

**EN** Basic Operation Guide

- for use without a computer -

**RU** Руководство по основным операциям

- для использования без компьютера -

**UA** Посібник з основних операцій

- для використання без комп'ютера -

**AR** دليل التشغيل الأساسي

- للاستخدام بدون كمبيوتر -

**FA** راهنمای عملکردهای اصلی

- جهت استفاده بدون رایانه -

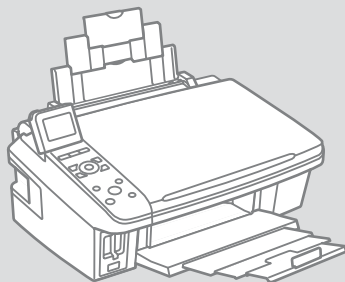

# About This Guide

## Информация о руководстве

### Користування посібником

حول هذا الدليل

در مورد راهنما

Follow these guidelines as you read your instructions:

Следуйте этим указаниям во время чтения инструкций:

Читаючи посібник, звертайте увагу на такі вказівки:

يُرجى اتباع هذه الإرشادات أثناء قراءة التعليمات:

هنگام مطالعه دستورالعمل ها، راهنمایی های زیر را دنبال کنید:

				
Warning: Warnings must be followed carefully to avoid bodily injury.	Caution: Cautions must be observed to avoid damage to your equipment.	Must be observed to avoid bodily injury and damage to your equipment.	Note: Notes contain important information and hints for using the printer.	Indicates a page number where additional information can be found.
Предупреждение. Предупреждения необходимо соблюдать во избежание травм.	Предостережение. Меры предосторожности необходимо соблюдать во избежание повреждения оборудования.	Эти указания необходимо соблюдать во избежание травм и повреждения оборудования.	Примечание. В примечаниях содержатся важная информация и советы по использованию принтера.	Здесь указывается номер страницы с дополнительной информацией.
Попередження. Необхідно ретельно дотримуватися попереджень, щоб запобігти травмуванню.	Застереження. На застереження слід зважати, щоб не завдати шкоди обладнанню.	Цих вказівок необхідно дотримуватися, щоб запобігти тілесним травмам і не завдати шкоди обладнанню.	Примітка. Примітки містять важливу інформацію і поради щодо експлуатації принтера.	Вказується номер сторінки, де можна знайти додаткову інформацію.
تحذير: تحذير: يجب الحذر على اتباع التحذيرات للحيلولة دون وقوع إصابات جسدية.	تنبيه: تنبيه: يجب مراعاة التنبيهات للحيلولة دون تعرض الجهاز للتلف.	يجب مراعاة ذلك للحيلولة دون وقوع إصابات جسدية أو تعرض الجهاز للتلف.	ملاحظة: ملاحظة: تتضمن الملاحظات معلومات وتلميحات هامة بشأن استخدام الطابعة.	يشير هذا الرمز إلى رقم إحدى الصفحات التي تحتوي على معلومات إضافية.
هشدار: جهت جلوگیری از آسیب های جسمی، بدقت به هشدارها توجه کنید.	احتیاط: به منظور جلوگیری از وارد آمدن آسیب به دستگاه، احتیاطهای لازم را به عمل آورید.	برای جلوگیری از جراحات بدنی و آسیب رسیدن به تجهیزات خود باید رعایت نشوند.	نکات: نکات: حاوی اطلاعات و تذکرات مهم برای استفاده از چاپگر می باشند.	بیانگر شماره صفحه ای است که اطلاعات بیشتر را می توان در آن یافت.

## Copyright Notice

## Уведомление об авторских правах

## Попередження про авторське право

إشعار حقوق الطبع والنشر

اطلاعيه حق چاپ

No part of this publication may be reproduced, stored in a retrieval system, or transmitted in any form or by any means, electronic, mechanical, photocopying, recording, or otherwise, without the prior written permission of Seiko Epson Corporation. The information contained herein is designed only for use with this product. Epson is not responsible for any use of this information as applied to other printers.

Neither Seiko Epson Corporation nor its affiliates shall be liable to the purchaser of this product or third parties for damages, losses, costs, or expenses incurred by the purchaser or third parties as a result of accident, misuse, or abuse of this product or unauthorized modifications, repairs, or alterations to this product, or (excluding the U.S.) failure to strictly comply with Seiko Epson Corporation's operating and maintenance instructions.

Seiko Epson Corporation shall not be liable for any damages or problems arising from the use of any options or any consumable products other than those designated as Original Epson Products or Epson Approved Products by Seiko Epson Corporation.

Seiko Epson Corporation shall not be held liable for any damage resulting from electromagnetic interference that occurs from the use of any interface cables other than those designated as Epson Approved Products by Seiko Epson Corporation.

EPSON® and EPSON STYLUS® are registered trademarks, and Exceed Your Vision is a trademark of Seiko Epson Corporation.

SDHC™ is a trademark.

Memory Stick, Memory Stick Duo, Memory Stick PRO, Memory Stick PRO Duo, Memory Stick PRO-HG Duo, Memory Stick Micro, MagicGate Memory Stick, and MagicGate Memory Stick Duo are trademarks of Sony Corporation.

xD-Picture Card™ is a trademark of Fuji Photo Film Co., Ltd.

General Notice: Other product names used herein are for identification purposes only and may be trademarks of their respective owners. Epson disclaims any and all rights in those marks.

Информация об изготовителе:

Seiko EPSON Corporation (Япония)

Юридический адрес: 4-1, Ниси-Синзюку, 2-Чоме, Синзюку-ку, Токио, Япония

Информация о продавце:

Компания «Эпсон Европа Б.В.» (Нидерланды)

Юридический адрес: Нидерланды, Амстердам 1096EJ, Энтрада 701

Юридический адрес Московского представительства: Россия, г. Москва, 129110, ул. Щепкина, д. 42, стр. 2а

Срок службы изделия: 3 года.



MEMORY STICK PRO™



## EN Contents

Important Safety Instructions.....	8
Guide to Control Panel.....	10
Using the LCD Screen.....	12
Adjusting the Angle of the LCD Screen.....	14

### Handling Media

Selecting Paper.....	16
Loading Paper.....	18
Inserting a Memory Card.....	20
Placing Originals.....	22

### Copying

Copying Documents.....	24
Copying Photos.....	26
Menu List.....	28

### Printing from a Memory Card

Printing Photos.....	32
Printing From an Index Sheet.....	34
Menu List.....	37

### Setup Mode (Maintenance)

Checking the Ink Cartridge Status.....	40
Checking/Cleaning the Print Head.....	42
Aligning the Print Head.....	44
PictBridge Setup.....	46
Menu List.....	48

### Solving Problems

Error Messages.....	50
Replacing Ink Cartridges.....	55
Paper Jam.....	59
Print Quality/Layout Problems.....	61
Contacting Customer Support.....	66
Index.....	68

## RU Оглавление

Важные правила техники безопасности.....	8
Информация о панели управления.....	10
Использование ЖК-дисплея.....	12
Регулировка наклона ЖК-дисплея.....	14

### Обращение с носителями

Выбор бумаги.....	16
Загрузка бумаги.....	18
Вставка карты памяти.....	20
Расположение оригиналов.....	22

### Копирование

Копирование документов.....	24
Копирование фотографий.....	26
Список параметров в меню.....	28

### Печать с карты памяти

Печать фотографий.....	32
Печать с помощью индекса.....	34
Список параметров в меню.....	37

### Режим настройки (Обслуживание)

Проверка состояния картриджа.....	40
Проверка/прочистка печатающей головки.....	42
Выравнивание печатающей головки.....	44
Настройка PictBridge.....	46
Список параметров в меню.....	48

### Устранение проблем

Сообщения об ошибке.....	50
Замена картриджа.....	55
Замятие бумаги.....	59
Проблемы с качеством или макетом печати.....	61
Обращение в службу поддержки.....	66
Указатель.....	68

Важливі вказівки з техніки безпеки .....	8
Довідник для панелі керування .....	10
Робота з РК-екраном .....	12
Налаштування кута нахилу РК-екрана .....	14

#### Підготовка носіїв до друку

Вибір паперу .....	16
Завантаження паперу .....	18
Встановлення картки пам'яті .....	20
Розміщення оригіналів .....	22

#### Копіювання

Копіювання документів .....	24
Копіювання фотографій .....	26
Список меню .....	28

#### Друк із картки пам'яті

Друк фотографій .....	32
Друк з індекс-аркуша .....	34
Список меню .....	37

#### Режим налаштування (технічне обслуговування)

Перевірка стану картриджів .....	40
Перевірка/очищення друкувальної голівки .....	42
Вирівнювання друкувальної голівки .....	44
Налаштування PictBridge .....	46
Список меню .....	48

#### Вирішення проблем

Повідомлення про помилки .....	50
Заміна чорнильних картриджів .....	55
Застрягання паперу .....	59
Проблеми з якістю друку/макетом .....	61
Зв'язок зі службою технічної підтримки .....	66
Показчик .....	68

8.....	تعليمات أمان هامة
10.....	دليل لوحة التحكم
12.....	استخدام شاشة LCD
14.....	ضبط زاوية شاشة LCD

#### التعامل مع الوسائط

16.....	خديد الورق
18.....	خميل الورق
20.....	إدخال بطاقة ذاكرة
22.....	وضع المستندات الأصلية

#### النسخ

24.....	نسخ المستندات
26.....	نسخ الصور
28.....	القائمة الرئيسية

#### الطباعة من بطاقة ذاكرة

32.....	طباعة الصور الفوتوغرافية
34.....	الطباعة من فهرس الصور
37.....	القائمة الرئيسية

#### وضع (صيانة) الإعداد

40.....	فحص حالة خرطيش الحبر
42.....	فحص/تنظيف رأس الطباعة
44.....	محاذاة رأس الطباعة
46.....	إعداد PictBridge
48.....	القائمة الرئيسية

#### حل المشكلات

50.....	رسائل الخطأ
55.....	استبدال خرطيش الحبر
59.....	انتحشار الورق
61.....	مشكلات جودة الطباعة
66.....	الاتصال بخدمة دعم العملاء
68.....	الفهرس

8.....	دستورالعمل های مهم ایمنی
10.....	راهنمای پائل کنترل.....
12.....	استفاده از صفحه LCD.....
14.....	تنظیم زاویه صفحه LCD.....

#### استفاده از کاغذ

16.....	انتخاب کاغذ.....
18.....	قرار دادن کاغذ.....
20.....	وارد کردن کارت حافظه.....
22.....	قرار دادن مدارک اصلی.....

#### در حال کپی

24.....	کپی اسناد.....
26.....	کپی عکس ها.....
28.....	فهرست منو.....

#### چاپ از کارت حافظه

32.....	چاپ عکس ها.....
34.....	چاپ از صفحه فهرست موضوعی.....
37.....	فهرست منو.....

#### تنظیم حالت (مراقبت و نگهداری)

40.....	بررسی وضعیت کارتریج جوهر.....
42.....	بررسی/تغییر کردن هد چاپ.....
44.....	تراز کردن هد چاپ.....
46.....	تنظیمات PictBridge.....
48.....	فهرست منو.....

#### حل مشکلات

50.....	پیامهای خطا.....
55.....	تعویض کارتریج های جوهر.....
59.....	گیر کردن کاغذ.....
61.....	مشکلات کیفیت/طرح چاپ.....
66.....	تماس با خدمات پشتیبانی از مشتری.....
68.....	فهرست موضوعی.....







# Important Safety Instructions

## Важные правила техники безопасности

## Важливі вказівки з техніки безпеки

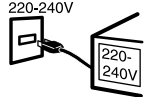
### تعليمات أمان هامة

### دستورالعمل های مهم ایمنی

					
Use only the power cord that comes with the printer. Use of another cord may cause fire or shock. Do not use the cord with any other equipment.	Make sure the power cord meets all relevant local safety standards.	Place the printer near a wall outlet where the power cord can be easily unplugged.	Use only the type of power source indicated on the label.	Do not let the power cord become damaged or frayed.	Do not open the scanner unit while copying, printing, or scanning.
Используйте шнур питания, прилагаемый к принтеру. Использование другого шнура может привести к возгоранию или поражению током. Не используйте шнур с другим оборудованием.	Убедитесь, что шнур питания соответствует всем действующим местным стандартам безопасности.	Расположите принтер возле розетки, от которой можно без труда отсоединить шнур питания.	Используйте источник питания типа, указанного на ярлыке.	Следите за тем, чтобы шнур не был поврежден и не изношен.	Не открывайте сканер во время копирования, печати или сканирования.
Використовуйте лише шнур живлення, який входить у комплект постачання принтера. Використання іншого шнура живлення може призвести до пожеги або враження електричним струмом. Не використовуйте цей шнур живлення з іншим обладнанням.	Переконайтеся, що шнур живлення відповідає всім місцевим стандартам техніки безпеки.	Розмістіть принтер біля настінної розетки електромережі, щоб мати змогу швидко витягти шнур живлення у разі потреби.	Використовуйте джерело живлення лише того типу, який вказано на етикетці.	Не використовуйте шнур живлення, якщо він пошкоджений або зношений.	Не відкривайте блок сканера під час копіювання, друку чи сканування.
استخدم فقط سلك التيار المرفق بالطابعة. فقد ينتج عن استخدام سلك تيار آخر حدوث حريق أو صدمة كهربائية. لا تستخدم السلك مع أي جهاز آخر.	تأكد من توافق سلك التيار مع كافة معايير الأمان المحلية ذات الصلة.	ضع الطابعة بالقرب من منفذ تيار بالخائط بحيث يمكن فصل سلك التيار بسهولة.	لا تستخدم إلا نوع مصدر التيار الموضح على الملصق.	لا تترك سلك التيار حتى يتلف أو يهترئ.	لا تفتح وحدة المساح الضوئي أثناء النسخ أو الطباعة أو المسح الضوئي.
تنها از سیم برقی که همراه این چاپگر است استفاده کنید. استفاده از یک سیم دیگر ممکن است باعث آتش سوزی و یا ایجاد شوک شود. از این سیم برای سایر تجهیزات استفاده نکنید.	بررسی کنید که سیم برقی از تمامی استانداردهای ایمنی محلی تبعیت کند.	چاپگر را در نزدیکی پریز دیواری قرار دهید تا بتوانید سیم برقی را به راحتی از آن خارج کنید.	تنها از نوع منبع برقی که در برجسب نشان داده شده است استفاده کنید.	از آسیب وارد آمدن به سیم برقی و یا ایجاد ساییدگی در آن جلوگیری کنید.	در حین کپی، چاپ و یا اسکن، دستگاه اسکنر را باز نکنید.



<p>Do not use aerosol products that contain flammable gases inside or around the printer. Doing so may cause fire.</p>	<p>Except as specifically explained in your documentation, do not attempt to service the printer yourself.</p>	<p>Keep ink cartridges out of the reach of children and do not drink the ink.</p>	<p>If ink gets on your skin, wash it off with soap and water. If it gets in your eyes, flush them immediately with water. If you still have discomfort or vision problems, see a doctor immediately.</p>	<p>Do not shake ink cartridges after opening their packages; this can cause leakage.</p>	<p>If you remove an ink cartridge for later use, protect the ink supply area from dirt and dust and store it in the same environment as the printer. Do not touch the ink supply port or surrounding area.</p>
<p>Не используйте аэрозоль с горючим газом внутри или вблизи принтера. Это может привести к пожару.</p>	<p>Не пытайтесь самостоятельно отремонтировать принтер, если в документации не приводятся соответствующие инструкции.</p>	<p>Храните картриджи в месте, недоступном для детей, и не пейте чернила.</p>	<p>При попадании чернил на кожу смойте их водой с мылом. При попадании чернил в глаза немедленно промойте глаза водой. Если после этого возникнет чувство дискомфорта или проблемы со зрением, немедленно обратитесь к врачу.</p>	<p>Не трясите картриджи после вскрытия упаковки, так как это может вызвать утечку.</p>	<p>Если требуется извлечь картридж для дальнейшего использования, оградите область подачи чернил от грязи и пыли. Храните картридж в тех же условиях, в которых следует хранить принтер. Не затрагивайте входного отверстия для чернил и ближайших компонентов.</p>
<p>Не використовуйте аерозольні продукти, що містять займісті гази, усередині чи біля принтера. Це може спричинити пожежу.</p>	<p>За винятком окремо описаних у документації процедур, не намагайтеся самостійно виконувати технічне обслуговування принтера.</p>	<p>Тримайте картриджі у місцях, недоступних для дітей, і не пийте чорнила.</p>	<p>Якщо чорнило потрапить на шкіру, змийте його водою з милом. Якщо воно потрапить в очі, відразу ж промийте їх водою. Якщо залишаться неприємні відчуття або погіршиться зір, негайно зверніться до лікаря.</p>	<p>Не струшуйте картриджі після відкриття упаковки – чорнило може вилитися.</p>	<p>Тимчасово виймаючи чорнильний картридж, захистіть область подачі чорнила від бруду і пилу; зберігайте картридж у таких самих умовах, що й принтер. Не торкайтеся сопла подачі чорнила й навколишньої області.</p>
<p>لا تستخدم منتجات الأيروسول التي تحتوي على غازات قابلة للاشتعال داخل الطابعة أو حولها. لأن ذلك قد يسبب حريقاً.</p>	<p>باستثناء ما تم توضيحه بصورة دقيقة في الوثائق الخاصة بك، لا حاول القيام بأية أعمال صيانة للطابعة بنفسك.</p>	<p>احتفظ بخراطيش الحبر بعيداً عن متناول الأطفال ولا تشرب الحبر.</p>	<p>وفي حالة سقوط الحبر على الجلد، اغسله جيداً بالماء والصابون. في حالة دخول الحبر في العينين، اغسلهما في الحال بالماء. وفي حالة استمرار عدم الشعور بالراحة أو مشاكل الرؤية، يرجى استشارة الطبيب في الحال.</p>	<p>لا تقم بـرجّ خراطيش الحبر بعد فتح عيواتها. فقد يتسبب ذلك في تسرب الحبر.</p>	<p>إذا قمت بإخراج خرطوشة حبر لاستخدامها فيما بعد، فقم بحماية منطقة إمداد الحبر من الأوساخ والآتربة، وقم بتخزينها في بيئة مائلة لميثة الطابعة. لا تلمس منفذ إمداد الحبر أو المنطقة المحيطة به.</p>
<p>از محصولات آئروسولی که حاوی گازهای قابل اشتعال هستند در چاپگر یا اطراف آن استفاده نکنید. چنین کاری ممکن است باعث آتش سوزی شود.</p>	<p>به جزء مواردی که به صورت صریح در اسناد توضیح داده شده است، سعی نکنید چاپگر را خودتان تعمیر کنید.</p>	<p>کارتریج های جوهر را از دسترس کودکان دور نگه داشته و جوهر را ننوشید.</p>	<p>اگر جوهر روی پوستتان ریخت، همان ناحیه را کاملاً با آب و صابون بشویید. در صورت وارد شدن جوهر به چشم‌تان، فوراً چشم‌تان را با آب بشویید. اگر هنوز احساس ناراحتی دارید، سریعاً به پزشک مراجعه کنید.</p>	<p>پس از باز کردن بسته های کارتریج جوهر آنها را تکان ندهید؛ این کار ممکن است باعث نشت جوهر شود.</p>	<p>در صورتی که کارتریج جوهر را برای مدت طولانی بیرون آورده اید، محل خیره جوهر را از آلودگی و گرد و غبار محافظت کنید و آن را در جایی که چاپگر قرار دارد نگذارید. قسمت درگاه مخزن جوهر یا ناحیه اطراف آنرا دست نزنید.</p>

## Guide to Control Panel

### Информация о панели управления

### Довідник для панелі керування

### دليل لوحة التحكم

### راهنمای پانل کنترل

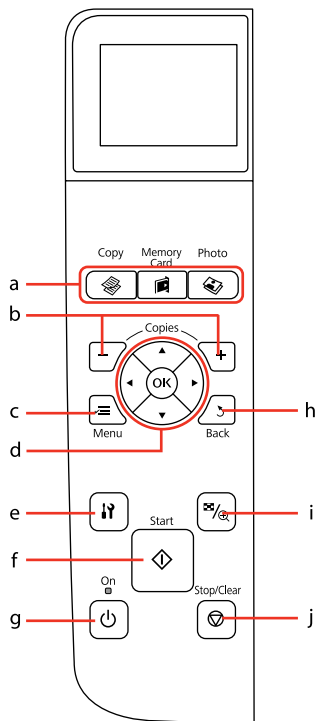

	a		b	c
	Enters Copy mode.	Enters Memory Card mode.	Enters Photo mode.	Sets the number of copies.
	Включение режима копирования.	Включение режима карты памяти.	Включение режима фото.	Определение количества копий.
	Увімкнення режиму копіювання.	Увімкнення режиму картки пам'яті.	Увімкнення режиму фотографій.	Визначення кількості копій.
	للدخول لوضع النسخ.	للدخول لوضع بطاقة ذاكرة.	للدخول لوضع الصورة الفوتوغرافية.	لتعيين عدد النسخ.
	به حالت کپی وارد می شود.	به حالت کارت حافظه وارد می شود.	به حالت عکس وارد می شود.	تعداد کپی ها را تنظیم می کند.
				تنظیمات کامل هر حالت را نمایش می دهد.
				Отображение подробных параметров для каждого режима.
				Відображення детальних налаштунок для кожного режиму.
				لعرض الإعدادات التفصيلية لكل وضع.

Control panel design varies by area.

Дизайн панели управления может различаться в зависимости от региона.

Дизайн панелі керування залежить від країни.

يختلف تصميم لوحة التحكم حسب المنطقة.

طرح پانل کنترل با توجه به منطقه متفاوت است.

d	e	f	g	h	i	j
						
Selects photos and menu items.	Enters Setup mode.	Starts copying/printing.	Turns on/off printer.	Cancels/returns to the previous menu.	Changes the view of photos or crops the photos.	Stops copying/printing or resets settings.
Выбор фотографий и пунктов меню.	Включение режима настройки.	Запуск копирования/печати.	Включение/выключение принтера.	Отмена/переход к предыдущему меню.	Изменение способа отображения фотографий или обрезка фотографий.	Остановка копирования/печати или сброс настроек.
Вибір фотографій та елементів меню.	Увімкнення режиму налаштування.	Запуск копіювання/друку.	Вмикання/вимикання принтера.	Скасування/повернення до попереднього меню.	Зміна відображення фотографій або обрізання фото.	Припинення копіювання/друку або скидання налаштувань.
لتحديد الصور الفوتوغرافية وعناصر القوائم.	ادخل لوضع إعداد.	لبداء النسخ/الطباعة.	لتشغيل/إيقاف تشغيل الطباعة.	للإلغاء/الرجوع إلى القائمة السابقة.	لتغيير عرض الصور الفوتوغرافية أو اقتصاص الصور الفوتوغرافية.	لإيقاف النسخ/الطباعة أو إعادة ضبط الإعدادات.
عكسها و عناصر منو را انتخاب می کند.	به حالت تنظیم وارد می شود.	کپی/چاپ را آغاز می کند.	چاپگر را خاموش/روشن می کند.	لغو می کند/به منوی قبلی باز می گردد.	نمای عکسها را تغییر می دهد یا عکسها را برش می زند.	کپی/چاپ را متوقف می کند یا تنظیمات را بازنشانی می نماید.

## Using the LCD Screen

### Использование ЖК-дисплея

### Робота з РК-екраном

#### استخدام شاشة LCD

#### استفاده از صفحه LCD

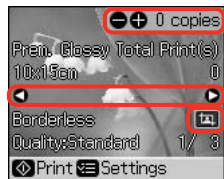
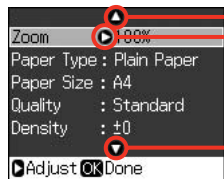
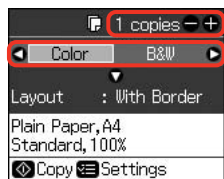
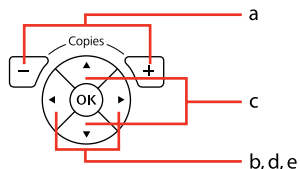

a	b	c	d	e
Use + or - to set the number of copies for the selected photo.	Press ◀ or ▶ to select the setting item.	Press ▲ or ▼ to select the menu item. The highlight moves up or down.	Press ▶ to open the setting item list.	Press ◀ or ▶ to change the photo displayed on the LCD screen.
С помощью + или - укажите число копий выбранной фотографии.	Нажмите ◀ или ▶, чтобы выбрать параметр.	Нажмите ▲ или ▼, чтобы выбрать пункт меню. При этом выделение перемещается выше или ниже.	Нажмите ▶, чтобы выбрать список значений параметра.	Нажмите ◀ или ▶, чтобы сменить фотографию, отображаемую на ЖК-дисплее.
Використовуйте кнопки + або -, щоб вказати кількість копій для вибраної фотографії.	Натисніть ◀ або ▶ для вибору елемента настройки.	Натисніть ▲ або ▼ для вибору елемента меню. Виділення рухається вгору чи вниз.	Натисніть ▶, щоб відкрити список елементів настройки.	Натисніть ◀ або ▶, щоб змінити фотографію, що відображається на РК-екрані.
استخدم + أو - لتعيين عدد النسخ للصورة الفوتوغرافية المحددة.	اضغط على ◀ أو ▶ لاختيار عنصر الإعداد.	اضغط على ▲ أو ▼ لتحديد عنصر القائمة. يتحرك التظليل لأعلى أو لأسفل.	اضغط على ▶ لفتح قائمة عناصر الإعداد.	اضغط على ◀ أو ▶ لتغيير الصورة الفوتوغرافية المعروضة على شاشة LCD.
از + یا - برای تنظیم تعداد کپی های عکس انتخابی استفاده کنید.	برای انتخاب تنظیمات مورد انتخابی ◀ یا ▶ را فشار دهید.	برای انتخاب تنظیمات مورد منو ▲ یا ▼ را فشار دهید. قسمت برجسته به سمت بالا و پایین حرکت می کند.	برای باز کردن فهرست تنظیم موارد ▶ را فشار دهید.	برای تغییر عکس نمایش داده شده روی صفحه LCD یا ▶ را فشار دهید.

f

The  icon is displayed on a cropped image.

Значок  отображается на обрезанном изображении.

Значок  відображається на обрізаному зображенні.

يتم عرض الرمز لبقاً على إحدى الصور التي تم اقتصاصها.

آيكون لبقاً روی یک تصویر برش خورده نمایش داده می شود.



After 13 minutes of inactivity, the screen turns black to save energy. Press any button (except  **On**) to return the screen to its previous state.

После 13 минут бездействия экран отключается для экономии энергии. Нажмите любую кнопку (кроме  **On**), чтобы вернуть экран к предыдущему состоянию.

Задля заощадження енергії екран гасне після 13 хв неактивності. Щоб повернути його в попередній режим, натисніть будь-яку кнопку (за винятком кнопки  **On**).

بعد 13 دقیقه من عدم العمل، تنطفئ الشاشة بغرض توفير الطاقة. اضغط على أي زر (عدا  **On**) لإعادة الشاشة إلى حالتها السابقة.

بعد از 13 دقیقه عدم فعالیت، صفحه برای صرفه جویی در انرژی، تاریک می شود. هر دکمه ای (بجز  **On**) را فشار دهید تا به وضعیت قبلی باز گردد.



The actual screen display may differ slightly from those shown in this guide.

Фактический вид экрана может несколько отличаться от показанного в этом руководстве.

Реальний вигляд екрана може дещо відрізнятись від представленого у цьому посібнику.

قد يختلف عرض الشاشة الفعلي قليلا عما هو موضح في هذا الدليل.

تصوير واقعي صفحه ممكن است اندكى با تصوير نشان داده شده در اين راهنما تفاوت داشته باشد.

## Adjusting the Angle of the LCD Screen

Регулировка наклона ЖК-дисплея

Налаштування кута нахилу РК-екрана

ضبط زاوية شاشة LCD

تنظیم زاویه صفحه LCD

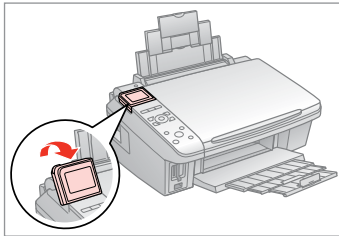

You can raise and adjust the angle of the LCD screen for better viewing.

Угол наклона ЖК-дисплея можно регулировать для более удобного просмотра.

Для кращого огляду РК-екран можна піднімати і налаштовувати кут його нахилу.

يمكنك زيادة وتعديل زاوية شاشة LCD للحصول على عرض أفضل.

برای دیدن از نمایی بهتر، می توانید صفحه LCD را بالا بیاورید و زاویه آن را تنظیم کنید.

# Handling Media

## Обращение с носителями

## Підготовка носіїв до друку

التعامل مع الوسائط

استفاده از کاغذ



## Selecting Paper Выбор бумаги Вибір паперу

تحديد الورق  
انتخاب کاغذ

The availability of special paper varies by area.

Выбор специальной бумаги зависит от региона.

Наявність спеціальних типів паперу залежить від країни.

يختلف توافر الورق الخاص حسب المنطقة.  
عرضه كاغذهای خاص در مناطق مختلف متفاوت است.

	If you want to print on this paper...	Choose this Paper Type on the LCD screen	Loading capacity (sheets)
a	Plain paper	<b>Plain Paper</b>	[12 mm] *1 *2
b	Epson Bright White Ink Jet Paper	<b>Plain Paper</b>	80 *2
c	Epson Premium Ink Jet Plain Paper	<b>Plain Paper</b>	80 *2
d	Epson Matte Paper - Heavyweight	<b>Matte</b>	20
e	Epson Photo Quality Ink Jet Paper	<b>Matte</b>	80
f	Epson Premium Glossy Photo Paper	<b>Prem.Glossy</b>	20
g	Epson Premium Semigloss Photo Paper	<b>Prem.Glossy</b>	20
h	Epson Ultra Glossy Photo Paper	<b>Ultra Glossy</b>	20
i	Epson Glossy Photo Paper	<b>Photo Paper</b>	20
j	Epson Photo Paper	<b>Photo Paper</b>	20

\*1 Paper with a weight of 64 to 90 g/m<sup>2</sup>.

\*2 30 sheets for paper that already has printing on one side.

	При печати на этой бумаге...	Выберите этот тип бумаги на ЖК-дисплее	Допустимое количество листов
a	Простая бумага	<b>Прост. бум.</b>	[12 мм] *1 *2
b	Epson Bright White Ink Jet Paper	<b>Прост. бум.</b>	80 *2
c	Epson Premium Ink Jet Plain Paper	<b>Прост. бум.</b>	80 *2
d	Epson Matte Paper - Heavyweight	<b>Матовая</b>	20
e	Epson Photo Quality Ink Jet Paper	<b>Матовая</b>	80
f	Epson Premium Glossy Photo Paper	<b>Prem.Glossy</b>	20
g	Epson Premium Semigloss Photo Paper	<b>Prem.Glossy</b>	20
h	Epson Ultra Glossy Photo Paper	<b>Ultra Glossy</b>	20
i	Epson Glossy Photo Paper	<b>Фотобумага</b>	20
j	Epson Photo Paper	<b>Фотобумага</b>	20

\*1 Бумага массой от 64 до 90 г/м<sup>2</sup>.

\*2 30 листов бумаги, на одной стороне которой уже выполнена печать.



Щоб друкувати на цьому папері...	Виберіть цей тип паперу на РК-дисплеї	Ресурс завантаження (аркушів)
a Стандартний папір	<b>Plain Paper</b>	[12 мм] *1 *2
b Яскраво-білий папір для струменевого друку Epson	<b>Plain Paper</b>	80 *2
c Стандартний папір найвищої якості для струменевого друку Epson	<b>Plain Paper</b>	80 *2
d Матовий папір підвищеної щільності Epson	<b>Matte</b>	20
e Фотопапір для струменевого друку Epson	<b>Matte</b>	80
f Глянцевий фотопапір найвищої якості Epson	<b>Prem. Glossy</b>	20
g Напівглянцевий фотопапір найвищої якості Epson	<b>Prem. Glossy</b>	20
h Ультраглянцевий фотопапір Epson	<b>Ultra Glossy</b>	20
i Глянцевий фотопапір Epson	<b>Photo Paper</b>	20
j Фотопапір Epson	<b>Photo Paper</b>	20

\*1 Папір вагою від 64 до 90 г/м<sup>2</sup>.

\*2 30 аркушів для паперу, один бік якого вже було використано для друку.

سعة التحميل (الورق)	حدد "نوع الورق" هذا على شاشة LCD	إذا أردت الطباعة على هذا الورق...
2* 80	<b>Plain Paper</b>	ورق عادي
2* 80	<b>Plain Paper</b>	ورق ناصع البياض للطابعات النافثة للحبر Epson
2* 80	<b>Plain Paper</b>	ورق عادي مضاعف الوزن للطابعات النافثة للحبر Epson
20	<b>Matte</b>	ورق غير لامع - تقبل الوزن Epson
80	<b>Matte</b>	ورق بجودة عالية للصور للطابعات النافثة للحبر Epson
20	<b>Prem. Glossy</b>	ورق صور لامع مضاعف الوزن Epson
20	<b>Prem. Glossy</b>	ورق صور شبيه لامع مضاعف الوزن Epson
20	<b>Ultra Glossy</b>	ورق صور شديد اللمعان Epson
20	<b>Photo Paper</b>	ورق الصور الفوتوغرافية اللامع Epson
20	<b>Photo Paper</b>	ورق صور Epson

\*1 ورق يتراوح وزنه من 64 إلى 90 جم/متر مربع.

\*2 30 صفحة بالنسبة للورق الذي توجد بالفعل مادة مطبوعة على أحد جانبيه.

ظرفيت كاغذ (تعداد صفحه)	ابن نوع كاغذ را روى صفحه LCD انتخاب كنيد	در صورت تمایل به چاپ بر روى اين كاغذ...
[12 ميليتر] *2 *1	<b>Plain Paper</b>	كاغذ ساده
2* 80	<b>Plain Paper</b>	كاغذ جوهر افشان سفيد براق Epson
2* 80	<b>Plain Paper</b>	كاغذ ساده جوهر افشان با كيفيت عالي Epson
20	<b>Matte</b>	كاغذ كامى - سنگين Epson
80	<b>Matte</b>	كاغذ جوهر افشان با كيفيت عكس Epson
20	<b>Prem. Glossy</b>	كاغذ عكس براق با كيفيت عالي Epson
20	<b>Prem. Glossy</b>	كاغذ عكس نيمه براق با كيفيت عالي Epson
20	<b>Ultra Glossy</b>	كاغذ عكس فوق العاده براق Epson
20	<b>Photo Paper</b>	كاغذ عكس براق Epson
20	<b>Photo Paper</b>	كاغذ عكس Epson

\*1 كاغذ با وزن 64 تا 90 گرم بر مترمربع.

\*2 برگه های 30 تایی کاغذ که یک روی آنها چاپ شده باشند.

# Loading Paper

## Загрузка бумаги

### Завантаження паперу

تحميل الورق  
قرار دادن کاغذ

1

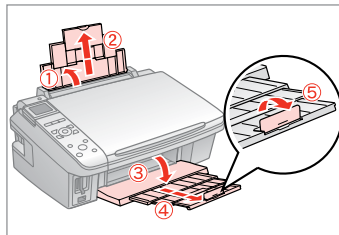

Open and slide out.  
Откройте и выдвиньте.  
Відкрийте і витягніть.

افتح وحرك للخارج.  
باز کرده و بیرون بکشید.



See the online User's Guide when using Legal size paper.

При использовании бумаги формата Legal см. интерактивное Руководство пользователя.

У разі використання паперу формату Legal див. онлайнвий Посібник користувача.

ارجع إلى دليل المستخدم الفوري عبر الإنترنت عند استخدام ورق بحجم Legal.  
هنگام استفاده از کاغذ اندازه Legal به راهنمای کاربر آنلاین مراجعه کنید.

2

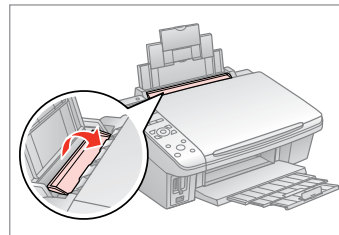

Flip forward.  
Наклоните вперед.  
Перекиньте вперед.

اقلب للأمام.  
به سمت جلو بچرخانید.

3

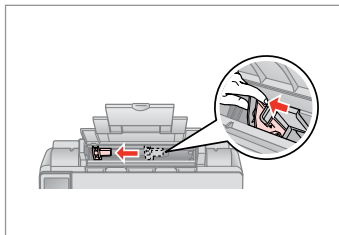

Pinch and slide the edge guide.  
Сожмите и сдвиньте направляющую.

Затисніть пучкою і пересуньте напрямну паперу.

اضغط وحرك دليل الحواف.

لبه راهنمای کاغذ را فشار داده و بلغزانید.

4

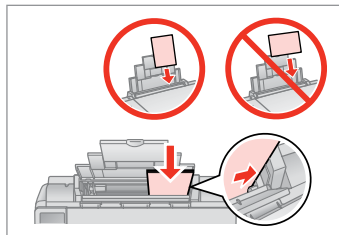

Load printable side up.

Загрузите печатной стороной вверх.

Завантажте призначеною для друку стороною догори.

قم بالتحميل بحيث يكون وجه الطباعة لأعلى.

سمت قابل چاپ را به طرف بالا قرار دهید.

5

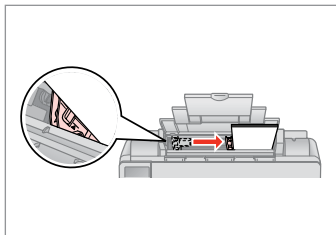

Fit.

Выполните подгонку.

Посуньте.

اضبط.

مرتب کنید.



Do not load paper above the ▼ arrow mark inside the edge guide.

Не загружайте бумагу выше метки со стрелкой ▼ внутри направляющей.

Не завантажуйте папір вище від позначки ▼ на внутрішній стороні напрямної паперу.

لا تقم بتحميل الورق فوق علامة السهم ▼ الموجود في دليل الحواف.

کاغذ را داخل راهنمای لبه ها. بالاتر از فلش علامت ▼ قرار ندهید.

6

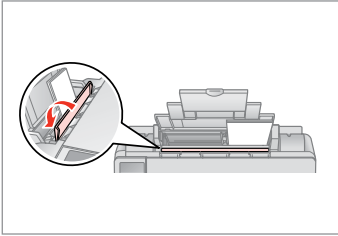

Flip back.

Наклоните назад.

Перекиньте назад.

اقلب للخلف.

به سمت عقب بچرخانید.



Align the edges of the paper before loading.

Перед загрузкой выровняйте края бумаги.

Перед завантаженням вирівняйте стос паперу.

قم بحاذة حواف الورق قبل تحميله.

قبل از قرار دادن کاغذها لبه آنها را تراز کنید.



Do not use paper with binder holes.

Не используйте бумагу с отверстиями от переплетчика.

Не використовуйте папір з отворами для скріплення.

لا تستخدم ورقاً به فتحات خاصة بالتجليد.

از کاغذ کلاسور استفاده نکنید.

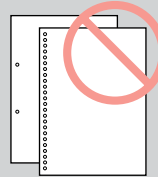

## Inserting a Memory Card

Вставка карты памяти

Встановлення картки пам'яті

إدخال بطاقة ذاكرة

وارد کردن کارت حافظه

1

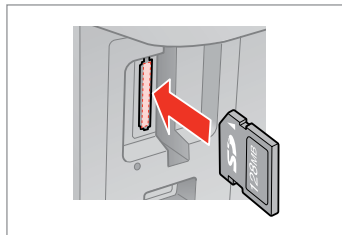

Insert one card at a time.

Вставляйте по одной карте за раз.

За один раз встановлюйте лише одну картку.

أدخل بطاقة واحدة في كل مرة.

هر بار یک کارت وارد کنید.

2

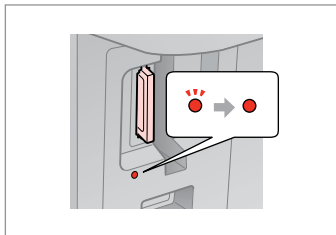

Check the light stays on.

Убедитесь, что индикатор горит.

Перевірте, чи світиться індикатор.

تحقق من استمرار تشغيل المصباح.

بررسی کنید که چراغها روشن بمانند.



Do not try to force the card all the way into the slot. It should not be fully inserted.

Не пытайтесь давить на карту, вводя ее в гнездо. Она не должна быть полностью вставлена.

Не намагайтеся всунути картку в щілину повністю. Її слід вставити лише частково.

لا تحاول إدخال البطاقة بالكامل في الفتحة عنوة. فلا ينبغي إدخالها بالكامل.

کارت را با فشار وارد شیار نکنید. کارت نباید کاملاً وارد شیار شود.

## Removing a Memory Card

Извлечение карты памяти

Видалення картки пам'яті

إزالة بطاقة ذاكرة

خارج کردن کارت حافظه

1

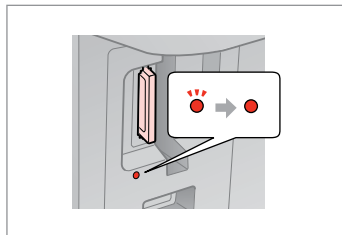

Check the light stays on.

Убедитесь, что индикатор горит.

Перевірте, чи світиться індикатор.

تحقق من استمرار تشغيل المصباح.

بررسی کنید که چراغها روشن بمانند.

2

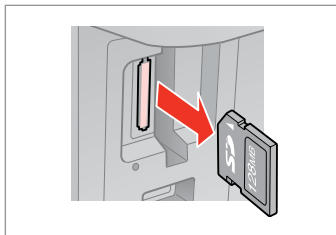

Remove.

Извлеките.

Витягніть.

قم بالإزالة.

خارج کنید.



On	Flashing
Горит	Мигает
Світиться	Блимає
مضاء	يوميض
روشن	چشمک زن

		xD-Picture Card xD-Picture Card Type M xD-Picture Card Type M+ xD-Picture Card Type H
		SD SDHC MultiMediaCard MMCplus
		MMCmobile *
		MMCmicro *
		miniSD * miniSDHC *
		microSD * microSDHC *
		Memory Stick Memory Stick PRO MagicGate Memory Stick
		Memory Stick Duo * Memory Stick PRO Duo * Memory Stick PRO-HG Duo * MagicGate Memory Stick Duo *
		Memory Stick Micro *

		CompactFlash
		Microdrive

\*Adapter required

\*Требуется адаптер

\*Потрібен адаптер

\*حتاج إلى مهايئ

\*به آداپتور نیاز است



If the memory card needs an adapter then attach it before inserting the card into the slot, otherwise the card may get stuck.

Если для карты памяти требуется адаптер, установите его перед вставкой карты в гнездо, иначе карта может застрять.

Якщо для картки пам'яті потрібен адаптер, прилаштуйте його, перш ніж вставити картку в щілину – інакше картка може застрягнути.

في حالة احتياج البطاقة إلى مهايئ، قم بتركيب المهايئ قبل إدخال البطاقة في الفتحة. وإلا، فقد تلتصق البطاقة.

اگر کارت حافظه نیاز به آداپتور دارد، قبل از وارد کردن کارت در شیار آن را وصل کنید در غیر این صورت ممکن است در شیار گیر کند.

## Placing Originals

Расположение оригиналов

Розміщення оригіналів

وضع المستندات الأصلية

قرار دادن مدارک اصلی

1

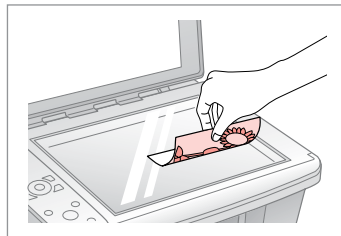

Place face-down horizontally.

Расположите горизонтально  
лицевой стороной вниз.

Розмістіть горизонтально  
лицьовим боком униз.

ضع المستند بحيث يكون الوجه لأسفل بشكل  
أفقي.

کاغذ را بصورت افقی و رو به پایین قرار دهید.

2

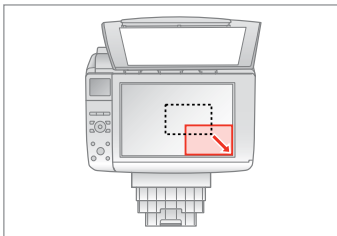

Slide to the corner.

Сдвиньте к углу.

Пересуньте в куток.

حرك إلى الركن.

به سمت گوشه بلغزانید.

3

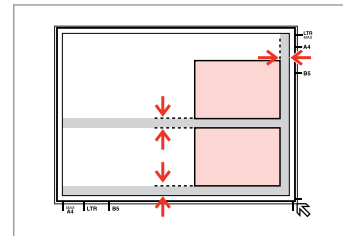

Place photos 5 mm apart.

Располагайте фотографии на  
расстоянии 5 мм друг от друга.

Розміщуйте фотографії на відстані  
5 мм одна від одної.

ضع الصور الفوتوغرافية على مسافة 5 ملم  
من بعضها البعض.

عكسها را با 5 میلیمتر فاصله از هم بگذارید.



You can reprint photos from  
30 × 40 mm to 127 × 178 mm.

Можно перепечатывать  
фотографии размером  
от 30 × 40 мм до 127 × 178 мм.

Можна передрукувати фото  
розміром від 30 × 40 мм  
до 127 × 178 мм.

يمكنك إعادة طباعة الصور الفوتوغرافية  
بحجم يتراوح من 30 × 40 ملم إلى  
127 × 178 ملم.

شما می توانید عکسهای 30 × 40  
میلیمتری را مجدداً در اندازه 127 × 178  
میلیمتری چاپ کنید.



You can copy photos of different  
sizes at the same time if they are  
larger than 30 × 40 mm.

Можно одновременно  
копировать фотографии разных  
размеров, если они больше  
30 × 40 мм.

Фотографії різного розміру  
можна копіювати одночасно,  
якщо вони більші за 30 × 40 мм.

يمكنك نسخ صور فوتوغرافية بأحجام  
مختلفة في آن واحد. طالما أنها أكبر من  
40 × 30 ملم.

شما می تواند عکسهای با اندازه های  
مختلف را در صورتی که بزرگتر از 30 × 40  
میلیمتر باشند. بطور همزمان کپی کنید.

# Соруіng Копирование Копіювання

النسخ  
در حال کپی



## Copying Documents

Копирование документов

Копіювання документів

نسخ المستندات

کپی اسناد

1  → 18

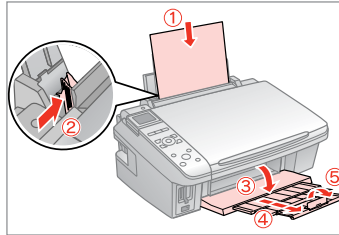

Load paper.

Загрузите бумагу.

Завантажте папір.

قم بتحميل الورق.

کاغذ را وارد کنید.

2  → 22

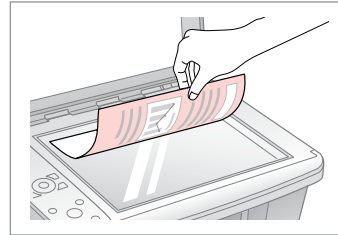

Place original horizontally.

Расположите оригинал горизонтально.

Розмістіть оригінал горизонтально.

ضع المستند الأصلي بشكل أفقي.

کاغذ اصلی را بصورت افقی قرار دهید.

3

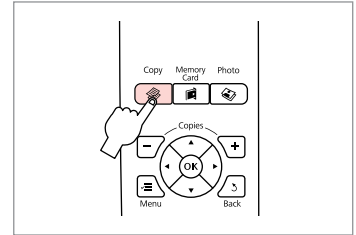

Enter the Copy mode.

Выберите режим копирования.

Увімкніть режим копіювання.

ادخل إلى وضع النسخ.

وارد حالت کپی بشوید.

4

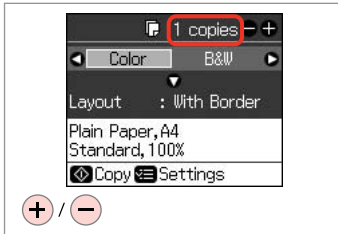

Set the number of copies.

Укажите количество копий.

Вкажіть кількість копій.

قم بتعيين عدد النسخ.

تعداد کپی ها را تنظیم کنید.

5

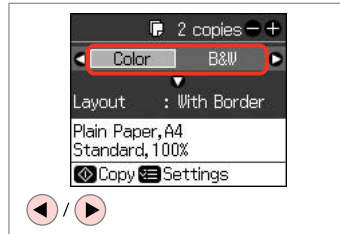

Select a color mode.

Выберите цветовой режим.

Виберіть режим кольору.

حدد وضع الألوان.

حالت رنگ را انتخاب کنید.

6

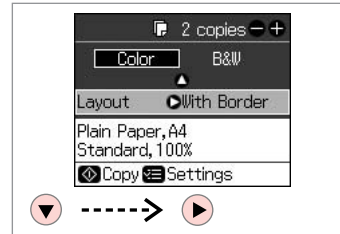

Enter the **Layout** menu.

Откройте меню **Maker**.

Увійдіть у меню **Layout**.

ادخل إلى قائمة **Layout**.

وارد منوی **Layout** بشوید.

7

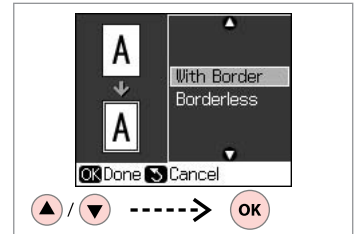

Select setting item.

Выберите нужный параметр.

Виберіть параметр друку.

حدد عنصر الإعداد.

مورد تنظیمات را انتخاب کنید.



8

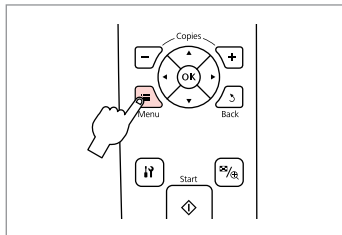

Enter the copy setting menu.

Откройте меню параметров копирования.

Увійдіть у меню налаштувань копіювання.

ادخل إلى قائمة إعداد النسخ.  
وارد منوى تنظیمات کپی شویید.

9

28

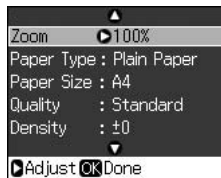

Make the appropriate copy settings.

Выберите подходящие параметры копирования.

Вкажіть відповідні налаштування копіювання.

قم بعمل إعدادات النسخ المناسبة.  
تنظیمات کپی مناسب را اعمال کنید.



Make sure you set the **Paper Type** and **Paper Size**.

Убедитесь, что заданы **Тип бумаги** и **Размер**.

Переконайтеся, що вказано параметри **Paper Type** і **Paper Size**.

تأكد من إعداد **Paper Type** و **Paper Size**.

مطمئن شوید که **Paper Type** و **Paper Size** را تنظیم کرده اید.

10

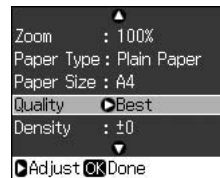

Finish the settings.

Завершите настройку.

Закінчіть налаштування.

قم بإنهاء الإعدادات.  
تنظیمات را کامل کنید.

11

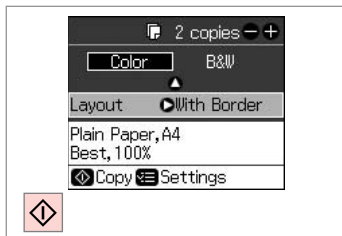

Start copying.

Начните копирование.

Почніть копіювання.

ابدأ النسخ.  
کپی را شروع کنید.

## Copying Photos

Копирование  
фотографий

Копіювання  
фотографій

نسخ الصور

کپی عکس ها

1  → 18

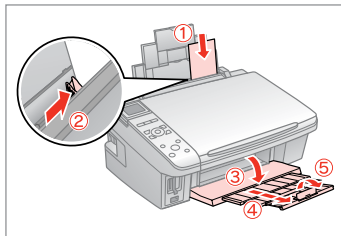

Load photo paper.

Загрузите фотобумагу.

Завантажте фотопапір.

قم بتحميل ورق الصور الفوتوغرافية.

کاغذ عکس را وارد کنید.

2  → 22

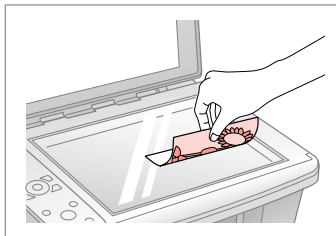

Place photo(s) horizontally.

Расположите фотографии  
горизонтально.

Розмістіть фотографію(ї)  
горизонтально.

ضع الصورة (الصور) الفوتوغرافية بشكل أفقي.

عکس (ها) را بصورت افقی قرار دهید.

3

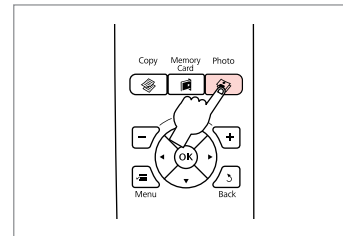

Enter the Photo mode.

Выберите режим фото.

Увімкніть режим фотографій.

ادخل إلى وضع الصورة الفوتوغرافية.

وارد حالت عکس شوید.

4

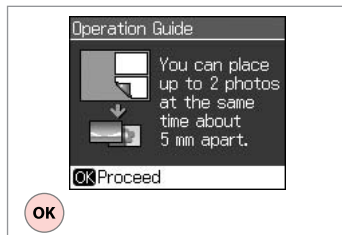

Proceed.

Далее.

Продовжте.

قم بالمتابعة.  
ادامه دهید.

5

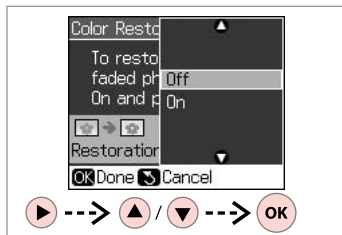

Select Off or On.

Выберите Выкл. или Вкл.

Оберіть Off чи On.

حدد Off أو On  
یا Off یا On را انتخاب کنید.

6



Proceed.

Далее.

Продовжте.

قم بالمتابعة.  
ادامه دهید.

7

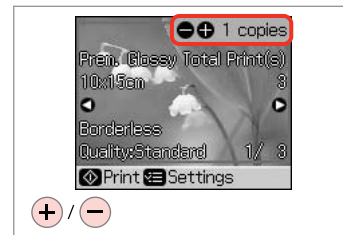

Set the number of copies.

Укажите количество копий.

Вкажіть кількість копій.

قم بتعيين عدد النسخ.  
تعداد کپی ها را تنظیم کنید.



You can crop and enlarge your photo. Press  $\frac{\text{Z}}{\text{Q}}$  and make the settings.

فوتوغرافىو مكنك اقتصاص الصورة الفوتوغرافية وتكبيرها. اضغط على  $\frac{\text{Z}}{\text{Q}}$  وقم بعمل الإعدادات.

Ви можете обрізати і збільшити фотографію. Натисніть  $\frac{\text{Z}}{\text{Q}}$  і оберіть настройки.

يمكنك اقتصاص الصورة الفوتوغرافية وتكبيرها. اضغط على  $\frac{\text{Z}}{\text{Q}}$  وقم بعمل الإعدادات.

می توانید تصویر را برش زده و بزرگ کنید.  $\frac{\text{Z}}{\text{Q}}$  را فشار دهید و تنظیمات را انجام دهید.

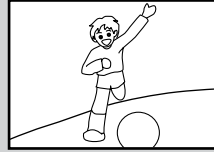
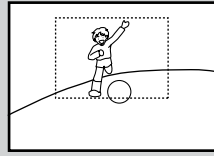

If you scanned two photos, repeat step 7 for the second photo.

В случае сканирования двух фотографий повторите шаг 7 для второй фотографии.

Якщо ви відсканували дві фотографії, повторіть для другої фотографії крок 7.

عند قيامك بمسح صورتين فوتوغرافيتين ضوئياً، كرر الخطوة 7 للصورة الفوتوغرافية الثانية.

اگر دو عکس را اسکن کرده اید، مرحله 7 را برای عکس دوم تکرار کنید.

8

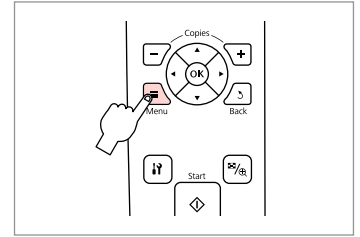

Enter the print setting menu.

Откройте меню параметров печати.

Увійдіть у меню настройок друку.

ادخل إلى قائمة إعداد الطباعة. وارد فهرست تنظیمات چاپ شوید.

9 28

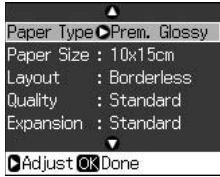

Make the appropriate print settings.

Выберите подходящие параметры печати.

Вкажіть необхідні настройки друку.

قم بعمل إعدادات الطباعة المناسبة. تنظیمات چاپ مناسب را اعمال کنید.



Make sure you set the **Paper Type** and **Paper Size**.

Убедитесь, что заданы **Тип бумаги** и **Размер**.

Переконайтеся, що вказано параметри **Paper Type** і **Paper Size**.

تأكد من إعداد **Paper Type** و **Paper Size**.

مطمئن شوید که **Paper Type** و **Paper Size** را تنظیم کرده اید.

10

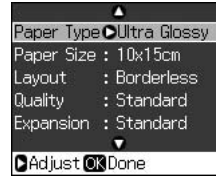

Finish the settings.

Завершите настройку.

Закінчіть настройки.

قم بإنهاء الإعدادات. تنظیمات را کامل کنید.

11



Start copying.

Начните копирование.

Почніть копіювання.

ابدأ النسخ.

کپی را شروع کنید.

## Menu List

Список параметров в меню

Список меню

القائمة الرئيسية

فهرست منو

EN  → 28

RU  → 28

UA  → 29

AR  → 29

FA  → 30

EN

 Copy Mode

copies	1 to 99
Color/B&W	Color, B&W
Layout	With Border, Borderless *1

 Print settings for Copy Mode

Zoom	Actual, Auto Fit Page
Paper Type	Plain Paper, Matte, Prem.Glossy, Ultra Glossy, Photo Paper
Paper Size	A4, 10 × 15 cm, 13 × 18 cm
Quality	Draft, Standard, Best
Density	-4 to +4
Expansion *2	Standard, Mid., Min.

 Photo Mode

 Print settings for Photo Mode

Paper Type	Prem.Glossy, Ultra Glossy, Photo Paper, Matte
Paper Size	10 × 15 cm, 13 × 18 cm, A4
Layout	Borderless *1, With Border
Quality	Standard
Expansion *2	Standard, Mid., Min

\*1 Your image is slightly enlarged and cropped to fill the sheet of paper. Print quality may decline in the top and bottom areas of the printout, or the area may be smeared when printing.

\*2 Select the amount the image is expanded when printing Borderless photos.

RU

 Режим копирования

копий	От 1 до 99
Цвет/Ч/Б	Цвет, Ч/Б
Макет	С полями, Без полей *1

 Параметры печати для режима копирования

Масштаб	Текущий, Автоп. стр.
Тип бумаги	Прост. бум., Матовая, Prem.Glossy, Ultra Glossy, Фотобумага
Размер	A4, 10 × 15 cm, 13 × 18 cm
Качество	Черновик, Станд., Наил.
Плотность	От -4 до +4
Расшир. *2	Станд., Средний, Минимальный

 Режим фото

 Параметры печати для режима фото

Тип бумаги	Prem.Glossy, Ultra Glossy, Фотобумага, Матовая
Размер	10 × 15 cm, 13 × 18 cm, A4
Макет	Без полей *1, С полями
Качество	Станд.
Расшир. *2	Станд., Средний, Минимальный

\*1 Изображение будет немного увеличено и обрезано для подгонки под размер бумаги. Качество печати может ухудшиться в верхней и нижней областях напечатанной копии, или область может смазаться при печати.

\*2 Выберите размер области увеличения изображения при печати фотографий без полей.

 Режимкопіювання

copies	від 1 до 99
Color/B&W	Color, B&W
Layout	With Border, Borderless * <sup>1</sup>

 Налаштування друку для режиму копіювання

Zoom	Actual, Auto Fit Page
Paper Type	Plain Paper, Matte, Prem.Glossy, Ultra Glossy, Photo Paper
Paper Size	A4, 10 × 15 cm, 13 × 18 cm
Quality	Draft, Standard, Best
Density	від -4 до+4
Expansion * <sup>2</sup>	Standard, Mid., Min.

 Режим фотографій

 Налаштування друку для режиму фотографій

Paper Type	Prem.Glossy, Ultra Glossy, Photo Paper, Matte
Paper Size	10 × 15 cm, 13 × 18 cm, A4
Layout	Borderless * <sup>1</sup> , With Border
Quality	Standard
Expansion * <sup>2</sup>	Standard, Mid, Min

\*<sup>1</sup> Зображення трохи збільшується та обрізається відповідно до розміру сторінки. Друк у верхній і нижній частині відбитка може мати нижчу якість або змазатися.

\*<sup>2</sup> Виберіть розширення зображення для друку фотографій без полів.

 وضع النسخ

من 1 إلى 99	copies
Color, B&W	Color/B&W
With Border, Borderless * <sup>1</sup>	Layout

 إعدادات الطباعة لوضع النسخ

Actual, Auto Fit Page	Zoom
Plain Paper, Matte, Prem.Glossy, Ultra Glossy, Photo Paper	Paper Type
A4, 10 × 15 cm, 13 × 18 cm	Paper Size
Draft, Standard, Best	Quality
-4 إلى +4	Density
Standard, .Mid, .Min	Expansion * <sup>2</sup>

 وضع الصورة الفوتوغرافية

 إعدادات الطباعة لوضع الصورة الفوتوغرافية

Prem.Glossy, Ultra Glossy, Photo Paper, Matte	Paper Type
cm, 13 × 18 cm, A4 15 × 10	Paper Size
Borderless * <sup>1</sup> , With Border	Layout
Standard	Quality
Standard, Mid, Min	Expansion * <sup>2</sup>

\*<sup>1</sup> يتم تكبير الصورة واقتصاصها قليلاً لتملأ الورقة. قد تنخفض جودة الطباعة في المناطق العلوية والسفلية من الطبوعات. أو قد تتلطح المنطقة عند الطباعة.

\*<sup>2</sup> حدد مقدار توسيع الصورة عند طباعة الصور الفوتوغرافية "بلا حدود".



 حالت کپی

99 تا 1	copies
Color, B&W	Color/B&W
With Border, Borderless *1	Layout

 تنظیمات چاپ برای حالت کپی

Actual, Auto Fit Page	Zoom
Plain Paper, Matte, Prem.Glossy, Ultra Glossy, Photo Paper	Paper Type
A4, 10 × 15 cm, 13 × 18 cm	Paper Size
Draft, Standard, Best	Quality
+4 تا -4	Density
.Standard, Mid., Min	Expansion *2

 حالت عکس

 تنظیمات چاپ برای حالت عکس

Prem.Glossy, Ultra Glossy, Photo Paper Matte	Paper Type
cm, 13 × 18 cm, A4 15 × 10	Paper Size
Borderless *1, With Border	Layout
Standard	Quality
Standard, Mid, Min	Expansion *2

1\* تصویر شما کمی بزرگ است و برای قرار گرفتن در صفحه. قسمتی از آن حذف می شود. کیفیت چاپ ممکن است در بالا و پایین صفحه چاپ شده کاهش یابد یا ممکن است هنگام چاپ این قسمت لکه دار شود.

2\* هنگام چاپ عکس های بدون حاشیه. اندازه ای که عکس بزرگ می شود را انتخاب کنید.

Printing from a Memory Card

Печать с карты памяти

Друк із картки пам'яті

الطباعة من بطاقة ذاكرة

چاپ از کارت حافظه



## Printing Photos

Печать фотографий

Друк фотографій

طباعة الصور الفوتوغرافية

چاپ عکس ها

1  → 18

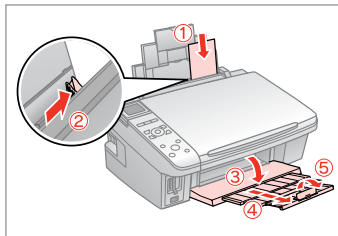

Load photo paper.

Загрузите фотобумагу.

Завантажте фотопапір.

قم بتحميل ورق الصور الفوتوغرافية.

كاغذ عكس را وارد كنيد.

2  → 20

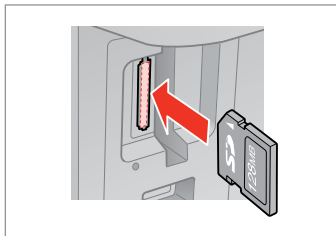

Insert a memory card.

Вставьте карту памяти.

Завантажте фотопапір.

أدخل بطاقة ذاكرة.

كارت حافظه را بگذارید.

3

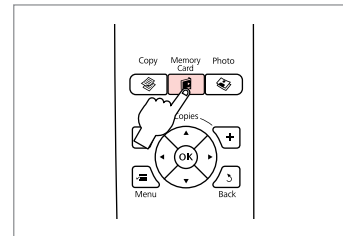

Enter the Memory Card mode.

Выберите режим карты памяти.

Візьміть режим картки пам'яті.

أدخل إلى وضع بطاقة ذاكرة.

وارد حالت كارت حافظه شوید.

4

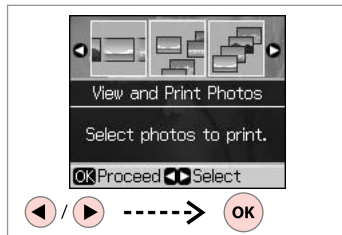

Select **View and Print Photos**.

Выберите **Просмотр и печать фото**.

Виберіть **View and Print Photos**.

حدد **View and Print Photos**

**View and Print Photos** را انتخاب کنید.

5



Select a photo.

Выберите фотографию.

Виберіть фотографію.

حدد إحدى الصور الفوتوغرافية.

عکسی را انتخاب کنید.



You can crop and enlarge your photo. Press  $\frac{1}{2}$ / $\frac{1}{2}$  and make the settings.

Фотографию можно обрезать и увеличить. Нажмите  $\frac{1}{2}$ / $\frac{1}{2}$  и настройте параметры.

Ви можете обрізати і збільшити фотографію. Натисніть  $\frac{1}{2}$ / $\frac{1}{2}$  та оберіть настройки.

يمكنك اقتصاص الصورة الفوتوغرافية وتكبيرها. اضغط على  $\frac{1}{2}$ / $\frac{1}{2}$  وقم بعمل الإعدادات.

می توانید تصویر را برش زده و بزرگ کنید.  $\frac{1}{2}$ / $\frac{1}{2}$  را فشار دهید و تنظیمات را انجام دهید.

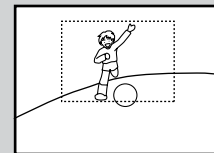

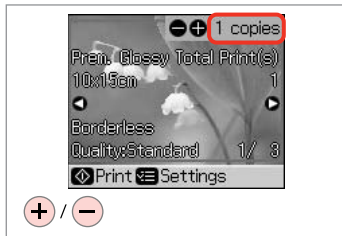

**6**

Set the number of copies.  
 Укажите количество копий.  
 Вкажіть кількість копій.

قم بتعيين عدد النسخ.  
 تعداد کپی ها را تنظیم کنید.



To select more photos, repeat steps 5 and 6.

Для выбора дополнительных фотографий повторите шаги 5 и 6.

Щоб вибрати додаткові фотографії, повторіть кроки 5 і 6.

لاختيار المزيد من الصور. كرر الخطوات 5 و 6.

برای انتخاب عکسهای بیشتر. مراحل 5 و 6 را تکرار کنید.

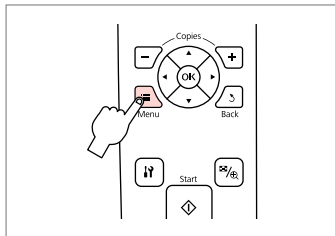
**7**

Enter the print setting menu.

Откройте меню параметров печати.

Увійдіть у меню налаштунок друку.

ادخل إلى قائمة إعداد الطباعة.  
 وارد فهرست تنظیمات چاپ شوید.

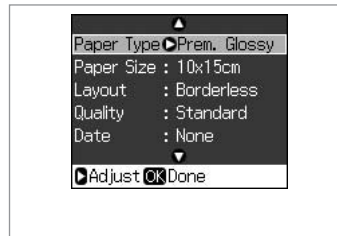
**8**

Make the appropriate print settings.

Выберите подходящие параметры печати.

Оберіть відповідні налаштунки друку.

قم بعمل إعدادات الطباعة المناسبة.  
 تنظیمات چاپ مناسب را اعمال کنید.



Make sure you set the **Paper Type** and **Paper Size**.

Убедитесь, что заданы **Тип бумаги** и **Размер**.

Переконайтеся, що вказано значення для параметрів **Paper Type** і **Paper Size**.

تأكد من إعداد **Paper Type** و **Paper Size**.

مطمئن شوید که **Paper Type** و **Paper Size** را تنظیم کرده اید.

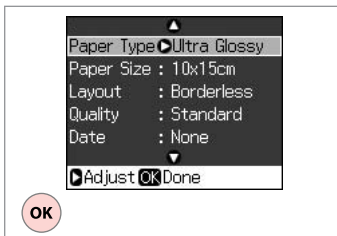
**9**

Finish the settings.

Завершите настройку.

Завершіть налаштувки.

قم بإنهاء الإعدادات.  
 تنظیمات را کامل کنید.

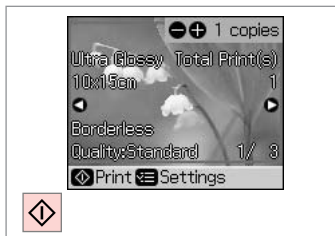
**10**

Start printing.

Начните печать.

Почніть друк.

ابدأ الطباعة.  
 چاپ را شروع کنید.

## Printing From an Index Sheet

Печать с помощью индекса

Друк з індекс-аркуша

الطباعة من فهرس الصور

چاپ از صفحه فهرست موضوعی



You can print photos using an A4 index sheet. First print an index sheet, mark the photos that you want to print, and then scan the index sheet to print your photos.

Фотографии можно печатать с помощью индексной страницы формата A4. Сначала напечатайте индексную страницу, отметьте фотографии, которые требуется напечатать, а затем отсканируйте индексную страницу для печати своих фотографий.

Фотографії можна друкувати за допомогою індекс-аркуша формату A4. Спершу надрукуйте індекс-аркуш, відзначте в ньому фотографії, які потрібно надрукувати, а потім відскануйте його для друку фотографій.

يمكنك طباعة صور فوتوغرافية باستخدام فهرس صور بحجم A4. أولا اطبع فهرس صور. حدد الصور الفوتوغرافية التي ترغب في طباعتها. ثم قم بمسح فهرس الصور ضوئيا لطباعة الصور الفوتوغرافية.

می توانید با استفاده از یک صفحه فهرست موضوعی A4. عکسها را چاپ کنید. ابتدا یک صفحه فهرست موضوعی را چاپ کنید. تصاویر مورد نظر برای چاپ را علامت گذاری کنید. و سپس برای چاپ عکسها. صفحه فهرست موضوعی را اسکن کنید.

1 18

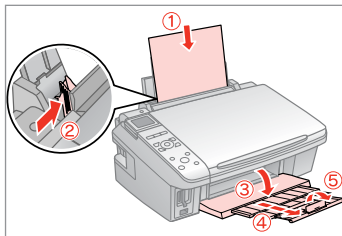

Load A4-size plain paper.

Загрузите простую бумагу формата A4.

Завантажте стандартний папір формату A4.

قم بتحميل ورق عادي بحجم A4.

کاغذ ساده A4 را در دستگاه قرار دهید.

2 20

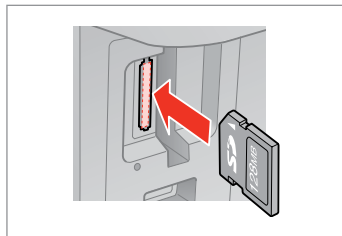

Insert a memory card.

Вставьте карту памяти.

Вставте картку пам'яті.

أدخل بطاقة ذاكرة.

کارت حافظه را بگذارید.

3

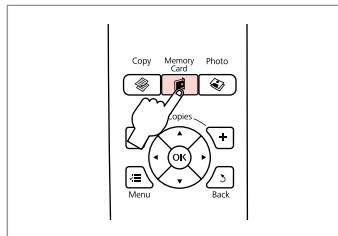

Enter the Memory Card mode.

Выберите режим карты памяти.

Увімкніть режим картки пам'яті.

أدخل إلى وضع بطاقة ذاكرة.

وارد حالت کارت حافظه شوید.

4

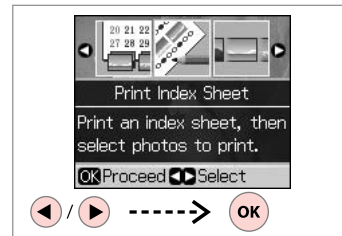

Select **Print Index Sheet**.

Выберите **Печать индекса**.

Виберіть **Print Index Sheet**.

حدد **Print Index Sheet**.

Print Index Sheet را انتخاب کنید.

5

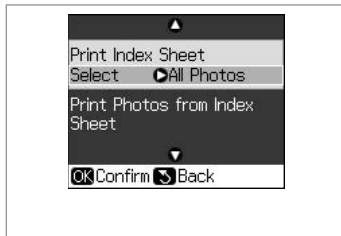

Make sure **Select** is highlighted.  
 Убедитесь, что выбран параметр **Выбор**.

Переконайтеся, що пункт **Select** виділено.

تأكد من تظليل **Select**.

مطمئن شوید **Select** برجسته شده باشد.

6

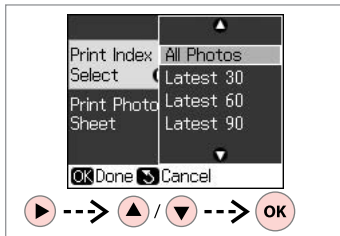

Select the range of photos.  
 Выберите серию фотографий.  
 Виберіть серію фотографій.

حدد نطاق الصور الفوتوغرافية.  
 محدوده عكسها را انتخاب کنید.

7

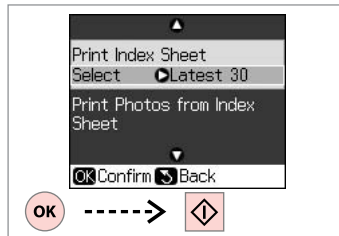

Print the index sheet.  
 Распечатайте индексную страницу.  
 Надрукуйте індекс-аркуш.

قم بطباعة فهرس الصور.  
 صفحه فهرست موضوعی را چاپ کنید.

8

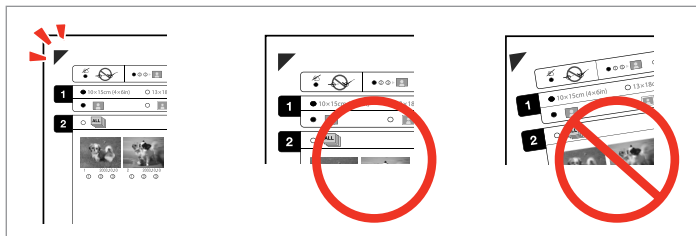

Check ▲ aligns with the corner of the sheet.  
 Убедитесь, что символ ▲ выровнен по углу листа.  
 Перевірте, чи символ ▲ точно вказує на куток аркуша.

تحقق ▲ من أن لا في محاذة ركن الورقة.  
 بررسی کنید که ▲ با گوشه صفحه تراز باشد.

9

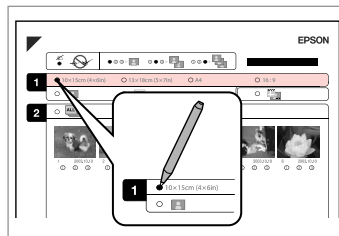

Select a paper size.  
 Выберите размер бумаги.  
 Виберіть розмір паперу.

حدد حجم الورق.  
 اندازه کاغذ را انتخاب کنید.

10

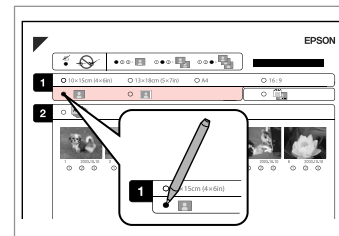

Select border or borderless.  
 Выберите печать с полями или без полей.

Виберіть друк з полями чи без полів.

حدد بحدود أو بلا حدود.  
 دارای حاشیه یا بدون حاشیه را انتخاب کنید.

11

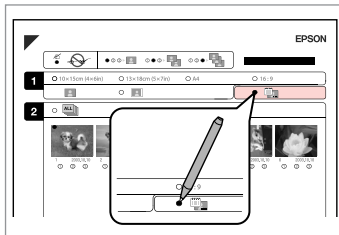

Select to print with a date stamp.  
Выберите печать с отметкой даты.  
Для друку відбитка з датою  
виберіть цей пункт.

حدد بحدود أو بلا حدود.  
چاپ همراه با تاریخ را انتخاب کنید.

12

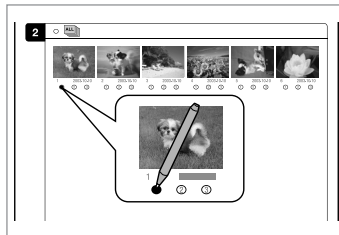

Select the number of copies.  
Укажите количество копий.  
Виберіть кількість копій.

حدد عدد النسخ.  
تعداد کپی ها را انتخاب کنید.

13

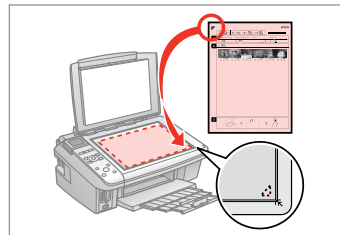

Place the index sheet face-down.  
Расположите индексную страницу  
лицевой стороной вниз.  
Розмістіть індекс-аркуш лицьовим  
боком униз.  
ضع فهرس الصور بحيث يكون وجهه لأسفل.  
صفحه فهرست موضوعی را رو به پایین  
قرار دهید.

14 → 18

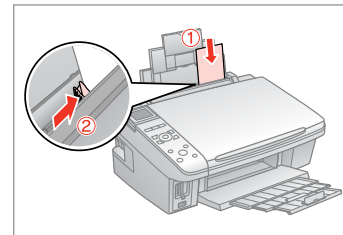

Load photo paper.  
Загрузите фотобумагу.  
Завантажте фотопapір.

قم بتحميل ورق الصور الفوتوغرافية.  
کاغذ عکس را وارد کنید.

15

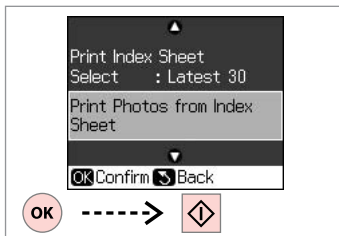

Print photos from the index sheet.  
Распечатайте фотографии  
с индексной страницы.

Надрукуйте фотографії з індекс-аркуша.  
قم بطباعة الصور الفوتوغرافية من فهرس الصور.  
عکسها را از صفحه فهرست موضوعی چاپ  
کنید.



You can print photos on Ultra Glossy Photo Paper, Premium Glossy Photo Paper, or Premium Semigloss Photo Paper.

Фотографии можно печатать на бумаге Ultra Glossy Photo Paper, Premium Glossy Photo Paper или Premium Semigloss Photo Paper.

Фотографії можна друкувати на папері таких типів: Ultra Glossy Photo Paper (Ультраглянцевий фотопapір), Premium Glossy Photo Paper (Глянцевий фотопapір найвищої якості), Premium Semigloss Photo Paper (Напівглянцевий фотопapір найвищої якості).

يمكن طباعة الصور الفوتوغرافية على ورق Ultra Glossy Photo Paper (ورق صور شديد اللمعان) أو Premium Glossy Photo Paper (ورق صور لامع مضاعف الوزن) أو Premium Semigloss Photo Paper (ورق صور شبه لامع مضاعف الوزن).

شما می توانید عکسها را روی Ultra Glossy Photo Paper (کاغذ عکس فوق العاده براق)، Premium Glossy Photo Paper (کاغذ عکس براق با کیفیت عالی)، یا Premium Semigloss Photo Paper (کاغذ عکس نیمه براق با کیفیت عالی) چاپ کنید.

## Menu List

Список параметров в меню

Список меню

القائمة الرئيسية

فهرست منو

EN  → 37

RU  → 37

UA  → 38

AR  → 38

FA  → 38

EN

### Memory Card Mode

View and Print Photos
Print All Photos
Print by Date
Print Index Sheet
Slide Show

### Print settings

Paper Type	Prem.Glossy, Ultra Glossy, Photo Paper, Plain Paper, Matte
Paper Size	10 × 15 cm, 13 × 18 cm, 16:9 wide, A4
Layout	Borderless * <sup>1</sup> , With Border
Quality	Standard, Best
Date	None, yyyy.mm.dd, mmm.dd.yyyy, dd.mmm.yyyy
Bidirectional * <sup>2</sup>	On, Off
Expansion * <sup>3</sup>	Standard, Mid, Min

\*<sup>1</sup> Your image is slightly enlarged and cropped to fill the sheet of paper. Print quality may decline in the top and bottom areas of the printout, or the area may be smeared when printing.

\*<sup>2</sup> Select On to increase the print speed. Select Off to improve the print quality (but your photos print more slowly).

\*<sup>3</sup> Select the amount the image is expanded when printing Borderless photos.

RU

### Режим Карта памяти

Просмотр и печать фото
Печать всех фото
Печать по дате
Печать индекса
Слайд-шоу

### Параметры печати

Тип бумаги	Prem.Glossy, Ultra Glossy, Фотобумага, Прост. бум., Матовая
Размер	10 × 15 см, 13 × 18 см, шир.16:9, A4
Макет	Без полей * <sup>1</sup> , С полями
Качество	Станд., Наил.
Дата	Нет, гggг.мм.дд, ммм.дд.гггг, дд.ммм.гггг
Двунаправ-ная * <sup>2</sup>	Вкл., Выкл.
Расшир. * <sup>3</sup>	Станд., Средний, Минимальный

\*<sup>1</sup> Изображение будет немного увеличено и обрезано для подгонки под размер бумаги. Качество печати может ухудшиться в верхней и нижней областях напечатанной копии, или область может смазаться при печати.

\*<sup>2</sup> Выберите Вкл., чтобы увеличить скорость печати. Выберите Выкл., чтобы улучшить качество печати (фотографии будут печататься медленнее).

\*<sup>3</sup> Выберите размер области увеличения изображения при печати фотографий без полей.

 Режим картки пам'яті

View and Print Photos
Print All Photos
Print by Date
Print Index Sheet
Slide Show

 Настройки друку

Paper Type	Prem.Glossy, Ultra Glossy, Photo Paper, Plain Paper, Matte
Paper Size	10 × 15 cm, 13 × 18 cm, 16:9 wide, A4
Layout	Borderless * <sup>1</sup> , With Border
Quality	Standard, Best
Date	None, yyyy.mm.dd, mmm.dd.yyyy, dd.mmm.yyyy
Bidirectional * <sup>2</sup>	On, Off
Expansion * <sup>3</sup>	Standard, Mid, Min

\*<sup>1</sup> Зображення трохи збільшується й обрізається відповідно до розміру сторінки. Друк у верхній і нижній частині відбитка може мати нижчу якість або змазатися.

\*<sup>2</sup> Для збільшення швидкості друку виберіть On. Вибравши Off, ви покращите якість друку (проте ваші фотографії друкуватимуться повільніше).

\*<sup>3</sup> Виберіть розширення зображення для друку фотографій без полів.

 وضع

View and Print Photos
Print All Photos
Print by Date
Print Index Sheet
Slide Show

 إعدادات الطباعة

Paper Type	Prem.Glossy, Ultra Glossy, Photo Paper, Plain Paper, Matte
Paper Size	cm, 13 × 18 cm, 16:9 wide, A4 15 × 10
Layout	Borderless * <sup>1</sup> , With Border
Quality	Standard, Best
Date	None, yyyy.mm.dd, mmm.dd.yyyy, dd.mmm.yyyy
Bidirectional * <sup>2</sup>	On, Off
Expansion * <sup>3</sup>	Standard, Mid, Min

\*<sup>1</sup> يتم تكبير الصورة واقتصاصها قليلاً لتملأ الورقة. قد تنخفض جودة الطباعة في المناطق العلوية والسفلية من المطبوعات. أو قد تلتطخ المنطقة عند الطباعة.

\*<sup>2</sup> حدد On لزيادة سرعة الطباعة. حدد Off لتحسين جودة الطباعة (ولكن تتم طباعة الصور الفوتوغرافية بشكل أبطأ).

\*<sup>3</sup> حدد مقدار توسيع الصورة عند طباعة الصور الفوتوغرافية "بلا حدود".

 حالت کارت حافظه

View and Print Photos
Print All Photos
Print by Date
Print Index Sheet
Slide Show

 تنظیمات چاپ

Paper Type	Prem.Glossy, Ultra Glossy, Photo Paper, Plain Paper, Matte
Paper Size	cm, 13 × 18 cm, 16:9 wide, A4 15 × 10
Layout	Borderless * <sup>1</sup> , With Border
Quality	Standard, Best
Date	None, yyyy.mm.dd, mmm.dd.yyyy, dd.mmm.yyyy
Bidirectional * <sup>2</sup>	On, Off
Expansion * <sup>3</sup>	Standard, Mid, Min

\*<sup>1</sup> تصویر شما کمی بزرگ است و برای قرار گرفتن در صفحه. قسمتی از آن حذف می شود. کیفیت چاپ ممکن است در بالا و پایین صفحه چاپ شده کاهش یابد یا ممکن است هنگام چاپ این قسمت لکه دار شود.

\*<sup>2</sup> برای افزایش سرعت چاپ On را انتخاب کنید. برای بهبود کیفیت چاپ. Off را انتخاب کنید (اما چاپ عکسها کندتر می شود).

\*<sup>3</sup> هنگام چاپ عکس های بدون حاشیه. اندازه ای که عکس بزرگ می شود را انتخاب کنید.

Setup Mode (Maintenance)  
Режим настройки (Обслуживание)  
Режим налаштування (технічне обслуговування)  
وضع (صيانة) الإعداد  
تنظیم حالت (مراقبت و نگهداری)



## Checking the Ink Cartridge Status

Проверка  
состояния  
картриджа

Перевірка  
стану картриджів

فحص حالة خراطيش الحبر

بررسی وضعیت کارتریج

جوهر

1

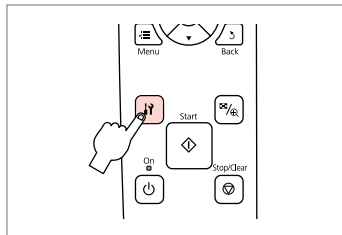

Enter the Setup mode.

Выберите режим настройки.

Увімкніть режим налаштування.

ادخل إلى وضع إعداد.

به حالت تنظیم وارد شوید.

2



Select **Ink Levels**.

Выберите **Уровень чернил**.

Виберіть **Ink Levels**.

حدد **Ink Levels**.

**Ink Levels** را انتخاب کنید.

3

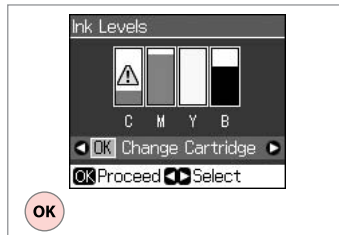

Finish.

Готово.

Завершіть.

إنهاء.

پایان.

C	M	Y	B	!
Сyan	Magenta	Yellow	Black	Ink is low.
Голубой	Пурпурный	Желтый	Черный	Низкий уровень чернил.
Блакитний	Малиновий	Жовтий	Чорний	Чорнило закінчується.
سماوي	أرجواني	أصفر	أسود	مستوى الحبر منخفض.
بروزه ای	زرشکی	زرد	سیاه	جوهر کم است.





On the screen in step ③, you can select to replace ink cartridges even if they are not expended. You can also start this operation by entering **Ⓜ Setup mode, Maintenance**, and then **Change Ink Cartridge**. See the instructions on replacing ink cartridges. ➔ 55

На экране на шаге ③ можно выбрать замену чернильных картриджей, даже если они не израсходованы. Эту операцию также можно начать, перейдя в режим **настройки Ⓜ**, выбрав **Обслуживание**, а затем **Замена картриджа**. См. инструкции по замене чернильных картриджей. ➔ 55

Під час кроку ③ на екрані можна обрати заміну чорнильних картриджів, навіть якщо вони ще не порожні. Цю операцію можна також розпочати, увімкнувши режим **налаштування Ⓜ**, **Maintenance**, а потім – **Change Ink Cartridge**. Див. інструкцію щодо заміни картриджів. ➔ 55

في الشاشة وفي الخطوة ③ يمكنك تحديد استبدال خرطيش الحبر حتى في حالة عدم فراغها. كما يمكنك بدء العملية عن طريق الدخول إلى وضع **Ⓜ إعداد**. ثم **Maintenance**. ثم **Change Ink Cartridge**. انظر التعليمات الخاصة باستبدال خرطيش الحبر. ➔ 55

در مرحله ③ از روی صفحه می توانید کارتريج های جوهر را حتی اگر باز نشده باشند. تعویض کنید. یا وارد شدن در حالت **تنظیم Ⓜ**. **Maintenance**. و سپس **Change Ink Cartridge** می توانید این عملیات را آغاز کنید. دستورالعمل های تعویض کارتريج جوهر را مشاهده کنید. ➔ 55



Epson cannot guarantee the quality or reliability of non-genuine ink. If non-genuine ink cartridges are installed, the ink cartridge status may not be displayed.

Компания Epson не может гарантировать качество и надежность чернил других производителей. Если установлен картридж другого производителя, его состояние может не отображаться.

Компанія Epson не гарантує якість і надійність чорнила інших виробників. Якщо встановлено чорнильні картриджі інших виробників, стан картриджів може не відображатися.

لا تضمن شركة Epson جودة الحبر غير الأصلي أو موثوقيته. في حالة تركيب خرطيش حبر غير أصلية، قد لا يتم عرض حالة خرطوشة الحبر.

Epson نمی تواند کیفیت یا قابل اطمینان بودن جوهر غیر اصل را تضمین کند. در صورت نصب کارتريج جوهر غیر اصل. وضعيت کارتريج جوهر ممکن است نمایش داده نشود.

## Checking/Cleaning the Print Head

Проверка/очистка печатающей головки

Перевірка/очищення друкувальної голівки

فحص/تنظيف رأس الطباعة

بررسی/تمیز کردن هد چاپ



Print head cleaning uses ink from all cartridges, so clean the print head only if quality declines.

При прочистке головки используются чернила всех картриджей, поэтому ее следует выполнять только при ухудшении качества.

Під час очищення голівки використовується чорнило з усіх картриджів, тому виконуйте цю операцію лише в разі погіршення якості друку.

يستهلك تنظيف رأس الطباعة الحبر. لذا لا تقم بتنظيفها إلا إذا انخفضت جودة الطباعة.

تمیز کردن هد چاپ از جوهر تمام کارتریج ها استفاده می کند. بنابراین تنها در صورتی که کیفیت چاپ کاهش یافته است هد چاپ را تمیز کنید.

1 18

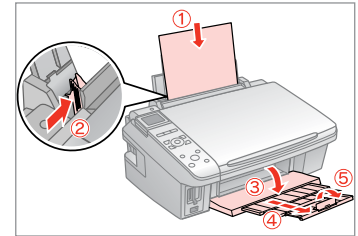

Load a A4-size plain paper.

Загрузите простую бумагу формата A4.

Завантажте стандартний папір формату A4.

قم بتحميل ورق بحجم A4.

يك كاغذ ساده A4 را درون دستگاه قرار دهید.

2

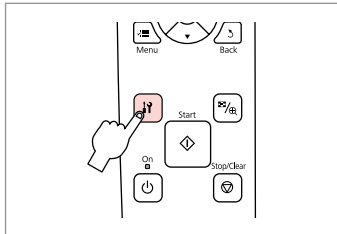

Enter the Setup mode.

Выберите режим настройки.

Увімкніть режим налаштування.

ادخل إلى وضع إعداد.  
به حالت تنظیم وارد شوید.

3

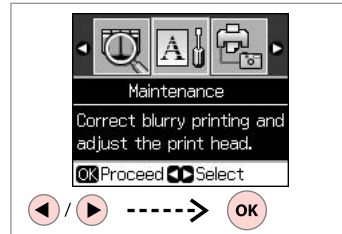

Select **Maintenance**.

Выберите **Обслуживание**.

Виберіть **Maintenance**.

حدد **Maintenance**.  
Maintenance را انتخاب کنید.

4

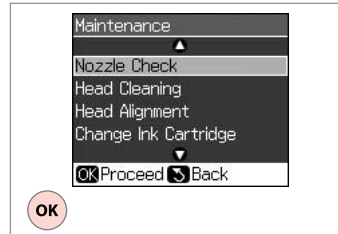

Select **Nozzle Check**.

Выберите **Проверка дюз**.

Виберіть **Nozzle Check**.

حدد **Nozzle Check**.  
Nozzle Check را انتخاب کنید.

5

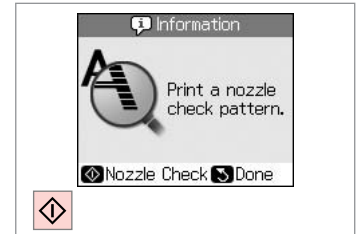

Start the nozzle check.

Запустите проверку дюз.

Запустіть перевірку сопел.

ابدأ في إجراء فحص فتحات رأس الطباعة.  
بررسی سمرلوله را شروع کنید.

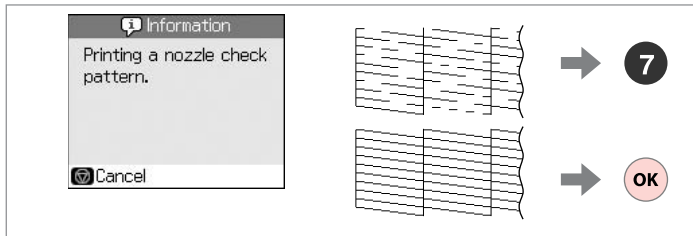
**6**

Check the pattern.

Проверьте образец.

Перевірте тестовий малюнок.

تحقق من النموذج.  
الگو را بررسی کنید.

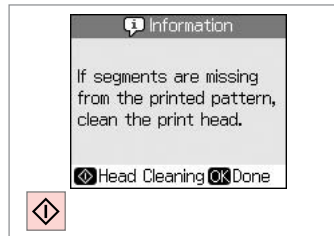
**7**

Start head cleaning.

Запустите прочистку головки.

Запустіть очищення голівки.

ابدأ في إجراء تنظيف رأس الطباعة.  
تميز کردن هد را شروع کنید.

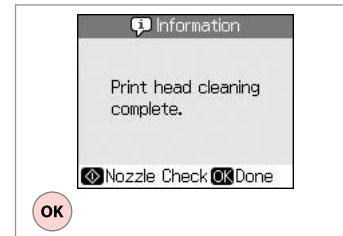
**8**

Finish head cleaning.

Завершите прочистку головки.

Завершіть очищення голівки.

قم بإنهاء تنظيف رأس الطباعة.  
تميز کردن هد را تمام کنید.



If quality does not improve after cleaning four times, turn off the printer for at least six hours. Then try cleaning the print head again. If quality still does not improve, contact Epson support.

Если качество не улучшится после четвертой очистки, выключите принтер не меньше чем на шесть часов. Затем снова попробуйте очистить головку. Если качество все равно не улучшается, обратитесь в службу технической поддержки Epson.

Якщо після чотирьох очищень якість друку не покращиться, вимкніть принтер щонайменше на шість годин. Потім спробуйте очистити друкувальну голівку ще раз. Якщо якість не покращиться, зверніться до служби підтримки Epson.

إذا لم يظهر أي تحسن بعد إجراء التنظيف لأربع مرات. فأوقف تشغيل الطباعة لمدة ست ساعات على الأقل. ثم جرب تنظيف رأس الطباعة مرة أخرى. عند استمرار عدم تحسن الجودة. اتصل بالموزع.

اگر پس از چهار بار تمیز کردن کیفیت بهتر نشود. حداقل به مدت شش ساعت چاپگر را خاموش کنید. سپس هد چاپ را مجدداً تمیز کنید. اگر باز هم کیفیت بهبود نیافت. با خدمات پشتیبانی Epson تماس بگیرید.

## Aligning the Print Head

Выравнивание печатающей головки

Вирівнювання друкувальної голівки

محاذاة رأس الطباعة

تراز کردن هد چاپ

1  → 18

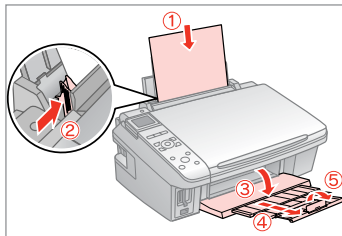

Load a A4-size plain paper.

Загрузите простую бумагу формата A4.

Завантажте стандартний папір формату A4.

قم بتحميل ورق بحجم A4.

يك كاغذ ساده A4 را درون دستگاه قرار دهید.

2

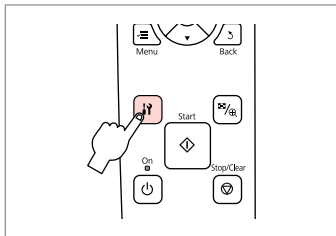

Enter the Setup mode.

Выберите режим настройки.

Увімкніть режим налаштування.

ادخل إلى وضع إعداد.

به حالت تنظیم وارد شوید.

3

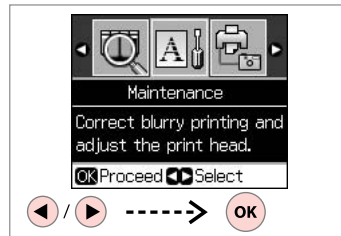

Select **Maintenance**.

Выберите **Обслуживание**.

Виберіть **Maintenance**.

حدد **Maintenance**.

Maintenance را انتخاب کنید.

4

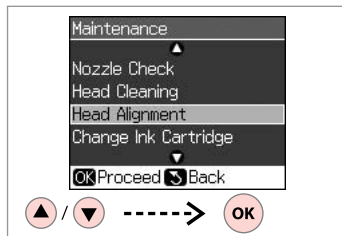

Select **Head Alignment**.

Выберите **Вырав. головки**.

Виберіть **Head Alignment**.

حدد **Head Alignment**.

Head Alignment را انتخاب کنید.

5

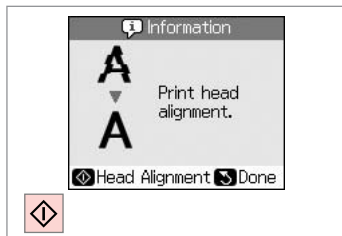

Print patterns.

Напечатайте образцы.

Надрукуйте тестові малюнки.

قم بطباعة النماذج.

چاپ. الگو بندی می شود.

6

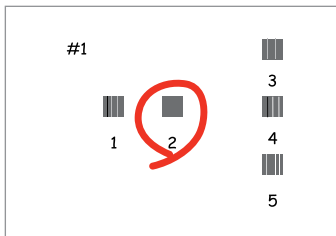

Select the most solid pattern.

Выберите образец с наименьшим числом пропусков.

Виберіть найщільніше заповнений малюнок.

حدد النموذج ذا اللون الواحد الخالص.

فشده ترین الگو را انتخاب کنید.

7

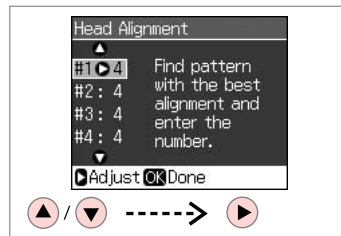

Select the pattern number.

Выберите номер образца.

Виберіть номер малюнка.

حدد رقم النموذج.

شماره الگو را انتخاب کنید.

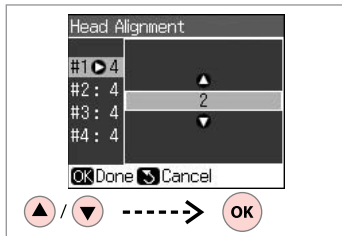
**8**

Enter the number.  
 Введите номер.  
 Введіть номер.

أدخل الرقم.  
 شماره را وارد کنید.

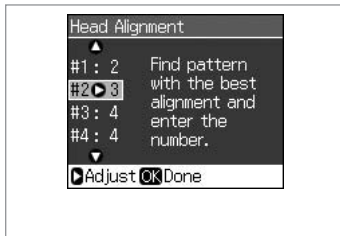
**9**

Repeat **7** and **8** for all patterns.  
 Повторите шаги **7** и **8** для всех шаблонов.  
 Повторіть кроки **7** і **8** для всіх малюнків.

كرر الخطوة **7** و **8** لكل النماذج.  
 برای همه الگوها **7** و **8** را تکرار کنید.

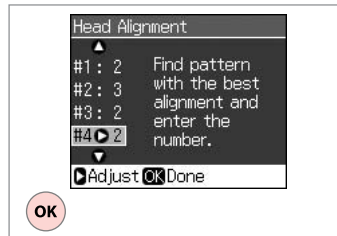
**10**

Finish aligning the print head.  
 Завершите калибровку головки.  
 Завершіть вирівнювання друкувальної голівки.

قم بإنهاء محاذاة رأس الطباعة.  
 ترازبندی هد چاپ را تمام کنید.

## PictBridge Setup

Настройка  
PictBridge

Налаштування  
PictBridge

إعداد  
PictBridge  
تنظیمات

1  → 20

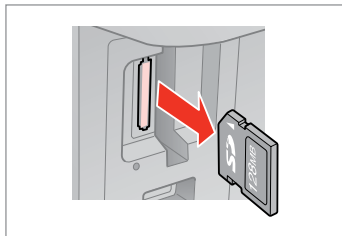

Remove.  
Извлеките.  
Витягніть.

قم بالإزالة.  
خارج كنيد.

2

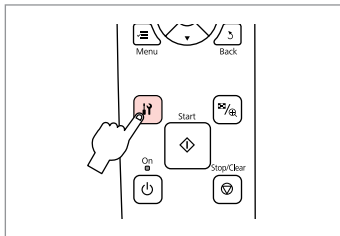

Enter the Setup mode.  
Выберите режим настройки.  
Увімкніть режим налаштування.

ادخل إلى وضع إعداد.  
به حالت تنظیم وارد شوید.

3

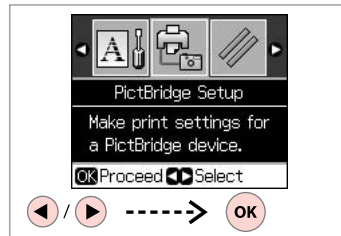

Select **PictBridge Setup**.  
Выберите **Настройка PictBridge**.  
Виберіть **PictBridge Setup**.

حدد **PictBridge Setup**.  
PictBridge Setup را انتخاب كنيد.

4  → 48

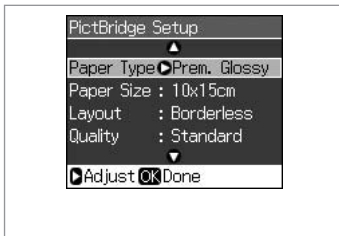

Make the appropriate print settings.  
Выберите подходящие параметры печати.  
Оберіть відповідні настройки друку.

قم بعمل إعدادات الطباعة المناسبة.  
تنظیمات چاپ مناسب را اعمال كنيد.

5

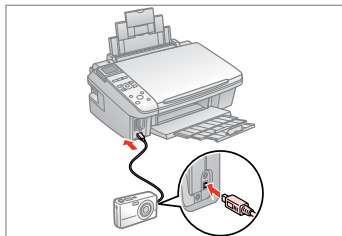

Connect and turn on the camera.  
Подключите камеру и включите ее.  
Під'єднайте і увімкніть фотоапарат.

قم بتوصيل الكاميرا وتشغيلها.  
اتصال را برقرار و دوربین را روشن كنيد.

6

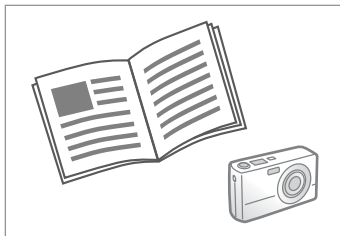

See your camera's guide to print.  
См. руководство по печати для фотоапарата.  
Для друку див. посібник користувача фотоапарата.

يرجى الرجوع إلى دليل الكاميرا للتعرف على  
كيفية الطباعة.  
برای چاپ به راهنمای دوربین مراجعه كنيد.

Compatibility	PictBridge
File Format	JPEG
Image size	80 × 80 pixels to 9200 × 9200 pixels

Совместимость	PictBridge
Формат файла	JPEG
Размер изображения	От 80 × 80 пикселей до 9200 × 9200 пикселей

Сумісність	PictBridge
Формат файлу	JPEG
Розмір зображення	від 80 × 80 пікселів до 9200 × 9200 пікселів

التوافق	PictBridge
تنسيق الملف	JPEG
حجم الصورة	من 80 × 80 بكسل إلى 9200 × 9200 بكسل

سازگاری	PictBridge
قالب پرونده	JPEG
اندازه تصویر	80 × 80 پیکسل به 9200 × 9200 پیکسل



Depending on the settings on this printer and the digital camera, some combinations of paper type, size, and layout may not be supported.

В зависимости от настроек принтера и цифрового фотоаппарата могут не поддерживаться некоторые комбинации типа, размера бумаги и макета.

Залежно від настройок принтера і цифрового фотоапарата деякі комбінації розміру і типу паперу та макета можуть не підтримуватися.

وفقاً لإعدادات هذه الطابعة والكاميرا الرقمية، قد تكون بعض مجموعات نوع الورق والحجم والتخطيط غير مدعومة.

بسته به تنظیمات چاپگر و دوربین دیجیتال، ممکن است از بعضی ترکیبهای نوع کاغذ، اندازه و طرح پشتیبانی نشود.



Some of the settings on your digital camera may not be reflected in the output.

Некоторые настройки цифрового фотоаппарата могут не отображаться на распечатанном изображении.

Деякі з настройок цифрового фотоапарата можуть не враховуватися при створенні відбитка.

قد لا تظهر بعض إعدادات الكاميرا الرقمية في الصور المطبوعة.

برخی از تنظیمات انجام شده در دوربین دیجیتال ممکن است تأثیری در خروجی نداشته باشد.

## Menu List

Список параметров в меню

Список меню

القائمة الرئيسية

فهرست منو

EN  → 48

RU  → 48

UA  → 48

AR  → 48

FA  → 48

### EN Setup Mode

Ink Levels	
Maintenance	Nozzle Check
	Head Cleaning
	Head Alignment
	Change Ink Cartridge
	Language
Display Format	1-up with Info, 1-up without Info, View Thumbnail Images
PictBridge Setup	
Restore Default Settings	

### UA Режим налаштування

Ink Levels	
Maintenance	Nozzle Check
	Head Cleaning
	Head Alignment
	Change Ink Cartridge
	Language
Display Format	1-up with Info, 1-up without Info, View Thumbnail Images
PictBridge Setup	
Restore Default Settings	

### FA حالت تنظیم

Ink Levels	
Nozzle Check	Maintenance
Head Cleaning	
Head Alignment	
Change Ink Cartridge	
Language	
1-up with Info, 1-up without Info, View Thumbnail Images	Display Format
PictBridge Setup	
Restore Default Settings	

### RU Режим настройки

Уровень чернил	
Обслуживание	Проверка дюз
	Чистка печ. головок
	Вырав. головки
	Замена картриджа
	Язык
Способ отображения	1 фото с инфо, 1 фото без инфо, Просмотр эскизов
Настройка PictBridge	
Восст-е завод. настроек	

### AR إعداد

Ink Levels	
Nozzle Check	Maintenance
Head Cleaning	
Head Alignment	
Change Ink Cartridge	
Language	
1-up with Info, 1-up without Info, View Thumbnail Images	Display Format
PictBridge Setup	
Restore Default Settings	



# Solving Problems

## Устранение проблем

## Вирішення проблем

حل المشكلات

حل مشكلات



## Error Messages

Сообщения  
об ошибках

Повідомлення  
про помилки

رسائل الخطأ  
پیامهای خطا

EN  → 50





RU  → 51

UA  → 52





AR  → 53

FA  → 54

EN

Error Messages	Solution
Press the OK button to replace ink cartridges.	Replace the expended ink cartridges.  → 55
Paper jam. Open the scanner unit and remove the paper.	 → 59
Press the Start button to eject the paper inside. See your documentation.	 → 59
Paper is jammed in the printer. Turn off the printer, open the scanner unit, remove paper. See your documentation.	 → 60
No photos could be recognized. Make sure photos are positioned correctly. See your manual.	 → 22
A printer error has occurred. Turn off the printer, then press On button to turn on. See your documentation.	Turn the printer off and then back on. Make sure that no paper is still in the printer. If the error message still appears, contact Epson support.
A scanner error has occurred. See your documentation.	Turn the printer off and then back on. If the error message still appears, contact Epson support.
The printer's ink pads are nearing the end of their service life. Contact Epson Support.	Contact Epson support to replace ink pads before the end of their service life. When the ink pads are saturated, the printer stops and Epson support is required to continue printing.
The printer's ink pads are at the end of their service life. Please contact Epson Support.	Contact Epson support to replace ink pads.
Cannot recognize the memory card or disk.	Make sure the memory card or storage disk has been inserted correctly. If so, check to see if there is a problem with the card or disk and try again.
Cannot recognize the device.	Make sure the storage disk has been inserted correctly.

Сообщения об ошибках	Решение
Для замены картриджей нажмите "ОК".	Замените израсходованные чернильные картриджи. 📄 ➔ 55
Замятие. Откройте сканер и выньте бумагу.	📄 ➔ 59
Нажмите кнопку Пуск для вывода бумаги из устройства. См. документацию.	📄 ➔ 59
Возм. замятие бум. в принтере. Выкл. принтер, откр. блок сканера и извл. бум. См. документацию.	📄 ➔ 60
Невозможно распознать фотографии. Убедитесь, что фото размещены правильно. См. руководство.	📄 ➔ 22
Ошибка принтера. Выключите принтер, затем вновь включите. См. документацию.	Выключите принтер и снова включите его. Убедитесь, что в принтере больше нет бумаги. Если данное сообщение об ошибке продолжает возникать, обратитесь в службу технической поддержки Epson.
Ошибка сканера. См. документацию.	Выключите принтер и снова включите его. Если данное сообщение об ошибке продолжает возникать, обратитесь в службу технической поддержки Epson.
Срок службы прокладки чернил заканчивается. Обратитесь в сервис.	Обратитесь в службу технической поддержки Epson, чтобы заменить впитывающие чернила прокладки до завершения их срока службы. В случае насыщения впитывающих чернила прокладок принтер останавливает работу. Чтобы продолжить печать, требуется обратиться в службу технической поддержки Epson.
Истек срок службы впитывающих чернила прокладок принтера. Обратитесь в службу тех. поддержки Epson.	Обратитесь в службу технической поддержки Epson, чтобы заменить впитывающие чернила прокладки.
Невозможно распознать карту памяти или диск.	Убедитесь, что карта памяти или диск ЗУ правильно вставлены. В этом случае проверьте карту или диск на наличие неисправностей и повторите попытку.
Невозможно распознать устройство.	Убедитесь, что диск ЗУ правильно вставлен.

Повідомлення про помилки	Вирішення
Press the OK button to replace ink cartridges.	Замініть використані картриджі.  ➔ 55
Paper jam. Open the scanner unit and remove the paper.	 ➔ 59
Press the Start button to eject the paper inside. See your documentation.	 ➔ 59
Paper is jammed in the printer. Turn off the printer, open the scanner unit, remove paper. See your documentation.	 ➔ 60
No photos could be recognized. Make sure photos are positioned correctly. See your manual.	 ➔ 22
A printer error has occurred. Turn off the printer, then press On button to turn on. See your documentation.	Вимкніть принтер і знов увімкніть його. Переконайтеся, що в принтері немає паперу. Якщо помилка повторюється, зверніться до служби підтримки Epson.
A scanner error has occurred. See your documentation.	Вимкніть принтер і знов увімкніть його. Якщо помилка повторюється, зверніться до служби підтримки Epson.
The printer's ink pads are nearing the end of their service life. Contact Epson Support.	Зверніться до служби підтримки Epson, щоб замінити прокладки, які вбирають чорнило, перш ніж мине термін їхньої придатності. Коли прокладки для вибирання чорнила переповнені, принтер зупиняється. Для продовження друку буде необхідна допомога служби підтримки Epson.
The printer's ink pads are at the end of their service life. Please contact Epson Support.	Зверніться до служби підтримки Epson для заміни прокладок, що вбирають чорнило.
Cannot recognize the memory card or disk.	Переконайтеся, що картку пам'яті чи диск вставлено правильно. Якщо так – перевірте справність картки пам'яті чи диска і повторіть спробу.
Cannot recognize the device.	Переконайтеся, що диск вставлено правильно.

الحل	رسائل الخطأ
استبدال خراطيش الحبر الفارغة. 55 ➔	.Press the OK button to replace ink cartridges
59 ➔	.Paper jam. Open the scanner unit and remove the paper
59 ➔	Press the Start button to eject the paper inside. See your documentation
60 ➔	Paper is jammed in the printer. Turn off the printer, open the scanner unit, remove paper. See your documentation
22 ➔	No photos could be recognized. Make sure photos are positioned correctly. See your manual
اطفئ الطابعة ثم أعد تشغيلها. تأكد من عدم وجود ورق بالطابعة. في حالة استمرار ظهور رسالة الخطأ. اتصل بالموزع.	A printer error has occurred. Turn off the printer, then press On button to turn on. See your documentation
اطفئ الطابعة ثم أعد تشغيلها. في حالة استمرار ظهور رسالة الخطأ. اتصل بالموزع.	.A scanner error has occurred. See your documentation
اتصل بالموزع لاستبدال الحبر قبل انتهاء صلاحيتها. عندما تمتلئ الحبر عن الحد المطلوب. تتوقف الطابعة وفي هذه الحالة يجب الاتصال بالموزع لمواصلة الطابعة.	The printer's ink pads are nearing the end of their service life. Contact Epson Support
اتصل بالموزع لاستبدال الحبر.	.The printer's ink pads are at the end of their service life. Please contact Epson Support
تأكد من إدخال بطاقة الذاكرة أو قرص التخزين على النحو الصحيح. بعد ذلك، تحقق من عدم وجود مشكلة بالبطاقة أو القرص. ثم أعد المحاولة.	.Cannot recognize the memory card or disk
تأكد من إدخال قرص التخزين على النحو الصحيح.	.Cannot recognize the device

پیامهای خطا	راه حل
.Press the OK button to replace ink cartridges	کارتريج های جوهر مصرف شده را تعویض کنید. 55 ➔
.Paper jam. Open the scanner unit and remove the paper	59 ➔
Press the Start button to eject the paper inside. See your documentation	59 ➔
Paper is jammed in the printer. Turn off the printer, open the scanner unit, remove paper. See your documentation	60 ➔
No photos could be recognized. Make sure photos are positioned correctly. See your manual	22 ➔
A printer error has occurred. Turn off the printer, then press On button to turn on. See your documentation	چاپگر را خاموش و دوباره روشن کنید. مطمئن شوید که هیچ کاغذی در چاپگر وجود ندارد. در صورتیکه خطا هنوز ظاهر می شود. با پشتیبانی Epson تماس بگیرید.
A scanner error has occurred. See your documentation	چاپگر را خاموش و دوباره روشن کنید. در صورتیکه خطا هنوز ظاهر می شود. با پشتیبانی Epson تماس بگیرید.
The printer's ink pads are nearing the end of their service life. Contact Epson Support	برای تعویض پدهای جوهر هدر رفته. پیش از پایان عمر استفاده مفید آنها با خدمات پشتیبانی Epson تماس بگیرید. وقتی پدهای جوهر هدر رفته اشیاع شده باشند. چاپگر متوقف می شود و برای ادامه چاپ نیاز به خدمات پشتیبانی Epson است.
The printer's ink pads are at the end of their service life. Please contact Epson Support	برای تعویض پدهای جوهر هدر رفته با خدمات پشتیبانی Epson تماس بگیرید.
.Cannot recognize the memory card or disk	مطمئن شوید که کارت حافظه یا دیسک ذخیره سازی بدرستی جاگذاری شده است. در اینصورت. ببینید مشکل از کارت یا دیسک است یا خیر و دوباره امتحان کنید.
.Cannot recognize the device	مطمئن شوید دیسک ذخیره سازی بدرستی جاگذاری شده است.

## Replacing Ink Cartridges

Замена картриджей

Заміна чорнильних картриджів

استبدال خرطيش الحبر

تعويض كارتريج هاى جوهر

### Ink Cartridge Handling Precautions

- Never move the print head by hand.
- Some ink is consumed from all cartridges during the following operations: print head cleaning and ink charging when an ink cartridge is installed.
- For maximum ink efficiency, only remove an ink cartridge when you are ready to replace it. Ink cartridges with low ink status may not be used when reinserted.
- Epson recommends the use of genuine Epson ink cartridges. Epson cannot guarantee the quality or reliability of non-genuine ink. The use of non-genuine ink may cause damage that is not covered by Epson's warranties, and under certain circumstances, may cause erratic printer behavior. Information about non-genuine ink levels may not be displayed, and use of non-genuine ink is recorded for possible use in service support.
- Make sure you have a new ink cartridge before you begin replacement. Once you start replacing a cartridge, you must complete all the steps in one session.
- Leave the expended cartridge installed until you have obtained a replacement. Otherwise the ink remaining in the print head nozzles may dry out.
- Do not open the ink cartridge package until you are ready to install it in the printer. The cartridge is vacuum packed to maintain its reliability.
- Other products not manufactured by Epson may cause damage that is not covered by Epson's warranties, and under certain circumstances, may cause erratic printer behavior.
- Do not turn off the printer during ink charging as this will waste ink.
- When an ink cartridge is expended, you cannot continue printing even if the other cartridges still contain ink.

### Меры предосторожности при обращении с картриджами

- Никогда не двигайте печатающую головку рукой.
- При выполнении следующих операций расходуется некоторое количество чернил из всех картриджей: прочистка печатающей головки и прокачка чернил при установке чернильного картриджа.
- Для экономии чернил извлекайте картридж, только когда его требуется заменить. Картриджи с низким уровнем чернил запрещается использовать повторно.
- Epson рекомендует использовать только оригинальные чернильные картриджи Epson. Компания Epson не может гарантировать качество и надежность чернил других производителей. Использование чернил других производителей может привести к повреждениям, которые не входят в гарантийные обязательства Epson. В определенных условиях эти чернила также могут стать причиной непредсказуемого поведения принтера. При использовании чернил других производителей может неправильно отображаться их уровень. При этом также ведется сбор сведений, которые могут понадобиться в службе поддержки.
- Перед заменой убедитесь, что картридж на замену является новым. Приступив к замене картриджа, необходимо пройти процедуру полностью за один раз.
- Не извлекайте израсходованный картридж, пока не получите новый картридж на замену. Иначе чернила, оставшиеся в дюзах печатающей головки, могут засохнуть.
- Не открывайте упаковку картриджа, пока не подготовитесь к установке картриджа в принтер. Картриджи поставляются в герметичных упаковках для обеспечения их надежности.
- Использование продуктов, не произведенных Epson, может привести к повреждениям, которые не входят в гарантийные обязательства Epson. В определенных условиях они также могут стать причиной непредсказуемого поведения принтера.
- Не выключайте принтер при заправке чернил, иначе увеличится их расход.
- Печать становится невозможной после опустошения картриджа, даже если в других картриджах еще содержатся чернила.

## ⚠️ Застереження щодо роботи з картриджами

- ❑ Ніколи не намагайтеся пересувати друкувальну голівку руками.
- ❑ Трохи чорнила витрачається з усіх картриджів, коли виконується очищення друкувальної голівки та коли під час установа чорнильного картриджа відбувається заправка чорнилом.
- ❑ Для максимально ефективного використання чорнила витягайте картридж, лише коли маєте для нього заміну. Витягнуті і встановлені повторно картриджі з низьким рівнем чорнила використовувати неможливо.
- ❑ Рекомендується використовувати лише оригінальні чорнильні картриджі Epson. Компанія Epson не гарантує якість і надійність чорнила інших виробників. Використання чорнила інших виробників може спричинити пошкодження, на які не поширюються надані компанією Epson гарантії, а за певних обставин – призвести до неправильної роботи принтера. Інформація про рівень чорнила інших виробників може не відображатися, а факт використання такого чорнила реєструється для потреб служби технічної підтримки.
- ❑ Перш ніж почати заміну, переконайтеся, що маєте новий картридж. Почавши заміну картриджа, ви маєте виконати всі зазначені кроки за один сеанс.
- ❑ Залиште порожній картридж на місці, доки знайдете для нього заміну. В іншому разі чорнило, яке залишилося в соплах голівки, може засохнути.
- ❑ Відкривайте упаковку картриджа лише безпосередньо перед його встановленням у принтер. Картридж герметично запечатаний з метою забезпечення його якості.
- ❑ Продукти інших виробників можуть спричинити пошкодження, на які не поширюються надані компанією Epson гарантії компанії, а за певних обставин – призвести до неправильної роботи принтера.
- ❑ Не вимикайте принтер під час заправки чорнила, оскільки це може призвести до його надмірних витрат.
- ❑ Не можна друкувати з одним порожнім картриджем, навіть якщо в інших картриджах є чорнило.

## ⚠️ احتیاطات التعامل مع خراطيش الحبر

- ❑ لا تحرك رأس الطباعة بيديك مطلقًا.
- ❑ يتم استهلاك بعض الحبر من كافة الخراطيش أثناء العمليات التاليفية؛ تنظيف رأس الطباعة وشدن الحبر عند تركيب الخراطيش.
- ❑ للحصول على أقصى قدر ممكن من كفاءة الحبر، احرص على إزالة خرطوشة الحبر عندما تكون فقط مستعدًا لاستبدالها. لا يمكن استخدام خراطيش الحبر التي ينخفض بها مستوى الحبر عند إعادة تركيبها.
- ❑ توصي شركة Epson باستخدام خراطيش حبر Epson الأصلية. لا تضمن شركة Epson جودة الحبر غير الأصلي أو موثوقيته، قد يتسبب استخدام حبر غير أصلي في تلف لا تشمله الضمانات التي تقدمها شركة Epson. وفي ظروف معينة، قد يتسبب في أداء الطابعة لعملها بطريقة غير طبيعية، قد لا يتم عرض معلومات حول مستويات الأحبار غير الأصلية. لا تحتمل الحاجة إلى ذلك في دعم الخدمة.
- ❑ تأكد من توفر خرطوشة حبر جديدة قبل أن تبدأ عملية الاستبدال. فبمجرد الشروع في استبدال الخرطوشة، يلزمك إتمام كافة الخطوات في جلسة واحدة.
- ❑ اترك الخرطوشة الفارغة بداخل الجهاز إلى أن حُصل على خرطوشة بديلة. وإلا فقد يحفز الحبر المتبقي في فتحات رأس الطباعة.
- ❑ لا تفتح عبوة خرطوشة الحبر حتى تكون مستعدًا لتركيبها داخل الطابعة، الخرطوشة عبارة عن عبوة مفرغة من الهواء للحفاظ على كفاءتها.
- ❑ قد يتسبب استخدام منتجات أخرى لم يتم تصنيعها من قِبَل شركة Epson في تلف لا تشمله الضمانات التي تقدمها شركة Epson. وفي ظروف معينة، قد يتسبب ذلك في أداء الطابعة لعملها بطريقة غير طبيعية.
- ❑ لا توقف تشغيل الطابعة أثناء عملية شحن الحبر، حيث يمكن أن يؤدي ذلك إلى فقد الحبر.
- ❑ عندما تفرغ إحدى الخراطيش من الحبر، فلا يكون بالإمكان متابعة الطباعة حتى لو كانت الخراطيش الأخرى لا تزال تحتوي على حبر.

## ⚠️ احتیاط های لازم هنگام کار با کارتریج جوهر

- ❑ هرگز هد چاپ را با دست حرکت ندهید.
- ❑ در حین انجام بعضی کارها از همه کارتریج ها، جوهر مصرف می شود. مانند: تمیز کردن هد چاپ و شارژر جوهر هنگام نصب کارتریج جوهر.
- ❑ برای احداثر بازدهی جوهر، فقط هنگامی که برای تعویض آماده هستید. کارتریج جوهر را بیرون آورید. کارتریج های جوهر که دارای جوهر کافی نیستند را نباید دوباره جاگذاری نمود.
- ❑ Epson توصیه می کند که از کارتریج های جوهر اصلی استفاده کنید. Epson کیفیت یا قابلیت اطمینان جوهر های تقلبی را تضمین نمی کند. استفاده از جوهر های تقلبی ممکن است خساراتی را در پی داشته باشد که Epson آنها را تقبل نکند و در برخی شرایط خاص نیز ممکن است عملکردهای نادرست چاپگر را به دنبال داشته باشد. اطلاعات درباره میزان جوهر غیر اصل نمایش داده نمی شود. و استفاده از جوهر اصل ثابت می شود تا در صورت امکان در خدمات پشتیبانی مورد استفاده قرار گیرد.
- ❑ قبل از تعویض مطمئن شوید که کارتریج جوهر جدید در دسترس می باشد. هنگامیکه اقدام به تعویض کارتریج می کنید، باید همه مراحل را در یک جلسه کامل کنید.
- ❑ تا تعویض جایگزین کارتریج مصرف شده را در حالت نصب نگذارید. در غیر اینصورت جوهر باقی مانده در سرتوله های هد چاپ ممکن است خشک شود.
- ❑ بسته کارتریج جوهر را تا قبل از آماده شدن برای نصب در چاپگر باز نکنید. این کارتریج بصورت بسته بندی در خلأ تهیه شده تا کارایی آن حفظ شود.
- ❑ محصولات دیگری که توسط Epson تولید نشده اند ممکن است موجب وارد آمدن صدماتی شوند که تحت پوشش ضمانت Epson نیست و استفاده از این محصولات ممکن است تحت شرایط خاص موجب عملکرد غیرعادی شود.
- ❑ در طول شارژ شدن جوهر دستگاه را خاموش نکنید. این کار باعث از بین رفتن جوهر می شود.
- ❑ اگر یکی از کارتریج های جوهر خالی باشد. حتی در صورتیکه کارتریج های دیگر هنوز جوهر داشته باشند می توانید کپی و یا چاپ کنید.



1

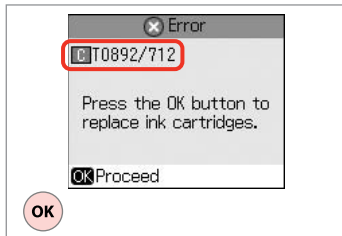

Check the color to replace.

Проверьте цвет картриджа, который требуется заменить.

Перевірте колір картриджа для заміни.

تحقق من لون خرطوشة الحبر التي ترغب في استبدالها.

به منظور تعویض رنگ. آن را بررسی کنید.

2

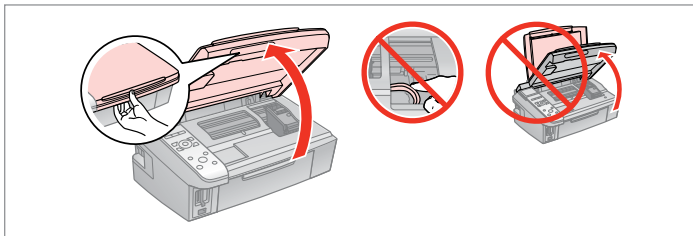

Open.

Откройте.

Відкрийте.

افتح.

باز کنید.

!

Never open the cartridge cover while the print head is moving.

Ніколи не откривайте кришку отсека для картриджів, пока двигается печатающая головка.

Ніколи не відкривайте кришку картриджа під час руху друкувальної голівки.

لا تقم بفتح غطاء الخرطوشة مطلقاً أثناء خريك رأس الطباعة.

هرگز زمانی که هد چاپ در حال حرکت هست. پوشش کارتريج را باز نکنيد.

3



Open.

Откройте.

Відкрийте.

افتح.

باز کنید.

4

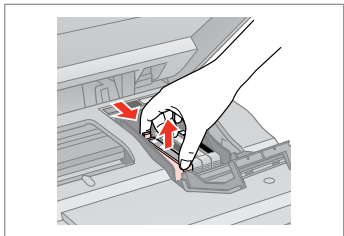

Pinch and remove.

Захватите и извлеките.

Натисніть і вийміть.

اضغط وقم بالازالة.

فشار دهید و در بیاورید.

5

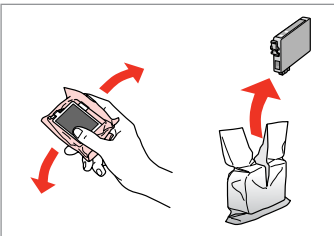

Shake new cartridge and unpack.

Потрясите новый картридж и распакуйте.

Струсніть новий картридж і розпакуйте його.

قم برج خرطوشة حبر جديدة وافتح عبوتها. کارتريج جديد را تکان دهید و بسته بندی آن را باز کنید.

!

Be careful not to break the hooks on the side of the ink cartridge.

Соблюдайте осторожность, чтобы не сломать крючки на боковой стороне.

Будьте обережні і не зламайте гачки збоку на картриджі.

احرص على عدم كسر الخطاطيف الموجودة على جانب خرطوشة الحبر.

دقت کنید که قلاب های اطراف کارتريج جوهر نشکنند.

6

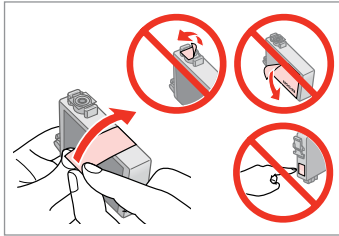

Remove the yellow tape.  
Снимите желтую ленту.  
Видаліть жовту стрічку.

أزل الشريط الأصفر.  
نوار زرد را جدا کنید.

7

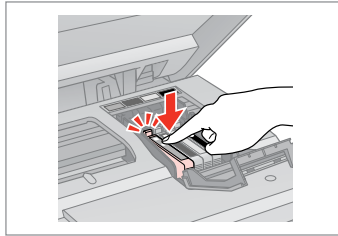

Insert and push.  
Вставьте и надавите.  
Вставте і натисніть.

أدخل الخرطوشة وادفعها للداخل.  
وارد کرده و فشار دهید.

8

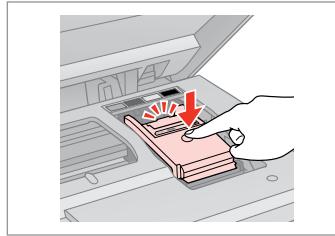

Close.  
Закройте.  
Закрийте.

أغلق.  
ببندید.



If you find it difficult to close the cover, press down on each cartridge until it clicks into place.

Если крышка закрывается с трудом, надавите на каждый картридж до щелчка.

Якщо закрити кришку складно, натисніть на кожен картридж, щоб він із клацанням зафіксувався.

إذا كان إغلاق الغطاء صعباً. فاضغط على كل خرطوشة لأسفل إلى أن تسمع صوت استقرارها في مكانها.

اگر در بستن درپوش یا متسکله مواجه شدید. به کارتریج جوهر فشار آورید تا با صدای کلیک در جای خود قرار گیرد.

9

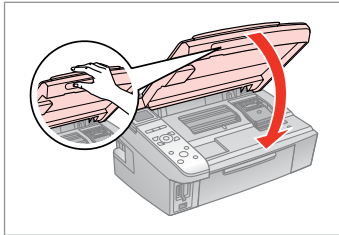

Close.  
Закройте.  
Закрийте.

أغلق.  
ببندید.

10

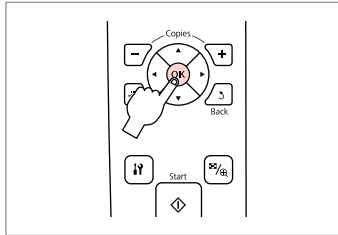

Start charging ink.  
Начните заправку чернил.  
Почніть заправляти чорнило.

ابدأ شحن الحبر.  
شارژ جوهر را شروع کنید.



If you had to replace an ink cartridge during copying, to ensure copy quality after ink charging is finished, cancel the job that is copying and start again from placing the originals.

Если пришлось заменить картридж во время копирования, то, чтобы обеспечить качество копирования после заправки чернил, отмените задание копирования и повторите процедуру с момента расположения оригиналов.

Якщо картридж довелося замінити під час копіювання, для отримання якісної копії після заправки чорнила скауйте поточне завдання копіювання і почніть процес знову – із розміщення оригіналів.

إذا لزم استبدال إحدى خراطيش الحبر أثناء إجراء النسخ - ولضمان جودة النسخ بعد الانتهاء من شحن الحبر - فقم بإلغاء المهمة قيد النسخ ثم ابدأ مرة أخرى من مرحلة وضع المستندات الأصلية.

در صورتی که در حین کپی مجبور شدید کارتریج جوهر را عوض کنید. برای اطمینان یافتن از کیفیت چاپ پس از اتمام شارژ جوهر. کار چاپ را لغو کرده و پس از تعویض مجدداً کپی را شروع کنید.

## Paper Jam

Замятие бумаги

Застрягання паперу

انحشار الورق

گیر کردن کاغذ

Paper Jam - jammed  
inside 1

Замятие бумаги –  
замятие внутри 1

Застрягання  
паперу – застрягання  
всередині  
пристрою 1

انحشار الورق - انحشار  
بالداخل 1

گیر کردن کاغذ - گیر کردن در  
داخل دستگاه 1

1

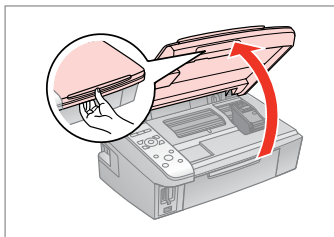

Open.  
Откройте.  
Відкрийте.

2

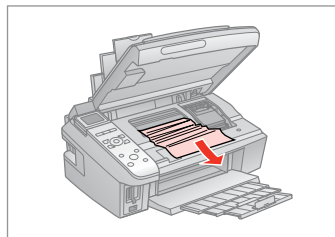

Remove.  
Извлеките.  
Витягніть.

افتح.  
باز کنید.

قم بالازالة.  
در بیاورید.

3

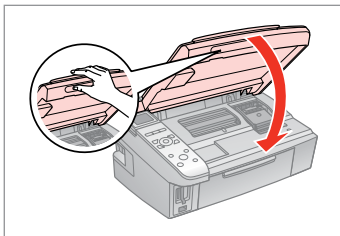

Close.  
Закройте.  
Закрийте.

أغلق.  
ببندید.



If paper still remains near the rear feeder, gently pull it out.

Если в заднем устройстве подачи  
осталась бумага, аккуратно  
вытяните ее.

Якщо біля заднього лотка подачі  
залишається папір, обережно  
витягніть його.

في حالة بقاء أي ورق بالقرب من وحدة  
تغذية الورق الخلفية، اسحبه برفق  
للخارج.

در صورتیکه کاغذ هنوز نزدیک به تغذیه  
کننده پشتی است، آن را به آرامی بیرون  
بکشید.

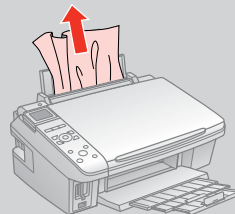

4

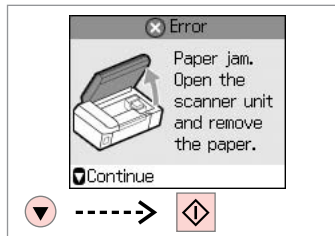

Restart printing.  
Начните печать заново.  
Почніть друк спочатку.

أعد تشغيل الطباعة.  
چاپ را از نو شروع کنید.

Paper Jam - jammed  
inside 2

Замяtie бyмаги –  
замяtie внyтри 2

Застрягання  
паперy – застрягання  
всередині  
пристрою 2

انحسار الورق - انحسار  
الداخل 2

گير كردن كاغذ - گير كردن در  
داخل دستگاه 2

1

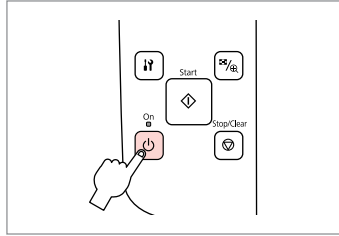

Turn off.

Выключите устройство.  
Вимкніть.

أوقف التشغيل.  
خاموش کنید.

2

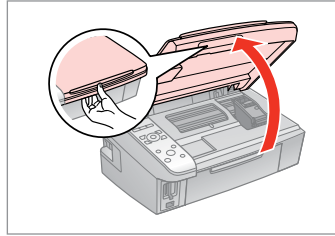

Open.

Откройте.  
Відкрийте.

افتح.  
باز کنید.

3

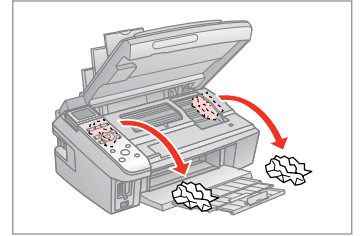

Remove.

Извлеките.  
Витягніть.

قم بالإزالة.  
در بیاورید.



If paper still remains near the rear  
feeder, gently pull it out.

Если в заднем устройстве подачи  
осталась бумага, аккуратно  
вытяните ее.

Якщо біля заднього лотка подачі  
залишається папір, обережно  
витагніть його.

في حالة بقاء أي ورق بالقرب من وحدة  
تغذية الورق الخلفية. اسحبه برفق  
للخارج.

در صورتیکه کاغذ هنوز نزدیک به تغذیه  
کننده پشتی است. آن را به آرامی بیرون  
بکشید.

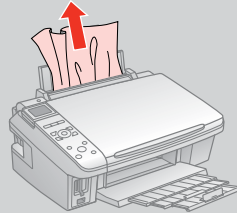

4

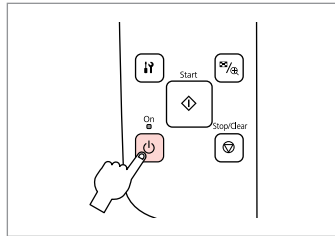

Turn on.

Включите устройство.  
Увімкніть.

تشغيل.  
روشن کنید.

## Print Quality/Layout Problems

Проблеми  
с качеством  
или макетом печати

Проблеми з якістю  
друку/макетом.







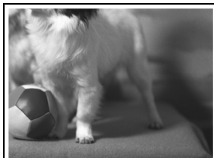
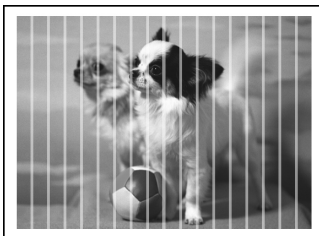

مشكلات جودة الطباعة

مشكلات کیفیت/طرح









چاپ











**EN** Try the following solutions in order from the Top. For further information, see your online **User's Guide**.

Problems	Solution No.
You see banding (light lines) in your printouts or copies.	<b>1 2 4 5 7 9</b>
Your printout is blurry or smeared.	<b>1 2 4 5 6 8</b>
Your printout is faint or has gaps.	<b>1 2 3 4 7</b>
Your printout is grainy.	<b>5</b>
You see incorrect or missing colors.	<b>4 7</b>
The image size or position is incorrect.	<b>10 11 12 13</b>
Solutions	
<b>1</b> Make sure you select the correct paper type.  <b>➔ 16</b>	
<b>2</b> Make sure the printable side (the whiter or glossier side) of the paper is facing in the right direction.  <b>➔ 18</b>	
<b>3</b> When you select <b>Standard</b> or <b>Best</b> as the <b>Quality</b> setting, select <b>Off</b> as the <b>Bidirectional</b> setting. Bidirectional printing decreases print quality.  <b>➔ 37</b>	
<b>4</b> Clean the print head.  <b>➔ 42</b>	
<b>5</b> Align the print head.  <b>➔ 44</b> If quality is not improved, try aligning using the printer driver utility. See your online <b>User's Guide</b> to align the print head.	
<b>6</b> To clean the inside of the printer, make a copy without placing a document on the document table. For further information, see your online <b>User's Guide</b> .	
<b>7</b> Use up ink cartridge within six months of opening vacuum package.  <b>➔ 55</b>	
<b>8</b> Try to use genuine Epson ink cartridges and paper recommended by Epson.	
<b>9</b> If a moiré (cross-hatch) pattern appears on your copy, change the <b>Zoom</b> setting or shift the position of your original.	
<b>10</b> Make sure you selected the correct <b>Paper Size</b> , <b>Layout</b> , <b>Expansion</b> , and <b>Zoom</b> setting for the loaded paper.  <b>➔ 28, 37</b>	
<b>11</b> Make sure you loaded paper and placed the original correctly.  <b>➔ 18, 22</b>	
<b>12</b> If the edges of the copy or photo are cropped off, move the original slightly away from the corner.	
<b>13</b> Clean the document table. See your online <b>User's Guide</b> .	

Попробуйте воспользоваться приведенными ниже решениями, начиная с верхнего.  
Дополнительную информацию см. в интерактивном **Руководстве пользователя**.

Проблемы	Номер решения
На отпечатках или копиях наблюдаются полосы (светлые линии).	<b>1 2 4 5 7 9</b>
Расплывчатый или смазанный отпечаток.	<b>1 2 4 5 6 8</b>
Бледный отпечаток или есть пропуски.	<b>1 2 3 4 7</b>
Зернистый отпечаток.	<b>5</b>
Цвета неправильные или отсутствуют.	<b>4 7</b>
Неправильные размер или положение изображения.	<b>10 11 12 13</b>
Решения	
<b>1</b>	Убедитесь в выборе правильного типа бумаги.  ➔ 16
<b>2</b>	Убедитесь, что печатная сторона (белая или глянцевая сторона) бумаги ориентирована в правильном направлении.  ➔ 18
<b>3</b>	В случае выбора значения <b>Станд.</b> или <b>Наил.</b> параметра <b>Качество</b> задайте значение <b>Выкл.</b> параметру <b>Двунаправ-ная</b> . Двунаправленная печать снижает качество.  ➔ 37
<b>4</b>	Очистите печатающую головку.  ➔ 42
<b>5</b>	Выводите печатающую головку.  ➔ 44 Если качество не улучшилось, попробуйте выровнять головку с помощью утилиты драйвера принтера. Информацию о выравнивании головки см. в интерактивном <b>Руководстве пользователя</b> .
<b>6</b>	Чтобы очистить внутреннюю часть принтера, сделайте копию, не помещая документ на плоскость для документов. Дополнительную информацию см. в интерактивном <b>Руководстве пользователя</b> .
<b>7</b>	Картридж должен быть израсходован в течение шести месяцев после открытия герметичной упаковки.  ➔ 55
<b>8</b>	Попробуйте использовать оригинальные картриджи Epson и бумагу, рекомендованную Epson.
<b>9</b>	Если на копии появляется шаблон муара (перекрестная штриховка), измените значение параметра <b>Масштаб</b> или сместите свой оригинал.
<b>10</b>	Убедитесь, что выбраны правильные значения параметров <b>Размер</b> , <b>Макет</b> , <b>Расшир.</b> и <b>Масштаб</b> для загруженной бумаги.  ➔ 28, 37
<b>11</b>	Проверьте загрузку бумаги и правильное размещение оригинала.  ➔ 18, 22
<b>12</b>	Если края копии или фотографии обрезаны, переместите оригинал на небольшое расстояние от угла.
<b>13</b>	Очистите плоскость для документов. См. интерактивное <b>Руководство пользователя</b> .

Спробуйте застосувати запропоновані нижче вирішення проблеми у наведеному порядку.  
Для отримання докладнішої інформації див. онлайнвий **Посібник користувача**.

Проблеми	Вирішення №
Світлі смуги на відбитках чи копіях.	<b>1 2 4 5 7 9</b>
Нечіткий або змазаний відбиток.	<b>1 2 4 5 6 8</b>
Відбиток блідий або має прогалини.	<b>1 2 3 4 7</b>
Зернистий відбиток.	<b>5</b>
Неправильні або відсутні кольори.	<b>4 7</b>
Неправильний розмір або розташування зображення.	<b>10 11 12 13</b>
Вирішення	
<b>1</b>	Переконайтеся, що вказано правильний тип паперу.  ➔ 16
<b>2</b>	Переконайтеся, що папір завантажено призначеною для друку стороною (білішою чи з глянцевою покриттям) у відповідному напрямі.  ➔ 18
<b>3</b>	Якщо для параметра <b>Quality</b> ви вказуєте значення <b>Standard</b> чи <b>Best</b> , то для параметра <b>Bidirectional</b> вкажіть значення Off. При двонаправленому друкуванні знижується якість друку.  ➔ 38
<b>4</b>	Очистіть друкувальну голівку.  ➔ 42
<b>5</b>	Вирівняйте друкувальну голівку.  ➔ 44 Якщо якість друку не покращиться, виконайте вирівнювання за допомогою утиліти драйвера принтера. Для вирівнювання друкувальної голівки див. онлайнвий <b>Посібник користувача</b> .
<b>6</b>	Для очищення внутрішньої частини принтера виконайте копіювання, не розміщуючи документ на планшеті. Для отримання докладнішої інформації див. онлайнвий <b>Посібник користувача</b> .
<b>7</b>	Відкривши вакуумну упаковку, ви маєте використати картридж протягом шести місяців.  ➔ 56
<b>8</b>	Намагайтеся користуватися тільки оригінальними картриджами Epson і папером, рекомендованим компанією Epson.
<b>9</b>	Якщо на копії надрукується муарове зображення (штрихування), змініть налаштування <b>Zoom</b> або пересуньте оригінал.
<b>10</b>	Переконайтеся, що для завантаженого паперу вибрано правильні настройки <b>Paper Size</b> , <b>Layout</b> , <b>Expansion</b> та <b>Zoom</b> .  ➔ 29, 38
<b>11</b>	Переконайтеся, що ви правильно розташували оригінал і завантажили папір.  ➔ 18, 22
<b>12</b>	Якщо краї копії чи фотографії обрізані, трохи відсуньте оригінал від кутка планшета.
<b>13</b>	Очистіть планшет. Див. онлайнвий <b>Посібник користувача</b> .

جرب الحلول التالية مبتدئاً من أعلى. للحصول على مزيد من المعلومات، ارجع إلى دليل المستخدم الفوري عبر الإنترنت.

رقم الحل	مشاكل
1 2 4 5 7 9	تشاهد شريط (خطوط فاخرة) في النسخة المطبوعة والنسخ الخاصة بك.
1 2 4 5 6 8	النسخة المطبوعة معتمة أو ملطخة.
1 2 3 4 7	النسخة المطبوعة باهتة أو تشتمل على فراغات.
5	النسخة المطبوعة منقطة.
4 7	تشاهد ألوان غير صحيحة أو مفقودة.
10 11 12 13	حجم الصورة أو وضعها غير صحيح.
حلول	
1	تأكد من تحديد نوع الورق الصحيح. 16 ➔
2	تأكد من أن وجه الطباعة (الوجه الأكثر بياضاً أو الأكثر لمعاناً) للورقة مواجه للاجاء الصحيح. 18 ➔
3	عندما تخدم إعداد <b>Quality</b> على <b>Standard</b> أو <b>Best</b> . قم بتحديد إعداد <b>Bidirectional</b> على <b>Off</b> . تقلل الطباعة ثنائية الأبعاد من جودة الطباعة. 38 ➔
4	قم بتنظيف رأس الطباعة. 42 ➔
5	قم بحاذاة رأس الطباعة. 44 ➔ إذا لم تتحسن جودة الطباعة، فجرب القيام بالحاذاة باستخدام البرنامج المساعد لتشغيل الطباعة. ارجع إلى دليل المستخدم الفوري عبر الإنترنت للقيام بحاذاة رأس الطباعة.
6	لتنظيف الجزء الداخلي من الطباعة، قم بإنشاء نسخة دون وضع مستند على سطح المستندات. للحصول على مزيد من المعلومات، ارجع إلى دليل المستخدم الفوري عبر الإنترنت.
7	استخدم خراطيش الحبر في غضون ستة أشهر من فتح العبوة المفرغة من الهواء. 56 ➔
8	حاول استخدام خراطيش حبر Epson الأصلية والورق الموصى به من قبل شركة Epson.
9	إذا ظهر نمط خطوط متقطعة على النسخة، قم بتغيير إعداد <b>Zoom</b> أو قم بتغيير وضع المستند الأصلي.
10	تأكد من اختيار إعدادات <b>Layout, Paper Size</b> و <b>Expansion</b> و <b>Zoom</b> المناسبة للورق الذي تم تحميله. 29, 38 ➔
11	تأكد من أنك قمت بتحميل الورقة ووضعت المستند الأصلي بصورة صحيحة. 18, 22 ➔
12	إذا كانت حواف النسخة أو الصورة الفوتوغرافية مفقودة، فحرك المستند الأصلي بعيداً شيئاً ما عن الزاوية.
13	قم بتنظيف سطح المستندات، ارجع إلى دليل المستخدم الفوري عبر الإنترنت.



مشکلات	شماره راه حل.
در خروجی چاپ یا کپی ها، خط هایی (خط های روشن) دیده می شود.	1 2 4 5 7 9
خروجی چاپی تیره یا لکه دار است.	1 2 4 5 6 8
خروجی چاپ کم رنگ است یا فاصله های خالی بین آن است.	1 2 3 4 7
خروجی چاپ، رگه دار است.	5
رنگهای نادرست یا گم شده اند.	4 7
اندازه یا مکان تصویر نادرست است.	10 11 12 13
راه حلها	
1	مطمئن شوید که برای کاغذ وارد شده در دستگاه تنظیمات صحیح کاغذ را انتخاب کرده اید. 16 ➔
2	مطمئن شوید که سمت قابل چاپ (سمت سفید یا براق تر) کاغذ به سمت بالا قرار گرفته است. 18 ➔
3	وقتی <b>Best Standard</b> یا <b>Best</b> را به عنوان تنظیمات <b>Quality</b> انتخاب می کنید. <b>Off</b> را به عنوان تنظیم <b>Bidirectional</b> انتخاب کنید. چاپ دو طرفه، کیفیت چاپ را کاهش می دهد. 38 ➔
4	هد چاپ را تمیز کنید. 42 ➔
5	هد چاپ را تراز کنید. 44 ➔ در صورتیکه کیفیت بهتر نشود، با استفاده از امکانات درایور چاپگر، ترازبندی را امتحان کنید. برای تراز هد چاپ به سایت آنلاین راهنمای کاربر مراجعه کنید.
6	برای تمیز کردن داخل چاپگر، بدون قرار دادن سند در میز اسناد یک کپی تهیه کنید. برای اطلاعات بیشتر، به سایت آنلاین راهنمای کاربر مراجعه کنید.
7	از کارتریج جوهر به مدت حداکثر شش ماه پس از باز کردن، بسته بندی استفاده کنید. 56 ➔
8	از کارتریج های جوهر اصلی Epson و کاغذ سفارش شده توسط Epson استفاده کنید.
9	اگر الگوی موج دار (هاشور متقاطع) روی کپی ظاهر شد، تنظیمات <b>Zoom</b> را تغییر دهید یا مکان نسخه اصلی را جابجا کنید.
10	مطمئن شوید که برای کاغذ داخل دستگاه، تنظیمات درست <b>Paper Size, Layout, Expansion</b> و <b>Zoom</b> انتخاب شده اند. 30, 38 ➔
11	مطمئن شوید که کاغذ و نسخه اصلی را درست داخل قرار داده اید. 18, 22 ➔
12	در صورتیکه لبه های کاغذ یا عکس برش خورده است، کاغذ اصلی را کمی از گوشه دور کنید.
13	میز اسناد را تمیز کنید. به راهنمای کاربر آنلاین خود مراجعه کنید.

## Contacting Customer Support

Обращение  
в службу  
поддержки

Зв'язок зі службою  
технічної підтримки

الاتصال بخدمة دعم  
العملاء

تماس با خدمات پشتیبانی از  
مشتری

If you cannot solve the problem using the troubleshooting information, contact customer support services for assistance. You can get the contact information for customer support for your area in your online User's Guide or warranty card. If it is not listed there, contact the dealer where you purchased your product.

Если не удастся устранить проблему с помощью приведенных способов, обратитесь за помощью в службу поддержки. Контактная информация службы поддержки в вашем регионе содержится в интерактивном Руководстве пользователя и гарантийном формуляре. Если вашего региона там нет, свяжитесь с дилером, у которого был приобретен продукт.

Якщо проблему не вдається вирішити за допомогою порад щодо усунення несправностей, зверніться по допомогу до служби технічної підтримки. Щоб знайти контактну інформацію служби технічної підтримки для вашого регіону, прогляньте онлайнвий Посібник користувача чи гарантійний талон. Якщо там цієї інформації немає, зверніться до дилера, у якого придбано виріб.

إذا لم تتمكن من حل المشكلة بالاستعانة بمعلومات استكشاف الأخطاء وإصلاحها، فاتصل بخدمات دعم العملاء للحصول على المساعدة. يمكنك العثور على معلومات الاتصال الخاصة بدعم العملاء بمنطقة من خلال دليل المستخدم الفوري عبر الإنترنت أو بطاقة الضمان. إذا لم تكن خدمة دعم العملاء مدرجة بهما، فاتصل بالموزع الذي اشتريته منه المنتج.

در صورتیکه با استفاده از اطلاعات عیب یابی مشکل خود را نتوانستید حل کنید، برای راهنمایی بیشتر با خدمات پشتیبانی مشتری تماس بگیرید. شما می توانید اطلاعات تماس با پشتیبانی مشتری منطقه خود را از راهنمای کاربر آنلاین یا کارت ضمانت نامه دریافت کنید. در صورتیکه این اطلاعات موجود نباشد، با فروشنده ای که از آن کالای خود را خریداری نموده اید تماس بگیرید.



## EN Index

<b>A</b>	Aligning the Print Head .....44	<b>S</b>	Scan (document copy) .....24
<b>B</b>	Bidirectional (print speed) .....37	Scan (photo copy).....26	Supported Paper .....16
	Borderless/With Border.....28.37	<b>T</b>	Troubleshooting .....49
	Buttons, Control Panel.....10.12	<b>V</b>	Viewer .....12
<b>C</b>	Change Ink Cartridge.....48	<b>Z</b>	Zoom (copying) .....28
	cleaning, inside of the printer.....61	Zoom (cropping) .....11.32	
	Color restoration .....26		
	Control Panel .....10.12		
	Copying, restore faded photo.....26		
	Copying Documents .....24		
	Crop photo .....11.32		
<b>D</b>	Date stamp .....37		
	Density (copy setting).....28		
	Digital Camera, printing from .....46		
<b>E</b>	Enlarge (crop) .....27.32		
	Error messages .....50		
	Expansion.....28		
	Expansion (borderless printing).....28.37		
<b>I</b>	Index Sheet.....34		
	ink cartridge, replacing.....55		
	Ink Cartridge Status.....40		
<b>J</b>	Jams, paper.....59		
<b>L</b>	Language (change display) .....48		
	Layout.....28.30.37.38		
<b>M</b>	Maintenance.....39		
	Memory Card.....20		
<b>P</b>	Panel .....10.12		
	Paper, jams.....59		
	Paper, loading.....18		
	Paper Size.....28.30.37.38		
	Paper Type .....16.28.30.37.38		
	PictBridge Setup.....46.48		
	Printing Photos .....32.34		
<b>Q</b>	Quality.....28.30.37.38		
<b>R</b>	Restore Default Settings .....48		

## RU Указатель

<b>Б</b>	Без полей/С полями .....	28.37	<b>Т</b>	Тип бумаги .....	16.28.37
	Бумага, замятия .....	59	<b>У</b>	Увеличить (обрезать).....	27.32
	Бумага, загрузка .....	18	<b>Ц</b>	Цифровой фотоаппарат, печать с .....	46
<b>В</b>	Восстановление заводских настроек .....	48	<b>Ч</b>	чернильный картридж, замена.....	55
	Восстановление цвета .....	26	<b>Я</b>	Язык (изменение способа отображения) .....	48
	Выравнивание печатающей головки .....	44			
<b>Д</b>	Двунаправленная (скорость печати) .....	37			
<b>З</b>	Замена картриджа .....	48			
	Замятия, бумага .....	59			
<b>И</b>	Индексная страница .....	34			
<b>К</b>	Карта памяти .....	20			
	Качество .....	28.37			
	Кнопки, панель управления .....	10.12			
	Копирование, восстановление выцветшей фотографии .....	26			
	Копирование документов .....	24			
<b>М</b>	Макет.....	28.29.37.38			
	Масштаб (копирование).....	28			
	Масштаб (обрезка).....	11.32			
<b>Н</b>	Настройка PictBridge .....	46.48			
<b>О</b>	Обрезка фотографий .....	11.32			
	Обслуживание .....	39			
	Отметка даты .....	37			
	очистка, внутри принтера .....	62			
<b>П</b>	Панель .....	10.12			
	Панель управления .....	10.12			
	Печать фотографий .....	32.34			
	Плотность (параметр копирования) .....	28			
	Поддерживаемая бумага .....	16			
	Поиск и устранение неисправностей .....	49			
<b>Р</b>	Размер .....	28.37			
	Расширение .....	28			
	Расширение (печать без полей).....	28.37			
<b>С</b>	Сканирование (копирование документов).....	24			
	Сканирование (копирование фотографий) .....	26			
	Сообщения об ошибке .....	50			
	Состояние картриджа .....	40			
	Средство просмотра.....	12			

## UA Показчик

<b>Б</b>	Без полів/із полем.....	29.38	<b>Ф</b>	Формат паперу.....	29.38
<b>В</b>	Вирівнювання друкувальної голівки.....	44	<b>Ц</b>	Цифровий фотоапарат, друк з цифрового фотоапарата.....	46
	Відновлення кольору.....	26	<b>Ч</b>	чищення, всередині принтера.....	63
	Відновлення стандартних налаштувань.....	48	<b>Щ</b>	Щільність (налаштування копіювання).....	29
<b>Д</b>	Дата.....	38	<b>Я</b>	Якість.....	29.38
	Двонаправлений (швидкість друку).....	38			
	Друк фотографій.....	32.34			
<b>З</b>	Заміна картриджа.....	48			
	Засіб перегляду.....	12			
	Застрягання, папір.....	59			
	Збільшення (обрізання).....	27.32			
<b>І</b>	Індекс-аркуш.....	34			
<b>К</b>	картридж, заміна.....	55			
	Картка пам'яті.....	20			
	Кнопки, панель керування.....	10.12			
	Копіювання, відновлення вицвілої фотографії.....	26			
	Копіювання документів.....	24			
<b>М</b>	Масштаб (копіювання).....	29			
	Масштаб (обрізання).....	11.32			
	Мова (зміна мови повідомлень на дисплеї).....	48			
<b>Н</b>	Налаштування PictBridge.....	46.48			
<b>О</b>	Обрізання фотографії.....	11.32			
<b>П</b>	Панель керування.....	10.12			
	Папір, застрягання.....	59			
	Папір, завантаження.....	18			
	Підтримуваний папір.....	16			
	Повідомлення про помилки.....	50			
	Пошук і усунення несправностей.....	49			
<b>Р</b>	Розширення.....	29			
	Розширення (друк без полів).....	29.38			
<b>С</b>	Сканування (копіювання документів).....	24			
	Сканування (копіювання фотографій).....	26			
	Стан картриджів.....	40			
<b>Т</b>	Технічне обслуговування.....	39			
	Тип паперу.....	17.29.38			

## FA فهرست موضوعی

## AR الفهرس

44	محادثة رأس الطباعة	44	تراز کردن هد چاپ
38	دو طرفه (سرعت چاپ) .....	38	ثنائي الأجه (سرعة الطباعة)
30.38	بدون حاشيه/حاشيه دار	30.38	بحدود/بلا حدود
10.12	دكمه ها پائل كنترول	10.12	أزرار لوحة التحكم
48	قم بتغيير خرطوشة الحبر	48	تعويض كارتريج جوهر
64	تنظيف الجزء الداخلي من الطباعة	64	تيمز كردن داخل چاپگر
26	بازيابی رنگ	26	استعادة الألوان
10.12	پائل كنترول	10.12	لوحة التحكم
26	كبي كردن بازيابی عكسهای كمرنگ	26	نسخ استعادة الصور الفوتوغرافية الباهتة
24	كبي اسناد	24	نسخ المستندات
11.32	برش عكس	11.32	اقتصاص الصورة الفوتوغرافية
38	نشان تاريخ	38	طابع التاريخ
30	تراكم (تنظيمات كبي)	30	الكثافة (إعداد النسخ)
46	كاميرا رقمية طباعة من	46	دويرين ديگمال چاپ از
27.32	تكبير (اقتصاص)	27.32	بزرگ كردن (برش زدن)
50	پیامهای خطا	50	رسائل الخطأ
30	گسترش	30	توسيع
30.38	گسترش (چاپ بدون حاشيه)	30.38	توسيع (طباعة بلا حدود)
34	فهرس الصور	34	صفحه فهرست موضوعی
55	كارتريج جوهر تعويض	55	خراطيش الحبر استبدال
40	وضعيت كارتريج جوهر	40	حالة خراطيش الحبر
59	گير كردن كاغذ	59	انحشار الورق
48	زبان (تغيير صفحه نمايش)	48	اللغة (تغيير شاشة العرض)
29.38	التخطيط	29.38	التخطيط
39	نگهداری	39	صيانة
20	كارت حافظه	20	بطاقة ذاكرة
10.12	پائل	10.12	لوحة
59	كاغذ گير كردن	59	الورق انحشار
18	كاغذ فرار دادن	18	الورق خميل
29.38	حجم الورق	29.38	حجم الورق
17	نوع كاغذ	17.29.38	نوع الورق
46.48	تنظيمات PictBridge	46.48	إعداد PictBridge
32.34	چاپ عكس ها	32.34	طباعة الصور الفوتوغرافية
29.38	الجودة	29.38	الجودة
48	بازگشت به تنظيمات پیش فرض	48	استعادة الإعدادات الافتراضية
24	مسح ضوئي (نسخ المستند)	24	اسكن (كبي سند)
26	مسح ضوئي (نسخ المستند)	26	اسكن (كبي عكس)
16	كاغذ پشتمبانی شده	16	الورق المدعوم
49	عيب يابی	49	استكشاف الأخطاء وإصلاحها
12	نمایشگر	12	عارض
30	بزرگنمایی (در حال كبي)	30	التكبير/التصغير (النسخ)
11.32	بزرگنمایی (برش)	11.32	التكبير/التصغير (الاقتصاص)

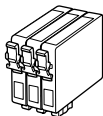

Available ink cartridge sizes vary by area.

Выбор размеров чернильных картриджей зависит от региона.

Доступні розміри картриджів залежать від вашої країни.

تختلف أحجام خراطيش الحبر المتوفرة تبعًا للمنطقة.

اندازه های کارتريج جوهر موجود با توجه به مناطق مختلف متفاوت است.

	B	C	M	Y
Epson Stylus SX410 Series *1	 T0891	T0892	T0893	T0894
	 T0711	T0712	T0713	T0714
	 T0711H	-	-	-
Epson Stylus TX410 Series *2	73N (T0731N)/ 73HN (T0731HN)	73N (T0732N)	73N (T0733N)	73N (T0734N)
<b>EN</b>	Black	Cyan	Magenta	Yellow
<b>RU</b>	Черный	Голубой	Пурпурный	Желтый
<b>UA</b>	Чорний	Блакитний	Малиновий	Жовтий
<b>AR</b>	أسود	سماوي	أرجواني	أصفر
<b>FA</b>	سیاه	فیروزه ای	زرشکی	زرد

\*1 For the SX410 Series, Epson recommends the T071 ink cartridges for normal print usage.

\*2 For the TX410 Series, the ink cartridge numbers between the parenthesis may be displayed depending on the area.

\*1 Для серии SX410 компания Epson рекомендует чернильные картриджи T071 для нормальной печати.

\*2 Для серии TX410 в зависимости от региона могут отображаться номера чернильных картриджей, указанные в скобках.

\*1 Для оптимальної роботи принтерів серії SX410 рекомендується використовувати чорні картриджі T071.

\*2 Для серії TX410 номери картриджів у дужках відображаються залежно від країни.

\*1 بالنسبة لسلسلة SX410، توصي Epson باستخدام خراطيش الحبر T071 للإستخدام العادي للطباعة.

\*2 بالنسبة لسلسلة TX410، قد يتم عرض أرقام خراطيش الحبر الموجودة بين الأقواس تبعًا للمنطقة.

\*1 برای سری Epson SX410 استفاده از کارتريج جوهر T071 برای مصارف چاپ معمولی توسط Epson توصیه می شود.

\*2 برای سری TX410، شماره های کارتريج جوهر بین پرانتزها بر اساس منطقه ممکن است نمایش داده شوند.

Getting more information

Получение дополнительной информации

Додаткова інформація

الحصول على مزيد من المعلومات

دریافت اطلاعات بیشتر

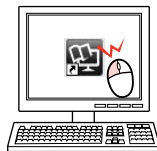

Copyright © 2009 Seiko Epson Corporation. All rights reserved.  
Printed in XXXXXX



\*411617700\*