

Epson Stylus® **Pro 7700**

Epson Stylus® **Pro 7710**

Epson Stylus® **Pro 9700**

Epson Stylus® **Pro 9710**

# Guida utente

---

## Copyrights e Marchi registrati

---

### Copyrights e Marchi registrati

Nessuna parte di questa pubblicazione può essere riprodotta, memorizzata in sistemi informatici o trasmessa in qualsiasi forma o con qualsiasi mezzo, elettronico, meccanico, con fotocopie, registrazioni o altro mezzo, senza il consenso scritto di Seiko Epson Corporation. Le informazioni qui contenute riguardano solo questa stampante Epson. Epson non è responsabile per l'utilizzo di queste informazioni in riferimento ad altre stampanti.

Né Seiko Epson Corporation, né suoi affiliati sono responsabili verso l'acquirente di questo prodotto o verso terzi per danni, perdite, costi o spese sostenuti o patiti dall'acquirente o da terzi in conseguenza di: incidenti, cattivo uso o abuso di questo prodotto o modifiche, riparazioni o alterazioni non autorizzate effettuate sullo stesso o (esclusi gli Stati Uniti) la mancata stretta osservanza delle istruzioni operative e di manutenzione di Seiko Epson Corporation.

Seiko Epson Corporation non è responsabile per danni o problemi originati dall'uso di opzioni o materiali di consumo altri da quelli designati come prodotti originali Epson o prodotti approvati Epson da parte di Seiko Epson Corporation.

Seiko Epson Corporation non può essere ritenuta responsabile per danni cagionati da interferenze elettromagnetiche che avvengono per l'uso di cavi di interfaccia diversi dai prodotti approvati Epson specificati da Seiko Epson Corporation.

EPSON® ed EPSON STYLUS® sono marchi registrati ed Exceed Your Vision è un marchio di Seiko Epson Corporation.

Microsoft®, Windows® e Windows Vista® sono marchi registrati di Microsoft Corporation.

Apple® e Macintosh® sono marchi registrati di Apple, Inc.

Intel® è un marchio registrato di Intel Corporation.

PowerPC® è un marchio registrato di International Business Machines Corporation.

Adobe®, Photoshop®, Elements®, Lightroom® e Adobe® RGB sono marchi registrati di Adobe Systems Incorporated.

#### Info-ZIP copyright and license

This is version 2005-Feb-10 of the Info-ZIP copyright and license. The definitive version of this document should be available at <ftp://ftp.info-zip.org/pub/infozip/license.html> indefinitely.

Copyright © 1990-2005 Info-ZIP. All rights reserved. For the purposes of this copyright and license, "Info-ZIP" is defined as the following set of individuals:

Mark Adler, John Bush, Karl Davis, Harald Denker, Jean-Michel Dubois, Jean-loup Gailly, Hunter Goatley, Ed Gordon, Ian Gorman, Chris Herborth, Dirk Haase, Greg Hartwig, Robert Heath, Jonathan Hudson, Paul Kienitz, David Kirschbaum, Johnny Lee, Onno van der Linden, Igor Mandrichenko, Steve P. Miller, Sergio Monesi, Keith Owens, George Petrov, Greg Roelofs, Kai Uwe Rommel, Steve Salisbury, Dave Smith, Steven M. Schweda, Christian Spieler, Cosmin Truta, Antoine Verheijen, Paul von Behren, Rich Wales, Mike White

This software is provided "as is," without warranty of any kind, express or implied. In no event shall Info-ZIP or its contributors be held liable for any direct, indirect, incidental, special or consequential damages arising out of the use of or inability to use this software. Permission is granted to anyone to use this software for any purpose, including commercial applications, and to alter it and redistribute it freely, subject to the following restrictions:

- Redistributions of source code must retain the above copyright notice, definition, disclaimer, and this list of conditions.
- Redistributions in binary form (compiled executables) must reproduce the above copyright notice, definition, disclaimer, and this list of conditions in documentation and/or other materials provided with the distribution. The sole exception to this condition is redistribution of a standard UnZipSFX binary (including SFXWiz) as part of a self-extracting archive; that is permitted without inclusion of this license, as long as the normal SFX banner has not been removed from the binary or disabled.
- Altered versions--including, but not limited to, ports to new operating systems, existing ports with new graphical interfaces, and dynamic, shared, or static library versions--must be plainly marked as such and must not be misrepresented as being the original source. Such altered versions also must not be misrepresented as being Info-ZIP releases--including, but not limited to, labeling of the altered versions with the names "Info-ZIP" (or any variation thereof, including, but not limited to, different capitalizations), "Pocket UnZip," "WiZ" or "MacZip" without the explicit permission of Info-ZIP. Such altered versions are further prohibited from misrepresentative use of the Zip-Bugs or Info-ZIP e-mail addresses or of the Info-ZIP URL(s).
- Info-ZIP retains the right to use the names "Info-ZIP," "Zip," "UnZip," "UnZipSFX," "WiZ," "Pocket UnZip," "Pocket Zip," and "MacZip" for its own source and binary releases.

*Avviso generale: gli altri nomi di prodotto qui riportati sono utilizzati solo a scopo identificativo e possono essere marchi dei rispettivi proprietari. Epson non rivendica alcun diritto su detti marchi.*

Copyright© 2009 Seiko Epson Corporation. Tutti i diritti riservati.

## Sommario

### **Copyrights e Marchi registrati**

### **Avvertenze per la sicurezza**

Importanti norme di sicurezza. . . . .	6
Convenzioni usate nel manuale. . . . .	6
Quando si sceglie una posizione per questo prodotto. . . . .	6
Durante l'installazione di questo prodotto. . . . .	6
Durante l'utilizzo di questo prodotto. . . . .	7
Quando si maneggiano le cartucce d'inchiostro. . . . .	8
Durante il trasporto di questo prodotto. . . . .	8

### **Introduzione**

Caratteristiche. . . . .	9
Parti della stampante. . . . .	11
Sezione anteriore. . . . .	11
Sezione posteriore. . . . .	11

### **Il Pannello di controllo**

Tasti, spie luminose e messaggi. . . . .	12
Tasti. . . . .	12
Spie luminose. . . . .	14
Display. . . . .	14
Modalità Menu. . . . .	17
Utilizzo della modalità Menu. . . . .	17
Elenco menu. . . . .	20
Dettagli della modalità Menu. . . . .	22
Modo Manutenzione. . . . .	29
Elenco della modalità manutenzione. . . . .	29

### **Gestione della carta**

Tipi di carta supportati. . . . .	31
Carta in rotolo. . . . .	31
Fogli singoli. . . . .	31
Uso della carta in rotolo. . . . .	32
Caricamento della carta in rotolo. . . . .	32
Taglio della carta in rotolo. . . . .	36
Rimozione della carta in rotolo. . . . .	37
Uso di supporti a fogli singoli. . . . .	39
Caricamento di fogli in formato inferiore ad A3. . . . .	40
Caricamento di fogli in formato A3 o superiore o di carta spessa. . . . .	41

Espellere la carta. . . . .	43
Per carta in rotolo. . . . .	43
Per supporti singoli. . . . .	43
Utilizzo del basket di raccolta carta e delle guide carta. . . . .	44
Utilizzo dell'unità di riavvolgimento automatico (solo per Epson Stylus Pro 9700/9710). . . . .	48
Area di stampa. . . . .	55

### **Impostazioni di base**

Impostazioni di stampa. . . . .	57
Procedure di stampa (Windows). . . . .	57
Procedure di stampa (Mac OS X). . . . .	58
Controllo dello stato della stampante. . . . .	62
Problemi durante la stampa. . . . .	63
Annullamento della stampa. . . . .	63
Annullamento della stampa tramite il computer (Windows). . . . .	64
Annullamento della stampa tramite il computer (Mac OS X). . . . .	65
Annullamento della stampa tramite la stampante. . . . .	65
Cambiare l'inchiostro nero. . . . .	65

### **Opzioni e materiali di consumo**

#### **Manutenzione**

Manutenzione giornaliera. . . . .	68
Istruzioni per installare la stampante. . . . .	68
Note per quando non si sta usando la stampante. . . . .	68
Istruzioni sull'uso della carta. . . . .	68
Sostituzione delle cartucce d'inchiostro. . . . .	70
Quando l'inchiostro va sostituito/Quando l'inchiostro sta finendo. . . . .	70
Confermare la cartuccia d'inchiostro rimasta . . . . .	71
Informazioni sulle cartucce d'inchiostro. . . . .	72
Sostituzione delle cartucce di inchiostro. . . . .	74
Sostituzione della tanica di manutenzione. . . . .	76
Verifica dello spazio libero della tanica di manutenzione. . . . .	76
Sostituzione della tanica di manutenzione. . . . .	77
Sostituzione della taglierina. . . . .	78
Regolazione della testina di stampa. . . . .	80

## Sommario

Verifica degli ugelli. . . . .	81
Pulizia della testina. . . . .	83
Pulizia completa. . . . .	85
Funzione di manutenzione automatica. . . . .	86
Allineamento della testina di stampa. . . . .	87
Pulizia della stampante. . . . .	90
Pulizia della parte esterna della stampante. . . . .	90
Pulire l'interno della stampante. . . . .	90
Tenere la stampante. . . . .	92
Se non si utilizza la stampante per un lungo periodo di tempo. . . . .	92
Se la stampante non è stata usata da più di sei mesi. . . . .	92
Proteggere la testina di stampa. . . . .	92
Trasporto della stampante. . . . .	93
Reimballare la stampante. . . . .	93
Trasporto della stampante. . . . .	93
Installare la stampante dopo il trasporto. . . . .	94

### Risoluzione dei problemi

Messaggi di errore sul display LCD. . . . .	95
Messaggi di errore. . . . .	95
In caso di richiesta di manutenzione. . . . .	104
In caso di chiamata di assistenza. . . . .	104
Risoluzione dei problemi. . . . .	105
Non è possibile stampare (perché la stampante non funziona). . . . .	105
La stampante emette un rumore come se stesse stampando, ma non viene stampato nulla. . . . .	109
Il risultato di stampa non è quello previsto. . . . .	110
Problemi di alimentazione o espulsione. . . . .	115
Altri problemi. . . . .	118

### Come utilizzare il software della stampante (Windows)

Introduzione al software della stampante. . . . .	119
Driver stampante. . . . .	119
EPSON Status Monitor 3. . . . .	120
EPSON LFP Remote Panel 2. . . . .	120
Accesso al driver della stampante. . . . .	120
Per le applicazioni Windows. . . . .	120
Dall'icona Stampante. . . . .	121
Come ottenere informazioni tramite la Guida in linea. . . . .	122
Uso delle utility della stampante. . . . .	123
Uso di EPSON Status Monitor 3. . . . .	124
Disinstallazione del software della stampante. . . . .	126
Disinstallazione del driver della stampante. . . . .	126

Disinstallazione del EPSON LFP Remote Panel 2. . . . .	127
--	-----

### Uso del software della stampante (Mac OS X)

Introduzione al software della stampante. . . . .	128
Driver stampante. . . . .	128
EPSON Printer Utility3. . . . .	129
EPSON StatusMonitor. . . . .	129
EPSON LFP Remote Panel 2. . . . .	129
Accesso al driver della stampante. . . . .	130
Accesso alla finestra di dialogo Imposta pagina . . . . .	130
Accesso alla finestra di dialogo Stampa. . . . .	130
Come ottenere informazioni tramite la Guida in linea. . . . .	131
Uso delle utility della stampante. . . . .	131
Accesso a EPSON Printer Utility3. . . . .	132
Uso di EPSON StatusMonitor. . . . .	133
Disinstallazione del software della stampante. . . . .	134
Disinstallazione del driver della stampante. . . . .	134
Disinstallazione del EPSON LFP Remote Panel 2. . . . .	136

### Varietà di stampe

Regolazione del colore dal driver della stampante . . . . .	137
Per Windows. . . . .	137
Per Mac OS X. . . . .	138
Stampa in bianco e nero. . . . .	141
Per Windows. . . . .	141
Per Mac OS X. . . . .	142
Stampa senza margini. . . . .	144
Tipi di carta supportati. . . . .	145
Impostazioni dell'applicazione. . . . .	145
Impostazioni del driver della stampante. . . . .	146
Taglio carta in rotolo per la stampa senza margini. . . . .	149
Stampa in formato ingrandito o ridotto. . . . .	150
Adatta alla pagina. . . . .	151
Adatta alla larghezza carta in rotolo (solo per Windows). . . . .	152
Personalizzato. . . . .	153
Stampa pagine per foglio. . . . .	154
Per Windows. . . . .	155
Per Mac OS X. . . . .	155
Stampa su manifesto. . . . .	156

## Sommario

Unire insieme i fogli lungo la guida. . . . .	158
Stampa su carta personalizzata. . . . .	160
Per Windows. . . . .	161
Per Mac OS X. . . . .	162
Stampa di striscioni su carta in rotolo. . . . .	164
Impostazioni dell'applicazione. . . . .	164
Impostazioni del driver della stampante. . . . .	164
Stampare con supporti non-Epson. . . . .	167
Impostare la carta personalizzata nella stampante. . . . .	167
Personalizzare le voci del driver della stampante . . . . .	170
Salvataggio delle impostazioni del driver della stampante. . . . .	170
Disposizione del menu. . . . .	172
Esportare o Importare. . . . .	173
Uso di Layout Manager. . . . .	174
Stampa con Layout Manager. . . . .	175
Utilizzo della gestione del colore. . . . .	177
Gestione del colore tramite Driver ICM (solo Windows). . . . .	179
Gestione del colore tramite ICM host (Windows). . . . .	180
Gestione del colore tramite ColorSync (Mac OS X). . . . .	181
Gestione dei colori dall'applicazione. . . . .	183

### Informazioni sulla carta

Informazioni sulla carta. . . . .	185
Carta in rotolo. . . . .	186
Fogli singoli. . . . .	193

### Dove rivolgersi per l'assistenza

Sito web del supporto tecnico. . . . .	195
Contattare l'assistenza Epson. . . . .	195
Prima di contattare Epson. . . . .	195
Assistenza agli utenti residenti in America settentrionale. . . . .	196
Assistenza per gli utenti residenti in Europa. . . . .	196
Assistenza per gli utenti residenti in Australia . . . . .	196
Assistenza per gli utenti residenti a Singapore. . . . .	197
Assistenza per gli utenti residenti in Thailandia . . . . .	197
Assistenza per gli utenti residenti in Vietnam . . . . .	197
Assistenza per gli utenti residenti in Indonesia . . . . .	198

Assistenza per gli utenti residenti ad Hong Kong. . . . .	198
Assistenza per gli utenti residenti in Malesia. . . . .	198
Assistenza per gli utenti residenti in India. . . . .	199
Assistenza per gli utenti residenti nelle Filippine. . . . .	199

### Informazioni sul prodotto

Requisiti di sistema per il driver della stampante . . . . .	201
Requisiti di sistema. . . . .	201
Requisiti di connessione. . . . .	201
Specifiche della stampante. . . . .	202
Stampa. . . . .	202
Elettriche. . . . .	203
Cartucce d'inchiostro. . . . .	203
Specifiche ambientali. . . . .	204
Standard e approvazioni. . . . .	205
Interfaccia. . . . .	205

### Indice

## Avvertenze per la sicurezza

## Avvertenze per la sicurezza

### Importanti norme di sicurezza

Prima di iniziare a usare la stampante, leggere attentamente queste avvertenze. Assicurarsi inoltre di seguire tutte le avvertenze e le istruzioni applicate sulla stampante.

### Convenzioni usate nel manuale

**Avvertenza:**

*da osservare attentamente per evitare danni personali.*

**Attenzione:**

*da osservare attentamente per evitare danni alle apparecchiature.*

**Nota:**

*contengono informazioni importanti e suggerimenti utili sul funzionamento della stampante.*

### Quando si sceglie una posizione per questo prodotto

- Installare questo prodotto su una superficie piana e stabile che sia più larga di questo prodotto. Questo prodotto non funzionerà correttamente se si trova in posizione inclinata.
- Evitare luoghi soggetti a brusche variazioni di temperatura e di umidità. Inoltre, tenere la stampante lontana dalla luce diretta del sole, da sorgenti di illuminazione intensa o da fonti di calore.
- Evitare luoghi soggetti a urti e vibrazioni.
- Tenere questo prodotto lontano da zone polverose.
- Installare questo prodotto in prossimità di una presa elettrica dalla quale sia possibile scollegare facilmente il cavo di alimentazione.

### Durante l'installazione di questo prodotto

- Non bloccare od ostruire le aperture presenti sull'involucro esterno del prodotto.
- Non inserire oggetti nelle aperture. Prestare attenzione a non rovesciare liquidi su questo prodotto.
- Il cavo di alimentazione di questo prodotto può essere utilizzato solo con questo prodotto. L'utilizzo con altre apparecchiature potrebbe causare un incendio o una scossa elettrica.
- Collegare tutte le apparecchiature a delle prese elettriche dotate di messa a terra. Evitare di utilizzare prese sullo stesso circuito di fotocopiatrici o sistemi di aria condizionata che si accendono e spengono regolarmente.
- Evitare prese elettriche controllate da interruttori a parete o timer automatici.
- Tenere l'intero sistema di computer lontano da potenziali fonti di interferenza magnetica, quali altoparlanti o le unità base di telefoni cellulari.
- Usare esclusivamente il tipo di alimentazione indicato sulla targhetta della stampante.

## Avvertenze per la sicurezza

- ❑ Utilizzare solo il cavo di alimentazione fornito con questo prodotto. L'utilizzo di altri cavi potrebbe causare un incendio o una scossa elettrica.
- ❑ Non usare un cavo di alimentazione danneggiato o logoro.
- ❑ Se si collega questo prodotto ad una presa multipla, assicurarsi che l'ampereaggio totale dei dispositivi collegati non sia superiore a quello supportato dalla presa. Assicurarsi inoltre che l'ampereaggio totale di tutti i dispositivi collegati alla presa a parete non sia superiore al livello massimo consentito.
- ❑ Non tentare di riparare questo prodotto da soli.
- ❑ Scollegare questo prodotto e rivolgersi al servizio di assistenza se si verifica una delle seguenti condizioni:

Il cavo di alimentazione è danneggiato; è entrato del liquido nel prodotto; il prodotto è caduto o si è danneggiato l'involucro; il prodotto non funziona normalmente o mostra un evidente cambiamento di prestazioni.

- ❑ Se si prevede di utilizzare la stampante in Germania, osservare quanto segue:  
  
Garantire un'adeguata protezione per corto circuito e sovraccarico di corrente alla stampante, l'installazione dell'immobile deve essere protetta da un interruttore di circuito da 10 o 16 A.
- ❑ Se la spina è danneggiata, sostituire il cavo di alimentazione o rivolgersi ad un elettricista qualificato. Se nella spina ci sono dei fusibili, accertarsi di sostituirli con dei fusibili di dimensione e specifiche nominali corrette.

---

## Durante l'utilizzo di questo prodotto

- ❑ Non inserire le mani all'interno del prodotto e non toccare le cartucce d'inchiostro durante la stampa.
- ❑ Non spostare manualmente le testine di stampa, perché si potrebbero provocare danni alla stampante.
- ❑ Spegnerne sempre il prodotto tramite il tasto **Alimentazione** situato sul pannello di controllo. Premendo questo tasto, la spia luminosa **Alimentazione** lampeggia brevemente, quindi si spegne. Non staccare il cavo di alimentazione o spegnere la stampante fino a quando la spia **Alimentazione** non avrà smesso di lampeggiare.

## Avvertenze per la sicurezza

## Quando si maneggiano le cartucce d'inchiostro

- ❑ Tenere le cartucce d'inchiostro fuori dalla portata dei bambini e non berne il contenuto.
- ❑ Se l'inchiostro dovesse venire a contatto con la pelle, lavarsi accuratamente con acqua e sapone. Se l'inchiostro dovesse venire a contatto con gli occhi, sciacquarli immediatamente con acqua.
- ❑ Per ottenere risultati ottimali, agitare bene la cartuccia prima di installarla.

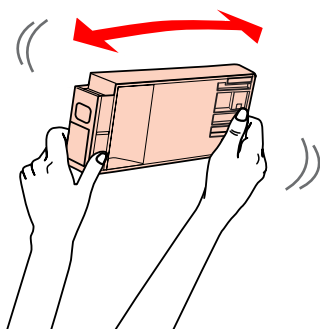
**Attenzione:**

*Non agitare le cartucce d'inchiostro (installate in precedenza) con eccessiva forza.*

- ❑ Utilizzare la cartuccia d'inchiostro entro la data indicata sulla confezione.
- ❑ Per risultati ottimali, consumare la cartuccia d'inchiostro entro sei mesi dall'installazione.
- ❑ Non smontare le cartucce d'inchiostro e non tentare di ricaricarle. Ciò potrebbe danneggiare la testina di stampa.
- ❑ Non toccare il chip IC verde sul lato della cartuccia d'inchiostro. Ciò può alterare le normali operazioni di funzionamento e stampa.
- ❑ Il chip IC su questa cartuccia d'inchiostro contiene una varietà di informazioni sulla cartuccia, quali lo stato della cartuccia d'inchiostro, in modo che la cartuccia possa essere rimossa e reinserita liberamente. Ad ogni modo, ogni volta che la cartuccia viene inserita, si consuma un po' d'inchiostro perché la stampante esegue automaticamente una verifica di stampa.

- ❑ Se si toglie una cartuccia d'inchiostro per poi utilizzarla più avanti, proteggere la zona di uscita dell'inchiostro dallo sporco e dalla polvere e conservarla nello stesso ambiente dove si trova questo prodotto. Si noti che esiste una valvola nella porta di alimentazione dell'inchiostro, ciò che rende inutile l'utilizzo di coperchi o tappi, ma bisogna comunque fare attenzione ad evitare che l'inchiostro macchi gli oggetti toccati dalla cartuccia. Non toccare la porta di alimentazione dell'inchiostro o la zona circostante.

## Durante il trasporto di questo prodotto

- ❑ Prima di trasportare la stampante, accertarsi che le testine di stampa si trovino in posizione di riposo (estrema destra).



# Introduzione

## Caratteristiche

Epson Stylus Pro 9700/9710 ed Epson Stylus Pro 7700/7710 sono stampanti a colori di grande formato a getto d'inchiostro che supportano carta da 44 e 24 pollici rispettivamente.

Le caratteristiche di questa stampante vengono descritte qui di seguito.

### Stampa ad alta velocità e con risoluzioni elevate

Le due linee da 360 ugelli per ciascun colore consentono di stampare foto ad alta velocità e con risoluzioni elevate. La taglierina con funzionalità migliorata consente di ridurre il tempo con il taglio automatico della carta in rotolo. L'efficienza dei processi lavorativi viene notevolmente aumentata.

### Gli inchiostri a pigmenti assicurano un grado superiore di velocità e resistenza all'ozono, riducendo l'effetto dello scolorimento.

Questo apre gli orizzonti ad una vasta serie di utilizzi, dalla stampa di foto da esporre e banner per vetrine di negozi, utilizzando formati di carta lunghi e poster solitamente soggetti allo scolorimento.

### Supporto di una vasta gamma di tipi di carta

Epson offre una vasta gamma di supporti speciali per garantire una stampa di qualità elevata. Selezionando il tipo di carta corretto per l'applicazione, sia per uso interno o esterno (si consiglia la plastificazione), è possibile esprimere un mondo d'arte completamente nuovo. Inoltre, la stampante è in grado di gestire tipi di carta fino a 1,5 mm di spessore ed è in grado di stampare anche sul cartoncino.

☞ Vedere "Informazioni sulla carta" a pagina 185

### L'assenza del rullo di alloggiamento semplifica l'impostazione della carta in rotolo

Poiché la stampante utilizza un meccanismo senza rullo di alloggiamento, non è necessario impostare la carta in rotolo sul rullo di alloggiamento. Questo consente inoltre di impostare la carta in uno spazio ridotto.

Anche il grado di tensione viene regolato automaticamente in base al tipo di supporto. È inoltre possibile impostare la tensione sul display LCD.

### Supporto per due tipi di inchiostri neri

In questa stampante è installato sia l'inchiostro Nero fotografico che quello Nero opaco. L'inchiostro Photo Black (Nero Foto) consente di ottenere risultati uniformi quando si stampa su carte di tipo lucido. L'inchiostro Matte Black (Nero Matte) aumenta in modo importante la densità ottica nera quando si stampa su carta opaca.

### Cartuccia d'inchiostro di grande capacità (350 ml o 700 ml)

Oltre alle cartucce di inchiostro da 150 ml, Epson fornisce cartucce di inchiostro di grande capacità (350 ml o 700 ml) per questa stampante per garantire la produttività elevata richiesta nei lavori professionali.

### Carta rotolo rimasta

La quantità di carta rimasta viene visualizzata sul display LCD. Quando si toglie la carta in rotolo, viene stampato un codice a barre (incluso il tipo di carta, la lunghezza della carta rotolo e il valore di avviso per la lunghezza della carta rotolo) sul bordo della carta rotolo. Questo semplificherà le impostazioni della carta la prossima volta che si utilizzerà questo stesso tipo di carta.

### USB 2.0 / Ethernet a velocità elevata

È possibile collegarsi a una rete tramite USB 2.0 o Ethernet.

### Stampa senza margini

Utilizzando le opzioni Auto Expand (Autoespansione) o Retain Size (Conserva formato), è possibile eseguire stampe senza margini.

☞ Vedere "Stampa senza margini" a pagina 144

Esiste anche una funzione di stampa di poster senza bordi che consente di fare dei grandi poster semplicemente unendo più stampe.

☞ Vedere "Stampa su manifesto" a pagina 156

### Automazione delle fasi successive al processo tramite l'unità di riavvolgimento automatico (opzionale)

L'unità di riavvolgimento automatico riavvolge automaticamente la carta in rotolo. L'unità di riavvolgimento automatico è facoltativa in Epson Stylus Pro 9700/9710.

## Introduzione

### **La funzione Layout Manager consente di posizionare liberamente i dati di stampa creati con applicazioni diverse**

Utilizzando Layout Manager è possibile collocare molteplici dati di stampa creati con applicazioni differenti disponendoli liberamente in un foglio per poi stamparlo. Questa funzione consente di creare un poster o un articolo da esporre o di ridurre la carta per stampare in modo efficiente.

(Questa funzione è supportata solo in Windows.)

 Vedere “Uso di Layout Manager” a pagina 174

## Parti della stampante

### Sezione anteriore

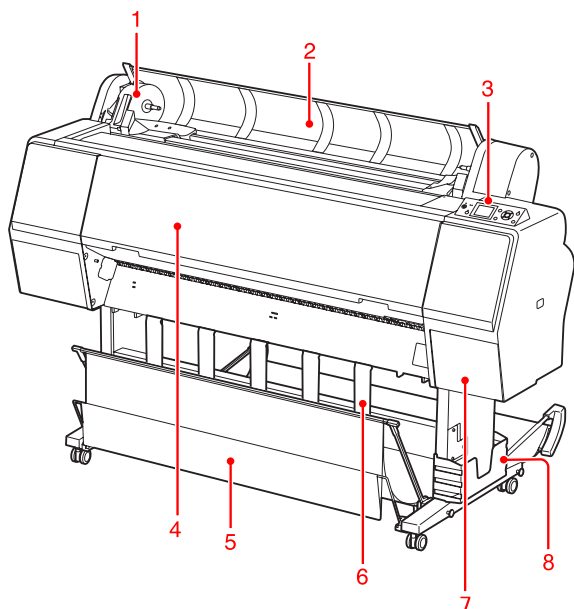

#### 1. Alloggiamento dell'adattatore

Fissare la carta in rotolo al momento dell'impostazione.

#### 2. Coperchio della carta in rotolo

Aprire il coperchio della carta in rotolo quando si fissa o si toglie la carta in rotolo.

#### 3. Pannello di controllo

Il pannello di controllo è composto da tasti, spie luminosi e da un display a cristalli liquidi (LCD).

#### 4. Coperchio frontale

Aprire il coperchio frontale per rimuovere la carta inceppata e per pulire l'interno della stampante.

#### 5. Basket di raccolta carta

Raccoglie la carta espulsa.

#### 6. Guide carta

Utilizzare le guide carta per guidare la carta per inserimento avanti o indietro.

#### 7. Vano cartuccia inchiostro

Aprire il vano della cartuccia per installare le cartucce d'inchiostro. Il vano si apre leggermente premendo il tasto  sul pannello di controllo della stampante.

#### 8. Alloggiamento manuale

Inserire qui il manuale. L'alloggiamento può essere posizionato su entrambi i lati del sostegno.

### Sezione posteriore

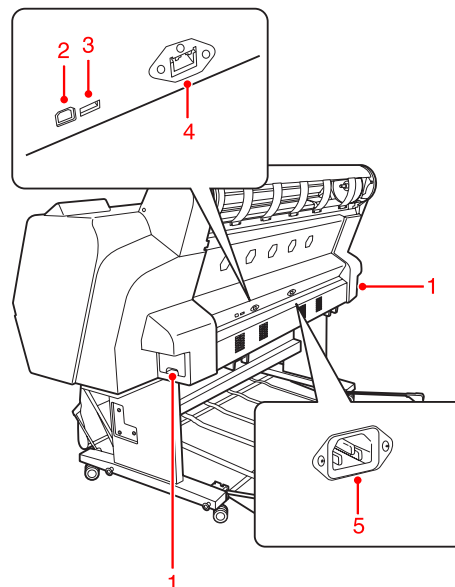

#### 1. Taniche di manutenzione

Tanica in cui viene raccolto l'inchiostro di scarto. Il modello Epson Stylus Pro 9700/9710 presenta due taniche di manutenzione su entrambi i lati, mentre il modello Epson Stylus Pro 7700/7710 ne presenta una sola sul lato destro.

#### 2. Connettore per interfaccia USB

Collega il computer e la stampante con un cavo d'interfaccia USB.

#### 3. Connettore interfaccia opzioni (solo per Epson Stylus Pro 9700/9710)

Collega la stampante e l'unità di riavvolgimento automatico tramite un cavo.

#### 4. Connettore interfaccia di rete

Collega la stampante alla rete con un cavo d'interfaccia di rete.

#### 5. Ingresso CA

Dove inserire il cavo di alimentazione

# Il Pannello di controllo

## Tasti, spie luminose e messaggi

Dal pannello di controllo si può controllare l'inchiostro rimasto e lo stato della stampante.

### Tasti

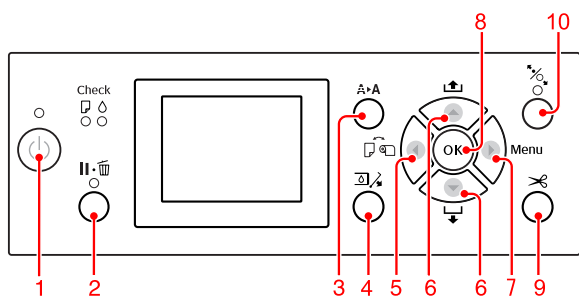

#### 1. Tasto di Alimentazione ( )

Accende o spegne la stampante.

#### 2. Tasto Pausa/Reset ( )

- La stampante entra in stato PAUSE (PAUSA) quando si preme questo tasto in stato READY (PRONTA). Per uscire dallo stato di pausa, selezionare PAUSE CANCEL (ANNULLA PAUSA) sul display LCD. La selezione di JOB CANCEL (ANNULLA LAVORO) ha la stessa funzione del tasto Reset. La stampante interrompe la stampa e cancella i dati di stampa. Una volta cancellati i dati, il ritorno allo stato READY (PRONTA) potrebbe richiedere alcuni istanti.
- La stampante ritorna allo stato READY (PRONTA) quando questo tasto viene premuto in modalità Menu.
- Se possibile, cancella gli errori.  
 Vedere "Messaggi di errore" a pagina 95

#### 3. Tasto Pulizia ( )

Esegue la pulizia normale della testina di stampa (tutti i colori). Se si nota un peggioramento della qualità di stampa, tale pulizia consente di migliorare la qualità.

 Vedere "Pulizia della testina" a pagina 83



#### 4. Tasto di Apertura coperchio cartucce ( )

Apri leggermente il vano cartuccia inchiostro, selezionando OPEN RIGHT COVER (APRIRE COPERCHIO DX) indicato sul display.

## Il Pannello di controllo

### 5. Tasto Origine carta ( ◀ )

- ❑ Consente di selezionare un'origine della carta e un metodo di taglio della carta in rotolo. Le icone cambiano premendo questo tasto. Non è tuttavia possibile cambiare l'icona origine carta nell'icona Sheet (Foglio)  se si imposta la carta mentre l'opzione REMAINING PAPER SETUP (IMPOSTA RESTO CARTA) è impostata su ON. Quando si stampa dal driver della stampante, le impostazioni presenti sul driver della stampante hanno la precedenza sulle impostazioni presenti sul pannello di controllo della stampante.

Icona	Spiegazione	
	Taglio automatico attivato	Stampa sulla carta in rotolo. Taglia la carta in rotolo automaticamente dopo aver stampato su ogni pagina.
	Taglio automatico disattivato	Stampa sulla carta in rotolo. Non taglia la carta automaticamente dopo la stampa. Si dovrà tagliare la carta manualmente con un taglierino.
	Foglio	Stampa sul foglio.

- ❑ Ritorna al livello precedente se premuto in modalità Menu.

### 6. Tasto Alimentazione carta ( ▲ / ▼ )

- ❑ Alimenta la carta in rotolo in avanti ▼ o all'indietro ▲. Se si desidera alimentare la carta in avanti ▼ più velocemente, tenere premuto per 3 secondi. È possibile alimentare 20 m di carta all'indietro ▲ per ogni pressione.
- ❑ Se si premono questi tasti mentre il pressa carta è sbloccato, è possibile regolare l'aspirazione della carta in rotolo nel percorso della carta in 3 fasi.   
☞ Vedere “Caricamento di fogli in formato A3 o superiore o di carta spessa” a pagina 41
- ❑ Se si preme il tasto ▼ quando si imposta un foglio singolo con uno spessore inferiore a 0,5 mm, la stampante inizia l'alimentazione della carta e quindi entra in stato READY (PRONTA).
- ❑ Alimenta il foglio in avanti premendo il tasto ▼.

- ❑ Modifica i parametri nell'ordine avanti ▼ o indietro ▲ selezionando il parametro desiderato nella modalità Menu.

### 7. Tasto Menu ( ▶ )

- ❑ Consente di accedere in modalità Menu se premuto nello stato READY (PRONTA).   
☞ Vedere “Modalità Menu” a pagina 17
- ❑ Consente di accedere al menu PRINTER STATUS (STATO STAMPANTE) se premuto durante la stampa.   
☞ Vedere “PRINTER STATUS (STATO STAMPANTE)” a pagina 25

- ❑ Se premuto in modalità Menu, consente di selezionare il menu desiderato.

### 8. Tasto OK ( OK )

- ❑ Imposta il parametro selezionato nella voce selezionata nella modalità Menu. Esegue la voce, se la voce selezionata è di sola esecuzione.
- ❑ Se si preme questo tasto dopo la stampa, la stampante espelle il foglio.
- ❑ Se si preme questo tasto durante l'asciugatura dell'inchiostro o del colore, la stampante interrompe l'operazione.
- ❑ Se si preme questo pulsante quando la carta non è caricata nella stampante, sul display LCD vengono visualizzate le procedure per l'alimentazione della carta.

### 9. Tasto di Taglio carta ( ✂ )

Taglia la carta in rotolo con la taglierina incorporata.

### 10. Tasto di Blocco/sblocco carta ( ⏏ )

- ❑ Blocca o sblocca il pressa carta. Prima di inserire la carta, premere questo tasto per sbloccare il pressa carta. Premendo di nuovo il tasto, la stampante inizia l'alimentazione della carta ed entra in stato READY (PRONTA).
- ❑ Se si preme questo tasto mentre REMAINING PAPER SETUP (IMPOSTA RESTO CARTA) è impostato su ON, un codice a barre viene stampato sul bordo della carta in rotolo e il pressa carta viene sbloccato.

## Il Pannello di controllo

### Spie luminose

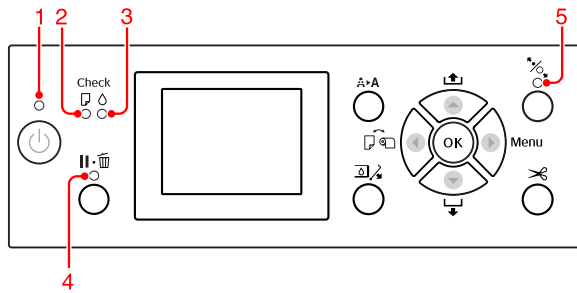

1	Spia di Alimentazione	Accesa	La stampante è accesa
		Lampeggia	La stampante sta ricevendo i dati. La stampante si sta spegnendo.
		Spenta	La stampante è spenta.
2	Spia luminosa Controllo carta	Accesa	La carta non è caricata nell'origine carta. L'impostazione della carta non è corretta.
		Lampeggia	La carta si è inceppata. La carta non è stata caricata dritta.
		Spenta	La stampante è ora pronta per stampare i dati.
3	Spia luminosa Controllo inchiostro	Accesa	La cartuccia d'inchiostro è esaurita. La cartuccia d'inchiostro non è installata. E' stata installata una cartuccia d'inchiostro sbagliata.
		Lampeggia	La cartuccia d'inchiostro installata è quasi esaurita.
		Spenta	La stampante è ora pronta per stampare i dati.
4	Spia di Pausa	Accesa	La stampante è in modalità Menu o pausa. La stampante è in stato di errore.
		Spenta	La stampante è ora pronta per stampare i dati.
5	Spia luminosa di Blocco/sblocco carta	Accesa	Il pressa carta è sbloccato.
		Spenta	La stampante è ora pronta per stampare i dati.

### Display

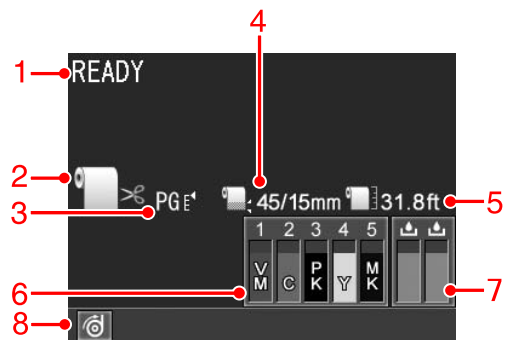

#### 1. Messaggi

Visualizza i messaggi di stato della stampante, di funzionamento e di errore.

➤ Vedi “Messaggi di errore sul display LCD” a pagina 95

➤ Vedi “Dettagli della modalità Menu” a pagina 22

#### 2. Icona Origine carta

Visualizza l'origine della carta e un'impostazione di taglio della carta in rotolo.

E' possibile selezionare le seguenti icone di origine carta premendo il tasto ◀ visualizzato sul display LCD.

Quando si stampa dal driver della stampante, le impostazioni presenti sul driver della stampante hanno la precedenza sulle impostazioni presenti sul pannello di controllo della stampante.

Icona	Spiegazione
	Stampa sulla carta in rotolo. Taglia la carta in rotolo automaticamente dopo aver stampato su ogni pagina.  Quando si utilizza l'unità di riavvolgimento automatico carta in rotolo, impostare l'opzione Auto (Automatico) su Off; in caso contrario, la carta non viene tagliata.
	Stampa sulla carta in rotolo. Non taglia la carta automaticamente dopo la stampa.
	Stampa sul foglio.

## Il Pannello di controllo

### 3. Icona Platen Gap/Paper Number (Numero carta)

Di norma, visualizza l'impostazione dell'opzione Platen Gap.

☞ Vedere “PRINTER SETUP (IMPOSTAZ STAMPANTE)” a pagina 22

Icona	Spiegazione
Nessuna	STANDARD
	NARROW (STRETTO)
	WIDE (LARGO)
	WIDER (PIU' LARGO)
	WIDEST (LARGHISSIMO)

Selezionando un numero carta (da 1 a 10) per l'opzione CUSTOM PAPER (CARTA PERSONALIZZATA), verrà visualizzato il numero selezionato.

☞ Vedere “PAPER SETUP (IMPOSTAZIONE CARTA)” a pagina 26

### 4. Icona Margine carta in rotolo

Visualizza l'icona per il margine della carta  con i margini selezionati per l'opzione ROLL PAPER MARGIN (MARGINE CARTA ROTOLO).

- 15mm: Quando è stato selezionato TOP/BOTTOM 15mm (SUP/INF 15mm).
- 35/15mm: Quando è stato selezionato TOP 35/BOTTOM 15mm (SUP 35/INF 15mm).
- 45/15mm: Quando è stato selezionato TOP 45/BOTTOM 15mm (SUP 45/INF 15mm).
- 3mm: Quando è stato selezionato 3mm.
- 15mm: Quando è stato selezionato 15mm.
- Auto: quando è selezionato DEFAULT (STANDARD).

☞ Vedere “PRINTER SETUP (IMPOSTAZ STAMPANTE)” a pagina 22

### 5. Icona Contatore carta in rotolo

Visualizza la quantità di carta in rotolo rimasta.

Immettendo le seguenti impostazioni per l'opzione ROLL PAPER REMAINING (ROTOLO RIMANENTE) del menu PAPER SETUP (IMPOSTAZIONE CARTA), verranno visualizzate l'icona  e la quantità di carta in rotolo rimasta.

- L'opzione REMAINING PAPER SETUP (IMPOSTA RESTO CARTA) è impostata su ON.
- La lunghezza della carta in rotolo è impostata per l'opzione ROLL PAPER LENGTH (LUNGHEZZA ROTOLO).
- Il valore di avviso per la lunghezza della carta in rotolo è impostata per l'opzione ROLL LENGTH ALERT (AVVISO LUNGH. ROTOLO).

☞ Vedere “PAPER SETUP (IMPOSTAZIONE CARTA)” a pagina 26

### 6. Icona stato cartuccia inchiostro





Visualizza la quantità d'inchiostro rimasta in ogni cartuccia.

- Cartuccia d'inchiostro

Numero	Colore inchiostro
1	Vivid Magenta (Magenta vivace) (VM)
2	Cyan (Ciano) (C)
3	Photo Black (Nero Foto) (PK)
4	Yellow (Giallo) (Y)
5	Matte Black (Nero Matte) (MK)

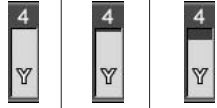

## Il Pannello di controllo

### ☐ Inchiostro rimasto

Icona	Descrizione
	L'inchiostro rimasto è sufficiente.
	Preparare una nuova cartuccia d'inchiostro. (lampeggia) Questa icona indica la tanica gialla.
	L'inchiostro è esaurito e quindi non è possibile stampare. Sostituire la cartuccia d'inchiostro con una nuova. (lampeggia) Questa icona indica la tanica gialla.
	Errore cartuccia o cartuccia assente. (lampeggia) Questa icona indica la tanica gialla.



### 7. Icona stato manutenzione tanica

Le icone più a destra visualizzano la capacità disponibile delle taniche di manutenzione. In Epson Stylus Pro 9700/9710 sono disponibili due icone della tanica di manutenzione, in Epson Stylus Pro 7700/7710 una sola.

Icona	Descrizione
	C'è spazio sufficiente nelle taniche di manutenzione.
	Si consiglia di preparare una nuova tanica di manutenzione. (lampeggia)
	La tanica di manutenzione è alla fine della durata utile. Sostituire la tanica di manutenzione con una nuova. (lampeggia)

### 8. Icona di utilizzo delle opzioni

Indica se le opzioni possono essere utilizzate o meno.

Opzione	Icona	Descrizione
Unità di riavvolgimento automatico carta in rotolo		Disponibile
		Non disponibile
	Nessuna icona	Non collegato



## Il Pannello di controllo

# Modalità Menu

La modalità Menu consente di definire impostazioni della stampante simili a quelle definibili di solito nel driver o nel software, oltre a impostazioni aggiuntive, direttamente dal pannello di controllo. Il pannello di controllo visualizza le informazioni sulla stampante, e dal pannello di controllo si possono eseguire operazioni quali il controllo dell'ugello.

## Utilizzo della modalità Menu

**Nota:**

Premere il tasto  per uscire dalla modalità Menu e tornare allo stato READY (PRONTA).

Premere il tasto  per tornare alla fase precedente.

Seguire i passaggi sottoindicati per utilizzare la modalità Menu.

### 1. Selezionare un menu.

Esempio: quando si seleziona PRINTER SETUP (IMPOSTAZ STAMPANTE).

- 1** Premere il tasto  per accedere alla modalità Menu.

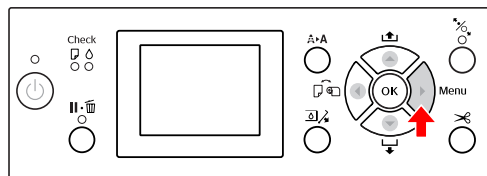

Sul display LCD viene visualizzato il primo menu.

- 2** Premere il tasto  /  per selezionare PRINTER SETUP (IMPOSTAZ STAMPANTE).

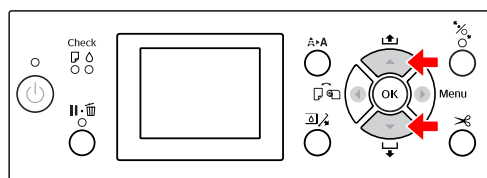

- 3** Premere il tasto  per accedere al menu PRINTER SETUP (IMPOSTAZ STAMPANTE).

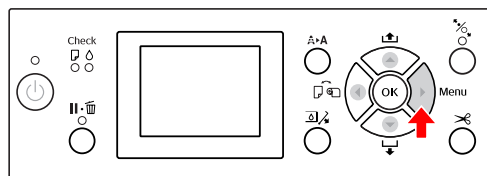

## Il Pannello di controllo

### 2. Sono possibili tre combinazioni a seconda delle voci selezionate.

#### A. Quando si può selezionare un parametro

Esempio: selezionando il parametro PLATEN GAP (SPESSORE) nel menu PRINTER SETUP (IMPOSTAZ STAMPANTE)

- 1 Premere il tasto ▲ / ▼ per selezionare PLATEN GAP (SPESSORE).

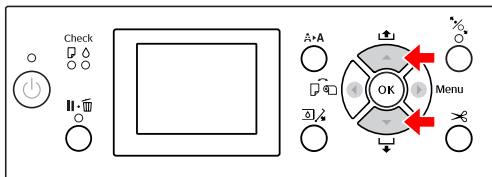

- 2 Premere il tasto ► per accedere alla voce PLATEN GAP (SPESSORE).

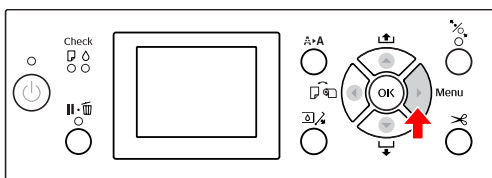

- 3 Premere il tasto ▲ / ▼ per selezionare un parametro per la voce. L'impostazione corrente è contrassegnata con un segno di spunta (✓).

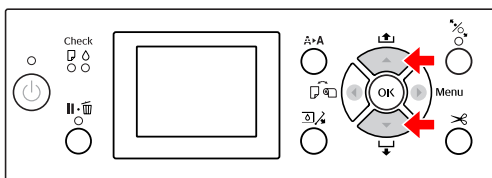

- 4 Premere il tasto OK per salvare il parametro selezionato.

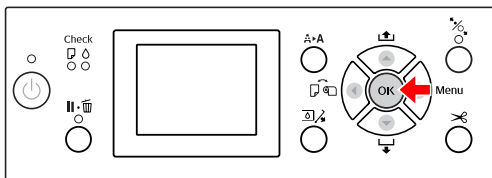

- 5 Premere il tasto ◀ per ritornare al livello precedente, o premere il tasto ||•☐ per uscire dalla modalità Menu.

#### B. Quando si esegue una funzione

Esempio: selezionando il parametro NOZZLE CHECK (VERIFICA UGELLI) nel menu TEST PRINT (STAMPA PROVA)

- 1 Nel menu TEST PRINT (STAMPA PROVA) premere il tasto ▲ / ▼ per selezionare NOZZLE CHECK (VERIFICA UGELLI).

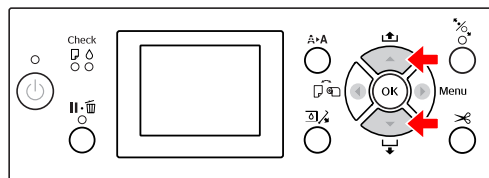

- 2 Premere il tasto ► per accedere alla voce NOZZLE CHECK (VERIFICA UGELLI).

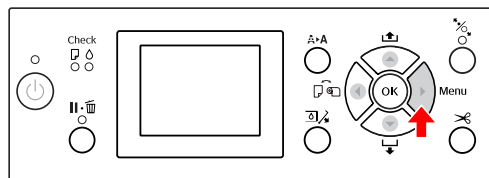

- 3 Premere il tasto OK per eseguire NOZZLE CHECK (VERIFICA UGELLI).

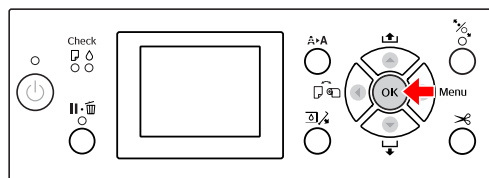

## Il Pannello di controllo

### C. Quando si desiderano visualizzare le informazioni sulla stampante

Esempio: selezionando il parametro INK LEVEL (LIVELLO INCHIOSTRO) nel menu PRINTER STATUS (STATO STAMPANTE)

- 1 Nel menu PRINTER STATUS (STATO STAMPANTE) premere il tasto ▲ / ▼ per selezionare INK LEVEL (LIVELLO INCHIOSTRO).

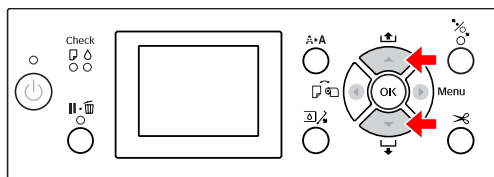

- 2 Premere il tasto ▶ per accedere alla voce INK LEVEL (LIVELLO INCHIOSTRO).

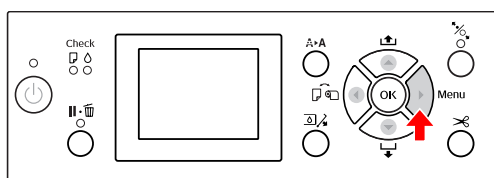

- 3 Confermare l'inchiostro rimasto sul display. Premere il tasto ▲ / ▼ per visualizzare la quantità d'inchiostro rimasta per ogni colore.

Esempio: MATTE BLACK (NERO OPACO)  
84%

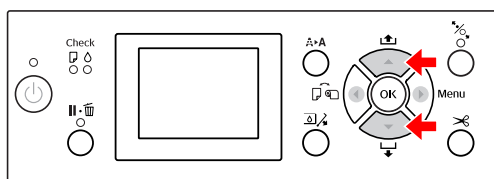

- 4 Premere il tasto ◀ per ritornare al livello precedente, o premere il tasto ||•🗑️ per uscire dalla modalità Menu.

## Il Pannello di controllo

### Elenco menu

Menu	Opzione	Parametro
"PRINTER SETUP (IMPOSTAZ STAMPANTE)" a pagina 22	PLATEN GAP (SPESSORE)	NARROW (STRETTO), STANDARD, WIDE (LARGO), WIDER (PIU' LARGO), WIDEST (LARGHISSIMO)
	PAGE LINE (LINEA PAGINA)	ON, OFF
	ROLL PAPER MARGIN (MARGINE CARTA ROTOLO)	DEFAULT (STANDARD), TOP/BOTTOM 15mm (SUP/INF 15mm), TOP 35/BOTTOM 15mm (SUP 35/INF 15mm), TOP 45/BOTTOM 15mm (SUP 45/INF 15mm), 3mm, 15mm
	PAPER SIZE CHECK (VERIF FORMATO CARTA)	ON, OFF
	PAPER SKEW CHECK (VERIFICA ASIMM CARTA)	ON, OFF
	REFRESH MARGIN (AGGIORNA MARGINI)	ON, OFF
	AUTO NOZZLE CHECK (VERIF AUTOM UGELLI)	ON: PERIODICAMENTE, ON: OGNI LAVORO, OFF
	PRINT NOZZLE PATTERN (STAMPA MOT. UGELLI)	OFF, ON: OGNI PAGINA, ON: OGNI 10 PAGINE
	INITIALIZE SETTINGS (INIZIALIZZA IMPOSTAZ)	EXECUTE (ESEGUI)
"TEST PRINT (STAMPA PROVA)" a pagina 24	NOZZLE CHECK (VERIFICA UGELLI)	PRINT (STAMPA)
	STATUS SHEET (FOGLIO STATO)	PRINT (STAMPA)
	NETWORK STATUS SHEET (FOGLIO STATO RETE)	PRINT (STAMPA)
	JOB INFORMATION (INFORMAZIONI LAVORO)	PRINT (STAMPA)
	CUSTOM PAPER (CARTA PERSONALIZZATA)	PRINT (STAMPA)
"MAINTENANCE (MANUTENZIONE)" a pagina 24	CUTTER ADJUSTMENT (REGOLAZ TAGLIERINA)	Da -3,0mm a +3,0mm
	CUTTER REPLACEMENT (SOSTITUZ TAGLIERINA)	EXECUTE (ESEGUI)
	CLEANING (PULIZIA)	NORMAL CLEANING (PULIZIA NORMALE), CLEAN COLOR PAIRS (PULIZIA COPPIA COLORE), POWER CLEANING (PULIZIA COMPLETA)
	CLOCK SETTING (IMPOSTAZ OROLOGIO)	MM/DD/YY HH:MM (AA/MM/GG HH:MM)

## Il Pannello di controllo





"PRINTER STATUS (STATO STAMPANTE)" a pagina 25	VERSION (VERSIONE)	KW0xxxx o KN0xxxx
	INK LEVEL (LIVELLO INCHIOSTRO)	(colore inchiostro) nn%
	MAINTENANCE TANK (TANICA MANUTENZIONE)	LEFT nn (S nn%) RIGHT nn (D nn%)
	JOB HISTORY (ELENCO LAVORI)	No. 0-No. 9 INK xxxxx.xml (INCHIOSTRO xxxxx.xml) PAPER xxx cm2 (CARTA xxx cm2)
	TOTAL PRINTS (STAMPE TOTALI)	nnnnnn PAGINE
	STATO EDM (o myEpsonPrinter)	INITIALIZING (INIZIALIZZAZIONE), NOT STARTED (NON AVVIATO), ENABLED (ABILITATO), DISABLED (DISABILITATO) LAST UPLOADED (ULTIMO CARICATO) MM/DD/YY HH:MM GMT, (NOT UPLOADED) [MM/GG/AA HH:MM GMT, (NON CARICATO)]
"PAPER SETUP (IMPOSTAZIONE CARTA)" a pagina 26	ROLL PAPER REMAINING (ROTOLO RIMANENTE)	REMAINING PAPER SETUP (IMPOSTA RESTO CARTA) ROLL PAPER LENGTH (LUNGHEZZA ROTOLO) ROLL LENGTH ALERT (AVVISO LUNGH. ROTOLO)
	PAPER TYPE (TIPO CARTA)	Photo Paper (Carta fotografica) Matte Paper (Carta opaca) Plain Paper (Carta comune) Others (Altri) CUSTOM PAPER (CARTA PERSONALIZZATA) NO PAPER SELECTED (NO SELEZIONE CARTA)
	CUSTOM PAPER (CARTA PERSONALIZZATA)	CARTA NO.1 - 10
"HEAD ALIGNMENT (ALLINEAMENTO TESTINA)" a pagina 28	PAPER THICKNESS (SPESSORE CARTA)	SELECT PAPER TYPE (SELEZ. TIPO CARTA) SELECT THICKNESS (SELEZIONARE SPESSORE)
	ALIGNMENT (ALLINEAMENTO)	AUTO (AUTOMATICO), MANUAL (MANUALE)
"NETWORK SETUP (CONFIGURAZ RETE)" a pagina 28	NETWORK SETUP (CONFIGURAZ RETE)	DISABLE (DISABILITA), ENABLE (ABILITA)
	IP ADDRESS SETTING (IMPOSTA INDIRIZZO IP)	AUTO (AUTOMATICO), PANEL (PANNELLO)
	IMPOSTAZIONI IP, SM, DG	IP ADDRESS (INDIRIZZO IP) 000.000.000.000 - 255.255.255.255 SUBNET MASK (MASCHERA SOTTORETE) 000.000.000.000 - 255.255.255.255 DEFAULT GATEWAY (GATEWAY PREDEFINITO) 000.000.000.000 - 255.255.255.255
	BONJOUR	ON, OFF
	INIT NETWORK SETTING (INIZ IMPOSTAZ RETE)	EXECUTE (ESEGUI)
"OPTIONS SETUP (CONFIGURAZ OPZIONI)" a pagina 28	TAKE UP REEL (RULLO RIAVVOLGIMENTO)	TAKE UP REEL VERSION (VERSIONE RULLO RIAVV.)

## Il Pannello di controllo

### Dettagli della modalità Menu

#### PRINTER SETUP (IMPOSTAZ STAMPANTE)

\* Impostazioni predefinite

Opzione	Parametro	Spiegazione
PLATEN GAP (SPESSORE)	NARROW (STRETTO)	<p>E' possibile regolare la distanza fra la testina di stampa e la carta.</p> <p><input type="checkbox"/> STANDARD: Generalmente, selezionare STANDARD.</p> <p><input type="checkbox"/> Selezionando un parametro diverso da STANDARD, verrà visualizzata la seguente icona sul pannello LCD.</p> <p> : NARROW (STRETTO)</p> <p> : WIDE (LARGO)</p> <p> : WIDER (PIU' LARGO)</p> <p> : WIDEST (LARGHISSIMO)</p>
	STANDARD *	
	WIDE (LARGO)	
	WIDER (PIU' LARGO)	
	WIDEST (LARGHISSIMO)	
PAGE LINE (LINEA PAGINA)	ON *	<p>E' possibile selezionare se stampare o meno la linea di pagina (linea lungo la quale avviene il taglio) sulla carta in rotolo. Selezionare ON se si desidera stampare la linea di pagina; in caso contrario, selezionare OFF.</p> <p>La linea verticale potrebbe essere stampata quando la larghezza della carta in rotolo impostata nel driver della stampante è inferiore alla larghezza della carta in rotolo caricata nella stampante.</p> <p>Questa impostazione è disponibile solo per la carta in rotolo.</p>
	OFF	
ROLL PAPER MARGIN (MARGINE CARTA ROTOLLO)	DEFAULT (STANDARD) *	<p>E' possibile selezionare i margini per la carta in rotolo.</p> <p><input type="checkbox"/> DEFAULT (STANDARD): Il margine superiore per i tipi di carta Premium Glossy Photo Paper (250) (Carta fotografica lucida Premium (250)), Premium Semigloss Photo Paper (250) (Carta fotografica semilucida Premium (250)) e Premium Luster Photo Paper (260) (Carta fotografica brillante Premium (260)) è di 20 mm e il margine inferiore è di 15 mm. Il margine superiore per il tipo di carta Enhanced Adhesive Synthetic Paper (Carta sintetica adesiva extra) è di 100 mm e il margine inferiore è di 15 mm.</p> <p><input type="checkbox"/> TOP/BOTTOM 15mm (SUP/INF 15mm): I margini superiore ed inferiore sono di 15 mm, mentre i margini sinistro e destro sono di 3 mm.</p> <p><input type="checkbox"/> TOP 35/BOTTOM 15mm (SUP 35/INF 15mm): Il margine superiore è di 35 mm, quello inferiore di 15 mm, quello sinistro e destro di 3 mm.</p> <p><input type="checkbox"/> TOP 45/BOTTOM 15mm (SUP 45/INF 15mm): Il margine superiore è di 45 mm, quello inferiore di 15 mm, quello sinistro e destro di 3 mm.</p> <p><input type="checkbox"/> 15mm: I margini di tutti e quattro i lati sono di 15 mm.</p> <p><input type="checkbox"/> 3mm: I margini di tutti e quattro i lati sono di 3 mm.</p> <p>La dimensione di stampa non cambia anche quando vengono modificati i margini.</p>
	SUP/INF 15mm	
	TOP 35/BOTTOM 15mm (SUP 35/INF 15mm)	
	TOP 45/BOTTOM 15mm (SUP 45/INF 15mm)	
	15mm	
	3mm	

## Il Pannello di controllo

Opzione	Parametro	Spiegazione
PAPER SIZE CHECK (VERIFICA FORMATO CARTA)	ON *	<p>È possibile selezionare se verificare o meno la larghezza della carta.</p> <ul style="list-style-type: none"> <li><input type="checkbox"/> ON: Verifica la larghezza della carta e il bordo superiore della carta.</li> <li><input type="checkbox"/> OFF: Non verifica la larghezza della carta e il bordo superiore della carta. La stampante continua a stampare anche se la carta non corrisponde alla larghezza dei dati, e quindi la stampante potrebbe stampare oltre la larghezza della carta. Inoltre, un margine vuoto più ampio potrebbe apparire all'inizio di ogni pagina. Visto che questo sporcherà l'interno della stampante, si consiglia di selezionare ON.</li> </ul>
	OFF	
PAPER SKEW CHECK (VERIFICA ASIMM CARTA)	ON *	<ul style="list-style-type: none"> <li><input type="checkbox"/> ON: Se la carta non è dritta, sul display LCD viene visualizzato un messaggio di errore e la stampante interrompe la stampa.</li> <li><input type="checkbox"/> OFF: Non si verifica alcun errore di allineamento della carta anche se i dati stampati oltrepassano i limiti della carta e la stampante continua il lavoro di stampa.</li> </ul> <p>Questa impostazione è valida solo per la carta in rotolo.</p>
	OFF	
REFRESH MARGIN (AGGIORNA MARGINI)	ON *	<p>Selezionando ON, la stampante taglia automaticamente un'area di stampa aggiuntiva dopo la stampa senza margini.</p>
	OFF	
AUTO NOZZLE CHECK (VERIFICA AUTOM UGELLI)	ON: PERIODICALLY (ON: PERIODICAMENTE) *	<p>La stampante esegue un controllo degli ugelli prima di stampare e se mancano dei punti, esegue la pulizia automaticamente.</p> <ul style="list-style-type: none"> <li><input type="checkbox"/> ON: PERIODICALLY (ON: PERIODICAMENTE) Esegue un controllo periodico degli ugelli.</li> <li><input type="checkbox"/> ON: EVERY JOB (ON: OGNI LAVORO) Esegue un controllo degli ugelli prima di ogni lavoro di stampa.</li> <li><input type="checkbox"/> OFF Non esegue automaticamente alcun controllo degli ugelli.</li> </ul> <p>È possibile cambiare il numero di operazioni di pulizia in <b>AUTO CLEANING TIMES (ORE PULIZIA AUTOMATICA)</b> nella modalità Maintenance (Manutenzione). È possibile impostare fino a 3 operazioni.</p> <p> Vedere "Modo Manutenzione" a pagina 29</p>
	ON: OGNI LAVORO	
	OFF	
PRINT NOZZLE PATTERN (STAMPA MOT. UGELLI)	OFF *	<p>Selezionando ON, la stampante stampa il motivo di verifica degli ugelli prima di ogni lavoro di stampa o al 10° foglio, a seconda delle impostazioni inserite.</p> <p>Questa impostazione è valida solo per la carta in rotolo.</p>
	ON: OGNI PAGINA	
	ON: OGNI 10 PAGINE	
INITIALIZE SETTINGS (INIZIALIZZA IMPOSTAZ)	EXECUTE (ESEGUI)	È possibile ripristinare i valori predefiniti di tutte le impostazioni effettuate <b>PRINTER SETUP (IMPOSTAZ STAMPANTE)</b> .

## Il Pannello di controllo

### TEST PRINT (STAMPA PROVA)

Opzione	Parametro	Spiegazione
NOZZLE CHECK (VERIFICA UGELLI)	PRINT (STAMPA)	E' possibile stampare un motivo di controllo degli ugelli della testina di stampa per ciascuna cartuccia d'inchiostro. ☞ Vedere "Verifica degli ugelli" a pagina 81
STATUS SHEET (FOGLIO STATO)	PRINT (STAMPA)	E' possibile stampare lo stato corrente.
NETWORK STATUS SHEET (FOGLIO STATO RETE)	PRINT (STAMPA)	E' possibile stampare lo stato di rete corrente.
JOB INFORMATION (INFORMAZIONI LAVORO)	PRINT (STAMPA)	E' possibile stampare le informazioni sui lavori salvati nella stampante (fino a 10 lavori).
CUSTOM PAPER (CARTA PERSONALIZZATA)	PRINT (STAMPA)	E' possibile stampare le informazioni sulla carta registrate nel menu CUSTOM PAPER (CARTA PERSONALIZZATA).

### MAINTENANCE (MANUTENZIONE)

E' possibile eseguire le funzioni di manutenzione, ad esempio la pulizia delle testine.

Opzione	Parametro	Spiegazione
CUTTER ADJUSTMENT (REGOLAZ TAGLIERINA)	-3,0mm~+3,0mm	È possibile regolare la posizione della taglierina con incrementi di 0,2 mm.
CUTTER REPLACEMENT (SOSTITUZ TAGLIERINA)	EXECUTE (ESEGUI)	Avvia l'operazione di sostituzione taglierina. ☞ Vedere "Sostituzione della taglierina" a pagina 78
CLEANING (PULIZIA)	NORMAL CLEANING (PULIZIA NORMALE)	È possibile eseguire una pulizia normale.
	CLEAN COLOR PAIRS (PULIZIA COPPIA COLORE)	È possibile selezionare gli ugelli da pulire dalle seguenti combinazioni di due colori: C/VM, Y/PK o MK.
	POWER CLEANING (PULIZIA COMPLETA)	E' possibile utilizzare questa funzione per eseguire una pulizia della testina più accurata rispetto alla pulizia normale.
CLOCK SETTING (IMPOSTAZ OROLOGIO)	MM/DD/YY HH:MM (AA/MM/GG HH:MM)	E' possibile impostare l'anno, il mese, la data, l'ora e i minuti.



## Il Pannello di controllo

### PRINTER STATUS (STATO STAMPANTE)

Questo menu visualizza lo stato della stampante.

Opzione	Parametro	Spiegazione
VERSION (VERSIONE)	KW0xxxx o KN0xxxx	E' possibile visualizzare la versione del firmware.
INK LEVEL (LIVELLO INCHIOSTRO)	(colore inchiostro) nn%	E' possibile controllare la quantità d'inchiostro rimasto per ogni cartuccia d'inchiostro.
MAINTENANCE TANK (TANICA MANUTENZIONE)	LEFT nn (S nn)%	E' possibile visualizzare la capacità disponibile della tanica di manutenzione.
	RIGHT nn (D nn)%	
JOB HISTORY (ELENCO LAVORI)	No. 0 - No.9 INK xxxxx.xml (INCHIOSTRO xxxxx.xml) PAPER xxx cm2 (CARTA xxx cm2)	E' possibile vedere il consumo d'inchiostro (INCHIOSTRO) in millimetri e il consumo della carta (CARTA) per ogni lavoro di stampa salvato nella stampante. Il lavoro più recente viene salvato come No. 0.
TOTAL PRINTS (STAMPE TOTALI)	nnnnnn PAGINE	E' possibile visualizzare il numero totale di pagine stampate.
EDM STATUS (STATO EDM) (o myEpsonPrinter) *	INITIALIZING (INIZIALIZZAZIONE), NOT STARTED (NON AVVIATO), ENABLED (ABILITATO), DISABLED (DISABILITATO)	E' possibile vedere se il parametro EDM (o myEpsonPrinter) è attivato o disattivato. Se è attivato, viene visualizzata la data in cui lo stato EDM è stato caricato l'ultima volta.
	LAST UPLOADED (ULTIMO CARICATO) MM/DD/YY HH:MM GMT, (NOT UPLOADED) [MM/GG/AA HH:MM GMT, (NON CARICATO)]	

\* Questa funzione non è supportata in alcune aree. Per informazioni dettagliate, visitare il sito Web Epson locale o contattare il rivenditore o rappresentante Epson locale.



#### Nota:

- ❑ Se la spia luminosa di Controllo inchiostro lampeggia o rimane accesa, è necessario sostituire la cartuccia d'inchiostro esaurita. Se la cartuccia viene sostituita correttamente, il contatore si azzererà automaticamente.  
☞ Vedere "Sostituzione delle cartucce d'inchiostro" a pagina 70
- ❑ La tanica di manutenzione deve essere sostituita quando richiesto sul display LCD. Se la tanica viene sostituita correttamente, il contatore si azzererà automaticamente.  
☞ Vedere "Sostituzione della tanica di manutenzione" a pagina 76

## Il Pannello di controllo

### PAPER SETUP (IMPOSTAZIONE CARTA)

Se si utilizza un supporto non-Epson, accertarsi di eseguire le impostazioni appropriate per la carta.

Opzione	Parametro	Spiegazione
ROLL PAPER REMAINING (ROTOLO RIMANENTE)	REMAINING PAPER SETUP (IMPOSTA RESTO CARTA)	<p>E' possibile impostare la funzione di contatore carta rimasta solo se la carta non è caricata nella stampante.</p> <ul style="list-style-type: none"> <li><input type="checkbox"/> OFF: La funzione ROLL PAPER REMAINING (ROTOLO RIMANENTE) è disattivata. L'icona Contatore carta rotolo non viene visualizzata sul display LCD.</li> <li><input type="checkbox"/> ON: La quantità di carta in rotolo rimasta viene visualizzata sul display LCD. Premendo il tasto , viene stampato un codice a barre (incluso il tipo di carta, la lunghezza della carta rotolo e il valore di avviso per la lunghezza della carta rotolo) sul bordo della carta rotolo. Quando si cambia la carta in rotolo, il codice a barre viene scannerizzato e vengono impostati il tipo di carta, la lunghezza della carta rotolo e il valore di avviso per la lunghezza della carta rotolo.</li> </ul>
	ROLL PAPER LENGTH (LUNGHEZZA ROTOLO)	Queste impostazioni sono disponibili solo quando l'opzione REMAINING PAPER SETUP (IMPOSTA RESTO CARTA) è impostata su ON.
	ROLL LENGTH ALERT (AVVISO LUNGH. ROTOLO)	<p>Impostando un avviso di esaurimento carta in rotolo, è possibile ricevere un messaggio quando è rimasta poca carta.</p> <p>Utilizzando la carta in rotolo, inserire la lunghezza del rotolo impostata nella stampante e il valore dell'avviso. E' possibile impostare la lunghezza della carta in rotolo da 5,0 a 99,5 mt, e l'avviso di lunghezza rotolo da 1 a 15 mt.</p>
PAPER TYPE (TIPO CARTA)	Photo Paper (Carta fotografica)	E' possibile selezionare il tipo di supporto caricato nella stampante.
	Matte Paper (Carta opaca)	
	Plain Paper (Carta comune)	
	Others (Altri)	
	CUSTOM PAPER (CARTA PERSONALIZZATA)	
	NO PAPER SELECTED (NO SELEZIONE CARTA)	
CUSTOM PAPER (CARTA PERSONALIZZATA)	CARTA NO.1 - 10	<p>E' possibile selezionare un numero (da 1 a 10) per registrare le impostazioni, quali PAPERTYPE (TIPO CARTA), PLATEN GAP (SPESORE), THICKNESS PATTERN (MOTIVO SPESSORE), PAPER FEED ADJUST (REGOLAZ ALIM CARTA), DRYING TIME (TEMPO ASCIUGATURA), PAPER SUCTION (ASPIRAZIONE CARTA) oppure per richiamare queste impostazioni già eseguite.</p> <p>Il numero selezionato viene visualizzato sul display LCD.</p> <p> Vedere "CUSTOM PAPER SETUP (IMPOSTA CARTA PERSONALIZZATA)" a pagina 27</p>

## Il Pannello di controllo

### CUSTOM PAPER SETUP (IMPOSTA CARTA PERSONALIZZATA)

Se si utilizza un supporto non Epson, è necessario eseguire le impostazioni adatte per quel supporto.

Una volta selezionato il numero carta, eseguire le seguenti impostazioni. Accertarsi di selezionare innanzitutto la carta da PAPER TYPE (TIPO CARTA), quindi impostare l'opzione PLATEN GAP (SPESSORE) e così via.

Per impostare la carta personalizzata, vedere la sezione seguente.

☞ “Impostare la carta personalizzata nella stampante” a pagina 167

Opzione	Parametro	Spiegazione
PAPER TYPE (TIPO CARTA)	Photo Paper (Carta fotografica)	È possibile selezionare il tipo di supporto più simile alla carta in uso.
	Matte Paper (Carta opaca)	
	Plain Paper (Carta comune)	
	Others (Altri)	
PLATEN GAP (SPESSORE)	NARROW (STRETTO)	E' possibile regolare la distanza fra la testina di stampa e la carta. STANDARD: Generalmente, selezionare STANDARD. NARROW (STRETTO): Utilizzare per la stampa su carta sottile. WIDE (LARGO) o WIDER (PIU' LARGO): Selezionare questa opzione se le immagini stampate sembrano macchiate.
	STANDARD	
	WIDE (LARGO)	
	WIDER (PIU' LARGO)	
THICKNESS PATTERN (MOTIVO SPESSORE)	PRINT (STAMPA)	È possibile stampare il motivo di rilevamento dello spessore carta e selezionare il numero appropriato dal motivo stampato.
PAPER FEED ADJUST (REGOLAZ ALIM CARTA)	da -0,70% a +0,70%	Consente di impostare il valore di alimentazione carta per l'area di stampa. L'intervallo è compreso tra -0,70 e 0,70%. Se il valore di avanzamento è troppo grande, è possibile che compaiano delle microstrisce orizzontali bianche. Se il valore di avanzamento è troppo piccolo, è possibile che compaiano delle microstrisce orizzontali scure.
DRYING TIME (TEMPO ASCIUGATURA)	Da 0,0 sec a 10,0 sec	E' possibile impostare il tempo di asciugamento dell'inchiostro per ogni passata sulla testina di stampa. Gli incrementi vanno da 0 a 10 secondi. A seconda della densità dell'inchiostro o del tipo di carta, l'inchiostro si asciugherà più lentamente. In questo caso, impostare un tempo di asciugamento più lungo.
PAPER SUCTION (ASPIRAZIONE CARTA)	STANDARD	E' possibile impostare la pressione di aspirazione utilizzata per alimentare la carta stampata.
	da -1 a -4	
SET ROLL PAPER TENSION (IMPOSTA TENS. ROTOLO)	NORMAL (NORMALE)	Quando si utilizza carta sottile o quando sulla carta appaiono increspature durante la stampa, selezionare HIGH (ALTA) o EXTRA HIGH (PIÙ ALTA).
	HIGH (ALTA)	
	EXTRA HIGH (PIÙ ALTA)	
REMOVE SKEW (RIMUOVI INCLINAZIONE)	ON	È possibile specificare se eseguire o meno questa operazione per ridurre l'asimmetria della carta.
	OFF	

## Il Pannello di controllo

### HEAD ALIGNMENT (ALLINEAMENTO TESTINA)

E' possibile eseguire l'allineamento della testina di stampa. Per maggiori dettagli, vedere la sezione seguente.

☞ “Allineamento della testina di stampa” a pagina 87

Opzione	Parametro	Spiegazione
PAPER THICKNESS (SPES- SORE CARTA)	SELECT PAPER TYPE (SE- LEZ. TIPO CARTA)	Se si utilizzano dei supporti speciali Epson, selezionare il tipo di carta. Se si utilizzano dei supporti speciali non-Epson, inserire lo spessore della carta da 0,1 a 1,5 mm.
	SELECT THICKNESS (SELE- ZIONARE SPESSORE)	
ALIGNMENT (ALLINEA- MENTO)	AUTO (AUTOMATICO)	Selezionando <b>AUTO (AUTOMATICO)</b> , il motivo di allineamento viene letto dal sensore e il valore di regolazione ottimale viene registrato automaticamente nella stampante. Selezionando <b>MANUAL (MANUALE)</b> , si dovrà controllare il motivo ed inserire il valore di allineamento.
	MANUAL (MANUALE)	

### NETWORK SETUP (CONFIGURAZ RETE)

Quando si utilizza la stampante in rete, impostare le opzioni seguenti.

\* Impostazioni predefinite

Opzione	Parametro	Spiegazione
NETWORK SETUP (CONFI- GURAZ RETE)	DISABLE (DISABILITA) *	È possibile configurare le impostazioni di rete sul pannello di controllo della stampante. Le seguenti voci vengono visualizzate solo se si seleziona l'opzione <b>ENABLE (ABILITA)</b> . Dopo avere impostato le opzioni, premere il tasto ◀ nel menu <b>NETWORK SETUP (CONFIGURAZ RETE)</b> . La rete verrà reimpostata e la connessione di rete sarà disponibile dopo 40 secondi. Il menu <b>NETWORK SETUP (CONFIGURAZ RETE)</b> non viene visualizzato durante il reset della rete.
	ENABLE (ABILITA)	
IP ADDRESS SETTING (IM- POSTA INDIRIZZO IP)	AUTO (AUTOMATICO) *	E' possibile selezionare il metodo per impostare l'indirizzo IP per la stampante. Selezionando <b>PANEL (PANNELLO)</b> , viene visualizzato <b>IP,SM,DG SETTING (IMPOSTAZ IP,SM,DG)</b> .
	PANEL (PANNELLO)	
IP,SM,DG SETTING (IMPO- STAZ IP,SM,DG)	Per maggiori dettagli rivolgere all'amministratore del sistema.	
BONJOUR	ON *	E' possibile attivare o disattivare le impostazioni Buongiorno.
	OFF	
INIT NETWORK SETTING (INIZ IMPOSTAZ RETE)	EXECUTE (ESEGUI)	E' possibile riportare le impostazioni di rete della stampante ai valori predefiniti.

### OPTIONS SETUP (CONFIGURAZ OPZIONI)



Quando si utilizzano le apparecchiature facoltative, impostare le opzioni seguenti.

Opzione	Parametro	Spiegazione
TAKE UP REEL (RULLO RIAVVOLGIMENTO)	TAKE UP REEL VERSION (VERSIONE RULLO RIAVV.)	Visualizza la versione dell'unità di riavvolgimento automatico.

## Il Pannello di controllo

# Modo Manutenzione

E' possibile cambiare la lingua o l'unità utilizzata sul display o riportare tutti i valori impostati ai valori predefiniti.

- 1 Spegnerne la stampante premendo il tasto .
- 2 Premere contemporaneamente il tasto  e il tasto  per accendere la stampante. Tenere premuti entrambi i tasti fino a visualizzare MAINTENANCE MODE (MODO MANUTENZIONE) sul display LCD.

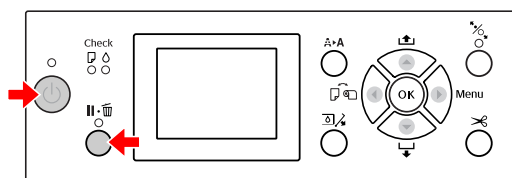

Per i dettagli fare riferimento all'elenco della modalità manutenzione a destra. Le procedure di impostazione sono analoghe a quelle relative alla modalità Menu.  Vedere "Utilizzo della modalità Menu" a pagina 17

- 3 Per uscire dalla modalità Manutenzione, premere il tasto  per spegnere la stampante.

## Elenco della modalità manutenzione

\* Impostazioni predefinite

Opzione	Parametro	Spiegazione
LANGUAGE (LINGUA)	JAPANESE	E' possibile selezionare la lingua da visualizzare sul display LCD.
	ENGLISH *	
	FRENCH	
	ITALIAN	
	GERMAN	
	PORTUGUE	
	SPANISH	
	DUTCH	
	KOREAN (COREANO)	
LENGTH UNITS (UNITA')	METRIC (METRICO)	E' possibilità selezionare un'unità di misura da utilizzare per visualizzare la lunghezza.
	FEET/INCH (PIEDI/POLLICI) *	
TEMPERATURE UNITS (UNITÀ TEMPERATURA)	°C *	E' possibile selezionare l'unità di temperatura visualizzata sul display LCD.
	F	
ROLL PAPER TENSION (TENSIONE ROTOLO)	1	Quando si imposta EXTRA HIGH (PIÙ ALTA) in SET ROLL PAPER TENSION (IMPOSTA TENS. ROTOLO) nel menu CUSTOM PAPER SETUP (CARTA PERSONALIZZ) del menu PAPER SETUP (IMPOSTAZIONE CARTA) del modo Menu, è possibile cambiare il valore di Roll Paper Tension (Tensione rotolo) in una scala da uno a cinque. A un valore maggiore corrisponde una tensione più accentuata.
	2	
	3 *	
	4	
	5	
SS CLEANING (PULIZIA SUPER)	EXECUTE (ESEGUI)	E' possibile eseguire una pulizia ad ultrasuoni della testina di stampa.

**Il Pannello di controllo**

<b>Opzione</b>	<b>Parametro</b>	<b>Spiegazione</b>
DEFAULT PANNEL (PANNELLO PREDEFINITO)	EXECUTE (ESEGUI)	E' possibile riportare ai valori predefiniti tutti i valori di impostazione eseguiti in modalità Menu.
AUTO CLEANING TIMES (ORE PULIZIA AUTOMATICA)	1 *	È possibile impostare il numero di operazioni di pulizia da effettuare quando si verificano gli ugelli e vengono rilevati punti mancanti.
	2	
	3	
CUSTOM	0 - 255	E' possibile eseguire impostazioni personalizzate. Di norma, ciò non viene utilizzato.

# Gestione della carta

## Tipi di carta supportati

Consigliamo l'utilizzo di supporti speciali Epson in grado di migliorare l'uso e la potenza di espressione dei risultati di stampa. Per maggiori informazioni sui tipi di carta, vedere la sezione seguente.

☞ “Informazioni sulla carta” a pagina 185

### Nota:

- ❑ Non utilizzare carta che sia increspata, segnata, consumata, o sporca o con altre imperfezioni.
- ❑ Inserire la carta appena prima di stampare. Rimuoverla dalla stampante una volta terminata la stampa e conservarla osservando le istruzioni per il tipo di supporto che si sta usando.
- ❑ Se si utilizza della carta diversa dai supporti speciali Epson, vedere le istruzioni fornite con la carta o contattare il fornitore per maggiori informazioni. Testare la qualità di stampa prima di acquistare una grande quantità di carta.

## Carta in rotolo

<b>Tipi di carta</b>	Carta comune, carta riciclata, altre
<b>Formato carta in rotolo</b>	Anima da 2 pollici: Diametro esterno massimo 103 mm
	Anima da 3 pollici: Diametro esterno massimo 150 mm
<b>Formato</b>	<b>Epson Stylus Pro 9700/9710:</b> Anima da 2 pollici: da 254 a 1118 mm × 45 m Anima da 3 pollici: da 254 a 1118 mm × 202 m
	<b>Epson Stylus Pro 7700/7710:</b> Anima da 2 pollici: da 254 a 610 mm × 45 m Anima da 3 pollici: da 254 a 610 mm × 202 m

<b>Spessore</b>	Carta comune, carta riciclata: da 0,08 a 0,11 mm (Peso: da 64 a 90 g/m <sup>2</sup> )
	Altre: Da 0,08 a 0,5 mm
<b>Larghezza disponibile per la stampa senza margini</b>	10 pollici, 300 mm, 13 pollici (Super A3), 16 pollici, 17 pollici, 512 mm (B2), 594 mm (A1), 24 pollici (Super A1), 728 mm (B1), 36 pollici (Super A0), 44 pollici (Super B0)

## Fogli singoli

<b>Tipi di carta</b>	Carta comune, carta riciclata, altre
<b>Formato</b>	<b>Epson Stylus Pro 9700/9710:</b> Larghezza: da 210 a 1118 mm Lunghezza: da 279,4 a 1580 mm (A4-Super B0)
	<b>Epson Stylus Pro 7700/7710:</b> Larghezza: da 210 a 610 mm Lunghezza: da 279,4 a 914 mm (A4-Super A1)
<b>Spessore</b>	Carta comune, carta riciclata: da 0,08 a 0,11 mm (Peso: da 64 a 90 g/m <sup>2</sup> )
	Altre: Lunghezza da 279 a 728 mm: Da 0,08 a 1,5 mm  Lunghezza da 728 a 2032 mm: Da 0,08 a 0,5 mm
<b>Larghezza disponibile per la stampa senza margini</b>	10 pollici, 300 mm, 13 pollici (Super A3), 16 pollici, 17 pollici, 512 mm (B2), 594 mm (A1), 24 pollici (Super A1), 728 mm (B1), 36 pollici (Super A0), 44 pollici (Super B0)

### Nota:

- ❑ Poiché la qualità di qualsiasi particolare marca o tipo di carta potrebbe essere modificata dal produttore in qualsiasi momento, Epson non può garantire la qualità di qualsiasi marca o tipo di carta che non sia Epson. Prima di acquistare grosse quantità di carta o prima di stampare grossi lavori, fare sempre dei test di prova.
- ❑ La carta di bassa qualità potrebbe ridurre la qualità della stampa e causare inceppamenti o altri problemi. In caso di problemi di questo tipo, passare ad un tipo di carta di qualità più elevata.

## Uso della carta in rotolo

### Caricamento della carta in rotolo

Per caricare la carta in rotolo, seguire i passaggi sottoindicati.

**Nota:**

- ❑ Quando REMAINING PAPER SETUP (IMPOSTA RESTO CARTA) è impostato su ON, il codice a barre (comprendente le informazioni sulla carta) viene stampato sul bordo della carta in rotolo prima che la carta venga rimossa. Questo semplificherà le impostazioni della carta la prossima volta che si utilizzerà questo stesso tipo di carta.

➡ Vedere "PAPER SETUP (IMPOSTAZIONE CARTA)" a pagina 26

- ❑ Si consiglia di caricare la carta in rotolo appena prima di stampare. Se si lascia la carta in rotolo nella stampante, il rullo che tiene ferma la carta potrebbe lasciare un segno sulla superficie della carta.

- 1** Accendere la stampante premendo il tasto .

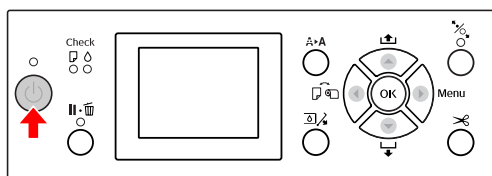

**Nota:**

Dopo avere acceso la stampante, premere il tasto **OK** prima di caricare la carta per visualizzare le istruzioni per l'impostazione della carta.

- 2** Aprire il coperchio della carta in rotolo.

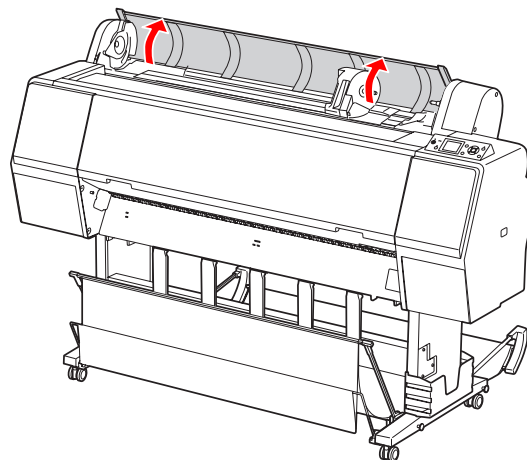

- 3** Per sbloccare l'alloggiamento dell'adattatore, premere con decisione verso il basso la leva di blocco di tale supporto. Spostare quindi verso sinistra l'alloggiamento dell'adattatore servendosi della maniglia.

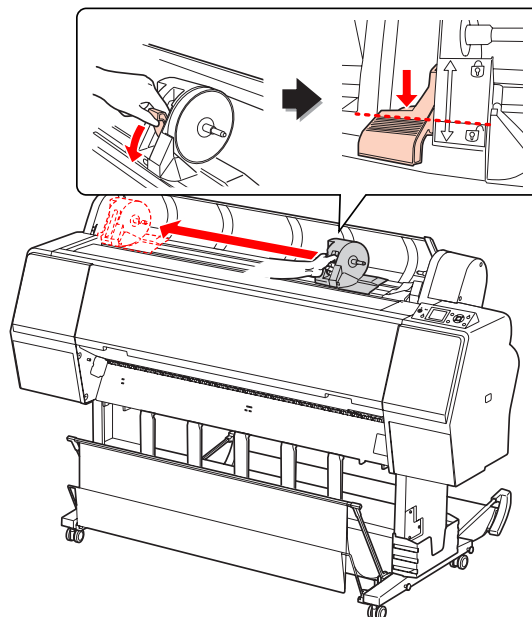



## Gestione della carta

- 4** Inserire il rotolo di carta nello spazio presente sulla parte superiore della stampante.

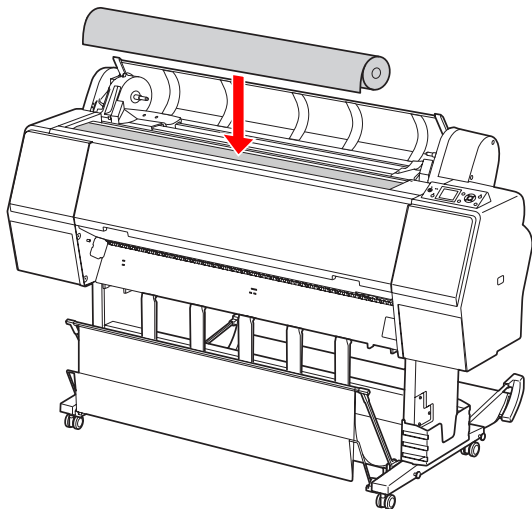

- 5** Spostare la leva dell'adattatore del supporto rotolo in modo che combaci con le dimensioni dell'anima della carta in rotolo.

Se si utilizza un'anima da 2 pollici:

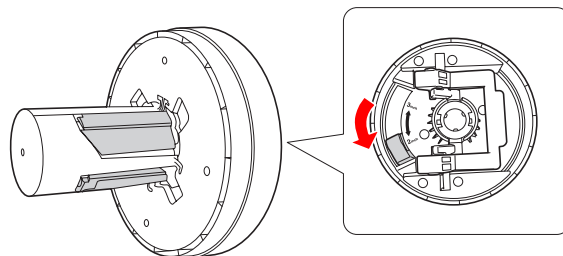

Se si utilizza un'anima da 3 pollici:

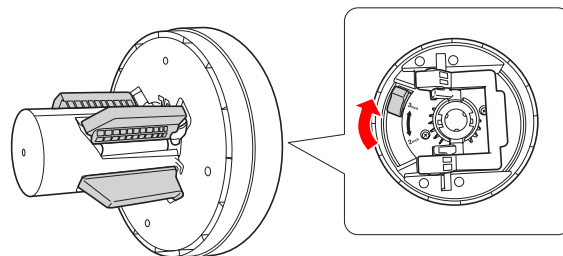

- 6** Rilasciare la leva di blocco degli adattatori su entrambi i lati.

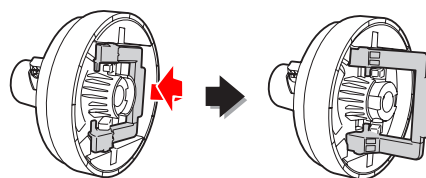

### Gestione della carta

- 7** Collegare gli adattatori del supporto rotolo a entrambe le estremità della carta in rotolo, quindi abbassare la leva di blocco degli adattatori su entrambi i lati per bloccarli.

Spingere con decisione gli adattatori nell'anima del rotolo della carta.

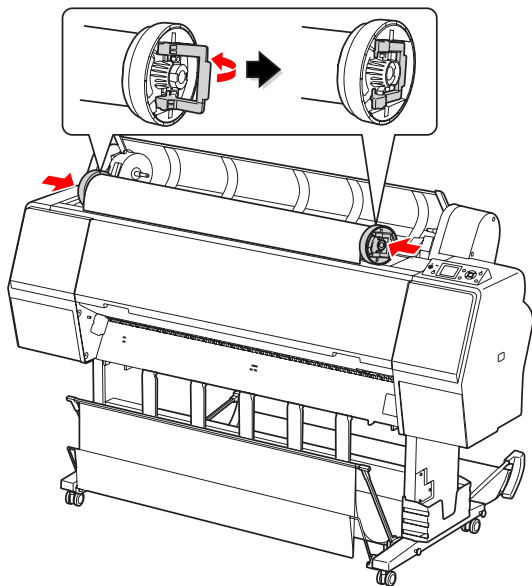

- 8** Spostare il rotolo verso destra fino a toccare la relativa guida.

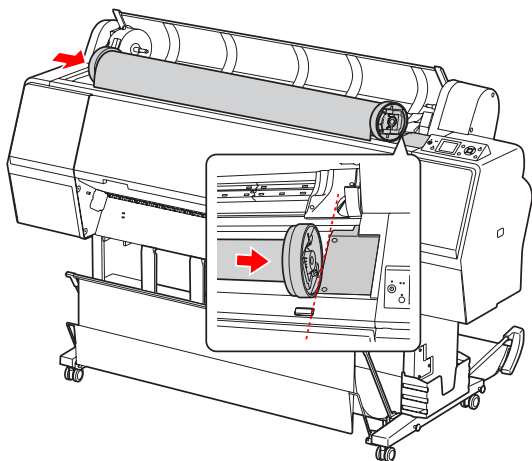

- 9** Far scivolare l'alloggiamento dell'adattatore con la maniglia in modo da allineare l'adattatore del supporto rotolo sinistro con ▲ nell'alloggiamento dell'adattatore.

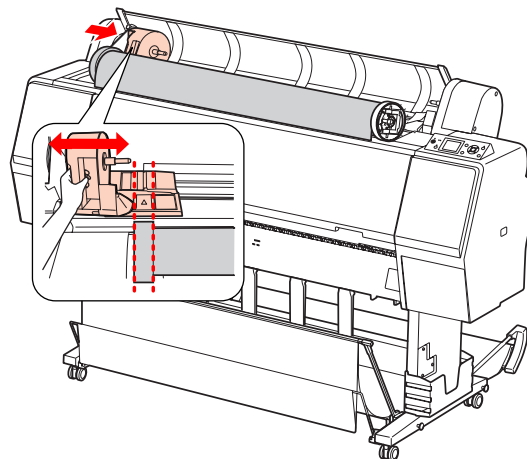

- 10** Far rotolare lentamente la carta in rotolo nell'apposito alloggiamento.

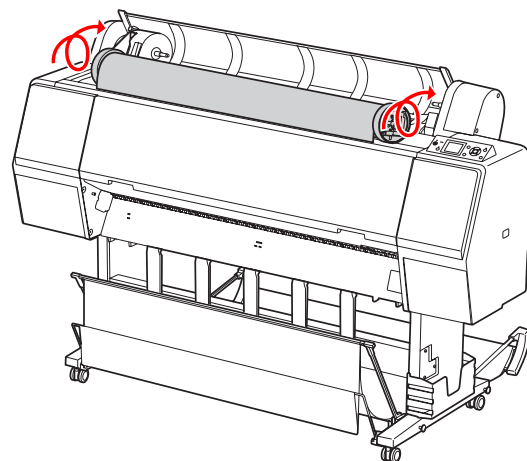

## Gestione della carta

- 11** Far scivolare verso destra l'alloggiamento dell'adattatore con la maniglia in modo da infilarlo nel relativo asse.

Accertarsi di infilare correttamente entrambe le estremità della carta in rotolo negli adattatori.

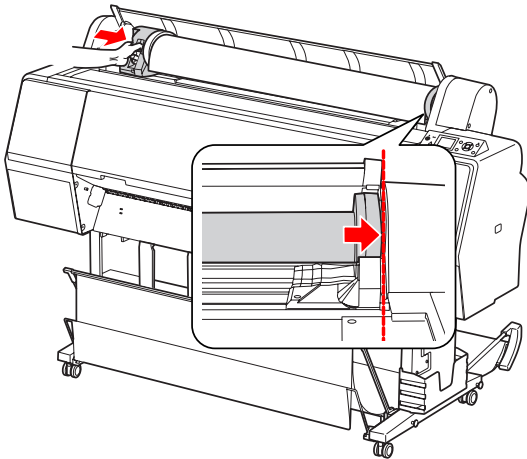

- 12** Sollevare la leva di blocco dell'alloggiamento dell'adattatore per bloccarlo.

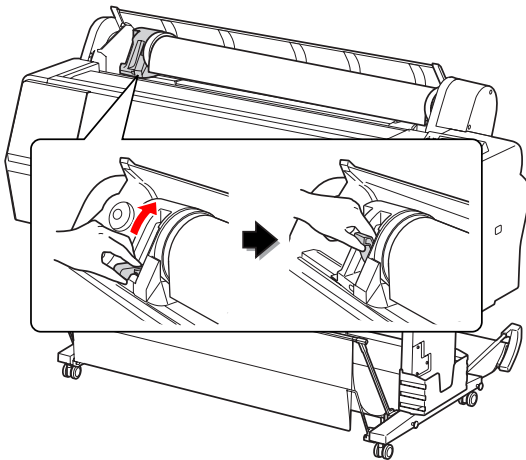

- 13** Premere il tasto .

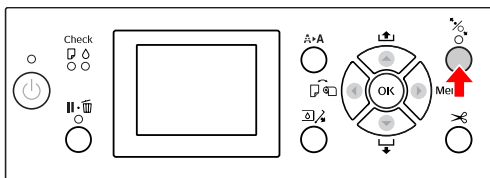

- 14** Inserire la carta nella feritoia di inserimento carta. Tirare la carta verso il basso attraverso la feritoia di inserimento carta in modo che fuoriesca da sotto.

Facendo attenzione a non piegare il bordo della carta, inserire la carta ben tesa.

In caso di difficoltà con l'alimentazione della carta, regolare l'aspirazione della carta premendo il tasto ▲ o ▼. Tirare la carta in modo che il bordo combaci con la posizione dell'etichetta.

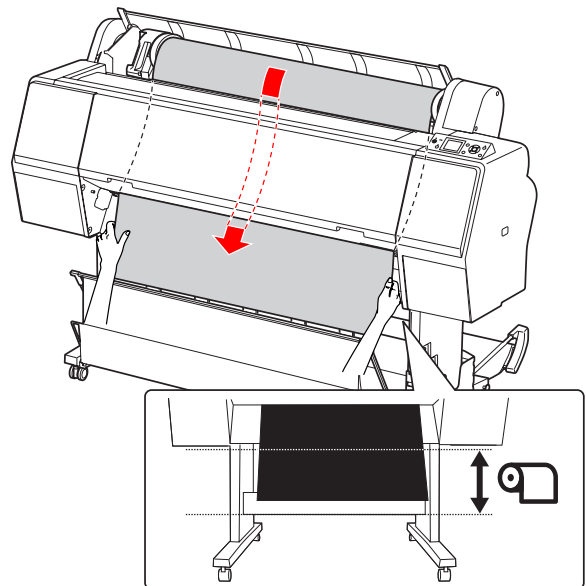

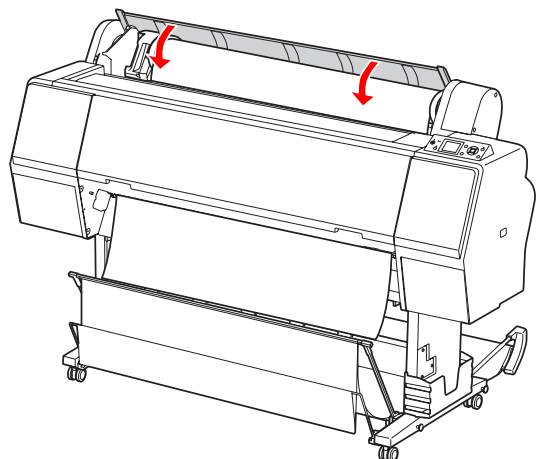

- 15** Chiudere il coperchio della carta in rotolo.





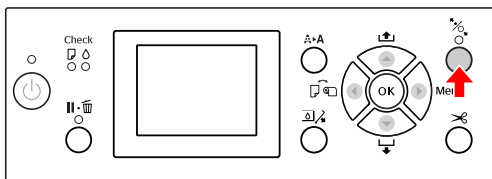

## Gestione della carta

16 Premere il tasto .



Dopo alcuni secondi, la carta si sposterà nella posizione di stampa. Premendo il tasto , si sposterà immediatamente.

17 Se sul display LCD viene visualizzato il messaggio ARE THESE SETTINGS OK? (IMPOSTAZIONI CORRETTE?), premere il tasto  o  per selezionare NO, quindi premere il tasto . Impostare il tipo di supporto e la carta rimasta, quindi premere il tasto  per impostare il supporto.

Sul display LCD vengono visualizzate le impostazioni precedenti. Se il tipo di supporto e la carta rimasta sono corretti, selezionare YES (SÌ), quindi premere il tasto .

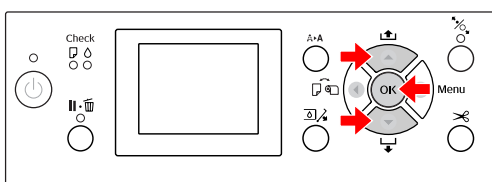

18 Se il bordo della carta in rotolo ha delle pieghe, premere il tasto  per tagliare il bordo.

19 Se si utilizza il basket di raccolta carta, collocarlo in posizione avanzata o arretrata.

Se si utilizza la stampante Epson Stylus Pro 9700/9710, è inoltre disponibile l'unità di riavvolgimento automatico.

 Vedere "Utilizzo del basket di raccolta carta e delle guide carta" a pagina 44

 Vedere "Utilizzo dell'unità di riavvolgimento automatico (solo per Epson Stylus Pro 9700/9710)" a pagina 48

## Taglio della carta in rotolo

Esistono due modi per tagliare la carta in rotolo.

Metodo	Funzionamento
Taglio automatico	Taglia la carta in rotolo automaticamente dopo aver stampato su ogni pagina.
Taglio manuale	Taglia la carta in rotolo manualmente, o usando una taglierina che si trova in vendita nei negozi.

### Nota:



- Parte della carta in rotolo potrebbe non tagliarsi utilizzando la taglierina incorporata. Utilizzare una taglierina venduta in un negozio per tagliare la carta.
- Potrebbe servire un po' di tempo per tagliare la carta in rotolo.

## Impostazione del metodo di taglio

Prima di stampare, selezionare il metodo di taglio.

### Stampare dal pannello di controllo della stampante (come stampare un foglio di stato)

Premere il tasto  per selezionare il metodo di taglio.

Icona	Spiegazione
	Taglio automatico attivato
	Taglio automatico disattivato

Quando si stampa dal driver della stampante, le impostazioni presenti sul driver della stampante hanno la precedenza sulle impostazioni presenti sul pannello di controllo della stampante.

### Stampare dal computer

Impostare l'opzione Auto Cut (Taglio automatico) (Taglio automatico) nella finestra di dialogo Roll Paper Option (Opzione carta in rotoli) del driver della stampante.

## Gestione della carta

## Tagliare la carta in rotolo dopo la stampa

### Tagliare automaticamente la carta in rotolo

Taglia la carta in rotolo automaticamente dopo aver stampato su ogni pagina.

### Tagliare la carta in rotolo manualmente

Per tagliare manualmente la carta in rotolo, seguire i passaggi sottoindicati.

- 1 Guardando l'interno della stampante sopra il coperchio frontale, premere il tasto ▼ per far avanzare la carta in rotolo e regolare la posizione di taglio sul segno ←✂ sul lato sinistro della testina di stampa.
- 2 Premere il tasto ✂. Quando viene visualizzato il menu di selezione, selezionare CUT (TAGLIA) utilizzando il tasto ▲ o ▼, quindi premere il tasto OK.

La carta viene tagliata dalla taglierina incorporata.

**Nota:**

- ❑ Se la carta non può essere tagliata dalla taglierina incorporata, premere il tasto ▼ in modo che la stampante alimenti automaticamente la carta fino alla posizione dove è possibile tagliarla manualmente. Tagliare la carta servendosi della taglierina.
- ❑ A seconda del tipo di carta, la lunghezza minima per il taglio della carta è impostato da 60 a 127 mm. Non è possibile modificarla.

## Rimozione della carta in rotolo

**Nota:**

Una volta terminata la stampa, si consiglia di rimuovere la carta in rotolo dalla stampante. Se si lascia la carta in rotolo nella stampante, il rullo che tiene ferma la carta potrebbe lasciare un segno sulla superficie della carta.

- 1 Accertarsi che la stampante sia accesa.
- 2 Aprire il coperchio della carta in rotolo.

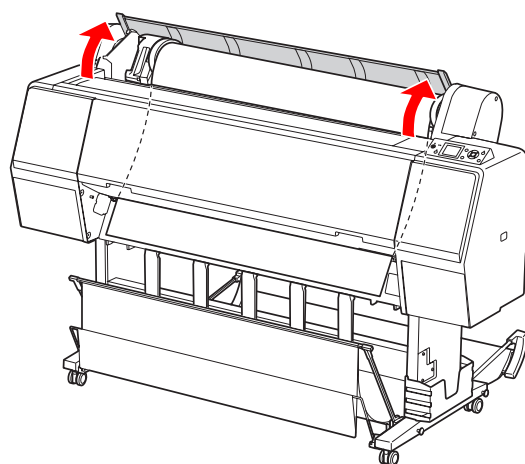

## Gestione della carta

- 3** Premere il tasto  per sbloccare il pressa carta.

La carta in rotolo viene riavvolta automaticamente se la stampante è nello stato READY (PRONTA) dopo il taglio della carta. Tuttavia, quando si utilizza l'unità di riavvolgimento automatico, la stampante non riavvolge la carta in rotolo. Riavvolgere la carta in rotolo manualmente, se questa operazione non viene eseguita automaticamente.

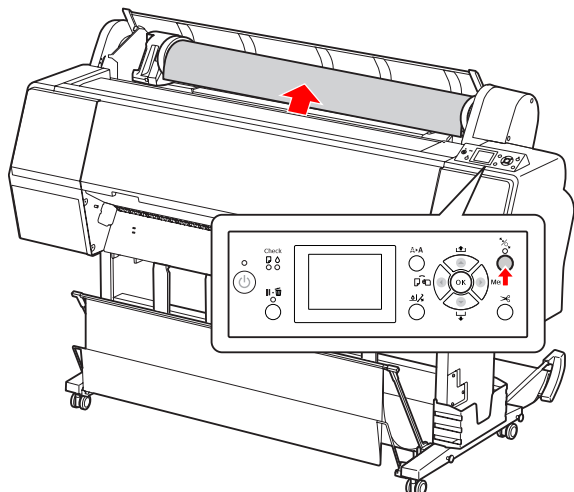
**Nota:**

Quando non si utilizza la carta in rotolo, avvolgerla utilizzando l'apposita cinghia di fissaggio.

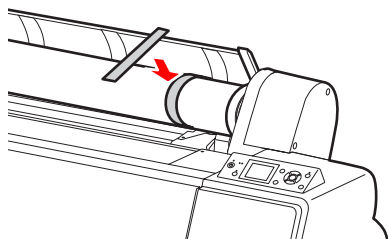

- 4** Per sbloccare l'alloggiamento dell'adattatore, premere con decisione verso il basso la leva di blocco di tale supporto. Spostare quindi fino all'estremità sinistra l'alloggiamento dell'adattatore servendosi della maniglia, quindi rimuoverlo dall'asse.

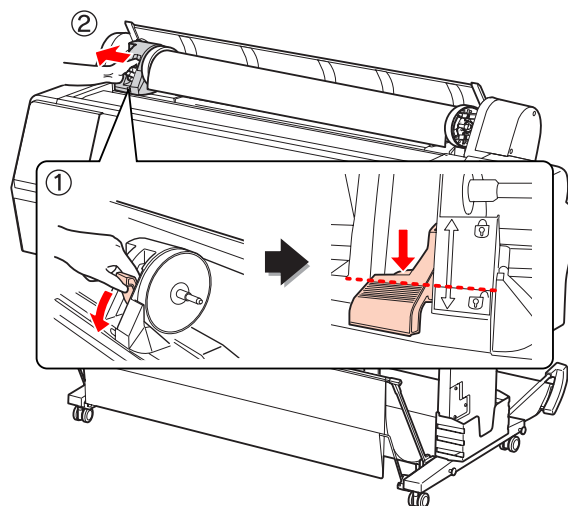

- 5** Girare il rotolo di carta sul lato anteriore, quindi inserirlo nell'apposito spazio sulla parte superiore della stampante.

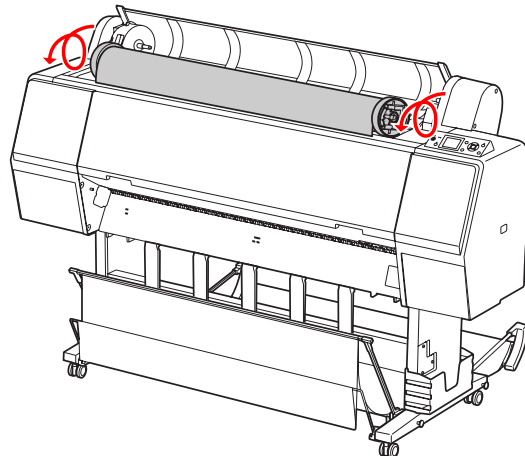

## Gestione della carta

6

Sollevare la leva di blocco dell'adattatore per sbloccarlo, quindi rimuovere l'adattatore del supporto rotolo dal rotolo di carta.

Dopo aver riavvolto con cura la carta in rotolo, metterla nel sacchetto originale fornito al momento dell'acquisto.

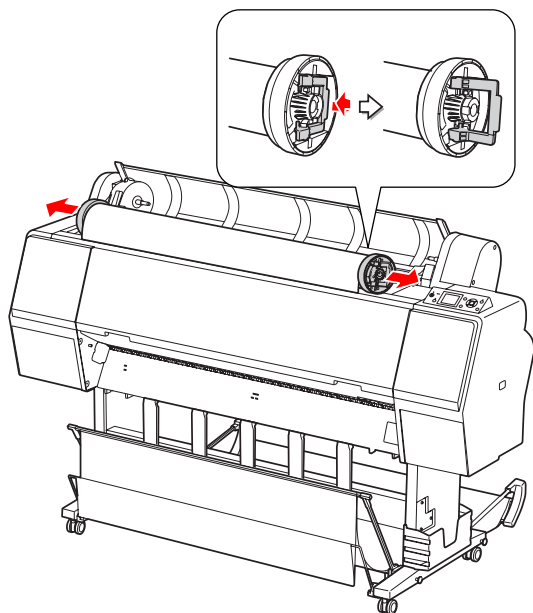

## Uso di supporti a fogli singoli

Le procedure differiscono a seconda del formato e dello spessore della carta.

Carta	Fare riferimento a
Formato inferiore ad A3	☞ "Caricamento di fogli in formato inferiore ad A3" a pagina 40
Formato A3 o superiore o carta spessa	☞ "Caricamento di fogli in formato A3 o superiore o di carta spessa" a pagina 41

### Nota:



- ❑ *Appiattare la carta prima di caricarla nella stampante. Se viene caricata della carta ondulata o allentata, la stampante potrebbe non riconoscere correttamente la dimensione della carta oppure potrebbe non stampare normalmente. Inoltre, si consiglia di riporre la carta nella sua confezione originale e di tenerla piatta, togliendola dal sacchetto appena prima di usarla.*
- ❑ *Se viene caricata la carta in rotolo, riavvolgerla prima di caricare un foglio di carta singolo.*
- ❑ *Se si utilizza della carta diversa dai supporti speciali Epson, vedere le istruzioni fornite con la carta o contattare il fornitore per maggiori informazioni.*

## Gestione della carta

## Caricamento di fogli in formato inferiore ad A3

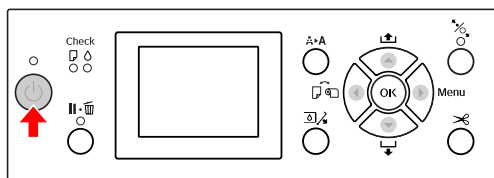
- 1 Accendere la stampante premendo il tasto .



- 2 Premere ripetutamente il tasto  fino a quando non verrà visualizzata l'icona  Foglio.

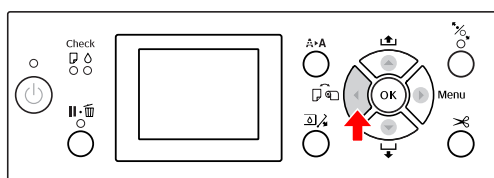

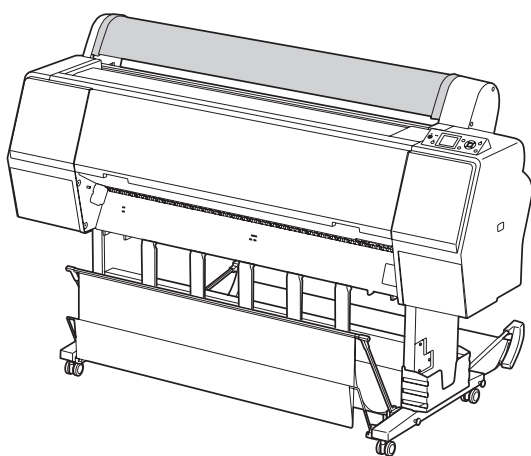

- 3 Accertarsi che il coperchio della carta in rotolo sia chiuso.



- 4 Caricare il foglio nella feritoia di inserimento carta finché non incontra resistenza.

Allineare il bordo destro della carta alla posizione di impostazione, quindi inserire la carta finché non incontra resistenza. Se si utilizza carta in formato A4 o inferiore, posizionarla in modo che tocchi il fondo lungo la linea della parte metallica sotto la feritoia di inserimento carta.

Sul display LCD viene visualizzato il messaggio PRESS THE  BUTTON (PREMERE  E CARICARE).

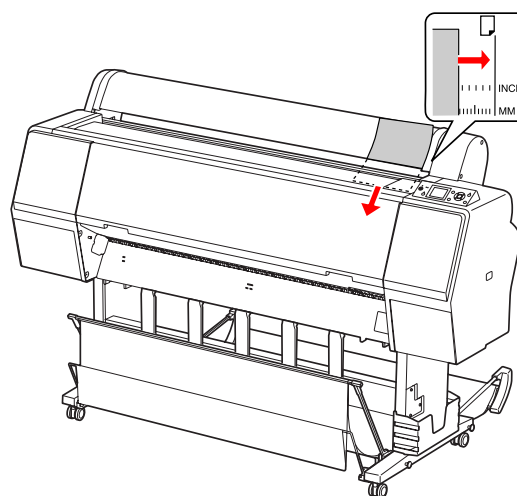

**Nota:**

*Inserire il foglio verticalmente, come la maggior parte delle riviste.*

- 5 Premere il tasto .

La carta si sposta nella posizione di inizio.



## Gestione della carta

- 6** Se sul display LCD viene visualizzato il messaggio **ARE THESE SETTINGS OK?** (IMPOSTAZIONI CORRETTE?), premere il tasto **▲** o **▼** per selezionare **NO**, quindi premere il tasto **OK**. Impostare il tipo di supporto e la carta rimasta, quindi premere il tasto **OK** per impostare il supporto.

Sul display LCD vengono visualizzate le impostazioni precedenti. Se il tipo di supporto e la carta rimasta sono corretti, selezionare **YES** (SÌ), quindi premere il tasto **OK**.

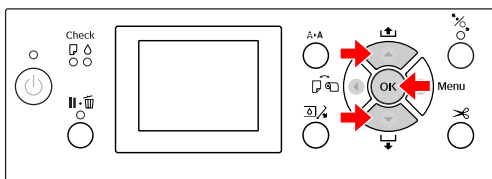

- 7** Se si utilizza il basket di raccolta carta, collocarlo in posizione arretrata.

➔ Vedere “Utilizzo del basket di raccolta carta e delle guide carta” a pagina 44

## Caricamento di fogli in formato A3 o superiore o di carta spessa



Quando si carica un foglio in formato A3 o superiore o un foglio di carta spessa (da 0,5 a 1,5 mm), effettuare i passaggi seguenti.

Impostare la direzione della carta come indicato di seguito.

Carta	Direzione
Foglio in formato A3 o superiore (con spessore non maggiore di 0,5 mm)	Verticale
Carta spessa di lunghezza non superiore a 728 mm	Verticale
Carta spessa di lunghezza di 728 mm o superiore	Orizzontale

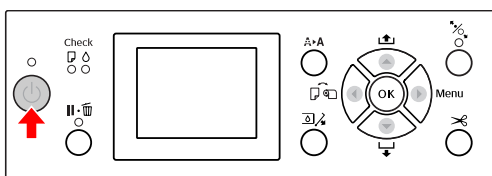
- 1** Accendere la stampante premendo il tasto .



- 2** Premere ripetutamente il tasto  fino a quando non verrà visualizzata l'icona  Foglio.

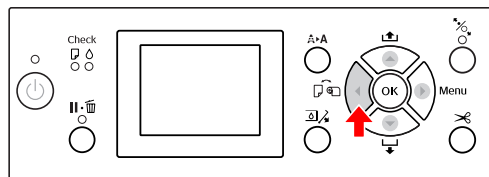

- 3** Accertarsi che il coperchio della carta in rotolo sia chiuso.

- 4** Premere il tasto .

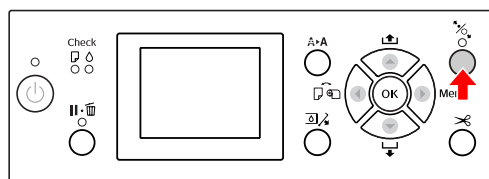

- 5** Caricare il foglio nella feritoia di inserimento carta.

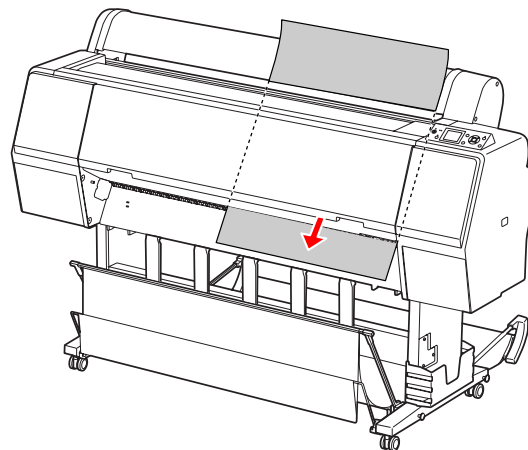



## Gestione della carta

- 6** Accertarsi che i bordi destro e inferiore del foglio siano diritti e allineati alla riga di impostazione.

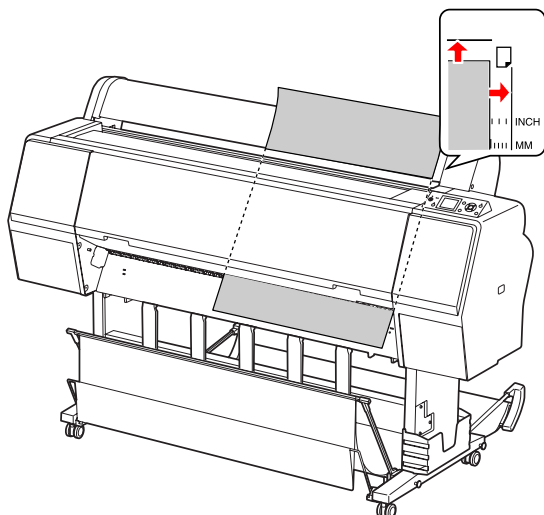
In caso di difficoltà con la regolazione della carta spessa, regolare l'aspirazione della carta premendo il tasto ▲ o ▼.



- 7** Premere il tasto .

Dopo alcuni secondi, la carta si sposterà nella posizione di inizio. Premendo il tasto , si sposterà immediatamente.

- 8** Se sul display LCD viene visualizzato il messaggio ARE THESE SETTINGS OK? (IMPOSTAZIONI CORRETTE?), premere il tasto ▲ o ▼ per selezionare NO, quindi premere il tasto OK. Impostare il tipo di supporto e la carta rimasta, quindi premere il tasto OK per impostare il supporto.

Sul display LCD vengono visualizzate le impostazioni precedenti. Se il tipo di supporto e la carta rimasta sono corretti, selezionare YES (SÌ), quindi premere il tasto OK.

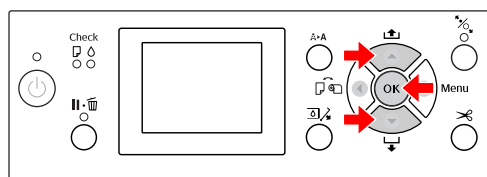

- 9** Se si utilizza il basket di raccolta carta, collocarlo in posizione avanzata.

 Vedere "Utilizzo del basket di raccolta carta e delle guide carta" a pagina 44

## Espellere la carta

Questa sezione spiega come espellere la carta dopo la stampa.

**Nota:**

Se si utilizza il basket di raccolta carta, vedere la sezione seguente.

☞ “Utilizzo del basket di raccolta carta e delle guide carta” a pagina 44

Se si utilizza l'Unità di riavvolgimento automatico carta in rotolo, vedere la sezione seguente.

☞ “Utilizzo dell'unità di riavvolgimento automatico (solo per Epson Stylus Pro 9700/9710)” a pagina 48

---

### Per carta in rotolo

Per tagliare la carta in rotolo vedere la sezione seguente.

☞ “Taglio della carta in rotolo” a pagina 36

---

### Per supporti singoli

**1** Al termine della stampa, la stampante fa avanzare il supporto stampato e sul display LCD verrà visualizzato **PAPER OUT. LOAD PAPER** (CARTA ESAURITA. CARICARE CARTA).

Se sul display LCD compare la scritta **READY** (PRONTA), premere il tasto ▼ per alimentare la carta.



**Attenzione:**

Non premere nessun tasto quando la spia Alimentazione o Pausa stanno lampeggiando.

**2**

Premere il tasto ▼ per rimuovere la carta.

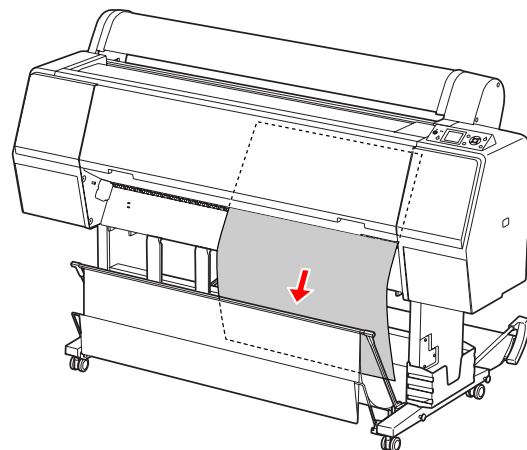

**Attenzione:**

Una volta espulsa, la carta potrebbe cadere. Accertarsi di tenere la carta per evitare di farla cadere e quindi rovinarla.

## Utilizzo del basket di raccolta carta e delle guide carta

Per evitare che le stampe si sporchino o sgualciscano, installare il basket di raccolta carta come illustrato di seguito. La direzione di alimentazione varia a seconda del tipo di supporto.

Direzione	Epson Stylus Pro 9700/9710	Epson Stylus Pro 7700/7710
Avanzamento	Lunghezza carta: 1580 mm o superiore Spessore carta: 0,5 mm o superiore	Lunghezza carta: 914,4 mm o superiore Spessore carta: 0,5 mm o superiore
Avanzamento all'indietro	Lunghezza carta: meno di 1580 mm Spessore carta: meno di 0,5 mm	Lunghezza carta: meno di 914,4 mm Spessore carta: meno di 0,5 mm

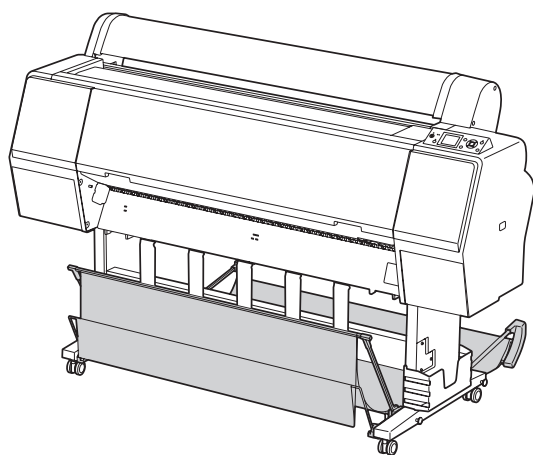

**Nota:**

*L'espulsione delle stampe nella direzione errata potrebbe sporcare o sgualcire le stampe stesse.*

## Se si utilizza l'alimentazione anteriore della carta

Le guide carta mantengono dritte le stampe espulse. In questa sezione viene illustrato come passare dallo stato di alimentazione posteriore della carta a quello di alimentazione anteriore.

- 1 Per il modello Epson Stylus Pro 9700/9710, portare il basket posteriore in posizione verticale.

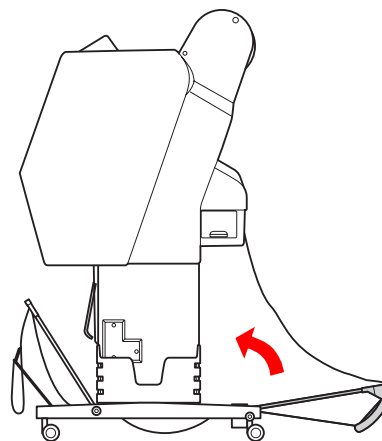

- 2 Sciogliere le cinghie del basket di raccolta carta anteriore e inclinarlo verso il basso.

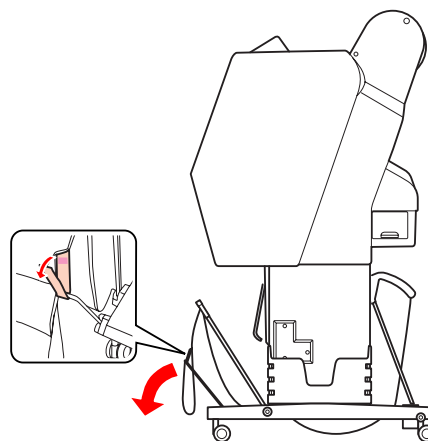

## Gestione della carta

- 3** Inclinare leggermente il basket di raccolta carta anteriore in modo da disporlo in posizione orizzontale.

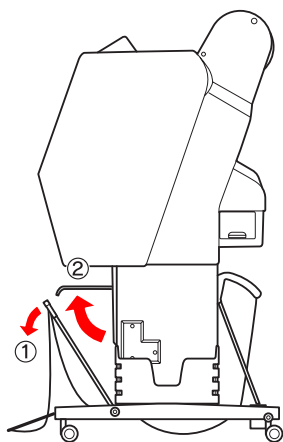

- 4** Portare il basket di raccolta carta in posizione verticale.

In tal modo la stoffa del basket si stringerà.

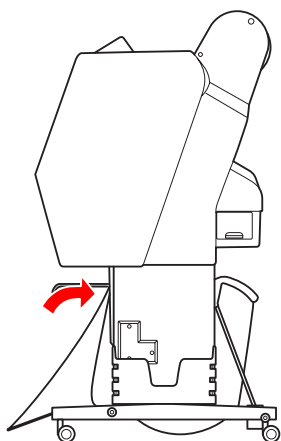

- 5** Spostare le guide carta fino a posizionare parallelamente la tela del basket.

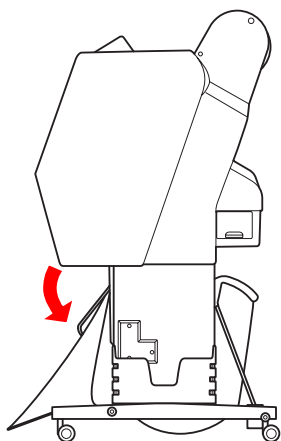

## Se si utilizza l'alimentazione posteriore della carta

Alimentare le stampe dal cassetto posteriore e riporle nel basket di raccolta carta. In questa sezione viene illustrato come passare dallo stato di alimentazione anteriore della carta a quello di alimentazione posteriore.

**Nota:**

*Non impilare più di una stampa nel basket di raccolta carta. Se si impilano più stampe, lo spazio fra i supporti della carta e il basket di raccolta diventa stretto. Questo potrebbe causare un errore di alimentazione della carta.*

- 1** Portare le guide della carta in posizione orizzontale.

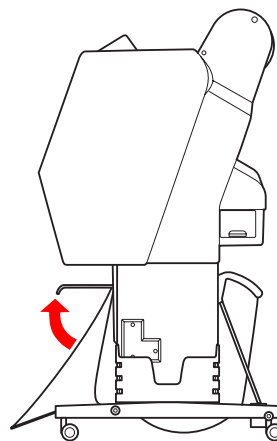

- 2** Inclinare leggermente verso il basso il basket di raccolta carta dalla posizione fissa.

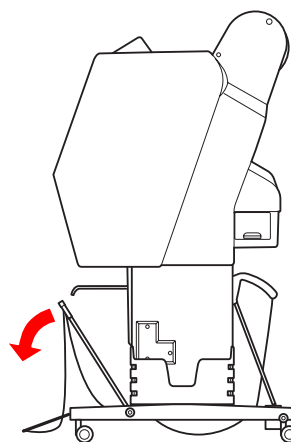

## Gestione della carta

- 3** Spostare le guide carta in posizione verticale, quindi spingere il più possibile all'indietro il basket anteriore.

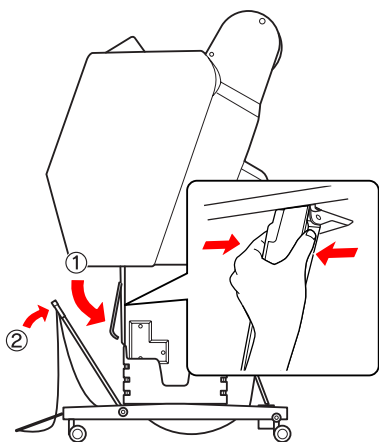

- 4** Sollevare il basket anteriore e assicurarlo con le cinghie.

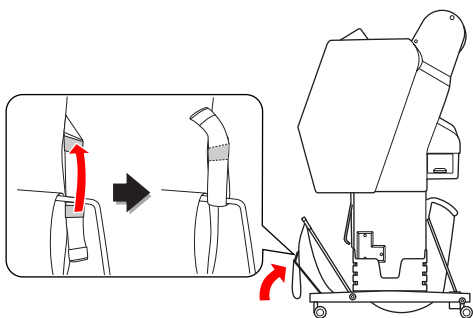

**Nota:**

Per migliorare la qualità di stampa quando si stampa su carta di tipo Doubleweight Matte Paper (Carta opaca grammatura doppia) o Enhanced Matte Paper (Carta opaca extra), provare a porre le guide carta in direzione frontale.

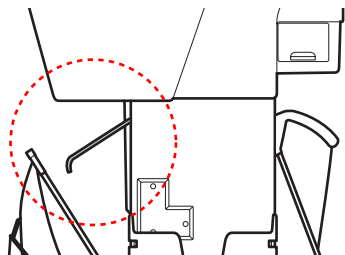

- 5** Per Epson Stylus Pro 9700/9710, riposizionare il basket di raccolta carta a seconda del formato della carta.

**Se la carta è in formato A1 o inferiore:**  
Sollevare sia il basket anteriore che quello posteriore come illustrato di seguito.

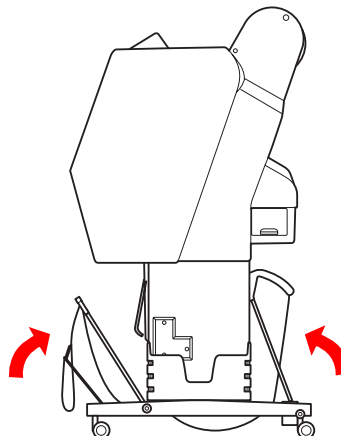

**Se la carta è in formato superiore ad A1:**  
Inclinare il basket posteriore fino a posizionarlo parallelamente al pavimento durante la stampa.

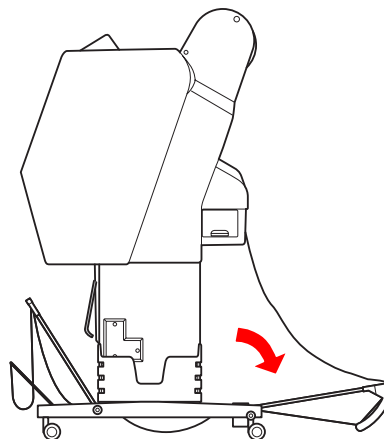

## Gestione della carta

Solleverlo il basket anteriore fino a posizionarlo parallelamente al pavimento durante l'espulsione delle stampe.

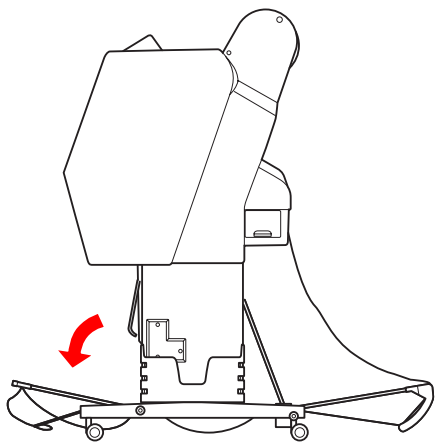
**Nota:**

Quando si stampa su carta di tipo Enhanced Matte Paper (Carta opaca extra), è possibile impilare più stampe nel basket anteriore inclinandolo finché non risulta parallelo al pavimento. La qualità di stampa non è assicurata, in quanto le stampe potrebbero apparire graffiate o sporche.

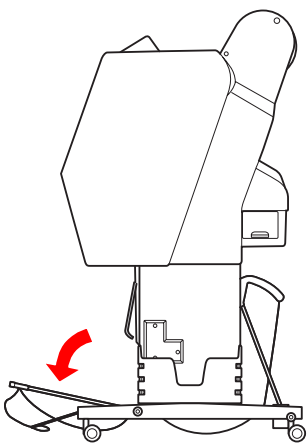
**Come riporre il basket di raccolta carta**

Se il basket di raccolta carta non viene utilizzato, sollevare il basket anteriore in posizione verticale. In questa sezione viene illustrato come riporre il basket di raccolta carta.

- 1 Per il modello Epson Stylus Pro 9700/9710, portare il basket posteriore in posizione verticale.

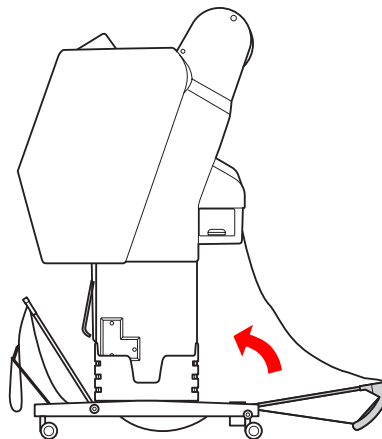

- 2 Portare le guide della carta in posizione orizzontale.

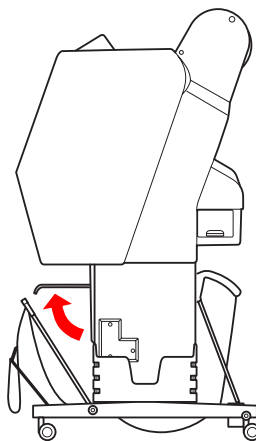

- 3 Sciogliere le cinghie e quindi riallacciarle verso il basso. Portare quindi il basket di raccolta carta anteriore in posizione verticale.

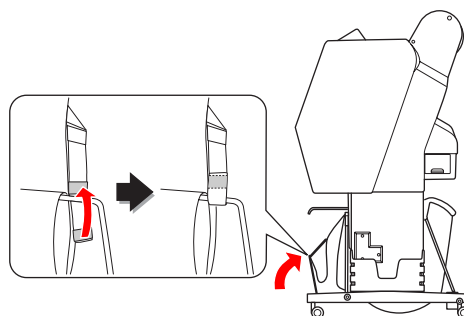

## Gestione della carta

4

Inclinare le guide carta.

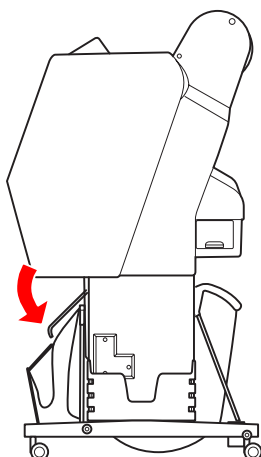

## Utilizzo dell'unità di riavvolgimento automatico (solo per Epson Stylus Pro 9700/9710)

Se si desidera stampare i dati sulla carta in rotolo e non si vuole tagliarla o farla cadere sul pavimento, è possibile utilizzare l'unità di riavvolgimento automatico per riavvolgere le stampe.

E' possibile riavvolgere la carta in rotolo in avanti o all'indietro.

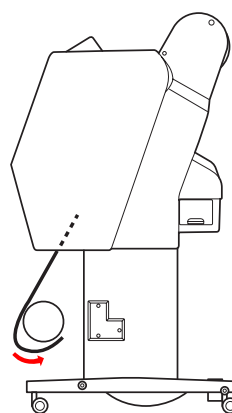

Avanzamento

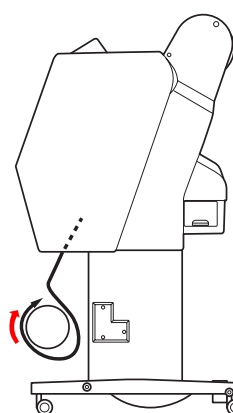

Avanzamento all'indietro

**Avvertenza:**

Accertarsi che l'unità di riavvolgimento carta in rotolo sia installata in modo corretto e sicuro. Se dovesse cadere potrebbero verificarsi dei danni personali.

**Nota:**

- ❑ Accertarsi che il bordo di entrata della carta in rotolo sia dritto, altrimenti la carta in rotolo non si avvolgerà correttamente.  
☞ Vedere "Taglio della carta in rotolo" a pagina 36
- ❑ Per informazioni dettagliate sull'installazione dell'unità di riavvolgimento automatico, vedere la relativa Guida di installazione.
- ❑ Per informazioni dettagliate sull'unità di riavvolgimento automatico, vedere la sezione che segue.  
☞ Vedere "Informazioni sulla carta" a pagina 185



## Gestione della carta

## Pannello di controllo

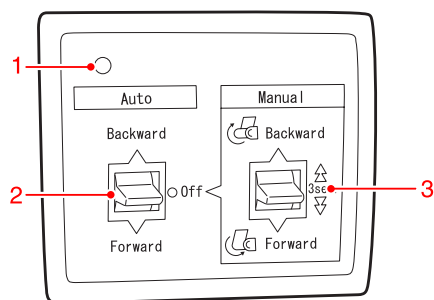

## 1. Spia sensore

Visualizza lo stato dell'unità di riavvolgimento automatico.

Spia luminosa	Stato
Accesa	Pronta all'uso.
Lampeggio rapido	In funzione.
Lampeggio lento	In modalità di risparmio energia.
Lampeggio a intervalli lunghi	Errore.
Spenta	Spenta.

## 2. Modalità automatica

Riavvolge automaticamente la carta in rotolo dopo la stampa.

Opzione	Descrizione
Avanzamento all'indietro	Riavvolge automaticamente la carta in rotolo con la superficie stampata rivolta verso l'interno.
Avanzamento	Riavvolge automaticamente la carta in rotolo con la superficie stampata rivolta verso l'esterno.
Off	Non riavvolge la carta in rotolo.

## 3. Modalità manuale

Riavvolge manualmente la carta in rotolo dopo la stampa. Questa modalità è disponibile quando l'opzione **Auto** (Automatica) è impostata su Off (Spenta).

Opzione	Descrizione
Avanzamento all'indietro	Riavvolge la carta in rotolo con la superficie stampata rivolta verso l'interno. L'operazione risulta più rapida se si tiene premuto questo tasto per 3 secondi.
Avanzamento	Riavvolge la carta in rotolo con la superficie stampata rivolta verso l'esterno. L'operazione risulta più rapida se si tiene premuto questo tasto per 3 secondi.

## Gestione della carta

## Avvolgimento della carta in avanti

- 1** Spegnerne l'interruttore automatico dell'unità di riavvolgimento automatico e inserire il cavo di alimentazione in una presa, verificando che la luce del sensore sia accesa.

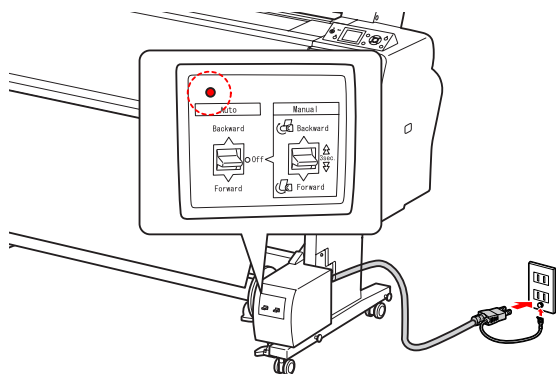

- 2** Accendere la stampante premendo il tasto .

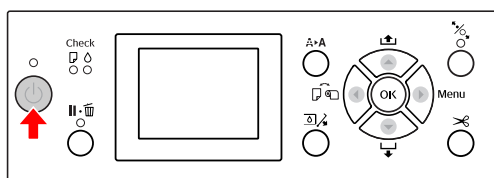



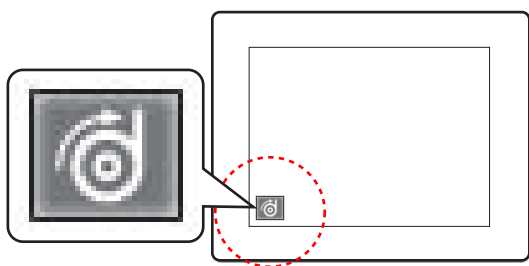

- 3** Accertarsi che l'icona dell'unità di riavvolgimento automatico sia visualizzata sul display LCD.

Se l'icona non è visualizzata, verificare che sia collegata correttamente e che sia accesa.



- 4** Impostare la carta in rotolo.

 Vedere "Caricamento della carta in rotolo" a pagina 32

- 5** Premere il tasto  per selezionare Taglio automatico disattivato  o Taglio automatico attivato .

- 6** Premere il tasto  per alimentare la carta in rotolo.

- 7** Fissare il bordo di entrata della carta in rotolo al cilindro di riavvolgimento in tre punti con del nastro adesivo.

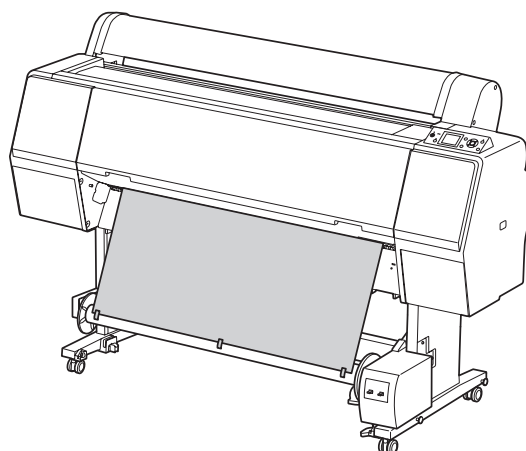

- 8** Premere il tasto  per alimentare la carta in avanti e creare un anello di carta allentata.

- 9** Impostare l'interruttore **Manual** (Manuale) su **Forward** (Avanzamento) e tenerlo premuto per alcuni istanti per avvolgere la carta in rotolo per almeno tre giri sul cilindro di avvolgimento.

Dopo aver riavvolto la carta, accertarsi che tra la carta in rotolo e il cilindro di riavvolgimento la carta sia sufficientemente allentata.

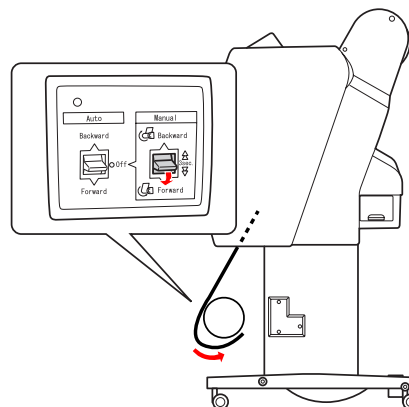

## Gestione della carta

**Nota:**

Collocare il regolatore di tensione nella parte da tendere al centro della carta in rotolo. Per i tipi di carta che utilizzano il regolatore di tensione, vedere la sezione che segue.

☞ Vedere “Informazioni sulla carta” a pagina 185

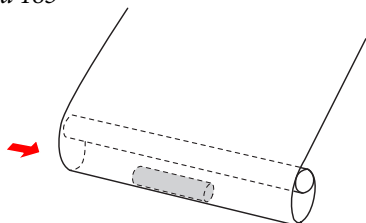
**Avvolgimento della carta all'indietro.**

- 1 Accendere la stampante e rimuovere la carta in rotolo. Vedere i passaggi da 3 a 6 della sezione seguente.

☞ “Avvolgimento della carta in avanti” a pagina 50

- 2 Tirare il fondo del rotolo di carta intorno alla parte posteriore del cilindro di riavvolgimento come mostrato di seguito. Quindi fissare il bordo di entrata della carta al cilindro di riavvolgimento in tre punti con del nastro adesivo.

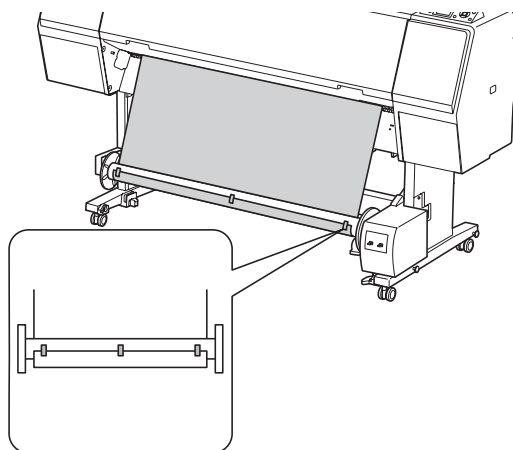

- 3 Premere il tasto ▼ per alimentare la carta in avanti e creare un anello di carta allentata.
- 4 Impostare l'interruttore **Manual** (Manuale) su **Backward** (Avanzamento all'indietro) e tenerlo premuto per alcuni istanti per avvolgere la carta in rotolo per almeno tre giri sul cilindro di avvolgimento.

Dopo aver riavvolto la carta, accertarsi che tra la carta in rotolo e il cilindro di riavvolgimento la carta sia sufficientemente allentata.

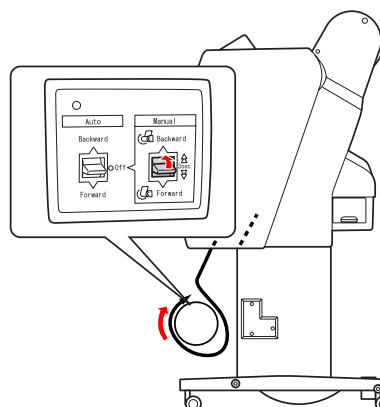

## Gestione della carta

## Riavvolgimento delle stampe

Se l'unità di riavvolgimento automatico carta in rotolo è installata e il cilindro di riavvolgimento è caricato con la carta da riavvolgere nella direzione desiderata, è possibile utilizzare l'unità per riavvolgere le stampe.

**Avvertenza:**

Non toccare l'unità di riavvolgimento automatico carta in rotolo mentre è in funzione. Ciò può causare danni alla persona.

**1**

Impostare l'opzione **Auto** (Automatica) su **Forward** (Avanzamento) o **Backward** (Avanzamento all'indietro).

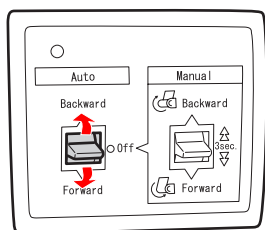
**2**

Inviare un lavoro di stampa alla stampante.

La stampante inizia a stampare. L'unità di riavvolgimento automatico carta in rotolo riavvolge nella direzione impostata al passaggio 1.

**Nota:**

Quando si stampa utilizzando l'opzione Roll Auto Cut On (Taglio automatico attivato), impostare l'opzione **Auto** (Automatica) dell'unità di riavvolgimento automatico su **Off** (Spenta); in caso contrario, la carta non viene tagliata. È possibile impostare l'opzione **Auto** (Automatica) su **Off** (Spenta) durante la stampa per tagliare automaticamente la carta.

## Rimozione della carta dopo il riavvolgimento

Dopo il riavvolgimento della carta, seguire i passaggi sottoindicati per rimuovere il cilindro di riavvolgimento.

**1**

Impostare **Auto** (Automatica) su **Off** (Spenta).

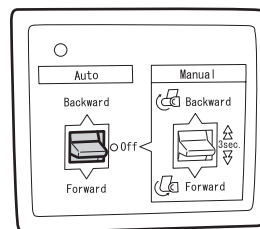
**2**

Taglio della carta in rotolo

- Premere il tasto per tagliare la carta in rotolo.
- Se la carta in rotolo non può essere tagliata con la taglierina incorporata, utilizzare delle forbici o una taglierina in vendita in un negozio.

**3**

Ruotare la leva per sbloccare l'unità mobile e farla scorrere verso sinistra in modo che la manopola a flangia si trovi oltre l'estremità del cilindro di riavvolgimento.

Durante questa operazione, sostenere il cilindro di riavvolgimento con una mano per evitare che cada.

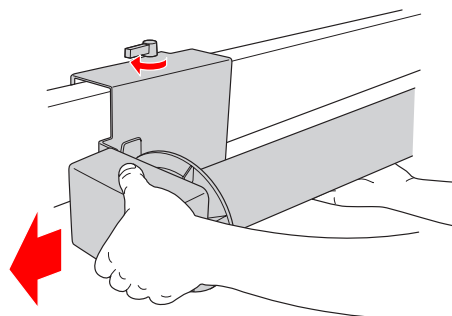

## Gestione della carta

- 4** Rimuovere il cilindro di riavvolgimento dalla manopola a flangia sull'unità mobile e sul carrello.



**Attenzione:**

*Il rotolo di carta è pesante, quindi servono due persone per tenerlo ad entrambe le estremità.*

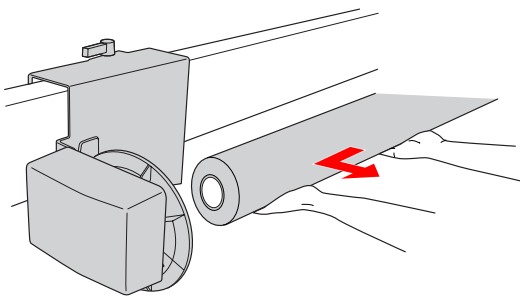

## Utilizzare l'anima di una carta in rotolo usata come anima di riavvolgimento

E' possibile usare un rotolo di carta usato come anima di riavvolgimento.

**Nota:**

*Se l'anima del rotolo di carta è deformata o danneggiata, non può essere utilizzata come anima di riavvolgimento.*

L'installazione della flangia sull'unità di riavvolgimento automatico varia a seconda delle dimensioni dell'anima della carta.

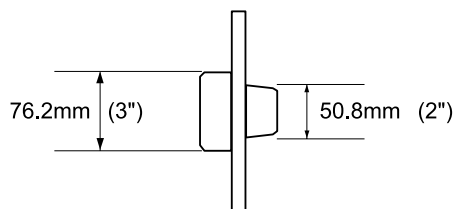

- 1** Rimuovere la flangia premendo la manopola.

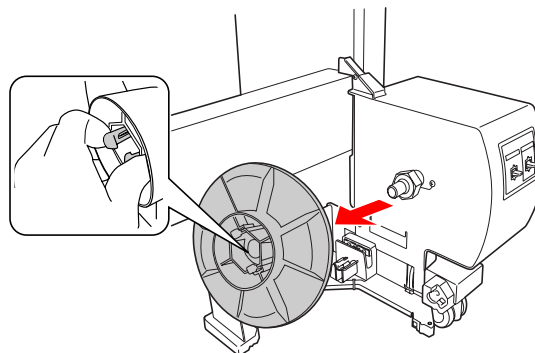

## Gestione della carta

- 2** Capovolgere la flangia in modo che la manopola più piccola sia posizionata sull'esterno, quindi rimetterla sul carrello premendo la manopola.

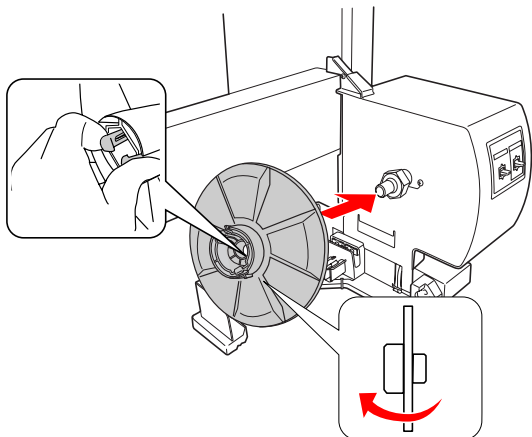

- 3** Rimuovere la flangia premendo la manopola.

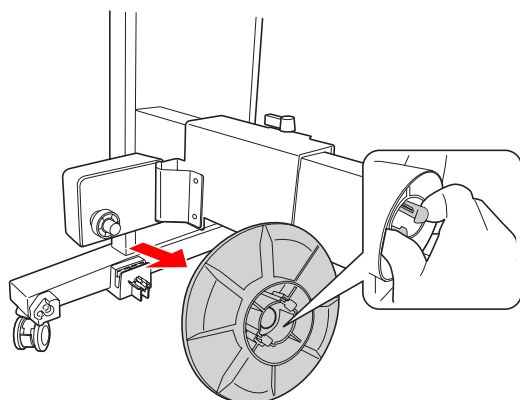

- 4** Capovolgere la flangia in modo che la manopola più piccola sia posizionata sull'esterno, quindi rimetterla sull'unità mobile premendo la manopola.

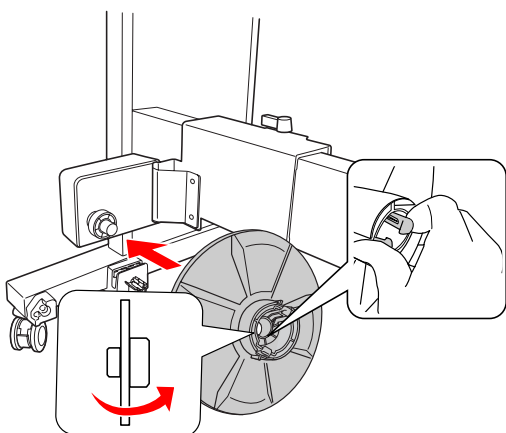

## Installazione di un cilindro di riavvolgimento carta in rotolo

Il metodo di installazione dell'unità di riavvolgimento è la stessa per i cilindri di riavvolgimento da 2 e da 3 pollici.

- 1** Accertarsi che la leva di blocco sia rilasciata (ruotata verso sinistra). Far scivolare l'unità mobile verso l'estremità sinistra della traversa orizzontale.

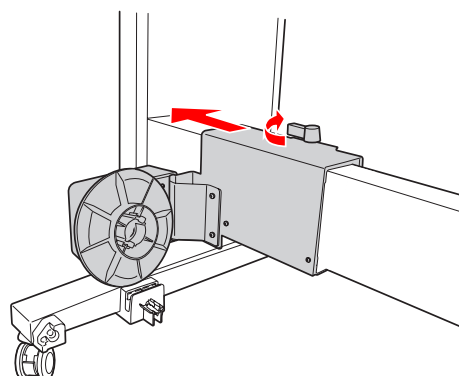

- 2** Infilare un'estremità del cilindro di riavvolgimento carta in rotolo sulla manopola a flangia sul carrello.

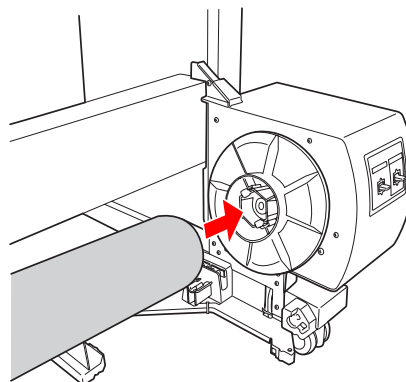

- 3** Inserire la manopola a flangia sull'unità mobile nell'altra estremità del cilindro di riavvolgimento carta in rotolo.

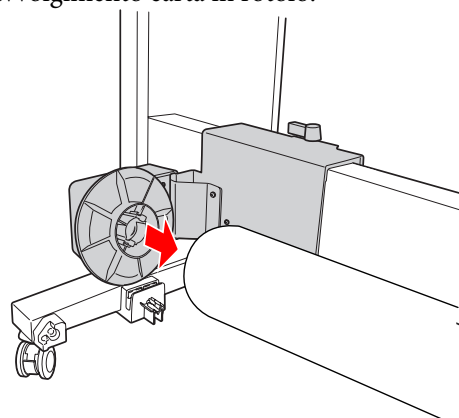

## Gestione della carta

- 4** Ruotare la leva di blocco sulla parte frontale per bloccare l'unità mobile.

Accertarsi che l'unità di riavvolgimento carta in rotolo sia bloccata saldamente e in modo corretto.

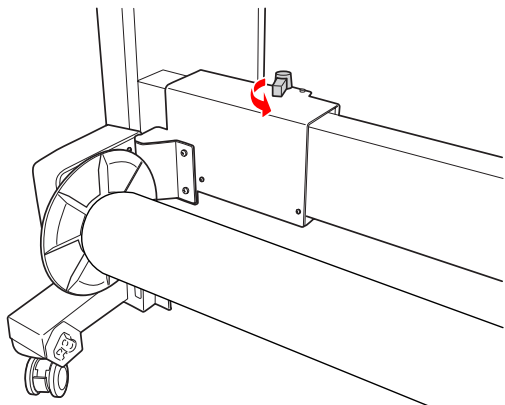

## Area di stampa

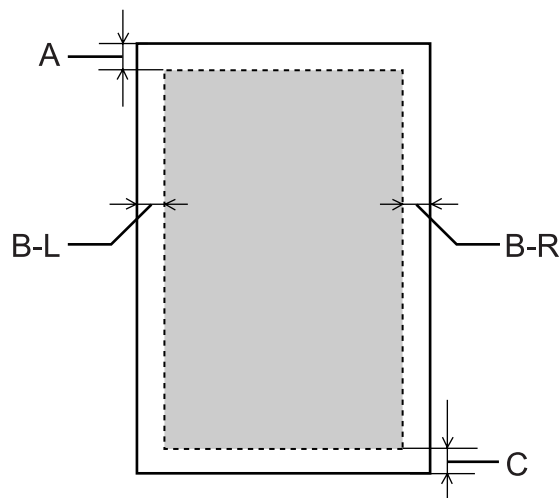

<b>A</b>	Carta in rotolo	Il margine superiore minimo è 3,0 mm (0,12")
	Fogli singoli	Il margine superiore minimo è 3,0 mm (0,12")
<b>B-L</b>	Carta in rotolo	Il margine sinistro minimo è 0,0 mm (0")
	Fogli singoli	Il margine sinistro minimo è 0,0 mm (0")
<b>B-R</b>	Carta in rotolo	Il margine destro minimo è 0,0 mm (0")
	Fogli singoli	Il margine destro minimo è 0,0 mm (0")
<b>C</b>	Carta in rotolo	Il margine inferiore minimo è 3,0 mm (0,12")
	Fogli singoli	Il margine inferiore minimo è 14,0 mm (0,55")

Per la carta in rotolo, è possibile selezionare le seguenti larghezze di margine utilizzando il pannello di controllo.

☞ Vedere "PRINTER SETUP (IMPOSTAZ STAMPANTE)" a pagina 22

## Gestione della carta

Parametro	A	B-L	B-R	C
SUP/ INF 15mm	15mm	3mm	3mm	15mm
SUP 35/ INF 15mm	35mm	3mm	3mm	15mm
SUP 45/ INF 15mm	45mm	3mm	3mm	15mm
15mm	15mm	15mm	15mm	15mm
3mm	3mm	3mm	3mm	3mm

**Nota:**

- ❑ *L'area di stampa non cambia anche quando vengono modificati i margini.*
- ❑ *La stampante rileva automaticamente le dimensioni della carta caricata. I dati di stampa che superano l'area di stampa della carta non possono essere stampati.*
- ❑ *Se si stampano gli stessi dati con un margine da 3 mm e un margine da 15 mm e si confrontano le stampe, si potrà notare che parte del lato destro dell'immagine con margine da 15 mm non viene stampata.*

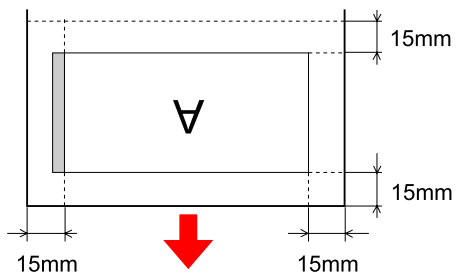



## Impostazioni di base

# Impostazioni di base

## Impostazioni di stampa

Questa sezione descrive come stampare i dati da un'applicazione utilizzando il driver della stampante Epson.

## Procedure di stampa (Windows)

### Definizione delle impostazioni della carta

- 1 Avviare l'applicazione.
- 2 Dal menu File scegliere **Page Setup** (Imposta pagina) o il menu per l'impostazione della carta, ad esempio **Print (Stampa)**.
- 3 Eseguire le impostazioni per la carta, come il formato della carta, nella finestra di dialogo Page Setup (Imposta pagina).

Esempio: Paint

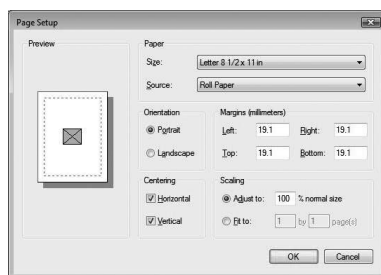

**Nota:**

La finestra di dialogo può variare a seconda del tipo di applicazione. Per informazioni dettagliate, consultare la Guida in linea dell'applicazione.

- 4 Fare clic su **OK** per chiudere la finestra di dialogo.

A questo punto, creare i dati di stampa.

### Definizione delle impostazioni del driver della stampante

- 1 Accendere la stampante e inserirvi la carta.  
 Vedere "Gestione della carta" a pagina 31
- 2 Dal menu File, selezionare **Print (Stampa)** o **Page Setup** (Imposta pagina).
- 3 Accertarsi che la stampante sia selezionata e fare clic su **Printer** (Stampante), **Setup** (Imposta), **Options** (Opzioni), **Properties** (Proprietà) o **Preferences** (Preferenze).

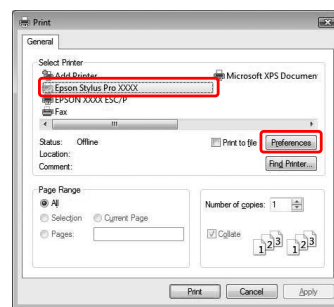

- 4 Selezionare il tipo di supporto, il colore o la qualità di stampa in base alla carta caricata nella stampante.

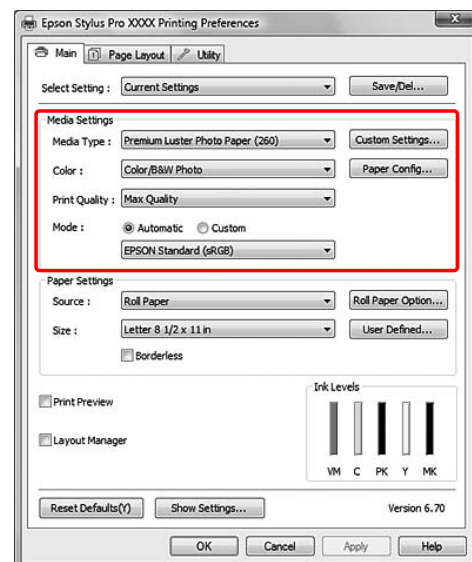

## Impostazioni di base

- 5** Selezionare l'origine e il formato della carta in base alla carta caricata nella stampante.

Una volta eseguite le impostazioni, fare clic su **OK**.

Accertarsi di selezionare lo stesso formato della carta impostato nell'applicazione.

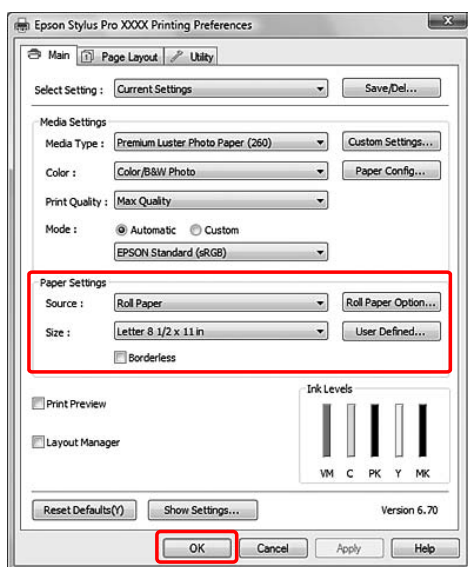

- 6** Fare clic su **Print (Stampa)**.

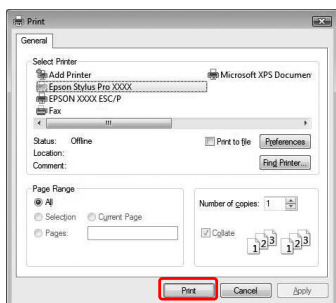

La barra di avanzamento compare sul display una volta avviata la stampa.

## Procedure di stampa (Mac OS X)

### Definizione delle impostazioni della carta

- 1** Avviare l'applicazione.
- 2** Dal menu File scegliere **Page Setup** (Imposta pagina) o il menu per l'impostazione della carta, ad esempio **Print (Stampa)**.
- 3** Selezionare la stampante, quindi eseguire le impostazioni.

L'elenco della carta disponibile è visualizzato nell'elenco Paper Size (Formato carta). Selezionare il formato della carta appropriato.

➔ Vedere “Selezione del formato della carta” a pagina 59

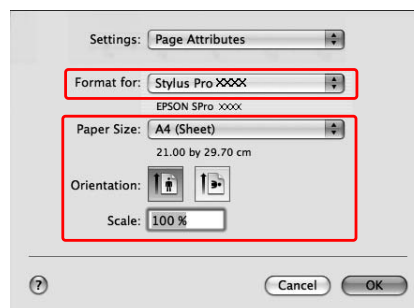

- 4** Fare clic su **OK** per chiudere la finestra di dialogo.

A questo punto, creare i dati di stampa.

## Impostazioni di base

### Selezione del formato della carta



	Formato carta (*XXXX è il formato della carta)	Spiegazione
Carta in rotolo	XXXX Carta in rotolo - Striscione	Selezionare questo formato quando si utilizza un'applicazione per la stampa su striscione. La stampa verrà eseguita senza margini superiore e inferiore e con un margine di 3 mm sui lati destro e sinistro.
	XXXX Carta in rotolo - Senza margini (Autoespansione)	Selezionare questo formato quando si esegue la stampa senza margini utilizzando carta in rotolo. Se si sceglie la stampa senza margini per Auto Expand (Autoespansione), il driver della stampante ingrandisce di 3 mm le dimensioni dei dati di stampa sui lati destro e sinistro. È possibile modificare il valore di ingrandimento tramite l'impostazione Expansion (Espansione). Il formato dei dati di stampa viene equamente ingrandito anche sui lati superiore e inferiore. In questo modo, le dimensioni dei dati di stampa vengono ingrandite automaticamente, per consentire di stampare senza margini con facilità. Le aree ingrandite che eccedono il formato della carta non verranno stampate.
	XXXX Carta in rotolo - Senza margini (Conserva formato)	Selezionare questo formato quando si esegue la stampa senza margini utilizzando carta in rotolo. Il driver della stampante stampa senza modificare le proporzioni dei dati di stampa. I dati dell'immagine non vengono ingranditi. È necessario ingrandire i dati di 3 mm sui lati destro e sinistro utilizzando l'applicazione con cui sono stati creati in precedenza.
	XXXX Carta in rotolo - Striscione senza margini	Selezionare questo formato quando si esegue la stampa senza margini utilizzando un'applicazione che supporta la stampa su striscione. Il driver della stampante ingrandisce l'area di stampa di 3 mm sui lati destro e sinistro per la larghezza della carta. Poiché i dati di stampa non vengono ingranditi, le dimensioni sui lati inferiore e superiore vengono stampate nel formato in cui sono state create. Tuttavia, è necessario creare i dati in modo tale che superino di 3 mm i lati destro e sinistro. Non vengono impostati margini sui lati superiore e inferiore.
	XXXX Roll Paper (Carta in rotolo)	Selezionare questo formato quando si stampa con margini su carta in rotolo. Ciò consente di stampare con i margini impostati nel menu ROLL PAPER MARGIN (MARGINE CARTA ROTOLO) di PRINTER SETUP (IMPOSTAZ STAMPANTE) nel modo Menu.  Vedere "PRINTER SETUP (IMPOSTAZ STAMPANTE)" a pagina 22

## Impostazioni di base

	<b>Formato carta (*XXXX è il formato della carta)</b>	<b>Spiegazione</b>
Fogli singoli	XXXX Foglio - Senza margini (Autoespansione)	Selezionare queste dimensioni quando si esegue la stampa senza margini per i lati destro e sinistro di un foglio singolo. Se si sceglie la stampa senza margini per Auto Expand (Autoespansione), il driver della stampante ingrandisce di 3 mm le dimensioni dei dati di stampa sui lati destro e sinistro. È possibile modificare il valore di ingrandimento tramite l'impostazione Expansion (Espansione). Il formato dei dati di stampa viene equamente ingrandito anche sui lati superiore e inferiore. In questo modo, le dimensioni dei dati di stampa vengono ingrandite automaticamente, per consentire di stampare senza margini con facilità. Le aree ingrandite che eccedono il formato della carta su entrambi i lati destro e sinistro non verranno stampate, mentre compariranno un margine superiore di 3 mm e uno inferiore di 14 mm.
	XXXX Foglio - Senza margini (Conserva formato)	Selezionare queste dimensioni quando si esegue la stampa senza margini per i lati destro e sinistro di un foglio singolo. In Retain Size (Conserva formato), il driver esegue la stampa senza margini senza ingrandire i dati di stampa. I dati devono essere creati in modo tale che superino di 3 mm i lati destro e sinistro. Mentre le dimensioni dei margini inferiore e superiore vengono stampate nel formato in cui sono state create, vengono visualizzati un margine superiore di 3 mm e uno inferiore di 14 mm.
	XXXX Sheet (Foglio)	Selezionare questo formato quando si stampa con margini su un foglio di carta singolo. Ciò consente di stampare con un margine di 3 mm sui lati superiore, destro e sinistro e con un margine di 14 mm sul lato inferiore.

## Impostazioni di base

### Definizione delle impostazioni del driver della stampante

- 1 Accendere la stampante e inserirvi la carta.  
 Vedere "Gestione della carta" a pagina 31
- 2 Fare clic su **Print (Stampa)** dal menu File dell'applicazione.
- 3 Selezionare la stampante, quindi fare clic sul tasto  e selezionare **Print Settings** (Impostazioni di stampa) dall'elenco.

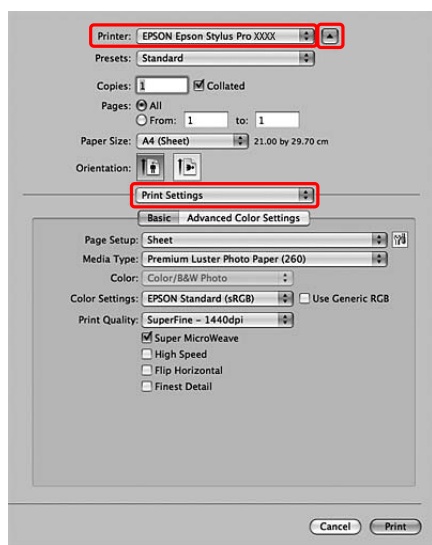

Per Mac OS X 10.3.9 fino alla versione 10.4, selezionare la stampante, quindi scegliere **Print Settings** (Impostazioni di stampa) dall'elenco.

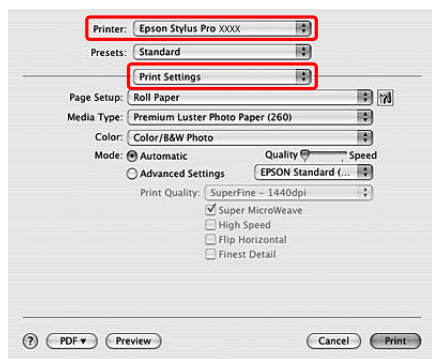

- 4 Eseguire le impostazioni.

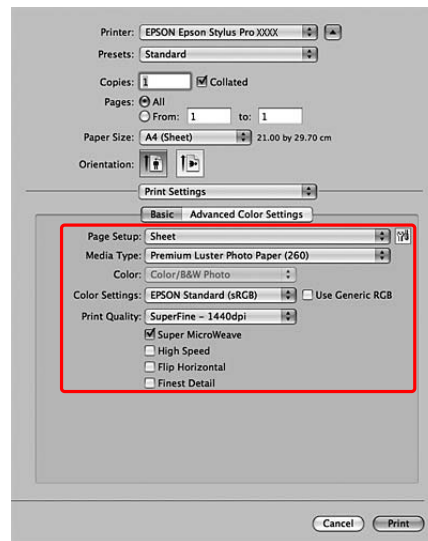

Selezionare lo stesso tipo di supporto caricato nella stampante. Di solito, è possibile stampare in modo corretto semplicemente eseguendo le impostazioni nella finestra di dialogo Print Settings (Impostazioni di stampa).

- 5 Eseguire le impostazioni necessarie, quindi fare clic su **Print (Stampa)** per iniziare a stampare.

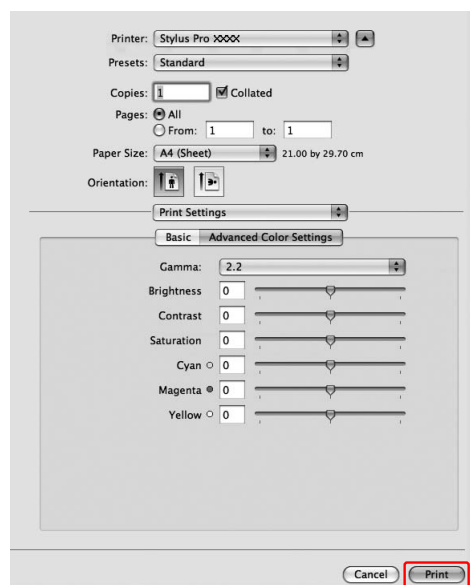

## Impostazioni di base

### Controllo dello stato della stampante

#### Per Windows

L'indicatore Progress Meter (Barra di avanzamento) viene visualizzato sul display quando si inizia a stampare. Esso indica lo stato di avanzamento del lavoro di stampa corrente e fornisce informazioni sullo stato della stampante, tipo l'inchiostro rimasto e il codice prodotto delle cartucce d'inchiostro. Tramite l'indicatore Progress Meter (Barra di avanzamento) è anche possibile annullare un lavoro di stampa.

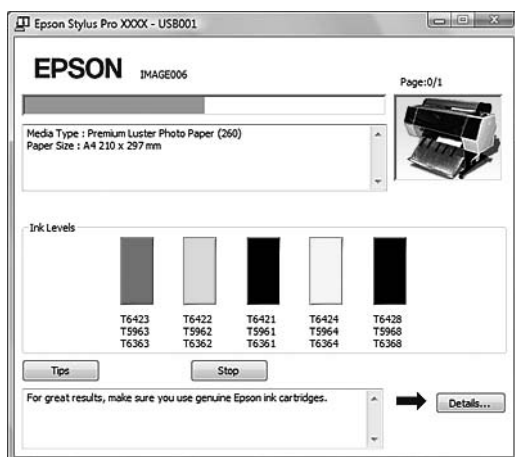

#### Per Mac OS X

Per Mac OS X 10.5, all'avvio della stampa viene visualizzato EPSON Printer Monitor. Esso indica lo stato di avanzamento del lavoro di stampa corrente e fornisce informazioni sullo stato della stampante, tipo l'inchiostro rimasto e il codice prodotto delle cartucce d'inchiostro.



Fare clic sull'icona della stampante nel Dock. Facendo clic sull'icona della stampante, è possibile verificare lo stato di avanzamento del lavoro di stampa corrente e le informazioni sullo stato della stampante. È inoltre possibile annullare un lavoro di stampa.



**Impostazioni di base**

**Problemi durante la stampa**

**Per Windows**

Se si verifica un problema durante la stampa, viene visualizzato un messaggio di errore nella finestra EPSON Status Monitor 3.

Facendo clic su **How to** (Come), EPSON Status Monitor 3 guiderà l'utente nella procedura di risoluzione del problema.

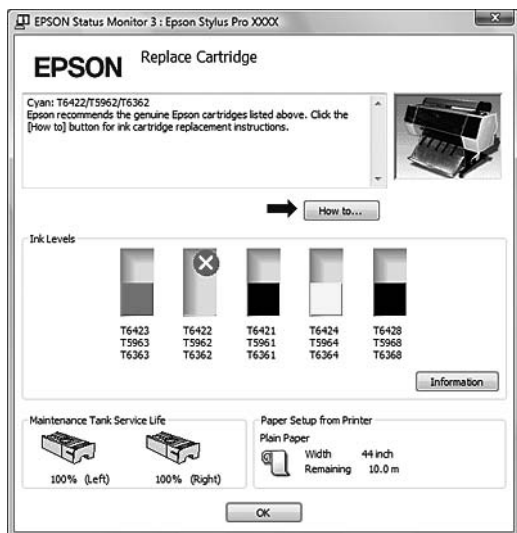

**Per Mac OS X**

In caso di problemi durante la stampa, verrà visualizzato un messaggio di errore. Facendo clic su **How to** (Come), EPSON StatusMonitor guiderà l'utente nella procedura di risoluzione del problema.



**Annullamento della stampa**

Esistono vari metodi per arrestare l'operazione di stampa a seconda della situazione.

**Durante l'invio dei dati**

Annulamento tramite il computer	Annulamento tramite la stampante	Funzionamento
✓	-	Selezionare i dati che si desidera annullare utilizzando il computer.

## Impostazioni di base

### Durante l'invio o la stampa dei dati

✓	✓	<ul style="list-style-type: none"> <li>❑ Anche se si annulla la stampa utilizzando il computer, non è possibile annullare un lavoro di stampa che è già stato inviato alla stampante. L'operazione deve essere annullata anche tramite la stampante; in caso contrario, i dati memorizzati nella stampante continueranno ad essere stampati.</li> <li>❑ Anche se si annulla la stampa utilizzando la stampante, non è possibile annullare un lavoro di stampa memorizzato nel computer. L'operazione deve essere annullata anche tramite il computer; in caso contrario, i dati memorizzati nel computer saranno reinviati e l'operazione di stampa verrà ripresa una volta reimpostata la stampante.</li> <li>❑ Quando si annulla un lavoro di stampa tramite la stampante, vengono eliminati anche i rimanenti lavori di stampa in coda.</li> </ul>
---	---	---

### Durante la stampa

-	✓	Tutti i lavori vengono eliminati.
---	---	-----------------------------------

✓ : Disponibile

-: Non disponibile

## Annullamento della stampa tramite il computer (Windows)

### Quando è visualizzata la barra di avanzamento

Fare clic su **Stop** (Interrompi) nella finestra di dialogo EPSON Progress Meter (Barra di avanzamento EPSON).

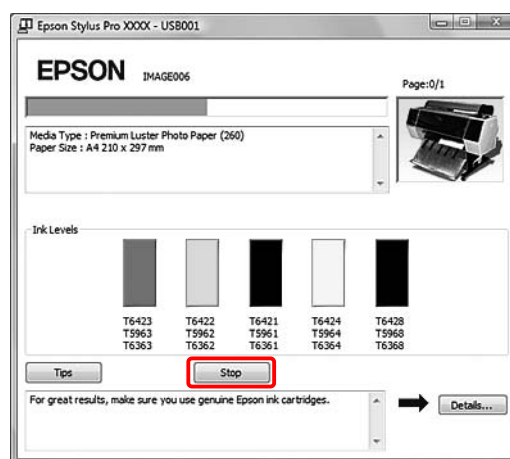

### Quando non è visualizzata la barra di avanzamento

- 1 Fare doppio clic sull'icona della stampante sulla barra della applicazioni.
- 2 Selezionare il documento da eliminare, quindi scegliere **Cancel (Annulla)** dal menu Document (Documento).

Se si desidera eliminare tutti i lavori di stampa, selezionare **Cancel All Documents (Cancella tutti i documenti)** dal menu Printer (Stampante).

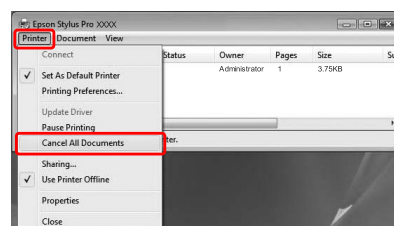

Se il documento è stato inviato alla stampante, i dati di stampa non vengono visualizzati nella finestra di dialogo dell'illustrazione qui sopra. In questo caso, annullare il lavoro di stampa dalla stampante.



## Impostazioni di base

## Annullamento della stampa tramite il computer (Mac OS X)

- 1 Fare clic sull'icona della stampante nel Dock.



- 2 Selezionare il documento che si desidera eliminare, quindi fare clic su **Delete (Cancella)**.



Se il documento è stato inviato alla stampante, i dati di stampa non vengono visualizzati nella finestra di dialogo dell'illustrazione qui sopra. In questo caso, annullare il lavoro di stampa dalla stampante.

## Annullamento della stampa tramite la stampante

Premere il tasto **||** per selezionare **JOB CANCEL** (ANNULLA LAVORO), quindi premere il tasto **OK**.

Anche se la stampante sta stampando un documento, la stampa viene annullata. Una volta annullato il documento, occorre attendere qualche istante perché la stampante passi allo stato **READY** (PRONTA).

**Nota:**

Non è possibile annullare un documento in fase di spooling nel computer. Per annullare un documento in fase di spooling nel computer, vedere la sezione "Annullamento della stampa tramite il computer (Windows)" a pagina 64 o "Annullamento della stampa tramite il computer (Mac OS X)" a pagina 65.

## Cambiare l'inchiostro nero

In questa stampante è installato sia l'inchiostro Nero fotografico che quello Nero opaco.

L'inchiostro Photo Black (Nero Foto) può essere utilizzato con i tipi di carta fotografica con risultati di qualità professionale. L'inchiostro Nero opaco aumenta in modo importante la densità ottica nera quando si stampa su carta opaca.

L'inchiostro nero viene automaticamente selezionato in base alla carta in uso.

Vedere alla sezione seguente per scegliere l'inchiostro nero più adatto per il tipo di supporto utilizzato.

➤ Vedere "Informazioni sulla carta" a pagina 185

**Nota:**

Il motivo di controllo ugelli e il motivo di allineamento della testina di stampa vengono stampati sia con inchiostro Nero Foto che Nero Matte, indipendentemente dal tipo di supporto. Quando si stampano motivi su carte di tipo lucido, fare attenzione a non strisciare la superficie stampata, in quanto l'inchiostro Nero opaco viene assorbito con maggiore difficoltà su carte di tipo lucido.

## Opzioni e materiali di consumo



# Opzioni e materiali di consumo

Per la stampante sono disponibili i seguenti materiali di consumo (aggiornato a Maggio 2009).

Per ottenere gli ultimi aggiornamenti, visitare il sito Web Epson.

Nome		Codice prodotto					Spiegazione
Supporti speciali Epson		Per maggiori informazioni sui supporti, vedere la sezione seguente. ☞ "Informazioni sulla carta" a pagina 185					
Cartucce d'inchiostro	(Colore)	Epson Stylus Pro 7700/9700			Epson Stylus Pro 7710/9710		Il driver della stampante fornito con questa stampante è regolato nei colori per le cartucce d'inchiostro Epson originali. Utilizzando delle cartucce non originali, la stampa potrebbe risultare pallida oppure l'inchiostro rimasto potrebbe non essere rilevato normalmente.  Nota: Il codice del prodotto varia a seconda dei paesi.  Per la sostituzione delle cartucce d'inchiostro vedere la sezione seguente. ☞ "Sostituzione delle cartucce di inchiostro" a pagina 74
		150 ml	350 ml	700 ml	350 ml	700 ml	
	Cyan (Ciano)	T6422	T5962	T6362	T5972	T6372	
	Yellow (Giallo)	T6424	T5964	T6364	T5974	T6374	
	Matte Black (Nero opaco)	T6428	T5968	T6368	T5978	T6378	
	Photo Black (Nero fotografico)	T6421	T5961	T6361	T5971	T6371	
	Vivid Magenta (Magenta vivace)	T6423	T5963	T6363	T5973	T6373	
Tanica manutenzione		C12C890501					Per la sostituzione della tanica di manutenzione vedere la sezione seguente. ☞ "Sostituzione della tanica di manutenzione" a pagina 76
Lama di ricambio della tagliarina automatica		C12C815331					Per la sostituzione della tagliarina vedere la sezione seguente. ☞ "Sostituzione della tagliarina" a pagina 78
Cinghia di fissaggio carta in rotolo		C12C890121					

## Opzioni e materiali di consumo

Nome	Codice prodotto	Spiegazione
Unità di riavvolgimento automatico (per Epson Stylus Pro 9700/9710)	C12C815321	L'unità di riavvolgimento automatico è disponibile solo per Epson Stylus Pro 9700/9710 e non può essere utilizzata con Epson Stylus Pro 7700/7710. Per informazioni sull'installazione, vedere la <i>Guida di installazione dell'unità di riavvolgimento automatico</i> .  Per informazioni sull'utilizzo dell'Unità di riavvolgimento automatico, vedere la sezione seguente.  "Utilizzo dell'unità di riavvolgimento automatico (solo per Epson Stylus Pro 9700/9710)" a pagina 48
Adattatore del supporto rotolo	C12C811241	Per maggiori dettagli vedere la sezione seguente.  "Uso della carta in rotolo" a pagina 32

**Nota:**

- ❑ Quando si utilizzano una connessione USB e un hub USB, si consiglia di collegare la stampante al primo hub collegato direttamente al computer. Inoltre, alcuni hub potrebbe causare un funzionamento instabile. Se si verifica questo problema, collegare la stampante direttamente alla porta USB del computer.
- ❑ Quando si utilizza una connessione Ethernet, utilizzare un cavo LAN. Quando si utilizza un cavo 100BASE-TX STP (cavo schermato a coppie ritorte), deve essere di categoria 5 o superiore.

# Manutenzione

## Manutenzione giornaliera

### Istruzioni per installare la stampante

Durante l'installazione della stampante tenere presenti i seguenti punti:

- ❑ Scegliere una superficie che sia piana e stabile e che sia in grado di sostenere il peso della stampante (circa 134 kg per Epson Stylus Pro 9700/9710 e 100 kg per Epson Stylus Pro 7700/7710).
- ❑ Utilizzare esclusivamente prese elettriche conformi ai requisiti di alimentazione della stampante.
- ❑ Lasciare spazio sufficiente per consentire un facile utilizzo, manutenzione e ventilazione.  
 ➔ Vedere "Scelta del luogo di installazione per la stampante" nella *Guida di installazione*
- ❑ Utilizzare la stampante in presenza delle seguenti condizioni (temperatura da 10 a 35°C e umidità tra 20 e 80%).

Anche se sono state soddisfatte le condizioni sopra indicate, la stampa potrebbe non essere soddisfacente se le condizioni ambientali non sono adatte al tipo di carta utilizzata. Accertarsi di utilizzare la stampante nei luoghi dove le condizioni della carta vengono soddisfatte. Per informazioni più dettagliate consultare le istruzioni relative alla carta. Tenere la stampante lontana da luoghi secchi, dalla luce diretta del sole o da fonti di calore per mantenere l'umidità appropriata.

### Note per quando non si sta usando la stampante

Gli ugelli della testina di stampa sono molto piccoli, quindi potrebbero ostruirsi facilmente se nella testina di stampa entra della polvere. Per evitare che ciò si verifichi, chiudere il coperchio della carta in rotolo o il coperchio frontale quando non si sta usando la stampante. Se non si usa la stampante per un lungo periodo di tempo, sistemare un panno antistatico sulla stampante per evitare che della polvere si depositi sulla stampante.

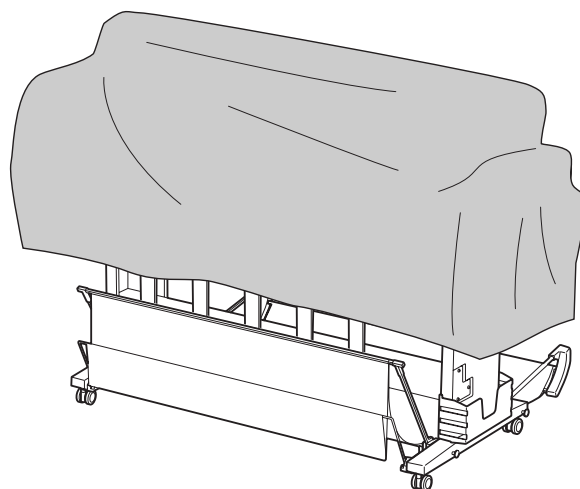

### Istruzioni sull'uso della carta

#### Note sulla gestione della carta

Per maggiori dettagli vedere le istruzioni sottostanti e le istruzioni sulla gestione della carta.

- ❑ Utilizzare i supporti speciali Epson in presenza delle seguenti condizioni (temperatura da 15 a 25°C e umidità tra 40 e 60%).
- ❑ Non piegare la carta o graffiare sulla superficie della carta.
- ❑ Non mettere le dita sulla superficie stampabile del supporto, poiché le impronte digitali potrebbero ridurre la qualità della stampa.
- ❑ Installare la carta in rotolo prendendo i bordi della carta in rotolo. Laddove possibile, usare i guanti per maneggiare i supporti.

## Manutenzione

- ❑ La carta potrebbe piegarsi se la temperatura e l'umidità cambiano rapidamente. Attenzione a non piegare o sporcare la carta, e appiattirla bene prima di metterla nella stampante.
- ❑ Non buttare l'imballo della carta, così da poterlo usare per riporre la carta.

### Note per il dopo stampa

Vedere le istruzioni sottostanti per il dopo stampa.

- ❑ Non toccare la superficie della stampa, altrimenti l'inchiostro potrebbe sbavare.
- ❑ Non sfregare o graffiare la stampa, altrimenti l'inchiostro potrebbe venir via.
- ❑ Attenzione a non piegare o accatastare la carta una sull'altra, e farla asciugare completamente. Il colore potrebbe cambiare dove la carta è accatastata. Se si lascia la carta una sopra l'altra, i graffi potrebbero rimanere sulla carta anche dopo che la carta è asciugata.
- ❑ Se si mettono le stampe sull'album prima che siano asciugate, potrebbero macchiarsi. Dopo la stampa, accertarsi di asciugare la carta completamente.
- ❑ Non usare un asciugacapelli per asciugare la stampa.
- ❑ Evitare la luce diretta del sole.
- ❑ Vedere le istruzioni della carta per evitare che i colori sbiadiscano. La stampa può conservare il colore per molto tempo se viene conservata correttamente.

#### **Nota:**

*Di solito, le stampe e le foto si sbiadiscono nel tempo (cambiano colore) per effetto della luce e di vari componenti presenti nell'aria. Questo vale anche per i supporti speciali Epson. In ogni modo, con un metodo di immagazzinaggio corretto, il grado di cambio dei colori può essere tenuto ad un livello minimo.*

- ❑ *Vedere le istruzioni dei supporti speciali Epson per maggiori informazioni sulla gestione della carta dopo la stampa.*
- ❑ *I colori di foto, manifesti e altre stampe appaiono diversi in condizioni di luce differenti (fonti di luce\*). Anche i colori delle stampe eseguite con questa stampante potrebbero apparire diversi a seconda delle fonti di luce.*  
\* Per fonti di luce si intendono la luce solare, fluorescente, incandescente e di altro tipo.

## Note sull'immagazzinaggio della carta

Per maggiori dettagli vedere le istruzioni sottostanti e le istruzioni sulla gestione della carta.

- ❑ Evitare di esporre la stampante alla luce diretta del sole, a fonti di calore elevato, all'umidità.
- ❑ Tenere la carta nella sua confezione e su una superficie piana.
- ❑ Togliere la carta in rotolo che non viene usata dalla stampante. Arrotolarla per bene e quindi conservarla nella sua confezione originale. Se si lascia la carta in rotolo nella stampante, la sua qualità si deteriorerà.
- ❑ Non bagnare la carta.
- ❑ Conservare le stampe in un luogo scuro per evitare la luce diretta del sole, fonti di calore elevato e umidità, per mantenere il colore stampato.

## Sostituzione delle cartucce d'inchiostro

### Nota:

*Se si sostituiscono le cartucce d'inchiostro a stampante spenta, l'inchiostro rimasto non viene rilevato correttamente, pertanto potrebbe divenire inutilizzabile prima che si accenda la spia Controllo inchiostro, rendendo impossibile eseguire correttamente la stampa. Per sostituire una cartuccia d'inchiostro seguire i passaggi sottostanti.*

## Quando l'inchiostro va sostituito/Quando l'inchiostro sta finendo

Quando la spia Controllo inchiostro lampeggia, significa che il livello dell'inchiostro è basso. Se è installata l'utility EPSON Status Monitor, sullo schermo del computer viene visualizzato un messaggio che comunica che l'inchiostro sta finendo. Se l'inchiostro sta finendo, è necessario sostituire la cartuccia d'inchiostro al più presto. Non è possibile continuare a stampare anche solo una delle cartucce d'inchiostro è esaurita. Se una cartuccia finisce l'inchiostro mentre sta stampando, va sostituita con una nuova di modo che la stampante possa continuare a stampare.

### Windows

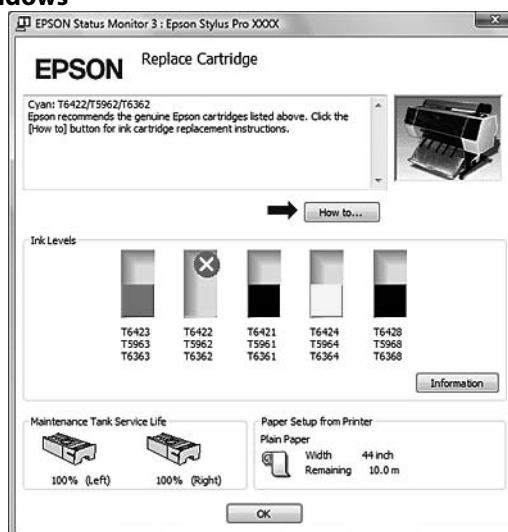

## Manutenzione

### Mac OS X



Fare clic su **How to** (Come) per visualizzare le istruzioni su come sostituire una cartuccia d'inchiostro.

## Confermare la cartuccia d'inchiostro rimasta

## Usare il pannello di controllo della stampante

L'inchiostro rimasto nelle cartucce viene sempre visualizzato sul display LCD.

☞ Vedere “Display” a pagina 14

E' possibile controllare la quantità precisa d'inchiostro rimasto nel menu **PRINTER STATUS (STATO STAMPANTE)**. È necessario controllare la quantità d'inchiostro rimasto prima di stampare grandi quantità di dati. Se la cartuccia è quasi vuota, prepararne una nuova.

☞ Vedi “Utilizzo della modalità Menu” a pagina 17

☞ Vedi “PRINTER STATUS (STATO STAMPANTE)” a pagina 25

## Uso del driver della stampante

È possibile controllare la quantità d'inchiostro rimasto dal computer utilizzando l'utility **EPSON Status Monitor**.

### Per Windows

Aprire la finestra del driver della stampante e fare clic sulla scheda **Utility**, quindi fare clic su **EPSON Status Monitor 3**.

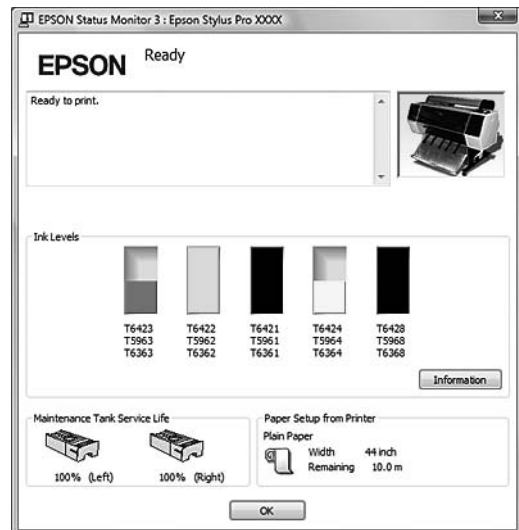
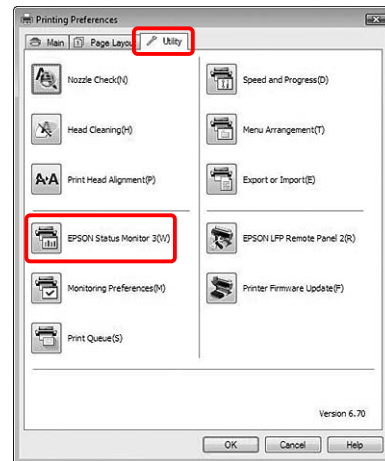

## Manutenzione

### Nota:

Nella finestra di dialogo *Monitoring Preferences* (Preferenze di controllo) selezionare la casella di spunta **Shortcut Icon (Icona di collegamento)** per visualizzare un'icona di collegamento nell'area di notifica di Windows. Fare clic con il tasto destro del mouse sull'icona di collegamento e selezionare il nome della stampante per visualizzare la finestra di dialogo *EPSON Status Monitor 3*.

➔ Vedere "Visualizzazione di informazioni su *Monitoring Preferences* (Preferenze di controllo)" a pagina 126

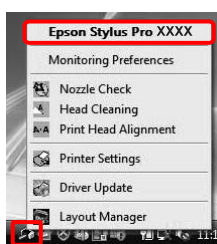

### Per Mac OS X

Aprire la finestra di dialogo *EPSON Printer Utility3*, quindi fare clic su **EPSON StatusMonitor**.

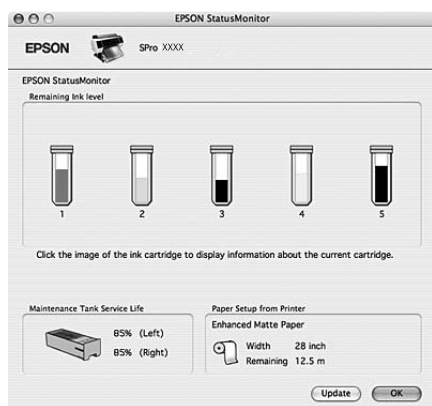
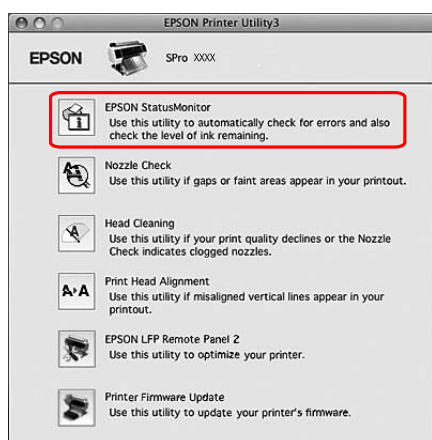

## Informazioni sulle cartucce d'inchiostro

Accertarsi che le cartucce d'inchiostro utilizzate siano supportate dalla stampante.

➔ Vedere "Opzioni e materiali di consumo" a pagina 66

### Nota:

Viene fornito un sistema di protezione per evitare un inserimento scorretto della cartuccia. Se la cartuccia non entra con facilità, il tipo di cartuccia potrebbe non essere corretto. Controllare la confezione e il codice prodotto.

## Note per la gestione delle cartucce d'inchiostro

- Se sul display LCD viene visualizzato il messaggio **INK LOW (INCHIOSTRO SCARSO)**, sostituire le cartucce con una nuova non appena possibile, per evitare che l'inchiostro finisca durante la stampa.
- Per risultati ottimali, consumare la cartuccia d'inchiostro entro sei mesi dall'installazione.
- Se si sposta la cartuccia d'inchiostro da un luogo freddo a un luogo caldo, potrebbe verificarsi della condensa. Prima di utilizzare la cartuccia d'inchiostro, lasciarla a temperatura ambiente per più di quattro ore.
- Non usare una cartuccia d'inchiostro oltre la data indicata sulla confezione. Se si utilizza una cartuccia d'inchiostro oltre la data di scadenza, si potrebbe alterare la qualità di stampa.
- Conservare le cartucce d'inchiostro nelle stesse condizioni della stampante.
- Non toccare la porta di alimentazione dell'inchiostro o la zona circostante. L'inchiostro potrebbe perdere.
- Non toccare il chip IC verde sul lato della cartuccia d'inchiostro. Ciò può alterare le normali operazioni di funzionamento e stampa.
- Siccome il chip IC verde contiene le informazioni sulla cartuccia e sull'inchiostro rimasto, si può continuare ad usare la cartuccia dopo aver estratto la cartuccia dalla stampante.



## Manutenzione

- ❑ Non disassemblare o modificare la cartuccia di inchiostro; in caso contrario, potrebbe risultare impossibile stampare normalmente.
- ❑ Non far cadere o sbattere contro oggetti duri, altrimenti l'inchiostro potrebbe perdere.
- ❑ Anche se non si eseguono stampe, la stampante utilizza inchiostro da tutte le cartucce durante la pulizia delle testine e altre operazioni di manutenzione per conservare le testine di stampa in perfetta efficienza.
- ❑ Sebbene le cartucce di inchiostro possano contenere materiali riciclati, ciò non ha effetti sulle funzionalità o le prestazioni del prodotto.

### Note per la sostituzione delle cartucce d'inchiostro

- ❑ Per ottenere risultati ottimali, agitare bene la cartuccia (per circa 5 secondi) prima di installarla.
- ❑ Non lasciare la stampante senza cartucce d'inchiostro installate. Gli inchiostri all'interno della stampante potrebbero seccare, rendendo impossibile eseguire la stampa.
- ❑ Installare una cartuccia d'inchiostro in ogni alloggiamento. Non è possibile stampare se uno degli alloggiamenti è vuoto.
- ❑ Accertarsi che la stampante sia accesa quando si sostituisce una cartuccia d'inchiostro. Se la stampante è spenta durante la sostituzione della cartuccia d'inchiostro, la quantità d'inchiostro rimasto non viene rilevato correttamente, quindi non si potrà stampare bene.
- ❑ Fare attenzione, perché ci sarà dell'inchiostro attorno alla porta del sistema d'inchiostro sulla cartuccia d'inchiostro usata.
- ❑ Per garantirvi una qualità di stampa ottimale e per migliorare protezione della testina di stampa, nella cartuccia rimane una riserva d'inchiostro variabile quando la stampante indica di sostituire la cartuccia.

### Note per la conservazione delle cartucce d'inchiostro

- ❑ Conservare le cartucce nelle stesse condizioni della stampante (temperatura da 10 a 35°C e umidità tra 20 e 80%).
- ❑ Le cartucce d'inchiostro che vengono tolte prima dell'esaurimento dell'inchiostro possono essere reinstallate nella stampante e riutilizzate se la data di scadenza stampata sulla confezione della cartuccia d'inchiostro non è stata raggiunta. Evitare di far entrare dello sporco nella porta del sistema d'inchiostro e conservare correttamente la cartuccia d'inchiostro rimossa. Non è necessario mettere la cartuccia d'inchiostro nella confezione. La porta del sistema d'inchiostro è dotato di una valvola, quindi non è necessario chiuderla con un cappuccio; in ogni caso, bisogna fare attenzione a non manomettere la porta del sistema d'inchiostro.

## Sostituzione delle cartucce di inchiostro

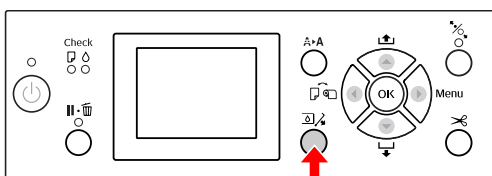

**1** Accertarsi che la stampante sia accesa.

**2** Premere il tasto .



**Nota:**

Il tasto  non è disponibile durante la stampa o la pulizia.

**3** Premere il tasto  /  per selezionare OPEN RIGHT COVER (APRIRE COPERCHIO DX) e quindi premere il tasto OK.

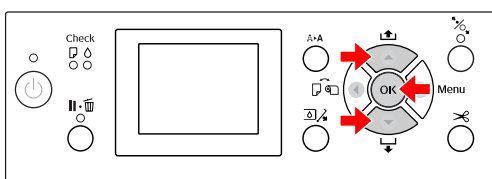

Il coperchio del vano cartucce viene sbloccato e aperto leggermente.

**4** Aprire completamente il coperchio del vano cartucce a mano.

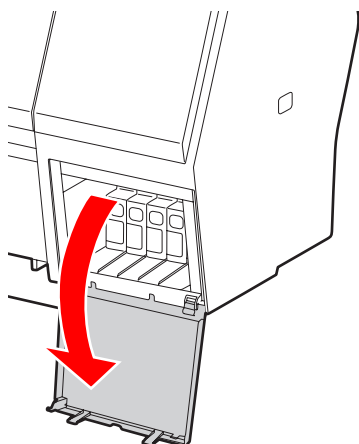

**Nota:**

Non aprire il coperchio finché non viene sbloccato.

**5** Spingere la cartuccia esaurita fino a farla venire un po' fuori.

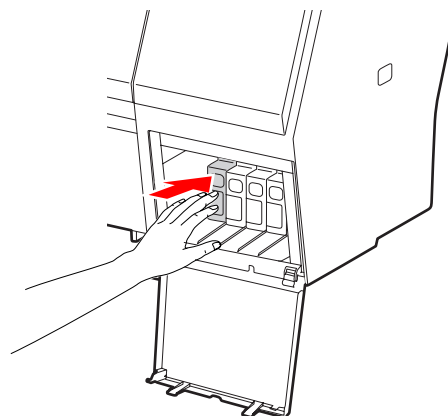

**6** Tirare fuori con attenzione la cartuccia esaurita dall'alloggiamento.

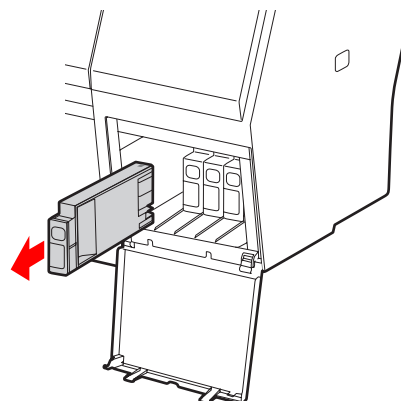

 **Avvertenza:**

Se l'inchiostro dovesse venire a contatto con le mani, lavarle accuratamente con acqua e sapone. Se l'inchiostro dovesse venire a contatto con gli occhi, sciacquarli immediatamente con acqua.

## Manutenzione

- 7** Accertarsi che la cartuccia di sostituzione sia del colore corretto e toglierla dalla confezione. Per ottenere risultati ottimali, agitare bene la cartuccia prima di installarla.

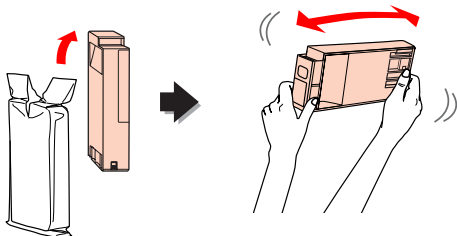
**Attenzione:**

*Non toccare il chip IC verde sul lato della cartuccia. Ciò potrebbe compromettere le normali operazioni di funzionamento e stampa.*

- 8** Tenere la cartuccia d'inchiostro in modo che la freccia sia rivolta verso l'alto e verso il retro della stampante, quindi inserirla nell'alloggiamento fino a quando non si udirà un clic.

Abbinare il colore della cartuccia d'inchiostro con l'etichetta colore sul retro del coperchio del vano cartucce.

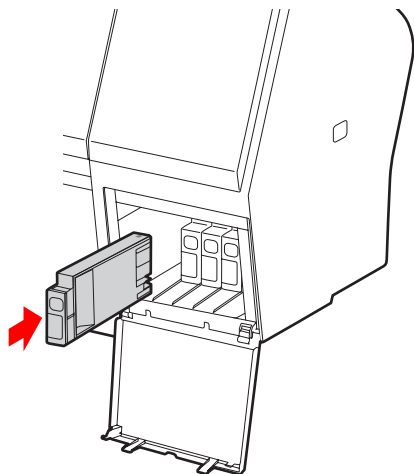
**Nota:**

*Accertarsi di installare tutte e cinque le cartucce d'inchiostro. Non è possibile stampare se una delle cartucce d'inchiostro non è installata.*

- 9** Chiudere il coperchio del vano cartucce.

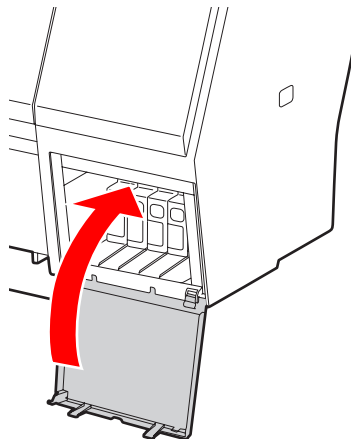

## Sostituzione della tanica di manutenzione

La tanica di manutenzione assorbe l'inchiostro scartato durante la pulizia della testina di stampa. Nel modello Epson Stylus Pro 9700/9710 vi sono due taniche di manutenzione installate a sinistra e a destra, mentre nel modello Epson Stylus Pro 7700/7710 ne è presente una installata a destra. La tanica di manutenzione deve essere sostituita quando richiesto sul display LCD.

### Verifica dello spazio libero della tanica di manutenzione

#### Usare il pannello di controllo della stampante

Lo spazio libero della tanica di manutenzione viene sempre visualizzato sul display LCD.

☞ Vedere “Display” a pagina 14

È possibile controllare lo spazio libero nel menu **PRINTER STATUS (STATO STAMPANTE)**. E' necessario eseguire questo controllo prima di stampare una grande quantità di dati. Se la tanica di manutenzione non dispone di spazio libero sufficiente, prepararne una nuova.

☞ Vedi “Utilizzo della modalità Menu” a pagina 17

☞ Vedi “**PRINTER STATUS (STATO STAMPANTE)**” a pagina 25

## Uso del driver della stampante

È possibile controllare lo spazio libero rimasto nella tanica di manutenzione dal computer utilizzando l'utility EPSON Status Monitor. Le istruzioni sono le stesse come per la conferma l'inchiostro rimasto nella cartuccia.

☞ Vedere “Uso del driver della stampante” a pagina 71

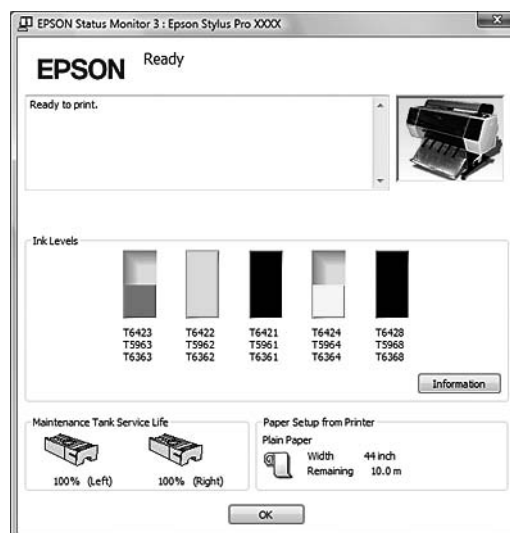

## Sostituzione della tanica di manutenzione

Accertarsi che la tanica di manutenzione utilizzata sia supportata da questa stampante.

☞ Vedere “Opzioni e materiali di consumo” a pagina 66



### Attenzione:

Non sostituire la tanica di manutenzione durante la stampa di dati.

- 1 Spegnere la stampante.
- 2 Togliere dalla confezione una nuova tanica di manutenzione.
- 3 Afferrare la maniglia sul lato della stampante, quindi estrarre delicatamente la tanica di manutenzione.

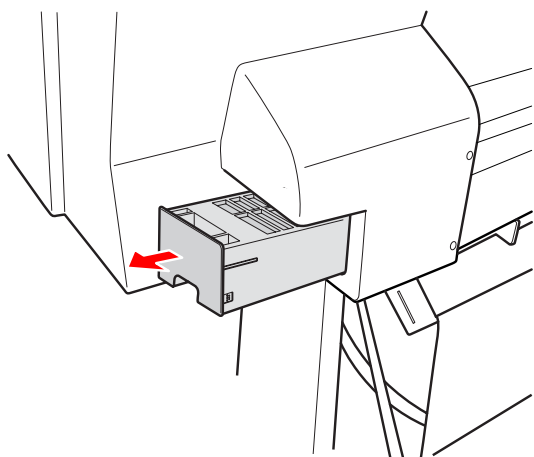

- 4 Riporre la tanica di manutenzione usata nel sacchetto di plastica fornito con la cartuccia di sostituzione e smaltirla in maniera corretta.

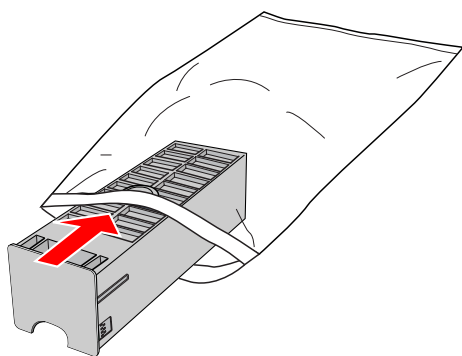

5

Inserire la nuova tanica di manutenzione fino in fondo.

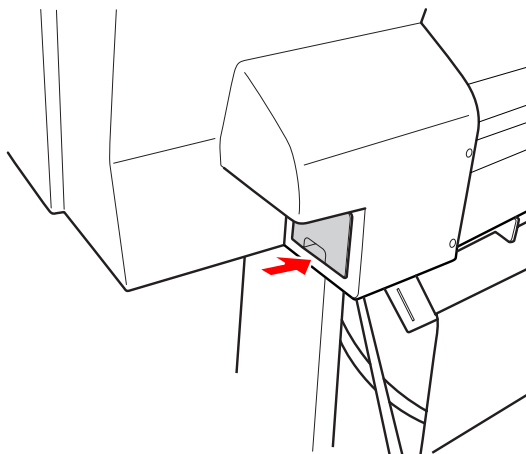

### Attenzione:

Non toccare il chip IC verde sul lato della tanica di manutenzione. Ciò potrebbe compromettere le normali operazioni di funzionamento.

6

Per Epson Stylus Pro 9700/9710, ripetere i passaggi da 3 a 5 per sostituire la tanica di manutenzione installata sull'altro lato.

## Sostituzione della taglierina

Se la taglierina della carta non taglia con precisione, la lama potrebbe non essere affilata e necessitare di sostituzione. Vedere la sezione seguente per il codice prodotto della taglierina supportata da questa stampante.

➔ Vedere “Opzioni e materiali di consumo” a pagina 66



### Attenzione:

Attenzione a non rovinare la lama della taglierina. Farla cadere o sbatterla contro oggetti duri potrebbe scheggiare la lama.

1

Accertarsi che la stampante sia accesa.



Se è caricata della carta, rimuoverla dalla stampante.

2

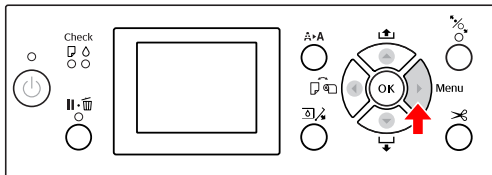
Premere il tasto  per accedere alla modalità Menu.



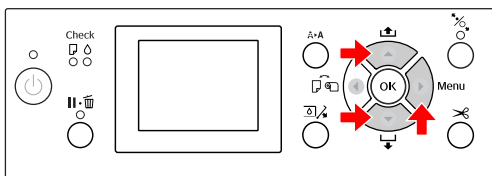

3

Premere il tasto  /  per selezionare MAINTENANCE (MANUTENZIONE) e quindi premere il tasto .



4

Premere il tasto  /  per selezionare CUTTER REPLACEMENT (SOSTITUZIONE TAGLIERINA) e quindi premere il tasto .

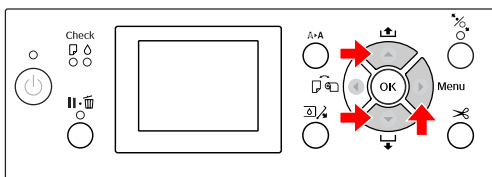

5

Premere il tasto OK.

L'alloggiamento della taglierina si ferma nella posizione di sostituzione.

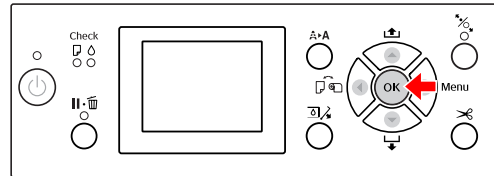

6

Per rimuovere il coperchio, abbassarlo con la manopola e tirarlo verso il basso.

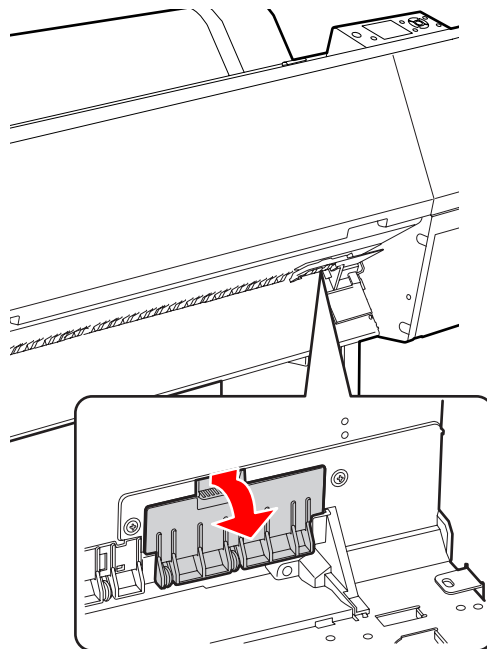

7

Svitare la taglierina servendosi di un cacciavite.

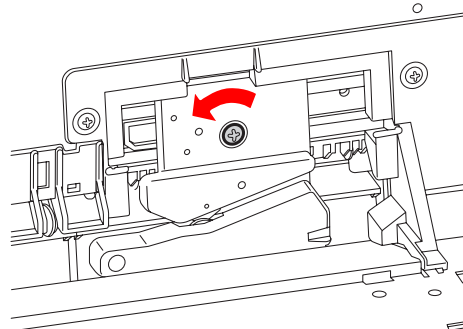

8

Rimuovere delicatamente la vecchia taglierina dalla stampante.



### Avvertenza:

Attenzione a non farsi male con la lama della taglierina. Non far toccare la lama ai bambini.

## Manutenzione

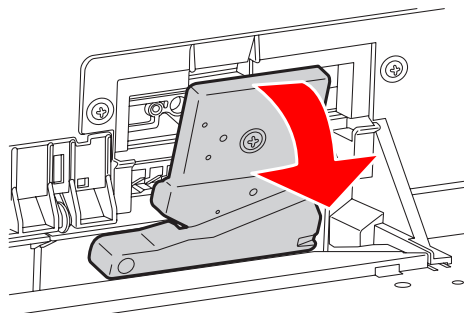
**Nota:**

Riporre la taglierina usata o in una borsa o simile, e smaltirla attenendosi alle disposizioni locali.

- 9** Estrarre la nuova taglierina dalla confezione ed inserirla come indicato.

Installare la taglierina nell'apposito alloggiamento, inserendo il perno della taglierina nel foro dell'alloggiamento.

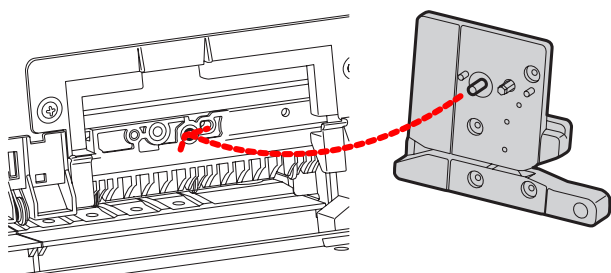

- 10** Avvitare saldamente la taglierina servendosi di un cacciavite a stella.

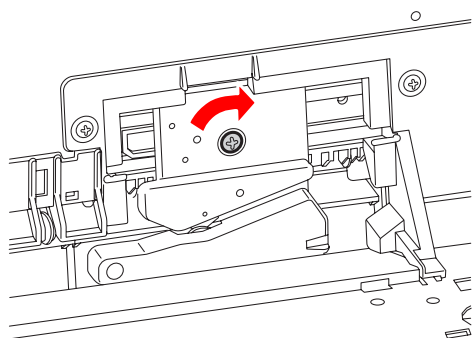
**Nota:**

Avvitare la taglierina in modo saldo, per evitare che la posizione di taglio risulti leggermente spostata o storta.

- 11** Allineare la parte inferiore del coperchio alla taglierina, quindi premere il coperchio finché non scatta.

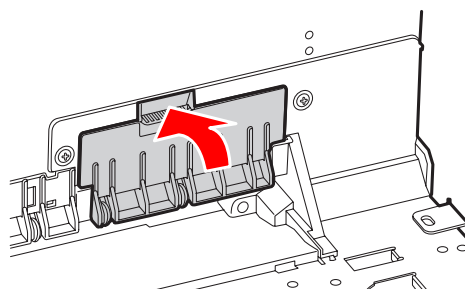

- 12** Premere il tasto OK .

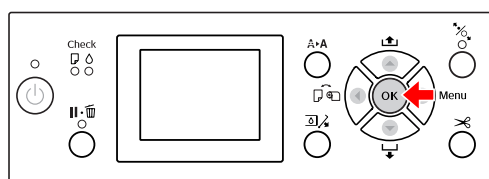

- 13** Accertarsi di avere installato il coperchio, quindi premere il tasto OK .

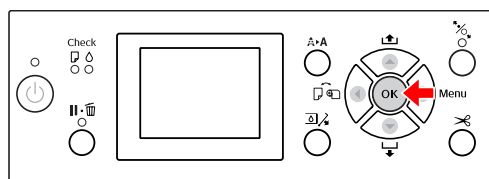

## Manutenzione

## Regolazione della testina di stampa

Potrebbe rendersi necessario regolare la testina di stampa se sui dati stampati appaiono delle righe bianche o se si nota uno scadimento della qualità di stampa. E' possibile eseguire le seguenti funzioni di manutenzione della stampante per mantenere la testina di stampa in condizioni sempre ottime per garantire la qualità di stampa migliore.

### Funzione di pulizia manuale

Funzioni	Computer	Operazione	Spiegazione
Verifica ugelli	✓	✓	Controlla che gli ugelli della testina di stampa non siano ostruiti stampando un motivo di controllo ugelli.
Pulizia testina	✓	✓	Pulisce la testina di stampa per migliorare la qualità di stampa. È possibile selezionare la testina di stampa da pulire.
Pulizia completa	-	✓	Pulisce la testina di stampa in modo più accurato rispetto alla pulizia normale. Il processo di pulizia completa consuma più inchiostro rispetto alla pulizia delle testine. Quando si effettua la pulizia completa, assicurarsi che l'inchiostro rimasto sia sufficiente. In caso contrario, preparare una nuova cartuccia d'inchiostro.

### Funzione di pulizia automatica (funzione di manutenzione automatica)

Funzione	Spiegazione
AUTO NOZZLE CHECK (VERIF AUTOM UGELLI)	La stampante esegue un controllo degli ugelli prima di stampare e se mancano dei punti, esegue la pulizia automaticamente.
Sigillamento	Mette un tappo sulla testina di stampa per evitare che si secchi.

### Funzione di allineamento testina di stampa

Funzioni	Computer	Operazione	Spiegazione
Allineamento testina di stampa	✓	✓	Allinea la testina di stampa quando compaiono delle linee disallineate sui dati stampati.



## Verifica degli ugelli

Questa funzione controlla che gli ugelli\*<sup>2</sup> della testina di stampa\*<sup>1</sup> non siano ostruiti, stampando un motivo di verifica ugelli. Eseguire una pulizia della testina se si vede che il motivo di verifica ugelli sia improvvisamente sbiadito o abbia dei punti mancanti nel motivo.

Utilizzando la funzione di AUTO NOZZLE CHECK (VERIF AUTOM UGELLI), la stampante esegue una verifica ugelli senza stampare nessun motivo e se vi sono dei punti mancanti, esegue automaticamente la pulizia.

\*<sup>1</sup> Testina di stampa: l'elemento che stampa spruzzando inchiostro sulla carta.

\*<sup>2</sup> Ugello: un piccolo forellino per spruzzare l'inchiostro. E' posizionato dove non può essere visto dall'esterno.

E' possibile eseguire una verifica ugelli da:

- Computer
- Pannello di controllo della stampante

**Nota:**

Non è possibile eseguire una verifica ugelli quando la spia Controllo inchiostro è accesa.

## Controllare gli ugelli della testina di stampa usando il computer

Questa sezione spiega come controllare l'ugello della testina di stampa usando il driver della stampante di Windows.

Utilizzare EPSON Printer Utility3 per Mac OS X.

➔ Vedere "Accesso a EPSON Printer Utility3" a pagina 132

- 1 Accertarsi che nella stampante sia caricata la carta in rotolo o un formato A4/Letter o più grande.

Selezionare l'origine carta corretta a seconda della carta utilizzata.

➔ Vedere "Gestione della carta" a pagina 31

- 2 Aprire il menu Utility del driver della stampante.

- 3 Fare clic su **Nozzle Check** (Verifica ugelli).

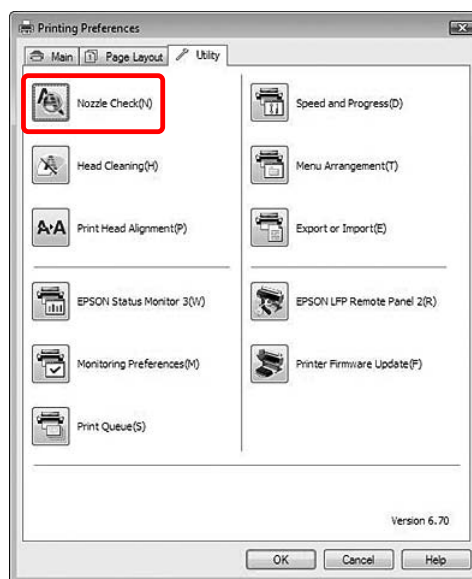

- 4 Fare clic su **Print** (Stampa).

Il motivo di verifica ugelli è stampato.

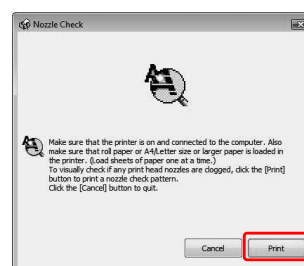

## Manutenzione

- 5** Verificare che non vi siano punti mancanti sul motivo di verifica ugelli.

Se non vi sono punti mancanti, fare clic su **Finish** (Fine).

Se vi sono dei punti mancanti, fare clic su **Clean** (Pulisci).

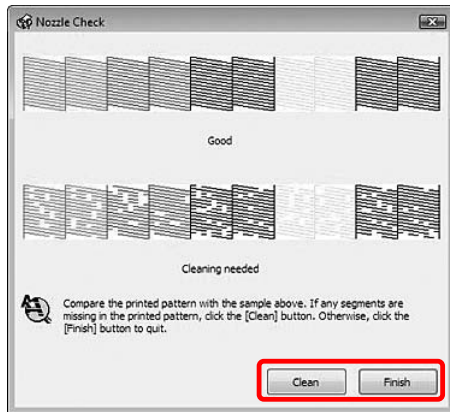

Dopo aver stampato un motivo di verifica ugelli, controllare che la stampa del motivo sia completa prima di iniziare la stampa dei dati o pulire la testina di stampa.

## Controllare gli ugelli della testina di stampa usando il pannello di controllo della stampante

- 1** Accertarsi che nella stampante sia caricata la carta in rotolo o un formato A4/Letter o più grande.

Selezionare l'origine carta corretta a seconda della carta utilizzata.

☞ Vedere "Gestione della carta" a pagina 31

- 2** Premere il tasto ► per accedere alla modalità Menu.

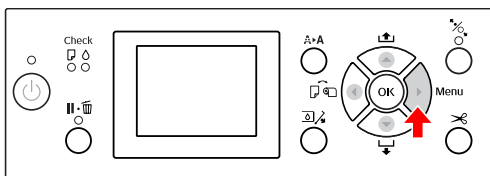

- 3** Premere il tasto ▲ / ▼ per visualizzare TEST PRINT (STAMPA PROVA) e quindi premere il tasto ►.

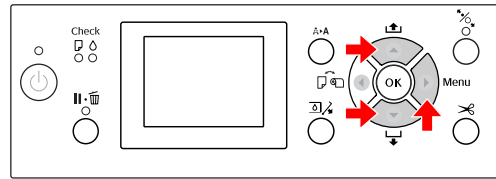

- 4** Premere il tasto ▲ / ▼ per visualizzare NOZZLE CHECK (VERIFICA UGELLI) e quindi premere il tasto ►.

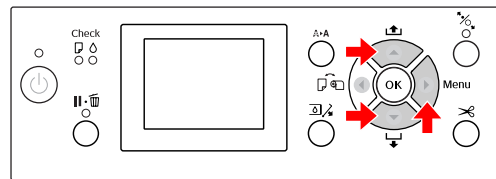

- 5** Premere il tasto OK per avviare la stampa di un motivo di verifica ugelli.

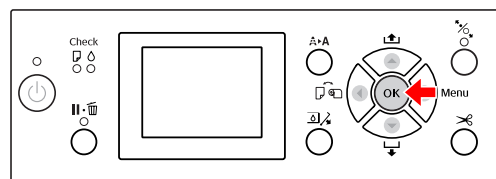

- 6** Controllare il motivo di verifica ugelli.

### Buono

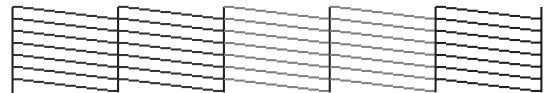

Non vi sono punti mancanti, quindi gli ugelli non sono ostruiti.

### Non buono

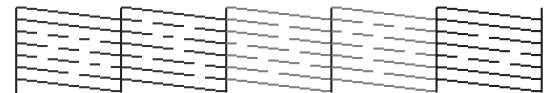

Vi sono punti mancanti, quindi gli ugelli sono ostruiti. Eseguire una pulizia della testina.

☞ Vedere "Pulizia della testina" a pagina 83

## Pulizia della testina

Se i dati stampati iniziano ad essere improvvisamente sbiaditi o se mancano dei punti nei dati stampati, si potrebbero risolvere questi problemi utilizzando l'utility Pulizia testina per pulire la testina di stampa, e garantire così che gli ugelli distribuiscano l'inchiostro correttamente.

E' possibile eseguire una pulizia della testina da:

- Computer
- Pannello di controllo della stampante

### Nota:

- Il processo di pulizia consuma inchiostro contemporaneamente da tutte le cartucce. Anche se si stanno usando solo gli inchiostri neri, la pulizia della testina consuma anche gli inchiostri colorati.
- Non è necessario eseguire la pulizia della testina a meno che i dati stampati siano macchiati o se il colore dell'immagine non è buono.
- Dopo aver pulita la testina di stampa, stampare un motivo di verifica ugelli per controllare se è stato stampato correttamente.
- Se la spia Controllo inchiostro lampeggia o è accesa, non è possibile pulire la testina di stampa. Sostituire prima la cartuccia d'inchiostro con una nuova. (Se rimane sufficiente inchiostro per la pulizia della testina di stampa, si potrebbe eseguire la pulizia della testina utilizzando il pannello di controllo della stampante).  
☞ Vedere "Sostituzione delle cartucce d'inchiostro" a pagina 70
- Se si ripete la pulizia della testina a breve distanza di tempo, la tanica di manutenzione potrebbe approssimarsi velocemente alla fine della durata utile, a causa della scarsa evaporazione dell'inchiostro presente al suo interno.

## Pulizia della testina di stampa utilizzando il computer

Questa sezione spiega come pulire la testina di stampa usando il driver della stampante di Windows. Utilizzare EPSON Printer Utility3 per Mac OS X.  
☞ Vedere "Accesso a EPSON Printer Utility3" a pagina 132

- 1 Aprire il menu Utility del driver della stampante.
- 2 Fare clic su **Head Cleaning** (Pulizia testina).

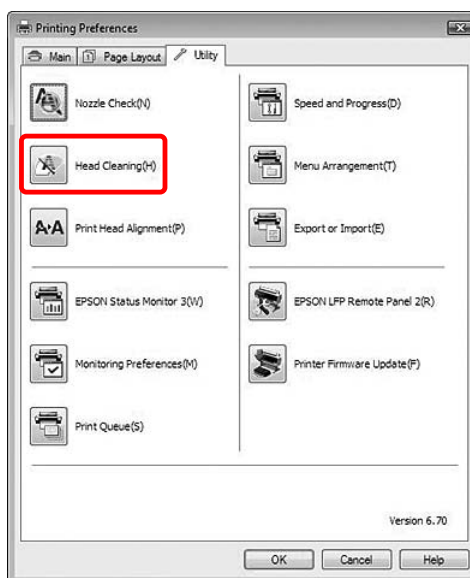

- 3 Fare clic su **Start**.

La pulizia della testina viene avviata e dura dai 2 ai 9 minuti.

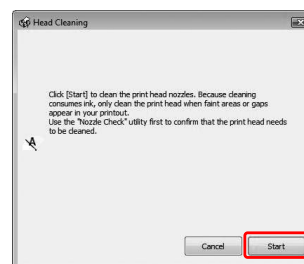

## Manutenzione

- 4** Fare clic su **Print Nozzle Check Pattern** (Stampa motivo verifica ugelli) nella finestra di dialogo Head Cleaning (Pulizia testina).

Verificare il motivo di verifica ugelli.

☞ Vedere “Verifica degli ugelli” a pagina 81



## Pulire la testina di stampa usando il pannello di controllo della stampante

- 1** Tenere premuto il tasto **A+A**.

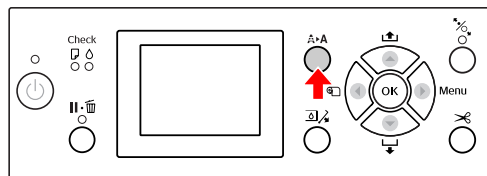

- 2** Premere il tasto **▲ / ▼** per visualizzare **NORMAL CLEANING (PULIZIA NORMALE)** e quindi premere il tasto **OK**.

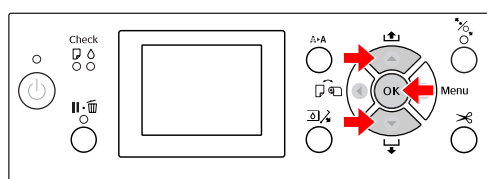

La spia Alimentazione inizia a lampeggiare, la pulizia della testina è avviata e dura dai 2 ai 9 minuti. La pulizia è terminata quando la spia Alimentazione rimane accesa.

**Nota:**

Il menu **CLEANING (PULIZIA)** si compone di due sottomenu: **NORMAL CLEANING (PULIZIA NORMALE)** per operazioni normali di pulizia e **CLEAN COLOR PAIRS (PULIZIA COPPIA COLORE)** per la selezione delle combinazioni di ugelli da pulire. Se si desidera specificare il colore da pulire, selezionare **CLEAN COLOR PAIRS (PULIZIA COPPIA COLORE)** e quindi premere il tasto **►** per selezionare le combinazioni di colore.

☞ Vedere “**MAINTENANCE (MANUTENZIONE)**” a pagina 24

- 3** Stampare un motivo di verifica ugelli e controllare il risultato.

☞ Vedere “Verifica degli ugelli” a pagina 81

## Manutenzione

### Nota:

- ❑ Se gli ugelli continuano ad essere ostruiti dopo aver pulito ripetutamente la testina di stampa, eseguire una pulizia completa.  
☞ Vedere “Pulizia completa” a pagina 85
- ❑ Il processo di pulizia completa consuma più inchiostro rispetto alla pulizia normale.
- ❑ Se gli ugelli continuano ad essere ostruiti dopo aver eseguito la pulizia completa, spegnere la stampante e lasciarla così per una notte o più a lungo, di modo che l'inchiostro possa dissolversi.  
Se gli ugelli continuano ad essere ostruiti, contattare il rivenditore Epson locale.
- ❑ Se sul display LCD viene visualizzato il messaggio **CLEANING ERROR (ERRORE PULIZIA)**, vedere la sezione seguente per risolvere il problema.  
☞ Vedere “Messaggi di errore sul display LCD” a pagina 95

## Pulizia completa

Se gli ugelli continuano ad essere ostruiti dopo aver pulito ripetutamente la testina di stampa, eseguire una pulizia completa.

**1** Premere il tasto **▶▶** per accedere al menu **CLEANING (PULIZIA)**.

**2** Selezionare **POWER CLEANING (PULIZIA COMPLETA)** e quindi premere il tasto **OK** per eseguire la pulizia completa.

Sul display LCD appare il messaggio **PLEASE WAIT (ATTENDERE PREGO)**. Per completare la pulizia completa ci vogliono circa 4 minuti.

**3** Stampare un motivo di verifica ugelli per vedere se ci sono dei punti mancanti.

☞ Vedere “Verifica degli ugelli” a pagina 81

## Funzione di manutenzione automatica

La stampante è dotata di una funzione di pulizia automatica e di una funzione di sigillamento per mantenere la testina di stampa sempre in buone condizioni e garantire così la qualità di stampa migliore.

### Funzione AUTO NOZZLE CHECK (VERIF AUTOM UGELLI)

La stampante esegue una verifica ugelli senza stampare nessun motivo e, se vi sono dei punti mancanti, esegue automaticamente la pulizia, che dura dai 2 ai 9 minuti.

La funzione AUTO NOZZLE CHECK (VERIF AUTOM UGELLI) funziona nei seguenti casi:

- Dopo il completamento del caricamento iniziale dell'inchiostro.
- Dopo la pulizia della testina.
- Quando viene avviata la stampa.

La funzione AUTO NOZZLE CHECK (VERIF AUTOM UGELLI) è disponibile quando la stampa è stata avviata all'ora impostata nel pannello di controllo: ON:PERIODICALLY (ON:PERIODICAMENTE) o ON:EVERY JOB (ON:AD OGNI LAVORO). Inoltre, la pulizia automatica della testina viene eseguita per il numero di volte impostato nel pannello di controllo: una volta come impostazione predefinita o tre volte (massimo) fino alla rimozione delle ostruzioni negli ugelli. Tuttavia, dopo la pulizia manuale della testina, la pulizia automatica viene eseguita una volta indipendentemente dalle impostazioni nel pannello di controllo.

## Funzione di sigillamento

Il sigillamento è una funzione di copertura automatica della testina di stampa con un tappo (coperchietto) per evitare che la testina di stampa si secchi. Il sigillamento viene eseguito nelle seguenti situazioni.

- Quando sono passati molti secondi dall'ultima stampa (non sono stati inviati altri dati di stampa)
- Quando la stampa si è fermata

Verificare i seguenti punti per garantire che la testina di stampa sia sigillata correttamente.

- Se la testina di stampa non è posizionata sul lato sinistra (non è sigillata), accendere la stampante, quindi spegnerla nuovamente. Spegnendo la stampante con il tasto , la testina viene sigillata correttamente.
- Se si spegne l'alimentazione in presenza di un inceppamento della carta o di un errore e la testina di stampa non è sigillata, accendere nuovamente la stampante. Poco dopo, la testina di stampa viene sigillata automaticamente. Controllare che sia sigillata correttamente, quindi spegnere la stampante.
- Non spostare la testina di stampa manualmente in nessuna circostanza.
- Non staccare la spina di alimentazione della stampante quando la stampante è accesa, o staccare la corrente dall'interruttore generale. La testina potrebbe non essere sigillata correttamente.

## Allineamento della testina di stampa

Per evitare un deterioramento della qualità di stampa causato dal disallineamento della testina di stampa, allineare la testina prima di iniziare a stampare i dati.

E' possibile eseguire l'allineamento della testina di stampa usando:

- computer
- pannello di controllo della stampante

Di solito si esegue l'allineamento della testina di stampa usando il driver della stampante. Se non si dispone di un computer o del software, utilizzare il pannello di controllo della stampante.

**Nota:**

Allineare la testina di stampa per la larghezza della carta caricata nella stampante. Utilizzare i supporti speciali Epson (tranne la carta comune) con una larghezza della carta che sia la stessa della carta che si sta utilizzando per la stampa.

## Allineamento della testina di stampa utilizzando il computer

- 1** Accertarsi che nella stampante sia caricata la carta in rotolo o un formato A4/Letter o più grande.  
☞ Vedere “Gestione della carta” a pagina 31
- 2** Aprire il menu Utility del driver della stampante.

- 3** Selezionare **Print Head Alignment** (Allineamento testina di stampa).

Per allineare le testine di stampa, seguire le istruzioni visualizzate sullo schermo.

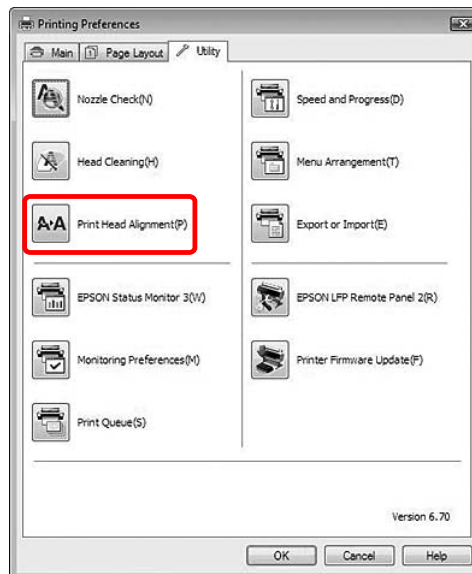

## Allineare la testina di stampa usando il pannello di controllo della stampante

Selezionare **AUTO** (AUTOMATICO) per correggere automaticamente qualsiasi disallineamento per ottenere dei risultati di stampa ottimali. Selezionando **MANUAL** (MANUALE), si dovrà controllare il motivo ed inserire il valore di allineamento.

### Nota:

Non è possibile usare la Carta comune per l'allineamento automatico.

### Impostare il tipo di carta e lo spessore

Impostare il tipo di carta per i supporti speciali Epson e lo spessore della carta per i supporti non-Epson.

- 1 Accertarsi che nella stampante sia caricata la carta in rotolo speciale Epson o un formato A4/ Letter o più grande.

Accertarsi di impostare la carta correttamente in base alla carta caricata.

 Vedere "Gestione della carta" a pagina 31

- 2 Premere il tasto **▶** per accedere alla modalità Menu.

- 3 Premere il tasto **▲/▼** per selezionare **HEAD ALIGNMENT** (ALLINEAMENTO TESTINA) e quindi premere il tasto **▶**.

- 4 Premere il tasto **▲/▼** per selezionare **PAPER THICKNESS** (SPESSORE CARTA) e quindi premere il tasto **▶**.

- 5 Impostare il tipo di carta o lo spessore della carta in base alla carta impostata nella stampante.

### Supporti speciali Epson:

1. Premere il tasto **▲/▼** per selezionare **SELECT PAPER TYPE** (SELEZ. TIPO CARTA) e quindi premere il tasto **▶**.
2. Premere il tasto **▲/▼** per selezionare il tipo di carta impostato nella stampante e quindi premere il tasto **OK**.

### Supporti non-Epson:

1. Premere il tasto **▲/▼** per selezionare **SELECT THICKNESS** (SELEZIONARE SPESSORE) e quindi premere il tasto **▶**.
2. Premere il tasto **▲/▼** per selezionare un valore di spessore della carta fra 0,1 e 1,5 mm e quindi premere il tasto **OK**.

Consultare il manuale fornito con la carta per conoscere lo spessore della carta.

- 6 Premere due volte il tasto **◀** per i supporti non Epson oppure tre volte per i supporti speciali Epson.

Per allineare la testina di stampa, vedere una delle seguenti sezioni.

 "Allineamento automatico della testina di stampa" a pagina 88

 "Allineamento manuale della testina di stampa" a pagina 89

### Allineamento automatico della testina di stampa

- 1 Premere il tasto **▲/▼** per selezionare **ALIGNMENT** (ALLINEAMENTO) e quindi premere il tasto **▶**.

- 2 Selezionare **AUTO** (AUTOMATICO) e premere il tasto **▶**.

- 3 Premere il tasto **▲/▼** per selezionare **BI-D 2-COLOR** e quindi premere il tasto **▶**.

- 4 Premere il tasto **OK** per stampare il motivo.

Il motivo di regolazione viene letto dal sensore e il valore di regolazione ottimale viene registrato automaticamente nella stampante.

Se non si è soddisfatti dal risultato di questo allineamento, selezionare **BI-D ALL**.

Se non si è soddisfatti del risultato dell'allineamento **BI-D ALL** (**BI-D TUTTI**), provare **UNI-D**.

È inoltre possibile allineare la testina di stampa individualmente selezionando **BI-D #1**, **BI-D #2**, **BI-D #3** o **BI-D #4**. Selezionare un formato di punto inchiostro da **BI-D #1** a **BI-D #4** a seconda del supporto che si sta utilizzando e della modalità di stampa che si desidera provare.



## Manutenzione

**Allineamento manuale della testina di stampa**

Siccome esiste una distanza fra la testina di stampa e la carta, potrebbe verificarsi un disallineamento causato dall'umidità o dalla temperatura, oppure la testina di stampa si potrebbe spostare bidirezionalmente. In questo caso, provare prima UNI-D e quindi BI-D 2-COLOR (BI-D 2-COLORI). Se si desidera eseguire una regolazione molto precisa, provare BI-D ALL (BI-D TUTTI).

Allineamento	Spiegazione
UNI-D	Utilizza tutti i colori d'inchiostro tranne il colore Cyan (Ciano) per allineare la testina di stampa unidirezionalmente.
BI-D 2-COLOR	Utilizza il colore d'inchiostro Cyan (Ciano) e Vivid Magenta (Magenta vivace) per allineare la testina di stampa bidirezionalmente.
BI-D ALL	Usa tutti i colori d'inchiostro per allineare la testina di stampa bidirezionalmente.

- 1 Premere il tasto ▲ / ▼ per selezionare ALIGNMENT (ALLINEAMENTO) e quindi premere il tasto ►.
- 2 Premere il tasto ▲ / ▼ per selezionare MANUAL (MANUALE) e quindi premere il tasto ►.
- 3 Premere il tasto ▲ / ▼ per selezionare UNI-D e quindi premere il tasto ►.
- 4 Premere il tasto OK per stampare il motivo.
 

**Nota:**  
Quando si stampa il motivo su un supporto a fogli singoli, è necessario preparare più fogli. Quando la prima pagina è stampata, inserire il foglio successivo.
- 5 Verificare il motivo e selezionare il numero predefinito con gli spazi più piccoli.
- 6 Se UNI-D #1 C1 appare sul display LCD, premere il tasto ▲ / ▼ per selezionare il numero, quindi premere il tasto OK.

- 7 Impostare il numero da #1 C1 a #4 VM2 e premere il tasto OK.
- 8 Premere il tasto ▲ / ▼ per selezionare BI-D 2-COLOR. Quindi premere il tasto ►.
- 9 Premere il tasto OK per stampare il motivo.
- 10 Verificare il motivo e selezionare il numero predefinito con gli spazi più piccoli.
- 11 Se BI-D 2-COLOR #1 VM1 appare sul display LCD, premere il tasto ▲ / ▼ per selezionare il numero, quindi premere il tasto OK.
- 12 Impostare il numero da #1 VM1 a #4 C2 e premere il tasto OK.
 

Se non si è soddisfatti del risultato di questo allineamento, vedere alla sezione successiva per provare BI-D TUTTI.

Una volta impostati i motivi, premere il tasto  per ritornare allo stato READY (PRONTA).

**Allineamento Bi-D TUTTI**

- 1 Premere il tasto ▲ / ▼ per selezionare BI-D ALL e quindi premere il tasto ►.
- 2 Premere il tasto OK per stampare il motivo.
 

**Nota:**  
Quando si stampa il motivo su un supporto a fogli singoli, è necessario preparare più fogli. Quando la prima pagina è stampata, inserire il foglio successivo.
- 3 Verificare il motivo e selezionare il numero predefinito con gli spazi più piccoli.
- 4 Se BI-D ALL #1 C1 appare sul display LCD, premere il tasto ▲ / ▼ per selezionare il numero, quindi premere il tasto OK.
- 5 Impostare il numero da #1 C1 a #4 C2 e premere il tasto OK.

## Pulizia della stampante

Per mantenere la stampante in condizioni di funzionamento ottimali, pulirla minuziosamente quando inizia ad essere sporca.



### Attenzione:

*Fare attenzione a non far entrare acqua o altri oggetti estranei dentro la stampante. Se umidità, sporcizia o altro dovessero infiltrarsi nella stampante, oltre ad alterare la qualità di stampa, potrebbero creare un corto circuito.*

## Pulizia della parte esterna della stampante

- 1 Togliere la carta dalla stampante.
- 2 Accertarsi che la stampante sia spenta e che tutte le spie siano spente, quindi staccare la spina di alimentazione dalla presa di corrente.
- 3 Usare un panno soffice e pulito per togliere delicatamente la polvere o le tracce di sporco.

Se lo sporco non viene via, pulire con un panno soffice e pulito inumidito con un detergente delicato. Quindi, asciugare l'esterno della stampante strofinando con un panno morbido e asciutto.



### Attenzione:

*Non usare mai alcool o diluenti per pulire la stampante, perché questi prodotti chimici possono danneggiare sia i componenti che l'involucro esterno.*

## Pulire l'interno della stampante

Se la stampa presenta imprecisioni o sbavature, seguire i passaggi sottoindicati per rimuovere la sbavatura all'interno della stampante.

### Pulizia del rullo

Se la stampa è sporca di inchiostro sul rullo, seguire i passaggi qui sotto per pulire il rullo inserendo della carta comune.

1

Accendere la stampante e impostare la carta in rotolo.

Impostare la carta in rotolo con una larghezza di 44 pollici per Epson Stylus Pro 9700/9710 e di 24 pollici per Epson Stylus Pro 7700/7710.

 Vedere "Uso della carta in rotolo" a pagina 32

2

Premere il tasto ▼ per alimentare la carta.

Ripetere il passaggio 2 per alcune volte fino a quando la carta non sarà sporca d'inchiostro.

Tagliare la carta una volta completata la pulizia.

 Vedere "Taglio della carta in rotolo" a pagina 36

### Pulizia interna

1

Accertarsi che la stampante sia spenta e che tutte le spie siano spente, quindi staccare la spina di alimentazione dalla presa di corrente.

2

Lasciare la stampante per un minuto.

## Manutenzione

- 3** Aprire il coperchio frontale e usare un panno pulito morbido per rimuovere attentamente tutta la polvere e le tracce di sporco dall'interno della stampante.

Strofinare la parte grigia seguendo le direzioni delle frecce. In caso di maggiore sporcizia all'interno della stampante, pulire con un panno pulito e morbido inumidito con un detergente delicato. Quindi, asciugare l'interno della stampante strofinando con un panno morbido e asciutto.

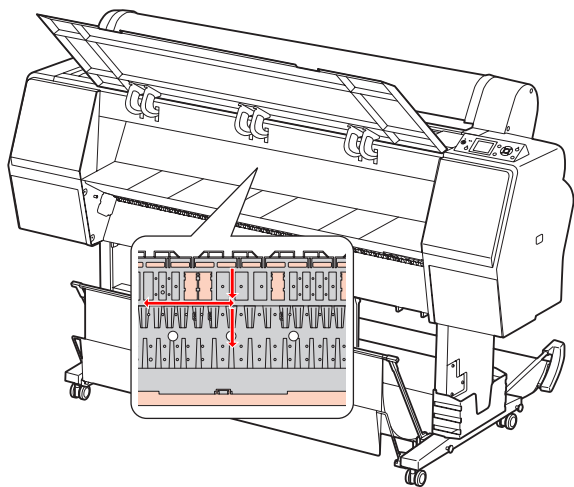

**!** **Attenzione:**

- ❑ Non toccare le parti in magenta chiaro (rullo e assorbimento inchiostro) nell'illustrazione qui sopra, altrimenti le stampe potrebbero sporcarsi.
- ❑ Non toccare i tubicini dell'inchiostro situati all'interno della stampante.

- 4** Se il retro di una stampa è sporco, strofinare con cura la parte grigia.

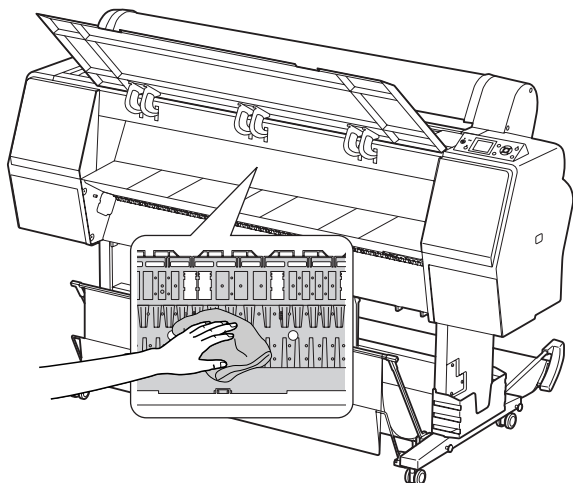

- 5** Se si accumula della polvere di carta sulla platina, utilizzare qualcosa tipo uno stuzzicadenti per rimuoverla.

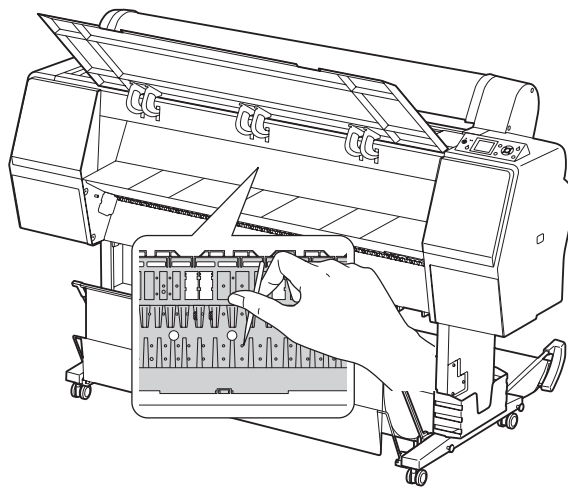

## Tenere la stampante

Quando si ripone la stampante, sistemarla su una superficie orizzontale con le cartucce d'inchiostro installate nella stampante.



### Attenzione:

*La stampante va tenuta in piano. Non inclinarla, appoggiarla su un lato o capovolgerla.*

## Se non si utilizza la stampante per un lungo periodo di tempo

- ❑ Se la stampante non è stata utilizzata per un lungo periodo di tempo, gli ugelli della testina di stampa potrebbero essersi ostruiti. Si raccomanda di stampare con una certa regolarità per prevenire l'ostruzione. Inoltre, è necessario accendere la stampante almeno una volta al mese e lasciarla accesa per qualche minuto.
- ❑ Non lasciare la stampante senza cartucce d'inchiostro, altrimenti l'inchiostro si seccherà e la stampa non sarà più in grado di stampare bene. Anche se non si usa la stampante, lasciare tutte le cartucce d'inchiostro negli alloggiamenti.
- ❑ Non lasciare la carta nella stampante per un lungo periodo di tempo, altrimenti il rullo che tiene la carta potrebbe lasciare un segno sulla superficie della carta.

## Se la stampante non è stata usata da più di sei mesi

- ❑ Quando si attiva la funzione **AUTO NOZZLE CHECK (VERIF AUTOM UGELLI)** nelle impostazioni del pannello, la stampante controlla che gli ugelli della testina di stampa non siano ostruiti ed esegue automaticamente la pulizia della testina di stampa qualora risulti necessaria.
- ❑ Se la stampante non è stata utilizzata per un lungo periodo, stampare un motivo di verifica ugelli per vedere se non sono ostruiti. Se il motivo di verifica ugelli non è buono, eseguire la pulizia della testina prima di stampare i dati.
  - ☞ Vedi "Verifica degli ugelli" a pagina 81
  - ☞ Vedi "Pulizia della testina" a pagina 83
  - ☞ Vedi "Pulizia completa" a pagina 85
- ❑ E' necessario eseguire la pulizia della testina alcune volte prima che il motivo di verifica ugelli venga stampato correttamente. Se gli ugelli continuano ad essere ostruiti dopo aver pulito per tre volte la testina di stampa, eseguire una pulizia completa.
  - ☞ Vedi "Pulizia della testina" a pagina 83
  - ☞ Vedi "Pulizia completa" a pagina 85
- ❑ Dopo aver eseguito la pulizia della testina per alcune volte, spegnere la stampante e lasciarla così per una notte o più a lungo, di modo che l'inchiostro possa dissolversi.
- ❑ Se gli ugelli continuano ad essere ostruiti dopo aver provato le istruzioni sopraccitate, contattare il rivenditore Epson locale.

## Proteggere la testina di stampa

La stampante ha una funzione di sigillamento che mette automaticamente un cappuccio sulla testina di stampa per evitare che si secchi.

Se la testina di stampa rimane senza cappuccio, la qualità di stampa potrebbe peggiorare. Se non si sta usando la stampante, assicurarsi che la testina si trovi completamente a destra in modo che sia sigillata.

☞ Vedere "Funzione di sigillamento" a pagina 86

## Trasporto della stampante

Se si deve trasportare la stampante, reimpaccare la stampante utilizzando la scatola e i materiali d'imballo originali per proteggerla da colpi e vibrazioni.



### Attenzione:

- ❑ Non rimuovere le cartucce d'inchiostro; in caso contrario, gli ugelli della testina di stampa potrebbero seccare oppure potrebbe fuoriuscire inchiostro dalla cartuccia.
- ❑ Attenzione a non toccare le parti, salvo in caso di necessità, per evitare di danneggiare la stampante.

## Reimpaccare la stampante

- 1 Spegnere la stampante e quindi staccare i cavi tipo il cavo di alimentazione.
- 2 Rimuovere la carta in rotolo e l'adattatore del supporto rotolo, se impostati nella stampante.
- 3 Rimuovere il basket di raccolta carta, se installato.
- 4 Rimuovere l'unità di riavvolgimento automatico opzionale, se installata.
- 5 Aprire il coperchio frontale per installare il materiale di protezione per fissare la testina di stampa, quindi chiudere il coperchio.

 Vedere la Guida di installazione

## Trasporto della stampante

Se si deve trasportare la stampante, assicurarsi di reimpaccare la stampante utilizzando la scatola e i materiali d'imballo originali.







### Attenzione:

- ❑ Quando si trasporta la stampante, bisogna tenerla in piano. Non inclinarla, appoggiarla su un lato o capovolgerla. Così facendo, l'inchiostro potrebbe perdere all'interno della stampante. Inoltre, bisogna considerare che dopo uno spostamento o trasporto della stampante non si può garantire un corretto funzionamento della stampante.
- ❑ Se si deve trasportare la stampante, reimpaccare la stampante utilizzando la scatola e i materiali d'imballo originali per proteggerla da colpi e vibrazioni.
- ❑ Quando si sposta o si trasporta questo prodotto completo di sostegno su una superficie irregolare, sollevare la stampante e accompagnarla.
- ❑ Quando si sposta o si trasporta questo prodotto completo di sostegno, controllare in seguito che le viti di quest'ultimo siano avvitate saldamente.

---

## Installare la stampante dopo il trasporto

I passaggi necessari per installare la stampante dopo il trasporto sono quasi identici a quelli eseguiti la prima volta che è stata installata la stampante. Quando si installa nuovamente la stampante, fare riferimento alla *Guida di installazione*.

- 1** Accertarsi che il luogo sia appropriato.  
 Vedere "Scelta del luogo di installazione per la stampante" nella *Guida di installazione*
  
- 2** Inserire il cavo di alimentazione nella presa elettrica ed accendere la stampante.  
 Vedere "Installazione della stampante" nella *Guida di installazione*.
  
- 3** Stampare un motivo di verifica ugelli per vedere se ci sono dei punti mancanti.  
 Vedere "Verifica degli ugelli" a pagina 81
  
- 4** Eseguire l'allineamento della testina di stampa per garantire la qualità di stampa.  
 Vedere "Allineamento della testina di stampa" a pagina 87





# Risoluzione dei problemi

## Messaggi di errore sul display LCD

























### Messaggi di errore

I messaggi possono essere messaggi di stato o di errore. Molti problemi comuni della stampante si possono identificare con le spie ed i messaggi sul display LCD. Per risolvere i problemi vedere i seguenti messaggi.

### Messaggi di errore relativi alla carta

Messaggi di errore	Descrizione	Operazione da eseguire
PAPER OUT LOAD PAPER (CARTA ESAURITA CARICARE CARTA)	Non è stata caricata la carta nella stampante.	Caricare la carta correttamente. ☞ Vedere "Uso della carta in rotolo" a pagina 32 ☞ Vedere "Uso di supporti a fogli singoli" a pagina 39
	È stato premuto il tasto  , ma la carta non è caricata nella stampante.	Premere il tasto  per sbloccare il pressa carta, quindi posizionare la carta.
	La carta finisce mentre la stampa è in corso.	Premere il tasto  per sbloccare il pressa carta, quindi rimuovere la carta. Caricare quindi altra carta.
PAPER RELEASED LOAD PAPER (LEVA RILASCIATA CARICARE CARTA)	Il pressa carta è sbloccato.	Posizionare la carta, quindi premere il tasto  .
PAPER SKEW LOAD PAPER PROPERLY (ASIMMETRIA CARTA CARICARE CARTA CORRETTAMENTE)	La carta non è stata caricata dritta.	<ul style="list-style-type: none"> <li><input type="checkbox"/> E' probabile che la stampa nell'area stampabile non avvenga correttamente. Controllare il risultato della stampa.</li> <li><input type="checkbox"/> Premere il tasto  per sbloccare il pressa carta, quindi caricare la carta dritta.</li> </ul> ☞ Vedere "Uso della carta in rotolo" a pagina 32 ☞ Vedere "Uso di supporti a fogli singoli" a pagina 39
PAPER SETTING ERROR CHECK THE PAPER SOURCE IN THE DRIVER SETTINGS AND LOAD PA- PER CORRECTLY (ERR IMPOSTAZ CARTA VERIFICARE ORIGINE CARTA NEL DRIVER E CARICARE CARTA CORRET- TAMENTE)	L'origine della carta selezionata nel driver della stampante e nel pannello di controllo della stampante non corrispondono.	Controllare le impostazioni di Source (Origine) nel driver e nel pannello di controllo della stampante, quindi caricare la carta correttamente.

## Risoluzione dei problemi

Messaggi di errore	Descrizione	Operazione da eseguire
PAPER CUT ERROR REMOVE UNCUT PAPER (ERRORE TAGLIO CARTA RIMUOVERE CARTA NON TAGLIATA)	La carta non è tagliata correttamente.	<ul style="list-style-type: none"> <li>❑ Premere il tasto  per sbloccare il pressa carta, quindi aprire il coperchio anteriore e rimuovere la carta non tagliata.</li> <li> Vedere "Problemi di alimentazione o espulsione" a pagina 115</li> <li>❑ La taglierina della carta potrebbe non essere affilata. Sostituire la taglierina della carta.</li> <li> Vedere "Sostituzione della taglierina" a pagina 78</li> </ul>
CUTTER UNIT NEARING END OF SERVICE LIFE. RECOMMEND REPLACING THE CUTTER UNIT (TAGLIERINA PROSSIMA A FINE DURATA UTILE. CONSIGLIATA SOSTITUZIONE TAGLIERINA)	La taglierina della carta potrebbe non essere affilata.	<p>Sostituire la taglierina della carta.</p> <p> Vedere "Sostituzione della taglierina" a pagina 78</p>
PAPER ERROR LOAD PAPER CORRECTLY REFER TO THE MANUAL (ERRORE CARTA CARICARE CORRETTAM. CARTA VEDERE IL MANUALE)	La carta non è stata caricata correttamente.	<p>Premere il tasto  per sbloccare il pressa carta, quindi rimuovere la carta e inserire la carta correttamente.</p> <p> Vedere "Uso della carta in rotolo" a pagina 32</p> <p> Vedere "Uso di supporti a fogli singoli" a pagina 39</p>
PAPER SENSOR ERROR PRESS THE   BUTTON LOAD DIFFERENT PAPER (ERRORE SENSORE CARTA PREMERE   E CARICARE CARTA DIFFERENTE)	Il codice a barre non è stato letto correttamente.	<p>Premere il tasto   per cancellare l'errore oppure il tasto  per sbloccare il pressa carta e inserire un tipo di carta diverso.</p> <p> Vedere "Uso della carta in rotolo" a pagina 32</p> <p> Vedere "Uso di supporti a fogli singoli" a pagina 39</p>
PAPER LOW (CARTA IN ESAURIMENTO)	La carta di rotolo è quasi esaurita.	<p>Sostituire il rotolo di carta con un nuovo rotolo.</p> <p> Vedere "Uso della carta in rotolo" a pagina 32</p>
BORDERLESS ERROR LOAD A SUPPORTED PAPER SIZE OR LOAD PAPER CORRECTLY (ERRORE MARGINI ZERO CARICARE UN FORMATO CARTA-SUPPORTATO O CARICARE CARTA CORRETTAMENTE)	La carta installata non è supportata per la stampa senza margini.	<p>Premere il tasto   per annullare i lavori di stampa, quindi espellere la carta e caricare un formato di carta diverso.</p> <p> Vedere "Uso della carta in rotolo" a pagina 32</p> <p> Vedere "Uso di supporti a fogli singoli" a pagina 39</p> <p> Vedere "Informazioni sulla carta" a pagina 185</p>
	Il formato del foglio singolo non viene riconosciuto correttamente.	<p>Se la carta è ondulata o allentata, la stampante non è in grado di riconoscere correttamente il formato della carta. In questo caso, appiattire la carta prima di caricarla nella stampante.</p> <p> Vedere "Uso di supporti a fogli singoli" a pagina 39</p>
	La carta non è stata inserita correttamente.	<p>Inserire la carta correttamente nella stampante.</p> <p> Vedere "Uso della carta in rotolo" a pagina 32</p> <p> Vedere "Uso di supporti a fogli singoli" a pagina 39</p>
PAPER EJECT ERROR REMOVE PAPER FROM PRINTER (ERRORE ESPULS CARTA RIMUOVERE CARTA DALLA STAMPANTE)	La carta in rotolo è utilizzata in modalità Sheet (Foglio).	<p>Premere il tasto  per sbloccare il pressa carta, quindi rimuovere la carta.</p>





## Risoluzione dei problemi

Messaggi di errore	Descrizione	Operazione da eseguire
PAPER SIZE ERROR LOAD CORRECT PAPER SIZE (ERR. FORMATO CARTA CARICARE FORMATO CARTA CORRETTO)	Il formato di carta caricato non corrisponde con il formato dei dati.	Far corrispondere il formato della carta caricata con il formato dei dati.
PAPER JAM REMOVE PAPER (INCEPPAMENTO CARTA RIMUOVERE LA CARTA)	La carta si è inceppata.	Rimuovere la carta inceppata.  Vedere "Problemi di alimentazione o espulsione" a pagina 115















## Risoluzione dei problemi

### Messaggi di errore relativi alla stampante

Messaggi di errore	Descrizione	Operazione da eseguire
FRONT COVER OPEN CLOSE FRONT COVER (COPERCHIO ANTERIORE APERTO. CHIUDERE IL COPERCHIO ANTERIORE)	Il coperchio anteriore è aperto.	Chiudere il coperchio anteriore.
INK COVER OPEN CLOSE RIGHT INK COVER (COPERCHIO INCHIOSTRO APERTO. CHIUDERE IL COPERCHIO DESTRO)	Il coperchio(i) inchiostro è aperto.	Chiudere il(i) coperchio(i) inchiostro.
CANNOT OPEN INK COVER IS ANYTHING OBSTRUCTING THE RIGHT INK COVER? PRESS INK COVER OPEN BUTTON (IMPOSSIBILE APRIRE IL COPERCHIO OSTRUZIONE SU COPERCHIO DESTRO? COPERCHIO PREMERE IL TASTO DI APERTURA)	Non è possibile aprire uno o più coperchi inchiostro.	Rimuovere gli eventuali oggetti che ostruiscono i coperchi, quindi premere di nuovo il tasto  .
F/W INSTALL ERROR UPDATE FAILED RESTART THE PRINTER (ERRORE INSTALLAZIONE F/W AGGIORNAMENTO NON RIUSCITO RIAVVIARE LA STAMPANTE)	La stampante non è riuscita ad aggiornare il firmware.	Spegnere la stampante e riavviare SpectroProofer. Aggiornare quindi il firmware utilizzando il EPSON LFP Remote Panel 2.
PRINTER ERROR RESTART THE PRINTER (ERRORE STAMPANTE RIAVVIARE LA STAMPANTE)	Per correggere l'errore è necessario riavviare la stampante.	Spegnere la stampante, e dopo un po' riaccenderla.
COMMAND ERROR CHECK DRIVER SETTINGS (ERRORE COMANDO VERIFICARE IMPOSTAZ DRIVER)	La stampante riceve dati non supportati.	Arrestare la stampa e premere il tasto  per annullare il processo e reimpostare la stampante.
	La stampante riceve dei dati con un comando errato.	
	Il driver della stampante installato non è corretto per la stampante in uso.	Arrestare la stampa e premere il tasto  per annullare il processo e reimpostare la stampante. Assicurarsi che il driver della stampante installato sia corretto per la stampante in uso.

## Risoluzione dei problemi





### Messaggi di errore relativi alla manutenzione

Messaggi di errore	Descrizione	Operazione da eseguire
PAPER SENSOR ERROR PRESS THE   BUTTON LOAD THE CORRECT PAPER REFER TO THE MANUAL (ERRORE SENSORE CARTA PREMERE IL TASTO   CARICARE LA CARTA CORRETTA. VEDERE IL MANUALE)	La carta caricata non è appropriata per Print Head Alignment (l'allineamento della testina di stampa).	Premere il tasto   per cancellare l'errore. Premere il tasto  per sbloccare il pressa carta, quindi caricare la carta corrispondente con il tipo di supporto selezionato per l'allineamento della testina di stampa.   Vedere "Allineamento della testina di stampa" a pagina 87
CLEANING ERROR AUTOMATIC HEAD CLEANING FAILED RETRY? YES NO (ERRORE PULIZIA LA PULIZIA AUTOMATICA DELLE TESTINE NON È RIUSCITA RIPROVARE? SÌ NO)	La pulizia automatica della testina è stata eseguita, ma gli ugelli sono ancora ostruiti. (Questo messaggio appare se la pulizia automatica della testina è stata eseguita tre volte (massimo) all'avvio della stampa.)	Premere il tasto   per cancellare l'errore, quindi eseguire nuovamente la pulizia.   Vedere "Verifica degli ugelli" a pagina 81  Se l'operazione di pulizia non viene avviata, interrompere la stampa dal computer, quindi spegnere e riaccendere la stampante.
SOME NOZZLES ARE CLOGGED (ALCUNI UGELLI SONO OSTRUITI)	La pulizia automatica della testina all'avvio della stampa è stata eseguita una o due volte, ma gli ugelli sono ancora ostruiti. Questo messaggio continua ad apparire fino alla completa pulizia degli ugelli ostruiti. È tuttavia possibile continuare a stampare per il momento.	Stampare il motivo di verifica degli ugelli e verificare che non vi siano punti mancanti. In caso si riscontrino dei punti mancanti, eseguire la pulizia della testina.   Vedere "Verifica degli ugelli" a pagina 81
CLEANING ERROR NOT ENOUGH INK CONTINUE CLEANING? YES (RECOMMENDED) NO (ERRORE PULIZIA INCHIOSTRO INSUFFICIENTE CONTINUARE LA PULIZIA? SÌ(CONSIGLIATO) NO)	L'inchiostro rimasto non è sufficiente per eseguire la pulizia.	Facendo clic su YES (SÌ), viene visualizzato il messaggio che indica la necessità di sostituire la cartuccia di inchiostro. Sostituire la cartuccia d'inchiostro con una nuova per continuare la pulizia.   Vedere "Sostituzione delle cartucce d'inchiostro" a pagina 70
CLEANING ERROR NOT ENOUGH EMPTY SPACE IN MAINT TANK CONTINUE CLEANING? YES (RECOMMENDED) NO (ERRORE PULIZIA SPAZIO INSUFFICIENTE IN TANICA MANUTENZIONE CONTINUARE LA PULIZIA? SÌ(CONSIGLIATO) NO)	Lo spazio nella tanica di manutenzione non è sufficiente per eseguire la pulizia.	Facendo clic su YES (SÌ), viene visualizzato il messaggio che indica la necessità di sostituire la tanica di manutenzione. Sostituire la tanica di manutenzione con una nuova per continuare la pulizia.   Vedere "Sostituzione della tanica di manutenzione" a pagina 76





## Risoluzione dei problemi

Messaggi di errore	Descrizione	Operazione da eseguire
INK TOO LOW TO CLEAN REPLACE INK CARTRIDGE (INCH. INSUFF. X PUL. SOSTITUIRE CARTUCCIA)	L'inchiostro rimasto non è sufficiente per eseguire la pulizia.	Sostituire la cartuccia d'inchiostro con una nuova. ☞ Vedere "Sostituzione delle cartucce d'inchiostro" a pagina 70
INK TOO LOW TO CLEAN THE CARTRIDGE BEING USED CAN BE INSTALLED AGAIN FOR PRIN- TING (CARTUCCIA IN USO È UTILIZZABILE DI NUOVO PER LA STAMPA)	L'inchiostro rimasto non è sufficiente per eseguire la pulizia.	Sostituire la cartuccia d'inchiostro con una nuova. ☞ Vedere "Sostituzione delle cartucce d'inchiostro" a pagina 70
NO CARTRIDGE INSTALL INK CARTRIDGE (CARTUCCIA ASSENTE INSTALLARE CARTUCCIA INCHIOSTRO)	Non è installata alcuna cartuccia di inchiostro oppure è installata una cartuccia incompatibile.	Installare una cartuccia d'inchiostro correttamente. Non reinstallare la cartuccia d'inchiostro che ha causato un errore. ☞ Vedere "Sostituzione delle cartucce d'inchiostro" a pagina 70
INK CARTRIDGE INK LOW REPLACE INK CARTRIDGE (CARTUCCIA INCHIOSTRO INCHIOSTRO SCARSO SOSTITUIRE CARTUCCIA)	La cartuccia d'inchiostro è esaurita.	Sostituire la cartuccia d'inchiostro con una nuova. ☞ Vedere "Sostituzione delle cartucce d'inchiostro" a pagina 70
INK LOW (INCHIOSTRO SCARSO)	La cartuccia d'inchiostro installata è quasi vuota.	E' quasi necessario sostituire la cartuccia d'inchiostro. ☞ Vedere "Informazioni sulle cartucce d'inchiostro" a pagina 72
INK CARTRIDGE ERROR REPLACE CARTRIDGE (ERR CARTUCCIA INCH SOSTITUIRE CARTUCCIA)	La cartuccia d'inchiostro è stata giudicata difettosa. Potrebbe esserci un falso contatto o essersi formata della condensa nella cartuccia.	<ul style="list-style-type: none"> <li>☐ Rimuovere la cartuccia e reinstallarla. Se appare questo messaggio dopo la reinstallazione della cartuccia d'inchiostro, sostituirla con una nuova. (Non reinstallare la cartuccia d'inchiostro che ha causato un errore.) ☞ Vedere "Informazioni sulle cartucce d'inchiostro" a pagina 72</li> <li>☞ Vedere "Sostituzione delle cartucce di inchiostro" a pagina 74</li> <li>☐ Potrebbe formarsi della condensa nella cartuccia, quindi lasciarla a temperatura ambiente per almeno quattro ore prima di installare la cartuccia di inchiostro. ☞ Vedere "Note per la sostituzione delle cartucce d'inchiostro" a pagina 73</li> </ul>
NO MAINTENANCE TANK INSTALL THE LEFT SIDE MAINTENANCE TANK (TANICA MANUT ASSENTE INSTALLARE TANICA DI MANUTENZIONE SINISTRA.)	La tanica di manutenzione non è presente nella stampante.	Installare la tanica di manutenzione ☞ Vedere "Sostituzione della tanica di manutenzione" a pagina 76
NO MAINTENANCE TANK INSTALL THE RIGHT SIDE MAINTENANCE TANK (TANICA MANUT ASSENTE INSTALLARE TANICA DI MANUTENZIONE DESTRA)		

## Risoluzione dei problemi

Messaggi di errore	Descrizione	Operazione da eseguire
NOT ENOUGH EMPTY SPACE REPLACE THE RIGHT SIDE MAINTENANCE TANK (CAPACITÀ INSUFFICIENTE SOSTITUIRE LA TANICA DI MANUTENZIONE DESTRA)	La tanica di manutenzione non dispone di spazio libero sufficiente, quindi non è possibile eseguire la pulizia.	Sostituire la tanica di manutenzione con una nuova.  Vedere "Sostituzione della tanica di manutenzione" a pagina 76
REPLACE MAINTENANCE TANK SOON (SOSTITUIRE TANICA MANUTENZIONE A BREVE)	La tanica di manutenzione è prossima alla fine della durata utile.	Sebbene si possa continuare a stampare, è necessario sostituire la tanica di manutenzione con una nuova il più presto possibile.  Vedere "Sostituzione della tanica di manutenzione" a pagina 76
MAINTENANCE TANK ERROR REPLACE THE LEFT SIDE MAINTENANCE TANK (ERRORE TANICA MANUTENZ. SOSTITUIRE LA TANICA DI MANUTENZIONE SINISTRA)	La tanica di manutenzione installata non funziona normalmente a causa di uno dei problemi sotto riportati. 1. È difettosa. 2. È possibile che vi sia un collegamento difettoso della tanica di manutenzione.	Inserire correttamente la tanica di manutenzione. Se si verifica di nuovo lo stesso errore, sostituire la tanica di manutenzione con una nuova.  Vedere "Sostituzione della tanica di manutenzione" a pagina 76
MAINTENANCE TANK ERROR REPLACE THE RIGHT SIDE MAINTENANCE TANK (ERRORE TANICA MANUTENZ. SOSTITUIRE LA TANICA DI MANUTENZIONE DESTRA)		
MAINTENANCE TANK REPLACE THE LEFT SIDE MAINTENANCE TANK (TANICA MANUTENZIONE SOSTITUIRE TANICA DI MANUTENZIONE SINISTRA)	La tanica di manutenzione è alla fine della durata utile.	Sostituire la tanica di manutenzione con una nuova.  Vedere "Sostituzione della tanica di manutenzione" a pagina 76
MAINTENANCE TANK REPLACE THE RIGHT SIDE MAINTENANCE TANK (TANICA MANUTENZIONE SOSTITUIRE TANICA DI MANUTENZIONE DESTRA)		
WRONG MAINT. TANK RIGHT SIDE MAINT. TANK WRONG TYPE INSERT CORRECT TANK (TANICA MANUT. ERRATA LATO DESTRO TANICA MANUT ERRATA INSERIRE TANICA CORR.)	La tanica di manutenzione installata non è una tanica originale utilizzabile per questa stampante.	Installare una tanica di manutenzione originale compatibile con questa stampante.  Vedere "Sostituzione della tanica di manutenzione" a pagina 76
WRONG MAINT. TANK LEFT SIDE MAINT. TANK WRONG TYPE INSERT CORRECT TANK (TANICA MANUT. ERRATA LATO SIN. TANICA MANUT ERRATA INSERIRE TANICA CORR.)		



## Risoluzione dei problemi

Messaggi di errore	Descrizione	Operazione da eseguire
<p>INK CARTRIDGE PLEASE USE GENUINE EPSON INK CARTRIDGES (CARTUCCIA INCHIOSTRO UTILIZZARE CARTUCCE ORIGINALI EPSON)</p>	<p>La cartuccia d'inchiostro installata non è originale.</p>	<p>Sostituire la cartuccia d'inchiostro con una cartuccia originale Epson.</p> <p> Vedere "Informazioni sulle cartucce d'inchiostro" a pagina 72</p> <p> Vedere "Sostituzione delle cartucce di inchiostro" a pagina 74</p>
<p>INK CARTRIDGE NON-GENUINE CARTRIDGE! QUALITY OF NON-GENUINE INK MAY VARY</p> <p>NON-GENUINE CARTRIDGE MAY NOT PERFORM AT OPTIMUM. CONTINUE?</p> <p>DECLINE ACCEPT (CARTUCCIA INCHIOSTRO CARTUCCIA NON ORIGINALE LA QUALITÀ DI INCHIOSTRO NON ORIGINALE PUÒ. VARIARE.</p> <p>CARTUCCE NON ORIGINALI POSSONO DARE PRESTAZIONI NON OTTIMALI. CONTINUARE?</p> <p>RIFIUTA ACCETTA)</p>	<p>La cartuccia d'inchiostro installata non è originale.</p>	<p>Selezionare <b>DECLINE</b> (RIFIUTA) per sostituire la cartuccia d'inchiostro con una cartuccia originale Epson. La selezione di <b>ACCEPT</b> (ACCETTA) potrebbe invalidare la garanzia EPSON.</p> <p> Vedere "Informazioni sulle cartucce d'inchiostro" a pagina 72</p> <p> Vedere "Sostituzione delle cartucce di inchiostro" a pagina 74</p>
<p>INK CARTRIDGE ERROR PLEASE INSTALL THE CORRECT CARTRIDGE (ERR CARTUCCIA INCH INSTALLARE CARTUCCIA CORRETTA)</p>	<p>E' stata installata una cartuccia d'inchiostro che non può essere utilizzata con questa stampante.</p>	<p>Rimuovere la cartuccia d'inchiostro ed installarne una che possa essere usata con questa stampante.</p> <p> Vedere "Informazioni sulle cartucce d'inchiostro" a pagina 72</p> <p> Vedere "Sostituzione delle cartucce di inchiostro" a pagina 74</p>
<p>NOZZLE CLOG DETECTED NOT ENOUGH INK CONTINUE CLEANING? YES (RECOMMENDED) NO (OSTRUZIONE UGELLI INCHIOSTRO INSUFFICIENTE CONTINUARE LA PULIZIA? SÌ(CONSIGLIATO) NO)</p>	<p>L'inchiostro rimasto non è sufficiente per eseguire la pulizia.</p>	<p>Facendo clic su <b>YES</b> (SÌ), viene visualizzato il messaggio che indica la necessità di sostituire la cartuccia di inchiostro. Sostituire la cartuccia d'inchiostro con una nuova per continuare la pulizia.</p> <p> Vedere "Sostituzione delle cartucce d'inchiostro" a pagina 70</p>

## Risoluzione dei problemi



Messaggi di errore	Descrizione	Operazione da eseguire
NOZZLE CLOG DETECTED NOT ENOUGH EMPTY SPACE IN MAINT TANK CONTINUE CLEANING? YES (RECOMMENDED) NO (OSTRUZIONE UGELLI SPAZIO INSUFFICIENTE IN TANICA MANUTENZIONE CONTINUARE LA PULIZIA? SÌ(CONSIGLIATO) NO)	Lo spazio nella tanica di manutenzione non è sufficiente per eseguire la pulizia.	Facendo clic su YES (SÌ), viene visualizzato il messaggio che indica la necessità di sostituire la tanica di manutenzione. Sostituire la tanica di manutenzione con una nuova per continuare la pulizia.  ☞ Vedere "Sostituzione della tanica di manutenzione" a pagina 76

## Messaggi di errore relativi alle opzioni

Messaggi di errore	Descrizione	Operazione da eseguire
TAKE-UP DISCONNECTED SET AUTO TAKE-UP REEL SYSTEM IN PRINTER AND RESTART THE PRIN- TER (RIAVVOLGIMENTO NON COLLEGATO. INSERIRE UNITÀ RIAV- VOLGIMENTO NELLA STAMPANTE E RIAVVIARE LA STAMPANTE)	L'unità di riavvolgimento automatico carta in rotolo non è installata correttamente nella stampante.	Spegnere la stampante, quindi installare correttamente l'unità di riavvolgimento automatico carta in rotolo.  ☞ Vedere "Utilizzo dell'unità di riavvolgimento automatico (solo per Epson Stylus Pro 9700/9710)" a pagina 48
TAKE-UP DISCONNECTED AUTO TAKE-UP REEL UNIT IS DI- SCONNECTED DO YOU CONTINUE? NO YES (RIAVVOLGIMENTO NON COLLEGATO. UNITÀ È SCOLLEGA- TA CONTINUARE? NO SÌ)	L'unità di riavvolgimento automatico carta in rotolo non è installata correttamente nella stampante.	Selezionare NO, spegnere la stampante, quindi installare correttamente l'unità di riavvolgimento automatico carta in rotolo. Se si seleziona YES (SÌ), la carta viene espulsa senza utilizzare l'unità di riavvolgimento automatico.  ☞ Vedere "Utilizzo dell'unità di riavvolgimento automatico (solo per Epson Stylus Pro 9700/9710)" a pagina 48
TAKE-UP ERROR CHECK THE STATUS OF AUTO TA- KE-UP REEL UNIT AND RESTART THE PRINTER (ERRORE RIAVVOLGIMENTO VERIFICARE STATO UNITÀ RIAVVOL- GIMENTO E RIAVVIARE LA STAM- PANTE)	La carta in rotolo non è inserita correttamente per l'unità di riavvolgimento automatico.	Premere il tasto  per sbloccare il pressa carta, quindi inserire la carta correttamente per l'unità di riavvolgimento automatico.  ☞ Vedere "Utilizzo dell'unità di riavvolgimento automatico (solo per Epson Stylus Pro 9700/9710)" a pagina 48
TAKE-UP ERROR IS ANYTHING OBSTRUCTING THE TAKE-UP REEL SENSOR SYSTEM? LOAD PAPER AGAIN (ERRORE RIAVVOLGIM. OSTRUZIONE NEL SENSORE RIAV- VOLGIMENTO AUTOM.? CARICARE NUOVAMENTE LA CAR- TA)	L'unità di riavvolgimento automatico non riavvolge la carta.	Assicurarsi che non vi siano ostruzioni nel sistema sensore. Premere il tasto  per rilasciare il pressa carta e quindi impostare correttamente la carta nell'unità di riavvolgimento automatico. Se non vi sono ostacoli, spegnere l'interruttore automatico dell'unità di riavvolgimento e quindi spegnere e riaccendere la stampante.  ☞ Vedere "Utilizzo dell'unità di riavvolgimento automatico (solo per Epson Stylus Pro 9700/9710)" a pagina 48

## Risoluzione dei problemi

### Chiamate di assistenza/ricieste di manutenzione

Messaggi di errore	Descrizione	Operazione da eseguire
MAINTENANCE REQUEST CODE NNNN REFER TO THE MANUAL (RICHIESTA MANUTENZIONE CODICE NNNN VEDERE IL MANUALE)	Una parte usata nella stampante ha quasi terminato il proprio ciclo di vita.	Annotare il codice e contattare il proprio rivenditore.  Vedere "In caso di richiesta di manutenzione" a pagina 104
CALL FOR SERVICE CODE NNNN POWER OFF AND THEN ON. IF THIS DOESN'T WORK, NOTE THE CODE AND CALL FOR SERVICE (CHIAMARE ASSISTENZA CODICE NNNN SPEGNERE E ACCENDERE. SE NON FUNZIONA, ANNOTARE IL CODICE E CHIAMARE ASSISTENZA)	Se viene visualizzato il codice 3000, significa che il cavo di alimentazione non è stato inserito correttamente nella presa elettrica o nell'ingresso CA della stampante.	Spegnere la stampante. Inserire il cavo di alimentazione correttamente nella presa elettrica o nell'ingresso AC della stampante. Quindi accendere e spegnere qualche volta la stampante. Se il messaggio viene visualizzato ancora sul display LCD, contattare il rivenditore.  Vedere "In caso di chiamata di assistenza" a pagina 104
	Si è verificato un errore irreversibile.	Spegnere la stampante e dopo alcuni istanti riaccenderla. Se il messaggio viene visualizzato ancora sul display LCD, annotare il codice e contattare il rivenditore.  Vedere "In caso di chiamata di assistenza" a pagina 104

### In caso di richiesta di manutenzione

La richiesta di manutenzione avverte di sostituire un prodotto di consumo con uno nuovo a breve. Se il messaggio MAINTENANCE REQUEST NNNN (RICHIESTA MANUTENZIONE NNNN) viene visualizzato sul display LCD, contattare il rivenditore e richiedere il codice di richiesta manutenzione. Se si continua ad usare la stampante, si verificherà l'errore di chiamata assistenza.

### In caso di chiamata di assistenza

Una chiamata di assistenza si verifica quando:

- Il cavo di alimentazione non è inserito correttamente nella presa elettrica o nel connettore di alimentazione della stampante.
- Si è verificato un errore irreversibile.



Se si è verificata una chiamata di assistenza, viene visualizzato il messaggio CALL FOR SERVICE, CODE NNNN (CHIAMARE ASSISTENZA, CODICE NNNN) e la stampante arresta la stampa. Spegnere la stampante e controllare che il cavo di alimentazione sia stato inserito correttamente nella presa elettrica o nel connettore di alimentazione della stampante. Inserire correttamente il cavo di alimentazione e quindi accendere la stampante. Se la chiamata di assistenza è stata annullata, si può continuare ad usare la stampante. Se la stessa chiamata di assistenza viene visualizzata sul display LCD, contattare il rivenditore per ottenere assistenza. Riferire che il codice di chiamata di assistenza è "NNNN".



## Risoluzione dei problemi

## Risoluzione dei problemi

## Non è possibile stampare (perché la stampante non funziona)

Causa	Operazione da eseguire
La stampante non si accende.	<p><b>Il cavo di alimentazione è inserito nella presa elettrica o nella stampante?</b> Assicurarsi che il cavo di alimentazione sia ben inserito nella stampante.</p> <p><b>C'è qualche problema con la presa elettrica?</b> Assicurarsi che la presa elettrica funzioni collegando il cavo di alimentazione di un altro apparecchio elettrico.</p>
Il driver della stampante non è stato installato correttamente (Windows).	<p><b>L'icona della stampante è presente nella cartella Printers and Faxes (Stampanti e Fax) o Printers (Stampanti)?</b></p> <p><input type="checkbox"/> Yes (Sì) Il driver della stampante è installato. Controllare la porta, come descritto alla voce successiva.</p> <p><input type="checkbox"/> No Il driver della stampante non è installato. Installare il driver della stampante.  Vedere la <i>Guida di installazione</i></p> <hr/> <p><b>Le impostazioni della porta della stampante corrispondono con la porta di connessione della stampante?</b> Controllare la porta della stampante.</p> <p>Fare clic sulla scheda <b>Porte</b> nella finestra di dialogo Properties (Proprietà) del driver e controllare la porta della stampante.</p> <p><input type="checkbox"/> [USBxxx] (x indica il numero della porta) per la connessione USB</p> <p><input type="checkbox"/> Un indirizzo IP corretto per la connessione di rete</p> <p>Se non viene indicato, il driver della stampante non è installato correttamente. Disinstallare e reinstallare il driver della stampante.  Vedere "Disinstallazione del driver della stampante" a pagina 126</p>
Il driver della stampante non è installato correttamente (Mac OS X).	<p><b>La stampante è presente nell'elenco stampanti?</b> Per Mac OS X da 10.3.9 a 10.4:</p> <ol style="list-style-type: none"> <li>1. Fare doppio clic sull'icona del disco rigido.</li> <li>2. Fare doppio clic sulla cartella <b>Applications</b> (Applicazioni), quindi sulla cartella <b>Utility</b>.</li> <li>3. Fare doppio clic sull'icona <b>Printer Setup Utility</b> (Utility di configurazione stampante).</li> </ol> <p>Se il nome della stampante non viene visualizzato, vedere qui sotto per aggiungere la stampante.</p> <p>Per Mac OS X 10.5:</p> <ol style="list-style-type: none"> <li>1. Fare doppio clic sull'icona del disco rigido.</li> <li>2. Fare doppio clic sulla cartella <b>Applications</b> (Applicazioni), quindi sulla cartella <b>System Preferences</b> (Preferenze di sistema).</li> <li>3. Fare doppio clic sull'icona <b>Printer &amp; Fax</b> (Stampante e fax).</li> </ol> <p>Se il nome della stampante non viene visualizzato, vedere qui sotto per aggiungere la stampante.</p>

## Risoluzione dei problemi

Causa	Operazione da eseguire
<p>La stampante non è collegata correttamente al computer.</p>	<p><b>Il cavo è inserito correttamente?</b>            Accertarsi che il cavo d'interfaccia della stampante sia collegato saldamente al terminale corretto del computer. Inoltre accertarsi che il cavo non sia rotto o piegato. Se si dispone di un cavo di scorta, provare con il cavo di scorta.</p> <p><b>Le specifiche del cavo d'interfaccia corrispondono a quelle del computer?</b>            Accertarsi che le specifiche del cavo d'interfaccia corrispondano a quelle della stampante e del computer.   Vedere "Requisiti di connessione" a pagina 201</p> <p><b>Il cavo d'interfaccia è collegato direttamente al computer?</b>            Accertarsi che il cavo d'interfaccia sia collegato direttamente al computer senza passare attraverso altri dispositivi, come un commutatore stampante o un cavo di prolunga.</p> <p><b>Se si utilizza un hub USB, lo si sta usando correttamente?</b>            Nelle specifiche USB, sono possibili catene a margherita fino a 5 hub USB. In ogni caso, si consiglia di collegare la stampante al primo hub collegato direttamente al computer. Inoltre, alcuni hub potrebbe causare un funzionamento instabile. Se si verifica questo problema, collegare la stampante direttamente alla porta USB del computer.</p> <p><b>L'hub USB è stato riconosciuto correttamente? (Windows)</b>            Accertarsi che l'hub USB venga riconosciuto correttamente nel computer. Se l'hub USB non viene riconosciuto correttamente, scollegare tutti gli hub USB dalla porta USB del computer e collegare il connettore USB della stampante direttamente alla porta USB del computer. Chiedere informazioni sul funzionamento dell'hub USB al produttore dell'hub USB.</p>
<p>La stampa non è disponibile nell'ambiente di rete.</p>	<p><b>Le configurazioni di rete sono corrette?</b>            Chiedere informazioni sulle configurazioni di rete all'amministratore di rete.</p> <p><b>Collegare la stampante direttamente al computer usando un cavo USB e quindi provare a stampare.</b>            Se si riesce a stampare tramite USB significa che ci sono dei problemi sull'ambiente di rete. Chiedere all'amministratore del sistema o consultare il manuale del sistema di rete. Se non si riesce a stampare, consultare la sezione appropriata nel presente manuale.</p>
<p>La stampante ha un errore.</p>	<p><b>Confermare se gli errori si sono verificati nella stampante controllando le spie ed i messaggi sul pannello di controllo della stampante.</b>   Vedere "Spie luminose" a pagina 14   Vedere "Messaggi di errore sul display LCD" a pagina 95</p>

## Risoluzione dei problemi

Causa	Operazione da eseguire
<p>La stampante ha smesso di stampare.</p>	<p><b>La stampa è in stato di pausa? (Windows)</b>            Se si smette di stampare o la stampante smette di stampare per qualche problema, la coda di stampa entra in stato di pausa. Non è possibile stampare in questa condizione. Fare doppio clic sull'icona della stampante nella cartella <b>Printers</b> (Stampanti), e selezionare <b>Pause Printing</b> (Pausa stampa) dal menu Printer (Stampante) per deselegionare la casella di spunta.</p> <p><b>Lo stato in Print Center (Centro stampa) o Printer Setup Utility (Utility di configurazione stampante) è "in pausa"? (Mac OS X)</b>            Per Mac OS X da 10.3.9 a 10.4:</p> <p>Facendo clic su <b>Stop Jobs</b> (Arresta lavori) in Printer Setup Utility (Utility di configurazione stampante), la stampante non inizia a stampare fino a quando non viene rilasciata.</p> <ol style="list-style-type: none"> <li>1. Fare doppio clic sulla cartella <b>Applications</b> (Applicazioni), quindi sulla cartella <b>Utility</b> . Infine, fare doppio clic sull'icona <b>Printer Setup Utility</b> (Utility di configurazione stampante).</li> <li>2. Fare doppio clic sulla stampa che si trova in pausa.</li> <li>3. Fare clic sul lavoro che si trova in pausa, quindi fare clic su <b>Start Jobs</b> (Avvia lavori).</li> </ol> <p>Se l'icona Print Center (Centro stampa) o Printer Setup Utility (Utility di configurazione stampante) è visualizzata nel Dock, effettuare i passaggi seguenti.</p> <ol style="list-style-type: none"> <li>1. In Dock, fare clic sull'icona <b>Print Center</b> (Centro stampa) o <b>Printer Setup Utility</b> (Utility di configurazione stampante).</li> <li>2. Fare doppio clic sulla stampa che si trova in pausa.</li> <li>3. Fare clic sul lavoro che si trova in pausa, quindi fare clic su <b>Start Jobs</b> (Avvia lavori).</li> </ol> <p>Per Mac OS X 10.5:</p> <p>Facendo clic su <b>Stop Jobs</b> (Arresta lavori) in Printer &amp; Fax (Stampante e fax), la stampante non inizia a stampare fino a quando non viene rilasciata.</p> <ol style="list-style-type: none"> <li>1. Fare doppio clic sulla cartella <b>Applications</b> (Applicazioni), quindi sulla cartella <b>System Preferences</b> (Preferenze di sistema). Infine, fare doppio clic sull'icona <b>Printer &amp; Fax</b> (Stampante e fax).</li> <li>2. Fare doppio clic sulla stampa che si trova in pausa.</li> <li>3. Fare clic sul lavoro che si trova in pausa, quindi fare clic su <b>Start Jobs</b> (Avvia lavori).</li> </ol>

## Risoluzione dei problemi

Causa	Operazione da eseguire
<p>Il problema non presente nell'elenco.</p>	<p><b>Decidere se il problema è causato dal driver della stampante o dal software dell'applicazione.</b></p> <p>Eseguire una stampa di prova dal driver della stampante in modo da capire se il collegamento fra la stampante e il computer è corretto e se le impostazioni del driver della stampante sono corrette.</p> <ol style="list-style-type: none"> <li>1. Accertarsi che la stampante si trovi nello stato READY (PRONTA), ed inserire un foglio in formato A4 o più grande.</li> <li>2. Dal menu <b>Start</b>, aprire la cartella <b>Printers and Faxes</b> (Stampanti e fax) o <b>Printer</b> (Stampante).</li> <li>3. Fare clic con il tasto destro del mouse sull'icona della stampante di destinazione, e quindi fare clic su <b>Properties (Proprietà)</b>.</li> <li>4. Nella scheda <b>General</b> (Generali), fare clic sul tasto <b>Print Test Page</b> (Stampa pagina di prova).</li> </ol> <p>Dopo un po' la stampante inizia a stampare un pagina di prova.</p> <ul style="list-style-type: none"> <li><input type="checkbox"/> Se la pagina di prova viene stampata correttamente, il collegamento fra la stampante e il computer è corretto. Passare alla sezione successiva.</li> <li><input type="checkbox"/> Se la pagina di prova non viene stampata correttamente, controllare nuovamente le voci sopraccitate. <ul style="list-style-type: none"> <li> Vedere "Non è possibile stampare (perché la stampante non funziona)" a pagina 105</li> </ul> </li> </ul> <p>* "Versione driver" visualizzato sulla pagina di prova è la versione del driver installato Windows. Non si tratta della versione del driver della stampante Epson che è stato installato.</p>



## Risoluzione dei problemi

## La stampante emette un rumore come se stesse stampando, ma non viene stampato nulla

Causa	Operazione da eseguire
<p>La testina di stampa si sposta ma non viene stampato nulla. oppure Il motivo di verifica ugelli non viene stampato correttamente.</p>	<p><b>Se la testina di stampa si sposta ma non viene effettuata alcuna stampa, assicurarsi che sul display LCD sia visualizzato MOTOR SELF ADJUSTMENT (AUTOREGOLAZIONE MOTORE).</b> La stampante regola il motore interno. Attendere senza spegnere la stampante. Dopo circa tre minuti, la stampante tornerà al funzionamento normale.</p> <p><b>Se la testina di stampa si muove, ma non viene stampato niente, verificar il funzionamento della stampante.</b> Stampare un motivo verifica ugelli. E' possibile verificare il funzionamento e lo stato della stampante senza collegare la stampante al computer. ☞ Vedere "Verifica degli ugelli" a pagina 81</p> <p><b>Se il motivo verifica ugelli ha dei punti mancanti, eseguire una pulizia della testina di stampa.</b> ☞ Vedere "Pulizia della testina" a pagina 83</p> <p>Se si sostituiscono le cartucce d'inchiostro mentre la stampante è spenta, la quantità d'inchiostro rimasto non viene rilevata correttamente e quindi la spia Controllo inchiostro non si accende anche quando la cartuccia d'inchiostro deve essere sostituita, altrimenti non è possibile stampare correttamente. Accertarsi di seguire le istruzioni in questo manuale su come sostituire la cartuccia d'inchiostro. ☞ Vedere "Sostituzione delle cartucce d'inchiostro" a pagina 70</p> <p><b>La stampante non è stata utilizzata per un lungo periodo di tempo?</b> Se la stampante non è stata utilizzata per un lungo periodo di tempo, gli ugelli sono secchi e potrebbero essersi ostruiti. Vedere la sezione seguente. ☞ "Se la stampante non è stata usata da più di sei mesi" a pagina 92</p>

## Risoluzione dei problemi

### Il risultato di stampa non è quello previsto

Causa	Operazione da eseguire
<p>La qualità di stampa è scarsa, irregolare, troppo chiara o troppo scura.</p>	<p><b>Gli ugelli della testina di stampa sono ostruiti?</b>            Se gli ugelli sono ostruiti, la qualità di stampa sarà ridotta. Stampare un motivo verifica ugelli.</p> <p>Se si sostituiscono le cartucce d'inchiostro mentre la stampante è spenta, la quantità d'inchiostro rimasto non viene rilevata correttamente e quindi la spia Controllo inchiostro non si accende anche quando la cartuccia d'inchiostro deve essere sostituita, oppure non è possibile stampare correttamente. Accertarsi di seguire le istruzioni in questo manuale su come sostituire la cartuccia d'inchiostro.   Vedere "Sostituzione delle cartucce d'inchiostro" a pagina 70</p> <p><b>C'è dello spazio nella testina di stampa durante la stampa bidirezionale?</b>            Con la stampa bidirezionale, la testina di stampa stampa spostandosi a sinistra e a destra. Se la testina di stampa è disallineata, le linee rette potrebbero venire stampate disallineate con spazi. Se le linee rette verticali sono disallineate con la stampa bidirezionale, regolare lo spazio.   Vedere "Allineamento della testina di stampa" a pagina 87</p> <p><b>Si sta utilizzando una cartuccia originale Epson?</b>            Se si usa una cartuccia non originale Epson, le stampe potrebbero macchiarsi oppure il colore dell'immagine stampata potrebbe cambiare perché l'inchiostro rimanente non viene rilevato correttamente. Accertarsi di utilizzare la cartuccia d'inchiostro corretta.</p> <p><b>Si sta usando una cartuccia d'inchiostro vecchia?</b>            La qualità di stampa diminuisce se si usa una cartuccia d'inchiostro vecchia. Sostituire la cartuccia d'inchiostro vecchia con una nuova. Accertarsi di usare la cartuccia d'inchiostro prima della data di scadenza (entro sei mesi dall'installazione nella stampante).</p> <p><b>L'impostazione tipo di supporto è corretta?</b>            La qualità di stampa sarà alterata se la carta selezionata nel menu Main (Principale) (Windows) o nella finestra di dialogo Print Settings (Impostazioni di stampa) (Mac OS X) non corrisponde alla carta caricata nella stampante. Accertarsi che l'impostazione tipo supporto corrisponda con la carta caricata nella stampante.</p> <p><b>E' stata selezionata l'opzione Speed (Velocità) per Print Quality (Qualità)?</b>            La qualità di stampa potrebbe diminuire se si seleziona Speed (Velocità) piuttosto che Quality (Qualità). Se si desidera migliorare la qualità di stampa, selezionare Quality (Qualità) come impostazione Print Quality (Qualità) nel menu Main (Principale).</p> <p><b>Sono state eseguite delle impostazioni di regolazione del colore?</b>            Il colore viene prodotto in modo differente perché i dispositivi di output (display, stampante) sono diversi. Per ridurre la differenza di colore fra ogni dispositivo, eseguire la regolazione del colore.   Vedere "Utilizzo della gestione del colore" a pagina 177</p>

## Risoluzione dei problemi

Causa	Operazione da eseguire
<p>La qualità di stampa è scarsa, irregolare, troppo chiara o troppo scura.</p>	<p><b>E' stato confrontato il risultato di stampa con l'immagine sul monitor?</b>            Siccome i monitor e le stampante producono i colori in modo diverso, i colori stampati non corrisponderanno sempre perfettamente con i colori sullo schermo.</p> <ul style="list-style-type: none"> <li><input type="checkbox"/> I televisori e i monitor producono una gamma di colori combinando i 3 colori conosciuti come i 3 colori primari di luce, rosso (R), verde (G) e blu (B). Se nessuna delle luci splende, il risultato è nero, mentre se tutti e 3 i colori splendono, il risultato è bianco.</li> <li><input type="checkbox"/> Comunque, la stampa a colori per rotocalco e le stampanti a colori, usano una combinazione dei 3 colori di pigmento primari, giallo (Y), magenta (M) e ciano (C). Se non viene applicato nessun colore, il risultato è bianco, mentre se tutti e 3 i colori vengono miscelati in modo omogeneo, il risultato è nero.</li> <li><input type="checkbox"/> La stampa di un'immagine proveniente da scanner necessita i cambiamenti dall'immagine originale (CMY) al monitor (RGB) quindi alla stampa (CMY), rendendo la corrispondenza dei colori ancora più difficile. In questo caso, la corrispondenza dei colori fra i dispositivi viene gestita dal sistema ICM (Windows) o ColorSync (Mac OS X).</li> </ul> <p><b>Se si usa un sistema di gestione dei colori come ICM (Windows) o ColorSync (Mac OS X), è stato impostato un profilo per il monitor?</b>            Per una gestione corretta, i dispositivi di input e le applicazioni usate devono supportare il sistema ICM (Windows) o ColorSync (Mac OS X). Inoltre, è necessario impostare il profilo per il monitor che si sta usando.</p> <p><b>E' stato aperto il coperchio anteriore durante la stampa?</b>            Se il coperchio anteriore è stato aperto durante la stampa, il carrello si ferma improvvisamente causando irregolarità nei colori. Non aprire il coperchio anteriore durante la stampa.</p> <p><b>Viene visualizzato il messaggio INK LOW (INCHIOSTRO SCARSO) sul display LCD?</b>            La qualità di stampa potrebbe diminuire se l'inchiostro è quasi esaurito. Sostituire la cartuccia d'inchiostro con una nuova. Se la qualità di stampa non è buona dopo aver sostituito la cartuccia, eseguire la pulizia della testina per alcune volte.</p>
<p>Il colore è diverso rispetto a quello ottenuto con un'altra stampante.</p>	<p><b>I colori variano a seconda delle caratteristiche dei vari tipi di stampante.</b>            Poiché ogni modello di stampante presenta caratteristiche proprie, come l'inchiostro, il driver della stampante e il profilo stampante, anche i risultati delle varie stampanti differiscono l'uno dall'altro. È possibile ottenere colori simili utilizzando lo stesso metodo di regolazione del colore o la stessa impostazione gamma tramite il driver della stampante.</p> <p> Vedere "Utilizzo della gestione del colore" a pagina 177</p> <p>Per una corrispondenza precisa dei colori, utilizzare il dispositivo per la misurazione del colore per eseguire la gestione del colore.</p>

## Risoluzione dei problemi





Causa	Operazione da eseguire
<p>La stampa non è posizionata correttamente sulla carta.</p>	<p><b>E' stata specificata l'area di stampa?</b> Controllare l'area di stampa nelle impostazioni dell'applicazione e della stampante.</p> <p><b>Le impostazioni per il formato della carta sono corrette?</b> Se le impostazioni di Paper Size (Formato carta) e il formato della carta utilizzata non corrispondono, la stampa potrebbe non essere posizionata nel punto desiderato, oppure parte di essa potrebbe essere tagliata via. In questo caso, controllare le impostazioni di stampa.</p> <p><b>La carta si trova di traverso?</b> Se l'opzione PAPER SKEW CHECK (VERIFICA ASIMM CARTA) nelle impostazioni del pannello è OFF, la carta viene stampata anche se è stata inserita di traverso. In questo caso, la stampa non avverrà nell'area di stampa. Impostare l'opzione PAPER SKEW CHECK (VERIFICA ASIMM CARTA) su ON in modalità Menu. ☞ Vedere "PRINTER SETUP (IMPOSTAZ STAMPANTE)" a pagina 22</p> <p><b>I dati stampati entrano nella larghezza della carta?</b> Se l'immagine da stampare è più grande della larghezza della carta, la stampa di solito si ferma. In ogni caso, se l'opzione PAPER SIZE CHECK (VERIF FORMATO CARTA) è OFF, la carta viene stampata anche se la larghezza della carta viene superata. Impostare l'opzione PAPER SIZE CHECK (VERIF FORMATO CARTA) su ON in modalità Menu. ☞ Vedere "PRINTER SETUP (IMPOSTAZ STAMPANTE)" a pagina 22</p> <p><b>Il margine per il rotolo di carta è impostato su 15 mm o 35 mm?</b> Con la rotazione automatica, o se si stampa sulla larghezza totale della carta (stampando su formato verticale A1 su rotolo di carta largo 24 pollici, o stampando su un formato orizzontale A2), se l'opzione ROLL PAPER MARGIN (MARGINE CARTA ROTOLO) è impostata su 15 mm o 35 mm, i dati che escono dall'area di stampa sul lato destro della carta non vengono stampati. Impostare ROLL PAPER MARGIN (MARGINE CARTA ROTOLO) su 3 mm. ☞ Vedere "PRINTER SETUP (IMPOSTAZ STAMPANTE)" a pagina 22</p>
<p>Le linee rette sinistra/destra non sono costanti.</p>	<p><b>La testina di stampa è disallineata (lascia degli spazi)? (durante la stampa bidirezionale)</b> Con la stampa bidirezionale, la testina di stampa stampa spostandosi a sinistra e a destra. Se la testina di stampa è disallineata, le linee rette potrebbero venire stampate disallineate con spazi. Se le linee rette verticali sono disallineate con la stampa bidirezionale, regolare lo spazio. ☞ Vedere "Allineamento della testina di stampa" a pagina 87</p>
<p>La superficie stampata è segnata o sporca.</p>	<p><b>La carta è troppo spessa o troppo sottile?</b> Controllare che la carta abbia delle specifiche che ne consentano l'utilizzo con questa stampante. Per maggiori informazioni sui tipi di supporti e sulle impostazioni appropriate per la stampa su carta di altri produttori o quando si usa un elaboratore d'immagini raster (RIP), si consultino le istruzioni di gestione della carta, o contattare il rivenditore della carta o il produttore del RIP.</p> <p><b>La testina di stampa segna la superficie stampata?</b> Quando la testina di stampa segna la superficie stampata, impostare PLATEN GAP (SPESSORE) su un valore tra WIDE (LARGO) e WIDEST (LARGHISSIMO). ☞ Vedere "PRINTER SETUP (IMPOSTAZ STAMPANTE)" a pagina 22</p>
<p>Il bordo della carta è segnato o sporcato.</p>	<p><b>La testina di stampa segna il bordo della carta?</b> Impostare ROLL PAPER MARGIN (MARGINE CARTA ROTOLO) su (TOP 45/BOTTOM 15mm (SUP 45/INF 15mm) o TOP 35/BOTTOM 15mm (SUP 35/INF 15mm)). ☞ Vedere "PRINTER SETUP (IMPOSTAZ STAMPANTE)" a pagina 22</p>



## Risoluzione dei problemi

Causa	Operazione da eseguire
La carta è spiegazzata.	<p><b>Si sta usando la stampante ad una temperatura ambiente normale?</b> La carta speciale Epson andrebbe usata ad una temperatura ambiente normale (temperatura: da 15 a 25°C, umidità: da 40 a 60%). Per ottenere informazioni sulla carta come la carta sottile da altri produttori, dove si richiede una gestione speciale, consultare le relative istruzioni di gestione.</p> <p><b>Se si usa della carta che non siano i supporti speciali Epson, sono state impostate le caratteristiche della carta?</b> Se si usa della carta diversa dalla carta speciale Epson, impostare le caratteristiche della carta (carta personalizzata) prima di stampare. ☞ Vedere "Stampare con supporti non-Epson" a pagina 167</p>
Il retro della carta stampata è sporco.	<p><b>Impostare l'opzione PAPER SIZE CHECK (VERIF FORMATO CARTA) su ON (ATTIVATA) in modalità Menu.</b> Se l'immagine da stampare è più grossa della larghezza della carta e l'opzione PAPER SIZE CHECK (VERIF FORMATO CARTA) è OFF, l'immagine verrà comunque stampata oltre l'area di stampa, e questo sporcherà l'interno della stampante. Per tenere pulito l'interno della stampante, impostare l'opzione PAPER SIZE CHECK (VERIF FORMATO CARTA) su ON in modalità Menu. ☞ Vedere "PRINTER SETUP (IMPOSTAZ STAMPANTE)" a pagina 22</p> <p><b>L'inchiostro sulla superficie stampata è asciutto?</b> A seconda della densità di stampa e del tipo di carta, l'inchiostro potrebbe asciugare con difficoltà. Non impilare la carta fino al completo asciugamento della superficie stampata. Inoltre, se si imposta Drying Time per Page (Tempo di essiccazione per pagina) in Paper Configuration (Configurazione carta) del driver della stampante, è possibile interrompere il funzionamento dopo la stampa (espellendo e tagliando la carta) e attendere l'asciugamento dell'inchiostro. Per informazioni dettagliate sulla finestra Paper Configuration (Configurazione carta), vedere la guida in linea del driver della stampante. Durante l'asciugamento, sul display LCD viene visualizzato il messaggio INK DRYING (ESSICCAM INCHIOSTRO). È possibile annullare l'asciugamento premendo il tasto <b>OK</b>.</p>
E' stato distribuito troppo inchiostro.	<p><b>L'impostazione Media Type (Supporto) è corretta?</b> Accertarsi che le impostazioni della carta della stampante corrispondano con la carta che si sta usando. La distribuzione dell'inchiostro viene controllata a seconda del tipo di supporto usato. Se si stampa su carta comune usando le impostazioni di carta fotografica, verrà distribuito troppo inchiostro per il tipo di carta.</p> <p><b>L'impostazione Color Density (Densità colore) è corretta?</b> Diminuire la densità dell'inchiostro nella finestra di dialogo Paper Configuration (Configurazione carta) nel driver della stampante. La stampante potrebbe distribuire troppo inchiostro per la carta. Consultare la guida in linea del driver della stampante per ottenere informazioni dettagliate sulla finestra di dialogo Paper Configuration (Configurazione carta).</p>

## Risoluzione dei problemi



Causa	Operazione da eseguire
<p>I margini vengono visualizzati con la stampa senza margini.</p>	<p><b>Le impostazioni per i dati di stampa nell'applicazione sono corrette?</b>            Accertarsi che le impostazioni della carta nell'applicazione siano corrette, così come nel driver della stampante.   Vedere "Stampa senza margini" a pagina 144</p> <p><b>Le configurazioni della carta sono corrette?</b>            Accertarsi che le impostazioni della carta della stampante corrispondano alla carta che si sta usando.   Vedere "Informazioni sulla carta" a pagina 185</p> <p><b>E' stato cambiato il valore di ingrandimento?</b>            Regolare il valore d'ingrandimento per la stampa senza margini. I margini potrebbero essere visualizzati se si imposta il valore d'ingrandimento su Min.   Vedere "Stampa senza margini" a pagina 144</p> <p><b>La carta è stata immagazzinata correttamente?</b>            La carta potrebbe espandersi o contrarsi se non viene immagazzinata correttamente, e quindi i margini vengono visualizzati anche se è stata impostata la stampa senza margini. Consultare le istruzioni di gestione della carta per eseguire un immagazzinamento corretto.</p> <p><b>Si sta usando della carta che supporta la stampa senza margini?</b>            La carta non concepita per la stampa senza margini potrebbe espandersi o contrarsi durante l'uso, e quindi i margini appaiono anche con l'impostazione di stampa senza margini. Si consiglia di usare la carta raccomandata per la stampa senza margini.   Vedere "Informazioni sulla carta" a pagina 185</p> <p><b>Provare a regolare la taglierina.</b>            Quando durante un'operazione di stampa senza margini sono presenti margini nelle parti superiore e inferiore della carta in rotolo, provare a utilizzare l'opzione CUTTER ADJUSTMENT (REGOLAZ TAGLIERINA) per ridurre i margini.   Vedere "MAINTENANCE (MANUTENZIONE)" a pagina 24</p>

## Risoluzione dei problemi

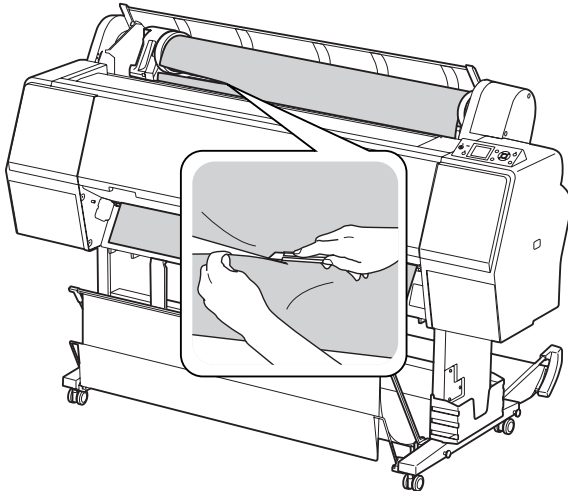

## Problemi di alimentazione o espulsione

Causa	Operazione da eseguire
<p>Non è possibile alimentare o espellere la carta.</p>	<p><b>La carta è stata caricata nella posizione corretta?</b> Fare riferimento alla sezione seguente per conoscere la posizione corretta per caricare la carta. ☞ Vedere "Gestione della carta" a pagina 31</p> <p>Se la carta è stata caricata correttamente, controllare le condizioni della carta che si sta usando?</p> <p><b>La carta è stata caricata verticalmente?</b> I fogli singoli andrebbero sempre caricati verticalmente. Se vengono caricati orizzontalmente, la carta non viene riconosciuta e si verifica un errore. ☞ Vedere "Tipi di carta supportati" a pagina 31</p> <p><b>La carta è spiegazzata o piegata?</b> Non usare carta vecchia o con delle pieghe. Usare sempre della carta nuova.</p> <p><b>La carta è umida?</b> Non usare carta che sia umida. Inoltre, i supporti speciali Epson andrebbero lasciati nel sacchetto fino a quando non si intende usarli. Se viene lasciata fuori per un lungo periodo di tempo, la carta si arriccia e diventa umida, e quindi non viene alimentata correttamente.</p> <p><b>La carta è ondulata o allentata?</b> I fogli di carta singoli diventano ondulati o allentati a causa dei cambi di temperatura o umidità che possono causare un'impossibilità da parte della stampante di riconoscere correttamente il formato della carta. In questo caso, appiattire la carta prima di caricarla nella stampante.</p> <p><b>La carta è troppo spessa o troppo sottile?</b> Controllare che la carta abbia delle specifiche che ne consentano l'utilizzo con questa stampante. Per maggiori informazioni sui tipi di supporti e sulle impostazioni appropriate per la stampa su carta di altri produttori o quando si usa un elaboratore d'immagini raster (RIP), si consultino le istruzioni di gestione della carta, o contattare il rivenditore della carta o il produttore del RIP.</p> <p><b>Si sta usando la stampante ad una temperatura ambiente normale?</b> I supporti speciali Epson andrebbero usati ad una temperatura ambiente normale (temperatura: da 15 a 25°C, umidità: da 40 a 60%).</p> <p><b>La carta si è inceppata nella stampante?</b> Aprire il coperchio anteriore della stampante e controllare che non vi sia della carta inceppata o degli oggetti estranei nella stampante. Se c'è della carta inceppata, rimuoverla facendo riferimento alle seguenti istruzioni. ☞ Vedere "Per rimuovere la carta inceppata, seguire i passaggi sottoindicati:" a pagina 116</p>
<p>Impossibile riavvolgere la carta in rotolo.</p>	<p><b>Dopo il taglio della carta la stampante si trova nello stato READY (PRONTA)?</b> Premendo il tasto  in modalità di attesa dopo il taglio della carta, la carta in rotolo viene riavvolta automaticamente. Se si utilizza l'unità di riavvolgimento automatico, la stampante non riavvolge la carta in rotolo.</p>

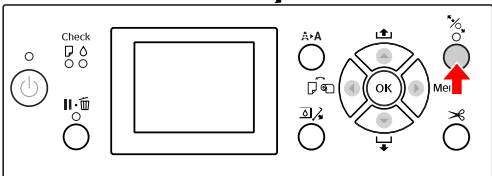
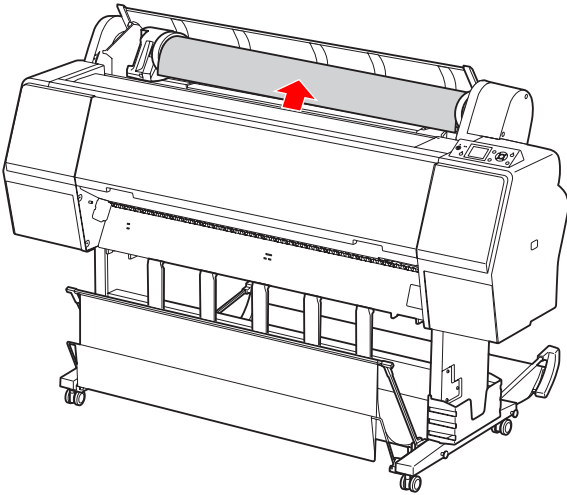
## Risoluzione dei problemi

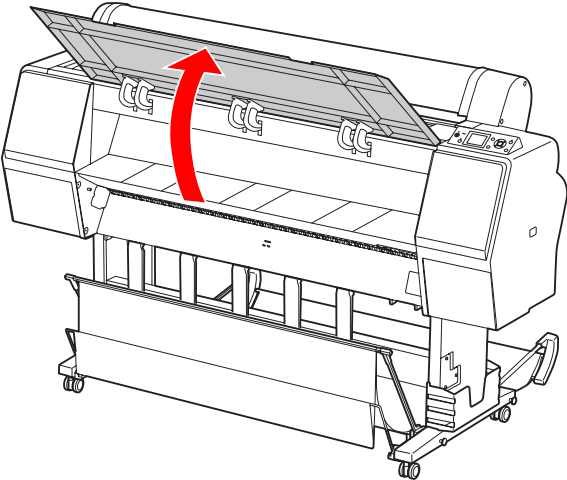
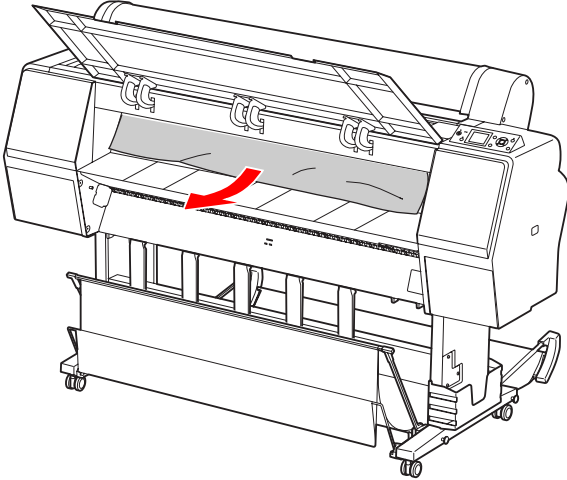

Causa	Operazione da eseguire
La carta è inceppata.	<p><b>Per rimuovere la carta inceppata, seguire i passaggi sottoindicati:</b></p> <p>1. Se la carta in rotolo si è inceppata, aprire il coperchio della carta in rotolo e tagliare la carta al livello della feritoia di inserimento.</p>  <p>2. Quando il pressa carta non viene rilasciato, accertarsi che la spia Pause (Pausa) non stia lampeggiando, quindi premere il tasto  per sbloccare il pressa carta.</p>  <p>3. Riavvolgimento della carta in rotolo.</p> 

## Risoluzione dei problemi

Causa	Operazione da eseguire
La carta si è inceppata	<p>4. Aprire il coperchio anteriore se la carta si è inceppata all'interno della stampante.</p>  <p>Attenzione: Non toccare i cavi attorno alla testina di stampa, perché si potrebbe danneggiare la stampante.</p> <p>5. Rimuovere la carta inceppata.</p> <p>Attenzione a non toccare il rullo, l'assorbimento dell'inchiostro e i tubicini dell'inchiostro che si trovano all'interno della stampante.</p>  <p>6. Chiudere il coperchio anteriore e quindi spegnere e riaccendere la stampante.</p> <p>Per caricare la carta, vedere la sezione seguente.</p> <ul style="list-style-type: none"> <li> "Uso della carta in rotolo" a pagina 32</li> <li> "Uso di supporti a fogli singoli" a pagina 39</li> </ul>

## Risoluzione dei problemi

## Altri problemi

Causa	Operazione da eseguire
L'inchiostro a colori finisce velocemente anche quando si stampa in modalità Black (Nero) o quando si stampano dati in colore nero.	<p><b>L'inchiostro a colori si consuma durante la pulizia della testina di stampa.</b> Quando viene eseguita la pulizia della testina di stampa, vengono puliti tutti gli ugelli, quindi si consuma l'inchiostro per tutti i colori. (Anche quando viene selezionata la modalità Black (Nero), l'inchiostro per tutti i colori viene consumato durante la pulizia). In ogni modo, se si specificano gli ugelli usando CLEAN COLOR PAIRS (PULIZIA COPPIA COLORE) nel menu MAINTENANCE (MANUTENZIONE), è possibile risparmiare gli inchiostri quando si esegue la pulizia.</p> <p> Vedere "Pulizia della testina" a pagina 83</p>
Il driver della stampante non è dell'ultima versione.	<p><b>Si prega di ottenere il driver della stampante più recente.</b> Di solito il driver della stampante fornito con la stampante può essere usato senza problemi. Ad ogni modo, quando le applicazioni vengono aggiornate, potrebbe essere necessario aggiornare il driver della stampante. In questo caso, accedere al sito Web Epson per ottenere il driver della stampante più aggiornato.</p>
La carta non è stata tagliata con precisione.	<p><b>Sostituire la taglierina.</b> Se la carta non viene tagliata con precisione o se il bordo di taglio non è nitido, sostituire la taglierina.</p> <p> Vedere "Sostituzione della taglierina" a pagina 78</p>
Esistono delle copie del driver della stampante in Windows.	<p><b>E' stato installato più volte lo stesso driver della stampante?</b> Se si installa il driver per questa stampante quando lo stesso driver è già installato in Windows, delle icone etichettate come copie appaiono nella cartella <b>Printer (Stampante)</b> o <b>Printers and Faxes (Stampanti e fax)</b>, ad esempio [EPSON Stylus Pro 9700 (Copia 2)], [EPSON Stylus Pro 9700 (Copia 3)] E' possibile cancellare le copie e lasciare l'icona del driver originale. Se rimane almeno un'icona per la stampante nella cartella della stampante, il driver della stampante non viene eliminato anche se le altre icone vengono eliminate.</p>
La spia luminosa rossa si trova all'interno della stampante.	<p><b>Non è un errore.</b> La spia luminosa rossa è una lampadina situata all'interno della stampante.</p>
La parte in plastica del coperchio della carta in rotolo si stacca.	<p><b>Riattaccare la parte.</b> Riattaccare la parte in plastica dal lato posteriore della stampante, mantenendo chiuso il coperchio della carta in rotolo. Inserire la parte dal bordo superiore nel coperchio della carta in rotolo.</p>

## Come utilizzare il software della stampante (Windows)

# Come utilizzare il software della stampante (Windows)

## Introduzione al software della stampante

Il CD-ROM della stampante contiene il seguente software. Consultare la Guida in linea per avere maggiori dettagli su ogni software.

- Driver stampante
- EPSON Status Monitor 3
- EPSON LFP Remote Panel 2

**Nota:**

La finestra di dialogo può variare in base alla versione del software della stampante.

## Driver stampante

Il driver della stampante consente di stampare dei documenti dalle applicazioni alla stampante.

Le seguenti sono le funzioni principali del driver della stampante:

- Inviare i dati di stampa alla stampante.

- Eseguire le impostazioni della stampante, quali tipo di supporto, formato della carta. E' possibile registrare queste informazioni ed è anche possibile importarle od esportarle con facilità.

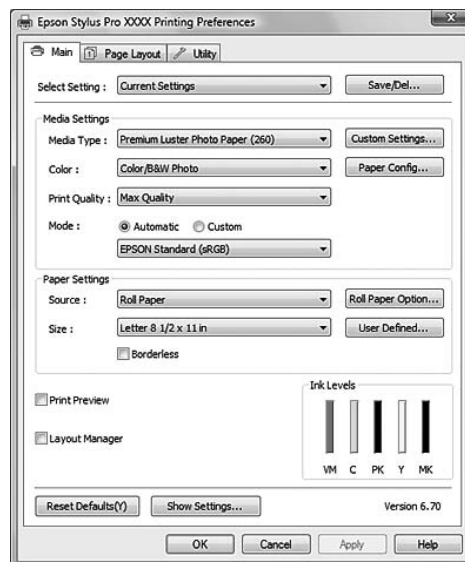

- Eseguire le funzioni di manutenzione della stampante ed impostare il funzionamento del driver della stampante nella scheda **Utility**. E' anche possibile importare o esportare le impostazioni della stampante.

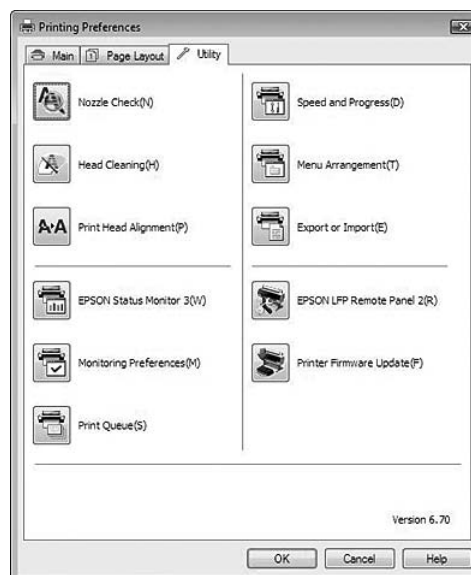

## Come utilizzare il software della stampante (Windows)

### EPSON Status Monitor 3

Questa utility fornisce le informazioni sullo stato della stampante, quali lo stato della cartuccia d'inchiostro, lo spazio libero della tanica di manutenzione e verifica anche la presenza di errori sulla stampante. EPSON Status Monitor 3 è installato automaticamente con il driver della stampante.

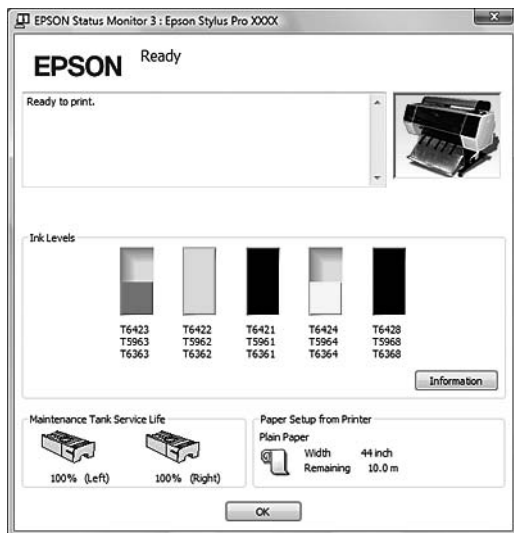

### EPSON LFP Remote Panel 2

Il EPSON LFP Remote Panel 2 offre all'utente una vasta gamma di controlli sulla stampante, per aggiornare il firmware o registrare la carta personalizzata.



## Accesso al driver della stampante

Per accedere al driver della stampante effettuare i seguenti passaggi:

- Per le applicazioni Windows
- Dall'icona Stampante

### Per le applicazioni Windows

Accedere al driver della stampante dalla vostra applicazione quando si eseguono le impostazioni di stampa.

Le seguenti procedure potrebbero differire a seconda dell'applicazione che si utilizza.

- 1 Dal menu File, selezionare **Print (Stampa)** o **Page Setup (Imposta pagina)**.

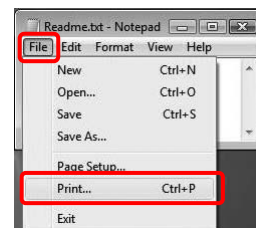

- 2 Accertarsi che la stampante sia selezionata e fare clic su **Printer (Stampante)**, **Setup (Imposta)**, **Options (Opzioni)**, **Properties (Proprietà)** o **Preferences (Preferenze)**.

Esempio:

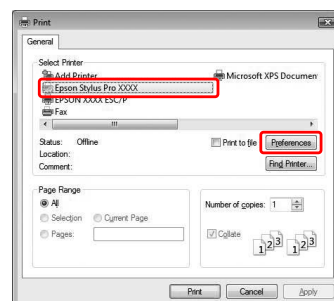



## Come utilizzare il software della stampante (Windows)

Esempio:

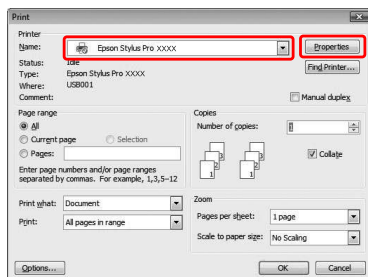

Viene visualizzata la finestra del driver della stampante.

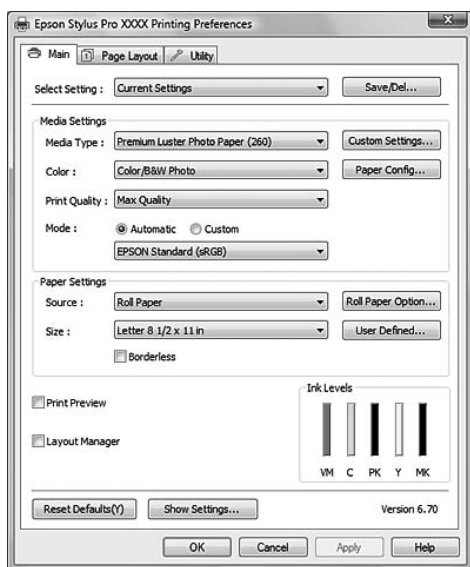

Eseguire le impostazioni necessarie, quindi iniziare a stampare.

## Dall'icona Stampante

Quando si eseguono impostazioni comuni o si esegue la manutenzione della stampante, tipo Nozzle Check (Verifica ugelli), Head Cleaning (Pulizia testine), accedere alla stampante dall'icona Printer (Stampante).

1

Aprire la cartella **Printers and Faxes** (Stampanti e Fax) o **Printers** (Stampanti).

In Windows Vista:

Fare clic su , scegliere **Control Panel** (Pannello di controllo), quindi **Hardware and Sound** (Hardware e suono) e infine **Printers** (Stampanti).

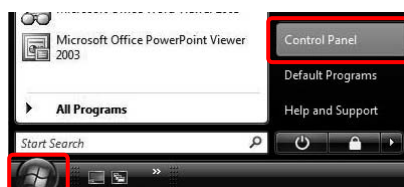

In Windows XP:

Fare clic su **Start**, scegliere **Control Panel** (Pannello di controllo), quindi **Printers and Other Hardware** (Stampanti e altro hardware), infine fare clic su **Printers and Faxes** (Stampanti e fax).

### **Nota:**

*Se Control Panel (Pannello di controllo) è in visualizzazione classica, fare clic su **Start**, scegliere **Control Panel** (Pannello di controllo), quindi fare clic su **Printers and Faxes** (Stampanti e fax).*

In Windows 2000:

Fare clic su **Start**, scegliere **Settings** (Impostazioni) e selezionare **Printers** (Stampanti).

## Come utilizzare il software della stampante (Windows)

2

Fare clic con il tasto destro del mouse sull'icona della stampante, quindi scegliere **Printing Preferences** (Preferenze di stampa).

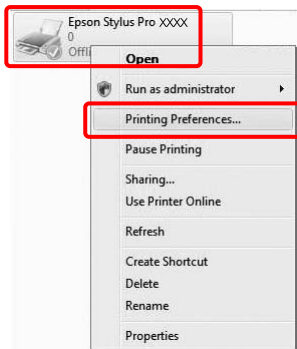

Viene visualizzata la finestra del driver della stampante.

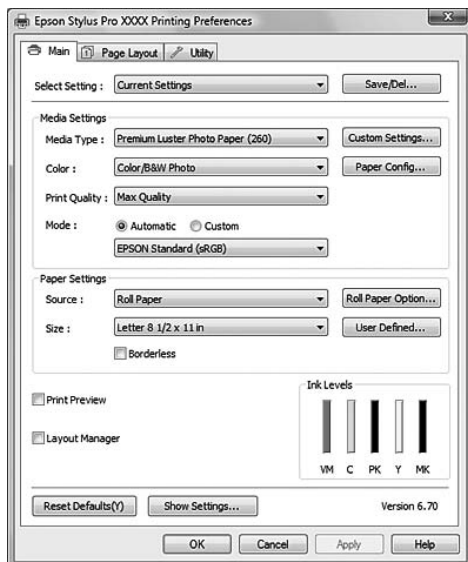

Le impostazioni eseguite qui diventano le impostazioni predefinite del driver della stampante.

## Come ottenere informazioni tramite la Guida in linea

È possibile visualizzare una spiegazione dettagliata nei seguenti modi.

- ❑ Fare clic sull'elemento con il tasto destro del mouse, quindi fare clic su **Help** (Aiuto).

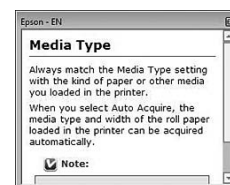
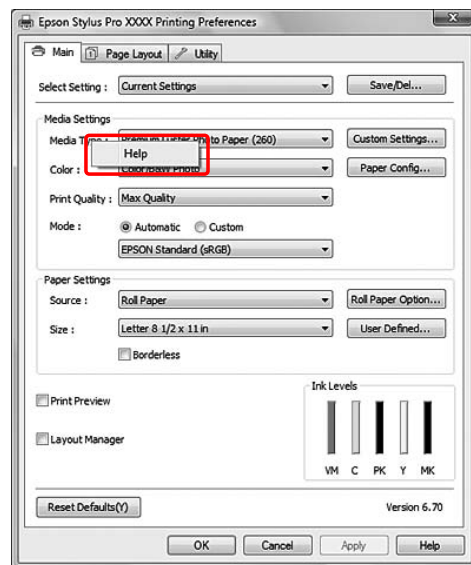

## Come utilizzare il software della stampante (Windows)

- In Windows XP/Windows 2000, fare clic sul tasto  in alto a destra nella finestra del driver della stampante, quindi selezionare l'elemento.

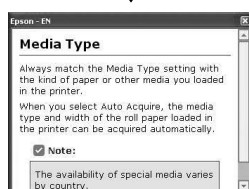
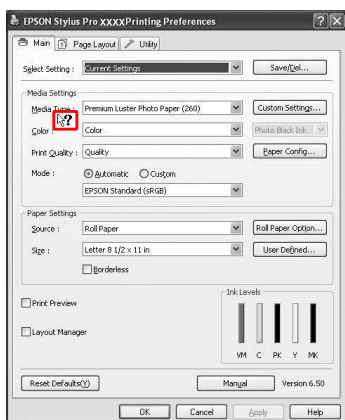

## Uso delle utility della stampante

Le utility della stampante Epson consentono di controllare lo stato corrente della stampante e di eseguire alcune operazioni di manutenzione direttamente dallo schermo.

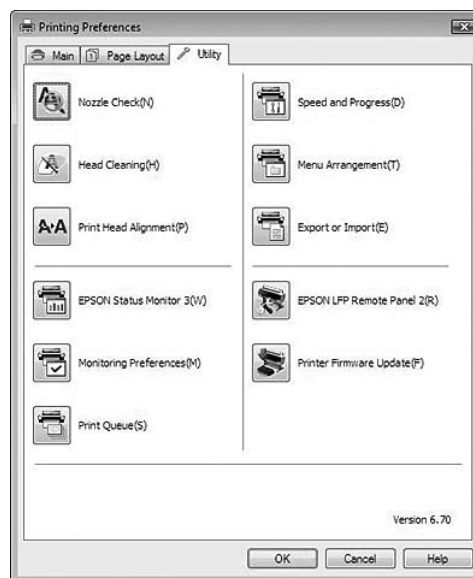

### Nozzle Check (Verifica ugelli)

Questa utility controlla che gli ugelli della testina di stampa non siano ostruiti e necessitino di essere puliti. Controllare gli ugelli se si osserva un calo nella qualità di stampa e dopo aver pulito la testina per verificare che gli ugelli siano ben puliti. Se gli ugelli della testina di stampa sono ostruiti, eseguire una pulizia della testina.

☞ Vedere “Verifica degli ugelli” a pagina 81

### Head Cleaning (Pulizia testina)

Questa utility pulisce le testine di stampa a colori e nere. Potrebbe essere necessario pulire la testina di stampa quando si osserva un calo nella qualità di stampa.

☞ Vedere “Pulizia della testina” a pagina 83

### Print Head Alignment (Allineamento testine di stampa)

Questa utility può essere utilizzata per migliorare la qualità dei dati stampati. L'allineamento della testina di stampa dovrà essere regolato se nei dati stampati appaiono delle righe verticali non allineate o delle strisce bianche o nere. Utilizzare questa utility per allineare nuovamente la testina di stampa.

☞ Vedere “Allineamento della testina di stampa” a pagina 87

## Come utilizzare il software della stampante (Windows)

### EPSON Status Monitor 3

Questa utility fornisce le informazioni sullo stato della stampante, quali lo stato della cartuccia d'inchiostro, lo spazio libero della tanica di manutenzione e verifica anche la presenza di errori sulla stampante.

☞ Vedere "Uso di EPSON Status Monitor 3" a pagina 124

### Monitoring Preferences (Preferenze di controllo)

Questa funzione consente di specificare la funzione di monitoraggio di EPSON Status Monitor 3.

☞ Vedere "Uso di Monitoring Preferences (Preferenze di controllo)" a pagina 125

### Print Queue (Coda di stampa)

Questa funzione visualizza l'elenco di lavori in attesa. È possibile consultare un elenco di tutti i documenti in attesa e relative informazioni, nonché annullare o riavviare lavori di stampa.

### Speed & Progress (Velocità & Avanzamento)

È possibile definire alcune impostazioni relative alla velocità e all'avanzamento di stampa.

### Menu Arrangement (Disposizione menu)

È possibile disporre le voci Select Setting (Seleziona impostazione), Media Type (Supporto) e Paper Size (Formato carta). Disporre le voci a proprio piacimento o classificarle in gruppi. È anche possibile nascondere gli elementi che non vengono usati.

### Export or Import (Esporta o importa)

È possibile esportare o importare le impostazioni del driver della stampante. Questa funzione è molto utile quando si vogliono utilizzare le stesse impostazioni del driver della stampante per più computer.

### EPSON LFP Remote Panel 2

Attraverso l'utilizzo di questa utility è possibile ottimizzare la stampante. Questa utility può essere avviata solo se è installata. Per maggiori informazioni consultare la guida in linea del EPSON LFP Remote Panel 2.

### Printer Firmware Update (Aggiornamento firmware stampante)

Il EPSON LFP Remote Panel 2 viene avviato ed aggiorna il firmware della stampante. Per maggiori informazioni consultare la guida in linea del EPSON LFP Remote Panel 2.

## Uso di EPSON Status Monitor 3

EPSON Status Monitor 3 fornisce informazioni dettagliate sullo stato della stampante, una rappresentazione grafica sullo stato della cartuccia d'inchiostro e lo spazio libero rimanente nella tanica di manutenzione, oltre a messaggi di stato. Per conoscere lo stato dettagliato della stampante, aprire la finestra dettagliata sulla stampante. EPSON Status Monitor 3 inizia a monitorare lo stato della stampante all'avvio della stampa e, in caso di problemi, visualizza un messaggio di errore accompagnato dalle possibili soluzioni. È inoltre possibile accedere a EPSON Status Monitor 3 dal driver della stampante o dall'icona di collegamento facendo doppio clic sull'icona a forma di stampante nell'area di notifica di Windows per controllare lo stato della stampante.

## Accesso a EPSON Status Monitor 3

Aprire la finestra del driver della stampante e fare clic sulla scheda **Utility**, quindi fare clic su **EPSON Status Monitor 3**.

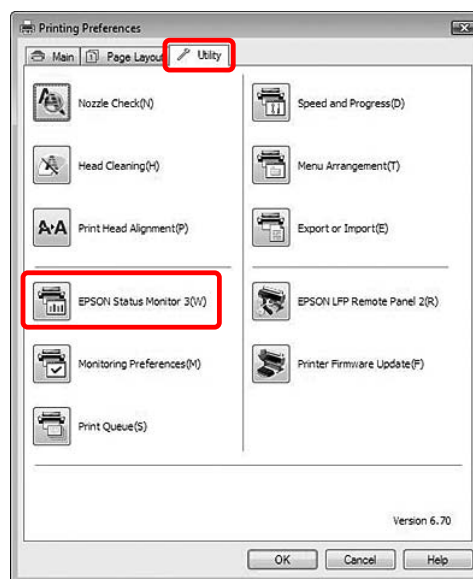

## Come utilizzare il software della stampante (Windows)

### Nota:

Nella finestra di dialogo *Monitoring Preferences* (Preferenze di controllo) selezionare la casella di spunta **Shortcut Icon (Icona di collegamento)** per visualizzare un'icona di collegamento nell'area di notifica di Windows. Fare clic con il tasto destro del mouse sull'icona di collegamento e selezionare il nome della stampante per visualizzare la finestra di dialogo *EPSON Status Monitor 3*.

➤ Vedere "Visualizzazione di informazioni su *Monitoring Preferences* (Preferenze di controllo)" a pagina 126

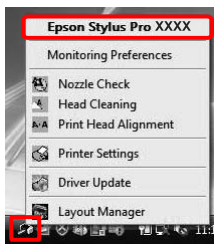

## Visualizzazione di informazioni in EPSON Status Monitor 3

EPSON Status Monitor 3 fornisce informazioni dettagliate sullo stato della stampante, una rappresentazione grafica sullo stato della cartuccia d'inchiostro e lo spazio libero rimanente nella tanica di manutenzione, oltre a messaggi di stato. In caso di problemi durante la stampa, verrà visualizzato un messaggio di errore. Controllare il messaggio e risolvere il problema di conseguenza.

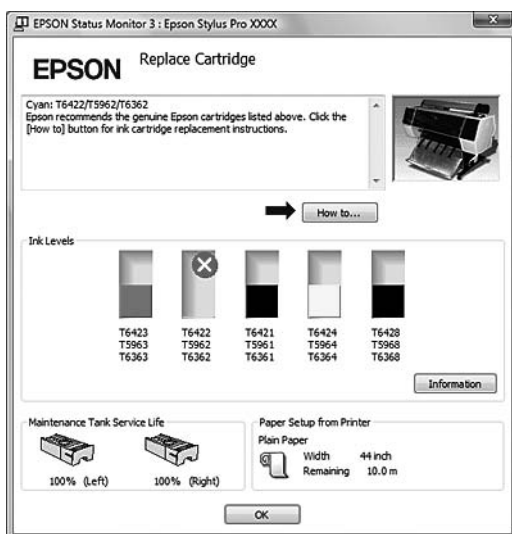

## Uso di Monitoring Preferences (Preferenze di controllo)

Questa funzione consente di specificare la funzione di monitoraggio di EPSON Status Monitor 3.

### Accesso a Monitoring Preferences (Preferenze di controllo)

Aprire la finestra del driver della stampante e fare clic sulla scheda **Utility**, quindi fare clic su **Monitoring Preferences** (Preferenze di controllo).

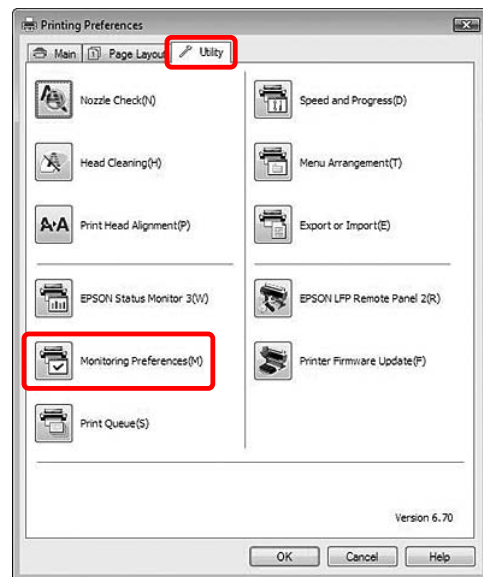

### Nota:

Nella finestra di dialogo *Monitoring Preferences* (Preferenze di controllo) selezionare la casella di spunta **Shortcut Icon (Icona di collegamento)** per visualizzare un'icona di collegamento nell'area di notifica di Windows. Fare clic con il tasto destro del mouse sull'icona di collegamento e selezionare **Monitoring Preferences** (Preferenze di controllo) per aprire la finestra di dialogo *Monitoring Preferences* (Preferenze di controllo).

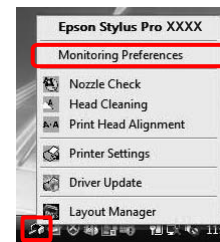

## Come utilizzare il software della stampante (Windows)

### Visualizzazione di informazioni su *Monitoring Preferences* (Preferenze di controllo)

Nella finestra di dialogo *Monitoring Preferences* (Preferenze di controllo) è possibile selezionare i tipi di errore per i quali si desidera ricevere una notifica, nonché eseguire l'impostazione dell'icona di collegamento e il monitoraggio delle impostazioni delle stampanti condivise.



## Disinstallazione del software della stampante

Questa sezione descrive come disinstallare il software della stampante dal vostro computer.

### Nota:

- ❑ Per Windows Vista/Windows XP, è necessario registrarsi come utente con account di Amministratore. Durante la disinstallazione del software della stampante in Windows Vista, potrebbe essere richiesta la password. Se viene richiesta la password, digitarla e continuare l'operazione.
- ❑ Per Windows 2000, è necessario registrarsi come utente con diritti di amministratore (un utente appartenente al gruppo Amministratori).

## Disinstallazione del driver della stampante

Per disinstallare il driver della stampante, effettuare i seguenti passaggi.

- 1 Spegnere la stampante e staccare il cavo d'interfaccia connesso con il computer e la stampante.
- 2 Fare clic su **Uninstall a program (Disinstalla un programma)** dalla categoria **Programs (Programmi)** in Control Panel (Pannello di controllo).



## Come utilizzare il software della stampante (Windows)

- 3** Selezionare **Epson Stylus Pro XXXX Printer Uninstall (Disinstalla stampante Epson Stylus Pro XXXX)**, quindi fare clic su **Uninstall/Change (Disinstalla/Cambia)**.

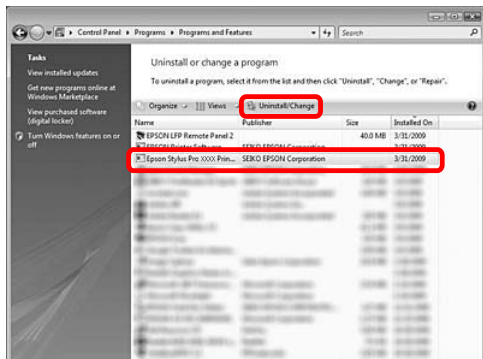

- 4** Selezionare l'icona della stampante di destinazione, e quindi fare clic su **OK**.

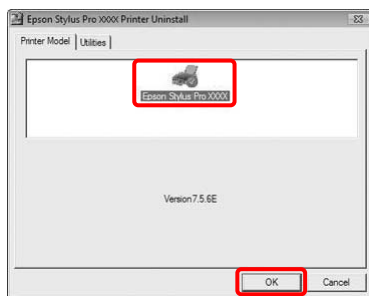

- 5** Seguire le istruzioni visualizzate sullo schermo per completare la disinstallazione.

Quando viene visualizzato un messaggio di conferma, fare clic su **Yes (Sì)**.

Riavviare il computer quando si reinstalla il driver della stampante.

## Disinstallazione del EPSON LFP Remote Panel 2

EPSON LFP Remote Panel 2 può essere disinstallato da **Uninstall a program (Disinstalla un programma)** dalla categoria **Programs (Programmi)** in Control Panel (Pannello di controllo). Per maggiori informazioni consultare la guida in linea di EPSON LFP Remote Panel 2.

## Uso del software della stampante (Mac OS X)

# Uso del software della stampante (Mac OS X)

## Introduzione al software della stampante

Il CD-ROM della stampante contiene il seguente software. Vedere la *Guida di installazione* per installare il software e consultare la guida in linea per avere maggiori dettagli su ogni software.

- Driver stampante
- EPSON Printer Utility3
- EPSON StatusMonitor
- EPSON LFP Remote Panel 2

**Nota:**

*La finestra di dialogo può variare in base alla versione del software della stampante.*

## Driver stampante

Il driver della stampante consente di stampare documenti dalle applicazioni alla stampante.

Di seguito sono descritte le funzioni principali del driver della stampante:

- Inviare i dati di stampa alla stampante.
- Eseguire le impostazioni della stampante, quali tipo di supporto, formato della carta. E' possibile registrare queste informazioni ed è anche possibile importarle od esportarle con facilità.

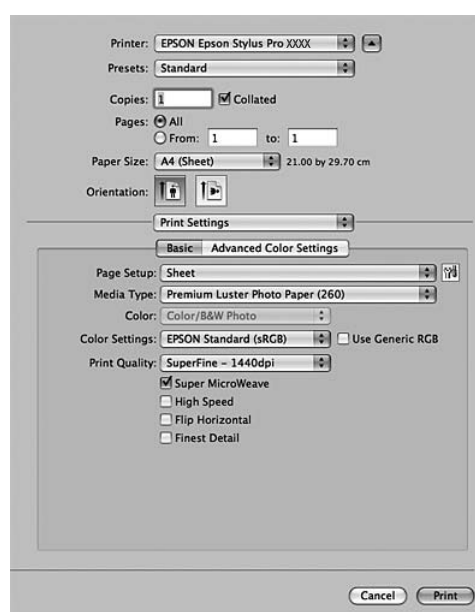



## Uso del software della stampante (Mac OS X)

### EPSON Printer Utility3

È possibile eseguire le funzioni di manutenzione della stampante, come Nozzle Check (Verifica ugelli) e Head Cleaning (Pulizia testina). EPSON Printer Utility3 è installato automaticamente con il driver della stampante.

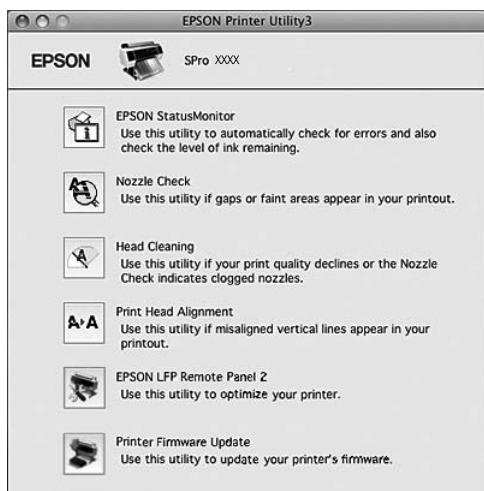

### EPSON StatusMonitor

Questa utility fornisce le informazioni sullo stato della stampante, quali lo stato della cartuccia d'inchiostro, lo spazio libero della tanica di manutenzione e verifica anche la presenza di errori sulla stampante.

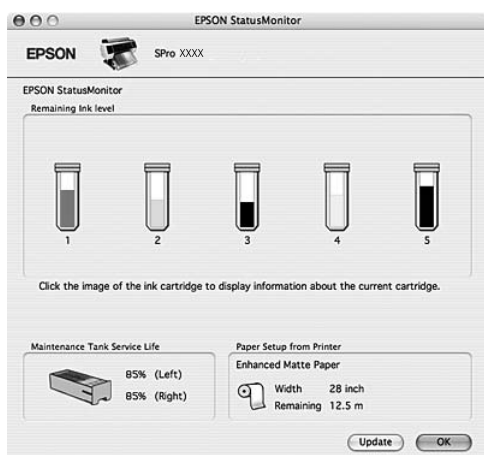

### EPSON LFP Remote Panel 2

Il EPSON LFP Remote Panel 2 offre all'utente una vasta gamma di controlli sulla stampante, per aggiornare il firmware o registrare la carta personalizzata.



## Uso del software della stampante (Mac OS X)

## Accesso al driver della stampante

Per accedere al driver della stampante, effettuare i seguenti passaggi. Le seguenti procedure potrebbero differire a seconda dell'applicazione che si utilizza.

### ❑ Finestra di dialogo Page Setup (Imposta pagina)

E' possibile eseguire le impostazioni per la carta, come tipo di supporto, formato carta.

### ❑ Finestra di dialogo Print (Stampa)

E' possibile eseguire le impostazioni relative alla qualità di stampa.

## Accesso alla finestra di dialogo Imposta pagina

- 1 Fare clic su **Print (Stampa)** dal menu File dell'applicazione.

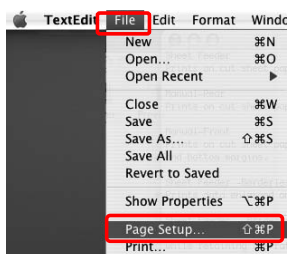

- 2 Viene visualizzata la finestra di dialogo Page Setup (Imposta pagina).

L'impostazione Paper Size (Formato carta) consente di selezionare il formato della carta, la stampa senza margini, l'origine della carta e l'area stampabile.

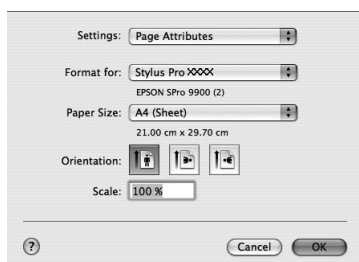

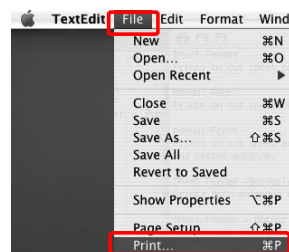

## Accesso alla finestra di dialogo Stampa

- 1 Fare clic su **Print (Stampa)** dal menu File dell'applicazione.

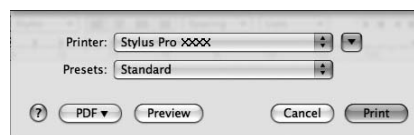

- 2 Viene visualizzata la finestra di dialogo Print (Stampa).



In Mac OS X 10.5, fare clic sul tasto .

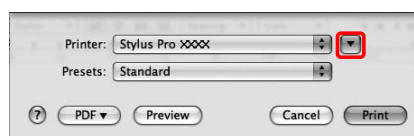

Eseguire le impostazioni necessarie, quindi iniziare a stampare.

### Nota:

In Mac OS X 10.5, è possibile eseguire le impostazioni della finestra di dialogo Page Setup (Imposta pagina) in base all'applicazione in uso.

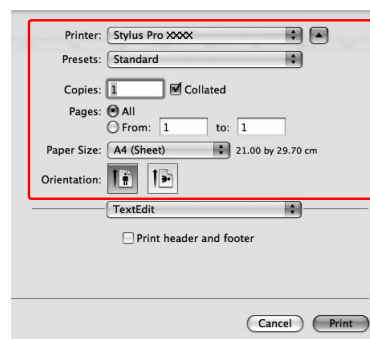

## Uso del software della stampante (Mac OS X)

### Come ottenere informazioni tramite la Guida in linea

Per accedere alla guida in linea, fare clic sul tasto  nella finestra di dialogo del driver della stampante.

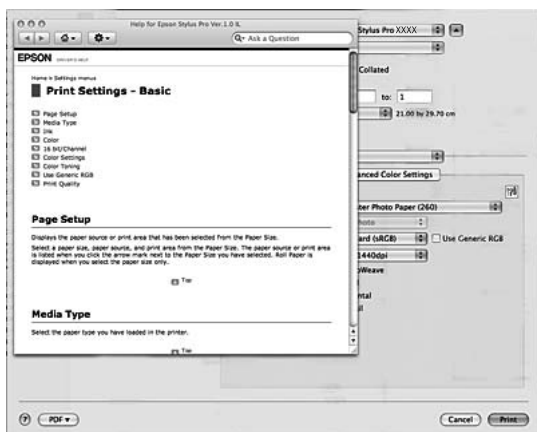

### Uso delle utility della stampante

Le utility della stampante Epson consentono di controllare lo stato corrente della stampante e di eseguire alcune operazioni di manutenzione direttamente dallo schermo.

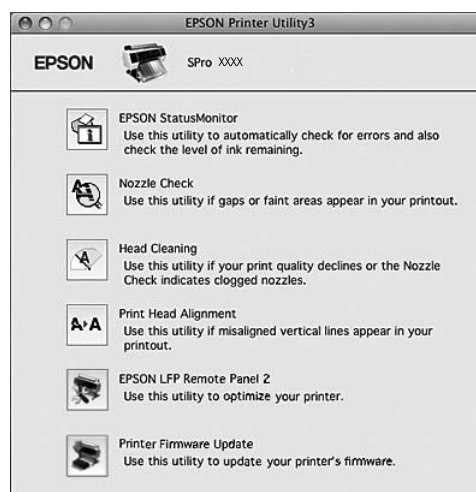

#### EPSON StatusMonitor

Questa utility fornisce le informazioni sullo stato della stampante, quali lo stato della cartuccia d'inchiostro, lo spazio libero della tanica di manutenzione e verifica anche la presenza di errori sulla stampante.

#### Nozzle Check (Verifica ugelli)

Questa utility controlla che gli ugelli della testina di stampa non siano ostruiti e necessitino di essere puliti. Controllare gli ugelli se si osserva un calo nella qualità di stampa e dopo aver pulito la testina per verificare che gli ugelli siano ben puliti. Se gli ugelli della testina di stampa sono ostruiti, eseguire una pulizia della testina.

 Vedere “Verifica degli ugelli” a pagina 81

#### Head Cleaning (Pulizia testina)

Questa utility pulisce le testine di stampa a colori e nere. Potrebbe essere necessario pulire la testina di stampa quando si osserva un calo nella qualità di stampa.

 Vedere “Pulizia della testina” a pagina 83

## Uso del software della stampante (Mac OS X)

### Print Head Alignment (Allineamento testine di stampa)

Questa utility può essere utilizzata per migliorare la qualità dei dati stampati. L'allineamento della testina di stampa dovrà essere regolato se nei dati stampati appaiono delle righe verticali non allineate o delle strisce bianche o nere. Utilizzare questa utility per allineare nuovamente la testina di stampa.

☞ Vedere "Allineamento della testina di stampa" a pagina 87

### EPSON LFP Remote Panel 2

Attraverso l'utilizzo di questa utility è possibile ottimizzare la stampante. Questa utility può essere avviata solo se è installata. Per maggiori informazioni consultare la guida in linea del EPSON LFP Remote Panel 2.

### Printer Firmware Update (Aggiornamento firmware stampante)

Il EPSON LFP Remote Panel 2 viene avviato ed aggiorna il firmware della stampante. Per maggiori informazioni consultare la guida in linea del EPSON LFP Remote Panel 2.

---

## Accesso a EPSON Printer Utility3

È possibile accedere a EPSON Printer Utility3 nei seguenti modi.

- ❑ Nella finestra di dialogo Print (Stampa), selezionare **Print Settings** (Impostazioni di stampa) e quindi fare clic sull'icona .
- ❑ Fare doppio clic sulla cartella **Applications** (Applicazioni), quindi sull'icona **EPSON Printer Utility3**.

## Uso del software della stampante (Mac OS X)

### Uso di EPSON StatusMonitor

EPSON Status Monitor fornisce informazioni dettagliate sullo stato della stampante, una rappresentazione grafica sullo stato della cartuccia d'inchiostro e lo spazio libero rimanente nella tanica di manutenzione, oltre a messaggi di stato.

**Nota:**

*Il messaggio di errore della stampante appare automaticamente sullo schermo anche se l'utilità EPSON StatusMonitor non è aperta.*

### Accesso a EPSON StatusMonitor

Aprire la finestra di EPSON Printer Utility3, quindi fare clic su **EPSON StatusMonitor**.

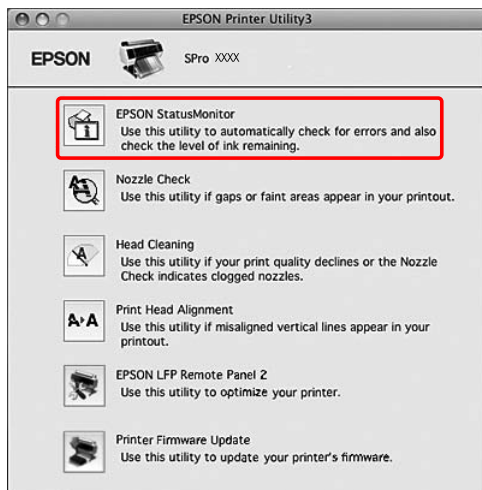

### Visualizzazione di informazioni in EPSON StatusMonitor

EPSON Status Monitor fornisce informazioni dettagliate sullo stato della stampante, una rappresentazione grafica sullo stato della cartuccia d'inchiostro e lo spazio libero rimanente nella tanica di manutenzione, oltre a messaggi di stato. In caso di problemi durante la stampa, verrà visualizzato un messaggio di errore. Controllare il messaggio e risolvere il problema di conseguenza.

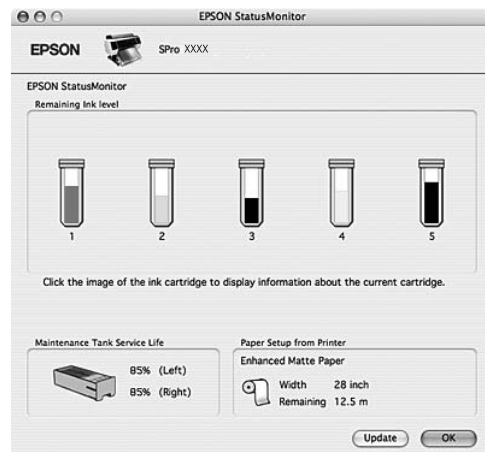

## Uso del software della stampante (Mac OS X)

### Disinstallazione del software della stampante

Per disinstallare il software della stampante, effettuare i seguenti passaggi.

### Disinstallazione del driver della stampante

Per disinstallare il driver della stampante e EPSON Printer Utility3, effettuare i seguenti passaggi.

- 1 Spegnere la stampante e staccare il cavo d'interfaccia connesso con il computer e la stampante.
- 2 Chiudere tutti i software dell'applicazione.
- 3 Fare doppio clic sull'icona del disco rigido.



4

Per Mac OS X 10.5:

Fare doppio clic sulla cartella **Applications** (Applicazioni), quindi sulla cartella **System Preferences** (Preferenze di sistema).

Dopodiché, fare doppio clic sulla cartella **Print & Fax** (Stampanti e fax).

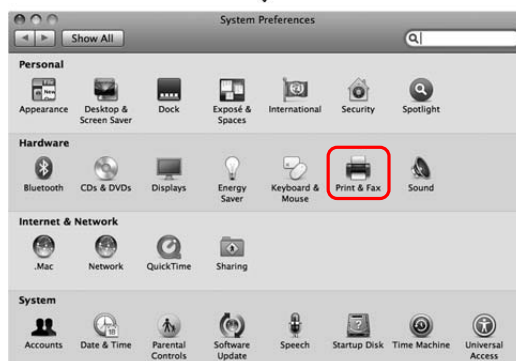

In Mac OS X 10.3.9 fino alla versione 10.4:

Fare doppio clic sulla cartella **Applications** (Applicazioni), quindi sulla cartella **Utilities** (Utility). Fare doppio clic su **Printer Setup Utility** (Utility di configurazione stampante).

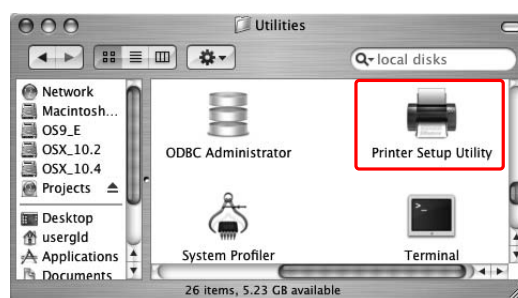

## Uso del software della stampante (Mac OS X)

### 5 Eliminare la stampante.

In Mac OS X 10.5:  
Selezionare la stampante, quindi fare clic sul tasto -.

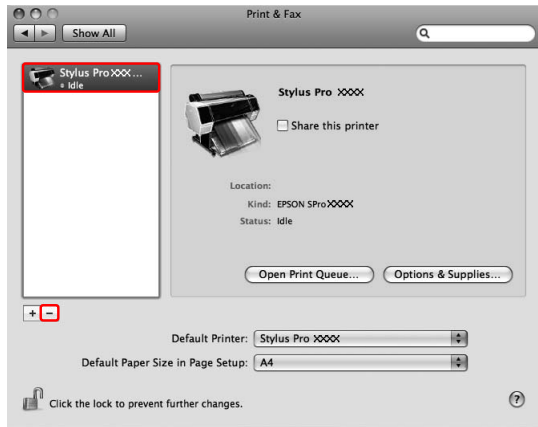

In Mac OS X 10.3.9 fino alla versione 10.4:  
Selezionare la stampante, quindi fare clic su **Delete (Cancella)**.

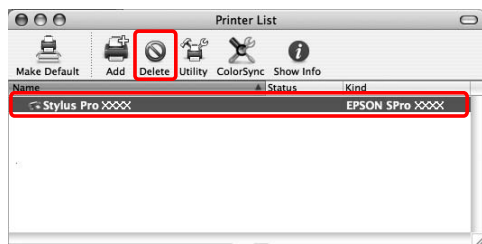

Dopo aver fatto clic su **Delete (Cancella)**, chiudere la finestra di dialogo.

### 6 Inserire il CD-ROM con il software della stampante nell'unità CD-ROM.

### 7 Fare doppio clic sulla cartella **Printer Driver** (Driver stampante).

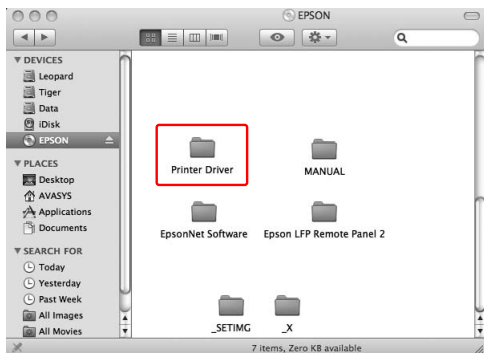

### Nota:

Se la cartella non viene visualizzata, fare doppio clic sull'icona **EPSON** sul desktop.



### 8 Fare doppio clic sull'icona **EPSON\_IJ\_Printer**.

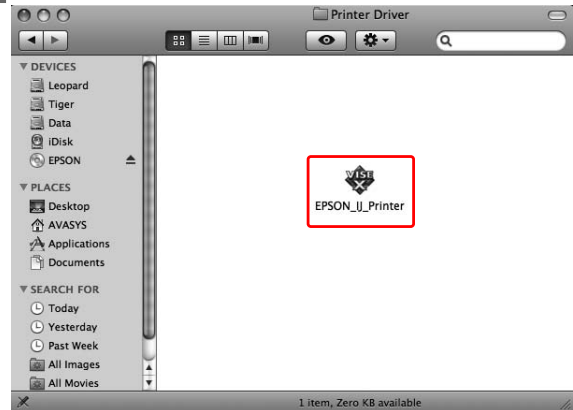

### 9 Se appare la finestra di dialogo **Authenticate** (Autenticazione), immettere la password o la frase, quindi fare clic su **OK**.

Per disinstallare il driver della stampante, è necessario registrarsi come utente con diritti di amministratore.



### 10 Fare clic su **Continue** (Continua), quindi su **Accept** (Accetta).

## Uso del software della stampante (Mac OS X)

- 11** Selezionare **Uninstall** (Rimuovi) dal menu a discesa, quindi fare clic sul tasto **Uninstall** (Rimuovi).

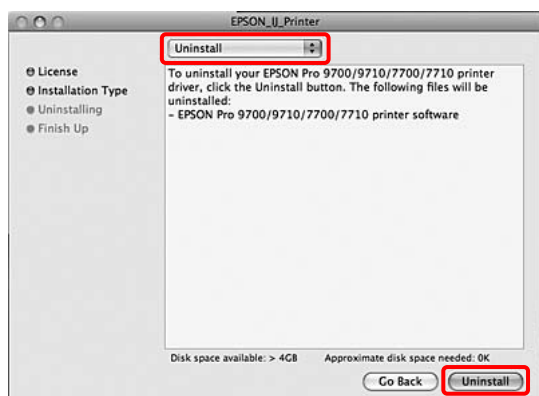

- 12** Per disinstallare il software, seguire le istruzioni visualizzate sullo schermo.

## Disinstallazione del EPSON LFP Remote Panel 2

Trascinare la cartella **EPSON LFP Remote Panel 2** nel cestino. Per maggiori informazioni, consultare la guida in linea di EPSON LFP Remote Panel 2.



## Varietà di stampe

## Varietà di stampe

### Regolazione del colore dal driver della stampante

È possibile regolare i colori tramite il driver della stampante durante la stampa impostando uno dei due sistemi di colori seguenti.

- EPSON Standard (sRGB)
- Charts and Graphs (Diagrammi e grafici)

Inoltre, se si imposta la regolazione manuale del colore (selezionando Custom (Personal.) per Windows o Advanced Settings (Impostazioni avanzate) per Mac OS X), è possibile regolare il colore e la luminosità nel modo desiderato. Utilizzare questa funzione se l'applicazione non supporta la gestione del colore.

### Per Windows

- 1 Quando si utilizza un'applicazione dotata di funzione di gestione del colore, impostare la regolazione del colore utilizzando l'applicazione.  
A seconda del tipo di applicazione, eseguire le impostazioni in base alla tabella che segue.

Applicazioni	Impostazioni di gestione colore
Adobe Photoshop CS3 o versione successiva Adobe Photoshop Lightroom 1 o versione successiva Adobe Photoshop Elements 6 o versione successiva	Printer Manages Colors (Colori gestiti dalla stampante)
Altre applicazioni	No Color Management (Nessuna gestione colore)

Esempio: Adobe Photoshop CS4

Dal menu File, selezionare **Print (Stampa)**. Selezionare **Color Management (Gestione colore)**, quindi **Document (Documento)**. Selezionare **Printer Manages Colors (Colori gestiti dalla stampante)** in Color Handling (Gestione colori). Quindi fare clic su **Print One (Stampa uno)**.

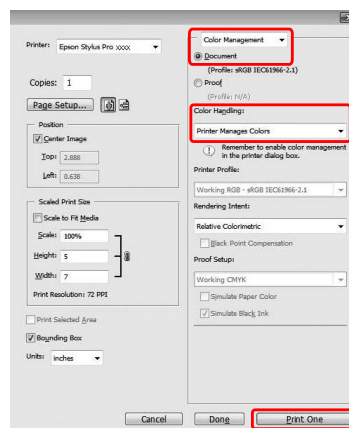

Quando si utilizza un'applicazione priva di funzione di gestione del colore, iniziare dal passaggio 2.

- 2 Aprire la finestra del driver della stampante.  
 Vedere "Per le applicazioni Windows" a pagina 120
- 3 Nel menu Main (Principale) selezionare **Automatic (Automatico)** o **Custom (Personal.)**.

**Varietà di stampe**

- 4** Selezionare il metodo di regolazione del colore.  
 Se si seleziona **Custom (Personal.)** in Mode (Modo) per impostare la regolazione manuale, selezionare **Color Controls (Regolazione colore)**, quindi fare clic su **Advanced (Avanzate)**.

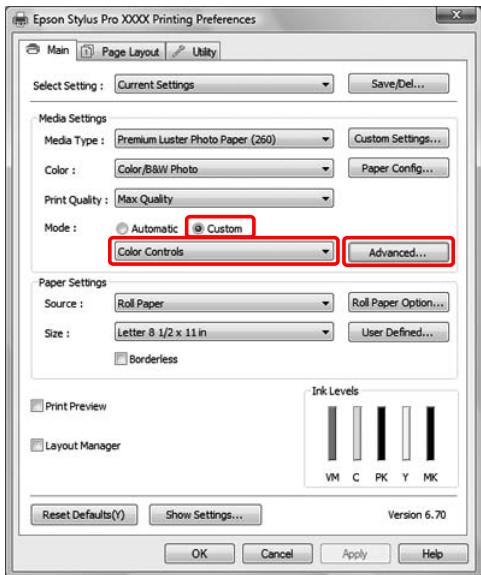

- 5** Eseguire le impostazioni necessarie.  
 Consultare la guida in linea del driver della stampa per maggiori dettagli.

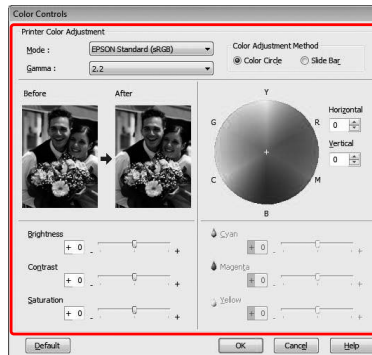

**Nota:**  
 È possibile eseguire la regolazione del colore controllando l'immagine campione sul lato sinistro della finestra. E' anche possibile utilizzare il cerchio di colore per la regolazione di messa a punto del colore.

- 6** Controllare le altre impostazioni, quindi iniziare a stampare.

**Per Mac OS X**

- 1** Quando si utilizza un'applicazione dotata di funzione di gestione del colore, impostare la regolazione del colore utilizzando l'applicazione.  
 A seconda del tipo di applicazione, eseguire le impostazioni in base alla tabella che segue.

Applicazioni	Impostazioni di gestione colore	
	Mac OS X 10.5	Mac OS X da 10.3.9 a 10.4
Adobe Photoshop CS3 o versione successiva Adobe Photoshop Lightroom 1 o versione successiva Adobe Photoshop Elements 6 o versione successiva	Printer Manages Colors (Colori gestiti dalla stampante)	No Color Management (Nessuna gestione colore)

## Varietà di stampe

Applicazioni	Impostazioni di gestione colore	
	Mac OS X 10.5	Mac OS X da 10.3.9 a 10.4
Altre applicazioni	No Color Management (Nessuna gestione colore)	No Color Management (Nessuna gestione colore)

Esempio: Adobe Photoshop CS4

Dal menu File, selezionare **Print (Stampa)**. Selezionare **Color Management (Gestione colore)**, quindi **Document (Documento)**. Selezionare **Printer Manages Colors (Colori gestiti dalla stampante)** in Color Handling (Gestione colori). Quindi, fare clic su **Print (Stampa)**.

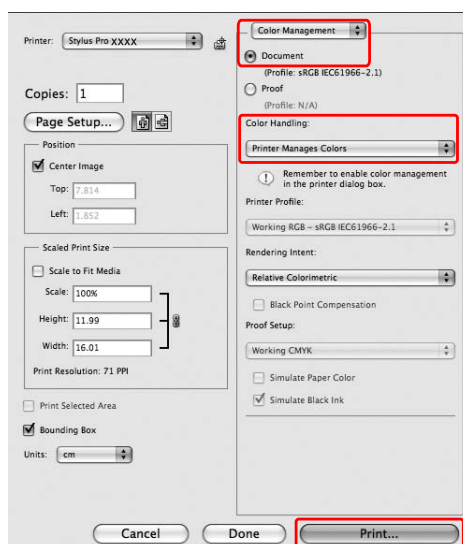

Quando si utilizza un'applicazione priva di funzione di gestione del colore, iniziare dal passaggio 2.

2

Aprire il dialogo Print (Stampa).

 Vedere “Accesso alla finestra di dialogo Stampa” a pagina 130

3

Per Mac OS X 10.5, selezionare **Color Matching** (Corrispondenza colori) e quindi **EPSON Color Controls** (Controlli colori EPSON).

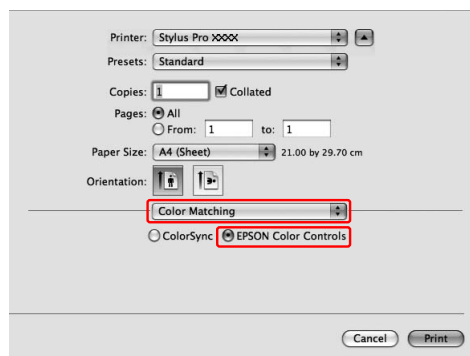

## Varietà di stampe

### Nota:

Quando si utilizza Adobe Photoshop CS3 o versione successiva, Adobe Photoshop Lightroom 1 o versione successiva oppure Adobe Photoshop Elements 6 o versione successiva in Mac OS X 10.5, assicurarsi di effettuare le impostazioni al passaggio 1; in caso contrario, non risulta possibile selezionare EPSON Color Controls (Controlli colore EPSON).

➔ Vedere "Per Mac OS X" a pagina 138

4

Aprire la finestra di dialogo delle impostazioni avanzate.

Per Mac OS X 10.5:

Selezionare **Print Settings (Impostazioni di stampa)** e modificare l'opzione selezionata in Color Settings (Impostazioni colore), se necessario. Se si regola il colore manualmente, fare clic su **Advanced Color Settings (Impostazioni avanzate colore)**.

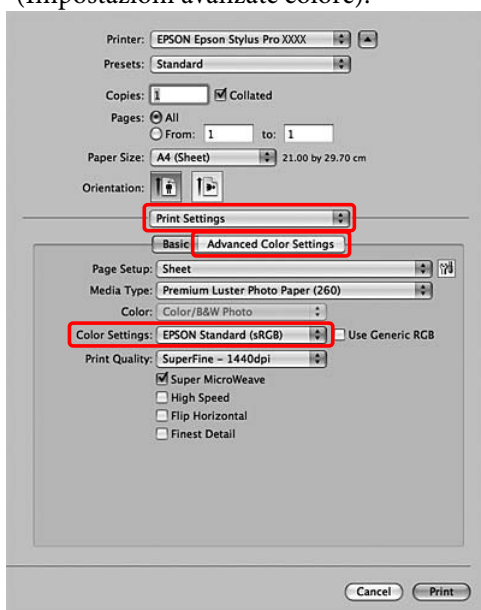

### Nota:

Se si utilizza Adobe Photoshop CS3 o versione successiva, Adobe Photoshop Lightroom 1 o versione successiva oppure Adobe Photoshop Elements 6 o versione successiva per Mac OS X 10.5, deselegnare la casella di controllo Use Generic RGB (Utilizza RGB generico). Per tutte le altre applicazioni, selezionare la casella di spunta.

Per Mac OS X da 10.3.9 a 10.4:

Selezionare **Printer Color Management (Gestione colori stampante)**, fare clic su **Color Controls (Regolazione colore)** e quindi su **Advanced Settings (Impostazioni avanzate)**.

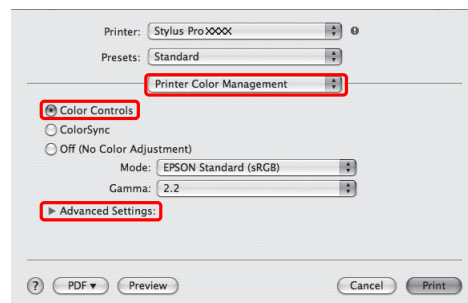

5

Eseguire le impostazioni necessarie.

Consultare la guida in linea del driver della stampa per maggiori dettagli.

Per Mac OS X 10.5:

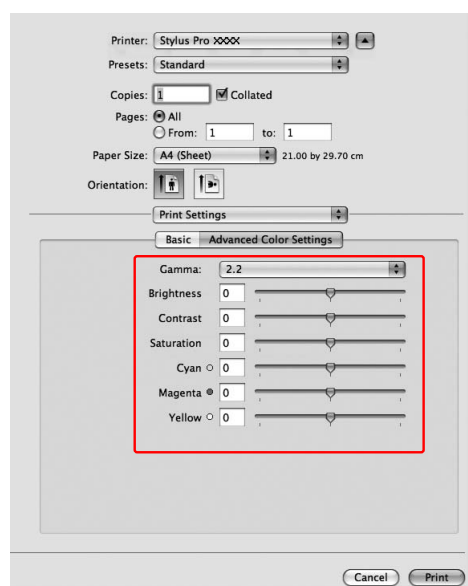

## Varietà di stampe

Per Mac OS X da 10.3.9 a 10.4:

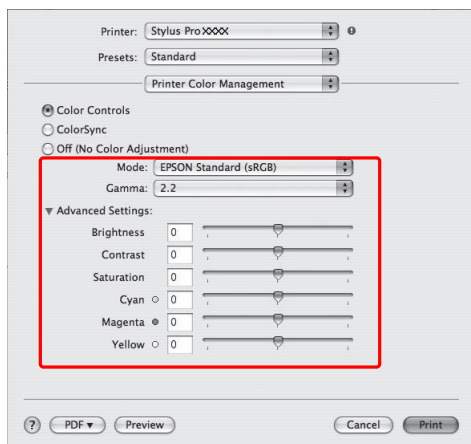

6

Controllare le altre impostazioni, quindi iniziare a stampare.

## Stampa in bianco e nero

Quando si desidera effettuare stampe con un nero marcato, ad esempio per dati CAD e disegni al tratto, selezionare **Black (Nero)** come impostazione di Color (Colore) nel driver della stampante. L'immagine di stampa viene regolata senza alterare i dati originali.

### Nota:

- ❑ Anche quando si stampa in bianco e nero, viene consumato inchiostro a colori durante la pulizia.
- ❑ Le cartucce di inchiostro di ogni colore devono essere installate per la stampa in bianco e nero.

## Per Windows

1

Aprire la finestra del driver della stampante.

➤ Vedere “Per le applicazioni Windows” a pagina 120

2

Selezionare **Black (Nero)** come impostazione di Color (Colore).

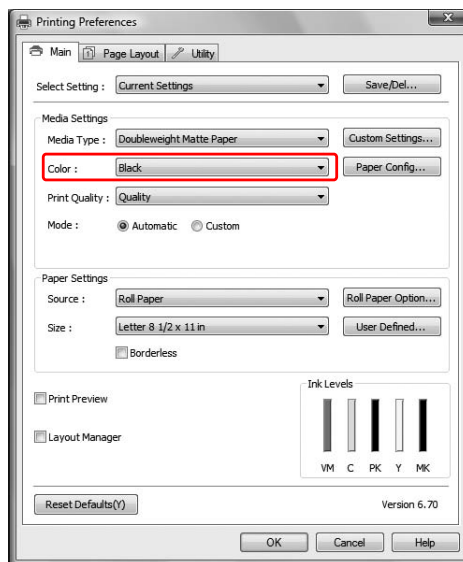

## Varietà di stampe

- 3** Fare clic su **Custom (Personal.)** in Mode (Modo) nel menu Main (Principale) e fare clic su **Advanced (Avanzate)**.

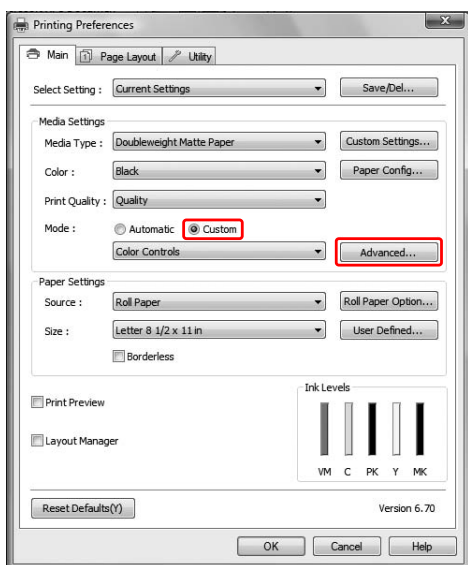

- 4** Eseguire le impostazioni necessarie, quindi iniziare a stampare.

Consultare la guida in linea del driver della stampa per maggiori dettagli.

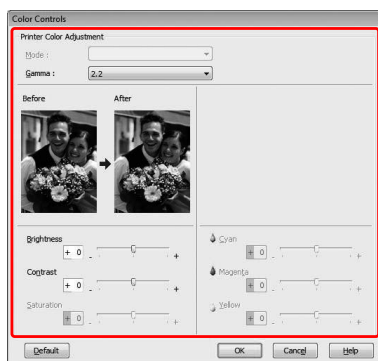

- 5** Controllare le altre impostazioni, quindi iniziare a stampare.

## Per Mac OS X

- 1** Aprire il dialogo Print (Stampa).

➤ Vedere “Accesso alla finestra di dialogo Stampa” a pagina 130

- 2** Selezionare **Print Settings (Impostazioni di stampa)**, quindi selezionare **Black (Nero)** come impostazione di Color (Colore).

Per Mac OS X 10.5:

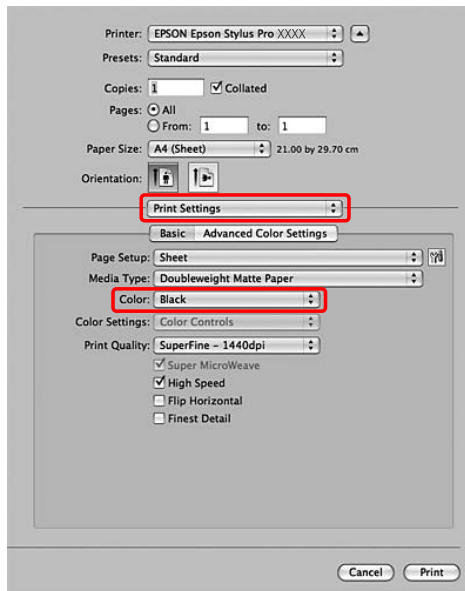

Per Mac OS X da 10.3.9 a 10.4:

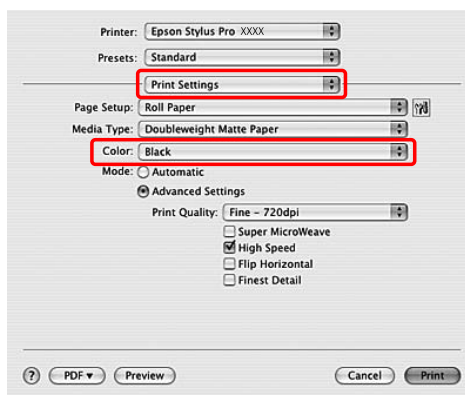

## Varietà di stampe

- 3** Aprire la finestra di dialogo delle impostazioni avanzate.

Per Mac OS X 10.5:  
Selezionare **Advanced Color Settings**  
(Impostazioni avanzate colore).

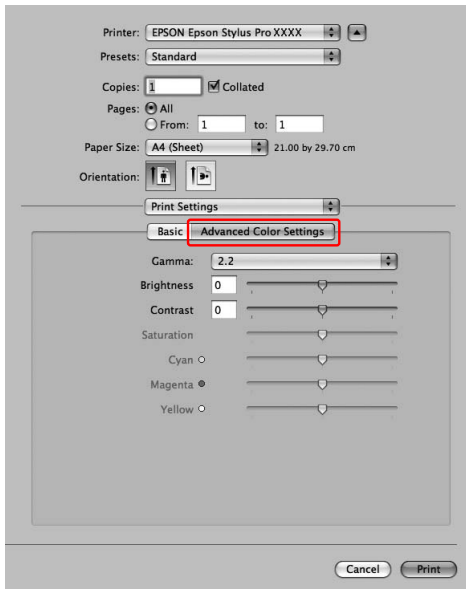

Per Mac OS X da 10.3.9 a 10.4:  
Selezionare **Printer Color Management**  
(Gestione colori stampante).

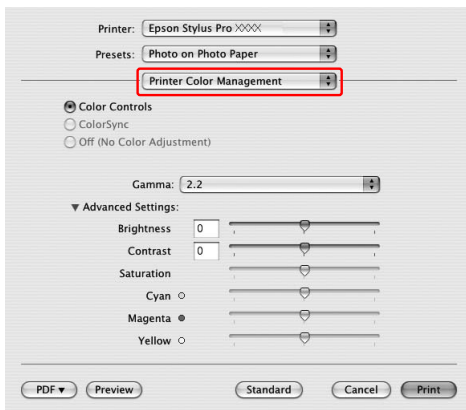

- 4** Eseguire le impostazioni necessarie.

Consultare la guida in linea del driver della stampa per maggiori dettagli.

Per Mac OS X 10.5:

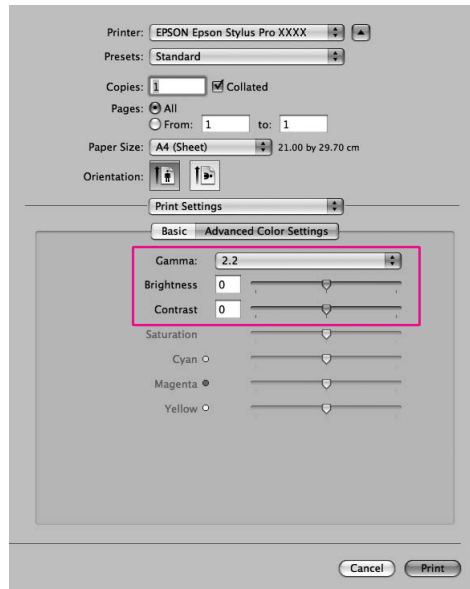

Per Mac OS X da 10.3.9 a 10.4:

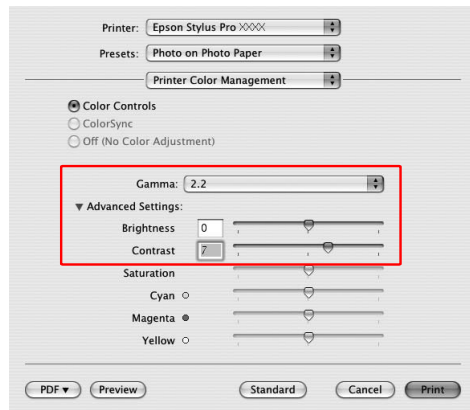

- 5** Controllare le altre impostazioni, quindi iniziare a stampare.

## Varietà di stampe

### Stampa senza margini

E' possibile stampare i dati senza margini sulla carta. Esistono due tipi di stampa senza margini.

**Nota:**

*Se si utilizza la carta in rotolo, tutti e quattro i lati possono essere senza margini, mentre se si utilizza un foglio di carta singolo, possono essere senza margini solo i lati sinistro e destro.*

Auto Expand (Autoespansione)

Selezionare questa impostazione se si desidera ingrandire automaticamente il formato dei dati di stampa e stampare senza margini. Le aree ingrandite che eccedono il formato della carta non verranno stampate.

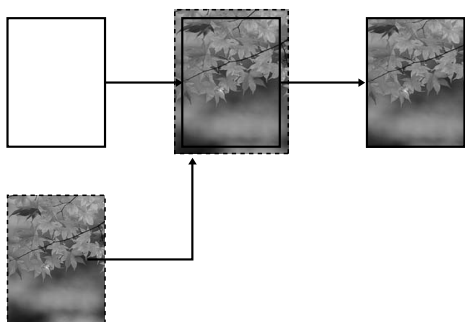

Retain Size (Conserva formato)

Utilizzando un'applicazione, ingrandire i dati dell'immagini oltre la larghezza e l'altezza della carta, in modo da evitare che appaiano delle aree non stampate lungo i margini sinistro e destro. Il driver della stampante non ingrandisce i dati dell'immagine. Si consiglia di ingrandire i dati dell'immagine di 3 mm in entrambe le direzioni sinistra e destra (per un totale di 6 mm) utilizzando l'applicazione con cui sono stati creati i dati.

Selezionare questa impostazione se non si

desidera modificare le proporzioni dei dati di stampa dal driver di stampa.

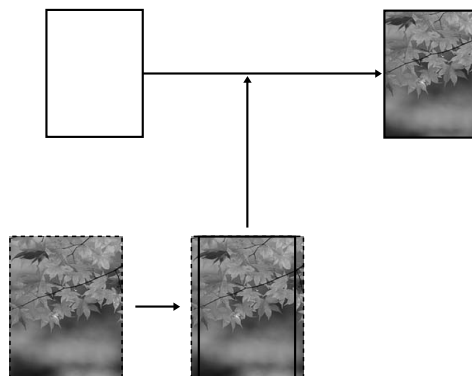



## Varietà di stampe

### Tipi di carta supportati

I seguenti formati di carta sono supportati per la stampa senza margini.

Larghezza carta
254 mm/10 pollici
300 mm
329 mm/13 pollici/Super A3
406 mm/16 pollici
432 mm/17 pollici
515 mm/B2
594 mm/A1
610 mm/24 pollici/Super A1
728 mm/B1*
914 mm/36 pollici/Super A0*
1118 mm/44 pollici/Super B0*

\* Epson Stylus Pro 7700/7710 non supporta queste dimensioni.

A seconda del tipo di supporto utilizzato, la qualità della stampa potrebbe diminuire oppure la stampa senza margini potrebbe non essere supportata. Per maggiori dettagli vedere la sezione seguente.

 Vedere "Informazioni sulla carta" a pagina 185

### Impostazioni dell'applicazione

Impostare la dimensione dei dati dell'immagine utilizzando la finestra di dialogo Page Setting (Impostazioni pagina) del software dell'applicazione.

#### Per Auto Expand (Autoespansione)

- Impostare la stessa dimensione della carta utilizzata per stampare.
- Se l'applicazione utilizzata ha delle impostazioni per i margini, impostarle a 0.
- Ingrandire i dati dell'immagine alla stessa dimensione della carta.

#### Per Retain Size (Conserva formato)

- Ingrandire i dati dell'immagine di 3 mm in entrambe le direzioni sinistra e destra (per un totale di 6mm) utilizzando l'applicazione con cui sono stati creati i dati.
- Se l'applicazione utilizzata ha delle impostazioni per i margini, impostarle a 0.
- Ingrandire i dati dell'immagine alla stessa dimensione della carta.

## Varietà di stampe

### Impostazioni del driver della stampante

Per stampare i dati con questa funzione, effettuare i passaggi che seguono.

#### Per Windows

**1** Aprire la finestra del driver della stampante.

☞ Vedere “Per le applicazioni Windows” a pagina 120

**2** Nel menu Main (Principale), selezionare il tipo di supporto, l'origine della carta, la dimensione della pagina o la dimensione della carta.

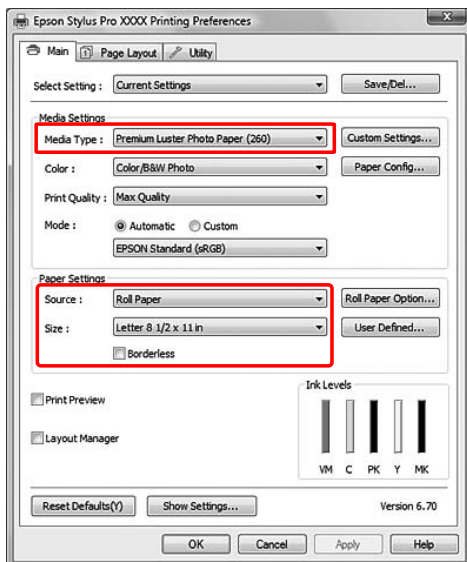

**3** Se si stampa su una carta in rotolo, fare clic su **Roll Paper Option (Opzione carta in rotoli)**, e selezionare l'opzione Auto Cut (Taglio automatico).

☞ Vedere “Taglio carta in rotolo per la stampa senza margini” a pagina 149

**4** Selezionare **Borderless (Senza margini)**, e quindi fare clic su **Expansion (Espansione)**.

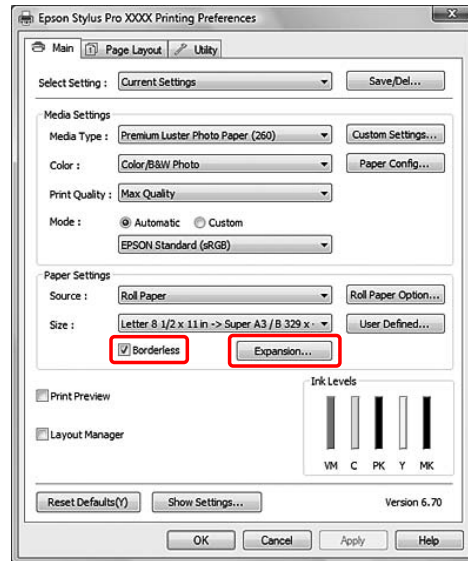

**5** Selezionare **Auto Expand (Autoespansione)** o **Retain Size (Conserva formato)**. Se si seleziona **Auto Expand (Autoespansione)**, impostare il valore d'ingrandimento.

Max	3 mm a sinistra e 5 mm a destra (l'immagine si sposta di 1 mm verso destra)
Standard	3 mm per sinistra e destra
Min	1,5 mm per sinistra e destra



#### Nota:

*Spostando il cursore verso Min, si diminuirà il valore d'ingrandimento dell'immagine; in ogni caso, se questo valore diminuisce, i margini potrebbero apparire su uno o più lati del foglio.*

**6** Controllare le altre impostazioni, quindi iniziare a stampare.

## Varietà di stampe

### Per Mac OS X

- 1 Aprire il dialogo Page Setup (Impostazione pagina).

☞ Vedere “Accesso alla finestra di dialogo Imposta pagina” a pagina 130

- 2 Selezionare la stampante, il formato della carta e la stampa senza margini come **Auto Expand (Autoespansione)** o **Retain Size (Conserva formato)**, quindi fare clic su OK.

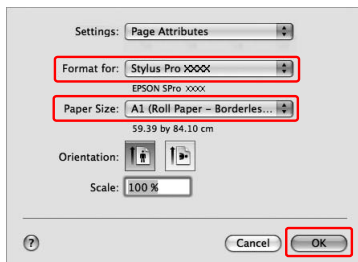

- 3 Aprire il dialogo Print (Stampa).

☞ Vedere “Accesso alla finestra di dialogo Stampa” a pagina 130

- 4 Se si seleziona **Auto Expand (Autoespansione)**, impostare il valore d'ingrandimento.

Max	3 mm a sinistra e 5 mm a destra (l'immagine si sposta di 1 mm verso destra)
Standard	3 mm per sinistra e destra
Min	1,5 mm per sinistra e destra

Per Mac OS X 10.5:  
Selezionare **Page Layout Settings**  
(Impostazioni layout di pagina).

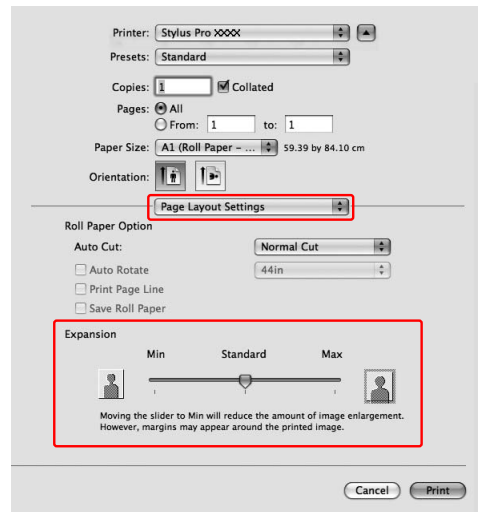

Per Mac OS X da 10.3.9 a 10.4:  
Selezionare **Expansion (Espansione)**.

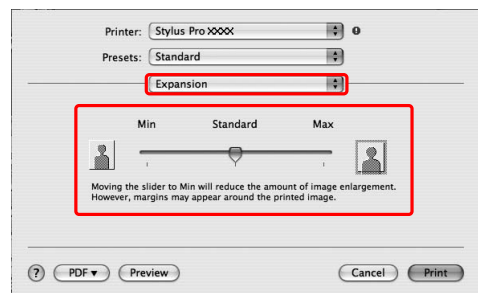

#### **Nota:**

*Spostando il cursore verso Min, si diminuirà il valore d'ingrandimento dell'immagine; in ogni caso, se questo valore diminuisce, i margini potrebbero apparire su uno o più lati del foglio.*

## Varietà di stampe

- 5** Nel dialogo Print Settings (Impostazioni di stampa), selezionare il tipo di supporto.

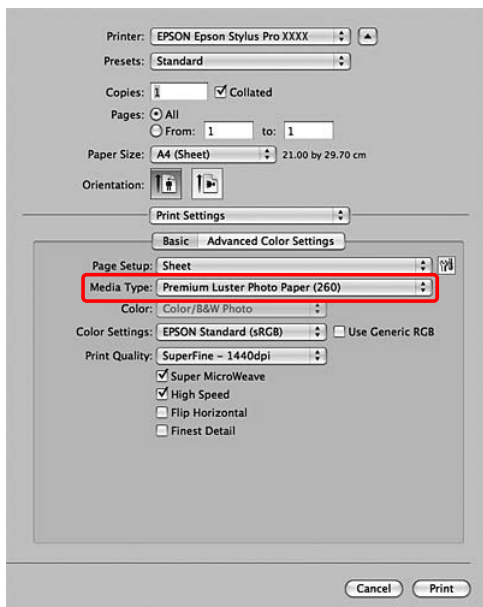

- 6** Se si stampa su carta in rotolo, selezionare l'opzione Auto Cut (Taglio automatico).

Per Mac OS X 10.5:  
Selezionare **Page Layout Settings**  
(Impostazioni layout di pagina).

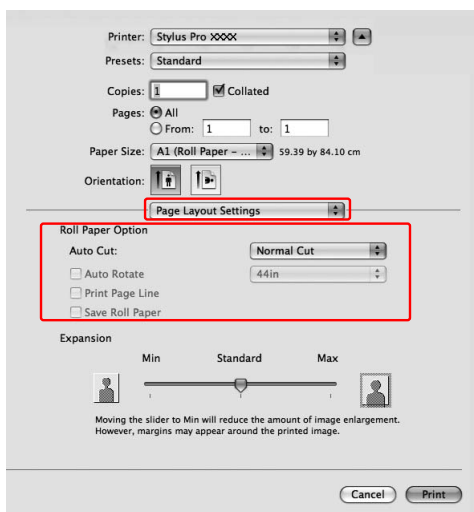

Per Mac OS X da 10.3.9 a 10.4:  
Selezionare **Roll Paper Option (Opzione carta in rotoli)**.

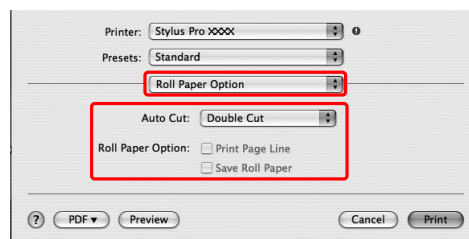

➤ Vedere “Taglio carta in rotolo per la stampa senza margini” a pagina 149

- 7** Controllare le altre impostazioni, quindi iniziare a stampare.

## Varietà di stampe

### Taglio carta in rotolo per la stampa senza margini

Se si usa carta in rotolo per stampare senza margini, l'operazione di taglio della carta è diversa a seconda delle impostazioni Borderless (Senza margini) e Auto Cut (Taglio automatico) del driver della stampante.

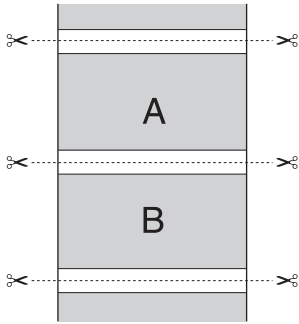
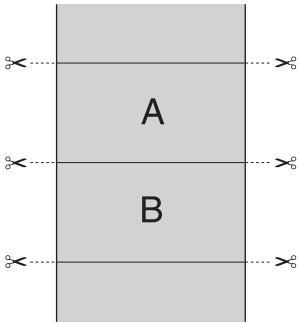
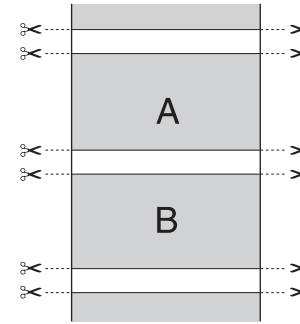
	Nessun margine per sinistra e destra	Nessun margine per tutte le direzioni (taglio singolo)	Nessun margine per tutte le direzioni (taglio doppio)
Impostazioni del driver della stampante	Borderless (Senza margini): Attivato Auto Cut (Taglio automatico): Normal Cut (Taglio normale)	Borderless (Senza margini): Attivato Auto Cut (Taglio automatico): Single Cut (Taglio singolo)	Borderless (Senza margini): Attivato Auto Cut (Taglio automatico): Double Cut (Taglio doppio)
Operazioni della stampante			
Spiegazione	Normal Cut (Taglio normale) è l'impostazione predefinita.	<ul style="list-style-type: none"> <li><input type="checkbox"/> L'area superiore potrebbe macchiarsi perché l'aria superiore della carta in rotolo viene tagliata quando l'operazione di stampa viene fermata.</li> <li><input type="checkbox"/> Se la posizione di taglio è leggermente spostata, l'immagine sulla pagina continua rimane sull'area superiore o inferiore; in ogni caso, il tempo di stampa si accorcia.</li> <li><input type="checkbox"/> Se si seleziona Single Cut (Taglio singolo) e si stampa solo un foglio di carta, l'operazione sarà la stessa del Double Cut (Taglio doppio). Se si stampa più di un foglio di carta simultaneamente, tagliare 1 mm lungo l'interno di ogni immagine per evitar di creare un margine fra le immagini.</li> </ul>	<ul style="list-style-type: none"> <li><input type="checkbox"/> L'area superiore potrebbe macchiarsi perché l'aria superiore della carta in rotolo viene tagliata quando l'operazione di stampa viene fermata.</li> <li><input type="checkbox"/> Siccome la parte interna di ogni immagine viene tagliata per non lasciare uno spazio bianco nelle aree superiori e inferiori, la lunghezza della carta si accorcia di 2 mm.</li> <li><input type="checkbox"/> Dopo aver tagliato l'area inferiore della pagina precedente, la stampante alimenta la carta e quindi taglia l'area superiore della pagina successiva. Per questo motivo, vengono prodotti circa da 60 a 127 mm di carta di scarto. Fare in modo di tagliare la carta con precisione.</li> </ul>

**Nota:**

Se si desidera tagliare manualmente, selezionare **Off** (Spenta).

## Varietà di stampe

# Stampa in formato ingrandito o ridotto

E' possibile adattare le dimensioni dei dati al formato della carta su cui si intende stamparli. Esistono tre modi per ingrandire o ridurre la dimensione dei vostri dati.

- Fit to Page (Adatta alla Pagina)**  
Ingrandisce o riduce proporzionalmente la dimensione dei dati in modo da adattarli al formato della carta selezionato nell'elenco Output Paper (Emissione carta).

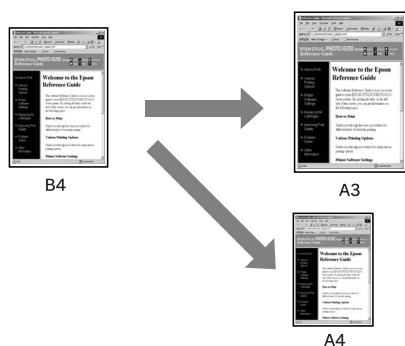

- Fit to Roll Paper Width (Adatta a larghezza rotolo) (solo per Windows)**  
Ingrandisce o riduce proporzionalmente la dimensione dei dati in modo da adattarli al formato della carta in rotolo selezionato nell'elenco Output Paper (Formato carta di output).

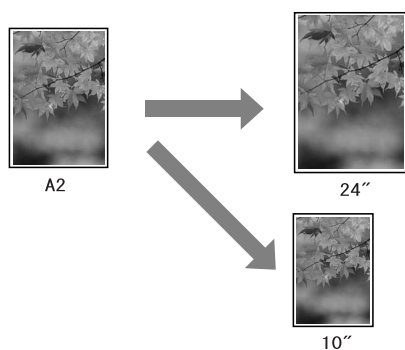

- Custom (Personal.)**  
Consente di definire la percentuale di ingrandimento o riduzione desiderata per i dati.

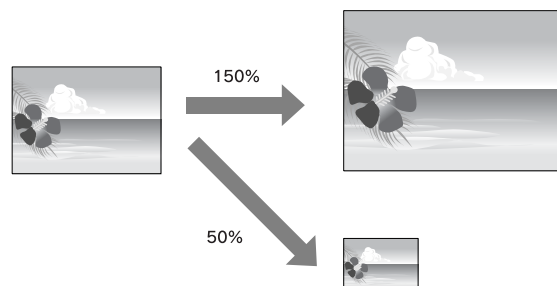

## Varietà di stampe

### Adatta alla pagina

E' possibile adattare le dimensioni dei dati al formato della carta su cui si intende stamparli.

### Per Windows

- 1 Aprire la finestra del driver della stampante.

➤ Vedere “Per le applicazioni Windows” a pagina 120

- 2 Fare clic sulla scheda **Page Layout (Layout)**, quindi selezionare lo stesso formato di carta del formato di carta dei dati.

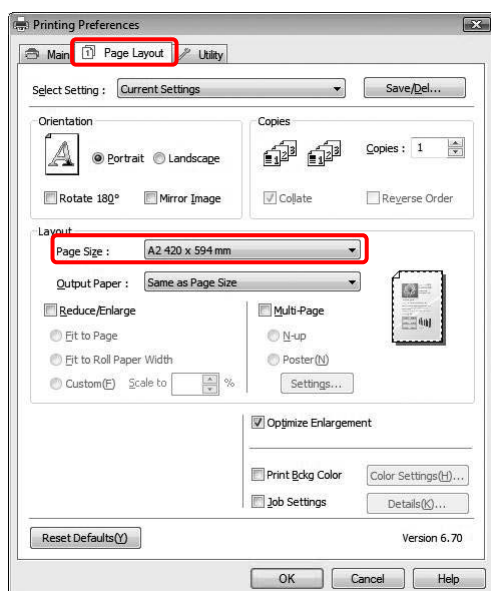

- 3 Dall'elenco Output Paper (Emissione carta) selezionare il formato della carta caricata nella stampante.

Ingrandisce o riduce proporzionalmente la dimensione dei dati in modo da adattarli al formato della carta selezionato nell'elenco Output Paper (Emissione carta).

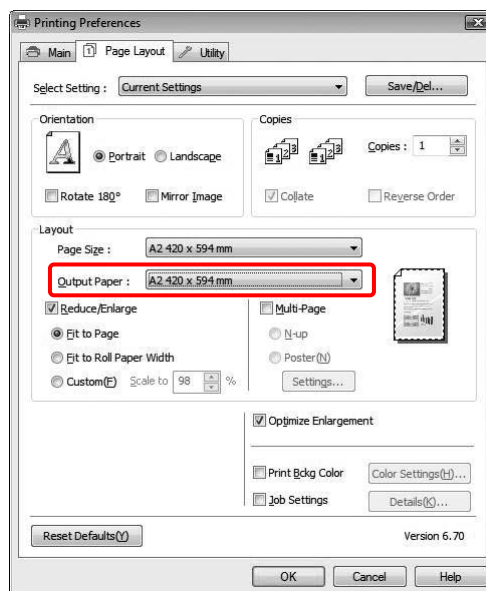

- 4 Controllare le altre impostazioni, quindi iniziare a stampare.

## Varietà di stampe

### Per Mac OS X da 10.4 a 10.5

- 1 Aprire il dialogo Print (Stampa).

☞ Vedere “Accesso alla finestra di dialogo Stampa” a pagina 130

- 2 Selezionare **Paper Handling** (Gestione della carta) e quindi **Scale to fit paper size** (Adatta a formato carta).

Per Mac OS X 10.5:

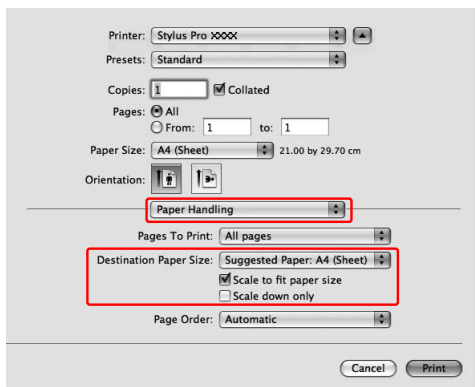

Per Mac OS X 10.4:

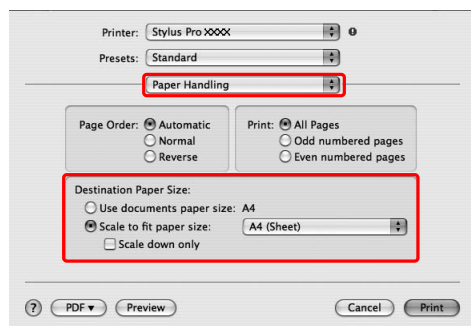

- 3 Selezionare il formato della carta impostata nella stampante.

#### Nota:

Se si seleziona la casella di spunta **Scale down only** (Scala solo verso il basso), l'impostazione eseguirà esclusivamente una riduzione delle dimensioni. Deselezionare questa casella di spunta **Scale down only** (Scala solo verso il basso) per eseguire una stampa ingrandita quando le dimensioni del foglio sono superiori a quelle dei dati da stampare.

- 4 Controllare le altre impostazioni, quindi iniziare a stampare.

### Adatta alla larghezza carta in rotolo (solo per Windows)

- 1 Aprire la finestra del driver della stampante.

☞ Vedere “Per le applicazioni Windows” a pagina 120

- 2 Fare clic sulla scheda **Page Layout (Layout)**, quindi selezionare lo stesso formato di carta del formato di carta dei dati.

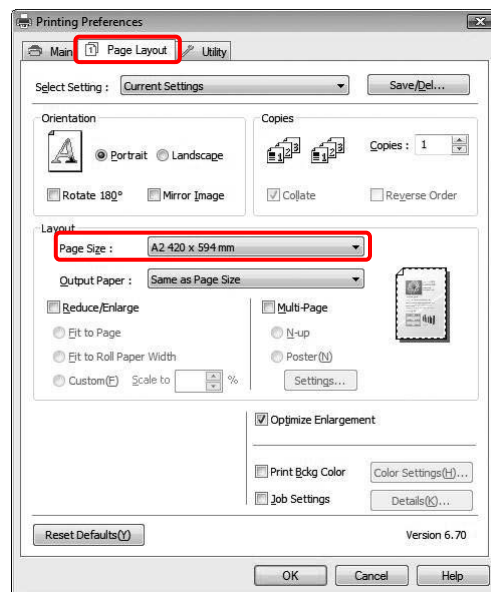

- 3 Selezionare **Reduce/Enlarge (Stampa proporzionale)** (Riduci/Ingrandisci), quindi fare clic su **Fit to Roll Paper Width** (Adatta a larghezza rotolo).

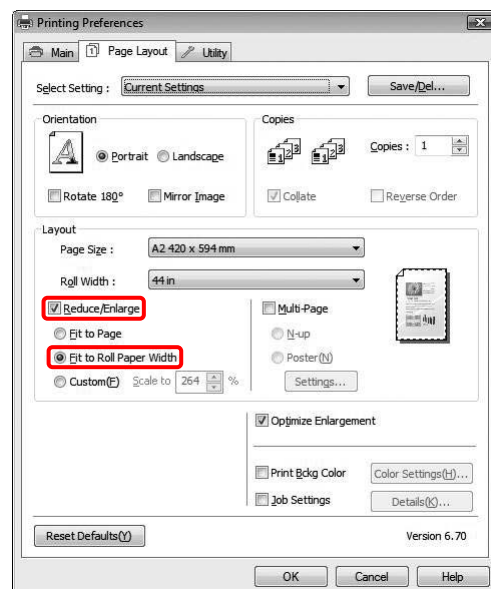



## Varietà di stampe

- 4** Dall'elenco Roll Width (Larghezza rotolo) selezionare il formato della carta in rotolo caricata nella stampante.

Ingrandisce o riduce proporzionalmente la dimensione dei dati in modo da adattarli al formato della carta selezionato nell'elenco Roll Width (Larghezza rotolo).

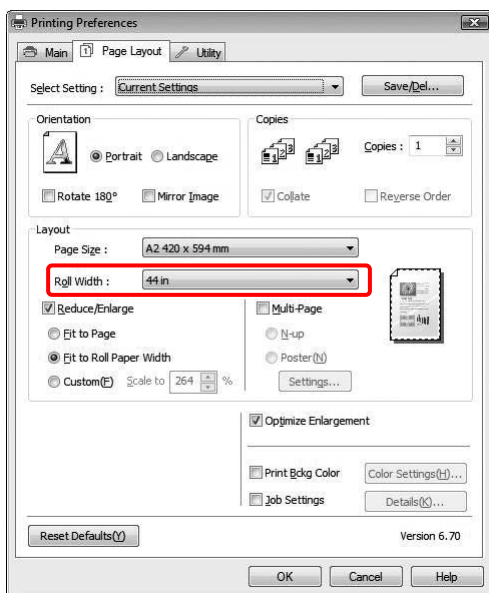

- 5** Controllare le altre impostazioni, quindi iniziare a stampare.

## Personalizzato

Consente di definire la percentuale di ingrandimento o riduzione desiderata.

## Per Windows

- 1** Aprire la finestra del driver della stampante.  
 Vedere “Per le applicazioni Windows” a pagina 120
- 2** Fare clic sulla scheda **Page Layout (Layout)**, quindi selezionare lo stesso formato di carta del formato di carta dei dati.
- 3** Dall'elenco Output Paper (Emissione carta) o Roll Width (Larghezza rotolo) selezionare il formato della carta caricata nella stampante.
- 4** Selezionare **Reduce/Enlarge (Stampa proporzionale)**, e quindi fare clic su **Custom (Personal.)**.

Fare clic sulle frecce accanto alla casella Scale (Proporzioni) per selezionare un valore compreso tra 10 e 650%.

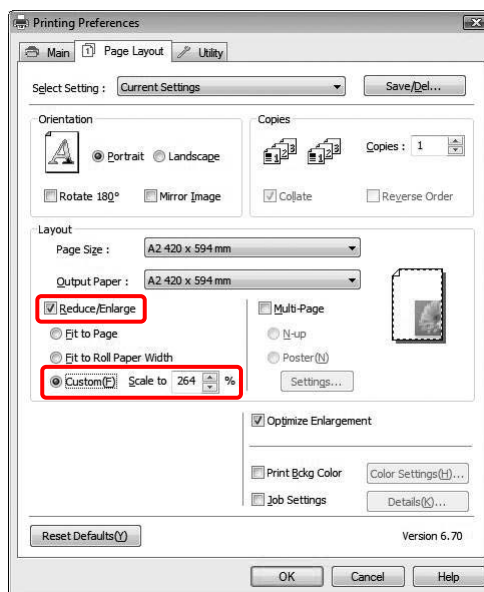

- 5** Controllare le altre impostazioni, quindi iniziare a stampare.

## Varietà di stampe

### Per Mac OS X

- 1 Aprire il dialogo Page Setup (Impostazione pagina).

☞ Vedere “Accesso alla finestra di dialogo Imposta pagina” a pagina 130

- 2 Selezionare la stampante e il formato della carta caricata nella stampante.

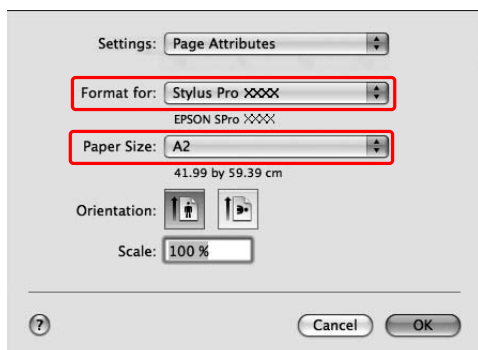

- 3 Impostare il valore di Scale (Proporzioni).

Per Mac OS X 10.5: Da 1 a 10000%

Per Mac OS X da 10.3.9 a 10.4: Da 1 a 400%

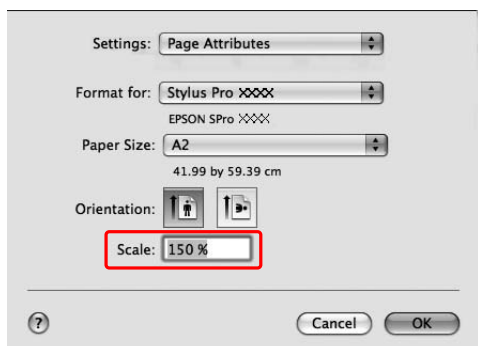

- 4 Fare clic su **OK**.

Il valore di Scale (Proporzioni) è ora impostato. Stampare quindi i dati nel modo consueto.

## Stampa pagine per foglio

È possibile stampare due o quattro pagine del documento su un solo foglio.

Se si stampano dei dati di layout continui preparati per il formato A4, verranno stampati come segue.

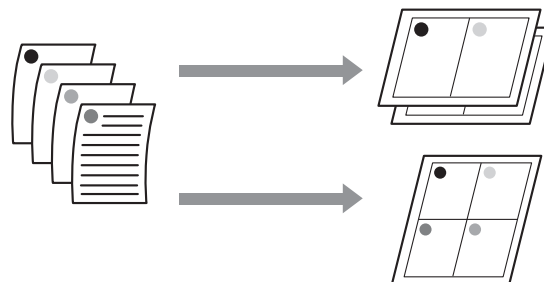

### Nota:

- ❑ Per gli utenti Windows, utilizzare la funzione del driver della stampante per la stampa di layout. Per Mac OS X, utilizzare la funzione standard del sistema operativo per la stampa di layout.
- ❑ Non è possibile utilizzare la funzione Multi-Page (Multipagina) del driver della stampante di Windows se si sta usando l'opzione di stampa senza margini.
- ❑ Per gli utenti Windows, che utilizzano la funzione Fit to Page (Adatta alla Pagina), è possibile stampare i dati su formati di carta differenti.

☞ Vedere “Stampa in formato ingrandito o ridotto” a pagina 150

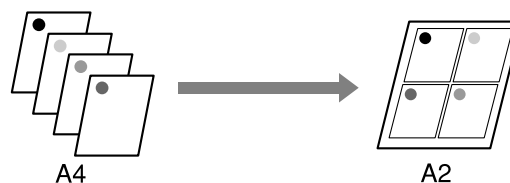

## Varietà di stampe

### Per Windows

- 1 Aprire la finestra del driver della stampante.  
 Vedere “Per le applicazioni Windows” a pagina 120
- 2 Fare clic sulla scheda **Page Layout (Layout)**, selezionare la casella di spunta **Multi-Page (Multipagina)**, quindi **N-up**, e infine **Settings (Impostazioni)**.

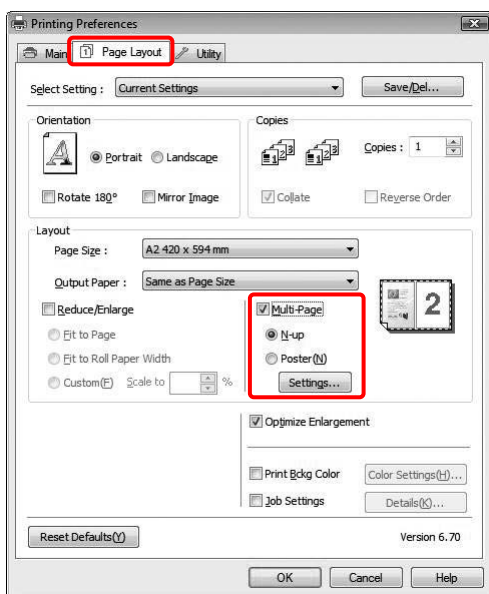

- 3 Nella finestra di dialogo Print Layout (Layout di stampa), specificare l'ordine di stampa per le pagine.

Per stampare dei bordi attorno alle pagine stampate su ciascun foglio, spuntare la casella di spunta **Print page frames (Stampa con bordi)**.

- 4 Controllare le altre impostazioni, quindi iniziare a stampare.

### Per Mac OS X

- 1 Aprire il dialogo Print (Stampa).  
 Vedere “Accesso alla finestra di dialogo Stampa” a pagina 130
- 2 Selezionare **Layout** dall'elenco per specificare l'ordine di stampa delle pagine.

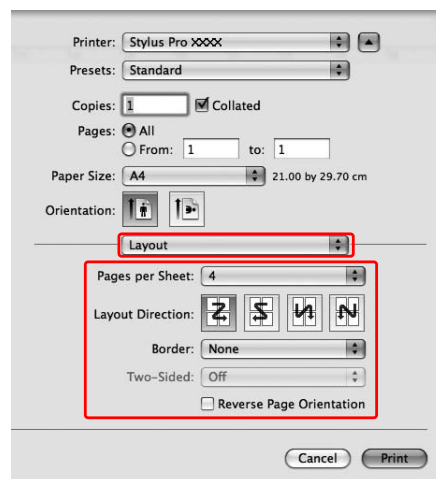

#### Nota:

Selezionando qualsiasi opzione che non sia **None (Nessuno)** per il **Border (Bordo)**, i bordi attorno alle pagine verranno stampati su ciascun foglio.

- 3 Controllare le altre impostazioni, quindi iniziare a stampare.

## Varietà di stampe

### Stampa su manifesto

La funzione di stampa su manifesto consente di stampare immagini in formato manifesto ingrandendo una singola pagina in modo da coprire diversi fogli di carta. Questa funzione è supportata solo da Windows. E' possibile creare un manifesto o un calendario unendo insieme i diversi fogli di carta stampati. È disponibile la funzione di stampa su manifesto, che consente di ingrandire le dimensioni di stampa normali fino a 16 volte (quattro fogli per quattro fogli). La funzione di stampa su manifesto supporta i due tipi di stampa seguenti.

#### Stampa su manifesto senza margini

E' possibile stampare un'immagine in formato manifesto senza margini, ingrandendo automaticamente una sola pagina per coprire diversi fogli di carta. E' possibile creare un manifesto unendo insieme i diversi fogli di carta stampati. Siccome i dati delle immagini vengono ingranditi oltre il formato della carta, l'area che fuoriesce dai fogli non può essere stampata. Questa funzione è disponibile solo per la carta in rotolo.

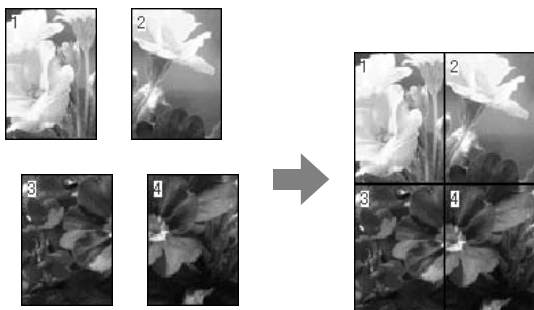

#### Stampa su manifesto con margini

E' possibile stampare un'immagine in formato manifesto ingrandendo automaticamente una sola pagina per coprire diversi fogli di carta. Per

fare un manifesto bisogna tagliare i margini e quindi unire insieme i diversi fogli di carta.

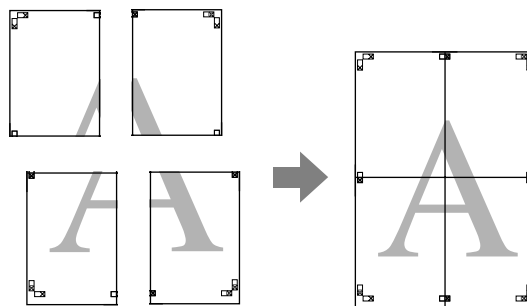

#### 1 Preparare i dati di stampa utilizzando un'applicazione.

Il driver della stampante ingrandisce automaticamente i dati dell'immagine durante la stampa.

#### 2 Aprire la finestra del driver della stampante.

➤ Vedere “Per le applicazioni Windows” a pagina 120

#### 3 Fare clic sulla scheda **Page Layout (Layout)**, selezionare la casella di spunta **Multi-Page (Multipagina)**, quindi **Poster (Manifesto)**, e infine **Settings (Impostazioni)**.

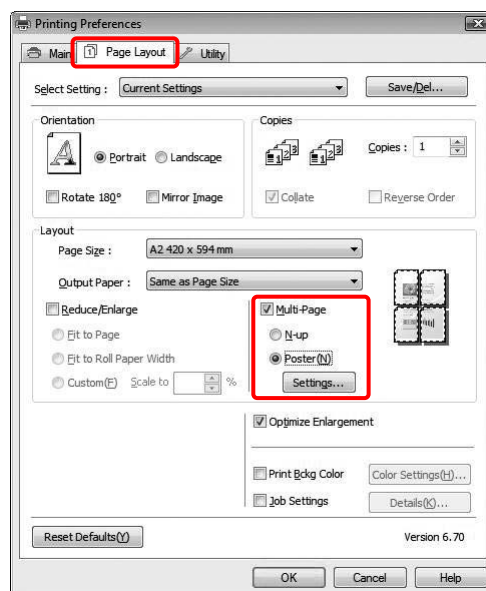

## Varietà di stampe

- 4** Nella finestra di dialogo Poster Settings (Impostazioni manifesto), selezionare il numero di pagine stampate che si desidera far coprire dal manifesto.

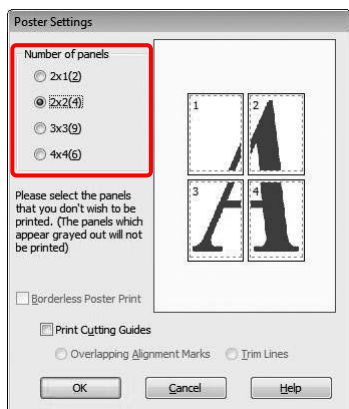

**Nota:**

*E' possibile creare un manifesto più grande selezionando un numero più grande per la divisione.*

- 5** Per stampare un manifesto senza margini, selezionare **Borderless (Senza margini)** nel menu Main (Principale). Selezionare quindi la casella di spunta **Borderless Poster Print (Stampa manifesto senza margini)**, selezionare il numero di riquadri e fare clic su **OK**. Quindi andare al passaggio 6.

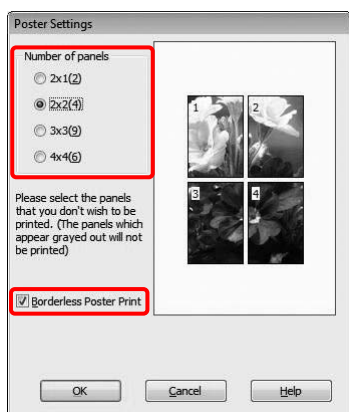

**Nota:**

*Se è selezionata l'opzione **Single Cut (Taglio singolo)** per **Auto Cut (Taglio automatico)**, la lunghezza del foglio verrà accorciata di 1 o 2 mm poiché la parte interna di ogni immagine è tagliata in modo da non lasciare uno spazio bianco nella parte superiore e in quella inferiore.*

*Selezionare **Off (Disattivato)** o **Normal Cut (Taglio normale)** in **Auto Cut (Taglio automatico)**.*

*➤ Vedere "Taglio carta in rotolo per la stampa senza margini" a pagina 149*

- 6** Se si desidera avere dei margini attorno al manifesto, accertarsi che la casella di spunta **Borderless Poster Print (Stampa manifesto senza margini)** non sia selezionata ed eseguire le altre impostazioni necessarie.

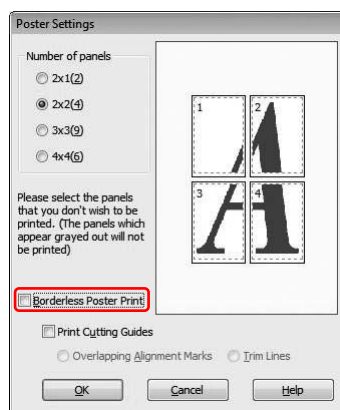

**Nota:**

*Per quanto riguarda la dimensione quando le parti vengono unite:*

*La dimensione finale, sia che l'opzione **Trim Lines (Linee di taglio)** sia selezionata o meno, è la stessa. Comunque, selezionando l'opzione **Print Cutting Guides (Stampa guide di taglio)**, la dimensione finita è più piccola per il valore di sovrapposizione.*

- 7** Controllare le altre impostazioni, quindi iniziare a stampare.

## Varietà di stampe

### Unire insieme i fogli lungo la guida

I passaggi per unire insieme i fogli sono differenti a seconda che i fogli stampati siano con o senza margini.

#### Per la stampa di manifesti senza margini

Questa sezione spiega come unire insieme le quattro pagine stampate. Unire bene le pagine stampate, quindi incollarle sul retro dei fogli utilizzando un nastro di cellophane.

Unirli nell'ordine seguente indicato nell'illustrazione sottostante.

**Nota:**

*La stampa di manifesto senza margini non è in grado di produrre un'immagine manifesto senza giunzioni formata da fogli di carta multipli stampati. Se si desidera ottenere un'immagine senza giunzioni, provare la stampa Manifesto con la funzione margini.*



### Per la stampa su manifesto con margini

Selezionando l'opzione **Overlapping Alignment Marks (Crocini di allineamento sovrapposti)**, i seguenti crocini vengono stampati sulla carta. Per unire insieme le quattro pagine stampate utilizzando i crocini di allineamento, vedere le procedure sottoindicate.

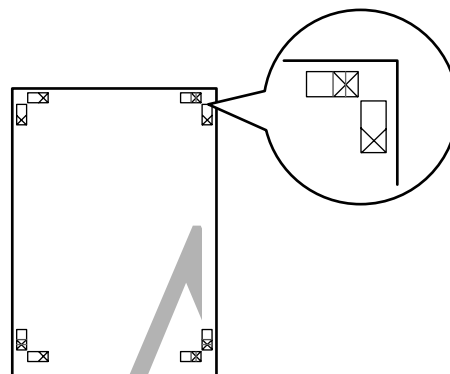

I quattro fogli vengono uniti insieme nel seguente ordine.

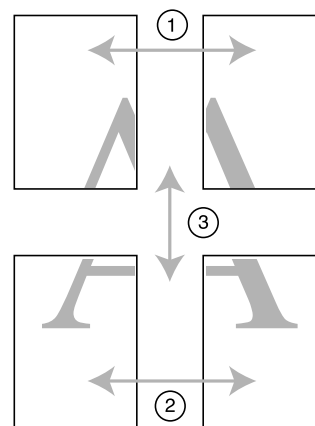

- 1 Tagliare il foglio superiore di sinistra lungo il crocino di allineamento (linea verticale di colore blu).

La guida è nera per la stampa in bianco e nero.

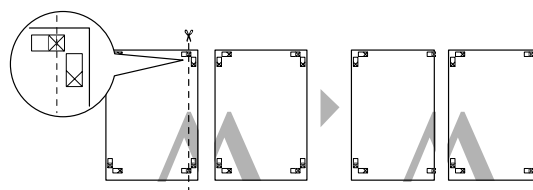

## Varietà di stampe

- 2** Sovrapporre il foglio superiore di sinistra sul foglio superiore di destra. I crocini X dovrebbero allinearsi come nell'illustrazione sottostante, e unire provvisoriamente il foglio superiore di sinistra al foglio superiore di destra con del nastro cellophane.

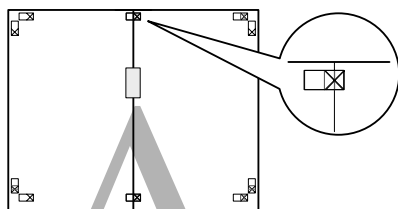

- 3** Tagliare i fogli superiori lungo il crocino di allineamento (linea verticale di colore rosso).

La guida è nera per la stampa in bianco e nero.

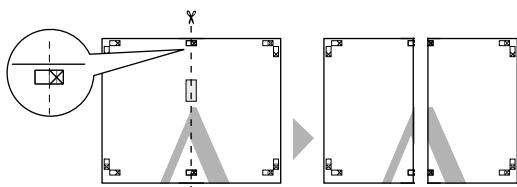

- 4** Unire insieme i fogli superiori di sinistra e di destra sul retro dei fogli utilizzando del nastro di cellophane.

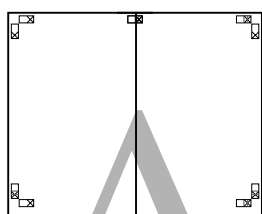

- 5** Provare ad eseguire i passaggi da 1 a 4 per i fogli inferiori.

- 6** Tagliare il fondo dei fogli superiori lungo il crocino di allineamento (linea orizzontale di colore blu).

La guida è nera per la stampa in bianco e nero.

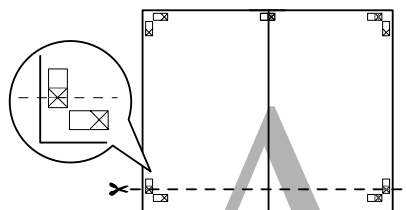

- 7** Sovrapporre i fogli superiori sui fogli inferiori. I crocini X dovrebbero allinearsi come nell'illustrazione sottostante, e unire insieme provvisoriamente i fogli superiori e inferiori con del nastro cellophane.

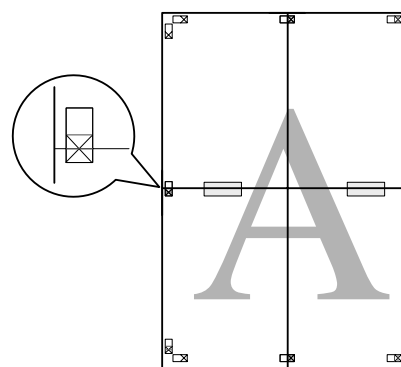

- 8** Tagliare i fogli superiori lungo il crocino di allineamento (linea orizzontale di colore rosso).

La guida è nera per la stampa in bianco e nero.

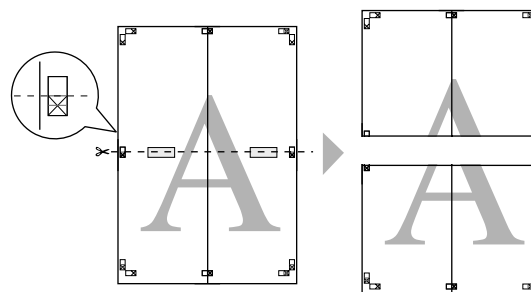

## Varietà di stampe

- 9** Unire insieme i fogli superiori e inferiori sul retro dei fogli utilizzando del nastro di cellophane.

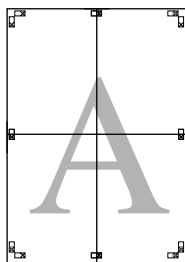

- 10** Dopo aver unito insieme tutti i fogli, tagliare i margini lungo la guida esterna.

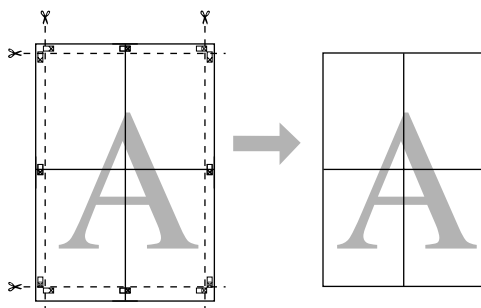

## Stampa su carta personalizzata

E' anche possibile stampare su carta personalizzata, seguendo i passaggi sottostanti.



Le dimensioni che si possono registrare sono le seguenti.

Larghezza carta	Epson Stylus Pro 9700/9710: da 89 a 1118 mm  Epson Stylus Pro 7700/7710: da 89 a 610 mm
Altezza carta*	Windows: Da 127 a 15000 mm Mac OS X: Da 127 a 15240 mm

\* La lunghezza massima della carta in rotolo può essere maggiore dell'altezza della carta se si utilizza un software che supporti la stampa su striscia. In ogni caso, la dimensione di stampa reale dipende dall'applicazione, dal formato della carta impostato nella stampante o dalla piattaforma del computer.

### Nota:

- Per Mac OS X, è possibile impostare un formato più grande nel Custom Paper Size (Formato carta personalizzato) rispetto al formato impostato nella stampante; così facendo, non si avrà comunque una stampa corretta.
- Il formato disponibile potrebbe essere limitato a seconda del software.



## Varietà di stampe

### Per Windows

- 1 Aprire la finestra del driver della stampante.

☞ Vedere “Per le applicazioni Windows” a pagina 120

- 2 Fare clic su **User Defined (Definito dall'utente)** nel menu Main (Principale).

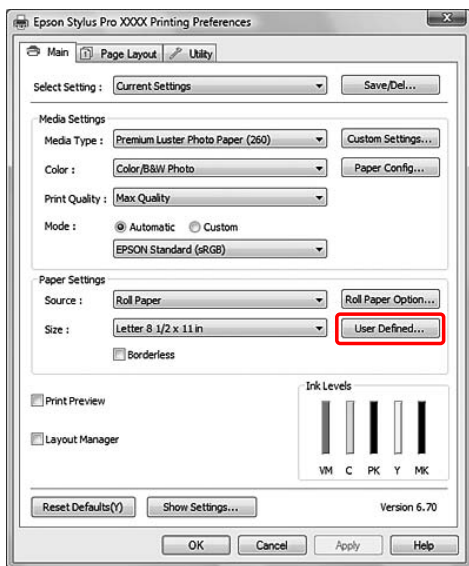

#### Nota:

Non è possibile selezionare **User Defined (Definito dall'utente)** se sono selezionate sia l'opzione **Sheet (Foglio)** per **Source (Origine)** sia l'opzione **Borderless (Senza margini)** per **Paper Settings (Impostazioni carta)**.

- 3 Impostare il formato di carta personalizzato che si desidera utilizzare, quindi fare clic su **Save (Salva)**.

- ☐ La casella Paper Size Name (Nome formato carta) può contenere fino a 24 caratteri a un byte.
- ☐ Il formato può essere facilmente cambiato selezionando il formato di carta più vicino al formato che si desidera impostare per l'opzione Base Paper Size (Formato carta di base).
- ☐ Se la proporzione è la stessa del formato di carta definito, selezionare la proporzione dall'opzione Fix Aspect Ratio (Correggi rapporto larghezza/altezza) e selezionare le opzioni **Landscape (Orizzontale)** o **Portrait (Verticale)** per la Base. In questo caso, si può solo regolare o la Paper Width (Larghezza carta) o l'Paper Height (Altezza carta).

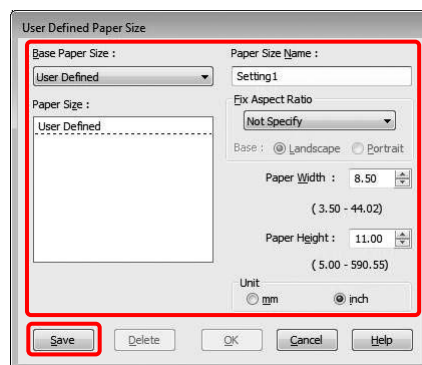

#### Nota:

- ☐ Per cambiare il formato di carta registrato, selezionare dall'elenco il nome del formato e quindi cambiarlo.
- ☐ Per eliminare il formato definito dall'utente già registrato, selezionare dall'elenco il nome del formato e quindi fare clic su **Delete (Cancella)**.
- ☐ E' possibile registrare fino a 100 formati di carta.

## Varietà di stampe

- 4** Fare clic su **OK** per salvare il formato di carta personalizzato.

Il formato di carta personalizzato viene registrato nel Paper Size (Formato carta). Adesso si potrà stampare eseguendo gli stessi passaggi effettuati in precedenza.

## Per Mac OS X

- 1** Aprire il dialogo Page Setup (Impostazione pagina).

☞ Vedere “Accesso alla finestra di dialogo Imposta pagina” a pagina 130

- 2** Selezionare **Manage Custom Sizes** (Gestione formati personalizzati) in Paper Size (Formato carta).

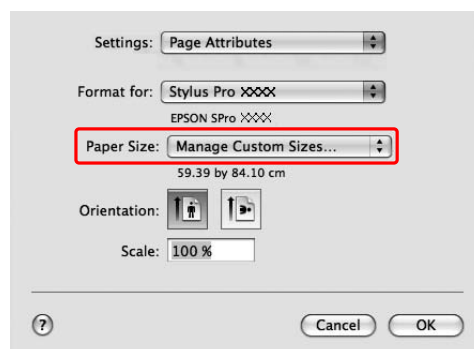

- 3** Fare clic su + ed inserire il nome del formato carta.

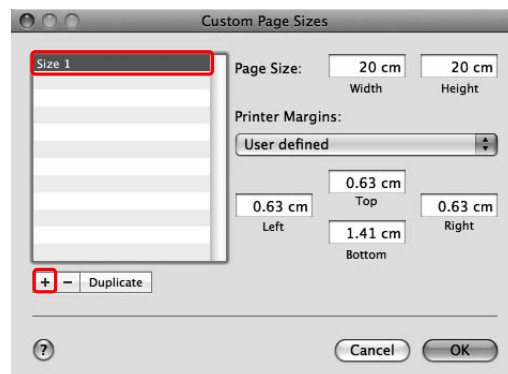

## Varietà di stampe

- 4** Digitare il valore per larghezza carta, altezza carta, margini, e quindi fare clic su **OK**.

Il formato carta e il margine stampante può essere impostato come segue.

Impostazione pagina	Formato	Margini
Sheet (Foglio)	Formato carta supportato	Superiore, Sinistro, Destro: 3 mm Inferiore: 14,2 mm
Roll Paper (Carta in rotolo)	Formato carta supportato	Superiore, Inferiore, Sinistro, Destro: 3 mm
Roll Paper (Banner) (Carta in rotolo (striscione))	Formato carta supportato	Superiore, Inferiore: 0 mm Sinistro, Destro: 3 mm
Carta in rotolo (Senza margini, Autoespansione)	La larghezza della carta che supporta la stampa senza margini.	Superiore, Inferiore, Sinistro, Destro: 0 mm
Roll Paper (Borderless, Retain Size) (Carta in rotolo (Senza margini, Conserva formato)) Roll Paper (Borderless, Banner) (Carta in rotolo (Senza margini, Striscione))	La larghezza della carta che supporta la stampa senza margini e più 6 mm.	Superiore, Inferiore, Sinistro, Destro: 0 mm

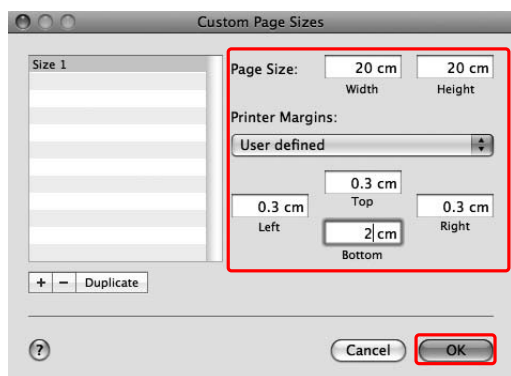

### Nota:

- Per cambiare le impostazioni registrate, fare clic sul nome di formato carta dall'elenco.
- Per duplicare il formato di carta registrato, selezionare dall'elenco il nome del formato e quindi fare clic su **Duplicate (Duplica)**.
- Per eliminare il formato di carta registrato, selezionare dall'elenco il nome del formato e quindi fare clic su **-**.
- L'impostazione per il formato di carta personalizzato è diverso a seconda della versione del sistema operativo. Per maggiori dettagli consultare la documentazione del sistema operativo.

- 5** Fare clic su **OK**.

Il formato di carta personalizzato viene registrato nel menu di scelta rapida Paper Size (Formato carta). Adesso si potrà stampare eseguendo gli stessi passaggi effettuati in precedenza.

## Varietà di stampe

# Stampa di striscioni su carta in rotolo

Questa sezione spiega come stampare uno striscione e delle immagini panoramiche.

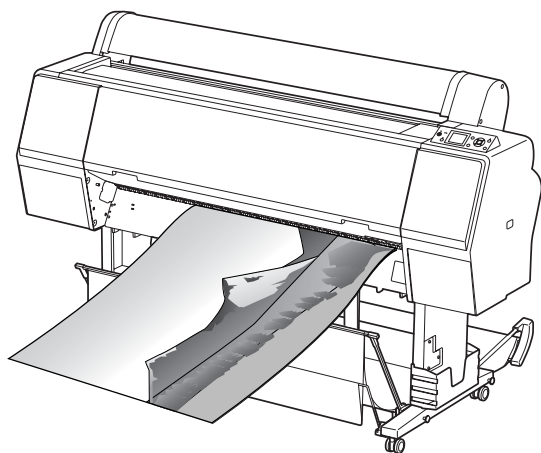

Esistono due modi per stampare uno striscione.

Origine carta	Applicazione
Roll Paper (Carta in rotolo)	Strumenti di preparazione documenti, software per elaborazione di immagini
Roll Paper (Banner) (Carta in rotolo (striscione))	Software che supporta la stampa di striscioni

I formati di stampa disponibili sono i seguenti.

Larghezza carta	Epson Stylus Pro 9700/9710: da 89 a 1118 mm  Epson Stylus Pro 7700/7710: da 89 a 610 mm
Altezza carta*	Windows: Max. 15000 mm Mac OS X: Max. 15240 mm

\* La lunghezza massima della carta in rotolo può essere maggiore dell'altezza della carta se si utilizza un software che supporti la stampa di striscioni; in ogni caso, l'altezza stampabile effettiva può essere diversa a seconda dell'applicazione e dal computer utilizzati per la stampa.

## Impostazioni dell'applicazione

Per creare i dati per la stampa di uno striscione bisogna utilizzare un'applicazione.

Se il formato della carta che si desidera utilizzare è uguale o inferiore al formato massimo impostabile nell'applicazione, selezionare il formato carta che si preferisce.

## Impostazioni del driver della stampante

### Per Windows

- 1 Aprire la finestra del driver della stampante.  
 Vedere "Per le applicazioni Windows" a pagina 120
- 2 Selezionare il tipo di supporto dal menu Main (Principale).

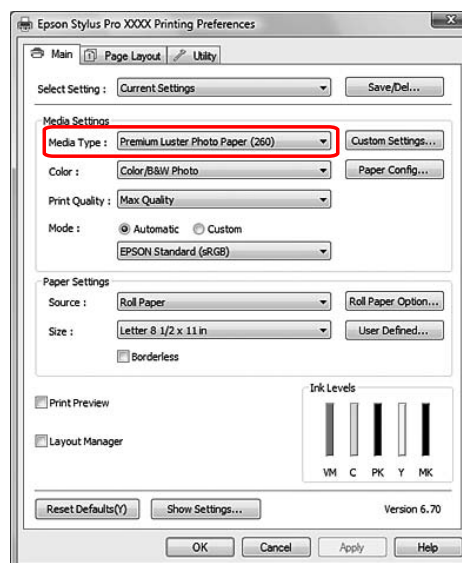

## Varietà di stampe

- 3** Selezionare **Roll Paper (Carta in rotolo)** o **Roll paper (Banner)** (Carta in rotolo (Striscione)) dall'elenco Source (Origine).

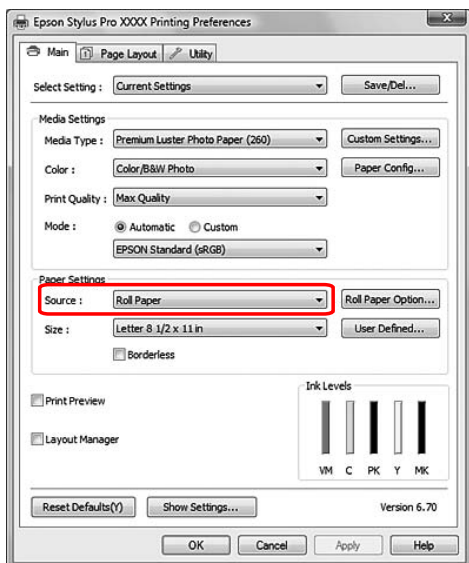

**Nota:**  
*Roll Paper (Banner) (Carta in rotolo (striscione)) può essere utilizzato per un'applicazione che supporta la stampa su striscione.*

- 4** Fare clic su **Roll Paper Option (Opzione carta in rotoli)**, e quindi selezionare **Normal Cut (Taglio normale)** o **Off (Spenta)** dall'elenco Auto Cut (Taglio automatico).

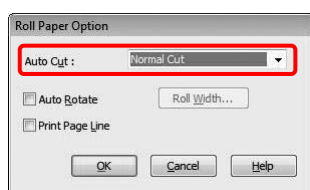

- 5** Se necessario, fare clic su **User Defined (Definito dall'utente)** e personalizzare il formato carta.

Larghezza carta	Epson Stylus Pro 9700/9710: da 89 a 1118 mm  Epson Stylus Pro 7700/7710: da 89 a 610 mm
Altezza carta	Da 127 a 15000 mm

**Nota:**

*Se si sta usando un'applicazione che supporta la stampa su striscione, non è necessario impostare il formato definito dall'utente se si seleziona **Roll Paper (Banner) (Carta in rotolo (striscione))** per l'opzione Source (Origine).*

- 6** Fare clic sulla scheda **Page Layout (Layout)**, selezionare **Reduce/Enlarge (Stampa proporzionale)**, quindi selezionare **Fit to Page (Adatta alla Pagina)** o **Fit to Roll Paper Width (Adatta a larghezza rotolo)**.

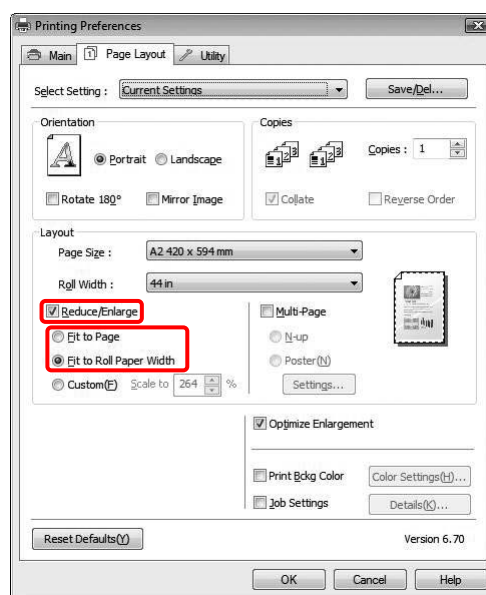

**Nota:**

*Se si utilizza un'applicazione che supporta la stampa su striscione, non serve impostare **Enlarge/Reduce (Ingrandisci/Riduci)** se **Roll Paper (Banner) (Carta in rotolo (striscione))** è stato selezionato come Source (Origine).*

## Varietà di stampe

- 7** Selezionare il formato del documento creato con l'applicazione dall'elenco Page Size (Formato pagina) e selezionare la larghezza per la carta in rotolo impostata nella stampante per l'opzione Roll Width (Larghezza rotolo).

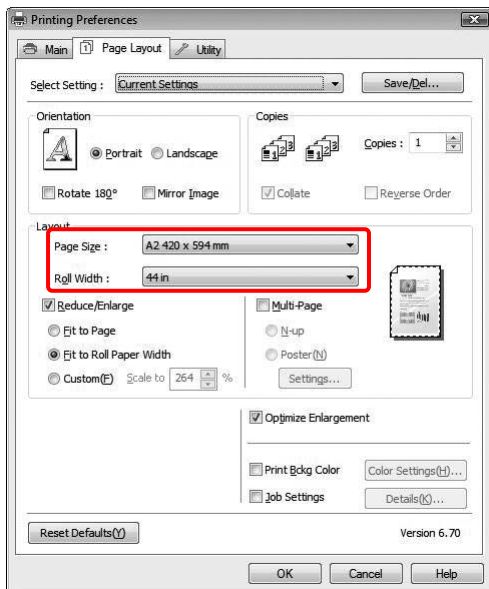

**Nota:**

Non è possibile definire le impostazioni se si utilizza un'applicazione che supporta la stampa su striscione.

- 8** Accertarsi che la casella di spunta **Optimize Enlargement (Ottimizza ingrandimento)** sia selezionata.

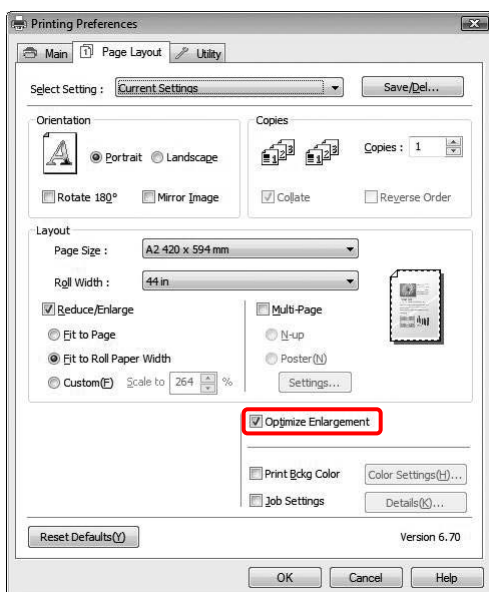

- 9** Controllare le altre impostazioni, quindi iniziare a stampare.

## Per Mac OS X

- 1** Aprire il dialogo Page Setup (Impostazione pagina).

☞ Vedere “Accesso alla finestra di dialogo Imposta pagina” a pagina 130

- 2** Accertarsi che la vostra stampante sia selezionata e selezionare il formato documento creato con l'applicazione.

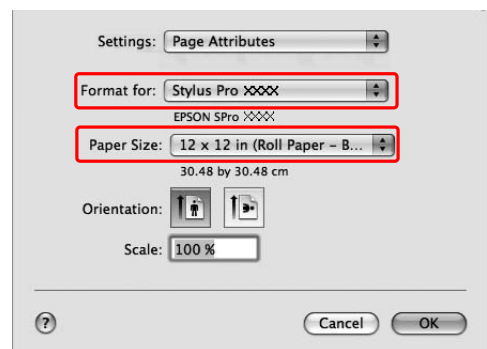

E' anche possibile personalizzare il formato carta selezionando **Manage Custom Sizes (Gestione formati personalizzati)**.

Larghezza carta	Epson Stylus Pro 9700/9710: da 89 a 1118 mm  Epson Stylus Pro 7700/7710: da 89 a 610 mm
Altezza carta	Da 127 a 15240 mm

- 3** Inserire una proporzione per ridurre o ingrandire il formato dei dati.

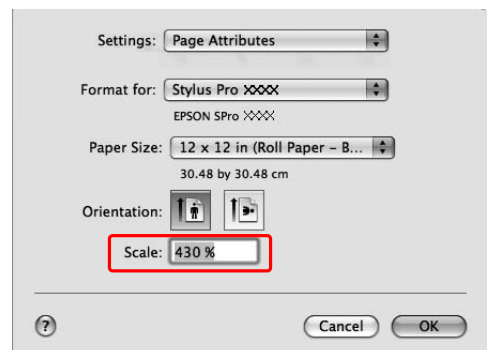

- 4** Fare clic su **OK**.

L'impostazione per lo striscione è ora definita. Stampare i dati nel modo consueto.

## Stampare con supporti non-Epson

Se si utilizzano supporti non Epson, prima di stampare definire le impostazioni della carta in base alle caratteristiche del tipo di carta utilizzato. Esistono due modi per eseguire le impostazioni e stampare.

- ❑ Registrare la carta personalizzata in modalità Menu utilizzando il pannello di controllo della stampante e stampare utilizzando le impostazioni registrate.  
Il contenuto registrato viene memorizzato alla chiusura dell'applicazione. E' possibile registrare fino a 10 tipi di carta personalizzati.
- ❑ Eseguire le impostazioni utilizzando la finestra di dialogo Paper Configuration (Configurazione carta) nel driver della stampante.

### Windows:

Impostare l'opzione Media Settings (Impostazioni supporto) nel menu Main (Principale).

☞ Vedere "Salvare come supporto personalizzato" a pagina 171

### Mac OS X:

Impostare le opzioni appropriate nella finestra di dialogo Layout.

Consultare la guida in linea del driver della stampante per maggiori dettagli.

### Nota:

- ❑ Controllare le caratteristiche della carta quali tensione, fissaggio dell'inchiostro o spessore prima di impostare la carta personalizzata. Per maggiori informazioni sulle caratteristiche della carta, consultare la descrizione fornita con la carta.
- ❑ Le impostazioni eseguite nel driver della stampante hanno la precedenza sulle impostazioni eseguite nel pannello di controllo della stampante.
- ❑ Se la stampa bidirezionale sulla carta personalizzata registrata non avviene in modo uniforme, utilizzare il metodo di stampa unidirezionale. Selezionare **Quality Options (Opzioni qualità)** in Print Quality (Qualità) per visualizzare la finestra di dialogo corrispondente. Deselezionare quindi la casella di spunta **High Speed (Alta velocità)**.

## Impostare la carta personalizzata nella stampante

Esistono due modi per registrare un formato carta personalizzato.







- ❑ Registrare il formato carta sul display LCD della stampante. Impostare le voci del menu PAPER SETUP (IMPOSTAZIONE CARTA).
- ❑ Registrare il formato carta utilizzando il Pannello remoto EPSON LFP 2. Tramite il Pannello remoto EPSON LFP 2 è possibile registrare facilmente la carta personalizzata dal computer alla memoria del prodotto. Per maggiori informazioni consultare la guida in linea del Pannello remoto EPSON LFP 2.

In questa sezione viene spiegato come registrare il formato carta personalizzato dal pannello di controllo della stampante.

Il numero registrato viene visualizzato sul display LCD.

### Nota:

La stampante passa allo stato READY (PRONTA) premendo il tasto  in qualsiasi momento mentre si eseguono le seguenti impostazioni. Le impostazioni eseguite finora vengono registrate come impostazioni personalizzate (comprese le impostazioni invariate).

- 1 Caricare la carta che si desidera utilizzare.  
Accertarsi di aver impostato la carta realmente utilizzata.
- 2 Accedere al menu CUSTOM PAPER (CARTA PERSONALIZZATA).
  1. Premere il tasto  per accedere alla modalità Menu.
  2. Premere il tasto  /  per visualizzare PAPER SETUP (IMPOSTAZIONE CARTA), quindi premere il tasto .
  3. Premere il tasto  /  per visualizzare CUSTOM PAPER (CARTA PERSONALIZZATA), quindi premere il tasto .

## Varietà di stampe

- 3** Selezionare il numero registrato per le impostazioni utente.

E' possibile selezionare un numero da 1 a 10.

1. Premere il tasto ▲ / ▼ per selezionare il numero che si desidera registrare.
2. Premere il tasto ► .

Le impostazioni eseguite dal passaggio 4 vengono registrate nel numero selezionato qui.

**Nota:**

*Si consiglia di prendere nota del numero registrato e delle impostazioni eseguiti dal passaggio 4.*

- 4** Se necessario, selezionare il tipo di carta.

1. Premere il tasto ▲ / ▼ per selezionare PAPER TYPE (TIPO CARTA), quindi premere il tasto ► .
2. Premere il tasto ▲ / ▼ per selezionare il tipo di supporto, quindi premere il tasto ► .
3. Premere il tasto ▲ / ▼ per selezionare il supporto.
4. Premere il tasto OK .
5. Premere due volte il tasto ◀ per tornare al menu precedente.

- 5** Se necessario, impostare la distanza fra la testina di stampa e la carta (Spessore).

1. Premere il tasto ▲ / ▼ per selezionare PLATEN GAP (SPESSORE), quindi premere il tasto ► .
2. Premere il tasto ▲ / ▼ per selezionare un'impostazione adatta per la carta.
3. Premere il tasto OK .
4. Premere il tasto ◀ per ritornare al menu precedente.

**Nota:**

*E' possibile regolare la distanza fra la testina di stampa e la carta. La qualità di stampa migliora se si regola bene lo Platen Gap (Spessore). Se lo Platen Gap (Spessore) è troppo stretto quando si stampa su carta spessa, la testina di stampa tocca la carta e quindi la testina e la carta potrebbero essere danneggiate.*

Spessore carta	Platen Gap
Carta spessa	Wider (Più larga)
	Wide (Larga)
Carta normale	Standard
Carta sottile	Narrow (Stretta)



## Varietà di stampe

**6** Stampare un motivo di prova per lo spessore della carta.

1. Premere il tasto ▲ / ▼ per selezionare THICKNESS PATTERN (MOTIVO SPESSORE), quindi premere il tasto ► .
2. Premere il tasto OK per stampare il motivo di prova per lo spessore della carta.

Esempio di motivo:



**7** Esaminare il motivo stampato per determinare quale set di linee sono allineate (dove appare lo spazio più piccolo), e selezionare il Numero spessore (da 1 a 15).

1. Premere il tasto ▲ / ▼ per selezionare il numero. Nell'esempio dell'illustrazione riportata sopra, selezionare 4.
2. Premere il tasto OK .

**8** Se necessario, impostare l'opzione Paper Feed Adjustment (Regolazione alimentazione carta).

Impostare la quantità di carta da alimentare (da - 0,7 a 0,7%).

1. Premere il tasto ▲ / ▼ per selezionare PAPER FEED ADJUST (REGOLAZ ALIM CARTA), quindi premere il tasto ► .
2. Premere il tasto ▲ / ▼ per impostare la quantità di carta da alimentare.
3. Premere il tasto OK .
4. Premere il tasto ◀ per ritornare al menu precedente.

**Nota:**

Si può ottenere un risultato di qualità elevata se si stampa un'immagine campione utilizzando il Pannello remoto EPSON LFP 2 per impostare il valore per l'opzione Paper Feed Adjustment (Regolazione alimentazione carta).

**9** Se necessario, impostare un tempo di asciugatura.

E' possibile impostare il tempo di asciugamento dell'inchiostro per ogni passata sulla testina di stampa. Gli incrementi vanno da 0.0 a 10.0 secondi.

1. Premere il tasto ▲ / ▼ per selezionare DRYING TIME (TEMPO ASCIUGATURA), quindi premere il tasto ► .
2. Premere il tasto ▲ / ▼ per selezionare il tempo in secondi.
3. Premere il tasto OK .
4. Premere il tasto ◀ per ritornare al menu precedente.

**Nota:**

Se l'inchiostro macchia la carta, impostare un tempo di asciugatura dell'inchiostro più lungo.

**10** Se necessario, selezionare l'aspirazione carta.

1. Premere il tasto ▲ / ▼ per selezionare PAPER SUCTION (ASPIRAZIONE CARTA), quindi premere il tasto ► .
2. Premere il tasto ▲ / ▼ per selezionare un'impostazione adatta per la carta.
3. Premere il tasto OK .
4. Premere il tasto ◀ per ritornare al menu precedente.

**11** Se necessario, selezionare la tensione della carta in rotolo.

1. Premere il tasto ▲ / ▼ per selezionare SET ROLL PAPER TENSION (IMPOSTA TENS. ROTOLO), quindi premere il tasto ► .
2. Premere il tasto ▲ / ▼ per selezionare un'impostazione adatta per la carta.
3. Premere il tasto OK .
4. Premere il tasto ◀ per ritornare al menu precedente.

## Varietà di stampe

**12** Se necessario, selezionare l'opzione di rimozione asimmetria.

1. Premere il tasto ▲ / ▼ per selezionare REMOVE SKEW (RIMUOVI INCLINAZIONE), quindi premere il tasto ► .
2. Premere il tasto ▲ / ▼ per selezionare un'impostazione adatta per la carta.
3. Premere il tasto OK .
4. Premere il tasto ◀ per ritornare al menu precedente.

**13** Una volta registrate le impostazioni per la carta, premere il tasto per uscire dalla modalità Menu.

Le impostazioni personalizzate per la carta sono completate. Iniziare a stampare sulla carta personalizzata appena impostata.

Per utilizzare le impostazioni personalizzate registrate, seguire i passaggi sottoindicati.

1. Premere il tasto ► per accedere alla modalità Menu.
  2. Premere il tasto ▲ / ▼ per visualizzare PAPER SETUP (IMPOSTAZIONE CARTA), quindi premere il tasto ► .
  3. Premere il tasto ▲ / ▼ per selezionare PAPER TYPE (TIPO CARTA), quindi premere il tasto ► .
  4. Premere il tasto ▲ / ▼ per visualizzare CUSTOM PAPER (CARTA PERSONALIZZATA), quindi premere il tasto ► .
  5. Premere il tasto ▲ / ▼ per selezionare il tipo di supporto, quindi premere il tasto OK .
- Premere il tasto per uscire dalla modalità Menu e stampare i dati.

## Personalizzare le voci del driver della stampante

E' possibile salvare o modificare le voci visualizzate a vostro piacimento. E' anche possibile esportare le impostazioni in un file e creare le stesse impostazioni del driver della stampante per più computer.

## Salvataggio delle impostazioni del driver della stampante

E' possibile salvare fino a 100 impostazioni.

### Salvare come preferite

E' possibile salvare tutte le voci di impostazione del driver della stampante.

- 1** Cambiare le impostazioni nel menu Main (Principale) e Page Layout (Layout).
- 2** Fare clic su **Save/Del... (Salva/Cancella...)** nel menu Main (Principale) o Page Layout (Layout).

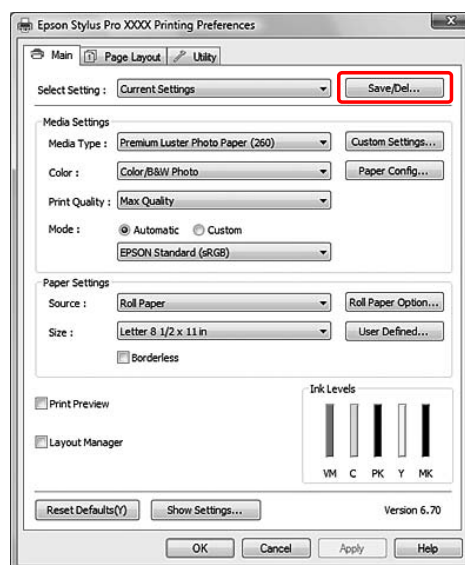

## Varietà di stampe

- 3** Inserire il nome nella casella Name (Nome), quindi fare clic su **Save (Salva)**.

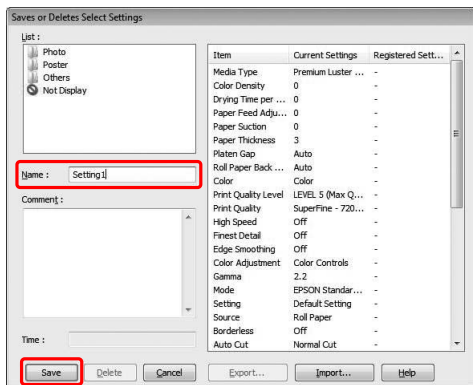

E' possibile scegliere un'impostazione già registrata dalla casella di riepilogo Select Setting (Seleziona impostazione).

## Salvare come supporto personalizzato

E' possibile salvare le voci dell'opzione Media Settings (Impostazioni supporto) nel menu Main (Principale).

- 1** Cambiare le voci dell'opzione Media Settings (Impostazioni supporto) nel menu Main (Principale).

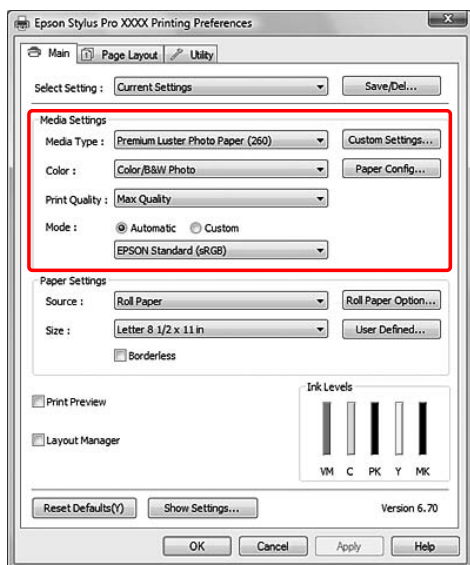

- 2** Fare clic su **Custom Settings (Impostazioni personalizzate)**.

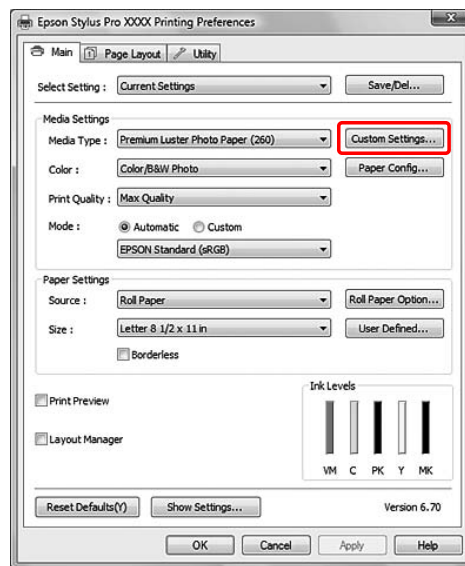

- 3** Inserire il nome nella casella Name (Nome), quindi fare clic su **Save (Salva)**.

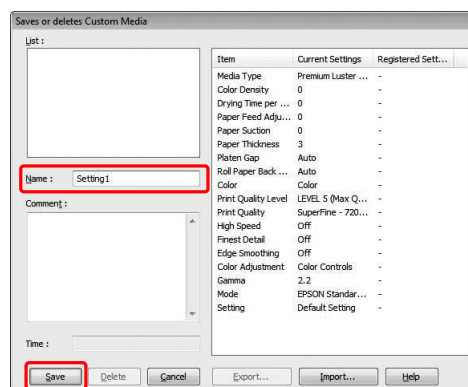

E' possibile scegliere un'impostazione già registrata dalla casella di riepilogo Media Type (Supporto).

## Varietà di stampe

### Disposizione del menu

E' possibile disporre le voci Select Settings, Media Type (Supporto), e Paper Size (Formato carta).

- 1 Fare clic sulla scheda **Utility**, quindi fare clic su **Menu Arrangement (Disposizione menu)**.

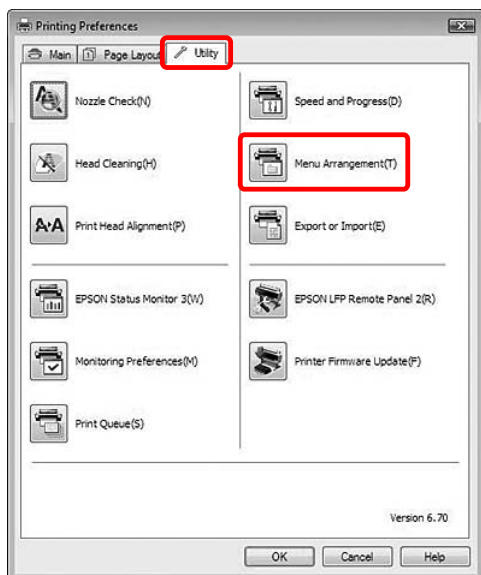

- 2 Selezionare il menu modifica.

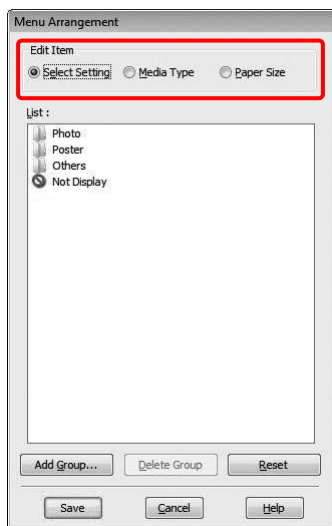

- 3 Nella casella List (Elenco) disporre le voci come si preferisce o classificarle in gruppi.

- E' possibile disporre le voci elencate tramite l'operazione trascina selezione.
- Per aggiungere un nuovo gruppo (una cartella), fare clic su **Add Group (Aggiungi gruppo)**.
- Per eliminare il gruppo (cartella), fare clic su **Delete Group (Elimina gruppo)**.
- Sposta gli elementi non utilizzati nel gruppo **Not Display (Non visualizzare)** tramite l'operazione trascina selezione.

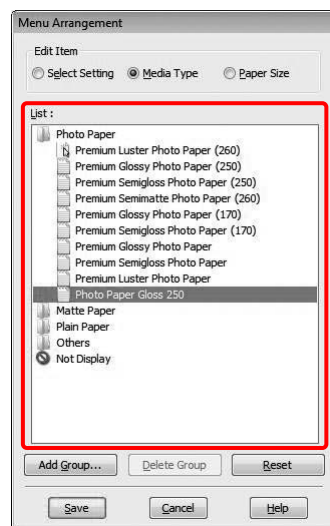

**Nota:**  
Non è possibile eliminare gli elementi predefiniti.

- 4 Fare clic su **Save (Salva)**.

## Varietà di stampe

### Esportare o Importare

E' possibile esportare o importare le impostazioni registrate in un file.

#### Esportare le impostazioni

- 1 Aprire la finestra di dialogo Save or Deletes Select Settings (Salva o Cancella impostazioni selezionate) oppure la finestra di dialogo Saves or deletes Custom Media (Salva o elimina il supporto personalizzato).
- 2 Selezionare l'impostazione nella casella List (Elenco), quindi fare clic su **Export (Esporta)**.

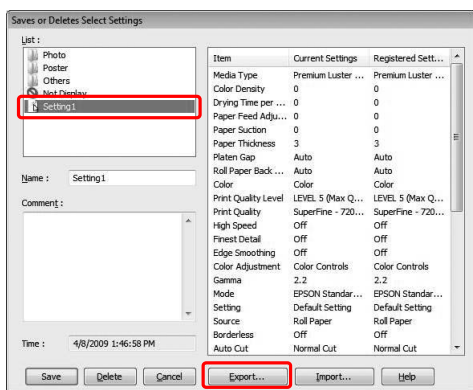

- 3 Selezionare la posizione, inserire il nome del file, e quindi fare clic su **Save (Salva)**.

#### Importare le impostazioni

- 1 Aprire la finestra di dialogo Save or Deletes Select Settings (Salva o Cancella impostazioni selezionate) oppure la finestra di dialogo Saves or deletes Custom Media (Salva o elimina il supporto personalizzato).
- 2 Fare clic su **Import (Importa)**.

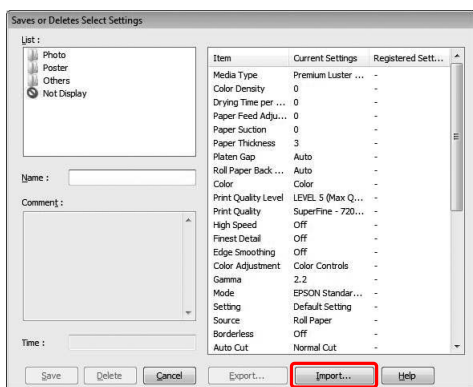

- 3 Selezionare il file che si desidera importare, quindi fare clic su **Open (Apri)**.

## Varietà di stampe

### Esportare o importare tutte le impostazioni

E' possibile esportare o importare tutte le impostazioni del driver della stampante in un file.

- 1 Fare clic sulla scheda **Utility**, quindi fare clic su **Export (Esporta)** o **Import (Importa)**.

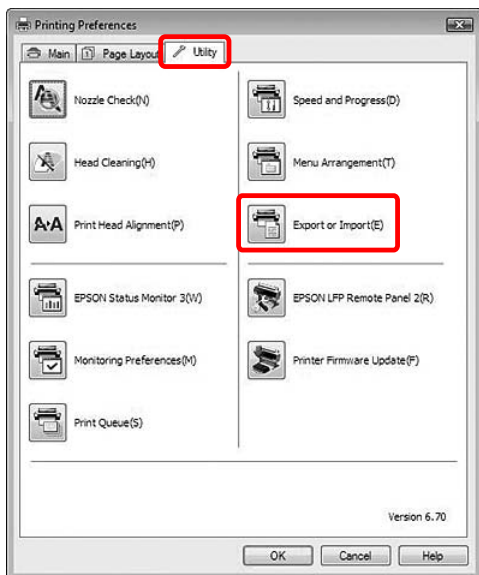

- 2 Fare clic su **Export (Esporta)** o **Import (Importa)**.

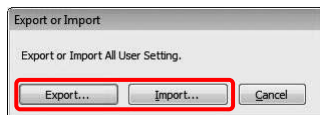

- 3 Selezionare l'impostazione, inserire il nome del file, e quindi fare clic su **Save (Salva)**. Per importare l'impostazione, selezionare il file che si desidera importare, quindi fare clic su **Open (Apri)**.

### Uso di Layout Manager

La funzione Layout Manager consente di posizionare liberamente molteplici dati di stampa creati con applicazioni differenti e di stamparli contemporaneamente. Questa funzione è supportata solo da Windows.

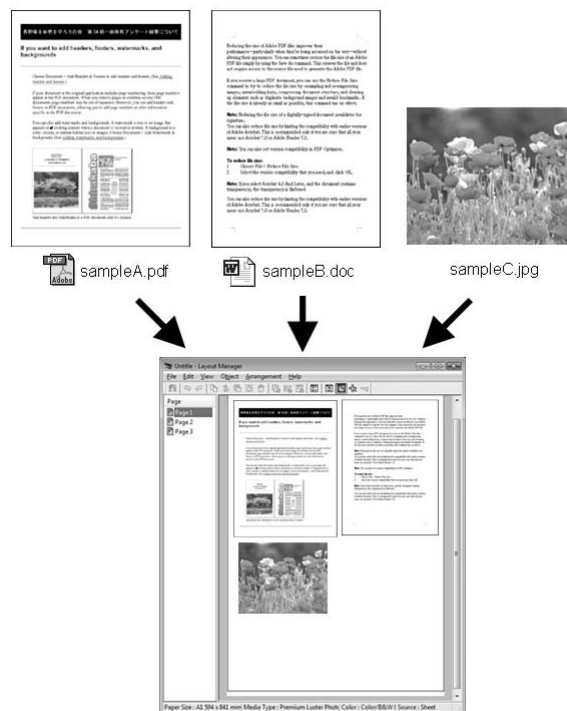

È possibile creare un manifesto o un articolo da esporre collocando liberamente più dati di stampa. Layout Manager consente di ridurre la carta per una stampa efficiente.

#### Posizionare dati differenti

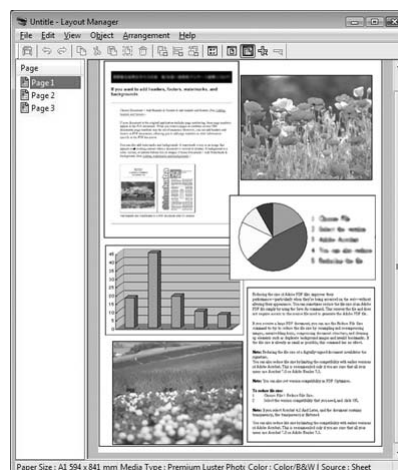

## Varietà di stampe

### Posizionare dati uguali

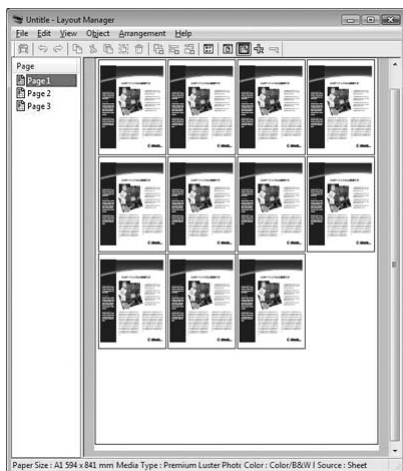

### Posizionare dati liberamente

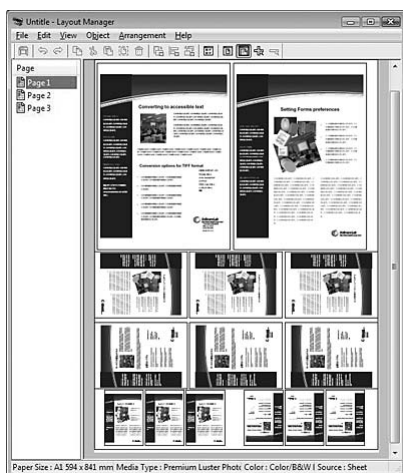

### Posizionare dati su carta in rotolo

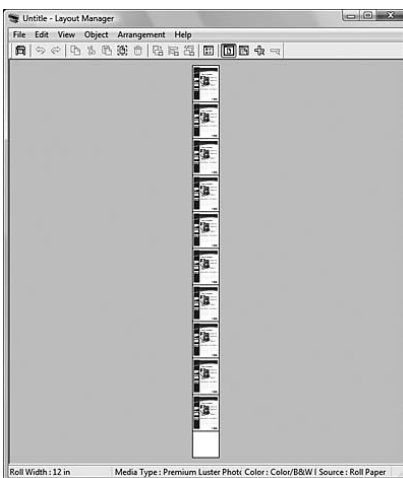

## Stampa con Layout Manager

### Nota:

Utilizzare la funzione *Layout Manager* quando si è connessi alla stampante (in stato di stampa abilitata).

- 1 Preparare i dati di stampa utilizzando un'applicazione.
- 2 Aprire la finestra del driver della stampante.  
 ➤ Vedere “Per le applicazioni Windows” a pagina 120
- 3 Selezionare la casella di controllo **Layout Manager** e selezionare il formato del documento creato con l'applicazione in Size (Formato).

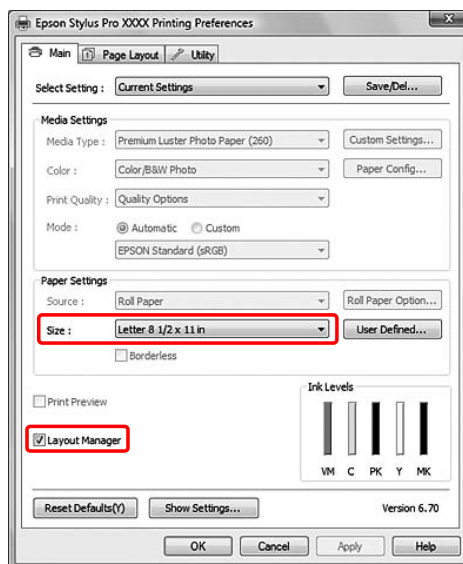

### Nota:

Il valore di *Size (Formato)* impostato qui corrisponde al formato dei dati posizionati nel layout manifesto. Il formato della carta di stampa effettivo viene impostato nella finestra *Properties (Proprietà)* al passaggio 7.

- 4 Avviare la stampa.

Viene visualizzata la finestra *Layout Manager*. I dati di stampa non vengono stampati ma una pagina viene collocata sulla carta nel layout manifesto sotto forma di un oggetto.

## Varietà di stampe

### Nota:

È possibile aprire la finestra *Layout Manager* preventivamente.

Se viene visualizzata un'icona di collegamento nell'area di notifica di Windows, fare clic con il pulsante destro del mouse su tale icona e selezionare *Layout Manager* per aprire la finestra *Layout Manager*.

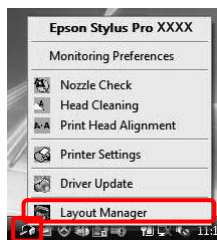

- 5** Se si desidera collocare più dati di stampa, ripetere i passaggi da 1 a 4 mantenendo la finestra *Layout Manager* aperta.

I dati di stampa vengono aggiunti alla finestra *Layout Manager*.

- 6** Nella finestra *Layout Manager*, collocare gli oggetti.

Nella finestra *Layout Manager*, oltre allo spostamento e al ridimensionamento degli oggetti tramite trascinamento, è anche possibile allineare e ruotare gli oggetti utilizzando i pulsanti degli strumenti e il menu *Objects* (Oggetti). È possibile ridimensionare e collocare l'intero oggetto nelle finestre di dialogo *Preference* (Preferenze) o *Arrangement Settings* (Impostazioni disposizione).

Per informazioni dettagliate su ciascuna funzione, vedere la guida in linea di *Layout Manager*.

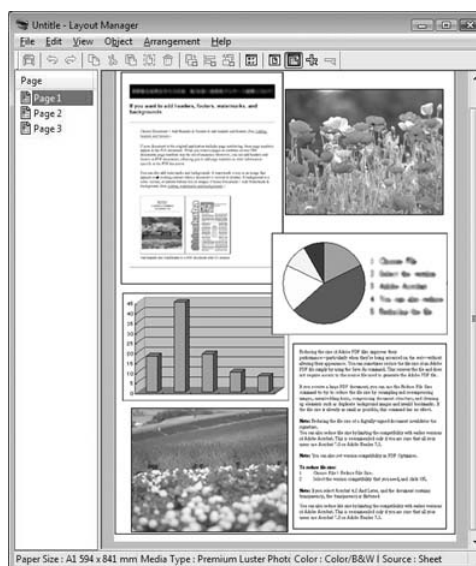

- 7** Dal menu *File* nella finestra *Layout Manager*, selezionare **Properties... (Proprietà...)**. Effettuare le impostazioni di stampa nella finestra del driver della stampante.

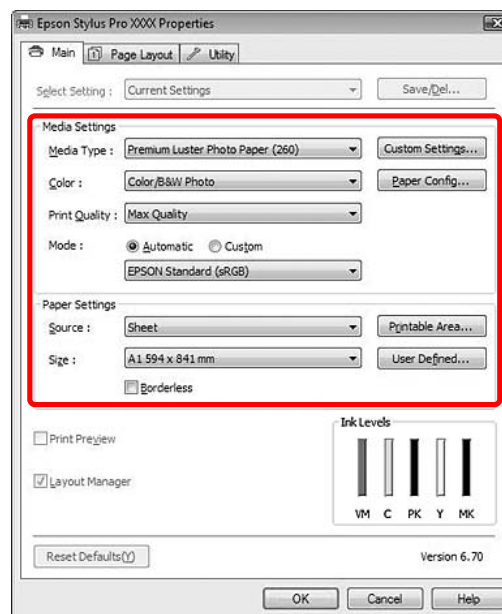

Definire le impostazioni di *Media Type* (Supporto), *Source* (Origine), *Size* (Formato) (Roll Width (Larghezza rotolo) se è caricata carta in rotolo) e così via.

- 8** Dal menu *File* nella finestra *Layout Manager*, selezionare **Print... (Stampa...)**.

La stampa viene avviata.



## Varietà di stampe

**Nota:**

Se non si desidera stampare subito, è possibile salvare i dati sotto forma di file. Dal menu File nella finestra Layout Manager, selezionare **Save As...** (**Salva come...**). Quindi, immettere il nome di file e salvarlo.

## Utilizzo della gestione del colore

E' possibile eseguire la gestione del colore dal driver della stampante in tre modi.

- Gestione del colore da Driver ICM (solo per Windows)

E' possibile eseguire la gestione del colore utilizzando solo il driver della stampante. Ciò è utile quando si utilizza un'applicazione che non supporta questa funzione. La stampa viene eseguita tramite la funzione di gestione del colore del sistema operativo.

- Gestione del colore da Host ICM (ICM host)/ColorSync

Ogni applicazione deve supportare un sistema di gestione dei colori. Poiché la stampa viene eseguita tramite la funzione di gestione del colore del sistema operativo, è possibile ottenere le stampe dallo stesso sistema di gestione dei colori anche quando si esegue la funzione utilizzando applicazioni diverse. Tuttavia, i colori stampati possono presentare un aspetto diverso a seconda della versione del sistema operativo.

- Gestione dei colori dall'applicazione

Ogni applicazione deve supportare un sistema di gestione dei colori. Poiché la stampa viene eseguita tramite la funzione di gestione del colore di un'applicazione in comune, è possibile ottenere i risultati di stampa utilizzando lo stesso sistema di gestione dei colori anche quando si esegue la funzione con un sistema operativo diverso.

### Impostazione dei profili

L'impostazione del profilo input, del profilo della stampante e dell'intento (metodo di corrispondenza) varia a seconda del sistema di gestione dei colori. L'uso della gestione dei colori differisce infatti da motore a motore.

	Profilo input	Profilo output	Impostazione intento
<b>Driver ICM (Windows)</b>	Driver stampante	Driver stampante	Driver stampante

## Varietà di stampe

	Profilo input	Profilo output	Impostazione intento
<b>Host ICM (ICM host) (Windows)</b>	Applicazione	Driver stampante	Applicazione
<b>ColorSync (Mac OS)</b>	Applicazione	Driver stampante	Applicazione
Applicazione	Applicazione	Applicazione	Applicazione

Il profilo della stampante per ogni foglio necessario quando si esegue la gestione dei colori è installato con il driver della stampante del prodotto. È possibile selezionare il profilo nella finestra di dialogo delle impostazioni del driver della stampante.

Per maggiori dettagli vedere il capitolo seguente.

☞ Vedere “Gestione del colore tramite Driver ICM (solo Windows)” a pagina 179

☞ Vedere “Gestione del colore tramite ICM host (Windows)” a pagina 180

☞ Vedere “Gestione del colore tramite ColorSync (Mac OS X)” a pagina 181

☞ Vedere “Gestione dei colori dall'applicazione” a pagina 183

### Nota:

Anche quando si utilizzano gli stessi dati di immagine, l'immagine originale e quella visualizzata possono apparire diverse. Anche l'immagine stampata può risultare diversa da quella visualizzata sullo schermo. Ciò è dovuto alle diverse caratteristiche dei dispositivi di input e di output. I dispositivi di input, come gli scanner o le fotocamere digitali, importano il colore sotto forma di dati elettronici, mentre i dispositivi di output riproducono le immagini in base ai dati del colore. Per regolare il colore fra i vari dispositivi, è necessario utilizzare un sistema di gestione dei colori. Ogni sistema operativo dispone di un sistema di gestione dei colori, come ICM per Windows e ColorSync per Mac OS X. Inoltre, alcuni software di elaborazione delle immagini supportano sistemi di gestione dei colori.

In un sistema di gestione dei colori, viene utilizzato un file di definizione del colore chiamato "profilo" per eseguire la corrispondenza dei colori fra i dispositivi (tale file è chiamato anche profilo ICC). Il profilo di un dispositivo di input viene chiamato profilo input (o profilo fonte), mentre quello di un dispositivo di output, come una stampante, viene chiamato profilo stampante (o profilo output). Il profilo viene preparato per ogni modello di stampante ed ogni tipo di supporto.

L'area di conversione del colore di un dispositivo di input e l'area di riproduzione del colore di un dispositivo di output non coincidono. Di conseguenza, esiste un'area di colore che risulta non corrispondente anche se si esegue la "corrispondenza dei colori" utilizzando il profilo. Nel sistema di gestione dei colori, è possibile specificare la condizione di conversione dell'area non corrispondente come "intento" anziché specificare un profilo. Il nome e il tipo dell'intento variano a seconda del sistema di gestione dei colori utilizzato.

Se si esegue la gestione dei colori tra un dispositivo di input e la stampante, i colori dell'immagine stampata e di quella visualizzata sullo schermo non corrisponderanno. Per far corrispondere i colori, è necessario eseguire la gestione dei colori anche tra il dispositivo di input e lo schermo.

Varietà di stampe

## Gestione del colore tramite Driver ICM (solo Windows)

**1** Quando si utilizza un'applicazione dotata di funzione di gestione del colore, impostare la regolazione del colore utilizzando l'applicazione.  
A seconda del tipo di applicazione, eseguire le impostazioni in base alla tabella che segue.

Applicazioni	Impostazioni di gestione colore
Adobe Photoshop CS3 o versione successiva Adobe Photoshop Lightroom 1 o versione successiva Adobe Photoshop Elements 6 o versione successiva	Printer Manages Colors (Colori gestiti dalla stampante)
Altre applicazioni	No Color Management (Nessuna gestione colore)

Esempio: Adobe Photoshop CS4

Dal menu File, selezionare **Print (Stampa)**. Selezionare **Color Management (Gestione colore)**, quindi **Document (Documento)**. Selezionare **Printer Manages Colors (Colori gestiti dalla stampante)** in Color Handling (Gestione colori). Quindi fare clic su **Print One (Stampa uno)**.

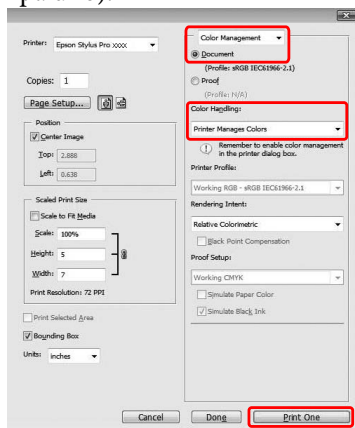

Quando si utilizza un'applicazione priva di funzione di gestione del colore, iniziare dal passaggio 2.

**2** Aprire la finestra del driver della stampante.  
Vedere "Per le applicazioni Windows" a pagina 120

**3** Selezionare **Custom (Personal.)** come Mode (Modo) nel menu Main (Principale), selezionare **ICM**, e quindi fare clic su **Advanced (Avanzate)**.

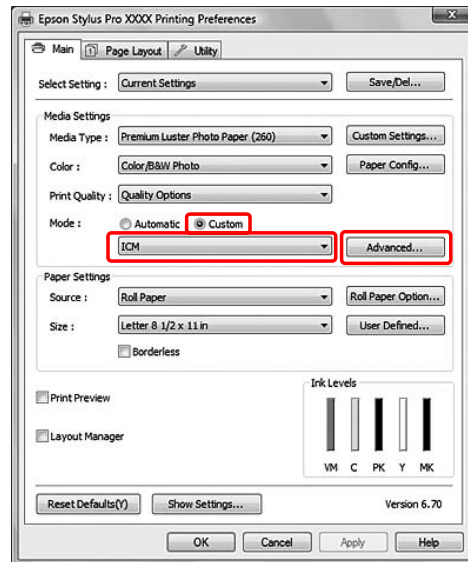

**4** Nella finestra di dialogo ICM, selezionare **Driver ICM (Basic) (Driver ICM (Base))** o **Driver ICM (Advanced) (Driver ICM (Avanzato))** per la Modalità ICM.

Selezionando **Driver ICM (Advanced) (Driver ICM (Avanzato))**, è possibile specificare i profili e l'intento per immagini, grafica e testo individualmente.

Intento	Spiegazione
Saturation (Saturazione)	Esegue la conversione, mantenendo immutata la saturazione corrente.
Perceptual (Perceptivo)	Esegue la conversione in modo da produrre un'immagine visivamente più naturale. Questa funzione viene utilizzata quando si usa un gamut di colore più ampio per i dati d'immagine.

## Varietà di stampe

Intento	Spiegazione
Relative Colorimetric (Colorimetrico relativo)	Esegue la conversione in modo che una serie di coordinate di gamut di colore e coordinate del punto bianco (o temperature del colore) nei dati originali combacino con le loro coordinate di stampa corrispondenti. Questa funzione viene utilizzata per molti tipi di corrispondenza di colore.
Absolute Colorimetric (Colorimetrico assoluto)	Assegna delle coordinate di gamut di colore assolute ad entrambi i dati originali e di stampa ed esegue la conversione. Quindi, la regolazione del tono del colore non viene eseguita su nessun punto del bianco (o temperatura del colore) per i dati originali o di stampa. Questa funzione viene utilizzata per propositi speciali come la stampa di un colore per il logo.

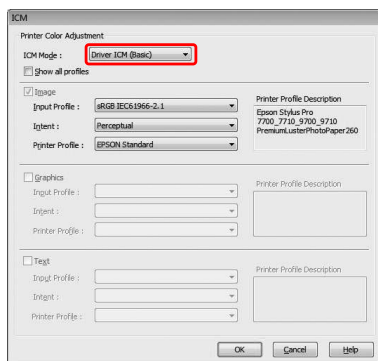

**5** Controllare le altre impostazioni, quindi iniziare a stampare.

## Gestione del colore tramite ICM host (Windows)

Utilizzare dati d'immagine nei quali è stato inserito un profilo input. L'applicazione deve supportare ICM.

- 1 Definire le impostazioni di gestione del colore tramite l'applicazione. A seconda del tipo di applicazione, eseguire le impostazioni in base alla tabella che segue.

Applicazioni	Impostazioni di gestione colore
Adobe Photoshop CS3 o versione successiva Adobe Photoshop Lightroom 1 o versione successiva Adobe Photoshop Elements 6 o versione successiva	Printer Manages Colors (Colori gestiti dalla stampante)
Altre applicazioni	No Color Management (Nessuna gestione colore)

Esempio: Adobe Photoshop CS4

Dal menu File, selezionare **Print (Stampa)**. Selezionare **Color Management (Gestione colore)**, quindi **Document (Documento)**. Selezionare **Printer Manages Colors (Colori gestiti dalla stampante)** in Color Handling (Gestione colori). Quindi fare clic su **Print One (Stampa uno)**.

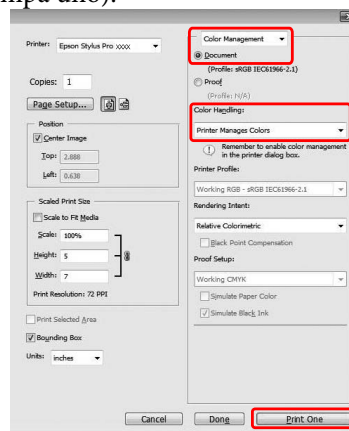

Quando si utilizza un'applicazione priva di funzione di gestione del colore, iniziare dal passaggio 2.

## Varietà di stampe

**2** Aprire la finestra del driver della stampante.

☞ Vedere “Per le applicazioni Windows” a pagina 120

**3** Selezionare **Custom (Personal.)** come Mode (Modo) nel menu Main (Principale), selezionare **ICM**, e quindi fare clic su **Advanced** (Avanzate).

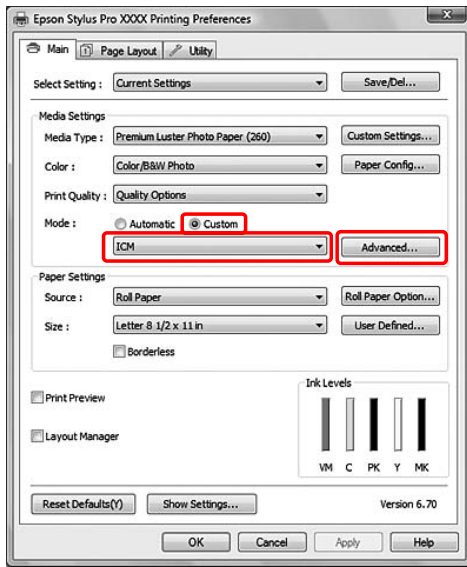

**4** Selezionare **Host ICM (ICM host)**.

Il profilo della stampante viene selezionato automaticamente. È possibile modificarlo selezionando la casella di spunta Show all profiles (Mostra tutti i profili).

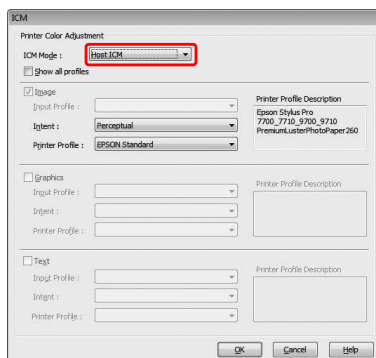

## Gestione del colore tramite ColorSync (Mac OS X)

Utilizzare dati d'immagine nei quali è stato inserito un profilo input. L'applicazione deve supportare ColorSync.

### Per Mac OS X 10.5

Adobe Photoshop CS3 o versione successiva, Adobe Photoshop Lightroom 1 o versione successiva e Adobe Photoshop Elements 6 o versione successiva non supportano la gestione del colore tramite ColorSync descritta nel presente documento.

Quando si utilizzano altre applicazioni, effettuare le impostazioni che seguono per la gestione del colore.

**1** Rendere le impostazioni di regolazione del colore non valide tramite l'applicazione.

**2** Aprire il dialogo Print (Stampa).

☞ Vedere “Accesso alla finestra di dialogo Stampa” a pagina 130

**3** Selezionare **Color Matching (Corrispondenza colori)** e fare clic su **ColorSync**.

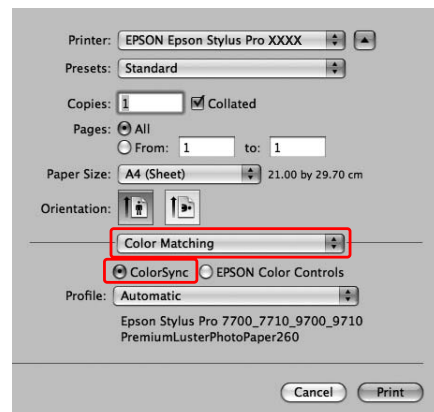

## Varietà di stampe

- 4** Selezionare **Print Settings (Impostazioni di stampa)** e quindi **Off (No Color Adjustment) (Off (Nessuna regolazione colore))** in Color Settings (Impostazioni colore).

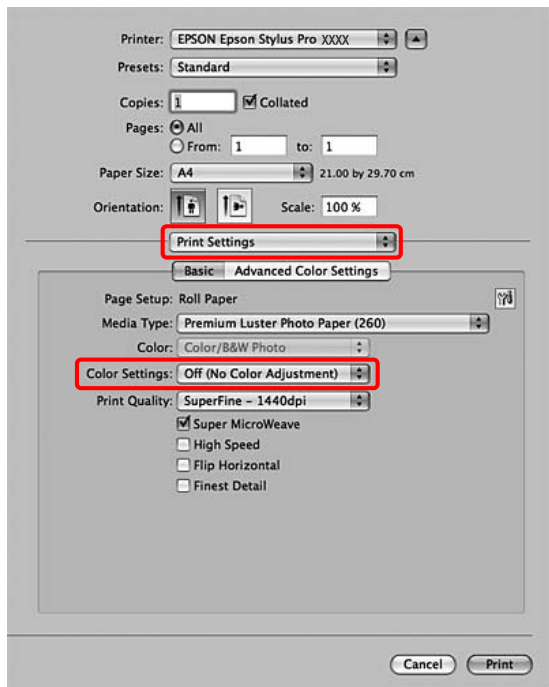

### Per Mac OS X da 10.3.9 a 10.4

- 1** Effettuare le impostazioni di regolazione del colore non valide tramite l'applicazione.

Esempio: Adobe Photoshop CS4

Dal menu File, selezionare **Print (Stampa)**. Selezionare **Color Management (Gestione colore)**, quindi **No Color Management (Nessuna gestione colore)** per Color Handling (Gestione colori). Quindi, fare clic su **Print (Stampa)**.

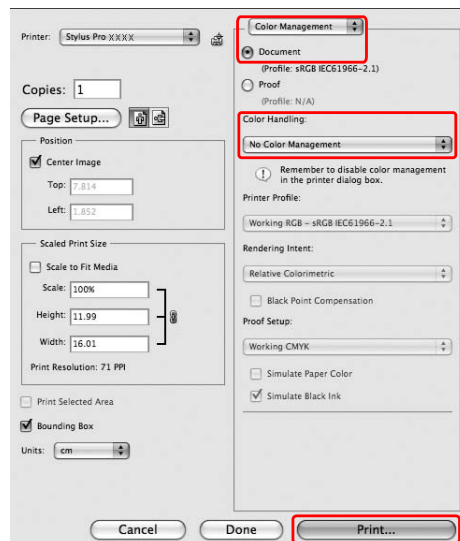

## Varietà di stampe

**2** Aprire il dialogo Print (Stampa).

☞ Vedere “Accesso alla finestra di dialogo Stampa” a pagina 130

**3** Selezionare **Printer Color Management** (Gestione colori stampante) e quindi **ColorSync**.

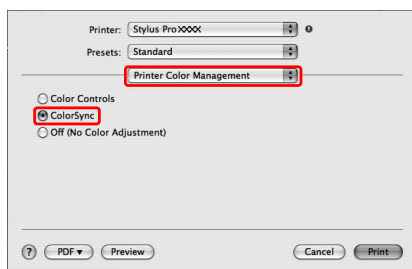

**4** Controllare le altre impostazioni, quindi iniziare a stampare.

## Gestione dei colori dall'applicazione

Stampare utilizzando un'applicazione dotata di funzione di gestione del colore.

Effettuare le impostazioni di gestione del colore tramite l'applicazione e rendere inattiva la funzione di gestione del colore del driver della stampante.

**1** Effettuare le impostazioni di regolazione del colore tramite l'applicazione.

Esempio: Adobe Photoshop CS4

Dal menu File, selezionare **Print (Stampa)**. Selezionare **Color Management (Gestione colore)**, quindi **Document (Documento)**. Selezionare **Printer Manages Colors** (Colori gestiti dalla stampante) in Color Handling (Gestione colori). Selezionare i profili stampante e l'Intento di rendering. Quindi fare clic su **Print One** (Stampa uno).

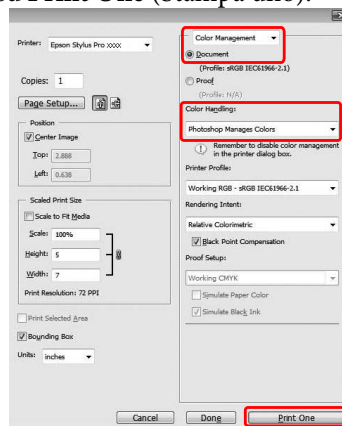

**2** Aprire la finestra del driver della stampante (Windows) o il dialogo Print (Stampa) (Mac OS X).

Windows

☞ Vedere “Per le applicazioni Windows” a pagina 120

Mac OS X

☞ Vedere “Accesso alla finestra di dialogo Stampa” a pagina 130

## Varietà di stampe

### 3

Disattivare la gestione dei colori.

Per Windows, selezionare **Custom (Personal.)** in Mode (Modo) nel menu Main (Principale), quindi selezionare **Off (No Color Adjustment) (Off (Nessuna regolazione colore))**.

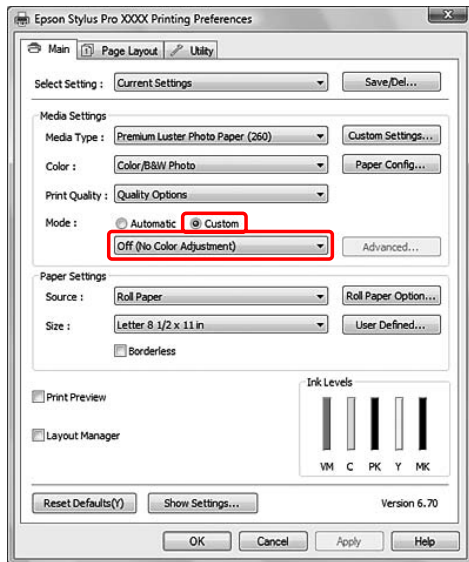

#### Nota:

Se si utilizza Windows Vista/Windows XP Service Pack 2 o versione successiva e .NET 3.0, l'opzione **Off (No Color Adjustment) (Off (Nessuna regolazione colore))** viene selezionata automaticamente.

Per Mac OS X 10.5, selezionare **Print Settings** (Impostazioni di stampa) e quindi **Off (No Color Adjustment) (Off (Nessuna regolazione colore))** in Color Settings (Impostazioni colore).

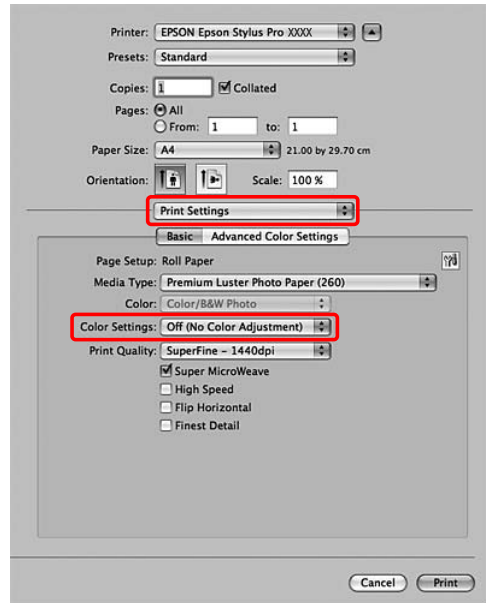

Per Mac OS X da 10.3.9 a 10.4, selezionare **Off (No Color Adjustment) (Off (Nessuna regolazione colore))** nella finestra di dialogo Printer Color Management (Gestione colori stampante).

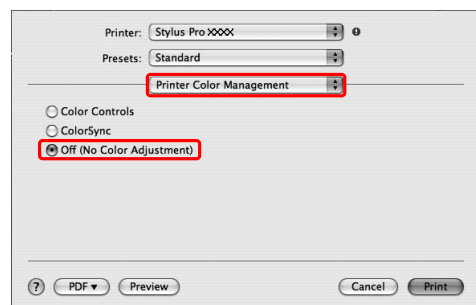

### 4

Controllare le altre impostazioni, quindi iniziare a stampare.



## Informazioni sulla carta

---

# Informazioni sulla carta

---

## Informazioni sulla carta

Epson offre supporti studiati appositamente per stampanti a getto d'inchiostro per soddisfare la maggior parte delle esigenze di stampa ad alta qualità.

Opzione	Spiegazione
Nome supporto	Descrive il nome del supporto.
Dimensione	Descrive il formato della carta per i fogli singoli e la larghezza della carta in rotolo.
Senza margini	<p>Descrive se è disponibile la stampa senza margini.</p> <p>Consigliato: la carta consigliata per la stampa senza margini.</p> <p>Possibile: è possibile stampare senza margini.*</p> <p>Impossibile: non è possibile stampare senza margini.</p> <p>* E' possibile stampare senza margini su carta; in ogni caso, la qualità della stampa potrebbe deteriorarsi oppure produrre dei margini non desiderati dovuto all'espansione o al risucchio della carta. Inoltre, alcuni tipi di carta normale non può essere utilizzata per la stampa senza margini.</p>
Autoriavvolgimento	<p>Descrive se il riavvolgimento automatico con l'unità di riavvolgimento automatico (solo per Epson Stylus Pro 9700/9710) è supportato o meno.</p> <p>Y: Riavvolgimento supportato.</p> <p>N: Riavvolgimento non supportato.</p>
Diametro anima	Descrive il diametro dell'anima della carta in rotolo.
Profilo ICC	Descrive il profilo ICC per il tipo di supporto. Viene mostrato come nome del profilo nel driver della stampante o nell'applicazione. Il nome del file del profilo viene utilizzato come nome del profilo nel driver della stampante o nell'applicazione.
Tipo di supporto del driver della stampante	Descrive il tipo di supporto del driver della stampante. Accertarsi di abbinare il tipo di supporto impostato nel driver della stampante con la carta caricata nella stampante, altrimenti la qualità di stampa potrebbe diminuire.
Spessore	Descrive lo spessore per ogni supporto.

\* La funzione di taglio automatico è supportata per tutti i supporti speciali Epson.

## Informazioni sulla carta

## Carta in rotolo

Premium Glossy Photo Paper (250) (Carta fotografica lucida Premium (250))					
Dimensione		Senza margini	Autoavvolgimento *2		Diametro anima
			Avanzamento	Avanzamento all'indietro	
406 mm	16"	Consigliata	Y	Y	3"
610 mm	24"				
914 mm *1	36" *1				
1118 mm *1	44" *1				
Profilo ICC		Tipo di supporto del driver della stampante			Spessore
Photo Black (Nero fotografico)	Matte Black (Nero opaco)	Photo Paper (Carta fotografica)	Premium Glossy Photo Paper (250)		0,27 mm
Epson Stylus Pro 7700_7710_9700_9710 PremiumGlossy PhotoPaper250.icc	—				

Premium Semigloss Photo Paper (250) (Carta fotografica semilucida Premium (250))					
Dimensione		Senza margini	Autoavvolgimento *2		Diametro anima
			Avanzamento	Avanzamento all'indietro	
406 mm	16"	Consigliata	Y	Y	3"
610 mm	24"				
914 mm *1	36" *1				
1118 mm *1	44" *1				
Profilo ICC		Tipo di supporto del driver della stampante			Spessore
Photo Black (Nero fotografico)	Matte Black (Nero opaco)	Photo Paper (Carta fotografica)	Premium Semigloss Photo Paper (250)		0,27 mm
Epson Stylus Pro 7700_7710_9700_9710 Premium SemiglossPhoto Paper250.icc	—				

## Informazioni sulla carta

<b>Premium Luster Photo Paper (260) (Carta fotografica brillante Premium (260))</b>					
Dimensione		Senza margini	Autoavvolgimento *2		Diametro anima
			Avanzamento	Avanzamento all'indietro	
254 mm	10"	Consigliata	N	N	3"
300 mm	12"				
406 mm	16"				
508 mm	20"	Impossibile	Y	Y	
610 mm	24"	Consigliata			
914 mm *1	36" *1				
1118 mm *1	44" *1				
Profilo ICC		Tipo di supporto del driver della stampante			Spessore
Photo Black (Nero fotografico)	Matte Black (Nero opaco)	Photo Paper (Carta fotografica)	Premium Luster Photo Paper (260)		0,27 mm
Epson Stylus Pro 7700_7710_9700_9710 PremiumLuster PhotoPaper260.icc	—				

<b>Premium Semimatte Photo Paper (260) (Carta fotografica semiopaca Premium (260))</b>					
Dimensione		Senza margini	Autoavvolgimento *2		Diametro anima
			Avanzamento	Avanzamento all'indietro	
406 mm	16"	Consigliata	Y	Y	3"
610 mm	24"				
914 mm *1	36" *1				
1118 mm *1	44" *1				
Profilo ICC		Tipo di supporto del driver della stampante			Spessore
Photo Black (Nero fotografico)	Matte Black (Nero opaco)	Photo Paper (Carta fotografica)	Premium Semimatte Photo Paper (260)		0,27 mm
Epson Stylus Pro 7700_7710_9700_9710 Premium SemimattePhoto Paper260.icc	—				

## Informazioni sulla carta

<b>Photo Paper Gloss 250 (Carta fotografica lucida 250)</b>					
Dimensione		Senza margini	Autoavvolgimento *2		Diametro anima
			Avanzamento	Avanzamento all'indietro	
432 mm	17"	Consigliata	Y	Y	3"
610 mm	24"				
914 mm *1	36" *1				
1118 mm *1	44" *1				
Profilo ICC		Tipo di supporto del driver della stampante			Spessore
Photo Black (Nero fotografico)	Matte Black (Nero opaco)	Photo Paper (Carta fotografica)	Photo Paper Gloss 250		0,25 mm
Epson Stylus Pro 7700_7710_9700_9710 PhotoPaper Gloss250.icc	—				

<b>Premium Glossy Photo Paper (170) (Carta fotografica lucida Premium (170))</b>					
Dimensione		Senza margini	Autoavvolgimento *2		Diametro anima
			Avanzamento	Avanzamento all'indietro	
420 mm	16,5"	Impossibile	Y	Y	2"
610 mm	24"	Consigliata			
914 mm *1	36" *1				
1118 mm *1	44" *1				
Profilo ICC		Tipo di supporto del driver della stampante			Spessore
Photo Black (Nero fotografico)	Matte Black (Nero opaco)	Photo Paper (Carta fotografica)	Premium Glossy Photo Paper (170)		0,18 mm
Epson Stylus Pro 7700_7710_9700_9710 PremiumGlossy PhotoPaper170.icc	—				

## Informazioni sulla carta

<b>Premium Semigloss Photo Paper (170) (Carta fotografica semilucida Premium (170))</b>					
Dimensione		Senza margini	Autoavvolgimento *2		Diametro anima
			Avanzamento	Avanzamento all'indietro	
420 mm	16,5"	Impossibile	Y	Y	2"
610 mm	24"				
914 mm *1	36" *1				
1118 mm *1	44" *1				
<b>Profilo ICC</b>		<b>Tipo di supporto del driver della stampante</b>			<b>Spessore</b>
Photo Black (Nero fotografico)	Matte Black (Nero opaco)	Photo Paper (Carta fotografica)	Premium Semigloss Photo Paper (170)		0,18 mm
Epson Stylus Pro 7700_7710_9700_9710 Premium SemiglossPhoto Paper170.icc	—				

<b>Enhanced Synthetic Paper (Carta sintetica extra)</b>					
Dimensione		Senza margini	Autoavvolgimento *2		Diametro anima
			Avanzamento	Avanzamento all'indietro	
610 mm	24"	Possibile	Y	Y	2"
1118 mm *1	44" *1				
<b>Profilo ICC</b>		<b>Tipo di supporto del driver della stampante</b>			<b>Spessore</b>
Photo Black (Nero fotografico)	Matte Black (Nero opaco)	Others (Altri)	Enhanced Synthetic Paper		0,12 mm
—	Epson Stylus Pro 7700_7710_9700_9710 Enhanced Synthetic Paper.icc				

## Informazioni sulla carta

<b>Enhanced Adhesive Synthetic Paper (Carta sintetica adesiva extra)</b>					
Dimensione		Senza margini	Autoavvolgimento *2		Diametro anima
			Avanzamento	Avanzamento all'indietro	
610 mm	24"	Possibile	Y	Y	2"
1118 mm *1	44" *1				
Profilo ICC		Tipo di supporto del driver della stampante			Spessore
Photo Black (Nero fotografico)	Matte Black (Nero opaco)	Others (Altri)	Enhanced Adhesive Synthetic Paper		0,17 mm
—	Epson Stylus Pro 7700_7710_9700_9710 Enhanced Adhesive Synthetic Paper.icc				

<b>Doubleweight Matte Paper</b>					
Dimensione		Senza margini	Autoavvolgimento *2		Diametro anima
			Avanzamento	Avanzamento all'indietro	
610 mm	24"	Consigliata	Y *3	N	2"
914 mm *1	36" *1				
1118 mm *1	44" *1				
Profilo ICC		Tipo di supporto del driver della stampante			Spessore
Photo Black (Nero fotografico)	Matte Black (Nero opaco)	Matte Paper (Carta opaca)	Doubleweight Matte Paper		0,21 mm
—	Epson Stylus Pro 7700_7710_9700_9710 Doubleweight Matte Paper.icc				

### Informazioni sulla carta

<b>Enhanced Matte Paper (Carta opaca extra)</b>					
<b>Dimensione</b>		<b>Senza margini</b>	<b>Autoavvolgimento *2</b>		<b>Diametro anima</b>
			<b>Avanzamento</b>	<b>Avanzamento all'indietro</b>	
432 mm	17"	Possibile	Y	N	3"
610 mm	24"				
914 mm *1	36" *1				
1118 mm *1	44" *1				
<b>Profilo ICC</b>		<b>Tipo di supporto del driver della stampante</b>			<b>Spessore</b>
Photo Black (Nero fotografico)	Matte Black (Nero opaco)	Matte Paper (Carta opaca)	Enhanced Matte Paper		0,25 mm
—	Epson Stylus Pro 7700_7710_9700_9710 EnhancedMatte PosterBoard.icc				

<b>Singleweight Matte Paper (Carta opaca grammatura leggera)</b>					
<b>Dimensione</b>		<b>Senza margini</b>	<b>Autoavvolgimento *2</b>		<b>Diametro anima</b>
			<b>Avanzamento</b>	<b>Avanzamento all'indietro</b>	
432 mm	17"	Consigliata	Y *3	N	2"
610 mm	24"				
914 mm *1	36" *1				
1118 mm *1	44" *1				
<b>Profilo ICC</b>		<b>Tipo di supporto del driver della stampante</b>			<b>Spessore</b>
Photo Black (Nero fotografico)	Matte Black (Nero opaco)	Matte Paper (Carta opaca)	Singleweight Matte Paper		0,14 mm
—	Epson Stylus Pro 7700_7710_9700_9710 Singleweight MattePaper.icc				

### Informazioni sulla carta

<b>Singleweight Matte Paper (Line Drawing) (Carta opaca grammatura leggera (Disegno al tratto))</b>					
<b>Dimensione</b>		<b>Senza margini</b>	<b>Autoavvolgimento *2</b>		<b>Diametro anima</b>
			<b>Avanzamento</b>	<b>Avanzamento all'indietro</b>	
432 mm	17"	Consigliata	Y *3	N	2"
610 mm	24"				
914 mm *1	36" *1				
1118 mm *1	44" *1				
<b>Profilo ICC</b>		<b>Tipo di supporto del driver della stampante</b>			<b>Spessore</b>
Photo Black (Nero fotografico)	Matte Black (Nero opaco)	Matte Paper (Carta opaca)	Singleweight Matte Paper (line drawing)		0,14 mm
—	Epson Stylus Pro 7700_7710_9700_9710 Singleweight MattePaper.icc				

\*1 Epson Stylus Pro 7700/7710 non supporta queste dimensioni.

\*2 Utilizzare l'unità di riavvolgimento automatico (per Epson Stylus Pro 9700/9710).

\*3 Utilizzare il pressa carta fornito con l'unità di riavvolgimento automatico.



## Informazioni sulla carta

## Fogli singoli

<b>Premium Glossy Photo Paper (Carta fotografica lucida Premium)</b>			
<b>Dimensione</b>		<b>Senza margini</b>	<b>Spessore</b>
Super A3/B		Possibile	0,27 mm
A2		Impossibile	
US-C		Possibile	
<b>Profilo ICC</b>		<b>Tipo di supporto del driver della stampante</b>	
Photo Black (Nero fotografico)	Matte Black (Nero opaco)	Photo Paper (Carta fotografica)	Premium Glossy Photo Paper
Epson Stylus Pro 7700_7710_9700_9710 PremiumGlossyPhotoPaper.icc	—		

<b>Premium Semigloss Photo Paper (Carta fotografica semilucida Premium)</b>			
<b>Dimensione</b>		<b>Senza margini</b>	<b>Spessore</b>
Super A3/B		Possibile	0,27 mm
A2		Impossibile	
US-C		Possibile	
<b>Profilo ICC</b>		<b>Tipo di supporto del driver della stampante</b>	
Photo Black (Nero fotografico)	Matte Black (Nero opaco)	Photo Paper (Carta fotografica)	Premium Semigloss Photo Paper
Epson Stylus Pro 7700_7710_9700_9710 PremiumSemiglossPhotoPaper.icc	—		

<b>Premium Luster Photo Paper (Carta fotografica brillante Premium)</b>			
<b>Dimensione</b>		<b>Senza margini</b>	<b>Spessore</b>
Super A3/B		Possibile	0,27 mm
A2		Impossibile	
US-C		Possibile	
<b>Profilo ICC</b>		<b>Tipo di supporto del driver della stampante</b>	
Photo Black (Nero fotografico)	Matte Black (Nero opaco)	Photo Paper (Carta fotografica)	Premium Luster Photo Paper
Epson Stylus Pro 7700_7710_9700_9710 PremiumLusterPhotoPaper.icc	—		

### Informazioni sulla carta

<b>Archival Matte Paper (Carta opaca da archivio fotografico)/Enhanced Matte Paper (Carta opaca extra)</b>			
<b>Dimensione</b>		<b>Senza margini</b>	<b>Spessore</b>
Super A3/B		Possibile	0,26 mm
A2		Impossibile	
US-C		Possibile	
<b>Profilo ICC</b>		<b>Tipo di supporto del driver della stampante</b>	
Photo Black (Nero fotografico)	Matte Black (Nero opaco)	Matte Paper (Carta opaca)	Archival Matte Paper (Carta opaca da archivio fotografico) Enhanced Matte Paper
—	Epson Stylus Pro 7700_7710_9700_9710 Archival-MattePaper.icc Epson Stylus Pro 7700_7710_9700_9710 EnhancedMattePaper.icc		

<b>Photo Quality Inkjet Paper (Carta speciale 720/1440 dpi)</b>			
<b>Dimensione</b>		<b>Senza margini</b>	<b>Spessore</b>
Super A3		Possibile	0,12 mm
A2		Impossibile	
US-C		Possibile	
<b>Profilo ICC</b>		<b>Tipo di supporto del driver della stampante</b>	
Photo Black (Nero fotografico)	Matte Black (Nero opaco)	Matte Paper (Carta opaca)	Photo Quality Ink Jet Paper
—	Epson Stylus Pro 7700_7710_9700_9710 Photo-QualityInkJetPaper.icc		

<b>Enhanced Matte Posterboard (Cartoncino opaco extra)</b>			
<b>Dimensione</b>		<b>Senza margini</b>	<b>Spessore</b>
610 mm × 762 mm (24" × 30")		Possibile	1,30 mm
762 mm × 1016 mm (30" × 40") *		Impossibile	
<b>Profilo ICC</b>		<b>Tipo di supporto del driver della stampante</b>	
Photo Black (Nero fotografico)	Matte Black (Nero opaco)	Others (Altri)	Enhanced Matte Poster Board
—	Epson Stylus Pro 7700_7710_9700_9710 EnhancedMattePosterBoard.icc		

\* Epson Stylus Pro 7700/7710 non supporta queste dimensioni.

---

## Dove rivolgersi per l'assistenza

---

### Sito web del supporto tecnico

Il Sito Web del Supporto Tecnico Epson fornisce assistenza su problemi che l'utente non riesce a risolvere dopo aver consultato le informazioni sulla risoluzione dei problemi contenute nella documentazione fornita. Se si dispone di un Web browser e ci si può collegare ad Internet, accedere al sito all'indirizzo:

<http://support.epson.net/>

Per ottenere i driver più aggiornati, le risposte alle domande ricorrenti, i manuali o altri materiali scaricabili, andare sul sito all'indirizzo:

<http://www.epson.com>

Quindi selezionare la sezione relativa all'assistenza del sito Web Epson locale.

---

## Contattare l'assistenza Epson

---

### Prima di contattare Epson

Se il prodotto Epson non sta funzionando correttamente e non si riesce a risolvere il problema applicando le soluzioni proposte nella documentazione del prodotto, contattare il centro di assistenza Epson. Se l'assistenza Epson per la vostra zona non è elencata qui sotto, contattare il rivenditore dove è stato acquistato il prodotto.

Il centro di assistenza Epson potrà rispondere con maggiore celerità se vengono fornite le seguenti informazioni:

- Numero di serie del prodotto (l'etichetta del numero di serie si trova solitamente sul retro del prodotto)
- Modello del prodotto
- Versione del software del prodotto (fare clic su **About** (Info su), **Version Info** (Info versione) o su un pulsante simile nel software del prodotto)
- Marca e modello del computer
- Il nome e la versione del sistema operativo del computer
- Nome e versione delle applicazioni usate di solito con il prodotto

## Dove rivolgersi per l'assistenza

### Assistenza agli utenti residenti in America settentrionale

Epson fornisce i servizi di supporto tecnico elencati qui sotto.

#### Supporto Internet

Visitare il sito Web di supporto Epson <http://epson.com/support> e selezionare il prodotto in uso per le soluzioni ai problemi comuni. E' possibile scaricare driver e documentazioni, accedere alle risposte alle domande ricorrenti e avere consigli sulla risoluzione dei problemi, oppure inviare una email con le domande da fare a Epson.

#### Parlare con un addetto all'assistenza

Comporre: (562) 276-1300 (U.S.A.) o (905) 709-9475 (Canada), da 6 am a 6 pm, Orario del Pacifico, da lunedì a venerdì. I giorni e le ore disponibili per ricevere assistenza sono soggetti a modifiche senza preavviso. Potrebbero essere applicate delle tariffe di chiamata o per lunga distanza.

Prima di chiamare l'assistenza Epson, preparare le seguenti informazioni:

- Nome del prodotto
- Numero di serie del prodotto
- Prova di acquisto (come lo scontrino del negozio) e data di acquisto
- Configurazione del computer
- Descrizione del problema

**Nota:**

*Per ottenere assistenza su come utilizzare qualsiasi altro software presente nel computer, consultare la documentazione di quel software per avere informazioni sul supporto tecnico.*

### Acquistare prodotti di consumo ed accessori

E' possibile acquistare cartucce originali Epson, nastri, carta ed accessori presso un rivenditore autorizzato Epson. Per trovare il rivenditore più vicino, chiamare 800-GO-EPSON (800-463-7766). Oppure, acquistare in linea all'indirizzo <http://www.epsonstore.com> (USA) o <http://www.epson.ca> (Canada).

### Assistenza per gli utenti residenti in Europa

Per informazioni su come contattare l'assistenza Epson, controllare il **Documento di garanzia Paneuropeo**.

### Assistenza per gli utenti residenti in Australia

Epson Australia desidera fornirvi un servizio clienti di alto livello. Oltre alla documentazione sul prodotto, vi forniamo le seguenti fonti per ottenere informazioni:

#### Il vostro rivenditore

Non dimenticatevi che il vostro rivenditore è spesso in grado di identificare e risolvere i problemi. Il rivenditore dovrebbe sempre essere la prima chiamata per avere consigli su un problema; spesso possono risolvere i problemi in modo rapido e semplice, oppure dare consigli sul prossimo passo da fare.

#### URL Internet

**<http://www.epson.com.au>**

Accedere alle pagine Epson Australia World Wide Web pages. Vale la pena di usare il modem per fare una visita! Il sito offre un'area dove scaricare driver, punti di contatto Epson, informazioni sui nuovi prodotti e supporto tecnico (email).

## Dove rivolgersi per l'assistenza

### Helpdesk Epson

L'assistenza Epson viene fornita come backup finale per essere sicuri che i nostri clienti possano accedere ai consigli. Gli operatori del centro di assistenza possono assistervi durante l'installazione, la configurazione e il funzionamento del vostro prodotto Epson. Il nostro personale di assistenza pre-vendita può fornire documentazione sui nuovi prodotti Epson e comunicare dove si trova il rivenditore o il centro di assistenza più vicino. Molti tipi di domande possono essere riposte qui.

I numeri del centro di assistenza sono:

Telefono: 1300 361 054

Fax: (02) 8899 3789

Vi consigliamo di avere a portata di mano tutte le informazioni più importanti quando telefonate. Più informazioni avete, e più celermente potremo aiutarvi a risolvere il problema. Queste informazioni comprendono la documentazione del vostro prodotto Epson, il tipo di computer, il sistema operativo, le applicazioni e qualsiasi altra informazioni che pensate possa servire.

---

### Assistenza per gli utenti residenti a Singapore.

Fonti di informazione, assistenza e servizi disponibili da Epson Singapore sono:

#### World Wide Web (<http://www.epson.com.sg>)

Sono disponibili informazioni sulle specifiche di un prodotto, driver da scaricare, risposte alle domande ricorrenti (FAQ), domande sulla vendita, e supporto tecnico via email.

#### Epson HelpDesk (Telefono: (65) 6586 3111)

Il nostro team di assistenza può assistervi telefonicamente su:

- Domande sulla vendita e sulle informazioni di un prodotto

- Domande sull'utilizzo o su problemi relativi ad un prodotto
- Domande sul servizio di riparazione e sulla garanzia

---

### Assistenza per gli utenti residenti in Thailandia

I contatti per ottenere informazioni, supporto e servizi sono:

#### World Wide Web (<http://www.epson.co.th>)

Sono disponibili informazioni sulle specifiche di un prodotto, driver da scaricare, risposte alle domande ricorrenti (FAQ), e indirizzi email.

#### Epson Hotline (Telefono: (66)2685-9899)

Il nostro team di assistenza può assistervi telefonicamente su:

- Domande sulla vendita e sulle informazioni di un prodotto
- Domande sull'utilizzo o su problemi relativi ad un prodotto
- Domande sul servizio di riparazione e sulla garanzia

---

### Assistenza per gli utenti residenti in Vietnam

I contatti per ottenere informazioni, supporto e servizi sono:

Epson Hotline (Telefono): 84-8-823-9239

Centro di assistenza: 80 Truong Dinh Street, District 1, Ho Chi Minh City Vietnam

## Dove rivolgersi per l'assistenza

### Assistenza per gli utenti residenti in Indonesia

I contatti per ottenere informazioni, supporto e servizi sono:

#### World Wide Web (<http://www.epson.co.id>)

- Informazioni sulle specifiche di un prodotto, driver da scaricare
- Risposte alle domande ricorrenti (FAQ), domande sulla vendita, domande tramite email

#### Epson Hotline

- Domande sulla vendita e sulle informazioni di un prodotto
- Supporto tecnico

Telefono (62) 21-572 4350

Fax (62) 21-572 4357

#### Centro di assistenza Epson

Jakarta Mangga Dua Mall 3rd floor No 3A/B  
Jl. Arteri Mangga Dua,  
Jakarta  
Tel./Fax: (62) 21-62301104

Bandung Lippo Center 8th floor  
Jl. Gatot Subroto No.2  
Bandung  
Tel./Fax: (62) 22-7303766

Surabaya Hitech Mall It IIB No. 12  
Jl. Kusuma Bangsa 116 – 118  
Surabaya  
Telefono: (62) 31-5355035  
Fax: (62)31-5477837

Yogyakarta Hotel Natour Garuda  
Jl. Malioboro No. 60  
Yogyakarta  
Tel.: (62) 274-565478

Medan Wisma HSBC 4th floor  
Jl. Diponegoro No. 11  
Medan  
Tel./Fax: (62) 61-4516173

Makassar MTC Karebosi Lt. III Kav. P7-8  
Jl. Ahmad Yani No.49  
Makassar  
Tel.: (62)411-350147/411-350148

### Assistenza per gli utenti residenti ad Hong Kong

Per ottenere supporto tecnico oltre ad altri servizi post-vendita, gli utenti sono invitati a contattare Epson Hong Kong Limited.

#### Internet Home Page

Epson Hong Kong ha creato una home page locale sia in lingua Cinese che in lingua Inglese su Internet per fornire agli utenti le seguenti informazioni:

- Informazioni sul prodotto
- Risposte alle domande ricorrenti (FAQ)
- Ultime versioni dei driver per i prodotti Epson

Gli utenti possono visitare la nostra pagina Web all'indirizzo:

<http://www.epson.com.hk>

#### Linea di supporto tecnico

Potete anche contattare il nostro personale tecnico ai seguenti numeri di telefono e fax:

Telefono: (852) 2827-8911

Fax: (852) 2827-4383

### Assistenza per gli utenti residenti in Malesia

I contatti per ottenere informazioni, supporto e servizi sono:

## Dove rivolgersi per l'assistenza

### World Wide Web

(<http://www.epson.com.my>)

- Informazioni sulle specifiche di un prodotto, driver da scaricare
- Risposte alle domande ricorrenti (FAQ), domande sulla vendita, domande tramite email

### Epson Trading (M) Sdn. Bhd.

Head Office.

Telefono: 603-56288288

Fax: 603-56288388/399

### Helpdesk Epson

- Domande sulla vendita e sulle informazioni di un prodotto (Infoline)

Telefono: 603-56288222

- Domande su servizi di riparazione e garanzia, uso del prodotto e supporto tecnico (Techline)

Telefono: 603-56288333

## Assistenza per gli utenti residenti in India

I contatti per ottenere informazioni, supporto e servizi sono:

### World Wide Web

(<http://www.epson.co.in>)

Sono disponibili informazioni sulle specifiche di un prodotto, driver da scaricare, e domande sui prodotti.

### Epson India Head Office - Bangalore

Telefono: 080-30515000

Fax: 30515005

### Uffici regionali Epson India:

Luogo	Numero di telefono	Numero di fax
Mumbai	022-28261515 / 16/17	022-28257287
Delhi	011-30615000	011-30615005
Chennai	044-30277500	044-30277575
Kolkata	033-22831589 / 90	033-22831591
Hyderabad	040-66331738/ 39	040-66328633
Cochin	0484-2357950	0484-2357950
Coimbatore	0422-2380002	NA
Pune	020-30286000 / 30286001 / 30286002	020-30286000
Ahmedabad	079-26407176 / 77	079-26407347

### Helpline

Per assistenza, info sui prodotti o per ordinare le cartucce - 18004250011 (9AM - 9PM) - Si tratta di un numero verde gratuito.

Per assistenza (CDMA & utenti mobili) - 3900 1600 (9AM - 6PM) Prefisso locale codice STD

## Assistenza per gli utenti residenti nelle Filippine

Per ottenere supporto tecnico e altri servizi post-vendita, gli utenti sono pregati di contattare Epson Philippines Corporation ai numeri di telefono e di fax e all'indirizzo email sotto riportati:

Linea diretta: (63-2) 706 2609

Fax: (63-2) 706 2665

Linea diretta (63-2) 706 2625  
con l'helpdesk:

E-mail: [epchelpdesk@epc.epson.com.ph](mailto:epchelpdesk@epc.epson.com.ph)

### World Wide Web

(<http://www.epson.com.ph>)

## Dove rivolgersi per l'assistenza

Sono disponibili informazioni sulle specifiche di un prodotto, driver da scaricare, risposte alle domande ricorrenti (FAQ), e domande tramite email.

### **Numero verde 1800-1069-EPSON(37766)**

Il nostro team di assistenza può assistervi telefonicamente su:

- Domande sulla vendita e sulle informazioni di un prodotto
- Domande sull'utilizzo o su problemi relativi ad un prodotto
- Domande sul servizio di riparazione e sulla garanzia



## Informazioni sul prodotto

# Informazioni sul prodotto

## Requisiti di sistema per il driver della stampante

Il vostro computer dovrebbe soddisfare i seguenti requisiti di sistema per utilizzare il driver della stampante.

### Requisiti di sistema

#### Windows

<b>Sistema operativo</b>	Windows Vista x64, Windows Vista, Windows XP x64, Windows XP, Windows 2000
<b>CPU</b>	Processore Pentium 4 2 GHz o superiore
<b>Memoria</b>	1 GB RAM o superiore
<b>Spazio libero su disco</b>	32 GB o più di spazio libero su disco
<b>Interfaccia</b>	USB2.0 High Speed Ethernet 10BASE-T, 100BASE-TX
<b>Display</b>	Risoluzione SVGA (800x600) o superiore

#### Nota:

- Per Windows 2000, è necessario registrarsi come utente con diritti di amministratore (un utente appartenente al gruppo Amministratori).
- Per Windows XP e Windows Vista, è necessario registrarsi come utente con account di Amministratore. Non è possibile installare il driver della stampante con un account limitato. Durante l'installazione del software della stampante in Windows Vista, potrebbe essere richiesta la password. Se viene richiesta la password, digitarla e continuare l'operazione.

#### Mac OS X

<b>Sistema operativo</b>	Computer Macintosh basati su PowerPC con sistema operativo Mac OS X 10.3.9 o versione successiva Computer Macintosh basati su Intel con Rosetta
<b>CPU</b>	Processore PowerPC G5 2GHz o superiore
<b>Memoria</b>	1 GB o superiore di memoria disponibile
<b>Spazio libero su disco</b>	32 GB o più di spazio libero su disco

### Requisiti di connessione

I requisiti di connessione dipendono dalla connessione utilizzata. Consultare il sito Web di Epson per gli ultimi sistemi operativi supportati.

### Connessione USB

#### Windows

E' necessario soddisfare le seguenti condizioni:

- Un computer con preinstallato Windows Vista, Windows XP o Windows 2000 oppure con Windows 2000, Windows Me o Windows 98 preinstallato e quindi aggiornato a Windows Vista, Windows XP o Windows 2000.
- Un computer con una porta USB che sia garantita dal produttore del computer. (Se necessario, chiedere al produttore del computer.)

#### Mac OS X

Un sistema operativo e il computer con una porta USB che sia garantita da Apple Inc.

### Connessione di rete

Per maggiori dettagli consultare la *Guida di rete*.

## Informazioni sul prodotto

# Specifiche della stampante

## Stampa

<b>Metodo di stampa</b>	A getto d'inchiostro
<b>Configurazione ugelli</b>	Nero: 720 ugelli × 2 (Photo Black (Nero foto), Matte Black (Nero Matte))
	Colore: 720 ugelli × 3 (Cyan (Ciano), Vivid Magenta (Magenta vivace), Yellow (Giallo))

<b>Modo caratteri</b>	Passo carattere	Colonne di stampa
	10 cpi*	437 (Epson Stylus Pro 9700/9710) 237 (Epson Stylus Pro 7700/7710)

\* caratteri per pollice

<b>Modo grafica raster (Epson Stylus Pro 9700/9710)</b>	Risoluzione orizzontale	Larghezza stampabile	Punti disponibili
	360 dpi*	1125,6 mm (44,31")	15.953
	720 dpi	1125,6 mm (44,31")	31.906
	1440 dpi	1125,6 mm (44,31")	63.813
<b>Modo grafica raster (Epson Stylus Pro 7700/7710)</b>	360 dpi*	617,6 mm (24,31")	8.753
	720 dpi	617,6 mm (24,31")	17.506
	1440 dpi	617,6 mm (24,31")	35.013

\* punti per pollice

<b>Risoluzione</b>	Massimo 720 × 1440 dpi
<b>Direzione di stampa</b>	Bidirezionale
<b>Codice controllo</b>	ESC/P2, ESC/P3
<b>RAM</b>	256 MB (Principale) 65 MB (Rete)
<b>Tabelle caratteri</b>	PC 437 (USA, Europa Standard)
<b>Set caratteri</b>	EPSON Courier 10 cpi

<b>Metodo di alimentazione della carta</b>	A frizione
<b>Percorso carta</b>	Carta in rotolo Fogli singoli (inserimento manuale)
<b>Dimensioni</b>	<b>Epson Stylus Pro 9700/9710:</b> Larghezza: 1864 mm Profondità: 667 mm Altezza: 1218 mm <b>Epson Stylus Pro 7700/7710:</b> Larghezza: 1356 mm Profondità: 667 mm Altezza: 1218 mm
<b>Peso</b> (Stampante, sostegno e basket di raccolta carta)	<b>Epson Stylus Pro 9700/9710:</b> Circa 134 kg senza le cartucce d'inchiostro <b>Epson Stylus Pro 7700/7710:</b> Circa 100 kg senza le cartucce d'inchiostro

## Informazioni sul prodotto

## Elettriche

<b>Tensione nominale</b>	CA 100-240 V
<b>Frequenza nominale</b>	Da 50 a 60 Hz
<b>Assorbimento di corrente nominale</b>	<b>Epson Stylus Pro 9700/9710:</b> da 1,0 a 0,5 A <b>Epson Stylus Pro 7700/7710:</b> da 1,0 a 0,5 A
<b>Consumo elettrico</b>	<b>Epson Stylus Pro 9700/9710:</b> Circa 85 W Circa 14 W in modo Sleep Circa 1 W o inferiore a stampante spenta <b>Epson Stylus Pro 7700/7710:</b> Circa 80 W Circa 14 W in modo Sleep Circa 1 W o inferiore a stampante spenta

## Cartucce d'inchiostro

<b>Colori</b>	Photo Black (Nero fotografico)	
	Matte Black (Nero opaco)	
	Cyan (Ciano)	
	Vivid Magenta (Magenta vivace)	
	Yellow (Giallo)	
<b>Durata cartucce</b>	Vedere la data stampata sulla confezione, se integra.	
	Per risultati ottimali, entro 6 mesi dall'installazione.	
<b>Temperatura</b>	Immagazzinamento (non installata)	da -20 a 40°C (da -4 a 104°F)
		1 mese a 40°C (104°F)
	Immagazzinamento (installata)	da -20 a 40°C (da -4 a 104°F)
		1 mese a 40°C (104°F)
<b>Capacità</b>	700 ml/350 ml/150 ml	
<b>Dimensioni</b>	700 ml: (L) 40 mm × (P) 320 mm × (A) 107 mm 350 ml: (L) 40 mm × (P) 240 mm × (A) 107 mm 150 ml: (L) 40 mm × (P) 240 mm × (A) 107 mm	

## Informazioni sul prodotto

### Nota:

- ❑ *Le cartucce d'inchiostro fornite con la stampante vengono parzialmente utilizzate durante l'installazione iniziale. Per ottenere delle stampe di ottima qualità, la testina di stampa della stampante deve essere piena di inchiostro. Questo processo univoco consuma una certa quantità di inchiostro e pertanto tali cartucce possono stampare meno pagine rispetto alle successive cartucce di inchiostro.*
- ❑ *Il consumo effettivo d'inchiostro potrebbe variare a seconda delle immagini che si stanno stampando, dal tipo di carta utilizzato, dalla frequenza delle stampe e dalle condizioni ambientali come la temperatura.*
- ❑ *Dell'inchiostro viene consumato durante le seguenti operazioni: pulizia della testina di stampa e carica d'inchiostro quando viene installata una nuova cartuccia.*
- ❑ *Per mantenere una buona qualità di stampa, si consiglia di stampare alcune pagine ogni tanto.*

## Specifiche ambientali

<b>Temperatura</b>	Funzionamento	da 10 a 35°C (da 50 a 95°F)
	Qualità di stampa garantita	da 15 a 25°C (da 59 a 77°F)
	Immagazzinamento	da -20 a 40°C (da -4 a 104°F)
<b>Umidità</b>	Funzionamento	Dal 20 all'80% di umidità relativa*
	Qualità di stampa garantita	Dal 40 al 60% di umidità relativa*
	Immagazzinamento	Dal 5 all'85% di umidità relativa**

\* Senza condensa

\*\* Conservata nella confezione di spedizione

Condizioni operative (temperatura e umidità):

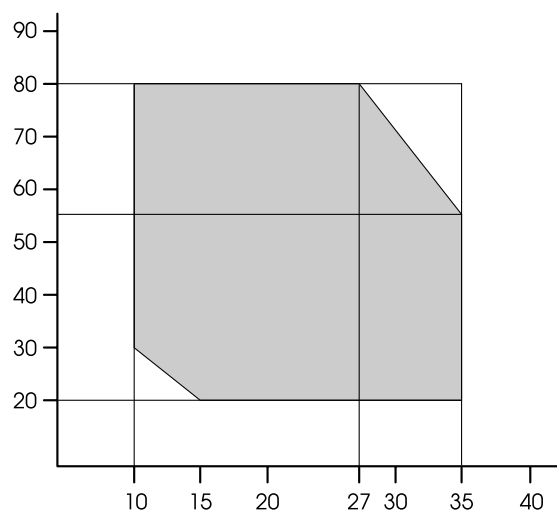

## Informazioni sul prodotto

### Standard e approvazioni

<b>Sicurezza</b>	UL 60950-1	
	CSA C22.2 No.60950-1	
	Direttiva sulle basse tensioni 2006/95/EC	EN 60950-1
<b>EMC</b>	FCC parte 15 paragrafo B classe B	
	CAN/CSA-CEI/IEC CISPR 22 Classe B	
	AS/NZS CISPR 22 Classe B	
	Direttiva EMC 2004/108/EC	EN 55022 Classe B
		EN 55024
		EN 61000-3-2
		EN 61000-3-3

### Interfaccia

La stampante è dotata di un'interfaccia USB e di un'interfaccia Ethernet.

#### Interfaccia USB

L'interfaccia USB incorporata nella stampante è basata sugli standard definiti nelle specifiche Universal Serial Bus Specification Revision 2.0 e Universal Serial Bus Device Class Definition for Printing Devices Version 1.1. Questa interfaccia ha le seguenti caratteristiche.

<b>Standard</b>	Basata sulle specifiche Universal Serial Bus Specifications Revision 2.0, Universal Serial Bus Device Class Definition for Printing Devices Version 1.1
<b>Velocità di trasmissione</b>	480 Mbps (Modo High Speed) 12 Mbps (Full Speed Device)
<b>Codifica dati</b>	NRZI
<b>Connettore adattabile</b>	USB SeriesB

**Nota:**

*L'interfaccia USB è supportata soltanto da computer con connettore USB e sistema operativo Windows Vista, XP x 64, XP, 2000 o Mac OS X.10.x.*

#### Interfaccia Ethernet

La stampante dispone di un'interfaccia Ethernet incorporata. Utilizzare un cavo 10BASE-T, 100BASE-TX STP (cavo schermato a coppie ritorte) tramite il connettore RJ-45 per collegarsi ad una rete.

## Indice

**Indice****A**

Adatta alla pagina.....	150
Aggiorna margini.....	23
Aiuto	
Epson.....	195
Allineamento.....	28
Allineamento testina.....	28
Allineamento testina di stampa.....	87
Alloggiamento adattatore.....	11
Alloggiamento manuale.....	11
Aspirazione carta.....	27
Assistenza.....	195
Avviso lunghezza rotolo.....	26

**B**

Basket di raccolta carta.....	11
BI-D 2-COLOR.....	89
Bi-D ALL.....	89
Bonjour.....	28

**C**

Carta personalizzata.....	24, 26
Cavo USB.....	201
ColorSync.....	181
Come stampare.....	57
Configurazione rete.....	28
Connettore interfaccia di rete.....	11
Connettore interfaccia opzioni.....	11
Connettore interfaccia USB.....	11
Contattare Epson.....	195
Coperchio carta in rotolo.....	11
Coperchio frontale.....	11

**D**

Dettagli della modalità Menu.....	22
Disinstalla (Mac OS X).....	134
Disinstalla (Windows).....	126
Display.....	14
Driver ICM.....	179
Driver stampante.....	201

**E**

Elenco lavori.....	25
EPSON Printer Utility3.....	129
EPSON Status Monitor 3 (Windows).....	124
EPSON StatusMonitor (Mac OS X).....	133

**F**

Foglio stato.....	24
Foglio stato rete.....	24
Funzione di manutenzione automatica.....	86

**G**

Guida in linea (Mac OS X).....	131
Guida in linea (Windows).....	122
Guide carta.....	11

**I**

ICM host.....	180
Icona stato cartuccia inchiostro.....	15
Icona stato manutenzione tanica.....	16
Imposta indirizzo IP.....	28
Imposta resto carta.....	26
Imposta tensione rotolo.....	27
Impostazioni IP, SM, DG.....	28
Impostazioni menu.....	17
Impostazioni orologio.....	24
Inceppamento carta.....	116
Informazioni lavoro.....	24
Ingresso CA.....	11
Inizializza impostazioni.....	23
Inizializza impostazioni rete.....	28

**L**

Linea pagina.....	22
Lingua.....	29
Livello inchiostro.....	25
Lunghezza rotolo.....	26

**M**

Margine carta rotolo.....	22
Materiali di consumo.....	66
Menu Carta personalizzata.....	27
Menu Manutenzione.....	24
Menu Stampa prova.....	24
Menu Stato stampante.....	25
Messaggi.....	14
Modo Manutenzione.....	29
Motivo spessore.....	27

**O**

Ore pulizia automatica.....	30
-----------------------------	----

## Indice

**P**

Pannello di controllo.....	11, 12
Pannello predefinito.....	30
Personalizzato.....	30, 150
Problemi	
contattare Epson.....	195
soluzione.....	195
Pulizia.....	24, 80
Pulizia completa.....	85
Pulizia della parte esterna della stampante.....	90
Pulizia della stampante.....	90
Pulizia supersonica.....	29
Pulizia testina.....	83

**R**

Regolazione alimentazione carta.....	27
Regolazione margine carta.....	144
Regolazione taglierina.....	24
Requisiti di sistema.....	201
Rimuovi inclinazione.....	27
Rotolo rimanente.....	26
Rullo riavvolgimento.....	28

**S**

Sigillamento.....	86
Sostituzione della tanica di manutenzione.....	76
Sostituzione delle cartucce di inchiostro.....	74
Sostituzione taglierina.....	24
Specifiche	
interfaccia.....	205
standard e approvazioni.....	205
Spessore.....	22, 27
Spessore carta.....	28
Stampa di striscioni.....	164
Stampa in formato ingrandito.....	150
Stampa in formato ridotto.....	150
Stampa motivo ugelli.....	23
Stampa pagine per foglio.....	154
Stampa senza margini.....	144
Stampa su carta personalizzata.....	160
Stampa su manifesto con margini.....	156
Stampe totali.....	25
Stato EDM (o myEpsonPrinter).....	25
Supporto tecnico.....	195

**T**

Tanica di manutenzione.....	11
Tanica manutenzione.....	25
Tasti.....	12
Tempo asciugatura.....	27
Tensione rotolo.....	29
Tipi di carta supportati per stampa senza margini.....	145
Tipo carta.....	26, 27

**U**

UNI-D.....	89
Unità.....	29
Unità temperatura.....	29
Uso della carta in rotolo.....	32
Utility della stampante (Windows).....	123
Utility stampante (Mac OS X).....	131

**V**

Vano cartuccia inchiostro.....	11
Verifica asimmetria carta.....	23
Verifica automatica ugelli.....	23
Verifica formato carta.....	23
Verifica ugelli.....	24, 81
Versione.....	25