

Epson Stylus® Pro 7700

Epson Stylus® Pro 7710

Epson Stylus® Pro 9700

Epson Stylus® Pro 9710

Gebbruikershandleiding

Copyright en handelsmerken

Copyright en handelsmerken

Niets uit deze uitgave mag worden verveelvoudigd, opgeslagen in een geautomatiseerd gegevensbestand of openbaar worden gemaakt, in enige vorm of op enige wijze, hetzij elektronisch, mechanisch, door fotokopieën, opnamen of op enige andere manier, zonder voorafgaande schriftelijke toestemming van Seiko Epson Corporation. De informatie in dit document is uitsluitend bestemd voor gebruik met deze Epson-printer. Epson is niet verantwoordelijk voor gebruik van deze informatie in combinatie met andere printers.

Seiko Epson Corporation noch haar filialen kunnen verantwoordelijk worden gesteld door de koper van dit product of derden voor schade, verlies, kosten of uitgaven die de koper of derden oplopen ten gevolge van al dan niet foutief gebruik of misbruik van dit product of onbevoegde wijzigingen en herstellingen of (met uitzondering van de V.S.) het zich niet strikt houden aan de gebruiks- en onderhoudsvoorschriften van Seiko Epson Corporation.

Seiko Epson Corporation kan niet verantwoordelijk worden gesteld voor schade of problemen voortvloeiend uit het gebruik van andere dan originele onderdelen of verbruiksgoederen kenbaar als Original Epson Products of Epson Approved Products by Seiko Epson.

Seiko Epson Corporation kan niet verantwoordelijk worden gesteld voor schade voortvloeiend uit elektromagnetische interferentie als gevolg van het gebruik van andere interfacekabels die door Seiko Epson Corporation worden aangeduid als Epson Approved Products.

EPSON® en EPSON STYLUS® zijn gedeponeerde handelsmerken en Exceed Your Vision is een gewoon handelsmerk van Seiko Epson Corporation.

Microsoft®, Windows® en Windows Vista® zijn gedeponeerde handelsmerken van Microsoft Corporation.

Apple® en Macintosh® zijn gedeponeerde handelsmerken van Apple Inc.

Intel® is een gedeponeerd handelsmerk van Intel Corporation.

PowerPC® is een gedeponeerd handelsmerk van International Business Machines Corporation.

Adobe®, Photoshop®, Elements®, Lightroom® en Adobe® RGB zijn gedeponeerde handelsmerken van Adobe Systems Incorporated.

Info-ZIP copyright and license

This is version 2005-Feb-10 of the Info-ZIP copyright and license. The definitive version of this document should be available at <ftp://ftp.info-zip.org/pub/infozip/license.html> indefinitely.

Copyright © 1990-2005 Info-ZIP. All rights reserved. For the purposes of this copyright and license, "Info-ZIP" is defined as the following set of individuals:

Mark Adler, John Bush, Karl Davis, Harald Denker, Jean-Michel Dubois, Jean-loup Gailly, Hunter Goatley, Ed Gordon, Ian Gorman, Chris Herborth, Dirk Haase, Greg Hartwig, Robert Heath, Jonathan Hudson, Paul Kienitz, David Kirschbaum, Johnny Lee, Onno van der Linden, Igor Mandrichenko, Steve P. Miller, Sergio Monesi, Keith Owens, George Petrov, Greg Roelofs, Kai Uwe Rommel, Steve Salisbury, Dave Smith, Steven M. Schweda, Christian Spieler, Cosmin Truta, Antoine Verheijen, Paul von Behren, Rich Wales, Mike White

This software is provided "as is," without warranty of any kind, express or implied. In no event shall Info-ZIP or its contributors be held liable for any direct, indirect, incidental, special or consequential damages arising out of the use of or inability to use this software. Permission is granted to anyone to use this software for any purpose, including commercial applications, and to alter it and redistribute it freely, subject to the following restrictions:

- Redistributions of source code must retain the above copyright notice, definition, disclaimer, and this list of conditions.
- Redistributions in binary form (compiled executables) must reproduce the above copyright notice, definition, disclaimer, and this list of conditions in documentation and/or other materials provided with the distribution. The sole exception to this condition is redistribution of a standard UnZipSFX binary (including SFXWiz) as part of a self-extracting archive; that is permitted without inclusion of this license, as long as the normal SFX banner has not been removed from the binary or disabled.
- Altered versions--including, but not limited to, ports to new operating systems, existing ports with new graphical interfaces, and dynamic, shared, or static library versions--must be plainly marked as such and must not be misrepresented as being the original source. Such altered versions also must not be misrepresented as being Info-ZIP releases--including, but not limited to, labeling of the altered versions with the names "Info-ZIP" (or any variation thereof, including, but not limited to, different capitalizations), "Pocket UnZip," "WiZ" or "MacZip" without the explicit permission of Info-ZIP. Such altered versions are further prohibited from misrepresentative use of the Zip-Bugs or Info-ZIP e-mail addresses or of the Info-ZIP URL(s).
- Info-ZIP retains the right to use the names "Info-ZIP," "Zip," "UnZip," "UnZipSFX," "WiZ," "Pocket UnZip," "Pocket Zip," and "MacZip" for its own source and binary releases.

Algemene kennisgeving: andere productnamen vermeld in dit document dienen uitsluitend als identificatie en kunnen handelsmerken zijn van hun respectieve eigenaars. Epson maakt geen enkele aanspraak op enige rechten op deze handelsmerken.

Copyright© 2009 Seiko Epson Corporation. Alle rechten voorbehouden.

Inhoudsopgave

Inhoudsopgave

Copyright en handelsmerken

Veiligheidsinstructies

Belangrijke veiligheidsinstructies.	6
Waarschuwing, Let op en Opmerking.	6
Een plaats kiezen voor dit product.	6
Dit product installeren.	6
Dit product gebruiken.	7
De behandeling van de cartridges.	8
Dit product vervoeren.	8

Inleiding

Functies.	9
Onderdelen van de printer.	11
Voorkant.	11
Achterkant.	11

Het bedieningspaneel

Knoppen, lampjes en berichten.	12
Knoppen.	12
Lampjes.	14
Scherm.	14
Menumodus.	17
Werken met de Menumodus.	17
Menulijst.	20
Menumodus in detail.	22
Onderhoudsmodus.	30
Lijst met onderhoudsmodi.	30

Papier gebruiken

Ondersteunde media.	32
Rolpapier.	32
Losse vellen.	32
Rollen papier gebruiken.	33
Rolpapier laden.	33
Het papier van de rol snijden.	37
Het rolpapier verwijderen.	38
Losse vellen papier gebruiken.	40
Losse vellen kleiner dan A3 laden.	41
Losse vellen van A3-formaat of groter/dik papier laden.	42
Papier uitvoeren.	44
Rolpapier uitvoeren.	44

Losse vellen papier uitvoeren.	44
De papieropvang en papiergeleiders gebruiken	45
Automatische rolopvang (alleen voor de Epson Stylus Pro 9700/9710).	49
Afdrukgebied.	56

Basisinstellingen

Afdrukinstellingen.	58
Afdrukprocedures (Windows).	58
Afdrukprocedures (Mac OS X).	59
De printerstatus controleren.	63
Wanneer zich problemen voordoen tijdens het afdrukken.	64
Het afdrukken annuleren.	64
Afdrukken annuleren via de computer (Windows).	65
Afdrukken annuleren via de computer (Mac OS X).	66
Afdrukken annuleren via de printer.	66
Zwarte inkt vervangen.	66

Opties en verbruiksartikelen

Onderhoud

Dagelijks onderhoud.	69
Instructies voor het plaatsen van de printer.	69
Tips voor wanneer u de printer niet gebruikt	69
Instructies voor het gebruik van papier.	69
Cartridges vervangen.	71
Wanneer inkt moet worden vervangen/ Wanneer de inkt bijna op is.	71
Resterende inkt controleren.	72
Over cartridges.	73
Cartridges vervangen.	75
De onderhoudscassette vervangen.	76
De beschikbare ruimte in de onderhoudscassette controleren.	76
De onderhoudscassette vervangen.	77
Het mes van het snijmechanisme vervangen.	78
De printkop afstellen.	81
Spuitkanaaltjescontrole.	82
Printkop reinigen.	84
Printkop schoonmaken.	86

Inhoudsopgave

Automatisch onderhoud.	87
Printkop uitlijnen.	88
De printer reinigen.	91
De buitenkant van de printer reinigen.	91
De binnenkant van de printer reinigen.	91
De printer opslaan.	93
Als u de printer lange tijd niet gebruikt.	93
Als u de printer langer dan zes maanden niet hebt gebruikt.	93
De printkop beschermen.	93
De printer vervoeren.	94
De printer opnieuw verpakken.	94
De printer vervoeren.	94
De printer na het transport installeren.	95

Problemen oplossen

Foutberichten op het LCD-scherm.	96
Foutberichten.	96
Bij een verzoek om onderhoud.	105
Bij een verzoek om service.	105
Probleemoplossing.	107
U kunt niet afdrukken (omdat de printer niet werkt).	107
Het klinkt of de printer afdrukken maakt, maar er wordt niets afgedrukt.	111
De afdrukken zien er anders uit dan verwacht.	112
Problemen met in- of uitvoeren van papier.	117
Andere problemen.	120

Werken met de printersoftware (Windows)

De printersoftware: inleiding.	121
De printerdriver.	121
EPSON Status Monitor 3.	122
EPSON LFP Remote Panel 2.	122
De printerdriver openen.	122
Vanuit Windows-toepassingen.	122
Met het pictogram van de printer.	123
Informatie opvragen via de online-Help.	124
De printerhulpprogramma's gebruiken.	125
EPSON Status Monitor 3 gebruiken.	126
De printersoftware verwijderen.	128
De printerdriver verwijderen.	128
EPSON LFP Remote Panel 2 verwijderen.	129

Werken met de printersoftware (Mac OS X)

De printersoftware: inleiding.	130
De printerdriver.	130
EPSON Printer Utility3.	131
EPSON StatusMonitor.	131
EPSON LFP Remote Panel 2.	131
De printerdriver openen.	132
Het dialoogvenster Pagina-instelling openen.	132
Het venster Afdrukken openen.	132
Informatie opvragen via de online-Help.	133
De printerhulpprogramma's gebruiken.	133
EPSON Printer Utility3 openen.	134
EPSON StatusMonitor gebruiken.	135
De printersoftware verwijderen.	136
De printerdriver verwijderen.	136
EPSON LFP Remote Panel 2 verwijderen.	138

Verscheidenheid aan kleuren

Kleuraanpassing door de printerdriver.	139
Voor Windows.	139
Voor Mac OS X.	140
Afdrukken in zwart-wit.	143
Voor Windows.	143
Voor Mac OS X.	143
Randloos afdrukken.	145
Ondersteunde soorten afdrukmateriaal.	146
Toepassing instellen.	147
Printerdriver instellen.	147
Rolpapier snijden bij randloos afdrukken.	151
Vergroot of verkleind afdrukken.	152
Volledige pagina.	153
Aanpassen aan breedte rolpapier (uitsluitend Windows).	154
Aangepast.	155
Meerdere pagina's per vel afdrukken.	156
Voor Windows.	157
Voor Mac OS X.	157
Posterafdruk.	158
De vellen samenvoegen langs de snijlijnen.	160
Afdrukken op aangepast papier.	162
Voor Windows.	163
Voor Mac OS X.	164
Banier afdrukken op rolpapier.	165
Toepassing instellen.	166
Printerdriver instellen.	166

Inhoudsopgave

Afdrukken op materiaal dat niet van Epson afkomstig is.	168
Aangepast papier instellen in de printer.	169
De onderdelen van de Printerdriver aanpassen. . .	172
De instellingen voor de printerdriver opslaan	172
Menu's indelen.	174
Exporteren of Importeren.	175
Lay-outbeheer gebruiken.	176
Afdrukken met Lay-outbeheer.	177
Kleurenbeheer.	179
Kleurenbeheer via Driver-ICM (alleen Windows).	181
Kleurenbeheer via Host-ICM (Windows).	182
Kleurenbeheer via ColorSync (Mac OS X).	183
Kleurenbeheer door toepassing.	185

Informatie over afdruk materiaal

Informatie over afdruk materiaal.	187
Rolpapier.	188
Losse vellen.	195

Hulp en ondersteuning

Website voor technische ondersteuning.	197
Contact opnemen met Epson.	197
Voordat u contact opneemt met Epson.	197
Hulp voor gebruikers in Noord-Amerika.	198
Hulp voor gebruikers in Europa.	198
Hulp voor gebruikers in Australië.	198
Hulp voor gebruikers in Singapore.	199
Hulp voor gebruikers in Thailand.	199
Hulp voor gebruikers in Vietnam.	199
Hulp voor gebruikers in Indonesië.	199
Hulp voor gebruikers in Hongkong.	200
Hulp voor gebruikers in Maleisië.	200
Hulp voor gebruikers in India.	201
Hulp voor gebruikers in de Filippijnen.	201

Productinformatie

Systeemvereisten voor de printerdriver.	203
Systeemvereisten.	203
Verbindingsvereisten.	203
Printerspecificaties.	204
Afdrukken.	204
Elektrische specificaties.	205
Cartridges.	205
Omgevingspecificaties.	206
Normen en goedkeuringen.	207

Interface.	207
--------------------	-----

Index

Veiligheidsinstructies

Veiligheidsinstructies

Belangrijke veiligheidsinstructies

Lees al deze instructies alvorens de printer te gebruiken. Neem tevens alle waarschuwingen en instructies in acht die zijn aangebracht op de printer.

Waarschuwing, Let op en Opmerking



Waarschuwing:

moet nauwkeurig worden gevolgd om letsel te voorkomen.



Let op:

moet in acht worden genomen om schade aan de apparatuur te voorkomen.

Opmerking:

bevat belangrijke informatie en nuttige tips voor de bediening van deze printer.

Een plaats kiezen voor dit product

- Plaats dit product op een vlak, stabiel oppervlak dat groter is dan dit product. Dit product functioneert niet goed als het scheef staat of onder een hoek is opgesteld.
- Vermijd plaatsen waar snelle wisselingen optreden van temperatuur en vochtigheid. Stel het product niet bloot aan direct zonlicht, intens licht of warmtebronnen.
- Vermijd plaatsen waar zich schokken of trillingen kunnen voordoen.
- Stel dit product niet op in stoffige ruimtes.
- Plaats dit product in de nabijheid van een stopcontact zodat de stekker eenvoudig kan worden losgemaakt.

Dit product installeren

- Blokkeer of bedek de openingen niet in de behuizing van dit product.
- Steek geen objecten door de sleuven. Voorkom dat er vloeistof wordt gemorst op dit product.
- Het netsnoer bij dit product is uitsluitend bedoeld voor gebruik in combinatie met dit product. Gebruik in combinatie met andere apparatuur kan brand of een elektrische schok tot gevolg hebben.
- Sluit alle apparatuur aan op goed werkende, geaarde stopcontacten. Vermijd het gebruik van stopcontacten op een groep waarop tevens fotokopieer- of luchtbehandelingsapparatuur is aangesloten die regelmatig in- en uitschakelt.
- Gebruik geen stopcontacten die kunnen worden in- en uitgeschakeld met een muurschakelaar of een automatische tijdklok.
- Houd afstand tussen het volledige computersysteem en potentiële bronnen van elektromagnetische interferentie, zoals luidsprekers of het basisstation van een draadloze telefoon.

Veiligheidsinstructies

- ❑ Gebruik uitsluitend het type voedingsbron dat is vermeld op de label van het product.
- ❑ Gebruik uitsluitend het netsnoer dat wordt geleverd bij het product. Gebruik van een ander snoer kan brand of een elektrische schok tot gevolg hebben.
- ❑ Gebruik geen beschadigd of versleten netsnoer.
- ❑ Als u een verlengsnoer gebruikt voor dit product, zorg er dan voor dat het totale ampère van de op het verlengsnoer aangesloten apparatuur niet hoger is dan het voor het snoer opgegeven ampère. Zorg er tevens voor dat het totale ampère van alle op het stopcontact aangesloten apparaten niet hoger is dan het voor het stopcontact opgegeven ampère.
- ❑ Voer zelf geen onderhoud uit aan dit product.
- ❑ Trek de stekker van dit product uit het stopcontact en laat het onderhoud over aan gekwalificeerde servicetechnici wanneer zich de volgende omstandigheden voordoen:

Het netsnoer of de stekker is beschadigd, vloeistof is het product binnengedrongen, het product is gevallen of de behuizing is beschadigd, het product functioneert niet normaal of vertoont een opvallende verandering in de prestaties.

- ❑ Als u de printer in Duitsland gebruikt, houdt u rekening met het volgende:

Om adequate kortsluitbeveiliging en beveiliging tegen overbelasting te realiseren voor deze printer, moet de elektrische installatie in het gebouw worden beveiligd met een smeltzekering van 10 of 16 ampère.

- ❑ Als de stekker beschadigd is, vervangt u het volledige netsnoer of neemt u contact op met een gekwalificeerde elektricien. Als de stekker is uitgerust met een zekering, vervangt u die uitsluitend door een zekering met de juiste afmeting en de juiste capaciteit.

Dit product gebruiken

- ❑ Steek geen hand in dit product en raak de cartridges niet aan tijdens het afdrukken.
- ❑ Verplaats de printkoppen niet met de hand, anders kan dit product worden beschadigd.
- ❑ Schakel dit product altijd uit met de **Aan/uit**-knop op het bedieningspaneel. Wanneer op deze knop wordt gedrukt, knippert het **Aan-uitlampje** kort en dooft vervolgens. Maak het netsnoer niet los en schakel het product pas uit nadat het **Aan-uitlampje** is gestopt met knipperen.

Veiligheidsinstructies

De behandeling van de cartridges

- ❑ Houd cartridges buiten het bereik van kinderen en slik de inkt niet in.
- ❑ Als u inkt op uw huid krijgt, wast u die af met water en zeep. Als u inkt in uw ogen krijgt, spoelt u uw ogen onmiddellijk met water.
- ❑ U krijgt het beste resultaat wanneer u de cartridges voor het installeren goed schudt.

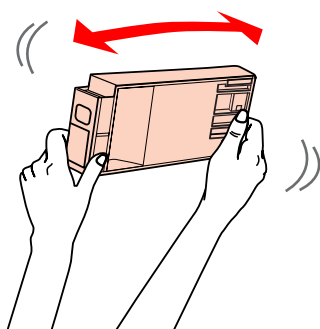

Let op:

Schud cartridges die al geïnstalleerd zijn geweest nooit te heftig heen en weer.

- ❑ Gebruik de cartridges vóór de houdbaarheidsdatum die op de verpakking staat.
- ❑ Verbruik cartridges binnen zes maanden na installatie om het beste resultaat te bereiken.
- ❑ Open de cartridges niet en probeer niet de cartridges te hervullen. Daardoor zouden de printkoppen kunnen beschadigen.
- ❑ Raak de groene IC-chip aan de zijkant van de cartridge niet aan. Dat kan invloed hebben op de normale werking en het afdrukken.
- ❑ De IC-chip op de cartridge bevat een verscheidenheid aan informatie met betrekking tot de cartridge, bijvoorbeeld de status van de cartridge, zodat de cartridge probleemloos kan worden verwijderd en teruggeplaatst. Elke keer dat de cartridge wordt geplaatst, wordt echter wel wat inkt verbruikt omdat de printer automatisch een betrouwbaarheidstest uitvoert.

- ❑ Als u een cartridge verwijdert voor later gebruik, beschermt u het gedeelte met de inktuitvoer tegen stof en vuil en slaat u de cartridge op in dezelfde omgeving als dit product. De poort voor de inktuitvoer is weliswaar voorzien van een klepje waardoor een deksel of plug niet nodig is, maar wees toch voorzichtig om inktvlekken te voorkomen op voorwerpen waar de cartridges mee in contact komen. Raak de poort van de inktuitvoer of het gebied daaromheen niet aan.

Dit product vervoeren

- ❑ Voordat u de printer vervoert, controleert u of de printkoppen in de uitgangspositie staan (uiterst rechts).

Inleiding

Functies

De Epson Stylus Pro 9700/9710 en de Epson Stylus Pro 7700/7710 zijn grootformaat kleureninkjetprinters die geschikt zijn voor papier van respectievelijk 44 en 24 inch.

Onderstaand worden de functies van deze printer beschreven.

Afdrukken met een hoge snelheid en hoge resolutie

Twee rijen met 360 spuitkanaaltjes per kleur zorgen ervoor dat u kunt afdrukken met een hoge snelheid en resolutie. Met het verbeterde snijmechanisme duurt het automatisch afsnijden van het rolpapier minder lang. Dit alles zorgt ervoor dat u veel efficiënter werkt.

De toepassing van pigmentinkt zorgt ervoor dat de afdrukken niet vervagen of verkleuren

Hiermee komt een reeks toepassingen onder handbereik: van het afdrukken van foto's tot etalagemateriaal en spandoeken op lang papier, posters en andere toepassingen waar vervagen een probleem was.

Ondersteuning voor een reeks papiersoorten

Epson levert een reeks speciale media waarmee afdrukken van hoge kwaliteit kunnen worden gemaakt. Door het juiste papier te kiezen voor de toepassing, hetzij voor gebruik binnen, hetzij voor gebruik buiten (lamineren aanbevolen), kunt u uitdrukking geven aan een volledig nieuw beelduniversum. Bovendien is de printer geschikt voor papier tot 1,5 mm dik en kan deze tevens afdrukken op karton.

 Zie "Informatie over afdruk materiaal" op pagina 187

Geen as betekent eenvoudiger papier plaatsen

Aangezien de printer geen as heeft, is het plaatsen van het papier veel eenvoudiger. Een bijkomend voordeel is dat de printer ook in een kleinere ruimte kan worden gebruikt.

De spanning van het papier wordt automatisch ingesteld op basis van het afdruk materiaal. U kunt de spanning echter ook instellen op het LCD-scherm.

Ondersteuning van twee zwarte inkten

In deze printer is zowel fotozwarte inkt als matzwarte inkt geïnstalleerd. Met fotozwarte inkt krijgt u een strak resultaat wanneer u afdrukt op glanzend papier. Matzwarte inkt vergroot de optische intensiteit van zwart aanzienlijk bij het afdrukken op mat papier.

Inktcartridges met grote capaciteit (350 of 700 ml)

Epson levert voor deze printer niet alleen cartridges van 150 ml, maar ook cartridges met een grote capaciteit (350 of 700 ml), waarmee de hoge productiviteit kan worden gerealiseerd die nodig is voor professioneel werk.

Resterend papier op de rol

De resterende hoeveelheid papier op de rol wordt weergegeven op het LCD-paneel. Wanneer u de rol papier verwijdert, wordt de streepjescode (met onder andere de papiersoort, de lengte van de rol papier en informatie over de waarde voor de rollengtewaarschuwing) afgedrukt op de rand van de rol papier. De volgende keer dat hetzelfde papier wordt gebruikt, kan met de streepjescode de papierinstelling eenvoudig worden uitgevoerd.

High-speed USB 2.0 / Ethernet

U kunt de printer via USB 2.0 of Ethernet aansluiten op een netwerk.

Randloos afdrukken

Met de optie Auto Expand (Automatisch vergroten) of Retain Size (Behoud grootte) kunt u randloos afdrukken.

 Zie "Randloos afdrukken" op pagina 145

Er is tevens een functie voor het randloos afdrukken van posters zodat u grote posters kunt maken door simpelweg een aantal afdrukken samen te voegen.

 Zie "Posterafdruk" op pagina 158

Nabewerking automatiseren met automatische rolopvangenheid (optie)

De automatische rolopvangenheid zorgt ervoor dat het rolpapier automatisch wordt opgerold. De automatische rolopvangenheid is een optie voor de Epson Stylus Pro 9700/9710.

Inleiding

Layout Manager (Lay-outbeheer) voor het vrij plaatsen van afdrukgegevens uit diverse toepassingen

Met Layout Manager (Lay-outbeheer) kunt u de afdrukgegevens uit verschillende toepassingen vrij op een vel plaatsen en afdrukken. Zo kunt u een poster of display maken of het papierverbruik verminderen en de efficiëntie verhogen.

(Alleen voor Windows.)

 Zie “Lay-outbeheer gebruiken” op pagina 176

Inleiding

Onderdelen van de printer

Voorkant

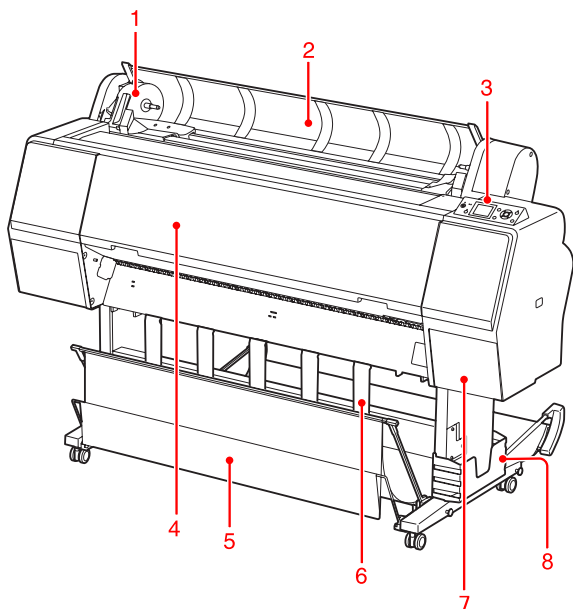

1. Adapterhouder

Gebruik deze houder bij het plaatsen van een rol papier in de printer.

2. Kap van de papierrol

Open de kap van de papierrol om de rol papier te plaatsen of te verwijderen.

3. Bedieningspaneel

Op het bedieningspaneel van de printer bevinden zich knoppen, lampjes en een LCD-scherm.

4. Voorkap

Open de voorkap om vastgelopen papier te verwijderen en de binnenkant van de printer te reinigen.

5. Papieropvang

Hier wordt het uitgevoerde papier in opgevangen.

6. Papiergeleiders

Gebruik de papiergeleiders om het papier te geleiden bij voorwaarts of achterwaarts invoeren.

7. Inktklep

Open de inktklep om de inktcartridges te plaatsen. De klep wordt iets geopend wanneer u op het bedieningspaneel van de printer op de knop  drukt.

8. Opbergvak handleiding

Hier kunt u de handleiding bewaren. U kunt het opbergvak aan de linker- of de rechterkant plaatsen.

Achterkant

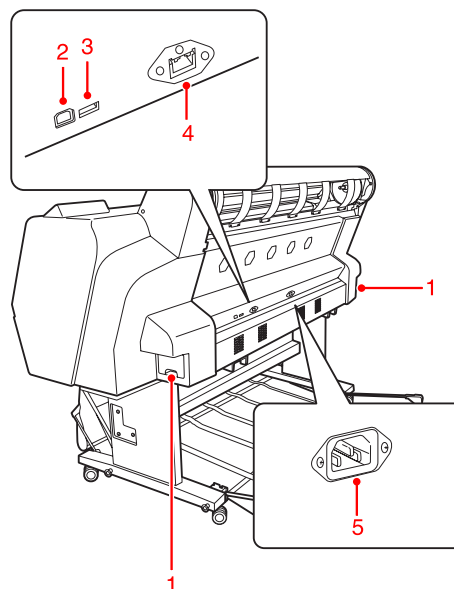

1. Onderhoudscassettes

Hier wordt de verbruikte inkt in opgevangen. De Epson Stylus Pro 9700/9710 heeft aan beide zijden één onderhoudscassette. De Epson Stylus Pro 7700/7710 heeft maar één onderhoudscassette, aan de rechterkant.

2. USB-aansluiting

Hiermee kunt u de printer via een USB-kabel verbinden met een computer.

3. Aansluiting voor opties (alleen voor Epson Stylus Pro 9700/9710)

Hiermee kunt u de optionele automatische rolopvangenschap met een kabel aansluiten op de printer.

4. Netwerkaansluiting

Hiermee kunt u de printer via een netwerkkabel verbinden met het netwerk.

5. Netsnoeraansluiting

Hier sluit u het netsnoer aan.

Het bedieningspaneel

Knoppen, lampjes en berichten

Op het bedieningspaneel kunt u de resterende inkt en de printerstatus controleren.

Knoppen

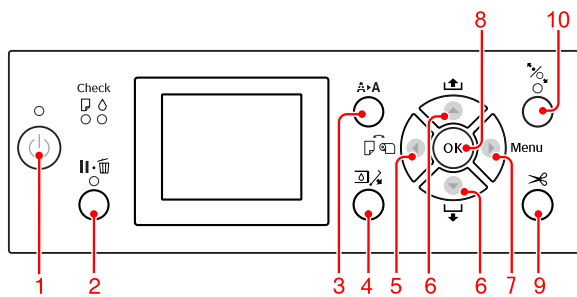

1. Aan-uitknop ()

Hiermee schakelt u de printer in en uit.

2. Pauze/Reset-knop (•)

- Als u in de modus READY (GEREED) op deze knop drukt, wordt de printer in de modus PAUSE (PAUZE) geplaatst. Als u de pauzmodus wilt annuleren, selecteert u PAUSE CANCEL (PAUZE ANNULEREN) op het LCD-scherm. Als u JOB CANCEL (TAAK ANNULEREN) kiest, gebeurt er hetzelfde als bij het indrukken van de knop Reset. Het afdrukken wordt dan gestopt en alle afdrukgegevens worden verwijderd uit het geheugen van de printer. Het kan dan ook even duren voordat de printer weer READY (GEREED) is voor gebruik.
- Als u in de modus Menu op deze knop drukt, keert de printer terug naar de status READY (GEREED).
- Druk op deze knop om fouten op te lossen (lukt niet altijd).
 Zie “Foutberichten” op pagina 96

3. Reinigingsknop ()

Hiermee voert u een normale reiniging van de printkop uit (alle kleuren). Als u merkt dat de afdrukkwaliteit minder wordt, kunt u de afdrukkwaliteit hiermee verbeteren.

 Zie “Printkop reinigen” op pagina 84

4. Knop Inktklep openen ()

Hiermee kunt u de inktklep iets openen, als op het display OPEN RIGHT COVER (OPEN KLEP RECHTS) staat.

Het bedieningspaneel

5. Knop Papierbron (◀)

- Met deze knop selecteert u een papierbron en de snijmethode voor rolpapier. Het pictogram verandert wanneer u op deze knop drukt. U kunt het pictogram voor de papierbron echter niet wijzigen in Sheet (Vel)  wanneer u het papier instelt terwijl REMAINING PAPER SETUP (RESTEREND PAP. INST.) is ingesteld op ON (AAN). Wanneer u afdrukt via de printerdriver, hebben de instellingen die u invoert voor de printerdriver voorrang op de instellingen die u invoert via het bedieningspaneel.

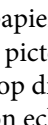
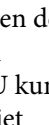
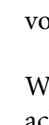
Pictogram	Uitleg	
	Rol automatisch afsnijden	Afdrukken op een rol papier. Na het afdrukken van elke pagina wordt het papier automatisch van de rol gesneden.
	Rol niet automatisch afsnijden	Afdrukken op een rol papier. Na het afdrukken wordt het papier niet automatisch afgesneden. U moet het papier handmatig afsnijden met een mes.
	Sheet (Vel)	Afdrukken op vellen.

- Als u in de modus Menu op deze knop drukt, keert de printer terug naar het vorige niveau.

6. Knop Papiertoevoer (▲ / ▼)

- Laadt de rol papier in voorwaartse ▼ of achterwaartse ▲ richting. Als u het papier sneller wilt afrollen (▼), houdt u de knop drie seconden ingedrukt. Druk één keer op deze knop om het papier 20 m op te rollen ▲ .
- Als u op deze knoppen drukt terwijl het aandrukmechanisme is ontgrendeld, kunt u de aanvoersterkte voor rolpapier in de papierbaan in drie stappen aanpassen.
 ↪ Zie “Losse vellen van A3-formaat of groter/dik papier laden” op pagina 42.
- Druk op ▼ als u een vel papier wilt gebruiken dat dunner is dan 0,5 mm. De printer voert het vel papier dan automatisch in en wordt vervolgens in de modus READY (GEREED) geplaatst.

- Wanneer u op de knop ▼ drukt, wordt het vel in voorwaartse richting ingevoerd.
- Wijzigt de parameters in voorwaartse ▼ of achterwaartse ▲ volgorde bij het selecteren van parameters in de modus Menu.

7. Menuknop (▶)

- Als u deze knop indrukt tijdens de status READY (GEREED), gaat u naar de modus Menu.
 ↪ Zie “Menumodus” op pagina 17.
- Als u tijdens het afdrukken op deze knop drukt, wordt het menu PRINTER STATUS (PRINTERSTATUS) geopend.
 ↪ Zie “PRINTER STATUS (PRINTERSTATUS)” op pagina 25.
- Als u deze knop indrukt in de modus Menu, kunt u een gewenst menu selecteren.

8. Knop OK (OK)

- Stelt de geselecteerde parameter in voor het geselecteerde item in de modus Menu. Voert het item uit, als het item daarvoor bedoeld is.
- Druk op deze knop als het afdrukken klaar is om het losse vel uit te voeren.
- Als u op deze knop drukt terwijl de inkt of een kleurengrafiek droogt, wordt de bewerking gestopt.
- Wanneer u op deze knop drukt terwijl er geen papier in de printer is geladen, kunt u de papiertoevoerprocedures zien op het LCD-scherm.

9. Knop Papier snijden (✂)

Druk op deze knop om het rolpapier af te snijden door het ingebouwde snijmechanisme.

10. Knop Papierhendel (%)

- Met deze knop kunt u het aandrukmechanisme vergrendelen of ontgrendelen. Als u papier wilt plaatsen, drukt u eerst op deze knop om het aandrukmechanisme te ontgrendelen. Plaats vervolgens het papier. Druk nogmaals op de knop om het papier in te voeren. Als dat is gebeurd, is de printer READY (GEREED) voor afdrukken.
- Als u op deze knop drukt terwijl REMAINING PAPER SETUP (RESTEREND PAP. INST.) is ingesteld op ON (AAN), wordt er op de rand van het rolpapier een streepjescode afgedrukt en wordt het aandrukmechanisme ontgrendeld.

Het bedieningspaneel

Lampjes

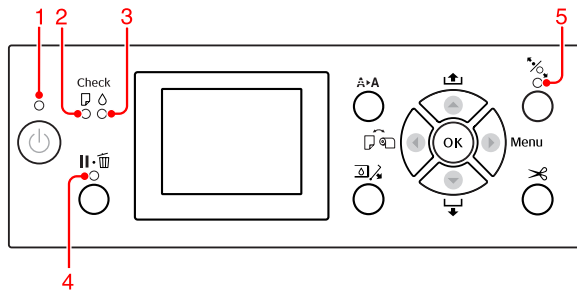

1	Aan/uit-lampje	Aan	De printer is ingeschakeld.
		Knippert	De printer is bezig met het ontvangen van gegevens. De printer is bezig met uitschakelen.
		Off	De printer is uitgeschakeld.
2	Papierlampje	Aan	Er is geen papier in de papierbron geladen. De papierinstelling is onjuist.
		Knippert	Het papier is vastgelopen. Het papier is niet recht ingevoerd.
		Off	De printer is klaar om gegevens af te drukken.
3	Inktlampje	Aan	De geïnstalleerde inktcartridge is leeg. De inktcartridge is niet geïnstalleerd. Er is een verkeerde inktcartridge geplaatst.
		Knippert	De geïnstalleerde cartridge is vrijwel leeg.
		Off	De printer is klaar om gegevens af te drukken.
4	Pauzelampje	Aan	De printer staat in de modus Menu of Pauze. Er is een fout opgetreden.
		Off	De printer is klaar om gegevens af te drukken.

5	Papierhendellampje	Aan	Het aandrukmechanisme is ontgrendeld.
		Off	De printer is klaar om gegevens af te drukken.

Scherm

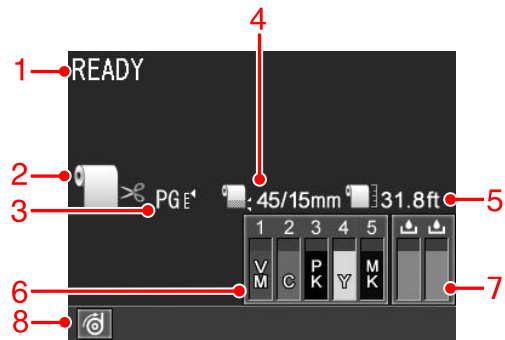

1. Berichten

Geeft de printerstatus, de werking en foutberichten weer.

☞ Zie “Foutberichten op het LCD-scherm” op pagina 96

☞ Zie “Menumodus in detail” op pagina 22.

2. Pictogram Papierbron

Geeft de papierbron en de instelling voor het snijden van rolpapier weer.

U kunt de volgende papierbronpictogrammen kiezen door op het LCD-scherm op de knop ◀ te drukken. Wanneer u afdrukt via de printerdriver, hebben de instellingen die u invoert voor de printerdriver voorrang op de instellingen die u invoert via het bedieningspaneel.





Pictogram	Uitleg
	Afdrukken op een rol papier. Na het afdrukken van elke pagina wordt het papier automatisch van de rol gesneden. Als u de automatische rolopvangenheid (optie) gebruikt, stel Auto (Automatisch) dan in op Off (Uit). Als u dat niet doet, wordt het papier namelijk niet afgesneden.
	Afdrukken op een rol papier. Na het afdrukken wordt het papier niet automatisch afgesneden.
	Afdrukken op vellen.

Het bedieningspaneel

3. Pictogram Platen Gap (Plaatopening)/ Papiernummer

Geeft normaal gesproken de instelling voor Platen Gap (Plaatopening) weer.

☞ Zie “PRINTER SETUP (PRINTERINSTELLING)” op pagina 22.

Pictogram	Uitleg
Geen	STANDARD (STANDAARD)
	NARROW (KLEIN)
	WIDE (GROOT)
	WIDER (GROTER)
	WIDEST (GROOTST)

Wanneer u voor CUSTOM PAPER (AANGEPAST PAPIER) een nummer (1 tot 10) kiest, verschijnt het door u geselecteerde nummer.

☞ Zie “PAPER SETUP (PAPIERINSTELLING)” op pagina 26.

4. Pictogram Rolpapiermarge

Geeft het pictogram papiermarge  weer met de marges die u hebt geselecteerd voor de ROLL PAPER MARGIN (ROLPAPIERMARGE).

- 15mm: wanneer TOP/BOTTOM 15mm (BOVEN/ONDER 15mm) is geselecteerd.
- 35/15mm: wanneer TOP 35/BOTTOM 15mm (BOV. 35/ONDER 15mm) is geselecteerd.
- 45/15mm: wanneer TOP 45/BOTTOM 15mm (BOV. 45/ONDER 15mm) is geselecteerd.
- 3mm: wanneer 3mm is geselecteerd.
- 15mm: wanneer 15mm is geselecteerd.
- Auto (Automatisch): wanneer DEFAULT (STANDAARD) is geselecteerd.

☞ Zie “PRINTER SETUP (PRINTERINSTELLING)” op pagina 22

5. Pictogram Rolpapiermeter

Geeft de resterende hoeveelheid papier op de rol weer. Het pictogram  en de resterende hoeveelheid papier op de rol worden weergegeven als u de volgende instellingen opgeeft met ROLL PAPER REMAINING (RESTEREND ROLPAPIER) in het menu PAPER SETUP (PAPIERINSTELLING).

- REMAINING PAPER SETUP (RESTEREND PAP. INST.) is ingesteld op ON (AAN).
- De lengte van het rolpapier is ingesteld bij ROLL PAPER LENGTH (ROLPAPIERLENGTE).
- De waarde voor de rollengtewaarschuwing is ingesteld bij ROLL LENGTH ALERT (ROLLENGTEWAARSCHUW.).

☞ Zie “PAPER SETUP (PAPIERINSTELLING)” op pagina 26

6. Pictogram Cartridgestatus

Geeft de hoeveelheid resterende inkt weer voor elk van de cartridges.

- Cartridge

Nummer	Inktkleur
1	Vivid Magenta (Levendig magenta) (VM)
2	Cyan (Cyaan) (C)
3	Photo Black (Fotozwart) (PK)
4	Yellow (Geel) (Y)
5	Matte Black (Matzwart) (MK)



Het bedieningspaneel

□ Inktpeil

Pictogram	Beschrijving
	Er is genoeg inkt.
	Bereid een nieuwe cartridge voor. (knippert) Dit pictogram staat voor de gele cartridge.
	De inkt is verbruikt, u kunt niet afdrukken. Vervang de lege cartridge door een nieuwe. (knippert) Dit pictogram staat voor de gele cartridge.
	Cartridgefout of geen cartridge aanwezig. (knippert) Dit pictogram staat voor de gele cartridge.

7. Pictogram Onderhoudscassette

De pictogrammen uiterst rechts geven de beschikbare ruimte weer in de onderhoudscassettes. De Epson Stylus Pro 9700/9710 heeft twee pictogrammen voor onderhoudscassettes en de Epson Stylus Pro 7700/7710 één pictogram.

Pictogram	Beschrijving
	Er is voldoende beschikbare ruimte in de onderhoudscassettes.
	Het is raadzaam een nieuwe onderhoudscassette voor te bereiden. (knippert)
	De onderhoudscassette is aan het eind van zijn levensduur. Vervang de onderhoudscassette door een nieuwe. (knippert)

8. Optie pictogrammen

Deze pictogrammen geven aan of er opties zijn aangesloten en of deze beschikbaar zijn.

Optie	Pictogram	Beschrijving
Automatische rolvoortgang		Beschikbaar
		Niet beschikbaar
	Geen pictogram	Niet aangesloten

Het bedieningspaneel

Menumodus

In de Menumodus kunt u rechtstreeks via het bedieningspaneel printeropties instellen die u normaal gesproken in de driver of de software zou instellen. Bovendien zijn hier extra instellingen mogelijk. Op het bedieningspaneel wordt informatie over de printer weergegeven en u kunt met het bedieningspaneel bewerkingen uitvoeren zoals een spuitkanaaltjescontrole.

Werken met de Menumodus

Opmerking:

Druk op de knop  wanneer u de menumodus wilt verlaten om terug te keren naar de status READY (GEREED).

Druk op  om terug te gaan naar de vorige stap.

Volg de onderstaande stappen om met de Menumodus te werken.

1. Selecteer een menu.

Voorbeeld: wanneer u PRINTER SETUP (PRINTERINSTELLING) selecteert

- 1 Druk op de knop  om de Menu (Menumodus) te activeren.

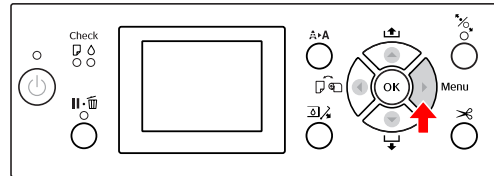

Het eerste menu verschijnt op het LCD-scherm.

- 2 Druk op de knop  /  om PRINTER SETUP (PRINTERINSTELLING) te selecteren.

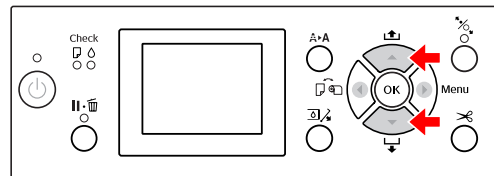

- 3 Druk op de knop  om het menu PRINTER SETUP (PRINTERINSTELLING) te openen.

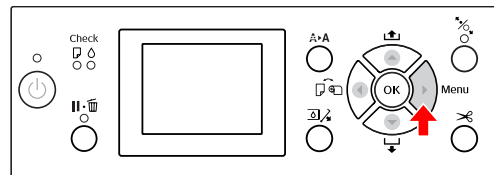

Het bedieningspaneel

2. Er zijn drie mogelijke situaties, afhankelijk van de items die u hebt geselecteerd.

A. Wanneer u een parameter selecteert

Voorbeeld: u selecteert PLATEN GAP (DEGELRUIMTE) in het menu PRINTER SETUP (PRINTERINSTELLING)

- 1 Druk op de knop ▲ / ▼ om PLATEN GAP (DEGELRUIMTE) te selecteren.

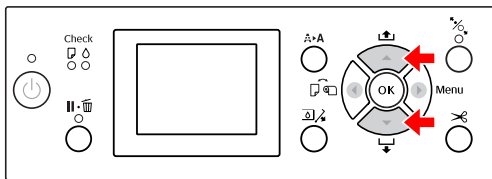

- 2 Druk op de knop ► om het item PLATEN GAP (DEGELRUIMTE) te activeren.

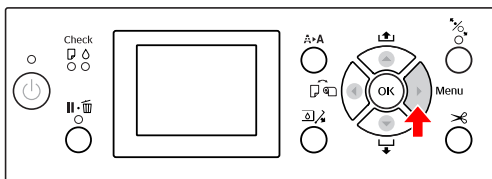

- 3 Druk op de knop ▲ / ▼ om een parameter te selecteren voor het item. De huidige instelling is gemarkeerd met een vinkje (✓).

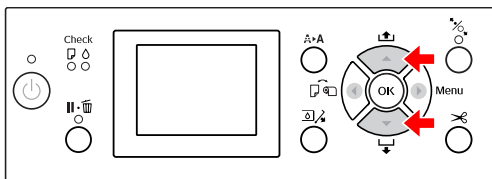

- 4 Druk op de knop OK om de geselecteerde parameter op te slaan.

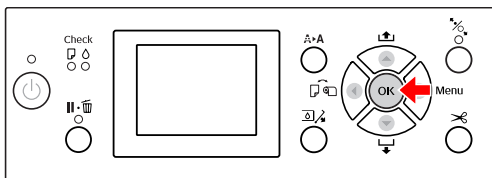

- 5 Druk op de knop ◀ om terug te gaan naar het vorige niveau of druk op de knop ||•☐ om de Menumodus te verlaten.

B. Wanneer u een functie uitvoert

Voorbeeld: u selecteert NOZZLE CHECK (SPUITKANAALTJESCONTR) in het menu TEST PRINT (PROEFAFDruk)

- 1 Druk op de knop ▲ / ▼ in het menu TEST PRINT (PROEFAFDruk) en druk vervolgens op NOZZLE CHECK (SPUITKANAALTJESCONTR).

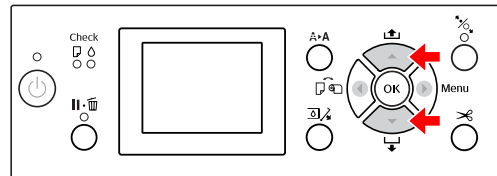

- 2 Druk op de knop ► om het item NOZZLE CHECK (SPUITKANAALTJESCONTR) te activeren.

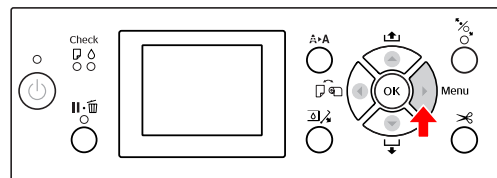

- 3 Druk op de knop OK om de functie NOZZLE CHECK (SPUITKANAALTJESCONTR) uit te voeren.

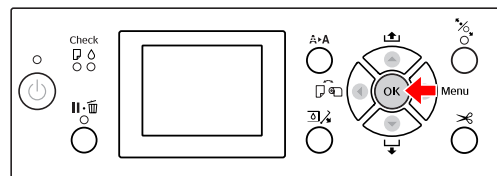

Het bedieningspaneel

C. Wanneer u informatie wilt weergeven over de printer

Voorbeeld: u selecteert INK LEVEL (INKTPEIL) in het menu PRINTER STATUS (PRINTERSTATUS)

- 1 Druk op de knop ▲ / ▼ om INK LEVEL (INKTPEIL) te selecteren in het menu PRINTER STATUS (PRINTERSTATUS).

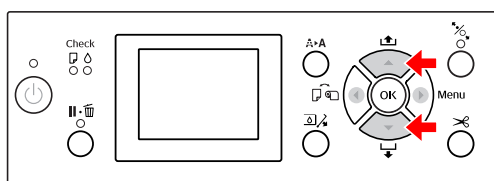

- 2 Druk op de knop ► om het item INK LEVEL (INKTPEIL) te activeren.

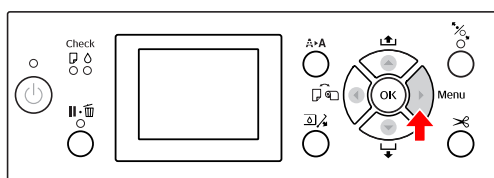

- 3 Bekijk de resterende inkt op het scherm. Druk op de knop ▲ / ▼ om voor elke kleur de resterende hoeveelheid inkt weer te geven.

Voorbeeld: MATTE BLACK 84%
(MATZWART 84%)

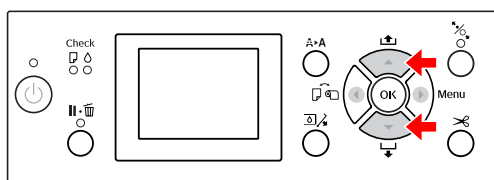

- 4 Druk op de knop ◀ om terug te gaan naar het vorige niveau of druk op de knop II • ☐ om de Menumodus te verlaten.

Het bedieningspaneel**Menulijst**

Menu	Item	Parameter
"PRINTER SETUP (PRINTERINSTELLING)" op pagina 22	PLATEN GAP (DEGELRUIMTE)	NARROW (KLEIN), STANDARD (STANDAARD), WIDE (GROOT), WIDER (GROTER), WIDEST (GROOTST)
	PAGE LINE (PAGINALIJN)	ON (AAN), OFF (UIT)
	ROLL PAPER MARGIN (ROLPAPIER-MARGE)	DEFAULT (STANDAARD), TOP/BOTTOM 15mm (BOVEN/ONDER 15mm), TOP 35/BOTTOM 15mm (BOV. 35/ONDER 15mm), TOP 45/BOTTOM 15mm (BOV. 45/ONDER 15mm), 3mm, 15mm
	PAPER SIZE CHECK (CONTROLE PAPIERFORM.)	ON (AAN), OFF (UIT)
	PAPER SKEW CHECK (CONTROLE PAP. SCHEEF)	ON (AAN), OFF (UIT)
	REFRESH MARGIN (MARGE VERNIEUWEN)	ON (AAN), OFF (UIT)
	AUTO NOZZLE CHECK (AUTOM. CONTR. SP.KAN)	AAN: REGELMATIG, AAN: ELKE TAAK, OFF (UIT)
	PRINT NOZZLE PATTERN (SPUITKANAALTJESPATR.)	OFF (UIT), AAN: ELKE PAGINA, AAN: ELKE 10 PAG.
	INITIALIZE SETTINGS (INITIALISATIE INST.)	EXECUTE (UITVOEREN)
"TEST PRINT (PROEFAFDRIUK)" op pagina 24	NOZZLE CHECK (SPUITKANAALTJES-CONTR)	PRINT (AFDRUKKEN)
	STATUS SHEET (STATUSBLAD)	PRINT (AFDRUKKEN)
	NETWORK STATUS SHEET (NETWERKSTATUSBLAD)	PRINT (AFDRUKKEN)
	JOB INFORMATION (TAAKINFORMATIE)	PRINT (AFDRUKKEN)
	CUSTOM PAPER (AANGEPAST PAPIER)	PRINT (AFDRUKKEN)
"MAINTENANCE (ONDERHOUD)" op pagina 24	CUTTER ADJUSTMENT (AANPASSING SNIJMECH.)	-3,0mm tot +3,0mm
	CUTTER REPLACEMENT (MES VERVANGEN)	EXECUTE (UITVOEREN)
	CLEANING (SCHOONMAKEN)	NORMAL CLEANING (NORMAAL SCHOONMAKEN), CLEAN COLOR PAIRS (REINIG KLEURENPAAR), POWER CLEANING (PRINTKOP SCHOONMAKEN)
	CLOCK SETTING (KLOK INSTELLEN)	MM/DD/YY HH:MM (JJ/MM/DD UU:MM)

Het bedieningspaneel

"PRINTER STATUS (PRINTERSTATUS)" op pagina 25	VERSION (VERSIE)	KW0xxxx of KN0xxxx
	INK LEVEL (INKTPEIL)	(inktkleur) nn%
	MAINTENANCE TANK (ONDERHOUDSCASSETTE)	LEFT (LINKS) nn% RIGHT (RECHTS) nn%
	JOB HISTORY (TAAKOVERZICHT)	No. 0-No. 9 INK (INKT) xxxxx.xml PAPER (PAPIER) xxx cm2
	TOTAL PRINTS (TOTAALAANTAL AFDR.)	nnnnnn PAG.
	EDM STATUS (EDM-STATUS) (of myEpsonPrinter)	INITIALIZING (INITIALISEREN), NOT STARTED (NIET GESTART), ENABLED (INGESCHAKELD), DISABLED (UITGESCHAKELD) LAST UPLOADED (LAATST VERZONDEN) MM/DD/YY HH:MM GMT, (NOT UPLOADED) (NIET VERZONDEN)
"PAPER SETUP (PAPIER-INSTELLING)" op pagina 26	ROLL PAPER REMAINING (RESTEREND ROLPAPIER)	REMAINING PAPER SETUP (RESTEREND PAP. INST.) ROLL PAPER LENGTH (ROLPAPIERLENGTE) ROLL LENGTH ALERT (ROLLENGTEWAARSCHUW.)
	PAPER TYPE (PAPIERSOORT)	Photo Paper (Fotopapier) Matte Paper (Mat papier) Plain Paper (Gewoon papier) Others (Andere) CUSTOM PAPER (AANGEPAST PAPIER) NO PAPER SELECTED (GEEN PAPIER GESEL.)
	CUSTOM PAPER (AANGEPAST PAPIER)	PAPIER NR.1 - 10
"HEAD ALIGNMENT (PRINTKOP UITLIJNEN)" op pagina 28	PAPER THICKNESS (PAPIERDIKTE)	SELECT PAPER TYPE (PAPIERSOORT SELECT.) SELECT THICKNESS (DIKTE SELECTEREN)
	ALIGNMENT (UITLIJNEN)	AUTO (AUTOMATISCH), MANUAL (HANDMATIG)
"NETWORK SETUP (NETWERKINSTELLING)" op pagina 28	NETWORK SETUP (NETWERKINSTELLING)	DISABLE (UITSCHAKELEN), ENABLE (INSCHAKELEN)
	IP ADDRESS SETTING (IP-ADRES INSTELLEN)	AUTO (AUTOMATISCH), PANEL (PANEEL)
	IP/MASKER/GATEWAY	IP ADDRESS (IP-ADRES) 000.000.000.000 - 255.255.255.255 SUBNET MASK (SUBNETMASKER) 000.000.000.000 - 255.255.255.255 DEFAULT GATEWAY (STANDAARDGATEWAY) 000.000.000.000 - 255.255.255.255
	BONJOUR	ON (AAN), OFF (UIT)
	INIT NETWORK SETTING (NETWERK-INST. INIT.)	EXECUTE (UITVOEREN)
"OPTIONS SETUP (OPTIE-INSTELLING)" op pagina 28	TAKE UP REEL (INVOERROL)	TAKE UP REEL VERSION (INVOERROLVERSIE)

Het bedieningspaneel

Menumodus in detail

PRINTER SETUP (PRINTERINSTELLING)

* Standaardinstellingen

Item	Parameter	Uitleg
PLATEN GAP (DEGELRUIMTE)	NARROW (KLEIN)	<p>U kunt de afstand tussen de printkop en het papier aanpassen.</p> <ul style="list-style-type: none"> <input type="checkbox"/> STANDARD (STANDAARD): in de meeste gevallen selecteert u STANDARD (STANDAARD). <input type="checkbox"/> Bij een andere keuze dan STANDARD (STANDAARD), verschijnt het volgende pictogram op het LCD-scherm. <p>PGE : NARROW (KLEIN) PGE : WIDE (GROOT) PGE : WIDER (GROTER) PGE : WIDEST (GROOTST)</p>
	STANDARD (STANDAARD)*	
	WIDE (GROOT)	
	WIDER (GROTER)	
	WIDEST (GROOTST)	
PAGE LINE (PAGINALIJN)	ON (AAN)*	<p>U kunt voor rolpapier opgeven of u een paginalijn wilt afdrukken (een lijn waarlangs u het papier kunt afsnijden). Selecteer ON (AAN) als u een paginalijn wilt afdrukken en OFF (UIT) als u dat niet wilt.</p> <p>De verticale lijn kan worden afgedrukt wanneer de breedte van de rol papier die is ingesteld in de printerdriver kleiner is dan de breedte van de rol papier die in de printer is geladen.</p> <p>Deze instelling is uitsluitend beschikbaar voor rolpapier.</p>
	OFF (UIT)	
ROLL PAPER MARGIN (ROL-PAPIERMARGE)	DEFAULT (STANDAARD)*	<p>U kunt marges instellen voor rolpapier.</p> <ul style="list-style-type: none"> <input type="checkbox"/> DEFAULT (STANDAARD): De bovenmarge van Premium Glossy Photo Paper (250) (Fotopapier glanzend Premium (250)), Premium Semigloss Photo Paper (250) (Fotopapier halfglanzend Premium (250)) en Premium Luster Photo Paper (260) (Fotopapier Premium Luster (260)) is 20 mm en de ondermarge is 15 mm. De bovenmarge van Enhanced Adhesive Synthetic Paper (Synthetisch papier zelfklevend extra) is 100 mm en de ondermarge is 15 mm. <input type="checkbox"/> TOP/BOTTOM 15mm (BOVEN/ONDER 15mm): De marges boven en onder zijn 15 mm en de marges links en rechts zijn 3 mm. <input type="checkbox"/> TOP 35/BOTTOM 15mm (BOV. 35/ONDER 15mm): De bovenmarge is 35 mm, de ondermarge 15 mm en de marges links en rechts zijn 3 mm. <input type="checkbox"/> TOP 45/BOTTOM 15mm (BOV. 45/ONDER 15mm): De bovenmarge is 45 mm, de ondermarge 15 mm en de marges links en rechts zijn 3 mm. <input type="checkbox"/> 15mm: De marges aan alle vier de zijden zijn 15 mm. <input type="checkbox"/> 3mm: De marges aan alle vier de zijden zijn 3 mm. <p>Het formaat van de afdruk verandert niet, zelfs niet wanneer de marges worden gewijzigd.</p>
	BOVEN/ONDER 15mm	
	TOP 35/BOTTOM 15mm (BOV. 35/ONDER 15mm)	
	TOP 45/BOTTOM 15mm (BOV. 45/ONDER 15mm)	
	15mm	
	3mm	

Het bedieningspaneel

Item	Parameter	Uitleg
PAPER SIZE CHECK (CON- TROLE PAPIERFORM.)	ON (AAN)*	<p>U kunt aangeven of u de papierbreedte wilt controleren of niet.</p> <ul style="list-style-type: none"> <input type="checkbox"/> ON (AAN): de papierbreedte en de bovenrand van het papier controleren. <input type="checkbox"/> OFF (UIT): de papierbreedte en de bovenrand van het papier niet controleren. De printer drukt af zelfs wanneer de papierbreedte niet overeenkomt met de opgegeven breedte in de afdrukgegevens. Mogelijk wordt naast het papier afgedrukt. Bovendien kan de blanco marge aan de bovenkant van elke pagina breder zijn. Omdat daardoor het binnenwerk van de printer vervuilt, is het raadzaam ON (AAN) te selecteren.
	OFF (UIT)	
PAPER SKEW CHECK (CON- TROLE PAP. SCHEEF)	ON (AAN)*	<ul style="list-style-type: none"> <input type="checkbox"/> ON (AAN): als het papier niet recht is, wordt op het LCD-scherm een foutbericht weergegeven en stopt de printer met afdrucken. <input type="checkbox"/> OFF (UIT): fouten in de uitlijning van het papier worden niet gemeld, ook niet als de afdruk niet op het papier past. De printer gaat gewoon verder met afdrucken. <p>Deze instelling heeft uitsluitend zin voor rolpapier.</p>
	OFF (UIT)	
REFRESH MARGIN (MARGE VERNIEUWEN)	ON (AAN)*	<p>Wanneer u ON (AAN) selecteert, wordt na randloos afdrucken automatisch een extra afdrukgebied afgesneden.</p>
	OFF (UIT)	
AUTO NOZZLE CHECK (AU- TOM. CONTR. SP.KAN)	ON:PERIODICALLY (AAN:REGELMATIG) *	<p>De printer voert een controle uit van de spuitkanaaltjes. Als er puntjes ontbreken, worden de spuitkanaaltjes automatisch gereinigd.</p> <ul style="list-style-type: none"> <input type="checkbox"/> ON: PERIODICALLY (AAN: REGELMATIG) er wordt regelmatig een automatische controle uitgevoerd van de spuitkanaaltjes. <input type="checkbox"/> ON: EVERY JOB (AAN:ELKE TAAK) voorafgaand aan elke afdruktaak wordt een controle uitgevoerd van de spuitkanaaltjes. <input type="checkbox"/> OFF (UIT) de spuitkanaaltjes worden niet automatisch gecontroleerd. <p>U kunt instellen hoe vaak wordt gereinigd bij AUTO CLEANING TIMES (AUTOM. REINIGINGSTIJD) in de onderhoudsmodus. U kunt maximaal driemaal instellen.</p> <p> Zie "Onderhoudsmodus" op pagina 30.</p>
	AAN: ELKE TAAK	
	OFF (UIT)	
PRINT NOZZLE PATTERN (SPUITKANAALTJESPATR.)	OFF (UIT) *	<p>Wanneer u ON (AAN) selecteert, drukt de printer het spuitkanaaltjespatroon af voorafgaand aan elke afdruktaak of op elke tiende pagina, afhankelijk van de instelling die u hebt geselecteerd.</p> <p>Deze instelling heeft uitsluitend zin voor rolpapier.</p>
	AAN: ELKE PAGINA	
	AAN: ELKE 10 PAG.	
INITIALIZE SETTINGS (INI- TIALISATIE INST.)	EXECUTE (UITVOEREN)	<p>U kunt alle waarden die u hebt ingesteld in het menu PRINTER SETUP (PRINTERINSTELLING) terugzetten op de fabrieksinstellingen.</p>

Het bedieningspaneel

TEST PRINT (PROEFAFDruk)

Item	Parameter	Uitleg
NOZZLE CHECK (SPUITKANAALTJESCONTR)	PRINT (AFDRUKKEN)	U kunt voor elke cartridge een testpatroon voor de spuitkanaaltjes van de printkop afdrucken. ☞ Zie "Spuitkanaaltjescontrole" op pagina 82.
STATUS SHEET (STATUSBLAD)	PRINT (AFDRUKKEN)	U kunt de huidige printerstatus afdrucken.
NETWORK STATUS SHEET (NETWERKSTATUSBLAD)	PRINT (AFDRUKKEN)	U kunt de huidige netwerkstatus afdrucken.
JOB INFORMATION (TAAKINFORMATIE)	PRINT (AFDRUKKEN)	Hiermee drukt u de taakinformatie af die in de printer is opgeslagen (maximaal 10 taken).
CUSTOM PAPER (AANGEPAST PAPIER)	PRINT (AFDRUKKEN)	Hiermee drukt u de informatie af over aangepast papier die is vastgelegd in het menu CUSTOM PAPER (AANGEPAST PAPIER).

MAINTENANCE (ONDERHOUD)

Hiermee kunt u onderhoudstaken uitvoeren, zoals de printkop schoonmaken.

Item	Parameter	Uitleg
CUTTER ADJUSTMENT (AANPASSING SNIJMECH.)	-3,0mm~+3,0mm	U kunt de mespositie aanpassen in stappen van 0,2 mm.
CUTTER REPLACEMENT (MES VERVANGEN)	EXECUTE (UITVOEREN)	Kies deze parameter als u het mes wilt vervangen. ☞ Zie "Het mes van het snijmechanisme vervangen" op pagina 78
CLEANING (SCHOONMAKEN)	NORMAL CLEANING (NORMAAL SCHOONMAKEN)	Hiermee kunt u een normale reinigingsprocedure uitvoeren.
	CLEAN COLOR PAIRS (REINIG KLEURENPAAR)	U kunt de spuitkanaaltjes reinigen door de volgende combinaties van twee kleuren te kiezen: C/VM, Y/PK of MK.
	POWER CLEANING (PRINTKOP SCHOONMAKEN)	U kunt de printkop op een effectievere manier schoonmaken dan bij de normale reinigingsprocedure.
CLOCK SETTING (KLOK INSTELLEN)	MM/DD/YY HH:MM (JJ/MM/DD UU:MM)	Hiermee kunt u het jaar, de maand, de dag, de uren en de minuten instellen.

Het bedieningspaneel**PRINTER STATUS (PRINTERSTATUS)**

Hiermee geeft u het menu Printerstatus weer.

Item	Parameter	Uitleg
VERSION (VERSIE)	KW0xxxx of KN0xxxx	Het versienummer van de firmware.
INK LEVEL (INKTPEIL)	(inktkleur) nn%	U kunt de status voor elk van de cartridges weergeven.
MAINTENANCE TANK (ONDERHOUDSCASSETTE)	LEFT nn (L nn)%	U kunt de beschikbare ruimte in de onderhoudscassette weergeven.
	RIGHT nn (R nn)%	
JOB HISTORY (TAAKOVERZICHT)	No. 0 - No.9 INK (INKT) xxxxx.xml PAPER (PAPIER) xxx cm2	Het inktverbruik (INK (INKT)) in milliliter en het papierformaat (PAPER (PAPIER)) per afdruktaak die in de printer is opgeslagen. De laatste taak wordt opgeslagen als nummer 0.
TOTAL PRINTS (TOTAALAANTAL AFDR.)	nnnnnn PAG.	Het totaal aantal afgedrukte pagina's.
EDM STATUS (EDM-STATUS) (of myEpsonPrinter) *	INITIALIZING (INITIALISEREN), NOT STARTED (NIET GESTART), ENABLED (INGESCHAKELD), DISABLED (UITGESCHAKELD)	Hier kunt u zien of de EDM (of myEpsonPrinter) is in- of uitgeschakeld. Als de EDM is ingeschakeld, wordt het tijdstip weergegeven waarop de status het laatst is geüpload.
	LAST UPLOADED (LAATST VERZONDEN) MM/DD/YY HH:MM GMT, (NOT UPLOADED)	

* Deze functie is niet overal beschikbaar. Ga voor meer informatie naar de website van Epson of neem contact op met uw dealer/accountmanager van Epson.



Opmerking:

- ❑ Als het inktlampje knippert of blijft branden, moet u de lege cartridge vervangen. Als u de cartridge op de juiste manier vervangt, wordt de teller automatisch opnieuw ingesteld.
☞ Zie "Cartridges vervangen" op pagina 71.
- ❑ U moet de onderhoudscassette vervangen wanneer dit op het LCD-scherm wordt aangegeven. Als u de cassette op de juiste manier vervangt, wordt de teller automatisch opnieuw ingesteld.
☞ Zie "De onderhoudscassette vervangen" op pagina 76.

Het bedieningspaneel

PAPER SETUP (PAPIERINSTELLING)

Wanneer u geen Epson-media gebruikt, zorg er dan voor de juiste instellingen te kiezen voor het papier.

Item	Parameter	Uitleg
ROLL PAPER REMAINING (RESTEREND ROLPAPIER)	REMAINING PAPER SETUP (RESTEREND PAP. INST.)	<p>U kunt de functie voor het meten van resterend papier alleen instellen als het papier nog niet in de printer is geladen.</p> <p><input type="checkbox"/> OFF (UIT): De functie ROLL PAPER REMAINING (RESTEREND ROLPAPIER) is uitgeschakeld. Het pictogram Roll Paper Counter (Rolpapiermeter) wordt niet op het LCD-scherm weergegeven.</p> <p><input type="checkbox"/> ON (AAN): De resterende hoeveelheid papier op de rol wordt weergegeven op het LCD-scherm. Wanneer u op de knop  drukt, wordt de streepjescode (met onder andere de papiersoort, de lengte van de rol papier en informatie over de waarde voor de rollengtewaarschuwing) afgedrukt op de rand van de rol papier. Als het rolpapier wordt vervangen, wordt de streepjescode gescand en worden de papiersoort, de lengte van de rol papier en informatie over de waarde voor de rollengtewaarschuwing automatisch ingesteld.</p>
	ROLL PAPER LENGTH (ROL-PAPIERLENGTE)	<p>Deze instellingen zijn alleen beschikbaar als REMAINING PAPER SETUP (RESTEREND PAP. INST.) is ingesteld op ON (AAN). U kunt instellen dat u een bericht ontvangt wanneer het rolpapier bijna op is.</p> <p>Als u rolpapier gebruikt, geeft u de lengte op van het in de printer geplaatste rolpapier en de waarde voor de rolwaarschuwing. U kunt voor het rolpapier een lengte van 5,0 tot 99,5 m instellen. Voor de waarschuwing kunt u een lengte van 1 tot 15 m instellen.</p>
	ROLL LENGTH ALERT (ROL-LENGTEWAARSCHUW.)	
PAPER TYPE (PAPIER-SOORT)	Photo Paper (Fotopapier)	U kunt de in de printer geladen papiersoort selecteren.
	Matte Paper (Mat papier)	
	Plain Paper (Gewoon papier)	
	Others (Andere)	
	CUSTOM PAPER (AANGEPAST PAPIER)	
	NO PAPER SELECTED (GEEN PAPIER GESEL.)	
CUSTOM PAPER (AANGEPAST PAPIER)	PAPIER NR.1 - 10	<p>U kunt een nummer selecteren (van 1 tot 10) om de instellingen vast te leggen (zoals PAPER TYPE (PAPIERSOORT), PLATEN GAP (DEGELRUIMTE), THICKNESS PATTERN (DIKTEPATROON), PAPER FEED ADJUST (PAPIERTOEV. AANPASS.), DRYING TIME (DROOGTIJD) en PAPER SUCTION (ZUIGDRUK)) of om instellingen terug te halen die u eerder hebt ingesteld.</p> <p>Het nummer dat u hier selecteert, verschijnt op het LCD-scherm.</p> <p> Zie "CUSTOM PAPER SETUP (AANGEPAST PAPIER INST.)" op pagina 27</p>

Het bedieningspaneel

CUSTOM PAPER SETUP (AANGEPAST PAPIER INST.)

Wanneer u geen Epson-media gebruikt, moet u de instellingen kiezen die geschikt zijn voor die media.

Nadat u het papiernummer hebt geselecteerd, stelt u het volgende in. Selecteer eerst het juiste papier bij **PAPER TYPE (PAPIERSOORT)** en geef vervolgens instellingen op voor bijvoorbeeld **PLATEN GAP (DEGELRUIMTE)**.

Zie het volgende gedeelte voor informatie over het instellen van aangepast papier.

 “Aangepast papier instellen in de printer” op pagina 169

Item	Parameter	Uitleg
PAPER TYPE (PAPIERSOORT)	Photo Paper (Fotopapier)	Selecteer het afdrukmetaal dat het meeste overeenkomt met het papier dat u gebruikt.
	Matte Paper (Mat papier)	
	Plain Paper (Gewoon papier)	
	Others (Andere)	
PLATEN GAP (DEGELRUIMTE)	NARROW (KLEIN)	U kunt de afstand tussen de printkop en het papier aanpassen. STANDARD (STANDAARD) : in de meeste gevallen selecteert u STANDARD (STANDAARD) . NARROW (KLEIN) : kies deze instelling wanneer u afdrukt op dun papier. WIDE (GROOT) of WIDER (GROTER) : selecteer een van deze instellingen als de afdruk vegen vertoont.
	STANDARD (STANDAARD)	
	WIDE (GROOT)	
	WIDER (GROTER)	
THICKNESS PATTERN (DIKTEPATTERN)	PRINT (AFDRUKKEN)	U kunt een patroon afdrukken voor detectie van de papierdikte en het juiste nummer van het afgedrukte patroon selecteren.
PAPER FEED ADJUST (PAPIERTOEV. AANPASS.)	-0,70% tot +0,70%	Hier stelt u de papier toevoer in voor het afdrubbare gebied. U kunt een hoeveelheid instellen van -0,70 tot 0,70%. Bij een te hoge toevoerwaarde kunnen heel fijne witte horizontale strepen zichtbaar worden. Bij een te lage toevoerwaarde kunnen heel fijne donkere horizontale strepen zichtbaar worden.
DRYING TIME (DROOGTIJD)	0,0sec tot 10,0sec	Hier stelt u voor elke printkoppassage in hoe lang de inkt moet drogen. U kunt een tijd instellen tussen 0 en 10 seconden. Afhankelijk van de hoeveelheid inkt en de papiersoort droogt de inkt soms minder snel. Stel in dat geval een langere droogtijd in.
PAPER SUCTION (ZUIGDRUK)	STANDARD (STANDAARD)	Hier stelt u de zuigdruk in waarmee het bedrukte papier wordt doorgevoerd.
	-1 tot -4	
SET ROLL PAPER TENSION (ROLPAPIERSPANNING INST)	NORMAL (NORMAAL)	Als bij het werken met textiel of dun papier kreuken ontstaan, selecteert u HIGH (HOOG) of EXTRA HIGH (HOGER) .
	HIGH (HOOG)	
	EXTRA HIGH (HOGER)	
REMOVE SKEW (SCHEEF-TREKKEN VOORK.)	ON (AAN)	U kunt deze functie inschakelen om scheeftrekken van het papier te voorkomen.
	OFF (UIT)	

Het bedieningspaneel

HEAD ALIGNMENT (PRINTKOP UITLIJNEN)

U kunt de printkop uitlijnen. Zie het volgende gedeelte voor meer informatie.

☞ “Printkop uitlijnen” op pagina 88

Item	Parameter	Uitleg
PAPER THICKNESS (PAPIERDIKTE)	SELECT PAPER TYPE (PAPIERSOORT SELECT.)	Wanneer u speciaal afdruk materiaal gebruikt van Epson, selecteert u de papiersoort. Als u speciaal afdruk materiaal gebruikt dat niet van Epson afkomstig is, voert u een papierdikte in van 0,1 tot 1,5 mm.
	SELECT THICKNESS (DIKTE SELECTEREN)	
ALIGNMENT (UITLIJNEN)	AUTO (AUTOMATISCH)	Wanneer u AUTO (AUTOMATISCH) selecteert, leest de sensor het uitlijningspatroon voor uitvoer en wordt de optimale aanpassingswaarde automatisch vastgelegd in de printer. Wanneer u MANUAL (HANDMATIG) selecteert, controleert u het patroon zelf en voert u de waarde in voor uitlijning.
	MANUAL (HANDMATIG)	

NETWORK SETUP (NETWERKINSTELLING)

Stel de volgende opties in als u de printer in een netwerk gebruikt.

* Standaardinstellingen

Item	Parameter	Uitleg
NETWORK SETUP (NETWERKINSTELLING)	DISABLE (UITSCHAKELEN) *	U kunt de netwerkinstellingen definiëren via het bedieningspaneel van de printer. De volgende items worden uitsluitend weergegeven wanneer ENABLE (INSCHAKELEN) is geselecteerd. Na het instellen van de items drukt u op de knop ◀ in het menu NETWORK SETUP (NETWERKINSTELLING). Het netwerk wordt opnieuw ingesteld en de netwerkverbinding is na 40 seconden beschikbaar. Tijdens het opnieuw instellen van het netwerk wordt het menu NETWORK SETUP (NETWERKINSTELLING) niet weergegeven.
	ENABLE (INSCHAKELEN)	
IP ADDRESS SETTING (IP-ADRES INSTELLEN)	AUTO (AUTOMATISCH) *	U kunt de methode selecteren voor het instellen van het IP-adres van de printer. Wanneer u PANEL (PANEEL) selecteert, wordt IP,SM,DG SETTING (IP/MASKER/GATEWAY) weergegeven.
	PANEL (PANEEL)	
IP,SM,DG SETTING (IP/MASKER/GATEWAY)	Neem voor meer informatie contact op met de systeembeheerder.	
BONJOUR	ON (AAN)*	U kunt de instelling Bonjour in- of uitschakelen.
	OFF (UIT)	
INIT NETWORK SETTING (NETWERKINST. INIT.)	EXECUTE (UITVOEREN)	U kunt de netwerkinstellingen van de printer weer terugzetten op de fabrieksinstellingen.

OPTIONS SETUP (OPTIE-INSTELLING)

Stel de volgende opties in als u optionele apparatuur gebruikt.



Het bedieningspaneel

Item	Parameter	Uitleg
TAKE UP REEL (INVOER-ROL)	TAKE UP REEL VERSION (INVOERROLVERSIE)	Hiermee geeft u de versie van de automatische rolpvangenschap weer.

Het bedieningspaneel

Onderhoudsmodus

U kunt de taal of de eenheden wijzigen die op het scherm worden weergegeven of alle ingestelde waarden terugzetten op de fabrieksinstellingen.

- 1 Schakel de printer uit door op de knop  te drukken.
- 2 Druk de knoppen  en  tegelijk in om de printer in te schakelen. Houd beide knoppen ingedrukt totdat MAINTENANCE MODE (ONDERHOUDSMODUS) op het LCD-scherm wordt weergegeven.

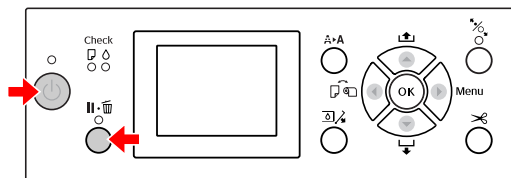

In de lijst met onderhoudsopties aan de rechterkant vindt u meer informatie. De instelprocedures zijn gelijk aan die voor de menumodus.

 Zie “Werken met de Menumodus” op pagina 17.

- 3 Als u de Onderhoudsmodus wilt beëindigen, drukt u op de knop  om de printer uit te schakelen.

Lijst met onderhoudsmodi

* Standaardinstellingen

Item	Parameter	Uitleg
LANGUAGE (TAAL)	JAPANESE	U kunt selecteren welke taal u wilt gebruiken op het LCD-scherm.
	ENGLISH *	
	FRENCH	
	ITALIAN	
	GERMAN	
	PORTUGUE	
	SPANISH	
	DUTCH	
	KOREAN (KOREAANS)	
	CHINESE (CHINEES)	
LENGTH UNITS (EENHEID)	METRIC (METER/CENTIMETER)	U kunt zelf bepalen in welke eenheid de lengte wordt aangegeven.
	FEET/INCH *	
TEMPERATURE UNITS (TEMPERATUUREENHEID)	°C *	U kunt selecteren hoe u de temperatuur wilt aangeven op het LCD-scherm.
	F	
ROLL PAPER TENSION (ROLPAPIERSPANNING)	1	Wanneer u EXTRA HIGH (HOGER) gebruikt bij SET ROLL PAPER TENSION (ROLPAPIERSPANNING INST) in het menu CUSTOM PAPER SETUP (AANGEPAST PAPIER INST.) van het menu PAPER SETUP (PAPIERINSTELLING) in de menumodus, kunt u de waarde van de rolpapierspanning bijregelen op een schaal van één tot vijf. Hoe hoger de waarde, hoe hoger de spanning.
	2	
	3 *	
	4	
	5	
SS CLEANING (SUPERSO-NISCH SCHOON)	EXECUTE (UITVOEREN)	Hiermee kunt u de printkop ultrasoon reinigen.

Het bedieningspaneel

Item	Parameter	Uitleg
DEFAULT PANEEL (STANDAARDINSTELLING)	EXECUTE (UITVOEREN)	U kunt alle waarden die u hebt ingesteld in de Menumodus, terugzetten op de fabrieksinstellingen.
AUTO CLEANING TIMES (AUTOM. REINIGINGSTIJD)	1 *	U kunt instellen hoe vaak de printer een reiniging uitvoert wanneer tijdens een controle van de spuitkanaaltjes wordt vastgesteld dat er puntjes ontbreken.
	2	
	3	
CUSTOM	0 - 255	U kunt aangepaste waarden instellen. Normaal gesproken hoeft u dit niet te doen.

Papier gebruiken

Papier gebruiken

Ondersteunde media

We raden u aan speciaal afdruk materiaal van Epson te gebruiken dat de gebruiksmogelijkheden vergroot en de afdrukken extra uitdrukingskracht geeft. Zie het volgende gedeelte voor meer informatie over het papier.

☞ “Informatie over afdruk materiaal” op pagina 187

Opmerking:

- ❑ *Gebruik geen gekreukt, gescheurd, stroef of vuil papier of papier dat andere gebreken vertoont.*
- ❑ *Plaats het papier kort voordat u gaat afdrukken. Verwijder het papier uit de printer als u klaar bent met afdrukken en sla het op volgens de instructies die gelden voor het papier dat u gebruikt.*
- ❑ *Bij gebruik van ander papier dan speciaal Epson-afdruk materiaal, raadpleegt u de instructies bij het papier of neemt u contact op met de leverancier voor meer informatie. Test eerst de afdrukkwaliteit voordat u grote hoeveelheden papier inkoop.*

Rolpapier

Afdrukma- teriaal	Normaal papier, gerecycled papier, overige
Formaat rolpapier	Kern van 2 inch: buitendiameter max. 103 mm
	Kern van 3 inch: buitendiameter max. 150 mm
Papierfor- maat	Epson Stylus Pro 9700/9710: kern van 2 inch: 254 tot 1118 mm × 45 m kern van 3 inch: 254 tot 1118 mm × 202 m
	Epson Stylus Pro 7700/7710: kern van 2 inch: 254 tot 610 mm × 45 m kern van 3 inch: 254 tot 610 mm × 202 m
Dikte	Normaal papier, gerecycled papier: 0,08 tot 0,11 mm (gewicht: 64 tot 90 g/m ²)
	Overige: 0,08 tot 0,5 mm

Beschikba- re breedte voor rand- loos af- drukken

10 inch, 300 mm, 13 inch (Super A3), 16 inch, 17 inch, 512 mm (B2), 594 mm (A1), 24 inch (Super A1), 728 mm (B1), 36 inch (Super A0), 44 inch (Super B0)

Losse vellen

Afdrukma- teriaal	Normaal papier, gerecycled papier, overige
Papierfor- maat	Epson Stylus Pro 9700/9710: Breedte: 210 tot 1118 mm Lengte: 279,4 tot 1580 mm (A4 tot Super B0)
	Epson Stylus Pro 7700/7710: Breedte: 210 tot 610 mm Lengte: 279,4 tot 914 mm (A4 tot Super A1)
Dikte	Normaal papier, gerecycled papier: 0,08 tot 0,11 mm (gewicht: 64 tot 90 g/m ²)
	Overige: Lengte 279 tot 728 mm: 0,08 tot 1,5 mm Lengte 728 tot 2032 mm: 0,08 tot 0,5 mm
Beschikba- re breedte voor rand- loos af- drukken	10 inch, 300 mm, 13 inch (Super A3), 16 inch, 17 inch, 512 mm (B2), 594 mm (A1), 24 inch (Super A1), 728 mm (B1), 36 inch (Super A0), 44 inch (Super B0)

Opmerking:

- ❑ *Aangezien de kwaliteit van een bepaald merk of type papier op elk moment kan worden gewijzigd door de fabrikant, kan Epson niet instaan voor de kwaliteit van papier dat niet door Epson zelf wordt geleverd. Probeer papier altijd eerst uit voordat u er grote hoeveelheden van aanschaft of hierop grote taken afdrukt.*
- ❑ *Papier van slechte kwaliteit kan leiden tot een minder goede afdrukkwaliteit, vastlopen van papier of andere problemen. Gebruik papier van een betere kwaliteit als u problemen ondervindt.*

Papier gebruiken

Rollen papier gebruiken

Rolpapier laden

Voer de onderstaande stappen uit om een rol papier te laden.

Opmerking:

- ❑ Wanneer REMAINING PAPER SETUP (RESTEREND PAP. INST.) is ingesteld op ON (AAN), wordt de streepjescode (met de papierinformatie) afgedrukt op de rand van de rol papier voordat het papier wordt verwijderd. De volgende keer dat hetzelfde papier wordt gebruikt, kan met de streepjescode de papierinstelling eenvoudig worden uitgevoerd.
➡ Zie "PAPER SETUP (PAPIERINSTELLING)" op pagina 26.
- ❑ We raden u aan het papier pas kort voor het afdrukken te laden. Als de rol papier langere tijd ongebruikt in de printer ligt, kan de roller voor het vergrendelen van het papier een indruk achterlaten op het oppervlak van het papier.

- 1 Schakel de printer in door op de knop  te drukken.

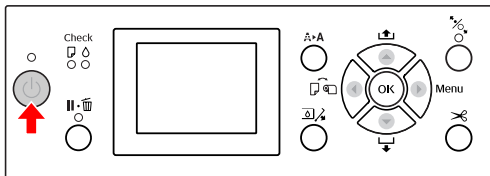

Opmerking:

Druk na het inschakelen van de printer op **OK** om instructies voor de papierinstellingen te bekijken voordat u het papier gaat laden.

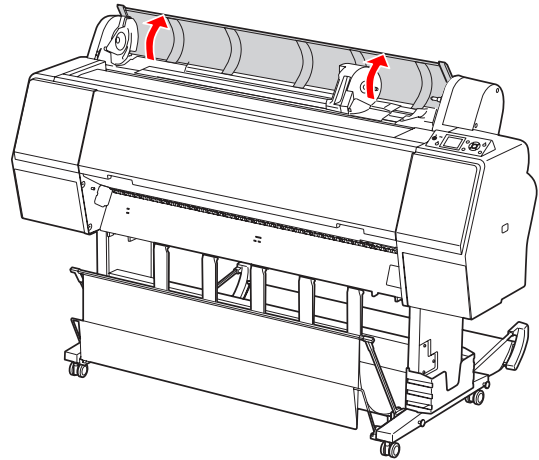
- 2 Open de kap van de papierrol.

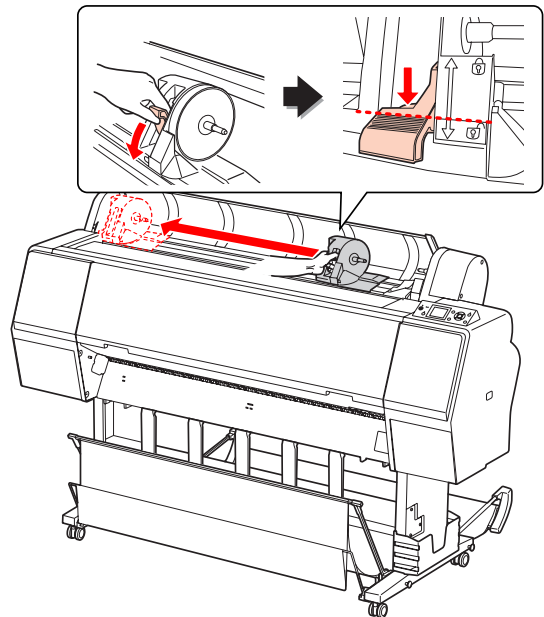

- 3 Ontgrendel de adapterhouder door de vergrendelingshendel van de houder stevig omlaag te drukken. Beweeg de houder vervolgens met de hendel naar links.



Papier gebruiken

- 4** Leg de rol papier in de opening aan de bovenzijde van de printer.

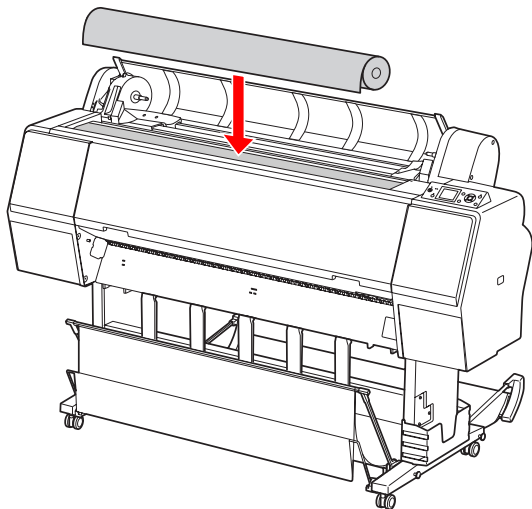

- 5** Draai de hendel van de adapter voor het afdruk materiaal in de juiste stand voor de kern van het rolpapier.

Kern van 2 inch:

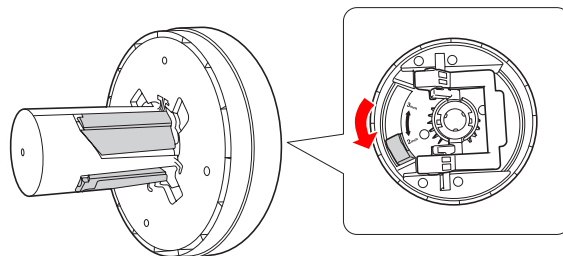

Kern van 3 inch:

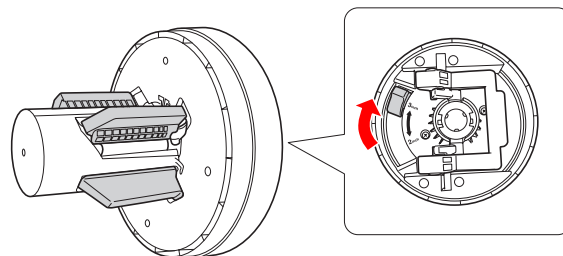

- 6** Ontgrendel aan beide zijden de vergrendelingshendel van de adapters.

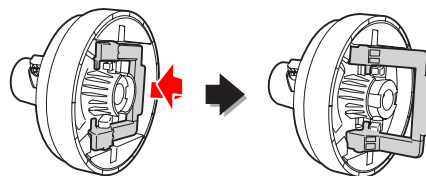

Papier gebruiken

- 7** Plaats de adapters voor het afdrukmaterial aan beide uiteinden van het rolpapier. Druk aan beide zijden de vergrendelingshendel van de adapters omlaag om deze te vergrendelen.

Duw de adapters stevig in de kern van de rol papier.

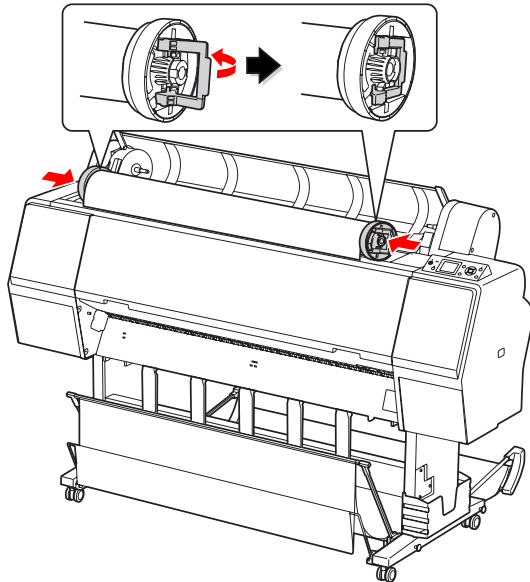

- 8** Schuif de rol papier naar rechts totdat deze de geleider raakt.

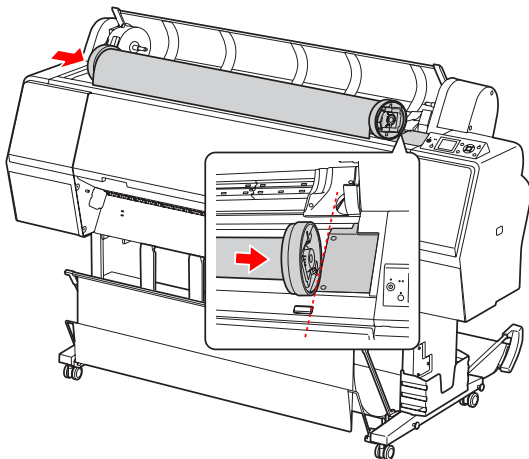

- 9** Schuif de adapterhouder met de hendel om de adapter voor het afdrukmaterial aan de linkerkant uit te lijnen met  op de adapterhouder.

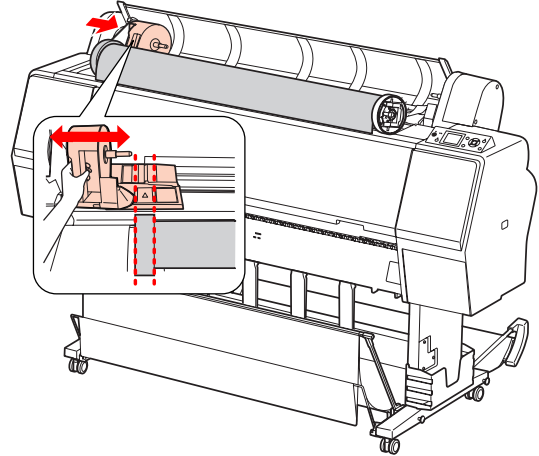

- 10** Draai het papier langzaam in de houder van het rolpapier.

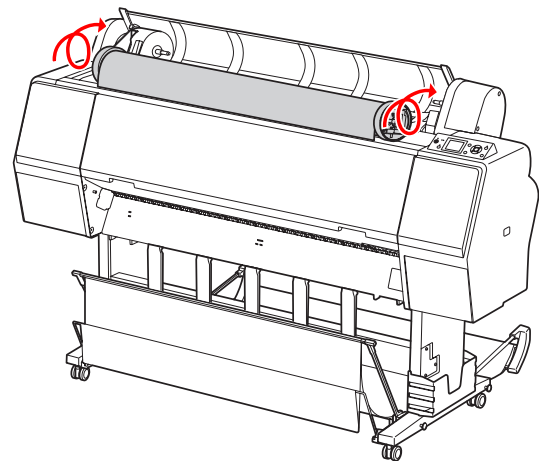

Papier gebruiken

- 11** Schuif de adapterhouder met de hendel naar rechts om deze stevig in de as van de houder te drukken.

Zorg ervoor dat beide uiteinden van het rolpapier stevig in de adapters zitten.

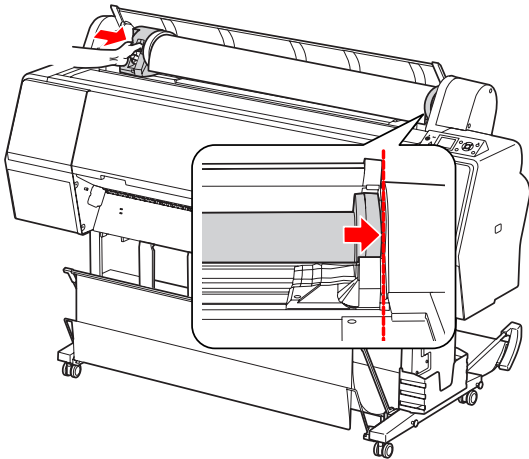

- 12** Duw de vergrendelingshendel van de adapterhouder omhoog om te vergrendelen.

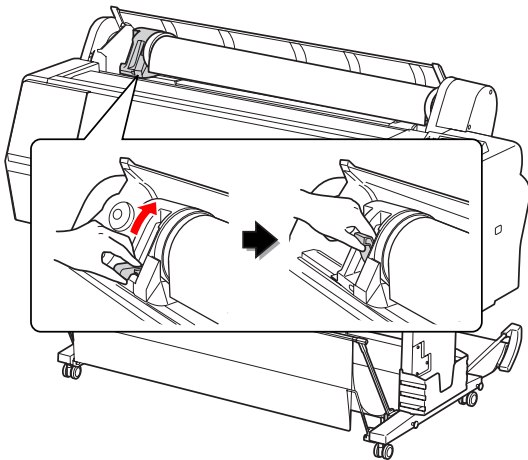

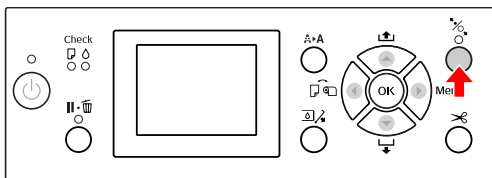

- 13** Druk op de knop .



- 14** Steek het papier in de invoersleuf. Trek het papier door de sleuf naar beneden tot het er aan de onderkant uitkomt.

Trek het papier strak en zorg ervoor dat u daarbij de rand van het papier niet vouwt.

Als het invoeren van het papier moeilijk gaat, drukt u op  of  om de aanvoersterkte aan te passen. Trek het papier tot de rand van het papier gelijk ligt met het etiket.

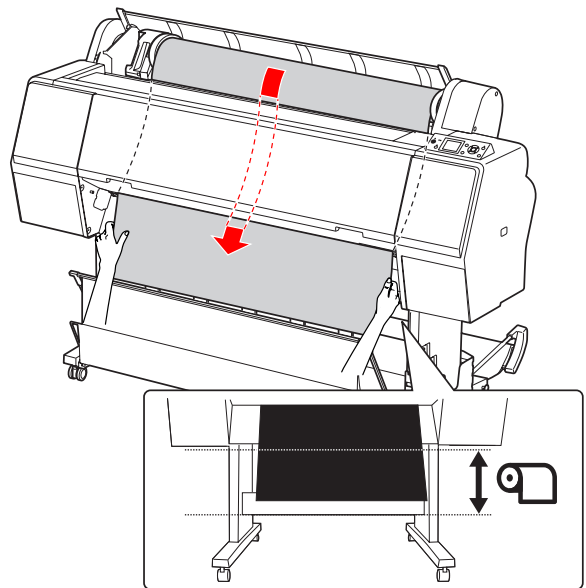

- 15** Sluit de kap van de papierrol.

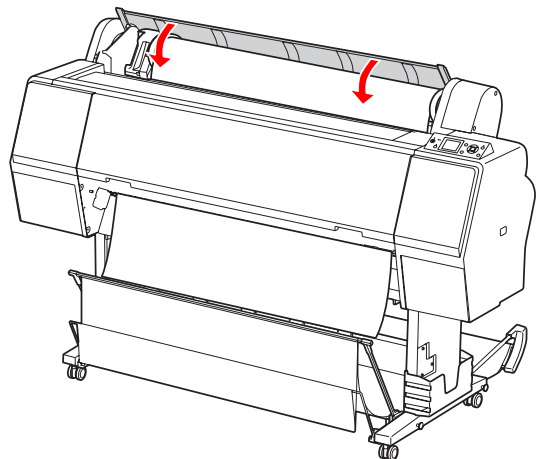

Papier gebruiken



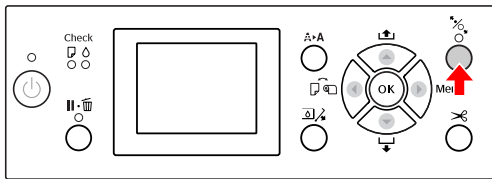

16

Druk op de knop .



Na een paar seconden wordt het papier doorgevoerd tot de afdrukpositie. Als u op  drukt, gebeurt dit direct.

17

Als ARE THESE SETTINGS OK? (ZIJN DEZE INSTELL. OK?) op het LCD-scherm verschijnt, drukt u op de knop  of  om NO (NEE) te selecteren en drukt u op de knop . Geef instellingen op voor het afdruk materiaal en resterend papier en druk op de knop  om te bevestigen.

De vorige instelling verschijnt op het LCD-scherm. Als de instellingen voor het afdruk materiaal en resterend papier juist zijn, selecteert u YES (JA) en drukt u op de knop .

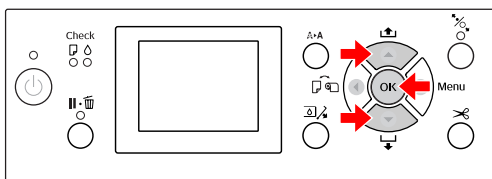

18

Als er aan de rand van het papier vouwen zitten, drukt u op  om deze weg te snijden.

19

Als u de papieropvang gebruikt, plaatst u deze naar voren of naar achteren.

Als u de Epson Stylus Pro 9700/9710 gebruikt, kunt u ook de optionele automatische rolopvangeenheid gebruiken.

 Zie “De papieropvang en papiergeleiders gebruiken” op pagina 45

 Zie “Automatische rolopvangeenheid (alleen voor de Epson Stylus Pro 9700/9710)” op pagina 49

Het papier van de rol snijden

Er zijn twee manieren om papier van de rol te snijden.

Methode	Gebruik
Automatisch afsnijden	Na het afdrukken van elke pagina wordt het papier automatisch van de rol gesneden.
Handmatig afsnijden	Snij het papier handmatig van de rol of snij het papier met een losse snijmachine.

Opmerking:



- Bepaalde soorten rolpapier kunnen niet met het ingebouwde snijmechanisme worden gesneden. Gebruik een losse snijmachine om het papier te snijden.
- Het kan even duren voordat het papier van de rol wordt gesneden.

De snijmethode instellen

Voordat u begint met afdrukken, selecteert u de snijmethode.

Afdrukken vanaf het bedieningspaneel van de printer (zoals een statusblad)

Druk op de knop  om de snijmethode te selecteren.

Pictogram	Uitleg
	Rol automatisch afsnijden
	Rol niet automatisch afsnijden

Wanneer u afdrukt via de printerdriver, hebben de instellingen van de printerdriver prioriteit boven de instellingen die u kiest op het bedieningspaneel.

Afdrukken vanaf de computer

Selecteer de instelling voor Auto Cut (Automatisch afsnijden) in het dialoogvenster Roll Paper Option (Rolpapieroptie) van de printerdriver.

Papier gebruiken

Het papier van de rol snijden na het afdrukken

Het papier automatisch van de rol snijden

Na het afdrukken van elke pagina wordt het papier automatisch van de rol gesneden.

Het papier handmatig van de rol snijden

Voer de onderstaande stappen uit als u het papier handmatig van de rol wilt snijden.

- 1 Kijk over de voorkap van de printer in het binnenwerk van het apparaat. Druk op de knop ▼ om het rolpapier in te voeren. Breng op deze manier de gewenste snijpositie naar het teken ←↗ aan de linkerkant van de printkop.
- 2 Druk op de knop ↗. Gebruik in het selectiemenu de knop ▲ of ▼ om CUT (AFSNIJDEN) te selecteren en druk op OK.

Het papier wordt afgesneden door het ingebouwde snijmechanisme.

Opmerking:

- ❑ Als het papier niet kan worden afgesneden door het ingebouwde snijmechanisme, houdt u de knop ▼ ingedrukt. Het papier wordt dan automatisch doorgevoerd naar de positie waar u het handmatig kunt afsnijden. Snij het papier af met een mes.
- ❑ Afhankelijk van de papiersoort kunt u een stuk papier van minimaal 60 tot 127 mm afsnijden. U kunt dit niet aanpassen.

Het rolpapier verwijderen

Opmerking:

We raden u aan het papier uit de printer te verwijderen nadat u gereed bent met afdrukken. Als de rol papier langere tijd ongebruikt in de printer ligt, kan de roller voor het vergrendelen van het papier een indruk achterlaten op het oppervlak van het papier.

- 1 Zorg ervoor dat de printer is ingeschakeld.
- 2 Open de kap van de papierrol.

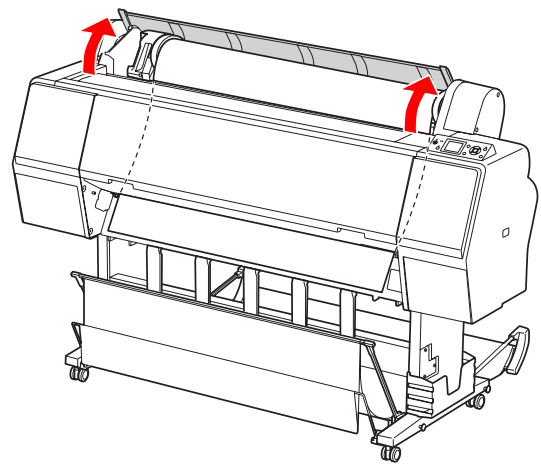

Papier gebruiken

- 3** Druk op de knop  om het aandrukmechanisme te ontgrendelen.

Het rolpapier wordt automatisch opgerold als het papier is afgesneden en de printer READY (GEREED) is voor gebruik. Als u gebruikmaakt van de optionele automatische rolopvangenheid, wordt het papier niet opgerold. In dat geval moet u het papier met de hand oprollen.

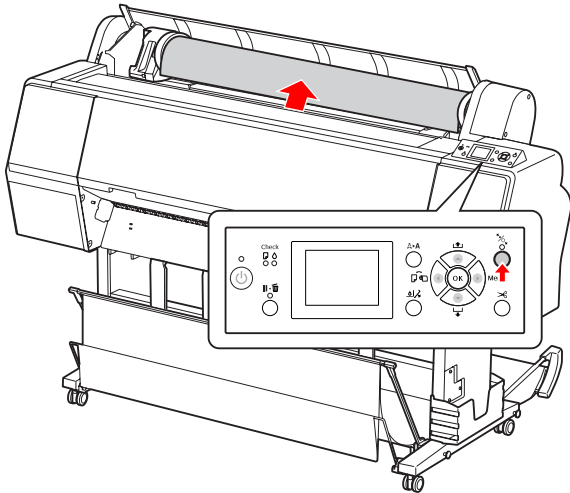
**Opmerking:**

Wanneer u het rolpapier niet gebruikt, zet u het papier vast met de optionele rolpapierband.

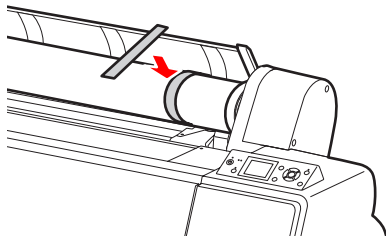

- 4** Ontgrendel de adapterhouder door de vergrendelingshendel van de houder stevig omlaag te drukken. Beweeg de houder vervolgens met de hendel helemaal naar links. Verwijder de houder van de as.

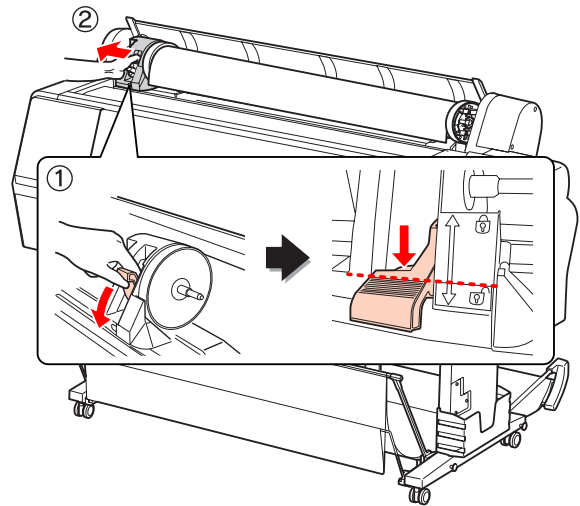

- 5** Draai de rol papier om en leg de rol in de opening aan de bovenzijde van de printer.

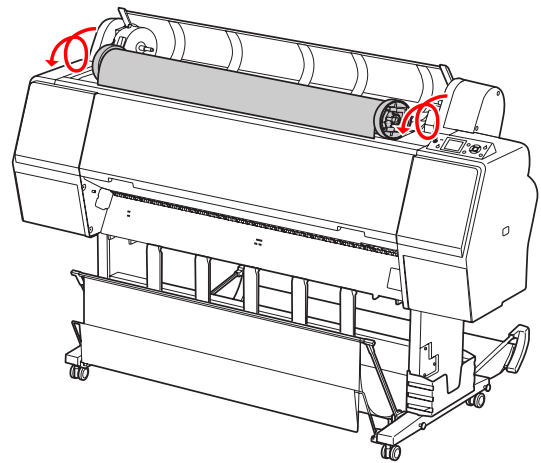

Papier gebruiken

6

Duw de vergrendelingshendel van de adapter omhoog om te ontgrendelen. Haal de adapter voor het afdruk materiaal van de papierrol.

Nadat u het papier zorgvuldig terug op de rol hebt gewikkeld, plaatst u de rol in de originele verpakking.

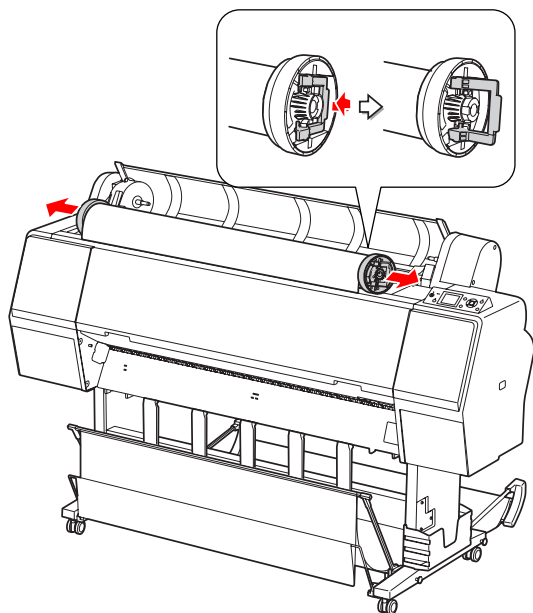

Losse vellen papier gebruiken

De procedures verschillen afhankelijk van het formaat en de dikte van het papier.

Papier	Lees
Kleiner dan A3	☞ "Losse vellen kleiner dan A3 laden" op pagina 41
A3 of groter of dik papier	☞ "Losse vellen van A3-formaat of groter/dik papier laden" op pagina 42

Opmerking:



- ❑ *Maak het papier vlak voordat u het in de printer laadt. Als slap of gegolfd papier wordt geladen, herkent de printer het papierformaat niet goed of drukt de printer niet goed af. Tevens raden we u aan het papier altijd terug te doen in de oorspronkelijke verpakking en het horizontaal op te slaan. Haal het papier uitsluitend uit de zak kort voordat u het gebruikt.*
- ❑ *Als een rol papier is geladen, wikkelt u het papier eerst terug voordat u vellen laadt.*
- ❑ *Bij gebruik van ander papier dan speciaal Epson-afdruk materiaal, raadpleegt u de instructies bij het papier of neemt u contact op met de leverancier voor meer informatie.*

Papier gebruiken

Losse vellen kleiner dan A3 laden

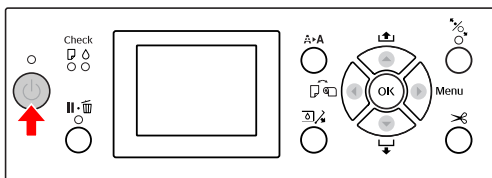
- 1 Schakel de printer in door op de knop  te drukken.



- 2 Druk meerdere malen op de knop  totdat Sheet (Vel)  verschijnt.

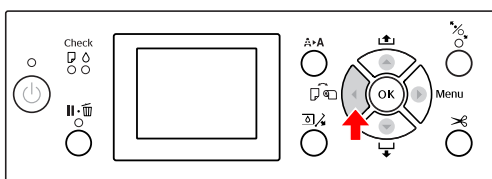

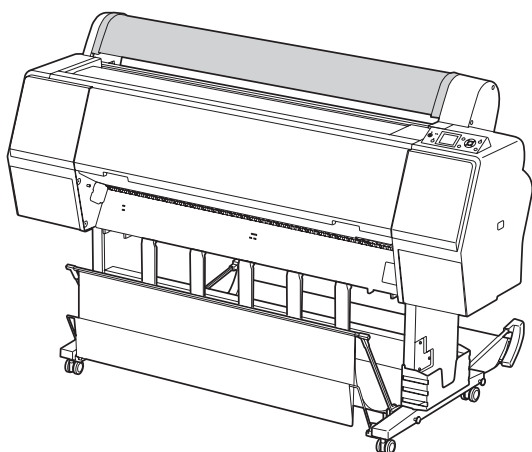

- 3 Zorg ervoor dat de kap van de papierrol is gesloten.



- 4 Schuif het papier in de invoersleuf totdat u weerstand voelt.

Lijn de rechterkant van het papier uit met de positie voor de papierinstelling en voer het papier in totdat u weerstand voelt. Wanneer u papier van het formaat A4 of kleiner gebruikt, voert u het papier in tot de onderzijde het metalen onderdeel onder de papierinvoersleuf raakt.

PRESS THE  BUTTON (DRUK OP DE KNOP ) verschijnt op het LCD-scherm.

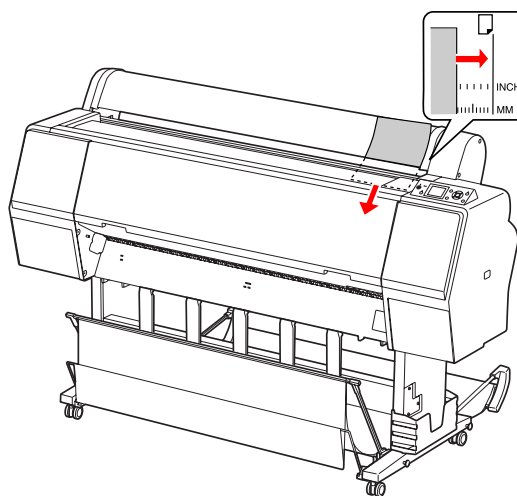
**Opmerking:**

Laad het vel verticaal, zoals de meeste tijdschriften.

- 5 Druk op de knop .

Het papier wordt doorgevoerd tot de beginpositie.

Papier gebruiken

- 6** Als **ARE THESE SETTINGS OK? (ZIJN DEZE INSTELL. OK?)** op het LCD-scherm verschijnt, drukt u op de knop **▲** of **▼** om **NO (NEE)** te selecteren en drukt u op de knop **OK**. Geef instellingen op voor het afdruk materiaal en resterend papier en druk op de knop **OK** om te bevestigen.

De vorige instelling verschijnt op het LCD-scherm. Als de instellingen voor het afdruk materiaal en resterend papier juist zijn, selecteert u **YES (JA)** en drukt u op de knop **OK**.

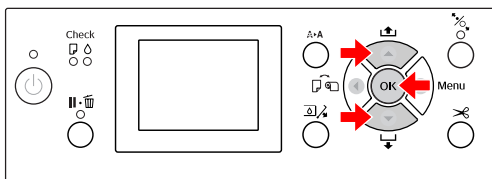

- 7** Als u de papieropvang gebruikt, plaatst u deze naar achteren.

Zie "De papieropvang en papiergeleiders gebruiken" op pagina 45

Losse vellen van A3-formaat of groter/dik papier laden

Ga als volgt te werk om losse vellen van A3-formaat of groter of dik papier (0,5 tot 1,5 mm) te laden.

De richting voor het plaatsen van het papier ziet u hieronder.

Papier	Richting
Losse A3-vellen of groter (met een maximale dikte van 0,5 mm)	Verticaal
Dik papier met een lengte van max. 728 mm	Verticaal
Dik papier met een lengte van min. 728 mm	Horizontaal

- 1** Schakel de printer in door op de knop te drukken.

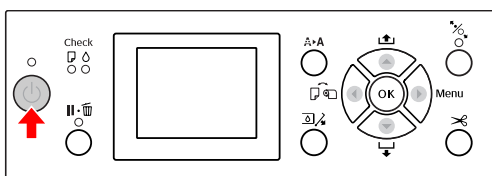

- 2** Druk meerdere malen op de knop totdat Sheet (Vel) verschijnt.

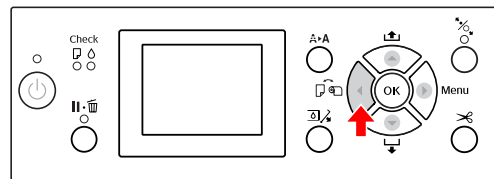

- 3** Zorg ervoor dat de kap van de papierrol is gesloten.

- 4** Druk op de knop .

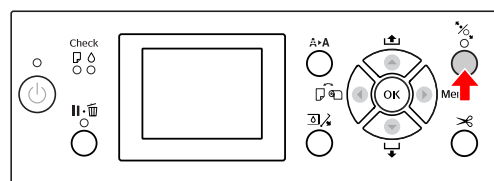

- 5** Schuif het vel in de papierinvoersleuf.

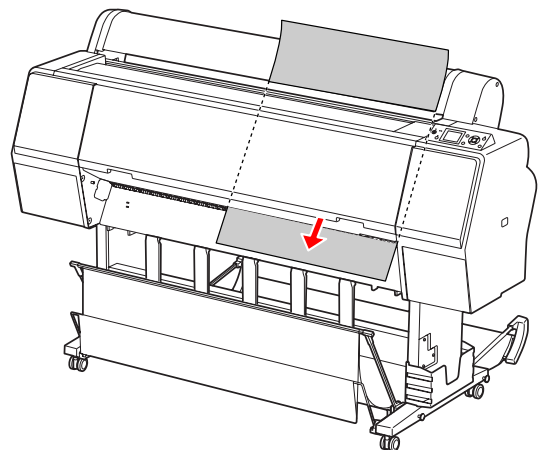



Papier gebruiken

- 6** Zorg ervoor dat de onderrand en rechterkant van het papier recht liggen en evenwijdig zijn aan de instellijn.

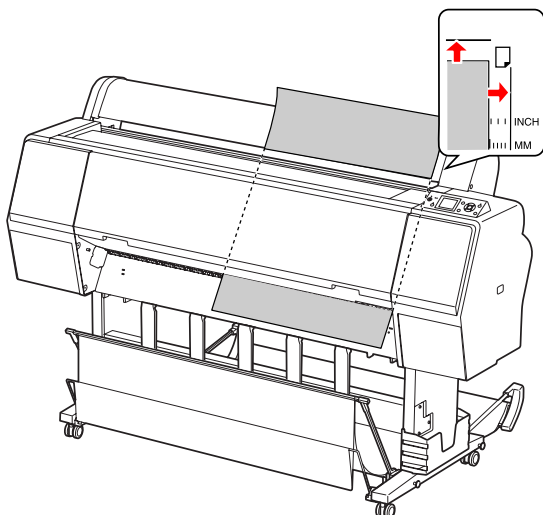
Als het invoeren van dik papier moeilijk gaat, drukt u op ▲ of ▼ om de aanvoersterkte aan te passen.



- 7** Druk op de knop .

Na een paar seconden wordt het papier doorgevoerd tot de beginpositie. Als u op  drukt, gebeurt dit direct.

- 8** Als ARE THESE SETTINGS OK? (ZIJN DEZE INSTELL. OK?) op het LCD-scherm verschijnt, drukt u op de knop ▲ of ▼ om NO (NEE) te selecteren en drukt u op de knop OK. Geef instellingen op voor het afdruk materiaal en resterend papier en druk op de knop OK om te bevestigen.

De vorige instelling verschijnt op het LCD-scherm. Als de instellingen voor het afdruk materiaal en resterend papier juist zijn, selecteert u YES (JA) en drukt u op de knop OK.

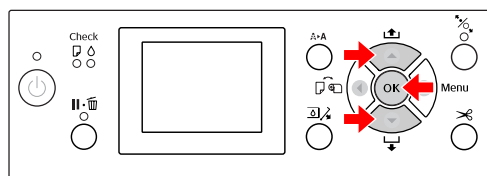

- 9** Als u de papieropvang gebruikt, plaatst u deze naar voren.

 Zie “De papieropvang en papiergeleiders gebruiken” op pagina 45

Papier gebruiken

Papier uitvoeren

In dit gedeelte wordt uitgelegd hoe u na het afdrukken papier kunt uitvoeren.

Opmerking:

Zie het volgende gedeelte als u de papieropvang gebruikt.

☞ “De papieropvang en papiergeleiders gebruiken” op pagina 45

Lees het volgende gedeelte wanneer u gebruikmaakt van de optionele automatische rolopvangeenheid.

☞ “Automatische rolopvangeenheid (alleen voor de Epson Stylus Pro 9700/9710)” op pagina 49

Rolpapier uitvoeren

Zie het volgende gedeelte voor informatie over het afsnijden van rolpapier.

☞ “Het papier van de rol snijden” op pagina 37

Losse vellen papier uitvoeren

1 Als het afdrukken is voltooid, houdt de printer de afdrukken vast en verschijnt PAPER OUT. LOAD PAPER (PAPER OP. LAAD PAPIER) op het LCD-scherm.

Als READY (GEREED) wordt weergegeven op het LCD-scherm, houdt u de knop ▼ ingedrukt om het papier uit te voeren.



Let op:

Druk niet op een knop wanneer het aan-uitlampje of het pauselampje knippert.

2

Druk op de knop ▼ om het papier te verwijderen.

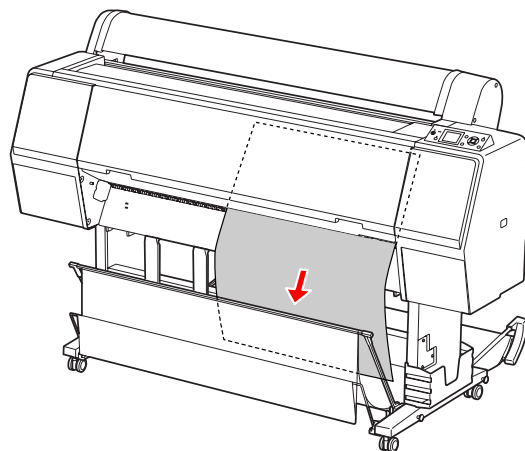

Let op:

Het papier kan op de grond vallen nadat het is uitgevoerd. Houdt het papier vast om te voorkomen dat het papier valt en wordt beschadigd.

Papier gebruiken

De papieropvang en papiergeleiders gebruiken

Voorkom vuile en gekreukte afdrukken en plaats de papieropvang zoals hierna uitgelegd. De uitvoerrichting van het papier wordt bepaald door het afdrukmetaal.

Richting	Epson Stylus Pro 9700/9710	Epson Stylus Pro 7700/7710
Forward	Papierlengte: min. 1580 mm Papierdikte: min. 0,5 mm	Papierlengte: min. 914,4 mm Papierdikte: min. 0,5 mm
Backward	Papierlengte: minder dan 1580 mm Papierdikte: minder dan 0,5 mm	Papierlengte: minder dan 914,4 mm Papierdikte: minder dan 0,5 mm

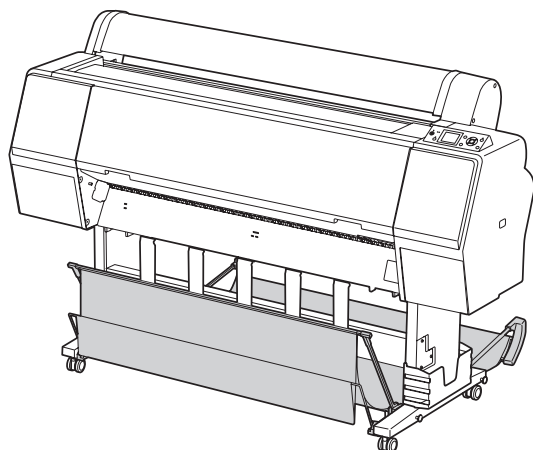

Opmerking:

Als afdrukken in de verkeerde richting worden uitgevoerd, kan dit vuile of gekreukte afdrukken tot gevolg hebben.

Papier naar voren uitvoeren

De papiergeleiders zorgen ervoor dat de uitgevoerde afdrukken mooi recht blijven. In dit gedeelte wordt uitgelegd hoe u papier naar voren kunt uitvoeren in plaats van naar achteren.

- 1 Als u de Epson Stylus Pro 9700/9710 gebruikt, zet u de achterste papieropvang in de verticale stand.

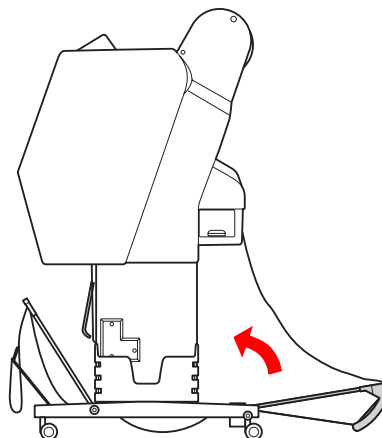

- 2 Maak de bevestigingen van de voorste papieropvang los en klap de opvang omlaag.

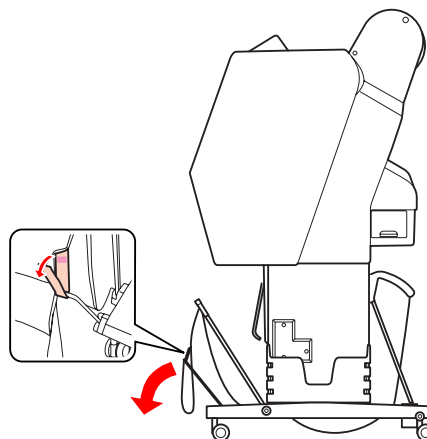

Papier gebruiken

- 3** Kantel de voorste papieropvang iets om de papiergeleiders in de horizontale stand te zetten.

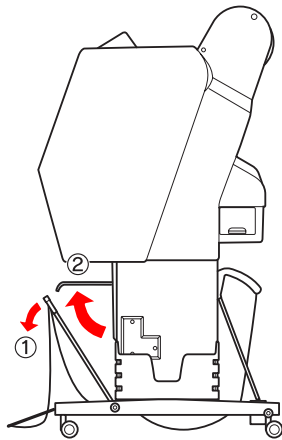

- 4** Zet de papieropvang in de verticale stand.

Hierdoor komt het doek van de papieropvang strak te staan.

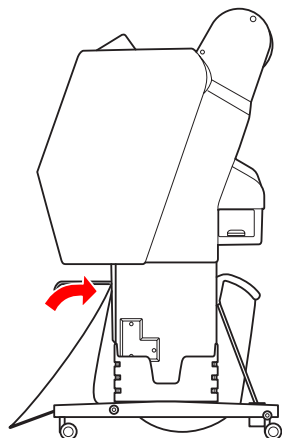

- 5** Verplaats de papiergeleiders om het doek van de opvang mooi uit te lijnen.

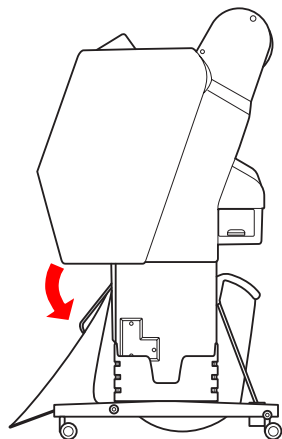

Papier naar achteren uitvoeren

U kunt afdrucken aan de achterzijde uitvoeren en bewaren in de papieropvang. In dit gedeelte wordt uitgelegd hoe u papier naar achteren kunt uitvoeren in plaats van naar voren.

Opmerking:

Vang niet meer dan één afdruk op in de papieropvang. Als u meerdere afdrukken opvangt, wordt de ruimte tussen de papiersteunen en de papieropvang te klein. Daardoor kan een fout optreden bij de papiertoevoer.

- 1** Stel de papiergeleiders in op de horizontale stand.

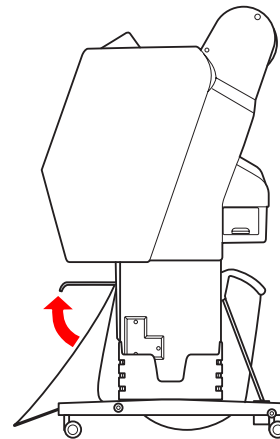

- 2** Kantel de voorste papieropvang iets omlaag vanuit de opbergstand.

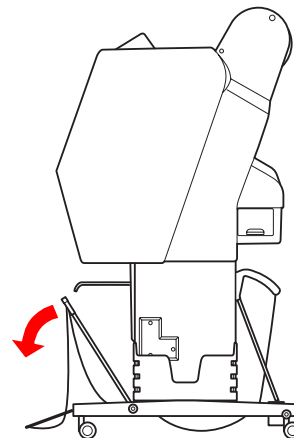

Papier gebruiken

- 3** Schuif de papiergeleiders in de verticale stand en plaats de voorste opvang zo ver mogelijk naar achteren.

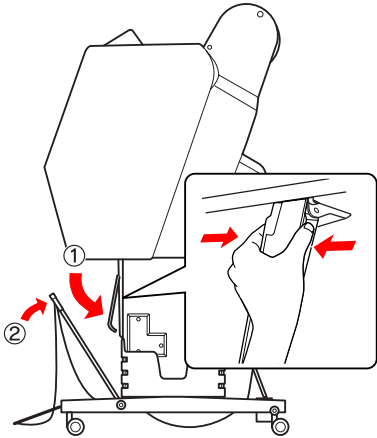

- 4** Breng de voorste papieropvang omhoog en zet deze vast met de haken.

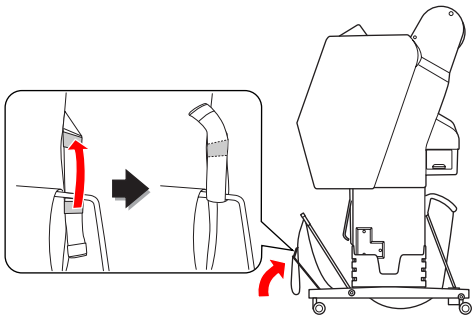

Opmerking:

Als u zich zorgen maakt over de afdrukkwaliteit bij het afdrukken op Doubleweight Matte Paper (Mat papier Doubleweight) of Enhanced Matte Paper (Mat papier extra), plaatst u de papiergeleiders naar voren.

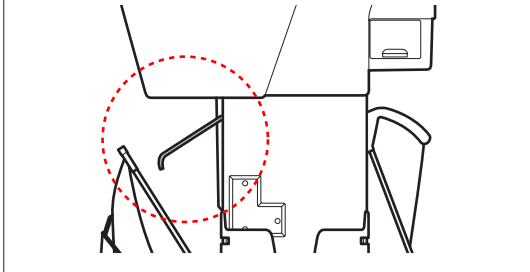

- 5** In het geval van de Epson Stylus Pro 9700/9710 bepaalt u de stand van de achterste opvang afhankelijk van het papierformaat.

A1-formaat of kleiner:

Zet zowel de voorste als de achterste papieropvang omhoog.

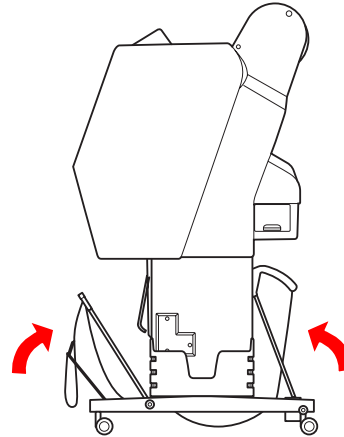

Formaat groter dan A1:

Kantel de achterste opvang totdat deze parallel ligt met de vloer.

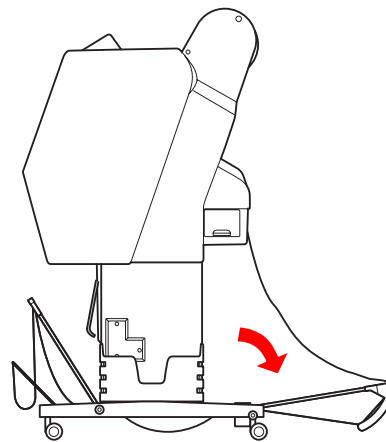

Papier gebruiken

Kantel de voorste opvang parallel met de vloer als u afdrukken gaat uitvoeren.

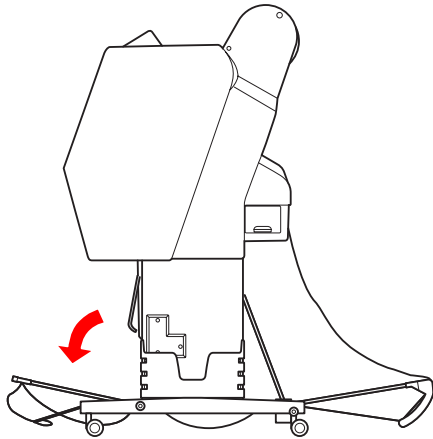

Opmerking:

Als u afdrukt op Enhanced Matte Paper (Mat papier extra), kunt u in de voorste opvang meerdere afdrukken stapelen door de opvang parallel met de vloer te plaatsen. De kwaliteit van de afdrukken kan hierbij echter niet worden gegarandeerd omdat de afdrukken vuil kunnen worden of kunnen kreuken.

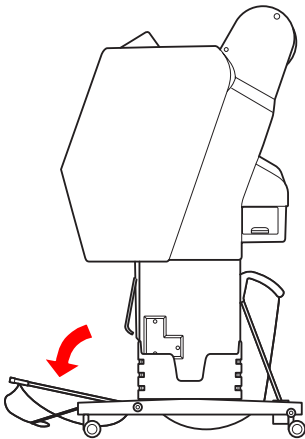

De papieropvang opbergen

Als u de papieropvang niet gebruikt, zet u de voorste opvang in de verticale stand. In dit gedeelte wordt uitgelegd hoe u de papieropvang in de opbergstand kunt plaatsen als het papier naar achteren wordt uitgevoerd.

- 1 Als u de Epson Stylus Pro 9700/9710 gebruikt, zet u de achterste papieropvang in de verticale stand.

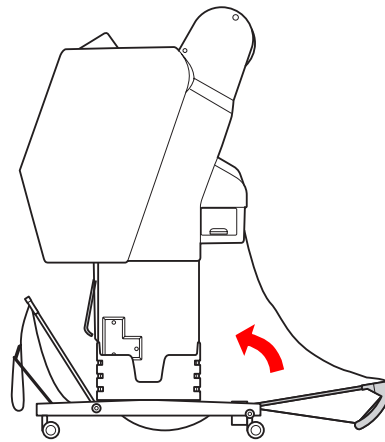

- 2 Stel de papiergeleiders in op de horizontale stand.

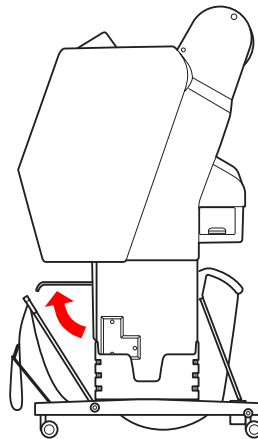

Papier gebruiken

- 3** Verwijder de bevestigingen van de opvang en zet deze aan de onderzijde vast. Zet de voorste papieropvang omhoog in de verticale stand.

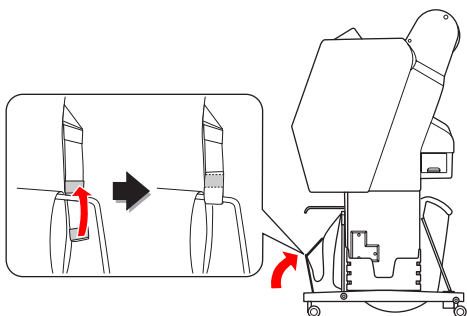

- 4** Kantel de papiergeleiders.

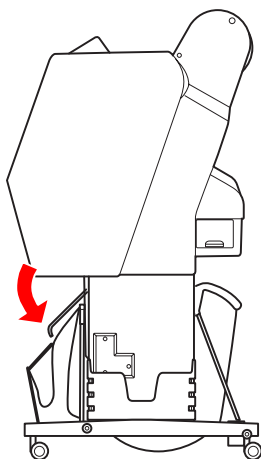

Automatische rolopvangeenheid (alleen voor de Epson Stylus Pro 9700/9710)

Met de automatische rolopvangeenheid kunt u afdrukken op rolpapier zonder dat het papier wordt afgesneden en zonder dat het bedrukte papier op de vloer terecht komt. Deze optionele eenheid zorgt er voor dat het bedrukte papier netjes wordt opgerold.

U kunt het papier voorwaarts of achterwaarts oprollen.

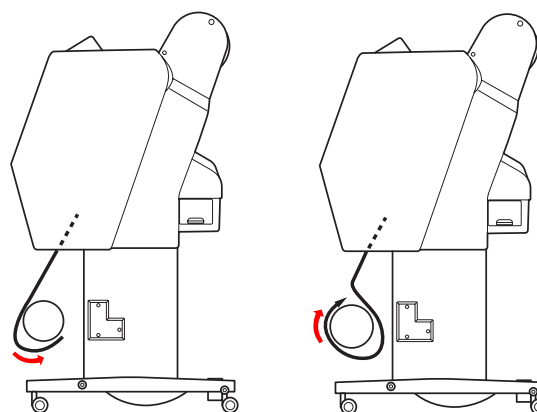

Forward

Backward

**Waarschuwing:**

Zorg ervoor dat de eenheid op een juiste en veilige manier is gemonteerd. Als de eenheid valt, kan dat letsel tot gevolg hebben.

Opmerking:

- ❑ Zorg ervoor dat de voorste rand van het papier recht is, anders wordt het papier niet goed opgerold.
☞ Zie "Het papier van de rol snijden" op pagina 37.
- ❑ Zie voor meer informatie de installatiehandleiding van de automatische rolopvangeenheid.
- ❑ Lees het volgende gedeelte voor meer informatie over de automatische rolopvangeenheid.
☞ Zie "Informatie over afdrukmaterial" op pagina 187.

Papier gebruiken

Bedieningspaneel

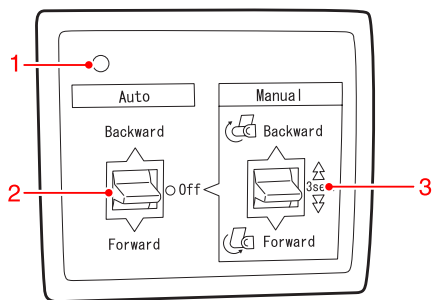

1. Sensorlampje

Dit lampje geeft de status van de automatische rolopvangenheid aan.

Lampje	Status
Aan	De eenheid is gereed voor gebruik.
Knippert snel	De eenheid is in bedrijf.
Knippert langzaam	De energiebesparende stand is actief.
Knippert met zeer grote tussenpozen	Er is een fout opgetreden.
Off	De eenheid is uitgeschakeld.

2. De schakelaar Auto

Met deze schakelaar bepaalt u of en hoe het papier op de rol wordt doorgevoerd na het afdrukken.

Item	Beschrijving
Backward	Het papier wordt automatisch op de rol doorgevoerd met de bedrukte zijde naar binnen.
Forward	Het papier wordt automatisch op de rol doorgevoerd met de bedrukte zijde naar buiten.
Off (Uit)	Het papier wordt niet automatisch doorgevoerd.

3. De schakelaar Manual

Met deze schakelaar bepaalt u of en hoe het papier op de rol wordt doorgevoerd na het afdrukken. Deze modus kunt u gebruiken wanneer de schakelaar **Auto** op Off (Uit) staat.

Item	Beschrijving
Backward	Het papier wordt handmatig op de rol doorgevoerd met de bedrukte zijde naar binnen. U kunt het papier sneller doorvoeren door deze knop 3 seconden ingedrukt te houden.
Forward	Het papier wordt handmatig op de rol doorgevoerd met de bedrukte zijde naar buiten. U kunt het papier sneller doorvoeren door deze knop 3 seconden ingedrukt te houden.

Papier gebruiken

Papier in voorwaartse richting oprollen

- 1 Zet de schakelaar Auto van de automatische rolopvangenheid uit. Steek de stekker in een stopcontact en kijk of het sensorlampje brandt.

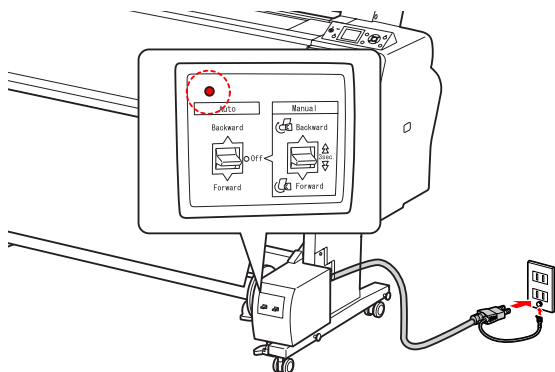

- 2 Schakel de printer in door op de knop  te drukken.

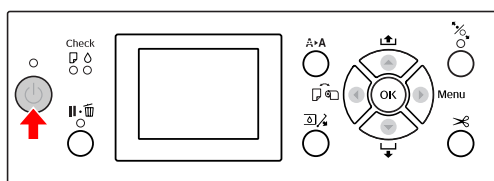



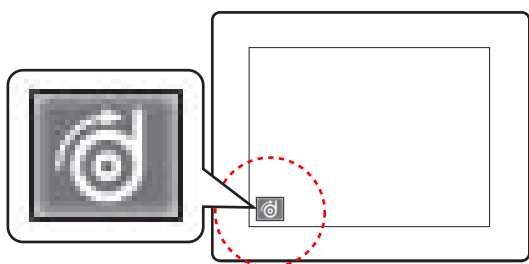

- 3 Kijk of het pictogram van de automatisch rolopvangenheid wordt weergegeven op het LCD-scherm van de printer.

Als dat niet het geval is, controleer dan of de eenheid goed is aangesloten en is ingeschakeld.



- 4 Plaats het rolpapier.

 Zie "Rolpapier laden" op pagina 33

- 5 Druk op de knop  en selecteer Roll Auto Cut Off (Rol niet automatisch afsnijden)  of Roll Auto Cut On (Rol automatisch afsnijden) .

- 6 Druk op de knop  om het rolpapier in te voeren.

- 7 Zet het rolpapier op drie plaatsen (met tape) vast aan de kern van de oproleenheid.

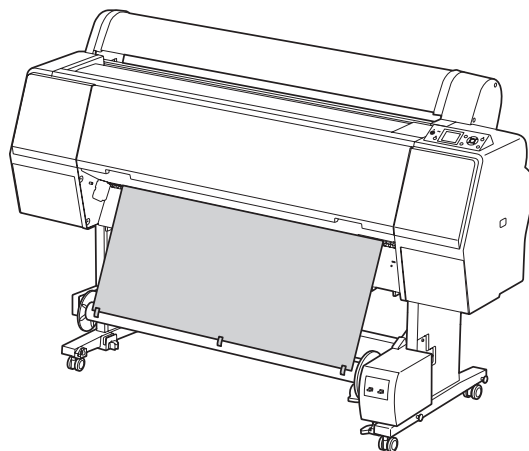

- 8 Druk op de knop  om het papier in voorwaartse richting toe te voeren zodat een vrijhangende lus ontstaat.

- 9 Zet de schakelaar **Handboek** in de stand **Forward** en laat de schakelaar even zo staan om het papier drie of meer slagen op te rollen.

Na het oprollen van de eerste wikkelingen controleert u of er genoeg papier vrijhangt tussen de papierrol en de kern van de oproleenheid.

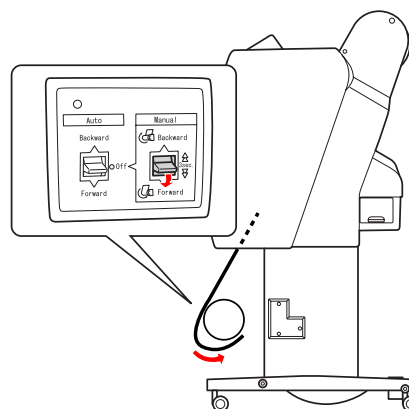

Papier gebruiken

Opmerking:

Plaats de spanner in de vrijhangende lus in het midden van het rolpapier. Zie het volgende gedeelte voor papier waarvoor de spanner wordt gebruikt.

➔ Zie “Informatie over afdruk materiaal” op pagina 187.

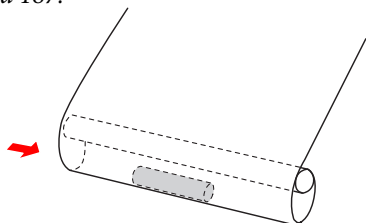

Papier in achterwaartse richting oprollen

- 1 Zet de printer aan en trek het rolpapier naar buiten. Zie stap 3 tot 6 van het volgende gedeelte.

➔ “Papier in voorwaartse richting oprollen” op pagina 51

- 2 Trek de onderkant van het rolpapier achter de kern van de oproleenheid langs (zie illustratie). Zet het rolpapier nu op drie plaatsen (met tape) vast aan de kern.

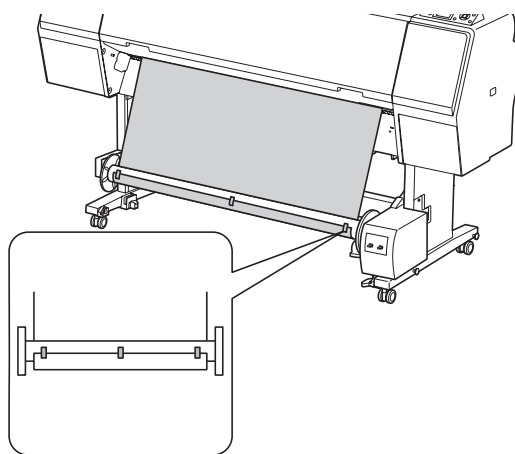

- 3 Druk op de knop ▼ om het papier in voorwaartse richting toe te voeren zodat een vrijhangende lus ontstaat.

- 4 Zet de schakelaar **Handboek** in de stand **Backward** en laat de schakelaar even zo staan om het papier drie of meer slagen op te rollen.

Na het oprollen van de eerste wikkelingen controleert u of er genoeg papier vrijhangt tussen de papierrol en de kern van de oproleenheid.

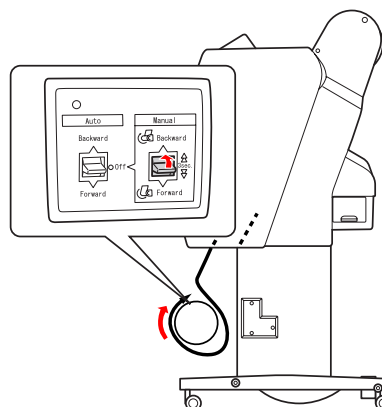

Papier gebruiken

Bedrukt papier oprollen

Wanneer de automatische rolopvangeenheid is geïnstalleerd en op de kern is papier aangebracht om te worden opgerold in de gewenste richting, kunt u met de eenheid uw afdrucken automatisch oprollen.



Waarschuwing:

Raak de automatische rolopvangeenheid niet aan wanneer de eenheid actief is. U zou letsel kunnen oplopen.

1

Zet de schakelaar **Auto** in de stand **Forward** of **Backward**.

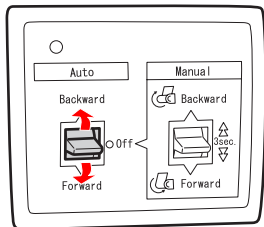

2

Stuur een afdrucktaak naar de printer.

De printer begint met afdrucken. Het bedrukte papier wordt opgerold in de richting die u in stap 1 hebt ingesteld.

Opmerking:

Als u afdrukt met de optie Roll Auto Cut On (Rol automatisch afsnijden) , zet u de schakelaar **Auto** van de automatische rolopvangeenheid op **Off (Uit)**. Als u dat niet doet, wordt het papier niet afgesneden. U kunt de schakelaar **Auto** tijdens het afdrucken op **Off (Uit)** zetten om het papier automatisch af te snijden.

Opgerold papier verwijderen

Nadat het papier is opgerold, volgt u de onderstaande stappen om de kern met het opgerolde papier te verwijderen.

1

Zet de schakelaar **Auto** in de stand **Off (Uit)**.

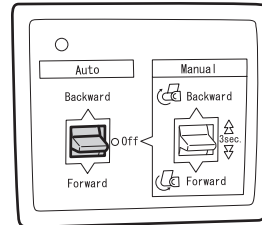

2

Snij het papier af.

- Druk op de knop  om het rolpapier af te snijden.
- Als de rol papier niet kan worden losgesneden met het ingebouwde snijmechanisme, gebruikt u een schaar of een mes.

3

Ontgrendel de beweegbare eenheid door de hendel te draaien. Schuif de eenheid vervolgens naar links, zodat het uitstekende deel van de flens niet meer in het uiteinde van de kern zit.

Houd ondertussen één hand onder de kern, zodat die niet kan vallen.

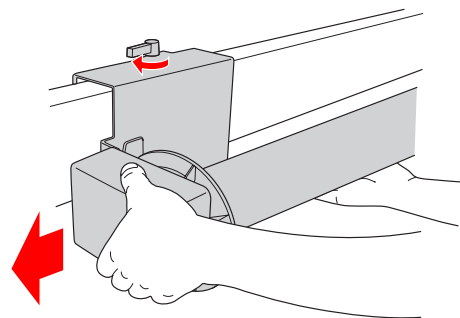

Papier gebruiken

- 4** Beweeg de kern naar links en naar u toe om die vrij te maken van de uitstekende delen van de flenzen op de beweegbare eenheid en de aandrijfeenheid.

! *Let op:*
De papierrol is zwaar en moet aan de uiteinden door twee personen worden vastgehouden.

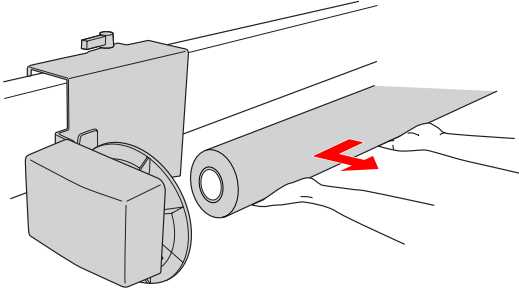

De kern van een gebruikte papierrol gebruiken als kern voor de automatische rolopvangenheid

U kunt een gebruikte papierrol gebruiken als kern voor het oprollen van papier.

Opmerking:
Als de kern van de papierrol is vervormd of beschadigd, kan die niet worden gebruikt als oprolkern.

De montage van de flens aan de automatische rolopvangenheid verschilt naargelang de kerndiameter van het papier.

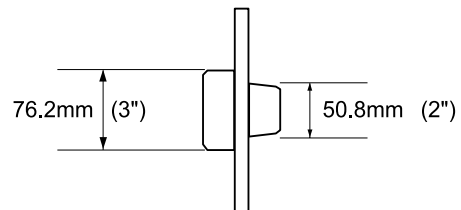

- 1** Verwijder de flens door het uitstekende deel in te knijpen.

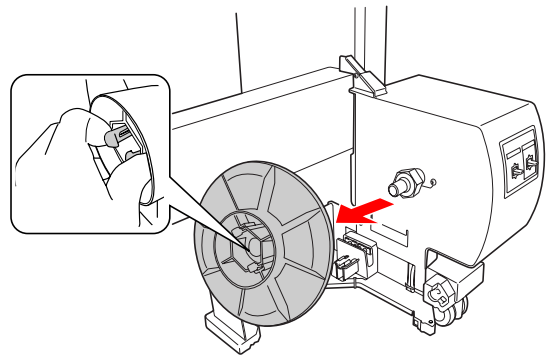

Papier gebruiken

- 2** Draai de flens om zodat het kleinere uitstekende deel zich aan de buitenkant bevindt en plaats de flens op de aandrijfeenheid door het uitstekende deel opnieuw in te knijpen.

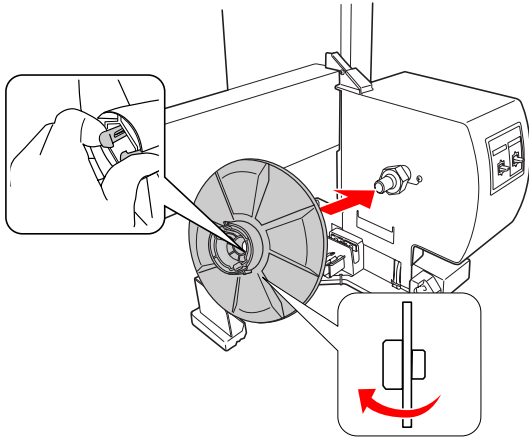

- 3** Verwijder de flens door het uitstekende deel in te knijpen.

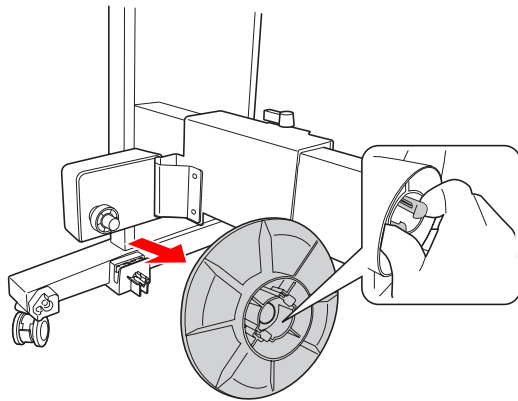

- 4** Draai de flens om zodat het kleinere uitstekende deel zich aan de buitenkant bevindt en plaats de flens op de beweegbare eenheid door het uitstekende deel opnieuw in te knijpen.

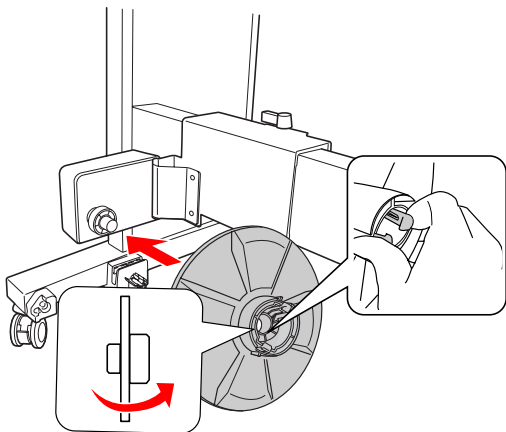

De kern van de opvang eenheid installeren

Het monteren van de automatische rol opvang eenheid is hetzelfde voor kernen van 2 en 3 inch.

- 1** Controleer of de vergrendelingshendel vrij is (naar links gedraaid). Schuif de beweegbare eenheid naar het linker uiteinde van de horizontale steunbalk.

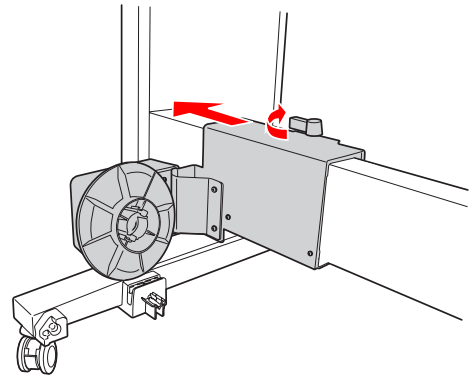

- 2** Schuif het ene uiteinde van de kern van de opvang eenheid over de flensknop op de aandrijfeenheid.

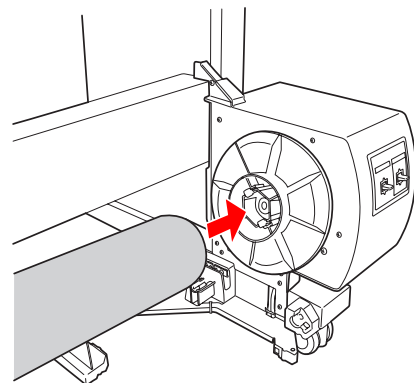

- 3** Plaats de flensknop van de beweegbare eenheid in het andere uiteinde van de kern.

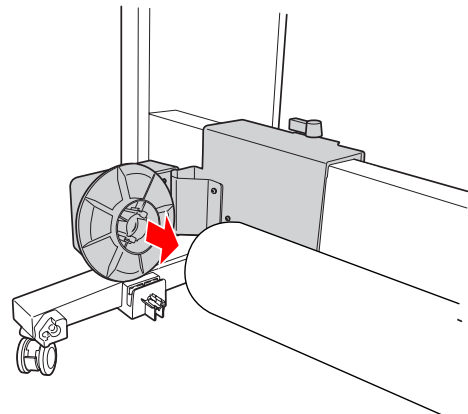

Papier gebruiken

- 4** Draai de vergrendelingshendel naar voren om de beweegbare eenheid te vergrendelen.

Zorg ervoor dat de eenheid juist en veilig is vergrendeld.

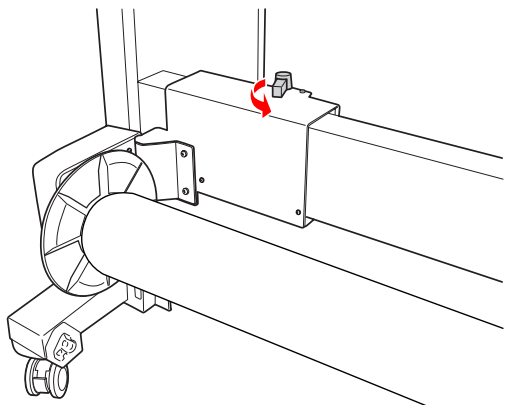

Afdrukgebied

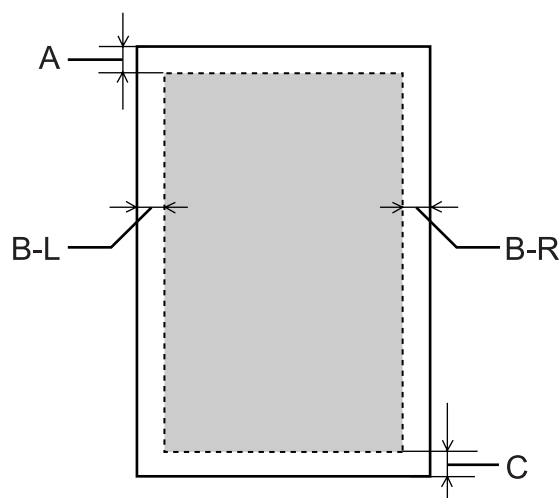

A	Rolpapier	De bovenmarge is minimaal 3,0 mm (0,12")
	Losse vellen	De bovenmarge is minimaal 3,0 mm (0,12")
B-L	Rolpapier	De linkermarge is minimaal 0,0 mm (0")
	Losse vellen	De linkermarge is minimaal 0,0 mm (0")
B-R	Rolpapier	De rechtermarge is minimaal 0,0 mm (0")
	Losse vellen	De rechtermarge is minimaal 0,0 mm (0")
C	Rolpapier	De ondermarge is minimaal 3,0 mm (0,12")
	Losse vellen	De ondermarge is minimaal 14,0 mm (0,55")

Voor rolpapier kunt u op het bedieningspaneel de marges selecteren.

☞ Zie "PRINTER SETUP (PRINTERINSTELLING)" op pagina 22

Papier gebruiken

Parameter	A	B-L	B-R	C
TOP (BO- VEN)/ BOTTOM (ONDER) 15mm	15mm	3mm	3mm	15mm
TOP (BO- VEN)35/ BOTTOM (ONDER) 15mm	35mm	3mm	3mm	15mm
TOP (BO- VEN)45/ BOTTOM (ONDER) 15mm	45mm	3mm	3mm	15mm
15mm	15mm	15mm	15mm	15mm
3mm	3mm	3mm	3mm	3mm

Opmerking:

- ❑ *Het afdrukgebied verandert niet, zelfs niet wanneer de marges worden gewijzigd.*
- ❑ *De printer detecteert automatisch de afmetingen van het papier dat is geladen. Als een afdrukaak niet in het afdrukgebied past, worden de gegevens niet afgedrukt.*
- ❑ *Als dezelfde gegevens worden afgedrukt met een marge van 3 mm en een marge van 15 mm, kunt u zien dat bij de afdruk met een marge van 15 mm een deel aan de rechterkant niet wordt afgedrukt.*

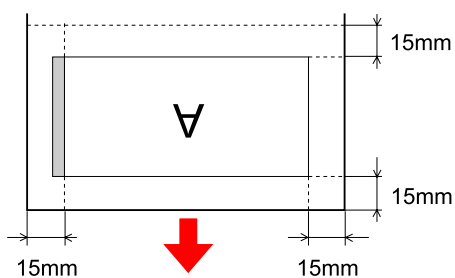

Basisinstellingen

Afdrukinstellingen

In dit gedeelte wordt beschreven hoe u vanuit een toepassing kunt afdrukken met de Epson printerdriver.

Afdrukprocedures (Windows)

Papierinstellingen opgeven

- 1 Start het gewenste programma.
- 2 Selecteer **Page Setup (Pagina-instelling)** in het menu File (Bestand) (of een vergelijkbare opdracht voor het opgeven van de papierinstellingen, zoals **Print (Afdrukken)**.)
- 3 Geef in het dialoogvenster Page Setup (Pagina-instelling) instellingen op voor bijvoorbeeld het papierformaat.

Voorbeeld: Paint

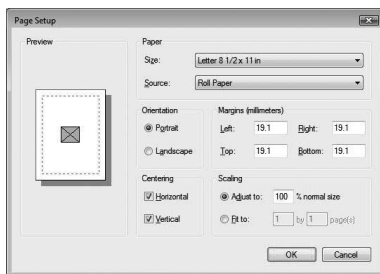

Opmerking:

Het dialoogvenster verschilt per programma. Zie de online Help van het programma voor meer informatie.

- 4 Klik op **OK** om het dialoogvenster te sluiten.

Maak of open de gegevens die u wilt afdrukken.

De instellingen voor de printerdriver invoeren

- 1 Zet de printer aan en plaats het papier in de printer.
 Zie "Papier gebruiken" op pagina 32
- 2 Selecteer **Print (Afdrukken)** of **Page Setup (Pagina-instelling)** in het menu File (Bestand).
- 3 Controleer of de juiste printer is geselecteerd en klik op **Printer, Setup (Instelling), Options (Opties), Properties (Eigenschappen)** of **Preferences (Voorkeuren)**.

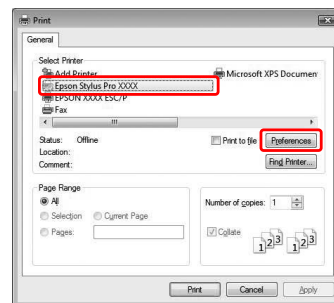

- 4 Selecteer het afdruk materiaal, de kleur en de afdrukkwaliteit voor het papier dat in de printer is geladen.

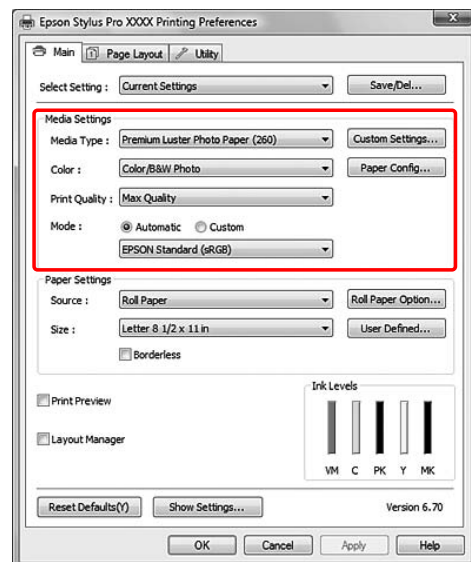

Basisinstellingen

- 5** Selecteer de papierbron en het papierformaat voor het papier dat in de printer is geladen.

Klik op **OK** als u klaar bent.

Selecteer het papierformaat dat u in het programma hebt ingesteld.

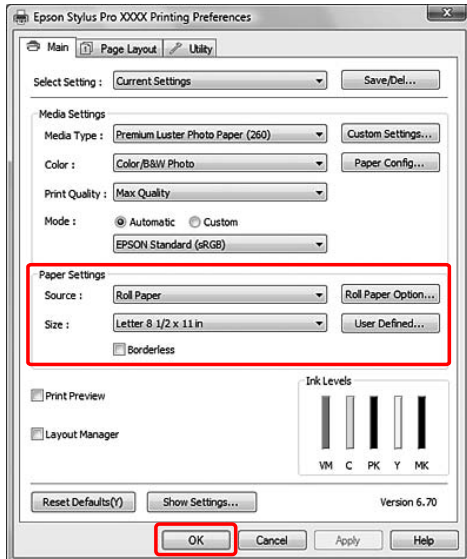

- 6** Klik op **Print (Afdrukken)**.

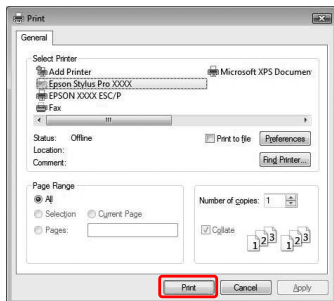

Er verschijnt een voortgangsbalk op het scherm en het afdrukken wordt gestart.

Afdrukprocedures (Mac OS X)

Papierinstellingen opgeven

- 1** Start het gewenste programma.
- 2** Selecteer **Page Setup (Pagina-instelling)** in het menu File (Bestand) (of een vergelijkbare opdracht voor het opgeven van de papierinstellingen, zoals **Print (Afdrukken)**.)
- 3** Selecteer de printer en geef de instellingen op.
In de lijst Paper Size (Papierformaat) ziet u de beschikbare papierformaten. Selecteer het juiste papierformaat.

➔ Zie “Het papierformaat selecteren” op pagina 60

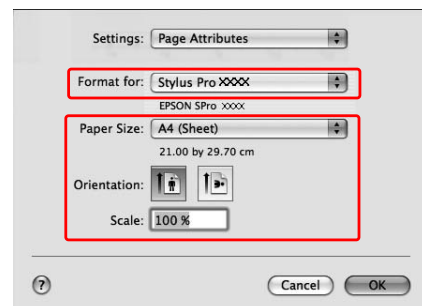

- 4** Klik op **OK** om het dialoogvenster te sluiten.

Maak of open de gegevens die u wilt afdrukken.

Basisinstellingen

Het papierformaat selecteren



	*XXXX is het papierformaat.	Uitleg
Rolpapier	XXXX Roll Paper - Banner (Rolpapier - Banner)	Selecteer dit formaat als u banners wilt afdrukken. Er wordt dan een afdruk gemaakt zonder boven- en ondermarges, en met een linker- en rechtermarge van 3 mm.
	XXXX Roll Paper - Borderless (Auto Expand) (Rolpapier - Randloos (Automatisch vergroten))	Selecteer dit formaat als u randloos wilt afdrukken op rolpapier. Als u dit formaat selecteert, dus met Auto Expand (Automatisch vergroten), worden de afdrukgegevens aan de linker- en rechterkant 3 mm groter gemaakt. De mate van vergroting kunt u wijzigen met de optie Expansion (Uitbreiding). De grootte van de afdrukgegevens wordt aan de bovenzijde en onderzijde evenredig aangepast. Gebruik deze optie dus om de afdrukgegevens automatisch groot genoeg te maken voor randloos afdrukken. Vergrote delen die buiten het papierformaat vallen, worden niet afgedrukt.
	XXXX Roll Paper - Borderless (Retain Size) (Rolpapier - Randloos (Behoud grootte))	Selecteer dit formaat als u randloos wilt afdrukken op rolpapier. De afdrukgegevens worden afgedrukt zonder de verhoudingen aan te passen. De afbeeldingsgegevens worden dus niet vergroot. U moet de afdrukgegevens dan ook vooraf aan de linker- en rechterkant met 3 mm vergroten. Gebruik hiervoor het programma waarin u de gegevens hebt gemaakt of geopend.
	XXXX Roll Paper - Borderless Banner (Rolpapier - Randloze banner)	Selecteer dit formaat wanneer u een banner zonder randen wilt afdrukken. Het afdrukgebied wordt aan de linker- en rechterkant 3 mm groter gemaakt door de printerdriver. Aangezien de afdrukgegevens niet worden vergroot, worden de boven- en onderzijde ongewijzigd afgedrukt. U moet er vooraf voor zorgen dat de gegevens aan weerszijden 3 mm voorbij de paginarand lopen. Met deze optie worden er geen boven- en ondermarge afgedrukt.
	XXXX Roll Paper (Rolpapier)	Selecteer dit formaat als u met rand wilt afdrukken op rolpapier. Hiermee wordt afgedrukt met de marge die is ingesteld in het menu ROLL PAPER MARGIN (ROLPAPIERMARGE) van het menu PRINTER SETUP (PRINTERINSTELLING) in de Menumodus.  Zie "PRINTER SETUP (PRINTERINSTELLING)" op pagina 22

Basisinstellingen

	*XXXX is het papierformaat.	Uitleg
Losse vel- len	XXXX Sheet - Borderless (Auto Expand) (Vel - Randloos (Automatisch vergroten))	Selecteer dit formaat wanneer u randloos wilt afdrukken op een los vel. Als u dit formaat selecteert, dus met Auto Expand (Automatisch vergroten), worden de afdrukgegevens aan de linker- en rechterkant 3 mm groter gemaakt. De mate van vergroting kunt u wijzigen met de optie Expansion (Uitbreiding). De grootte van de afdrukgegevens wordt aan de bovenzijde en onderzijde evenredig aangepast. Gebruik deze optie dus om de afdrukgegevens automatisch groot genoeg te maken voor randloos afdrukken. Vergrote delen die zowel rechts als links buiten het papierformaat vallen, worden niet afgedrukt. Bovendien wordt er aan de bovenzijde een marge van 3 mm toegevoegd en aan de onderzijde een marge van 14 mm.
	XXXX Sheet - Borderless (Retain Size) (Vel - Randloos (Behoud grootte))	Selecteer dit formaat wanneer u randloos wilt afdrukken op een los vel. Als u afdrukt met de optie Retain Size (Behoud grootte), wordt er randloos afgedrukt zonder de afdrukgegevens te vergroten. U moet er vooraf voor zorgen dat de gegevens aan weerszijden 3 mm voorbij de paginrand lopen. De boven- en onderzijde worden afgedrukt zoals door u ingesteld. Bovenaan wordt echter een marge van 3 mm gemaakt, terwijl de ondermarge wordt ingesteld op 14 mm.
	XXXX Sheet (Vel)	Selecteer dit formaat als u met rand wilt afdrukken op een los vel. Hiermee wordt afgedrukt met een marge van 3 mm aan de boven-, rechter- en linkerkant en een marge van 14 mm aan de onderkant.

Basisinstellingen

De instellingen voor de printerdriver invoeren

- 1 Zet de printer aan en plaats het papier in de printer.
 Zie "Papier gebruiken" op pagina 32
- 2 Klik op **Print (Afdrukken)** in het menu File (Bestand) van uw programma.
- 3 Selecteer de printer, klik op de knop  en selecteer **Print Settings (Afdrukinstellingen)** in de lijst.

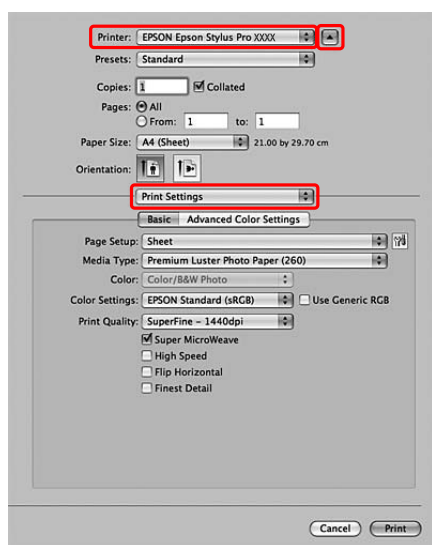

Voor Mac OS X 10.3.9 tot 10.4: selecteer de printer en selecteer **Print Settings (Afdrukinstellingen)** in de lijst.

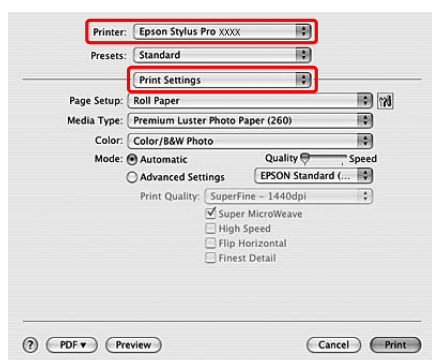

- 4 Voer de gewenste instellingen in.

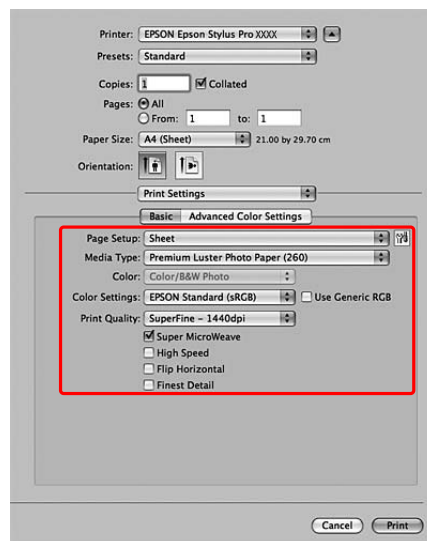

Selecteer het afdrukmateriaal dat in de printer is geladen. Meestal kunt u zonder problemen afdrukken door instellingen op te geven in het dialoogvenster Print Settings (Afdrukinstellingen).

- 5 Geef de gewenste instellingen op en klik op **Print (Afdrukken)** om het afdrukken te starten.

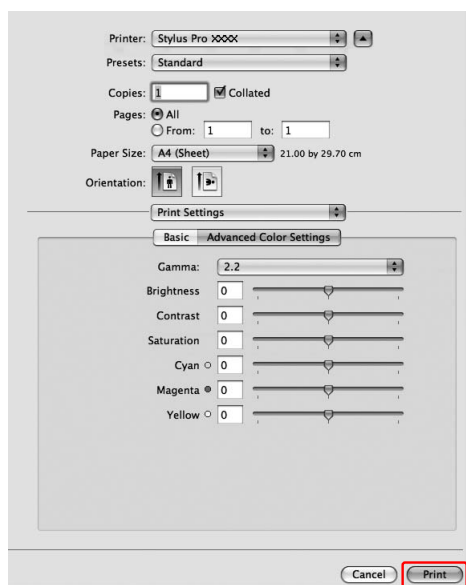

Basisinstellingen

De printerstatus controleren

Voor Windows

De Progress Meter (Voortgangsbalk) verschijnt op uw scherm zodra u het afdrukken start. De voortgang van de huidige afdruktaak wordt weergegeven evenals informatie over de printerstatus zoals het inktpeil en de productnummers van de cartridges. Tevens kunt u een afdruktaak annuleren met de Progress Meter (Voortgangsbalk).

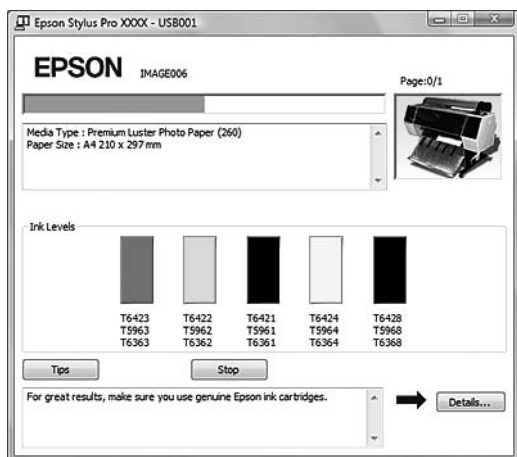

Voor Mac OS X

In het geval van Mac OS X 10.5 verschijnt EPSON Printer Monitor op het scherm wanneer u gaat afdrukken. De voortgang van de huidige afdruktaak wordt weergegeven evenals informatie over de printerstatus zoals het inktpeil en de productnummers van de cartridges.



Het printerpictogram verschijnt in het Dock. Klik op het pictogram om de voortgang van de huidige afdruktaak te controleren en om de printerstatus te bekijken. U kunt een afdruktaak ook annuleren.

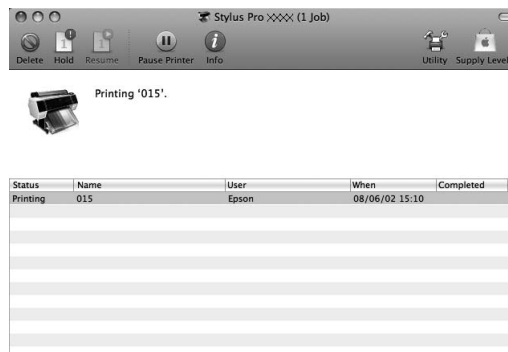

Basisinstellingen

Wanneer zich problemen voordoen tijdens het afdrukken

Voor Windows

Als zich tijdens het afdrukken een fout voordoet, verschijnt een foutbericht in het venster EPSON Status Monitor 3.

Klik op **How to (Hoe)**. U wordt dan door EPSON Status Monitor 3 stap voor stap door een procedure geleid om het probleem op te lossen.

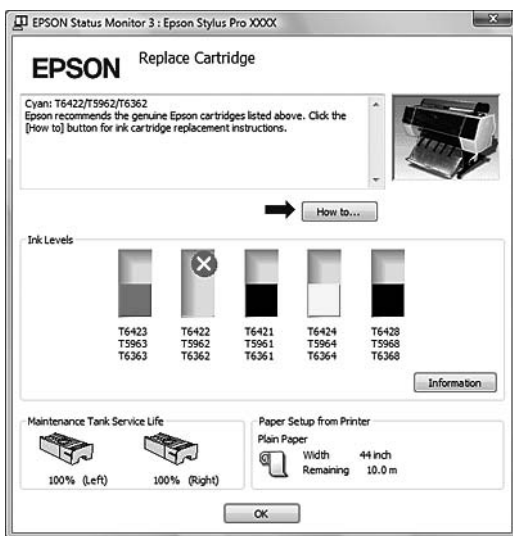

Voor Mac OS X

Als zich tijdens het afdrukken een fout voordoet, verschijnt een foutbericht. Klik op **How to (Hoe)**. U wordt dan door EPSON StatusMonitor stap voor stap door een procedure geleid om het probleem op te lossen.



Het afdrukken annuleren

Afhankelijk van de situatie, kunt u het afdrukken op verschillende manieren stoppen.

Tijdens het verzenden van gegevens

Annuleren via de computer	Annuleren via de printer	Gebruik
✓	-	Selecteer op de computer de afdruktaak die u wilt annuleren.

Tijdens het verzenden of afdrukken van gegevens

✓	✓	<ul style="list-style-type: none"> <input type="checkbox"/> Zelfs als u een afdruktaak annuleert via de computer, is het onmogelijk een afdruktaak te annuleren die al naar de printer is gestuurd. In dat geval moet u de taak ook annuleren op de printer. Als u dat niet doet, worden mogelijk nog de gegevens afgedrukt die al aanwezig zijn in het geheugen van de printer. <input type="checkbox"/> Zelfs als u een afdruktaak annuleert via de printer, is het onmogelijk een afdruktaak te annuleren die is opgeslagen op de computer. In dat geval moet u de bewerking ook annuleren op de computer. Als u dat niet doet, worden de gegevens op de computer mogelijk opnieuw verzonden en wordt het afdrukken opnieuw gestart nadat de printer is gereset. <input type="checkbox"/> Wanneer u de afdruktaak annuleert vanaf de printer, worden de overige afdruktaken in de wachtrij ook verwijderd.
---	---	--

Basisinstellingen

Tijdens het afdrukken

-	✓	Alle afdruktaken worden verwijderd.
---	---	-------------------------------------

✓ : Mogelijk

- : Niet mogelijk

Afdrukken annuleren via de computer (Windows)

Terwijl de voortgangsbalk wordt weergegeven

Klik op **Stoppen** in het dialoogvenster EPSON Voortgangsbalk.

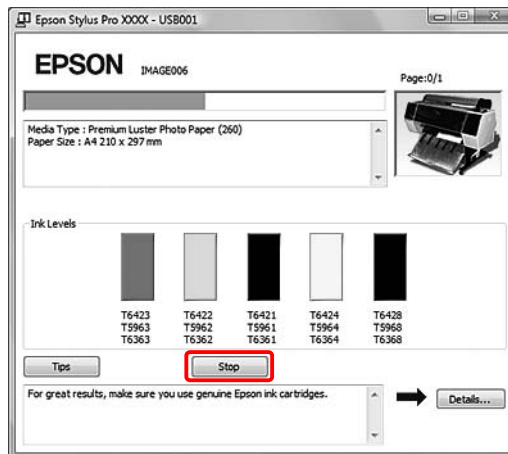

Terwijl de voortgangsbalk niet wordt weergegeven

1

Dubbelklik op het printerpictogram op de taakbalk.

2

Selecteer de afdruktaak die u wilt verwijderen en kies **Cancel (Annuleren)** in het menu Document.

Als u alle afdruktaken wilt verwijderen, kiest u **Cancel All Documents (Alle documenten annuleren)** in het menu Printer.

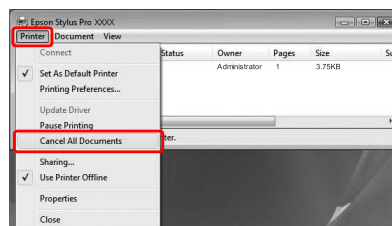

Als de afdruktaak al naar de printer is gestuurd, worden de afdrukgegevens niet weergegeven in het bovenstaande dialoogvenster. In dat geval annuleert u de afdruktaak via de printer.

Basisinstellingen

Afdrukken annuleren via de computer (Mac OS X)

- 1 Klik op het printerpictogram in het Dock.



- 2 Selecteer de taak die u wilt verwijderen en klik op de knop **Delete (Verwijderen)**.



Als de afdruktaak al naar de printer is gestuurd, worden de afdrukgegevens niet weergegeven in het bovenstaande dialoogvenster. In dat geval annuleert u de afdruktaak via de printer.

Afdrukken annuleren via de printer

Druk op de knop **||** • **⏏** om **JOB CANCEL (TAAK ANNULEREN)** te selecteren en druk op de knop **OK**.

Zelfs wanneer de printer een afdruktaak uitvoert, wordt het afdrukken geannuleerd. Na het annuleren van een afdruktaak duurt het enige tijd voor de printer weer **READY (GEREED)** is.

Opmerking:

U kunt een afdruktaak niet annuleren als deze in de wachtrij op de computer wordt geplaatst. Zie het gedeelte "Afdrukken annuleren via de computer (Windows)" op pagina 65 of "Afdrukken annuleren via de computer (Mac OS X)" op pagina 66 voor meer informatie.

Zwarte inkt vervangen

In deze printer is zowel fotozwarte inkt als matzwarte inkt geïnstalleerd.

Photo Black (Fotozwarte) inkt in combinatie met speciaal fotopapier levert afdrukken van uitstekende kwaliteit op. Matzwarte inkt vergroot de optische intensiteit van zwart aanzienlijk bij het afdrukken op mat papier.

De voor het betreffende afdruk materiaal geschikte zwarte inkt wordt automatisch geselecteerd.

Zie het volgende gedeelte voor meer informatie over geschikte zwarte inkt voor het soort afdruk materiaal.

Zie "Informatie over afdruk materiaal" op pagina 187.

Opmerking:





De patronen voor controle van de spuitkanaaltjes en voor het uitlijnen van de printkop worden afgedrukt met zowel fotozwarte als matzwarte inkt, ongeacht het afdruk materiaal. Wanneer het patroon wordt afgedrukt op glanzend papier, mag u de afdrukszijde niet aanraken. Matzwarte inkt op glanzend papier is moeilijk.

Opties en verbruiksartikelen



Opties en verbruiksartikelen

Voor uw printer zijn de volgende verbruiksartikelen verkrijgbaar (met ingang van mei 2009).

Bezoek de website van Epson voor actuele informatie.

Naam		Productcode					Uitleg
Speciaal afdrukmetaal van EPSON		Lees het volgende gedeelte voor informatie over afdrukmaterialen.  "Informatie over afdrukmetaal" op pagina 187					
Cartridges	(Kleur)	Epson Stylus Pro 7700/9700			Epson Stylus Pro 7710/9710		De bij deze printer geleverde printerdriver is geoptimaliseerd voor de kleuren van originele Epson-cartridges. Als u geen originele cartridges gebruikt, kan de afdruk vaag zijn of kan het inktpeil niet goed worden vastgesteld. Opmerking: Het productnummer verschilt per land. Zie het volgende gedeelte voor informatie over het vervangen van de cartridge.  "Cartridges vervangen" op pagina 75
		150 ml	350 ml	700 ml	350 ml	700 ml	
	Cyan (Cyaan)	T6422	T5962	T6362	T5972	T6372	
	Yellow (Geel)	T6424	T5964	T6364	T5974	T6374	
	Matte Black (Matzwart)	T6428	T5968	T6368	T5978	T6378	
	Photo Black (Fotozwart)	T6421	T5961	T6361	T5971	T6371	
	Vivid Magenta (Levendig magenta)	T6423	T5963	T6363	T5973	T6373	
Onderhoudscassette		C12C890501					Zie het volgende gedeelte voor informatie over het vervangen van de onderhoudscassette.  "De onderhoudscassette vervangen" op pagina 76
Reservemes voor het automatische snijmechanisme		C12C815331					Zie het volgende gedeelte voor informatie over het vervangen van het snijmechanisme (mes).  "Het mes van het snijmechanisme vervangen" op pagina 78
Klem voor rolpapier		C12C890121					

Opties en verbruiksartikelen

Naam	Productcode	Uitleg
Automatische rolopvangeenheid (voor de Epson Stylus Pro 9700/9710)	C12C815321	De automatische rolopvangeenheid kan alleen worden gebruikt met de Epson Stylus Pro 9700/9710. U kunt deze optie niet gebruiken met de Epson Stylus Pro 7700/7710. Raadpleeg de <i>Auto Take-up Reel Unit Setup Guide</i> voor installatie-instructies. Lees het volgende gedeelte voor informatie over het gebruik van de automatische rolopvangeenheid.  "Automatische rolopvangeenheid (alleen voor de Epson Stylus Pro 9700/9710)" op pagina 49
Adapter voor afdruk materiaal	C12C811241	Lees het volgende gedeelte voor meer informatie.  "Rollen papier gebruiken" op pagina 33

Opmerking:

- Wanneer u de USB-aansluiting gebruikt in combinatie met een USB-hub, is het raadzaam de printer aan te sluiten op de eerste hub die rechtstreeks op de computer is aangesloten. Bovendien kunnen bepaalde hubs voor een onstabiele werking zorgen. Als er zich problemen voordoen, sluit u de printer rechtstreeks aan op de USB-poort van de computer.
- Maak gebruik van een LAN-kabel als u een Ethernet-verbinding gebruikt. Als u een afgeschermd 100BASE-TX twisted-pair-kabel gebruikt, moet deze minimaal Cat 5 zijn.

Onderhoud

Dagelijks onderhoud

Instructies voor het plaatsen van de printer

Houd bij het plaatsen van de printer rekening met het volgende:

- ❑ Kies een vlakke en stabiele ondergrond die het gewicht van de printer kan dragen (ongeveer 134 kg voor de Epson Stylus Pro 9700/9710 en 100 kg voor de Epson Stylus Pro 7700/7710).
- ❑ Gebruik alleen een stopcontact dat voldoet aan de eisen die deze printer stelt aan de stroomvoorziening.
- ❑ Laat voldoende ruimte vrij voor ventilatie en om het apparaat gemakkelijk te kunnen gebruiken en onderhouden.
 ➔ Raadpleeg het gedeelte "Een plaats kiezen voor de printer" in de *installatiehandleiding*
- ❑ Gebruik de printer in de volgende bedrijfsomstandigheden (temperatuur van 10 tot 35 °C en relatieve vochtigheid van 20 tot 80%).

Zelfs wanneer aan de hierboven vermelde voorwaarden is voldaan, kunnen er problemen met afdrukken optreden als de bedrijfsomstandigheden niet geschikt zijn voor het gebruikte papier. Zorg ervoor dat u de printer gebruikt op een locatie die voldoet aan de voor het papier vereiste omstandigheden. Raadpleeg de gebruiksaanwijzing bij het papier voor meer informatie. Stel de printer niet bloot aan direct zonlicht of warmtebronnen om de juiste luchtvochtigheid te behouden.

Tips voor wanneer u de printer niet gebruikt

De spuitkanaaltjes van de printkop zijn zeer klein en kunnen daarom makkelijk verstopt raken als zich stof verzameld op de printkop. Om dit te voorkomen sluit u de kap van de papierrol en de voorkap wanneer de printer niet wordt gebruikt. Als u de printer langere tijd niet gebruikt, legt u een anti-statische doek op de printer om te voorkomen dat zich stof verzameld op de printer.

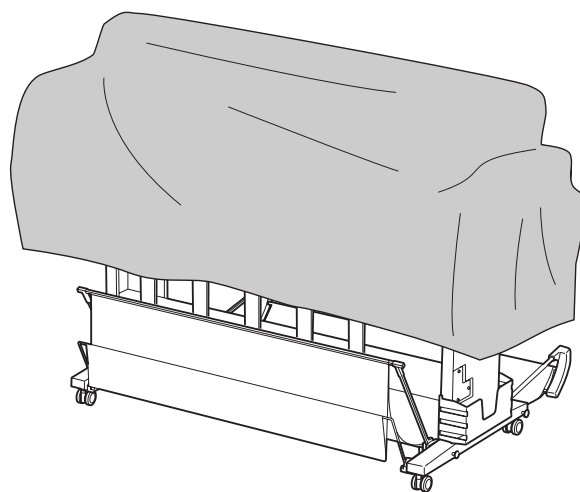

Instructies voor het gebruik van papier

Tips voor het behandelen van papier

Raadpleeg voor meer bijzonderheden de onderstaande instructies en de gebruiksaanwijzing bij het papier.

- ❑ Gebruik speciaal afdruk materiaal van Epson in de volgende bedrijfsomstandigheden (temperatuur van 15 tot 25 °C en relatieve vochtigheid van 40 tot 60%).
- ❑ Buig het papier niet en maak geen krassen op het oppervlak van het papier.
- ❑ Raak de afdrukzijde van het materiaal niet aan. Vingerafdrukken kunnen de afdrukkwaliteit verminderen.
- ❑ Verplaats de rol papier door deze bij de randen op te pakken. Gebruik waar mogelijk handschoenen als u met afdruk materiaal omgaat.

Onderhoud

- ❑ Het papier kan kromtrekken als de temperatuur en de relatieve vochtigheid snel veranderen. Buig het papier niet en maak er geen vlekken op. Maak het papier vlak voordat u het in de printer plaatst.
- ❑ Bewaar de verpakking van het papier om die te kunnen gebruiken voor de opslag van het papier.

Tips voor na het afdrukken

Zie de onderstaande instructies voor na het afdrukken.

- ❑ Raak het oppervlak van de afdruk niet aan, anders kan de inkt vlekken.
- ❑ Wrijf of kras niet over het oppervlak van de afdruk, anders kan de inkt loslaten.
- ❑ Buig en stapel het papier niet en laat het volledig drogen. De kleur kan worden aangetast wanneer het papier wordt gestapeld. Als u afdrukken op elkaar laat liggen, kunnen krasjes aanwezig blijven, zelfs nadat het papier is gedroogd.
- ❑ Als u de afdrukken in het album plakt voordat ze droog zijn, kunnen ze vervagen. Zorg ervoor dat het papier na het afdrukken volledig droogt.
- ❑ Gebruik geen droger om de afdruk te drogen.
- ❑ Vermijd direct zonlicht.
- ❑ Raadpleeg de instructies bij het papier voor meer informatie over het voorkomen van het vervagen van de kleuren. De kleur in de afdruk kan lange tijd goed blijven als u de afdruk correct bewaart.

Opmerking:

Meestal vervagen afdrukken en foto's (veranderen van kleur) in de loop der tijd als gevolg van de inwerking van licht en verschillende stoffen in de lucht. Dat geldt ook voor speciaal afdruk materiaal van Epson. Maar met de juiste opslagmethode kan de mate van kleurverandering tot het minimum beperkt blijven.

- ❑ *Raadpleeg de instructies bij het speciaal afdruk materiaal van Epson voor gedetailleerde informatie over het behandelen van het papier nadat het is bedrukt.*
- ❑ *De kleuren van foto's, posters en andere afdrukken lijken verschillend onder verschillende lichtomstandigheden (lichtbronnen*). De kleuren van de afdrukken van deze printer lijken eveneens verschillend bij verschillende lichtbronnen.*
* *Lichtbronnen zijn onder andere de zon, TL-verlichting, gloeilampen, enzovoort.*

Onderhoud

Tips voor het opslaan van papier

Raadpleeg voor meer bijzonderheden de onderstaande instructies en de gebruiksaanwijzing bij het papier.

- Vermijd ruimtes waarin het papier bloot staat aan direct zonlicht, overmatige warmte of vocht.
- Bewaar het papier in de verpakking, op een vlakke ondergrond.
- Verwijder een rol papier die niet wordt gebruikt uit de printer. Rol het papier goed op en bewaar het in de oorspronkelijke verpakking. Als u de rol papier in de printer laat zitten, gaat de kwaliteit van het papier achteruit.
- Maak het papier niet nat.
- Bewaar afdrukken op een donkere plaats en vermijd blootstelling aan direct zonlicht, overmatige warmte of vocht om de afgedrukte kleuren te behouden.

Cartridges vervangen

Opmerking:

Wanneer u cartridges vervangt terwijl de printer is uitgeschakeld, kan het inktpeil niet goed worden gedetecteerd en kan de inkt opraken voordat het Inktlampje gaat branden. Er wordt dan niet goed afgedrukt. Voer de onderstaande stappen uit om een cartridge te vervangen.

Wanneer inkt moet worden vervangen/Wanneer de inkt bijna op is

Wanneer het Inktlampje knippert, is het inktpeil laag. Als EPSON Status Monitor is geïnstalleerd, verschijnt een bericht op het scherm van de computer waarin wordt aangegeven dat het inktpeil laag is. Als het inktpeil laag is, moet u de cartridge zo snel mogelijk vervangen. Ook als er maar één cartridge leeg is, kunt u niet verder gaan met afdrukken. Als een cartridge leegraakt tijdens het afdrukken, vervangt u die door een nieuwe zodat het afdrukken kan worden voortgezet.

Windows

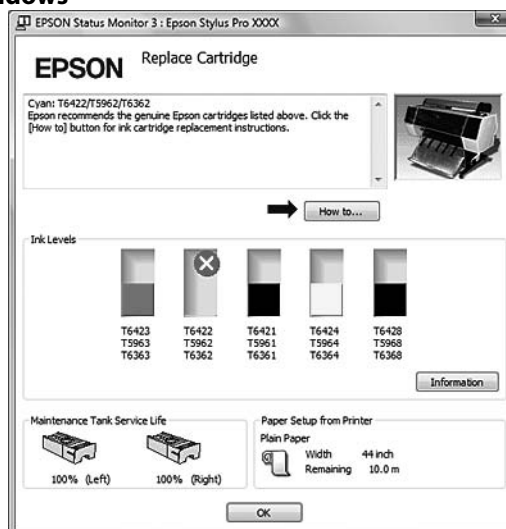

Onderhoud

Mac OS X



Klik op **How to (Hoe)** om instructies weer te geven voor het vervangen van een cartridge.

Resterende inkt controleren

Met het bedieningspaneel van de printer

De resterende inkt in de cartridges wordt weergegeven op het LCD-scherm.

☞ Zie “Scherm” op pagina 14.

U kunt de precieze hoeveelheid resterende inkt controleren in het menu **PRINTER STATUS** (PRINTERSTATUS). Controleer de hoeveelheid resterende inkt voordat u een grote hoeveelheid gegevens gaat afdrukken. Als een cartridge bijna leeg is, bereidt u een nieuwe cartridge voor.

☞ Zie “Werken met de Menumodus” op pagina 17

☞ Zie “PRINTER STATUS (PRINTERSTATUS)” op pagina 25

Met de printerdriver

U kunt de hoeveelheid resterende inkt op de computer controleren met behulp van de EPSON Status Monitor.

Voor Windows

Open het venster van de printerdriver en klik op het tabblad **Utility (Hulpprogramma's)** en klik vervolgens op **EPSON Status Monitor 3**.

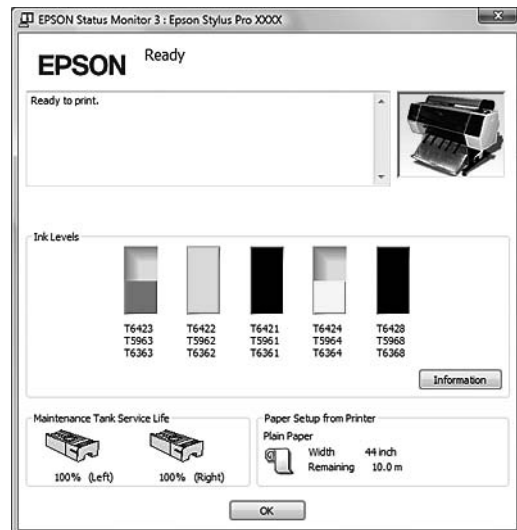
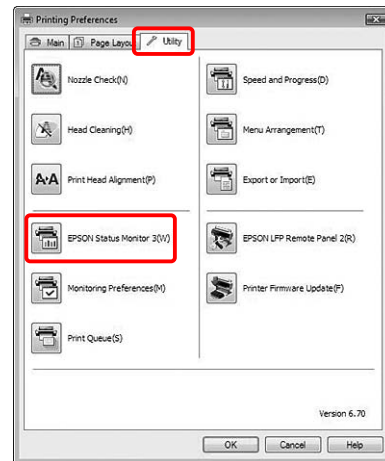

Onderhoud

Opmerking:

Open het dialoogvenster *Monitoring Preferences* (Controlevoorkeursinstellingen) en schakel het selectievakje **Shortcut Icon** (Snelkoppelpictogram) in als u een pictogram voor een snelkoppeling wilt weergeven in het systeemvak van Windows. Klik met de rechtermuisknop op het snelkoppelpictogram en selecteer de naam van de printer om het dialoogvenster *EPSON Status Monitor 3* weer te geven.
 Zie "Informatie bekijken in Monitoring Preferences (Controlevoorkeursinstellingen)" op pagina 128.

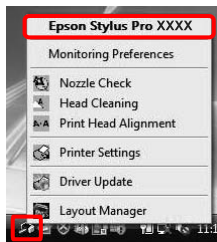
**Voor Mac OS X**

Open het dialoogvenster *EPSON Printer Utility3* en klik vervolgens op **EPSON StatusMonitor**.

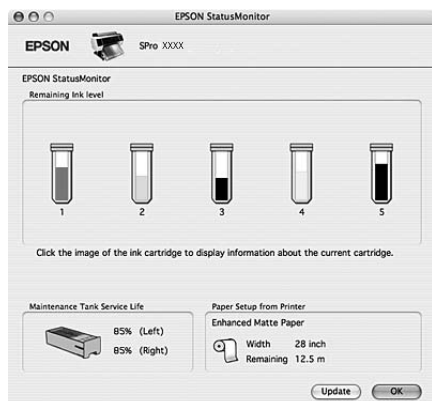
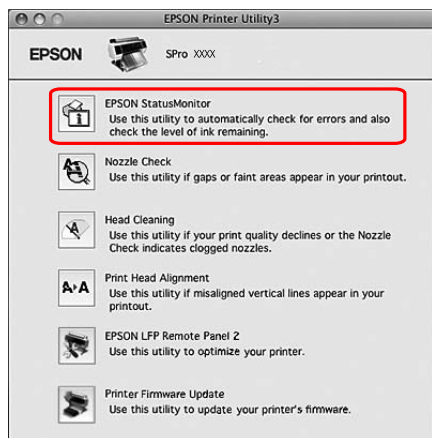
**Over cartridges**

Gebruik voor deze printer uitsluitend aanbevolen cartridges.

Zie "Opties en verbruiksartikelen" op pagina 67

Opmerking:

De printer bevat een beveiliging tegen het onjuist installeren van de cartridges. Als u de cartridge niet soepel kunt installeren, is het mogelijk niet het juiste type cartridge. Controleer de verpakking en de productcode.

Tips voor de behandeling van de cartridges

- Wanneer **INK LOW** (INKT BIJNA OP) op het LCD-scherm verschijnt, vervangt u de cartridges zo snel mogelijk door nieuwe om te voorkomen dat de inkt opraakt tijdens het afdrukken.
- Verbruik cartridges binnen zes maanden na installatie om het beste resultaat te bereiken.
- Als u de cartridge verplaatst van een koude naar een warme locatie, kan er condensvorming optreden. Laat de cartridge minstens vier uur op kamertemperatuur komen voordat u deze gebruikt.
- Gebruik geen cartridges waarvan de op de verpakking afgedrukte houdbaarheidsdatum is verstreken. Als u een cartridge gebruikt waarvan de houdbaarheidsdatum is verstreken, kan dat invloed hebben op de kwaliteit van de afdruk.
- Bewaar cartridges onder dezelfde omstandigheden als de printer.
- Raak de poort van de inktuitvoer of het gebied daaromheen niet aan. Anders kan de inkt gaan lekken.
- Raak de groene IC-chip aan de zijkant van de cartridge niet aan. Anders drukt de printer mogelijk niet meer naar behoren af.
- Omdat de groene IC-chip informatie over de cartridge en de resterende inkt bevat, kunt u de cartridge uit de printer verwijderen en die later toch weer gebruiken.

Onderhoud

- ❑ Haal de cartridge niet uit elkaar en breng geen wijzigingen aan, anders kunt u mogelijk niet meer normaal afdrukken.
- ❑ Laat de cartridge niet vallen en stoot die niet tegen harde voorwerpen, anders kan er inkt uit lekken.
- ❑ Ook als er niets wordt afgedrukt verbruikt de printer inkt uit alle cartridges tijdens het reinigen van de printkop en andere onderzoeksactiviteiten. Zo wordt de printkop in optimale conditie gehouden.
- ❑ De cartridges kunnen gerecycleerd materiaal bevatten. Dit heeft echter geen enkele invloed op de goede werking van het product.

Tips voor het vervangen van de cartridges

- ❑ Het beste resultaat krijgt u wanneer u de cartridge voor het installeren goed horizontaal schudt (ongeveer vijf seconden).
- ❑ Zorg ervoor dat er altijd cartridges in de printer zijn geïnstalleerd. Anders kan de inkt in de printer uitdrogen en kunt u mogelijk niet meer afdrukken.
- ❑ Installeer een cartridge in elke sleuf. Als een van de sleuven leeg is, kunt u niet afdrukken.
- ❑ Zorg ervoor dat de printer is ingeschakeld wanneer u een cartridge vervangt. Als u een cartridge vervangt terwijl de printer is uitgeschakeld, kan het inktpeil niet goed worden gedetecteerd en kunt u niet goed afdrukken.
- ❑ Wees voorzichtig omdat er inkt aanwezig is rond de poort van het inksysteem van de gebruikte cartridge.
- ❑ Om een optimale afdrukkwaliteit te verkrijgen en de printkop te beschermen, is er nog een variabele reservehoeveelheid inkt in de cartridge aanwezig wanneer de printer aangeeft dat de cartridge moet worden vervangen.

Tips voor de opslag van de cartridges

- ❑ Sla de cartridges op onder dezelfde omstandigheden als de printer (temperatuur van 10 tot 35 °C en relatieve vochtigheid van 20 tot 80%).
- ❑ Cartridges die zijn verwijderd voordat ze leeg waren, kunnen weer in de printer worden geïnstalleerd en opnieuw worden gebruikt, mits de op de verpakking afgedrukte houdbaarheidsdatum niet is overschreden. Voorkom dat de poort van het inksysteem vuil wordt en bewaar de cartridge op de juiste manier. Het is niet nodig de cartridge weer in de verpakking te doen. De poort van het inksysteem bevat een klepje zodat het niet nodig is een kapje op de cartridge te plaatsen. Raak de poort van het inksysteem niet aan.

Onderhoud

Cartridges vervangen

1 Zorg ervoor dat de printer is ingeschakeld.

2 Druk op de knop .

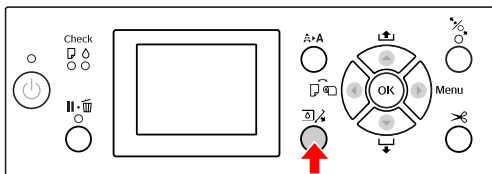

Opmerking:

De knop  kunt u niet kiezen tijdens het afdrukken of reinigen.

3 Druk op de knop  /  om OPEN RIGHT COVER (OPEN KLEP RECHTS) te selecteren en druk vervolgens op de knop **OK**.

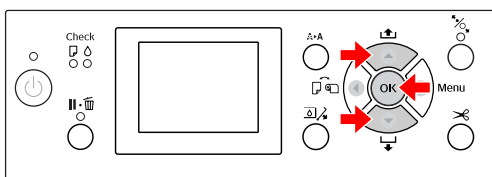

De inktklep wordt ontgrendeld en wordt iets geopend.

4 Open de inktklep helemaal.

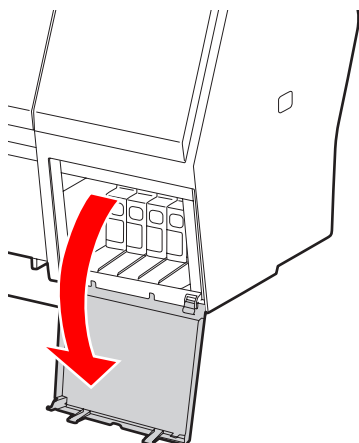

Opmerking:

Open de klep pas als deze is ontgrendeld.

5 Duw tegen de lege cartridge zodat de cartridge enigszins naar buiten wordt gedrukt.

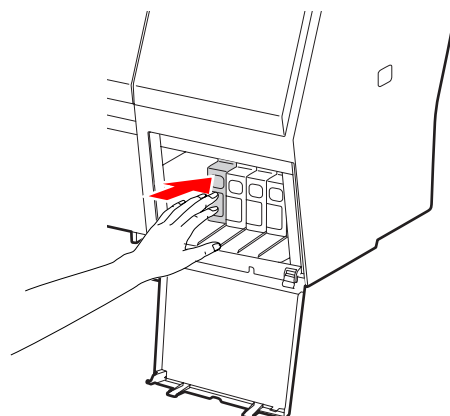

6 Trek de lege cartridge voorzichtig recht uit de sleuf.

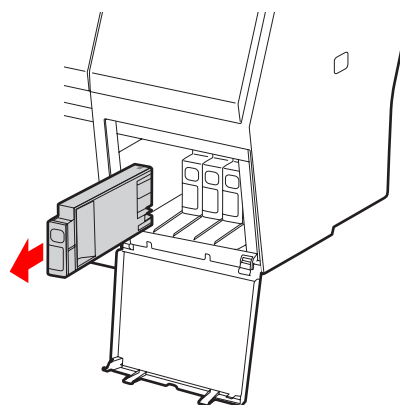

Waarschuwing:

Als u inkt op uw handen krijgt, wast u uw handen grondig met water en zeep. Als u inkt in uw ogen krijgt, spoelt u uw ogen onmiddellijk met water.

7 Controleer of de nieuwe cartridge de juiste kleur inkt bevat en verwijder de verpakking. U krijgt het beste resultaat wanneer u de cartridges voor het installeren goed schudt.

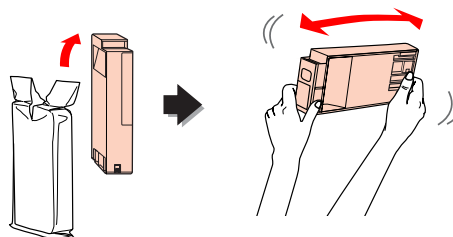

Onderhoud

**Let op:**

Raak de groene chip aan de zijkant van de cartridge niet aan. Anders drukt de printer mogelijk niet meer naar behoren af.

8

Houd de cartridge vast met het pijltje naar boven en naar de achterkant van de printer gericht en druk de cartridge in de sleuf totdat deze vastklikt.

Zorg ervoor dat de kleuraanduiding op de cartridge overeenkomt met de kleurlabel op de achterkant van de inktklep.

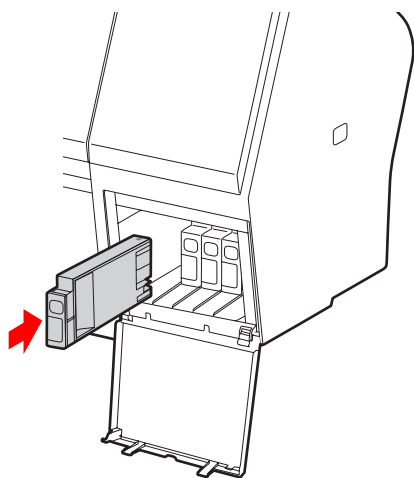
**Opmerking:**

Vergeet niet alle vijf de cartridges te installeren. Als een van de cartridges niet is geïnstalleerd, kunt u niet afdrukken.

9

Sluit de inktklep.

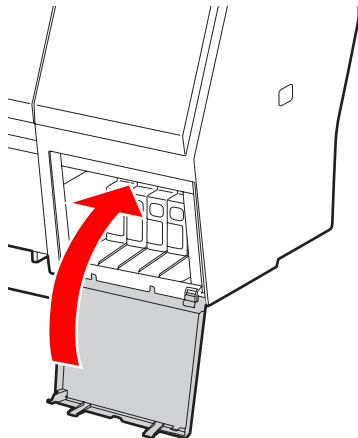

De onderhoudscassette vervangen

De onderhoudscassette absorbeert de inkt die wordt geloosd tijdens het reinigen van de printkop. De Epson Stylus Pro 9700/9710 heeft twee onderhoudscassettes (links en rechts) en de Epson Stylus Pro 7700/7710 één (aan de rechterkant). U moet de onderhoudscassette vervangen wanneer dit op het LCD-schermbord wordt aangegeven.

De beschikbare ruimte in de onderhoudscassette controleren

Met het bedieningspaneel van de printer

De beschikbare ruimte van de onderhoudscassette wordt altijd weergegeven op het LCD-schermbord.

☞ Zie "Schermbord" op pagina 14.

U kunt de beschikbare ruimte controleren in het menu `PRINTER STATUS (PRINTERSTATUS)`. Controleer de vrije ruimte voordat u een grote hoeveelheid gegevens gaat afdrukken. Als de onderhoudscassette bijna vol is, bereidt u een nieuwe cassette voor.

☞ Zie "Werken met de Menumodus" op pagina 17

☞ Zie "`PRINTER STATUS (PRINTERSTATUS)`" op pagina 25

Onderhoud

Met de printerdriver

U kunt de beschikbare ruimte in de onderhoudscassette op de computer controleren met behulp van de EPSON Status Monitor. De instructies zijn gelijk aan die voor het controleren van het inktpeil.

☞ Zie “Met de printerdriver” op pagina 72

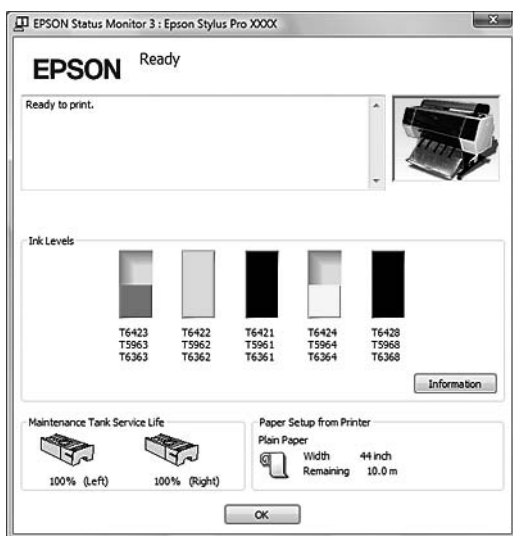

De onderhoudscassette vervangen

Gebruik voor deze printer uitsluitend aanbevolen onderhoudscassettes.

☞ Zie “Opties en verbruiksartikelen” op pagina 67

**Let op:**

Vervang de onderhoudscassette niet tijdens het afdrukken.

- 1 Zet de printer uit.
- 2 Verwijder de verpakking van een nieuwe onderhoudscassette.
- 3 Plaats uw hand op de hendel van de onderhoudscassette en trek die voorzichtig naar buiten.

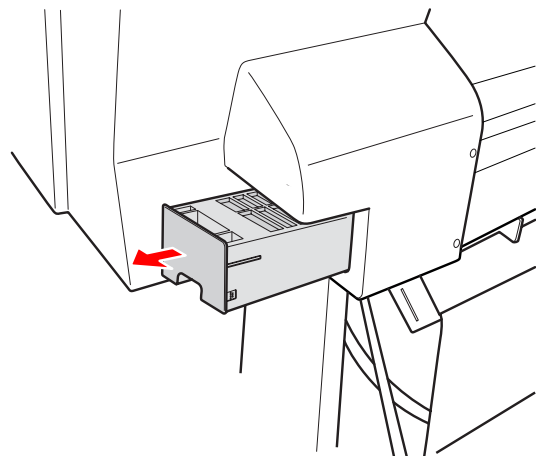

- 4 Berg de gebruikte onderhoudscassette op in de plastic zak die bij de vervangende cassette is geleverd en verwijder de cassette, rekening houdend met de lokale milieuvorschriften.

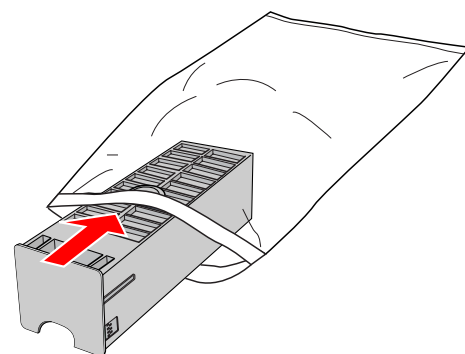

Onderhoud

- 5** Schuif de nieuwe onderhoudscassette zo ver mogelijk in de printer.

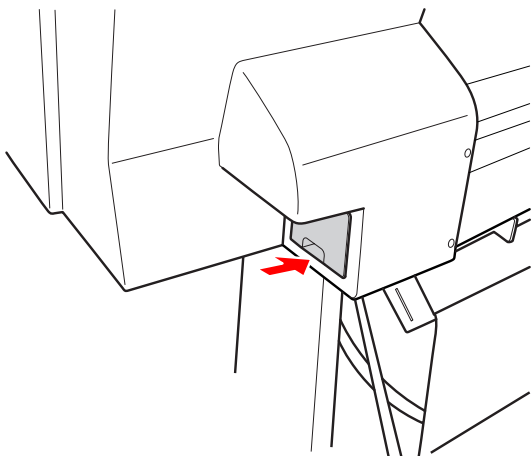

! **Let op:**
Raak de groene chip aan de zijkant van de onderhoudscassette niet aan. Anders is normaal bedrijf misschien niet meer mogelijk.

- 6** In het geval van de Epson Stylus Pro 9700/9710 herhaalt u stappen 3 - 5 to om de onderhoudscassette aan de andere kant te vervangen.

Het mes van het snijmechanisme vervangen

Wanneer het snijmechanisme het papier niet scherp afsnijdt, is het mes waarschijnlijk bot en moet het worden vervangen. In het volgende gedeelte vindt u informatie over de productcode van het mes dat geschikt is voor deze printer.

Zie "Opties en verbruiksartikelen" op pagina 67

! **Let op:**
Zorg ervoor dat het mes niet wordt beschadigd. Als het mes valt of tegen een hard voorwerp stoot, kan er een stukje afbreken.

- 1** Zorg ervoor dat de printer is ingeschakeld.
Verwijder papier dat eventueel in de printer is geladen.

- 2** Druk op de knop om de Menu (Menumodus) te activeren.

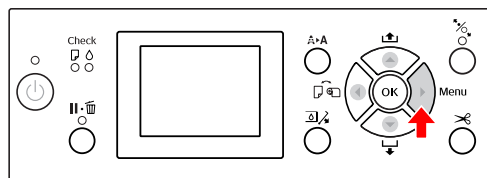

- 3** Druk op de knop / om MAINTENANCE (ONDERHOUD) te selecteren en druk vervolgens op de knop .

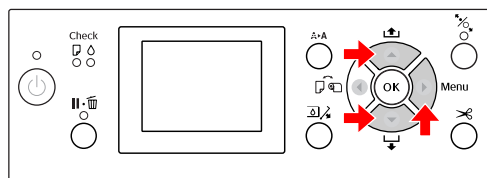

- 4** Druk op de knop / om CUTTER REPLACEMENT (MES VERVANGEN) te selecteren en druk vervolgens op de knop .

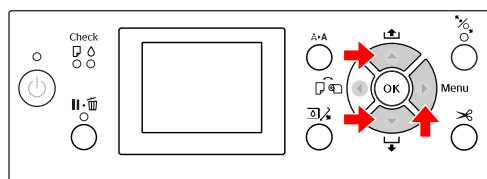

Onderhoud

- 5** Druk op de knop **OK**.

De houder van het papiermes stopt op de positie waar het mes kan worden vervangen.

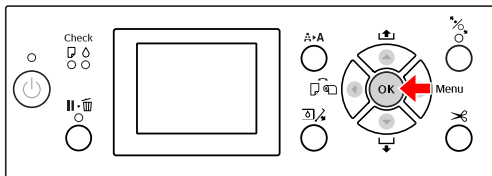

- 6** Om de kap te verwijderen, laat u deze zakken met de knop en klapt u de kap omlaag.

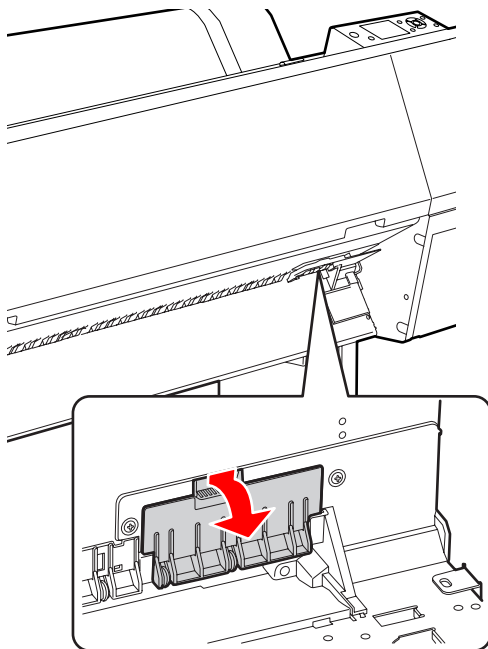

- 7** Gebruik een schroevendraaier om het snijmechanisme los te draaien.

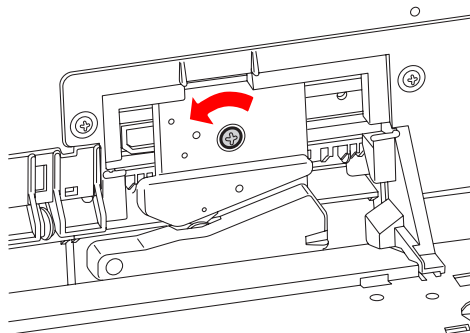

- 8** Verwijder het oude snijmechanisme voorzichtig uit de printer.

**Waarschuwing:**

Zorg ervoor dat u zich niet bezeert aan het mes van het snijmechanisme. Houd het mes buiten het bereik van kinderen.

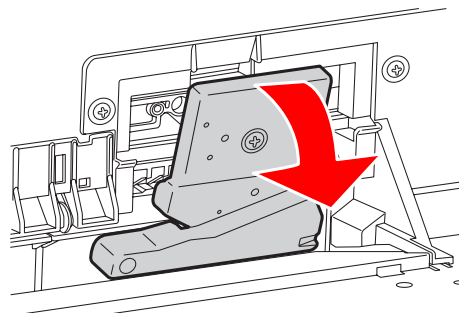
**Opmerking:**

Stop het gebruikte mes in een zak of een andere passende verpakking en verwijder het conform de lokale milieuvoorschriften.

- 9** Verwijder de verpakking van het nieuwe mes en plaats het mes zoals afgebeeld.

Plaats het snijmechanisme in de houder door de pen in de opening in de houder te laten vallen.

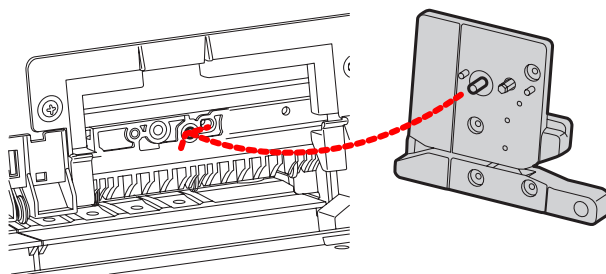

- 10** Draai het snijmechanisme stevig vast met een kruiskopschroevendraaier.

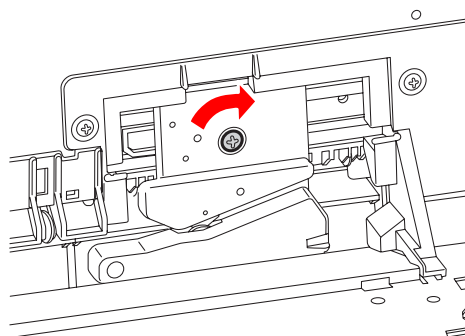
**Opmerking:**

Zet het snijmechanisme stevig vast om te voorkomen dat het mes iets verschuift of scheef komt te staan.

Onderhoud

- 11** Lijn de onderzijde van de kap en de houder van het snijmechanisme uit. Druk de kap vervolgens dicht (u hoort een klik als de kap goed is gesloten).

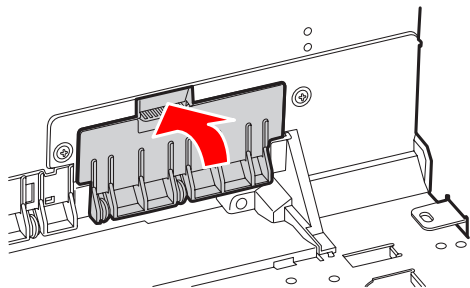

- 12** Druk op de knop **OK**.

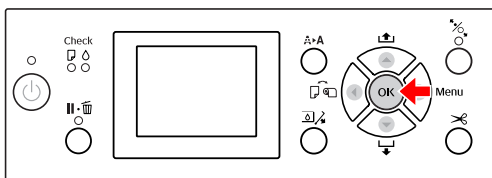

- 13** Controleer of de kap goed is gesloten en druk op de knop **OK**.

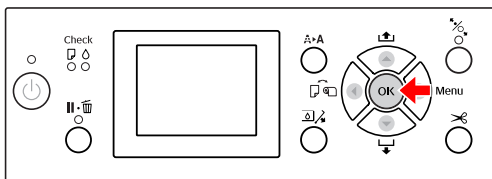

Onderhoud

De printkop afstellen

Het kan nodig zijn de printkop af te stellen als er witte lijnen ontstaan in de afdrukken of als u merkt dat de afdrukkwaliteit achteruit gaat. U kunt de volgende functies voor printeronderhoud uitvoeren om de printkop permanent in een goede conditie te houden en zo verzekerd te zijn van de beste afdrukkwaliteit.

Handmatig reinigen

Funcities	Computer	Printer	Uitleg
Spuitkanaaltjescontrole	✓	✓	Controleert de spuitkanaaltjes van de printkop op verstopping door een spuitkanaaltjespatroon af te drukken.
Printkop reinigen	✓	✓	Reinigt de printkop om de afdrukkwaliteit te verbeteren. U kunt aangeven welke printkop u wilt reinigen.
Printkop schoonmaken	-	✓	Reinigt de printkop op een effectievere manier dan bij de normale reinigingsprocedure. Deze bewerking verbruikt meer inkt dan de vorige bewerking. Controleer daarom eerst of er voldoende inkt aanwezig is voordat u deze bewerking gaat uitvoeren. Bereid anders een nieuwe inktcartridge voor.

Automatisch reinigen (Automatisch onderhoud)

Functie	Uitleg
AUTO NOZZLE CHECK (AUTOM. CONTR. SP.KAN)	De printer voert een controle uit van de spuitkanaaltjes. Als er puntjes ontbreken, worden de spuitkanaaltjes automatisch gereinigd.
Printkoppen afdekken	Plaats een kapje over de printkop om uitdrogen te voorkomen.

Printkop uitlijnen

Funcities	Computer	Printer	Uitleg
Printkop uitlijnen	✓	✓	Lijnt de printkop uit wanneer lijnen in de afdruk niet mooi recht zijn.

Onderhoud

Spuitkanaaltjescontrole

Deze functie controleert de printkop*¹ op verstopping van de spuitkanaaltjes*² door een spuitkanaaltjespatroon af te drukken. Reinig de printkop wanneer u vaststelt dat het spuitkanaaltjespatroon onverwacht vaag is of wanneer er puntjes ontbreken in het spuitkanaaltjespatroon.

Wanneer u **AUTO NOZZLE CHECK (AUTOM. CONTR. SP.KAN)** selecteert, voert de printer een controle uit van de spuitkanaaltjes zonder een patroon af te drukken. Als er puntjes ontbreken, worden de spuitkanaaltjes automatisch gereinigd.

*¹ Printkop: het onderdeel waarmee wordt afgedrukt door inkt op het papier te spuiten.

*² Spuitkanaaltje: een zeer kleine opening voor het spuiten van inkt. De kanaaltjes zijn van buitenaf niet zichtbaar.

U kunt een spuitkanaaltjescontrole uitvoeren met:

- Computer
- Het bedieningspaneel van de printer

Opmerking:

U kunt geen spuitkanaaltjescontrole uitvoeren wanneer het Inktlampje brandt.

De spuitkanaaltjes van de printkop controleren met behulp van de computer

In dit gedeelte wordt uitgelegd hoe u de spuitkanaaltjes van de printkop kunt controleren met behulp van de printerdriver van Windows.

Gebruik EPSON Printer Utility3 voor Mac OS X.

 Zie "EPSON Printer Utility3 openen" op pagina 134.

- 1** Controleer of een papierrol of papier van minimaal A4- of Letter-formaat in de printer is geladen.

Selecteer aan de hand van het geladen papier de juiste papierbron.

 Zie "Papier gebruiken" op pagina 32.

- 2** Open het menu Utility (Hulpprogramma's) van de printerdriver.

- 3** Klik op **Nozzle Check (Spuitkanaaltjes controleren)**.

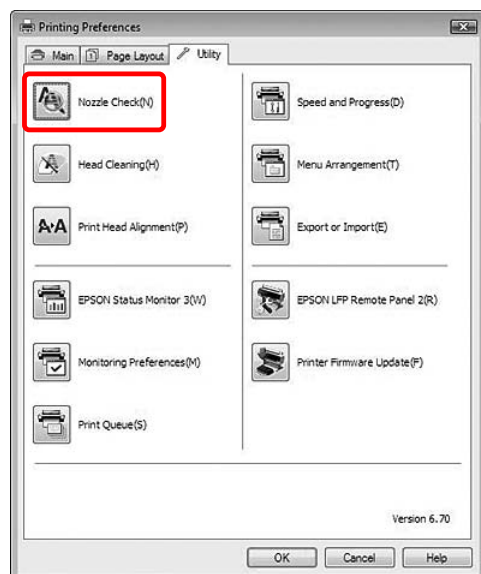

- 4** Klik op **Print (Afdrukken)**.

Het spuitkanaaltjespatroon wordt afgedrukt.

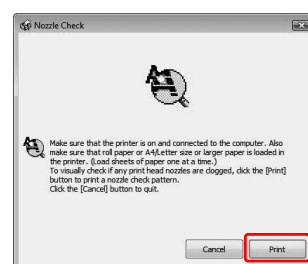

Onderhoud

- 5** Controleer of er puntjes ontbreken in het spuitkanaaltjespatroon.

Als er geen puntjes ontbreken, klikt u op **Finish (Voltooien)**.

Als er wel puntjes ontbreken, klikt u op **Clean (Schoonmaken)**.

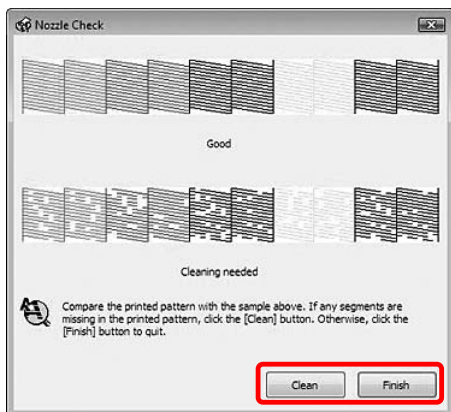

Wacht bij het afdrukken van een spuitkanaaltjespatroon tot het afdrukken van het patroon volledig is voltooid voordat u gaat afdrukken of de printkop gaat reinigen.

De spuitkanaaltjes van de printkop controleren met behulp van het bedieningspaneel van de printer

- 1** Controleer of een papierrol of papier van minimaal A4- of Letter-formaat in de printer is geladen.

Selecteer aan de hand van het geladen papier de juiste papierbron.

☞ Zie “Papier gebruiken” op pagina 32.

- 2** Druk op de knop **▶** om de Menu (Menumodus) te activeren.

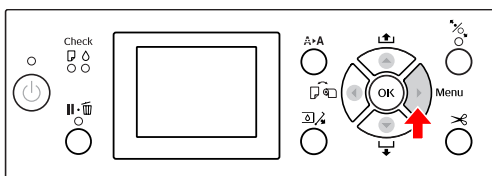

- 3** Druk op de knop **▲ / ▼** om TEST PRINT (PROEFAFDruk) weer te geven. Druk vervolgens op de knop **▶**.

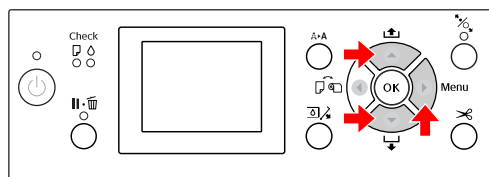

- 4** Druk op de knop **▲ / ▼** om NOZZLE CHECK (SPUITKANAALTJESCONTR) weer te geven. Druk vervolgens op de knop **▶**.

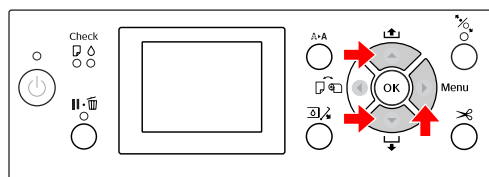

- 5** Druk op **OK** om het afdrukken van het spuitkanaaltjespatroon te starten.

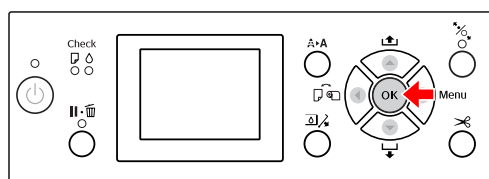

- 6** Controleer het spuitkanaaltjespatroon.

Goed

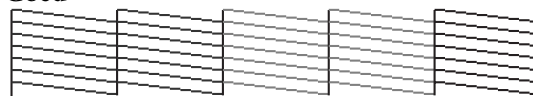

Er ontbreken geen puntjes, de spuitkanaaltjes zijn dus niet verstopt.

Fout

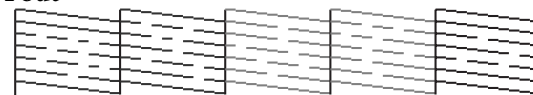

Er ontbreken puntjes, de spuitkanaaltjes zijn dus verstopt. Reinig de printkop.

☞ Zie “Printkop reinigen” op pagina 84.

Onderhoud

Printkop reinigen

Als uw afdrucken opeens vager worden of als er puntjes in de afgedrukte gegevens ontbreken, kunt u proberen het probleem op te lossen door de printkop te reinigen, zodat de inkt weer op de juiste wijze door de spuitkanaaltjes wordt toegevoerd. U doet dit met het hulpprogramma Head Cleaning (Printkop reinigen).

U kunt Printkop reinigen uitvoeren met:

- Computer
- Het bedieningspaneel van de printer

Opmerking:

- Tijdens het reinigingsproces wordt tegelijkertijd inkt gebruikt uit alle cartridges. Zelfs wanneer u uitsluitend zwarte inkt gebruikt, wordt bij het reinigen ook kleureninkt gebruikt.
- Het is niet nodig de printkop te reinigen, tenzij de afdruk vaag is of de kleuren van de afdruk niet goed zijn.
- Druk na het reinigen van de printkop een spuitkanaaltjespatroon af om te controleren of dit goed wordt afgedrukt.
- Wanneer het Inktlampje knippert of brandt, kunt u de printkop niet reinigen. Vervang eerst de lege cartridge door een nieuwe. (Als er voldoende inkt aanwezig is om de printkop te reinigen, kunt u het reinigen van de printkop uitvoeren met behulp van het bedieningspaneel van de printer.)
 Zie "Cartridges vervangen" op pagina 71
- Als u de printkop in een korte periode meerdere keren reinigt, bestaat de kans dat de onderhoudscassette snel vol is omdat de opgevangen inkt geen tijd heeft om te verdampen.

De printkop reinigen met behulp van de computer

In dit gedeelte wordt uitgelegd hoe u de printkop kunt reinigen met behulp van de printerdriver van Windows.

Gebruik EPSON Printer Utility3 voor Mac OS X.

Zie "EPSON Printer Utility3 openen" op pagina 134.

1 Open het menu Utility (Hulpprogramma's) van de printerdriver.

2 Klik op **Head Cleaning (Printkop reinigen)**.

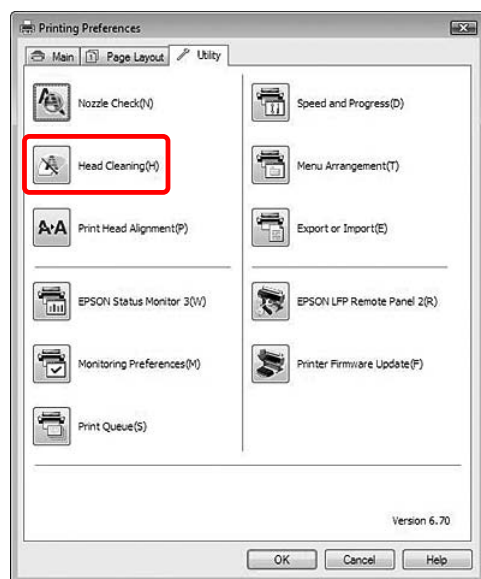

3 Klik op **Start**.

Het reinigen van de koppen wordt gestart. Het reinigen duurt 2 tot 9 minuten.

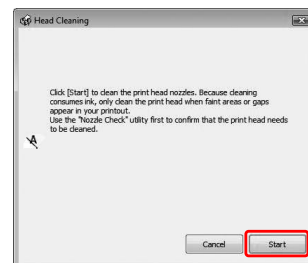

Onderhoud

- 4** Klik op **Print Nozzle Check Pattern (Spuitkanaaltjespatroon afdrukken)** in het dialoogvenster Head Cleaning (Printkop reinigen).

Bevestig het spuitkanaaltjespatroon.

☞ Zie “Spuitkanaaltjescontrole” op pagina 82

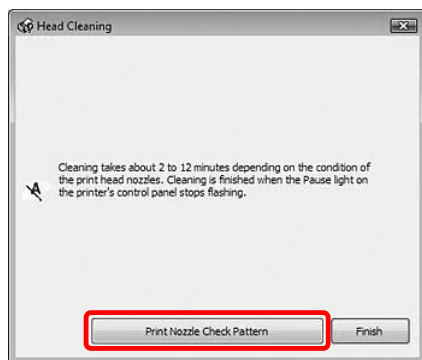

De printkop reinigen met behulp van het bedieningspaneel van de printer

- 1** Houd de knop **A+A** ingedrukt.

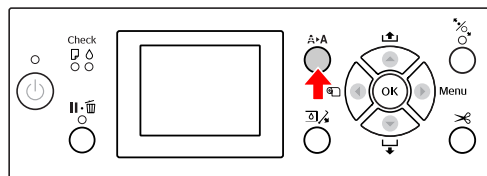

- 2** Druk op de knop **▲ / ▼** om **NORMAL CLEANING (NORMAAL SCHOONMAKEN)** weer te geven en druk vervolgens op de knop **OK**.

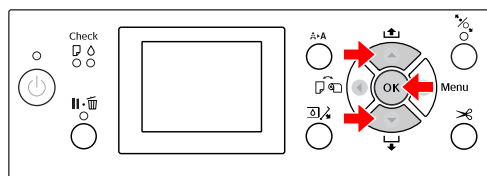

Het aan/uit-lampje begint te knipperen en het reinigen van de printkop wordt gestart (duurt ongeveer 2 tot 9 minuten). Het reinigen van de printkop is voltooid als het aan/uit-lampje brandt en niet meer knippert.

Opmerking:

Het menu **CLEANING (SCHOONMAKEN)** bevat twee items: **NORMAL CLEANING (NORMAAL SCHOONMAKEN)** dient voor een normale reiniging en met **CLEAN COLOR PAIRS (REINIG KLEURENPAAR)** selecteert u een specifieke combinatie van spuitkanaaltjes om schoon te maken. Als u wilt opgeven welke kleuren u wilt reinigen, selecteer dan **CLEAN COLOR PAIRS (REINIG KLEURENPAAR)** en druk op de knop **▶** om de kleurcombinatie te selecteren.

☞ Zie “**MAINTENANCE (ONDERHOUD)**” op pagina 24.

- 3** Druk een spuitkanaaltjespatroon af en controleer het resultaat.

☞ Zie “Spuitkanaaltjescontrole” op pagina 82

Onderhoud

Opmerking:

- ❑ Als de spuitkanaaltjes na een paar keer reinigen nog steeds verstopt zijn, voert u de functie *Printkop schoonmaken* uit.
➞ Zie “Printkop schoonmaken” op pagina 86.
- ❑ Deze bewerking verbruikt meer inkt dan normaal schoonmaken.
- ❑ Als na het uitvoeren van de functie *Printkop schoonmaken* de spuitkanaaltjes nog steeds verstopt zijn, schakelt u de printer uit en wacht u tot de volgende dag of langer om de inkt de tijd te geven op te lossen.
Zijn de spuitkanaaltjes daarna nog steeds verstopt, dan neemt u contact op met de Epson-dealer.
- ❑ Als **CLEANING ERROR (FOUT BIJ SCHOONMAKEN)** op het LCD-scherm verschijnt, leest u het volgende gedeelte om het probleem op te lossen.
➞ Zie “Foutberichten op het LCD-scherm” op pagina 96.

Printkop schoonmaken

Als de spuitkanaaltjes na een paar keer reinigen nog steeds verstopt zijn, voert u de functie *Printkop schoonmaken* uit.

1 Druk op de knop **A▶A** om het menu **CLEANING (SCHOONMAKEN)** te activeren.

2 Selecteer **POWER CLEANING (PRINTKOP SCHOONMAKEN)** en druk op de knop **OK** om de procedure uit te voeren.

PLEASE WAIT (EVEN GEDULD) verschijnt op het LCD-scherm. De hele procedure duurt ongeveer vier minuten.

3 Druk een spuitkanaaltjespatroon af om te controleren of er nog puntjes ontbreken.

➞ Zie “Spuitkanaaltjescontrole” op pagina 82

Onderhoud

Automatisch onderhoud

De printer beschikt over functies voor zelfreiniging en het afdekken van de printkoppen om die permanent in een goede conditie te houden en de beste afdrukkwaliteit te leveren.

De functie AUTO NOZZLE CHECK (AUTOM. CONTR. SP.KAN)

De printer voert een controle van de spuitkanaaltjes uit zonder een patroon af te drukken. Als er puntjes ontbreken, worden de spuitkanaaltjes automatisch gereinigd (duurt ongeveer 2 tot 9 minuten).

De functie AUTO NOZZLE CHECK (AUTOM. CONTR. SP.KAN) wordt alleen uitgevoerd als aan de volgende voorwaarden wordt voldaan:

- Nadat de printkop is geladen (gevuld) met inkt.
- Nadat de printkop is gereinigd.
- Wanneer het afdrukken wordt gestart.

De functie AUTO NOZZLE CHECK (AUTOM. CONTR. SP.KAN) werkt wanneer met afdrukken wordt begonnen op het tijdstip dat u op het bedieningspaneel instelt: ON:PERIODICALLY (AAN:REGELMATIG) of ON:EVERY JOB (AAN:ELKE TAAK).

Bovendien wordt de printkop automatisch gereinigd met het aantal keren dat u op het bedieningspaneel instelt. Eén keer is de standaardinstelling en drie keer (maximaal) totdat er geen verstopte spuitkanaaltjes meer zijn. Na een handmatige printkopreiniging vindt maar één keer een automatische printkopreiniging plaats, ongeacht de instelling op het bedieningspaneel.

Printkoppen afdekken

Printkoppen afdekken is een functie voor het automatisch afdekken van de printkoppen met een kap (deksel) om te voorkomen dat de printkop uitdroogt. De functie Printkoppen afdekken wordt in de volgende situaties geactiveerd.

- Wanneer een aantal seconden is verstreken nadat het afdrukken is voltooid (dat wil zeggen, als er geen nieuwe afdrakegevens zijn verzonden)
- Wanneer het afdrukken wordt gestopt

Let op de volgende punten om er voor te zorgen dat de printkop goed wordt afgedekt.

- Als de printkop zich niet aan de rechterkant bevindt (en niet is afgedekt), schakelt u de printer in en vervolgens weer uit. Door de printer uit te schakelen met de knop , wordt de printkop goed afgedekt.
- Als u de printer uitschakelt bij een papierstoring of een fout en de printkop wordt niet afgedekt, schakelt u de printer weer in. Kort daarna wordt de printkop automatisch afgedekt. Controleer of de printkop goed is afgedekt en schakel de printer vervolgens uit.
- Verplaats in geen geval de printkop met de hand.
- Trek de stekker van de printer niet los wanneer de printer is ingeschakeld en schakel de groep niet uit waar de printer op is aangesloten. De printkop wordt dan mogelijk niet goed afgedekt.

Onderhoud

Printkop uitlijnen

Om een teruglopende afdrukkwaliteit door onjuiste uitlijning van de printkop te voorkomen, kunt u de printkop uitlijnen voordat u uw gegevens afdrukt.

U kunt de printkop uitlijnen met:

- De computer
- Het bedieningspaneel van de printer

In de meeste gevallen lijnt u de printkop uit met behulp van de printerdriver. Als u niet over een computer of over software beschikt, gebruikt u het bedieningspaneel van de printer.

Opmerking:

Lijn de printkop uit voor het papier dat in de printer is geladen. Gebruik het speciale afdruk materiaal van Epson (met uitzondering van gewoon papier) met dezelfde papierbreedte als het papier dat u feitelijk voor het afdrukken gebruikt.

De printkop uitlijnen met behulp van de computer

- 1 Zorg ervoor dat er rolpapier of een vel papier van minimaal A4/Letter-formaat of groter in de printer is geladen.
 ↳ Zie "Papier gebruiken" op pagina 32.
- 2 Open het menu Utility (Hulpprogramma's) van de printerdriver.

- 3 Klik op **Print Head Alignment (Printkop uitlijnen)**.

Volg de instructies op het scherm om de printkoppen uit te lijnen.

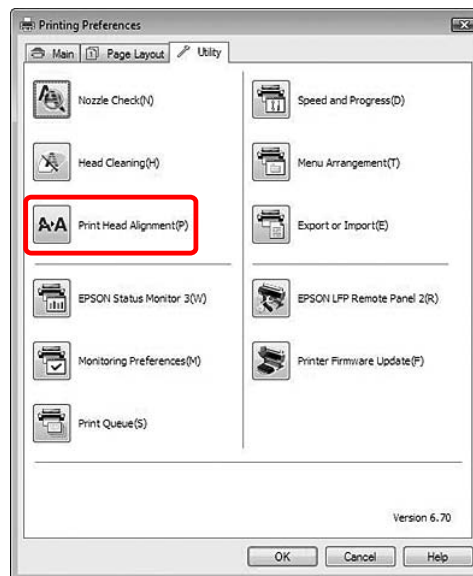

Onderhoud

De printkop uitlijnen met behulp van het bedieningspaneel

Selecteer **AUTO** (AUTOMATISCH) om de printkop automatisch uit te lijnen als dat nodig is om de beste afdrুকwaliteit te bereiken.

Als u **MANUAL** (HANDMATIG) selecteert, controleert u zelf het patroon en voert u de waarde in voor uitlijning.

Opmerking:

U kunt geen gewoon papier gebruiken voor automatisch uitlijnen.

Het soort papier en de papierdikte instellen

Stel het soort papier in op speciaal afdrুকmateriaal van Epson en gebruik de papierdikte voor materiaal dat niet van Epson afkomstig is.

- 1 Zorg ervoor dat er rolpapier of een vel papier van minimaal A4/Letter-formaat of groter in de printer is geladen.

Zorg ervoor dat het papier goed is ingesteld voor het papier dat in de printer is geladen.

 Zie "Papier gebruiken" op pagina 32.





- 2 Druk op de knop  om de Menu (Menumodus) te activeren.

- 3 Druk op de knop  /  om **HEAD ALIGNMENT (PRINTKOP UITLIJNEN)** te selecteren en druk vervolgens op de knop  .





- 4 Druk op de knop  /  om **PAPER THICKNESS (PAPIERDIKTE)** te selecteren en druk vervolgens op de knop  .

- 5 Stel het soort papier of de papierdikte in, afhankelijk van het papier dat in de printer is geladen.

Speciaal afdrুকmateriaal van Epson:

1. Druk op de knop  /  om **SELECT PAPER TYPE (PAPIERSOORT SELECT.)** te selecteren en druk vervolgens op de knop  .
- Druk op de knop  /  om de papiersoort te selecteren die u hebt ingesteld in de printer en druk op de knop **OK** .

Materiaal dat niet afkomstig is van Epson:

1. Druk op de knop  /  om **SELECT THICKNESS (DIKTE SELECTEREN)** te selecteren en druk vervolgens op de knop  .
2. Druk op de knop  /  om een papierdikte te selecteren tussen 0,1 en 1,5 mm en druk vervolgens op de knop **OK** .

Raadpleeg de verpakking van het papier voor informatie over de dikte.



- 6 Druk tweemaal op de knop  voor afdrুকmateriaal dat niet van Epson afkomstig is en driemaal voor speciaal afdrুকmateriaal van Epson.

Lees een van de volgende gedeelten voor informatie over het uitlijnen van de printkop.

 "De printkop automatisch uitlijnen" op pagina 89

 "De printkop handmatig uitlijnen" op pagina 90

De printkop automatisch uitlijnen

- 1 Druk op de knop  /  om **ALIGNMENT (UITLIJNEN)** te selecteren en druk vervolgens op de knop  .

- 2 Selecteer **AUTO** (AUTOMATISCH) en druk op de knop  .

- 3 Druk op de knop  /  om **BI-D 2-COLOR** te selecteren en druk vervolgens op de knop  .

- 4 Druk op de knop **OK** om het patroon af te drukken.

De sensor leest het uitlijningspatroon voor uitvoer en de optimale aanpassingswaarde wordt automatisch vastgelegd in de printer.

Als u niet tevreden bent met het resultaat van deze uitlijning, selecteert u **BI-D ALL**.

Als u niet tevreden bent met het patroon dat met **BI-D ALL** wordt afgedrukt, probeer dan **UNI-D**.

U kunt ook een afzonderlijke printkopuitlijning uitvoeren door **BI-D #1**, **BI-D #2**, **BI-D #3** of **BI-D #4** te selecteren. Kies een puntgrootte van **BI-D #1** tot **BI-D #4**, afhankelijk van het afdrুকmateriaal dat u gebruikt en de afdrুকmodus die u wilt proberen.

Onderhoud

De printkop handmatig uitlijnen

Omdat er een afstand bestaat tussen de printkop en het papier, kan onjuiste uitlijning optreden als gevolg van de vochtigheidsgraad of de temperatuur of door de bidirectionele beweging van de printkop. Probeer in zo'n geval eerst UNI-D en dan BI-D 2-COLOR. Als u een zeer nauwkeurige uitlijning wilt uitvoeren, kiest u BI-D ALL.

Uitlijnen	Uitleg
UNI-D	Gebruik alle inktkleuren met uitzondering van Cyan (Cyaan) om de printkoppen unidirectioneel uit te lijnen.
BI-D 2-COLOR	Gebruik de inktkleuren Cyan (Cyaan) en Vivid Magenta (Levendig magenta) om de printkop bidirectioneel uit te lijnen.
BI-D ALL	Gebruik alle inktkleuren om de printkoppen bidirectioneel uit te lijnen.

1 Druk op de knop ▲ / ▼ om ALIGNMENT (UITLIJNEN) te selecteren en druk vervolgens op de knop ► .

2 Druk op de knop ▲ / ▼ om MANUAL (HANDMATIG) te selecteren en druk vervolgens op de knop ► .

3 Druk op de knop ▲ / ▼ om UNI-D te selecteren en druk vervolgens op de knop ► .

4 Druk op de knop OK om het patroon af te drukken.

Opmerking:

Wanneer u het patroon afdruckt op een vel papier, bereidt u een aantal vellen voor. Wanneer de eerste pagina wordt afgedrukt, laadt u het volgende vel.

5 Controleer het patroon en selecteer het nummer met de kleinste tussenruimtes.

6 Wanneer UNI-D #1 C1 op het LCD-scherm verschijnt, drukt u op de knop ▲ / ▼ om het nummer te selecteren en drukt u op de knop OK .

7 Stel het nummer in voor #1 C1 tot #4 VM2 en druk op de knop OK .

8 Druk op de knop ▲ / ▼ om BI-D 2-COLOR te selecteren. Druk vervolgens op ► .

9 Druk op de knop OK om het patroon af te drukken.

10 Controleer het patroon en selecteer het nummer met de kleinste tussenruimtes.

11 Wanneer BI-D 2-COLOR #1 VM1 op het LCD-scherm verschijnt, drukt u op de knop ▲ / ▼ om het nummer te selecteren en drukt u op de knop OK .

12 Stel het nummer in voor #1 VM1 tot #4 C2 en druk op de knop OK .

Als u niet tevreden bent met het resultaat van deze uitlijning, leest u het volgende gedeelte en probeert u BI-D ALL.

Als u de patronen hebt vastgelegd, drukt u op de knop II • III om terug te keren naar de status READY (GEREED).

Bi-D ALL-uitlijning

1 Druk op de knop ▲ / ▼ om BI-D ALL te selecteren en druk vervolgens op de knop ► .

2 Druk op de knop OK om het patroon af te drukken.

Opmerking:

Wanneer u het patroon afdruckt op een vel papier, bereidt u een aantal vellen voor. Wanneer de eerste pagina wordt afgedrukt, laadt u het volgende vel.

3 Controleer het patroon en selecteer het nummer met de kleinste tussenruimtes.

4 Wanneer BI-D ALL #1 C1 op het LCD-scherm verschijnt, drukt u op de knop ▲ / ▼ om het nummer te selecteren en drukt u op de knop OK .

5 Stel het nummer in voor #1 C1 tot #4 C2 en druk op de knop OK .

Onderhoud

De printer reinigen

Voor een optimale werking moet u de printer grondig te reinigen wanneer deze is vervuild.

**Let op:**

Zorg ervoor dat er geen water of ander vreemd materiaal in de printer komt. Als vocht, vuil of ander materiaal de printer binnendringt, kan dat niet alleen invloed hebben op de afdrukkwaliteit, maar kan er ook kortsluiting ontstaan in de elektrische schakelingen.

De buitenkant van de printer reinigen

- 1 Verwijder het papier uit de printer.
- 2 Controleer of de printer is uitgeschakeld en alle lampjes zijn gedoofd. Trek vervolgens de stekker uit het stopcontact.
- 3 Gebruik een zachte, schone doek om vuil en stof zorgvuldig te verwijderen.

Als het vuil niet loslaat, maakt u de printer schoon met een zachte en schone doek, bevochtigd met een mild schoonmaakmiddel. Vervolgens wrijft u de buitenkant van de printer droog met een droge, zachte doek.

**Let op:**

Gebruik nooit alcohol of thinner om de printer schoon te maken. Deze chemische stoffen kunnen zowel de behuizing als de onderdelen van de printer beschadigen.

De binnenkant van de printer reinigen

Als een afdruk vlekt, voert u de volgende stappen uit om de binnenkant van de printer schoon te maken.

De rol reinigen

Als de afdruk is vervuild door inkt op de rol, volgt u de ondersteunde stappen om de rol te reinigen door het toevoeren van gewoon papier.

- 1 Zet de printer aan en plaats het rolpapier.
Plaats rolpapier van 44 inch voor de Epson Stylus Pro 9700/9710 en van 24 inch voor de Epson Stylus Pro 7700/7710.
 Zie “Rollen papier gebruiken” op pagina 33
- 2 Druk op de knop ▼ om het papier toe te voeren.

Herhaal stap twee een aantal keren totdat het papier niet langer verontreinigd is met inkt.

Snij het papier af nadat het reinigen is voltooid.

 Zie “Het papier van de rol snijden” op pagina 37

Binnenkant reinigen

- 1 Controleer of de printer is uitgeschakeld en alle lampjes zijn gedoofd. Trek vervolgens de stekker uit het stopcontact.
- 2 Laat de printer een minuut zo staan.

Onderhoud

- 3** Open de voorkap en veeg met een zachte, schone doek eventueel aanwezig stof of vuil uit de printer.

Veeg het grijze gedeelte af in de richting van de pijlen. Als de printer aan de binnenkant erg vies is, reinigt u de printer met een zachte en schone doek, bevochtigd met een mild schoonmaakmiddel. Vervolgens wrijft u de binnenkant van de printer droog met een droge, zachte doek.

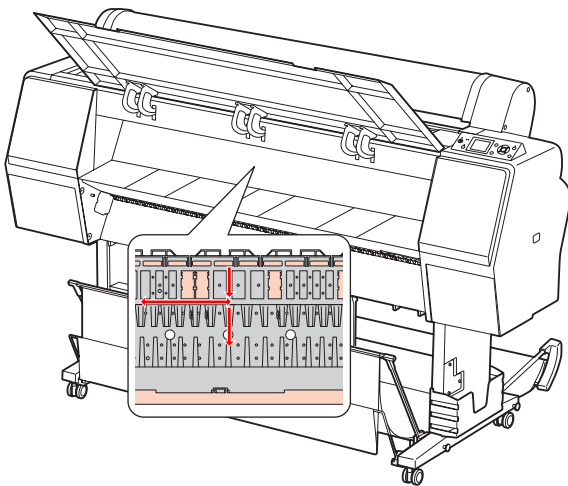
**Let op:**

- Raak de hierboven afgebeelde licht magenta delen (rol en inktabsorptie) niet aan, anders kunnen er vlekken ontstaan op de afdrukken.
- Raak de inkleidingen in de printer niet aan.

- 4** Als de achterkant van de afdruk vlekken vertoont, reinig u het grijze gedeelte zorgvuldig.

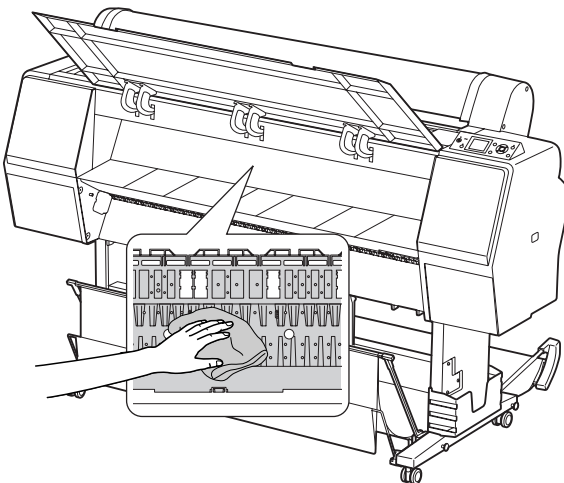

- 5** Als zich poederachtig papierstof heeft verzameld op de degel, verwijdert u het stof met bijvoorbeeld een tandenstoker.

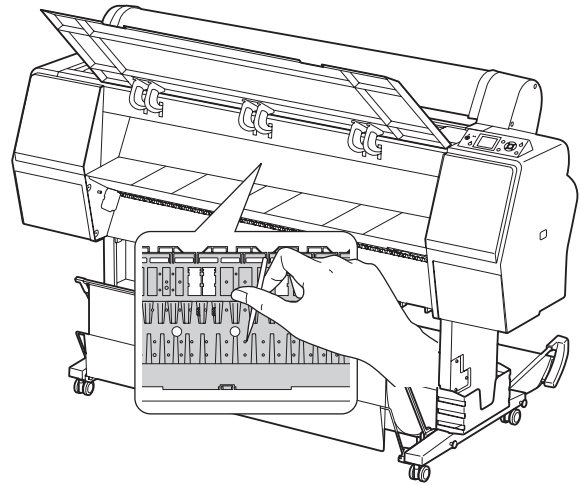

De printer opslaan

Wanneer u de printer opslaat, plaatst u die op een horizontaal oppervlak met de cartridges in de printer geïnstalleerd.



Let op:

De printer moet horizontaal blijven. Zet de printer niet scheef, op een zijkant of ondersteboven.

Als u de printer lange tijd niet gebruikt

- ❑ Als u de printer lange tijd niet gebruikt, kunnen de spuitkanaaltjes van de printkoppen verstopt raken. We raden u aan regelmatig af te drukken om verstopping te voorkomen. Schakel de printer ten minste één keer per maand in en laat de printer enige minuten ingeschakeld.
- ❑ Laat de printer niet langere tijd staan zonder cartridges, anders kan de inkt indrogen en kan de printer niet goed afdrukken. Zelfs wanneer u de printer niet gebruikt, moet in alle sleuven een cartridge aanwezig zijn.
- ❑ Laat papier niet langere tijd ongebruikt in de printer liggen, anders kan de roller voor het vergrendelen van het papier een indruk achterlaten op het oppervlak van het papier.

Als u de printer langer dan zes maanden niet hebt gebruikt

- ❑ Als u de optie **AUTO NOZZLE CHECK** (AUTOM. CONTR. SP.KAN) activeert op het bedieningspaneel van de printer, controleert de printer op verstopping van de spuitkanaaltjes. Indien nodig wordt de printkop automatisch gereinigd.
- ❑ Als u de printer lange tijd niet hebt gebruikt, drukt u een spuitkanaaltjespatroon af om te controleren op verstopping. Als het spuitkanaaltjespatroon niet goed is, reinigt u de printkop voordat u gegevens afdrukt.
 - ☞ Zie "Spuitkanaaltjescontrole" op pagina 82
 - ☞ Zie "Printkop reinigen" op pagina 84
 - ☞ Zie "Printkop schoonmaken" op pagina 86
- ❑ U moet de printkop een aantal keren reinigen voordat het spuitkanaaltjespatroon goed wordt afgedrukt. Als de spuitkanaaltjes na drie keer reinigen nog steeds verstopt zijn, voert u de functie Printkop schoonmaken uit.
 - ☞ Zie "Printkop reinigen" op pagina 84
 - ☞ Zie "Printkop schoonmaken" op pagina 86.
- ❑ Als u de printkoppen een paar keer hebt gereinigd, schakelt u de printer uit en wacht u tot de volgende dag of langer om de inkt de tijd te geven op te lossen.
- ❑ Zijn de spuitkanaaltjes na het uitvoeren van de bovenstaande instructies nog steeds verstopt, dan neemt u contact op met de Epson-dealer.

De printkop beschermen

Deze printer is uitgerust met een functie voor het automatisch afdekken van de printkoppen om te voorkomen dat de printkop uitdroogt. Als de printkop niet wordt afgedekt, kan de afdrukkwaliteit achteruit gaan. Wanneer de printer niet wordt gebruikt, controleert u of de printkop zich uiterst rechts in de printer bevindt zodat deze is afgedekt.

☞ Zie "Printkoppen afdekken" op pagina 87

Onderhoud

De printer vervoeren

Als u de printer moet vervoeren, verpakt u de printer in de oorspronkelijke doos en verpakkingsmaterialen om de printer te beschermen tegen schokken en trillingen.

Let op:

- Verwijder de cartridges niet om te voorkomen dat de spuitkanaaltjes in de printkop uitdrogen of er inkt gaat lekken uit de cartridge.
- Let erop dat u de onderdelen niet aanraakt om beschadiging van de printer te voorkomen.

De printer opnieuw verpakken

- 1 Schakel de printer uit en maak alle kabels los, zoals het netsnoer.
- 2 Verwijder het rolpapier en de adapter voor het afdruk materiaal als deze aanwezig zijn in de printer.
- 3 Verwijder de papieropvang als deze is gemonteerd.
- 4 Verwijder de optionele Auto Take-up Reel Unit (Automatische rolopvang eenheid) als deze is gemonteerd.
- 5 Open de voorkap om het beschermingsmateriaal van de printkop aan te brengen en sluit de kap.

 Zie de *installatiehandleiding*

De printer vervoeren

Als u de printer moet vervoeren, verpakt u de printer in de oorspronkelijke doos en verpakkingsmaterialen.



Let op:

- Houd de printer horizontaal tijdens het verplaatsen of transporteren. Zet de printer niet scheef, op een zijkant of ondersteboven. Doet u dit toch, dan kan er inkt lekken in de printer. Bovendien kan de goede werking van de printer na het verplaatsen of transporteren niet meer worden gegarandeerd.
- Als u de printer moet vervoeren, verpakt u de printer in de oorspronkelijke doos en verpakkingsmaterialen om de printer te beschermen tegen schokken en trillingen.
- Als u het product over een ongelijkmatige ondergrond wilt verplaatsen of vervoeren terwijl het onderstel is gemonteerd, moet u de printer optillen en dragen.
- Als u het product wilt verplaatsen of vervoeren terwijl het onderstel is gemonteerd, controleert u daarna of alle bouten van het onderstel nog stevig zijn aangedraaid.

De printer na het transport installeren

Als u de printer hebt verplaatst, voert u vrijwel dezelfde stappen uit voor de installatie als wanneer u de printer de eerste keer installeert. Raadpleeg de *installatiehandleiding* voor het opnieuw installeren van de printer.

- 1 Zorg ervoor dat de plaats waar de printer wordt opgesteld schoon is.

 Raadpleeg het gedeelte "Een plaats kiezen voor de printer" in de *installatiehandleiding*

- 2 Sluit het netsnoer aan op een stopcontact en schakel de printer in.

 Raadpleeg het gedeelte "De printer installeren" in de *installatiehandleiding*

- 3 Voer een spuitkanaaltjescontrole uit om vast te stellen of er puntjes ontbreken.

 Zie "Spuitkanaaltjescontrole" op pagina 82

- 4 Lijn de printkop uit om een optimale afdrukkwaliteit te garanderen.

 Zie "Printkop uitlijnen" op pagina 88









Problemen oplossen

Foutberichten op het LCD-scherm









Foutberichten

Er wordt onderscheid gemaakt tussen statusberichten en foutberichten. De meest voorkomende printerproblemen kunt u identificeren aan de hand van de lampjes en berichten op het LCD-scherm. U kunt problemen oplossen aan de hand van de volgende berichten.

Foutberichten met betrekking tot papier

Foutberichten	Beschrijving	Oplossing
PAPER OUT LOAD PAPER (PAPER OP LAAD PAPIER)	Er is geen papier in de printer geladen.	Laad het papier goed in de printer.  Zie "Rollen papier gebruiken" op pagina 33  Zie "Losse vellen papier gebruiken" op pagina 40
	De knop  is ingedrukt terwijl er geen papier in de printer is geladen.	Druk op de knop  om het aandrukmechanisme te ontgrendelen en plaats papier.
	Tijdens het afdrukken is er geen papier meer.	Druk op de knop  om het aandrukmechanisme te ontgrendelen en verwijder het papier. Plaats vervolgens nieuw papier.
PAPER RELEASED LOAD PAPER (PAPIERHENDEL VRIJ LAAD PAPIER)	Het aandrukmechanisme is ontgrendeld.	Plaats papier en druk op de knop  .
PAPER SKEW LOAD PAPER PROPERLY (PAPIER SCHEEF LAAD PAPIER OP DE JUISTE MANIER)	Het papier is niet recht in de printer geladen.	<ul style="list-style-type: none"> <input type="checkbox"/> Mogelijk wordt niet goed binnen het afdrukgebied afgedrukt. Controleer het afdrukresultaat. <input type="checkbox"/> Druk op de knop  om het aandrukmechanisme te ontgrendelen en plaats het papier recht in de printer.  Zie "Rollen papier gebruiken" op pagina 33  Zie "Losse vellen papier gebruiken" op pagina 40
PAPER SETTING ERROR CHECK THE PAPER SOURCE IN THE DRIVER SETTINGS AND LOAD PA- PER CORRECTLY (FOUTE PAPIERINSTELL. CONTROLEER PAPIERBRON IN DRI- VERINSTELLINGEN EN LAAD HET PA- PIER OP DE JUISTE MANIER)	De papierbron die is geselecteerd in de printerdriver komt niet overeen met de bron die is geselecteerd op het bedieningspaneel van de printer.	Controleer de instelling van Source (Bron) in de printerdriver en op het bedieningspaneel en plaats het papier op de juiste manier.

Problemen oplossen



Foutberichten	Beschrijving	Oplossing
PAPER CUT ERROR REMOVE UNCUT PAPER (FOUT BIJ SNIJDEN VERWIJDER PAPIER DAT NIET IS AFGESNEDEN)	Het papier is niet juist af- gesneden.	<p><input type="checkbox"/> Druk op de knop  om het aandrukmechanisme te ontgrendelen en open de voorkap. Verwijder het niet-afgesneden papier.</p> <p> Zie "Problemen met in- of uitvoeren van papier" op pagina 117</p> <p><input type="checkbox"/> Misschien is het mes bot. Vervang het mes.</p> <p> Zie "Het mes van het snijmechanisme vervangen" op pagina 78</p>
CUTTER UNIT NEARING END OF SERVICE LIFE. RECOMMEND REPLACING THE CUTTER UNIT (SNIJMECHANISME BIJNA AAN EIND LEVENSDUUR. VERVAN- GING WORDT AANBEVOLEN.)	Misschien is het mes bot.	Vervang het mes.  Zie "Het mes van het snijmechanisme vervangen" op pagina 78
PAPER ERROR LOAD PAPER CORRECTLY REFER TO THE MANUAL (PAPIERFOUT LAAD PAPIER OP JUISTE MANIER. ZIE HANDLEIDING)	Het papier is niet juist in de printer geladen.	Druk op de knop  om het aandrukmechanisme te ontgrendelen en verwijder het papier. Plaats het papier op de juiste manier.  Zie "Rollen papier gebruiken" op pagina 33  Zie "Losse vellen papier gebruiken" op pagina 40
PAPER SENSOR ERROR PRESS THE  BUTTON LOAD DIFFERENT PAPER (PAPIERSENSORFOUT DRUK OP DE KNOP  LAAD ANDER PAPIER)	De streepjescode is niet goed gelezen.	Druk op de knop  om de fout te wissen of druk op  om het aandrukmechanisme te ontgrendelen en ander papier te plaatsen.  Zie "Rollen papier gebruiken" op pagina 33  Zie "Losse vellen papier gebruiken" op pagina 40
PAPER LOW (PAPIER BIJNA OP)	Het rolpapier is bijna op.	Vervang de rol door een nieuwe.  Zie "Rollen papier gebruiken" op pagina 33
BORDERLESS ERROR LOAD A SUPPORTED PAPER SIZE OR LOAD PAPER CORRECTLY (FOUT RANDLOOS LAAD ONDERSTEUND PAPIER- FOR- MAAT OF LAAD PAPIER OP JUISTE MANIER)	Het geïnstalleerde papier is niet geschikt voor rand- loos afdrukken.	Druk op de knop  om de afdruktaak te annuleren en voer het papier uit. Plaats vervolgens papier van het juiste formaat.  Zie "Rollen papier gebruiken" op pagina 33  Zie "Losse vellen papier gebruiken" op pagina 40  Zie "Informatie over afdruk materiaal" op pagina 187
	Het papierformaat van de losse vellen wordt niet goed herkend.	Als slap of gegolfd papier wordt geladen, herkent de printer het papierformaat niet goed. Maak in dat geval het papier vlak voordat u het in de printer laadt.  Zie "Losse vellen papier gebruiken" op pagina 40
	Het papier is niet juist in de printer geladen.	Plaats het papier op de juiste manier in de printer.  Zie "Rollen papier gebruiken" op pagina 33  Zie "Losse vellen papier gebruiken" op pagina 40
PAPER EJECT ERROR REMOVE PAPER FROM PRINTER (PAPIERUITVOERFOUT VERWIJDER PAPIER UIT PRINTER)	Het rolpapier wordt ge- bruikt in de modus voor het afdrukken van losse vellen.	Druk op de knop  om het aandrukmechanisme te ontgrendelen en verwijder het papier.

Problemen oplossen

Foutberichten	Beschrijving	Oplossing
PAPER SIZE ERROR LOAD CORRECT PAPER SIZE (FOUT PAPIERFORMAAT LAAD PAPIER VAN HET JUISTE FORMAAT)	Het formaat van het geladen papier komt niet overeen met het gegevensformaat.	Stem het geladen papier af op het gegevensformaat.
PAPER JAM REMOVE PAPER (PAPIER VAST VERWIJDER PAPIER)	Het papier is vastgelopen.	Verwijder het vastgelopen papier.  Zie "Problemen met in- of uitvoeren van papier" op pagina 117













Problemen oplossen

Foutberichten met betrekking tot de printer

Foutberichten	Beschrijving	Oplossing
FRONT COVER OPEN CLOSE FRONT COVER (KAP AAN VOORZIJDE OPEN. SLUIT KAP)	De voorkap is open.	Sluit de voorkap.
INK COVER OPEN CLOSE RIGHT INK COVER (INKTKLEP OPEN SLUIT INKTKLEP RECHTS)	De inktklep/inktkleppen is/ zijn open.	Sluit de inktklep(pen).
CANNOT OPEN INK COVER IS ANYTHING OBSTRUCTING THE RIGHT INK COVER? PRESS INK COVER OPEN BUTTON (INKTKLEP KAN NIET OPEN WORDT INKT- KLEP RECHTS GEHINDERD? DRUK OP KNOPOM INKTKLEP TE OPENEN)	De inktklep/inktkleppen kan/kunnen niet worden geopend.	Verwijder voorwerpen die het openen van de inktklep of inktkleppen voorkomen. Druk vervolgens nogmaals op  .
F/W INSTALL ERROR UPDATE FAILED RESTART THE PRINTER (FOUT INSTALLATIE FIRMWARE UPDATE MISLUKT START DE PRINTER OPNIEUW)	De firmware in de printer kan niet worden bijge- werkt.	Zet de printer uit en weer aan. Vernieuw de firmware vervolgens opnieuw met behulp van EPSON LFP Remo- te Panel 2.
PRINTER ERROR RESTART THE PRINTER (PRINTERFOUT START PRINTER OPNIEUW)	De printer moet opnieuw worden gestart om de fout te verhelpen.	Zet de printer uit en na enige tijd weer aan.
COMMAND ERROR CHECK DRIVER SETTINGS (FOUTE OPDRACHT CONTROLEER INSTELLING VAN DRIVER)	De printer ontvangt gege- vens die niet worden on- dersteund door de printer.	Stop het afdrukken, druk op  om de taak te an- nuleren en reset de printer.
	De printer ontvangt gege- vens met een verkeerde opdracht.	
	De geïnstalleerde printer- driver is niet geschikt voor de printer.	Stop het afdrukken, druk op  om de taak te an- nuleren en reset de printer. Controleer tot slot of de ge- installeerde printerdriver geschikt is voor de printer.

Problemen oplossen



Foutberichten met betrekking tot onderhoud

Foutberichten	Beschrijving	Oplossing
PAPER SENSOR ERROR PRESS THE   BUTTON LOAD THE CORRECT PAPER REFER TO THE MANUAL (PAPIERSENSORFOUT DRUK OP DE KNOP   LAAD HET JUISTE PAPIER ZIE HANDLEIDING)	Het geladen papier is niet geschikt voor het uitlijnen van de printkop.	Druk op de knop   om de fout te wissen. Druk op de knop  om het aandrukmechanisme te ontgrendelen en laad het papier dat overeenkomt met het afdruk materiaal dat geselecteerd is voor het uitlijnen van de printkop.  Zie "Printkop uitlijnen" op pagina 88
CLEANING ERROR AUTOMATIC HEAD CLEANING FAILED RETRY? YES NO (REINIGINGSFOUT AUTOMATISCHE REINIGING PRINTKOP MISLUKT OPNIEUW PROBEREN? JA NEE)	De printkop is automatisch gereinigd, maar de spuitkanaaltjes zijn nog steeds verstopt. (Dit bericht verschijnt als de automatische printkopreiniging driemaal is uitgevoerd (het maximum) bij het starten van het afdrucken.)	Druk op de knop   om de fout te wissen en reinig de printkop opnieuw.  Zie "Spuitkanaaltjescontrole" op pagina 82 Als het reinigen niet wordt gestart, stopt u het afdrucken vanaf de computer en zet u de printer uit en weer aan.
SOME NOZZLES ARE CLOGGED (SOMMIGE SPUITKANAALTJES ZIJN VERSTOPT)	De printkop is automatisch een- of tweemaal gereinigd bij het starten van het afdrucken, maar de spuitkanaaltjes zijn nog steeds verstopt. Dit bericht blijft terugkomen totdat de verstopte spuitkanaaltjes zijn gereinigd. Tot die tijd kunt u wel blijven afdrucken.	Controleer of er puntjes ontbreken in het spuitkanaaltjespatroon. Reinig de printkop als er puntjes ontbreken.  Zie "Spuitkanaaltjescontrole" op pagina 82
CLEANING ERROR NOT ENOUGH INK CONTINUE CLEANING? YES (RECOMMENDED) NO (FOUT BIJ SCHOONMAKEN ONVOLDOENDE INKT DOORGAAN MET SCHOONMAKEN? JA (AANBEVOLEN) NEE)	Er is onvoldoende inkt om de reinigingsprocedure uit te voeren.	Als u op YES (JA) klikt, verschijnt het bericht over het vervangen van de inktcartridge. Vervang de lege cartridge door een nieuwe om de reinigingsprocedure voort te zetten.  Zie "Cartridges vervangen" op pagina 71







Problemen oplossen

Foutberichten	Beschrijving	Oplossing
CLEANING ERROR NOT ENOUGH EMPTY SPACE IN MAINT TANK CONTINUE CLEANING? YES (RECOMMENDED) NO (FOUT BIJ SCHOONMAKEN ONVOLDOENDE VRIJE RUIMTE IN ONDERHOUDSCASSETTE DOORGAAN MET SCHOONMA- KEN? JA (AANBEVOLEN) NEE)	Er is te weinig ruimte in de onderhoudscassette om de reinigingsprocedure uit te voeren.	Als u op YES (JA) klikt, verschijnt het bericht over het vervangen van de onderhoudscassette. Vervang de onderhoudscassette door een nieuwe om de reinigingsprocedure voort te zetten.  Zie "De onderhoudscassette vervangen" op pagina 76
INK TOO LOW TO CLEAN REPLACE INK CARTRIDGE (GEEN INKT VOOR REIN. VERVANG CARTRIDGE)	Er is onvoldoende inkt om de reinigingsprocedure uit te voeren.	Vervang de lege cartridge door een nieuwe.  Zie "Cartridges vervangen" op pagina 71
INK TOO LOW TO CLEAN THE CARTRIDGE BEING USED CAN BE INSTALLED AGAIN FOR PRIN- TING (GEEN INKT VOOR REIN. DE GEBRUIKTE CARTRIDGE KAN OP- NIEUW WORDEN GEÏNSTALLEERD)	Er is onvoldoende inkt om de reinigingsprocedure uit te voeren.	Vervang de lege cartridge door een nieuwe.  Zie "Cartridges vervangen" op pagina 71
NO CARTRIDGE INSTALL INK CARTRIDGE (GEEN CARTRIDGE INSTALLEER CARTRIDGE)	Er is geen inktcartridge geïnstalleerd of de cartridge past niet.	Installeer een cartridge op de juiste wijze. Installeer niet opnieuw een cartridge die een fout heeft veroorzaakt.  Zie "Cartridges vervangen" op pagina 71
INK CARTRIDGE INK LOW REPLACE INK CARTRIDGE (CARTRIDGE INKT BIJNA OP. VERVANG CARTRID- GE)	De cartridge is leeg.	Vervang de lege cartridge door een nieuwe.  Zie "Cartridges vervangen" op pagina 71
INK LOW (INKT BIJNA OP)	De cartridge is bijna leeg.	De cartridge moet bijna worden vervangen.  Zie "Over cartridges" op pagina 73
INK CARTRIDGE ERROR REPLACE CARTRIDGE (CARTRIDGEFOUT VERVANG CARTRIDGE)	De cartridge is defect. Mogelijk heeft de cartridge een slecht contactpunt of is er sprake van condensatie in de cartridge.	<input type="checkbox"/> Verwijder de cartridge en installeer deze opnieuw. Als dit bericht ook na het opnieuw installeren van de cartridge verschijnt, moet u de cartridge door een nieuw exemplaar vervangen. (Installeer niet opnieuw een cartridge die een fout heeft veroorzaakt.)  Zie "Over cartridges" op pagina 73  Zie "Cartridges vervangen" op pagina 75 <input type="checkbox"/> Omdat in de cartridge condensatie kan optreden, verdient het aanbeveling de cartridge minstens vier uur op kamertemperatuur te laten komen voordat u deze installeert.  Zie "Tips voor het vervangen van de cartridges" op pagina 74



Problemen oplossen

Foutberichten	Beschrijving	Oplossing
NO MAINTENANCE TANK INSTALL THE LEFT SIDE MAINTENANCE TANK (GEEN ONDERHOUDSCASS. INSTALLEER ONDERH.CASS.AAN LINKER- ZIJDE.)	Er is geen onderhoudscassette aanwezig in de printer.	Installeer de onderhoudscassette.  Zie "De onderhoudscassette vervangen" op pagina 76
NO MAINTENANCE TANK INSTALL THE RIGHT SIDE MAINTENANCE TANK (GEEN ONDERHOUDSCASS. INSTALLEER ONDERH.CASS.AAN RECHTER-ZIJDE.)		
NOT ENOUGH EMPTY SPACE REPLACE THE RIGHT SIDE MAINTENANCE TANK (ONVOLDOENDE CAPACITEIT VERVANG DE ONDERH.CASS.AAN RECHTER-ZIJDE.)	De onderhoudscassette heeft onvoldoende capaciteit, waardoor reiniging niet mogelijk is.	Vervang de beoogde onderhoudscassette door een nieuw exemplaar.  Zie "De onderhoudscassette vervangen" op pagina 76
REPLACE MAINTENANCE TANK SOON (ONDERHOUDSCASSETTE MOET BIJNA WORDEN VERVANGEN)	De onderhoudscassette is bijna aan het eind van zijn levensduur.	Hoewel u kunt blijven afdrukken, moet u de onderhoudscassette zo snel mogelijk vervangen door een nieuw exemplaar.  Zie "De onderhoudscassette vervangen" op pagina 76
MAINTENANCE TANK ERROR REPLACE THE LEFT SIDE MAINTENANCE TANK (FOUT ONDERHOUDSCASSETTE VERVANG DE ONDERH.CASS.AAN LINKER- ZIJDE.)	De geïnstalleerde onderhoudscassette werkt niet goed als gevolg van een van de onderstaande problemen. 1. Technische storing. 2. Slecht contact van de onderhoudscassette.	Plaats de onderhoudscassette op de juiste manier. Als dezelfde fout nogmaals optreedt, vervangt u de cassette.  Zie "De onderhoudscassette vervangen" op pagina 76
MAINTENANCE TANK ERROR REPLACE THE RIGHT SIDE MAINTENANCE TANK (FOUT ONDERHOUDSCASSETTE VERVANG DE ONDERH.CASS.AAN RECHTER-ZIJDE.)		
MAINTENANCE TANK REPLACE THE LEFT SIDE MAINTENANCE TANK (ONDERHOUDSCASSETTE VERVANG DE ONDERH.CASS.AAN LINKER- ZIJDE.)	De onderhoudscassette is aan het eind van zijn levensduur.	Vervang de onderhoudscassette door een nieuwe.  Zie "De onderhoudscassette vervangen" op pagina 76
MAINTENANCE TANK REPLACE THE RIGHT SIDE MAINTENANCE TANK (ONDERHOUDSCASSETTE VERVANG DE ONDERH.CASS.AAN RECHTER-ZIJDE.)		



Problemen oplossen

Foutberichten	Beschrijving	Oplossing
<p>WRONG MAINT. TANK RIGHT SIDE MAINT. TANK WRONG TYPE INSERT CORRECT TANK (ONDERHOUDSTANK VERKEERD ONDERH.TANK RECHTS IS ONJUIST TYPE PLAATS DE JUISTE TANK)</p>	De geïnstalleerde onderhoudscassette is geen origineel verbruiksartikel voor deze printer.	Installeer een originele onderhoudscassette die geschikt is voor deze printer.  Zie "De onderhoudscassette vervangen" op pagina 76
<p>WRONG MAINT. TANK LEFT SIDE MAINT. TANK WRONG TYPE INSERT CORRECT TANK (ONDERHOUDSTANK VERKEERD ONDERH.TANK LINKS IS ONJUIST TYPE PLAATS DE JUISTE TANK)</p>		
<p>INK CARTRIDGE PLEASE USE GENUINE EPSON INK CARTRIDGES (CARTRIDGE GEBRUIK ORIGINELE CARTRIDGES VAN EPSON)</p>	Er is een niet-originele cartridge geïnstalleerd.	Vervang de cartridge door een originele Epson-cartridge.  Zie "Over cartridges" op pagina 73  Zie "Cartridges vervangen" op pagina 75
<p>INK CARTRIDGE NON-GENUINE CARTRIDGE! QUALITY OF NON-GENUINE INK MAY VARY</p> <p>NON-GENUINE CARTRIDGE MAY NOT PERFORM AT OPTIMUM. CONTINUE?</p> <p>DECLINE ACCEPT (CARTRIDGE GEEN ORIG. CARTRIDGE! INKTKWALITEIT KAN VARIËREN</p> <p>GEEN ORIG. CARTRIDGE WERKING WELLICHT NIET OPTIMAAL. DOORGAAN?</p> <p>ANNULEREN DOORGAAN)</p>	Er is een niet-originele cartridge geïnstalleerd.	Selecteer DECLINE (ANNULEREN) om de cartridge te vervangen door een originele Epson-cartridge. Als u ACCEPT (DOORGAAN) selecteert, kan de garantie van Epson vervallen.  Zie "Over cartridges" op pagina 73  Zie "Cartridges vervangen" op pagina 75
<p>INK CARTRIDGE ERROR PLEASE INSTALL THE CORRECT CARTRIDGE (CARTRIDGEFOUT INSTALLEER JUISTE CARTRIDGE)</p>	Geïnstalleerde cartridge kan niet worden gebruikt in deze printer.	Verwijder de cartridge en installeer de juiste cartridge voor deze printer.  Zie "Over cartridges" op pagina 73  Zie "Cartridges vervangen" op pagina 75





Problemen oplossen

Foutberichten	Beschrijving	Oplossing
NOZZLE CLOG DETECTED NOT ENOUGH INK CONTINUE CLEANING? YES (RECOMMENDED) NO (SPUITKAN. VERSTOPT ONVOLDOENDE INKT DOORGAAN MET SCHOONMA- KEN? JA (AANBEVOLEN) NEE)	Er is onvoldoende inkt om de reinigingsprocedure uit te voeren.	Als u op YES (JA) klikt, verschijnt het bericht over het vervangen van de inktcartridge. Vervang de lege cartridge door een nieuwe om de reinigingsprocedure voort te zetten.  Zie "Cartridges vervangen" op pagina 71
NOZZLE CLOG DETECTED NOT ENOUGH EMPTY SPACE IN MAINT TANK CONTINUE CLEANING? YES (RECOMMENDED) NO (SPUITKAN. VERSTOPT ONVOLDOENDE VRIJE RUIMTE IN ONDERHOUDSCASSETTE DOORGAAN MET SCHOONMA- KEN? JA (AANBEVOLEN) NEE)	Er is te weinig ruimte in de onderhoudscassette om de reinigingsprocedure uit te voeren.	Als u op YES (JA) klikt, verschijnt het bericht over het vervangen van de onderhoudscassette. Vervang de onderhoudscassette door een nieuwe om de reinigingsprocedure voort te zetten.  Zie "De onderhoudscassette vervangen" op pagina 76



Foutberichten met betrekking tot opties

Foutberichten	Beschrijving	Oplossing
TAKE-UP DISCONNECTED SET AUTO TAKE-UP REEL SYSTEM IN PRINTER AND RESTART THE PRIN- TER (TAKE-UP IS LOS PLAATS TAKE-UP-REEL- SYSTEEM IN PRINTER EN START PRINTER OP- NIEUW)	De automatische rolopvangeenheid is niet juist in de printer geïnstalleerd.	Zet de printer uit en installeer de rolopvangeenheid op de juiste manier.  Zie "Automatische rolopvangeenheid (alleen voor de Epson Stylus Pro 9700/9710)" op pagina 49
TAKE-UP DISCONNECTED AUTO TAKE-UP REEL UNIT IS DIS- CONNECTED DO YOU CONTINUE? NO YES (TAKE-UP IS LOS AUTO TAKE-UP REEL UNIT IS LOSGEMAAKT DOORGAAN? NEE JA)	De automatische rolopvangeenheid is niet juist in de printer geïnstalleerd.	Selecteer NO (NEE) , zet de printer uit en installeer de rolopvangeenheid op de juiste manier. Als u YES (JA) selecteert, wordt het papier uitgevoerd zonder de automatische rolopvangeenheid te gebruiken.  Zie "Automatische rolopvangeenheid (alleen voor de Epson Stylus Pro 9700/9710)" op pagina 49

Problemen oplossen

Foutberichten	Beschrijving	Oplossing
TAKE-UP ERROR CHECK THE STATUS OF AUTO TAKE-UP REEL UNIT AND RESTART THE PRINTER (TAKE-UP-FOUT CONTROLEER STATUS VAN AUTO TAKE-UP REEL UNIT EN START PRINTER OPNIEUW)	Het rolpapier is niet op de juiste manier in de automatische rolopvangenheid geplaatst.	Druk op de knop  om het aandrukmechanisme te ontgrendelen en plaats het rolpapier op de juiste manier in de rolopvangenheid.  Zie "Automatische rolopvangenheid (alleen voor de Epson Stylus Pro 9700/9710)" op pagina 49
TAKE-UP ERROR IS ANYTHING OBSTRUCTING THE TAKE-UP REEL SENSOR SYSTEM? LOAD PAPER AGAIN (TAKE-UP-FOUT ZIT ER IETS VOOR DE SENSOR VAN HET TAKE-UP-REEL-SYSTEEM? LAAD PAPIER OPNIEUW)	De automatische rolopvangenheid rolt het papier niet op.	Zorg ervoor dat de sensor niet geblokkeerd is. Druk op de knop  om het aandrukmechanisme te ontgrendelen en plaats het papier op de juiste manier in de rolopvangenheid. Als er geen obstructie is, zet u de schakelaar Auto van de automatische rolopvangenheid uit en zet u de printer vervolgens uit en weer aan.  Zie "Automatische rolopvangenheid (alleen voor de Epson Stylus Pro 9700/9710)" op pagina 49

Servicebeurt / onderhoudsbeurt

Foutberichten	Beschrijving	Oplossing
MAINTENANCE REQUEST CODE NNNN REFER TO THE MANUAL (ONDERHOUDSVERZOEK CODE NNNN RAADPLEEG DE HANDLEIDING)	Een van de printeronderdelen heeft bijna het einde van de levensduur bereikt.	Noteer de code en neem contact op met uw leverancier.  Zie "Bij een verzoek om onderhoud" op pagina 105
CALL FOR SERVICE CODE NNNN POWER OFF AND THEN ON. IF THIS DOESN'T WORK, NOTE THE CODE AND CALL FOR SERVICE (BEL SERVICE CODE NNNN ZET HET TOESTEL UIT EN WEER AAN. ALS DIT NIET HELPT, NOTEER DAN DE CODE EN BEL DE SERVICE.)	Als 3000 wordt weergegeven, is het netsnoer niet op de juiste manier aangesloten op het stopcontact of op de netsnoeraansluiting van de printer.	Zet de printer uit. Sluit het netsnoer op de juiste manier aan op het stopcontact of op de netsnoeraansluiting van de printer. Zet de printer vervolgens enkele malen aan en uit. Als dit bericht opnieuw op het LCD-scherm verschijnt, neemt u contact op met uw leverancier.  Zie "Bij een verzoek om service" op pagina 105
	Er heeft zich een onherstelbare fout voorgedaan.	Zet de printer uit, wacht enkele ogenblikken en zet de printer weer aan. Als dit bericht opnieuw op het LCD-scherm verschijnt, noteer dan de code en neem contact op met uw leverancier.  Zie "Bij een verzoek om service" op pagina 105

Bij een verzoek om onderhoud

Een verzoek om een onderhoudsbeurt geeft aan dat u zo snel mogelijk de verbruiksartikelen moet vervangen. Als MAINTENANCE REQUEST NNNN (ONDERHOUDSVERZOEK NNNN) wordt weergegeven, neemt u contact op met uw leverancier en geeft u de code door. Als u de printer blijft gebruiken, blijft de servicefout optreden.

Bij een verzoek om service

Een verzoek om service doet zich voor in de volgende gevallen:

Problemen oplossen



- Het netsnoer is niet op de juiste manier aangesloten op het stopcontact of op de netsnoeraansluiting van de printer.
- Er heeft zich een onherstelbare fout voorgedaan.

Wanneer er zich een serviceverzoek voordoet, wordt `CALL FOR SERVICE, CODE NNNN` (BEL SERVICE, CODE NNNN) weergegeven en wordt het afdrucken stopgezet. Zet de printer uit en controleer of het netsnoer op de juiste manier is aangesloten op het stopcontact of op de netsnoeraansluiting van de printer. Sluit het netsnoer op de juiste manier aan en zet de printer weer aan. Zodra het serviceverzoek wordt gewist, kunt u de printer weer gebruiken. Als hetzelfde serviceverzoek op het LCD-scherm wordt weergegeven, neemt u contact op met de leverancier voor assistentie. Geef de servicecode door (NNNN).

Problemen oplossen

Probleemoplossing

U kunt niet afdrukken (omdat de printer niet werkt)

Oorzaak	Oplossing
De printer gaat niet aan.	<p>Is het netsnoer aangesloten op het stopcontact of de printer? Controleer of het netsnoer op de juiste manier is aangesloten op de printer.</p> <p>Is er een probleem met het stopcontact? Controleer of het stopcontact werkt door het netsnoer van een ander elektrisch apparaat aan te sluiten.</p>
De printerdriver is niet goed geïnstalleerd (Windows).	<p>Bevindt het printerpictogram zich in de map Printers en faxapparaten of Printers?</p> <p><input type="checkbox"/> Ja De printerdriver is geïnstalleerd. Controleer de poort, zoals beschreven in het volgende item.</p> <p><input type="checkbox"/> Nee De printerdriver is niet geïnstalleerd. Installeer de printerdriver.  Zie de <i>installatiehandleiding</i></p> <p>Komen de poortinstellingen van de printer overeen met de printeraansluiting? Controleer de printerpoort.</p> <p>Klik op het tabblad Poorten in het dialoogvenster Eigenschappen van de printerdriver en controleer de printerpoort.</p> <p><input type="checkbox"/> [USBxxx] (x staat voor het poortnummer) voor de USB-aansluiting</p> <p><input type="checkbox"/> Een juist IP-adres voor de netwerkverbinding</p> <p>Als deze niet wordt vermeld, is de printerdriver niet goed geïnstalleerd. Verwijder de printerdriver en installeer deze opnieuw.  Zie "De printerdriver verwijderen" op pagina 128.</p>
De printerdriver is niet goed geïnstalleerd (Mac OS X).	<p>Is de printer toegevoegd aan de lijst met printers? Voor Mac OS X 10.3.9 tot 10.4:</p> <ol style="list-style-type: none"> 1. Dubbelklik op het pictogram van de harde schijf. 2. Dubbelklik op de map Applications (Programma's) en dubbelklik vervolgens op de map Utility (Hulpprogramma's). 3. Dubbelklik op het pictogram Printer Setup Utility (Printerconfiguratie). <p>Als de naam van de printer niet wordt weergegeven, leest u het onderstaande onderwerp om de printer alsnog toe te voegen.</p> <p>Voor Mac OS X 10.5:</p> <ol style="list-style-type: none"> 1. Dubbelklik op het pictogram van de harde schijf. 2. Dubbelklik op de map Applications (Programma's) en dubbelklik vervolgens op de map System Preferences (Systeemvoorkeuren). 3. Dubbelklik op het pictogram Printer & Fax. <p>Als de naam van de printer niet wordt weergegeven, leest u het onderstaande onderwerp om de printer alsnog toe te voegen.</p>

Problemen oplossen

Oorzaak	Oplossing
De printer is niet op de juiste manier aangesloten op de computer.	<p>Is de kabel goed aangesloten? Controleer of de interfacekabel van de printer goed is aangesloten op de juiste aansluiting van de computer. Controleer ook of de kabel niet gebroken of gebogen is. Gebruik een reservekabel als u daarover beschikt.</p> <p>Komt de specificatie van de interfacekabel overeen met de specificaties van de computer? Controleer of de specificatie van de interfacekabel overeenkomt met de specificaties van de printer en de computer. ☞ Zie "Verbindingsvereisten" op pagina 203.</p> <p>Is de interfacekabel rechtstreeks op de computer aangesloten? Controleer of de interfacekabel rechtstreeks is aangesloten op de computer en niet eerst op een ander apparaat, zoals een printerschakelaar of een verlengkabel.</p> <p>Wanneer u gebruikmaakt van een USB-hub, wordt deze dan op de juiste manier gebruikt? Volgens de USB-specificatie kunnen vijf in serie geschakelde USB-hubs worden gebruikt. We raden u echter aan de printer aan te sluiten op de eerste hub die rechtstreeks op de computer is aangesloten. Bovendien kunnen bepaalde hubs voor een onstabiele werking zorgen. Als er zich problemen voordoen, sluit u de printer rechtstreeks aan op de USB-poort van de computer.</p> <p>Wordt de USB-hub herkend? (Windows) Controleer of de USB-hub door de computer wordt herkend. Als dat het geval is, koppelt u alle USB-hubs los van de USB-poort van de computer en sluit u de USB-aansluiting van de printer rechtstreeks aan op de USB-poort van de computer. Informeer bij de fabrikant van de USB-hub naar de werking van de USB-hub.</p>
De printer is niet beschikbaar in de netwerkomgeving.	<p>Zijn de netwerkinstellingen correct? Informeer bij uw netwerkbeheerder naar de netwerkinstellingen.</p> <p>Sluit de printer rechtstreeks op de computer aan via een USB-kabel en probeer vervolgens af te drukken. Als u wel via USB kunt afdrukken, zijn er problemen in de netwerkomgeving. Neem contact op met uw netwerkbeheerder of raadpleeg de documentatie bij uw netwerksysteem. Als u nog steeds niet kunt afdrukken, gaat u naar het van toepassing zijnde gedeelte in deze handleiding.</p>
Er heeft zich een fout voorgedaan.	<p>Controleer aan de hand van de lampjes en berichten op het bedieningspaneel van de printer of er zich fouten in de printer hebben voorgedaan. ☞ Zie "Lampjes" op pagina 14 ☞ Zie "Foutberichten op het LCD-scherm" op pagina 96</p>

Problemen oplossen

Oorzaak	Oplossing
De printer stopt met afdrukken.	<p>Is de status van de afdrukwachtrij "pauses (onderbroken)"? (Windows) Als u het afdrukken stopt of als de printer met afdrukken stopt vanwege problemen, verandert de status van de afdrukwachtrij in "paused (onderbroken)". In een dergelijke situatie kunt u niet afdrukken. Dubbelklik op het printerpictogram in de map Printers en schakel het selectievakje Afdrukken onderbreken in het menu Printer uit.</p> <p>Wordt in Print Center (Afdrukbeheer) of Printer Setup Utility (Printerconfiguratie) als status "Pausing (Wordt onderbroken)" weergegeven? (Mac OS X) Voor Mac OS X 10.3.9 tot 10.4:</p> <p>Als u in Printer Setup Utility (Printerconfiguratie) op Stop Jobs (Afdruktaken stoppen) klikt, begint de printer pas af te drukken nadat deze weer is vrijgegeven.</p> <ol style="list-style-type: none"> 1. Dubbelklik op de map Applications (Programma's) en dubbelklik vervolgens op de map Utility (Hulpprogramma's). Dubbelklik op het pictogram Printer Setup Utility (Printerconfiguratie). 2. Dubbelklik op de printer waarvan de werking is onderbroken. 3. Klik op de onderbroken afdruktaak en klik op Afdruktaken starten. <p>Als Print Center (Afdrukbeheer) of Printer Setup Utility (Printerconfiguratie) wordt weergegeven in het Dock, kunt u deze stappen uitvoeren.</p> <ol style="list-style-type: none"> 1. Klik op het pictogram Afdrukbeheer of Printerconfiguratie in het Dock. 2. Dubbelklik op de printer waarvan de werking is onderbroken. 3. Klik op de onderbroken afdruktaak en klik op Afdruktaken starten. <p>Voor Mac OS X 10.5:</p> <p>Als u in Printer & Fax op Stop Jobs (Afdruktaken stoppen) klikt, begint de printer pas af te drukken nadat deze weer is vrijgegeven.</p> <ol style="list-style-type: none"> 1. Dubbelklik op de map Applications (Programma's) en dubbelklik vervolgens op de map System Preferences (Systeemvoorkeuren). Dubbelklik op het pictogram Printer & Fax. 2. Dubbelklik op de printer waarvan de werking is onderbroken. 3. Klik op de onderbroken afdruktaak en klik op Afdruktaken starten.

Problemen oplossen

Oorzaak	Oplossing
<p>Uw probleem wordt niet hier vermeld.</p>	<p>Ga na of het probleem wordt veroorzaakt door de printerdriver of de toepassingssoftware.</p> <p>Maak een proefafdruk vanuit de printerdriver om te controleren of de verbinding tussen de printer en de computer werkt en of de instellingen van de printerdriver juist zijn.</p> <ol style="list-style-type: none"> 1. Controleer of de printer READY (GEREED) is en plaats een vel A4-papier of groter. 2. Klik op het menu Start en open de map Printers en faxapparaten of Printer. 3. Klik met de rechtermuisknop op het pictogram van de gewenste printer en klik op Properties (Eigenschappen). 4. Op het tabblad Algemeen klikt u op de knop Testpagina afdrukken. <p>Na enkele ogenblikken begint de printer een testpagina af te drukken.</p> <ul style="list-style-type: none"> <input type="checkbox"/> Als de testpagina goed wordt afgedrukt, is de verbinding tussen de printer en de computer in orde. Ga naar het volgende gedeelte. <input type="checkbox"/> Als de testpagina niet goed wordt afgedrukt, controleert u nogmaals de punten hierboven. <ul style="list-style-type: none">  Zie "U kunt niet afdrukken (omdat de printer niet werkt)" op pagina 107. <p>* De op de testpagina vermelde "Stuurprogrammaversie" is de versie van de in Windows geïnstalleerde driver. Dit is niet de versie van de Epson-printerdriver die u hebt geïnstalleerd.</p>

Problemen oplossen

Het klinkt of de printer afdrukken maakt, maar er wordt niets afgedrukt

Oorzaak	Oplossing
<p>De printkop beweegt wel, maar er wordt niets afgedrukt. of Het spuitkanaaltjespatroon wordt niet goed afgedrukt.</p>	<p>Als de printkop wel beweegt maar niets wordt afgedrukt, controleert u of MOTOR SELF ADJUSTMENT (ZELFAANPASSING MOTOR) wordt weergegeven op het LCD-scherm. De motor binnen in de printer wordt bijgesteld. Wacht even zonder de printer uit te zetten. Na ongeveer drie minuten kunt u de printer weer normaal gebruiken.</p> <p>Als de printkop wel beweegt maar niets wordt afgedrukt, controleert u de werking van de printer. Druk een spuitkanaaltjespatroon af. U kunt de werking en status van de printer controleren zonder de printer op de computer aan te sluiten. ☞ Zie "Spuitkanaaltjescontrole" op pagina 82.</p> <p>Als er puntjes ontbreken in het spuitkanaaltjespatroon, reinigt u de printkop. ☞ Zie "Printkop reinigen" op pagina 84</p> <p>Als u een cartridge vervangt terwijl de printer uitstaat, kan de resterende hoeveelheid inkt niet goed worden vastgesteld. Daardoor gaat het Inktlampje niet branden, zelfs niet wanneer de cartridge moet worden vervangen. Het gevolg is dat u niet goed kunt afdrukken. Volg alle instructies in deze handleiding voor het vervangen van de cartridge. ☞ Zie "Cartridges vervangen" op pagina 71.</p> <p>Is de printer al lange tijd niet gebruikt? Als de printer lange tijd niet is gebruikt, zijn de spuitkanaaltjes ingedroogd en kunnen ze verstopt zijn geraakt. Zie het volgende gedeelte. ☞ "Als u de printer langer dan zes maanden niet hebt gebruikt" op pagina 93</p>

Problemen oplossen

De afdrukken zien er anders uit dan verwacht

Oorzaak	Oplossing
De afdrukkwaliteit is slecht, ongelijk, te licht of te donker.	<p>Zijn de spuitkanaaltjes van de printkop verstopt? Als de spuitkanaaltjes verstopt zijn, neemt de afdrukkwaliteit af. Druk een spuitkanaaltjespatroon af.</p> <p>Als u een cartridge vervangt terwijl de printer uitstaat, kan de resterende hoeveelheid inkt niet goed worden vastgesteld. Daardoor gaat het Inktlampje niet branden, zelfs niet wanneer de cartridge moet worden vervangen. Het gevolg is dat u niet goed kunt afdrukken. Volg alle instructies in deze handleiding voor het vervangen van de cartridge. ➔ Zie "Cartridges vervangen" op pagina 71.</p> <p>Vertoont de printkop een tussenruimte bij het afdrukken in twee richtingen? Bij afdrukken in twee richtingen drukt de printkop af tijdens de beweging naar rechts en naar links. Als de printkop niet goed is uitgelijnd, worden uitgelijnde lijnen afgedrukt met tussenruimtes. Als verticaal uitgelijnde lijnen niet goed worden uitgelijnd bij afdrukken in twee richtingen, past u de tussenruimte aan. ➔ Zie "Printkop uitlijnen" op pagina 88.</p> <p>Gebruikt u een originele Epson-cartridge? Als u geen originele Epson-cartridge gebruikt, kunnen de afdrukken vlekkelig zijn of kan de kleur van de afdruk er anders uitzien omdat niet juist is gedetecteerd dat de inkt (bijna) op is. Gebruik altijd de juiste cartridge.</p> <p>Gebruikt u een oude cartridge? De afdrukkwaliteit neemt af wanneer u een oude cartridge gebruikt. Vervang de oude cartridge door een nieuw exemplaar. Neem de cartridge in gebruik voordat de houdbaarheidsdatum is verstreken (binnen een half jaar nadat de cartridge in de printer is geïnstalleerd).</p> <p>Is de instelling voor het afdruk materiaal correct? De afdrukkwaliteit neemt af als het papier dat u hebt geselecteerd op het tabblad Main (Hoofdgroep) (Windows) of in het dialoogvenster Print Settings (Afdrukinstellingen) (Mac OS X) niet overeenkomt met het papier dat in de printer is geladen. Zorg ervoor dat de instelling voor het afdruk materiaal overeenkomt met het in de printer geladen papier.</p> <p>Hebt u bij Print Quality (Afdrukkwaliteit) de optie Speed (Snelheid) geselecteerd? De afdrukkwaliteit kan afnemen wanneer u in plaats van Quality (Kwaliteit) de optie Speed (Snelheid) selecteert. Als u de afdrukkwaliteit wilt verbeteren, selecteert u Quality (Kwaliteit) als instelling bij Print Quality (Afdrukkwaliteit) in de Main (Hoofdgroep).</p> <p>Hebt u instellingen voor kleuraanpassing gebruikt? Er wordt een andere kleur gegenereerd omdat de uitvoerapparaten (zoals scherm, printer) verschillend zijn. U kunt de kleurverschillen tussen de apparaten verminderen door kleuraanpassing uit te voeren. ➔ Zie "Kleurenbeheer" op pagina 179</p>

Problemen oplossen

Oorzaak	Oplossing
De afdrukkwaliteit is slecht, ongelijk, te licht of te donker.	<p>Hebt u het afdrukresultaat vergeleken met het resultaat op het scherm? De kleuren op een afdruk komen nooit precies overeen met de kleuren op het scherm omdat monitors en printers kleuren op een verschillende manier genereren.</p> <ul style="list-style-type: none"> <input type="checkbox"/> Tv's en monitoren produceren een kleurbereik door een combinatie van de drie primaire kleuren rood (R), groen (G) en blauw (B). Wanneer geen van deze kleuren wordt gegenereerd, is het resultaat zwart. Wanneer alle drie de kleuren 100 procent worden gegenereerd, is het resultaat wit. <input type="checkbox"/> In gravuredruk en bij kleurenprinters wordt echter een combinatie van de drie primaire pigmentkleuren, geel (yellow - Y), magenta (M) en cyaan (C) gebruikt. Wanneer geen kleur wordt toegepast, is het resultaat wit en wanneer alle drie de kleuren in gelijke mate worden gecombineerd, is het resultaat zwart. <input type="checkbox"/> Bij het afdrukken van een gescande afbeelding moet eerst de oorspronkelijke afbeelding (CMY) worden geconverteerd naar de monitor (RGB) en vervolgens naar de afdruk (CMY), waardoor de kleuraanpassing nog moeilijker wordt. In dit geval wordt de kleuraanpassing tussen de apparaten verwerkt door ICM (Windows) of ColorSync (Mac OS X). <p>Hebt u bij gebruik van een kleurenbeheersysteem zoals ICM (Windows) of ColorSync (Mac OS X) een monitorprofiel ingesteld? Voor een juist kleurenbeheer moeten de gebruikte apparaten en toepassingen ICM (Windows) of ColorSync (Mac OS X) ondersteunen. Bovendien moet u het profiel instellen voor de gebruikte monitor.</p> <p>Hebt u tijdens het afdrukken de voorkap geopend? Als tijdens het afdrukken de voorkap wordt geopend, stopt het loopstuk plotseling waardoor onregelmatigheden in de kleur ontstaan. Open de voorkap niet tijdens het afdrukken.</p> <p>Verschijnt INK LOW (INKT BIJNA OP) op het LCD-scherm? De afdrukkwaliteit kan afnemen wanneer de inkt bijna op is. Vervang de lege cartridge door een nieuwe. Als de afdrukkwaliteit niet optimaal is na vervanging van de cartridge, reinigt u de printkop enkele malen achter elkaar.</p>
De kleur is niet hetzelfde als bij een andere printer.	<p>Aangezien elke printer specifieke eigenschappen heeft, verschillen de kleuren per type printer. De afdrukresultaten kunnen per printermodel iets verschillen omdat de inkt, de printerdriver en het printerprofiel specifiek voor dat type printer zijn. U kunt via de printerdriver vergelijkbare kleuren produceren door dezelfde methode voor kleuraanpassing of gamma-instelling te gebruiken.</p> <p> Zie "Kleurenbeheer" op pagina 179</p> <p>Als de kleuren exact moeten overeenkomen, gebruikt u het kleurmeetinstrument om kleurenbeheer uit te voeren.</p>





Problemen oplossen

Oorzaak	Oplossing
De positie van de afdruk op het papier is niet juist.	<p>Hebt u het afdrukgebied opgegeven? Controleer het afdrukgebied in de instellingen van de toepassing en de printer.</p> <p>Is de instelling van het papierformaat juist? Als de instelling voor Paper Size (Papierformaat) en het formaat van het feitelijk geplaatste papier niet met elkaar overeenkomen, bevindt de afdruk zich mogelijk niet op de gewenste positie of is de afdruk slechts deels zichtbaar. Controleer in dat geval de afdrukinstellingen.</p> <p>Is het papier scheef geladen? Als PAPER SKEW CHECK (CONTROLE PAP. SCHEEF) in het LCD-scherm is ingesteld op OFF (UIT), drukt de printer ook af als het papier scheef is geladen. In dat geval valt de afdruk niet samen met het afdrukgebied. Activeer de menumodus en stel PAPER SKEW CHECK (CONTROLE PAP. SCHEEF) in op ON (AAN). ☞ Zie "PRINTER SETUP (PRINTERINSTELLING)" op pagina 22.</p> <p>Past de afdruk binnen de papierbreedte? Als de afdruk groter is dan de breedte van het papier, wordt het afdrukken standaard stopgezet. Als PAPER SIZE CHECK (CONTROLE PAPIERFORM.) echter is ingesteld op OFF (UIT), wordt ook afgedrukt als de papierbreedte wordt overschreden. Activeer de menumodus en stel PAPER SIZE CHECK (CONTROLE PAPIERFORM.) in op ON (AAN). ☞ Zie "PRINTER SETUP (PRINTERINSTELLING)" op pagina 22.</p> <p>Is de marge voor rolpapier ingesteld op 15 of 35 mm? Bij automatisch draaien of wanneer u op de volledige breedte van het papier afdrukt (afdrukken met A1 verticaal formaat op 24-inch breed rolpapier of afdrukken met A2 horizontaal formaat), worden de gegevens buiten het afdrukgebied rechts op het papier niet afgedrukt als de optie ROLL PAPER MARGIN (ROLPAPIERMARGE) is ingesteld op 15 mm of 35 mm. Stel ROLL PAPER MARGIN (ROLPAPIERMARGE) in op 3 mm. ☞ Zie "PRINTER SETUP (PRINTERINSTELLING)" op pagina 22.</p>
Links /rechts uitgelijnde lijnen zijn bobbelig.	<p>Is de printkop niet goed uitgelijnd en ontstaan er tussenruimtes? (bij afdrukken in twee richtingen) Bij afdrukken in twee richtingen drukt de printkop af tijdens de beweging naar rechts en naar links. Als de printkop niet goed is uitgelijnd, worden uitgelijnde lijnen afgedrukt met tussenruimtes. Als verticaal uitgelijnde lijnen niet goed worden uitgelijnd bij afdrukken in twee richtingen, past u de tussenruimte aan. ☞ Zie "Printkop uitlijnen" op pagina 88.</p>
De bedrukte zijde is stroef of vlekkerig.	<p>Is het papier te dik of te dun? Controleer of het papier voldoet aan de specificaties voor deze printer. Voor informatie over het afdruk materiaal en de juiste instellingen voor afdrukken op papier van andere fabrikanten of bij gebruik van een RIP (Raster Image Processor) raadpleegt u de gebruiksaanwijzing voor het papier of neemt u contact op met de leverancier van het papier of de fabrikant van het RIP-systeem.</p> <p>Schuurt de printkop over de afdrukzijde? Als de printkop tegen de afdrukzijde schuurt, stelt u PLATEN GAP (DEGELRUIMTE) in op een punt tussen WIDE (GROOT) en WIDEST (GROOTST). ☞ Zie "PRINTER SETUP (PRINTERINSTELLING)" op pagina 22.</p>
De rand van het papier is bekrast of vlekkerig.	<p>Schuurt de printkop over de rand van het papier? Maak de ROLL PAPER MARGIN (ROLPAPIERMARGE) groter (TOP 45/BOTTOM 15mm (BOV. 45/ONDER 15mm) of TOP 35/BOTTOM 15mm (BOV. 35/ONDER 15mm)). ☞ Zie "PRINTER SETUP (PRINTERINSTELLING)" op pagina 22.</p>

Problemen oplossen

Oorzaak	Oplossing
Het papier is gekreukt.	<p>Werkt u met de printer bij een normale kamertemperatuur? Speciaal papier van Epson moet worden gebruikt bij een normale kamertemperatuur (temperatuur: 15 tot 25 °C, luchtvochtigheid: 40 tot 60%). Raadpleeg de relevante gebruiksaanwijzing bij het papier voor informatie over bijvoorbeeld dun papier van andere fabrikanten waarvoor speciale instructies zijn vereist.</p> <p>Hebt u bij gebruik van ander papier dan speciaal afdrukmetaal van Epson de papiereigenschappen ingesteld? Stel bij gebruik van ander papier dan speciaal afdrukmetaal van Epson de papiereigenschappen (aangepast papier) in voordat u gaat afdrukken. ☞ Zie "Afdrukken op materiaal dat niet van Epson afkomstig is" op pagina 168.</p>
De achterzijde van het bedrukte papier is vlekkelig.	<p>Activeer de menumodus en stel PAPER SIZE CHECK (CONTROLE PAPIERFORM.) in op ON (AAN). Als de afdruk groter is dan de breedte van het papier en PAPER SIZE CHECK (CONTROLE PAPIERFORM.) is ingesteld op OFF (UIT), wordt de afbeelding afgedrukt tot voorbij het afdrukgebied, waardoor het binnenwerk van de printer wordt vervuild. Om ervoor te zorgen dat het binnenwerk van de printer schoon blijft, activeert u de menumodus en stelt u PAPER SIZE CHECK (CONTROLE PAPIERFORM.) in op ON (AAN). ☞ Zie "PRINTER SETUP (PRINTERINSTELLING)" op pagina 22.</p> <p>Is de inkt op de afdrukszijde droog? Afhankelijk van de hoeveelheid inkt en de papiersoort droogt de inkt soms moeilijk. Maak pas een stapel van het papier wanneer de afdrukszijde droog is. Als u de optie Drying Time per Page (Droogtijd per pagina) in Paper Configuration (Papierconfiguratie) van de printerdriver gebruikt, kunt u de printer na elke afdruk (en na het uitvoeren en afsnijden van het papier) laten wachten totdat de inkt droog is. Zie voor gedetailleerde informatie over het venster Paper Configuration (Papierconfiguratie) de online-Help van de printerdriver. Tijdens het drogen wordt INK DRYING (INKT DROGEN) weergegeven op het LCD-scherm. U kunt het drogen annuleren door op de knop OK te drukken.</p>
Er wordt te veel inkt gebruikt.	<p>Is de instelling voor Media Type (Afdrukmetaal) correct? Controleer of de papierinstellingen van de printer overeenkomen met het papier dat u gebruikt. Gebruik van de juiste hoeveelheid inkt wordt geregeld op basis van het afdrukmetaal. Als u op gewoon papier afdrukt met de instelling voor fotopapier, wordt voor dat type papier te veel inkt gebruikt.</p> <p>Is de instelling voor Color Density (Kleurintensiteit) correct? Verlaag de dichtheid van de inkt in het dialoogvenster Paper Configuration (Papierconfiguratie) van de printerdriver. De printer gebruikt wellicht te veel inkt voor het gebruikte papier. Raadpleeg de online-Help bij de printerdriver voor uitvoerige informatie over het dialoogvenster Paper Configuration (Papierconfiguratie).</p>

Problemen oplossen



Oorzaak	Oplossing
<p>Er verschijnen marges bij randloos afdrucken.</p>	<p>Zijn de instellingen voor de afdrukgegevens in de toepassing juist? Controleer of de papierinstellingen in zowel de toepassing als de printerdriver juist zijn.  Zie "Randloos afdrucken" op pagina 145.</p> <p>Zijn de papierinstellingen correct? Controleer of de papierinstellingen van de printer overeenkomen met het papier dat u gebruikt.  Zie "Informatie over afdrukmetaal" op pagina 187.</p> <p>Hebt u de mate van vergroting gewijzigd? Pas de mate van vergroting voor randloos afdrucken aan. Er kunnen marges verschijnen als u de mate van vergroting op Min (Minimum) instelt.  Zie "Randloos afdrucken" op pagina 145.</p> <p>Wordt het papier op de juiste manier bewaard? Het papier kan uitzetten of inkrimpen als het verkeerd wordt bewaard, zodat er marges verschijnen hoewel randloos afdrucken is ingesteld. Raadpleeg de gebruiksaanwijzing bij het papier voor informatie over het op de juiste manier bewaren van papier.</p> <p>Gebruikt u papier dat randloos afdrucken ondersteunt? Papier dat niet geschikt is voor randloos afdrucken kan tijdens het gebruik uitzetten of inkrimpen, zodat er marges verschijnen hoewel randloos afdrucken is ingesteld. We raden u aan voor randloos afdrucken het aanbevolen papier te gebruiken.  Zie "Informatie over afdrukmetaal" op pagina 187.</p> <p>Stel het snijmechanisme af. Als het rolpapier tijdens randloos afdrucken marges bevat aan de boven- en onderkant, wijzig dan de instelling van de optie CUTTER ADJUSTMENT (AANPASSING SNIJMECH.). U kunt de marges zo mogelijk verkleinen.  Zie "MAINTENANCE (ONDERHOUD)" op pagina 24.</p>

Problemen oplossen

Problemen met in- of uitvoeren van papier

Oorzaak	Oplossing
Papier kan niet worden in- of uitgevoerd.	<p>Is het papier in de juiste positie geladen? Voor informatie over de juiste positie bij het laden van papier: ☞ Zie "Papier gebruiken" op pagina 32.</p> <p>Als het papier correct is geladen, controleert u andere aspecten van het papier dat u gebruikt.</p> <p>Is het papier verticaal geladen? Losse vellen moeten altijd in verticale richting worden geladen. Als deze horizontaal worden geladen, wordt het papier niet herkend en treedt er een fout op. ☞ Zie "Ondersteunde media" op pagina 32.</p> <p>Is het papier gekreukt of gevouwen? Gebruik geen oud papier of papier waarin vouwen zitten. Gebruik altijd nieuw papier.</p> <p>Is het papier vochtig? Gebruik geen papier dat vochtig is. Bovendien moet u speciaal afdrukmetaal van Epson in de zak laten zitten totdat u het gaat gebruiken. Als het papier lange tijd buiten de zak bewaard blijft, gaat het papier krullen en neemt het vocht, waardoor het niet goed kan worden ingevoerd.</p> <p>Is het papier slap of gegolfd? Losse vellen worden slap of gaan golven als gevolg van schommelingen in temperatuur of luchtvochtigheid, waardoor de printer het papierformaat niet meer goed kan herkennen. Maak in dat geval het papier vlak voordat u het in de printer laadt.</p> <p>Is het papier te dik of te dun? Controleer of het papier voldoet aan de specificaties voor deze printer. Voor informatie over het afdrukmetaal en de juiste instellingen voor afdrukken op papier van andere fabrikanten of bij gebruik van een RIP (Raster Image Processor) raadpleegt u de gebruiksaanwijzing voor het papier of neemt u contact op met de leverancier van het papier of de fabrikant van het RIP-systeem.</p> <p>Werkt u met de printer bij een normale kamertemperatuur? Speciaal afdrukmetaal van Epson moet worden gebruikt bij een normale kamertemperatuur (temperatuur: 15 tot 25 °C, luchtvochtigheid: 40 tot 60%).</p> <p>Is het papier vastgelopen in de printer? Open de voorkap van de printer en controleer of het papier niet is vastgelopen en of er zich geen vreemde voorwerpen in de printer bevinden. Als het papier is vastgelopen, verwijdert u het papier. Voor meer informatie: ☞ Zie "Voer de onderstaande stappen uit om vastgelopen papier te verwijderen:" op pagina 118.</p>
Het papier wordt niet automatisch opgerold.	<p>Is de status van de printer READY (GEREED) nadat het papier is afgesneden? Als u in dat geval op de knop  drukt, wordt het papier na het afsnijden automatisch opgerold. Als u gebruikmaakt van de optionele automatische rolopvangeenheid, wordt het papier niet opgerold.</p>

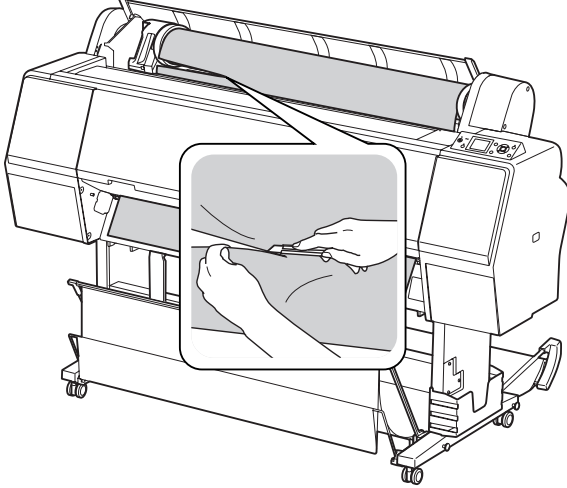
Problemen oplossen

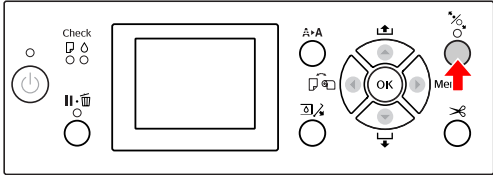
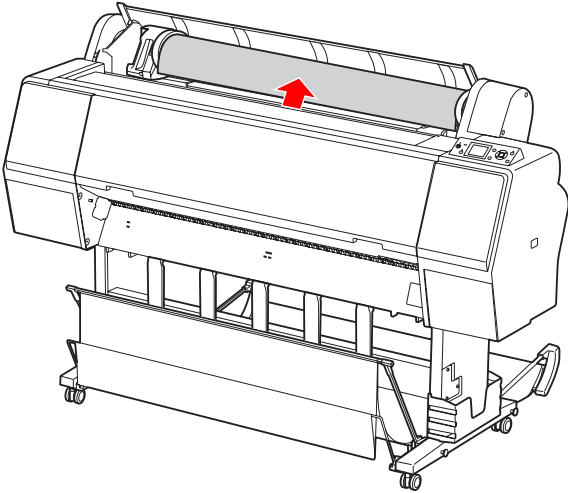

Oorzaak	Oplossing
<p>Het papier is vastgelopen.</p>	<p>Voer de onderstaande stappen uit om vastgelopen papier te verwijderen:</p> <p>1. Als rolpapier is vastgelopen, opent u de kap van de papierrol en snijdt u het papier af bij de papierinvoersleuf .</p>  <p>2. Wanneer het aandrukmechanisme niet wordt ontgrendeld, kijkt u of het pauselampje niet knippert en drukt u op de knop  om het mechanisme te ontgrendelen.</p>  <p>3. Wikkel de papierrol terug.</p> 

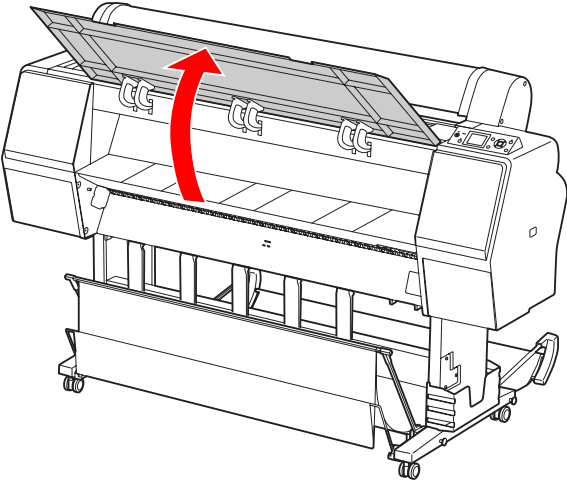
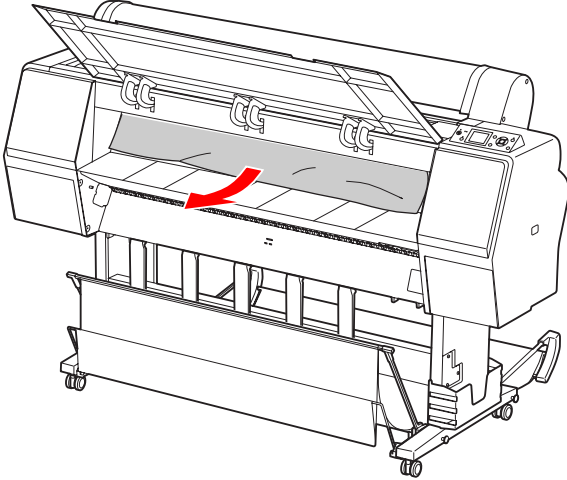
Problemen oplossen

Oorzaak	Oplossing
<p>Het papier is vastgelopen</p>	<p>4. Open de voorkap als het papier is vastgelopen in het binnenwerk van de printer.</p>  <p>Let op: Let erop dat u de kabels rond de printkop niet aanraakt om beschadiging van de printer te voorkomen.</p> <p>5. Verwijder voorzichtig het vastgelopen papier. Zorg ervoor dat u de rol, inktabsorptie en inktbuisjes binnen in de printer niet aanraakt.</p>  <p>6. Sluit de voorkap en zet de printer uit en weer aan. Zie het volgende gedeelte voor informatie over het laden van het papier. ☞ "Rollen papier gebruiken" op pagina 33 ☞ "Losse vellen papier gebruiken" op pagina 40</p>

Problemen oplossen

Andere problemen

Oorzaak	Oplossing
De hoeveelheid kleureninkt wordt snel minder, ook bij afdrukken in de modus Black (Zwart) of bij afdrukken van zwarte gegevens.	<p>Er wordt kleureninkt verbruikt bij het reinigen van de printkop. Bij het reinigen van de printkop worden alle spuitkanaaltjes schoongemaakt, waarbij inkt voor alle kleuren wordt gebruikt. (Ook wanneer de modus Black (Zwart) is geselecteerd, worden alle kleuren inkt bij het reinigen gebruikt.) Wanneer u echter met behulp van CLEAN COLOR PAIRS (REINIG KLEURENPAAR) in het menu MAINTENANCE (ONDERHOUD) spuitkanaaltjes selecteert, kunt u op inkt besparen wanneer u de printkop reinigt.</p> <p> Zie "Printkop reinigen" op pagina 84.</p>
De versie van de printerdriver is niet de nieuwste versie.	<p>Download de nieuwste versie van de printerdriver. In de meeste gevallen kan de bij de printer geleverde printerdriver zonder enig probleem worden gebruikt. Maar wanneer er een upgrade voor een toepassing wordt uitgevoerd, hebt u mogelijk een nieuwe versie van de printerdriver nodig. Ga in dat geval naar de Epson-website om de nieuwste printerdriver te downloaden.</p>
Het papier wordt niet scherp afgesneden.	<p>Vervang het mes. Als het papier niet scherp wordt afgesneden of als de snijrand rafelig is, moet u het mes vervangen.</p> <p> Zie "Het mes van het snijmechanisme vervangen" op pagina 78.</p>
Er zijn meerdere exemplaren van de printerdriver in Windows.	<p>Hebt u dezelfde printerdriver meerdere malen geïnstalleerd? Als u de driver voor deze printer installeert wanneer die driver al in Windows is geïnstalleerd, worden als kopieën gemarkeerde pictogrammen weergegeven in de map Printer of Printers and Faxes (Printers en faxapparaten) (bijvoorbeeld [EPSON Stylus Pro 9700 (Kopie 2)], [EPSON Stylus Pro 9700 (Kopie 3)]). U kunt de kopieën verwijderen en het pictogram van de oorspronkelijke driver intact laten. Als voor de printer minimaal één pictogram in de printermap aanwezig blijft, wordt de printerdriver zelf niet verwijderd, ook niet als de andere pictogrammen worden verwijderd.</p>
Er brandt een rood lampje in de printer.	<p>Dit hoort zo. Dit lampje moet juist aan zijn.</p>
Het kunststof gedeelte van de kap van het rolpapier is los gekomen.	<p>Bevestig het gedeelte weer aan de kap. Bevestig het kunststof gedeelte langs de achterzijde van de printer weer aan de kap terwijl de kap gesloten is. Schuif het gedeelte langs de bovenzijde op de kap.</p>

Werken met de printersoftware (Windows)

Werken met de printersoftware (Windows)

De printersoftware: inleiding

De cd-rom met printersoftware bevat de volgende software. Raadpleeg de online Help voor uitgebreide informatie over de verschillende programma's.

- De printerdriver
- EPSON Status Monitor 3
- EPSON LFP Remote Panel 2

Opmerking:

Het dialoogvenster kan verschillen naargelang de versie van de printersoftware.

De printerdriver

Via de printerdriver kunt u vanuit toepassingen documenten afdrukken op de printer.

Dit zijn de belangrijkste functies van de printerdriver:

- Af te drukken gegevens naar de printer sturen.

- Printerinstellingen aanpassen, bijvoorbeeld papiersoort en papierformaat. U kunt instellingen opslaan en u kunt tevens opgeslagen instellingen eenvoudig importeren en exporteren.

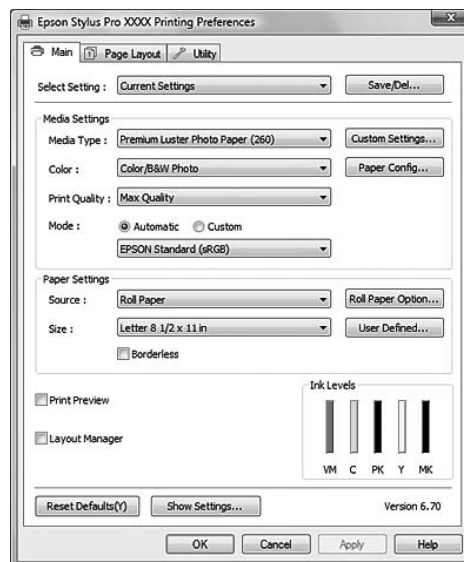

- Uitvoeren van functies voor printeronderhoud en het instellen van de werking van de printerdriver op het tabblad **Utility (Hulpprogramma's)**. Tevens kunt u printerinstellingen importeren of exporteren.

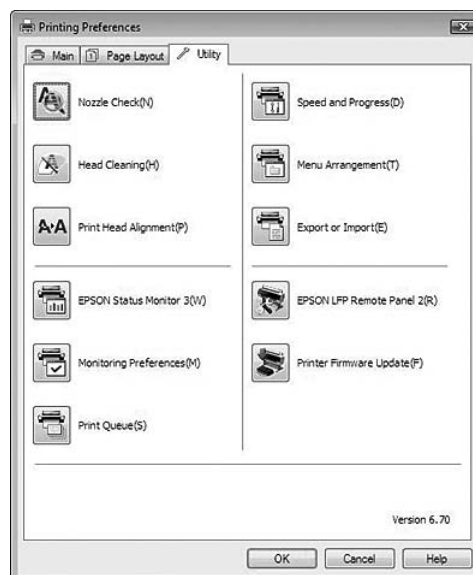

Werken met de printersoftware (Windows)

EPSON Status Monitor 3

Via dit hulpprogramma krijgt u informatie over de printerstatus, zoals de status van de cartridge en de beschikbare ruimte in de onderhoudscassette. Ook controleert dit hulpprogramma op printerfouten. EPSON Status Monitor 3 wordt automatisch samen met de printerdriver geïnstalleerd.

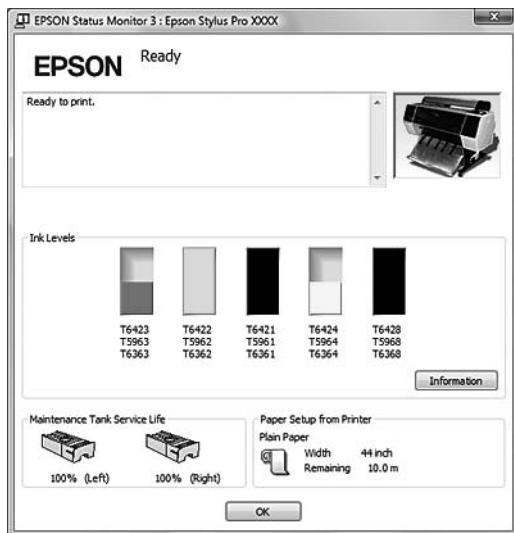

EPSON LFP Remote Panel 2

EPSON LFP Remote Panel 2 biedt een groot aantal mogelijkheden om de printer te besturen, om de firmware bij te werken of om aangepaste papierformaten te registreren.



De printerdriver openen

U kunt de printerdriver op de volgende manieren openen:

- Vanuit Windows-toepassingen
- Met het pictogram van de printer

Vanuit Windows-toepassingen

Open de printerdriver vanuit uw toepassing bij het opgeven van de afdrukinstellingen.

Afhankelijk van de toepassing waar u mee werkt kunnen de volgende procedures enigszins verschillen.

- 1** Selecteer **Print (Afdrukken)** of **Page Setup (Pagina-instelling)** in het menu File (Bestand).

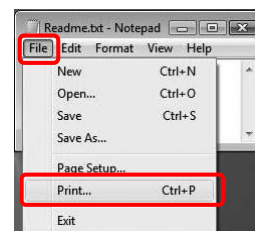

- 2** Controleer of de juiste printer is geselecteerd en klik op **Printer, Setup (Instelling), Options (Opties), Properties (Eigenschappen)** of **Preferences (Voorkeuren)**.

Voorbeeld:

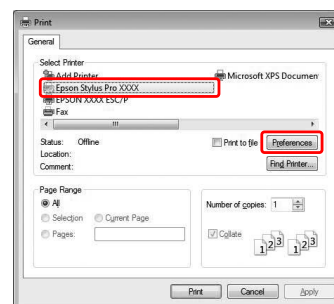

Werken met de printersoftware (Windows)

Voorbeeld:

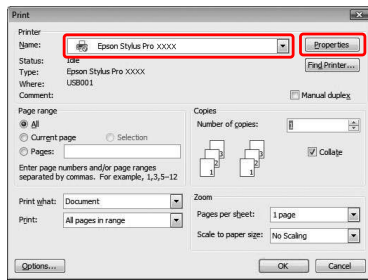

Het venster van de printerdriver verschijnt.

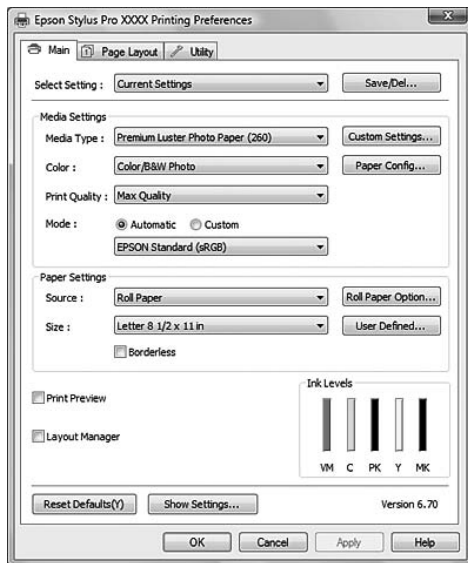

Geef de gewenste instellingen op en start het afdrucken.

Met het pictogram van de printer

Wanneer u algemene instellingen wijzigt of printeronderhoud uitvoert, zoals Nozzle Check (Spuutkanaaltjes controleren) en Head Cleaning (Printkop reinigen), opent u de printerdriver met het printerpictogram.

1

Open de map **Printers and Faxes (Printers en faxapparaten)** of **Printers**.

Voor Windows Vista:

Klik achtereenvolgens op , **Control Panel (Configuratiescherm)**, **Hardware and Sound (Hardware en geluiden)** en **Printers**.

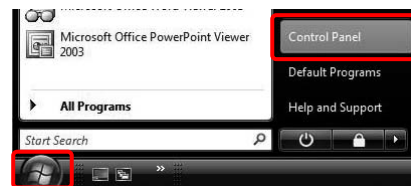

Voor Windows XP:

Klik achtereenvolgens op **Start**, **Control Panel (Configuratiescherm)**, **Printers and Other Hardware (Printers en andere hardware)** en **Printers and Faxes (Printers en faxapparaten)**.

Opmerking:

Als u het Control Panel (Configuratiescherm) gebruikt in de Classic View (Klassieke weergave), klikt u achtereenvolgens op **Start**, **Control Panel (Configuratiescherm)** en **Printers and Faxes (Printers en faxapparaten)**.

Voor Windows 2000:

Klik op **Start**, wijs **Settings (Instellingen)** aan en selecteer **Printers**.

Werken met de printersoftware (Windows)

2

Klik met de rechtermuisknop op het pictogram van uw printer en klik op **Printing Preferences** (Voorkeursinstellingen voor afdrucken).

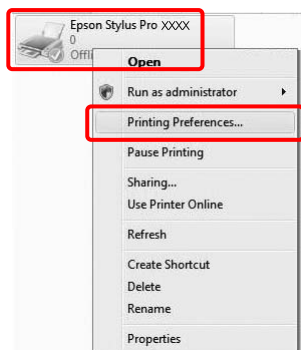

Het venster van de printerdriver verschijnt.

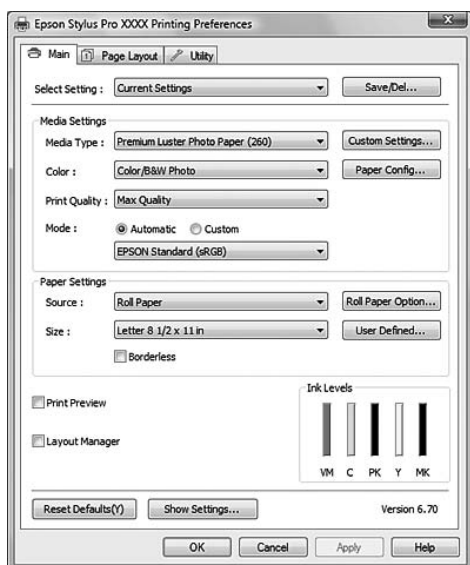

De instellingen die u hier opgeeft worden de standaardinstellingen voor de printerdriver.

Informatie opvragen via de online-Help

U kunt op een van de volgende manieren gedetailleerde informatie weergeven.

- ❑ Klik met de rechtermuisknop op het onderdeel en klik op **Help**.

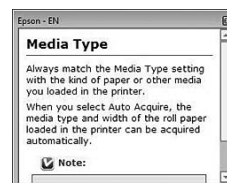
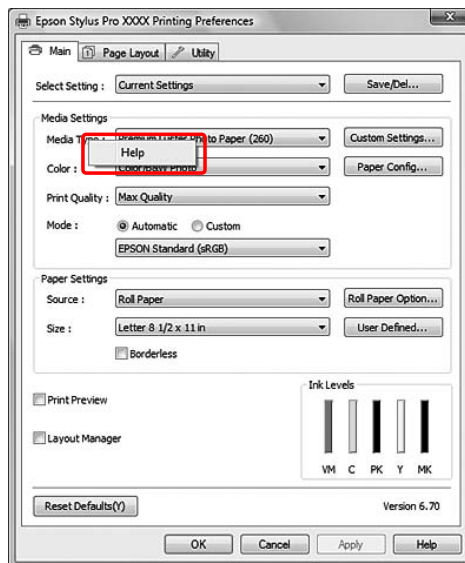

Werken met de printersoftware (Windows)

- Voor Windows XP/Windows 2000: klik op de knop  rechtsboven in het venster van de printerdriver en klik vervolgens op het betreffende onderdeel.

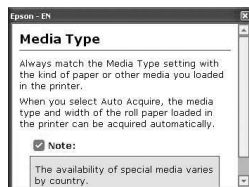
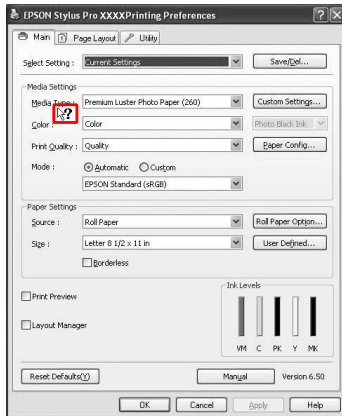

De printerhulpprogramma's gebruiken

Met de Epson-printerhulpprogramma's kunt u op het computerscherm de printerstatus controleren en onderhoudsfuncties voor de printer uitvoeren.

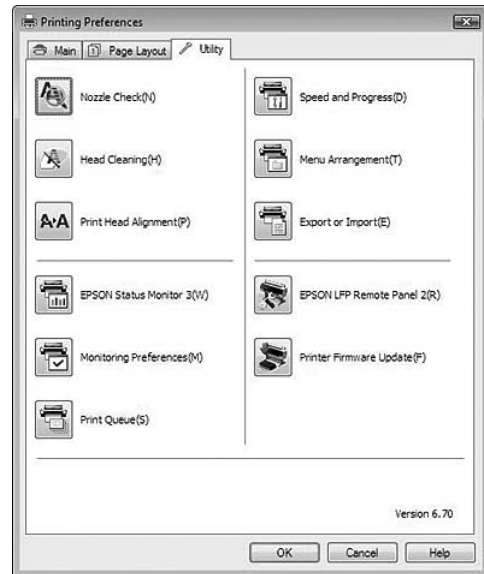

Nozzle Check (Spuitkanaaltjes controleren)

Dit hulpprogramma controleert of de spuitkanaaltjes van de printkop verstopt zijn en gereinigd moeten worden. Controleer de spuitkanaaltjes wanneer u merkt dat de afdrukkwaliteit terugloopt en na het reinigen van de spuitkanaaltjes om te controleren of ze goed schoon zijn. Als de spuitkanaaltjes van de printkop zijn verstopt, reinigt u de printkop.

☞ Zie "Spuitkanaaltjescontrole" op pagina 82.

Head Cleaning (Printkop reinigen)

Met dit hulpprogramma reinigt u de printkoppen voor kleur en zwart. Als u merkt dat de afdrukkwaliteit te wensen overlaat, is het misschien tijd om de printkop te reinigen.

☞ Zie "Printkop reinigen" op pagina 84

Print Head Alignment (Printkop uitlijnen)

Met dit hulpprogramma kunt u de afdrukkwaliteit verbeteren. Uitlijning van de printkop kan nodig zijn als verticale lijnen niet goed zijn uitgelijnd of als er witte of zwarte strepen in de afdrucken zichtbaar worden. Gebruik dit hulpprogramma om de printkop opnieuw uit te lijnen.

☞ Zie "Printkop uitlijnen" op pagina 88.

Werken met de printersoftware (Windows)

EPSON Status Monitor 3

Via dit hulpprogramma krijgt u informatie over de printerstatus, zoals de status van de cartridge en de beschikbare ruimte in de onderhoudscassette. Ook controleert dit hulpprogramma op printerfouten.

☞ Zie “EPSON Status Monitor 3 gebruiken” op pagina 126

Monitoring Preferences (Controlevoorkeursinstellingen)

Met deze functie kunt u de controlefunctie van EPSON Status Monitor 3 instellen.

☞ Zie “Controlevoorkeursinstellingen gebruiken” op pagina 127.

Print Queue (Afdrukwachtrij)

Met deze functie kunt u de lijst met wachtende afdruktaken weergeven.

U kunt een lijst weergeven met alle wachtende afdruktaken en de bijbehorende informatie. Tevens kunt u afdruktaken annuleren.

Speed & Progress (Snelheid & Voortgang)

U kunt opties instellen die betrekking hebben op de afdruksnelheid en de voortgang van het afdrukken.

Menu Arrangement (Menu's indelen)

U kunt de onderdelen van Select Setting (Selecteerinstelling), Media Type (Afdruk materiaal) en Paper Size (Papierformaat) indelen. Deel de onderdelen in volgens uw eigen voorkeur of verdeel onderdelen in groepen. Tevens kunt u onderdelen verbergen die u niet gebruikt.

Export or Import (Exporteren of importeren)

U kunt de instellingen van de printerdriver exporteren of importeren. Deze functie is handig wanneer u dezelfde instellingen van de printerdriver wilt installeren op verschillende computers.

EPSON LFP Remote Panel 2

Met dit hulpprogramma kunt u de printer optimaliseren. U kunt dit hulpprogramma uitsluitend starten als het is geïnstalleerd. Raadpleeg voor meer informatie de online Help van EPSON LFP Remote Panel 2.

Printer Firmware Update (Update van printerfirmware)

EPSON LFP Remote Panel 2 wordt gestart en voert een update uit van de printerfirmware. Raadpleeg voor meer informatie de online Help van EPSON LFP Remote Panel 2.

EPSON Status Monitor 3 gebruiken

EPSON Status Monitor 3 geeft gedetailleerde informatie weer over de printerstatus, een grafische voorstelling van de cartridgestatus en de beschikbare ruimte van de onderhoudscassette evenals statusberichten. Als u details wilt weergeven van de printerstatus, opent u het venster met printerdetails. EPSON Status Monitor 3 begint met het volgen van de printerstatus zodra met afdrukken wordt begonnen. Als er een probleem optreedt, wordt een foutbericht weergegeven met mogelijke oplossingen. Als u de status van de printer wilt controleren, kunt u EPSON Status Monitor 3 openen vanuit de printerdriver of met het snelkoppelingspictogram door te dubbelklikken op het printerpictogram in het systeemvak van Windows.

EPSON Status Monitor 3 openen

Open het venster van de printerdriver en klik op het tabblad **Utility (Hulpprogramma's)** en klik vervolgens op **EPSON Status Monitor 3**.

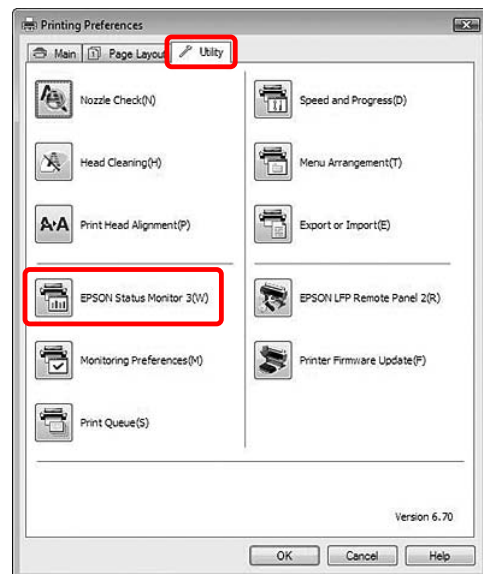

Werken met de printersoftware (Windows)

Opmerking:

Open het dialoogvenster *Monitoring Preferences* (Controlevoorkeursinstellingen) en schakel het selectievakje **Shortcut Icon** (Snelkoppelpictogram) in als u een pictogram voor een snelkoppeling wilt weergeven in het systeemvak van Windows. Klik met de rechtermuisknop op het snelkoppelpictogram en selecteer de naam van de printer om het dialoogvenster *EPSON Status Monitor 3* weer te geven.

☞ Zie "Informatie bekijken in *Monitoring Preferences* (Controlevoorkeursinstellingen)" op pagina 128.

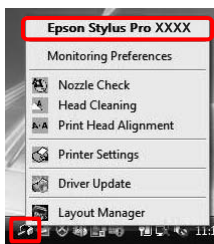

Informatie weergeven in EPSON Status Monitor 3

EPSON Status Monitor 3 geeft gedetailleerde informatie weer over de printerstatus, een grafische voorstelling van de cartridgestatus en de beschikbare ruimte van de onderhoudscassette evenals statusberichten. Als zich tijdens het afdrukken een fout voordoet, verschijnt een foutbericht. Lees het bericht en verhelp het probleem zoals wordt aangegeven.

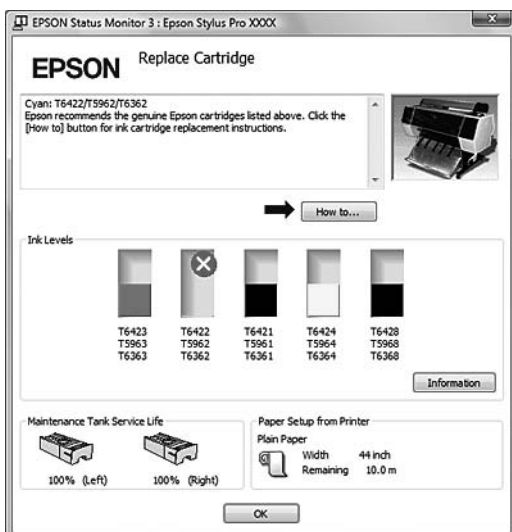

Controlevoorkeursinstellingen gebruiken

Met deze functie kunt u de controlefunctie van EPSON Status Monitor 3 instellen.

Controlevoorkeursinstellingen openen

Open het venster printerdriver en klik op het tabblad **Utility** (Hulpprogramma's) en klik vervolgens op **Monitoring Preferences** (Controlevoorkeursinstellingen).

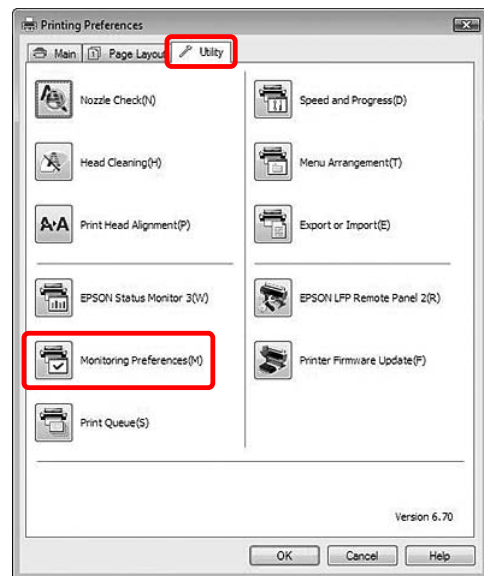

Opmerking:

Open het dialoogvenster *Monitoring Preferences* (Controlevoorkeursinstellingen) en schakel het selectievakje **Shortcut Icon** (Snelkoppelpictogram) in als u een pictogram voor een snelkoppeling wilt weergeven in het systeemvak van Windows. Klik met de rechtermuisknop op het snelkoppelpictogram en selecteer **Monitoring Preferences** (Controlevoorkeursinstellingen) om het dialoogvenster *Monitoring Preferences* (Controlevoorkeursinstellingen) te openen.

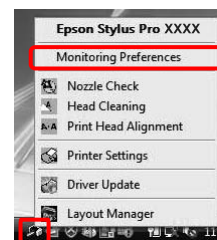

Werken met de printersoftware (Windows)

Informatie bekijken in Monitoring Preferences (Controlevoorkeursinstellingen)

In het dialoogvenster Monitoring Preferences (Controlevoorkeursinstellingen) kunt u soorten fouten selecteren waarvan u op de hoogte wilt worden gebracht en kunt u de instellingen aanpassen voor het snelkoppelingspictogram en het volgen van gedeelde printers.

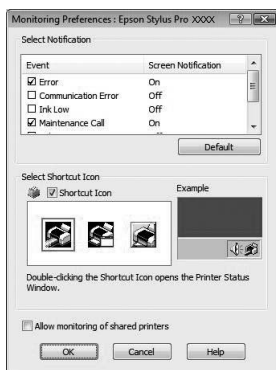

De printersoftware verwijderen

In dit gedeelte wordt beschreven hoe u de printersoftware van de computer verwijdert.

Opmerking:

- ❑ Voor Windows Vista/Windows XP moet u zich aanmelden als gebruiker met een beheerdersaccount. Wanneer u de printersoftware verwijdert uit Windows Vista, kan een wachtwoord vereist zijn. Als u om een wachtwoord wordt gevraagd, voert u dit in en gaat u verder met de bewerking.
- ❑ Voor Windows 2000 moet u zich aanmelden als gebruiker met beheerdersrechten (een gebruiker die deel uitmaakt van de groep Administrators).

De printerdriver verwijderen

Voer de onderstaande stappen uit om de printerdriver te verwijderen.

- 1 Schakel de printer uit en maak de interfacekabel los die de computer en de printer met elkaar verbindt.
- 2 Klik op **Uninstall a program (Programma verwijderen)** in de categorie **Programs (Programma's)** in het Control Panel (Configuratiescherm).
- 3 Selecteer **Epson Stylus Pro XXXX Printer Uninstall (Epson Stylus Pro XXXX-printer verwijderen)** en klik op **Uninstall/Change (Verwijderen/Wijzigen)**.

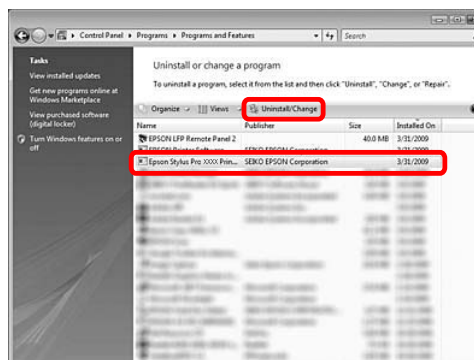
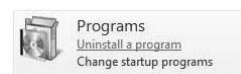

Werken met de printersoftware (Windows)

- 4** Selecteer het pictogram van de gewenste printer en klik op **OK**.

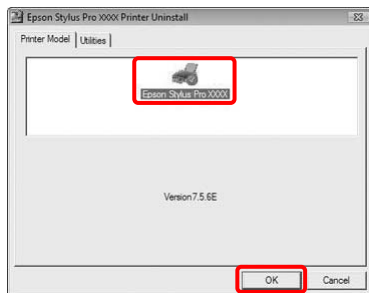

- 5** Volg de instructies op het scherm om het verwijderen van de printerdriver te voltooien.

Wanneer een bericht verschijnt waarin om bevestiging wordt gevraagd, klikt u op **Yes (Ja)**.

Start de computer opnieuw wanneer u de printerdriver weer wilt installeren.

EPSON LFP Remote Panel 2 verwijderen

EPSON LFP Remote Panel 2 kan worden verwijderd via **Uninstall a program (Programma verwijderen)** in de categorie **Programs (Programma's)** van het Control Panel (Configuratiescherm). Raadpleeg voor meer informatie de online Help van EPSON LFP Remote Panel 2.

Werken met de printersoftware (Mac OS X)

Werken met de printersoftware (Mac OS X)

De printersoftware: inleiding

De cd-rom met printersoftware bevat de volgende software. Raadpleeg de *installatiehandleiding* voor informatie over het installeren van de software. Raadpleeg de online-Help voor gedetailleerde informatie over elk van de programma's.

- De printerdriver
- EPSON Printer Utility3
- EPSON StatusMonitor
- EPSON LFP Remote Panel 2

Opmerking:

Het dialoogvenster kan verschillen naargelang de versie van de printersoftware.

De printerdriver

Via de printerdriver kunt u vanuit programma's documenten afdrukken op de printer.

Dit zijn de belangrijkste functies van de printerdriver:

- Af te drukken gegevens naar de printer sturen.
- Printerinstellingen aanpassen, bijvoorbeeld papiersoort en papierformaat. U kunt instellingen opslaan en u kunt tevens opgeslagen instellingen eenvoudig importeren en exporteren.

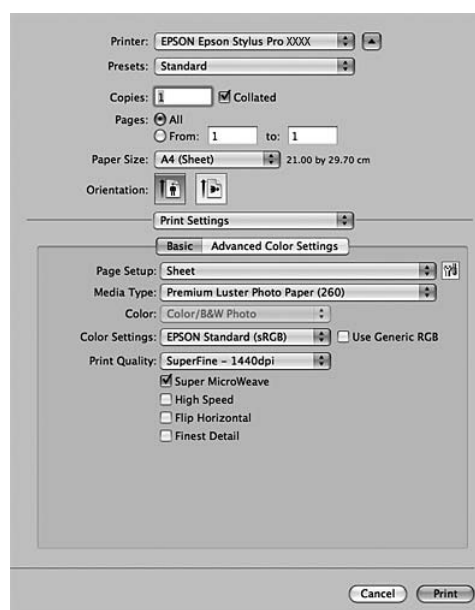

Werken met de printersoftware (Mac OS X)

EPSON Printer Utility3

U kunt de functies voor printeronderhoud uitvoeren zoals Nozzle Check (Spuutkanaaltjes controleren) en Head Cleaning (Printkop reinigen). EPSON Printer Utility3 wordt automatisch samen met de printerdriver geïnstalleerd.

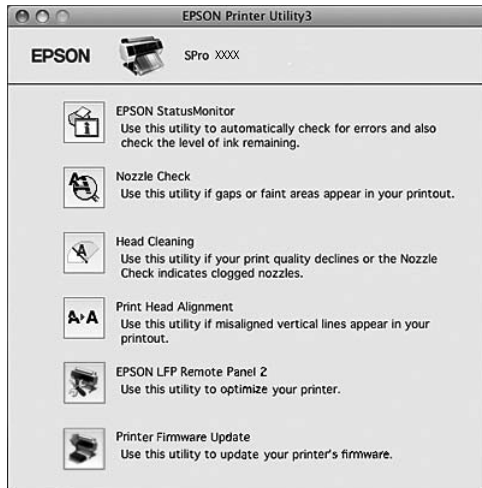

EPSON LFP Remote Panel 2

EPSON LFP Remote Panel 2 biedt een groot aantal mogelijkheden om de printer te besturen, om de firmware bij te werken of om aangepaste papierformaten te registreren.



EPSON StatusMonitor

Via dit hulpprogramma krijgt u informatie over de printerstatus, zoals de status van de cartridge en de beschikbare ruimte in de onderhoudscassette. Ook controleert dit hulpprogramma op printerfouten.

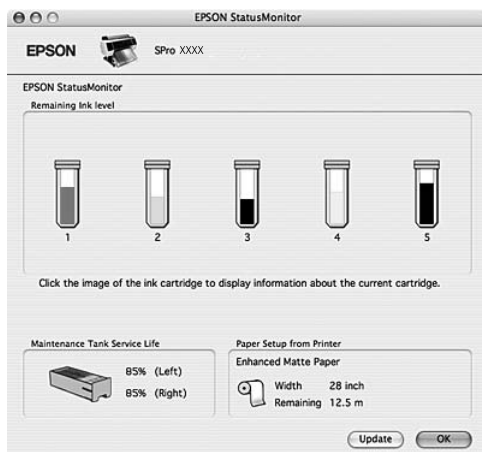

Werken met de printersoftware (Mac OS X)

De printerdriver openen

Voer de onderstaande stappen uit om de printerdriver te openen. Afhankelijk van de toepassing waar u mee werkt kunnen de volgende procedures enigszins verschillen.

❑ Dialoogvenster Page Setup (Pagina-instelling)

U kunt de Papierinstellingen aanpassen, bijvoorbeeld de papiersoort en het papierformaat.

❑ Dialoogvenster Print (Afdrukken)

U kunt opties instellen die betrekking hebben op de afdrukkwaliteit.

Het dialoogvenster Pagina-instelling openen

- 1 Klik op **Page Setup (Pagina-instelling)** in het menu File (Bestand) van uw programma.

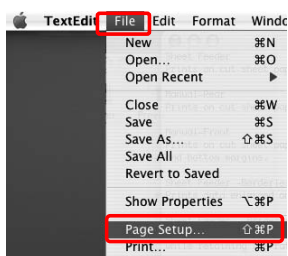

- 2 Het dialoogvenster Page Setup (Pagina-instelling) wordt geopend.

U kunt een papierformaat, randloos afdrukken en een papierbron selecteren, evenals een afdrukgebied bij Paper Size (Papierformaat).

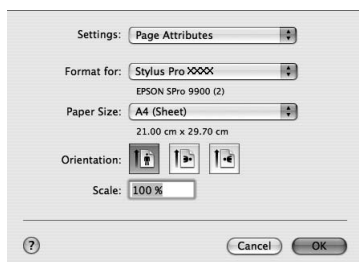

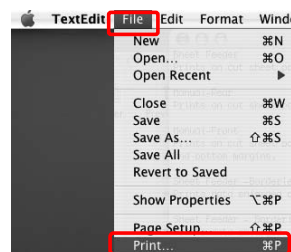

Het venster Afdrukken openen

- 1 Klik op **Print (Afdrukken)** in het menu File (Bestand) van uw programma.

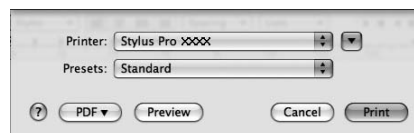

- 2 Het venster Print (Afdrukken) wordt geopend.



Voor Mac OS X 10.5 klikt u op de knop .

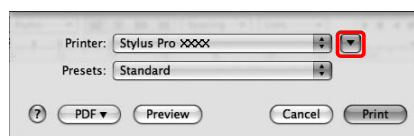

Geef de gewenste instellingen op en start het afdrukken.

Opmerking:

In het geval van Mac OS X 10.5 kunt u de opties van Page Setup (Pagina-instelling) per programma instellen.

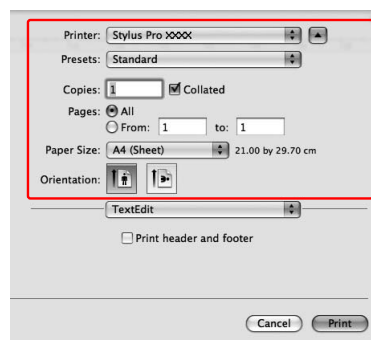

Werken met de printersoftware (Mac OS X)

Informatie opvragen via de online-Help

Klik op de knop  in het dialoogvenster van de printerdriver om de online-Help te openen.

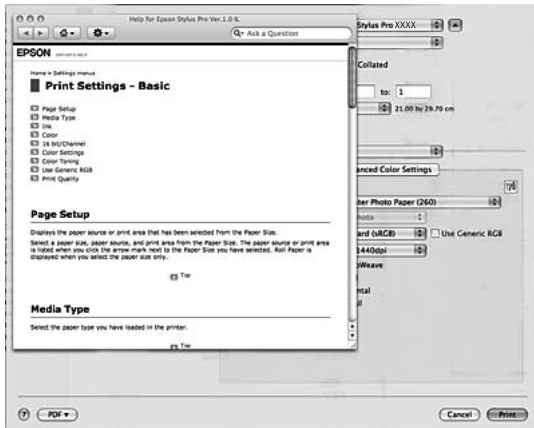

De printerhulpprogramma's gebruiken

Met de Epson-printerhulpprogramma's kunt u op het computerscherm de printerstatus controleren en onderhoudsfuncties voor de printer uitvoeren.

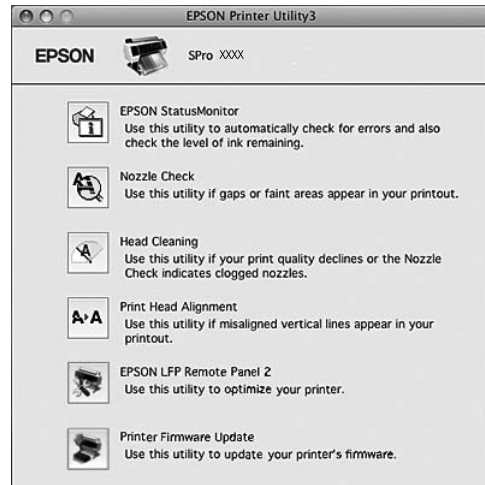

EPSON StatusMonitor

Via dit hulpprogramma krijgt u informatie over de printerstatus, zoals de status van de cartridge en de beschikbare ruimte in de onderhoudscassette. Ook controleert dit hulpprogramma op printerfouten.

Nozzle Check (Spuitkanaaltjes controleren)

Dit hulpprogramma controleert of de spuitkanaaltjes van de printkop verstopt zijn en gereinigd moeten worden. Controleer de spuitkanaaltjes wanneer u merkt dat de afdrukkwaliteit terugloopt en na het reinigen van de spuitkanaaltjes om te controleren of ze goed schoon zijn. Als de spuitkanaaltjes van de printkop zijn verstopt, reinigt u de printkop.

 Zie "Spuitkanaaltjescontrole" op pagina 82.

Head Cleaning (Printkop reinigen)

Met dit hulpprogramma reinigt u de printkoppen voor kleur en zwart. Als u merkt dat de afdrukkwaliteit te wensen overlaat, is het misschien tijd om de printkop te reinigen.

 Zie "Printkop reinigen" op pagina 84.

Werken met de printersoftware (Mac OS X)

Print Head Alignment (Printkop uitlijnen)

Met dit hulpprogramma kunt u de afdrukkwaliteit verbeteren. Uitlijning van de printkop kan nodig zijn als verticale lijnen niet goed zijn uitgelijnd of als er witte of zwarte strepen in de afdrukken zichtbaar worden. Gebruik dit hulpprogramma om de printkop opnieuw uit te lijnen.

☞ Zie “Printkop uitlijnen” op pagina 88.

EPSON LFP Remote Panel 2

Met dit hulpprogramma kunt u de printer optimaliseren. U kunt dit hulpprogramma uitsluitend starten als het is geïnstalleerd. Raadpleeg voor meer informatie de online Help van EPSON LFP Remote Panel 2.

Printer Firmware Update (Update van printerfirmware)

EPSON LFP Remote Panel 2 wordt gestart en voert een update uit van de printerfirmware. Raadpleeg voor meer informatie de online Help van EPSON LFP Remote Panel 2.

EPSON Printer Utility3 openen

U kunt EPSON Printer Utility3 op de volgende manieren openen:

- Selecteer **Print Settings (Afdrukinstellingen)** in het Print (Afdrukvenster) en klik vervolgens op het pictogram .
- Dubbelklik op de map **Applications (Programma's)** en dubbelklik vervolgens op het pictogram **EPSON Printer Utility3**.

Werken met de printersoftware (Mac OS X)

EPSON StatusMonitor gebruiken

EPSON Status Monitor geeft gedetailleerde informatie weer over de printerstatus, een grafische voorstelling van de cartridgestatus en de beschikbare ruimte van de onderhoudscassette en statusberichten.

Opmerking:

Het printerfoutbericht verschijnt automatisch op het scherm, zelfs als EPSON StatusMonitor niet is geopend.

EPSON StatusMonitor openen

Open het venster EPSON Printer Utility3 en klik vervolgens op EPSON StatusMonitor.

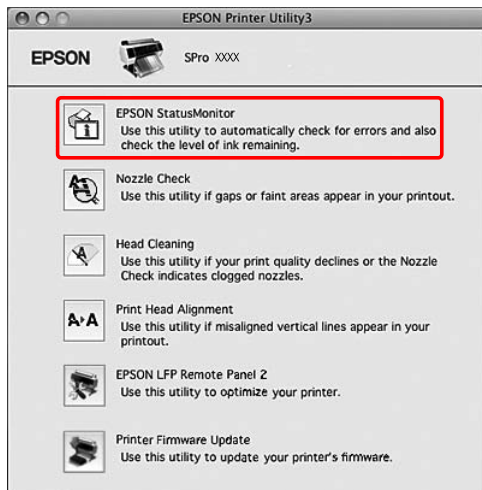

Informatie bekijken in EPSON StatusMonitor

EPSON Status Monitor geeft gedetailleerde informatie weer over de printerstatus, een grafische voorstelling van de cartridgestatus en de beschikbare ruimte van de onderhoudscassette en statusberichten. Als zich tijdens het afdrukken een fout voordoet, verschijnt een foutbericht. Lees het bericht en verhelp het probleem zoals wordt aangegeven.

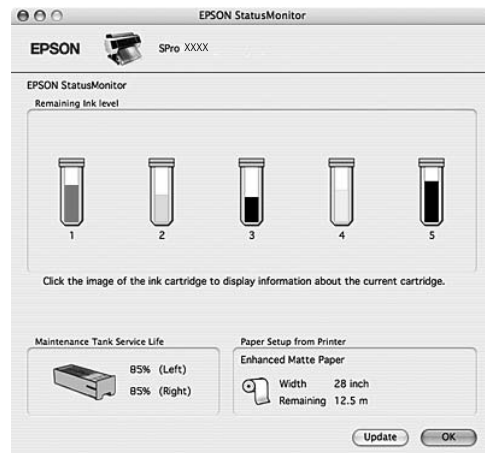

Werken met de printersoftware (Mac OS X)

De printersoftware verwijderen

Voer de onderstaande stappen uit om de printersoftware te verwijderen.

De printerdriver verwijderen

Voer de onderstaande stappen uit om de printerdriver en EPSON Printer Utility3 te verwijderen.

- 1 Schakel de printer uit en maak de interfacekabel los die de computer en de printer met elkaar verbindt.
- 2 Sluit alle programma's.
- 3 Dubbelklik op het pictogram van de harde schijf.



- 4 Voor Mac OS X 10.5: dubbelklik eerst op de map **Applications (Programma's)** en vervolgens op de map **System Preferences (Systeemvoorkeuren)**. Dubbelklik op de map **Print & Fax (Afdrukken en faxen)**.

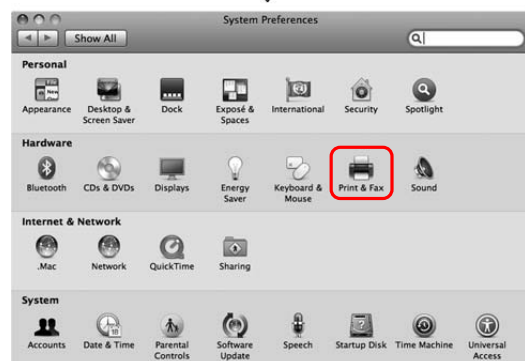

Voor Mac OS X 10.3.9 tot 10.4: dubbelklik eerst op de map **Applications (Programma's)** en vervolgens op de map **Utilities (Hulpprogramma's)**. Dubbelklik op **Printer Setup Utility (Printerconfiguratie)**.

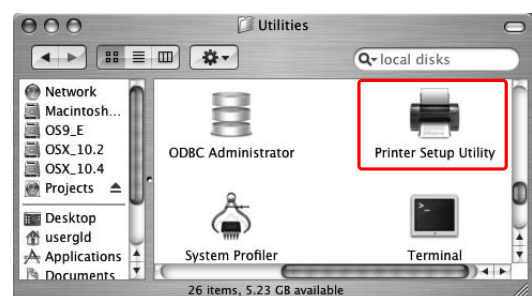

Werken met de printersoftware (Mac OS X)

5 Verwijder de printer.

Voor Mac OS X 10.5:
Selecteer de printer en klik op -.

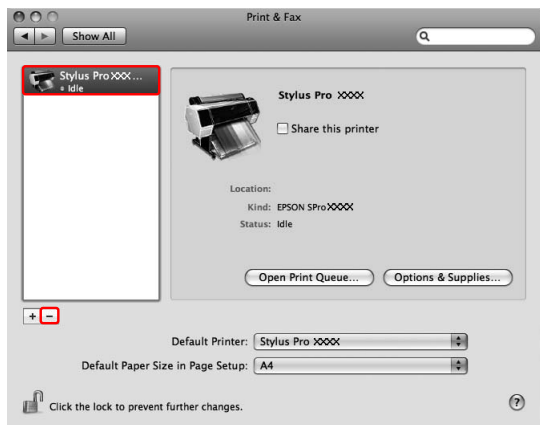

Voor Mac OS X 10.3.9 tot 10.4:
Selecteer de printer en klik op **Delete** (**Verwijderen**).

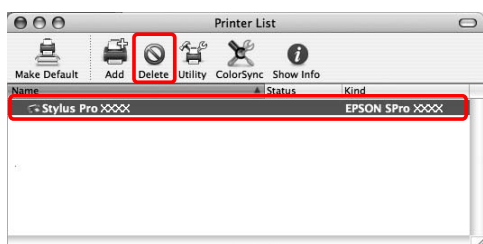

Nadat u op **Delete** (**Verwijderen**) hebt geklikt, sluit u het dialoogvenster.

6 Plaats de cd-rom met printersoftware in de cd-romlezer.

7 Dubbelklik op de map met **Printer Driver** (**Printerbesturingsbestanden**).

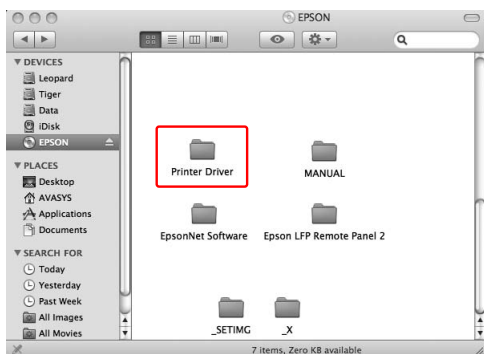

Opmerking:

Als de map niet verschijnt, dubbelklikt u op het **EPSON**-pictogram op het bureaublad.



8 Dubbelklik op het pictogram **EPSON_IJ_Printer**.

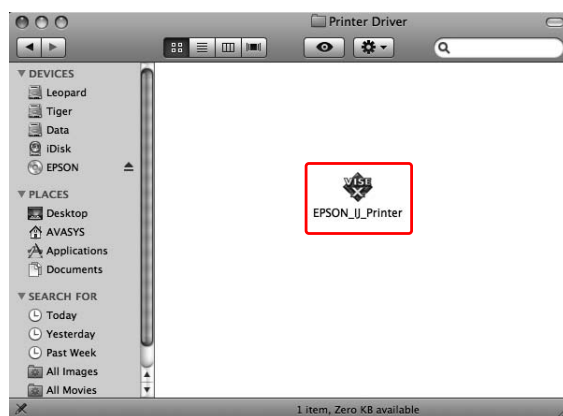

9 Als het dialoogvenster **Authenticate** (Identiteitscontrole) verschijnt, voert u het wachtwoord in en klikt u vervolgens op **OK**.

Als u de printerdriver wilt verwijderen, moet u zich aanmelden als gebruiker met beheerdersrechten.



10 Klik op **Continue** (**Ga door**) en klik vervolgens op **Accept** (**Accepteer**).

Werken met de printersoftware (Mac OS X)

- 11** Selecteer **Uninstall (Deïnstalleer)** in de keuzelijst en klik vervolgens op de knop **Uninstall (Deïnstalleer)**.

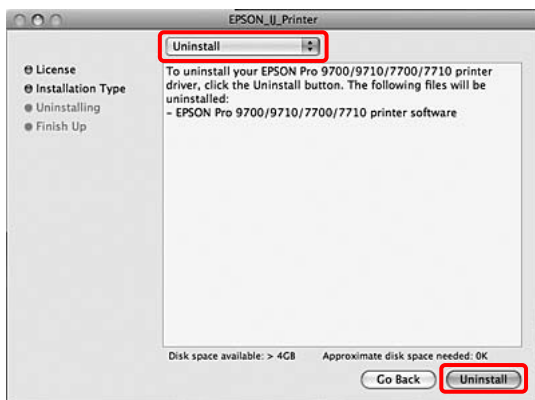

- 12** Volg de instructies op het scherm om de printerdriver te verwijderen.

EPSON LFP Remote Panel 2 verwijderen

Sleep de map **EPSON LFP Remote Panel 2** naar de prullenmand. Raadpleeg voor meer informatie de online Help van EPSON LFP Remote Panel 2.

Verscheidenheid aan kleuren

Verscheidenheid aan kleuren

Kleuraanpassing door de printerdriver

U kunt ook de printerdriver gebruiken om kleuren aan te passen tijdens het afdrukken. Stel hiervoor een van de volgende twee kleursystemen in.

- EPSON Standard (sRGB) (EPSON-standaard (sRGB))
- Charts and Graphs (Diagrammen en illustraties)

Als u handmatige kleuraanpassing instelt (door Custom (Aangepast) te kiezen voor Windows of Advanced Settings (Extra instellingen) voor Mac OS X), kunt u bovendien de kleuren en helderheid exact afstellen. Gebruik deze mogelijkheid als de toepassing geen kleurenbeheer ondersteunt.

Voor Windows

- 1 Wanneer u een toepassing met een functie voor kleurenbeheer gebruikt, stel de kleuraanpassing dan in met die toepassing. Geef de instellingen op aan de hand van de onderstaande tabel, afhankelijk van het soort toepassing.

Toepassingen	Instellingen voor kleurenbeheer
Adobe Photoshop CS3 of hoger Adobe Photoshop Lightroom 1 of hoger Adobe Photoshop Elements 6 of hoger	Kleurenbeheer door printer
Andere toepassingen	Geen kleurenbeheer

Voorbeeld: Adobe Photoshop CS4

Selecteer in het menu File (Bestand) de optie **Print (Afdrukken)**.
Selecteer **Color Management (Kleurenbeheer)** gevolgd door **Document**. Selecteer **Printer Manages Colors (Printer bepaalt de kleuren)** voor Color Handling (Kleurbehandeling). Klik vervolgens op **Print One (Eén afdruk)**.

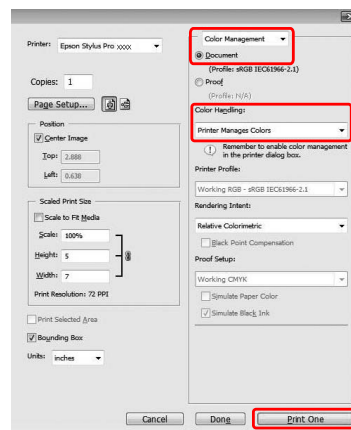

Begin bij stap 2 wanneer u een toepassing gebruikt zonder functie voor kleurenbeheer.

2

Open het venster van de printerdriver.

 Zie "Vanuit Windows-toepassingen" op pagina 122

3

Selecteer op het tabblad Main (Hoofdgroep) **Automatic (Automatisch)** of **Custom (Aangepast)**.

Verscheidenheid aan kleuren

4 Selecteer de methode voor de kleuraanpassing.

Als u **Custom (Aangepast)** kiest bij Mode (Modus) om de kleuraanpassing handmatig in te stellen, selecteert u vervolgens **Color Controls (Kleurencontrole)** en klikt u op **Advanced (Geavanceerd)**.

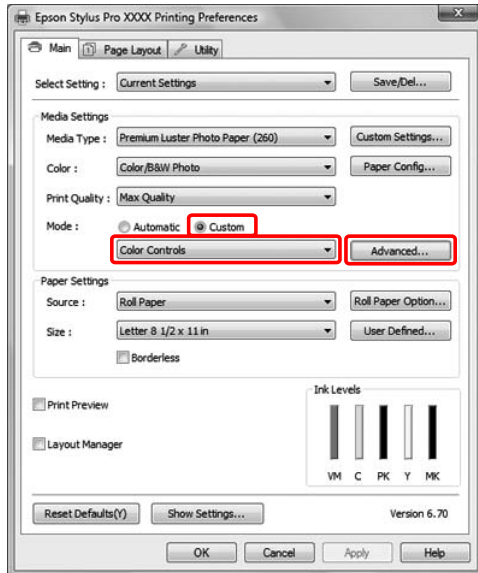

5 Stel de benodigde instellingen in.

Zie voor gedetailleerde informatie de online-Help van de printerdriver.

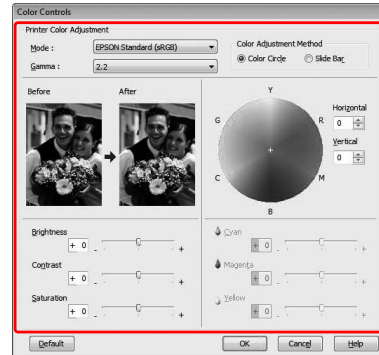

Opmerking:

U kunt de kleuraanpassing uitvoeren met behulp van de voorbeeldafbeelding links in het venster. Daarnaast kan de kleurencirkel worden gebruikt om de kleuren nauwkeurig aan te passen.

6 Controleer de overige instellingen en start vervolgens het afdrukken.

Voor Mac OS X

- 1 Wanneer u een toepassing met een functie voor kleurenbeheer gebruikt, stel de kleuraanpassing dan in met die toepassing. Geef de instellingen op aan de hand van de onderstaande tabel, afhankelijk van het soort toepassing.

Toepassingen	Instellingen voor kleurenbeheer	
	Mac OS X 10.5	Mac OS X 10.3.9 tot 10.4
Adobe Photoshop CS3 of hoger Adobe Photoshop Lightroom 1 of hoger Adobe Photoshop Elements 6 of hoger	Kleurenbeheer door printer	Geen kleurenbeheer
Andere toepassingen	Geen kleurenbeheer	Geen kleurenbeheer

Verscheidenheid aan kleuren

Voorbeeld: Adobe Photoshop CS4

Selecteer in het menu File (Bestand) de optie **Print (Afdrukken)**.

Selecteer **Color Management (Kleurenbeheer)** gevolgd door **Document**. Selecteer **Printer Manages Colors (Printer bepaalt de kleuren)** voor Color Handling (Kleurbehandeling). Klik vervolgens op **Print (Afdrukken)**.

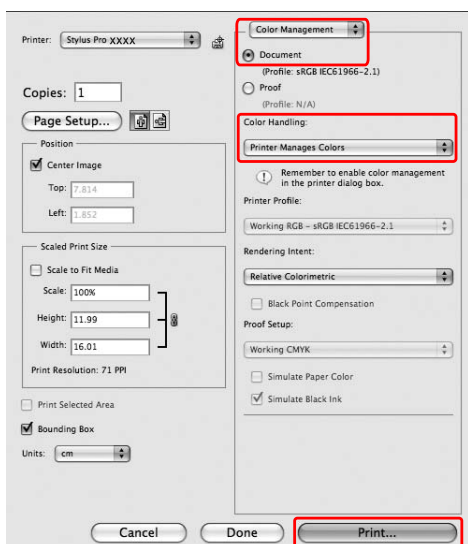

Begin bij stap 2 wanneer u een toepassing gebruikt zonder functie voor kleurenbeheer.

2 Open het dialoogvenster Print (Afdrukken).

Zie “Het venster Afdrukken openen” op pagina 132

3 Voor Mac OS X 10.5: selecteer **Color Matching (Kleuraanpassing)** en vervolgens **EPSON Color Controls (EPSON-kleurencontrole)**.

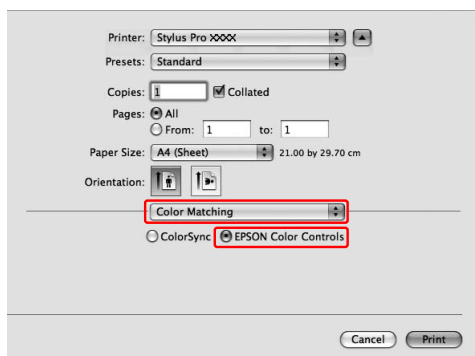

Opmerking:

Wanneer u Adobe Photoshop CS3 of hoger, Adobe Photoshop Lightroom 1 of hoger, of Adobe Photoshop Elements 6 of hoger gebruikt onder Mac OS X 10.5, zorg er dan voor dat de instellingen van stap 1 zijn opgegeven. Als dit niet is gebeurd, kunt u EPSON Color Controls (EPSON-kleurencontrole) niet selecteren.

Zie “Voor Mac OS X” op pagina 140.

4 Open het dialoogvenster met geavanceerde instellingen.

Voor Mac OS X 10.5:

Selecteer **Print Settings (Afdrukinstellingen)** en wijzig zo nodig de instelling van Color Settings (Kleurinstellingen). Als u de kleuren handmatig aanpast, klikt u op **Advanced Color Settings (Geavanceerde kleurinstellingen)**.

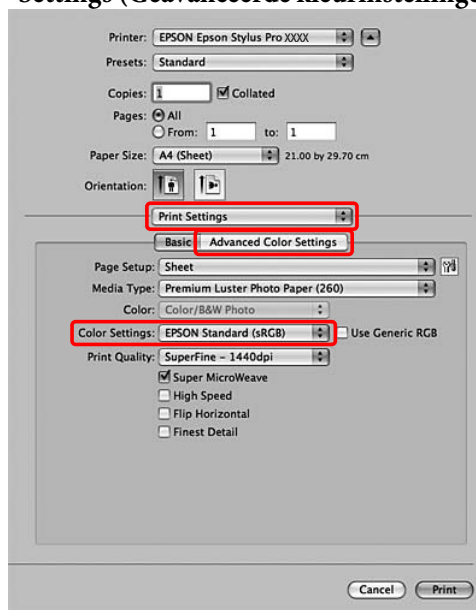

Opmerking:

Als u Adobe Photoshop CS3 of hoger, Adobe Photoshop Lightroom 1 of hoger, of Adobe Photoshop Elements 6 of hoger gebruikt onder Mac OS X 10.5, schakel dan het selectievakje Use Generic RGB (Generieke RGB gebruiken) uit. Als u een andere toepassing gebruikt, moet het selectievakje zijn ingeschakeld.

Verscheidenheid aan kleuren

Voor Mac OS X 10.3.9 tot 10.4:
: Selecteer **Printer Color Management (Printerkleurenbeheer)** en klik op **Color Controls (Kleurencontrole)**. Klik vervolgens op **Advanced Settings (Extra instellingen)**.

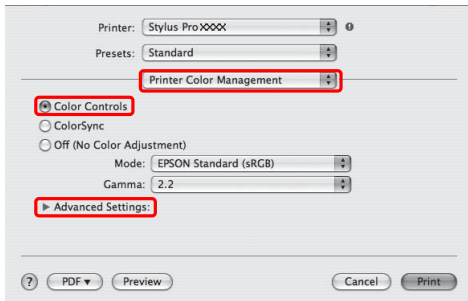

5 Stel de benodigde instellingen in.

Zie voor gedetailleerde informatie de online-Help van de printerdriver.

Voor Mac OS X 10.5:

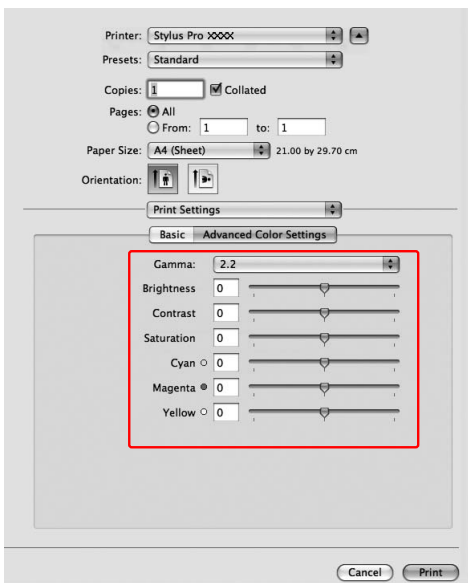

Voor Mac OS X 10.3.9 tot 10.4:

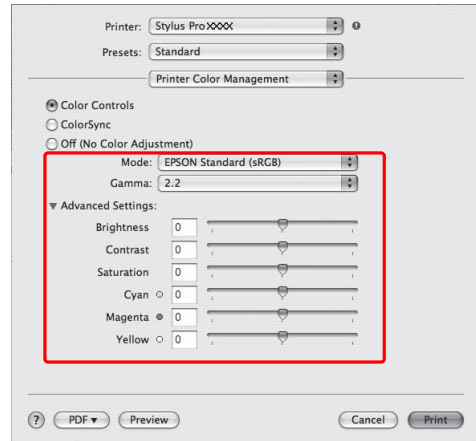

6 Controleer de overige instellingen en start vervolgens het afdrucken.

Verscheidenheid aan kleuren

Afdrukken in zwart-wit

Wanneer u goed scherp in zwart-wit wilt afdrukken, bijvoorbeeld voor CAD- en lijntekeningen, selecteer dan **Black (Zwart)** bij Color (Kleur) in de printerdriver. De af te drukken afbeelding wordt aangepast zonder dat dit effect heeft op de oorspronkelijke gegevens.

Opmerking:

- ❑ Ook wanneer u afdrukt in zwart-wit, worden bij het reinigen alle kleuren inkt gebruikt.
- ❑ Wanneer u afdrukt in zwart-wit, moeten de cartridges met alle kleuren geïnstalleerd zijn.

Voor Windows

- 1 Open het venster van de printerdriver.

➤ Zie “Vanuit Windows-toepassingen” op pagina 122

- 2 Selecteer **Black (Zwart)** als instelling bij Color (Kleur).

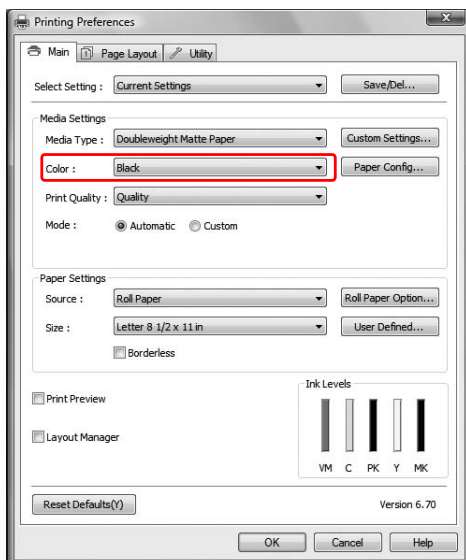

- 3 Klik op **Custom (Aangepast)** voor de Mode (Modus) op het tabblad Main (Hoofdgroep) en klik op **Advanced (Geavanceerd)**.

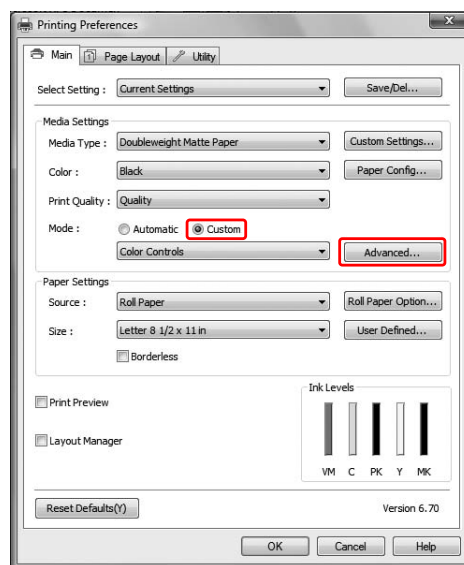

- 4 Geef de gewenste instellingen op en start het afdrukken.

Zie voor gedetailleerde informatie de online-Help van de printerdriver.

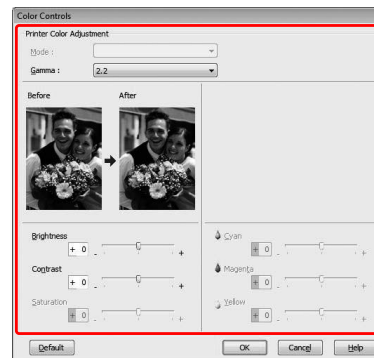

- 5 Controleer de overige instellingen en start vervolgens het afdrukken.

Voor Mac OS X

- 1 Open het dialoogvenster Print (Afdrukken).

➤ Zie “Het venster Afdrukken openen” op pagina 132

Verscheidenheid aan kleuren

- 2** Selecteer **Print Settings (Afdrukinstellingen)** en selecteer vervolgens **Black (Zwart)** als instelling bij Color (Kleur).

Voor Mac OS X 10.5:

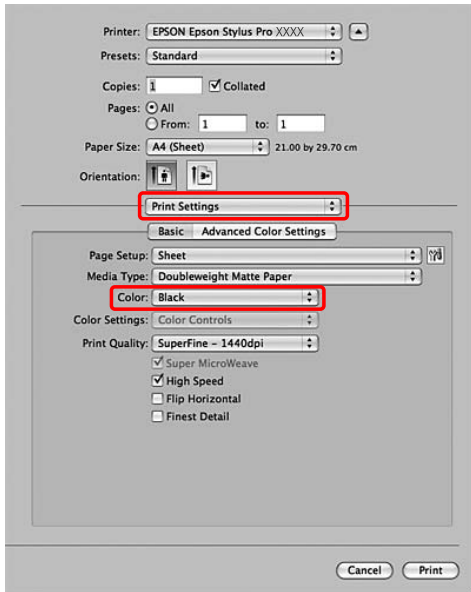

Voor Mac OS X 10.3.9 tot 10.4:

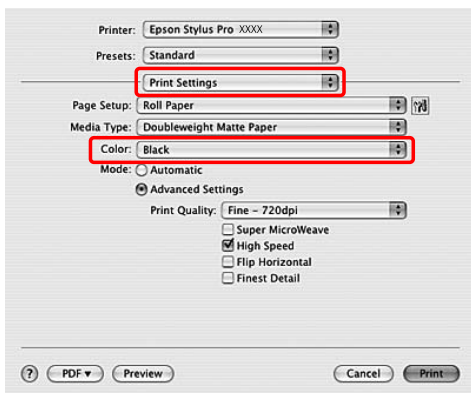

- 3** Open het dialoogvenster met geavanceerde instellingen.

Voor Mac OS X 10.5:

Klik op **Advanced Color Settings (Geavanceerde kleurinstellingen)**.

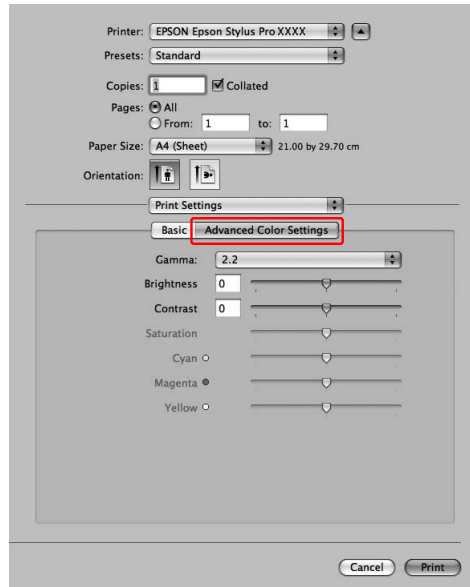

Voor Mac OS X 10.3.9 tot 10.4:

Selecteer **Printer Color Management (Printerkleurenbeheer)**.

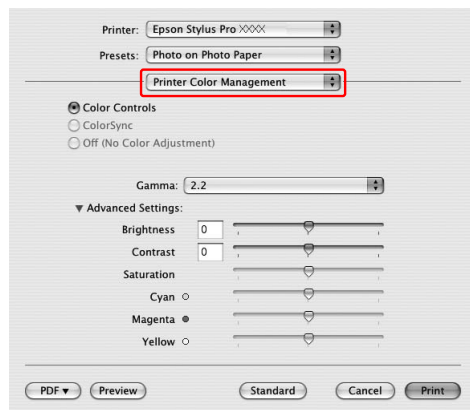

Verscheidenheid aan kleuren

4

Stel de benodigde instellingen in.

Zie voor gedetailleerde informatie de online-Help van de printerdriver.

Voor Mac OS X 10.5:

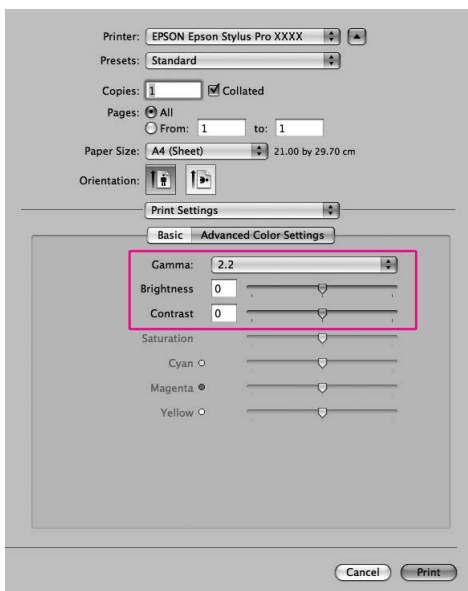

Voor Mac OS X 10.3.9 tot 10.4:

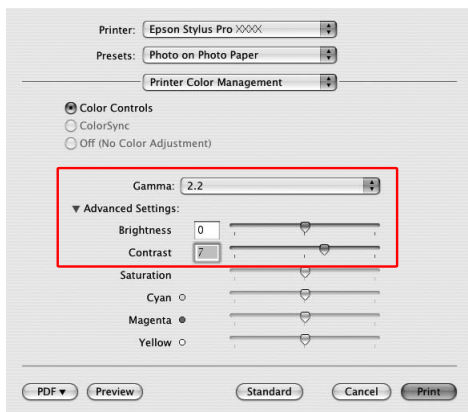

5

Controleer de overige instellingen en start vervolgens het afdrukken.

Randloos afdrukken

Hiermee kunt u afdrukken zonder marge (randloos). Er zijn twee manieren om randloos af te drukken.

Opmerking:

Als u rolpapier gebruikt, kunnen alle vier de kanten randloos worden bedrukt. Als u vellen gebruikt, kunnen uitsluitend de linker- en rechterkant randloos worden bedrukt.

Auto Expand (Automatisch vergroten)

Vergroot de afmetingen van de afbeeldingsgegevens automatisch en drukt die randloos af. Vergrote delen die buiten het papierformaat vallen, worden niet afgedrukt.

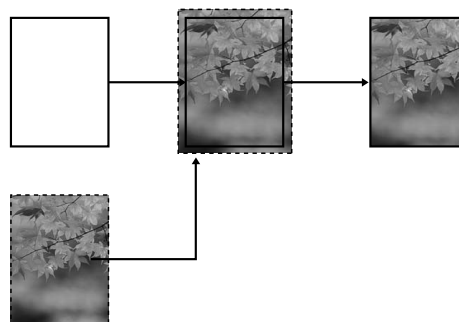

Retain Size (Behoud grootte)

Als u deze instelling kiest, moet u de afbeeldingsgegevens groter maken dan de lengte en breedte van het papier. Zo voorkomt u dat bepaalde delen aan de linker- en rechterraand niet worden afgedrukt. De printerdriver vergroot de afbeeldingsgegevens niet. Wij raden u aan de gegevens aan de linker- en rechterkant 3 mm (totaal 6 mm) groter te maken met behulp van de toepassing waarmee u de gegevens hebt gemaakt.

Verscheidenheid aan kleuren

Selecteer deze instelling als de verhouding van de afgedrukte gegevens niet mag worden gewijzigd.

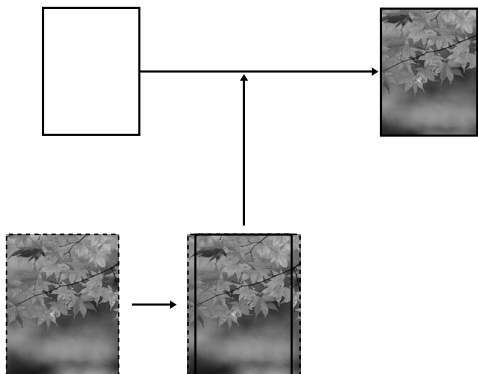

Ondersteunde soorten afdruk materiaal

Voor randloos afdrukken wordt afdruk materiaal met de volgende afmetingen ondersteund.

Papierbreedte
254 mm/10 inch
300 mm
329 mm/13 inch/Super A3
406 mm/16 inch
432 mm/17 inch
515 mm/B2
594 mm/A1
610 mm/24 inch/Super A1
728 mm/B1*
914 mm/36 inch/Super A0*
1118 mm/44 inch/Super B0*

* De Epson Stylus Pro 7700/7710 biedt geen ondersteuning voor dit formaat.

Afhankelijk van het soort afdruk materiaal kan de kwaliteit afnemen of wordt randloos afdrukken niet ondersteund. Lees voor gedetailleerde informatie het volgende gedeelte.

 Zie "Informatie over afdruk materiaal" op pagina 187.

Verscheidenheid aan kleuren

Toepassing instellen

Stel de afmeting in van de afbeeldingsgegevens in het dialoogvenster Page Setting (Pagina-instelling) van de toepassingssoftware.

Voor Auto Expand (Automatisch vergroten)

- Stel hetzelfde papierformaat in als het formaat dat voor het afdrukken wordt gebruikt.
- Als in de toepassing marges kunnen worden ingesteld, stelt u die in op 0 mm.
- Maak de afbeeldingsgegevens net zo groot als het papierformaat.

Voor Retain Size (Behoud grootte)

- Vergroot de gegevens aan de linker- en rechterrind 3 mm (totaal 6 mm) met behulp van de toepassing waarmee u de gegevens hebt gemaakt.
- Als in de toepassing marges kunnen worden ingesteld, stelt u die in op 0 mm.
- Maak de afbeeldingsgegevens net zo groot als het papierformaat.

Printerdriver instellen

Voer de onderstaande stappen uit om uw gegevens af te drukken met deze functie.

Voor Windows

- 1 Open het venster van de printerdriver.
 -  Zie “Vanuit Windows-toepassingen” op pagina 122
- 2 Selecteer op de tab Main (Hoofdgroep) het soort afdruk materiaal, de papierbron, de pagina-grootte of het papierformaat.

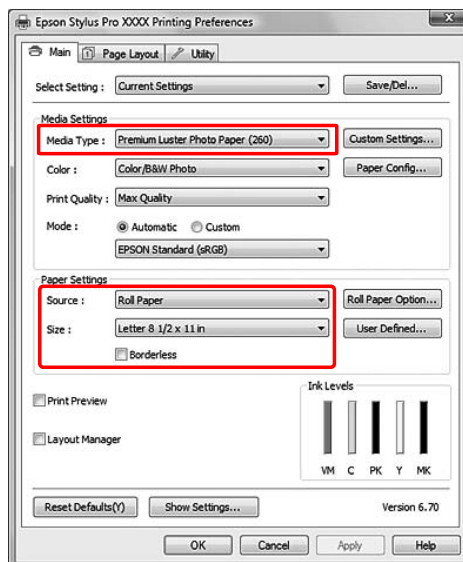

- 3 Wanneer u afdrukt op rolpapier, klikt u op **Roll Paper Option (Rolpapieroptie)** en selecteert u de instelling Auto Cut (Automatisch afsnijden).

 Zie “Rolpapier snijden bij randloos afdrukken” op pagina 151

Verscheidenheid aan kleuren

- 4** Selecteer **Borderless (Randloos)** en klik vervolgens op **Expansion (Uitbreiding)**.

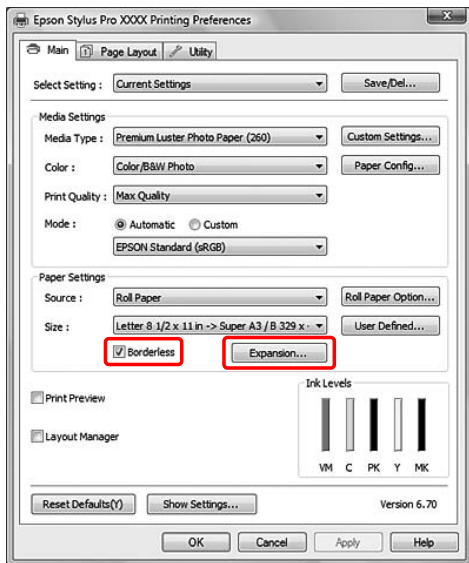

- 5** Selecteer **Auto Expand (Automatisch vergroten)** of **Retain Size (Behoud grootte)**. Als u **Auto Expand (Automatisch vergroten)** selecteert, stelt u de mate van vergroting in.

Max (Maximum)	3 mm voor links en 5 mm voor rechts (de afbeelding verschuift 1 mm naar rechts)
Standard (Standaard)	3 mm voor links en voor rechts
Min (Minimum)	1,5 mm voor links en voor rechts

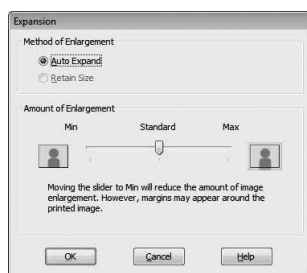

Opmerking:

Als u de schuifbalk richting *Min (Minimum)* verplaatst, neemt de vergroting van de afbeelding af. Hierdoor kunnen marges ontstaan langs een of meer randen van het papier.

- 6** Controleer de overige instellingen en begin met afdrukken.

Voor Mac OS X

- 1** Open het dialoogvenster Page Setup (Pagina-instelling).

➤ Zie “Het dialoogvenster Pagina-instelling openen” op pagina 132

- 2** Selecteer de printer en selecteer vervolgens het papierformaat en randloos afdrukken, bijvoorbeeld **Auto Expand (Automatisch vergroten)** of **Retain Size (Behoud grootte)**. Klik vervolgens op **OK**.

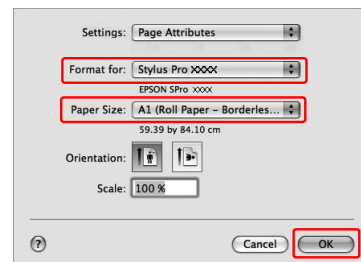

- 3** Open het dialoogvenster Print (Afdrukken).

➤ Zie “Het venster Afdrukken openen” op pagina 132

- 4** Als u **Auto Expand (Automatisch vergroten)** hebt geselecteerd, stelt u de mate van vergroting in.

Max (Maximum)	3 mm voor links en 5 mm voor rechts (de afbeelding verschuift 1 mm naar rechts)
Standard (Standaard)	3 mm voor links en voor rechts
Min (Minimum)	1,5 mm voor links en voor rechts

Verscheidenheid aan kleuren

Voor Mac OS X 10.5:
Selecteer **Page Layout Settings (Instellingen paginalay-out)**.

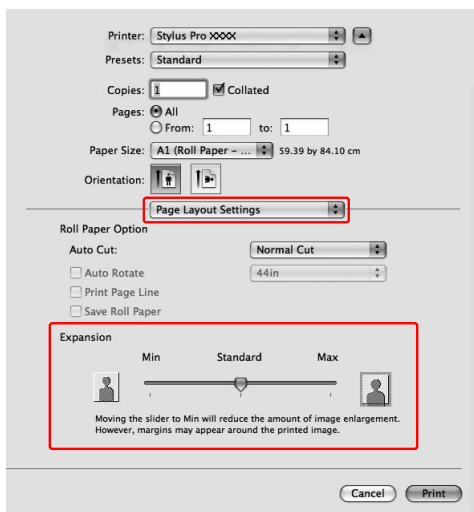

Voor Mac OS X 10.3.9 tot 10.4:
Selecteer **Expansion (Uitbreiding)**.

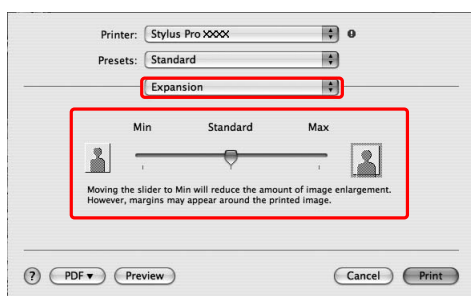

Opmerking:
Als u de schuifbalk richting *Min (Minimum)* verplaatst, neemt de vergroting van de afbeelding af. Hierdoor kunnen marges ontstaan langs een of meer randen van het papier.

5 Selecteer het soort medium in het dialoogvenster Print Settings (Afdrukinstellingen).

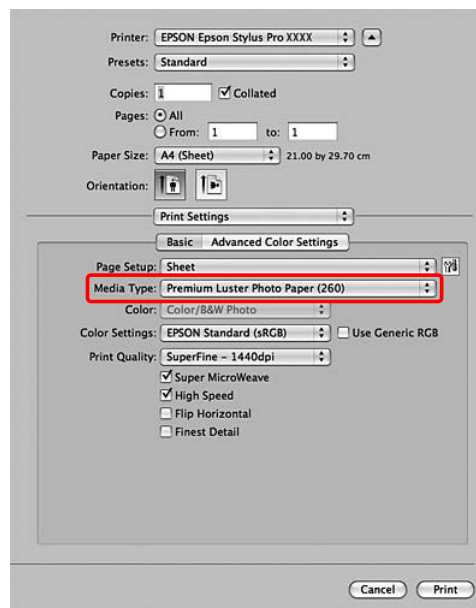

6 Als u afdrukt op rolpapier, selecteert u de instelling Auto Cut (Automatisch afsnijden).

Voor Mac OS X 10.5:
Selecteer **Page Layout Settings (Instellingen paginalay-out)**.

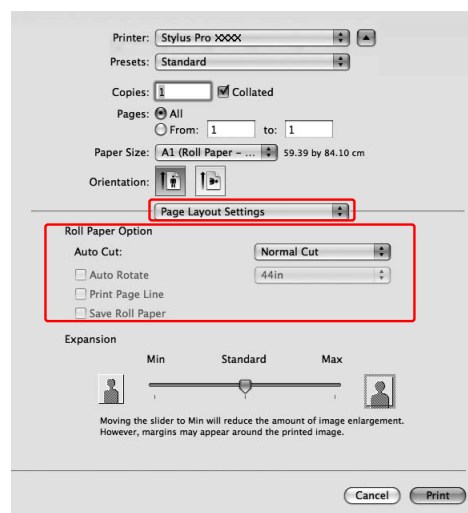

Verscheidenheid aan kleuren

Voor Mac OS X 10.3.9 tot 10.4:
Selecteer **Roll Paper Option (Rolpapieroptie)**.

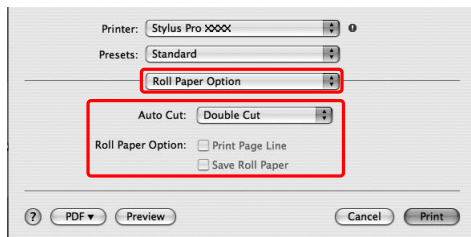

 Zie “Rolpapier snijden bij randloos afdrukken” op pagina 151

7

Controleer de overige instellingen en begin met afdrukken.

Verscheidenheid aan kleuren

Rolpapier snijden bij randloos afdrucken

Als u rolpapier gebruikt voor randloos afdrucken, verschilt de bewerking voor het snijden van het papier afhankelijk van de instellingen Borderless (Randloos) en Auto Cut (Automatisch afsnijden) van de printerdriver.

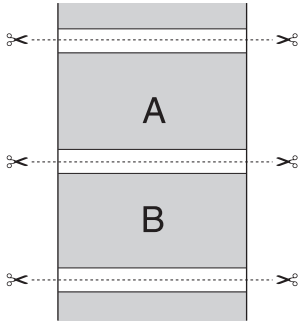
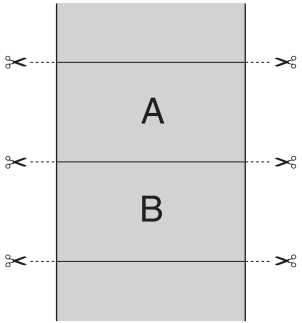
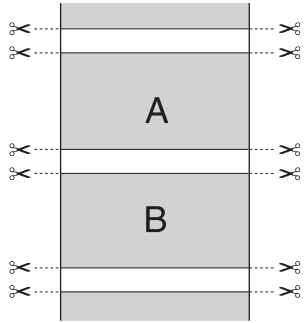
	Geen marge links en rechts	Geen enkele marge (enkelvoudig afsnijden)	Geen enkele marge (dubbelzijdig afsnijden)
Printerdriver instellen	Borderless (Randloos): ingeschakeld	Borderless (Randloos): ingeschakeld	Borderless (Randloos): ingeschakeld
	Auto Cut (Automatisch afsnijden): Normal Cut (Normaal afsnijden)	Auto Cut (Automatisch afsnijden): Single Cut (Enkelvoudig afsnijden)	Auto Cut (Automatisch afsnijden): Double Cut (Dubbelzijdig afsnijden)
Printerbewerkingen			
Uitleg	Normal Cut (Normaal afsnijden) is de standaardinstelling.	<ul style="list-style-type: none"> <input type="checkbox"/> Het bovenste gedeelte kan vegen vertonen omdat het bovenste gedeelte van het rolpapier wordt gesneden terwijl de afdrukbewerking wordt gestopt. <input type="checkbox"/> Als de snijpositie iets verschuift, blijft een deel van de afbeelding op de ononderbroken pagina achter op het bovenste of onderste gedeelte, maar het afdrucken verloopt wel sneller. <input type="checkbox"/> Als u Single Cut (Enkelvoudig afsnijden) selecteert en slechts één exemplaar afdrukt, wordt dezelfde bewerking uitgevoerd als voor Double Cut (Dubbelzijdig afsnijden). Druk u ononderbroken meer dan één exemplaar af, snij dan 1 mm binnen het drukbeeld om te voorkomen dat een marge ontstaat tussen de drukbeelden. 	<ul style="list-style-type: none"> <input type="checkbox"/> Het bovenste gedeelte kan vegen vertonen omdat het bovenste gedeelte van het rolpapier wordt gesneden terwijl de afdrukbewerking wordt gestopt. <input type="checkbox"/> Omdat binnen het drukbeeld wordt gesneden om te voorkomen dat onder en boven een wit gebied ontstaat, wordt de lengte van het papier met 2 mm ingekort. <input type="checkbox"/> Na het afsnijden van het onderste gedeelte van het vorige exemplaar, voert de printer papier toe en snijdt vervolgens het bovenste deel van het volgende exemplaar. Daardoor wordt ongeveer 60 tot 127 mm papierafval geproduceerd. Snijd het papier nauwkeurig af.

Opmerking:

Wanneer u de afdrucken handmatig wilt afsnijden, selecteert u **Off (Uit)**.

Verscheidenheid aan kleuren

Vergroot of verkleind afdrukken

U kunt het formaat van uw gegevens aanpassen aan het formaat van het papier waarop u afdrukt. U kunt de afdrukgegevens op drie manieren vergroot of verkleind afdrukken.

- Fit to Page (Volledige pagina)**
De afdrukgegevens worden proportioneel vergroot of verkleind zodat die passen op het papierformaat dat u hebt geselecteerd bij Output Paper (Uitvoerpapier).

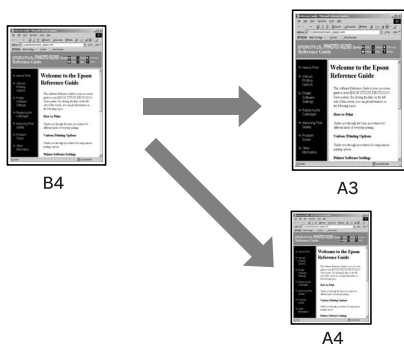

- Fit to Roll Paper Width (Aanpassen aan breedte rolpapier) (alleen Windows)**
De afdrukgegevens worden proportioneel vergroot of verkleind zodat die passen op de breedte van het rolpapier dat u hebt geselecteerd bij: Output Paper (Papierformaat).

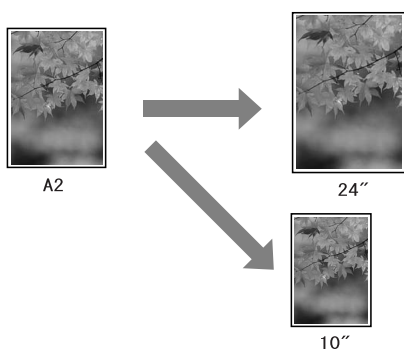

- Custom (Aangepast)**
Hiermee kunt u het percentage instellen waarmee u de gegevens wilt vergroten of verkleinen.

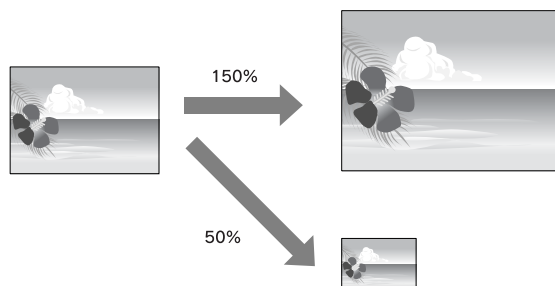

Verscheidenheid aan kleuren

Volledige pagina

U kunt het formaat van uw gegevens aanpassen aan het formaat van het papier waarop u wilt afdrucken.

Voor Windows

- 1 Open het venster van de printerdriver.

➤ Zie “Vanuit Windows-toepassingen” op pagina 122

- 2 Klik op het tabblad **Page Layout** (**Paginalay-out**) en selecteer hetzelfde papierformaat als het papierformaat van de afdrukgegevens.

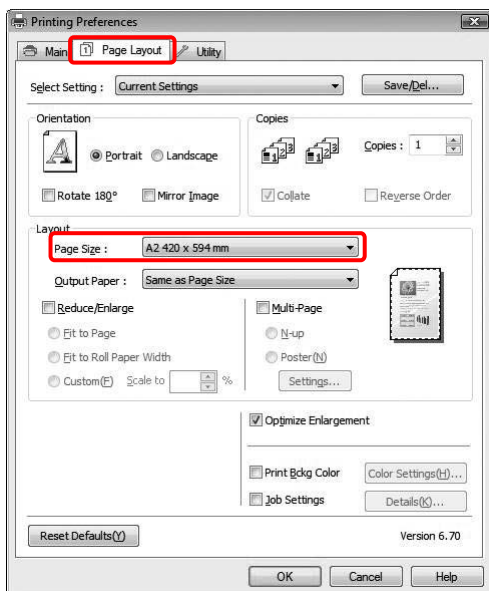

- 3 Selecteer het formaat van het papier dat in de printer is geladen in de lijst Output Paper (Uitvoerpapier).

De afdrukgegevens worden proportioneel vergroot of verkleind zodat die passen op het papierformaat dat u hebt geselecteerd in de lijst Output Paper (Uitvoerpapier).

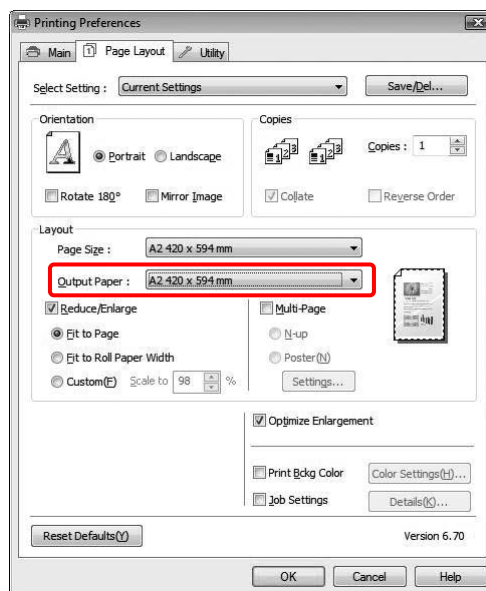

- 4 Controleer de overige instellingen en begin met afdrucken.

Verscheidenheid aan kleuren

Voor Mac OS X 10.4 tot 10.5

- 1 Open het dialoogvenster Print (Afdrukken).

Zie “Het venster Afdrukken openen” op pagina 132

- 2 Selecteer **Paper Handling (Papierverwerking)** en selecteert **Scale to fit paper size (Aanpassen aan papierformaat)**.

Voor Mac OS X 10.5:

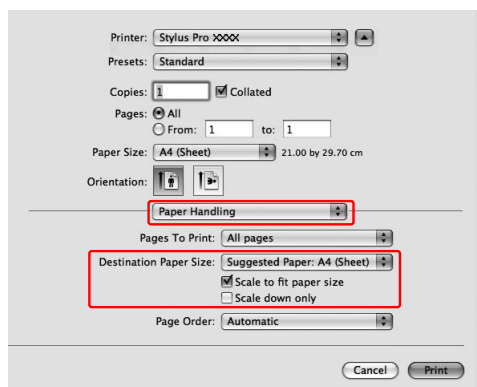

Voor Mac OS X 10.4:

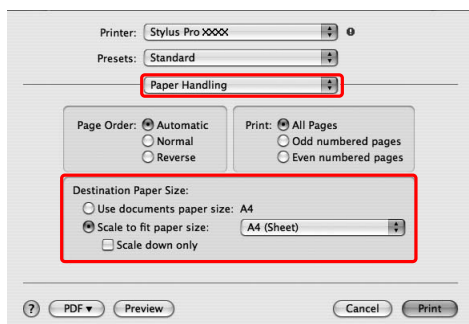

- 3 Selecteer het papierformaat dat in de printer is geladen.

Opmerking:

Als u het selectievakje **Scale down only (Alleen verkleinen)** inschakelt, worden de gegevens alleen verkleind. Schakel het selectievakje **Scale down only (Alleen verkleinen)** uit als u uitvergroot wilt afdrukken terwijl het papier groter is dan de afdrukgegevens.

- 4 Controleer de overige instellingen en begin met afdrukken.

Aanpassen aan breedte rolpapier (uitsluitend Windows)

- 1 Open het venster van de printerdriver.

Zie “Vanuit Windows-toepassingen” op pagina 122

- 2 Klik op het tabblad **Page Layout (Paginalay-out)** en selecteer hetzelfde papierformaat als het papierformaat van de afdrukgegevens.

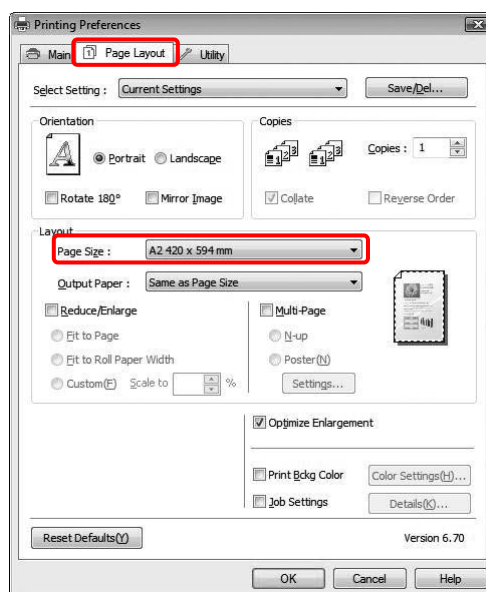

- 3 Selecteer **Reduce/Enlarge (Verkleinen/Vergroten)** en klik vervolgens op **Fit to Roll Paper Width (Aanpassen aan breedte rolpapier)**.

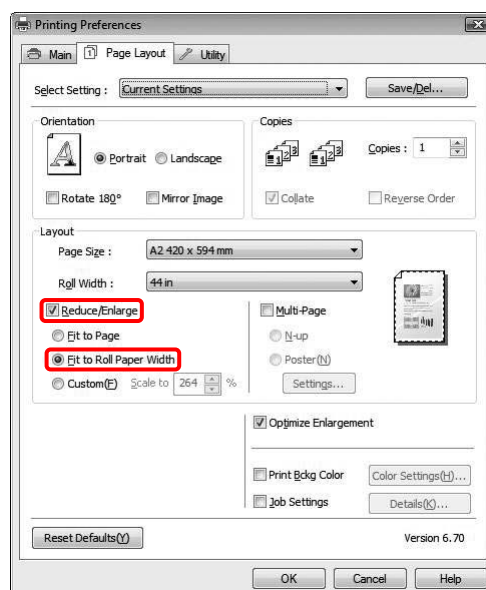

Verscheidenheid aan kleuren

- 4** Selecteer de breedte van het rolpapier dat in de printer is geladen in de lijst Roll Width (Rolbreedte).

De afdrukgegevens worden proportioneel vergroot of verkleind zodat die passen op het papierformaat dat u hebt geselecteerd bij Roll Width (Rolbreedte).

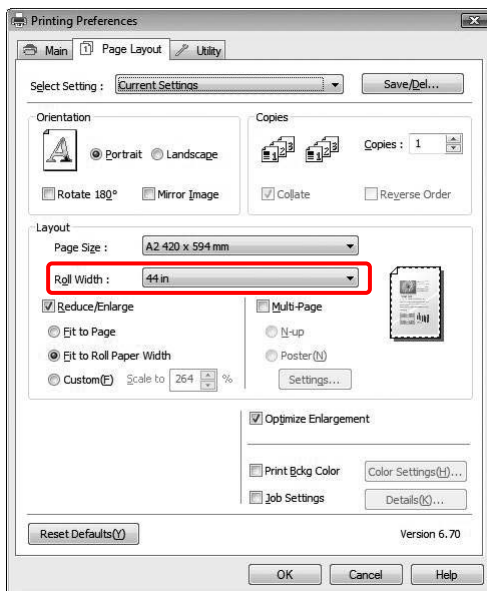

- 5** Controleer de overige instellingen en begin met afdrukken.

Aangepast

Hiermee kunt u het percentage instellen waarmee u wilt vergroten of verkleinen.

Voor Windows

- 1** Open het venster van de printerdriver.
 - Zie “Vanuit Windows-toepassingen” op pagina 122
- 2** Klik op het tabblad **Page Layout (Paginalay-out)** en selecteer hetzelfde papierformaat als het papierformaat van de afdrukgegevens.
- 3** Selecteer het papierformaat dat in de printer is geladen in de lijst Output Paper (Uitvoerpapier) of Roll Width (Rolbreedte).
- 4** Selecteer **Reduce/Enlarge (Verkleinen/Vergroten)** en klik vervolgens op **Custom (Aangepast)**.

Klik op de pijltjes naast het vak Scale (Vergroten) en selecteer een percentage tussen 10 en 650%.

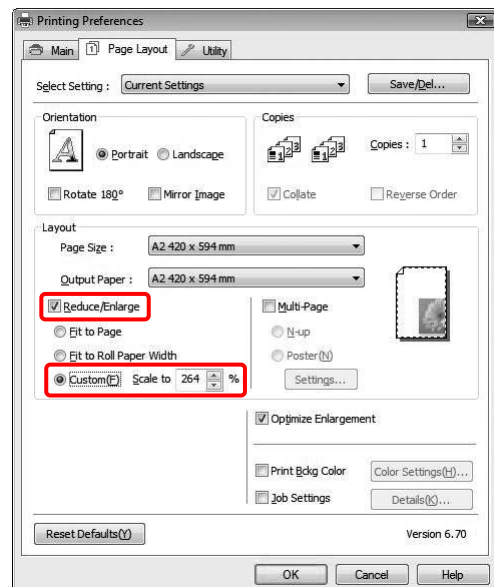

- 5** Controleer de overige instellingen en begin met afdrukken.

Verscheidenheid aan kleuren

Voor Mac OS X

- 1 Open het dialoogvenster Page Setup (Pagina-instelling).

Zie “Het dialoogvenster Pagina-instelling openen” op pagina 132

- 2 Selecteer de printer en het papierformaat dat in de printer is geladen.

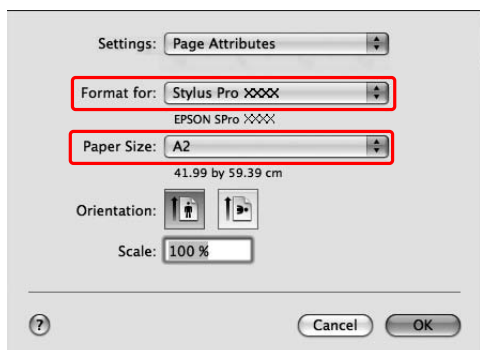

- 3 Geef een waarde op voor Scale (Vergroten).

Voor Mac OS X 10.5: 1 tot 10000%

Voor Mac OS X 10.3.9 tot 10.4: 1 tot 400%

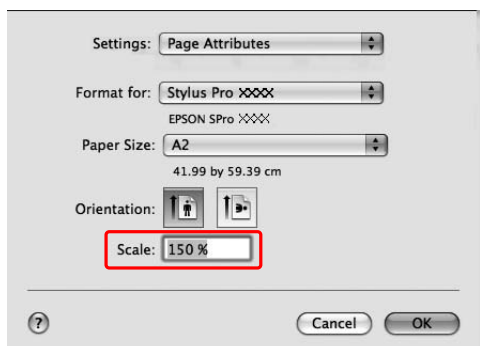

- 4 Klik op OK.

De waarde voor Scale (Vergroten) is nu ingesteld. Maak op de gebruikelijke manier een afdruk.

Meerdere pagina's per vel afdrukken

U kunt twee of vier pagina's van een document op één vel papier afdrukken.

Als u aaneengesloten lay-outgegevens afdrukt, opgemaakt voor A4-formaat, worden die gegevens als volgt afgedrukt.

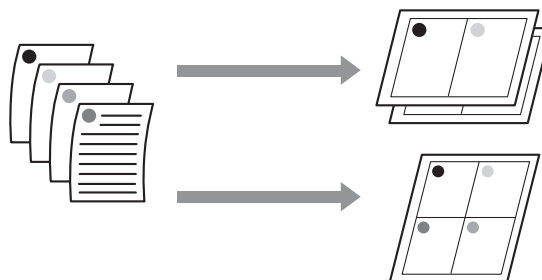

Opmerking:

- Windows: gebruik de functie van de printerdriver voor afdrukken volgens een bepaalde indeling. Mac OS X: gebruik de standaardfunctie van het besturingssysteem voor afdrukken volgens een bepaalde indeling.*
- Bij Windows kunt u de functie Multi-Page (Meerdere pagina's) van de printerdriver niet gebruiken als u randloos afdrukt.*
- Windows-gebruikers die werken met de functie Fit to Page (Volledige pagina), kunnen de gegevens afdrukken op verschillende papierformaten.*

Zie “Vergroot of verkleind afdrukken” op pagina 152

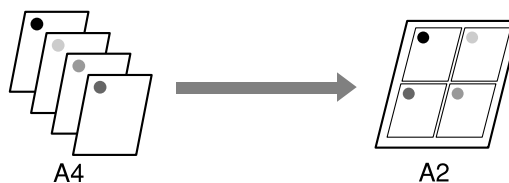

Verscheidenheid aan kleuren

Voor Windows

- 1 Open het venster van de printerdriver.
 ↗ Zie “Vanuit Windows-toepassingen” op pagina 122
- 2 Klik op het tabblad **Page Layout** (**Paginalay-out**), schakel het selectievakje **Multi-Page** (**Meerdere pagina's**) in, selecteer **N-up** (**x-op-één**) en klik op **Settings** (**Instellingen**).

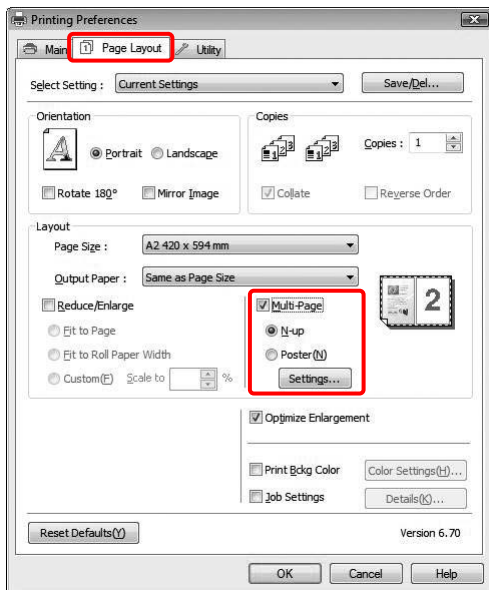

- 3 Geef in het dialoogvenster Print Layout (Afdrukindeling) de volgorde op waarin de pagina's moeten worden afgedrukt.

Als u kaders wilt afdrukken rond de pagina's die op elk vel worden afgedrukt, schakelt u het selectievakje **Print page frames** (**Paginakaders afdrukken**) in.

- 4 Controleer de overige instellingen en begin met afdrukken.

Voor Mac OS X

- 1 Open het dialoogvenster Print (Afdrukken).
 ↗ Zie “Het venster Afdrukken openen” op pagina 132
- 2 Selecteer **Layout** (**Lay-out**) in de lijst om de volgorde te selecteren waarin de pagina's worden afgedrukt.

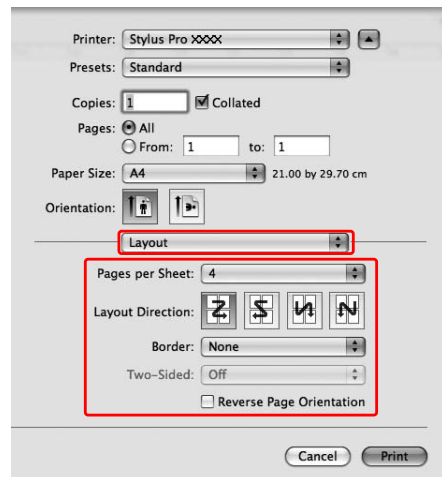

Opmerking:

Als u bij **None** (**Rand**) een andere optie kiest dan **Border** (**Geen**), worden op elk vel kaders rond de pagina's afgedrukt.

- 3 Controleer de overige instellingen en begin met afdrukken.

Verscheidenheid aan kleuren

Posterafdruk

Met de functie Posterafdruk kunt u afdrukken maken op posterformaat door een enkele pagina te vergroten zodat deze verscheidene vellen papier bedekt. Deze functie wordt uitsluitend ondersteund door Windows. U kunt een poster of een kalender maken door de verschillende bedrukte vellen papier aan elkaar te plakken. U kunt posters afdrukken die maximaal bestaan uit 4 bij 4 vellen. De functie voor het afdrukken van posters ondersteunt de volgende twee afdrukmethoden.

Randloze posterafdruk

U kunt een randloze afdruk maken op posterformaat door een enkele pagina automatisch te vergroten zodat deze verscheidene vellen papier bedekt. U kunt een poster maken door de verschillende bedrukte vellen papier aan elkaar te plakken. Omdat het drukbeeld wordt vergroot tot voorbij het papierformaat, kan het gedeelte dat buiten de vellen valt niet worden afgedrukt. Deze functie is uitsluitend beschikbaar voor rolpapier.

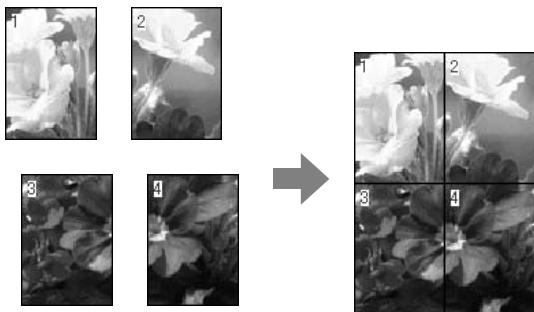

Posterafdruk met marges

U kunt een afdruk maken op posterformaat door een enkele pagina automatisch te vergroten zodat deze verscheidene vellen papier bedekt. U maakt een poster door de marges af te snijden en de verschillende vellen papier aan elkaar te plakken.

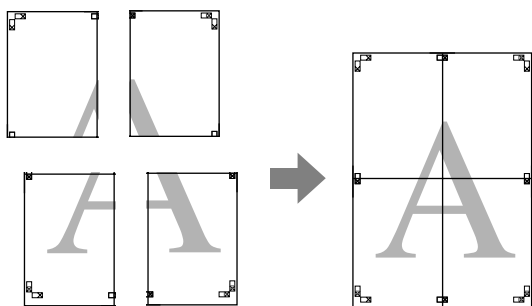

1 Maak de afdrukgegevens met het gewenste programma.

De printerdriver vergroot de afbeeldingsgegevens automatisch tijdens het afdrukken.

2 Open het venster van de printerdriver.

 Zie "Vanuit Windows-toepassingen" op pagina 122

3 Klik op het tabblad **Page Layout (Paginalay-out)**, schakel het selectievakje **Multi-Page (Meerdere pagina's)** in, selecteer **Poster** en klik op **Settings (Instellingen)**.

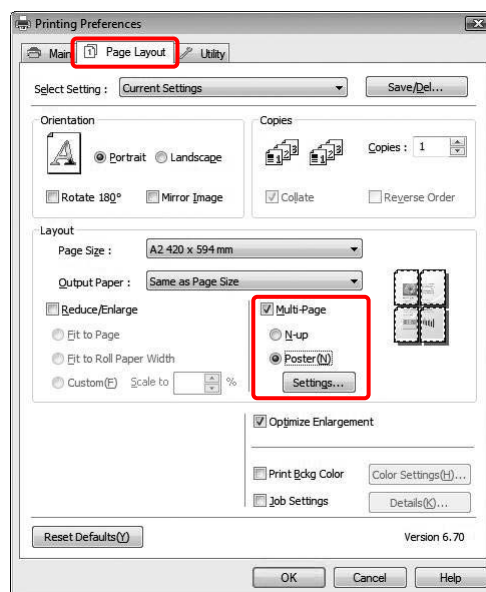

4 Selecteer in het dialoogvenster Poster Settings (Posterinstellingen) het aantal afgedrukte pagina's (panelen) waarop u de poster wilt afdrukken.

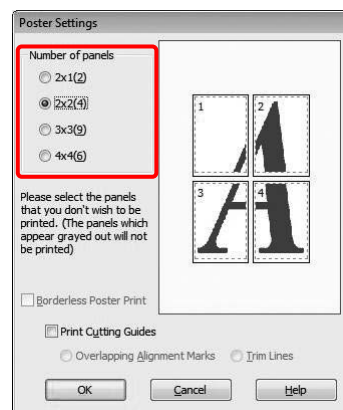

Verscheidenheid aan kleuren

Opmerking:

U kunt een grotere poster maken door een groter aantal panelen in te stellen.

5

Wanneer u een randloze poster wilt afdrukken, selecteert u **Borderless (Randloos)** op het tabblad Main (Hoofdgroep). Schakel vervolgens het selectievakje **Borderless Poster Print (Randloze posterafdruk)** in, selecteer het aantal panelen en klik op **OK**. Ga naar stap 6.

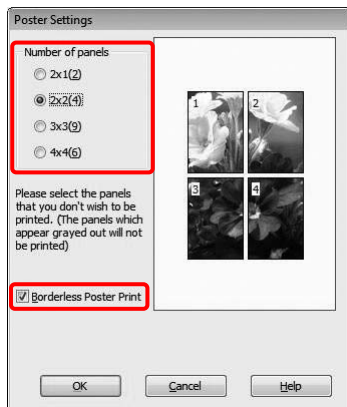

Opmerking:

*Als **Single Cut (Enkelvoudig afsnijden)** is geselecteerd bij **Auto Cut (Automatisch afsnijden)**, wordt de lengte van het papier 1 of 2 mm korter omdat de binnenzijde van elke foto wordt bijgesneden om te voorkomen dat er bovenaan en onderaan witruimte ontstaat. Selecteer **Off (Uit)** of **Normal Cut (Normaal afsnijden)** bij **Auto Cut (Automatisch afsnijden)**.*

☞ Zie "Rolpapier snijden bij randloos afdrukken" op pagina 151.

6

Als u marges rond de poster wilt, schakelt u het selectievakje **Borderless Poster Print (Randloze posterafdruk)** uit en controleert u de overige instellingen.

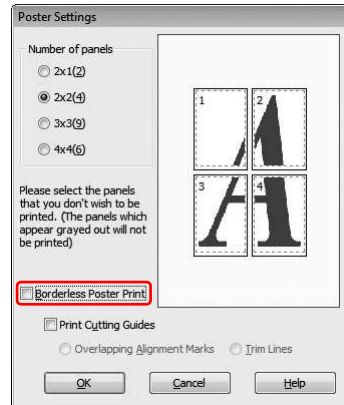

Opmerking:

*Het formaat wanneer de panelen zijn samengevoegd is als volgt: of u **Trim Lines (Trimlijnen)** selecteert of niet heeft geen invloed op het uiteindelijke formaat. Als u echter **Print Cutting Guides (Snijlijnen afdrukken)** selecteert, wordt de uiteindelijke afmeting kleiner door de overlap.*

7

Controleer de overige instellingen en begin met afdrukken.

Verscheidenheid aan kleuren

De vellen samenvoegen langs de snijlijnen

De stappen voor het samenvoegen van de vellen zijn verschillend voor posters die zonder of met marge worden afgedrukt.

Randloze posterafdruk samenvoegen

In dit gedeelte leest u hoe u de vier afgedrukte vellen samenvoegt. Leg de afgedrukte pagina's in de juiste volgorde en plak ze aan de achterkant aan elkaar vast met plakband.

Voeg de vellen samen in de volgorde zoals aangegeven in de volgende illustratie.

Opmerking:

Een randloze posterafdruk die uit meerdere vellen papier bestaat, levert niet altijd een naadloze posterafbeelding op. Als u een afbeelding zonder naden wilt, kiest u de functie Posterafdruk met marges.



Posterafdruk met marges samenvoegen

Wanneer u **Overlapping Alignment Marks (Overlappende uitlijningstekens)** selecteert, worden de volgende tekens op het papier afgedrukt. Volg de onderstaande procedures om de vier afgedrukte pagina's samen te voegen met behulp van de uitlijningstekens.

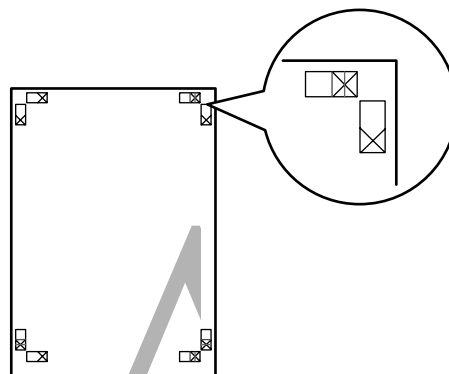

De vier vellen worden in de onderstaande volgorde samengevoegd.

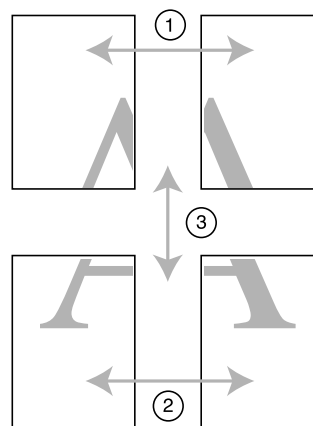

1

Snij het vel linksboven af langs het uitlijningsteken (verticale blauwe lijn).

Bij een zwart-witafdruk is het uitlijningsteken zwart.

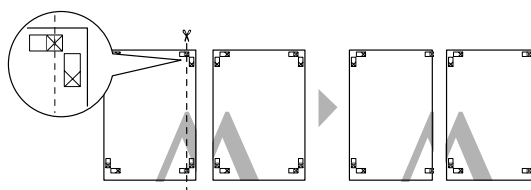

Verscheidenheid aan kleuren

- 2** Leg het vel linksboven op het vel rechtsboven. De X-tekens moeten op elkaar worden gelegd zoals afgebeeld. Vervolgens plakt u het vel linksboven tijdelijk met plakband vast aan het vel rechtsboven.

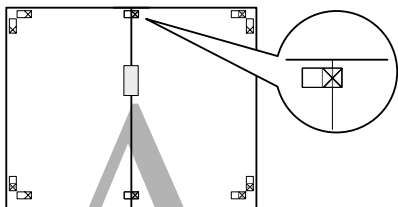

- 3** Snij de bovenste vellen af langs het uitlijningsteken (verticale rode lijn).

Bij een zwart-witafdruk is het uitlijningsteken zwart.

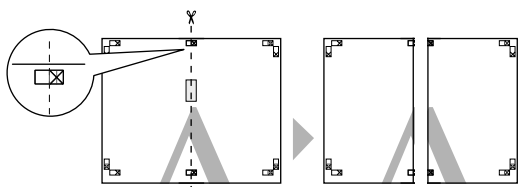

- 4** Plak het vel linksboven en het vel rechtsboven aan de achterkant met plakband aan elkaar vast.

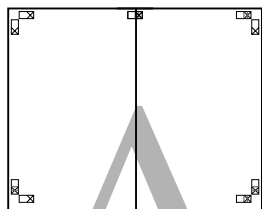

- 5** Herhaal de stappen 1 tot en met 4 voor de onderste vellen.

- 6** Snij de onderkant van de bovenste vellen af langs het uitlijningsteken (horizontale blauwe lijn).

Bij een zwart-witafdruk is het uitlijningsteken zwart.

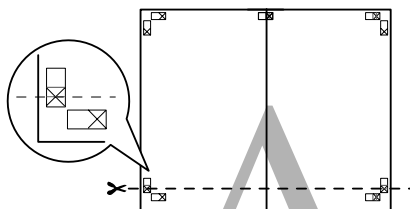

- 7** Leg de bovenste vellen op de onderste vellen. De X-tekens moeten op elkaar worden gelegd zoals afgebeeld. Vervolgens plakt u de bovenste en de onderste vellen tijdelijk met plakband aan elkaar vast.

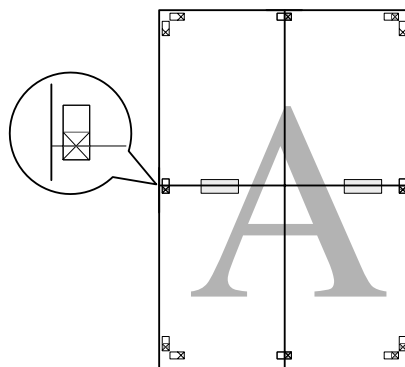

- 8** Snij de vellen af langs het uitlijningsteken (horizontale rode lijn).

Bij een zwart-witafdruk is het uitlijningsteken zwart.

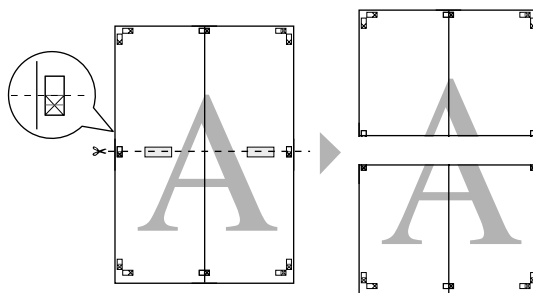

Verscheidenheid aan kleuren

- 9** Plak de bovenste vellen en de onderste vellen aan de achterkant met plakband aan elkaar vast.

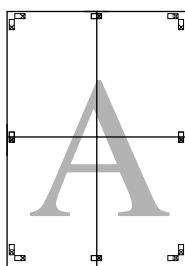

- 10** Nadat u alle vellen aan elkaar hebt geplakt, snijdt u de marges af langs de buitenste snijlijnen.

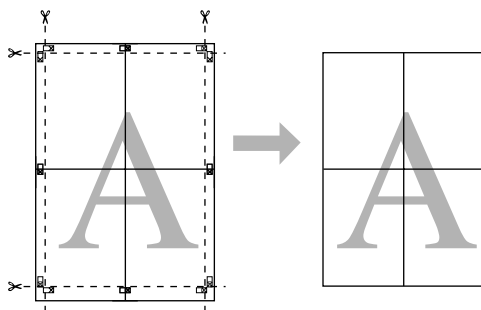

Afdrukken op aangepast papier

Volg de onderstaande stappen als u wilt afdrukken op aangepast papier.



U kunt de volgende afmetingen vastleggen.

Papierbreedte	Epson Stylus Pro 9700/9710: 89 tot 1118 mm Epson Stylus Pro 7700/7710: 89 tot 610 mm
Papierhoogte*	Windows: 127 tot 15000 mm Mac OS X: 127 tot 15240 mm

* De maximumlengte van de papierrol mag groter zijn dan de papierhoogte als u een toepassing gebruikt die het afdrukken van een banier of spandoek ondersteunt. Het daadwerkelijke formaat van de afdruk hangt echter af van de toepassing, het in de printer ingestelde papierformaat en de bestuingsomgeving van de computer.

Opmerking:

- Bij Mac OS X kunt u een groter formaat instellen voor Aangepast papierformaat dan het formaat dat u kunt instellen in de printer. Er kan dan echter niet goed worden afgedrukt.
- Het beschikbare uitvoerformaat kan worden beperkt door de toepassing.

Verscheidenheid aan kleuren

Voor Windows

- 1 Open het venster van de printerdriver.

 Zie "Vanuit Windows-toepassingen" op pagina 122

- 2 Klik op **User Defined (Gebruikergedefinieerd)** op de tab Main (Hoofdgroep).

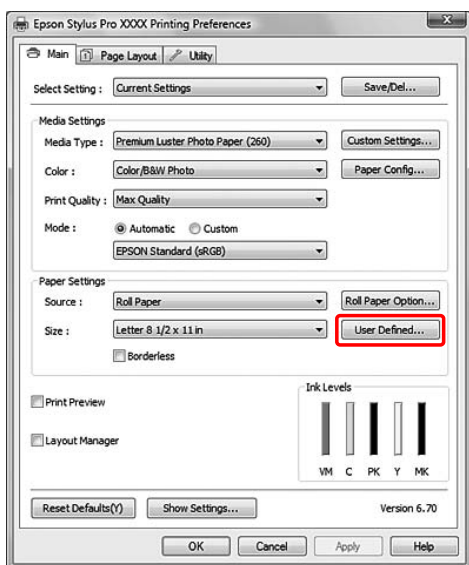

Opmerking:

U kunt **User Defined (Gebruikergedefinieerd)** niet selecteren als **Sheet (Vel)** is geselecteerd voor **Source (Bron)** en **Borderless (Randloos)** voor **Paper Settings (Papierinstellingen)**.

- 3 Stel het aangepaste papierformaat in dat u wilt gebruiken en klik op **Save (Opslaan)**.

- U kunt een naam van maximaal 24 single-byte tekens opgeven bij Paper Size Name (Naam papierformaat).
- U kunt het formaat eenvoudig instellen door het papierformaat te kiezen dat het formaat benadert dat u wilt instellen bij Base Paper Size (Standaardpapierformaat).
- Als de verhouding hetzelfde is als die van het gedefinieerde papierformaat, selecteert u de verhouding in Fix Aspect Ratio (Vaste beeldverhouding) en selecteert u **Landscape (Liggend)** of **Portrait (Staand)** bij Base (Standaard). In dit geval kunt u uitsluitend de Paper Width (Papierbreedte) of de Paper Height (Papierhoogte) aanpassen.

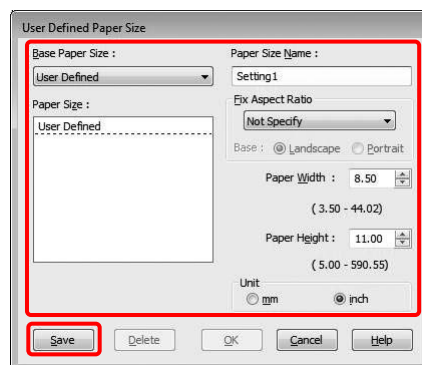

Opmerking:

- Als u het papierformaat dat u hebt vastgelegd wilt wijzigen, selecteert u de naam van het papierformaat in de lijst en wijzigt u het formaat.
- Als u het gebruikergedefinieerde formaat dat u hebt vastgelegd wilt verwijderen, selecteert u de naam van het papierformaat in de lijst en klikt u op **Delete (Verwijderen)**.
- U kunt 100 papierformaten vastleggen.

- 4 Klik op **OK** om het aangepaste formaat op te slaan.

Het aangepaste papierformaat wordt vastgelegd in Paper Size (Papierformaat). U kunt nu op dezelfde manier afdrukken als altijd.

Verscheidenheid aan kleuren

Voor Mac OS X

- 1 Open het dialoogvenster Page Setup (Pagina-instelling).

➔ Zie “Het dialoogvenster Pagina-instelling openen” op pagina 132

- 2 Selecteer **Manage Custom Sizes (Aangepaste formaten beheren)** in Paper Size (Papierformaat).

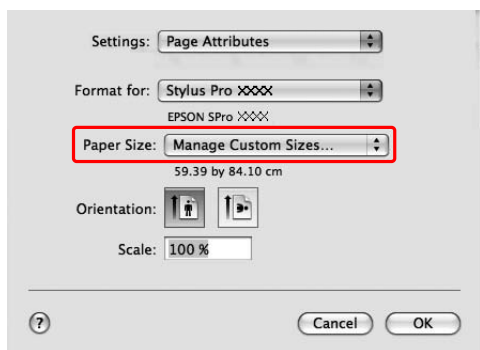

- 3 Klik op + en voer de naam in voor het papierformaat.

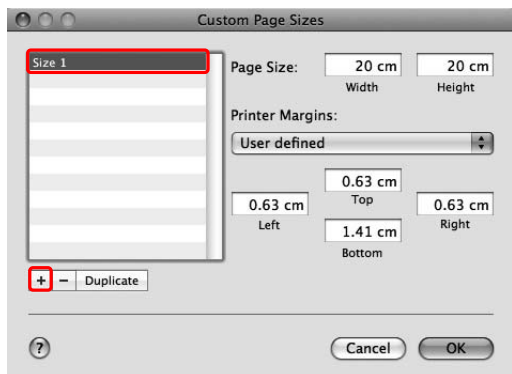

- 4 Voer de papierbreedte, de papierhoogte en de marges in en klik op OK.

U kunt het papierformaat en de printermarge als volgt instellen.

Pagina-instelling	Papierformaat	Marges
Sheet (Vel)	Ondersteund papierformaat	Top (Boven), Left (Links), Right (Rechts): 3 mm Bottom (Onder): 14,2 mm
Roll Paper (Rolpapier)	Ondersteund papierformaat	Top (Boven), Bottom (Onder), Left (Links), Right (Rechts): 3 mm
Roll Paper (Banner) (Rolpapier (Banner))	Ondersteund papierformaat	Top (Boven), Bottom (Onder): 0 mm Left (Links), Right (Rechts): 3 mm
Roll Paper (Borderless, Auto Expand) (Rolpapier - (Randloos, Automatisch vergroten))	De papierbreedte die randloos afdrukken ondersteunt.	Top (Boven), Bottom (Onder), Left (Links), Right (Rechts): 0 mm
Roll Paper (Borderless, Retain Size) (Rolpapier (Randloos, Behoud grootte)) Roll Paper (Borderless, Banner) (Rolpapier (Randloos, Banner))	De papierbreedte die randloos afdrukken ondersteunt en plus 6 mm.	Top (Boven), Bottom (Onder), Left (Links), Right (Rechts): 0 mm

Verscheidenheid aan kleuren

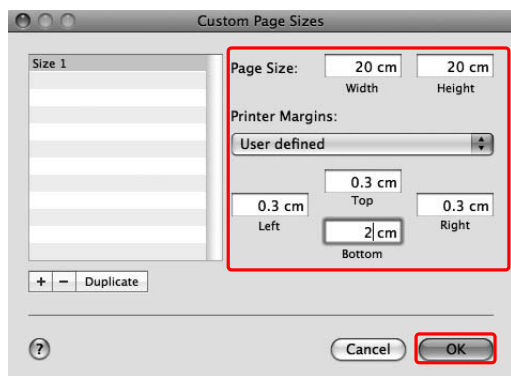

Opmerking:

- Als u de instelling wilt wijzigen die u hebt vastgelegd, klikt u op de naam van het papierformaat in de lijst.
- Als u het papierformaat dat u hebt vastgelegd wilt dupliceren, selecteert u de naam van het papierformaat in de lijst en klikt u op **Duplicate (Dupliceren)**.
- Als u het papierformaat dat u hebt vastgelegd wilt verwijderen, selecteert u de naam van het papierformaat in de lijst en klikt u op -.
- De manier waarop u een aangepast papierformaat kunt instellen hangt af van de versie van het besturingssysteem. Raadpleeg de documentatie van uw besturingssysteem voor meer informatie.

5

Klik op **OK**.

Het aangepaste papierformaat wordt vastgelegd in het pop-upmenu Paper Size (Papierformaat). U kunt nu op dezelfde manier afdrukken als altijd.

Banier afdrukken op rolpapier

In dit gedeelte wordt beschreven hoe u banieren en panoramafoto's afdrukt.

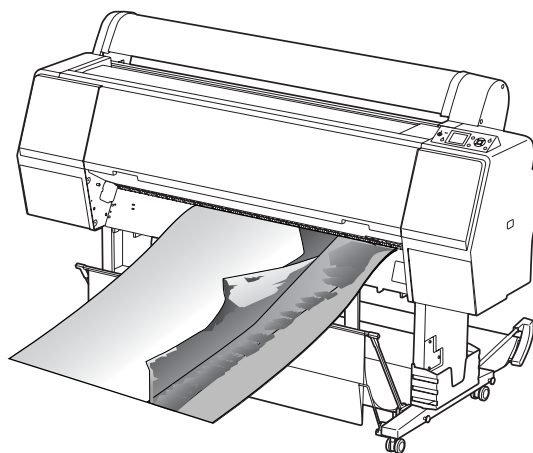

Er zijn twee manieren om een banier af te drukken.

Papierbron	Toepassing
Roll Paper (Rolpapier)	Tools voor het maken van documenten, beeldbewerkingssoftware
Roll Paper (Banner) (Rolpapier (Banner))	Software met ondersteuning voor het afdrukken van banieren

De volgende afdrukformaten zijn beschikbaar.

Papierbreedte	Epson Stylus Pro 9700/9710: 89 tot 1118 mm Epson Stylus Pro 7700/7710: 89 tot 610 mm
Papierhoogte*	Windows: Max. 15000 mm Mac OS X: Max. 15240 mm

- * Als software wordt gebruikt die het afdrukken van banieren ondersteunt, mag de maximumlengte van de rol papier langer zijn dan de papierhoogte. De feitelijke afdrukbare hoogte kan verschillen, afhankelijk van de toepassing en de computer die voor het afdrukken wordt gebruikt.

Verscheidenheid aan kleuren

Toepassing instellen

U bepaalt de opmaak van uw banier in de door u gewenste software.

Als het papierformaat waarop u wilt afdrukken kleiner is dan of gelijk is aan het maximumformaat voor de toepassing, selecteert u gewoon het gewenste papierformaat.

Printerdriver instellen

Voor Windows

- 1 Open het venster van de printerdriver.

 Zie "Vanuit Windows-toepassingen" op pagina 122

- 2 Selecteer het soort afdruk materiaal op de tab Main (Hoofdgroep).

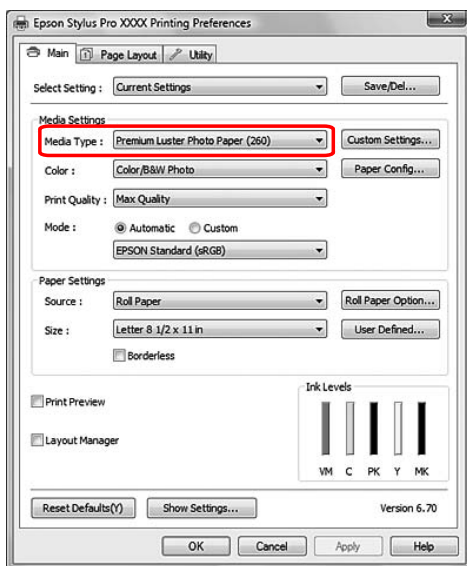

- 3 Selecteer **Roll Paper (Rolpapier)** of **Roll paper (Banner) (Rolpapier (Banier))** in de lijst Source (Bron).

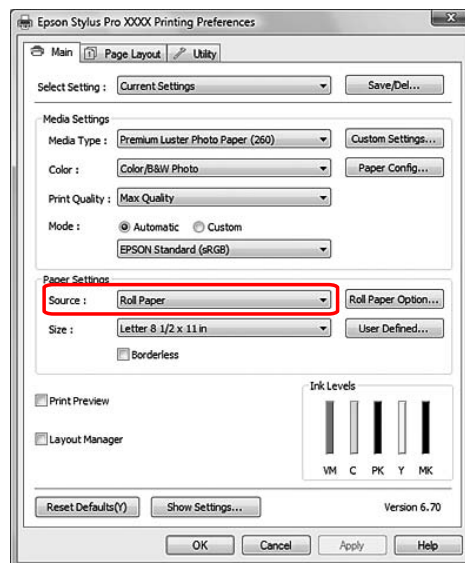

Opmerking:

Roll Paper (Banner) (Rolpapier (Banier)) kan worden gebruikt voor toepassingen die het afdrukken van banieren ondersteunen.

- 4 Klik op **Roll Paper Option (Rolpapieroptie)** en selecteer **Normal Cut (Normaal afsnijden)** of **Off (Uit)** in de lijst Auto Cut (Automatisch afsnijden).

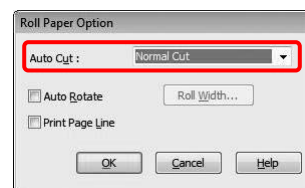

- 5 Klik op **User Defined (Gebruikergedefinieerd)** als u het papierformaat wilt wijzigen.

Papierbreedte	Epson Stylus Pro 9700/9710: 89 tot 1118 mm Epson Stylus Pro 7700/7710: 89 tot 610 mm
Papierhoogte	127 tot 15000 mm

Verscheidenheid aan kleuren

Opmerking:

Als u een toepassing gebruikt die banieren kan afdrukken, hoeft u geen gebruikerdefinieerd formaat in te stellen als u **Roll Paper (Banner) (Rolpapier (Banier))** selecteert bij Source (Bron).

6

Klik op het tabblad **Page Layout** (Paginalay-out), selecteer **Reduce/Enlarge** (Verkleinen/Vergroten) en selecteer **Fit to Page** (Volledige pagina) of **Fit to Roll Paper Width** (Aanpassen aan breedte rolpapier).

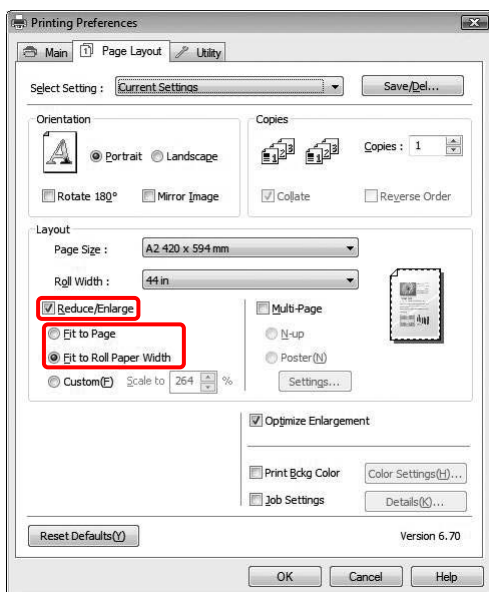

Opmerking:

Als u een toepassing gebruikt die banieren kan afdrukken, hoeft u **Enlarge/Reduce** (Verkleinen/Vergroten) niet te selecteren als u **Roll Paper (Banner) (Rolpapier (Banier))** hebt geselecteerd bij Source (Bron).

7

Selecteer in de lijst Page Size (Paginaformaat) het documentformaat dat u met de toepassing hebt gemaakt en selecteer de breedte van het rolpapier die u in de printer hebt ingesteld bij Roll Width (Rolbreedte).

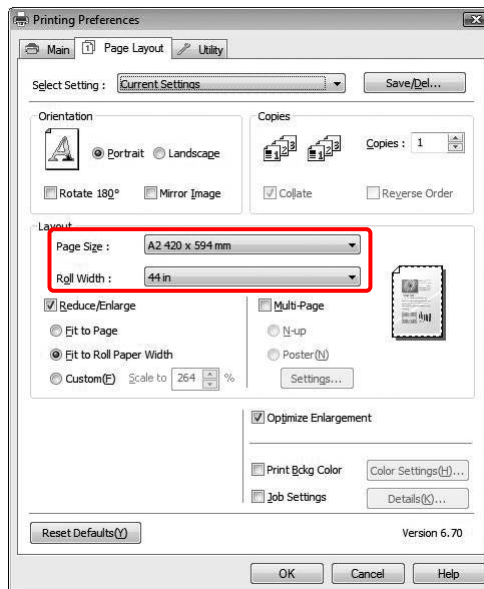

Opmerking:

U kunt geen instellingen opgeven als u een toepassing gebruikt die ondersteuning biedt voor het afdrukken van baniers.

8

Zorg ervoor dat het selectievakje **Optimize Enlargement** (Vergroting optimaliseren) is ingeschakeld.

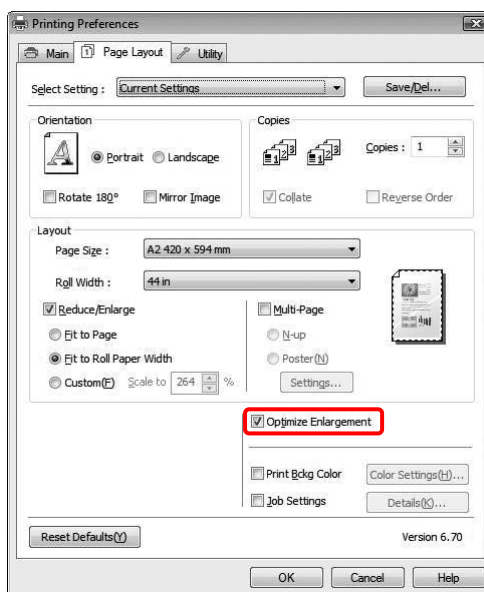

9

Controleer de overige instellingen en begin met afdrukken.

Verscheidenheid aan kleuren

Voor Mac OS X

- 1 Open het dialoogvenster Page Setup (Pagina-instelling).

☞ Zie “Het dialoogvenster Pagina-instelling openen” op pagina 132

- 2 Controleer of de juiste printer is geselecteerd en selecteer het documentformaat dat u in uw toepassing hebt gemaakt.

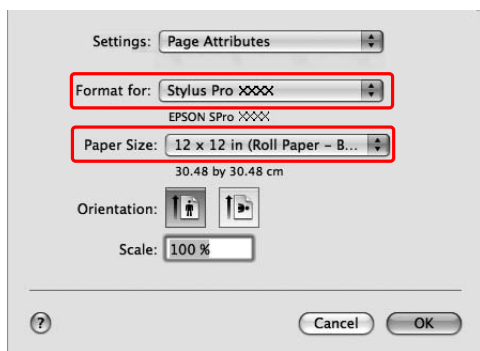

U kunt het papierformaat ook aanpassen door **Manage Custom Sizes (Aangepaste formaten beheren)** te selecteren.

Papierbreedte	Epson Stylus Pro 9700/9710: 89 tot 1118 mm Epson Stylus Pro 7700/7710: 89 tot 610 mm
Papierhoogte	127 tot 15240 mm

- 3 Hiermee verkleint of vergroot u de afmetingen van een afbeelding.

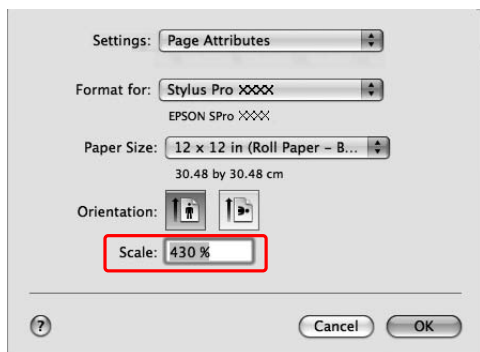

- 4 Klik op OK.

De instellingen voor de banner zijn nu klaar. Maak op de gebruikelijke manier een afdruk.

Afdrukken op materiaal dat niet van Epson afkomstig is

Wanneer u geen Epson-materiaal gebruikt, moet u de instellingen kiezen die geschikt zijn voor dat materiaal. Er zijn twee manieren om instellingen te kiezen en af te drukken.

- ☐ Leg het aangepaste papier vast in de menumodus via het bedieningspaneel van de printer en druk af met de vastgelegde instelling. De vastgelegde instellingen worden opgeslagen wanneer u de printer uitschakelt. U kunt maximaal 10 aangepaste papierformaten vastleggen.
- ☐ Voeg de instelling toe met het dialoogvenster Paper Configuration (Papierconfiguratie) van de printerdriver.

Windows:

Geef waarden op voor Media Settings (Instellingen afdruk materiaal) op het tabblad Main (Hoofdgroep).

☞ Zie “Opslaan als aangepast afdruk materiaal” op pagina 173.

Mac OS X:

Geef instellingen op in het dialoogvenster Layout (Lay-out).

Zie voor meer informatie de online Help van de printerdriver.

Verscheidenheid aan kleuren

Opmerking:

- ❑ *Vergeet niet alle papiereigenschappen te controleren zoals papiersterkte, inktfixatie en papierdikte voordat u het aangepaste papier instelt. Raadpleeg de informatie bij het papier voor meer informatie over de papiereigenschappen.*
- ❑ *De instellingen die u kiest in de printerdriver hebben voorrang op de instellingen die u kiest op het bedieningspaneel van de printer.*
- ❑ *Als er bij afdrukken in twee richtingen niet gelijkmatig wordt afgedrukt op het aangepaste papier dat u hebt vastgelegd, gebruikt u unidirectioneel afdrukken. Selecteer **Quality Options (Kwaliteitopties)** bij Print Quality (Afdrukkwaliteit) om het dialoogvenster **Quality Options (Kwaliteitopties)** weer te geven. Schakel vervolgens het selectievakje **High Speed (Hoge snelheid)** uit.*

Aangepast papier instellen in de printer

Er zijn twee manieren om een aangepast papierformaat vast te leggen.

- ❑ Gebruik het LCD-scherm van de printer om het aangepaste papierformaat vast te leggen. Ga naar het menu **PAPER SETUP (PAPIERINSTELLING)** om de gewenste instellingen op te geven.
- ❑ Gebruik EPSON LFP Remote Panel 2 om het aangepaste papierformaat vast te leggen. Als u EPSON LFP Remote Panel 2 gebruikt, kunt u de instellingen voor het aangepaste papierformaat eenvoudig vanaf de computer vastleggen in het geheugen van de printer. Raadpleeg voor meer informatie de online Help van EPSON LFP Remote Panel 2.

In dit gedeelte wordt uitgelegd hoe u een aangepast papierformaat kunt vastleggen via het bedieningspaneel van de printer.

Het nummer van het aangepaste papierformaat wordt op het LCD-scherm weergegeven.

Opmerking:

Wanneer u tijdens het kiezen van de volgende instellingen op de knop  drukt, keert de printer terug naar de status READY (GEREED). De instellingen die u tot op dat moment hebt gekozen, worden vastgelegd als de aangepaste instellingen (samen met de instellingen die niet zijn gewijzigd).

1



Laad het papier dat u wilt gebruiken.



Zorg ervoor het papier in te stellen dat daadwerkelijk wordt gebruikt.

2

Open het menu **CUSTOM PAPER (AANGEPAST PAPIER)**.

1. Druk op de knop  om de Menu (Menumodus) te activeren.

Druk op de knop  /  om **PAPER SETUP (PAPIERINSTELLING)** te selecteren en druk vervolgens op de knop .

Druk op de knop  /  om **CUSTOM PAPER (AANGEPAST PAPIER)** weer te geven. Druk vervolgens op de knop .

Verscheidenheid aan kleuren

- 3** Selecteer het vastgelegde nummer als de gebruikersinstelling.

U kunt een nummer kiezen van 1 tot 10.

1. Druk op de knop ▲ / ▼ om het nummer te selecteren dat u wilt vastleggen.
2. Druk op de knop ► .

De instellingen die u kiest vanaf stap 4, worden vastgelegd in het nummer dat u hier hebt geselecteerd.

Opmerking:

We raden u aan het vastgelegde nummer op te schrijven, samen met de instellingen die u kiest vanaf stap 4.

- 4** Selecteer zo nodig de papiersoort.

1. Druk op de knop ▲ / ▼ om PAPER TYPE (PAPIERSOORT) te selecteren en druk vervolgens op de knop ► .
2. Druk op de knop ▲ / ▼ om het soort afdruk materiaal te selecteren en druk vervolgens op de knop ► .
3. Druk op de knop ▲ / ▼ om het afdruk materiaal te selecteren.
4. Druk op de knop OK .
5. Druk tweemaal op de knop ◀ om terug te keren naar het vorige menu.

- 5** Stel, als dat nodig is, de afstand in tussen de printkop en het papier (degelruimte).

1. Druk op de knop ▲ / ▼ om PLATEN GAP (DEGELRUIMTE) te selecteren en druk op de knop ► .
2. Druk op de knop ▲ / ▼ om een geschikte instelling te selecteren voor het papier.
3. Druk op de knop OK .
4. Druk op de knop ◀ om terug te keren naar het vorige menu.

Opmerking:

U kunt de afstand tussen de printkop en het papier aanpassen. De afdrukkwaliteit verbetert wanneer u de Platen Gap (Plaatopening) op de juiste waarde instelt. Als de Platen Gap (Plaatopening) te klein is voor het afdrucken op dik papier, raakt de printkop het papier en kan de printkop en het papier worden beschadigd.

Papierdikte	Platen Gap (Plaatopening)
Dik papier	Wider (Breder)
	Wide (Breed)
Normaal papier	Standard (Standaard)
Dun papier	Narrow (Smal)

Verscheidenheid aan kleuren

6 Druk een testpatroon af voor de papierdikte.

1. Druk op de knop ▲ / ▼ om THICKNESS PATTERN (DIKTEPATROON) te selecteren en druk vervolgens op de knop ► .
2. Druk op de OK om het testpatroon voor de papierdikte af te drukken.

Voorbeeld testpatroon:



7 Bekijk het afgedrukte patroon en bepaal welke set lijnen is uitgelijnd (de kleinste tussenruimte heeft) en selecteer het Thickness Number (Diktenummer) (1 tot 15).

1. Druk op de knop ▲ / ▼ om het nummer te selecteren. Bij het afgebeelde patroon zou u 4 selecteren.
2. Druk op de knop OK .

8 Pas zo nodig de Paper Feed Adjustment (Papiertoevoer) aan.

Stel de waarde in voor de papiertoevoer (- 0,7 tot 0,7%).

1. Druk op de knop ▲ / ▼ om PAPER FEED ADJUST (PAPIERTOEV. AANPASS.) te selecteren en druk vervolgens op de knop ► .
2. Druk op de knop ▲ / ▼ om de waarde in te stellen voor de papiertoevoer.
3. Druk op de knop OK .
4. Druk op de knop ◀ om terug te keren naar het vorige menu.

Opmerking:

U kunt een zeer goede kwaliteit bereiken als u met EPSON LFP Remote Panel 2 een voorbeeldafbeelding afdrukt om de waarde in te stellen voor Paper Feed Adjustment (Papiertoevoer).

9 Stel de droogtijd in als dat nodig is.

Hier stelt u voor elke printkoppassage in hoe lang de inkt moet drogen. U kunt een tijd instellen tussen 0,0 en 10,0 seconden.

1. Druk op de knop ▲ / ▼ om DRYING TIME (DROOGTIJD) te selecteren en druk vervolgens op de knop ► .
2. Druk op de knop ▲ / ▼ om de tijd in seconden te selecteren.
3. Druk op de knop OK .
4. Druk op de knop ◀ om terug te keren naar het vorige menu.

Opmerking:

Als de inkt uitloopt op het papier, stelt u een langere tijd in voor het drogen van de inkt.

10 Pas zo nodig de zuigdruk aan.

1. Druk op de knop ▲ / ▼ om PAPER SUCTION (ZUIGDRUK) te selecteren en druk vervolgens op de knop ► .
2. Druk op de knop ▲ / ▼ om een geschikte instelling te selecteren voor het papier.
3. Druk op de knop OK .
4. Druk op de knop ◀ om terug te keren naar het vorige menu.

11 Selecteer zo nodig de spanning van het rolpapier.

1. Druk op de knop ▲ / ▼ om SET ROLL PAPER TENSION (ROLPAPIERSPANNING INST) te selecteren en druk vervolgens op de knop ► .
2. Druk op de knop ▲ / ▼ om een geschikte instelling te selecteren voor het papier.
3. Druk op de knop OK .
4. Druk op de knop ◀ om terug te keren naar het vorige menu.

12 Pas zo nodig de instelling voor het voorkomen van scheeftrekken aan.













1. Druk op de knop ▲ / ▼ om REMOVE SKEW (SCHEEFTREKKEN VOORK.) te selecteren en druk vervolgens op de knop ► .
2. Druk op de knop ▲ / ▼ om een geschikte instelling te selecteren voor het papier.
3. Druk op de knop OK .
4. Druk op de knop ◀ om terug te keren naar het vorige menu.

Verscheidenheid aan kleuren

- 13** Nadat u de papierinstellingen hebt vastgelegd, drukt u op de knop  om de Menu (Menumodus) te verlaten.

Het instellen van het aangepaste papier is nu voltooid. Start het afdrucken op het aangepaste papier dat u zojuist hebt ingesteld.

Voer de onderstaande stappen uit om de vastgelegde instellingen te selecteren.

1. Druk op de knop  om de Menu (Menumodus) te activeren.
2. Druk op de knop  /  om PAPER SETUP (PAPIERINSTELLING) te selecteren en druk vervolgens op de knop .
3. Druk op de knop  /  om PAPER TYPE (PAPIERSOORT) te selecteren en druk vervolgens op de knop .
4. Druk op de knop  /  om CUSTOM PAPER (AANGEPAST PAPIER) te selecteren en druk vervolgens op de knop .
5. Druk op de knop  /  om het soort afdruk materiaal te selecteren en druk op de knop **OK** button.

Druk op de knop  om de menumodus te verlaten en de gegevens af te drukken.

De onderdelen van de Printerdriver aanpassen

U kunt de instellingen opslaan of de schermonderdelen naar wens wijzigen. U kunt de instellingen exporteren naar een bestand om dezelfde instellingen voor de printerdriver te installeren op meerdere computers.

De instellingen voor de printerdriver opslaan

U kunt maximaal 100 combinaties van instellingen opslaan.

Opslaan als favoriet

U kunt alle instellingenonderdelen van de printerdriver opslaan.

1. Wijzig de instellingen op de tab Main (Hoofdgroep) en op de tab Page Layout (Paginalay-out).
2. Klik op **Save/Del...** (Opslaan/verwijderen...) op de tab Main (Hoofdgroep) of Page Layout (Paginalay-out).

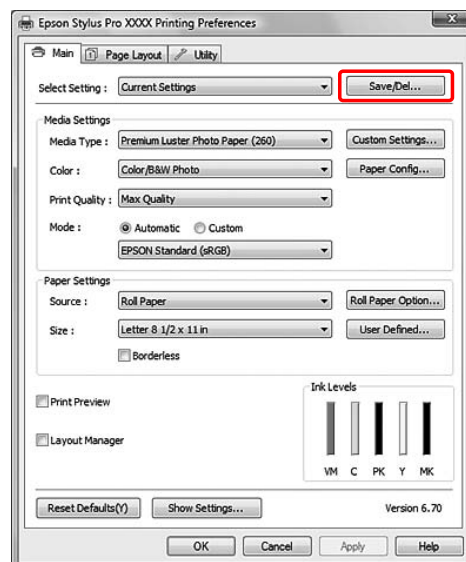

Verscheidenheid aan kleuren

- 3** Geef de naam op in het vak Name (Naam) en klik vervolgens op **Save (Opslaan)**.

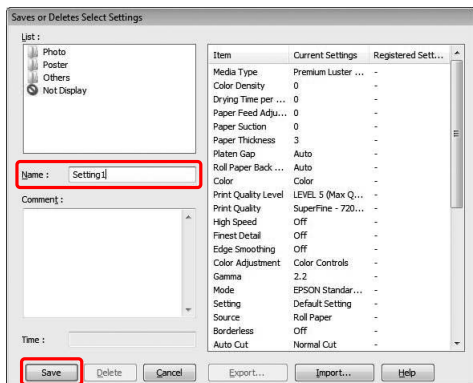

In de keuzelijst Select Setting (Selecteerinstelling) kunt u een instelling kiezen die u eerder hebt vastgelegd.

Opslaan als aangepast afdruk materiaal

U kunt de onderdelen van Media Settings (Instellingen afdruk materiaal) opslaan op de tab Main (Hoofdgroep).

- 1** Wijzig de onderdelen van Media Settings (Instellingen afdruk materiaal) op de tab Main (Hoofdgroep).

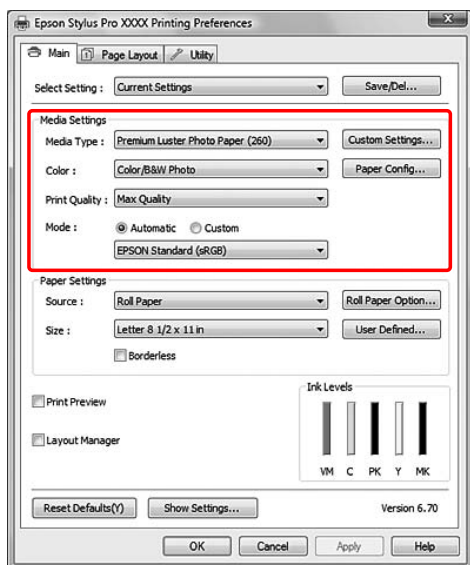

- 2** Klik op **Custom Settings (Aangepaste instellingen)**.

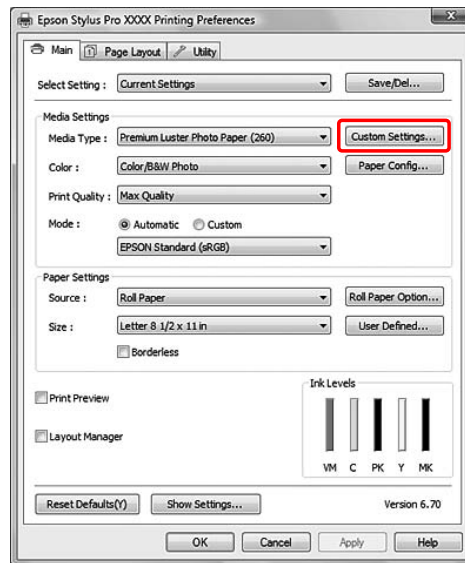

- 3** Geef de naam op in het vak Name (Naam) en klik vervolgens op **Save (Opslaan)**.

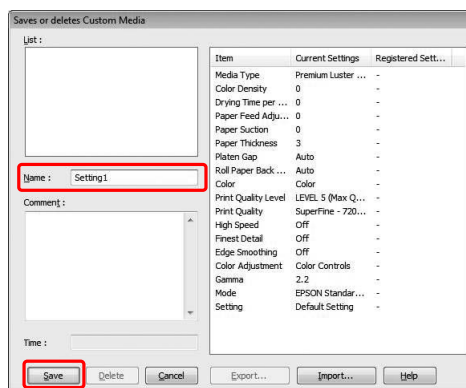

In de keuzelijst Media Type (Afdruk materiaal) kunt u een instelling kiezen die u eerder hebt vastgelegd.

Verscheidenheid aan kleuren

Menu's indelen

U kunt de onderdelen van Select Settings (Selecteerinstellingen), Media Type (Afdruk materiaal) en Paper Size (Papierformaat) indelen.

- 1 Klik op het tabblad **Utility** (Hulpprogramma's) en klik vervolgens op **Menu Arrangement** (Menu's indelen).

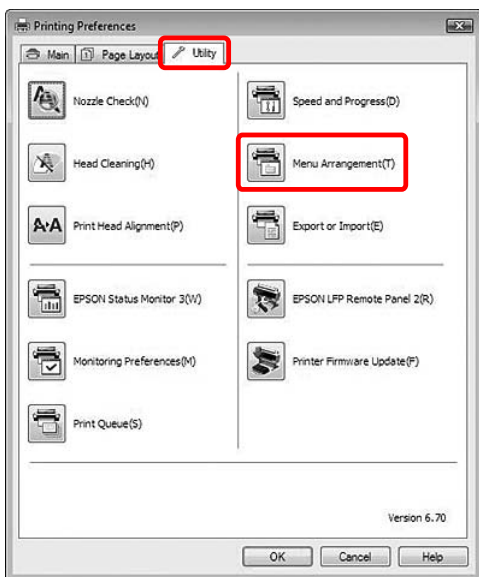

- 2 Selecteer het te bewerken onderdeel.

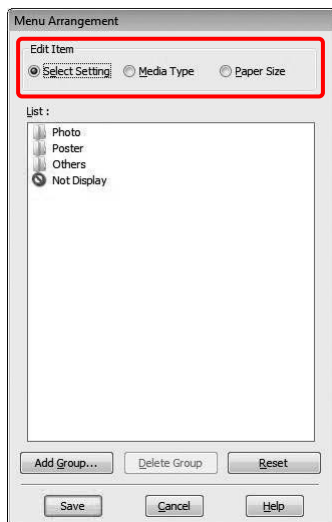

- 3 Deel de onderdelen in de keuzelijst in volgens uw eigen voorkeur of verdeel de onderdelen in groepen.

- U kunt de onderdelen in de lijst indelen met slepen-en-neerzetten.
- Als u een nieuwe groep (map) wilt toevoegen, klikt u op **Add Group** (Groep toevoegen).
- Als u een groep (map) wilt verwijderen, klikt u op **Delete Group** (Groep verwijderen).
- Verplaats onderdelen die u niet gebruikt met slepen-en-neerzetten naar de groep **Not Display** (Niet weergeven).

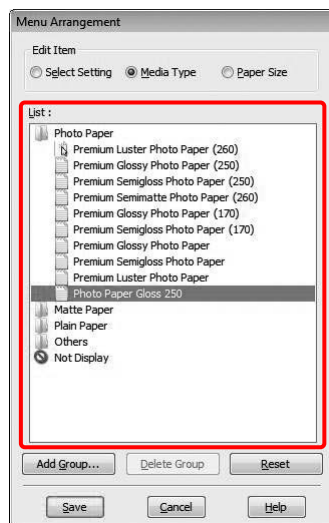

Opmerking:

U kunt geen standaardonderdelen verwijderen.

- 4 Klik op **Save** (Opslaan).

Verscheidenheid aan kleuren

Exporteren of Importeren

U kunt de instellingen die u hebt vastgelegd exporteren of importeren.

De instellingen exporteren

1 Open het dialoogvenster Save or Deletes Select Settings (Selecteerinstellingen opslaan of verwijderen) of het dialoogvenster Saves or deletes Custom Media (Hiermee kunt u aangepast afdruk materiaal opslaan of verwijderen.).

2 Selecteer de instelling in het vak List (Lijst) en klik op **Export (Export.)**.

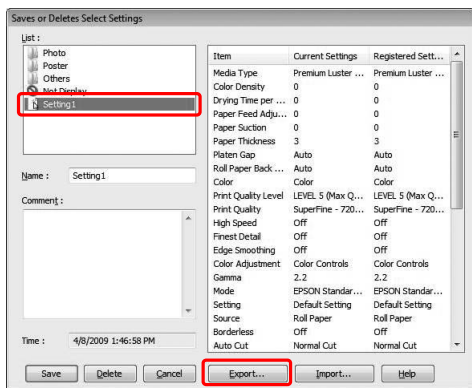

3 Selecteer de locatie, voer de bestandsnaam in en klik vervolgens op **Save (Opslaan)**.

De instellingen importeren

1 Open het dialoogvenster Save or Deletes Select Settings (Selecteerinstellingen opslaan of verwijderen) of het dialoogvenster Saves or deletes Custom Media (Hiermee kunt u aangepast afdruk materiaal opslaan of verwijderen.).

2 Klik op **Import (Import.)**.

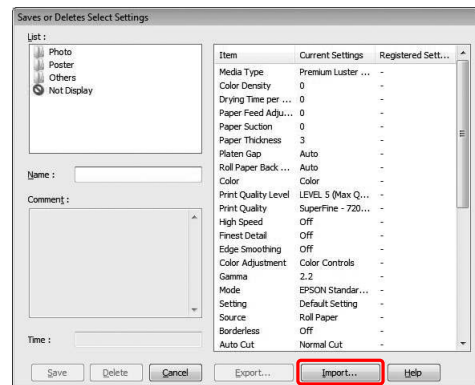

3 Klik op het bestand dat u wilt importeren en klik vervolgens op **Open (Openen)**.

Verscheidenheid aan kleuren

Alle instellingen exporteren of importeren

U kunt alle instellingen die u voor de printerdriver hebt vastgelegd exporteren of importeren.

- 1 Klik op het tabblad **Utility** (**Hulpprogramma's**) en klikt vervolgens op **Export (Export.)** of **Import (Import.)**.

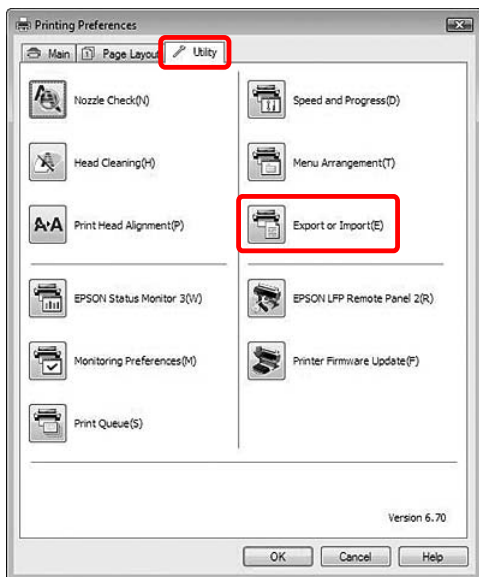

- 2 Klik op **Export (Export.)** of **Import (Import.)**.

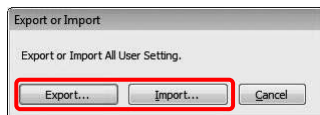

- 3 Om de instelling te exporteren voert u de bestandsnaam in en klikt u vervolgens op **Save (Opslaan)**. Als u de instelling wilt importeren, klikt u op het bestand dat u wilt importeren en vervolgens op **Open (Openen)**.

Lay-outbeheer gebruiken

Met Layout Manager (Lay-outbeheer) kunt u afrukgegevens uit diverse toepassingen naar wens gebruiken en afrukken. Deze functie wordt uitsluitend ondersteund door Windows.

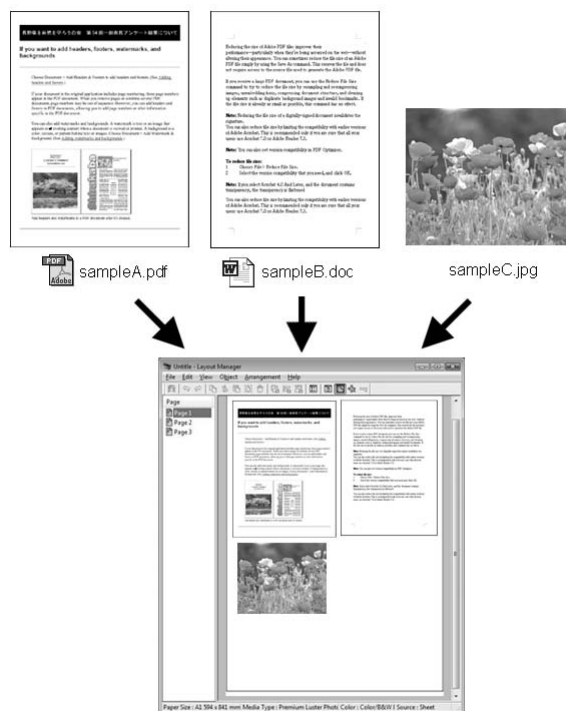

Zo stelt u bijvoorbeeld een poster of display samen met allerlei verschillende gegevens. Dankzij Layout Manager (Lay-outbeheer) maakt u efficiënter gebruik van uw papier.

Verschillende gegevens gebruiken

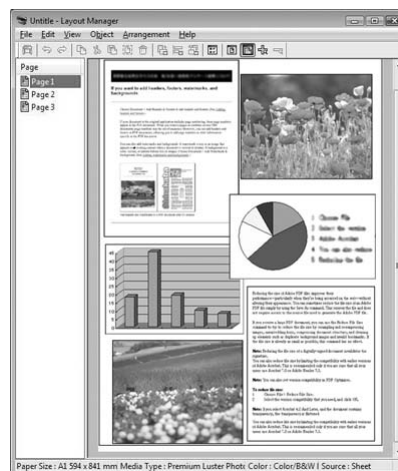

Verscheidenheid aan kleuren

Dezelfde gegevens gebruiken

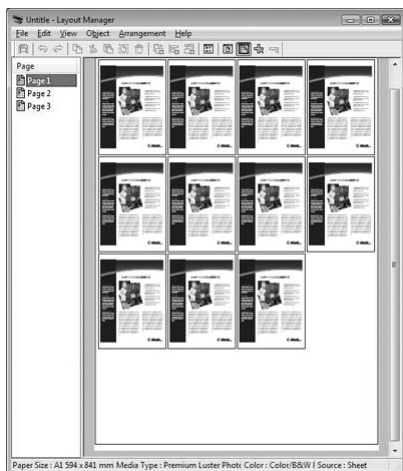

Gegevens plaatsen zoals u maar wilt

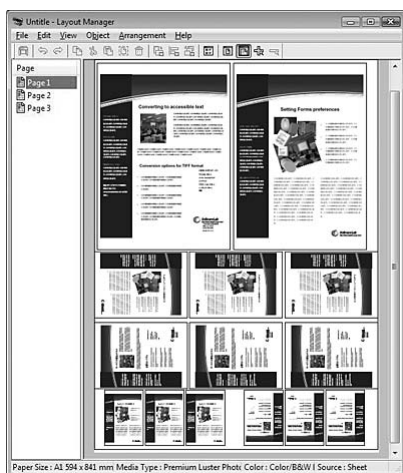

Gegevens gebruiken op rolpapier

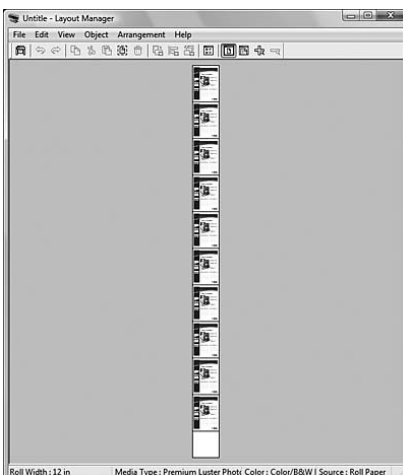

Afdrukken met Lay-outbeheer

Opmerking:

Gebruik Layout Manager (Lay-outbeheer) wanneer de printer aangesloten (en gebruiksklaar) is.

1 Maak de afdrukgegevens met het gewenste programma.

2 Open het venster van de printerdriver.

➤ Zie “Vanuit Windows-toepassingen” op pagina 122

3 Schakel het selectievakje **Layout Manager (Lay-outbeheer)** in en selecteer het formaat van het gemaakte document als Size (Formaat).

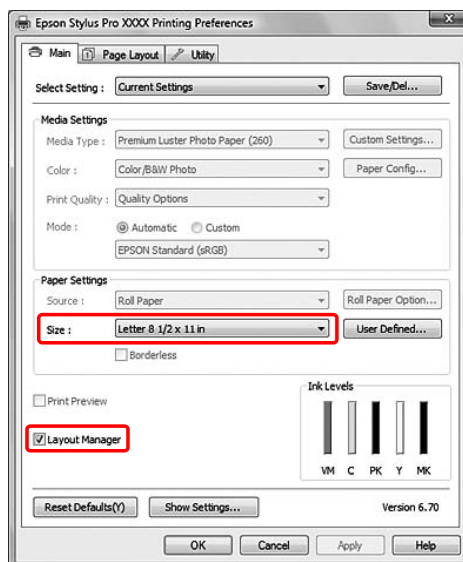

Opmerking:

Wat u hier instelt bij Size (Formaat), is het formaat van de gegevens in de posterlay-out. Het eigenlijke papierformaat van het papier waarop u afdrukt, geeft u in stap 7 op in het venster Properties (Eigenschappen).

4 Begin met afdrukken.

Het venster van Layout Manager (Lay-outbeheer) wordt geopend. De afdrukgegevens worden niet afgedrukt, maar er wordt één pagina als object toegevoegd aan het papier van de posterlay-out.

Verscheidenheid aan kleuren

Opmerking:

U kunt het venster van Layout Manager (Lay-outbeheer) op voorhand openen. Als een pictogram van een snelkoppeling wordt weergegeven in het systeemvak van Windows, klik daar dan op met de rechtermuisknop en selecteer **Layout Manager (Lay-outbeheer)**. Layout Manager (Lay-outbeheer) wordt geopend.

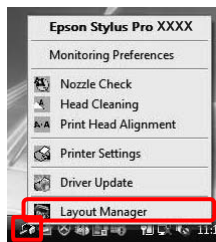

- 5** Als u diverse gegevens wilt afdrukken, voer dan stap 1 t/m 4 opnieuw uit. Houd het venster Layout Manager (Lay-outbeheer) open.

De afdrukgegevens worden toegevoegd aan Layout Manager (Lay-outbeheer).

- 6** Zet de objecten op de gewenste plaats in Layout Manager (Lay-outbeheer).

In Layout Manager (Lay-outbeheer) kunt u objecten verplaatsen en van formaat veranderen door ze te verslepen, maar u kunt ze ook uitlijnen en draaien met de werkbalkknoppen en het menu Objects (Objecten). U kunt het hele object van formaat veranderen en een plaats geven in het dialoogvenster Preference (Voorkeuren) of Arrangement Settings (Indeelinstellingen).

Meer informatie over de verschillende functies vindt u in de online-Help van Layout Manager (Lay-outbeheer).

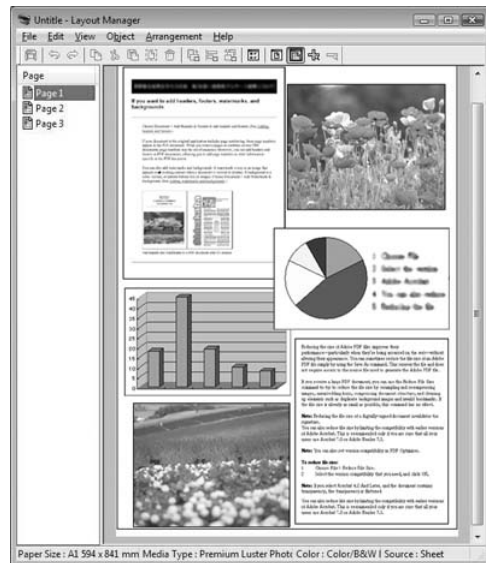

- 7** Selecteer het menu File (Bestand) in het venster Layout Manager (Lay-outbeheer) en selecteer **Properties (Eigenschappen)**. Geef de afdrukinstellingen op in het venster van de printerdriver.

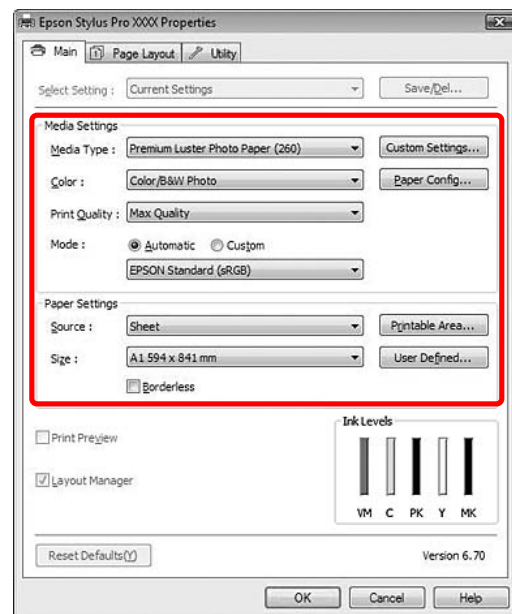

Geef instellingen op bij Media Type (Afdruk materiaal), Source (Bron), Size (Formaat) (Roll Width (Rolbreedte) als rolpapier is geladen) enzovoort.

Verscheidenheid aan kleuren

8

Selecteer het menu File (Bestand) in het venster Layout Manager (Lay-outbeheer) en selecteer **Print (Afdrukken)**.

Het afdrukken wordt gestart.

Opmerking:

*Als u nu niet wilt afdrukken, kunt u de gegevens opslaan als bestand. Selecteer het menu File (Bestand) in het venster Layout Manager (Lay-outbeheer) en selecteer **Save As... (Opslaan als...)**. Voer vervolgens een bestandsnaam in en sla het bestand op.*

Kleurenbeheer

U kunt het kleurenbeheer op de volgende drie manieren uitvoeren via de printerdriver.

Kleurenbeheer via Driver ICM (alleen Windows)

U kunt het kleurenbeheer uitsluitend via de printerdriver uitvoeren. Het is handig wanneer u een toepassing gebruikt die deze functie niet ondersteunt. Er wordt dan afgedrukt met de functie voor kleurenbeheer van het besturingssysteem.

Kleurenbeheer via Host ICM (Host-ICM)/ColorSync

Een programma moet ondersteuning bieden voor een kleurenbeheersysteem. Aangezien er wordt afgedrukt met de functie voor kleurenbeheer van het besturingssysteem, kunt u afdrukken met hetzelfde systeem voor kleurenbeheer, ook als u de functie gebruikt vanuit verschillende programma's. De kleuren van de afdrucken kunnen echter verschillen naargelang de versie van het besturingssysteem.

Kleurenbeheer door toepassing

Een programma moet ondersteuning bieden voor een kleurenbeheersysteem. Aangezien er wordt afgedrukt met de functie voor kleurenbeheer van een programma, kunt u afdrukken met hetzelfde systeem voor kleurenbeheer, ook als u de functie gebruikt vanuit verschillende besturingssystemen.

Profielen instellen

De instellingen voor een invoerprofiel, printerprofiel en intentie (manier van overeenstemming) verschillen per kleurenbeheersysteem. De reden hiervoor is dat kleurenbeheer anders wordt toegepast door de verschillende engines.

	Invoer-profiel	Uitvoer-profiel	Intentie
Driver ICM (Driver-ICM) (Windows)	De printerdriver	De printerdriver	De printerdriver
Host ICM (Host-ICM) (Windows)	Programma	De printerdriver	Programma

Verscheidenheid aan kleuren

	Invoer-profiel	Uitvoer-profiel	Intentie
ColorSync (Mac OS)	Programma	De printerdriver	Programma
Toepassing	Programma	Programma	Programma

Het printerprofiel voor elk vel dat nodig is voor het uitvoeren van kleurenbeheer wordt samen met de printerdriver van dit product geïnstalleerd. U kunt het profiel selecteren in het venster met instellingen van de printerdriver.

Lees voor gedetailleerde informatie het hieronder aangegeven gedeelte.

☞ Zie “Kleurenbeheer via Driver-ICM (alleen Windows)” op pagina 181

☞ Zie “Kleurenbeheer via Host-ICM (Windows)” op pagina 182

☞ Zie “Kleurenbeheer via ColorSync (Mac OS X)” op pagina 183

☞ Zie “Kleurenbeheer door toepassing” op pagina 185

Opmerking:

Zelfs wanneer u dezelfde afbeeldingsgegevens gebruikt, zijn er verschillen tussen de originele afbeelding en een weergegeven afbeelding. Het afdrukresultaat kan ook verschillen van de afbeelding die op het scherm wordt weergegeven. Dit gebeurt omdat de invoer- en uitvoerapparaten verschillende eigenschappen hebben. Invoerapparaten zoals een scanner of een digitale camera importeren kleur als elektronische gegevens, terwijl uitvoerapparaten een afbeelding reproduceren op basis van de kleurgegevens. Als u de kleuren van verschillende apparaten beter op elkaar wilt afstemmen, gebruikt u een kleurenbeheersysteem. Elk besturingssysteem bevat een kleurenbeheersysteem, zoals ICM voor Windows en ColorSync voor Mac OS X. Tevens ondersteunen verschillende programma's voor beeldbewerking een kleurenbeheersysteem.

In een kleurenbeheersysteem wordt een bestand met kleurdefinities gebruikt, een profiel, om de kleuren van de verschillende apparaten beter op elkaar af te stemmen. (Dit bestand wordt ook wel een ICC-profiel genoemd.) Het profiel van een invoerapparaat wordt een invoerprofiel (of bronprofiel) genoemd. Het profiel van een uitvoerapparaat (zoals een printer) wordt een printerprofiel (of uitvoerprofiel) genoemd. Het profiel is aangepast aan elk printermodel en elk type medium.

Het kleurconversiegebied van een invoerapparaat en het kleurreproductiegebied van een uitvoerapparaat zijn verschillend. Het gevolg is dat er altijd een kleurgebied is dat niet overeenkomt, zelfs niet als er kleuraanpassing wordt toegepast door het profiel te gebruiken. Geef in het kleurenbeheersysteem aan hoe dit kleurgebied moet worden geconverteerd door een intentie op te geven. Het naam en het soort intentie verschillen naargelang het kleurenbeheersysteem dat u gebruikt.

Als u kleurenbeheer uitvoert voor een invoerapparaat en de printer, kunt u de kleur van het afdrukresultaat en de afbeelding op het scherm niet afstemmen. Dit is alleen mogelijk als er ook kleurenbeheer plaatsvindt tussen het invoerapparaat en het beeldscherm.

Verscheidenheid aan kleuren

Kleurenbeheer via Driver-ICM (alleen Windows)

- 1** Wanneer u een toepassing met een functie voor kleurenbeheer gebruikt, stel de kleuraanpassing dan in met die toepassing. Geef de instellingen op aan de hand van de onderstaande tabel, afhankelijk van het soort toepassing.

Toepassingen	Instellingen voor kleurenbeheer
Adobe Photoshop CS3 of hoger	Kleurenbeheer door printer
Adobe Photoshop Lighroom 1 of hoger	
Adobe Photoshop Elements 6 of hoger	
Andere toepassingen	Geen kleurenbeheer

Voorbeeld: Adobe Photoshop CS4

Selecteer in het menu File (Bestand) de optie **Print (Afdrukken)**.

Selecteer **Color Management (Kleurenbeheer)** gevolgd door **Document**. Selecteer **Printer Manages Colors (Printer bepaalt de kleuren)** voor Color Handling (Kleurbehandeling). Klik vervolgens op **Print One (Eén afdruk)**.

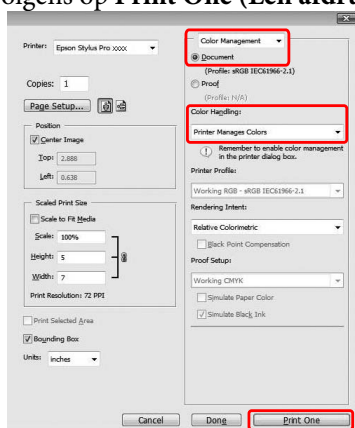

Begin bij stap 2 wanneer u een toepassing gebruikt zonder functie voor kleurenbeheer.

- 2** Open het venster van de printerdriver.

Zie "Vanuit Windows-toepassingen" op pagina 122

- 3** Selecteer **Custom (Aangepast)** voor de Mode (Modus) op de tab Main (Hoofdgroep) en selecteer **ICM**. Klik vervolgens op **Advanced (Geavanceerd)**.

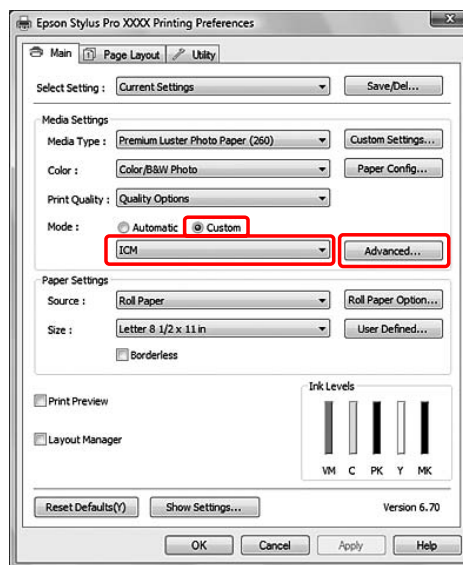

- 4** Selecteer **Driver ICM (Basic) (Driver-ICM (standaard))** of **Driver ICM (Advanced) (Driver-ICM (geavanceerd))** bij ICM Mode (ICM-modus) in het dialoogvenster ICM.

Als u **Driver ICM (Advanced) (Driver-ICM (geavanceerd))** selecteert, kunt u voor de profielen en intentie opgeven voor de afzonderlijke afbeelding-, graphics- en tekstgegevens.

Intent	Uitleg
Saturation (Verzadiging)	Voert een conversie uit waarbij de huidige verzadiging wordt gehandhaafd.
Perceptual (Waarneming)	Voert een conversie uit met als resultaat een visueel natuurlijker beeld. Deze functie wordt gebruikt wanneer voor afbeeldingsgegevens een breder kleurengedebied wordt gebruikt.

Verscheidenheid aan kleuren

Intent	Uitleg
Relative Colorimetric (Relatieve Colorimetric)	Voert een conversie uit zodat een set kleuregebiedcoördinaten en kleurtemperatuurcoördinaten (wit punt) in de oorspronkelijke gegevens overeenkomt met de corresponderende afdrukcoördinaten. Deze functie wordt toegepast voor veel verschillende manieren van kleurafstemming.
Absolute Colorimetric	Kent absolute kleuregebiedcoördinaten toe aan zowel de oorspronkelijke gegevens als de afdrukgegevens en voert de conversie uit. Daarom wordt geen kleurtoonaanpassing uitgevoerd op de kleurtemperatuur (wit punt) van de oorspronkelijke gegevens of de afdrukgegevens. Deze functie wordt in speciale gevallen toegepast, bijvoorbeeld voor het afdrukken van logokleuren.

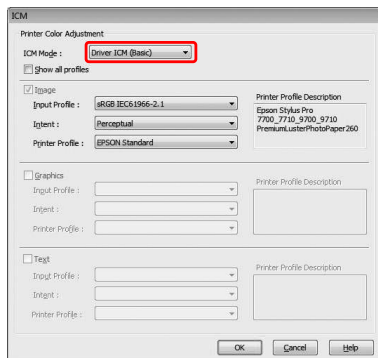

- 5** Controleer de overige instellingen en start vervolgens het afdrukken.

Kleurenbeheer via Host-ICM (Windows)

Gebruik afbeeldingsgegevens met een ingesloten invoerprofiel. De toepassing moet ICM ondersteunen.

- 1** Stel de kleuraanpassing in met de toepassing. Geef de instellingen op aan de hand van de onderstaande tabel, afhankelijk van het soort toepassing.

Toepassingen	Instellingen voor kleurenbeheer
Adobe Photoshop CS3 of hoger	Kleurenbeheer door printer
Adobe Photoshop Lightroom 1 of hoger	
Adobe Photoshop Elements 6 of hoger	
Andere toepassingen	Geen kleurenbeheer

Voorbeeld: Adobe Photoshop CS4

Selecteer in het menu File (Bestand) de optie **Print (Afdrukken)**.

Selecteer **Color Management (Kleurenbeheer)** gevolgd door **Document**. Selecteer **Printer Manages Colors (Printer bepaalt de kleuren)** voor Color Handling (Kleurbehandeling). Klik vervolgens op **Print One (Eén afdruk)**.

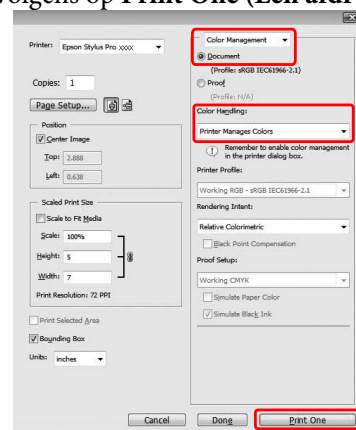

Begin bij stap 2 wanneer u een toepassing gebruikt zonder functie voor kleurenbeheer.

- 2** Open het venster van de printerdriver.

☞ Zie "Vanuit Windows-toepassingen" op pagina 122

Verscheidenheid aan kleuren

- 3** Selecteer **Custom (Aangepast)** voor de Mode (Modus) op de tab Main (Hoofdgroep) en selecteer **ICM**. Klik vervolgens op **Advanced (Geavanceerd)**.

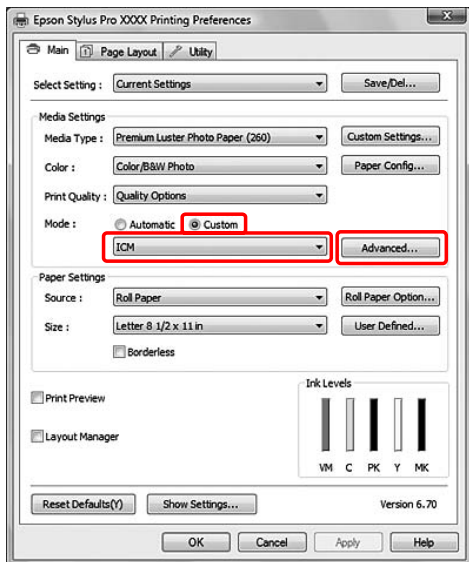

- 4** Selecteer **Host ICM (Host-ICM)**.

Het printerprofiel wordt automatisch geselecteerd. U kunt een ander profiel kiezen door het selectievakje Show all profiles (Alle profielen weergeven) in te schakelen.

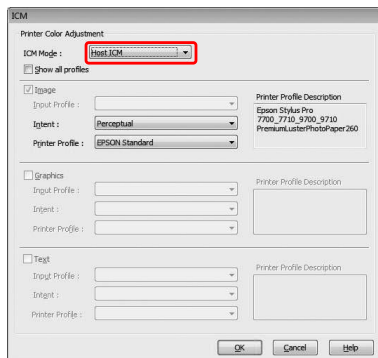

Kleurenbeheer via ColorSync (Mac OS X)

Gebruik afbeeldingsgegevens met een ingesloten invoerprofiel. De toepassing moet ColorSync ondersteunen.

Voor Mac OS X 10.5

Adobe Photoshop CS3 of hoger, Adobe Photoshop Lightroom 1 of hoger en Adobe Photoshop Elements 6 of hoger ondersteunen het kleurenbeheer via ColorSync zoals hier beschreven niet.

Gebruik voor het kleurenbeheer de volgende instellingen wanneer u andere toepassingen gebruikt.

- 1** Maak de instellingen voor het kleurenbeheer door de toepassing ongedig.
- 2** Open het dialoogvenster Print (Afdrukken).
 ↳ Zie “Het venster Afdrukken openen” op pagina 132
- 3** Selecteer **Color Matching (Kleuraanpassing)** en klik op **ColorSync**.

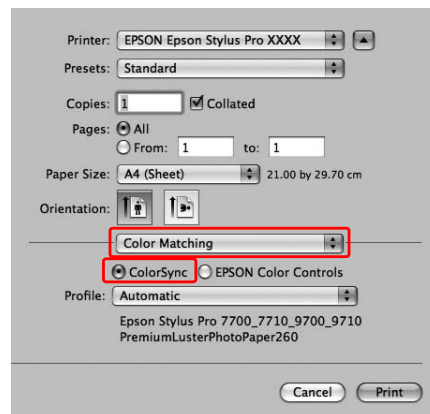

Verscheidenheid aan kleuren

- 4** Selecteer **Print Settings (Afdrukinstellingen)** en selecteer **Off (No Color Adjustment) (Uit (Geen kleuraanpassing))** bij Color Settings (Kleurinstellingen).

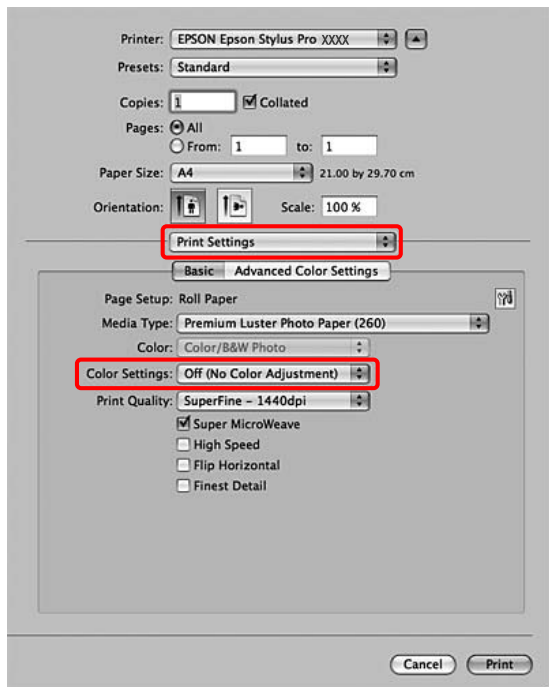

Voor Mac OS X 10.3.9 tot 10.4

- 1** Maak de instellingen voor het kleurenbeheer door de toepassing ongeldig.

Voorbeeld: Adobe Photoshop CS4

Selecteer in het menu File (Bestand) de optie **Print (Afdrukken)**.
Selecteer **Color Management (Kleurenbeheer)** gevolgd door **No Color Management (Geen kleurenbeheer)** bij Color Handling (Kleurbehandeling). Klik vervolgens op **Print (Afdrukken)**.

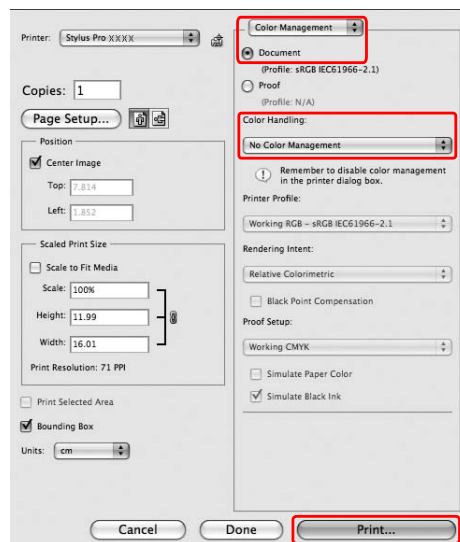

Verscheidenheid aan kleuren

2 Open het dialoogvenster Print (Afdrukken).

☞ Zie “Het venster Afdrukken openen” op pagina 132

3 Selecteer **Printer Color Management (Printerkleurenbeheer)** en selecteer **ColorSync**.

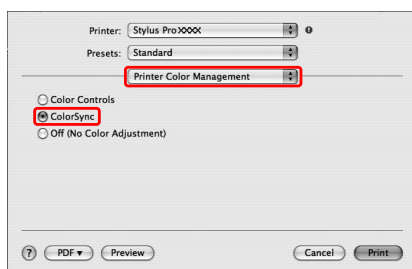

4 Controleer de overige instellingen en start vervolgens het afdrukken.

Kleurenbeheer door toepassing

Druk af met een toepassing met een functie voor kleurenbeheer.

Maak de instellingen voor kleuraanpassing door de toepassing en die door de printerdriver ongeldig.

1 Geef de instellingen voor het kleurenbeheer door de toepassing op.

Voorbeeld: Adobe Photoshop CS4

Selecteer in het menu File (Bestand) de optie **Print (Afdrukken)**.

Selecteer **Color Management (Kleurenbeheer)** gevolgd door **Document**. Selecteer **Printer Manages Colors (Printer bepaalt de kleuren)** voor Color Handling (Kleurbehandeling). Selecteer het Printer Profile (Printerprofiel) en de Rendering Intent (Weergave-intentie). Klik vervolgens op **Print One (Eén afdruk)**.

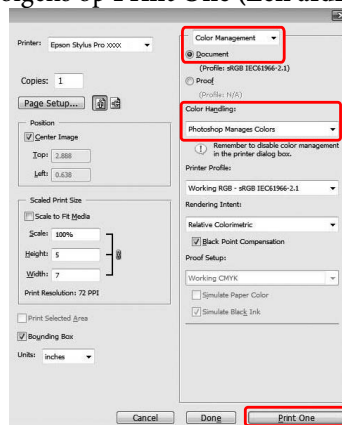

2 Open het venster van de printerdriver (Windows) of het dialoogvenster Print (Afdrukken) (Mac OS X).

Windows

☞ Zie “Vanuit Windows-toepassingen” op pagina 122

Mac OS X

☞ Zie “Het venster Afdrukken openen” op pagina 132

Verscheidenheid aan kleuren

3

Schakel kleurenbeheer uit.

Voor Windows: selecteer **Custom (Aangepast)** bij Mode (Modus) op het tabblad Main (Hoofdgroep) en selecteer **Off (No Color Adjustment) (Uit (Geen kleuraanpassing))**.

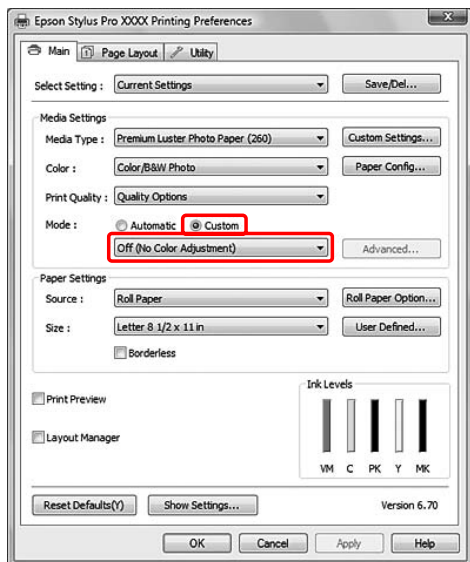

Opmerking:

Als u Windows Vista/Windows XP Service Pack 2 of hoger en .NET 3.0 gebruikt, wordt **Off (No Color Adjustment) (Uit (Geen kleuraanpassing))** automatisch geselecteerd.

Voor Mac OS X 10.5: selecteer **Print Settings (Afdrukinstellingen)** en selecteer **Off (No Color Adjustment) (Uit (Geen kleuraanpassing))** bij Color Settings (Kleurinstellingen).

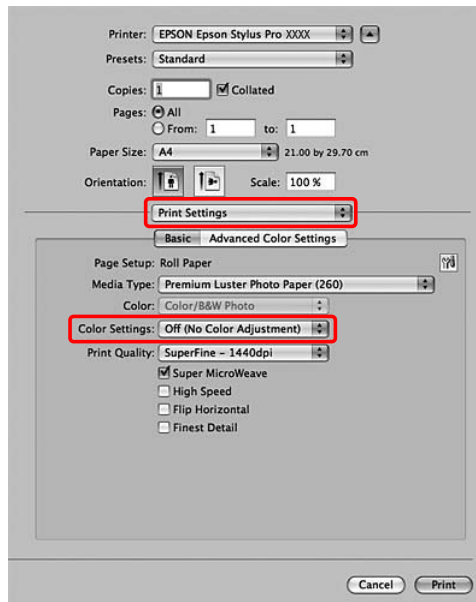

Voor Mac OS X 10.3.9 tot 10.4: selecteer **Off (No Color Adjustment) (Uit (Geen kleuraanpassing))** in het dialoogvenster Printer Color Management (Printerkleurenbeheer).

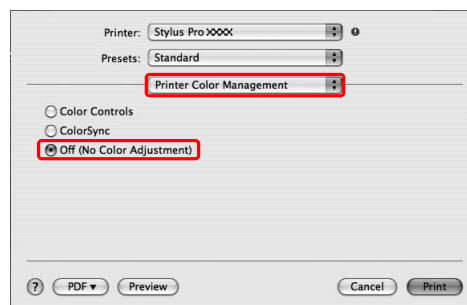

4

Controleer de overige instellingen en start vervolgens het afdrukken.

Informatie over afdruk materiaal

Informatie over afdruk materiaal

Informatie over afdruk materiaal

Epson levert speciaal afdruk materiaal voor inkjetprinters dat voldoet aan de hoogste eisen met betrekking tot de afdrukkwaliteit.

Item	Uitleg
Naam van afdruk materiaal	Beschrijft de naam van het afdruk materiaal.
Formaat	Beschrijft voor vellen het papierformaat en voor rolpapier de papierbreedte.
Randloos	Beschrijft of randloos afdrukken mogelijk is. Aanbevolen: het aanbevolen papier voor randloos afdrukken. Mogelijk: randloos afdrukken is mogelijk.* Niet mogelijk: randloos afdrukken is niet mogelijk. * U kunt zonder marges afdrukken op papier, maar de kwaliteit van de afdruk kan teruglopen of er kunnen ongewenste marges ontstaan door krimp of rek van het papier. Bovendien kunnen bepaalde gangbare papierproducten niet worden gebruikt voor randloos afdrukken.
Automatisch opwickelen	Beschrijft of automatisch opwickelen mogelijk is met de optionele Auto Take-up Reel Unit (automatische rolopvangenheid, alleen voor de Epson Stylus Pro 9700/9710). J: automatisch opwickelen wordt ondersteund. N: automatisch opwickelen wordt niet ondersteund.
Kerndiameter	Beschrijft de kerndiameter van de rol papier.
ICC-profiel	Beschrijft het ICC-profiel van het soort afdruk materiaal. Het profiel wordt met de profielnaam weergegeven in de printerdriver of de toepassing. De bestandsnaam van het profiel wordt gebruikt als profielnaam in de printerdriver of de toepassing.
Afdruk materiaal van de printerdriver	Beschrijft het type materiaal van de printerdriver. Zorg ervoor dat in de printerdriver hetzelfde afdruk materiaal is ingesteld als het papier dat in de printer is geladen om te voorkomen dat de kwaliteit afneemt.
Dikte	Beschrijft de dikte voor elk afdruk materiaal.

* Automatisch afsnijden wordt ondersteund voor al het speciaal afdruk materiaal van Epson.

Informatie over afdruk materiaal

Rolpapier

Premium Glossy Photo Paper (250) (Fotopapier glanzend Premium (250))					
Formaat		Randloos	Automatisch opwickelen *2		Kerndiameter
			Forward	Backward	
406 mm	16"	Aanbevolen	J	J	3"
610 mm	24"				
914 mm *1	36" *1				
1118 mm *1	44" *1				
ICC-profiel		Afdruk materiaal van de printerdriver			Dikte
Photo Black (Foto-zwart)	Matte Black (Mat-zwart)	Photo Paper (Fotopapier)	Premium Glossy Photo Paper (250)		0,27 mm
Epson Stylus Pro 7700_7710_9700_9710 PremiumGlossy PhotoPaper250.icc	—				

Premium Semigloss Photo Paper (250) (Fotopapier halfglanzend Premium (250))					
Formaat		Randloos	Automatisch opwickelen *2		Kerndiameter
			Forward	Backward	
406 mm	16"	Aanbevolen	J	J	3"
610 mm	24"				
914 mm *1	36" *1				
1118 mm *1	44" *1				
ICC-profiel		Afdruk materiaal van de printerdriver			Dikte
Photo Black (Foto-zwart)	Matte Black (Mat-zwart)	Photo Paper (Fotopapier)	Premium Semigloss Photo Paper (250)		0,27 mm
Epson Stylus Pro 7700_7710_9700_9710 Premium SemiglossPhoto Paper250.icc	—				

Informatie over afdruk materiaal

Premium Luster Photo Paper (260) (Fotopapier Premium Luster (260))					
Formaat		Randloos	Automatisch opwickelen *2		Kerndiameter
			Forward	Backward	
254 mm	10"	Aanbevolen	N	N	3"
300 mm	12"				
406 mm	16"		Niet mogelijk	J	
508 mm	20"				
610 mm	24"	Aanbevolen			
914 mm *1	36" *1				
1118 mm *1	44" *1				
ICC-profiel		Afdruk materiaal van de printerdriver			Dikte
Photo Black (Foto-zwart)	Matte Black (Mat-zwart)	Photo Paper (Fotopapier)	Premium Luster Photo Paper (260) (Fotopapier Premium Luster (260))		0,27 mm
Epson Stylus Pro 7700_7710_9700_9710 PremiumLuster PhotoPaper260.icc	—				

Premium Semimatte Photo Paper (260) (Fotopapier halfmat Premium (260))					
Formaat		Randloos	Automatisch opwickelen *2		Kerndiameter
			Forward	Backward	
406 mm	16"	Aanbevolen	J	J	3"
610 mm	24"				
914 mm *1	36" *1				
1118 mm *1	44" *1				
ICC-profiel		Afdruk materiaal van de printerdriver			Dikte
Photo Black (Foto-zwart)	Matte Black (Mat-zwart)	Photo Paper (Fotopapier)	Premium Semimatte Photo Paper (260)		0,27 mm
Epson Stylus Pro 7700_7710_9700_9710 Premium SemimattePhoto Paper260.icc	—				

Informatie over afdruk materiaal

Photo Paper Gloss 250 (Fotopapier glanzend 250)					
Formaat		Randloos	Automatisch opwickelen *2		Kerndiameter
			Forward	Backward	
432 mm	17"	Aanbevolen	J	J	3"
610 mm	24"				
914 mm *1	36" *1				
1118 mm *1	44" *1				
ICC-profiel		Afdruk materiaal van de printerdriver			Dikte
Photo Black (Foto-zwart)	Matte Black (Mat-zwart)	Photo Paper (Fotopapier)	Photo Paper Gloss 250		0,25 mm
Epson Stylus Pro 7700_7710_9700_9 710 PhotoPaper Gloss250.icc	—				

Premium Glossy Photo Paper (170) (Fotopapier glanzend Premium (170))					
Formaat		Randloos	Automatisch opwickelen *2		Kerndiameter
			Forward	Backward	
420 mm	16,5"	Niet mogelijk	J	J	2"
610 mm	24"	Aanbevolen			
914 mm *1	36" *1				
1118 mm *1	44" *1				
ICC-profiel		Afdruk materiaal van de printerdriver			Dikte
Photo Black (Foto-zwart)	Matte Black (Mat-zwart)	Photo Paper (Fotopapier)	Premium Glossy Photo Paper (170)		0,18 mm
Epson Stylus Pro 7700_7710_9700_9 710 PremiumGlossy PhotoPaper170.icc	—				

Informatie over afdruk materiaal

Premium Semigloss Photo Paper (170) (Fotopapier halfglanzend Premium (170))					
Formaat		Randloos	Automatisch opwickelen *2		Kerndiameter
			Forward	Backward	
420 mm	16,5"	Niet mogelijk	J	J	2"
610 mm	24"	Aanbevolen			
914 mm *1	36" *1				
1118 mm *1	44" *1				
ICC-profiel		Afdruk materiaal van de printerdriver			Dikte
Photo Black (Foto-zwart)	Matte Black (Mat-zwart)	Photo Paper (Fotopapier)	Premium Semigloss Photo Paper (170)		0,18 mm
Epson Stylus Pro 7700_7710_9700_9710 Premium SemiglossPhoto Paper170.icc	—				

Enhanced Synthetic Paper (Synthetisch papier extra)					
Formaat		Randloos	Automatisch opwickelen *2		Kerndiameter
			Forward	Backward	
610 mm	24"	Mogelijk	J	J	2"
1118 mm *1	44" *1				
ICC-profiel		Afdruk materiaal van de printerdriver			Dikte
Photo Black (Foto-zwart)	Matte Black (Mat-zwart)	Others (Andere)	Enhanced Synthetic Paper		0,12 mm
—	Epson Stylus Pro 7700_7710_9700_9710 Enhanced Synthetic Paper.icc				

Informatie over afdruk materiaal

Enhanced Adhesive Synthetic Paper (Synthetisch papier zelfklevend extra)					
Formaat		Randloos	Automatisch opwickelen *2		Kerndiameter
			Forward	Backward	
610 mm	24"	Mogelijk	J	J	2"
1118 mm *1	44" *1				
ICC-profiel		Afdruk materiaal van de printerdriver			Dikte
Photo Black (Foto-zwart)	Matte Black (Mat-zwart)	Others (Andere)	Enhanced Adhesive Synthetic Paper		0,17 mm
—	Epson Stylus Pro 7700_7710_9700_9710 Enhanced Adhesive Synthetic Paper.icc				

Doubleweight Matte Paper (Mat papier Doubleweight)					
Formaat		Randloos	Automatisch opwickelen *2		Kerndiameter
			Forward	Backward	
610 mm	24"	Aanbevolen	J *3	N	2"
914 mm *1	36" *1				
1118 mm *1	44" *1				
ICC-profiel		Afdruk materiaal van de printerdriver			Dikte
Photo Black (Foto-zwart)	Matte Black (Mat-zwart)	Matte Paper (Mat papier)	Doubleweight Matte Paper		0,21 mm
—	Epson Stylus Pro 7700_7710_9700_9710 Doubleweight Matte Paper.icc				

Informatie over afdruk materiaal

Enhanced Matte Paper (Mat papier extra)					
Formaat		Randloos	Automatisch opwickelen *2		Kerndiameter
			Forward	Backward	
432 mm	17"	Mogelijk	J	N	3"
610 mm	24"				
914 mm *1	36" *1				
1118 mm *1	44" *1				
ICC-profiel		Afdruk materiaal van de printerdriver			Dikte
Photo Black (Foto-zwart)	Matte Black (Mat-zwart)	Matte Paper (Mat papier)	Enhanced Matte Paper		0,25 mm
—	Epson Stylus Pro 7700_7710_9700_9710 EnhancedMatte PosterBoard.icc				

Singleweight Matte Paper (Mat papier Singleweight)					
Formaat		Randloos	Automatisch opwickelen *2		Kerndiameter
			Forward	Backward	
432 mm	17"	Aanbevolen	J *3	N	2"
610 mm	24"				
914 mm *1	36" *1				
1118 mm *1	44" *1				
ICC-profiel		Afdruk materiaal van de printerdriver			Dikte
Photo Black (Foto-zwart)	Matte Black (Mat-zwart)	Matte Paper (Mat papier)	Singleweight Matte Paper		0,14 mm
—	Epson Stylus Pro 7700_7710_9700_9710 Singleweight MattePaper.icc				

Informatie over afdruk materiaal

Singleweight Matte Paper (Line Drawing) (Mat papier Singleweight (lijntekening))					
Formaat		Randloos	Automatisch opwickelen *2		Kerndiameter
			Forward	Backward	
432 mm	17"	Aanbevolen	J *3	N	2"
610 mm	24"				
914 mm *1	36" *1				
1118 mm *1	44" *1				
ICC-profiel		Afdruk materiaal van de printerdriver			Dikte
Photo Black (Foto-zwart)	Matte Black (Mat-zwart)	Matte Paper (Mat papier)	Singleweight Matte Paper (line drawing)		0,14 mm
—	Epson Stylus Pro 7700_7710_9700_9710 Singleweight MattePaper.icc				

*1 De Epson Stylus Pro 7700/7710 biedt geen ondersteuning voor dit formaat.

*2 Gebruik de optionele automatische rolompvangenheid (voor de Epson Stylus Pro 9700/9710).

*3 Gebruik de spanner die is meegeleverd met de optionele automatische rolompvangenheid.

Informatie over afdruk materiaal

Losse vellen

Premium Glossy Photo Paper (Fotopapier glanzend Premium)			
Formaat		Randloos	Dikte
Super A3/B		Mogelijk	0,27 mm
A2		Niet mogelijk	
US-C		Mogelijk	
ICC-profiel		Afdruk materiaal van de printerdriver	
Photo Black (Fotozwart)	Matte Black (Matzwart)	Photo Paper (Fotopapier)	Premium Glossy Photo Paper
Epson Stylus Pro 7700_7710_9700_9710 PremiumGlossyPhotoPaper.icc	—		

Premium Semigloss Photo Paper (Fotopapier halfglanzend Premium)			
Formaat		Randloos	Dikte
Super A3/B		Mogelijk	0,27 mm
A2		Niet mogelijk	
US-C		Mogelijk	
ICC-profiel		Afdruk materiaal van de printerdriver	
Photo Black (Fotozwart)	Matte Black (Matzwart)	Photo Paper (Fotopapier)	Premium Semigloss Photo Paper
Epson Stylus Pro 7700_7710_9700_9710 PremiumSemiglossPhotoPaper.icc	—		

Premium Luster Photo Paper (Fotopapier Premium Luster)			
Formaat		Randloos	Dikte
Super A3/B		Mogelijk	0,27 mm
A2		Niet mogelijk	
US-C		Mogelijk	
ICC-profiel		Afdruk materiaal van de printerdriver	
Photo Black (Fotozwart)	Matte Black (Matzwart)	Photo Paper (Fotopapier)	Premium Luster Photo Paper
Epson Stylus Pro 7700_7710_9700_9710 PremiumLusterPhotoPaper.icc	—		

Informatie over afdruk materiaal

Archival Matte Paper (Archiefpapier mat)/Enhanced Matte Paper (Mat papier extra)			
Formaat		Randloos	Dikte
Super A3/B		Mogelijk	0,26 mm
A2		Niet mogelijk	
US-C		Mogelijk	
ICC-profiel		Afdruk materiaal van de printerdriver	
Photo Black (Fotozwart)	Matte Black (Matzwart)	Matte Paper (Mat papier)	Archival Matte Paper (Archiefpapier mat) Enhanced Matte Paper
—	Epson Stylus Pro 7700_7710_9700_9710 Archival- MattePaper.icc Epson Stylus Pro 7700_7710_9700_9710 EnhancedMattePaper.icc		

Photo Quality Inkjet Paper (Inkjetpapier fotokwaliteit)			
Formaat		Randloos	Dikte
Super A3		Mogelijk	0,12 mm
A2		Niet mogelijk	
US-C		Mogelijk	
ICC-profiel		Afdruk materiaal van de printerdriver	
Photo Black (Fotozwart)	Matte Black (Matzwart)	Matte Paper (Mat papier)	Photo Quality Ink Jet Paper
—	Epson Stylus Pro 7700_7710_9700_9710 Photo- QualityInkJetPaper.icc		

Enhanced Matte Posterboard (Posterboard mat extra)			
Formaat		Randloos	Dikte
610 mm × 762 mm (24" × 30")		Mogelijk	1,30 mm
762 mm × 1016 mm (30" × 40") *		Niet mogelijk	
ICC-profiel		Afdruk materiaal van de printerdriver	
Photo Black (Fotozwart)	Matte Black (Matzwart)	Others (Andere)	Enhanced Matte Poster Board
—	Epson Stylus Pro 7700_7710_9700_9710 EnhancedMattePosterBoard .icc		

* De Epson Stylus Pro 7700/7710 biedt geen ondersteuning voor dit formaat.

Hulp en ondersteuning

Website voor technische ondersteuning

De website voor technische ondersteuning van Epson biedt u hulp bij problemen die u niet kunt oplossen met de informatie in de productdocumentatie. Als u een webbrowser hebt en verbinding kunt maken met internet, gaat u naar:

<http://support.epson.net/>

Voor de nieuwste drivers, veelgestelde vragen, handleidingen en ander materiaal om te downloaden, gaat u naar:

<http://www.epson.com>

Vervolgens selecteert u het gedeelte met ondersteuning van de Epson-website voor uw land.

Contact opnemen met Epson

Voordat u contact opneemt met Epson

Als uw Epson-printer niet goed functioneert en u het probleem niet kunt oplossen met behulp van de informatie in de printerdocumentatie, kunt u contact opnemen met de klantenservice van Epson. Als de klantenservice voor uw regio niet hieronder wordt vermeld, neemt u contact op met de leverancier bij wie u het product hebt aangeschaft.

Zorg dat u de volgende informatie bij de hand hebt, zodat de klantenservice u sneller van dienst kan zijn:

- Serienummer van product
(Het etiket met het serienummer vindt u meestal aan de achterzijde van de printer)
- Het model van de printer
- Versie van software
(Klik op **About (Over)**, **Version Info (Versie-informatie)** of een vergelijkbare knop in de printersoftware.)
- Het merk en het model van uw computer
- Naam en versie van het besturingssysteem op uw computer
- De toepassingen die u meestal met de printer gebruikt en de versie nummers hiervan

Hulp en ondersteuning

Hulp voor gebruikers in Noord-Amerika

Epson biedt de volgende services voor technische ondersteuning.

Ondersteuning via internet

Ga naar de Epson-website voor ondersteuning op <http://epson.com/support> en selecteer uw product voor oplossingen voor algemene problemen. U kunt drivers en documentatie downloaden, antwoorden op uw vragen krijgen en advies voor problemen ontvangen of Epson een e-mailbericht met uw vragen sturen.

Spreken met een ondersteuningsmedewerker

Bel: (562) 276-1300 (V.S.) of (905) 709-9475 (Canada), van 6.00 tot 18.00 uur, Pacific Time, van maandag tot en met vrijdag. De dagen en tijden waarop ondersteuning wordt geboden, kunnen zonder voorafgaande kennisgeving worden gewijzigd. Voor deze gesprekken kan een tarief voor interlokaal bellen in rekening worden gebracht.

Houd de volgende informatie bij de hand wanneer u voor ondersteuning naar Epson belt:

- Productnaam
- Het serienummer van de printer
- Aankoopbewijs (zoals een kassabon) en datum van aankoop
- Computerconfiguratie
- Beschrijving van het probleem

Opmerking:

Voor hulp bij het gebruik van andere software op uw systeem raadpleegt u de documentatie bij die software voor informatie over technische ondersteuning.

Verbruiksartikelen en accessoires

U kunt originele inktcartridges, lintcartridges, papier en accessoires van Epson aanschaffen bij een erkende Epson-leverancier. Bel 800-GO-EPSON (800-463-7766) voor de dichtstbijzijnde leverancier. U kunt producten ook online kopen op <http://www.epsonstore.com> (V.S.) of <http://www.epson.ca> (Canada).

Hulp voor gebruikers in Europa

Het **Europese garantiedocument** geeft informatie over hoe u contact kunt opnemen met de Epson-klantenservice in uw regio.

Hulp voor gebruikers in Australië

Epson Australia biedt u een klantenservice van het allerhoogste niveau. Naast documentatie over uw product bieden wij de volgende bronnen voor het verkrijgen van informatie:

Uw leverancier

Vergeet niet dat uw leverancier u vaak kan helpen bij het opsporen en oplossen van problemen. De leverancier dient altijd als eerste te worden geraadpleegd voor advies bij problemen. De leverancier kan problemen vaak snel en gemakkelijk verhelpen en u advies geven over de volgende te nemen stappen.

Internet-URL

<http://www.epson.com.au>

Bezoek de website van Epson Australia. De site heeft het nodige te bieden en bevat een downloadgedeelte voor drivers, Epson-contactpunten, informatie over nieuwe producten en technische ondersteuning (per e-mail).

Hulp en ondersteuning

Epson Helpdesk

De Epson Helpdesk dient als laatste hulpmiddel om onze klanten van advies te kunnen voorzien. Medewerkers van de Helpdesk assisteren u bij het installeren, configureren en bedienen van uw Epson-product. De medewerkers van onze Pre-sales Helpdesk kunnen u literatuur over nieuwe Epson-producten aanraden en aangeven waar de dichtstbijzijnde leverancier of servicebedrijf is gevestigd. Hier vindt u antwoord op vele soorten vragen.

Dit zijn de nummers van de Helpdesk:

Telefoon: 1300 361 054
Fax: (02) 8899 3789

Wij verzoeken u alle relevante informatie bij de hand te houden wanneer u ons belt. Hoe meer informatie u ons kunt verschaffen, hoe sneller wij u kunnen helpen het probleem op te lossen. Het betreft dan informatie zoals de documentatie bij uw Epson-product, type computer, besturingssysteem, toepassingen en alle andere informatie waarvan u denkt dat deze van belang kan zijn.

Hulp voor gebruikers in Singapore

De bronnen voor informatie, ondersteuning en services van Epson Singapore zijn de volgende:

World Wide Web (<http://www.epson.com.sg>)

Informatie over productspecificaties, drivers om te downloaden, veelgestelde vragen (FAQ's), verkoopinformatie en technische ondersteuning via e-mail.

Epson-helpdesk (telefoon: (65) 6586 3111)

Ons HelpDesk-team kan u telefonisch helpen met het volgende:

- Verkoop- en productinformatie

- Vragen over of problemen met gebruik van producten
- Inlichtingen over reparatieservice en garantie

Hulp voor gebruikers in Thailand

Contactgegevens voor informatie, ondersteuning en services:

World Wide Web (<http://www.epson.co.th>)

Informatie over productspecificaties, drivers om te downloaden, veelgestelde vragen (FAQ's) en e-mail.

Epson-hotline (telefoon: (66)2685-9899)

Ons HelpDesk-team kan u telefonisch helpen met het volgende:

- Verkoop- en productinformatie
- Vragen over of problemen met gebruik van producten
- Inlichtingen over reparatieservice en garantie

Hulp voor gebruikers in Vietnam

Contactgegevens voor informatie, ondersteuning en services:

Epson Hotline (Telefoon): 84-8-823-9239

Service Center: 80 Truong Dinh Street, District 1, Hochiminh City Vietnam

Hulp voor gebruikers in Indonesië

Contactgegevens voor informatie, ondersteuning en services:

Hulp en ondersteuning

World Wide Web (<http://www.epson.co.id>)

- Informatie over productspecificaties, drivers om te downloaden
- Veelgestelde vragen (FAQ's), verkoopinformatie, vragen via e-mail

Epson Hotline

- Verkoop- en productinformatie
- Technische ondersteuning

Telefoon (62) 21-572 4350

Fax (62) 21-572 4357

Epson Service Center

Jakarta	Mangga Dua Mall 3rd floor No 3A/B Jl. Arteri Mangga Dua, Jakarta Telefoon/fax: (62) 21-62301104
Bandung	Lippo Center 8th floor Jl. Gatot Subroto No.2 Bandung Telefoon/fax: (62) 22-7303766
Surabaya	Hitech Mall It IIB No. 12 Jl. Kusuma Bangsa 116 – 118 Surabaya Telefoon: (62) 31-5355035 Fax: (62)31-5477837
Yogyakarta	Hotel Natour Garuda Jl. Malioboro No. 60 Yogyakarta Telefoon: (62) 274-565478
Medan	Wisma HSBC 4th floor Jl. Diponegoro No. 11 Medan Telefoon/fax: (62) 61-4516173
Makassar	MTC Karebosi Lt. III Kav. P7-8 Jl. Ahmad Yani No.49 Makassar Telefoon: (62)411-350147/411-350148

Help voor gebruikers in Hongkong

Voor technische ondersteuning en andere after-sales services kunnen gebruikers contact opnemen met Epson Hong Kong Limited.

Startpagina op internet

Epson Hong Kong heeft een eigen startpagina in zowel het Chinees als het Engels die gebruikers de volgende informatie verschaft:

- Productinformatie
- Antwoorden op veelgestelde vragen (FAQ's)
- Nieuwste versies van drivers voor Epson-producten

Gebruikers kunnen onze startpagina bereiken op:

<http://www.epson.com.hk>

Technical Support Hotline

U kunt ook onze technische medewerkers bereiken via het volgende telefoon- en faxnummer:

Telefoon: (852) 2827-8911

Fax: (852) 2827-4383

Hulp voor gebruikers in Maleisië

Contactgegevens voor informatie, ondersteuning en services:

World Wide Web (<http://www.epson.com.my>)

- Informatie over productspecificaties, drivers om te downloaden
- Veelgestelde vragen (FAQ's), verkoopinformatie, vragen via e-mail

Epson Trading (M) Sdn. Bhd.

Head Office.

Hulp en ondersteuning

Telefoon: 603-56288288

Fax: 603-56288388/399

Epson Helpdesk

- Verkoop- en productinformatie (Infoline)

Telefoon: 603-56288222

- Inlichtingen over reparatieservices en garantie, gebruik van producten en technische ondersteuning (Techline)

Telefoon: 603-56288333

Hulp voor gebruikers in India

Contactgegevens voor informatie, ondersteuning en services:

World Wide Web
(<http://www.epson.co.in>)

Informatie over productspecificaties, drivers om te downloaden en productinformatie.

Epson India Head Office - Bangalore

Telefoon: 080-30515000

Fax: 30515005

Epson India Regional Offices:

Locatie	Telefoonnummer	Faxnummer
Mumbai	022-28261515 / 16/17	022-28257287
Delhi	011-30615000	011-30615005
Chennai	044-30277500	044-30277575
Kolkata	033-22831589 / 90	033-22831591
Hyderabad	040-66331738/ 39	040-66328633
Cochin	0484-2357950	0484-2357950

Locatie	Telefoonnummer	Faxnummer
Coimbatore	0422-2380002	N.v.t.
Pune	020-30286000 / 30286001 / 30286002	020-30286000
Ahmedabad	079-26407176 / 77	079-26407347

Helpline

Voor service, productinfo of voor bestellingen van cartridges - 18004250011 (09.00 - 21.00 uur) - Gratis nummer.

Voor service (voor CDMA en GSM) - 3900 1600 (09.00 - 18.00 uur) Prefix lokale STD-code

Help voor gebruikers in de Filippijnen

Voor technische ondersteuning en andere after-sales services kunnen gebruikers contact opnemen met de Epson Philippines Corporation via het telefoon- en faxnummer en e-mailadres hieronder:

Hoofdlijn: (63-2) 706 2609

Fax: (63-2) 706 2665

Helpdesk Direct Line: (63-2) 706 2625

E-mail: epchelpdesk@epc.epson.com.ph**World Wide Web**
(<http://www.epson.com.ph>)

Informatie over productspecificaties, drivers om te downloaden, veelgestelde vragen (FAQ's) en e-mail.

Gratis nummer. 1800-1069-EPSON(37766)

Ons HelpDesk-team kan u telefonisch helpen met het volgende:

- Verkoop- en productinformatie
- Vragen over of problemen met gebruik van producten

Hulp en ondersteuning

- Inlichtingen over reparatieservice en garantie

Productinformatie

Productinformatie

Systeemvereisten voor de printerdriver

Uw computer moet aan de volgende systeemvereisten voldoen om gebruik te kunnen maken van de printerdriver:

Systeemvereisten

Windows

Besturings-systeem	Windows Vista x64, Windows Vista, Windows XP x64, Windows XP, Windows 2000
CPU	Pentium 4 2 GHz of snellere processor
Geheugen	1 GB RAM of meer
Schijfruimte	32 GB of meer vrije ruimte op de harde schijf
Interface	USB2.0 High Speed Ethernet 10BASE-T, 100BASE-TX
Scherm	SVGA (800 x 600) of hogere resolutie

Opmerking:

- Voor Windows 2000 moet u zich aanmelden als gebruiker met beheerdersrechten (een gebruiker die deel uitmaakt van de groep Administrators).
- Voor Windows XP en Windows Vista moet u zich aanmelden als gebruiker met een beheerdersaccount. U kunt de printerdriver niet installeren met een beperkte account. Wanneer u de printersoftware installeert in Windows Vista, kan een wachtwoord vereist zijn. Als u om een wachtwoord wordt gevraagd, voert u dit in en gaat u verder met de bewerking.

Mac OS X

Besturings-systeem	Macintosh-computers met een PowerPC-processor en Mac OS X 10.3.9 of hoger Macintosh-computers met een Intel-processor met Rosetta
CPU	PowerPC G5 2GHz of snellere processor
Geheugen	1 GB of meer beschikbaar geheugen
Schijfruimte	32 GB of meer vrije schijfruimte

Verbindingsvereisten

De verbindingvereisten zijn afhankelijk van de verbinding die u gebruikt. Zie de Epson-website voor het nieuwste ondersteunde besturingssysteem.

USB-verbinding

Windows

Aan de volgende voorwaarden moet zijn voldaan:

- Een computer waarop Windows Vista, Windows XP of Windows 2000 vooraf is geïnstalleerd, of waarop vooraf Windows 2000, Windows Me of Windows 98 is geïnstalleerd en waarop vervolgens een upgrade is uitgevoerd naar Windows Vista, Windows XP of Windows 2000.
- Een computer met een USB-poort die door de computerfabrikant wordt gegarandeerd. (Informeer zo nodig bij de computerfabrikant.)

Mac OS X

Een besturingssysteem en de computer met een USB-poort die wordt gegarandeerd door Apple Inc.

Netwerkverbinding

Raadpleeg de *Netwerkhandleiding* voor meer informatie.

Productinformatie

Printerspecificaties

Afdrukken

Afdrukmethode	On-demand inkjet
Configuratie van de spuitkanaaltjes	Zwart: 720 kanaaltjes × 2 (Photo Black (Fotozwart), Matte Black (Matzwart))
	Kleur: 720 kanaaltjes × 3 (Cyan (Cyaan), Vivid Magenta (Levendig magenta), Yellow (Geel))

Tekstmodus	Tekenbreedte	Afdrukkolom
	10 cpi*	437 (Epson Stylus Pro 9700/9710) 237 (Epson Stylus Pro 7700/7710)

* tekens per inch

Rastermodus (Epson Stylus Pro 9700/9710)	Horizontale resolutie	Afdrukbreedte	Beschikbare punten
	360 dpi*	1125,6 mm (44,31")	15.953
	720 dpi	1125,6 mm (44,31")	31.906
	1440 dpi	1125,6 mm (44,31")	63.813
Rastermodus (Epson Stylus Pro 7700/7710)	360 dpi*	617,6 mm (24,31")	8.753
	720 dpi	617,6 mm (24,31")	17.506
	1440 dpi	617,6 mm (24,31")	35.013

* dots per inch (punten per inch)

Resolutie	Maximaal 720 × 1440 dpi
Afdrukrichting	Bidirectioneel
Besturingscode	ESC/P2, ESC/P3
RAM	256 MB voor hoofdtaken 65 MB voor netwerk
Tekensets	PC 437 (US, Standard Europe)
Lettertype	EPSON Courier 10 cpi

Methode van papierinvoer	Frictie
Papierpad	Rolpapier Losse vellen (handmatige invoer)
Afmetingen	Epson Stylus Pro 9700/9710: Breedte: 1864 mm Diepte: 667 mm Hoogte: 1218 mm Epson Stylus Pro 7700/7710: Breedte: 1356 mm Diepte: 667 mm Hoogte: 1218 mm
Gewicht (printer, onderstel en papieropvang)	Epson Stylus Pro 9700/9710: Ongeveer 134 kg zonder de inktcartridges Epson Stylus Pro 7700/7710: Ongeveer 100 kg zonder de inktcartridges

Productinformatie

Elektrische specificaties

Nominale spanning	AC 100-240 V
Frequentiebereik	50 tot 60 Hz
Stroomsterkte	Epson Stylus Pro 9700/9710: 1,0 tot 0,5 A Epson Stylus Pro 7700/7710: 1,0 tot 0,5 A
Stroomverbruik	Epson Stylus Pro 9700/9710: Ongeveer 85 W Ongeveer 14 W bij laag vermogen Ongeveer 1 W of minder wanneer uitgeschakeld Epson Stylus Pro 7700/7710: Ongeveer 80 W Ongeveer 14 W bij laag vermogen Ongeveer 1 W of minder wanneer uitgeschakeld

Cartridges

Kleur	Photo Black (Fotozwart)	
	Matte Black (Matzwart)	
	Cyan (Cyaan)	
	Vivid Magenta (Levendig magenta)	
	Yellow (Geel)	
Levensduur	Zie de datum op de verpakking (indien ongeopend).	
	Binnen zes maanden na installatie voor het beste resultaat.	
Temperatuur	Opslag (niet geïnstalleerd)	-20 tot 40 °C (-4 tot 104 °F)
		1 maand bij 40 °C (104 °F)
	Opslag (geïnstalleerd)	-20 tot 40 °C (-4 tot 104 °F)
		1 maand bij 40 °C (104 °F)
Capaciteit	700 ml/350 ml/150 ml	
Afmetingen	700 ml: (B) 40 mm × (D) 320 mm × (H) 107 mm 350 ml: (B) 40 mm × (D) 240 mm × (H) 107 mm 150 ml: (B) 40 mm × (D) 240 mm × (H) 107 mm	

Productinformatie

Opmerking:

- ❑ De bij uw printer geleverde cartridges worden voor een deel gebruikt tijdens de eerste installatie. Om afdrucken van hoge kwaliteit te verkrijgen, wordt de printkop in de printer volledig geladen met inkt. Deze eenmalige procedure verbruikt een bepaalde hoeveelheid inkt, waardoor deze cartridges mogelijk minder pagina's kunnen afdrucken in vergelijking met cartridges die daarna worden geïnstalleerd.
- ❑ Het feitelijke inktverbruik is afhankelijk van de afbeeldingen die u afdruckt, het papiertype dat u gebruikt, de frequentie waarmee u afdruckt en omgevingsfactoren zoals temperatuur.
- ❑ Bij de volgende bewerkingen wordt inkt verbruikt: reinigen van de printkop en laden van inkt wanneer een cartridge wordt geïnstalleerd.
- ❑ Voor behoud van de afdrukkwaliteit is het raadzaam regelmatig enkele pagina's af te drukken.

Omgevingspecificaties

Temperatuur	Gebruik	10 tot 35 °C (50 tot 95 °F)
	Gegarandeerde afdrukkwaliteit	15 tot 25 °C (59 tot 77 °F)
	Opslag	-20 tot 40 °C (-4 tot 104 °F)
Luchtvochtigheid	Gebruik	20 tot 80% RV*
	Gegarandeerde afdrukkwaliteit	40 tot 60% RV*
	Opslag	5 tot 85% RV**

* Zonder condensatie

** Bij opslag in transportcontainer

Gebruiksomgeving (temperatuur en luchtvochtigheid):

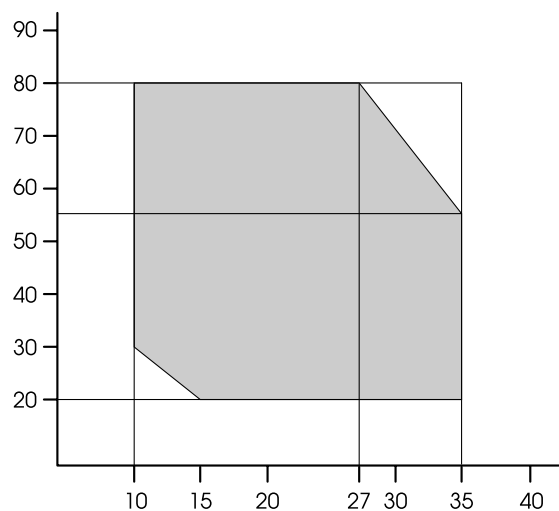

Productinformatie

Normen en goedkeuringen

Veiligheid	UL 60950-1	
	CSA C22.2 No.60950-1	
	Laagspanningsrichtlijn 2006/95/EC	EN 60950-1
EMC	FCC lid 15 sublid B klasse B	
	CAN/CSA-CEI/IEC CISPR 22 klasse B	
	AS/NZS CISPR 22 klasse B	
	EMC-richtlijn 2004/108/EC	EN 55022 klasse B
		EN 55024
		EN 61000-3-2
		EN 61000-3-3

Interface

De printer is uitgerust met een USB-interface en een Ethernet-interface.

USB-interface

De in deze printer ingebouwde USB-interface is gebaseerd op de standaarden volgens de Universal Serial Bus Specifications Revision 2.0 en de Universal Serial Bus Device Class Definition for Printing Devices Version 1.1. De kenmerken van deze interface zijn als volgt.

Standaard	Gebaseerd op Universal Serial Bus Specifications Revision 2.0, Universal Serial Bus Device Class Definition for Printing Devices Version 1.1
Overdrachtsnelheid	480 Mbps (High Speed-modus) 12 Mbps (Full Speed-modus)
Gegevenscodering	NRZI
Verstelbare connector	USB Serie B

Opmerking:

De USB-interface kan alleen worden gebruikt op een computer met een USB-aansluiting en Windows Vista, XP x64, XP, 2000 of Mac OS X.10.x.

Ethernet-interface

De printer heeft een ingebouwde Ethernet-interface. Gebruik een 10BASE-T, 100BASE-TX afgeschermd twisted-pair-kabel via de RJ-45-aansluiting om verbinding te maken met een netwerk.

Index

Index**A**

Aangepast.....	31, 152
Aangepast papier.....	24, 26
Aanpassing papiertoevoer.....	27
Aanpassing snijmechanisme.....	24
Aansluiting voor opties.....	11
Adapterhouder.....	11
Afdrukken.....	58
Afdrukken op aangepast papier.....	162
Automatisch onderhoud.....	87
Automatische controle spuitkanaaltjes.....	23
Automatische reinigingstijd.....	31

B

Banieren afdrukken.....	165
Bedieningspaneel.....	11, 12
Berichten.....	14
BI-D 2-COLOR.....	90
Bi-D ALL.....	90
Bonjour.....	28
Buitenkant van de printer reinigen.....	91

C

Cartridges vervangen.....	75
ColorSync.....	183
Contact opnemen met Epson.....	197
Controle papier scheef.....	23
Controle papierformaat.....	23

D

Diktepatroon.....	27
Driver-ICM.....	181
Droogtijd.....	27

E

EDM-status (of myEpsonPrinter).....	25
Eenheid.....	30
EPSON Printer Utility3.....	131
EPSON Status Monitor 3 (Windows).....	126
EPSON StatusMonitor (Mac OS X).....	135

H

Help	
Epson.....	197
Help (Mac OS X).....	133
Help (Windows).....	124
Host-ICM.....	182

I

Initialisatie instellingen.....	23
Inktnlepe.....	11
Inktnlepeil.....	25
Invoerrol.....	29
IP-adres instellen.....	28
IP-adres, subnetmasker, standaardgateway instellen.....	28

K

Kap van de papierrol.....	11
Klok instellen.....	24
Knoppen.....	12

M

Marge vernieuwen.....	23
Menu Aangepast papier.....	27
Menu Onderhoud.....	24
Menu Printerstatus.....	25
Menu Proefafdruk.....	24
Menu-instellingen.....	17
Menumodus in detail.....	22
Mes vervangen.....	24

N

Netsnoeraansluiting.....	11
Netwerkaansluiting.....	11
Netwerkinstelling.....	28
Netwerkinstelling initialiseren.....	28
Netwerkstatusblad.....	24

O

Onderhoudscassette.....	11, 25
Onderhoudscassette vervangen.....	76
Onderhoudsmodus.....	30
Ondersteunde soorten afdruk materiaal voor randloos afdrukken.....	146
Opbergvak handleiding.....	11

P

Pagina's per vel.....	156
Paginalijn.....	22
Papierdikte.....	28
Papiergeleiders.....	11
Papiermarge aanpassen.....	145
Papieropvang.....	11
Papiersoort.....	26, 27
Papierstoring.....	118
Pictogram Cartridgestatus.....	15

Index

Pictogram Onderhoudscassette.....	16
Plaatopening.....	22, 27
Posterafdruk met marges.....	158
Printer reinigen.....	91
Printerdriver.....	203
Printerhulpprogramma's (Mac OS X).....	133
Printerhulpprogramma's (Windows).....	125
Printkop reinigen.....	84
Printkop schoonmaken.....	86
Printkop uitlijnen.....	28, 88
Printkoppen afdekken.....	87
Problemen	
contact opnemen met Epson.....	197
oplossen.....	197

R

Randloos afdrukken.....	145
Reinigen.....	24, 81
Resterend papier instellen.....	26
Resterend papier op de rol.....	26
Rollen papier gebruiken.....	33
Rollengtewaarschuwing.....	26
Rolpapierlengte.....	26
Rolpapiermarge.....	22
Rolpaperspanning.....	30
Rolpaperspanning instellen.....	27

S

Scheeffrekken voorkomen.....	27
Scherm.....	14
Service.....	197
Software verwijderen (Mac OS X).....	136
Software verwijderen (Windows).....	128
Specificaties	
interface.....	207
Normen en goedkeuringen.....	207
Spuitkanaaltjescontrole.....	24, 82
Spuitkanaaltjespatroon afdrukken.....	23
Standaardinstelling.....	31
Statusblad.....	24
Supersonisch reinigen.....	30
Systeemvereisten.....	203

T

Taakinformatie.....	24
Taakoverzicht.....	25
Taal.....	30
Technische ondersteuning.....	197
Temperatuureenheid.....	30
Totaalaantal afdrukken.....	25

U

Uitlijnen.....	28
UNI-D.....	90
USB-aansluiting.....	11
USB-kabel.....	203

V

Verbruiksartikel.....	67
Vergroot afdrukken.....	152
Verkleind afdrukken.....	152
Versie.....	25
Volledige pagina.....	152
Voorkap.....	11

Z

Zuigdruk.....	27
---------------	----