

Epson Stylus® Pro 7700

Epson Stylus® Pro 7710

Epson Stylus® Pro 9700

Epson Stylus® Pro 9710

# Przewodnik użytkownika

---

---

## Prawa autorskie i znaki towarowe

---

### **Prawa autorskie i znaki towarowe**

Żadnej części niniejszej publikacji nie można powielać, przechowywać w jakimkolwiek systemie wyszukiwania informacji ani przysyłać w żadnej formie za pomocą jakichkolwiek środków (elektronicznych, mechanicznych, fotokopii, nagrywania i innych) bez pisemnej zgody firmy Seiko Epson Corporation. Informacje tu zawarte są przeznaczone wyłącznie do użytku z niniejszą drukarką Epson. Firma Epson nie ponosi odpowiedzialności za stosowanie niniejszych informacji w przypadku innych drukarek.

Ani firma Seiko Epson Corporation, ani firmy od niej zależne nie ponoszą odpowiedzialności przed nabywcą tego produktu lub osobami trzecimi za uszkodzenia, straty, koszty lub wydatki poniesione przez nabywcę lub osoby trzecie, będące wynikiem wypadku, niewłaściwej eksploatacji lub wykorzystania tego produktu do celów innych niż określono, nieautoryzowanych modyfikacji, napraw lub zmian dokonanych w tym produkcie lub (oprócz USA) nieprzestrzegania instrukcji firmy Seiko Epson Corporation dotyczących obsługi i konserwacji.

Firma Seiko Epson Corporation nie ponosi odpowiedzialności za ewentualne uszkodzenia lub problemy, które wynikają ze stosowania składników opcjonalnych lub materiałów eksploatacyjnych, niebędących oryginalnymi produktami firmy Epson (oznaczenie Original Epson Products) ani przez nią niezatwierdzonych (oznaczenie Epson Approved Products).

Firma Seiko Epson Corporation nie ponosi odpowiedzialności za żadne uszkodzenia będące wynikiem zakłóceń elektromagnetycznych powstałych w wyniku użycia kabli interfejsu niezatwierdzonych przez firmę Seiko Epson Corporation (oznaczenie Epson Approved Products).

EPSON® i EPSON STYLUS® są zastrzeżonymi znakami towarowymi, Exceed Your Vision jest znakiem towarowym firmy Seiko Epson Corporation.

Microsoft®, Windows® i Windows Vista® są zastrzeżonymi znakami towarowymi firmy Microsoft Corporation.

Apple® i Macintosh® są zastrzeżonymi znakami towarowymi firmy Apple Inc.

Intel® jest zastrzeżonym znakiem towarowym firmy Intel Corporation.

PowerPC® jest zastrzeżonym znakiem towarowym firmy International Business Machines Corporation.

Adobe®, Photoshop®, Elements®, Lightroom® i Adobe® RGB są zastrzeżonymi znakami towarowymi firmy Adobe Systems Incorporated.

#### **Info-ZIP copyright and license**

This is version 2005-Feb-10 of the Info-ZIP copyright and license. The definitive version of this document should be available at <ftp://ftp.info-zip.org/pub/infozip/license.html> indefinitely.

Copyright © 1990-2005 Info-ZIP. All rights reserved. For the purposes of this copyright and license, "Info-ZIP" is defined as the following set of individuals:

Mark Adler, John Bush, Karl Davis, Harald Denker, Jean-Michel Dubois, Jean-loup Gailly, Hunter Goatley, Ed Gordon, Ian Gorman, Chris Herboth, Dirk Haase, Greg Hartwig, Robert Heath, Jonathan Hudson, Paul Kienitz, David Kirschbaum, Johnny Lee, Onno van der Linden, Igor Mandrichenko, Steve P. Miller, Sergio Monesi, Keith Owens, George Petrov, Greg Roelofs, Kai Uwe Rommel, Steve Salisbury, Dave Smith, Steven M. Schweda, Christian Spieler, Cosmin Truta, Antoine Verheijen, Paul von Behren, Rich Wales, Mike White

This software is provided "as is," without warranty of any kind, express or implied. In no event shall Info-ZIP or its contributors be held liable for any direct, indirect, incidental, special or consequential damages arising out of the use of or inability to use this software. Permission is granted to anyone to use this software for any purpose, including commercial applications, and to alter it and redistribute it freely, subject to the following restrictions:

- Redistributions of source code must retain the above copyright notice, definition, disclaimer, and this list of conditions.
- Redistributions in binary form (compiled executables) must reproduce the above copyright notice, definition, disclaimer, and this list of conditions in documentation and/or other materials provided with the distribution. The sole exception to this condition is redistribution of a standard UnZipSFX binary (including SFXWiz) as part of a self-extracting archive; that is permitted without inclusion of this license, as long as the normal SFX banner has not been removed from the binary or disabled.
- Altered versions--including, but not limited to, ports to new operating systems, existing ports with new graphical interfaces, and dynamic, shared, or static library versions--must be plainly marked as such and must not be misrepresented as being the original source. Such altered versions also must not be misrepresented as being Info-ZIP releases--including, but not limited to, labeling of the altered versions with the names "Info-ZIP" (or any variation thereof, including, but not limited to, different capitalizations), "Pocket UnZip," "WiZ" or "MacZip" without the explicit permission of Info-ZIP. Such altered versions are further prohibited from misrepresentative use of the Zip-Bugs or Info-ZIP e-mail addresses or of the Info-ZIP URL(s).
- Info-ZIP retains the right to use the names "Info-ZIP," "Zip," "UnZip," "UnZipSFX," "WiZ," "Pocket UnZip," "Pocket Zip," and "MacZip" for its own source and binary releases.

*Uwaga ogólna: Inne nazwy produktów zostały użyte w niniejszym dokumencie wyłącznie w celach identyfikacji i mogą być znakami towarowymi ich prawnych właścicieli. Firma Epson nie rości sobie żadnych praw do tych znaków.*

Copyright© 2009 Seiko Epson Corporation. Wszelkie prawa zastrzeżone.

## Spis treści

**Spis treści****Prawa autorskie i znaki towarowe****Instrukcje dotyczące bezpieczeństwa**

Ważne instrukcje dotyczące bezpieczeństwa. . . . .	6
Ostrzeżenia, przestrogi i uwagi. . . . .	6
Wybór miejsca na niniejszy produkt. . . . .	6
Podczas instalacji niniejszego produktu. . . . .	6
Podczas korzystania z niniejszego produktu. . . . .	7
Podczas obsługi pojemników z tuszem. . . . .	8
Transportowanie niniejszego produktu. . . . .	8

**Wprowadzenie**

Funkcje. . . . .	9
Części drukarki. . . . .	11
Sekcja przednia. . . . .	11
Sekcja tylna. . . . .	11

**Panel sterowania**

Przyciski, lampki i komunikaty. . . . .	12
Przyciski. . . . .	12
Lampki. . . . .	13
Wyświetlacz. . . . .	14
Menu Tryb. . . . .	16
Korzystanie z trybu Menu. . . . .	16
Lista menu. . . . .	19
Szczegóły dotyczące trybu Menu. . . . .	21
Tryb konserwacji. . . . .	29
Lista trybu konserwacji. . . . .	29

**Obsługa papieru**

Obsługiwane nośniki. . . . .	31
Papier rolkowy. . . . .	31
Arkusze. . . . .	31
Używanie papieru rolkowego. . . . .	32
Ładowanie papieru rolkowego. . . . .	32
Odcinanie papieru rolkowego. . . . .	37
Zdejmowanie papieru rolkowego. . . . .	38
Korzystanie z papieru w arkuszach. . . . .	40
Ładowanie papieru w arkuszach o rozmiarze mniejszym niż A3. . . . .	40
Ładowanie papieru w arkuszach o rozmiarze A3 lub większym/grubego papieru. . . . .	41
Wysuwanie papieru. . . . .	43

Dla papieru rolkowego. . . . .	43
Dla papieru w arkuszach. . . . .	43
Korzystanie z kosza na papier i z prowadnic papieru. . . . .	44
Używanie modułu bębna automatycznego odbierania (tylko dla drukarki Epson Stylus Pro 9700/9710). . . . .	48
Obszar drukowania. . . . .	55

**Ustawienia podstawowe**

Ustawienia drukowania. . . . .	57
Procedury drukowania (Windows). . . . .	57
Procedury drukowania (Mac OS X). . . . .	58
Sprawdzanie stanu drukarki. . . . .	62
Gdy podczas drukowania wystąpi problem. . . . .	63
Anulowanie drukowania. . . . .	63
Anulowanie drukowania za pomocą komputera (Windows). . . . .	64
Anulowanie drukowania za pomocą komputera (Mac OS X). . . . .	65
Anulowanie drukowania z drukarki. . . . .	65
Zmiana czarnego tuszu. . . . .	65

**Wyposażenie opcjonalne i materiały eksploatacyjne****Konserwacja**

Codzienna konserwacja. . . . .	68
Instrukcje dotyczące umieszczania drukarki. . . . .	68
Uwagi dotyczące sytuacji, gdy drukarka nie jest używana. . . . .	68
Instrukcje dotyczące korzystania z papieru. . . . .	68
Wymienianie pojemników z tuszem. . . . .	70
Kiedy tusz wymaga wymiany/kiedy tuszu jest mało. . . . .	70
Potwierdzanie ilości pozostałego tuszu w pojemniku. . . . .	71
Informacje na temat pojemników z tuszem. . . . .	72
Wymienianie pojemników z tuszem. . . . .	74
Wymiana zbiornika konserwacyjnego. . . . .	75
Potwierdzanie wolnego miejsca w zbiorniku konserwacyjnym. . . . .	75
Wymiana zbiornika konserwacyjnego. . . . .	76
Wymiana modułu odcinania. . . . .	77
Dopasowywanie głowicy drukującej. . . . .	80

## Spis treści

Test dysz. . . . .	81
Czyszczenie głowicy. . . . .	83
Czyszczenie ulepszone. . . . .	85
Funkcja konserwacji automatycznej. . . . .	86
Wyrównanie głowicy drukującej. . . . .	87
Czyszczenie drukarki. . . . .	90
Czyszczenie obudowy drukarki. . . . .	90
Czyszczenie wnętrza drukarki. . . . .	91
Przechowywanie drukarki. . . . .	92
Jeśli drukarka nie jest używana przez dłuższy czas. . . . .	92
Jeśli drukarka nie była używana przez ponad pół roku. . . . .	93
Ochrona głowicy drukującej. . . . .	93
Transportowanie drukarki. . . . .	93
Ponowne pakowanie drukarki. . . . .	93
Transportowanie drukarki. . . . .	94
Ustawianie drukarki po jej przetransportowaniu. . . . .	94

**Rozwiązywanie problemów**

Komunikaty o błędach na panelu LCD. . . . .	95
Komunikaty o błędach. . . . .	95
W przypadku wystąpienia błędu wezwania konserwacyjnego. . . . .	102
W przypadku wystąpienia wezwania serwisowego. . . . .	102
Rozwiązywanie problemów. . . . .	103
Nie można drukować (ponieważ drukarka nie działa). . . . .	103
Drukarka emituje dźwięk drukowania, lecz nie drukuje. . . . .	107
Wydruki są inne, niż oczekiwano. . . . .	108
Problemy z podawaniem lub wysuwaniem. . . . .	113
Inne problemy. . . . .	116

**Korzystanie z oprogramowania drukarki (system Windows)**

Wprowadzenie do oprogramowania drukarki. . . . .	117
Sterownik drukarki. . . . .	117
EPSON Status Monitor 3. . . . .	118
EPSON LFP Remote Panel 2. . . . .	118
Uzyskiwanie dostępu do sterownika drukarki. . . . .	118
Z aplikacji systemu Windows. . . . .	118
Z pomocą ikony drukarki. . . . .	119
Uzyskiwanie informacji za pośrednictwem Pomocy online. . . . .	120

Korzystanie z programów narzędziowych drukarki. . . . .	121
Korzystanie z programu EPSON Status Monitor 3. . . . .	122
Odinstalowywanie oprogramowania drukarki. . . . .	124
Odinstalowywanie sterownika drukarki. . . . .	124
Odinstalowywanie programu EPSON LFP Remote Panel 2. . . . .	125

**Korzystanie z oprogramowania drukarki (system Mac OS X)**

Wprowadzenie do oprogramowania drukarki. . . . .	126
Sterownik drukarki. . . . .	126
EPSON Printer Utility3. . . . .	127
EPSON StatusMonitor. . . . .	127
EPSON LFP Remote Panel 2. . . . .	127
Uzyskiwanie dostępu do sterownika drukarki. . . . .	128
Uzyskiwanie dostępu do okna dialogowego Page Setup. . . . .	128
Uzyskiwanie dostępu do okna dialogowego Drukuj. . . . .	128
Uzyskiwanie informacji za pośrednictwem Pomocy online. . . . .	129
Korzystanie z programów narzędziowych drukarki. . . . .	129
Uzyskiwanie dostępu do programu EPSON Printer Utility3. . . . .	130
Korzystanie z programu EPSON StatusMonitor. . . . .	131
Odinstalowywanie oprogramowania drukarki. . . . .	132
Odinstalowywanie sterownika drukarki. . . . .	132
Odinstalowywanie programu EPSON LFP Remote Panel 2. . . . .	134

**Różne rodzaje wydruków**

Dopasowanie kolorów za pomocą sterownika drukarki. . . . .	135
W systemie Windows. . . . .	135
W systemie Mac OS X. . . . .	136
Drukowanie czarno-białe. . . . .	139
W systemie Windows. . . . .	139
W systemie Mac OS X. . . . .	140
Drukowanie bez obramowania. . . . .	142
Obsługiwane rodzaje nośników. . . . .	143
Ustawienia aplikacji. . . . .	143
Ustawienia sterownika drukarki. . . . .	144
Odcinanie papieru rolkowego dla drukowania bez obramowania. . . . .	147

**Spis treści**

Drukowanie powiększone Drukowanie pomniejszone. . . . .	148
Dopasuj do strony. . . . .	149
Dopasuj do szerokości papieru rolkowego (tylko system Windows). . . . .	150
Niestandardowy. . . . .	151
Drukowanie kilku stron na arkusz. . . . .	152
W systemie Windows. . . . .	153
W systemie Mac OS X. . . . .	153
Drukowanie plakatu. . . . .	154
Łączenie ze sobą arkuszy wzdłuż prowadnicy . . . . .	156
Drukowanie na papierze niestandardowym. . . . .	158
W systemie Windows. . . . .	159
W systemie Mac OS X. . . . .	160
Drukowanie transparentu na papierze rolkowym . . . . .	161
Ustawienia aplikacji. . . . .	162
Ustawienia sterownika drukarki. . . . .	162
Drukowanie przy użyciu nośnika innej firmy niż Epson. . . . .	164
Ustawianie papieru niestandardowego w drukarce. . . . .	165
Dostosowywanie pozycji w sterowniku drukarki . . . . .	168
Zapisywanie ustawień sterownika drukarki. . . . .	168
Układanie menu. . . . .	169
Eksportowanie i importowanie. . . . .	170
Korzystanie z funkcji Menadżer układu. . . . .	171
Drukowanie z funkcją Menadżer układu. . . . .	172
Korzystanie z zarządzania kolorami. . . . .	174
Zarządzenie kolorami przez Sterownik ICM (tylko system Windows). . . . .	175
Zarządzenie kolorami przez Serwer ICM (system Windows). . . . .	177
Zarządzanie kolorami za pomocą ColorSync (system Mac OS X). . . . .	178
Zarządzanie kolorami przez aplikację. . . . .	179

**Informacje o papierze**

Informacje o papierze. . . . .	181
Papier rolkowy. . . . .	182
Arkusz. . . . .	189

**Gdzie uzyskać pomoc**

Witryna pomocy technicznej w sieci Web. . . . .	191
Kontakt z pomocą firmy Epson. . . . .	191
Zanim skontaktujesz się z firmą Epson. . . . .	191

Pomoc dla użytkowników w Ameryce Północnej. . . . .	192
Pomoc dla użytkowników w Europie. . . . .	192
Pomoc dla użytkowników w Australii. . . . .	192
Pomoc dla użytkowników w Singapurze. . . . .	193
Pomoc dla użytkowników w Tajlandii. . . . .	193
Pomoc dla użytkowników w Wietnamie. . . . .	193
Pomoc dla użytkowników w Indonezji. . . . .	194
Pomoc dla użytkowników w Hongkongu. . . . .	194
Pomoc dla użytkowników w Malezji. . . . .	195
Pomoc dla użytkowników w Indiach. . . . .	195
Pomoc dla użytkowników na Filipinach. . . . .	195

**Informacje o urządzeniu**

Wymagania systemowe dla sterownika drukarki . . . . .	197
Wymagania systemowe. . . . .	197
Wymagania dotyczące połączeń. . . . .	197
Specyfikacje drukarki. . . . .	198
Drukowanie. . . . .	198
Parametry elektryczne. . . . .	199
Pojemniki z tuszem. . . . .	199
Parametry środowiskowe. . . . .	200
Standardy i normy. . . . .	201
Interfejs. . . . .	201

**Indeks**

## Instrukcje dotyczące bezpieczeństwa

# Instrukcje dotyczące bezpieczeństwa

## Ważne instrukcje dotyczące bezpieczeństwa

Przed użyciem drukarki należy przeczytać niniejsze instrukcje. Należy również pamiętać o przestrzeganiu wszelkich ostrzeżeń i instrukcji znajdujących się na drukarce.

### Ostrzeżenia, przestrogi i uwagi



**Ostrzeżenie:**

*musi być ściśle przestrzegane, aby uniknąć obrażeń ciała.*



**Przeostoga:**

*musi być przestrzegana, aby uniknąć uszkodzenia sprzętu.*

**Uwaga:**

*zawiera ważne informacje i przydatne wskazówki dotyczące pracy niniejszej drukarki.*

## Wybór miejsca na niniejszy produkt

- Produkt ten należy umieścić na płaskiej, stabilnej powierzchni, która jest od niego większa. Produkt nie będzie działał prawidłowo, jeśli będzie przechylony lub ustawiony pod kątem.
- Należy unikać miejsc narażonych na gwałtowne zmiany temperatury i wilgotności. Należy również trzymać urządzenie z dala od bezpośredniego działania promieni słonecznych, silnego światła lub źródeł ciepła.
- Należy unikać miejsc narażonych na wstrząsy lub wibracje.
- Produkt należy trzymać z dala od zakurzonych obszarów.
- Niniejszy produkt należy ustawić w pobliżu gniazdka sieciowego, aby umożliwić jego łatwe podłączenie i odłączenie.

## Podczas instalacji niniejszego produktu

- Nie należy blokować ani zakrywać otworów w szafce produktu.
- Nie należy wkładać żadnych przedmiotów przez otwory. Należy uważać, aby nie rozlać płynów na ten produkt.
- Przewód zasilający niniejszego produktu jest przeznaczony do użytku wyłącznie z tym produktem. Użycie z innym sprzętem może doprowadzić do pożaru lub porażenia prądem elektrycznym.
- Sprzęt należy podłączać do prawidłowo uziemionych gniazdek sieciowych. Należy unikać korzystania z gniazdek znajdujących się w tym samym obwodzie co kserokopiarki lub klimatyzatory, które regularnie włączają się i wyłączają.
- Należy unikać gniazdek elektrycznych sterowanych włącznikami ściennymi lub automatycznymi licznikami.

## Instrukcje dotyczące bezpieczeństwa

- ❑ Cały system komputerowy należy trzymać z dala od potencjalnych źródeł zakłóceń elektromagnetycznych, takich jak głośniki lub stacje bazowe telefonów bezprzewodowych.
- ❑ Należy używać wyłącznie typów źródeł zasilania, które zostały podane na etykiecie produktu.
- ❑ Należy używać wyłącznie przewodu zasilającego, który został dostarczony z tym produktem. Użycie innego przewodu może spowodować pożar lub porażenie prądem elektrycznym.
- ❑ Nie należy używać uszkodzonego lub przypalonego przewodu zasilającego.
- ❑ W przypadku użycia przedłużacza z niniejszym produktem należy się upewnić, że suma poboru prądu urządzeń podpiętych do przedłużacza nie przekracza wartości znamionowej produktu. Ponadto należy się upewnić, że suma poboru prądu wszystkich urządzeń podłączonych do gniazdka sieciowego nie przekracza wartości znamionowej gniazdka.
- ❑ Nie należy próbować samemu naprawiać produktu.
- ❑ W następujących sytuacjach należy odłączyć niniejszy produkt i zlecić naprawę wykwalifikowanemu personelowi serwisu:

Przewód zasilania lub wtyczka są uszkodzone, płyn dostał się do wnętrza produktu, produkt został upuszczony lub szafka została uszkodzona, produkt nie działa normalnie lub wykazuje znaczną zmianę w wydajności.
- ❑ Jeśli drukarka będzie używana na terenie Niemiec, należy przestrzegać następujących zaleceń:

Aby zapewnić wystarczającą ochronę przed zwarciami i przepięciami w drukarce, instalacja budynku musi być zabezpieczona 10- lub 16-amperowym bezpiecznikiem.
- ❑ Jeśli wtyczka ulegnie uszkodzeniu, należy wymienić zestaw przewodu lub skonsultować się z wykwalifikowanym elektrykiem. Jeśli we wtyczce znajdują się bezpieczniki, należy upewnić się, że zostały wymienione na bezpieczniki o odpowiednim rozmiarze i wartości znamionowej.

---

## Podczas korzystania z niniejszego produktu

- ❑ Nie należy wkładać rąk do wnętrza produktu ani dotykać pojemników z tuszem podczas drukowania.
- ❑ Nie należy przesuwac ręką głowic drukujących, ponieważ w przeciwnym razie produkt może ulec uszkodzeniu.
- ❑ Zawsze należy wyłączać produkt za pomocą przycisku **Zasilanie** na panelu sterowania. Po naciśnięciu tego przycisku lampka **Zasilanie** krótko miga, a następnie wyłącza się. Nie należy odłączać przewodu zasilania lub wyłączać produktu, zanim lampka **Zasilanie** nie przestanie migać.

## Instrukcje dotyczące bezpieczeństwa

## Podczas obsługi pojemników z tuszem

- ❑ Pojemniki z tuszem należy trzymać poza zasięgiem dzieci i nie wolno pić tuszu.
- ❑ W przypadku zabrudzenia skóry tuszem należy go zmyć wodą z mydłem. Jeśli dostanie się on do oczu, należy natychmiast przemyć je wodą.
- ❑ Aby uzyskać najlepsze wyniki, przed zainstalowaniem pojemnika z tuszem należy nim potrząsnąć.

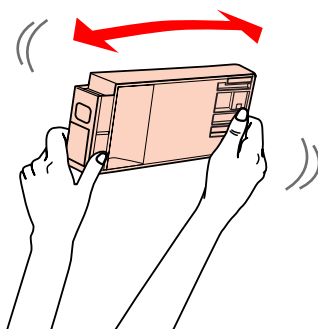
**Przeestroga:**

Nie należy zbyt silnie potrząsać pojemnikami, które były wcześniej instalowane.

- ❑ Pojemnika z tuszem należy użyć przed datą wydrukowaną na jego opakowaniu.
- ❑ Pojemniki z tuszem należy zużyć w ciągu sześciu miesięcy od chwili instalacji, aby uzyskać najlepsze wyniki.
- ❑ Nie należy demontować pojemników z tuszem ani próbować ich napełniać. Może to spowodować uszkodzenie głowicy drukującej.
- ❑ Nie należy dotykać zielonego chipu z boku pojemnika. Może to negatywnie wpłynąć na działanie i drukowanie.
- ❑ Chip pojemnika z tuszem przechowuje szereg informacji związanych z pojemnikiem, takich jak stan pojemnika z tuszem, aby pojemnik można było swobodnie wyjmować i ponownie wkładać. Jednak po każdorazowym włożeniu pojemnika zużywana jest pewna ilość tuszu, ponieważ drukarka automatycznie wykonuje test niezawodności.

- ❑ Jeśli pojemnik z tuszem zostanie wyjęty w celu późniejszego użycia, należy zabezpieczyć obszar dostarczania tuszu przed brudem i kurzem i przechowywać pojemnik w takich samych warunkach jak niniejszy produkt. Należy zwrócić uwagę, że w porcie dostarczania tuszu znajduje się zawór, eliminujący konieczność używania pokrywek lub zatyczek. Należy jednak uważać, aby tusz nie pobrudził elementów, których dotyka pojemnik. Nie należy dotykać portu podawania tuszu ani obszaru w jego pobliżu.

## Transportowanie niniejszego produktu

- ❑ Przed transportem drukarki należy upewnić się, że głowice drukujące znajdują się w pozycji początkowej (po prawej stronie).



## Wprowadzenie

# Wprowadzenie

## Funkcje

Epson Stylus Pro 9700/9710 i Epson Stylus Pro 7700/7710 to wielkoformatowe kolorowe drukarki atramentowe obsługujące papier o rozmiarze, odpowiednio 44 i 24 cale.

Poniżej opisano cechy tej drukarki.

### **Drukowanie z dużą szybkością i w wysokiej rozdzielczości**

Dwie linie 360 dysz do każdego koloru umożliwiają drukowanie zdjęć z dużą szybkością i w wysokiej rozdzielczości. Unowocześnione funkcje modułu odcinania umożliwiają skrócenie czasu automatycznego odcinania papieru rolkowego. Znacznie poprawia się wydajność pracy.

### **Tusze pigmentowe charakteryzują się większą odpornością na działanie światła i ozonu, co zmniejsza efekt blaknięcia**

Umożliwia to szereg zastosowań, od drukowania zdjęć po drukowanie plakatów i transparentów na witryny sklepowe, przy użyciu długiego papieru lub plakatów, które mają tendencję do blaknięcia.

### **Obsługa szeregu typów papieru**

Firma Epson oferuje szereg nośników specjalnych zapewniających wysoką jakość wydruków. Wybierając odpowiedni papier do danego zastosowania, czy do wykorzystania wewnątrz, czy na zewnątrz (zalecana jest laminacja), można stworzyć całkiem nowy świat sztuki. Ponadto drukarka obsługuje papier o grubości do 1,5 mm i może drukować na kartonie.

 Patrz sekcja "Informacje o papierze" na stronie 181

### **Brak wałków upraszcza ustawianie papieru rolkowego**

Ponieważ drukarka zawiera mechanizm bezwałkowy, nie trzeba ustawiać papieru rolkowego na wałku. Umożliwia to również ustawienie papieru na mniejszym obszarze.

Korekta naprężenia jest wykonywana automatycznie, stosownie do typu nośnika. Naprężenie można również ustawić na panelu LCD.

### **Obsługa dwóch rodzajów czarnych tuszów**

W drukarce zainstalowany jest zarówno tusz Photo Black (Czarny fotograficzny), jak i Matte Black (Czarny matowy). Photo Black (Czarny fotograficzny) daje doskonałe rezultaty podczas drukowania na błyszczących typach papieru. Tusz Matte Black (Czarny matowy) znacznie zwiększa gęstość optyczną czerni w przypadku drukowania na papierach matowych.

### **Pojemnik z tuszem o dużej pojemności (350 lub 700 ml)**

Obok pojemników z tuszem o pojemności 150 ml, firma Epson oferuje dla tej drukarki pojemniki z tuszem o dużej pojemności (350 lub 700 ml), dzięki czemu możliwe jest uzyskanie dużej produktywności wymaganej w profesjonalnych zastosowaniach.

### **Pozostała ilość papieru rolkowego**

Pozostała ilość papieru rolkowego jest wyświetlana na panelu LCD. Po wyjęciu papieru rolkowego na jego krawędzi drukowany jest kod kreskowy (zawierający typ papieru, długość rolki papieru oraz informację o wartości alertu dotyczącej długości papieru rolkowego). Ułatwia to skonfigurowanie ustawień tego samego papieru przy kolejnym jego użyciu.

### **Interfejs High-speed USB 2.0/Ethernet**

Można połączyć się z siecią za pomocą interfejsu USB 2.0 lub Ethernet.

### **Drukowanie bez obramowania**

Za pomocą opcji Auto Expand lub Retain Size można wykonać drukowanie bez obramowania.

 Patrz sekcja "Drukowanie bez obramowania" na stronie 142

Dostępna jest również funkcja drukowania plakatu bez obramowania, która umożliwia wykonywanie dużych plakatów poprzez łączenie ze sobą kilku wydruków.

 Patrz sekcja "Drukowanie plakatu" na stronie 154

### **Przetwarzanie końcowe można zautomatyzować poprzez użycie modułu bębna automatycznego odbierania (opcjonalne)**

Moduł bębna automatycznego odbierania powoduje automatyczne nawijanie papieru rolkowego. Moduł bębna automatycznego odbierania jest opcjonalny w modelu Epson Stylus Pro 9700/9710.

## Wprowadzenie

### **Funkcja Layout Manager umożliwia dowolne umiejscowienie danych drukowania tworzonych przez różne aplikacje**

Za pomocą funkcji Layout Manager można umieszczać dowolnie wiele danych drukowania tworzonych przez różne aplikacje na jednym arkuszu papieru, a następnie je wydrukować. Funkcja umożliwia tworzenie plakatu lub afiszu, pomaga także efektywnie zredukować ilość papieru potrzebnego do wydruku.

(Funkcja ta możliwa jest jedynie podczas pracy z systemem operacyjnym Windows.)

 Patrz sekcja “Korzystanie z funkcji Menadżer układu” na stronie 171

## Wprowadzenie

## Części drukarki

## Sekcja przednia

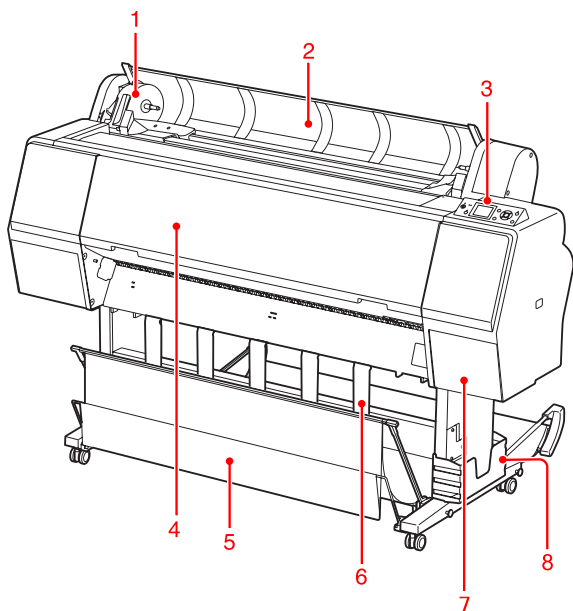
**1. Uchwyt adaptera**

Zablokuj papier rolkowy podczas ustawiania papieru rolkowego.

**2. Pokrywa papieru rolkowego**

Otwórz pokrywę papieru rolkowego podczas wkładania lub wyjmowania papieru rolkowego.

**3. Panel sterowania**

Panel sterowania składa się z przycisków, kontrolki oraz wyświetlacza ciekłokrystalicznego (LCD).

**4. Pokrywa przednia**

Otwórz pokrywę przednią, aby usunąć zakleszczony papier i wewnętrzną część drukarki.

**5. Kosz na papier**

Odbiera wysunięty papier.

**6. Prowadnice papieru**

Użyj prowadnic papieru do prowadzenia papieru w celu podawania go do przodu i do tyłu.

**7. Pokrywa tuszu**

Otwórz pokrywę tuszu, aby zainstalować pojemniki z tuszem. Po naciśnięciu przycisku  na panelu sterowania drukarki otworzy się ona nieznacznie.

**8. Pojemnik na podręcznik**

Umieść tutaj podręcznik. Można go ustawić po lewej lub po prawej stronie stojaka.

## Sekcja tylna

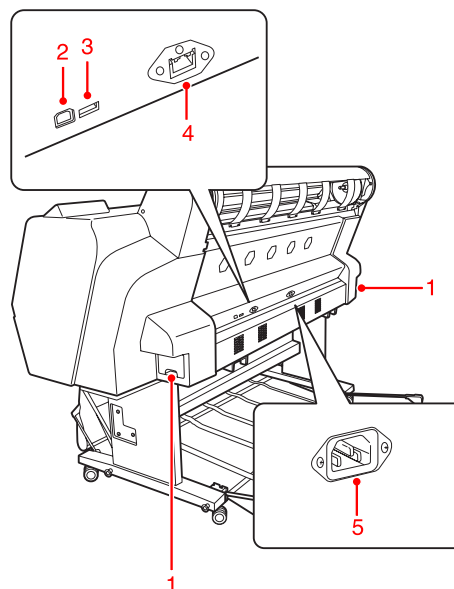
**1. Zbiorniki konserwacyjne**

Zbiornik, w którym znajduje się zużyty tusz. Urządzenie Epson Stylus Pro 9700/9710 zawiera dwa zbiorniki konserwacyjne, umieszczone po obu stronach. Urządzenie Epson Stylus Pro 7700/7710 zawiera jeden zbiornik konserwacyjny po prawej stronie.

**2. Złącze interfejsu USB**

Umożliwia połączenie komputera i drukarki za pomocą kabla USB.

**3. Złącze interfejsu opcjonalnego (jedynie dla Epson Stylus Pro 9700/9710)**

Łączy drukarkę i opcjonalny moduł bębna automatycznego odbierania za pomocą kabla.

**4. Złącze interfejsu sieciowego**

Umożliwia podłączenie drukarki do sieci za pomocą kabla interfejsu sieciowego.

**5. Gniazdo prądu zmiennego**

Podłącz przewód zasilania.

## Panel sterowania

# Panel sterowania

## Przyciski, lampki i komunikaty

Na panelu sterowania można sprawdzić ilość pozostałego tuszu i stan drukarki.

### Przyciski

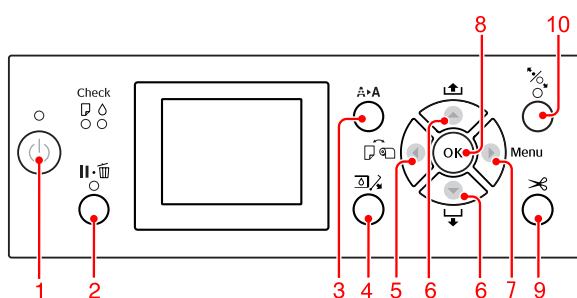

#### 1. Przycisk Zasilanie (⏻)

Włącza lub wyłącza drukarkę.

#### 2. Przycisk Wstrzymaj/Reset (⏸/🗑️)

❑ Drukarka przechodzi do stanu PAUSE, gdy ten przycisk zostanie naciśnięty w stanie READY. Aby anulować pauzę, wybierz opcję PAUSE CANCEL na panelu LCD. Opcja JOB CANCEL działa jak przycisk Reset. Drukarka zatrzymuje drukowanie i usuwa dane drukowania z drukarki. Po usunięciu danych, powrót do stanu READY może chwilę potrwać.

❑ Po naciśnięciu tego przycisku w trybie Menu drukarka powraca do stanu READY.

❑ Usuwa błędy, jeśli to możliwe.

👉 Patrz sekcja “Komunikaty o błędach” na stronie 95

#### 3. Przycisk Czyszczenie (🧹)

Wykonaj normalne czyszczenie głowicy drukującej (wszystkie kolory). Jeżeli zauważysz, że pogorszyła się jakość wydruków, poprawi to jakość drukowania.

👉 Patrz sekcja “Czyszczenie głowicy” na stronie 83

#### 4. Przycisk Otwórz pokrywę tuszu (🔓)

Nieznacznie otwiera pokrywę tuszu, wybierając opcję OPEN RIGHT COVER na wyświetlaczu.

#### 5. Przycisk Źródło papieru (📄)

❑ Wybiera źródło papieru i metodę cięcia papieru rolkowego. Po naciśnięciu tego przycisku ikona się zmienia. Niestety nie można zmienić ikony źródła papieru na arkusz 📄 podczas wkładania papieru, gdy opcja REMAINING PAPER SETUP jest ustawiona na ON.

W przypadku drukowania ze sterownika drukarki ustawienia wprowadzone w sterowniku drukarki mają priorytet nad ustawieniami wprowadzonymi na panelu sterowania drukarki.

Ikona	Objaśnienie	
	Włączone automatyczne odcinanie rolki	Drukuje na papierze rolkowym. Papier jest automatycznie cięty po wydrukowaniu każdej strony.
	Wyłączone automatyczne odcinanie rolki	Drukuje na papierze rolkowym. Papier nie jest automatycznie cięty po wydrukowaniu. Należy ręcznie odciąć papier przy użyciu odcinarki.
	Arkusz	Drukuje na arkuszu.

❑ Jeśli zostanie naciśnięty w trybie Menu, umożliwia powrót do poprzedniego poziomu.

#### 6. Przycisk Źródło papieru (▲/▼)

❑ Podaje papier rolkowy do przodu ▼ lub do tyłu ▲. Aby szybciej podać papier do przodu ▼, naciśnij i przytrzymaj ten przycisk przez 3 sekundy. Za jednym naciśnięciem można podać 20 cm papieru w kierunku do tyłu ▲.

❑ Jeśli ten przycisk zostanie naciśnięty, gdy dociskarka papieru jest zwolniona, można w 3 etapach dostosować zasysanie papieru w ścieżce podawania papieru.

👉 Patrz sekcja “Ładowanie papieru w arkuszach o rozmiarze A3 lub większym/grubego papieru” na stronie 41

❑ Naciśnij przycisk ▼ ustawiając pojedynczy arkusz o grubości mniejszej niż 0,5 mm, aby drukarka rozpoczęła podawanie papieru i przeszła do stanu READY.

❑ Podaje arkusz do przodu po naciśnięciu przycisku ▼.



## Panel sterowania

5	Lampka Za- bezpiecze- nie papieru	Włączo- na	Dociskarka papieru jest zwalniana.
		Wyłączo- na	Drukarka jest gotowa do drukowania danych.

## Wyświetlacz

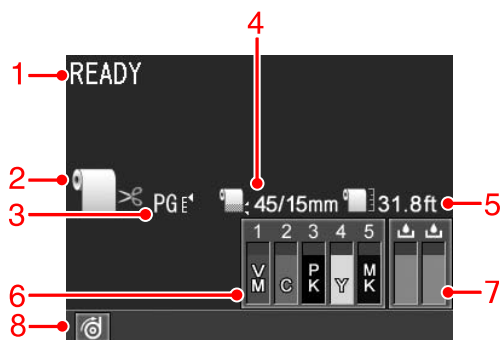

## 1. Komunikaty

Wyświetla stan drukarki, działanie oraz komunikaty o błędach.

☞ Patrz sekcja “Komunikaty o błędach na panelu LCD” na stronie 95

☞ Patrz sekcja “Szczegóły dotyczące trybu Menu” na stronie 21

## 2. Ikona źródła papieru

Wyświetla źródło papieru i ustawienie odcinania papieru rolkowego.

Można wybrać następujące ikony źródła papieru, naciskając przycisk ◀ wyświetlany na panelu LCD. W przypadku drukowania ze sterownika drukarki ustawienia wprowadzone w sterowniku drukarki mają priorytet nad ustawieniami wprowadzonymi na panelu sterowania drukarki.

Ikona	Objaśnienie
	Drukuje na papierze rolkowym. Papier jest automatycznie cięty po wydrukowaniu każdej strony.  W przypadku korzystania z modułu bębna automatycznego odbierania ustaw przełącznik Auto w pozycji Off; w przeciwnym razie drukarka nie odetnie papieru.
	Drukuje na papierze rolkowym. Papier nie jest automatycznie cięty po wydrukowaniu.
	Drukuje na arkuszu.

## 3. Ikona/Numer papieru Platen Gap

Zazwyczaj wyświetla ustawienie Platen Gap.

☞ Patrz sekcja “PRINTER SETUP” na stronie 21

Ikona	Objaśnienie
Brak	STANDARD
	NARROW
	WIDE
	WIDER
	WIDEST

Po wybraniu numeru papieru (od 1 do 10) w opcji CUSTOM PAPER, wyświetlony zostanie wybrany numer.

☞ Patrz sekcja “PAPER SETUP” na stronie 26

## 4. Ikona marginesu papieru rolkowego

Wyświetla ikonę marginesu papieru z marginesami wybranymi w opcji ROLL PAPER MARGIN.

- 15mm: gdy wybrana zostanie opcja TOP/BOTTOM 15mm.
- 35/15mm: gdy wybrana zostanie opcja TOP 35/BOTTOM 15mm.
- 45/15mm: gdy wybrana zostanie opcja TOP 45/BOTTOM 15mm.
- 3mm: gdy wybrana zostanie opcja 3mm.
- 15mm: gdy wybrana zostanie opcja 15mm.
- Auto: gdy wybrana zostanie opcja DEFAULT.

☞ Patrz sekcja “PRINTER SETUP” na stronie 21

## Panel sterowania

### 5. Ikona licznika papieru rolkowego

Wyświetla ilość pozostałego papieru rolkowego. Po wprowadzeniu następujących ustawień w opcji ROLL PAPER REMAINING w menu PAPER SETUP wyświetlana jest ikona  i ilość pozostałego papieru rolkowego.

- Opcja REMAINING PAPER SETUP jest ustawiona na ON.
- Długość papieru rolkowego jest ustawiona w opcji ROLL PAPER LENGTH.
- Wartość alertu dotyczącego długości papieru rolkowego jest ustawiona w opcji ROLL LENGTH ALERT.

 Patrz sekcja "PAPER SETUP" na stronie 26

### 6. Ikona stanu pojemnika z tuszem

Wyświetla ilość pozostałego tuszu w każdym z pojemników.

- Pojemnik z tuszem



Numer	Kolor tuszu
1	Vivid Magenta (Jaskrawy amarantowy) (VM)
2	Cyan (Błękitny) (C)
3	Photo Black (Czarny fotograficzny) (PK)
4	Yellow (Żółty) (Y)
5	Matte Black (Czarny matowy) (MK)

- Pozostała ilość tuszu

Ikona	Opis
	Pozostała wystarczająca ilość tuszu.
	Przygotuj nowy pojemnik z tuszem. (miga) Ta ikona oznacza żółty zbiornik.
	Tusz jest zużyty, więc nie można drukować. Wymień pojemnik z tuszem na nowy. (miga) Ta ikona oznacza żółty zbiornik.
	Błąd pojemnika lub brak pojemnika. (miga) Ta ikona oznacza żółty zbiornik.

### 7. Ikona zbiornika konserwacyjnego



Ikony po prawej stronie pokazują wolne miejsce w zbiorniku konserwacyjnym. W drukarce Epson Stylus Pro 9700/9710 występują dwie ikony konserwacyjne, a w drukarce Epson Stylus Pro 7700/7710 — jedna.

Ikona	Opis
	W zbiornikach konserwacyjnych jest wystarczająca ilość wolnego miejsca.
	Zalecamy przygotowanie nowego zbiornika konserwacyjnego. (miga)
	Zbiornik konserwacyjny jest całkowicie wyeksploatowany. Wymień zbiornik konserwacyjny na nowy. (miga)

## Panel sterowania

### 8. Ikona użycia wyposażenia opcjonalnego

Określa, czy wyposażenie opcjonalne jest dostępne czy nie.

Wyposażenie opcjonalne	Ikona	Opis
Moduł bębna automatycznego odbierania		Dostępne
		Niedostępne
	Brak ikony	Niepodłączone

## Menu Tryb

Tryb Menu umożliwia określanie bezpośrednio z panelu sterowania ustawień drukarki podobnych do tych, które są normalnie wybierane w sterowniku lub oprogramowaniu, jak również innych dodatkowych ustawień. Panel sterowania przedstawia informacje o drukarce oraz umożliwia wykonanie takich operacji jak test dysz.

### Korzystanie z trybu Menu

**Uwaga:**

Naciśnij przycisk , aby wyjść z trybu Menu i powrócić do stanu READY.

Naciśnij przycisk , aby powrócić do poprzedniego kroku.

Wykonaj poniższe kroki, aby użyć trybu Menu.



## Panel sterowania



## 1. Wybierz menu.

Przykład: Wybór opcji PRINTER SETUP

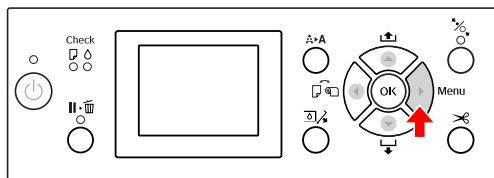
- 1 Naciśnij przycisk , aby przejść do trybu Menu.



Na panelu LCD pojawi się pierwsze menu.

- 2 Naciśnij przycisk  / , aby wybrać opcję PRINTER SETUP.

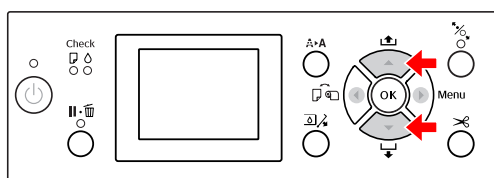

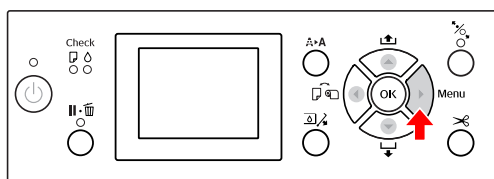

- 3 Naciśnij przycisk , aby przejść do trybu PRINTER SETUP.





## 2. Istnieją trzy przypadki, w zależności od wybranych pozycji.

## A. Gdy można wybrać parametr

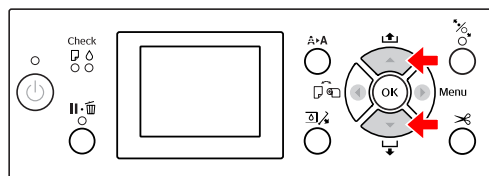

Przykład: Wybór opcji PLATEN GAP w menu PRINTER SETUP

- 1 Naciśnij przycisk  / , aby wybrać opcję PLATEN GAP.

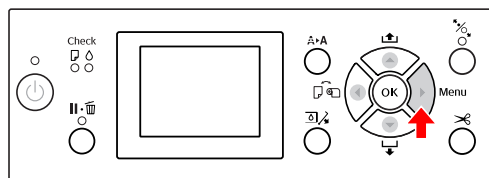

- 2 Naciśnij przycisk , aby przejść do pozycji PLATEN GAP.



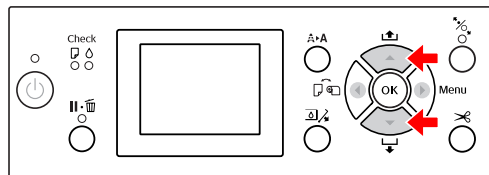

- 3 Naciśnij przycisk  / , aby wybrać parametr dla pozycji.  
Bieżące ustawienie oznaczone jest symbolem (✓).

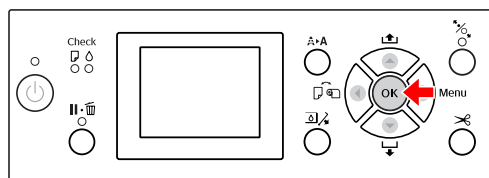

- 4 Naciśnij przycisk **OK**, aby zapisać wybrany parametr.



- 5 Naciśnij przycisk , aby powrócić do poprzedniego poziomu, lub naciśnij przycisk , aby wyjść z trybu Menu.

## Panel sterowania

**B. Gdy wykonywana jest funkcja**

Przykład: Wybór opcji NOZZLE CHECK w menu TEST PRINT

- 1** W menu TEST PRINT naciśnij przycisk ▲ / ▼, aby wybrać opcję NOZZLE CHECK.

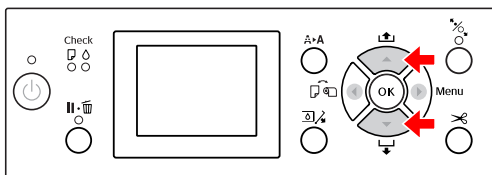

- 2** Naciśnij przycisk ►, aby przejść do pozycji NOZZLE CHECK.

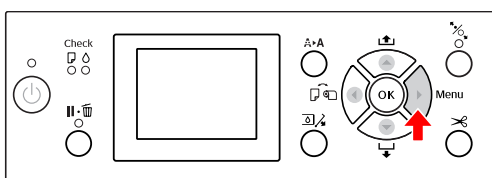

- 3** Naciśnij przycisk OK, aby wykonać opcję NOZZLE CHECK.

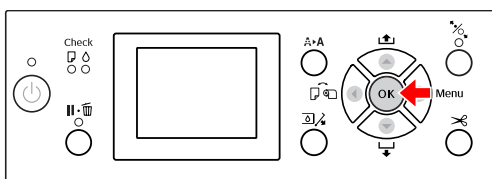
**C. Gdy chcesz wyświetlić informacje o drukarce**

Przykład: Wybór opcji INK LEVEL w menu PRINTER STATUS.

- 1** W menu PRINTER STATUS naciśnij przycisk ▲ / ▼, aby wybrać opcję INK LEVEL.

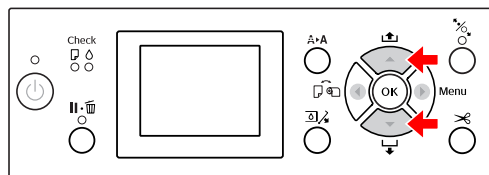

- 2** Naciśnij przycisk ►, aby przejść do pozycji INK LEVEL.

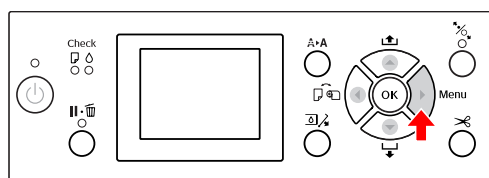

- 3** Potwierdź ilość pozostałego tuszu na wyświetlaczu. Naciśnij przycisk ▲ / ▼, aby wyświetlić ilość pozostałego tuszu dla każdego koloru.

Przykład: MATTE BLACK (Czarny matowy)  
84%

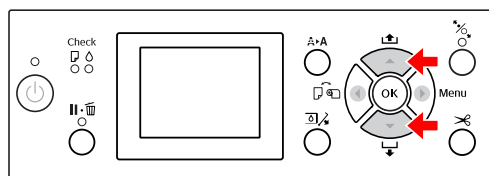

- 4** Naciśnij przycisk ◀, aby powrócić do poprzedniego poziomu, lub naciśnij przycisk II • [stop] , aby wyjść z trybu Menu.

## Panel sterowania

## Lista menu

Menu	Pozycja	Parametr
"PRINTER SETUP" na stronie 21	PLATEN GAP	NARROW, STANDARD, WIDE, WIDER, WIDEST
	PAGE LINE	ON, OFF
	ROLL PAPER MARGIN	DEFAULT, TOP/BOTTOM 15mm, TOP 35/BOTTOM 15mm, TOP 45/BOTTOM 15mm, 3mm, 15mm
	PAPER SIZE CHECK	ON, OFF
	PAPER SKEW CHECK	ON, OFF
	REFRESH MARGIN	ON, OFF
	AUTO NOZZLE CHECK	ON: PERIODICALLY, ON: EVERY JOB, OFF
	PRINT NOZZLE PATTERN	OFF, ON: EVERY PAGE, ON: EVERY 10 PAGES
	INITIALIZE SETTINGS	EXECUTE
"TEST PRINT " na stronie 24	NOZZLE CHECK	PRINT
	STATUS SHEET	PRINT
	NETWORK STATUS SHEET	PRINT
	JOB INFORMATION	PRINT
	CUSTOM PAPER	PRINT
"MAINTENANCE " na stronie 24	CUTTER ADJUSTMENT	Od -3,0 mm do +3,0 mm
	CUTTER REPLACEMENT	EXECUTE
	CLEANING	NORMAL CLEANING, CLEAN COLOR PAIRS, POWER CLEANING
	CLOCK SETTING	MM/DD/YY HH:MM
"PRINTER STATUS " na stronie 25	VERSION	KW0xxxx lub KN0xxxx
	INK LEVEL	(kolor tuszu) nn%
	MAINTENANCE TANK	LEFT nn% RIGHT nn%
	JOB HISTORY	No. 0-No. 9 INK xxxxx.xml PAPER xxx cm2
	TOTAL PRINTS	nnnnnn PAGES
	EDM (lub myEpsonPrinter) STATUS	INITIALIZING, NOT STARTED, ENABLED, DISABLED LAST UPLOADED MM/DD/YY HH:MM GMT, (NOT UPLOADED)

**Panel sterowania**





"PAPER SETUP" na stronie 26	ROLL PAPER REMAINING	REMAINING PAPER SETUP ROLL PAPER LENGTH ROLL LENGTH ALERT
	PAPER TYPE	Photo Paper Matte Paper Plain Paper Others CUSTOM PAPER NO PAPER SELECTED
	CUSTOM PAPER	PAPER NO.1 - 10
"HEAD ALIGNMENT " na stronie 28	PAPER THICKNESS	SELECT PAPER TYPE SELECT THICKNESS
	ALIGNMENT	AUTO, MANUAL
"NETWORK SETUP" na stronie 28	NETWORK SETUP	DISABLE, ENABLE
	IP ADDRESS SETTING	AUTO, PANEL
	IP, SM, DG SETTING	IP ADDRESS 000.000.000.000 - 255.255.255.255  SUBNET MASK 000.000.000.000 - 255.255.255.255  DEFAULT GATEWAY 000.000.000.000 - 255.255.255.255
	BONJOUR	ON, OFF
	INIT NETWORK SETTING	EXECUTE
"OPTIONS SETUP" na stronie 28	TAKE UP REEL	TAKE UP REEL VERSION

## Panel sterowania

## Szczegóły dotyczące trybu Menu

### PRINTER SETUP

\* Ustawienia domyślne

Pozycja	Parametr	Objaśnienie
PLATEN GAP	NARROW	<p>Umożliwia dostosowanie odległości między głowicą drukującą a papierem.</p> <p><input type="checkbox"/> STANDARD: Zazwyczaj należy wybrać ustawienie STANDARD.</p> <p><input type="checkbox"/> W przypadku wybrania ustawienia innego niż STANDARD na panelu LCD zostanie wyświetlona poniższa ikona.</p> <p> :NARROW</p> <p> :WIDE</p> <p> :WIDER</p> <p> :WIDEST</p>
	STANDARD *	
	WIDE	
	WIDER	
	WIDEST	
PAGE LINE	ON *	<p>Umożliwia określenie, czy na papierze rolkowym ma być drukowana linia strony (linia, wzdłuż której należy oderwać papier).</p> <p>Aby ją wydrukować, należy wybrać opcję ON. W przeciwnym przypadku należy wybrać opcję OFF.</p> <p>Jeśli szerokość papieru rolkowego ustawiona w sterowniku drukarki jest mniejsza niż szerokość papieru rolkowego załadowanego w drukarce, wydrukowana może zostać pionowa linia.</p> <p>To ustawienie jest dostępne tylko w przypadku papieru rolkowego.</p>
	OFF	

## Panel sterowania

Pozycja	Parametr	Objaśnienie
ROLL PAPER MARGIN	DEFAULT *	Umożliwia wybranie marginesów papieru rolkowego.
	TOP/BOTTOM15mm	<input type="checkbox"/> <b>DEFAULT:</b> Górny margines dla papieru Premium Glossy Photo Paper (250) (Wysokiej jakości błyszczący papier fotograficzny (250)), Premium Semigloss Photo Paper (250) (Wysokiej jakości półbłyszczący papier fotograficzny (250)) i Premium Luster Photo Paper (260) (Profesjonalny połyskliwy papier fotograficzny (260)) ma wielkość 20 mm, a dolny margines — 15 mm.
	TOP 35/BOTTOM 15mm	<input type="checkbox"/> <b>TOP/BOTTOM 15mm:</b> Górny i dolny margines ma wielkość 15 mm, a lewy i prawy — 3 mm.
	TOP 45/BOTTOM 15mm	<input type="checkbox"/> <b>TOP 35/BOTTOM 15mm:</b> Górny margines ma wielkość 35 mm, dolny — 15 mm, a lewy i prawy — 3 mm.
	15mm	<input type="checkbox"/> <b>TOP 45/BOTTOM 15mm:</b> Górny margines ma wielkość 45 mm, dolny — 15 mm, a lewy i prawy — 3 mm.
	3mm	<input type="checkbox"/> <b>15mm:</b> Marginesy po wszystkich stronach mają wielkość 15 mm. <input type="checkbox"/> <b>3mm:</b> Marginesy po wszystkich stronach mają wielkość 3 mm. Rozmiar drukowania nie ulega zmianie nawet po zmianie marginesów.
PAPER SIZE CHECK	ON*	Można określić, czy szerokość papieru ma być sprawdzana.
	OFF	<input type="checkbox"/> <b>ON:</b> Sprawdzana jest szerokość papieru i jego górna krawędź. <input type="checkbox"/> <b>OFF:</b> Szerokość papieru i jego górna krawędź nie są sprawdzane. Drukarka kontynuuje drukowanie, nawet jeśli szerokość papieru nie odpowiada szerokości danych, a drukarka może drukować poza papierem. Dodatkowo, może to spowodować powstanie szerszego pustego marginesu na górze każdej strony. Ponieważ powoduje to zabrudzenie wnętrza drukarki, zalecamy wybranie ustawienia <b>ON</b> .
PAPER SKEW CHECK	ON*	<input type="checkbox"/> <b>ON:</b> Jeśli papier nie jest prosty, na panelu LCD wyświetlany jest komunikat o błędzie i drukarka przestaje drukować.
	OFF	<input type="checkbox"/> <b>OFF:</b> Błąd wyrównania papieru nie wystąpi, nawet jeżeli drukowane dane wykraczają poza szerokość papieru, a drukarka będzie kontynuować drukowanie. To ustawienie jest dostępne tylko w przypadku papieru rolkowego.
REFRESH MARGIN	ON*	Po wybraniu ustawienia <b>ON</b> drukarka odcina dodatkowy obszar drukowania automatycznie, po zastosowaniu drukowania bez obramowania.
	OFF	

## Panel sterowania

Pozycja	Parametr	Objaśnienie
AUTO NOZZLE CHECK	ON: PERIODICALLY *	<p>Drukarka wykonuje test dysz i gdy brakuje punktów, wykonuje automatyczne czyszczenie.</p> <ul style="list-style-type: none"> <li><input type="checkbox"/> ON: PERIODICALLY Drukarka automatycznie wykonuje okresowy test dysz.</li> <li><input type="checkbox"/> ON: EVERY JOB Drukarka wykonuje test dysz przed wydrukowaniem każdego zadania.</li> <li><input type="checkbox"/> OFF Drukarka nie wykonuje automatycznego testu dysz.</li> </ul> <p>Za pomocą funkcji <b>AUTO CLEANING TIMES</b> w trybie Maintenance można zmienić ile razy będzie wykonywane czyszczenie. Można ustawić do 3 razy.</p> <p> Patrz sekcja "Tryb konserwacji" na stronie 29</p>
	ON: EVERY JOB	
	OFF	
PRINT NOZZLE PATTERN	OFF *	<p>Po wybraniu ustawienia <b>ON</b> drukarka drukuje wzór testu dysz przed wydrukowaniem każdego zadania drukowania lub co dziesiąty arkusz, w zależności od ustawień.</p>
	ON: EVERY PAGE	
	ON: EVERY 10 PAGES	<p>To ustawienie jest dostępne tylko w przypadku papieru rolkowego.</p>
INITIALIZE SETTINGS	EXECUTE	<p>Umożliwia przywrócenie wartości fabrycznych wszystkich ustawień określonych w menu <b>PRINTER SETUP</b>.</p>

## Panel sterowania

### TEST PRINT

Pozycja	Parametr	Objaśnienie
NOZZLE CHECK	PRINT	Umożliwia wydrukowanie wzoru testu dyszy głowicy drukującej dla każdego pojemnika z tuszem. ☞ Patrz sekcja "Test dysz" na stronie 81
STATUS SHEET	PRINT	Umożliwia wydrukowanie bieżącego stanu drukarki.
NETWORK STATUS SHEET	PRINT	Umożliwia wydrukowanie bieżącego stanu sieci.
JOB INFORMATION	PRINT	Umożliwia wydrukowanie informacji o zadaniu zapisanym w drukarce (maksymalnie 10 zadań.)
CUSTOM PAPER	PRINT	Umożliwia wydrukowanie informacji o papierze niestandardowym zarejestrowanym w menu CUSTOM PAPER.

### MAINTENANCE

Umożliwia wykonanie funkcji konserwacyjnych, takich jak czyszczenie głowicy.

Pozycja	Parametr	Objaśnienie
CUTTER ADJUSTMENT	Od -3,0 mm~-+ do 3,0 mm	Umożliwia dostosowanie pozycji modułu odcinania co 0,2 mm.
CUTTER REPLACEMENT	EXECUTE	Uruchamia operację wymiany modułu odcinania. ☞ Patrz sekcja "Wymiana modułu odcinania" na stronie 77
CLEANING	NORMAL CLEANING	Umożliwia wykonanie normalnego czyszczenia.
	CLEAN COLOR PAIRS	Umożliwia wybranie dyszy do czyszczenia, spośród następujących kombinacji dwóch kolorów: C/VM, Y/PK lub MK.
	POWER CLEANING	Umożliwia bardziej skuteczne czyszczenie głowicy drukującej niż normalne czyszczenie głowicy.
CLOCK SETTING	MM/DD/YY HH:MM	Umożliwia ustawienie roku, miesiąca, daty, dnia, godziny oraz minut.



## Panel sterowania

## PRINTER STATUS

To menu przedstawia stan drukarki.

Pozycja	Parametr	Objaśnienie
VERSION	KW0xxxx lub KN0xxxx	Umożliwia sprawdzenie wersji oprogramowania układowego.
INK LEVEL	(kolor tuszu) nn%	Pozwala sprawdzić stan każdego z pojemników z tuszem.
MAINTENANCE TANK	LEFT nn%	Umożliwia sprawdzenie wolnego miejsca w zbiorniku konserwacyjnym.
	RIGHT nn%	
JOB HISTORY	No. 0 - No.9 INK xxxxx.xml PAPER xxx cm2	Umożliwia sprawdzenie zużycia tuszu (INK) w milimetrach oraz rozmiar papieru (PAPER) dla każdego zadania drukowania zapisanego w drukarce. Ostatnie zadanie jest zapisane jako No. 0.
TOTAL PRINTS	nnnnnn PAGES	Umożliwia sprawdzenie całkowitej liczby wydrukowanych stron.
EDM (lub myEpsonPrinter) STATUS *	INITIALIZING, NOT STARTED, ENABLED, DISABLED	Umożliwia sprawdzenie, czy agent EDM (lub myEpsonPrinter) jest włączony czy wyłączony. Jeśli jest włączony, wyświetlany jest czas ostatniego ładowania stanu agenta EDM.
	LAST UPLOADED MM/DD/YY HH:MM GMT, (NOT UPLOADED)	

\* Ta funkcja nie jest obsługiwana w niektórych obszarach. Aby uzyskać szczegółowe informacje, przejdź do lokalnej witryny firmy Epson lub skontaktuj się z lokalnym sprzedawcą/przedstawicielem firmy Epson.



**Uwaga:**

- ❑ *Gdy lampka Test tuszu miga lub świeci się, należy wymienić zużyty pojemnik z tuszem. Jeśli pojemnik zostanie wymieniony prawidłowo, licznik zresetuje się automatycznie.  
☞ Patrz sekcja "Wymienianie pojemników z tuszem" na stronie 70*
- ❑ *Należy wymienić zbiornik konserwacyjny, jeżeli na panelu LCD pojawi się taka informacja. Jeśli pojemnik zostanie wymieniony prawidłowo, licznik zresetuje się automatycznie.  
☞ Patrz sekcja "Wymiana zbiornika konserwacyjnego" na stronie 75*

## Panel sterowania

## PAPER SETUP

W przypadku użycia nośnika innej firmy niż Epson, należy upewnić się, że wprowadzono prawidłowe ustawienia papieru.

Pozycja	Parametr	Objaśnienie
ROLL PAPER REMAINING	REMAINING PAPER SETUP	<p>Umożliwia ustawienie funkcji licznika pozostałego papieru tylko wtedy, gdy papier nie jest załadowany w drukarce.</p> <p><input type="checkbox"/> OFF: Funkcja ROLL PAPER REMAINING jest wyłączona. Ikona licznika papieru rolkowego nie jest wyświetlana na panelu LCD.</p> <p><input type="checkbox"/> ON: Pozostała ilość papieru rolkowego jest wyświetlana na panelu LCD. Po naciśnięciu przycisku  na krawędzi papieru rolkowego drukowany jest kod kreskowy (zawierający typ papieru, długość rolki papieru oraz informację o wartości alertu dotyczącej długości papieru rolkowego). Po zmianie papieru rolkowego kod kreskowy jest skanowany i ustawiane są informacje o typie papieru, długości papieru rolkowego oraz wartości alertu dotyczącej długości papieru rolkowego.</p>
	ROLL PAPER LENGTH	Te ustawienia są dostępne tylko wtedy, gdy opcja REMAINING PAPER SETUP jest ustawiona na ON.
	ROLL LENGTH ALERT	<p>Dzięki ustawieniu alertu dotyczącego papieru rolkowego możliwe jest wyświetlanie komunikatu, gdy zaczyna brakować papieru.</p> <p>W przypadku używania papieru rolkowego należy wprowadzić długość papieru rolkowego znajdującego się w drukarce oraz wartość alertu. Długość papieru rolkowego może być wartością z zakresu od 5,0 do 99,5 m, a wartość alertu dotycząca długości papieru rolkowego — od 1 do 15 m.</p>
PAPER TYPE	Photo Paper	Można wybrać typ nośnika załadowanego do drukarki.
	Matte Paper	
	Plain Paper	
	Others	
	CUSTOM PAPER	
	NO PAPER SELECTED	
CUSTOM PAPER	PAPER NO.1 - 10	<p>Umożliwia wybór numeru (pomiędzy 1 a 10), pod którym ma nastąpić zarejestrowanie ustawień (takich jak PAPER TYPE, PLATEN GAP, THICKNESS PATTERN, PAPER FEED ADJUST, DRYING TIME, PAPER SUCTION) lub przywołanie wprowadzonych ustawień. Wybrany tutaj numer jest wyświetlany na panelu LCD.</p> <p> Patrz sekcja "CUSTOM PAPER SETUP" na stronie 27</p>

## Panel sterowania

### CUSTOM PAPER SETUP

W przypadku użycia nośnika innej firmy niż Epson należy wprowadzić ustawienia odpowiednie dla tego nośnika.

Po wybraniu numeru papieru należy wprowadzić poniższe ustawienia. Upewnij się, że papier został najpierw wybrany z opcji PAPER TYPE, a następnie wprowadź ustawienie PLATEN GAP i inne.

Aby ustawić papier niestandardowy, patrz poniższa sekcja.

 “Ustawianie papieru niestandardowego w drukarce” na stronie 165

Pozycja	Parametr	Objaśnienie
PAPER TYPE	Photo Paper	Umożliwia wybranie typu nośnika, który najbardziej przypomina używany nośnik.
	Matte Paper	
	Plain Paper	
	Others	
PLATEN GAP	NARROW	Umożliwia dostosowanie odległości między głowicą drukującą a papierem. STANDARD: Zazwyczaj należy wybrać ustawienie STANDARD. NARROW: Użyj tego ustawienia w przypadku drukowania na cienkim papierze. WIDE lub WIDER: Użyj tego ustawienia, jeśli wydrukowane obrazy są rozmazane.
	STANDARD	
	WIDE	
	WIDER	
THICKNESS PATTERN	PRINT	Umożliwia wydrukowanie wzorca wykrywania grubości papieru i wybranie odpowiedniego numeru wydrukowanego wzoru.
PAPER FEED ADJUST	Od -0,70% do +0,70%	Umożliwia ustawienie ilości podawanego papieru w obszarze drukowania. Zakres wynosi od -0,70 do 0,70%. Jeśli ilość podawanego papieru jest za duża, mogą pojawić się białe, poziome mikropasy. Jeśli ilość podawanego papieru jest za mała, mogą pojawić się ciemne, poziome mikropasy.
DRYING TIME	Od 0,0sec do 10,0sec	Umożliwia ustawienie czasu wysychania dla każdego przebiegu głowicy drukującej. Zakres wynosi od 0 do 10 sekund. Tusz może nie wyschnąć szybko, w zależności od jego gęstości i typu papieru. W takim przypadku należy wydłużyć czas schnięcia.
PAPER SUCTION	STANDARD	Umożliwia ustawienie ciśnienia zasysania papieru używanego do podawania zadrukowanych stron.
	Od -1 do -4	
SET ROLL PAPER TENSION	NORMAL	W przypadku użycia płótna lub cienkiego papieru, lub gdy podczas drukowania papier zacznie się marszczyć, należy wybrać ustawienie HIGH lub EXTRA HIGH.
	HIGH	
	EXTRA HIGH	
REMOVE SKEW	ON	Umożliwia określenie, czy ta operacja ma być wykonywana w celu zmniejszenia przekrzywienia papieru.
	OFF	

## Panel sterowania

### HEAD ALIGNMENT

Umożliwia wykonanie wyrównania głowicy. Więcej informacji zawiera poniższa sekcja.

☞ “Wyrównanie głowicy drukującej” na stronie 87

Pozycja	Parametr	Objaśnienie
PAPER THICKNESS	SELECT PAPER TYPE	W przypadku używania nośnika specjalnego firmy Epson należy wybrać typ papieru. W przypadku używania nośników specjalnych innych producentów należy wprowadzić grubość papieru w zakresie od 0,1 do 1,5 mm.
	SELECT THICKNESS	
ALIGNMENT	AUTO	Po wybraniu ustawienia <b>AUTO</b> wzór dostosowania wydruku jest odczytywany przez czujnik i automatycznie w drukarce rejestrowana jest optymalna wartość dostosowania. Po wybraniu ustawienia <b>MANUAL</b> należy sprawdzić wzór i wprowadzić wartość dostosowania.
	MANUAL	

### NETWORK SETUP

W przypadku korzystania z drukarki w sieci należy ustawić poniższe pozycje.

\* Ustawienia domyślne

Pozycja	Parametr	Objaśnienie
NETWORK SETUP	DISABLE *	Ustawienia sieciowe można wprowadzić za pomocą panelu sterowania drukarki. Następujące pozycje są wyświetlane tylko po wybraniu ustawienia <b>ENABLE</b> . Po ustawieniu tych pozycji naciśnij przycisk ◀ w menu <b>NETWORK SETUP</b> , aby sieć została zresetowana. Połączenie sieciowe będzie dostępne po upływie 40 sekund. Menu <b>NETWORK SETUP</b> nie jest wyświetlane podczas resetowania sieci.
	ENABLE	
IP ADDRESS SETTING	AUTO *	Można wybrać metodę ustawiania adresu IP w drukarce. Po wybraniu opcji <b>PANEL</b> wyświetlane jest ustawienie <b>IP,SM,DG SETTING</b> .
	PANEL	
IP,SM,DG SETTING	Skontaktuj się z administratorem systemu, aby uzyskać szczegółowe informacje.	
BONJOUR	ON*	Umożliwia włączenie lub wyłączenie ustawienia Bonjour.
	OFF	
INIT NETWORK SETTING	EXECUTE	Można przywrócić ustawienia sieci drukarki do fabrycznych wartości domyślnych.

### OPTIONS SETUP



W przypadku korzystania z wyposażenia opcjonalnego należy ustawić poniższe pozycje.

Pozycja	Parametr	Objaśnienie
TAKE UP REEL	TAKE UP REEL VERSION	Wyświetla wersję modułu bębna automatycznego odbierania.

## Panel sterowania

## Tryb konserwacji

Umożliwia zmianę języka lub jednostek wyświetlanych na wyświetlaczu lub przywrócenie wszystkich ustawień do wartości domyślnych.

- 1 Wyłącz drukarkę naciskając przycisk .
- 2 Naciśnij jednocześnie przyciski  i , aby włączyć drukarkę. Przytrzymaj przyciski, aż na panelu LCD pojawi się MAINTENANCE MODE.

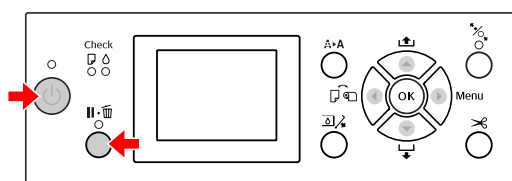

Zapoznaj się z sekcją „Lista trybu konserwacji” po prawej stronie, aby uzyskać szczegółowe informacje.

Te procedury ustawień są takie same jak w trybie Menu.

 Patrz sekcja “Korzystanie z trybu Menu” na stronie 16

- 3 Aby wyjść z trybu konserwacji, naciśnij przycisk  w celu wyłączenia drukarki.

## Lista trybu konserwacji

\* Ustawienia domyślne

Pozycja	Parametr	Objaśnienie
LANGUAGE	JAPANESE	Można wybrać język, w jakim informacje będą wyświetlane na panelu LCD.
	ENGLISH *	
	FRENCH	
	ITALIAN	
	GERMAN	
	PORTUGUE	
	SPANISH	
	DUTCH	
	KOREAN	
LENGTH UNITS	METRIC	Można wybrać jednostkę miary stosowaną do wyświetlania długości.
	FEET/INCH *	
TEMPERATURE UNITS	°C *	Można wybrać jednostkę temperatury wyświetlanej na panelu LCD.
	F	
ROLL PAPER TENSION	1	Podczas ustawienia opcji EXTRA HIGH dla SET ROLL PAPER TENSION w menu CUSTOM PAPER SETUP, PAPER SETUP w trybie Menu, można zmieniać opcję Roll Paper Tension na skali od jeden do pięć. Wyższa wartość oznacza większe napięcie.
	2	
	3 *	
	4	
	5	
SS CLEANING	EXECUTE	Można wykonać ultradźwiękowe czyszczenie głowicy.
DEFAULT PANEL	EXECUTE	We wszystkich ustawieniach zdefiniowanych w trybie Menu można przywrócić wartości fabryczne.

**Panel sterowania**

<b>Pozycja</b>	<b>Parametr</b>	<b>Objaśnienie</b>
AUTO CLEANING TIMES	1 *	Można ustawić ile razy drukarka ma wykonać czyszczenie po przeprowadzeniu testu dysz i wykryciu brakujących punktów.
	2	
	3	
CUSTOM	0 - 255	Umożliwia wprowadzenie ustawień niestandardowych. Zwykle nie używa się tej funkcji.

## Obsługa papieru

# Obsługa papieru

## Obsługiwane nośniki

Zalecamy korzystanie z nośników specjalnych firmy Epson, które mogą ulepszyć wykorzystanie i zwiększyć siłę wyrazu wydruków. Poniższa sekcja zawiera więcej informacji na temat papieru.

☞ “Informacje o papierze” na stronie 181

### Uwaga:

- ❑ Nie należy używać papieru, który jest pomarszczony, przetarty, podarty, brudny lub posiada inne niedoskonałości.
- ❑ Włóż papier tuż przed drukowaniem. Wyjmij go z drukarki po zakończeniu drukowania i przechowuj zgodnie z instrukcjami dotyczącymi używanego nośnika.
- ❑ Jeśli używany jest papier, który nie jest nośnikiem specjalnym firmy Epson, zapoznaj się z instrukcjami dostarczonymi wraz z papierem lub skontaktuj się z dostawcą, aby uzyskać więcej informacji. Przed zakupem dużej ilości papieru sprawdź jakość wydruku.

## Papier rolkowy

<b>Typy nośników</b>	Papier zwykły, wtórnie przetwarzany, inny
<b>Rozmiary papieru rolkowego</b>	2-calowy rdzeń: Średnica zewnętrzna 103 mm lub mniej
	3-calowy rdzeń: Średnica zewnętrzna 150 mm lub mniej
<b>Rozmiar papieru</b>	<b>Epson Stylus Pro 9700/9710:</b> 2-calowy rdzeń: od 254 do 1118 mm × 45 m 3-calowy rdzeń: od 254 do 1118 mm × 202 m
	<b>Epson Stylus Pro 7700/7710:</b> 2-calowy rdzeń: od 254 do 610 mm × 45 m 3-calowy rdzeń: od 254 do 610 mm × 202 m

<b>Grubość</b>	Papier zwykły, wtórnie przetwarzany: od 0,08 do 0,11 mm (Masa: od 64 do 90 g/m <sup>2</sup> )
	Inne: od 0,08 do 0,5 mm
<b>Dostępna szerokość dla drukowania bez obramowania</b>	10 cali, 300 mm, 13 cali (Super A3), 16 cali, 17 cali, 512 mm (B2), 594 mm (A1), 24 cale (Super A1), 728 mm (B1), 36 cali (Super A0), 44 cale (Super B0)

## Arkusze

<b>Typy nośników</b>	Papier zwykły, wtórnie przetwarzany, inny
<b>Rozmiar papieru</b>	<b>Epson Stylus Pro 9700/9710:</b> Szerokość: od 210 do 1118 mm Długość: od 279,4 do 1580 mm (od A4 do Super B0)
	<b>Epson Stylus Pro 7700/7710:</b> Szerokość: od 210 do 610 mm Długość: od 279,4 do 914 mm (od A4 do Super A1)
<b>Grubość</b>	Papier zwykły, wtórnie przetwarzany: od 0,08 do 0,11 mm (Masa: od 64 do 90 g/m <sup>2</sup> )
	Inne: Długość od 279 do 728 mm: od 0,08 do 1,5 mm Długość od 728 do 2032 mm: od 0,08 do 0,5 mm
<b>Dostępna szerokość dla drukowania bez obramowania</b>	10 cali, 300 mm, 13 cali (Super A3), 16 cali, 17 cali, 512 mm (B2), 594 mm (A1), 24 cale (Super A1), 728 mm (B1), 36 cali (Super A0), 44 cale (Super B0)

## Obsługa papieru

**Uwaga:**

- ❑ Ponieważ jakość określonego gatunku lub rodzaju papieru może zostać zmieniona przez producenta w dowolnym momencie, firma Epson nie może zagwarantować jakości jakiegokolwiek gatunku lub rodzaju papieru firmy innej niż Epson. Zaleca się każdorazowe testowanie próbek papieru przed zakupieniem go w dużej ilości lub przed drukowaniem dużych zadań.
- ❑ Papier słabej jakości może pogorszyć jakość wydruków i powodować zacięcia lub inne problemy. W razie wystąpienia takich problemów zaleca się użycie papieru lepszej jakości.

## Używanie papieru rolowego

### Ładowanie papieru rolowego

Aby załadować papier rolowy, należy wykonać poniższe kroki.

**Uwaga:**

- ❑ Gdy opcja REMAINING PAPER SETUP jest ustawiona na ON, przed wyjęciem papieru rolowego na jego krawędzi drukowany jest kod kreskowy (zawierający informacje o papierze). Ułatwia to skonfigurowanie ustawień papieru przy kolejnym jego użyciu.  
☞ Patrz sekcja "PAPER SETUP" na stronie 26
- ❑ Zalecamy ładowanie papieru rolowego tuż przed drukowaniem. Jeśli rolka papieru zostanie pozostawiona w drukarce, rolka zabezpieczająca papier może pozostawić ślad na powierzchni papieru.

1

Włącz drukarkę naciskając przycisk .

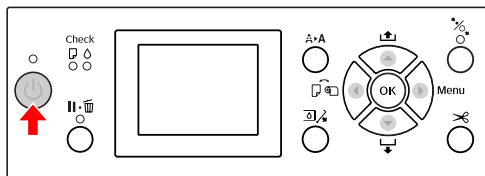
**Uwaga:**

Po włączeniu drukarki, przed załadowaniem papieru naciśnij przycisk **OK**, aby wyświetlić instrukcje dotyczące ustawień papieru.



## Obsługa papieru

- 2** Otwórz pokrywę papieru rolkowego.

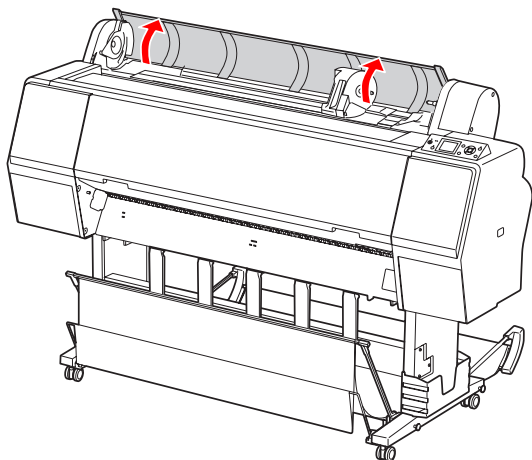

- 3** Aby odblokować uchwyt adaptera, popchnij dźwignię blokady uchwytu adaptera w dół. Następnie przesunąć uchwyt adaptera w lewo za pomocą rączki.

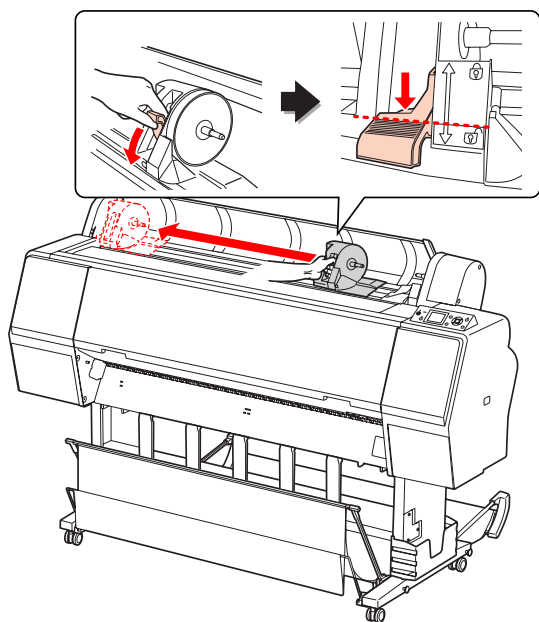

- 4** Umieść rolkę papieru w otworze znajdującym się w górnej części drukarki.

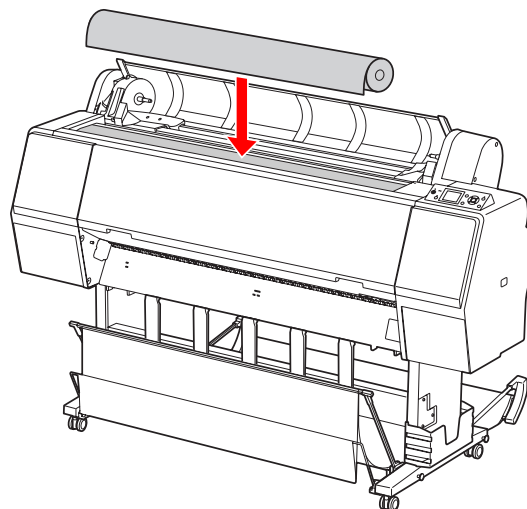

## Obsługa papieru

- 5** Przesław dźwignię adaptera rolki nośnika, aby dopasować ją do rozmiaru rdzenia papieru rolkowego.

Używanie rdzenia 2-calowego:

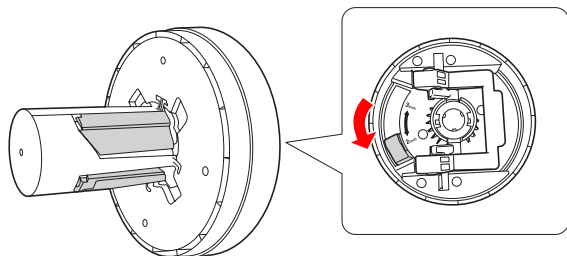

Używanie rdzenia 3-calowego:

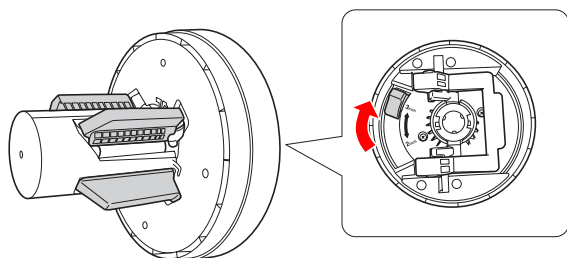

- 6** Zwolnij dźwignię blokady w adapterach po obu stronach.

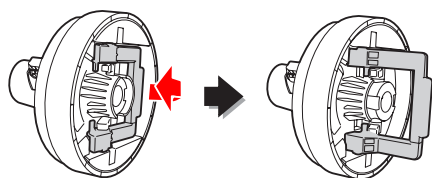

- 7** Dołącz adaptery rolki nośnika do obu końców papieru rolkowego. Następnie pociągnij w dół dźwignię blokady adapterów po obu stronach, aby je zablokować.

Wepchnij adaptery na rdzeń papieru.

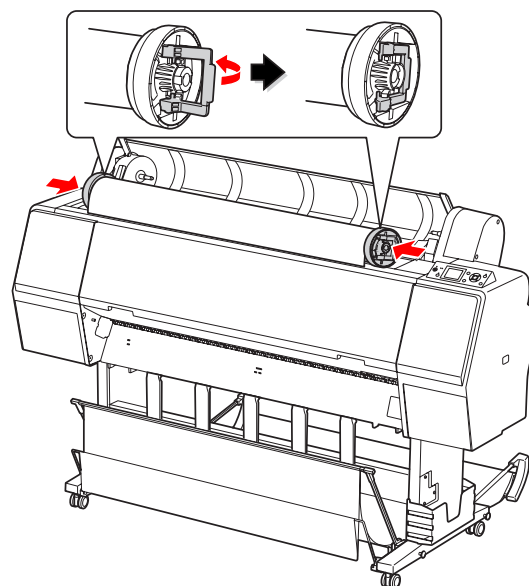

- 8** Przesuń rolkę papieru w prawo, aż dotknie prowadnicy papieru rolkowego.

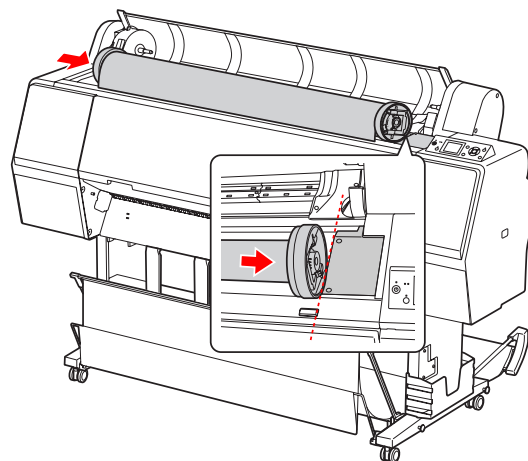

## Obsługa papieru

- 9** Przesuń uchwyt adaptera za pomocą rączki, aby wyrównać lewą rolkę nośnika ze znacznikiem ▲ na uchwycie adaptera.

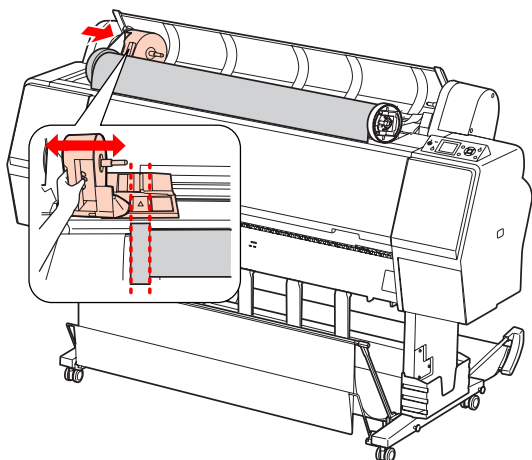

- 10** Nawij papier rolkowy powoli na uchwyt papieru rolkowego.

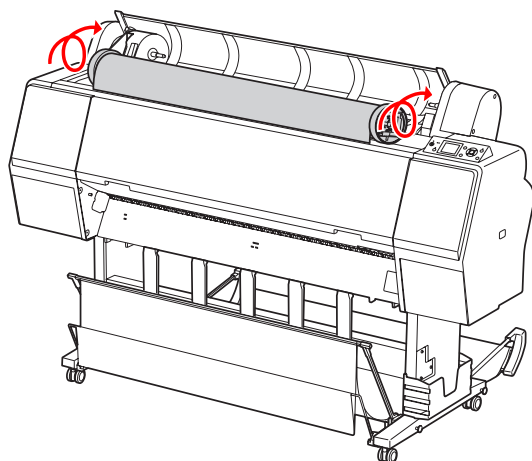

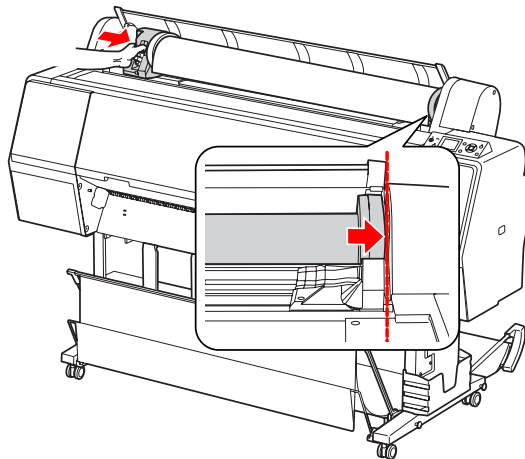

- 11** Przesuń uchwyt adaptera za pomocą rączki w prawo, aby ustawić oś uchwytu.

Upewnij się, że oba końce papieru rolkowego są dobrze ustawione w adapterach.

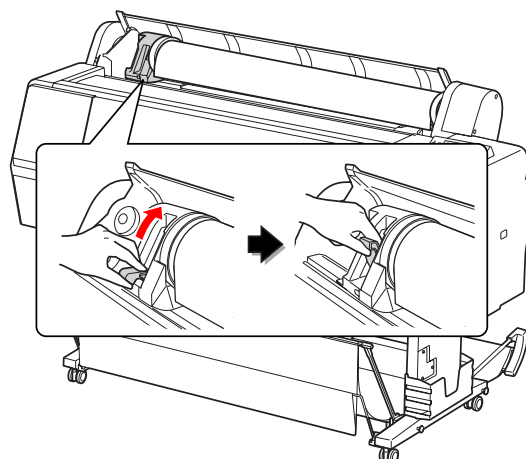

- 12** Popchnij dźwignię blokady uchwytu adaptera w górę, aby ją zablokować.



- 13** Naciśnij przycisk .

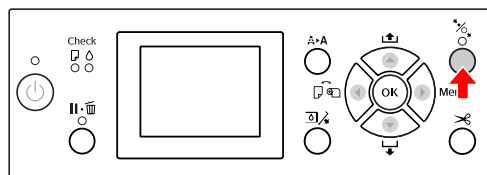

## Obsługa papieru

- 14** Włóż papier do gniazda wkładania papieru. Pociągnij papier do dołu przez gniazdo wkładania papieru, tak aby wysunął się poniżej.

Należy uważać, aby nie zgiąć krawędzi papieru, oraz wkładać go tak, aby nie zwisał.

W przypadku problemów z podawaniem papieru dostosuj zasysanie papieru, naciskając przycisk ▲ lub ▼. Pociągnij papier, aby ustawić krawędź papieru w pozycji etykiety.

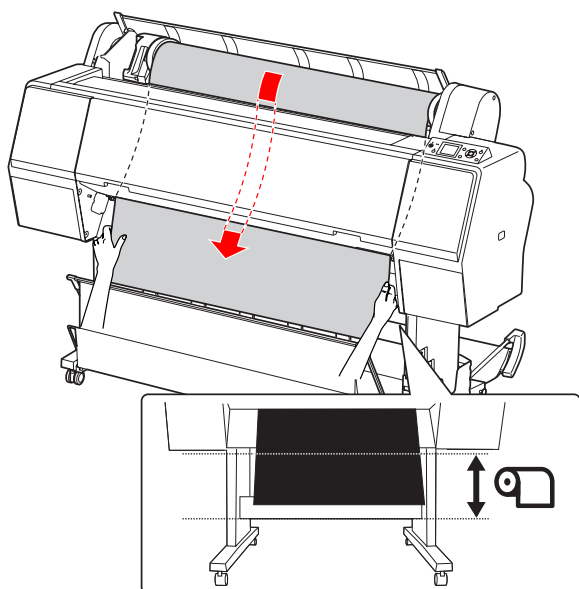

- 15** Zamknij pokrywę papieru rolkowego.

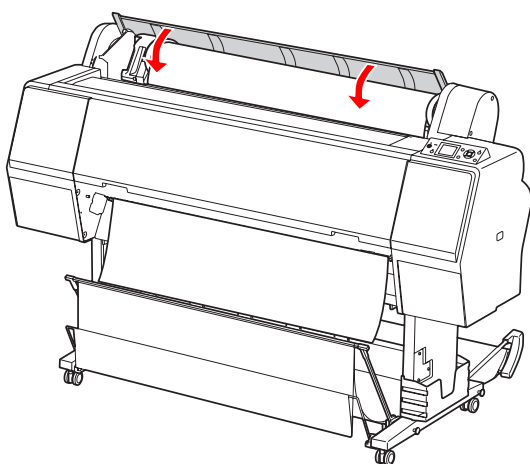

- 16** Naciśnij przycisk .

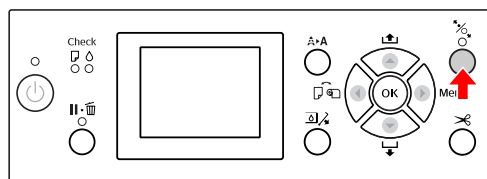

Po kilku sekundach papier przesunie się do pozycji drukowania. Po naciśnięciu przycisku  papier przesunie się automatycznie.

- 17** Po wyświetleniu na panelu LCD komunikatu ARE THESE SETTINGS OK? naciśnij przycisk ▲ lub ▼, aby wybrać opcję NO, a następnie naciśnij przycisk OK. Ustaw typ nośnika i ilość pozostałego papieru, a następnie naciśnij przycisk OK, aby ustawić nośnik.

Na panelu LCD pojawi się poprzednie ustawienie. Jeśli typ nośnika i ilość pozostałego papieru jest prawidłowa, wybierz opcję YES, a następnie naciśnij przycisk OK.

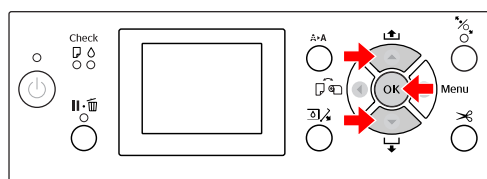

- 18** Jeśli krawędź papieru rolkowego ma zgięcia, naciśnij przycisk , aby obciąć krawędź.

- 19** W przypadku korzystania z kosza na papier należy go położyć z przodu lub z tyłu.

W przypadku używania drukarki Epson Stylus Pro 9700/9710 można również użyć opcjonalnego modułu bębna automatycznego odbierania.

 Patrz sekcja “Korzystanie z kosza na papier i z prowadnic papieru” na stronie 44

 Patrz sekcja “Używanie modułu bębna automatycznego odbierania (tylko dla drukarki Epson Stylus Pro 9700/9710)” na stronie 48

## Obsługa papieru

## Odcinanie papieru rolkowego

Papier rolkowy można ciąć na dwa sposoby.

Metoda	Działanie
Automatyczne odcinanie	Papier jest automatycznie cięty po wydrukowaniu każdej strony.
Ręczne odcinanie	Papier rolkowy należy ciąć ręcznie lub przy użyciu odcinarki dostępnej w sprzedaży osobno.

### Uwaga:



- Niektóre papiery rolkowe nie mogą być cięte przy użyciu wbudowanej odcinarki. Użyj odcinarki sprzedawanej osobno, aby odciąć papier.
- Odcięcie papieru rolkowego może chwilę potrwać.

## Ustawianie metody odcinania

Przed drukowaniem wybierz metodę odcinania.

### Drukowanie z panelu sterowania drukarki (na przykład drukowanie arkusza stanu)

Naciśnij przycisk , aby wybrać metodę odcinania.

Ikona	Objaśnienie
	Włączone automatyczne odcinanie rolki
	Wyłączone automatyczne odcinanie rolki

W przypadku drukowania ze sterownika drukarki ustawienia wprowadzone w sterowniku drukarki mają priorytet nad ustawieniami wprowadzonymi na panelu sterowania drukarki.

### Drukowanie z komputera

Ustaw opcję Auto Cut w oknie dialogowym Roll Paper Option w sterowniku drukarki.

## Odcinanie papieru rolkowego po wydrukowaniu



### Automatyczne odcinanie papieru rolkowego

Papier jest automatycznie cięty po wydrukowaniu każdej strony.



### Ręczne odcinanie papieru rolkowego

Aby odciąć ręcznie papier rolkowy, należy wykonać następujące kroki.

1

Patrząc na wewnętrzną stronę drukarki od strony pokrywy przedniej, naciśnij przycisk , aby podać papier rolkowy i dostosować pozycję odcinania do symbolu , znajdującego się po lewej stronie głowicy drukarki.

2

Naciśnij przycisk . Po wyświetleniu menu wyboru, wybierz opcję CUT za pomocą przycisku  lub , a następnie naciśnij przycisk OK.

Papier zostanie odcięty przy użyciu wbudowanej odcinarki.

### Uwaga:

- Jeśli papier nie może być odcinany przy użyciu wbudowanej odcinarki, naciśnij przycisk , aby drukarka automatycznie podała papier do pozycji, w której można go obciąć automatycznie. Odetnij papier przy użyciu odcinarki.
- W zależności od typu papieru, minimalna długość papieru jaką można odciąć jest ustawiona od 60 do 127 mm. Nie można tego zmienić.

## Obsługa papieru

## Zdejmowanie papieru rolkowego

**Uwaga:**

Po zakończeniu drukowania zaleca się wyjęcie papieru rolkowego z drukarki. Jeśli rolka papieru zostanie pozostawiona w drukarce, rolka zabezpieczająca papier może pozostawić ślad na powierzchni papieru.

**1** Upewnij się, że drukarka jest włączona.

**2** Otwórz pokrywę papieru rolkowego.

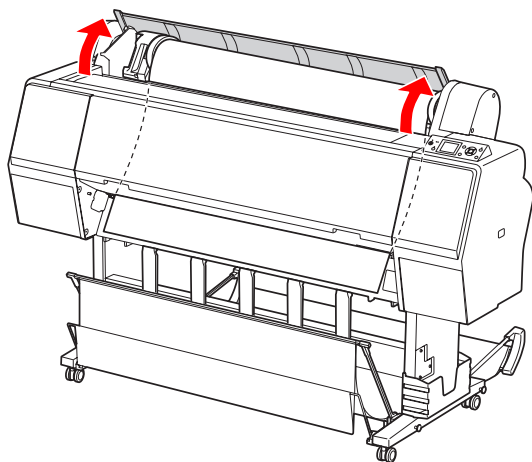

**3** Naciśnij przycisk , aby zwolnić dociskarkę papieru.

Papier rolkowy zostanie automatycznie zwinięty, jeśli papier został odcięty, ale drukarka znajduje się w stanie READY. Jednak w przypadku używania modułu bębna automatycznego odbierania, drukarka nie nawija papieru. Papier należy nawinąć ręcznie, jeśli nie zostanie nawinięty automatycznie.

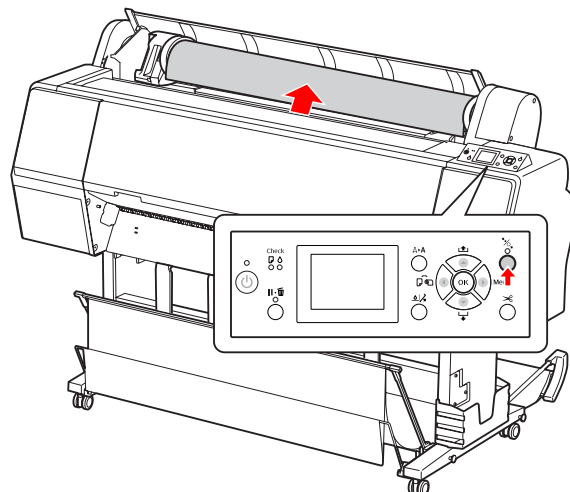

**Uwaga:**

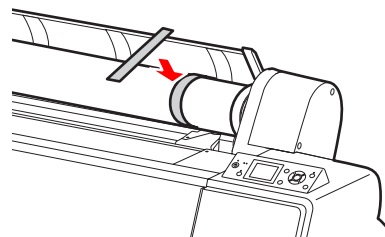
Jeśli papier rolkowy nie jest używany, należy nawinąć papier za pomocą opcjonalnego pasa papieru rolkowego.

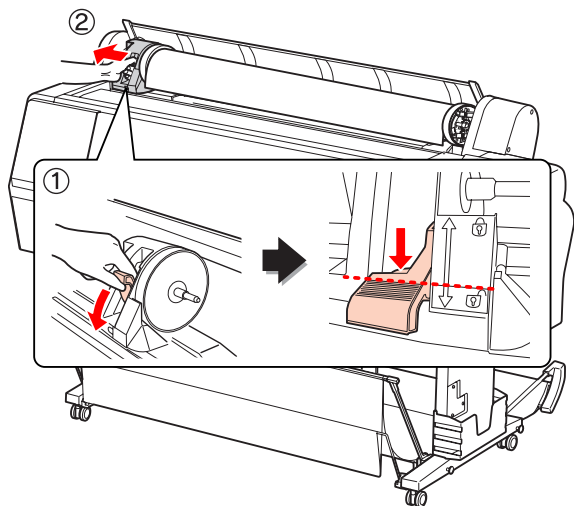

## Obsługa papieru

- 4** Aby odblokować uchwyt adaptera, popchnij dźwignię blokady uchwytu adaptera w dół. Przesuń uchwyt adaptera w lewo, aż do końca, za pomocą rączki. Zdejmij go z osi uchwytu.



- 5** Obróć rolkę papieru do przodu, a następnie umieść ją w otworze w górnej części drukarki.

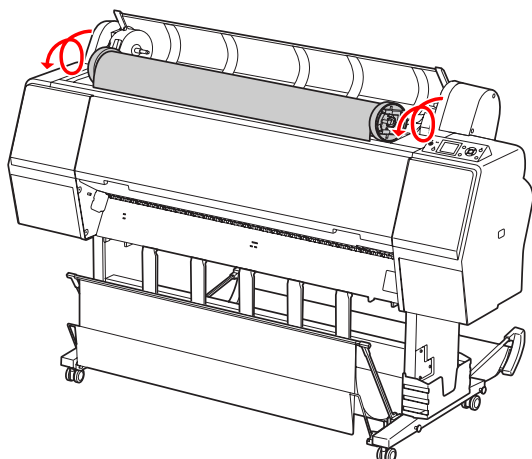

- 6** Pociągnij dźwignię blokady uchwytu adaptera w górę, aby ją odblokować. Następnie zdejmij adapter rolki nośnika z rolki papieru.

Po ostrożnym nawinięciu papieru rolkowego umieść go w oryginalnym opakowaniu, które zostało dostarczone podczas zakupu.

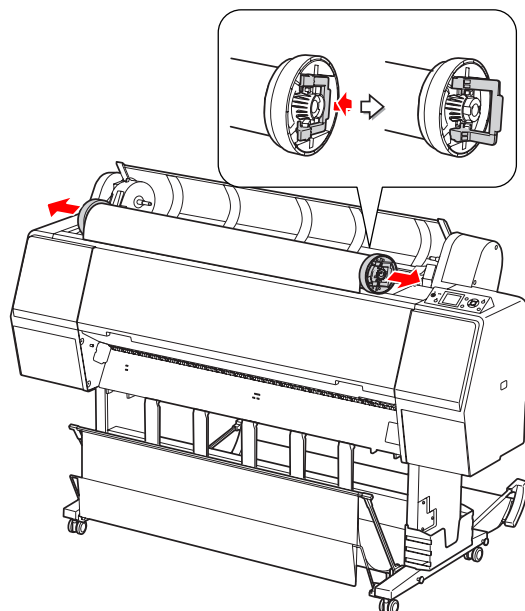

## Obsługa papieru

## Korzystanie z papieru w arkuszach

Procedury różnią się w zależności od rozmiaru i grubości papieru.

Papier	Patrz
Mniejszy niż A3	☞ "Ładowanie papieru w arkuszach o rozmiarze mniejszym niż A3" na stronie 40
A3 lub większy, bądź gruby papier	☞ "Ładowanie papieru w arkuszach o rozmiarze A3 lub większym/ grubego papieru" na stronie 41



### Uwaga:

- ☐ Rozprostuj papier przed załadowaniem go do drukarki. Jeśli zostanie załadowany papier, który jest pofalowany lub przetarty, drukarka może nie rozpoznać prawidłowo jego rozmiaru lub może nie drukować poprawnie. Ponadto zalecamy zapakowanie papieru w oryginalne opakowanie i przechowywanie go w pozycji leżącej oraz wyciąganie tuż przed jego użyciem.
- ☐ Jeśli załadowany jest papier rolkowy, nawiń go przed załadowaniem pojedynczego arkusza papieru.
- ☐ Jeśli używany jest papier, który nie jest nośnikiem specjalnym firmy Epson, zapoznaj się z instrukcjami dostarczonymi wraz z papierem lub skontaktuj się z dostawcą, aby uzyskać więcej informacji.

## Ładowanie papieru w arkuszach o rozmiarze mniejszym niż A3

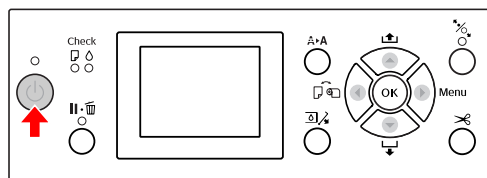
- 1 Włącz drukarkę naciskając przycisk .



- 2 Naciśnij kilkakrotnie przycisk , aż zostanie wyświetlona ikona arkusza .

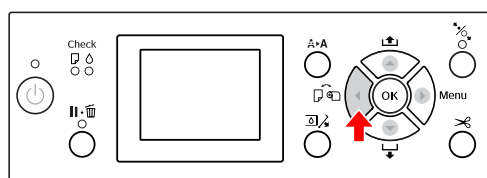

- 3 Upewnij się, że pokrywa papieru rolkowego jest zamknięta.

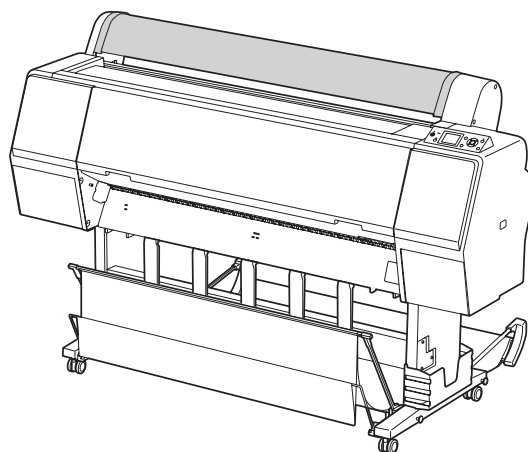



## Obsługa papieru

- 4** Załaduj arkusz do gniazda wkładania papieru, aż do momentu napotkania oporu.

Wyrównaj prawą krawędź papieru z pozycją ustawienia, a następnie włóż papier, aż do momentu napotkania oporu. W przypadku używania papieru o rozmiarze A4 lub mniejszym wkładaj papier wzdłuż linii znajdującej się na metalowej części pod gniazdem wkładania papieru, aż dotknie dna. Na panelu LCD zostanie wyświetlony komunikat **PRESS THE ▼ BUTTON**.

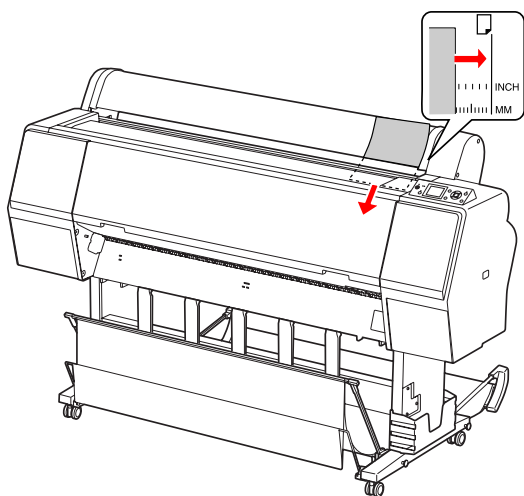
**Uwaga:**

Ładuj arkusz pionowo, jak w przypadku większości czasopism.

- 5** Naciśnij przycisk ▼ .  
Papier przesunie się do pozycji początkowej.

- 6** Po wyświetleniu na panelu LCD komunikatu **ARE THESE SETTINGS OK?** naciśnij przycisk ▲ lub ▼ , aby wybrać opcję **NO**, a następnie naciśnij przycisk **OK** . Ustaw typ nośnika i ilość pozostałego papieru, a następnie naciśnij przycisk **OK** , aby ustawić nośnik.

Na panelu LCD pojawi się poprzednie ustawienie. Jeśli typ nośnika i ilość pozostałego papieru jest prawidłowa, wybierz opcję **YES**, a następnie naciśnij przycisk **OK** .

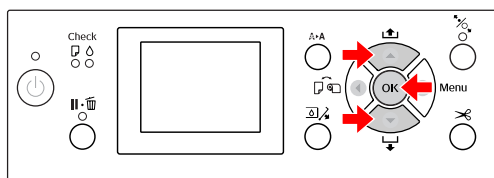

- 7** W przypadku korzystania z kosza na papier, należy położyć go z tyłu.

➤ Patrz sekcja “Korzystanie z kosza na papier i z prowadnic papieru” na stronie 44

## Ładowanie papieru w arkuszach o rozmiarze A3 lub większym/ grubego papieru

W przypadku ładowania papieru w arkuszach o rozmiarze A3 lub większym bądź grubego papieru (od 0,5 do 1,5 mm) należy wykonać następujące kroki.

Ustawianie kierunku papieru w sposób pokazany poniżej.

Papier	Kierunek
Papier w arkuszach o rozmiarze A3 lub większym (o grubości 0,5 mm lub mniejszej)	Pionowo
Gruby papier o długości 728 mm lub mniejszej	Pionowo
Gruby papier o długości 728 mm lub większej	Poziomo

- 1** Włącz drukarkę naciskając przycisk .

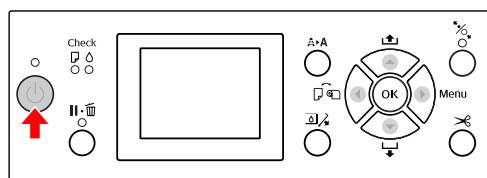

- 2** Naciśnij kilkakrotnie przycisk , aż zostanie wyświetlona ikona arkusza .

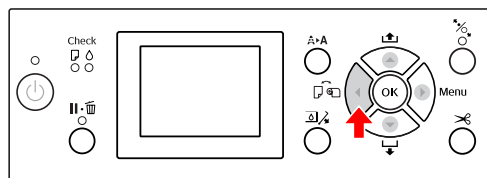

- 3** Upewnij się, że pokrywa papieru rolkowego jest zamknięta.

## Obsługa papieru

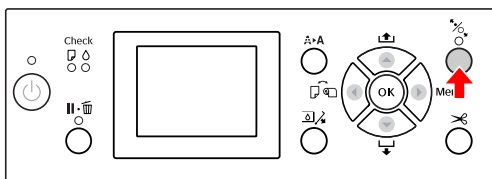

- 4 Naciśnij przycisk .



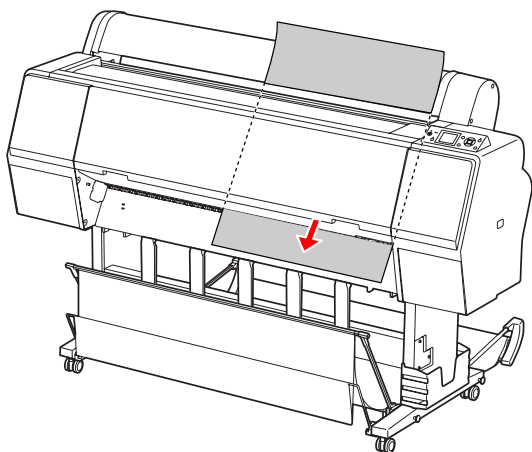

- 5 Załaduj arkusz do gniazda wkładania papieru.





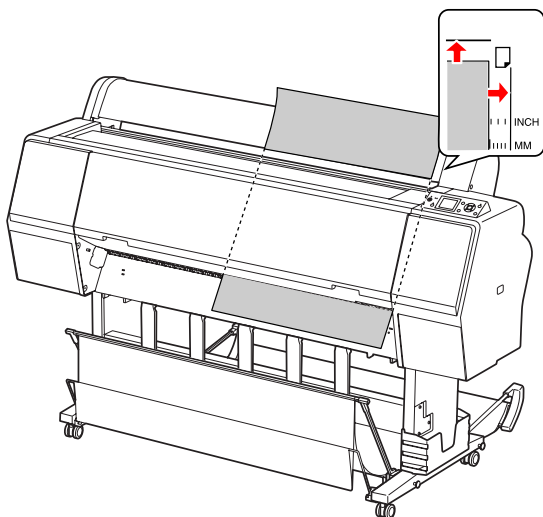

- 6 Upewnij się, że prawa i dolna krawędź arkusza są proste i wyrównane do linii ustawiania.

W przypadku problemów z dostosowaniem grubości papieru dostosuj zasysanie papieru, naciskając przycisk  lub .



- 7 Naciśnij przycisk .

Po kilku sekundach papier przesunie się do pozycji początkowej. Po naciśnięciu przycisku  papier natychmiast się przesunie.

- 8 Po wyświetleniu na panelu LCD komunikatu ARE THESE SETTINGS OK? naciśnij przycisk  lub , aby wybrać opcję NO, a następnie naciśnij przycisk . Ustaw typ nośnika i ilość pozostałego papieru, a następnie naciśnij przycisk , aby ustawić nośnik.

Na panelu LCD pojawi się poprzednie ustawienie. Jeśli typ nośnika i ilość pozostałego papieru jest prawidłowa, wybierz opcję YES, a następnie naciśnij przycisk .

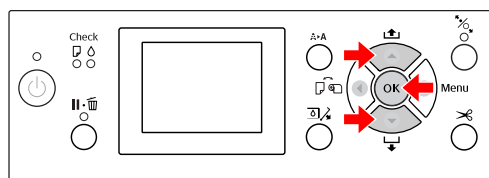

- 9 W przypadku korzystania z kosza na papier należy położyć go z przodu.

 Patrz sekcja “Korzystanie z kosza na papier i z prowadnic papieru” na stronie 44

## Obsługa papieru

## Wysuwanie papieru

W tej sekcji opisano, jak wysuwać papier po wydrukowaniu.

**Uwaga:**

W przypadku korzystania z kosza na papier należy zapoznać się z poniższą sekcją.

☞ “Korzystanie z kosza na papier i z prowadnic papieru” na stronie 44

W przypadku korzystania z opcjonalnego modułu bębna automatycznego odbierania należy zapoznać się z poniższą sekcją.

☞ “Używanie modułu bębna automatycznego odbierania (tylko dla drukarki Epson Stylus Pro 9700/9710)” na stronie 48

## Dla papieru rolkowego

Aby odciąć papier rolkowy, patrz poniższa sekcja.

☞ “Odcinanie papieru rolkowego” na stronie 37

## Dla papieru w arkuszach

**1** Gdy drukowanie jest zakończone, drukarka podtrzymuje wydrukowany papier, a komunikat PAPER OUT. LOAD PAPER jest wyświetlany na panelu LCD.

Jeśli na panelu LCD zostanie wyświetlony komunikat READY, naciśnij przycisk ▼, aby podać papier.



**Przeostroga:**

Nie należy naciskać przycisków, gdy kontrolka Zasilanie lub Wstrzymaj miga.

**2**

Naciśnij przycisk ▼, aby wyjąć papier.

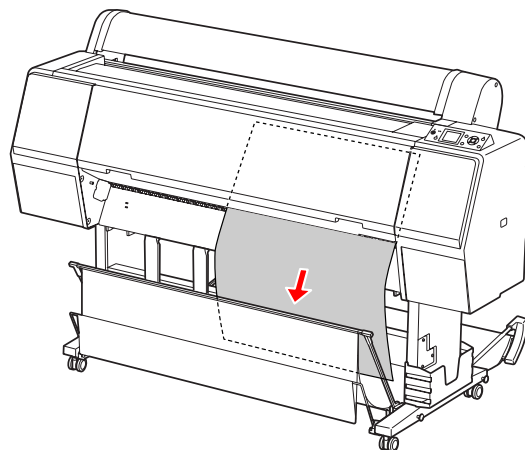

**Przeostroga:**

Papier może spaść po wysunięciu. Należy podtrzymywać papier, aby nie spadł i nie uszkodził się.

## Obsługa papieru

## Korzystanie z kosza na papier i z prowadnic papieru

Aby uniknąć zabrudzenia lub zgniecenia wydruków, kosz na papier należy ustawić w opisany poniżej sposób. Kierunek podawania zależy od typu nośnika.

Kierunek	Epson Stylus Pro 9700/9710	Epson Stylus Pro 7700/7710
Forward	Długość papieru: 1580 mm lub większa  Grubość papieru: 0,5 lub większa	Długość papieru: 914,4 mm lub większa  Grubość papieru: 0,5 lub większa
Backward	Długość papieru: Mniejsza niż 1580 mm  Grubość papieru: Mniejsza niż 0,5 mm	Długość papieru: Mniejsza niż 914,4 mm  Grubość papieru: Mniejsza niż 0,5 mm

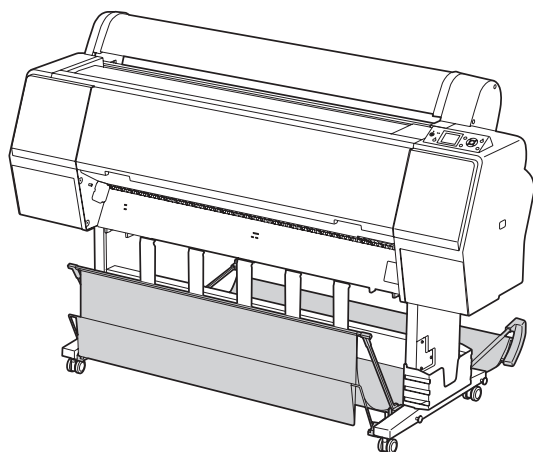

**Uwaga:**

Wysuwanie wydruków w niewłaściwym kierunku może spowodować ich pobrudzenie lub pomarszczenie.

## Przy podawaniu papieru do przodu

Prowadnice papieru zapewniają jego proste wysuwanie. W tej sekcji opisano sposób przełączenia stanu z podawania papieru do tyłu na podawanie papieru do przodu.

- 1 W przypadku drukarki Epson Stylus Pro 9700/9710 należy ustawić tylko kosz w pozycji pionowej.

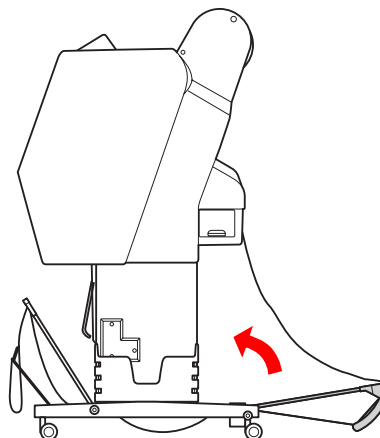

- 2 Zdejmij paski mocujące z kosza na przednim panelu i pochyl go w dół.

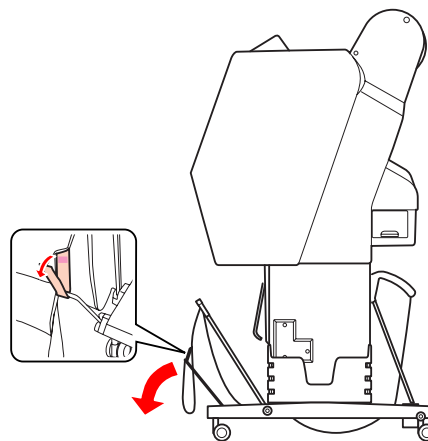

## Obsługa papieru

- 3** Delikatnie pochyl kosz na przednim panelu, aby ustawić prowadnice papieru w pozycji poziomej.

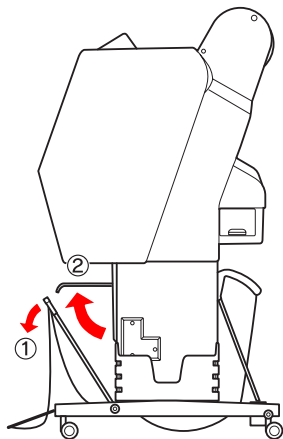

- 4** Ustaw kosz na papier w pozycji pionowej. Spowoduje to naprężenie materiału kosza.

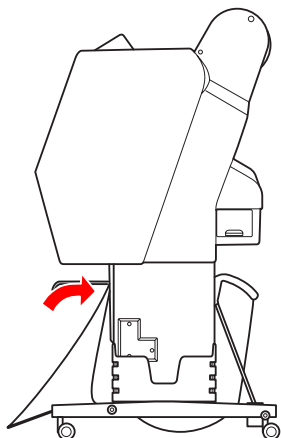

- 5** Aby ustawić materiał kosza równoległe, przesun prowadnice papieru.

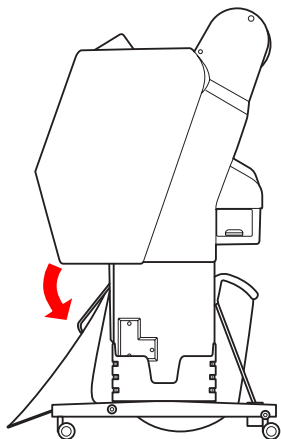

## Przy podawaniu papieru do tyłu

Podaj wydruki do tyłu i przechowuj je w koszu na papier. W tej sekcji opisano sposób przełączenia stanu z podawania papieru do przodu na podawanie papieru do tyłu.

**Uwaga:**

*Nie należy układać więcej niż jednego wydruku w koszu na papier. W przypadku ułożenia kilku wydruków odległość pomiędzy wspornikami papieru a koszem na papier zmniejszy się. Może to powodować błąd podawania papieru.*

- 1** Ustaw prowadnice papieru w pozycji poziomej.

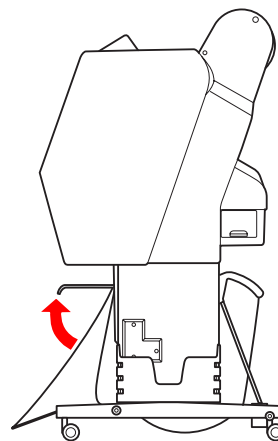

- 2** Przechyl przedni kosz na papier nieznacznie w dół od pozycji zablokowania.

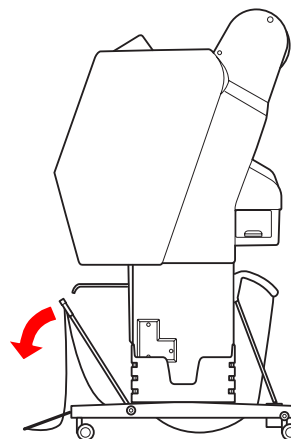

## Obsługa papieru

- 3** Przesuń prowadnice papieru do pozycji poziomej, a następnie ustaw kosz na papier w poprzedniej pozycji na tyle, na ile to jest możliwe.

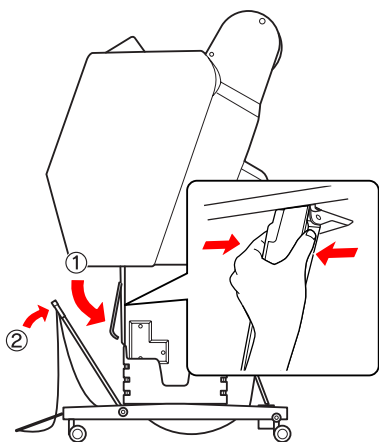

- 4** Przesław przedni kosz na papier do góry i zamocuj go za pomocą pasków mocujących.

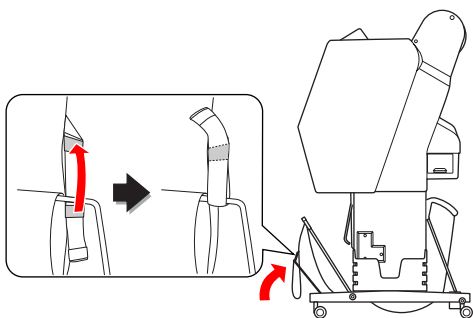
**Uwaga:**

W przypadku obaw dotyczących jakości druku na papierze Doubleweight Matte Paper (Matowy papier o podwójnej gramaturze) lub Enhanced Matte Paper (Ulepszony papier matowy) należy spróbować ustawić prowadnice papieru do przodu.

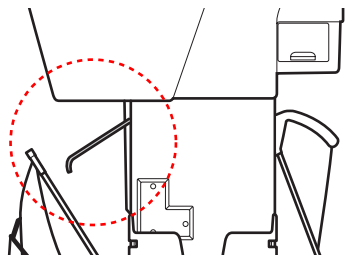

- 5** W przypadku drukarki Epson Stylus Pro 9700/9710 przełącz pozycję tylnego kosza na papier w zależności od rozmiaru papieru.

**Jeśli papier ma rozmiar A1 lub mniejszy:**

Podnieś przedni i tylny kosz w sposób pokazany poniżej.

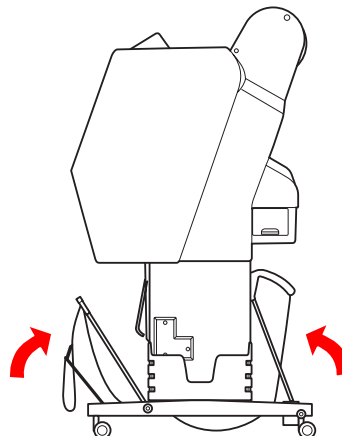
**Jeśli papier ma rozmiar większy niż A1:**

Przechyl tylny kosz, aż będzie równoległy z podłogą podczas drukowania.

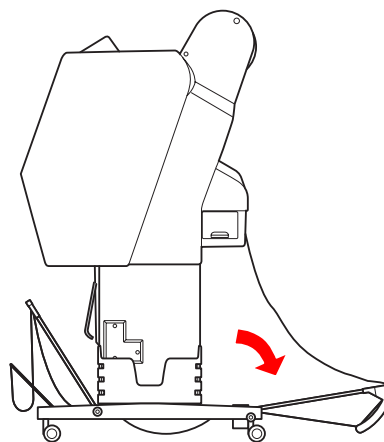

## Obsługa papieru

Przechył przedni kosz, aż będzie równoległy z podłogą podczas wysuwania wydruków.

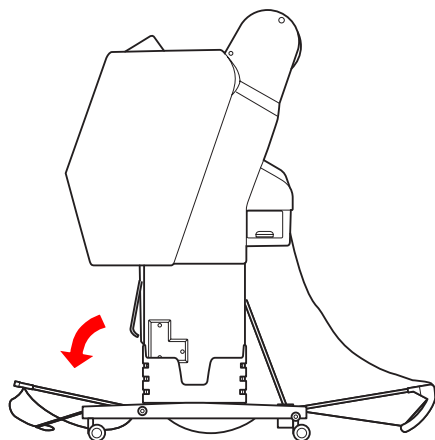

### Uwaga:

Podczas drukowania na papierze Enhanced Matte Paper (Ulepszony papier matowy) można składować podwójne wydruki na przednim koszu poprzez przechylenie go tak, aby był równoległy do podłoża. Jakość wydruków nie będzie zapewniona i mogą pojawić się, między innymi, zadrapania i zabrudzenia.

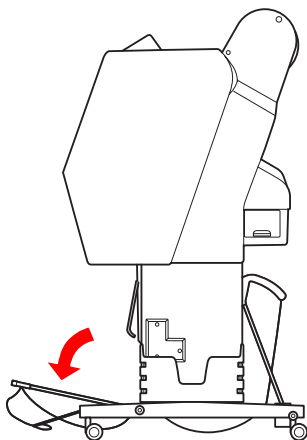

## Przechowywanie kosza na papier

Jeśli kosz na papier nie jest używany, należy go ustawić w pozycji pionowej. W tej sekcji opisano sposób przełączenia stanu z podawania papieru do tyłu na przechowywanie kosza na papier.

- 1 W przypadku drukarki Epson Stylus Pro 9700/9710 należy ustawić tylko kosz w pozycji pionowej.

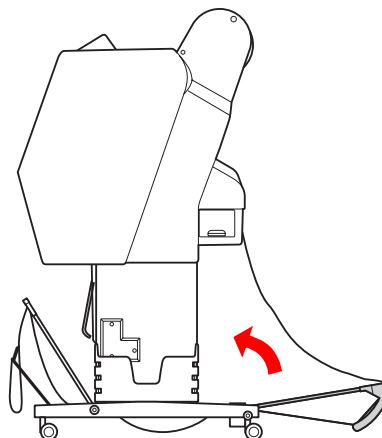

- 2 Ustaw prowadnice papieru w pozycji poziomej.

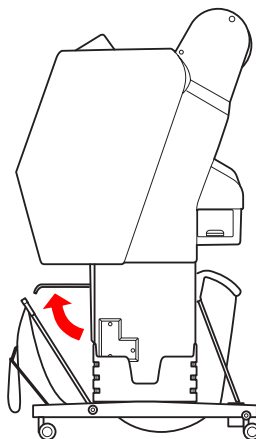

- 3 Zdejmij paski mocujące i zamocuj je na dole. Następnie ustaw przedni kosz na papier w pozycji pionowej.

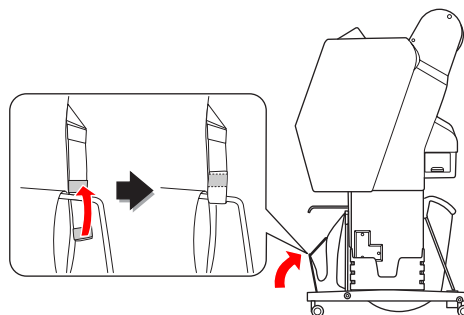

## Obsługa papieru

4

Przechył prowadnice papieru.

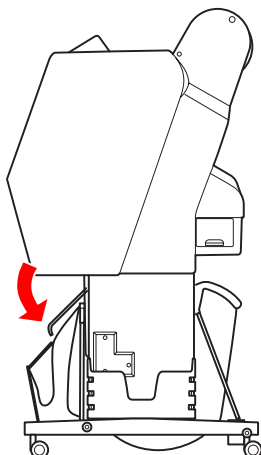

## Używanie modułu bębna automatycznego odbierania (tylko dla drukarki Epson Stylus Pro 9700/9710)

W przypadku gdy dane drukowane są na papierze rolkowym i nie ma potrzeby odcinania papieru, a papier nie powinien być podawany na podłogę, można użyć opcjonalnego modułu bębna automatycznego odbierania do zwijania wydruku.

Papier rolkowy można nawijać do przodu lub do tyłu.

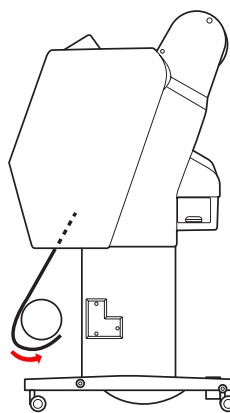

Forward

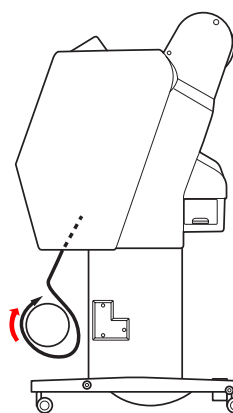

Backward

**Ostrzeżenie:**

Należy upewnić się, że moduł bębna odbierającego jest poprawnie i bezpiecznie zainstalowany. Jeśli moduł spadnie, może dojść do obrażeń ciała.



## Obsługa papieru

**Uwaga:**

- ❑ *Upewnij się, że krawędź wiodąca papieru rolkowego jest prosta, ponieważ w przeciwnym wypadku moduł bębna automatycznego odbierania może nie chwycić prawidłowo papieru rolkowego.*  
*➔ Patrz sekcja “Odcinanie papieru rolkowego” na stronie 37*
- ❑ *Aby uzyskać szczegółowe informacje na temat instalowania modułu bębna automatycznego odbierania, patrz Przewodnik konfigurowania modułu bębna automatycznego odbierania.*
- ❑ *Szczegółowe informacje dotyczące modułu bębna automatycznego odbierania znajdują się w poniższej sekcji.*  
*➔ Patrz sekcja “Informacje o papierze” na stronie 181*

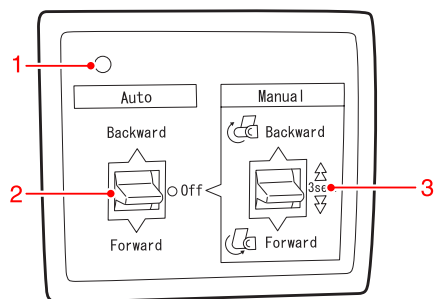
**Panel kontrolny****1. Lampka czujnika**

Wyświetla stan modułu bębna automatycznego odbierania.

Lampka	Stan
Włączona	Gotowa do użycia.
Miga szybko	Działa.
Miga powoli	Znajduje się w trybie oszczędzania energii.
Miga przez dłuższy czas	Wystąpił błąd.
Wyłączona	Wyłączona.

**2. Przełącznik trybu automatycznego**

Automatycznie nawija papier rolkowy po wydrukowaniu.

Pozycja	Opis
Backward	Automatycznie nawija papier rolkowy zadrukowaną powierzchnią do środka.
Forward	Automatycznie nawija papier rolkowy zadrukowaną powierzchnią na zewnątrz.
Off	Nie nawija papieru rolkowego.

**3. Przełącznik trybu ręcznego**

Ręczne nawija papier rolkowy po wydrukowaniu. Ten tryb jest dostępny, gdy przełącznik **Auto** jest ustawiony w pozycji Off.

Pozycja	Opis
Backward	Nawija papier rolkowy zadrukowaną powierzchnią do środka. Przytrzymanie przycisku przez 3 sekundy powoduje szybsze nawijanie.
Forward	Nawija papier rolkowy zadrukowaną powierzchnią na zewnątrz. Przytrzymanie przycisku przez 3 sekundy powoduje szybsze nawijanie.

## Obsługa papieru

## Nawijanie papieru do przodu

- 1** Wyłącz przełącznik trybu automatycznego modułu bębna automatycznego odbierania i podłącz przewód zasilania do gniazdka, a następnie upewnij się, że lampka czujnika jest włączona.

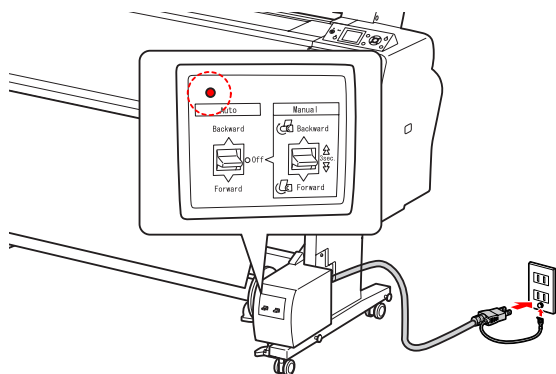

- 2** Włącz drukarkę naciskając przycisk .

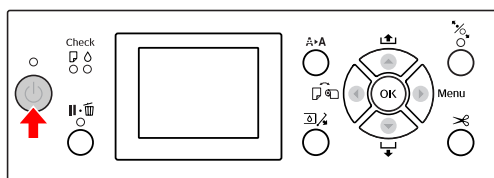



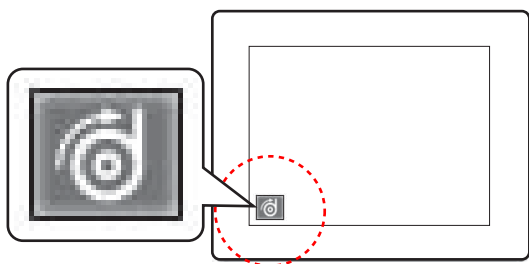

- 3** Upewnij się, że na panelu LCD wyświetlana jest ikona modułu bębna automatycznego odbierania.

Jeśli ikona nie jest wyświetlana, upewnij się, że moduł bębna automatycznego odbierania jest prawidłowo podłączony, a zasilanie jest włączone.



- 4** Ustaw papier rolkowy.

 Patrz sekcja “Ładowanie papieru rolkowego” na stronie 32

- 5** Naciśnij przycisk , aby wybrać opcję wyłączenia automatycznego odcinania rolki  lub włączenia automatycznego odcinania rolki .

- 6** Naciśnij przycisk , aby podać papier rolkowy.

- 7** Przyklej krawędź wiodącą papieru w trzech miejscach do rdzenia bębna odbierającego.

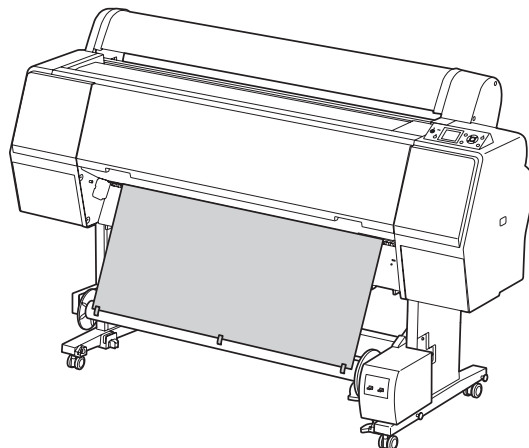

- 8** Naciśnij przycisk , aby podać papier do przodu i utworzyć luźną pętlę papieru.

- 9** Ustaw przełącznik **Manual** w pozycji **Forward** i przytrzymaj go przez chwilę, aby podać papier rolkowy na długość co najmniej trzech obrotów rdzenia papieru.

Po podaniu papieru upewnij się, że między papierem rolkowym a rdzeniem bębna odbierającego jest odpowiedni luz.

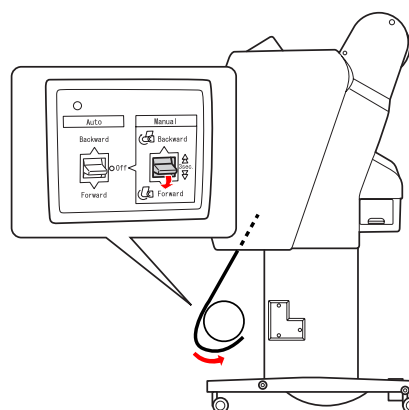

## Obsługa papieru

**Uwaga:**

Umieść naprężacz w miejscu luzu na środku papieru rolkowego. Papier, do którego stosuje się naprężacz, patrz poniższa sekcja.

☞ Patrz sekcja “Informacje o papierze” na stronie 181

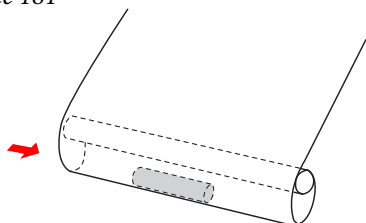
**Nawijanie papieru do tyłu**

- 1 Włącz drukarkę, a następnie wyciągnij papier rolkowy. Patrz kroki od 3 do 6 w poniższej sekcji.

☞ “Nawijanie papieru do przodu” na stronie 50

- 2 Przeciągnij dolną krawędź papieru rolkowego z tyłu rdzenia bębna w sposób przedstawiony poniżej. Następnie przyklej krawędź wiodącą papieru w trzech miejscach do rdzenia bębna.

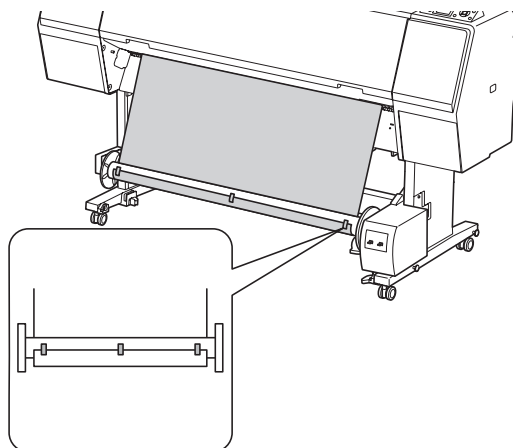

- 3 Naciśnij przycisk ▼, aby podać papier do przodu i utworzyć luźną pętlę papieru.

- 4 Ustaw przełącznik **Manual** w pozycji **Backward** i przytrzymaj go przez chwilę, aby podać papier rolkowy na długość co najmniej trzech obrotów rdzenia papieru.

Po podaniu papieru upewnij się, że między papierem rolkowym a rdzeniem bębna odbierającego jest odpowiedni luz.

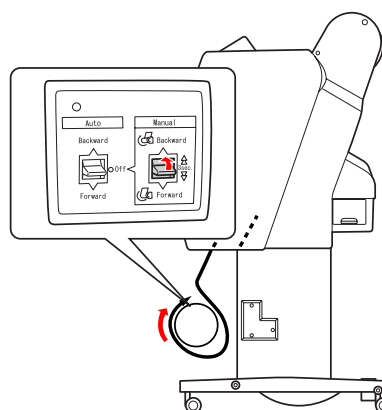

## Obsługa papieru

## Odbieranie wydruków

Gdy zainstalowany jest moduł bębna automatycznego odbierania i na rdzeń bębna załadowano papier, aby był odbierany w żądanym kierunku, tego modułu można używać do odbierania wydruków.

**Ostrzeżenie:**

Nie należy dotykać modułu bębna automatycznego odbierania podczas jego pracy. Może to doprowadzić do obrażeń.

1

Ustaw przełącznik **Auto** w pozycji **Forward** lub **Backward**.

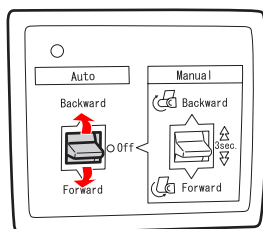

2

Wyślij zadanie drukowania do drukarki.

Drukarka rozpocznie drukowanie. Moduł bębna automatycznego odbierania odbiera papier rolkowy w kierunku wybranym w kroku 1.

**Uwaga:**

W przypadku drukowania z opcją włączenia automatycznego odcinania rolki  ustaw przełącznik **Auto** w module bębna automatycznego odbierania w pozycji **Off**, ponieważ w przeciwnym razie drukarka nie odetnie papieru. Można ustawić przełącznik **Auto** w pozycji **Off** podczas drukowania, aby odciąć papier automatycznie.

## Zdejmwowanie papieru po odebraniu

Po odebraniu papieru wykonaj poniższe kroki, aby zdjąć rdzeń bębna odbierającego.

1

Ustaw przełącznik **Auto** w pozycji **Off**.

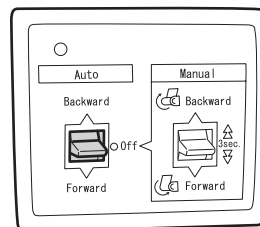

2

Odetnij papier rolkowy.

- Naciśnij przycisk , aby odciąć papier rolkowy.
- Jeśli papier rolkowy nie może być odcięty przy użyciu wbudowanej odcinarki, użyj nożyczek lub odcinarki sprzedawanej osobno.

3

Obróć dźwignię, aby odbezpieczyć ruchomy moduł, a następnie przesuń go w lewo, tak aby koniec rdzenia bębna odbierającego został wysunięty z kołnierza.

W trakcie wykonywania tej czynności podtrzymuj rdzeń bębna odbierającego jedną ręką, aby nie upadł.

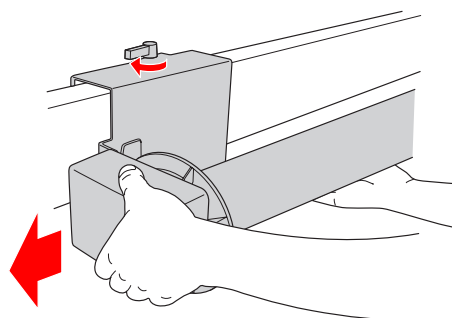

## Obsługa papieru

- 4** Wyjmij rdzeń bębna odbierającego z kołnierza w module ruchomym i w module napędu.



**Przeostoga:**

*Papier rolkowy jest ciężki, więc dwie osoby powinny go trzymać po obu stronach.*

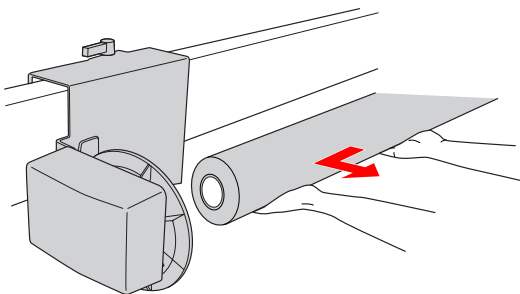

## Używanie rdzenia ze zużytej rolki papieru jako rdzenia bębna odbierającego

Zużytej rolki papieru można użyć jako rdzenia bębna odbierającego.

**Uwaga:**

*Jeśli rdzeń rolki papieru jest zdeformowany lub uszkodzony, nie może być użyty jako rdzeń bębna odbierającego.*

Instalacja kołnierza w module bębna automatycznego odbierania różni się w zależności od rozmiaru rdzenia papieru.

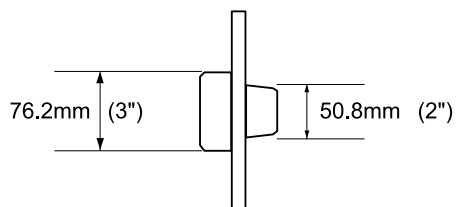

- 1** Zdejmij kołnierz, ściskając pokrętko.

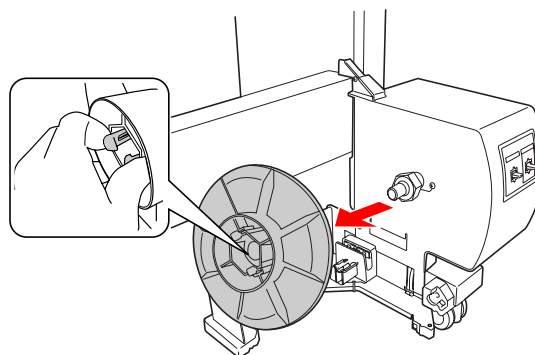

## Obsługa papieru

- 2** Odwróć kołnierz, aby mniejsze pokrętło było ustawione na zewnątrz, a następnie załóż go na module napędu, ściskając pokrętło.

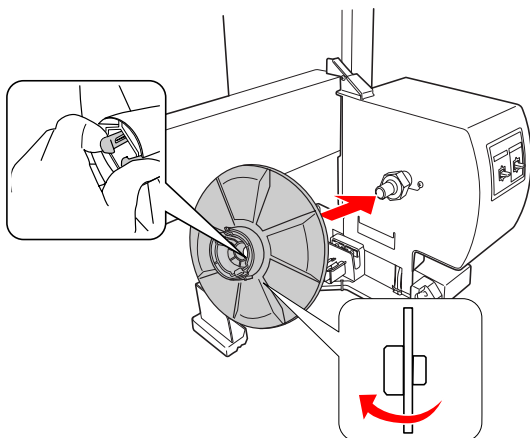

- 3** Zdejmij kołnierz, ściskając pokrętło.

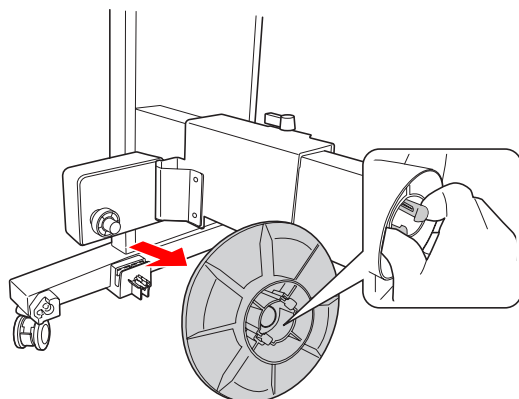

- 4** Odwróć kołnierz, aby mniejsze pokrętło było ustawione na zewnątrz, a następnie załóż go na module ruchomym, ściskając pokrętło.

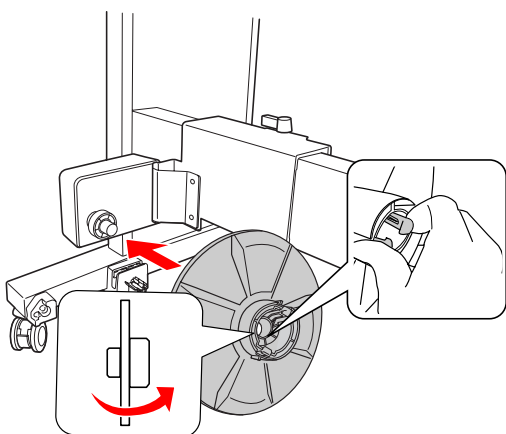

## Instalowanie rdzenia bębna odbierającego

Metoda instalowania modułu rdzenia bębna odbierającego jest taka sama w przypadku 2- i 3-calowych rdzeni bębna.

- 1** Upewnij się, że dźwignia blokady jest zwolniona (przekręcona w lewo). Przesuń moduł ruchomy do lewego końca poziomego pręta.

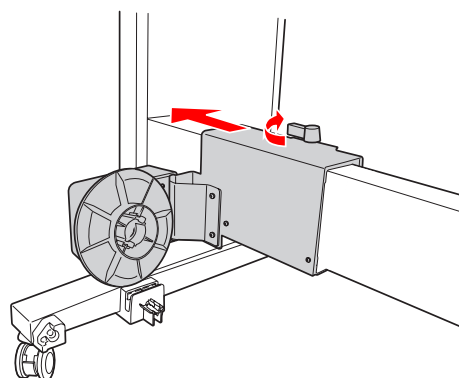

- 2** Wsuń jeden koniec rdzenia bębna odbierającego na pokrętło z kołnierzem w module napędu.

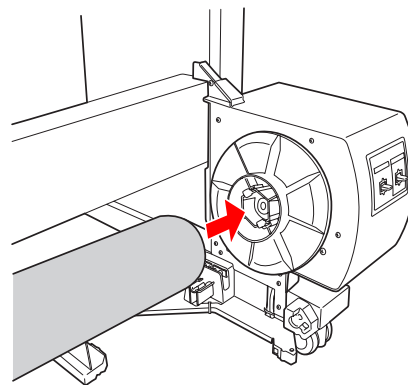

- 3** Włóż pokrętło z kołnierzem na module ruchomym na drugi koniec rdzenia bębna odbierającego.

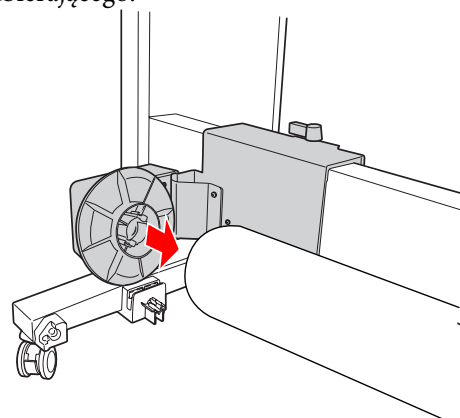

## Obsługa papieru

- 4** Przekręć dźwignię blokady do przodu, aby zablokować moduł ruchomy.

Należy upewnić się, że moduł bębna odbierającego jest prawidłowo i bezpiecznie zablokowany.

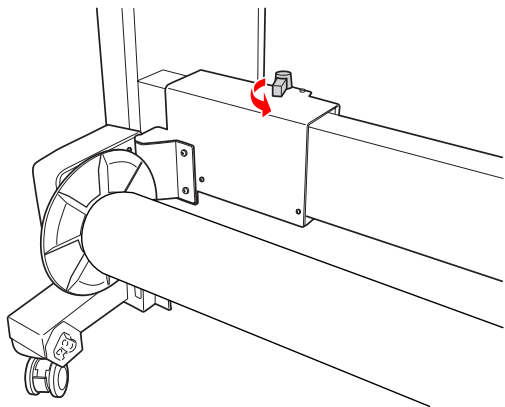

## Obszar drukowania

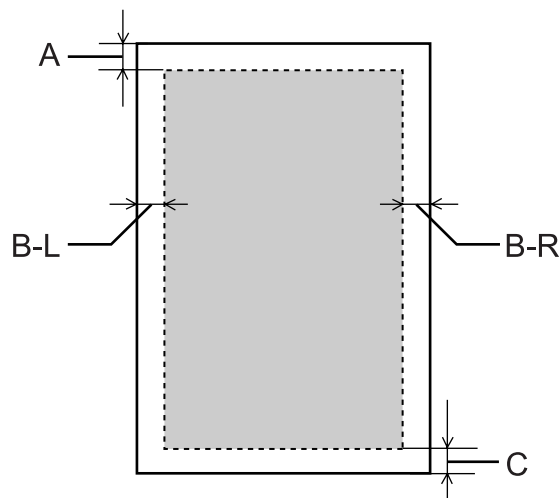

<b>A</b>	Papier rolkowy	Minimalny rozmiar górnego marginesu wynosi 3,0 mm (0,12 cala)
	Arkusze	Minimalny rozmiar górnego marginesu wynosi 3,0 mm (0,12 cala)
<b>B-L</b>	Papier rolkowy	Minimalny rozmiar lewego marginesu wynosi 0,0 mm (0 cali)
	Arkusze	Minimalny rozmiar lewego marginesu wynosi 0,0 mm (0 cali)
<b>B-R</b>	Papier rolkowy	Minimalny rozmiar prawego marginesu wynosi 0,0 mm (0 cali)
	Arkusze	Minimalny rozmiar prawego marginesu wynosi 0,0 mm (0 cali)
<b>C</b>	Papier rolkowy	Minimalny rozmiar dolnego marginesu wynosi 3,0 mm (0,12 cala)
	Arkusze	Minimalny rozmiar dolnego marginesu wynosi 14,0 mm (0,55 cala)

Dla papieru rolkowego można ustawić poniższe rozmiary marginesów, korzystając z panelu sterowania.

☞ Patrz sekcja "PRINTER SETUP" na stronie 21

## Obsługa papieru

Parametr	A	B-L	B-R	C
TOP/ BOTTOM 15mm	15mm	3mm	3mm	15mm
TOP35/ BOTTOM 15mm	35mm	3mm	3mm	15mm
TOP45/ BOTTOM 15 mm	45 mm	3mm	3mm	15mm
15mm	15mm	15mm	15mm	15mm
3mm	3mm	3mm	3mm	3mm

**Uwaga:**

- ❑ *Obszar drukowania nie ulega zmianie nawet po zmianie marginesów.*
- ❑ *Drukarka automatycznie wykrywa wymiary załadowanego papieru. Elementy wydruku, które wykraczają poza obszar drukowania papieru, nie są drukowane.*
- ❑ *Gdy porówna się wydruki z marginesami 3 mm i 15 mm, można zauważyć, że na wydruku z marginesem 15 mm część obrazu nie została wydrukowana.*

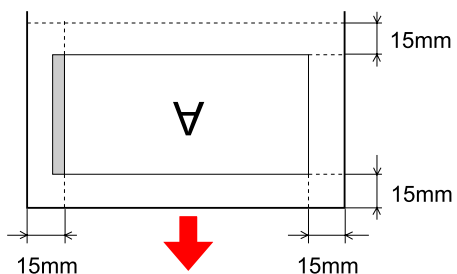



## Ustawienia podstawowe

# Ustawienia podstawowe

## Ustawienia drukowania

W tej sekcji opisano sposób drukowania danych z aplikacji za pomocą sterownika drukarki Epson.

### Procedury drukowania (Windows)

#### Określanie ustawień papieru

- 1 Uruchom aplikację.
- 2 Z menu File wybierz pozycję **Page Setup** (lub menu ustawień papieru, takie jak **Print**.)
- 3 Wprowadź ustawienia, takie jak rozmiar papieru, w polu dialogowym Page Setup.

Przykład: Paint

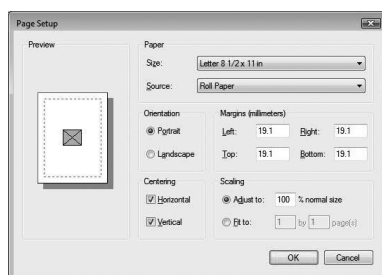

**Uwaga:**

Okno dialogowe może różnić się w zależności od aplikacji. Szczegółowe informacje znajdują się w jej pomocy online.

- 4 Kliknij przycisk **OK**, aby zamknąć okno dialogowe.

Następnie, utwórz dane drukowania.

## Wprowadzanie ustawień sterownika drukarki

- 1 Włącz drukarkę i ułóż w niej papier.  
 Patrz sekcja “Obsługa papieru” na stronie 31
- 2 Z menu File wybierz pozycję **Print** lub **Page Setup**.
- 3 Upewnij się, że drukarka jest wybrana, a następnie kliknij przycisk **Printer**, **Setup**, **Options**, **Properties** lub **Preferences**.

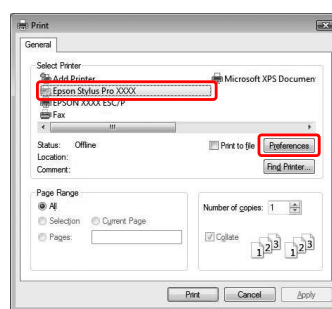

- 4 Wybierz rodzaj nośnika, kolor lub jakość druku odpowiednio do papieru załadowanego w drukarce.

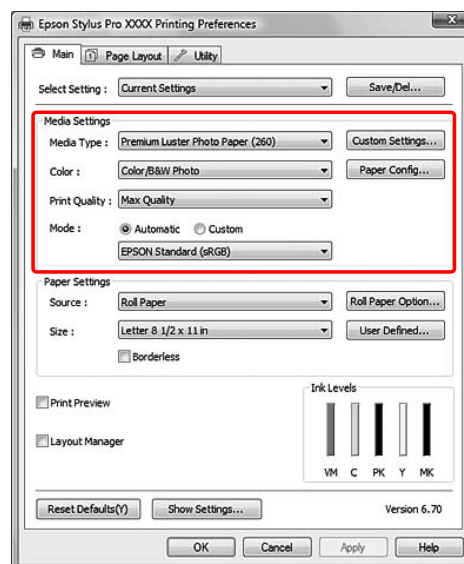

## Ustawienia podstawowe

- 5** Wybierz źródło i rozmiar papieru odpowiednio do papieru załadowanego w drukarce.

Po wprowadzeniu ustawień, kliknij przycisk **OK**.

Upewnij się, że wybrano ten sam rozmiar papieru, co ustawiony w aplikacji.

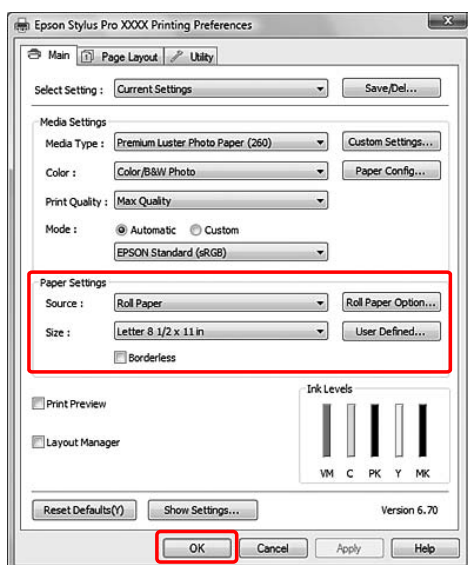

- 6** Kliknij przycisk **Print**.

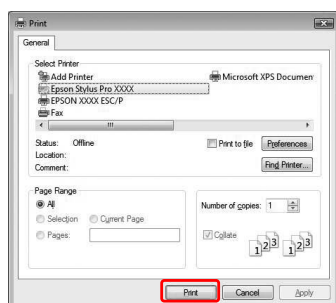

Na wyświetlaczu zostanie wyświetlony wskaźnik postępu i drukowanie zostanie rozpoczęte.

## Procedury drukowania (Mac OS X)

### Określanie ustawień papieru

- 1** Uruchom aplikację.
- 2** Z menu File wybierz pozycję **Page Setup** (lub menu ustawień papieru, takie jak **Print**.)
- 3** Wybierz drukarkę, a następnie wprowadź ustawienia.

Lista dostępnych papierów zostanie wyświetlona na liście Paper Size. Wybierz odpowiedni rozmiar papieru.

➔ Patrz sekcja “Wybór rozmiaru papieru” na stronie 59

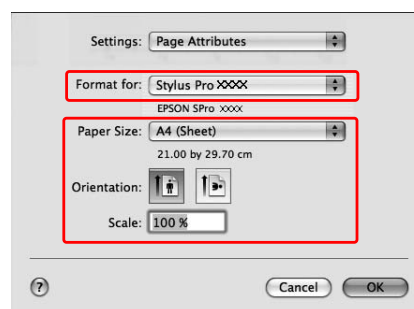

- 4** Kliknij przycisk **OK**, aby zamknąć okno dialogowe.

Następnie, utwórz dane drukowania.

## Ustawienia podstawowe

## Wybór rozmiaru papieru

	Rozmiar papieru *XXXX to rozmiar papieru.	Objaśnienie
Papier rolkowy	XXXX Roll Paper - Banner	Wybierz ten rozmiar w przypadku korzystania z aplikacji do drukowania transparentów. Powoduje to druk bez marginesów u góry i na dole oraz z marginesem o wielkości 3 mm po lewej i po prawej stronie.
	XXXX Roll Paper - Borderless (Auto Expand)	Wybierz ten rozmiar podczas wykonywania drukowania bez obramowania na papierze rolkowym. W przypadku drukowania bez obramowania z opcją Auto Expand sterownik drukarki powiększy rozmiar danych drukowania o 3 mm po lewej i prawej stronie. Wielkość powiększenia można zmienić w ustawieniu Expansion. Rozmiar danych drukowania jest również zmieniany równomiernie na górze i na dole. Spowoduje to automatyczne powiększenie rozmiaru danych drukowania, aby można było z łatwością wykonać drukowanie bez obramowania. Powiększone obszary, które wykraczają poza rozmiar papieru, nie zostaną wydrukowane na tym papierze.
	XXXX Roll Paper - Borderless (Retain Size)	Wybierz ten rozmiar podczas wykonywania drukowania bez obramowania na papierze rolkowym. Sterownik drukarki drukuje bez zmiany współczynnika danych drukowania. Nie zwiększa on danych obrazu. Należy zawczasu powiększyć dane o 3 mm po lewej i prawej stronie w aplikacji, w której dane zostały utworzone.
	XXXX Roll Paper - Borderless Banner	Wybierz ten rozmiar podczas drukowania bez obramowania przy użyciu aplikacji do drukowania transparentów. Sterownik drukarki powiększa obszar drukowania o 3 mm po lewej i prawej stronie, dla szerokości papieru. Ponieważ dane drukowania nie są powiększane, rozmiary na górze i na dole są drukowane w takiej wielkości, w jakiej zostały utworzone. Należy jednak wcześniej utworzyć dane wykraczające o 3 mm po lewej i prawej stronie. To ustawienie nie ma marginesu na górze i na dole.
	XXXX Roll Paper	Wybierz ten rozmiar podczas wykonywania drukowania bez obramowania na papierze rolkowym. Wydruki z marginesem ustawionym w menu ROLL PAPER MARGIN w menu PRINTER SETUP w trybie Menu.  Patrz sekcja "PRINTER SETUP" na stronie 21

## Ustawienia podstawowe

	Rozmiar papieru *XXXX to rozmiar papieru.	Objaśnienie
Arkusz	XXXX Sheet - Borderless (Auto Expand)	Wybierz ten rozmiar podczas wykonywania drukowania bez obramowania po lewej i prawej stronie arkusza. W przypadku drukowania bez obramowania z opcją Auto Expand sterownik drukarki powiększy rozmiar danych drukowania o 3 mm po lewej i prawej stronie. Wielkość powiększenia można zmienić w ustawieniu Expansion. Rozmiar danych drukowania jest również powiększany równomiernie na górze i na dole. Spowoduje to automatyczne powiększenie rozmiaru danych drukowania, aby można było z łatwością wykonać drukowanie bez obramowania. Powiększone obszary, które wykraczają poza rozmiar papieru na górze i na dole, nie zostaną wydrukowane na papierze. Ponadto wystąpi margines o rozmiarze 3 mm na górze i 14 mm na dole.
	XXXX Sheet - Borderless (Retain Size)	Wybierz ten rozmiar podczas wykonywania drukowania bez obramowania po lewej i prawej stronie arkusza. W przypadku opcji Retain Size sterownik wykonuje drukowanie bez obramowania, bez powiększenia danych drukowania. Należy wcześniej utworzyć dane wykraczające o 3 mm po lewej i prawej stronie. Podczas gdy marginesy na górze i dole są drukowane w rozmiarze, w jakim zostały utworzone, na górze pojawia się margines o rozmiarze 3 mm, a na dole o rozmiarze 14 mm.
	XXXX Sheet	Wybierz ten rozmiar podczas wykonywania drukowania bez obramowania na pojedynczym arkuszu. Ponadto wystąpi margines o rozmiarze 3 mm na górze po prawej i lewej stronie i 14 mm na dole.

## Ustawienia podstawowe

## Wprowadzanie ustawień sterownika drukarki

- 1 Włącz drukarkę i ułóż w niej papier.  
 Patrz sekcja “Obsługa papieru” na stronie 31
- 2 Kliknij opcję **Print** w menu File aplikacji.
- 3 Wybierz drukarkę, kliknij przycisk , a następnie wybierz z listy opcję **Print Settings**.

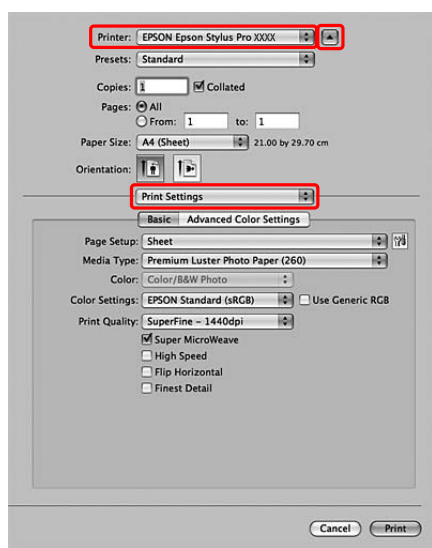

W przypadku systemu Mac OS X od 10.3.9 do 10.4 wybierz drukarkę, a następnie wybierz z listy opcję **Print Settings**.

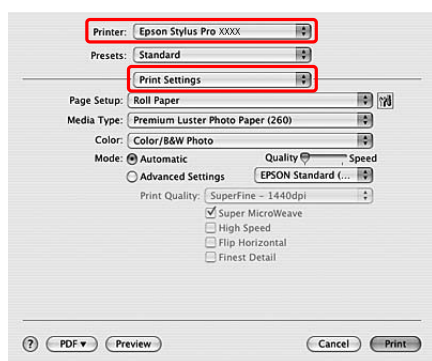

- 4 Wprowadź ustawienia.

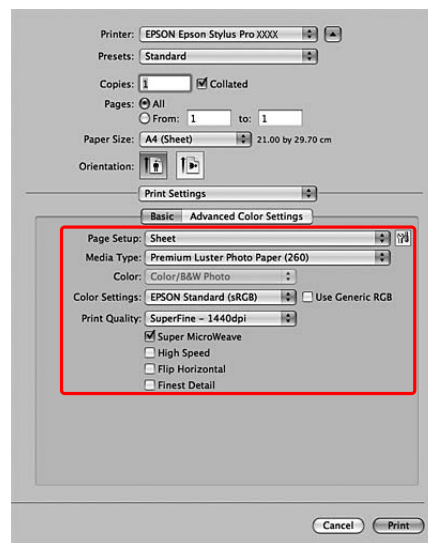

Wybierz ten sam typ nośnika, co załadowany w drukarce. Zazwyczaj można poprawnie drukować wprowadzając ustawienia w oknie dialogowym Print Settings.

- 5 Wprowadź niezbędne ustawienia, a następnie kliknij polecenie **Print**, aby rozpocząć drukowanie.

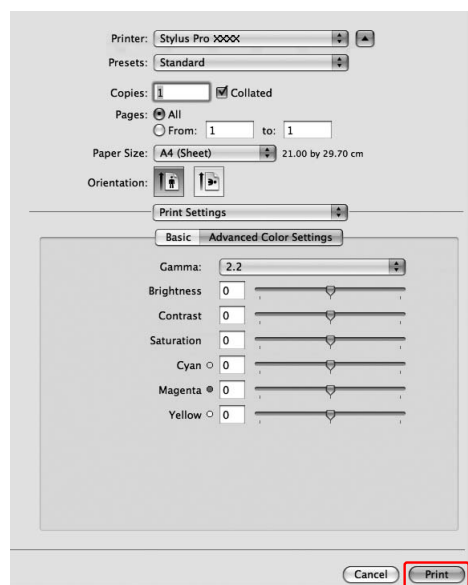

## Ustawienia podstawowe

### Sprawdzanie stanu drukarki

#### W systemie Windows

Po rozpoczęciu drukowania na ekranie zostanie wyświetlone okno Progress Meter. Wskazuje ono postęp bieżącego zadania drukowania i dostarcza informacje o stanie drukarki, takie jak pozostała ilość tuszu i numer katalogowy pojemników z tuszem. Ponadto za pomocą okna Progress Meter można anulować zadanie drukowania.

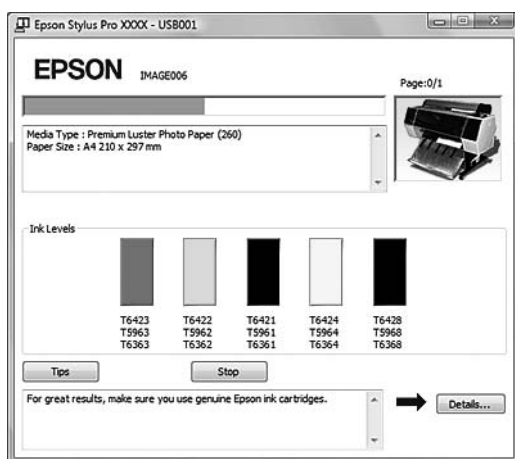

#### W systemie Mac OS X

W systemie Mac OS X 10.5 po rozpoczęciu drukowania wyświetlane jest okno dialogowe EPSON Printer Monitor. Wskazuje ono postęp bieżącego zadania drukowania i dostarcza informacje o stanie drukarki, takie jak pozostała ilość tuszu i numer katalogowy pojemników z tuszem.



Ikona drukarki wyświetlana jest w Dock. Klikając ikonę drukarki można sprawdzić postęp bieżącego zadania drukowania oraz informacje o stanie drukarki. Można również anulować zadanie drukowania.



## Ustawienia podstawowe

## Gdy podczas drukowania wystąpi problem

### W systemie Windows

Jeśli podczas drukowania wystąpi problem, w oknie programu EPSON Status Monitor 3 zostanie wyświetlony komunikat o błędzie.

Po kliknięciu przycisku **How to** program EPSON Status Monitor 3 przeprowadzi użytkownika krok po kroku przez procedurę rozwiązania problemu.

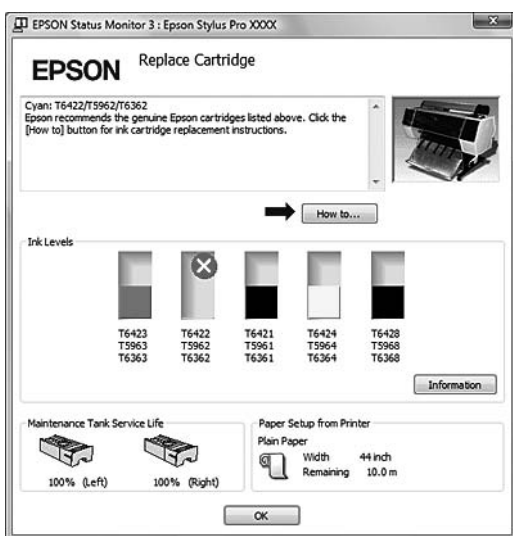

### W systemie Mac OS X

Jeśli podczas drukowania wystąpi problem, zostanie wyświetlony komunikat o błędzie. Po kliknięciu przycisku **How to** program EPSON StatusMonitor przeprowadzi użytkownika krok po kroku przez procedurę rozwiązania problemu.



## Anulowanie drukowania

Istnieje kilka sposobów zatrzymania czynności drukowania, w zależności od sytuacji.

### Podczas wysyłania danych

Anulowanie za pomocą komputera	Anulowanie za pomocą drukarki	Działanie
✓	-	Wybierz w komputerze dane, które chcesz anulować.

### Podczas wysyłania lub drukowania danych

✓	✓	<ul style="list-style-type: none"> <li><input type="checkbox"/> Nawet jeśli drukowanie zostanie anulowane w komputerze, nie można anulować danych drukowania, które już zostały wysłane do drukarki. Należy wykonać operację anulowania również w drukarce, bo w przeciwnym razie może ona drukować dane już w niej zapisane.</li> <li><input type="checkbox"/> Nawet jeśli drukowanie zostanie anulowane w drukarce, nie można anulować zadania drukowania, które zostało zapisane w komputerze. Należy wykonać operację anulowania również w komputerze, ponieważ w przeciwnym razie może on ponownie wysłać zapisane dane i rozpocząć drukowanie po zresetowaniu drukarki.</li> <li><input type="checkbox"/> Po anulowaniu zadania drukowania z drukarki, reszta zadań drukowania w kolejce również zostanie usunięta.</li> </ul>
---	---	--

## Ustawienia podstawowe

### Podczas drukowania

-	✓	Wszystkie zadania są kasowane.
---	---	--------------------------------

✓ : Dostępne

- : Niedostępne

## Anulowanie drukowania za pomocą komputera (Windows)

### Gdy okno Progress Meter jest wyświetlane

Kliknij przycisk **Stop** w oknie dialogowym programu EPSON Progress Meter.

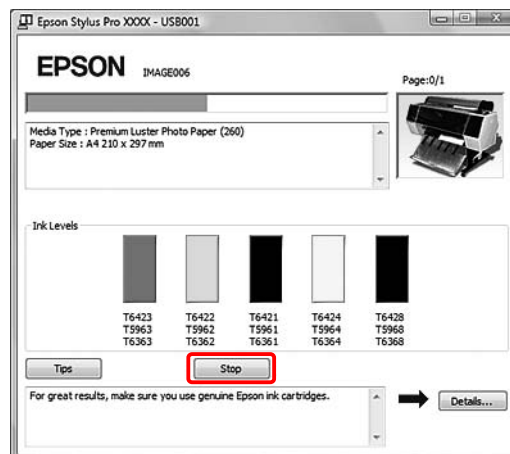

### Gdy okno Progress Meter nie jest wyświetlane

- 1 Kliknij dwukrotnie ikonę drukarki na pasku zadań.
- 2 Wybierz zadanie, które chcesz usunąć, a następnie wybierz opcję **Cancel** z menu Document.

Aby usunąć wszystkie zadania, wybierz opcję **Cancel all documents** z menu Printer.

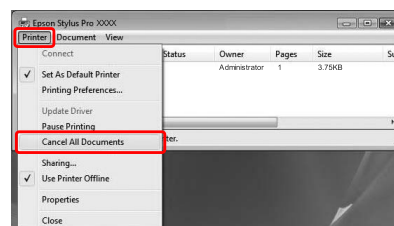

Jeśli zadanie zostało wysłane do drukarki, dane drukowania nie są wyświetlane w powyższym oknie dialogowym. W takim przypadku należy anulować zadanie drukowania z drukarki.



## Ustawienia podstawowe

## Anulowanie drukowania za pomocą komputera (Mac OS X)

- 1 Kliknij ikonę Drukarka w Dock.



- 2 Wybierz zadanie do usunięcia, a następnie kliknij przycisk **Delete**.



Jeśli zadanie zostało wysłane do drukarki, dane drukowania nie są wyświetlane w powyższym oknie dialogowym. W takim przypadku należy anulować zadanie drukowania z drukarki.

## Anulowanie drukowania z drukarki

Naciśnij przycisk **||** • **⏏**, aby wybrać opcję **JOB CANCEL**, a następnie naciśnij przycisk **OK**.

Nawet jeśli trwa drukowanie zadania, drukowanie zostanie anulowane. Po anulowaniu zadania należy poczekać chwilę, zanim drukarka przejdzie w stan **READY**.

### Uwaga:

Nie można w ten sposób anulować buforowania zadania w komputerze. Aby anulować buforowanie zadania w komputerze, patrz sekcja "Anulowanie drukowania za pomocą komputera (Windows)" na stronie 64 lub "Anulowanie drukowania za pomocą komputera (Mac OS X)" na stronie 65.

## Zmiana czarnego tuszu

W drukarce zainstalowany jest zarówno tusz Photo Black (Czarny fotograficzny), jak i Matte Black (Czarny matowy).

Tusz Photo Black (Czarny fotograficzny) może być używany w przypadku papierów fotograficznych, w celu uzyskania efektów o profesjonalnej jakości. Tusz Matte Black (Czarny matowy) znacznie zwiększa gęstość optyczną czerni w przypadku drukowania na papierach matowych.

Czarny tusz jest wybrany automatycznie do używanego papieru.

W kolejnej sekcji znajdują się informacje na temat czarnego tuszu odpowiedniego dla danego typu nośnika.

➤ Patrz sekcja "Informacje o papierze" na stronie 181

### Uwaga:





Wzór testu dysz i wyrównanie głowicy drukującej będą wydrukowane w kolorze Photo Black (Czarny fotograficzny), jak i Matte Black (Czarny matowy), niezależnie od rodzaju nośnika. Podczas drukowania wzoru na błyszczących typach papieru, uważaj aby nie potrzeb drukowanej powierzchni, ponieważ tusz Matte Black (Czarny matowy) jest trudnym pigmentem dla tego typu papieru.

## Wyposażenie opcjonalne i materiały eksploatacyjne



# Wyposażenie opcjonalne i materiały eksploatacyjne

Poniższe materiały eksploatacyjne mogą być stosowane wraz z drukarką (stan z maja 2009).

Najnowsze informacje znajdują się w witrynie sieci Web firmy Epson.

Nazwa		Kod produktu					Objaśnienie
Nośniki specjalne firmy Epson		Patrz poniższa sekcja dotycząca nośników.  "Informacje o papierze" na stronie 181					
Pojemniki z tuszem	(Kolor)	Epson Stylus Pro 7700/9700			Epson Stylus Pro 7710/9710		Sterownik drukarki dostarczony z tą drukarką ma kolory dopasowane do oryginalnych pojemników z tuszem firmy Epson. W przypadku użycia pojemników nieoryginalnych, wydruk może być wyblakły, bądź pozostały tusz może nie być prawidłowo wykrywany.  Uwaga: Numer katalogowy różni się zależnie od kraju.  Patrz poniższa sekcja, aby wymienić pojemnik z tuszem.  "Wymienianie pojemników z tuszem" na stronie 74
		150 ml	350 ml	700 ml	350 ml	700 ml	
	Cyan (Błękitny)	T6422	T5962	T6362	T5972	T6372	
	Yellow (Żółty)	T6424	T5964	T6364	T5974	T6374	
	Matte Black (Czarny matowy)	T6428	T5968	T6368	T5978	T6378	
	Photo Black (Czarny fotograficzny)	T6421	T5961	T6361	T5971	T6371	
	Vivid Magenta (Jaskrawy amarantowy)	T6423	T5963	T6363	T5973	T6373	
Zbiornik konserwacyjny		C12C890501					Patrz poniższa sekcja, aby wymienić zbiornik konserwacyjny.  "Wymiana zbiornika konserwacyjnego" na stronie 75
Zapassowe ostrze modułu automatycznego odcinania		C12C815331					Patrz poniższa sekcja, aby wymienić moduł odcinania.  "Wymiana modułu odcinania" na stronie 77
Pas papieru rolkowego		C12C890121					

## Wyposażenie opcjonalne i materiały eksploatacyjne

Nazwa	Kod produktu	Objaśnienie
Moduł bębna automatycznego odbierania (dla drukarki Epson Stylus Pro 9700/9710)	C12C815321	Moduł bębna automatycznego odbierania tylko dla drukarki Epson Stylus Pro 9700/9710. Nie można go użyć z drukarką Epson Stylus Pro 7700/7710. Aby go zainstalować, patrz <i>Przewodnik konfigurowania modułu bębna automatycznego odbierania</i> .  Patrz poniższa sekcja, aby korzystać z modułu bębna automatycznego odbierania.  "Używanie modułu bębna automatycznego odbierania (tylko dla drukarki Epson Stylus Pro 9700/9710)" na stronie 48
Adapter rolki nośnika	C12C811241	Patrz poniższa sekcja, aby uzyskać szczegółowe informacje.  "Używanie papieru rolkowego" na stronie 32

**Uwaga:**

- W przypadku korzystania z połączenia USB i z koncentratora USB zalecamy podłączenie drukarki najpierw do koncentratora, który jest bezpośrednio podłączony do komputera. Ponadto niektóre koncentratory mogą powodować niestabilne działanie. W przypadku wystąpienia problemów, podłącz drukarkę bezpośrednio do portu USB w komputerze.
- W przypadku korzystania z połączenia Ethernet należy użyć kabla LAN. W przypadku użycia kabla STP (skrętka ekranowana) 100BASE-TX powinien być on kategorii 5 lub wyższej.

## Konserwacja

# Konserwacja

## Codzienna konserwacja

### Instrukcje dotyczące umieszczania drukarki

Podczas ustawiania drukarki należy zwrócić uwagę na następujące kwestie:

- ❑ Należy wybrać płaską i stabilną lokalizację, zdolną do utrzymania ciężaru drukarki (około 134 kg dla drukarki Epson Stylus Pro 9700/9710 i 100 kg dla drukarki Epson Stylus Pro 7700/7710).
- ❑ Należy używać wyłącznie gniazdka, które spełnia wymagania drukarki dotyczące zasilania.
- ❑ Należy pozostawić odpowiednią przestrzeń w celu łatwej obsługi, konserwacji i wentylacji.  
 ➔ Patrz sekcja "Wybór miejsca na drukarkę" w *Przewodniku konfigurowania*
- ❑ Drukarkę należy obsługiwać w następujących warunkach (temperatura od 10 do 35°C i wilgotność od 20 do 80%).

Nawet gdy powyższe warunki zostaną spełnione, drukowanie może nie przebiegać prawidłowo, jeśli warunki otoczenia nie są odpowiednie dla papieru. Drukarki należy używać w warunkach odpowiednich dla papieru. Aby uzyskać szczegółowe informacje, patrz instrukcje dotyczące papieru. Aby utrzymać odpowiednią wilgotność, drukarkę należy trzymać z dala suszarek, bezpośrednich promieni słońca oraz źródeł ciepła.

### Uwagi dotyczące sytuacji, gdy drukarka nie jest używana

Dysze głowicy drukującej są bardzo małe, więc mogą się z łatwością zatkać, gdy do głowicy drukującej dostanie się kurz. Aby tego uniknąć, gdy drukarka nie jest używana, należy zamknąć pokrywę papieru rolkowego lub przednią pokrywę. Jeśli drukarka nie jest używana przez dłuższy okres, należy przykryć ją antystatyczną ściereczką, aby nie dostał się do niej kurz.

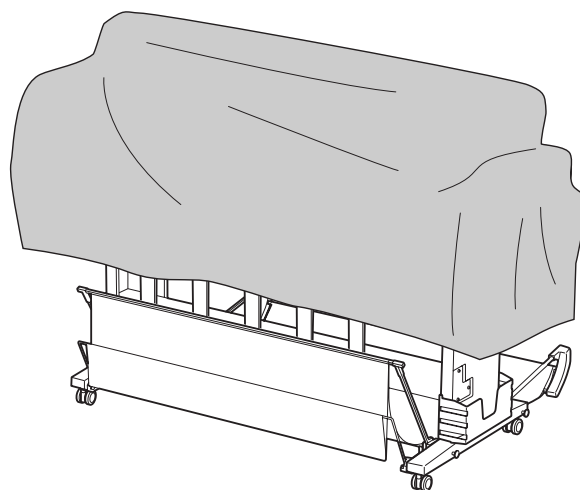

### Instrukcje dotyczące korzystania z papieru

#### Uwagi dotyczące obsługi papieru

Aby uzyskać szczegółowe informacje, patrz poniższe instrukcje oraz instrukcje obsługi papieru.

- ❑ Nośników specjalnych firmy Epson należy używać w następujących warunkach (temperatura od 15 do 25°C i wilgotność od 40 do 60%).
- ❑ Nie należy wyginać papieru lub drapać jego powierzchni.
- ❑ Nie należy dotykać palcami powierzchni nośnika, ponieważ odciski palców mogą obniżyć jakość wydruku.
- ❑ Ustaw papier rolkowy trzymając go za jego krawędzie. Zawsze, gdy to możliwe, nośników należy dotykać w rękawiczkach.

## Konserwacja

- ❑ Papier może się zgiąć, jeśli temperatura i wilgotność gwałtownie się zmieniają. Należy uważać, aby nie zagiąć ani nie zabrudzić papieru, oraz należy go wyprostować przed włożeniem do drukarki.
- ❑ Nie należy wyrzucać opakowania na papier, aby można go było użyć do przechowywania papieru.

### Uwagi po wydrukowaniu

Po wydrukowaniu patrz poniższe instrukcje.

- ❑ Nie należy dotykać powierzchni wydruku, ponieważ tusz może się rozmazać.
- ❑ Nie należy pocierać ani drapać wydruku, ponieważ może to doprowadzić do odklejenia się tuszu.
- ❑ Należy uważać, aby nie zgiąć papieru ani nie układać go na innym, a także należy pozwolić mu całkowicie wyschnąć. Kolor może się zmienić, gdy papier zostanie położony na innym. Jeśli papier zostanie położony na innym, zadrapania mogą pozostać na papierze, nawet gdy wyschnie.
- ❑ Jeśli wydruki zostaną włożone do albumu przed wyschnięciem, mogą się rozmazać. Po wydrukowaniu należy upewnić się, że papier wysechł całkowicie.
- ❑ Do suszenia wydruku nie należy używać suszarki.
- ❑ Należy unikać bezpośredniego światła słonecznego.
- ❑ Aby uniknąć wyblaknięcia kolorów, patrz instrukcje dotyczące papieru. Wydruk może zachować kolor przez długi okres, jeśli będzie prawidłowo przechowywany.

#### **Uwaga:**

Zazwyczaj wydruki i zdjęcia z czasem blakną (zmieniają kolor) z powodu działania światła i różnych substancji znajdujących się w powietrzu. Dotyczy to również nośników specjalnych firmy Epson. Jednakże stosując właściwą metodę przechowywania, zmiany koloru można utrzymać na poziomie minimalnym.

- ❑ Aby uzyskać szczegółowe informacje na temat obchodzenia się z papierem po wydrukowaniu, patrz instrukcje dotyczące nośników specjalnych firmy Epson.
- ❑ Kolory zdjęć, plakatów i innych wydruków różnią się w zależności od warunków oświetlenia (źródeł światła\*). Kolory wydruków wykonanych na tej drukarce mogą również wyglądać inaczej przy oświetleniu różnymi źródłami światła.  
\* Źródła światła to światło słoneczne, fluorescencyjne, żarowe oraz innego typu.

## Konserwacja

### Uwagi dotyczące przechowywania papieru

Aby uzyskać szczegółowe informacje, patrz poniższe instrukcje oraz instrukcje obsługi papieru.

- ❑ Należy unikać lokalizacji podatnych na działanie bezpośrednich promieni słońca, nadmiernego ciepła lub wilgoci.
- ❑ Papier należy trzymać w opakowaniu i na płaskiej powierzchni.
- ❑ Nieużywany papier rolkowy należy wyjąć z drukarki. Należy prawidłowo go zwinąć, a następnie przechowywać w oryginalnym opakowaniu papieru rolkowego. Jeśli papier rolkowy zostanie pozostawiony w drukarce, jego jakość ulegnie pogorszeniu.
- ❑ Nie należy moczyć papieru.
- ❑ Wydruki należy przechowywać w ciemnym miejscu, aby uniknąć bezpośredniego działania promieni słońca, nadmiernego ciepła i wilgoci oraz aby zachować kolor.

## Wymienianie pojemników z tuszem

### Uwaga:

*W przypadku wymiany pojemników z tuszem przy wyłączonej drukarce ilość pozostałego tuszu nie będzie mogła zostać wykryta prawidłowo, więc tusz może być bezużyteczny przed zapaleniem się lampki Test tuszu i prawidłowe drukowanie może nie być możliwe.*

*Wykonaj poniższe kroki, aby wymienić pojemnik z tuszem.*

## Kiedy tusz wymaga wymiany/ kiedy tuszu jest mało

Gdy lampka Test tuszu miga, oznacza to, że poziom tuszu jest niski. Jeśli zainstalowany jest program EPSON Status Monitor, na ekranie komputera wyświetlany jest komunikat informujący o niskim poziomie tuszu. Jeśli tuszu jest mało, należy jak najszybciej wymienić pojemnik z tuszem. Nie można drukować nawet wtedy, gdy tylko jeden pojemnik z tuszem jest zużyty. Jeśli pojemnik z tuszem wyczerpie się podczas drukowania, należy wymienić go na nowy, aby drukarka mogła kontynuować drukowanie.

### Windows

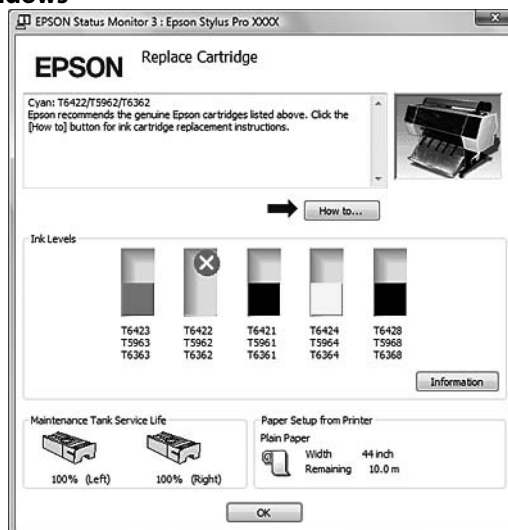

## Konserwacja

### Mac OS X



Kliknij opcję **How to**, aby uzyskać informacje na temat wymiany pojemnika z tuszem.

## Potwierdzanie ilości pozostałego tuszu w pojemniku

### Korzystanie z panelu sterowania drukarki

Ilość pozostałego w pojemnikach tuszu zawsze jest wyświetlana na panelu LCD.

☞ Patrz sekcja “Wyświetlacz” na stronie 14

Dokładną ilość pozostałego tuszu można sprawdzić w menu **PRINTER STATUS**. Przed wydrukowaniem dużej ilości danych należy sprawdzić ilość pozostałego tuszu. Jeśli tuszu w pojemniku jest mało, należy przygotować nowy.

☞ Patrz sekcja “Korzystanie z trybu Menu” na stronie 16

☞ Patrz sekcja “PRINTER STATUS” na stronie 25

### Korzystanie ze sterownika drukarki

Ilość pozostałego tuszu można sprawdzić na komputerze, używając programu EPSON Status Monitor.

#### W systemie Windows

Otwórz okno sterownika drukarki i kliknij kartę **Utility**, a następnie kliknij pozycję **EPSON Status Monitor 3**.

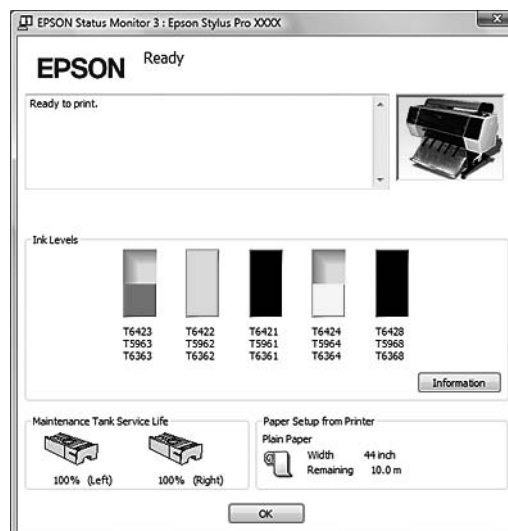
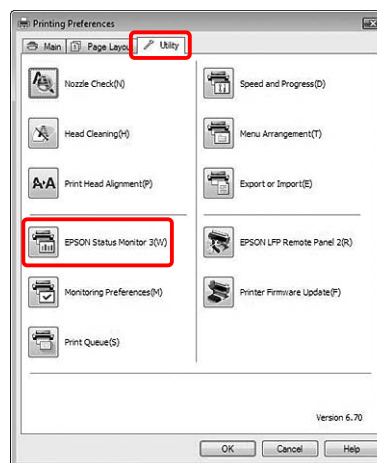

## Konserwacja

### Uwaga:

Aby wyświetlać ikonę skrótów na pasku zadań systemu Windows, w oknie dialogowym *Monitoring Preferences* zaznacz pole wyboru **Shortcut Icon**. Kliknij prawym przyciskiem myszy ikonę skrótów i wybierz nazwę drukarki, aby wyświetlić okno dialogowe programu *EPSON Status Monitor 3*.  
 ➔ Patrz sekcja “Wyświetlanie informacji w oknie *Monitoring Preferences*” na stronie 124

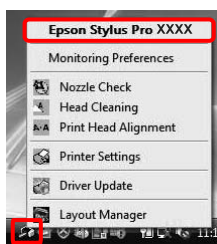

### W systemie Mac OS X

Otwórz okno programu *EPSON Printer Utility3*, a następnie kliknij pozycję **EPSON StatusMonitor**.

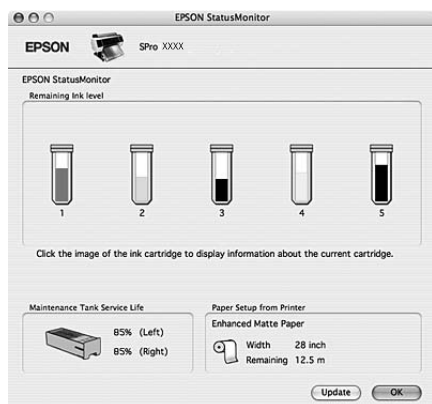
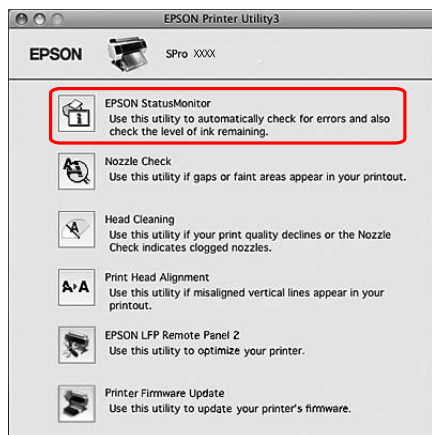

## Informacje na temat pojemników z tuszem

Należy używać pojemników z tuszem, które są obsługiwane przez tę drukarkę.

➔ Patrz sekcja “Wyposażenie opcjonalne i materiały eksploatacyjne” na stronie 66

### Uwaga:

Dostępny jest system ochronny zapobiegający nieprawidłowemu włożeniu pojemnika. Jeśli nie można swobodnie włożyć pojemnika z tuszem, typ pojemnika może być nieprawidłowy. Sprawdź informacje na opakowaniu i kod produktu.

## Uwagi dotyczące obsługi pojemników z tuszem

- Po wyświetleniu się na panelu LCD komunikatu **INK LOW** należy jak najszybciej wymienić pojemniki na nowe, aby uniknąć wyczerpania tuszu podczas drukowania.
- Pojemniki z tuszem należy zużyć w ciągu sześciu miesięcy od chwili instalacji, aby uzyskać najlepsze wyniki.
- Jeśli pojemnik z tuszem zostanie przeniesiony z zimnego do ciepłego pomieszczenia, może dojść do kondensacji. Przed użyciem pojemnika z tuszem należy pozostawić go w temperaturze pokojowej na ponad cztery godziny.
- Nie należy używać pojemników z tuszem po terminie wydrukowanym na kartonowym opakowaniu pojemnika. Użycie przeterminowanego pojemnika z tuszem może negatywnie wpłynąć na jakość druku.
- Pojemniki z tuszem należy przechowywać w tych samych warunkach co drukarkę.
- Nie należy dotykać portu podawania tuszu ani obszaru w jego pobliżu. Może z niego cieknąć tusz.
- Nie należy dotykać zielonego chipu z boku pojemnika z tuszem. Może to negatywnie wpłynąć na działanie i drukowanie.



## Konserwacja

- ❑ Ponieważ zielony chip zawiera informacje o pojemniku oraz informacje o pozostałej ilości tuszu, pojemnika z tuszem wciąż można używać po wyjęciu go z drukarki.
- ❑ Nie rozmontowuj i nie przerabiaj pojemnika z tuszem, ponieważ może to uniemożliwić drukowanie.
- ❑ Nie należy go upuszczać ani uderzać o twarde przedmioty, bo może to doprowadzić do wycieku tuszu.
- ❑ Mimo, że nic nie jest drukowane, drukarka wykorzystuje tusz ze wszystkich pojemników podczas czyszczenia głowicy i przeprowadzania innych prac konserwacyjnych, aby utrzymać głowice drukujące w dobrym stanie.
- ❑ Pojemniki z tuszem mogą zawierać materiały pochodzące z recyklingu, nie wpływa to jednak na ich funkcjonowanie i wydajność.

### Uwagi dotyczące wymiany pojemników z tuszem

- ❑ Aby uzyskać najlepsze rezultaty, przed zainstalowaniem potrząśnij dobrze pojemnikiem z tuszem na boki (przez około 5 sekund).
- ❑ Nie należy pozostawiać drukarki bez zainstalowanych pojemników z tuszem. Tusz znajdujący się wewnątrz drukarki może wyschnąć i uniemożliwić drukowanie.
- ❑ Zainstaluj pojemniki z tuszem w każdym gnieździe. Nie można drukować, jeśli którekolwiek z gniazd jest puste.
- ❑ Podczas wymiany pojemnika z tuszem upewnij się, że drukarka jest włączona. Jeśli drukarka jest wyłączona podczas wymiany pojemnika z tuszem, ilość pozostałego tuszu nie zostanie poprawnie wykryta, uniemożliwiając prawidłowe drukowanie.
- ❑ Należy uważać na tusz znajdujący się wokół portu systemowego tuszu na zużytych pojemnikach z tuszem.
- ❑ Aby zapewnić otrzymanie najwyższej jakości druku i pomóc chronić głowicę drukującą, pewna rezerwa bezpieczeństwa tuszu pozostaje w pojemniku, gdy drukarka wskazuje, że należy wymienić pojemnik.

### Uwagi dotyczące przechowywania pojemników z tuszem

- ❑ Pojemniki z tuszem należy przechowywać w takich samych warunkach jak drukarkę (temperatura od 10 do 35°C i wilgotność od 20 do 80%).
- ❑ Pojemniki z tuszem, które zostały wyjęte przed wykryciem braku tuszu mogą być ponownie zainstalowane w drukarce i użyte, jeśli data ważności wydrukowana na opakowaniu pojemników z tuszem nie upłynęła. Należy unikać pobrudzenia portu systemowego tuszu i przechowywać pojemnik z tuszem w prawidłowy sposób. Nie ma potrzeby wkładania pojemnika z tuszem do opakowania. Port systemowy tuszu posiada zawór, więc nie ma potrzeby zakrywania go. Jednakże należy zachować ostrożność i nie manipulować przy porcie systemowym tuszu.

## Konservacja



## Wymienianie pojemników z tuszem

1 Upewnij się, że drukarka jest włączona.

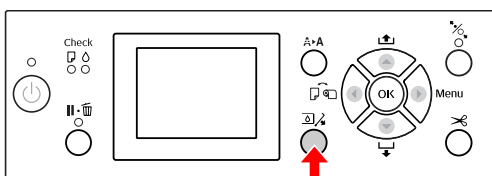
2 Naciśnij przycisk .

**Uwaga:**

Przycisk  nie jest dostępny podczas drukowania lub czyszczenia.

3 Naciśnij przycisk  / , aby wybrać opcję OPEN RIGHT COVER, a następnie naciśnij przycisk OK.

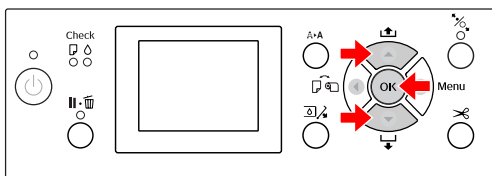

Pokrywa tuszu zostanie odblokowana i nieznacznie otwarta.

4 Otwórz ręcznie pokrywę tuszu.

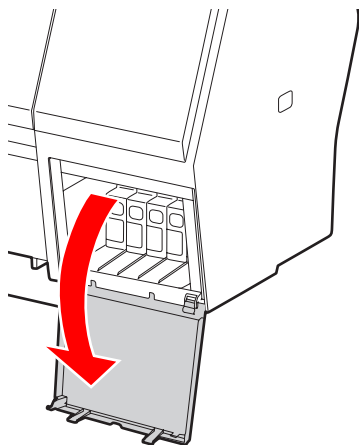
**Uwaga:**

Nie należy otwierać pokrywy, jeśli jest zablokowana.

5 Popchnij wyczerpane pojemniki, aby zostały nieznacznie wypchnięte.

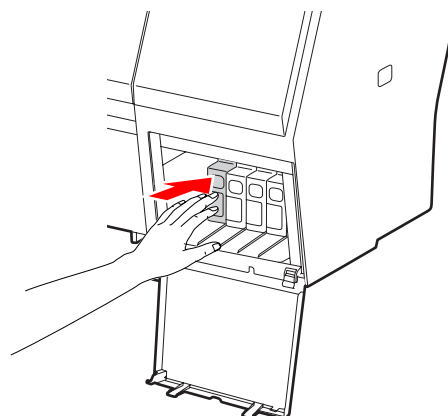

6 Ostrożnie wyciągnij zużyty pojemnik z gniazda.

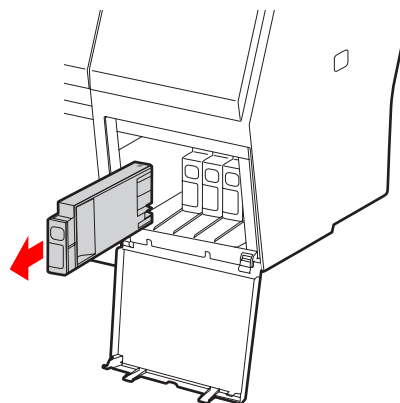
 **Ostrzeżenie:**

W przypadku zabrudzenia rąk tuszem umyj je dokładnie wodą z mydłem. Jeśli tusz dostanie się do oczu, należy natychmiast przemyć je wodą.

7 Upewnij się, że nowy pojemnik z tuszem ma prawidłowy kolor i wyjmij go z opakowania. Aby uzyskać najlepsze wyniki, przed zainstalowaniem pojemnika z tuszem należy nim potrząsnąć.

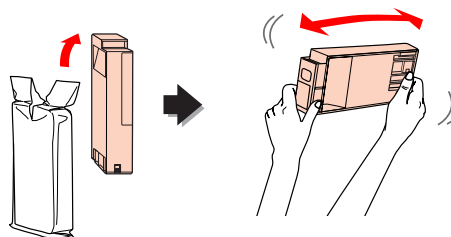

## Konservacja

**Przeostroga:**

Nie należy dotykać zielonego chipu z boku pojemnika. Może to uniemożliwić normalne działanie i drukowanie.

8

Przytrzymaj pojemnik z tuszem, tak aby symbol strzałki był skierowany do góry i skierowany był w stronę tylnego panelu drukarki, a następnie włóż pojemnik do gniazda, tak daleko jak to możliwe, aż wskoczy na swoje miejsce.

Dopasuj kolor pojemnika z tuszem do koloru etykiety w tylnej części pokrywy tuszu.

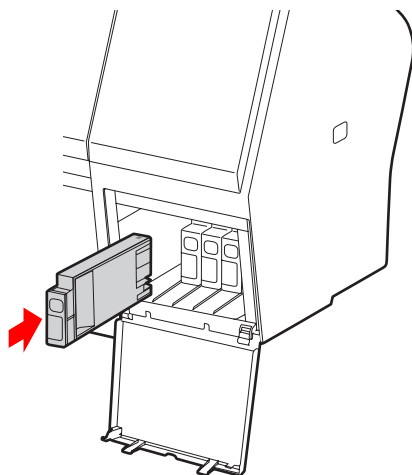
**Uwaga:**

Należy zainstalować wszystkie pięć pojemników z tuszem. Drukowanie będzie niemożliwe, jeśli którykolwiek z pojemników z tuszem nie zostanie zainstalowany.

9

Zamknij pokrywę tuszu.

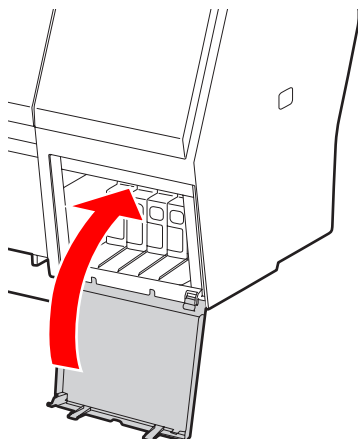

## Wymiana zbiornika konserwacyjnego

Zbiornik konserwacyjny pochłania tusz wypływający podczas czyszczenia głowicy drukującej. W drukarce Epson Stylus Pro 9700/9710 znajdują się dwa zbiorniki konserwacyjne, po lewej i po prawej stronie, a w drukarce Epson Stylus Pro 7700/7710 — jeden po prawej stronie. Należy wymienić zbiornik konserwacyjny, jeżeli na panelu LCD pojawi się taka informacja.

### Potwierdzanie wolnego miejsca w zbiorniku konserwacyjnym

#### Korzystanie z panelu sterowania drukarki

Ilość wolnego miejsca w zbiorniku konserwacyjnym jest zawsze wyświetlana na panelu LCD.

Patrz sekcja “Wyświetlacz” na stronie 14

Ilość wolnego miejsca można sprawdzić w menu `PRINTER STATUS`. Należy ją sprawdzić przed wydrukowaniem dużej ilości danych. Jeśli zbiornik konserwacyjny nie ma wystarczającej ilości wolnego miejsca, należy przygotować nowy.

Patrz sekcja “Korzystanie z trybu Menu” na stronie 16

Patrz sekcja “`PRINTER STATUS`” na stronie 25

## Konserwacja

### Korzystanie ze sterownika drukarki

Ilość wolnego miejsca w zbiorniku konserwacyjnym można sprawdzić na komputerze, używając programu EPSON Status Monitor. Instrukcje są takie same jak w przypadku potwierdzania ilości pozostałego tuszu.

☞ Patrz sekcja “Korzystanie ze sterownika drukarki” na stronie 71

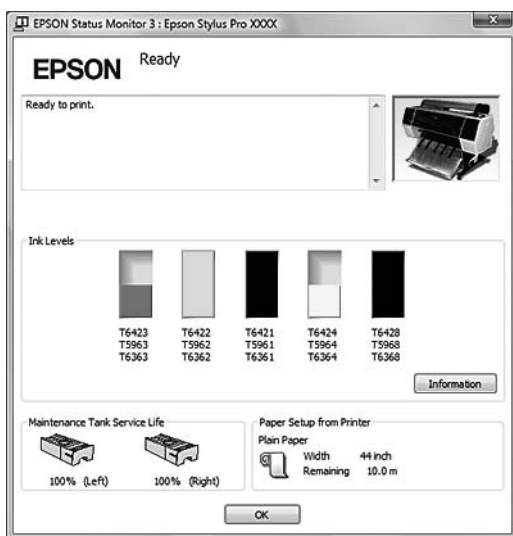

### Wymiana zbiornika konserwacyjnego

Należy używać zbiornika konserwacyjnego, który jest obsługiwany przez tę drukarkę.

☞ Patrz sekcja “Wyposażenie opcjonalne i materiały eksploatacyjne” na stronie 66



**Przeostroga:**

*Nie należy wymieniać zbiornika konserwacyjnego podczas drukowania danych.*

- 1 Wyłącz drukarkę.
- 2 Wyjmij nowy zbiornik konserwacyjny z opakowania.
- 3 Umieść rękę na uchwycie zbiornika konserwacyjnego, a następnie delikatnie go wyciągnij.

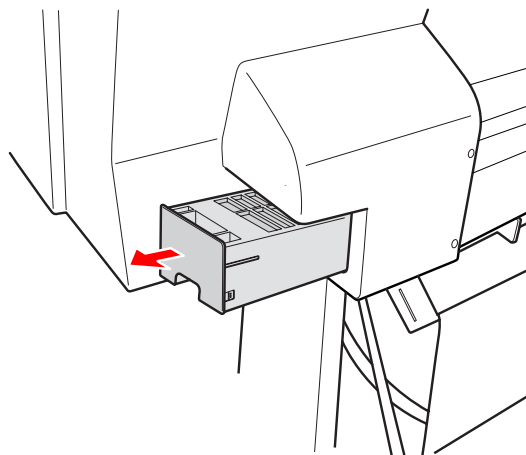

- 4 Umieść zużyty zbiornik konserwacyjny w plastikowej torebce dostarczonej z nowym pojemnikiem, a następnie wyrzuć go w prawidłowy sposób.

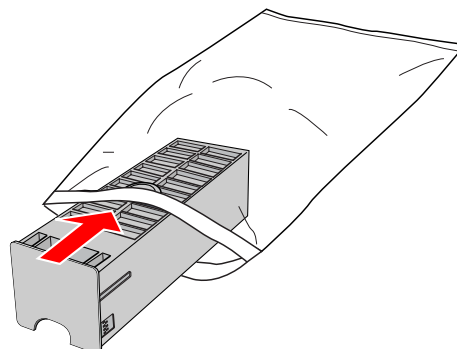

## Konservacja

- 5** Włóż nowy zbiornik konserwacyjny na miejsce, tak daleko jak to możliwe.

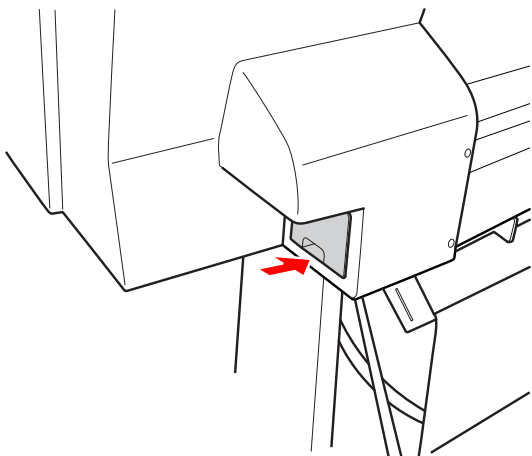

**! Przewaga:**  
Nie należy dotykać zielonego chipu z boku zbiornika konserwacyjnego. Może to uniemożliwić normalne działanie.

- 6** W przypadku drukarki Epson Stylus Pro 9700/9710, powtórz kroki od 3 do 5, aby wymienić zbiornik konserwacyjny z drugiej strony.

## Wymiana modułu odcinania

Gdy moduł odcinania papieru nie tnie prawidłowo, może być stępiony i wymagać wymiany. Patrz poniższa sekcja, aby uzyskać informacje na temat kodu produktu modułu odcinania papieru obsługiwanego przez tę drukarkę.

➡ Patrz sekcja “Wyposażenie opcjonalne i materiały eksploatacyjne” na stronie 66

**! Przewaga:**  
Należy uważać, aby nie uszkodzić ostrza tnącego. Upuszczenie go lub uderzenie o twarde przedmiot może wyszczerbić ostrze.

- 1** Upewnij się, że drukarka jest włączona.

Jeśli papier jest załadowany, wyjmij go z drukarki.

- 2** Naciśnij przycisk **▶**, aby przejść do trybu Menu.

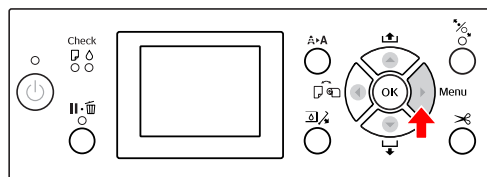

- 3** Naciśnij przycisk **▲ / ▼**, aby wybrać opcję MAINTENANCE, a następnie naciśnij przycisk **▶**.

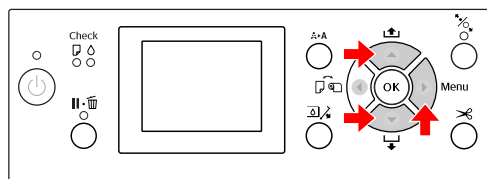

- 4** Naciśnij przycisk **▲ / ▼**, aby wybrać opcję CUTTER REPLACEMENT, a następnie naciśnij przycisk **▶**.

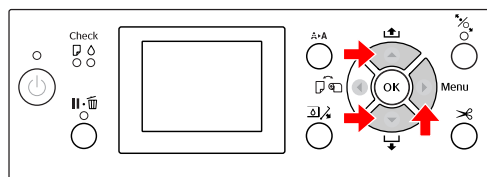

## Konserwacja

- 5** Naciśnij przycisk **OK**.

Uchwyt modułu odcinania papieru zatrzyma się w pozycji wymiany.

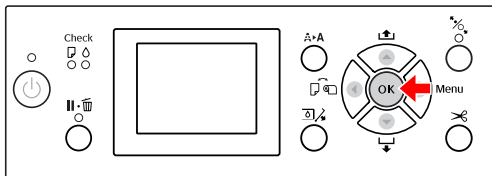

- 6** Aby zdjąć pokrywę, obniż ją za pomocą pokrętki, a następnie pociągnij ją w dół.

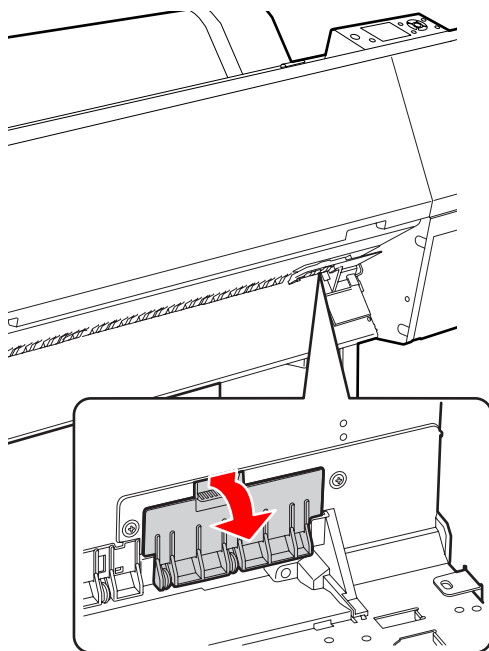

- 7** Odkręć moduł odcinania za pomocą śrubokręta.

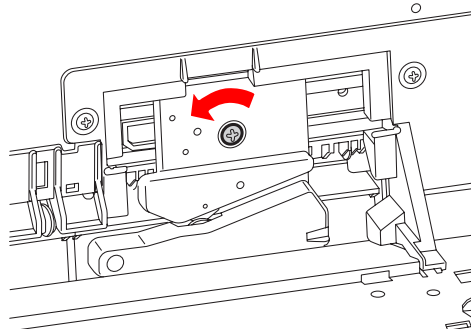

- 8** Ostrożnie wyjmij stary moduł odcinania z drukarki.

**Ostrzeżenie:**

Należy uważać, aby nie zranić się ostrzem modułu odcinania. Nie wolno pozwolić dzieciom dotykać ostrza.

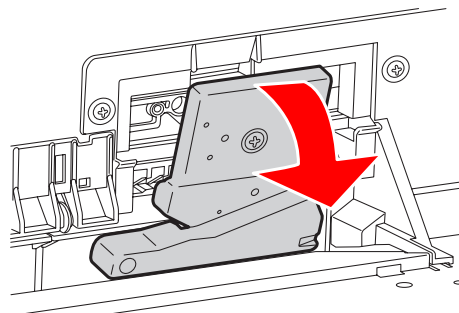
**Uwaga:**

Umieść zużyty moduł odcinania w opakowaniu i wyrzuć go zgodnie z przepisami lokalnymi.

- 9** Wyciągnij nowy moduł odcinania z opakowania i włóż go tak, jak zostało to pokazane.

Zainstaluj moduł odcinania w jego uchwycie, ustawiając bolec modułu odcinania w otworze w uchwycie.

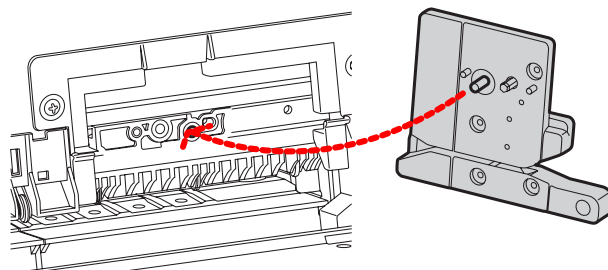

- 10** Przykręć dobrze moduł odcinania za pomocą śrubokręta krzyżakowego.

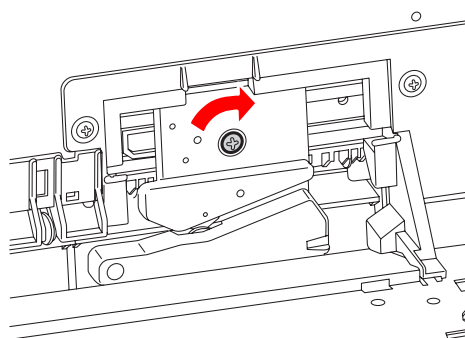
**Uwaga:**

Moduł odcinania należy dobrze przykręcić, ponieważ w przeciwnym razie pozycja odcinania może być nieznacznie przesunięta lub pochylona.

## Konserwacja

- 11** Wyrównaj dolną część pokrywy z uchwytem modułu odcinania, a następnie naciśnij pokrywę, aż wskoczy na swoje miejsce.

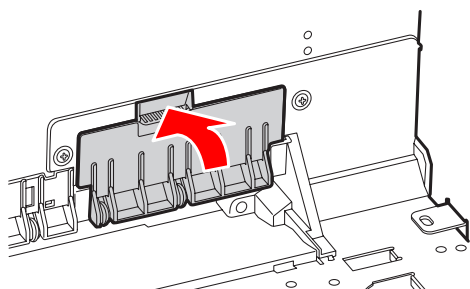

- 12** Naciśnij przycisk OK.

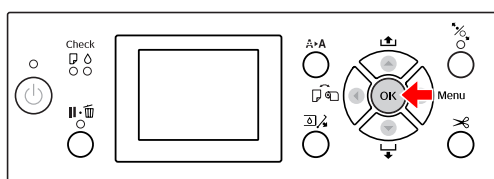

- 13** Upewnij się, że pokrywa jest zainstalowana i naciśnij przycisk OK.

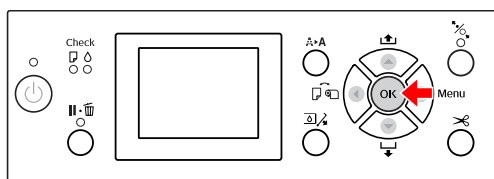

## Konserwacja

# Dopasowywanie głowicy drukującej

Jeśli na wydrukowanych danych pojawiają się białe linie, lub gdy zauważone zostanie pogorszenie jakości druku, konieczne może być dopasowanie głowicy drukującej. Można wykonać następujące funkcje konserwacji drukarki w celu utrzymania głowicy drukującej w dobrym stanie, aby zapewnić najlepszą jakość drukowania.

### Funkcja ręcznego czyszczenia

Funkcje	Komputer	Drukarka	Objaśnienie
Test dysz	✓	✓	Sprawdza, czy dysze głowicy drukującej nie są zatkane poprzez wydrukowanie wzoru testu dysz.
Czyszczenie głowicy	✓	✓	Czyści głowicę drukującą, aby zwiększyć jakość drukowania. Można wybrać głowicę drukującą, która zostanie wyczyszczona.
Czyszczenie ulepszone	-	✓	Umożliwia bardziej skuteczne czyszczenie głowicy drukującej niż normalne czyszczenie głowicy.  Proces czyszczenia ulepszanego zużywa więcej tuszu niż czyszczenie głowicy. Podczas wykonywania czyszczenia ulepszanego należy się upewnić, że ilość pozostałego tuszu jest wystarczająca. W przeciwnym wypadku należy przygotować nowy pojemnik z tuszem.

### Funkcja czyszczenia automatycznego (funkcja konserwacji automatycznej)

Funkcja	Objaśnienie
AUTO NOZZLE CHECK	Drukarka wykonuje test dysz i gdy brakuje punktów, wykonuje automatyczne czyszczenie.
Zakrywanie	Umieszcza korek na głowicy drukującej, aby zapobiec jej wyschnięciu.

### Funkcja wyrównania głowicy drukującej

Funkcje	Komputer	Drukarka	Objaśnienie
Wyrównanie głowicy	✓	✓	Wyrównuje głowicę drukującą, gdy na wydruku pojawią się niewyrównane linie.



## Konserwacja

### Test dysz

Ta funkcja sprawdza, czy głowica drukująca\*<sup>1</sup> ma zapchane dysze\*<sup>2</sup> poprzez wydrukowanie wzoru testu dysz. Wykonaj czyszczenie głowicy, jeśli wzór testu dysz jest nieoczekiwanie wyblakły lub zawiera brakujące punkty.

Poprzez użycie funkcji **AUTO NOZZLE CHECK** drukarka wykonuje test dysz bez drukowania wzoru i jeśli brakuje jakichkolwiek punktów, automatycznie wykonuje czyszczenie.

\*<sup>1</sup> Głowica drukująca: część, która drukuje poprzez rozpryskiwanie tuszu na papierze.

\*<sup>2</sup> Dysza: drobny otwór przez który rozpryskiwany jest tusz. Znajduje się w miejscu niewidocznym z zewnątrz.

Test dysz można wykonać z:

- Komputer
- panelu sterowania drukarki

**Uwaga:**

Nie można wykonać testu dysz, gdy lampka Test tuszu się świeci.

### Sprawdzanie dysz głowicy drukującej za pomocą komputera

W tej sekcji opisano sposób sprawdzenia dysz głowicy drukującej za pomocą sterownika drukarki systemu Windows.

Użyj programu EPSON Printer Utility<sup>3</sup> w systemie Mac OS X.

➤ Patrz sekcja “Uzyskiwanie dostępu do programu EPSON Printer Utility<sup>3</sup>” na stronie 130

- 1** Upewnij się, że w drukarce załadowany jest papier rolkowy lub papier o rozmiarze A4/ Letter lub większy.

Wybierz właściwe źródło papieru, odpowiednio do papieru.

➤ Patrz sekcja “Obsługa papieru” na stronie 31

- 2** Otwórz menu Utility w sterowniku drukarki.

- 3** Kliknij opcję **Nozzle Check**.

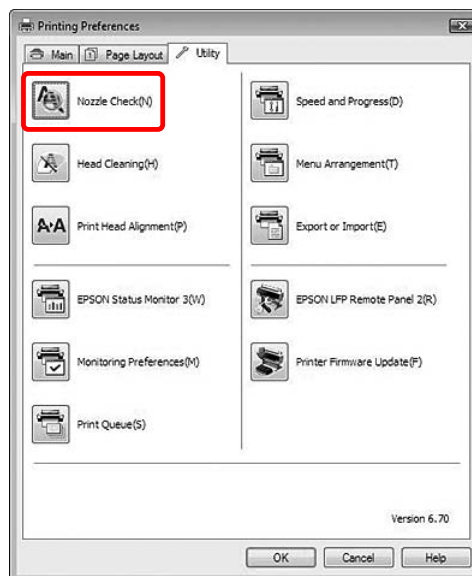

- 4** Kliknij przycisk **Print**.

Wzór testu dysz zostanie wydrukowany.

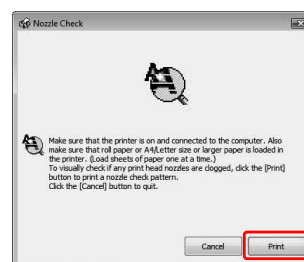

## Konserwacja

- 5** Sprawdź, czy we wzorze testu dysz brakuje punktów.

Jeśli nie ma brakujących punktów, kliknij **Finish**.

Jeśli są brakujące punkty, kliknij **Clean**.

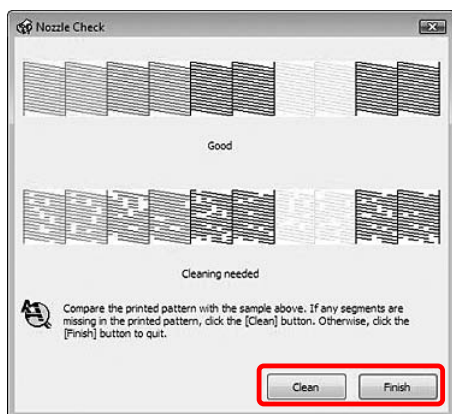

Po wydrukowaniu wzoru testu dysz, przed rozpoczęciem drukowania danych lub czyszczeniem głowicy drukującej upewnij się, że drukowanie wzoru testu dysz zostało zakończone.

## Sprawdzanie dysz głowicy drukującej za pomocą panelu sterowania drukarki

- 1** Upewnij się, że w drukarce załadowany jest papier rolkowy lub papier o rozmiarze A4/ Letter lub większy.

Wybierz właściwe źródło papieru, odpowiednio do papieru.

Patrz sekcja “Obsługa papieru” na stronie 31

- 2** Naciśnij przycisk **▶**, aby przejść do trybu Menu.

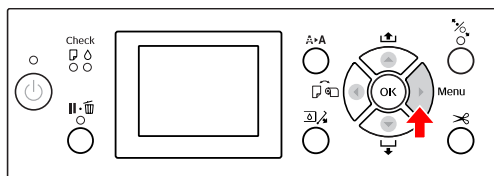

- 3** Naciśnij przycisk **▲ / ▼**, aby wyświetlić opcję **TEST PRINT**, a następnie naciśnij przycisk **▶**.

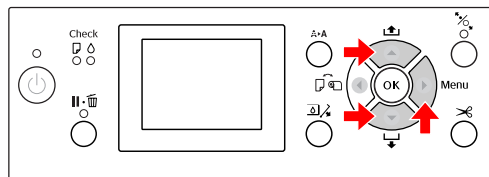

- 4** Naciśnij przycisk **▲ / ▼**, aby wyświetlić opcję **NOZZLE CHECK**, a następnie naciśnij przycisk **▶**.

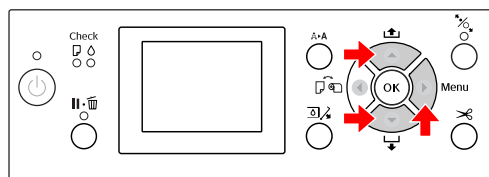

- 5** Naciśnij przycisk **OK**, aby rozpocząć drukowanie wzoru testu dysz.

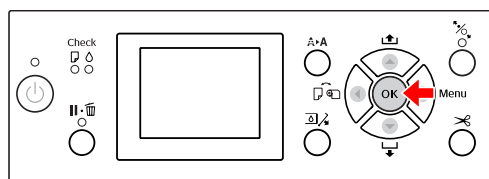

- 6** Sprawdź wzór testu dysz.

### Prawidłowy



Nie ma brakujących punktów, więc dysze nie są zatkane.

### Nieprawidłowy

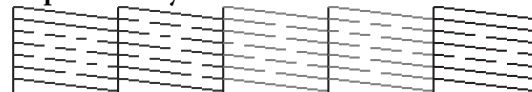

Brakuje punktów, więc dysze są zatkane. Wykonaj czyszczenie głowicy.

Patrz sekcja “Czyszczenie głowicy” na stronie 83

## Konserwacja

### Czyszczenie głowicy

Jeśli wydrukowane dane są nieoczekiwanie wyblakłe lub brakuje w nich punktów, rozwiązanie tych problemów może umożliwić użycie programu narzędziowego Head Cleaning i wyczyszczenie głowicy, które zapewnia prawidłowe doprowadzenie tuszu do dysz.

Czyszczenie głowicy można wykonać z:

- Komputer
- panelu sterowania drukarki

#### Uwaga:

- Proces czyszczenia zużywa tusz ze wszystkich pojemników z tuszem jednocześnie. Nawet gdy używane są wyłącznie czarne tusze, czyszczenie głowicy powoduje również zużycie tuszy kolorowych.
- Nie ma potrzeby wykonywania czyszczenia głowicy, chyba że dane drukowania są rozmazane lub kolor na obrazie nie jest dobry.
- Po wyczyszczeniu głowicy drukującej wydrukuj wzór testu dysz, aby sprawdzić, czy jest prawidłowy.
- Gdy lampka Test tuszu miga lub jest włączona, nie można wyczyścić głowicy drukującej. Wymień najpierw pojemnik z tuszem na nowy. (Jeśli ilość tuszu jest wystarczająca do wyczyszczenia głowicy, można wykonać czyszczenie głowicy za pomocą panelu sterowania drukarki.)  
 ➔ Patrz sekcja “Wymienianie pojemników z tuszem” na stronie 70
- W przypadku kilkukrotnego czyszczenia głowicy w krótkich odcinkach czasu, zbiornik konserwacyjny może szybko się całkowicie wyeksploatować z powodu minimalnego parowania.

### Czyszczenie dysz głowicy drukującej za pomocą komputera

W tej sekcji opisano sposób czyszczenia głowicy drukującej za pomocą sterownika drukarki systemu Windows.

Użyj programu EPSON Printer Utility3 w systemie Mac OS X.

➔ Patrz sekcja “Uzyskiwanie dostępu do programu EPSON Printer Utility3” na stronie 130

**1** Otwórz menu Utility w sterowniku drukarki.

**2** Kliknij opcję **Head Cleaning**.

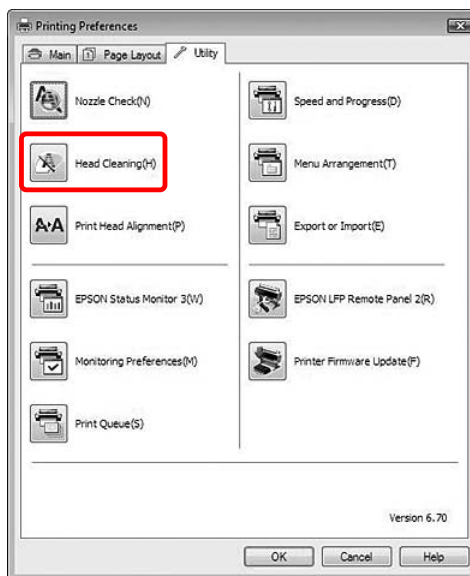

**3** Kliknij przycisk **Start**.

Rozpocznie się czyszczenie głowicy, które potrwa od 2 do 9 minut.

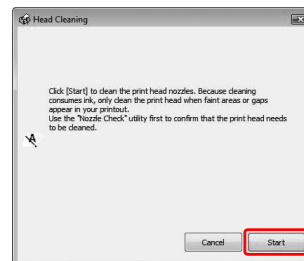

## Konserwacja

- 4** Kliknij opcję **Print Nozzle Check Pattern** w oknie dialogowym Head Cleaning.

Potwierdź wzór testu dysz.

☞ Patrz sekcja “Test dysz” na stronie 81

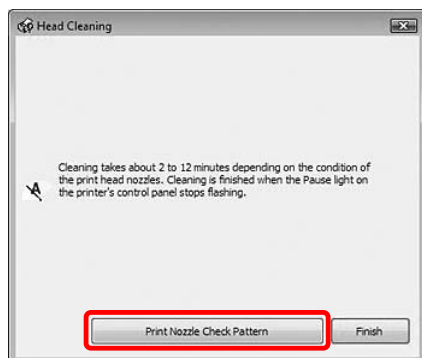

## Czyszczenie głowicy drukującej za pomocą panelu sterowania drukarki

- 1** Naciśnij i przytrzymaj przycisk **A•A**.

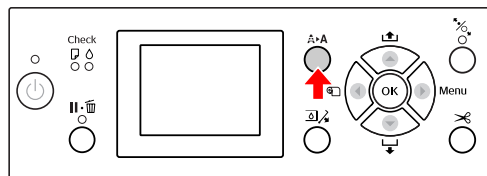

- 2** Naciśnij przycisk **▲ / ▼**, aby wyświetlić opcję **NORMAL CLEANING**, a następnie naciśnij przycisk **OK**.

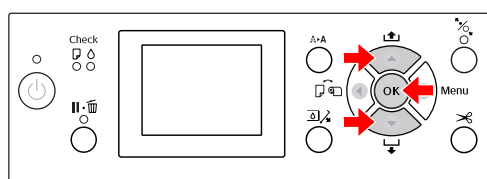

Lampka Zasilanie zacznie migać i rozpocznie się czyszczenie głowicy (potrwa od 2 do 9 minut.) Czyszczenie jest zakończone, gdy lampka Zasilanie świeci się światłem ciągłym.

### **Uwaga:**

Menu **CLEANING** zawiera dwie pozycje; pozycja **NORMAL CLEANING** jest przeznaczona do wykonywania normalnego czyszczenia, pozycja **CLEAN COLOR PAIRS** umożliwia wybór kombinacji dysz do czyszczenia. W celu określenia koloru, jako ma zostać wyczyszczony wybierz pozycję **CLEAN COLOR PAIRS**, a następnie naciśnij przycisk **▶** aby wybrać kombinacje kolorów.

☞ Patrz sekcja “**MAINTENANCE**” na stronie 24

- 3** Wydrukuj wzór testu dysz i sprawdź wyniki.

☞ Patrz sekcja “Test dysz” na stronie 81

## Konserwacja

### Uwaga:

- ❑ Jeśli dysze po kilkukrotnym wyczyszczeniu głowicy drukującej wciąż są zatkane, wykonaj czyszczenie ulepszone.  
☞ Patrz sekcja “Czyszczenie ulepszone” na stronie 85
- ❑ Proces czyszczenia ulepszonego zużywa więcej tuszu niż czyszczenie normalne.
- ❑ Jeśli po wykonaniu czyszczenia ulepszonego głowice wciąż są zatkane, wyłącz drukarkę i pozostaw ją na noc lub na dłużej, aby tusz mógł się rozpuścić. Jeśli dysze wciąż są zatkane, skontaktuj się ze sprzedawcą firmy Epson.
- ❑ Jeśli na panelu LCD zostanie wyświetlony komunikat **CLEANING ERROR**, aby rozwiązać problem, patrz poniższa sekcja.  
☞ Patrz sekcja “Komunikaty o błędach na panelu LCD” na stronie 95

## Czyszczenie ulepszone

Jeśli dysze po kilkukrotnym wyczyszczeniu głowicy drukującej wciąż są zatkane, wykonaj czyszczenie ulepszone.

**1** Naciśnij przycisk **▶▶▶** aby przejść do menu **CLEANING** .

**2** Wybierz menu **POWER CLEANING**, a następnie naciśnij przycisk **OK**, aby przeprowadzić czyszczenie ulepszone.

Na panelu LCD zostanie wyświetlony komunikat **PLEASE WAIT**. Wykonanie czyszczenia ulepszonego trwa około 4 minut.

**3** Wydrukuj wzór testu dysz, aby sprawdzić, czy nie brakuje punktów.

☞ Patrz sekcja “Test dysz” na stronie 81

## Konserwacja

### Funkcja konserwacji automatycznej

Drukarka posiada funkcje autoczyszczenia i zakrywania, utrzymujące głowicę drukującą w dobrym stanie, zapewniając najlepszą jakość druku.

### Funkcja AUTO NOZZLE CHECK

Drukarka wykonuje test dysz bez drukowania wzoru i jeśli brakuje punktów, wykonuje automatyczne czyszczenie (trwające od 2 do 9 minut).

Funkcja AUTO NOZZLE CHECK działa w następujących przypadkach:

- Po zakończeniu wstępnego ładowania tuszu.
- Po czyszczeniu głowicy.
- Gdy rozpoczynane jest drukowanie.

Funkcja AUTO NOZZLE CHECK działa po rozpoczęciu drukowania, w momencie ustawienia na panelu sterowania opcji ON:PERIODICALLY lub ON:EVERY JOB.

Automatyczne czyszczenie głowicy jest przeprowadzane tyle razy ile zostało ustawione na panelu sterowania; jeden raz dla ustawień domyślnych lub (maksymalnie) trzy razy, aż zapchane dysze zostaną wyczyszczone. Po ręcznym czyszczeniu głowicy, automatyczne czyszczenie głowicy zostanie przeprowadzone raz niezależnie od ustawień na panelu sterowania.

### Funkcja zakrywania

Zakrywanie to funkcja automatycznego przykrywania głowicy drukującej zatyczką (korkiem) zapobiegająca jej wysychaniu. Zakrywanie jest wykonywane w następujących sytuacjach.

- Gdy upłynęło kilka sekund od zakończenia drukowania (nie ma wysłanych danych drukowania)
- Gdy drukowanie jest zatrzymane

Należy zwrócić uwagę na następujące punkty, aby upewnić się, że głowica drukująca jest prawidłowo zakryta.

- Jeśli głowica drukująca nie znajduje się po prawej stronie (nie jest zakryta), włóż drukarkę, a następnie wyłącz ją. Gdy drukarka jest wyłączana za pomocą przycisku , głowica jest zakrywana prawidłowo.
- Jeśli drukarka zostanie wyłączona, gdy dojdzie do zakleszczenia papieru lub błędu, i głowica drukująca nie zostanie zakryta, włóż drukarkę ponownie. Głowica drukująca zostanie zakryta automatycznie. Sprawdź, czy jest poprawnie zakryta, a następnie wyłącz drukarkę.
- W żadnym wypadku nie przesuwaj głowicy drukującej ręcznie.
- Nie wyciągaj wtyczki zasilającej z drukarki, gdy drukarka jest włączona, ani nie przerywaj bezpiecznika. Głowica może nie zostać poprawnie zakryta.

## Konserwacja

### Wyrównanie głowicy drukującej

Aby zapobiec pogorszeniu się jakości wydruku spowodowanego przez nieodpowiednie wyrównanie głowicy drukującej, przed rozpoczęciem drukowania danych należy wyrównać głowicę drukującą.

Wyrównanie głowicy drukującej można wykonać za pomocą:

- komputera
- panelu sterowania drukarki

Zazwyczaj wyrównanie głowicy drukującej wykonuje się za pomocą sterownika drukarki. W przypadku braku komputera lub oprogramowania należy użyć panelu sterowania drukarki.

**Uwaga:**

Wyrównaj głowicę drukującą dla szerokości papieru załadowanego do drukarki. Użyj nośnika specjalnego firmy Epson (z wyjątkiem zwykłego papieru), którego szerokość papieru jest taka sama jak papieru używanego do drukowania.

### Wyrównywanie dysz głowicy drukującej za pomocą komputera

- 1 Upewnij się, że w drukarce załadowany jest papier rolkowy lub jeden arkusz papieru o rozmiarze A4/Letter lub większy.  
 ➔ Patrz sekcja "Obsługa papieru" na stronie 31
- 2 Otwórz menu Utility w sterowniku drukarki.

- 3 Kliknij opcję **Print Head Alignment**.

Postępuj zgodnie z instrukcjami wyświetlanymi na ekranie, aby wyrównać głowicę drukującą.

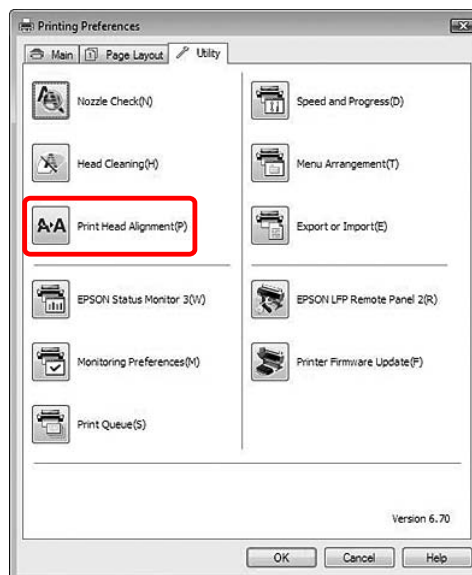

## Konserwacja

### Wyrównywanie głowicy drukującej za pomocą panelu sterowania

Wybierz opcję **AUTO**, aby automatycznie dokonać korekty nieprawidłowego ułożenia głowicy w celu uzyskania optymalnych wyników drukowania. Po wybraniu ustawienia **MANUAL** należy sprawdzić wzór i wprowadzić wartość dostosowania.

**Uwaga:**

Przy automatycznym wyrównywaniu nie można użyć papieru *Plain Paper* (Papier zwykły).

#### Wybierz typ i grubość papieru



Ustaw typ papieru dla nośnika specjalnego Epson i ustaw grubość papieru dla nośnika innej firmy niż Epson.



- 1 Upewnij się, że w drukarce załadowany jest papier rolkowy lub jeden arkusz papieru o rozmiarze A4/Letter lub większy.

Upewnij się, że papier został ustawiony prawidłowo.

 Patrz sekcja "Obsługa papieru" na stronie 31





- 2 Naciśnij przycisk , aby przejść do trybu Menu.

- 3 Naciśnij przycisk  / , aby wybrać opcję **HEAD ALIGNMENT**, a następnie naciśnij przycisk .





- 4 Naciśnij przycisk  / , aby wybrać opcję **PAPER THICKNESS**, a następnie naciśnij przycisk .

- 5 Ustaw typ lub grubość papieru w zależności od papieru ustawionego w drukarce.

**Nośniki specjalne firmy Epson:**

1. Naciśnij przycisk  / , aby wybrać opcję **SELECT PAPER TYPE**, a następnie naciśnij przycisk .
2. Naciśnij przycisk  / , aby wybrać typ papieru ustawionego w drukarce, a następnie naciśnij przycisk **OK**.

**Nośnik innej firmy niż Epson:**

1. Naciśnij przycisk  / , aby wybrać opcję **SELECT THICKNESS**, a następnie naciśnij przycisk .
2. Naciśnij przycisk  / , aby wybrać wartość grubości papieru od 0,1 do 1,5 mm, a następnie naciśnij przycisk **OK**.

Aby uzyskać informacje na temat grubości papieru, patrz instrukcja dostarczona wraz z papierem.

- 6 Naciśnij dwukrotnie przycisk  dla nośnika innej firmy niż Epson lub trzykrotnie dla nośnika specjalnego firmy Epson.

Aby wyrównać głowicę drukującą, patrz poniższa sekcja.



 "Automatyczne wyrównywanie głowicy drukującej" na stronie 88

 "Ręczne wyrównywanie głowicy drukującej" na stronie 89

#### Automatyczne wyrównywanie głowicy drukującej

- 1 Naciśnij przycisk  / , aby wybrać opcję **ALIGNMENT**, a następnie naciśnij przycisk .

- 2 Wybierz opcję **AUTO**, a następnie naciśnij przycisk .

- 3 Naciśnij przycisk  / , aby wybrać opcję **BI-D 2-COLOR**, a następnie naciśnij przycisk .

- 4 Naciśnij przycisk **OK**, aby wydrukować wzór.

Wzór dostosowania wydruku jest odczytywany przez czujnik i automatycznie w drukarce rejestrowana jest optymalna wartość dostosowania.

Jeżeli wynik wyrównania jest niezadowalający, wybierz opcję **BI-D ALL**.

Jeżeli wynik wyrównania z wykorzystaniem opcji **BI-D ALL** jest niezadowalający, spróbuj użyć opcji **UNI-D**.



## Konserwacja

Główki można wyrównywać pojedynczo, wybierając opcję BI-D #1, BI-D #2, BI-D #3 lub BI-D #4. Wybierz rozmiar punktu tuszu, określając opcje od BI-D #1 do BI-D #4 w zależności od używanego nośnika oraz trybu drukowania.

### Ręczne wyrównywanie głowicy drukującej

Ponieważ głowica drukująca znajduje się w pewnej odległości od papieru, brak wyrównania może być spowodowany wilgotnością lub temperaturą bądź dwukierunkowym ruchem głowicy drukującej. W takim przypadku spróbuj najpierw użyć opcji UNI-D, a następnie BI-D 2-COLOR. Aby wykonać bardzo dokładną korektę, spróbuj użyć opcji BI-D ALL.

Wyrównanie	Objaśnienie
UNI-D	Używa wszystkich kolorów tuszów z wyjątkiem Cyan (Błękitny) do jednokierunkowego wyrównania głowicy drukującej.
BI-D 2-COLOR	Używa tuszu w kolorze Cyan (Błękitny) i Vivid Magenta (Jaskrawy amantowy) do dwukierunkowego wyrównania głowicy drukującej.
BI-D ALL	Używa wszystkich kolorów tuszów do dwukierunkowego wyrównania głowicy drukującej.

- 1 Naciśnij przycisk ▲ / ▼ , aby wybrać opcję ALIGNMENT, a następnie naciśnij przycisk ► .
- 2 Naciśnij przycisk ▲ / ▼ , aby wybrać opcję MANUAL, a następnie naciśnij przycisk ► .
- 3 Naciśnij przycisk ▲ / ▼ aby wybrać opcję UNI-D, a następnie naciśnij przycisk ► .
- 4 Naciśnij przycisk OK , aby wydrukować wzór.

**Uwaga:**

*W przypadku drukowania wzoru na papierze w arkuszach należy przygotować kilka arkuszy. Po wydrukowaniu pierwszej strony ustaw następny arkusz.*

- 5 Sprawdź wzór i wybierz liczbę o najmniejszych przerwach.
- 6 Gdy na panelu LCD zostanie wyświetlony komunikat UNI-D #1 C1, naciśnij przycisk ▲ / ▼ w celu wybrania numeru, a następnie naciśnij przycisk OK .
- 7 Ustaw numer dla ustawienia od #1 C1 do #4 VM2, a następnie naciśnij przycisk OK .

## Konserwacja

- 8 Naciśnij przycisk ▲ / ▼ , aby wybrać opcję BI-D 2-COLOR. Następnie naciśnij przycisk ► .
- 9 Naciśnij przycisk OK , aby wydrukować wzór.
- 10 Sprawdź wzór i wybierz liczbę o najmniejszych przerwach.
- 11 Gdy na panelu LCD zostanie wyświetlony komunikat BI-D 2-COLOR #1 VM1, naciśnij przycisk ▲ / ▼ w celu wybrania numer, a następnie naciśnij przycisk OK .
- 12 Ustaw numer dla ustawienia od #1 VM1 do #4 C2, a następnie naciśnij przycisk OK .

Jeżeli wynik wyrównania jest niezadowalający, patrz poniższa sekcja, aby wypróbować opcję BI-D ALL.

Po ustawieniu wzorów naciśnij przycisk  , aby powrócić do stanu READY.

### Wyrównanie Bi-D ALL

- 1 Naciśnij przycisk ▲ / ▼ aby wybrać opcję BI-D ALL, a następnie naciśnij przycisk ► .
- 2 Naciśnij przycisk OK , aby wydrukować wzór.
 

**Uwaga:**  
W przypadku drukowania wzoru na papierze w arkuszach należy przygotować kilka arkuszy. Po wydrukowaniu pierwszej strony ustaw następny arkusz.
- 3 Sprawdź wzór i wybierz liczbę o najmniejszych przerwach.
- 4 Gdy na panelu LCD zostanie wyświetlony komunikat BI-D ALL #1 C1, naciśnij przycisk ▲ / ▼ w celu wybrania numeru, a następnie naciśnij przycisk OK .
- 5 Ustaw numer dla ustawienia od #1 C1 do #4 C2, a następnie naciśnij przycisk OK .

## Czyszczenie drukarki

Aby zapewnić najlepsze działanie drukarki, należy ją dokładnie wyczyścić w przypadku poplamienia.



### Przeostroga:

Należy uważać, aby do wnętrza drukarki nie dostała się woda lub inna substancja. Jeśli wilgoć, brud lub inne substancje dostaną się do wnętrza drukarki, może to spowodować, oprócz pogorszenia jakości druku, również zwarcia obwodów elektrycznych.

## Czyszczenie obudowy drukarki

- 1 Wyjmij papier z drukarki.
- 2 Upewnij się, że drukarka jest wyłączona oraz że żadne lampki się nie świecą, a następnie odłącz przewód zasilania od gniazdka elektrycznego.
- 3 Użyj miękkiej, czystej ściereczki i ostrożnie usuń kurz lub brud.

Jeśli brud nie schodzi, wyczyść go za pomocą miękkiej, czystej ściereczki zwilżonej łagodnym detergentem. Następnie wytrzyj zewnętrzną część drukarki za pomocą suchej miękkiej ściereczki.



### Przeostroga:

Nigdy nie należy używać alkoholu lub rozcieńczalników do czyszczenia drukarki; te chemikalia mogą uszkodzić części, a także obudowę.

## Konserwacja

### Czyszczenie wnętrza drukarki

Jeśli wydruk jest zadrapany lub rozmazany, wykonaj poniższe kroki, aby wyczyścić zabrudzenia wewnątrz drukarki.

### Czyszczenie rolki

Jeśli wydruk jest pobrudzony tuszem z rolki, wykonaj poniższe kroki, aby wyczyścić rolkę poprzez podanie zwykłego papieru.

**1** Włącz drukarkę i ustaw papier rolkowy.

W drukarce Epson Stylus Pro 9700/9710 ustaw papier rolkowy o szerokości 44 cali, a w drukarce Epson Stylus Pro 7700/7710 — o szerokości 24 cale.

☞ Patrz sekcja “Używanie papieru rolkowego” na stronie 32

**2** Naciśnij przycisk ▼, aby podać papier.

Powtórz krok 2 kilkakrotnie, aż papier nie będzie brudzony.

Odetnij papier po zakończeniu czyszczenia.

☞ Patrz sekcja “Odcinanie papieru rolkowego” na stronie 37

### Czyszczenie wnętrza

**1** Upewnij się, że drukarka jest wyłączona oraz że żadne lampki się nie świecą, a następnie odłącz przewód zasilania od gniazdka elektrycznego.

**2** Pozostaw drukarkę przez minutę.

**3** Otwórz pokrywę przednią i za pomocą miękkiej, czystej szmatki ostrożnie usuń wszelki kurz i brud wewnątrz drukarki.

Wytrzyj szarą część zgodnie z kierunkiem wskazywanym przez strzałki. Jeśli wystąpi poważny problem z brudem wewnątrz drukarki, wyczyść go za pomocą miękkiej, czystej ściereczki zwilżonej łagodnym detergentem. Następnie wytrzyj wewnętrzną część drukarki za pomocą suchej miękkiej ściereczki.

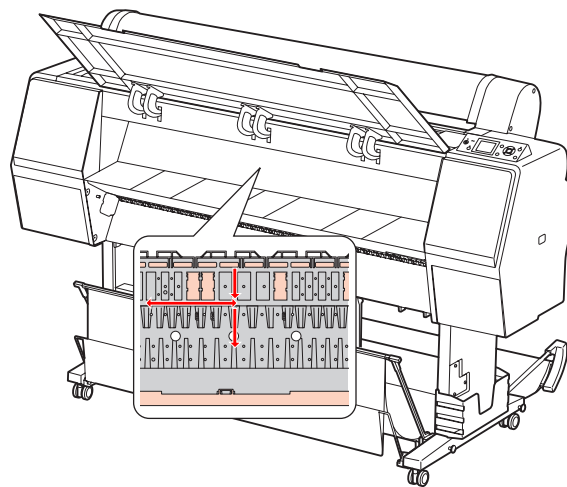

#### **Przeostroga:**

- ☐ Nie należy dotykać części oznaczonych kolorem jasnoamarantowym (rolka i pochłanianie tuszu) na powyższej ilustracji, bo w przeciwnym wypadku wydruki mogą zostać pobrudzone.
- ☐ Nie należy dotykać rurek tuszu znajdujących się wewnątrz drukarki.

## Konservacja

- 4** Jeśli tył wydruku jest brudny, wytrzyj dokładnie szarą część.

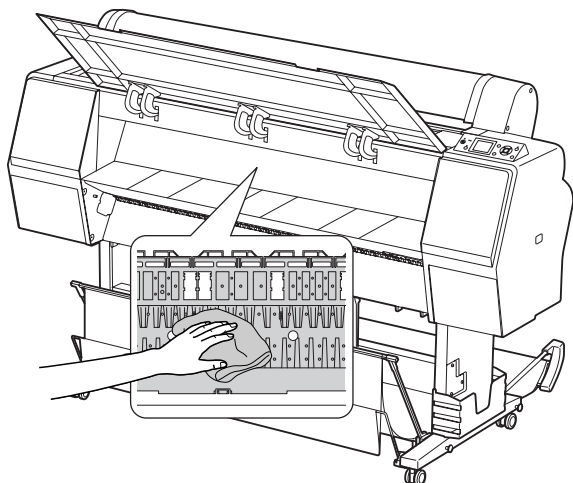

- 5** Jeśli drobiny papierowego kurzu nagromadziły się na płycie, użyj wykałaczki lub podobnego przedmiotu, aby je usunąć.

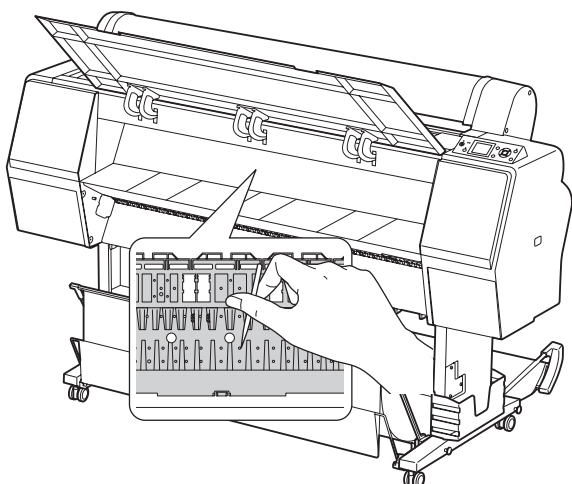

## Przechowywanie drukarki

Na czas przechowywania drukarki należy umieścić ją na poziomej powierzchni, z zainstalowanymi pojemnikami z tuszem.

**Przeostroga:**

*Drukarka musi stać płasko. Nie należy jej przechylać, stawiać na jednym boku ani przewracać do góry dnem.*

## Jeśli drukarka nie jest używana przez dłuższy czas

- Jeśli drukarka nie jest używana przez dłuższy czas, dysze głowicy drukującej mogą się zatkać. Zalecamy regularne drukowanie, aby zapobiec zatykaniu. Ponadto włączaj drukarkę przynajmniej raz w miesiącu i pozostaw ją włączoną na kilka minut.
- Nie pozostawiaj drukarki bez pojemników z tuszem, ponieważ tusz może wyschnąć i drukarka może nie drukować prawidłowo. Nawet jeśli drukarka nie jest używana, pozostaw wszystkie pojemniki z tuszem w gniazdach.
- Nie należy pozostawiać papieru w drukarce przez dłuższy czas, ponieważ rolki zabezpieczające papier mogą pozostawić ślady na jego powierzchni.

## Konserwacja

### Jeśli drukarka nie była używana przez ponad pół roku

- ❑ Po aktywowaniu opcji **AUTO NOZZLE CHECK** w ustawieniach panelu drukarka sprawdzi, czy dysze głowicy drukującej nie są zatkane i w razie konieczności automatycznie wykona czyszczenie głowicy drukującej.
- ❑ Jeśli drukarka nie była używana przez dłuższy czas, wydrukuj wzór testu dysz, aby sprawdzić, czy nie są one zatkane. Jeśli wzór testu dysz nie jest prawidłowy, przed rozpoczęciem drukowania wykonaj czyszczenie głowicy.
  - ☞ Patrz sekcja “Test dysz” na stronie 81
  - ☞ Patrz sekcja “Czyszczenie głowicy” na stronie 83
  - ☞ Patrz sekcja “Czyszczenie ulepszone” na stronie 85
- ❑ Należy wykonać czyszczenie głowicy kilkukrotnie, aż wzór testu dysz zostanie wydrukowany prawidłowo. Jeśli dysze po trzykrotnym wyczyszczeniu głowicy drukującej wciąż są zatkane, wykonaj czyszczenie ulepszone.
  - ☞ Patrz sekcja “Czyszczenie głowicy” na stronie 83
  - ☞ Patrz sekcja “Czyszczenie ulepszone” na stronie 85
- ❑ Po kilkukrotnym wykonaniu czyszczenia głowicy, wyłącz drukarkę i pozostaw ją na noc lub na dłużej, aby tusz mógł się rozpuścić.
- ❑ Jeśli dysze wciąż są zatkane po wykonaniu powyższych instrukcji, skontaktuj się ze sprzedawcą firmy Epson.

### Ochrona głowicy drukującej

Drukarka posiada funkcję zakrywania, która automatycznie umieszcza korek na głowicy drukującej, zapobiegając jej wysychaniu. Jeśli głowica drukująca zostanie pozostawiona bez zakrycia, jakość druku może się pogorszyć. Jeśli nie używasz drukarki, upewnij się, że głowica drukująca znajduje się po prawej stronie i jest zakryta.

☞ Patrz sekcja “Funkcja zakrywania” na stronie 86

### Transportowanie drukarki

Na czas transportowania drukarki zapakuj ją w oryginalne opakowanie i materiały pakunkowe, aby ochronić ją przed uderzeniami i wibracją.



#### **Przeostroga:**

- ❑ Nie wyjmuj pojemników z tuszem, ponieważ dysze głowicy drukującej mogą wyschnąć lub z pojemnika z tuszem może wylać się tusz.
- ❑ Należy uważać, aby nie dotykać części, jeśli nie jest to konieczne, ponieważ można uszkodzić drukarkę.

### Ponowne pakowanie drukarki

- 1** Wyłącz drukarkę, a następnie odłącz kable, takie jak kabel zasilania.
- 2** Wyjmij papier rolkowy i adapter nośnika rolkowego, jeśli są umieszczone w drukarce.
- 3** Wyjmij kosz papieru, jeśli jest zainstalowany.
- 4** Wyjmij opcjonalny moduł bębna automatycznego odbierania, jeśli jest zainstalowany.
- 5** Otwórz pokrywę przednią, aby zainstalować materiał ochronny w celu unieruchomienia głowicy drukującej, a następnie zamknij pokrywę.

☞ Patrz *Przewodnik konfigurowania*

## Konserwacja

### Transportowanie drukarki

Podczas transportowania drukarki upewnij się, że została ona zapakowana w oryginalne pudełko i materiały pakunkowe.



**Przeostoga:**

- ❑ *Podczas przesuwania lub transportowania drukarki należy trzymać ją poziomo. Nie należy jej przechylać, stawiać na jednym boku ani przewracać do góry dnem. Może to spowodować wylanie się tuszu do wnętrza drukarki. Ponadto nie będzie gwarancji prawidłowego działania drukarki po przesunięciu lub transporcie.*
- ❑ *Na czas transportowania drukarki zapakuj ją w oryginalne opakowanie i materiały pakunkowe, aby ochronić ją przed uderzeniami i wibracją.*
- ❑ *Podczas przesuwania lub transportu produktu wyposażonego w stojak po nierównej powierzchni należy podnieść drukarkę i nieść ją.*
- ❑ *Podczas przesuwania lub transportu produktu wyposażonego w stojak po zakończeniu sprawdź, czy wszystkie śruby w stojaku są dokręcone.*

### Ustawianie drukarki po jej przetransportowaniu

Kroki, które należy wykonać podczas przygotowania drukarki po jej przetransportowaniu są prawie takie same jak kroki wykonywane przy pierwszym ustawianiu drukarki. Podczas ponownego ustawiania drukarki patrz sekcja *Przewodnik konfigurowania*.

**1**

Upewnij się, że miejsce jest prawidłowe.

 Patrz sekcja "Wybór miejsca na drukarkę" w *Przewodniku konfigurowania*

**2**

Podłącz kabel zasilania do gniazdka elektrycznego i włącz drukarkę.

 Patrz sekcja "Ustawianie" w *Przewodniku konfigurowania*

**3**

Wykonaj test dysz aby sprawdzić, czy brakuje punktów.

 Patrz sekcja "Test dysz" na stronie 81

**4**

Wykonaj wyrównanie głowicy drukującej, aby zapewnić jakość druku.

 Patrz sekcja "Wyrównanie głowicy drukującej" na stronie 87







# Rozwiązywanie problemów

## Komunikaty o błędach na panelu LCD

### Komunikaty o błędach

Komunikaty dzielą się na komunikaty o stanie i komunikaty o błędach. Wiele typowych problemów można rozpoznać po komunikatach na panelu LCD. Patrz poniższe komunikaty, aby rozwiązać problemy.

### Komunikaty o błędach związane z papierem

Komunikaty o błędach	Opis	Co należy zrobić
PAPER OUT LOAD PAPER	Do drukarki nie załadowano papieru.	<p> Załaduj papier prawidłowo.</p> <p>☞ Patrz sekcja "Używanie papieru rolkowego" na stronie 32</p> <p>☞ Patrz sekcja "Korzystanie z papieru w arkuszach" na stronie 40</p>
	Przycisk  został naciśnięty, gdy w drukarce nie było papieru.	Naciśnij przycisk  , aby zwolnić dociskarkę papieru, a następnie włóż papier.
	Podczas drukowania zabrakło papieru.	Naciśnij przycisk  , aby zwolnić dociskarkę papieru, a następnie wyjmij papier. Następnie załaduj nowy papier.
PAPER RELEASED LOAD PAPER	Dociskarka papieru jest zwalniana.	Ustaw papier, a następnie naciśnij przycisk  .
PAPER SKEW LOAD PAPER PROPERLY	Nie załadowano papieru prosto.	<ul style="list-style-type: none"> <li><input type="checkbox"/> Prawidłowe drukowanie w obszarze drukowania może nie być możliwe. Sprawdź wynik druku.</li> <li><input type="checkbox"/> Naciśnij przycisk , aby zwolnić dociskarkę papieru, a następnie załaduj papier prosto.</li> </ul> <p>☞ Patrz sekcja "Używanie papieru rolkowego" na stronie 32</p> <p>☞ Patrz sekcja "Korzystanie z papieru w arkuszach" na stronie 40</p>
PAPER SETTING ERROR CHECK THE PAPER SOURCE IN THE DRIVER SETTINGS AND LOAD PAPER CORRECTLY	Źródła papieru wybrane w sterowniku drukarki i w panelu sterowania drukarki nie pasują do siebie.	Sprawdź ustawienie Source w sterowniku drukarki i panelu sterowania drukarki, a następnie załaduj papier prawidłowo.
PAPER CUT ERROR REMOVE UNCUT PAPER	Papier nie jest odcinany prawidłowo.	<ul style="list-style-type: none"> <li><input type="checkbox"/> Naciśnij przycisk , aby zwolnić dociskarkę papieru, a następnie otwórz pokrywę przednią. Następnie wyjmij odcięty papier.</li> </ul> <p>☞ Patrz sekcja "Problemy z podawaniem lub wysuwaniem" na stronie 113</p> <ul style="list-style-type: none"> <li><input type="checkbox"/> Ostrze modułu odcinania papieru może być stępione. Wyjmij moduł odcinania papieru.</li> </ul> <p>☞ Patrz sekcja "Wymiana modułu odcinania" na stronie 77</p>



## Rozwiązywanie problemów

Komunikaty o błędach	Opis	Co należy zrobić
CUTTER UNIT NEARING END OF SERVICE LIFE. RECOMMEND REPLACING THE CUTTER UNIT	Ostrze modułu odcinania papieru może być stępione.	Wymij moduł odcinania papieru. ☞ Patrz sekcja "Wymiana modułu odcinania" na stronie 77
PAPER ERROR LOAD PAPER CORRECTLY REFER TO THE MANUAL	Nie załadowano prawidłowo papieru.	Naciśnij przycisk  , aby zwolnić dociskarkę papieru, a następnie wyjmij papier. Następnie ustaw papier prawidłowo. ☞ Patrz sekcja "Używanie papieru rolkowego" na stronie 32 ☞ Patrz sekcja "Korzystanie z papieru w arkuszach" na stronie 40
PAPER SENSOR ERROR PRESS THE   BUTTON LOAD DIFFERENT PAPER	Kod kreskowy nie został prawidłowo odczytany.	Naciśnij przycisk   , aby wyczyścić błąd lub naciśnij przycisk  , aby zwolnić dociskarkę papieru i ustawić inny papier. ☞ Patrz sekcja "Używanie papieru rolkowego" na stronie 32 ☞ Patrz sekcja "Korzystanie z papieru w arkuszach" na stronie 40
PAPER LOW	Papier rolkowy zaraz się skończy.	Wymień papier rolkowy na nowy. ☞ Patrz sekcja "Używanie papieru rolkowego" na stronie 32
BORDERLESS ERROR LOAD A SUPPORTED PAPER SIZE OR LOAD PAPER CORRECTLY	Zainstalowany papier nie obsługuje drukowania bez obramowania.	Naciśnij przycisk   , aby anulować zadania, a następnie wysuń papier. Załaduj papier o innym rozmiarze. ☞ Patrz sekcja "Używanie papieru rolkowego" na stronie 32 ☞ Patrz sekcja "Korzystanie z papieru w arkuszach" na stronie 40 ☞ Patrz sekcja "Informacje o papierze" na stronie 181
	Rozmiar papieru w arkuszach nie jest prawidłowo rozpoznany.	Jeśli papier jest pofałdowany lub przetarty, drukarka nie może prawidłowo rozpoznać jego rozmiaru. W takim przypadku rozprostuj papier przed załadowaniem go do drukarki. ☞ Patrz sekcja "Korzystanie z papieru w arkuszach" na stronie 40
	Nie ustawiono prawidłowo papieru.	Ustaw papier prawidłowo w drukarce. ☞ Patrz sekcja "Używanie papieru rolkowego" na stronie 32 ☞ Patrz sekcja "Korzystanie z papieru w arkuszach" na stronie 40
PAPER EJECT ERROR REMOVE PAPER FROM PRINTER	Papier rolkowy jest używany w trybie arkuszy.	Naciśnij przycisk  , aby zwolnić dociskarkę papieru, a następnie wyjmij papier.
PAPER SIZE ERROR LOAD CORRECT PAPER SIZE	Rozmiar załadowanego papieru nie odpowiada rozmiarowi danych.	Dopasuj rozmiar załadowanego papieru do rozmiaru danych.
PAPER JAM REMOVE PAPER	Papier zakleszczył się.	Wymij zakleszczony papier. ☞ Patrz sekcja "Problemy z podawaniem lub wysuwaniem" na stronie 113







## Rozwiązywanie problemów

## Komunikaty o błędach związane z drukarką









Komunikaty o błędach	Opis	Co należy zrobić
FRONT COVER OPEN CLOSE FRONT COVER	Pokrywa przednia jest otwarta.	Zamknij pokrywę przednią.
INK COVER OPEN CLOSE RIGHT INK COVER	Pokrywa/-y tuszu/-ów są otwarte.	Zamknij pokrywę/-y tuszu/-ów.
CANNOT OPEN INK COVER IS ANYTHING OBSTRUCTING THE RIGHT INK COVER? PRESS INK COVER OPEN BUTTON	Pokrywa/-y tuszu/-ów nie mogą być otwarte.	Wyjmij wszelkie obiekty, które blokują pokrywę tuszów. Następnie naciśnij ponownie przycisk  .
F/W INSTALL ERROR UPDATE FAILED RESTART THE PRINTER	Nie powiodła się aktualizacja oprogramowania układowego drukarki.	Wyłącz drukarkę, a następnie uruchom ją ponownie. Następnie zaktualizuj ponownie oprogramowanie za pomocą programu EPSON LFP Remote Panel 2.
PRINTER ERROR RESTART THE PRINTER	Podczas usuwania błędu drukarka musi zostać ponownie uruchomiona.	Wyłącz drukarkę i włącz ją ponownie po chwili.
COMMAND ERROR CHECK DRIVER SETTINGS	Drukarka odbiera dane, których nie obsługuje.	Zatrzymaj drukowanie i naciśnij przycisk  , aby anulować zadanie i zresetować drukarkę.
	Drukarka otrzymuje dane z niewłaściwym poleceniem.	
	Zainstalowany sterownik drukarki jest nieodpowiedni dla tej drukarki.	Zatrzymaj drukowanie i naciśnij przycisk  , aby anulować zadanie i zresetować drukarkę. Następnie upewnij się, że zainstalowany sterownik drukarki jest odpowiedni dla tej drukarki.

## Rozwiązywanie problemów

## Komunikaty o błędach związane z konserwacją

Komunikaty o błędach	Opis	Co należy zrobić
PAPER SENSOR ERROR PRESS THE   BUTTON LOAD THE CORRECT PAPER REFER TO THE MANUAL	Załadowany papier nie jest odpowiedni do wyrównania głowicy drukującej.	Naciśnij przycisk   , aby usunąć błąd. Naciśnij przycisk  , aby zwolnić dociskarkę papieru, a następnie załaduj papier odpowiadający typowi wybranego nośnika dla wyrównywania głowicy drukującej.   Patrz sekcja "Wyrównanie głowicy drukującej" na stronie 87
CLEANING ERROR AUTOMATIC HEAD CLEANING FAILED RETRY? YES NO	Automatyczne czyszczenie głowicy drukującej zostało wykonane, ale dysze wciąż są zatkane. (Komunikat pojawia się, jeżeli trzy razy (maksymalnie) zostało przeprowadzone automatyczne czyszczenie głowicy w czasie rozpoczęcia drukowania.)	Naciśnij przycisk   , aby usunąć błąd i wykonać czyszczenie ponownie.   Patrz sekcja "Test dysz" na stronie 81  Jeśli czyszczenie nie zostanie rozpoczęte, zatrzymaj drukowanie z komputera, a następnie wyłącz i włącz drukarkę.
SOME NOZZLES ARE CLOGGED	Automatyczne czyszczenie głowicy zostało przeprowadzone raz lub dwa razy w czasie rozpoczęcia drukowania, ale dysze są cały czas zatkane. Komunikat pojawia się nadal, aż zatkane dysze nie zostaną wyczyszczone. Można w tym czasie drukować.	Wydrukuj wzór testu dysz i sprawdź czy nie zawiera on brakujących punktów. Jeśli są brakujące punkty, przeprowadź czyszczenie głowicy.   Patrz sekcja "Test dysz" na stronie 81
CLEANING ERROR NOT ENOUGH INK CONTINUE CLEANING? YES (RECOMMENDED) NO	Za mało tuszu do wykonania czyszczenia.	Po kliknięciu przycisku YES zostanie wyświetlony komunikat z informacją o konieczności wymiany pojemnika z tuszem. Wymień pojemnik z tuszem na nowy, aby kontynuować czyszczenie.   Patrz sekcja "Wymienianie pojemników z tuszem" na stronie 70
CLEANING ERROR NOT ENOUGH EMPTY SPACE IN MAINT TANK CONTINUE CLEANING? YES (RECOMMENDED) NO	Za mało miejsca w zbiorniku konserwacyjnym do wykonania czyszczenia.	Po kliknięciu przycisku YES zostanie wyświetlony komunikat z informacją o konieczności wymiany zbiornika konserwacyjnego. Wymień zbiornik konserwacyjny na nowy, aby kontynuować czyszczenie.   Patrz sekcja "Wymiana zbiornika konserwacyjnego" na stronie 75
INK TOO LOW TO CLEAN REPLACE INK CARTRIDGE	Za mało tuszu do wykonania czyszczenia.	Wymień pojemnik z tuszem na nowy.   Patrz sekcja "Wymienianie pojemników z tuszem" na stronie 70
INK TOO LOW TO CLEAN THE CARTRIDGE BEING USED CAN BE INSTALLED AGAIN FOR PRINTING	Za mało tuszu do wykonania czyszczenia.	Wymień pojemnik z tuszem na nowy.   Patrz sekcja "Wymienianie pojemników z tuszem" na stronie 70
NO CARTRIDGE INSTALL INK CARTRIDGE	Pojemnik z tuszem nie jest zainstalowany lub nie pasuje.	Zainstaluj prawidłowo pojemnik z tuszem. Nie instaluj ponownie pojemnika z tuszem, który spowodował błąd.   Patrz sekcja "Wymienianie pojemników z tuszem" na stronie 70

## Rozwiązywanie problemów







Komunikaty o błędach	Opis	Co należy zrobić
INK CARTRIDGE INK LOW REPLACE INK CARTRIDGE	Pojemnik z tuszem jest zużyty.	Wymień pojemnik z tuszem na nowy.  Patrz sekcja "Wymienianie pojemników z tuszem" na stronie 70
INK LOW	Pojemnik z tuszem jest prawie zużyty.	Wkrótce będzie potrzebna wymiana pojemnika z tuszem.  Patrz sekcja "Informacje na temat pojemników z tuszem" na stronie 72
INK CARTRIDGE ERROR REPLACE CARTRIDGE	Wykryto wadliwy pojemnik z tuszem. Może mieć miejsce nieprawidłowy kontakt lub doszło do kondensacji pary w pojemniku.	<ul style="list-style-type: none"> <li><input type="checkbox"/> Wymij pojemnik z tuszem i zainstaluj go ponownie. Jeśli ten komunikat pojawi się po ponownej instalacji pojemnika z tuszem, wymień go na nowy. (Nie instaluj ponownie pojemnika z tuszem, który spowodował błąd.)  Patrz sekcja "Informacje na temat pojemników z tuszem" na stronie 72  Patrz sekcja "Wymienianie pojemników z tuszem" na stronie 74</li> <li><input type="checkbox"/> W pojemniku z tuszem mogło dojść do kondensacji, więc przed jego instalacją należy go pozostawić w temperaturze pokojowej na przynajmniej cztery godziny.  Patrz sekcja "Uwagi dotyczące wymiany pojemników z tuszem" na stronie 73</li> </ul>
NO MAINTENANCE TANK INSTALL THE LEFT SIDE MAINTENANCE TANK	W drukarce nie ma zbiornika konserwacyjnego.	Zainstaluj zbiornik konserwacyjny.  Patrz sekcja "Wymiana zbiornika konserwacyjnego" na stronie 75
NO MAINTENANCE TANK INSTALL THE RIGHT SIDE MAINTENANCE TANK		
NOT ENOUGH EMPTY SPACE REPLACE THE RIGHT SIDE MAINTENANCE TANK	Zbiornik konserwacyjny nie ma wystarczającej ilości wolnego miejsca, więc nie można wykonać czyszczenia.	Wymień zbiornik konserwacyjny na nowy.  Patrz sekcja "Wymiana zbiornika konserwacyjnego" na stronie 75
REPLACE MAINTENANCE TANK SOON	Zbiornik konserwacyjny jest prawie całkowicie wykorzystany.	Mimo iż kontynuowanie drukowania jest możliwe, należy jak najszybciej wymienić zbiornik konserwacyjny na nowy.  Patrz sekcja "Wymiana zbiornika konserwacyjnego" na stronie 75
MAINTENANCE TANK ERROR REPLACE THE LEFT SIDE MAINTENANCE TANK	Zainstalowany zbiornik konserwacyjny nie działa prawidłowo z powodu jednej z poniższych przyczyn. 1. Zawiera błąd. 2. Nieprawidłowe połączenie w zbiorniku konserwacyjnym.	Ustaw prawidłowo zbiornik konserwacyjny. Jeśli wystąpi ten sam błąd, wymień zbiornik konserwacyjny na nowy.  Patrz sekcja "Wymiana zbiornika konserwacyjnego" na stronie 75
MAINTENANCE TANK ERROR REPLACE THE RIGHT SIDE MAINTENANCE TANK		

## Rozwiązywanie problemów

Komunikaty o błędach	Opis	Co należy zrobić
MAINTENANCE TANK REPLACE THE LEFT SIDE MAINTENANCE TANK	Zbiornik konserwacyjny jest całkowicie wyeksploatowany.	Wymień zbiornik konserwacyjny na nowy.  Patrz sekcja "Wymiana zbiornika konserwacyjnego" na stronie 75
MAINTENANCE TANK REPLACE THE RIGHT SIDE MAINTENANCE TANK		
WRONG MAINT. TANK RIGHT SIDE MAINT. TANK WRONG TYPE INSERT CORRECT TANK	Zainstalowany zbiornik konserwacyjny nie jest oryginalny, który pasuje do drukarki.	Zainstalowany zbiornik konserwacyjny nie jest oryginalny i nie pasuje do drukarki.  Patrz sekcja "Wymiana zbiornika konserwacyjnego" na stronie 75
WRONG MAINT. TANK LEFT SIDE MAINT. TANK WRONG TYPE INSERT CORRECT TANK		
INK CARTRIDGE PLEASE USE GENUINE EPSON INK CARTRIDGES	Zainstalowano pojemnik z tuszem niebędący produktem oryginalnym.	Wymień pojemnik z tuszem na oryginalny pojemnik z tuszem firmy Epson.  Patrz sekcja "Informacje na temat pojemników z tuszem" na stronie 72  Patrz sekcja "Wymienianie pojemników z tuszem" na stronie 74
INK CARTRIDGE NON-GENUINE CARTRIDGE! QUALITY OF NON-GENUINE INK MAY VARY  NON-GENUINE CARTRIDGE MAY NOT PERFORM AT OPTIMUM. CONTINUE?  DECLINE ACCEPT	Zainstalowano pojemnik z tuszem niebędący produktem oryginalnym.	Wybierz opcję <b>DECLINE</b> , aby wymienić pojemnik z tuszem na oryginalny pojemnik z tuszem firmy Epson. Wybieranie opcji <b>ACCEPT</b> może spowodować unieważnienie gwarancji firmy EPSON.  Patrz sekcja "Informacje na temat pojemników z tuszem" na stronie 72  Patrz sekcja "Wymienianie pojemników z tuszem" na stronie 74
INK CARTRIDGE ERROR PLEASE INSTALL THE CORRECT CARTRIDGE	Zainstalowano pojemnik z tuszem, którego nie można używać z tą drukarką.	Wymij pojemnik z tuszem i zainstaluj dozwolony do użytkowania z tą drukarką.  Patrz sekcja "Informacje na temat pojemników z tuszem" na stronie 72  Patrz sekcja "Wymienianie pojemników z tuszem" na stronie 74
NOZZLE CLOG DETECTED NOT ENOUGH INK CONTINUE CLEANING? YES (RECOMMENDED) NO	Za mało tuszu do wykonania czyszczenia.	Po kliknięciu przycisku <b>YES</b> zostanie wyświetlony komunikat z informacją o konieczności wymiany pojemnika z tuszem. Wymień pojemnik z tuszem na nowy, aby kontynuować czyszczenie.  Patrz sekcja "Wymienianie pojemników z tuszem" na stronie 70
NOZZLE CLOG DETECTED NOT ENOUGH EMPTY SPACE IN MAINT TANK CONTINUE CLEANING? YES (RECOMMENDED) NO	Za mało miejsca w zbiorniku konserwacyjnym do wykonania czyszczenia.	Po kliknięciu przycisku <b>YES</b> zostanie wyświetlony komunikat z informacją o konieczności wymiany zbiornika konserwacyjnego. Wymień zbiornik konserwacyjny na nowy, aby kontynuować czyszczenie.  Patrz sekcja "Wymiana zbiornika konserwacyjnego" na stronie 75

## Rozwiązywanie problemów



## Komunikaty o błędach związane z wyposażeniem opcjonalnym

Komunikaty o błędach	Opis	Co należy zrobić
TAKE-UP DISCONNECTED SET AUTO TAKE-UP REEL SYSTEM IN PRINTER AND RESTART THE PRIN- TER	Moduł bębna automatycz- nego odbierania nie jest obecnie zainstalowany w drukarkę.	Wyłącz drukarkę, a następnie zainstaluj prawidłowo moduł bębna automatycznego odbierania.  Patrz sekcja "Używanie modułu bębna automa- tycznego odbierania (tylko dla drukarki Epson Stylus Pro 9700/9710)" na stronie 48
TAKE-UP DISCONNECTED AUTO TAKE-UP REEL UNIT IS DIS- CONNECTED DO YOU CONTINUE? NO YES	Moduł bębna automatycz- nego odbierania nie jest obecnie zainstalowany w drukarkę.	Wybierz opcję <b>NO</b> , wyłącz drukarkę, a następnie zain- staluj prawidłowo moduł bębna automatycznego od- bierania. W przypadku wybrania opcji <b>YES</b> papier zos- tanie wysunięty bez użycia modułu bębna automatycz- nego odbierania.  Patrz sekcja "Używanie modułu bębna automa- tycznego odbierania (tylko dla drukarki Epson Stylus Pro 9700/9710)" na stronie 48
TAKE-UP ERROR CHECK THE STATUS OF AUTO TA- KE-UP REEL UNIT AND RESTART THE PRINTER	Papier rolkowy nie jest pra- widłowo ustawiony w mo- dulu bębna automatyczne- go odbierania.	Naciśnij przycisk  , aby zwolnić dociskarkę papieru, a następnie ustaw prawidłowo papier rolkowy w mo- dulu bębna automatycznego odbierania.  Patrz sekcja "Używanie modułu bębna automa- tycznego odbierania (tylko dla drukarki Epson Stylus Pro 9700/9710)" na stronie 48
TAKE-UP ERROR IS ANYTHING OBSTRUCTING THE TAKE-UP REEL SENSOR SYSTEM? LOAD PAPER AGAIN	Moduł bębna automatycz- nego odbierania nie nawija papieru.	Upewnij się, że nic nie blokuje systemu czujników. Na- ciśnij przycisk  , aby zwolnić dociskarkę papieru, a następnie ustaw prawidłowo papier rolkowy w mo- dulu bębna automatycznego odbierania. Jeżeli nic nie blokuje, wyłącz przełącznik trybu auto- matycznego modułu bębna, a następnie wyłącz i włącz drukarkę.  Patrz sekcja "Używanie modułu bębna automa- tycznego odbierania (tylko dla drukarki Epson Stylus Pro 9700/9710)" na stronie 48

## Wezwanie serwisowe / Wezwanie konserwacyjne

Komunikaty o błędach	Opis	Co należy zrobić
MAINTENANCE REQUEST CODE NNNN REFER TO THE MANUAL	Część używana w drukar- ce została prawie całkowi- cie wyeksploatowana.	Zanotuj kod i skontaktuj się ze sprzedawcą.  Patrz sekcja "W przypadku wystąpienia błędu wezwania konserwacyjnego" na stronie 102

## Rozwiązywanie problemów

Komunikaty o błędach	Opis	Co należy zrobić
CALL FOR SERVICE CODE NNNN POWER OFF AND THEN ON. IF THIS DOESN'T WORK, NOTE THE CODE AND CALL FOR SERVICE	W przypadku wyświetlenia numeru 3000 przewód zasilania nie jest prawidłowo podłączony do gniazdka sieciowego lub gniazda prądu przemiennego w drukarce	Wyłącz drukarkę. Podłącz prawidłowo przewód zasilania do gniazdka sieciowego i gniazda prądu przemiennego w drukarce. Następnie włącz i wyłącz drukarkę kilkakrotnie. Jeśli ten komunikat zostanie ponownie wyświetlony na panelu LCD, skontaktuj się ze sprzedawcą.   Patrz sekcja "W przypadku wystąpienia wezwania serwisowego" na stronie 102
	Wystąpił błąd krytyczny.	Wyłącz drukarkę, pozostaw ją na pewien czas, a następnie włącz ją ponownie. Jeśli ten komunikat ponownie pojawi się na panelu LCD, zanotuj kod, a następnie skontaktuj się ze sprzedawcą.   Patrz sekcja "W przypadku wystąpienia wezwania serwisowego" na stronie 102

## W przypadku wystąpienia błędu wezwania konserwacyjnego

Wezwanie konserwacyjne ostrzega użytkownika o konieczności wymiany materiałów eksploatacyjnych na nowe. Jeśli na panelu LCD zostanie wyświetlony komunikat MAINTENANCE REQUEST NNNN, skontaktuj się ze sprzedawcą i podaj mu kod wezwania konserwacyjnego. W przypadku kontynuowania używania drukarki wystąpi błąd wezwania serwisowego.

## W przypadku wystąpienia wezwania serwisowego

Wezwanie serwisowe występuje w następujących sytuacjach:



- Przewód zasilania nie jest prawidłowo podłączony do gniazdka sieciowego lub złącza zasilania w drukarce.
- Wystąpił błąd krytyczny.

Wezwanie serwisowe występuje po pojawieniu się komunikatu CALL FOR SERVICE, CODE NNNN a drukarka przestaje drukować. Wyłącz drukarkę, a następnie sprawdź, czy przewód zasilania jest prawidłowo podłączony do gniazdka sieciowego i złącza zasilania w drukarce. Podłącz prawidłowo przewód zasilania, a następnie włącz drukarkę. Jeśli wezwanie serwisowe zostanie usunięte, można kontynuować korzystanie z drukarki. Jeśli na panelu LCD zostanie wyświetlone wezwanie serwisowe, skontaktuj się ze sprzedawcą, aby uzyskać pomoc. Podaj kod wezwania serwisowego "NNNN".

## Rozwiązywanie problemów

## Rozwiązywanie problemów

## Nie można drukować (ponieważ drukarka nie działa)

Przyczyna	Co należy zrobić
Drukarka nie włącza się.	<p><b>Czy przewód zasilania jest połączony do gniazdka sieciowego i do drukarki?</b> Upewnij się, że przewód zasilania jest dobrze podłączony do drukarki.</p> <p><b>Czy wystąpił problem z gniazdkiem sieciowym?</b> Upewnij się, że gniazdko sieciowe działa poprzez podłączenie do niego kabla zasilającego innego urządzenia.</p>
Sterownik drukarki nie jest zainstalowany prawidłowo (Windows).	<p><b>Czy w folderze Printers and Faxes lub Printers znajduje się ikona tej drukarki?</b></p> <p><input type="checkbox"/> Tak Sterownik drukarki jest zainstalowany. Sprawdź port w sposób opisany w kolejnym punkcie.</p> <p><input type="checkbox"/> Nie Sterownik drukarki nie jest zainstalowany. Zainstaluj sterownik drukarki.  Patrz Przewodnik konfigurowania</p> <p><b>Czy ustawienie portu drukarki odpowiada portowi połączenia drukarki?</b> Sprawdź port drukarki.</p> <p>Kliknij kartę <b>Ports</b> w oknie dialogowym Właściwości sterownika drukarki i sprawdź port drukarki.</p> <p><input type="checkbox"/> [USBxxx] (x oznacza numer portu) dla połączenia USB</p> <p><input type="checkbox"/> Prawidłowy adres IP dla połączenia sieciowego</p> <p>Jeśli nie jest określony, oznacza to, że sterownik drukarki nie jest zainstalowany prawidłowo. Odinstaluj sterownik drukarki i zainstaluj go ponownie.  Patrz sekcja "Odinstalowywanie sterownika drukarki" na stronie 124</p>
Sterownik drukarki nie jest zainstalowany prawidłowo (Mac OS X).	<p><b>Czy drukarka jest dodana do listy drukarek?</b> W systemie Mac OS X od 10.3.9 do 10.4:</p> <ol style="list-style-type: none"> <li>1. Kliknij dwukrotnie ikonę dysku twardego.</li> <li>2. Kliknij dwukrotnie teczkę <b>Applications</b>, a następnie kliknij dwukrotnie teczkę <b>Utility</b>.</li> <li>3. Kliknij dwukrotnie pozycję <b>Printer Setup Utility</b>.</li> </ol> <p>Jeśli nazwa drukarki nie jest wyświetlana, patrz poniższe informacje, aby zainstalować drukarkę.</p> <p>W systemie Mac OS X 10.5:</p> <ol style="list-style-type: none"> <li>1. Kliknij dwukrotnie ikonę dysku twardego.</li> <li>2. Kliknij dwukrotnie teczkę <b>Applications</b>, a następnie kliknij dwukrotnie teczkę <b>System Preferences</b>.</li> <li>3. Kliknij dwukrotnie pozycję <b>Printer &amp; Fax</b>.</li> </ol> <p>Jeśli nazwa drukarki nie jest wyświetlana, patrz poniższe informacje, aby zainstalować drukarkę.</p>

## Rozwiązywanie problemów

Przyczyna	Co należy zrobić
Drukarka nie jest prawidłowo podłączona do komputera.	<p><b>Czy kabel jest podłączony prawidłowo?</b> Upewnij się, że kabel interfejsu drukarki jest prawidłowo podłączony do właściwego złącza komputera. Ponadto upewnij się, że kabel nie jest złamany lub wygięty. Jeśli posiadasz zapasowy kabel, spróbuj go użyć.</p> <p><b>Czy specyfikacja kabla interfejsu odpowiada specyfikacjom komputera?</b> Upewnij się, że specyfikacja kabla interfejsu jest zgodna ze specyfikacją drukarki i komputera. ☞ Patrz sekcja "Wymagania dotyczące połączeń" na stronie 197</p> <p><b>Czy kabel interfejsu jest bezpośrednio podłączony do komputera?</b> Upewnij się, że kabel interfejsu jest podłączony do komputera bezpośrednio, bez pośrednictwa jakiegokolwiek urządzenia, na przykład przełącznika drukarkowego lub przedłużacza.</p> <p><b>W przypadku używania koncentratora USB, czy jest on używany prawidłowo?</b> Specyfikacja USB przewiduje możliwość łączenia sekwencyjnego do pięciu koncentratorów USB. Jednak zalecamy podłączenie drukarki do pierwszego koncentratora, który jest podłączony bezpośrednio do komputera. Ponadto niektóre koncentratory mogą powodować niestabilne działanie. W przypadku wystąpienia problemów, podłącz drukarkę bezpośrednio do portu USB w komputerze.</p> <p><b>Czy koncentrator USB został rozpoznany prawidłowo? (Windows)</b> Upewnij się, że koncentrator USB jest prawidłowo rozpoznany przez komputer. Jeśli koncentrator USB jest rozpoznany prawidłowo, odłącz wszystkie koncentratory od portu USB w komputerze, a następnie podłącz złącze USB drukarki bezpośrednio do portu USB komputera. Zapytaj producenta koncentratora USB o działanie koncentratora USB.</p>
Drukowanie nie jest dostępne w środowisku sieciowym.	<p><b>Czy ustawienia sieci są prawidłowe?</b> Zapytaj administratora sieci o ustawienia sieciowe.</p> <p><b>Podłącz drukarkę bezpośrednio do komputera za pomocą kabla USB, a następnie spróbuj wydrukować.</b> Jeśli można drukować za pośrednictwem połączenia USB, oznacza to, że występują problemy ze środowiskiem sieciowym. Zapytaj administratora systemu lub zapoznaj się z podręcznikiem systemu sieciowego. Jeśli nie można drukować, patrz odpowiednia sekcja w tym podręczniku.</p>
Wystąpił błąd z drukarką.	<p><b>Potwierdź, że wystąpił błąd z drukarką, sprawdzając lampki i komunikaty na panelu sterowania drukarki.</b> ☞ Patrz sekcja "Lampki" na stronie 13 ☞ Patrz sekcja "Komunikaty o błędach na panelu LCD" na stronie 95</p>



## Rozwiązywanie problemów

Przyczyna	Co należy zrobić
Drukarka przestała drukować.	<p><b>Czy stan kolejki druku to "paused" (wstrzymano)? (Windows)</b>            Jeśli drukowanie zostanie zatrzymane lub drukarka zatrzyma drukowanie z powodu błędu, stan kolejki druku zmieni się na "paused" (wstrzymano). W tym stanie nie można drukować.            Kliknij dwukrotnie ikonę drukarki w folderze <b>Printers</b> i wybierz opcję <b>Pause Printing</b> z menu Printer, aby usunąć zaznaczenie pola wyboru.</p> <p><b>Czy stan w programie Print Center lub Printer Setup Utility to "Pausing" (Wstrzymano)? (Mac OS X)</b>            W systemie Mac OS X od 10.3.9 do 10.4:            Po kliknięciu opcji <b>Stop Jobs</b> w programie Printer Setup Utility drukarka nie rozpocznie drukowania, aż nie zostanie zwolniona.</p> <ol style="list-style-type: none"> <li>1. Kliknij dwukrotnie teczkę <b>Applications</b>, a następnie kliknij dwukrotnie teczkę <b>Utility</b>. Następnie kliknij dwukrotnie ikonę <b>Printer Setup Utility</b>.</li> <li>2. Kliknij dwukrotnie drukarkę, która jest wstrzymywana.</li> <li>3. Kliknij zadanie, które jest wstrzymane, a następnie kliknij polecenie <b>Start Jobs</b>.</li> </ol> <p>Jeśli program Print Center lub Printer Setup Utility jest wyświetlany w zasobniku, można wykonać poniższe kroki.</p> <ol style="list-style-type: none"> <li>1. W Dock kliknij ikonę <b>Print Center</b> lub <b>Printer Setup Utility</b>.</li> <li>2. Kliknij dwukrotnie drukarkę, która jest wstrzymywana.</li> <li>3. Kliknij zadanie, które jest wstrzymane, a następnie kliknij polecenie <b>Start Jobs</b>.</li> </ol> <p>W systemie Mac OS X 10.5:            Po kliknięciu opcji <b>Stop Jobs</b> w oknie Printer &amp; Fax drukarka nie rozpocznie drukowania, aż nie zostanie zwolniona.</p> <ol style="list-style-type: none"> <li>1. Kliknij dwukrotnie teczkę <b>Applications</b>, a następnie kliknij dwukrotnie teczkę <b>System Preferences</b>. Następnie kliknij dwukrotnie pozycję <b>Printer &amp; Fax</b>.</li> <li>2. Kliknij dwukrotnie drukarkę, która jest wstrzymywana.</li> <li>3. Kliknij zadanie, które jest wstrzymane, a następnie kliknij polecenie <b>Start Jobs</b>.</li> </ol>

## Rozwiązywanie problemów

Przyczyna	Co należy zrobić
Dany problem nie jest tu wymieniony.	<p><b>Określ, czy problem jest spowodowany przez sterownik drukarki, czy przez aplikację.</b></p> <p>Wykonaj wydruk testowy ze sterownika drukarki, aby sprawdzić, czy połączenie pomiędzy drukarką a komputerem jest prawidłowe i ustawienia sterownika drukarki są poprawne.</p> <ol style="list-style-type: none"> <li>1. Upewnij się, że drukarka znajduje się w stanie READY i włóż arkusz o rozmiarze A4 lub większym.</li> <li>2. Z menu <b>Start</b> otwórz folder <b>Printers and Faxes</b> lub <b>Printer</b>.</li> <li>3. Kliknij prawym przyciskiem myszy ikonę drukarki docelowej, a następnie wybierz opcję <b>Properties</b>.</li> <li>4. Na zakładce <b>General</b> kliknij przycisk <b>Print Test Page</b>.</li> </ol> <p>Po chwili drukarka rozpocznie drukowanie strony testowej.</p> <ul style="list-style-type: none"> <li><input type="checkbox"/> Jeśli strona testowa zostanie wydrukowana prawidłowo, oznacza to, że połączenie pomiędzy drukarką a komputerem jest prawidłowe. Przejdź do następnej sekcji.</li> <li><input type="checkbox"/> Jeśli strona testowa nie zostanie wydrukowana prawidłowo, sprawdź ponownie powyższe pozycje.</li> </ul> <p> Patrz sekcja "Nie można drukować (ponieważ drukarka nie działa)" na stronie 103</p> <p>* "Wersja sterownika" pokazana na stronie testowej to wersja sterownika zainstalowanego w systemie Windows. Nie jest to wersja zainstalowanego sterownika drukarki Epson.</p>

## Rozwiązywanie problemów

**Drukarka emituje dźwięk drukowania, lecz nie drukuje**

Przyczyna	Co należy zrobić
<p>Jeśli głowica drukująca rusza się, ale nic nie drukuje. lub Wzór testu dysz nie zostanie poprawnie wydrukowany.</p>	<p><b>Jeśli głowica drukująca rusza się, ale nic się nie drukuje, upewnij się, czy na panelu LCD zostanie wyświetlony komunikat MOTOR SELF ADJUSTMENT.</b> Urządzenie reguluje silniczek we wnętrzu drukarki. Poczekaj i nie wyłączaj drukarki. Po upływie około trzech minut drukarka powróci do normalnego trybu pracy.</p> <p><b>Jeśli głowica drukująca rusza się, ale nic nie drukuje, sprawdź działanie drukarki.</b> Wydrukuj wzór testu dysz. Działanie i stan drukarki można sprawdzić bez podłączenia jej do komputera. ☞ Patrz sekcja "Test dysz" na stronie 81</p> <p><b>Jeśli na wzorze testu dysz brakuje punktów, wykonaj czyszczenie głowicy drukującej.</b> ☞ Patrz sekcja "Czyszczenie głowicy" na stronie 83</p> <p>Jeśli wymieniono pojemniki z tuszem, gdy drukarka była wyłączona, pozostała ilość tuszu nie może zostać wykryta prawidłowo, więc lampka Test tuszu nie świeci się, nawet gdy pojemnik z tuszem wymaga wymiany lub nie można drukować prawidłowo. Należy postępować zgodnie z instrukcjami przedstawionymi w tym podręczniku, aby wymienić pojemnik z tuszem. ☞ Patrz sekcja "Wymienianie pojemników z tuszem" na stronie 70</p> <p><b>Czy drukarka nie była używana przez długi okres?</b> Jeśli drukarka nie była używana przez długi okres, dysze są zaschnięte i mogły się zatkać. Patrz następująca sekcja. ☞ "Jeśli drukarka nie była używana przez ponad pół roku" na stronie 93</p>

## Rozwiązywanie problemów

## Wydruki są inne, niż oczekiwano

Przyczyna	Co należy zrobić
<p>Jakość wydruku jest niska, nierówna, jest on zbyt jasny lub zbyt ciemny.</p>	<p><b>Czy dysze głowicy drukującej są zatkane?</b>          Jeśli dysze są zatkane, jakość druku jest zmniejszona. Wydrukuj wzór testu dysz.</p> <p>Jeśli wymieniono pojemniki z tuszem, gdy drukarka była wyłączona, pozostała ilość tuszu nie może zostać wykryta prawidłowo, więc lampka Test tuszu nie świeci się, nawet gdy pojemnik z tuszem wymaga wymiany lub nie można drukować prawidłowo. Należy postępować zgodnie z instrukcjami przedstawionymi w tym podręczniku, aby wymienić pojemnik z tuszem.</p> <p>☞ Patrz sekcja "Wymienianie pojemników z tuszem" na stronie 70</p> <p><b>Czy występuje przerwa w głowicy drukującej podczas drukowania dwukierunkowego?</b>          W przypadku drukowania dwukierunkowego głowica drukująca drukuje podczas ruchu w lewo i w prawo. Jeśli głowica drukująca nie jest wyrównana, linie mogą być wydrukowane z przerwami. Jeśli przy drukowaniu dwukierunkowym nie są wyrównane pionowe linie, dostosuj przerwę.</p> <p>☞ Patrz sekcja "Wyrównanie głowicy drukującej" na stronie 87</p> <p><b>Czy używasz oryginalnego pojemnika z tuszem firmy Epson?</b>          W przypadku używania pojemnika z tuszem innej firmy niż Epson, drukarka może rozmazywać wydruki bądź kolory wydrukowanego obrazu mogą ulec zmianie, ponieważ pozostała ilość tuszu nie jest prawidłowo wykrywana. Należy używać prawidłowego pojemnika z tuszem.</p> <p><b>Czy używasz starego pojemnika z tuszem?</b>          Jakość druku zmniejsza się w przypadku używania starego pojemnika z tuszem. Wymień stary pojemnik z tuszem na nowy. Pojemnik z tuszem należy zużyć przed upływem daty ważności (w ciągu sześciu miesięcy od zainstalowania w drukarce).</p> <p><b>Czy typ nośnika jest ustawiony prawidłowo?</b>          Jeśli papier wybrany w menu Main (Windows) lub w oknie dialogowym Print Settings (Mac OS X) nie odpowiada papierowi załadowanemu do drukarki, ma to wpływ na jakość druku. Należy dopasować ustawienie typu nośnika do papieru załadowanego do drukarki.</p> <p><b>Czy wybrano ustawienie Speed w opcji Print Quality?</b>          Jakość druku może zmniejszyć się po wybraniu ustawienia Speed w przeciwieństwie do ustawienia Quality. Aby zwiększyć jakość druku, wybierz ustawienie Quality w opcji Print Quality w menu Main.</p> <p><b>Czy wprowadzono ustawienia dostosowania koloru?</b>          Reprodukowany kolor jest inny, ponieważ urządzenia wyjściowe (takie jak monitor, drukarka) są inne. Aby zmniejszyć różnice koloru pomiędzy urządzeniami, należy wykonać dopasowanie koloru.</p> <p>☞ Patrz sekcja "Korzystanie z zarządzania kolorami" na stronie 174</p>

## Rozwiązywanie problemów

Przyczyna	Co należy zrobić
<p>Jakość wydruku jest niska, nierówna, jest on zbyt jasny lub zbyt ciemny.</p>	<p><b>Czy porównano wynik drukowania z obrazem na ekranie monitora?</b> Ponieważ kolory na monitorach i drukarkach powstają w różny sposób, kolory na wydruku nie zawsze są idealnie zgodne z kolorami na ekranie.</p> <ul style="list-style-type: none"> <li><input type="checkbox"/> Telewizory i monitory reprodukują gamę kolorów poprzez połączenie 3 kolorów znanych jako 3 podstawowe kolory światła — czerwony (R), zielony (G) i niebieski (B). Gdy żaden z nich nie świeci, otrzymuje się czerń, a gdy wszystkie 3 świecą, otrzymuje się biel.</li> <li><input type="checkbox"/> Jednak kolorowe maszyny do druku wkłęsłego i drukarki kolorowe używają kombinacji 3 kolorów podstawowych pigmentu — żółtego (Y), amarantowego (M) i błękitnego (C). Gdy żaden kolor nie jest stosowany, wynikiem jest biel, a gdy wszystkie 3 kolory zostaną równo wymieszane, wynikiem jest czerń.</li> <li><input type="checkbox"/> Drukowanie zeskanowanego obrazu wymaga zmiany obrazu oryginalnego (CMY) na obraz monitora (RGB), a następnie na wydruk (CMY), jeszcze bardziej utrudniając dopasowanie kolorów. W takim przypadku dopasowanie kolorów pomiędzy urządzeniami jest obsługiwane przez system ICM (Windows) lub ColorSync (Mac OS X).</li> </ul> <p><b>Czy w przypadku używania systemu zarządzania kolorami takiego jak ICM (Windows) lub ColorSync (Mac OS X) ustawiono profil monitora?</b> W celu prawidłowego zarządzania, użyte urządzenia wejściowe i aplikacje muszą obsługiwać system ICM (Windows) lub ColorSync (Mac OS X). Ponadto konieczne jest ustawienie profilu dla używanego monitora.</p> <p><b>Czy podczas drukowania otwarto pokrywę?</b> Jeśli pokrywa przednia zostanie otwarta podczas drukowania, karetki zatrzymają się gwałtownie, powodując nierówności koloru. Nie otwieraj pokrywy przedniej podczas drukowania.</p> <p><b>Czy na panelu LCD wyświetlany jest komunikat INK LOW?</b> Jakość druku może zmniejszyć się, gdy tusz jest bliski wyczerpania. Wymień pojemnik z tuszem na nowy. Jeśli jakość druku nie jest dobra po wymianie pojemnika z tuszem, wykonaj kilkakrotnie czyszczenie głowicy drukującej.</p>
<p>Kolor nie jest taki sam jak na innej drukarce.</p>	<p><b>Kolory pomiędzy różnymi typami drukarek różnią się z powodu charakterystyk drukarek.</b> Ponieważ pomiędzy modelami drukarek występują różnice, np. pod względem tuszu, sterownika drukarki i profilu drukarki, wyniki na każdej drukarce będą również nieznacznie się różnić. Podobne kolory można uzyskać za pomocą tej samej metody dopasowania kolorów lub ustawień gamma poprzez użycie sterownika drukarki.</p> <p> Patrz sekcja "Korzystanie z zarządzania kolorami" na stronie 174</p> <p>Aby precyzyjnie dopasować kolory, należy użyć urządzenia pomiaru koloru do zarządzania kolorami.</p>

## Rozwiązywanie problemów

Przyczyna	Co należy zrobić
<p>Wydruk nie jest prawidłowo ułożony na papierze.</p>	<p><b>Czy określono obszar drukowania?</b> Sprawdź obszar drukowania w ustawieniach aplikacji i drukarki.</p> <p><b>Czy rozmiar papieru jest ustawiony prawidłowo?</b> Jeśli ustawienie Paper Size i rzeczywisty rozmiar papieru nie pasują do siebie, wydruk może nie znajdować się w żądanym miejscu lub może zostać obcięty. W takim przypadku należy sprawdzić ustawienia druku.</p> <p><b>Czy papier jest przekrzywiony?</b> Jeśli opcja PAPER SKEW CHECK w ustawieniach panelu jest ustawiona na OFF, wydruk na papierze następuje nawet wtedy, gdy jest on przekrzywiony. W takim przypadku wydruk nie nastąpi w obszarze drukowania. Ustaw opcję PAPER SKEW CHECK na ON w trybie Menu. ☞ Patrz sekcja "PRINTER SETUP" na stronie 21</p> <p><b>Czy dane drukowania mieszczą się na szerokości papieru?</b> Jeśli drukowany obraz jest większy niż szerokość drukowania, zazwyczaj drukowanie jest zatrzymywane. Jeśli jednak opcja PAPER SIZE CHECK jest ustawiona na OFF, wydruk na papierze nastąpi nawet wtedy, gdy szerokość papieru zostanie przekroczona. Ustaw opcję PAPER SIZE CHECK na ON w trybie Menu. ☞ Patrz sekcja "PRINTER SETUP" na stronie 21</p> <p><b>Czy margines papieru rolkowego jest ustawiony na 15 mm lub 35 mm?</b> W przypadku automatycznego obracania lub drukowania na całej szerokości papieru (drukowanie przy rozmiarze pionowym A1 na papierze rolkowym o szerokości 24 cale lub drukowanie przy rozmiarze poziomym A2), jeśli opcja ROLL PAPER MARGIN jest ustawiona na 15 mm lub 35 mm, dane wykraczające poza obszar drukowania po prawej stronie papieru nie są drukowane. Ustaw opcję ROLL PAPER MARGIN na 3 mm. ☞ Patrz sekcja "PRINTER SETUP" na stronie 21</p>
<p>Linie po lewej i prawej stronie nie są proste.</p>	<p><b>Czy głowica drukująca nie jest wyrównana (pozostawia przerwę)? (podczas drukowania dwukierunkowego)</b> W przypadku drukowania dwukierunkowego głowica drukująca drukuje podczas ruchu w lewo i w prawo. Jeśli głowica drukująca nie jest wyrównana, linie mogą być wydrukowane z przerwami. Jeśli przy drukowaniu dwukierunkowym nie są wyrównane pionowe linie, dostosuj przerwę. ☞ Patrz sekcja "Wyrównanie głowicy drukującej" na stronie 87</p>
<p>Powierzchnia drukowania jest zadrapana lub zabrudzona.</p>	<p><b>Czy papier jest zbyt gruby lub zbyt cienki?</b> Sprawdź, czy specyfikacja papieru pozwala na jego użycie w tej drukarce. Aby uzyskać informacje na temat typów nośników i odpowiednich ustawień drukowania na papierze innych producentów lub jeśli używany jest procesor obrazu rastrowego (RIP), zapoznaj się z instrukcjami obsługi papieru bądź skontaktuj się ze sprzedawcą papieru lub producentem procesora RIP.</p> <p><b>Czy głowica drukująca trze o drukowaną powierzchnię?</b> W takim przypadku należy ustawić opcję PLATEN GAP w punkcie pomiędzy WIDE i WIDEST. ☞ Patrz sekcja "PRINTER SETUP" na stronie 21</p>
<p>Krawędź papieru jest otarta lub zabrudzona.</p>	<p><b>Czy głowica drukująca trze o krawędź papieru?</b> Ustaw opcję ROLL PAPER MARGIN na szerokość (TOP 45/BOTTOM 15mm lub TOP 35/BOTTOM 15mm). ☞ Patrz sekcja "PRINTER SETUP" na stronie 21</p>

## Rozwiązywanie problemów

Przyczyna	Co należy zrobić
Papier jest pomarszczony.	<p><b>Czy używasz drukarki w normalnej temperaturze pokojowej?</b> Papier specjalny firmy Epson powinien być używany w normalnej temperaturze pokojowej (temperatura: od 15 do 25°C, wilgotność: od 40 do 60%). Aby uzyskać informacje na temat papieru takiego jak cienki papier innych producentów, który wymaga specjalnej obsługi, zapoznaj się z odpowiednimi instrukcjami obsługi.</p> <p><b>W przypadku użycia papieru innego niż nośnik specjalny firmy Epson, czy ustawiono parametry papieru?</b> W przypadku użycia papieru innego niż nośnik specjalny firmy Epson przed drukowaniem należy ustawić parametry papieru (papier niestandardowy). ☞ Patrz sekcja "Drukowanie przy użyciu nośnika innej firmy niż Epson" na stronie 164</p>
Tył zadrukowanego papieru jest brudny.	<p><b>Ustaw opcję PAPER SIZE CHECK na ON w trybie Menu.</b> Jeśli wydrukowany obraz jest większy niż szerokość papieru i opcja PAPER SIZE CHECK jest ustawiona na OFF, obraz wciąż jest drukowany poza obszarem drukowania, powodując zabrudzenie wnętrza drukarki. Aby utrzymać czystość wnętrza drukarki, ustaw opcję PAPER SIZE CHECK na ON w trybie Menu. ☞ Patrz sekcja "PRINTER SETUP" na stronie 21</p> <p><b>Czy tusz jest suchy na drukowanej powierzchni?</b> Tusz może nie wyschnąć szybko, w zależności od gęstości drukowania i typu papieru. Nie układaj kilku wydruków aż zadrukowana powierzchnia nie będzie sucha. Jeśli ustawisz opcję Drying Time per Page w oknie dialogowym Paper Configuration sterownika drukarki, możesz zatrzymać pracę po wydrukowaniu (wysuwając i odcinając papier) i poczekać, aż tusz wyschnie. Aby uzyskać szczegółowe informacje na temat okna dialogowego Paper Configuration patrz pomoc online sterownika drukarki. Podczas schnięcia na panelu LCD pojawi się komunikat INK DRYING. Możesz anulować schnięcie, naciskając przycisk <b>OK</b>.</p>
Drukarka używa za dużo tuszu.	<p><b>Czy opcja Media Type jest ustawiona prawidłowo?</b> Upewnij się, że ustawienie papieru w drukarce odpowiada używanemu papierowi. Ilość tuszu jest kontrolowana stosownie do typu nośnika. W przypadku drukowania na zwykłym papierze z ustawieniami papieru fotograficznego drukarka użyje za dużo tuszu dla tego typu papieru.</p> <p><b>Czy opcja Color Density jest ustawiona prawidłowo?</b> Zmniejsz gęstość tuszu w oknie dialogowym Paper Configuration w sterowniku drukarki. Drukarka może używać za dużo tuszu dla danego papieru. Patrz pomoc online sterownika drukarki, aby uzyskać szczegółowe informacje na temat okna dialogowego Paper Configuration.</p>

## Rozwiązywanie problemów

Przyczyna	Co należy zrobić
<p>Przy drukowaniu bez obramowania pojawiają się marginesy.</p>	<p><b>Czy ustawienia danych drukowania w aplikacji są prawidłowe?</b> Upewnij się, że ustawienia papieru w aplikacji i w sterowniku drukarki są prawidłowe. ☞ Patrz sekcja "Drukowanie bez obramowania" na stronie 142</p> <p><b>Czy ustawienia papieru są prawidłowe?</b> Upewnij się, że ustawienie papieru w drukarce odpowiada używanemu papierowi. ☞ Patrz sekcja "Informacje o papierze" na stronie 181</p> <p><b>Czy zmieniono wielkość powiększenia?</b> Dopasuj wielkość powiększenia dla drukowania bez obramowań. Marginesy mogą pojawić się, gdy wielkość powiększenia zostanie ustawiona na Min. ☞ Patrz sekcja "Drukowanie bez obramowania" na stronie 142</p> <p><b>Czy papier jest przechowywany prawidłowo?</b> Papier może rozszerzać się i kurczyć, jeśli nie jest przechowywany prawidłowo, więc marginesy mogą pojawiać się nawet w przypadku ustawienia drukowania bez obramowań. Zapoznaj się z instrukcją obsługi papieru, aby uzyskać informacje na temat prawidłowego przechowywania.</p> <p><b>Czy używasz papieru obsługującego drukowanie bez obramowań?</b> Papier, który nie jest przeznaczony do drukowania bez obramowań, może rozszerzać się i kurczyć, więc marginesy mogą pojawić się nawet w przypadku ustawienia drukowania bez obramowań. Zalecamy użycie papieru zalecanego do drukowania bez obramowań. ☞ Patrz sekcja "Informacje o papierze" na stronie 181</p> <p><b>Spróbuj dopasować moduł odcinania.</b> Gdy na górze i dole papieru rolkowego podczas drukowania bez obramowań występują marginesy, spróbuj użyć opcji CUTTER ADJUSTMENT. Może to zmniejszyć marginesy. ☞ Patrz sekcja "MAINTENANCE" na stronie 24</p>





## Rozwiązywanie problemów

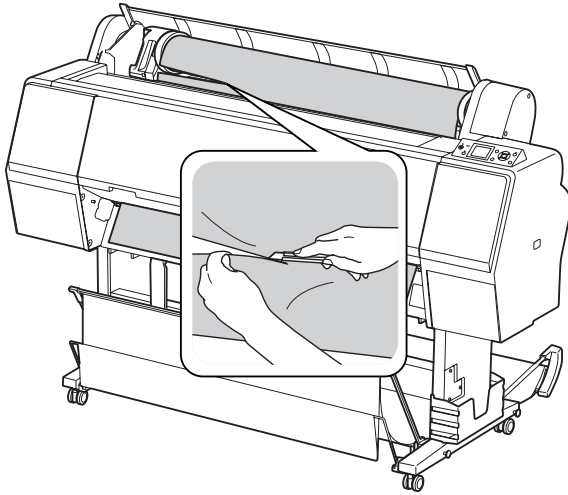

## Problemy z podawaniem lub wysuwaniem

Przyczyna	Co należy zrobić
<p>Nie można podać lub wysunąć papieru.</p>	<p><b>Czy papier jest załadowany we właściwym położeniu?</b> Zapoznaj się następującą sekcją, aby uzyskać informacje na temat prawidłowej pozycji ładowania papieru. ☞ Patrz sekcja "Obsługa papieru" na stronie 31</p> <p>Jeśli papier jest ładowany prawidłowo, sprawdź stan używanego papieru.</p> <p><b>Czy papier jest ładowany pionowo?</b> Pojedyncze arkusze powinny być zawsze ładowane pionowo. Jeśli są ładowane poziomo, papier nie zostanie rozpoznany i wystąpi błąd. ☞ Patrz sekcja "Obsługiwane nośniki" na stronie 31</p> <p><b>Czy papier jest pomarszczony lub zgięty?</b> Nie należy używać starego papieru lub papieru posiadającego zgięcia. Zawsze należy używać nowego papieru.</p> <p><b>Czy papier jest wilgotny?</b> Nie należy używać wilgotnego papieru. Ponadto nośniki specjalny firmy Epson powinny być pozostawione w opakowaniu aż do momentu użycia. Jeśli zostaną pozostawione na zewnątrz przez zbyt długi czas, zwiną się i zawilgotnieją, uniemożliwiając prawidłowe podanie.</p> <p><b>Czy papier jest pofałdowany lub przetarty?</b> Pojedyncze arkusze papieru mogą pofałdować się lub osłabić z powodu zmian temperatury lub wilgotności, co uniemożliwi drukarce prawidłowe rozpoznanie rozmiaru papieru. W takim przypadku rozprostuj papier przed załadowaniem go do drukarki.</p> <p><b>Czy papier jest zbyt gruby lub zbyt cienki?</b> Sprawdź, czy specyfikacja papieru pozwala na jego użycie w tej drukarce. Aby uzyskać informacje na temat typów papieru i odpowiednich ustawień drukowania na papierze innych producentów lub jeśli używany jest procesor obrazu rastrowego (RIP), zapoznaj się z instrukcjami obsługi papieru bądź skontaktuj się ze sprzedawcą papieru lub producentem procesora RIP.</p> <p><b>Czy używasz drukarki w normalnej temperaturze pokojowej?</b> Nośnik specjalny firmy Epson powinien być używany w normalnej temperaturze pokojowej (temperatura: od 15 do 25°C, wilgotność: od 40 do 60%).</p> <p><b>Czy papier w drukarce jest zakleszczony?</b> Otwórz pokrywę przednią drukarki i sprawdź, czy papier nie zakleszczył się lub czy nie ma obiektów obcych w drukarce. Jeśli papier zakleszczył się, wyjmij go zgodnie z poniższą sekcją. ☞ Patrz sekcja "Aby usunąć zakleszczony papier, wykonaj poniższe kroki:" na stronie 114</p>
<p>Nie można nawinąć papieru rolkowego.</p>	<p><b>Czy stan drukarki po odcięciu papieru to READY?</b> Papier rolkowy jest przewijany automatycznie po naciśnięciu przycisku  w trybie oczekiwania po odcięciu papieru. W przypadku używania modułu bębna automatycznego odbierania drukarka nie nawija papieru.</p>

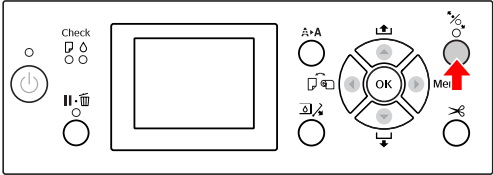
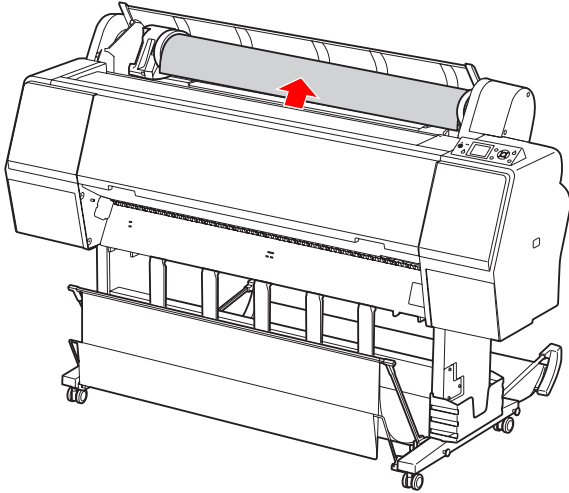
## Rozwiązywanie problemów

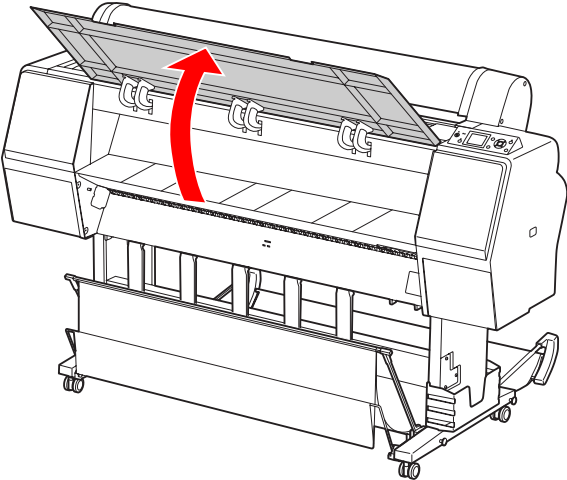
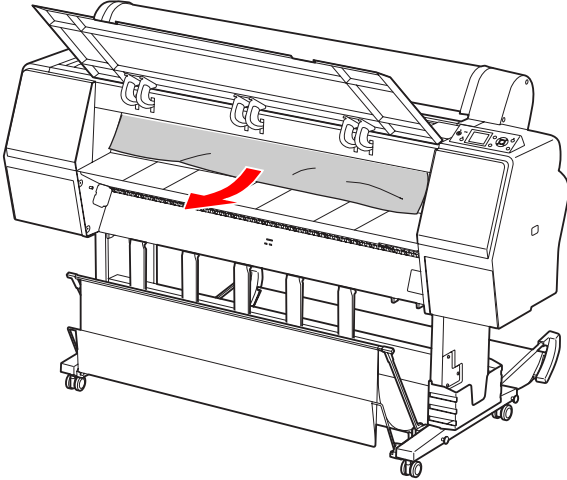

Przyczyna	Co należy zrobić
Papier się zakleszczył.	<p><b>Aby usunąć zakleszczony papier, wykonaj poniższe kroki:</b></p> <p>1. Jeśli zakleszczony jest papier rolkowy, otwórz pokrywę papieru rolkowego i odetnij papier przy gnieździe wkładania papieru.</p>  <p>2. Jeśli dociskarka papieru nie jest zwalniana, upewnij się, że nie miga lampka Pause, a następnie naciśnij przycisk , aby zwolnić dociskarkę papieru.</p>  <p>3. Nawiń papier rolkowy.</p> 

## Rozwiązywanie problemów

Przyczyna	Co należy zrobić
Papier zakleszczył się	<p>4. Jeśli papier zakleszczył się w drukarce, otwórz pokrywę przednią.</p>  <p>Przeostrogę: Należy uważać, aby nie dotknąć kabli wokół głowicy drukujących, bo w przeciwnym wypadku może dojść do uszkodzenia drukarki.</p> <p>5. Wyjmij ostrożnie zakleszczony papier.</p> <p>Uważaj, aby nie dotknąć rolki, obszaru pochłaniania tuszu i rurek tuszu znajdujących się wewnątrz drukarki.</p>  <p>6. Zamknij pokrywę przednią, a następnie wyłącz i włącz drukarkę.</p> <p>Aby załadować papier, patrz poniższa sekcja.</p> <p> "Używanie papieru rolkowego" na stronie 32</p> <p> "Korzystanie z papieru w arkuszach" na stronie 40</p>

## Rozwiązywanie problemów

## Inne problemy

Przyczyna	Co należy zrobić
Kolorowy tusz szybko się kończy, nawet w trybie Black lub podczas drukowania czarnych danych.	<b>Kolorowy tusz jest zużywany podczas czyszczenia głowicy drukującej.</b> Podczas czyszczenia głowicy drukującej czyszczone są wszystkie dysze, więc zużywany jest tusz dla wszystkich kolorów. (Nawet gdy wybrany jest tryb Black podczas czyszczenia zużywany jest tusz dla wszystkich kolorów.) Jednak w przypadku określenia dysz za pomocą opcji <b>CLEAN COLOR PAIRS</b> w menu <b>MAINTENANCE</b> można oszczędzić tusz podczas czyszczenia.  Patrz sekcja "Czyszczenie głowicy" na stronie 83
Sterownik drukarki nie jest w najnowszej wersji.	<b>Uzyskaj najnowszy sterownik drukarki.</b> Zwykle sterownik drukarki dostarczony z drukarką może być używany bez żadnych problemów. Jednak w przypadku aktualizacji aplikacji konieczna może być aktualizacja sterownika drukarki. W takim przypadku należy przejść do witryny sieci Web firmy Epson, aby uzyskać najnowszy sterownik drukarki.
Papier nie jest równo odcinany.	<b>Wymień moduł odcinania.</b> Jeśli papier nie jest odcinany równo lub gdy krawędzie są postrzępione, należy wymienić moduł odcinania.  Patrz sekcja "Wymiana modułu odcinania" na stronie 77
Kopie sterownika drukarki znajdują się w systemie Windows.	<b>Czy zainstalowano ten sam sterownik drukarki kilkakrotnie?</b> Jeśli zainstalowano sterownik drukarki, gdy był on już zainstalowany w systemie Windows, ikony oznaczone jako kopie mogą pojawić się w folderze <b>Printer</b> lub <b>Printers and Faxes</b> (np. [EPSON Stylus Pro 9700 (Copy 2)], [EPSON Stylus Pro 9700 (Copy 3)]) Można usunąć kopie i pozostawić ikonę oryginalnego sterownika. Jeśli przynajmniej jedna ikona drukarki pozostanie w folderze drukarek, sterownik drukarki nie zostanie usunięty podczas usuwania pozostałych ikon.
Wewnątrz drukarki świeci się czerwone światło.	<b>To nie jest usterka.</b> Czerwone światło wewnątrz drukarki to lampa.
Plastikowa część pokrywy rolki papieru odchodzi.	<b>Przymocuj tę część ponownie.</b> Przymocuj ponownie plastikową część z tyłu drukarki, gdy pokrywa papieru rolkowego jest zamknięta. Włóż tę część od jej górnej krawędzi w stronę pokrywy papieru rolkowego.

## Korzystanie z oprogramowania drukarki (system Windows)

# Korzystanie z oprogramowania drukarki (system Windows)

## Wprowadzenie do oprogramowania drukarki

Płyta CD-ROM z oprogramowaniem drukarki zawiera następujące oprogramowanie. Aby uzyskać szczegółowe informacje na temat oprogramowania, zapoznaj się z jego pomocą online.

- Sterownik drukarki
- EPSON Status Monitor 3
- EPSON LFP Remote Panel 2

**Uwaga:**

Okno dialogowe może różnić się w zależności od wersji oprogramowania drukarki.

## Sterownik drukarki

Sterownik drukarki umożliwia drukowanie dokumentów z aplikacji do drukarki.

Poniżej przedstawiono główne funkcje sterownika drukarki:

- Wysyłanie danych drukowania do drukarki.

- Wprowadzanie ustawień drukarki, takich jak rodzaj nośnika i rozmiar papieru. Można zarejestrować te ustawienia oraz łatwo je importować i eksportować.

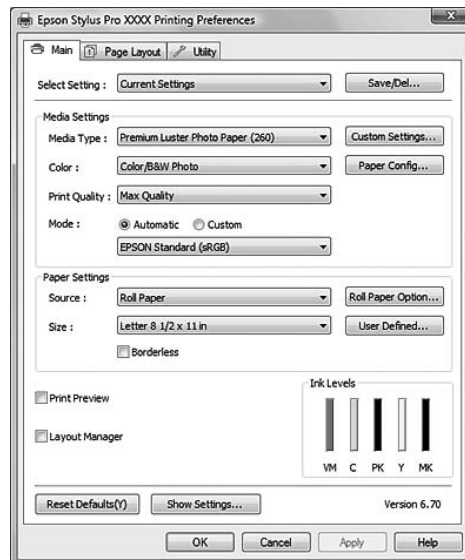

- Wykonywanie funkcji konserwacji drukarki i ustawianie pracy sterownika drukarki na karcie **Utility**. Można również importować lub eksportować ustawienia drukarki.

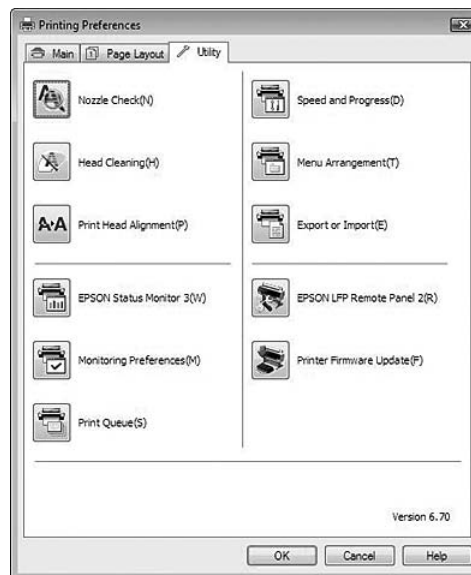

## Korzystanie z oprogramowania drukarki (system Windows)

### EPSON Status Monitor 3

Ten program narzędziowy udostępnia informacje o stanie drukarki, takie jak stan pojemnika z tuszem lub wolne miejsce w zbiorniku konserwacyjnym, a także sprawdza występowanie błędów drukarki. Program EPSON Status Monitor 3 jest automatycznie instalowany wraz ze sterownikiem drukarki.

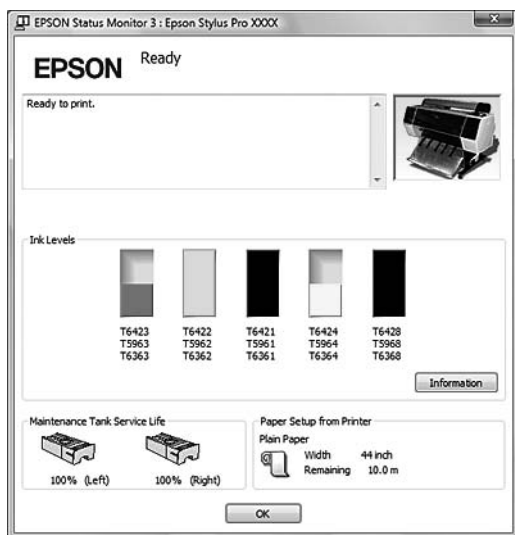

### EPSON LFP Remote Panel 2

Program EPSON LFP Remote Panel 2 oferuje użytkownikowi szeroki zakres funkcji sterowania drukarką, umożliwiając aktualizację oprogramowania układowego drukarki lub zarejestrowanie papieru niestandardowego.



## Uzyskiwanie dostępu do sterownika drukarki

Dostęp do sterownika drukarki można uzyskać w następujący sposób:

- Z aplikacji systemu Windows
- Za pomocą ikony drukarki

### Z aplikacji systemu Windows

Aby skonfigurować ustawienia drukowania, należy uzyskać dostęp do sterownika drukarki z poziomu aplikacji.

Poniższa procedura może różnić się w zależności od używanej aplikacji.

- 1 Z menu File wybierz pozycję **Print** lub **Page Setup**.

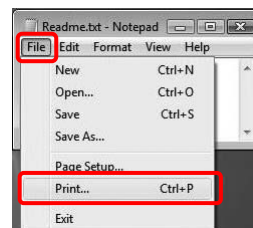

- 2 Upewnij się, że drukarka jest wybrana, a następnie kliknij przycisk **Printer, Setup, Options, Properties** lub **Preferences**.

Przykład:

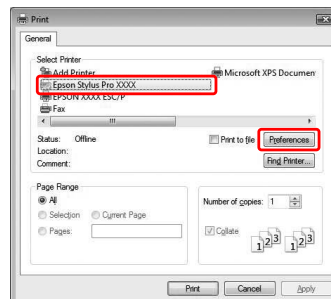

## Korzystanie z oprogramowania drukarki (system Windows)

Przykład:

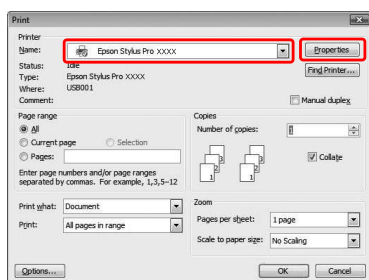

Zostanie wyświetlone okno sterownika drukarki.

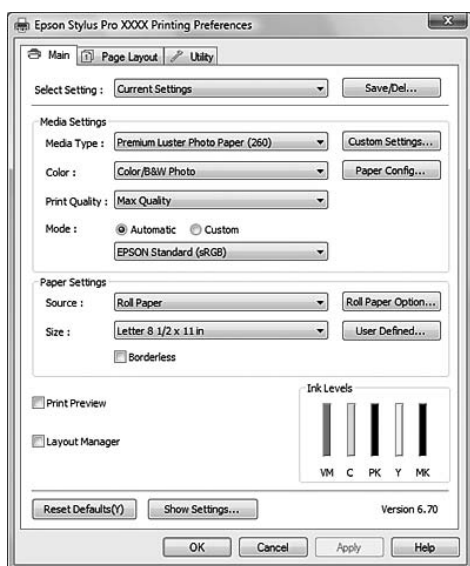

Wprowadź niezbędne ustawienia, a następnie rozpocznij drukowanie.

## Za pomocą ikony drukarki

Aby wprowadzić wspólne ustawienia lub wykonać konserwację drukarki, na przykład wykonać procedurę Nozzle Check lub Head Cleaning, należy uzyskać dostęp do sterownika drukarki za pomocą ikony drukarki.

1

Otwórz folder **Printers and Faxes** lub **Printers**.

W systemie Windows Vista:

Kliknij przycisk , pozycję **Control Panel**, pozycję **Hardware and Sound**, a następnie kliknij pozycję **Printers**.

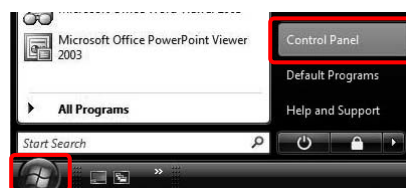

W systemie Windows XP:

Kliknij przycisk **Start**, pozycję **Control Panel**, pozycję **Printers and Other Hardware**, a następnie kliknij opcję **Printers and Faxes**.

### **Uwaga:**

Jeśli aplet Control Panel znajduje się w trybie widoku klasycznego, kliknij menu **Start**, pozycję **Control Panel**, a następnie pozycję **Printers and Faxes**.

W systemie Windows 2000:

Kliknij przycisk **Start**, wskaż pozycję **Settings**, a następnie wybierz pozycję **Printers**.

## Korzystanie z oprogramowania drukarki (system Windows)

2

Prawym przyciskiem myszy kliknij ikonę drukarki i wybierz opcję **Printing Preferences**.

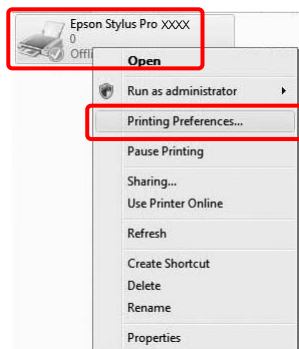

Zostanie wyświetlone okno sterownika drukarki.

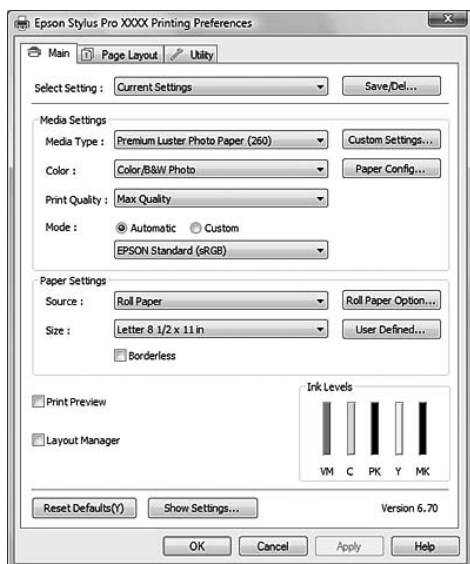

Wprowadzone tu ustawienia staną się domyślnymi ustawieniami sterownika drukarki.

## Uzyskiwanie informacji za pośrednictwem Pomocy online

Szczegółowe wyjaśnienia można wyświetlić przy użyciu następujących metod.

- ❑ Kliknij prawym przyciskiem myszy wybraną pozycję i kliknij opcję **Help**.

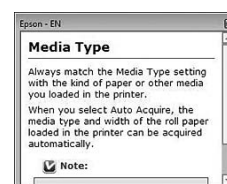
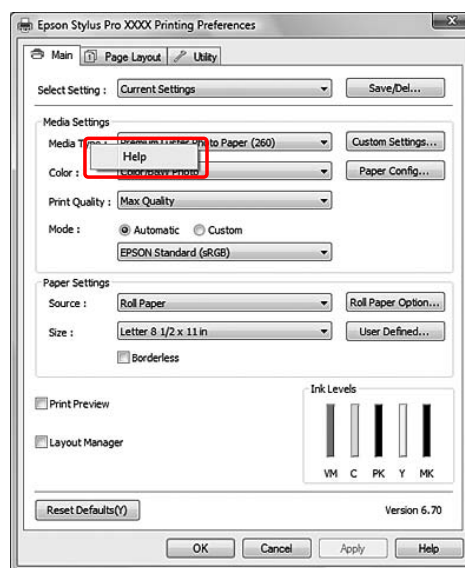



## Korzystanie z oprogramowania drukarki (system Windows)

- W systemie Windows XP/Windows 2000 kliknij przycisk  w prawym górnym rogu okna sterownika drukarki, a następnie kliknij wybrany element.

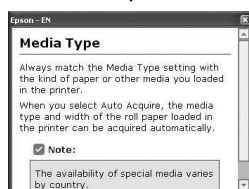
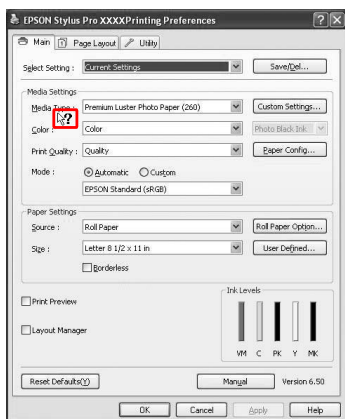

## Korzystanie z programów narzędziowych drukarki

Programy narzędziowe drukarki Epson umożliwiają sprawdzanie aktualnego stanu drukarki i wykonywanie czynności konserwacyjnych na ekranie komputera.

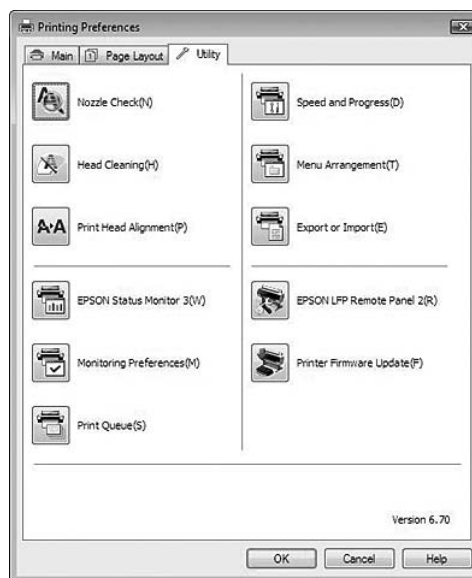

### Nozzle Check

Ten program narzędziowy sprawdza, czy dysze głowicy drukującej są zapchane i wymagają czyszczenia. Dysze należy sprawdzić w przypadku zauważalnego pogorszenia się jakości wydruków oraz po ich czyszczeniu, aby potwierdzić, że dysze głowicy drukującej zostały wyczyszczone. Jeśli dysze głowicy drukującej są zapchane, wykonaj czyszczenie głowicy.

➞ Patrz sekcja “Test dysz” na stronie 81

### Head Cleaning

Ten program narzędziowyyczyści czarną i kolorowe głowice drukujące. Czyszczenie głowicy drukującej może być konieczne, jeżeli zauważysz, że pogorszyła się jakość wydruków.

➞ Patrz sekcja “Czyszczenie głowicy” na stronie 83

### Print Head Alignment

To narzędzie służy do poprawiania jakości drukowania danych. Wyrównanie głowicy drukującej może wymagać regulacji, jeżeli na wydrukowanych danych pojawiają się niewyrównane pionowe linie lub białe albo czarne pasy. Program ten służy do ponownego wyrównania głowicy drukującej.

➞ Patrz sekcja “Wyrównanie głowicy drukującej” na stronie 87

## Korzystanie z oprogramowania drukarki (system Windows)

### EPSON Status Monitor 3

Ten program narzędziowy udostępnia informacje o stanie drukarki, takie jak stan pojemnika z tuszem lub wolne miejsce w zbiorniku konserwacyjnym, a także sprawdza występowanie błędów drukarki.

☞ Patrz sekcja “Korzystanie z programu EPSON Status Monitor 3” na stronie 122

### Monitoring Preferences

Ta funkcja umożliwia określenie funkcji monitorowania w programie EPSON Status Monitor 3.

☞ Patrz sekcja “Korzystanie z funkcji Monitoring Preferences” na stronie 123

### Print Queue

Ta funkcja wyświetla listę oczekujących zadań. Można sprawdzić listę wszystkich oczekujących zadań oraz informacje o nich, a ponadto można anulować lub uruchomić ponownie zadania drukowania.

### Speed & Progress

Możliwe jest określenie ustawień dotyczących szybkości i postępu drukowania.

### Menu Arrangement

Można ułożyć pozycje listy Select Setting, Media Type i Paper Size. Ustaw pozycje zgodnie z preferencjami lub pogrupuj je. Można również ukryć nieużywane pozycje.

### Export or Import

Można eksportować lub importować ustawienia sterownika drukarki. Funkcja ta pozwala w wygodny sposób wprowadzić te same ustawienia sterownika drukarki na wielu komputerach.

### EPSON LFP Remote Panel 2

To narzędzie umożliwia optymalizację drukarki. Ten program narzędziowy można uruchomić pod warunkiem, że został zainstalowany. Szczegółowe informacje na temat programu EPSON LFP Remote Panel 2 zawiera pomoc online.

### Printer Firmware Update

Program EPSON LFP Remote Panel 2 zostanie uruchomiony i zaktualizuje oprogramowanie układowe drukarki. Szczegółowe informacje na temat programu EPSON LFP Remote Panel 2 zawiera pomoc online.

## Korzystanie z programu EPSON Status Monitor 3

Program EPSON Status Monitor 3 oferuje szczegółowe informacje o stanie drukarki, graficzne wyświetlanie stanu pojemników z tuszem i wolnego miejsca w zbiorniku konserwacyjnym oraz komunikaty stanu. Aby poznać szczegółowy stan drukarki, otwórz okno ze szczegółami drukarki. Program EPSON Status Monitor 3 jest uruchamiany w celu monitorowania stanu drukarki przy rozpoczynaniu drukowania, a gdy wystąpią problemy, pokazuje komunikat o błędzie i jego rozwiązania. Dostęp do programu EPSON Status Monitor 3 można uzyskać ze sterownika drukarki lub ikony skrótu poprzez dwukrotne kliknięcie ikony w kształcie drukarki na pasku zadań systemu Windows w celu sprawdzenia stanu drukarki.

## Uzyskiwanie dostępu do programu EPSON Status Monitor 3

Otwórz okno sterownika drukarki i kliknij kartę **Utility**, a następnie kliknij pozycję **EPSON Status Monitor 3**.

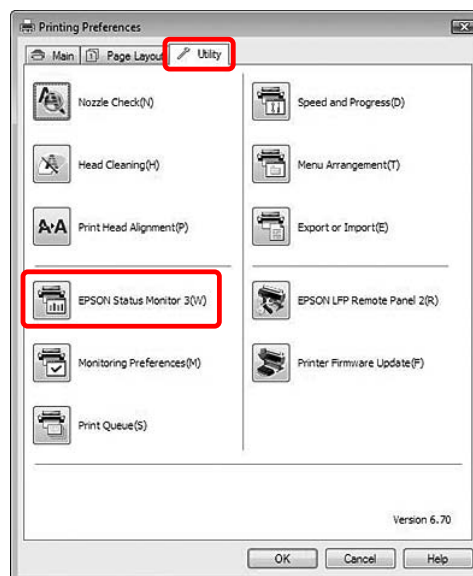

## Korzystanie z oprogramowania drukarki (system Windows)

### Uwaga:

Aby wyświetlać ikonę skrótów na pasku zadań systemu Windows, w oknie dialogowym **Monitoring Preferences** zaznacz pole wyboru **Shortcut Icon**. Kliknij prawym przyciskiem myszy ikonę skrótów i wybierz nazwę drukarki, aby wyświetlić okno dialogowe programu EPSON Status Monitor 3.   
 ➔ Patrz sekcja "Wyświetlanie informacji w oknie Monitoring Preferences" na stronie 124

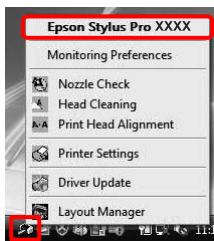

## Wyświetlanie informacji w programie EPSON Status Monitor 3

Program EPSON Status Monitor 3 oferuje szczegółowe informacje o stanie drukarki, graficzne wyświetlanie stanu pojemników z tuszem i wolnego miejsca w zbiorniku konserwacyjnym oraz komunikaty stanu. Jeśli podczas drukowania wystąpi problem, zostanie wyświetlony komunikat o błędzie. Należy sprawdzić komunikat i w odpowiedni sposób rozwiązać problem.

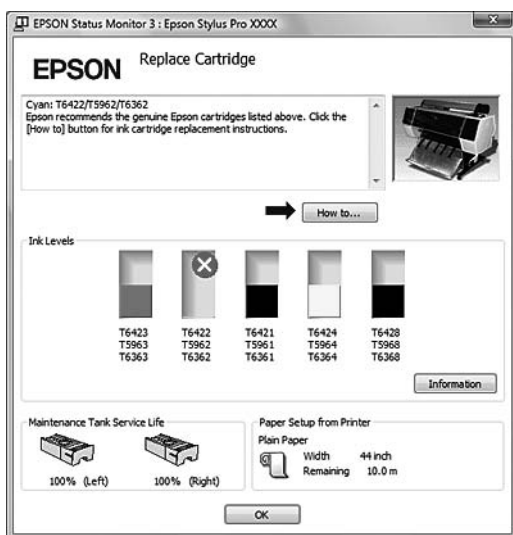

## Korzystanie z funkcji Monitoring Preferences

Ta funkcja umożliwia określenie funkcji monitorowania w programie EPSON Status Monitor 3.

### Dostęp do funkcji Monitoring Preferences

Otwórz okno sterownika drukarki i kliknij kartę **Utility**, a następnie kliknij pozycję **Monitoring Preferences**.

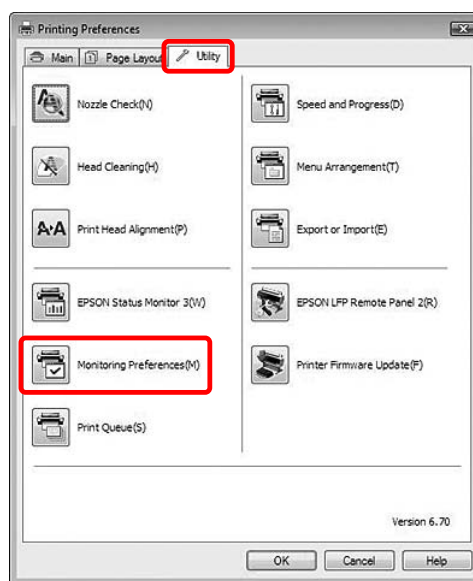

### Uwaga:

Aby wyświetlać ikonę skrótów na pasku zadań systemu Windows, w oknie dialogowym **Monitoring Preferences** zaznacz pole wyboru **Shortcut Icon**. Kliknij prawym przyciskiem myszy ikonę skrótów i wybierz opcję **Monitoring Preferences**, aby otworzyć okno dialogowe **Monitoring Preferences**.

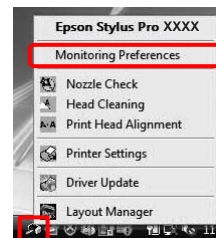

## Korzystanie z oprogramowania drukarki (system Windows)

### Wyświetlanie informacji w oknie *Monitoring Preferences*

W oknie dialogowym *Monitoring Preferences* można wybrać typy błędów, przy których mają być wysyłane powiadomienia, oraz można wprowadzić ustawienia ikony skrót i monitorowania ustawień drukarek udostępnionych.

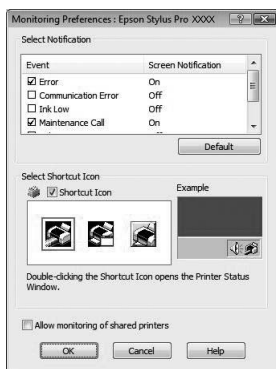

## Odinstalowywanie oprogramowania drukarki

W tej sekcji opisano sposób odinstalowywania oprogramowania drukarki z komputera.

### Uwaga:

- ❑ W systemach Windows Vista/Windows XP należy zalogować się jako użytkownik Administrator. W przypadku odinstalowywania oprogramowania drukarki w systemie Windows Vista może być wymagane podanie hasła. W przypadku prośby o podanie hasła, należy je wprowadzić i kontynuować pracę.
- ❑ W systemie Windows 2000 należy zalogować się jako użytkownik z uprawnieniami administratora (użytkownik należący do grupy Administratorzy).

## Odinstalowywanie sterownika drukarki

Aby odinstalować sterownik drukarki, należy wykonać następujące kroki.

- 1 Wyłącz drukarkę i odłącz kabel interfejsu podłączony do komputera i drukarki.
- 2 Kliknij pozycję **Uninstall a program** z kategorii **Programs** w oknie Control Panel.



## Korzystanie z oprogramowania drukarki (system Windows)

- 3** Wybierz pozycję **Epson Stylus Pro XXXX Printer Uninstall**, a następnie kliknij przycisk **Uninstall/Change**.

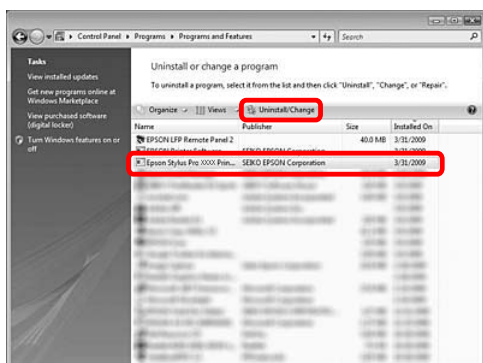

- 4** Wybierz ikonę drukarki docelowej, a następnie kliknij przycisk **OK**.

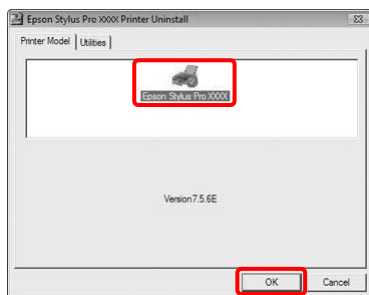

- 5** Postępuj zgodnie z instrukcjami wyświetlanymi na ekranie, aby zakończyć odinstalowywanie.

Kiedy pojawi się komunikat z potwierdzeniem, kliknij przycisk **Yes**.

Uruchom komputer ponownie po ponownym zainstalowaniu sterownika drukarki.

## Odinstalowywanie programu EPSON LFP Remote Panel 2

Program EPSON LFP Remote Panel 2 można odinstalować klikając pozycję **Uninstall a program** z kategorii **Programs** w oknie Control Panel. Szczegółowe informacje na temat programu EPSON LFP Remote Panel 2 zawiera pomoc online.

## Korzystanie z oprogramowania drukarki (system Mac OS X)

# Korzystanie z oprogramowania drukarki (system Mac OS X)

## Wprowadzenie do oprogramowania drukarki

Płyta CD-ROM z oprogramowaniem drukarki zawiera następujące oprogramowanie. Patrz *Przewodnik konfigurowania*, aby uzyskać informacje na temat instalowania oprogramowania, oraz jego pomoc online, aby uzyskać szczegółowe informacje na temat każdego z programów.

- Sterownik drukarki
- EPSON Printer Utility3
- EPSON StatusMonitor
- EPSON LFP Remote Panel 2

**Uwaga:**

Okno dialogowe może różnić się w zależności od wersji oprogramowania drukarki.

## Sterownik drukarki

Sterownik drukarki umożliwia drukowanie na drukarce dokumentów z aplikacji.

Poniżej przedstawiono główne funkcje sterownika drukarki:

- Wysyłanie danych drukowania do drukarki.
- Wprowadzanie ustawień drukarki, takich jak rodzaj nośnika i rozmiar papieru. Można zarejestrować te ustawienia oraz łatwo je importować i eksportować.

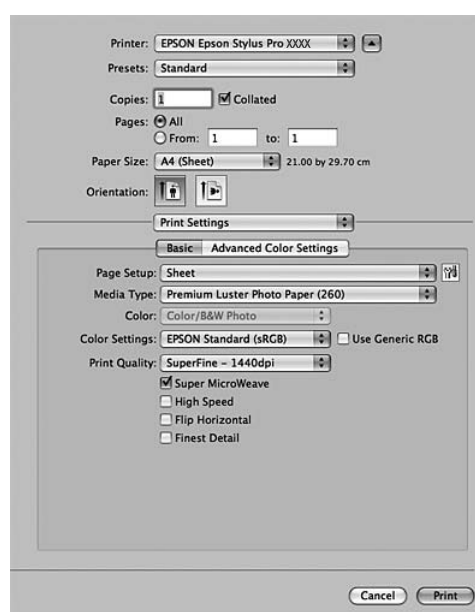

## Korzystanie z oprogramowania drukarki (system Mac OS X)

### EPSON Printer Utility3

Można wykonywać funkcje konserwacji drukarki, takie jak Nozzle Check, Head Cleaning. Program EPSON Printer Utility3 jest instalowany automatycznie ze sterownikiem drukarki.

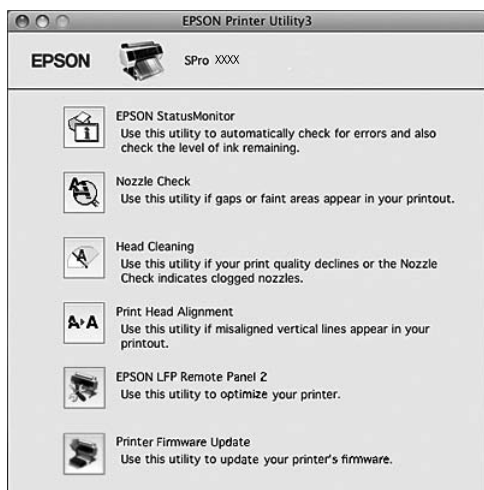

### EPSON StatusMonitor

Ten program narzędziowy udostępnia informacje o stanie drukarki, takie jak stan pojemników na tusz, wolne miejsce w zbiorniku konserwacyjnym, a także błędy drukarki.

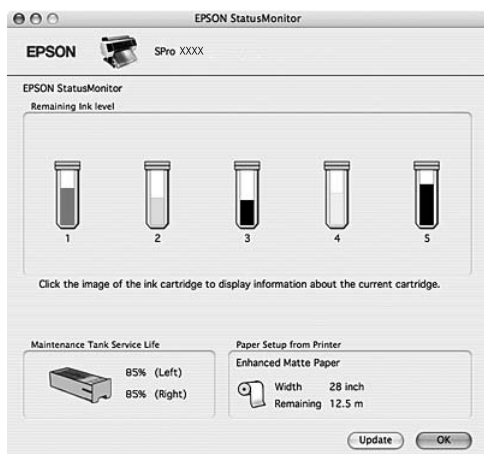

### EPSON LFP Remote Panel 2

Program EPSON LFP Remote Panel 2 oferuje użytkownikowi szeroki zakres funkcji sterowania drukarką, umożliwiając aktualizację oprogramowania układowego drukarki lub zarejestrowanie papieru niestandardowego.



## Korzystanie z oprogramowania drukarki (system Mac OS X)

## Uzyskiwanie dostępu do sterownika drukarki

Aby uzyskać dostęp do sterownika drukarki, należy wykonać następujące kroki. Poniższa procedura może różnić się w zależności od używanej aplikacji.

### ❑ Okno dialogowe Page Setup

Można wprowadzić ustawienia papieru, takie jak rodzaj nośnika i rozmiar papieru.

### ❑ Okno dialogowe Print

Można wprowadzić ustawienia związane z jakością wydruku.

## Uzyskiwanie dostępu do okna dialogowego Page Setup

1 Kliknij pozycję **Page Setup** w menu File aplikacji.

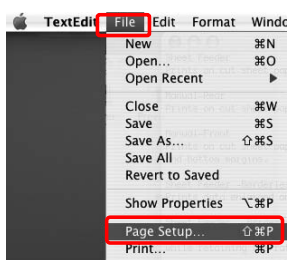

2 Zostanie wyświetlone okno dialogowe Page Setup.

Można wybrać rozmiar papieru, drukowanie bez obramowania, źródło papieru oraz obszar drukowania w ustawieniu Paper Size.

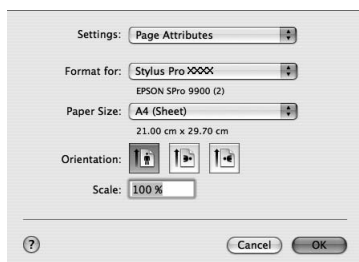

## Uzyskiwanie dostępu do okna dialogowego Drukuj

1 Kliknij opcję **Print** w menu File aplikacji.

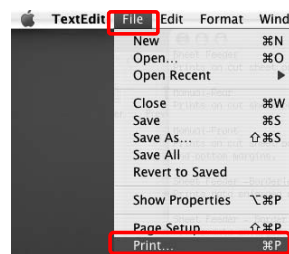

2 Zostanie wyświetlone okno dialogowe Print.



W systemie Mac OS X 10.5 kliknij przycisk .

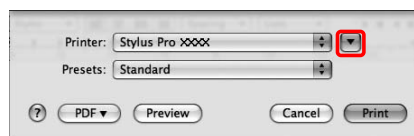

Wprowadź niezbędne ustawienia, a następnie rozpocznij drukowanie.

### **Uwaga:**

W systemie Mac OS X 10.5 ustawienia w oknie dialogowym Page Setup można ustawić zależnie od używanej aplikacji.

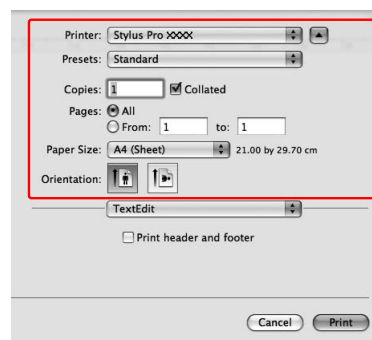



## Korzystanie z oprogramowania drukarki (system Mac OS X)

## Uzyskiwanie informacji za pośrednictwem Pomocy online

Aby uzyskać dostęp do pomocy online, kliknij przycisk  w oknie dialogowym sterownika drukarki.

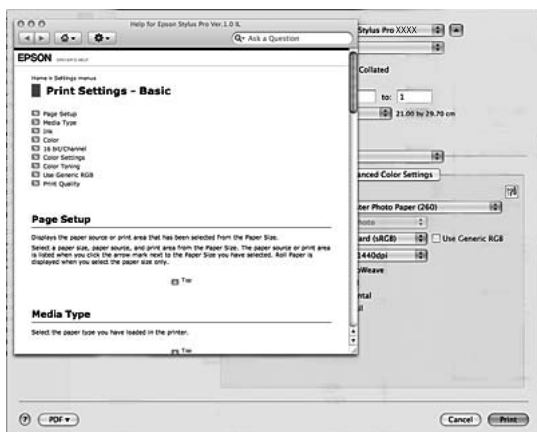

## Korzystanie z programów narzędziowych drukarki

Programy narzędziowe drukarki Epson umożliwiają sprawdzanie aktualnego stanu drukarki i wykonywanie czynności konserwacyjnych na ekranie komputera.

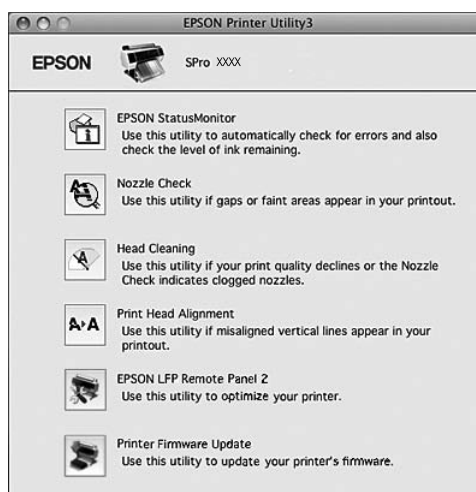

### EPSON StatusMonitor

Ten program narzędziowy udostępnia informacje o stanie drukarki, takie jak stan pojemników na tusz, wolne miejsce w zbiorniku konserwacyjnym, a także błędy drukarki.

### Nozzle Check

Ten program narzędziowy sprawdza, czy dysze głowicy drukującej są zapchane i wymagają czyszczenia. Dysze należy sprawdzić w przypadku zauważalnego pogorszenia się jakości wydruków oraz po ich czyszczeniu, aby potwierdzić, że dysze głowicy drukującej zostały wyczyszczone. Jeśli dysze głowicy drukującej są zapchane, wykonaj czyszczenie głowicy.  Patrz sekcja "Test dysz" na stronie 81

### Head Cleaning

Ten program narzędziowy czyści czarną i kolorowe głowice drukujące. Czyszczenie głowicy drukującej może być konieczne, jeżeli zauważysz, że pogorszyła się jakość wydruków.

 Patrz sekcja "Czyszczenie głowicy" na stronie 83

## Korzystanie z oprogramowania drukarki (system Mac OS X)

### Print Head Alignment

To narzędzie służy do poprawiania jakości drukowania danych. Wyrównanie głowicy drukującej może wymagać regulacji, jeżeli na wydrukowanych danych pojawiają się niewyrównane pionowe linie lub białe albo czarne pasy. Program ten służy do ponownego wyrównania głowicy drukującej.

☞ Patrz sekcja “Wyrównanie głowicy drukującej” na stronie 87

### EPSON LFP Remote Panel 2

To narzędzie umożliwia optymalizację drukarki. Ten program narzędziowy można uruchomić pod warunkiem, że został zainstalowany. Szczegółowe informacje na temat programu EPSON LFP Remote Panel 2 zawiera pomoc online.

### Printer Firmware Update

Program EPSON LFP Remote Panel 2 zostanie uruchomiony i zaktualizuje oprogramowanie układowe drukarki. Szczegółowe informacje na temat programu EPSON LFP Remote Panel 2 zawiera pomoc online.

---

## Uzyskiwanie dostępu do programu EPSON Printer Utility3

Dostęp do programu EPSON Printer Utility3 można uzyskać w następujący sposób.

- W oknie dialogowym Drukuj wybierz pozycję **Print Settings**, a następnie kliknij ikonę .
- Kliknij dwukrotnie teczkę **Applications**, a następnie kliknij dwukrotnie ikonę **EPSON Printer Utility3**.

## Korzystanie z oprogramowania drukarki (system Mac OS X)

### Korzystanie z programu EPSON StatusMonitor

Program EPSON StatusMonitor oferuje szczegółowe informacje o stanie drukarki, graficzne wyświetlanie stanu pojemników z tuszem i wolnego miejsca w zbiorniku konserwacyjnym oraz komunikaty stanu.

**Uwaga:**

*Komunikat o błędzie drukarki jest wyświetlany na ekranie automatycznie, nawet jeśli program EPSON StatusMonitor nie jest otwarty.*

### Uzyskiwanie dostępu do programu EPSON StatusMonitor

Otwórz okno programu EPSON Printer Utility3, a następnie kliknij pozycję **EPSON StatusMonitor**.

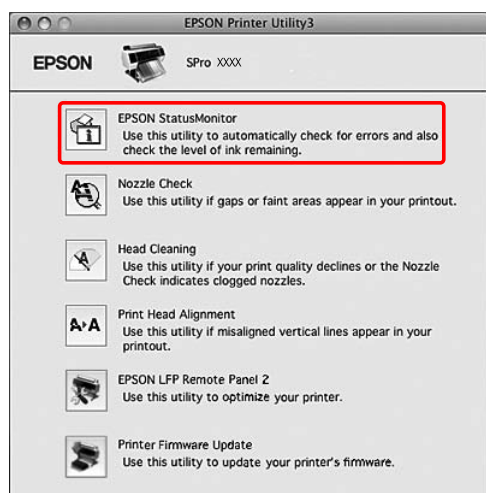

### Wyświetlanie informacji w programie EPSON StatusMonitor

Program EPSON StatusMonitor oferuje szczegółowe informacje o stanie drukarki, graficzne wyświetlanie stanu pojemników z tuszem i wolnego miejsca w zbiorniku konserwacyjnym oraz komunikaty stanu. Jeśli podczas drukowania wystąpi problem, zostanie wyświetlony komunikat o błędzie. Należy sprawdzić komunikat i w odpowiedni sposób rozwiązać problem.

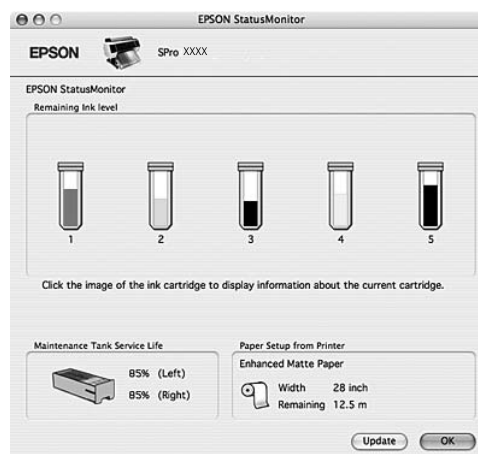

## Korzystanie z oprogramowania drukarki (system Mac OS X)

# Oinstalowywanie oprogramowania drukarki

Aby odinstalować oprogramowanie drukarki, należy wykonać następujące kroki.

## Oinstalowywanie sterownika drukarki

Aby odinstalować sterownik drukarki i program EPSON Printer Utility3, należy wykonać następujące kroki.

- 1 Wyłącz drukarkę i odłącz kabel interfejsu podłączony do komputera i drukarki.
- 2 Zamknij wszystkie programy.
- 3 Kliknij dwukrotnie ikonę dysku twardego.



- 4 W systemie Mac OS X 10.5: Kliknij dwukrotnie teczkę **Applications**, a następnie kliknij dwukrotnie teczkę **System Preference**. Następnie kliknij dwukrotnie teczkę **Print & Fax**.

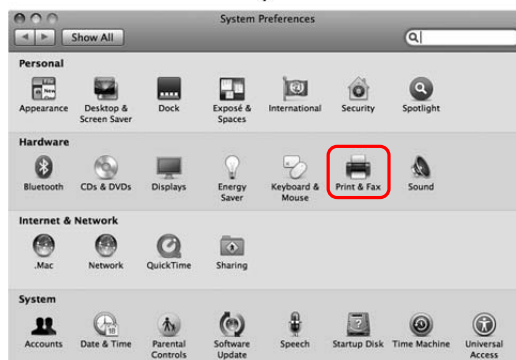

- W systemie Mac OS X od 10.3.9 do 10.4: Kliknij dwukrotnie teczkę **Applications**, a następnie kliknij dwukrotnie teczkę **Utilities**. Kliknij dwukrotnie pozycję **Printer Setup Utility**.

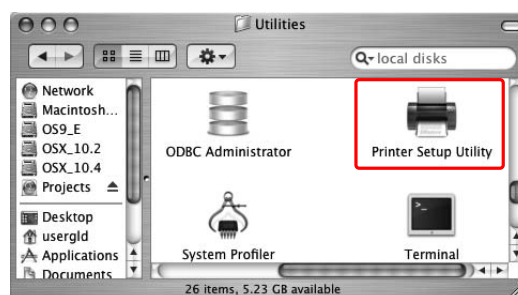

## Korzystanie z oprogramowania drukarki (system Mac OS X)

### 5 Usuń drukarkę.

W systemie Mac OS X 10.5:  
Wybierz drukarkę, a następnie kliknij symbol -.

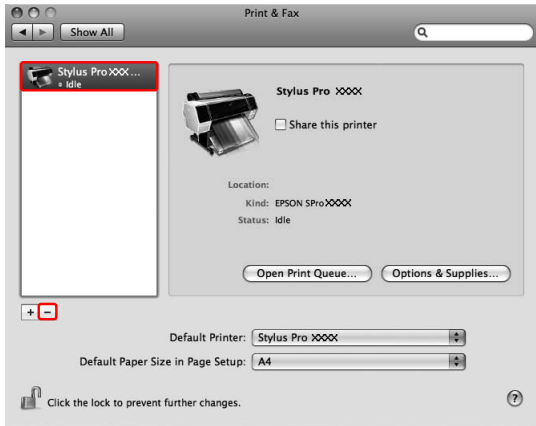

W systemie Mac OS X od 10.3.9 do 10.4:  
Wybierz drukarkę, a następnie kliknij przycisk **Delete**.

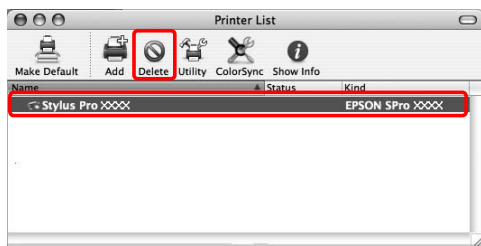

Po kliknięciu przycisku **Delete** zamknij okno dialogowe.

### 6 Włóż dysk CD-ROM z oprogramowaniem drukarki do napędu CD-ROM.

### 7 Kliknij podwójnie teczkę **Printer Driver**.

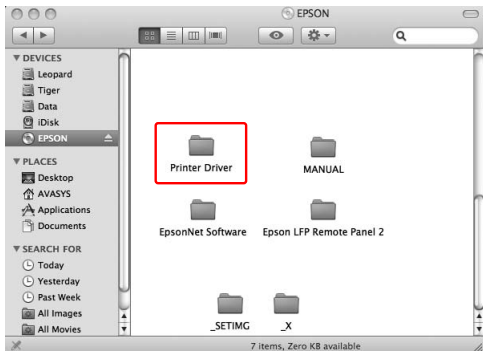

**Uwaga:**  
Jeśli teczka nie zostanie wyświetlona, kliknij dwukrotnie ikonę **EPSON** na pulpicie.



### 8 Kliknij dwukrotnie ikonę **EPSON\_IJ\_Printer**.

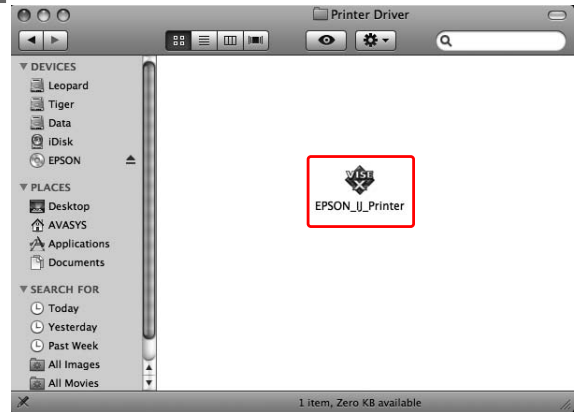

### 9 Jeśli pojawi się okno dialogowe **Authenticate**, podaj hasło, a następnie kliknij przycisk **OK**.

Aby odinstalować sterownik drukarki, należy zalogować się jako użytkownik z uprawnieniami administratora.



### 10 Kliknij przycisk **Continue**, a następnie kliknij przycisk **Accept**.

## Korzystanie z oprogramowania drukarki (system Mac OS X)

- 11** Wybierz opcję **Uninstall** z menu rozwijanego, a następnie kliknij przycisk **Uninstall**.

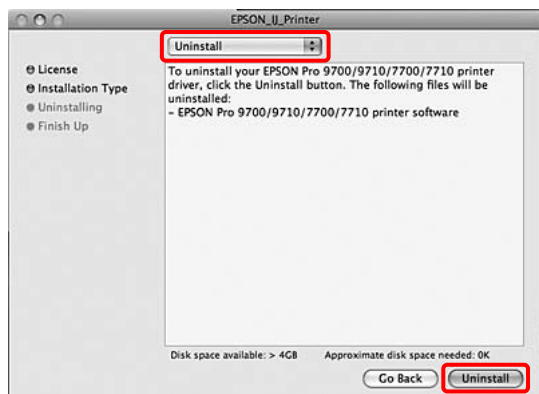

- 12** Postępuj zgodnie z instrukcjami wyświetlanymi na ekranie, aby odinstalować sterownik drukarki.

## Odinstalowywanie programu EPSON LFP Remote Panel 2

Przeciagnij teczkę **EPSON LFP Remote Panel 2** do kosza. Szczegółowe informacje na temat programu EPSON LFP Remote Panel 2 zawiera pomoc online.

## Różne rodzaje wydruków

# Różne rodzaje wydruków

## Dopasowanie kolorów za pomocą sterownika drukarki

Kolory można dopasować za pomocą sterownika drukarki podczas drukowania, ustawiając jeden z dwóch poniższych systemów kolorów.

- EPSON Standard (sRGB)
- Charts and Graphs

Ponadto, w przypadku ręcznego dopasowywania kolorów (poprzez wybranie opcji Custom w systemie Windows lub Advanced Settings w systemie Mac OS X) można dokonać dokładnej korekty kolorów i jasności. Tej funkcji należy użyć, gdy aplikacja nie obsługuje zarządzania kolorami.

## W systemie Windows

- 1 Przy użyciu aplikacji obsługującej funkcję zarządzania kolorami wprowadź ustawienia dostosowania koloru, za pomocą aplikacji. W zależności od typu aplikacji wprowadź ustawienia zgodnie z poniższą tabelą.

Aplikacje	Ustawienia opcji Color Management (Zarządzanie kolorami)
Adobe Photoshop CS3 lub nowsza Adobe Photoshop Lightroom 1 lub wyższa Adobe Photoshop Elements 6 lub wyższa	Drukarka zarządza kolorami
Inne aplikacje	Bez zarządzania kolorami

Przykład: Adobe Photoshop CS4

Z menu File wybierz pozycję **Print**. Wybierz opcję **Color Management**, a następnie wybierz ustawienie **Document**. Wybierz ustawienie **Printer Manages Colors** dla opcji Color Handling. Następnie kliknij opcję **Print One**.

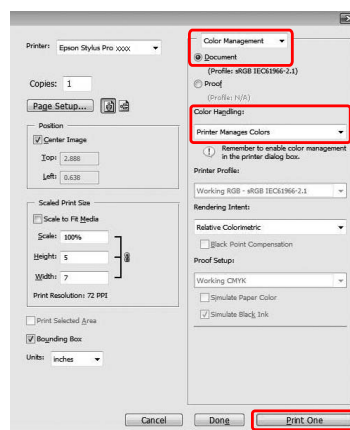

Podczas korzystania z aplikacji bez funkcji zarządzania kolorami, zacznij od punktu 2.

- 2 Otwórz okno sterownika drukarki.

➤ Patrz sekcja “Z aplikacji systemu Windows” na stronie 118

- 3 W menu Main wybierz opcję **Automatic** lub **Custom**.

## Różne rodzaje wydruków

## 4 Wybierz metodę dopasowywania kolorów.

W przypadku wybrania ustawienia **Custom** w opcji Mode, w celu ręcznego ustawienia wybierz opcję **Color Controls**, a następnie kliknij opcję **Advanced**.

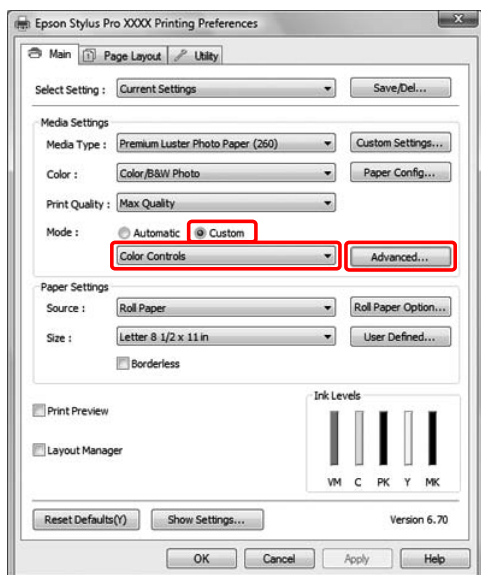

## 5 Wprowadź niezbędne ustawienia.

Aby uzyskać szczegółowe informacje, patrz pomoc online sterownika drukarki.

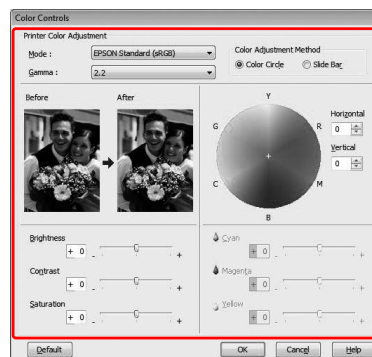
**Uwaga:**

Można wykonać dopasowanie kolorów poprzez sprawdzenie przykładowego obrazu znajdującego się po lewej stronie okna. Można również użyć koła kolorów, aby dokładnie dopasować kolory.

## 6 Sprawdź inne ustawienia, a następnie rozpocznij drukowanie.

## W systemie Mac OS X

- 1 Przy użyciu aplikacji obsługującej funkcję zarządzania kolorami wprowadź ustawienia dostosowania koloru, za pomocą aplikacji. W zależności od typu aplikacji wprowadź ustawienia zgodnie z poniższą tabelą.

Aplikacje	Ustawienia opcji Color Management (Zarządzanie kolorami)	
	Mac OS X 10.5	Mac OS X od 10.3.9 do 10.4
Adobe Photoshop CS3 lub nowsza Adobe Photoshop Lightroom 1 lub wyższa Adobe Photoshop Elements 6 lub wyższa	Drukarka zarządza kolorami	Brak zarządzania kolorami



## Różne rodzaje wydruków

Aplikacje	Ustawienia opcji Color Management (Zarządzanie kolorami)	
	Mac OS X 10.5	Mac OS X od 10.3.9 do 10.4
Inne aplikacje	Brak zarządzania kolorami	Brak zarządzania kolorami

Przykład: Adobe Photoshop CS4

Z menu File wybierz pozycję **Print**.  
Wybierz opcję **Color Management**, a następnie wybierz ustawienie **Document**. Wybierz ustawienie **Printer Manages Colors** dla opcji Color Handling. Następnie kliknij opcję **Print**.

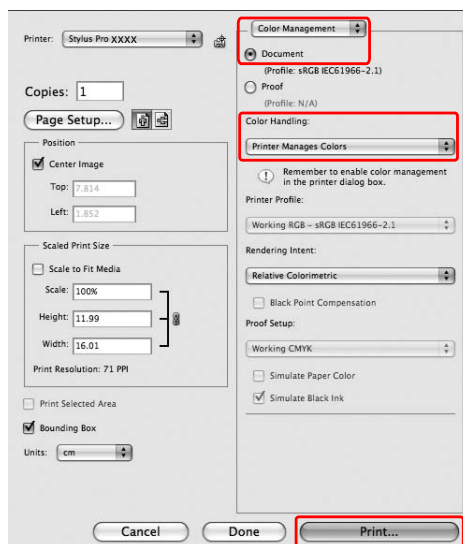

Podczas korzystania z aplikacji bez funkcji zarządzania kolorami, zacznij od punktu 2.

2

Otwórz okno dialogowe Print.

☞ Patrz sekcja “Uzyskiwanie dostępu do okna dialogowego Drukuj” na stronie 128

3

W systemie Mac OS X 10.5 wybierz opcję **Color Matching**, a następnie wybierz opcję **EPSON Color Controls**.

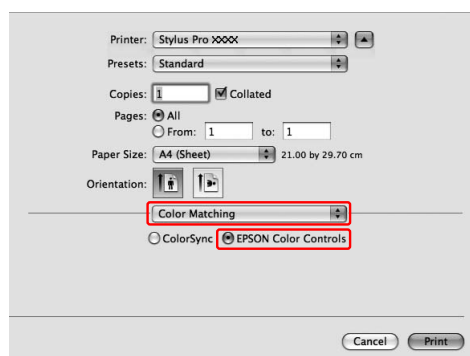

## Różne rodzaje wydruków

**Uwaga:**

Podczas korzystania z aplikacji Adobe Photoshop CS3 lub wyższej, Adobe Photoshop Lightroom 1 lub wyższej, Adobe Photoshop Elements 6 lub wyższej w systemie operacyjnym Mac OS X 10.5, upewnij się, że ustawienie z punktu 1 zostało wprowadzone, w przeciwnym razie nie będzie można wybrać opcji EPSON Color Controls.

➔ Patrz sekcja "W systemie Mac OS X" na stronie 136

**4**

Otwórz okno dialogowe ustawień zaawansowanych.

W systemie Mac OS X 10.5: Wybierz opcję **Print Settings** i zmień Color Settings jeśli to konieczne. W przypadku ręcznego dopasowywania kolorów, kliknij opcję **Advanced Color Settings**.

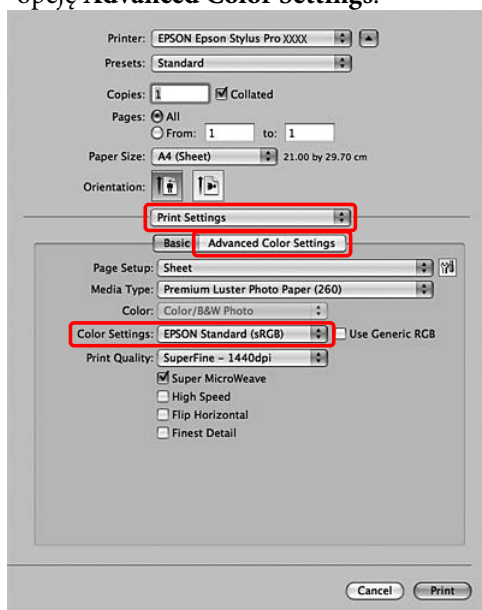
**Uwaga:**

W przypadku korzystania z aplikacji Adobe Photoshop CS3 lub wyższej, Adobe Photoshop Lightroom 1 lub wyższej, Adobe Photoshop Elements 6 lub wyższej dla systemu Mac OS X 10.5 usuń zaznaczenie pola wyboru Use Generic RGB. W przypadku korzystania z innej aplikacji, zaznacz to pole wyboru.

W systemie Mac OS X od 10.3.9 do 10.4: Wybierz opcję **Printer Color Management** i kliknij pozycję **Color Controls**, a następnie pozycję **Advanced Settings**.

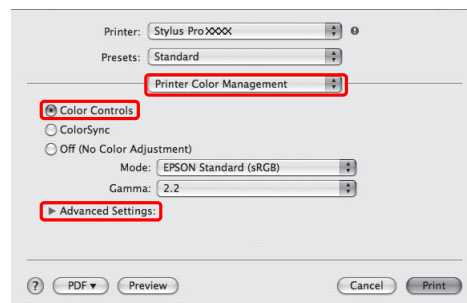
**5**

Wprowadź niezbędne ustawienia.

Aby uzyskać szczegółowe informacje, patrz pomoc online sterownika drukarki.

W systemie Mac OS X 10.5:

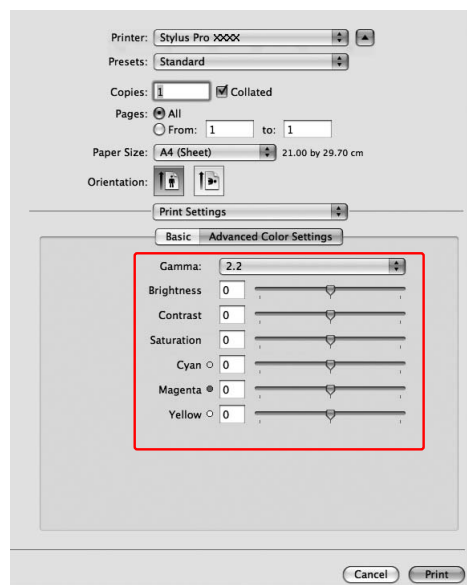

## Różne rodzaje wydruków

W systemie Mac OS X od 10.3.9 do 10.4:

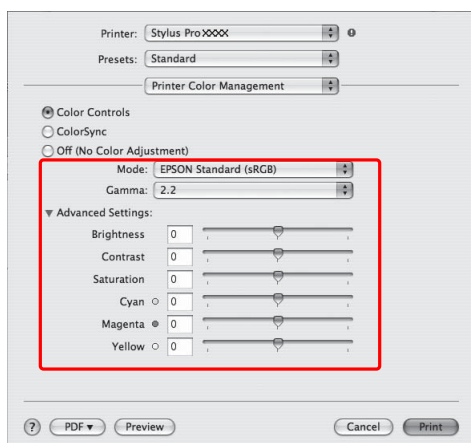

6

Sprawdź inne ustawienia, a następnie rozpocznij drukowanie.

## Drukowanie czarno-białe

Jeśli chcesz tworzyć wydruki w kolorze czarnym, np. dane programu CAD i line art, wybierz ze sterownika drukarki ustawienie **Black** dla opcji Color. Drukowany obraz jest dopasowywany bez zmiany danych oryginalnych.

### Uwaga:

- Nawet przy drukowaniu w kolorze biało-czarnym, podczas czyszczenia zużywany jest tusz dla wszystkich kolorów.
- Podczas drukowania w kolorze biało-czarnym muszą być zamontowane pojemniki z tuszem dla wszystkich kolorów.

## W systemie Windows

1

Otwórz okno sterownika drukarki.

➤ Patrz sekcja “Z aplikacji systemu Windows” na stronie 118

2

Wybierz ustawienie **Black** dla opcji Color.

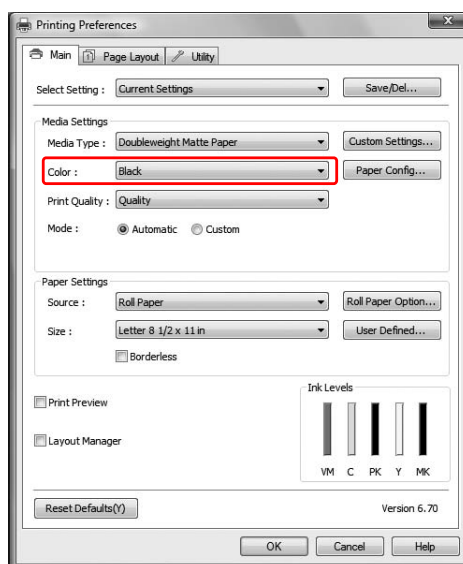

## Różne rodzaje wydruków

- 3** Kliknij ustawienie **Custom** w opcji Mode w menu Main, a następnie kliknij opcję **Advanced**.

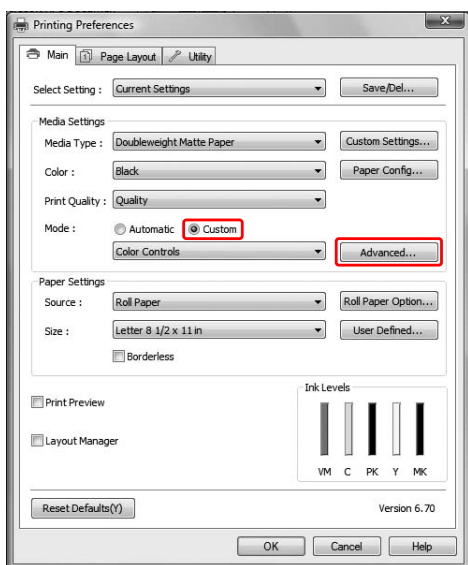

- 4** Wprowadź niezbędne ustawienia, a następnie rozpocznij drukowanie.

Aby uzyskać szczegółowe informacje, patrz pomoc online sterownika drukarki.

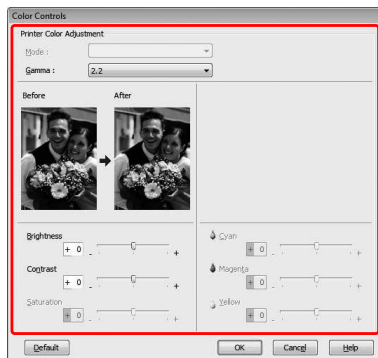

- 5** Sprawdź inne ustawienia, a następnie rozpocznij drukowanie.

## W systemie Mac OS X

- 1** Otwórz okno dialogowe Print.

➤ Patrz sekcja “Uzyskiwanie dostępu do okna dialogowego Drukuj” na stronie 128

- 2** Wybierz opcję **Print Settings**, a następnie wybierz ustawienie **Black** dla opcji Color.

W systemie Mac OS X 10.5:

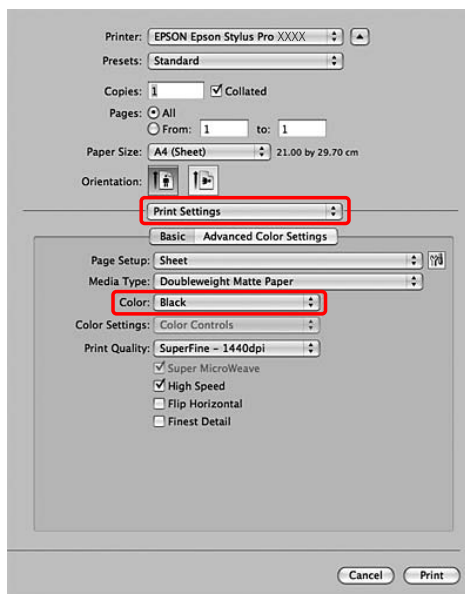

W systemie Mac OS X od 10.3.9 do 10.4:

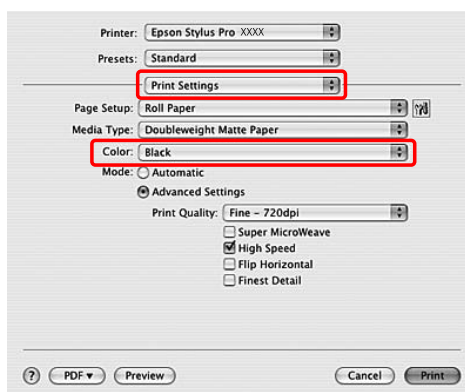

## Różne rodzaje wydruków

3

Otwórz okno dialogowe ustawień zaawansowanych.

W systemie Mac OS X 10.5:  
Kliknij opcję **Advanced Color Settings**.

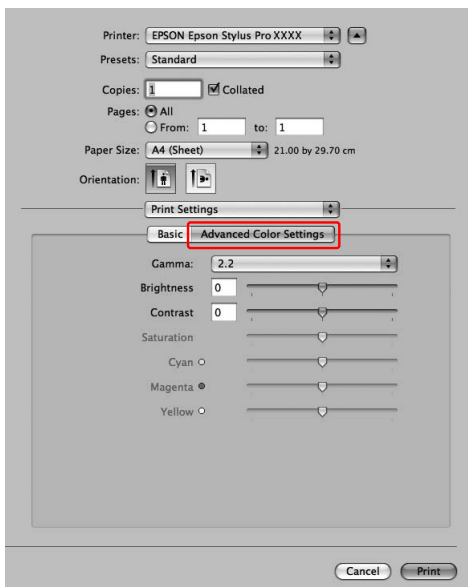

W systemie Mac OS X od 10.3.9 do 10.4:  
Wybierz opcję **Printer Color Management**.

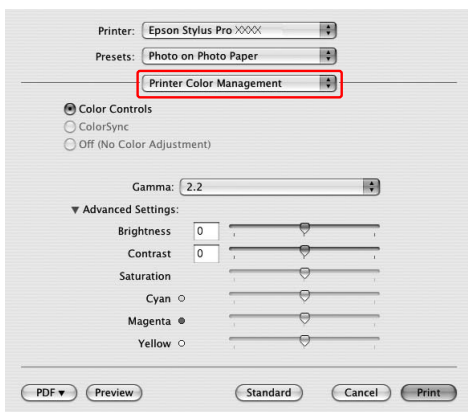

4

Wprowadź niezbędne ustawienia.

Aby uzyskać szczegółowe informacje, patrz pomoc online sterownika drukarki.

W systemie Mac OS X 10.5:

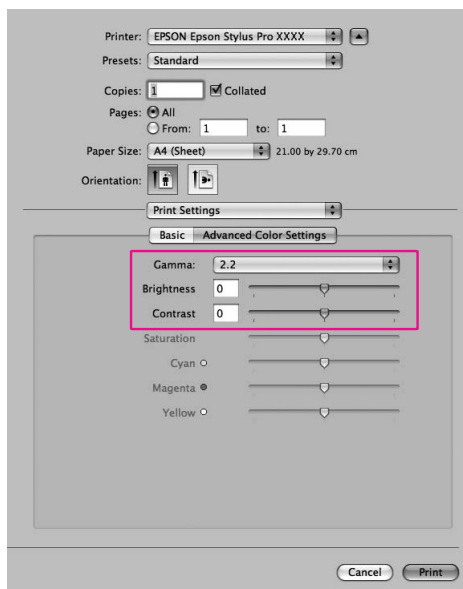

W systemie Mac OS X od 10.3.9 do 10.4:

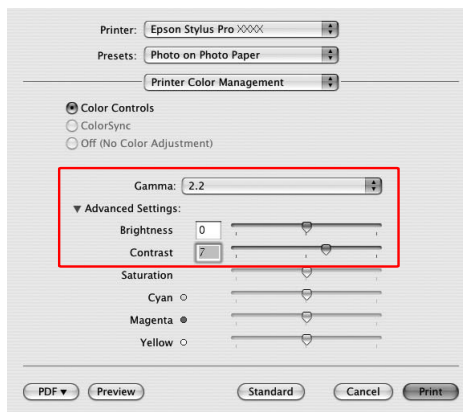

5

Sprawdź inne ustawienia, a następnie rozpocznij drukowanie.

## Różne rodzaje wydruków

## Drukowanie bez obramowania

Dane można wydrukować na papierze bez marginesów. Dostępne są dwa typy drukowania bez obramowania.

**Uwaga:**

*W przypadku korzystania z papieru rolkowego wszystkie cztery krawędzie mogą nie mieć obramowań, a w przypadku użycia papieru w arkuszach, tylko lewa i prawa krawędź mogą nie mieć obramowania.*

Auto Expand

Powiększ automatycznie rozmiar drukowanych danych i drukuj bez marginesów. Powiększone obszary, które wykraczają poza rozmiar papieru, nie zostaną wydrukowane na tym papierze.

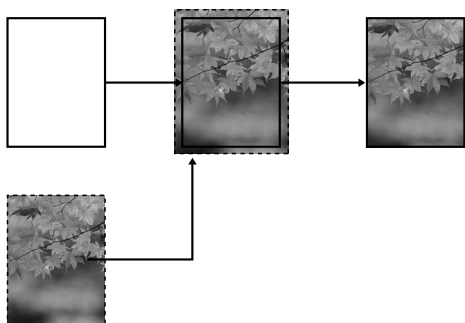

Retain Size

Korzystając z aplikacji możesz powiększyć dane obrazu tak, aby wykraczały poza szerokość i długość w celu uniknięcia występowania niezadrukowanych obszarów w pobliżu lewej i prawej krawędzi. Sterownik drukarki nie powiększa danych obrazu. Zalecane jest powiększenie o 3 mm w lewą i prawą stronę (w sumie o 6 mm) za pomocą aplikacji, która utworzyła dane.

Wybierz to ustawienie, jeśli nie chcesz zmieniać

proporcji danych wydruku za pomocą sterownika drukarki.

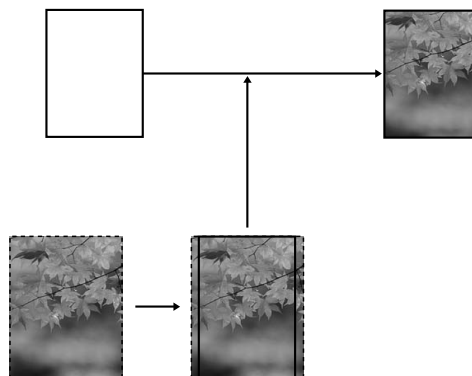

## Różne rodzaje wydruków

**Obsługiwane rodzaje nośników**

Następujące rozmiary nośników są obsługiwane przy drukowaniu bez obramowania.

Szerokość papieru
254 mm/10 cali
300 mm
329 mm/13 cali/Super A3
406 mm/16 cali
432 mm/17 cali
515 mm/B2
594 mm/A1
610 mm/24 cali/Super A1
728 mm/B1*
914 mm/36 cali/Super A0*
1118 mm/44 cali/Super B0*

\* Drukarka Epson Stylus Pro 7700/7710 nie obsługuje tego rozmiaru.

W zależności od rodzaju nośnika jakość wydruku może się obniżyć lub drukowanie bez obramowania może nie być obsługiwane. Patrz poniższa sekcja, aby uzyskać szczegółowe informacje.

 Patrz sekcja "Informacje o papierze" na stronie 181

**Ustawienia aplikacji**

Ustaw rozmiar danych obrazu za pomocą okna dialogowego Page Setting (Ustawienia strony) w aplikacji.

**W przypadku opcji Auto Expand**

- Ustaw ten sam rozmiar papieru co używany do drukowania.
- Jeśli aplikacja ma ustawienia marginesu, ustaw margines na 0 mm.
- Zwiększ dane obrazu do rozmiaru papieru.

**W przypadku opcji Retain Size**

- Powiększ o 3 mm w lewą i prawą stronę (w sumie o 6 mm) za pomocą aplikacji, która utworzyła dane.
- Jeśli aplikacja ma ustawienia marginesu, ustaw margines na 0 mm.
- Zwiększ dane obrazu do rozmiaru papieru.

## Różne rodzaje wydruków

## Ustawienia sterownika drukarki

Aby wydrukować dane przy użyciu tej funkcji, należy wykonać następujące kroki.

### W systemie Windows

- 1 Otwórz okno sterownika drukarki.  
 ➔ Patrz sekcja “Z aplikacji systemu Windows” na stronie 118
- 2 W menu Main wybierz typ nośnika, źródło papieru, rozmiar strony lub rozmiar papieru.

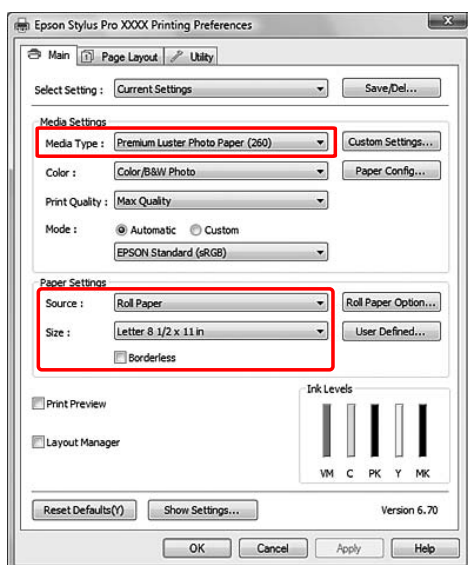

- 3 W przypadku drukowania na papierze rolkowym kliknij opcję **Roll Paper Option** i wybierz ustawienie Auto Cut.

➔ Patrz sekcja “Odcinanie papieru rolkowego dla drukowania bez obramowania” na stronie 147

- 4 Wybierz opcję **Borderless**, a następnie kliknij opcję **Expansion**.

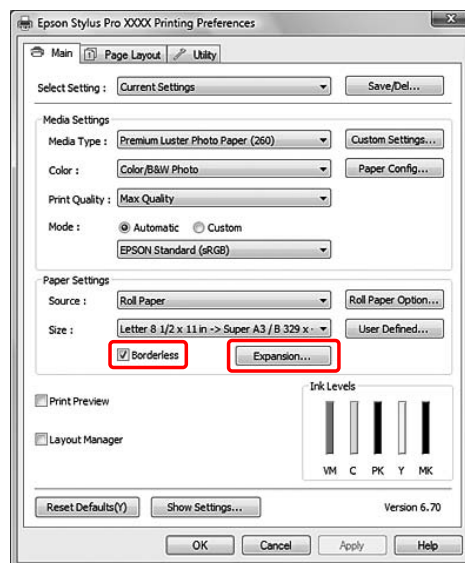

- 5 Wybierz opcję **Auto Expand** lub **Retain Size**. Jeśli wybrana została opcja **Auto Expand**, ustaw stopień powiększenia.

Max	3 mm po lewej i 5 mm po prawej (obraz przesuwany jest o 1 mm w prawo)
Standard	3 mm po lewej i prawej
Min	1,5 mm po lewej i prawej



#### Uwaga:

Przesunięcie suwaka w kierunku pozycji **Min** powoduje pomniejszenie obrazu, ale może spowodować to pojawienie się marginesów przy jednej lub kilku krawędziach papieru.

- 6 Sprawdź inne ustawienia, a następnie rozpocznij drukowanie.



## Różne rodzaje wydruków

## W systemie Mac OS X

- 1 Otwórz okno dialogowe Page Setup.

👉 Patrz sekcja “Uzyskiwanie dostępu do okna dialogowego Page Setup” na stronie 128

- 2 Wybierz drukarkę, a następnie wybierz rozmiar papieru i drukowanie bez obramowania, takie jak **Auto Expand** lub **Retain Size**, a następnie kliknij **OK**.

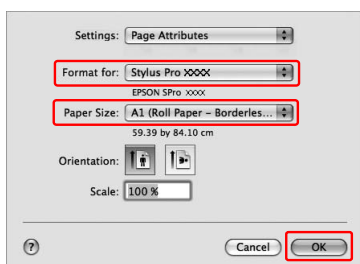

- 3 Otwórz okno dialogowe Print.

👉 Patrz sekcja “Uzyskiwanie dostępu do okna dialogowego Drukuj” na stronie 128

- 4 Jeśli opcja **Auto Expand** jest wybrana, ustaw stopień powiększenia.

Max	3 mm po lewej i 5 mm po prawej (obraz przesuwany jest o 1 mm w prawo)
Standard	3 mm po lewej i prawej
Min	1,5 mm po lewej i prawej

W systemie Mac OS X 10.5:  
Wybierz opcję **Page Layout Settings**.

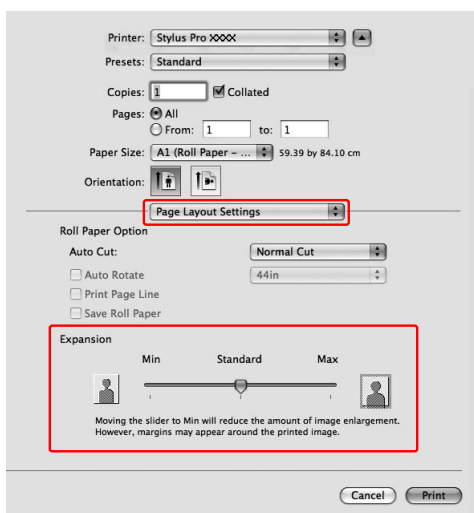

W systemie Mac OS X od 10.3.9 do 10.4:  
Wybierz opcję **Expansion**.

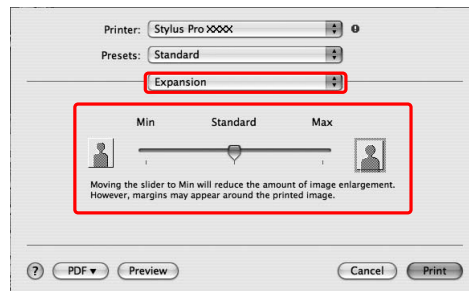
**Uwaga:**

Przesunięcie suwaka w kierunku pozycji **Min** powoduje pomniejszenie obrazu, ale może spowodować to pojawienie się marginesów przy jednej lub kilku krawędziach papieru.

- 5 W oknie dialogowym Print Settings wybierz rodzaj nośnika.

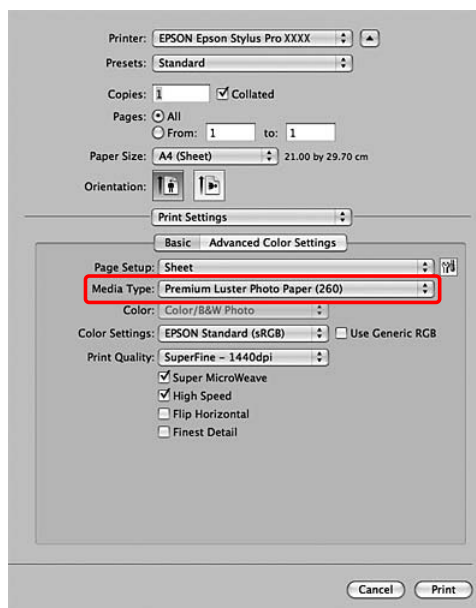

## Różne rodzaje wydruków

- 6** W przypadku drukowania na papierze rolkowym wybierz ustawienie Auto Cut.

W systemie Mac OS X 10.5:  
Wybierz opcję **Page Layout Settings**.

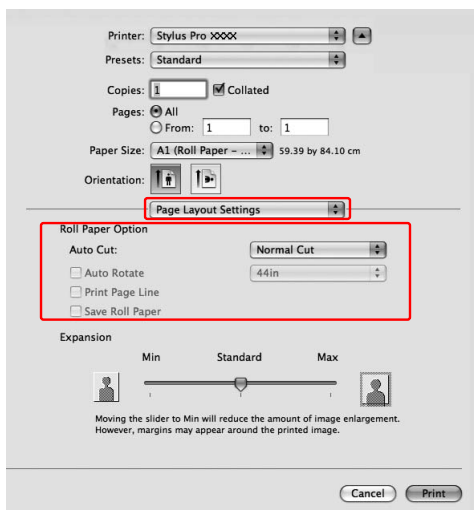

W systemie Mac OS X od 10.3.9 do 10.4:  
Wybierz opcję **Roll Paper Option**.

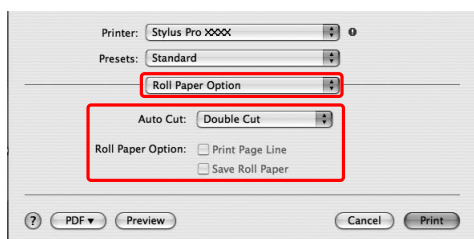

 Patrz sekcja “Odcinanie papieru rolkowego dla drukowania bez obramowania” na stronie 147

- 7** Sprawdź inne ustawienia, a następnie rozpocznij drukowanie.

## Różne rodzaje wydruków

## Odcinanie papieru rolkowego dla drukowania bez obramowania

W przypadku korzystania z papieru rolkowego przy drukowaniu bez obramowania operacja odcinania papieru różni się w zależności od ustawień Borderless i Auto Cut w sterowniku drukarki.

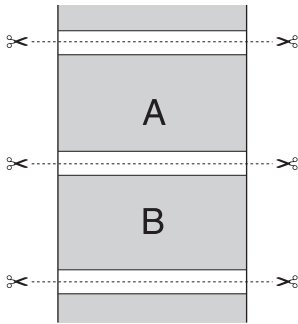
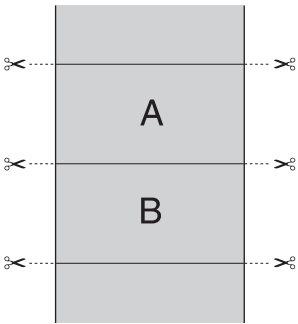
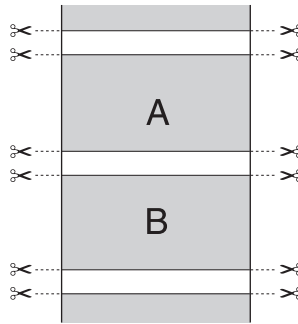
	Brak marginesu po lewej i prawej stronie	Brak marginesu ze wszystkich stron (cięcie pojedyncze)	Brak marginesu ze wszystkich stron (cięcie podwójne)
Ustawienie sterownika drukarki	Borderless: Enable Auto Cut: Normal Cut	Borderless: Enable Auto Cut: Single Cut	Borderless: Enable Auto Cut: Double Cut
Działanie drukarki			
Objaśnienie	Ustawienie Normal Cut jest ustawieniem domyślnym.	<ul style="list-style-type: none"> <li><input type="checkbox"/> Górny obszar może się rozmazywać, ponieważ górna część papieru rolkowego jest odcinana, gdy operacja drukowania zostaje zatrzymana.</li> <li><input type="checkbox"/> Jeśli pozycja odcinania zostanie nieznacznie przesunięta, obraz na stronie ciągłej pozostaje na obszarze górnym lub dolnym, ale czas drukowania skróci się.</li> <li><input type="checkbox"/> Jeśli zostanie wybrana opcja Single Cut i wydrukowany zostanie jeden fragment papieru, operacja będzie przebiegać tak samo jak w przypadku opcji Double Cut. Jeśli wydrukowanych zostanie kilka fragmentów papieru w sposób ciągły, należy odciąć 1 mm wewnątrz każdego obrazu, aby uniknąć powstania marginesu pomiędzy obrazami.</li> </ul>	<ul style="list-style-type: none"> <li><input type="checkbox"/> Górny obszar może się rozmazywać, ponieważ górna część papieru rolkowego jest odcinana, gdy operacja drukowania zostaje zatrzymana.</li> <li><input type="checkbox"/> Ponieważ wewnątrz każdego obrazu jest obcinane w celu usunięcia białego obszaru na górze i dole, rozmiar papieru jest o 2 mm krótszy.</li> <li><input type="checkbox"/> Po obcięciu dolnego obszaru poprzedniej strony drukarka podaje papier i przycina górny obszar kolejnej strony. Z tego powodu tworzonych jest około 60 do 127 mm skrawków papieru. Należy zwracać uwagę, aby precyzyjnie obcinać papier.</li> </ul>

**Uwaga:**

Aby obciąć wydruki ręcznie, wybierz opcję **Off**.

## Różne rodzaje wydruków

# Drukowanie powiększone

# Drukowanie pomniejszone

Rozmiar danych można dopasować do rozmiaru papieru używanego podczas drukowania. Istnieją trzy sposoby powiększenia lub zmniejszenia rozmiaru danych.

- Fit to Page**  
Proporcjonalnie powiększa lub pomniejsza rozmiar danych, aby zmieściły się na papierze o rozmiarze wybranym na liście Output Paper.

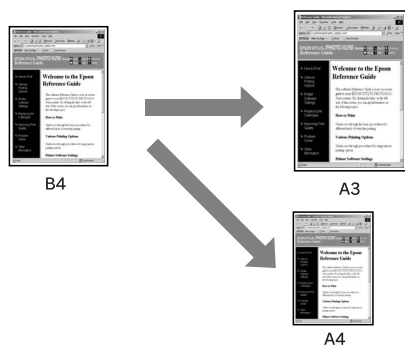

- Fit to Roll Paper Width (tylko system Windows)**  
Proporcjonalnie powiększa lub pomniejsza rozmiar danych, aby zmieściły się na szerokości papieru rolkowego, wybranej na liście Output Paper.

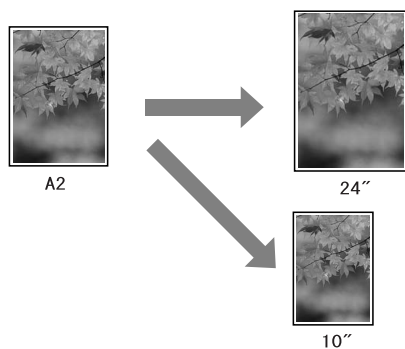

- Custom**  
Umożliwia zdefiniowanie wartości procentowej, o którą chcesz zmniejszyć lub powiększyć rozmiar danych.

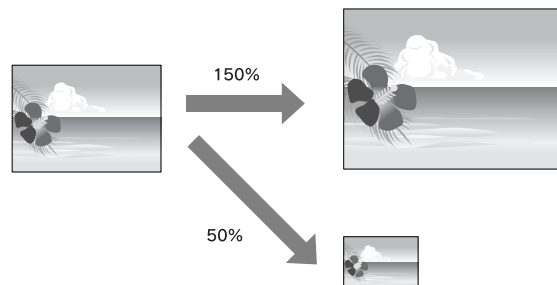

## Różne rodzaje wydruków

## Dopasuj do strony

Rozmiar danych można dopasować do rozmiaru papieru używanego podczas drukowania.

## W systemie Windows

- 1 Otwórz okno sterownika drukarki.

➤ Patrz sekcja “Z aplikacji systemu Windows” na stronie 118

- 2 Kliknij kartę **Page Layout**, a następnie wybierz ten sam rozmiar papieru co rozmiar papieru dla danych.

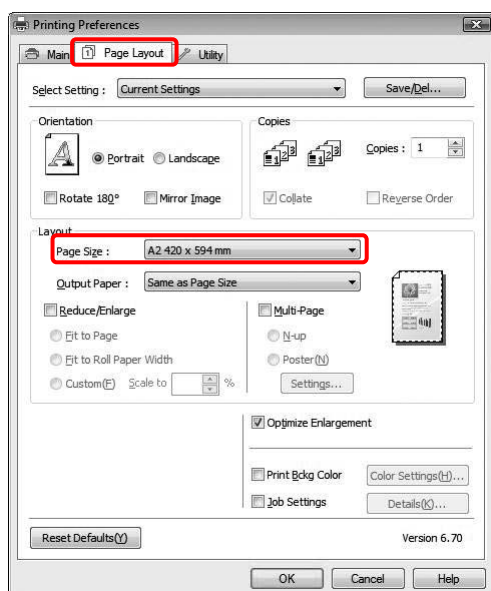

- 3 Z listy Output Paper wybierz rozmiar papieru, który jest załadowany do drukarki.

Proporcjonalnie powiększa lub pomniejsza rozmiar danych, aby zmieściły się na papierze o rozmiarze wybranym w opcji Output Paper.

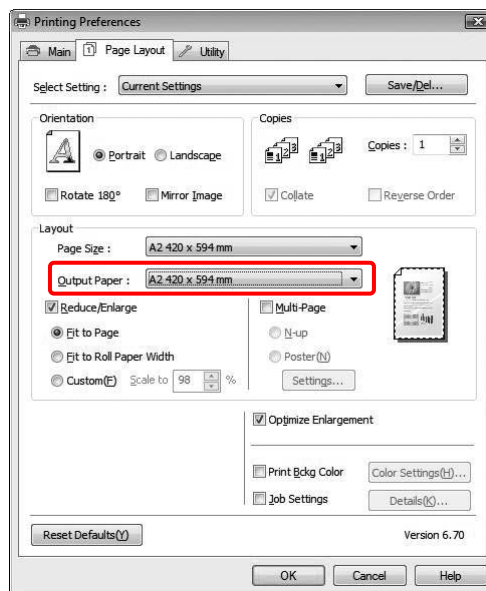

- 4 Sprawdź inne ustawienia, a następnie rozpocznij drukowanie.

## Różne rodzaje wydruków

## W systemie Mac OS X od 10.4 do 10.5

- 1 Otwórz okno dialogowe Print.

☞ Patrz sekcja “Uzyskiwanie dostępu do okna dialogowego Drukuj” na stronie 128

- 2 Wybierz opcję **Paper Handling**, a następnie wybierz opcję **Scale to fit paper size**.

W systemie Mac OS X 10.5:

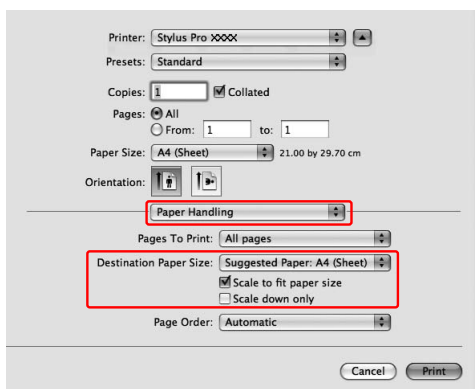

W systemie Mac OS X 10.4:

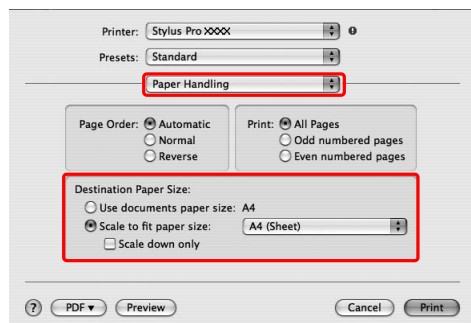

- 3 Wybierz rozmiar papieru ustawionego w drukarce.

**Uwaga:**

W przypadku zaznaczenia pola wyboru **Scale down only** ustawienie to powoduje tylko zmniejszanie. Usuń zaznaczenie pola wyboru **Scale down only** w przypadku drukowania powiększonego, gdy rozmiar papieru jest większy niż dane drukowania.

- 4 Sprawdź inne ustawienia, a następnie rozpocznij drukowanie.

## Dopasuj do szerokości papieru rolkowego (tylko system Windows)

- 1 Otwórz okno sterownika drukarki.

☞ Patrz sekcja “Z aplikacji systemu Windows” na stronie 118

- 2 Kliknij kartę **Page Layout**, a następnie wybierz ten sam rozmiar papieru co rozmiar papieru dla danych.

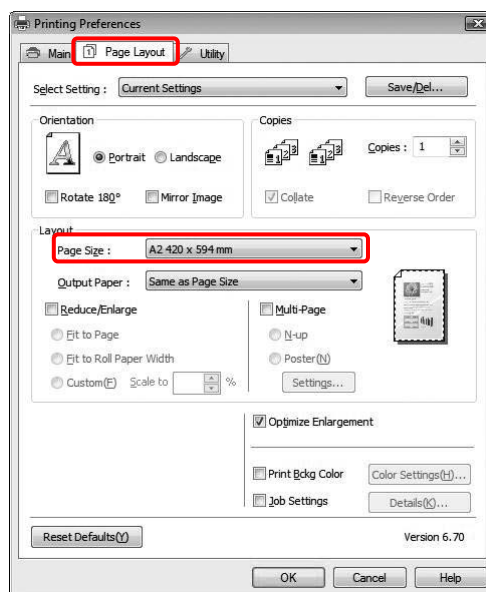

- 3 Wybierz opcję **Reduce/Enlarge**, a następnie kliknij opcję **Fit to Roll Paper Width**.

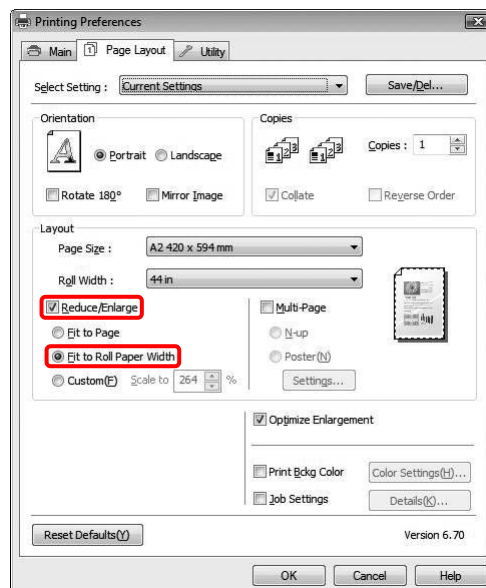

## Różne rodzaje wydruków

- 4** Z listy Roll Width wybierz szerokość papieru rolkowego, który jest załadowany do drukarki.

Proporcjonalnie powiększa lub pomniejsza rozmiar danych, aby zmieściły się na papierze o rozmiarze wybranym w opcji Roll Width.

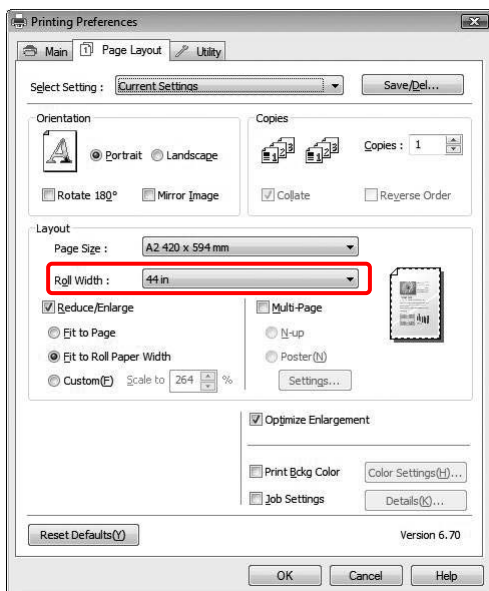

- 5** Sprawdź inne ustawienia, a następnie rozpocznij drukowanie.

## Niestandardowy

Umożliwia zdefiniowanie wartości procentowej zmniejszenia lub powiększenia.

## W systemie Windows

- 1** Otwórz okno sterownika drukarki.  
 ➤ Patrz sekcja “Z aplikacji systemu Windows” na stronie 118
- 2** Kliknij kartę **Page Layout**, a następnie wybierz ten sam rozmiar papieru co rozmiar papieru dla danych.
- 3** W opcji Output Paper lub Roll Width wybierz rozmiar papieru, który jest załadowany do drukarki.
- 4** Wybierz opcję **Reduce/Enlarge**, a następnie kliknij opcję **Custom**.

Kliknij strzałki obok pola Scale, aby wybrać proporcje w zakresie od 10 do 650%.

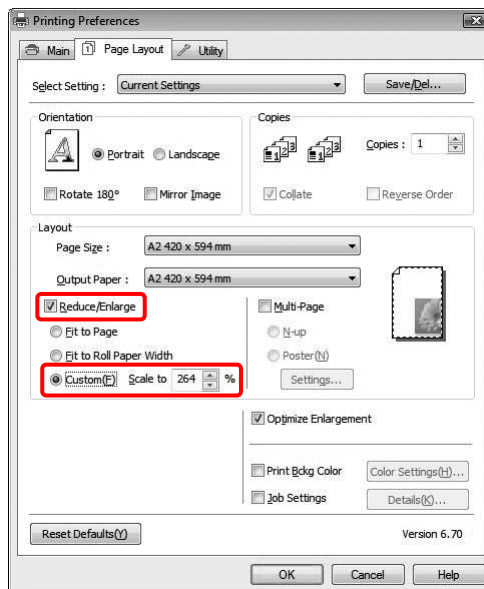

- 5** Sprawdź inne ustawienia, a następnie rozpocznij drukowanie.

## Różne rodzaje wydruków

## W systemie Mac OS X

- 1 Otwórz okno dialogowe Page Setup.

☞ Patrz sekcja “Uzyskiwanie dostępu do okna dialogowego Page Setup” na stronie 128

- 2 Wybierz drukarkę i rozmiar papieru załadowanego do drukarki.

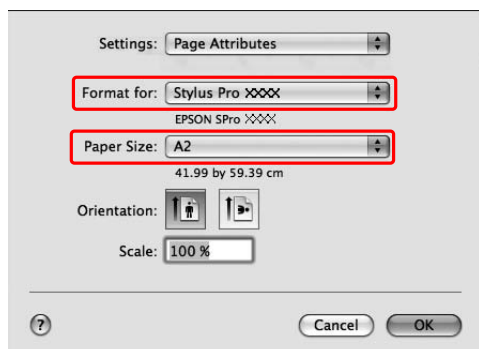

- 3 Ustaw wartość opcji Scale.

W systemie Mac OS X 10.5: od 1 do 10000%  
W systemie Mac OS X od 10.3.9 do 10.4: od 1 do 400%

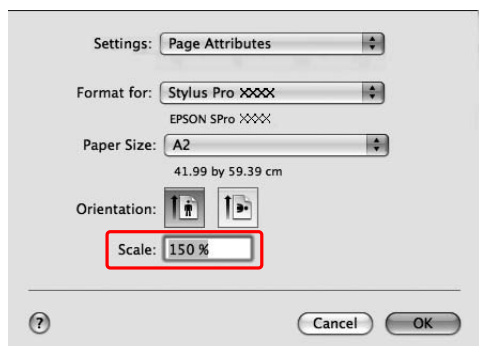

- 4 Kliknij przycisk OK.

Wartość Scale została ustawiona. Następnie wydrukuj dane w normalny sposób.

## Drukowanie kilku stron na arkusz

Istnieje możliwość drukowania dwóch lub czterech stron dokumentu na jednym arkuszu papieru. W przypadku drukowania danych w układzie ciągłym, przygotowanych dla rozmiaru A4, wydruk będzie wyglądał w następujący sposób.

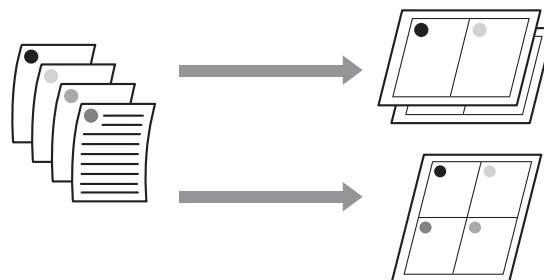
**Uwaga:**

- ❑ Użytkownicy systemu Windows powinni użyć funkcji sterownika drukarki do drukowania układu. Użytkownicy systemu Mac OS X powinni użyć standardowej funkcji systemu operacyjnego do drukowania układu.
- ❑ Nie można użyć funkcji Multi-Page sterownika drukarki w systemie Windows, jeśli używana jest funkcja drukowania bez obramowania.
- ❑ Użytkownicy systemu Windows przy użyciu funkcji Fit to Page mogą drukować dane na papierze o różnym formacie.

☞ Patrz sekcja “Drukowanie powiększone Drukowanie pomniejszone” na stronie 148

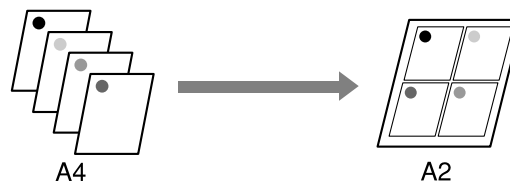



## Różne rodzaje wydruków

## W systemie Windows

- 1 Otwórz okno sterownika drukarki.  
 ➔ Patrz sekcja “Z aplikacji systemu Windows” na stronie 118
- 2 Kliknij kartę **Page Layout**, zaznacz pole wyboru **Multi-Page**, wybierz opcję **N-up**, a następnie kliknij opcję **Settings**.

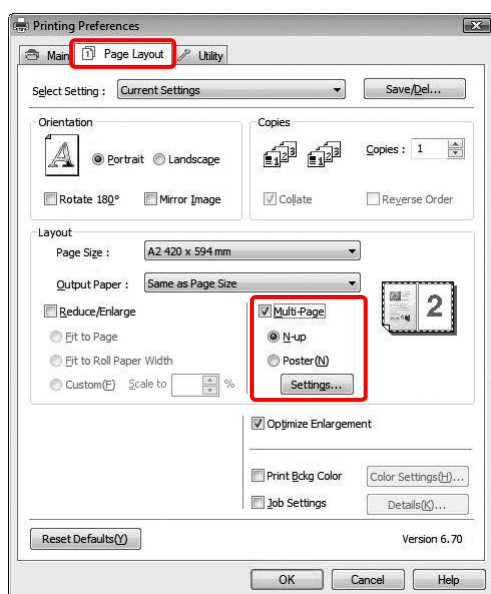

- 3 W oknie dialogowym Print Layout określ kolejność drukowania stron.  
 Aby wydrukować ramki wokół stron drukowanych na każdym arkuszu, zaznacz pole wyboru **Print page frames**.
- 4 Sprawdź inne ustawienia, a następnie rozpocznij drukowanie.

## W systemie Mac OS X

- 1 Otwórz okno dialogowe Print.  
 ➔ Patrz sekcja “Uzyskiwanie dostępu do okna dialogowego Drukuj” na stronie 128
- 2 Wybierz opcję **Layout** z listy, aby określić kolejność w jakiej drukowane będą strony.

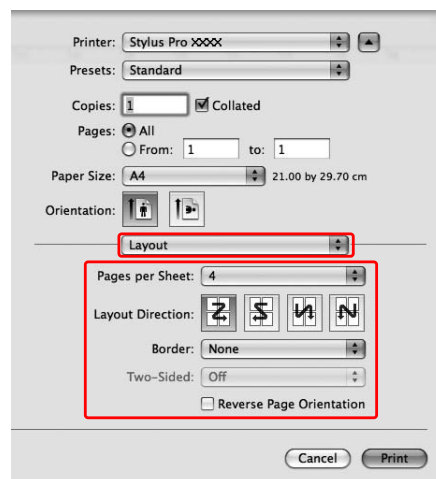

### Uwaga:

W przypadku wybrania innej opcji niż **None** dla ustawienia **Border ramki wokół stron** są drukowane na każdym arkuszu.

- 3 Sprawdź inne ustawienia, a następnie rozpocznij drukowanie.

## Różne rodzaje wydruków

## Drukowanie plakatu

Funkcja drukowania plakatu umożliwia drukowanie obrazów rozmiaru plakatu poprzez powiększenie jednej strony tak, aby zajmowała kilka arkuszy papieru. Ta funkcja jest obsługiwana tylko w systemie Windows. Plakat lub kalendarz można utworzyć poprzez połączenie ze sobą kilku wydrukowanych arkuszy papieru. Drukowanie plakatu jest możliwe na maksymalnie 16 arkuszach drukowanych normalnie (cztery na cztery arkusze.) Funkcja drukowania plakatu obsługuje następujące dwa typy.

### ❑ Drukowanie plakatu bez obramowania

Można drukować bez obramowania obrazu rozmiaru plakatu poprzez automatyczne powiększenie jednej strony tak, aby zajmowała kilka arkuszy papieru. Plakat można utworzyć poprzez połączenie ze sobą kilku wydrukowanych arkuszy papieru. Ponieważ dane obrazu są powiększane poza rozmiar papieru, obszar wykraczający poza arkusze nie może być wydrukowany. Ta funkcja jest dostępna tylko dla papieru rolkowego.

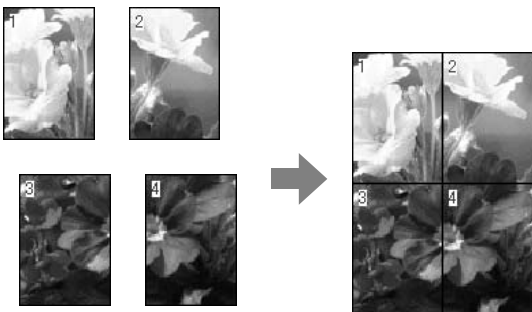

### ❑ Drukowanie plakatu z marginesami

Można drukować obrazu rozmiaru plakatu poprzez automatyczne powiększenie jednej strony tak, aby zajmowała kilka arkuszy papieru. Należy odciąć marginesy, a następnie połączyć ze sobą kilka arkuszy papieru, aby utworzyć plakat.

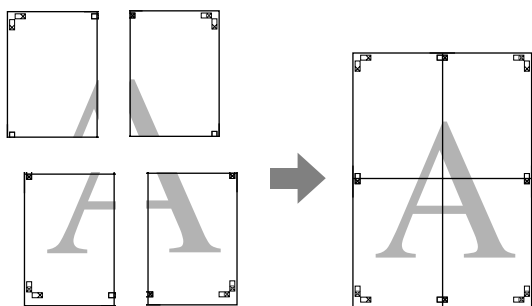

**1** Przygotuj dane drukowania za pomocą aplikacji.

Sterownik drukarki automatycznie powiększy dane obrazu podczas drukowania.

**2** Otwórz okno sterownika drukarki.

➔ Patrz sekcja “Z aplikacji systemu Windows” na stronie 118

**3** Kliknij kartę **Page Layout**, zaznacz pole wyboru **Multi-Page**, wybierz opcję **Poster**, a następnie kliknij opcję **Settings**.

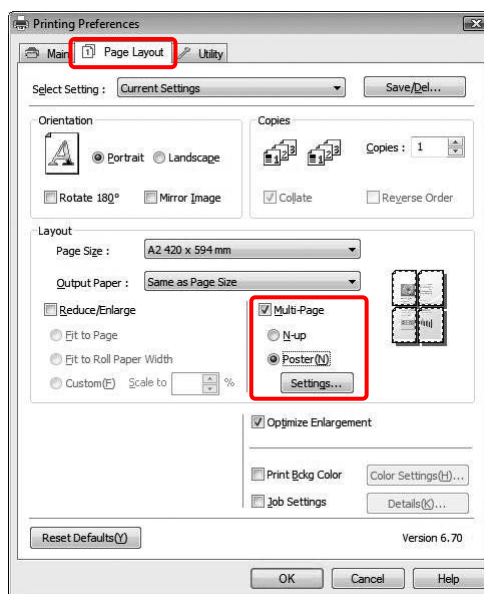

**4** W oknie dialogowym Poster Settings wybierz liczbę wydrukowanych stron, które ma pokryć plakat.

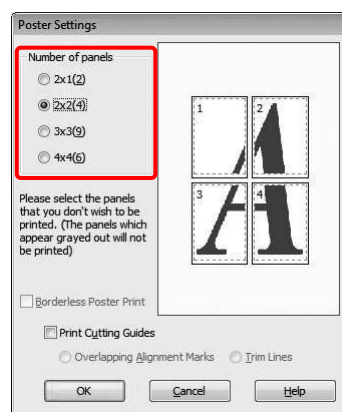

### **Uwaga:**

Można utworzyć większy plakat, jeśli wybrana zostanie większa liczba podziału.

## Różne rodzaje wydruków

- 5** Aby drukować plakat bez obramowania, wybierz opcję **Borderless** w menu Main. Następnie zaznacz pole wyboru **Borderless Poster Print** i wybierz liczbę paneli, a następnie kliknij przycisk **OK**. Następnie przejdź do kroku 6.

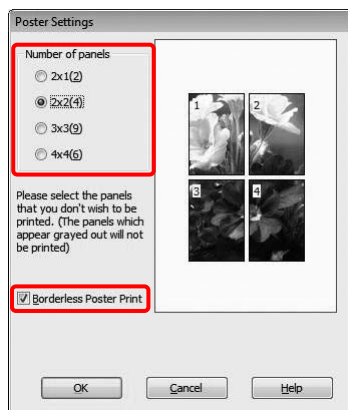
**Uwaga:**

Jeśli ustawienie **Single Cut** zostanie wybrane w opcji **Auto Cut**, długość papieru będzie o 1 lub 2 mm krótsza, ponieważ wewnątrz każdego obrazu jest przycinane tak, aby na górze i na dole nie pozostał biały obszar.

Wybierz ustawienie **Off** lub **Normal Cut** w opcji **Auto Cut**.

👉 Patrz sekcja "Odcinanie papieru rolkowego dla drukowania bez obramowania" na stronie 147

- 6** Aby utworzyć marginesy wokół plakatu, odznacz pole wyboru **Borderless Poster Print** i wprowadź inne potrzebne ustawienia.

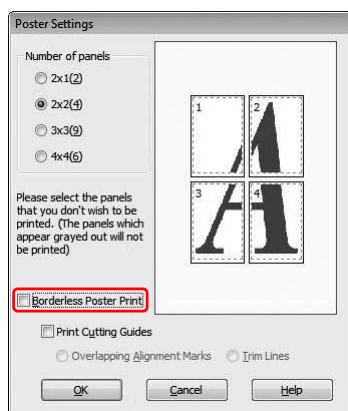
**Uwaga:**

Informacje dotyczące rozmiaru, gdy części są ze sobą łączone:

Rozmiar wynikowy, niezależnie od tego czy opcja **Trim Lines** jest wybrana czy nie, jest taki sam. Jednak jeśli wybrana jest opcja **Print Cutting Guides**, rozmiar wynikowy jest mniejszy o obszar nachodzenia.

- 7** Sprawdź inne ustawienia, a następnie rozpocznij drukowanie.

## Różne rodzaje wydruków

## Łączenie ze sobą arkuszy wzdłuż prowadnicy

Czynności służące łączeniu ze sobą arkuszy różnią się w zależności od tego, czy wydrukowane arkusze mają obramowanie, czy nie.

### W przypadku drukowania plakatu bez obramowania

W tej sekcji opisano sposób połączenia ze sobą czterech wydrukowanych stron. Połącz wydrukowane strony ze sobą w odpowiedni sposób, a następnie sklej je od tyłu za pomocą taśmy celofanowej. Połącz je w kolejności pokazanej na poniższej ilustracji.

**Uwaga:**

*Drukowanie plakatu bez obramowania może nie utworzyć płynnego obrazu plakatu, który składa się z wielu arkuszy papieru. Aby uzyskać ciągły obraz, należy spróbować drukowania plakatu z funkcją marginesów.*



### W przypadku drukowania plakatu z marginesami

Jeśli wybrana została opcja **Overlapping Alignment Marks**, następujące znaczniki zostaną wydrukowane na papierze. Aby połączyć ze sobą cztery wydrukowane strony, korzystając ze znaczników wyrównania, patrz poniższa procedura.

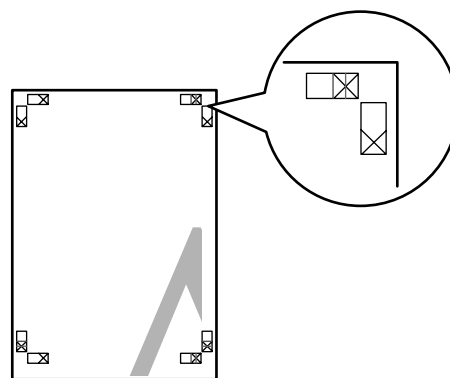

Cztery arkusze należy połączyć ze sobą w następującej kolejności.

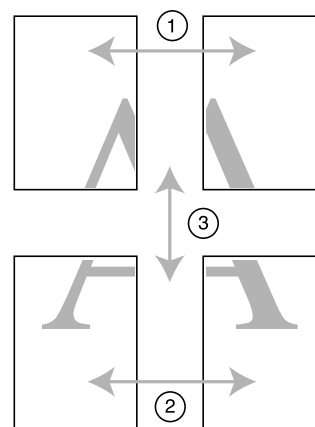

- 1 Odetnij górny lewy arkusz wzdłuż znacznika wyrównania (pionowa niebieska linia).

W przypadku wydruku czarno-białego oznaczenie to jest czarne.

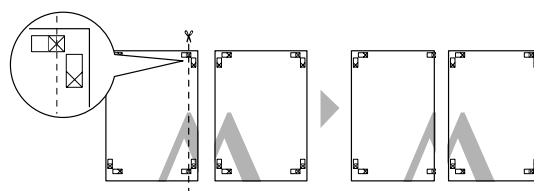

## Różne rodzaje wydruków

- 2** Połóż górny lewy arkusz na górnym prawym arkuszu. Znaczniki X powinny być dopasowane w sposób pokazany na poniższej ilustracji. Następnie należy tymczasowo połączyć górny lewy arkusz z górnym prawym arkuszem za pomocą taśmy celofanowej.

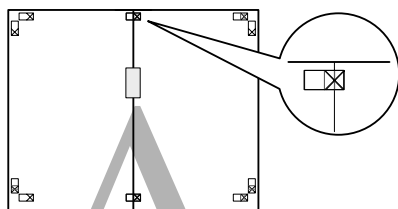

- 3** Odetnij górne arkusze wzdłuż znacznika wyrównania (pionowa czerwona linia).  
W przypadku wydruku czarno-białego oznaczenie to jest czarne.

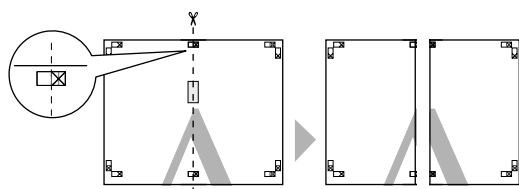

- 4** Połącz ze sobą górny lewy i prawy arkusz za pomocą taśmy celofanowej, od tyłu.

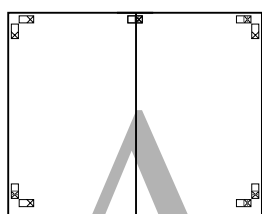

- 5** Wykonaj kroki od 1 do 4 dla niższych arkuszy.

- 6** Odetnij dół górnych arkuszy wzdłuż znacznika wyrównania (pozioma niebieska linia).

W przypadku wydruku czarno-białego oznaczenie to jest czarne.

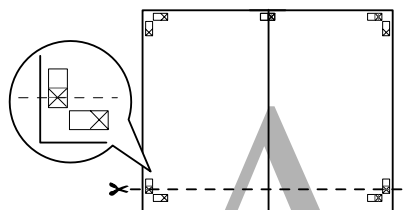

- 7** Połóż górne arkusze na dolnych arkuszach. Znaczniki X powinny być dopasowane w sposób pokazany na poniższej ilustracji. Następnie tymczasowo połącz górne i dolne arkusze za pomocą taśmy celofanowej.

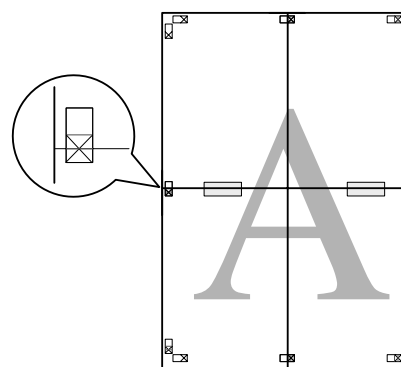

- 8** Odetnij arkusze wzdłuż znacznika wyrównania (pozioma czerwona linia).

W przypadku wydruku czarno-białego oznaczenie to jest czarne.

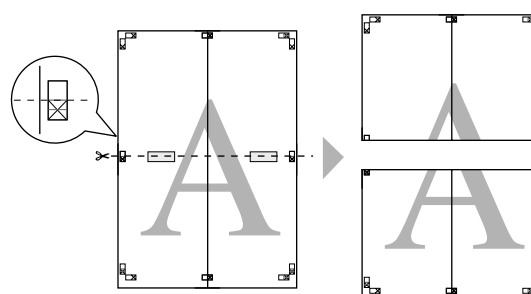

## Różne rodzaje wydruków

- 9** Połącz ze sobą górne i dolne arkusze za pomocą taśmy celofanowej, od tyłu.

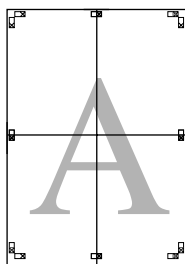

- 10** Po połączeniu ze sobą wszystkich arkuszy odetnij marginesy wzdłuż prowadnicy zewnętrznej.

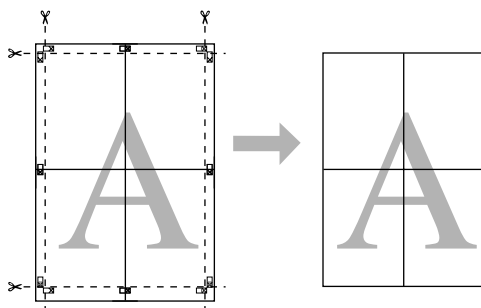

## Drukowanie na papierze niestandardowym

Można również drukować na papierze niestandardowym, wykonując następujące czynności.



Zarejestrować można następujące rozmiary.

Szerokość papieru	Epson Stylus Pro 9700/9710: od 89 do 1118 mm  Epson Stylus Pro 7700/7710: od 89 do 610 mm
Wysokość papieru*	Windows: od 127 do 15000 mm Mac OS X: od 127 do 15240 mm

\* Maksymalna długość rolki papieru może być większa niż wysokość papieru, jeśli używana jest aplikacja obsługująca drukowanie transparentów. Jednak rzeczywisty rozmiar wydruku zależy od aplikacji, rozmiaru papieru ustawionego w drukarce oraz środowiska komputera.

### Uwaga:

- W systemie Mac OS X, w opcji *Custom Paper Size* można ustawić większy rozmiar niż włożony w drukarkę, jednak wydruk nie będzie przebiegał prawidłowo.
- Dostępny rozmiar wyjściowy może być ograniczony w zależności od aplikacji.

## Różne rodzaje wydruków

## W systemie Windows

1 Otwórz okno sterownika drukarki.

☞ Patrz sekcja “Z aplikacji systemu Windows” na stronie 118

2 Kliknij opcję **User Defined** w menu Main.

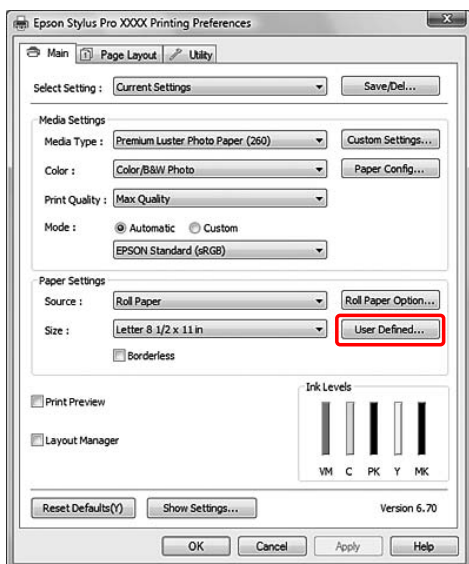

**Uwaga:**

Nie można wybrać ustawienia **User Defined**, jeśli ustawienie **Sheet** jest wybrane w opcji **Source** oraz ustawienie **Borderless** jest wybrane w opcji **Paper Settings**.

3 Ustaw niestandardowy rozmiar papieru, który ma być użyty, a następnie kliknij przycisk **Save**.

- ❑ Można wprowadzić do 24 znaków w polu Paper Size Name.
- ❑ Można z łatwością zmienić rozmiar poprzez wybranie rozmiaru papieru, który jest bliski żądanemu, w opcji Base Paper Size.
- ❑ Jeśli proporcje są takie same jak dla zdefiniowanego rozmiaru papieru, wybierz proporcje w opcji Fix Aspect Ratio i wybierz ustawienie **Landscape** lub **Portrait** w opcji Base. W takim przypadku można tylko dopasować ustawienie Paper Width lub Paper Height.

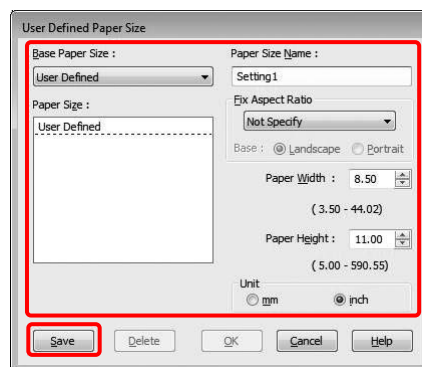

**Uwaga:**

- ❑ Aby zmienić zarejestrowany rozmiar papieru, wybierz nazwę rozmiaru papieru z listy, a następnie zmień rozmiar.
- ❑ Aby usunąć zarejestrowany, zdefiniowany przez użytkownika rozmiar papieru, wybierz nazwę rozmiaru papieru z listy, a następnie kliknij przycisk **Delete**.
- ❑ Można zarejestrować do 100 rozmiarów papieru.

4 Kliknij przycisk **OK**, aby zapisać niestandardowy rozmiar papieru.

Niestandardowy rozmiar papieru jest zarejestrowany w opcji Paper Size. Teraz można drukować, wykonując takie same kroki jak zazwyczaj.

## Różne rodzaje wydruków

## W systemie Mac OS X

- 1 Otwórz okno dialogowe Page Setup.

☞ Patrz sekcja “Uzyskiwanie dostępu do okna dialogowego Page Setup” na stronie 128

- 2 Wybierz ustawienie **Manage Custom Sizes** w opcji Paper Size.

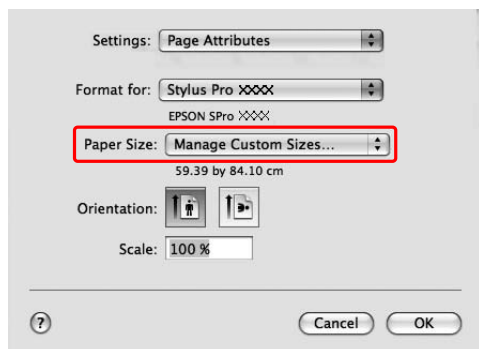

- 3 Kliknij + i wprowadź nazwę rozmiaru papieru.

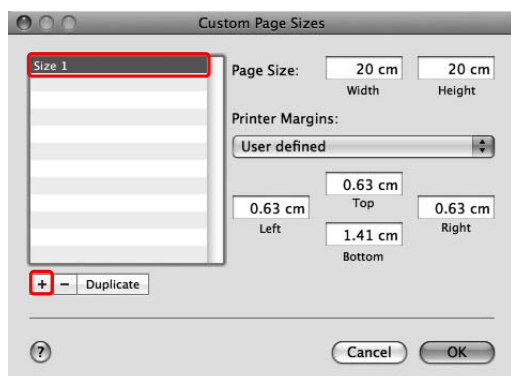

- 4 Wprowadź szerokość papieru, wysokość papieru i marginesy, a następnie kliknij przycisk OK.

Rozmiar papieru i margines drukarki można ustawić w następujący sposób.

Układ kartki	Rozmiar papieru	Marginesy
Sheet	Obsługiwany rozmiar papieru	Górny, lewy, prawy: 3 mm Dolny: 14,2 mm
Roll Paper	Obsługiwany rozmiar papieru	Górny, dolny, lewy, prawy: 3 mm
Roll Paper (Banner)	Obsługiwany rozmiar papieru	Górny, dolny: 0 mm lewy, prawy: 3 mm
Roll Paper (Borderless, Auto Expand)	Szerokość papieru, która obsługuje drukowanie bez obramowania.	Górny, dolny, lewy, prawy: 0 mm
Roll Paper (Borderless, Retain Size) Roll Paper (Borderless, Banner)	Szerokość papieru, którą obsługuje drukowanie bez obramowania plus 6 mm.	Górny, dolny, lewy, prawy: 0 mm

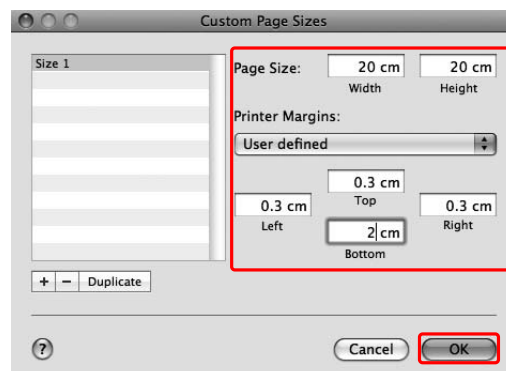



## Różne rodzaje wydruków

**Uwaga:**

- ❑ Aby zmienić zarejestrowane ustawienia, kliknij nazwę rozmiaru papieru z listy.
- ❑ Aby zduplikować zarejestrowany rozmiar papieru, kliknij nazwę rozmiaru papieru z listy, a następnie kliknij przycisk **Duplicate**.
- ❑ Aby usunąć zarejestrowany rozmiar papieru, kliknij nazwę rozmiaru papieru z listy, a następnie kliknij przycisk **-**.
- ❑ Ustawienie niestandardowego rozmiaru papieru różni się w zależności od wersji systemu operacyjnego. Szczegóły zawiera dokumentacja systemu operacyjnego.

**5**Kliknij przycisk **OK**.

Niestandardowy rozmiar papieru jest zarejestrowany w menu rozwijanym Paper Size. Teraz można drukować, wykonując takie same kroki jak zazwyczaj.

## Drukowanie transparentu na papierze rolkowym

W tej sekcji opisano sposób drukowania transparentu i obrazów panoramicznych.

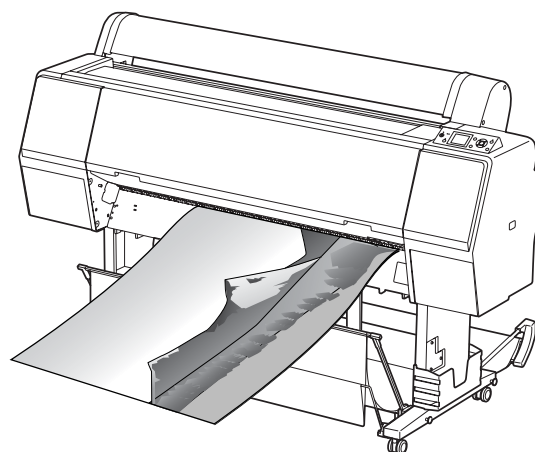

Istnieją dwa sposoby drukowania transparentu.

Źródło papieru	Zastosowanie
Roll Paper	Narzędzie przygotowywania dokumentu, obraz i oprogramowanie do edycji
Roll Paper (Banner)	Oprogramowanie obsługujące drukowanie transparentu

Poniżej wymieniono dostępne rozmiary drukowania.

Szerokość papieru	Epson Stylus Pro 9700/9710: od 89 do 1118 mm  Epson Stylus Pro 7700/7710: od 89 do 610 mm
Wysokość papieru*	Windows: maks. 15000 mm Mac OS X: maks. 15240 mm

\* Maksymalna długość papieru rolkowego może być dłuższa niż wysokość papieru, jeśli używane jest oprogramowanie obsługujące drukowanie transparentów. Jednakże rzeczywista wysokość drukowania może różnić się w zależności od aplikacji i komputera używanego do drukowania.

## Różne rodzaje wydruków

## Ustawienia aplikacji

Należy utworzyć dane do drukowania transparentu za pomocą aplikacji.

Jeśli rozmiar papieru do wydrukowania jest równy lub mniejszy niż maksymalne ustawienie rozmiaru możliwe do ustawienia w aplikacji, należy wybrać preferowany rozmiar papieru.

## Ustawienia sterownika drukarki

### W systemie Windows

- 1 Otwórz okno sterownika drukarki.

☞ Patrz sekcja “Z aplikacji systemu Windows” na stronie 118

- 2 W menu Main wybierz typ nośnika.

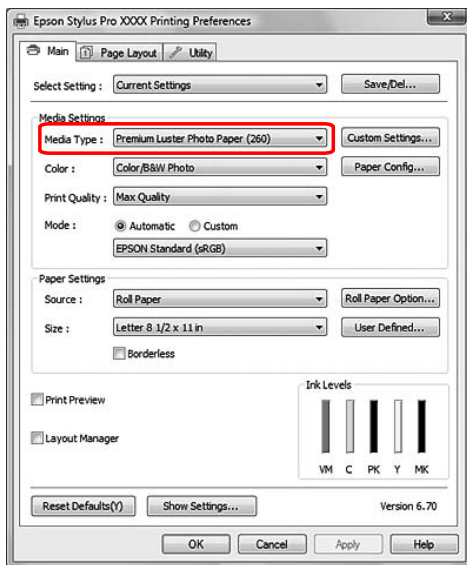

- 3 Wybierz opcję **Roll Paper** lub **Roll paper (Banner)** z listy Source.

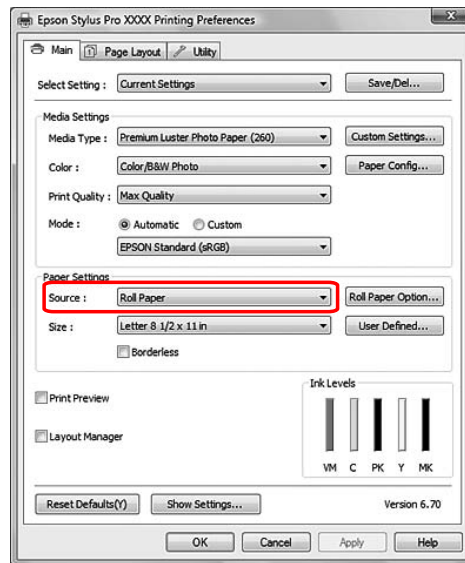

#### Uwaga:

Opcja **Roll Paper (Banner)** może być użyta w aplikacji obsługującej drukowanie transparentu.

- 4 Kliknij opcję **Roll Paper Option**, a następnie wybierz opcję **Normal Cut** lub **Off** z listy Auto Cut.

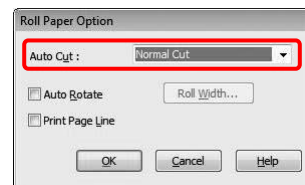

- 5 Kliknij opcję **User Defined** i dostosuj rozmiar papieru, jeśli to konieczne.

Szerokość papieru	Epson Stylus Pro 9700/9710: od 89 do 1118 mm  Epson Stylus Pro 7700/7710: od 89 do 610 mm
Wysokość papieru	od 127 do 15000 mm

## Różne rodzaje wydruków

**Uwaga:**

W przypadku użycia aplikacji obsługującej drukowanie transparentu nie ma potrzeby ustawiania rozmiaru zdefiniowanego przez użytkownika, jeśli ustawienie **Roll Paper (Banner)** jest wybrane w opcji **Source**.

6

Kliknij kartę **Page Layout** i wybierz opcję **Reduce/Enlarge**, a następnie wybierz opcję **Fit to Page** lub **Fit to Roll Paper Width**.

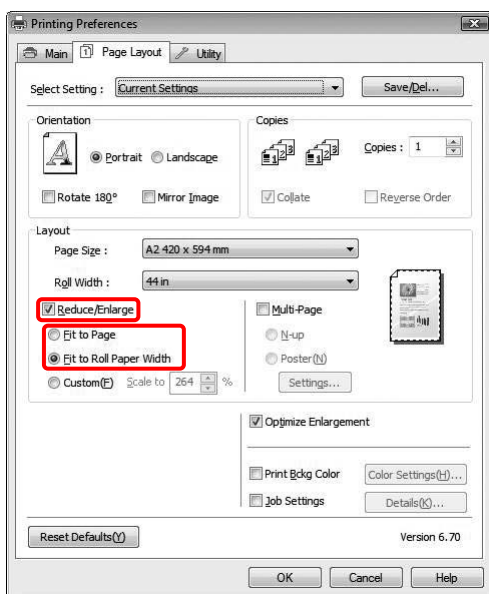
**Uwaga:**

W przypadku użycia aplikacji obsługującej drukowanie transparentu nie ma potrzeby wprowadzania ustawienia **Enlarge/Reduce**, jeśli ustawienie **Roll Paper (Banner)** jest wybrane w opcji **Source**.

7

Wybierz rozmiar dokumentu utworzony za pomocą aplikacji z listy **Page Size** i wybierz szerokość papieru rolkowego ustawionego w drukarce dla opcji **Roll Width**.

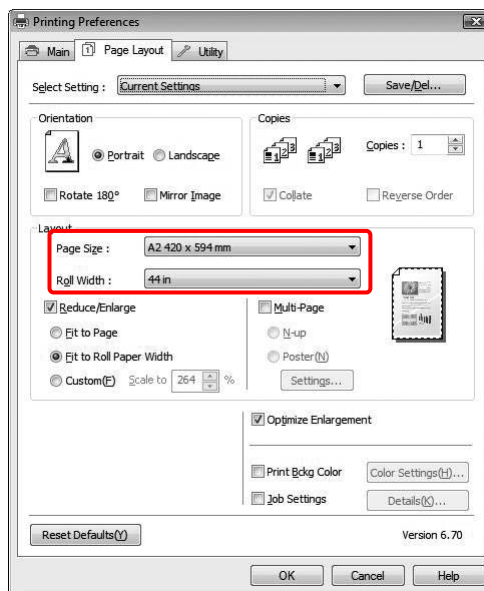
**Uwaga:**

Nie można wprowadzić ustawień w przypadku używania aplikacji, która obsługuje drukowanie transparentów.

8

Upewnij się, że pole wyboru **Optimize Enlargement** jest zaznaczone.

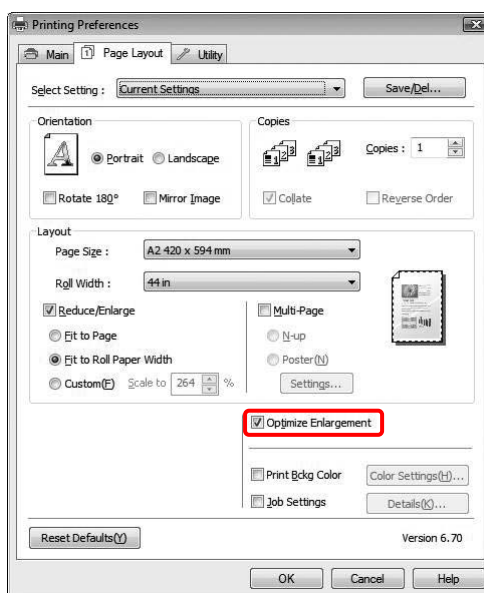

9

Sprawdź inne ustawienia, a następnie rozpocznij drukowanie.

## Różne rodzaje wydruków

## W systemie Mac OS X

- 1 Otwórz okno dialogowe Page Setup.

☞ Patrz sekcja “Uzyskiwanie dostępu do okna dialogowego Page Setup” na stronie 128

- 2 Upewnij się, że wybrana została drukarka, i wybierz rozmiar dokumentu utworzony za pomocą aplikacji.

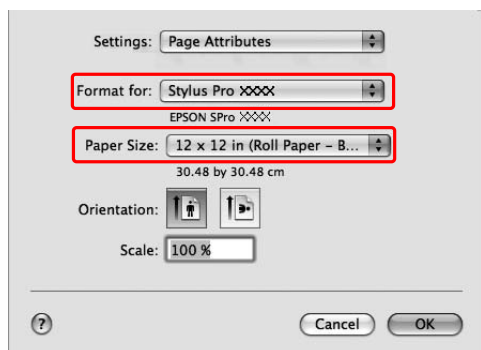

Można również dostosować rozmiar papieru wybierając opcję **Manage Custom Sizes**.

Szerokość papieru	Epson Stylus Pro 9700/9710: od 89 do 1118 mm  Epson Stylus Pro 7700/7710: od 89 do 610 mm
Wysokość papieru	od 127 do 15240 mm

- 3 Określ skalę, aby zmniejszyć lub powiększyć rozmiar dokumentu.

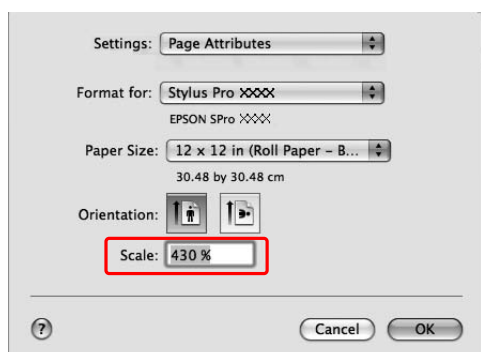

- 4 Kliknij przycisk OK.

Ustawienia transparentu zostały teraz wprowadzone. Wydrukuj dane w normalny sposób.

## Drukowanie przy użyciu nośnika innej firmy niż Epson

W przypadku użycia nośnika innej firmy niż Epson przed wydrukowaniem należy wprowadzić ustawienia papieru zgodnie z charakterystyką papieru. Istnieją dwa sposoby wprowadzania ustawień i drukowania.

- ❑ Zarejestruj papier niestandardowy w trybie Menu za pomocą panelu sterowania drukarki i wydrukuj za pomocą zarejestrowanego ustawienia. Zarejestrowana zawartość jest przechowywana po wyłączeniu urządzenia. Można zarejestrować do 10 typów papieru niestandardowego.
- ❑ Wprowadź ustawienia za pomocą okna dialogowego Paper Configuration w sterowniku drukarki.

Windows:

Ustaw opcję Media Settings w menu Main.

☞ Patrz sekcja “Zapisywanie jako nośnik niestandardowy” na stronie 168

Mac OS X:

Wprowadź ustawienia w oknie dialogowym Layout.

Aby uzyskać szczegółowe informacje, patrz pomoc online sterownika drukarki.

### Uwaga:

- ❑ Upewnij się, że przed ustawieniem papieru niestandardowego sprawdzone zostały właściwości papieru, takie jak naprężenie papieru, wysychanie tuszu lub grubość papieru. Patrz opis dostarczony z papierem, aby uzyskać informacje na temat charakterystyki papieru.
- ❑ Ustawienia wprowadzone w sterowniku drukarki mają priorytet w stosunku do ustawień wprowadzonych na panelu sterowania drukarki.
- ❑ Jeśli wydruk dwukierunkowy na zarejestrowanym papierze niestandardowym nie jest wykonywany równo, należy użyć drukowania jednokierunkowego. Wybierz opcję **Quality Options** w ustawieniu Print Quality, aby wyświetlić okno dialogowe **Quality Options**. Następnie usuń zaznaczenie pola wyboru **High Speed**.

## Różne rodzaje wydruków

## Ustawianie papieru niestandardowego w drukarce

Istnieją dwa sposoby rejestrowania papieru o niestandardowym rozmiarze.

- ❑ Zarejestruj papieru niestandardowy na panelu LCD drukarki. Ustaw pozycje w menu PAPER SETUP.
- ❑ Zarejestruj papier niestandardowy za pomocą programu EPSON LFP Remote Panel 2. W przypadku korzystania z programu EPSON LFP Remote Panel 2 można z łatwością zarejestrować papier niestandardowy w pamięci urządzenia z poziomu komputera. Szczegółowe informacje na temat programu EPSON LFP Remote Panel 2 zawiera pomoc online.

W tej sekcji opisano sposób rejestrowania papieru niestandardowego z panelu sterowania drukarki. Na panelu LCD zostanie wyświetlony zarejestrowany numer.







**Uwaga:**

Drukarka przechodzi do stanu READY po naciśnięciu przycisku  w dowolnej chwili podczas wprowadzania poniższych ustawień. Wprowadzone ustawienia są rejestrowane jako ustawienia niestandardowe (w tym ustawienia, które nie zostaną zmienione).

- 1** Załaduj papier, którego chcesz użyć.

Upewnij się, że ustawiony jest papier, który rzeczywiście jest używany.



- 2** Przejdź do menu CUSTOM PAPER.

1. Naciśnij przycisk , aby przejść do trybu Menu.
2. Naciśnij przycisk  / , aby wyświetlić opcję PAPER SETUP, a następnie naciśnij przycisk .
3. Naciśnij przycisk  / , aby wyświetlić opcję CUSTOM PAPER, a następnie naciśnij przycisk .

**3**

Wybierz zarejestrowany numer dla ustawienia użytkownika.

Można wybrać numer od 1 do 10.

1. Naciśnij przycisk  / , aby wybrać numer, który chcesz zarejestrować.
2. Naciśnij przycisk .









Ustawienia wprowadzone w kroku 4 są rejestrowane pod wybranym tutaj numerem.

**Uwaga:**

Zalecamy zapisanie zarejestrowanego numeru i ustawień wprowadzonych od kroku 4.

**4**

Wybierz typ papieru, jeśli to konieczne.

1. Naciśnij przycisk  / , aby wybrać opcję PAPER TYPE, a następnie naciśnij przycisk .
2. Naciśnij przycisk  / , aby wybrać typ nośnika, a następnie naciśnij przycisk .
3. Naciśnij przycisk  / , aby wybrać nośnik.
4. Naciśnij przycisk OK.
5. Naciśnij dwukrotnie przycisk , aby wrócić do poprzedniego menu.

## Różne rodzaje wydruków

**5** Ustaw odległość pomiędzy głowicą drukującą a papierem (Platen Gap), jeśli to konieczne.

1. Naciśnij przycisk ▲ / ▼ , aby wybrać opcję PLATEN GAP, a następnie naciśnij przycisk ► .
2. Naciśnij przycisk ▲ / ▼ , aby wybrać odpowiednie ustawienie papieru.
3. Naciśnij przycisk OK .
4. Naciśnij przycisk ◀ , aby wrócić do poprzedniego menu.

**Uwaga:**

Umożliwia dostosowanie odległości między głowicą drukującą a papierem. Jakość drukowania zwiększa się po prawidłowym dopasowaniu opcji Platen Gap. Jeśli opcja Platen Gap ma za małą wartość podczas drukowania na grubym papierze, głowica drukująca dotyka papieru, co może doprowadzić do uszkodzenia głowicy drukującej i papieru.

Grubość papieru	Platen Gap
Gruby papier	Wider
	Wide
Normalny papier	Standard
Cienki papier	Narrow

**6** Wydrukuj wzór testu grubości papieru.

1. Naciśnij przycisk ▲ / ▼ , aby wybrać opcję THICKNESS PATTERN, a następnie naciśnij przycisk ► .
2. Naciśnij przycisk OK , aby zarejestrować wzór testu grubości papieru.

Przykład wzoru:



**7** Sprawdź wydrukowany wzór, aby określić, który zestaw linii jest wyrównany (z najmniejszymi przerwami) i wybierz numer Thickness Number (od 1 do 15).

1. Naciśnij przycisk ▲ / ▼ , aby wybrać numer. W przypadku poniższej ilustracji, wybierz 4.
2. Naciśnij przycisk OK .

**8** Ustaw opcję Paper Feed Adjustment, jeśli to konieczne.

Ustaw ilość podawanego papieru (od - 0,7 do 0,7%).

1. Naciśnij przycisk ▲ / ▼ , aby wybrać opcję PAPER FEED ADJUST, a następnie naciśnij przycisk ► .
2. Naciśnij przycisk ▲ / ▼ , aby ustawić ilość podawania papieru.
3. Naciśnij przycisk OK .
4. Naciśnij przycisk ◀ , aby wrócić do poprzedniego menu.

**Uwaga:**

Można uzyskać wyniki o wysokiej jakości w przypadku drukowania próbki używając programu EPSON LFP Remote Panel 2 do ustawiania wartości opcji Paper Feed Adjustment.

## Różne rodzaje wydruków

**9** Ustaw czas schnięcia, jeśli to konieczne.

Umożliwia ustawienie czasu wysychania dla każdego przebiegu głowicy drukującej. Zakres wynosi od 0,0 do 10,0 sekund.

1. Naciśnij przycisk ▲ / ▼, aby wybrać opcję DRYING TIME, a następnie naciśnij przycisk ►.
2. Naciśnij przycisk ▲ / ▼, aby wybrać czas w sekundach.
3. Naciśnij przycisk OK.
4. Naciśnij przycisk ◀, aby wrócić do poprzedniego menu.

**Uwaga:**

*Jeśli tusz rozmazuje się na papierze, ustaw dłuższy czas schnięcia tuszu.*

**10** Wybierz zasysanie papieru, jeśli to konieczne.

1. Naciśnij przycisk ▲ / ▼, aby wybrać opcję PAPER SUCTION, a następnie naciśnij przycisk ►.
2. Naciśnij przycisk ▲ / ▼, aby wybrać odpowiednie ustawienie papieru.
3. Naciśnij przycisk OK.
4. Naciśnij przycisk ◀, aby wrócić do poprzedniego menu.

**11** Wybierz naprężenie papieru rolkowego, jeśli to konieczne.

1. Naciśnij przycisk ▲ / ▼, aby wybrać opcję SET ROLL PAPER TENSION, a następnie naciśnij przycisk ►.
2. Naciśnij przycisk ▲ / ▼, aby wybrać odpowiednie ustawienie papieru.
3. Naciśnij przycisk OK.
4. Naciśnij przycisk ◀, aby wrócić do poprzedniego menu.

**12** Wybierz ustawienie usuwania przekrzywienia, jeśli to konieczne.

1. Naciśnij przycisk ▲ / ▼, aby wybrać opcję REMOVE SKEW, a następnie naciśnij przycisk ►.
2. Naciśnij przycisk ▲ / ▼, aby wybrać odpowiednie ustawienie papieru.
3. Naciśnij przycisk OK.
4. Naciśnij przycisk ◀, aby wrócić do poprzedniego menu.

**13** Po zarejestrowaniu ustawień papieru naciśnij przycisk ■.☐, aby wyjść z trybu Menu.

Ustawienie papieru niestandardowego jest zakończone. Rozpocznij drukowanie, aby drukować na ustawionym papierze niestandardowym.

Aby użyć zarejestrowanych ustawień niestandardowych, należy wykonać poniższe kroki.

1. Naciśnij przycisk ►, aby przejść do trybu Menu.
  2. Naciśnij przycisk ▲ / ▼, aby wyświetlić opcję PAPER SETUP, a następnie naciśnij przycisk ►.
  3. Naciśnij przycisk ▲ / ▼, aby wybrać opcję PAPER TYPE, a następnie naciśnij przycisk ►.
  4. Naciśnij przycisk ▲ / ▼, aby wyświetlić opcję CUSTOM PAPER, a następnie naciśnij przycisk ►.
  5. Naciśnij przycisk ▲ / ▼, aby wybrać typ nośnika, a następnie naciśnij przycisk OK.
- Naciśnij przycisk ■.☐, aby wyjść z trybu Menu, a następnie wydrukować dane.

## Różne rodzaje wydruków

## Dostosowywanie pozycji w sterowniku drukarki

Można zapisać ustawienia lub zmienić wyświetlane pozycje, stosownie do preferencji. Można również wyeksportować ustawienia w postaci pliku i wprowadzić te same ustawienia sterownika drukarki na wielu komputerach.

### Zapisywanie ustawień sterownika drukarki

Można zapisać do 100 różnych ustawień.

### Zapisywanie jako ulubione

Można zapisać ustawienia wszystkich pozycji sterownika drukarki.

**1** Zmień ustawienia w menu Main i Page Layout.

**2** Kliknij polecenie **Save/Del...** w menu Main lub Page Layout.

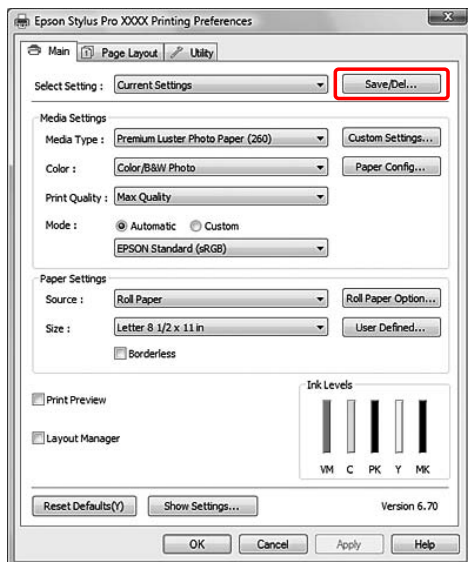

**3** Wprowadź nazwę w polu Name, a następnie kliknij przycisk **Save**.

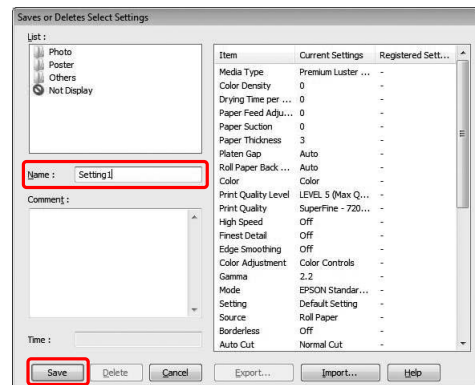

Można wybrać zarejestrowane ustawienie z pola listy Select Setting.

### Zapisywanie jako nośnik niestandardowy

Można zapisać pozycje opcji Media Settings w menu Main.

**1** Zmień pozycje opcji Media Settings w menu Main.

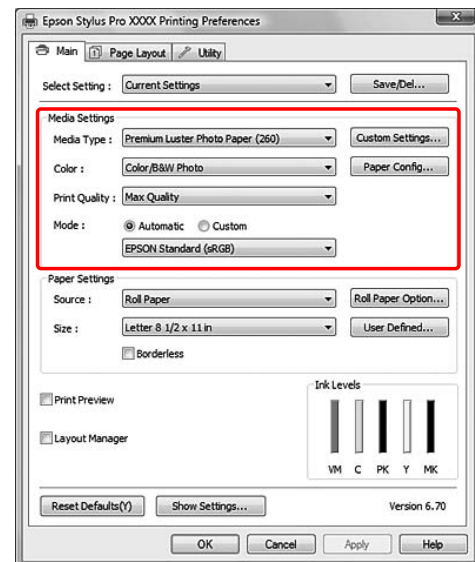



## Różne rodzaje wydruków

**2** Kliknij opcję **Custom Settings**.

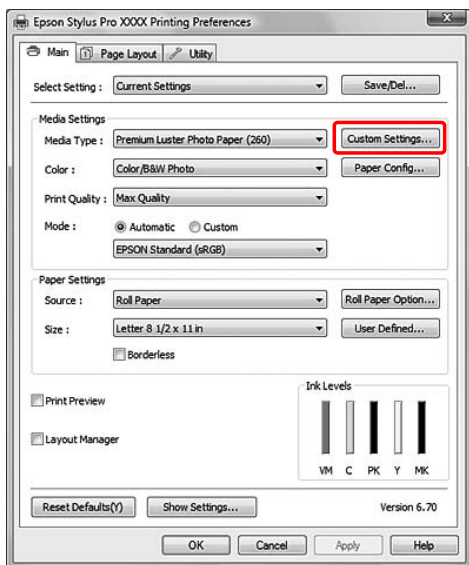

**3** Wprowadź nazwę w polu Name, a następnie kliknij przycisk **Save**.

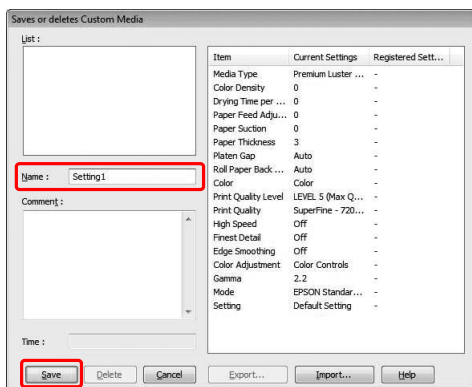

Można wybrać zarejestrowane ustawienie z pola listy Media Type.

## Układanie menu

Można ułożyć pozycje listy Select Settings, Media Type i Paper Size.

**1** Kliknij kartę **Utility**, a następnie kliknij opcję **Menu Arrangement**.

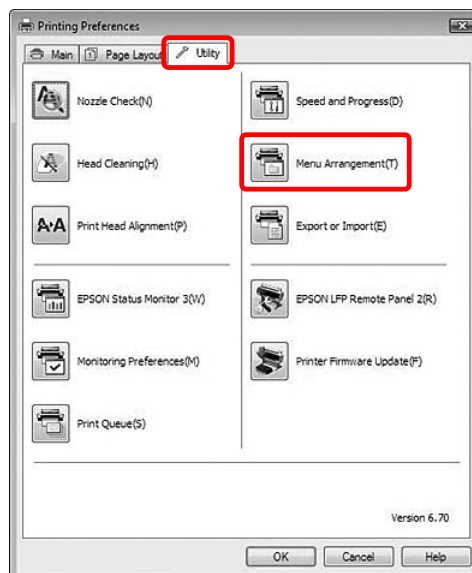

**2** Wybierz pozycję do edycji.

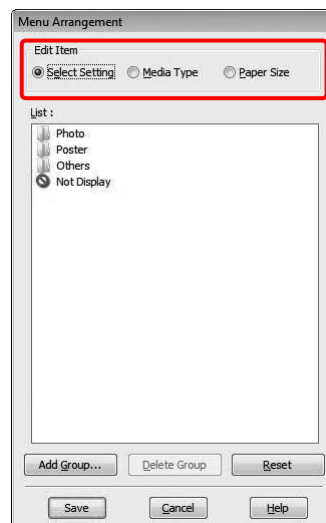

## Różne rodzaje wydruków

- 3** W polu List ulóż pozycje stosownie do preferencji lub pogrupuj je.
- Pozycje listy można ułożyć korzystając z techniki przeciągania i upuszczania.
  - Aby dodać nową grupę (folder), kliknij polecenie **Add Group**.
  - Aby usunąć grupę (folder), kliknij polecenie **Delete Group**.
  - Przesuń nieużywane pozycje do grupy **Not Display**, przeciągając i upuszczając je.

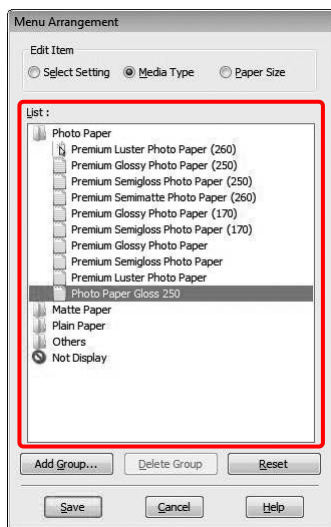

**Uwaga:**  
Nie można usunąć domyślnych pozycji.

- 4** Kliknij przycisk **Save**.

## Eksportowanie i importowanie

Można wyeksportować lub zaimportować ustawienia zarejestrowane jako plik.

## Eksportowanie ustawień

- 1** Otwórz okno dialogowe Saves or Deletes Select Settings lub Saves or deletes Custom Media.
- 2** Wybierz ustawienie z pola List i kliknij przycisk **Export**.

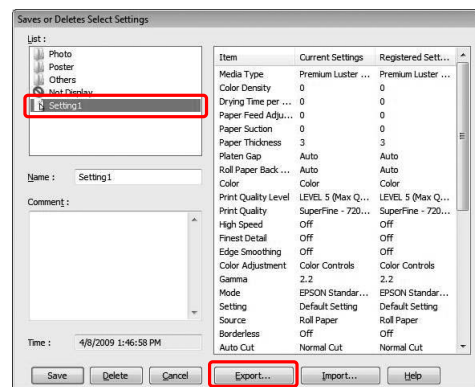

- 3** Wybierz lokalizację i wprowadź nazwę pliku, a następnie kliknij przycisk **Save**.

## Importowanie ustawień

- 1** Otwórz okno dialogowe Saves or Deletes Select Settings lub Saves or deletes Custom Media.
- 2** Kliknij przycisk **Import**.

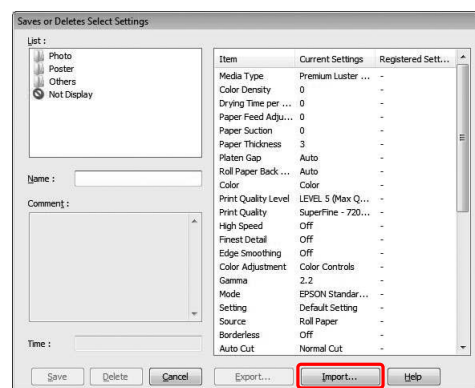

- 3** Wybierz plik do zaimportowania, a następnie kliknij przycisk **Open**.

## Różne rodzaje wydruków

## Eksportowanie lub importowanie wszystkich ustawień

Można eksportować lub importować wszystkie ustawienia sterownika drukarki w postaci pliku.

- 1 Kliknij kartę **Utility**, a następnie kliknij opcję **Export** lub **Import**.

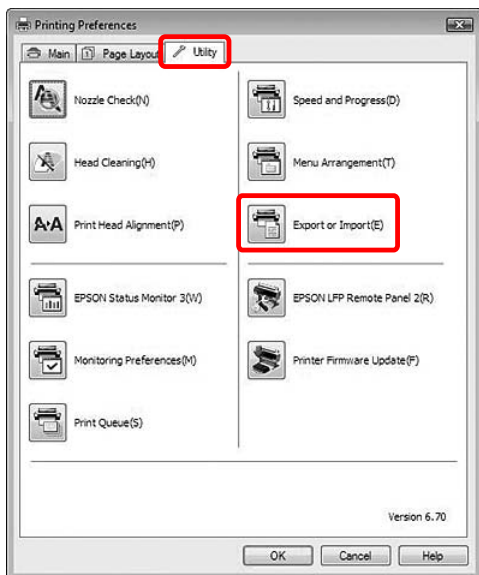

- 2 Kliknij przycisk **Export** lub **Import**.

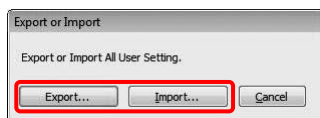

- 3 Aby wyeksportować ustawienie, wprowadź nazwę pliku, a następnie kliknij przycisk **Save**. Aby zaimportować ustawienie, wybierz plik do zaimportowania, a następnie kliknij przycisk **Open**.

## Korzystanie z funkcji Menadżer układu

Funkcja Layout Manager umożliwia dowolne umieszczenie danych drukowania tworzonych przez różne aplikacje i jednocześnie ich wydrukowanie. Ta funkcja jest obsługiwana tylko w systemie Windows.

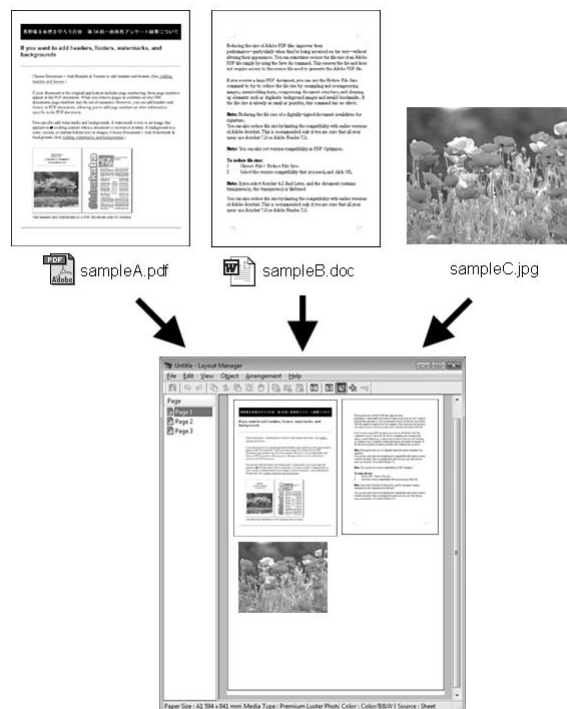

Możesz stworzyć plakat lub afisz przez dowolne umieszczenie wielu różnych danych drukowania. Layout Manager pomaga także efektywnie zredukować ilość papieru potrzebnego do wydruku.

## Place various data

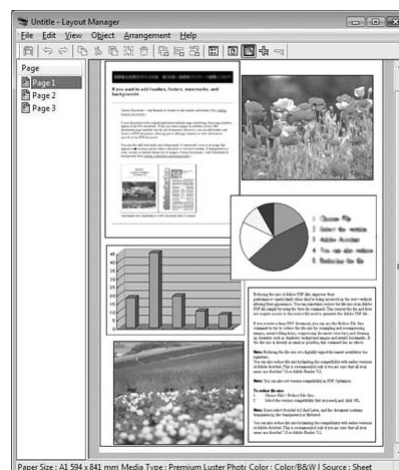

## Różne rodzaje wydruków

## Place same data

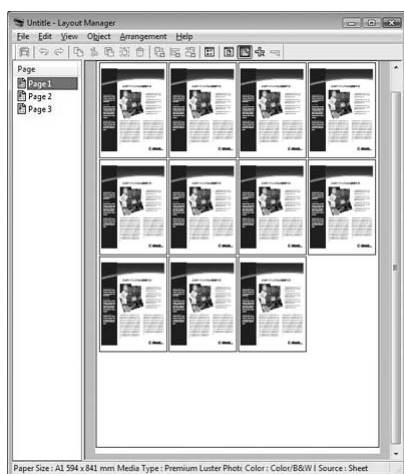

## Place data freely

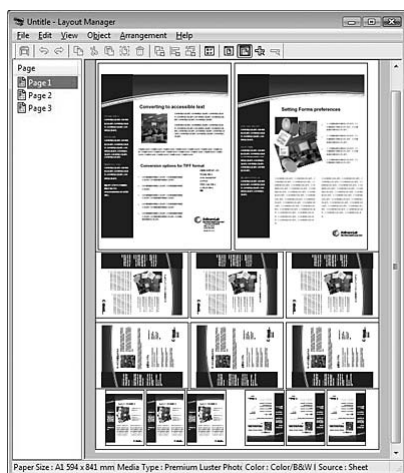

## Place data on a roll paper

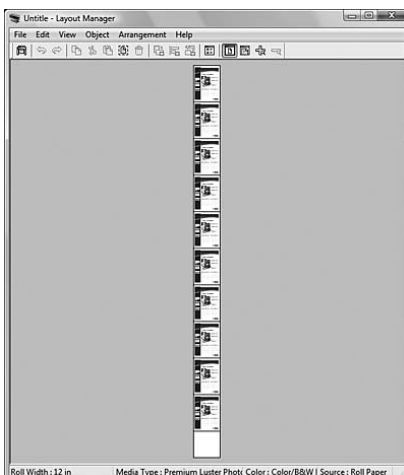

## Drukowanie z funkcją Menadżer układu

**Uwaga:**

Skorzystaj z funkcji Layout Manager, jeśli jest podłączony do drukarki (w stanie drukowania).

- 1 Przygotuj dane drukowania za pomocą aplikacji.
- 2 Otwórz okno sterownika drukarki.  
 ➔ Patrz sekcja “Z aplikacji systemu Windows” na stronie 118
- 3 Wybierz okno dialogowe **Layout Manager**, a następnie wybierz rodzaj dokumentu w opcji Size.

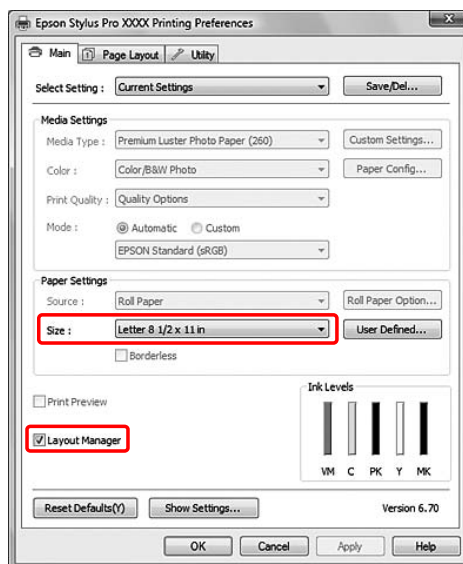
**Uwaga:**

Wybrana opcja Size będzie rozmiarem danych znajdujących się na plakacie. Aktualny rozmiar papieru wydruku jest ustawiony w oknie Properties w punkcie 7.

- 4 Rozpocznij drukowanie.  
 Otwiera się okno funkcji Layout Manager. Dane drukowania nie zostają wydrukowane, ale jedna strona zostanie umieszczona na papierze jako jeden obiekt całego układu plakatu.

## Różne rodzaje wydruków

**Uwaga:**

Możesz wcześniej otworzyć okno funkcji Layout Manager.

Jeśli na pasku zadań systemu Windows pojawia się ikona skrót, kliknij ją prawym przyciskiem myszy i wybierz funkcję **Layout Manager**, aby otworzyć okno Layout Manager.

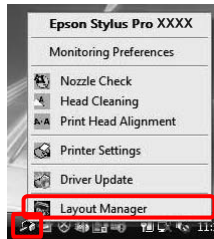

- 5** Jeśli chcesz umieścić wiele danych drukowania, powtórz punkty od 1 do 4 przy otwartym oknie funkcji Layout Manager.

Dane drukowania zostają dodane do okna Layout Manager.

- 6** Umieść obiekty w oknie Layout Manager.

W oknie Layout Manager oprócz przesuwania i zmieniania rozmiaru obiektów przez przeciąganie, można również je obracać i wyrównywać za pomocą przycisków w menu Objects. Możesz zmienić rozmiar i umieścić cały obiekt w oknie dialogowym Preference lub Arrangement Settings.

Aby uzyskać szczegółowe informacje na temat każdej funkcji, patrz pomoc online Layout Manager.

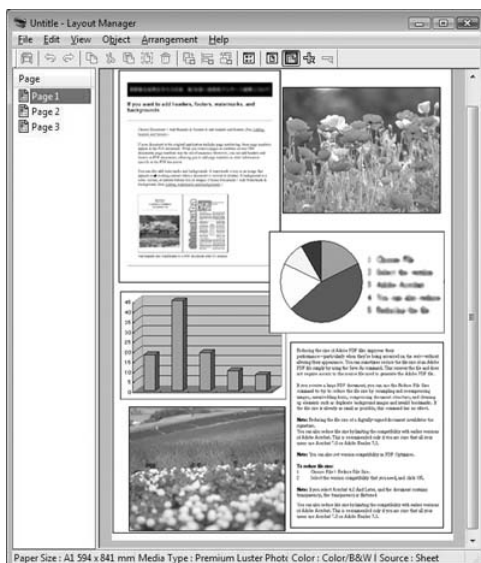

- 7** Z menu File w oknie funkcji Layout Manager wybierz opcję **Properties...** Dokonaj ustawień w oknie sterownika drukarki.

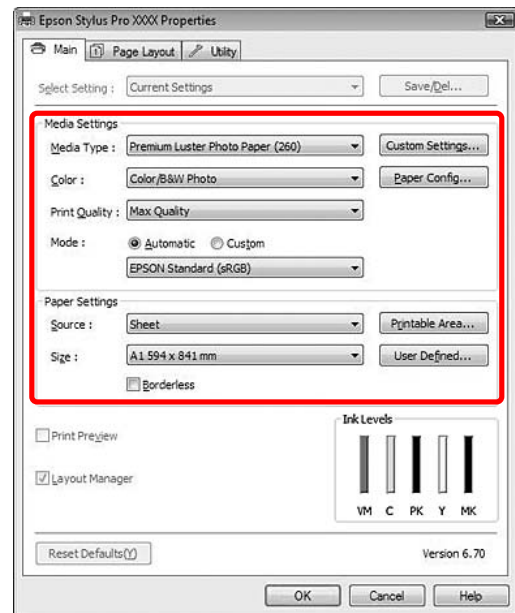

Ustaw opcję Media Type, Source, Size (Roll Width jeśli załadowany jest papier rolkowy), itd.

- 8** Z menu File w oknie funkcji Layout Manager, wybierz polecenie **Print...**

Drukowanie rozpoczyna się.

**Uwaga:**

Jeśli nie chcesz kontynuować drukowania, możesz zapisać dane do pliku. Z menu File w oknie funkcji Layout Manager, wybierz polecenie **Save As...** Następnie wpisz nazwę pliku i zapisz go.

## Różne rodzaje wydruków

## Korzystanie z zarządzania kolorami

Zarządzanie kolorami można wykonać za pomocą sterownika drukarki na trzy sposoby.

- ❑ Zarządzanie kolorami przez sterownik Driver ICM (tylko system Windows)

Można wykonać zarządzanie kolorami tylko za pomocą sterownika drukarki. Jest to przydatne w przypadku używania aplikacji, która nie obsługuje tej funkcji. Drukowanie następuje z użyciem funkcji zarządzania kolorami systemu operacyjnego.

- ❑ Zarządzanie kolorami za pomocą Host ICM/ColorSync

Aplikacja musi zarządzać systemem zarządzania kolorami. Ponieważ drukowanie następuje z użyciem funkcji zarządzania kolorami systemu operacyjnego, można uzyskać wydruki z tym samym systemem zarządzania kolorami, nawet w przypadku wykonywania funkcji z innych aplikacji. Jednak wydrukowane kolory mogą różnić się w zależności od wersji systemu operacyjnego.

- ❑ Zarządzanie kolorami przez aplikację

Aplikacja musi zarządzać systemem zarządzania kolorami. Ponieważ drukowanie następuje z użyciem funkcji zarządzania kolorami systemu aplikacji, można uzyskać wydruki z tym samym systemem zarządzania kolorami, nawet w przypadku wykonywania funkcji z innego systemu operacyjnego.

### Ustawianie profili

Ustawienie profilu wejściowego, profilu drukarki oraz przeznaczenia (metoda dopasowania) różni się w zależności od systemu zarządzania kolorami. Dzieje się tak, ponieważ użycie systemu zarządzania kolorami różni się pomiędzy tymi silnikami.

	Profil wejściowy	Profil wyjściowy	Ustawienie przeznaczenia
<b>Driver ICM (Windows)</b>	Sterownik drukarki	Sterownik drukarki	Sterownik drukarki
<b>Host ICM (Windows)</b>	Aplikacja	Sterownik drukarki	Aplikacja
<b>ColorSync (Mac OS)</b>	Aplikacja	Sterownik drukarki	Aplikacja
Zastosowanie	Aplikacja	Aplikacja	Aplikacja

Profil drukarki dla każdego arkusza, który jest potrzebny podczas wykonywania zarządzania kolorami, jest zainstalowany w sterowniku drukarki tego produktu. Można wybrać profil w oknie dialogowym ustawień sterownika drukarki.

Patrz poniżej, aby uzyskać szczegółowe informacje.

☞ Patrz sekcja “Zarządzenie kolorami przez Sterownik ICM (tylko system Windows)” na stronie 175

☞ Patrz sekcja “Zarządzenie kolorami przez Serwer ICM (system Windows)” na stronie 177

☞ Patrz sekcja “Zarządzanie kolorami za pomocą ColorSync (system Mac OS X)” na stronie 178

☞ Patrz sekcja “Zarządzanie kolorami przez aplikację” na stronie 179

## Różne rodzaje wydruków

**Uwaga:**

Nawet w przypadku używania tych samych danych obrazu obraz oryginalny wygląda inaczej niż wyświetlany. Wynik wydruku różni się od obrazu widocznego na ekranie. Wynika to z różnicy charakterystyk pomiędzy urządzeniami wejściowymi i wyjściowymi. Urządzenia wejściowe, takie jak skaner czy aparat cyfrowy, importują kolor w postaci danych elektronicznych, podczas gdy urządzenia wyjściowe odtwarzają obraz w oparciu o dane koloru. Aby dopasować kolory pomiędzy urządzeniami, należy użyć systemu zarządzania kolorami. Każdy system operacyjny wyposażony jest w system zarządzania kolorami, taki jak ICM w systemie Windows i ColorSync w systemie Mac OS X. Ponadto systemy zarządzania kolorami są obsługiwane przez niektóre programy do edycji obrazów.

W tym systemie zarządzania kolorami do dopasowania koloru pomiędzy urządzeniami używany jest plik definicji kolorów, nazywany "Profilem". (Ten plik jest również nazywany profilem ICC.) Profil urządzenia wejściowego jest nazywany profilem wejściowym (lub profilem źródłowym), a urządzenia wyjściowego, takiego jak drukarka, jest nazywany profilem drukarki (lub profilem wyjściowym). Profil jest przygotowany dla każdego modelu drukarki i każdego typu nośnika.

Obszar konwersji koloru przez urządzenie wejściowe i obszar reprodukcji koloru przez urządzenie wyjściowe różnią się. W wyniku tego istnieje obszar koloru, który nie zostanie odwzorowany nawet w przypadku wykonania "dopasowania kolorów" przy użyciu profilu. W systemie zarządzania kolorami należy określić warunek konwersji dla obszaru, który nie jest odwzorowywany, jako "przeznaczenie" inne niż określone przez profile. Nazwa i typ przeznaczenia różni się w zależności od używanego systemu zarządzania kolorami.

W przypadku wykonania zarządzania kolorami pomiędzy urządzeniem wejściowym a drukarką nie można dopasować koloru wyniku drukowania i obrazu widocznego na ekranie. Aby dopasować oba kolory należy także wykonać zarządzanie kolorami pomiędzy urządzeniem wejściowym a ekranem.

## Zarządzanie kolorami przez Sterownik ICM (tylko system Windows)

1

Przy użyciu aplikacji obsługującej funkcję zarządzania kolorami wprowadź ustawienia dostosowania koloru, za pomocą aplikacji. W zależności od typu aplikacji wprowadź ustawienia zgodnie z poniższą tabelą.

Aplikacje	Ustawienia opcji Color Management (Zarządzanie kolorami)
Adobe Photoshop CS3 lub nowsza Adobe Photoshop Lightroom 1 lub wyższa Adobe Photoshop Elements 6 lub wyższa	Drukarka zarządza kolorami
Inne aplikacje	Bez zarządzania kolorami

Przykład: Adobe Photoshop CS4

Z menu File wybierz pozycję **Print**. Wybierz opcję **Color Management**, a następnie wybierz ustawienie **Document**. Wybierz ustawienie **Printer Manages Colors** dla opcji Color Handling. Następnie kliknij opcję **Print One**.

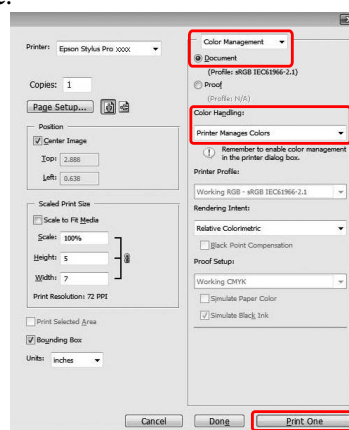

Podczas korzystania z aplikacji bez funkcji zarządzania kolorami, zacznij od punktu 2.

## Różne rodzaje wydruków

**2** Otwórz okno sterownika drukarki.

➔ Patrz sekcja “Z aplikacji systemu Windows” na stronie 118

**3** Wybierz ustawienie **Custom** w opcji Mode w menu Main, wybierz opcję **ICM**, a następnie kliknij opcję **Advanced**.

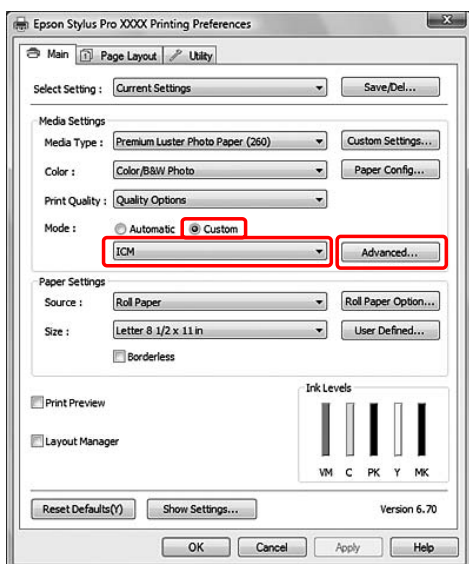

**4** W oknie dialogowym ICM wybierz ustawienie **Driver ICM (Basic)** lub **Driver ICM (Advanced)** dla opcji ICM Mode.

W przypadku wybrania ustawienia **Driver ICM (Advanced)** można osobno określić profile i przeznaczenie danych obrazu, grafiki i tekstu.

Przeznaczenie	Objaśnienie
Saturation	Wykonuje konwersję, zachowując bieżące nasycenie bez zmian.
Perceptual	Wykonuje konwersję, aby odtworzony obraz był bardziej naturalny. Ta funkcja jest używana, gdy kolor używany w danych obrazu ma większą gamę.
Relative Colorimetric	Wykonuje konwersję, aby zestaw współrzędnych gamy koloru w oryginalnych danych odpowiadał ich odpowiednim współrzędnym na wydruku. Ta funkcja jest używana w wielu typach dopasowania kolorów.

Przeznaczenie	Objaśnienie
Absolute Colorimetric	Przyjmuje bezwzględne współrzędne gamy kolorów w oryginale i na wydruku i dokonuje konwersji. Dlatego dopasowanie tonu koloru nie jest wykonywane w żadnym punkcie bieli (lub temperatury koloru) ani w oryginale, ani na wydruku. Ta funkcja jest używana w specjalnych zastosowaniach, takich jak drukowanie kolorowego logo.

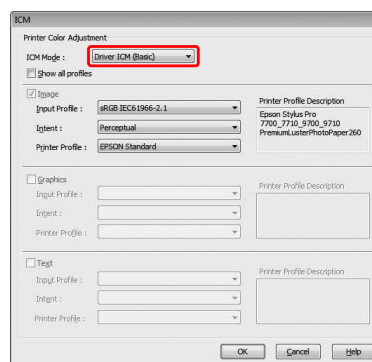

**5** Sprawdź inne ustawienia, a następnie rozpocznij drukowanie.



## Różne rodzaje wydruków

## Zarządzenie kolorami przez Serwer ICM (system Windows)

Użyj danych obrazu, w których osadzony został profil wejściowy. Aplikacja musi obsługiwać system ICM.

- 1 Przy użyciu aplikacji wprowadź ustawienia dostosowania koloru.  
W zależności od typu aplikacji wprowadź ustawienia zgodnie z poniższą tabelą.

Aplikacje	Ustawienia opcji Color Management (Zarządzanie kolorami)
Adobe Photoshop CS3 lub nowsza Adobe Photoshop Lightroom 1 lub wyższa Adobe Photoshop Elements 6 lub wyższa	Drukarka zarządza kolorami
Inne aplikacje	Bez zarządzania kolorami

Przykład: Adobe Photoshop CS4

Z menu File wybierz pozycję **Print**.  
Wybierz opcję **Color Management**, a następnie wybierz ustawienie **Document**. Wybierz ustawienie **Printer Manages Colors** dla opcji Color Handling. Następnie kliknij opcję **Print One**.

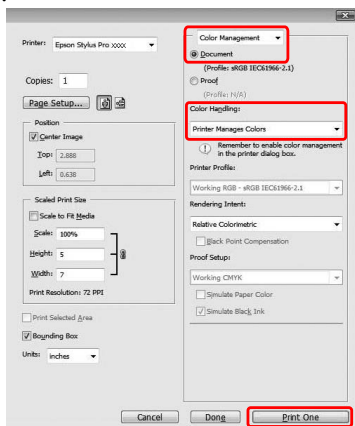

Podczas korzystania z aplikacji bez funkcji zarządzania kolorami, zacznij od punktu 2.

- 2 Otwórz okno sterownika drukarki.

➤ Patrz sekcja “Z aplikacji systemu Windows” na stronie 118

- 3 Wybierz ustawienie **Custom** w opcji Mode w menu Main, wybierz opcję **ICM**, a następnie kliknij opcję **Advanced**.

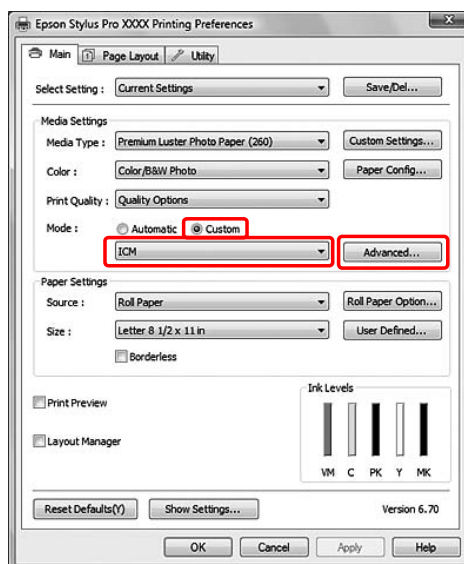

- 4 Wybierz **Host ICM**.

Profil drukarki jest wybierany automatycznie. Można go zmienić zaznaczając pole wyboru Show all profiles.

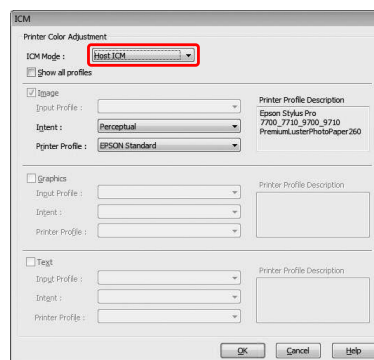

## Różne rodzaje wydruków

## Zarządzanie kolorami za pomocą ColorSync (system Mac OS X)

Użyj danych obrazu, w których osadzony został profil wejściowy. Aplikacja musi obsługiwać system ColorSync.

### W systemie Mac OS X 10.5

Adobe Photoshop CS3 lub wyższa, Adobe Photoshop Lightroom 1 lub wyższa, Adobe Photoshop Elements 6 lub wyższa nie obsługują zarządzania kolorami przez ColorSync opisane powyżej.

Podczas korzystania z innych aplikacji, dokonaj następujących ustawień dla zarządzania kolorami.

- 1 Dokonaj ustawień dla wyłączenia dopasowania kolorów przez aplikację.
- 2 Otwórz okno dialogowe Print.  
 ↗ Patrz sekcja “Uzyskiwanie dostępu do okna dialogowego Drukuj” na stronie 128
- 3 Wybierz opcję **Color Matching**, a następnie kliknij opcję **ColorSync**.

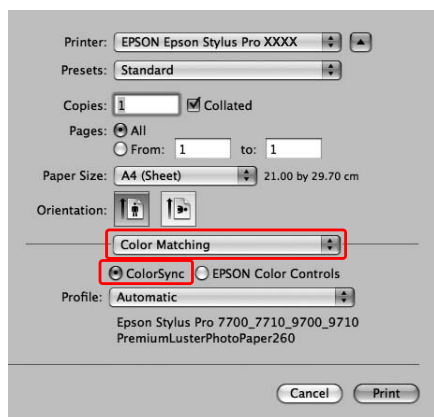

- 4 Wybierz opcję **Print Settings**, a następnie wybierz ustawienie **Off (No Color Adjustment)** w opcji Color Settings.

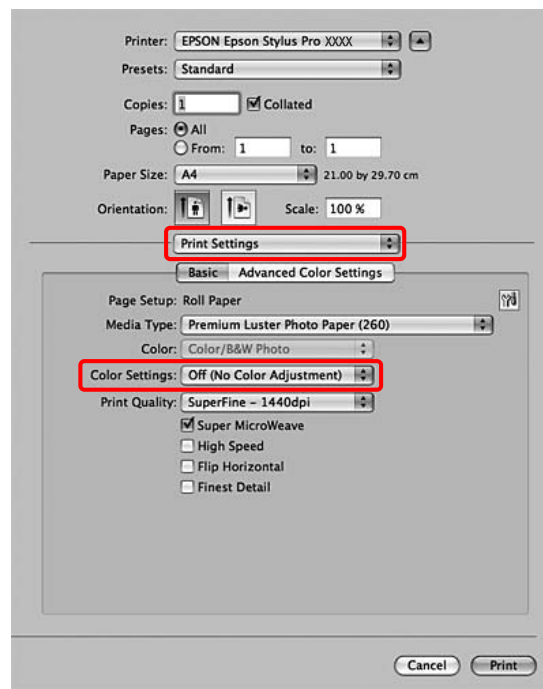

### W systemie Mac OS X od 10.3.9 do 10.4

- 1 Dokonaj ustawień dla wyłączenia dopasowania kolorów przez aplikację.

Przykład: Adobe Photoshop CS4

Z menu File wybierz pozycję **Print**. Wybierz opcję **Color Management**, a następnie wybierz opcję **No Color Management** dla opcji Color Handling. Następnie kliknij opcję **Print**.

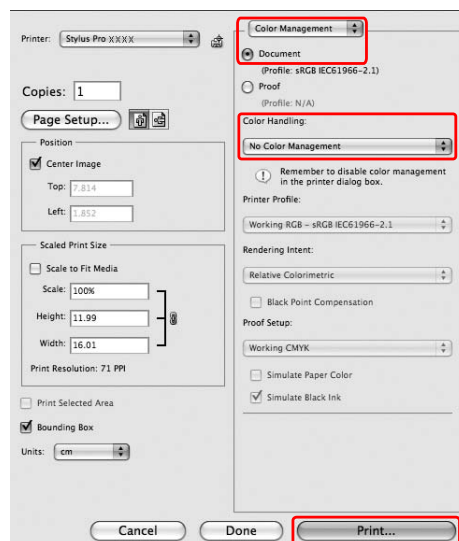

## Różne rodzaje wydruków

**2** Otwórz okno dialogowe Print.

☞ Patrz sekcja “Uzyskiwanie dostępu do okna dialogowego Drukuj” na stronie 128

**3** Wybierz opcję **Printer Color Management**, a następnie wybierz opcję **ColorSync**.

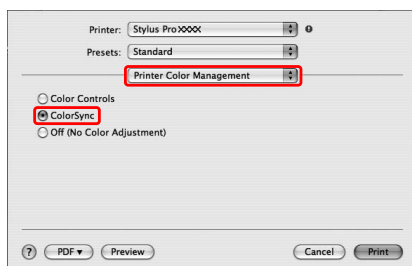

**4** Sprawdź inne ustawienia, a następnie rozpocznij drukowanie.

## Zarządzanie kolorami przez aplikację

Drukowanie za pomocą aplikacji z funkcją zarządzania kolorami.

Dokonaj ustawień dla dopasowania kolorów przez aplikację i wyłącz funkcję dopasowywania kolorów przez sterownik drukarki.

**1** Dokonaj ustawień dla dopasowania kolorów przez aplikację.

Przykład: Adobe Photoshop CS4

Z menu File wybierz pozycję **Print**. Wybierz opcję **Color Management**, a następnie wybierz ustawienie **Document**. Wybierz ustawienie **Printer Manages Colors** dla opcji Color Handling. Wybierz opcję Printer Profile i Rendering Intent. Następnie kliknij opcję **Print One**.

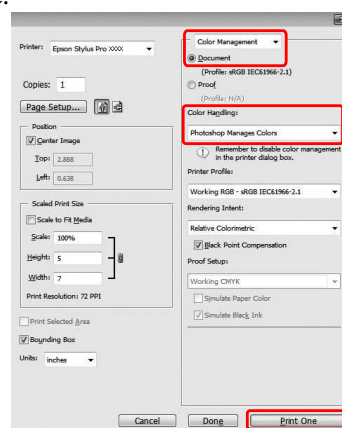

**2** Otwórz okno sterownika drukarki (Windows) lub okno dialogowe Print (Mac OS X).

Windows

☞ Patrz sekcja “Z aplikacji systemu Windows” na stronie 118

Mac OS X

☞ Patrz sekcja “Uzyskiwanie dostępu do okna dialogowego Drukuj” na stronie 128

## Różne rodzaje wydruków

3

Wyłącz zarządzanie kolorami.

W systemie Windows wybierz ustawienie **Custom** w opcji Mode w menu Main, a następnie wybierz opcję **Off (No Color Adjustment)**.

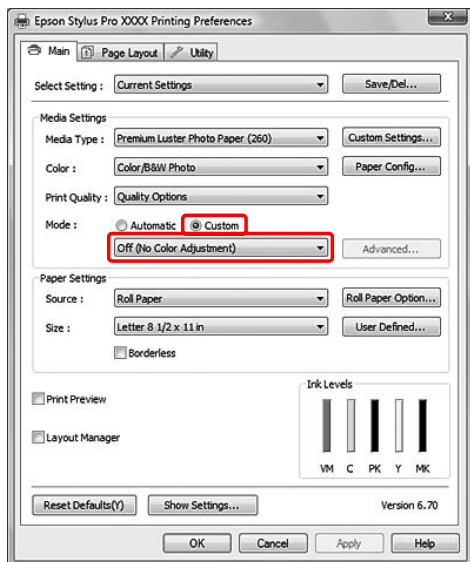
**Uwaga:**

W przypadku systemu Windows Vista/Windows XP z Service Pack 2 lub nowszym i .NET 3.0, ustawienie **Off (No Color Adjustment)** jest wybierane automatycznie.

W systemie Mac OS X 10.5 wybierz opcję **Print Settings**, a następnie wybierz ustawienie **Off (No Color Adjustment)** w opcji Color Settings.

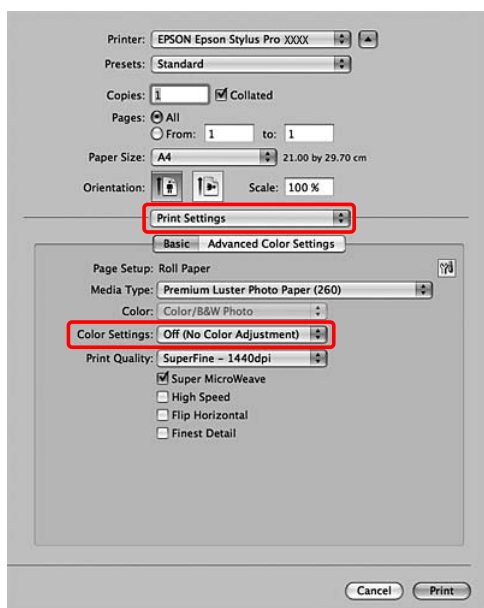

W systemie Mac OS X od 10.3.9 do 10.4 wybierz opcję **Off (No Color Adjustment)** w oknie dialogowym Printer Color Management.

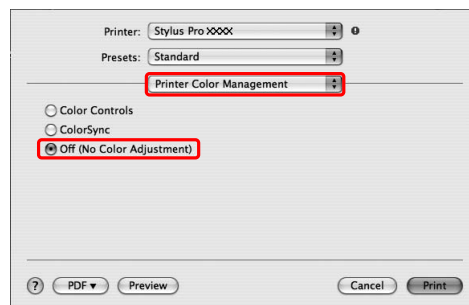

4

Sprawdź inne ustawienia, a następnie rozpocznij drukowanie.

# Informacje o papierze

## Informacje o papierze

Firma Epson oferuje specjalnie zaprojektowane nośniki do drukarek atramentowych, zaspokajające większość potrzeb związanych z drukiem wysokiej jakości.

Pozycja	Objaśnienie
Nazwa nośnika	Opisuje nazwę nośnika.
Rozmiar	Opisuje rozmiar papieru dla papieru w arkuszach oraz szerokość dla papieru rolkowego.
Bez obramowania	Określa, czy dostępne jest drukowanie bez obramowania. Zalecany: Zalecany papier dla drukowania bez obramowania. Możliwe: Drukowanie bez obramowania jest możliwe.* Niemożliwe: Drukowanie bez obramowania nie jest obsługiwane. * Można drukować bez marginesów na papierze, jednak jakość druku może ulec pogorszeniu lub mogą powstać niechciane marginesy spowodowane rozszerzaniem bądź kurczeniem się papieru. Ponadto niektóre zwykłe typy papieru nie mogą być używane do drukowania bez obramowania.
Automatyczne nawijanie	Opisuje, czy automatyczne nawijanie z opcjonalnym modułem bębna automatycznego odbierania jest obsługiwane (jedynie Epson Stylus Pro 9700/9710). T: Automatyczne nawijanie jest obsługiwane. N: Automatyczne nawijanie nie jest obsługiwane.
Średnica rdzenia	Opisuje średnicę rdzenia dla papieru rolkowego.
Profil ICC	Opisuje profil ICC danego rodzaju nośnika. Jest on przedstawiany w postaci nazwy profilu w sterowniku drukarki lub w aplikacji. Nazwa pliku profilu jest używana jako nazwa profilu w sterowniku drukarki lub w aplikacji.
Rodzaj nośnika w sterowniku drukarki	Opisuje rodzaj nośnika w sterowniku drukarki. Należy dopasować rodzaj nośnika ustawiony w sterowniku drukarki i papieru załadowanego w drukarce, ponieważ w przeciwnym razie jakość druku może się pogorszyć.
Grubość	Opisuje grubość każdego nośnika.

\* Funkcja automatycznego odcinania jest obsługiwana przez wszystkie nośniki specjalne firmy Epson.

## Informacje o papierze

## Papier rolkowy

Premium Glossy Photo Paper (250) (Wysokiej jakości błyszczący papier fotograficzny (250))					
Rozmiar		Bez obramowania	Automatyczne nawijanie *2		Średnica rdzenia
			Forward	Backward	
406 mm	16"	Zalecany	T	T	3"
610 mm	24"				
914 mm *1	36" *1				
1118 mm *1	44" *1				
Profil ICC		Rodzaj nośnika w sterowniku drukarki			Grubość
Photo Black (Czarny fotograficzny)	Matte Black (Czarny matowy)	Photo Paper	Premium Glossy Photo Paper (250)		0,27 mm
Epson Stylus Pro 7700_7710_9700_9710 PremiumGlossy PhotoPaper250.icc	—				

Premium Semigloss Photo Paper (250) (Wysokiej jakości półbłyszczący papier fotograficzny (250))					
Rozmiar		Bez obramowania	Automatyczne nawijanie *2		Średnica rdzenia
			Forward	Backward	
406 mm	16"	Zalecany	T	T	3"
610 mm	24"				
914 mm *1	36" *1				
1118 mm *1	44" *1				
Profil ICC		Rodzaj nośnika w sterowniku drukarki			Grubość
Photo Black (Czarny fotograficzny)	Matte Black (Czarny matowy)	Photo Paper	Premium Semigloss Photo Paper (250)		0,27 mm
Epson Stylus Pro 7700_7710_9700_9710 Premium SemiglossPhoto Paper250.icc	—				

## Informacje o papierze

<b>Premium Luster Photo Paper (260) (Profesjonalny połyskliwy papier fotograficzny (260))</b>					
Rozmiar		Bez obramowania	Automatyczne nawijanie *2		Średnica rdzenia
			Forward	Backward	
254 mm	10"	Zalecany	N	N	3"
300 mm	12"				
406 mm	16"				
508 mm	20"	Nieosiągalne	T	T	
610 mm	24"	Zalecany			
914 mm *1	36" *1				
1118 mm *1	44" *1				
Profil ICC		Rodzaj nośnika w sterowniku drukarki			Grubość
Photo Black (Czarny fotograficzny)	Matte Black (Czarny matowy)	Photo Paper	Premium Luster Photo Paper (260)		0,27 mm
Epson Stylus Pro 7700_7710_9700_9710 PremiumLuster PhotoPaper260.icc	—				

<b>Premium Semimatte Photo Paper (260) (Wysokiej jakości półmatowy papier fotograficzny (260))</b>					
Rozmiar		Bez obramowania	Automatyczne nawijanie *2		Średnica rdzenia
			Forward	Backward	
406 mm	16"	Zalecany	T	T	3"
610 mm	24"				
914 mm *1	36" *1				
1118 mm *1	44" *1				
Profil ICC		Rodzaj nośnika w sterowniku drukarki			Grubość
Photo Black (Czarny fotograficzny)	Matte Black (Czarny matowy)	Photo Paper	Premium Semimatte Photo Paper (260)		0,27 mm
Epson Stylus Pro 7700_7710_9700_9710 Premium SemimattePhoto Paper260.icc	—				

## Informacje o papierze

Photo Paper Gloss 250					
Rozmiar		Bez obramowania	Automatyczne nawijanie *2		Średnica rdzenia
			Forward	Backward	
432 mm	17"	Zalecany	T	T	3"
610 mm	24"				
914 mm *1	36" *1				
1118 mm *1	44" *1				
Profil ICC		Rodzaj nośnika w sterowniku drukarki			Grubość
Photo Black (Czarny fotograficzny)	Matte Black (Czarny matowy)	Photo Paper	Photo Paper Gloss 250		0,25 mm
Epson Stylus Pro 7700_7710_9700_9 710 PhotoPaper Gloss250.icc	—				

Premium Glossy Photo Paper (170) (Wysokiej jakości błyszczący papier fotograficzny (170))					
Rozmiar		Bez obramowania	Automatyczne nawijanie *2		Średnica rdzenia
			Forward	Backward	
420 mm	16,5"	Nieosiągalne	T	T	2"
610 mm	24"	Zalecany			
914 mm *1	36" *1				
1118 mm *1	44" *1				
Profil ICC		Rodzaj nośnika w sterowniku drukarki			Grubość
Photo Black (Czarny fotograficzny)	Matte Black (Czarny matowy)	Photo Paper	Premium Glossy Photo Paper (170)		0,18 mm
Epson Stylus Pro 7700_7710_9700_9 710 PremiumGlossy PhotoPaper170.icc	—				



## Informacje o papierze

<b>Premium Semigloss Photo Paper (170) (Wysokiej jakości półbłyszczący papier fotograficzny (170))</b>					
Rozmiar		Bez obramowania	Automatyczne nawijanie *2		Średnica rdzenia
			Forward	Backward	
420 mm	16,5"	Nieosiągalne	T	T	2"
610 mm	24"	Zalecane			
914 mm *1	36" *1				
1118 mm *1	44" *1				
Profil ICC		Rodzaj nośnika w sterowniku drukarki			Grubość
Photo Black (Czarny fotograficzny)	Matte Black (Czarny matowy)	Photo Paper	Premium Semigloss Photo Paper (170)		0,18 mm
Epson Stylus Pro 7700_7710_9700_9710 Premium SemiglossPhoto Paper170.icc	—				

<b>Enhanced Synthetic Paper (Ulepszony papier syntetyczny)</b>					
Rozmiar		Bez obramowania	Automatyczne nawijanie *2		Średnica rdzenia
			Forward	Backward	
610 mm	24"	Możliwe	T	T	2"
1118 mm *1	44" *1				
Profil ICC		Rodzaj nośnika w sterowniku drukarki			Grubość
Photo Black (Czarny fotograficzny)	Matte Black (Czarny matowy)	Others	Enhanced Synthetic Paper		0,12 mm
—	Epson Stylus Pro 7700_7710_9700_9710 Enhanced Synthetic Paper.icc				

## Informacje o papierze

Enhanced Adhesive Synthetic Paper (Ulepszony samoprzylepny papier syntetyczny)					
Rozmiar		Bez obramowania	Automatyczne nawijanie *2		Średnica rdzenia
			Forward	Backward	
610 mm	24"	Możliwe	T	T	2"
1118 mm *1	44" *1				
Profil ICC		Rodzaj nośnika w sterowniku drukarki			Grubość
Photo Black (Czarny fotograficzny)	Matte Black (Czarny matowy)	Others	Enhanced Adhesive Synthetic Paper		0,17 mm
—	Epson Stylus Pro 7700_7710_9700_9710 Enhanced Adhesive Synthetic Paper.icc				

Doubleweight Matte Paper					
Rozmiar		Bez obramowania	Automatyczne nawijanie *2		Średnica rdzenia
			Forward	Backward	
610 mm	24"	Zalecany	T *3	N	2"
914 mm *1	36" *1				
1118 mm *1	44" *1				
Profil ICC		Rodzaj nośnika w sterowniku drukarki			Grubość
Photo Black (Czarny fotograficzny)	Matte Black (Czarny matowy)	Matte Paper	Doubleweight Matte Paper		0,21 mm
—	Epson Stylus Pro 7700_7710_9700_9710 Doubleweight MattePaper.icc				

## Informacje o papierze

<b>Enhanced Matte Paper (Ulepszony papier matowy)</b>					
<b>Rozmiar</b>		<b>Bez obramowania</b>	<b>Automatyczne nawijanie*2</b>		<b>Średnica rdzenia</b>
			<b>Forward</b>	<b>Backward</b>	
432 mm	17"	Możliwe	T	N	3"
610 mm	24"				
914 mm *1	36" *1				
1118 mm *1	44" *1				
<b>Profil ICC</b>		<b>Rodzaj nośnika w sterowniku drukarki</b>			<b>Grubość</b>
Photo Black (Czarny fotograficzny)	Matte Black (Czarny matowy)	Matte Paper	Enhanced Matte Paper		0,25 mm
—	Epson Stylus Pro 7700_7710_9700_9710 EnhancedMatte PosterBoard.icc				

<b>Singleweight Matte Paper (Matowy papier o zwykłej gramaturze)</b>					
<b>Rozmiar</b>		<b>Bez obramowania</b>	<b>Automatyczne nawijanie *2</b>		<b>Średnica rdzenia</b>
			<b>Forward</b>	<b>Backward</b>	
432 mm	17"	Zalecany	T *3	N	2"
610 mm	24"				
914 mm *1	36" *1				
1118 mm *1	44" *1				
<b>Profil ICC</b>		<b>Rodzaj nośnika w sterowniku drukarki</b>			<b>Grubość</b>
Photo Black (Czarny fotograficzny)	Matte Black (Czarny matowy)	Matte Paper	Singleweight Matte Paper		0,14 mm
—	Epson Stylus Pro 7700_7710_9700_9710 Singleweight MattePaper.icc				

### Informacje o papierze

Singleweight Matte Paper (Line Drawing) (Matowy papier o zwykłej gramaturze (Rysunek liniowy))					
Rozmiar		Bez obramowania	Automatyczne nawijanie *2		Średnica rdzenia
			Forward	Backward	
432 mm	17"	Zalecany	T *3	N	2"
610 mm	24"				
914 mm *1	36" *1				
1118 mm *1	44" *1				
Profil ICC		Rodzaj nośnika w sterowniku drukarki			Grubość
Photo Black (Czarny fotograficzny)	Matte Black (Czarny matowy)	Matte Paper	Singleweight Matte Paper (line drawing)		0,14 mm
—	Epson Stylus Pro 7700_7710_9700_9710 Singleweight MattePaper.icc				

\*1 Drukarka Epson Stylus Pro 7700/7710 nie obsługuje tego rozmiaru.

\*2 Użyj opcjonalnego modułu bębna automatycznego odbierania (dla drukarki Epson Stylus Pro 9700/9710).

\*3 Użyj naprężacza dostarczonego z opcjonalnym modułem bębna automatycznego odbierania.

## Informacje o papierze

## Arkusz

Premium Glossy Photo Paper (Wysokiej jakości błyszczący papier fotograficzny)			
Rozmiar		Bez obramowania	Grubość
Super A3/B		Możliwe	0,27 mm
A2		Nieemożliwe	
US-C		Możliwe	
Profil ICC		Rodzaj nośnika w sterowniku drukarki	
Photo Black (Czarny fotograficzny)	Matte Black (Czarny matowy)	Photo Paper	Premium Glossy Photo Paper
Epson Stylus Pro 7700_7710_9700_9710 PremiumGlossyPhotoPaper.icc	—		

Premium Semigloss Photo Paper (Wysokiej jakości półbłyszczący papier fotograficzny)			
Rozmiar		Bez obramowania	Grubość
Super A3/B		Możliwe	0,27 mm
A2		Nieemożliwe	
US-C		Możliwe	
Profil ICC		Rodzaj nośnika w sterowniku drukarki	
Photo Black (Czarny fotograficzny)	Matte Black (Czarny matowy)	Photo Paper	Premium Semigloss Photo Paper
Epson Stylus Pro 7700_7710_9700_9710 PremiumSemiglossPhotoPaper.icc	—		

Premium Luster Photo Paper (Profesjonalny połyskliwy papier fotograficzny)			
Rozmiar		Bez obramowania	Grubość
Super A3/B		Możliwe	0,27 mm
A2		Nieemożliwe	
US-C		Możliwe	
Profil ICC		Rodzaj nośnika w sterowniku drukarki	
Photo Black (Czarny fotograficzny)	Matte Black (Czarny matowy)	Photo Paper	Premium Luster Photo Paper
Epson Stylus Pro 7700_7710_9700_9710 PremiumLusterPhotoPaper.icc	—		

## Informacje o papierze

Archival Matte Paper (Archiwalny papier matowy)/Enhanced Matte Paper (Ulepszony papier matowy)			
Rozmiar		Bez obramowania	Grubość
Super A3/B		Możliwe	0,26 mm
A2		Nieemożliwe	
US-C		Możliwe	
Profil ICC		Rodzaj nośnika w sterowniku drukarki	
Photo Black (Czarny fotograficzny)	Matte Black (Czarny matowy)	Matte Paper	Archival Matte Paper Enhanced Matte Paper
—	Epson Stylus Pro 7700_7710_9700_9710 Archival- MattePaper.icc  Epson Stylus Pro 7700_7710_9700_9710 EnhancedMattePaper.icc		

Photo Quality Inkjet Paper (Papier fotograficzny do drukarek atramentowych)			
Rozmiar		Bez obramowania	Grubość
Super A3		Możliwe	0,12 mm
A2		Nieemożliwe	
US-C		Możliwe	
Profil ICC		Rodzaj nośnika w sterowniku drukarki	
Photo Black (Czarny fotograficzny)	Matte Black (Czarny matowy)	Matte Paper	Photo Quality Ink Jet Paper
—	Epson Stylus Pro 7700_7710_9700_9710 Photo- QualityInkJetPaper.icc		

Enhanced Matte Posterboard (Ulepszony matowy karton)			
Rozmiar		Bez obramowania	Grubość
610 mm × 762 mm (24" × 30")		Możliwe	1,30 mm
762 mm × 1016 mm (30" × 40") *		Nieemożliwe	
Profil ICC		Rodzaj nośnika w sterowniku drukarki	
Photo Black (Czarny fotograficzny)	Matte Black (Czarny matowy)	Others	Enhanced Matte Poster Board
—	Epson Stylus Pro 7700_7710_9700_9710 EnhancedMattePosterBoard .icc		

\* Drukarka Epson Stylus Pro 7700/7710 nie obsługuje tego rozmiaru.

---

## Gdzie uzyskać pomoc

---

### Witryna pomocy technicznej w sieci Web

Witryna pomocy technicznej firmy Epson w sieci Web umożliwia uzyskanie pomocy w przypadku problemów, których nie można rozwiązać, stosując informacje dotyczące rozwiązywania problemów zawarte w dokumentacji produktu. Poprzez przeglądarkę sieci Web można połączyć się z Internetem i przejść pod adres:

<http://support.epson.net/>

Aby uzyskać najnowsze sterowniki, dostęp do najczęściej zadawanych pytań (FAQ) lub innych plików do pobierania, należy przejść pod adres:

<http://www.epson.com>

Następnie należy wybrać sekcję pomocy w lokalnej witrynie firmy Epson.

## Kontakt z pomocą firmy Epson

---

### Zanim skontaktujesz się z firmą Epson

Jeśli urządzenie firmy Epson nie działa poprawnie i nie można rozwiązać problemu przy użyciu informacji dotyczących rozwiązywania problemów zawartych w dokumentacji, należy skontaktować się z pomocą firmy Epson w celu uzyskania pomocy. Jeśli poniżej nie wymieniono pomocy firmy Epson w regionie użytkownika, należy skontaktować się ze sprzedawcą, u którego zakupiono produkt.

Pracownik pomocy firmy Epson będzie mógł udzielić szybszej pomocy, jeśli podane zostaną następujące informacje:

- Numer seryjny produktu  
(Naklejka z numerem seryjnym znajduje się zazwyczaj na tylnej części produktu.)
- Model urządzenia
- Wersja oprogramowania produktu  
(Kliknij przycisk **About**, **Version Info** lub podobny przycisk w oprogramowaniu produktu.)
- Marka i model komputera
- Nazwa i wersja systemu operacyjnego komputera
- Nazwy i wersje aplikacji używanych zazwyczaj z urządzeniem

## Gdzie uzyskać pomoc

---

### Pomoc dla użytkowników w Ameryce Północnej

Firma Epson oferuje następujące usługi pomocy technicznej.

#### Pomoc przez Internet

Odwiedź witrynę pomocy firmy Epson pod adresem <http://epson.com/support> i wybierz produkt w celu uzyskania rozwiązań często występujących problemów. Można z niej pobrać sterowniki i dokumentację, przejrzeć listę najczęściej zadawanych pytań (FAQ) i uzyskać rady dotyczące rozwiązywania problemów lub wysłać do firmy Epson wiadomość e-mail z pytaniami.

#### Kontakt telefoniczny z przedstawicielem pomocy technicznej

Wybierz numer: (562) 276-1300 (USA) lub (905) 709-9475 (Kanada), od 6:00 do 18:00 czasu pacyficznego, od poniedziałku do piątku. Dni i godziny pomocy technicznej mogą ulec zmianie bez powiadomienia. Mogą wystąpić opłaty za nawiązanie połączenia lub połączenie długodystansowe.

Przed wykonaniem telefonu do firmy Epson należy przygotować następujące informacje:

- Nazwa produktu
- Numer seryjny produktu
- Dowód zakupu (na przykład paragon) i data zakupu
- Konfiguracja komputera
- Opis problemu

**Uwaga:**

*Aby uzyskać pomoc na temat korzystania z innego oprogramowania w systemie, patrz dokumentacja danego oprogramowania.*

### Zakup materiałów eksploatacyjnych i akcesoriów

Można zakupić oryginalne pojemniki z tuszem firmy Epson, kasyety taśmowe, papier i akcesoria od autoryzowanego sprzedawcy firmy Epson. Aby odszukać najbliższego sprzedawcę, zadzwoń pod numer 800-GO-EPSON (800-463-7766). Zakupu można dokonać również pod adresem <http://www.epsonstore.com> (USA) lub <http://www.epson.ca> (Kanada).

---

### Pomoc dla użytkowników w Europie

Aby uzyskać informacje na temat kontaktu z pomocą firmy EPSON, przeczytaj dokument **Gwarancja Europejska**.

---

### Pomoc dla użytkowników w Australii

Firma Epson Australia pragnie oferować obsługę klienta na najwyższym poziomie. Oprócz dokumentacji produktu oferujemy następujące źródła informacji:

#### Sprzedawca

Należy pamiętać, że sprzedawca może oferować pomoc w zidentyfikowaniu i rozwiązaniu problemów. Zawsze najpierw należy dzwonić do sprzedawcy w celu uzyskania porady dotyczącej problemu. Często może on szybko rozwiązać problemy oraz doradzić, jakie kolejne kroki należy przedsięwziąć.

#### Adres URL

**<http://www.epson.com.au>**

Odwiedź strony WWW firmy Epson Australia. Warto od czasu do czasu po nich posurfować! Ta witryna oferuje możliwości pobierania sterowników, punkty kontaktu z firmą Epson, informacje na temat nowych produktów oraz pomoc techniczną (e-mail).



## Gdzie uzyskać pomoc

### Helpdesk firmy Epson

Helpdesk firmy Epson to ostateczny sposób na uzyskanie porad przez klientów. Operatorzy Helpdesku mogą pomóc w instalacji, konfiguracji i korzystaniu z produktu Epson. Od pracowników Helpdesku zajmujących się sprzedażą można otrzymać informacje na temat nowych produktów firmy Epson oraz najbliższych punktów sprzedaży lub serwisu. Można tu uzyskać odpowiedzi na wiele różnych pytań.

Numery kontaktowe Helpdesku:

Telefon: 1300 361 054  
Faks: (02) 8899 3789

Przed zatelefonowaniem zalecamy przygotowanie wszystkich potrzebnych informacji. Im więcej informacji przygotujesz, tym szybciej będziemy mogli pomóc w rozwiązaniu problemu. Ważne informacje to m.in. dokumentacja produktu Epson, typ komputera, system operacyjny, aplikacje i inne informacje, które mogą okazać się przydatne.

### Pomoc dla użytkowników w Singapurze

Poniżej wymieniono źródła informacji, pomocy i serwisu dostępne w firmie Epson Singapore:

#### Strona WWW (<http://www.epson.com.sg>)

Dostępne są informacje na temat specyfikacji produktów, sterowników do pobrania, najczęściej zadawane pytania (FAQ), zapytania dotyczące zakupu oraz pomoc techniczna za pośrednictwem poczty e-mail.

#### Epson HelpDesk (Telefon: (65) 6586 3111)

Zespół HelpDesku może przez telefon pomóc w następujących kwestiach:

- Zapytania dotyczące sprzedaży i informacji o produkcie

- Pytania lub problemy związane z korzystaniem z produktu
- Zapytania dotyczące napraw serwisowych i gwarancji

### Pomoc dla użytkowników w Tajlandii

Dane kontaktowe w celu uzyskania informacji, pomocy i usług:

#### Strona WWW (<http://www.epson.co.th>)

Dostępne są tu informacje na temat specyfikacji produktów, sterowniki do pobrania, najczęściej zadawane pytania (FAQ) oraz pomoc techniczna za pośrednictwem poczty elektronicznej.

#### Epson Hotline (Telefon: (66)2685-9899)

Zespół Hotline może przez telefon pomóc w następujących kwestiach:

- Zapytania dotyczące sprzedaży i informacji o produkcie
- Pytania lub problemy związane z korzystaniem z produktu
- Zapytania dotyczące napraw serwisowych i gwarancji

### Pomoc dla użytkowników w Wietnamie

Dane kontaktowe w celu uzyskania informacji, pomocy i usług:

Epson Hotline (Telefon): 84-8-823-9239

Centrum serwisowe: 80 Truong Dinh Street, District 1, Hochiminh City  
Wietnam

**Gdzie uzyskać pomoc****Pomoc dla użytkowników w Indonezji**

Dane kontaktowe w celu uzyskania informacji, pomocy i usług:

**Strona WWW  
(<http://www.epson.co.id>)**

- Informacje na temat specyfikacji produktu i sterowniki do pobrania
- Najczęściej zadawane pytania (FAQ), zapytania dotyczące sprzedaży, pytania poprzez pocztę e-mail

**Epson Hotline**

- Zapytania dotyczące sprzedaży i informacji o produkcie
- Pomoc techniczna

Telefon (62) 21-572 4350

Faks (62) 21-572 4357

**Centrum serwisowe Epson**

Dżakarta Mangga Dua Mall 3rd floor No 3A/B  
Jl. Arteri Mangga Dua,  
Dżakarta  
Telefon/faks: (62) 21-62301104

Bandung Lippo Center 8th floor  
Jl. Gatot Subroto No.2  
Bandung  
Telefon/faks: (62) 22-7303766

Surabaya Hitech Mall It IIB No. 12  
Jl. Kusuma Bangsa 116 – 118  
Surabaya  
Telefon: (62) 31-5355035  
Faks: (62)31-5477837

Yogyakarta Hotel Natour Garuda  
Jl. Malioboro No. 60  
Yogyakarta  
Telefon: (62) 274-565478

Medan Wisma HSBC 4th floor  
Jl. Diponegoro No. 11  
Medan  
Telefon/faks: (62) 61-4516173

Makassar MTC Karebosi Lt. III Kav. P7-8  
Jl. Ahmad Yani No.49  
Makassar  
Telefon: (62)411-350147/411-350148

**Pomoc dla użytkowników w Hongkongu**

Aby uzyskać pomoc techniczną, a także inne usługi posprzedażne, skontaktuj się z firmą Epson Hong Kong Limited.

**Internetowa strona domowa**

Firma Epson Hong Kong utworzyła lokalną stronę domową w języku chińskim i angielskim w sieci Internet, aby oferować użytkownikom następujące usługi:

- Informacje o produkcie
- Odpowiedzi na najczęściej zadawane pytania (FAQ)
- Najnowsze wersje sterowników produktów firmy Epson

Użytkownicy mogą uzyskać dostęp do strony domowej WWW pod adresem:

<http://www.epson.com.hk>

**Gorąca linia pomocy technicznej**

Można również skontaktować się z pomocą techniczną pod następującymi numerami telefonów i faksów:

Telefon: (852) 2827-8911

Faks: (852) 2827-4383

**Gdzie uzyskać pomoc****Pomoc dla użytkowników w Malezji**

Dane kontaktowe w celu uzyskania informacji, pomocy i usług:

**Strona WWW  
(<http://www.epson.com.my>)**

- Informacje na temat specyfikacji produktu i sterowniki do pobrania
- Najczęściej zadawane pytania (FAQ), zapytania dotyczące sprzedaży, pytania poprzez pocztę e-mail

**Epson Trading (M) Sdn. Bhd.**

Siedziba główna.

Telefon: 603-56288288

Faks: 603-56288388/399

**Helpdesk firmy Epson**

- Zapytania dotyczące sprzedaży i informacji o produkcie (infolinia)

Telefon: 603-56288222

- Zapytania dotyczące napraw serwisowych i gwarancji, korzystania z produktu i pomocy technicznej (techniczna infolinia)

Telefon: 603-56288333

**Pomoc dla użytkowników w Indiach**

Dane kontaktowe w celu uzyskania informacji, pomocy i usług:

**Strona WWW  
(<http://www.epson.co.in>)**

Dostępne są informacje dotyczące specyfikacji produktu, sterowniki do pobrania i pytania dotyczące produktu.

**Siedziba główna firmy Epson India - Bangalore**

Telefon: 080-30515000

Faks: 30515005

**Biura regionalne firmy Epson India:**

Lokalizacja	Numer telefonu	Numer faksu
Bombaj	022-28261515 / 16/17	022-28257287
Delhi	011-30615000	011-30615005
Chennai	044-30277500	044-30277575
Kalkuta	033-22831589 / 90	033-22831591
Hyderabad	040-66331738/ 39	040-66328633
Cochin	0484-2357950	0484-2357950
Coimbatore	0422-2380002	NA
Pune	020-30286000 / 30286001 /30286002	020-30286000
Ahmedabad	079-26407176 / 77	079-26407347

**Telefoniczna linia pomocy**

W celu uzyskania informacji na temat produktu lub w celu zamówienia pojemnika — 18004250011 (9:00 – 21:00). Jest to numer bezpłatny.

W celu uzyskania usług (użytkownicy CDMA i telefonów komórkowych) — 3900 1600 (9:00 – 18:00) oraz prefiks lokalny

**Pomoc dla użytkowników na Filipinach**

Aby uzyskać pomoc techniczną oraz inne usługi posprzedażne, skontaktuj się z firmą Epson Philippines Corporation pod poniższymi numerami telefonu i faksu lub adresem e-mail:

Linia bezpo- (63-2) 706 2609  
średnia:

## Gdzie uzyskać pomoc

Faks: (63-2) 706 2665

Bezpośrednie połączenie z Helpdesk: (63-2) 706 2625

E-mail: [epchelpdesk@epc.epson.com.ph](mailto:epchelpdesk@epc.epson.com.ph)

### Strona WWW

(<http://www.epson.com.ph>)

Dostępne są tam informacje na temat specyfikacji produktów, sterowniki do pobrania, najczęściej zadawane pytania (FAQ) oraz zapytania poprzez pocztę e-mail.

### Numer bezpłatny: 1800-1069-EPSON(37766)

Zespół Hotline może przez telefon pomóc w następujących kwestiach:

- Zapytania dotyczące sprzedaży i informacji o produkcie
- Pytania lub problemy związane z korzystaniem z produktu
- Zapytania dotyczące napraw serwisowych i gwarancji

## Informacje o urządzeniu

# Informacje o urządzeniu

## Wymagania systemowe dla sterownika drukarki

Aby móc korzystać ze sterownika drukarki, komputer powinien spełniać następujące wymagania:

### Wymagania systemowe

#### Windows

<b>System operacyjny</b>	Windows Vista x64, Windows Vista, Windows XP x64, Windows XP, Windows 2000
<b>Procesor</b>	Pentium 4 2 GHz lub szybszy
<b>Pamięć</b>	1 GB RAM lub więcej
<b>Miejsce na dysku twarde</b>	32 GB lub więcej wolnego miejsca na dysku twardym
<b>Interfejs</b>	USB2.0 High Speed Ethernet 10BASE-T, 100BASE-TX
<b>Ekran</b>	SVGA (800 x 600) lub o wyższej rozdzielczości

#### Uwaga:

- W systemie Windows 2000 należy zalogować się jako użytkownik z uprawnieniami administratora (użytkownik należący do grupy Administratorzy).
- W systemach Windows XP i Windows Vista należy zalogować się jako użytkownik Administrator. Nie można zainstalować sterownika drukarki korzystając z konta ograniczonego. W przypadku instalacji oprogramowania drukarki w systemie Windows Vista może być wymagane podanie hasła. W przypadku prośby o podanie hasła, należy je wprowadzić i kontynuować pracę.

#### Mac OS X

<b>System operacyjny</b>	Komputery Macintosh z procesorem PowerPC z systemem operacyjnym Mac OS X 10.3.9 lub nowszym Komputery Macintosh z procesorem Intel z oprogramowaniem Rosetta
<b>Procesor</b>	PowerPC G5 2GHz lub szybszy
<b>Pamięć</b>	1 GB lub więcej dostępnej pamięci
<b>Miejsce na dysku twarde</b>	32 GB lub więcej wolnego miejsca na dysku

### Wymagania dotyczące połączeń

Wymagania dotyczące połączeń różnią się w zależności od używanego połączenia. Informacje na temat najnowszych obsługiwanych systemów operacyjnych znajdują się na stronie internetowej firmy Epson.

### Połączenie USB

#### Windows

Spełnione muszą być następujące warunki:

- Komputer, na którym zainstalowany jest system Windows Vista, Windows XP lub Windows 2000, bądź na którym zainstalowany jest system Windows 2000, Windows Me lub Windows 98, który zostanie zaktualizowany do Windows Vista, Windows XP lub Windows 2000.
- Komputer z portem USB dostarczonym przez producenta. (Jeśli to konieczne, należy spytać producenta.)

#### Mac OS X

System operacyjny i komputer z portem USB dostarczone przez firmę Apple Inc.

### Połączenie sieciowe

Patrz *Przewodnik sieciowy*, aby uzyskać szczegółowe informacje.

## Informacje o urządzeniu

## Specyfikacje drukarki

## Drukowanie

<b>Metoda drukowania</b>	Kropla na żądanie
<b>Konfiguracja dysz</b>	Black (Czarny): 720 dysz × 2 (Photo Black (Czarny fotograficzny), Matte Black (Czarny matowy))  Kolor: 720 dysz × 3 (Cyan (Błękitny), Vivid Magenta (Jaskrawy amarantowy), Yellow (Żółty))

Tryb znaków	Gęstość znaków	Liczba znaków
	10 cpi*	437 (Epson Stylus Pro 9700/9710) 237 (Epson Stylus Pro 7700/7710)

\* znaki na cal

Tryb grafiki rastrowej	Rozdzielczość pozioma	Szerokość obszaru drukowania	Dostępna liczba punktów
<b>(Epson Stylus Pro 9700/9710)</b>	360 dpi*	1125,6 mm (44,31")	15.953
	720 dpi	1125,6 mm (44,31")	31.906
	1440 dpi	1125,6 mm (44,31")	63.813
<b>(Epson Stylus Pro 7700/7710)</b>	360 dpi*	617,6 mm (24,31")	8.753
	720 dpi	617,6 mm (24,31")	17.506
	1440 dpi	617,6 mm (24,31")	35.013

\* punkty na cal

<b>Rozdzielczość</b>	Maksymalna 720 × 1440 dpi
<b>Kierunek drukowania</b>	Drukowanie dwukierunkowe
<b>Kod sterujący</b>	ESC/P2, ESC/P3
<b>Pamięć RAM</b>	256 MB dla aplikacji głównej 65 MB dla sieci
<b>Tabele znaków</b>	PC 437 (USA, europejska standardowa)
<b>Zestawy znaków</b>	EPSON Courier 10 cpi

<b>Metoda podawania papieru</b>	Walek
<b>Ścieżka papieru</b>	Papier rolkowy Arkusze (ręczne wkładanie)
<b>Wymiary</b>	<b>Epson Stylus Pro 9700/9710:</b> Szerokość: 1864 mm Głębokość: 667 mm Wysokość: 1218 mm  <b>Epson Stylus Pro 7700/7710:</b> Szerokość: 1356 mm Głębokość: 667 mm Wysokość: 1218 mm
<b>Masa</b> (łącznie drukarki, stojaka i kosza na papier)	<b>Epson Stylus Pro 9700/9710:</b> Okolo 134 kg bez pojemników z tuszem  <b>Epson Stylus Pro 7700/7710:</b> Okolo 100 kg bez pojemników z tuszem

## Informacje o urządzeniu

## Parametry elektryczne

<b>Napięcie znamionowe</b>	Prąd zmienny 100–240 V
<b>Zakres częstotliwości znamionowej</b>	od 50 do 60 Hz
<b>Prąd znamionowy</b>	<b>Epson Stylus Pro 9700/9710:</b> od 1,0 do 0,5 A <b>Epson Stylus Pro 7700/7710:</b> od 1,0 do 0,5 A
<b>Pobór mocy</b>	<b>Epson Stylus Pro 9700/9710:</b> Okolo 85 W Okolo 14 W w trybie niskiego poboru mocy Okolo 1 W lub mniej w trybie wyłączenia <b>Epson Stylus Pro 7700/7710:</b> Okolo 80 W Okolo 14 W w trybie niskiego poboru mocy Okolo 1 W lub mniej w trybie wyłączenia

## Pojemniki z tuszem

<b>Kolory</b>	Photo Black (Czarny fotograficzny)	
	Matte Black (Czarny matowy)	
	Cyan (Błękitny)	
	Vivid Magenta (Jaskrawy amarantowy)	
	Yellow (Żółty)	
<b>Czas przydatności pojemnika</b>	Sprawdź wydrukowane dane na zamkniętym opakowaniu.	
	Do 6 miesięcy na instalację dla uzyskania najlepszych rezultatów.	
<b>Temperatura</b>	Przechowywanie (niezainstalowany)	od -20 do 40°C (od -4 do 104°F)
		1 miesiąc w 40°C (104°F)
	Przechowywanie (zainstalowany)	od -20 do 40°C (od -4 do 104°F)
		1 miesiąc w 40°C (104°F)
<b>Pojemność</b>	700 ml/350 ml/150 ml	
<b>Wymiary</b>	700 ml: (W) 40 mm × (D) 320 mm × (H) 107 mm 350 ml: (W) 40 mm × (D) 240 mm × (H) 107 mm 150 ml: (W) 40 mm × (D) 240 mm × (H) 107 mm	

## Informacje o urządzeniu

**Uwaga:**

- ❑ Pojemniki z tuszem dostarczone z drukarką są częściowo zużywane podczas konfiguracji początkowej. Aby wytworzyć wydruki wysokiej jakości, głowica drukująca w drukarce zostanie w pełni naładowana tuszem. Ten jednorazowy proces zużywa określoną ilość tuszu i dlatego te pojemniki mogą wydrukować mniej stron niż kolejne pojemniki z tuszem.
- ❑ Rzeczywiste zużycie tuszu może różnić się w zależności od drukowanych obrazów, typu używanego papieru, częstotliwości wydruków i warunków otoczenia, takich jak temperatura.
- ❑ Tusz jest zużywany podczas następujących operacji: czyszczenie głowicy drukującej oraz ładowanie tuszu po zainstalowaniu pojemnika z tuszem.
- ❑ Aby utrzymać jakość wydruku, zalecamy regularne drukowanie kilku stron.

**Parametry środowiskowe**

<b>Temperatura</b>	Działanie	od 10 do 35°C (od 50 do 95°F)
	Gwarantowana jakość wydruku	od 15 do 25°C (od 59 do 77°F)
	Przechowywanie	od -20 do 40°C (od -4 do 104°F)
<b>Wilgotność</b>	Działanie	od 20 do 80% wilgotności względnej*
	Gwarantowana jakość wydruku	od 40 do 60% wilgotności względnej*
	Przechowywanie	od 5 do 85% wilgotności względnej*

\* Bez skraplania

\*\* Przechowywanie w pojemniku transportowym

Warunki pracy (temperatura i wilgotność):

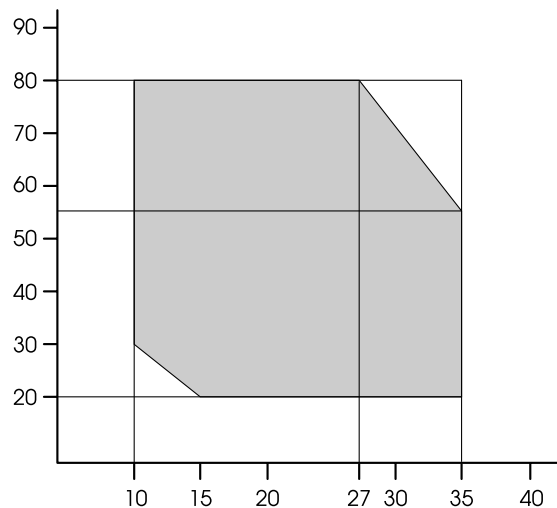



## Informacje o urządzeniu

## Standardy i normy

<b>Bezpieczeństwo</b>	UL 60950-1	
	CSA C22.2 Nr 60950-1	
	Dyrektywa dotycząca urządzeń niskonapięciowych Low Voltage Directive 2006/95/EC	EN 60950-1
<b>Zgodność elektromagnetyczna</b>	FCC part 15 subpart B Class B	
	CAN/CAS-CEI/IEC CISPR 22 Class B	
	AS/NZS CISPR 22 Class B	
	Dyrektywa EMC 2004/108/EC	EN 55022 Class B
		EN 55024
		EN 61000-3-2
EN 61000-3-3		

## Interfejs

Drukarka jest wyposażona w interfejs USB oraz interfejs Ethernet.

## Interfejs USB

Wbudowany interfejs USB drukarki jest oparty na normach określonych w specyfikacjach Universal Serial Bus Specifications Revision 2.0 oraz Universal Serial Bus Device Class Definition for Printing Devices Version 1.1. Interfejs ten posiada następujące parametry.

<b>Standard</b>	W oparciu o specyfikacje Universal Serial Bus Specifications Revision 2.0, Universal Serial Bus Device Class Definition for Printing Devices Version 1.1
<b>Szybkość transmisji bitów</b>	480 Mb/s (w trybie dużej szybkości) 12 Mb/s (w trybie pełnej szybkości)
<b>Kodowanie danych</b>	NRZI
<b>Złącze</b>	USB serii B

**Uwaga:**

Tylko komputer wyposażony w złącze USB z systemem operacyjnym Windows Vista, XP x 64, XP, 2000 lub Mac OS X.10.x z obsługą interfejsu USB.

## Interfejs Ethernet

Drukarka ma wbudowany interfejs Ethernet. Należy użyć kabla STP (skrętka ekranowana) 10BASE-T, 100BASE-TX ze złączem RJ-45 podłączonym do sieci.

## Indeks

**Indeks****A**

Alert dotyczący długości papieru rolkowego.....	26
Arkusze stanu.....	24
Arkusze stanu sieci.....	24
Automatyczny test dysz.....	23

**B**

Bęben automatycznego odbierania.....	28
BI-D 2-COLOR.....	89
Bi-D ALL.....	89
Bonjour.....	28

**C**

Całkowita liczba wydruków.....	25
ColorSync.....	178
Czas wysychania.....	27
Czyszczenie.....	24, 80
Czyszczenie drukarki.....	90
Czyszczenie głowicy.....	83
Czyszczenie obudowy drukarki.....	90
Czyszczenie ulepszone.....	85
Czyszczenie ultradźwiękowe.....	29

**D**

Długość papieru rolkowego.....	26
Dopasuj do strony.....	148
Drukowanie bez obramowania.....	142
Drukowanie kilku stron na arkusz.....	152
Drukowanie na papierze niestandardowym.....	158
Drukowanie plakatu z marginesami.....	154
Drukowanie powiększone.....	148
Drukowanie transparentu.....	161
Drukuj wzór dysz.....	23

**E**

EPSON Printer Utility3.....	127
EPSON Status Monitor 3 (system Windows).....	122
EPSON StatusMonitor (system Mac OS X).....	131

**F**

Funkcja konserwacji automatycznej.....	86
Funkcja zakrywania.....	86

**G**

Gniazdo prądu zmiennego.....	11
Grubość papieru.....	28

**H**

Historia zadań.....	25
---------------------	----

**I**

Ikona stanu pojemnika z tuszem.....	15
Ikona stanu zbiornika konserwacyjnego.....	15
Ilość automatycznego czyszczenia.....	30
Informacje o zadaniu.....	24
Inicjowanie ustawień.....	23
Inicjowanie ustawień sieciowych.....	28

**J**

Jak drukować.....	57
Jednostka.....	29
Jednostki temperatury.....	29
Język.....	29

**K**

Kabel USB.....	197
Komunikaty.....	14
Konfiguracja sieci.....	28
Kontakt z firmą Epson.....	191
Korygowanie marginesu wydruku.....	142
Kosz na papier.....	11

**L**

Linia strony.....	21
Lub pomniejszone.....	148

**M**

Materiały eksploatacyjne.....	66
Menu konserwacji.....	24
Menu papieru niestandardowego.....	27
Menu stanu drukarki.....	25
Menu wydruku testowego.....	24

**N**

Naprężenie papieru rolkowego.....	29
Narzędzia drukarki (system Mac OS X).....	129
Niestandardowy.....	30, 148

**O**

Obsługiwane rodzaje nośników przy drukowaniu bez obramowania.....	143
Odinstalowywanie (system Mac OS X).....	132

## Indeks

Odinstalowywanie (system Windows).....	124
Odległość od listwy dociskowej.....	21, 27
Odśwież marginesy.....	22

**P**

Panel domyślny.....	29
Panel sterowania.....	11, 12
Papier niestandardowy.....	24, 26
Pojemnik na podręcznik.....	11
Pokrywa papieru rolkowego.....	11, 22
Pokrywa przednia.....	11
Pokrywa tuszu.....	11
Pomoc	
firma Epson.....	191
Pomoc (system Mac OS X).....	129
Pomoc (system Windows).....	120
Pomoc techniczna.....	191
Poziom tuszu.....	25
Pozostała ilość papieru rolkowego.....	26
Problemy	
kontakt z firmą Epson.....	191
rozwiązywanie.....	191
Programy narzędziowe drukarki (system Windows).....	121
Prowadnice papieru.....	11
Przyciski.....	12

**R**

Regulacja modułu odcinania.....	24
Regulacja podawania papieru.....	27

**S**

Serwer ICM.....	177
Serwis.....	191
Specyfikacje	
interfejs.....	201
Standardy i normy.....	201
Status EDM (lub myEpsonPrinter).....	25
Sterownik drukarki.....	197
Sterownik ICM.....	175
Szczegółowe informacje na temat trybu Menu.....	21

**T**

Test dysz.....	24, 81
Test przekrzywienia papieru.....	22
Test rozmiaru papieru.....	22
Tryb konserwacji.....	29
Typ papieru.....	26, 27

**U**

Uchwyt adaptera.....	11
UNI-D.....	89
Ustawienie adresu IP.....	28
Ustawienie IP,SM,DG.....	28
Ustawienie menu.....	16

Ustawienie naprężenia papieru rolkowego.....	27
Ustawienie pozostałego papieru.....	26
Ustawienie zegara.....	24
Usuwanie przekrzywienia.....	27
Używanie papieru rolkowego.....	32

**W**

Wersja.....	25
Wymagania systemowe.....	197
Wymiana modułu odcinania.....	24
Wymiana zbiornika konserwacyjnego.....	75
Wymienianie pojemników z tuszem.....	74
Wyrównanie.....	28
Wyrównanie głowicy.....	28
Wyrównanie głowicy drukującej.....	87
Wyświetlacz.....	14
Wzór grubości.....	27

**Z**

Zakleszczenie papieru.....	114
Zasysanie papieru.....	27
Zbiornik konserwacyjny.....	11, 25
Złącze interfejsu opcjonalnego.....	11
Złącze interfejsu sieciowego.....	11
Złącze interfejsu USB.....	11