

B-310N / B-510DN

Gebruikershandleiding

Inhoudsopgave

Auteursrechten en handelsmerken

Besturingssystemen en versies

Veiligheidsvoorschriften

Belangrijke veiligheidsvoorschriften.	11
De printer installeren.	11
Een plaats kiezen voor de printer.	12
De printer gebruiken.	13
Cartridges hanteren.	13
Waarschuwingen, voorzorgsmaatregelen en opmerkingen.	14

Hoofdstuk 1 Overzicht van de software

Printerdriver en Status Monitor.	16
De printerdriver voor Windows openen.	16
De printerdriver voor Mac OS X openen.	18
Webpagina's passend op uw papierformaat afdrukken.	19
Web-To-Page openen.	20
De printersoftware verwijderen.	20
De printerdriver verwijderen.	20

Hoofdstuk 2 Papier gebruiken

Speciaal papier gebruiken.	23
Laadcapaciteit van speciaal Epson-afdrukmateriaal.	24
Epson-fotopapier opslaan.	25
Papier laden.	25
In de papercassette vooraan.	26
In de papierlade achteraan.	29
Enveloppen laden.	30
De uitvoerlade opstellen.	33

De hulpuitvoerlade opstellen voor Epson Professional Flyer Paper.	33
Het juiste papiertype selecteren.	34

Hoofdstuk 3 Eenvoudig afdrukken

Inleiding.	36
Documenten afdrukken.	36
Op enveloppen afdrukken.	36
Webpagina's afdrukken.	37
Foto's afdrukken.	37
Documenten afdrukken.	37
Papier laden.	38
Printerinstellingen voor Windows.	38
Printerinstellingen voor Mac OS X 10.5.	39
Printerinstellingen voor Mac OS X 10.3 of 10.4.	41
Op enveloppen afdrukken.	43
Enveloppen laden.	44
Printerinstellingen voor Windows.	44
Printerinstellingen voor Mac OS X 10.5.	45
Printerinstellingen voor Mac OS X 10.3 of 10.4.	47
Webpagina's afdrukken.	49
Papier laden.	49
Werken met EPSON Web-To-Page.	50
Foto's afdrukken.	52
Het afdrukbestand voorbereiden.	52
Papier laden.	52
Printerinstellingen voor Windows.	52
Printerinstellingen voor Mac OS X 10.5.	54
Printerinstellingen voor Mac OS X 10.3 of 10.4.	56
Afdrukken annuleren.	58
De printerknop gebruiken.	58
Voor Windows.	59
Voor Mac OS X.	59

Hoofdstuk 4 Afdrukken met speciale lay-outopties

Inleiding.	61
Dubbelzijdig afdrukken.	61

Volledige pagina afdrukken.	61
Meerdere pagina's op één vel papier afdrukken.	62
Poster afdrukken (alleen Windows).	63
Watermerk afdrukken (alleen Windows).	63
Dubbelzijdig afdrukken.	63
Standaard dubbelzijdig afdrukken voor Windows.	65
Standaard dubbelzijdig afdrukken voor Mac OS X 10.5.	73
Standaard dubbelzijdig afdrukken voor Mac OS X 10.3 of 10.4.	79
Gevouwen boekje dubbelzijdig afdrukken (alleen voor Windows).	83
Volledige pagina afdrukken.	91
Printerinstellingen voor Windows.	92
Printerinstellingen voor Mac OS X 10.5.	95
Printerinstellingen voor Mac OS X 10.4.	98
Meerdere pagina's op één vel papier afdrukken.	102
Printerinstellingen voor Windows.	102
Printerinstellingen voor Mac OS X 10.5.	105
Printerinstellingen voor Mac OS X 10.3 of 10.4.	108
Poster afdrukken (alleen Windows).	112
Printerinstellingen.	112
Een poster maken van uw afdrukken.	116
Watermerk afdrukken (alleen Windows).	118
Een watermerk afdrukken.	118
Uw eigen watermerk maken.	121

Hoofdstuk 5 **Het bedieningspaneel gebruiken**

Inleiding.	124
Knoppen en lampjes.	124
Schermpictogrammen.	126
De menu's van het bedieningspaneel openen.	127
De menu's op het bedieningspaneel.	128
Menu Printerinstellingen.	128
Menu Proefafdruk.	129
Menu Printerstatus.	130
Menu Onderhoud.	130
Menu Netwerkinstellingen.	131
Password menu (Wachtwoordmenu).	132
Status- en foutberichten.	133
Het statusblad afdrukken.	136

Het wachtwoord invoeren.	137
----------------------------------	-----

Hoofdstuk 6 **Installatieoptie**

Duplexeenheid (alleen B-310N).	138
De duplexeenheid installeren.	138
De duplexeenheid demonteren.	139

Hoofdstuk 7 **Verbruiksgoederen vervangen**

Cartridges.	141
De inkthoeveelheid controleren.	141
Hoe gaat u zorgvuldig om met dit product.	145
Een cartridge vervangen.	146
Onderhoudscassette.	150
De status van de onderhoudscassette controleren.	150
Hoe gaat u zorgvuldig om met dit product.	153
Een onderhoudscassette vervangen.	154

Hoofdstuk 8 **Onderhoud van de printer**

Automatisch printkoponderhoud.	156
De spuitkanaaltjes in de printkop controleren.	156
Werken met het hulpprogramma Nozzle Check (Spuitkanaaltjes controleren) voor Windows	
.	157
Werken met het hulpprogramma Nozzle Check (Spuitkanaaltjes controleren) voor Mac OS X	
.	157
Het bedieningspaneel gebruiken.	158
De printkop reinigen.	159
Werken met het hulpprogramma Head Cleaning (Printkop reinigen) voor Windows.	159
Werken met het hulpprogramma Head Cleaning (Printkop reinigen) voor Mac OS X.	160
Het bedieningspaneel gebruiken.	161
De printkop uitlijnen.	162
Werken met het hulpprogramma Print Head Alignment (Printkop uitlijnen) voor Windows	
.	162
Werken met het hulpprogramma Print Head Alignment (Printkop uitlijnen) voor Mac OS X	
.	163
Het bedieningspaneel gebruiken.	163

De printer reinigen.	164
De binnenkant van de printer reinigen.	164
Het bedieningspaneel gebruiken.	165
De printer vervoeren.	165

Hoofdstuk 9 De printer gebruiken in een netwerk

De printer configureren in een netwerk.	167
De printer instellen als gedeelde printer onder Windows.	167
De printserver installeren.	168
Configuratie van elke client.	170
De printer als gedeelde printer instellen voor Mac OS X.	172

Hoofdstuk 10 Problemen oplossen

De oorzaak van het probleem opsporen.	173
Foutindicatoren.	173
De werking van de printer controleren.	173
De printerstatus controleren.	174
Voor Windows.	174
Voor Mac OS X.	178
Vastgelopen papier.	179
Problemen met de afdrukkwaliteit.	184
Horizontale strepen.	185
Verticale verstoring of strepen.	185
Onjuiste of ontbrekende kleuren.	186
Vage afdrukken en vegen.	187
Diverse afdrukproblemen.	188
Onjuiste of verminkte tekens.	188
Printpositie klopt niet.	188
Afdruk is enigszins scheef.	188
Omgekeerd beeld.	189
Lege pagina's.	189
De afdrukzijde bevat vlekken of vegen.	190
Het afdrukken verloopt te traag.	190
Papier wordt niet goed doorgevoerd.	191
Het papier wordt niet ingevoerd.	191
Er worden meerdere pagina's tegelijk ingevoerd.	192

Papier niet goed geladen.	192
Papier wordt niet volledig uitgeworpen of wordt gekreukeld.	193
De printer drukt niet af.	193
Alle lampjes zijn uit.	193
De lampjes gaan branden en gaan vervolgens weer uit.	193
Het aan-uitlampje brandt.	193
De afdruksnelheid verhogen (alleen Windows).	195
Overige problemen.	197
Printkop reinigen wordt niet uitgevoerd.	197
Er wordt kleureninkt verbruikt zelfs wanneer alleen in zwart wordt afgedrukt.	197
Gewoon papier stil afdrukken.	197
Ik krijg een lichte elektrische schok wanneer ik de printer aanraak (kortsluiting).	197

Appendix A Ondersteuning vragen

Technische ondersteuning (website).	198
Contact opnemen met de Epson-klantenservice.	198
Voordat u contact opneemt met Epson.	198
Hulp voor gebruikers in Noord-Amerika.	199
Hulp voor gebruikers in Europa.	200
Hulp voor gebruikers in Australië.	200
Hulp voor gebruikers in Singapore.	201
Hulp voor gebruikers in Thailand.	201
Hulp voor gebruikers in Vietnam.	202
Hulp voor gebruikers in Indonesië.	202
Hulp voor gebruikers in Hongkong.	203
Hulp voor gebruikers in Maleisië.	204
Hulp voor gebruikers in India.	205
Hulp voor gebruikers in de Filipijnen.	206

Appendix B Productinformatie

Printeronderdelen.	207
Voorzijde.	207
Achterzijde.	209
Papier, verbruiksgoederen, en opties.	211
Papier.	211
Cartridges.	211

Onderhoudscassette.	212
Duplexeenheid (alleen voor gebruikers van B-310N).	212
Ondersteuning papierformaat Legal.	212
Papiercassette voor het formaat Legal.	213
Systeemvereisten.	213
Voor gebruik van de printer.	213
Technische specificaties.	214
Papier.	214
Cartridges.	217
Mechanische specificaties.	218
Elektrische specificaties.	219
Omgevingspecificaties.	220
Normen en goedkeuringen.	220
Interface.	221
Opties.	221

Index

Auteursrechten en handelsmerken

Niets uit deze uitgave mag worden verveelvoudigd, opgeslagen in een geautomatiseerd gegevensbestand of openbaar worden gemaakt, in enige vorm of op enige wijze, hetzij elektronisch, mechanisch, door fotokopieën, opnamen of op enige andere manier, zonder voorafgaande schriftelijke toestemming van Seiko Epson Corporation. De hierin beschreven informatie is alleen bedoeld voor gebruik bij deze Epson-printer. Epson is niet verantwoordelijk voor het gebruik van deze informatie bij andere printers.

Seiko Epson Corporation noch zijn filialen kunnen verantwoordelijk worden gesteld door de koper van dit product of derden voor schade, verlies, kosten of uitgaven die de koper of derden oplopen ten gevolge van al dan niet foutief gebruik of misbruik van dit product of onbevoegde wijzigingen en herstellingen of (met uitzondering van de V.S.) het zich niet strikt houden aan de gebruiks- en onderhoudsvoorschriften van Seiko Epson Corporation.

Seiko Epson Corporation kan niet verantwoordelijk worden gesteld voor schade of problemen voortvloeiend uit het gebruik van andere dan originele onderdelen of verbruiksgoederen kenbaar als Original Epson Products of Epson Approved Products by Seiko Epson.

Seiko Epson Corporation kan niet verantwoordelijk worden gesteld voor schade voortvloeiende uit elektromagnetische storingen die plaatsvinden door het gebruik van andere interfacekabels dan kenbaar als Epson Approved Products by Seiko Epson Corporation.

EPSON® is een gedeponerd handelsmerk en Exceed Your Vision is een handelsmerk van Seiko Epson Corporation.

Microsoft®, Windows® en Windows Vista® zijn gedeponerde handelsmerken van Microsoft Corporation.

Apple®, Macintosh® en Mac OS® zijn gedeponerde handelsmerken van Apple Inc.

DPOF™ is een handelsmerk van CANON INC., Eastman Kodak Company, Fuji Photo Film Co., Ltd. en Matsushita Electric Industrial Co., Ltd.

Algemene kennisgeving: andere productnamen vermeld in deze uitgave dienen uitsluitend als identificatie en kunnen handelsmerken zijn van hun respectievelijke eigenaars. Epson maakt geen enkele aanspraak op enige rechten op deze handelsmerken.

Copyright © 2009 Seiko Epson Corporation. Alle rechten voorbehouden.

Besturingssystemen en versies

In deze handleiding worden de volgende afkortingen gebruikt.

Windows wordt gebruikt voor Windows 7, Vista, XP, 2000, Server 2008 en Server 2003.

- Windows 7 wordt gebruikt voor Windows 7 Home Premium Edition, Windows 7 Professional Edition, Windows 7 Ultimate Edition.
- Windows Vista wordt gebruikt voor Windows Vista Home Basic Edition, Windows Vista Home Premium Edition, Windows Vista Business Edition, Windows Vista Enterprise Edition en Windows Vista Ultimate Edition.
- Windows XP wordt gebruikt voor Windows XP Home Edition, Windows XP Professional x64 Edition en Windows XP Professional Edition.
- Windows 2000 wordt gebruikt voor Windows 2000 Professional.
- Windows Server 2008 wordt gebruikt voor Windows Server 2008 Standard Edition en Windows Server 2008 Enterprise Edition.
- Windows Server 2003 wordt gebruikt voor Windows Server 2003 Standard Edition en Windows Server 2003 Enterprise Edition.

Macintosh wordt gebruikt voor Mac OS X.

- Mac OS X wordt gebruikt voor Mac OS X 10.3.9 en hoger.

Veiligheidsvoorschriften

Belangrijke veiligheidsvoorschriften

Lees alle instructies in dit gedeelte goed door voordat u de printer in gebruik neemt. Neem ook alle waarschuwingen en voorschriften in acht die op de printer zelf staan.

De printer installeren

Houd bij de installatie van de printer rekening met het volgende:

- De openingen in de printerbehuizing mogen niet worden geblokkeerd of afgedekt.
- Gebruik alleen het type stroombron dat staat vermeld op het etiket op de printer.
- Gebruik alleen het netsnoer dat bij dit apparaat is geleverd. Gebruik van een ander snoer kan leiden tot brand of elektrische schokken.
- Het netsnoer van dit apparaat is uitsluitend bedoeld voor gebruik met dit apparaat. Gebruik met andere apparatuur kan leiden tot brand of elektrische schokken.
- Zorg ervoor dat het netsnoer voldoet aan de relevante plaatselijke veiligheidsnormen.
- Gebruik geen stopcontacten in dezelfde groep als fotokopieerapparaten, airconditioners of andere apparaten die regelmatig worden in- en uitgeschakeld.
- Gebruik geen stopcontacten die met een wandschakelaar of een automatische timer kunnen worden in- en uitgeschakeld.
- Plaats het hele computersysteem uit de buurt van apparaten die elektromagnetische storingen kunnen veroorzaken, zoals luidsprekers of basisstations van draagbare telefoons.
- Gebruik geen beschadigd of gerafeld netsnoer.
- Als u een verlengsnoer gebruikt voor de printer, mag de totale stroombelasting in ampère van alle aangesloten apparaten niet hoger zijn dan de maximale belasting voor het verlengsnoer. Zorg er bovendien voor dat het totaal van de ampèrewaarden van alle apparaten die zijn aangesloten op het wandstopcontact, niet hoger is dan de maximumwaarde die is toegestaan voor het stopcontact.
- Probeer de printer niet zelf te repareren.

- Haal in de volgende gevallen de stekker uit het stopcontact en doe een beroep op een onderhoudstechnicus:
Als het netsnoer of de stekker beschadigd is, als er vloeistof in de printer is gekomen, als de printer is gevallen of als de behuizing beschadigd is, als de printer niet normaal werkt of als er een duidelijke wijziging in de prestaties optreedt.
- Als u de printer in Duitsland gebruikt, moet u rekening houden met het volgende: de installatie van het gebouw moet beschikken over een stroomonderbreker van 10 of 16 A om de printer te beschermen tegen kortsluiting en stroompieken.
- Let bij het aansluiten van dit apparaat op een computer of ander apparaat op de juiste richting van de stekkers van de kabel. Elke stekker kan maar op één manier in het apparaat worden gestoken. Wanneer u een stekker op een verkeerde manier in het apparaat steekt, kunnen beide apparaten die via de kabel met elkaar verbonden zijn, beschadigd raken.
- Als de stekker is beschadigd, dient u de kabel te vervangen of een bevoegd elektricien te raadplegen. Als de stekker met een zekering is uitgerust, moet u bij de vervanging ervan een zekering gebruiken met het juiste formaat en vermogen.
- Til de printer niet op bij de duplexeenheid; de duplexeenheid kan dan loskomen. Controleer ook of de duplexer correct is aangebracht nadat u de printer hebt geïnstalleerd.



Een plaats kiezen voor de printer

Houd bij het kiezen van een plaats voor de printer rekening met het volgende:

- Plaats de printer op een vlakke, stabiele ondergrond die groter is dan de printer zelf. Laat als u de printer bij een muur plaatst minstens 10 cm vrij tussen de achterkant van de printer en de muur. De printer werkt niet goed als hij scheef staat.
- Zorg er bij opslag of transport van de printer voor dat deze niet gekanteld, verticaal of ondersteboven wordt gehouden. Anders kan er inkt uit de cartridges lekken.
- Zorg ervoor dat aan de voorkant van de printer voldoende ruimte is voor het papier dat uit de printer komt.
- Vermijd plaatsen met sterke temperatuurschommelingen of vochtige plaatsen. Houd de printer ook uit de buurt van direct zonlicht, sterk licht of warmtebronnen.
- Vermijd plaatsen die onderhevig zijn aan schokken en trillingen, of waar het stoffig is.
- Laat rondom de printer voldoende ruimte vrij voor een goede ventilatie.
- Zet de printer in de buurt van een wandstopcontact waar u de stekker gemakkelijk uit het stopcontact kunt halen.

De printer gebruiken

Houd bij het gebruik van de printer rekening met het volgende:

- Raak de onderdelen aan de binnenkant van de printer niet aan tenzij u er in het bestek van deze handleiding om wordt gevraagd.
- Steek geen voorwerpen door de openingen in de printer.
- Zorg ervoor dat u geen vloeistoffen op de printer morst.
- Raak de witte lintkabel in de printer niet aan.
- Steek uw hand niet in de printer tijdens het afdrukken.
- Gebruik geen spuitbussen met ontvlambare stoffen in of in de buurt van dit apparaat. Dit kan brand veroorzaken.
- Verplaats de printkop niet met de hand. Hierdoor kan de printer worden beschadigd.
- Verplaats de cartridgehendel niet tijdens het afdrukken.
- Zet de printer altijd uit met de aan-uitknop . Wanneer u op deze knop drukt, knippert het aan-uitlampje . Verwijder de stekker niet uit het stopcontact en sluit de stroom naar het stopcontact niet af zolang het aan-uitlampje  knippert.
- Controleer voordat u de printer vervoert of de printkop zich in de uitgangspositie bevindt (uiterst rechts).
- Pas op dat uw vingers niet gekneld raken wanneer u de printerkap dicht doet.

Cartridges hanteren

Houd bij het hanteren van cartridges rekening met het volgende:

- Houd de cartridges buiten het bereik van kinderen; van de inkt mag in geen geval worden gedronken.
- Als u inkt op de huid krijgt, wast u de inkt af met water en zeep. Als u inkt in de ogen krijgt, moet u uw ogen onmiddellijk uitspoelen met water.

- ❑ De beste resultaten worden verkregen wanneer u de cartridge een vijftal seconden schudt.

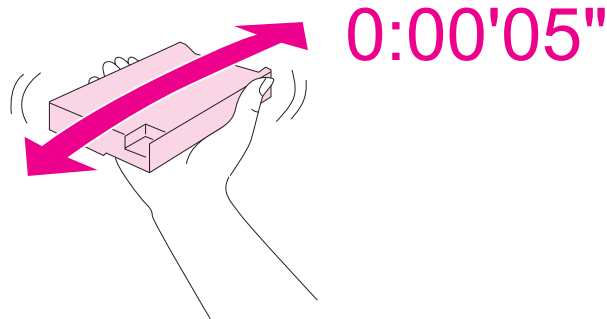

Let op:

Cartridges die al werden gebruikt mag u niet te stevig schudden.

- ❑ Gebruik geen cartridge waarvan de uiterste houdbaarheidsdatum op de verpakking is verstreken.
- ❑ U krijgt de beste resultaten als u de cartridges opgebruikt binnen zes maanden na installatie.
- ❑ Demonteer de cartridge nooit en breng ook geen wijzigingen aan in de cartridge, anders kunt u mogelijk niet normaal afdrucken.
- ❑ Bewaar cartridges op een koele, donkere plaats.
- ❑ Laat cartridges voor gebruik ten minste drie uur op kamertemperatuur komen.
- ❑ Raak de groene chip aan de zijkant van de cartridges niet aan. Dit kan de normale werking ervan schaden. De chip op de cartridge bevat gegevens over de cartridge, zoals de status ervan. Hierdoor kunt u de cartridge probleemloos verwijderen en opnieuw installeren. Telkens wanneer u een cartridge installeert wordt er echter wel een kleine hoeveelheid inkt verbruikt omdat de printer automatisch een controle van de spuitkanaaltjes uitvoert. Als u een cartridge verwijdert voor later gebruik, dient u de inkttoevoer te beschermen tegen vuil en stof. Bewaar de cartridge in dezelfde omgeving als de printer. In de inkttoevoer zit een ventieltje waardoor een deksel of stop niet nodig zijn, maar de inkt kan wel vlekken geven op voorwerpen die tegen dit deel van de cartridge komen. Raak dus de inkttoevoer en het gebied eromheen niet aan.

Waarschuwingen, voorzorgsmaatregelen en opmerkingen

Waarschuwingen, voorzorgsmaatregelen en opmerkingen worden in deze gebruikershandleiding als volgt aangegeven en hebben de hier beschreven betekenis.



Waarschuwingen

moet u zorgvuldig in acht nemen om lichamelijk letsel te voorkomen.



Voorzorgsmaatregelen

worden aangegeven met “Let op”; u moet ze naleven om schade aan het apparaat te voorkomen.

Opmerkingen

bevatten belangrijke informatie en nuttige tips voor het gebruik van de printer.

Hoofdstuk 1

Overzicht van de software

Printerdriver en Status Monitor

In de printerdriver kunt u een groot aantal opties instellen om de beste afdrukresultaten te krijgen. Met de status monitor en de printerhulpprogramma's kunt u de printer controleren en ervoor zorgen dat het apparaat optimaal blijft werken.

De printerdriver voor Windows openen

U kunt de printerdriver openen vanuit de meeste Windows-toepassingen, vanuit het menu Start of vanuit de taakbalk van Windows.

Als u instellingen wilt opgeven die alleen van toepassing moeten zijn op de toepassing waarmee u aan het werk bent, opent u de printerdriver vanuit de toepassing in kwestie.

Als u instellingen wilt opgeven die door alle Windows-toepassingen moeten worden gebruikt, dan opent u de printerdriver vanuit het menu Start of de taakbalk.

Raadpleeg de hierna genoemde gedeelten voor meer informatie over het openen van de printerdriver.



Opmerking:

Schermafbeeldingen van vensters van de printerdriver in deze gebruikershandleiding zijn afkomstig uit Windows XP.

Vanuit Windows-toepassingen

1. Klik in het menu Bestand op **Print (Afdrukken)** of **Print Setup (Printerinstelling)**.
2. Klik in het dialoogvenster dat verschijnt op **Printer, Setup, Options (Opties), Preferences (Instellingen)** of **Properties (Eigenschappen)**. (Het is mogelijk dat u op een combinatie van deze knoppen moet klikken, afhankelijk van de toepassing die u gebruikt.)

Vanuit het menu Start

- ❑ **Windows 7:**
Klik op  **Start (Starten)** en klik vervolgens op **Devices and Printers (Apparaten en printers)**. Klik met de rechtermuisknop op het pictogram van uw printer en selecteer **Printing preferences (Voorkeursinstellingen voor afdrucken)**.
- ❑ **Windows Vista en Server 2008:**
Klik op  **Start (Starten)**, klik op **Control Panel (Configuratiescherm)** en dubbelklik vervolgens op **Printers**. Klik met de rechtermuisknop op het pictogram van uw printer en klik vervolgens op **Select Printing Preferences (Voorkeursinstellingen selecteren)**.
- ❑ **Windows XP en Server 2003:**
Klik op **Start (Starten)** en klik vervolgens op **Printers and Faxes (Printers en faxapparaten)**. Klik met de rechtermuisknop op het pictogram van uw printer en klik vervolgens op **Printing Preferences (Voorkeursinstellingen voor afdrucken)**.
- ❑ **Windows 2000:**
Klik op **Start (Starten)**, wijs naar **Settings (Instellingen)** en klik vervolgens op **Printers**. Klik met de rechtermuisknop op het pictogram van uw printer en klik vervolgens op **Printing Preferences (Voorkeursinstellingen voor afdrucken)**.

Via het snelkoppelingspictogram op de taakbalk

Klik met de rechtermuisknop op het printerpictogram op de taakbalk en selecteer **Printer Settings (Printerinstellingen)**.

Als u een snelkoppelingspictogram aan de taakbalk van Windows wilt toevoegen, opent u eerst de printerdriver via het menu Start (hierboven beschreven). Klik vervolgens op het tabblad **Maintenance (Hulpprogramma's)**, de knop **Speed & Progress (Snelheid & Voortgang)** en de knop **Monitoring Preferences (Controlevoorkeursinstellingen)**. Schakel in het venster Monitoring Preferences (Controlevoorkeursinstellingen) het selectievakje **Select Shortcut Icon (Snelkoppelingspictogram selecteren)** in.

Informatie opzoeken via de online-Help

U kunt de online-Help voor items uit de printerdriver openen vanuit de toepassing waarmee u werkt of vanuit het menu Start van Windows.

➔ Zie “De printerdriver voor Windows openen” op pagina 16.

Ga op een van de volgende manieren te werk in het venster van de printerdriver.

- ❑ Klik met de rechtermuisknop op het item en klik vervolgens op **Help**.

- ❑ Klik in de rechterbovenhoek van het venster op  en klik vervolgens het item aan (alleen Windows XP en 2000).

De printerdriver voor Mac OS X openen

In de volgende tabel wordt aangegeven hoe u de dialoogvensters van de printerdriver opent.

Dialogvenster	Openen
Page Setup (Pagina-instelling)	Klik in het menu File (Bestand) van uw toepassing op Page Setup (Pagina-instelling) . Opmerking voor gebruikers van Mac OS X 10.5: Afhankelijk van uw toepassing, kunt u de opdracht Page Setup (Pagina-instelling) niet kiezen in het menu File (Archief).
Print (Afdrukken)	Klik in het menu File (Bestand) van uw toepassing op Print (Afdrukken) .
EPSON Printer Utility3	U kunt deze software op drie manieren openen: <ul style="list-style-type: none"> ❑ Dubbelklik op het pictogram van EPSON Printer Utility3 in de map Applications (Programma's) in Macintosh HD. Selecteer de printer bij Printer List (Printerlijst) en klik op OK. ❑ Klik op Afdrukken in het menu Bestand van de toepassing die u gebruikt, selecteer Print Settings (Printerinstellingen) in het venster Print (Afdrukken) dat wordt geopend en klik op het pictogram Hulpprogramma . Dit pictogram wordt niet weergegeven voor een gedeelde printer. ❑ Alleen voor Mac OS X 10.3 en 10.4 Open de map Applications (Programma's) op de harde schijf, open de map Utilities (Hulpprogramma's) en dubbelklik op het pictogram Print Center (Afdrukbeheer) of Printer Setup Utility (Printerconfiguratie). Selecteer de gewenste printer uit de lijst en klik op de knop Configure (Configureer) of de knop Utility (Hulpprogramma's).

Informatie opzoeken via de online-Help

Klik op de knop  **Help** in het dialoogvenster Print (Afdrukken).

Webpagina's passend op uw papierformaat afdrukken

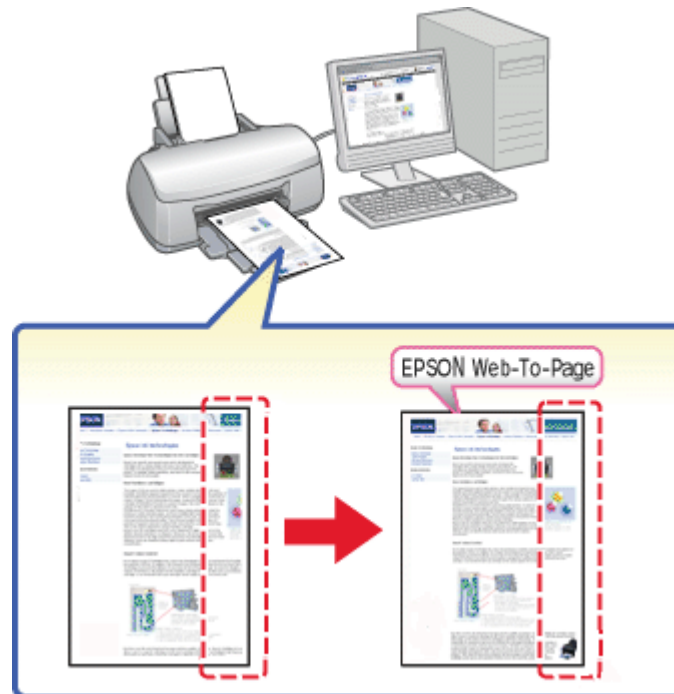

Met EPSON Web-To-Page kunt u op eenvoudige wijze webpagina's afdrukken op het papierformaat dat u gebruikt. Voor het afdrukken bekijkt u eerst een afdrukvoorbeeld.

Opmerking voor Windows-gebruikers:

Deze software is niet beschikbaar voor Windows 7, Vista, XP x64, Server 2008 en Server 2003.

Opmerking voor gebruikers van Windows Internet Explorer 7 of hoger:

Het passend afdrukken van webpagina's op uw papierformaat is een standaardfunctie in Windows Internet Explorer 7 en hoger.

Opmerking voor gebruikers van Mac OS X:

- Deze functie is niet beschikbaar onder Mac OS X.*
- Het passend afdrukken van webpagina's op uw papierformaat is mogelijk via de printerdriver.*
 - ➔ *Zie "Printerinstellingen voor Mac OS X 10.5" op pagina 39.*
 - ➔ *Zie "Printerinstellingen voor Mac OS X 10.3 of 10.4" op pagina 41.*

Web-To-Page openen

Nadat u EPSON Web-To-Page hebt geïnstalleerd, verschijnt in het venster van Windows Internet Explorer een nieuwe werkbalk. Als deze balk niet wordt weergegeven, selecteert u in Internet Explorer de opdracht **Toolbars (Werkbalken)** in het menu View (Beeld), gevolgd door **EPSON Web-To-Page**.

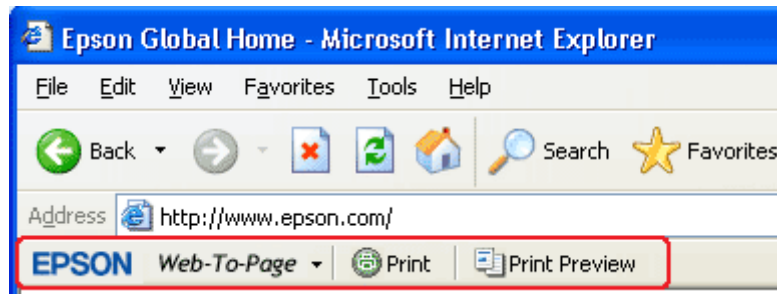

De printersoftware verwijderen

De printerdriver verwijderen

Het kan nodig zijn dat u de printerdriver verwijdert wanneer u:

- een upgrade installeert voor het besturingssysteem van uw computer;
- een update installeert voor de printerdriver;
- problemen ondervindt bij het gebruik van de printerdriver.

Als u een upgrade of update installeert voor het besturingssysteem of de printerdriver, moet u de huidige printerdriver verwijderen *voordat* u de nieuwe software installeert. Als u dit niet doet, werkt de driverupdate niet.

Voor Windows

Opmerking:

- Om in Windows 7, Vista en Server 2008 programma's te verwijderen, hebt u een beheerdersaccount en het bijbehorende wachtwoord nodig als u bent aangemeld als standaardgebruiker.*

- ❑ *Voor het verwijderen van software onder Windows XP en Server 2003, meldt u zich aan met een beheerdersaccount.*
- ❑ *Voor het verwijderen van software onder Windows 2000 meldt u zich aan als gebruiker met beheerdersrechten (een gebruiker uit de groep Administrators).*

1. Zet de printer uit en maak de interfacekabel los.

2. **Windows 7, Vista en Server 2008:**

Klik op de startknop en selecteer **Control Panel (Configuratiescherm)**.

Windows XP en Server 2003:

Klik op **Start (Starten)** en selecteer **Control Panel (Configuratiescherm)**.

Windows 2000:

Klik op **Start (Starten)**, wijs naar **Settings (Instellingen)** en klik vervolgens op **Control Panel (Configuratiescherm)**.

3. **Windows 7, Vista en Server 2008:**

Klik op **Uninstall a program (Een programma verwijderen)** in de categorie **Programs (Programma's)** en selecteer vervolgens uw printer in de lijst.

Windows XP, 2000 en Server 2003:

Dubbelklik op het pictogram **Add/Remove Programs (Software)** en selecteer uw printer in de lijst.

4. **Windows 7, Vista en Server 2008:**

Klik op **Uninstall/Change (Verwijderen/wijzigen)**.

Windows XP, 2000 en Server 2003:

Klik op **Change/Remove (Wijzigen/Verwijderen)**.

5. Selecteer het pictogram van uw printer en klik op **OK**.

6. Klik op **OK** om de printerdriver te verwijderen.

Voor Mac OS X

Opmerking:

Voor het verwijderen van programma's meldt u zich aan als Administrator (Beheerder). U kunt geen programma's verwijderen als u als beperkte gebruiker bent aangemeld.

1. Sluit alle actieve toepassingen.
2. Plaats de cd-rom met de Epson-printersoftware in uw Macintosh.
3. Dubbelklik op het pictogram **Mac OS X** in de map Epson. Het scherm van het cd-installatieprogramma wordt weergegeven. Klik op **Custom Install (Aangepaste installatie)**.
4. Selecteer **Printer Driver (Printerdriver)**.

Opmerking:

*Als het venster voor controle van uw identiteit verschijnt, voert u het wachtwoord of de wachtzin in en klikt u vervolgens op **OK**.*

5. Lees de licentieovereenkomst en klik op **Accept (Akkoord)**.
6. Selecteer **Uninstall (Maak installatie ongedaan)** in het menu linksboven in het scherm en klik op **Uninstall (Maak installatie ongedaan)**.
7. Volg de instructies op het scherm om de printerdriver te verwijderen.

Opmerking voor gebruikers van Mac OS X 10.3 of 10.4:

*Als de printernaam zichtbaar blijft in het onderdeel Print Center (Afdrukbeheer) of Printer Setup Utility (Printerconfiguratie), moet u de naam selecteren in Printer List (Printerlijst) en op **Delete (Verwijderen)** klikken.*

Hoofdstuk 2

Papier gebruiken

Speciaal papier gebruiken

De meeste soorten gewoon papier zijn geschikt voor deze printer. Gecoat papier geeft echter het beste resultaat, omdat dit type papier minder inkt absorbeert.

Epson levert afdrukmetaal dat speciaal bedoeld is voor de inkt die in Epson-inkjetprinters wordt gebruikt. Dergelijk papier wordt aanbevolen voor een hoogwaardig resultaat.

➔ Zie “Papier, verbruiksgoederen, en opties” op pagina 211.

Lees voordat u het speciale afdrukmetaal van Epson in de printer laadt, de instructies op de verpakking. Houd bovendien rekening met de volgende punten.

Opmerking:

- ❑ *Plaats het afdrukmetaal met de afdrukzijde naar boven in de papierlade achteraan. De afdrukzijde is meestal witter of glanzender dan de achterkant van het papier. Zie de instructies bij het papier voor meer informatie. Bij sommige afdrukmaterialen is er een hoekje afgesneden om de juiste laadrichting aan te geven.*
- ❑ *Als het papier gekruld is, strijk het dan in tegenovergestelde richting glad voordat u het in de printer laadt. Als u afdrukt op gekruld papier kunnen er vegen ontstaan op de afdruk.*



Opmerking voor Professional Flyer Paper:

- ❑ *Veeg water dat op de afdrukzijde terechtkomt, af. Zorg ervoor dat de afdrukzijde hierbij niet gekreukt of bekrast raakt.*
- ❑ *Raak de afdrukzijde niet aan. Vocht- of zweetvlekken kunnen de afdrukkwaliteit verminderen.*
- ❑ *Professional Flyer Paper is geschikt voor dubbelzijdig afdrukken. Voor dubbelzijdig afdrukken moet het papier manueel worden ingevoerd.*

- ❑ *Laat bij dubbelzijdig afdrukken de pas bedrukte zijde ongeveer 20 minuten drogen voordat u op de andere zijde afdrukt.*
- ❑ *Voor dubbelzijdig afdrukken wordt aangeraden eerst de zijde af te drukken waarvoor de kleinste inkthoeveelheid is vereist.*

Bij sommige afdrukpatronen kunnen de rollen sporen achterlaten op de zijde waarop wordt afgedrukt. Maak een proefafdruk en controleer het resultaat, voordat u verschillende vellen afdrukt.

- ❑ *Als in uw printeromgeving het uitgevoerde papier niet kan worden gestapeld, gebruikt u best de hulpuitvoerlade.*

Met de hulpuitvoerlade kunt u 50 enkelzijdig bedrukte of 25 dubbelzijdig bedrukte vellen stapelen.

➔ *Zie “De hulpuitvoerlade opstellen voor Epson Professional Flyer Paper” op pagina 33.*

Laadcapaciteit van speciaal Epson-afdruk materiaal

In de tabel hierna krijgt u een overzicht van de laadcapaciteit voor speciaal papier en ander afdruk materiaal van Epson.

Papiercassette vooraan:

Afdruk materiaal	Laadcapaciteit
Epson Bright White Ink Jet Paper (Epson Inkjet-papier helderwit)	Maximaal 400 vellen
(Gewoon papier)	Maximaal 500 vellen

Papierlade achteraan:

Afdruk materiaal	Laadcapaciteit	
	Enkelzijdig afdrukken	Manueel dubbelzijdig afdrukken
Epson Bright White Ink Jet Paper (Epson Inkjet-papier helderwit)	Maximaal 100 vellen	Maximaal 70 vellen
Epson Professional Flyer Paper	Maximaal 70 vellen	Maximaal 50 vellen
Epson Photo Paper (Epson Fotopapier)	Maximaal 60 vellen	-

Afdruk materiaal	Laadcapaciteit	
	Enkelzijdig afdrukken	Manueel dubbelzijdig afdrukken
Epson Matte Paper-Heavyweight (Epson Mat papier zwaar)	Maximaal 60 vellen	-
Epson 2-sided Matte Paper (Epson Mat papier dubbelzijdig)	Maximaal 1 vel	Maximaal 1 vel
Epson Photo Quality Ink Jet Paper (Epson Inkjetpapier fotokwaliteit)	Maximaal 100 vellen	-
Enveloppen	Maximaal 15 vellen	-
Dik gewoon papier	Maximaal 20 vellen	-
(Gewoon papier)	Maximaal 150 vellen ^{*1*2}	Maximaal 70 vellen ^{*1*2}

*1 Zonder de optionele papiersteun voor het formaat Legal kunt u slechts één vel van het papierformaat Legal invoeren. Voor de maximale laadcapaciteit van de optionele papiersteun voor het formaat Legal, raadpleegt u de documentatie die met de steun wordt meegeleverd.

*2 U kunt slechts één vel met een aangepast papierformaat invoeren.

Opmerking:

Als het papier gekruld is, strijk het dan glad of krul het lichtjes in de tegenovergestelde richting om. De stapel papier mag niet boven de pijl (≡) aan de binnenzijde van de zijgeleider uitkomen.

Epson-fotopapier opslaan

Plaats ongebruikt papier meteen na het afdrukken terug in de verpakking. Bewaar de afdrukken in een hersluitbare plastic zak. Stel ze ook niet bloot aan hoge temperaturen, een vochtige omgeving of direct zonlicht.

Papier laden

Volg de onderstaande instructies om papier in het apparaat te laden:

In de papercassette vooraan

1. Trek de papercassette uit.

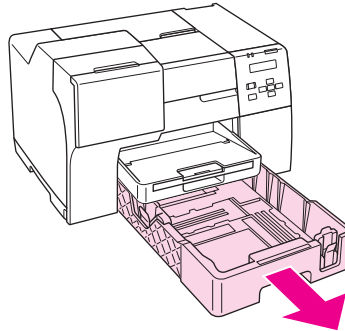

Opmerking:

Als de optionele papercassette voor het formaat Legal is aangebracht als de de voorste papercassette, tilt u de kap omhoog en klappt u het open.

2. Verschuif de zijgeleiders met de knop ingedrukt tot op het formaat van het papier dat u wilt gebruiken.

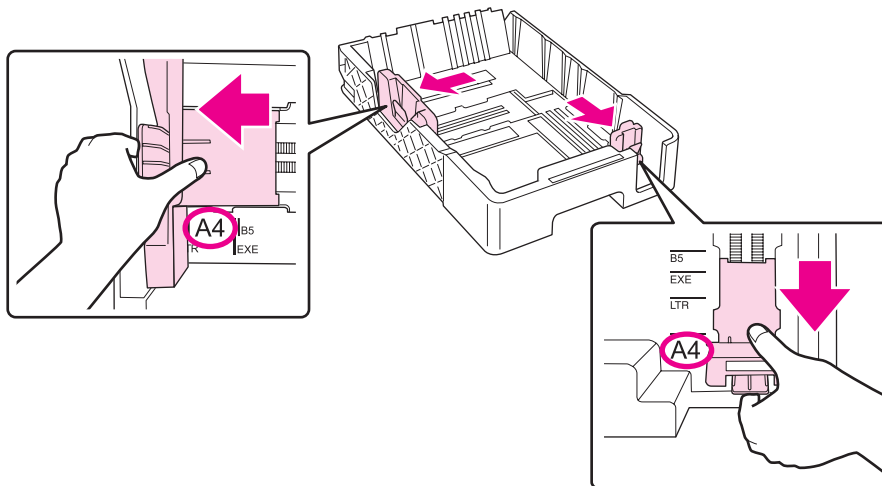

3. Waai er een stapel papier los en klop de stapel recht op een vlakke ondergrond om de randen gelijk te krijgen.

4. Laad het papier met de afdrukzijde naar beneden.

Opmerking:

Voeg geen papier toe als er nog papier in de printer aanwezig is. Mogelijk wordt het papier daardoor minder goed doorgevoerd.

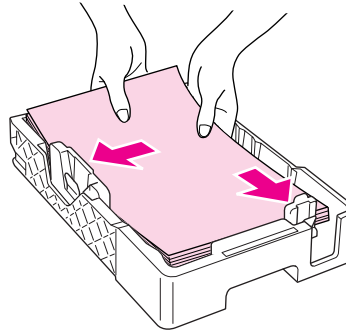

Opmerking:

Als de optionele papercassette voor het formaat Legal is aangebracht als de de voorste papercassette, sluit u de kap.

5. Verschuif de zijgeleiders met de knop ingedrukt tot tegen het papier dat u wilt gebruiken.

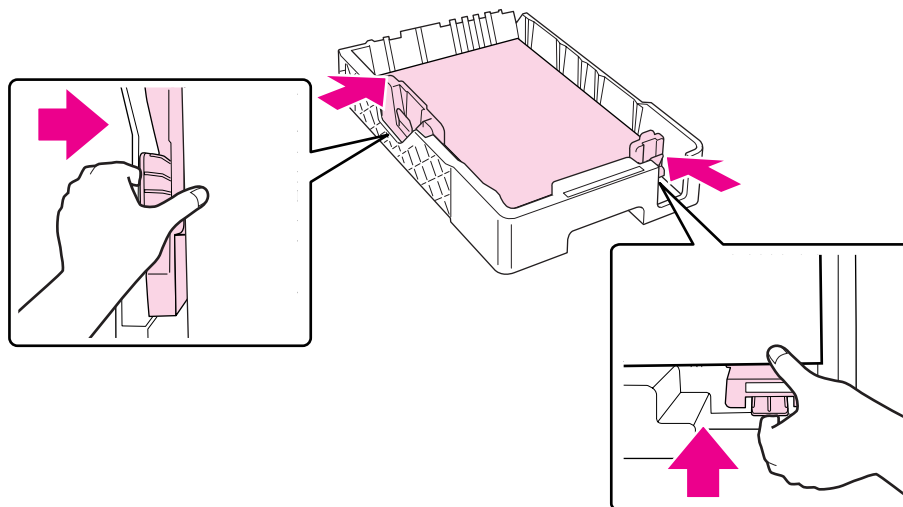

6. Plaats de cassette terug in de printer.

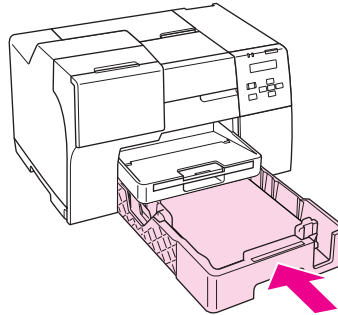

Opmerking:

- De papercassette mag hierbij niet worden geforceerd. Het papier kan erdoor vastlopen.
- Verplaats de zijgeleiders niet nadat u de voorste papercassette hebt teruggeplaatst. Het papier kan erdoor vastlopen.

7. Schuif het verlengstuk uit en klap het open.

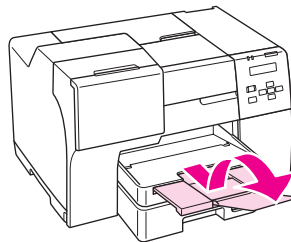

Opmerking:

- Zorg ervoor dat aan de voorkant van de printer voldoende ruimte is voor het papier dat uit de printer komt.
- De stapel papier mag niet boven de pijl (≡) aan de binnenzijde van de linkergeleider uitkomen.

In de papierlade achteraan

1. Klap de papiersteun open.

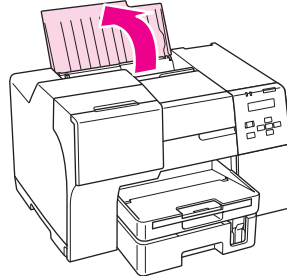

2. Schuif het verlengstuk uit en klap het open.

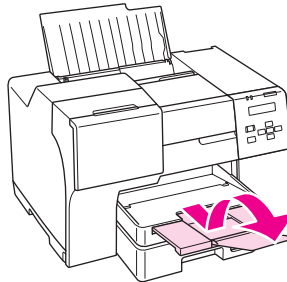

3. Schuif de linkergeleider naar links.

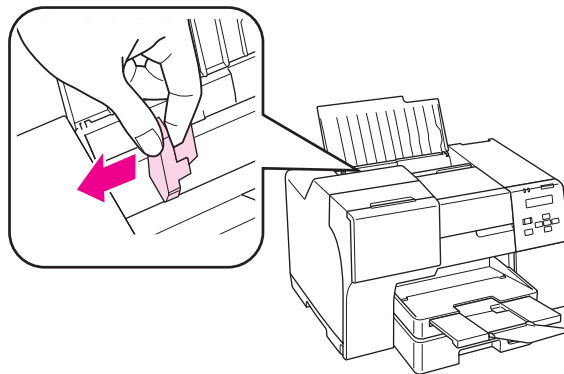

4. Waaier een stapel papier los en klop de stapel recht op een vlakke ondergrond om de randen gelijk te krijgen.

5. Leg het papier met de afdrukzijde naar boven tegen de rechterkant van de papierlade. Schuif vervolgens de linkergeleider tot tegen het papier.

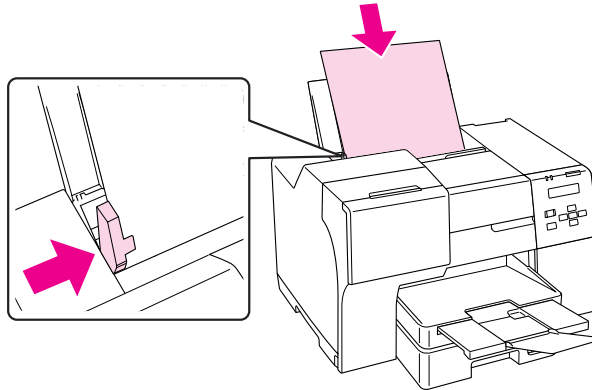

Opmerking:

- Zorg ervoor dat aan de voorkant van de printer voldoende ruimte is voor het papier dat uit de printer komt.
- Plaats papier altijd met de smalle kant eerst in de papierlade, ook als u in de afdrukstand Liggend afdrukt.
- Voeg geen papier toe als er nog papier in de printer aanwezig is. Mogelijk wordt het papier daardoor minder goed doorgevoerd.
- De stapel papier mag niet boven de pijl (≡) aan de binnenzijde van de linkergeleider uitkomen.
- Als u de optionele papiersteun voor het formaat Legal gebruikt, kunt u meerdere vellen gewoon papier van het formaat Legal invoeren.
- Laat papier van het formaat Legal niet liggen in de papierlade achteraan wanneer u niet aan het printen bent, zelfs als de papiersteun voor het formaat Legal is aangebracht. Hierdoor kunnen de vellen gaan krullen.

Enveloppen laden

Volg de onderstaande instructies om enveloppen in het apparaat te laden:

1. Klap de papiersteun open.

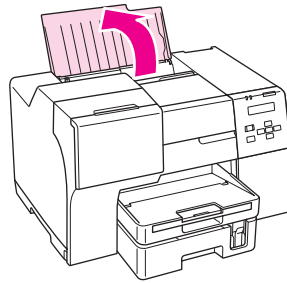

2. Schuif het verlengstuk uit en klap het open.

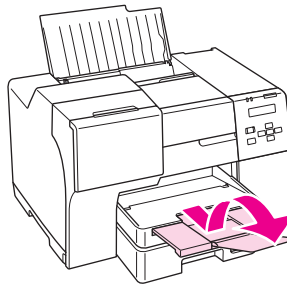

3. Schuif de linkergeleider naar links.

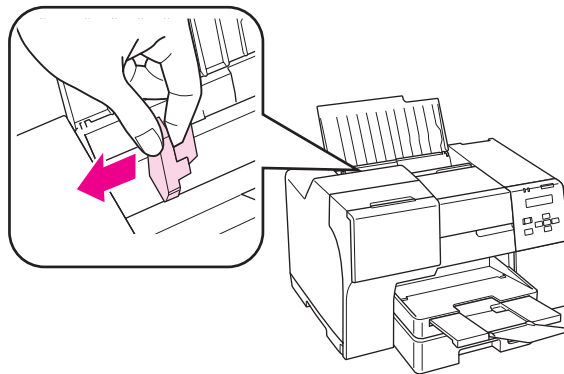

4. Leg enveloppen met de korte zijde eerst en met de klep naar beneden en naar links in de papiertoevoer. Schuif vervolgens de linkergeleider tot tegen de enveloppen.

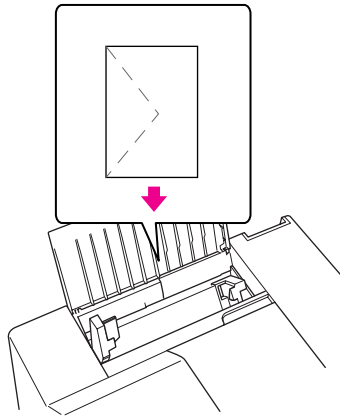
**Opmerking:**

- De dikte van enveloppen en de mate waarin ze kunnen worden gevouwen varieert sterk. Als de stapel enveloppen in totaal meer dan 15 mm dik is, moet u de enveloppen goed platdrukken voordat u ze in het apparaat legt. Als de afdrukkwaliteit te wensen overlaat wanneer er een stapel enveloppen in het apparaat ligt, leg dan maar één envelop tegelijk in het apparaat.
- U kunt maximaal 15 enveloppen tegelijk in de papierlade laden.
- Gebruik geen gekrulde of gevouwen enveloppen.
- Druk de klep van de enveloppen eerst goed plat.
- Druk de zijde die als eerste in het apparaat gaat goed plat.
- Gebruik geen enveloppen die te dun zijn. Dunne enveloppen kunnen gaan krullen tijdens het afdrukken.

Zie de volgende afdrukinstructies voor meer informatie.

- ➔ Zie “Op enveloppen afdrukken” op pagina 43.

De uitvoerlade opstellen

De uitvoerlade bevindt zich bovenaan op de papercassette. Schuif de uitvoerlade uit en klap vervolgens de klep op de uitvoerlade open zodat uw afdrucken niet uit de printer kunnen glijden.

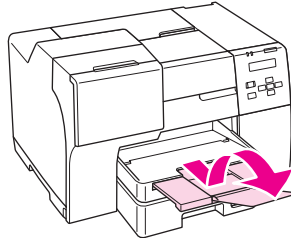

De hulputvoerlade opstellen voor Epson Professional Flyer Paper

Bij het afdrukken op Epson Professional Flyer Paper gebruikt u best de hulputvoerlade. Het gebruik van de hulputvoerlade wordt in het bijzonder aangeraden voor papier dat gekruld is en niet kan worden gestapeld. Volg de onderstaande instructies om de hulputvoerlade op te stellen.

1. Trek de uitvoerlade uit.

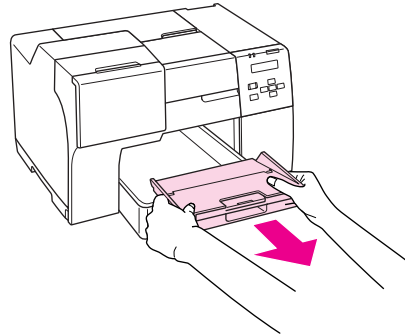

2. Schuif de hulputvoerlade uit tot u een klik hoort. De hulputvoerlade wordt hierdoor een beetje omhoog getild.

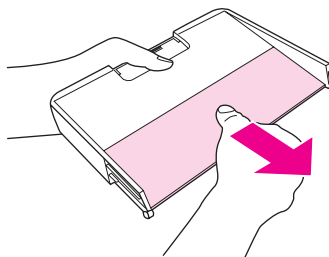

3. Plaats de uitvoerlade opnieuw in de printer.

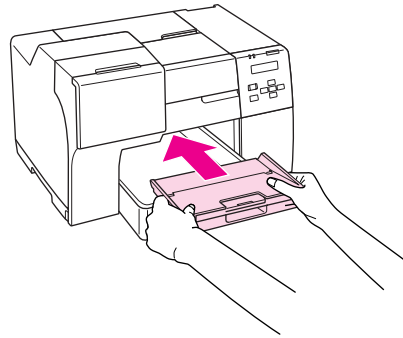

Opmerking:

Als u niet meer op *Epson Professional Flyer Paper* afdrukt, duwt u de hulpuiterlade terug in de beginpositie.

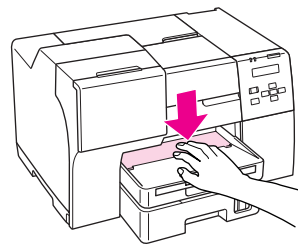

Het juiste papertype selecteren

De printer stelt zichzelf automatisch in op het afdrukmateriaal dat u in de afdrukinstellingen opgeeft. Daarom is het zo belangrijk dat u altijd de juiste papiersoort instelt. Aan de hand van deze instelling weet de printer welk papier u gebruikt. De hoeveelheid inkt wordt daar automatisch aan aangepast. In de volgende tabel staan de instellingen die u kunt opgeven voor uw papier.

Papertype	Instelling
Gewoon papier	plain papers (Gewoon papier)
Epson Bright White Ink Jet Plain Paper (Inkjetpapier helderwit)	
Epson Professional Flyer Paper	Epson Professional Flyer
Epson Photo Paper (Epson Fotopapier)	Epson Photo

Papiertype	Instelling
Epson Matte Paper-Heavyweight (Epson Mat papier zwaar)	Epson Matte
Epson Double-sided Matte Paper (Epson Mat papier dubbelzijdig)	
Epson Photo Quality Ink Jet Paper (Epson Inkjetpapier fotokwaliteit)	Epson Photo Quality Ink Jet
Enveloppen	Envelope (Envelope)

Opmerking:

De beschikbaarheid van speciaal afdrukmetaal kan van land tot land verschillen. Raadpleeg de Epson-klantenservice voor informatie over de afdrukmaterialen die in uw regio verkrijgbaar zijn.

➔ *Zie “Technische ondersteuning (website)” op pagina 198.*

Hoofdstuk 3

Eenvoudig afdrukken

Inleiding

In dit gedeelte wordt uitleg gegeven over de verschillende afdrukprocedures.

Documenten afdrukken

Hier wordt uitgelegd hoe u documenten kunt afdrukken op papier van diverse soorten en maten.

➔ Zie “Documenten afdrukken” op pagina 37.

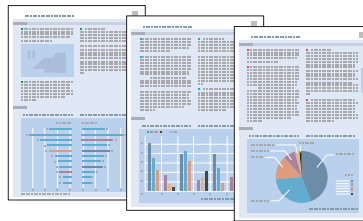

Op enveloppen afdrukken

Hier wordt uitgelegd hoe u kunt afdrukken op enveloppen.

➔ Zie “Op enveloppen afdrukken” op pagina 43.

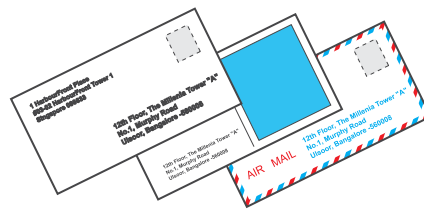

Webpagina's afdrukken

Hier wordt uitgelegd hoe u webpagina's op zo'n manier kunt afdrukken dat ze precies op het vel papier passen zonder dat er aan de rechterzijde een deel van de pagina wegvalt.

➔ Zie “Webpagina's afdrukken” op pagina 49.



Foto's afdrukken

Hier wordt uitgelegd hoe u foto's kunt afdrukken op papier van diverse soorten en maten.

➔ Zie “Foto's afdrukken” op pagina 52.



Documenten afdrukken

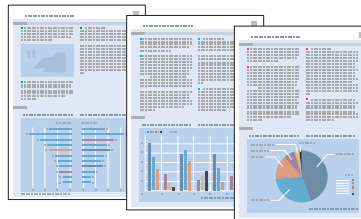

Papier laden

Raadpleeg het hierna genoemde gedeelte voor meer informatie over het laden van papier.

➔ Zie “Papier laden” op pagina 25.

Raadpleeg het hierna genoemde gedeelte bij gebruik van speciaal Epson-afdrukmateriaal.

➔ Zie “Speciaal papier gebruiken” op pagina 23.

Printerinstellingen voor Windows

1. Open het bestand dat u wilt afdrukken.
2. Open de printerinstellingen.
 - ➔ Zie “De printerdriver voor Windows openen” op pagina 16.

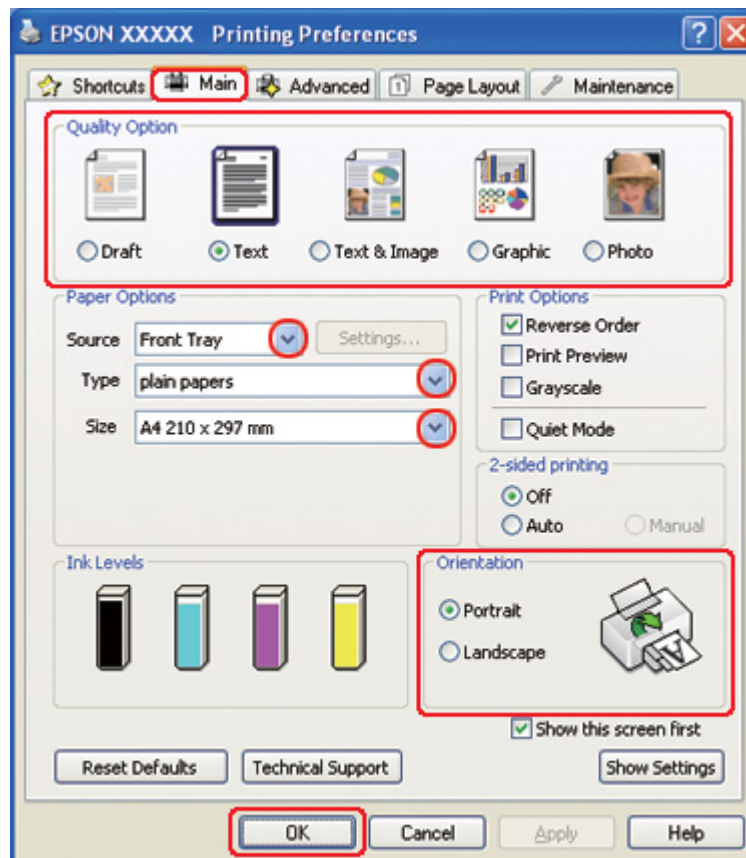

3. Klik op het tabblad **Main (Hoofdgroep)** en selecteer een van de volgende instellingen bij Quality Option (Kwaliteitoptie):
 - Draft (Concept)** voor snelle afdrukken met een lagere afdrukkwaliteit
 - Text (Tekst)** voor documenten met uitsluitend tekst op een hogere tekstkwaliteit
 - Text & Image (Tekst & Afbeelding)** voor documenten met tekst en afbeeldingen in een hogere kwaliteit
4. Selecteer de papierbron onder Source (Bron).
5. Selecteer het gewenste Type.
 - ➔ Zie “Het juiste papiertype selecteren” op pagina 34.
6. Selecteer de juiste instelling voor Size (Formaat). U kunt ook een aangepast papierformaat definiëren. Zie de online-Help voor meer informatie.
7. Selecteer **Portrait (Staand)** of **Landscape (Liggend)** om de afdrukstand van het document op het papier op te geven (respectievelijk verticaal of horizontaal).
8. Klik op **OK** om het venster met printerinstellingen te sluiten.
9. Druk het bestand af.

Printerinstellingen voor Mac OS X 10.5

Volg de onderstaande instructies om de juiste printerinstellingen op te geven.

1. Open het bestand dat u wilt afdrukken.
2. Open het dialoogvenster Print (Afdrukken).
 - ➔ Zie “De printerdriver voor Mac OS X openen” op pagina 18.

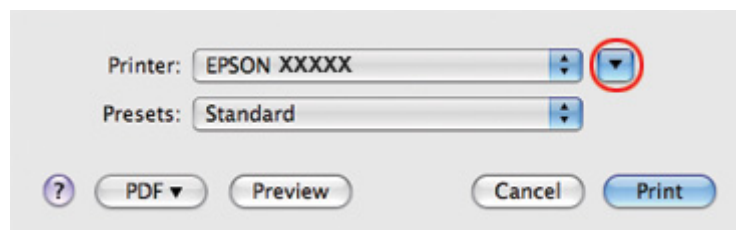

3. Klik op de knop ▼ om dit dialoogvenster uit te breiden.
4. Selecteer de printer die u gebruikt bij Printer en geef de gewenste instellingen op.

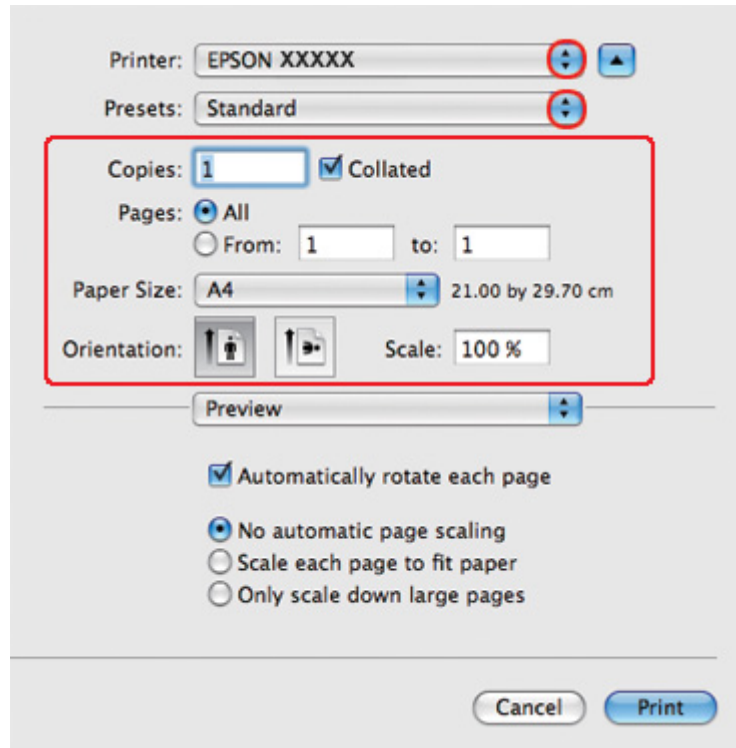

Opmerking:

Afhankelijk van de toepassing kunt u bepaalde items in dit dialoogvenster mogelijk niet selecteren. Kies in dat geval **Page Setup (Pagina-instelling)** in het menu File (Bestand) van uw toepassing en geef de gewenste instellingen op.

5. Selecteer **Print Settings (Printerinstellingen)** in het venstermenu.

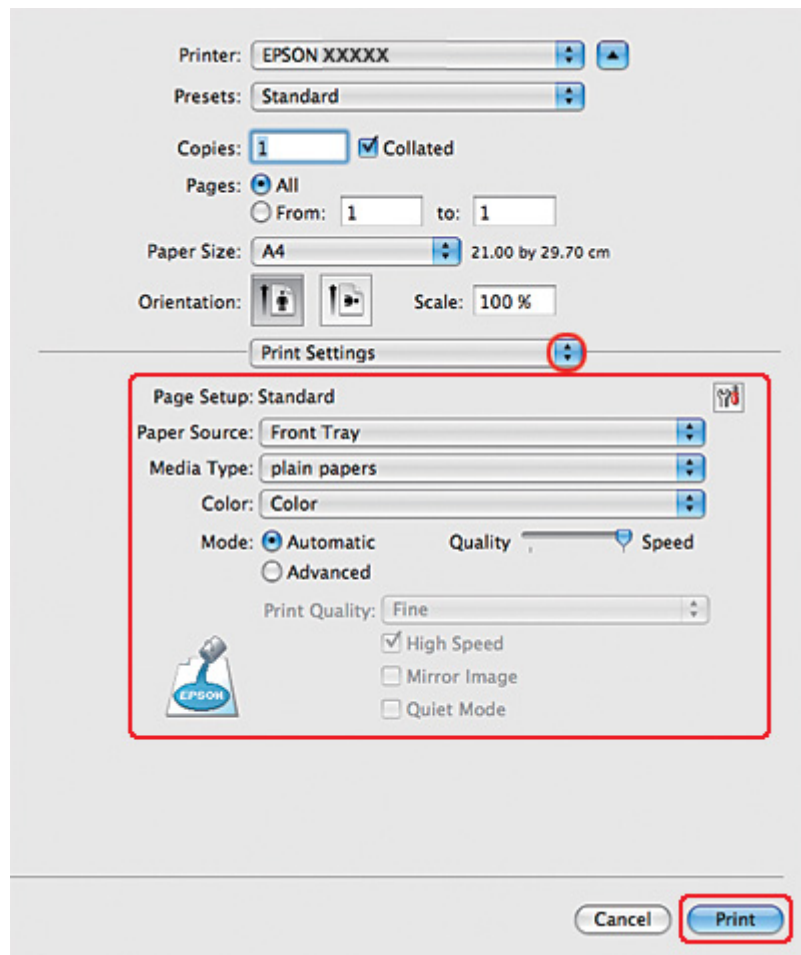

6. Geef de gewenste printerinstellingen op. Zie de online-Help voor meer informatie over Print Settings (Printerinstellingen).

➔ Zie “Het juiste papiertype selecteren” op pagina 34.

7. Klik op **Print (Afdrukken)** om te beginnen met afdrukken.

Printerinstellingen voor Mac OS X 10.3 of 10.4

1. Open het bestand dat u wilt afdrukken.
2. Open het dialoogvenster Page Setup (Pagina-instelling).

➔ Zie “De printerdriver voor Mac OS X openen” op pagina 18.

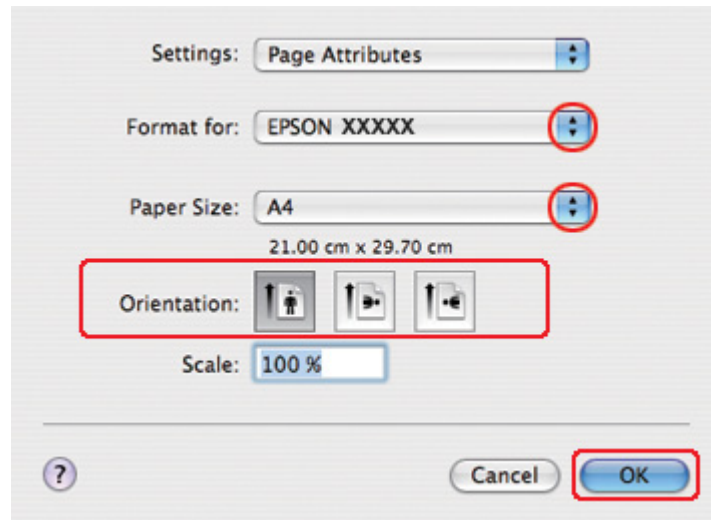

3. Selecteer de printer die u gebruikt bij Format for (Stel in voor) en geef de gewenste instellingen op.
4. Klik op **OK** om het dialoogvenster Page Setup (Pagina-instelling) te sluiten.
5. Open het dialoogvenster Print (Afdrukken).

➔ Zie “De printerdriver voor Mac OS X openen” op pagina 18.

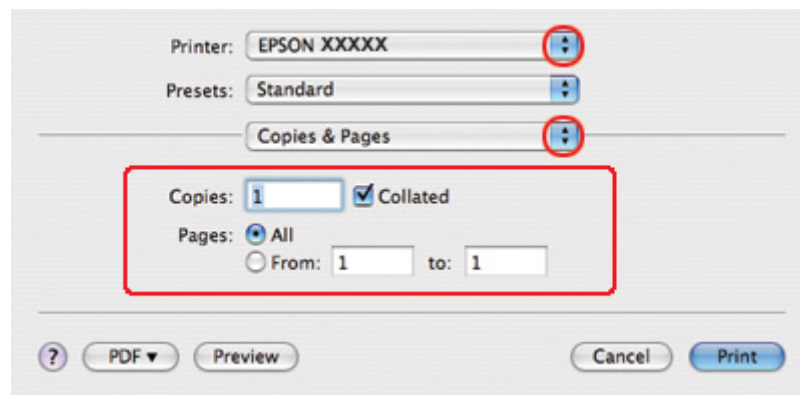

6. Selecteer de printer die u gebruikt bij Printer. Geef vervolgens de gewenste instellingen op in Copies & Pages (Aantal en pagina's).

7. Selecteer **Print Settings (Printerinstellingen)** in het venstermenu.

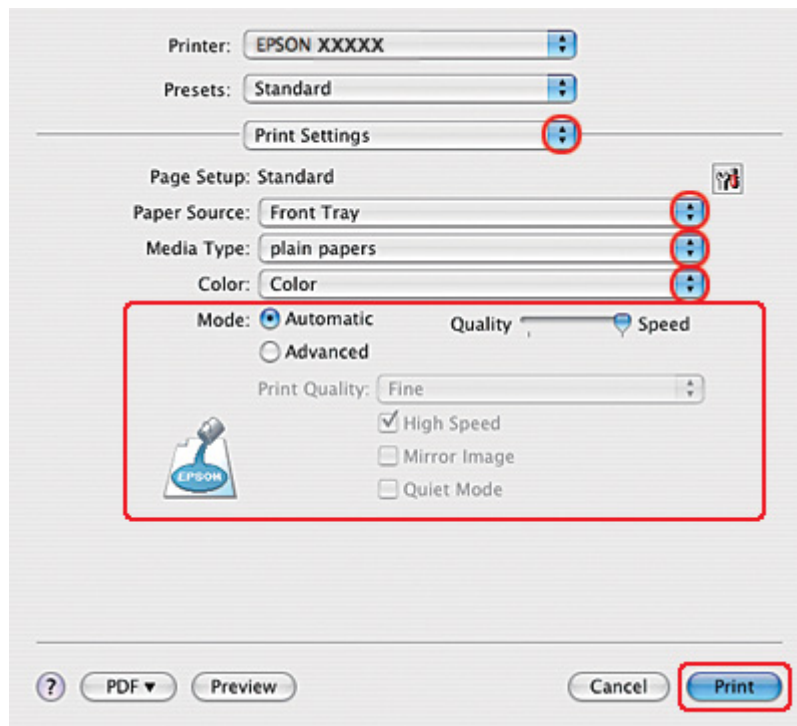

8. Geef de gewenste printerinstellingen op. Zie de online-Help voor meer informatie over Print Settings (Printerinstellingen).
- ➔ Zie “Het juiste papiertype selecteren” op pagina 34.
9. Klik op **Print (Afdrukken)** om te beginnen met afdrukken.

Op enveloppen afdrukken

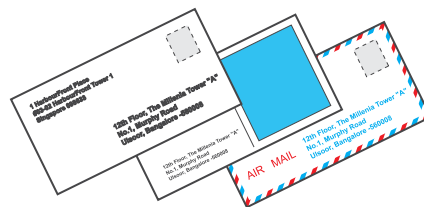

Enveloppen laden

Raadpleeg het hierna genoemde gedeelte voor meer informatie over het laden van enveloppen.

➔ Zie “Enveloppen laden” op pagina 30.

Raadpleeg het hierna genoemde gedeelte voor meer informatie over het afdrukgebied.

➔ Zie “Afdrukbaar gebied” op pagina 216.

Printerinstellingen voor Windows

1. Open de printerinstellingen.

➔ Zie “De printerdriver voor Windows openen” op pagina 16.

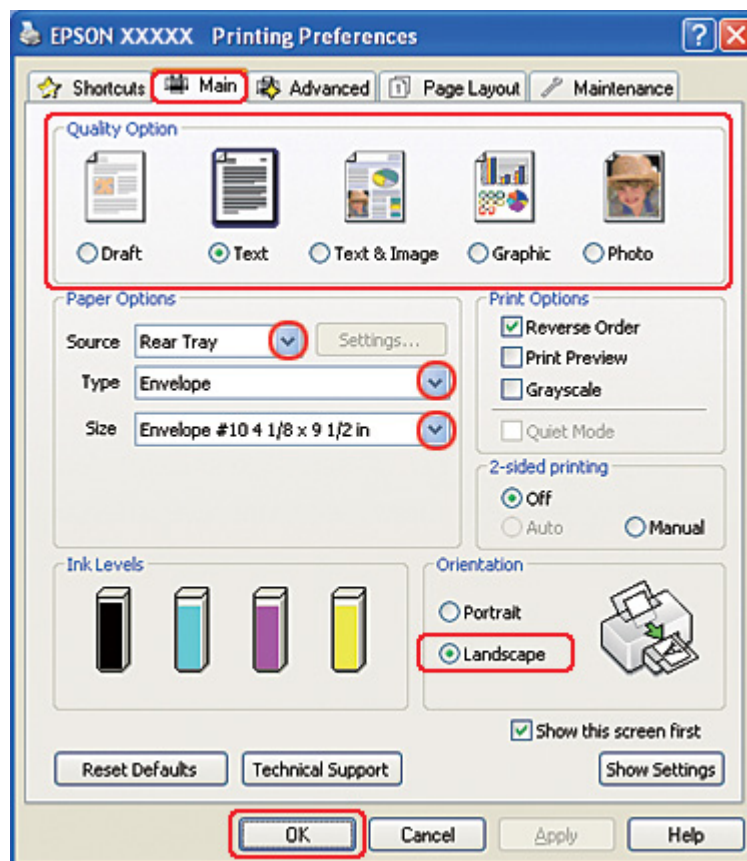

2. Klik op het tabblad **Main (Hoofdgroep)** en selecteer een van de volgende instellingen bij Quality Option (Kwaliteitoptie):
 - Text (Tekst)** voor de meeste enveloppen
 - Text & Image (Tekst & Afbeelding)** voor het afdrucken van afbeeldingen op de envelop
3. Selecteer **Rear Tray (Achterste lade)** als bron onder Source (Bron).
4. Selecteer **Envelope (Enveloppe)** als Type afdruk materiaal.
5. Selecteer het gewenste envelopformaat bij Size (Formaat). U kunt ook een aangepast formaat definiëren. Zie de online Help voor meer informatie.
6. Selecteer **Landscape (Liggend)** bij Orientation (Afdrukstand).
7. Klik op **OK** om het venster met printerinstellingen te sluiten.
8. Druk af op de envelop.

Printerinstellingen voor Mac OS X 10.5

Volg de onderstaande instructies om de juiste printerinstellingen op te geven.

1. Open het dialoogvenster Print (Afdrukken).
 - ➔ Zie “De printerdriver voor Mac OS X openen” op pagina 18.

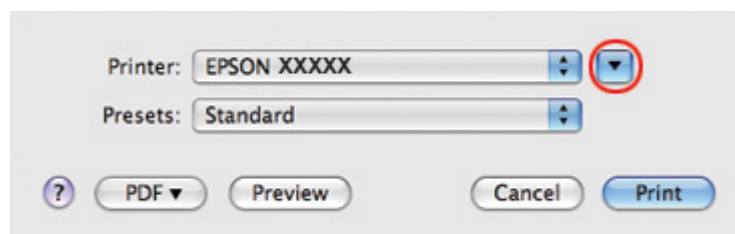

2. Klik op de knop ▼ om dit dialoogvenster uit te breiden.
3. Selecteer de printer die u gebruikt bij Printer en selecteer een geschikt envelopformaat bij Paper Size (Papierformaat). U kunt ook een aangepast envelopformaat definiëren. Zie de online-Help voor meer informatie.

4. Selecteer **Landscape (Liggend)** bij Orientation (Afdrukstand).

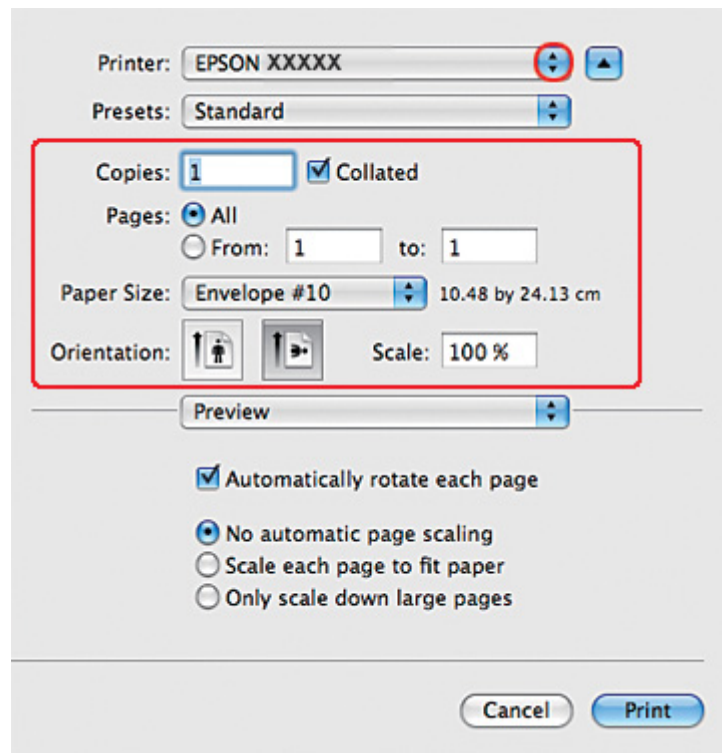

Opmerking:

Afhankelijk van de toepassing kunt u bepaalde items in dit dialoogvenster mogelijk niet selecteren. Kies in dat geval **Page Setup (Pagina-instelling)** in het menu File (Bestand) van uw toepassing en geef de gewenste instellingen op.

5. Selecteer Print Settings (Printerinstellingen) in het venstermenu.

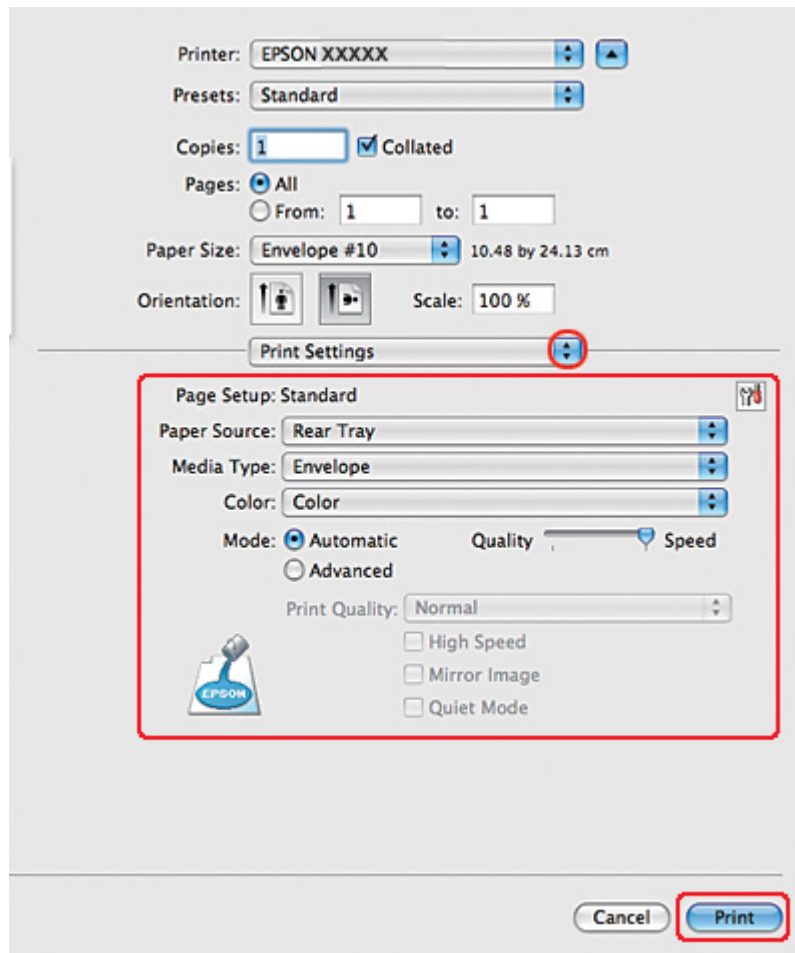

6. Selecteer **Envelope (Enveloppe)** als Media Type (Afdrukmateriaal).
7. Geef andere gewenste afdrukinstellingen op. Zie de online-Help voor meer informatie over Print Settings (Printerinstellingen).
8. Klik op **Print (Afdrukken)** om te beginnen met afdrukken.

Printerinstellingen voor Mac OS X 10.3 of 10.4

1. Open het dialoogvenster Page Setup (Pagina-instelling).

➔ Zie “De printerdriver voor Mac OS X openen” op pagina 18.

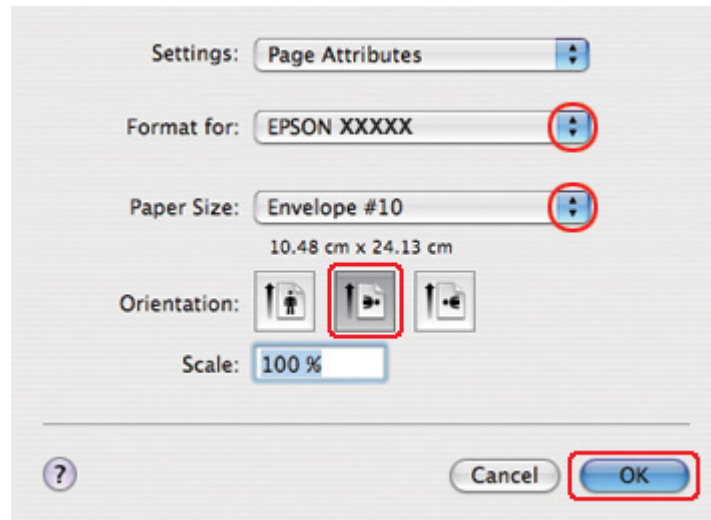

2. Selecteer de printer die u gebruikt bij Format for (Stel in voor).
3. Selecteer het gewenste envelopformaat bij Paper Size (Papierformaat). U kunt ook een aangepast envelopformaat definiëren. Zie de online-Help voor meer informatie.
4. Selecteer **Landscape (Liggend)** bij Orientation (Afdrukstand).
5. Klik op **OK** om het dialoogvenster Page Setup (Pagina-instelling) te sluiten.
6. Open het dialoogvenster Print (Afdrukken).

➔ Zie “De printerdriver voor Mac OS X openen” op pagina 18.

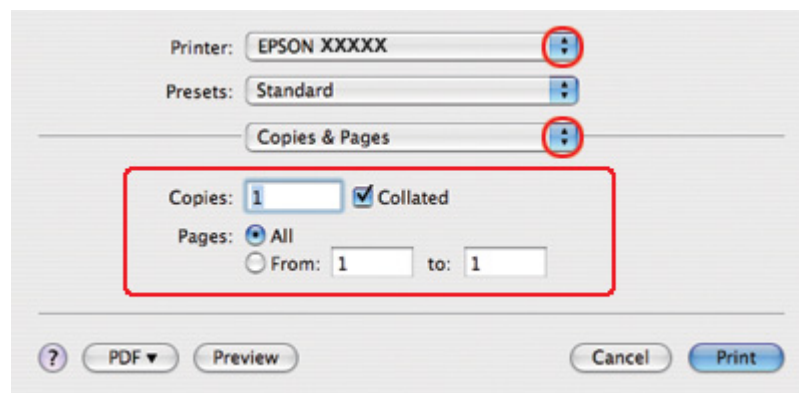

7. Selecteer de printer die u gebruikt bij Printer en geef de gewenste instellingen op in Copies & Pages (Aantal en pagina's).
8. Selecteer **Print Settings (Printerinstellingen)** in het venstermenu.

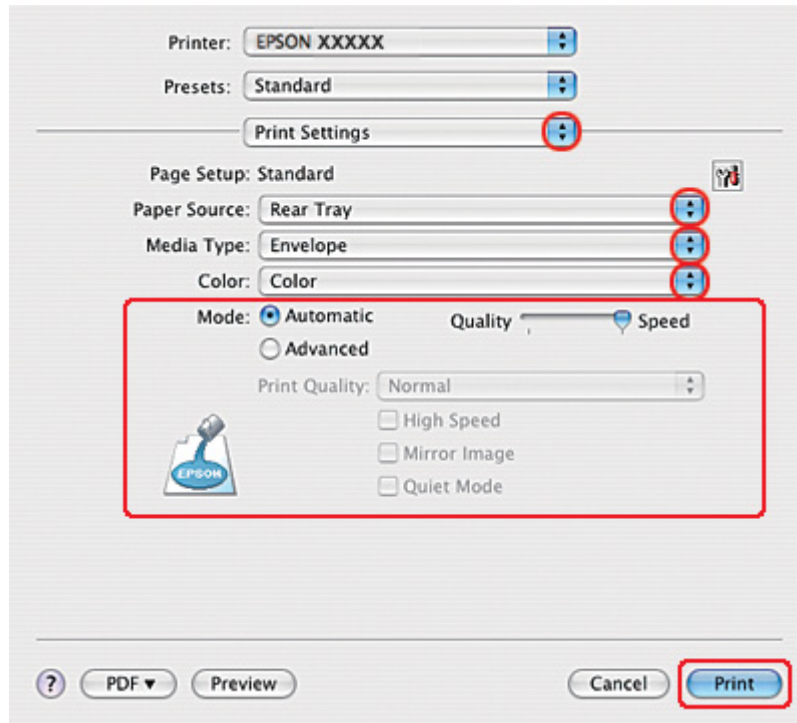

9. Selecteer **Envelope (Enveloppe)** als Media Type (Afdruk materiaal).
10. Geef andere gewenste afdrukinstellingen op. Zie de online-Help voor meer informatie over Print Settings (Printerinstellingen).
11. Klik op **Print (Afdrukken)** om te beginnen met afdrukken.

Webpagina's afdrukken

Papier laden

Raadpleeg het hierna genoemde gedeelte voor meer informatie over het laden van papier.

➔ Zie “Papier laden” op pagina 25.

Raadpleeg het hierna genoemde gedeelte bij gebruik van speciaal Epson-afdruk materiaal.

➔ Zie “Speciaal papier gebruiken” op pagina 23.

Werken met EPSON Web-To-Page

Met EPSON Web-To-Page kunt u eenvoudig webpagina's afdrukken, waarbij de pagina's bij het afdrukken automatisch worden aangepast aan de breedte van het geselecteerde papier.

Opmerking voor Windows-gebruikers:

Deze software is niet beschikbaar voor Windows 7, Vista, XP x64, Server 2008 en Server 2003.

Opmerking voor gebruikers van Windows Internet Explorer 7 of hoger:

Het passend afdrukken van webpagina's op uw papierformaat is een standaardfunctie in Windows Internet Explorer 7 en hoger.

Opmerking voor gebruikers van Mac OS X:

Deze functie is niet beschikbaar onder Mac OS X.

Het passend afdrukken van webpagina's op uw papierformaat is mogelijk via de printerdriver.

➔ *Zie “Printerinstellingen voor Mac OS X 10.5” op pagina 39.*

➔ *Zie “Printerinstellingen voor Mac OS X 10.3 of 10.4” op pagina 41.*

1. Open in Internet Explorer de webpagina die u wilt afdrukken.

Als u EPSON Web-To-Page hebt geïnstalleerd, wordt de werkbalk van EPSON Web-To-Page weergegeven in het Internet Explorer-venster.

2. Klik op de knop **Print (Afdrukken)** op de werkbalk. Het venster Print (Afdrukken) wordt weergegeven.

Opmerking:

*Als u een voorbeeld van de lay-out van uw afdruk wilt bekijken, klikt u op de knop **Preview (Voorbeeld)** op de werkbalk.*

3. Rechtsklik op het printerpictogram en kies **Printing Preferences (Voorkeursinstellingen voor afdrukken)** in Windows XP en 2000.

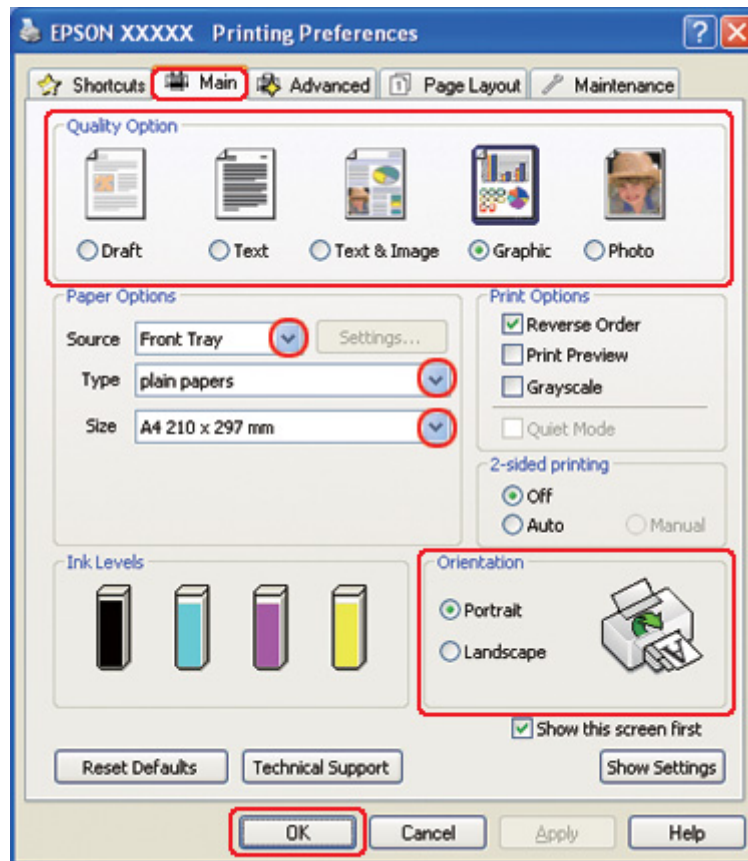

4. Klik op het tabblad **Main (Hoofdgroep)** en selecteer **Graphic (Grafisch)** onder Quality Option (Kwaliteitoptie).
5. Selecteer de papierbron onder Source (Bron).
6. Selecteer het gewenste Type.
 - ➔ Zie “Het juiste papier type selecteren” op pagina 34.
7. Selecteer de juiste instelling voor Size (Formaat). U kunt ook een aangepast papierformaat definiëren. Zie de online-Help voor meer informatie.
8. Selecteer **Portrait (Staand)** of **Landscape (Liggend)** om de afdrukstand van het document op het papier op te geven (respectievelijk verticaal of horizontaal).

9. Klik op **OK** om het venster met printerinstellingen te sluiten.
10. Druk de pagina af.

Foto's afdrukken



Het afdrukbestand voorbereiden

U moet het afbeeldingsbestand aanpassen aan het papierformaat. Als u in uw toepassing marges kunt instellen, zorg er dan voor dat deze marges binnen het afdrukgebied vallen.

➔ Zie “Afdrukbaar gebied” op pagina 216.

Papier laden

Raadpleeg het hierna genoemde gedeelte voor meer informatie over het laden van papier.

➔ Zie “Papier laden” op pagina 25.

Raadpleeg het hierna genoemde gedeelte bij gebruik van speciaal Epson-afdruk materiaal.

➔ Zie “Speciaal papier gebruiken” op pagina 23.

Printerinstellingen voor Windows

Volg de onderstaande instructies om de juiste printerinstellingen op te geven.

1. Open de printerinstellingen.

➔ Zie “De printerdriver voor Windows openen” op pagina 16.

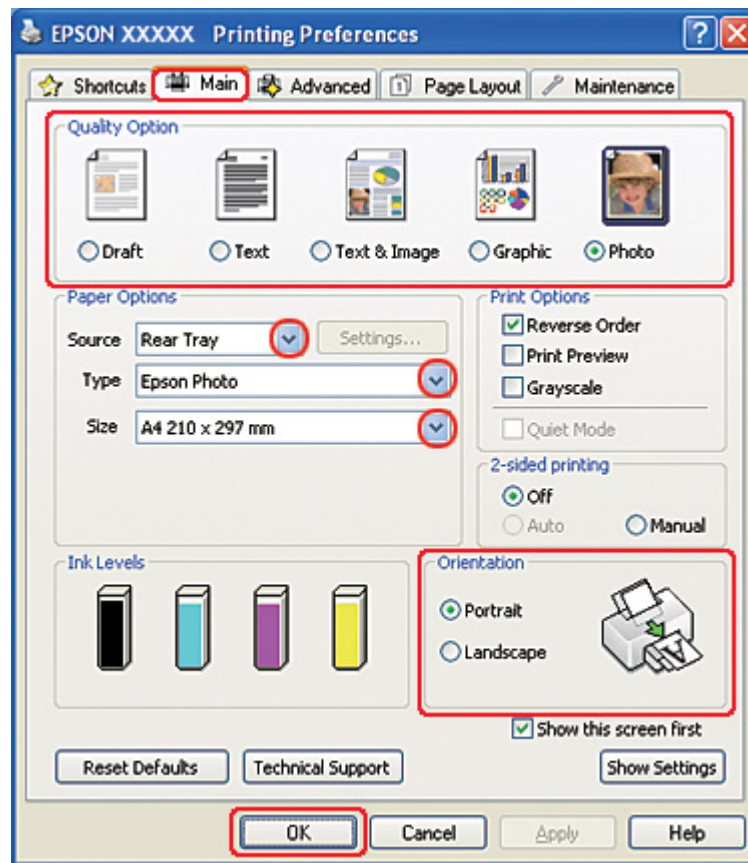

2. Klik op het tabblad **Main (Hoofdgroep)** en selecteer **Photo (Foto)** onder Quality Option (Kwaliteitoptie).
3. Selecteer de papierbron onder Source (Bron).
4. Selecteer het gewenste Type.

➔ Zie “Het juiste papiertype selecteren” op pagina 34.
5. Selecteer de juiste instelling voor Size (Formaat). U kunt ook een aangepast papierformaat definiëren. Zie de online-Help voor meer informatie.
6. Selecteer **Portrait (Staand)** of **Landscape (Liggend)** om de afdrukstand van het document op het papier op te geven (respectievelijk verticaal of horizontaal).
7. Klik op **OK** om het venster met printerinstellingen te sluiten.

Maak na het opgeven van de bovenstaande instellingen eerst één proefafdruk en controleer het resultaat, voordat u grote hoeveelheden afdrukt.

Printerinstellingen voor Mac OS X 10.5

Volg de onderstaande instructies om de juiste printerinstellingen op te geven.

1. Open het dialoogvenster Print (Afdrukken).

➔ Zie “De printerdriver voor Mac OS X openen” op pagina 18.

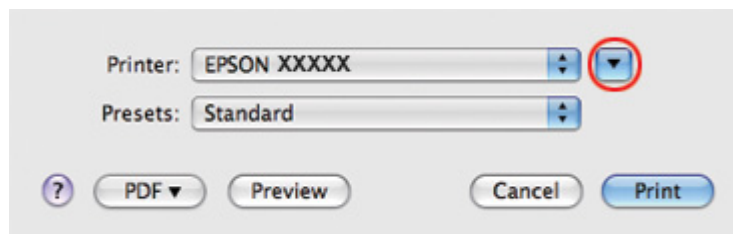

2. Klik op de knop ▼ om dit dialoogvenster uit te breiden.

3. Selecteer de printer die u gebruikt bij Printer en geef de gewenste instellingen op.

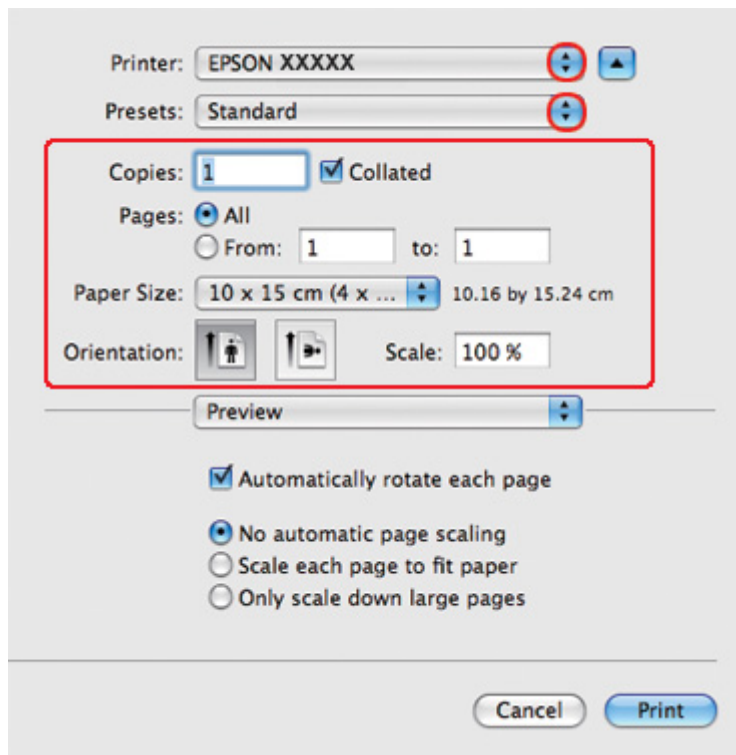

Opmerking:

Afhankelijk van de toepassing kunt u bepaalde items in dit dialoogvenster mogelijk niet selecteren. Kies in dat geval **Page Setup (Pagina-instelling)** in het menu File (Bestand) van uw toepassing en geef de gewenste instellingen op.

4. Selecteer **Print Settings (Printerinstellingen)** in het venstermenu.

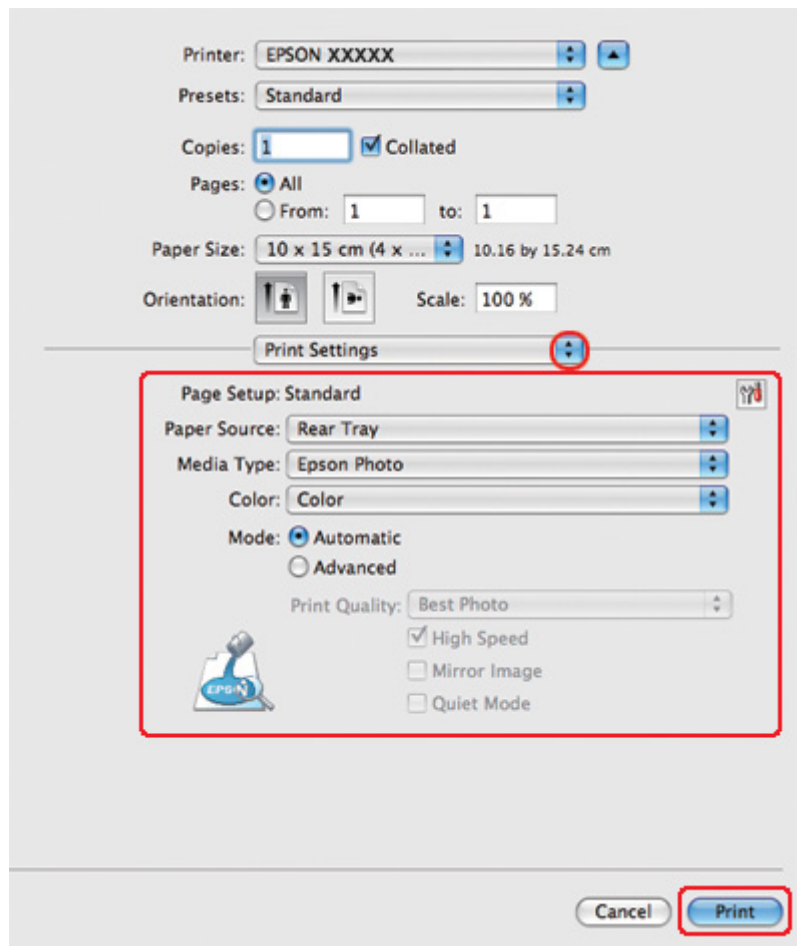

5. Geef de gewenste printerinstellingen op. Zie de online-Help voor meer informatie over Print Settings (Printerinstellingen).

➔ Zie “Het juiste papiertype selecteren” op pagina 34.

Maak na het opgeven van de bovenstaande instellingen eerst één proefafdruk en controleer het resultaat, voordat u grote hoeveelheden afdrukt.

Printerinstellingen voor Mac OS X 10.3 of 10.4

Volg de onderstaande instructies om de juiste printerinstellingen op te geven.

1. Open het dialoogvenster Page Setup (Pagina-instelling).

➔ Zie “De printerdriver voor Mac OS X openen” op pagina 18.

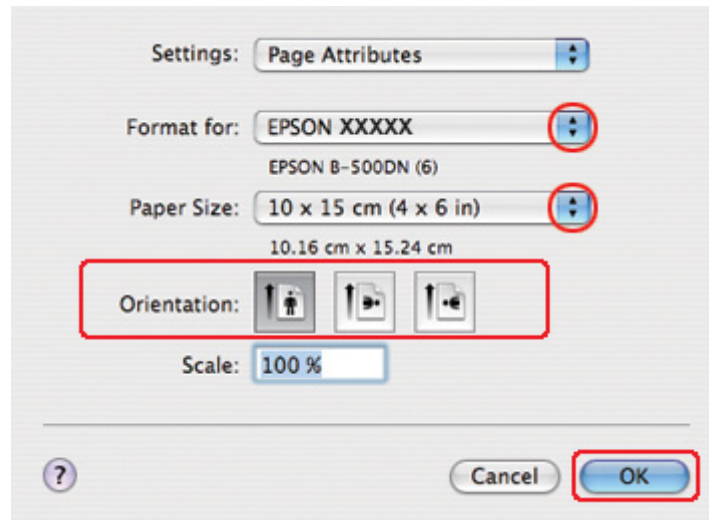

2. Selecteer de printer die u gebruikt bij Format for (Stel in voor) en geef de gewenste instellingen op.
3. Klik op **OK** om het dialoogvenster Page Setup (Pagina-instelling) te sluiten.
4. Open het dialoogvenster Print (Afdrukken).

➔ Zie “De printerdriver voor Mac OS X openen” op pagina 18.

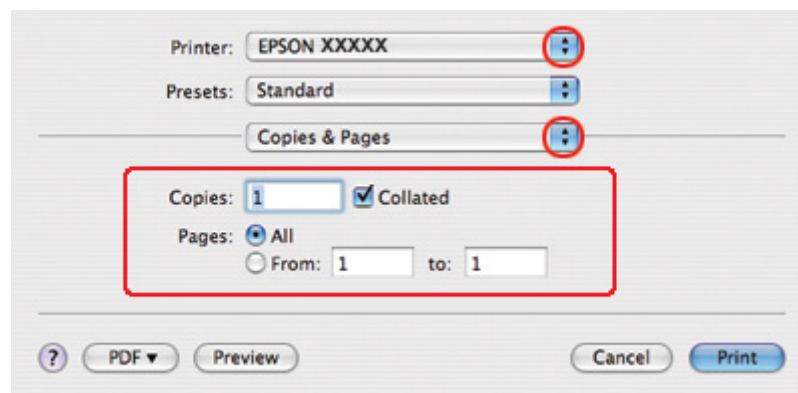

5. Selecteer de printer die u gebruikt bij Printer. Geef vervolgens de gewenste instellingen op in Copies & Pages (Aantal en pagina's).

6. Selecteer **Print Settings (Printerinstellingen)** in het venstermenu.

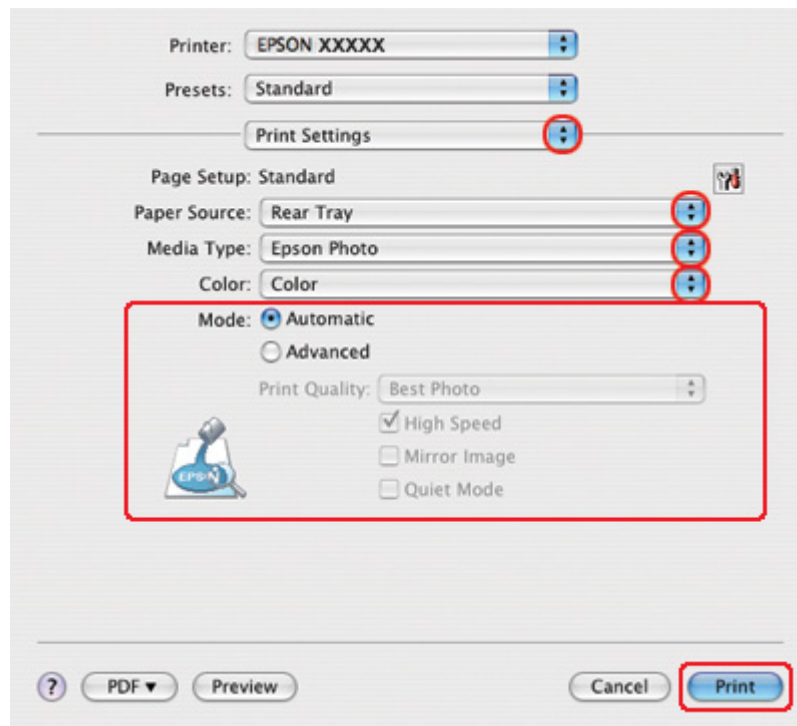

7. Geef de gewenste printerinstellingen op. Zie de online-Help voor meer informatie over Print Settings (Printerinstellingen).

➔ Zie “Het juiste papiertype selecteren” op pagina 34.

Maak na het opgeven van de bovenstaande instellingen eerst één proefafdruk en controleer het resultaat, voordat u grote hoeveelheden afdrukt.

Afdrukken annuleren

U kunt het afdrukken annuleren op de hierna beschreven manieren.

De printerknop gebruiken

Druk op de knop  **Cancel (Annuleren)** om een lopende afdruktaak te annuleren.

Voor Windows

Op het moment waarop u begint af te drukken, verschijnt het venster met de voortgangsbalk op het scherm van uw computer.

Klik op de knop **Stop (Stoppen)** om het afdrukken te annuleren.

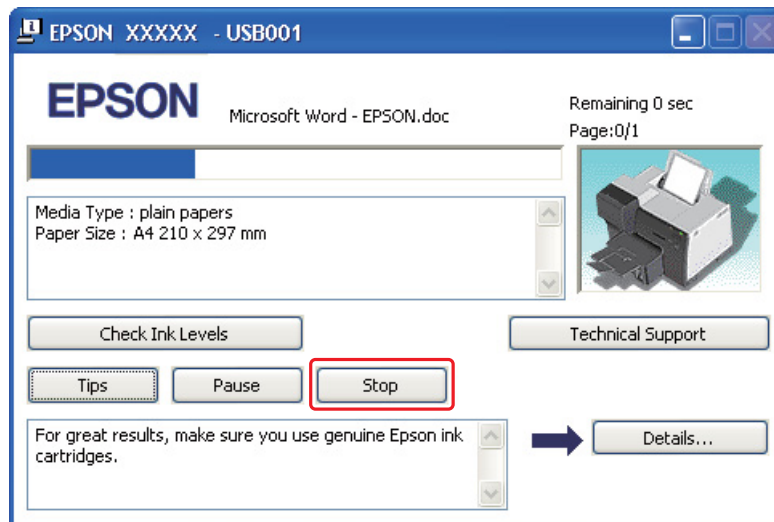

Voor Mac OS X

Volg de onderstaande instructies om een afdruktaak te annuleren.

1. Klik op het pictogram van uw printer in het Dock.



2. Selecteer in de lijst met documenten het document dat wordt afgedrukt.

3. Klik op de knop **Delete (Verwijderen)** om de afdruktaak te annuleren.

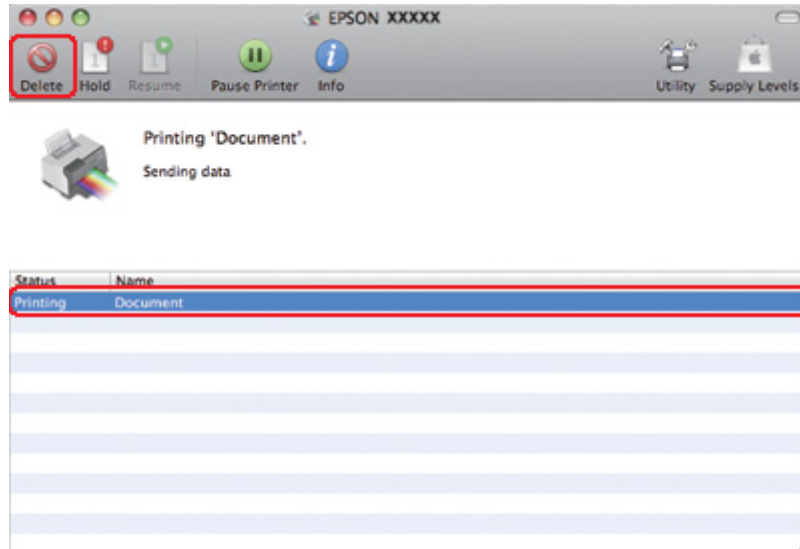

Hoofdstuk 4

Afdrukken met speciale lay-outopties

Inleiding

U kunt afdrukken met uiteenlopende lay-outs voor speciale afdruktaken, zoals het afdrukken van boekjes en posters.

Dubbelzijdig afdrukken

Hiermee kunt u beide zijden van het papier bedrukken.

➔ Zie “Dubbelzijdig afdrukken” op pagina 63.

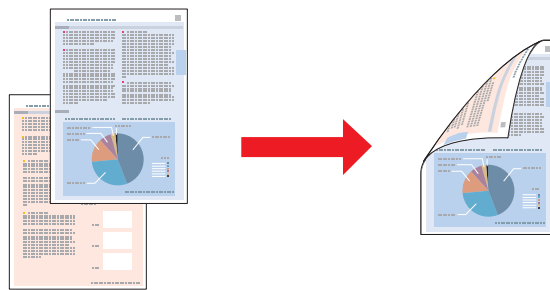

Volledige pagina afdrukken

Hiermee kunt u een document automatisch vergroten of verkleinen en zo aanpassen aan het papierformaat dat in de printerdriver is geselecteerd.

➔ Zie “Volledige pagina afdrukken” op pagina 91.

Opmerking voor gebruikers van Mac OS X:
Deze functie is niet beschikbaar onder Mac OS X 10.3.

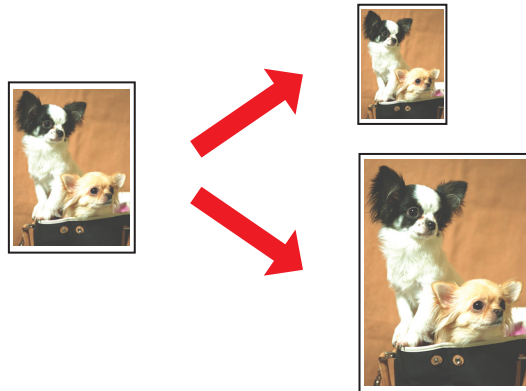

Meerdere pagina's op één vel papier afdrukken

Hiermee kunt u twee of vier pagina's afdrukken op één vel papier.

➔ Zie “Meerdere pagina's op één vel papier afdrukken” op pagina 102.

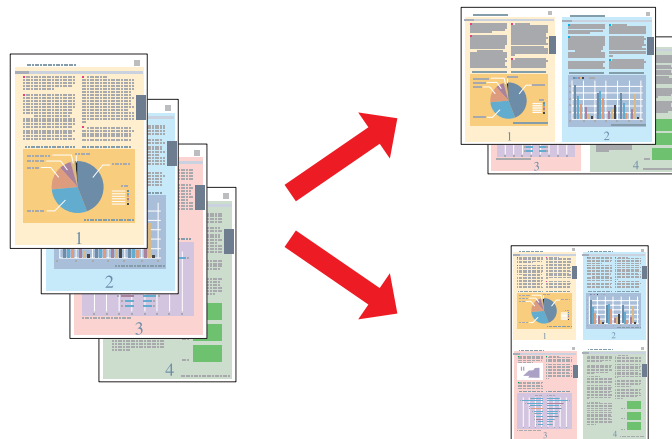

Poster afdrukken (alleen Windows)

Hiermee kunt u één pagina van uw document afdrukken op 4, 9 of 16 vellen papier. Vervolgens plakt u de vellen aan elkaar om er een poster van te maken.

➔ Zie “Poster afdrukken (alleen Windows)” op pagina 112.

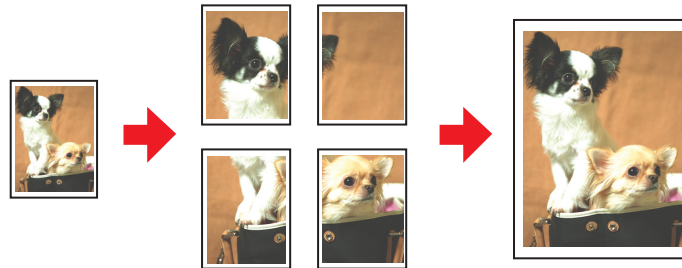

Watermerk afdrukken (alleen Windows)

Hiermee kunt u op elke pagina een tekst of afbeelding afdrukken als watermerk.

➔ Zie “Watermerk afdrukken (alleen Windows)” op pagina 118.

Zo kunt u bijvoorbeeld het woord "Vertrouwelijk" afdrukken op belangrijke documenten.



Dubbelzijdig afdrukken

Er kan op twee manieren dubbelzijdig worden afgedrukt: met de standaardinstelling en met de instelling Folded Booklet (Gevouwen boekje).

Standaard dubbelzijdig afdrukken

Hiermee kunt u oneven pagina's op de ene kant van het vel af te drukken en de even pagina's op de andere kant.



In Windows is, naast automatisch dubbelzijdig afdrukken, ook manueel dubbelzijdig afdrukken beschikbaar, zodat u beide zijden van het papier kunt bedrukken zonder de duplexeenheid te gebruiken.

Met manueel dubbelzijdig afdrukken kunt u de oneven pagina's eerst afdrukken. Wanneer deze pagina's zijn afgedrukt, legt u ze opnieuw in de printer zodat de even pagina's kunnen worden afgedrukt op de andere zijde van het papier.

Gevouwen boekje dubbelzijdig afdrukken

Hiermee kunt u enkel gevouwen boekjes maken. De pagina die (na het vouwen) aan de buitenkant komt, wordt eerst afgedrukt. Vervolgens wordt de pagina voor de binnenzijde van het boekje afgedrukt zoals in de illustratie hieronder.

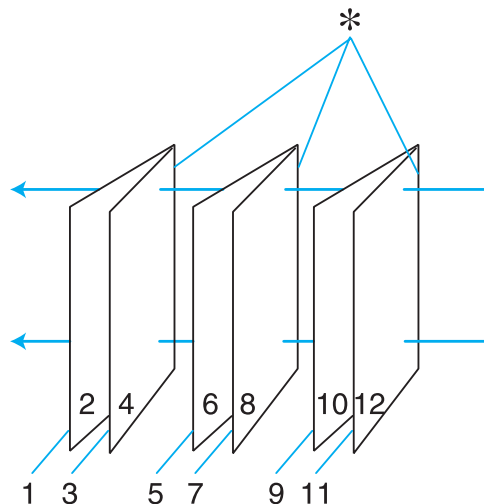

Enkel gevouwen boekje

***: Bindkant**

In Windows is, naast automatisch dubbelzijdig afdrukken, ook manueel dubbelzijdig afdrukken beschikbaar, zodat u beide zijden van het papier kunt bedrukken zonder de duplexeenheid te gebruiken.

Een boekje kan worden gemaakt door pagina 1 en 4 op het eerste vel, pagina 5 en 8 op het tweede vel en pagina 9 en 12 op het derde vel papier af te drukken.

Nadat deze vellen opnieuw in de papierlade zijn gelegd, kunt u pagina 2 en 3 afdrukken op de achterzijde van het eerste vel papier, pagina 6 en 7 op de achterzijde van het tweede vel en pagina 10 en 11 op de achterzijde van het derde vel papier.

Het resultaat kan vervolgens worden gevouwen en samengebonden tot een boekje.

Opmerking:

- Afhankelijk van het papier kan een stapel van maximaal 30 vellen in de papierlade worden geplaatst voor dubbelzijdig afdrukken.*
- Gebruik alleen papier dat geschikt is om dubbelzijdig te worden bedrukt. Anders kan het resultaat sterk tegenvallen.*
- Afhankelijk van het papier en de hoeveelheid inkt die wordt gebruikt om tekst en afbeeldingen af te drukken, kan de inkt vlekken veroorzaken op de andere zijde van het papier.*
- Bij dubbelzijdig afdrukken kunnen vlekken ontstaan.*

Standaard dubbelzijdig afdrukken voor Windows**Automatisch dubbelzijdig afdrukken (met de duplexeenheid)**

Voer de volgende stappen uit om met de duplexer oneven pagina's op de ene kant van het vel af te drukken en even pagina's op de andere.

Opmerking:

- Automatisch dubbelzijdig afdrukken ondersteunt alleen gewoon papier.*
- Dik papier wordt niet ondersteund voor automatisch dubbelzijdig afdrukken.*

1. Open de printerinstellingen.

➔ Zie “De printerdriver voor Windows openen” op pagina 16.

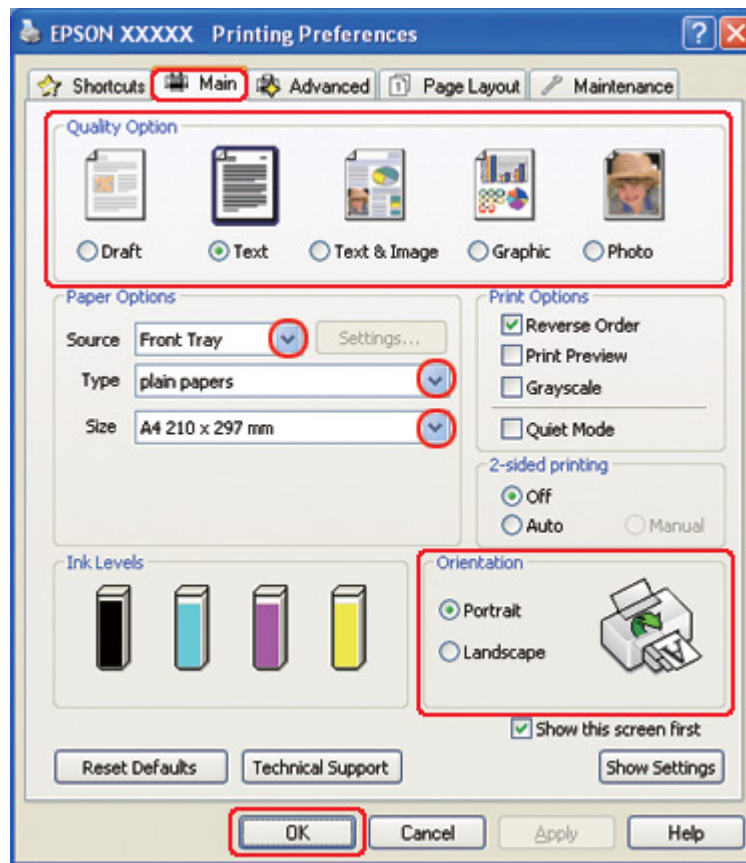

2. Klik op het tabblad **Main (Hoofdgroep)** en selecteer een van de volgende instellingen bij Quality Option (Kwaliteitoptie):
 - Draft (Concept)** voor snelle afdrukken met een lagere afdrukkwaliteit
 - Text (Tekst)** voor pagina's met uitsluitend tekst
 - Text & Image (Tekst & Afbeelding)** voor pagina's met tekst en afbeeldingen in een hogere kwaliteit
 - Graphic (Grafisch)** voor grafieken van een hogere kwaliteit
 - Photo (Foto)** voor een goede kwaliteit en snelheid
3. Selecteer de papierbron onder Source (Bron).
4. Selecteer **plain papers (Gewoon papier)** onder Type.

- ➔ Zie “Het juiste papiertype selecteren” op pagina 34.
5. Selecteer de juiste instelling voor Size (Formaat).
 6. Selecteer **Portrait (Staand)** of **Landscape (Liggend)** om de afdrukstand van het document op het papier op te geven (respectievelijk verticaal of horizontaal).
 7. Klik op het tabblad **Page Layout (Paginalay-out)** en schakel het selectievakje **Auto** bij 2-sided printing (Dubbelzijdig afdrukken) in.

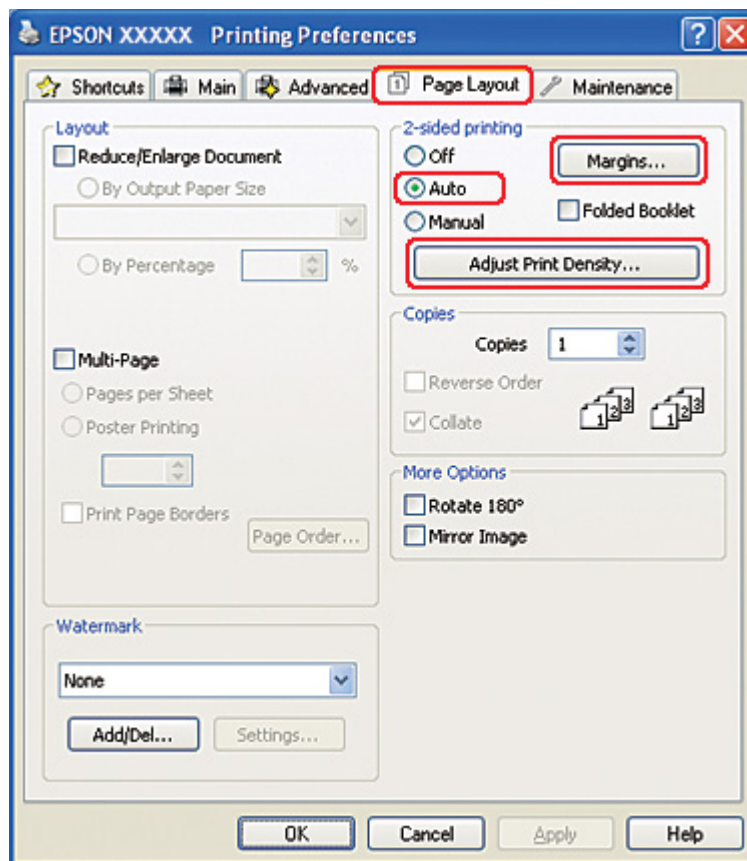

8. Klik op **Adjust Print Density (Afdrukdichtheid aanpassen)** om het venster Print Density Adjustment (Afdrukdichtheid aanpassen) te openen.

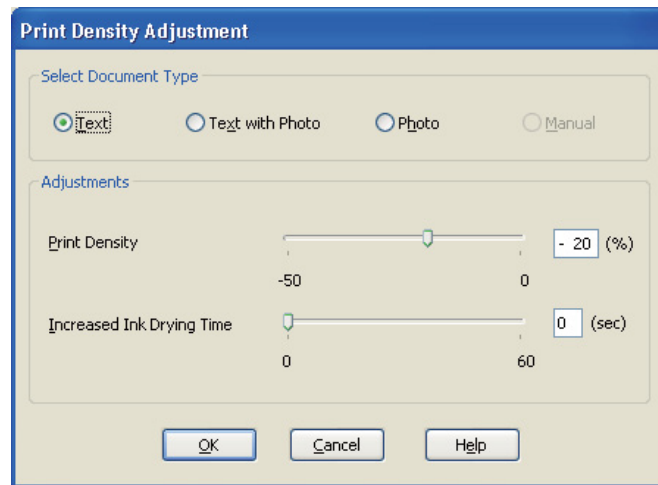

9. Selecteer het documenttype onder Select Document Type (Documenttype selecteren).
10. Geef de Print Density (Afdrukdichtheid) en Increased Ink Drying Time (Langere droogtijd) op onder Adjustments (Aanpassingen).

Opmerking:

Als u op beide zijden van het papier foto's afdrukt met een hoge dichtheid, verlaag dan de afdrukdichtheid en verhoog tegelijkertijd de droogtijd om een fijnere afdruk te verkrijgen.

11. Klik op **OK** om terug te keren naar het venster Page Layout (Paginalay-out).
12. Klik op **Margins (Marges)** om het dialoogvenster Margins (Marges) te openen.

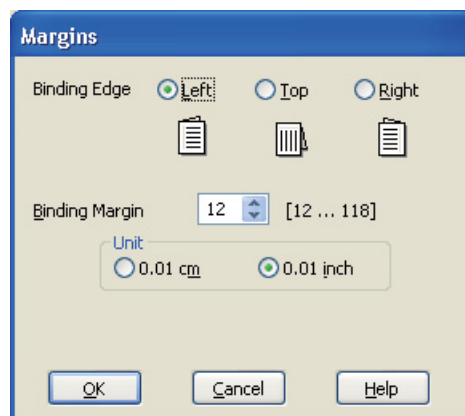

13. Geef de rand aan waar het papier wordt gebonden. U kunt kiezen uit **Left (Links)**, **Top (Boven)** en **Right (Rechts)**.
14. Kies **cm** of **inch** bij Unit (Eenheden). Geef vervolgens de breedte van de rugmarge op. U kunt een breedte invoeren van 0,3 cm tot 3,0 cm of van 0,12 inch tot 1,18 inch.

Opmerking:

De werkelijke rugmarge kan afwijken van de opgegeven instellingen. Dit hangt af van de toepassing waarmee u werkt. Probeer daarom eerst een paar vellen uit om te zien wat het resultaat zal zijn, voordat u de volledige afdructaak afdrukt.

15. Klik op **OK** om terug te keren naar het venster Page Layout (Paginalay-out). Klik op **OK** om de instellingen op te slaan.
16. Laad papier in de printer en geef uw toepassing de opdracht om af te drukken.

➔ Zie “Papier laden” op pagina 25.

Opmerking:

Trek het papier niet uit de printer terwijl het papier nog wordt uitgevoerd en de printer niet klaar is.

Manueel dubbelzijdig afdrukken

Voer de volgende stappen uit om de oneven pagina's op de ene kant van het vel af te drukken en de even pagina's op de andere kant.

1. Open de printerinstellingen.

➔ Zie “De printerdriver voor Windows openen” op pagina 16.

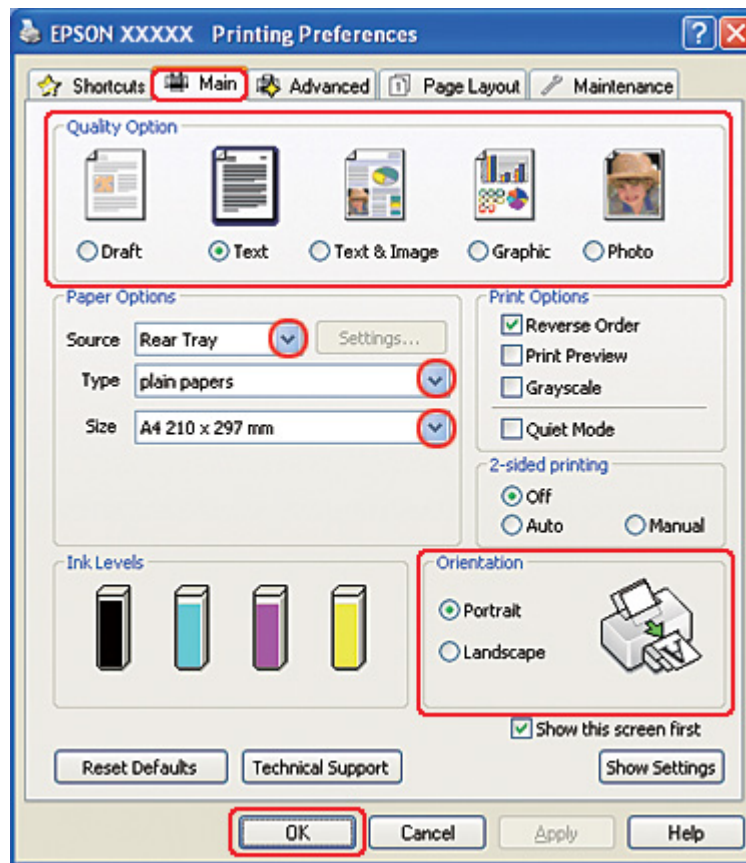

2. Klik op het tabblad **Main (Hoofdgroep)** en selecteer een van de volgende instellingen bij Quality Option (Kwaliteitoptie):
 - Draft (Concept)** voor snelle afdrukken met een lagere afdrukkwaliteit
 - Text (Tekst)** voor pagina's met uitsluitend tekst
 - Text & Image (Tekst & Afbeelding)** voor pagina's met tekst en afbeeldingen in een hogere kwaliteit
 - Graphic (Grafisch)** voor grafieken van een hogere kwaliteit
 - Photo (Foto)** voor een goede kwaliteit en snelheid
3. Selecteer **Rear Tray (Achterste lade)** als bron onder Source (Bron).
4. Selecteer het gewenste Type.

- ➔ Zie “Het juiste papiertype selecteren” op pagina 34.
5. Selecteer de juiste instelling voor Size (Formaat).
 6. Selecteer **Portrait (Staand)** of **Landscape (Liggend)** om de afdrukstand van het document op het papier op te geven (respectievelijk verticaal of horizontaal).
 7. Klik op het tabblad **Page Layout (Paginalay-out)** en schakel het selectievakje **Manual (Manueel)** bij 2-sided printing (Dubbelzijdig afdrukken) in.

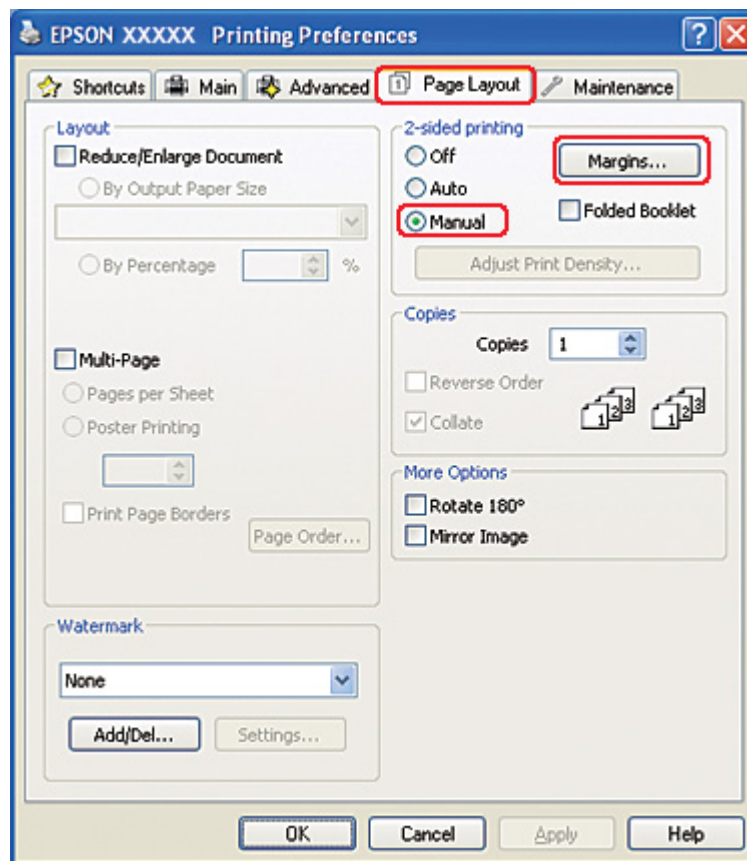

8. Klik op **Margins (Marges)** om het dialoogvenster Margins (Marges) te openen.

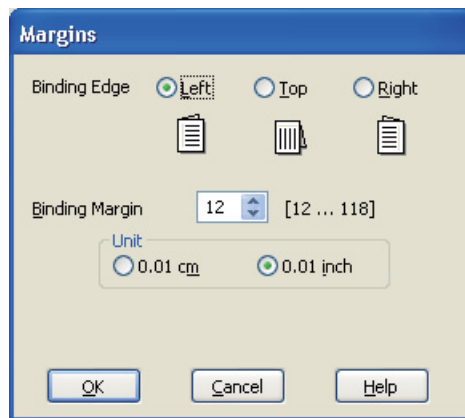

9. Geef de rand aan waar het papier wordt gebonden. U kunt kiezen uit **Left (Links)**, **Top (Boven)** en **Right (Rechts)**.
10. Kies **cm** of **inch** bij Unit (Eenheden). Geef vervolgens de breedte van de rugmarge op. U kunt een breedte invoeren van 0,3 cm tot 3,0 cm of van 0,12 inch tot 1,18 inch.

Opmerking:

De werkelijke rugmarge kan afwijken van de opgegeven instellingen. Dit hangt af van de toepassing waarmee u werkt. Probeer daarom eerst een paar vellen uit om te zien wat het resultaat zal zijn, voordat u de volledige afdructaak afdrukt.

11. Klik op **OK** om terug te keren naar het venster Page Layout (Paginalay-out). Klik op **OK** om de instellingen op te slaan.
12. Leg papier in de papierlade achteraan en geef uw toepassing de opdracht om af te drukken. Terwijl de oneven pagina's worden afgedrukt, worden de instructies weergegeven voor het produceren van de even pagina's.
- ➔ Zie “Papier laden” op pagina 25.
13. Volg de instructies op het scherm om het papier opnieuw in de printer te leggen.

Opmerking:

- ❑ *Door de hoeveelheid inkt die wordt gebruikt, kan het papier tijdens het afdrucken gaan krullen. Als dit gebeurt, moet u de vellen een beetje in de omgekeerde richting voorkrullen voordat u ze opnieuw in het apparaat legt.*

- ❑ *Maak de stapel weer mooi recht door het papier met de rand op een harde, vlakke ondergrond te tikken voordat u de stapel opnieuw in het apparaat legt.*
- ❑ *Volg de instructies wanneer u de afdrukken opnieuw in de printer legt. Anders kan het papier vastlopen of kan de rugmarge verkeerd uitvallen.*
- ❑ *Raadpleeg het hierna genoemde gedeelte wanneer het papier vastloopt.*
➔ *Zie “Vastgelopen papier” op pagina 179.*

14. Wanneer het papier opnieuw in het apparaat ligt, klikt u op **Resume (Hervatten)** om de even pagina's af te drukken.

Standaard dubbelzijdig afdrukken voor Mac OS X 10.5

Automatisch dubbelzijdig afdrukken (met de duplexeenheid)

Voer de volgende stappen uit om met de duplexer oneven pagina's op de ene kant van het vel af te drukken en even pagina's op de andere.

Opmerking:

- ❑ *Automatisch dubbelzijdig afdrukken ondersteunt alleen gewoon papier.*
- ❑ *Dik papier wordt niet ondersteund voor automatisch dubbelzijdig afdrukken.*

1. Open het dialoogvenster EPSON Printer Utility3.

➔ Zie “De printerdriver voor Mac OS X openen” op pagina 18.

2. Klik op de knop **Printer and Option Information (Printer- en optie-informatie)**.

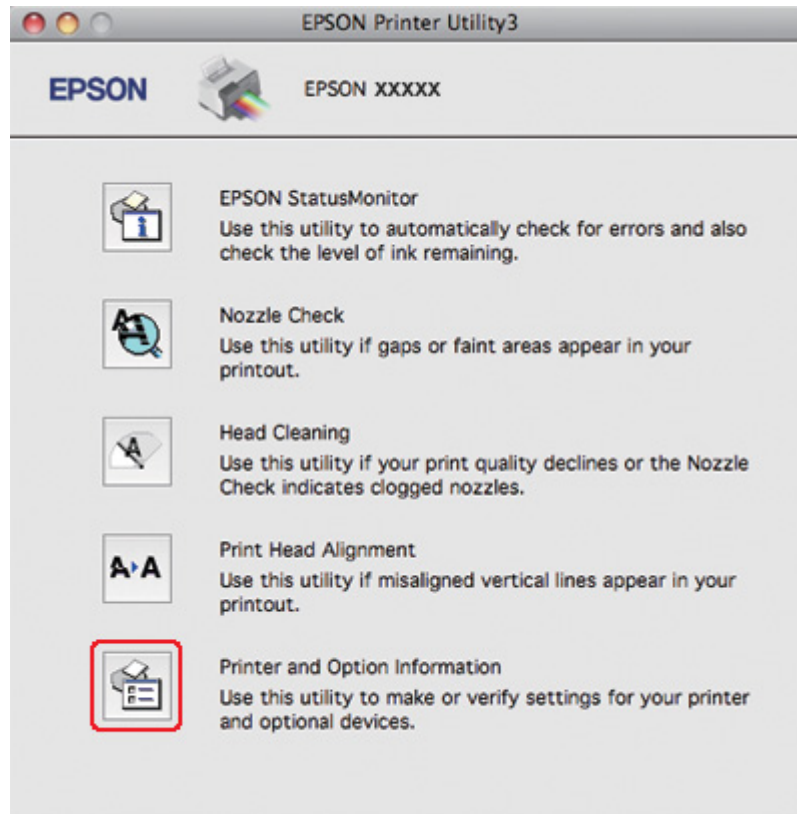

- Controleer of **Duplexer Installed (Duplexer geïnstalleerd)** wordt weergegeven in het gedeelte Auto Duplex Printing Information (Informatie automatisch dubbelzijdig afdrukken) en klik vervolgens op **OK**.

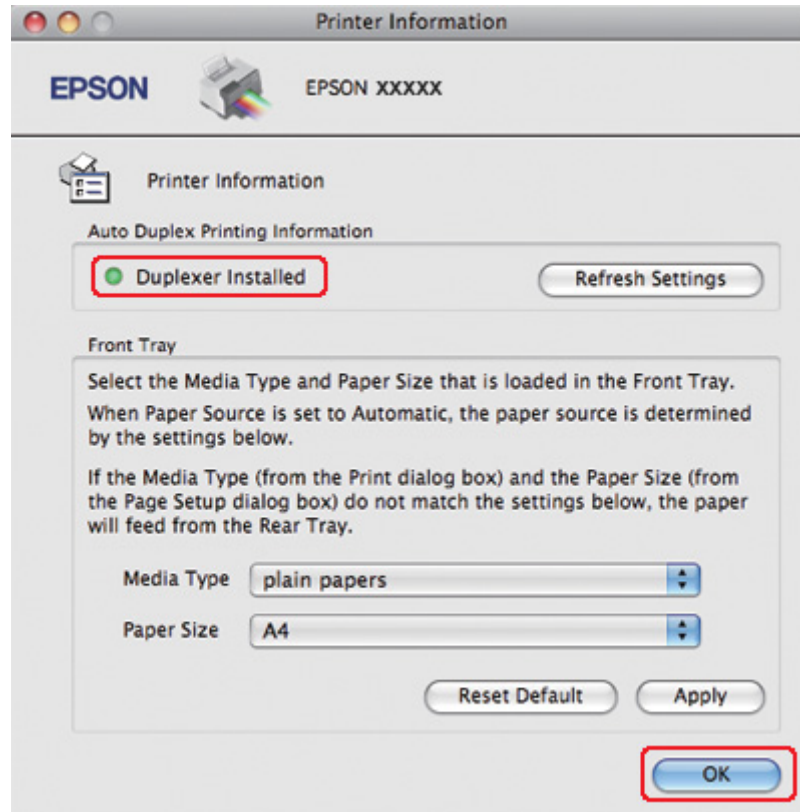

- Sluit het dialoogvenster EPSON Printer Utility3.
- Open het dialoogvenster Print (Afdrukken).
 - ➔ Zie “De printerdriver voor Mac OS X openen” op pagina 18.

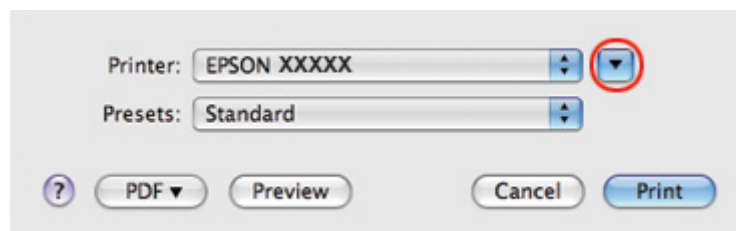

- Klik op de knop ▼ om dit dialoogvenster uit te breiden.

7. Selecteer de printer die u gebruikt bij Printer en geef de gewenste instellingen op.

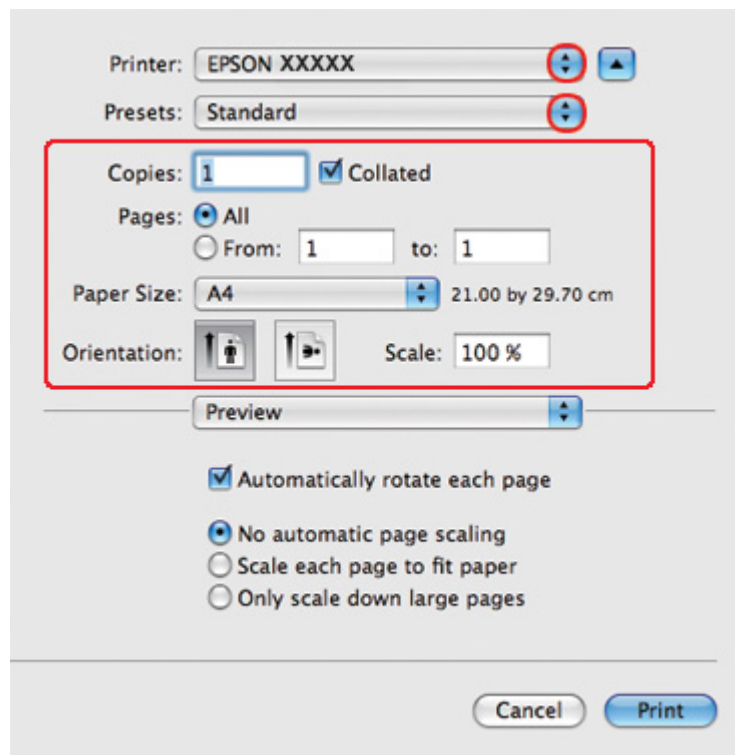

Opmerking:

Afhankelijk van de toepassing kunt u bepaalde items in dit dialoogvenster mogelijk niet selecteren. Kies in dat geval **Page Setup (Pagina-instelling)** in het menu File (Bestand) van uw toepassing en geef de gewenste instellingen op.

8. Selecteer **Print Settings (Printerinstellingen)** in het venstermenu.

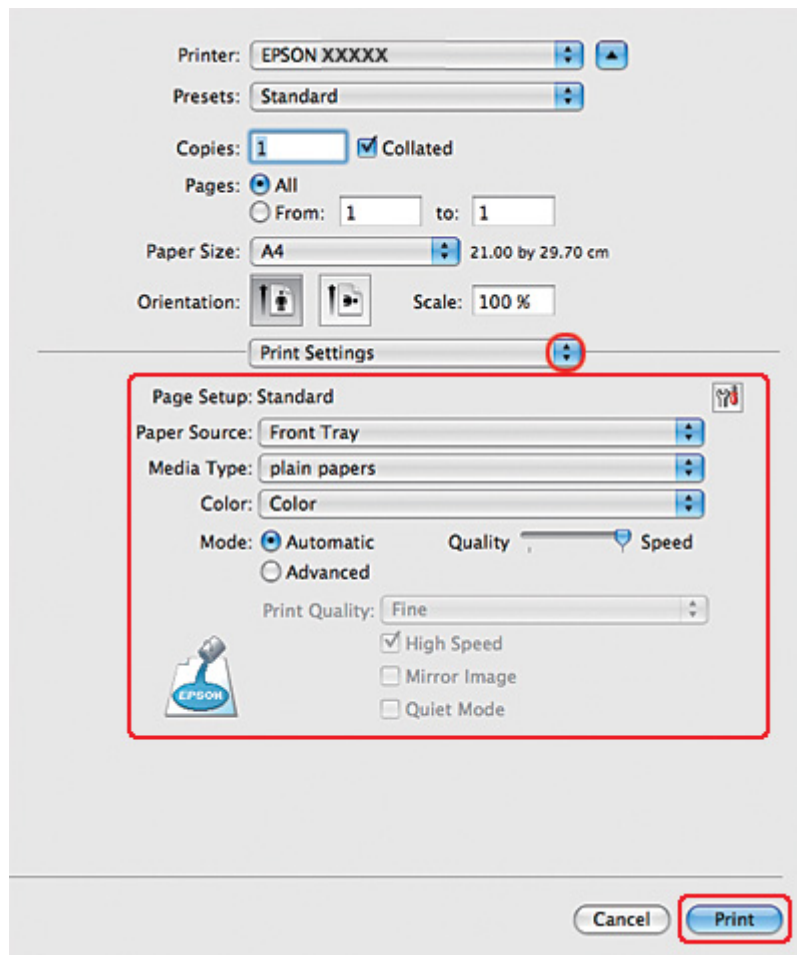

9. Selecteer **plain papers (Gewoon papier)** onder Media Type (Afdruk materiaal).
10. Geef andere gewenste afdrukinstellingen op. Zie de online-Help voor meer informatie over Print Settings (Printerinstellingen).

11. Selecteer **2-sided Printing Settings (Instellingen dubbelzijdig afdrukken)** in het venstermenu.

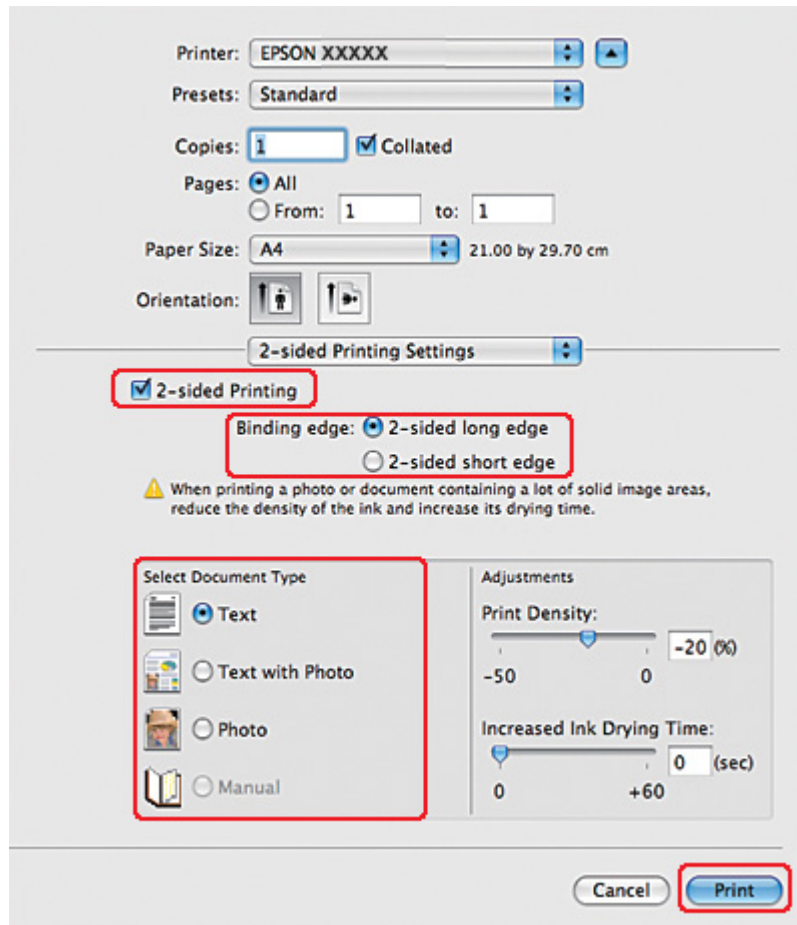

12. Schakel het selectievakje **2-sided Printing (Dubbelzijdig afdrukken)** in.
13. Selecteer de instelling Binding edge (Bindkant).
14. Selecteer een van de instellingen Select Document Type (Documenttype selecteren). De instellingen voor Print Density (Afdrukdichtheid) en Increased Ink Drying Time (Langere droogtijd) worden automatisch aangepast.

Opmerking:

Als u afdrukt met een hogere afdrukdichtheid, bijvoorbeeld voor foto's of grafieken, raden wij u aan de Print Density (Afdrukdichtheid) aan te passen.

15. Plaats papier in de printer en klik op **Print (Afdrukken)**.

➔ Zie “Papier laden” op pagina 25.

Standaard dubbelzijdig afdrukken voor Mac OS X 10.3 of 10.4

Automatisch dubbelzijdig afdrukken (met de duplexeenheid)

Voer de volgende stappen uit om met de duplexer oneven pagina's op de ene kant van het vel af te drukken en even pagina's op de andere.

Opmerking:

- Automatisch dubbelzijdig afdrukken ondersteunt alleen gewoon papier.*
- Dik papier wordt niet ondersteund voor automatisch dubbelzijdig afdrukken.*

1. Open het dialoogvenster EPSON Printer Utility3.

➔ Zie “De printerdriver voor Mac OS X openen” op pagina 18.

2. Klik op de knop **Printer and Option Information (Printer- en optie-informatie)**.

3. Controleer of **Duplexer Installed (Duplexer geïnstalleerd)** wordt weergegeven in het gedeelte Auto Duplex Printing Information (Informatie automatisch dubbelzijdig afdrukken) en klik vervolgens op **OK**.

4. Sluit het dialoogvenster EPSON Printer Utility3.

5. Open het dialoogvenster Page Setup (Pagina-instelling).

➔ Zie “De printerdriver voor Mac OS X openen” op pagina 18.

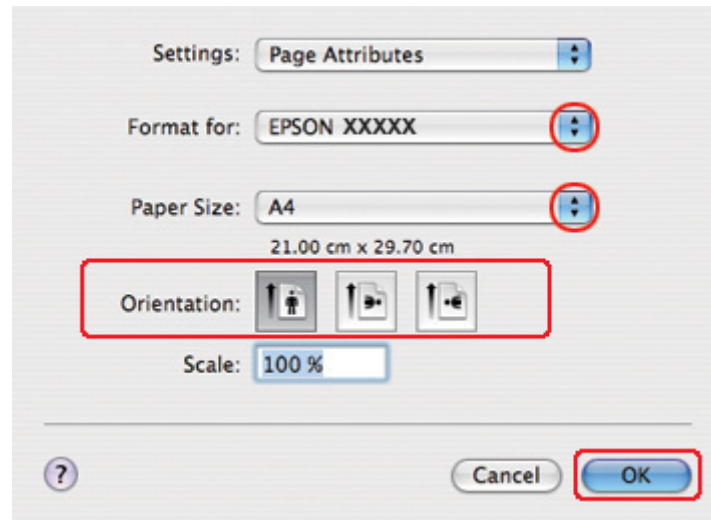

6. Selecteer de printer die u gebruikt bij Format for (Stel in voor).
7. Selecteer **A4**, **Letter** of **B5** als instelling voor Paper Size (Papierformaat).
8. Selecteer de gewenste instelling voor Orientation (Afdrukstand) en klik op **OK** om het dialoogvenster Page Setup (Pagina-instelling) te sluiten.
9. Open het dialoogvenster Print (Afdrukken).

➔ Zie “De printerdriver voor Mac OS X openen” op pagina 18.

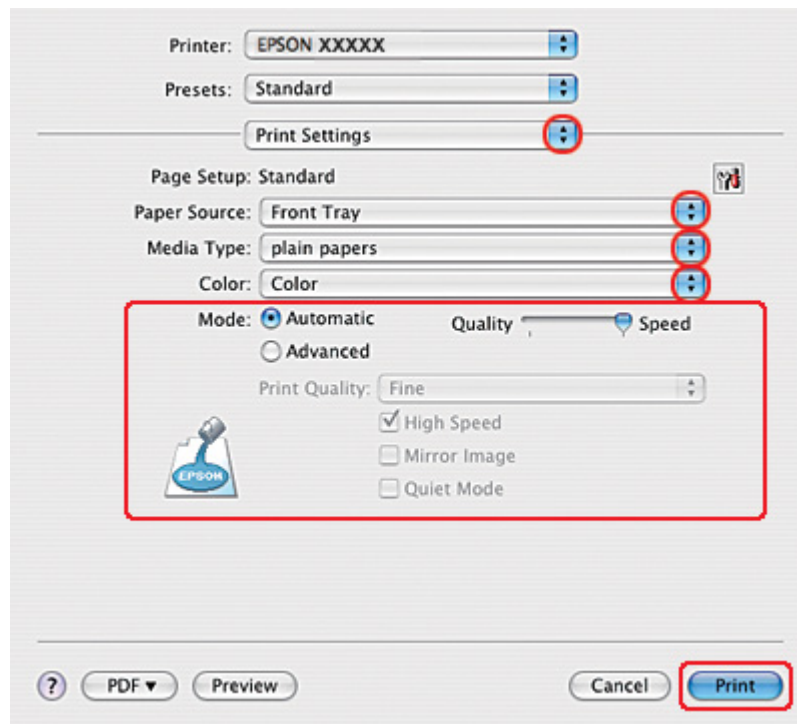

10. Selecteer **Print Settings (Printerinstellingen)** in het venstermenu.
11. Selecteer **plain papers (Gewoon papier)** onder Media Type (Afdruk materiaal).
12. Geef de gewenste printerinstellingen op. Zie de online-Help voor meer informatie over Print Settings (Printerinstellingen).

13. Selecteer **2-sided Printing Settings (Instellingen dubbelzijdig afdrukken)** in het venstermenu.

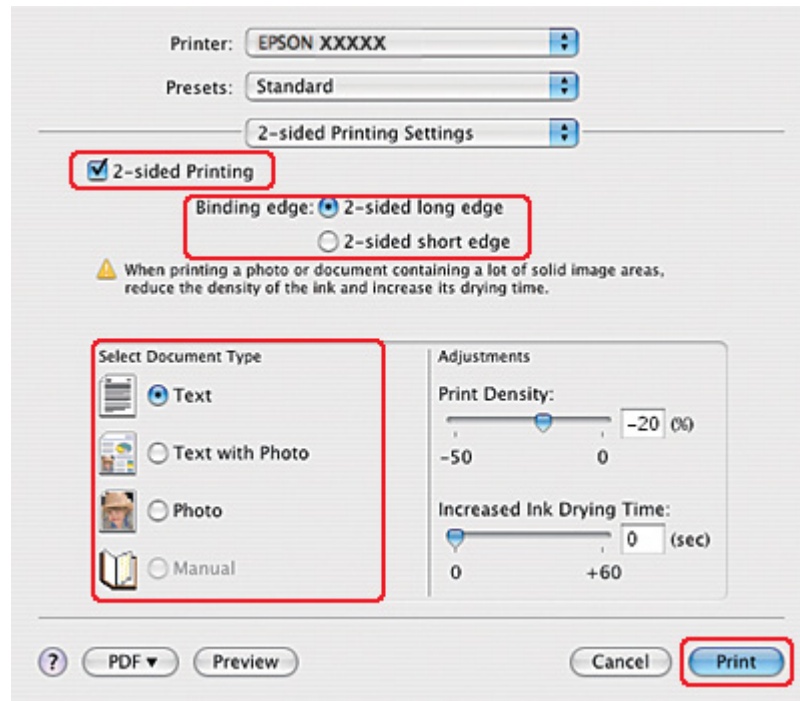

14. Schakel het selectievakje **2-sided Printing (Dubbelzijdig afdrukken)** in.
15. Selecteer de instelling Binding edge (Bindkant).
16. Selecteer een van de instellingen Select Document Type (Documenttype selecteren). De instellingen voor Print Density (Afdrukdichtheid) en Increased Ink Drying Time (Langere droogtijd) worden automatisch aangepast.

Opmerking:

Als u afdrukt met een hogere afdrukdichtheid, bijvoorbeeld voor foto's of grafieken, raden wij u aan de Print Density (Afdrukdichtheid) aan te passen.

17. Plaats papier in de printer en klik op **Print (Afdrukken)**.

➔ Zie “Papier laden” op pagina 25.

Gevouwen boekje dubbelzijdig afdrukken (alleen voor Windows)

Automatisch dubbelzijdig afdrukken (met de duplexeenheid)

Opmerking:

- Automatisch dubbelzijdig afdrukken ondersteunt alleen gewoon papier.
- Dik papier wordt niet ondersteund voor automatisch dubbelzijdig afdrukken.

Volg de onderstaande instructies om een gevouwen boekje te maken met de duplexeenheid.

1. Open de printerinstellingen.

➔ Zie “De printerdriver voor Windows openen” op pagina 16.

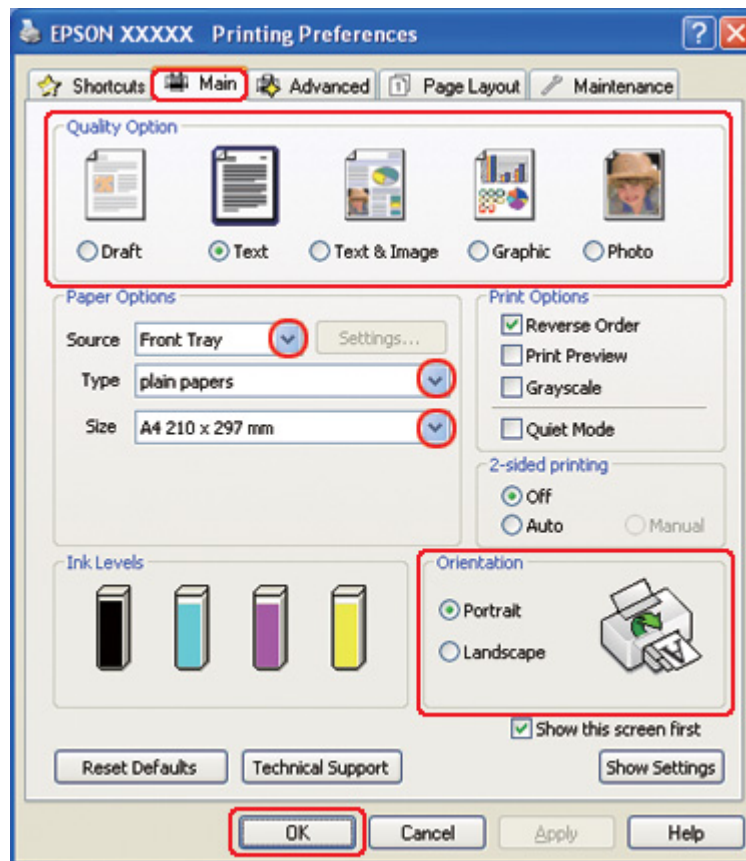

2. Klik op het tabblad **Main (Hoofdgroep)** en selecteer een van de volgende instellingen bij Quality Option (Kwaliteitoptie):

- Draft (Concept)** voor snelle afdrukken met een lagere afdrukkwaliteit
 - Text (Tekst)** voor pagina's met uitsluitend tekst
 - Text & Image (Tekst & Afbeelding)** voor pagina's met tekst en afbeeldingen in een hogere kwaliteit
 - Graphic (Grafisch)** voor grafieken van een hogere kwaliteit
 - Photo (Foto)** voor een goede kwaliteit en snelheid
3. Selecteer de papierbron onder Source (Bron).
 4. Selecteer **plain papers (Gewoon papier)** onder Type.
 - ➔ Zie “Het juiste papier type selecteren” op pagina 34.
 5. Selecteer de juiste instelling voor Size (Formaat).
 6. Selecteer **Portrait (Staand)** of **Landscape (Liggend)** om de afdrukstand van het document op het papier op te geven (respectievelijk verticaal of horizontaal).

7. Klik op het tabblad **Page Layout (Paginalay-out)**, schakel het selectievakje **Auto** bij 2-sided printing (Dubbelzijdig afdrukken) in en schakel vervolgens het selectievakje **Folded Booklet (Gevouwen boekje)** in.

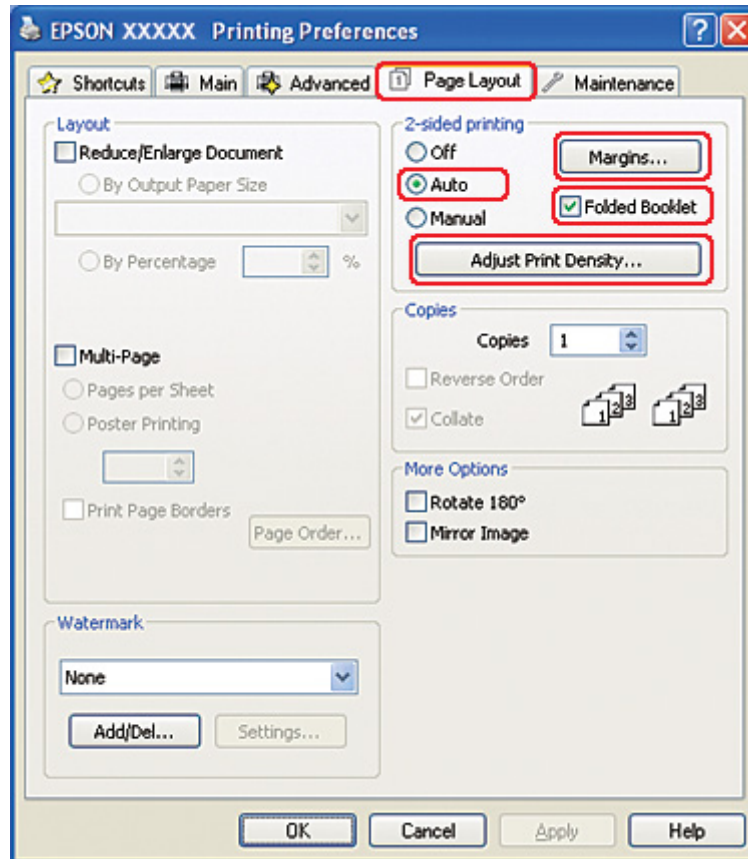

8. Klik op **Adjust Print Density (Afdrukdichtheid aanpassen)** om het venster Print Density Adjustment (Afdrukdichtheid aanpassen) te openen.

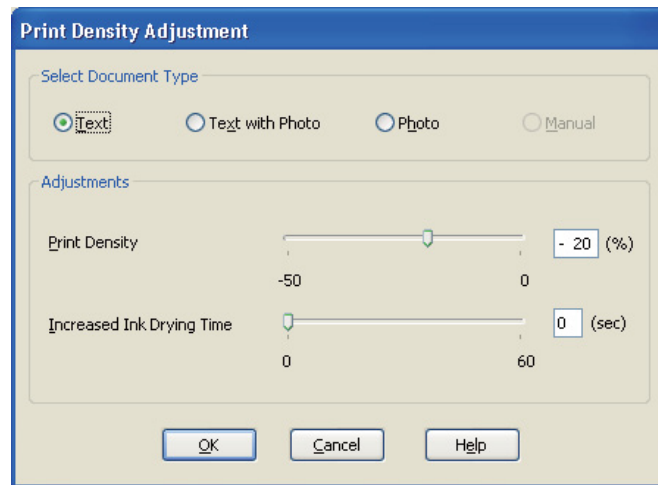

9. Selecteer het documenttype onder Select Document Type (Documenttype selecteren).
10. Geef de Print Density (Afdrukdichtheid) en Increased Ink Drying Time (Langere droogtijd) op onder Adjustments (Aanpassingen).

Opmerking:

Als u op beide zijden van het papier foto's afdrukt met een hoge dichtheid, verlaag dan de afdrukdichtheid en verhoog tegelijkertijd de droogtijd om een fijnere afdruk te verkrijgen.

11. Klik op **OK** om terug te keren naar het venster Page Layout (Paginalay-out).
12. Klik op **Margins (Marges)** om het dialoogvenster Margins (Marges) te openen.

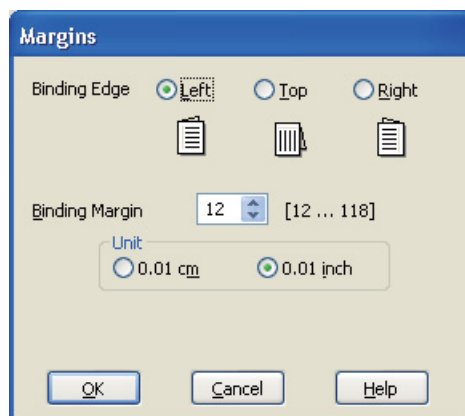

13. Geef de rand aan waar het papier wordt gebonden. U kunt kiezen uit **Left (Links)**, **Top (Boven)** en **Right (Rechts)**.

Opmerking:

Wanneer **Portrait (Staand)** is geselecteerd als Orientation (Afdrukstand), kunt u kiezen uit **Left (Links)** en **Right (Rechts)**. **Top (Boven)** kan worden gebruikt wanneer **Landscape (Liggend)** is geselecteerd als Orientation (Afdrukstand).

14. Kies **cm** of **inch** bij Unit (Eenheden). Geef de breedte van de rugmarge op.

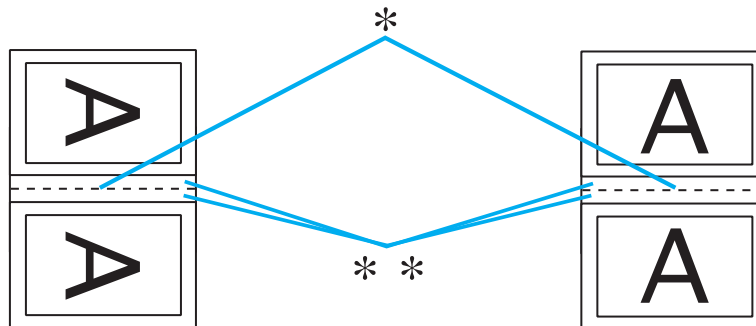

Staand

Liggend

* : Vouwrand

** : Marge

U kunt een breedte invoeren van 0,3 cm tot 3,0 cm of van 0,12 inch tot 1,18 inch. De opgegeven breedte wordt gebruikt voor beide zijden van de vouw. Als u bijvoorbeeld 1 cm opgeeft, wordt in werkelijkheid een marge van 2 cm gebruikt (1 cm aan beide zijden van de vouw).

15. Klik op **OK** om terug te keren naar het venster Page Layout (Paginalay-out). Klik op **OK** om de instellingen op te slaan.
16. Laad papier in de printer en geef uw toepassing de opdracht om af te drukken.

➔ Zie “Papier laden” op pagina 25.

Opmerking:

Trek het papier niet uit de printer terwijl het papier nog wordt uitgevoerd en de printer niet klaar is.

17. Na het afdrukken kunt u de vellen vouwen en nieten of op een andere manier aan elkaar hechten.

Manueel dubbelzijdig afdrukken

Volg de onderstaande instructies om een gevouwen boekje te maken.

1. Open de printerinstellingen.

➔ Zie “De printerdriver voor Windows openen” op pagina 16.

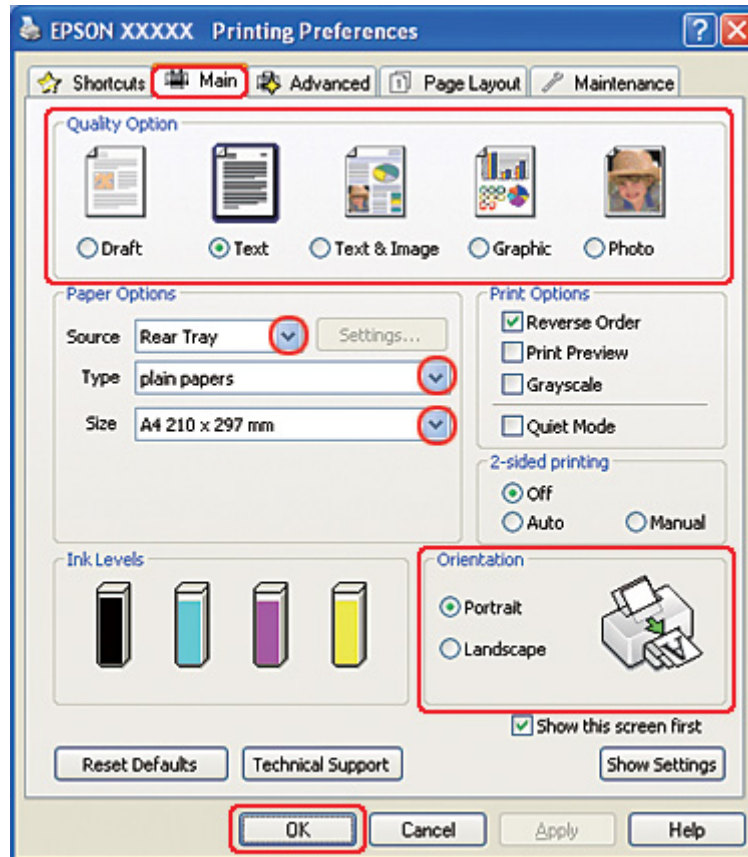

2. Klik op het tabblad **Main (Hoofdgroep)** en selecteer een van de volgende instellingen bij Quality Option (Kwaliteitoptie):

- Draft (Concept)** voor snelle afdrukken met een lagere afdrukkwaliteit
- Text (Tekst)** voor pagina's met uitsluitend tekst
- Text & Image (Tekst & Afbeelding)** voor pagina's met tekst en afbeeldingen in een hogere kwaliteit
- Graphic (Grafisch)** voor grafieken van een hogere kwaliteit

- Photo (Foto)** voor een goede kwaliteit en snelheid
3. Selecteer **Rear Tray (Achterste lade)** als bron onder Source (Bron).
 4. Selecteer het gewenste Type.
 - ➔ Zie “Het juiste papiertype selecteren” op pagina 34.
 5. Selecteer de juiste instelling voor Size (Formaat).
 6. Selecteer **Portrait (Staand)** of **Landscape (Liggend)** om de afdrukstand van het document op het papier op te geven (respectievelijk verticaal of horizontaal).
 7. Klik op het tabblad **Page Layout (Paginalay-out)**, schakel het selectievakje **Manual (Manueel)** bij 2-sided printing (Dubbelzijdig afdrukken) in en schakel vervolgens het selectievakje **Folded Booklet (Gevouwen boekje)** in.

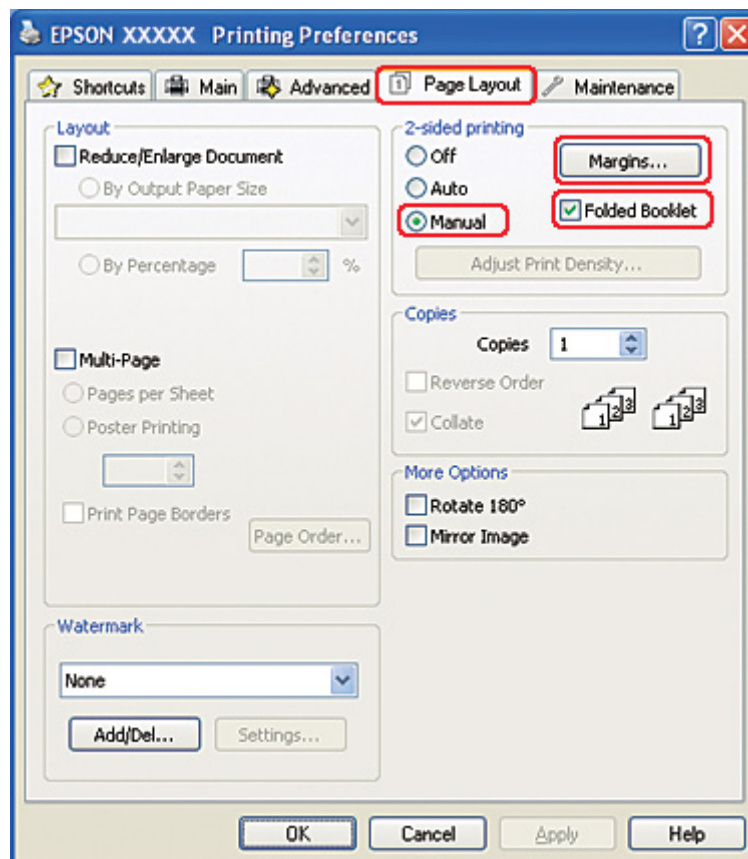

8. Klik op **Margins (Marges)** om het dialoogvenster Margins (Marges) te openen.

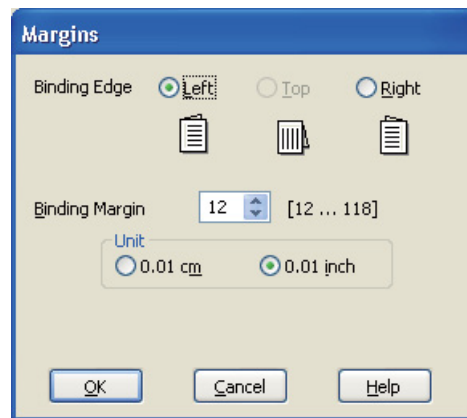

9. Geef de rand aan waar het papier wordt gebonden. U kunt kiezen uit **Left (Links)**, **Top (Boven)** en **Right (Rechts)**.

Opmerking:

Wanneer **Portrait (Staand)** is geselecteerd als Orientation (Afdrukstand), kunt u kiezen uit **Left (Links)** en **Right (Rechts)**. **Top (Boven)** kan worden gebruikt wanneer **Landscape (Liggend)** is geselecteerd als Orientation (Afdrukstand).

10. Kies **cm** of **inch** bij Unit (Eenheden). Geef de breedte van de rugmarge op.

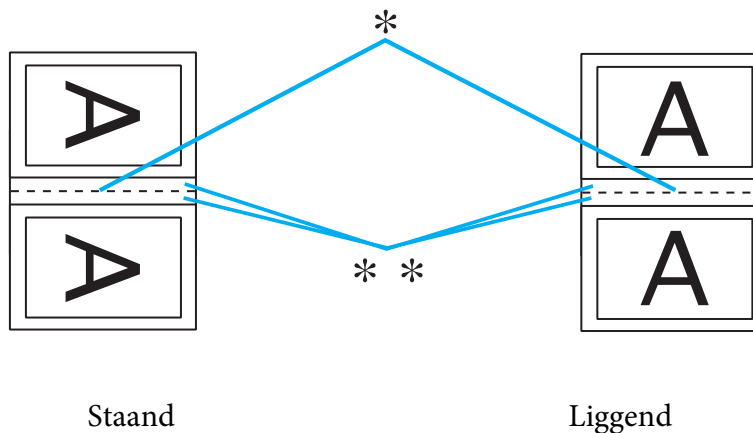

* : Vouwrand

** : Marge

U kunt een breedte invoeren van 0,3 cm tot 3,0 cm of van 0,12 inch tot 1,18 inch. De opgegeven breedte wordt gebruikt voor beide zijden van de vouw. Als u bijvoorbeeld 1 cm opgeeft, wordt in werkelijkheid een marge van 2 cm gebruikt (1 cm aan beide zijden van de vouw).

11. Klik op **OK** om terug te keren naar het venster Page Layout (Paginalay-out). Klik op **OK** om de instellingen op te slaan.

12. Leg papier in de papierlade achteraan en geef uw toepassing de opdracht om af te drukken. Terwijl de buitenpagina's worden afgedrukt, worden de instructies voor het afdrukken van de binnenpagina's weergegeven.

➔ Zie “Papier laden” op pagina 25.

13. Volg de instructies op het scherm om het papier opnieuw in de printer te leggen.

Opmerking:

Door de hoeveelheid inkt die wordt gebruikt, kan het papier tijdens het afdrukken gaan krullen. Als dit gebeurt, moet u de vellen een beetje in de omgekeerde richting voorkrullen voordat u ze opnieuw in het apparaat legt.

Maak de stapel weer mooi recht door het papier met de rand op een harde, vlakke ondergrond te tikken voordat u de stapel opnieuw in het apparaat legt.

Volg de instructies wanneer u de afdrukken opnieuw in de printer legt. Anders kan het papier vastlopen of kan de rugmarge verkeerd uitvallen.

Raadpleeg het hierna genoemde gedeelte wanneer het papier vastloopt.

➔ Zie “Vastgelopen papier” op pagina 179.

14. Wanneer het papier opnieuw in het apparaat ligt, klikt u op **Resume (Hervatten)** om de binnenpagina's af te drukken.

15. Na het afdrukken kunt u de vellen vouwen en nieten of op een andere manier aan elkaar hechten.

Volledige pagina afdrukken

De functie Volledige pagina afdrukken is handig wanneer u bijvoorbeeld een op A4-formaat gemaakt document wilt afdrukken op een ander formaat papier.

De pagina wordt automatisch aangepast aan het door u geselecteerde papierformaat. U kunt het paginaformaat ook met de hand aanpassen.

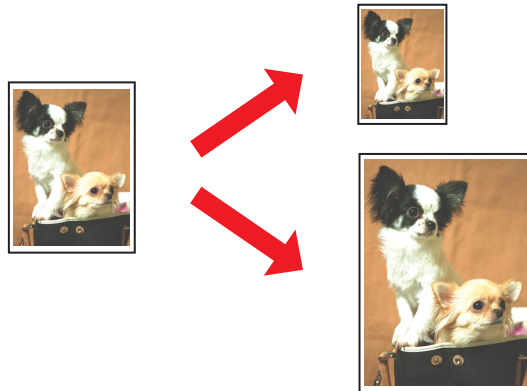

Printerinstellingen voor Windows

1. Open de printerinstellingen.

➔ Zie “De printerdriver voor Windows openen” op pagina 16.

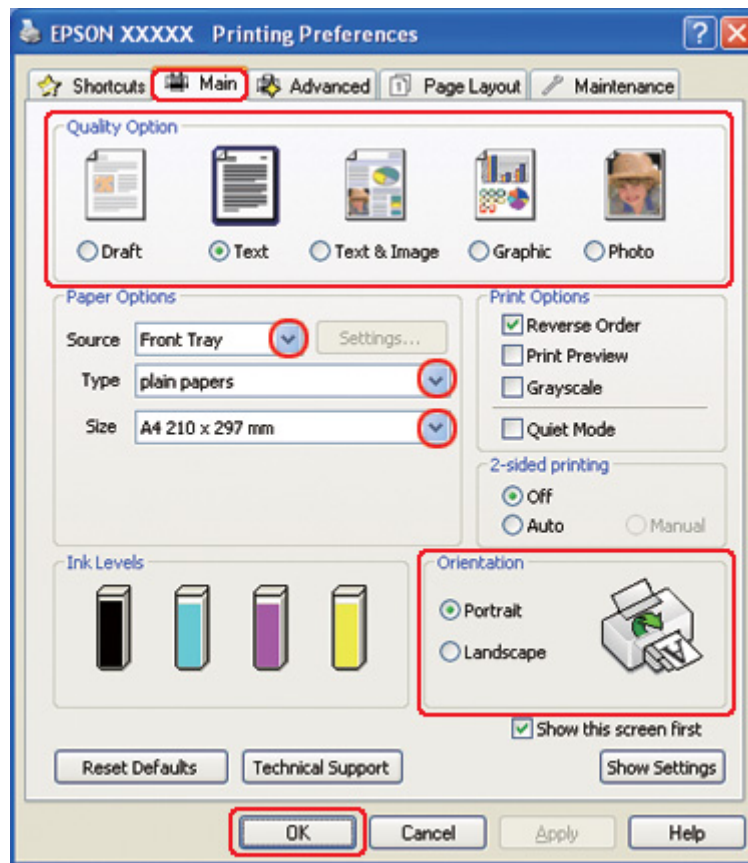

2. Klik op het tabblad **Main (Hoofdgroep)** en selecteer een van de volgende instellingen bij Quality Option (Kwaliteitoptie):
 - Draft (Concept)** voor snelle afdrukken met een lagere afdrukkwaliteit
 - Text (Tekst)** voor pagina's met uitsluitend tekst
 - Text & Image (Tekst & Afbeelding)** voor pagina's met tekst en afbeeldingen in een hogere kwaliteit
 - Graphic (Grafisch)** voor grafieken van een hogere kwaliteit
 - Photo (Foto)** voor een goede kwaliteit en snelheid
3. Selecteer de papierbron onder Source (Bron).
4. Selecteer het gewenste Type.

- ➔ Zie “Het juiste papiertype selecteren” op pagina 34.
- Selecteer de juiste instelling voor Size (Formaat).
 - Selecteer **Portrait (Staand)** of **Landscape (Liggend)** om de afdrukstand van het document op het papier op te geven (respectievelijk verticaal of horizontaal).
 - Klik op het tabblad **Page Layout (Paginalay-out)** en schakel het selectievakje **Reduce/Enlarge Document (Verklein/vergroot document)** in.

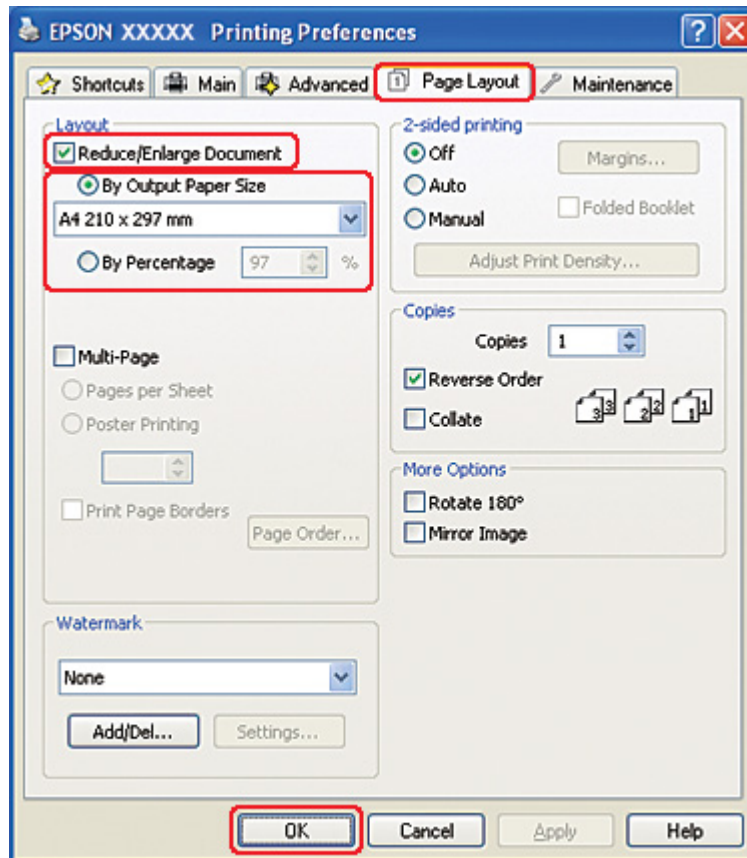

- Ga op een van de volgende manieren te werk:
 - Als u **By Output Paper Size (Op papiergrootte (uitvoer))** hebt geselecteerd, selecteert u het formaat van het gebruikte papier in de keuzelijst.
 - Als u **By Percentage (Op percentage)** hebt geselecteerd, selecteert u een percentage met behulp van de pijlen.

9. Klik op **OK** om het venster met printerinstellingen te sluiten.

Maak na het opgeven van de bovenstaande instellingen eerst één proefafdruk en controleer het resultaat, voordat u grote hoeveelheden afdrukt.

Printerinstellingen voor Mac OS X 10.5

1. Open het dialoogvenster Print (Afdrukken).

➔ Zie “De printerdriver voor Mac OS X openen” op pagina 18.

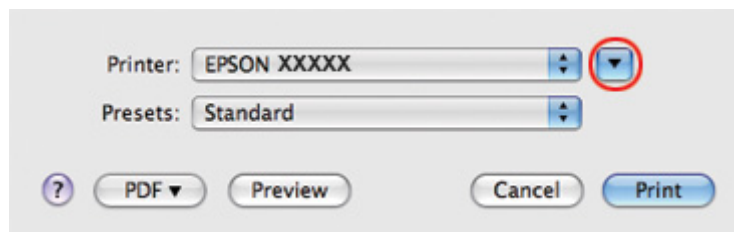

2. Klik op de knop ▼ om dit dialoogvenster uit te breiden.

3. Selecteer de printer die u gebruikt bij Printer en geef de gewenste instellingen op.

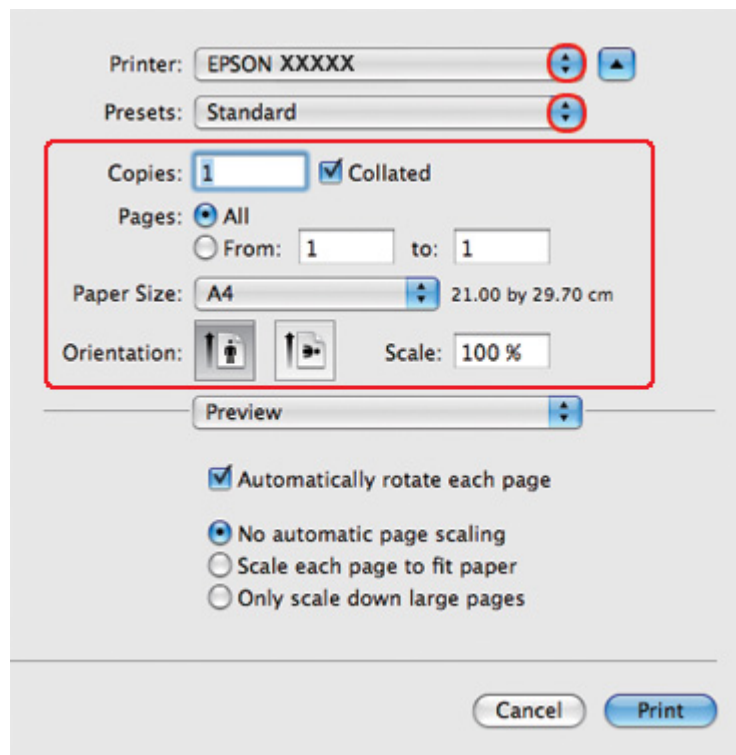

Opmerking:

Afhankelijk van de toepassing kunt u bepaalde items in dit dialoogvenster mogelijk niet selecteren. Kies in dat geval **Page Setup (Pagina-instelling)** in het menu File (Bestand) van uw toepassing en geef de gewenste instellingen op.

4. Selecteer **Paper Handling (Papier gebruiken)** in het venstermenu.

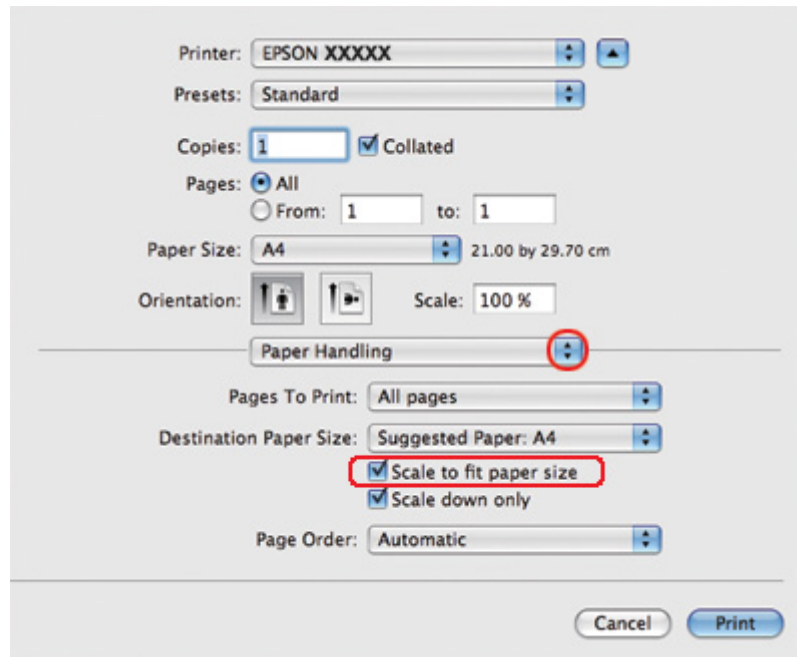

5. Schakel het selectievakje **Scale to fit paper size (Passend maken voor papierformaat)** in.
6. Controleer of het juiste formaat is geselecteerd bij Destination Paper Size (Papierformaat bestemming).

7. Selecteer **Print Settings (Printerinstellingen)** in het venstermenu.

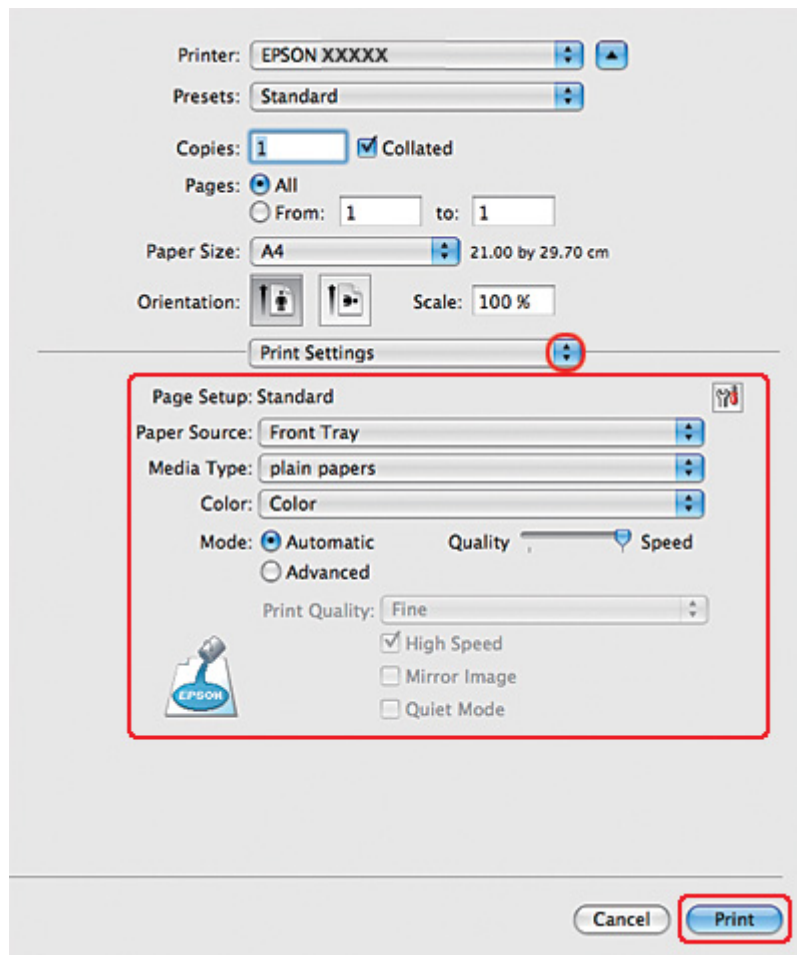

8. Geef de gewenste printerinstellingen op. Zie de online-Help voor meer informatie over Print Settings (Printerinstellingen).

➔ Zie “Het juiste papiertype selecteren” op pagina 34.

Maak na het opgeven van de bovenstaande instellingen eerst één proefafdruk en controleer het resultaat, voordat u grote hoeveelheden afdrukt.

Printerinstellingen voor Mac OS X 10.4

1. Open het dialoogvenster Page Setup (Pagina-instelling).

➔ Zie “De printerdriver voor Mac OS X openen” op pagina 18.

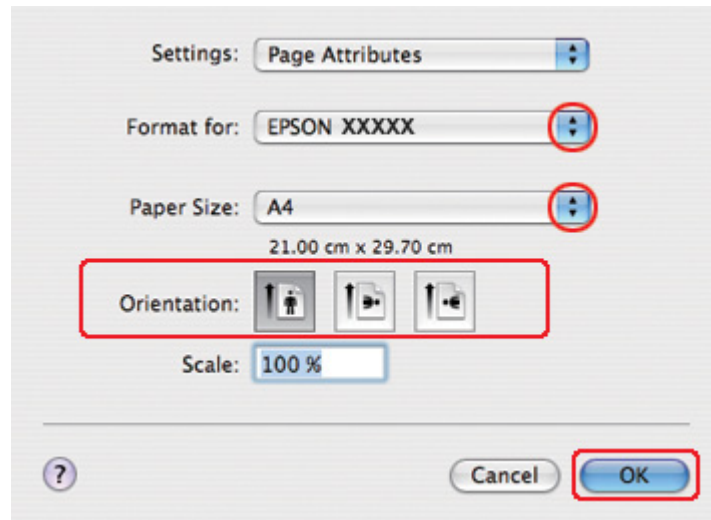

2. Selecteer de printer die u gebruikt bij Format for (Stel in voor) en geef de gewenste instellingen op.
3. Klik op **OK** om het dialoogvenster Page Setup (Pagina-instelling) te sluiten.
4. Open het dialoogvenster Print (Afdrukken).

➔ Zie “De printerdriver voor Mac OS X openen” op pagina 18.

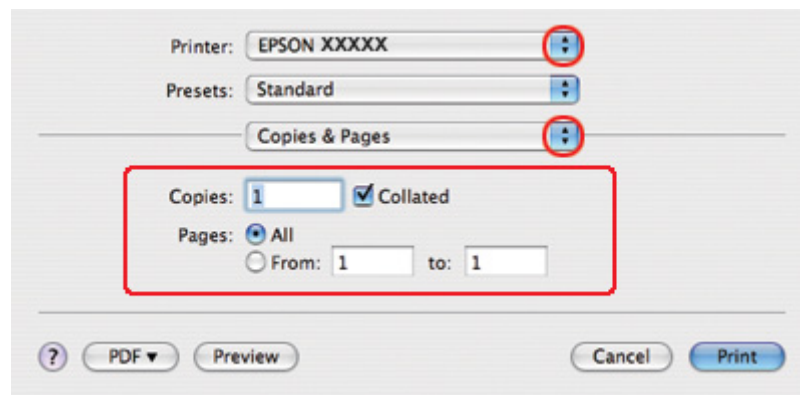

5. Selecteer de printer die u gebruikt bij Printer en geef de gewenste instellingen op in Copies & Pages (Aantal en pagina's).

6. Selecteer **Paper Handling (Papier gebruiken)** in het venstermenu.

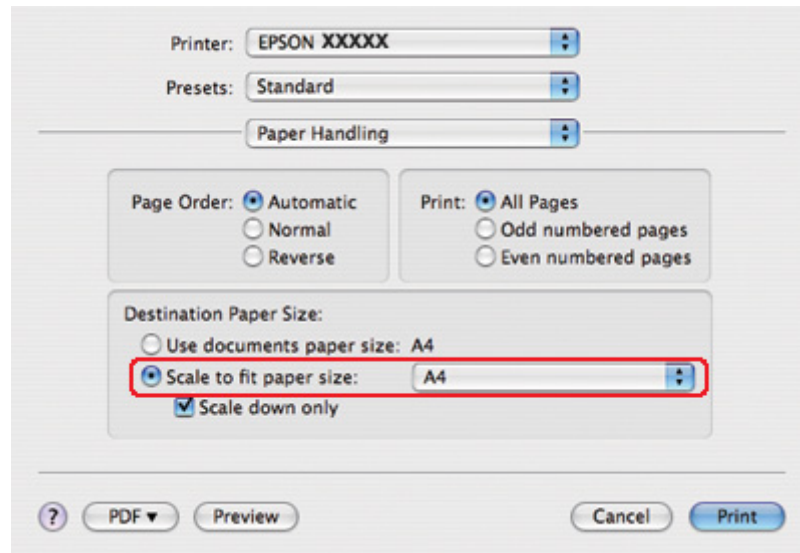

7. Selecteer **Scale to fit paper size (Passend maken voor papierformaat)** als Destination Paper Size (Papierformaat bestemming).
8. Selecteer het gewenste papierformaat in het venstermenu.

9. Selecteer **Print Settings (Printerinstellingen)** in het venstermenu.

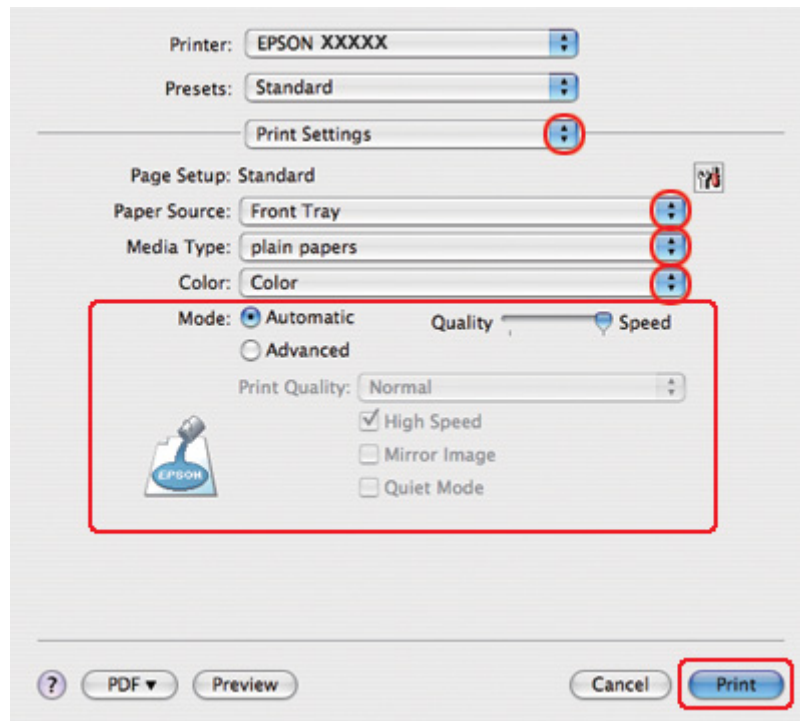

10. Geef de gewenste printerinstellingen op. Zie de online-Help voor meer informatie over Print Settings (Printerinstellingen).

➔ Zie “Het juiste papiertype selecteren” op pagina 34.

Maak na het opgeven van de bovenstaande instellingen eerst één proefafdruk en controleer het resultaat, voordat u grote hoeveelheden afdrukt.

Meerdere pagina's op één vel papier afdrukken

Het is mogelijk om op elk vel papier twee of vier pagina's van uw document af te drukken.

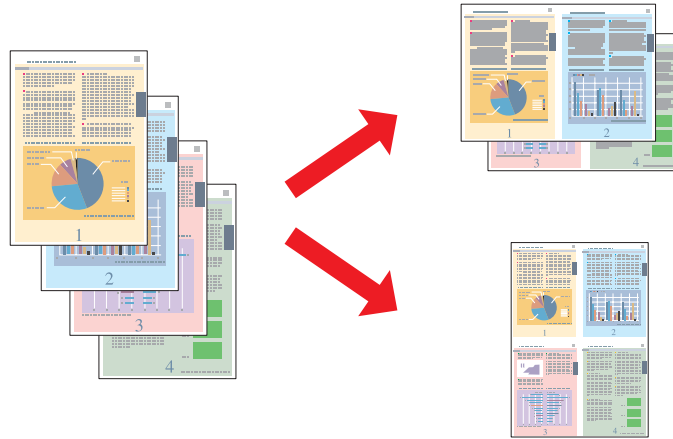

Printerinstellingen voor Windows

1. Open de printerinstellingen.

➔ Zie “De printerdriver voor Windows openen” op pagina 16.

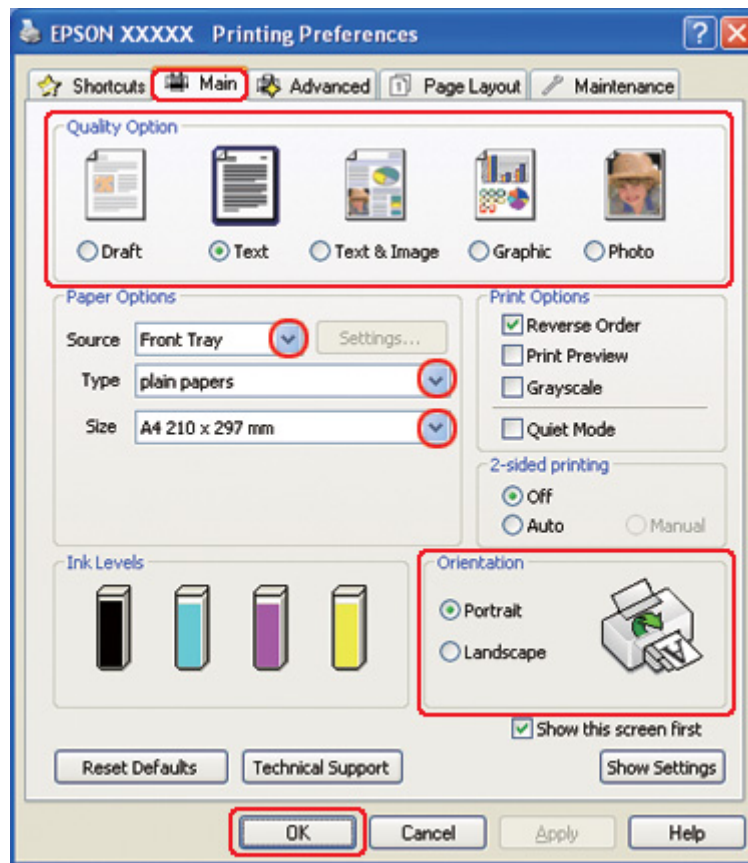

2. Klik op het tabblad **Main (Hoofdgroep)** en selecteer een van de volgende instellingen bij Quality Option (Kwaliteitoptie):
 - Draft (Concept)** voor snelle afdrukken met een lagere afdrukkwaliteit
 - Text (Tekst)** voor pagina's met uitsluitend tekst
 - Text & Image (Tekst & Afbeelding)** voor pagina's met tekst en afbeeldingen in een hogere kwaliteit
 - Graphic (Grafisch)** voor grafieken van een hogere kwaliteit
 - Photo (Foto)** voor een goede kwaliteit en snelheid
3. Selecteer de papierbron onder Source (Bron).
4. Selecteer het gewenste Type.

- ➔ Zie “Het juiste papierstype selecteren” op pagina 34.
- Selecteer de juiste instelling voor Size (Formaat).
 - Selecteer **Portrait (Staand)** of **Landscape (Liggend)** om de afdrukstand van het document op het papier op te geven (respectievelijk verticaal of horizontaal).
 - Klik op het tabblad **Page Layout (Paginalay-out)** tab, schakel **Multi-Page (Meerdere pagina's)** in en selecteer **Pages per Sheet (Pagina's per vel)**.

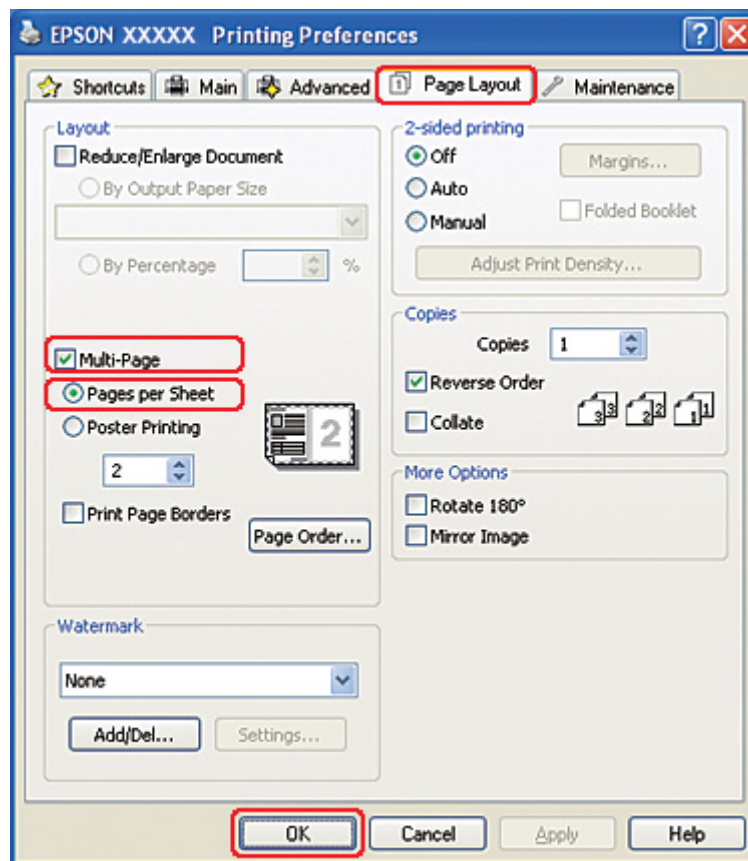

- Bij het afdrukken met de instelling Pages per Sheet (Pagina's per vel) hebt u de volgende mogelijkheden:

2, 4	Hiermee worden twee of vier pagina's van het document afgedrukt op één vel papier.
------	--

Print Page Borders (Print paginaranden)	Hiermee wordt een kader afgedrukt rond pagina's die op elk vel worden afgedrukt.
Page Order (Pag.volgorde)	Hier kunt u de volgorde bepalen waarin de pagina's op het vel papier worden afgedrukt. Welke opties beschikbaar zijn, hangt af van de instelling die u in het venster Main (Hoofdgroep) hebt gekozen bij Orientation (Afdrukstand).

9. Klik op **OK** om het venster met printerinstellingen te sluiten.

Maak na het opgeven van de bovenstaande instellingen eerst één proefafdruk en controleer het resultaat, voordat u grote hoeveelheden afdrukt.

Printerinstellingen voor Mac OS X 10.5

1. Open het dialoogvenster Print (Afdrukken).

➔ Zie “De printerdriver voor Mac OS X openen” op pagina 18.

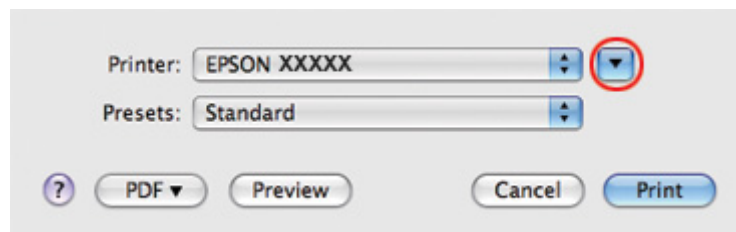

2. Klik op de knop ▼ om dit dialoogvenster uit te breiden.

3. Selecteer de printer die u gebruikt bij Printer en geef de gewenste instellingen op.

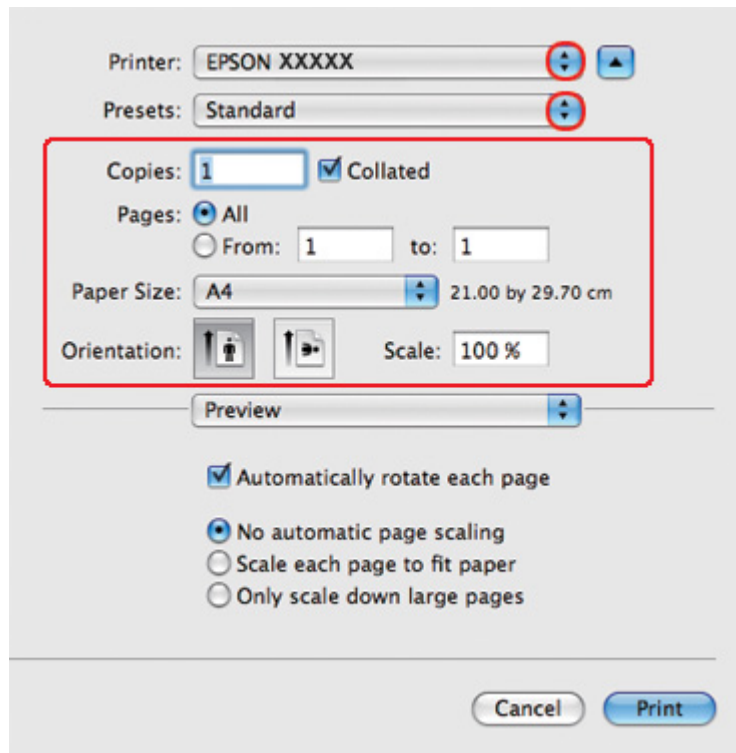

Opmerking:

Afhankelijk van de toepassing kunt u bepaalde items in dit dialoogvenster mogelijk niet selecteren. Kies in dat geval **Page Setup (Pagina-instelling)** in het menu File (Bestand) van uw toepassing en geef de gewenste instellingen op.

4. Selecteer **Layout (Lay-out)** in het venstermenu.

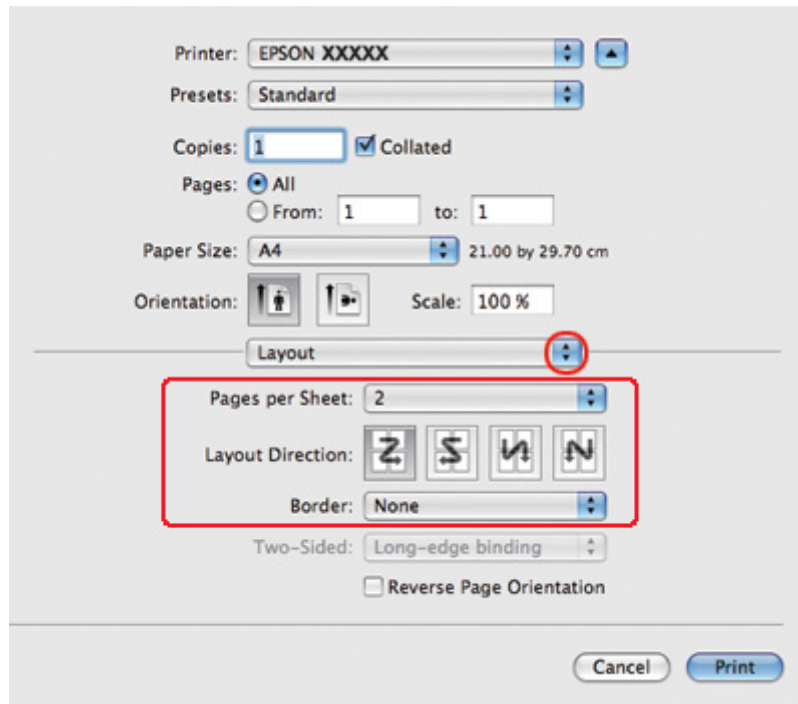

5. Kies uit de volgende instellingen:

Pages per Sheet (Pagina's per vel)	Hiermee worden meerdere pagina's van uw document afgedrukt op één vel papier. U kunt kiezen uit 1, 2, 4, 6, 9 en 16 .
Layout Direction (Lay-outrichting)	Hier kunt u de volgorde bepalen waarin de pagina's op het vel papier worden afgedrukt.
Border (Rand)	Hiermee wordt een rand afgedrukt rond pagina's. Deze wordt op elk vel afgedrukt. U kunt kiezen uit None (Geen) , Single Hairline (Enkele haarlijn) , Single thin line (Enkele dunne lijn) , Double Hairline (Dubbele haarlijn) en Double thin line (Dubbele dunne lijn) .

6. Selecteer **Print Settings (Printerinstellingen)** in het venstermenu.

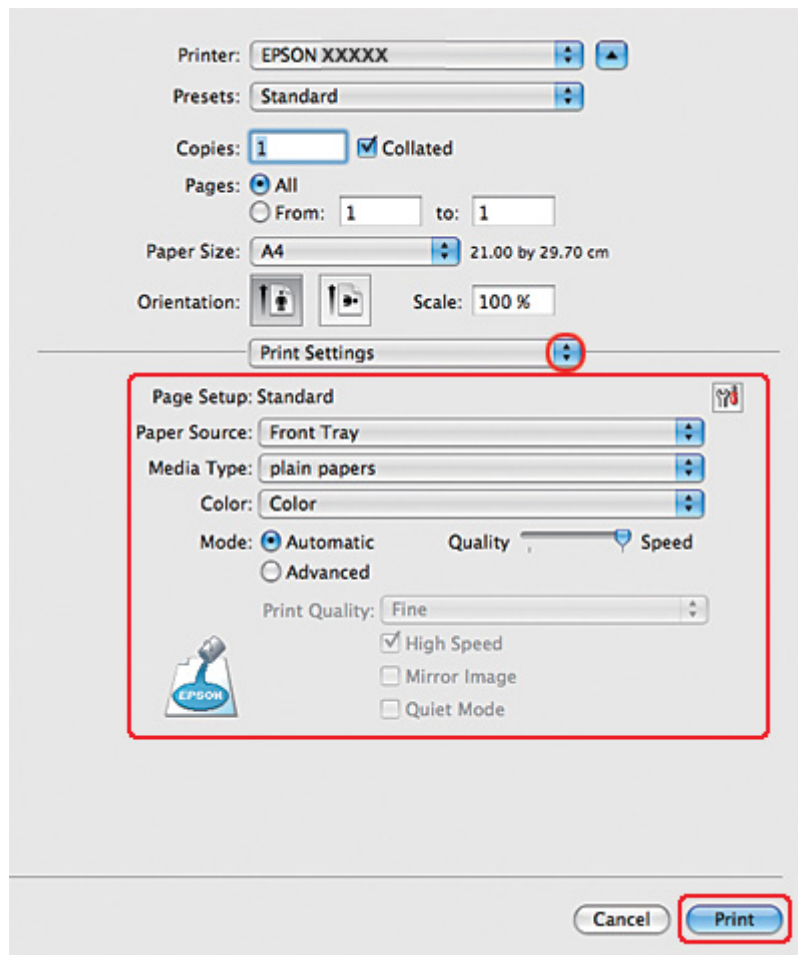

7. Geef de gewenste printerinstellingen op. Zie de online-Help voor meer informatie over Print Settings (Printerinstellingen).

➔ Zie “Het juiste papiertype selecteren” op pagina 34.

Maak na het opgeven van de bovenstaande instellingen eerst één proefafdruk en controleer het resultaat, voordat u grote hoeveelheden afdrukt.

Printerinstellingen voor Mac OS X 10.3 of 10.4

1. Open het dialoogvenster Page Setup (Pagina-instelling).

➔ Zie “De printerdriver voor Mac OS X openen” op pagina 18.

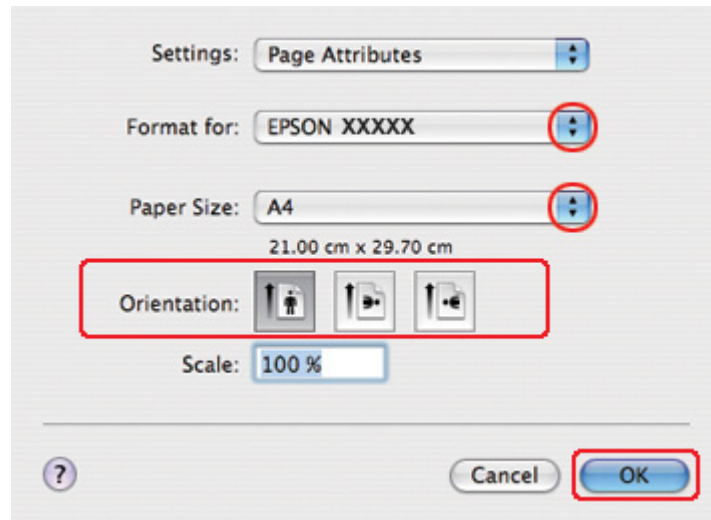

2. Selecteer de printer die u gebruikt bij Format for (Stel in voor) en geef de gewenste instellingen op.
3. Klik op **OK** om het dialoogvenster Page Setup (Pagina-instelling) te sluiten.
4. Open het dialoogvenster Print (Afdrukken).

➔ Zie “De printerdriver voor Mac OS X openen” op pagina 18.

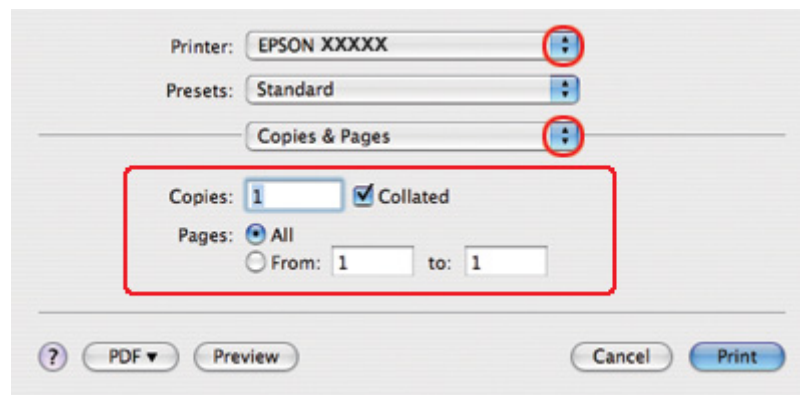

5. Selecteer de printer die u gebruikt bij Printer en geef de gewenste instellingen op in Copies & Pages (Aantal en pagina's).

6. Selecteer **Layout (Lay-out)** in het venstermenu.

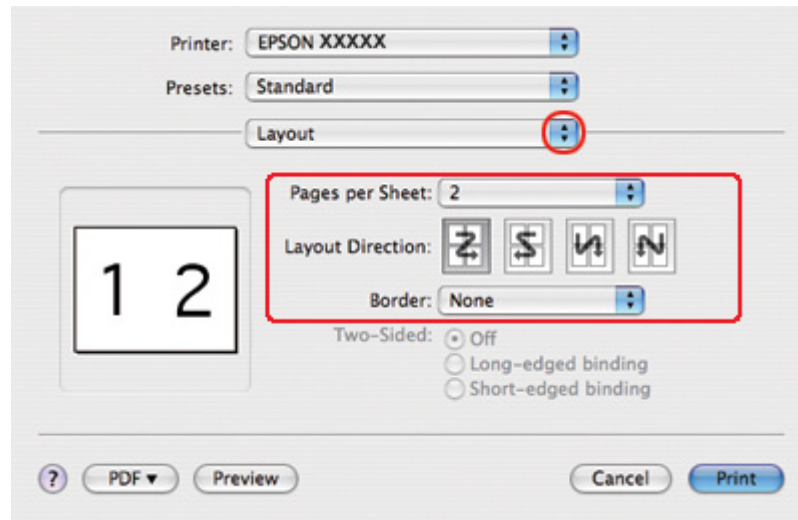

7. Kies uit de volgende instellingen:

Pages per Sheet (Pagina's per vel)	Hiermee worden meerdere pagina's van uw document afgedrukt op één vel papier. U kunt kiezen uit 1, 2, 4, 6, 9 en 16 .
Layout Direction (Lay-outrichting)	Hier kunt u de volgorde bepalen waarin de pagina's op het vel papier worden afgedrukt.
Border (Rand)	Hiermee wordt een rand afgedrukt rond pagina's. Deze wordt op elk vel afgedrukt. U kunt kiezen uit None (Geen) , Single Hairline (Enkele haarlijn) , Single thin line (Enkele dunne lijn) , Double Hairline (Dubbele haarlijn) en Double thin line (Dubbele dunne lijn) .

8. Selecteer **Print Settings (Printerinstellingen)** in het venstermenu.

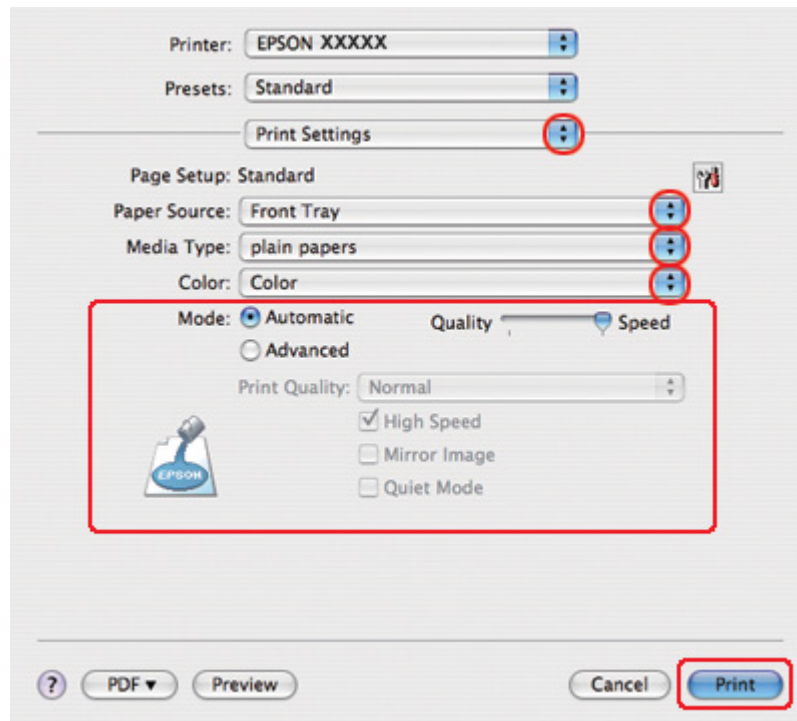

9. Geef de gewenste printerinstellingen op. Zie de online-Help voor meer informatie over Print Settings (Printerinstellingen).

➔ Zie “Het juiste papiertype selecteren” op pagina 34.

Maak na het opgeven van de bovenstaande instellingen eerst één proefafdruk en controleer het resultaat, voordat u grote hoeveelheden afdrukt.

Poster afdrukken (alleen Windows)

Door één pagina te vergroten en af te drukken op meerdere vellen papier kunt u posters maken.

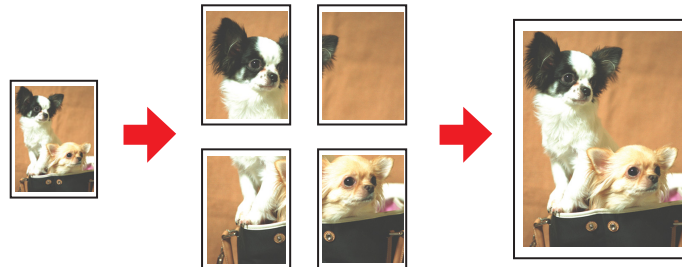

Printerinstellingen

1. Open de printerinstellingen.

➔ Zie “De printerdriver voor Windows openen” op pagina 16.

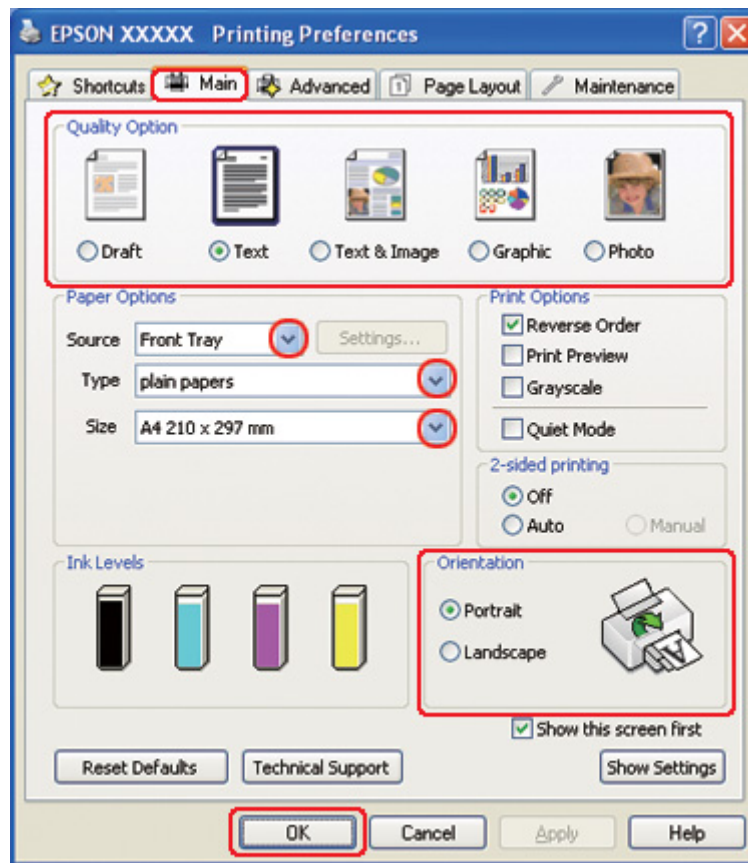

2. Klik op het tabblad **Main (Hoofdgroep)** en selecteer een van de volgende instellingen bij Quality Option (Kwaliteitoptie):
 - Draft (Concept)** voor snelle afdrukken met een lagere afdrukkwaliteit
 - Text (Tekst)** voor documenten met uitsluitend tekst
 - Text & Image (Tekst & Afbeelding)** voor pagina's met tekst en afbeeldingen in een hogere kwaliteit
 - Graphic (Grafisch)** voor grafieken van een hogere kwaliteit
 - Photo (Foto)** voor een goede kwaliteit en snelheid
3. Selecteer de papierbron onder Source (Bron).
4. Selecteer het gewenste Type.

- ➔ Zie “Het juiste papiertype selecteren” op pagina 34.
- Selecteer de juiste instelling voor Size (Formaat).
 - Selecteer **Portrait (Staand)** of **Landscape (Liggend)** om de afdrukstand van het document op het papier op te geven (respectievelijk verticaal of horizontaal).
 - Klik op het tabblad **Page Layout (Paginalay-out)**, schakel **Multi-Page (Meerdere pagina's)** in en selecteer **Poster Printing (Posterafdruk)**. Klik op de pijl omhoog of omlaag om te kiezen uit **2x1**, **2x2**, **3x3** en **4x4**.

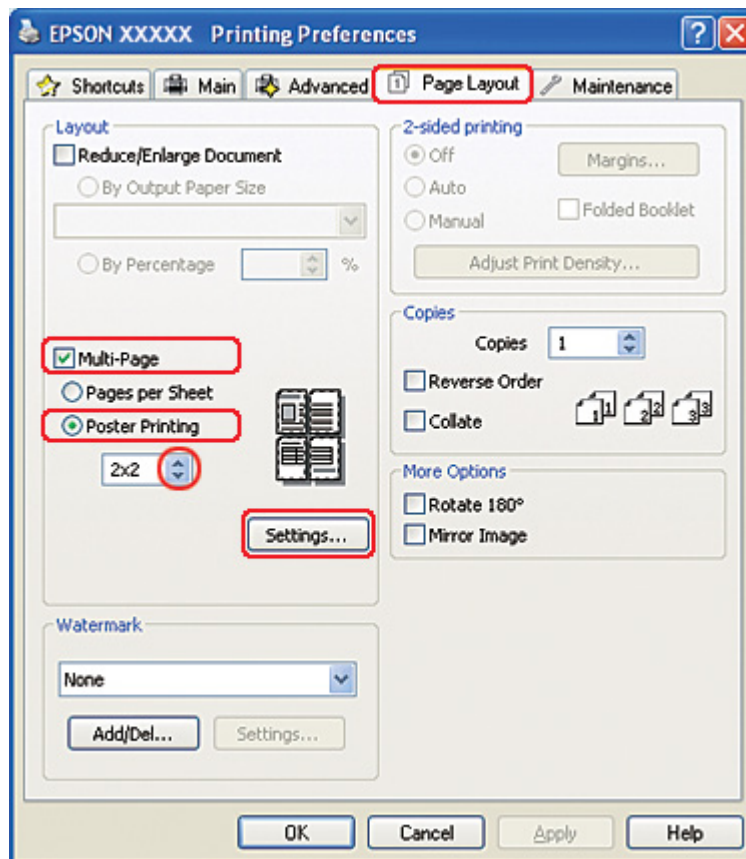

8. Klik op **Settings (Instellingen)** om in te stellen hoe de poster moet worden afgedrukt. Het dialoogvenster Poster Settings (Posterinstellingen) wordt geopend.

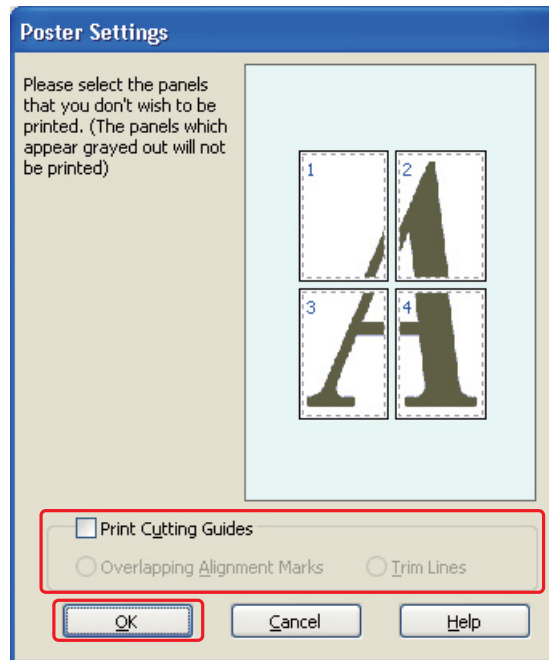

9. Geef de volgende instellingen op:

Print Cutting Guides (Snijlijnen afdrukken)	Hiermee worden lijnen afgedrukt die aangeven waar u moet knippen.
Overlapping Alignment Marks (Overlappende uitlijningstekens)	Hiermee overlappen de panelen elkaar enigszins en worden uitlijningstekens afgedrukt zodat u de panelen nauwkeuriger kunt uitlijnen.
Trim Lines (Trimlijnen)	Hiermee worden op de panelen dunne lijnen afgedrukt die u als leidraad kunt gebruiken bij het afsnijden van de pagina's.

Opmerking:

Als u slechts enkele panelen wilt afdrukken en niet de volledige poster, klikt u op de panelen die u niet wilt afdrukken.

10. Klik op **OK** om het dialoogvenster Poster Settings (Posterinstellingen) te sluiten.

Maak na het opgeven van de bovenstaande instellingen eerst één proefafdruk en controleer het resultaat, voordat u grote hoeveelheden afdrukt. Volg verder de instructies.

➔ Zie “Een poster maken van uw afdrukken” op pagina 116.

Een poster maken van uw afdrukken

Hierna wordt uitgelegd hoe u van uw afdruk een poster kunt maken als de optie **2x2** is geselecteerd onder Poster Printing (Posterafdruk) en **Overlapping Alignment Marks** (**Overlappende uitlijningstekens**) is geselecteerd bij Print Cutting Guides (Snijlijnen afdrukken).

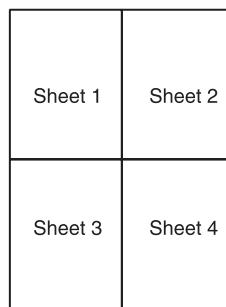

1. Snijd de marge van vel 1 af langs een verticale lijn precies door het midden van de kruisjes boven- en onderaan de pagina:

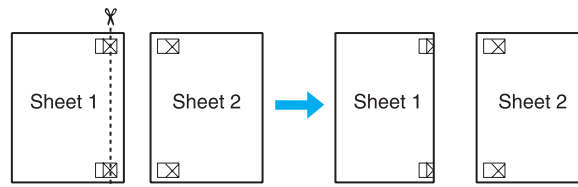

2. Plaats de rand van vel 1 boven op vel 2, pas de kruisjes op beide vellen goed tegen elkaar en plak de vellen voorlopig aan elkaar vast aan de achterzijde van het papier:

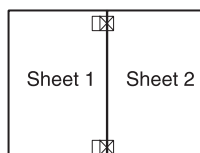

3. Snijd de aan elkaar geplakte vellen in tweeën langs een verticale lijn, deze keer precies links naast de kruisjes:

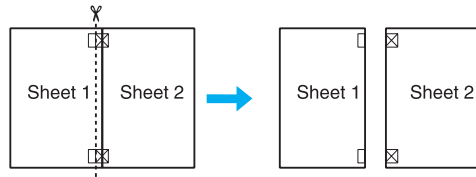

4. Lijn de randen van het papier uit met behulp van de uitlijningstekens en plak de vellen aan de achterzijde aan elkaar vast:

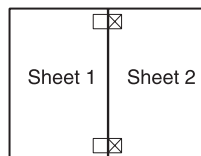

5. Herhaal stap 1 t/m 4 om ook vel 3 en 4 aan elkaar vast te plakken.
6. Herhaal stap 1 t/m 4 om de boven- en onderrand van het papier vast te plakken:

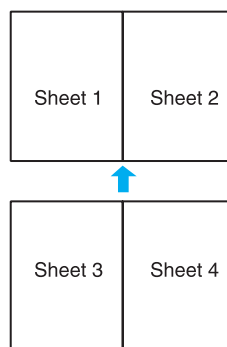

7. Snijd de resterende marges af.

Watermerk afdrukken (alleen Windows)

U kunt een tekst of afbeelding afdrukken als watermerk.



Een watermerk afdrukken

1. Open de printerinstellingen.

➔ Zie “De printerdriver voor Windows openen” op pagina 16.

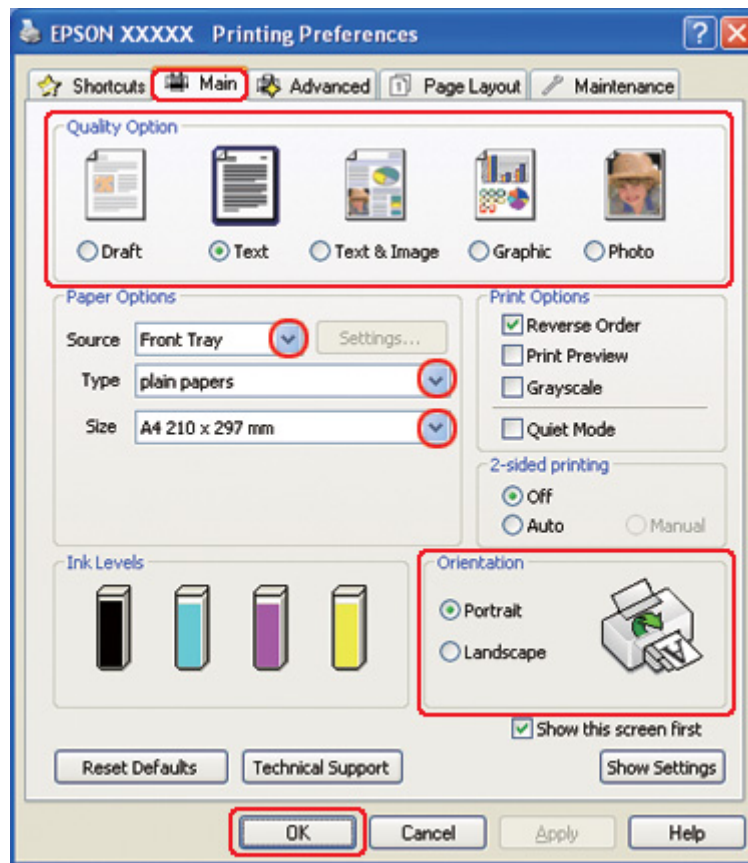

2. Klik op het tabblad **Main (Hoofdgroep)** en selecteer een van de volgende instellingen bij Quality Option (Kwaliteitoptie):
 - Draft (Concept)** voor snelle afdrukken met een lagere afdrukkwaliteit
 - Text (Tekst)** voor documenten met uitsluitend tekst op een hogere tekstkwaliteit
 - Text & Image (Tekst & Afbeelding)** voor documenten met tekst en afbeeldingen in een hogere kwaliteit
3. Selecteer de papierbron onder Source (Bron).
4. Selecteer het gewenste Type.
 - ➔ Zie “Het juiste papiertype selecteren” op pagina 34.
5. Selecteer de juiste instelling voor Size (Formaat).

6. Selecteer **Portrait (Staand)** of **Landscape (Liggend)** om de afdrukstand van het document op het papier op te geven (respectievelijk verticaal of horizontaal).
7. Klik op het tabblad **Page Layout (Paginalay-out)**, selecteer het gewenste watermerk in de lijst Watermark (Watermerk) en klik op **Settings (Instellingen)**.

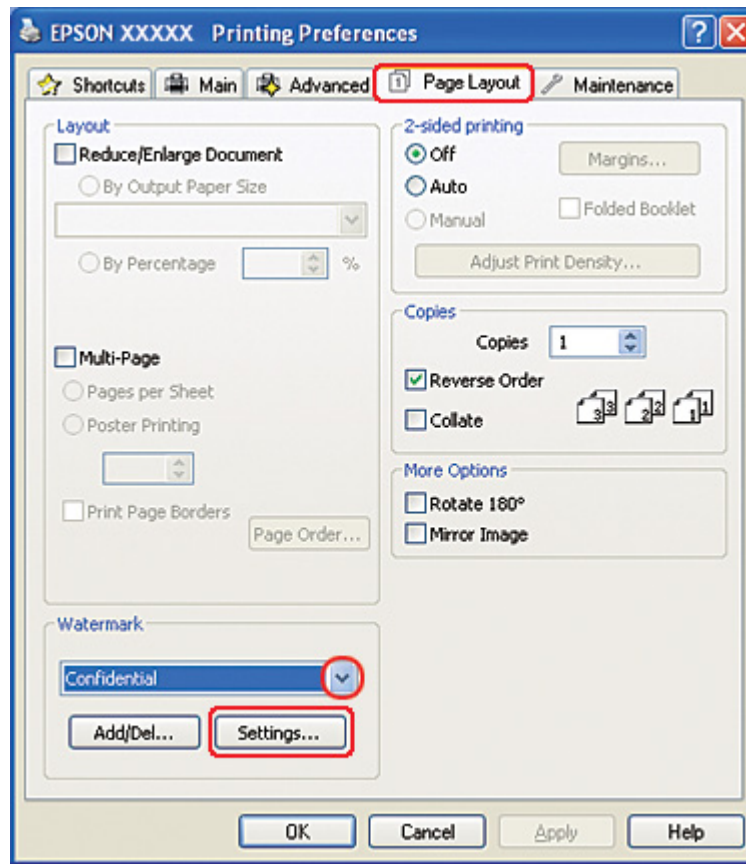

Zie de volgende instructies voor meer informatie over het maken van uw eigen watermerk.
➔ Zie “Uw eigen watermerk maken” op pagina 121.

8. Geef de gewenste instellingen voor het watermerk op. U kunt de positie en het formaat van het watermerk wijzigen door de afbeelding te verslepen in het voorbeeldvenster.

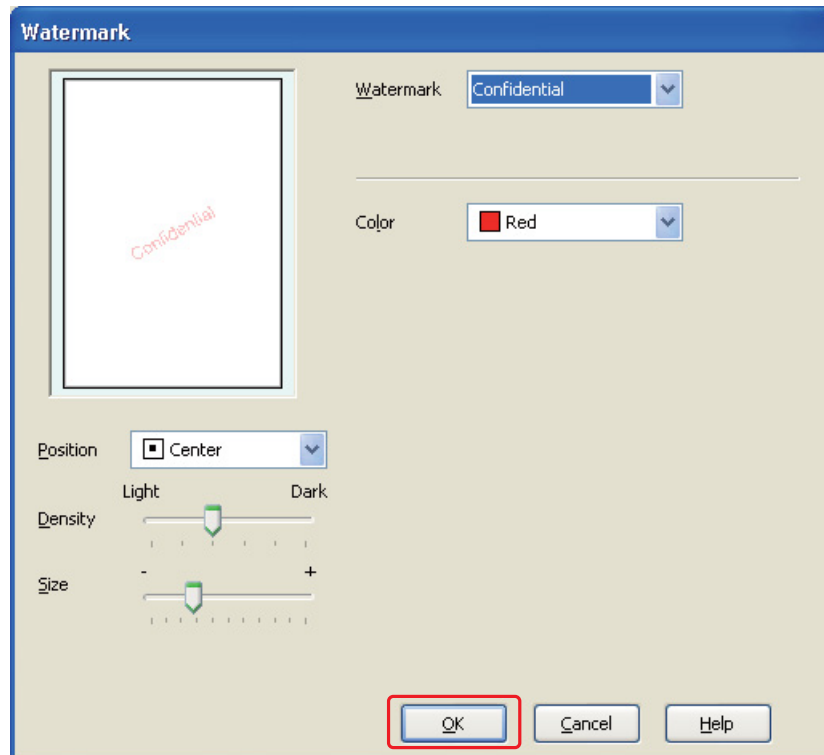

9. Klik op **OK** om terug te keren naar het venster Page Layout (Paginalay-out).
10. Klik op **OK** om het venster met printerinstellingen te sluiten.

Maak na het opgeven van de bovenstaande instellingen eerst één proefafdruk en controleer het resultaat, voordat u grote hoeveelheden afdrukt.

Uw eigen watermerk maken

U kunt watermerken met uw eigen tekst of afbeeldingen toevoegen aan de lijst Watermark (Watermerk).

1. Klik op **Add/Del (Toev./Verw.)** onder Watermark (Watermerk) in het venster Page Layout (Paginalay-out). Het volgende dialoogvenster wordt weergegeven.

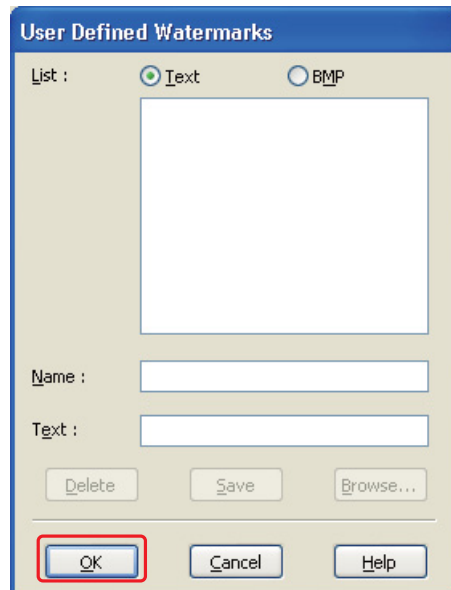

2. Ga op een van de volgende manieren te werk:
 - Om een beeldbestand als watermerk te gebruiken, selecteert u **BMP**. Klik op **Browse (Bladeren)** en selecteer het bitmapbestand dat u wilt gebruiken. Klik vervolgens op **Open (Openen)**. Typ een naam voor het watermerk in het vak Name (Naam) en klik vervolgens op **Save (Opslaan)**.
 - Als u een op tekst gebaseerd watermerk wilt maken, selecteert u **Text (Tekst)**. Typ de gewenste tekst in het vak Text (Tekst). Deze tekst wordt ook de naam voor het watermerk. Als u een andere naam wilt gebruiken voor het watermerk, typt u een nieuwe naam in het vak Name (Naam) en klikt u op **Save (Opslaan)**.
3. Klik op **OK** om terug te keren naar het venster Page Layout (Paginalay-out).

4. Klik op **Settings (Instellingen)**. Het volgende dialoogvenster wordt weergegeven:

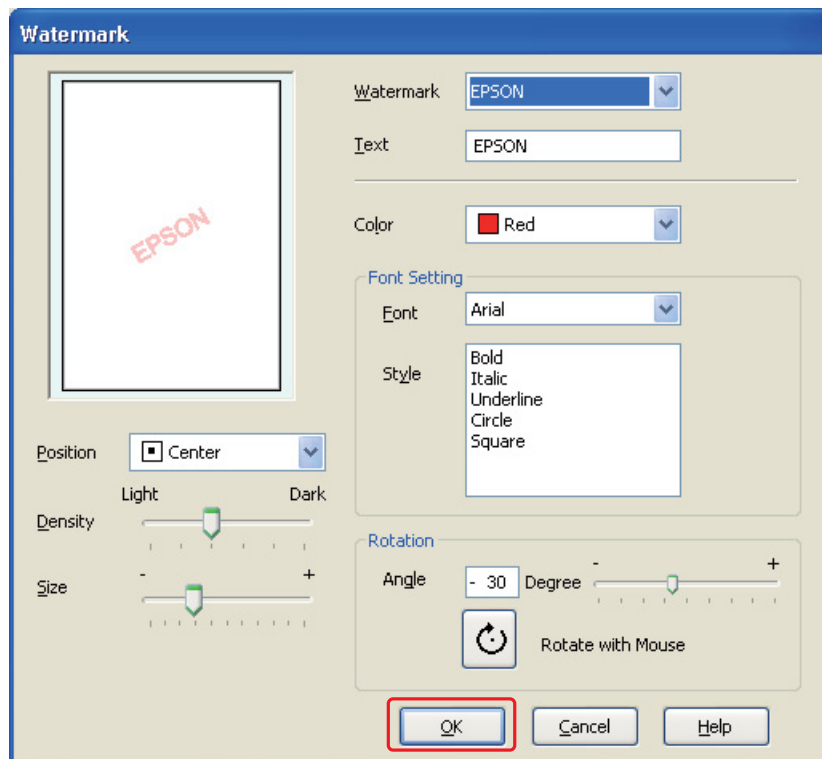

5. Controleer of het juiste watermerk is geselecteerd in de lijst Watermark (Watermerk) en kies de gewenste instellingen voor Color (Kleur), Position (Positie), Density (Dichtheid), Size (Formaat), Font (Lettertype), Style (Tekensijl) en Angle (Hoek). (Zie de online Help voor meer informatie.) Het resultaat van uw instellingen wordt zichtbaar gemaakt in het voorbeeldvenster.
6. Klik op **OK** wanneer alle instellingen naar wens zijn.

Hoofdstuk 5

Het bedieningspaneel gebruiken

Inleiding





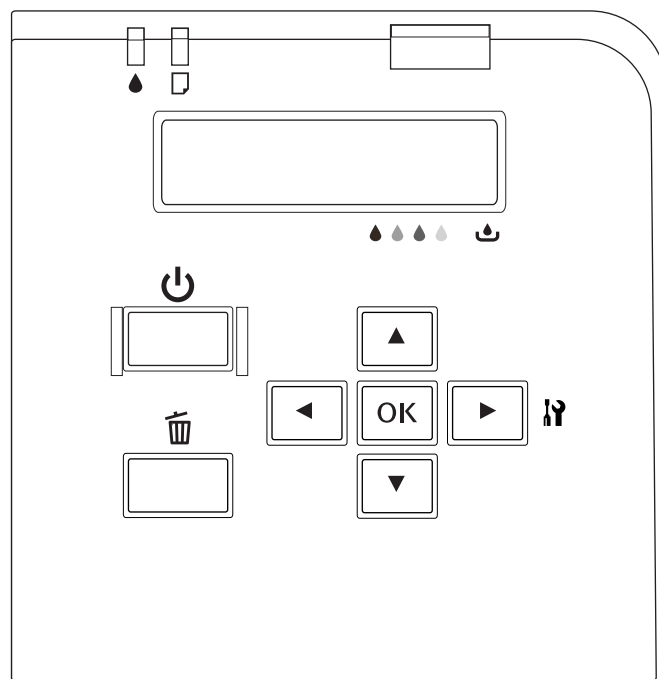

Vanaf het bedieningspaneel van de printer hebt u toegang tot verschillende menu's waarmee u de status van verbruiksgoederen kunt nagaan, statusbladen kunt afdrukken, en printerinstellingen maken. In dit gedeelte wordt beschreven hoe u het bedieningspaneel kunt gebruiken.

Op het bedieningspaneel van de printer vindt u 7 knoppen, 3 lampjes en een lcd-scherm.





Knoppen en lampjes

In de volgende tabel worden de functies van de verschillende knoppen beschreven.

Knop	Beschrijving
 Aan-uitknop	Hiermee zet u de printer aan en uit.
 Knop Annuleren	Annuleert een lopende afdruktaak. Stelt de printer opnieuw in op de status Ready (Gereed) wanneer een Menu is geopend.
 Knop Links	Keert terug naar het vorige niveau wanneer een Menu is geopend.
 Knop Omhoog	Gaat terug in de lijst met parameters wanneer u een selectie maakt in een Menu.
 Knop Omlaag	Gaat vooruit in de lijst met parameters wanneer u een selectie maakt in een Menu.
 Knop Rechts	Hiermee opent u Menu vanuit de status Ready (Gereed). Vervolgens kunt u er het gewenste Menu mee selecteren.
 Knop OK	Bevestigt de selectie van een item in een Menu. Zorgt voor de onmiddellijke uitvoering van dat item indien van toepassing. Voert het papier door als de papierinvoer is mislukt.

In de volgende tabel wordt de betekenis van de verschillende indicatielampjes beschreven. De lampjes geven een aanwijzing van de printerstatus of de aard van een fout.



Lampje	Beschrijving
 Inktstatuslampje (oranje)	<p>Aan: De geïnstalleerde cartridge is leeg. De cartridge is niet geïnstalleerd. De geïnstalleerde cartridges kunnen door deze printer niet worden gebruikt. De vergrendelingshendel van de cartridge is geopend. De geïnstalleerde onderhoudscassette heeft het einde van de levensduur bereikt. De onderhoudscassette is niet geïnstalleerd. De geïnstalleerde onderhoudscassette kan door deze printer niet worden gebruikt. Het deksel van de onderhoudscassette is open.</p> <p>Knippert: De geïnstalleerde cartridge is bijna leeg. De onderhoudscassette heeft bijna het einde van de levensduur bereikt.</p>
 Papierstatuslampje (oranje)	<p>Aan: Er is geen papier aanwezig in de papierbron. Er worden verschillende pagina's tegelijkertijd ingevoerd.</p> <p>Knippert: Het papier is vastgelopen.</p>
Aan-uitlampje (groen)	<p>Aan: De printer bevindt zich in de status Ready (Gereed).</p> <p>Knippert: De printer is aan het opstarten. De printer is aan het afdrukken. De printer is de printkop aan het reinigen. De printer is de inkt aan het laden. De printer annuleert het afdrukken.</p> <p>Uit: De printer staat uit.</p>

Schermpictogrammen

In dit gedeelte wordt de betekenis van de pictogrammen op het lcd-scherm beschreven.

In de volgende tabel wordt de betekenis gegeven van de pictogrammen voor de inktstatus.

Pictogram	Beschrijving
	Het pictogram geeft een ruwe schatting van de resterende hoeveelheid bruikbare inkt in de cartridge.

Pictogram	Beschrijving
	De geïnstalleerde cartridge is bijna leeg.
	De geïnstalleerde cartridge is leeg.
	De cartridge is niet geïnstalleerd. De geïnstalleerde cartridges kunnen door deze printer niet worden gebruikt.



In de volgende tabel wordt de betekenis gegeven van de pictogrammen voor de onderhoudscassette.

Pictogram	Beschrijving
	Het pictogram geeft een ruwe schatting van de resterende capaciteit van de onderhoudscassette.
	De geïnstalleerde onderhoudscassette heeft bijna het einde van de levensduur bereikt.
	De geïnstalleerde onderhoudscassette heeft het einde van de levensduur bereikt.
	De onderhoudscassette is niet geïnstalleerd. De geïnstalleerde onderhoudscassette kan door deze printer niet worden gebruikt.

De menu's van het bedieningspaneel openen

In dit gedeelte wordt beschreven hoe u Menu opent en met de knoppen op het bedieningspaneel instellingen maakt.

Opmerking:

- Druk op de knop  **Cancel (Annuleren)** om een Menu te sluiten en terug te keren naar de status Ready (Gereed).
- Druk op de knop  **Left (Links)** om terug te keren naar de vorige stap.

1. Zorg dat **READY (GEREED)** op het lcd-scherm verschijnt en druk vervolgens op de knop **► Right (Rechts)**. Het eerste menu verschijnt nu op het scherm.

Als **ENTER PASSWORD (VOER WACHTW. IN)** op het scherm verschijnt, voert u het wachtwoord in. Zie “Het wachtwoord invoeren” op pagina 137.

2. Gebruik de knoppen **▼ Down (Omlaag)** en **▲ Up (Omhoog)** om door de menu's te bewegen.
3. Gebruik de knoppen **OK** en **► Right (Rechts)** om een menu te selecteren. Het eerste item verschijnt nu op het scherm.
4. Gebruik de knoppen **▼ Down (Omlaag)** en **▲ Up (Omhoog)** om door de items te bewegen.
5. Gebruik de knoppen **OK** en **► Right (Rechts)** om een item te selecteren. De eerste parameter verschijnt nu op het scherm.
6. Gebruik de knoppen **▼ Down (Omlaag)** en **▲ Up (Omhoog)** om door de parameters te bewegen.
7. Druk op **OK** om de geselecteerde parameter op te slaan. Als het om een parameter gaat die om onmiddellijke uitvoering vraagt, drukt u op **OK** om het item te laten uitvoeren.

Daarna keert de printer naar het vorige menu terug.

8. Druk op de knop **⏏ Cancel (Annuleren)**. De printer keert terug naar de status Ready (Gereed).

De menu's op het bedieningspaneel

In dit gedeelte worden de parameters voor elk menu-item beschreven.

Menu Printerinstellingen

In dit menu maakt u de basisinstellingen voor de printer.

Item	Parameter
Language (Taal)	English (Engels), French (Frans), Italian (Italiaans), German (Duits), Spanish (Spaans), Portuguese (Portugees), Dutch (Nederlands), Japanese (Japans)
USB	Auto, ESC/P, PCL3

Item	Parameter
Network (Netwerk)	Auto, ESC/P, PCL3

Language (Taal)

Hier kunt u de taal selecteren die op het lcd-scherm wordt gebruikt.

USB, Network (Netwerk)

Hier kunt u de printerbesturingstaal van de poort selecteren.

Menu Proefafdruk

In dit menu maakt u instellingen voor proefafdrukken.

Item	Parameter
Nozzle check (Spuitk. contr)	-
Status sheet (Statusblad)	-
Network sheet (Netwerkblad)	-

Nozzle check (Spuitk. contr)

U kunt voor elke cartridge een patroon afdrukken ter controle van de spuitkanaaltjes in de printkop. Uit het afdrukresultaat kunt u afleiden of de spuitkanaaltjes de inkt correct verdelen.

➔ Zie “De spuitkanaaltjes in de printkop controleren” op pagina 156.

Status sheet (Statusblad)

U kunt de huidige printerstatus afdrukken.

➔ Zie “Het statusblad afdrukken” op pagina 136.

Network sheet (Netwerkblad)

U kunt de huidige instellingen van de netwerkinterface afdrukken.

Menu Printerstatus

Via dit menu kunt u de huidige printerstatus controleren.

Item	Parameter
Version (Versie)	Sh xxxx, xxxxx
Maintenance box (Onderhoudscass)	xx%

Version (Versie)

Hier kunt u nagaan welke versie van de firmware is geïnstalleerd.

Maintenance box (Onderhoudscass)

U kunt een ruwe schatting krijgen van de resterende capaciteit van de onderhoudscassette.

Menu Onderhoud

In dit menu maakt u instellingen voor het onderhoud van de printer.

Item	Parameter
Head alignment (Printkop uitl)	-
Cleaning (Bezig te reinigen)	-
Cleaning sheet (Reinigingsblad)	-
Contrast adj. (Contrast aanp.)	-10 - 10
Auto cleaning (Autom. reinigen)	On (Aan), Off (Uit)
Low speed mode (Lage snelheid)	On (Aan), Off (Uit)

Head alignment (Printkop uitl)

U kunt een testpatroon afdrukken voor het uitlijnen van de printkop. Aan de hand van het afdrukresultaat kunt u de uitlijning van de printkop aanpassen.

Cleaning (Bezig te reinigen)

U kunt de printkop reinigen. U kunt vóór het reinigen ook een patroon afdrukken ter controle van de spuitkanaaltjes.

Cleaning sheet (Reinigingsblad)

U kunt de printerrollen reinigen.

Contrast adj. (Contrast aanp.)

U kunt voor het lcd-scherm het contrast aanpassen. Druk op ▲ **Up (Omhoog)** of ▼ **Down (Omlaag)** om het contrast aan te passen.

Auto cleaning (Autom. reinigen)

Deze printer controleert automatisch de spuitkanaaltjes van de printkop zonder een patroon af te drukken en reinigt de spuitkanaaltjes automatisch als deze verstopt raken. Tijdens het controleren van de spuitkanaaltjes van de printkop wordt er uit alle cartridges wat inkt verbruikt.

U hebt de keuze om deze functie Off (Uit) of On (Aan) te zetten.

Low speed mode (Lage snelheid)

Deze functie kan mogelijk voorkomen dat de spuitkanaaltjes van de printkop verstopt raken.

U hebt de keuze om deze functie Off (Uit) of On (Aan) te zetten.

Menu Netwerkinstellingen

In dit menu maakt u instellingen voor het netwerk.

Item		Parameter	
Network setup (Netwerkinst)	Auto	-	
	Panel (Paneel)	IP address (IP-adres)	000.000.000.000–255.255.255.255
		Subnet mask (Subnetmasker)	000.000.000.000–255.255.255.255
		Default gateway (Stand.-gateway)	000.000.000.000–255.255.255.255
		Bonjour	On (Aan), Off (Uit)
Init N/W set (Netwerk init.)		-	

Network setup (Netwerkinst)

U kunt een methode selecteren voor de configuratie van netwerkinstellingen.

Als Auto is geselecteerd, haalt de printer het IP address (IP-adres), het Subnet mask (Subnetmasker) en de Default gateway (Stand.-gateway) automatisch op. Als Panel (Paneel) is geselecteerd, kunt u op het bedieningspaneel zelf de instellingen opgeven voor IP address (IP-adres), Subnet mask (Subnetmasker), Default gateway (Stand.-gateway) en Bonjour. Als Init N/W set (Netwerk init.) is geselecteerd, kunt u de netwerkinstellingen van de printer terugzetten op de fabrieksinstellingen.

IP address (IP-adres) , Subnet mask (Subnetmasker) , Default gateway (Stand.-gateway)

U kunt het IP address (IP-adres), het Subnet mask (Subnetmasker), en de Default gateway (Stand.-gateway) voor de printer instellen. Om de parameter te wijzigen, drukt u op ◀ **Left (Links)** of ▶ **Right (Rechts)** om de cursor te verplaatsen, en op ▲ **Up (Omhoog)** of ▼ **Down (Omlaag)** om het nummer te wijzigen.

Bonjour

U kunt instellingen maken voor het Bonjour van de printer.

Password menu (Wachtwoordmenu)

In dit menu maakt u instellingen voor de lcd-schermvergrendeling.

Item	Parameter
Password setting (Instellen)	-
Lock setting (Vergrendeling)	Off (Uit), On (Aan)

Password setting (Instellen)

U kunt het wachtwoord voor de lcd-schermvergrendeling instellen door het huidige wachtwoord één keer en het nieuwe wachtwoord twee keer in te voeren. Voor het invoeren van het wachtwoord, zie “Het wachtwoord invoeren” op pagina 137.

Opmerking:

- Het wachtwoord staat op "" (geen) ingesteld als fabrieksinstelling.
- Het wachtwoord moet minimaal 1 en maximaal 8 tekens lang zijn.
- Alfnumerieke tekens kunnen gebruikt worden voor het wachtwoord.
- Neem contact op met de Epson-klantenservice als u het wachtwoord vergeten bent.

➔ Zie “Contact opnemen met de Epson-klantenservice” op pagina 198.

Lock setting (Vergrendeling)

U kunt het lcd-scherm vergrendelen ter beveiliging tegen kinderen en onverwachte wijzigingen.

Als Ready (Gereed) op het lcd-scherm verschijnt nadat u deze functie On (Aan) gezet heeft, moet u het wachtwoord invoeren wanneer u op de knop ► **Right (Rechts)** drukt om de Menu te kunnen openen.

Status- en foutberichten

In dit gedeelte wordt de betekenis van de berichten op het lcd-scherm beschreven.

In de volgende tabel worden de statusberichten beschreven.

Bericht	Beschrijving
Cancel (Annuleren)	De afdrukaak is geannuleerd.

Bericht	Beschrijving
Charging ink (Inkt laden)	De printer is de inkt aan het laden.
Cleaning (Bezig te reinigen)	De printer is de printkop aan het reinigen.
Please wait (Een ogenblikje geduld)	De printer is aan het opstarten.
	De printer is de instellingen aan het initialiseren.
Printing (Bezig af te drukken)	De printer is gegevens aan het verwerken.
Ready (Gereed)	De printer kan nu afdrukken.
Power save (Energiebesp)	De printer staat in de energiebesparende modus.
Power off (Uitschakelen)	De printer wordt uitgeschakeld.
Reset (Resetten)	De printer is de instellingen aan het resetten.

In de volgende tabel vindt u enkele foutberichten, een korte beschrijving van het bericht, en een suggestie voor de oplossing van de fout.

Bericht	Probleem	Oplossingen
Service call see guide (Service nodig zie handleiding)	Fout Servicemelding opgetreden.	Schakel de printer uit en weer in. Neem contact op met het Epson-servicecentrum als de melding niet verdwijnt. ➔ Zie "Contact opnemen met de Epsonklantenservice" op pagina 198.
Printer near end of service life (Printer bijna versleten)	Sommige printeronderdelen zijn versleten.	Neem contact op met het Epson-servicecentrum om ze te vervangen. ➔ Zie "Contact opnemen met de Epsonklantenservice" op pagina 198.
Nozzle maint error see guide (Fout onderh. sp.kan. zie handl)	De spuitkanaaltjes in de printkop zijn verstopt of slecht uitgelijnd.	Controleer de spuitkanaaltjes en reinig de printkop. ➔ Zie "De spuitkanaaltjes in de printkop controleren" op pagina 156. ➔ Zie "De printkop reinigen" op pagina 159. Druk op OK om de foutstatus te verwijderen.

Bericht	Probleem	Oplossingen
Printer error restart printer (Printerfout herstart printer)	Er is een printerfout opgetreden.	<p>Noteer de foutcode en zet de printer uit.</p> <p>Als de foutcode 0x01, 0x03, 0x04, 0x05, 0x08, of 0x0A is, controleert u of er geen papier vastgelopen is in de printer.</p> <p>➔ Zie "Vastgelopen papier" op pagina 179.</p> <p>Zet de printer vervolgens weer aan.</p> <p>Wanneer de storing niet wordt verholpen, schakelt u de printer opnieuw uit en neemt u contact op met het Epson-servicecentrum.</p> <p>➔ Zie "Contact opnemen met de Epson-klantenservice" op pagina 198.</p>
Close maint box cover (Sluit deksel onderhoudscass)	Het deksel van de onderhoudscassette is open.	Sluit het deksel van de onderhoudscassette.
Set maint box (Plaats ond.h.c)	De onderhoudscassette is niet geïnstalleerd.	Installeer de onderhoudscassette.
	De onderhoudscassette wordt niet correct herkend door de printer.	Herinstalleer de onderhoudscassette of vervang haar.
Replace maint box (Vervang onderhoudscassette)	De onderhoudscassette heeft het einde van de levensduur bereikt.	<p>Vervang de onderhoudscassette.</p> <p>➔ Zie "Een onderhoudscassette vervangen" op pagina 154.</p>
Move ink lever down (Zet inkthendel omlaag)	De vergrendelingshendel van de cartridge is geopend.	Plaats de cartridgehendel in de vergrendelde positie.
Set ink cartridge (Plaats cartridge)	De cartridge is niet geïnstalleerd.	Installeer de cartridge.
Set ink then move ink lever down (Plaats inkt en doe hendel omlaag)	De cartridge is niet geïnstalleerd.	Installeer de cartridge en plaats de cartridgehendel in de vergrendelde positie.
Replace ink cartridge (Vervang cartridge)	De cartridge kan door deze printer niet worden gebruikt.	Installeer de correcte cartridge.
	De cartridge is leeg.	<p>Vervang de cartridge.</p> <p>➔ Zie "Een cartridge vervangen" op pagina 146.</p>
Set paper in cassette (Doe papier in cassette)	Er is geen papier aanwezig in de papercassette vooraan.	Laad papier in de papercassette.

Bericht	Probleem	Oplossingen
Set paper in auto feeder (Doe papier in papiertoevoer)	Er is geen papier aanwezig in de papierlade achteraan.	Laad papier in de papierlade achteraan.
Remove jammed paper (Verwijder vast papier)	Er is papier vastgelopen in de papiercassette vooraan of papierlade achteraan.	Verwijder het vastgelopen papier. ➔ Zie "Vastgelopen papier" op pagina 179.
Double feed jam remove paper (Meerdere vellen verwijder pap)	Er worden meerdere pagina's tegelijkertijd ingevoerd.	Verwijder het vastgelopen papier en druk vervolgens op OK .
Close printer cover (Sluit printer- klep)	De printerklep staat open tijdens het afdrukken.	Sluit de printerkap.
Set duplex unit (Plaats duplexeenheid)	De duplexeenheid is niet geplaatst.	Breng de duplexeenheid aan.
Duplex unit jam remove paper (Duplexeenheid vast verwijder pap)	Er is papier vastgelopen in de duplexeenheid.	Verwijder het vastgelopen papier. ➔ Zie "Vastgelopen papier" op pagina 179.

Het statusblad afdrukken

U kunt vanuit een Menu een statusblad afdrukken met de huidige standaardwaarden. Volg de onderstaande instructies om een statusblad af te drukken.

1. Zorg ervoor dat in de papiercassette vooraan papier van A4-formaat is geladen.
2. Druk op de knop ► **Right (Rechts)** om de Menu te kunnen openen.
3. Druk op de knop ▼ **Down (Omlaag)** of ▲ **Up (Omhoog)** om TEST PRINT (PROEFAFDruk) weer te geven en druk vervolgens op **OK** of de knop ► **Right (Rechts)**.
4. Druk op de knop ▼ **Down (Omlaag)** of ▲ **Up (Omhoog)** om STATUS SHEET (STATUSBLAD) weer te geven en druk vervolgens op **OK** of de knop ► **Right (Rechts)**.
5. Druk op **OK** om een statusblad af te drukken.

Wanneer dat is afgedrukt, keert de printer terug naar het menu Test print (Proefafdruk).

Het wachtwoord invoeren

Als u het wachtwoord wilt instellen of wijzigen vanuit Password menu (Wachtwoord), of als u op de ► Rechts knop drukt om de Menu te kunnen openen nadat het lcd-scherm is vergrendeld, moet u het wachtwoord invoeren.

Volg de onderstaande instructies om het wachtwoord in te voeren.

Opmerking:

*Als het huidige wachtwoord de fabrieksinstelling is, hoeft u alleen maar op de **OK** knop te drukken om door te gaan.*

1. Druk op ▼ **Down (Omlaag)** of ▲ **Up (Omhoog)** om het teken weer te geven dat u wilt selecteren.
2. Druk op de knop ► **Right (Rechts)** om het teken te bepalen.
3. Herhaal stappen 1 en 2.
4. Wanneer u alle tekens ingesteld heeft, drukt u op **OK**.

Hoofdstuk 6

Installatieoptie

Duplexeenheid (alleen B-310N)

De duplexeenheid installeren

Volg de onderstaande instructies om de duplexeenheid te installeren.

1. Zet de printer uit.
2. Druk de haken in die zich bovenaan aan beide kanten van de achterste printerwand bevinden en verwijder vervolgens de printerwand.

Opmerking:

Gooi de printerwand niet weg; u hebt die opnieuw nodig wanneer u de duplexeenheid niet langer wilt gebruiken.

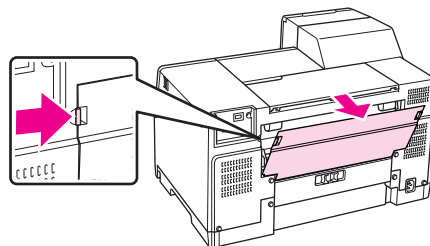

3. Schuif de duplexeenheid met de onderkant eerst in de printer en klik de eenheid vervolgens vast.

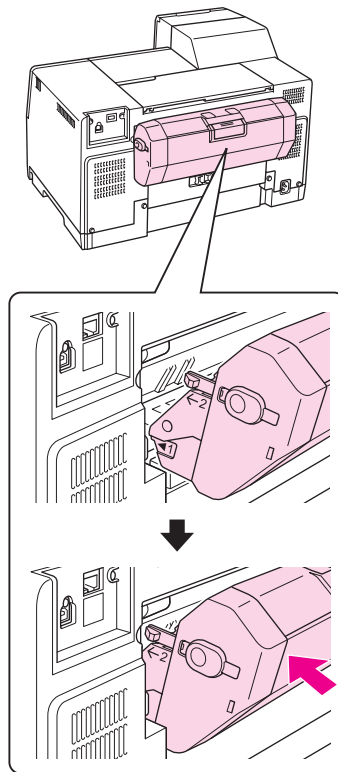

De duplexeenheid demonteren

Volg de onderstaande instructies om de duplexeenheid te demonteren.

1. Zet de printer uit.
2. Trek, terwijl u de knoppen aan beide kanten van de duplexeenheid ingedrukt houdt, de eenheid los van de printer.

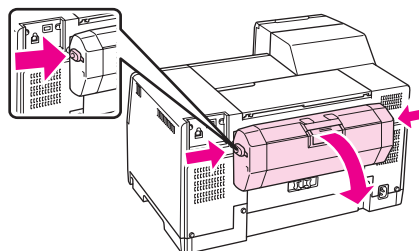

3. Breng de achterste printerwand opnieuw aan.

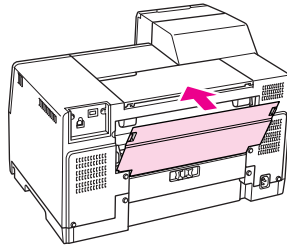

Hoofdstuk 7

Verbruiksgoederen vervangen

Cartridges

De inkthoeveelheid controleren

Het bedieningspaneel gebruiken

Zie “Scherm pictogrammen” op pagina 126 voor het controleren van de status van de cartridge.

Voor Windows

Opmerking:

De kwaliteit of betrouwbaarheid van niet-originele inkt kan niet door Epson worden gegarandeerd. Als niet-originele cartridges zijn geïnstalleerd, wordt de cartridgestatus niet weergegeven.

U kunt de cartridgestatus op de volgende manieren controleren:

- Dubbelklik op het printerpictogram op de taakbalk van Windows. In het volgende gedeelte ziet u hoe u een snelkoppelingspictogram aan de taakbalk kunt toevoegen.
 - ➔ Zie “Via het snelkoppelingspictogram op de taakbalk” op pagina 17.
- Open de printerdriver, klik op het tabblad **Maintenance (Hulpprogramma's)** en klik vervolgens op de knop **EPSON Status Monitor 3**.

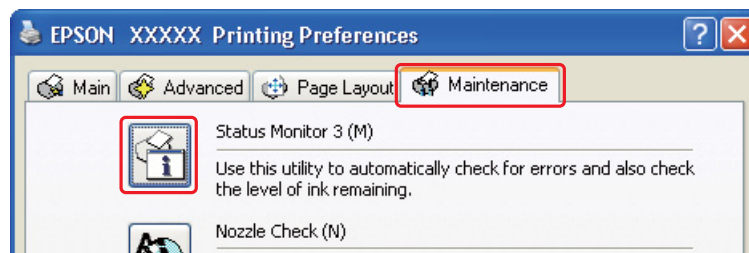

Er verschijnt een grafische weergave van de cartridgestatus.



Opmerking:

Als een van de cartridges in de printer kapot is, niet compatibel is met het model printer of onjuist is geïnstalleerd, kan EPSON Status Monitor 3 de cartridgestatus niet nauwkeurig weergeven. Vervang of herinstalleer een cartridge altijd als EPSON Status Monitor 3 dat aangeeft.

- Het venster met de voortgangsbalk verschijnt automatisch wanneer u een afdruktaak start. Klik op de knop Check Ink Levels (Inktniveau controleren) om vanuit dit venster de cartridgestatus te controleren.

Opmerking:

Om de voortgangsbalk automatisch weer te geven klikt u in de printerdriver op het tabblad **Maintenance (Hulpprogramma's)** en vervolgens op **Speed & Progress (Snelheid & Voortgang)**, waarna u het selectievakje **Show Progress Meter (Voortgangsbalk weergeven)** inschakelt.

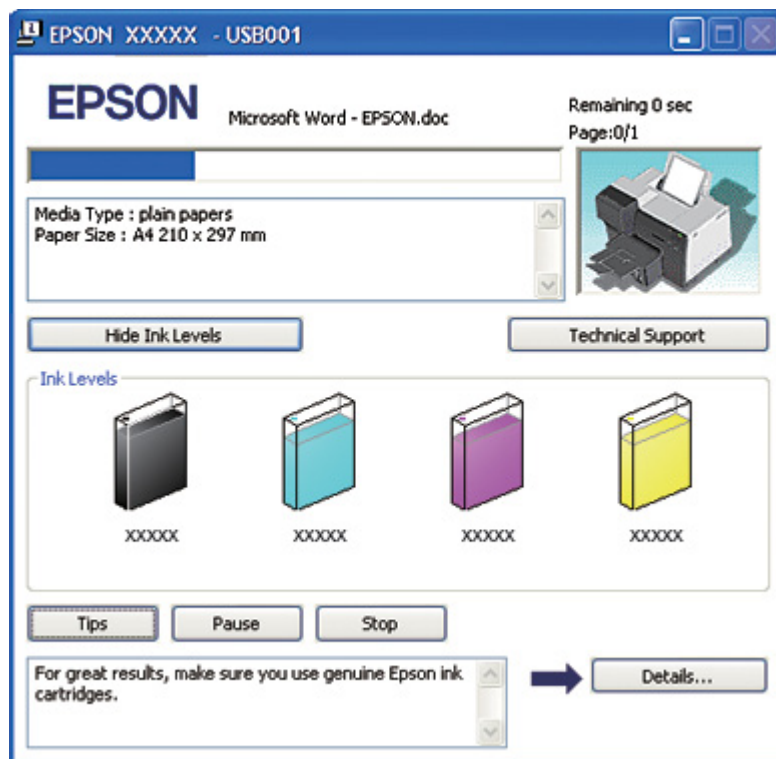
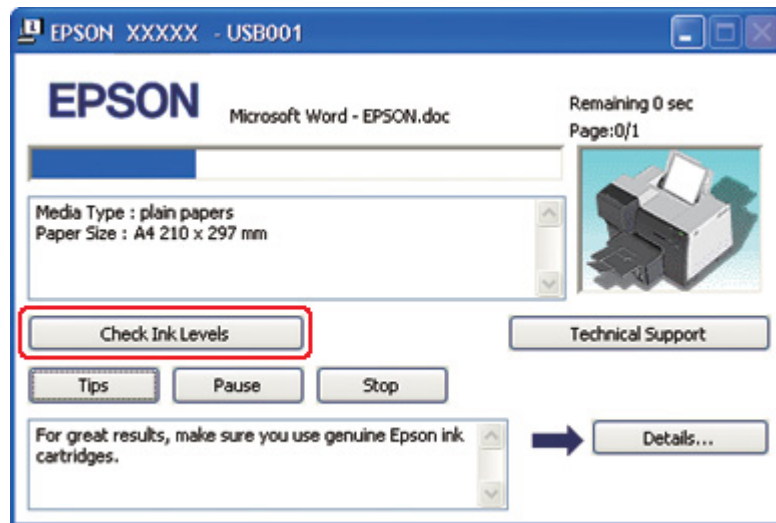

Voor Mac OS X

U kunt de cartridgestatus controleren met EPSON StatusMonitor. Ga als volgt te werk.

1. Open het dialoogvenster EPSON Printer Utility3.

➔ Zie “De printerdriver voor Mac OS X openen” op pagina 18.

2. Klik op de knop **EPSON StatusMonitor**. De EPSON StatusMonitor verschijnt.

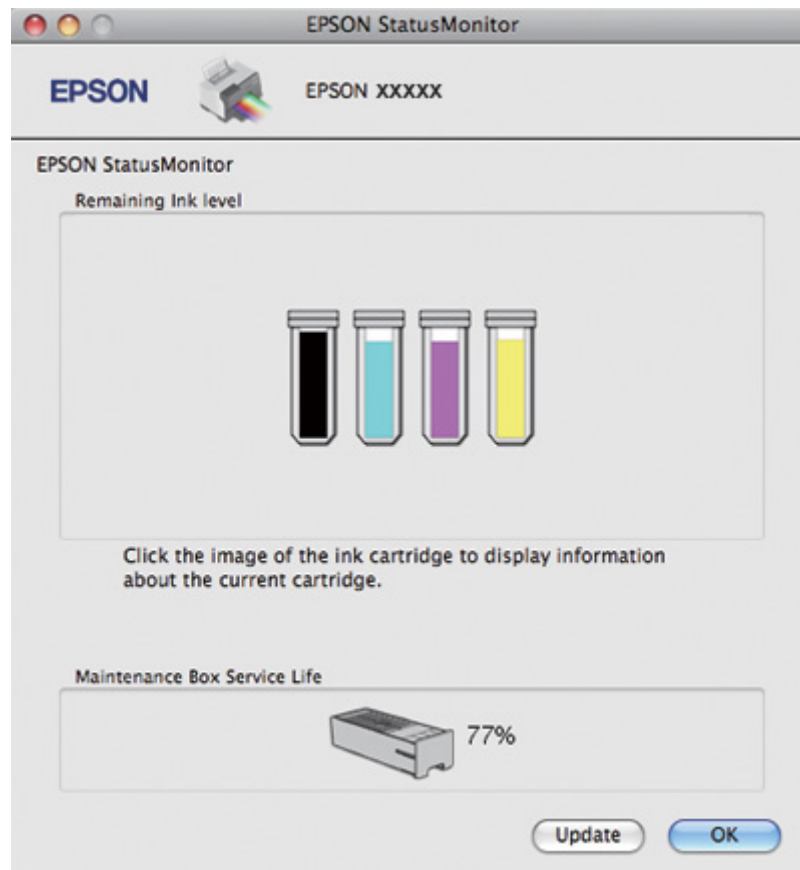

Opmerking:

- U ziet de cartridgestatus van het moment waarop EPSON StatusMonitor werd geopend. Klik op **Update (Updaten)** als u de cartridgestatus wilt actualiseren.
- De kwaliteit of betrouwbaarheid van niet-originele inkt kan niet door Epson worden gegarandeerd. Als niet-originele cartridges zijn geïnstalleerd, wordt de cartridgestatus mogelijk niet weergegeven.

- ❑ *Als een van de cartridges in de printer kapot is, of niet compatibel met het model printer of onjuist geïnstalleerd, kan de EPSON StatusMonitor geen nauwkeurige cartridgestatus laten zien. Vervang of herinstalleer een cartridge altijd als de EPSON StatusMonitor dat aangeeft.*

Opmerking voor gebruikers van Mac OS X 10.5:

Het printercontrolevenster verschijnt automatisch wanneer u een afdruktaak start. In dit venster kunt u de cartridgestatus controleren.

Hoe gaat u zorgvuldig om met dit product

Lees alle instructies in dit gedeelte goed door voordat u een cartridge vervangt.

- ❑ Dit apparaat werkt met cartridges die zijn voorzien van een chip die de hoeveelheid resterende inkt berekent. Zo kan een cartridge probleemloos worden verwijderd en vervolgens opnieuw worden geïnstalleerd.
- ❑ Als u een cartridge tijdelijk wilt verwijderen, moet u er wel voor zorgen dat de inkttoevoer wordt beschermd tegen stof en vuil. Bewaar de cartridge in dezelfde omgeving als de printer. Bewaar cartridges met het label met de inktkleur naar boven. Bewaar cartridges nooit ondersteboven.
- ❑ Een ventieltje in de inkttoevoer voorkomt lekkage. Wel wordt aangeraden om voorzichtig om te gaan met de cartridge. Raak de inkttoevoer of het gebied eromheen niet aan.
- ❑ Tijdens de volgende taken wordt van alle cartridges wat inkt verbruikt: het reinigen van de printkop, het laden van de inkt van een nieuwe cartridge, en het onderhoud van de spuitkanaaltjes.
- ❑ Zet nooit de printer uit tijdens het laden van de inkt van nieuwe cartridges. Daardoor wordt de inkt mogelijk niet goed afgevuuld en kan de printer niet afdrukken.
- ❑ Als u een cartridge vervangt door een Extra High Capacity-cartridge, bewaar dan de standaardcartridge, Standard Capacity-cartridge of High Capacity-cartridge. U hebt een van die cartridges nodig wanneer u de printer moet vervoeren.
- ❑ Andere producten die niet door Epson zijn vervaardigd, kunnen leiden tot beschadiging die niet onder de garantie van Epson valt. Bovendien kunnen dergelijke producten in bepaalde omstandigheden leiden tot een verkeerd functioneren van de printer.
- ❑ Houd cartridges buiten het bereik van kinderen. Let er op dat kinderen nooit van de inkt drinken of met de cartridges kunnen spelen.

- ❑ Wees voorzichtig met gebruikte cartridges. Er kan inkt zitten op de inkttoevoer of op de onmiddellijke omgeving ervan. Als u inkt op uw huid krijgt, wast u de plek grondig met water en zeep. Als u inkt in uw ogen krijgt, moet u uw ogen onmiddellijk uitspoelen met water. Raadpleeg onmiddellijk een arts als u ondanks grondig spoelen problemen krijgt met uw ogen of nog steeds ongemak ondervindt.
- ❑ Epson raadt het gebruik van originele Epson-cartridges aan. Het gebruik van niet-originele cartridges kan leiden tot schade die niet onder de garantie van Epson valt. Bovendien kan het gebruik van dergelijke producten er in bepaalde omstandigheden toe leiden dat het apparaat niet correct functioneert. De kwaliteit of betrouwbaarheid van niet-originele inkt kan niet door Epson worden gegarandeerd. Als niet-originele cartridges worden gebruikt, wordt de cartridgestatus niet weergegeven.
- ❑ Laat de oude cartridge in de printer zitten tot u een nieuwe hebt aangeschaft; anders kan de inkt in de spuitkanaaltjes van de printkop opdrogen.
- ❑ Als een van de cartridges leeg is, kunt u geen afdrukken meer maken, ook niet wanneer de andere cartridges nog wel inkt bevatten. Vervang de lege cartridge voordat u gaat afdrukken.
- ❑ Zet de printer nooit uit terwijl u een cartridge vervangt. Daardoor kan de chip op de cartridge worden beschadigd en drukt de printer mogelijk niet goed af.
- ❑ Om de best mogelijke afdrukkwaliteit te verzekeren en de printkop te beschermen, wordt wanneer de printer aangeeft dat de cartridge aan vervanging toe is, toch nog een variabele reservevoorraad inkt in de cartridge gehouden. Deze reserve is niet inbegrepen in het overblijvende inktpercentage dat u kunt aflezen.

Een cartridge vervangen

Ga als volgt te werk om een cartridge te vervangen.

1. Open de cartridgekap.

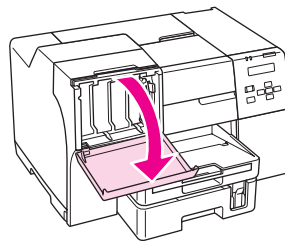

2. Plaats de cartridgehendel in de ontgrendelde positie.

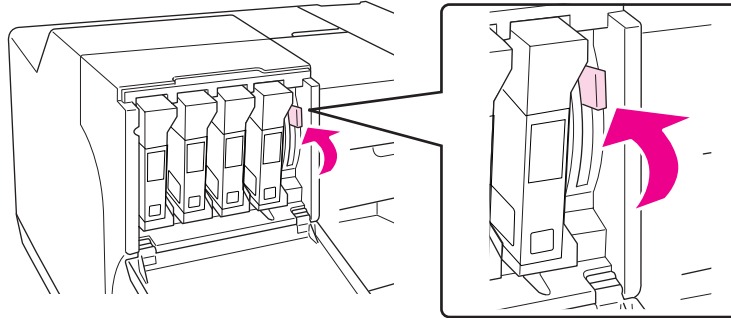

3. Vervang de lege cartridge.

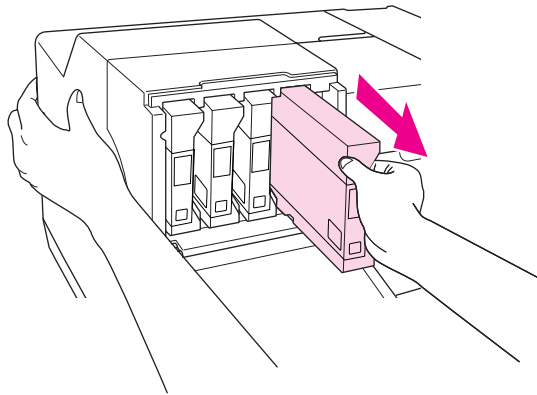

Opmerking:

Houd de printer met de hand tegen terwijl u de cartridge eruit trekt.

4. Haal de nieuwe cartridge uit de verpakking.

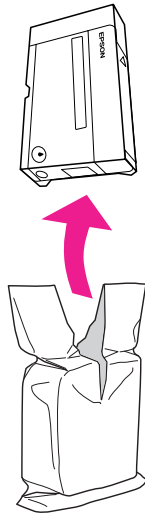
**Let op:**

- ❑ Raak de groene chip aan de zijkant van de cartridges niet aan. Hierdoor kan de cartridge beschadigd raken.

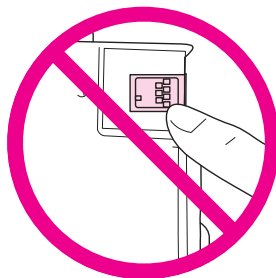

- ❑ Installeer na het verwijderen van de oude cartridge altijd onmiddellijk een nieuwe. Als er niet meteen een cartridge wordt geïnstalleerd, kan de printkop uitdrogen en onbruikbaar worden.

5. De beste resultaten worden verkregen wanneer u de cartridge een vijftal seconden schudt.

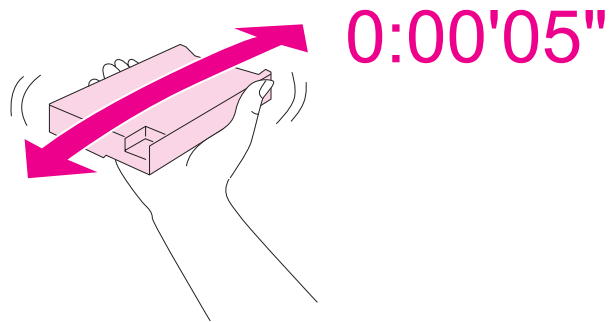

6. Plaats de cartridge in de gleuf met de pijl omhoog en naar de achterzijde van printer gericht.

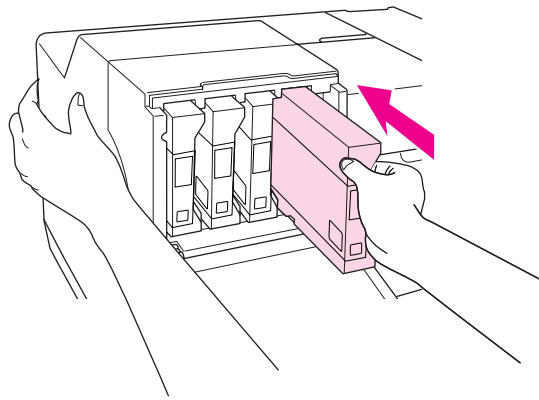

Opmerking:

Houd de printer met de hand tegen terwijl u de cartridge erin plaatst.



Let op:

Verwijder of installeer de cartridges niet vaker dan noodzakelijk. Daardoor kan de afdichting van de naaldklep beschadigd raken en kan lucht in de inkleidingen de werking van de spuitkanaaltjes verminderen.

7. Plaats de cartridgehendel in de vergrendelde positie.

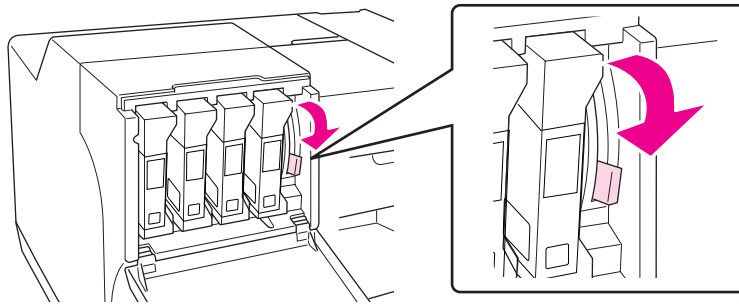

8. Sluit de cartridgekap.

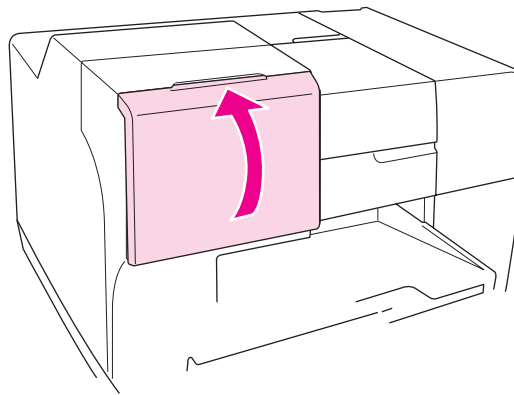

Opmerking:

Als u de Extra High Capacity-cartridge installeert, moet u de printer gebruiken met de cartridgekap geopend.

Onderhoudscassette

De status van de onderhoudscassette controleren

Het bedieningspaneel gebruiken

Om de status van de onderhoudscassette te controleren via het bedieningspaneel gaat u als volgt te werk.

1. Zorg dat READY (GEREED) op het lcd-scherm verschijnt en druk vervolgens op de knop ► **Right (Rechts)**. Menu verschijnt op het scherm.
2. Druk op de knop ▼ **Down (Omlaag)** of ▲ **Up (Omhoog)** om PRINTER STATUS (PRINTERSTATUS) te selecteren en druk vervolgens op **OK** of de knop ► **Right (Rechts)**.
3. Druk op de knop ▼ **Down (Omlaag)** of ▲ **Up (Omhoog)** om MAINTENANCE BOX (ONDERHOUDSCASS.) te selecteren en druk vervolgens op **OK** of de knop ► **Right (Rechts)**.
4. Een ruwe schatting van de resterende capaciteit van de onderhoudscassette verschijnt op het lcd-scherm.

Opmerking:

U kunt de status van de onderhoudscassette ook controleren aan de hand van het pictogram rechts onderaan op het scherm.

➔ Zie "Scherm pictogrammen" op pagina 126.

Voor Windows**Opmerking:**

De kwaliteit of betrouwbaarheid van een niet-originele onderhoudscassette kan niet door Epson worden gegarandeerd.

U kunt de status van de onderhoudscassette op de volgende manieren controleren:

- Dubbelklik op het printerpictogram op de taakbalk van Windows. In het volgende gedeelte ziet u hoe u een snelkoppelingspictogram aan de taakbalk kunt toevoegen.
 - ➔ Zie "Via het snelkoppelingspictogram op de taakbalk" op pagina 17.
- Open de printerdriver, klik op het tabblad **Maintenance (Hulpprogramma's)** en klik vervolgens op de knop **EPSON Status Monitor 3**.

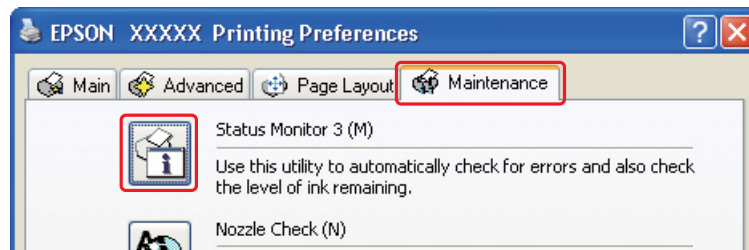

Er verschijnt een grafische weergave van de status van de onderhoudscassette.

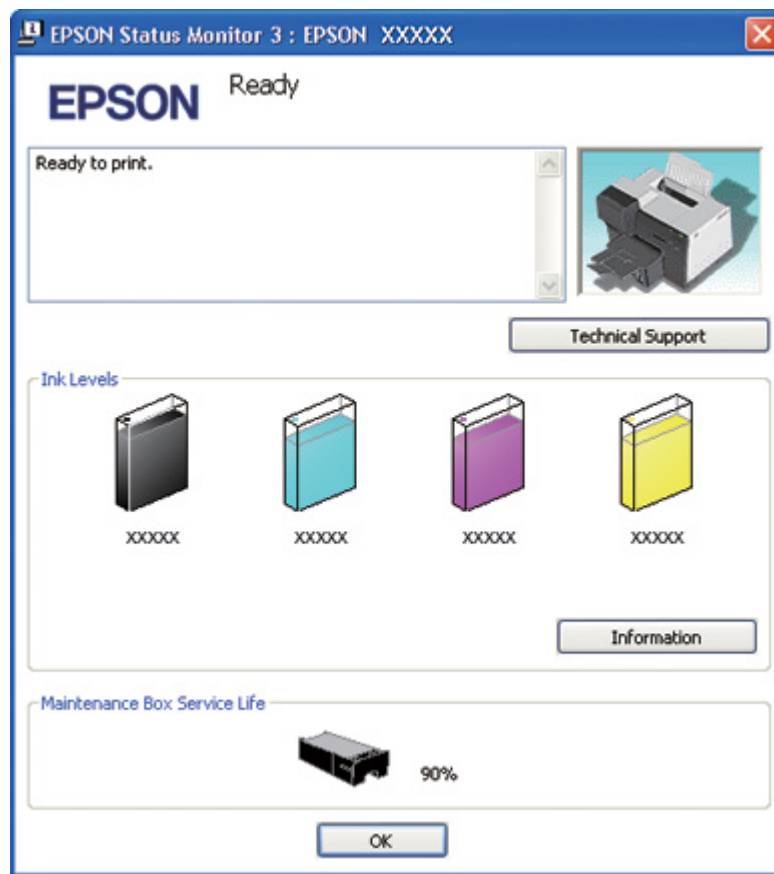

Opmerking:

Als de geïnstalleerde onderhoudscassette stuk is, niet compatibel is met het printermodel, of onjuist is geïnstalleerd, kan EPSON Status Monitor 3 de status ervan niet nauwkeurig weergeven. Vervang of herinstalleer een cartridge altijd als EPSON Status Monitor 3 dat aangeeft.

Voor Mac OS X

U kunt de status van de onderhoudscassette controleren met EPSON StatusMonitor. Ga als volgt te werk.

1. Open het dialoogvenster EPSON Printer Utility3.

➔ Zie “De printerdriver voor Mac OS X openen” op pagina 18.

2. Klik op de knop **EPSON StatusMonitor**. De EPSON StatusMonitor verschijnt.

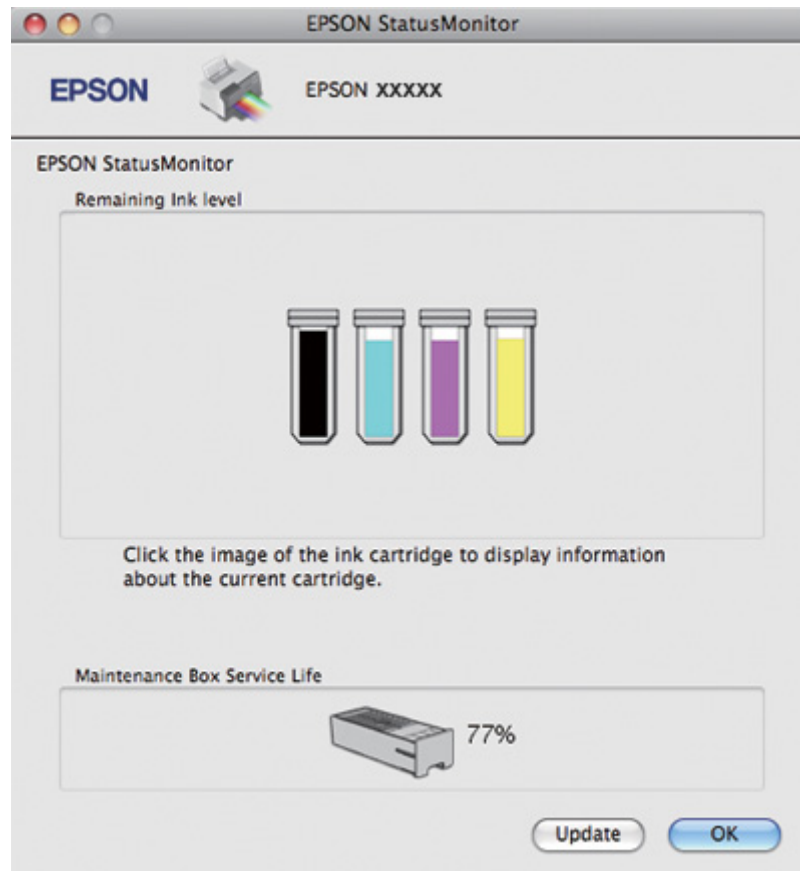

Opmerking:

- U ziet de status van de onderhoudscassette van het moment waarop EPSON StatusMonitor werd geopend. Klik op **Update (Updaten)** als u de status van de onderhoudscassette wilt actualiseren.
- De kwaliteit of betrouwbaarheid van een niet-originele onderhoudscassette kan niet door Epson worden gegarandeerd.
- Als de geïnstalleerde onderhoudscassette defect is, niet compatibel is met het printermodel, of onjuist is geïnstalleerd, kan EPSON StatusMonitor de status ervan niet nauwkeurig weergeven. Vervang de onderhoudscassette of plaats deze opnieuw in de printer.

Hoe gaat u zorgvuldig om met dit product

Lees alle instructies in dit gedeelte goed door voordat u een onderhoudscassette vervangt.

- Epson raadt het gebruik van een originele Epson-onderhoudscassette aan. Het gebruik van een niet-originele onderhoudscassette kan leiden tot schade die niet onder de garantie van Epson valt. Bovendien kan het gebruik van dergelijke producten er in bepaalde omstandigheden toe leiden dat het apparaat niet correct functioneert. De kwaliteit of betrouwbaarheid van een niet-originele onderhoudscassette kan niet door Epson worden gegarandeerd.
- Probeer de onderhoudscassette niet uit elkaar te halen.
- Raak de groene chip aan de zijkant van de onderhoudscassette niet aan.
- Buiten bereik van kinderen bewaren. Van de inkt mag niet gedronken worden.
- Verwijder de folie op de onderhoudscassette niet.
- Houd de gebruikte onderhoudscassette goed recht zolang de cassette niet in de bijgeleverde plastic zak is gedaan.
- Gebruik een verwijderde en lange tijd niet gebruikte onderhoudscassette niet opnieuw.

Een onderhoudscassette vervangen

Ga als volgt te werk om een onderhoudscassette te vervangen.

1. Controleer of uit de printer geen inkt wordt afgevoerd.
2. Open het deksel van de onderhoudscassette.

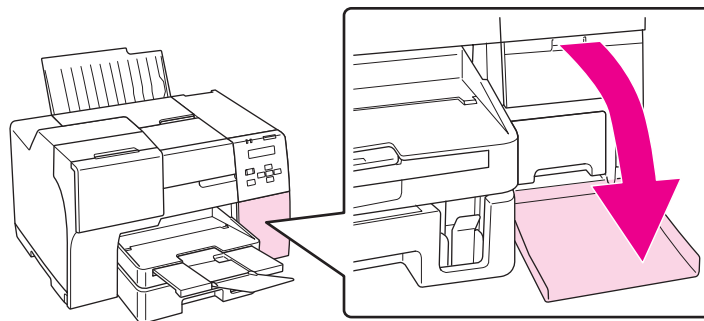

3. Haal de nieuwe onderhoudscassette uit de verpakking.
4. Til de geïnstalleerde onderhoudscassette omhoog en trek hem naar buiten.

Opmerking:

- Let op dat de onderhoudscassette niet kantelt tijdens de demontage.*

- ❑ *Houd de onderhoudscassette met beide handen vast tijdens de demontage.*

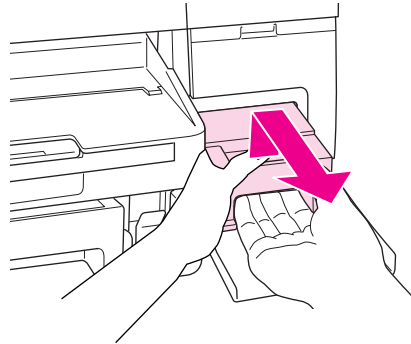

5. Steek de gebruikte onderhoudscassette in een plastic zak en sluit die goed af.

Opmerking:

Bij de nieuwe onderhoudscassette wordt een geschikte plastic zak meegeleverd.

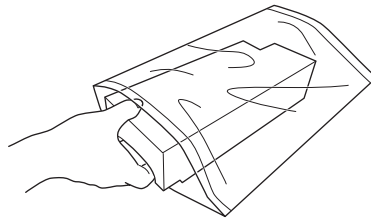

6. Schuif de nieuwe onderhoudscassette goed in de printer.

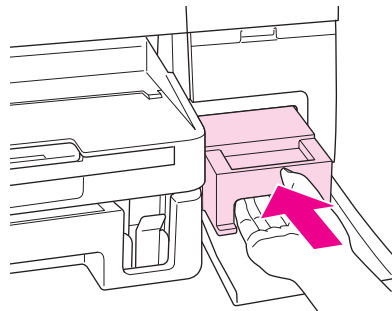

7. Sluit het deksel van de onderhoudscassette.

Hoofdstuk 8

Onderhoud van de printer

Automatisch printkoponderhoud

Deze printer controleert automatisch de spuitkanaaltjes van de printkop zonder een patroon af te drukken en reinigt de spuitkanaaltjes automatisch als deze verstopt raken (Automatische printkoponderhoud). U kunt deze functie vanaf het bedieningspaneel van de printer aan of uit zetten.

Automatische spuitkanaaltjescontrole wordt op vastgestelde tijden uitgevoerd.

Opmerking:

- Afhankelijk van de omstandigheden is het mogelijk dat Automatische printkoponderhoud de spuitkanaaltjes van de printkop niet volledig reinigt.*
- Tijdens het controleren van de spuitkanaaltjes en het reinigen van de printkop wordt er uit alle cartridges wat inkt verbruikt.*

De spuitkanaaltjes in de printkop controleren

Als uw afdrukken opeens vager worden of als er puntjes ontbreken, controleer dan eerst de spuitkanaaltjes van de printkop.

U kunt de spuitkanaaltjes van de printkop vanaf uw computer controleren met het hulpprogramma Nozzle Check (Spuitkanaaltjes controleren) of rechtstreeks vanaf de printer met de knoppen of het bedieningspaneel.

Opmerking:

Om de best mogelijke afdrukkwaliteit te verzekeren en de printkop zuiver te houden, controleert de printer de printkop regelmatig. Wanneer de spuitkanaaltjes op de printkop verstopt raken, reinigt de printer de printkop automatisch. Normaal gezien hoeft u dus geen controle van de spuitkanaaltjes uit te voeren of de printkop te reinigen, maar de zelfreinigende functie kan niettemin niet helemaal voorkomen dat er soms puntjes ontbreken.

Werken met het hulpprogramma Nozzle Check (Spuitkanaaltjes controleren) voor Windows

Volg de onderstaande instructies om het hulpprogramma Nozzle Check (Spuitkanaaltjes controleren) te gebruiken.

1. Controleer of er geen foutlampjes branden.
2. Zorg ervoor dat in de papercassette vooraan papier van A4-formaat is geladen.
3. Klik met de rechtermuisknop op het printerpictogram op de taakbalk en selecteer **Nozzle Check (Spuitkanaaltjes controleren)**.

Als het printerpictogram niet wordt weergegeven, leest u in het gedeelte hierna hoe u het pictogram kunt toevoegen.

➔ Zie “Via het snelkoppelingspictogram op de taakbalk” op pagina 17.

4. Volg de instructies op het scherm.

Werken met het hulpprogramma Nozzle Check (Spuitkanaaltjes controleren) voor Mac OS X

Volg de onderstaande instructies om het hulpprogramma Nozzle Check (Spuitkanaaltjes controleren) te gebruiken.

1. Controleer of er geen foutlampjes branden.
2. Zorg ervoor dat de papiertoevoer papier van A4-formaat bevat.
3. Open het dialoogvenster EPSON Printer Utility3.

➔ Zie “De printerdriver voor Mac OS X openen” op pagina 18.

4. Klik op de knop **Nozzle Check (Spuitkanaaltjes controleren)** in het dialoogvenster Utility (Hulpprogramma's).
5. Volg de instructies op het scherm.

Het bedieningspaneel gebruiken

Om de spuitkanaaltjes van de printkop te controleren vanaf het bedieningspaneel gaat u als volgt te werk.

1. Zorg ervoor dat in de papercassette vooraan papier van A4-formaat is geladen.
2. Zorg dat READY (GEREED) of POWER SAVE (ENERGIEBESP.) op het lcd-scherm verschijnt en druk vervolgens op de knop ► **Right (Rechts)**. Menu verschijnt op het scherm.
3. Druk op de knop ▼ **Down (Omlaag)** of ▲ **Up (Omhoog)** om TEST PRINT (PROEFAFDruk) te selecteren en druk vervolgens op **OK** of de knop ► **Right (Rechts)**.
4. Druk op de knop ▼ **Down (Omlaag)** of ▲ **Up (Omhoog)** om NOZZLE CHECK (SPUITK. CONTR.) te selecteren en druk vervolgens op **OK** of de knop ► **Right (Rechts)**.
5. Druk op **OK** om het patroon voor de spuitkanaaltjescontrole af te drukken.

Na het afdrukken verschijnt het menu cleaning (reinigen). Als zich een probleem voordoet met de afdrukkwaliteit, drukt u op **OK** om de printkop te reinigen.

Hieronder ziet u enkele controlepatronen.

Vergelijk de kwaliteit van de afgedrukte controlepagina met het hieronder getoonde voorbeeld. Als de kwaliteit goed is, dus zonder ontbrekende stukken in de testlijnen, functioneert de printkop naar behoren.

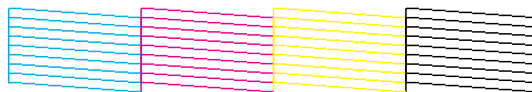

Als er stukken uit de afgedrukte lijnen ontbreken (zie hieronder), is er wellicht sprake van een verstopt spuitkanaaltje of een onjuist uitgelijnde printkop.

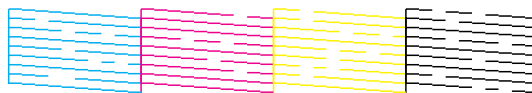

➔ Zie “De printkop reinigen” op pagina 159.

➔ Zie “De printkop uitlijnen” op pagina 162.

De printkop reinigen

Als uw afdrukken opeens vager worden of als er puntjes ontbreken, kunt u proberen het probleem op te lossen door de printkop te reinigen, zodat de inkt weer op de juiste wijze door de spuitkanaaltjes wordt toegevoerd.

U kunt de printkop reinigen vanaf uw computer met het hulpprogramma Head Cleaning (Printkop reinigen) of rechtstreeks vanaf de printer met de knoppen of het bedieningspaneel.

Opmerking:

- ❑ *Reinig de printkop alleen als de afdrukkwaliteit afneemt, omdat het reinigen van de printkop inkt verbruikt van alle cartridges; bijvoorbeeld als de afdrukken wazig worden, de kleuren niet kloppen of ontbreken, of de verticale lijnen duidelijk slecht uitgelijnd zijn.*
- ❑ *Gebruik eerst het hulpprogramma Nozzle Check (Spuitkanaaltjes controleren) om na te gaan of de printkop moet worden gereinigd. Hierdoor bespaart u inkt.*
- ❑ *Wanneer de inkt bijna op is kan de printkop mogelijk niet worden gereinigd. Wanneer de inkt op is, kunt u de printkop niet reinigen. Vervang eerst de betreffende cartridge.*
➔ *Zie “Een cartridge vervangen” op pagina 146.*

Werken met het hulpprogramma Head Cleaning (Printkop reinigen) voor Windows

Om de printkop te reinigen met het hulpprogramma Head Cleaning (Printkop reinigen) gaat u als volgt te werk.

1. Controleer of de printer is ingeschakeld.
2. Controleer of er geen foutlampjes branden.
3. Zorg ervoor dat in de papercassette vooraan papier van A4-formaat is geladen.
4. Klik met de rechtermuisknop op het printerpictogram op de taakbalk en selecteer **Head Cleaning (Printkop reinigen)**.

Als het printerpictogram niet wordt weergegeven, leest u in het gedeelte hierna hoe u het pictogram kunt toevoegen.

- ➔ Zie “Via het snelkoppelingspictogram op de taakbalk” op pagina 17.

5. Volg de instructies op het scherm.

Het aan-uitlampje  knippert terwijl de printer de reinigingsprocedure uitvoert.



Let op:

Zet de printer nooit uit terwijl het aan-uitlampje  knippert. Dit kan de printer beschadigen.

Opmerking:

- Als de afdrukkwaliteit niet is verbeterd nadat u deze procedure hebt herhaald, zet dan de printer uit en wacht ten minste zes uur. Daarna controleert u opnieuw de spuitkanaaltjes en herhaalt u indien nodig het reinigen van de printkop.
- Neem contact op met het Epson-servicecentrum als de afdrukkwaliteit ondermaats blijft.
➔ Zie “Contact opnemen met de Epson-klantenservice” op pagina 198.
- Om een goede afdrukkwaliteit te behouden raden we u aan om regelmatig een paar pagina's af te drukken.

Werken met het hulpprogramma Head Cleaning (Printkop reinigen) voor Mac OS X

Om de printkop te reinigen met het hulpprogramma Head Cleaning (Printkop reinigen) gaat u als volgt te werk.

1. Controleer of de printer is ingeschakeld.
2. Controleer of er geen foutlampjes branden.
3. Zorg ervoor dat de papiertoevoer papier van A4-formaat bevat.
4. Open het dialoogvenster EPSON Printer Utility3.
➔ Zie “De printerdriver voor Mac OS X openen” op pagina 18.
5. Klik op de knop **Head Cleaning (Printkop reinigen)** in het dialoogvenster Utility (Hulpprogramma's).
6. Volg de instructies op het scherm.

Het aan-uitlampje  knippert terwijl de printer de reinigingsprocedure uitvoert.

**Let op:**

Zet de printer nooit uit terwijl het aan-uitlampje  knippert. Dit kan de printer beschadigen.

Opmerking:

- ❑ Als de afdrukkwaliteit niet is verbeterd nadat u deze procedure ongeveer vier maal hebt herhaald, zet dan de printer uit en wacht ten minste zes uur. Daarna controleert u opnieuw de spuitkanaaltjes en herhaalt u indien nodig het reinigen van de printkop. Neem contact op met de leverancier als de afdrukkwaliteit nog steeds te wensen overlaat.
- ❑ Om een goede afdrukkwaliteit te behouden raden we u aan om regelmatig een paar pagina's af te drukken.

Het bedieningspaneel gebruiken

Om de printkop te reinigen via het bedieningspaneel gaat u als volgt te werk.

1. Zorg ervoor dat in de papercassette vooraan papier van A4-formaat is geladen.
2. Zorg dat READY (GEREED) of POWER SAVE (ENERGIEBESP.) op het lcd-scherm verschijnt en druk vervolgens op de knop ► **Right (Rechts)**. Menu verschijnt nu op het scherm.
3. Druk op de knop ▼ **Down (Omlaag)** of ▲ **Up (Omhoog)** om MAINTENANCE (ONDERHOUD) te selecteren en druk vervolgens op **OK** of de knop ► **Right (Rechts)**.
4. Druk op de knop ▼ **Down (Omlaag)** of ▲ **Up (Omhoog)** om CLEANING (REINIGEN) te selecteren en druk vervolgens op **OK** of de knop ► **Right (Rechts)**.
5. Druk op **OK** om de reiniging te starten; het  Aan-uitlampje begint te knippen.

**Let op:**

Zet de printer nooit uit terwijl het aan-uitlampje  knippert. Dit kan de printer beschadigen.

6. Wanneer het  Aan-uitlampje ophoudt met knippen, keert de printer terug naar het menu Spuitkanaaltjes controleren. Druk op **OK** om een spuitkanaaltjespatroon af te drukken en te controleren of de printkop schoon is.
 - ➔ Zie “De spuitkanaaltjes in de printkop controleren” op pagina 156.

Opmerking:

- ❑ Als de afdrukkwaliteit niet is verbeterd nadat u deze procedure hebt herhaald, zet dan de printer uit en wacht ten minste zes uur. Daarna controleert u opnieuw de spuitkanaaltjes en herhaalt u indien nodig het reinigen van de printkop.

- ❑ *Neem contact op met het Epson-servicecentrum als de afdrukkwaliteit ondermaats blijft.*
➔ *Zie “Contact opnemen met de Epson-klantenservice” op pagina 198.*
- ❑ *Om een goede afdrukkwaliteit te behouden raden we u aan om regelmatig een paar pagina's af te drukken.*

De printkop uitlijnen

Als u merkt dat verticale lijnen niet goed worden uitgelijnd of horizontale strepen ziet, kunt u dit probleem oplossen met het hulpprogramma Print Head Alignment (Printkop uitlijnen), of vanaf de printer met de knoppen op het bedieningspaneel.

Opmerking:

Als verticale lijnen duidelijk niet goed worden uitgelijnd, reinigt u eerst de printkop.

➔ *Zie “De printkop reinigen” op pagina 159.*

Raadpleeg het betreffende gedeelte hierna.

Opmerking:

*Druk nooit op de knop  **Cancel (Annuleren)** om het afdrukken te annuleren als er op dat moment net een testpatroon wordt afgedrukt met het hulpprogramma Print Head Alignment (Printkop uitlijnen).*

Werken met het hulpprogramma Print Head Alignment (Printkop uitlijnen) voor Windows

Om de printkop uit te lijnen met het hulpprogramma Print Head Alignment (Printkop uitlijnen), gaat u als volgt te werk.

1. Controleer of er geen foutlampjes branden.
2. Zorg ervoor dat in de papiercassette vooraan gewoon papier van A4-formaat is geladen.
3. Klik met de rechtermuisknop op het printerpictogram op de taakbalk en selecteer **Print Head Alignment (Printkop uitlijnen)**.

Als het printerpictogram niet wordt weergegeven, leest u in het gedeelte hierna hoe u het pictogram kunt toevoegen.

➔ Zie “Via het snelkoppelingspictogram op de taakbalk” op pagina 17.

4. Volg de instructies op het scherm om de printkop uit te lijnen.

Werken met het hulpprogramma Print Head Alignment (Printkop uitlijnen) voor Mac OS X

Om de printkop uit te lijnen met het hulpprogramma Print Head Alignment (Printkop uitlijnen), gaat u als volgt te werk.

1. Controleer of er geen foutlampjes branden.
2. Zorg ervoor dat de papiertoevoer papier van A4-formaat bevat.
3. Open het dialoogvenster EPSON Printer Utility³.

➔ Zie “De printerdriver voor Mac OS X openen” op pagina 18.

4. Klik op de knop **Print Head Alignment (Printkop uitlijnen)** in het dialoogvenster Utility (Hulpprogramma's).
5. Volg de instructies op het scherm om de printkop uit te lijnen.

Het bedieningspaneel gebruiken

Om de printkop uit te lijnen via het bedieningspaneel gaat u als volgt te werk.

1. Zorg ervoor dat in de papercassette vooraan gewoon papier van A4-formaat is geladen.
2. Zorg dat READY (GEREED) op het lcd-scherm verschijnt en druk vervolgens op de knop ► **Right (Rechts)**. Menu verschijnt op het scherm.
3. Druk op de knop ▼ **Down (Omlaag)** of ▲ **Up (Omhoog)** om MAINTENANCE (ONDERHOUD) te selecteren en druk vervolgens op **OK** of de knop ► **Right (Rechts)**.
4. Druk op de knop ▼ **Down (Omlaag)** of ▲ **Up (Omhoog)** om HEAD ALIGNMENT (PRINTKOP UITL.) te selecteren en druk vervolgens op **OK** of de knop ► **Right (Rechts)**.
5. Druk op **OK** om het patroon voor de uitlijning af te drukken.

6. Kijk na welk vierkant uit de groepen #1 t/m #5 geen zichtbare stroken vertoont in de uitlijnpatronen.
7. Druk op ▼ **Down (Omlaag)** of ▲ **Up (Omhoog)** om het nummer te selecteren dat overeenstemt met dat vierkant voor groepen #1 t/m #5.
8. Druk op **OK** om de geselecteerde nummers op te slaan.

De printer reinigen

Om ervoor te zorgen dat uw printer goed blijft functioneren, moet u deze een aantal keren per jaar grondig reinigen.



Waarschuwing:

Zorg ervoor dat u de onderdelen binnen in de printer niet aanraakt.



Let op:

- Maak de printer nooit schoon met alcohol of thinner. Deze chemicaliën kunnen de printer beschadigen.*
- Breng geen vet of smeerolie aan op de metalen onderdelen onder de printkop.*
- Pas op dat er geen water of andere vloeistoffen op de elektronische onderdelen terechtkomt.*
- Spuit geen smeermiddelen in de printer.*
- Wanneer u de verkeerde olie gebruikt, kunt u het mechanisme beschadigen. Neem contact op met het Epson-servicecentrum of een erkende servicemedewerker als de printer moet worden gesmeerd.*

Opmerking:

Nadat u de printer hebt gebruikt, sluit u de papiersteun en de uitvoerlade om de printer tegen stof te beschermen.

De binnenkant van de printer reinigen

Inkt- en papierresten die op de printerrollen achterblijven kunnen de afdrukkwaliteit beïnvloeden of ervoor zorgen dat het papier minder goed wordt doorgevoerd. U kunt de binnenkant van de printer reinigen vanaf het bedieningspaneel.

**Let op:**

Gebruik geen doek om de binnenkant van de printer schoon te vegen. Daardoor kunnen er weefseldraadjes in de printer achterblijven.

Het bedieningspaneel gebruiken

Om de printkop uit te lijnen via het bedieningspaneel gaat u als volgt te werk.

1. Zorg ervoor dat in de papercassette vooraan papier van A4-formaat is geladen.
2. Zorg dat READY (GEREED) op het lcd-scherf verschijnt en druk vervolgens op de knop ► **Right (Rechts)**. Menu verschijnt op het scherm.
3. Druk op de knop ▼ **Down (Omlaag)** of ▲ **Up (Omhoog)** om MAINTENANCE (ONDERHOUD) te selecteren en druk vervolgens op **OK** of de knop ► **Right (Rechts)**.
4. Druk op de knop ▼ **Down (Omlaag)** of ▲ **Up (Omhoog)** om CLEANING SHEET (REINIGINGSBLAD) te selecteren en druk vervolgens op **OK** of de knop ► **Right (Rechts)**.
5. Druk op **OK**. De printer voert papier in en werpt het uit.

Herhaal deze stappen tot geen inkt meer op het papier komt.

De printer vervoeren

Als u de printer wilt vervoeren, moet u het apparaat zorgvuldig voorbereiden en verpakken (zie hierna). Gebruik de oorspronkelijke doos en verpakkingsmaterialen of een vergelijkbare doos waar de printer precies in past.

**Let op:**

Zorg er bij opslag of transport van de printer voor dat deze niet gekanteld, verticaal of ondersteboven wordt gehouden. Anders kan er inkt in de printer lekken.

1. Steek de stekker van de printer in het stopcontact en zet de printer aan. Wacht tot de printkop naar de beginpositie is teruggekeerd.
2. Zet de printer uit en trek de stekker uit het stopcontact.

**Let op:**

Trek de stekker niet uit het stopcontact voordat de printkop helemaal naar de beginpositie is teruggekeerd.

3. Maak de interfacekabel los.
4. Verwijder al het papier uit de printer.
5. Zorg ervoor dat de cartridgehendel in de vergrendelde positie staat en dat de cartridgekap gesloten is.

**Let op:**

Laat de cartridges en de onderhoudscassette zitten; anders kan er inkt gaan lekken.

Opmerking:

Als u de Extra High Capacity-cartridge hebt gebruikt, vervang deze dan voor het transport door de standaardcartridge, een Standard Capacity-cartridge of een High Capacity-cartridge.

6. Sluit de uitvoerlade en papiersteun.
7. Plaats het beschermende materiaal aan weerszijden van de printer.
8. Plaats de printer en het netsnoer in de oorspronkelijke doos.

Opmerking:

- Houd de printer recht tijdens het vervoer.*
- Let erop dat u al het beschermende materiaal verwijdert voordat u de printer opnieuw gebruikt.*
- Til de printer niet op bij de duplexeenheid; de duplexeenheid kan dan loskomen. Controleer ook of de duplexer correct is aangebracht nadat u de printer hebt geïnstalleerd.*

Hoofdstuk 9

De printer gebruiken in een netwerk

De printer configureren in een netwerk

U kunt de printer aansluiten op om het even welke plaats in een ethernet dat gebruik maakt van 10Base-T of 100Base-TX. De printer beschikt over een ingebouwde interface die het TCP/IP-protocol ondersteunt.

U kunt netwerkinstellingen zoals het IP-adres vanaf het bedieningspaneel van de printer maken, of vanuit een toepassing op uw computer.

Vanaf het bedieningspaneel van de printer

- ➔ Zie “Menu Netwerkinstellingen” op pagina 131.
- ➔ Zie ook “De menu's van het bedieningspaneel openen” op pagina 127.

Via de hulpprogramma's op uw computer

- ➔ Zie de netwerkhandleiding op de cd-rom.

Opmerking:

- De besturingssystemen die deze printer ondersteunt vindt u in het volgende gedeelte.*
 - ➔ *Zie “Besturingssystemen en versies” op pagina 10.*
- Denk eraan dat NetWare niet wordt ondersteund.*
- Denk eraan dat de protocols AppleTalk, NetBEUI, WSD en LLTD niet worden ondersteund.*
- De verschillende hulpprogramma's vindt u op de cd-rom die bij uw printer werd geleverd.*
- Meer informatie vindt u in het volgende gedeelte.*
 - ➔ *Zie “Ondersteuning vragen” op pagina 198.*

De printer instellen als gedeelde printer onder Windows

In wat volgt wordt uitgelegd hoe u de printer kunt delen met andere gebruikers binnen een netwerk.

U moet de printer eerst instellen als gedeelde printer via de computer waarop de printer rechtstreeks is aangesloten. Deze computer is de printserver. Vervolgens moet u de printer toevoegen aan elke computer die via het netwerk gebruik gaat maken van de printer. Elke andere computer wordt zo een client van de printserver.

Opmerking:

- Deze instructies zijn alleen bedoeld voor kleine netwerken. Neem contact op met de netwerkbeheerder als u de printer wilt delen in een groot netwerk.*
- Om in Windows 7, Vista of Server 2008 programma's te verwijderen, hebt u een administratoraccount en het bijbehorende wachtwoord nodig als u bent aangemeld als standaardgebruiker.*
- Voor het installeren van software onder Windows XP of Server 2003 meldt u zich aan met een beheerdersaccount.*
- Voor het installeren van software onder Windows 2000 meldt u zich aan als gebruiker met beheerdersrechten (een gebruiker uit de groep Administrators).*
- De illustraties in het volgende gedeelte hebben betrekking op Windows XP.*

De printserver installeren

Volg de onderstaande instructies op de computer waarop de printer rechtstreeks is aangesloten (de printserver):

1. **Windows 7:**

Klik op de startknop en selecteer **Devices and Printers (Apparaten en printers)**.

Windows Vista en Server 2008:

Klik op de startknop, selecteer **Control Panel (Configuratiescherm)** en selecteer vervolgens **Printer** in de categorie **Hardware and Sound (Hardware en geluiden)**. (Als het Configuratiescherm wordt weergegeven in de klassieke weergave, klikt u op **Printers**.)

Windows XP en Server 2003:

Klik op **Start (Starten)**, selecteer **Control Panel (Configuratiescherm)** en dubbelklik op **Printers and Faxes (Printers en faxapparaten)**. (Als het Configuratiescherm wordt weergegeven in de categorieweergave, klikt u op **Printers and Other Hardware (Printers en andere hardware)** gevolgd door **Printers and Faxes (Printers en faxapparaten)**.)

Windows 2000:

Klik op **Start (Starten)**, wijs naar **Settings (Instellingen)** en klik vervolgens op **Printers**.

2. Windows 7:

Klik met de rechtermuisknop op het pictogram van uw printer, klik **Printer properties (Printereigenschappen)** en klik vervolgens op de **Sharing (Delen)** tabblad.

Windows Vista en Server 2008:

Klik met de rechtermuisknop op het pictogram van uw printer, klik op de knop **Change sharing options (Opties voor delen wijzigen)** en klik vervolgens op **Continue (Doorgaan)**.

Windows XP, 2000 en Server 2003:

Klik met de rechtermuisknop op het pictogram van uw printer en klik op **Sharing (Delen)**.

3. Windows 7, Vista, XP, Server 2008, Server 2003:

Selecteer **Share this printer (Deze printer delen)** en geef een naam op.

Windows 2000:

Selecteer **Shared as (Gedeeld als)** en typ een naam voor de gedeelde printer.

Opmerking:

Gebruik in de sharenaam van de printer geen spaties of liggende streepjes.

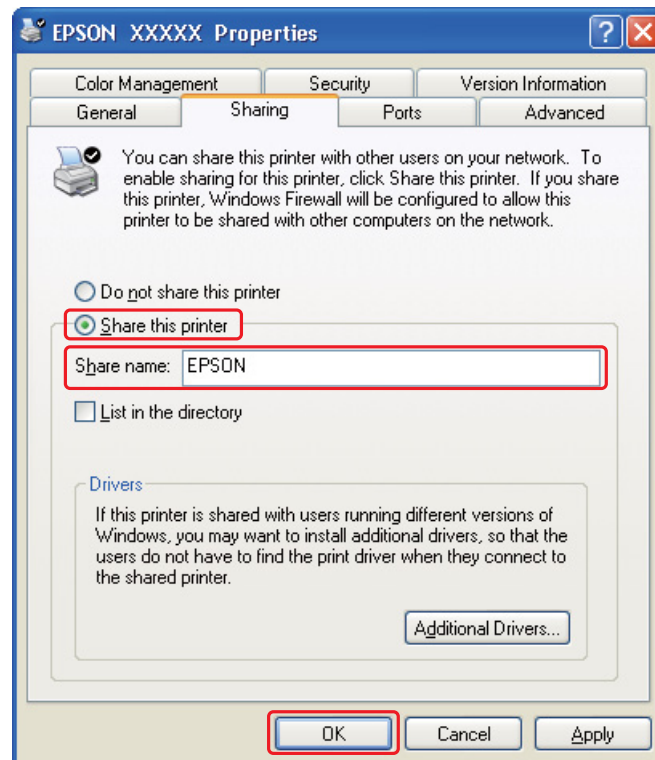

Als u een computer als printserver wilt gebruiken om clientcomputers met verschillende versies van Windows in staat te stellen om automatisch printerdrivers te downloaden vanaf de printserver, klikt u op **Additional Drivers (Extra stuurprogramma's)** en selecteert u de omgeving en het besturingssysteem van de andere computers. Klik op **OK** en plaats de cd-rom met printersoftware in de cd-romlezer.

4. Klik op **OK** of op **Close (Sluiten)** (als u extra drivers hebt geïnstalleerd).

Configuratie van elke client

Voer de volgende stappen uit voor elke client binnen het netwerk.

Opmerking:

U kunt pas toegang krijgen tot de printer vanaf een andere computer nadat de printer als een gedeelde printer is ingesteld op de computer waarop de printer is aangesloten.

➔ Zie “De printserver installeren” op pagina 168.

1. Windows 7:

Klik op de startknop en selecteer **Devices and Printers (Apparaten en printers)**.

Windows Vista:

Klik op de startknop, selecteer **Control Panel (Configuratiescherm)** en selecteer vervolgens **Printer** in de categorie **Hardware and Sound (Hardware en geluiden)**. (Als het Configuratiescherm wordt weergegeven in de klassieke weergave, klikt u op **Printers**.)

Windows XP:

Klik op **Start (Starten)**, selecteer **Control Panel (Configuratiescherm)** en dubbelklik op **Printers and Faxes (Printers en faxapparaten)**. (Als het Configuratiescherm wordt weergegeven in de categorieweergave, klikt u op **Printers and Other Hardware (Printers en andere hardware)** gevolgd door **Printers and Faxes (Printers en faxapparaten)**.)

Windows 2000:

Klik op **Start (Starten)**, wijs naar **Settings (Instellingen)** en klik vervolgens op **Printers**.

2. Windows 7 en Vista:

Klik op de knop **Add a printer (Een printer toevoegen)**.

Windows XP en 2000:

Klik op het pictogram **Add Printer (Een printer toevoegen)**. De wizard Printer toevoegen wordt weergegeven. Klik op de knop **Next (Volgende)**.

3. Windows 7 en Vista:

Klik op **Add a network, wireless or Bluetooth printer (Netwerkprinter, draadloze printer of Bluetooth-printer toevoegen)** en klik vervolgens op **Next (Volgende)**.

Windows XP:

Selecteer **A network printer, or a printer attached to another computer (Netwerkprinter, of een printer die met een andere computer is verbonden)** en klik op **Next (Volgende)**.

Windows 2000:

Selecteer **Network printer (Netwerkprinter)** en klik op **Next (Volgende)**.

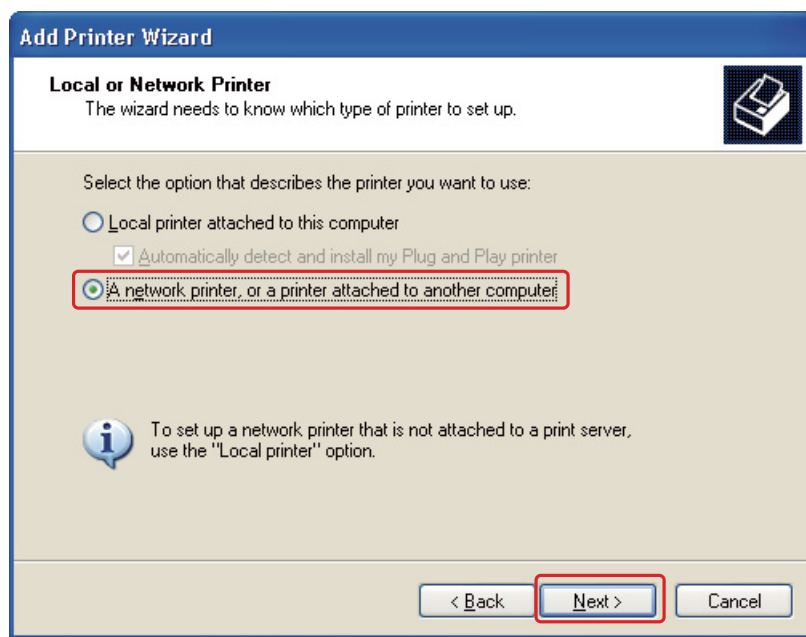

4. Volg de instructies op het scherm om de printer die u wilt gebruiken te selecteren.

Opmerking:

- ❑ *Afhankelijk van het besturingssysteem en de configuratie van de computer waarop de printer is aangesloten, kan de wizard Add Printer Wizard (Printer toevoegen) u vragen de printerdriver te installeren vanaf de cd-rom met printersoftware. Klik in dit geval op de knop **Have Disk (Diskette)** en volg de instructies op het scherm.*
- ❑ *Als u de status van een gedeelde printer wilt kunnen controleren, moet u de EPSON Status Monitor 3 installeren op elke computer. EPSON Status Monitor 3 wordt automatisch geïnstalleerd wanneer u de printersoftware installeert vanaf de cd-rom met **Easy Install (Snelle installatie)**.*

De printer als gedeelde printer instellen voor Mac OS X

Wanneer u de printer wilt instellen voor een Mac OS X-netwerk, gebruikt in de instelling Printer Sharing (Printer delen). Raadpleeg de Macintosh-documentatie voor meer informatie.

Opmerking:

Als uw printer wordt gedeeld in een Mac OS X-netwerk, wordt het pictogram  van EPSON Printer Utility3 niet weergegeven in het venster Print (Afdrukken).

Hoofdstuk 10

Problemen oplossen

De oorzaak van het probleem opsporen

Volg in geval van printerproblemen altijd de volgende twee stappen. Probeer eerst de oorzaak van het probleem te achterhalen en pas dan de meest voor de hand liggende oplossingen toe totdat het probleem is opgelost.

De informatie die u nodig hebt om de meest voorkomende problemen te lokaliseren en op te lossen krijgt u via de online-probleemoplossing, het bedieningspaneel van de printer, het hulpprogramma Status Monitor of door een printercontrole uit te voeren. Raadpleeg het betreffende gedeelte hierna.

Raadpleeg het betreffende gedeelte als u specifieke problemen hebt met de afdrukkwaliteit, een afdrukprobleem dat geen verband houdt met de afdrukkwaliteit of een probleem met de papierinvoer, of als de printer helemaal niets meer wil doen.

Voordat u een probleem kunt oplossen, kan het noodzakelijk zijn het afdrukken te annuleren.

➔ Zie “Afdrukken annuleren” op pagina 58.

Foutindicatoren

De oorzaak en oplossing voor de meeste problemen kunt u afleiden uit de foutberichten op het lcd-scherm. Als de printer niet naar behoren functioneert en op het scherm een bericht wordt weergegeven, kunt u de diagnose stellen aan de hand van het onderstaande gedeelte. Vervolgens voert u de voorgestelde oplossingen uit.

➔ Zie “Status- en foutberichten” op pagina 133.

De werking van de printer controleren

Als u de oorzaak van het probleem niet kunt achterhalen, kunt u met een speciale controle bepalen of het probleem bij de printer of bij de computer moet worden gezocht.

U voert als volgt een printercontrole uit.

1. Zorg ervoor dat de printer en computer uitstaan.
2. Verwijder de interfacekabel van de printer.
3. Zorg ervoor dat in de papercassette vooraan papier van A4-formaat is geladen.
4. Zet de printer aan en zorg dat READY (GEREED) op het lcd-scherm verschijnt.
5. Druk op de knop ► **Right (Rechts)** om de Menu te kunnen openen.
6. Druk op de knop ▼ **Down (Omlaag)** of ▲ **Up (Omhoog)** om TEST PRINT (PROEFAFDruk) weer te geven en druk vervolgens op **OK** of de knop ► **Right (Rechts)**.
7. Druk op de knop ▼ **Down (Omlaag)** of ▲ **Up (Omhoog)** om NOZZLE CHECK (SPUITK. CONTR.) weer te geven en druk vervolgens op **OK** of de knop ► **Right (Rechts)**.
8. Druk op **OK** om het patroon voor de spuitkanaaltjescontrole af te drukken.

Er wordt een testpagina met een spuitkanaaltjespatroon afgedrukt. Als er delen uit het patroon ontbreken, moet u de printkop reinigen.

➔ Zie “De printkop reinigen” op pagina 159.

- Als de testpagina wordt afgedrukt, wordt het probleem waarschijnlijk veroorzaakt door de software-instellingen, de kabel of de computer. Het is ook mogelijk dat de software niet goed is geïnstalleerd. Probeer de software te verwijderen en opnieuw te installeren.
➔ Zie “De printersoftware verwijderen” op pagina 20.
- Als de testpagina niet wordt afgedrukt, kan er iets mis zijn met de printer. Probeer de adviezen uit het volgende gedeelte.
➔ Zie “De printer drukt niet af” op pagina 193.

De printerstatus controleren

Voor Windows

Opmerking:

Wanneer u de printer gebruikt als gedeelde printer in een netwerk waarin de volgende combinaties van computers worden gebruikt, kan het besturingssysteem van de client niet communiceren met de printer. Dit betekent dat sommige functies niet kunnen worden gebruikt door de desbetreffende client.

Server	Client
Windows Vista/XP	Windows 2000
Windows 2000	Windows Vista/XP

De voortgangsbalk gebruiken

Als u een afdruktaak naar de printer stuurt, wordt de voortgangsbalk weergegeven, zoals in de volgende illustratie.

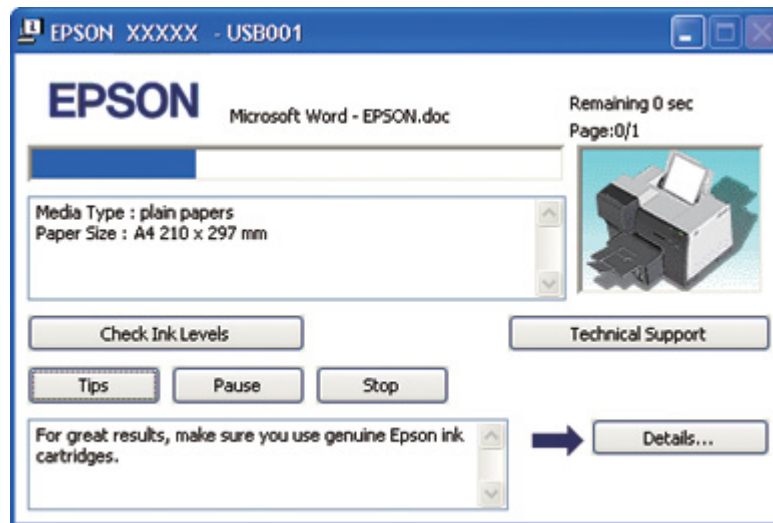

Dit venster geeft de voortgang van de huidige afdruktaak aan en bevat informatie over de printerstatus. In dit venster verschijnen bovendien foutberichten en nuttige tips voor het afdrukken. Raadpleeg het betreffende gedeelte hierna.

Tips

In het tekstvak van het venster van de voortgangsbalk worden tips weergegeven voor een optimaal gebruik van uw Epson-printerdriver. Er verschijnt een nieuwe tip om de 15 seconden. Als u meer informatie wilt over een tip die wordt weergegeven, klikt u op **Details**.

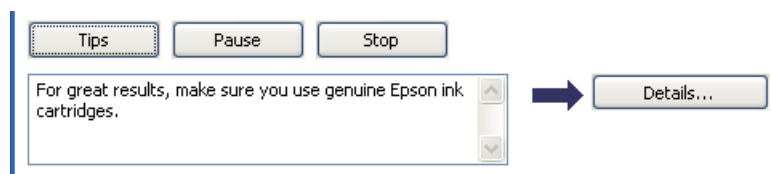

Foutberichten

Als zich tijdens het afdrukken een probleem voordoet, wordt een foutbericht weergegeven in het tekstvak van het venster van de voortgangsbalk. Klik voor meer informatie op **Technical Support (Technische ondersteuning)** om de online-gebruikershandleiding te openen.



Werken met de EPSON Status Monitor 3

EPSON Status Monitor 3 geeft gedetailleerde informatie over de status van de printer.

U kunt EPSON Status Monitor 3 op twee manieren openen:

- ❑ Dubbelklik op het printerpictogram op de taakbalk van Windows. Als het printerpictogram niet wordt weergegeven, leest u in het gedeelte hierna hoe u het pictogram kunt toevoegen.
 - ➔ Zie “Via het snelkoppelingspictogram op de taakbalk” op pagina 17.

- ❑ Open de printerdriver, klik op het tabblad **Maintenance (Hulpprogramma's)** en klik vervolgens op de knop **Status Monitor 3**.

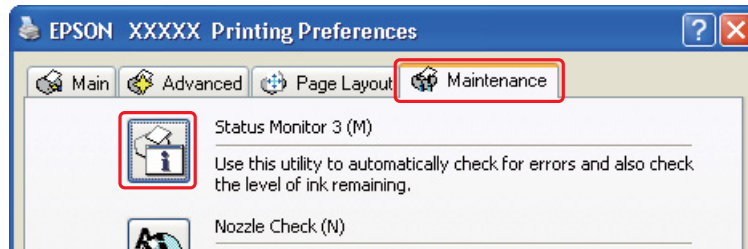

Wanneer u de EPSON Status Monitor 3 opent, verschijnt het volgende venster.

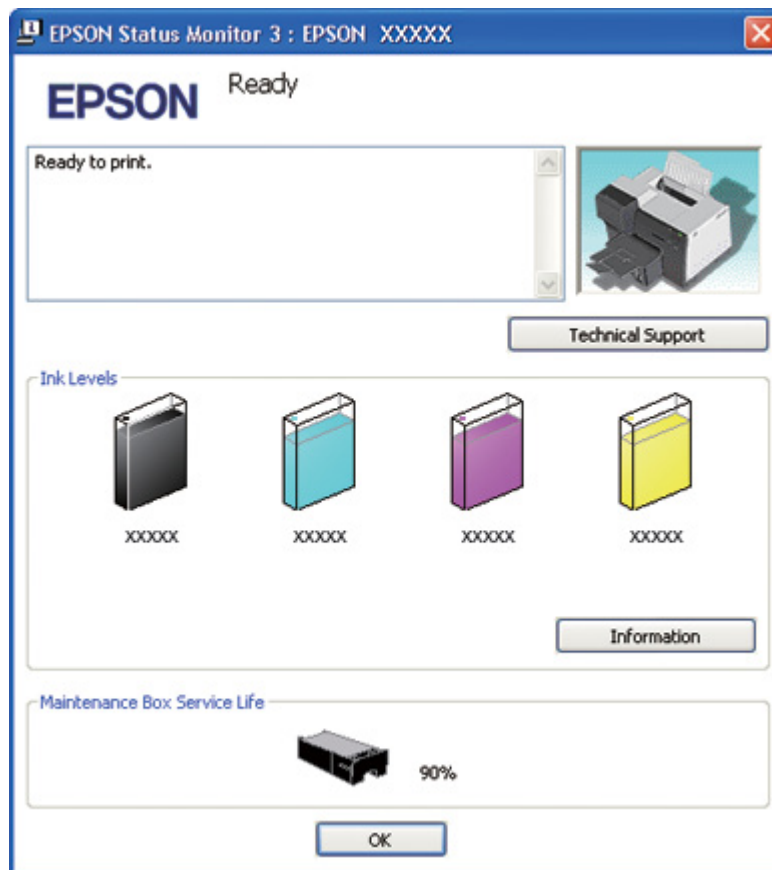

De EPSON Status Monitor 3 biedt de volgende informatie:

- ❑ **Inktstatus:**
EPSON Status Monitor 3 biedt een grafisch overzicht van de inktstatus van de cartridge. Voor gedetailleerde informatie over de cartridge, klikt u op **Information (Informatie)** onder Ink Levels (Inktniveau).
- ❑ **Status onderhoudscassette:**
EPSON Status Monitor 3 biedt een grafisch overzicht van de status van de onderhoudscassette.
- ❑ **Technische ondersteuning:**
U kunt de online-gebruikershandleiding openen vanuit de EPSON Status Monitor 3. Als u een probleem hebt, klikt u op **Technical Support (Technische ondersteuning)** in het venster van de EPSON Status Monitor 3.

Voor Mac OS X

Werken met de EPSON StatusMonitor

Als EPSON StatusMonitor een probleem met de printer ontdekt, wordt daarover een foutbericht weergegeven.

Volg de onderstaande instructies om de EPSON StatusMonitor te openen.

1. Open het dialoogvenster EPSON Printer Utility3.
 - ➔ Zie “De printerdriver voor Mac OS X openen” op pagina 18.

2. Klik op de knop **EPSON StatusMonitor**. De EPSON StatusMonitor verschijnt.

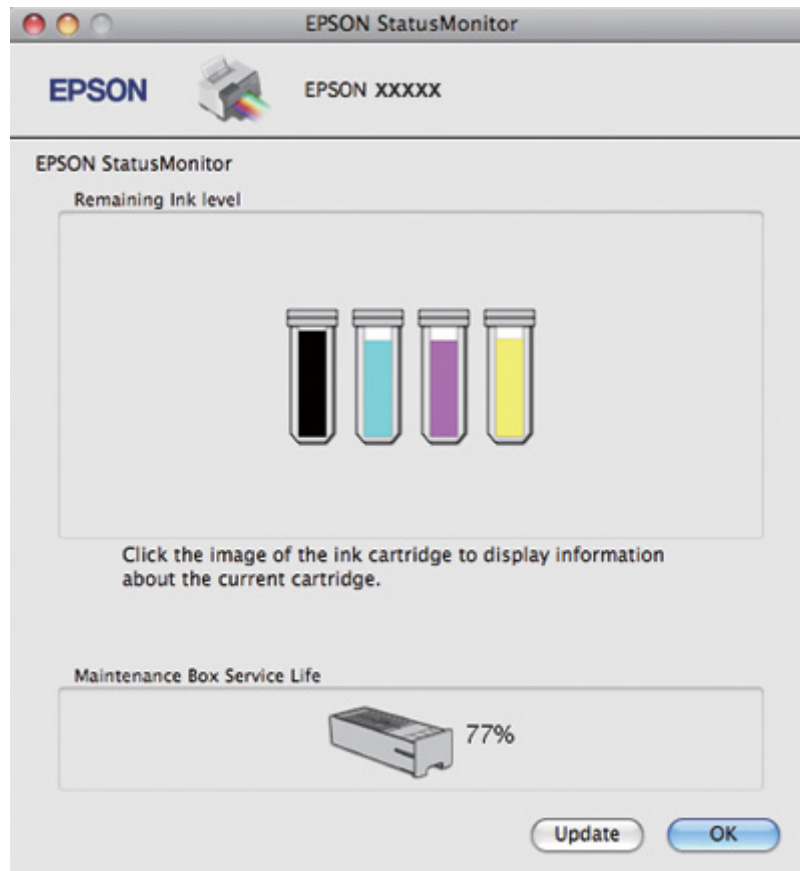

Vastgelopen papier



Let op:

Trek het vastgelopen papier voorzichtig naar buiten. Als u te veel kracht gebruikt om het vastgelopen papier te verwijderen, kunnen afgescheurde stukken in de printer blijven zitten of kan de printer worden beschadigd.

1. Druk op **OK** om het vastgelopen papier uit te werpen.
2. Als de foutmelding niet verdwijnt, zet u de printer uit en verwijdert u al het papier dat er nog in zit, dus ook de afgescheurde stukken. Raadpleeg het betreffende gedeelte hierna.

In de uitvoerlade:

Trek het vastgelopen papier voorzichtig naar buiten.

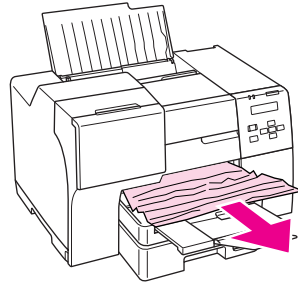
**In de printer:**

Open het printerdeksel en trek het vastgelopen papier voorzichtig naar buiten.

**Let op:**

Zorg ervoor dat u de onderdelen die vermeld staan op het etiket aan de binnenkant van de printer niet aanraakt.

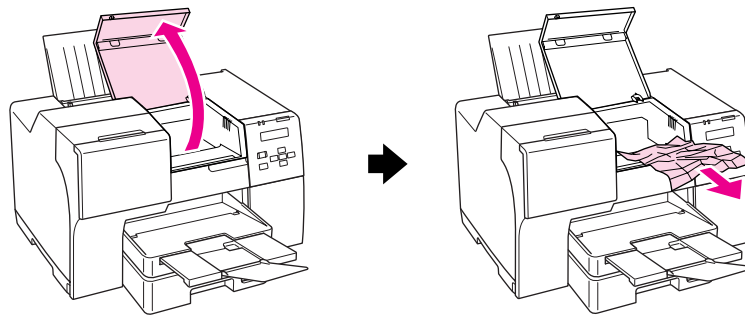
**In de papierlade achteraan:**

Trek het vastgelopen papier voorzichtig omhoog en naar buiten.

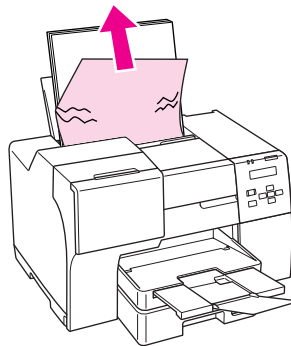

In de papercassette vooraan:

Sluit de uitvoerlade en trek de papercassette uit. Trek vervolgens het vastgelopen papier voorzichtig naar buiten.

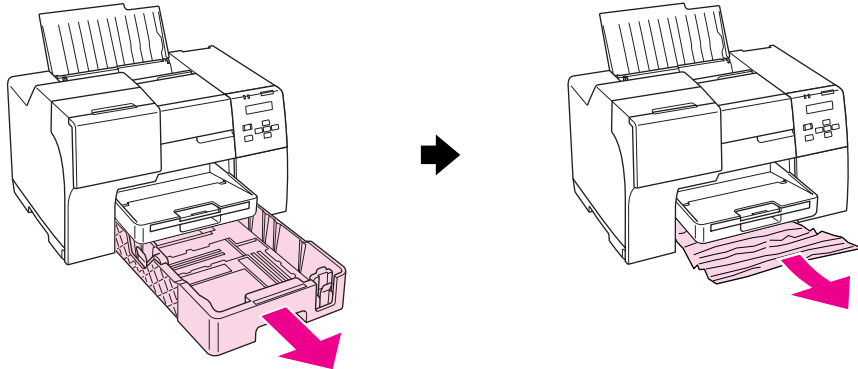
**Opmerking:**

- ❑ Als u de voorste papercassette niet naar buiten kunt trekken, trekt u eerst de uitvoerlade naar buiten en verwijdert u al het papier dat in de voorste papercassette ligt.

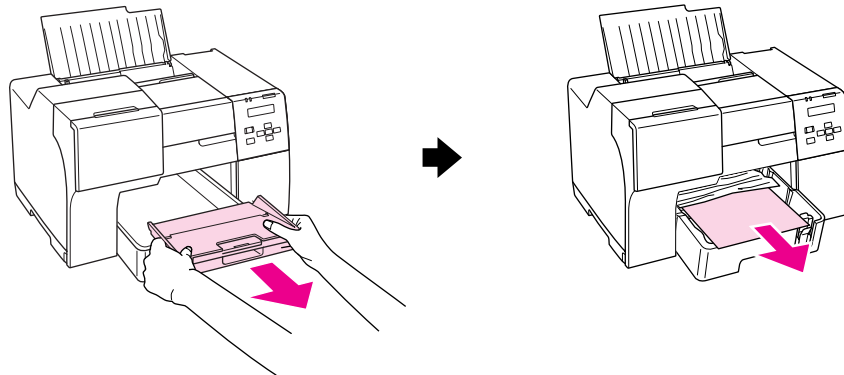

Trek vervolgens de voorste papercassette naar buiten en trek voorzichtig het vastgelopen papier naar voren.

- ❑ Nadat u het vastgelopen papier hebt verwijderd en de voorste papercassette hebt geplaatst, plaatst u de uitvoerlade weer in de printer.

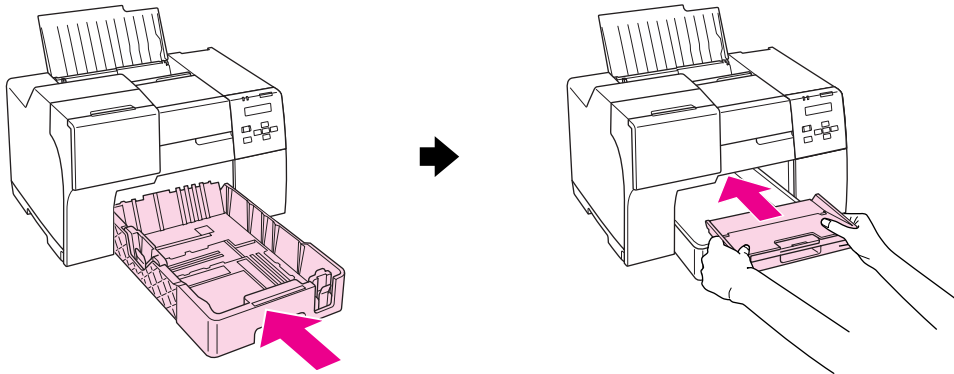

Aan de achterzijde van de printer:

Verwijder de duplexeenheid (B-510DN) of het bovenste printerdeksel (B-310N) en open het onderste printerdeksel. Trek vervolgens het vastgelopen papier voorzichtig naar buiten.

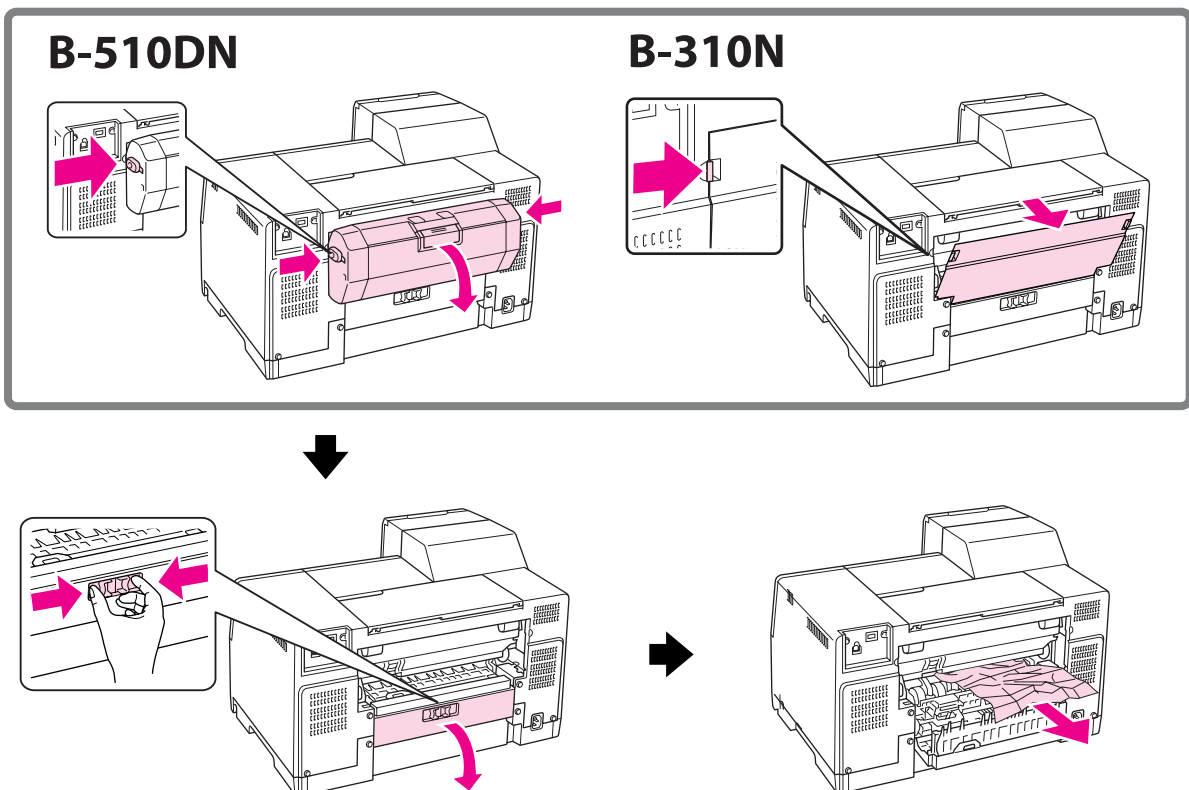

In de duplexeenheid:

Verwijder de duplexeenheid en open het deksel ervan. Verwijder vervolgens voorzichtig het vastgelopen papier.

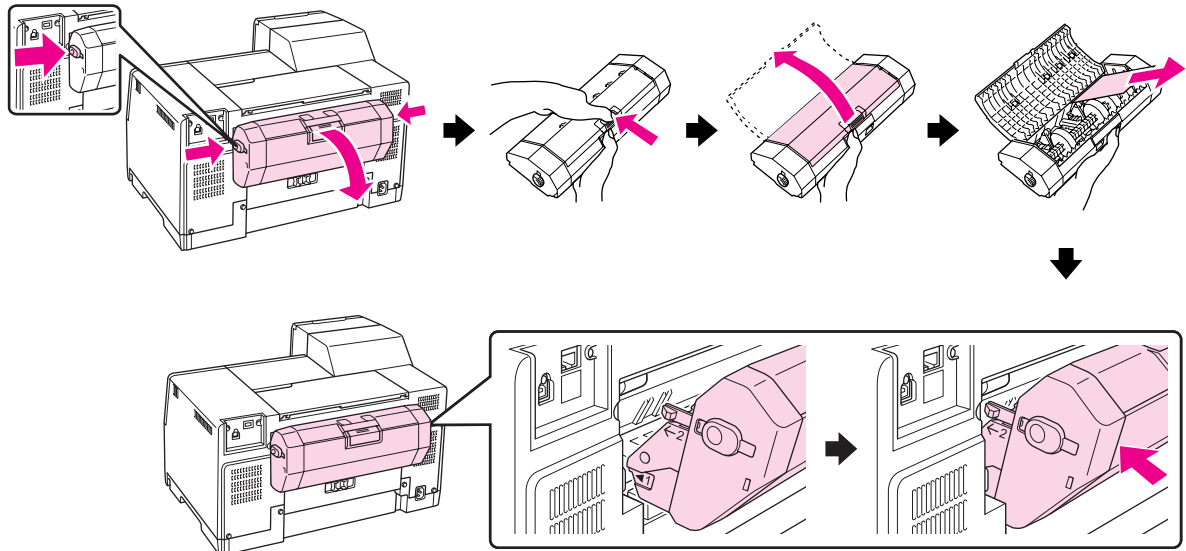

3. Sluit het printerdeksel en zet de printer aan.
4. Plaats het papier opnieuw in de printer en druk op **OK** om door te gaan met afdrukken.

Opmerking:

Als u een los voorwerp niet zelf kunt verwijderen, gebruik dan niet veel kracht en haal de printer niet uit elkaar. Neem contact op met het Epson-servicecentrum als u hulp nodig hebt.

➔ Zie "Contact opnemen met de Epson-klantenservice" op pagina 198.



Als het papier regelmatig vastloopt, controleert u het volgende:

- Het papier mag niet ruw, omgekruld of gekreukeld zijn.
- Het papier dat u gebruikt moet van goede kwaliteit zijn.
- Het papier in de papierlade achteraan moet met de afdrukzijde naar boven zijn geplaatst, en met de afdrukzijde naar beneden in de papiercassette vooraan.
- De stapel papier moet zijn uitgewaaierd voordat u deze in de printer hebt geladen.
- De stapel papier mag niet boven de pijl  op de zijgeleider uitkomen.

- ❑ Het aantal vellen in de stapel mag niet meer bedragen dan het maximum dat voor het betreffende papier is opgegeven.
 - ➔ Zie “Laadcapaciteit van speciaal Epson-afdrukmateriaal” op pagina 24.
- ❑ De linkerzijgeleider moet tegen het papier aangeschoven zijn.
- ❑ De printer moet op een vlakke, stabiele ondergrond staan die groter is dan de printer zelf. De printer werkt niet goed als hij scheef staat.

Problemen met de afdrukkwaliteit

Als de afdrukkwaliteit te wensen overlaat, maak dan een vergelijking met de volgende illustraties. Klik op het bijchrift onder de illustratie die het meest overeenkomt met uw afdruk.

<p>enthalten alle Aufdruck. W 5008 "Regel</p> <p>De printer werkt normaal</p>	 <p>De printer werkt normaal</p>
<p>enthalten alle Aufdruck. W 5008 "Regel</p> <p>"Horizontale strepen" op pagina 185</p>	<p>enthalten alle Aufdruck. W 5008 "Regel</p> <p>"Verticale verstoring of strepen" op pagina 185</p>
 <p>"Horizontale strepen" op pagina 185</p>	 <p>"Verticale verstoring of strepen" op pagina 185</p>



“Onjuiste of ontbrekende kleuren” op pagina 186



“Vage afdrukken en vegen” op pagina 187

Horizontale strepen

- Zorg ervoor dat het papier in de papierlade achteraan met de afdrukzijde naar boven is geplaatst, en met de afdrukzijde naar beneden in de papercassette vooraan.
- Voer het hulpprogramma Head Cleaning (Printkop reinigen) uit om eventueel verstopte spuitkanaaltjes schoon te maken.
 - ➔ Zie “De printkop reinigen” op pagina 159.
- Verbruik de cartridges binnen zes maanden na opening van de vacuümverpakking.
- Gebruik bij voorkeur originele Epson-cartridges.
- Controleer de inkthoeveelheid.
 - ➔ Zie “De inkthoeveelheid controleren” op pagina 141.

Als de grafische weergave van de inktstatus aangeeft dat de cartridge bijna of helemaal leeg is, vervangt u de betreffende cartridge.

➔ Zie “Een cartridge vervangen” op pagina 146.

- Zorg ervoor dat de papiersoort die is geselecteerd in de printerdriver overeenkomt met het type papier dat zich in de papiertoevoer van de printer bevindt.
 - ➔ Zie “Het juiste papertype selecteren” op pagina 34.

Verticale verstoring of strepen

- Zorg ervoor dat het papier in de papierlade achteraan met de afdrukzijde naar boven is geplaatst, en met de afdrukzijde naar beneden in de papercassette vooraan.
- Voer het hulpprogramma Head Cleaning (Printkop reinigen) uit om eventueel verstopte spuitkanaaltjes schoon te maken.
 - ➔ Zie “De printkop reinigen” op pagina 159.

- ❑ Voer het hulpprogramma Print Head Alignment (Printkop uitlijnen) uit.
➔ Zie “De printkop uitlijnen” op pagina 162.
- ❑ Schakel het selectievakje **High Speed (Hoge snelheid)** op het tabblad Advanced (Geavanceerd) van de printerdriver uit (Windows). Zie de online-Help van de printerdriver voor meer informatie.
- ❑ Zorg ervoor dat de papiersoort die is geselecteerd in de printerdriver overeenkomt met het type papier dat zich in de papiertoevoer van de printer bevindt.
➔ Zie “Het juiste papertype selecteren” op pagina 34.

Onjuiste of ontbrekende kleuren

- ❑ In Windows: schakel de instelling **Grayscale (Grijswaarden)** in het venster Main (Hoofdgroep) of Advanced (Geavanceerd) van de printerdriver uit.

In Mac OS X: zet de instelling Color (Kleur) op **Color (Kleur)** in het dialoogvenster Print Settings (Printerinstellingen) in het dialoogvenster Print (Afdrukken) van de printerdriver.

Zie de online-Help van de printerdriver voor meer informatie.

- ❑ Pas de kleurinstellingen aan in de gebruikte toepassing of in de printerdriver.

Bevestig in Windows de instellingen in het venster Advanced (Geavanceerd).

In Mac OS X: controleer in het dialoogvenster Print Settings (Printerinstellingen) de instellingen in het dialoogvenster Print (Afdrukken).

Zie de online-Help van de printerdriver voor meer informatie.

- ❑ Voer het hulpprogramma Head Cleaning (Printkop reinigen) uit.
➔ Zie “De printkop reinigen” op pagina 159.

- ❑ Controleer de inkthoeveelheid.
➔ Zie “De inkthoeveelheid controleren” op pagina 141.

Als de grafische weergave van de inktstatus aangeeft dat de cartridge bijna of helemaal leeg is, vervangt u de betreffende cartridge.

➔ Zie “Een cartridge vervangen” op pagina 146.

- ❑ Als het papier in de printer op is, dient u dat zo snel mogelijk te vervangen. Hoe langer geen papier in de printer is geladen, hoe groter de kans wordt dat de kleurkwaliteit van de volgende afdruk vermindert.

Vage afdrukken en vegen

- Gebruik alleen papier dat door Epson wordt aanbevolen.
➔ Zie “Papier, verbruiksgoederen, en opties” op pagina 211.
- Zorg ervoor dat de printer op een vlakke, stabiele ondergrond staat die groter is dan de printer. De printer werkt niet goed als hij scheef staat.
- Zorg ervoor dat het papier niet beschadigd, vuil of te oud is.
- Zorg ervoor dat het papier droog is, en in de papierlade achteraan met de afdrukkzijde naar boven is geplaatst, en in de papercassette vooraan met de afdrukkzijde naar beneden.
- Strijk het papier glad of buig het een beetje om in de tegenovergestelde richting als het is omgekruld in de richting van de afdrukkzijde.
- Zorg ervoor dat de papiersoort die is geselecteerd in de printerdriver overeenkomt met het type papier dat zich in de papiertoevoer van de printer bevindt.
➔ Zie “Het juiste papertype selecteren” op pagina 34.
- Verwijder elk afgedrukt vel meteen uit de uitvoerlade.
- Als u afdrukt op glansfilm, plaats dan een steunvel (of een vel gewoon papier) onder de stapel. U kunt de vellen ook één voor één invoeren.
- Raak de bedrukte zijde van papier met een glanzend oppervlak niet aan en zorg ervoor dat deze zijde nergens mee in aanraking komt. Voor het hanteren van uw afdrukken volgt u de instructies die bij het papier worden gegeven.
- Pas de afdrukdichtheid aan voor automatisch dubbelzijdig afdrukken.
➔ Zie “Dubbelzijdig afdrukken” op pagina 61.
- (Voor Windows)
Pas de afdrukdichtheid aan voor manueel dubbelzijdig afdrukken of enkelzijdig afdrukken. Open de printerdriver, klik op het tabblad **Maintenance (Hulpprogramma's)**, klik vervolgens op de knop **Extended Settings (Extra instellingen)** en schuif de schuifregelaar van **Print Density (Afdrukdichtheid)** naar links.
- Voer het hulpprogramma Head Cleaning (Printkop reinigen) uit.
➔ Zie “De printkop reinigen” op pagina 159.
- Reinig de binnenzijde van de printer als het papier na het afdrukken inktvegen bevat.
➔ Zie “De binnenkant van de printer reinigen” op pagina 164.

Diverse afdrukproblemen

Onjuiste of verminkte tekens

- Zet de printer en de computer uit. Controleer of de interfacekabel van de printer goed is aangesloten.
- Verwijder de printerdriver en installeer de driver vervolgens opnieuw.
 - ➔ Zie “De printersoftware verwijderen” op pagina 20.

Printpositie klopt niet

- Controleer de instellingen van de marges in uw toepassing. Zorg ervoor dat de marges binnen het afdrukgebied van de pagina vallen.
 - ➔ Zie “Afdrukbaar gebied” op pagina 216.
- Zorg ervoor dat de instellingen in de printerdriver geschikt zijn voor het papierformaat dat u gebruikt.

Bevestig in Windows de instellingen in het venster Main (Hoofdgroep).

Controleer in Mac OS X de instellingen in het dialoogvenster Page Setup (Pagina-instelling) of Print (Afdrukken).

Zie de online-Help van de printerdriver voor meer informatie.

- (Voor Windows)
Pas de compensatie-instellingen aan voor manueel dubbelzijdig afdrukken of enkelzijdig afdrukken. Om de instellingen aan te passen, klikt u op het tabblad **Maintenance (Hulpprogramma's)**, klikt u op de knop **Extended Settings (Extra instellingen)** en schuift u de schuifregelaars **Top (Boven)** en **Left (Links)** in de **Offset (Compensatie)** naar de juiste positie.
- Verwijder de printerdriver en installeer de driver vervolgens opnieuw.
 - ➔ Zie “De printersoftware verwijderen” op pagina 20.

Afdruk is enigszins scheef

Controleer of het papier correct in de papercassette vooraan of papierlade achteraan is geplaatst.

- ➔ Zie “Papier laden” op pagina 25.

Omgekeerd beeld

- Schakel het selectievakje **Mirror Image (Spiegel afbeelding)** in de instellingen van uw printerdriver uit of schakel de instelling Mirror Image (Spiegel afbeelding) in uw toepassing uit.

Bevestig in Windows de instellingen in het venster Page Layout (Paginalay-out).

In Mac OS X: controleer in het dialoogvenster Print Settings (Printerinstellingen) de instellingen in het dialoogvenster Print (Afdrukken).

Zie de online-Help van de printerdriver of van de toepassing voor instructies.

- Verwijder de printerdriver en installeer de driver vervolgens opnieuw.
 - ➔ Zie “De printersoftware verwijderen” op pagina 20.

Lege pagina's

- Zorg ervoor dat de instellingen in de printerdriver geschikt zijn voor het papierformaat dat u gebruikt.

Bevestig in Windows de instellingen in het venster Main (Hoofdgroep).

Controleer in Mac OS X de instellingen in het dialoogvenster Page Setup (Pagina-instelling) of Print (Afdrukken).

Zie de online-Help van de printerdriver voor meer informatie.

- Bevestig de instelling **Skip Blank Page (Lege pagina overslaan)** in uw printerdriver.

Klik voor Windows op de knop **Speed & Progress (Snelheid & Voortgang)** in het venster Maintenance (Hulpprogramma's).

Bevestig in Mac OS X de Extension Settings (Geavanceerde instellingen) in het dialoogvenster Print (Afdrukken).

Als deze optie is geselecteerd, worden lege pagina's niet afgedrukt.

- Verwijder de printerdriver en installeer de driver vervolgens opnieuw.
 - ➔ Zie “De printersoftware verwijderen” op pagina 20.

Voer na het uitproberen van een of meer van deze oplossingen een printercontrole uit om het resultaat te controleren.

➔ Zie “De werking van de printer controleren” op pagina 173.

De afdrukszijde bevat vlekken of vegen

Strijk het papier glad of buig het een beetje om in de tegenovergestelde richting als het is omgekruld in de richting van de afdrukszijde.

Schakel het selectievakje **High Speed (Hoge snelheid)** uit in de printerdriver.

Bevestig in Windows de instellingen in het venster Advanced (Geavanceerd).

In Mac OS X: controleer in het dialoogvenster Print Settings (Printerinstellingen) de instellingen in het dialoogvenster Print (Afdrukken).

Zie de online-Help van de printerdriver voor meer informatie.

Verwijder de printerdriver en installeer de driver vervolgens opnieuw.

➔ Zie “De printersoftware verwijderen” op pagina 20.

Het afdrukken verloopt te traag

Zorg ervoor dat de papiersoort die is geselecteerd in de printerdriver overeenkomt met het type papier dat zich in de papiertoevoer van de printer bevindt.

➔ Zie “Het juiste papertype selecteren” op pagina 34.

In Windows: schakel alle aangepaste instellingen uit en selecteer **Text (Tekst)** als Quality Option (Kwaliteitoptie) in het venster Main (Hoofdgroep) in de printerdriver.

In Mac OS X: schakel alle aangepaste instellingen uit en selecteer **Automatic (Automatisch)** als Mode (Modus) en verplaats de schuifregelaar naar **Speed (Snelheid)** in het dialoogvenster Print Settings (Printerinstellingen) onder Print (Afdrukken) in de printerdriver. Zie de online-Help van de printerdriver voor meer informatie.

➔ Zie “De printerdriver voor Windows openen” op pagina 16.

➔ Zie “De printerdriver voor Mac OS X openen” op pagina 18.

Sluit alle toepassingen die niet echt nodig zijn.

- ❑ Als u gedurende langere tijd onafgebroken afdrukt kan het afdrucken heel erg traag worden. Zo wordt voorkomen dat het afdrukmechanisme te heet wordt en beschadigd raakt. Als dit gebeurt, kunt u wel doorgaan met afdrucken, maar wij raden u aan om te stoppen en de printer ten minste dertig minuten te laten afkoelen met de stroom ingeschakeld. (Met de stroom uit is een goed herstel niet mogelijk.) Wanneer u opnieuw begint, wordt weer op normale snelheid afgedrukt.
- ❑ Om de best mogelijke afdrukkwaliteit te verzekeren en de printkop zuiver te houden, controleert de printer de printkop regelmatig. Wanneer de spuitkanaaltjes op de printkop verstopt raken, reinigt de printer de printkop automatisch. Tijdens de zelfcontrole en de zelfreiniging kan de afdruksnelheid teruglopen.
- ❑ Verwijder de printerdriver en installeer de driver vervolgens opnieuw.
 - ➔ Zie “De printersoftware verwijderen” op pagina 20.



Raadpleeg het hierna genoemde gedeelte als u alle hiervoor beschreven oplossingen hebt geprobeerd zonder enig succes:

- ➔ Zie “De afdruksnelheid verhogen (alleen Windows)” op pagina 195.

Papier wordt niet goed doorgevoerd

Het papier wordt niet ingevoerd

Verwijder de stapel papier en controleer het volgende:

- ❑ Het papier mag geen krullen of vouwen vertonen.
- ❑ Het papier mag niet te oud zijn. Zie de instructies bij het papier voor meer informatie.
- ❑ De stapel papier mag niet boven de pijl  aan de binnenzijde van de zijgeleider uitkomen.
- ❑ Het aantal vellen in de stapel mag niet meer bedragen dan het maximum dat voor het betreffende afdrukmetaal is opgegeven.
 - ➔ Zie “Laadcapaciteit van speciaal Epson-afdrukmetaal” op pagina 24.
- ❑ Het papier mag niet vastgelopen zijn in de printer. Verwijder zo nodig het vastgelopen papier.
 - ➔ Zie “Vastgelopen papier” op pagina 179.
- ❑ Het inktstatuslampje  brandt niet.

- ❑ Alle speciale laadinstructies voor het papier moeten goed zijn opgevolgd. Laad het papier opnieuw.
 - ➔ Zie “Papier laden” op pagina 25.

Er worden meerdere pagina's tegelijk ingevoerd

- ❑ De stapel papier mag niet boven de pijl (≡) aan de binnenzijde van de zijgeleider uitkomen.
- ❑ De linkerzijgeleider moet tegen het papier aangeschoven zijn.
- ❑ Zorg ervoor dat het papier niet gekruld of gevouwen is. Is dit wel het geval, strijk het dan glad in tegenovergestelde richting.
- ❑ Verwijder de stapel papier en zorg ervoor dat het papier niet te dun is.
 - ➔ Zie “Papier” op pagina 214.
- ❑ Waaier de randen van de stapel papier los en plaats het papier vervolgens opnieuw.
- ❑ Als er te veel exemplaren van een bestand worden afgedrukt, controleer dan de instelling Copies (Exemplaren) in de printerdriver als volgt, en controleer de instelling ook in de toepassing.

Voor Windows controleert u de instelling Copies (Exemplaren) in het venster Page Layout (Paginalay-out).

Voor Mac OS X 10.3 en 10.4 controleert u de instelling Copies (Exemplaren) in Copies & Pages (Aantal en pagina's) in het dialoogvenster Print (Afdrukken).

Bevestig in Mac OS X 10.5 de instelling Copies (Exemplaren) in het dialoogvenster Print (Afdrukken).

Zie de online-Help van de printerdriver voor meer informatie.

Papier niet goed geladen

Als u het papier te ver in de printer hebt gestoken, kan het papier niet goed in de printer worden gevoerd. Zet de printer uit en verwijder het papier voorzichtig. Zet de printer aan en laad het papier nu op de juiste wijze in de printer.

Papier wordt niet volledig uitgeworpen of wordt gekreukeld

- Verwijder het vastgelopen papier zoals beschreven in “Vastgelopen papier” op pagina 179. Controleer ook de instelling bij Paper Size (Papierformaat) in uw toepassing of de printerinstellingen. Zie de online-Help voor meer informatie.
- Als het papier gekreukeld uit de printer komt, is het mogelijk vochtig of te dun. Laad een nieuwe stapel papier.

Opmerking:

Bewaar ongebruikt papier in de originele verpakking en op een droge plaats.

De printer drukt niet af

Alle lampjes zijn uit

- Druk op de  **Power (Stroom)** knop om de printer aan te zetten.
- Zet de printer uit en controleer of het netsnoer goed in het stopcontact zit.
- Controleer of het stopcontact goed werkt en niet met een muurschakelaar of tijdklok wordt geregeld.

De lampjes gaan branden en gaan vervolgens weer uit

Het voltage van de printer komt mogelijk niet overeen met dat van het stopcontact. Zet de printer uit en verwijder onmiddellijk de stekker uit het stopcontact. Controleer het etiket achter op de printer.





Let op:

STEEK DE STEKKER NIET MEER IN HET STOPCONTACT als de voltages niet overeenkomen. Neem contact op met het Epson-servicecentrum.

➔ Zie “Contact opnemen met de Epson-klantenservice” op pagina 198.

Het aan-uitlampje brandt

- Wanneer gedurende 3 minuten geen enkele knop wordt ingedrukt, gaan alle lampjes behalve het  aan-uitlampje automatisch uit om energie te besparen. Druk op om het even welke knop (behalve  Aan-uit) om het bedieningspaneel terug te doen keren naar de vorige toestand.

- ❑ Zet de printer en de computer uit. Controleer of de interfacekabel van de printer goed is aangesloten.
- ❑ Als u de USB-interface gebruikt, neem dan een kabel die voldoet aan de specificaties voor USB 1.1 of 2.0.
- ❑ Als u de printer op de computer aansluit via een USB-hub, moet u de printer aansluiten op de eerste hub vanaf de computer. Als de printerdriver nog steeds niet wordt herkend door de computer, probeer dan de printer rechtstreeks op de computer aan te sluiten, zonder de USB-hub.
- ❑ Als u de printer op de computer aansluit via een USB-hub, moet u nagaan of de USB-hub wel door de computer wordt herkend.
- ❑ Zet de printer en de computer uit en koppel de interfacekabel van de printer los. Druk vervolgens een controlepagina af.
 - ➔ Zie “De werking van de printer controleren” op pagina 173.

Als de controlepagina normaal wordt afgedrukt, controleert u of de printerdriver en de gebruikte toepassing juist zijn geïnstalleerd.
- ❑ Als u een grote afbeelding probeert af te drukken, beschikt uw computer wellicht over onvoldoende geheugen. Verlaag de resolutie van de afbeelding of druk de afbeelding af op een kleiner formaat. Misschien moet u extra geheugen installeren in de computer.
- ❑ Verwijder de printerdriver en installeer de driver vervolgens opnieuw.
 - ➔ Zie “De printersoftware verwijderen” op pagina 20.

De afdruksnelheid verhogen (alleen Windows)

De afdruksnelheid kan mogelijk verhoogd door bepaalde instellingen in het venster Speed & Progress (Snelheid & Voortgang) te selecteren wanneer de afdruksnelheid laag is. Klik op de knop **Speed & Progress (Snelheid & Voortgang)** op het tabblad Maintenance (Hulpprogramma's) van de printerdriver.

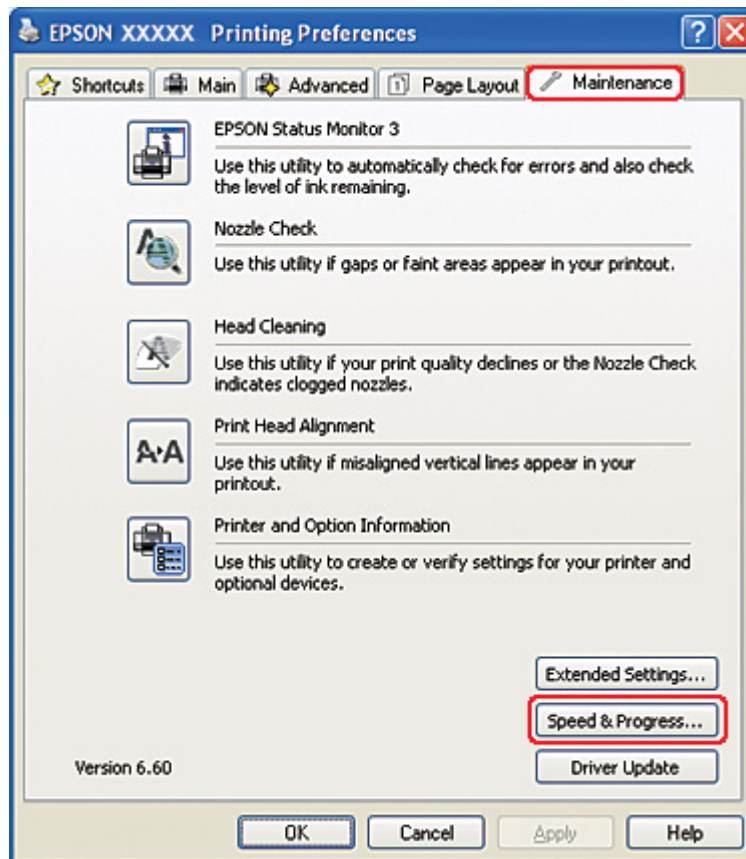

Het volgende dialoogvenster verschijnt.

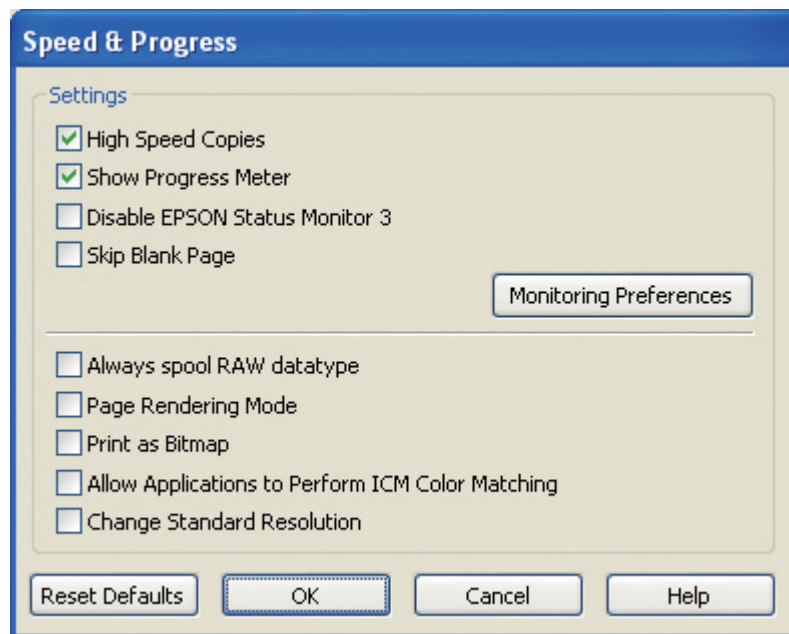

In de volgende tabel staan de factoren met betrekking tot de afdruksnelheid.

Afdruksnelheid	Sneller	Langzamer
High Speed Copies (Hoge-snelheidkopieën)	On (Aan)	Off (Uit)
Always spool RAW datatype (RAW-data altijd spoolen)	On (Aan)	Off (Uit)
Page Rendering Mode (Pagina genereren)	On (Aan)	Off (Uit)
Print as Bitmap (Afdrukken als bitmap)	On (Aan)	Off (Uit)

Zie de online-Help voor meer informatie over elk item.

Overige problemen

Printkop reinigen wordt niet uitgevoerd

- ❑ Controleer of er geen foutlampjes branden. Als u een foutbericht ziet, verhelp dan eerst de fout.
 - ➔ Zie “Foutindicatoren” op pagina 173.
- ❑ Controleer of er nog voldoende inkt is. Als de cartridge leeg is, vervangt u de cartridge.
 - ➔ Zie “Een cartridge vervangen” op pagina 146.

Er wordt kleureninkt verbruikt zelfs wanneer alleen in zwart wordt afgedrukt

Behalve zwarte inkt wordt tijdens de volgende procedures ook kleureninkt verbruikt: het reinigen van de printkop, de zelfcontrole van de printkop en de zelfreiniging.

Gewoon papier stil afdrukken

Wanneer **plain papers (Gewoon papier)** wordt geselecteerd als Paper Type (Papiertype) en **Normal (Normaal)** of **Fine (Fijn)** als instelling voor de Print Quality (Afdrukkwaliteit) in de printerdriver, wordt er afgedrukt met hoge snelheid. Gebruik de instelling **Quiet Mode (Stille modus)** voor afdrukken met minder geluid. De afdruksnelheid neemt daardoor wel af.

Voor Windows: schakel het selectievakje **Quiet Mode (Stille modus)** in het venster Main (Hoofdgroep) of het venster Advanced (Geavanceerd) van uw printerdriver in.

Voor Mac OS X: selecteer **Print Settings (Printerinstellingen)** in het dialoogvenster Print (Afdrukken) van uw printerdriver. Schakel vervolgens het selectievakje **Quiet Mode (Stille modus)** in de modus Advanced (Geavanceerd) in.

Ik krijg een lichte elektrische schok wanneer ik de printer aanraak (kortsluiting)

Als de printer op hetzelfde stopcontact is aangesloten als andere randapparatuur, kunt u een lichte elektrische schok voelen wanneer u de printer aanraakt. In dat geval wordt aangeraden de computer waarop de printer is aangesloten van een aardverbinding te voorzien.

Appendix A

Ondersteuning vragen

Technische ondersteuning (website)

Deze website van Epson biedt u technische ondersteuning bij problemen die u niet kunt oplossen met de informatie in de productdocumentatie. Als u beschikt over een webbrowser en een aansluiting hebt op het Internet, kunt u de website bezoeken op:

<http://support.epson.net/>

Ga voor de nieuwste drivers, veelgestelde vragen, handleidingen en ander materiaal om te downloaden naar:

<http://www.epson.com>

Selecteer hier het onderdeel "ondersteuning" van uw lokale Epson-website.

Contact opnemen met de Epson-klantenservice

Voordat u contact opneemt met Epson

Als uw Epson-product niet goed functioneert en u het probleem niet kunt verhelpen met de informatie in de productdocumentatie, neem dan contact op met de Epson-klantenservice. Als uw land hierna niet wordt vermeld, neemt u contact op met de leverancier bij wie u het apparaat hebt aangeschaft.

We kunnen u sneller helpen als u de volgende informatie bij de hand hebt:

- Het serienummer van de printer
(Het etiket met het serienummer vindt u meestal aan de achterzijde van de printer.)
- Het model van de printer
- De versie van de printersoftware
(Voor het versienummer klikt u op de knop **About (Over)**, **Version Info (Versie-info)** of een vergelijkbare knop in uw toepassing.)

- Het merk en het model van uw computer
- Naam en versie van het besturingssysteem op uw computer
- De toepassingen die u meestal met de printer gebruikt en de versienummers hiervan

Hulp voor gebruikers in Noord-Amerika

Epson biedt de hieronder genoemde technische ondersteuningsvoorzieningen.

Ondersteuning via internet

Bezoek de ondersteuningswebsite van Epson op <http://epson.com/support> en selecteer uw product voor oplossingen van veel voorkomende problemen. U kunt drivers en documentatie downloaden, veelgestelde vragen lezen en advies krijgen over het oplossen van problemen. Ook kunt u vragen via e-mail naar Epson sturen.

Persoonlijk contact met een servicemedewerker

Bel: (562) 276-1300 (VS) of (905) 709-9475 (Canada), 6.00 uur t/m 18.00 uur Pacific Time, maandag tot en met vrijdag. De dagen en tijdstippen van de bereikbaarheid van de service kunnen zonder kennisgeving worden gewijzigd. Telefoonkosten voor internationaal of interlokaal bellen worden mogelijk in rekening gebracht.

Houd de volgende informatie bij de hand wanneer u naar Epson belt voor hulp:

- Naam van het product
- Het serienummer van de printer
- Aankoopbewijs (zoals een aankoopbon) en aankoopdatum
- Computerconfiguratie
- Beschrijving van het probleem

Opmerking:

Voor hulp bij het gebruik van andere software op uw systeem raadpleegt u de documentatie van de desbetreffende software.

Verbruiksartikelen en accessoires aanschaffen

U kunt authentieke Epson cartridges, printerlinten, papier en accessoires aanschaffen bij een erkende Epson leverancier. Bel voor een leverancier bij u in de buurt 800-GO-EPSON (800-463-7766). Of koop uw verbruiksartikelen en accessoires online op <http://www.epsonstore.com> (VS) of <http://www.epson.ca> (Canada).

Hulp voor gebruikers in Europa

In het **pan-Europese garantiebewijs** leest u hoe u contact kunt opnemen met de klantenservice van Epson.

Hulp voor gebruikers in Australië

Epson Australia staat voor u klaar als u hulp nodig hebt. Naast de productdocumentatie beschikt u over de volgende informatiebronnen:

Uw leverancier

Vaak kan uw leverancier u helpen bij het opsporen en oplossen van een probleem. Neem bij problemen altijd eerst contact op met uw leverancier. Vaak kan hij een probleem snel verhelpen en u ook verder adviseren.

Via internet: <http://www.epson.com.au>

Raadpleeg de website van Epson Australia. Hier vindt u ongetwijfeld wat u zoekt: drivers, Epson-adressen, informatie over nieuwe producten en technische ondersteuning (e-mail).

Epson-helpdesk

In laatste instantie kunt u voor advies altijd terecht bij de Epson-helpdesk. Onze medewerkers kunnen u helpen bij de installatie, de configuratie en het gebruik van uw Epson-product. Ook kunt u hier documentatie over nieuwe Epson-producten of het adres van de dichtstbijzijnde leverancier of servicevestiging aanvragen. Op tal van vragen vindt u hier het antwoord.

Helpdesknummers:

Telefoon: 1300 361 054

Fax: (02) 8899 3789

Zorg ervoor dat u alle relevante informatie bij de hand hebt wanneer u belt. Hoe meer informatie, des te sneller we u kunnen helpen: het type Epson-product, het type computer, het besturingssysteem, de programma's die u gebruikt en verder alle informatie die u belangrijk lijkt.

Hulp voor gebruikers in Singapore

Epson Singapore biedt de volgende informatiebronnen, ondersteuning en diensten:

Internet (<http://www.epson.com.sg>)

Informatie over productspecificaties, drivers om te downloaden, veelgestelde vragen, verkoopvragen en technische ondersteuning via e-mail.

Epson-helpdesk (telefoon: (65) 6586 3111)

Ons helpdeskteam kan u telefonisch helpen met betrekking tot:

- Verkoopvragen en productinformatie
- Vragen met betrekking tot het gebruik van producten of problemen
- Vragen met betrekking tot reparaties en garantie

Hulp voor gebruikers in Thailand

Epson biedt de volgende informatiebronnen, ondersteuning en diensten:

Internet (<http://www.epson.co.th>)

Informatie over productspecificaties, drivers om te downloaden, veelgestelde vragen en ondersteuning via e-mail.

Epson-helpdesk (telefoon: (66) 2685-9899)

Ons helpdeskteam kan u telefonisch helpen met betrekking tot:

- Verkoopvragen en productinformatie
- Vragen met betrekking tot het gebruik van producten of problemen
- Vragen met betrekking tot reparaties en garantie

Hulp voor gebruikers in Vietnam

Epson biedt de volgende informatiebronnen, ondersteuning en diensten:

Epson-helpdesk (telefoon): 84-8-823-9239

Servicecentrum: 80 Truong Dinh Street, District 1, Hochiminh City
Vietnam

Hulp voor gebruikers in Indonesië

Epson biedt de volgende informatiebronnen, ondersteuning en diensten:

Internet (<http://www.epson.co.id>)

- Informatie over productspecificaties, drivers om te downloaden
- Veelgestelde vragen, verkoopvragen, vragen via e-mail

Epson-helpdesk

- Verkoopvragen en productinformatie
- Technische ondersteuning

Telefoon (62) 21-572 4350

Fax (62) 21-572 4357

Epson-servicecentrum

Jakarta Mangga Dua Mall 3rd floor No 3A/B
Jl. Arteri Mangga Dua,
Jakarta

Telefoon/fax: (62) 21-62301104

Bandung	Lippo Center 8th floor Jl. Gatot Subroto No. 2 Bandung Telefoon/fax: (62) 22-7303766
Surabaya	Hitech Mall It IIB No. 12 Jl. Kusuma Bangsa 116 – 118 Surabaya Telefoon: (62) 31-5355035 Fax: (62) 31-5477837
Yogyakarta	Hotel Natour Garuda Jl. Malioboro No. 60 Yogyakarta Telefoon: (62) 274-565478
Medan	Wisma HSBC 4th floor Jl. Diponegoro No. 11 Medan Telefoon/fax: (62) 61-4516173
Makassar	MTC Karebosi Lt. III Kav. P7-8 Jl. Ahmad Yani No. 49 Makassar Telefoon: (62)411-350147 en 411-350148

Hulp voor gebruikers in Hongkong

Epson Hong Kong Limited staat voor u klaar met technische ondersteuning en andere diensten.

Internet

Epson Hong Kong heeft een eigen website in het Chinees en Engels. Hier vindt u de volgende informatie:

- Productinformatie

- Veelgestelde vragen (FAQ)
- De nieuwste versies van Epson-drivers

Onze website is te vinden op dit adres:

<http://www.epson.com.hk>

Hotline voor technische ondersteuning

U kunt ook contact opnemen met onze technische medewerkers op de volgende nummers:

Telefoon: (852) 2827-8911

Fax: (852) 2827-4383

Hulp voor gebruikers in Maleisië

Epson biedt de volgende informatiebronnen, ondersteuning en diensten:

Internet (<http://www.epson.com.my>)

- Informatie over productspecificaties, drivers om te downloaden
- Veelgestelde vragen, verkoopvragen, vragen via e-mail

Epson Trading (M) Sdn. Bhd.

Hoofdkantoor.

Telefoon: 603-56288288

Fax: 603-56288388/399

Epson-helpdesk

- Verkoopvragen en productinformatie (Infoline)

Telefoon: 603-56288222

- ❑ Vragen met betrekking tot reparaties en garantie, het gebruik van producten en technische ondersteuning (Techline)

Telefoon: 603-56288333

Hulp voor gebruikers in India

Epson biedt de volgende informatiebronnen, ondersteuning en diensten:

Internet (<http://www.epson.co.in>)

Informatie over productspecificaties, drivers om te downloaden, antwoorden op vragen met betrekking tot het gebruik van producten.

Epson India - hoofdkantoor - Bangalore

Telefoon: 080-30515000

Fax: 30515005

Epson India - regionale kantoren:

Locatie	Telefoonnummer	Faxnummer
Mumbai	022-28261515 /16/17	022-28257287
Delhi	011-30615000	011-30615005
Chennai	044-30277500	044-30277575
Kolkata	033-22831589 / 90	033-22831591
Hyderabad	040-66331738/ 39	040-66328633
Cochin	0484-2357950	0484-2357950
Coimbatore	0422-2380002	Niet van toepassing
Pune	020-30286000 /30286001/30286002	020-30286000
Ahmedabad	079-26407176 / 77	079-26407347

Helpdesk

Voor service, productinformatie of om cartridges te bestellen - 18004250011 (9.00 - 21.00 uur) - dit is een gratis nummer.

Voor service (CDMA & mobiele gebruikers) - 3900 1600 (9.00 - 18.00 uur) Lokaal netnummer invoegen

Hulp voor gebruikers in de Filipijnen

Voor technische ondersteuning en andere diensten kunnen gebruikers contact opnemen met Epson Philippines Corporation via het onderstaande telefoon- en faxnummer en e-mailadres.

Centraal telefoon-
nummer: (63-2) 706 2609

Fax: (63-2) 706 2665

Rechtstreekse lijn
helpdesk: (63-2) 706 2625

E-mail: epchelpdesk@epc.epson.com.ph

Internet (<http://www.epson.com.ph>)

Informatie over productspecificaties, drivers om te downloaden, veelgestelde vragen en ondersteuning via e-mail.

Gratis nr. 1800-1069-EPSON(37766)

Ons helpdeskteam kan u telefonisch helpen met betrekking tot:

- Verkoopvragen en productinformatie
- Vragen met betrekking tot het gebruik van producten of problemen
- Vragen met betrekking tot reparaties en garantie

Appendix B

Productinformatie

Printeronderdelen

Voorzijde

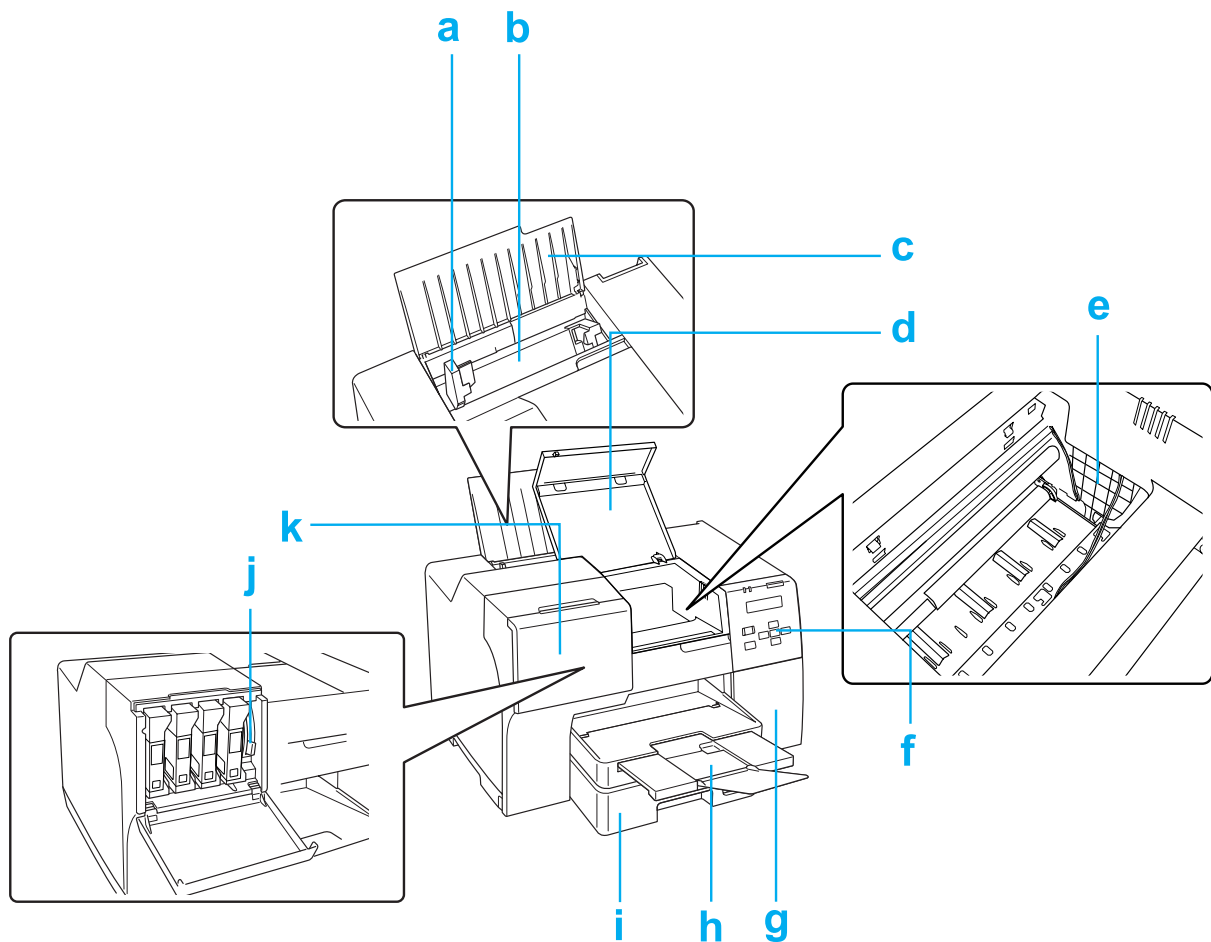

- a. Zijgeleider: houdt het papier recht in de papierlade achteraan. Schuif de zijgeleider tot tegen de rand van het papier.
- b. Papierlade achteraan: bevat het papier en zorgt voor de papiertoevoer naar de printer.

- c. Papiersteun: ondersteunt het papier in de papierlade achteraan.
- d. Printerkap vooraan: sluit het afdrukmechanisme af. Open het deksel alleen wanneer er papier is vastgelopen.
- e. Printkop: drukt de inkt op het papier.
- f. Bedieningspaneel: via de knoppen, het lcd-scherm en de indicatielampjes kunt u de printer controleren en bedienen.
➔ Zie “Het bedieningspaneel gebruiken” op pagina 124.
- g. Deksel onderhoudscassette: schermt de onderhoudscassette af. Open het deksel alleen om de onderhoudscassette te vervangen.
- h. Uitvoerlade: vangt het uitgeworpen papier op.
- i. Papiercassette vooraan (Front Tray (Voorste lade)): bevat het papier en zorgt voor de papiertoevoer naar de printer.
- j. Cartridgehendel: vergrendelt de geïnstalleerde cartridges.
- k. Cartridgekap: schermt de cartridges af. Open de kap om een cartridge te vervangen. Als u de Extra High Capacity-cartridge installeert, laat u de kap open.

Achterzijde

B-310N

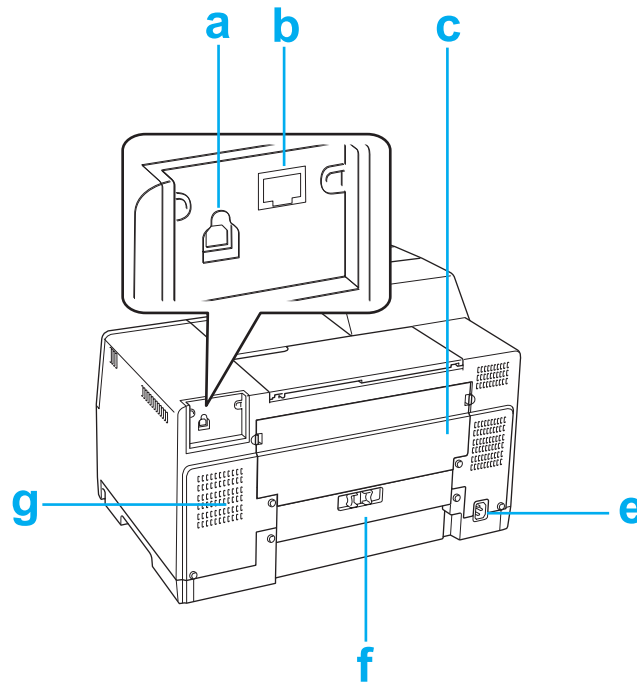

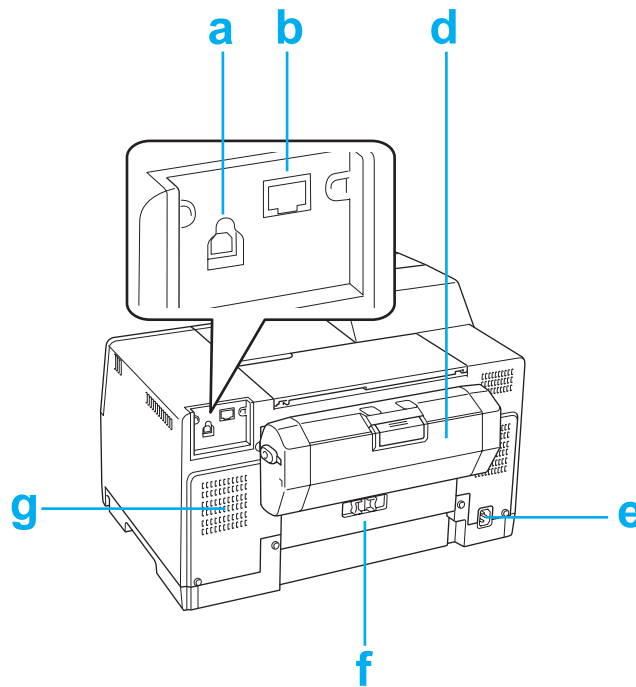
B-510DN

- a. USB-connector: aansluiting voor de USB-kabel die de computer en de printer verbindt.
- b. Ethernetaansluiting: hierop sluit u de 10Base-T/100Base-TX-kabel aan tussen computer en printer.
- c. Bovenste printerdeksel achteraan: sluit het afdrukmechanisme af. Maak dit deksel open wanneer u de duplexeenheid aanbrengt of wanneer er achteraan in de printer papier is vastgelopen.
- d. Duplexeenheid (Duplexer): drukt automatisch dubbelzijdig af.
- e. Wisselspanningsingang: hierop sluit u het netsnoer aan.
- f. Printerkap achteraan: sluit het afdrukmechanisme af. Open het deksel alleen wanneer er papier is vastgelopen.
- g. Ventilatieopening: hierlangs wordt de warme lucht uit de printer geblazen.

Papier, verbruiksgoederen, en opties

Papier

Epson levert speciaal papier en ander afdrukmateriaal voor al uw afdrukwensen.

Opmerking:

U vindt het artikelnummer van de volgende speciale papiersoorten van Epson op de Epson-website.

➔ *Zie “Technische ondersteuning (website)” op pagina 198.*

Papier	Formaat
Epson Bright White Ink Jet Paper (Epson Inkjetpapier helderwit)	A4
Epson Matte Paper-Heavyweight (Epson Mat papier zwaar)	A4
Epson Double-Sided Matte Paper (Epson Mat papier dubbelzijdig)	A4
Epson Photo Quality Ink Jet Paper (Epson Inkjetpapier fotokwaliteit)	A4
Epson Photo Quality Self Adhesive Sheet (Epson Zelfklevend papier fotokwaliteit)	A4
Epson Professional Flyer Paper	A4
Epson Photo Paper (Epson Fotopapier)	A4

Opmerking:

De beschikbaarheid van papier kan van land tot land verschillen.

Cartridges

U kunt de volgende cartridges gebruiken voor deze printer.

Cartridge	Artikelnummers			
	B-510DN			B-310N
	Standaardcapaciteit	Hoge capaciteit	Extra hoge capaciteit	
Black (Zwart)	T6161	T6171	T6181	T6161
Cyan (Cyaan)	T6162	T6172	–	T6162
Magenta	T6163	T6173	–	T6163
Yellow (Geel)	T6164	T6174	–	T6164

Opmerking:

De artikelnummers van cartridges kunnen van land tot land verschillen.

Onderhoudscassette

U kunt voor deze printer de volgende onderhoudscassette gebruiken:

	Artikelnummer
Onderhoudscassette	T6190

Duplexeenheid (alleen voor gebruikers van B-310N)

U kunt met de B-310N de volgende duplexeenheid gebruiken:

	Artikelnummer
Duplexeenheid	C802531

Ondersteuning papierformaat Legal

U kunt de volgende ondersteuning voor papierformaat Legal gebruiken.

	Artikelnummer
Ondersteuning papierformaat Legal	C815341

Papiercassette voor het formaat Legal

U kunt de volgende papiercassette voor het formaat Legal gebruiken.

	Artikelnummer
Papiercassette voor het formaat Legal	C817001

Opmerking:

Deze optie is niet verkrijgbaar in sommige landen. Neem contact op met uw plaatselijke verkooppunt of een servicemedewerker van Epson voor meer informatie over de beschikbaarheid van deze optie.

Systeemvereisten

Voor gebruik van de printer

Windows

Om deze printer te gebruiken, moet een van de volgende Windows-besturingssystemen zijn geïnstalleerd. Raadpleeg de onderstaande tabel voor meer informatie over interfaces en besturingssystemen.

Systeem	Pc-interface
Windows 7, Vista, XP, 2000, Server 2008 en Server 2003. De USB 2.0 hostdriver van Microsoft moet worden gebruikt.	USB 2.0 Ethernet 100Base-TX/10Base-T (compatibel met 1000Base-T)

Vereisten voor Macintosh

Als u deze printer wilt aansluiten op een Macintosh computer, moet een van de volgende Macintosh besturingssystemen zijn geïnstalleerd. Raadpleeg de onderstaande tabel voor meer informatie over interfaces en besturingssystemen.

Systeem	Pc-interface
Macintosh-computers (PowerPC of Intel) met Mac OS X 10.3.9 of hoger	USB 2.0 Ethernet 100Base-TX/10Base-T (compatibel met 100Base-T)

Technische specificaties

Papier

Opmerking:

- Aangezien de kwaliteit van een bepaald merk of type papier op elk moment kan worden gewijzigd door de fabrikant, kan Epson niet instaan voor de kwaliteit van papier dat niet door Epson zelf wordt geleverd. Probeer papier altijd eerst uit voordat u hiervan grote hoeveelheden aanschaft of hierop grote taken afdrukt.*
- Papier van slechte kwaliteit kan leiden tot een minder goede afdrukkwaliteit, vastlopen van papier of andere problemen. Gebruik papier van een betere kwaliteit als er zich problemen voordoen.*
- Gebruik papier onder normale condities:
Temperatuur 15 tot 25°C (59 tot 77°F)
Luchtvochtigheid 40 tot 60% RV*
- Als het aan alle voorwaarden voldoet, kan geperforeerd papier met ringbandgaatjes gebruikt worden met deze printer.*

Papierbron	Papierlade achteraan
Papierformaat	A4, A5, A6, B5, Letter, Legal

Gaatjespositie	Minder dan 19 mm (0,74 inch) van de linkerzijde af met de afdrukzijde naar boven. Zie de illustratie hieronder.
-----------------------	---

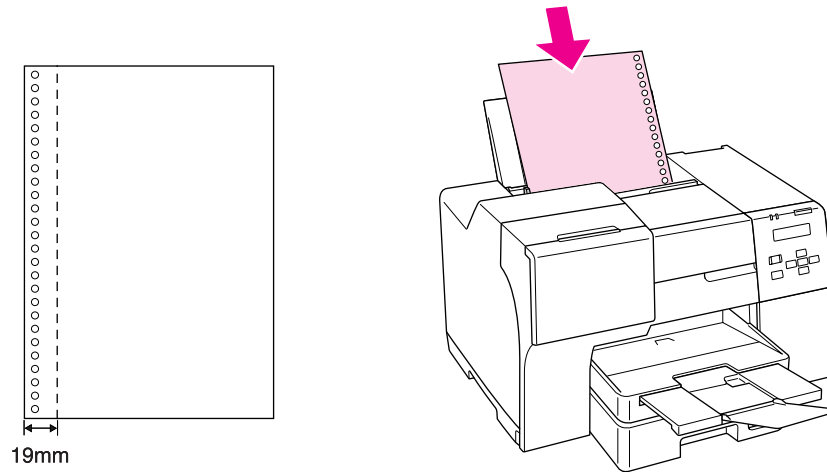

Losse vellen:

Formaat	Enkelzijdig afdrucken	Manueel dubbelzijdig afdrucken	Automatisch dubbelzijdig afdrucken
A4 210 × 297 mm	✓	✓	✓
10 × 15 cm (4 × 6 inch)	✓	✓	-
A6 105 × 148 mm	✓	✓	-
A5 148 × 210 mm	✓	✓	-
B5 182 × 257 mm	✓	✓	✓
13 × 20 cm (5 × 8 inch)	✓	✓	-
20 × 25 cm (8 × 10 inch)	✓	✓	-
16:9 breedformaat (102 × 181 mm)	✓	✓	-
100 × 148 mm	✓	✓	-
Letter 8 1/2 × 11 inch	✓	✓	✓
Legal 8 1/2 × 14 inch	✓*	✓*	✓*

Papiersoorten	Gewoon papier of speciaal afdrukmetaal van Epson
Gewicht	Normaal papier: 64 g/m ² tot 90 g/m ² Dik papier: 91 g/m ² tot 256 g/m ²

* Als u vanaf de voorste lade afdrukt, gebruikt u de optionele papercassette voor het formaat Legal.

Enveloppen:

Formaat	Enveloppe #10 4 1/8 × 9 1/2 inch Enveloppe DL 110 × 220 mm Enveloppe C6 114 × 162 mm
Papiersoorten	Gewoon papier
Gewicht	75 g/m ² tot 90 g/m ²

Afdrukbaar gebied

Diagonale lijnen geven het afdrukgebied aan.

Losse vellen:

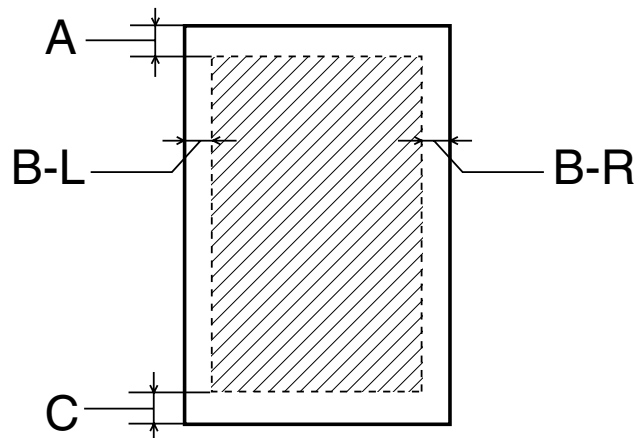

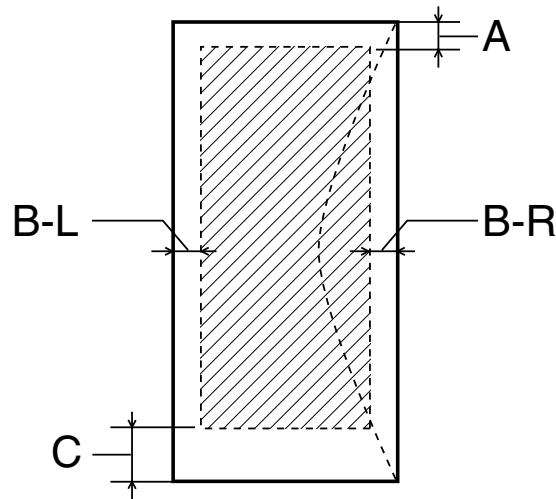
Enveloppen:

	Minimale marge	
Afdruk materiaal	Losse vellen	Enveloppen
A	3,0 mm (0,12 inch) *1	3,0 mm (0,12 inch)
B-L, B-R	3,0 mm (0,12 inch)	5,0 mm (0,20 inch)
C	3,0 mm (0,12 inch) *1	3,0 mm (0,12 inch)

*1 16 mm (0,630 inch) als u een gevouwen boekje afdrukt met de duplexeenheid

Opmerking:

- Afhankelijk van het gebruikte papier, kan de afdrukkwaliteit minder zijn aan de boven- en onderkant van de afdruk, of kunnen deze gedeelten vegen vertonen.*
- Automatisch dubbelzijdig afdrukken ondersteunt alleen gewoon papier. Dik papier wordt niet ondersteund. De minimale marge voor C is 16 mm (0,63 inch) wanneer automatisch dubbelzijdig afdrukken wordt gebruikt.*

Cartridges

Kleur	Yellow (Geel), Magenta, Cyan (Cyaan), Black (Zwart)
Levensduur	Te gebruiken binnen 6 maanden na openen verpakking.

Temperatuur	Opslag: -20 tot 40°C (-4 tot 104°F) 1 maand bij 40°C (104°F) Vorst:* -13 °C (8,6 °F)
-------------	--

* Na circa 3 uur bij 25°C (77°F) is de inkt ontdooid en bruikbaar.



Let op:

- Epson raadt het gebruik van originele Epson-cartridges aan. Andere producten die niet door Epson zijn vervaardigd, kunnen leiden tot beschadiging die niet onder de garantie van Epson valt. Bovendien kunnen dergelijke producten in bepaalde omstandigheden leiden tot een verkeerd functioneren van de printer.
- Gebruik de cartridge voor de datum die op de verpakking wordt vermeld.

Opmerking:

- De cartridges die bij de printer zijn geleverd, worden deels verbruikt bij de installatie van de printer. Voor afdrucken van hoge kwaliteit moet de printkop in de printer volledig zijn geladen met inkt. Bij dit eenmalige proces wordt een bepaalde hoeveelheid inkt verbruikt. Met de gebruikte cartridges worden mogelijk dan ook minder pagina's afgedrukt dan met cartridges die u daarna gebruikt.
- De capaciteit hangt af van het aantal en soort afbeeldingen dat u afdrukt, de afdrukinstellingen, het soort papier dat u gebruikt, hoe vaak u afdrukt en de omgevingstemperatuur.
- Om de best mogelijke afdrukkwaliteit te verzekeren en de printkop te beschermen, wordt wanneer de printer aangeeft dat de cartridge aan vervanging toe is, toch nog een variabele reservevoorraad inkt in de cartridge gehouden. Deze reserve is niet inbegrepen in het overblijvende inktpercentage dat u kunt aflezen.
- Hoewel de cartridge gerecyclede materialen kan bevatten, is dit niet van invloed op de productfunctie of prestaties.

Mechanische specificaties

Papierpad	Papiercassette vooraan, papierlade achteraan
Laadcapaciteit	Papiercassette vooraan Ongeveer 500 vellen van 75 g/m ² * Papierlade achteraan Ongeveer 100 vellen van 75 g/m ² *

Afmetingen	<p>B-510DN</p> <p>Opslag</p> <p>Breedte: 480 mm (18,9 inch)</p> <p>Diepte: 489 mm (19,3 inch)</p> <p>Hoogte: 312 mm (12,3 inch)</p> <p>Afdrukken</p> <p>Breedte: 480 mm (18,9 inch)</p> <p>Diepte: 656 mm (25,8 inch)</p> <p>Hoogte: 372 mm (14,6 inch)</p>
	<p>B-310N</p> <p>Opslag</p> <p>Breedte: 480 mm (18,9 inch)</p> <p>Diepte: 420 mm (16,5 inch)</p> <p>Hoogte: 312 mm (12,3 inch)</p> <p>Afdrukken</p> <p>Breedte: 480 mm (18,9 inch)</p> <p>Diepte: 625 mm (24,6 inch)</p> <p>Hoogte: 372 mm (14,6 inch)</p>
Gewicht	<p>B-510DN</p> <p>Circa 10,7 kg (23,6 lb) (zonder cartridges en netsnoer)</p> <p>B-310N</p> <p>Circa 10,0 kg (22,0 lb) (zonder cartridges en netsnoer)</p>

* De laadcapaciteit kan lager uitvallen als het papier gekruld is.

Elektrische specificaties

	100-120 V-model	220-240 V-model
Invoervoltage	90 tot 132 V AC	198 tot 264 V AC
Frequentiebereik	50 tot 60 Hz	
Invoerfrequentie	49,5 tot 60,5 Hz	
Stroomsterkte	0,7 A	0,4 A

		100-120 V-model	220-240 V-model
Stroomverbruik	Afdrukken	Ongeveer 30,0 W (ISO/IEC24712 patroon)	Ongeveer 30,0 W (ISO/IEC24712 patroon)
	Status gereed	Ongeveer 6,5 W	Ongeveer 7,0 W
	Slaapstand	Ongeveer 3,5 W	Ongeveer 3,5 W
	Uitgeschakeld	Ongeveer 0,2 W	Ongeveer 0,4 W

Opmerking:

Het voltage van uw printer staat vermeld op het etiket op de achterkant.

Omgevingspecificaties

Temperatuur	Gebruik: *1 10 tot 35°C (50 tot 95 °F) Opslag: -20 tot 40°C (-4 tot 104°F) 1 maand bij 40 °C (104 °F)
Luchtvochtigheid	Gebruik: *2 20 tot 80% RV Opslag: * 5 tot 85% RV

*1 Het afdrukken kan langer duren afhankelijk van de omgeving.

*2 Zonder condensatie

Normen en goedkeuringen

Amerikaans model:

Veiligheid	UL60950-1 CAN/CSA-C22.2 No.60950-1
EMC	FCC Deel 15 subgedeelte B Klasse B CAN/CSA-CEI/IEC CISPR 22 Class B

Europees model:

Laagspanningsrichtlijn 2006/95/EC	EN60950-1
EMC-richtlijn 2004/108/EC	EN55022 klasse B EN61000-3-2 EN61000-3-3 EN55024

Australisch model:

EMC	AS/NZS CISPR22 Class B
------------	------------------------

Interface

USB 2.0 Hi-Speed (apparaatklasse voor computers)
Ethernet 100BASE-TX/10 BASE-T

Opties

Duplexeenheid (alleen B-310N)	Breedte: 313 mm (12,3 inch) Diepte: 163 mm (6,4 inch) Hoogte: 92 mm (3,6 inch) Gewicht: ongeveer 0,9 kg (1,98 lb)
Ondersteuning papierformaat Legal	Breedte: 176 mm (6,9 inch) Diepte: 7,4 mm (0,3 inch) Hoogte: 110 mm (4,3 inch) Gewicht: ongeveer 42 kg (0,09 lb)
Papiercassette voor het formaat Legal	Breedte: 250 mm (9,8 inch) Diepte: 430 mm (16,9 inch) Hoogte: 71 mm (2,8 inch) Gewicht: ongeveer 0,7 kg (1,5 lb)

Index

- A**
- Afdrukken
 - annuleren.....58
 - dubbelzijdig.....63
 - enveloppen.....43
 - meerdere pagina's per vel.....102
 - paginavullend.....91
 - posters.....112
 - tekst.....37
 - watermerk.....118
 - Afdrukken annuleren
 - Mac OS X.....59
 - Windows.....59
 - Afdrukkwaliteit, verbeteren.....184
 - Afdruksnelheid, verhogen.....190, 195
 - Afdruktaken beheren
 - Windows.....174
 - Annuleren van afdrukken.....58
 - Artikelnummer
 - cartridge.....211
 - duplexeenheid.....212
 - onderhoudscassette.....212
- B**
- Bedieningspaneel.....208
 - bericht (B-500DN).....133
 - knoppen en lampjes (B-500DN).....124
 - menu's (B-500DN).....128
 - pictogrammen (B-500DN).....126
 - Beeldverstoring.....185
 - Boekje afdrukken
 - Windows.....83
- C**
- Cartridge
 - hendel.....208
 - kap.....208
 - Cartridges
 - artikelnummer.....211
 - lege vervangen.....146
 - specificaties.....217
 - Contact opnemen met Epson.....198
- D**
- Documenten
 - afdrukken.....37
 - Mac OS X 10.3- of 10.4-printerinstellingen.....41
 - Mac OS X 10.5-printerinstellingen.....39
 - Windows-printerinstellingen.....38
 - Driver
 - openen (Mac OS X).....18
 - openen (Windows).....16
 - verwijderen.....20
 - Dubbelzijdig afdrukken
 - Mac OS X 10.3 of 10.4.....79
 - Mac OS X 10.5.....73
 - Windows.....65
 - dubbelzijdig afdrukken.....63
 - Duplexeenheid.....210
 - artikelnummer.....212
 - demonteren.....139
 - installeren.....138
 - specificatie.....221
- E**
- Enveloppen
 - afdrukbaar gebied.....217
 - afdrukken.....43
 - laden.....30
 - Mac OS X 10.3- of 10.4-printerinstellingen.....47
 - Mac OS X 10.5-printerinstellingen.....45
 - Windows-printerinstellingen.....44
 - Epson
 - papier.....23
 - Ethernet
 - aansluiting.....210

F		M	
Foutindicatoren.....	173	Mac OS X	
G		printerinstellingen openen.....	18
Gespiegeld beeld.....	189	printerstatus controleren.....	178
H		status monitor.....	178
Help		Marges	
Epson.....	198	problemen.....	188
Horizontale strepen.....	185	Meerdere pagina's per vel.....	102
Hulpuitvoerlande		Menu's	
opstellen.....	33	netwerk.....	131
I		onderhoud.....	130
Inkt		printerinstellingen.....	128
cartridgestatus controleren (B-500DN).....	141	printerstatus.....	130
cartridgestatus controleren in Mac OS X.....	144	proefafdruk.....	129
cartridgestatus controleren in Windows.....	141	taal.....	128
Interfacekabels.....	221	wachtwoord.....	132
K		N	
Kabel		Netwerkprinter	
connector.....	210	Mac OS X.....	172
Kleurproblemen.....	186	Windows.....	167
Knoppen en lampjes		O	
B-500DN.....	124	Onderdeelnummer	
L		ondersteuning papierformaat legal.....	212
Laden		papiercassette voor het formaat Legal.....	213
enveloppen.....	30	Onderhoudscassette	
papier.....	24, 25, 26, 29	artikelnummer.....	212
papiercassette vooraan.....	26	deksel.....	208
papierlade achteraan.....	29	status controleren (B-500DN).....	150
Lampjes		status controleren in Mac OS X.....	152
foutindicatoren.....	173	status controleren in Windows.....	151
Lege pagina's.....	189	vervangen aan het einde van de levensduur.....	154
		Ondersteuning papierformaat Legal	
		onderdeelnummer.....	212
		Onjuiste tekens.....	188
		P	
		Paginaformaat aanpassen.....	91
		Pagina's op één vel afdrukken.....	102
		Pagina's vergroten.....	91

Pagina's verkleinen.....	91	Windows.....	162
Paginavullend afdrukken.....	91	Problemen	
Papier		afdruksnelheid.....	190
afdrukbaar gebied.....	216	contact opnemen met Epson.....	198
doorvoerproblemen.....	191	gespiegeld beeld.....	189
kreukelen.....	193	lege pagina's.....	189
laadcapaciteit.....	24	marges.....	188
laden.....	25	onjuiste kleuren.....	186
laden in papiercassette vooraan.....	26	onjuiste tekens.....	188
laden in papierlade achteraan.....	29	oorzaak opsporen.....	173
papiersteun.....	208	oplossen.....	198
speciaal Epson-papier.....	23, 211	papierdoorvoer.....	191
specificaties.....	214	printer drukt niet af.....	193
type selecteren.....	34	strepen.....	185
Papiercassette voor het formaat Legal		vage afdrukken.....	187
onderdeelnummer.....	213	vlekkerige afdrukken.....	187, 190
Papiercassette vooraan.....	208		
laden.....	26	R	
Papierlade achteraan.....	207	Reinigen	
laden.....	29	binnenkant printer.....	164
Papiertype, selecteren.....	34	printer.....	164
Poster afdrukken.....	112	printkop.....	159
vellen samenvoegen.....	116		
Printer		S	
bovenste printerdeksel (achteraan).....	210	Service.....	198
printerkap achteraan.....	210	Snelheid, verhogen.....	190, 195
printerkap vooraan.....	208	Software	
reinigen.....	164	verwijderen.....	20
status controleren.....	174	Specificatie	
vervoeren.....	165	duplexeenheid.....	221
werking controleren (B-500DN).....	173	Specificaties	
Printerinstellingen		cartridge.....	217
openen (Mac OS X).....	18	elektrisch.....	219
openen (Windows).....	16	mechanisch.....	218
Printkop.....	208	omgeving.....	220
controleren.....	156	papier.....	214
reinigen.....	159	standaards en goedkeuringen.....	220, 221
uitlijnen.....	162	Specificaties afdrukbaar gebied.....	216
Printkop reinigen		Sputkanaaltjes controleren.....	156
B-500DN.....	161	B-500DN.....	158
Mac OS X.....	160	Mac OS X.....	157
Windows.....	159	Windows.....	157
Printkop uitlijnen		Status Monitor	
B-500DN.....	163		
Mac OS X.....	163		

Mac OS X.....	178
Windows.....	176
Statusblad	
B-500DN.....	136
Strepen.....	185
Systeemvereisten.....	213

T

Technische ondersteuning.....	198
Tekst	
documenten afdrukken.....	37
Mac OS X 10.3- of 10.4-printerinstellingen voor documenten.....	41
Mac OS X 10.5-printerinstellingen voor documenten.....	39
Windows-printerinstellingen voor documenten.....	38

U

Uitlijnen van printkop.....	162
Uitvoerlade.....	208
hulpuitvoerlade.....	33
opstellen.....	33
USB	
connector.....	210

V

Vage afdrukken.....	187
Vastgelopen papier.....	179
Veiligheidsinformatie.....	11
Vervangen van cartridges.....	146
Vervoeren van de printer.....	165
Verzenden van de printer.....	165
Vlekkerige afdrukken.....	187, 190
Voortgangsbalk.....	175

W

Watermerk afdrukken.....	118
Werking controleren	
B-500DN.....	173
Windows	
afdruktaken beheren.....	174

printerinstellingen openen.....	16
printerstatus controleren.....	174
status monitor.....	176

Z

Zijgeleider.....	207
------------------	-----