Sommario

Avvertenze per la sicurezza

Convenzioni usate nel manuale	4
Importanti Avvertenze per la Sicurezza	4

Parti della stampante e funzioni

Funzioni del pannello di controllo	10
Informazioni sul display LCD	11
Parti della stampante	12

Preparazione per la stampa

Inserimento di una scheda di memoria	13
Caricamento della carta	16
Istruzioni per la gestione della carta	17
Inserimento di un CD/DVD nell'apposita unità (solo PictureMate PM 290)	18
Scelta di un'origine per le foto	19

Nozioni base di stampa delle foto

Modifica della visualizzazione delle foto sul display LCD	20
--	----

Stampa di foto selezionate	20
Stampa di gruppi di foto	20
Stampa di foto ingrandite	21
Stampa delle foto DPOF selezionate tramite fotocamera	22

Opzioni di stampa

Definizione delle impostazioni del layout di stampa e della carta	23
Modifica della foto	23

Stampa da un dispositivo esterno

Stampa da un'unità esterna	26
Stampa da una fotocamera che supporta PictBridge	28

Stampa con BLUETOOTH

Informazioni sulla tecnologia BLUETOOTH	30
Impostazioni BLUETOOTH	31
Stampa	33

Uso dell'adattatore di stampa fotografica opzionale BLUETOOTH (solo PictureMate PM 260)	34
--	----

Preferenze di PictureMate

Impostazioni	36
------------------------	----

Salvataggio delle foto (Backup)

Salvataggio delle foto su un dispositivo esterno	37
Salvataggio delle foto su CD (solo PictureMate PM 290)	39

Sostituzione del PicturePack (cartuccia fotografica)

Controllo dello stato del PicturePack	42
Sostituzione del PicturePack	42

Trasporto di PictureMate

Imballaggio	47
Uso della batteria opzionale	48

Manutenzione di PictureMate

Controllo e pulizia degli ugelli della testina di stampa	51
Allineamento della testina di stampa	52
Pulizia di PictureMate	53

Risoluzione dei problemi

Messaggi di errore e avviso	55
Problemi di alimentazione della stampante	56
Problemi di stampa e rumori anomali	57
Problemi di qualità di stampa	58
Problemi di alimentazione della carta	59
Problemi vari della stampa	60

Per contattare l'Assistenza clienti

Servizi di assistenza locali	61
--	----

PicturePack, carta e opzioni

PicturePack e carta	62
Opzioni	62

Specifiche della stampante

Riepilogo delle impostazioni del pannello	70
--	-----------

Indice

Stampante fotografica

PictureMate™ PM 260 / PM 290

Nessuna parte di questa pubblicazione può essere riprodotta, memorizzata in sistemi informatici o trasmessa in qualsiasi forma o con qualsiasi mezzo, elettronico, meccanico, con fotocopie, registrazioni o altro mezzo, senza il consenso scritto di Seiko Epson Corporation. Le informazioni qui contenute riguardano solo questa stampante Epson. Epson non è responsabile per l'utilizzo di queste informazioni con altre stampanti.

Né Seiko Epson Corporation, né suoi affiliati sono responsabili verso l'acquirente di questo prodotto o verso terzi per danni, perdite, costi o spese sostenuti o patiti dall'acquirente o da terzi in conseguenza di: incidenti, cattivo uso o abuso di questo prodotto o modifiche, riparazioni o alterazioni non autorizzate effettuate sullo stesso o (esclusi gli Stati Uniti) la mancata stretta osservanza delle istruzioni operative e di manutenzione di Seiko Epson Corporation.

Seiko Epson Corporation non è responsabile per danni o problemi originati dall'uso di opzioni o materiali di consumo altri da quelli designati come prodotti originali Epson o prodotti approvati Epson da parte di Seiko Epson Corporation.

Seiko Epson Corporation non è responsabile per eventuali danni derivanti da interferenze elettromagnetiche verificatesi in seguito all'uso di cavi di interfaccia diversi da quelli specificati come Prodotti Approvati Epson da parte di Seiko Epson Corporation.

EPSON® è un marchio registrato e PictureMate™ ed Exceed Your Vision sono marchi di Seiko Epson Corporation.

PRINT Image Matching™ e il logo PRINT Image Matching sono marchi di Seiko Epson Corporation. Copyright © 2001 Seiko Epson Corporation. Tutti i diritti riservati.

USB DIRECT-PRINT™ e il logo USB DIRECT-PRINT sono marchi di Seiko Epson Corporation. Copyright © 2002 Seiko Epson Corporation. Tutti i diritti riservati.

DPOF™ è un marchio di CANON INC., Eastman Kodak Company, Fuji Photo Film Co., Ltd. e Matsushita Electric Industrial Co., Ltd.

Il termine registrato BLUETOOTH® e i relativi logo sono proprietà di Bluetooth SIG, Inc. e sono concessi in licenza a Seiko Epson Corporation.

Zip® è un marchio registrato di Iomega Corporation.

SDHC™ è un marchio.

Memory Stick, Memory Stick Duo, Memory Stick PRO, Memory Stick PRO Duo, Memory Stick Micro, MagicGate Memory Stick e MagicGate Memory Stick Duo sono marchi di Sony Corporation.

xD-Picture Card™ è un marchio di Fuji Photo Film Co., Ltd.

Avviso generale: gli altri nomi di prodotto qui riportati sono utilizzati solo a scopo identificativo e possono essere marchi dei rispettivi proprietari. Epson non rivendica alcun diritto su detti marchi.

Copyright © 2007 Seiko Epson Corporation. Tutti i diritti riservati.

Avvertenze per la sicurezza

Convenzioni usate nel manuale



Avvertenze

Osservare attentamente per evitare danni personali.



Attenzione

Osservare attentamente per evitare danni alle apparecchiature.

Note

Contengono informazioni importanti e suggerimenti utili sul funzionamento della stampante.

Importanti Avvertenze per la Sicurezza

Leggere attentamente le avvertenze in questa sezione prima di iniziare ad usare la stampante. Assicurarsi inoltre di seguire tutte le avvertenze e le istruzioni applicate sulla stampante.

Quando si sceglie una posizione per la stampante

Quando si posiziona la stampante, tenere presente le seguenti indicazioni:

- ❑ Collocare la stampante su una superficie piana e stabile che si estenda oltre la base della stampante in tutte le direzioni. Posizionando la stampante presso la parete, lasciare più di 10 cm tra il retro della stampante e la parete. La stampante non funzionerà correttamente se è in posizione inclinata.
- ❑ Nel conservare e trasportare la stampante, non inclinarla, non posizionarla verticalmente e non capovolgerla. In caso contrario, si rischiano fuoriuscite dalla cartuccia.
- ❑ Lasciare spazio sufficiente davanti alla stampante per far uscire completamente la carta.
- ❑ Evitare luoghi soggetti a brusche variazioni di temperatura e di umidità. Inoltre, tenere la stampante e l'adattatore CA lontani dalla luce solare diretta, da sorgenti di illuminazione intensa, da acqua o da fonti di calore.
- ❑ Non lasciare la stampante in un luogo soggetto a temperature elevate, ad esempio un'auto. Inoltre, tenere la stampante lontano dalla luce diretta del sole, da fonti luminose intense e da fonti di calore. In caso contrario, la stampante può danneggiarsi o perdere inchiostro.

- ❑ Evitare luoghi esposti alla polvere e soggetti a urti e vibrazioni.
- ❑ Lasciare intorno alla stampante spazio sufficiente per consentire una ventilazione adeguata.
- ❑ Collocare l'adattatore CA in prossimità di una presa elettrica dalla quale sia possibile scollegare facilmente il cavo di alimentazione.
- ❑ Non posizionare o conservare la stampante e l'adattatore CA all'esterno.

Durante l'installazione della stampante

Durante l'installazione della stampante, tenere presente le seguenti indicazioni:

- ❑ Non bloccare o ostruire le bocchette di ventilazione e le aperture presenti nella stampante.
- ❑ I cavi di alimentazione devono essere disposti in modo da evitare abrasioni, tagli, logoramento, piegamenti e attorcigliamenti. Non collocare oggetti sopra i cavi di alimentazione e non consentire che l'adattatore CA o tali cavi possano essere calpestati o investiti. Prestare particolare attenzione a mantenere diritti tutti i cavi di alimentazione alle estremità e nei punti in cui entrano ed escono dall'adattatore CA.
- ❑ Utilizzare esclusivamente il cavo di alimentazione fornito con questo prodotto. L'uso di un altro cavo può provocare rischi di incendio o scossa elettrica oppure lesioni.

- ❑ L'adattatore CA modello A381H è studiato per l'uso con la stampante con la quale viene fornito. Non utilizzarlo con altri dispositivi elettronici, se non espressamente specificato.
- ❑ Utilizzare esclusivamente il tipo di alimentazione elettrica indicata sull'etichetta dell'adattatore CA e fornire sempre alimentazione direttamente da una presa di corrente elettrica domestica tramite un cavo di alimentazione CA che soddisfi le normative locali di sicurezza.



Avvertenza:

Fare riferimento alla targhetta con le specifiche di alimentazione e controllare che la tensione dell'apparecchiatura corrisponda a quella della presa elettrica.

- ❑ Evitare l'uso di prese che si trovano sullo stesso circuito di fotocopiatrici o sistemi di aerazione che si accendono e spengono regolarmente.
- ❑ Evitare di usare prese elettriche controllate da interruttori o timer automatici.
- ❑ Tenere l'intero sistema del computer lontano da potenziali fonti di interferenze elettromagnetiche, come altoparlanti o unità di base di telefoni cordless.
- ❑ Non usare un cavo di alimentazione e un adattatore CA danneggiati o logori.
- ❑ Se si collega la stampante ad una presa multipla, assicurarsi che l'ampereaggio totale dei dispositivi collegati non sia superiore a quello supportato dalla presa. Assicurarsi inoltre che l'ampereaggio totale di tutti i dispositivi collegati alla presa a muro non sia superiore al livello massimo consentito.

- ❑ Non smontare, modificare o tentare di riparare l'adattatore CA, il cavo di alimentazione, la stampante o gli accessori opzionali, se non per quanto specificatamente descritto nei manuali della stampante. Altrimenti, possono risultarne rischi di lesioni, scossa elettrica o incendio.
- ❑ Scollegare la stampante e rivolgersi al servizio di assistenza se si verifica una delle seguenti condizioni:

Il cavo o la spina di alimentazione è danneggiato; del liquido è entrato nella stampante o nell'adattatore CA; la stampante o l'adattatore CA è caduto o il telaio è danneggiato; la stampante o l'adattatore CA non funziona in modo normale o mostra evidenti peggioramenti delle prestazioni. (Non regolare alcun dispositivo di controllo non trattato dalle istruzioni per l'uso).
- ❑ Non usare con le mani bagnate.
- ❑ Se si intende utilizzare l'adattatore CA in Germania, l'impianto dell'edificio deve essere protetto con un interruttore automatico da 10 o 16 Amp per fornire a questa stampante un'adeguata protezione da cortocircuiti e sovracorrente.

Per utenti del Regno Unito

- ❑ **Importante:** I fili elettrici nel cavo di alimentazione montato su questa apparecchiatura sono colorati secondo la seguente codifica: Blu - Neutro, Marrone - Attivo

Se è necessario montare una spina:

- ❑ Nel caso i colori del cavo di alimentazione di questa apparecchiatura non corrispondano ai contrassegni colorati usati per identificare i terminali della spina, procedere come indicato di seguito:

Il filo blu deve essere collegato al morsetto della spina contrassegnato con la lettera N.

Il filo marrone deve essere collegato al morsetto della spina contrassegnato con la lettera L.

- ❑ Se la spina è danneggiata, sostituire il cavo di alimentazione o rivolgersi ad un elettricista qualificato.

Durante l'uso della stampante

Durante l'uso della stampante, tenere presente le seguenti indicazioni:

- ❑ Se si utilizza la stampante in luoghi dove l'uso di dispositivi elettronici è soggetto a limitazioni, ad esempio su aerei e negli ospedali, seguire le istruzioni riportate in tali luoghi.
- ❑ Non inserire oggetti nelle fessure della stampante.
- ❑ Prestare attenzione a non versare liquidi sulla stampante e sull'adattatore CA.
- ❑ Non inserire le mani all'interno della stampante e non toccare la cartuccia fotografica durante la stampa.

- ❑ Non utilizzare prodotti spray che contengano gas infiammabili all'interno o attorno a questo prodotto. Ciò può provocare rischi di incendio.
- ❑ Spegnerne sempre la stampante mediante il tasto I/⏻ On. Non scollegare la stampante o spegnerla fino a quando la spia di alimentazione non si spegne.
- ❑ Prima di effettuare il trasporto della stampante, assicurarsi che la cartuccia fotografica sia in posizione.
- ❑ Lasciare installata la cartuccia fotografica. Se la cartuccia viene rimossa, la testina di stampa si secca, impedendo così alla stampante di stampare.

Quando si utilizza una scheda di memoria

- ❑ Utilizzare esclusivamente schede di memoria compatibili con la stampante. Vedere "Inserimento di una scheda di memoria" a pagina 13

Quando si utilizza il display LCD

- ❑ Il display LCD può presentare alcune piccole macchie scure o chiare e le stesse caratteristiche operative possono determinare una luminosità non uniforme. Ciò è normale e non significa che il display LCD sia guasto.
- ❑ Per pulire il display LCD, utilizzare solo un panno asciutto e morbido. Non utilizzare detergenti liquidi o chimici.

- ❑ Se il display LCD del pannello di controllo della stampante risulta danneggiato, contattare il rivenditore. Se la soluzione a cristalli liquidi dovesse venire a contatto con la pelle, lavarla accuratamente con acqua e sapone. Se la soluzione a cristalli liquidi dovesse venire a contatto con gli occhi, sciacquarli immediatamente con acqua. Se dopo aver sciacquato abbondantemente gli occhi permane uno stato di malessere o problemi alla vista, rivolgersi immediatamente ad un medico.

Quando si utilizza la tecnologia senza fili BLUETOOTH (solo PictureMate PM 290)

- ❑ Non utilizzare la stampante all'interno di strutture mediche o accanto ad apparecchiature mediche. Le onde radio di questa stampante possono interferire in modo negativo con il funzionamento di apparecchiature mediche elettriche.
- ❑ Mantenere questa stampante ad una distanza di almeno 22 cm da pacemaker cardiaci. Le onde radio di questa stampante possono interferire in modo negativo con il funzionamento dei pacemaker cardiaci.
- ❑ Non utilizzare questa stampante accanto a dispositivi a controllo automatico, quali porte automatiche o allarmi antincendio. Le onde radio possono interferire negativamente con tali dispositivi e causare incidenti dovuti a malfunzionamenti.
- ❑ Se si utilizza questa stampante sugli aerei, dove l'uso dei dispositivi elettronici risulta limitato, seguire le istruzioni fornite sul posto.

Quando si utilizza l'adattatore di stampa fotografica opzionale BLUETOOTH (solo PictureMate PM 260)

Per le avvertenze sulla sicurezza, fare riferimento alla documentazione dell'adattatore di stampa fotografica BLUETOOTH.

Quando si utilizza la batteria opzionale

- Se l'acido di una batteria entra a contatto con gli occhi o con la pelle, sciacquare immediatamente e completamente l'area interessata con acqua e sottoporsi a cure mediche. Se la batteria viene inghiottita, ricorrere immediatamente alle cure di un medico.
- Per la stampante, utilizzare esclusivamente la batteria agli ioni di litio Epson modello D121A in base alle istruzioni fornite nella documentazione per l'utente. La sostituzione della batteria con un modello errato può provocare rischi di esplosione.
- Per caricare la batteria e alimentare la stampante, utilizzare esclusivamente l'adattatore CA modello A381H.
- Non caricare o utilizzare la batteria con dispositivi diversi dal prodotto specificato. L'uso della batteria con altri dispositivi può danneggiare la batteria o i dispositivi oppure causare un'esplosione.
- Per evitare rischi di cortocircuito, non rimuovere il rivestimento esterno della batteria.
- Non maneggiare la batteria con mani umide o utilizzarla vicino ad acqua.
- Non esporre la batteria all'acqua o a umidità elevata.
- Non far cadere, forare, smontare, rompere o cortocircuitare la batteria.
- Non collocare la pila vicino a fiamme o acqua.
- Non utilizzare una batteria che perde o danneggiata.
- Non caricare la batteria su dispositivi che non siano questa stampante.
- Non caricare la batteria vicino a fiamma viva o in ambienti molto caldi.
- Conservare le batterie lontano da sorgenti di calore.
- Per evitare che la batteria si surriscaldi, non lasciarla all'interno di veicoli.
- Non inserire oggetti nelle aperture, in quanto possono entrare a contatto con punti con tensione pericolosa o cortocircuitare dei componenti.
- Evitare che la batteria venga a contatto con oggetti di metallo che possono provocare cortocircuiti, ad esempio monete o chiavi.
- Non saldare cavi o terminali direttamente sulla batteria.
- Non toccare i terminali della batteria.
- Tenere la batteria lontana dalla fiamma viva se perde o emana un odore strano.

- ❑ Se si verifica un surriscaldamento, uno scolorimento o una deformazione, rimuovere la batteria dalla stampante e non utilizzarla ulteriormente.
- ❑ Se non viene utilizzata da molto tempo, caricare la batteria prima di utilizzarla.

Quando si conserva la batteria opzionale

- ❑ Quando non si utilizza la stampante per un periodo di tempo prolungato, rimuovere la batteria dalla stampante e conservarla separatamente per evitare di scaricarla completamente.
- ❑ Non conservare la batteria in locali con temperatura o umidità elevata.
- ❑ Conservare la batteria al di fuori della portata dei bambini.

Quando si smaltisce la batteria opzionale

Prima di smaltire la batteria, assicurarsi di scaricarla completamente.



Avvertenza:

- ❑ *Non smaltire le batterie insieme ai rifiuti quotidiani. Invece, smaltirle in un apposito contenitore di raccolta in base alle normative locali.*
- ❑ *Non incenerire o gettare la batteria nel fuoco.*

Con la cartuccia fotografica

Durante la manipolazione delle cartucce fotografiche, tenere presenti le indicazioni che seguono:

- ❑ Non agitare la cartuccia fotografica dopo l'apertura della confezione, in quanto possono verificarsi delle perdite.
- ❑ Non rimuovere o strappare l'etichetta sulla cartuccia; ciò può provocare fuoriuscite di inchiostro.
- ❑ Utilizzare la cartuccia fotografica prima della data stampata sulla confezione della cartuccia.
- ❑ Non smontare le cartucce fotografiche e non tentare di ricaricarle. Ciò potrebbe danneggiare la testina di stampa.
- ❑ Dopo aver preso una cartuccia fotografica da un deposito a bassa temperatura, lasciarla a temperatura ambiente per almeno tre ore prima di utilizzarla.
- ❑ Conservare le cartucce fotografiche in un luogo fresco e buio.
- ❑ Il chip IC della cartuccia fotografica conserva diverse informazioni relative alla cartuccia, ad esempio lo stato della cartuccia fotografica, in modo che la cartuccia possa essere rimossa e reinstallata liberamente.

Parti della stampante e funzioni

Funzioni del pannello di controllo



	Parti	Funzione
1	I/O Tasto On	Premere per accendere e spegnere la stampante.
2	☰ Tasto Menu	Premere per accedere alla modalità Menu e alle impostazioni di stampa o alle opzioni di manutenzione.
3	↶ Tasto Back	Premere per annullare l'operazione corrente sul display LCD e tornare al menu precedente.
4	Tasto OK	Svolge le funzioni visualizzate sul display LCD.
5	▲▼◀▶ Tasti di scorrimento quadridirezionali	Premere per spostare il cursore sul display LCD.
6	☐ Tasto Display	Premere per cambiare la visualizzazione del display.
7	🔍 Tasto Zoom	Premere per ingrandire parti della foto.
8	✕ Tasto Stop/Clear	Premere per annullare la stampa, azzerare il numero di copie o annullare le modifiche alle impostazioni.
9	🖨️ Tasto Print	Premere per avviare la stampa.
10	💾 Tasto Save to CD	Tasto di collegamento per salvare dati su un dispositivo esterno o sull'unità CD-ROM interna (solo PM 290).

Informazioni sul display LCD

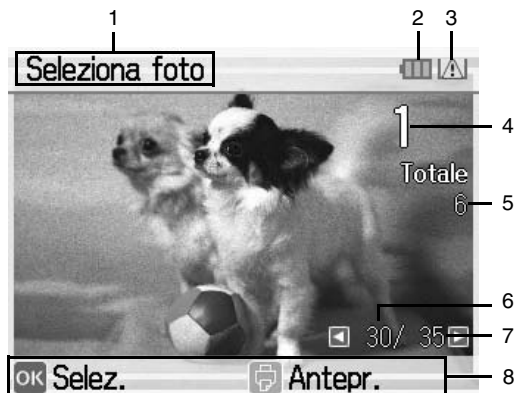

1	Indica l'attuale fase di stampa del lavoro.
2	Visualizza lo stato della batteria opzionale.
3	Appare quando l'inchiostro è scarso.
4	Indica il numero delle copie per la foto selezionata.
5	Indica il numero totale di foto selezionate per la stampa.
6	Indica il numero della foto corrente.
7	Indica il numero totale di foto.
8	Guida. Le icone indicano i tasti da premere.

Parti della stampante

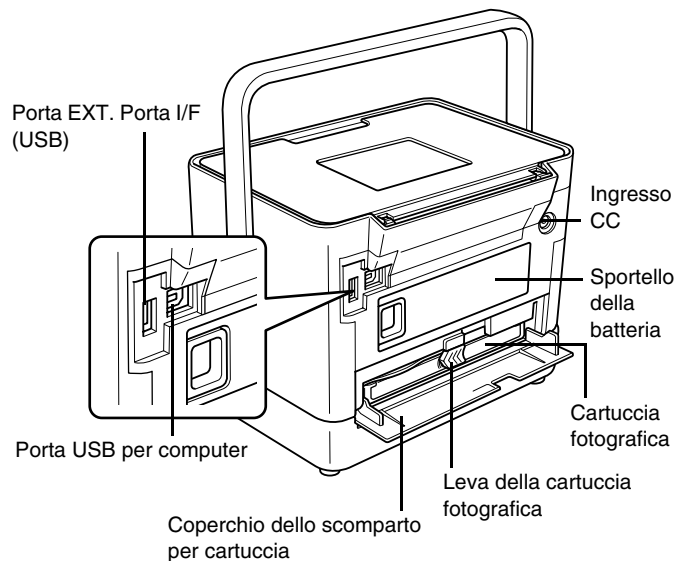
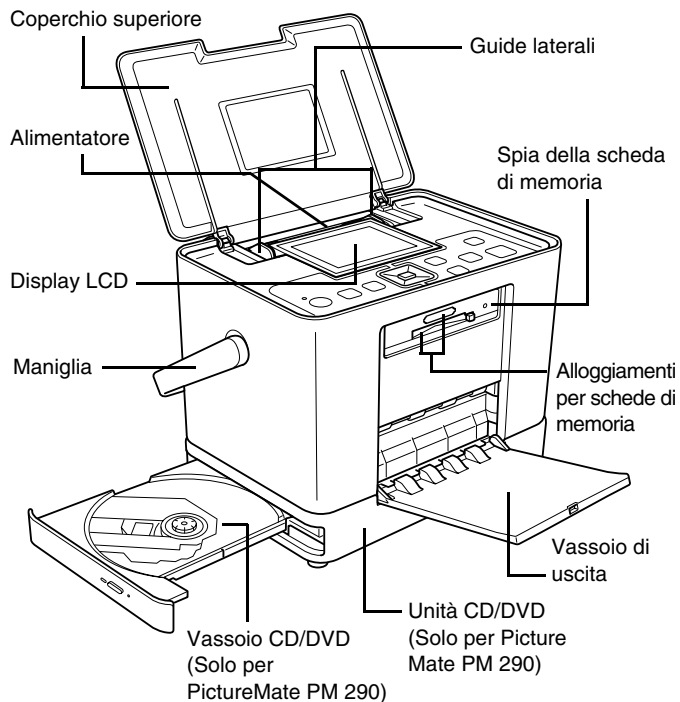

Preparazione per la stampa

Nota:

Le figure in questa sezione fanno riferimento al modello PictureMate PM 260. Le istruzioni per il modello PM 290 sono identiche.

Inserimento di una scheda di memoria

1. Spostare la maniglia verso il retro della stampante. Quindi aprire il coperchio superiore.

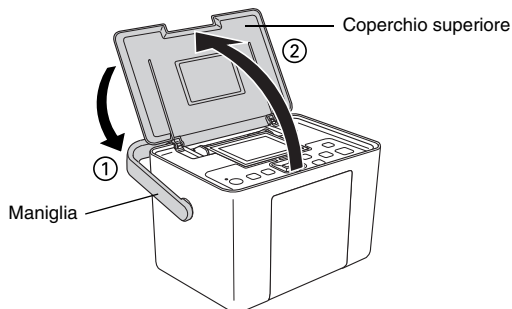

2. Sollevare il display LCD e regolarne l'inclinazione per una visuale ottimale.

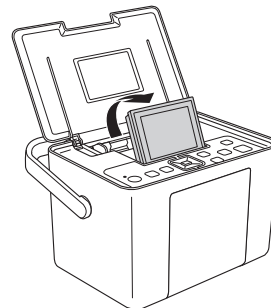

3. Aprire il vassoio di uscita.

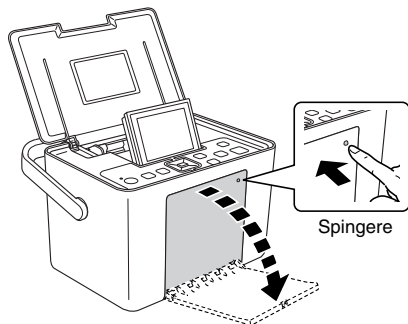

4. Premere il tasto I/O On.
5. Assicurarsi che la spia della scheda di memoria sia spenta e che non vi siano schede nei due alloggiamenti. Quindi, inserire una scheda di memoria nell'alloggiamento corrispondente, come illustrato nella figura.



Attenzione:

- ❑ *Inserire soltanto una scheda alla volta.*

- ❑ *Caricare la scheda di memoria soltanto come mostrato nella seguente tabella; in caso contrario, è possibile danneggiare la stampante, la scheda di memoria o entrambi. Se una scheda viene inserita in modo errato, verrà visualizzato un messaggio di errore sul display LCD. Rimuovere la scheda di memoria e inserirla correttamente.*
- ❑ *Quando si inserisce una scheda CompactFlash, prestare attenzione a non premere il tasto sulla destra dell'alloggiamento per schede inferiore; in caso contrario, non sarà possibile rimuovere scheda.*
- ❑ *Se la scheda CompactFlash non viene riconosciuta, rimuoverla e inserirla nuovamente.*
- ❑ *Assicurarsi che le schede di memoria mini vengano collocate nei rispettivi adattatori prima di inserirle negli alloggiamenti per schede di memoria della stampante. Se non si utilizza un adattatore, la scheda di memoria e la stampante potrebbero danneggiarsi.*

Alloggiamento superiore

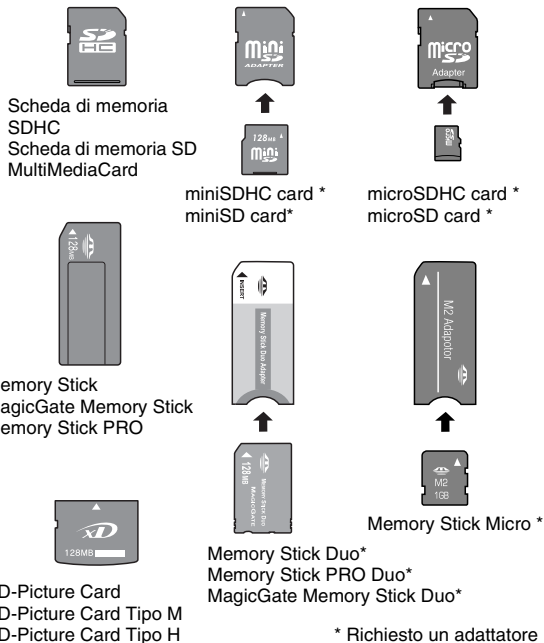
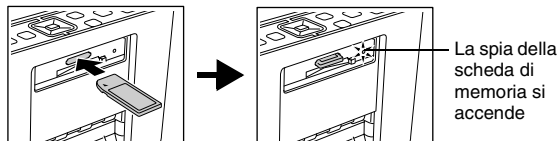

Alloggiamento inferiore

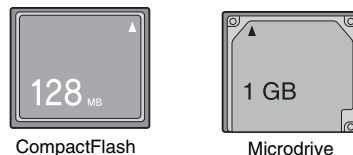
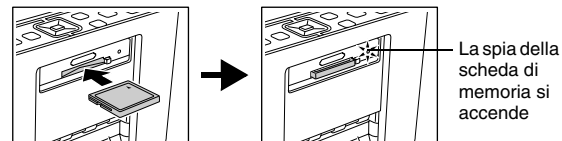

- La spia della scheda di memoria lampeggia e quindi rimane accesa. Per il riconoscimento della scheda di memoria sono necessari alcuni secondi. Ora è possibile scegliere foto e layout per la stampa dal display LCD. Vedere "Nozioni base di stampa delle foto" a pagina 20.

Per le informazioni più recenti sulle schede di memoria disponibili per la stampante in uso, contattare il rivenditore o l'ufficio vendite Epson locale.

Rimozione della scheda di memoria

Quando si è pronti per rimuovere la scheda di memoria, assicurarsi che la spia della scheda di memoria non stia lampeggiando, quindi rimuovere la scheda dall'alloggiamento.



Attenzione:

Non rimuovere una scheda di memoria mentre la spia corrispondente sta lampeggiando; potrebbe verificarsi la perdita di foto presenti nella scheda.

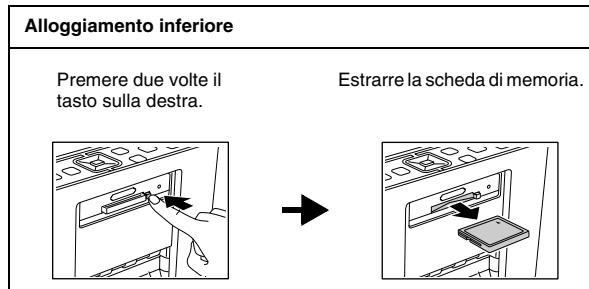
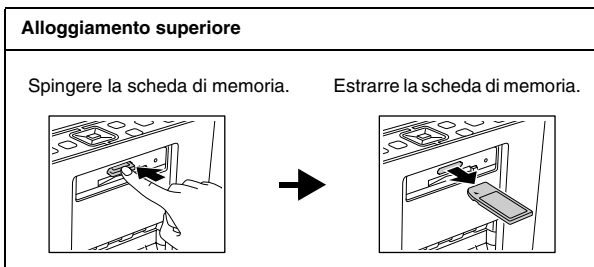

Caricamento della carta

Quando si carica carta speciale distribuita da Epson, innanzitutto leggere il foglio di istruzioni incluso nella confezione.

Per caricare la carta fotografica PictureMate, effettuare i passaggi che seguono:



Attenzione:

Non caricare carta comune; ciò può danneggiare PictureMate.

1. Assicurarsi che le guide laterali siano collocate ai lati.

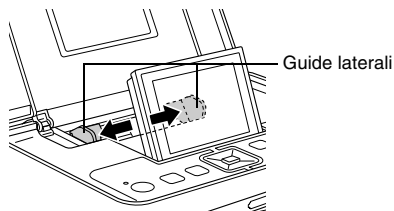

2. Allineare la carta al centro, con il lato lucido rivolto verso l'alto.

Nota:

Assicurarsi che il lato lucido della carta sia rivolto verso l'alto per evitare il formarsi di macchie.

3. Far scorrere le guide laterali contro la carta. Accertarsi che le guide aderiscano alla carta senza impedirne lo scorrimento.

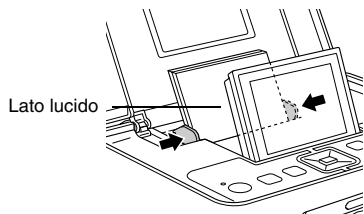

Nota:

- ❑ È possibile caricare fino a 20 fogli di carta.
- ❑ Quando è necessaria una quantità maggiore di carta, ordinare PictureMate PicturePack. Per ulteriori informazioni, vedere "PicturePack, carta e opzioni" a pagina 62.

Istruzioni per la gestione della carta

Quando si conservano le stampe

- ❑ Non toccare il lato stampato o impilare le stampe se l'inchiostro non è asciutto.
- ❑ Per evitare di graffiare l'immagine, assicurarsi di non strofinare il lato stampato della carta. Se il lato stampato viene strofinato con forza eccessiva, l'inchiostro potrebbe staccarsi dalla carta.
- ❑ Non impilare le stampe con i lati di stampa combacianti.
- ❑ Non impilare le stampe e fotografie a pellicola tradizionali con i lati di stampa combacianti.

- ❑ Se si impilano le stampe, collocare un foglio di carta comune o altro tipo di carta assorbente tra le singole stampe.

Quando si conserva la carta non utilizzata

Riporre la carta non utilizzata nella confezione originale e conservarla lontano da estremi di temperatura, umidità elevata e luci intense.

Quando si espongono le stampe

- ❑ Quando si espongono le stampe in ambiente interno, Epson consiglia di collocarle in cornici con vetro per preservare i colori nelle immagini.
- ❑ Evitare di esporre le stampe in ambienti esterni o in un luogo esposto alla luce solare diretta in modo da evitare che i colori sbiadiscano.

Nota:

Per risultati ottimali, far asciugare le stampe completamente per 24 ore prima di incorniciarle.

Inserimento di un CD/DVD nell'apposita unità (solo PictureMate PM 290)

È possibile visualizzare e stampare foto da un CD o DVD.

1. Accertarsi che PictureMate sia accesa.
2. Premere il tasto di espulsione per aprire il vassoio CD/DVD e quindi tirarlo delicatamente verso l'esterno. Posizionare il CD o DVD nel vassoio CD/DVD e quindi richiuderlo delicatamente verso l'interno. Una spia luminosa posta sulla parte anteriore del vassoio CD/DVD lampeggia ad indicare la lettura del supporto inserito.

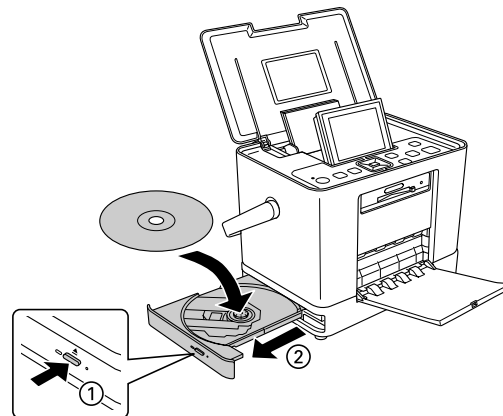

Espulsione del CD/DVD

1. Premere il tasto di espulsione  sul fianco del vassoio CD/DVD. Il vassoio CD/DVD viene aperto ed è possibile rimuovere il CD/DVD.

Scelta di un'origine per le foto

Se sono disponibili due o più origini come ad esempio una scheda di memoria e un dispositivo esterno, prima di avviare la stampa delle foto è necessario impostarne l'origine seguendo la procedura riportata di seguito.



1. Premere il tasto  Menu.
2. Selezionare Selez., quindi premere OK.
3. Selezionare Selez. orig., quindi premere OK.
4. Selezionare Scheda memoria, CD (solo PM 290) oppure Periferica esterna e quindi premere OK.

Nota per utenti di PictureMate PM 290

Se si desidera stampare da un DVD, selezionare CD come impostazione in Selez. orig..

Nozioni base di stampa delle foto

Modifica della visualizzazione delle foto sul display LCD

È possibile modificare la visualizzazione delle foto sul display LCD premendo il tasto  Display.

Stampa di foto selezionate

1. Premere il tasto ◀ o ▶ per selezionare la foto da stampare e quindi premere OK.
2. Premere il tasto ▲ o ▼ per impostare il numero di copie desiderato e quindi premere OK.
3. Ripetere i passaggi 1 e 2 per le foto aggiuntive.
4. Se si desidera definire impostazioni opzionali (ad esempio per decorare la foto), vedere “Modifica della foto” a pagina 23.

5. Premere il tasto  per visualizzare l'anteprima della foto da stampare.

Se si desidera modificare il formato carta o il layout, premere il tasto  Menu e quindi selezionare Impost. stampa. Selezionare il formato carta e il layout desiderati tramite le impostazioni Form. carta e Layout.

Per informazioni dettagliate, vedere “Definizione delle impostazioni del layout di stampa e della carta” a pagina 23.

6. Premere il tasto .

Stampa di gruppi di foto

1. Premere il tasto  Menu.
2. Selezionare Selez. e quindi premere OK.

3. Selezionare la voce di menu da utilizzare per la stampa e quindi premere OK.

Selez. tutto	Consente di selezionare tutte le foto presenti sulla scheda, sulla periferica esterna o sul CD/DVD (solo PM 290).
Selez. x data	Consente di selezionare le foto in base alla data di scatto.
Selez. orig.	Consente di selezionare l'origine della foto quando sono disponibili due o più origini. ➔ Vedere "Scelta di un'origine per le foto" a pagina 19.
Selez. cart.	Consente di selezionare una cartella contenente foto dalla periferica interna CD/DVD (solo PM 290) o da una periferica esterna. Nota: tale funzione è disponibile soltanto quando sono presenti due o più cartelle.

4. Seguire le istruzioni visualizzate sullo schermo.

Nota:

- ❑ *Se si desidera impostare il numero di copie soltanto per determinate foto, selezionare la foto desiderata e premere OK. Successivamente, premere ▲ e quindi premere di nuovo OK.*



- ❑ *Se nella scheda di memoria sono presenti informazioni DPOF, PictureMate entra nella modalità di stampa DPOF. Vedere la sezione successiva. Per stampare tutte le foto presenti nella scheda di memoria, premere il tasto ⏪ Back e quindi cancellare le informazioni DPOF dalla fotocamera. Quindi seguire i passaggi sopra riportati.*

Stampa di foto ingrandite

1. Premere il tasto ◀ o ▶ per selezionare la foto da stampare e quindi premere OK.
2. Premere il tasto ▲ o ▼ per impostare il numero di copie desiderato e quindi premere OK.
3. Premere il tasto Q Zoom fino a raggiungere l'ingrandimento desiderato e quindi premere ▲, ▼, ◀ o ▶ per regolare la visualizzazione.

Nota:

Se si desidera modificare il layout della foto, ad esempio modificando l'orientamento verticale o orizzontale, premere il tasto ☰ Menu.

4. Premere OK per confermare l'immagine e quindi premere nuovamente OK.
5. Premere il tasto  per visualizzare l'anteprima della foto e quindi premere nuovamente il tasto .

Stampa delle foto DPOF selezionate tramite fotocamera

Se la fotocamera supporta il formato DPOF (Digital Print Order Format), è possibile utilizzarlo per selezionare preventivamente le foto e il numero di copie da stampare. Vedere il manuale della fotocamera per scegliere le foto per la stampa con DPOF, quindi inserire la scheda di memoria in PictureMate. PictureMate legge automaticamente le foto selezionate preventivamente.

1. Caricare la carta e inserire una scheda di memoria contenente dati DPOF. Nel display LCD viene visualizzata la seguente schermata.

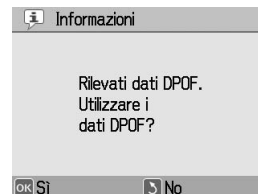

2. Premere OK per confermare il formato carta e il layout, quindi premere il tasto .









Nota:



Se si desidera stampare tutte le foto presenti nella scheda di memoria, premere il tasto  Back e quindi cancellare le informazioni DPOF dalla fotocamera. Quindi, effettuare i passaggi nella sezione "Stampa di gruppi di foto" a pagina 20.

Opzioni di stampa

Definizione delle impostazioni del layout di stampa e della carta

È possibile selezionare il layout di stampa scegliendo tra le seguenti opzioni.

10 × 15 cm 4 × 6"			
	No bordi		1/2 pagina
	Bordi		Provinci
	2 x stampa		Ind. Backup Stampa 56 foto come miniature
	4 x stampa		Digitale
	ID Stampa due foto in formato 50,8 × 50,8 mm e due foto in formato 35 × 45 mm		

Ampio 16:9			
	No bordi		Cartolina
	Bordi		

Modifica della foto

1. Premere il tasto  Menu.
2. Selezionare Impost. stampa o Modif. e quindi premere OK.
3. Selezionare la voce che si desidera modificare e quindi seguire le istruzioni visualizzate sullo schermo.

Impostazioni di stampa

Form. carta *	È possibile scegliere il formato 10 × 15 cm (4 × 6 pollici) o il formato ampio 16:9	
Layout *	Vedere "Definizione delle impostazioni del layout di stampa e della carta" a pagina 23	
Correggi ***	Enhance	Utilizzare questa impostazione se la stampa non risulta buona; ad esempio, è possibile correggere immagini troppo scure, troppo luminose o retroilluminate.
	P.I.M.	Consente di elaborare l'immagine in base alle informazioni PRINT Image Matching o Exif Print presenti nei file digitali. Questa informazione consente di assicurare una riproduzione dell'immagine precisa.
	Off	Consente di stampare le foto come sono o di escludere i dati P.I.M. o Exif Print (è l'impostazione predefinita per i file sprovvisti di dati P.I.M. o Exif Print).
Enhance *	Consente di regolare la modalità in base alla scena della foto. Selezionare Standard, Persone, Paesaggio o Scena notturna. Questa funzione è disponibile solo quando si seleziona Enhance come opzione di Correggi.	

Data *	Consente di stampare la data di scatto della foto nel seguente formato. (giorno, mese, anno: 26.Ago.2007) Questa funzione è disponibile solo quando si seleziona Bordi, No bordi, 2 x stampa, 1/2 pagina, Digitale o Cartolina come impostazione di layout.
Espansione *	Consente di regolare i margini che vengono ritagliati quando si seleziona No bordi. MAX: non vengono stampati margini. MED: il tasso di espansione è ridotto. (I margini potrebbero venire stampati.) MIN: il tasso di espansione è inferiore a MED. (I margini potrebbero venire stampati.)
Testo fot. *	Selezionare On per stampare testo aggiunto tramite la fotocamera digitale. Nota: <input type="checkbox"/> Questa funzione è disponibile solo per determinate fotocamere digitali che consentono di aggiungere del testo alle foto. Consultare il manuale della fotocamera. <input type="checkbox"/> Il numero massimo di caratteri stampabili varia a seconda della dimensione dei caratteri stessi. Ad esempio, per caratteri grandi come una stringa composta da "W" maiuscole, il numero di caratteri stampabili è di 32 per il formato 10 × 15 e 39 per il formato 16:9. <input type="checkbox"/> Questa funzione è disponibile solo quando si seleziona No bordi come impostazione di layout.
Annulla impost.	Consente di ripristinare le impostazioni di stampa predefinite prima di avviare la stampa.

Nota:

- ❑ *Tutte le impostazioni delle funzioni sopra riportate hanno effetto soltanto sulle foto stampate.*
- ❑ ** Nessuna di queste impostazioni viene annullata quando si preme il tasto Stop/Clear durante la stampa.*
- ❑ *** Se la fotocamera utilizzata supporta PRINT Image Matching o Exif Print, è possibile utilizzare le impostazioni P.I.M. della stampante per regolare automaticamente le foto al fine di ottenere i risultati migliori.
Se la fotocamera utilizzata non supporta tali standard, è possibile utilizzare Enhance per effettuare le regolazioni adatte al tipo di ambiente in cui le foto sono state scattate.*

Modifica

Decora	È possibile aggiungere, modificare o rimuovere decorazioni sulle/dalle foto.
Ruota	Consente di ruotare le foto di 90 gradi.
Effetto colore	Nessuno / B/N / Seppia
Rid. occhi rossi	Selezionare On per correggere l'effetto occhi rossi nella foto (predefinito: Off) Nota: a seconda del tipo di foto, possono essere corrette anche parti dell'immagine diverse dagli occhi.
Luminosità	da -2 a 2 (predefinito: 0)
Saturazione	da -2 a 2 (predefinito: 0)
Nitidezza	da -2 a 2 (predefinito: 0)

Nota:

Nessuna delle funzioni sopra riportate viene annullata quando si preme il tasto Stop/Clear durante la stampa.

Stampa da un dispositivo esterno

PictureMate è in grado di stampare foto salvate su un computer o su altri dispositivi come un'unità hardware esterna o una fotocamera digitale.

Nota:

Le figure in questa sezione fanno riferimento al modello PictureMate PM 260. Le istruzioni per il modello PM 290 sono identiche.

Stampa da un'unità esterna



Se le foto sono state salvate su un CD/DVD, un disco Zip o un'unità di memoria flash (chiavetta USB), è possibile collegare l'unità al retro di PictureMate e stampare come quando si inserisce una scheda di memoria.

È inoltre possibile stampare le foto da un CD ritirato presso un laboratorio fotografico. (Le immagini devono essere in formato JPEG. Alcuni CD potrebbero non funzionare.)

1. Accertarsi che PictureMate sia accesa.
2. Assicurarsi che non ci siano schede di memoria nell'apposito alloggiamento di PictureMate. La spia della scheda deve essere spenta.

Nota:

Se risulta inserita una scheda di memoria o un CD/DVD (solo PM 290), la stampante legge le foto dalla scheda o dal CD/DVD e non dall'unità esterna.

3. Se PictureMate è collegata ad un computer, scollegarla o spegnere il computer.

4. Collegare il cavo USB del CD/DVD o dell'unità Zip oppure l'unità di memoria flash alla porta EXT. I/F sul retro di PictureMate.

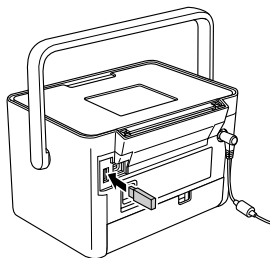
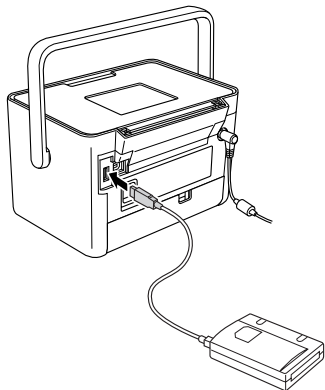

5. Inserire il CD/DVD o il disco Zip con le foto nell'apposita unità CD-ROM/DVD o unità Zip.

Se si utilizza PictureMate per salvare foto sullo stesso CD-R, DVD-R o disco Zip o sulla stessa unità di memoria flash per più di una volta, saranno presenti più cartelle. Viene visualizzato questo messaggio:

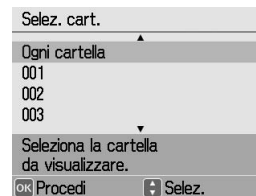

Selezionare la cartella in cui sono memorizzate le foto e premere OK. Al numero più alto corrisponde la cartella salvata più recentemente.

- Se viene visualizzata questa schermata, si è pronti per scegliere e stampare le foto. Vedere “Nozioni base di stampa delle foto” a pagina 20 e stampare le foto.



Stampa da una fotocamera che supporta PictBridge

È possibile collegare una fotocamera digitale che supporta lo standard PictBridge o USB DP al retro di PictureMate e utilizzare la fotocamera per controllare la stampa. (Per verificare se la fotocamera supporta lo standard PictBridge o USB DP, vedere la documentazione relativa alla fotocamera digitale).

- Accertarsi che PictureMate sia accesa.
- Assicurarsi che non ci siano schede di memoria negli appositi alloggiamenti di PictureMate. La spia della scheda di memoria deve essere spenta.

Nota:

Se è inserita una scheda di memoria, la stampante leggerà le foto dalla scheda e non dalla fotocamera.

- Premere il tasto Menu.
- Selezionare Setup e quindi premere OK.
- Selezionare Impostazioni Direct Print e quindi premere OK.
- Selezionare l'impostazione desiderata e quindi seguire le istruzioni visualizzate sullo schermo per definire l'impostazione.

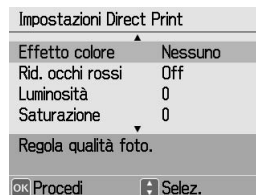

7. Collegare l'apposito cavo USB alla fotocamera e alla porta EXT. I/F sul retro di PictureMate.

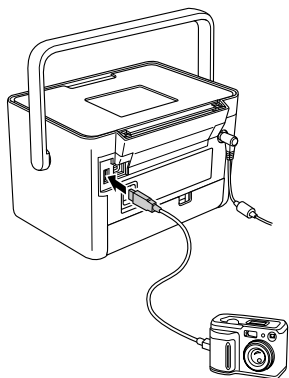

8. Utilizzare la fotocamera digitale per selezionare la foto da stampare. Assicurarsi di definire le impostazioni di stampa desiderate tramite la fotocamera digitale dato che, generalmente, le impostazioni di stampa della fotocamera sono prioritarie rispetto alle impostazioni di stampa di PictureMate. Per informazioni su altre impostazioni avanzate, vedere la documentazione della fotocamera digitale.
9. Stampare dalla fotocamera digitale.

Stampa con **BLUETOOTH**

Informazioni sulla tecnologia BLUETOOTH

La tecnologia wireless (senza fili) **BLUETOOTH** consente di stampare da fotocamere digitali e da altri dispositivi **BLUETOOTH** senza la necessità di collegare alcun cavo alla stampante.

La stampa tramite **BLUETOOTH** è una funzione standard del modello PictureMate PM 290.

ID qualifica design : B011187

La stampa tramite **BLUETOOTH** è una funzione opzionale del modello PictureMate PM 260. Per informazioni dettagliate sull'utilizzo dell'adattatore di stampa fotografica **BLUETOOTH**, vedere "Usò dell'adattatore di stampa fotografica opzionale **BLUETOOTH** (solo PictureMate PM 260)" a pagina 34.

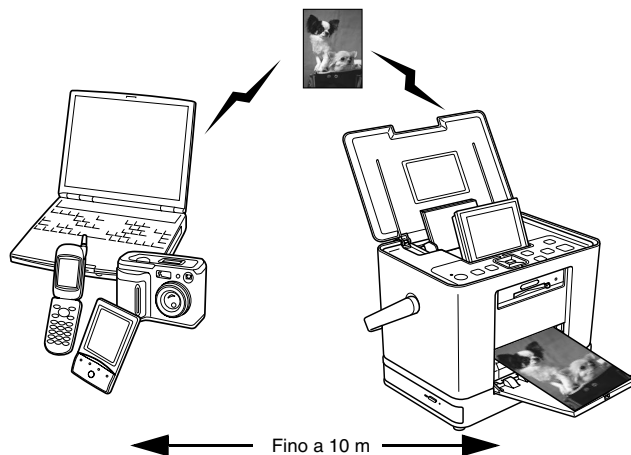

Nota:

- ❑ *Sebbene questa stampante sia conforme alle specifiche **BLUETOOTH**, non si garantisce il funzionamento con tutti i dispositivi che adottano la tecnologia senza fili **BLUETOOTH**.*

- ❑ *Il raggio di comunicazione di questo prodotto è di circa 10 metri; tuttavia, tale distanza può variare a seconda di condizioni quali gli ostacoli tra i dispositivi, la qualità del segnale, i campi magnetici, l'elettricità statica e l'interferenza elettromagnetica, il software, il sistema operativo, la sensibilità di ricezione, le prestazioni dell'antenna, oppure nel caso in cui le stesse frequenze wireless vengano condivise con altre apparecchiature come, ad esempio, forni a microonde e telefoni cordless.*

- ❑ *Epson non può essere considerata responsabile per eventuali carenze dei requisiti di protezione derivanti da modifiche o da utilizzi impropri della stampante.*

Profilo disponibile

Basic Printing Profile (BPP)
Basic Imaging Profile (BIP) La dimensione massima del file stampabile è di 2,5 MB. Possono essere accodati fino a 10 lavori (massimo 3 MB).
Hardcopy Cable Replacement Profile (HCRP)
Object Push Profile (OPP)

Impostazioni BLUETOOTH

Utilizzare il display LCD di PictureMate per effettuare le impostazioni per la comunicazione senza fili BLUETOOTH.

➔ Vedere “Definizione delle impostazioni” a pagina 32

Schema delle impostazioni

Impostazione	Scelte	Descrizione
Nome perif. BT	nome stampante-(numero) (Predefinito = 1)	Se vi sono più stampanti abilitate BLUETOOTH nello stesso raggio di comunicazione, è possibile distinguerle assegnando a ciascuna di esse un numero diverso da 0 a 9. Per abilitare l'impostazione Nome dispos. BT, spegnere e riaccendere la stampante.

Modo Com. BT	Rilevabile	Questa modalità consente ai dispositivi BLUETOOTH di individuare liberamente la stampante e stampare.
	Non rilevabile	Questa modalità impedisce ai dispositivi non conosciuti di individuare la stampante. Per stampare tramite questo modo, ricercare innanzitutto la stampante una volta nella modalità Rilevabile. Una volta che il dispositivo ha individuato la stampante nella modalità Rilevabile, sarà successivamente in grado di comunicare con la stampante e stampare tramite questa modalità.
	Abbinam.	Questa modalità richiede l'immissione della chiave a quattro cifre in un dispositivo prima di poter comunicare con la stampante e stampare.
Codifica	On/Off (Predefinito = Off)	Selezionare On per codificare la comunicazione. La codifica richiede l'immissione del codice a quattro cifre in un dispositivo prima di poter comunicare con la stampante e stampare.

Codice	Numero a quattro cifre (Predefinito = 0000)	L'impostazione Codice consente di impostare la chiave a quattro cifre da immettere in un dispositivo prima della stampa se è selezionato Accoppiamento come modalità di comunicazione BT o se Crittografia è su On.
Indir. perif. BT	Impostato in fabbrica (Esempio) 11-11-11-11-11-11	Visualizza l'indirizzo univoco del dispositivo BLUETOOTH della stampante.

Definizione delle impostazioni

1. Premere il tasto ☰ Menu.
2. Selezionare Setup, quindi premere OK.
3. Selezionare Bluetooth, quindi premere OK.
4. Selezionare Setup Bluetooth, quindi premere OK. Definire le impostazioni per Nome perif. BT, Modo Com. BT e Codifica. Per informazioni sulle impostazioni BLUETOOTH (esclusa l'impostazione Codice), vedere "Schema delle impostazioni" a pagina 31. Per impostare il Codice, vedere "Impostazione del codice BLUETOOTH" a pagina 33.

Impostazione del codice BLUETOOTH

Una volta definite le impostazioni per Nome perif. BT, Modo Com. BT e Codifica, è possibile impostare un codice.

1. Selezionare un numero per la cifra e quindi premere il tasto ►.

Nota:

Premere il tasto ◀ per tornare alla cifra sulla sinistra.

2. Selezionare i rimanenti numeri della cifra nello stesso modo e quindi premere OK.
3. Quando compare la schermata di conferma, premere OK per attivare il codice.

Stampa

1. Assicurarsi che siano state definite le impostazioni BLUETOOTH. Per informazioni dettagliate sulla definizione delle impostazioni BLUETOOTH, vedere "Impostazioni BLUETOOTH" a pagina 31.

2. Utilizzare il pannello di controllo di PictureMate per regolare le impostazioni di stampa. Premere il tasto ≡ Menu, quindi selezionare Impost. stampa e premere OK. Successivamente, selezionare il formato carta e il layout desiderati tramite le impostazioni Form. carta e Layout.

Nota:

- ❑ *Se si desidera modificare la foto, selezionare Impostazioni Direct Print dal menu Setup.*
- ❑ *Le impostazioni disponibili possono variare a seconda del dispositivo BLUETOOTH. Per ulteriori informazioni, fare riferimento alla documentazione del dispositivo.*

3. Stampare i dati dal dispositivo abilitato BLUETOOTH.

Per ulteriori informazioni sulla stampa da telefoni cellulari con tecnologia senza fili BLUETOOTH, fotocamere digitali, videocamere digitali, PDA, computer portatili e altri dispositivi compatibili BLUETOOTH, fare riferimento alla documentazione del dispositivo e della stampante.

Uso dell'adattatore di stampa fotografica opzionale BLUETOOTH (solo PictureMate PM 260)

Adattatore di stampa fotografica BLUETOOTH

Adattatore di stampa fotografica BLUETOOTH
2 C12C82438*

Nota:

*L'asterisco sostituisce l'ultima cifra del codice di
prodotto che varia a seconda dei paesi.*

Collegamento e scollegamento dell'adattatore di stampa fotografica BLUETOOTH

Collegamento

1. Inserire il connettore dell'adattatore nella porta
EXT. I/F come illustrato di seguito.



Attenzione:

*Non collegare questo prodotto mentre la
stampante è in funzione. Altrimenti,
possono verificarsi funzionamenti difettosi
della stampante.*

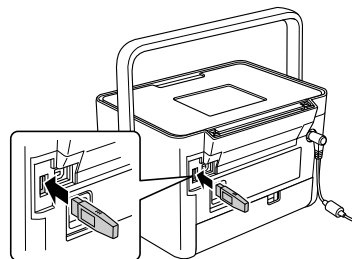

2. La spia dell'adattatore si accende per un secondo.
Se il LED non si accende, scollegare l'adattatore
da PictureMate, quindi ricollegarlo.

Successivamente, definire le impostazioni per la
comunicazione senza fili BLUETOOTH. Vedere
"Impostazioni BLUETOOTH" a pagina 31.

Scollegamento

Rimuovere il connettore dell'adattatore dalla porta EXT. Porta I/F.



Attenzione:

- Non rimuovere questo prodotto mentre è in comunicazione con un altro dispositivo.*

- Non scollegare questo prodotto mentre la stampante è in funzione. Altrimenti, possono verificarsi funzionamenti difettosi della stampante.*

- Non rimuovere questo prodotto tirandone la sezione superiore. Ciò potrebbe danneggiare il prodotto.*

Preferenze di PictureMate

Impostazioni

È possibile impostare alcune funzioni utili e personalizzare il proprio processo di stampa. Fare riferimento ai passaggi e alla tabella che seguono.

1. Premere il tasto \equiv Menu.
2. Selezionare Setup, quindi premere OK.
3. Seguire le istruzioni visualizzate sullo schermo.

Presentaz.	Visualizza tutte le foto in sequenza come una presentazione.
Conferma Anteprima stampa	Scegliere On per visualizzare la schermata di anteprima di stampa e poter verificare l'immagine prima della stampa.
Conf. impostaz. stampa	Scegliere On per visualizzare il messaggio di conferma nel quale viene chiesto se si desidera proseguire nella definizione delle impostazioni.
Language	Consente di selezionare la lingua di visualizzazione.

Impostazioni Direct Print	Se si stampa da una fotocamera digitale che supporta PictBridge o USB DP, utilizzare questa funzione per effettuare le impostazioni di base prima della stampa. (➔ pagina 28)
Veloc. backup CD (solo PM 290)	Consente di selezionare la velocità di salvataggio tramite l'unità CD-ROM interna. È possibile scegliere tra Alta Velocità o Normale. Quando si seleziona Alta velocità, la stampante non esegue la verifica della scrittura.
Bluetooth	Consente di effettuare le impostazioni BLUETOOTH. (➔ pagina 31)
Ripristina predefinite	Consente di ripristinare le impostazioni predefinite.

Salvataggio delle foto (Backup)

Salvataggio delle foto su un dispositivo esterno

Nota:

Le figure in questa sezione fanno riferimento al modello PictureMate PM 260. Le istruzioni per il modello PM 290 sono identiche.

È possibile scegliere i file delle foto presenti sulla scheda di memoria e salvarli su uno dei seguenti dispositivi collegando il dispositivo direttamente a PictureMate. Ad eccezione dell'unità di memoria Flash, è possibile salvare le foto su più dischi nel caso le dimensioni dei dati fotografici superino quelle del singolo disco.

- Unità CD/DVD (solo supporto CD-R/DVD-R)
- Unità MO
- Iomega[®] disco Zip[®] (100, 250 o 750 MB)
- Unità di memoria flash (chiave USB)

Nota:

Epson non può garantire la compatibilità con qualsiasi unità.

1. Accertarsi che PictureMate sia accesa.
2. Inserire la scheda di memoria in PictureMate.

Nota per utenti di PM 290

Se nell'unità CD/DVD interna è inserito un CD o un DVD, rimuoverlo prima di continuare.

3. Se si utilizza un'unità CD/DVD o Zip, collegarla ad una presa elettrica nel caso risulti necessario.
4. Collegare l'unità a PictureMate.

- ❑ Per un'unità CD/DVD, MO o Zip, collegare il relativo cavo USB alla porta EXT. I/F sul retro di PictureMate. Quindi, inserire il CD-R/DVD-R, MO o il disco Zip nell'unità.

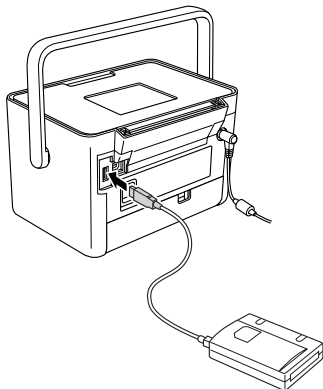

- ❑ Per un'unità di memoria flash, inserirla nella porta EXT. I/F sul retro di PictureMate.

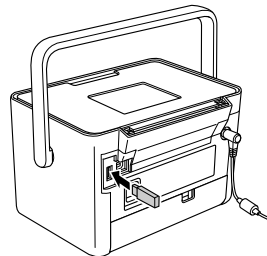

Nota:

Se si desidera salvare soltanto determinate foto, selezionarle anticipatamente.

5. Premere il tasto  Menu.
6. Selezionare Salva foto, quindi premere OK.
7. Selezionare Ogni foto o Foto selezionate, quindi premere OK.

Nota:

Se nessuna foto risulta selezionata, Foto selezionate appare sfumato in grigio.

8. Quando viene visualizzato il messaggio di conferma, premere OK.
9. Se si desidera stampare un indice delle foto salvate, selezionare Stampa indice backup e quindi premere OK. Dopo aver salvato le foto su un disco, la stampante avvia la stampa delle foto utilizzando il layout Ind. Backup. Questo layout consente di stampare un massimo di 56 miniature. Caricare nell'alimentatore carta fotografica 10 × 15 cm.

Se non si desidera stampare un indice delle foto salvate, selezionare Non stampare e quindi premere OK.

10. Per salvare delle foto seguire le istruzioni visualizzate sul display LCD.

Nota:

Una volta avviato, non è possibile annullare il salvataggio dei dati.

11. Al termine del processo di salvataggio delle foto, premere OK.



Attenzione

Non rimuovere l'unità o la scheda di memoria durante il salvataggio, altrimenti potrebbe verificarsi la perdita di foto nella scheda o nell'unità. È possibile salvare foto per più volte nello stesso disco o nella stessa unità finché non finisce lo spazio. Ogni volta che si salvano foto nello stesso disco o nella stessa unità, le foto vengono salvate in una nuova cartella. La prima cartella viene denominata 001, la seconda 002 e così via.

Salvataggio delle foto su CD (solo PictureMate PM 290)

È possibile salvare dati fotografici da una scheda di memoria sull'unità CD/DVD interna di PictureMate. Dopodiché, è possibile stampare le foto salvate su CD. Se le dimensioni dei dati fotografici sono maggiori della capacità del CD, è possibile salvare i dati separatamente su più CD.

Precauzioni

- ❑ Durante il salvataggio dei dati su un CD, tenere presente i punti esposti di seguito per conservare i dati fotografici in modo corretto. Se il salvataggio non riesce, i dati da salvare o salvati possono risultare non leggibili. Anche prestando attenzione alle seguenti indicazioni, può verificarsi un errore di scrittura. Utilizzare una prodotto originale e fare riferimento alla relativa documentazione per conservare correttamente il CD.
- ❑ Evitare di spegnere PictureMate. Il CD potrebbe danneggiarsi e risultare inutilizzabile.
- ❑ Per proteggere i dati da vibrazioni, urti ed elettricità statica, evitare di toccare PictureMate durante il salvataggio.
- ❑ Non espellere il CD o utilizzare la stampante.
- ❑ Prima di effettuare la scrittura su CD utilizzando l'alimentazione a batteria, assicurarsi di sostituire preventivamente la batteria o accertarsi che la carica risulti sufficiente.
- ❑ Non sostituire la batteria, collegare o scollegare il cavo CA oppure passare dall'alimentazione CA a quella a batteria.

- ❑ Evitare di sostituire la cartuccia fotografica o di caricare la carta.
- ❑ Non spostare o trasportare PictureMate.
- ❑ Il vassoio CD/DVD viene espulso automaticamente al termine del backup. Lasciare più di 15 cm di spazio attorno al vassoio CD/DVD.
- ❑ Evitare di far vibrare o di urtare la stampante.
- ❑ Non collegare o scollegare un cavo USB.
- ❑ Non aprire o chiudere il coperchio superiore.



Inserimento di un CD all'interno dell'unità CD/DVD

1. Prima di iniziare, controllare che il CD utilizzato soddisfi le seguenti specifiche.

• CD-R	• CD-RW Multi
• CD-RW High	• CD-RW Ultra

2. Inserire un CD all'interno dell'unità CD/DVD. Vedere "Inserimento di un CD/DVD nell'apposita unità (solo PictureMate PM 290)" a pagina 18.

Salvataggio delle foto su CD

1. Inserire la scheda di memoria in PictureMate.
2. Se non si desidera salvare tutte le foto, selezionare le foto da salvare.
3. Premere il tasto  Save to CD. (Oppure, premere il tasto  Menu, selezionare Salva foto e quindi premere OK.)
4. Selezionare Ogni foto o Foto selezionate, quindi premere OK.

Nota:

Se nessuna foto risulta selezionata, Foto selezionate appare sfumato in grigio.

5. Confermare il numero di foto da salvare nella schermata di conferma e quindi premere OK.
6. Se si desidera stampare un indice delle foto salvate, selezionare Stampa indice backup e quindi premere OK. Dopo aver salvato le foto su un disco, la stampante avvia la stampa delle foto utilizzando il layout Ind. Backup. Questo layout consente di stampare un massimo di 56 miniature. Caricare nell'alimentatore carta fotografica 10 × 15 cm.

Se non si desidera stampare un indice delle foto salvate, selezionare Non stampare e quindi premere OK.

7. Per salvare delle foto seguire le istruzioni visualizzate sul display LCD.
8. Una volta salvati i dati fotografici sul CD, PictureMate espelle il CD. Quando si esegue il salvataggio su più CD, inserire un altro CD e continuare il backup.

Sostituzione del PicturePack (cartuccia fotografica)

Controllo dello stato del PicturePack

Quando l'inchiostro del PicturePack è in esaurimento, viene visualizzata questa icona nell'angolo superiore sinistro del display LCD.

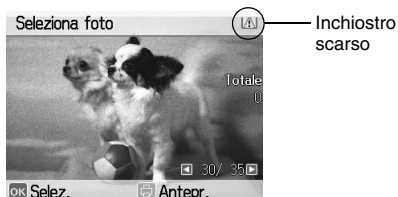

È possibile controllare lo stato del PicturePack in qualsiasi momento.

1. Premere il tasto \equiv Menu.
2. Selezionare Manutenzione e quindi premere OK.
3. Selezionare Verifica stato PicturePack e quindi premere OK.

4. Viene visualizzata una schermata indicante lo stato del PicturePack. Premere OK per chiudere la schermata.

Sostituzione del PicturePack

Quando risulta necessario sostituire il PicturePack, viene visualizzato un messaggio sul display LCD.

Nota:

Le figure in questa sezione fanno riferimento al modello PictureMate PM 260. Le istruzioni per il modello PM 290 sono identiche.



Avvertenza:

Tenere le cartucce fotografiche fuori dalla portata dei bambini. Non permettere ai bambini di bere il contenuto delle cartucce o di maneggiarle in alcun modo.

**Attenzione:**

- ❑ *Epson raccomanda l'uso di cartucce fotografiche originali Epson. Le garanzie Epson non coprono i danni alla stampante causati dall'uso di cartucce fotografiche non originali Epson.*

- ❑ *Lasciare la cartuccia esaurita nella stampante fino a quando non si ottiene una cartuccia fotografica di sostituzione, altrimenti l'inchiostro rimasto negli ugelli della testina di stampa potrebbe seccare.*

- ❑ *Non riempire le cartucce fotografiche. Prodotti di altre marche potrebbero provocare danni alla stampante non coperti dalle condizioni di garanzia Epson e, in determinate circostanze, potrebbero causare un funzionamento non corretto della stampante.*

Nota:

- ❑ *PictureMate utilizza il PicturePack dotato di un chip IC. Il chip IC consente il monitoraggio dello stato del PicturePack.*

- ❑ *Epson non garantisce la qualità o l'affidabilità di cartucce fotografiche non originali.*

- ❑ *Oltre all'inchiostro utilizzato durante la stampa di un'immagine, è previsto un consumo d'inchiostro anche per le operazioni di pulizia della testina di stampa.*

Per ulteriori informazioni sulle cartucce fotografiche.

➔ Vedere "Con la cartuccia fotografica" a pagina 9

1. Accertarsi che PictureMate sia accesa ma non sia in fase di stampa.
2. Aprire il coperchio dello scomparto della cartuccia sul retro di PictureMate.

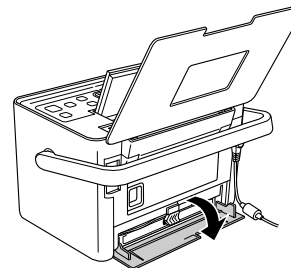

3. Impostare la leva della cartuccia nella posizione Release (Rilascio) tirandola verso sinistra. La cartuccia fotografica verrà parzialmente espulsa dal relativo supporto.

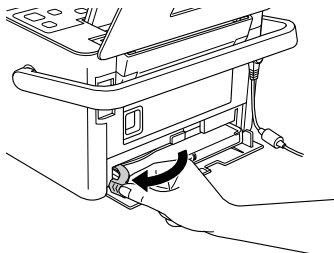

4. Estrarre la cartuccia da PictureMate e smaltirla in modo appropriato.

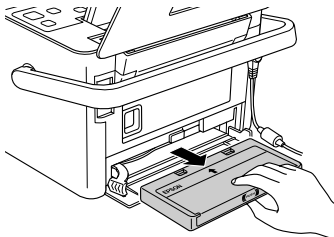

Nota:

Non conservare la cartuccia usata e non tentare di ricaricarla. Non agitare la cartuccia usata; in caso contrario, possono verificarsi perdite.

5. Rimuovere la nuova cartuccia fotografica dalla confezione.



Attenzione:

- ❑ Non toccare il chip IC verde sul lato della cartuccia. Ciò può causare danni alla cartuccia.

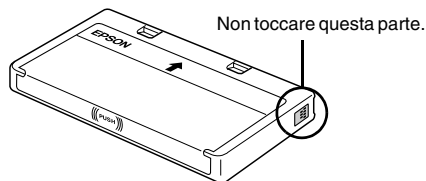

- ❑ Se si rimuove la cartuccia fotografica per un uso successivo, assicurarsi di proteggere le aperture di erogazione inchiostro dallo sporco e dalla polvere e conservare la cartuccia fotografica nello stesso luogo della stampante. Le aperture di erogazione inchiostro sono dotate di valvola che rende coperchi o tappi superflui; tenere tuttavia presente che è necessaria attenzione per evitare che l'inchiostro macchi gli oggetti toccati dalla cartuccia. Non toccare le aperture di erogazione inchiostro o l'area circostante.

- ❑ Assicurarsi di installare sempre una nuova cartuccia fotografica nella stampante immediatamente dopo la rimozione della cartuccia fotografica vecchia. Se la cartuccia fotografica non viene installata prontamente, l'inchiostro sulla testina di stampa potrebbe essiccarsi e rendere impossibili le operazioni di stampa.

6. Posizionare la cartuccia fotografica in modo appropriato nel supporto per cartuccia, quindi spingere la cartuccia all'interno fino a incontrare resistenza e fino a udire un leggero scatto in posizione.

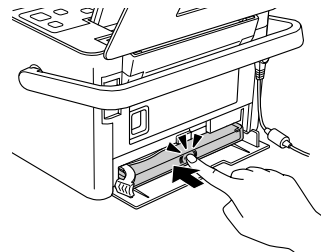

7. Portare la leva nella posizione Lock (Blocco) facendola scorrere verso destra.

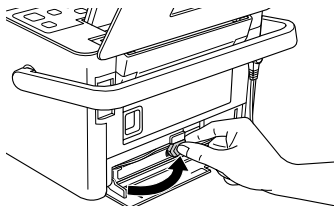

Nota:

Una volta installata la cartuccia fotografica, NON rilasciare o regolare la leva della cartuccia fotografica. Se la leva viene accidentalmente spostata, rimuovere la cartuccia e installarla nuovamente.

8. Chiudere il coperchio dello scomparto della cartuccia.

Nota:

Se non si riesce a chiudere il coperchio dello scomparto della cartuccia, la cartuccia fotografica non è installata correttamente. Tornare al passaggio 3 ed espellere la cartuccia fotografica. Quindi, installare nuovamente la cartuccia fotografica.

Trasporto di PictureMate

Imballaggio

La maniglia di PictureMate consente di trasportarla per brevi distanze. Se PictureMate deve essere trasportata per lunghe distanze, è necessario effettuare i passaggi che seguono per imballarla attentamente e proteggerla da eventuali danneggiamenti.

**Attenzione:**

Tenere PictureMate lontana dalla luce solare diretta e non lasciarla nell'automobile o in altri luoghi soggetti a temperature elevate.



1. Se PictureMate è accesa, spegnerla.
2. Attendere che il display LCD risulti vuoto, quindi scollegare il cavo di alimentazione dalla presa di corrente.

3. Rimuovere la carta dall'alimentatore e dal vassoio di uscita. Rimuovere CD o DVD eventualmente presenti all'interno dell'unità CD-ROM/DVD (solo PictureMate PM 290).
4. Chiudere il display LCD.
5. Chiudere il coperchio superiore e il vassoio di uscita.
6. Scollegare il cavo di alimentazione ed eventuali cavi USB collegati dal retro di PictureMate.
7. Imballare il cavo di alimentazione, l'adattatore CA, la carta, la cartuccia fotografica di ricambio e il presente manuale nell'involucro da viaggio.
8. Imballare PictureMate e l'involucro da viaggio nella confezione originale.

**Attenzione:**

Prima di effettuare il trasporto, assicurarsi che la cartuccia fotografica sia installata. Non posizionare PictureMate posandola su un lato o capovolta; ciò può provocare fuoriuscite di inchiostro.

Nota:

Se le stampe non risultano soddisfacenti dopo aver spostato PictureMate, provare ad effettuare l'allineamento della testina. Vedere "Allineamento della testina di stampa" a pagina 52.

Uso della batteria opzionale

Batteria agli ioni di litio

La possibilità di utilizzare una batteria ricaricabile consente l'uso di PictureMate senza adattatore CA.

Nota:

- ❑ *Installare la batteria dopo aver installato la prima cartuccia fotografica e dopo il termine del caricamento dell'inchiostro.*
- ❑ *Non è possibile salvare i dati nella scheda di memoria su una periferica esterna quando si utilizza la batteria. Per salvare i dati, collegare l'adattatore CA a PictureMate.*

- ❑ *Quando si copiano dati su un computer a una scheda di memoria, verificare che vi sia carica sufficiente nella batteria. Se la batteria si scarica, il salvataggio viene annullato e i dati danneggiati possono rimanere nella scheda di memoria.*

Per le istruzioni di sicurezza relative alla batteria, vedere "Quando si utilizza la batteria opzionale" a pagina 8.

Installazione della batteria

Per installare la batteria, effettuare i passaggi che seguono.

1. Accertarsi che PictureMate sia spenta.
2. Scollegare l'adattatore CA dalla stampante.
3. Premere il fermo di rilascio e rimuovere il coperchio della batteria come illustrato di seguito.

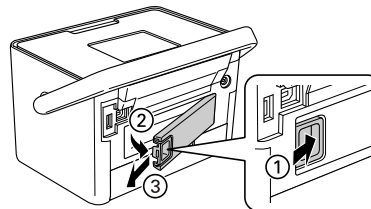

4. Inserire la batteria nello scomparto nella direzione mostrata sotto fino all'arresto in posizione.

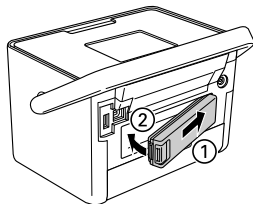

3. Montare il coperchio della batteria come illustrato di seguito.

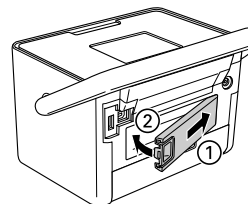

Rimozione della batteria

1. Accertarsi che PictureMate sia spenta.
2. Premere il fermo di rilascio ed estrarre la batteria.

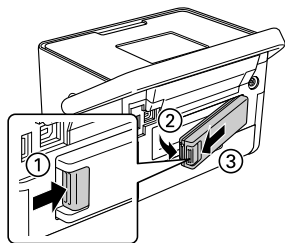



Carica della batteria

Dopo aver installato la batteria, caricarla utilizzando l'adattatore CA.

1. Accertarsi che la batteria sia installata.
2. Collegare il cavo di alimentazione e l'adattatore CA, quindi collegare PictureMate alla presa di corrente.

Quando PictureMate è spenta, la spia di alimentazione lampeggia durante la carica. Quando la batteria è completamente carica, la spia di alimentazione si spegne.





Quando PictureMate è accesa durante la carica, l'icona  lampeggia sul display LCD. Quando la batteria è completamente carica, viene visualizzata l'icona .

Nota:

Se la temperatura di esercizio non viene rispettata, la batteria potrebbe non funzionare in modo corretto.

Controllo dello stato della batteria

Lo stato della batteria viene sempre visualizzato nell'angolo superiore destro del display LCD.

Icona	Stato
	Carica della batteria sufficiente.
	Quando l'icona è verde, la carica della batteria è in esaurimento. Quando l'icona è rossa, la carica della batteria è quasi esaurita.
	La carica della batteria è in esaurimento.
	La batteria è in ricarica.
	La batteria è completamente carica.

Prestazioni della batteria

	PictureMate PM 260	PictureMate PM 290
Tempo di carica	Circa 120 minuti (al massimo circa 150 minuti)	
Tempo di stampa continua	Circa 100 minuti *	Circa 60 minuti **
Numero di stampe	Circa 100 fogli (10 × 15 cm) *	Circa 60 fogli (10 × 15 cm) *

* Per la stampa da una scheda di memoria con batteria completamente carica, nuova e a temperatura ambiente. Il numero di fogli può variare a seconda della scheda di memoria, delle dimensioni dei dati e altre condizioni.

** Per la stampa dall'unità CD-ROM con batteria completamente carica, nuova e a temperatura ambiente. Il numero di fogli può variare a seconda delle dimensioni dei dati e altre condizioni.

Spegnimento automatico

Quando PictureMate viene alimentata tramite batteria, si spegnerà automaticamente per risparmiare carica se rimane inattiva per circa 15 minuti.

Nota:



Quando è inserita una scheda di memoria e PictureMate è collegata a un computer, non verrà attivato lo spegnimento automatico.

Manutenzione di PictureMate

Controllo e pulizia degli ugelli della testina di stampa

Se la qualità di stampa non è soddisfacente come in precedenza, se le foto sono chiare o sbiadite o se mancano colori nelle stampe, gli ugelli della testina di stampa potrebbero essere ostruiti.

Nota:

- ❑ *La pulizia della testina comporta il consumo di una certa quantità di inchiostro. Per evitare di sprecare inchiostro, pulire la testina di stampa solo se la qualità di stampa peggiora; ad esempio, se la stampa appare indistinta o se il colore non è corretto o è mancante.*
 - ❑ *Usare innanzitutto la funzione di controllo degli ugelli per verificare che la testina di stampa necessiti di pulizia. Ciò consente di risparmiare inchiostro.*
- ❑ *Se sul display LCD viene visualizzato un messaggio che indica che la cartuccia necessita la sostituzione o è quasi esaurita, risulta impossibile pulire la testina di stampa. È necessario sostituire prima la cartuccia fotografica.*
1. Assicurarsi che PictureMate sia accesa e che non vi siano avvertenze o errori visualizzati sul display LCD.
 2. Caricare un foglio di carta. Vedere “Caricamento della carta” a pagina 16.
 3. Premere il tasto  Menu.
 4. Selezionare Manutenzione e quindi premere OK.
 5. Selezionare Contr. ugelli e quindi premere OK.
 6. Premere il tasto  per stampare il motivo di controllo degli ugelli.

7. Esaminare la stampa del motivo di controllo degli ugelli.

Seguono alcune stampe di esempio.

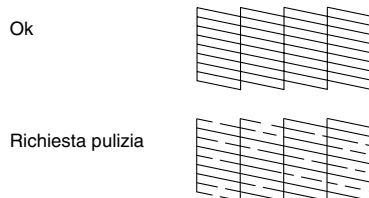

Gli esempi sopra illustrati possono essere in bianco e nero ma il test effettivo è a colori (nero, ciano, magenta, giallo).

8. Se il motivo di controllo degli ugelli è soddisfacente (Ok), premere OK.

Se la qualità della stampa della pagina di controllo ugelli non è soddisfacente (ad esempio, se mancano segmenti delle linee stampate), gli ugelli della testina di stampa potrebbero essere ostruiti. Andare al passaggio successivo.

9. Premere il tasto ↵ Back. Se viene visualizzato un messaggio di conferma, premere OK per pulire la testina di stampa.

10. Al termine della pulizia, premere il tasto ☑ per stampare un altro motivo di controllo degli ugelli e verificare nuovamente il risultato.



Nota:

Se non si riscontra alcun miglioramento dopo aver pulito la testina di stampa un paio di volte, controllare le soluzioni da pagina 58. È inoltre possibile spegnere la stampante e lasciarla a riposo per almeno 6 ore (per consentire all'inchiostro essiccato di ammorbidirsi) e quindi riprovare a pulire la testina di stampa.

Allineamento della testina di stampa

Se PictureMate è stata spostata e la qualità di stampa non è soddisfacente come in precedenza, ad esempio si notano linee verticali non allineate oppure strisce orizzontali chiare o scure, può essere utile allineare la testina di stampa.

1. Assicurarsi che PictureMate sia accesa e che non vi siano avvertenze o errori visualizzati sul display LCD.
2. Caricare un foglio di carta fotografica. Vedere "Caricamento della carta" a pagina 16.

3. Premere il tasto  Menu.
4. Selezionare Manutenzione e quindi premere OK.
5. Selezionare Allineam. Test. e quindi premere OK.
6. Premere il tasto  per stampare il motivo di allineamento della testina e quindi seguire le istruzioni visualizzate sullo schermo.
5. Seguire le istruzioni sul display LCD per ricaricare ed espellere la carta finché il rullo non è pulito. Quindi premere il tasto Stop/Clear per uscire.

Pulizia di PictureMate

Pulizia del rullo interno

Per mantenere una qualità di stampa ottimale e nel caso in cui si stampi su carta fotografica ultralucida Epson tramite computer, utilizzare la seguente procedura per pulire il rullo interno di PictureMate.

1. Caricare diversi fogli di carta.
2. Premere il tasto  Menu.
3. Selezionare Manutenzione e quindi premere OK.
4. Selezionare Foglio pulizia e quindi premere OK.

Pulizia dell'involucro esterno

Per mantenere PictureMate in condizioni di funzionamento efficienti, pulirla accuratamente varie volte durante l'anno, come descritto di seguito.

1. Spegnerne PictureMate e scollegare il cavo di alimentazione.
2. Rimuovere eventuale carta dall'alimentatore.
3. Usare un pennello morbido per rimuovere attentamente tutta la polvere e tracce di sporco dall'alimentatore.
4. Se l'involucro esterno della stampante o le parti interne dell'alimentatore sono sporchi, pulirli con un panno morbido e pulito imbevuto con un detergente delicato. Tenere chiuso il vassoio di uscita per evitare che penetri del liquido all'interno.

**Attenzione:**

- ❑ *Non usare mai alcool o solventi per pulire la stampante; queste sostanze chimiche possono danneggiare sia i componenti che l'involucro esterno.*

- ❑ *Prestare attenzione a tenere i liquidi lontano dai meccanismi della stampante e dai componenti elettronici.*

- ❑ *Non usare spazzole o pennelli con setole dure o abrasive.*

- ❑ *Non spruzzare lubrificanti all'interno della stampante. Un olio non adatto può danneggiare il meccanismo. Per questa operazione, contattare il rivenditore o il centro di assistenza tecnica.*

Risoluzione dei problemi

Le soluzioni riportate in questa sezione sono specifiche per problemi riscontrati quando si stampa senza l'utilizzo di un computer.

Se non si riesce a risolvere il problema, è possibile acquisire ulteriori informazioni dal display LCD. Premere il tasto Menu, quindi selezionare Guida.

Messaggi di errore e avviso

È possibile individuare e risolvere la maggior parte dei problemi controllando i messaggi di errore sul display LCD. Se non si riesce a risolvere i problemi controllando i messaggi, utilizzare la tabella che segue e provare la soluzione consigliata.

Messaggi di errore	Soluzione
Errore stampante. Vedere la documentazione.	Spegnere PictureMate e riaccenderla. Se il messaggio di errore non si risolve, contattare il rivenditore. ➔ Vedere "Per contattare l'Assistenza clienti" a pagina 61

Messaggi di errore	Soluzione
PicturePack basso. Sost. PicturePack presto.	Premere OK per annullare l'errore. Preparare il nuovo PicturePack. Se si prova a pulire la testina di stampa, sostituire innanzitutto il PicturePack. ➔ Vedere "Sostituzione del PicturePack" a pagina 42
Sostituire PicturePack.	Sostituire il PicturePack con il nuovo PicturePack. ➔ Vedere "Sostituzione del PicturePack" a pagina 42
Necessaria assistenza. Parti della stampante al termine della durata utile. Vedere la documentazione.	Contattare EPSON per assistenza. ➔ Vedere "Per contattare l'Assistenza clienti" a pagina 61
Necessaria assistenza. Parti della stampante al termine della durata utile. Vedere la documentazione.	
Errore nei dati. Possibili effetti sulle stampe.	I risultati di stampa potrebbero non essere perfetti. Controllare i dati.

Messaggi di errore	Soluzione
Immagine troppo grande. Vedere la documentazione.	Premere OK per annullare l'errore. Controllare i dati.
Immagine troppo complessa. Vedere la documentazione.	
Errore nei dati. Stampa impossibile.	
Impossibile riconoscere periferica. Vedere la documentazione.	Scollegare il dispositivo e controllare che corrisponda alle specifiche di PictureMate.
Impossibile riconoscere la scheda. Vedere la documentazione.	Accertarsi che la scheda di memoria sia stata inserita correttamente. Se è inserita correttamente, verificare eventuali problemi della scheda e riprovare.
Impossibile riconoscere contenuto CD. Vedere la documentazione. (solo PM 290)	Rimuovere il CD dall'unità CD/DVD e verificare che il CD sia compatibile con la stampante. ➔ Vedere "Unità CD-ROM/DVD (solo PM 290)" a pagina 66.
Salvataggio fallito	Accertarsi che la scheda di memoria sia stata inserita correttamente. Assicurarsi che la periferica esterna sia collegata se si salva su di essa. Verificare il nome file. Il numero massimo di caratteri per un nome file è di 60. Non è possibile salvare i dati se il numero di caratteri eccede tale limite.
Batteria scarica.	Collegare l'adattatore CA.

Messaggi di errore	Soluzione
Batteria surriscaldata.	Spegnere PictureMate e attendere che la temperatura della batteria cali.
Problema con la tensione della batteria.	Spegnere PictureMate. Sostituire la batteria con una batteria nuova.

Problemi di alimentazione della stampante

Display LCD scuro o spento

- ❑ Se non viene premuto alcun tasto per tre minuti, il display LCD diventa scuro per risparmiare energia. Dopo altri 10 minuti, il display LCD si spegne automaticamente. Premere un tasto qualsiasi (ad eccezione di I/O On) per ripristinare lo stato originale del display.
- ❑ Premere il tasto I/O On per assicurarsi che PictureMate sia accesa.
- ❑ Spegnere PictureMate e accertarsi che il cavo di alimentazione sia collegato saldamente.
- ❑ Assicurarsi che la presa funzioni correttamente e non sia controllata da interruttori o timer.

Il display LCD si accende brevemente e poi si spegne

Il voltaggio di PictureMate può non corrispondere al livello massimo consentito della presa. Spegnerne PictureMate e scollegarla immediatamente. Quindi, controllare l'etichetta della stampante.



Attenzione:

Se il voltaggio non corrisponde, NON COLLEGARE LA STAMPANTE ALLA PRESA. Contattare il rivenditore.

Problemi di stampa e rumori anomali

PictureMate emette un rumore inatteso dopo l'installazione di una cartuccia fotografica.

La prima volta che si installa la cartuccia fotografica, PictureMate caricherà la propria testina di stampa per circa tre minuti e mezzo. Prima di spegnerla, attendere che il caricamento sia terminato; in caso contrario, la stampante potrebbe caricare in modo non corretto e impiegare una maggiore quantità di inchiostro quando viene accesa la volta successiva.

PictureMate emette i rumori tipici della stampa ma non stampa niente.

- ❑ È possibile che PictureMate stia preparandosi alla stampa.

- ❑ Assicurarsi che gli ugelli della testina di stampa non siano ostruiti. Per la pulizia della testina di stampa, vedere “Controllo e pulizia degli ugelli della testina di stampa” a pagina 51.
- ❑ PictureMate non funzionerà correttamente se è in posizione inclinata. Collocare la stampante su una superficie piana e stabile che si estenda oltre la base della stampante in tutte le direzioni.
- ❑ Assicurarsi che la carta non sia inceppata e che sia caricata correttamente in modo che venga alimentata all'interno di PictureMate. Assicurarsi che la maniglia non sia appoggiata sulla carta. Vedere “Preparazione per la stampa” a pagina 13.

La scheda di memoria non funziona correttamente.

- ❑ Assicurarsi di utilizzare una scheda di memoria compatibile. Vedere “Scheda memoria” a pagina 66.
- ❑ Assicurarsi che venga inserita soltanto una scheda per volta. PictureMate non legge più schede simultaneamente.
- ❑ Le foto devono essere in formato JPEG o TIFF non compresso e devono essere scattate da una fotocamera compatibile con lo standard DFC.

- ❑ PictureMate è in grado riconoscere e stampare le prime 999 foto presenti nella scheda di memoria.

Problemi di qualità di stampa

Si notano delle strisce (linee chiare) nelle stampe.



- ❑ Potrebbe essere necessaria una pulizia degli ugelli della testina di stampa; vedere “Controllo e pulizia degli ugelli della testina di stampa” a pagina 51.
- ❑ Assicurarsi che il lato lucido della carta sia rivolto verso l’alto.
- ❑ Potrebbe essere necessaria la sostituzione della cartuccia fotografica. Per sostituire la cartuccia, vedere “Sostituzione del PicturePack” a pagina 42.
- ❑ Potrebbe essere necessario un allineamento della testina di stampa; vedere “Allineamento della testina di stampa” a pagina 52.

Le stampe sono sfuocate o macchiate.

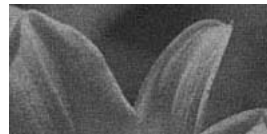

- ❑ Per assicurare una saturazione, un assorbimento dell’inchiostro e una qualità appropriati, utilizzare esclusivamente carta consigliata da Epson. Vedere “PicturePack e carta” a pagina 62.
- ❑ Assicurarsi di caricare la carta con il lato lucido rivolto verso l’alto.
- ❑ Assicurarsi che la carta non sia umida o incurvata o che sia caricata al rovescio (il lato lucido deve essere rivolto verso l’alto). Nel caso sia umida o incurvata, caricare una nuova risma di carta.

Le stampe sono sbiadite o presentano degli spazi vuoti nell’immagine.

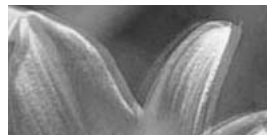

- ❑ Potrebbe essere necessario un allineamento della testina di stampa; vedere “Allineamento della testina di stampa” a pagina 52.

- ❑ Potrebbe essere necessaria una pulizia degli ugelli della testina di stampa; per istruzioni, vedere “Controllo e pulizia degli ugelli della testina di stampa” a pagina 51.
- ❑ La cartuccia fotografica potrebbe essere vecchia o con l’inchiostro in via di esaurimento. Per sostituire la cartuccia fotografica, vedere “Sostituzione del PicturePack” a pagina 42.
- ❑ Assicurarsi che la carta non sia danneggiata, vecchia, sporca o caricata al rovescio. Nel caso, caricare una nuova risma di carta con il lato lucido rivolto verso l’alto.

I colori nelle foto sono sbagliati o mancanti.

- ❑ Per le foto a colori, assicurarsi che l’impostazione di Effetto colore sia su Niente.
- ❑ Potrebbe essere necessaria una pulizia degli ugelli della testina di stampa; vedere “Controllo e pulizia degli ugelli della testina di stampa” a pagina 51.
- ❑ La cartuccia fotografica potrebbe essere vecchia o con l’inchiostro in via di esaurimento. Per sostituire la cartuccia, vedere “Sostituzione del PicturePack” a pagina 42.

Problemi di alimentazione della carta

La carta non viene espulsa completamente o è spiegazzata.

Se la carta risulta spiegazzata quando viene espulsa, potrebbe essere umida o troppo fine.

La carta non viene alimentata correttamente o si inceppa nella stampante.

- ❑ Assicurarsi che il coperchio superiore sia aperto e non appoggiato alla maniglia. La maniglia deve essere posizionata sul retro di PictureMate. Assicurarsi che la maniglia non sia appoggiata sulla carta. Vedere “Preparazione per la stampa” a pagina 13.
- ❑ Se la carta non viene alimentata, rimuoverla dall’alimentatore, caricarla nuovamente al centro, quindi far scorrere entrambe le guide laterali contro la carta (ma senza premere eccessivamente).
- ❑ Se vengono alimentate più pagine alla volta, rimuovere la carta dall’alimentatore, separare i fogli e caricarli nuovamente con attenzione.
- ❑ Se la carta si inceppa, rimuoverla quindi premere OK per risolvere il problema.

- ❑ Caricare la carta lucida verso l'alto. Caricare fino ad un massimo di 20 fogli di carta fotografica. Collocare la carta al centro e far scorrere verso di essa entrambe le guide laterali ma evitando di premere eccessivamente e di impedire lo scorrimento della carta.
- ❑ Non caricare carta comune; ciò può danneggiare PictureMate.
- ❑ Assicurarsi di utilizzare carta compatibile con PictureMate (vedere "PicturePack e carta" a pagina 62). Al fine di prevenire l'incurvamento conservare la carta su superfici piatte.

Problemi vari della stampa

La stampante stampa pagine bianche.

Potrebbe essere necessaria la pulizia della testina di stampa. Vedere "Controllo e pulizia degli ugelli della testina di stampa" a pagina 51.

I margini o il layout non sono corretti.

- ❑ Controllare l'impostazione di layout per verificarne la correttezza. Vedere "Definizione delle impostazioni del layout di stampa e della carta" a pagina 23.

- ❑ Se su un lato della foto è presente un bordo ma sull'altro lato no, assicurarsi che la carta sia collocata al centro dell'alimentatore. Far scorrere le guide laterali contro la carta.
- ❑ Se il soggetto della foto è molto vicino all'estremità dell'immagine, è possibile modificare la quantità di ritaglio attorno all'estremità dell'immagine per la stampa senza margini utilizzando Espansione dal menu Impost. stampa. Se viene riportata una linea bianca attorno all'estremità della stampa, selezionare MED o MAX.

Viene stampata la foto sbagliata.

- ❑ Se la fotocamera supporta il formato DPOF, è possibile selezionare preventivamente le foto permettendo a PictureMate di stampare solo le foto desiderate. Vedere "Stampa delle foto DPOF selezionate tramite fotocamera" a pagina 22.
- ❑ Se la fotocamera utilizzata supporta PictBridge o USB DP, è possibile collegarla a PictureMate e controllare la stampa dalla fotocamera. Vedere "Stampa da una fotocamera che supporta PictBridge" a pagina 28.

Per contattare l'Assistenza clienti

Servizi di assistenza locali

Se il prodotto Epson non sta funzionando correttamente e non si riesce a risolvere il problema applicando le soluzioni proposte nella documentazione del prodotto, contattare il centro di assistenza clienti. Se l'assistenza clienti per l'area richiesta non è elencata di seguito, contattare il rivenditore presso il quale si è acquistato il prodotto.

Il centro di assistenza tecnica sarà in grado di fornire assistenza molto più rapidamente se si forniscono le seguenti informazioni:

- Numero di serie del prodotto (l'etichetta del numero di serie si trova di solito sul retro del prodotto)
- Modello del prodotto
- Versione del software del prodotto (fare clic su Info su..., Informazioni sulla versione o su un pulsante simile nel software del prodotto).

- Marca e modello del computer
- Il nome e la versione del sistema operativo del computer
- Nome e versione delle applicazioni usate di solito con il prodotto

Nota:

Per ulteriori informazioni sul Centro di assistenza tecnica, vedere la Guida utente in linea inclusa nella CD-ROM del software.

Europa	
URL	http://www.epson.com Selezionare la sezione relativa all'assistenza del sito Web EPSON locale per ottenere i driver più aggiornati, risposte a domande ricorrenti, manuali e altri materiali scaricabili.
Per informazioni su come contattare il supporto clienti EPSON, controllare il Documento di Garanzia Paneuropeo.	

PicturePack, carta e opzioni

PicturePack e carta

Per PictureMate sono disponibili la seguente cartuccia fotografica e le seguenti carte speciali Epson. Questa informazione è relativa esclusivamente al funzionamento autonomo.

PictureMate PicturePack T5844 (Cartuccia fotografica PictureMate e 50 fogli di carta fotografica PictureMate)
--

PictureMate PicturePack T5846 (Cartuccia fotografica PictureMate e 150 fogli di carta fotografica PictureMate)

Epson Premium Glossy Photo Paper 16:9 Wide (Carta fotografica lucida Premium EPSON formato 16:9)
--

Per informazioni aggiornate, controllare il sito del supporto tecnico Epson.

Nota:

- ❑ *La disponibilità della carta speciale varia a seconda dei paesi.*
- ❑ *È possibile trovare i numeri di parte delle carte speciali Epson sopra riportate sul sito Web Epson.
➔ Vedere "Per contattare l'Assistenza clienti" a pagina 61*

- ❑ *Se si desidera utilizzare della carta diversa dai tipi sopra elencati, fare riferimento alla Guida utente in linea.*

Opzioni

Batteria agli ioni di litio

La possibilità di utilizzare una batteria ricaricabile consente l'uso di PictureMate senza adattatore CA.

Batteria agli ioni di litio C12C83108*, modello D121A

Per informazioni dettagliate sull'uso della batteria opzionale, vedere "Uso della batteria opzionale" a pagina 48.

Nota:

L'asterisco sostituisce l'ultima cifra del codice di prodotto, che varia a seconda dei paesi.

Adattatore di stampa fotografica BLUETOOTH (solo PictureMate PM 260)

Adattatore di stampa fotografica BLUETOOTH
2 C12C82438*

Per informazioni dettagliate sull'utilizzo dell'adattatore di stampa fotografica BLUETOOTH, vedere "Stampa con BLUETOOTH" a pagina 30.

Nota:

L'asterisco sostituisce l'ultima cifra del codice di prodotto che varia a seconda dei paesi.

Specifiche della stampante

Specifiche meccaniche

Nome modello	PictureMate PM 260	PictureMate PM 290
Dimensioni L: Larghezza P: Profondità A: Altezza	Immagazzinamento L: 231 mm (9,1 pollici) P: 165 mm (6,5 pollici) A: 221 mm (8,7 pollici)	Immagazzinamento L: 231 mm (9,1 pollici) P: 165 mm (6,5 pollici) A: 250 mm (9,8 pollici)
	Stampa L: 231 mm (9,1 pollici) P: 344 mm (13,5 pollici) A: 266 mm (10,5 pollici)	Stampa L: 231 mm (9,1 pollici) P: 344 mm (13,5 pollici) A: 295 mm (11,6 pollici)
Area stampabile	Stampa con margini: margine di 3 mm su tutti i lati Stampa senza margini: margine di 0 mm	
Capacità del vassoio carta	20 fogli	
Peso	2.4 Kg (5.3 libbre) senza adattatore CA e cartuccia fotografica	3.0 Kg (6,6 libbre) senza adattatore CA e cartuccia fotografica

Specifiche elettriche

Valori nominali

Stampante

	Con adattatore CA	Con batteria opzionale
Ingresso	CC 20 V, 1.6 A	CC 14.8 V, 1.1 A

Adattatore CA

Modello	A381H
Ingresso	CA 100-240 V, 50-60 Hz, 0,8-0,4 A, 42 W
Uscita	CC 20 V, 1.68 A

Stampante azionata da adattatore CA (PM 260)

		Utilizzo senza batteria		Utilizzo con batteria	
Tensione d'ingresso		CA 100-120 V	CA 220-240 V	CA 100-120 V	CA 220-240 V
Consumo utilizzando l'adattatore CA	Stampa continua	Circa 23 W	Circa 24 W	Circa 32 W	Circa 32 W
	Modalità basso consumo	Circa 5 W	Circa 5 W	Circa 25 W	Circa 25 W
	Modalità alimentazione spenta	Circa 0,4 W	Circa 0,4 W	Circa 22 W	Circa 22 W
Corrente in ingresso con adattatore CA (stampa continua)		0,4 A	0,2 A	0,7 A	0,4 A

Stampante azionata da adattatore CA (PM 290)

		Utilizzo senza batteria		Utilizzo con batteria	
Tensione d'ingresso		CA 100-120 V	CA 220-240 V	CA 100-120 V	CA 220-240 V

Consumo utilizzando l'adattatore CA	Stampa continua	Circa 23 W	Circa 24 W	Circa 32 W	Circa 32 W
	Modalità basso consumo	Circa 5,6 W	Circa 6,5 W	Circa 25 W	Circa 25 W
	Modalità alimentazione spenta	Circa 0,4 W	Circa 0,4 W	Circa 22 W	Circa 22 W
Corrente in ingresso con adattatore CA (stampa continua)		0,4 A	0,2 A	0,7 A	0,4 A

Specifiche ambientali

Temperatura	Funzionamento: Da 10 a 35 °C (da 50 a 95 °F) Immagazzinamento: Da -20 a 40 °C (da -4 a 104 °F) 1 mese a 40 °C (104 °F)
Umidità relativa	Funzionamento:* Dal 20 all'80% di umidità relativa

* Senza condensa

Scheda memoria

Schede di memoria compatibili	
CompactFlash	Scheda di memoria SDHC
Memory Stick*	Scheda di memoria SD
Memory Stick PRO	miniSDHC card**
Memory Stick Duo**	miniSD Card**
Memory Stick PRO Duo**	microSDHC card**
Memory Stick Micro**	microSD card**
MagicGate Memory Stick*	MultiMediaCard
MagicGate Memory Stick Duo**	xD-Picture Card
Microdrive	xD-Picture Card Tipo M xD-Picture Card Tipo H
Supporto formato DCF	
Conforme al DCF (Design rule for Camera File system) versione 1.0 o 2.0 Compatibile con la versione standard di tutti i tipi di scheda	
Requisiti di tensione	
3,3 V 3,3 V/5 V uso combinato Max. corrente 500 mA	

* Capacità massima di 128 MB.

** Richiesto un adattatore.

Nota:

Per le informazioni più recenti sulle schede di memoria disponibili per la stampante in uso, contattare il rivenditore o l'ufficio vendite Epson locale.

Dati fotografici

Formato file	JPEG con standard Exif versione 2.21 Dati RGB TIFF non compressi con standard Exif versione 2.21
Dimensioni immagine	da 80 × 80 a 9200 × 9200 pixel
Numero di file	Fino a 999

Unità CD-ROM/DVD (solo PM 290)

CD e DVD compatibili

• CD-R	• CD-RW Multi
• CD-RW High	• CD-RW Ultra
• DVD-R (Sola lettura)	• DVD-RW (Sola lettura)

Alcuni tipi di CD o DVD masterizzati su periferiche diverse dall'unità CD-ROM/DVD di PictureMate PM 290 potrebbero risultare non leggibili. Epson non può garantire la compatibilità con tutti i CD o DVD.

Velocità dell'unità

	CD	DVD
Velocità di lettura e verifica	24x CD	5x DVD
Velocità di scrittura	10x CD-R 4x CD-RW Multi 10x CD-RW High 10x CD-RW Ultra	Non supportata

Cartuccia fotografica

Cartuccia fotografica PictureMate

Colore	Nero, ciano, magenta e giallo
Durata	Utilizzare entro 6 mesi dall'apertura della confezione.
Temperatura	Immagazzinamento: Da -30 a 40 °C (da -22 a 104 °F) 1 mese a 40 °C (104 °F) Punto di congelamento:* -15 °C (5 °F)

* L'inchiostro si scongela e diventa utilizzabile dopo circa 3 ore a 25 °C (77 °F).



Attenzione:

- ❑ *Epson raccomanda l'uso di PictureMate PicturePack originali Epson. Prodotti di altre marche potrebbero provocare danni alla stampante non coperti dalle condizioni di garanzia Epson e, in determinate circostanze, potrebbero causare un funzionamento non corretto della stampante.*
- ❑ *Utilizzare la cartuccia fotografica prima della data stampata sulla confezione della cartuccia.*
- ❑ *Non ricaricare le cartucce fotografiche. Prodotti di altre marche potrebbero provocare danni alla stampante non coperti dalle condizioni di garanzia Epson e, in determinate circostanze, potrebbero causare un funzionamento non corretto della stampante.*

Nota:

- ❑ *La cartuccia fotografica fornita con la stampante viene parzialmente utilizzata durante l'installazione. Per poter realizzare stampe di elevata qualità, la testina di stampa della stampante deve essere completamente carica di inchiostro. Questo processo univoco consuma una certa quantità di inchiostro e pertanto tale cartuccia stampa meno pagine rispetto alle successive cartucce di inchiostro.*

- ❑ *Per assicurare una qualità di stampa superiore e per consentire la protezione della testina di stampa, nella cartuccia viene conservata una certa quantità d'inchiostro anche quando la stampante ne indica la sostituzione. I rendimenti stimati non comprendono tale riserva.*

BLUETOOTH (solo PictureMate PM 290)

Sistema di comunicazione	BLUETOOTH Specification Versione 2.0 + EDR
Potenza in uscita	BLUETOOTH Power Class 2
Banda di frequenza	Banda ISM 2400-2483.5 MHz

Per uso esclusivo in:

Austria, Belgio, Francia, Germania, Grecia, Italia, Irlanda, Lussemburgo, Paesi Bassi, Portogallo, Russia, Spagna, Svizzera, Ucraina e Regno Unito.

Dichiarazione di idoneità wireless:

Epson dichiara che questo prodotto, modello B382D, è conforme ai requisiti essenziali e alle altre norme rilevanti della direttiva CE 1999/5/EC (conosciuta anche come direttiva R&TTE) nei seguenti paesi:

Austria, Belgio, Francia, Germania, Grecia, Italia, Irlanda, Lussemburgo, Paesi Bassi, Portogallo, Spagna, Svizzera e Regno Unito.

Interfaccia

USB 2.0 Hi-Speed (per periferiche compatibili PictBridge o USB DIRECT-PRINT/ Classe di archiviazione di massa per archiviazione esterna)
--

Compatibile BLUETOOTH Ver.2.0 + EDR (opzionale solo per PictureMate PM 260)

Standard e approvazioni

Stampante

Modello statunitense:

Sicurezza	UL60950-1 CAN/CSA-C22.2 No.60950-1
EMC	FCC Parte 15 Paragrafo B Classe B CAN/CSA-CEI/IEC CISPR22 Classe B

Modello europeo:

EMC	EN55022 Classe B EN55024 Direttiva sulle emissioni elettromagnetiche EMC 89/336/CEE
------------	---

Adattatore CA

Modello statunitense:

Sicurezza	UL60950-1 CAN/CSA-C22.2 No.60950-1
EMC	FCC Parte 15 Paragrafo B Classe B CAN/CSA-CEI/IEC CISPR22 Classe B

Modello europeo:

Sicurezza	Direttiva sulle basse tensioni 73/23/CEE EN60950-1
EMC	Direttiva sulle emissioni elettromagnetiche EMC 89/336/CEE EN55022 Classe B EN55024 EN61000-3-2 EN61000-3-3

☰ Riepilogo delle impostazioni del pannello

Selez.

Selez. tutto	Selez. orig.
Selez. x data	Selez. cart.

Impost. stampa

Form. carta	10 × 15 cm 4 × 6"	
	Ampio 16:9	
Layout	No bordi	1/2 pagina
	Bordi	Provini
	2 x stampa	Ind. Backup
	4 x stampa	Digitale
	ID	Cartolina
Correggi	Enhance	
	P.I.M.	
	Off	

Enhance	Standard
	Persone
	Paesaggio
	Scena nottur.
Data	On/Off
Espansione	MAX / MED / MIN
Testo fot.	On/Off
Annulla impost.	

Modif.

Decora	Agg. decoraz.
	Rimuovi ogni decorazione
Ruota	Non ruotare
	90 gradi
	180 gradi
	270 gradi
Effetto colore	Nessuno / B/N / Seppia
Rid. occhi rossi	On/Off
Luminosità	da -2 a 2
Saturazione	da -2 a 2
Nitidezza	da -2 a 2

Guida

Migliora qualità	Linee
	Colore errato
	Stampa sfocata

Guida rapida	Inserisci scheda
	Espelli scheda
	Carica carta
	Cambio cartuccia
	Scheda inserita in alloggiam. errato

Salva foto

Ogni foto
Foto selezionate

Manutenzione

Contr. ugelli	Verifica stato PicturePack
Autopulizia	Foglio pulizia
Allineam. Test.	

Setup

Presentaz.		
Conferma Anteprima	On/Off	
Conf. impostaz. stampa	On/Off	
Language		
Impostazioni Direct Print	Effetto colore	
	Rid. occhi rossi	
	Luminosità	
	Saturazione	
	Nitidezza	
Veloc. backup CD	Normale	
	Alta velocità	
Bluetooth	Setup Bluetooth	Nome perif. BT
		Modo Com. BT
		Codifica
		Codice
	Indir. perif. BT	
Ripristina predefinite		

Indice

A

Assistenza clienti, 61

B

Batteria

acquisto, 62

uso, 48

BLUETOOTH, 30, 63

C

Caricamento della carta, 16

Carta

caricamento, 16

gestione, 17

inceppamento, 59

problemi di alimentazione, 59 a 60

tipi acquisto, 62

Cavo di alimentazione, 47

CD

salvataggio di file su, 37

stampa da, 26

Chiave USB

salvataggio di file su, 37

stampa da, 26

Colore

problemi, 59

Colori Mancanti, 59

Colori non corretti, 59

Controllo ugelli, 51

Correggi foto, 24

Cura di PictureMate, 51

D

Decora, 25

Disco Zip

salvataggio di file su, 37

stampa da, 26

Display LCD, 11

messaggi, 55

Dispositivo

esterno, 26 a 29

Dispositivo esterno

esterno, 26 a 29

DPOF (Digital Print Order Format), 22

E

Effetto colore, 25

Enhance, 24

Espansione, 24

F

Foto

qualità, 58 a 59

Fotocamera

foto selezionate (DPOF), 22

stampa da, 28

G

Guida laterale, 17

I

Imballaggio di PictureMate, 47

Immagine

qualità, 58 a 59

Immagini con spazi vuoti, 58

Immagini sbiadite, 58

Inceppamenti

carta, 59

Inchiostro, 62

L

Layout, 23

Lingua, 36

Luminosità, 25

- M**
- Macchie, 58
 - Manutenzione, 51
 - Margini
 - non corretto, 60
 - Materiali di consumo, 62
 - Messaggi di errore, 55
 - Modifica, 24, 25
- N**
- Nitidezza, 25
 - Nozioni base di stampa, 20
- O**
- Opzioni, 62
- P**
- Pagine bianche, 60
 - Pannello, 10
 - Pannello di controllo, 10
 - PDA
 - stampa da, 30
 - PictBridge, 28
 - PicturePack
 - acquisto, 62
 - Avvertenze sulla sicurezza, 9
 - sostituzione, 42 a 46
 - Problemi
 - alimentazione carta, 59 a 60
 - carta inceppata, 59
 - colori mancanti, 59
 - qualità stampa, 58 a 59
 - scheda di memoria, 57
 - Problemi di installazione, 57
 - Pulizia
 - stampante, 53
 - testina di stampa, 51
 - Pulizia degli ugelli, 51
- Q**
- Qualità, 58 a 59
- R**
- Riduzione occhi rossi, 25
 - Rimozione
 - cartuccia fotografica, 42
 - scheda di memoria, 16
 - Risoluzione dei problemi, 55 a 60
 - Ruota, 25
- S**
- Salva foto, 37, 39
 - Saturazione, 25
 - Scheda di memoria, 15
 - compatibilità, 66
 - inserimento, 13
 - problemi, 57
 - rimozione, 16
 - Simbolo data, 24
 - Specifiche, 64
- Spostamento di PictureMate, 47**
- Stampa per data, 21
 - Stampe sfuocate, 58
 - Supporto tecnico, 61
- T**
- Tasto, 10
 - Testo fotocamera, 24
 - Trasporto di PictureMate, 47
- U**
- Ugelli ostruiti, 51
 - Unità CD/DVD, 18
 - Unità di memoria flash
 - salvataggio di file su, 37
 - stampa da, 26
 - USB DP (USB Direct Print), 28
- Z**
- Zoom, 21