Содержание

Важные инструкции по безопасности

Предупреждения, предостережения и примечания	4
Важные инструкции по безопасности	4

Элементы принтера

Панель управления	11
Работа с ЖК-дисплеем	12
Элементы принтера	13

Подготовка к печати

Установка карты памяти	14
Загрузка бумаги	17
Инструкции по обращению с бумагой	19
Загрузка CD/DVD в привод CD/DVD (только для PictureMate PM 290)	20
Выбор источника фотографий	20

Основы фотопечати

Изменение режима просмотра фотографий на ЖК-дисплее	21
--------------------------------------------------------	----

Печать выбранных фотографий	21
Печать нескольких фотографий	21
Печать увеличенных фотографий	22
Печать фотографий DPOF, выбранных на цифровой камере	23

Настройки печати

Выбор размера бумаги и макета	24
Редактирование фотографий	24

Печать с внешнего устройства

Печать с внешнего устройства	27
Печать с цифровой камеры, поддерживающей PictBridge	29

Печать через BLUETOOTH

О технологии BLUETOOTH	31
Параметры Bluetooth	32
Печать	34
Работа с адаптером для фотопечати BLUETOOTH (только для PictureMate PM 260)	35

Настройка параметров PictureMate

Настройки 37

Запись фотографий (архивирование)

Запись фотографий на внешнее устройство 38

Запись файлов на CD
(только для PictureMate PM 290). 40

Замена фотокартриджа из комплекта PicturePack

Проверка состояния картриджа 43

Замена картриджа из комплекта PicturePack 43

Транспортировка PictureMate

Упаковка 48

Использование дополнительной батареи 49

Улучшение качества печати

Проверка и прочистка дюз печатающей головки . 53

Калибровка печатающей головки 54

Очистка PictureMate 55

Устранение неполадок

Сообщения об ошибках и предупреждения 57

Проблемы с питанием 59

Неполадки, связанные с печатью и шумом 59

Проблемы с качеством печати 60

Проблемы с подачей бумаги 62

Проблемы отпечатков, не связанные с качеством
печати 63

Обращение в службу поддержки

Служба поддержки пользователей 64

Чернила, бумага и дополнительное оборудование

Чернила и бумага 66

Дополнительное оборудование 66

Характеристики принтера 68

Сводка настроек панели управления 75

Предметный указатель 78

Фотопринтер

PictureMate™ PM 260 / PM 290

Никакую часть данного документа нельзя воспроизводить, хранить в поисковых системах или передавать в любой форме и любыми способами (электронными, механическими, путем копирования, записи или иными) без предварительного письменного разрешения Seiko Epson Corporation. Информация, содержащаяся в документе, предназначена исключительно для использования с данным устройством Epson. Epson не несет ответственности за применение сведений, содержащихся в этом документе, к другим устройствам. Seiko Epson Corporation и ее филиалы не несут ответственности перед покупателями данного продукта или третьими сторонами за понесенные ими повреждения, потери, сборы или затраты, вызванные несчастными случаями, неправильным использованием продукта, недозволенной модификацией, ремонтом или изменением продукта и невозможностью (исключая США) строгого соблюдения инструкций по работе и обслуживанию, разработанных Seiko Epson Corporation.

Seiko Epson Corporation не несет ответственности за любые повреждения или проблемы, возникшие из-за использования любых функций или расходных материалов, не являющихся оригинальными продуктами Epson (Epson Original Products) или продуктами, одобренными Epson (Epson Approved Products).

Seiko Epson Corporation не несет ответственности за любые повреждения, возникшие из-за электромагнитных наводок, вызванных использованием любых интерфейсных кабелей, не являющихся продуктами, одобренными Seiko Epson Corporation (Epson Approved Products).

EPSON® — зарегистрированная торговая марка, PictureMate™ и Exceed Your Vision — торговые марки Seiko Epson Corporation. PRINT Image Matching™ и логотип PRINT Image Matching — торговые марки Seiko Epson Corporation. Авторские права © 2001, Seiko Epson Corporation. Все права защищены.

USB DIRECT-PRINT™ и логотип USB DIRECT-PRINT — торговые марки Seiko Epson Corporation. Авторские права © 2002, Seiko Epson Corporation. Все права защищены.

DPOF™ — зарегистрированная торговая марка CANON INC., Eastman Kodak Company, Fuji Photo Film Co., Ltd. и Matsushita Electric Industrial Co., Ltd. Торговая текстовая марка и логотип BLUETOOTH® принадлежат Bluetooth SIG, Inc., и любое использование этих марок Seiko Epson Corporation оговорено в лицензии. Zip® — зарегистрированная торговая марка Iomega Corporation. SDHC™ — зарегистрированная торговая марка. Memory Stick, Memory Stick Duo, Memory Stick PRO, Memory Stick PRO Duo, Memory Stick Micro, MagicGate Memory Stick и MagicGate Memory Stick Duo — торговые марки Sony Corporation. xD-Picture Card — торговая марка Fuji Photo Film Co., Ltd.

Примечание прочие названия продуктов упоминаются в документе только для идентификации и могут являться торговыми марками соответствующих владельцев. Epson отрицает владение любыми правами на эти марки. Авторские права © 2007, Seiko Epson Corporation. Все права защищены.

Важные инструкции по безопасности

Предупреждения, предостережения и примечания



Предупреждения

необходимо соблюдать во избежание телесных травм.



Предостережения

необходимо соблюдать, чтобы не повредить оборудование.

Примечания

содержат важные сведения и полезные советы по работе с принтером.

Важные инструкции по безопасности

Перед использованием принтера прочитайте все инструкции в этом разделе. Также, следуйте всем предупреждениям и инструкциям, которые нанесены на корпус устройства.

Выбор места для установки принтера

При выборе места для установки устройства учитывайте следующее.

- Размещайте устройство на плоской устойчивой поверхности, площадь которой больше площади основания устройства. При установке принтера около стены, оставляйте между ним и стеной промежуток не менее 10 см. Если устройство установлено под наклоном, оно будет работать неправильно.
- При хранении и транспортировке принтера не наклоняйте его, не ставьте набок и не переворачивайте. Иначе чернила могут вылиться из картриджа.
- Оставляйте перед устройством достаточно свободного пространства, куда будет поступать бумага.
- Не устанавливайте устройство в местах, подверженных резким изменениям температуры и влажности. Держите принтер и адаптер переменного тока вдали от прямых солнечных лучей, источников яркого света и тепла.
- Не оставляйте принтер в местах с высокой температурой, например в машине. Держите принтер вдали от прямых солнечных лучей, источников яркого света и тепла. Иначе принтер может быть поврежден или чернила могут вытечь.

- ❑ Избегайте запыленных мест, а также мест, подверженных вибрации и ударам.
- ❑ Вокруг устройства должно быть достаточно места для обеспечения хорошей вентиляции.
- ❑ Адаптер переменного тока должен находиться рядом с электрической розеткой, от которой шнур питания можно легко отсоединить.
- ❑ Не устанавливайте и не храните принтер и адаптер переменного тока на открытом воздухе.

Во время установки принтера

Во время установки устройства соблюдайте следующие условия.

- ❑ Не блокируйте и не закрывайте отверстия на корпусе устройства.
- ❑ Шнуры питания следует прокладывать в местах, где они не будут истираться, изнашиваться, сплющиваться, скручиваться и подвергаться порезам. Не ставьте предметы на шнуры питания и следите за тем, чтобы на адаптер переменного тока и шнуры питания не наступали и не переезжали их. Особенно тщательно следите за тем, чтобы все шнуры питания были прямыми на концах и в местах соединения с адаптером переменного тока.

- ❑ Используйте только шнур питания, который поставляется с устройством. Применение другого шнура может привести к возгоранию, поражению электрическим током или травме.
- ❑ Адаптер переменного тока АЗ81Н предназначен для использования только с тем принтером, с которым он поставляется. Не пытайтесь использовать его с другими электронными устройствами, если это не оговорено в инструкции.
- ❑ Используйте только источник питания того типа, который указан на заводской этикетке адаптера переменного тока. Подключайте сканер только к обычной электрической розетке при помощи шнура питания для переменного тока, отвечающего соответствующим местным стандартам безопасности.



Предупреждение

Посмотрите значение электрического напряжения на табличке с техническими данными и проверьте, что напряжение устройства соответствует напряжению источника питания.

- ❑ Не подключайте устройства к розеткам, от которых питаются регулярно включающиеся и выключающиеся фотокопировальные аппараты или системы кондиционирования.
- ❑ Не подключайте принтер к розеткам, оснащенным настенными выключателями или автоматическими таймерами.

- ❑ Устанавливайте компьютер и устройство вдали от потенциальных источников помех, таких, как громкоговорители или базовые модули беспроводных телефонов.
- ❑ Не используйте поврежденный или перетертый шнур питания и адаптер переменного тока.
- ❑ Если вы используете удлинитель с принтером, убедитесь, что общая нагрузка от всех устройств, подключенных к удлинителю, не превышает максимально допустимой. Также убедитесь, что не превышает максимально допустимую суммарная нагрузка от всех устройств, подключенных к электрической розетке.
- ❑ Никогда не разбирайте, не дорабатывайте и не пытайтесь починить адаптер переменного тока, шнур питания, принтер или дополнительные устройства, если это не оговорено специально в руководствах пользователя для принтера. Это может привести к возгоранию или поражению электрическим током.
- ❑ Отключите устройство и обратитесь для обслуживания к квалифицированному персоналу в следующих случаях:

шнур питания или разъем повреждены; внутрь принтера или адаптера переменного тока попала жидкость; принтер или адаптер уронили или их корпуса повреждены; принтер или адаптер работает неправильно или с заметными отклонениями от обычного поведения. (Не пытайтесь сделать регулировки, которые не описаны в инструкции по эксплуатации).
- ❑ Не работайте с устройством мокрыми руками.

- ❑ Если вы намерены использовать устройство в Германии, подключайте его через 10- или 16-амперный автоматический выключатель для защиты от короткого замыкания или избыточного тока.

Для пользователей в Великобритании

- ❑ **Важно:** Провода в силовом кабеле для этого устройства помечены цветом: голубой — нейтральный, коричневый — под напряжением.

Если необходимо присоединить вилку:

- ❑ Так как цвета проводов могут не соответствовать цветовым меткам клемм вилки, соблюдайте следующие правила:

Голубой провод должен быть соединен с контактом вилки, помеченным буквой N.

Коричневый провод должен быть соединен с контактом вилки, помеченным буквой L.

- ❑ Если вилка повреждена, замените весь кабель или обратитесь к квалифицированному электрику.

При работе с принтером

Во время работы с устройством выполняйте следующие условия.

- ❑ При работе с принтером в местах, где использование электрических устройств ограничено, например в самолете или в больнице, соблюдайте соответствующие инструкции.
- ❑ Не вставляйте предметы в отверстия на корпусе устройства.
- ❑ Не проливайте на принтер или адаптер переменного тока жидкости.
- ❑ Не всовывайте руки внутрь принтера и не прикасайтесь к картриджам для фотопечати во время печати.
- ❑ Не используйте вблизи устройства аэрозольные баллоны с легковоспламеняющимся газом. Это может привести к пожару.
- ❑ Всегда выключайте принтер при помощи кнопки питания I/O Вкл.. Не отсоединяйте принтер от источника питания и не выключайте источник питания, пока индикатор питания не погаснет.
- ❑ Перед транспортировкой принтера удостоверьтесь, что картридж для фотопечати установлен на место.

- ❑ Картридж для фотопечати должен быть всегда установлен в принтере. При удалении картриджа возможно высыхание головки, при этом печать станет невозможна.

При работе с картой памяти

- ❑ Используйте только совместимые с этим устройством карты памяти. См. раздел “Установка карты памяти” на стр. 14

Работа с ЖК-дисплеем

- ❑ На ЖК-дисплее или дополнительном мониторе для предварительного просмотра могут быть небольшие яркие или темные точки. Это нормально и не означает, что ЖК-дисплей поврежден.
- ❑ Для очистки ЖК-дисплея используйте только сухую мягкую ткань. Не используйте жидкости или химические средства.
- ❑ Если ЖК-дисплей или панель управления повреждены, свяжитесь с сервисным центром. Если содержимое ЖК-дисплея попало на руки, тщательно вымойте их водой с мылом. Если содержимое ЖК-дисплея попало в глаза, немедленно промойте их водой. Если после этого сохраняются неприятные ощущения или ухудшится зрение, немедленно обратитесь к врачу.

При использовании технологии Bluetooth (Только для PM 290)

- ❑ Не используйте принтер в медицинских учреждениях или рядом с медицинским оборудованием. Радиоволны, излучаемые принтером, могут нарушить работу медицинского электрооборудования.
- ❑ Держите принтер на расстоянии как минимум 22 см от кардиостимулятора. Радиоволны, излучаемые принтером, могут нарушить работу кардиостимулятора.
- ❑ Не используйте принтер рядом с автоматически контролируемые устройствами, такими как автоматические двери или пожарная сигнализация. Радиоволны, излучаемые принтером, могут нарушить работу этих устройств, что может привести к несчастным случаям.
- ❑ При использовании принтера в самолетах, где ограничено использование электронных устройств, следуйте указаниям авиаперевозчика.

Работа с адаптером для фотопечати Bluetooth (только для PictureMate PM 260)

Инструкции по безопасности см. в документации к адаптеру Bluetooth.

При использовании дополнительной батареи

- ❑ При попадании кислоты из батареи в глаза или на кожу, немедленно промойте пораженный участок водой и обратитесь к врачу. Если вы проглотили батарею, немедленно обратитесь к врачу.
- ❑ Для работы с принтером используйте только ионно-литиевую батарею Epson D121A, согласно указаниям в пользовательской документации. Применение батареи другой модели может вызвать взрыв.
- ❑ Для зарядки батареи и работы с принтером используйте только адаптер переменного тока A381H.
- ❑ Не заряжайте и не используйте батарею в других устройствах. Это может повредить батарею или устройство или вызвать взрыв.
- ❑ Чтобы избежать короткого замыкания, не снимайте внешний корпус батареи.
- ❑ Не берите батарею мокрыми руками и не работайте с ней рядом с водой.
- ❑ Следите, чтобы батарея не попала вводу или в среду с высокой влажностью.
- ❑ Не роняйте, не вскрывайте, не разбирайте, не ломайте и не подвергайте батарею короткому замыканию.
- ❑ Не храните батарею рядом с огнем или водой.

- ❑ Не используйте протекшую или поврежденную батарею.
- ❑ Не заряжайте батарею с помощью других устройств.
- ❑ Не заряжайте батарею вблизи открытого огня или в местах с высокой температурой.
- ❑ Храните батареи вдали от источников тепла.
- ❑ Не оставляйте батарею в машине, чтобы избежать ее перегрева.
- ❑ Не вставляйте предметы в любые отверстия устройства, так как они могут прикоснуться к точкам высокого напряжения и вызвать короткое замыкание.
- ❑ Избегайте контакта батареи с металлическими предметами, которые могут вызвать короткое замыкание, например монетами или ключами.
- ❑ Не припаивайте провода и клеммы прямо к батарее.
- ❑ Не прикасайтесь к клеммам батареи.
- ❑ Держите батареи вдали от открытого огня, если они протекли или странно пахнут.
- ❑ Если батарея перегрелась или деформировалась, выньте ее из принтера и не работайте с ней.
- ❑ Если вы не использовали устройство долгое время, зарядите батарею перед началом работы.

При хранении дополнительной батареи

- ❑ Если вы не собираетесь работать с принтером долгое время, выньте батарею и храните отдельно, чтобы она не разрядилась.
- ❑ Не храните батареи в месте с высокой температурой или влажностью.
- ❑ Храните батареи в местах, недоступных детям.

При утилизации дополнительной батареи

Перед утилизацией убедитесь, что батарея полностью разряжена.



Предупреждение:

- ❑ *Не утилизируйте батареи как обычные отходы. Соблюдайте требования местного законодательства по утилизации отработавших элементов питания.*
- ❑ *Не пытайтесь сжигать батарею.*

При установке картриджей для фотопечати

При обращении с фотокартриджами соблюдайте следующие меры предосторожности:

- ❑ Не трясите фотокартридж после вскрытия упаковки — чернила могут вылиться из картриджа.
- ❑ Не удаляйте и не рвите наклейку на картридже — чернила могут вылиться.
- ❑ Используйте фотокартриджи, до даты срока годности, указанной на упаковке.
- ❑ Не разбирайте фотокартриджи и не пытайтесь их заправить. Это может повредить печатающую головку.
- ❑ Принеся картридж для фотопечати из холодного помещения, оставьте его в теплой комнате минимум на три часа перед использованием.
- ❑ Храните чернильные картриджи в прохладном темном месте.
- ❑ На микросхему фотокартриджа записана различная информация о картридже, например объем оставшихся чернил, поэтому можно свободно доставать и заново устанавливать картридж.

Элементы принтера

Панель управления



	Элементы	Функция
1	Кнопка I/O On	Нажмите, чтобы включить или выключить устройство
2	Кнопка Menu	Нажмите, чтобы войти в меню для настроек печати или обслуживания
3	Кнопка Back	Нажмите, чтобы отменить операцию на ЖК-дисплее и вернуться в предыдущее меню
4	Кнопка OK	Выполняет функцию, показанную на ЖК-дисплее
5	Навигационные кнопки ▲, ▼, ◀ и ▶	Перемещает указатель на ЖК-дисплее
6	Кнопка Дисплей	Нажмите, чтобы изменить режим отображения на ЖК-дисплее
7	Кнопка Zoom	Нажмите для увеличения части фотографии
8	Кнопка Stop/Clear	Нажмите для остановки печати или сброса количества копий и настроек редактирования
9	Кнопка Print	Нажмите, чтобы начать печать
10	Кнопка Save to CD	Кнопка перехода к меню записи на CD с помощью внешнего или внутреннего привода для компакт-дисков (только для PM 290)

Работа с ЖК-дисплеем

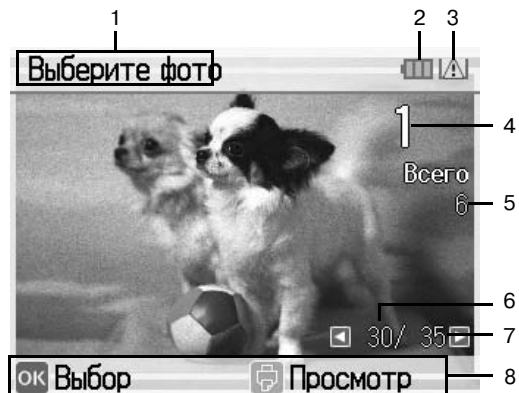

1	Текущее состояние.
2	Заряд батареи
3	Появляется, если чернил осталось мало.
4	Количество копий для выбранной фотографии
5	Общее выбранное количество отпечатков
6	Номер текущего фото
7	Общее количество фотографий
8	Подсказка. Подписи к значкам отображают действия кнопок.

Элементы принтера

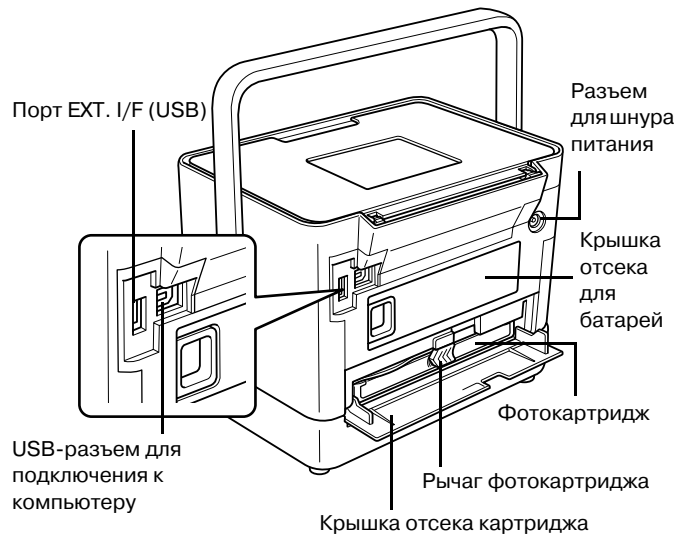

Подготовка к печати

Примечание

Иллюстрации, приведенные в данном разделе, относятся к PictureMate PM 260. Инструкции остаются прежними.

2. Поднимите и настройте положение ЖК-дисплея, чтобы хорошо видеть изображение на нем.

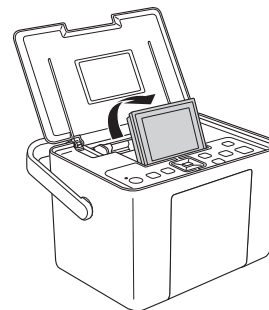

Установка карты памяти

1. Переместите ручку назад. Затем откройте верхнюю крышку.

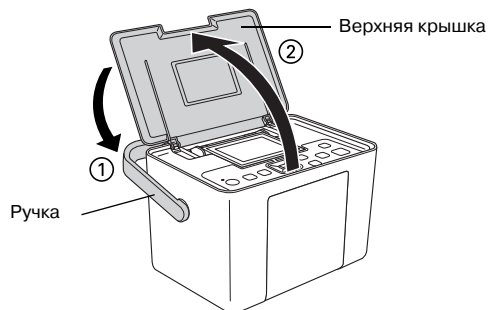

3. Откройте приемный лоток.

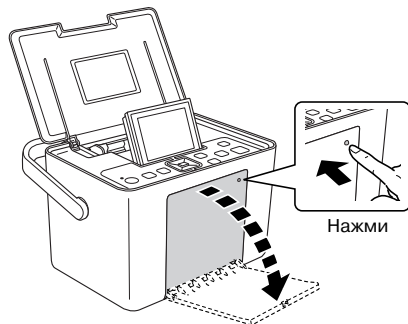

4. Нажмите на кнопку I/On .
5. Убедитесь, что индикатор карты памяти не горит и в слоты не вставлена другая карта памяти. Вставьте карту памяти в соответствующий слот, как показано на рисунке.



Предостережение

- ❑ Одновременно можно вставлять в устройство только одну карту памяти.

- ❑ Вставляйте карты только способом, указанным в таблице ниже. Если вы попытаете вставить карту памяти другим способом, это может привести к повреждению карты памяти и/или принтера. При неправильной установке карты памяти на ЖК-дисплее отобразится соответствующее сообщение. Выньте карту памяти и установите ее правильно.
- ❑ Не нажимайте на кнопку, расположенную в правой части нижнего слота, если вы вставляете карту CompactFlash или не можете извлечь карту.
- ❑ Если карта CompactFlash не опознана, выньте ее и вставьте снова.
- ❑ Убедитесь, что вы вставили карту формата «mini» в необходимый адаптер до установки в слот принтера. Если вы вставите такую карту без адаптера, карта памяти и принтер могут быть повреждены.

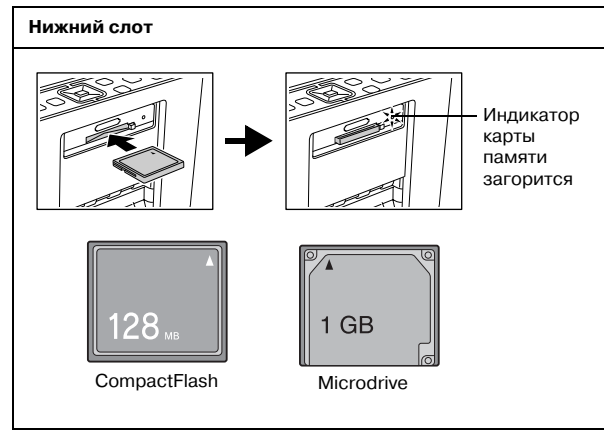
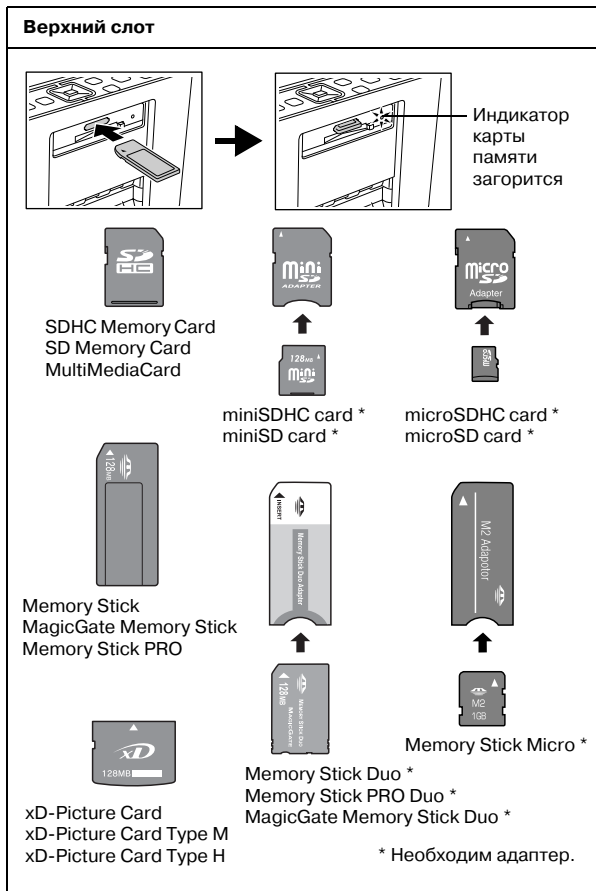

6. Индикатор карты памяти замигает и останется гореть. Распознавание карты занимает несколько секунд. Теперь на ЖК-дисплее можно выбрать фотографии и макеты для печати. См. раздел “Основы фотопечати” на стр. 21.

Свежую информацию о картах памяти, подходящих для вашего принтера, вы можете получить у вашего поставщика или в региональном офисе продаж Epson.

Извлечение карты памяти

Убедитесь, что индикатор карты памяти не мигает и выньте ее, потянув на себя, из слота.



Предостережение

Не вынимайте карту, пока индикатор карты памяти мигает, иначе данные с карты могут быть утеряны.

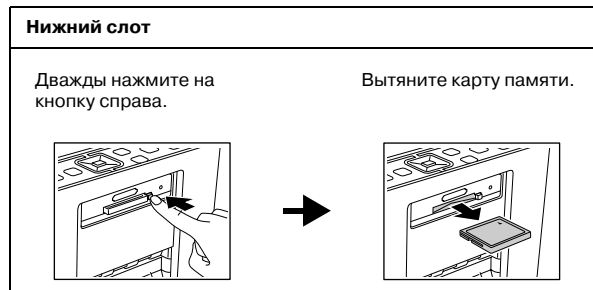

Загрузка бумаги

При загрузке специальной бумаги, распространяемой Epson, сначала прочитайте инструкцию, которая прилагается к бумаге.

Для загрузки фотобумаги сделайте следующее.



Предостережение

Не загружайте простую бумагу, это может повредить PictureMate.

1. Передвиньте боковые направляющие к краям.

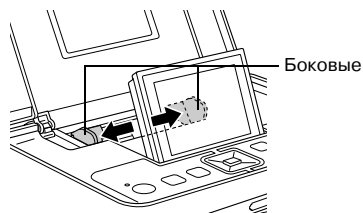

2. Положите бумагу посередине глянцевой стороной вверх.

Примечание

Чтобы чернила не размазывались, удостоверьтесь, что бумага загружена глянцевой стороной вверх.

3. Передвиньте боковые направляющие к краям бумаги. Убедитесь, что они прижимают бумагу, но не слишком сильно, чтобы бумага могла двигаться.

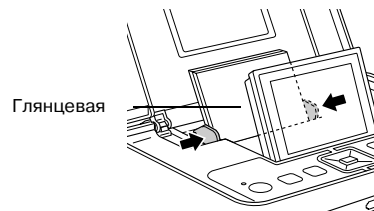

Примечание

- ❑ В податчик можно положить до 20 листов.
- ❑ Если вам потребуется бумага, закажите PictureMate PicturePack. Подробности см. в разделе “Чернила, бумага и дополнительное оборудование” на стр. 66.

Инструкции по обращению с бумагой

Хранение отпечатков

- ❑ Не прикасайтесь к отпечатанной стороне и не складывайте отпечатки в пачку, пока чернила не высохнут.
- ❑ Чтобы не повредить изображение, не трите отпечатанную сторону бумаги. Если слишком сильно тереть отпечатанную сторону, чернила могут сойти с бумаги.
- ❑ Не храните листы в пачке отпечатанными сторонами друг к другу.
- ❑ Не храните отпечатки и традиционные фотографии в пачке сторонами с изображением друг к другу.
- ❑ Прокладывайте лист простой или другой абсорбирующей бумаги между отпечатками в пачке.

Хранение неиспользованной бумаги

Убирайте неиспользованную бумагу в оригинальную упаковку и храните ее в помещениях с умеренной температурой, низкой влажностью и вдали от яркого света.

Просмотр отпечатков

- ❑ Если вы хотите выставить отпечатки в помещении, Epson рекомендует поместить их в стеклянные рамки, чтобы надолго сохранить цвета изображения.
- ❑ Избегайте просмотра отпечатков на открытом воздухе и не размещайте их в местах, куда падает прямой солнечный свет, иначе изображение со временем выцветет.

Примечание

Для получения наилучших результатов дайте отпечаткам высохнуть в течение 24 часов перед тем, как помещать их в рамку.

Загрузка CD/DVD в привод CD/DVD (только для PictureMate PM 290)

Вы можете просматривать и печатать фотографии с CD и DVD

1. Убедитесь, что PictureMate включен.
2. Нажмите на кнопку извлечения компакт-диска для открытия лотка привода и аккуратно выдвиньте лоток. Положите CD или DVD на лоток и аккуратно задвиньте его. Мигающий индикатор на передней панели лотка означает, что производится чтение диска.

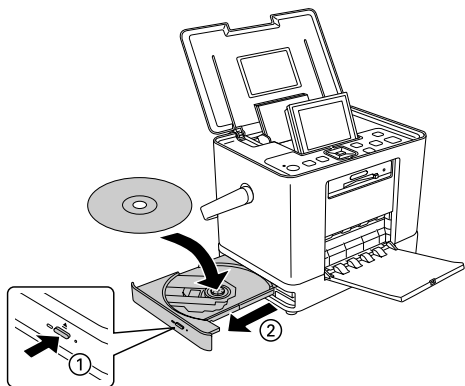

Извлечение компакт-диска

1. Нажмите на кнопку извлечения компакт-диска  на панели привода CD/DVD. Лоток откроется и вы сможете вынуть CD/DVD.

Выбор источника фотографий

Если доступно более одного источника фотографий, например вставлена карта памяти и подключено внешнее устройство, сделайте следующее до печати.



1. Нажмите на кнопку  Menu.
2. Выберите Выбор и нажмите на кнопку ОК.
3. Выберите Выбор источника и нажмите на кнопку ОК.
4. Выберите Карта памяти, CD (только для PM 290) или Внешнее устройство и нажмите на кнопку ОК.

Примечание для пользователей PM 290





Для печати с DVD выберите в качестве источника CD.

Основы фотопечати

Изменение режима просмотра фотографий на ЖК-дисплее

Способ отображения фотографий можно изменить нажав на кнопку  Display.

Печать выбранных фотографий

1. Кнопками  и  выберите фотографию и нажмите на кнопку ОК.
2. Кнопками  и  выберите количество копий и нажмите на кнопку ОК.
3. Повторите шаги 1 и 2 для других фотографий.
4. Для настройки других параметров печати, например для украшения фотографий, см. раздел “Редактирование фотографий” на стр. 24.

5. Нажмите на кнопку  для предварительного просмотра фотографии.

Для изменения размера бумаги или макета нажмите на кнопку  Menu и выберите Настройки печати. Выберите размер бумаги и макет с помощью параметров Размер бумаги и Макет.

Подробности см. в разделе “Выбор размера бумаги и макета” на стр. 24.

6. Нажмите на кнопку .

Печать нескольких фотографий

1. Нажмите на кнопку  Menu.
2. Выберите Выбор и нажмите на кнопку ОК.
3. Выберите способ, которым вы хотите отобразить фотографии, и нажмите на кнопку ОК.

Выбрать все	Выбор всех фотографий на карте памяти, внешнем устройстве или CD/DVD (только для PM 290)
Выбрать по дате	Выбор фотографий по дате съемки
Выбор источника	Выбор источника фотографий если доступно более одного источника ➔ См. раздел “Выбор источника фотографий” на стр. 20
Выбрать папку	Выберите папку с фотографиями на карте памяти, внешнем устройстве или CD/DVD (только для PM 290). Примечание Эта функция доступна только при наличии двух и более папок

4. Выполняйте инструкции на экране.

Примечание

- ❑ Если вы хотите изменить количество копий только для некоторых фотографий, выберите нужную фотографию, и нажмите на кнопку ОК. Нажмите на кнопку ▲ и нажмите на кнопку ОК.

- ❑ Если на карте памяти содержится информация DPOF, PictureMate перейдет в режим DPOF. Подробнее — в следующем разделе. Чтобы напечатать все фото на карте памяти, нажмите кнопку ⌂ Back и отмените настройки DPOF в камере. Затем следуйте инструкциям выше.

Печать увеличенных фотографий

1. Кнопками ◀ и ▶ выберите фотографию и нажмите на кнопку ОК.
2. Кнопками ▲ и ▼ выберите количество копий и нажмите на кнопку ОК.
3. Нажимайте на кнопку Q Zoom до тех пор пока фотография не увеличится насколько нужно. Затем кнопками ▲, ▼, ◀ и ▶ подстройте изображение.

Примечание

Если вы хотите изменить ориентацию отпечатка, нажмите на кнопку ☰ Menu.

4. Нажмите на кнопку **OK** для подтверждения изображения и нажмите на кнопку **OK**.
5. Нажмите на кнопку **↵** для предварительного просмотра и снова нажмите на кнопку **↵**.

Печать фотографий DPOF, выбранных на цифровой камере

Если ваша цифровая камера поддерживает DPOF, можно предварительно выбрать фотографии которые должен напечатать PictureMate, и количество копий для них. О выборе фотографий для печати с применением функции DPOF см. документацию к вашей цифровой камере. Вставьте карту памяти в PictureMate. PictureMate автоматически прочитает выбранные фотографии.

1. Загрузите в принтер бумагу и вставьте карту памяти, содержащую данные DPOF. На ЖК-дисплее отобразится следующий экран.

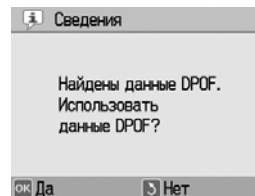

2. Нажмите на кнопку **OK** для подтверждения размера бумаги и макета и нажмите на кнопку **↵**.









Примечание



*Чтобы напечатать все фото на карте памяти, нажмите кнопку **↵** Back и отмените настройки DPOF в камере. Затем следуйте инструкциям из раздела “Печать нескольких фотографий” на стр. 21.*

Настройки печати

Выбор размера бумаги и макета

Вы можете выбрать макет из представленных ниже.

10 15 см			
	Без полей		1/2 листа
	С полями		Пруф-лист
	2 на листе		Индекс архива Печать 56 миниатюр
	4 на листе		Соотн. 4:3
	ID Печать двух фото размером 50,8 × 50,8 мм и двух — 35 × 45 мм		

Соотн. 16:9			
	Без полей		Открытка
	С полями		

Редактирование фотографий

1. Нажмите на кнопку «☰ Menu».
2. Выберите Параметры печати или Редактирование и нажмите на кнопку ОК.
3. Выберите фотографию, которую вы хотите отредактировать и следуйте инструкциям на экране.

Параметры печати

Размер бумаги *	Можно выбрать 10 × 15 см или 16:9 wide	
Макет *	См. раздел "Выбор размера бумаги и макета" на стр. 24	
Исправить фото * **	Улучшить	Используйте этот режим, если вы не удовлетворены качеством отпечатков, например, если изображение слишком темное, слишком яркое или снято против источника света
	P.I.M.	Обработка фотографий в соответствии с информацией PRINT Image Matching или Exif Print, записанную цифровой камерой. Эта информация помогает правильно воспроизводить изображения
	Выкл.	Печать фотографий без учета данных P.I.M. или Exif Print (значение по умолчанию для файлов, которые не содержат данные P.I.M. или Exif Print)
Улучшить*	Выберите режим в зависимости от вашей фотографии: Стандарт, Люди, Пейзаж или Ночная сцена. Эта функция доступна, только если выбрано значение Улучшить для параметра Исправить фото	

Дата *	Печатает дату съемки фотографии в следующем формате. (дата, месяц, год: 26.Aug.2007) Эта функция доступна только когда выбран макет С полями, Без полей, 2 на листе, 1/2 листа, Соотн. 4:3 или Открытка
Расширение *	Настраивает степень увеличения изображения при печати Без полей. Макс.: Печать без полей. Средн.: Небольшое увеличение. (Возможно появление полей.) Мин.: Наименьшее увеличение. (Возможно появление полей.)
Текст камеры *	Выберите Вкл. для печати текста, добавленного в цифровой камере. Примечание <input type="checkbox"/> Эта функция доступна только для камер, которые позволяют добавлять текст к фотографиям. Обратитесь к документации цифровой камеры. <input type="checkbox"/> В зависимости от размера символов изменяется их максимально возможное количество. Например, для широких букв, как прописная "M", количество символов, которые можно напечатать — 32 для бумаги 10 × 15 см и 39 для 16:9. <input type="checkbox"/> Эта функция доступна только при выборе макета Без полей
Сброс	Сброс параметров печати к заводским настройкам

Примечание

- ❑ Все перечисленные выше параметры влияют только на печать фотографий.
- ❑ * Эти настройки остаются в силе после нажатия кнопки Stop/Clear во время печати.
- ❑ ** Если ваша камера поддерживает функции PRINT Image Matching или Exif Print, можно использовать параметры принтера P.I.M. или Exif Print для автоматической коррекции фотографий.
Если ваша камера не поддерживает PRINT Image Matching, для коррекции фотографий можно использовать параметр Улучшить, который позволяет подстроить вид фотографии под то освещение, при котором она была снята.

Редактировать

Украсить	Вы можете добавлять к вашим фотографиям изображения, а также редактировать и удалять их
Поворот	Поворот фотографии на 90 градусов.
Эффект	Нет / Ч/б / Сепия
Устр. кр. глаз	Выберите Вкл для коррекции «эффекта красных глаз» (по умолчанию: Выкл) Примечание В зависимости от типа фотографии, часть изображения, кроме глаз, может быть изменена
Яркость	от -2 до 2 (по умолчанию: 0)
Насыщенность	от -2 до 2 (по умолчанию: 0)
Резкость	от -2 до 2 (по умолчанию: 0)

Примечание

Эти настройки остаются в силе после нажатия кнопки Stop/Clear во время печати.

Печать с внешнего устройства

PictureMate может печатать фотографии, хранящиеся на компьютере или на другом устройстве, например на внешнем жестком диске или цифровой камере.

Примечание

Иллюстрации, приведенные в данном разделе, относятся к PictureMate PM 260. Инструкции остаются прежними.

Печать с внешнего устройства



Если вы сохранили свои фотографии на компакт-диске, диске ZIP или на другом съемном носителе, можно подключить его к PictureMate и напечатать фотографии так же, как и при использовании карты памяти.

Кроме того, можно печатать фотографии с компакт-диска, полученного из фотолаборатории. (Изображения должны быть записаны в формате JPEG. Некоторые компакт-диски могут не прочитаться.)

1. Убедитесь, что PictureMate включен.
2. Убедитесь, что карта памяти не вставлена в слот. Индикатор карты памяти не должен гореть.

Примечание

Если вставлена карта памяти или компакт-диск (только для PM 290), принтер будет считывать фотографии с них, а не с внешнего устройства.

3. Если PictureMate подключен к компьютеру, отсоедините его или выключите компьютер.

4. Подключите привод компакт-дисков или дисковод ZIP при помощи кабеля USB или вставьте съемный диск в порт EXT/IF на задней панели PictureMate.

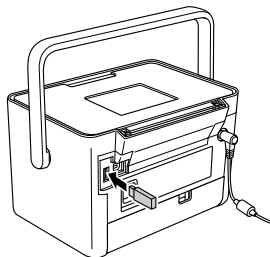
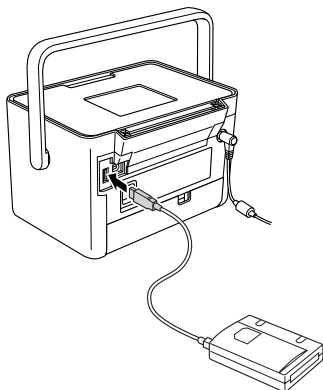

5. Для дисководов CD и Zip: вставьте компакт-диск или диск Zip с фотографиями в дисковод.

Если вы несколько раз сохраняли фотографии с помощью PictureMate, диск будет содержать несколько папок. Появится следующее сообщение.

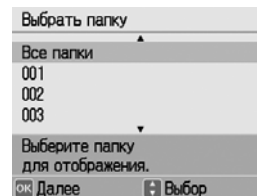

Выберите папку, где хранятся фотографии и нажмите на кнопку ОК. Папка, сохраненная последней, имеет наибольший номер.

6. Если этот экран отображается, вы можете выбирать и печатать фотографии. Обратитесь к разделу “Основы фотопечати” на стр. 21 и напечатайте фотографии.



Печать с цифровой камеры, поддерживающей PictBridge

Можно подключить цифровую камеру, поддерживающую PictBridge или USB DP, к PictureMate и с ее помощью управлять процессом печати. (О поддержке стандартов PictBridge или USB DP см. документацию к камере.)

1. Убедитесь, что PictureMate включен.
2. Убедитесь, что карта памяти не вставлена в слот. Индикатор карты памяти не должен гореть.

Примечание

Если вставлена карта памяти, принтер будет считывать фотографии с нее, а не с камеры.

3. Нажмите на кнопку \equiv Menu.
4. Выберите Настройки и нажмите на кнопку OK.
5. Выберите Настройки прямой печати и нажмите на кнопку OK.
6. Сделайте необходимые настройки и выполняйте инструкции, отображаемые на экране.

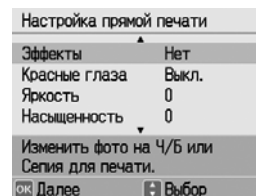

7. Подключите кабель USB камеры к разъему EXT/IF на задней панели PictureMate.

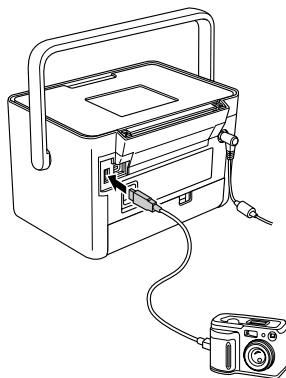

8. Используя цифровую камеру, выберите нужную фотографию. Убедитесь, что нужные параметры печати настроены на цифровой камере, поскольку они имеют преимущество над параметрами печати PictureMate. Подробнее о параметрах печати — в документации к вашей цифровой камере.
9. Напечатайте изображения с цифровой камеры.

Печать через BLUETOOTH

О технологии BLUETOOTH

Технология беспроводной передачи данных BLUETOOTH позволяет печатать с цифровых камер и других устройств, поддерживающих беспроводную технологию Bluetooth без соединения устройств проводами.

Печать с помощью технологии BLUETOOTH — стандартная функция PictureMate PM 290.

QD ID: B011187

Печать с помощью технологии BLUETOOTH — дополнительная возможность PictureMate PM 260. Подробнее об использовании адаптера для фотопечати BLUETOOTH — в разделе “Работа с адаптером для фотопечати BLUETOOTH (только для PictureMate PM 260)” на стр. 35.

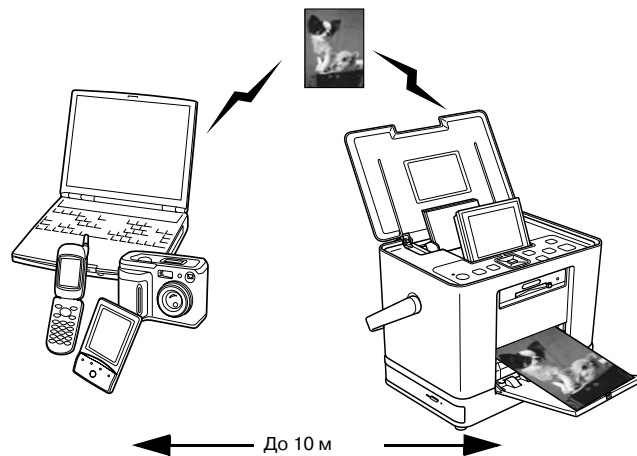

Примечание

- Хотя это устройство отвечает характеристикам Bluetooth, правильная работа со всеми устройствами, поддерживающими беспроводную технологию Bluetooth, не гарантируется.

- ❑ *Дальность связи этого устройства — примерно 10 метров, но она может изменяться в зависимости от различных условий, в том числе преград между устройствами, качества сигнала, магнитных полей, статического электричества и электромагнитных помех, программного обеспечения, операционной системы, чувствительности приема и качества работы антенны, а так же от находящихся рядом устройств таких, как микроволновые печи или беспроводные телефоны.*
- ❑ *Ерson не несет ответственности, связанной с любыми поломками из-за неркомендованного использования или модификации принтера.*

Доступный профиль

Базовый профиль печати (Basic Printing Profile, BPP)
Базовый профиль обработки изображений (Basic Imaging Profile, BIP) Поддерживаются файлы размером до 2,5 МБ. До 10 заданий могут находиться в очереди печати (до 3 МБ в совокупности).
Профиль замены кабеля (Hardcopy Cable Replacement Profile, HCRP)
Профиль вставки объекта (Object Push Profile, OPP)

Параметры Bluetooth

Настраивайте параметры Bluetooth при помощи ЖК-дисплея PictureMate.

➔ См. раздел “Настройка параметров” на стр. 33

Список параметров

Параметр	Значения	Описание
Имя устройства BT	имя принтера- (номер) (по умолчанию — 1)	Если в пределах диапазона действия устройства находятся несколько принтеров, поддерживающих технологию Bluetooth, для различия между принтерами назначьте каждому из них номер от 0 до 9. Чтобы измененное значение параметра Device Name (Имя устройства) вступило в силу, выключите и включите принтер

Режим соед. BT	Видимый	В этом режиме все устройства, поддерживающие технологию Bluetooth, могут находить этот принтер и печатать на нем
	Скрытый	В этом режиме неизвестные устройства не могут получить доступ к принтеру. Для печати в этом режиме необходимо сначала найти принтер в режиме Discoverable (Видимый). После того как ваше устройство обнаружило принтер в режиме Видимый, оно сможет обмениваться с ним данными и печатать в режиме Not Discoverable (Скрытый)
	Pairing (Сопряжение)	В этом режиме устройство требует ввода пароля из четырех цифр, чтобы начать обмен данными и печать на принтере

Шифрование	Вкл./Выкл. (по умолчанию Off (Выкл.))	Выберите On (Вкл.), чтобы шифровать данные. Когда шифрование данных включено, устройство требует ввода пароля из четырех цифр, чтобы начать обмен данными и печать на принтере
Пароль	Любое четырехзначное число (по умолчанию — 0000)	Этот параметр позволяет назначать четырехзначный пароль, который необходимо вводить для начала печати в защищенном режиме или когда включено шифрование
Адрес BT устройства	Устанавливается во время сборки (например 11-11-11-11-11)	Отображает уникальный адрес Bluetooth для принтера.

Настройка параметров

1. Нажмите на кнопку ≡ Menu.
2. Выберите Настройки и нажмите на кнопку ОК.
3. Выберите Bluetooth и нажмите на кнопку ОК.

4. Выберите Настройки Bluetooth и нажмите на кнопку ОК.
Установите параметры Имя устройства BT, Режим соедин. BT и Шифрование. Подробнее о настройках параметров BLUETOOTH, кроме параметра Пароль — в разделе “Список параметров” на стр. 32. О настройке параметра Пароль см. раздел “Настройка Пароля BLUETOOTH” на стр. 34.

Настройка Пароля BLUETOOTH

После настроек параметров Имя устройства BT, Режим соедин. BT и Шифрование вы можете задать Пароль.

1. Выберите цифру и нажмите на кнопку ►.

Примечание

Нажмите на кнопку ◀, чтобы вернуться к введенной цифре слева.

2. Аналогично выберите остальные цифры и нажмите на кнопку ОК..
3. После появления окна подтверждения нажмите на кнопку ОК для активации пароля.

Печать

1. Удостоверьтесь, что параметры Bluetooth настроены. Подробности см. в разделе “Параметры Bluetooth” на стр. 32.
2. Используя панель управления принтера, задайте настройки печати. Нажмите на кнопку ☰ Menu, выберите Настройки печати и нажмите на кнопку ОК. Выберите размер бумаги и макет с помощью параметров Размер бумаги и Макет.

Примечание

- ❑ *Чтобы отредактировать фотографии, выберите Настройки прямой печати в меню Настройки.*
- ❑ *В разных беспроводных устройствах BLUETOOTH могут быть собственные параметры. Подробнее об этом — в документации к конкретным устройствам.*

3. Напечатайте данные с устройства BLUETOOTH.

Подробнее о печати с беспроводных цифровых видеокамер, PDA, переносных компьютеров и других беспроводных устройств, поддерживающих технологию BLUETOOTH — в документации к этим устройствам.

Работа с адаптером для фотопечати BLUETOOTH (только для PictureMate PM 260)

Адаптер для фотопечати BLUETOOTH

Адаптер BLUETOOTH Photo Print Adapter 2
C12C82438*

Примечание

Звездочка заменяет последнюю цифру в номере продукта, которая зависит от региона.

Подключение и отключение адаптера для фотопечати BLUETOOTH

Подключение

1. Вставьте разъем адаптера в порт EXT.I/F, как показано ниже.



Предостережение

Не подключайте устройство, пока принтер работает. Это может привести к неправильной работе принтера.

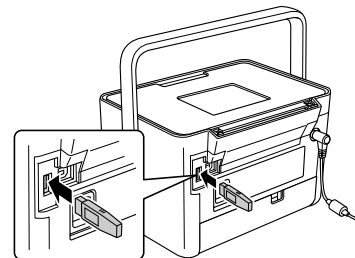

2. Индикатор адаптера загорится на одну секунду. Если индикатор не загорается, отключите адаптер от принтера, затем снова подключите его.

Настройте параметры BLUETOOTH. См. раздел “Параметры Bluetooth” на стр. 32.

Отключение

Выньте адаптер из порта EXT. I/F.



Предостережение

- Не отключайте устройство во время обмена данными с другим устройством.*

- Не отключайте устройство, когда принтер работает. Это может привести к неправильной работе принтера.*

- Отключая устройство, не тяните его за верхнюю часть. Этим вы можете повредить устройство.*

Настройка параметров PictureMate

Настройки

Вы можете настроить часто используемые функции принтера. Подробности см. в следующей таблице.

1. Нажмите на кнопку  Menu.
2. Выберите Настройки и нажмите на кнопку OK.
3. Выполняйте инструкции, отображаемые на экране.

Показ слайдов	Просмотр последовательности фотографий в режиме слайд-шоу
Подтв. Просмотр	Включите, для отображения предварительного просмотра перед печатью
Подтв. Параметры печати	Включите, для отображения экрана подтверждения об изменении настроек
Язык	Выберите язык отображения меню

Настройки прямой печати	Задайте настройки при печати с помощью камеры, поддерживающей стандарты PictBridge или USB DP. (→ стр. 29)
Скорость записи CD (Только для PM 290)	Определяет скорость записи на CD при использовании внутреннего привода. Доступны следующие режимы: Высокая скорость и Обычная. При выборе режима Высокая скорость принтер не производит проверку записанных данных
Bluetooth	Задаёт параметры Bluetooth (→ стр. 32)
Сброс настроек	Сброс настроек к заводским

Запись фотографий (архивирование)

Запись фотографий на внешнее устройство

Примечание

Иллюстрации, приведенные в данном разделе, относятся к PictureMate PM 260. Инструкции остаются прежними.

Вы можете выбрать фотографии на карте памяти и записать их на одно из следующих устройств, подключенных непосредственно к PictureMate. За исключением Flash-носителей, вы можете сохранять фотографии на несколько дисков, если объем данных превышает размер компакт диска.

- Привод CD/DVD (только для носителей CD-R/DVD-R)
- Устройство для чтения магнитооптических дисков
- Iomega® Zip® диск (100, 250 или 750 МБ)

- Flash-диск (USB)

Примечание

Erson не может гарантировать совместимость со всеми устройствами для хранения данных.

1. Убедитесь, что PictureMate включен.
2. Вставьте карту памяти в PictureMate.

Примечание для пользователей PM 290

Если в PictureMate вставлен диск, выньте его.

3. Если вы используете дисковод CD/DVD или ZIP, подключите его к электрической розетке, если необходимо.
4. Подключите устройство к PictureMate

- ❑ Для приводов CD/DVD, устройств для чтения магнитооптических дисков или ZIP: подключите USB-кабель к порту EXT. I/F на задней панели PictureMate. Затем вставьте компакт-диск, магнитооптический диск или ZIP в дисковод.

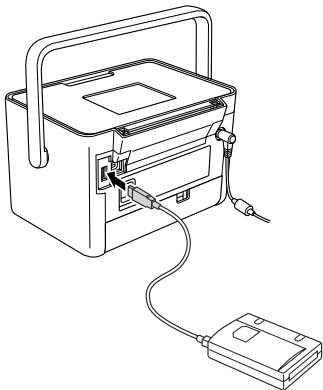

- ❑ Для Flash-дисков USB: подключите диск к порту EXT. I/F на задней панели PictureMate.

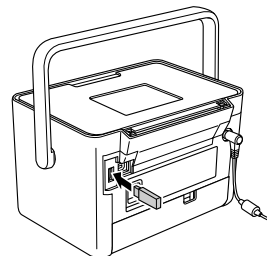

Примечание

Если вы хотите сохранить не все фотографии, сначала выберите нужные.

5. Нажмите на кнопку \equiv Menu.
6. Выберите Сохранить фото и нажмите на кнопку ОК.
7. Выберите Все фото или Выбранные фото и нажмите на кнопку ОК.

Примечание

Если фотографии не выбраны, пункт Выбранные фото будет отображен серым.

8. Когда появится запрос на подтверждение, нажмите на кнопку ОК.
9. Для печати индекса сохраненных фотографий выберите Печать индекса архива и нажмите на кнопку ОК. Принтер напечатает фотографии в режиме Индекс архива после записи фотографий на диск. В этом режиме можно напечатать до 56 миниатюр. Загрузите бумагу размером 10 × 15 см.

Если вы не хотите печатать индекс сохраненных фотографий выберите Не печатать и нажмите на кнопку ОК.

10. Для записи фотографий выполняйте инструкции, отображаемые на экране.

Примечание

После начала записи ее нельзя отменить.

11. После завершения записи нажмите на кнопку ОК.



Предостережение!

Не вынимайте диск или карту памяти во время копирования, иначе фотографии на карте памяти или диске могут потеряться. Фотографии можно сохранять на одном диске много раз, пока свободное место не закончится. При каждом копировании на тот же носитель файлы сохраняются в новой папке. Первая папка называется 001, вторая — 002 и т. д.

Запись файлов на CD (только для PictureMate PM 290)

Вы можете записать фотографии на диск с помощью встроенного привода для компакт-дисков. Позднее вы можете распечатать сохраненные на CD фотографии. Если объем данных больше чем размер CD, вы можете записать данные отдельно на несколько дисков.

Предосторожности

- ❑ При сохранении данных на CD соблюдайте следующие правила, чтобы не повредить информацию. Если сохранение закончилось неудачно, возможно, сохраненные данные не удастся прочесть. Даже если вы будете соблюдать следующие правила, возможна ошибка записи. Используйте качественные компакт-диски, и прочитайте документацию к ним.
- ❑ Не выключайте PictureMate. Компакт-диск может повредиться и быть непригодным к дальнейшему использованию.
- ❑ Не прикасайтесь к PictureMate во время записи, чтобы избежать статического разряда и вибрации.
- ❑ Не вынимайте компакт-диск и не работайте с принтером.
- ❑ Перед записью на CD с использованием батареи, убедитесь, что она заряжена до предела.
- ❑ Не вынимайте батарею, не подключайте и не отключайте кабель переменного тока, не переключайте источник питания с кабеля на батарею и обратно.
- ❑ Не заменяйте батарею и не загружайте бумагу.
- ❑ Не передвигайте и не переносите PictureMate.
- ❑ После записи компакт-диск автоматически будет выдвинут из слота. Оставьте, как минимум, 15 см перед слотом привода.
- ❑ Не трясите принтер.
- ❑ Не подключайте и не отсоединяйте USB кабель.
- ❑ Не открывайте и не закрывайте верхнюю крышку.



Загрузка компакт диска в привод.

1. Перед началом записи, убедитесь, что компакт-диск отвечает следующим требованиям.

• CD-R	• CD-RW Multi
• CD-RW High	• CD-RW Ultra

2. Загрузка компакт диска в привод. См. раздел “Загрузка CD/DVD в привод CD/DVD (только для PictureMate PM 290)” на стр. 20.

Сохранение фотографий на компакт-диск

1. Вставьте карту памяти в PictureMate.
2. Если вы хотите сохранить не все фотографии, выберите нужные.
3. Нажмите  Сохранить на CD. (Или нажмите на кнопку  Menu, выберите Сохранить фото и нажмите на кнопку ОК.)
4. Выберите Все фото или Выбранные фото и нажмите на кнопку ОК.

Примечание

Если фотографии не выбраны, пункт Выбранные фото будет отображен серым.

5. После появления окна подтверждения нажмите на кнопку ОК.
6. Для печати индекса сохраненных фотографий выберите Печать индекса архива и нажмите на кнопку ОК. Принтер напечатает фотографии в режиме Индекс архива после записи фотографий на диск. В этом режиме можно напечатать до 56 миниатюр. Загрузите бумагу размером 10 × 15 см.

Если вы не хотите печатать индекс сохраненных фотографий выберите Не печатать и нажмите на кнопку ОК.

7. Для записи фотографий выполняйте инструкции, отображаемые на экране.
8. После того, как запись будет произведена, диск будет выдвинут из принтера. Если вы сохраняете данные на несколько дисков, вставьте следующий и продолжайте сохранение.

Замена фотокартриджа из комплекта PicturePack

Проверка состояния картриджа

Когда чернила в картридже для фотопечати заканчиваются, в правом верхнем углу ЖК-дисплея появляется следующий значок.



Состояние картриджа можно проверить в любое время.

1. Нажмите на кнопку \equiv Меню.
2. Выберите Обслуживание и нажмите на кнопку ОК.
3. Выберите Состояние PicturePack и нажмите на кнопку ОК.

4. Диаграмма показывает количество оставшихся чернил в картридже. Нажмите на кнопку ОК, чтобы закрыть окно.

Замена картриджа из комплекта PicturePack

Когда будет необходимо заменить картридж на дисплее отобразится соответствующая информация.

Примечание

Иллюстрации, приведенные в данном разделе, относятся к PictureMate PM 260. Инструкции остаются прежними.



Предупреждение

Держите фотокартриджи в местах, недоступных детям. Не позволяйте детям играть с картриджами или пить чернила.



Предостережение

- ❑ *Epson рекомендует использовать только оригинальные картриджи для фотопечати Epson. Под гарантийные условия Epson не подпадают повреждения, вызванные использованием картриджей для фотопечати, произведенных не Epson.*
- ❑ *Оставляйте старый картридж установленным непосредственно до его замены, иначе чернила, оставшиеся в дюзах печатающей головки, могут засохнуть.*
- ❑ *Не заправляйте картриджи для фотопечати. Продукты, произведенные не Epson, могут повредить ваш принтер, и эти повреждения не подпадают под гарантийные условия Epson. При определенных условиях они могут привести к неустойчивой работе принтера.*

Примечание

- ❑ *В PictureMate используется фотокартридж, оснащенный контрольной микросхемой. Эта микросхема отслеживает количество чернил в картридже.*
- ❑ *Epson не гарантирует качество и надежность чернил стороннего производителя.*
- ❑ *Помимо печати изображений чернила расходуются во время прочистки печатающей головки.*

Подробнее о чернильных картриджах в разделе “При установке картриджей для фотопечати” на стр. 10

1. Убедитесь, что PictureMate включен, но не ведет печать.

2. Откройте крышку отсека для картриджа на тыльной стороне PictureMate.

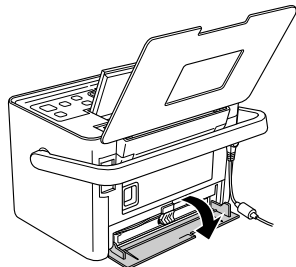

3. Установите рычаг замка картриджа в свободное положение, сдвинув влево. Фотокартридж выдвинется из держателя примерно наполовину.

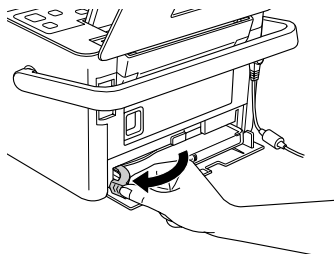

4. Достаньте картридж из принтера и утилизируйте его должным образом.

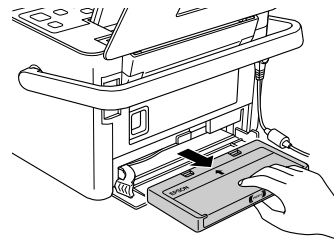

Примечание

Не разбирайте использованный картридж и не пытайтесь его заправить. Не трясите использованный фотокартридж — из него могут вытечь чернила.

5. Выньте новый фотокартридж из упаковки.



Предостережение

- ❑ Не прикасайтесь к зеленой микросхеме сбоку картриджа. Это может привести к повреждению картриджа.



- ❑ Если вы достаете картридж из принтера для последующего использования, обязательно примите меры для защиты области подачи чернил от пыли и грязи; храните картридж в тех же условиях, что и принтер. Клапан на отверстиях для подачи чернил удерживает чернила, которые могут просочиться из картриджа, но необходимо соблюдать осторожность, чтобы не испачкать предметы, которых касается картридж. Не прикасайтесь к области подачи чернил.

- ❑ Всегда устанавливайте новый картридж для фотопечати сразу после извлечения старого. Если фотокартридж установлен неправильно, печатающая головка может засохнуть, что приведет к невозможности печати.

6. Правильно вставьте картридж в держатель и надавите на него, чтобы он защелкнулся на месте.

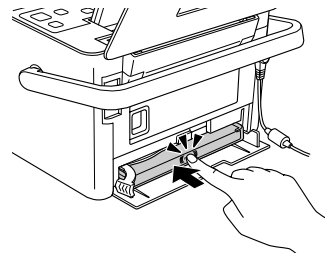

7. Переместите рычаг в закрытое положение, сдвинув в его вправо.

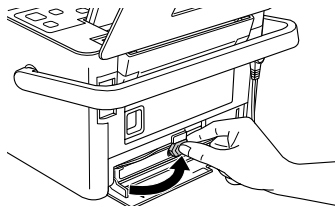

Примечание

После установки картриджа НЕ открывайте и НЕ передвигайте рычаг. Если вы случайно передвинули рычаг, выньте картридж и заново установите его.

8. Закройте крышку отсека картриджа.

Примечание

Если не удастся закрыть крышку отсека картриджа, значит картридж для фотопечати установлен неправильно. Вернитесь к шагу 3 и выньте фотокартридж. Затем еще раз попытайтесь установить его.

Транспортировка *PictureMate*

Упаковка

Ручка, которой оснащен *PictureMate*, позволяет легко переносить его на короткие расстояния. Для транспортировки на длинные расстояния принтер необходимо тщательно упаковать, чтобы защитить от повреждений.



Предостережение

Избегайте попадания на принтер прямых солнечных лучей и не оставляйте его в машине или в других местах, где он может перегреться.



1. Если *PictureMate* включен, выключите его.
2. Подождите пока сообщения на ЖК-дисплее не погаснут, и отсоедините шнур питания от электрической розетки.

3. Выньте бумагу из податчика и приемного лотка. Выньте компакт-диск из встроенного привода (только для *PictureMate 290*)
4. Закройте ЖК-дисплей.
5. Закройте верхнюю крышку и приемный лоток.
6. Отсоедините шнур питания и кабель USB на задней панели *PictureMate*.
7. Упакуйте шнур питания, адаптер переменного тока, бумагу, и инструкцию в пластиковую коробку.
8. Упакуйте принтер и переносную сумку в оригинальную упаковку.



Предостережение

*Перед транспортировкой убедитесь, что картридж установлен. Не переворачивайте *PictureMate* на бок или вверх дном, иначе чернила могут протечь.*

Примечание

Если вы заметите ухудшение качества печати после транспортировки, попробуйте выполнить калибровку печатающей головки. См. раздел “Калибровка печатающей головки” на стр. 54.

Использование дополнительной батареи

Ионно-литиевая батарея

Дополнительная аккумуляторная батарея позволяет работать с PictureMate без адаптера переменного тока.

Примечание

- ❑ Батарею необходимо устанавливать после установки первого картриджа для фотопечати и после прокачки чернил.
- ❑ При использовании батареи невозможно сохранять данные на карту памяти или на внешнее устройство. Чтобы сохранить данные, подключите к PictureMate адаптер переменного тока.

- ❑ При копировании данных с компьютера на карту памяти проверьте заряд батареи. Если заряд батареи заканчивается, копирование будет прервано и на карте памяти могут остаться поврежденные данные.

Инструкции по безопасности при использовании батареи см. в разделе “При использовании дополнительной батареи” на стр. 8.

Установка батареи

Для установки батареи сделайте следующее.

1. Удостоверьтесь, что PictureMate выключен.
2. Отсоедините адаптер переменного тока от принтера.

3. Нажмите на защелку и откройте крышку отсека для батареи как показано ниже.

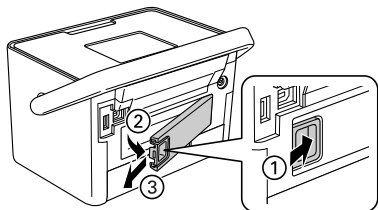

4. Вставьте батарею в отсек до фиксации, как показано ниже.

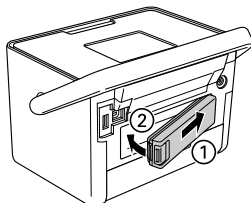

Извлечение батареи

1. Удостоверьтесь, что PictureMate выключен.
2. Нажмите на защелку и выньте батарею.

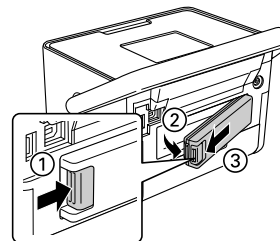

3. Присоедините крышку отсека для батареи как показано ниже.

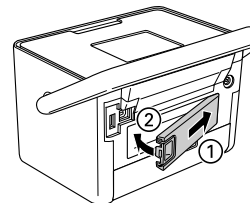



Зарядка батареи

После установки зарядите батарею с помощью адаптера переменного тока.

1. Убедитесь, что батарея установлена.
2. Подсоедините шнур питания и адаптер переменного тока, затем подключите PictureMate к источнику питания.

Индикатор питания мигает во время зарядки, когда PictureMate выключен. Когда батарея полностью зарядится, индикатор питания погаснет.

Если во время зарядки PictureMate включен, на ЖК-дисплее мигает значок . Когда батарея полностью заряжена, появляется значок .

Примечание

Батарея может зарядиться неправильно, если температура окружающей среды не соответствует техническим требованиям.

Проверка состояния батареи

Состояние батареи всегда отображается в правом верхнем углу ЖК-дисплея.

Значок	Состояние
	Батарея заряжена
	Если значок зеленый, батарея нуждается в подзарядке. Если значок красный, батарея почти разряжена
	Заряд батареи заканчивается
	Идет зарядка батареи
	Батарея заряжена

Производительность батареи

	PictureMate PM 260	PictureMate PM 290
Продолжительность зарядки	Около 120 минут (около 150 минут до максимума)	
Продолжительность непрерывной печати	Около 100 минут *	Около 60 минут **
Количество отпечатков	Около 100 листов (10 × 15 см) *	Около 60 листов (10 × 15 см) **

* Когда идет печать с карты памяти при полностью заряженной, новой батарее и комнатной температуре. Количество листов зависит от карты памяти, объема данных и прочих условий.

** Когда идет печать с карты памяти при полностью заряженной, новой батарее и комнатной температуре. Количество листов зависит от карты памяти, объема данных и прочих условий.

Примечание

Если вставлена карта памяти и PictureMate подключен к компьютеру, питание не выключается автоматически.

Автоотключение

Если PictureMate работает от батареи, при бездействии устройства более 15 минут произойдет автоматическое отключение, что позволяет экономить заряд батареи.

Улучшение качества печати

Проверка и прочистка дюз печатающей головки

Если вас не удовлетворяет качество печати, фотографии слишком светлые или бледные или некоторые цвета отсутствуют, возможно, забились дюзы печатающей головки.

Примечание

- ❑ При прочистке печатающей головки расходуется некоторое количество чернил. Чтобы избежать ненужной траты чернил, прочищайте печатающую головку, только когда качество печати резко снижается (например, отпечаток смазан, цвета неправильные или отсутствуют).
- ❑ Сначала проверьте дюзы с помощью утилиты *Nozzle Check* (Проверка дюз), чтобы убедиться, что прочистка необходима. Это позволяет экономить чернила.

- ❑ Если на ЖК-дисплее отображается информация о заканчивающемся или израсходованном картридже из комплекта *PicturePack*, прочистить печатающую головку невозможно. Сначала необходимо заменить картридж.
1. Удостоверьтесь, что питание принтера *PictureMate* включено, и на ЖК-дисплее нет предупреждений или сообщений об ошибках.
 2. Загрузите один лист бумаги. См. раздел “Загрузка бумаги” на стр. 17.
 3. Нажмите на кнопку \equiv Menu.
 4. Выберите Обслуживание и нажмите на кнопку ОК.
 5. Выберите Проверка дюз и нажмите на кнопку ОК.
 6. Нажмите на кнопку ⌂ для печати шаблона проверки дюз.

7. Проверьте качество напечатанного шаблона проверки дюз.

Ниже приведены тестовые отпечатки.

Хороший отпечаток



Требуется прочистка



Пример выше — черно-белый, но реальная тестовая печать производится в цвете (черный, голубой, пурпурный, и желтый).

8. Если результат печати шаблона проверки дюз удовлетворительный, нажмите на кнопку ОК.

Если страница проверки дюз напечатана неудовлетворительно (например, отсутствуют фрагменты или линии), возможно, забились дюзы печатающей головки. Перейдите к следующему шагу.

9. Нажмите кнопку **3** Back При появлении сообщения о подтверждении нажмите на кнопку ОК для прочистки печатающей головки.

10. После окончания прочистки печатающей головки, нажмите на кнопку , чтобы запустить проверку дюз для просмотра результата прочистки.



Примечание

Если после двух прочисток вы не видите улучшения качества печати, обратитесь к стр. 60. Вы также можете выключить принтер на 6 часов. За это время засохшие чернила размягчатся, и вы сможете прочистить дюзы еще раз.

Калибровка печатающей головки

Если вы перенесли принтер PictureMate в другое место и качество печати ухудшилось — например, на отпечатках смещены вертикальные линии или появились светлые или темные горизонтальные полосы — возможно, необходимо выполнить калибровку печатающей головки.

1. Удостоверьтесь, что питание принтера PictureMate включено, и на ЖК-дисплее нет предупреждений или сообщений об ошибках.

2. Загрузите один лист фотобумаги. См. раздел “Загрузка бумаги” на стр. 17.
3. Нажмите на кнопку  Меню.
4. Выберите Обслуживание и нажмите на кнопку ОК.
5. Выберите Калибровка головки и нажмите на кнопку ОК.
6. Нажмите на кнопку  для печати шаблона калибровки головки и следуйте инструкциям на экране.

Очистка PictureMate

Очистка внутреннего ролика

Для получения отпечатков наилучшего качества и при печати на бумаге Epson Ultra Glossy Photo Paper с компьютера сделайте следующее для очистки ролика внутри PictureMate.

1. Загрузите несколько листов бумаги.
2. Нажмите на кнопку  Меню.
3. Выберите Обслуживание и нажмите на кнопку ОК.
4. Выберите Лист прочистки и нажмите на кнопку ОК.
5. Следуя инструкциям на ЖК-дисплее загружайте и выводите бумагу, пока ролик не отчистится.
Затем нажмите Stop/Clear.

Очистка корпуса

Чтобы поддерживать PictureMate в наилучшем рабочем состоянии, тщательно очищайте его несколько раз в год.

1. Выключите PictureMate и отсоедините шнур питания.
2. Выньте всю бумагу из податчика.
3. При помощи мягкой кисти осторожно смахните пыль и грязь с податчика.
4. Если внешняя или внутренняя поверхность податчика загрязнена, протрите его мягкой чистой тканью, смоченной мягким моющим средством. Приемный лоток должен быть закрыт, чтобы вода не попала внутрь принтера.



Предостережение

- ❑ *Никогда не очищайте принтер спиртом или растворителем, так как эти средства могут повредить детали и корпус принтера.*
- ❑ *Следите, чтобы вода не попала на механизмы или электронные компоненты принтера.*
- ❑ *Не используйте жесткую или абразивную щетку.*
- ❑ *Не распыляйте смазки внутри принтера. Излишняя смазка может повредить механизм. Если устройство необходимо смазать, обратитесь в сервисный центр.*

Устранение неполадок

В этом разделе приведены решения для проблем, возникающих при работе без использования компьютера.

Если вы не можете решить проблему, вы можете получить дополнительную информацию на ЖК-дисплее. Нажмите на кнопку Menu и выберите Help (Справка).

Сообщения об ошибках и предупреждения

Большинство неполадок можно определить и устранить, ориентируясь на то, что отображается на ЖК-дисплее. Если решить проблему, ориентируясь на сообщения об ошибках, не удастся, попробуйте применить следующие рекомендации.

Сообщения об ошибках	Решение
Произошла ошибка принтера. См. документацию к принтеру	Выключите PictureMate и снова включите его. Если сообщение об ошибке не пропало, обратитесь к поставщику. ➔ См. раздел “Обращение в службу поддержки” на стр. 64
PicturePack заканчивается. Приобретите новый	Нажмите на кнопку ОК, чтобы попытаться исправить неполадку. Приготовьте новый картридж из комплекта PicturePack. Если пробовали прочистить печатающую головку, сначала замените картридж. ➔ См. раздел “Замена картриджа из комплекта PicturePack” на стр. 43
Замените картридж	Замените картридж из комплекта PicturePack. ➔ См. раздел “Замена картриджа из комплекта PicturePack” на стр. 43

Сообщения об ошибках	Решение
Необходим сервис. Срок службы внутренних деталей принтера заканчивается. См. документацию к принтеру	Обратитесь за помощью в сервисный центр. ➔ См. раздел “Обращение в службу поддержки” на стр. 64
Необходим сервис. Срок службы внутренних деталей принтера заканчивается. См. документацию к принтеру	
Ошибка данных. Печать может ухудшиться	Качество отпечатка может снизиться. Проверьте данные
Изображение слишком велико. См. документацию принтера	Нажмите на кнопку ОК, чтобы попытаться исправить неполадку. Проверьте данные
Изображение слишком сложное. См. документацию к принтеру	
Ошибка данных. Печать невозможна	
Не удается опознать устройство. См. документацию к принтеру	Отсоедините устройство и убедитесь что оно соответствует спецификациям PictureMate

Сообщения об ошибках	Решение
Не удается опозн. карту пам. См. Докум. к принтеру	Убедитесь, что карта памяти установлена правильно. Убедитесь что карта памяти исправна и попробуйте еще раз
Не распознаются данные на CD. См. документацию к принтеру. (Только для PM 290)	Вывньте компакт-диск из привода и убедитесь, что он совместим с принтером. ➔ См. раздел “Привод CD/DVD (Только PM 290)” на стр. 71
Сохранение закончилось неудачно	Убедитесь, что карта памяти установлена правильно. Если вы сохраняете на внешнее устройство, убедитесь, что оно подключено. Проверьте имя файла. Максимальное количество знаков для имени фала — 60. Если имя фала превышает этот лимит, сохранение невозможно
Батарея разряжена	Подсоедините сетевой адаптер
Перегрев батареи	Выключите питание PictureMate и подождите, пока батарея остынет
Проблема с напряжением батареи	Выключите PictureMate. Замените батарею новой

Проблемы с питанием

ЖК-дисплей темный или выключен

- ❑ Если в течении трех минут ни одна кнопка не была нажата, ЖК-дисплей затемняется для сбережения энергии. После 10 минут, ЖК-дисплей отключается. Нажмите на любую кнопку (кроме кнопки I/O On), чтобы вернуться в предыдущее состояние.
- ❑ Нажмите на кнопку I/O On, чтобы удостовериться, что PictureMate включен.
- ❑ Выключите PictureMate и убедитесь, что шнур питания плотно подсоединен.
- ❑ Удостоверьтесь, что электрическая розетка работает и не управляется переключателем или таймером.

ЖК-дисплей включился, а потом погас

Рабочее напряжение PictureMate может не соответствовать напряжению розетки. Выключите PictureMate и немедленно отключите его от розетки. Прочитайте информацию на наклейках на принтере.



Предостережение:

*Если напряжение не совпадает,
НЕ ПОДКЛЮЧАЙТЕ ПРИНТЕР К РОЗЕТКЕ.
Обратитесь в сервисный центр.*

Неполадки, связанные с печатью и шумом

PictureMate издает непонятный шум после установки картриджа для фотопечати.

При первой установке картриджа для фотопечати, PictureMate прокачивает печатающую головку в течение трех с половиной минут. Не выключайте устройство во время прокачки, иначе она выполнится неправильно и при следующем включении будет израсходовано больше чернил.

PictureMate издает звуки как при печати, но не печатает

- ❑ PictureMate может готовиться к печати.
- ❑ Убедитесь, что дюзы печатающей головки не забиты. О прочистке печатающей головки см. раздел “Проверка и прочистка дюз печатающей головки” на стр. 53.
- ❑ Если устройство установлено под наклоном, оно будет работать неправильно. Поставьте принтер на плоскую устойчивую поверхность, площадь которой больше площади его основания.
- ❑ Убедитесь, что бумага загружена правильно и не замялась. Убедитесь, что ручка не прижимает бумагу. См. раздел “Подготовка к печати” на стр. 14.

Карта памяти работает неправильно.

- ❑ Убедитесь, что используется совместимая карта памяти. См. раздел “Карта памяти” на стр. 70.

- ❑ Одновременно в слот можно вставить только одну карту памяти. PictureMate не может считывать данные с нескольких карт памяти одновременно.

- ❑ PictureMate поддерживает фотографии в формате JPEG или несжатые файлы TIFF, снятые цифровой камерой, совместимой с DCF.

- ❑ PictureMate распознает и печатает первые 999 фотографий на карте памяти.

Проблемы с качеством печати

На фотографиях видны полосы (светлые линии).



- ❑ Возможно, требуется прочистка дюз печатающей головки; см. раздел “Проверка и прочистка дюз печатающей головки” на стр. 53.

- ❑ Проверьте, что бумага загружена глянцевой стороной вверх.
- ❑ Возможно требуется замена картриджа для фотопечати. О замене картриджа см. раздел “Замена картриджа из комплекта PicturePack” на стр. 43.
- ❑ Возможно требуется калибровка печатающей головки; см. раздел “Калибровка печатающей головки” на стр. 54.

Отпечаток расплывчатый или смазан.



- ❑ Чтобы отпечатки были насыщенными и чернила правильно впитывались, используйте фотобумагу, рекомендованную Epson. См. раздел “Чернила и бумага” на стр. 66.
- ❑ Убедитесь, что бумага загружена глянцевой стороной вверх.

- ❑ Убедитесь, что бумага не смята, не скручена и не загружена стороной для печати вниз (глянцевая сторона должна быть сверху). Если бумага смята или скручена, положите другую пачку.

Отпечатки слишком бледные или в изображении есть пробелы.



- ❑ Возможно требуется калибровка печатающей головки; см. раздел “Калибровка печатающей головки” на стр. 54.
- ❑ Возможно, требуется прочистка дюз печатающей головки; см. раздел “Проверка и прочистка дюз печатающей головки” на стр. 53.
- ❑ Картридж для фотопечати может быть слишком старым или заканчиваться. О замене фотокартриджа см. раздел “Замена картриджа из комплекта PicturePack” на стр. 43.

- ❑ Убедитесь, что бумага не повреждена, она не грязная, не слишком старая и не загружена стороной для печати вниз. В противном случае загрузите новую пачку бумаги глянцевой стороной вверх.

Цвета неправильные или отсутствуют.

- ❑ Убедитесь, что для параметра Эффект выбрано значение Нет.
- ❑ Возможно, требуется прочистка дюз печатающей головки; см. раздел “Проверка и прочистка дюз печатающей головки” на стр. 53.
- ❑ Картридж для фотопечати может быть слишком старым или заканчиваться. О замене картриджа см. раздел “Замена картриджа из комплекта PicturePack” на стр. 43.

Проблемы с подачей бумаги

Бумага выталкивается не полностью или сминается

Если бумага выходит смятой, возможно, она влажная или слишком тонкая.

Бумага подается неправильно или заминается.

- ❑ Удостоверьтесь, верхняя крышка открыта и не опирается на ручку. Ручка должна быть опущена до конца с тыльной стороны PictureMate. Убедитесь, что ручка не прижимает бумагу. См. раздел “Подготовка к печати” на стр. 14.
- ❑ Если бумага не подается, выньте ее из подставки для бумаги, положите по центру, затем придвиньте боковые направляющие к краям бумаги (но не слишком плотно).
- ❑ Если одновременно подается несколько страниц, выньте бумагу из подставки, отделите листы друг от друга и осторожно положите обратно в лоток.
- ❑ Если бумага замялась, выньте ее и нажмите на кнопку ОК, чтобы устранить замятие.
- ❑ Положите бумагу глянцевой стороной вверх. Загружайте не более 20 листов фотобумаги. Положите бумагу по центру, затем придвиньте боковые направляющие к краям бумаги (но не слишком плотно).

- ❑ Не загружайте простую бумагу, это может повредить PictureMate.
- ❑ Убедитесь, что используется бумага, совместимая с PictureMate (см. раздел “Чернила и бумага” на стр. 66). Храните бумагу на плоских поверхностях, чтобы предотвратить ее скручивание.

Проблемы отпечатков, не связанные с качеством печати

Принтер печатает пустые страницы.

Возможно, необходимо прочистить печатающую головку. См. раздел “Проверка и прочистка дюз печатающей головки” на стр. 53.

Неправильные поля или макет.

- ❑ Проверьте правильность настройки параметра Макет. См. раздел “Выбор размера бумаги и макета” на стр. 24.

- ❑ Если поля на вашей фотографии только с одной стороны, убедитесь, что бумага в подставке для бумаги расположена по центру правильно. Передвиньте боковые направляющие к краям бумаги.
- ❑ Если объект на вашей фотографии расположен слишком близко к краю изображения, вы можете изменить величину выступающего за края изображения для печати без полей с помощью параметра ‘Увеличение из меню Настройка печати. Если по краям отпечатка остаются белые поля, выберите Сред. или Макс.

Печатается не та фотография.

- ❑ Если ваша цифровая камера поддерживает DPOF, можно предварительно выбрать фотографии, которые должен напечатать PictureMate. См. раздел “Печать фотографий DPOF, выбранных на цифровой камере” на стр. 23.
- ❑ Если ваша цифровая камера поддерживает PictBridge или USB DP, ее можно подключить к PictureMate и с ее помощью управлять печатью фотографий. См. раздел “Печать с цифровой камеры, поддерживающей PictBridge” на стр. 29.

Обращение в службу поддержки

Служба поддержки пользователей

Если ваше устройство работает неправильно и вы не можете решить проблему, руководствуясь информацией по устранению неисправностей, изложенной в технической документации по вашему продукту, выполните пожалуйста следующие действия.

Сбор информации о продукте

Чтобы быстрее и оперативнее решить ваши проблемы уточните, пожалуйста, следующие данные:

- ❑ Серийный (заводской) номер вашего продукта EPSON
- ❑ (этикетка с серийным номером обычно находится на задней стенке корпуса).
- ❑ Модель продукта.
- ❑ Версия программного обеспечения.

- ❑ (Для определения версии нажмите на кнопку About, Version Info или аналогичную кнопку в программном обеспечении.)
- ❑ Марка или модель используемого компьютера.
- ❑ Название и версия используемой на компьютере операционной системы.
- ❑ Названия и версии приложений, обычно используемых для работы.

Информация в Интернет

Если вы можете установить связь с Internet и располагаете программой просмотра Web, вы сможете получить доступ к нашему Web - сайту по адресу <http://support.epson.ru>. Здесь вы найдете информацию о драйверах, оперативные руководства пользователя, а также сможете получить ответы на интересующие вас вопросы.

Также дополнительную информацию по продукту вы сможете найти на нашем сайте <http://www.epson.ru>.

Помощь продавца

Не забывайте, что ваш продавец может часто помочь вам в определении неисправностей и способах их устранения. Специалисты могут часто решить ваши проблемы быстро и легко, а также дать совет, какие действия следует предпринять далее.

Служба поддержки пользователей EPSON

Вы можете написать письмо на Web сайте технической поддержки
<http://support.epson.ru/contacts.shtml>.

Вы можете позвонить по телефону 8 (495) 737-3788 и вам помогут решить любую возникшую проблему специалисты Службы оперативной поддержки пользователей EPSON. Кроме того, вы можете воспользоваться бесплатным телефонным номером для поддержки пользователей EPSON в России 8 (800) 200-3788. Список городов, в которых доступен сервис бесплатной телефонной поддержки, смотрите на нашем сайте <http://support.epson.ru>.

Сервисные центры

Вы можете получить техническую помощь в авторизованных сервисных центрах EPSON, которые указаны в вашем гарантийном талоне и на нашем сайте в разделе Контактная информация.

*Представительство компании «Эпсон Европа Б.В.»
(Нидерланды), г. Москва*

129110, Москва, улица Щепкина 42, строение 2а,
3 этаж. Факс: (495) 777-0357. <http://www.epson.ru>

Юридический адрес «Эпсон Европа Б.В.»

4-1, Нидерланды, Амстердам 1096EJ, Энтрада
701

Информация о сроке службы изделия

Срок службы данного изделия 3 года с момента приобретения.

Чернила, бумага и дополнительное оборудование

Чернила и бумага

Для PictureMate доступны следующие картриджи для фотопечати и специальная бумага Epson. Эта информация относится только к использованию принтера без компьютера.

PictureMate PicturePack T5844 (картридж для фотопечати PictureMate и 50 листов фотобумаги PictureMate)

PictureMate PicturePack T5846 (картридж для фотопечати PictureMate и 150 листов фотобумаги PictureMate)

Epson Premium Glossy Photo Paper 16:9 Wide

Для получения обновленной информации посетите сайт поддержки пользователей компании Epson.

Примечание

- ❑ В различных регионах в наличии могут быть разные типы специальной бумаги.

- ❑ Информацию о приобретении специальной бумаги Epson вы можете найти на web-сайте поддержки пользователей Epson.
➔ См. раздел “Обращение в службу поддержки” на стр. 64
- ❑ Для использования бумаги, отличной от перечисленной выше обратитесь к интерактивному Руководству пользователя.

Дополнительное оборудование

Ионно-литиевая батарея

Дополнительная аккумуляторная батарея позволяет работать с PictureMate без адаптера переменного тока.

Ионно-литиевая батарея C12C83108*, модель D121A

Подробности см. в разделе “Использование дополнительной батареи” на стр. 49.

Примечание

Звездочка заменяет последнюю цифру в номере продукта, которая зависит от региона.

**Адаптер для фотопечати Bluetooth
(только для PictureMate PM 260)**

Адаптер BLUETOOTH Photo Print Adapter 2
C12C82438*

Подробнее об использовании адаптера для фотопечати BLUETOOTH — в разделе “Печать через BLUETOOTH” на стр. 31.

Примечание

Звездочка заменяет последнюю цифру в номере продукта, которая зависит от региона.

Характеристики принтера

Механические характеристики

Модель	PictureMate PM 260	PictureMate PM 290
Размеры Ш: Ширина Г: Глубина В: Высота	Хранение Ш: 231 мм Г: 165 мм В: 221 мм	Хранение Ш: 231 мм Г: 165 мм В: 250 мм
	Печать Ш: 231 мм Г: 344 мм В: 266 мм	Печать Ш: 231 мм Г: 344 мм В: 295 мм
Область печати	Печать с полями: поля шириной 3 мм по всем сторонам бумаги Печать без полей: поля шириной 0 мм	
Емкость лотка для бумаги	20 листов	
Вес	2,4 Кг без адаптера переменного тока и фотокартриджа	3,0 Кг без адаптера переменного тока и фотокартриджа

Электрические характеристики

Номинальные характеристики

Принтер

	Работа от адаптера переменного тока	Работа от дополнительной батареи
Вход	20 В пост. тока, 1,6 А	14,8 В пост. тока, 1,1 А

Адаптер переменного тока

Модель	A381H
Вход	100–240 В перем. тока, 50–60 Гц, 0,8–0,4 А, 42 Вт
Выход	20 В пост. тока, 1,68 А

Работа от адаптера переменного тока (PM 260)

		Когда батарея не используется		Когда батарея используется	
Диапазон входного напряжения		100—120 В перем. тока	220—240 В перем. тока	100—120 В перем. тока	220—240 В перем. тока
Потребляемая мощность при использовании адаптера переменного тока	Непрерывная печать	Прибл. 23 Вт	Прибл. 24 Вт	Прибл. 32 Вт	Прибл. 32 Вт
	Режим низкого потребления	Прибл. 5,0 Вт	Прибл. 5,0 Вт	Прибл. 25 Вт	Прибл. 25 Вт
	Режим отключения	Прибл. 0,4 Вт	Прибл. 0,4 Вт	Прибл. 22 Вт	Прибл. 22 Вт
Входной ток при использовании адаптера переменного тока (непрерывная печать)		0,4 А	0,2 А	0,7 А	0,4 А

Работа от адаптера переменного тока (PM 290)

		Когда батарея не используется		Когда батарея используется	
Диапазон входного напряжения		100—120 В перем. тока	220—240 В перем. тока	100—120 В перем. тока	220—240 В перем. тока
Потребляемая мощность при использовании адаптера переменного тока	Непрерывная печать	Прибл. 23 Вт	Прибл. 24 Вт	Прибл. 32 Вт	Прибл. 32 Вт
	Режим низкого потребления	Прибл. 5,6 Вт	Прибл. 6,5 Вт	Прибл. 25 Вт	Прибл. 25 Вт
	Режим отключения	Прибл. 0,4 Вт	Прибл. 0,4 Вт	Прибл. 22 Вт	Прибл. 22 Вт
Входной ток при использовании адаптера переменного тока (непрерывная печать)		0,4 А	0,2 А	0,7 А	0,4 А

Условия окружающей среды

Температура	Работа: от 10 до 35° C Хранение: от -20 до 40° C 1 месяц при 40° C
Влажность	Работа:* от 20 до 80% относит. влажности

* Без конденсации

Карта памяти

Совместимые карты памяти	
CompactFlash	SDHC Memory Card
Memory Stick*	SD Memory Card
Memory Stick PRO	miniSDHC card**
Memory Stick Duo**	miniSD card**
Memory Stick PRO Duo**	microSDHC card**
Memory Stick Micro**	microSD card**
MagicGate Memory Stick*	MultiMediaCard
MagicGate Memory Stick Duo**	xD-Picture Card
Microdrive	xD-Picture Card Type M
	xD-Picture Card Type H
Формат носителя DCF	
Совместимый с DCF (Design rule for Camera File system) версии 1.0 или 2.0.	
Совместимый со стандартными типами карт памяти	
Требования к напряжению	
3,3 В	
3,3 В или 5 В комбинированное использование	
Макс. ток 500 мА	

* Максимальный объем — 128 МБ.

** Необходим адаптер.

Примечание

Свежую информацию о картах памяти, подходящих для вашего принтера, вы можете получить у вашего поставщика или в региональном офисе продаж Epson.

Фотографии

Формат файла	JPEG с данными стандарта Exif Version 2.21 TIFF RGB без сжатия с данными стандарта Exif Version 2.21
Размер изображения	80 80 пикселей — 9200 9200 пикселей
Количество файлов	До 999

Привод CD/DVD (Только PM 290)

Совместимые CD и DVD

• CD-R	• CD-RW Multi
• CD-RW High	• CD-RW Ultra
• DVD-R (Только чтение)	• DVD-RW (Только чтение)

Возможно вам не удастся прочитать с помощью привода CD/DVD PictureMate PM 290 некоторые CD и DVD, записанные на других устройствах. Epson не может гарантировать совместимость со всеми CD и DVD.

Скорость привода

	CD	DVD
Скорость чтения и проверки	24x CD	5x DVD
Скорость записи	10x CD-R 4x CD-RW Multi 10x CD-RW High 10x CD-RW Ultra	Не поддерживается

Фотокартридж

Картридж для фотопечати PictureMate

Цвет	Black (Черный), Cyan (Голубой), Magenta (Пурпурный) и Yellow (Желтый)
Срок службы картриджа	До 6 месяцев после вскрытия упаковки
Температура	Хранение: от -30 до 40° C 1 месяц при 40° C Заморозка: * -15° C

* Чернила оттаивают и годны к употреблению приблизительно через 3 часа хранения при температуре 25° C.



Предостережение:

- ❑ *Epson рекомендует использовать только оригинальные чернильные картриджи из комплекта Epson PictureMate PicturePack. Продукты, произведенные не Epson, могут повредить ваш принтер, и эти повреждения не подпадают под гарантийные условия Epson. При определенных условиях они могут привести к неустойчивой работе принтера.*
- ❑ *Используйте фотокартриджи, до даты срока годности, указанной на упаковке.*
- ❑ *Не заправляйте фотокартридж. Продукты, произведенные не Epson, могут повредить ваш принтер, и эти повреждения не подпадают под гарантийные условия Epson. При определенных условиях они могут привести к неустойчивой работе принтера.*

Примечание

- ❑ *Фотокартридж, который прилагается к принтеру, частично расходуется во время первоначальной установки. Для обеспечения высокого качества отпечатков печатающая головка принтера будет полностью заправлена чернилами. Заправка выполняется один раз и требует некоторого количества чернил, поэтому используя эти картриджи вы сможете напечатать меньшее количество страниц чем при печати следующими картриджами.*
- ❑ *Для получения наилучших результатов при печати и предохранения печатающей головки, некоторое резервное количество чернил остается в печатающей головке, когда принтер сообщает о необходимости замены чернил. Приведенные данные не включают этот резерв.*

BLUETOOTH (Только для PM 290)

Стандарт связи	BLUETOOTH Specification Version 2.0 + EDR
Мощность	BLUETOOTH Power Class 2
Рабочая частота	ISM-диапазон 2400-2483,5 МГц

Для использования только в следующих странах:

Австрия, Бельгия, Франция, Германия, Греция, Италия, Ирландия, Люксембург, Голландия, Португалия, Россия, Испания, Швейцария, Украина и Великобритания.

Информация о беспроводной связи

Epson удостоверяет, что данный продукт, В382D, соответствует требованиям директивы 1999/5/ЕС, также известной как R&TTE Directive, в следующих странах:

Австрия, Бельгия, Франция, Германия, Греция, Италия, Ирландия, Люксембург, Голландия, Португалия, Испания, Швейцария и Великобритания.

Интерфейс

USB 2.0, высокоскоростной (для устройств, совместимых с PictBridge или USB DIRECT-PRINT/ Mass storage class для внешних устройств хранения данных)

Совместим с BLUETOOTH Ver.2.0 + EDR (только для PictureMate PM 260)

Соответствие стандартам и допускам

Принтер

Модель для США:

Безопасность	UL60950-1 CAN/CSA-C22.2 No.60950-1
Электромагнитная совместимость	FCC часть 15 подраздел В класс В CAN/CSA-CEI/IEC CISPR22 класс В

Модель для Европы

Электромагнитная совместимость	EN55022 Class B EN55024 Директива об электромагнитной совместимости 89/336/ЕЕС
---------------------------------------	--------------------------------------------------------------------------------------

Адаптер переменного тока

Модель для США:

Безопасность	UL60950-1 CAN/CSA-C22.2 No.60950-1
Электромагнитная совместимость	FCC часть 15 подраздел В класс В CAN/CSA-CEI/IEC CISPR22 класс В

Модель для Европы

Безопасность	Директива о низком напряжении 73/23/ЕЕС EN60950-1
Электромагнитная совместимость	Директива об электромагнитной совместимости 89/336/ЕЕС EN55022 Class B EN55024 EN61000-3-2 EN61000-3-3

☰ Сводка настроек панели управления

Выберите

Выбрать все	Выбор источника
Выбрать по дате	Выбрать папку

Параметры печати

Размер бумаги	10 × 15 см 4 × 6"	
	Соотн. 16:9	
Макет	Без полей	1/2 листа
	С полями	Пруф-лист
	2 на листе	Индекс архива
	4 на листе	Соотн. 4:3
	ID	Открытка
Исправить фото	Улучшить	
	P.I.M.	
	Выкл.	

Улучшить	Стандарт
	Люди
	Альбомная
	Ночной кадр
Дата	Вкл./Выкл.
За пределы листа	Макс./Сред./Мин.
Текст камеры	Вкл./Выкл.
Сброс	

Редактировать

Украсить	Добавить украшение
	Удалить украшение
Поворот	Без поворота
	90 градусов
	180 градусов
	270 градусов
Эффекты	Нет / Ч/б / Сепия
Устр. кр. глаз	Вкл./Выкл.
Яркость	от -2 до 2
Насыщенность	от -2 до 2
Резкость	от -2 до 2

Справка

Улучшение качества печати	Линии
	Неправильные цвета
	Размытые отпечатки

Краткое руководство	Установка карт памяти
	Извлечение карт памяти
	Загрузка бумаги
	Замена фотокартриджа
	Карта вставлена в неправильный слот

Сохранение фото

Все фото
Выберите фотографию

Обслуживание

Проверка дюз	Проверка состояния картриджа
Прочистка	Чистящий лист
Калиб. головки	

Настройка

Показ слайдов		
Подтв. Просмотр	Вкл./Выкл.	
Подтв. Параметры печати	Вкл./Выкл.	
Язык		
Настройки прямой печати	Эффект	
	Устр. кр. глаз	
	Яркость	
	Насыщенность	
	Резкость	
Скорость коп-ия на CD	Обычный	
	Высокая скорость	
Bluetooth	Параметры Bluetooth	Имя устройства BT
		Режим соед. BT
		Шифрование
		Пароль
	Адрес BT устройства	
Сброс настроек		

Предметный указатель

A-Z

Bluetooth, 31, 67
CD
 печать с, 27
 сохранение файлов на, 38
DPOF (Digital Print Order Format), 23
PictBridge, 29
PicturePack
 замена, 43 - 47
 инструкции по безопасности, 10
 покупка, 66
USB DP (USB Direct Print), 29

Б

Батарея
 использование, 49
 покупка, 66
Бледные изображения, 61
Боковая направляющая, 18
Бумага
 загрузка, 17
 замятие, 62
 обращение, 19
 покупка разных видов, 66
 проблемы подачи, 62 - 63

В

Внешнее устройство
 внешнее, 27 - 30

Д

Дата, 25
Диск ZIP
 печать с, 27
 сохранение файлов на, 38
Дополнительное оборудование, 66

Ж

ЖК-дисплей, 12
 сообщения, 57

З

Забитые дюзы, 53
Загрузка бумаги, 17
Замятие
 бумага, 62

И

Извлечение
 фотокартридж, 43

Изображение
 качество, 60 - 62
Исправить фото, 25

К

Камера
 выбранные фотографии (DPOF), 23
 печать с, 29
Карта памяти, 16
 извлечение, 17
 проблемы, 60
 совместимость, 70
 установка, 14
Качество, 60 - 62
Кнопка, 11
КПК
 печать с, 31

М

Макет, 24
Масштаб, 22

Н

Насыщенность, 26
Неправильные цвета, 62

О

Обслуживание, 53
Основы печати, 21
Отсутствующие цвета, 62
Очистка
 печатающая головка, 53
 принтер, 56

П

Панель, 11
Панель управления, 11
Переноска PictureMate, 48
Печать по дате, 22
Поворот, 26
Поддержка пользователя, 64
Поля
 неправильные, 63
Привод CD/DVD, 20
Пробелы в изображении, 61
Проблемы
 замятие бумаги, 62
 карта памяти, 60
 качество печати, 60 - 62
 отсутствующие цвета, 62
 подача бумаги, 62 - 63
Проблемы установки, 59
Проверка дюз, 53
Прочистка дюз, 53
Пустые страницы, 63

Р

Расплывчатые отпечатки, 61
Расходные материалы, 66
Расширение, 25
Редактировать, 25, 26
Резкость, 26

С

Съемный диск
 печать с, 27
 сохранение файлов на, 38
Смазанные чернила, 61
Сообщения об ошибках, 57
Сохранение фотографий, 38, 40

Т

Текст камеры, 25
Транспортировка PictureMate, 48

У

Удаление
 карта памяти, 17
Украстить, 26
Улучшить, 25
Упаковка PictureMate, 48
Устр. кр. глаз, 26
Устранение неполадок, 57 - 63
Устройство
 внешнее, 27 - 30
Уход за PictureMate, 53

Ф

Фотография
 качество, 60 to 62

Х

Характеристики, 68

Ц

Цвет
 проблемы, 62

Ч

Чернила, 66

Ш

Шнур питания, 48

Э

Эффект, 26

Я

Язык, 37
Яркость, 26