

EN Start Here

DA Start her

FI Aloita tästä

NO Start her

SV Starta här

 Warnings must be followed carefully to avoid bodily injury.
Advarsler skal følges omhyggeligt, så tilskadekomst undgås.
Noudata varoituksia huolella, jotta vältytään vammoilta.
Advarsler må følges nøye for å unngå personskade.
Varningar måste följas noga för att undvika personskador.

Maschinenlärmformations-Verordnung 3. GPSGV: Der höchste Schalldruckpegel beträgt 70 dB(A) oder weniger gemäß EN ISO 7779.
Das Gerät ist nicht für die Benutzung im unmittelbaren Gesichtsfeld am Bildschirmarbeitsplatz vorgesehen. Um störende Reflexionen am Bildschirmarbeitsplatz zu vermeiden, darf dieses Produkt nicht im unmittelbaren Gesichtsfeld platziert werden.
EEE Yönetmelikine Uyğundur.
Информация об изготовителе
Seiko Epson Corporation (Япония)
Юридический адрес: 4-1, Ниси-Синзюку, 2-Чоме, Синзюку-ку, Токио, Япония
Срок службы: 3 года

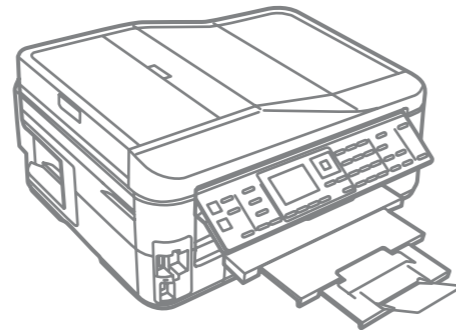

Copyright © 2010 Seiko Epson Corporation. All rights reserved.
Printed in XXXXXX

Unpacking
Udpakning
Pakkauksen poisto
Pakke ut
Uppackning

1

Contents may vary by location.
Indholdet kan variere afhængig af land.
Sisältö voi vaihdella paikan mukaan.
Innholdet kan variere fra sted til sted.
Innehållet kan variera beroende på plats.

Do not open the ink cartridge package until you are ready to install it in the printer. The cartridge is vacuum packed to maintain its reliability.
Åbn ikke pakken med blækpatronen, før du er klar til at installere den i printeren. Patronen er vakuumpakket for at bevare dens pålidelighed.
Älä avaa värikasettia, ennen kuin olet valmis asentamaan sen tulostimeen. Kasetti on tyhjöpakattu sen luotettavuuden säilyttämiseksi.
Ikke åpne blekkpatronpakken før du er klar til å installere den i skriveren. Patronen er vakuumpakket for å bevare funksjonsstabiliteten.
Öppna inte bläckpatronens förpackning förrän du är redo att montera den i skrivaren. Patronen är vakuumpackad för att bevara tillförlitligheten.

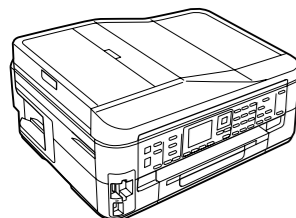
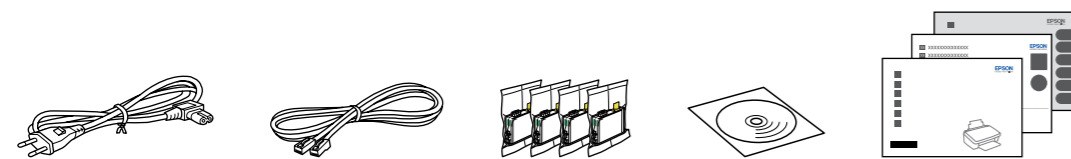

Remove all protective materials.
Fjern alt beskyttende materiale.
Poista kaikki suojamateriaalit.
Fjern alt beskyttelsesmateriale.
Ta bort allt skyddsmaterial.

Turning On and Setting Up
Tænd og opsætning
Päällekytkentä ja asetusten teko
Slå på og installere
Slå på strömmen och göra inställningar

2

Depending on the location, the supplementary stickers may not be available.
Afhængig af land medfølger mærkaten muligvis ikke.
Täydennystarroja ei saata olla käytössä kaikissa paikoissa.
Det er ikke sikkert at tillegsetikettene er tilgjengelige alle steder.
Etiketter för kontrollpanelen kanske inte medföljer på vissa platser.

1

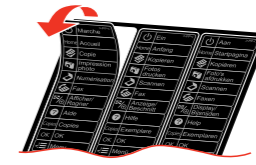

Peel off.
Træk af.
Irrota.
Trenk av.
Dra bort.

2

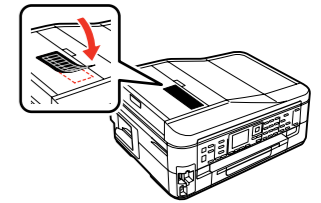

Stick.
Klæb på.
Kiinnitä.
Fest.
Sätt fast.

3

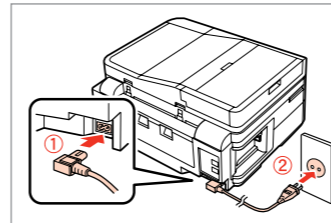

Connect and plug in.
Tilslut og sæt i kontakt.
Yhdistä ja kytke.
Koble til, og sett i stikkontakten.
Anslut kabeln till skrivaren och eluttaget.

4

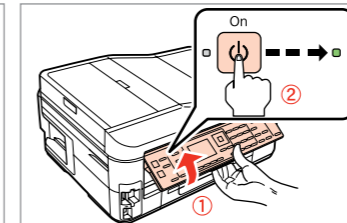

Lift and turn on.
Løft og tænd.
Nosta ja kytke päälle.
Løft opp, og slå på.
Lyft och slå på.

To lower, pull lever on rear of control panel, and then lower.

Sænkning: Træk i armen på bagsiden af betjeningspanelet, og sænk.
Kun haluat laskea alaspäin, vedä ohjauspaneelin takana olevaa vipua ja laske sitten.

Dra i hendelen bak på kontrollpanelet før du senker det.
Dra i spaken på kontrollpanelets baksida och sänk ned.

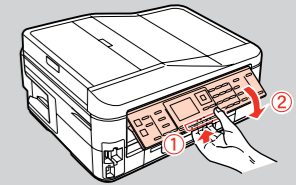

5

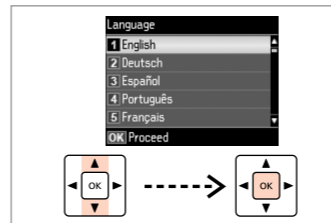

Select a language.
Vælg et sprog.
Valitse kieli.
Velg språk.
Välj ett språk.

6

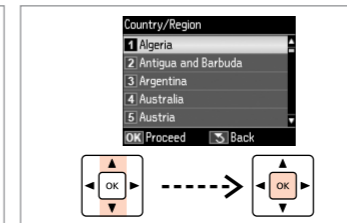

Select.
Vælg.
Valitse.
Velg.
Välj.

7

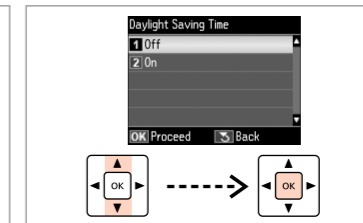

Select.
Vælg.
Valitse.
Velg.
Välj.

8

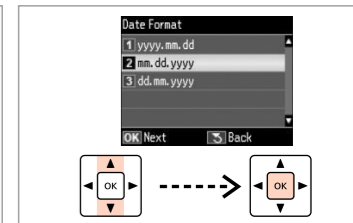

Select date format.
Vælg datoformat.
Valitse päiväyksen muoto.
Velg datoformat.
Välj datumformat.

9

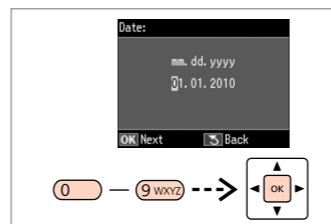

Enter the date.
Indtast dato.
Anna pvm.
Skriv inn datoen.
Skriv datumet.

10

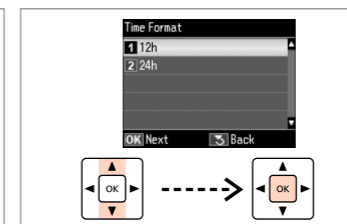

Select time format.
Vælg klokkeslætformat.
Valitse kellonajan muoto.
Velg klokkeslettformat.
Välj tidsformat.

11

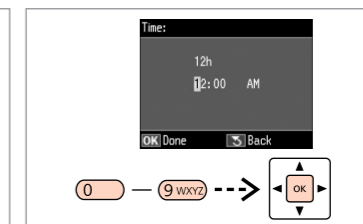

Enter the time.
Indtast klokkeslæt.
Anna kella-aika.
Skriv inn klokkeslettet.
Skriv tiden.

12

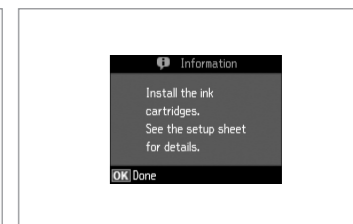

Go to the next section.
Gå til næste afsnit.
Mene seuraavaan kappaleeseen.
Gå til neste avsnitt.
Gå till nästa avsnitt.

Installing the Ink Cartridges
Installation af blækpatronerne
Värikassetien asennus
Installere blekkpatronene
Montera bläckpatronerna

3

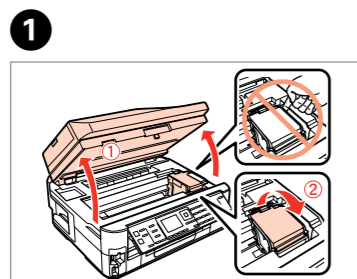

1
Open.
Åbn.
Avaa.
Åpne.
Öppna.

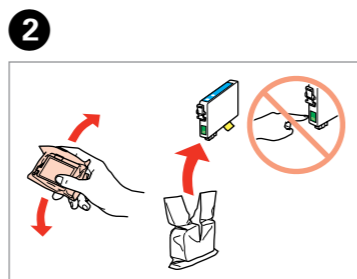

2
Shake.
Ryst.
Ravista.
Rist.
Skaka.

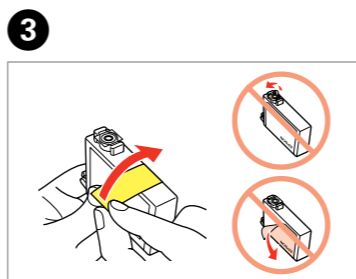

3
Remove yellow tape.
Fjern den gule tape.
Irrota keltainen teippi.
Fjern gul tape.
Ta bort den gula teipen.

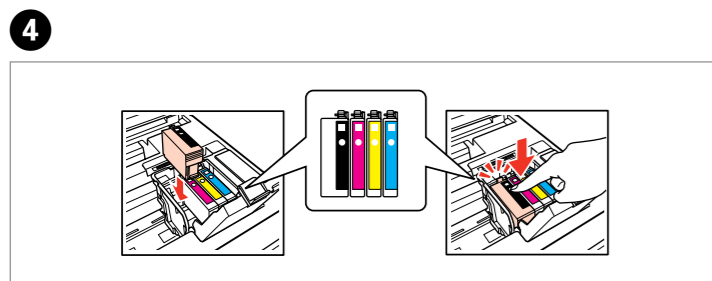

4
Install.
Installer.
Asenna.
Installer.
Sätt in.

Press (click).
Tryk (klik).
Paina (napsauta).
Trykk (klikk).
Tryck (tills det klickar).

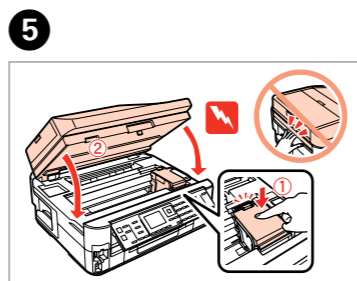

5
Close.
Luk.
Sulje.
Lukk.
Stäng.

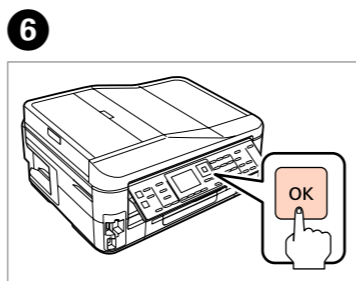

6
Press.
Tryk.
Paina.
Trykk.
Tryck.

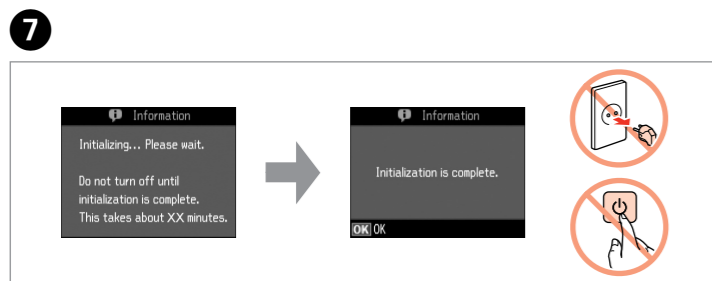

7
Wait.
Vent.
Odota.
Vent.
Vänta.

The initial ink cartridges will be partly used to charge the print head. These cartridges may print fewer pages compared to subsequent ink cartridges.
De første blækpatroner anvendes delvist til fyldning af skrivnehovedet. Der udskrives muligvis færre sider med disse patroner end med efterfølgende blækpatroner.
Tulostimen alkuperäisiä värikasetteja käytetään osittain tulostuspään lataukseen. Näillä kaseteilla voi tulostaa ehkä vähemmän sivuja kuin seuraavilla värikaseteilla.
De første blekkpatronene vil delvis bli brukt til å fylle skriverhodet. Disse patronene kan skrive ut færre sider sammenliknet med påfølgende blekkpatroner.
De första bläckpatronerna används delvis för att fylla på skrivhuvudet. Det gör att patronerna kanske skriver ut färre sidor än efterföljande bläckpatroner.

Connecting the Phone Cable
Tilslutning af telefonledningen
Puhelinkaapelin kytkeminen
Tilkoble telefonkabelen
Ansluta telefonsladden

4

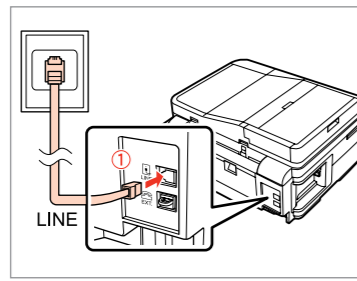

Connect, then turn on auto answer.
Tilslut og aktiver Autosvar.
Liitä ja kytke sitten automaattinen vastaus päälle.
Koble til, og slå på automatisk svar.
Anslut och starta autosvar.

See "Connecting to a Phone Line" in the *Basic Operation Guide* for details on connecting a phone or answering machine.
Se "Tilslutning til en telefonlinje" i *Grundlæggende betjeningsvejledning* for at få nærmere oplysninger om tilslutning af en telefon eller telefonsvarer.
Katso lisätietoja puhelimen tai puhelinvastaajan kytkemisestä *Peruskäyttöopas* kohdasta "Kytkeäntä puhelinlinjaan".
Se "Koble til en telefonlinje" i *Grunnleggende driftshåndbok* for å få vite hvordan du kobler til en telefon eller telefonsvarer.
Mer information om att ansluta en telefon eller telefonsvarare finns i "Ansluta till en telefonlinje" i *Handbok för grundläggande användning*.

Selecting the Connection Type
Valg af tilslutningstype
Yhteystyyppin valitseminen
Velge tilkoblingstype
Välja anslutningstyp

5

For Wi-Fi and network connection, see the *Wi-Fi/Network Setup Guide*. For USB wired connection, go to the next section.

Se *Vejledning til Wi-Fi/netværksopsætning* vedrørende Wi-Fi- og netværkstilslutning. Gå til næste afsnit vedrørende kabelbaseret USB-tilslutning.

Kun haluat lisätietoja langattomasta verkosta ja verkkoyhteydestä, katso *Wi-Fi/Verkon asetusopas*. Jos käytät kiinteää USB-yhteyttä, siirry seuraavaan osaan.

For Wi-Fi- og nettverkstilslutning kan du se *Veiledning for Wi-Fi-/nettverksoppsett*. For tilkobling via USB-kabel går du til neste avsnitt.

Se *Inställningsguide för Wi-Fi/nätverk* angående Wi-Fi- och nätverksanslutning. Gå till avsnittet som följer för anslutning med USB-kabel.



USB Wired Connection
USB-kabelført tilslutning
Kiinteä USB-yhteys
Tilkobling via USB-kabel
Anslutning med USB-kabel

6

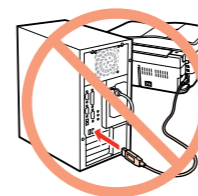

Do not connect the USB cable until you are instructed to do so.
Tilslut ikke USB-kablet, før du bliver bedt om det.
Älä kytke USB-kaapelia, ennen kuin saat kehotuksen tehdä niin.
Ikke koble til USB-kabelen før du blir bedt om å gjøre det.
Anslut inte USB-kabeln förrän du uppmanas att göra det.

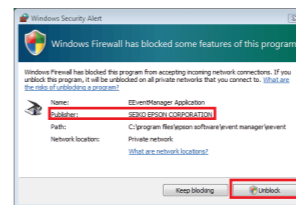

If the Firewall alert appears, allow access for Epson applications.
Hvis firewall-alarmen vises, skal du tillade adgang for Epson-programmer.
Jos näyttöön ilmestyy palomuurin varoitusviesti, salli Epson-sovellusten käyttö.
Hvis brannmuradvarselen vises, tillater du tilgang for Epson-programmer.
Bevilja Epson-program åtkomst om en brandväggsvarning visas.

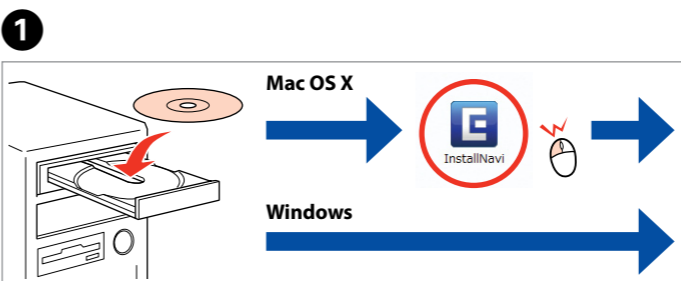

1
Insert.
Sæt i.
Aseta.
Sett inn.
Sätt in.

Windows: No installation screen? →
Windows: Intet installationsskærmbillede? →
Windows: Ei asennusnäyttöä? →
Windows: Intet installeringskjerm-bilde? →
Windows: Ingen installationsskærm? →

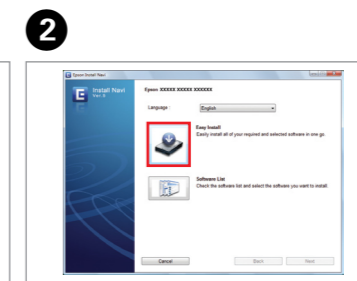

2
Click.
Klik.
Napsauta.
Klikk.
Klicka här.

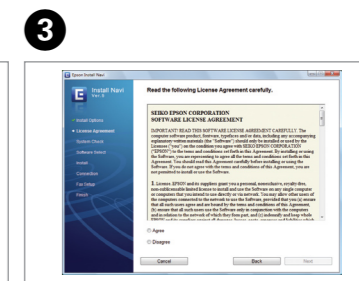

3
Follow the instructions.
Følg vejledningen.
Noudata ohjeita.
Følg instruksjonene.
Følj instruktionerna.

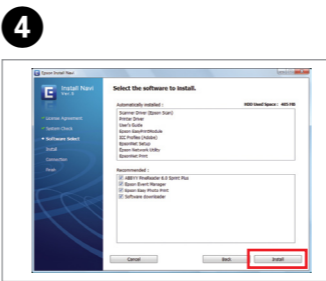

4
Click.
Klik.
Napsauta.
Klikk.
Klicka här.

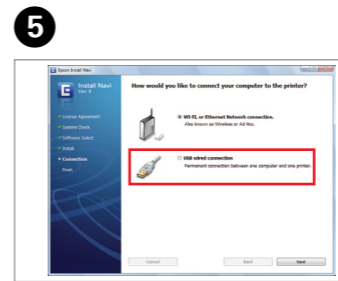

5
Select and follow the instructions.
Vælg, og følg vejledningen.
Valitse ja noudata ohjeita.
Velg, og følg instruksjonene.
Välj och följ instruktionerna.



6
Follow the instructions.
Følg vejledningen.
Noudata ohjeita.
Følg instruksjonene.
Følj instruktionerna.

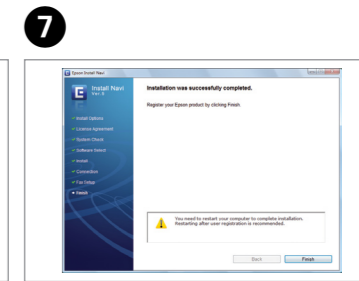

7
Installation complete.
Installation gennemført.
Asennus valmis.
Installering fullført.
Installationen är klar.

TR Buradan Başlayın

EL Ξεκινήστε εδώ

SL Začnite tukaj

HR Počnite ovdje

MK Почнете оттука

SR Počnite ovde

Yaralanmaları önlemek için uyarılara uyun.
 Για να αποφύγετε το σωματικό τραυματισμό, πρέπει να ακολουθήσετε τις προειδοποιήσεις με προσοχή.
 Oporozorila morate pazljivo upoštevati, da se izognete poškodbam.
 Urozorenja se moraju poštvati kako bi se izbjegle povrede.
 Предупрежденията мора да се следат внимателно за да се избегнат телесни повреди.
 Urozorenja se moraju pažljivo pratiti da bi se izbeglo povređivanje.

Maschinenlärminformations-Verordnung 3. GPSGV: Der höchste Schalldruckpegel beträgt 70 dB(A) oder weniger gemäß EN ISO 7779.

Das Gerät ist nicht für die Benutzung im unmittelbaren Gesichtsfeld am Bildschirmarbeitsplatz vorgesehen. Um störende Reflexionen am Bildschirmarbeitsplatz zu vermeiden, darf dieses Produkt nicht im unmittelbaren Gesichtsfeld platziert werden.

EEE Yönetmeliğine Uygundur.

Информация об изготовителе
 Seiko Epson Corporation (Япония)
 Юридический адрес: 4-1, Ниси-Синзюку, 2-Чоме, Синзюку-ку, Токио, Япония
 Срок службы: 3 года

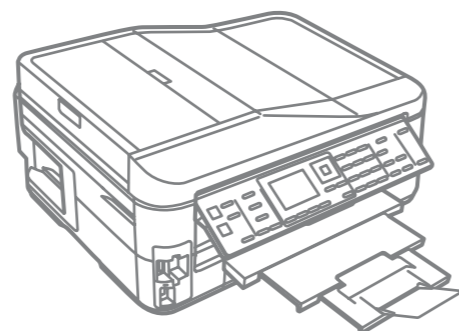

Ambalajdan Çıkarma
Αποσυσκευασία
Odstranjevanje
embalaže
Otvaranje pakiranja
Распакување
Raspakivanje

1

İçindekiler bölgeye göre değişiklik gösterebilir.

Τα περιεχόμενα μπορεί να διαφέρουν ανά περιοχή.

Vsebina je odvisna od lokacije.

Sadržaj pakiranja se može razlikovati ovisno o lokaciji.

Содржината може да е различна, зависно од земјата.

Sadržaj zavisi od lokacije.

Mürekkep kartuşunu yazıcıya takmaya hazır olana kadar ambalajından çıkarmayın. Kartuş, güvenilirliğini koruması için vakumlanarak ambalajlanmıştır.

Μην ανοίγετε τη συσκευασία του δοχείου μελανιού, παρά μόνο όταν είστε έτοιμοι να το τοποθετήσετε στον εκτυπωτή. Το δοχείο είναι σφραγισμένο αεροστεγώς για να διατηρηθεί η αξιοπιστία του.

Embalaže s kartušo s črnilom ne odpirajte, dokler je ne boste namestili v tiskalnik. Kartuša je vakuumsko pakirana, da ohrani svojo zanesljivost.

Nemojte otvarati pakiranje spremnika tinte dok ga ne budete spremni instalirati u pisač. Spremnik je u vakumiranom pakiranju radi očuvanja njegove pouzdanosti.

Не отворайте го пакувањето на касетата со мастило додека не сте подготвени да ја наместите во печатачот. Касетата е спакувана вакуумски за да се одржи нејзината исправност.

Ne otvarajte pakovanje kertridža dok ne budete spremni da ga stavite u štampač. Kertridž je hermetički zapakovan da bi se očuvala njegova pouzdanost.

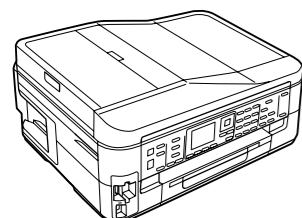
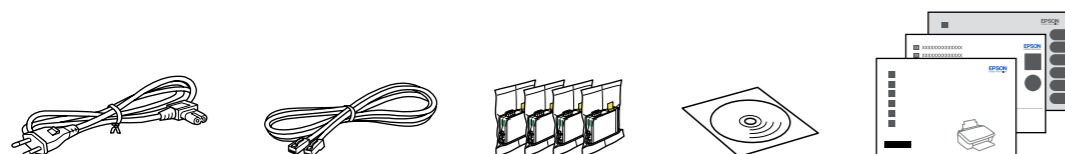

Tüm koruyucu malzemeyi çıkarın.
 Αφαιρέστε όλα τα προστατευτικά υλικά.
 Odstranite vso zaščitno embalažo.
 Uklonite sav zaštitni materijal.
 Извадете ги сите заштитни материјали.
 Uklonite sav zaštitni materijal.

Açma ve Ayarlama
Ενεργοποίηση και εγκατάσταση
Vklop in vzpostavitev
Uključivanje i postavljanje
Вклучување и поставување
Uključivanje i podešavanje

3

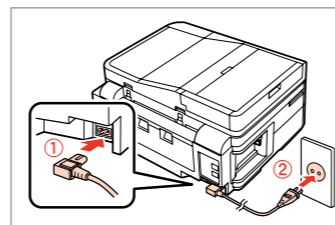

Bağlayın ve takın.
 Συνδέστε τον εκτυπωτή.
 Povežite in priključite.
 Sprožite i ukoččajte kabel.
 Поврзете и приклучете.
 Povežite i uključite.

4

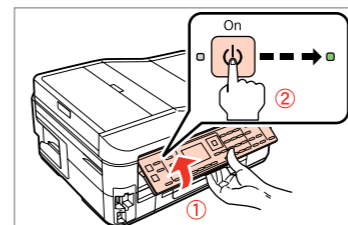

Kaldırın ve açın.
 Ανασηκώστε και ενεργοποιήστε.
 Dvignite in vklopite.
 Podignite i uključite.
 Кренете и вклучете.
 Podignite i uključite.

5

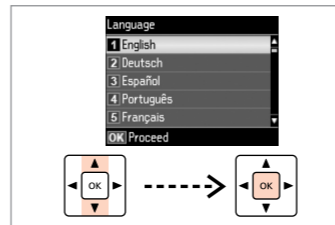

Bir dil seçin.
 Επιλέξτε γλώσσα.
 Izberite jezik.
 Odaberite jezik.
 Одберете јазик.
 Izaberite jezik.

6

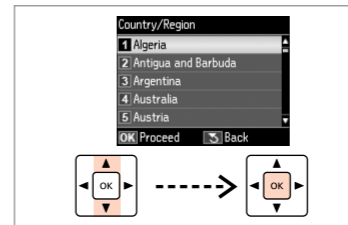

Seçin.
 Επιλέξτε.
 Izberite.
 Odaberite.
 Одберете.
 Odaberite.

7

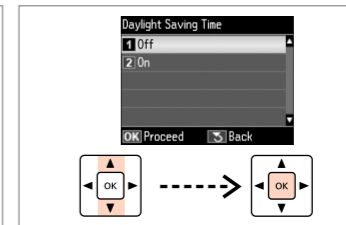

Seçin.
 Επιλέξτε.
 Izberite.
 Odaberite.
 Одберете.
 Odaberite.

8

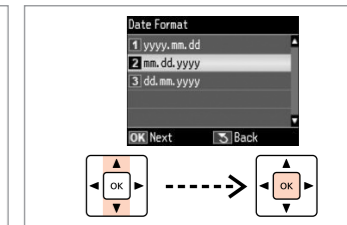

Tarih biçimini seçin.
 Επιλέξτε τη μορφή της ημερομηνίας.
 Izberite obliko datuma.
 Odaberite format datuma.
 Одберете формат за датумот.
 Izaberite format datuma.

9

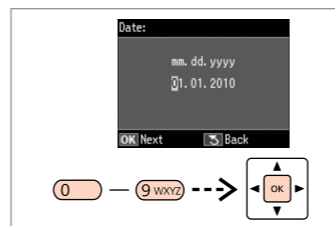

Tarihi girin.
 Πληκτρολογήστε την ημερομηνία.
 Vrišite datum.
 Unesite datum.
 Внесете го датумот.
 Unesite datum.

10

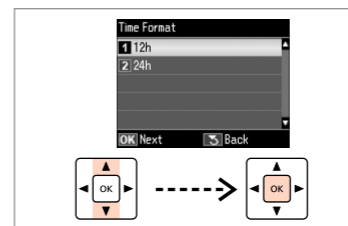

Saat biçimini seçin.
 Επιλέξτε τη μορφή της ώρας.
 Izberite obliko časa.
 Odaberite format sata.
 Одберете формат за времето.
 Izaberite format vremena.

11

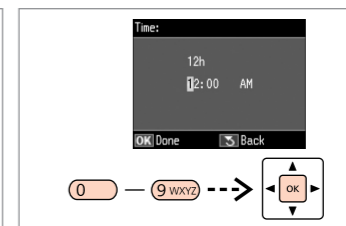

Saati girin.
 Πληκτρολογήστε την ώρα.
 Vrišite čas.
 Unesite vrijeme.
 Внесете го времето.
 Unesite vreme.

12

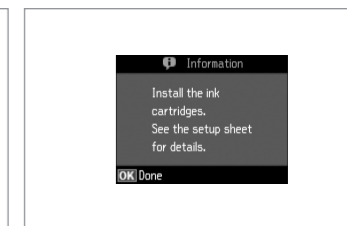

Sonraki bölüme gidin.
 Μεταβείτε στην επόμενη ενότητα.
 Pojdite na naslednji odsek.
 Prijedite na idući odlomak.
 Одете на следниот дел.
 Predite na naredni odeljak.

Bulduğunuz ülkeye göre ilave etiket bulunmayabilir.
 Ανάλογα με τη θέση, ενδέχεται να μην είναι διαθέσιμα τα συμπληρωματικά αυτοκόλλητα.
 Dodatne nalepke morda niso na voljo, odvisno od vaše lokacije.
 Ovisno o lokaciji, zamjenska naljepnica za upravljačku ploču možda neće biti dostupna.
 Зависно од земјата, може да нема етикети.
 Zamenske nalepnice ne moraju biti dostupne, što zavisi od lokacije.

1

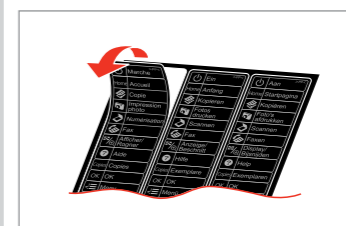

Etiketi kaldırın.
 Ξεколλήστε.
 Odlepite.
 Odljepite.
 Одлепете.
 Ogulite.

2

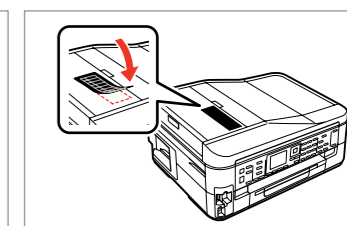

Yapıştırın.
 Κολλήστε.
 Prilepite.
 Zalijepite.
 Залепете.
 Zalepite.

İndirmek için kontrol panelinin arkasındaki kolu çekin ve ardından indirin.

Για να κατεβάσετε, τραβήξτε το μοχλό στην πίσω πλευρά του πίνακα ελέγχου και μετά κατεβάστε.

Za spust povlecite ročico na hrbtni strani nadzorne plošče in nato spustite.

Za spuštanje, povucite polugicu na stražnoj strani upravljačke ploče, a zatim spustite ploču.

За да ја спуштите контролната табла, кренете ја рачката од задниот дел, па спуштете ја.

Da biste spustili kontrolnu tablu, povucite ručicu sa njene zadnje strane, pa je spustite.

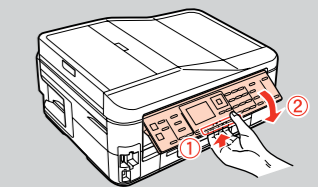

Mürekkep Kartuşlarını Takma
 Τοποθέτηση των δοχείων μελανιού
 Namestitev kartuš s črnilom
 Instaliranje spremnika s tintom
 Местење на касетите со мастило
 Postavljanje kertridža

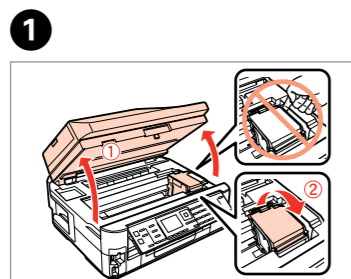

1
 Açın.
 Ανοίξτε.
 Ođprite.
 Otvorite.
 Otvorite.

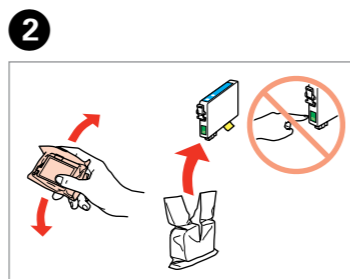

2
 Sallayın.
 Ανακινήστε.
 Pretresite.
 Protresti.
 Протресете.
 Protresite.

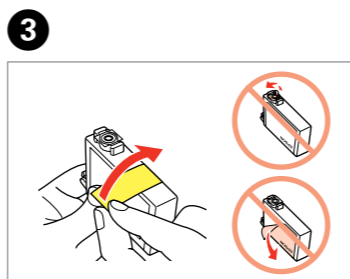

3
 Sarı bandı çıkarın.
 Αφαιρέστε την κίτρινη ταινία.
 Odstranite rumeni trak.
 Uklonite žutu traku.
 Извадете ја жолтата лента.
 Uklonite žutu traku.

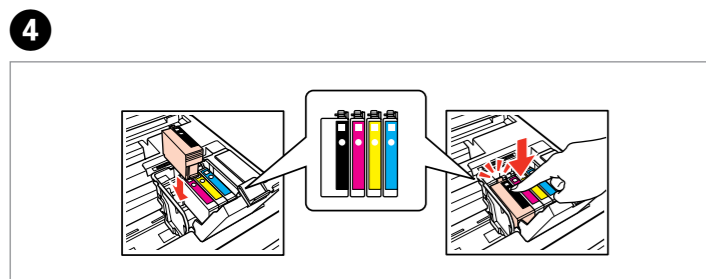

4
 Такин.
 Τοποθετήστε.
 Namestite.
 Instalirajte.
 Наместете.
 Postavite.

Bastırın (tık sesi gelmelidir).
 Πιέστε (κλικ).
 Pritisnite (klik).
 Pritisnite (klik).
 Притиснете (да кликне).
 Pritisnite (uz škljocanje).

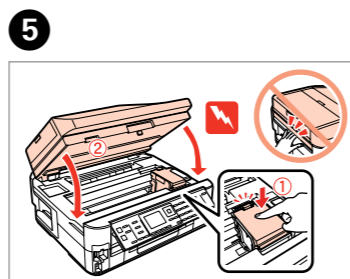

5
 Karatın.
 Κλείστε.
 Zaprite.
 Zatvorite.
 Затворете.
 Zatvorite.

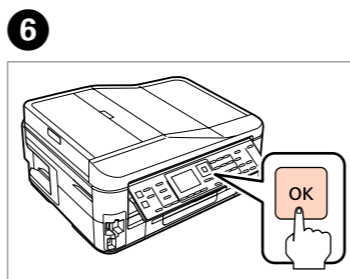

6
 Basın.
 Πιέστε.
 Pritisnite.
 Pritisnite.
 Притиснете.
 Pritisnite.

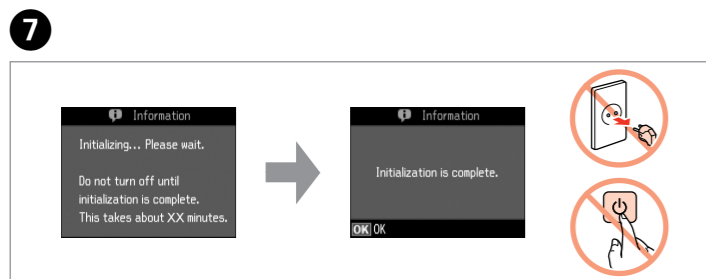

7
 Bekleyin.
 Περιμένετε.
 Počakajte.
 Pričekajte.
 Почекајте.
 Sačekajte.

İlk kez takılan mürekkep kartuşlarının bir kısmı yazdırma kafasını doldurmak için kullanılacaktır. Bu kartuşlar, sonraki mürekkep kartuşlarına göre daha az sayfa basabilir.
 Τα αρχικά δοχεία μελανιού θα χρησιμοποιηθούν εν μέρει για την πλήρωση της κεφαλής εκτύπωσης. Αυτά τα δοχεία μελανιού ενδέχεται να εκτυπώσουν λιγότερες σελίδες σε σύγκριση με τα επόμενα δοχεία που θα χρησιμοποιήσετε.
 Kartuşe s črnilom, ki jih boste namestili najprej, bodo delno uporabljene za polnjenje tiskalne glave. Te kartuşe natisnejo manj strani v primerjavi z naslednjimi kartuşami s črnilom.
 Prvi spremnici s tintom bit će djelomično iskorišteni za punjenje ispisne glave. Ovim spremnicima će se ispisati manje stranica u usporedbi sa sljedećim spremnicima s tintom.
 Првите касети за мастило ќе се искористат за полнење на главата за печатење. Овие касети може да испечатат помалку страници во споредба со следните.
 Prvi kertridži biće delimično upotrebljeni za punjenje glave za štampanje. Ti kertridži mogu da odštampaju manje strana od kasnije stavljanih kertridža.

Telefon Kablosunun Bağlanması
 Σύνδεση του καλωδίου τηλεφώνου
 Povezovanje telefonskega kabla
 Priklučivanje telefonskog kabla
 Поврзување на телефонскиот кабел
 Priklučivanje telefonskog kabla

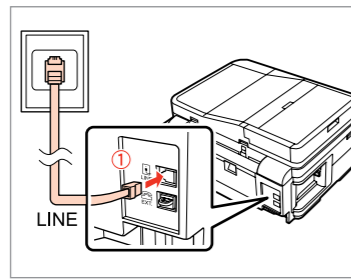

Bağlanın ve ardından otomatik yanıtılamayı açın.
 Συνδεθείτε και ενεργοποιήστε τη λειτουργία αυτόματης απάντησης.
 Povežite in nato vklopite samodejni odzivnik.
 Priklučite kabel i uključite automatski odgovor.
 Поврзете, а потоа вклучете автоматско одговарање.
 Priklučite kabl, pa uključite automatsko odgovaranje.

Telefona veya telesekretere bağlantı hakkında ayrıntılı bilgi için, *Temel Kullanım Kılavuzundaki "Telefon Hattına Bağlantı"* bölümüne bakın.
 Ανατρέξτε στην ενότητα "Σύνδεση σε γραμμή τηλεφώνου" στο Βασικός οδηγός λειτουργίας για λεπτομέρειες σχετικά με τη Σύνδεση τηλεφώνου ή αυτόματου τηλεφωνητή.
 Za podrobnije informacije glede povezovanja telefona ali odzivnika glejte "Priklučitev na telefonsko linijo" v osnovnih Navodila za uporabo-osnove.
 Detalje o priključivanju telefona ili automatske sekretarice potražite u odlomku "Priklučivanje telefonske linije" u *Osnovni vodič za rad*.
 Видете "Поврзување со телефонска линија" во Упатство за основни операции за детали како да поврзете телефон или телефонска секретарка.
 Za informacije o priključivanju telefona ili telefonske sekretarice pogledajte odeljak "Povezivanje na telefonsku liniju" u *Osnovni vodič za rad*.

Bağlantı Tipinin Seçilmesi
 Επιλογή του τύπου σύνδεσης
 Izbira vrste povezave
 Biranje tipa veze
 Избирање вид поврзување
 Izbor načina povezivanja

USB Kablolu Bağlantı
 Ενσύρματη σύνδεση USB
 USB ožičena povezava
 USB kablaska veza
 Поврзување со кабли за USB
 USB žičana veza

Wi-Fi ve ağ bağlantısı için, *Wi-Fi/Ağ Kurulum Kılavuzu*'na bakın. USB kablolu bağlantı için, bir sonraki bölüme geçin.
 Για σύνδεση Wi-Fi και σύνδεση δικτύου, ανατρέξτε στον *Οδηγός εγκατάστασης Wi-Fi/Δικτύου*. Για ενσύρματη σύνδεση USB, μεταβείτε στην επόμενη ενότητα.
 Za Wi-Fi ali omrežno povezavo glejte *Vodič namestitve Wi-Fi/omrežje*. Za USB žično povezavo glejte naslednje poglavje.
 Za Wi-Fi i mrežno vezu, pogledajte *Vodič za postavljanje Wi-Fi/mrežne veze*. Za USB kablasku vezu, prijedite na sljedeći odlomak.
 За Wi-Fi и мрежно поврзување, видете во *Упатство за поставување Wi-Fi/мрежа*. За поврзување со кабли за USB, одете на следниот дел.
 U slučaju Wi-Fi i mrežne veze pogledajte *Vodič za konfigurisanje Wi-Fi/žičane mreže*. U slučaju USB žičane veze pređite na naredni odeljak.

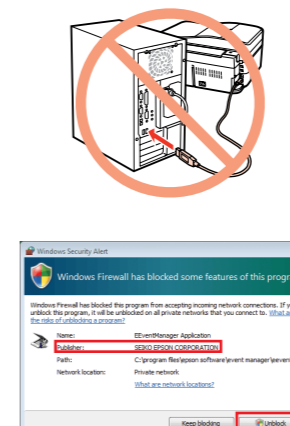

USB kablosunu, kabloyu takmanız istenene kadar takmayın.
 Μην συνδέετε το καλώδιο USB, μέχρι να σας ζητηθεί.
 Kablo USB ne priključite, dokler se ne pojavi navodilo, da to storite.
 Nemojte priključivati USB kabl dok ne dobijete uputu za to.
 Не приклучувајте го кабелот за USB додека не ви се каже.
 Ne priključujte USB kabl dok to ne bude zatraženo.
 Firewall uyarısı görünürse Epson uygulamalarına erişime izin verin.
 Εάν εμφανιστεί ειδοποίηση τείχους προστασίας, επιτρέψτε την πρόσβαση στις εφαρμογές Epson.
 Če se pojavi alarm požarnega zidu, omogočite dostop za Epson programe.
 Ako se pojavi upozorenje vatrozida (firewall), dozvolite pristup za Epson aplikacije.
 Ако се појави известување на заштитниот ѕид, дозволете пристап за апликациите на Epson.
 Ako se pojavi upozorenje zaštitnog zida, dozvolite pristup Epson aplikacijama.

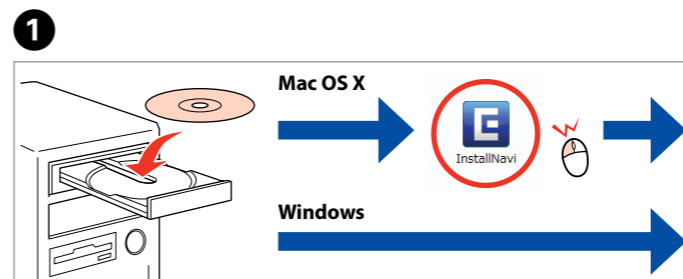

1
 Такин.
 Τοποθετήστε.
 Vstavite.
 Уметните.
 Ставете.
 Ubacite.
 Windows: Yükleme ekranı görünmüyör mü? →
 Windows: Δεν εμφανίζεται η οθόνη εγκατάστασης; →
 Windows: Se namestitveni zaslon ne pojavi? →
 Windows: Nema prozora za instalaciju? →
 Windows: Нема екран за инсталација? →
 Windows: Nema instalacionog ekrana? →

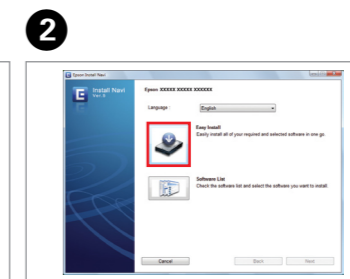

2
 Tiklayın.
 Κάντε κλικ.
 Kliknite.
 Kliknite.
 Кликнете.
 Kliknite.

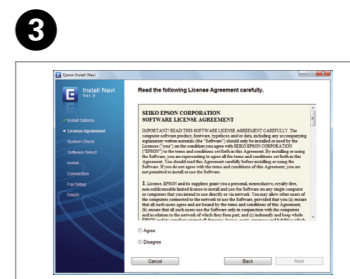

3
 Talimatları takip edin.
 Ακολουθήστε τις οδηγίες.
 Upróštevatje navodila.
 Slijedite upute.
 Следете ги упатствата.
 Pratite uputstva.

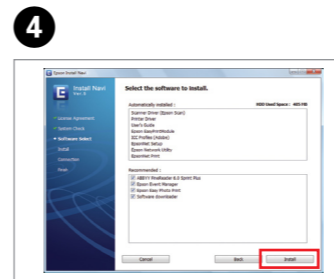

4
 Tiklayın.
 Κάντε κλικ.
 Kliknite.
 Kliknite.
 Кликнете.
 Kliknite.

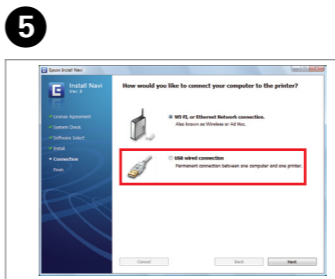

5
 Seçin ve talimatları izleyin.
 Επιλέξτε και ακολουθήστε τις οδηγίες.
 Izberite in sledite navodilom.
 Odaberite i slijedite upute.
 Изберете и следете ги упатствата.
 Izaberite, pa pratite uputstva.



6
 Talimatları takip edin.
 Ακολουθήστε τις οδηγίες.
 Upróštevatje navodila.
 Slijedite upute.
 Следете ги упатствата.
 Pratite uputstva.

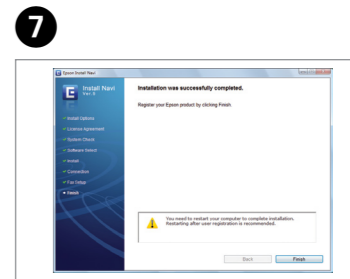

7
 Kurulum tamamlandı.
 Η εγκατάσταση ολοκληρώθηκε.
 Namestitev je končana.
 Instalacija je završena.
 Инсталирањето е завршено.
 Instalacija je završena.