

- EN** Start Here
- PL** Rozpocznij tutaj
- CS** Začínáme
- HU** Itt kezdje
- SK** Prvé kroky

 Warnings must be followed carefully to avoid bodily injury.
Należy przestrzegać ostrzeżeń, aby uniknąć uszkodzeń ciała.
Aby nedošlo ke zraněním, je nutné pečlivě dodržovat veškerá varování.
A figyelemzetető utasításokat a testi sérülések elkerülése érdekében gondosan be kell tartani.
Aby nedošlo k zraneniam, je nutné dôkladne dodržiavať všetky varovania.

Maschinenlärm-Verordnung 3. GPSGV: Der höchste Schalldruckpegel beträgt 70 dB(A) oder weniger gemäß EN ISO 7779.
Das Gerät ist nicht für die Benutzung im unmittelbaren Gesichtsfeld am Bildschirmarbeitsplatz vorgesehen. Um störende Reflexionen am Bildschirmarbeitsplatz zu vermeiden, darf dieses Produkt nicht im unmittelbaren Gesichtsfeld platziert werden.
EEE Yönetmelgine Uygundur.
Информация об изготовителе
Seiko Epson Corporation (Япония)
Юридический адрес: 4-1, Ниси-Синзюку, 2-Чоме, Синзюку-ку, Токио, Япония
Срок службы: 3 года

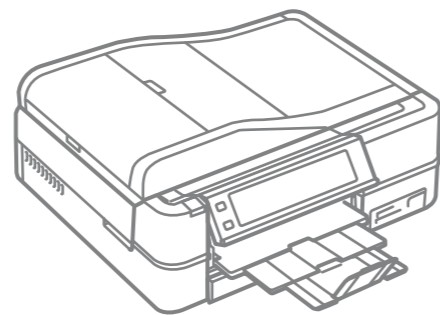

Copyright © 2010 Seiko Epson Corporation. All rights reserved.
Printed in XXXXXX

Unpacking
Rozpakowywanie
Rozbalení
Kicsomagolás
Vybalovanie

1

Contents may vary by location.
Zawartość może się różnić w zależności od kraju.
Obsah balení se může lišit podle oblasti.
Az országtól függően a csomag tartalma eltérő lehet.
Obsah sa môže lišiť podľa lokality.

Do not open the ink cartridge package until you are ready to install it in the printer. The cartridge is vacuum packed to maintain its reliability.
Opakowanie, w którym znajduje się pojemnik z tuszem, można otworzyć dopiero przed umieszczeniem go w drukarce. Pojemnik z tuszem jest zapakowany próżniowo dla zapewnienia jego niezawodności.
Obal inkoustové kazety neotvírejte, dokud nebudete připraveni ji nainstalovat do tiskárny. Pro zajištění spolehlivosti je kazeta vakuově balená.
A tintapatron csomagolását csak a nyomtatóba való behelyezésekor nyissa fel. A patron vákuum-csomagolású, megbízhatóságának megőrzése érdekében.
Neotvárajte balenie atramentovej kazety, kým nie ste pripravení vložiť ju do tlačiarne. Kazeta je vákuovo balená, aby sa zachovala jej spoľahlivosť.

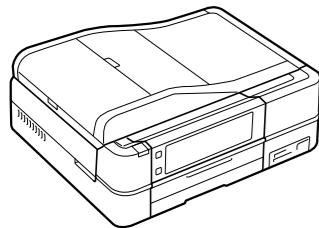

Remove all protective materials.
Usuń wszystkie materiały ochronne.
Odstraňte veškerý ochranný materiál.
Távolítson el minden védőanyagot.
Odstráňte všetky ochranné materiály.

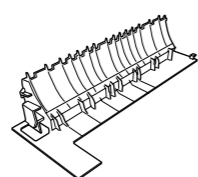
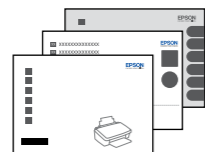
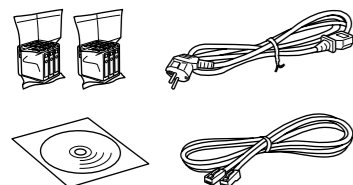

Optional item: see "Using the Optional Rear Cover" in the Basic Operation Guide.
Element opcjonalny: patrz "Korzystanie z opcjonalnej pokrywy tylnej" w dokumencie Przewodnik po podstawowych funkcjach.
Voliteľná položka: viz "Používanie voliteľného zadného krytu" v Základní uživatelská příručka.
Kiegészítő elem: lásd "Az opcionális hátsó fedél használatát" rész az Alapvető műveletek útmutatóban.
Voliteľná položka: pozrite časť "Používanie voliteľného zadného krytu" v materiáli Príručka pre základnú prevádzku.

1

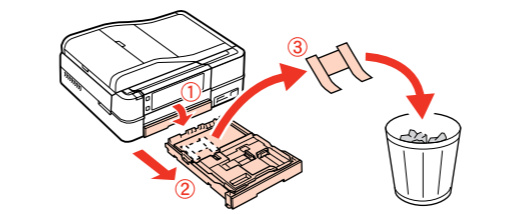

Pull out, remove, and dispose.
Wymij, usuń i wyrzuć.
Vysuňte, vyjměte a zlikvidujte.
Húzza ki, távolítsa el és dobja ki.
Vyťahnite, vyberte a zlikvidujte.

2

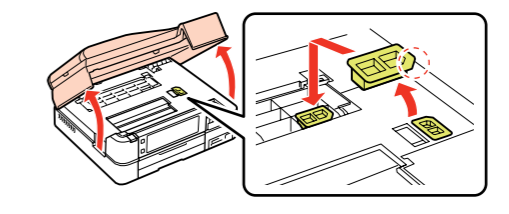

Open, remove, and install.
Otwórz, usuń i zainstaluj.
Otvorete, vyjměte a nainstalujte.
Nyissa ki, távolítsa el és telepítse.
Otvorte, vyberte a nainštalujte.

3

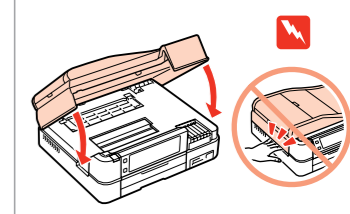

Close.
Zamknij.
Zavřete.
Zárja be.
Zatvorte.

2

Turning On and Setting Up
Włączanie i konfigurowanie
Zapnutí a nastavení
Bekapcsolás és beállítás
Zapnutie a nastavenie

1

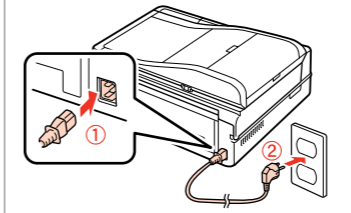

Connect and plug in.
Podłącz drukarkę do gniazda sieciowego.
Připojte do zásuvky.
Csatlakoztassa a tápkábel.
Pripojte a zapojte do zástřečky.

2

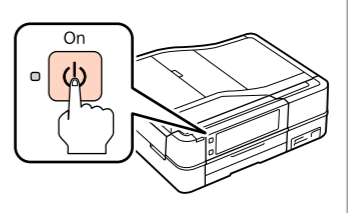

Turn On.
Włącz.
Zapněte.
Kapcsolja be a készüléket.
Zapnite.

3

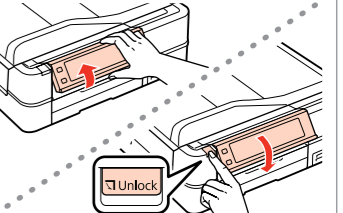

Adjust the angle.
Ustaw ką.
Nastavte úhel.
Állítsa be a szöget.
Nastavte uhol.

4



Select a language.
Wybierz język.
Zvolte jazyk.
Válasszon ki egy nyelvet.
Zvolte jazyk.

Press ◀ or ▶ until the item you want is displayed.
Naciskaj ◀ lub ▶ do momentu wyświetlenia określonego elementu.
Opakovaně stiskněte ◀ nebo ▶, dokud se nezobrazí požadovaná položka.
A ◀ vagy a ▶ gombok nyomogatásával a kívánt tétel megjeleníthető.
Stláčajte tlačidlo ◀ alebo ▶, pokiaľ sa nezobrazí požadovaná položka.

5



Select a country/region, then set the date and time.
Wybierz kraj/region, a następnie ustaw datę i godzinę.
Vyberte zemi/oblast a potom nastavte dátum a čas.
Válasszon ki egy országot/régiót, majd állítsa be a dátumot és az időt.
Vyberte krajinu/región a nastavte dátum a čas.

3

Attaching Panel Supplement Sticker
Przyklejanie dodatkowej naklejki na panel
Přípevnění doplňkových samolepek na panel
A panelhez mellékelt ragasztócímké felhelyezése
Pripevnenie doplnkových samolepiek na panel

Depending on the location, the supplementary stickers may not be available.
W zależności od kraju zakupu, dodatkowe naklejki na panel mogą nie być dołączane do zestawu.
V závislosti na lokalitě nemusí být tyto samolepky k dispozici.
Az országtól függően előfordulhat, hogy a panelhez nincsen ragasztócímké mellékelve.
V závislosti od lokality nemusia byť tieto samolepky k dispozícii.

1



Peel off.
Odczep naklejkę.
Odlepte ochranný papier.
Húzza le.
Odlepte ochranný papier.

2

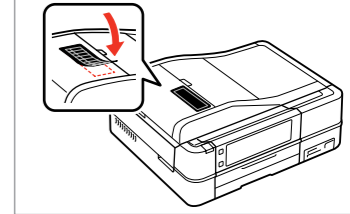

Stick.
Przyklej.
Přilepte.
Ragassza fel.
Přilepte.

Installing the Ink Cartridges
Instalacja pojemników z tuszem
Instalace inkoustových kazet
A tintapatronok behelyezése
Vloženie atramentových kaziet

4

For the initial setup, make sure you use the ink cartridges that came with this printer.
Przy początkowej konfiguracji należy używać pojemników z tuszem dostarczonych z drukarką.
Pro první instalaci použijte inkoustové kazety dodané s touto tiskárnou.
A kezdeti beállítás során mindenképpen a nyomtatóhoz mellékelt tintapatronokat használja.
Pri prvom nastavení sa uistite, že použijete v tejto tlačiarni atramentové kazety, ktoré boli s ňou dodané.

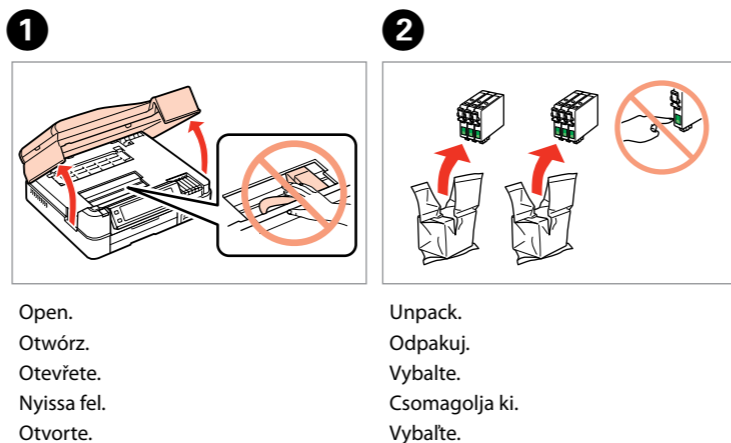

1
Open.
Otwórz.
Otevřete.
Nyissa fel.
Otvorte.

2
Unpack.
Odpakuj.
Vybalte.
Csomagolja ki.
Vybalte.

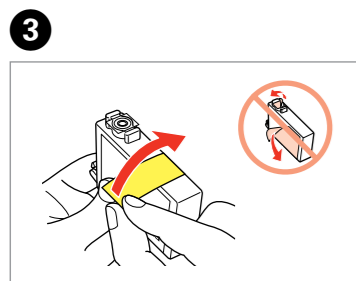

3
Remove yellow tape.
Usuń żółtą taśmę.
Odstraňte žlutou pásku.
Távolítsa el a sárga szalagot.
Odstráňte žltú pásku.

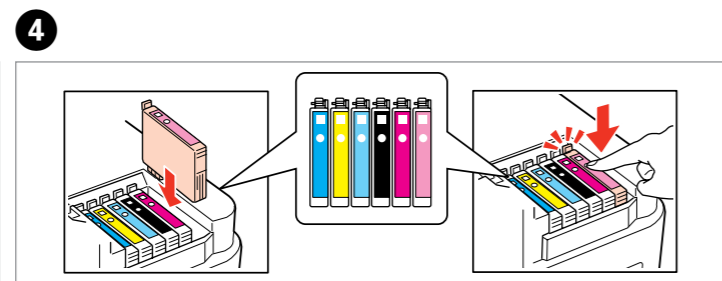

4
Install.
Włóż.
Nainstalujte.
Helyezze be.
Vložte.

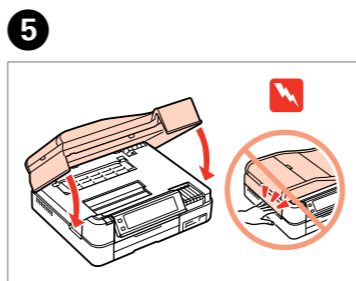

5
Close.
Zamknij.
Zavřete.
Zárja be.
Zatvorte.

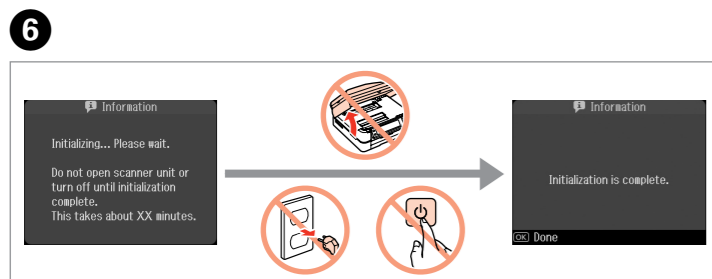

6
Wait.
Zaczekaj.
Počkejte.
Várjon.
Počkajte.

The initial ink cartridges will be partly used to charge the print head. These cartridges may print fewer pages compared to subsequent ink cartridges.
Tusz z pierwszych pojemników zainstalowanych w drukarce zostanie częściowo wykorzystany do napełnienia głowicy drukującej. Tusz taki może pozwolić na wydrukowanie mniejszej liczby stron niż tusz z kolejnych pojemników.
Výchozí inkoustové kazety se částečně spotřebují k doplnění inkoustu do tiskové hlavy. S těmito kazetami vytknete pravděpodobně méně stránek, než s dalšími inkoustovými kazetami.
A kezdeti tintapatronok részben a nyomtatófej feltöltésére lesznek elhasználva. Ezek a patronok a későbbiekben behelyezett patronokhoz képest kevesebb lap nyomtatására lehetnek képesek.
Prvé atramentové kazety sa čiastočne spotrebujú na naplnenie tlačovej hlavy. Tieto kazety môžu vytlačiť menej strán v porovnaní s ďalšími atramentovými kazetami.

Connecting the Phone Cable
Podłączanie przewodu telefonicznego
Připojení telefonního kabelu
A telefonkábel csatlakoztatása
Pripojenie telefonného kábla

5

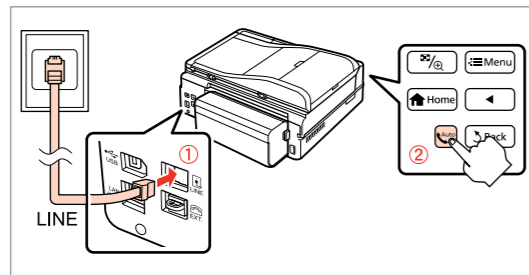

See "Connecting to a Phone Line" in the *Basic Operation Guide* for details on connecting a phone or answering machine.
Szczegółowe informacje dot. podłączania telefonu bądź automatycznej sekretarki znajdują się w części "Podłączanie do linii telefonicznej" *Przewodnik po podstawowych funkcjach*.
Podrobné pokyny pro připojení telefonu nebo záznamníku viz "Připojení k telefonní lince" v *Základní uživatelská příručka*.
Lásd a "Csatlakoztatás egy telefonvonalhoz" fejezetet az *Alapvető műveletek útmutatóban* egy telefon vagy egy üzenetrögzítő csatlakoztatásához.
Podrobnosti o pripojení telefonu alebo odkazovača nájdete v časti "Pripájanie k telefónnej linke" v *Príručka pre základnú prevádzku*.

Selecting the Connection Type
Wybór typu połączenia
Výběr typu připojení
A kapcsolat típusának kiválasztása
Výber typu pripojenia

6

For Wi-Fi and network connection, see the *Wi-Fi/Network Setup Guide*. For USB wired connection, go to the next section.
Więcej informacji o interfejsie Wi-Fi i połączeniu sieciowym można znaleźć w dokumencie *Wi-Fi/Przewodnik ustawienia sieci*. Informacje o połączeniu za pomocą kabla USB można znaleźć w kolejnym rozdziale.
Pro připojení Wi-Fi a síťové připojení viz *Příručka pro konfiguraci sítě/Wi-Fi*. Pro pevné připojení USB přejděte na další oddíl.
A Wi-Fi és hálózati kapcsolat esetén lásd a *Wi-Fi/hálózat beállítási útmutató*. Vezetékes USB kapcsolat esetén ugorjon a következő szakaszhoz.
Informácie ohľadom bezdrôtového a sieťového pripojenia nájdete v príručke *Sprívodca inštaláciou bezdrôtovej siete/siete ethernet*. Informácie ohľadom káblového USB pripojenia nájdete v ďalšej časti.



USB Wired Connection
Połączenie za pomocą kabla USB
Pevné připojení USB
USB kábeles kapcsolat
Káblové pripojenie USB

7

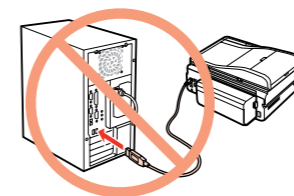

Do not connect the USB cable until you are instructed to do so.
Nie podłączaj przewodu USB do momentu pojawienia się odpowiedniego polecenia.
Nepřipojujte kabel USB, dokud k tomu nebudete vyzváni.
Ne csatlakoztassa az USB kábelt amíg erre utasítást nem kap a telepítés során.
Kábel USB nepřipávejte, kým to nebude uvedené v pokynoch.

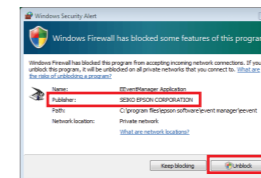

If the Firewall alert appears, allow access for Epson applications.
Jeśli wyświetli się alert zapory, zezwól na dostęp do aplikacji Epson.
Pokud se zobrazí varování brány firewall, povolte přístup aplikacím Epson.
Ha a tűzfal figyelmeztetése megjelenik, engedélyezze a hozzáférést az Epson alkalmazások számára.
Ak sa zobrazí upozornenie brány Firewall, povolte prístup pre aplikácie Epson.

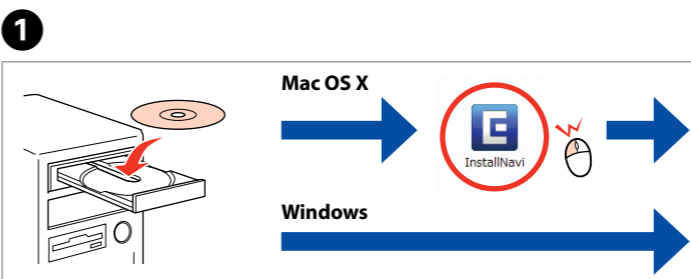

1
Insert.
Włóż.
Vložte.
Helyezze be.
Vložte.

Windows: No installation screen? →
Windows: Brak ekranu instalacji? →
Windows: Instalációs képernyő nem jelenik meg a telepítési képernyő? →
Windows: Ne zobrazila sa obrazovka inštalácie? →

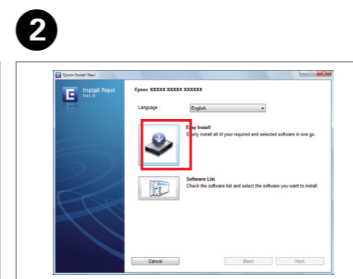

2
Click.
Kliknij.
Klepněte.
Kattintson.
Kliknite.

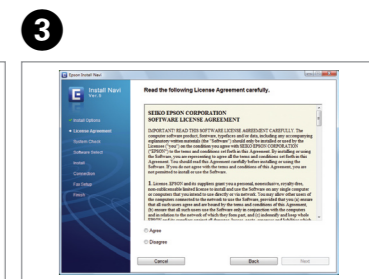

3
Follow the instructions.
Postępuj zgodnie ze wskazówkami.
Postupujte podľa pokynů.
Kövesse az utasításokat.
Postupujte podľa pokynov.

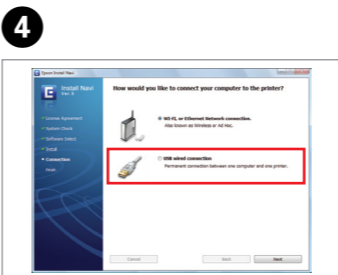

4
Select and follow the instructions.
Wybierz i postępuj zgodnie ze wskazówkami.
Vyberte a postupujte podle pokynů.
Válasszon és kövesse az utasításokat.
Vyberte a postupujte podľa pokynov.

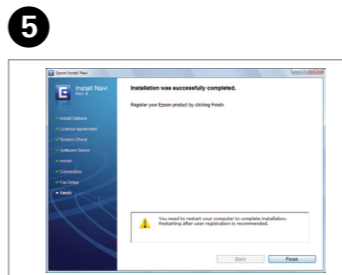

5
Installation complete.
Instalacja zakończona.
Instalace je dokončena.
Telepítés befejeződött.
Inštalácia je dokončená.

- RO** Începeți aici
- BG** Започнете оттук
- LV** Sāciet šeit
- LT** Pradėkite čia
- ET** Alusta siit

 Avertismentele trebuie respectate întocmai pentru a evita vătămarea corporală.
Предупрежденията трябва да се съблюдават внимателно, за да се избегнат наранявания.
Nemiet vėrā šos brīdinājumus, lai izvairītos no miesas bojājumiem.
Siekiant išvengti sužalojimų, reikia rūpestingai laikytis įspėjimų.
Vigastuste vältimiseks järgige kõiki hoiatusi.

Maschinenlärminformations-Verordnung 3. GPSGV: Der höchste Schalldruckpegel beträgt 70 dB(A) oder weniger gemäß EN ISO 7779.
Das Gerät ist nicht für die Benutzung im unmittelbaren Gesichtsfeld am Bildschirmarbeitsplatz vorgesehen. Um störende Reflexionen am Bildschirmarbeitsplatz zu vermeiden, darf dieses Produkt nicht im unmittelbaren Gesichtsfeld platziert werden.

EEE Yönetmelğine Uygundur.

Информация об изготовителе
Seiko Epson Corporation (Япония)
Юридический адрес: 4-1, Ниси-Синзюку, 2-Чоме, Синзюку-ку, Токио, Япония
Срок службы: 3 года

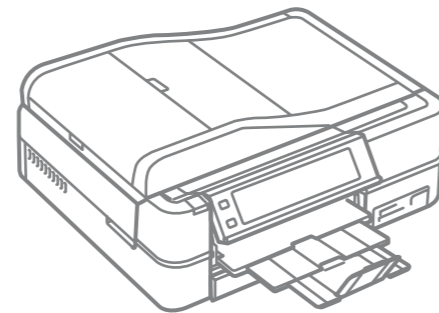

Despachetarea
Разопаковане
Izsaņņošana
Išpakavimas
Lahtipakkimine

1

Conținutul poate varia în funcție de zonă.
Съдържанието може да бъде различно в зависимост от региона.
Saturs var būt atšķirīgs atkarībā no valsts.
Pakuotės turinys gali skirtis priklausomai nuo šalies.
Sisu võib piirkonniti erineda.

Nu deschideți cartușul cu cerneală decât atunci când sunteți pregătit să-l instalați în imprimantă. Cartușul este introdus într-un ambalaj vidat, pentru a-l menține în stare de funcționare.
Не отваряйте опаковката на касетата с мастило, докато не сте готови да я поставите в принтера. За запазване на нейната надеждност касетата е вакуумно опакована.
Neatveriet tintes kasetnes iepakojumu, kamēr tā nav sagatavota uzstādīšanai printerī. Kasetne atrodas vakuumpakojumā, lai garantētu tās drošību.
Neatidarykite rašalo kasetės pakuotės, kol nebūsate pasirengę ją įdėti į spausdintuvą. Kasetė supakuota vakuuminėje pakuotėje, kad būtų kokybiška.
Ārge avage tindikaseti pakendit enne, kui olete valmis seda koheselt printerisse paigaldama. Kasset on tōökindluse tagamiseks pakitud vaakumpakendisse.

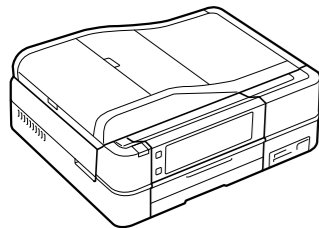

Scoateți toate materialele de protecție.
Отстранете всички защитни материали.
Noņemiet visus aizsargmateriālus.
Nuimkite visas apsaugines medžiagas.
Eemaldage kõik kaitsematerjalid.

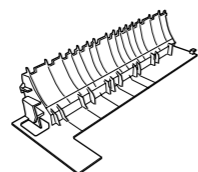
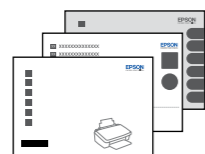
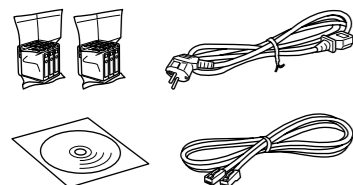

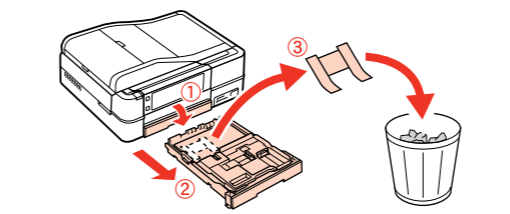
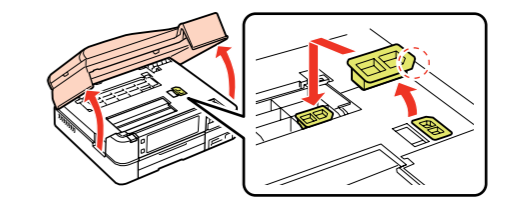
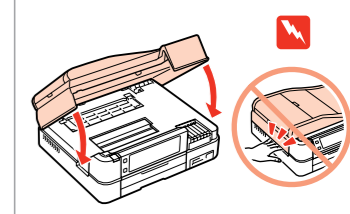

Element opțional: consultați "Utilizarea capacului opțional din spate" din Ghidul operațiilor de bază.
Допълнителен елемент: вижте "Използване на допълнителния заден капак" в Ръководство за основна операция.
Atsevišķi iegādājams elements: dokumentā *Pamatdarbības rokasgrāmata* skatiet nodaļu "Atsevišķi iegādājāmā aiz mugures pārsega izmantošana".
Papildomas elementas: žr. "Papildomo galinio gaubto naudojimas", aprašytą *Pagrindinių funkcijų vadovas*.
Valikuline element: vt *Ūldine kasutusjuhend*, "Valikulise tagakaane kasutamine".

- 1**  Trageți, scoateți și aruncați.
Издърпайте, извадете и изхвърлете.
Izvelciet uz āru, izņemiet un atbrīvojieties no tā.
Ištraukite, išimkite ir išmeskite.
Tõmmake välja, eemaldage ja visake ära.
- 2**  Deschideți, scoateți și instalați.
Отворете, извадете и поставете.
Atveriet, izņemiet un uzstādiet.
Atidarykite, išimkite ir įstatykite.
Avage, eemaldage ja paigaldage.
- 3**  Închideți.
Затворете капака.
Aizveriet.
Uzdarykite.
Sulgege.

2

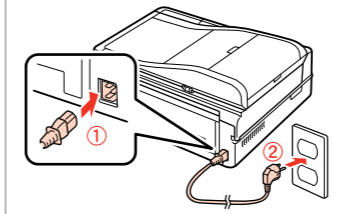
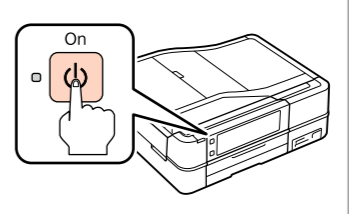
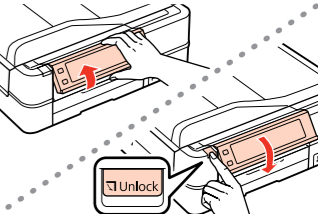
Pornirea și configurarea aparatului
Включване и настройка
ieslēgšana un iestatīšana
Ijungimas ir nustatymas
Sisselūlitamine ja seadistamine

- 1**  Conectați echipamentul și introduceți-l în priză.
Свържете кабела към принтера и го включете в контакта.
Pievienojiet un pieslēdziet elektrībai.
Prijunkite laidus ir įjunkite į maitinimą.
Ühendage ja lülitage vooluvõrku.
- 2**  Porniți aparatul.
Включете принтера.
Ieslēdziet.
Ijunkite.
Lülitage sisse.
- 3**  Reglați unghiul.
Регулируйте ъгъла.
Pielāgojiet leņķi.
Nustatykite kampą.
Reguleerige nurka.

- 4**  Selectați o limbă.
Изберете език.
Izvēlieties valodu.
Pasirinkite kalbą.
Valige keel.

Apăsati pe ◀ sau pe ▶ până când este afișat elementul dorit.
Натиснете ◀ или ▶, докато се появи елементът, който желаете.
Nospiediet ◀ vai ▶, līdz tiek attēlots jums vajadzīgais viensums.
Spauskite ◀ arba ▶, kol bus parodyta pageidaujama kalba.
Vajutage ◀ või ▶ kuni soovitud artikkel ekraanile ilmub.

- 5**  Selectați o țară/regiune, apoi definiți data și ora.
Изберете държава/регион, след това настройте датата и часа.
Atlasiet valsti/reģionu, pēc tam iestatiet datumu un laiku.
Pasirinkite šalį / regioną, tuomet nustatykite datą ir laiką.
Valige riik/region ning valige seejärel kuupäev ja kellaaeg.

Atașarea autocolantului suplimentar de panou
Залепване на допълнителен стикер на панела
Paneļa papildu uzlīmes uzstādīšana
Papildomo skydelio lipduko užklėjimas
Paneeli kleebise paigaldamine

În funcție de zonă, este posibil ca autocolantele suplimentare să nu fie disponibile.
В зависимост от региона може и да няма допълнителни стикери.
Atkarībā no valsts papildu uzlīmes var nebūt pieejamas.
Atsižvelgiant į regioną papildomų lipduokų gali nebūti.
Sõltuvalt asukohast ei pruugi lisakleebised saadaval olla.

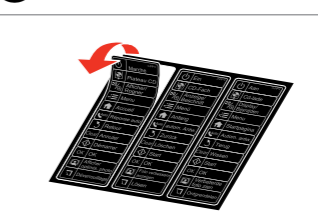
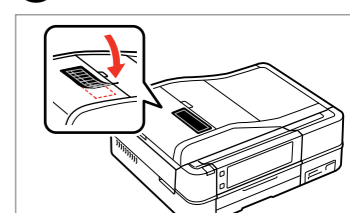
- 1**  Desprindeți.
Отлепете.
Noņemiet.
Atklijuokite.
Tõmmake ära.
- 2**  Lipiți.
Залепете.
Uzlimējiet.
Priklijuokite.
Kleepige.

Instalarea cartușelor de cerneală

Поставяне на касетите с мастило
Tintes kasetņu ievietošana

Rašalo kasečīų įdėjimas

Tindikassettide paigaldamine

4

Pentru configurarea inițială, trebuie să utilizați cartușe de cerneală primite cu această imprimantă.

Не забравяйте да използвате за първоначалната настройка касетите с мастило, които са получени с този принтер.

Sākotnējai iestatīšanai pārlicinieties, ka izmantojat tintes kasetnes, kas nāca komplektācijā ar šo printeri.

Pradinei sąrankai naudokite su spausdintuvu pateiktas rašalo kasetes.

Esialgsel seadistamisel veenduge, et kasutate antud printeriga kaasasolevaid tindikassette.

1

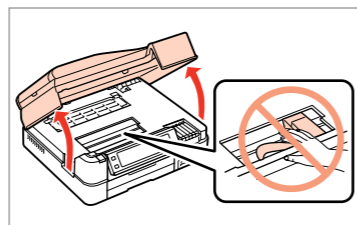

Deschideți.
Отворете капака.
Atveriet.
Atidarykite.
Avage.

2

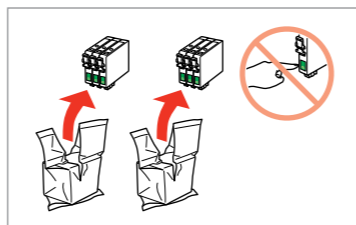

Desfaceți.
Разопакувайте.
Izsaņojiet.
Išpakuokite.
Eemaldage pakend.

3

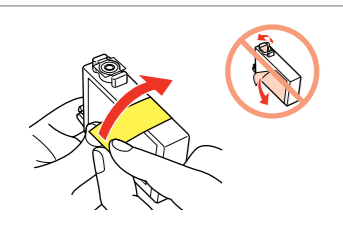

Scoateți banda galbenă.
Отстранете жълтата лепенка.
Noņemiet dzelteno lenti.
Nuimkite geltoną juostele.
Eemaldage kollane teip.

4

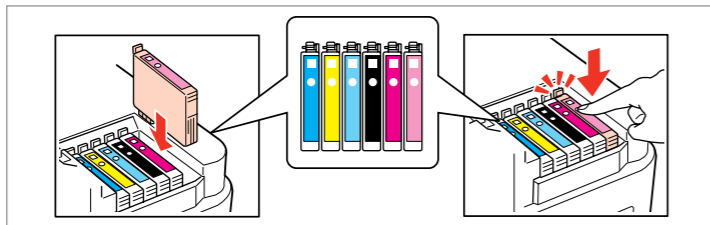

Instalați.
Поставете.
Uzstādiet.
Įdėkite.
Paigaldage.

5

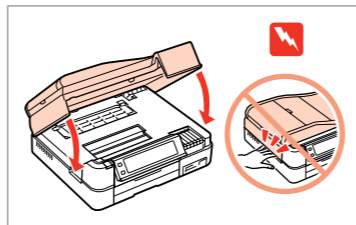

Arāsați (clīc).
Натиснете (докато чуете щракване).
Nospiediet (līdz izdzirdat klikšķi).
Paspauskite (kol spragtelēs).
Vajutage (klōpsuga).

6



Аșteптаți.
Изчакайте.
Uzgaidiet.
Palaukite.
Oodake.

Cartușele inițiale de cerneală vor fi utilizate parțial, pentru încărcarea capului de tipărire. Probabil aceste cartușe vor tipări mai puține pagini, în comparație cu cartușe ulterioare.

Първите касети с мастило ще бъдат частично изразходени за зареждане на печатащата глава. Възможно е тези касети да отпечатат по-малко страници в сравнение със следващите касети с мастило.

Sākotnēji uzstādītās tintes kasetnes tiks daļēji izmantotas, lai uzpildītu drukāšanas galviņu. Iespējams, lietojot šīs kasetnes, jūs varēsīt izdrukāt mazāk lapu nekā, izmantojot nākamās kasetnes.

Pirmosios rašalo kasetės bus iš dalies panaudotos spausdinimo galvutei užpildyti. Naudojant šias kasetes, gali būti atspausdinta mažiau lapų, lyginant su vėlesnėmis rašalo kasetėmis.

Esialgseld tindikassette kasutatakse osaliselt prindipea täitmiseks. Need kassetid võivad printida vähem lehekülgi kui järgmised tindikassetid.

Conectarea cablului de telefon

Свързване на телефонния кабел

Tālruņa kabeļa pievienošana

Telefona linijas kabelo prijungimas

Telefoniikaabli ühendamine

5

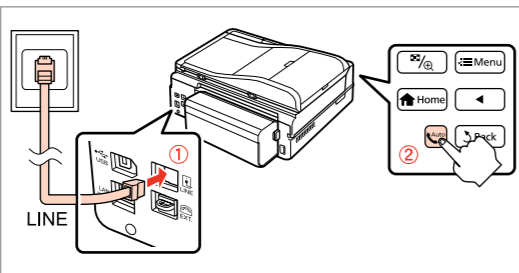

Pentru detalii referitoare la conectarea unui telefon sau a unui robot telefonic, consultați "Conectarea la o linie telefonică" din Ghidul operațiilor de bază.

За подробности относно свързването на телефона или телефонния секретар, вижте "Свързване към телефонна линия" в Ръководство за основна операция.

Lai iegūtu plašāku informāciju par ierīces savienošānu ar tālruni vai automātisko atbildētāju, skatiet Pamatdarbības rokasgrāmatas sadaļu "Pieslēgšana tālruņa linijai".

Išsamesnės informacijos apie telefono arba atsakiklio prijungimą žr. Pagrindinių funkcijų vadovas skyriuje "Jungimas į telefono liniją".

Telefoni või automaatvastaja ühendamise kohta leiate lisateavet Üldine kasutusjuhend osast "Telefoniliiniga ühendamine".

Selectarea tipului de conexiune

Избиране на вида на свързването

Savienojuma veida atlase

Ryšio tipo pasirinkimas

Ühendustüübi valimine

6

Pentru conexiuni Wi-Fi și de rețea, consultați Ghid de configurare a rețelei/Wi-Fi. Pentru conexiune prin cablu USB, mergeți la secțiunea următoare.

За Wi-Fi и мрежово свързване, вижте Ръководство за Wi-Fi/мрежови настройки. За свързване през USB, вижте следващия раздел.

Ja vēlaties izveidot Wi-Fi un tīkla savienojumu, skatiet Wi-Fi/tīkla iestatīšanas rokasgrāmatu. Ja vēlaties izveidot USB vadu savienojumu, dodieties uz nākamo sadaļu.

Kaip sukongifūruoti Wi-Fi ir tinklo ryšį, žr. Wi-Fi / tinklo sąrankos vadovas. Jei naudosite laidinį USB ryšį, pereikite į kitą skyrių.

Wi-Fi ja võrguühenduse puhul vaadake Wi-Fi/võrgu häälestamise juhendit. USB-ühenduse korral jätkake järgmisest jaotisest.



Conexiune prin cablu USB

Свързване през USB

Savienojums ar USB vadu

USB laidinis ryšys

USB-ühendus

7

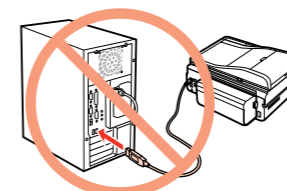

Nu conectați cablul USB decât când vi se cere acest lucru.
Не свързвайте USB кабела, докато не получите инструкции за това.
Neprievienojiet USB vadu, ja neesat saņēmis attiecīgos norādījumus.
Nepriekunķite USB kabelio, kol nebus nurodyta.
Ärge ühendage USB-kaablit enne, kui olete saanud sellekohase juhise.

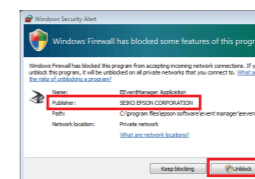

Dacă pe ecran este afișată o alertă de la programul firewall, permiteți accesul aplicațiilor Epson.

Ако се появи предупреждение от защитната стена, разрешете достъпа за Epson приложенията.

Ja parādās Ugunsmūra brīdinājums, atļaujiet piekļūt Epson lietojumprogrammām.

Jei parodomas užkardos įspėjimas, suteikite prieigą Epson programoms. Tulemūiri hoiatuste ilmunisel lubage juurdepääs Epsoni rakendustele.

1

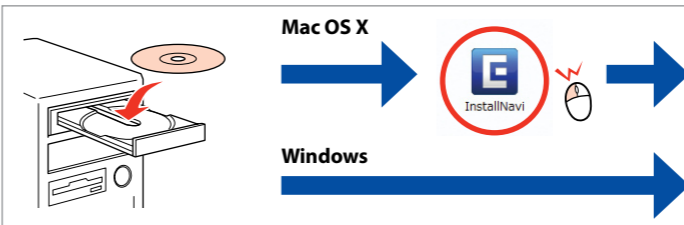

Introduceți.
Поставете компактдиска.
Ievietojiet.
Įdėkite.
Sisestage.

Windows: Ecranul de instalare lipsește? →
За Windows: Не се появява екран за инсталиране? →
Windows: vai nav redzams instalēšanas ekrāns? →
Windows: Nēra diegimo lango? →
Windows: Puudub installatsiooniaken? →

2

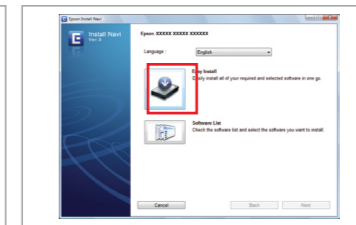

Faceți clic.
Кликнете.
Noklikšķiniet.
Spustelēkite.
Klōpsake.

3

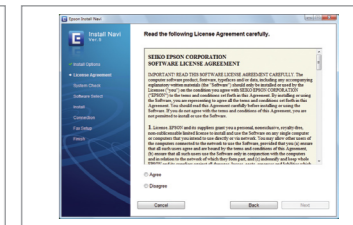

Urmați instrucțiunile.
Следвайте инструкциите.
Ņemiet vērā instrukcijas.
Vykdyskite instrukcijas.
Jārgige juhiseid.

4

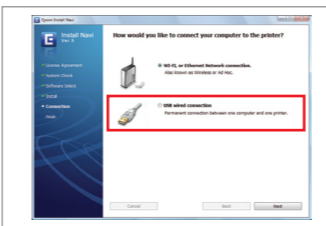

Selectați și urmați instrucțiunile.
Изберете и следвайте инструкциите.
Atlasiet un izpildiet instrukcijas.
Pasirinkite ir vykdykite instrukcijas.
Valige ning järgige juhiseid.

5

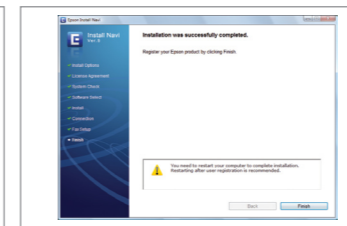

Instalarea s-a încheiat.
Инсталацията е завършена.
Instalācija pabeigta.
Diegimas baigtas.
Installeerimine lõpetatud.