

Epson Stylus™ **Pro 9900**

Epson Stylus™ **Pro 7900**

Epson Stylus™ **Pro 9910**

Epson Stylus™ **Pro 7910**

Οδηγίες χρήστη

Πνευματικά δικαιώματα και εμπορικά σήματα

Πνευματικά δικαιώματα και εμπορικά σήματα

Απαγορεύεται η αναπαραγωγή, η αποθήκευση σε σύστημα ανάκτησης ή η μετάδοση, σε οποιαδήποτε μορφή ή με οποιοδήποτε μέσο, (ηλεκτρονικά, μηχανικά, ως φωτοαντίγραφα, με εγγραφή σε κάποιο μέσο ή με άλλο τρόπο) της εν λόγω έκδοσης ή τμήματος αυτής χωρίς την προηγούμενη έγγραφη άδεια της Seiko Epson Corporation. Οι πληροφορίες που περιέχονται στο παρόν προορίζονται για χρήση μόνο με το συγκεκριμένο εκτυπωτή της Epson. Η Epson δεν φέρει καμία ευθύνη για τη χρήση των πληροφοριών αυτών σε άλλους εκτυπωτές.

Η Seiko Epson Corporation και οι θυγατρικές εταιρείες της δεν φέρουν καμία ευθύνη προς τον αγοραστή αυτού του προϊόντος ή προς τρίτα μέρη για τυχόν ζημιές, απώλειες, κόστη ή έξοδα που θα υποστεί ο αγοραστής ή άλλοι ως αποτέλεσμα ατυχήματος, αθέμιτης ή κακής χρήσης του προϊόντος ή μη εξουσιοδοτημένων τροποποιήσεων, επισκευών ή μετατροπών του προϊόντος ή (με εξαίρεση τις Η.Π.Α.) αδυναμίας πλήρους συμμόρφωσης με τις οδηγίες λειτουργίας και συντήρησης της Seiko Epson Corporation.

Η Seiko Epson Corporation δεν θα είναι υπεύθυνη για οποιεσδήποτε βλάβες ή προβλήματα που προκύπτουν από τη χρήση οποιωνδήποτε επιλογών ή οποιωνδήποτε αναλωσίμων προϊόντων εκτός των προϊόντων που χαρακτηρίζονται ως Αυθεντικά Προϊόντα Epson ή Αναγνωρισμένα Προϊόντα Epson από τη Seiko Epson Corporation.

Η Seiko Epson Corporation δεν θα θεωρείται υπεύθυνη για οποιαδήποτε βλάβη που προκύπτει από ηλεκτρομαγνητική παρεμβολή που προκαλείται από τη χρήση οποιωνδήποτε καλωδίων διασύνδεσης εκτός των καλωδίων που χαρακτηρίζονται ως Εγκεκριμένα Προϊόντα EPSON από τη Seiko Epson Corporation.

Η ονομασία EPSON® αποτελεί κατατεθέν εμπορικό σήμα και οι ονομασίες Epson Stylus™ και Exceed Your Vision αποτελούν εμπορικά σήματα της Seiko Epson Corporation.

Οι ονομασίες Microsoft® και Windows® αποτελούν κατατεθέντα εμπορικά σήματα της Microsoft Corporation.

Οι επωνυμίες Apple® και Macintosh® είναι σήματα κατατεθέντα της Apple Inc.

Οι ονομασίες Adobe®, Photoshop®, Lightroom® και Adobe® RGB είναι κατατεθέντα εμπορικά σήματα της Adobe Systems Incorporated.

Πνευματικά δικαιώματα και άδεια Info-ZIP

Αυτή είναι η έκδοση 10-Φεβ-2005 των πνευματικών δικαιωμάτων και της άδειας Info-ZIP. Η τελική έκδοση αυτού του εγγράφου είναι διαθέσιμη ε' αόριστον στη διεύθυνση <ftp://ftp.info-zip.org/pub/infozip/license.html>.

Copyright © 1990-2005 Info-ZIP. Με την επιφύλαξη παντός δικαιώματος. Για τους σκοπούς αυτών των πνευματικών δικαιωμάτων και της άδειας, ως "Info-ZIP" ορίζεται το σύνολο των εξής ατόμων:

Mark Adler, John Bush, Karl Davis, Harald Denker, Jean-Michel Dubois, Jean-loup Gailly, Hunter Goatley, Ed Gordon, Ian Gorman, Chris Herborth, Dirk Haase, Greg Hartwig, Robert Heath, Jonathan Hudson, Paul Kienitz, David Kirschbaum, Johnny Lee, Onno van der Linden, Igor Mandrichenko, Steve P. Miller, Sergio Monesi, Keith Owens, George Petrov, Greg Roelofs, Kai Uwe Rommel, Steve Salisbury, Dave Smith, Steven M. Schweda, Christian Spieler, Cosmin Truta, Antoine Verheijen, Paul von Behren, Rich Wales, Mike White

Το λογισμικό παρέχεται "ως έχει" χωρίς εγγύηση οποιαδήποτε μορφής, ρητή ή σιωπηρή. Σε καμία περίπτωση δεν μπορεί η Info-ZIP ή οι συντελεστές της να θεωρηθούν υπεύθυνοι για τυχόν άμεση, έμμεση, συμπτωματική, ειδική ή συνεπαγόμενη βλάβη που μπορεί να προκύψει από τη χρήση ή την εσφαλμένη χρήση αυτού του λογισμικού. Εκχωρείται άδεια χρήσης αυτού του λογισμικού σε οποιονδήποτε και για οποιονδήποτε λόγο, συμπεριλαμβανομένων των διαφημιστικών εφαρμογών, καθώς και της αλλαγής και δωρεάν αναδιανομής του υπό τους ακόλουθους περιορισμούς:

- Οι αναδιανομές του κώδικα προέλευσης πρέπει να διατηρούν τη σημείωση περί πνευματικών δικαιωμάτων, τον ορισμό, την αποποίηση ευθυνών και τη λίστα προϋποθέσεων, τα οποία παρατίθενται παραπάνω.

- Οι αναδιανομές σε δυαδική μορφή (μεταφρασμένα εκτελέσιμα) πρέπει να αναπαράγουν τη σημείωση περί πνευματικών δικαιωμάτων, τον ορισμό, την αποποίηση ευθυνών και τη λίστα προϋποθέσεων που παρατίθενται παραπάνω υπό μορφή τεκμηρίωσης ή/και άλλα υλικά τα οποία παρέχονται κατά τη διανομή. Μοναδική εξαίρεση σε αυτήν την προϋπόθεση αποτελεί η αναδιανομή τυπικής δυαδικής μορφής UnZipSFX (συμπεριλαμβανομένου του SFXWiz) ως μέρους ενός αυτοαποσυμπιεζόμενου αρχείου το οποίο διατίθεται χωρίς να περιλαμβάνεται στην άδεια χρήσης, με την προϋπόθεση ότι το τυπικό banner SFX έχει καταργηθεί από το δυαδικό αρχείο ή έχει απενεργοποιηθεί.

- Τροποποιημένες εκδόσεις, συμπεριλαμβανομένων ενδεικτικά θυρών νέων λειτουργικών συστημάτων, υπάρχουσών θυρών με νέα γραφικά περιβάλλοντα εργασίας και δυναμικών, κοινόχρηστων ή στατικών εκδόσεων βιβλιοθηκών, θα πρέπει να επισημαίνονται ως προς τη φύση τους και δεν πρέπει να αναγνωρίζονται εσφαλμένα ως γνήσιες προελεύσεις. Τέτοιου είδους τροποποιημένες εκδόσεις δεν πρέπει, επίσης, να αναγνωρίζονται εσφαλμένα ως επίσημες εκδόσεις της Info-ZIP, συμπεριλαμβανομένης ενδεικτικά της επισημάνσης των τροποποιημένων εκδόσεων με τις ονομασίες "Info-ZIP" (ή οποιασδήποτε παραλλαγής αυτού, συμπεριλαμβανομένων ενδεικτικά διαφόρων κεφαλαιοποιήσεων), "Pocket UnZip", "WiZ" ή "MacZip", χωρίς τη ρητή άδεια της Info-ZIP. Απαγορεύεται περαιτέρω παραποιημένη χρήση τέτοιου είδους τροποποιημένων εκδόσεων στις διευθύνσεις e-mail Zip-Bugs ή Info-ZIP ή στις διευθύνσεις URL Info-ZIP.

- Η Info-ZIP διατηρεί το δικαίωμα χρήσης των ονομασιών "Info-ZIP", "Zip", "UnZip", "UnZipSFX", "WiZ", "Pocket UnZip", "Pocket Zip" και "MacZip" για τη δική της προέλευση και τις δυαδικές εκδόσεις.

Πνευματικά δικαιώματα και εμπορικά σήματα

Σημείωση: Άλλα ονόματα προϊόντων που χρησιμοποιούνται στο παρόν προορίζονται μόνο για σκοπούς αναγνώρισης και μπορεί να αποτελούν εμπορικά σήματα των αντίστοιχων κατόχων τους. Η Epson παραιτείται από όλα τα δικαιώματα για τα εν λόγω σήματα.

Copyright © 2010 Seiko Epson Corporation. Με την επιφύλαξη παντός δικαιώματος.

Περιεχόμενα

Περιεχόμενα

Πνευματικά δικαιώματα και εμπορικά σήματα

Οδηγίες ασφάλειας

Σημαντικές οδηγίες ασφάλειας.	7
Προειδοποιήσεις, Προσοχή και Σημείωση.	7
Κατά την επιλογή της θέσης αυτού του προϊόντος.	7
Κατά την εγκατάσταση αυτού του προϊόντος.	7
Κατά τη χρήση αυτού του προϊόντος.	8
Κατά τον χειρισμό των δοχείων μελανιού.	9
Κατά τη μεταφορά αυτού του προϊόντος.	9

Εισαγωγή

Λειτουργίες.	10
Μέρη του εκτυπωτή.	12
Μπροστινό τμήμα.	12
Πίσω τμήμα.	12

Ο πίνακας ελέγχου

Κουμπιά, φωτεινές ενδείξεις και μηνύματα.	13
Κουμπιά.	13
Φωτεινές ενδείξεις.	15
Οθόνη.	16
Λειτουργία Menu	19
Χρήση της λειτουργίας Menu.	19
Λίστα μενού.	22
Λεπτομέρειες της λειτουργίας Menu.	24
Λειτουργία συντήρησης.	33
Λίστα λειτουργίας συντήρησης.	33

Διαχείριση χαρτιού

Υποστηριζόμενα μέσα.	34
Χαρτί σε ρολό.	34
Κομμένα φύλλα.	34
Χρήση χαρτιού σε ρολό.	35
Τοποθέτηση χαρτιού σε ρολό.	35
Αποκοπή του χαρτιού σε ρολό.	40
Αφαίρεση του χαρτιού σε ρολό.	41
Χρήση του μέσου κομμένων φύλλων.	43
Φόρτωση κομμένου χαρτιού μεγέθους μικρότερου από A3.	43

Φόρτωση κομμένου χαρτιού μεγέθους A3 ή μεγαλύτερου / χαρτιού μεγάλου πάχους.	44
Εξαγωγή χαρτιού.	46
Για χαρτί σε ρολό.	46
Για μέσο κομμένου φύλλου.	46
Χρήση του καλαθιού χαρτιού και των οδηγιών χαρτιού.	47
Χρήση της μονάδας αυτόματου τυλίγματος (Μόνο για τον εκτυπωτή Epson Stylus Pro 9900/9910).	52
Εκτυπώσιμη περιοχή.	59

Βασικές ρυθμίσεις

Ρυθμίσεις εκτύπωσης.	61
Διαδικασίες εκτύπωσης (Windows).	61
Διαδικασίες εκτύπωσης (Mac OS X).	63
Έλεγχος της κατάστασης του εκτυπωτή.	67
Όταν προκύπτει πρόβλημα κατά τη διάρκεια της εκτύπωσης.	68
Ακύρωση εκτύπωσης.	68
Ακύρωση εκτύπωσης χρησιμοποιώντας τον υπολογιστή (Windows).	69
Ακύρωση της εκτύπωσης με χρήση του υπολογιστή (Mac OS X).	70
Ακύρωση εκτύπωσης χρησιμοποιώντας τον εκτυπωτή.	70
Αλλαγή του μαύρου μελανιού.	70

Αναλώσιμα προϊόντα και επιλογές

Συντήρηση

Καθημερινή συντήρηση.	74
Οδηγίες για την τοποθέτηση του εκτυπωτή.	74
Σημειώσεις για τις περιόδους κατά τις οποίες δεν χρησιμοποιείτε τον εκτυπωτή.	74
Οδηγίες χρήσης για το χαρτί.	74
Αντικατάσταση δοχείων μελανιού.	76
Ανάγκη αντικατάστασης μελανιού/Χαμηλή στάθμη μελανιού.	76
Επιβεβαίωση ποσότητας μελανιού που απομένει.	77
Σχετικά με τα δοχεία μελανιού.	79
Αντικατάσταση των δοχείων μελανιού.	80
Αντικατάσταση του δοχείου συντήρησης.	82
Επιβεβαίωση ελεύθερου χώρου στο δοχείο συντήρησης.	82

Περιεχόμενα

Αντικαταστήστε το δοχείο συντήρησης.	83
Αντικατάσταση του κόπτη.	84
Προσαρμογή της κεφαλής εκτύπωσης.	87
Έλεγχος ακροφυσίων.	88
Καθαρισμός της κεφαλής.	91
Ισχυρός καθαρισμός.	93
Λειτουργία αυτόματης συντήρησης.	94
Στοίχιση κεφαλής εκτύπωσης.	95
Καθαρισμός του εκτυπωτή.	99
Καθαρισμός στο εξωτερικό του υπολογιστή.	99
Καθαρισμός στο εσωτερικό του εκτυπωτή.	99
Φύλαξη του εκτυπωτή.	101
Αν δεν χρησιμοποιείτε τον εκτυπωτή σας για μεγάλο χρονικό διάστημα.	101
Αν δεν έχετε χρησιμοποιήσει τον εκτυπωτή σας για περισσότερους από έξι μήνες.	101
Προστασία της κεφαλής εκτύπωσης.	102
Μετακίνηση του εκτυπωτή.	102
Εκ νέου συσκευασία του εκτυπωτή.	102
Μετακίνηση του εκτυπωτή.	103
Εγκατάσταση του εκτυπωτή μετά από τη μεταφορά.	103

Οδηγός επίλυσης προβλημάτων

Μηνύματα σφάλματος στην οθόνη LCD.	104
Μηνύματα σφάλματος.	104
Όταν παρουσιαστεί το σφάλμα εντολής συντήρησης.	115
Όταν παρουσιαστεί το σφάλμα εντολής επισκευής.	115
Επίλυση προβλημάτων.	116
Η εκτύπωση δεν είναι δυνατή (διότι ο εκτυπωτής δεν λειτουργεί).	116
Ακούγεται ότι ο εκτυπωτής εκτελεί εκτύπωση, αλλά δεν εκτυπώνεται τίποτα.	120
Τα αποτελέσματα της εκτύπωσης δεν είναι τα αναμενόμενα.	121
Προβλήματα με την τροφοδοσία ή την εξαγωγή.	126
Άλλα προβλήματα.	129

Χρήση του λογισμικού του εκτυπωτή (Windows)

Εισαγωγή στο λογισμικό του εκτυπωτή.	130
Πρόγραμμα οδήγησης εκτυπωτή.	130
EPSON Status Monitor 3.	131
EPSON LFP Remote Panel 2.	131

Πρόσβαση στο πρόγραμμα οδήγησης του εκτυπωτή.	131
Από τις εφαρμογές των Windows.	131
Από το εικονίδιο του εκτυπωτή.	132
Λήψη πληροφοριών μέσω της ηλεκτρονικής βοήθειας.	133
Χρήση των βοηθητικών προγραμμάτων του εκτυπωτή.	134
Χρήση του EPSON Status Monitor 3.	136
Κατάργηση της εγκατάστασης του λογισμικού του εκτυπωτή.	138
Κατάργηση της εγκατάστασης του προγράμματος οδήγησης του εκτυπωτή.	138
Κατάργηση της εγκατάστασης του EPSON LFP Remote Panel 2.	140

Χρήση του λογισμικού του εκτυπωτή (Mac OS X)

Εισαγωγή στο λογισμικό του εκτυπωτή.	141
Πρόγραμμα οδήγησης εκτυπωτή.	141
EPSON Printer Utility3.	142
EPSON StatusMonitor.	142
EPSON LFP Remote Panel 2.	142
Πρόσβαση στο πρόγραμμα οδήγησης του εκτυπωτή.	143
Πρόσβαση στο παράθυρο διαλόγου Page Setup.	143
Πρόσβαση στο πλαίσιο διαλόγου Print (Εκτύπωση).	143
Λήψη πληροφοριών μέσω της ηλεκτρονικής βοήθειας.	144
Χρήση των βοηθητικών προγραμμάτων του εκτυπωτή.	144
Πρόσβαση στο EPSON Printer Utility3.	145
Χρήση του EPSON StatusMonitor.	146
Κατάργηση της εγκατάστασης του λογισμικού του εκτυπωτή.	147
Κατάργηση της εγκατάστασης του προγράμματος οδήγησης του εκτυπωτή.	147
Κατάργηση της εγκατάστασης του EPSON LFP Remote Panel 2.	149

Ποικιλία εκτυπώσεων

Αυτόματη προσαρμογή χρώματος με το PhotoEnhance (μόνο για Windows).	150
Για τα Windows.	150
Προσαρμογή χρωμάτων από το πρόγραμμα οδήγησης εκτυπωτή.	151

Περιεχόμενα

Για τα Windows.	151
Για Mac OS X.	153
Εκτύπωση ασπρόμαυρων φωτογραφιών.	155
Για τα Windows.	155
Για Mac OS X.	157
Εκτύπωση χωρίς περιθώρια.	159
Υποστηριζόμενος τύπος μέσου.	160
Ρυθμίσεις εφαρμογής.	160
Ρυθμίσεις προγράμματος οδήγησης εκτυπωτή	161
Χαρτί σε ρολό κομμένο για εκτύπωση χωρίς περιθώρια.	164
Αύξηση ή μείωση μεγέθους εκτύπωσης.	165
Fit to Page (Προσαρμογή σε σελίδα).	166
Fit to Roll Paper Width (Προσαρμογή σε πλάτος χαρτιού σε ρολό) (μόνο στα Windows)	167
Custom (Προσαρμογή).	168
Εκτύπωση με τη δυνατότητα Σελίδες ανά φύλλο	169
Για τα Windows.	170
Για Mac OS X.	170
Εκτύπωση αφίσας.	171
Ένωση των φύλλων σύμφωνα με τον οδηγό.	173
Εκτύπωση σε προσαρμοσμένο χαρτί.	175
Για τα Windows.	176
Για Mac OS X.	177
Εκτύπωση πανό σε χαρτί σε ρολό.	179
Ρυθμίσεις εφαρμογής.	179
Ρυθμίσεις προγράμματος οδήγησης εκτυπωτή	179
Εκτύπωση με μέσα που δεν είναι Epson.	182
Ρύθμιση του προσαρμοσμένου χαρτιού στον εκτυπωτή.	183
Προσαρμογή των στοιχείων του προγράμματος οδήγησης του εκτυπωτή.	186
Αποθήκευση των ρυθμίσεων προγράμματος οδήγησης εκτυπωτή.	186
Διάταξη μενού.	187
Εξαγωγή ή εισαγωγή.	188
Χρήση της διαχείρισης χρωμάτων.	190
Διαχείριση χρωμάτων με το Driver ICM (Πρόγραμμα οδήγησης ICM) (μόνο για Windows).	191
Διαχείριση χρωμάτων με το Host ICM (Κεντρικό ICM) ή το ColorSync.	194
Διαχείριση χρωμάτων από εφαρμογή.	196

Πληροφορίες χαρτιού

Πληροφορίες χαρτιού.	198
Χαρτί σε ρολό.	199
Κομμένα φύλλα.	211

Αναζήτηση βοήθειας

Ιστοσελίδα τεχνικής υποστήριξης στο Web.	217
Επικοινωνία με την Υποστήριξη Πελατών.	217
Πριν από την επικοινωνία με την Epson.	217
Βοήθεια για χρήστες Βόρειας Αμερικής.	218
Βοήθεια για χρήστες Ευρώπης.	218
Βοήθεια για χρήστες Αυστραλίας.	218
Βοήθεια για χρήστες Σιγκαπούρης.	219
Βοήθεια για χρήστες Ταϊλάνδης.	219
Βοήθεια για χρήστες Βιετνάμ.	219
Βοήθεια για χρήστες Ινδονησίας.	220
Βοήθεια για χρήστες Χονγκ Κονγκ.	220
Βοήθεια για χρήστες Μαλαισίας.	221
Βοήθεια για χρήστες Ινδίας.	221
Βοήθεια για χρήστες Φιλιππίνων.	222

Πληροφορίες για το προϊόν

Απαιτήσεις συστήματος για το Πρόγραμμα οδήγησης εκτυπωτή.	223
Απαιτήσεις συστήματος.	223
Απαιτήσεις σύνδεσης.	223
Προδιαγραφές εκτυπωτή.	224
Εκτύπωση.	224
Ηλεκτρολογικά στοιχεία.	225
Δοχεία μελανιού.	226
Περιβαλλοντικά στοιχεία.	227
Πρότυπα και εγκρίσεις.	227
Διασύνδεση.	228

Ευρετήριο

Οδηγίες ασφάλειας

Σημαντικές οδηγίες ασφάλειας

Διαβάστε όλες τις οδηγίες, προτού χρησιμοποιήσετε τον εκτυπωτή. Επίσης, λάβετε υπόψη όλες τις προειδοποιήσεις και τις οδηγίες που αναγράφονται στον εκτυπωτή.

Προειδοποιήσεις, Προσοχή και Σημείωση



Προειδοποίηση:

Πρέπει να ακολουθούνται με προσοχή για να αποφευχθούν τραυματισμοί.



Προσοχή:

Πρέπει να τηρείται για να αποφευχθεί βλάβη στον εξοπλισμό σας.

Σημείωση:

περιέχουν σημαντικές πληροφορίες και χρήσιμες συμβουλές για τη λειτουργία αυτού του εκτυπωτή.

Κατά την επιλογή της θέσης αυτού του προϊόντος

- ❑ Τοποθετήστε το προϊόν σε μια επίπεδη και σταθερή επιφάνεια, η οποία θα είναι μεγαλύτερη από το προϊόν. Αυτό το προϊόν δε θα λειτουργεί σωστά αν βρίσκεται σε κλίση ή σχηματίζει γωνία.
- ❑ Αποφύγετε μέρη που υπόκεινται σε γρήγορες αλλαγές στη θερμοκρασία και την υγρασία. Επίσης, κρατήστε το μακριά από το άμεσο ηλιακό φως, από ισχυρό φως και από πηγές θερμότητας.
- ❑ Αποφύγετε μέρη που υπόκεινται σε δονήσεις και κραδασμούς.
- ❑ Κρατήστε το προϊόν μακριά από περιοχές με σκόνη.
- ❑ Τοποθετήστε το προϊόν κοντά σε πρίζα τοίχου από όπου το καλώδιο τροφοδοσίας μπορεί να αποσυνδεθεί εύκολα.

Κατά την εγκατάσταση αυτού του προϊόντος

- ❑ Μην φράσσετε ή μην καλύπτετε τα ανοίγματα της καμπίνας του προϊόντος.
- ❑ Μην εισαγάγετε αντικείμενα στις σχισμές. Προσέξτε να μην πέσει υγρό επάνω στο προϊόν.
- ❑ Το καλώδιο τροφοδοσίας του προϊόντος προορίζεται για χρήση αποκλειστικά και μόνο με αυτό το προϊόν. Η χρήση άλλου εξαρτήματος μπορεί να προκαλέσει πυρκαγιά ή ηλεκτροπληξία.
- ❑ Συνδέστε όλο τον εξοπλισμό σε κατάλληλα γειωμένες πρίζες. Αποφεύγετε να χρησιμοποιείτε πρίζες που βρίσκονται στο ίδιο κύκλωμα με φωτοτυπικά ή με συστήματα αερισμού που ενεργοποιούνται και απενεργοποιούνται τακτικά.
- ❑ Αποφεύγετε ηλεκτρικές πρίζες που ελέγχονται από διακόπτες τοίχου ή αυτόματα χρονόμετρα.
- ❑ Τοποθετήστε ολόκληρο το σύστημα υπολογιστή μακριά από πιθανές πηγές ηλεκτρομαγνητικής παρεμβολής, όπως ηχεία ή βάσεις ασύρματων τηλεφώνων.
- ❑ Χρησιμοποιείτε μόνο τον τύπο τροφοδοσίας που αναγράφεται στην ετικέτα του προϊόντος.

Οδηγίες ασφάλειας

- ❑ Χρησιμοποιείτε αποκλειστικά και μόνο το καλώδιο τροφοδοσίας που παρέχεται με αυτό το προϊόν. Η χρήση άλλου καλωδίου μπορεί να προκαλέσει πυρκαγιά ή ηλεκτροπληξία.
- ❑ Μη χρησιμοποιείτε κατεστραμμένα ή φθαρμένα καλώδια τροφοδοσίας.
- ❑ Αν χρησιμοποιείτε προέκταση με αυτό το προϊόν, βεβαιωθείτε ότι η συνολική ονομαστική τιμή σε Αμπέρ των συσκευών που έχουν συνδεθεί με το καλώδιο προέκτασης δεν υπερβαίνει την ονομαστική τιμή σε Αμπέρ του καλωδίου. Επίσης, βεβαιωθείτε ότι η συνολική ονομαστική τιμή σε Αμπέρ όλων των συσκευών που έχουν συνδεθεί στην πρίζα δεν υπερβαίνει την ονομαστική τιμή σε Αμπέρ της πρίζας.
- ❑ Μη προσπαθήσετε να επισκευάσετε το προϊόν μόνοι σας.
- ❑ Στις ακόλουθες περιπτώσεις, αποσυνδέστε το προϊόν και αναθέστε την επισκευή σε έμπειρο προσωπικό συντήρησης:

Το καλώδιο τροφοδοσίας ή ο ακροδέκτης έχουν καταστραφεί, έχει περάσει υγρό στο προϊόν, το προϊόν έπεσε κάτω ή η καμπίνα έχει καταστραφεί, το προϊόν δεν λειτουργεί κανονικά ή παρουσιάζει εμφανή αλλαγή στην απόδοση.

- ❑ Αν σκοπεύετε να χρησιμοποιήσετε τον εκτυπωτή στη Γερμανία, εφαρμόστε τις ακόλουθες συστάσεις:

Η εγκατάσταση του κτιρίου πρέπει να προστατεύεται από αυτόματο διακόπτη κυκλώματος 10 ή 16 Αμπέρ προκειμένου να παράσχεται κατάλληλη προστασία από βραχυκύκλωμα ή υπέρταση για τον εκτυπωτή.

- ❑ Αν καταστραφεί ο ακροδέκτης, αντικαταστήστε το σετ καλωδίου ή συμβουλευτείτε έναν εξειδικευμένο ηλεκτρολόγο. Εάν υπάρχουν ασφάλειες μέσα στον ακροδέκτη, βεβαιωθείτε ότι τις αντικαθιστάτε με ασφάλειες σωστού μεγέθους και ονομαστικών τιμών.

Κατά τη χρήση αυτού του προϊόντος

- ❑ Μη βάζετε το χέρι σας στο εσωτερικό του προϊόντος και μην ακουμπάτε τα δοχεία μελανιού κατά τη διάρκεια της λειτουργίας.
- ❑ Μη μετακινείτε τις κεφαλές εκτύπωσης με το χέρι, καθώς μπορεί να προκαλέσετε βλάβη στο προϊόν.
- ❑ Απενεργοποιείτε πάντα τον εκτυπωτή από το κουμπί **Ισχύς**. Όταν το κουμπί είναι πατημένο, η φωτεινή ένδειξη **Ισχύς** αναβοσβήνει και, στη συνέχεια, σβήνει. Μη αποσυνδέσετε το καλώδιο τροφοδοσίας και μην απενεργοποιήσετε το προϊόν πριν σταματήσει να αναβοσβήνει η φωτεινή ένδειξη **Ισχύς**.

Οδηγίες ασφάλειας

Κατά τον χειρισμό των δοχείων μελανιού

- ❑ Φυλάσσετε τα δοχεία μελανιού μακριά από τα παιδιά και μην πίνετε το μελάνι.
- ❑ Αν το μελάνι έρθει σε επαφή με το δέρμα σας, ξεπλύνετε το καλά με σαπούνι και νερό. Αν έρθει σε επαφή με τα μάτια σας, ξεπλύνετε τα αμέσως με νερό.
- ❑ Για καλύτερα αποτελέσματα, αναδεύστε το δοχείο μελανιού καλά πριν από την εγκατάστασή του.

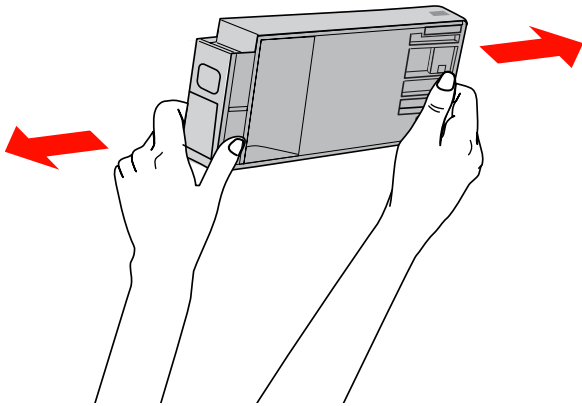

Προσοχή:

Μην ανακινείτε τα δοχεία (που έχουν εγκατασταθεί προηγουμένως) με πολύ μεγάλη δύναμη.

- ❑ Χρησιμοποιήστε το δοχείο μελανιού πριν από την ημερομηνία λήξης που είναι εκτυπωμένη στη συσκευασία του.
- ❑ Για καλύτερα αποτελέσματα, χρησιμοποιήστε όλο το μελάνι ενός δοχείου εντός έξι μηνών από την εγκατάσταση.
- ❑ Μην αποσυναρμολογείτε τα δοχεία μελανιού και μην προσπαθείτε να τα ξαναγεμίσετε. Μπορεί να προκληθεί βλάβη στην κεφαλή εκτύπωσης.
- ❑ Μην ακουμπάτε το πράσινο τσιπ ολοκληρωμένου κυκλώματος στο πλάι του δοχείου. Κάτι τέτοιο μπορεί να επηρεάσει την κανονική λειτουργία και την εκτύπωση.

- ❑ Το τσιπ ολοκληρωμένου κυκλώματος σε αυτό το δοχείο μελανιού έχει αποθηκευμένες διάφορες πληροφορίες που σχετίζονται με το δοχείο, όπως την κατάσταση των δοχείων μελανιού, ώστε να μπορείτε να αφαιρέτε και να τοποθετείτε τα δοχεία ελεύθερα. Ωστόσο, κάθε φορά που τοποθετείται το δοχείο, καταναλώνεται κάποια ποσότητα μελανιού καθώς ο εκτυπωτής πραγματοποιεί αυτόματα έλεγχο αξιοπιστίας.
- ❑ Αν αφαιρέσετε το δοχείο μελανιού για μελλοντική χρήση, προστατέψτε την περιοχή παροχής μελανιού από σκόνη και βρωμιά και αποθηκεύστε το στο ίδιο περιβάλλον με αυτό το προϊόν. Έχετε υπόψη σας ότι υπάρχει μια βαλβίδα στη θύρα παροχής μελανιού που καθιστά τα καλύμματα ή τα πώματα περιττά, αλλά χρειάζεται προσοχή επειδή το μελάνι μπορεί να λερώσει αντικείμενα που έρχονται σε επαφή με το δοχείο. Μην ακουμπάτε τη θύρα παροχής μελανιού ή τη γύρω περιοχή.

Κατά τη μεταφορά αυτού του προϊόντος

- ❑ Πριν μεταφέρετε τον εκτυπωτή, βεβαιωθείτε ότι οι κεφαλές εκτύπωσης βρίσκονται στην αρχική τους θέση (τέρμα δεξιά).

Εισαγωγή

Λειτουργίες

Ο Epson Stylus Pro 9900/9910 και ο Epson Stylus Pro 7900/7910 είναι έγχρωμοι εκτυπωτές έγχυσης μελανιού ευρείας οθόνης, οι οποίοι υποστηρίζουν χαρτί 44 και 24 ιντσών αντίστοιχα.

Οι λειτουργίες αυτού του εκτυπωτή περιγράφονται παρακάτω.

Τα νέα πορτοκαλί και πράσινα μελάνια ενισχύουν τη σειρά των μελανιών μας και επεκτείνουν σε μεγάλο βαθμό την κλίμακα αναπαραγόμενων χρωμάτων
Αυτό σας επιτρέπει να κάνετε την πιο κατάλληλη αναπαραγωγή χρωμάτων για έλεγχο των χρωμάτων.

Τα μελάνια με χρωστικές έχουν μεγαλύτερη αντοχή στο φως και ανθεκτικότητα στο όζον για μείωση του αποχρωματισμού

Με αυτόν τον τρόπο το εύρος των χρήσεων μεγαλώνει από την εκτύπωση φωτογραφιών στην εκτύπωση απεικονίσεων και πανό για βιτρίνες καταστημάτων με χρήση χαρτιού μεγάλου μεγέθους ή αφισών, οι οποίες τυπικά υπόκεινται σε αποχρωματισμό.

Μειωμένη διαφορά χρώματος σε διαφορετικές συνθήκες φωτισμού

Προηγουμένως, ο χρωματισμός με ανοιχτά χρώματα απέφερε ισχνά αποτελέσματα. Ωστόσο, για να ελαττώσετε αυτό το φαινόμενο και, επομένως, για να μειωθούν οι διαφορές στον χρωματισμό σε διαφορετικές συνθήκες φωτισμού, χρησιμοποιείται το Light Light Black (Πολύ αχνό μαύρο) μελάνι. Το χρώμα παραμένει σταθερό, ακόμα και σε διαφορετικές συνθήκες φωτισμού, διασφαλίζοντας τη συνεχή υψηλή ποιότητα στην εκτύπωση.

Εκτύπωση μονόχρωμων φωτογραφιών

Χρησιμοποιώντας τα τρία επίπεδα πυκνότητας του μαύρου μελανιού ως κεντρικά μελάνια προσαρμοσμένα σε ανοιχτό χρωματισμό, μπορείτε να εκτυπώσετε σε ισχνούς τόνους του άσπρου και του μαύρου. Μπορείτε, επίσης, να εκτυπώσετε μονόχρωμες φωτογραφίες με έντονους τόνους από δεδομένα έγχρωμων φωτογραφιών χρησιμοποιώντας μόνο τις λειτουργίες του προγράμματος οδήγησης, χωρίς να είναι αναγκαία η χρήση κάποιας εφαρμογής.

➔ Ανατρέξτε στην ενότητα “Εκτύπωση ασπρόμαυρων φωτογραφιών” στη σελίδα 155

Υποστήριξη για ποικιλία τύπων χαρτιού

Η Epson προσφέρει ποικιλία ειδικών μέσων για τη διασφάλιση της εκτύπωσης υψηλής ποιότητας. Επιλέγοντας τον σωστό τύπο χαρτιού για την εφαρμογή, για χρήση είτε σε εσωτερικό είτε σε εξωτερικό χώρο (συνιστάται ελασματοποίηση), μπορείτε να τυπώσετε έναν καινούριο κόσμο τέχνης. Επίσης, ο εκτυπωτής κάνει χρήση χαρτιού πυκνότητας έως 1,5 mm και μπορεί να εκτυπώσει ακόμα και σε χαρτόνι.

➔ Ανατρέξτε στην ενότητα “Πληροφορίες χαρτιού” στη σελίδα 198

Χωρίς άξονα, απλοποιεί τη ρύθμιση του ρολού χαρτιού

Εφόσον ο εκτυπωτής περιέχει μηχανισμό χωρίς άξονα, δεν χρειάζεται να τοποθετήσετε το ρολό χαρτιού σε κάποιον άξονα. Έτσι μπορείτε, επίσης, να τοποθετήσετε το χαρτί σε ένα μικρό χώρο. Επίσης, η ρύθμιση της τάσης γίνεται αυτόματα, σύμφωνα με τον τύπο του μέσου. Μπορείτε, επίσης, να ρυθμίσετε την τάση στην οθόνη LCD.

Σταθερότητα στο μελάνι μετά την εκτύπωση

Εφόσον το χρώμα του μελανιού σταθεροποιηθεί αμέσως μετά την εκτύπωση, οι κηλίδες μπορούν να χρησιμοποιηθούν στη ροή εργασιών προεκτύπωσης και για τον έλεγχο των χρωμάτων.

Υποστήριξη δύο ειδών μαύρου μελανιού

Σε αυτόν τον εκτυπωτή εγκαθίστανται τόσο Photo Black (Μαύρο φωτογραφιών) όσο και Matte Black (Μαύρο ματ) μελάνι. Το Photo Black (Μαύρο φωτογραφιών) μελάνι μπορεί να χρησιμοποιηθεί για όλους τους τύπους μέσων για αποτελέσματα επαγγελματικής ποιότητας. Το Matte Black (Μαύρο ματ) μελάνι αυξάνει σημαντικά την ορατή πυκνότητα του μαύρου κατά την εκτύπωση σε χαρτί ματ και καλλιτεχνικό χαρτί. Αλλάξτε το μαύρο μελάνι στον πίνακα ελέγχου του εκτυπωτή ανάλογα με το χαρτί που χρησιμοποιείτε.

Δοχείο μελανιού μεγάλης χωρητικότητας (350 ή 700 ml)

Η Epson παρέχει δοχεία μελανιού μεγάλης χωρητικότητας (350 ή 700 ml) για αυτόν τον εκτυπωτή, ανάλογα της υψηλής παραγωγικότητας που απαιτείται για την επαγγελματική χρήση του εκτυπωτή.

Εισαγωγή

Χαρτί σε ρολό που έχει απομείνει

Η ποσότητα του χαρτιού σε ρολό που έχει απομείνει εμφανίζεται στην οθόνη LCD. Όταν αφαιρείτε το χαρτί ρολού, ο γραμμωτός κώδικας (συμπεριλαμβανομένου του τύπου χαρτιού, του μήκους του χαρτιού σε ρολό και των πληροφοριών της τιμής ειδοποίησης του χαρτιού σε ρολό) εκτυπώνεται στην άκρη του χαρτιού σε ρολό. Με αυτόν τον τρόπο θα διευκολύνετε τη ρύθμιση του χαρτιού την επόμενη φορά που θα χρησιμοποιήσετε το ίδιο χαρτί.

USB 2.0 υψηλής ταχύτητας / Ethernet

Μπορείτε να συνδεθείτε σε κάποιο δίκτυο μέσω USB 2.0 ή Ethernet.

Εκτύπωση χωρίς περιθώρια

Μπορείτε να κάνετε εκτυπώσεις χωρίς περιθώρια κάνοντας χρήση των επιλογών Auto Expand (Αυτόματη επέκταση) ή Retain Size (Διατήρηση μεγέθους).

☞ Ανατρέξτε στην ενότητα “Εκτύπωση χωρίς περιθώρια” στη σελίδα 159

Υπάρχει, επίσης, μια λειτουργία εκτύπωσης αφισών χωρίς περιθώρια, η οποία επιτρέπει τη δημιουργία μεγάλων αφισών με τον απλό συνδυασμό ενός αριθμού ακίδων.

☞ Ανατρέξτε στην ενότητα “Εκτύπωση αφίσας” στη σελίδα 171

Αυτοματοποιήστε το στάδιο που ακολουθεί μετά την επεξεργασία κάνοντας χρήση της μονάδας αυτόματου τυλίγματος και του SpectroProofer (προαιρετικό)

Με την εγκατάσταση του SpectroProofer, θα μπορείτε να εκτελέσετε τη διαδικασία μέτρησης του χρώματος κάνοντας χρήση του αποτελέσματος της εκτύπωσης που έγινε.

Η μονάδα αυτόματου τυλίγματος τυλίγει το ρολό χαρτιού αυτόματα. Η μονάδα αυτόματου τυλίγματος είναι προαιρετική στον εκτυπωτή Epson Stylus Pro 9900/9910.

Εισαγωγή

Μέρη του εκτυπωτή

Μπροστινό τμήμα

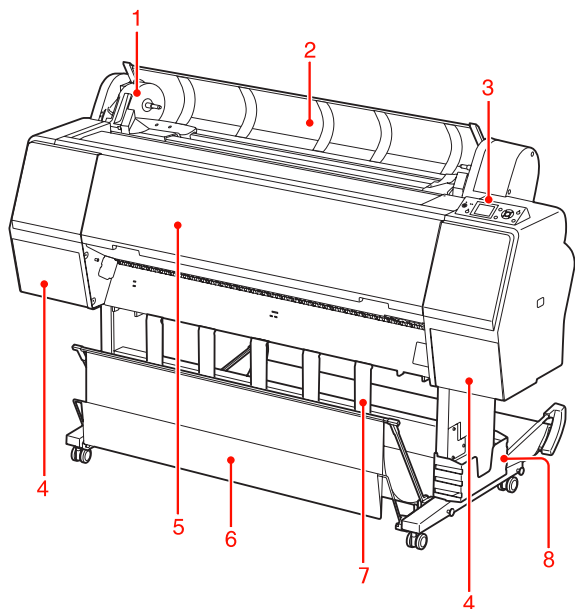

1. Υποδοχή προσαρμογέα

Ρυθμίστε το χαρτί σε ρολό όταν το τοποθετείτε.

2. Κάλυμμα χαρτιού σε ρολό

Ανοίξτε το κάλυμμα του χαρτιού σε ρολό κατά την τοποθέτηση ή αφαίρεση του χαρτιού σε ρολό.

3. Πίνακας ελέγχου

Ο πίνακας ελέγχου αποτελείται από κουμπιά, λυχνίες ένδειξης και από μία οθόνη υγρών κρυστάλλων (LCD).

4. Κάλυμμα μελανιού (και στις δύο πλευρές)

Κατά την εγκατάσταση των δοχείων μελανιού, ανοίξτε το κάλυμμα μελανιού. Ανοίγει ελαφρώς όταν σπρώξετε το κουμπί  στον πίνακα ελέγχου του εκτυπωτή.

5. Μπροστινό κάλυμμα

Όταν αφαιρείτε μπλοκαρισμένο χαρτί, ανοίξτε το μπροστινό κάλυμμα.

6. Καλάθι χαρτιού

Εκεί καταλήγει το χαρτί που εξέρχεται.

7. Οδηγοί χαρτιού

Χρησιμοποιήστε τους οδηγούς χαρτιού για να κατευθύνετε το χαρτί κατά την τροφοδοσία προς τα εμπρός ή προς τα πίσω.

8. Κουτί εγχειριδίου

Τοποθετήστε το εγχειρίδιο εδώ. Μπορείτε να το τοποθετήσετε είτε από την αριστερή είτε από τη δεξιά πλευρά της βάσης στήριξης.

Πίσω τμήμα

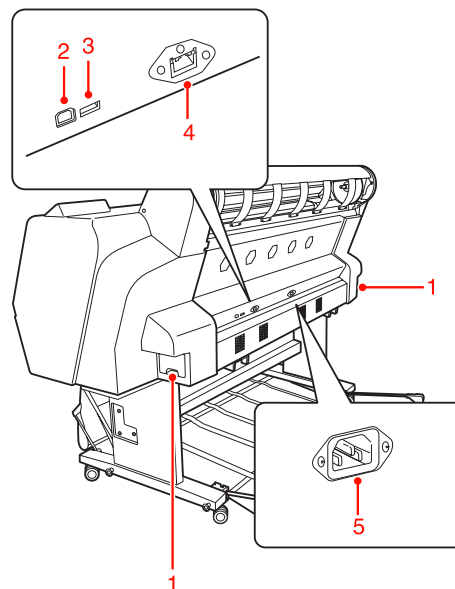

1. Δοχείο συντήρησης (στις δύο μεριές και στο κέντρο)

Το δοχείο στο οποίο καταλήγουν τα υπολείμματα μελανιού. Υπάρχουν δύο δοχεία συντήρησης και στις δύο μεριές του εκτυπωτή Epson Stylus Pro 9900/9910. Υπάρχει ένα δοχείο συντήρησης στη δεξιά πλευρά του εκτυπωτή Epson Stylus Pro 7900/7910.

2. Υποδοχή διασύνδεσης USB

Συνδέει τον υπολογιστή και τον εκτυπωτή με ένα καλώδιο διασύνδεσης USB.

3. Υποδοχή διασύνδεσης επιλογής

Συνδέει τον εκτυπωτή και τις επιλογές με ένα καλώδιο.

4. Υποδοχή διασύνδεσης δικτύου

Συνδέει τον εκτυπωτή με το δίκτυο με ένα καλώδιο διασύνδεσης δικτύου.

5. Υποδοχή ρεύματος

Συνδέστε το καλώδιο τροφοδοσίας.

Ο πίνακας ελέγχου

Κουμπιά, φωτεινές ενδείξεις και μηνύματα

Στον πίνακα ελέγχου μπορείτε να ελέγξετε το μελάνι που απομένει και την κατάσταση του εκτυπωτή.

Κουμπιά

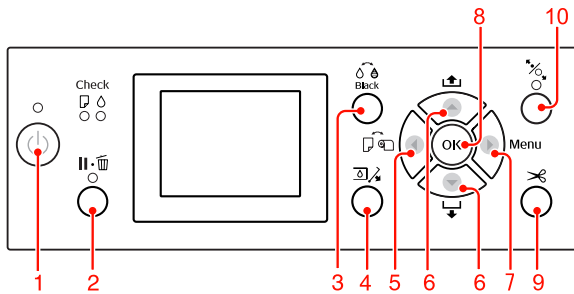

1. Κουμπί Ισχύς (⏻)

Ενεργοποιεί ή απενεργοποιεί τον εκτυπωτή.

2. Κουμπί Παύση/Επαναφορά (⏸)

- ❑ Ο εκτυπωτής εισέρχεται σε κατάσταση PAUSE όταν θέσετε αυτό το κουμπί σε κατάσταση READY. Για να ακυρώσετε την παύση, επιλέξτε PAUSE CANCEL από την οθόνη LCD. Επιλέγοντας JOB CANCEL, είναι σαν να επιλέγετε το κουμπί Επαναφορά. Ο εκτυπωτής σταματά να εκτυπώνει και κάνει εκκαθάριση των δεδομένων εκτύπωσης του εκτυπωτή. Μετά την εκκαθάριση των δεδομένων, ενδέχεται να χρειαστεί λίγη ώρα μέχρι να επανέλθετε σε κατάσταση READY.
- ❑ Ο εκτυπωτής εισέρχεται σε κατάσταση READY όταν θέσετε αυτό το κουμπί στη λειτουργία Menu.
- ❑ Κάνει εκκαθάριση των σφαλμάτων, όπου αυτό είναι δυνατό.
 ➔ Ανατρέξτε στην ενότητα “Μηνύματα σφάλματος” στη σελίδα 104

3. Κουμπί Αλλαγή μαύρου μελανιού (⚙)

Κάνει εναλλαγή μεταξύ των τύπων μαύρου μελανιού.
 ➔ Ανατρέξτε στην ενότητα “Αλλαγή του μαύρου μελανιού” στη σελίδα 70



4. Κουμπί Άνοιγμα καλύμματος μελανιού (🗑)

Ανοίγει ελαφρώς το κάλυμμα του επιλεγμένου μελανιού, επιλέγοντας την αριστερή ή τη δεξιά μεριά που υποδεικνύεται στην οθόνη.

Ο πίνακας ελέγχου

5. Κουμπί Τροφοδοσία χαρτιού (◀)

- Επιλέγει μια προέλευση χαρτιού και μια μέθοδο αποκοπής ρολού χαρτιού. Αν πατήσετε αυτό το κουμπί, αλλάζει το εικονίδιο. Ωστόσο, δεν μπορείτε να αλλάξετε το εικονίδιο προέλευσης χαρτιού σε Φύλλο  όταν τοποθετείτε το χαρτί ενώ η ρύθμιση REMAINING PAPER SETUP έχει ρυθμιστεί σε ON.

Εικονίδιο	Επεξήγηση	
	Αυτόματη αποκοπή ρολού ενεργή	Εκτυπώνει στο ρολό χαρτιού. Κάνει αποκοπή του ρολού χαρτιού αυτόματα μετά την εκτύπωση κάθε σελίδας.
	Αυτόματη αποκοπή χαρτιού ανενεργή	Εκτυπώνει στο ρολό χαρτιού. Δεν κάνει αυτόματη αποκοπή χαρτιού μετά την εκτύπωση. Πρέπει να κόψετε το χαρτί χειροκίνητα με έναν κόπτη.
	Φύλλο	Εκτυπώνει πάνω στο φύλλο.

- Επιστρέφει στο προηγούμενο επίπεδο όταν το θέσετε σε λειτουργία Menu.
- Όταν κάνετε εκτυπώσεις από το πρόγραμμα οδήγησης του εκτυπωτή, οι ρυθμίσεις που κάνετε στο πρόγραμμα οδήγησης του εκτυπωτή έχουν προτεραιότητα έναντι των ρυθμίσεων που κάνετε στον πίνακα ελέγχου του εκτυπωτή.

6. Κουμπί Τροφοδοσία χαρτιού (▲ / ▼)

- Τροφοδοτεί το ρολό χαρτιού προς τα εμπρός ▼ ή προς την αντίθετη ▲ κατεύθυνση. Αν θέλετε να τοποθετήσετε το χαρτί πιο γρήγορα με κατεύθυνση ▼ προς τα εμπρός, πατήστε το κουμπί και κρατήστε το πατημένο για 3 δευτερόλεπτα. Μπορείτε να τοποθετήσετε χαρτί 20 cm προς την αντίθετη ▲ κατεύθυνση, με ένα πάτημα.
- Αν πατήσετε αυτά τα κουμπιά ενώ ο μοχλός συγκράτησης χαρτιού έχει απελευθερωθεί, μπορείτε να προσαρμόσετε την αναρρόφηση χαρτιού στη διαδρομή τροφοδοσίας χαρτιού σε τρία επίπεδα.
☞ Ανατρέξτε στην ενότητα “Φόρτωση κομμένου χαρτιού μεγέθους A3 ή μεγαλύτερου / χαρτιού μεγάλου πάχους” στη σελίδα 44

- Αν πατήσετε το κουμπί ▼ κατά τη ρύθμιση ενός μοναδικού κομμένου φύλλου με πάχος μικρότερο από 0,5 mm, ξεκινά η τροφοδοσία χαρτιού στον εκτυπωτή και, στη συνέχεια, ο εκτυπωτής τίθεται σε κατάσταση READY.
- Όταν πατήσετε αυτό το κουμπί ▼, γίνεται τροφοδοσία του φύλλου με κατεύθυνση προς τα εμπρός.
- Αλλάζει την παράμετρο προς τα εμπρός ▼ ή με αντίθετη ▲ σειρά, κατά την επιλογή μιας συγκεκριμένης παραμέτρου στη λειτουργία Menu.

7. Κουμπί Menu (▶)

- Εισέρχεται σε λειτουργία Menu όταν θέσετε το κουμπί σε κατάσταση READY.
☞ Ανατρέξτε στην ενότητα “Λειτουργία Menu” στη σελίδα 19
- Αν το πατήσετε κατά τη διάρκεια της εκτύπωσης, εισέρχεται στο μενού PRINTER STATUS.
☞ Ανατρέξτε στην ενότητα “PRINTER STATUS” στη σελίδα 27
- Αν το θέσετε σε λειτουργία Menu, μπορείτε να επιλέξετε το επιθυμητό μενού.

8. Κουμπί OK (OK)

- Ρυθμίζει την επιλεγμένη παράμετρο στο επιλεγμένο στοιχείο στη λειτουργία Menu. Εκτελεί το στοιχείο σε περίπτωση που το επιλεγμένο στοιχείο είναι μόνο για εκτέλεση.
- Αν πατήσετε αυτό το κουμπί μετά από την εκτύπωση, ο εκτυπωτής θα εξαγάγει το κομμένο φύλλο.
- Αν πατήσετε αυτό το κουμπί κατά τη διάρκεια στέγνωσης του μελανιού ή στέγνωσης των χρωμάτων διαγράμματος, θα διακοπεί η λειτουργία του εκτυπωτή.
- Αν πατήσετε αυτό το κουμπί ενώ δεν υπάρχει χαρτί στον εκτυπωτή, θα μπορείτε να δείτε τις διαδικασίες τροφοδοσίας χαρτιού στην οθόνη LCD.

9. Κουμπί Αποκοπή χαρτιού (✂)

- Αποκόπτε το ρολό χαρτιού με τον ενσωματωμένο κόπτη.

Ο πίνακας ελέγχου

10. Κουμπί Ασφάλιση χαρτιού ($\frac{\%}{\circ}$)

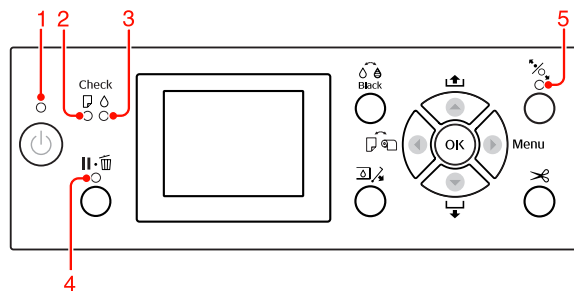

- ❑ Αυτό το κουμπί κλειδώνει και ξεκλειδώνει τον μοχλό συγκράτησης χαρτιού. Όταν τοποθετήσετε το χαρτί, πρώτα πατήστε το κουμπί για να ξεκλειδώσετε τον μοχλό συγκράτησης χαρτιού και, έπειτα, τοποθετήστε το χαρτί. Πατήστε το κουμπί ξανά για να αρχίσει η τροφοδοσία χαρτιού και να τεθεί ο εκτυπωτής σε κατάσταση READY.
- ❑ Αν πατήσετε αυτό το κουμπί ενώ η εντολή REMAINING PAPER SETUP έχει οριστεί σε ON, γίνεται εκτύπωση ενός γραμμωτού κώδικα στην άκρη του ρολού χαρτιού και ο μοχλός συγκράτησης χαρτιού απελευθερώνεται.

Φωτεινές ενδείξεις

1	Φωτεινή ένδειξη Ισχύς	Ναι	Ο εκτυπωτής είναι σε λειτουργία.
		Αναβοσβήνει	Ο εκτυπωτής κάνει λήψη δεδομένων. Ο εκτυπωτής βρίσκεται σε διαδικασία απενεργοποίησης.
		Όχι	Ο εκτυπωτής είναι εκτός λειτουργίας.
2	Φωτεινή ένδειξη Έλεγχος χαρτιού	Ναι	Δεν έχει τοποθετηθεί χαρτί στην προέλευση χαρτιού. Το χαρτί δεν έχει τοποθετηθεί σωστά.
		Αναβοσβήνει	Υπάρχει εμπλοκή χαρτιού. Η φόρτωση του χαρτιού δεν γίνεται ευθεία.
		Όχι	Ο εκτυπωτής είναι έτοιμος για την εκτύπωση δεδομένων.
3	Φωτεινή ένδειξη Έλεγχος μελανιού	Ναι	Το εγκατεστημένο δοχείο μελανιού έχει αναλωθεί. Δεν έχει γίνει εγκατάσταση του δοχείου μελανιού. Έχει γίνει εγκατάσταση λανθασμένου δοχείου μελανιού.
		Αναβοσβήνει	Το εγκατεστημένο δοχείο μελανιού έχει σχεδόν αναλωθεί.
		Όχι	Ο εκτυπωτής είναι έτοιμος για την εκτύπωση δεδομένων.

Ο πίνακας ελέγχου

4	Φωτεινή ένδειξη Παύση	Ναι	Ο εκτυπωτής έχει τεθεί σε λειτουργία Menu ή παύσης. Υπάρχει κάποιο σφάλμα στον εκτυπωτή.
		Όχι	Ο εκτυπωτής είναι έτοιμος για την εκτύπωση δεδομένων.
5	Φωτεινή ένδειξη Ασφάλιση χαρτιού	Ναι	Ο μοχλός συγκράτησης του χαρτιού απελευθερώνεται.
		Όχι	Ο εκτυπωτής είναι έτοιμος για την εκτύπωση δεδομένων.

Εικονίδιο	Επεξήγηση
	Εκτυπώνει στο ρολό χαρτιού. Κάνει αποκοπή του ρολού χαρτιού αυτόματα μετά την εκτύπωση κάθε σελίδας. Όταν κάνετε χρήση της προαιρετικής Μονάδας αυτόματου τυλίγματος, ρυθμίστε τον διακόπτη Auto σε Off, διαφορετικά, η αποκοπή χαρτιού δεν θα πραγματοποιηθεί.
	Εκτυπώνει στο ρολό χαρτιού. Δεν κάνει αυτόματη αποκοπή μετά την εκτύπωση.
	Εκτυπώνει πάνω στο φύλλο.

Οθόνη

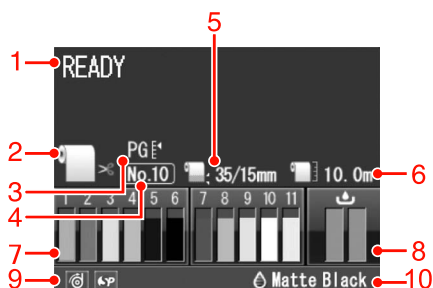

1. Μηνύματα

Εμφανίζει την κατάσταση, τη λειτουργία και τα μηνύματα σφάλματος του εκτυπωτή.

☞ Ανατρέξτε στην ενότητα “Μηνύματα σφάλματος στην οθόνη LCD” στη σελίδα 104

☞ Ανατρέξτε στην ενότητα “Λεπτομέρειες της λειτουργίας Menu” στη σελίδα 24

2. Εικονίδιο τροφοδοσίας χαρτιού

Εμφανίζει τη ρύθμιση της προέλευσης χαρτιού και της αποκοπής χαρτιού σε ρολό.

Μπορείτε να επιλέξετε τα παρακάτω εικονίδια προέλευσης χαρτιού πατώντας το κουμπί ◀ που εμφανίζεται στην οθόνη LCD.





Όταν κάνετε εκτυπώσεις από το πρόγραμμα οδήγησης του εκτυπωτή, οι ρυθμίσεις που κάνετε στο πρόγραμμα οδήγησης του εκτυπωτή έχουν προτεραιότητα έναντι των ρυθμίσεων που κάνετε στον πίνακα ελέγχου του εκτυπωτή.

Ο πίνακας ελέγχου

3. Εικονίδιο Platen Gap

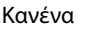
Εμφανίζει τη ρύθμιση Platen Gap.

☞ Ανατρέξτε στην ενότητα “Λίστα μενού” στη σελίδα 22

Εικονίδιο	Επεξήγηση
	STANDARD
	NARROW
	WIDE
	WIDER
	WIDEST

4. Αριθμός χαρτιού

Όταν επιλέγετε αριθμό χαρτιού (1 έως 10) για την επιλογή CUSTOM PAPER, εμφανίζεται ο αριθμός που έχετε επιλέξει.

☞ Ανατρέξτε στην ενότητα “Εκτύπωση με μέσα που δεν είναι Epson” στη σελίδα 182

5. Εικονίδιο περιθωρίου χαρτιού σε ρολό

Εμφανίζει το εικονίδιο περιθωρίου χαρτιού σε ρολό  με τα περιθώρια που έχετε επιλέξει για την επιλογή ROLL PAPER MARGIN.

- 15mm: Όταν έχετε επιλέξει TOP/BOTTOM 15mm.
- 35/15mm: Όταν έχετε επιλέξει TOP 35/BOTTOM 15mm.
- 3mm: Όταν έχετε επιλέξει 3mm.
- 15mm: Όταν έχετε επιλέξει 15mm.
- Αυτόματο: Όταν έχει επιλογή η τιμή DEFAULT.

☞ Ανατρέξτε στην ενότητα “Λίστα μενού” στη σελίδα 22

6. Εικονίδιο μέτρησης χαρτιού σε ρολό

Εμφανίζει την ποσότητα χαρτιού σε ρολό που απομένει. Όταν ορίσετε τις παρακάτω ρυθμίσεις στην επιλογή ROLL PAPER REMAINING του μενού PAPER SETUP, θα εμφανιστεί το εικονίδιο  και η ποσότητα χαρτιού σε ρολό που απομένει.

- Η επιλογή REMAINING PAPER SETUP έχει ρυθμιστεί σε ON.
- Το μήκος του χαρτιού σε ρολό έχει ρυθμιστεί για την τιμή ROLL PAPER LENGTH.
- Η τιμή ειδοποίησης μήκους χαρτιού έχει ρυθμιστεί για την τιμή ROLL LENGTH ALERT.

☞ Ανατρέξτε στην ενότητα “PAPER SETUP” στη σελίδα 28

7. Εικονίδιο κατάστασης δοχείου μελανιού

Εμφανίζει την ποσότητα μελανιού που απομένει σε κάθε δοχείο.

- Δοχείο μελανιού

Αριθμός	Χρώμα μελανιού
1	Cyan (C - Γαλάζιο)
2	Orange (O - Πορτοκαλί)
3	Yellow (Y - Κίτρινο)
4	Light Cyan (LC - Ανοιχτό γαλάζιο)
5	Matte Black (MK - Μαύρο ματ)
6	Photo Black (PK - Μαύρο φωτογραφιών)
7	Vivid Magenta (VM - Ζωντανό ματζέντα)
8	Light Black (LK - Φωτεινό μαύρο)
9	Green (G - Πράσινο)
10	Light Light Black (LLK - Πολύ αχνό μαύρο)
11	Vivid Light Magenta (VLM - Ζωντανό αχνό ματζέντα)

Ο πίνακας ελέγχου

☐ Μελάνι που απομένει

Εικονίδιο			Περιγραφή
			Απομένει αρκετή ποσότητα μελανιού.
			Προετοιμάστε ένα νέο δοχείο μελανιού. (αναβοσβήνει) Αυτό το εικονίδιο υποδεικνύει το κίτρινο δοχείο.
			Το μελάνι έχει αναλωθεί, επομένως δεν μπορείτε να εκτυπώσετε. Αντικαταστήστε το δοχείο μελανιού με ένα νέο. (αναβοσβήνει) Αυτό το εικονίδιο υποδεικνύει το κίτρινο δοχείο.
			Σφάλμα δοχείου ή δεν υπάρχει δοχείο. (αναβοσβήνει) Αυτό το εικονίδιο υποδεικνύει το κίτρινο δοχείο.

8. Εικονίδιο δοχείου συντήρησης

Τα εικονίδια που εμφανίζονται στο δεξί άκρο δείχνουν τον ελεύθερο χώρο που υπάρχει στα δοχεία συντήρησης. Υπάρχουν δύο εικονίδια συντήρησης για τον Epson Stylus Pro 9900/9910 και ένα για τον Epson Stylus Pro 7900/7910.

Εικονίδιο			Περιγραφή
			Υπάρχει αρκετός ελεύθερος χώρος στα δοχεία συντήρησης.
			Σας συνιστούμε να προετοιμάσετε ένα νέο δοχείο συντήρησης. (αναβοσβήνει)
			Το δοχείο συντήρησης είναι γεμάτο. Αντικαταστήστε το δοχείο συντήρησης με ένα νέο. (αναβοσβήνει)

9. Εικονίδιο επιλογής χρήσης

Μας ενημερώνει σχετικά με τη διαθεσιμότητα των επιλογών για χρήση.

Επιλογή	Εικονίδιο	Περιγραφή
Μονάδα αυτόματου τυλίγματος		Διαθέσιμη
		Μη διαθέσιμη
	Κανένα εικονίδιο	Δεν έχει συνδεθεί
SpectroPrsoofer		Διαθέσιμο
		Μη διαθέσιμο
	Κανένα εικονίδιο	Δεν έχει συνδεθεί

10. Εικονίδιο μαύρου μελανιού

Μας ενημερώνει ότι έχει επιλεχθεί το μαύρο μελάνι.

Ο πίνακας ελέγχου

Λειτουργία Menu

Η λειτουργία Menu σας επιτρέπει να ορίσετε τις ρυθμίσεις του εκτυπωτή ώστε να είναι ίδιες με εκείνες που θα ορίζατε κανονικά στο πρόγραμμα οδήγησης ή στο λογισμικό, καθώς και άλλες επιπλέον ρυθμίσεις, απευθείας μέσω του πίνακα ελέγχου. Ο πίνακας ελέγχου προβάλλει τα στοιχεία του εκτυπωτή, και λειτουργίες, όπως είναι ο έλεγχος ακροφυσίων μπορούν να εκτελεστούν μέσω του πίνακα ελέγχου.

Χρήση της λειτουργίας Menu

Σημείωση:

Πατήστε το κουμπί  όταν θα θέλετε να εξέλθετε από τη λειτουργία Menu και να επιστρέψετε στην κατάσταση READY.

Πατήστε το κουμπί  για να επιστρέψετε στο προηγούμενο βήμα.

Ακολουθήστε τα βήματα που ακολουθούν για να κάνετε χρήση της λειτουργίας Menu.

1. Επιλέξτε κάποιο μενού.

Παράδειγμα: Επιλέξτε PRINTER SETUP.

- 1** Πατήστε το κουμπί  για να εισέλθετε στη λειτουργία Menu.

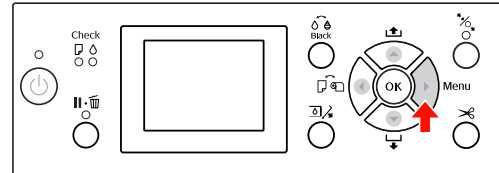

Το πρώτο μενού εμφανίζεται στην οθόνη LCD.

- 2** Πατήστε το κουμπί  /  για να επιλέξετε PRINTER SETUP.

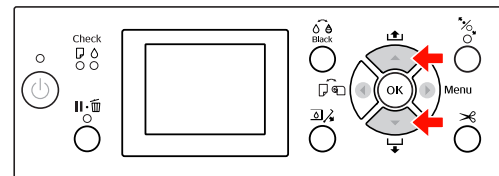

- 3** Πατήστε το κουμπί  για να εισέλθετε στο μενού PRINTER SETUP.

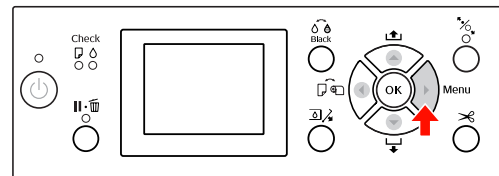

Ο πίνακας ελέγχου

2. Υπάρχουν τρεις περιπτώσεις, ανάλογα με τα στοιχεία που έχετε επιλέξει.

A. Όταν μπορείτε να επιλέξετε μία παράμετρο

Παράδειγμα: Όταν επιλέγετε PLATEN GAP στο μενού PRINTER SETUP

- 1** Πατήστε το κουμπί ▲ / ▼ για να επιλέξετε PLATEN GAP.

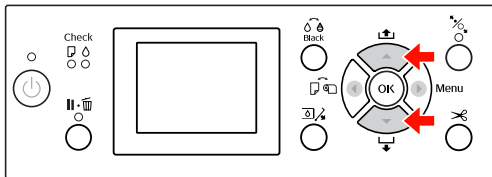

- 2** Πατήστε το κουμπί ► για να μεταβείτε στο στοιχείο PLATEN GAP.

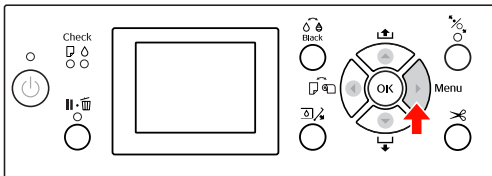

- 3** Πατήστε το κουμπί ▲ / ▼ για να επιλέξετε μία παράμετρο για το στοιχείο.
Η τρέχουσα ρύθμιση έχει επισημανθεί με το σύμβολο (✓).

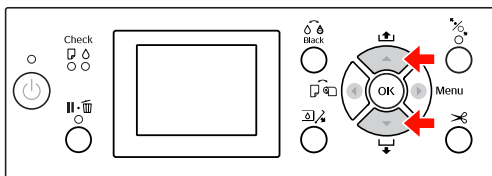

- 4** Πατήστε το κουμπί OK για να γίνει αποθήκευση της επιλεγμένης παραμέτρου.

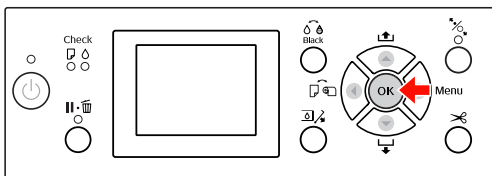

- 5** Πατήστε το κουμπί ◀ για να επιστρέψετε στο προηγούμενο επίπεδο, ή πατήστε το κουμπί II·III για να εξέλθετε από τη λειτουργία Menu.

B. Όταν εκτελείτε μια λειτουργία

Παράδειγμα: Όταν επιλέγετε NOZZLE CHECK στο μενού TEST PRINT

- 1** Στο μενού TEST PRINT, πατήστε το κουμπί ▲ / ▼ για να επιλέξετε NOZZLE CHECK.

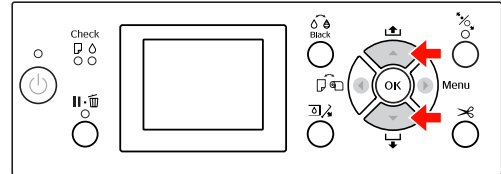

- 2** Πατήστε το κουμπί ► για να μεταβείτε στο στοιχείο NOZZLE CHECK.

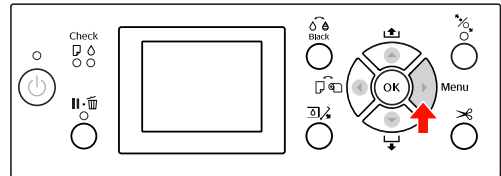

- 3** Πατήστε το κουμπί OK για να εκτελέσετε τη λειτουργία NOZZLE CHECK.

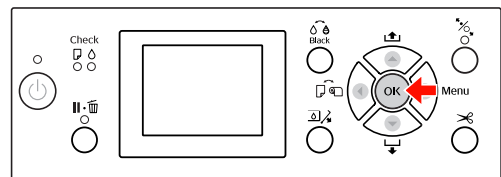

Ο πίνακας ελέγχου

C. Όταν θέλετε να εμφανίσετε τα στοιχεία του εκτυπωτή

Παράδειγμα: Όταν επιλέγετε INK LEVEL στο μενού PRINTER STATUS.

- 1** Στο μενού PRINTER STATUS, πατήστε το κουμπί ▲ / ▼ για να επιλέξετε INK LEVEL.

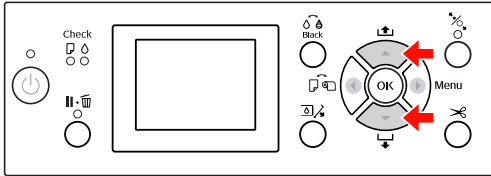

- 2** Πατήστε το κουμπί ► για να μεταβείτε στο στοιχείο INK LEVEL.

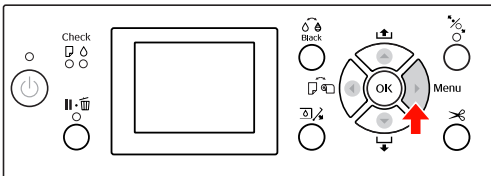

- 3** Επιβεβαιώστε τη ποσότητα μελανιού που απομένει. Πατήστε το κουμπί ▲ / ▼ για να εμφανιστεί η ποσότητα μελανιού που απομένει για κάθε χρώμα μελανιού.

Παράδειγμα: Matte Black (Μαύρο ματ) 84%

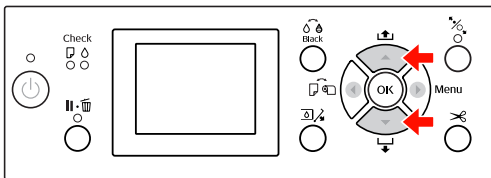

- 4** Πατήστε το κουμπί ◀ για να επιστρέψετε στο προηγούμενο επίπεδο ή πατήστε το κουμπί ||•☐ για να εξέλθετε από τη λειτουργία Menu.

Ο πίνακας ελέγχου

Λίστα μενού

Μενού	Στοιχείο	Παράμετρος
"PRINTER SETUP" στη σελίδα 24	PLATEN GAP	NARROW, STANDARD, WIDE, WIDER, WIDEST
	PAGE LINE	ON, OFF
	ROLL PAPER MARGIN	DEFAULT, TOP/BOTTOM 15mm, TOP 35/BOTTOM 15mm, 3mm, 15mm
	PAPER SIZE CHECK	ON, OFF
	PAPER SKEW CHECK	ON, OFF
	REFRESH MARGIN	ON, OFF
	AUTO NOZZLE CHECK	ON: PERIODICALLY, ON: EVERY JOB, OFF
	PRINT NOZZLE PATTERN	OFF, ON: EVERY PAGE, ON: EVERY 10 PAGES
	INITIALIZE SETTINGS	EXECUTE
"TEST PRINT" στη σελίδα 26	NOZZLE CHECK	PRINT
	STATUS SHEET	PRINT
	NETWORK STATUS SHEET	PRINT
	JOB INFORMATION	PRINT
	CUSTOM PAPER	PRINT
"MAINTENANCE" στη σελίδα 26	CUTTER ADJUSTMENT	EXECUTE
	CUTTER REPLACEMENT	EXECUTE
	CLEANING	NORMAL CLEANING, CLEAN EACH COLOR, POWER CLEANING
	CLOCK SETTING	MM/DD/YY HH:MM
"PRINTER STATUS" στη σελίδα 27	VERSION	HW0xxxx-xx.xx.IBCC ή HN0xxxx-xx.xx.IBCC
	INK LEVEL	(χρώμα μελανιού) nn%
	MAINTENANCE TANK	LEFT nn% RIGHT nn%
	JOB HISTORY	No. 0-No. 9 INK xxxxx.xml PAPER xxx.x cm2
	TOTAL PRINTS	nnnnnn PAGES
	EDM (ή myEpsonPrinter) STATUS	INITIALIZING, NOT STARTED, ENABLED, DISABLED LAST UPLOADED MM/DD/YY HH:MM GMT, (NOT UPLOADED)





Ο πίνακας ελέγχου

"PAPER SETUP" στη σελίδα 28	ROLL PAPER REMAINING	REMAINING PAPER SETUP ROLL PAPER LENGTH ROLL LENGTH ALERT
	PAPER TYPE	Photo Paper Proofing Paper Fine Art Paper Matte Paper Plain Paper Others CUSTOM PAPER NO PAPER SELECTED
	CUSTOM PAPER	PAPER NO.1 - 10
"HEAD ALIGNMENT " στη σελίδα 31	PAPER THICKNESS	SELECT PAPER TYPE SELECT THICKNESS
	ALIGNMENT	AUTO, MANUAL
"NETWORK SETUP" στη σελίδα 31	NETWORK SETUP	DISABLE, ENABLE
	IP ADDRESS SETTING	AUTO, PANEL
	IP, SM, DG SETTING	IP ADDRESS 000.000.000.000 - 255.255.255.255 SUBNET MASK 000.000.000.000 - 255.255.255.255 DEFAULT GATEWAY 000.000.000.000 - 255.255.255.255
	BONJOUR	ON, OFF
	INIT NETWORK SETTING	EXECUTE
"OPTIONS SETUP" στη σελίδα 32	SpectroProofer	STATUS INFORMATION DEVICE ALIGNMENT
	TAKE UP REEL	TAKE UP REEL VERSION

Ο πίνακας ελέγχου

Λεπτομέρειες της λειτουργίας Menu

PRINTER SETUP

Στοιχείο	Παράμετρος	Επεξήγηση
PLATEN GAP	NARROW	<p>Μπορείτε να προσαρμόσετε την απόσταση μεταξύ της κεφαλής και του χαρτιού εκτύπωσης.</p> <p><input type="checkbox"/> STANDARD: Κανονικά, επιλέγετε STANDARD.</p> <p><input type="checkbox"/> Όταν δεν επιλέγετε την παράμετρο STANDARD, το παρακάτω εικονίδιο εμφανίζεται στην οθόνη LCD.</p> <p> :NARROW</p> <p> :WIDE</p> <p> :WIDER</p> <p> :WIDEST</p>
	STANDARD	
	WIDE	
	WIDER	
	WIDEST	
PAGE LINE	ON	<p>Μπορείτε να επιλέξετε αν θέλετε να εκτυπώσετε μία γραμμή σελίδας (γραμμή αποκοπής) πάνω στο χαρτί σε ρολό. Επιλέξτε ON αν θέλετε να τυπώσετε μια γραμμή σελίδας, ή OFF στην αντίθετη περίπτωση.</p> <p>Η οριζόντια γραμμή μπορεί να εκτυπωθεί όταν το πλάτος του χαρτιού σε ρολό που μέχρι οριστεί στο πρόγραμμα οδήγησης του εκτυπωτή είναι μικρότερο από το πλάτος του χαρτιού σε ρολό που έχει φορτωθεί στον εκτυπωτή.</p> <p>Αυτή η ρύθμιση είναι διαθέσιμη μόνο για χαρτί σε ρολό.</p>
	OFF	
ROLL PAPER MARGIN	DEFAULT	<p>Μπορείτε να επιλέξετε περιθώρια για το χαρτί σε ρολό.</p> <p><input type="checkbox"/> DEFAULT: Το επάνω περιθώριο του Premium Glossy Photo Paper (250), του Premium Semigloss Photo Paper (250) και του Premium Luster Photo Paper (260) είναι 20 mm και το κάτω περιθώριο είναι 15 mm.</p> <p><input type="checkbox"/> TOP/BOTTOM 15mm: Το επάνω και το κάτω περιθώριο είναι 15 mm και τα περιθώρια αριστερά και δεξιά είναι 3 mm.</p> <p><input type="checkbox"/> TOP 35/BOTTOM 15mm: Το επάνω περιθώριο είναι 35 mm, το κάτω περιθώριο είναι 15 mm και τα περιθώρια αριστερά και δεξιά είναι 3 mm.</p> <p><input type="checkbox"/> 15mm: Τα περιθώρια και των τεσσάρων πλευρών είναι 15 mm.</p> <p><input type="checkbox"/> 3mm: Τα περιθώρια και των τεσσάρων πλευρών είναι 3 mm.</p> <p>Το μέγεθος εκτύπωσης δεν αλλάζει, ακόμα και αν αλλάξουν τα περιθώρια.</p>
	TOP/BOTTOM15mm	
	TOP 35/BOTTOM 15mm	
	15mm	
	3mm	

Ο πίνακας ελέγχου

Στοιχείο	Παράμετρος	Επεξήγηση
PAPER SIZE CHECK	ON	Μπορείτε να επιλέξετε αν θέλετε να γίνει έλεγχος του πλάτους του χαρτιού. <input type="checkbox"/> ON: Να γίνει έλεγχος του πλάτους και της επάνω άκρης του χαρτιού. <input type="checkbox"/> OFF: Να μην γίνει έλεγχος του πλάτους και της επάνω άκρης του χαρτιού. Ο εκτυπωτής συνεχίζει να εκτυπώνει, ακόμα και αν το πλάτος του χαρτιού δεν συμπίπτει με το πλάτος των δεδομένων και εκτυπώνει πέρα από το χαρτί. Επειδή με αυτόν τον τρόπο λερώνεται το εσωτερικό του εκτυπωτή, σας συνιστούμε να επιλέξετε <input type="checkbox"/> ON. Αυτό μπορεί να προκαλέσει τη δημιουργία μεγαλύτερου κενού περιθωρίου στην κορυφή κάθε σελίδας.
	OFF	
PAPER SKEW CHECK	ON	<input type="checkbox"/> ON: Αν το χαρτί δεν είναι ίσιο, εμφανίζεται ένα μήνυμα σφάλματος στην οθόνη LCD και ο εκτυπωτής σταματά να εκτυπώνει. <input type="checkbox"/> OFF: Δεν προκύπτει σφάλμα ευθυγράμμισης χαρτιού, ακόμα και αν τα δεδομένα εκτύπωσης ξεπερνούν το εύρος του χαρτιού και ο εκτυπωτής συνεχίζει να εκτυπώνει. Αυτή η ρύθμιση είναι διαθέσιμη μόνο για χαρτί σε ρολό.
	OFF	
REFRESH MARGIN	ON	Όταν επιλέξετε <input type="checkbox"/> ON, ο εκτυπωτής αποκόπτει αυτόματα μια πρόσθετη περιοχή εκτύπωσης μετά από την εκτύπωση χωρίς περιθώρια.
	OFF	
AUTO NOZZLE CHECK	ON: PERIODICALLY	Ο εκτυπωτής εκτελεί αυτόματα έναν έλεγχο ακροφυσίων και αν λείπουν κουκίδες, κάνει αυτόματα καθαρισμό. <input type="checkbox"/> ON: PERIODICALLY Εκτελεί περιοδικό καθαρισμό ακροφυσίων αυτόματα. <input type="checkbox"/> ON: EVERY JOB Εκτελεί έλεγχο ακροφυσίων πριν από κάθε εργασία εκτύπωσης. <input type="checkbox"/> OFF Δεν εκτελεί έλεγχο ακροφυσίων αυτόματα, εξαιρουμένων κάποιων λειτουργιών.
	ON: EVERY JOB	
	OFF	
PRINT NOZZLE PATTERN	OFF	Όταν επιλέξετε <input type="checkbox"/> ON, ο εκτυπωτής εκτυπώνει το μοτίβο ελέγχου ακροφυσίων πριν από την εκτύπωση κάθε εργασίας εκτύπωσης ή την εκτύπωση του 10ου φύλλου, ανάλογα με τις ρυθμίσεις σας. Αυτή η ρύθμιση είναι διαθέσιμη μόνο για χαρτί σε ρολό.
	ON: EVERY PAGE	
	ON: EVERY 10 PAGES	
INITIALIZE SETTINGS	EXECUTE	Μπορείτε να ορίσετε ξανά όλες τις τιμές ρύθμισης του μενού PRINTER SETUP στις εργοστασιακές τους τιμές.

Ο πίνακας ελέγχου

TEST PRINT

Στοιχείο	Παράμετρος	Επεξήγηση
NOZZLE CHECK	PRINT	Μπορείτε να εκτυπώσετε ένα μοτίβο ελέγχου ακροφυσίων της κεφαλής εκτύπωσης για κάθε δοχείο μελανιού. ➡ Ανατρέξτε στην ενότητα “Έλεγχος ακροφυσίων” στη σελίδα 88
STATUS SHEET	PRINT	Μπορείτε να εκτυπώσετε την τρέχουσα κατάσταση του εκτυπωτή.
NETWORK STATUS SHEET	PRINT	Μπορείτε να εκτυπώσετε την τρέχουσα κατάσταση δικτύου.
JOB INFORMATION	PRINT	Μπορείτε να εκτυπώσετε τις πληροφορίες εργασίας που έχουν αποθηκευτεί στον εκτυπωτή σας (έως 10 εργασίες).
CUSTOM PAPER	PRINT	Μπορείτε να εκτυπώσετε πληροφορίες προσαρμοσμένου χαρτί που έχουν καταχωρηθεί στο μενού CUSTOM PAPER.

MAINTENANCE

Μπορείτε να εκτελέσετε λειτουργίες συντήρησης, όπως είναι ο καθαρισμός της κεφαλής.

Στοιχείο	Παράμετρος	Επεξήγηση
CUTTER ADJUSTMENT	EXECUTE	Μπορείτε να προσαρμόσετε τη θέση του κόπτη επιλέγοντας τον αριθμό θέσης του κόπτη.
CUTTER REPLACEMENT	EXECUTE	Ξεκινά τη διαδικασία αντικατάστασης του κόπτη. ➡ Ανατρέξτε στην ενότητα “Αντικατάσταση του κόπτη” στη σελίδα 84
CLEANING	NORMAL CLEANING	Μπορείτε να εκτελέσετε συνηθισμένο καθαρισμό.
	CLEAN EACH COLOR	Μπορείτε να επιλέξετε να κάνετε καθαρισμό των ακροφυσίων από τους δύο συνδυασμούς χρωμάτων που ακολουθούν: C/VM, PK (MK)/LK, O/G, LLK/Y ή VLM/LC.
	POWER CLEANING	Μπορείτε να κάνετε πολύ πιο αποτελεσματικό καθαρισμό της κεφαλής εκτύπωσης από τον συνηθισμένο καθαρισμό κεφαλής.
CLOCK SETTING	MM/DD/YY HH:MM	Μπορείτε να ορίσετε τον χρόνο, τον μήνα, την ημερομηνία, την ώρα και τα λεπτά.

Ο πίνακας ελέγχου

PRINTER STATUS

Αυτό το μενού μας ενημερώνει για την κατάσταση του εκτυπωτή.

Στοιχείο	Παράμετρος	Επεξήγηση
VERSION	HW0xxxx-xx.xx.IBCC ή HN0xxxx-xx.xx.IBCC	Μπορείτε να δείτε την έκδοση του υλικολογισμικού.
INK LEVEL	(χρώμα μελανιού) nn%	Μπορείτε να δείτε την κατάσταση καθενός από τα δοχεία μελανιού.
MAINTENANCE TANK	LEFT nn%	Μπορείτε να δείτε τον ελεύθερο χώρο του δοχείου συντήρησης.
	RIGHT nn%	
JOB HISTORY	No. 0 - No.9 INK xxxxx.xml PAPER xxx.x cm2	Μπορείτε να δείτε την κατανάλωση μελανιού (INK) σε मिलीलीτρα και το μέγεθος χαρτιού (PAPER) για κάθε εργασία εκτύπωσης που έχει αποθηκευτεί στον εκτυπωτή. Η πιο πρόσφατη εργασία έχει αποθηκευτεί ως Αρ. 0.
TOTAL PRINTS	nnnnnn PAGES	Μπορείτε να δείτε τον συνολικό αριθμό σελίδων που έχετε εκτυπώσει.
EDM (ή myEpsonPrinter) STATUS *	INITIALIZING, NOT STARTED, ENABLED, DISABLED	Μπορείτε να δείτε αν η επιλογή EDM (ή myEpsonPrinter) είναι ενεργοποιημένη ή όχι. Αν είναι ενεργοποιημένη, θα εμφανίζεται η χρονική στιγμή της τελευταίας μεταφόρτωσης της κατάστασης EDM.
	LAST UPLOADED MM/DD/YY HH:MM GMT, (NOT UPLOADED)	

* Αυτή η λειτουργία δεν υποστηρίζεται σε κάποιες περιοχές. Για λεπτομέρειες, επισκεφτείτε την τοπική ιστοσελίδα της Epson ή επικοινωνήστε με τον αντιπρόσωπο ή τον προμηθευτή σας από την Epson.



Σημείωση:

- ❑ Όταν η φωτεινή ένδειξη Έλεγχος μελανιού αρχίσει να αναβοσβήνει ή παραμένει αναμμένη, θα πρέπει να αντικαταστήσετε το δοχείο μελανιού που έχει αναλωθεί. Αν κάνετε σωστή αντικατάσταση του δοχείου μελανιού, θα γίνει αυτόματη επαναφορά του μετρητή.
☞ Ανατρέξτε στην ενότητα “Αντικατάσταση δοχείων μελανιού” στη σελίδα 76
- ❑ όταν το εικονίδιο του δοχείου συντήρησής σας υποδείξει ότι το δοχείο συντήρησης είναι γεμάτο ή σχεδόν γεμάτο στην οθόνη LCD, θα πρέπει να αντικαταστήσετε το δοχείο συντήρησης. Αν κάνετε σωστή αντικατάσταση του δοχείου, θα γίνει αυτόματη επαναφορά του μετρητή.
☞ Ανατρέξτε στην ενότητα “Αντικατάσταση του δοχείου συντήρησης” στη σελίδα 82

Ο πίνακας ελέγχου

PAPER SETUP

Όταν χρησιμοποιείτε άλλα μέσα, εκτός από Epson, βεβαιωθείτε ότι έχετε κάνει τις κατάλληλες ρυθμίσεις για το χαρτί.

Στοιχείο	Παράμετρος	Επεξήγηση
ROLL PAPER REMAINING	REMAINING PAPER SETUP	Μπορείτε να ρυθμίσετε τη λειτουργία μέτρησης του χαρτιού που έχει απομείνει μόνο αν δεν έχει τοποθετηθεί χαρτί στον εκτυπωτή. <ul style="list-style-type: none"> <input type="checkbox"/> OFF: Η λειτουργία ROLL PAPER REMAINING είναι απενεργοποιημένη. Το εικονίδιο του Μετρητή χαρτιού σε ρολό δεν εμφανίζεται στην οθόνη LCD. <input type="checkbox"/> ON: Η ποσότητα του χαρτιού σε ρολό που έχει απομείνει εμφανίζεται στην οθόνη LCD. Όταν πατήσετε το κουμπί , ο γραμμωτός κώδικας (συμπεριλαμβανομένου του τύπου χαρτιού, του μήκους του χαρτιού σε ρολό και των πληροφοριών της τιμής ειδοποίησης του χαρτιού σε ρολό) εκτυπώνεται στην άκρη του χαρτιού σε ρολό. Όταν αλλάξει το ρολό χαρτιού, γίνεται σάρωση του γραμμωτού κώδικα και ρύθμιση του τύπου χαρτιού, του μήκους ρολού χαρτιού αι των πληροφοριών της τιμής ειδοποίησης μήκους ρολού.
	ROLL PAPER LENGTH	Αυτές οι ρυθμίσεις είναι διαθέσιμες μόνο όταν η λειτουργία REMAINING PAPER SETUP έχει οριστεί σε ON. Αν δεν έχει απομείνει πολύ χαρτί, μπορείτε να ορίσετε μια ειδοποίηση ρολού για να λαμβάνετε μήνυμα όταν δεν έχει απομείνει πολύ χαρτί. Όταν χρησιμοποιείτε το ρολό χαρτιού, εισαγάγετε το μήκος του χαρτιού σε ρολό που έχει οριστεί στον εκτυπωτή και στην τιμή ειδοποίησης. Μπορείτε να ορίσετε το μήκος του χαρτιού σε ρολό από 5,0 έως 99,5 m, και την ειδοποίηση μήκους ρολού από 1 έως 15 m.
	ROLL LENGTH ALERT	
PAPER TYPE	Photo Paper	Μπορείτε να επιλέξετε τον τύπο μέσου που έχει φορτωθεί στον εκτυπωτή.
	Proofing Paper	
	Fine Art Paper	
	Matte Paper	
	Plain Paper	
	Others	
	CUSTOM PAPER	
NO PAPER SELECTED		
CUSTOM PAPER	PAPER NO.1 - 10	Μπορείτε να επιλέξετε έναν αριθμό (από 1 έως 10) για να καταχωρήσετε τις ρυθμίσεις [πως Paper Type, Platen Gap, Thickness Pattern, Paper Feed Adjust, Drying Time, Paper Suction] ή για την ανάκτηση των ρυθμίσεών σας. Ο αριθμός που θα επιλέξετε σε αυτό το σημείο, θα εμφανιστεί στην οθόνη LCD.  Ανατρέξτε στην ενότητα "CUSTOM PAPER" στη σελίδα 29

Ο πίνακας ελέγχου

CUSTOM PAPER

Όταν χρησιμοποιείτε άλλα μέσα, εκτός από Epson, θα πρέπει να ορίσετε τις ρυθμίσεις με τέτοιο τρόπο ώστε να είναι κατάλληλες για το μέσο.

Αφού έχετε επιλέξει τον αριθμό χαρτιού, προβείτε στις ακόλουθες ρυθμίσεις. Πρώτα βεβαιωθείτε ότι έχετε επιλέξει το χαρτί από τη λειτουργία PAPER TYPE και, στη συνέχεια, ορίστε τη ρύθμιση PLATEN GAP και ούτω καθεξής.

Για τη ρύθμιση του προσαρμοσμένου χαρτιού, ανατρέξτε στην ενότητα που ακολουθεί.

 “Ρύθμιση του προσαρμοσμένου χαρτιού στον εκτυπωτή” στη σελίδα 183

Στοιχείο	Παράμετρος	Επεξήγηση
PAPER TYPE	Photo Paper	Μπορείτε να επιλέξετε τον τύπο μέσου που ταιριάζει περισσότερο με το χαρτί που χρησιμοποιείτε.
	Proofing Paper	
	Fine Art Paper	
	Matte Paper	
	Plain Paper	
	Others	
PLATEN GAP	NARROW	Μπορείτε να προσαρμόσετε την απόσταση μεταξύ της κεφαλής και του χαρτιού εκτύπωσης. STANDARD: Κανονικά, επιλέγετε STANDARD. NARROW: Χρησιμοποιήστε το όταν κάνετε εκτυπώσεις σε λεπτό χαρτί. WIDE ή WIDER: Επιλέξτε τα αν θεωρείτε ότι οι εκτυπωμένες εικόνες έχουν κηλίδες.
	STANDARD	
	WIDE	
	WIDER	
THICKNESS PATTERN	PRINT	Μπορείτε να εκτυπώσετε το μοτίβο εντοπισμού πάχους του χαρτιού.
PAPER FEED ADJUST	0.00%	Μπορείτε να ορίσετε την ποσότητα τροφοδοσίας χαρτιού της εκτυπώσιμης περιοχής. Το εύρος είναι -0,70 έως 0,70%. Αν η τιμή τροφοδοσίας χαρτιού είναι πάρα πολύ μεγάλη, ενδέχεται να εμφανιστούν λευκές οριζόντιες μικρογραμμές. Αν η τιμή τροφοδοσίας χαρτιού είναι πάρα πολύ μικρή, ενδέχεται να εμφανιστούν σκουρόχρωμες οριζόντιες μικρογραμμές.
	-0.70% έως +0.70%	
DRYING TIME	0.0sec	Μπορείτε να ορίσετε τον χρόνο στεγνώματος του μελανιού για κάθε πέρασμα της κεφαλής εκτύπωσης. Το εύρος κυμαίνεται από 0 έως 10 δευτερόλεπτα. Ανάλογα με την πυκνότητα του μελανιού ή τον τύπο χαρτιού, το μελάνι δεν στεγνώνει γρήγορα. Σε αυτήν την περίπτωση, ορίστε τον χρόνο στέγνωσης του μελανιού σε μεγαλύτερο.
	0.0sec έως 10.0sec	
PAPER SUCTION	STANDARD	Μπορείτε να ρυθμίσετε την πίεση της αναρρόφησης που χρησιμοποιείται για την τροφοδοσία του εκτυπωμένου χαρτιού.
	-1 έως -4	
SET ROLL PAPER TENSION	STANDARD	Όταν χρησιμοποιείτε κάποιο ύφασμα ή λεπτό χαρτί ή όταν εμφανίζονται ζάρες στο χαρτί κατά τη διάρκεια της εκτύπωσης, επιλέξτε HIGH ή HIGHER.
	HIGH	
	HIGHER	

Ο πίνακας ελέγχου

Στοιχείο	Παράμετρος	Επεξήγηση
REMOVE SKEW	ON	Μπορείτε να επιλέξετε αν θα θέλατε να εκτελέσετε αυτή τη λειτουργία για να μειωθεί ή όχι η κλίση του χαρτιού.
	OFF	

Ο πίνακας ελέγχου

HEAD ALIGNMENT

Μπορείτε να κάνετε ευθυγράμμιση της κεφαλής εκτύπωσης. Για περισσότερες λεπτομέρειες, ανατρέξτε στην ενότητα που ακολουθεί.

☞ “Στοιχισμός κεφαλής εκτύπωσης” στη σελίδα 95

Στοιχείο	Παράμετρος	Επεξήγηση
PAPER THICKNESS	SELECT PAPER TYPE	Όταν κάνετε χρήση των ειδικών μέσων της Epson, επιλέξτε τον τύπο χαρτιού. Αν χρησιμοποιείτε ειδικά μέσα που δεν είναι Epson, καταχωρήστε το πάχος του χαρτιού στο μεταξύ των τιμών 0,1 και 1,5 mm.
	SELECT THICKNESS	
ALIGNMENT	AUTO	Όταν επιλέξετε τη λειτουργία AUTO, γίνεται ανάγνωση του μοτίβου προσαρμογής για εξαγωγή από τον αισθητήρα και η βέλτιστη τιμή προσαρμογής καταχωρείται αυτόματα στον εκτυπωτή. Όταν επιλέξετε MANUAL, πρέπει να ελέγξετε το μοτίβο και να εισαγάγετε την τιμή για την ευθυγράμμιση.
	MANUAL	

NETWORK SETUP

Όταν κάνετε χρήση του εκτυπωτή στο δίκτυο, ρυθμίστε τα ακόλουθα στοιχεία.

Στοιχείο	Παράμετρος	Επεξήγηση
NETWORK SETUP	DISABLE	Μπορείτε να ορίσετε τις ρυθμίσεις δικτύου κάνοντας χρήση του πίνακα ελέγχου του εκτυπωτή. Τα στοιχεία που ακολουθούν εμφανίζονται μόνο όταν το στοιχείο ENABLE είναι επιλεγμένο. Μετά τη ρύθμιση των στοιχείων, πατήστε το κουμπί ◀ στο μενού NETWORK SETUP, για να γίνει επαναφορά του δικτύου και η σύνδεση δικτύου θα είναι διαθέσιμη μέσα σε 40 δευτερόλεπτα. Το μενού NETWORK SETUP δεν εμφανίζεται κατά την επαναφορά του δικτύου.
	ENABLE	
IP ADDRESS SETTING	AUTO	Μπορείτε να επιλέξετε αυτή τη μέθοδο προκειμένου να ρυθμίσετε της διεύθυνση IP στον εκτυπωτή. Όταν επιλέξετε PANEL, εμφανίζεται το IP,SM,DG SETTING.
	PANEL	
IP,SM,DG SETTING	Για περισσότερες λεπτομέρειες, ανατρέξτε στον διαχειριστή συστήματός σας.	
BONJOUR	ON	Μπορείτε να ενεργοποιήσετε ή να απενεργοποιήσετε τη ρύθμιση Bonjour.
	OFF	
INIT NETWORK SETTING	EXECUTE	Μπορείτε να κάνετε επαναφορά των εργοστασιακών ρυθμίσεων.

Ο πίνακας ελέγχου**OPTIONS SETUP**



Όταν κάνετε χρήση προαιρετικού εξοπλισμού, ρυθμίστε τα παρακάτω στοιχεία.

Στοιχείο	Παράμετρος	Επεξήγηση
SpectroProofer	STATUS INFORMATION	Στη λειτουργία STATUS INFORMATION, εμφανίζεται η κατάσταση κάθε στοιχείου του SpectroProofer, όπως η έκδοση του SpectroProofer, οι αριθμοί των λευκών ροδελών βαθμονόμησης του προϊόντος, η θερμοκρασία της Συσκευής μέτρησης χρώματος (LS20EP), η θερμοκρασία περιβάλλοντος και το χρώμα του πλαισίου υποστήριξης. Στη λειτουργία DEVICE ALIGNMENT, ρυθμίστε το SpectroProofer που είναι εγκατεστημένο.
	DEVICE ALIGNMENT	
TAKE UP REEL	TAKE UP REEL VERSION	Εμφανίζει την έκδοση της Μονάδας αυτόματου τυλίγματος.

Ο πίνακας ελέγχου

Λειτουργία συντήρησης

Μπορείτε να αλλάξετε τη γλώσσα ή τη μονάδα που χρησιμοποιείται στην εμφάνιση ή να κάνετε επαναφορά όλων των εργοστασιακών ρυθμίσεων.

- 1 Πατήστε το κουμπί  για να απενεργοποιήσετε τον εκτυπωτή.
- 2 Πατήστε το κουμπί  και το κουμπί  ταυτόχρονα, για να ενεργοποιήσετε τον εκτυπωτή.

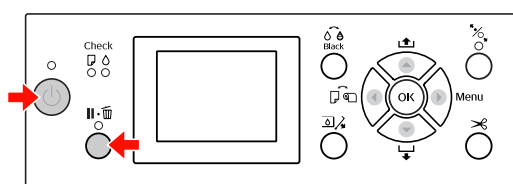

για λεπτομέρειες, ανατρέξτε στην ενότητα "Λίστα λειτουργίας συντήρησης" που θα βρείτε στα δεξιά.

Οι διαδικασίες ρύθμισης είναι ίδιες με εκείνες της λειτουργίας Menu.

 Ανατρέξτε στην ενότητα "Χρήση της λειτουργίας Menu" στη σελίδα 19

- 3 Για να εξέλθετε από τη λειτουργία συντήρησης, πατήστε το κουμπί  για να απενεργοποιήσετε τον εκτυπωτή.

Λίστα λειτουργίας συντήρησης

Στοιχείο	Παράμετρος	Επεξήγηση
LANGUAGE	JAPANESE	Μπορείτε να επιλέξετε τη γλώσσα που θα εμφανίζεται στην οθόνη LCD.
	ENGLISH	
	FRENCH	
	ITALIAN	
	GERMAN	
	PORTUGUE	
	SPANISH	
	DUTCH	
	KOREAN	
LENGTH UNITS	METRIC	Μπορείτε να επιλέξετε μία μονάδα μέτρησης η οποία θα χρησιμοποιείται για την εμφάνιση του μήκους.
	FEET/INCH	
TEMPERATURE UNITS	°C	Μπορείτε να επιλέξετε τις μονάδες μέτρησης της θερμοκρασίας που θα εμφανίζονται στην οθόνη LCD.
	F	
ROLL PAPER TENSION	1 - 5	Μπορείτε να αλλάξετε τη μέγιστη τιμή της Τάσης χαρτιού σε ρολό.
SS CLEANING	EXECUTE	Μπορείτε να εκτελέσετε καθαρισμό υπερήχων στην κεφαλή.
DEFAULT PANEL	EXECUTE	Μπορείτε να επαναφέρετε όλες τις εργοστασιακές τιμές των ρυθμίσεων που κάνατε στη λειτουργία Menu.
CUSTOM	0 - 255	Μπορείτε να κάνετε προσαρμοσμένες ρυθμίσεις.

Διαχείριση χαρτιού

Διαχείριση χαρτιού

Υποστηριζόμενα μέσα

Σας συνιστούμε να χρησιμοποιείτε ειδικά μέσα της Epson τα οποία μπορούν να βελτιώσουν τη χρήση και την εκφραστική ισχύ των αποτελεσμάτων της εκτύπωσης σας. Για περισσότερες πληροφορίες σχετικά με το χαρτί, ανατρέξτε στην ενότητα που ακολουθεί.

☞ “Πληροφορίες χαρτιού” στη σελίδα 198

Σημείωση:

- ❑ Μην χρησιμοποιείτε χαρτί το οποίο είναι ζαρωμένο, γρατζουνισμένο, σχισμένο, βρώμικο ή έχει οποιουδήποτε άλλου είδους ατέλειες.
- ❑ Εισαγάγετε το χαρτί αμέσως πριν από την εκτύπωση. Όταν τελειώσει η εκτύπωση αφαιρέστε το από τον εκτυπωτή και αποθηκεύστε το σύμφωνα με τις οδηγίες για τα μέσα που χρησιμοποιείτε.
- ❑ Αν χρησιμοποιείτε χαρτί το οποίο δεν ανήκει στα ειδικά μέσα Epson, ανατρέξτε στις οδηγίες που παρέχονται με το χαρτί ή επικοινωνήστε με τον προμηθευτή για περισσότερες πληροφορίες. Ελέγξτε την ποιότητα εκτύπωσης προτού αγοράσετε μεγάλη ποσότητα χαρτιού.

Χαρτί σε ρολό

Τύποι μέ- σων	Απλό χαρτί, ανακυκλωμένο χαρτί, άλλα
Μέγεθος χαρτιού σε ρολό	Πυρήνας 2 ιντσών: Εξωτερική διάμετρος 103 mm ή μικρότερη
	Πυρήνας 3 ιντσών: Εξωτερική διάμετρος 150 mm ή μικρότερη
Μέγεθος χαρτιού	Epson Stylus Pro 9900/9910: Πυρήνας 2 ιντσών: 254 έως 1.118 mm × 45 m Πυρήνας 3 ιντσών: 254 έως 1.118 mm × 202 m
	Epson Stylus Pro 7900/7910: Πυρήνας 2 ιντσών: 254 έως 610 mm × 45 m Πυρήνας 3 ιντσών: 254 έως 610 mm × 202 m

Πάχος	Απλό χαρτί, ανακυκλωμένο χαρτί: 0,08 έως 0,11 mm (Βάρος: 64 έως 90 g/m ²)
	Άλλα: 0,08 έως 0,5 mm
Διαθέσιμο πλάτος για εκτύπωση χωρίς περι- θώρια	10 ίντσες, 300 mm, 13 ίντσες (Super A3), 16 ίντσες, 17 ίντσες, 512 mm (B2), 594 mm (A1), 24 ίντσες (Super A1), 728 mm (B1), 36 ίντσες (Super A0), 44 ίντσες (Super B0)

Κομμένα φύλλα

Τύποι μέ- σων	Απλό χαρτί, ανακυκλωμένο χαρτί, άλλα
Μέγεθος χαρτιού	Epson Stylus Pro 9900/9910: Πλάτος: 210 έως 1.118 mm Μήκος: 279,4 έως 1.580 mm (A4 έως Super B0) Epson Stylus Pro 7900/7910: Πλάτος: 210 έως 610 mm Μήκος: 279,4 έως 914 mm (A4 έως Super A1)
Πάχος	Απλό χαρτί, ανακυκλωμένο χαρτί: 0,08 έως 0,11 mm (Βάρος: 64 έως 90 g/m ²)
	Άλλα: Μήκος 279 έως 728 mm: 0,08 έως 1,5 mm Μήκος 728 έως 2.032 mm: 0,08 έως 0,5 mm
Διαθέσιμο πλάτος για εκτύπωση χωρίς περι- θώρια	10 ίντσες, 300 mm, 13 ίντσες (Super A3), 16 ίντσες, 17 ίντσες, 512 mm (B2), 594 mm (A1), 24 ίντσες (Super A1), 728 mm (B1), 36 ίντσες (Super A0), 44 ίντσες (Super B0)

Διαχείριση χαρτιού

Σημείωση:

- ❑ Καθώς η ποιότητα οποιασδήποτε μάρκας ή τύπου χαρτιού μπορεί να αλλάξει από τον κατασκευαστή οποιαδήποτε στιγμή, η Epson δεν μπορεί να εγγυηθεί για την ποιότητα οποιουδήποτε τύπου ή μάρκας χαρτιού που δεν είναι Epson. Δοκιμάζετε πάντα δείγματα χαρτιού πριν αγοράσετε μεγάλες ποσότητες ή εκτυπώσετε μεγάλες εργασίες.
- ❑ Το χαρτί κακής ποιότητας μπορεί να μειώσει την ποιότητα εκτύπωσης και να προκαλέσει εμπλοκή του χαρτιού ή άλλα προβλήματα. Αν αντιμετωπίσετε προβλήματα, χρησιμοποιήστε χαρτί υψηλότερης ποιότητας.

Χρήση χαρτιού σε ρολό

Τοποθέτηση χαρτιού σε ρολό

Για να φορτώσετε χαρτί σε ρολό, ακολουθήστε τα παρακάτω βήματα:

Σημείωση:

- ❑ Όταν η λειτουργία REMAINING PAPER SETUP έχει οριστεί σε ΏΝ, ο γραμμωτός κώδικας (συμπεριλαμβανομένων των στοιχείων του χαρτιού) εκτυπώνεται στην άκρη του χαρτιού σε ρολό πριν την αφαίρεση του χαρτιού. Με αυτόν τον τρόπο θα διευκολύνετε τη ρύθμιση του χαρτιού την επόμενη φορά που θα χρησιμοποιήσετε το ίδιο χαρτί.
➡ Ανατρέξτε στην ενότητα **“PAPER SETUP”** στη **σελίδα 28**
- ❑ Σας συνιστούμε να κάνετε φόρτωση του ρολού χαρτιού αμέσως μετά την εκτύπωση. Αν αφήσετε το ρολό σε χαρτί μέσα στον εκτυπωτή, ο κύλινδρος που συγκρατεί το χαρτί ενδέχεται να αφήσει κάποιο σημάδι στην επιφάνεια του χαρτιού.

1

Πατήστε το κουμπί  για να ενεργοποιήσετε τον εκτυπωτή.

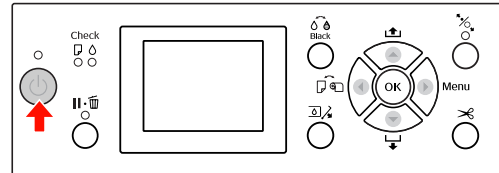

Σημείωση:

Αφού ενεργοποιήσετε τον εκτυπωτή, πατήστε το κουμπί **OK** προτού φορτώσετε το χαρτί, για να εμφανιστούν οι οδηγίες για τις ρυθμίσεις χαρτιού.

Διαχείριση χαρτιού

- 2** Ανοίξτε το κάλυμμα του χαρτιού σε ρολό.

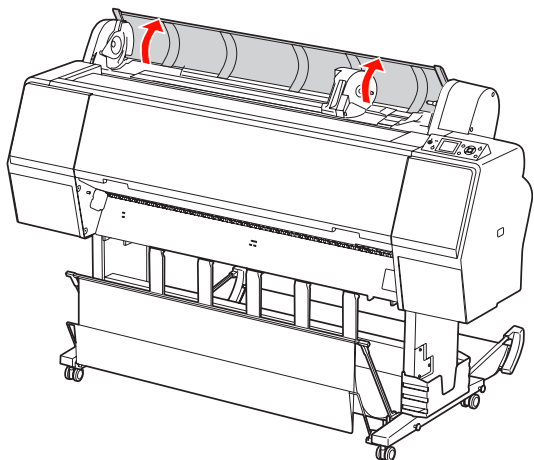

- 3** Για να ξεκλειδώσετε την υποδοχή προσαρμογέα, σπρώξτε τον μοχλό ασφαλείας της υποδοχής προσαρμογέα σταθερά προς τα κάτω. Στη συνέχεια, μετακινήστε την υποδοχή προσαρμογέα με τη λαβή προς τα αριστερά.

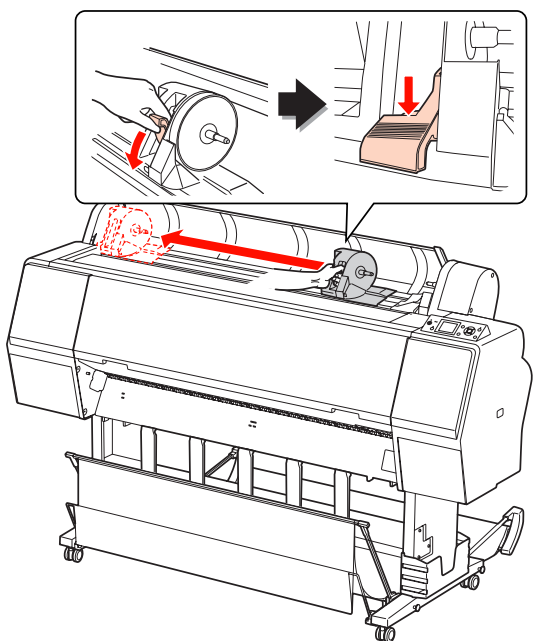

- 4** Τοποθετήστε το χαρτί σε ρολό στο κενό στην κορυφή της πρόσοψης του εκτυπωτή.

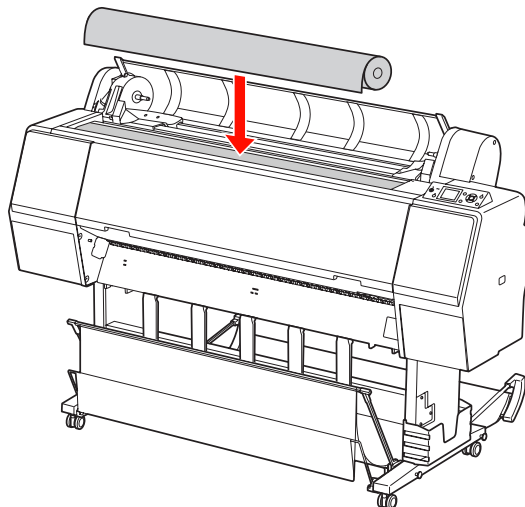

Διαχείριση χαρτιού

- 5** Στρέψτε τον μοχλό του προσαρμογέα του μέσου ρολού ώστε να ταιριάζει με το μέγεθος του πυρήνα του χαρτιού σε ρολό.

Χρήση πυρήνας 2 ιντσών:

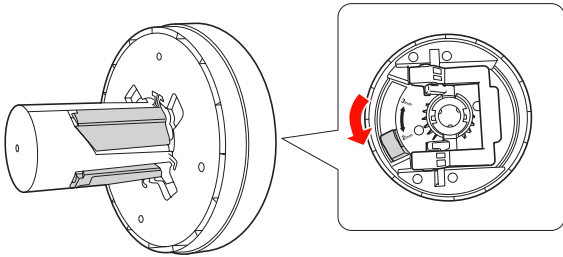

Χρήση πυρήνας 3 ιντσών:

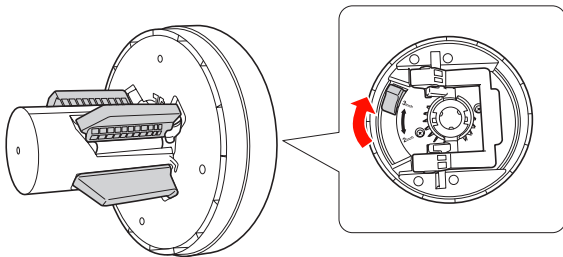

- 6** Απελευθερώστε τον μοχλό ασφαλείας των προσαρμογέων και στις δύο πλευρές.

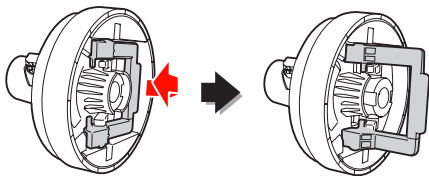

- 7** Προσαρμόστε τους προσαρμογείς μέσω ρολού και στα δύο άκρα του χαρτιού σε ρολό. Στη συνέχεια, τραβήξτε τον μοχλό ασφαλείας των προσαρμογέων προς τα κάτω και στις δύο πλευρές για να ασφαλίσει.

Σπρώξτε σταθερά τους προσαρμογείς στον πυρήνα του χαρτιού.

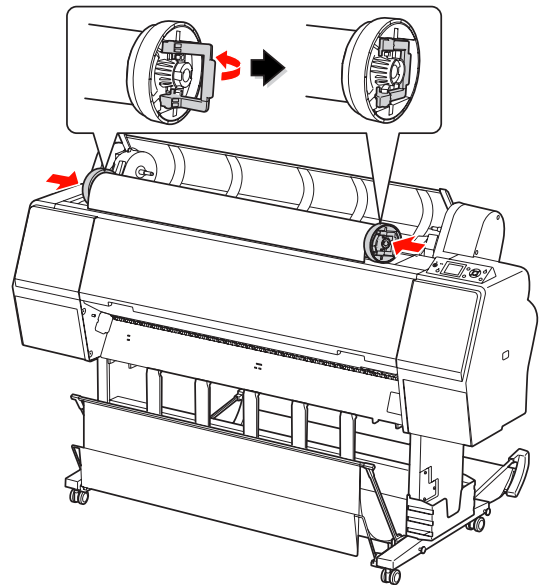

- 8** Μετακινήστε το ρολό χαρτιού προς τη δεξιά πλευρά μέχρι να ακουμπήσει τον οδηγό ρύθμισης χαρτιού σε ρολό.

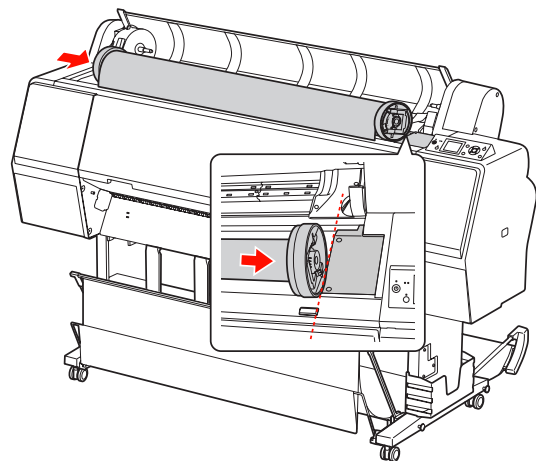

Διαχείριση χαρτιού

- 9** Σύρετε την υποδοχή προσαρμογέα με τη λαβή για να ευθυγραμμιστεί ο προσαρμογέας του αριστερού μέσου ρολού με το ▲ στην υποδοχή προσαρμογέα.

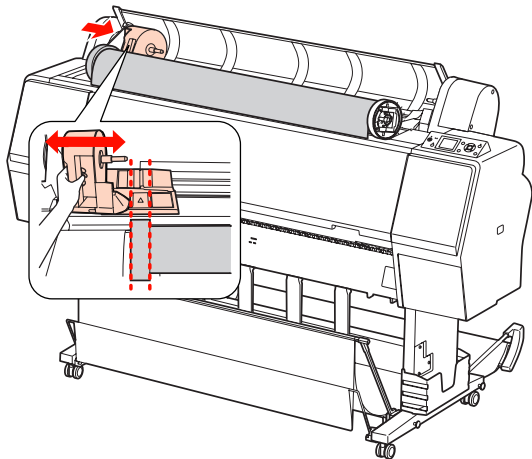

- 10** Περιστρέψτε το ρολό χαρτιού αργά στην υποδοχή προσαρμογέα.

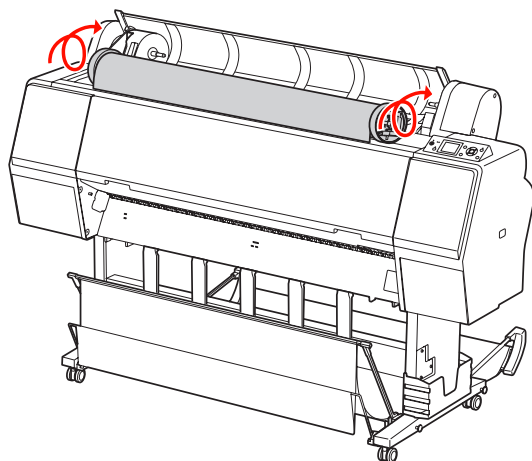

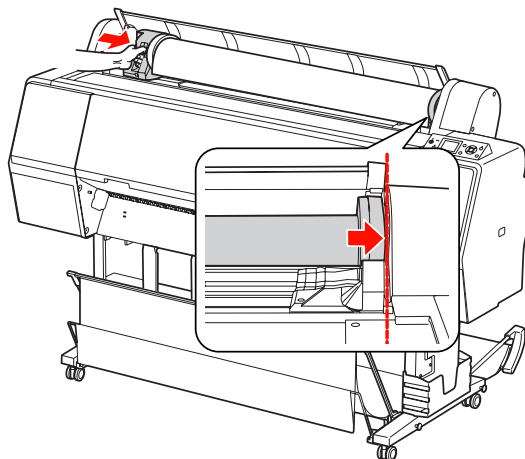

- 11** Σύρετε την υποδοχή προσαρμογέα με τη λαβή προς τα δεξιά για να την ρυθμίσετε σταθερά στον άξονα της υποδοχής.

Βεβαιωθείτε ότι έχετε τοποθετήσει και τις δύο άκρες του ρολού χαρτιού σταθερά στους προσαρμογείς.

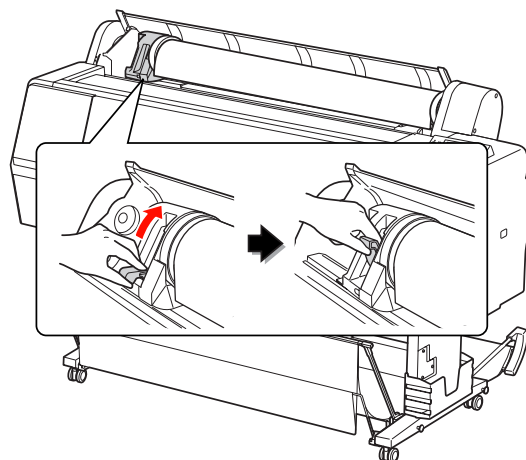

- 12** Σπρώξτε τον μοχλό ασφαλείας της υποδοχής προσαρμογέα σταθερά προς τα επάνω για να ασφαλίσει.



- 13** Πατήστε το κουμπί .

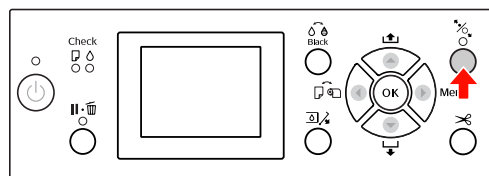

Διαχείριση χαρτιού

- 14** Τοποθετήστε το χαρτί στην υποδοχή εισαγωγής. Τραβήξτε το χαρτί από τη θύρα εισαγωγής χαρτιού για να βγει από κάτω.

Προσέξτε να μην διπλώσετε την άκρη του χαρτιού και να το εισαγάγετε με τέτοιο τρόπο ώστε να μην χαλαρώσει.

Αν αντιμετωπίζετε δυσκολίες με την τροφοδοσία χαρτιού, προσαρμόστε την αναρρόφηση χαρτιού πατώντας το κουμπί ▲ ή το κουμπί ▼. Τραβήξτε το χαρτί ώστε η άκρη του χαρτιού να πέφτει πάνω στη θέση της ετικέτας.

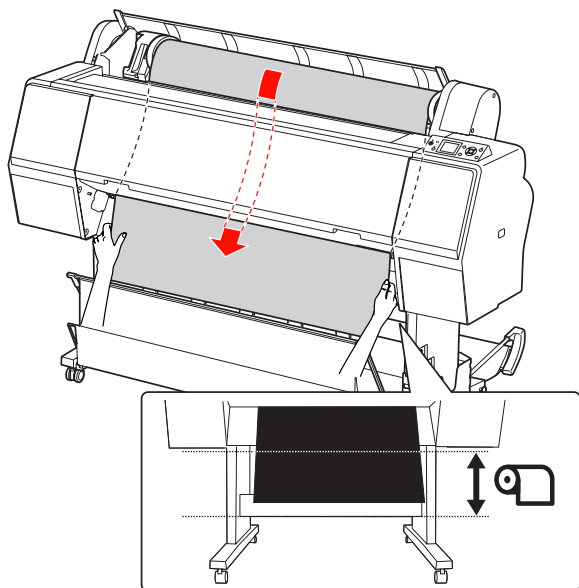

- 15** Κλείστε το κάλυμμα του χαρτιού σε ρολό.

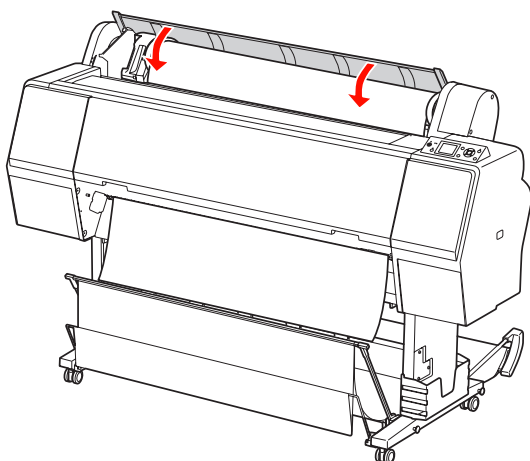

- 16** Πατήστε το κουμπί .

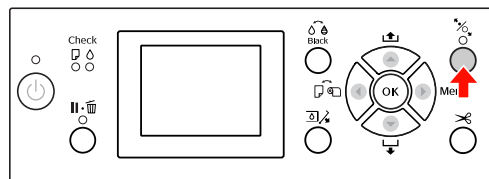

Μετά από λίγα δευτερόλεπτα, το χαρτί θα αρχίσει να κινείται προς τη θέση εκτύπωσης. Μόλις πατήσετε το κουμπί  το χαρτί αρχίζει αμέσως να κινείται.

- 17** Αν εμφανιστεί η ένδειξη ARE THESE SETTINGS OK? στην οθόνη LCD, πατήστε το κουμπί ▲ ή το κουμπί ▼ για να επιλέξετε NO και, στη συνέχεια, πατήστε το κουμπί OK. Ορίστε τον τύπο μέσου και το χαρτί που απομένει και πατήστε το κουμπί OK για να ρυθμίσετε το μέσο.

Η προηγούμενη ρύθμιση εμφανίζεται στην οθόνη LCD. Αν ο τύπος μέσου και το χαρτί που απομένει έχουν οριστεί σωστά, επιλέξτε YES και, στη συνέχεια, πατήστε το κουμπί OK.

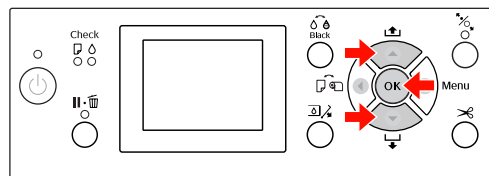

- 18** Αν η άκρη του χαρτιού σε ρολό είναι διπλωμένη, πατήστε το κουμπί  για να κόψετε την άκρη.

- 19** Όταν χρησιμοποιείτε το καλάθι χαρτιού, ρυθμίστε το σε εμπρόσθια ή οπίσθια θέση.

Αν χρησιμοποιείτε τον εκτυπωτή Epson Stylus Pro 9900/9910, μπορείτε επίσης να χρησιμοποιήσετε την προαιρετική Μονάδα αυτόματου τυλίγματος.

 Ανατρέξτε στην ενότητα “Χρήση του καλάθι χαρτιού και των οδηγιών χαρτιού” στη σελίδα 47

 Ανατρέξτε στην ενότητα “Χρήση της μονάδας αυτόματου τυλίγματος (Μόνο για τον εκτυπωτή Epson Stylus Pro 9900/9910)” στη σελίδα 52

Διαχείριση χαρτιού

Αποκοπή του χαρτιού σε ρολό

Υπάρχουν δύο τρόποι κοπής του ρολού χαρτιού.

Μέθοδος	Λειτουργία
Αυτόματη κοπή	Κόψτε αυτόματα το ρολό χαρτιού μετά από τη εκτύπωση κάθε σελίδας.
Αυτόματη κοπή	Κόψτε το ρολό χαρτιού με το χέρι ή χρησιμοποιώντας ένα κοπίδι.

Σημείωση:



- Κάποιο μέρος του ρολού χαρτιού ενδέχεται να μην κοπεί με τον ενσωματωμένο κόπτη. Χρησιμοποιήστε ένα κοπίδι για την κοπή του χαρτιού.
- Η κοπή του χαρτιού σε ρολό ενδέχεται να χρειαστεί λίγη ώρα.

Ορισμός της μεθόδου κοπής

Επιλέξτε τη μέθοδο κοπής πριν από την εκτύπωση.

Εκτύπωση από τον πίνακα ελέγχου του εκτυπωτή (όπως εκτύπωση ενός φύλλου κατάστασης)

Πατήστε το κουμπί  για να επιλέξετε μια μέθοδο κοπής.

Εικονίδιο	Επεξήγηση
	Αυτόματη αποκοπή ρολού ενεργή
	Αυτόματη αποκοπή χαρτιού ανενεργή

Εκτύπωση από τον υπολογιστή

Ορίστε τη ρύθμιση Auto Cut (Αυτόματη αποκοπή) στο πλαίσιο διαλόγου Roll Paper Option (Επιλογή για χαρτί σε ρολό) του προγράμματος οδήγησης του εκτυπωτή.

Αποκοπή του χαρτιού σε ρολό μετά από την εκτύπωση

Αυτόματη αποκοπή χαρτιού σε ρολό

Κόψτε αυτόματα το ρολό χαρτιού μετά από τη εκτύπωση κάθε σελίδας.





Αποκοπή του χαρτιού σε ρολό με το χέρι

Για να κάνετε αποκοπή του χαρτιού σε ρολό με το χέρι, ακολουθήστε τα βήματα που ακολουθούν.

1

Όταν ολοκληρωθεί η εκτύπωση, προσαρμόστε τη θέση κοπής πατώντας το κουμπί .

2

Πατήστε το κουμπί . Όταν εμφανιστεί το μενού επιλογής, επιλέξτε  κάνοντας χρήση του κουμπιού  ή του κουμπιού  και πατήστε το κουμπί **OK**.

Η αποκοπή του χαρτιού γίνεται με τον ενσωματωμένο κόπτη.

Σημείωση:

Αν δεν είναι δυνατή η αποκοπή του χαρτιού με τον ενσωματωμένο κόπτη, πατήστε το κουμπί  για να γίνει αυτόματη τροφοδοσία χαρτιού από τον εκτυπωτή στη θέση στην οποία μπορείτε να κόψετε το χαρτί με το χέρι. Κόψτε το χαρτί χρησιμοποιώντας τον κόπτη.

Διαχείριση χαρτιού

Αφαίρεση του χαρτιού σε ρολό

Σημείωση:

Σας συνιστούμε να αφαιρέσετε το χαρτί σε ρολό από τον εκτυπωτή μετά την εκτύπωση. Αν αφήσετε το ρολό σε χαρτί μέσα στον εκτυπωτή, ο κύλινδρος που συγκρατεί το χαρτί ενδέχεται να αφήσει κάποιο σημάδι στην επιφάνεια του χαρτιού.

1 Βεβαιωθείτε ότι ο εκτυπωτής είναι ενεργοποιημένος.

2 Ανοίξτε το κάλυμμα του χαρτιού σε ρολό.

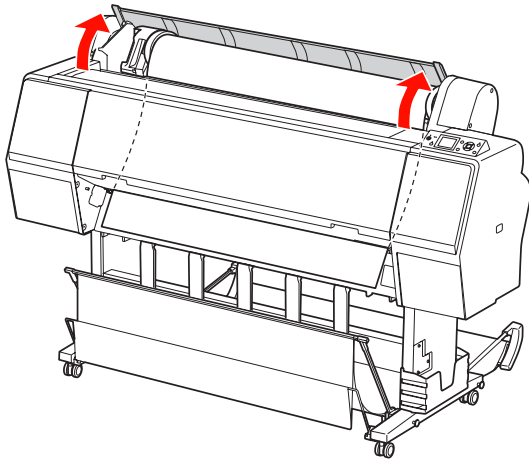

3 Πατήστε το κουμπί $\frac{\%}{\circ}$ για να απελευθερώσετε τον μοχλό συγκράτησης χαρτιού.

Το χαρτί σε ρολό τυλίγεται ξανά αυτόματα σε περίπτωση που η αποκοπή χαρτιού έχει τελειώσει και ο εκτυπωτής είναι σε κατάσταση READY. Ωστόσο, όταν χρησιμοποιείτε την προαιρετική Μονάδα αυτόματου τυλίγματος, ο εκτυπωτής δεν επανατυλίγει το χαρτί σε ρολό. Κάντε επανατύλιξη του χαρτιού σε ρολό με το χέρι, σε περίπτωση που δεν γίνει αυτόματα.

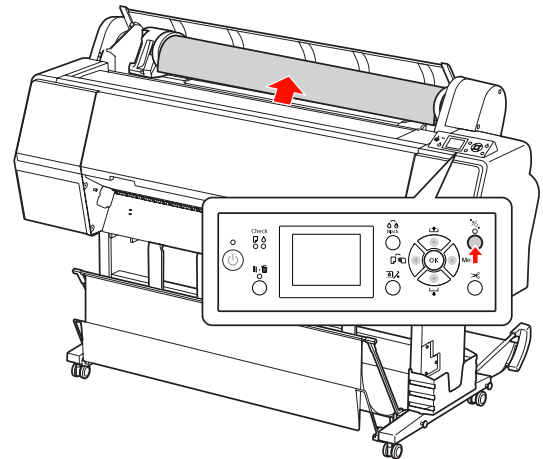

Σημείωση:

Όταν δεν κάνετε χρήση του χαρτιού σε ρολό, τυλίξτε το χρησιμοποιώντας τον προαιρετικό μάντα χαρτιού σε ρολό.

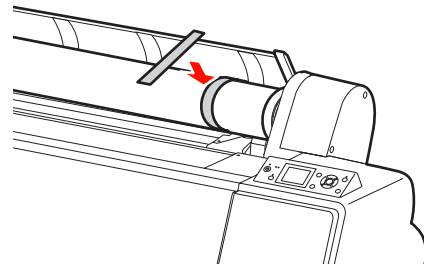

Διαχείριση χαρτιού

- 4** Για να ξεκλειδώσετε την υποδοχή προσαρμογέα, σπρώξτε τον μοχλό ασφαλείας της υποδοχής προσαρμογέα σταθερά προς τα κάτω. Μετακινήστε την υποδοχή προσαρμογέα με τη λαβή εντελώς προς τα αριστερά. Έπειτα, αφαιρέστε την από τον άξονα υποδοχής.

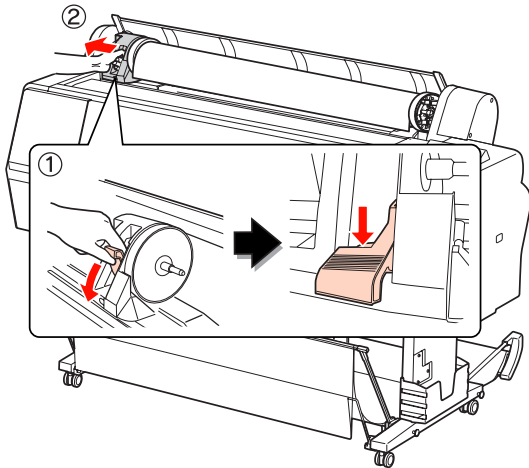

- 5** Γυρίστε ανάποδα το ρολό χαρτιού στην μπροστινή πλευρά και τοποθετήστε το στο κενό στην κορυφή της πρόσοψης του εκτυπωτή.

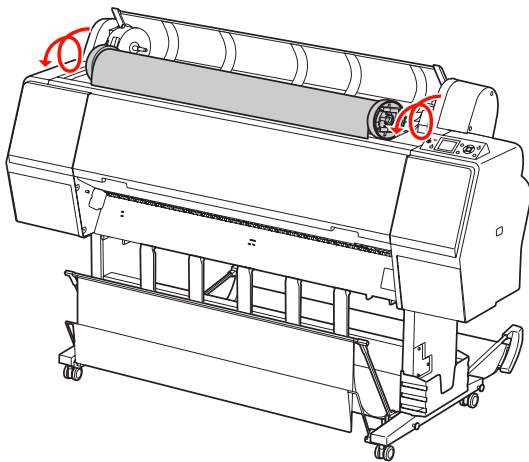

- 6** Τραβήξτε τον μοχλό ασφαλείας του προσαρμογέα προς τα επάνω για να απασφαλιστεί. Στη συνέχεια, αφαιρέστε τον προσαρμογέα μέσω ρολού από το ρολό του χαρτιού.

Μετά την προσεκτική επαναφορά του χαρτιού σε ρολό, τοποθετήστε το στην αρχική συσκευασία στην οποία ήταν τοποθετημένο όταν το αγοράσατε.

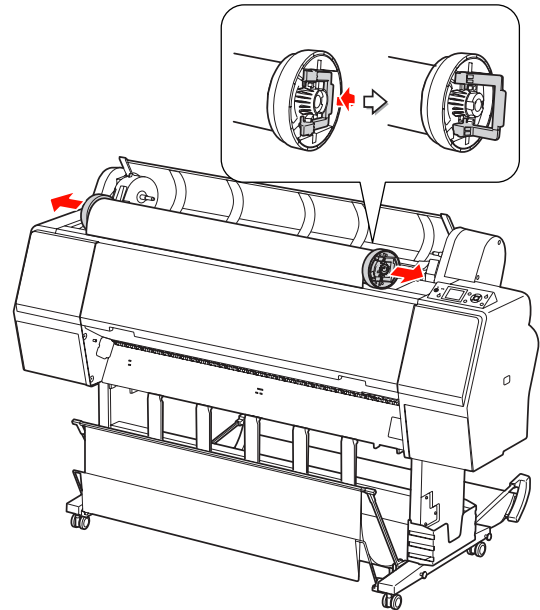

Χρήση του μέσου κομμένων φύλλων

Οι διαδικασίες διαφέρουν ανάλογα με το μέγεθος και το πάχος του χαρτιού.

Χαρτί	Ανατρέξτε στην ενότητα
Μικρότερο από A3	☞ "Φόρτωση κομμένου χαρτιού μεγέθους μικρότερου από A3" στη σελίδα 43
A3 ή μεγαλύτερο ή χαρτί μεγαλύτερου πάχους	☞ "Φόρτωση κομμένου χαρτιού μεγέθους A3 ή μεγαλύτερου / χαρτιού μεγάλου πάχους" στη σελίδα 44

Σημείωση:

- ☐ Ισιώστε το χαρτί προτού το φορτώσετε στον εκτυπωτή. Αν φορτώσετε χαρτί το οποίο είναι τσαλακωμένο ή χαλαρό, ενδέχεται ο εκτυπωτής να μην αναγνωρίζει σωστά το μέγεθος του χαρτιού ή να μην εκτυπώνει κανονικά. Σας συνιστούμε, επίσης, να μην συσκευάζετε ξανά το χαρτί στην αρχική του συσκευασία και να το αποθηκεύετε σε επίπεδη μορφή. Να το βγάξετε από την σακούλα αμέσως πριν από τη χρήση.
- ☐ Αν φορτώσετε χαρτί σε ρολό, επαναφέρετέ το προτού φορτώσετε μεμονωμένα φύλλα χαρτιού.
- ☐ Όταν χρησιμοποιείτε χαρτί το οποίο δεν ανήκει στα ειδικά μέσα Epson, για περισσότερες πληροφορίες ανατρέξτε στις οδηγίες που παρέχονται με το χαρτί ή επικοινωνήστε με τον προμηθευτή.

Φόρτωση κομμένου χαρτιού μεγέθους μικρότερου από A3

- 1 Πατήστε το κουμπί  για να ενεργοποιησετε τον εκτυπωτή.

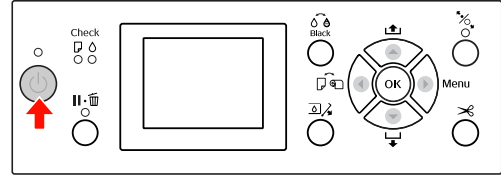

- 2 Πατήστε επανειλημμένα το κουμπί  μέχρι να εμφανιστεί το φύλλο .

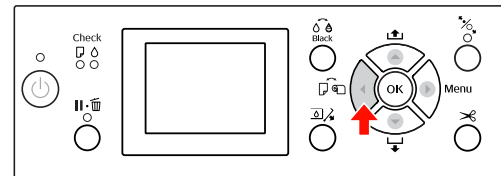

- 3 Βεβαιωθείτε ότι το κάλυμμα του χαρτιού σε ρολό είναι κλειστό.

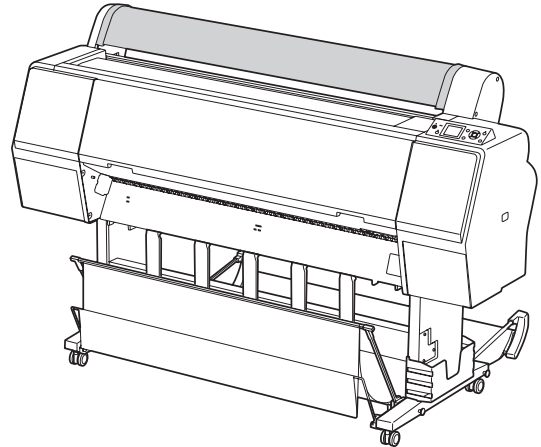

Διαχείριση χαρτιού

- 4** Φορτώστε το χαρτί στην υποδοχή εισαγωγής χαρτιού μέχρι να συναντήσετε αντίσταση.

Ευθυγραμμίστε την δεξιά άκρη του χαρτιού με τη θέση ρύθμισης και, στη συνέχεια, εισαγάγετε το χαρτί μέχρι να συναντήσετε αντίσταση. Όταν χρησιμοποιείτε χαρτί μεγέθους A4 ή μικρότερου, τοποθετήστε χαρτί μέχρι τον πάτο κατά μήκος της γραμμής του μεταλλικού μέρους μέχρι την υποδοχή εισαγωγής χαρτιού.

Εμφανίζεται η ένδειξη **PRESS THE ▼ BUTTON** στην οθόνη LCD.

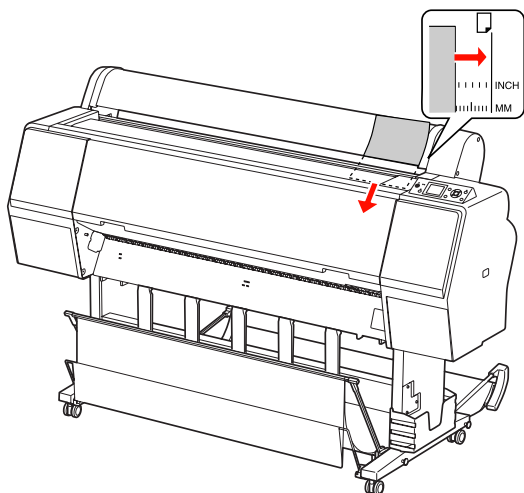

Σημείωση:

Φορτώστε το φύλλο κάθετα, όπως τα περιοδικά.

- 5** Πατήστε το κουμπί ▼.

Το χαρτί κινείται προς τη θέση εκκίνησης.

- 6** Αν εμφανιστεί η ένδειξη **ARE THESE SETTINGS OK?** στην οθόνη LCD, πατήστε το κουμπί ▲ ή το κουμπί ▼ για να επιλέξετε **NO** και, στη συνέχεια, πατήστε το κουμπί **OK**. Ορίστε τον τύπο μέσου και το χαρτί που απομένει και πατήστε το κουμπί **OK** για να ρυθμίσετε το μέσο.

Η προηγούμενη ρύθμιση εμφανίζεται στην οθόνη LCD. Αν ο τύπος μέσου και το χαρτί που απομένει έχουν οριστεί σωστά, επιλέξτε **YES** και, στη συνέχεια, πατήστε το κουμπί **OK**.

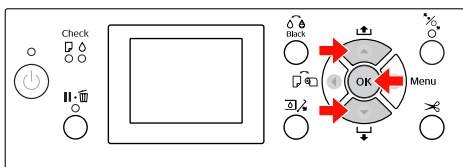

- 7** Αν χρησιμοποιείτε καλάθι χαρτιού, ρυθμίστε το στην οπίσθια θέση.

➔ Ανατρέξτε στην ενότητα **“Χρήση του καλαθιού χαρτιού και των οδηγιών χαρτιού”** στη σελίδα 47

Φόρτωση κομμένου χαρτιού μεγέθους A3 ή μεγαλύτερου / χαρτιού μεγάλου πάχους

Όταν φορτώσετε ένα μέσο κομμένου χαρτιού μεγέθους A3 ή μεγαλύτερου ή χαρτιού μεγάλου πάχους (0,5 έως 1,5 mm), ακολουθήστε τα παρακάτω βήματα.

Ρύθμιση κατεύθυνσης χαρτιού, όπως φαίνεται παρακάτω.

Χαρτί	Κατεύθυνση
Κομμένο χαρτί A3 ή μεγαλύτερο (με πάχος 0,5 mm ή λιγότερο)	Κάθετα
Παχύ χαρτί μήκους 728 mm ή μικρότερου	Κάθετα
Παχύ χαρτί μήκους 728 mm ή μεγαλύτερου	Οριζόντια

- 1** Πατήστε το κουμπί  για να ενεργοποιήσετε τον εκτυπωτή.

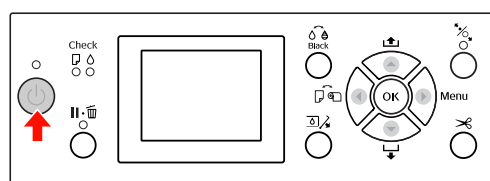

- 2** Πατήστε επανειλημμένα το κουμπί ◀ μέχρι να εμφανιστεί το φύλλο .

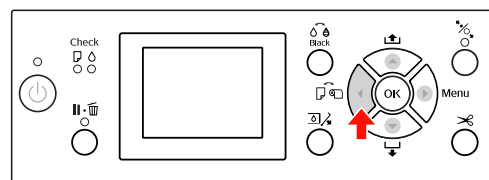

- 3** Βεβαιωθείτε ότι το κάλυμμα του χαρτιού σε ρολό είναι κλειστό.

Διαχείριση χαρτιού

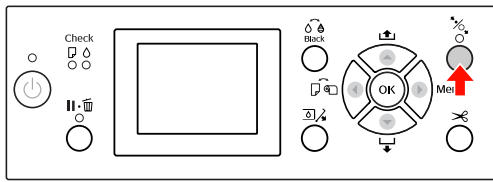

- 4** Πατήστε το κουμπί .



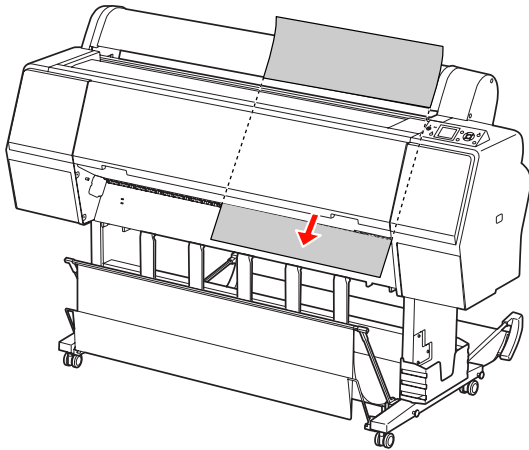

- 5** Φορτώστε το χαρτί στην υποδοχή εισαγωγής χαρτιού.

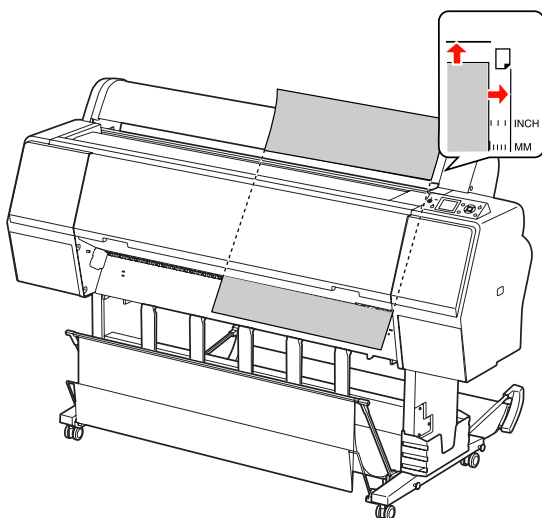

- 6** Βεβαιωθείτε ότι η δεξιά και η κάτω άκρη του φύλλου είναι ίσιες και συμπίπτουν με τη γραμμή ρύθμισης.

Αν αντιμετωπίζετε δυσκολίες με την προσαρμογή του χαρτιού μεγάλου πάχους, προσαρμόστε την αναρρόφηση χαρτιού πατώντας το κουμπί  ή το κουμπί .



- 7** Πατήστε το κουμπί .

Μετά από λίγα δευτερόλεπτα, το χαρτί θα αρχίσει να κινείται προς τη θέση εκκίνησης. Μόλις πατήσετε το κουμπί  το χαρτί αρχίζει αμέσως να κινείται.

Διαχείριση χαρτιού

- 8** Αν εμφανιστεί η ένδειξη **ARE THESE SETTINGS OK?** στην οθόνη LCD, πατήστε το κουμπί **▲** ή το κουμπί **▼** για να επιλέξετε **NO** και, στη συνέχεια, πατήστε το κουμπί **OK**. Ορίστε τον τύπο μέσου και το χαρτί που απομένει και πατήστε το κουμπί **OK** για να ρυθμίσετε το μέσο.

Η προηγούμενη ρύθμιση εμφανίζεται στην οθόνη LCD. Αν ο τύπος μέσου και το χαρτί που απομένει έχουν οριστεί σωστά, επιλέξτε **YES** και, στη συνέχεια, πατήστε το κουμπί **OK**.

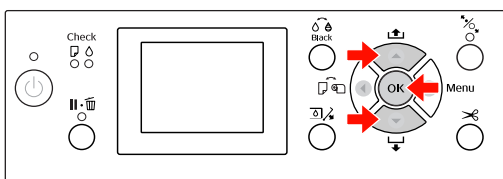

- 9** Αν χρησιμοποιείτε καλάθι χαρτιού, ρυθμίστε το στην εμπρόσθια θέση.

➡ Ανατρέξτε στην ενότητα **“Χρήση του καλάθιού χαρτιού και των οδηγών χαρτιού”** στη σελίδα 47

Εξαγωγή χαρτιού

Σε αυτήν την ενότητα εξηγείται ο τρόπος εξαγωγής του χαρτιού μετά την εκτύπωση.

Σημείωση:

Όταν κάνετε χρήση του καλάθιού χαρτιού, ανατρέξτε στην παρακάτω ενότητα.

➡ **“Χρήση του καλάθιού χαρτιού και των οδηγών χαρτιού”** στη σελίδα 47

Αν χρησιμοποιείτε την προαιρετική Μονάδα αυτόματου τυλίγματος, ανατρέξτε στην παρακάτω ενότητα.

➡ **“Χρήση της μονάδας αυτόματου τυλίγματος (Μόνο για τον εκτυπωτή Epson Stylus Pro 9900/9910)”** στη σελίδα 52

Για χαρτί σε ρολό

Για την αποκοπή του χαρτιού σε ρολό, ανατρέξτε στην ενότητα που ακολουθεί.

➡ **“Αποκοπή του χαρτιού σε ρολό”** στη σελίδα 40

Για μέσο κομμένου φύλλου

- 1** Μετά την ολοκλήρωση της εκτύπωσης, ο εκτυπωτής υποστηρίζει τα μέσα εκτύπωσης και εμφανίζεται η λειτουργία **PAPER OUT. LOAD PAPER** στην οθόνη LCD.

Αν εμφανιστεί η ένδειξη **READY** στην οθόνη LCD, πατήστε το κουμπί **▼** για να τροφοδοτήσετε τον εκτυπωτή με χαρτί.



Προσοχή:

Μην πατάτε κουμπιά όταν αναβοσβήνει η ένδειξη **Ισχύς ή Παύση**.

Διαχείριση χαρτιού

2

Πατήστε το κουμπί ▼ για να αφαιρέσετε το χαρτί.

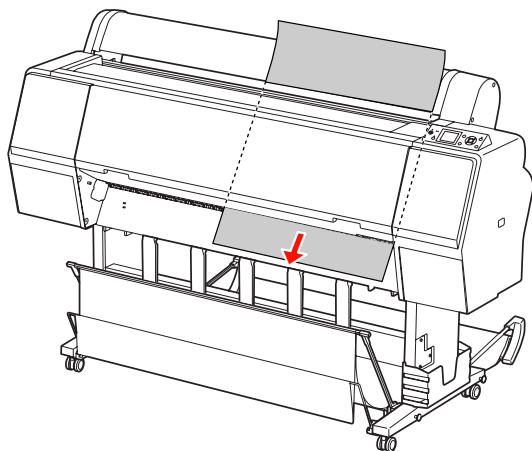

Προσοχή:

Μετά την εξαγωγή το χαρτί ενδέχεται να πέσει. Για να αποφύγετε τυχόν πτώση ή καταστροφή του χαρτιού, βεβαιωθείτε ότι το πιάνετε όταν πέφτει.

Χρήση του καλάθι χαρτιού και των οδηγών χαρτιού

Τοποθετήστε το καλάθι χαρτιού όπως περιγράφεται παρακάτω, για να μην λερωθεί ή τσαλακωθεί. Η κατεύθυνση της τροφοδοσίας διαφέρει ανάλογα με τον τύπο μέσου.

Κατεύθυνση	Epson Stylus Pro 9900/9910	Epson Stylus Pro 7900/7910
Εμπρόσθια	Μήκος χαρτιού: 1580 mm ή μεγαλύτερο Πάχος χαρτιού: 0,5 mm ή μεγαλύτερο	Μήκος χαρτιού: 914,4 mm ή μεγαλύτερο Πάχος χαρτιού: 0,5 mm ή μεγαλύτερο
Οπίσθια	Μήκος χαρτιού: Μικρότερο από 1.580 mm Πάχος χαρτιού: Μικρότερο από 0,5 mm	Μήκος χαρτιού: Μικρότερο από 914,4 mm Πάχος χαρτιού: Μικρότερο από 0,5 mm

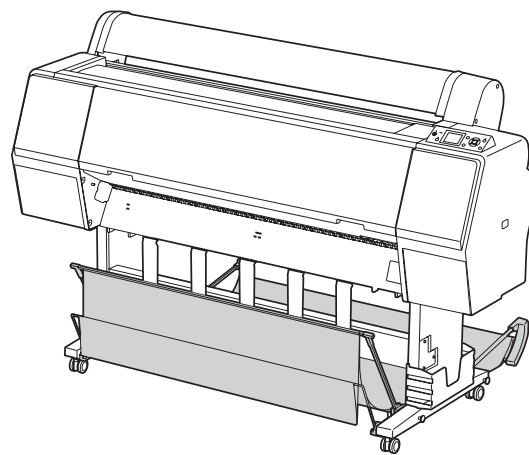

Σημείωση:

Τυχόν εξαγωγή των εκτυπώσεών σας προς λανθασμένη κατεύθυνση ενδέχεται να προκαλέσει την εκτύπωση λερωμένων ή τσαλακωμένων εκτυπώσεων.

Διαχείριση χαρτιού

Εμπρόσθια τροφοδοσία χαρτιού

Οι οδηγοί χαρτιού κρατούν ίσιες τις εκτυπώσεις που εξάγονται. Σε αυτήν την ενότητα εξηγείται ο τρόπος εναλλαγής της κατάστασης από οπίσθια σε εμπρόσθια τροφοδοσία χαρτιού.

- 1** Στον εκτυπωτή Epson Stylus Pro 9900/9910, τοποθετήστε το πίσω καλάθι σε κάθετη θέση.

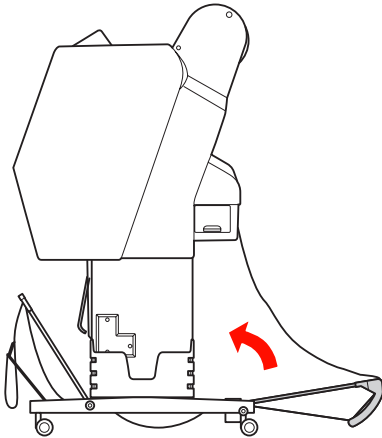

- 2** Αφαιρέστε τα λουράκια συστήματος βέλκρο του μπροστινού καλάθι χαρτιού και γύρετέ το προς τα κάτω.

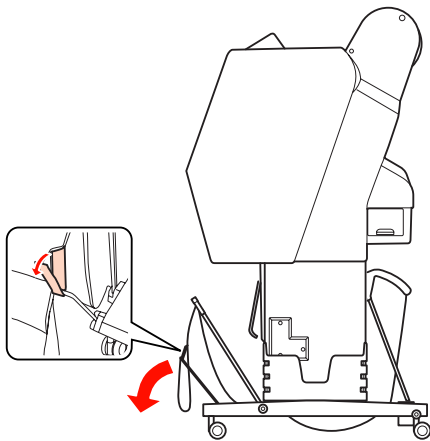

- 3** Γύρετε το μπροστινό καλάθι χαρτιού ελαφρώς προς τα εμπρός για να ρυθμίσετε τους οδηγούς χαρτιού σε οριζόντια θέση.

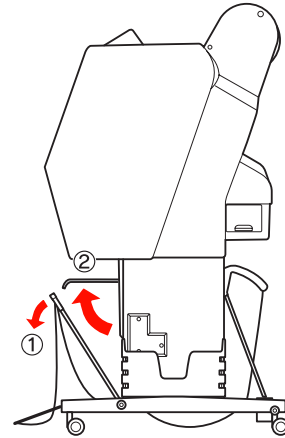

- 4** Φέρετε το καλάθι χαρτιού σε κάθετη θέση.

Με αυτόν τον τρόπο το ύφασμα του καλάθιού τεντώνει.

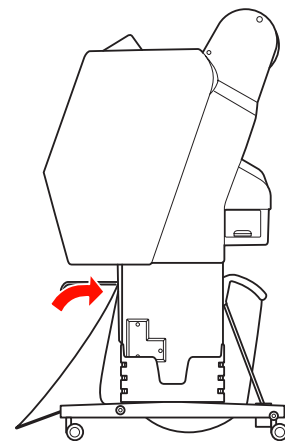

- 5** Μετακινήστε τους οδηγούς χαρτιού για να φέρετε το ύφασμα του καλάθιού σε παράλληλη θέση.

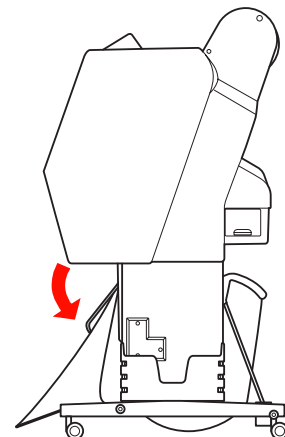

Διαχείριση χαρτιού

Οπίσθια τροφοδοσία χαρτιού

Τοποθετήστε τις εκτυπώσεις με οπίσθια κατεύθυνση και αποθηκεύστε τις στο καλάθι χαρτιού. Σε αυτήν την ενότητα εξηγείται ο τρόπος εναλλαγής της κατάστασης από εμπρόσθια σε οπίσθια τροφοδοσία χαρτιού.

Σημείωση:

Μην στοιβάζετε περισσότερες από μία εκτυπώσεις στο καλάθι χαρτιού. Αν στοιβάζετε πολλές εκτυπώσεις, ο χώρος ανάμεσα στα στηρίγματα του χαρτιού και στο καλάθι χαρτιού στενεύει. Κάτι τέτοιο ενδέχεται να προκαλέσει κάποιο σφάλμα τροφοδοσίας χαρτιού.

- 1** Φέρετε τον οδηγό χαρτιού σε οριζόντια θέση.

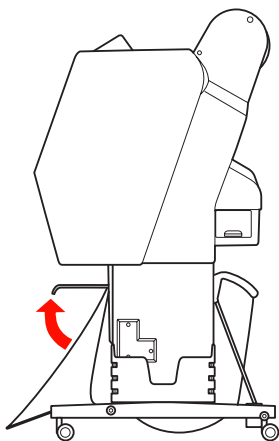

- 2** Γείρετε το μπροστινό καλάθι χαρτιού ελαφρώς προς τα κάτω από την καθορισμένη θέση.

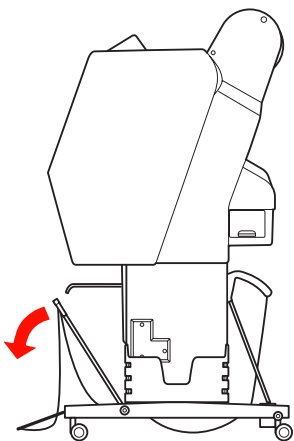

- 3** Μετακινήστε τους οδηγούς χαρτιού σε κάθετη θέση και, στη συνέχεια, τοποθετήστε το εμπρόσθιο καλάθι πίσω μέχρι να συναντήσετε αντίσταση.

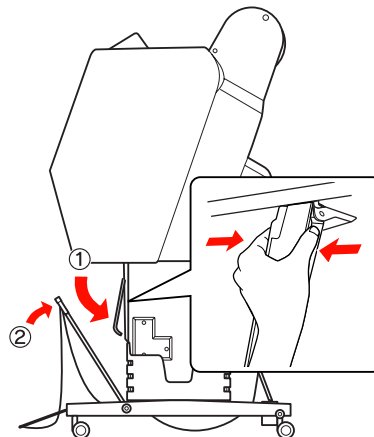

- 4** Τοποθετήστε το μπροστινό καλάθι χαρτιού στην επάνω θέση και δέστε το με τα λουράκια συστήματος βέλκρο.

Βεβαιωθείτε ότι έχετε δέσει τα λουράκια συστήματος βέλκρο προς τα επάνω.

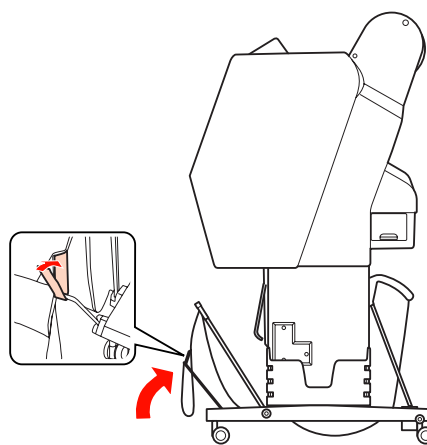

Σημείωση:

Αν ανησυχείτε για την ποιότητα της εκτύπωσης όταν εκτυπώνετε σε Doubleweight Matte Paper ή Enhanced Matte Paper, προσπαθήστε να ρυθμίσετε τους οδηγούς χαρτιού σε εμπρόσθια κατεύθυνση.

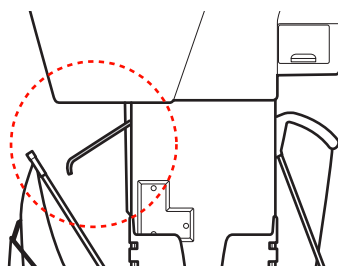

Διαχείριση χαρτιού

5

Στον εκτυπωτή Epson Stylus Pro 9900/9910, αλλάζετε τη θέση του πίσω καλαθιού χαρτιού ανάλογα με το μέγεθος χαρτιού.

Αν το χαρτί είναι μεγέθους A1 ή μικρότερου:

Ανασηκώστε το εμπρόσθιο και το οπίσθιο καλάθι όπως φαίνεται παρακάτω.

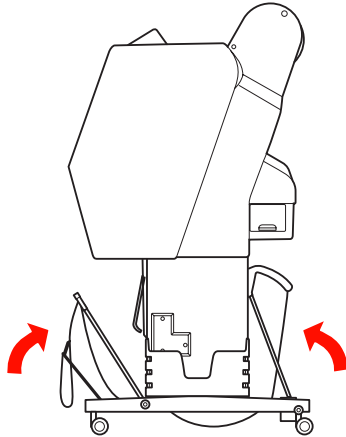

Αν το χαρτί είναι μεγέθους μεγαλύτερου από A1:

Γείρετε το οπίσθιο καλάθι μέχρι να έρθει σε θέση παράλληλη με το δάπεδο κατά τη διάρκεια της εκτύπωσης.

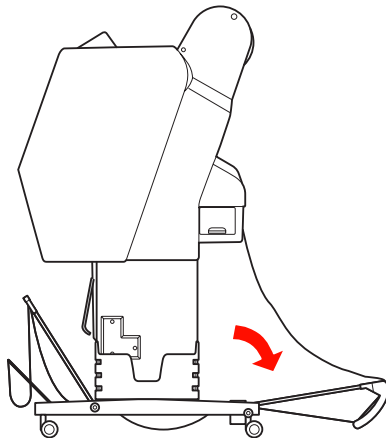

Γείρετε το εμπρόσθιο καλάθι μέχρι να έρθει σε θέση παράλληλη με το δάπεδο κατά την εξαγωγή των εκτυπώσεών σας.

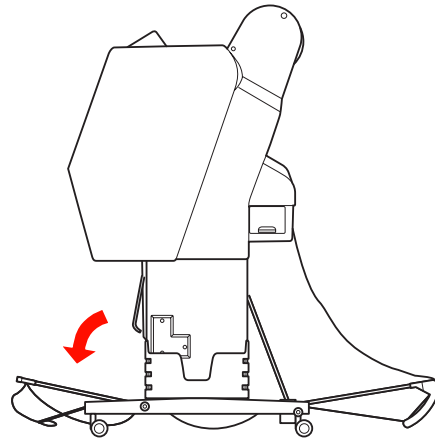

Σημείωση:

Κατά την εκτύπωση σε Enhanced Matte Paper, μπορείτε να στοιβάξετε πολλές εκτυπώσεις στο μπροστινό καλάθι γέρνοντάς το μέχρι να έρθει σε παράλληλη θέση με το δάπεδο. Η ποιότητα των εκτυπώσεων ενδέχεται να μην είναι διασφαλισμένη, ενώ μπορεί, επίσης, να εμφανιστούν γρατζουνιές και βρωμιά.

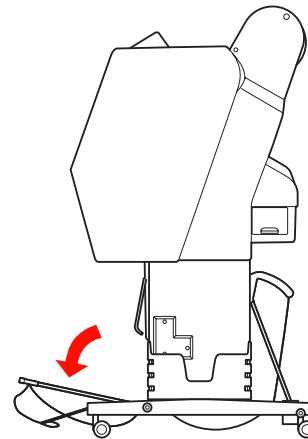

Διαχείριση χαρτιού

Αποθήκευση του καλάθι χαρτιού

Αν δεν χρησιμοποιείτε το καλάθι χαρτιού, τοποθετήστε το στην επάνω θέση οριζόντια. Σε αυτήν την ενότητα εξηγείται ο τρόπος εναλλαγής της κατάστασης από οπίσθια κατάσταση τροφοδοσίας χαρτιού σε αποθήκευση του καλάθι χαρτιού.

- 1 Στον εκτυπωτή Epson Stylus Pro 9900/9910, τοποθετήστε το πίσω καλάθι σε κάθετη θέση.

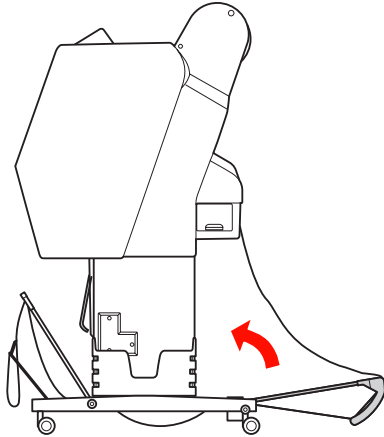

- 2 Φέρτετε τον οδηγό χαρτιού σε οριζόντια θέση.

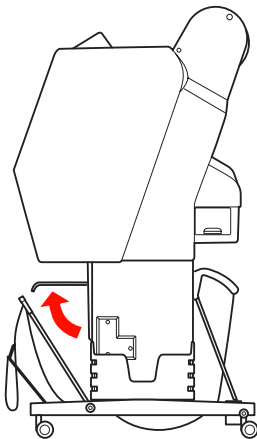

- 3 Αφαιρέστε τα λουράκια συστήματος βέλκρο και δέστε τα ξανά προς τα κάτω. Στη συνέχεια, τοποθετήστε το μπροστινό καλάθι χαρτιού σε κάθετη θέση.

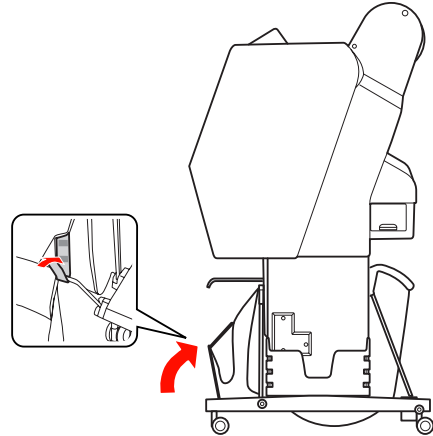

- 4 Γείρετε τους οδηγούς χαρτιού.

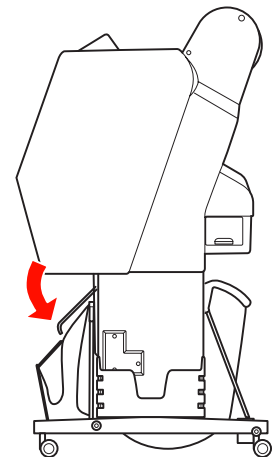

Διαχείριση χαρτιού

Χρήση της μονάδας αυτόματου τυλίγματος (Μόνο για τον εκτυπωτή Epson Stylus Pro 9900/9910)

Αν θέλετε να εκτυπώσετε τα δεδομένα σας σε χαρτί σε ρολό και δεν θέλετε να το κόψετε ή να πέφτει στο πάτωμα, μπορείτε να χρησιμοποιήσετε την προαιρετική Μονάδα αυτόματου τυλίγματος για να τυλίξετε την εκτύπωσή σας.

Θέλετε να τυλίξετε το χαρτί σε ρολό προς τα εμπρός ή προς τα πίσω.

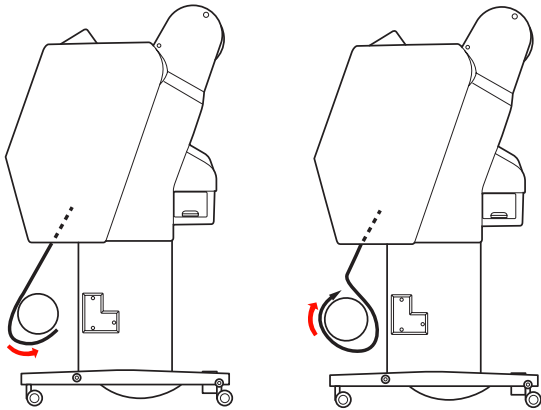

Εμπρόσθια

Οπίσθια



Προειδοποίηση:

Βεβαιωθείτε ότι η μονάδα τυλίγματος έχει εγκατασταθεί σωστά και με ασφάλεια. Σε περίπτωση πτώσης, ενδέχεται να προκληθεί τραυματισμός.

Σημείωση:

- ❑ Βεβαιωθείτε ότι η επάνω άκρη του χαρτιού σε ρολό είναι ίσια. Διαφορετικά, η Μονάδα αυτόματου τυλίγματος δεν κάνει σωστή λήψη του χαρτιού σε ρολό.
➔ Ανατρέξτε στην ενότητα “Αποκοπή του χαρτιού σε ρολό” στη σελίδα 40
- ❑ Για περισσότερες λεπτομέρειες σχετικά με την εγκατάσταση της Μονάδας αυτόματου τυλίγματος, ανατρέξτε στον Οδηγό εγκατάστασης της Μονάδας αυτόματου τυλίγματος.
- ❑ Όταν χρησιμοποιείτε Doubleweight Matte Paper ή Singleweight Matte Paper, τυλίγετε το χαρτί προς τα εμπρός.
- ❑ Όταν χρησιμοποιείτε Singleweight Matte Paper πλάτους 24 ιντσών ή μεγαλύτερο, χρησιμοποιήστε τον εντατήρα που παρέχεται με τη Μονάδα αυτόματου τυλίγματος για να διασφαλίσετε την ποιότητα εκτύπωσης.
➔ Ανατρέξτε στην ενότητα “Τύλιγμα του χαρτιού προς τα εμπρός” στη σελίδα 53

Πλαίσιο ελέγχου

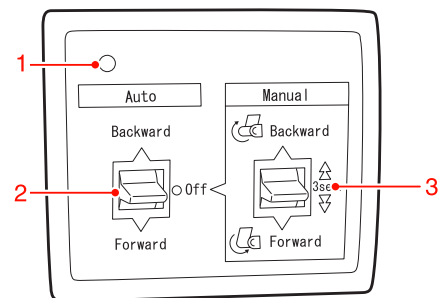

1. Φωτεινή ένδειξη αισθητήρα

Εμφανίζει την κατάσταση της Μονάδας αυτόματου τυλίγματος.

Φωτεινή ένδειξη	Κατάσταση
Ναι	Είναι έτοιμος για χρήση.
Αναβοσβήνει γρήγορα	Βρίσκεται σε λειτουργία.
Αναβοσβήνει αργά	Βρίσκεται σε λειτουργία εξοικονόμησης ενέργειας.
Αναβοσβήνει για μεγάλο διάστημα	Υπάρχει κάποιο σφάλμα.
Όχι	Είναι εκτός λειτουργίας.

2. Αυτόματη εναλλαγή

Τυλίγει αυτόματα το χαρτί σε ρολό μετά την εκτύπωση.

Διαχείριση χαρτιού

Στοιχείο	Περιγραφή
Backward	Τυλίγει αυτόματα το χαρτί σε ρολό με την επιφάνεια της εκτύπωσης στην εσωτερική πλευρά.
Forward	Τυλίγει αυτόματα το χαρτί σε ρολό με την επιφάνεια της εκτύπωσης στην εξωτερική πλευρά.
Off	Μην επαναφέρετε το χαρτί σε ρολό.

3. Χειροκίνητη εναλλαγή

Τυλίγει με το χέρι το χαρτί σε ρολό μετά την εκτύπωση. Αυτή η λειτουργία διατίθεται όταν ο διακόπτης **Auto** είναι σε θέση **Off**.

Στοιχείο	Περιγραφή
Backward	Τυλίγει το χαρτί σε ρολό με την επιφάνεια της εκτύπωσης στην εσωτερική πλευρά. Η διαδικασία εκτελείται πιο γρήγορα αν κρατήσετε το κουμπί πατημένο για 3 δευτερόλεπτα.
Forward	Τυλίγει το χαρτί σε ρολό με την επιφάνεια της εκτύπωσης στην εξωτερική πλευρά. Η διαδικασία εκτελείται πιο γρήγορα αν κρατήσετε το κουμπί πατημένο για 3 δευτερόλεπτα.

Τυλίγμα του χαρτιού προς τα εμπρός

- 1 Συνδέστε το καλώδιο τροφοδοσίας σε κάποια πρίζα (100 V AC) και βεβαιωθείτε ότι ο αισθητήρας είναι ενεργός.

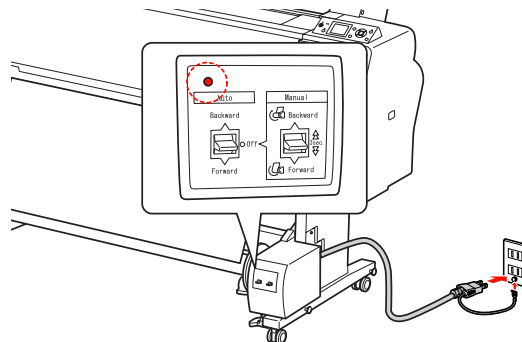

- 2 Πατήστε το κουμπί  για να ενεργοποιήσετε τον εκτυπωτή.

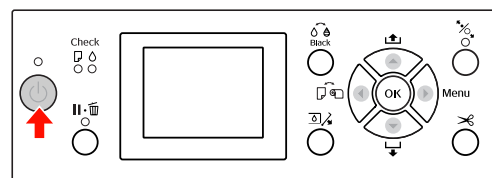



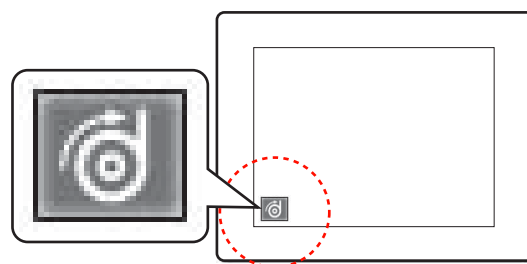

- 3 Βεβαιωθείτε ότι το εικονίδιο της Μονάδας αυτόματου τυλίγματος εμφανίζεται στην οθόνη LCD.

Αν το εικονίδιο δεν εμφανίζεται, βεβαιωθείτε ότι η Μονάδα αυτόματου τυλίγματος έχει συνδεθεί σωστά και είναι ενεργοποιημένη.



- 4 Τοποθετήστε το ρολό χαρτιού.

 Ανατρέξτε στην ενότητα “[Τοποθέτηση χαρτιού σε ρολό](#)” στη σελίδα 35

- 5 Πάτηστε το κουμπί  για να επιλέξετε απενεργοποίηση της Αυτόματης αποκοπής χαρτιού  ή απενεργοποίηση της Αυτόματης αποκοπής χαρτιού .

Διαχείριση χαρτιού

6 Πατήστε το κουμπί ▼ για την τροφοδοσία του χαρτιού σε ρολό.

7 Κολλήστε την μπροστινή άκρη του χαρτιού σε ρολό με τον πυρήνα της μονάδας τυλίγματος σε τρία σημεία.

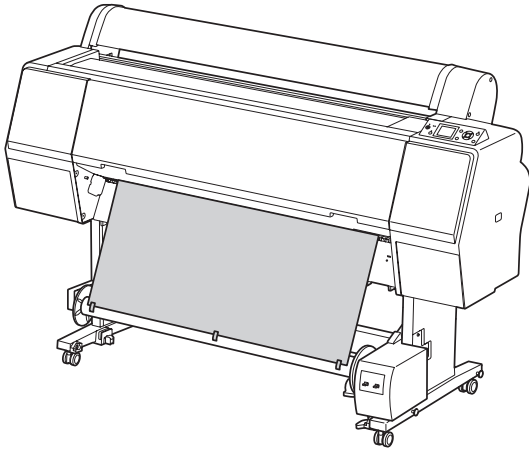

8 Πατήστε το κουμπί ▼ για να τοποθετήσετε το χαρτί μπροστά και να δημιουργήσετε μια καμπύλη.

9 Τοποθετήστε τον διακόπτη **Manual** στη θέση **Forward** και κρατήστε το για λίγο μέχρι να τραβήξει το χαρτί σε ρολό με τρεις ή περισσότερες στροφές του πυρήνα της μονάδας τυλίγματος.

Στη συνέχεια, βεβαιωθείτε ότι υπάρχει αρκετό χαλαρό κομμάτι χαρτιού μεταξύ του χαρτιού σε ρολό και του πυρήνα της μονάδας τυλίγματος.

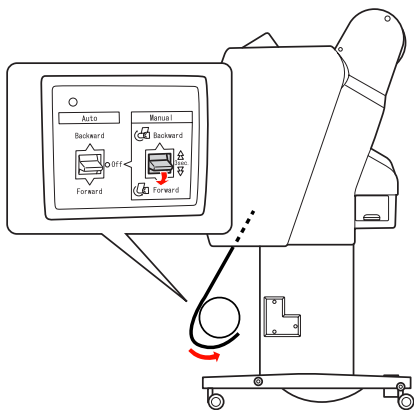

Σημείωση:

Για *Singleweight Matte Paper* πλάτους 24 ιντσών ή μεγαλύτερου, τοποθετήστε τον εντατήρα στο σημείο χαλάρωσης του χαρτιού σε ρολό. Βεβαιωθείτε ότι τον έχετε τοποθετήσει στο κέντρο του χαρτιού σε ρολό.

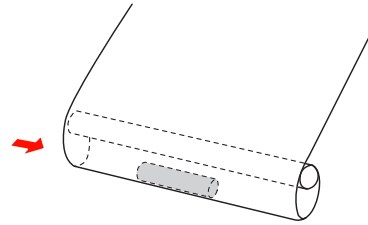

Διαχείριση χαρτιού

Τύλιγμα του χαρτιού προς τα πίσω

- 1 Ενεργοποιήστε τον εκτυπωτή και, στη συνέχεια, τραβήξτε το χαρτί σε ρολό προς τα έξω. Ανατρέξτε στα βήματα 3 έως 6 της ενότητας που ακολουθεί.

👉 “Τύλιγμα του χαρτιού προς τα εμπρός” στη σελίδα 53

- 2 Τραβήξτε το κάτω μέρος του χαρτιού σε ρολό γύρω από το πίσω μέρος του πυρήνα της μονάδας τυλίγματος, όπως φαίνεται παρακάτω. Στη συνέχεια, κολλήστε το μπροστινό άκρο του χαρτιού στον πυρήνα της μονάδας τυλίγματος σε τρία σημεία.

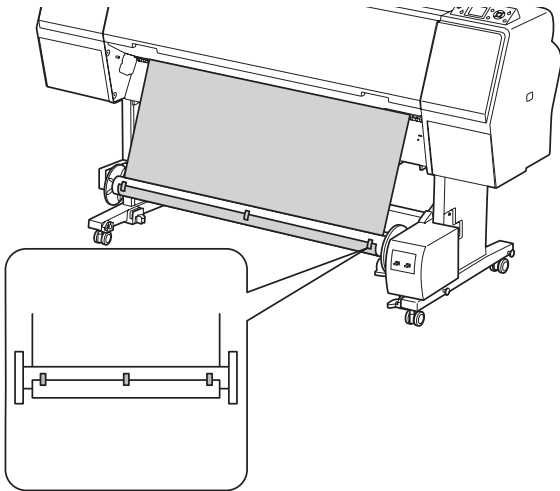

- 3 Πατήστε το κουμπί ▼ για να τοποθετήσετε το χαρτί μπροστά και να δημιουργήσετε μια καμπύλη.

- 4 Τοποθετήστε τον διακόπτη **Manual** στη θέση **Backward** και κρατήστε το για λίγο μέχρι να τραβήξει το χαρτί σε ρολό με τρεις ή περισσότερες στροφές του πυρήνα της μονάδας τυλίγματος.

Στη συνέχεια, βεβαιωθείτε ότι υπάρχει αρκετό χαλαρό κομμάτι χαρτιού μεταξύ του χαρτιού σε ρολό και του πυρήνα της μονάδας τυλίγματος.

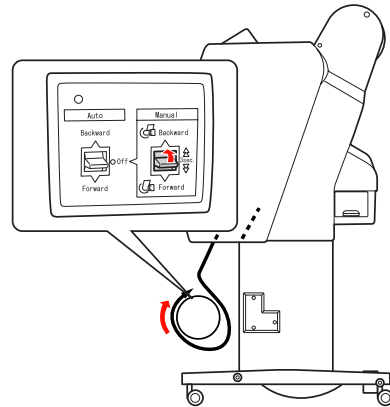

Διαχείριση χαρτιού

Τύλιγμα των εκτυπώσεών σας

Όταν γίνει εγκατάσταση της Μονάδας αυτόματου τυλίγματος και τοποθετηθεί χαρτί στον πυρήνα της μονάδας τυλίγματος για να τυλιχτεί το χαρτί προς την κατάλληλη κατεύθυνση, μπορείτε να χρησιμοποιήσετε τη μονάδα για να τυλίξετε τις εκτυπώσεις σας.



Προειδοποίηση:

Μην ακουμπάτε τη Μονάδα αυτόματου τυλίγματος όσο αυτή βρίσκεται σε λειτουργία. Κάτι τέτοιο ενδέχεται να προκαλέσει τραυματισμό.

1

Τοποθετήστε τον διακόπτη **Auto** στη θέση **Forward** ή **Backward**.

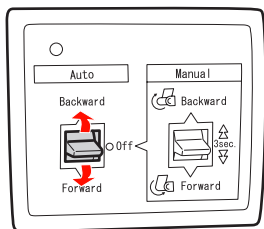

2

Στείλτε μια εργασία εκτύπωσης στον εκτυπωτή.

Ο εκτυπωτής αρχίζει να εκτυπώνει. Η Μονάδα αυτόματου τυλίγματος τυλίγει το χαρτί προς την κατεύθυνση που ορίσατε στο βήμα 1.

Σημείωση:

Όταν εκτυπώνετε κάνοντας χρήση της ρύθμισης ενεργοποίησης της Αυτόματης αποκοπής χαρτιού , τοποθετήστε τον διακόπτη **Auto** της Μονάδας αυτόματου τυλίγματος στη θέση **Off**. Διαφορετικά, δεν είναι δυνατή η αποκοπή του χαρτιού από τον εκτυπωτή. Κατά τη διάρκεια της εκτύπωσης, μπορείτε να ορίσετε τον διακόπτη **Auto** στη θέση **Off** για αυτόματη αποκοπή του χαρτιού.

Αφαίρεση του χαρτιού μετά το τύλιγμα

Μετά το τύλιγμα του χαρτιού, ακολουθήστε τα παρακάτω βήματα για να αφαιρέσετε τον πυρήνα της μονάδας τυλίγματος.

1

Τοποθετήστε τον διακόπτη **Auto** στη θέση **Off**.

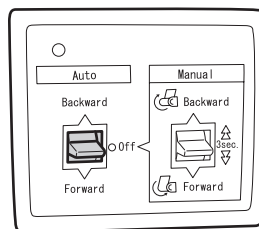

2

Κόψτε το χαρτί σε ρολό.

- Πατήστε το κουμπί  για την αποκοπή του χαρτιού σε ρολό.
- Αν δεν είναι δυνατή η αποκοπή του χαρτιού με τον ενσωματωμένο κόπτη, χρησιμοποιήστε μαχαίρι ή κοπίδι.

3

Γυρίστε τον μοχλό για να απασφαλίσετε την κινητή μονάδα και σύρετέ τον προς τα αριστερά για να καθαρίσετε την άκρη του πυρήνα της μονάδας τυλίγματος με το κομβίο βάσης.

Όσο κάνετε αυτό, στηρίξτε τη μονάδα τυλίγματος με το ένα χέρι για να μην πέσει.

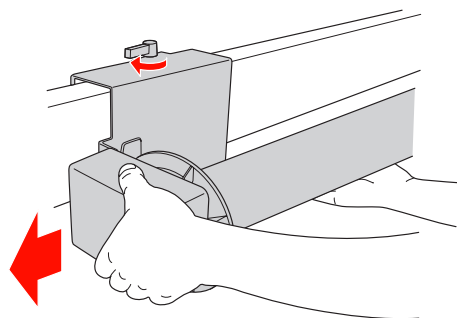

Διαχείριση χαρτιού

- 4** Αφαιρέστε την μονάδα τυλίγματος από το κομβίο βάσης στην κινητή μονάδα και στη μονάδα οδήγησης.



Προσοχή:

Το χαρτί σε ρολό είναι πολύ βαρύ. Χρειάζονται δύο άτομα για να το κρατήσουν και από τα δύο άκρα του χαρτιού σε ρολό.

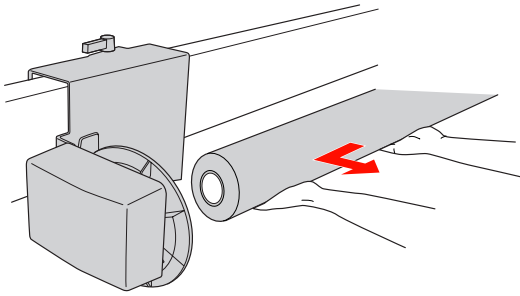

Χρήση του πυρήνα ενός χρησιμοποιημένου ρολού χαρτιού ως πυρήνα της μονάδας τυλίγματος

Μπορείτε να χρησιμοποιήσετε ένα χρησιμοποιημένο ρολό χαρτιού σαν πυρήνα της μονάδας τυλίγματος.

Σημείωση:

Αν αλλάξει η μορφή του ή υποστεί βλάβη ο πυρήνας του ρολού χαρτιού, δεν είναι δυνατή η χρήση του ως πυρήνα ρολού χαρτιού.

Η εγκατάσταση του πλαστικού περιβλήματος στη Μονάδα αυτόματου τυλίγματος ποικίλει ανάλογα με το μέγεθος του πυρήνα του χαρτιού.

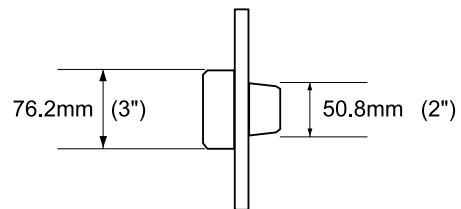

- 1** Αφαιρέστε το πλαστικό περίβλημα πιέζοντας το κομβίο.

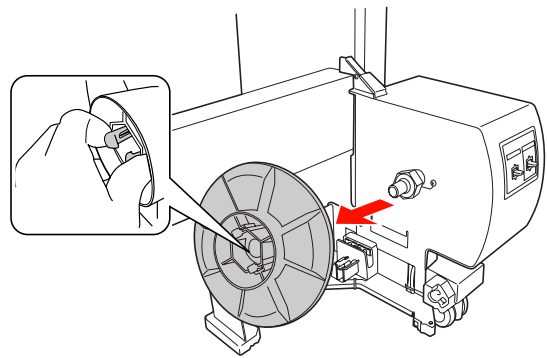

Διαχείριση χαρτιού

- 2** Γυρίστε ανάποδα το πλαστικό περίβλημα ώστε το μικρό κομβίο να βρίσκεται στο εξωτερικό και, στη συνέχεια, αντικαταστήστε το στη μονάδα οδήγησης πιέζοντας το κομβίο.

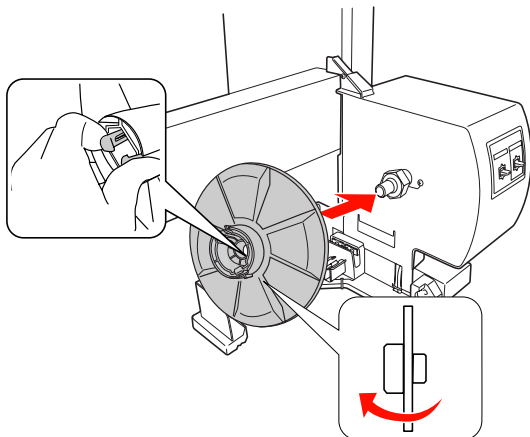

- 3** Αφαιρέστε το πλαστικό περίβλημα πιέζοντας το κομβίο.

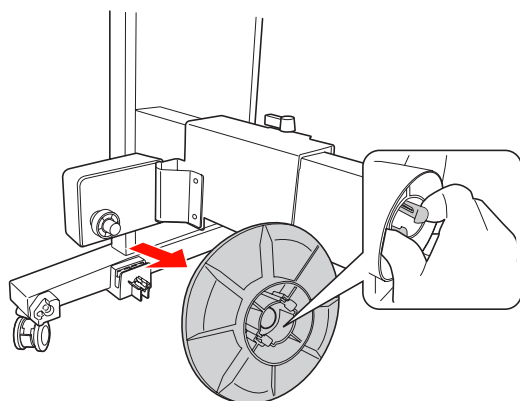

- 4** Γυρίστε ανάποδα το πλαστικό περίβλημα ώστε το μικρό κομβίο να βρίσκεται στο εξωτερικό και, στη συνέχεια, αντικαταστήστε το στην κινητή μονάδα πιέζοντας το κομβίο.

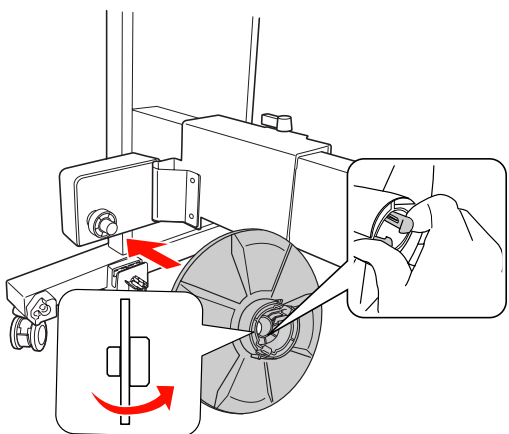

Εγκατάσταση του πυρήνα μιας μονάδας τυλίγματος

Η μέθοδος εγκατάστασης της μονάδας τυλίγματος δεν διαφέρει για τους πυρήνες 2 και 3 ιντσών.

- 1** Βεβαιωθείτε ότι ο μοχλός ασφάλισης είναι απελευθερωμένος (γυρισμένος προς τα αριστερά). Σύρετε το την κινητή μονάδα προς το αριστερό άκρο της οριζόντιας βάσης.

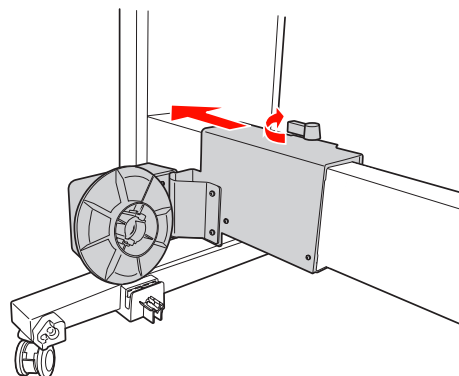

- 2** Σύρετε το ένα άκρο του πυρήνα της μονάδας τυλίγματος πάνω από το κομβίο βάσης της μονάδας οδήγησης.

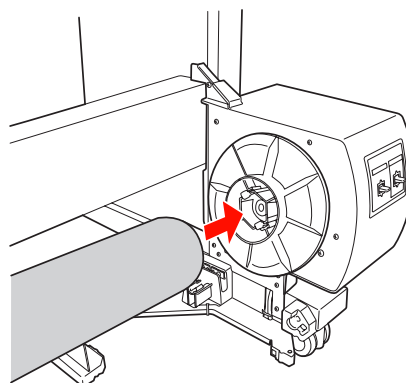

- 3** Εισαγάγετε το κομβίο βάσης της κινητής μονάδας στο άλλο άκρος του πυρήνα της μονάδας τυλίγματος.

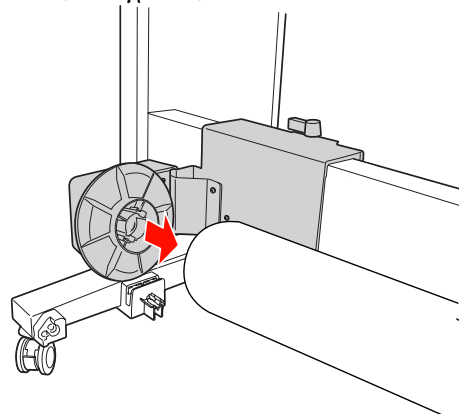

Διαχείριση χαρτιού

- 4** Γυρίστε τον μοχλό ασφαλείας προς τα εμπρός για να ασφαλίσετε την κινητή μονάδα.

Βεβαιωθείτε ότι η μονάδα τυλίγματος έχει ασφαλιστεί σωστά και δυνατά.

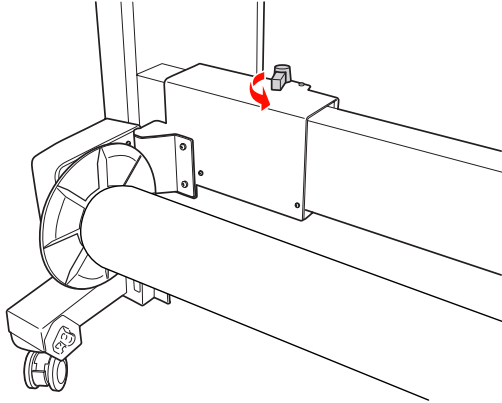

Εκτυπώσιμη περιοχή

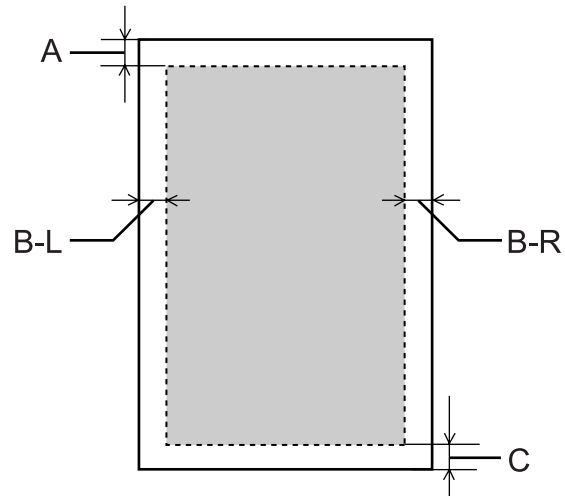

A	Χαρτί σε ρολό	Το ελάχιστο επάνω περιθώριο είναι 3,0 mm (0,12")
	Κομμένα φύλλα	Το ελάχιστο επάνω περιθώριο είναι 3,0 mm (0,12")
B-L	Χαρτί σε ρολό	Το ελάχιστο περιθώριο στα αριστερά είναι 0,0 mm (0")
	Κομμένα φύλλα	Το ελάχιστο περιθώριο στα αριστερά είναι 0,0 mm (0")
B-R	Χαρτί σε ρολό	Το ελάχιστο περιθώριο στα δεξιά είναι 0,0 mm (0")
	Κομμένα φύλλα	Το ελάχιστο περιθώριο στα δεξιά είναι 0,0 mm (0")
C	Χαρτί σε ρολό	Το ελάχιστο κάτω περιθώριο είναι 3,0 mm (0,12")
	Κομμένα φύλλα	Το ελάχιστο κάτω περιθώριο είναι 14,0 mm (0,55")

Για το χαρτί σε ρολό, μπορείτε να επιλέξετε τα παρακάτω πλάτη περιθωρίων χρησιμοποιώντας τον πίνακα ελέγχου.

☞ Ανατρέξτε στην ενότητα **“PRINTER SETUP”** στη [σελίδα 24](#)

Διαχείριση χαρτιού

Παράμετρος	A	B-L	B-R	C
TOP/ BOTTOM 15mm	15mm	3mm	3mm	15mm
TOP35/ BOTTOM 15mm	35mm	3mm	3mm	15mm
15mm	15mm	15mm	15mm	15mm
3mm	3mm	3mm	3mm	3mm

Σημείωση:

- ❑ Η περιοχή εκτύπωσης δεν αλλάζει, ακόμα και αν αλλάξουν τα περιθώρια.
- ❑ Ο εκτυπωτής εντοπίζει αυτόματα τις διαστάσεις του χαρτιού φόρτωσης. Δεν είναι δυνατή η εκτύπωση των δεδομένων εκτύπωσης που υπερβαίνουν την περιοχή εκτύπωσης του χαρτιού.
- ❑ Αν εκτυπώσετε τα ίδια δεδομένα με περιθώριο 3 mm και περιθώριο 15 mm και τα συγκρίνετε, ίσως παρατηρήσετε ότι κάποιο μέρος της δεξιάς πλευράς της εικόνας με περιθώριο 15 mm δεν έχει εκτυπωθεί.

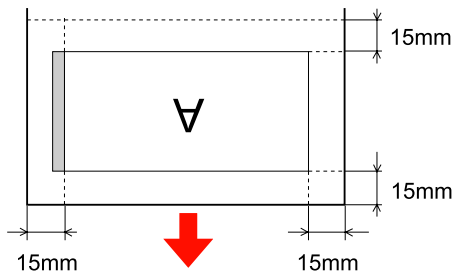

Βασικές ρυθμίσεις

Κατόπιν, δημιουργήστε τα δεδομένα εκτύπωσης.

Ρυθμίσεις εκτύπωσης

Σε αυτήν την ενότητα περιγράφεται η διαδικασία εκτύπωσης των δεδομένων σας από μια εφαρμογή χρησιμοποιώντας το πρόγραμμα οδήγησης εκτυπωτή Epson.

Διαδικασίες εκτύπωσης (Windows)

Πραγματοποίηση των ρυθμίσεων χαρτιού

- 1 Πραγματοποιήστε έναρξη της εφαρμογής.
- 2 Από το μενού File (Αρχείο), επιλέξτε **Page Setup** (ή το μενού ρυθμίσεων χαρτιού, όπως για παράδειγμα **Print (Εκτύπωση)**).
- 3 Πραγματοποιήστε ρυθμίσεις όπως το μέγεθος χαρτιού από το παράθυρο διαλόγου Page Setup.

Παράδειγμα: Ζωγραφική

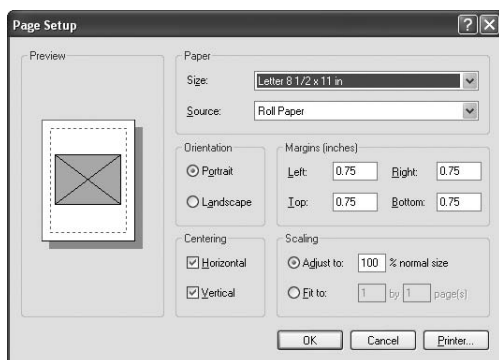

Σημείωση:

Το παράθυρο διαλόγου ενδέχεται να διαφέρει ανάλογα με την εφαρμογή. Ανατρέξτε στην ηλεκτρονική βοήθεια του προγράμματος για λεπτομέρειες.

- 4 Κάντε κλικ στο κουμπί **OK** για να κλείσετε το παράθυρο διαλόγου.

Βασικές ρυθμίσεις

Πραγματοποίηση των ρυθμίσεων προγράμματος οδήγησης εκτυπωτή

- 1** Ενεργοποιήστε τον εκτυπωτή και τοποθετήστε το χαρτί.

Ανατρέξτε στην ενότητα “[Διαχείριση χαρτιού](#)” στη [σελίδα 34](#)

- 2** Από το μενού File (Αρχείο), επιλέξτε **Print (Εκτύπωση)** ή **Page Setup**.

- 3** Βεβαιωθείτε ότι είναι επιλεγμένος ο εκτυπωτής σας και κάντε κλικ στις επιλογές **Printer (Εκτυπωτής)**, **Setup (Εγκατάσταση)**, **Options (Επιλογές)**, **Properties (Ιδιότητες)** ή **Preferences (Προτιμήσεις)**.

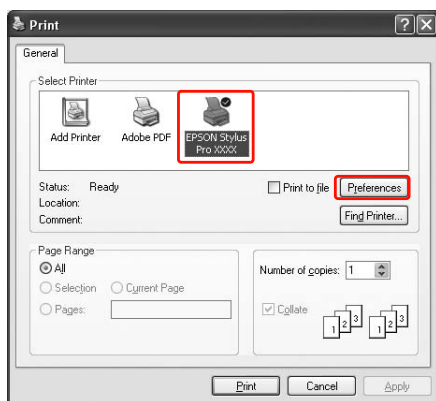

- 4** Επιλέξτε τον τύπο μέσων, το χρώμα ή την ποιότητα εκτύπωσης ανάλογα με το χαρτί που έχει τοποθετηθεί στον εκτυπωτή.

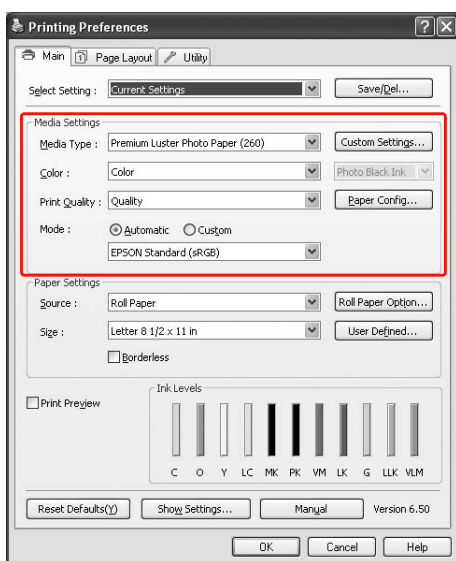

- 5** Επιλέξτε την προέλευση και το μέγεθος χαρτιού ανάλογα με το χαρτί που έχει τοποθετηθεί στον εκτυπωτή.

Μετά την εφαρμογή των ρυθμίσεων, κάντε κλικ στην επιλογή **OK**.

Βεβαιωθείτε ότι έχετε επιλέξει το ίδιο μέγεθος χαρτιού με αυτό που έχετε τοποθετήσει στην εφαρμογή.

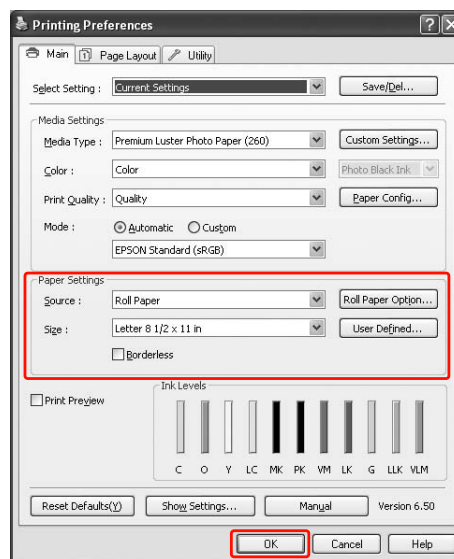

- 6** Κάντε κλικ στην επιλογή **Print (Εκτύπωση)**.

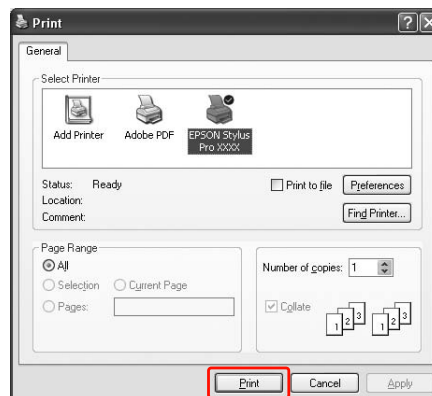

Η ένδειξη προόδου εμφανίζεται στην οθόνη σας και γίνεται έναρξη της εκτύπωσης.

Διαδικασίες εκτύπωσης (Mac OS X)

Πραγματοποίηση των ρυθμίσεων χαρτιού

- 1 Πραγματοποιήστε έναρξη της εφαρμογής.
- 2 Από το μενού File (Αρχείο), επιλέξτε **Page Setup** (ή το μενού ρυθμίσεων χαρτιού, όπως για παράδειγμα **Print (Εκτύπωση)**.)
- 3 Επιλέξτε τον εκτυπωτή και κατόπιν πραγματοποιήστε τις ρυθμίσεις.

Η λίστα των διαθέσιμων χαρτιών εμφανίζεται στη λίστα Paper Size (Μέγεθος χαρτιού). Επιλέξτε το κατάλληλο μέγεθος χαρτιού.

 Ανατρέξτε στην ενότητα “Επιλογή μεγέθους χαρτιού” στη σελίδα 64

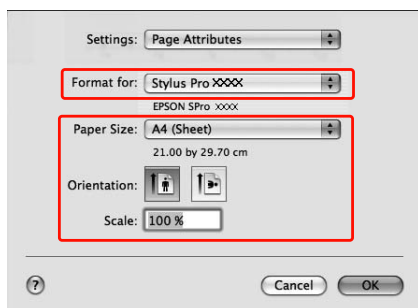

- 4 Κάντε κλικ στο κουμπί **OK** για να κλείσετε το παράθυρο διαλόγου.

Κατόπιν, δημιουργήστε τα δεδομένα εκτύπωσης.

Βασικές ρυθμίσεις

Επιλογή μεγέθους χαρτιού

	Μέγεθος χαρτιού *Η ένδειξη XXXX είναι το μέγεθος χαρτιού.	Επεξήγηση
Χαρτί σε ρολό	XXXX Roll Paper - Banner	Επιλέξτε αυτό το μέγεθος όταν χρησιμοποιείτε εφαρμογή εκτύπωσης πανό. Με αυτήν την επιλογή δεν εκτυπώνονται περιθώρια στην κορυφή και στην κάτω πλευρά της σελίδας ενώ στη δεξιά και την αριστερή πλευρά υπάρχει περιθώριο 3 mm.
	XXXX Roll Paper - Borderless (Auto Expand)	Επιλέξτε αυτό το μέγεθος όταν πραγματοποιείτε εκτύπωση χωρίς περιθώρια σε χαρτί σε ρολό. Στην εκτύπωση χωρίς περιθώρια για Auto Expand (Αυτόματη επέκταση), το πρόγραμμα οδήγησης του εκτυπωτή μεγεθύνει το μέγεθος των δεδομένων εκτύπωσης κατά 3 mm στην αριστερή και τη δεξιά πλευρά. Μπορείτε να αλλάξετε το ποσοστό της μεγέθυνσης χρησιμοποιώντας τη ρύθμιση Expansion (Επέκταση). Το μέγεθος των δεδομένων εκτύπωσης επίσης μεγεθύνεται στην κορυφή και στην κάτω πλευρά στο ίδιο ποσοστό. Αυτή η ενέργεια μεγεθύνει αυτόματα το μέγεθος των δεδομένων εκτύπωσης ώστε να μπορείτε εύκολα να πραγματοποιήσετε εκτύπωση χωρίς περιθώρια. Οι μεγεθυμένες περιοχές που υπερβαίνουν το μέγεθος του χαρτιού δεν θα εκτυπωθούν στο χαρτί.
	XXXX Roll Paper - Borderless (Retain Size)	Επιλέξτε αυτό το μέγεθος για την εκτύπωση χωρίς περιθώρια σε χαρτί σε ρολό. Το πρόγραμμα οδήγησης εκτυπωτή εκτυπώνει χωρίς να αλλάξει την αναλογία των δεδομένων εκτύπωσης. Τα δεδομένα εικόνας δεν μεγεθύνονται. Θα πρέπει να εφαρμόσετε μεγέθυνση 3 mm τόσο στην αριστερή όσο και τη δεξιά πλευρά των δεδομένων χρησιμοποιώντας την εφαρμογή με την οποία τα δημιουργήσατε εξαρχής.
	XXXX Roll Paper - Borderless Banner	Επιλέξτε αυτό το μέγεθος όταν πραγματοποιείτε εκτύπωση χωρίς περιθώρια χρησιμοποιώντας μια εφαρμογή που υποστηρίζει την εκτύπωση πανό. Το πρόγραμμα οδήγησης εκτυπωτή μεγεθύνει την περιοχή εκτύπωσης κατά 3 mm στα αριστερά και τα δεξιά του εύρους του χαρτιού. Εφόσον δεν μεγεθύνει τα δεδομένα εκτύπωσης, τα μεγέθη στην κορυφή και την κάτω πλευρά εκτυπώνονται στο μέγεθος που δημιουργήθηκαν. Ωστόσο, θα πρέπει να δημιουργήσετε τα δεδομένα υπερβαίνοντας το όριο κατά 3 mm στην αριστερή και τη δεξιά πλευρά εκ των προτέρων. Αυτή η ρύθμιση δεν έχει περιθώριο για την κορυφή και την κάτω πλευρά.

Βασικές ρυθμίσεις

	Μέγεθος χαρτιού *Η ένδειξη XXXX είναι το μέγεθος χαρτιού.	Επεξήγηση
Κομμένα φύλλα	XXXX Sheet - Borderless (Auto Expand)	Επιλέξτε αυτό το μέγεθος όταν πραγματοποιείτε εκτύπωση χωρίς περιθώρια στην αριστερή και τη δεξιά πλευρά ενός μοναδικού κομμένου φύλλου. Στην εκτύπωση χωρίς περιθώρια για Auto Expand (Αυτόματη επέκταση), το πρόγραμμα οδήγησης του εκτυπωτή μεγεθύνει το μέγεθος των δεδομένων εκτύπωσης κατά 3 mm στην αριστερή και τη δεξιά πλευρά. Μπορείτε να αλλάξετε το ποσοστό της μεγέθυνσης χρησιμοποιώντας τη ρύθμιση Expansion (Επέκταση). Το μέγεθος δεδομένων εκτύπωσης μεγεθύνεται, επίσης, στην κορυφή και την κάτω πλευρά με την ίδια αναλογία. Αυτή η ενέργεια μεγεθύνει αυτόματα το μέγεθος των δεδομένων εκτύπωσης ώστε να μπορείτε εύκολα να πραγματοποιήσετε εκτύπωση χωρίς περιθώρια. Οι περιοχές που έχουν μεγεθυνθεί και υπερβαίνουν το μέγεθος του χαρτιού στην αριστερή και τη δεξιά πλευρά, δεν θα εκτυπωθούν στο χαρτί. Επιπλέον, εμφανίζεται ένα περιθώριο 3-mm στην κορυφή και ένα περιθώριο 14-mm στην κάτω πλευρά της σελίδας.
	XXXX Sheet - Borderless (Retain Size)	Επιλέξτε αυτό το μέγεθος όταν πραγματοποιείτε εκτύπωση χωρίς περιθώρια στην αριστερή και τη δεξιά πλευρά ενός μοναδικού κομμένου φύλλου. Με την επιλογή Retain Size (Διατήρηση μεγέθους), το πρόγραμμα οδήγησης εφαρμόζει εκτύπωση χωρίς περιθώρια, χωρίς να μεγεθύνει τα δεδομένα εκτύπωσης. Θα πρέπει να δημιουργήσετε τα δεδομένα υπερβαίνοντας το όριο κατά 3 mm στην αριστερή και τη δεξιά πλευρά εκ των προτέρων. Ενώ τα μεγέθη των περιθωρίων στην κορυφή και την κάτω πλευρά της σελίδας εκτυπώνονται στο μέγεθος που δημιουργήθηκαν, εμφανίζεται ένα περιθώριο 3-mm στην κορυφή και ένα περιθώριο 14-mm στην κάτω πλευρά.

Βασικές ρυθμίσεις

Πραγματοποίηση των ρυθμίσεων προγράμματος οδήγησης εκτυπωτή

- 1 Ενεργοποιήστε τον εκτυπωτή και τοποθετήστε το χαρτί.

Ανατρέξτε στην ενότητα “[Διαχείριση χαρτιού](#)” στη σελίδα 34

- 2 Κάντε κλικ στην επιλογή **Print (Εκτύπωση)** στο μενού File (Αρχείο) της εφαρμογής σας.

- 3 Επιλέξτε τον εκτυπωτή, κάντε κλικ στο κουμπί  και κατόπιν επιλέξτε **Print Settings** από τη λίστα.

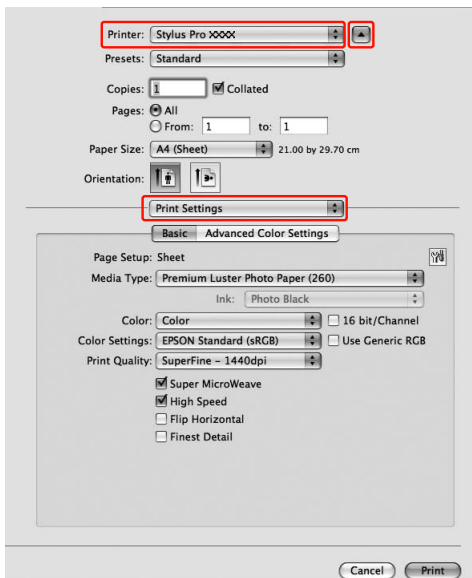

Για Mac OS X 10.3.9 έως 10.4, επιλέξτε τον εκτυπωτή και κατόπιν **Print Settings** από τη λίστα.

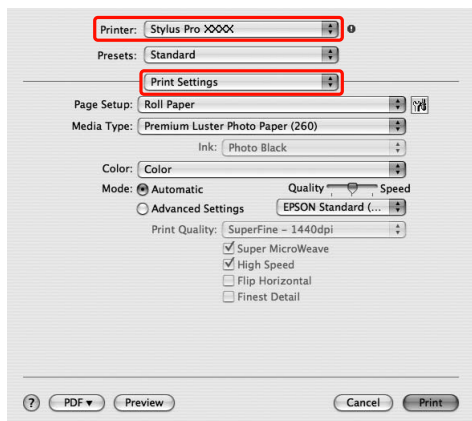

- 4 Πραγματοποίηση των ρυθμίσεων.

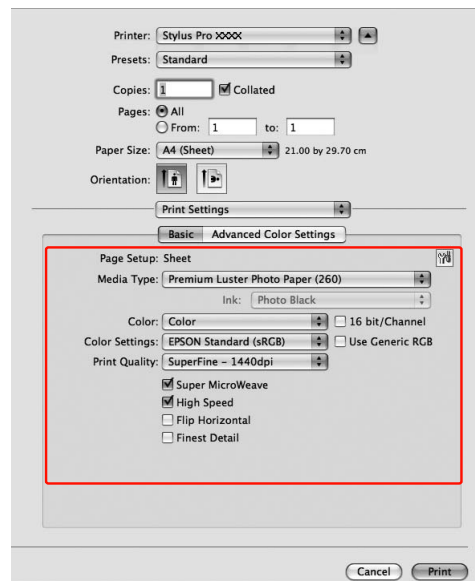

Επιλέξτε τον ίδιο τύπο μέσου που έχετε τοποθετήσει στον εκτυπωτή. Συνήθως, η εκτύπωση είναι σωστή μόνο με την επιλογή των ρυθμίσεων από το παράθυρο διαλόγου **Print Settings**.

- 5 Εφαρμόστε τις απαραίτητες ρυθμίσεις και κάντε κλικ στην επιλογή **Print (Εκτύπωση)** για την έναρξη της εκτύπωσης.

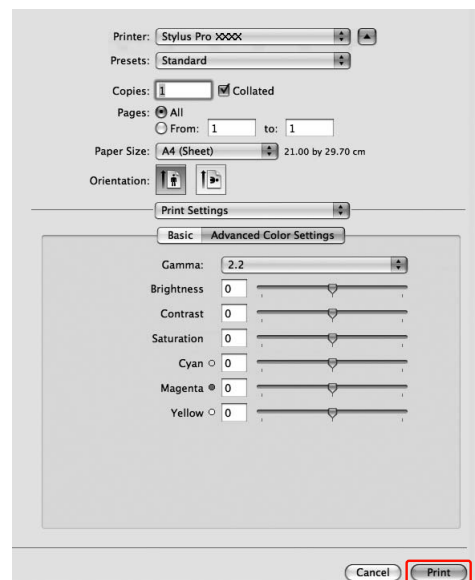

Βασικές ρυθμίσεις

Έλεγχος της κατάστασης του εκτυπωτή

Για τα Windows

Εμφανίζεται η ένδειξη προόδου Ένδειξη προόδου στην οθόνη σας κατά την έναρξη της εκτύπωσης. Η ένδειξη υποδεικνύει την πρόοδο της τρέχουσας εργασίας εκτύπωσης και παρέχει πληροφορίες σχετικά με την κατάσταση του εκτυπωτή, όπως το μελάνι που απομένει και ο αριθμός προϊόντος των δοχείων μελανιού. Επίσης, μπορείτε να ακυρώσετε μια εργασία εκτύπωσης χρησιμοποιώντας την ένδειξη Ένδειξη προόδου.

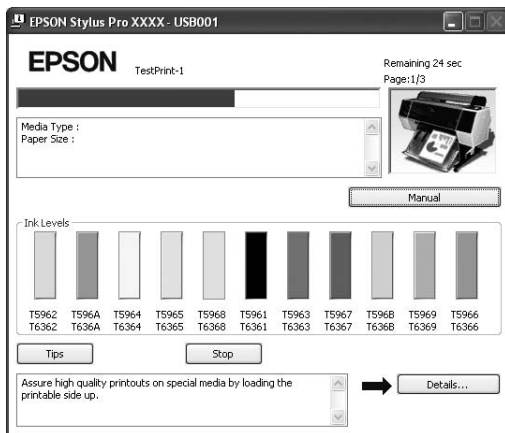

Για Mac OS X

Στα Mac OS X 10.5, εμφανίζεται το στοιχείο EPSON Printer Monitor στην οθόνη κατά την έναρξη της εκτύπωσης. Η ένδειξη υποδεικνύει την πρόοδο της τρέχουσας εργασίας εκτύπωσης και παρέχει πληροφορίες σχετικά με την κατάσταση του εκτυπωτή, όπως το μελάνι που απομένει και ο αριθμός προϊόντος των δοχείων μελανιού.



Το εικονίδιο εκτυπωτή εμφανίζεται στο Dock. Κάνοντας κλικ στο εικονίδιο εκτυπωτή, μπορείτε να ελέγξετε την πρόοδο της τρέχουσας εργασίας εκτύπωσης και τις πληροφορίες κατάστασης εκτυπωτή. Επιπλέον, μπορείτε να ακυρώσετε μια εργασία εκτύπωσης.

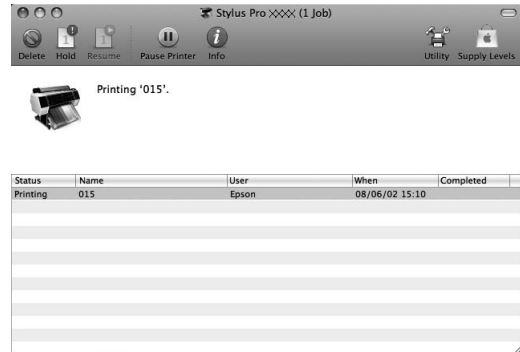

Βασικές ρυθμίσεις

Όταν προκύπτει πρόβλημα κατά τη διάρκεια της εκτύπωσης

Για τα Windows

Αν προκύψει κάποιο πρόβλημα κατά τη διάρκεια της εκτύπωσης, θα εμφανιστεί μήνυμα σφάλματος στο παράθυρο EPSON Status Monitor 3.

Κάντε κλικ στην επιλογή **How to (Διαδικασίες)** και το EPSON Status Monitor 3 θα σας καθοδηγήσει στη διαδικασία επίλυσης του προβλήματος.

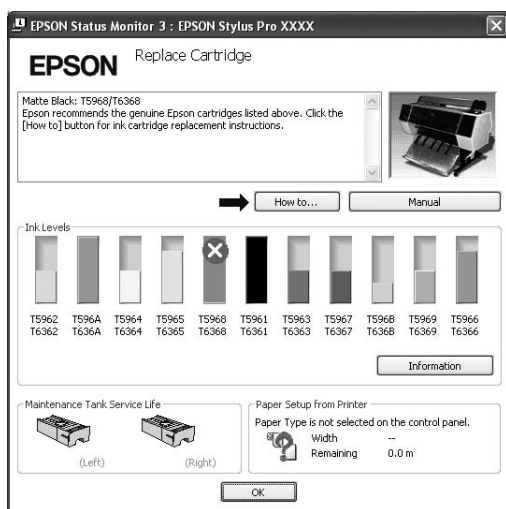

Για Mac OS X

Αν προκύψει κάποιο πρόβλημα κατά τη διάρκεια της εκτύπωσης, θα εμφανιστεί μήνυμα σφάλματος. Κάντε κλικ στην επιλογή **How to (Διαδικασίες)** και το EPSON StatusMonitor θα σας καθοδηγήσει στη διαδικασία επίλυσης του προβλήματος.



Ακύρωση εκτύπωσης

Υπάρχουν κάποιοι τρόποι να διακόψετε τη λειτουργία εκτύπωσης ανάλογα με την κατάσταση.

Κατά την αποστολή δεδομένων

Ακύρωση χρησιμοποιώντας τον υπολογιστή	Ακύρωση χρησιμοποιώντας τον εκτυπωτή	Λειτουργία
✓	-	Επιλέξτε τα δεδομένα που θέλετε να ακυρώσετε χρησιμοποιώντας τον υπολογιστή.

Βασικές ρυθμίσεις

Κατά την αποστολή ή την εκτύπωση δεδομένων

✓	✓	<ul style="list-style-type: none"> <input type="checkbox"/> Ακόμη και αν ακυρώσετε την εκτύπωση χρησιμοποιώντας τον υπολογιστή, δεν μπορείτε να ακυρώσετε μια εργασία εκτύπωσης η οποία έχει ήδη αποσταλεί στον εκτυπωτή. Θα πρέπει να εκτελέσετε τη λειτουργία ακύρωσης και στον εκτυπωτή. Διαφορετικά, ενδέχεται η εκτύπωση να συνεχιστεί με χρήση των δεδομένων που έχουν αποθηκευτεί στον εκτυπωτή. <input type="checkbox"/> Ακόμη και αν ακυρώσετε την εκτύπωση χρησιμοποιώντας τον εκτυπωτή, δεν μπορείτε να ακυρώσετε μια εργασία εκτύπωσης η οποία έχει αποθηκευτεί στον υπολογιστή. Θα πρέπει να εκτελέσετε τη λειτουργία ακύρωσης και στον υπολογιστή. Διαφορετικά, ενδέχεται να αποστείλει ξανά τα αποθηκευμένα δεδομένα και να γίνει έναρξη της εκτύπωσης μετά την επαναφορά του εκτυπωτή. <input type="checkbox"/> Όταν ακυρώνετε την εργασία εκτύπωσης από τον εκτυπωτή, διαγράφονται και οι υπόλοιπες εργασίες εκτύπωσης που έχουν τοποθετηθεί στην ουρά.
---	---	---

Κατά την εκτύπωση

-	✓	Διαγράφονται όλες οι εργασίες.
---	---	--------------------------------

✓ : Διαθέσιμο

- : Μη διαθέσιμο

Ακύρωση εκτύπωσης χρησιμοποιώντας τον υπολογιστή (Windows)

Όταν εμφανίζεται η ένδειξη προόδου

Κάντε κλικ στην επιλογή **Stop (Διακοπή)** από το παράθυρο διαλόγου Ένδειξη προόδου EPSON.

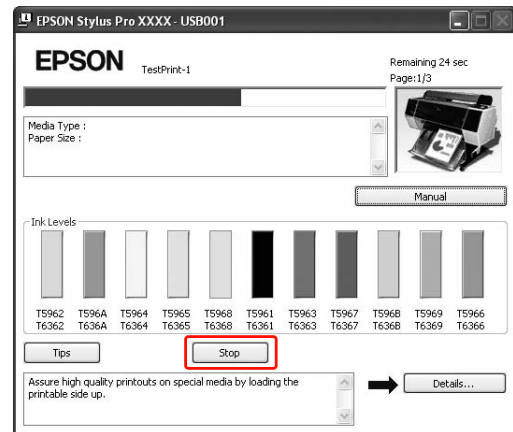

Όταν δεν εμφανίζεται η ένδειξη προόδου

- 1** Κάντε διπλό κλικ στο εικονίδιο με σχήμα εκτυπωτή στη γραμμή εργασιών.
- 2** Επιλέξτε την εργασία που θέλετε να διαγράψετε και επιλέξτε **Cancel (Ακυρο)** από το μενού Document (Εγγραφο).

Αν θέλετε να διαγράψετε όλες τις εργασίες, επιλέξτε **Cancel all documents (Ακύρωση όλων των εγγράφων)** από το μενού Printer (Εκτυπωτής).

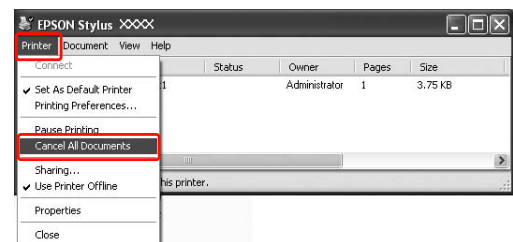

Αν η εργασία έχει αποσταλεί στον εκτυπωτή, τα δεδομένα εκτύπωσης δεν εμφανίζονται στο παραπάνω παράθυρο διαλόγου. Σε αυτήν την περίπτωση, ακυρώστε την εργασία εκτύπωσης χρησιμοποιώντας τον εκτυπωτή.

Βασικές ρυθμίσεις

Ακύρωση της εκτύπωσης με χρήση του υπολογιστή (Mac OS X)

- 1 Κάντε κλικ στο εικονίδιο του εκτυπωτή από το Dock.



- 2 Επιλέξτε την εργασία που θέλετε να διαγράψετε και κάντε κλικ στο κουμπί **Delete** (Διαγραφή).



Αν η εργασία έχει αποσταλεί στον εκτυπωτή, τα δεδομένα εκτύπωσης δεν εμφανίζονται στο παραπάνω πλαίσιο διαλόγου. Σε αυτήν την περίπτωση, ακυρώστε την εργασία εκτύπωσης χρησιμοποιώντας τον εκτυπωτή.

Ακύρωση εκτύπωσης χρησιμοποιώντας τον εκτυπωτή

Πατήστε το κουμπί **||** για να επιλέξετε JOB CANCEL και μετά πατήστε το κουμπί **OK**.

Ακόμη και κατά τη διάρκεια μιας εργασίας εκτύπωσης, η εκτύπωση ακυρώνεται. Μετά από την ακύρωση της εργασίας, ο εκτυπωτής θα χρειαστεί κάποιο χρονικό διάστημα για να βρεθεί ξανά σε κατάσταση READY.

Σημείωση:

Δεν μπορείτε να ακυρώσετε μια ουρά εργασιών στον υπολογιστή. Για την ακύρωση μιας ουράς εργασιών στον υπολογιστή, ανατρέξτε στην ενότητα “Ακύρωση εκτύπωσης χρησιμοποιώντας τον υπολογιστή (Windows)” στη σελίδα 69 ή “Ακύρωση της εκτύπωσης με χρήση του υπολογιστή (Mac OS X)” στη σελίδα 70.

Αλλαγή του μαύρου μελανιού

Σε αυτόν τον εκτυπωτή είναι εγκατεστημένα δοχεία μαύρου φωτογραφιών και μαύρου ματ μελανιού. Το μελάνι “μαύρο φωτογραφιών” μπορεί να χρησιμοποιηθεί με φωτογραφικό χαρτί για αποτελέσματα επαγγελματικής ποιότητας. Το μαύρο ματ μελάνι αυξάνει σημαντικά την ορατή πυκνότητα του μαύρου κατά την εκτύπωση σε χαρτί ματ και καλλιτεχνικό χαρτί.

Ανατρέξτε στην ακόλουθη ενότητα για να βρείτε το κατάλληλο μαύρο μελάνι για τον τύπο μέσου.

➤ “Πληροφορίες χαρτιού” στη σελίδα 198

Για να αλλάξετε μαύρο μελάνι, πατήστε το κουμπί **⊕** από τον πίνακα ελέγχου του εκτυπωτή.

Για να αλλάξετε το μαύρο μελάνι από μαύρο φωτογραφιών σε μαύρο ματ, χρειάζονται περίπου δύο λεπτά και καταναλώνονται περίπου 1,2 ml μελανιού. Για να αλλάξετε το μαύρο μελάνι από μαύρο ματ σε μαύρο φωτογραφιών, χρειάζονται περίπου τρία λεπτά και καταναλώνονται περίπου 3,4 ml μελανιού. Επομένως, συνιστάται να προγραμματίζετε σωστά τις εργασίες εκτύπωσης για την αποφυγή άσκοπης κατανάλωσης μελανιού.

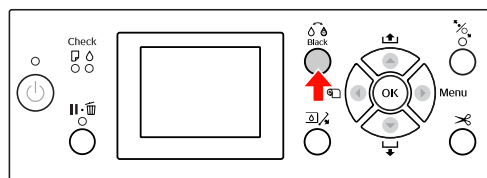

Ακολουθήστε τα παρακάτω βήματα για να επιλέξετε το κατάλληλο μελάνι όταν ο τύπος μέσου υποστηρίζει τόσο το μαύρο φωτογραφιών όσο και το μαύρο ματ μελάνι.

Βασικές ρυθμίσεις

- 1** Ανοίξτε το μενού **Main (Κύριο)** (Windows) ή το πλαίσιο διαλόγου **Print Settings** (Mac OS X).

Windows

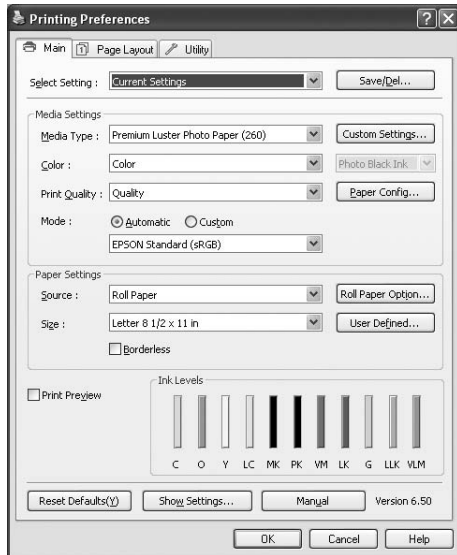

Mac OS X

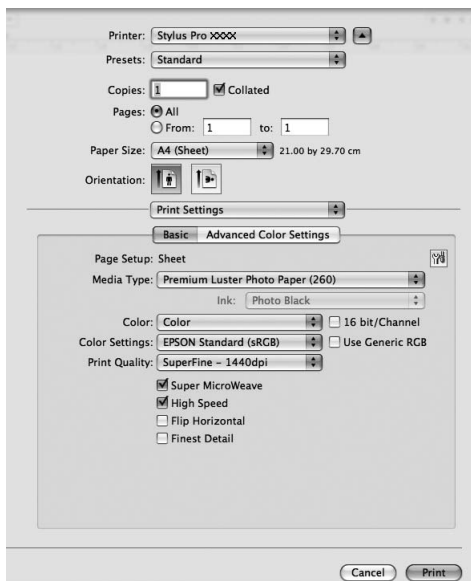

- 2** Επιλέξτε το χαρτί από το παράθυρο **Media Type** (Τύπος μέσου).

Εμφανίζεται το κατάλληλο μαύρο μελάνι ανάλογα με τον τύπο μέσου.

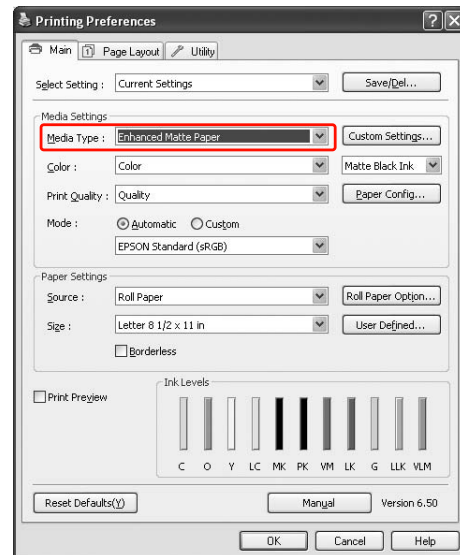



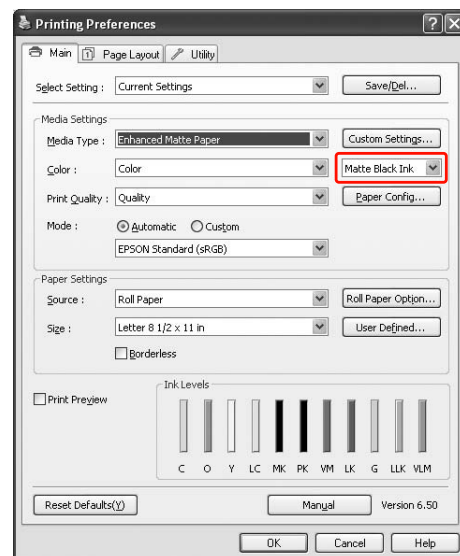

- 3** Επιλέξτε το μαύρο μελάνι.





- 4** Ελέγξτε τις υπόλοιπες ρυθμίσεις και ξεκινήστε την εκτύπωση.

Αναλώσιμα προϊόντα και επιλογές

Τα αναλώσιμα προϊόντα που ακολουθούν είναι διαθέσιμα για χρήση με τον εκτυπωτή σας (από τον Μάιο του 2008).

Όνομα	Κωδικός προϊόντος				Επεξήγηση	
Ειδικά μέσα Epson	<p>Για τα μέσα ανατρέξτε στην ενότητα που ακολουθεί.  “Πληροφορίες χαρτιού” στη σελίδα 198</p> <p>Για τις πιο πρόσφατες πληροφορίες σχετικά με τα μέσα, ανατρέξτε στην ιστοσελίδα της Epson.</p>					
Δοχεία μελανιού	(Χρώμα)	Epson Stylus Pro 7900/9900		Epson Stylus Pro 7910/9910		<p>Τα χρώματα του προγράμματος οδήγησης εκτυπωτή που παρέχεται με αυτόν τον εκτυπωτή έχουν προσαρμοστεί με τα αυθεντικά δοχεία μελανιού της Epson. Αν χρησιμοποιείτε μη γνήσια δοχεία μελανιού, η εκτύπωση ενδέχεται να είναι αμυδρή, ή ενδέχεται να μην γίνει σωστή ανίχνευση τέλους του μελανιού.</p> <p>Σημείωση: Ο αριθμός προϊόντος ποικίλει ανά χώρα.</p> <p>Για την αντικατάσταση του δοχείου μελανιού, ανατρέξτε στην ενότητα που ακολουθεί.  “Αντικατάσταση των δοχείων μελανιού” στη σελίδα 80</p>
		350 ml	700 ml	350 ml	700 ml	
	Cyan (Γαλάζιο)	T5962	T6362	T5972	T6372	
	Orange (Πορτοκαλί)	T596A	T636A	T597A	T637A	
	Yellow (Κίτρινο)	T5964	T6364	T5974	T6374	
	Light Cyan (Ανοιχτό γαλάζιο)	T5965	T6365	T5975	T6375	
	Matte Black (Μαύρο ματ)	T5968	T6368	T5978	T6378	
	Photo Black (Μαύρο φωτογραφιών)	T5961	T6361	T5971	T6371	
	Vivid Magenta (Ζωντανό ματζέντα)	T5963	T6363	T5973	T6373	
	Light Black (Φωτεινό μαύρο)	T5967	T6367	T5977	T6377	
	Green (Πράσινο)	T596B	T636B	T597B	T637B	
	Light Light Black (Πολύ αχνό μαύρο)	T5969	T6369	T5979	T6379	
Vivid Light Magenta (Ζωντανό αχνό ματζέντα)	T5966	T6366	T5976	T6376		
Δοχείο συντήρησης	<p>C12C890191 για τον εκτυπωτή Epson Stylus Pro 7900/9900</p> <p>C12C890193 για τον εκτυπωτή Epson Stylus Pro 7910/9910</p>				<p>Για την αντικατάσταση του δοχείου συντήρησης, ανατρέξτε στην ενότητα που ακολουθεί.  “Αντικατάσταση του δοχείου συντήρησης” στη σελίδα 82</p>	
Εφεδρική λεπίδα αυτόματου κόπτη	C12C815331				<p>Για την αντικατάσταση του κόπτη, ανατρέξτε στην ενότητα που ακολουθεί.  “Αντικατάσταση του κόπτη” στη σελίδα 84</p>	
Ιμάντας χαρτιού σε ρολό	C12C890121					

Αναλώσιμα προϊόντα και επιλογές

Όνομα	Κωδικός προϊόντος	Επεξήγηση
Μονάδα αυτόματου τυλίγματος (για τον εκτυπωτή Epson Stylus Pro 9900/9910)	C12C815321	<p>Η μονάδα αυτόματου τυλίγματος προορίζεται μόνο για τον εκτυπωτή Epson Stylus Pro 9900/9910. Δεν μπορείτε να τη χρησιμοποιήσετε με τον εκτυπωτή Epson Stylus Pro 7900/7910. Για την εγκατάσταση της μονάδας, ανατρέξτε στον <i>Οδηγό εγκατάστασης της μονάδας αυτόματου τυλίγματος</i>.</p> <p>Για να χρησιμοποιήσετε τη Μονάδα αυτόματου τυλίγματος, ανατρέξτε στην ενότητα που ακολουθεί.</p> <p> "Χρήση της μονάδας αυτόματου τυλίγματος (Μόνο για τον εκτυπωτή Epson Stylus Pro 9900/9910)" στη σελίδα 52</p>
Συσκευή τοποθέτησης δοχείων SpectroProofer 44" (για τον εκτυπωτή Epson Stylus Pro 9900/9910)	C12C890521	<p>Για λεπτομέρειες, ανατρέξτε στον <i>Οδηγό εγκατάστασης και στον Οδηγό χρήστη της συσκευής τοποθέτησης δοχείων SpectroProofer 24"/44"</i>.</p>
Συσκευή τοποθέτησης δοχείων SpectroProofer 24" (για τον εκτυπωτή Epson Stylus Pro 7900/7910)	C12C890531	
Προσαρμογέας ρολού μέσου	C12C811241	<p>Για λεπτομέρειες ανατρέξτε στην ενότητα που ακολουθεί.</p> <p> "Χρήση χαρτιού σε ρολό" στη σελίδα 35</p>

Σημείωση:

- Όταν κάνετε χρήση μιας σύνδεσης USB και μιας διασύνδεσης USB, σας συνιστούμε να συνδέσετε τον εκτυπωτή με την πρώτη διασύνδεση που συνδέεται άμεσα στον υπολογιστή. Επίσης, κάποιες διασυνδέσεις ενδέχεται να προκαλέσουν ασταθή λειτουργία. Αν προκύψουν προβλήματα, συνδέστε τον εκτυπωτή άμεσα στη θύρα USB του υπολογιστή.
- Όταν κάνετε χρήση μιας σύνδεσης Ethernet, να χρησιμοποιείτε καλώδιο LAN. Όταν κάνετε χρήση ενός καλωδίου 100BASE-TX STP (θωρακισμένο συνεστραμμένο ζεύγος), θα πρέπει να είναι Κατηγορίας 5 ή μεγαλύτερης.

Συντήρηση

Καθημερινή συντήρηση

Οδηγίες για την τοποθέτηση του εκτυπωτή

Κατά την εγκατάσταση του εκτυπωτή εφαρμόστε τις ακόλουθες συστάσεις:

- ❑ Επιλέξτε ένα επίπεδο και σταθερό σημείο το οποίο θα μπορεί να στηρίξει το βάρος του εκτυπωτή (περίπου 135,1 kg για τον Epson Stylus Pro 9900/9910 και 100,9 kg για τον Epson Stylus Pro 7900/7910).
- ❑ Χρησιμοποιήστε αποκλειστικά μια πρίζα η οποία πληροί τις απαιτήσεις ισχύος αυτού του εκτυπωτή.
- ❑ Αφήστε αρκετό χώρο για ευκολία στη λειτουργία, τη συντήρηση και τον αερισμό.
 ➔ Ανατρέξτε στην ενότητα "Επιλογή θέσης για τον εκτυπωτή" στον *Οδηγό ανοίγματος της συσκευασίας και εγκατάστασης*.
- ❑ Θέστε τον εκτυπωτή σε λειτουργία υπό τις ακόλουθες συνθήκες (θερμοκρασία από 10 έως 35 °C και υγρασία από 20 έως 80%).

Ακόμα και όταν οι παραπάνω συνθήκες πληρούνται, ενδέχεται να μην μπορείτε να κάνετε σωστές εκτυπώσεις αν οι συνθήκες περιβάλλοντος δεν είναι κατάλληλες για το χαρτί. Βεβαιωθείτε ότι πληρούνται οι συνθήκες χρήσης του χαρτιού κατά τη χρήση του εκτυπωτή. Για περισσότερες λεπτομέρειες, ανατρέξτε στις οδηγίες χειρισμού του χαρτιού. Κρατήστε τον εκτυπωτή μακριά από περιβάλλοντα ξηρασίας, από το άμεσο ηλιακό φως και από πηγές θερμότητας, για να διατηρηθεί η κατάλληλη υγρασία.

Σημειώσεις για τις περιόδους κατά τις οποίες δεν χρησιμοποιείτε τον εκτυπωτή

Τα ακροφύσια της κεφαλής εκτύπωσης είναι πολύ μικρά, επομένως, μπορούν εύκολα να εμπλακούν αν μπει σκόνη στην κεφαλή εκτύπωσης. Προς αποφυγή αυτού, κλείνετε το κάλυμμα του χαρτιού σε ρολό ή το μπροστινό κάλυμμα όταν δεν χρησιμοποιείτε τον εκτυπωτή. Αν δεν χρησιμοποιείτε τον εκτυπωτή για μεγάλο χρονικό διάστημα, τοποθετήστε ένα μη στατικό ύφασμα πάνω στον εκτυπωτή για να μην σκονίζεται.

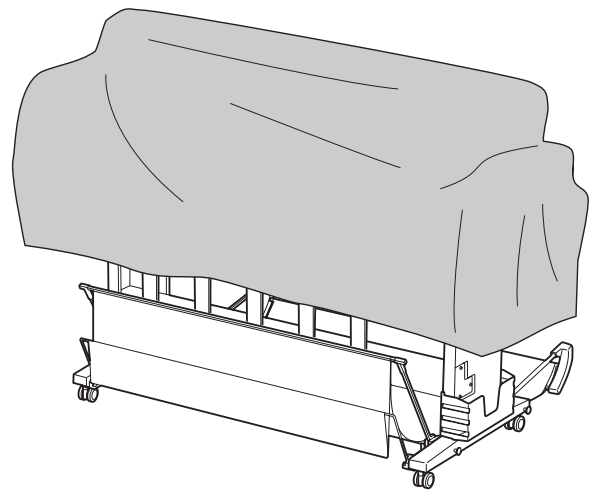

Οδηγίες χρήσης για το χαρτί

Σημειώσεις για τη διαχείριση του χαρτιού

Για περισσότερες λεπτομέρειες, ανατρέξτε στις οδηγίες που ακολουθούν και στις οδηγίες χειρισμού του χαρτιού.

- ❑ Χρησιμοποιείτε τα ειδικά μέσα της Epson υπό τις ακόλουθες συνθήκες (θερμοκρασία από 15 έως 25 °C και υγρασία από 40 έως 60%).
- ❑ Μην λυγίζετε το χαρτί ή χαράζετε την επιφάνεια του χαρτιού.
- ❑ Κρατήστε τα δάχτυλά σας μακριά από την επιφάνεια εκτύπωσης του μέσου, καθώς τυχόν δαχτυλικά αποτυπώματα ενδέχεται να μειώσουν την ποιότητα της εκτύπωσης.

Συντήρηση

- ❑ Ρυθμίστε το χαρτί σε ρολό με σωστό χειρισμό των ακρών του χαρτιού σε ρολό. Χρησιμοποιήστε γάντια για τη διαχείριση του μέσου, όπου αυτό είναι δυνατό.
- ❑ Το χαρτί ενδέχεται να λυγίσει αν η θερμοκρασία και η υγρασία αλλάξουν γρήγορα. Προσέχετε να μην λυγίζετε ή λερώνετε το χαρτί και να το ισιώνετε προτού το τοποθετήσετε στον εκτυπωτή.
- ❑ Μην χάσετε τη συσκευασία του χαρτιού για να μπορείτε να την χρησιμοποιήσετε για την αποθήκευση του χαρτιού.

Σημειώσεις για μετά την εκτύπωση

Μετά την εκτύπωση, ανατρέξτε στις παρακάτω οδηγίες.

- ❑ Μην αγγίζετε την επιφάνεια εκτύπωσης. Διαφορετικά, το μελάνι ενδέχεται να μουντζουρωθεί.
- ❑ Μην τρίβετε ή χαράζετε την εκτύπωση. Διαφορετικά, το μελάνι μπορεί να σβηστεί.
- ❑ Προσέξτε να μην λυγίζετε ή να μην στοιβάζετε το χαρτί πάνω από άλλο χαρτί και, έτσι, στεγνώσει τελείως. Το χρώμα μπορεί να αλλάξει στα σημεία που το χαρτί έχει στοιβαχτεί. Αν αφήσετε το χαρτί στοιβαγμένο πάνω σε άλλο χαρτί, οι γρατζουνιές που προκαλούνται στην επιφάνεια του χαρτιού ενδέχεται να παραμείνουν ακόμα και αφού το χαρτί στεγνώσει.
- ❑ Αν βάλετε τις εκτυπώσεις στο άλμπουμ προτού στεγνώσουν, ενδέχεται να θολώσουν. Μετά την εκτύπωση, βεβαιωθείτε ότι το χαρτί έχει στεγνώσει τελείως.
- ❑ Μην χρησιμοποιείτε στεγνωτικά μέσα για το στέγνωμα του εκτυπωτή.
- ❑ Αποφύγετε το άμεσο ηλιακό φως.
- ❑ Ανατρέξτε στις οδηγίες χρήσης του χαρτιού για να αποτρέψετε τυχόν αποχρωματισμό. Αν αποθηκεύσετε την εκτύπωση σωστά, το χρώμα μπορεί να διατηρηθεί για πολύ καιρό.

Σημείωση:

Τυπικά, οι εκτυπώσεις και οι φωτογραφίες αποχρωματίζονται με τον καιρό (αλλάζουν χρώμα) εξαιτίας της επίδρασης του φωτός και διάφορων συστατικών του αέρα. Αυτό ισχύει, επίσης, για τα ειδικά μέσα Epson. Ωστόσο, αν ακολουθήσετε τη σωστή μέθοδο αποθήκευσης, ο βαθμός αλλαγής του χρώματος μπορεί να διατηρηθεί στο ελάχιστο.

- ❑ *Για περισσότερες πληροφορίες σχετικά με τον χειρισμό του χαρτιού μετά από την εκτύπωση, ανατρέξτε στις οδηγίες για τα ειδικά μέσα Epson.*
- ❑ *Τα χρώματα των φωτογραφιών, των αφισών και άλλων εκτυπώσεων φαίνονται διαφορετικά κάτω από διαφορετικές συνθήκες φωτισμού (πηγές φωτός*). Ενδέχεται, επίσης, τα χρώματα των εκτυπώσεων αυτού του εκτυπωτή να φαίνονται διαφορετικά κάτω από διαφορετικές πηγές φωτός. *Στις πηγές φωτός περιλαμβάνεται το ηλιακό φως, οι λαμπτήρες φθορισμού, οι λυχνίες πυράκτωσης και άλλες.*

Συντήρηση

Σημειώσεις για την αποθήκευση του χαρτιού

Για περισσότερες λεπτομέρειες, ανατρέξτε στις οδηγίες που ακολουθούν και στις οδηγίες χειρισμού του χαρτιού.

- ❑ Αποφύγετε τοποθεσίες οι οποίες υπόκεινται σε άμεσο ηλιακό φως, υπερβολική θερμότητα ή υγρασία.
- ❑ Φυλάσσετε το χαρτί στη συσκευασία και σε επίπεδη επιφάνεια.
- ❑ Αφαιρέστε το χαρτί σε ρολό όταν αυτό δεν χρησιμοποιείται από τον εκτυπωτή. Τυλίξτε το σωστά και, έπειτα, αποθηκεύστε το στην αρχική συσκευασία του. Αν το αφήσετε μέσα στον εκτυπωτή, η ποιότητά του θα υποβαθμιστεί.
- ❑ Μην βρέχετε το χαρτί.
- ❑ Αποθηκεύστε τις εκτυπώσεις σε σκοτεινό μέρος για να αποφύγετε το άμεσο ηλιακό φως, την υπερβάλλουσα θερμότητα και την υγρασία με σκοπό τη διατήρηση του χρώματος εκτύπωσης.

Αντικατάσταση δοχείων μελανιού

Σημείωση:

Όταν κάνετε αντικατάσταση των δοχείων μελανιού ενώ ο εκτυπωτής είναι απενεργοποιημένος, δεν είναι δυνατός ο σωστός εντοπισμός του μελανιού που απομένει, επομένως το μελάνι που απομένει ενδέχεται να μην μπορεί χρησιμοποιηθεί προτού ανάψει η φωτεινή ένδειξη Έλεγχος μελανιού και δεν μπορείτε πια να εκτυπώσετε σωστά. Ακολουθήστε τα παρακάτω βήματα για να αντικαταστήσετε ένα δοχείο μελανιού.

Ανάγκη αντικατάστασης μελανιού/Χαμηλή στάθμη μελανιού

Όταν η φωτεινή ένδειξη Έλεγχος μελανιού αναβοσβήνει, αυτό σημαίνει ότι το επίπεδο μελανιού είναι χαμηλό. Αν έχετε κάνει εγκατάσταση του EPSON Status Monitor, θα εμφανιστεί ένα μήνυμα στον υπολογιστή σας το οποίο θα σας ενημερώνει ότι η στάθμη του μελανιού είναι χαμηλή. Αν η στάθμη του μελανιού είναι χαμηλή, θα πρέπει να αντικαταστήσετε το δοχείο μελανιού όσο το δυνατό συντομότερα. Δεν μπορείτε να συνεχίσετε να εκτυπώνετε, ακόμα και όταν μόνο ένα από τα δοχεία μελανιού έχει αναλωθεί. Αν κάποιο δοχείο μελανιού αδειάσει κατά την εκτύπωση, αντικαταστήστε το με κάποιο άλλο για να μπορέσει να συνεχιστεί η εκτύπωση.

Windows

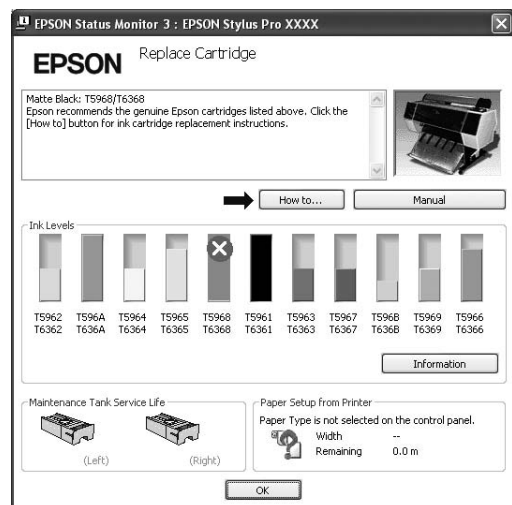

Συντήρηση

Mac OS X



Κάντε κλικ στην επιλογή **How to (Διαδικασίες)** για να δείτε τις οδηγίες σχετικά με την αντικατάσταση του δοχείου μελανιού.

Επιβεβαίωση ποσότητας μελανιού που απομένει

Χρήση της οθόνης του πίνακα ελέγχου

Η ποσότητα του μελανιού που απομένει εμφανίζεται πάντα στην οθόνη LCD.

➔ Ανατρέξτε στην ενότητα **“Οθόνη”** στη σελίδα 16

Μπορείτε να ελέγξετε την ακριβή ποσότητα μελανιού που απομένει στο μενού **PRINTER STATUS**. Θα πρέπει να ελέγχετε την ποσότητα μελανιού που απομένει προτού εκτυπώσετε πολλά δεδομένα. Αν η στάθμη κάποιου δοχείου μελανιού είναι χαμηλή, ετοιμάστε ένα άλλο δοχείο.

➔ Ανατρέξτε στην ενότητα **“Χρήση της λειτουργίας Menu”** στη σελίδα 19

➔ Ανατρέξτε στην ενότητα **“PRINTER STATUS”** στη σελίδα 27

Χρήση του προγράμματος οδήγησης του εκτυπωτή

Μπορείτε να ελέγξετε την ποσότητα μελανιού που απομένει χρησιμοποιώντας το **EPSON Status Monitor**.

Για τα Windows

Ανοίξτε το παράθυρο του προγράμματος οδήγησης του εκτυπωτή και κάντε κλικ στην καρτέλα **Utility (Βοηθητικό πρόγραμμα)** και έπειτα στο στοιχείο **EPSON Status Monitor 3**.

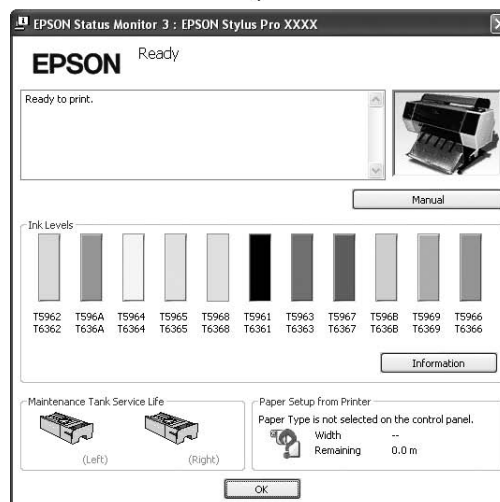

Συντήρηση

Σημείωση:

Από το παράθυρο διαλόγου *Monitoring Preferences* (Προτιμήσεις εποπτείας), επιλέξτε το πλαίσιο ελέγχου **Shortcut Icon** (Εικονίδιο συντόμευσης) για την εμφάνιση ενός εικονιδίου συντόμευσης στη γραμμή εργασιών των Windows. Κάντε δεξιό κλικ στο εικονίδιο συντόμευσης και επιλέξτε το όνομα του εκτυπωτή προς εμφάνιση στο παράθυρο διαλόγου *EPSON Status Monitor 3*.

➔ Ανατρέξτε στην ενότητα “Προβολή πληροφοριών στο *Monitoring Preferences* (Προτιμήσεις εποπτείας)” στη σελίδα 138



Για Mac OS X

Ανοίξτε το πλαίσιο διαλόγου του *EPSON Printer Utility3* και κάντε κλικ στην επιλογή **EPSON StatusMonitor**.

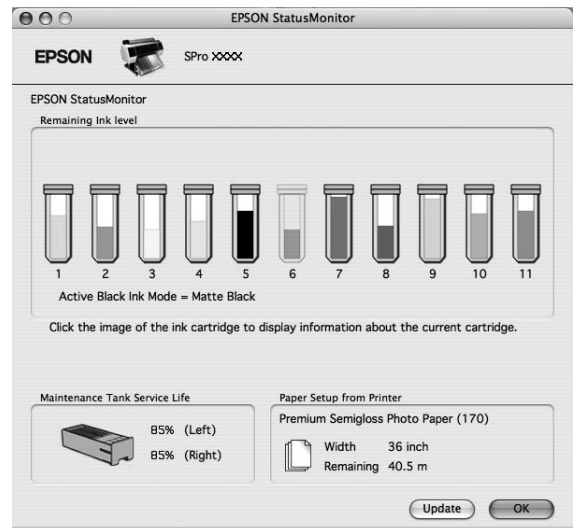

Συντήρηση

Σχετικά με τα δοχεία μελανιού

Βεβαιωθείτε ότι τα δοχεία μελανιού που χρησιμοποιείτε υποστηρίζονται από αυτόν τον εκτυπωτή.

➔ Ανατρέξτε στην ενότητα “Αναλώσιμα προϊόντα και επιλογές” στη σελίδα 72

Σημείωση:

Παρέχετε ένα σύστημα προστασίας για την αποτροπή τυχόν λανθασμένης εισαγωγής του δοχείου. Αν δεν μπορείτε να εισαγάγετε το δοχείο μελανιού ομαλά, ενδέχεται ο τύπος του μελανιού να είναι λανθασμένος. Ελέγξτε τη συσκευασία και τον κωδικό του προϊόντος.

Σημειώσεις για τον χειρισμό των δοχείων μελανιού

- ❑ Όταν εμφανιστεί η ένδειξη INK LOW στην οθόνη LCD, αντικαταστήστε το δοχείο με ένα καινούριο όσο το δυνατό συντομότερα για να αποφύγετε τυχόν ανάλωση του μελανιού κατά τη διάρκεια της εκτύπωσης.
- ❑ Για καλύτερα αποτελέσματα, χρησιμοποιήστε όλο το μελάνι ενός δοχείου εντός έξι μηνών από την εγκατάσταση.
- ❑ Αν μετακινήσετε το δοχείο μελανιού από κρύο σε ζεστό μέρος, ενδέχεται να επέλθει συμπύκνωση. Αφήστε το σε θερμοκρασία δωματίου για περισσότερες από τέσσερις ώρες προτού το χρησιμοποιήσετε.
- ❑ Μην χρησιμοποιείτε δοχεία μελανιού αν η ημερομηνία που αναγράφεται στη συσκευασία τους έχει παρέλθει. Τυχόν χρήση των δοχείων μελανιού μετά την ημερομηνία λήξης τους, ενδέχεται να επηρεάσει την ποιότητα της εκτύπωσης.
- ❑ Αποθηκεύστε τα δοχεία μελανιού στις ίδιες συνθήκες με τον εκτυπωτή.
- ❑ Μην ακουμπάτε τη θύρα παροχής μελανιού ή τη γύρω περιοχή. Ενδέχεται να υπάρξει διαρροή.
- ❑ Μην ακουμπάτε το πράσινο τσιπ ολοκληρωμένου κυκλώματος στο πλάι του δοχείου μελανιού. Μπορεί να επηρεαστεί η κανονική λειτουργία και η εκτύπωση.

- ❑ Μπορείτε ακόμα να χρησιμοποιήσετε το δοχείο μελανιού αφού το αφαιρέσετε από τον εκτυπωτή, επειδή το πράσινο τσιπ ολοκληρωμένου κυκλώματος έχει τα στοιχεία του δοχείου μελανιού και του μελανιού που απομένει.
- ❑ Μην προσθέτετε μελάνι στο δοχείο. Το πράσινο τσιπ ολοκληρωμένου κυκλώματος θυμάται την ποσότητα μελανιού που απομένει για να μην μπορείτε να την αλλάξετε.
- ❑ Μην το ρίχνετε ή το χτυπάτε με σκληρά αντικείμενα. Διαφορετικά, ενδέχεται να υπάρξει διαρροή.
- ❑ Το μελάνι δεν χρησιμοποιείται μόνο για εκτύπωση, αλλά και για τον καθαρισμό της κεφαλής εκτύπωσης.

Σημειώσεις για την αντικατάσταση των δοχείων μελανιού

- ❑ Για καλύτερα αποτελέσματα, ανακινήστε καλά (για περίπου 5 δευτερόλεπτα) ένα δοχείο μελανιού οριζοντίως προτού το εγκαταστήσετε.
- ❑ Μην αφήνετε τον εκτυπωτή χωρίς να έχετε εγκατεστημένα δοχεία μελανιού. Τα μελάνια που βρίσκονται στο εσωτερικό του εκτυπωτή ενδέχεται να στεγνώσουν και ίσως να μην μπορείτε να κάνετε εκτύπωση.
- ❑ Εγκαταστήστε ένα δοχείο μελανιού σε κάθε υποδοχή. Δεν μπορείτε να προβείτε σε εκτυπώσεις αν κάποια από τις υποδοχές είναι άδεια.
- ❑ Βεβαιωθείτε ότι ο εκτυπωτής είναι ενεργοποιημένος όταν κάνετε αντικατάσταση κάποιου δοχείου μελανιού. Αν κατά την αλλαγή του δοχείου μελανιού ο εκτυπωτής είναι απενεργοποιημένος, δεν γίνεται σωστός εντοπισμός της ποσότητας μελανιού που απομένει και δεν είναι δυνατό να γίνει σωστή εκτύπωση.
- ❑ Προσέξτε γιατί υπάρχει μελάνι γύρω από την υποδοχή μελανιού του συστήματος πάνω στο χρησιμοποιημένο δοχείο μελανιού.

Σημειώσεις για την αποθήκευση των δοχείων μελανιού

- ❑ Αποθηκεύστε τα δοχεία μελανιού στις ίδιες συνθήκες με τον εκτυπωτή (θερμοκρασία από 10 έως 35°C και υγρασία από 20 έως 80%).

Συντήρηση

- ❑ Τα δοχεία μελανιού που αφαιρούνται πριν από τον εντοπισμό της ανάλωσης του μελανιού μπορούν να επανεγκατασταθούν και να χρησιμοποιηθούν ξανά, αν η ημερομηνία λήξης που αναγράφεται στη συσκευασία του δοχείου μελανιού δεν έχει παρέλθει.
- ❑ Μην αφήσετε την μελανιού του συστήματος και αποθηκεύετε το δοχείο μελανιού σωστά. Δεν χρειάζεται να τοποθετείτε το δοχείο μελανιού στη συσκευασία. Η υποδοχή μελανιού του συστήματος περιέχει μια βαλβίδα για να μην χρειάζεται να την καλύπτετε. Ωστόσο, προσέχετε να μην παρεμβαίνετε στη υποδοχή μελανιού του συστήματος.

Αντικατάσταση των δοχείων μελανιού

1 Βεβαιωθείτε ότι ο εκτυπωτής είναι ενεργοποιημένος.

2 Πατήστε το κουμπί .

Αν το μελάνι έχει αναλωθεί, το κάλυμμα του δοχείου ανοίγει ελαφρώς αυτόματα. Μεταβείτε στο βήμα 4.

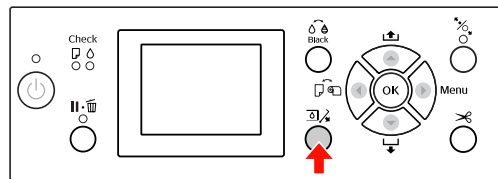

Σημείωση:

Το κουμπί  δεν είναι διαθέσιμο κατά την εκτύπωση ή τον καθαρισμό.

3 Επιλέξτε το κάλυμμα του δοχείου μελανιού που τοποθετήσατε και πατήστε το κουμπί **OK**.

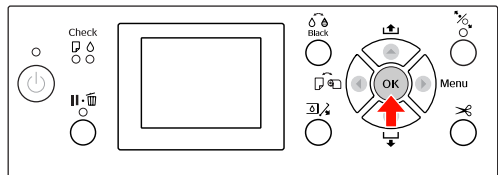

Το κάλυμμα του μελανιού είναι απασφαλισμένο και ελαφρώς ανοιχτό.

4 Ανοίξτε εντελώς το κάλυμμα του μελανιού με το χέρι.

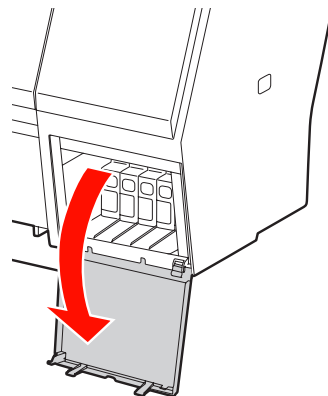

Συντήρηση

Σημείωση:

Μην ανοίξετε το κάλυμμα μέχρι να απασφαλιστεί.

- 5** Σπρώξτε το αναλωμένο δοχείο για να εξέλθει ελαφρώς από την υποδοχή.

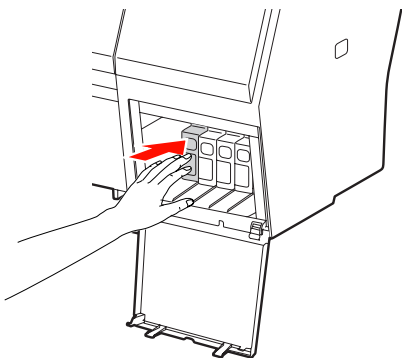

- 6** Τραβήξτε το δοχείο που έχει αναλωθεί προσεκτικά και αφαιρέστε το από την υποδοχή.

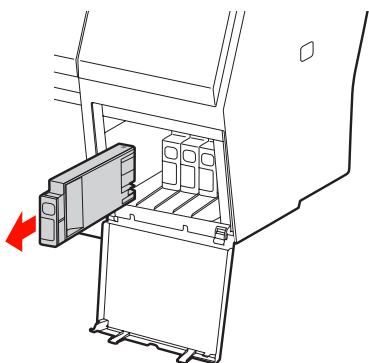
**Προειδοποίηση:**

Αν το μελάνι έρθει σε επαφή με τα χέρια σας, πλύνετε τα πολύ καλά με σαπούνι και νερό. Αν το μελάνι έρθει σε επαφή με τα μάτια σας, ξεπλύνετε τα αμέσως με νερό.

- 7** Βεβαιωθείτε ότι το δοχείο μελανιού αντικατάστασης είναι του σωστού χρώματος και αφαιρέστε το από τη συσκευασία. Για καλύτερα αποτελέσματα, αναδεύστε το δοχείο μελανιού καλά πριν από την εγκατάστασή του.

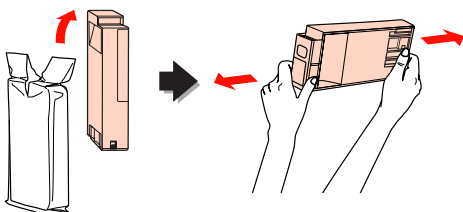
**Προσοχή:**

Μην ακουμπάτε το πράσινο τσιπ στο πλάι του δοχείου. Μπορεί να επηρεαστεί η κανονική λειτουργία και η εκτύπωση.

8

Κρατήστε το δοχείο μελανιού με το σημάδι του βέλους να έχει κατεύθυνση προς τα επάνω και να υποδεικνύει το πίσω μέρος του εκτυπωτή και, στη συνέχεια, εισαγάγετέ το στην υποδοχή μέχρι να συναντήσετε αντίσταση και να το ακούσετε να ασφαλίζει.

Επιλέξτε το χρώμα του δοχείου μελανιού που ταιριάζει με την ετικέτα του χρώματος που θα βρείτε στο πίσω μέρος του καλύμματος.

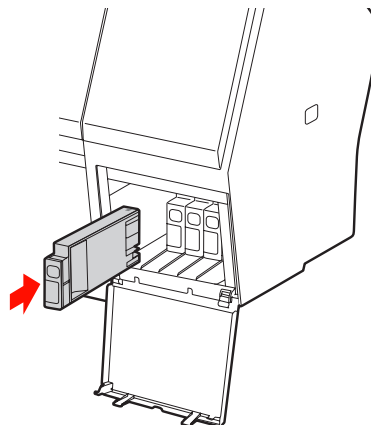
**Σημείωση:**

Βεβαιωθείτε ότι έχει εγκαταστήσει και τα έντεκα δοχεία μελανιού. Δεν μπορείτε να άνετε εκτυπώσεις αν κάποιο από τα δοχεία μελανιού δεν έχει εγκατασταθεί.

9

Κλείστε το κάλυμμα του μελανιού.

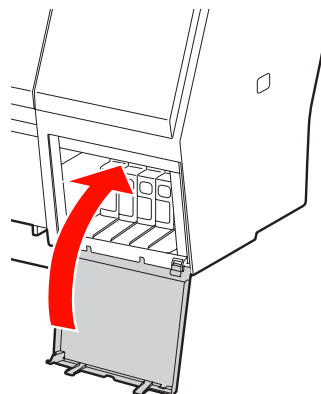

Αντικατάσταση του δοχείου συντήρησης

Το δοχείο συντήρησης απορροφά το μελάνι που απορρίπτεται κατά τον καθαρισμό της κεφαλής εκτύπωσης. Υπάρχουν δύο δοχεία συντήρησης τα οποία είναι τοποθετημένα αριστερά και δεξιά στον Epson Stylus Pro 9900/9910 και ένα τοποθετημένο στα δεξιά στον Epson Stylus Pro 7900/7910. Αν το εικονίδιο του δοχείου συντήρησης εμφανίσει ένδειξη στην οθόνη LCD ότι το δοχείο είναι πλήρες ή σχεδόν πλήρες, αντικαταστήστε το δοχείο συντήρησης με ένα καινούριο.

Επιβεβαίωση ελεύθερου χώρου στο δοχείο συντήρησης

Χρήση της οθόνης του πίνακα ελέγχου

Ο ελεύθερος χώρος του δοχείου συντήρησης εμφανίζεται πάντα στην οθόνη LCD.

☞ Ανατρέξτε στην ενότητα “Οθόνη” στη σελίδα 16

Μπορείτε να ελέγχετε τον ελεύθερο χώρο στο μενού **PRINTER STATUS**. Θα πρέπει να τον ελέγχετε πριν από την εκτύπωση μεγάλης ποσότητας δεδομένων. Αν το δοχείο συντήρησης είναι σχεδόν πλήρες, προετοιμάστε ένα καινούριο.

☞ Ανατρέξτε στην ενότητα “Χρήση της λειτουργίας Menu” στη σελίδα 19

☞ Ανατρέξτε στην ενότητα “**PRINTER STATUS**” στη σελίδα 27

Χρήση του προγράμματος οδήγησης του εκτυπωτή

Μπορείτε να ελέγξετε τον τον ελεύθερο χώρο του δοχείου συντήρησης στον υπολογιστή σας χρησιμοποιώντας το **EPSON Status Monitor**. Οι οδηγίες είναι ίδιες με τις οδηγίες επιβεβαίωσης της ποσότητας μελανιού που απομένει.

☞ Ανατρέξτε στην ενότητα “Χρήση του προγράμματος οδήγησης του εκτυπωτή” στη σελίδα 77

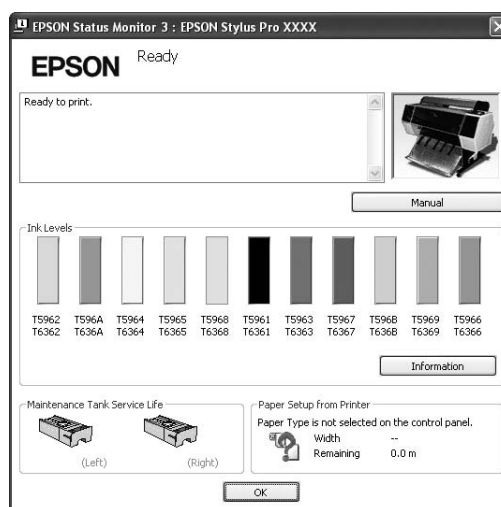

Συντήρηση

Αντικαταστήστε το δοχείο συντήρησης

Βεβαιωθείτε ότι τα δοχεία συντήρησης που χρησιμοποιείτε υποστηρίζονται από αυτόν τον εκτυπωτή.

➔ Ανατρέξτε στην ενότητα “Αναλώσιμα προϊόντα και επιλογές” στη σελίδα 72



Προσοχή:

Μην αντικαθιστάτε το δοχείο συντήρησης κατά την εκτύπωση δεδομένων.

1

Απενεργοποιήστε τον εκτυπωτή.

2

Αφαιρέστε ένα καινούριο δοχείο συντήρησης από τη συσκευασία.

3

Βάλτε το χέρι σας στη λαβή του δοχείου συντήρησης και, στη συνέχεια, τραβήξτε το απαλά προς τα έξω.

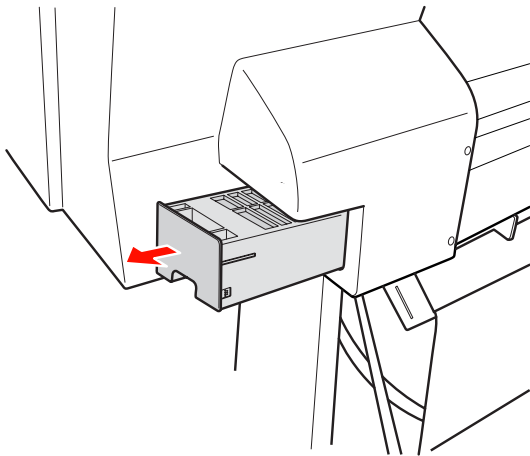

4

Βάλτε το χρησιμοποιημένο δοχείο συντήρησης στην πλαστική σακούλα που παρέχεται με το μελάνι αντικατάστασης και απορρίψτε το καταλλήλως.

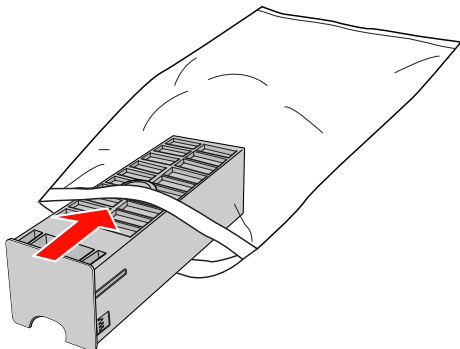

5

Εισαγάγετε το νέο δοχείο συντήρησης στη θέση του μέχρι να συναντήσετε αντίσταση.

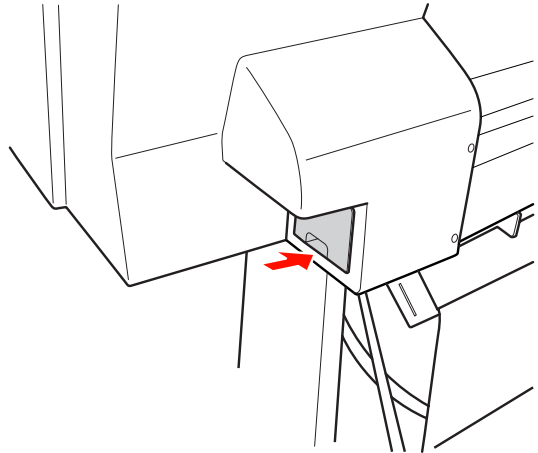

Προσοχή:

Μην ακουμπάτε το πράσινο τσιπ στο πλάι του δοχείου συντήρησης. Μπορεί να επηρεαστεί η κανονική λειτουργία.

6

Για τον εκτυπωτή Epson Stylus Pro 9900/9910, επαναλάβετε τα βήματα 3 έως 5 για να αντικαταστήσετε το δοχείο συντήρησης στην άλλη πλευρά.

Αντικατάσταση του κόπτη

Αν ο κόπτης χαρτιού δεν κόβει το χαρτί με ακρίβεια, ενδέχεται να είναι ελαττωματικός και να χρειάζεται αντικατάσταση. Αν θέλετε να μάθετε τον κωδικό προϊόντος του κόπτη χαρτιού που υποστηρίζεται από αυτόν τον εκτυπωτή, ανατρέξτε στην ενότητα που ακολουθεί.

➔ Ανατρέξτε στην ενότητα **“Αναλώσιμα προϊόντα και επιλογές”** στη σελίδα 72

! Προσοχή:



Προσέξτε να μην καταστρέψετε τη λεπίδα του κόπτη. Τυχόν πτώση ή πρόσκρουση με σκληρά αντικείμενα ενδέχεται να προκαλέσει ράγισμα στη λεπίδα.

- 1 Βεβαιωθείτε ότι ο εκτυπωτής είναι ενεργοποιημένος.

Αν έχετε φορτώσει χαρτί, αφαιρέστε το από τον εκτυπωτή.

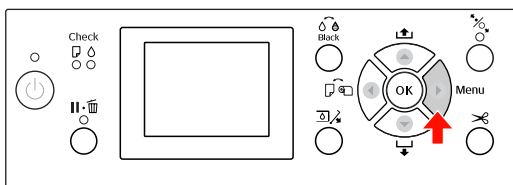
- 2 Πατήστε το κουμπί  για να εισέλθετε στη λειτουργία Menu.



- 3 Πατήστε το κουμπί  /  για να επιλέξετε το στοιχείο ΜΑΙΝΤΕΝΑΝΣΑ και, στη συνέχεια, πατήστε το κουμπί .

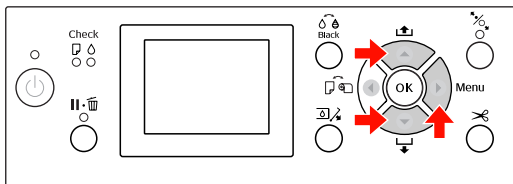

- 4 Πατήστε το κουμπί  /  για να επιλέξετε το στοιχείο CUTTER REPLACEMENT και, στη συνέχεια, πατήστε το κουμπί .

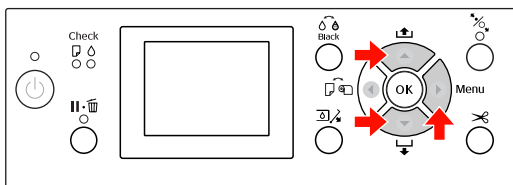

- 5 Πατήστε το κουμπί OK.

Το στήριγμα κοπής χαρτιού σταματά στη θέση αντικατάστασης.

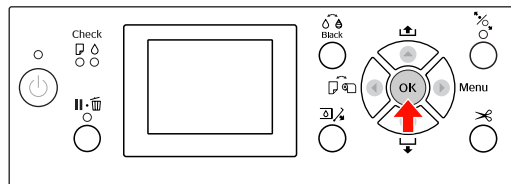

- 6 Αν η προαιρετική Συσκευή τοποθέτησης δοχείων SpectroProofer είναι προσαρτημένη στον εκτυπωτή, αφαιρέστε την και απενεργοποιήστε τον εκτυπωτή.

Για λεπτομέρειες σχετικά με την αφαίρεσή του από τον εκτυπωτή, ανατρέξτε στον Οδηγό χρήστη για τη συσκευή τοποθέτησης δοχείων SpectroProofer 24"/44".

- 7 Για να αφαιρέσετε το κάλυμμα, χαμηλώστε το με το κομβίο και τραβήξτε σε χαμηλή θέση.

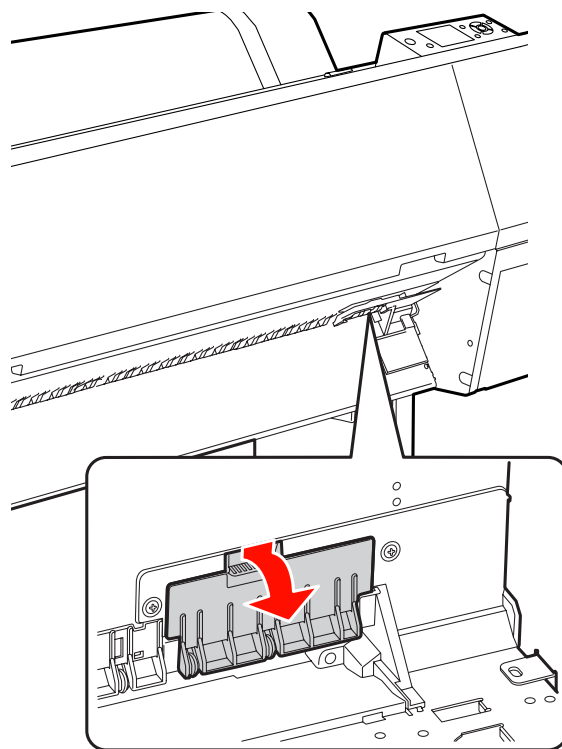

Συντήρηση

- 8** Ξεβιδώστε τον κόπτη με ένα κατσαβίδι.

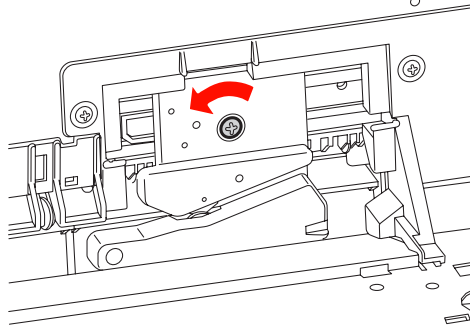

- 9** Αφαιρέστε τον παλιό κόπτη από τον εκτυπωτή με προσοχή.

**Προειδοποίηση:**

Προσέξτε να μην τραυματιστείτε με τη λεπίδα του κόπτη. Μην αφήνετε τα παιδιά να αγγίζουν τη λεπίδα.

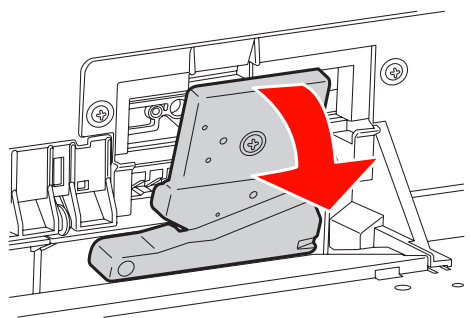
**Σημείωση:**

Τοποθετήστε τον χρησιμοποιημένο κόπτη σε μία σακούλα ή σε κάτι ανάλογο και απορρίψτε τον σύμφωνα με τους τοπικούς κανονισμούς.

- 10** Αφαιρέστε τον νέο κόπτη χαρτιού από τη συσκευασία και εισαγάγετέ τον όπως φαίνεται.

Εγκαταστήστε τον κόπτη στην υποδοχή, τοποθετώντας την ακίδα του κόπτη στην τρύπα της υποδοχής.

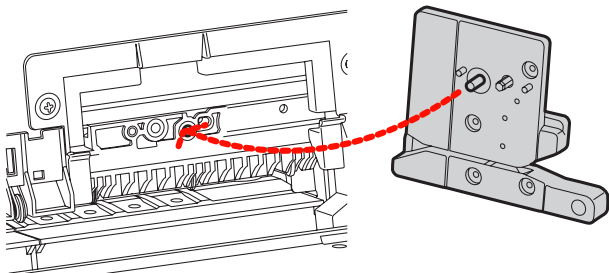

- 11** Βιδώστε καλά τον κόπτη με ένα σταυροκατσαβίδο.

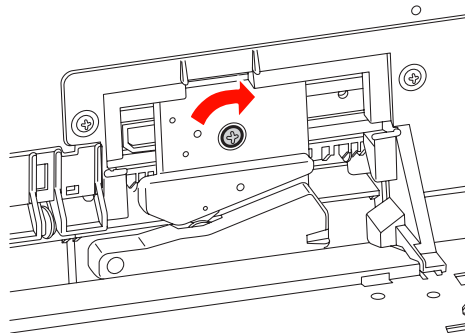
**Σημείωση:**

Βιδώστε καλά τον κόπτη, διαφορετικά, ενδέχεται η θέση κοπής να ανεβεί ή να έχει κλίση.

- 12** Ευθυγραμμίστε το κάλυμμα της κάτω πλευράς και την υποδοχή του κόπτη και πιέστε το κάλυμμα με δύναμη μέχρι να ασφαλίσει.

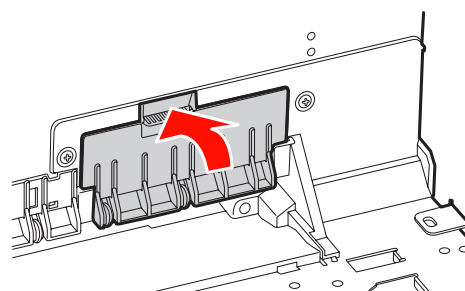

- 13** Εγκαταστήστε τη Συσκευή τοποθέτησης δοχείων SpectroProofer, αν ήταν προσαρτημένη, και ενεργοποιήστε τον εκτυπωτή.

Το στήριγμα κοπής επανέρχεται στην αρχική του θέση. Αν η Συσκευή τοποθέτησης δοχείων SpectroProofer είναι εγκατεστημένη, η παρακάτω ενέργεια (βήματα 14 έως 15) δεν είναι απαραίτητη.

- 14** Πατήστε το κουμπί OK .

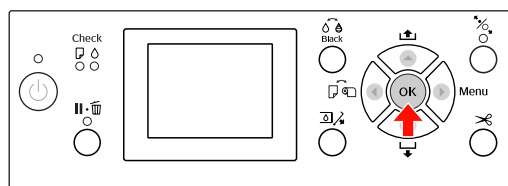

Συντήρηση

- 15** Βεβαιωθείτε ότι έχετε εγκαταστήσει το κάλυμμα και πατήστε το κουμπί **OK**.

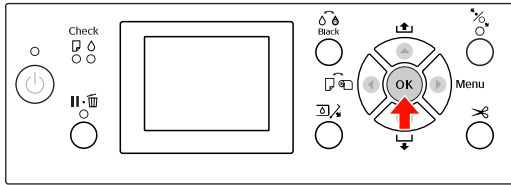

Συντήρηση

Προσαρμογή της κεφαλής εκτύπωσης

Ίσως χρειαστεί να κάνετε προσαρμογή της κεφαλής εκτύπωσης αν εμφανιστούν λευκές γραμμές στα δεδομένα εκτύπωσης σας ή αν παρατηρήσετε πτώση στην ποιότητα εκτύπωσης. Μπορείτε να εκτελέσετε τις ακόλουθες λειτουργίες συντήρησης του εκτυπωτή για τη συνεχή συντήρηση της κεφαλής εκτύπωσης σε καλή κατάσταση για να διασφαλίσετε καλύτερη ποιότητα εκτύπωσης.

Λειτουργία καθαρισμού με το χέρι

Μπορείτε να κάνετε τον καθαρισμό με το χέρι, ανάλογα με την ποιότητα της εκτύπωσης.

Λειτουργίες	Πρόγραμμα οδήγησης εκτυπωτή	Εκτυπωτής	Επεξήγηση
Έλεγχος ακροφυσίων	✓	✓	Ελέγχει τα ακροφύσια της κεφαλής εκτύπωσης για τυχόν εμπλοκές εκτυπώνοντας ένα δείγμα ελέγχου ακροφυσίων.
Καθαρισμός της κεφαλής	✓	✓	Καθαρίζει την κεφαλή για καλύτερη ποιότητα εκτύπωσης. Μπορείτε να επιλέξετε να γίνει καθαρισμός της κεφαλής εκτύπωσης.
Ισχυρός καθαρισμός	—	✓	Καθαρίζει την κεφαλή εκτύπωσης πιο αποτελεσματικά από ό,τι ο απλός καθαρισμός κεφαλής. Ο ισχυρός καθαρισμός καταναλώνει περισσότερο μελάνι από ό,τι ο καθαρισμός κεφαλής. Όταν κάνετε ισχυρό καθαρισμό, βεβαιωθείτε ότι απομένει αρκετό μελάνι. Διαφορετικά, προετοιμάστε ένα νέο δοχείο μελανιού.

Λειτουργία αυτόματου καθαρισμού (Λειτουργία αυτόματης συντήρησης)

Λειτουργία	Επεξήγηση
AUTO NOZZLE CHECK	Ο εκτυπωτής εκτελεί αυτόματα έναν έλεγχο ακροφυσίων και αν λείπουν κουκίδες, κάνει αυτόματα καθαρισμό.
Αυτοκαθαρισμός	Αποτρέπει την ξήρανση και τις εμπλοκές στα ακροφύσια των κεφαλών εκτύπωσης. Ξεκινά μόλις ενεργοποιήσετε τον εκτυπωτή ή ξεκινήσετε την εκτύπωση.
Κάλυψη	Τοποθετήστε ένα κάλυμμα στην κεφαλή εκτύπωσης για να μην ξεραθεί.

Λειτουργία στοίχισης κεφαλής εκτύπωσης

Λειτουργίες	Πρόγραμμα οδήγησης εκτυπωτή	Εκτυπωτής	Επεξήγηση
Στοίχιση κεφαλής εκτύπωσης	✓	✓	Ευθυγραμμίζει την κεφαλή εκτύπωσης όταν εμφανιστούν γραμμές με λάθος στοίχιση στα δεδομένα εκτύπωσης.

Συντήρηση

Έλεγχος ακροφυσίων

Αυτή η λειτουργία ελέγχει τα ^{*1} ακροφύσια ^{*2} της κεφαλής εκτύπωσης για τυχόν εμπλοκές εκτυπώνοντας ένα δείγμα ελέγχου ακροφυσίων. Αν δείτε ότι κάποιο δείγμα ελέγχου ακροφυσίων είναι αμυδρό ή του λείπουν κουκίδες, κάντε καθαρισμό κεφαλής.

Κάνοντας χρήση της λειτουργίας AUTO NOZZLE CHECK, ο εκτυπωτής εκτελεί έναν έλεγχο ακροφυσίων χωρίς να κάνει εκτύπωση κάποιου δείγματος και κάνει αυτόματο καθαρισμό σε περίπτωση που λείπουν κουκίδες.

^{*1} Κεφαλή εκτύπωσης: Το εξάρτημα που εκτυπώνει με ψεκασμό μελανιού στο χαρτί.

^{*2} Ακροφύσιο: Μια πολύ μικρή τρύπα για τον ψεκασμό μελανιού. Βρίσκεται σε σημείο που δεν φαίνεται από έξω.

Μπορείτε να εκτελέσετε έλεγχο ακροφυσίων από:

- Το πρόγραμμα οδήγησης εκτυπωτή
- Την οθόνη ελέγχου του εκτυπωτή

Σημείωση:

Δεν μπορείτε να εκτελέσετε έλεγχο ακροφυσίων όταν η φωτεινή ένδειξη Έλεγχος μελανιού είναι αναμμένη.

Έλεγχος των ακροφυσίων της κεφαλής εκτύπωσης με χρήση του προγράμματος οδήγησης εκτυπωτή

Σε αυτήν την ενότητα περιγράφεται ο τρόπος με τον οποίο μπορείτε να ελέγξετε το ακροφύσιο της κεφαλής εκτύπωσης κάνοντας χρήση του προγράμματος οδήγησης του εκτυπωτή για Windows.

Χρησιμοποιήστε το EPSON Printer Utility³ για Mac OS X.

➤ Ανατρέξτε στην ενότητα “Πρόσβαση στο EPSON Printer Utility³” στη σελίδα 145

- 1** Βεβαιωθείτε ότι έχετε φορτώσει στον εκτυπωτή χαρτί σε ρολό ή χαρτί μεγέθους A4/Letter ή μεγαλύτερο.

Επιλέξτε τη σωστή προέλευση χαρτιού, ανάλογα με το χαρτί.

➤ Ανατρέξτε στην ενότητα “Διαχείριση χαρτιού” στη σελίδα 34

- 2** Ανοίξτε το μενού Utility (Βοηθητικό πρόγραμμα) στο πρόγραμμα οδήγησης του εκτυπωτή.

- 3** Επιλέξτε **Nozzle Check (Έλεγχος ακροφυσίων)**.



Συντήρηση

4 Κάντε κλικ στην επιλογή **Print (Εκτύπωση)**.

Θα γίνει εκτύπωση του δείγματος ελέγχου ακροφυσίων.

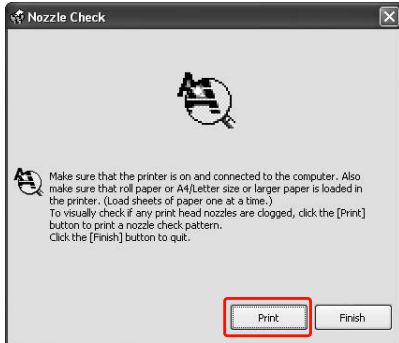

Συντήρηση

- 5** Ελέγξτε αν λείπουν κουκίδες από το δείγμα του ελέγχου ακροφυσίων.

Αν δεν λείπουν κουκίδες, κάντε κλικ στην επιλογή **Finish** (Τέλος).

Αν λείπουν κουκίδες, επιλέξτε **Clean** (Καθαρισμός).

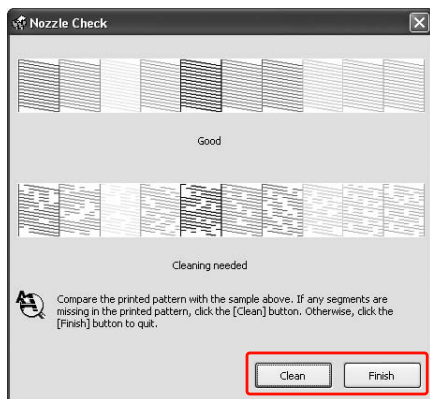

Μετά την εκτύπωση ενός δείγματος ελέγχου ακροφυσίων, βεβαιωθείτε ότι η εκτύπωση του δείγματος ελέγχου ακροφυσίων έχει ολοκληρωθεί προτού ξεκινήσετε να εκτυπώνετε τα δεδομένα σας ή να κάνετε καθαρισμό της κεφαλής εκτύπωσης.

Έλεγχος των ακροφυσίων της κεφαλής εκτύπωσης με χρήση της οθόνης ελέγχου του εκτυπωτή

- 1** Βεβαιωθείτε ότι έχετε φορτώσει στον εκτυπωτή χαρτί σε ρολό ή χαρτί μεγέθους A4/Letter ή μεγαλύτερο.

Επιλέξτε τη σωστή προέλευση χαρτιού, ανάλογα με το χαρτί.

➔ Ανατρέξτε στην ενότητα “[Διαχείριση χαρτιού](#)” στη [σελίδα 34](#)

- 2** Πατήστε το κουμπί για να εισέλθετε στη λειτουργία Menu.

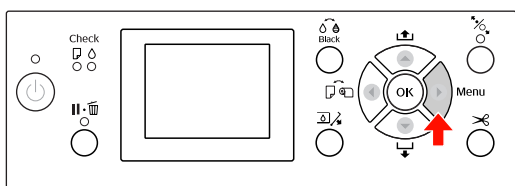

- 3** Πατήστε το κουμπί / για την εμφάνιση του στοιχείου TEST PRINT και, στη συνέχεια, πατήστε το κουμπί .

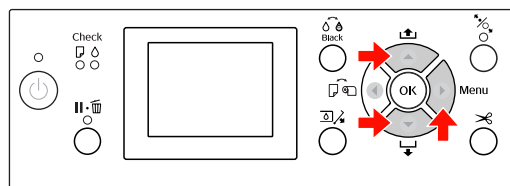

- 4** Πατήστε το κουμπί / για την εμφάνιση του στοιχείου NOZZLE CHECK και, στη συνέχεια, πατήστε το κουμπί .

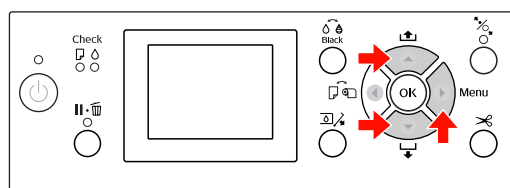

- 5** Πατήστε το κουμπί **OK** για να αρχίσει η εκτύπωση του δείγματος ελέγχου ακροφυσίων.

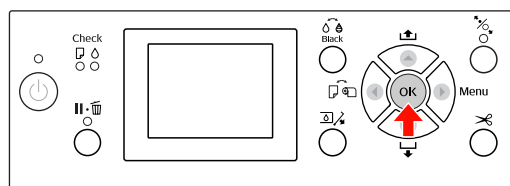

- 6** Ελέγξτε το δείγμα ελέγχου ακροφυσίων.

Καλό



Δεν λείπουν κουκίδες, άρα δεν υπάρχουν εμπλοκές στα ακροφύσια.

Κακό



Λείπουν κουκίδες, άρα υπάρχουν εμπλοκές στα ακροφύσια. Κάντε καθαρισμό της κεφαλής.

➔ Ανατρέξτε στην ενότητα “[Καθαρισμός της κεφαλής](#)” στη [σελίδα 91](#)

Συντήρηση

Καθαρισμός της κεφαλής

Αν διαπιστώσετε ότι η εκτύπωση δεδομένων είναι αμυδρή ή λείπουν κουκίδες από την εκτύπωση, ίσως καταφέρετε να αντιμετωπίσετε αυτά τα προβλήματα χρησιμοποιώντας το βοηθητικό πρόγραμμα Καθαρισμού κεφαλής προκειμένου να καθαρίσετε την κεφαλή εκτύπωσης, ώστε να διασφαλιστεί ότι τα ακροφύσια τροφοδοτούν κανονικά με μελάνι.

Μπορείτε να εκτελέσετε καθαρισμό της κεφαλής από:

- Το πρόγραμμα οδήγησης εκτυπωτή
- Την οθόνη ελέγχου του εκτυπωτή

Σημείωση:

- Κατά τη διαδικασία καθαρισμού καταναλώνεται μελάνι ταυτόχρονα από όλα τα δοχεία μελανιού. Ακόμα και αν χρησιμοποιείτε μόνο μαύρα μελάνια, η κεφαλή εκτύπωσης καταναλώνει, επίσης, μελάνια χρώματος.
- Δεν χρειάζεται να κάνετε έλεγχο της κεφαλής εκτός αν τα δεδομένα εκτύπωσης είναι θολά ή το χρώμα της εικόνας δεν είναι καλό.
- Μετά τον καθαρισμό της κεφαλής εκτύπωσης, εκτυπώστε ένα δείγμα ελέγχου ακροφυσίων για να ελέγξετε αν έχει γίνει σωστή εκτύπωση.
- Όταν η φωτεινή ένδειξη Έλεγχος μελανιού αναβοσβήνει ή είναι αναμμένη, δεν μπορείτε να κάνετε καθαρισμό της κεφαλής εκτύπωσης. Πρώτα αντικαταστήστε το δοχείο μελανιού με ένα νέο. (Αν απομένει αρκετό μελάνι για τον καθαρισμό της κεφαλής, μπορείτε να κάνετε καθαρισμό της κεφαλής χρησιμοποιώντας τον πίνακα ελέγχου του εκτυπωτή.)
 Ανατρέξτε στην ενότητα “Αντικατάσταση δοχείων μελανιού” στη σελίδα 76
- Αν επαναλάβετε τον καθαρισμό της κεφαλής σε σύντομο χρονικό διάστημα, το δοχείο συντήρησης ενδέχεται να γεμίσει γρήγορα με μελάνι λόγω της ελάχιστης ατμοποίησης του μελανιού στο δοχείο.

Καθαρισμός της κεφαλής εκτύπωσης με χρήση του προγράμματος οδήγησης του εκτυπωτή

Σε αυτήν την ενότητα περιγράφεται ο τρόπος με τον οποίο μπορείτε να καθαρίσετε την κεφαλή εκτύπωσης κάνοντας χρήση του προγράμματος οδήγησης του εκτυπωτή για Windows.

Χρησιμοποιήστε το EPSON Printer Utility3 για Mac OS X.

Ανατρέξτε στην ενότητα “Πρόσβαση στο EPSON Printer Utility3” στη σελίδα 145

1 Ανοίξτε το μενού Utility (Βοηθητικό πρόγραμμα) στο πρόγραμμα οδήγησης του εκτυπωτή.

2 Επιλέξτε **Head Cleaning (Καθαρισμός της κεφαλής)**.



3 Κάντε κλικ στην επιλογή **Start (Εναρξη)**.

Ο καθαρισμός της κεφαλής θα ξεκινήσει σε 2 έως 13 λεπτά.

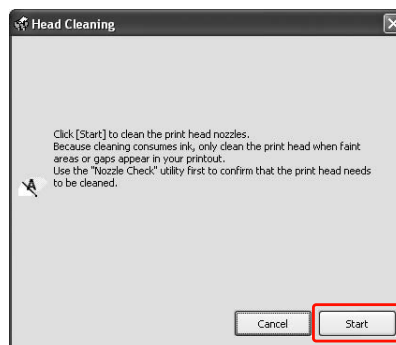

Συντήρηση

- 4** Κάντε κλικ στην επιλογή **Print Nozzle Check Pattern** (Εκτύπωση δείγματος για έλεγχο ακροφυσίων) στο πλαίσιο διαλόγου Head Cleaning (Καθαρισμός της κεφαλής).

Επιβεβαιώστε τη σελίδα με το δείγμα ελέγχου ακροφυσίων.

☞ Ανατρέξτε στην ενότητα “Έλεγχος ακροφυσίων” στη σελίδα 88

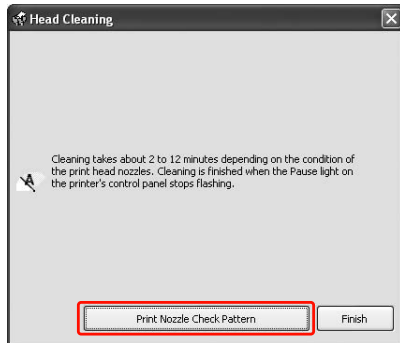

Καθαρισμός της κεφαλής εκτύπωσης με χρήση της οθόνης ελέγχου του εκτυπωτή

- 1** Πατήστε και κρατήστε πατημένο το κουμπί ►.

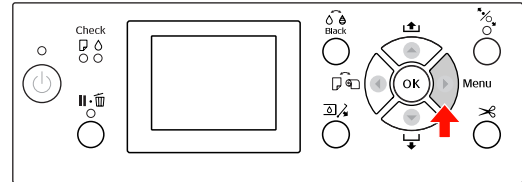

- 2** Πατήστε το κουμπί ▲ / ▼ για να εμφανιστεί η ένδειξη **MAINTENANCE** και, στη συνέχεια, πατήστε το κουμπί ►.

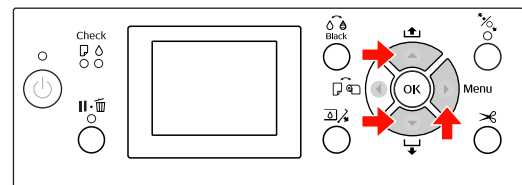

- 3** Πατήστε το κουμπί ▲ / ▼ για να εμφανιστεί η ένδειξη **CLEANING** και, στη συνέχεια, πατήστε το κουμπί ►.

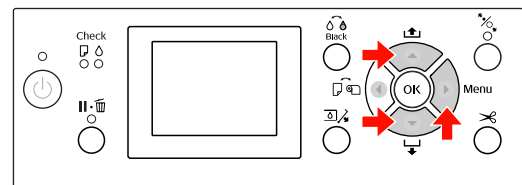

- 4** Πατήστε το κουμπί ▲ / ▼ για να εμφανιστεί η ένδειξη **NORMAL CLEANING** και, στη συνέχεια, πατήστε το κουμπί ►.

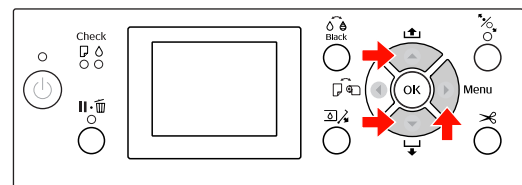

Σημείωση:

Μπορείτε να κάνετε καθαρισμό μόνο για συγκεκριμένα ακροφύσια επιλέγοντας την εντολή **CLEAN EACH COLOR** στο μενού **MAINTENANCE**.

☞ Ανατρέξτε στην ενότητα “**MAINTENANCE**” στη σελίδα 26

Συντήρηση

- 5** Πατήστε το κουμπί **OK** .

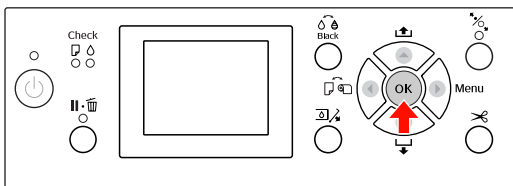

Η φωτεινή ένδειξη Ισχύς αρχίζει να αναβοσβήνει και ξεκινά ο καθαρισμός της κεφαλής (διαρκεί 2 έως 13 λεπτά.) Ο καθαρισμός θα έχει τελειώσει όταν η φωτεινή ένδειξη Ισχύς είναι αναμμένη.

- 6** Εκτυπώστε ένα δείγμα ελέγχου ακροφυσίων και ελέγξτε το αποτέλεσμα.

➔ Ανατρέξτε στην ενότητα “Έλεγχος ακροφυσίων” στη σελίδα 88

Σημείωση:

- ❑ Αν τα ακροφύσια εμφανίζουν ακόμα εμπλοκές αφού έχετε καθαρίσει την κεφαλή εκτύπωσης αρκετές φορές, κάντε ισχυρό καθαρισμό.
➔ Ανατρέξτε στην ενότητα “Ισχυρός καθαρισμός” στη σελίδα 93
- ❑ Ο ισχυρός καθαρισμός καταναλώνει περισσότερο μελάνι από ό,τι ο απλός καθαρισμός.
- ❑ Αν τα ακροφύσια εξακολουθούν να παρουσιάζουν εμπλοκές μετά τον ισχυρό καθαρισμό, απενεργοποιήστε τον εκτυπωτή και αφήστε τον σε αυτήν την κατάσταση για όλη τη διάρκεια της νύχτας ή και περισσότερο, μέχρι να διαλυθεί το μελάνι.
Αν τα ακροφύσια εμφανίζουν ακόμα εμπλοκές, επικοινωνήστε με τον προμηθευτή σας από την Epson.
- ❑ Αν εμφανιστεί η ένδειξη CLEANING ERROR στην οθόνη LCD, ανατρέξτε στην ενότητα που ακολουθεί για την επίλυση του προβλήματος.
➔ Ανατρέξτε στην ενότητα “Μηνύματα σφάλματος στην οθόνη LCD” στη σελίδα 104

Ισχυρός καθαρισμός

Αν τα ακροφύσια εμφανίζουν ακόμα εμπλοκές αφού έχετε καθαρίσει την κεφαλή εκτύπωσης αρκετές φορές, κάντε ισχυρό καθαρισμό.

- 1** Πατήστε το κουμπί ► για να εισέλθετε στη λειτουργία Menu.
- 2** Πατήστε το κουμπί ▲ / ▼ για να εμφανιστεί η ένδειξη MAINTENANCE και, στη συνέχεια, πατήστε το κουμπί ► .
- 3** Πατήστε το κουμπί ▲ / ▼ για να επιλέξετε την εντολή CLEANING και, στη συνέχεια, πατήστε το κουμπί ► .
- 4** Πατήστε το κουμπί ▲ / ▼ για να επιλέξετε την εντολή POWER CLEANING και, στη συνέχεια, πατήστε το κουμπί ► .
- 5** Πατήστε το κουμπί **OK** για να εκτελέσετε ισχυρό καθαρισμό.

Εμφανίζεται η ένδειξη PLEASE WAIT στην οθόνη LCD. Η ολοκλήρωση του ισχυρού καθαρισμού διαρκεί περίπου 4 λεπτά.
- 6** Εκτυπώστε ένα δείγμα ελέγχου ακροφυσίων για να δείτε αν λείπουν κουκίδες.

➔ Ανατρέξτε στην ενότητα “Έλεγχος ακροφυσίων” στη σελίδα 88

Συντήρηση

Λειτουργία αυτόματης συντήρησης

Ο εκτυπωτής διαθέτει μια λειτουργία αυτοκαθαρισμού και λειτουργία κάλυψης για τη συνεχή συντήρηση της κεφαλής εκτύπωσης σε καλή κατάσταση για τη διασφάλιση της καλής ποιότητας της εκτύπωσης.

Λειτουργία AUTO NOZZLE CHECK

Ο εκτυπωτής εκτελεί έναν έλεγχο ακροφυσίων χωρίς την εκτύπωση δείγματος και, σε περίπτωση που λείπουν κουκίδες, εκτελεί αυτόματο καθαρισμό (διάρκειας 2 έως 13 λεπτών).

Η λειτουργία AUTO NOZZLE CHECK λειτουργεί στις ακόλουθες περιπτώσεις:

- Όταν ο εκτυπωτής είναι ενεργοποιημένος.
- Μετά από τον καθαρισμό της κεφαλής και την τοποθέτηση μελανιών.
- Πριν από την τοποθέτηση του τύπου μαύρου μελανιού.
- Όταν η εκτύπωση έχει ξεκινήσει.

Ωστόσο, για να διατηρηθεί η ποιότητα εκτύπωσης, η λειτουργία AUTO NOZZLE CHECK λαμβάνει χώρα μετά από τον καθαρισμό της κεφαλής, την τοποθέτηση μελανιών και την τοποθέτηση του τύπου μαύρου μελανιού, ακόμα και αν η λειτουργία AUTO NOZZLE CHECK είναι απενεργοποιημένη.

Λειτουργία αυτοκαθαρισμού

Ο αυτοκαθαρισμός είναι μία λειτουργία η οποία εξυπηρετεί στον αυτόματο καθαρισμό της κεφαλής εκτύπωσης για την αποτροπή της εμπλοκής μεταξύ των ακροφυσίων. Εκτελείται περιοδικά, για παράδειγμα όταν ενεργοποιείτε τον εκτυπωτή (κατά τη διάρκεια του ζεστάματος). Μια ελάχιστη ποσότητα μελανιού βγαίνει από κάθε δοχείο μελανιού για να μην στεγνώσει το ακροφύσιο.

Ακόμα και αν πατήσετε το κουμπί  κατά τη διάρκεια του αυτοκαθαρισμού, η λειτουργία δεν διακόπτεται μέχρι να ολοκληρωθεί ο καθαρισμός. Μην τραβήξετε το καλώδιο τροφοδοσίας του εκτυπωτή κατά τη διάρκεια του καθαρισμού.

Η λειτουργία αυτόματου καθαρισμού δεν είναι διαθέσιμη όταν η λειτουργία AUTO NOZZLE CHECK έχει οριστεί σε OFF.

Συντήρηση

Λειτουργία κάλυψης

Η λειτουργία κάλυψης είναι μία λειτουργία αυτόματης κάλυψης της κεφαλής εκτύπωσης με ένα κάλυμμα (καπάκι) για να μην στεγνώσει η κεφαλή εκτύπωσης. Η κάλυψη εκτελείται στις ακόλουθες περιπτώσεις.

- ❑ Όταν έχουν περάσει αρκετά λεπτά από την ολοκλήρωση της εκτύπωσης (και δεν έχουν αποσταλεί δεδομένα)
- ❑ Όταν η εκτύπωση έχει σταματήσει

Προσέξτε τα ακόλουθα σημεία για να διασφαλίσετε ότι η κεφαλή εκτύπωσης έχει καλυφθεί σωστά.

- ❑ Αν η κεφαλή εκτύπωσης δεν έχει τοποθετηθεί στη δεξιά πλευρά (δεν είναι καλυμμένη), ενεργοποιήστε και απενεργοποιήστε ξανά τον εκτυπωτή. Με την απενεργοποίηση του εκτυπωτή με το κουμπί , η κεφαλή καλύπτεται όπως πρέπει.
- ❑ Αν απενεργοποιήσετε τον εκτυπωτή όταν προκύψει κάποια εμπλοκή χαρτιού ή κάποιο σφάλμα και η κεφαλή του εκτυπωτή δεν είναι καλυμμένη, ενεργοποιήστε ξανά τον εκτυπωτή. Πολύ σύντομα θα γίνει αυτόματη κάλυψη της κεφαλής εκτύπωσης. Βεβαιωθείτε ότι έχει καλυφθεί σωστά και, στη συνέχεια, απενεργοποιήστε τον εκτυπωτή.
- ❑ Μην μετακινήσετε την κεφαλή εκτύπωσης με το χέρι σε καμία περίπτωση.
- ❑ Μην αφαιρέσετε το καλώδιο τροφοδοσίας του εκτυπωτή όταν ο εκτυπωτής είναι ενεργοποιημένος και μην διακόψετε την παροχή ρεύματος στο κύκλωμα. Η κεφαλή ενδέχεται να μην καλυφθεί σωστά.

Στοιχίση κεφαλής εκτύπωσης

Για να αποτρέψετε τυχόν υποβάθμιση της ποιότητας εκτύπωσης, η οποία μπορεί να προκληθεί από λανθασμένη στοιχίση της κεφαλής εκτύπωσης, στοιχίστε την κεφαλή εκτύπωσης προτού αρχίσετε να κάνετε εκτύπωση των δεδομένων σας.

Μπορείτε να κάνετε στοιχίση της κεφαλής εκτύπωσης χρησιμοποιώντας:

- ❑ το πρόγραμμα οδήγησης εκτυπωτή
- ❑ την οθόνη ελέγχου του εκτυπωτή

Συνηθίζεται η στοιχίση κεφαλής εκτύπωσης με χρήση του προγράμματος οδήγησης εκτυπωτή. Αν δεν διαθέτετε υπολογιστή ή λογισμικό, χρησιμοποιήστε τον πίνακα ελέγχου του εκτυπωτή.

Σημείωση:

Στοιχίστε την κεφαλή εκτύπωσης για το πλάτος του χαρτιού που φορτώθηκε στον εκτυπωτή. Χρησιμοποιήστε ειδικά μέσα Epson (εκτός από απλό χαρτί) στα οποία το πλάτος χαρτιού είναι ίδιο με αυτό του χαρτιού που χρησιμοποιείτε για εκτύπωση.

Στοιχίση της κεφαλής εκτύπωσης με χρήση του προγράμματος οδήγησης του εκτυπωτή

1 Βεβαιωθείτε ότι έχετε φορτώσει στον εκτυπωτή χαρτί σε ρολό ή ένα φύλλο μεγέθους A4/Letter ή μεγαλύτερο.

 Ανατρέξτε στην ενότητα “[Διαχείριση χαρτιού](#)” στη σελίδα 34

2 Ανοίξτε το μενού Utility (Βοηθητικό πρόγραμμα) στο πρόγραμμα οδήγησης του εκτυπωτή.

Συντήρηση

3 Επιλέξτε **Print Head Alignment** (Στοιχίση κεφαλής εκτύπωσης).

Ακολουθήστε τις οδηγίες που εμφανίζονται στην οθόνη για να στοιχίσετε τις κεφαλές εκτύπωσης.



Στοιχίση της κεφαλής εκτύπωσης με χρήση του πίνακα ελέγχου

Επιλέξτε τη λειτουργία **AUTO** για αυτόματη διόρθωση τυχόν λανθασμένης στοιχίσης της κεφαλής για τα βέλτιστα δυνατά αποτελέσματα εκτύπωσης. Αν επιλέξετε **MANUAL**, πρέπει να ελέγξετε το δείγμα και να εισαγάγετε την τιμή για τη στοιχίση.

Σημείωση:

Δεν μπορείτε να χρησιμοποιείτε απλό χαρτί για αυτόματη στοιχίση.

Ρύθμιση του τύπου και του πάχους χαρτιού

Ορίστε τον τύπο χαρτιού για τα ειδικά μέσα Epson και το πάχος χαρτιού για μέσα που δεν είναι Epson.

1 Βεβαιωθείτε ότι έχετε φορτώσει στον εκτυπωτή χαρτί σε ρολό ή ένα φύλλο μεγέθους A4/Letter ή μεγαλύτερο.

Βεβαιωθείτε ότι έχετε ορίσει το χαρτί σωστά ανάλογα με τον τύπο του.

➔ Ανατρέξτε στην ενότητα “[Διαχείριση χαρτιού](#)” στη σελίδα 34

2 Πατήστε το κουμπί ► για να εισέλθετε στη λειτουργία Menu.

3 Πατήστε το κουμπί ▲ / ▼ για να επιλέξετε το στοιχείο **HEAD ALIGNMENT** και, στη συνέχεια, πατήστε το κουμπί ► .

4 Πατήστε το κουμπί ▲ / ▼ για να επιλέξετε το στοιχείο **PAPER THICKNESS** και, στη συνέχεια, πατήστε το κουμπί ► .

5 Ορίστε τον τύπο χαρτιού ή το πάχος χαρτιού ανάλογα με το χαρτί που έχετε τοποθετήσει στον εκτυπωτή.

Ειδικά μέσα Epson:

1. Πατήστε το κουμπί ▲ / ▼ για να επιλέξετε το στοιχείο **SELECT PAPER TYPE** και, στη συνέχεια, πατήστε το κουμπί ► .

2. Πατήστε το κουμπί ▲ / ▼ για να επιλέξετε τον τύπο χαρτιού που έχετε τοποθετήσει στον εκτυπωτή και, στη συνέχεια, πατήστε το κουμπί **OK** .

Συντήρηση

Μέσα που δεν είναι Epson:

1. Πατήστε το κουμπί ▲ / ▼ για να επιλέξετε το στοιχείο SELECT THICKNESS και, στη συνέχεια, πατήστε το κουμπί ► .
2. Πατήστε το κουμπί ▲ / ▼ για να επιλέξετε την τιμή του πάχους χαρτιού μεταξύ 0,1 και 1,5 mm και, στη συνέχεια, πατήστε το κουμπί OK .

Για πληροφορίες σχετικά με το πάχος του χαρτιού, ανατρέξτε στο εγχειρίδιο που συνοδεύει το χαρτί.

- 6** Πατήστε το κουμπί ◀ δύο φορές για τα μέσα που δεν είναι Epson και τρεις φορές για τα ειδικά μέσα Epson.

Για τη στοίχιση της κεφαλής εκτύπωσης, ανατρέξτε σε μία από τις παρακάτω ενότητες.

☞ “Αυτόματη στοίχιση της κεφαλής εκτύπωσης” στη σελίδα 97

☞ “Στοίχιση της κεφαλής εκτύπωσης με το χέρι” στη σελίδα 98

Αυτόματη στοίχιση της κεφαλής εκτύπωσης

- 1 Πατήστε το κουμπί ▲ / ▼ για να επιλέξετε την εντολή ALIGNMENT και, στη συνέχεια, πατήστε το κουμπί ► .
- 2 Επιλέξτε AUTO και πατήστε το κουμπί ► .
- 3 Πατήστε το κουμπί ▲ / ▼ για να επιλέξετε BI-D 2-COLOR και, στη συνέχεια, πατήστε το κουμπί OK για να εκτυπώσετε το δείγμα.

Γίνεται ανάγνωση του δείγματος προσαρμογής για εξαγωγή από τον αισθητήρα και η βέλτιστη τιμή προσαρμογής καταχωρείται αυτόματα στον εκτυπωτή.

Αν δεν είστε ικανοποιημένοι από τα αποτελέσματα αυτής της στοίχισης, πατήστε το κουμπί ◀ για να επιστρέψετε στο προηγούμενο επίπεδο και επιλέξτε BI-D ALL.

Αν δεν είστε ικανοποιημένοι με τα αποτελέσματα της στοίχισης BI-D ALL, δοκιμάστε την επιλογή UNI-D.

Μπορείτε, επίσης, να κάνετε μεμονωμένη στοίχιση της κεφαλής εκτύπωσης επιλέγοντας BI-D #1, BI-D #2, BI-D #3 ή BI-D #4. Επιλέξτε το μέγεθος της κουκίδας μελανιού από BI-D #1 έως BI-D #4 ανάλογα με το μέσο που χρησιμοποιείτε και τη λειτουργία εκτύπωσης που θέλετε να δοκιμάσετε.

Συντήρηση

Στοιχίση της κεφαλής εκτύπωσης με το χέρι

Λόγω της απόστασης που υπάρχει μεταξύ της κεφαλής εκτύπωσης και του χαρτιού, ενδέχεται να προκύψει λανθασμένη στοιχίση εξαιτίας της υγρασίας, της θερμοκρασίας ή της αμφίδρομης κίνησης της κεφαλής εκτύπωσης. Σε αυτήν την περίπτωση, δοκιμάστε πρώτα την επιλογή UNI-D και έπειτα την επιλογή BI-D 2-COLOR. Αν θέλετε να κάνετε προσαρμογή πολύ υψηλής ακρίβειας, δοκιμάστε την επιλογή BI-D ALL.

Στοιχίση	Επεξήγηση
UNI-D	Χρησιμοποιήστε όλα τα χρώματα εκτός από το Light Cyan (Ανοιχτό γαλάζιο) για να κάνετε αμφίδρομη στοιχίση της κεφαλής εκτύπωσης.
BI-D 2-COLOR	Χρησιμοποιήστε τα μελάνια χρώματος Light Cyan (Ανοιχτό γαλάζιο) και Vivid Light Magenta (Ζωντανό αχνό ματζέ-ντα) για να κάνετε αμφίδρομη στοιχίση της κεφαλής εκτύπωσης.
BI-D ALL	Χρησιμοποιήστε όλα τα χρώματα για να κάνετε αμφίδρομη στοιχίση της κεφαλής εκτύπωσης.

1 Πατήστε το κουμπί ▲ / ▼ για να επιλέξετε την εντολή ALIGNMENT και, στη συνέχεια, πατήστε το κουμπί ►.

2 Πατήστε το κουμπί ▲ / ▼ για να επιλέξετε την εντολή MANUAL και, στη συνέχεια, πατήστε το κουμπί ►.

3 Πατήστε το κουμπί ▲ / ▼ για να επιλέξετε UNI-D και, στη συνέχεια, πατήστε το κουμπί OK για να εκτυπώσετε το δείγμα.

Σημείωση:

Όταν κάνετε εκτύπωση του δείγματος σε ένα μέσο κομμένου χαρτιού, θα πρέπει να προετοιμάσετε πολλά κομμένα φύλλα. Αν η πρώτη σελίδα είναι εκτυπωμένη, ορίστε την επόμενη.

4 Ελέγξτε το δείγμα και ορίστε τον αριθμό με τα λιγότερα κενά.

5 Όταν εμφανιστεί στην οθόνη LCD η ένδειξη UNI-D #1 C, πατήστε το κουμπί ▲ / ▼ για να επιλέξετε τον αριθμό και, στη συνέχεια, πατήστε το κουμπί OK.

6 Ορίστε τον αριθμό για #1 C έως #4 VLM και πατήστε το κουμπί OK.

7 Πατήστε το κουμπί ▲ / ▼ για να επιλέξετε BI-D 2-COLOR. Κατόπιν, πατήστε το κουμπί OK.

8 Ελέγξτε το δείγμα και ορίστε τον αριθμό με τα λιγότερα κενά.

9 Όταν εμφανιστεί στην οθόνη LCD η ένδειξη BI-D 2-COLOR #1 LC, πατήστε το κουμπί ▲ / ▼ για να επιλέξετε τον αριθμό και, στη συνέχεια, πατήστε το κουμπί OK.

10 Ορίστε τον αριθμό για #1 LC έως #4 VLM και πατήστε το κουμπί OK.

Αν δεν είστε ευχαριστημένοι με το αποτέλεσμα της στοιχίσης, μεταβείτε στην επόμενη ενότητα για να δοκιμάσετε με την επιλογή BI-D ALL.

Αφού ορίσετε τα δείγματα, πατήστε το κουμπί  για να επιστρέψετε στην κατάσταση READY.

Στοιχίση Bi-D ALL

1 Πατήστε το κουμπί ▲ / ▼ για να επιλέξετε BI-D ALL και, στη συνέχεια, πατήστε το κουμπί OK για να εκτυπώσετε ένα δείγμα.

Σημείωση:

Όταν κάνετε εκτύπωση του δείγματος σε ένα μέσο κομμένου χαρτιού, θα πρέπει να προετοιμάσετε πολλά κομμένα φύλλα. Αν η πρώτη σελίδα είναι εκτυπωμένη, ορίστε την επόμενη.

2 Ελέγξτε το δείγμα και ορίστε τον αριθμό με τα λιγότερα κενά.

3 Όταν εμφανιστεί στην οθόνη LCD η ένδειξη BI-D ALL #1 C, πατήστε το κουμπί ▲ / ▼ για να επιλέξετε τον αριθμό και, στη συνέχεια, πατήστε το κουμπί OK.

4 Ορίστε τον αριθμό για #1 C έως #4 VLM και πατήστε το κουμπί OK.

Συντήρηση

Καθαρισμός του εκτυπωτή

Για να διατηρήσετε τον εκτυπωτή σας στην καλύτερη δυνατή κατάσταση, σε περίπτωση που λερωθεί, καθαρίστε τον καλά.

Προσοχή:

Θα πρέπει να είστε ιδιαίτερα προσεκτικοί προκειμένου να μην εισχωρήσει νερό ή άλλα ξένα αντικείμενα στο εσωτερικό του εκτυπωτή. Αν εισχωρήσουν υγρασία, βρωμιά, ή άλλα υλικά στο εσωτερικό του εκτυπωτή, πέρα από την επιρροή που θα ασκήσουν στην ποιότητα της εκτύπωσης, ενδέχεται να προκαλέσουν βραχυκύκλωμα.

Καθαρισμός στο εξωτερικό του υπολογιστή

- 1 Αφαιρέστε το χαρτί από τον εκτυπωτή.
- 2 Βεβαιωθείτε ότι ο εκτυπωτής είναι απενεργοποιημένος και όλα τα φώτα είναι σβηστά και, έπειτα, αποσυνδέστε το καλώδιο τροφοδοσίας από την πρίζα.
- 3 Χρησιμοποιήστε ένα απαλό, καθαρό πανί για να αφαιρέσετε προσεκτικά τυχόν βρωμιά ή σκόνη.

Αν η βρωμιά δεν φεύγει, καθαρίστε τον χρησιμοποιώντας ένα απαλό, καθαρό νωπό πανί και ένα ήπιο καθαριστικό. Στη συνέχεια, σκουπίστε το εξωτερικό του εκτυπωτή με ένα στεγνό, μαλακό πανί.

Προσοχή:

Μην χρησιμοποιείτε ποτέ αλκοόλη ή διαλυτικό για τον καθαρισμό του εκτυπωτή. Ενδέχεται να προκαλέσουν ζημιά στα εξαρτήματα και στη θήκη του εκτυπωτή.

Καθαρισμός στο εσωτερικό του εκτυπωτή

Αν παρατηρήσετε χαρακίες ή μουτζούρες στην εκτύπωση, ακολουθήστε τα παρακάτω βήματα για να σκουπίσετε τις μουτζούρες στο εσωτερικό του εκτυπωτή.

Καθαρισμός του ρολού

Αν ο εκτυπωτής έχει λερωθεί από μελάνι που βρέθηκε πάνω στο ρολό, ακολουθήστε τα παρακάτω βήματα για να καθαρίσετε το ρολό χρησιμοποιώντας απλό χαρτί.

- 1 Ενεργοποιήστε τον εκτυπωτή και, στη συνέχεια, τοποθετήστε το χαρτί σε ρολό.

Τοποθετήστε χαρτί σε ρολό πάχους 44 ιντσών για τον Epson Stylus Pro 9900/9910 και 24 ιντσών για τον Epson Stylus Pro 7900/7910.

 Ανατρέξτε στην ενότητα “Χρήση χαρτιού σε ρολό” στη σελίδα 35

- 2 Πατήστε το κουμπί ▼ για να τοποθετήσετε το χαρτί.

Επαναλάβετε το βήμα 2 μερικές φορές μέχρι το χαρτί να μην λερώνεται με μελάνι.

Κόψτε το χαρτί μόλις ολοκληρωθεί ο καθαρισμός.

 Ανατρέξτε στην ενότητα “Αποκοπή του χαρτιού σε ρολό” στη σελίδα 40

Καθαρισμός στο εσωτερικό

- 1 Βεβαιωθείτε ότι ο εκτυπωτής είναι απενεργοποιημένος και όλα τα φώτα είναι σβηστά και, έπειτα, αποσυνδέστε το καλώδιο τροφοδοσίας από την πρίζα.

- 2 Αφήστε τον εκτυπωτή για ένα λεπτό.

Συντήρηση

- 3** Ανοίξτε το μπροστινό κάλυμμα και χρησιμοποιήστε ένα μαλακό, καθαρό πανί για να αφαιρέσετε προσεκτικά τη σκόνη ή τη βρωμιά από το εσωτερικό του εκτυπωτή.

Σκουπίστε το γκρι εξάρτημα ακολουθώντας την κατεύθυνση των βελών. Αν υπάρχει σοβαρό πρόβλημα λερώματος στο εσωτερικό του εκτυπωτή, καθαρίστε το χρησιμοποιώντας ένα μαλακό, καθαρό νωπό πανί με ήπιο καθαριστικό. Στη συνέχεια, σκουπίστε το εσωτερικό του εκτυπωτή με ένα στεγνό, μαλακό πανί.

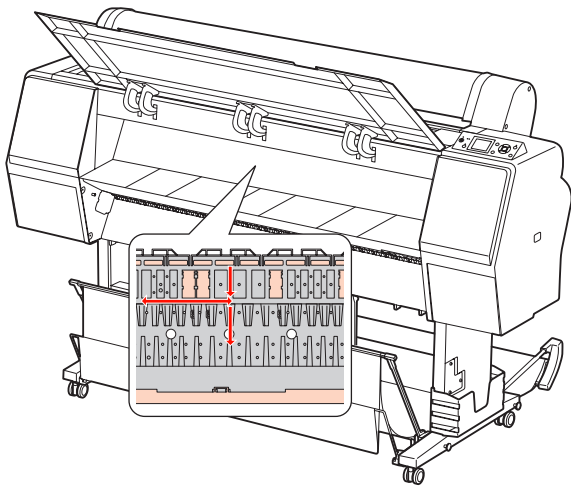

! Προσοχή:

- ❑ Μην ακουμπάτε στα εξαρτήματα χρώματος αχνού ματζέντα (απορρόφησης ρολού και μελανιού) που φαίνονται στην παραπάνω εικόνα. Διαφορετικά, ενδέχεται να λερώσετε τις εκτυπώσεις.
- ❑ Μην αγγίζετε τις σωληνώσεις μελανιού που βρίσκονται στο εσωτερικό του εκτυπωτή.

- 4** Αν το πίσω μέρος κάποιας εκτύπωσης είναι λερωμένο, σκουπίστε προσεκτικά το γκρι εξάρτημα.

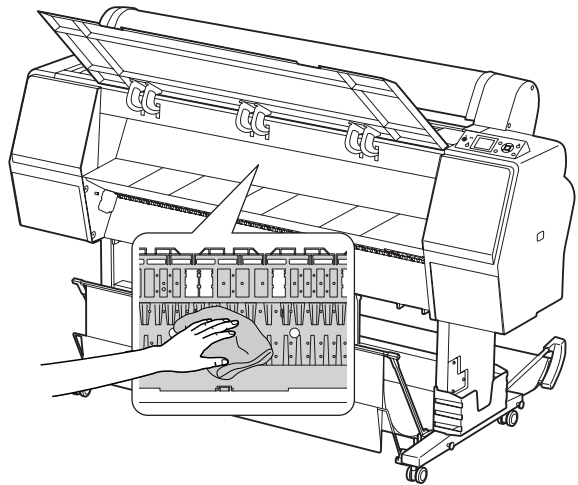

- 5** Αν έχει συσσωρευτεί σκόνη σε μορφή πούδρας από το χαρτί πάνω στην πλάκα, χρησιμοποιήστε κάτι σαν οδοντογλυφίδα για να την αφαιρέσετε.

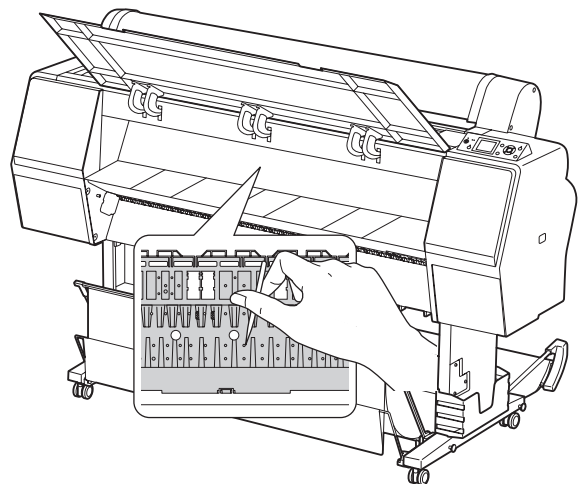

Φύλαξη του εκτυπωτή

Για την αποθήκευση του εκτυπωτή, τοποθετήστε τον πάνω σε μια οριζόντια επιφάνεια με τα δοχεία μελανιού τοποθετημένα στον εκτυπωτή.



Προσοχή:

Ο εκτυπωτής θα πρέπει να είναι τοποθετημένος σε επίπεδο δάπεδο. Μην τον γέρνετε, μην τον στερεώνετε στη μία μεριά και μην τον αναποδογυρίζετε.

Αν δεν χρησιμοποιείτε τον εκτυπωτή σας για μεγάλο χρονικό διάστημα

- ❑ Αν δεν χρησιμοποιείτε τον εκτυπωτή σας για μεγάλο χρονικό διάστημα, ενδέχεται να προκληθεί εμπλοκή στα ακροφύσια της κεφαλής εκτύπωσης. Σας συνιστούμε να κάνετε συχνές εκτυπώσεις για να αποφύγετε τις εμπλοκές. Επίσης, θα πρέπει να ενεργοποιείτε τον εκτυπωτή τουλάχιστον μια φορά τον μήνα και να τον αφήνετε σε κατάσταση λειτουργίας για μερικά λεπτά.
- ❑ Μην αφήνετε τον εκτυπωτή χωρίς δοχεία μελανιού, αλλιώς το μελάνι θα στεγνώσει και δεν θα είναι δυνατή η κανονική λειτουργία του εκτυπωτή. Ακόμα και αν δεν χρησιμοποιείτε τον εκτυπωτή, αφήστε όλα τα δοχεία μελανιού στις υποδοχές τους.
- ❑ Μην αφήνετε το χαρτί μέσα στον εκτυπωτή για μεγάλο χρονικό διάστημα, αλλιώς το ρολό ασφαλείας του χαρτιού ενδέχεται να αφήσει σημάδι πάνω στην επιφάνεια του χαρτιού.

Αν δεν έχετε χρησιμοποιήσει τον εκτυπωτή σας για περισσότερους από έξι μήνες

- ❑ Όταν ενεργοποιείτε τη λειτουργία AUTO NOZZLE CHECK στις ρυθμίσεις οθόνης, ο εκτυπωτής ελέγχει τα ακροφύσια της κεφαλής εκτύπωσης για τυχόν εμπλοκές και κάνει αυτόματα καθαρισμό της κεφαλής εκτύπωσης, εάν αυτό κριθεί απαραίτητο.
- ❑ Αν δεν έχετε χρησιμοποιήσει τον εκτυπωτή για μεγάλο χρονικό διάστημα, εκτυπώστε ένα δείγμα ελέγχου ακροφυσίων για να ελέγξετε για τυχόν εμπλοκές. Αν το δείγμα ελέγχου ακροφυσίων δεν είναι καλό, εκτελέστε καθαρισμό της κεφαλής προτού εκτυπώσετε ξανά δεδομένα.
 - ☞ Ανατρέξτε στην ενότητα “Έλεγχος ακροφυσίων” στη σελίδα 88
 - ☞ Ανατρέξτε στην ενότητα “Καθαρισμός της κεφαλής” στη σελίδα 91
 - ☞ Ανατρέξτε στην ενότητα “Ίσχυρός καθαρισμός” στη σελίδα 93
- ❑ Θα πρέπει να κάνετε καθαρισμό της κεφαλής μερικές φορές προτού γίνει σωστή εκτύπωση του δείγματος ελέγχου ακροφυσίων. Αν τα ακροφύσια εμφανίζουν ακόμα εμπλοκές αφού έχετε καθαρίσει την κεφαλή εκτύπωσης τρεις φορές, κάντε ισχυρό καθαρισμό.
 - ☞ Ανατρέξτε στην ενότητα “Καθαρισμός της κεφαλής” στη σελίδα 91
 - ☞ Ανατρέξτε στην ενότητα “Ίσχυρός καθαρισμός” στη σελίδα 93
- ❑ Αφού κάνετε καθαρισμό της κεφαλής αρκετές φορές, απενεργοποιήστε τον εκτυπωτή και αφήστε τον σε αυτήν την κατάσταση για όλη τη διάρκεια της νύχτας ή και περισσότερο, μέχρι να διαλυθεί το μελάνι.
- ❑ Αν τα ακροφύσια εμφανίζουν ακόμα εμπλοκές αφού εφαρμόσετε τις παραπάνω οδηγίες, επικοινωνήστε με τον προμηθευτή σας από την Epson.

Προστασία της κεφαλής εκτύπωσης

Ο εκτυπωτής διαθέτει μια λειτουργία κάλυψης η οποία τοποθετεί αυτόματα ένα κάλυμμα πάνω στην κεφαλή εκτύπωσης για να μην στεγνώνει.

Αν η κεφαλή εκτύπωσης δεν καλυφθεί, ενδέχεται να υποβιβαστεί η ποιότητα της εκτύπωσης. Όταν δεν χρησιμοποιείτε τον εκτυπωτή, βεβαιωθείτε ότι η κεφαλή εκτύπωσης έχει τοποθετηθεί στη δεξιά άκρη για να είναι καλυμμένη.

➡ Ανατρέξτε στην ενότητα “Λειτουργία κάλυψης” στη σελίδα 95

Μετακίνηση του εκτυπωτή

Όταν μετακινείτε τον εκτυπωτή, συσκευάστε τον ξανά χρησιμοποιώντας το αρχικό κουτί και τα υλικά συσκευασίας για να τον προστατεύσετε από δονήσεις και κραδασμούς.



Προσοχή:

- ❑ Μην αφαιρέσετε τα δοχεία μελανιού, αλλιώς τα ακροφύσια της κεφαλής εκτύπωσης ενδέχεται να ξεραθούν ή ενδέχεται να υπάρξει διαρροή μελανιού από το δοχείο.
- ❑ Προσέξτε να μην αγγίξετε τα εξαρτήματα εκτός αν είναι αναγκαίο, διότι μπορεί να προκληθεί βλάβη στον εκτυπωτή.

Εκ νέου συσκευασία του εκτυπωτή

1

Απενεργοποιήστε τον εκτυπωτή και αποσυνδέστε τα καλώδια, όπως το καλώδιο τροφοδοσίας, από την πρίζα.

2

Αφαιρέστε το χαρτί σε ρολό και τον προσαρμογέα μέσου ρολού αν έχουν τοποθετηθεί στον εκτυπωτή.

3

Αφαιρέστε το καλάθι χαρτιού αν είναι τοποθετημένο.

4

Αφαιρέστε την προαιρετική Μονάδα αυτόματου τυλίγματος ή τη Συσκευή τοποθέτησης δοχείων SpectroProofer αν έχουν εγκατασταθεί.

5

Ανοίξτε το μπροστινό κάλυμμα για να εγκαταστήσετε το προστατευτικό υλικό για την επιδιόρθωση της κεφαλής εκτύπωσης και, στη συνέχεια, κλείστε το κάλυμμα.

➡ Ανατρέξτε στον Οδηγό ανοίγματος της συσκευασίας και εγκατάστασης

Μετακίνηση του εκτυπωτή

Όταν μετακινείτε τον εκτυπωτή, βεβαιωθείτε ότι τον έχετε συσκευάσει ξανά χρησιμοποιώντας το πρωτότυπο κουτί και τα υλικά συσκευασίας.

Προσοχή:

- ❑ Κρατήστε τον εκτυπωτή επίπεδο όταν τον μεταφέρετε ή τον μετακινείτε. Μην τον γέρνετε, μην τον στερεώνετε στη μία μεριά και μην τον αναποδογυρίζετε. Κάτι τέτοιο ενδέχεται να προκαλέσει διαρροή μελανιού στο εσωτερικό του εκτυπωτή. Επίσης, δεν μπορούμε να εγγυηθούμε ότι ο εκτυπωτής θα λειτουργεί κανονικά μετά από τυχόν μετακίνηση ή μεταφορά.
- ❑ Όταν μετακινείτε τον εκτυπωτή, συσκευάστε τον ξανά χρησιμοποιώντας το αρχικό κουτί και τα υλικά συσκευασίας για να τον προστατεύσετε από δονήσεις και κραδασμούς.
- ❑ Όταν μεταφέρετε ή μετακινείτε αυτό το προϊόν μαζί με τη βάση στήριξης σε ανομοιόμορφη επιφάνεια, ανασηκώστε τον εκτυπωτή για να τον μεταφέρετε.
- ❑ Όταν μεταφέρετε ή μετακινείτε αυτό το προϊόν μαζί με τη βάση στήριξης, μετά από την μεταφορά ελέγξτε όλες οι βίδες της βάσης για να βεβαιωθείτε ότι είναι καλά σφιγμένες.

Εγκατάσταση του εκτυπωτή μετά από τη μεταφορά

Τα βήματα που πρέπει να ακολουθήσετε για να εγκαταστήσετε τον εκτυπωτή μετά από τη μεταφορά του είναι σχεδόν ίδια με τα βήματα που πρέπει να ακολουθήσετε την πρώτη φορά που εγκαταστήσατε τον εκτυπωτή. Όταν κάνετε εγκατάσταση του εκτυπωτή ξανά, ανατρέξτε στον *Οδηγό ανοίγματος της συσκευασίας και εγκατάστασης*.

- 1 Βεβαιωθείτε ότι το μέρος είναι κατάλληλο.
 - ☞ Ανατρέξτε στην ενότητα "Επιλογή θέσης για τον εκτυπωτή" στον *Οδηγό ανοίγματος της συσκευασίας και εγκατάστασης*
- 2 Συνδέστε το καλώδιο τροφοδοσίας στην πρίζα και ενεργοποιήστε τον εκτυπωτή.
 - ☞ Ανατρέξτε στην ενότητα "Εγκατάσταση" στον *Οδηγό ανοίγματος της συσκευασίας και εγκατάστασης*
- 3 Κάντε έναν έλεγχο ακροφυσίων για να δείτε αν λείπουν κουκίδες.
 - ☞ Ανατρέξτε στην ενότητα "Έλεγχος ακροφυσίων" στη σελίδα 88
- 4 Κάντε στοίχιση της κεφαλής εκτύπωσης για να διασφαλίσετε την ποιότητα εκτύπωσης.
 - ☞ Ανατρέξτε στην ενότητα "Στοίχιση κεφαλής εκτύπωσης" στη σελίδα 95









Οδηγός επίλυσης προβλημάτων

Μηνύματα σφάλματος στην οθόνη LCD















Μηνύματα σφάλματος

Τα μηνύματα είναι μηνύματα κατάστασης ή μηνύματα σφάλματος. Μπορείτε να αναγνωρίσετε τα περισσότερα από τα συνηθισμένα προβλήματα του εκτυπωτή από τις φωτεινές ενδείξεις και τα μηνύματα στην οθόνη LCD. Ανατρέξτε στα ακόλουθα μηνύματα για την επίλυση προβλημάτων.









Μηνύματα σφάλματος που αφορούν το χαρτί

Μηνύματα σφάλματος	Περιγραφή	Τι θα πρέπει να κάνετε
PAPER OUT LOAD PAPER	Δεν έχει τοποθετηθεί χαρτί στον εκτυπωτή.	Τοποθετήστε σωστά το χαρτί.  Ανατρέξτε στην ενότητα “Χρήση χαρτιού σε ρολό” στη σελίδα 35  Ανατρέξτε στην ενότητα “Χρήση του μέσου κομμένων φύλλων” στη σελίδα 43
	Έχει πατηθεί το κουμπί  χωρίς να έχει τοποθετηθεί χαρτί στον εκτυπωτή.	Πατήστε το κουμπί  για να απελευθερώσετε το μοχλό συγκράτησης χαρτιού και κατόπιν τοποθετήστε το χαρτί.
	Το χαρτί εξαντλείται ενώ η εκτύπωση βρίσκεται σε εξέλιξη.	Πατήστε το κουμπί  για να απελευθερώσετε το μοχλό συγκράτησης χαρτιού και κατόπιν αφαιρέστε το χαρτί. Στη συνέχεια, φορτώστε νέο χαρτί.
PAPER RELEASED LOAD PAPER	Ο μοχλός συγκράτησης του χαρτιού απελευθερώνεται.	Τοποθετήστε το χαρτί και πατήστε το κουμπί  .
PAPER SKEW LOAD PAPER PROPERLY	Η φόρτωση του χαρτιού δεν γίνεται ευθεία.	<ul style="list-style-type: none"> <input type="checkbox"/> Η εκτύπωση ενδέχεται να μη γίνει σωστά στην περιοχή εκτύπωσης. Ελέγξτε το αποτέλεσμα της εκτύπωσης. <input type="checkbox"/> Πατήστε το κουμπί  για να απελευθερώσετε το μοχλό συγκράτησης χαρτιού και κατόπιν φορτώστε το χαρτί ευθεία.  Ανατρέξτε στην ενότητα “Χρήση χαρτιού σε ρολό” στη σελίδα 35  Ανατρέξτε στην ενότητα “Χρήση του μέσου κομμένων φύλλων” στη σελίδα 43
PAPER SETTING ERROR CHECK THE PAPER SOURCE IN THE DRIVER SETTINGS AND LOAD PAPER CORRECTLY	Η επιλεγμένη τροφοδοσία χαρτιού στο πρόγραμμα οδήγησης του εκτυπωτή δεν συμφωνεί με την τροφοδοσία στον πίνακα ελέγχου του εκτυπωτή.	Ελέγξτε τη ρύθμιση Source (Τροφοδοσία) στο πρόγραμμα οδήγησης του εκτυπωτή και στον πίνακα ελέγχου του εκτυπωτή και φορτώστε σωστά το χαρτί.

Οδηγός επίλυσης προβλημάτων



Μηνύματα σφάλματος	Περιγραφή	Τι θα πρέπει να κάνετε
PAPER CUT ERROR REMOVE UNCUT PAPER	Το χαρτί δεν έχει κοπεί σωστά.	<ul style="list-style-type: none"> <input type="checkbox"/> Πατήστε το κουμπί  για να απελευθερώσετε το μοχλό συγκράτησης χαρτιού και ανοίξτε το μπροστινό κάλυμμα. Στη συνέχεια, αφαιρέστε το χαρτί που δεν έχει κοπεί.  Ανατρέξτε στην ενότητα “Προβλήματα με την τροφοδοσία ή την εξαγωγή” στη σελίδα 126 <input type="checkbox"/> Ο κόπτης χαρτιού ενδέχεται να μην λειτουργεί. Αντικαταστήστε τον κόπτη χαρτιού.  Ανατρέξτε στην ενότητα “Αντικατάσταση του κόπτη” στη σελίδα 84
CUTTER UNIT NEARING END OF SERVICE LIFE. RECOMMEND REPLACING THE CUTTER UNIT	Ο κόπτης χαρτιού ενδέχεται να μην λειτουργεί.	<p>Αντικαταστήστε τον κόπτη χαρτιού.</p> <p> Ανατρέξτε στην ενότητα “Αντικατάσταση του κόπτη” στη σελίδα 84</p>
PAPER ERROR LOAD PAPER CORRECTLY REFER TO THE MANUAL	Το χαρτί δεν έχει τοποθετηθεί σωστά.	<p>Πατήστε το κουμπί  για να απελευθερώσετε το μοχλό συγκράτησης χαρτιού και αφαιρέστε το χαρτί. Στη συνέχεια, τοποθετήστε σωστά το χαρτί.</p> <p> Ανατρέξτε στην ενότητα “Χρήση χαρτιού σε ρολό” στη σελίδα 35</p> <p> Ανατρέξτε στην ενότητα “Χρήση του μέσου κομμένων φύλλων” στη σελίδα 43</p>
PAPER SENSOR ERROR PRESS THE   BUTTON LOAD DIFFERENT PAPER	Η ανάγνωση του γραμμωτού κώδικα δεν έχει γίνει σωστά.	<p>Πατήστε το κουμπί   για τον καθαρισμό του σφάλματος ή πατήστε το κουμπί  για να απελευθερώσετε το μοχλό συγκράτησης του χαρτιού ώστε να τοποθετήσετε διαφορετικό τύπο χαρτιού.</p> <p> Ανατρέξτε στην ενότητα “Χρήση χαρτιού σε ρολό” στη σελίδα 35</p> <p> Ανατρέξτε στην ενότητα “Χρήση του μέσου κομμένων φύλλων” στη σελίδα 43</p>
PAPER LOW	Το χαρτί σε ρολό έχει σχεδόν εξαντληθεί.	<p>Αντικαταστήστε το χαρτί σε ρολό με ένα νέο.</p> <p> Ανατρέξτε στην ενότητα “Χρήση χαρτιού σε ρολό” στη σελίδα 35</p>

Οδηγός επίλυσης προβλημάτων

Μηνύματα σφάλματος	Περιγραφή	Τι θα πρέπει να κάνετε
BORDERLESS ERROR LOAD A SUPPORTED PAPER SIZE OR LOAD PAPER CORRECTLY	Το χαρτί που έχει τοποθετηθεί δεν υποστηρίζεται για τη λειτουργία εκτύπωσης χωρίς περιθώρια.	<p>Πατήστε το κουμπί  για να ακυρώσετε τις εργασίες και κατόπιν να εξαγάγετε το χαρτί. Κατόπιν τοποθετήστε χαρτί διαφορετικού μεγέθους.</p> <p> Ανατρέξτε στην ενότητα “Χρήση χαρτιού σε ρολό” στη σελίδα 35</p> <p> Ανατρέξτε στην ενότητα “Χρήση του μέσου κομμένων φύλλων” στη σελίδα 43</p> <p> Ανατρέξτε στην ενότητα “Πληροφορίες χαρτιού” στη σελίδα 198</p>
	Το μέγεθος του μέσου κομμένων φύλλων δεν έχει αναγνωριστεί σωστά.	<p>Αν το χαρτί είναι τσαλακωμένο ή χαλαρό, ο εκτυπωτής δεν μπορεί να αναγνωρίσει σωστά το μέγεθος του χαρτιού. Σε αυτήν την περίπτωση, ισιώστε το χαρτί πριν το τοποθετήσετε στον εκτυπωτή.</p> <p> Ανατρέξτε στην ενότητα “Χρήση του μέσου κομμένων φύλλων” στη σελίδα 43</p>
	Το χαρτί δεν έχει τοποθετηθεί σωστά.	<p>Τοποθετήστε το χαρτί σωστά στον εκτυπωτή.</p> <p> Ανατρέξτε στην ενότητα “Χρήση χαρτιού σε ρολό” στη σελίδα 35</p> <p> Ανατρέξτε στην ενότητα “Χρήση του μέσου κομμένων φύλλων” στη σελίδα 43</p>
PAPER EJECT ERROR REMOVE PAPER FROM PRINTER	Το χαρτί σε ρολό χρησιμοποιείται στη λειτουργία Τροφοδοσίας φύλλων.	<p>Πατήστε το κουμπί  για να απελευθερώσετε το μοχλό συγκράτησης χαρτιού και κατόπιν αφαιρέστε το χαρτί.</p>
PAPER SIZE ERROR LOAD CORRECT PAPER SIZE	Το μέγεθος του χαρτιού που έχει τοποθετηθεί δεν συμφωνεί με το μέγεθος των δεδομένων.	<p>Αντιστοιχίστε το μέγεθος του χαρτιού που έχει τοποθετηθεί με το μέγεθος των δεδομένων.</p>
PAPER JAM REMOVE PAPER	Υπάρχει εμπλοκή χαρτιού.	<p>Αφαιρέστε το χαρτί που προκάλεσε την εμπλοκή.</p> <p> Ανατρέξτε στην ενότητα “Προβλήματα με την τροφοδοσία ή την εξαγωγή” στη σελίδα 126</p>

Οδηγός επίλυσης προβλημάτων

Μηνύματα σφάλματος που αφορούν τον εκτυπωτή

Μηνύματα σφάλματος	Περιγραφή	Τι θα πρέπει να κάνετε
FRONT COVER OPEN CLOSE FRONT COVER	Το μπροστινό κάλυμμα είναι ανοιχτό.	Κλείστε το πρόσθιο κάλυμμα.
INK COVER OPEN CLOSE RIGHT AND LEFT INK COVERS	Το κάλυμμα μελανιού είναι ανοιχτό.	Κλείστε το κάλυμμα μελανιού.
INK COVER OPEN CLOSE RIGHT INK COVER		
INK COVER OPEN CLOSE LEFT INK COVER		
CANNOT OPEN INK COVER IS ANYTHING OBSTRUCTING THE RIGHT INK COVER? PRESS INK COVER OPEN BUTTON	Το άνοιγμα του καλύμματος μελανιού δεν είναι δυνατό.	Αφαιρέστε τυχόν αντικείμενα που εμποδίζουν το κάλυμμα μελανιού. Κατόπιν, πατήστε το κουμπί  ξανά.
CANNOT OPEN INK COVER IS ANYTHING OBSTRUCTING THE LEFT INK COVER? PRESS INK COVER OPEN BUTTON		
F/W INSTALL ERROR UPDATE FAILED RESTART THE PRINTER	Ο εκτυπωτής απέτυχε να ενημερώσει το υλικολογισμικό.	Απενεργοποιήστε τον εκτυπωτή και κατόπιν επανεκκινήστε τον. Κατόπιν, ενημερώστε το υλικολογισμικό χρησιμοποιώντας ξανά την επιλογή EPSON LFP Remote Panel 2.
PRINTER ERROR RESTART THE PRINTER	Θα πρέπει να γίνει επανεκκίνηση του εκτυπωτή για την επαναφορά του σφάλματος.	Απενεργοποιήστε τον εκτυπωτή και μετά από λίγο ενεργοποιήστε τον ξανά.
COMMAND ERROR CHECK DRIVER SETTINGS	Ο εκτυπωτής δέχεται δεδομένα που δεν υποστηρίζονται από τον εκτυπωτή.	Διακόψτε την εκτύπωση και πατήστε το κουμπί  για να ακυρώσετε την εργασία και να επαναφέρετε τον εκτυπωτή.
	Ο εκτυπωτής δέχεται δεδομένα με εσφαλμένη εντολή.	
	Το εγκατεστημένο πρόγραμμα οδήγησης δεν είναι κατάλληλο για τον εκτυπωτή.	Διακόψτε την εκτύπωση και πατήστε το κουμπί  για να ακυρώσετε την εργασία και να επαναφέρετε τον εκτυπωτή. Στη συνέχεια, βεβαιωθείτε ότι έχει εγκατασταθεί το σωστό πρόγραμμα οδήγησης για τον εκτυπωτή.

Οδηγός επίλυσης προβλημάτων

Μηνύματα σφάλματος που αφορούν τη συντήρηση

Μηνύματα σφάλματος	Περιγραφή	Τι θα πρέπει να κάνετε
PAPER SENSOR ERROR PRESS THE   BUTTON LOAD THE CORRECT PAPER REFER TO THE MANUAL	Το χαρτί που έχει τοποθετηθεί δεν είναι το κατάλληλο για το βοηθητικό πρόγραμμα Print Head Alignment (Στοίχιση κεφαλής εκτύπωσης).	Πατήστε το κουμπί   για τον καθαρισμό του σφάλματος. Πατήστε το κουμπί  για να απελευθερώσετε το μοχλό συγκράτησης του χαρτίου και κατόπιν τοποθετήστε το χαρτί που αντιστοιχεί με τον τύπο μέσων που έχει επιλεγεί για το βοηθητικό πρόγραμμα Print Head Alignment (Στοίχιση κεφαλής εκτύπωσης).  Ανατρέξτε στην ενότητα “Στοίχιση κεφαλής εκτύπωσης” στη σελίδα 95
CLEANING ERROR AUTOMATIC HEAD CLEANING FAILED RETRY? YES NO	Έχει εκτελεστεί ο αυτόματος καθαρισμός κεφαλών αλλά τα ακροφύσια εξακολουθούν να είναι φραγμένα.	Πατήστε το κουμπί   για τον καθαρισμό του σφάλματος και, στη συνέχεια, εκτελέστε ξανά τον καθαρισμό.  Ανατρέξτε στην ενότητα “Έλεγχος ακροφυσίων” στη σελίδα 88 Εάν η διαδικασία καθαρισμού δεν ξεκινήσει, διακόψτε την εκτύπωση από τον υπολογιστή, απενεργοποιήστε τον εκτυπωτή και ενεργοποιήστε τον ξανά.
CLEANING ERROR NOT ENOUGH INK OR SPACE IN MAINT TANK CONTINUE CLEANING? YES (RECOMMENDED) NO	Το μελάνι ή ο χώρος στο δοχείο συντήρησης δεν επαρκεί για την εκτέλεση του καθαρισμού.	Κάνοντας κλικ στην επιλογή YES, εμφανίζεται το μήνυμα για την αντικατάσταση του δοχείου μελανιού ή του δοχείου συντήρησης. Αντικαταστήστε το δοχείο μελανιού ή το δοχείο συντήρησης για τη συνέχιση του καθαρισμού.  Ανατρέξτε στην ενότητα “Αντικατάσταση δοχείων μελανιού” στη σελίδα 76  Ανατρέξτε στην ενότητα “Αντικατάσταση του δοχείου συντήρησης” στη σελίδα 82
INK TOO LOW TO CLEAN REPLACE INK CARTRIDGE	Το μελάνι δεν επαρκεί για την εκτέλεση του καθαρισμού.	Αντικαταστήστε το δοχείο μελανιού με ένα νέο.  Ανατρέξτε στην ενότητα “Αντικατάσταση δοχείων μελανιού” στη σελίδα 76
INK TOO LOW TO CLEAN THE CARTRIDGE BEING USED CAN BE INSTALLED AGAIN FOR PRINTING	Το μελάνι δεν επαρκεί για την εκτέλεση του καθαρισμού.	Αντικαταστήστε το δοχείο μελανιού με ένα νέο.  Ανατρέξτε στην ενότητα “Αντικατάσταση δοχείων μελανιού” στη σελίδα 76
NO CARTRIDGE INSTALL INK CARTRIDGE	Δεν έχει εγκατασταθεί δοχείο μελανιού ή το δοχείο μελανιού δεν έχει εγκατασταθεί σωστά.	Εγκαταστήστε σωστά ένα δοχείο μελανιού. Μην εγκαταστήσετε εκ νέου το δοχείο μελανιού που προκάλεσε το σφάλμα.  Ανατρέξτε στην ενότητα “Αντικατάσταση δοχείων μελανιού” στη σελίδα 76
INK CARTRIDGE INK LOW REPLACE INK CARTRIDGE	Το δοχείο μελανιού έχει αναλωθεί.	Αντικαταστήστε το δοχείο μελανιού με ένα νέο.  Ανατρέξτε στην ενότητα “Αντικατάσταση δοχείων μελανιού” στη σελίδα 76
BLACK INK MISMATCH THE TYPE OF BLACK INK IS DIFFERENT TO CANCEL PRINTING CANCEL THE PRINT JOB TO CONTINUE PRINTING CHANGE THE BLACK INK	Η ρύθμιση για το δοχείο μαύρου μελανιού διαφέρει στον εκτυπωτή και το πρόγραμμα οδήγησης του εκτυπωτή.	Για να ακυρώσετε την εκτύπωση, πατήστε το κουμπί   . Για να συνεχίσετε την εκτύπωση, πατήστε το κουμπί  για να αλλάξετε το μαύρο μελάνι.  Ανατρέξτε στην ενότητα “Αλλαγή του μαύρου μελανιού” στη σελίδα 70

Οδηγός επίλυσης προβλημάτων

Μηνύματα σφάλματος	Περιγραφή	Τι θα πρέπει να κάνετε
INK LOW	Το δοχείο μελανιού έχει σχεδόν αναλωθεί.	Σε λίγο θα είναι απαραίτητη η αντικατάσταση του δοχείου μελανιού.  Ανατρέξτε στην ενότητα “Σχετικά με τα δοχεία μελανιού” στη σελίδα 79
INK CARTRIDGE ERROR REPLACE CARTRIDGE	Το δοχείο μελανιού είναι ελαττωματικό. Ενδέχεται να μην γίνεται καλή επαφή ή να υπάρχει συμπύκνωση υγρασίας στο δοχείο.	<ul style="list-style-type: none"> <input type="checkbox"/> Αφαιρέστε το δοχείο μελανιού και εγκαταστήστε το ξανά. Εάν αυτό το μήνυμα εμφανιστεί ξανά μετά από την επανεγκατάσταση του δοχείου μελανιού, αντικαταστήστε το με ένα νέο. (Μην εγκαταστήσετε εκ νέου το δοχείο μελανιού που προκάλεσε το σφάλμα.)  Ανατρέξτε στην ενότητα “Σχετικά με τα δοχεία μελανιού” στη σελίδα 79  Ανατρέξτε στην ενότητα “Αντικατάσταση των δοχείων μελανιού” στη σελίδα 80 <input type="checkbox"/> Στο δοχείο μελανιού ενδέχεται να προκύψει συμπύκνωση και για αυτόν το λόγο θα πρέπει να το αφήσετε σε θερμοκρασία δωματίου για τουλάχιστον τέσσερις ώρες πριν από την εγκατάστασή του.  Ανατρέξτε στην ενότητα “Σημειώσεις για την αντικατάσταση των δοχείων μελανιού” στη σελίδα 79
NO MAINTENANCE TANK INSTALL THE LEFT SIDE MAINTENANCE TANK	Το δοχείο συντήρησης δεν έχει τοποθετηθεί στον εκτυπωτή.	Εγκαταστήστε το δοχείο συντήρησης.  Ανατρέξτε στην ενότητα “Αντικατάσταση του δοχείου συντήρησης” στη σελίδα 82
NO MAINTENANCE TANK INSTALL THE RIGHT SIDE MAINTENANCE TANK		
NOT ENOUGH EMPTY SPACE REPLACE THE RIGHT SIDE MAINTENANCE TANK	Δεν είναι δυνατή η εφαρμογή καθαρισμού διότι το δοχείο συντήρησης είναι σχεδόν γεμάτο.	Αντικαταστήστε το δοχείο συντήρησης προορισμού με ένα νέο.  Ανατρέξτε στην ενότητα “Αντικατάσταση του δοχείου συντήρησης” στη σελίδα 82
MAINTENANCE TANK NEARLY FULL	Το δοχείο συντήρησης είναι σχεδόν γεμάτο.	Παρόλο που μπορείτε να συνεχίσετε την εκτύπωση, θα πρέπει να αντικαταστήσετε το δοχείο συντήρησης το συντομότερο δυνατό.  Ανατρέξτε στην ενότητα “Αντικατάσταση του δοχείου συντήρησης” στη σελίδα 82
MAINTENANCE TANK ERROR REPLACE THE LEFT SIDE MAINTENANCE TANK	Το δοχείο συντήρησης δεν έχει τοποθετηθεί σωστά στον εκτυπωτή.	Τοποθετήστε σωστά το δοχείο συντήρησης. Εάν το ίδιο σφάλμα εμφανιστεί ξανά, αντικαταστήστε το δοχείο συντήρησης με ένα νέο.  Ανατρέξτε στην ενότητα “Αντικατάσταση του δοχείου συντήρησης” στη σελίδα 82
MAINTENANCE TANK ERROR REPLACE THE RIGHT SIDE MAINTENANCE TANK		
MAINTENANCE TANK FULL REPLACE THE LEFT SIDE MAINTENANCE TANK	Το δοχείο συντήρησης είναι γεμάτο.	Αντικαταστήστε το δοχείο συντήρησης με ένα νέο.  Ανατρέξτε στην ενότητα “Αντικατάσταση του δοχείου συντήρησης” στη σελίδα 82
MAINTENANCE TANK FULL REPLACE THE RIGHT SIDE MAINTENANCE TANK		

Οδηγός επίλυσης προβλημάτων





Μηνύματα σφάλματος	Περιγραφή	Τι θα πρέπει να κάνετε
INK CARTRIDGE PLEASE USE GENUINE EPSON INK CARTRIDGES	Έχει εγκατασταθεί μη γνήσιο δοχείο μελανιού.	Αντικαταστήστε το δοχείο μελανιού με γνήσιο δοχείο μελανιού της Epson.  Ανατρέξτε στην ενότητα “Σχετικά με τα δοχεία μελανιού” στη σελίδα 79  Ανατρέξτε στην ενότητα “Αντικατάσταση των δοχείων μελανιού” στη σελίδα 80
INK CARTRIDGE NON-GENUINE CARTRIDGE! QUALITY OF NON-GENUINE INK MAY VARY NON-GENUINE CARTRIDGE MAY NOT PERFORM AT OPTIMUM. CONTINUE? DECLINE ACCEPT	Έχει εγκατασταθεί μη γνήσιο δοχείο μελανιού.	Επιλέξτε DECLINE για να αντικαταστήσετε το δοχείο μελανιού με ένα γνήσιο δοχείο μελανιού της Epson. Εάν επιλέξετε ACCEPT, ενδέχεται να ακρωθεί η εγγύηση της EPSON.  Ανατρέξτε στην ενότητα “Σχετικά με τα δοχεία μελανιού” στη σελίδα 79  Ανατρέξτε στην ενότητα “Αντικατάσταση των δοχείων μελανιού” στη σελίδα 80
INK CARTRIDGE ERROR PLEASE INSTALL THE CORRECT CARTRIDGE	Έχει εγκατασταθεί ένα δοχείο μελανιού το οποίο δεν μπορεί να χρησιμοποιηθεί με αυτόν εκτυπωτή.	Αφαιρέστε το δοχείο μελανιού και εγκαταστήστε ένα δοχείο μελανιού κατάλληλο για χρήση με αυτόν τον εκτυπωτή.  Ανατρέξτε στην ενότητα “Σχετικά με τα δοχεία μελανιού” στη σελίδα 79  Ανατρέξτε στην ενότητα “Αντικατάσταση των δοχείων μελανιού” στη σελίδα 80
NOZZLE CHECK ERROR PRESS THE  BUTTON	Δεν είναι δυνατή η εκτέλεση αυτόματου καθαρισμού.	Πατήστε το κουμπί  για την εκκαθάριση του σφάλματος και δοκιμάστε να εκτελέσετε ξανά τον καθαρισμό.  Ανατρέξτε στην ενότητα “Καθαρισμός της κεφαλής” στη σελίδα 91 Εάν η διαδικασία καθαρισμού δεν εκκινηθεί, ακυρώστε τον καθαρισμό από τον υπολογιστή, απενεργοποιήστε τον εκτυπωτή και ενεργοποιήστε τον ξανά.
NOZZLE CLOG DETECTED NOT ENOUGH INK OR SPACE IN MAINT TANK CONTINUE CLEANING? YES (RECOMMENDED) NO	Το μελάνι ή ο χώρος στο δοχείο συντήρησης δεν επαρκεί για την εκτέλεση του καθαρισμού.	Κάνοντας κλικ στην επιλογή YES, εμφανίζεται το μήνυμα για την αντικατάσταση του δοχείου μελανιού ή του δοχείου συντήρησης. Αντικαταστήστε το δοχείο μελανιού ή το δοχείο συντήρησης για τη συνέχιση του καθαρισμού.  Ανατρέξτε στην ενότητα “Αντικατάσταση δοχείων μελανιού” στη σελίδα 76  Ανατρέξτε στην ενότητα “Αντικατάσταση του δοχείου συντήρησης” στη σελίδα 82

Οδηγός επίλυσης προβλημάτων

Μηνύματα σφάλματος που σχετίζονται με τις επιλογές

Μηνύματα σφάλματος	Περιγραφή	Τι θα πρέπει να κάνετε
TAKE-UP DISCONNECTED SET AUTO TAKE-UP REEL SYSTEM IN PRINTER AND RESTART THE PRINTER	Η μονάδα αυτόματου τυλίγματος δεν έχει εγκατασταθεί σωστά στον εκτυπωτή.	Απενεργοποιήστε τον εκτυπωτή και κατόπιν εγκαταστήστε σωστά τη μονάδα αυτόματου τυλίγματος.  Ανατρέξτε στην ενότητα "Χρήση της μονάδας αυτόματου τυλίγματος (Μόνο για τον εκτυπωτή Epson Stylus Pro 9900/9910)" στη σελίδα 52
TAKE-UP DISCONNECTED AUTO TAKE-UP REEL UNIT IS DISCONNECTED DO YOU CONTINUE? NO YES	Η μονάδα αυτόματου τυλίγματος δεν έχει εγκατασταθεί σωστά στον εκτυπωτή.	Επιλέξτε NO , απενεργοποιήστε τον εκτυπωτή και κατόπιν εγκαταστήστε σωστά τη μονάδα αυτόματου τυλίγματος. Εάν επιλέξετε YES , γίνεται εξαγωγή του χαρτιού χωρίς να χρησιμοποιηθεί η μονάδα αυτόματου τυλίγματος.  Ανατρέξτε στην ενότητα "Χρήση της μονάδας αυτόματου τυλίγματος (Μόνο για τον εκτυπωτή Epson Stylus Pro 9900/9910)" στη σελίδα 52
TAKE-UP ERROR CHECK THE STATUS OF AUTO TAKE-UP REEL UNIT AND RESTART THE PRINTER	Το χαρτί σε ρολό δεν έχει εγκατασταθεί σωστά στη μονάδα αυτόματου τυλίγματος.	Πατήστε το κουμπί  για την απελευθέρωση του μοχλού συγκράτησης χαρτιού και κατόπιν τοποθετήστε σωστά το χαρτί σε ρολό στη μονάδα αυτόματου τυλίγματος.  Ανατρέξτε στην ενότητα "Χρήση της μονάδας αυτόματου τυλίγματος (Μόνο για τον εκτυπωτή Epson Stylus Pro 9900/9910)" στη σελίδα 52
TAKE-UP ERROR IS ANYTHING OBSTRUCTING THE TAKE-UP REEL SENSOR SYSTEM? LOAD PAPER AGAIN	Η μονάδα αυτόματου τυλίγματος δεν τυλίγει σωστά το χαρτί.	Βεβαιωθείτε ότι δεν υπάρχει κάποιο εμπόδιο στο σύστημα του αισθητήρα. Πατήστε το κουμπί  για την απελευθέρωση του μοχλού συγκράτησης χαρτιού και κατόπιν τοποθετήστε σωστά το χαρτί στη μονάδα αυτόματου τυλίγματος.  Ανατρέξτε στην ενότητα "Χρήση της μονάδας αυτόματου τυλίγματος (Μόνο για τον εκτυπωτή Epson Stylus Pro 9900/9910)" στη σελίδα 52
SProofer DISCONNECTED CONNECT SpectroProofer TO THE PRINTER AND RESTART THE PRINTER	Η μονάδα SpectroProofer δεν έχει συνδεθεί σωστά στον εκτυπωτή.	Απενεργοποιήστε τον εκτυπωτή και κατόπιν συνδέστε σωστά το SpectroProofer.  Ανατρέξτε στον Οδηγό εγκατάστασης της συσκευής τοποθέτησης δοχείων SpectroProofer 24"/44"
ILS20EP DISCONNECTED REFER TO THE MANUAL AND CONNECT ILS20EP TO SpectroProofer RESTART THE PRINTER	Η συσκευή μέτρησης χρώματος (ILS20EP) δεν έχει συνδεθεί σωστά.	Απενεργοποιήστε τον εκτυπωτή και, στην συνέχεια, συνδέστε σωστά τη συσκευή μέτρησης χρώματος (ILS20EP) στο SpectroProofer.  Ανατρέξτε στον Οδηγό εγκατάστασης της συσκευής τοποθέτησης δοχείων SpectroProofer 24"/44"

Οδηγός επίλυσης προβλημάτων



Μηνύματα σφάλματος	Περιγραφή	Τι θα πρέπει να κάνετε
<p>SpectroProofer ERROR REFER TO THE MANUAL TO FIND OUT HOW TO SOLVE THE PROBLEM NN</p> <p>*NN είναι ο αριθμός του σφάλματος.</p>	<p>Αριθμός σφάλματος 01</p> <p>Η μονάδα SpectroProofer δεν έχει συνδεθεί σωστά στον εκτυπωτή.</p>	<p>Απενεργοποιήστε τον εκτυπωτή και κατόπιν αφαιρέστε το SpectroProofer από τον εκτυπωτή. Συνδέστε σωστά το SpectroProofer και κατόπιν ενεργοποιήστε τον εκτυπωτή.</p> <p> Ανατρέξτε στην ενότητα "Αφαίρεση της συσκευής τοποθέτησης δοχείων" στον <i>Οδηγό χρήστη για τη συσκευή τοποθέτησης δοχείων SpectroProofer 24"/44"</i></p> <p> Ανατρέξτε στον <i>Οδηγό εγκατάστασης της συσκευής τοποθέτησης δοχείων SpectroProofer 24"/44"</i></p> <p>Εάν το ίδιο σφάλμα εμφανιστεί ξανά, επικοινωνήστε με τον προμηθευτή σας.</p>
	<p>Αριθμός σφάλματος 13</p> <p>Ο μοχλός συγκράτησης χαρτιού δεν λειτουργεί σωστά εξαιτίας ενός από τους ακόλουθους παράγοντες:</p> <ul style="list-style-type: none"> <input type="checkbox"/> Η δομή υποστήριξης δεν έχει προσαρτηθεί σωστά. <input type="checkbox"/> Υπάρχουν ξένα αντικείμενα μεταξύ του μοχλού συγκράτησης του χαρτιού και της υποδομής στήριξης. <input type="checkbox"/> Ο τύπος μέσου δεν υποστηρίζεται. <input type="checkbox"/> Το προϊόν χρησιμοποιείται εκτός του περιβάλλοντος λειτουργίας του. 	<ul style="list-style-type: none"> <input type="checkbox"/> Απενεργοποιήστε τον εκτυπωτή και κατόπιν αφαιρέστε το SpectroProofer. Αν υπάρχουν αντικείμενα, όπως υλικά συσκευασίας για παράδειγμα, γύρω από την υποδομή υποστήριξης, αφαιρέστε τα. Στη συνέχεια, προσαρτήστε σωστά την υποδομή υποστήριξης και ενεργοποιήστε τον εκτυπωτή.  Ανατρέξτε στον <i>Οδηγό χρήστη για τη συσκευή τοποθέτησης δοχείων SpectroProofer 24"/44"</i>  Ανατρέξτε στον <i>Οδηγό εγκατάστασης της συσκευής τοποθέτησης δοχείων SpectroProofer 24"/44"</i> <input type="checkbox"/> Ελέγξτε τον τύπο μέσου και τις απαιτήσεις συστήματος.  Ανατρέξτε στις ενότητες "Υποστηριζόμενα μέσα" και "Απαιτήσεις συστήματος" στον <i>Οδηγό χρήστη για τη συσκευή τοποθέτησης δοχείων SpectroProofer 24"/44"</i> <p>Εάν το ίδιο σφάλμα εμφανιστεί ξανά, επικοινωνήστε με τον προμηθευτή σας.</p>

Οδηγός επίλυσης προβλημάτων

Μηνύματα σφάλματος	Περιγραφή	Τι θα πρέπει να κάνετε
SpectroProofer ERROR REFER TO THE MANUAL TO FIND OUT HOW TO SOLVE THE PROBLEM NN *NN είναι ο αριθμός του σφάλματος.	Αριθμός σφάλματος 15 Ο τροχός της συσκευής μέτρησης χρώματος δεν λειτουργεί σωστά εξαιτίας ενός από τους ακόλουθους παράγοντες: <ul style="list-style-type: none"> <input type="checkbox"/> Υπάρχει κάποιο ξένο αντικείμενο στην περιοχή κίνησης του τροχού. <input type="checkbox"/> Η δομή υποστήριξης δεν έχει προσαρτηθεί σωστά. <input type="checkbox"/> Η συσκευή τοποθέτησης των λευκών ροδελών βαθμονόμησης δεν έχει εγκατασταθεί σωστά. <input type="checkbox"/> Ο τύπος μέσου δεν υποστηρίζεται. <input type="checkbox"/> Το προϊόν χρησιμοποιείται εκτός του περιβάλλοντος λειτουργίας του. 	<ul style="list-style-type: none"> <input type="checkbox"/> Απενεργοποιήστε τον εκτυπωτή και κατόπιν αφαιρέστε το SpectroProofer. Αν υπάρχουν αντικείμενα, όπως υλικά συσκευασίας για παράδειγμα, γύρω από την υποδομή υποστήριξης, αφαιρέστε τα. Στη συνέχεια, προσαρτήστε σωστά την υποδομή υποστήριξης και ενεργοποιήστε τον εκτυπωτή. <ul style="list-style-type: none"> Ανατρέξτε στον Οδηγό χρήστη για τη συσκευή τοποθέτησης δοχείων SpectroProofer 24"/44" Ανατρέξτε στον Οδηγό εγκατάστασης της συσκευής τοποθέτησης δοχείων SpectroProofer 24"/44" <input type="checkbox"/> Ελέγξτε τον τύπο μέσου και τις απαιτήσεις συστήματος. <ul style="list-style-type: none"> Ανατρέξτε στις ενότητες "Υποστηριζόμενα μέσα" και "Απαιτήσεις συστήματος" στον Οδηγό χρήστη για τη συσκευή τοποθέτησης δοχείων SpectroProofer 24"/44" <p>Εάν το ίδιο σφάλμα εμφανιστεί ξανά, επικοινωνήστε με τον προμηθευτή σας.</p>
	Αριθμοί σφάλματος 12, 14, D5, D6, 65 Υπάρχει κάποιο σφάλμα στο SpectroProofer.	Σημειώστε τον κωδικό και επικοινωνήστε με τον προμηθευτή σας.
SProofer DISCONNECTED SpectroProofer IS DISCONNECTED DO YOU CONTINUE? NO YES	Η μονάδα SpectroProofer δεν έχει συνδεθεί σωστά στον εκτυπωτή.	Επιλέξτε NO , απενεργοποιήστε τον εκτυπωτή και κατόπιν συνδέστε σωστά τη μονάδα SpectroProofer στον εκτυπωτή. Εάν επιλέξετε YES , ο εκτυπωτής θα συνεχίσει την εκτύπωση. <ul style="list-style-type: none"> Ανατρέξτε στον Οδηγό εγκατάστασης της συσκευής τοποθέτησης δοχείων SpectroProofer 24"/44"
DEVICE ALIGNMENT ADJUSTMENT NOT COMPLETE	Δεν έχουν γίνει οι αρχικές ρυθμίσεις για το SpectroProofer.	Ανατρέξτε στον ακόλουθο οδηγό για να εφαρμόσετε τις αρχικές ρυθμίσεις στον SpectroProofer. <ul style="list-style-type: none"> Ανατρέξτε στον Οδηγό χρήστη για τη συσκευή τοποθέτησης δοχείων SpectroProofer 24"/44"
ILS20EP DISCONNECTED ILS20EP IS DISCONNECTED DO YOU CONTINUE? NO YES	Η συσκευή μέτρησης χρώματος (ILS20EP) δεν έχει συνδεθεί σωστά.	Επιλέξτε NO , απενεργοποιήστε τον εκτυπωτή και κατόπιν συνδέστε σωστά τη συσκευή μέτρησης χρώματος (ILS20EP) στον εκτυπωτή. Εάν επιλέξετε YES , ο εκτυπωτής θα συνεχίσει την εκτύπωση. <ul style="list-style-type: none"> Ανατρέξτε στον Οδηγό εγκατάστασης της συσκευής τοποθέτησης δοχείων SpectroProofer 24"/44"

Οδηγός επίλυσης προβλημάτων

Εντολή εξυπηρέτησης / Εντολή συντήρησης

Μηνύματα σφάλματος	Περιγραφή	Τι θα πρέπει να κάνετε
MAINTENANCE REQUEST NNNN	Η ζωή ενός από τα εξαρτήματα του εκτυπωτή πλησιάζει στη λήξη της.	Σημειώστε τον κωδικό και επικοινωνήστε με τον προμηθευτή σας.  Ανατρέξτε στην ενότητα “Όταν παρουσιαστεί το σφάλμα εντολής συντήρησης” στη σελίδα 115
CALL FOR SERVICE NNNN CONTACT THE REPAIR CENTER	Εάν εμφανιστεί ο κωδικός 3000, το καλώδιο τροφοδοσίας δεν έχει συνδεθεί σωστά στην πρίζα ή στην υποδοχή ρεύματος του εκτυπωτή	Απενεργοποιήστε τον εκτυπωτή. Συνδέστε σωστά το καλώδιο τροφοδοσίας στην πρίζα ή στην υποδοχή ρεύματος του εκτυπωτή. Κατόπιν, ενεργοποιήστε και απενεργοποιήστε ορισμένες φορές τον εκτυπωτή. Εάν το μήνυμα εμφανιστεί ξανά στην οθόνη LCD, επικοινωνήστε με τον προμηθευτή σας.  Ανατρέξτε στην ενότητα “Όταν παρουσιαστεί το σφάλμα εντολής επισκευής” στη σελίδα 115
	Παρουσιάστηκε ανεπαρόρθωτο σφάλμα.	Απενεργοποιήστε τον εκτυπωτή, περιμένετε λίγο και ενεργοποιήστε ξανά τον εκτυπωτή. Εάν το μήνυμα εμφανιστεί ξανά στην οθόνη LCD, σημειώστε τον κωδικό και επικοινωνήστε με τον προμηθευτή σας.  Ανατρέξτε στην ενότητα “Όταν παρουσιαστεί το σφάλμα εντολής επισκευής” στη σελίδα 115

Οδηγός επίλυσης προβλημάτων

Όταν παρουσιαστεί το σφάλμα εντολής συντήρησης

Η εντολή συντήρησης σας προειδοποιεί ότι κάποιο από τα αναλώσιμα θα χρειαστεί αντικατάσταση πολύ σύντομα. Εάν εμφανιστεί το μήνυμα **MAINTENANCE CALL NNNN** στην οθόνη LCD, επικοινωνήστε με τον προμηθευτή σας και ενημερώστε τον για κωδικό εντολής συντήρησης. Εάν συνεχίσετε να χρησιμοποιείτε τον εκτυπωτή, εμφανίζεται το σφάλμα εντολής επισκευής.

Όταν παρουσιαστεί το σφάλμα εντολής επισκευής

Το σφάλμα εντολής επισκευής παρουσιάζεται όταν:



- Το καλώδιο τροφοδοσίας δεν έχει συνδεθεί σωστά στην πρίζα ή στην υποδοχή ρεύματος του εκτυπωτή.
- Παρουσιάστηκε ανεπανόρθωτο σφάλμα.

Όταν προκύψει εντολή επισκευής, εμφανίζεται το μήνυμα **SERVICE CALL ERROR NNNN** και ο εκτυπωτής σταματά την εκτύπωση. Απενεργοποιήστε τον εκτυπωτή και κατόπιν ελέγξτε αν το καλώδιο τροφοδοσίας είναι σωστά συνδεδεμένο στην πρίζα ή στην υποδοχή σύνδεσης τροφοδοσίας του εκτυπωτή. Συνδέστε σωστά το καλώδιο τροφοδοσίας και κατόπιν ενεργοποιήστε τον εκτυπωτή. Εάν γίνει εκκαθάριση του σφάλματος εντολής επισκευής, μπορείτε να συνεχίσετε να χρησιμοποιείτε τον εκτυπωτή. Εάν το ίδιο σφάλμα εντολής επισκευής εξακολουθεί να εμφανίζεται στην οθόνη LCD, επικοινωνήστε με τον προμηθευτή σας για βοήθεια. Αναφέρετε τον κωδικό εντολής επισκευής που είναι ο "NNNN".

Οδηγός επίλυσης προβλημάτων

Επίλυση προβλημάτων

Η εκτύπωση δεν είναι δυνατή (διότι ο εκτυπωτής δεν λειτουργεί)

Αιτία	Τι θα πρέπει να κάνετε
<p>Η ενεργοποίηση του εκτυπωτή δεν είναι δυνατή.</p>	<p>Έχει συνδεθεί το καλώδιο τροφοδοσίας στην πρίζα και τον εκτυπωτή; Βεβαιωθείτε ότι το καλώδιο τροφοδοσίας έχει συνδεθεί με ασφάλεια στον εκτυπωτή.</p> <p>Υπάρχει κάποιο πρόβλημα με την πρίζα; Βεβαιωθείτε ότι η πρίζα λειτουργεί δοκιμάζοντας να συνδέσετε το καλώδιο τροφοδοσίας κάποιας άλλης ηλεκτρικής συσκευής.</p>
<p>Το πρόγραμμα οδήγησης του εκτυπωτή δεν έχει εγκατασταθεί σωστά (Windows).</p>	<p>Υπάρχει το εικονίδιο του εκτυπωτή στο φάκελο Printers and Faxes (Εκτυπωτές και φαξ) ή Printers (Εκτυπωτές);</p> <p><input type="checkbox"/> Ναι Το πρόγραμμα οδήγησης εκτυπωτή έχει εγκατασταθεί. Ελέγξτε τη θύρα, με τον τρόπο που περιγράφεται στην επόμενη ενότητα.</p> <p><input type="checkbox"/> Όχι Το πρόγραμμα οδήγησης εκτυπωτή δεν έχει εγκατασταθεί. Εγκαταστήστε το πρόγραμμα οδήγησης του εκτυπωτή.  Ανατρέξτε στον Οδηγό ανοίγματος της συσκευασίας και εγκατάστασης</p> <p>Η ρύθμιση θύρας του εκτυπωτή αντιστοιχεί με τη θύρα σύνδεσης του υπολογιστή; Ελέγξτε τη θύρα του εκτυπωτή.</p> <p>Κάντε κλικ στην καρτέλα Ports (Θύρες) στο πλαίσιο διαλόγου Ιδιότητες του προγράμματος οδήγησης του εκτυπωτή και ελέγξτε τη θύρα του εκτυπωτή.</p> <p><input type="checkbox"/> [USBxxx] (το x είναι ο αριθμός θύρας) για τη σύνδεση μέσω USB</p> <p><input type="checkbox"/> Σωστή διεύθυνση IP για τη σύνδεση δικτύου</p> <p>Εάν αυτή δεν υπάρχει, το πρόγραμμα οδήγησης του εκτυπωτή δεν έχει εγκατασταθεί σωστά. Καταργήστε την εγκατάσταση του προγράμματος οδήγησης του εκτυπωτή και, στη συνέχεια, εγκαταστήστε το εκ νέου.  Ανατρέξτε στην ενότητα “Κατάργηση της εγκατάστασης του προγράμματος οδήγησης του εκτυπωτή” στη σελίδα 138</p>
<p>Το πρόγραμμα οδήγησης του εκτυπωτή δεν έχει εγκατασταθεί σωστά (Mac OS X).</p>	<p>Έχει προστεθεί ο εκτυπωτής στη λίστα εκτυπωτών; Για Mac OS X 10.3.9 έως 10.4:</p> <ol style="list-style-type: none"> 1. Κάντε διπλό κλικ στο εικονίδιο του σκληρού δίσκου. 2. Κάντε διπλό κλικ στο φάκελο Applications και, στη συνέχεια, κάντε διπλό κλικ στο φάκελο Utility. 3. Κάντε διπλό κλικ στο εικονίδιο Printer Setup Utility. <p>Εάν το όνομα του εκτυπωτή δεν εμφανίζεται, ανατρέξτε στα ακόλουθα βήματα για την προσθήκη του εκτυπωτή.</p> <p>Για Mac OS X 10.5:</p> <ol style="list-style-type: none"> 1. Κάντε διπλό κλικ στο εικονίδιο του σκληρού δίσκου. 2. Κάντε διπλό κλικ στο φάκελο Applications και, στη συνέχεια, κάντε διπλό κλικ στο φάκελο System Preferences. 3. Κάντε διπλό κλικ στο εικονίδιο Print & Fax. <p>Εάν το όνομα του εκτυπωτή δεν εμφανίζεται, ανατρέξτε στα ακόλουθα βήματα για την προσθήκη του εκτυπωτή.</p>

Οδηγός επίλυσης προβλημάτων

Αιτία	Τι θα πρέπει να κάνετε
<p>Ο εκτυπωτής δεν έχει συνδεθεί σωστά στον υπολογιστή.</p>	<p>Έχει συνδεθεί σωστά το καλώδιο; Βεβαιωθείτε ότι το καλώδιο διασύνδεσης του εκτυπωτή έχει συνδεθεί με ασφάλεια στο σωστό τερματικό του υπολογιστή. Βεβαιωθείτε, επίσης, ότι το καλώδιο δεν είναι κατεστραμμένο. Εάν έχετε πρόσθετο καλώδιο, δοκιμάστε να το συνδέσετε.</p> <p>Αντιστοιχούν οι προδιαγραφές του καλωδίου διασύνδεσης με αυτές του υπολογιστή; Βεβαιωθείτε ότι οι προδιαγραφές του καλωδίου διασύνδεσης συμφωνούν με τις προδιαγραφές του εκτυπωτή και του υπολογιστή. ☞ Ανατρέξτε στην ενότητα “Απαιτήσεις σύνδεσης” στη σελίδα 223</p> <p>Το καλώδιο διασύνδεσης έχει συνδεθεί απευθείας στον υπολογιστή; Βεβαιωθείτε ότι το καλώδιο διασύνδεσης έχει συνδεθεί απευθείας στον υπολογιστή χωρίς τη μεσολάβηση οποιασδήποτε συσκευής, όπως μια συσκευή εναλλαγής εκτυπωτή, για παράδειγμα ή καλώδιο επέκτασης.</p> <p>Η χρήση της διασύνδεσης USB γίνεται σωστά; Σύμφωνα με τις προδιαγραφές USB, είναι δυνατή η διαδοχική σύνδεση έως και πέντε διασυνδέσεων USB. Ωστόσο, συνιστάται η σύνδεση του εκτυπωτή στην πρώτη διασύνδεση που είναι συνδεδεμένη με τον υπολογιστή. Επίσης, κάποιες διασυνδέσεις ενδέχεται να προκαλέσουν ασταθή λειτουργία. Αν προκύψουν προβλήματα, συνδέστε τον εκτυπωτή άμεσα στη θύρα USB του υπολογιστή.</p> <p>Αναγνωρίζεται σωστά η διασύνδεση USB; (Windows) Βεβαιωθείτε ότι η διασύνδεση USB αναγνωρίζεται σωστά στον υπολογιστή. Αν η διασύνδεση USB αναγνωρίζεται σωστά, αποσυνδέστε όλες τις διασυνδέσεις USB από τη θύρα USB του υπολογιστή και κατόπιν συνδέστε την υποδοχή σύνδεσης USB του εκτυπωτή απευθείας στη θύρα USB του υπολογιστή. Ζητήστε από τον κατασκευαστή της διασύνδεσης USB περισσότερες πληροφορίες για τη λειτουργία διασύνδεσης USB.</p>
<p>Η εκτύπωση δεν είναι διαθέσιμη στο περιβάλλον δικτύου.</p>	<p>Είναι σωστές οι ρυθμίσεις δικτύου; Ρωτήστε το διαχειριστή δικτύου για τις ρυθμίσεις δικτύου.</p> <p>Συνδέστε τον εκτυπωτή απευθείας στον υπολογιστή χρησιμοποιώντας ένα καλώδιο USB και κατόπιν, δοκιμάστε να εκτυπώσετε. Εάν μπορείτε να εκτυπώσετε μέσω USB, υπάρχουν ορισμένα στο περιβάλλον δικτύου. Ρωτήστε το διαχειριστή του δικτύου σας ή ανατρέξτε στο εγχειρίδιο για το σύστημα δικτύου σας. Εάν δεν μπορείτε να εκτυπώσετε, ανατρέξτε στην κατάλληλη ενότητα αυτού του εγχειριδίου.</p>
<p>Υπάρχει κάποιο σφάλμα στον εκτυπωτή.</p>	<p>Βεβαιωθείτε αν έχουν παρουσιαστεί προβλήματα στον εκτυπωτή, ελέγχοντας τις ενδεικτικές λυχνίες και τα μηνύματα στον πίνακα ελέγχου του εκτυπωτή. ☞ Ανατρέξτε στην ενότητα “Φωτεινές ενδείξεις” στη σελίδα 15</p> <p>☞ Ανατρέξτε στην ενότητα “Μηνύματα σφάλματος στην οθόνη LCD” στη σελίδα 104</p>

Οδηγός επίλυσης προβλημάτων





Αιτία	Τι θα πρέπει να κάνετε
<p>Ο εκτυπωτής διακόπτει την εκτύπωση.</p>	<p>Η κατάσταση της ουράς εκτύπωσης είναι "σε παύση"; (Windows) Εάν διακόψατε την εκτύπωση ή αν ο εκτυπωτής έχει διακόψει την εκτύπωση εξαιτίας ορισμένων προβλημάτων, η κατάσταση της ουράς εκτύπωσης είναι "σε παύση". Η εκτύπωση δεν είναι δυνατή σε αυτήν την κατάσταση. Κάντε διπλό κλικ στο εικονίδιο του εκτυπωτή στο φάκελο Printers (Εκτυπωτές) και επιλέξτε Pause Printing (Παύση εκτύπωσης) από το μενού Printer (Εκτυπωτής), για να εκκαθαρίσετε το πλαίσιο ελέγχου.</p> <p>Η κατάσταση στο Print Center ή στο Printer Setup Utility είναι "σε παύση"; (Mac OS X) Για Mac OS X 10.3.9 έως 10.4: Εάν κάνετε κλικ στην επιλογή Stop Jobs από το Printer Setup Utility, ο εκτυπωτής δεν αρχίζει την εκτύπωση έως ότου το επιτρέψετε.</p> <ol style="list-style-type: none"> 1. Κάντε διπλό κλικ στο φάκελο Applications και, στη συνέχεια, κάντε διπλό κλικ στο φάκελο Utility. Κατόπιν, κάντε διπλό κλικ στο εικονίδιο Printer Setup Utility. 2. Κάντε διπλό κλικ στον εκτυπωτή που βρίσκεται σε παύση. 3. Κάντε κλικ στην εργασία που βρίσκεται σε παύση και επιλέξτε Start Jobs. <p>Εάν το Print Center ή το Printer Setup Utility εμφανίζεται στο Dock, μπορείτε να ακολουθήσετε τα παρακάτω βήματα.</p> <ol style="list-style-type: none"> 1. Στο Dock, κάντε κλικ στο εικονίδιο Print Center ή Printer Setup Utility. 2. Κάντε διπλό κλικ στον εκτυπωτή που βρίσκεται σε παύση. 3. Κάντε κλικ στην εργασία που βρίσκεται σε παύση και επιλέξτε Start Jobs. <p>Για Mac OS X 10.5: Εάν κάνετε κλικ στην επιλογή Stop Jobs από το Print & Fax, ο εκτυπωτής δεν αρχίζει την εκτύπωση έως ότου το επιτρέψετε.</p> <ol style="list-style-type: none"> 1. Κάντε διπλό κλικ στο φάκελο Applications και, στη συνέχεια, κάντε διπλό κλικ στο φάκελο System Preferences. Κατόπιν, κάντε διπλό κλικ στο εικονίδιο Print & Fax. 2. Κάντε διπλό κλικ στον εκτυπωτή που βρίσκεται σε παύση. 3. Κάντε κλικ στην εργασία που βρίσκεται σε παύση και επιλέξτε Start Jobs.

Οδηγός επίλυσης προβλημάτων

Αιτία	Τι θα πρέπει να κάνετε
<p>Το πρόβλημά σας δεν παρατίθεται εδώ.</p>	<p>Καθορίστε αν το πρόβλημα οφείλεται στο πρόγραμμα οδήγησης του εκτυπωτή ή στο λογισμικό της εφαρμογής. Εκτελέστε μια δοκιμαστική εκτύπωση από το πρόγραμμα οδήγησης του εκτυπωτή για να επιβεβαιώσετε ότι η σύνδεση μεταξύ του εκτυπωτή και του υπολογιστή είναι σωστή και ότι οι ρυθμίσεις του προγράμματος οδήγησης του εκτυπωτή είναι οι κατάλληλες.</p> <ol style="list-style-type: none"> 1. Βεβαιωθείτε ότι ο εκτυπωτής βρίσκεται στην κατάσταση READY και τοποθετήστε ένα φύλλο μεγέθους A4 ή μεγαλύτερο. 2. Από το μενού Start (Έναρξη), ανοίξτε το φάκελο Printers and Faxes (Εκτυπωτές και φαξ) ή Printer (Εκτυπωτής). 3. Κάντε δεξί κλικ στο εικονίδιο του υπολογιστή προορισμού και επιλέξτε Properties (Ιδιότητες). 4. Στην καρτέλα General (Γενικά), κάντε κλικ στο κουμπί Print Test Page (Εκτύπωση δοκιμαστικής σελίδας). <p>Μετά από λίγο ο εκτυπωτής αρχίζει την εκτύπωση της δοκιμαστικής σελίδας.</p> <ul style="list-style-type: none"> <input type="checkbox"/> Εάν η δοκιμαστική σελίδα εκτυπωθεί σωστά, η σύνδεση μεταξύ του υπολογιστή και του εκτυπωτή είναι σωστή. Μεταβείτε στην επόμενη ενότητα. <input type="checkbox"/> Εάν η δοκιμαστική σελίδα δεν εκτυπωθεί σωστά, ελέγξτε ξανά τα παραπάνω στοιχεία.  Ανατρέξτε στην ενότητα "Η εκτύπωση δεν είναι δυνατή (διότι ο εκτυπωτής δεν λειτουργεί)" στη σελίδα 116 <p>* Το στοιχείο "Driver Version" (Έκδοση προγράμματος οδήγησης) που εμφανίζεται στη δοκιμαστική σελίδα είναι η έκδοση του προγράμματος οδήγησης που έχει εγκατασταθεί στα Windows. Δεν είναι η έκδοση του προγράμματος οδήγησης του εκτυπωτή Epson που έχετε εγκαταστήσει.</p>

Οδηγός επίλυσης προβλημάτων

Ακούγεται ότι ο εκτυπωτής εκτελεί εκτύπωση, αλλά δεν εκτυπώνεται τίποτα

Αιτία	Τι θα πρέπει να κάνετε
<p>Ενδέχεται αν υπάρχει κάποιο πρόβλημα με τα δοχεία μελανιού.</p>	<p>Εάν η κεφαλή εκτύπωσης κινείται χωρίς να εκτυπώνεται τίποτα, βεβαιωθείτε για τη λειτουργία του εκτυπωτή. Εκτυπώστε τη σελίδα με το μοτίβο ελέγχου ακροφυσίων. Μπορείτε να ελέγξετε τη λειτουργία και την κατάσταση του εκτυπωτή χωρίς να συνδέσετε τον εκτυπωτή στον υπολογιστή.  Ανατρέξτε στην ενότητα “Έλεγχος ακροφυσίων” στη σελίδα 88</p> <p>Εάν στο μοτίβο ελέγχου ακροφυσίων δεν εμφανίζονται όλες οι κουκκίδες, εκτελέστε καθαρισμό των κεφαλών εκτύπωσης.  Ανατρέξτε στην ενότητα “Καθαρισμός της κεφαλής” στη σελίδα 91</p> <p>Εάν αντικαταστήσετε τα δοχεία μελανιού όσο ο εκτυπωτής είναι απενεργοποιημένος, δεν είναι δυνατό να εντοπιστεί σωστά η ποσότητα του μελανιού που απομένει και, επομένως, η ένδειξη Έλεγχος μελανιού δεν ανάβει ακόμη και όταν το δοχείο μελανιού χρειάζεται αντικατάσταση, διότι διαφορετικά δεν μπορεί να γίνει σωστά η εκτύπωση. Φροντίστε να ακολουθήσετε τις οδηγίες αυτού του εγχειριδίου για την αντικατάσταση του δοχείου μελανιού.  Ανατρέξτε στην ενότητα “Αντικατάσταση δοχείων μελανιού” στη σελίδα 76</p> <p>Μήπως ο εκτυπωτής δεν έχει χρησιμοποιηθεί για μεγάλο διάστημα; Εάν ο εκτυπωτής δεν έχει χρησιμοποιηθεί για μεγάλο διάστημα, τα ακροφύσια έχουν στεγνώσει και ενδέχεται να υπάρχει εμπλοκή. Ανατρέξτε στην ακόλουθη ενότητα.  “Αν δεν έχετε χρησιμοποιήσει τον εκτυπωτή σας για περισσότερους από έξι μήνες” στη σελίδα 101</p>

Οδηγός επίλυσης προβλημάτων

Τα αποτελέσματα της εκτύπωσης δεν είναι τα αναμενόμενα

Αιτία	Τι θα πρέπει να κάνετε
<p>Η ποιότητα της εκτύπωσης είναι χαμηλή, ανομοιόμορφη, πολύ αχνή ή πολύ σκούρα.</p>	<p>Μήπως υπάρχει εμπλοκή στα ακροφύσια; Εάν υπάρχει εμπλοκή στα ακροφύσια, η ποιότητα της εκτύπωσης μειώνεται. Εκτυπώστε τη σελίδα με το μοτίβο ελέγχου ακροφυσίων.</p> <p>Εάν αντικαταστήσετε τα δοχεία μελανιού όσο ο εκτυπωτής είναι απενεργοποιημένος, δεν είναι δυνατό να εντοπιστεί σωστά η ποσότητα του μελανιού που απομένει και, επομένως, η ένδειξη Έλεγχος μελανιού δεν ανάβει ακόμη και όταν το δοχείο μελανιού χρειάζεται αντικατάσταση ή δεν μπορεί να γίνει σωστά η εκτύπωση. Φροντίστε να ακολουθήσετε τις οδηγίες αυτού του εγχειριδίου για την αντικατάσταση του δοχείου μελανιού.</p> <p>☞ Ανατρέξτε στην ενότητα “Αντικατάσταση δοχείων μελανιού” στη σελίδα 76</p> <p>Μήπως υπάρχει κάποιο κενό στην κεφαλή εκτύπωσης κατά τη διάρκεια εκτύπωσης διπλής κατεύθυνσης; Με την εκτύπωση διπλής κατεύθυνσης, η κεφαλή εκτύπωσης εκτυπώνει κινούμενη προς τα αριστερά και προς τα δεξιά. Εάν η ευθυγράμμιση της κεφαλής εκτύπωσης δεν είναι σωστή, οι καθορισμένες γραμμές ενδέχεται να εκτυπωθούν με εσφαλμένη ευθυγράμμιση και κενά. Εάν με την εκτύπωση διπλής κατεύθυνσης η ευθυγράμμιση των κάθετων ευθειών γραμμών δεν είναι σωστή, ρυθμίστε το κενό.</p> <p>☞ Ανατρέξτε στην ενότητα “Στοιχισμός κεφαλής εκτύπωσης” στη σελίδα 95</p> <p>Χρησιμοποιείται γνήσιο δοχείο μελανιού Epson; Εάν χρησιμοποιείτε δοχείο μελανιού που δεν είναι Epson, τα αποτελέσματα της εκτύπωσης ενδέχεται να είναι θολά ή μπορεί το χρώμα της εκτυπωμένης εικόνας να είναι διαφορετικό επειδή το τελικό σημείο του μελανιού δεν ανιχνεύεται σωστά. Βεβαιωθείτε ότι χρησιμοποιείτε το σωστό δοχείο μελανιού.</p> <p>Μήπως το δοχείο μελανιού που χρησιμοποιείτε είναι παλιό; Η ποιότητα εκτύπωσης υποβαθμίζεται όταν χρησιμοποιείται παλιό δοχείο μελανιού. Αντικαταστήστε το παλιό δοχείο μελανιού με κάποιο νέο. Φροντίστε να χρησιμοποιήσετε το δοχείο μελανιού πριν από την ημερομηνία λήξης (σε διάστημα έξι μηνών από την εγκατάσταση του εκτυπωτή).</p> <p>Είναι σωστή η ρύθμιση του τύπου μέσου; Η ποιότητα εκτύπωσης επηρεάζεται αν το χαρτί που έχετε επιλέξει στο μενού Main (Κύριο) (Windows) ή στο παράθυρο διαλόγου Print Settings (Mac OS X) δεν αντιστοιχεί με το χαρτί που έχετε τοποθετήσει στον εκτυπωτή. Φροντίστε η ρύθμιση του τύπου μέσου να συμφωνεί με το χαρτί που έχει τοποθετηθεί στον εκτυπωτή.</p> <p>Έχετε επιλέξει Speed (Ταχύτητα) για την Print Quality (Ποιότητα εκτ.); Η ποιότητα εκτύπωσης ενδέχεται να υποβαθμιστεί εάν επιλέξετε Speed (Ταχύτητα) αντί για Quality (Ποιότητα). Εάν θέλετε να βελτιώσετε την ποιότητα εκτύπωσης, επιλέξτε Quality (Ποιότητα) για τη ρύθμιση Print Quality (Ποιότητα εκτ.) από το μενού Main (Κύριο).</p> <p>Χρησιμοποιείτε τη δυνατότητα PhotoEnhance; Η δυνατότητα Photo Enhance σας προσφέρει ποικίλες ρυθμίσεις διόρθωσης της εικόνας για τα δεδομένα εικόνας για τα οποία η αντίθεση ή η φωτεινότητα δεν βρίσκεται στα κατάλληλα επίπεδα. Αυτός είναι ο λόγος για τον οποίο το χρώμα των εκτυπώσεων ενδέχεται να διαφέρει από το χρώμα που εμφανίζεται στην οθόνη, εάν είναι ενεργοποιημένη η δυνατότητα Photo Enhance.</p> <p>☞ Ανατρέξτε στην ενότητα “Αυτόματη προσαρμογή χρώματος με το PhotoEnhance (μόνο για Windows)” στη σελίδα 150</p> <p>Έχετε εφαρμόσει ρυθμίσεις προσαρμογής χρώματος; Το χρώμα εμφανίζεται διαφορετικά διότι οι συσκευές εξόδου (όπως η οθόνη ή ο εκτυπωτής) διαφέρουν. Για να μειώσετε τις χρωματικές διαφορές μεταξύ των συσκευών, εφαρμόστε προσαρμογή του χρώματος.</p> <p>☞ Ανατρέξτε στην ενότητα “Χρήση της διαχείρισης χρωμάτων” στη σελίδα 190</p>

Οδηγός επίλυσης προβλημάτων

Αιτία	Τι θα πρέπει να κάνετε
<p>Η ποιότητα της εκτύπωσης είναι χαμηλή, ανομοιόμορφη, πολύ αχνή ή πολύ σκούρα.</p>	<p>Έχετε συγκρίνει τα αποτελέσματα της εκτύπωσης με την εικόνα που εμφανίζεται στην οθόνη; Εφόσον οι οθόνες και οι εκτυπωτές εμφανίζουν με διαφορετικό τρόπο τα χρώματα, τα εκτυπωμένα χρώματα δεν αντιστοιχούν πάντοτε με απόλυτα ακρίβεια στα χρώματα που εμφανίζονται στην οθόνη.</p> <ul style="list-style-type: none"> <input type="checkbox"/> Οι τηλεοράσεις και οι οθόνες εμφανίζουν το χρωματικό φάσμα συνδυάζοντας τα 3 χρώματα που είναι γνωστά ως τα 3 πρωτεύοντα χρώματα του φωτός, κόκκινο (R), πράσινο (G) και μπλε (B). Όταν δεν φωτίζεται κανένα από τα χρώματα το αποτέλεσμα είναι μαύρο και όταν φωτίζονται και τα 3 το αποτέλεσμα είναι λευκό. <input type="checkbox"/> Ωστόσο, η έγχρωμη περιστροφική βαθυτυπία και οι έγχρωμοι εκτυπωτές χρησιμοποιούν συνδυασμούς των 3 βασικών χρωμάτων με χρωστικές, κίτρινο (Y), ματζέντα (M) και κυανό (C). Όταν δεν εφαρμόζεται κανένα χρώμα το αποτέλεσμα είναι λευκό και όταν αναμειγνύονται ομοιόμορφα και τα 3 χρώματα το αποτέλεσμα είναι μαύρο. <input type="checkbox"/> Η εκτύπωση μιας σαρωμένης εικόνας απαιτεί την αλλαγή λειτουργίας χρώματος από την αρχική εικόνα (CMY) στην οθόνη (RGB) και μετά στην εκτύπωση (CMY), καθιστώντας την αντιστοίχιση χρώματος ακόμη πιο δύσκολη. Σε αυτήν την περίπτωση, η διαχείριση της αντιστοίχισης χρώματος μεταξύ των συσκευών γίνεται από το ICM (Windows) ή το ColorSync (Mac OS X). <p>Κατά τη χρήση συστήματος διαχείρισης χρωμάτων, όπως το ICM (Windows) ή το ColorSync (Mac OS X), έχετε ορίσει το προφίλ της οθόνης; Για τη σωστή διαχείριση, οι συσκευές εισόδου και οι εφαρμογές που χρησιμοποιούνται θα πρέπει να υποστηρίζουν το ICM (Windows) ή το ColorSync (Mac OS X). Επιπλέον, είναι απαραίτητο να ορίσετε το προφίλ για την οθόνη που χρησιμοποιείτε.</p> <p>Ανοίξατε το μπροστινό κάλυμμα κατά τη διάρκεια της εκτύπωσης; Εάν το μπροστινό κάλυμμα ανοίξει κατά τη διάρκεια της εκτύπωσης, ο τροχός σταματά απότομα προκαλώντας ανομοιομορφίες στο χρώμα. Μην ανοίγετε το μπροστινό κάλυμμα κατά τη διάρκεια της εκτύπωσης.</p> <p>Εμφανίζεται η ένδειξη INK LOW στην οθόνη LCD; Η ποιότητα εκτύπωσης ενδέχεται να υποβιβαστεί όταν το μελάνι έχει σχεδόν αναλωθεί. Αντικαταστήστε το δοχείο μελανιού με ένα νέο. Εάν η ποιότητα εκτύπωσης δεν είναι καλή μετά από την εγκατάσταση του δοχείου μελανιού, εφαρμόστε καθαρισμό των κεφαλών μερικές φορές.</p>
<p>Το χρώμα δεν είναι όμοιο με αυτό από κάποιον άλλο εκτυπωτή.</p>	<p>Τα χρώματα διαφέρουν ανάλογα με τον τύπο του εκτυπωτή λόγω των χαρακτηριστικών του κάθε εκτυπωτή. Εφόσον κάθε εκτυπωτής διαφέρει ανάλογα με το μοντέλο ως προς το μελάνι, το πρόγραμμα οδήγησης και το προφίλ εκτυπωτή, τα αποτελέσματα του κάθε εκτυπωτή, επίσης διαφέρουν. Μπορείτε να επιτύχετε παρόμοια χρώματα με την ίδια μέθοδο προσαρμογής χρώματος (sRGB ή Adobe RGB) ή ρύθμισης γάμμα χρησιμοποιώντας το πρόγραμμα οδήγησης του εκτυπωτή.</p> <p> Ανατρέξτε στην ενότητα “Χρήση της διαχείρισης χρωμάτων” στη σελίδα 190</p> <p>Για την ακριβή αντιστοίχιση του χρώματος, χρησιμοποιήστε τη συσκευή μέτρησης χρώματος για την εκτέλεση της διαχείρισης χρώματος.</p>

Οδηγός επίλυσης προβλημάτων

Αιτία	Τι θα πρέπει να κάνετε
<p>Η εκτύπωση δεν είναι σωστά τοποθετημένη στο χαρτί.</p>	<p>Έχετε καθορίσει την περιοχή εκτύπωσης; Ελέγξτε την περιοχή εκτύπωσης στις ρυθμίσεις της εφαρμογής και του εκτυπωτή.</p> <p>Είναι σωστή η ρύθμιση του μεγέθους χαρτιού; Εάν η ρύθμιση Paper Size (Μέγεθος χαρτιού) και το πραγματικό μέγεθος του χαρτιού δεν συμφωνούν, ενδέχεται η εκτύπωση να μην βρίσκεται στη θέση που θέλετε ή μπορεί ένα τμήμα της να αποκοπεί. Σε αυτήν την περίπτωση, ελέγξτε τις ρυθμίσεις εκτύπωσης.</p> <p>Μήπως το χαρτί έχει κλίση; Εάν η επιλογή PAPER SKEW CHECK στις ρυθμίσεις πίνακα έχει οριστεί ως OFF, το χαρτί εκτυπώνεται ακόμη και αν έχει κλίση. Σε αυτήν την περίπτωση, το αποτέλεσμα της εκτύπωσης δεν θα βρίσκεται στην περιοχή εκτύπωσης. Ορίστε την επιλογή PAPER SKEW CHECK σε ON από τη λειτουργία Menu. ➔ Ανατρέξτε στην ενότητα “PRINTER SETUP” στη σελίδα 24</p> <p>Χωράνε τα δεδομένα εκτύπωσης στο εύρος του χαρτιού; Εάν η εικόνα εκτύπωσης είναι μεγαλύτερη από το εύρος του χαρτιού, συνήθως η εκτύπωση διακόπτεται. Ωστόσο, εάν η ρύθμιση PAPER SIZE CHECK έχει οριστεί ως OFF, το χαρτί εκτυπώνεται ακόμη και αν υπάρχει υπέρβαση του εύρους. Ρυθμίστε την επιλογή PAPER SIZE CHECK σε ON από τη λειτουργία Menu. ➔ Ανατρέξτε στην ενότητα “PRINTER SETUP” στη σελίδα 24</p> <p>Έχει οριστεί το περιθώριο του χαρτιού σε ρολό στα 15 mm ή τα 35 mm; Με την αυτόματη περιστροφή ή εάν η εκτύπωση γίνεται στο πλήρες εύρος του χαρτιού (εκτύπωση σε κάθετο μέγεθος A1 σε ρολό σε χαρτί εύρους 24 ιντσών ή εκτύπωση σε οριζόντιο μέγεθος A2), στην περίπτωση που η επιλογή ROLL PAPER MARGIN έχει οριστεί σε 15 mm ή 35 mm, τα δεδομένα που εκτείνονται εκτός της περιοχής εκτύπωσης στη δεξιά πλευρά του χαρτιού δεν εκτυπώνονται. Ρυθμίστε το ROLL PAPER MARGIN στα 3 mm. ➔ Ανατρέξτε στην ενότητα “PRINTER SETUP” στη σελίδα 24</p>
<p>Οι γραμμές χάρακα στα αριστερά/δεξιά δεν είναι ευθείες.</p>	<p>Μήπως η κεφαλή εκτύπωσης δεν είναι σωστά ευθυγραμμισμένη (αφήνοντας κενά); (κατά την εκτύπωση διπλής κατεύθυνσης) Με την εκτύπωση διπλής κατεύθυνσης, η κεφαλή εκτύπωσης εκτυπώνει κινούμενη προς τα αριστερά και προς τα δεξιά. Εάν η ευθυγράμμιση της κεφαλής εκτύπωσης δεν είναι σωστή, οι καθορισμένες γραμμές ενδέχεται να εκτυπωθούν με εσφαλμένη ευθυγράμμιση και κενά. Εάν με την εκτύπωση διπλής κατεύθυνσης η ευθυγράμμιση των κάθετων ευθειών γραμμών δεν είναι σωστή, ρυθμίστε το κενό. ➔ Ανατρέξτε στην ενότητα “Στοίχιση κεφαλής εκτύπωσης” στη σελίδα 95</p>
<p>Η εκτυπωμένη επιφάνεια δεν είναι λεία.</p>	<p>Μήπως το χαρτί είναι υπερβολικά λεπτό ή πολύ παχύ; Ελέγξτε ότι οι προδιαγραφές του χαρτιού επιτρέπουν τη χρήση του με αυτόν τον εκτυπωτή. Για πληροφορίες σχετικά με τους τύπους μέσου και τις κατάλληλες συνθήκες για εκτύπωση σε χαρτί άλλων κατασκευαστών ή για εκτύπωση με χρήση επεξεργαστή εικόνας ράστερ (RIP), ανατρέξτε στις οδηγίες χειρισμού του χαρτιού ή επικοινωνήστε με τον πωλητή του χαρτιού ή τον κατασκευαστή του επεξεργαστή RIP.</p> <p>Μήπως η κεφαλή εκτύπωσης δημιουργεί γρατζουνιές στην εκτυπωμένη επιφάνεια όταν χρησιμοποιείται παχύ χαρτί; Όταν χρησιμοποιείτε παχύ χαρτί, η κεφαλή εκτύπωσης ενδέχεται να δημιουργήσει γρατζουνιές στην εκτυπωμένη επιφάνεια. Σε αυτήν την περίπτωση, ορίστε το κενό πλάκας PLATEN GAP σε ένα σημείο μεταξύ των επιλογών WIDE και WIDEST. ➔ Ανατρέξτε στην ενότητα “PRINTER SETUP” στη σελίδα 24</p>

Οδηγός επίλυσης προβλημάτων

Αιτία	Τι θα πρέπει να κάνετε
Το χαρτί είναι τσαλακωμένο.	<p>Ο εκτυπωτής χρησιμοποιείται σε κανονική θερμοκρασία δωματίου; Τα ειδικά χαρτιά της Epson θα πρέπει να χρησιμοποιούνται σε κανονική θερμοκρασία δωματίου (θερμοκρασία: 15 έως 25°C, υγρασία: 40 έως 60%). Για πληροφορίες σχετικές με το χαρτί άλλων κατασκευαστών που απαιτεί ειδικό χειρισμό, όπως το λεπτό χαρτί, ανατρέξτε στις αντίστοιχες οδηγίες χειρισμού.</p> <p>Κατά τη χρήση χαρτιού εκτός των ειδικών μέσων της Epson, έχετε ορίσει τα χαρακτηριστικά του χαρτιού; Όταν χρησιμοποιείτε χαρτί εκτός των ειδικών μέσων της Epson, ορίστε τα χαρακτηριστικά του χαρτιού (προσαρμοσμένο χαρτί) πριν από την εκτύπωση. ➔ Ανατρέξτε στην ενότητα “Εκτύπωση με μέσα που δεν είναι Epson” στη σελίδα 182</p>
Η πίσω πλευρά του εκτυπωμένου χαρτιού είναι λερωμένη.	<p>Ορίστε την επιλογή PAPER SIZE CHECK σε ON από τη λειτουργία Menu. Εάν η εικόνα εκτύπωσης είναι μεγαλύτερη από το εύρος του χαρτιού και η επιλογή PAPER SIZE CHECK έχει οριστεί σε OFF, η εικόνα εκτυπώνεται και εκτείνεται εκτός της περιοχής εκτύπωσης, λερώνοντας το εσωτερικό του εκτυπωτή. Για να διατηρήσετε το εσωτερικό του εκτυπωτή καθαρό, ορίστε την επιλογή PAPER SIZE CHECK σε ON από τη λειτουργία Menu. ➔ Ανατρέξτε στην ενότητα “PRINTER SETUP” στη σελίδα 24</p>
Απελευθερώνεται υπερβολική ποσότητα μελανιού.	<p>Είναι σωστή η ρύθμιση Media Type (Τύπος μέσου); Βεβαιωθείτε ότι οι ρυθμίσεις χαρτιού στον εκτυπωτή αντιστοιχούν με το χαρτί που χρησιμοποιείται. Ο έλεγχος της ποσότητας μελανιού που απελευθερώνεται γίνεται σύμφωνα με τον τύπο μέσου. Αν εκτυπώνετε σε κανονικό χαρτί χρησιμοποιώντας τη ρύθμιση φωτογραφικού χαρτιού, θα απελευθερωθεί υπερβολική ποσότητα μελανιού για τον τύπο του χαρτιού.</p> <p>Είναι σωστή η ρύθμιση Color Density (Πυκνότητα χρώματος); Ελαττώστε την πυκνότητα μελανιού από το πλαίσιο διαλόγου Paper Configuration (Ρύθμιση χαρτιού) στο πρόγραμμα οδήγησης εκτυπωτή. Ενδεχομένως ο εκτυπωτής να απελευθερώνει υπερβολική ποσότητα μελανιού για το χαρτί. Ανατρέξτε στην ηλεκτρονική βοήθεια του προγράμματος οδήγησης του εκτυπωτή για λεπτομερείς πληροφορίες σχετικά με το πλαίσιο διαλόγου Paper Configuration (Ρύθμιση χαρτιού).</p>

Οδηγός επίλυσης προβλημάτων



Αιτία	Τι θα πρέπει να κάνετε
<p>Εμφανίζονται περιθώρια με την εκτύπωση χωρίς περιθώρια.</p>	<p>Είναι σωστές οι ρυθμίσεις για τα δεδομένα εκτύπωσης στην εφαρμογή; Βεβαιωθείτε ότι οι ρυθμίσεις χαρτιού στην εφαρμογή και στο πρόγραμμα οδήγησης εκτυπωτή είναι οι σωστές. ☞ Ανατρέξτε στην ενότητα “Εκτύπωση χωρίς περιθώρια” στη σελίδα 159</p> <p>Είναι σωστές οι ρυθμίσεις χαρτιού; Βεβαιωθείτε ότι οι ρυθμίσεις χαρτιού στον εκτυπωτή αντιστοιχούν με το χαρτί που χρησιμοποιείται. ☞ Ανατρέξτε στην ενότητα “Πληροφορίες χαρτιού” στη σελίδα 198</p> <p>Έχετε αλλάξει το ποσοστό μεγέθυνσης; Προσαρμόστε το ποσοστό μεγέθυνσης για την εκτύπωση χωρίς περιθώρια. Τα περιθώρια ενδέχεται να εμφανιστούν εάν ορίσετε το ποσοστό μεγέθυνσης σε Min (Ελάχιστο). ☞ Ανατρέξτε στην ενότητα “Εκτύπωση χωρίς περιθώρια” στη σελίδα 159</p> <p>Έχει αποθηκευτεί σωστά το χαρτί; Το χαρτί ενδέχεται να διασταλεί ή να συρρικνωθεί εάν δεν αποθηκευτεί σωστά, προκαλώντας την εμφάνιση περιθωρίων ακόμη και όταν έχει οριστεί η εκτύπωση χωρίς περιθώρια. Ανατρέξτε στις οδηγίες χειρισμού του χαρτιού για πληροφορίες σωστής αποθήκευσης.</p> <p>Χρησιμοποιείτε χαρτί που υποστηρίζει την εκτύπωση χωρίς περιθώρια; Το χαρτί που δεν προορίζεται για εκτύπωση χωρίς περιθώρια ενδέχεται να διασταλεί ή να συρρικνωθεί κατά τη χρήση, προκαλώντας την εμφάνιση περιθωρίων ακόμη και όταν έχει οριστεί η εκτύπωση χωρίς περιθώρια. Συνιστάται να χρησιμοποιείτε το προτεινόμενο χαρτί για εκτύπωση χωρίς περιθώρια. ☞ Ανατρέξτε στην ενότητα “Πληροφορίες χαρτιού” στη σελίδα 198</p> <p>Δοκιμάστε να προσαρμόσετε τον κόπτη. Όταν υπάρχουν περιθώρια στην επάνω και την κάτω πλευρά του χαρτιού σε ρολό κατά την εκτέλεση εκτύπωσης χωρίς περιθώρια, δοκιμάστε τη ρύθμιση CUTTER ADJUSTMENT. Αυτή η ενέργεια ενδέχεται να μειώσει τα περιθώρια. ☞ Ανατρέξτε στην ενότητα “MAINTENANCE ” στη σελίδα 26</p>

Οδηγός επίλυσης προβλημάτων

Προβλήματα με την τροφοδοσία ή την εξαγωγή

Αιτία	Τι θα πρέπει να κάνετε
<p>Δεν είναι δυνατή η τροφοδοσία ή η εξαγωγή χαρτιού.</p>	<p>Έχετε τοποθετήσει το χαρτί στην σωστή θέση; Ανατρέξτε στις ακόλουθες οδηγίες για τη σωστή θέση τοποθέτησης του χαρτιού. ☞ Ανατρέξτε στην ενότητα “Διαχείριση χαρτιού” στη σελίδα 34</p> <p>Εάν το χαρτί έχει τοποθετηθεί σωστά, ελέγξτε την κατάσταση του χαρτιού που χρησιμοποιείτε.</p> <p>Έχει τοποθετηθεί κάθετα το χαρτί; Τα ξεχωριστά φύλλα θα πρέπει πάντα να τοποθετούνται κάθετα. Εάν έχουν τοποθετηθεί οριζόντια, δεν είναι δυνατή η αναγνώριση του χαρτιού και προκύπτει σφάλμα. ☞ Ανατρέξτε στην ενότητα “Υποστηριζόμενα μέσα” στη σελίδα 34</p> <p>Μήπως το χαρτί είναι τσαλακωμένο ή διπλωμένο; Μη χρησιμοποιείτε παλιό χαρτί ή χαρτί που έχει διπλωθεί. Να χρησιμοποιείτε πάντα νέο χαρτί.</p> <p>Μήπως το χαρτί είναι υγρό; Μην χρησιμοποιείτε χαρτί ο οποίο είναι υγρό. Επίσης, τα ειδικά μέσα της Epson θα πρέπει να παραμένουν στη συσκευασία τους έως ότου σκοπεύετε να τα χρησιμοποιήσετε. Εάν το χαρτί μείνει απροστάτευτο για μεγάλο διάστημα, κυρτώνει και υγραίνεται και, κατά συνέπεια, δεν τροφοδοτείται σωστά στον εκτυπωτή.</p> <p>Μήπως το χαρτί έχει κυρτώσει ή είναι χαλαρό; Το χαρτί σε ξεχωριστά φύλλα μπορεί να κυρτώσει ή να χαλαρώσει εξαιτίας των αλλαγών στη θερμοκρασία ή της υγρασίας και ενδέχεται ο εκτυπωτής να μην μπορεί να αναγνωρίσει σωστά το μέγεθος του χαρτιού. Σε αυτήν την περίπτωση, ισιώστε το χαρτί πριν το τοποθετήσετε στον εκτυπωτή.</p> <p>Μήπως το χαρτί είναι υπερβολικά λεπτό ή πολύ παχύ; Ελέγξτε ότι οι προδιαγραφές του χαρτιού επιτρέπουν τη χρήση του με αυτόν τον εκτυπωτή. Για πληροφορίες σχετικά με τους τύπους χαρτιού και τις κατάλληλες συνθήκες για εκτύπωση σε χαρτί άλλων κατασκευαστών ή για εκτύπωση με χρήση επεξεργαστή εικόνας ράστερ (RIP), ανατρέξτε στις οδηγίες χειρισμού του χαρτιού ή επικοινωνήστε με τον πωλητή του χαρτιού ή τον κατασκευαστή του επεξεργαστή RIP.</p> <p>Ο εκτυπωτής χρησιμοποιείται σε κανονική θερμοκρασία δωματίου; Τα ειδικά μέσα της Epson θα πρέπει να χρησιμοποιούνται σε κανονική θερμοκρασία δωματίου (θερμοκρασία: 15 έως 25°C, υγρασία: 40 έως 60%).</p> <p>Μήπως υπάρχει εμπλοκή χαρτιού στον εκτυπωτή; Ανοίξτε το μπροστινό κάλυμμα του εκτυπωτή και ελέγξτε ότι δεν υπάρχουν εμπλοκές χαρτιού ή ξένα αντικείμενα στον εκτυπωτή. Εάν υπάρχει εμπλοκή χαρτιού, αφαιρέστε το χαρτί και ανατρέξτε στα ακόλουθα. ☞ Ανατρέξτε στην ενότητα “Για να αφαιρέσετε χαρτί το οποίο έχει προκαλέσει εμπλοκή, ακολουθήστε τα παρακάτω βήματα:” στη σελίδα 127</p>
<p>Δεν είναι δυνατή η επαναφορά του χαρτιού σε ρολό.</p>	<p>Η κατάσταση του εκτυπωτή βρίσκεται μετά από την αποκοπή του χαρτιού σε οποιαδήποτε κατάσταση εκτός από READY; Η επαναφορά του χαρτιού σε ρολό γίνεται αυτόματα όταν πατήσετε το κουμπί  στην κατάσταση αναμονής μετά από την κοπή του χαρτιού. Εάν χρησιμοποιήσετε την προαιρετική μονάδα αυτόματου τυλίγματος, δεν γίνεται επαναφορά του χαρτιού από τον εκτυπωτή.</p>

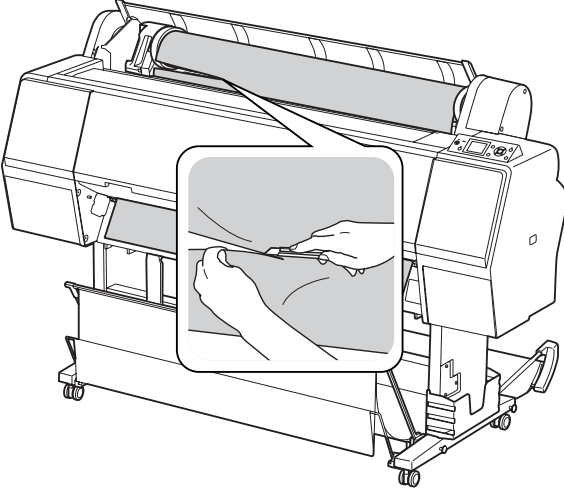
Οδηγός επίλυσης προβλημάτων

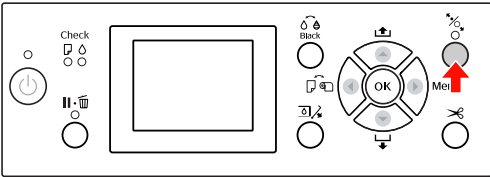
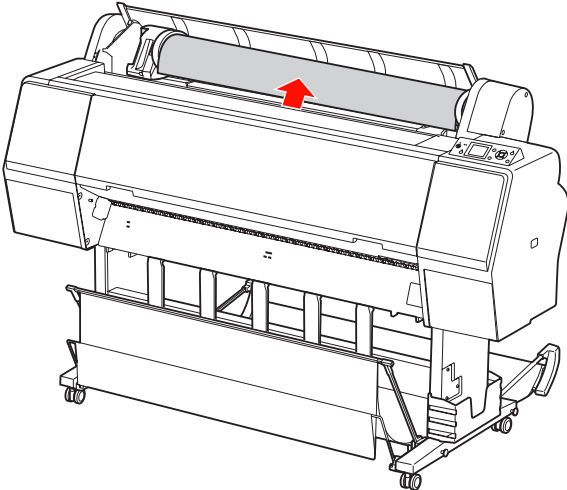

Αιτία	Τι θα πρέπει να κάνετε
Υπάρχει εμπλοκή χαρτιού.	<p>Για να αφαιρέσετε χαρτί το οποίο έχει προκαλέσει εμπλοκή, ακολουθήστε τα παρακάτω βήματα:</p> <p>1. Εάν υπάρχει εμπλοκή χαρτιού σε ρολό, ανοίξτε το κάλυμμα του χαρτιού σε ρολό και κόψτε το χαρτί στην υποδοχή εισαγωγής χαρτιού.</p>  <p>2. Βεβαιωθείτε ότι η λυχνία Πάυση δεν αναβοσβήνει και πατήστε το κουμπί  για την απελευθέρωση του μοχλού συγκράτησης χαρτιού.</p>  <p>3. Επαναφέρετε το χαρτί σε ρολό.</p> 

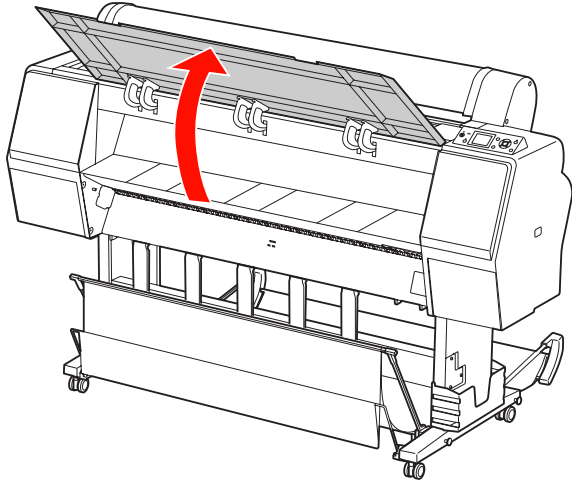
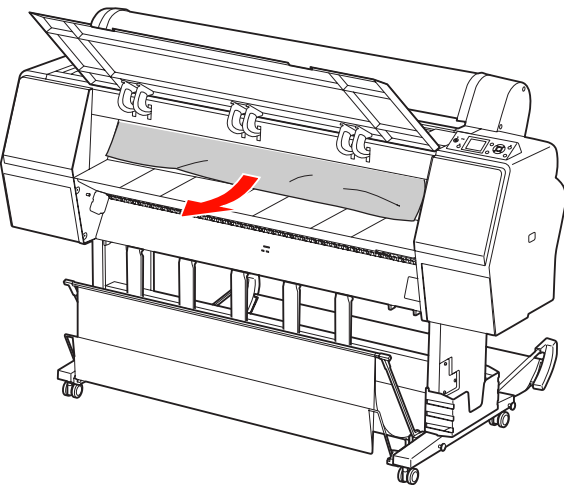
Οδηγός επίλυσης προβλημάτων

Αιτία	Τι θα πρέπει να κάνετε
Υπάρχει εμπλοκή χαρτιού	<p data-bbox="550 302 1356 331">4. Ανοίξτε το μπροστινό κάλυμμα εάν υπάρχει εμπλοκή χαρτιού στον εκτυπωτή.</p>  <p data-bbox="550 869 1428 958">Προσοχή: Προσέξτε να μην αγγίξετε τα καλώδια γύρω από την κεφαλή εκτύπωσης, διότι μπορεί να προκληθεί βλάβη στον εκτυπωτή.</p> <p data-bbox="550 974 1197 1003">5. Αφαιρέστε προσεκτικά το χαρτί που προκάλεσε την εμπλοκή.</p> <p data-bbox="550 1019 1396 1075">Προσέξτε να μην αγγίξετε τον κύλινδρο, το εργαλείο απορρόφησης μελανιού και τις σωληνώσεις μελανιού του εκτυπωτή.</p>  <p data-bbox="550 1612 1412 1668">6. Κλείστε το μπροστινό κάλυμμα, απενεργοποιήστε τον εκτυπωτή και ενεργοποιήστε τον ξανά.</p> <p data-bbox="550 1691 1244 1720">Για την τοποθέτηση του χαρτιού, ανατρέξτε στην ακόλουθη ενότητα.</p> <p data-bbox="550 1720 997 1749">☞ “Χρήση χαρτιού σε ρολό” στη σελίδα 35</p> <p data-bbox="550 1749 1125 1778">☞ “Χρήση του μέσου κομμένων φύλλων” στη σελίδα 43</p>

Οδηγός επίλυσης προβλημάτων

Άλλα προβλήματα

Αιτία	Τι θα πρέπει να κάνετε
<p>Τα μελάνια χρώματος εξαντλούνται υπερβολικά γρήγορα ακόμη και όταν εκτυπώνετε στη λειτουργία Advanced B&W Photo (Σύνθετη ασπρόμαυρη φωτογρ.) ή όταν εκτυπώνετε δεδομένα με μαύρο.</p>	<p>Τα μελάνια χρώματος αναλώνονται στον καθαρισμό των κεφαλών εκτύπωσης. Όταν εκτελείτε καθαρισμό της κεφαλής εκτύπωσης, γίνεται καθαρισμός όλων των ακροφυσίων και καταναλώνεται μελάνι όλων των χρωμάτων. (Ακόμη και όταν έχει επιλεγεί η λειτουργία Advanced B&W Photo (Σύνθετη ασπρόμαυρη φωτογρ.), κατά τον καθαρισμό καταναλώνεται μελάνι όλων των χρωμάτων.) Ωστόσο, όταν καθορίζετε συγκεκριμένα ακροφύσια χρησιμοποιώντας τη δυνατότητα CLEAN EACH COLOR από το μενού MAINTENANCE, μπορείτε να εξοικονομήσετε μελάνι κατά την εκτέλεση του καθαρισμού.  Ανατρέξτε στην ενότητα “Καθαρισμός της κεφαλής” στη σελίδα 91</p>
<p>Η έκδοση του προγράμματος οδήγησης του εκτυπωτή δεν είναι η πιο πρόσφατη.</p>	<p>Αποκτήστε την πιο πρόσφατη έκδοση του προγράμματος οδήγησης του εκτυπωτή. Συνήθως, το πρόγραμμα οδήγησης που συνοδεύει τον εκτυπωτή μπορεί να χρησιμοποιηθεί χωρίς κανένα πρόβλημα. Ωστόσο, όταν οι εφαρμογές αναβαθμίζονται ενδέχεται να είναι απαραίτητη και η αναβάθμιση του προγράμματος οδήγησης. Σε αυτήν την περίπτωση, μεταβείτε στην ιστοσελίδα της Epson για να αποκτήσετε το πιο πρόσφατο πρόγραμμα οδήγησης.</p>
<p>Η κοπή του χαρτιού δεν γίνεται με ακρίβεια.</p>	<p>Αντικαταστήστε τον κόπτη. Εάν η κοπή του χαρτιού δεν γίνεται με ακρίβεια ή η κομμένη πλευρά του χαρτιού δεν είναι ομαλή, αντικαταστήστε τον κόπτη.  Ανατρέξτε στην ενότητα “Αντικατάσταση του κόπτη” στη σελίδα 84</p>
<p>Υπάρχουν αντίγραφα του προγράμματος οδήγησης του εκτυπωτή στα Windows.</p>	<p>Μήπως έχετε εγκαταστήσει το ίδιο πρόγραμμα οδήγησης εκτυπωτή πολλές φορές; Εάν εγκαταστήσετε το πρόγραμμα οδήγησης για αυτόν τον εκτυπωτή όταν το πρόγραμμα οδήγησης έχει ήδη εγκατασταθεί στα Windows, εμφανίζονται εικονίδια με την ονομασία αντίγραφα στο φάκελο Printer (Εκτυπωτής) ή Printers and Faxes (Εκτυπωτές και φαξ) (π.χ., [EPSON Stylus Pro 9900 (Αντίγραφο 2)], [EPSON Stylus Pro 9900 (Αντίγραφο 3)]) Μπορείτε να διαγράψετε τα αντίγραφα και να αφήσετε το εικονίδιο του αρχικού προγράμματος οδήγησης. Εφόσον παραμένει τουλάχιστον ένα εικονίδιο του εκτυπωτή στο φάκελο, το πρόγραμμα οδήγησης του εκτυπωτή δεν διαγράφεται ακόμη και όταν τα υπόλοιπα εικονίδια έχουν διαγραφεί.</p>
<p>Είναι αναμμένη η κόκκινη λυχνία του εκτυπωτή.</p>	<p>Αυτό δεν οφείλεται σε αποτυχία. Η κόκκινη ένδειξη είναι μια λυχνία που βρίσκεται μέσα στον εκτυπωτή.</p>
<p>Το πλαστικό τμήμα στο κάλυμμα του χαρτιού σε ρολό φεύγει.</p>	<p>Προσαρτήστε ξανά το τμήμα. Προσαρτήστε το πλαστικό τμήμα από την πίσω πλευρά του εκτυπωτή, διατηρώντας το κάλυμμα του χαρτιού σε ρολό κλειστό. Εισαγάγετε το τμήμα από το επάνω άκρο στο κάλυμμα του χαρτιού σε ρολό.</p>

Χρήση του λογισμικού του εκτυπωτή (Windows)

Χρήση του λογισμικού του εκτυπωτή (Windows)

Εισαγωγή στο λογισμικό του εκτυπωτή

Το CD-ROM του λογισμικού του εκτυπωτή περιλαμβάνει το ακόλουθο λογισμικό. Ανατρέξτε στην ηλεκτρονική βοήθεια για αναλυτικές πληροφορίες για κάθε λογισμικό.

- Πρόγραμμα οδήγησης εκτυπωτή
- EPSON Status Monitor 3
- EPSON LFP Remote Panel 2

Σημείωση:

Το παράθυρο διαλόγου ενδέχεται να διαφέρει ανάλογα με την έκδοση του λογισμικού του εκτυπωτή.

Πρόγραμμα οδήγησης εκτυπωτή

Το πρόγραμμα οδήγησης του εκτυπωτή επιτρέπει την εκτύπωση εγγράφων από εφαρμογές στον εκτυπωτή.

Οι ακόλουθες είναι οι κύριες λειτουργίες του προγράμματος οδήγησης εκτυπωτή:

- Αποστολή των δεδομένων εκτύπωσης στον εκτυπωτή.

- Πραγματοποίηση των ρυθμίσεων του εκτυπωτή, όπως ο τύπος μέσου και το μέγεθος χαρτιού. Μπορείτε να εγγράψετε αυτές τις ρυθμίσεις και, επίσης, να πραγματοποιήσετε με ευκολία εισαγωγή ή εξαγωγή των εγγεγραμμένων ρυθμίσεων.

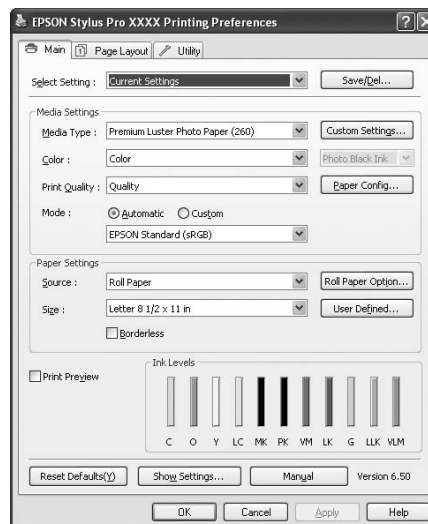

- Εκτέλεση των λειτουργιών συντήρησης του εκτυπωτή και ρύθμιση της λειτουργίας του προγράμματος οδήγησης του εκτυπωτή από την καρτέλα **Utility (Βοηθητικό πρόγραμμα)**. Επίσης, μπορείτε να εισαγάγετε ή να εξαγάγετε τις ρυθμίσεις εκτυπωτή.

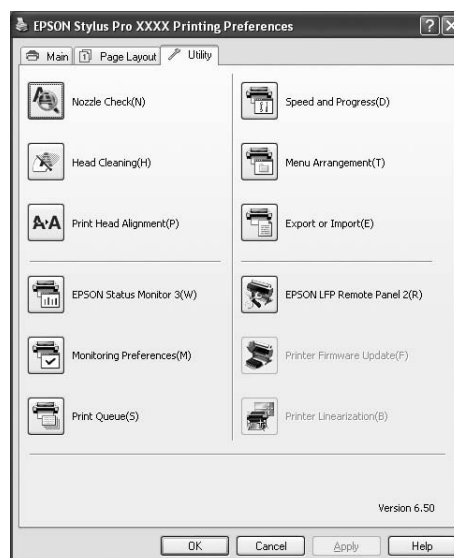

Χρήση του λογισμικού του εκτυπωτή (Windows)

EPSON Status Monitor 3

Το εν λόγω βοηθητικό πρόγραμμα σας παρέχει τις πληροφορίες κατάστασης του εκτυπωτή, όπως η κατάσταση των δοχείων μελανιού, ο ελεύθερος χώρος του δοχείου συντήρησης, ενώ, παράλληλα ελέγχει για σφάλματα του εκτυπωτή. Το EPSON Status Monitor 3 εγκαθίσταται αυτόματα με το πρόγραμμα οδήγησης του εκτυπωτή.

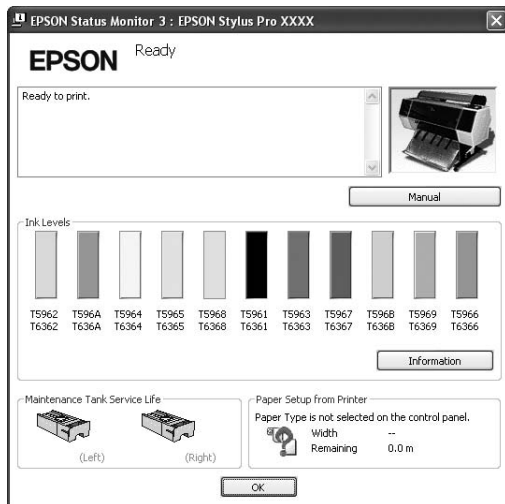

EPSON LFP Remote Panel 2

Το EPSON LFP Remote Panel 2 προσφέρει στο χρήστη μεγάλη ποικιλία στοιχείων ελέγχου του εκτυπωτή, για την ενημέρωση του υλικολογισμικού ή την εγγραφή του προσαρμοσμένου χαρτιού.



Πρόσβαση στο πρόγραμμα οδήγησης του εκτυπωτή

Μπορείτε να έχετε πρόσβαση στο πρόγραμμα οδήγησης του εκτυπωτή με τους ακόλουθους τρόπους:

- Από τις εφαρμογές των Windows
- Από το εικονίδιο του εκτυπωτή

Από τις εφαρμογές των Windows

Μεταβείτε στο πρόγραμμα οδήγησης του εκτυπωτή από την εφαρμογή σας όταν πραγματοποιήσετε τις ρυθμίσεις εκτύπωσης.

Οι ακόλουθες διαδικασίες ενδέχεται να διαφέρουν ανάλογα με την εφαρμογή που χρησιμοποιείτε.

- 1** Από το μενού File (Αρχείο), επιλέξτε **Print (Εκτύπωση)** ή **Page Setup**.

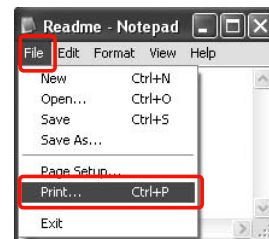

- 2** Βεβαιωθείτε ότι έχει επιλεγεί ο εκτυπωτής σας και επιλέξτε διαδοχικά, **Printer (Εκτυπωτής)**, **Setup (Εγκατάσταση)**, **Options (Επιλογές)**, **Properties (Ιδιότητες)** ή **Preferences (Προτιμήσεις)**.

Παράδειγμα:

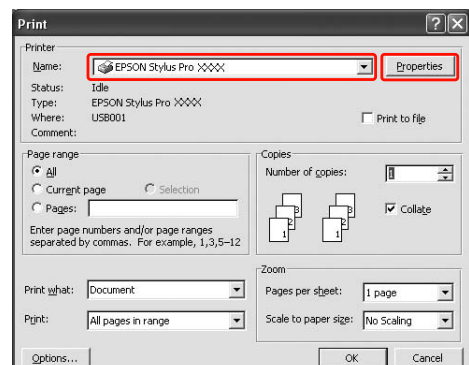

Χρήση του λογισμικού του εκτυπωτή (Windows)

Παράδειγμα:

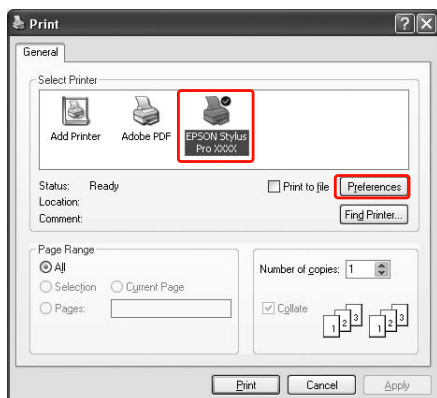

Εμφανίζεται το παράθυρο του προγράμματος οδήγησης του εκτυπωτή.

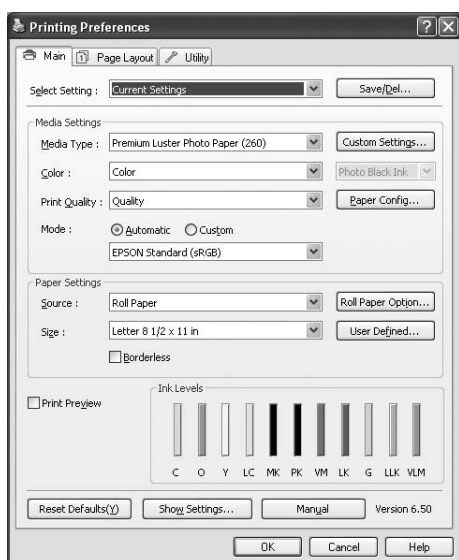

Πραγματοποιήστε τις απαραίτητες ρυθμίσεις και ξεκινήστε την εκτύπωση.

Από το εικονίδιο του εκτυπωτή

Όταν εφαρμόζετε συνήθεις ρυθμίσεις ή εκτελείτε συντήρηση του εκτυπωτή, όπως, για παράδειγμα, έλεγχο ακροφυσίων ή καθαρισμό της κεφαλής, μεταβείτε στο πρόγραμμα οδήγησης του εκτυπωτή από το εικονίδιο του εκτυπωτή.

1

Ανοίξτε το φάκελο **Printers and Faxes** (Εκτυπωτές και φαξ) ή **Printers** (Εκτυπωτές).

Για τα Windows XP:

Κάντε κλικ στο κουμπί **Start** (Εναρξη), επιλέξτε **Control Panel** (Πίνακας Ελέγχου), μετά **Printers and Other Hardware** (Εκτυπωτές και άλλο υλικό) και τέλος **Printers and Faxes** (Εκτυπωτές και φαξ).

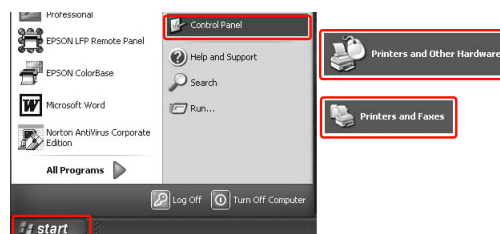

Σημείωση:

Εάν ο **Control Panel** (Πίνακας Ελέγχου) εμφανίζεται με την κλασική προβολή, επιλέξτε **Start** (Εναρξη), κατόπιν **Control Panel** (Πίνακας Ελέγχου) και κάντε κλικ στο στοιχείο **Printers and Faxes** (Εκτυπωτές και φαξ).

Για τα Windows Vista:

Κάντε κλικ στο , επιλέξτε **Control Panel** (Πίνακας Ελέγχου), μετά **Hardware and Sound** (Υλικό και Ήχος) και κάντε κλικ στο στοιχείο **Printers** (Εκτυπωτές).

Για τα Windows 2000:

Κάντε κλικ στην επιλογή **Start** (Εναρξη), τοποθετήστε το δείκτη του ποντικιού στην επιλογή **Settings** (Ρυθμίσεις) και επιλέξτε **Printers** (Εκτυπωτές).

Χρήση του λογισμικού του εκτυπωτή (Windows)

- 2 Κάντε δεξιό κλικ στο εικονίδιο του εκτυπωτή και επιλέξτε **Printing Preferences** (Προτιμήσεις εκτύπωσης).

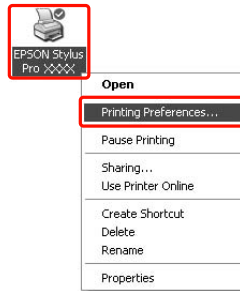

Εμφανίζεται το παράθυρο του προγράμματος οδήγησης του εκτυπωτή.

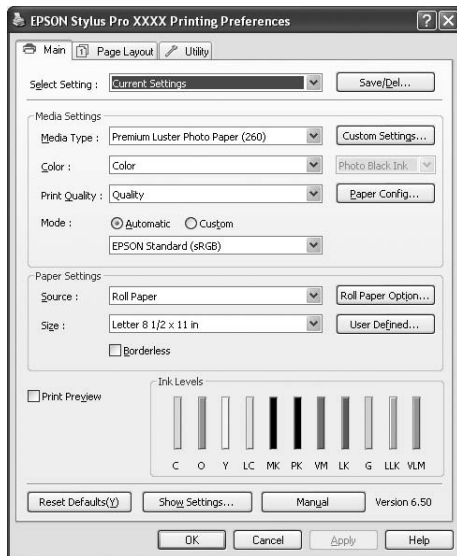

Οι ρυθμίσεις που πραγματοποιείτε εδώ θα οριστούν ως οι προεπιλεγμένες ρυθμίσεις για το πρόγραμμα οδήγησης του εκτυπωτή.

Λήψη πληροφοριών μέσω της ηλεκτρονικής βοήθειας

Μπορείτε να δείτε τη λεπτομερή επεξήγηση με τους ακόλουθους τρόπους.

- ❑ Κάνετε δεξιό κλικ στο στοιχείο και, κατόπιν, επιλέξτε **Help** (Βοήθεια).

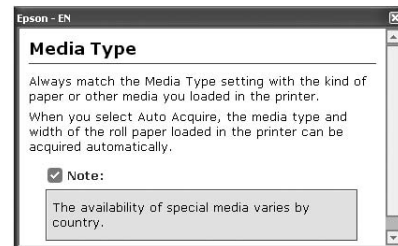
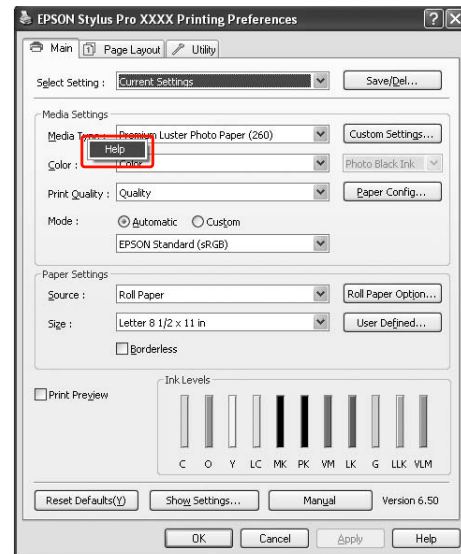

Χρήση του λογισμικού του εκτυπωτή (Windows)

- Για τα Windows XP/Windows 2000, κάντε κλικ στο κουμπί  από την επάνω δεξιά γωνία του παραθύρου προγράμματος οδήγησης του εκτυπωτή και, κατόπιν, επιλέξτε το στοιχείο.

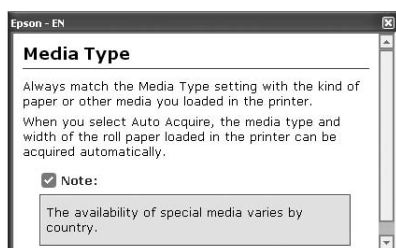
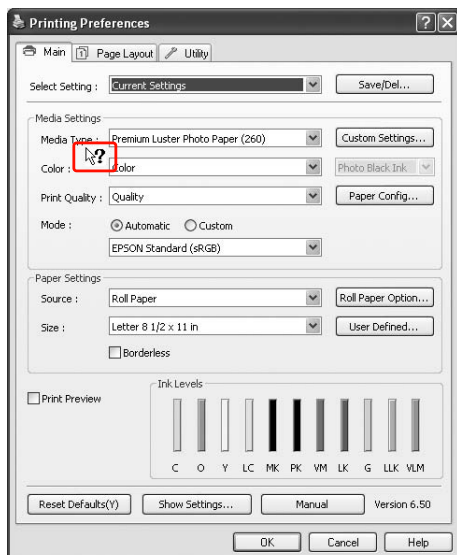

Χρήση των βοηθητικών προγραμμάτων του εκτυπωτή

Τα βοηθητικά προγράμματα του εκτυπωτή Epson σας επιτρέπουν τον έλεγχο της τρέχουσας κατάστασης του εκτυπωτή και την εκτέλεση συντήρησης του εκτυπωτή από την οθόνη σας.

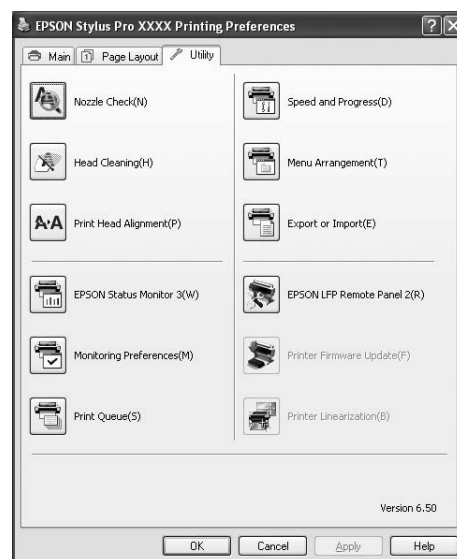

Nozzle Check (Έλεγχος ακροφυσίων)

Αυτό το βοηθητικό πρόγραμμα οδήγησης ελέγχει τα ακροφύσια των κεφαλών εκτύπωσης για να εντοπίσει αν υπάρχουν εμπλοκές και αν χρειάζεται καθαρισμός. Ελέγξτε τα ακροφύσια όταν παρατηρήσετε χαμηλότερη ποιότητα εκτύπωσης και μετά από τον καθαρισμό για να βεβαιωθείτε ότι τα ακροφύσια των κεφαλών εκτύπωσης είναι καθαρά. Εάν τα ακροφύσια των κεφαλών εκτύπωσης είναι φραγμένα, εκτελέστε καθαρισμό των κεφαλών.

☞ Ανατρέξτε στην ενότητα [“Έλεγχος ακροφυσίων”](#) στη σελίδα 88

Head Cleaning (Καθαρισμός της κεφαλής)

Αυτό το βοηθητικό πρόγραμμα καθαρίζει τις κεφαλές εκτύπωσης χρώματος και μαύρου μελανιού. Ενδεχομένως να χρειαστεί καθαρισμός της κεφαλής εκτύπωσης σε περίπτωση που παρατηρήσετε επιδείνωση της ποιότητας εκτύπωσης.

☞ Ανατρέξτε στην ενότητα [“Καθαρισμός της κεφαλής”](#) στη σελίδα 91

Χρήση του λογισμικού του εκτυπωτή (Windows)

Print Head Alignment (Στοίχιση κεφαλής εκτύπωσης)

Αυτό το βοηθητικό πρόγραμμα μπορεί να χρησιμοποιηθεί για τη βελτίωση της ποιότητας εκτύπωσης των εκτυπωμένων δεδομένων σας. Η στοίχιση της κεφαλής εκτύπωσης ενδεχομένως να χρειάζεται προσαρμογή, εάν οι κάθετες γραμμές εμφανίζονται εκτός στοίχισης ή σε περίπτωση που εμφανίζονται επιπλέον λευκές ή μαύρες γραμμές στα εκτυπωμένα δεδομένα. Χρησιμοποιήστε αυτό το βοηθητικό πρόγραμμα για να στοιχίσετε κ νέου την κεφαλή εκτύπωσης.

☞ Ανατρέξτε στην ενότητα “Στοίχιση κεφαλής εκτύπωσης” στη σελίδα 95

EPSON Status Monitor 3

Το εν λόγω βοηθητικό πρόγραμμα σας παρέχει τις πληροφορίες κατάστασης του εκτυπωτή, όπως η κατάσταση των δοχείων μελανιού, ο ελεύθερος χώρος του δοχείου συντήρησης, ενώ, παράλληλα ελέγχει για σφάλματα του εκτυπωτή.

☞ Ανατρέξτε στην ενότητα “Χρήση του EPSON Status Monitor 3” στη σελίδα 136

Monitoring Preferences (Προτιμήσεις εποπτείας)

Αυτή η λειτουργία σας επιτρέπει να καθορίσετε τις δυνατότητες εποπτείας του EPSON Status Monitor 3.

☞ Ανατρέξτε στην ενότητα “Χρήση της δυνατότητας Monitoring Preferences (Προτιμήσεις εποπτείας)” στη σελίδα 137

Print Queue (Ουρά εκτύπωσης)

Αυτή η δυνατότητα εμφανίζει τη λίστα αναμονής εργασιών.

Μπορείτε να ελέγξετε τη λίστα από όλες τις εργασίες σε αναμονή και τις αντίστοιχες πληροφορίες, καθώς, επίσης, να ακυρώσετε ή να επανεκκινήσετε εργασίες εκτύπωσης.

Speed & Progress (Ταχύτητα πρόοδος)

Από εδώ, μπορείτε να κάνετε ρυθμίσεις που αφορούν την ταχύτητα και την πρόοδο της εκτύπωσης.

Menu Arrangement (Διάταξη μενού)

Μπορείτε να διαμορφώσετε τη διάταξη των στοιχείων της λίστας Select Setting (Επιλεγμένη ρύθμιση), Media Type (Τύπος μέσου) και Paper Size (Μέγεθος χαρτιού). Τακτοποιήστε τα στοιχεία με τον τρόπο που προτιμάτε ή ταξινομήστε τα στοιχεία σε ομάδες. Επίσης, μπορείτε να αποκρύψετε τα στοιχεία που δεν χρησιμοποιείτε.

Export or Import (Εξαγωγή ή εισαγωγή)

Μπορείτε να κάνετε εισαγωγή ή εξαγωγή των ρυθμίσεων του προγράμματος οδήγησης του εκτυπωτή. Αυτή η λειτουργία είναι πολύ χρήσιμη όταν θέλετε να πραγματοποιήσετε τις ίδιες ρυθμίσεις για το πρόγραμμα οδήγησης εκτυπωτή σε πολλούς υπολογιστές.

EPSON LFP Remote Panel 2

Αυτό το βοηθητικό πρόγραμμα σας επιτρέπει να βελτιστοποιήσετε τον εκτυπωτή σας. Η έναρξη αυτού του βοηθητικού προγράμματος είναι δυνατή μόνο εάν είναι εγκατεστημένο. Ανατρέξτε στην ηλεκτρονική βοήθεια του EPSON LFP Remote Panel 2 για αναλυτικές πληροφορίες.

Χρήση του λογισμικού του εκτυπωτή (Windows)

Printer Firmware Update (Ενημέρωση υλικολογισμικού εκτυπωτή)

Έχει γίνει εκκίνηση του EPSON LFP Remote Panel 2 και γίνεται ενημέρωση του υλικολογισμικού του εκτυπωτή. Ανατρέξτε στην ηλεκτρονική βοήθεια του EPSON LFP Remote Panel 2 για αναλυτικές πληροφορίες.

Printer Linearization

Η βαθμονόμηση του εκτυπωτή είναι δυνατή με τη χρήση του προαιρετικού βοηθητικού προγράμματος SpectroProofer. Ανατρέξτε στην ηλεκτρονική βοήθεια του SpectroProofer για αναλυτικές πληροφορίες.

Χρήση του EPSON Status Monitor 3

Το EPSON Status Monitor 3 σας προσφέρει αναλυτικές πληροφορίες για την κατάσταση του εκτυπωτή, γραφική απεικόνιση της κατάστασης των δοχείων μελανιού και του ελεύθερου χώρου στο δοχείο συντήρησης και μηνύματα κατάστασης. Για να πληροφορηθείτε για την αναλυτική κατάσταση του εκτυπωτή, ανοίξτε το παράθυρο λεπτομερειών του εκτυπωτή. Τι EPSON Status Monitor 3 αρχίζει να εποπτεύει την κατάσταση του εκτυπωτή όταν ξεκινά η εκτύπωση και σε περίπτωση που υπάρχουν προβλήματα, εμφανίζει ένα μήνυμα σφάλματος και τις αντίστοιχες λύσεις. Μπορείτε, επίσης, να αποκτήσετε πρόσβαση στο EPSON Status Monitor 3 από το πρόγραμμα οδήγησης του εκτυπωτή ή το εικονίδιο συντόμευσης κάνοντας διπλό κλικ στο εικονίδιο με τη μορφή εκτυπωτή από τη γραμμή εργασιών των Windows για να ελέγξετε την κατάσταση του εκτυπωτή.

Πρόσβαση στο EPSON Status Monitor 3

Ανοίξτε το παράθυρο του προγράμματος οδήγησης του εκτυπωτή και κάντε κλικ στην καρτέλα **Utility (Βοηθητικό πρόγραμμα)** και έπειτα στο στοιχείο **EPSON Status Monitor 3**.



Χρήση του λογισμικού του εκτυπωτή (Windows)

Σημείωση:

Από το παράθυρο διαλόγου *Monitoring Preferences* (Προτιμήσεις εποπτείας), επιλέξτε το πλαίσιο ελέγχου **Shortcut Icon** (Εικονίδιο συντόμευσης) για την εμφάνιση ενός εικονιδίου συντόμευσης στη γραμμή εργασιών των Windows. Κάντε δεξιά κλικ στο εικονίδιο συντόμευσης και επιλέξτε το όνομα του εκτυπωτή προς εμφάνιση στο παράθυρο διαλόγου *EPSON Status Monitor 3*.

➔ Ανατρέξτε στην ενότητα “Προβολή πληροφοριών στο *Monitoring Preferences* (Προτιμήσεις εποπτείας)” στη σελίδα 138

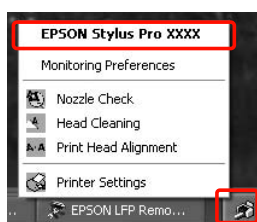

Πληροφορίες προβολής στο EPSON Status Monitor 3

Το EPSON Status Monitor 3 σας προσφέρει αναλυτικές πληροφορίες για την κατάσταση του εκτυπωτή, γραφική απεικόνιση της κατάστασης των δοχείων μελανιού και του ελεύθερου χώρου στο δοχείο συντήρησης και μηνύματα κατάστασης. Αν προκύψει κάποιο πρόβλημα κατά τη διάρκεια της εκτύπωσης, θα εμφανιστεί μήνυμα σφάλματος. Ελέγξτε το μήνυμα και επιλύστε το πρόβλημα με τον κατάλληλο τρόπο.

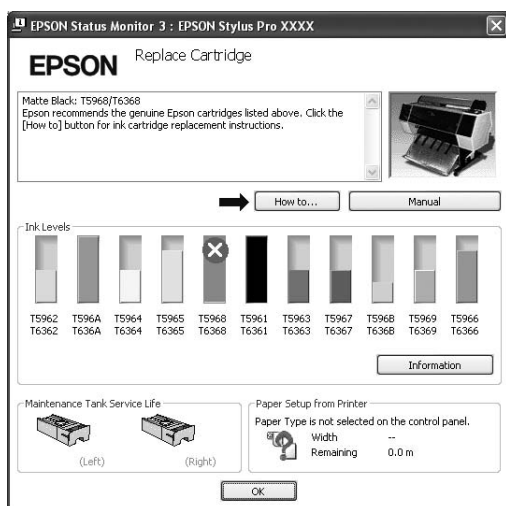

Χρήση της δυνατότητας *Monitoring Preferences* (Προτιμήσεις εποπτείας)

Αυτή η λειτουργία σας επιτρέπει να καθορίσετε τις δυνατότητες εποπτείας του EPSON Status Monitor 3.

Πρόσβαση στο *Monitoring Preferences* (Προτιμήσεις εποπτείας)

Ανοίξτε το παράθυρο του προγράμματος οδήγησης εκτυπωτή, κάντε κλικ στην καρτέλα **Utility** (Βοηθητικό πρόγραμμα) και επιλέξτε **Monitoring Preferences** (Προτιμήσεις εποπτείας).

**Σημείωση:**

Από το παράθυρο διαλόγου *Monitoring Preferences* (Προτιμήσεις εποπτείας), επιλέξτε το πλαίσιο ελέγχου **Shortcut Icon** (Εικονίδιο συντόμευσης) για την εμφάνιση ενός εικονιδίου συντόμευσης στη γραμμή εργασιών των Windows. Κάντε δεξιά κλικ στο εικονίδιο συντόμευσης και επιλέξτε **Monitoring Preferences** (Προτιμήσεις εποπτείας) για να ανοίξετε το παράθυρο διαλόγου *Monitoring Preferences* (Προτιμήσεις εποπτείας).

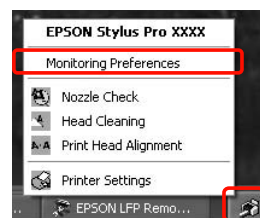

Χρήση του λογισμικού του εκτυπωτή (Windows)

Προβολή πληροφοριών στο *Monitoring Preferences* (Προτιμήσεις εποπτείας)

Από το παράθυρο διαλόγου *Monitoring Preferences* (Προτιμήσεις εποπτείας), μπορείτε να επιλέξετε του τύπους σφαλμάτων για τους οποίους θέλετε να λαμβάνετε ειδοποιήσεις και μπορείτε να κάνετε τις ρυθμίσεις εικονιδίου συντόμευσης και εποπτείας κοινόχρηστων εκτυπωτών.

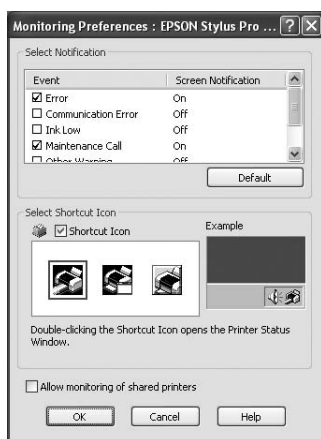

Κατάργηση της εγκατάστασης του λογισμικού του εκτυπωτή

Σε αυτήν την ενότητα περιγράφεται ο τρόπος κατάργησης της εγκατάστασης του λογισμικού του εκτυπωτή από τον υπολογιστή σας.

Σημείωση:

- ❑ Για τα *Windows XP/Windows Vista*, θα πρέπει να συνδεθείτε ως χρήστης με λογαριασμό διαχειριστή. Όταν καταργείτε την εγκατάσταση του λογισμικού εκτυπωτή από τα *Windows Vista*, ενδέχεται να σας ζητηθεί ο κωδικός πρόσβασης. Εάν σας ζητηθεί ο κωδικός πρόσβασης, καταχωρήστε τον και συνεχίστε τη λειτουργία.
- ❑ Για τα *Windows 2000*, θα πρέπει να συνδεθείτε ως χρήστης με δικαιώματα διαχειριστή (χρήστης που ανήκει στην ομάδα διαχειριστών).

Κατάργηση της εγκατάστασης του προγράμματος οδήγησης του εκτυπωτή

Για να καταργήσετε το πρόγραμμα οδήγησης του εκτυπωτή, ακολουθήστε τα παρακάτω βήματα.

- 1 Απενεργοποιήστε τον εκτυπωτή και αποσυνδέστε το καλώδιο διασύνδεσης που είναι συνδεδεμένο με τον υπολογιστή και τον εκτυπωτή.
- 2 Κάντε κλικ στην επιλογή **Add or Remove Programs** (Προσθαφαίρεση προγραμμάτων) (ή στην επιλογή **Add/Remove Programs** (Προσθαφαίρεση προγραμμάτων)) από τον Control Panel (Πίνακας Ελέγχου).

Για τα *Windows Vista*, επιλέξτε **Uninstall a programs** (Κατάργηση εγκατάστασης ενός προγράμματος) από την κατηγορία **Programs** (Προγράμματα) του Control Panel (Πίνακας Ελέγχου).

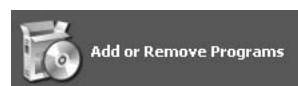

Χρήση του λογισμικού του εκτυπωτή (Windows)

- 3** Επιλέξτε **EPSON Printer Software** και κάντε κλικ στην επιλογή **Change/Remove (Αλλαγή/Κατάργηση)** (ή **Uninstall/Change (Κατάργηση/Αλλαγή)**).

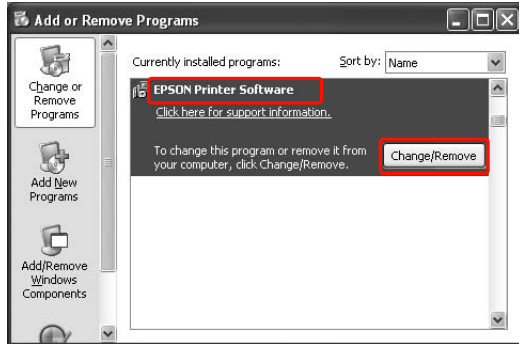

- 4** Επιλέξτε το εικονίδιο του εκτυπωτή προορισμού και κάντε κλικ στο **OK**.

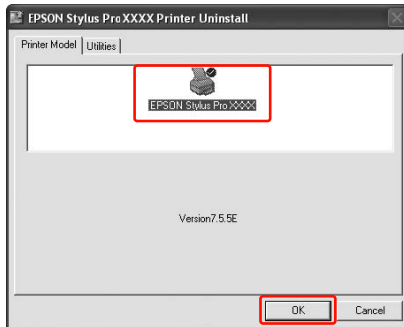

- 5** Ακολουθήστε τις οδηγίες που εμφανίζονται στην οθόνη για να ολοκληρώσετε την κατάργηση της εγκατάστασης.

Όταν εμφανιστεί το μήνυμα επιβεβαίωσης, κάντε κλικ στο **Yes (Ναι)**.

Σημείωση:

Όταν διαγράφετε το πρόγραμμα οδήγησης του εκτυπωτή εμφανίζεται το ακόλουθο μήνυμα. Οι ρυθμίσεις που έχετε εφαρμόσει αποθηκεύονται στο αρχείο πληροφοριών προσωπικών ρυθμίσεων. Εάν δεν διαγράψετε αυτό το αρχείο, μπορείτε να χρησιμοποιήσετε τις ρυθμίσεις που έχετε καταχωρήσει κατά την επανεγκατάσταση του προγράμματος οδήγησης του εκτυπωτή. Κάντε κλικ στο κουμπί **No (Όχι)** αν σκοπεύετε να επανεγκαταστήσετε το πρόγραμμα οδήγησης εκτυπωτή αργότερα ή επιλέξτε **Yes (Ναι)** για την οριστική διαγραφή του αρχείου.

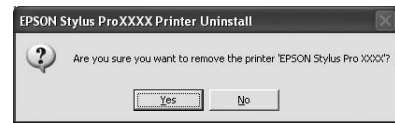

Μετά την επανεγκατάσταση του προγράμματος οδήγησης του εκτυπωτή επανεκκινήστε τον υπολογιστή.

Κατάργηση της εγκατάστασης του EPSON LFP Remote Panel 2

Η κατάργηση του EPSON LFP Remote Panel 2 είναι δυνατή από την επιλογή **Add or Remove Programs (Προσθαφαίρεση προγραμμάτων)** (ή **Add/Remove Programs (Προσθαφαίρεση προγραμμάτων)**) του Control Panel (Πίνακας Ελέγχου). Για αναλυτικές πληροφορίες, ανατρέξτε στην ηλεκτρονική βοήθεια του EPSON LFP Remote Panel 2.

Χρήση του λογισμικού του εκτυπωτή (Mac OS X)

Εισαγωγή στο λογισμικό του εκτυπωτή

Το CD-ROM του λογισμικού του εκτυπωτή περιλαμβάνει το ακόλουθο λογισμικό. Ανατρέξτε στον *Οδηγό ανοίγματος της συσκευασίας και εγκατάστασης* για την εγκατάσταση του λογισμικού και τις ηλεκτρονικές βοήθειες για αναλυτικές πληροφορίες για κάθε λογισμικό.

- Πρόγραμμα οδήγησης εκτυπωτή
- EPSON Printer Utility2
- EPSON StatusMonitor
- EPSON LFP Remote Panel 2

Σημείωση:

Το παράθυρο διαλόγου ενδέχεται να διαφέρει ανάλογα με την έκδοση του λογισμικού εκτυπωτή.

Πρόγραμμα οδήγησης εκτυπωτή

Το πρόγραμμα οδήγησης του εκτυπωτή επιτρέπει την εκτύπωση εγγράφων από εφαρμογές στον εκτυπωτή. Οι ακόλουθες είναι οι κύριες λειτουργίες του προγράμματος οδήγησης εκτυπωτή:

- Αποστολή των δεδομένων εκτύπωσης στον εκτυπωτή.
- Πραγματοποίηση των ρυθμίσεων του εκτυπωτή, όπως ο τύπος μέσου και το μέγεθος χαρτιού. Μπορείτε να εγγράψετε αυτές τις ρυθμίσεις και, επίσης, να πραγματοποιήσετε με ευκολία εισαγωγή ή εξαγωγή των εγγεγραμμένων ρυθμίσεων.

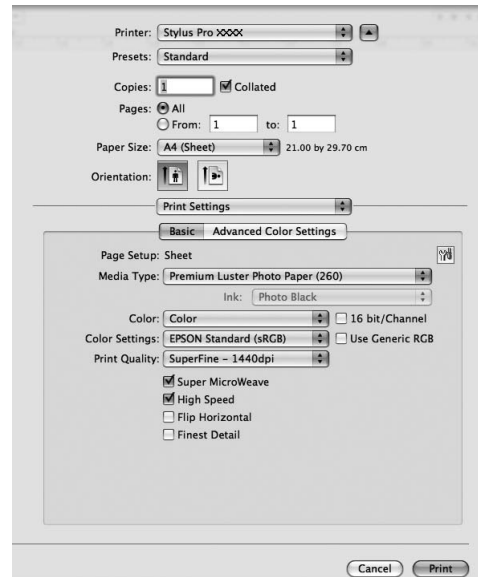

Χρήση του λογισμικού του εκτυπωτή (Mac OS X)

EPSON Printer Utility3

Μπορείτε να εκτελέσετε τις λειτουργίες συντήρησης του εκτυπωτή, όπως Έλεγχος ακροφυσίων και Καθαρισμός της κεφαλής. Το EPSON Printer Utility3 εγκαθίσταται αυτόματα με το πρόγραμμα οδήγησης του εκτυπωτή.



EPSON StatusMonitor

Το εν λόγω βοηθητικό πρόγραμμα σας παρέχει τις πληροφορίες κατάστασης του εκτυπωτή, όπως η κατάσταση των δοχείων μελανιού, ο ελεύθερος χώρος του δοχείου συντήρησης και τα σφάλματα του εκτυπωτή.

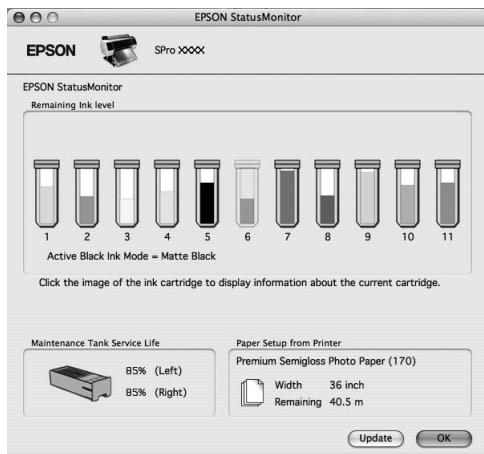

EPSON LFP Remote Panel 2

Το EPSON LFP Remote Panel 2 προσφέρει στο χρήστη μεγάλη ποικιλία στοιχείων ελέγχου του εκτυπωτή, για την ενημέρωση του υλικολογισμικού ή την εγγραφή του προσαρμοσμένου χαρτιού.



Χρήση του λογισμικού του εκτυπωτή (Mac OS X)

Πρόσβαση στο πρόγραμμα οδήγησης του εκτυπωτή

Για την πρόσβαση στο πρόγραμμα οδήγησης του εκτυπωτή, ακολουθήστε τα παρακάτω βήματα. Οι ακόλουθες διαδικασίες ενδέχεται να διαφέρουν ανάλογα με την εφαρμογή που χρησιμοποιείτε.

❑ Παράθυρο διαλόγου Page Setup

Μπορείτε να πραγματοποιήσετε τις ρυθμίσεις χαρτιού, όπως τύπος μέσου και μέγεθος χαρτιού.

❑ Παράθυρο διαλόγου Print (Εκτύπωση)

Μπορείτε να πραγματοποιήσετε τις ρυθμίσεις που σχετίζονται με την ποιότητα εκτύπωσης.

Πρόσβαση στο παράθυρο διαλόγου Page Setup

1 Κάντε κλικ στην επιλογή **Page Setup** στο μενού **File** (Αρχείο) της εφαρμογής σας.

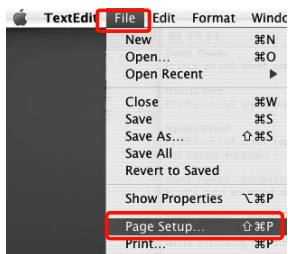

2 Εμφανίζεται το πλαίσιο διαλόγου Page Setup.

Μπορείτε να επιλέξετε μέγεθος χαρτιού, εκτύπωση χωρίς περιθώρια, προέλευση χαρτιού και περιοχή εκτύπωσης από τη ρύθμιση Paper Size (Μέγεθος χαρτιού).

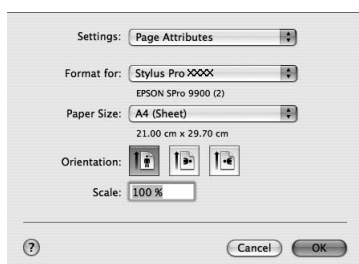

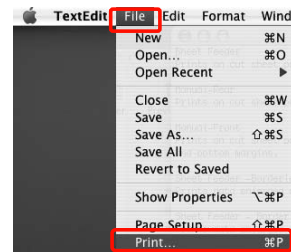

Πρόσβαση στο πλαίσιο διαλόγου Print (Εκτύπωση)

1 Κάντε κλικ στην επιλογή **Print** (Εκτύπωση) στο μενού **File** (Αρχείο) της εφαρμογής σας.

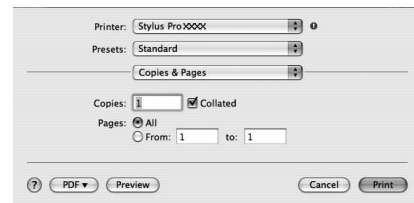

2 Εμφανίζεται το πλαίσιο διαλόγου Print (Εκτύπωση).



Για Mac OS X 10.5, κάντε κλικ στο κουμπί .

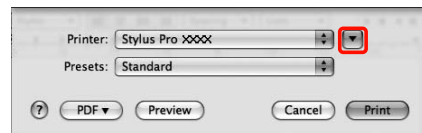

Πραγματοποιήστε τις απαραίτητες ρυθμίσεις και ξεκινήστε την εκτύπωση.

Σημείωση:

Για Mac OS X 10.5, μπορείτε να κάνετε τις ρυθμίσεις διαμόρφωσης σελίδας **Page Setup** σύμφωνα με την εφαρμογή που χρησιμοποιείτε.

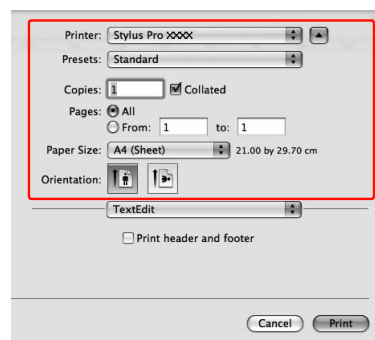

Χρήση του λογισμικού του εκτυπωτή (Mac OS X)

Λήψη πληροφοριών μέσω της ηλεκτρονικής βοήθειας

Για πρόσβαση στην ηλεκτρονική βοήθεια, κάντε κλικ στο κουμπί  από το παράθυρο διαλόγου του προγράμματος οδήγησης του εκτυπωτή.

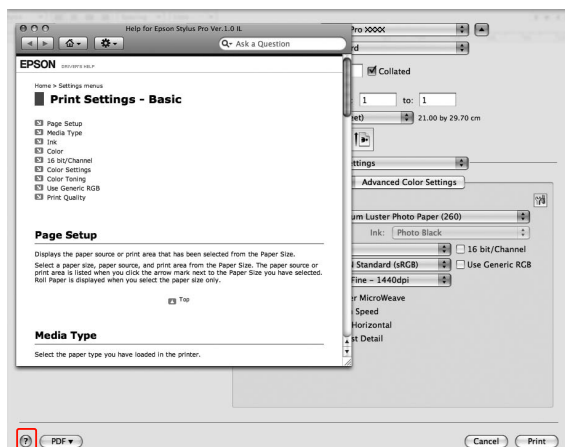

Χρήση των βοηθητικών προγραμμάτων του εκτυπωτή

Τα βοηθητικά προγράμματα του εκτυπωτή Epson σας επιτρέπουν τον έλεγχο της τρέχουσας κατάστασης του εκτυπωτή και την εκτέλεση συντήρησης του εκτυπωτή από την οθόνη σας.

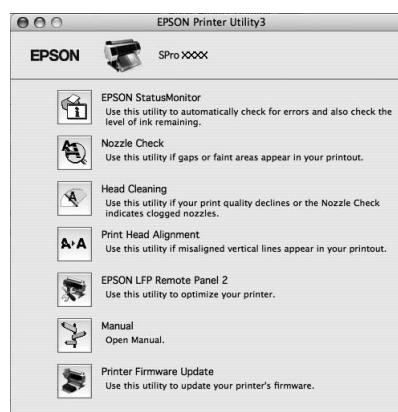

EPSON StatusMonitor

Το εν λόγω βοηθητικό πρόγραμμα σας παρέχει τις πληροφορίες κατάστασης του εκτυπωτή, όπως η κατάσταση των δοχείων μελανιού, ο ελεύθερος χώρος του δοχείου συντήρησης και τα σφάλματα του εκτυπωτή.

Nozzle Check (Έλεγχος ακροφυσίων)

Αυτό το βοηθητικό πρόγραμμα οδήγησης ελέγχει τα ακροφύσια των κεφαλών εκτύπωσης για να εντοπίσει αν υπάρχουν εμπλοκές και αν χρειάζεται καθαρισμός. Ελέγξτε τα ακροφύσια όταν παρατηρήσετε χαμηλότερη ποιότητα εκτύπωσης και μετά από τον καθαρισμό για να βεβαιωθείτε ότι τα ακροφύσια των κεφαλών εκτύπωσης είναι καθαρά. Εάν τα ακροφύσια των κεφαλών εκτύπωσης είναι φραγμένα, εκτελέστε καθαρισμό των κεφαλών.

 Ανατρέξτε στην ενότητα [“Έλεγχος ακροφυσίων”](#) στη σελίδα 88

Head Cleaning (Καθαρισμός της κεφαλής)

Αυτό το βοηθητικό πρόγραμμα καθαρίζει τις κεφαλές εκτύπωσης χρώματος και μαύρου μελανιού. Ενδεχομένως να χρειαστεί καθαρισμός της κεφαλής εκτύπωσης σε περίπτωση που παρατηρήσετε επιδείνωση της ποιότητας εκτύπωσης.

 Ανατρέξτε στην ενότητα [“Καθαρισμός της κεφαλής”](#) στη σελίδα 91

Χρήση του λογισμικού του εκτυπωτή (Mac OS X)

Print Head Alignment (Στοίχιση κεφαλής εκτύπωσης)

Αυτό το βοηθητικό πρόγραμμα μπορεί να χρησιμοποιηθεί για τη βελτίωση της ποιότητας εκτύπωσης των εκτυπωμένων δεδομένων σας. Η στοίχιση της κεφαλής εκτύπωσης ενδεχομένως να χρειάζεται προσαρμογή, εάν οι κάθετες γραμμές εμφανίζονται εκτός στοίχισης ή σε περίπτωση που εμφανίζονται επιπλέον λευκές ή μαύρες γραμμές στα εκτυπωμένα δεδομένα. Χρησιμοποιήστε αυτό το βοηθητικό πρόγραμμα για να στοιχίσετε κ νέου την κεφαλή εκτύπωσης.

☞ Ανατρέξτε στην ενότητα “Στοίχιση κεφαλής εκτύπωσης” στη σελίδα 95

EPSON LFP Remote Panel 2

Αυτό το βοηθητικό πρόγραμμα σας επιτρέπει να βελτιστοποιήσετε τον εκτυπωτή σας. Η έναρξη αυτού του βοηθητικού προγράμματος είναι δυνατή μόνο εάν είναι εγκατεστημένο. Ανατρέξτε στην ηλεκτρονική βοήθεια του EPSON LFP Remote Panel 2 για αναλυτικές πληροφορίες.

Manual (Μη αυτόματα)

Μπορείτε να αποκτήσετε πρόσβαση στον *Οδηγό χρήστη*. Εάν ο *Οδηγός χρήστη* δεν είναι εγκατεστημένος, θα έχετε πρόσβαση σε μια τοποθεσία τεχνικής υποστήριξης στο Web.

Printer Firmware Update (Ενημέρωση υλικολογισμικού εκτυπωτή)

Έχει γίνει εκκίνηση του EPSON LFP Remote Panel 2 και γίνεται ενημέρωση του υλικολογισμικού του εκτυπωτή. Ανατρέξτε στην ηλεκτρονική βοήθεια του EPSON LFP Remote Panel 2 για αναλυτικές πληροφορίες.

Πρόσβαση στο EPSON Printer Utility3

Μπορείτε να έχετε πρόσβαση στο EPSON Printer Utility3 με τους ακόλουθους τρόπους.

- ❑ Από το παράθυρο διαλόγου εκτύπωσης, επιλέξτε **Print Settings** και κάντε κλικ στο εικονίδιο .
- ❑ Κάντε διπλό κλικ στο φάκελο **Applications** και, στη συνέχεια, κάντε διπλό κλικ στο εικονίδιο **EPSON Printer Utility3**.

Χρήση του λογισμικού του εκτυπωτή (Mac OS X)

Χρήση του EPSON StatusMonitor

Το EPSON StatusMonitor σας προσφέρει αναλυτικές πληροφορίες για την κατάσταση του εκτυπωτή, γραφική απεικόνιση της κατάστασης των δοχείων μελανιού και του ελεύθερου χώρου στο δοχείο συντήρησης και μηνύματα κατάστασης.

Σημείωση:

Το μήνυμα σφάλματος εκτυπωτή εμφανίζεται αυτόματα στην οθόνη σας ακόμη και όταν το EPSON StatusMonitor δεν είναι ανοιχτό.

Πρόσβαση στο EPSON StatusMonitor

Ανοίξτε το παράθυρο του EPSON Printer Utility3 και κάντε κλικ στην επιλογή **EPSON StatusMonitor**.



Προβολή πληροφοριών στο EPSON StatusMonitor

Το EPSON StatusMonitor σας προσφέρει αναλυτικές πληροφορίες για την κατάσταση του εκτυπωτή, γραφική απεικόνιση της κατάστασης των δοχείων μελανιού και του ελεύθερου χώρου στο δοχείο συντήρησης και μηνύματα κατάστασης. Αν προκύψει κάποιο πρόβλημα κατά τη διάρκεια της εκτύπωσης, θα εμφανιστεί μήνυμα σφάλματος. Ελέγξτε το μήνυμα και επιλύστε το πρόβλημα με τον κατάλληλο τρόπο.

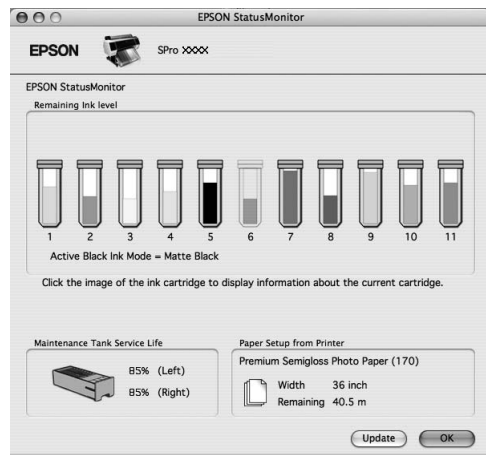

Χρήση του λογισμικού του εκτυπωτή (Mac OS X)

Κατάργηση της εγκατάστασης του λογισμικού του εκτυπωτή

Για να καταργήσετε την εγκατάσταση του λογισμικού του εκτυπωτή, ακολουθήστε τα παρακάτω βήματα.

Κατάργηση της εγκατάστασης του προγράμματος οδήγησης του εκτυπωτή

Για να καταργήσετε το πρόγραμμα οδήγησης του εκτυπωτή και το EPSON Printer Utility3, ακολουθήστε τα παρακάτω βήματα.

- 1 Απενεργοποιήστε τον εκτυπωτή και αποσυνδέστε το καλώδιο διασύνδεσης που είναι συνδεδεμένο με τον υπολογιστή και τον εκτυπωτή.
- 2 Κλείστε το λογισμικό όλων των εφαρμογών.
- 3 Κάντε διπλό κλικ στο εικονίδιο του σκληρού δίσκου.



- 4 Για Mac OS X 10.5: Κάντε διπλό κλικ στο φάκελο **Applications** και, στη συνέχεια, κάντε διπλό κλικ στο φάκελο **System Preference**. Κατόπιν, κάντε διπλό κλικ στο φάκελο **Print & Fax**.

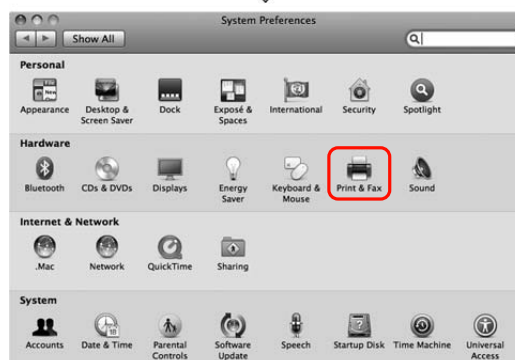

- Για Mac OS X 10.3.9 έως 10.4: Κάντε διπλό κλικ στο φάκελο **Applications** και, στη συνέχεια, κάντε διπλό κλικ στο φάκελο **Utilities**. Κάντε διπλό κλικ στην επιλογή **Printer Setup Utility**.

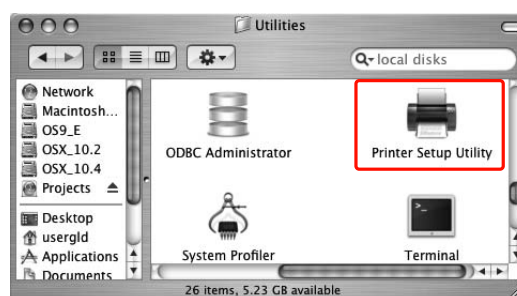

Χρήση του λογισμικού του εκτυπωτή (Mac OS X)

5 Διαγράψτε τον εκτυπωτή.

Για Mac OS X 10.5:

Επιλέξτε τον εκτυπωτή και κάντε κλικ στο στοιχείο -.

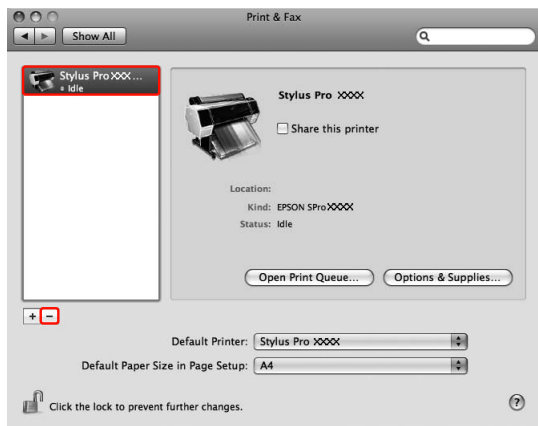

Για Mac OS X 10.3.9 έως 10.4:

Επιλέξτε τον εκτυπωτή και κάντε κλικ στην επιλογή **Delete** (Διαγραφή).

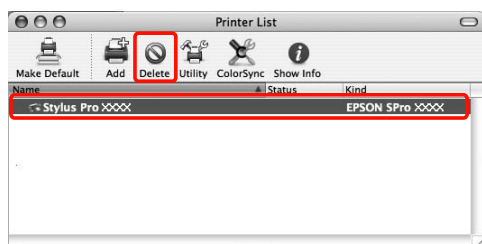

Αφού κάνετε κλικ στην επιλογή **Delete** (Διαγραφή), κλείστε το παράθυρο διαλόγου.

6 Εισαγάγετε το CD-ROM με το λογισμικό του εκτυπωτή στη μονάδα CD-ROM.

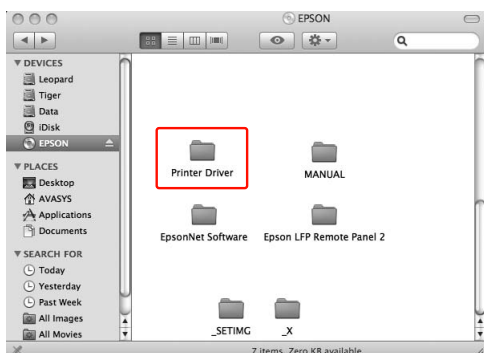
7 Κάντε διπλό κλικ στο φάκελο **Printer Driver**.**Σημείωση:**

Εάν ο φάκελος δεν εμφανίζεται, κάντε διπλό κλικ στο εικονίδιο **EPSON** από την επιφάνεια εργασίας.

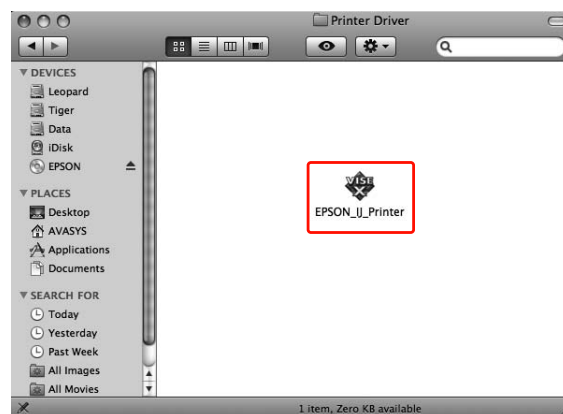
8 Κάντε διπλό κλικ στο εικονίδιο **EPSON_IJ_Printer**.9 Εάν εμφανιστεί το παράθυρο διαλόγου **Authenticate**, καταχωρήστε τον κωδικό ή τη φράση πρόσβασης και κάντε κλικ στο **OK**.

Για την κατάργηση του προγράμματος οδήγησης εκτυπωτή, θα πρέπει να συνδεθείτε ως χρήστης με δικαιώματα διαχειριστή.

10 Κάντε κλικ στην επιλογή **Continue** (Συνέχεια) και μετά στο κουμπί **Accept** (Συμφωνώ).

Χρήση του λογισμικού του εκτυπωτή (Mac OS X)

- 11** Επιλέξτε **Uninstall (Κατάργηση εγκατάστασης)** από το αναπτυσσόμενο μενού και κάντε κλικ στο κουμπί **Uninstall (Κατάργηση εγκατάστασης)**.

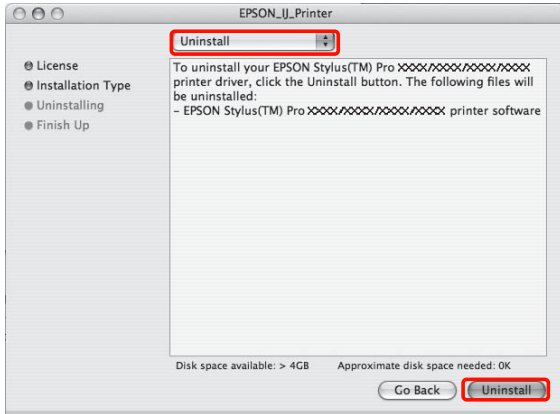

- 12** Ακολουθήστε τις οδηγίες που εμφανίζονται στην οθόνη για να απεγκαταστήσετε το πρόγραμμα οδήγησης του εκτυπωτή.

Κατάργηση της εγκατάστασης του EPSON LFP Remote Panel 2

Σύρετε το φάκελο του **EPSON LFP Remote Panel 2** στον Κάδο ανακύκλωσης. Ανατρέξτε στην ηλεκτρονική βοήθεια του **EPSON LFP Remote Panel 2** για περισσότερες πληροφορίες.

Ποικιλία εκτυπώσεων

Αυτόματη προσαρμογή χρώματος με το PhotoEnhance (μόνο για Windows)

Με τη χρήση του PhotoEnhance, μπορείτε να προσαρμόσετε το χρώμα των εκτυπώσεων ανάλογα με τον τύπο του θέματος, όπως, άτομα, τοπία ή νυχτερινή σκηνή. Είναι επίσης δυνατή η μετατροπή έγχρωμων δεδομένων σε ασπρόμαυρη εκτύπωση ή εκτύπωση σε σέπια. Το πρόγραμμα οδήγησης εκτυπωτή εφαρμόζει αυτόματα προσαρμογή χρωμάτων με την επιλογή της επιθυμητής λειτουργίας. Το PhotoEnhance είναι η μοναδική τεχνολογία της Epson που χρησιμοποιεί το εύρος αναπαραγωγής χρωμάτων του εκτυπωτή αποτελεσματικά για να εξασφαλίσει ότι το αποτέλεσμα των δεδομένων εικόνας θα εξαχθεί με όμορφο, ισορροπημένο χρώμα.

Για τα Windows

Όταν χρησιμοποιείτε το PhotoEnhance στο πρόγραμμα οδήγησης του εκτυπωτή από μια εφαρμογή που διαθέτει τη δυνατότητα διαχείρισης χρωμάτων, οι ρυθμίσεις διαφέρουν ανάλογα με το περιβάλλον των Windows και τον τύπο της εφαρμογής. Ανατρέξτε στο ακόλουθο γράφημα για τη ρύθμιση της εφαρμογής.

	Windows Vista/ Windows XP Service Pack 2 ή νεότερη έκδοση και .NET 3.0	Windows XP/ Windows 2000
Adobe Photoshop CS3	Ο εκτυπωτής διαχειρίζεται τα χρώματα	Χωρίς διαχείριση χρώματος
Άλλες εφαρμογές	Χωρίς διαχείριση χρώματος	Χωρίς διαχείριση χρώματος

Σημείωση:

Το ακόλουθο είναι ένα παράδειγμα των ρυθμίσεων για τα Windows Vista, όταν εκτυπώνετε από το Adobe Photoshop CS3 χρησιμοποιώντας το PhotoEnhance.

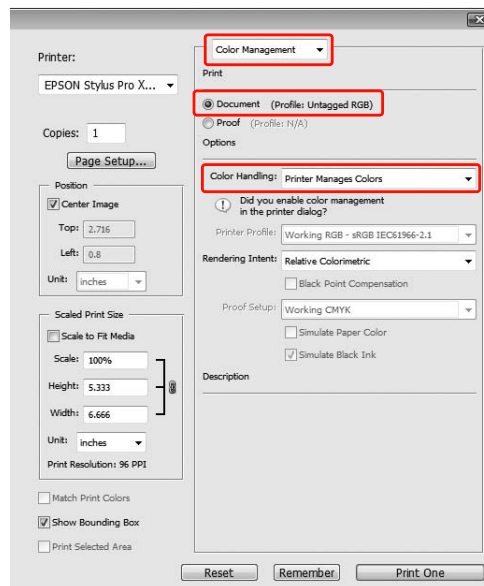

- 1 Ανοίξτε το παράθυρο του προγράμματος οδήγησης του εκτυπωτή.

➤ Ανατρέξτε στην ενότητα “Από τις εφαρμογές των Windows” στη σελίδα 131

- 2 Επιλέξτε **Custom (Προσαρμογή)** ως Mode (Λειτουργία) από το μενού Main (Κύριο), επιλέξτε **PhotoEnhance** και κάντε κλικ στην επιλογή **Advanced (Για προχωρημένους)**.

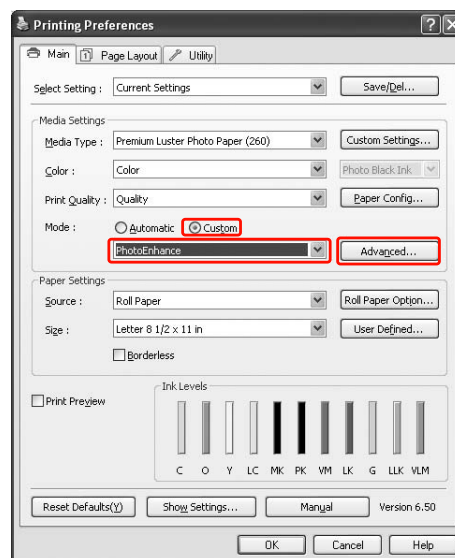

Ποικιλία εκτυπώσεων

- 3** Στο παράθυρο διαλόγου PhotoEnhance, επιλέξτε τις ρυθμίσεις εφέ.

Ανατρέξτε στην ηλεκτρονική βοήθεια του προγράμματος οδήγησης του εκτυπωτή για λεπτομερείς πληροφορίες.

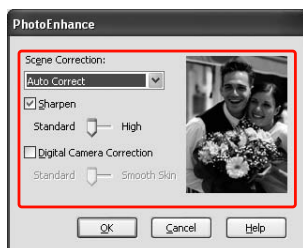

- 4** Ελέγξτε τις υπόλοιπες ρυθμίσεις και κατόπιν, αρχίστε την εκτύπωση.

Προσαρμογή χρωμάτων από το πρόγραμμα οδήγησης εκτυπωτή

Μπορείτε να προσαρμόσετε τα χρώματα χρησιμοποιώντας το πρόγραμμα οδήγησης εκτυπωτή κατά την εκτύπωση και επιλέγοντας ένα από τα τρία ακόλουθα συστήματα χρωμάτων.

- EPSON Standard (sRGB) (Πρότυπο EPSON (sRGB))
- Adobe RGB
- Charts and Graphs (Διαγράμματα και γραφήματα)

Επιπλέον, όταν ορίζετε τη μη αυτόματη προσαρμογή χρωμάτων (επιλέγοντας Custom (Προσαρμογή) για τα Windows ή Advanced Settings στα Mac OS X), μπορείτε να εφαρμόσετε μικρορύθμιση του χρώματος και της φωτεινότητας. Χρησιμοποιήστε αυτή τη λειτουργία αν η εφαρμογή δεν υποστηρίζει τη διαχείριση χρωμάτων.

Για τα Windows

Οι ρυθμίσεις ποικίλουν ανάλογα με το περιβάλλον των Windows και τον τύπο των εφαρμογών που χρησιμοποιούνται, όταν το πρόγραμμα οδήγησης του εκτυπωτή εκτελεί αυτόματη ή μη προσαρμογή των χρωμάτων χρησιμοποιώντας μια εφαρμογή με δυνατότητα λειτουργίας διαχείρισης χρώματος. Ανατρέξτε στο ακόλουθο γράφημα για τη ρύθμιση της εφαρμογής.

	Windows Vista/ Windows XP Service Pack 2 ή νεότερη έκδοση και .NET 3.0	Windows XP/ Windows 2000
Adobe Photoshop CS3	Ο εκτυπωτής διαχειρίζεται τα χρώματα	Χωρίς διαχείριση χρώματος
Άλλες εφαρμογές	Χωρίς διαχείριση χρώματος	Χωρίς διαχείριση χρώματος

Ποικιλία εκτυπώσεων

Σημείωση:

Το ακόλουθο είναι ένα παράδειγμα των ρυθμίσεων για τα Windows Vista, όταν εκτυπώνετε από το Adobe Photoshop CS3 χρησιμοποιώντας αυτόματη ή μη αυτόματη προσαρμογή χρώματος.

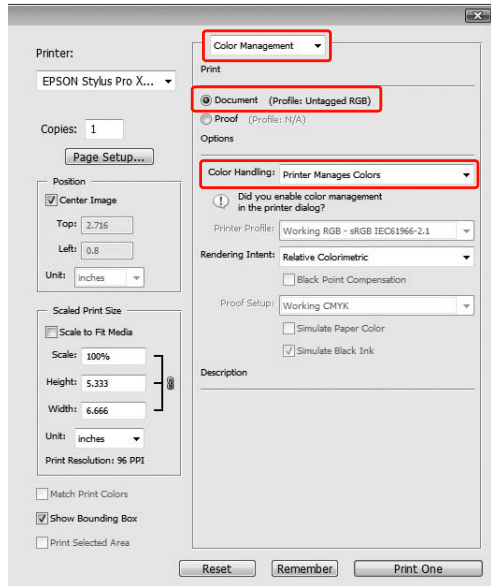

- 1 Ανοίξτε το παράθυρο του προγράμματος οδήγησης του εκτυπωτή.

☞ Ανατρέξτε στην ενότητα “Από τις εφαρμογές των Windows” στη σελίδα 131

- 2 Από το μενού Main (Κύριο), επιλέξτε **Automatic (Αυτόματα)** ή **Custom (Προσαρμογή)**.

- 3 Επιλέξτε τη μέθοδο για την προσαρμογή του χρώματος.

Εάν επιλέξετε **Custom (Προσαρμογή)** ως Mode (Λειτουργία), για τη μη αυτόματη ρύθμιση, επιλέξτε **Color Controls (Ρυθμίσεις χρωμάτων)** και κάντε κλικ στην επιλογή **Advanced (Για προχωρημένους)**.

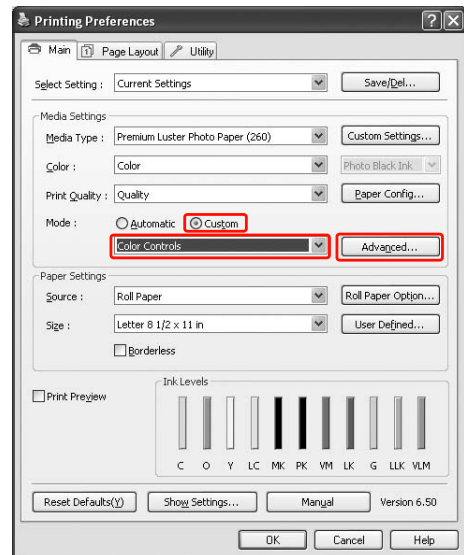

Ποικιλία εκτυπώσεων

4 Πραγματοποιήστε τις απαραίτητες ρυθμίσεις.

Ανατρέξτε στην ηλεκτρονική βοήθεια του προγράμματος οδήγησης του εκτυπωτή για λεπτομερείς πληροφορίες.

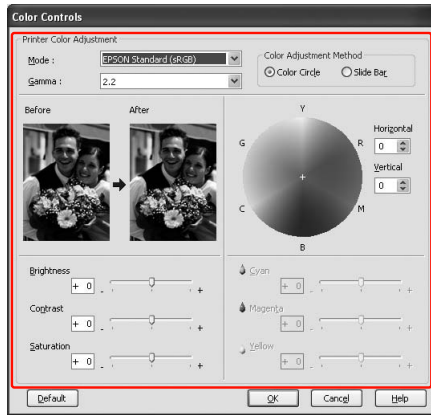
**Σημείωση:**

Μπορείτε να εφαρμόσετε την προσαρμογή χρωμάτων ελέγχοντας τη δοκιμαστική εικόνα στην αριστερή πλευρά του παραθύρου. Μπορείτε, επίσης, να χρησιμοποιήσετε τον χρωματικό κύκλο για τη μικρορύθμιση χρωμάτων.

5 Ελέγξτε τις υπόλοιπες ρυθμίσεις και αρχίστε την εκτύπωση.

Για Mac OS X

Οι ρυθμίσεις ποικίλουν ανάλογα με το περιβάλλον των Mac OS X και τον τύπο των εφαρμογών που χρησιμοποιούνται, όταν το πρόγραμμα οδήγησης του εκτυπωτή εκτελεί αυτόματη ή μη προσαρμογή των χρωμάτων χρησιμοποιώντας μια εφαρμογή με δυνατότητα λειτουργίας διαχείρισης χρώματος. Ανατρέξτε στο ακόλουθο γράφημα για τη ρύθμιση της εφαρμογής.

	Mac OS X 10.5	Mac OS X 10.3.9 έως 10.4
Adobe Photoshop CS3 Adobe Photoshop Lightroom	Ο εκτυπωτής διαχειρίζεται τα χρώματα	Χωρίς διαχείριση χρώματος
Άλλες εφαρμογές	Χωρίς διαχείριση χρώματος	Χωρίς διαχείριση χρώματος

Σημείωση:

Το ακόλουθο είναι ένα παράδειγμα των ρυθμίσεων για τα Mac OS X 10.5, όταν εκτυπώνετε από το Adobe Photoshop CS3 χρησιμοποιώντας αυτόματη ή μη αυτόματη προσαρμογή χρώματος.

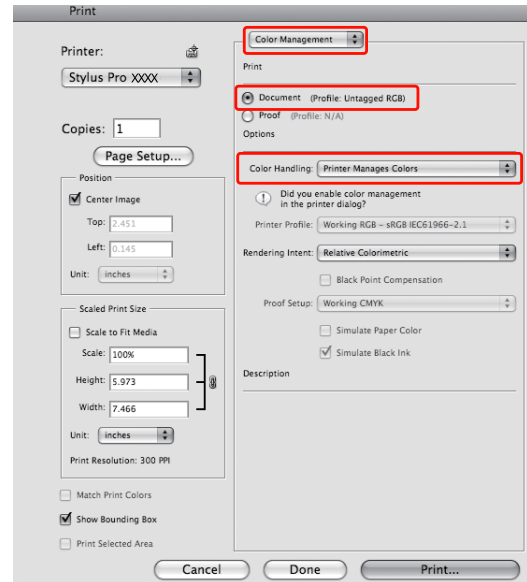

1 Ανοίξτε το πλαίσιο διαλόγου Print (Εκτύπωση).

➔ Ανατρέξτε στην ενότητα “Πρόσβαση στο πλαίσιο διαλόγου Print (Εκτύπωση)” στη σελίδα 143

2 Για Mac OS X 10.5, επιλέξτε Color Matching και μετά EPSON Color Controls.

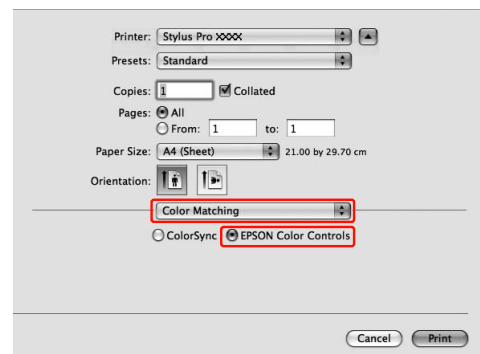

Ποικιλία εκτυπώσεων

Σημείωση:

Όταν χρησιμοποιείτε το Adobe Photoshop CS3 ή το Adobe Photoshop Lightroom σε Mac OS X 10.5, βεβαιωθείτε ότι έχει επιλεγεί το EPSON Color Controls. Εάν το EPSON Color Controls δεν έχει επιλεγεί, ανοίξτε το πλαίσιο διαλόγου Print (Εκτύπωση) και επιλέξτε Printer Manages Colors (Ο εκτυπωτής διαχειρίζεται τα χρώματα) ως ρύθμιση για το Color Handling.

➔ Ανατρέξτε στην ενότητα “Για Mac OS X” στη σελίδα 153

3

Ανοίξτε το παράθυρο διαλόγου σύνθετων ρυθμίσεων.

Για Mac OS X 10.5:

Επιλέξτε **Print Settings** και αν χρειαστεί αλλάξτε τη ρύθμιση Color Settings (Ρυθμίσεις χρώματος). Εάν προσαρμόσετε το χρώμα μη αυτόματα, κάντε κλικ στην επιλογή **Advanced Color Settings**.

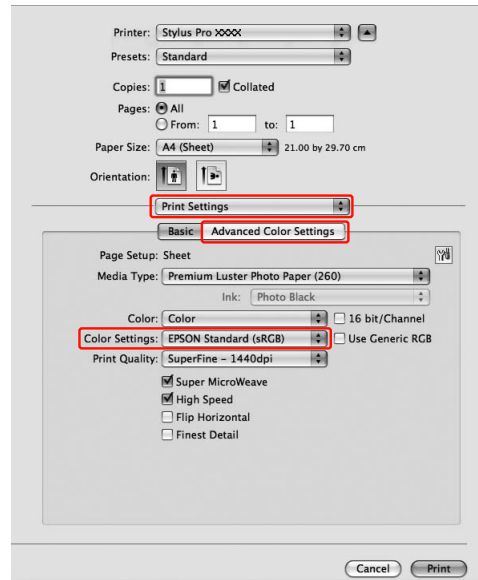
**Σημείωση:**

Εάν χρησιμοποιείτε το Adobe Photoshop CS3 ή το Adobe Photoshop Lightroom σε Mac OS X 10.5, εκκαθαρίστε το πλαίσιο ελέγχου Use Generic RGB. Όταν χρησιμοποιείται άλλη εφαρμογή, επιλέξτε το πλαίσιο ελέγχου.

Για Mac OS X 10.3.9 έως 10.4:

Επιλέξτε **Printer Color Management**, κάντε κλικ στο στοιχείο **Color Controls** (Ρυθμίσεις χρωμάτων) και μετά στο **Advanced Settings**.

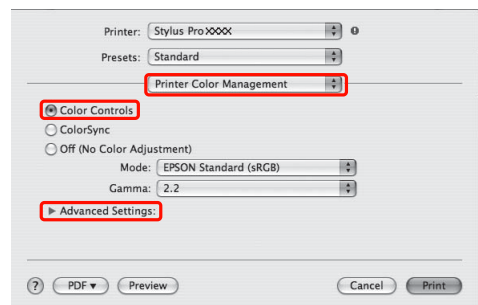

Ποικιλία εκτυπώσεων

4

Πραγματοποιήστε τις απαραίτητες ρυθμίσεις.

Ανατρέξτε στην ηλεκτρονική βοήθεια του προγράμματος οδήγησης του εκτυπωτή για λεπτομερείς πληροφορίες.

Για Mac OS X 10.5:

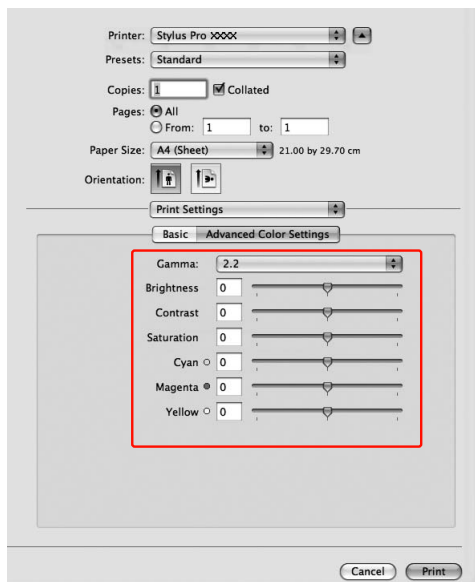

Για Mac OS X 10.3.9 έως 10.4:

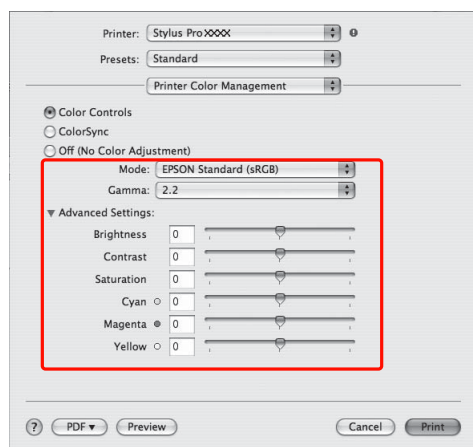

5

Ελέγξτε τις υπόλοιπες ρυθμίσεις και αρχίστε την εκτύπωση.

Εκτύπωση ασπρόμαυρων φωτογραφιών

Η σύνθετη εκτύπωση ασπρόμαυρων φωτογραφιών είναι διαθέσιμη, με την πραγματοποίηση των ρυθμίσεων από το πλαίσιο διαλόγου Color Controls (Ρυθμίσεις χρωμάτων), χωρίς τη χρήση του λογισμικού της εφαρμογής. Η εικόνα εκτύπωσης προσαρμόζεται χωρίς να επηρεαστούν τα αρχικά δεδομένα.

Για τα Windows

Οι ρυθμίσεις ποικίλουν ανάλογα με το περιβάλλον των Windows και τον τύπο των εφαρμογών που χρησιμοποιούνται, όταν το πρόγραμμα οδήγησης του εκτυπωτή εκτελεί την εκτύπωση ασπρόμαυρων φωτογραφιών χρησιμοποιώντας μια εφαρμογή με δυνατότητα λειτουργίας διαχείρισης χρώματος. Ανατρέξτε στο ακόλουθο γράφημα για τη ρύθμιση της εφαρμογής.

	Windows Vista/ Windows XP Service Pack 2 ή νεότερη έκδοση και .NET 3.0	Windows XP/ Windows 2000
Adobe Photoshop CS3	Ο εκτυπωτής δια- χειρίζεται τα χρώ- ματα	Χωρίς διαχείριση χρώματος
Άλλες εφαρμο- γές	Χωρίς διαχείριση χρώματος	Χωρίς διαχείριση χρώματος

Ποικιλία εκτυπώσεων

Σημείωση:

Το ακόλουθο είναι ένα παράδειγμα των ρυθμίσεων για τα Windows Vista, όταν εκτυπώνετε από το Adobe Photoshop CS3 χρησιμοποιώντας την εκτύπωση Advanced B&W Photo (Σύνθετη ασπρόμαυρη φωτογρ.).

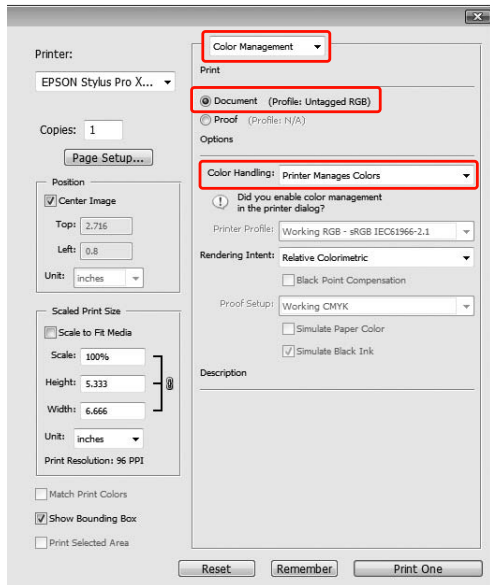

- 1 Ανοίξτε το παράθυρο του προγράμματος οδήγησης του εκτυπωτή.

➔ Ανατρέξτε στην ενότητα “Από τις εφαρμογές των Windows” στη σελίδα 131

- 2 Επιλέξτε **Advanced B&W Photo** (Σύνθετη ασπρόμαυρη φωτογρ.) για το στοιχείο Color (Χρώμα).

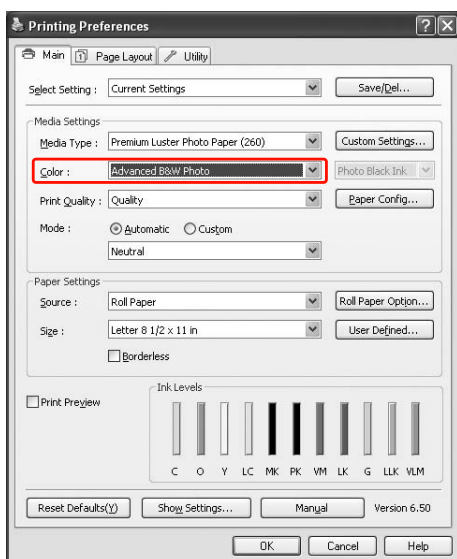

- 3 Επιλέξτε **Custom (Προσαρμογή)** ως Mode (Λειτουργία) από το μενού Main (Κύριο), επιλέξτε **Color Controls (Ρυθμίσεις χρωμάτων)** και κάντε κλικ στην επιλογή **Advanced (Για προχωρημένους)**.

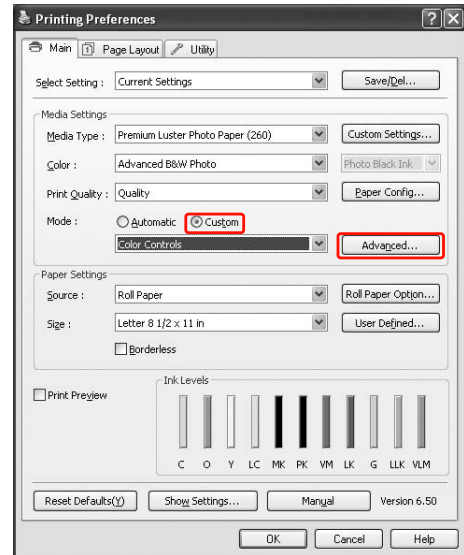

- 4 Πραγματοποιήστε τις κατάλληλες ρυθμίσεις και ξεκινήστε την εκτύπωση.

Για πιο λεπτομερείς πληροφορίες, ανατρέξτε στην ηλεκτρονική βοήθεια του προγράμματος οδήγησης του εκτυπωτή.

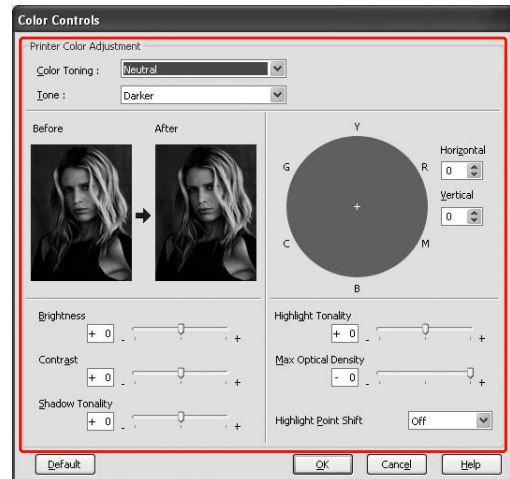

- 5 Ελέγξτε τις υπόλοιπες ρυθμίσεις και αρχίστε την εκτύπωση.

Ποικιλία εκτυπώσεων

Για Mac OS X

Οι ρυθμίσεις ποικίλουν ανάλογα με το περιβάλλον των Mac OS X και τον τύπο των εφαρμογών που χρησιμοποιούνται, όταν το πρόγραμμα οδήγησης του εκτυπωτή εκτελεί εκτύπωση Advanced B&W Photo (Σύνθετη ασπρόμαυρη φωτογρ.) χρησιμοποιώντας μια εφαρμογή με δυνατότητα λειτουργίας διαχείρισης χρώματος. Ανατρέξτε στο ακόλουθο γράφημα για τη ρύθμιση της εφαρμογής.

	Mac OS X 10.5	Mac OS X 10.3.9 έως 10.4
Adobe Photoshop CS3 Adobe Photoshop Lightroom	Ο εκτυπωτής διαχειρίζεται τα χρώματα	Χωρίς διαχείριση χρώματος
Άλλες εφαρμογές	Χωρίς διαχείριση χρώματος	Χωρίς διαχείριση χρώματος

Σημείωση:

Το ακόλουθο είναι ένα παράδειγμα των ρυθμίσεων για τα Mac OS X 10.5, όταν εκτυπώνετε από το Adobe Photoshop CS3 χρησιμοποιώντας την εκτύπωση Advanced B&W Photo (Σύνθετη ασπρόμαυρη φωτογρ.).

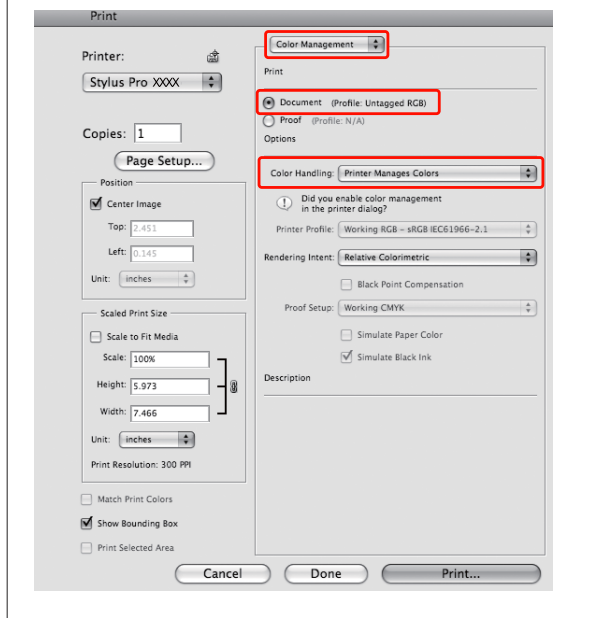

1

Ανοίξτε το πλαίσιο διαλόγου Print (Εκτύπωση).

➤ Ανατρέξτε στην ενότητα [“Πρόσβαση στο πλαίσιο διαλόγου Print \(Εκτύπωση\)”](#) στη σελίδα 143

2

Επιλέξτε **Print Settings** και **Advanced B&W Photo (Σύνθετη ασπρόμαυρη φωτογρ.)** για την επιλογή Color (Χρώμα).

Για Mac OS X 10.5:

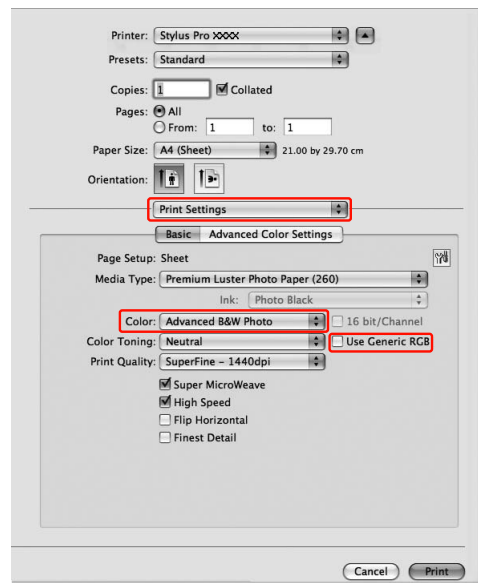
**Σημείωση:**

Εάν χρησιμοποιείτε το Adobe Photoshop CS3 ή το Adobe Photoshop Lightroom σε Mac OS X 10.5, εκκαθαρίστε το πλαίσιο ελέγχου Use Generic RGB. Όταν χρησιμοποιείται άλλη εφαρμογή, επιλέξτε το πλαίσιο ελέγχου.

Για Mac OS X 10.3.9 έως 10.4:

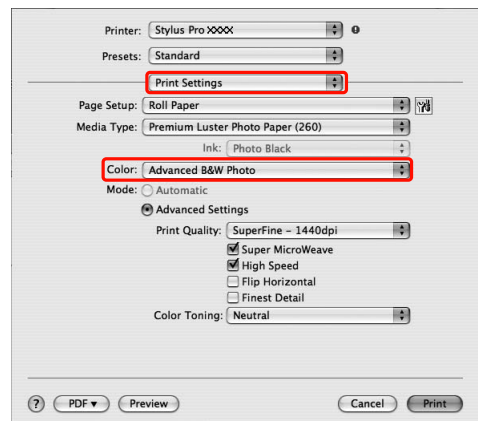

Ποικιλία εκτυπώσεων

3 Ανοίξτε το παράθυρο διαλόγου σύνθετων ρυθμίσεων.

Για Mac OS X 10.5:
Επιλέξτε **Advanced Color Settings**.

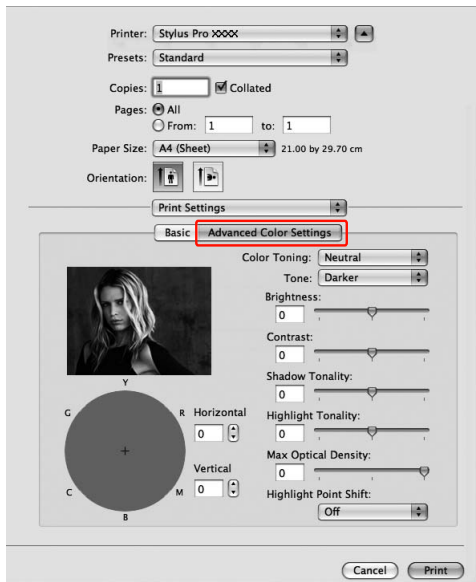

Για Mac OS X 10.3.9 έως 10.4:
Επιλέξτε **Printer Color Management**.

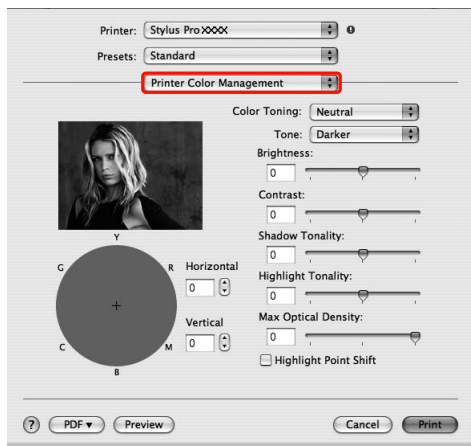

4 Πραγματοποιήστε τις απαραίτητες ρυθμίσεις.

Για πιο λεπτομερείς πληροφορίες, ανατρέξτε στην ηλεκτρονική βοήθεια του προγράμματος οδήγησης του εκτυπωτή.

Για Mac OS X 10.5:

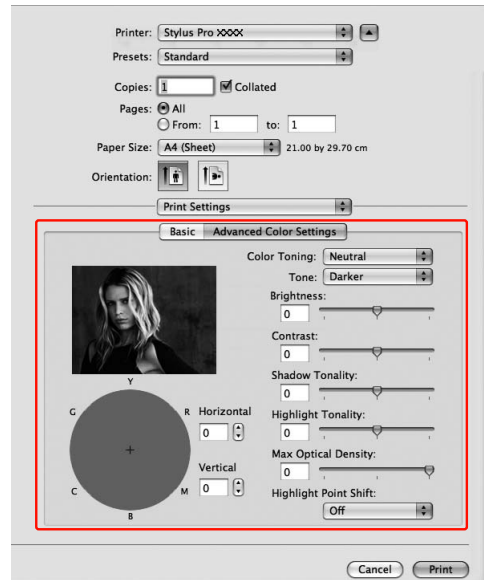

Για Mac OS X 10.3.9 έως 10.4:

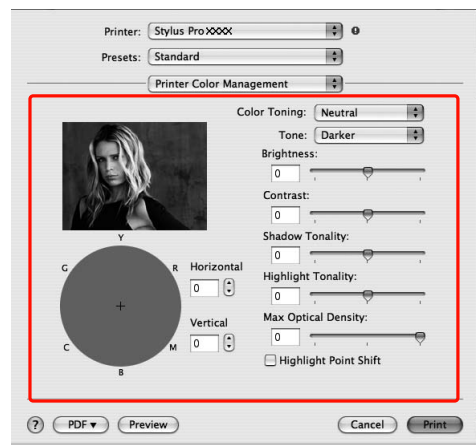

5 Ελέγξτε τις υπόλοιπες ρυθμίσεις και αρχίστε την εκτύπωση.

Εκτύπωση χωρίς περιθώρια

Σας δίνει τη δυνατότητα να εκτυπώσετε τα δεδομένα σας χωρίς περιθώρια στο χαρτί. Υπάρχουν δύο τύποι εκτύπωσης χωρίς περιθώρια.

Σημείωση:

Εάν χρησιμοποιείτε χαρτί σε ρολό, είναι η δυνατή η εκτύπωση χωρίς περιθώρια σε καμία από τις τέσσερις πλευρές, ενώ αν χρησιμοποιείτε φύλλα χαρτιού, μόνο η αριστερή και η δεξιά πλευρά είναι δυνατό να μην έχουν περιθώρια.

Auto Expand (Αυτόματη επέκταση)

Μεγεθύνετε αυτόματα το μέγεθος των δεδομένων εκτύπωσης και εκτυπώστε χωρίς περιθώρια. Οι μεγεθυσμένες περιοχές που υπερβαίνουν το μέγεθος του χαρτιού δεν θα εκτυπωθούν στο χαρτί.

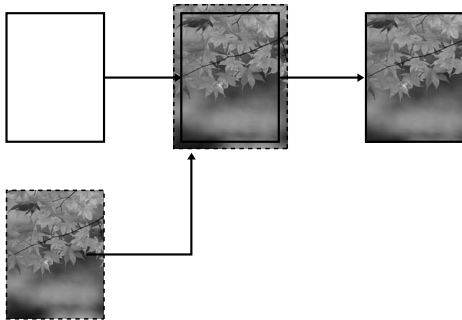

Retain Size (Διατήρηση μεγέθους)

Χρησιμοποιώντας μια εφαρμογή, μεγεθύνετε τα δεδομένα της εικόνας σας έτσι ώστε να υπερβαίνουν το πλάτος και το ύψος του χαρτιού για να αποφύγετε την εμφάνιση μη εκτυπώσιμων περιοχών στην αριστερή και τη δεξιά άκρη. Το πρόγραμμα οδήγησης του εκτυπωτή δεν μεγεθύνει τα δεδομένα της εικόνας. Συνιστάται η μεγέθυνση των δεδομένων κατά 3 mm στην αριστερή και τη δεξιά πλευρά (συνολικά 6 mm) με χρήση της εφαρμογής με την οποία δημιουργήθηκαν τα δεδομένα.

Επιλέξτε αυτή τη ρύθμιση εάν δεν θέλετε να

αλλάξετε την αναλογία των δεδομένων εκτύπωσης από το πρόγραμμα οδήγησης του εκτυπωτή.

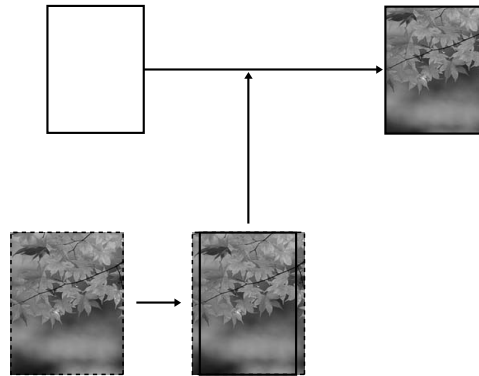

Υποστηριζόμενος τύπος μέσου

Για την εκτύπωση χωρίς περιθώρια υποστηρίζονται τα ακόλουθα μεγέθη μέσων.

Πλάτος χαρτιού
254 mm/10 ίντσες
300 mm
329 mm/13 ίντσες/Super A3
406 mm/16 ίντσες
432 mm/17 ίντσες
515 mm/B2
594 mm/A1
610 mm/24 ίντσες/Super A1
728 mm/B1*
914 mm/36 ίντσες/Super A0*
1118 mm/44 ίντσες/Super B0*

* Το μοντέλο Epson Stylus Pro 7900/7910 δεν υποστηρίζει αυτά τα μεγέθη.

Ανάλογα με τον τύπο μέσου, η ποιότητα εκτύπωσης ενδέχεται να υποβιβαστεί ή μπορεί να μην υποστηρίζεται η εκτύπωση χωρίς περιθώριο. Για λεπτομέρειες ανατρέξτε στην ακόλουθη ενότητα.

 Ανατρέξτε στην ενότητα [“Πληροφορίες χαρτιού”](#) στη σελίδα 198

Ρυθμίσεις εφαρμογής

Ορίστε το μέγεθος των δεδομένων εικόνας χρησιμοποιώντας το παράθυρο διαλόγου "Page Setting" (Ρυθμίσεις σελίδας) από το λογισμικό της εφαρμογής.

Για τον τύπο Auto Expand (Αυτόματη επέκταση)

- Ορίστε το ίδιο μέγεθος χαρτιού που χρησιμοποιείται για την εκτύπωση.
- Αν η εφαρμογή σας διαθέτει ρυθμίσεις περιθωρίου, ορίστε το περιθώριο σε 0 mm.
- Προσαρμόστε το μέγεθος των δεδομένων εκτύπωσης στο μέγεθος του χαρτιού.

Για τον τύπο Retain Size (Διατήρηση μεγέθους)

- Μεγεθύνετε τα δεδομένα κατά 3 mm στην αριστερή και τη δεξιά πλευρά (συνολικά 6 mm) με χρήση της εφαρμογής με την οποία δημιουργήθηκαν τα δεδομένα.
- Αν η εφαρμογή σας διαθέτει ρυθμίσεις περιθωρίου, ορίστε το περιθώριο σε 0 mm.
- Προσαρμόστε το μέγεθος των δεδομένων εκτύπωσης στο μέγεθος του χαρτιού.

Ποικιλία εκτυπώσεων

Ρυθμίσεις προγράμματος οδήγησης εκτυπωτή

Για τη εκτύπωση των δεδομένων σας με αυτήν τη δυνατότητα, ακολουθήστε τα παρακάτω βήματα.

Για τα Windows

- 1 Ανοίξτε το παράθυρο του προγράμματος οδήγησης του εκτυπωτή.

➔ Ανατρέξτε στην ενότητα “Από τις εφαρμογές των Windows” στη σελίδα 131

- 2 Από το μενού Main (Κύριο), επιλέξτε τον τύπο μέσου, την προέλευση χαρτιού, το μέγεθος σελίδας ή το μέγεθος χαρτιού.

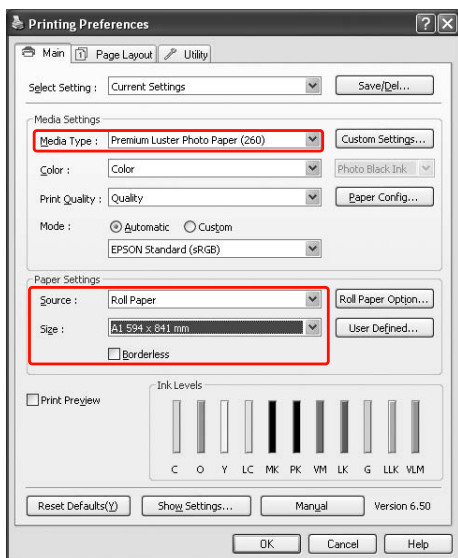

- 3 Όταν εκτυπώνετε σε χαρτί σε ρολό, κάντε κλικ στην επιλογή **Roll Paper Option** (Επιλογή για χαρτί σε ρολό) και επιλέξτε τη ρύθμιση **Auto Cut** (Αυτόματη αποκοπή).

➔ Ανατρέξτε στην ενότητα “Χαρτί σε ρολό κομμένο για εκτύπωση χωρίς περιθώρια” στη σελίδα 164

- 4 Επιλέξτε **Borderless** (Χωρίς περιθώρια) και πατήστε **Expansion** (Επέκταση).

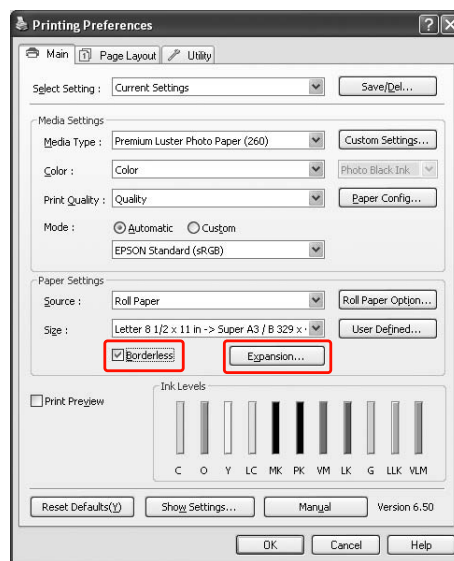

- 5 Επιλέξτε **Auto Expand** (Αυτόματη επέκταση) ή **Retain Size** (Διατήρηση μεγέθους). Εάν επιλέξετε **Auto Expand** (Αυτόματη επέκταση), ορίστε το εύρος μεγέθυνσης.

Max (Μέγιστο)	3 mm στα αριστερά και 5 mm στα δεξιά (η εικόνα μετατοπίζεται 1 mm στα δεξιά)
Standard (Βασική)	3 mm στα αριστερά και στα δεξιά
Min (Ελάχιστο)	1,5 mm στα αριστερά και στα δεξιά



Σημείωση:

Μετακινώντας το ρυθμιστικό προς το **Min** (Ελάχιστο.) ελαττώνεται το εύρος μεγέθυνσης της εικόνας. Ωστόσο, με την ελάττωση του εύρους ενδέχεται να εμφανιστούν περιθώρια σε μία ή περισσότερες πλευρές του χαρτιού.

Ποικιλία εκτυπώσεων

- 6 Ελέγξτε τις υπόλοιπες ρυθμίσεις και ξεκινήστε την εκτύπωση.

Για Mac OS X

- 1 Ανοίξτε το παράθυρο διαλόγου Page Setup.

Ανατρέξτε στην ενότητα “Πρόσβαση στο παράθυρο διαλόγου Page Setup” στη σελίδα 143

- 2 Επιλέξτε τον εκτυπωτή, το μέγεθος χαρτιού και τη δυνατότητα εκτύπωσης χωρίς περιθώρια, όπως για παράδειγμα **Auto Expand** (Αυτόματη επέκταση) ή **Retain Size** (Διατήρηση μεγέθους) και κάντε κλικ στο **OK**.

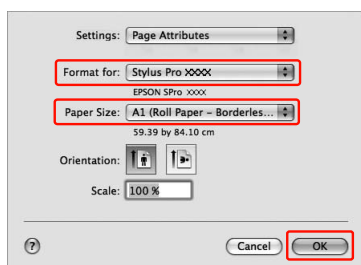

- 3 Ανοίξτε το πλαίσιο διαλόγου Print (Εκτύπωση).

Ανατρέξτε στην ενότητα “Πρόσβαση στο πλαίσιο διαλόγου Print (Εκτύπωση)” στη σελίδα 143

- 4 Εάν έχει επιλεγεί η δυνατότητα **Auto Expand** (Αυτόματη επέκταση), ορίστε το εύρος της μεγέθυνσης.

Max (Μέγιστο)	3 mm στα αριστερά και 5 mm στα δεξιά (η εικόνα μετατοπίζεται 1 mm στα δεξιά)
Standard (Βασική)	3 mm στα αριστερά και στα δεξιά
Min (Ελάχιστο.)	1,5 mm στα αριστερά και στα δεξιά

Για Mac OS X 10.5:
Επιλέξτε **Page Layout Settings**.

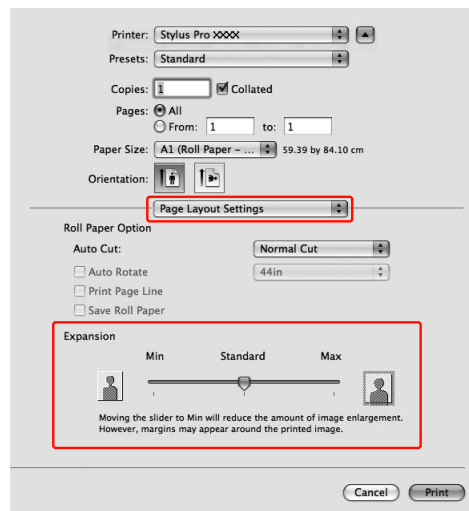

Για Mac OS X 10.3.9 έως 10.4:
Επιλέξτε **Expansion** (Επέκταση).

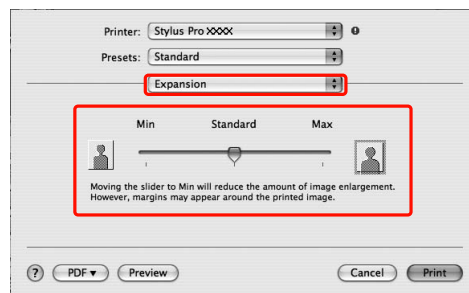
**Σημείωση:**

Μετακινώντας το ρυθμιστικό προς το **Min** (Ελάχιστο.) ελαττώνεται το εύρος μεγέθυνσης της εικόνας. Ωστόσο, με την ελάττωση του εύρους ενδέχεται να εμφανιστούν περιθώρια σε μία ή περισσότερες πλευρές του χαρτιού.

Ποικιλία εκτυπώσεων

- 5** Από το πλαίσιο διαλόγου Print Settings, επιλέξτε τον τύπο μέσου.

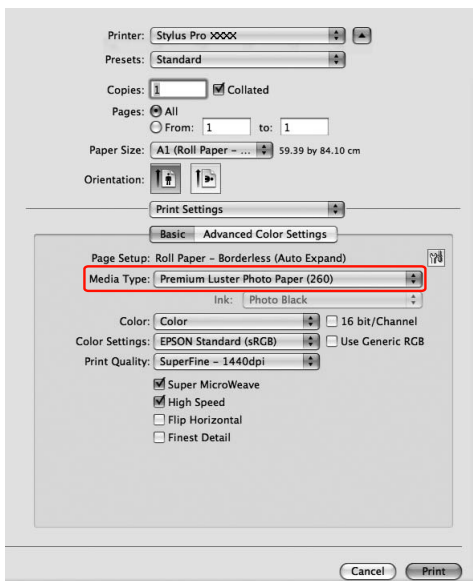

➤ Ανατρέξτε στην ενότητα “Χαρτί σε ρολό κομμένο για εκτύπωση χωρίς περιθώρια” στη σελίδα 164

- 7** Ελέγξτε τις υπόλοιπες ρυθμίσεις και ξεκινήστε την εκτύπωση.

- 6** Εάν εκτυπώνετε σε χαρτί σε ρολό, επιλέξτε τη ρύθμιση Auto Cut (Αυτόματη αποκοπή).

Για Mac OS X 10.5:

Επιλέξτε **Page Layout Settings**.

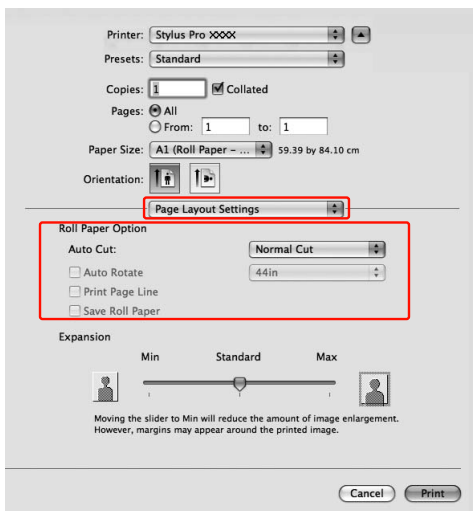

Για Mac OS X 10.3.9 έως 10.4:

Επιλέξτε **Roll Paper Option** (Επιλογή για χαρτί σε ρολό).

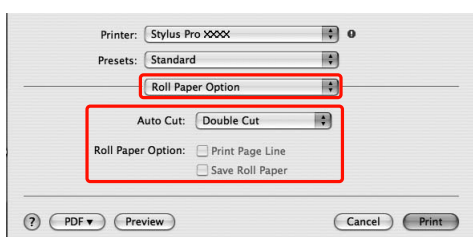

Ποικιλία εκτυπώσεων

Χαρτί σε ρολό κομμένο για εκτύπωση χωρίς περιθώρια

Όταν χρησιμοποιείτε χαρτί σε ρολό για εκτύπωση χωρίς περιθώρια, η λειτουργία κοπής χαρτιού διαφέρει ανάλογα με τις ρυθμίσεις Borderless (Χωρίς περιθώρια) και Auto Cut (Αυτόματη αποκοπή) του προγράμματος οδήγησης εκτυπωτή.

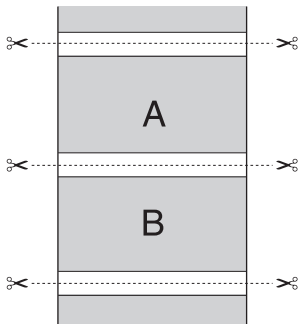
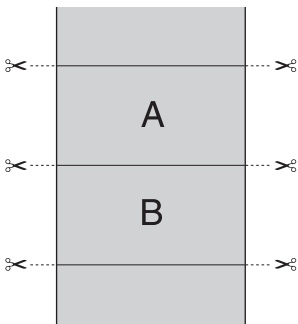
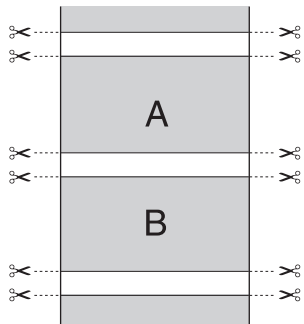
	Χωρίς περιθώρια αριστερά και δεξιά	Χωρίς καθόλου περιθώρια (μεμονωμένη αποκοπή)	Χωρίς καθόλου περιθώρια (διπλή αποκοπή)
Ρύθμιση προγράμματος οδήγησης εκτυπωτή	Borderless (Χωρίς περιθώρια): Ενεργοποιημένο	Borderless (Χωρίς περιθώρια): Ενεργοποιημένο	Borderless (Χωρίς περιθώρια): Ενεργοποιημένο
	Auto Cut (Αυτόματη αποκοπή): Normal Cut (Κανονική αποκοπή)	Auto Cut (Αυτόματη αποκοπή): Single Cut (Μεμονωμένη αποκοπή)	Auto Cut (Αυτόματη αποκοπή): Double Cut (Διπλή αποκοπή)
Λειτουργίες εκτυπωτή			
Επεξήγηση	Η προεπιλεγμένη ρύθμιση είναι Normal Cut (Κανονική αποκοπή).	<ul style="list-style-type: none"> <input type="checkbox"/> Ενδέχεται να υπάρχουν λεκέδες στην κορυφή επειδή η επάνω περιοχή του χαρτιού σε ρολό κόπηκε ενώ η λειτουργία εκτύπωσης είχε διακοπεί. <input type="checkbox"/> Εάν η θέση αποκοπής μετατοπιστεί ελαφρώς, η εικόνα της συνεχόμενης σελίδας παραμένει στην επάνω ή την κάτω περιοχή. Ωστόσο, μειώνεται ο χρόνος εκτύπωσης. <input type="checkbox"/> Εάν επιλέξετε Single Cut (Μεμονωμένη αποκοπή) και εκτυπώσετε μόνο μία σελίδα χαρτιού, η λειτουργία θα είναι όμοια με αυτήν της επιλογής Double Cut (Διπλή αποκοπή). Εάν εκτυπώσετε συνεχόμενα σε περισσότερες από μία σελίδες χαρτιού, κάντε την αποκοπή 1 mm από το εσωτερικό κάθε εικόνας για να αποφύγετε τη δημιουργία περιθωρίου μεταξύ των εικόνων. 	<ul style="list-style-type: none"> <input type="checkbox"/> Ενδέχεται να υπάρχουν λεκέδες στην κορυφή επειδή η επάνω περιοχή του χαρτιού σε ρολό κόπηκε ενώ η λειτουργία εκτύπωσης είχε διακοπεί. <input type="checkbox"/> Εφόσον το εσωτερικό κάθε εικόνας αποκόπτεται ώστε να μην υπάρχει κενός χώρος στην επάνω και την κάτω περιοχή το μήκος του χαρτιού μειώνεται κατά 2 mm. <input type="checkbox"/> Μετά την κοπή της κάτω περιοχής από την προηγούμενη σελίδα, ο εκτυπωτής τροφοδοτεί το χαρτί και κατόπιν αποκόπτει την επάνω περιοχή της επόμενης εικόνας. Εξαιτίας αυτής της ενέργειας, δημιουργούνται 80 με 130 mm αποκομμάτων χαρτιού. Φροντίστε η κοπή του χαρτιού να γίνει με ακρίβεια.

Σημείωση:

Όταν θέλετε να κόψετε τις εκτυπώσεις μη αυτόματα, επιλέξτε **Off (Όχι)**.

Ποικιλία εκτυπώσεων

Αύξηση ή μείωση μεγέθους εκτύπωσης

Έχετε τη δυνατότητα να προσαρμόσετε το μέγεθος των δεδομένων σας στο μέγεθος του χαρτιού στο οποίο εκτυπώνετε. Υπάρχουν τρεις τρόποι για την αύξηση ή τη μείωση του μεγέθους των δεδομένων.

- ❑ **Fit to Page (Προσαρμογή σε σελίδα)**
Το μέγεθος των δεδομένων αυξάνεται ή μειώνεται με σταθερές αναλογίες ώστε να χωράνε στο μέγεθος του χαρτιού που έχετε επιλέξει από τη λίστα Output Paper (Χαρτί εξόδου).

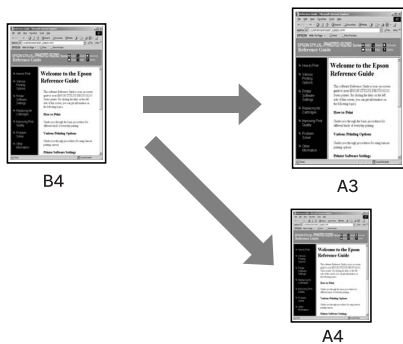

- ❑ **Fit to Roll Paper Width (Προσαρμογή σε πλάτος χαρτιού σε ρολό) (μόνο στα Windows)**
Το μέγεθος των δεδομένων αυξάνεται ή μειώνεται με σταθερές αναλογίες ώστε να χωράνε στο εύρος του χαρτιού σε ρολό που έχετε επιλέξει από τη λίστα Output Paper (Χαρτί εξόδου).

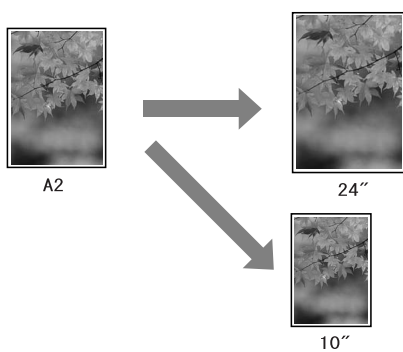

- ❑ **Custom (Προσαρμογή)**
Σας επιτρέπει να ορίσετε το ποσοστό της επιθυμητής μείωσης ή μεγέθυνσης των δεδομένων.

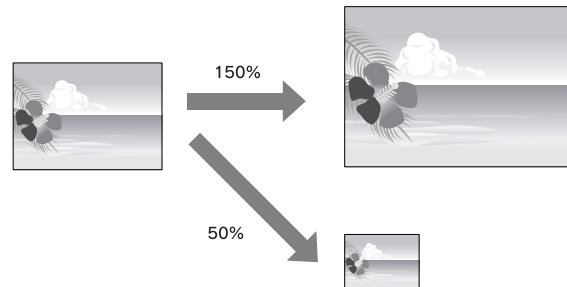

Ποικιλία εκτυπώσεων

Fit to Page (Προσαρμογή σε σελίδα)

Έχετε τη δυνατότητα να προσαρμόσετε το μέγεθος των δεδομένων σας στο μέγεθος του χαρτιού στο οποίο εκτυπώνετε.

Για τα Windows

- 1 Ανοίξτε το παράθυρο του προγράμματος οδήγησης του εκτυπωτή.

➔ Ανατρέξτε στην ενότητα “Από τις εφαρμογές των Windows” στη σελίδα 131

- 2 Κάντε κλικ στην καρτέλα **Page Layout (Διάταξη σελίδας)** και επιλέξτε το μέγεθος χαρτιού που αντιστοιχεί στο μέγεθος χαρτιού των δεδομένων.

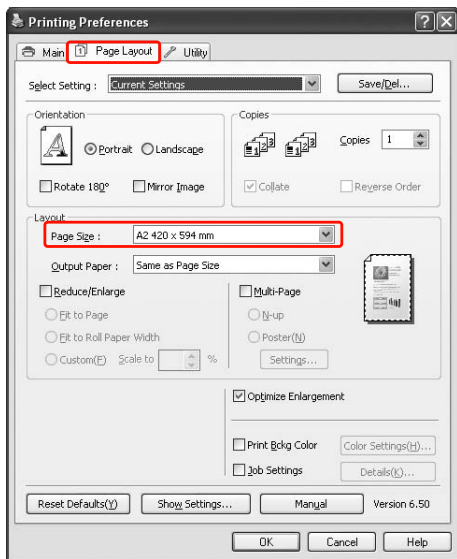

- 3 Επιλέξτε το μέγεθος χαρτιού που έχει τοποθετηθεί στον εκτυπωτή από τη λίστα Output Paper (Χαρτί εξόδου).

Το μέγεθος των δεδομένων αυξάνεται ή μειώνεται με σταθερές αναλογίες ώστε να χωράνε στο μέγεθος του χαρτιού που έχετε επιλέξει για το Output Paper (Χαρτί εξόδου).

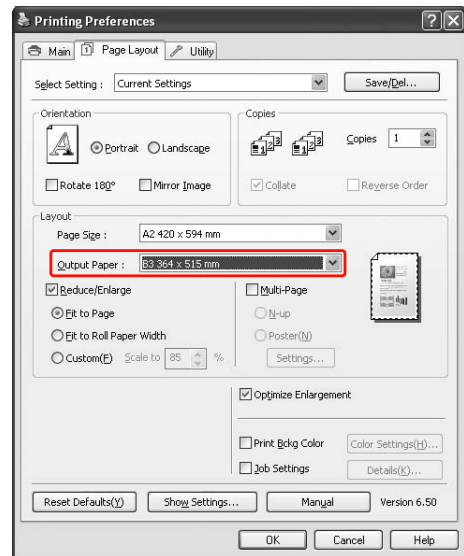

- 4 Ελέγξτε τις υπόλοιπες ρυθμίσεις και ξεκινήστε την εκτύπωση.

Ποικιλία εκτυπώσεων

Για Mac OS X 10.4 έως 10.5

1 Ανοίξτε το πλαίσιο διαλόγου Print (Εκτύπωση).

☞ Ανατρέξτε στην ενότητα “Πρόσβαση στο πλαίσιο διαλόγου Print (Εκτύπωση)” στη σελίδα 143

2 Επιλέξτε **Paper Handling** και μετά **Scale to fit paper size**.

Για Mac OS X 10.5:

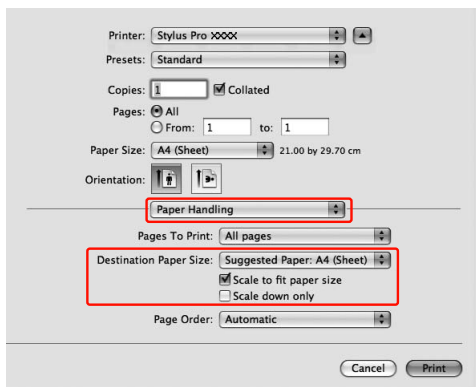

Για Mac OS X 10.4:

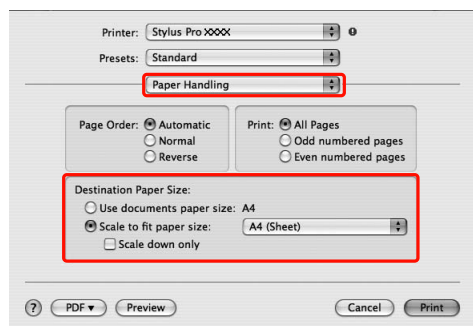

3 Επιλέξτε το μέγεθος χαρτιού που έχει καθοριστεί στον εκτυπωτή.

Σημείωση:

Εάν επιλέξετε το πλαίσιο ελέγχου **Scale down only**, η ρύθμιση λειτουργεί μόνο προς για την εφαρμογή μείωσης. Καταργήστε την επιλογή του πλαισίου ελέγχου **Scale down only**, εάν εφαρμόζετε εκτύπωση με αύξηση μεγέθους όταν το μέγεθος του χαρτιού είναι μεγαλύτερο από τα δεδομένα εκτύπωσης.

4 Ελέγξτε τις υπόλοιπες ρυθμίσεις και ξεκινήστε την εκτύπωση.

Fit to Roll Paper Width (Προσαρμογή σε πλάτος χαρτιού σε ρολό) (μόνο στα Windows)

1 Ανοίξτε το παράθυρο του προγράμματος οδήγησης του εκτυπωτή.

☞ Ανατρέξτε στην ενότητα “Από τις εφαρμογές των Windows” στη σελίδα 131

2 Κάντε κλικ στην καρτέλα **Page Layout** (Διάταξη σελίδας) και επιλέξτε το μέγεθος χαρτιού που αντιστοιχεί στο μέγεθος χαρτιού των δεδομένων.

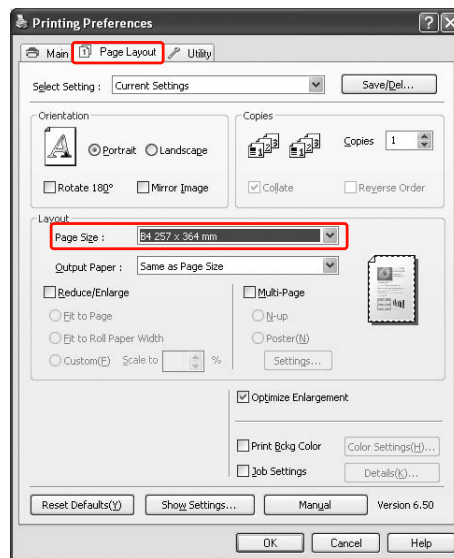

Ποικιλία εκτυπώσεων

- 3** Επιλέξτε **Reduce/Enlarge (Σμίκρυνση/Μεγέθυνση)** και πατήστε **Fit to Roll Paper Width (Προσαρμογή σε πλάτος χαρτιού σε ρολό)**.

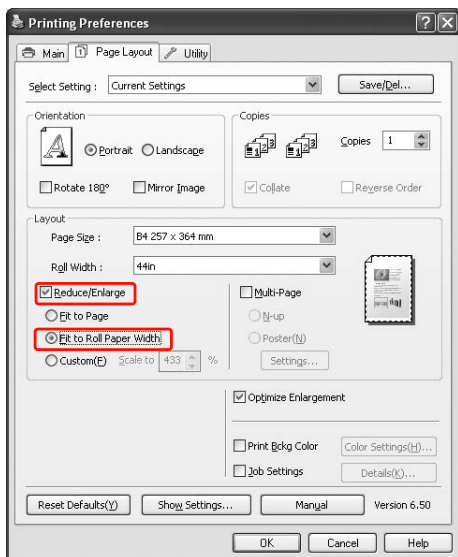

- 4** Επιλέξτε το πλάτος του χαρτιού σε ρολό που έχει τοποθετηθεί στον εκτυπωτή από τη λίστα Roll Width (Πλάτος ρολού).

Το μέγεθος των δεδομένων αυξάνεται ή μειώνεται με σταθερές αναλογίες ώστε να χωράνε στο μέγεθος του χαρτιού που έχετε επιλέξει για το Roll Width (Πλάτος ρολού).

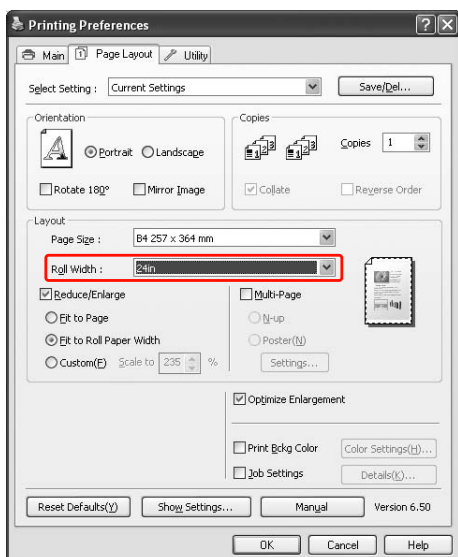

- 5** Ελέγξτε τις υπόλοιπες ρυθμίσεις και ξεκινήστε την εκτύπωση.

Custom (Προσαρμογή)

Σας επιτρέπει να ορίσετε το ποσοστό της επιθυμητής σμίκρυνσης ή μεγέθυνσης.

Για τα Windows

- 1** Ανοίξτε το παράθυρο του προγράμματος οδήγησης του εκτυπωτή.
- ↗ Ανατρέξτε στην ενότητα “Από τις εφαρμογές των Windows” στη σελίδα 131*
- 2** Κάντε κλικ στην καρτέλα **Page Layout (Διάταξη σελίδας)** και επιλέξτε το μέγεθος χαρτιού που αντιστοιχεί στο μέγεθος χαρτιού των δεδομένων.
- 3** Επιλέξτε το μέγεθος χαρτιού που έχει τοποθετηθεί στον εκτυπωτή από το στοιχείο Output Paper (Χαρτί εξόδου) ή Roll Width (Πλάτος ρολού).
- 4** Επιλέξτε **Reduce/Enlarge (Σμίκρυνση/Μεγέθυνση)** και πατήστε **Custom (Προσαρμογή)**.

Κάντε κλικ στα βέλη δίπλα στο πλαίσιο Scale to (Κλίμακα σε) για να επιλέξετε μια αναλογία από 10 έως 650%.

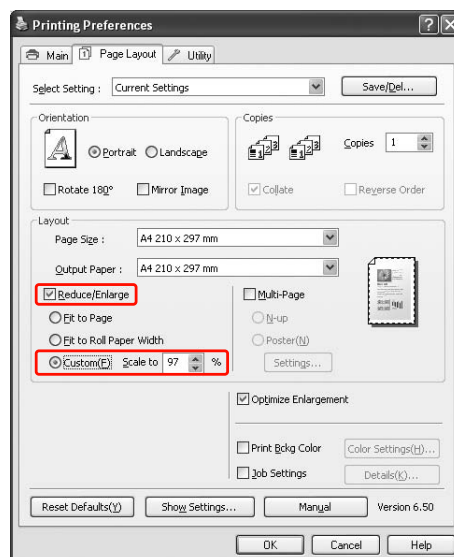

- 5** Ελέγξτε τις υπόλοιπες ρυθμίσεις και ξεκινήστε την εκτύπωση.

Ποικιλία εκτυπώσεων

Για Mac OS X

1 Ανοίξτε το παράθυρο διαλόγου Page Setup.

☞ Ανατρέξτε στην ενότητα “Πρόσβαση στο παράθυρο διαλόγου Page Setup” στη σελίδα 143

2 Επιλέξτε τον εκτυπωτή και το μέγεθος χαρτιού που έχει τοποθετηθεί στον εκτυπωτή.

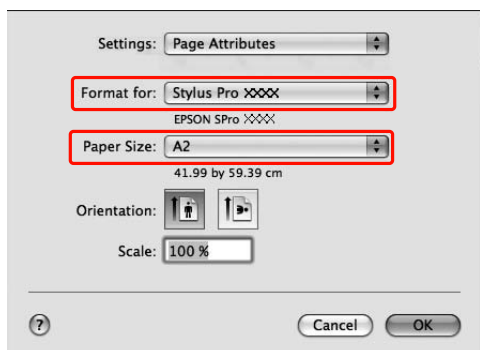

3 Ορίστε την τιμή για την επιλογή Scale.

Για Mac OS X 10.5: 1 έως 10000%

Για Mac OS X 10.3.9 έως 10.4: 1 έως 400%

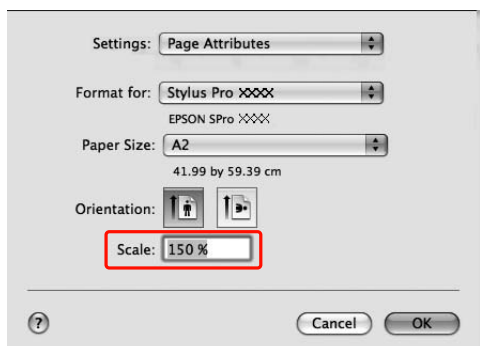

4 Κάντε κλικ στο **OK**.

Η τιμή Scale έχει οριστεί. Στη συνέχεια, μπορείτε να εκτυπώσετε τα δεδομένα σας ως συνήθως.

Εκτύπωση με τη δυνατότητα Σελίδες ανά φύλλο

Μπορείτε να εκτυπώσετε δύο ή τέσσερις σελίδες του εγγράφου σας σε ένα φύλλο χαρτιού.

Εάν γίνεται εκτύπωση δεδομένων συνεχούς διάταξης που έχουν προετοιμαστεί σε μέγεθος A4, η εκτύπωση θα γίνει με τον τρόπο που φαίνεται παρακάτω.

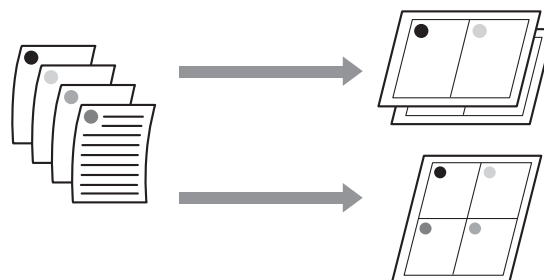

Σημείωση:

- ❑ Για χρήστες των Windows, χρησιμοποιήστε τη δυνατότητα εκτύπωσης με συγκεκριμένη διάταξη του προγράμματος οδήγησης του εκτυπωτή. Για Mac OS X, χρησιμοποιήστε την τυπική δυνατότητα του λειτουργικού συστήματος για εκτύπωση με συγκεκριμένη διάταξη.
- ❑ Δεν μπορείτε να χρησιμοποιήσετε τη λειτουργία Multi-Page (Πολλές σελίδες) του προγράμματος οδήγησης των Windows εάν εφαρμόζετε εκτύπωση χωρίς περιθώρια.
- ❑ Για χρήστες των Windows, που χρησιμοποιούν τη λειτουργία Fit to Page (Προσαρμογή σε σελίδα), είναι δυνατή η εκτύπωση σε διαφορετικά μεγέθη χαρτιού.

☞ Ανατρέξτε στην ενότητα “Αύξηση ή μείωση μεγέθους εκτύπωσης” στη σελίδα 165

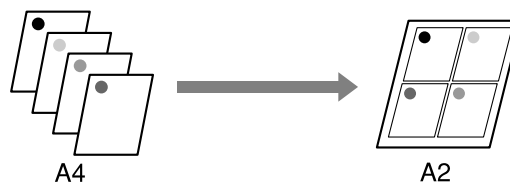

Ποικιλία εκτυπώσεων

Για τα Windows

- 1 Ανοίξτε το παράθυρο του προγράμματος οδήγησης του εκτυπωτή.

➔ Ανατρέξτε στην ενότητα “Από τις εφαρμογές των Windows” στη σελίδα 131

- 2 Κάντε κλικ στην καρτέλα **Page Layout (Διάταξη σελίδας)**, επιλέξτε το πλαίσιο ελέγχου **Multi-Page (Πολλές σελίδες)**, στη συνέχεια **N-up (N-επάνω)** και κάντε κλικ στην επιλογή **Settings (Ρυθμίσεις)**.

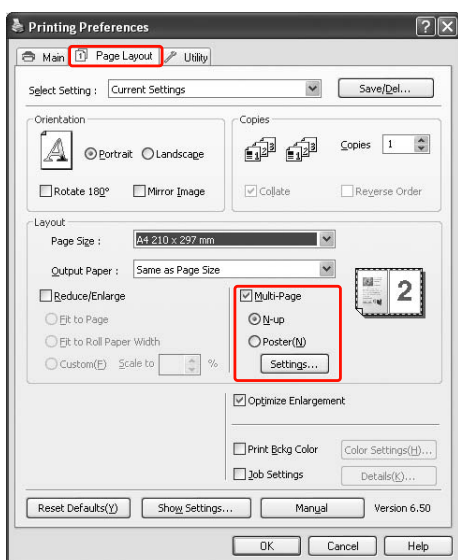

- 3 Στο παράθυρο διαλόγου Print Layout (Διάταξη εκτύπωσης), καθορίστε τη σειρά με την οποία θα εκτυπωθούν οι σελίδες.

Για να εκτυπώσετε πλαίσια γύρω από τις σελίδες που εκτυπώνονται σε κάθε φύλλο, επιλέξτε το πλαίσιο ελέγχου **Print page frames (Εκτύπωση πλαισίων σελίδας)**.

- 4 Ελέγξτε τις υπόλοιπες ρυθμίσεις και ξεκινήστε την εκτύπωση.

Για Mac OS X

- 1 Ανοίξτε το πλαίσιο διαλόγου Print (Εκτύπωση).

➔ Ανατρέξτε στην ενότητα “Πρόσβαση στο πλαίσιο διαλόγου Print (Εκτύπωση)” στη σελίδα 143

- 2 Επιλέξτε **Layout (Διάταξη)** από τη λίστα για να καθορίσετε τη σειρά με την οποία θα εκτυπωθούν οι σελίδες.

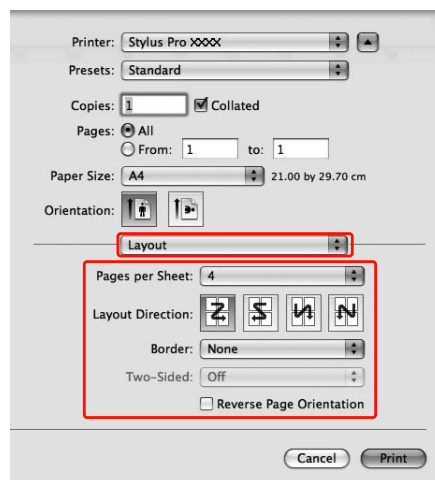
**Σημείωση:**

Εάν επιλέξετε οποιαδήποτε άλλη δυνατότητα εκτός από **None (Κανένας)** για το στοιχείο **Border**, τα πλαίσια γύρω από τις σελίδες εκτυπώνονται σε κάθε φύλλο.

- 3 Ελέγξτε τις υπόλοιπες ρυθμίσεις και ξεκινήστε την εκτύπωση.

Ποικιλία εκτυπώσεων

Εκτύπωση αφίσας

Η δυνατότητα εκτύπωσης αφισών σας επιτρέπει να εκτυπώσετε εικόνες σε μέγεθος αφίσας μεγθύνοντας μία σελίδα ώστε να καλύπτει αρκετά φύλλα χαρτιού. Αυτή η λειτουργία υποστηρίζεται μόνο στα Windows. Μπορείτε να δημιουργήσετε μια αφίσα ή ένα ημερολόγιο ενώνοντας τα εκτυπωμένα φύλλα χαρτιού. Η λειτουργία εκτύπωσης αφισών είναι διαθέσιμη για έως και 16 τμήματα κανονικής εκτύπωσης (τέσσερα επί τέσσερα φύλλα χαρτιού). Η λειτουργία εκτύπωσης αφισών υποστηρίζει τους ακόλουθους δυο τύπους.

❑ Εκτύπωση αφίσας χωρίς περιγράμμα

Μπορείτε να εκτυπώσετε εικόνες σε μέγεθος αφίσας χωρίς περιθώρια μεγθύνοντας αυτόματα μία σελίδα ώστε να καλύπτει αρκετά φύλλα χαρτιού. Μπορείτε να δημιουργήσετε μια αφίσα ενώνοντας, απλώς, τα εκτυπωμένα φύλλα χαρτιού. Εφόσον τα δεδομένα εικόνας έχουν μεγεθυνθεί εκτός των ορίων του μεγέθους χαρτιού, η περιοχή που υπερβαίνει το μέγεθος των φύλλων δεν είναι δυνατό να εκτυπωθεί. Αυτή η λειτουργία είναι διαθέσιμη μόνο για χαρτί σε ρολό.

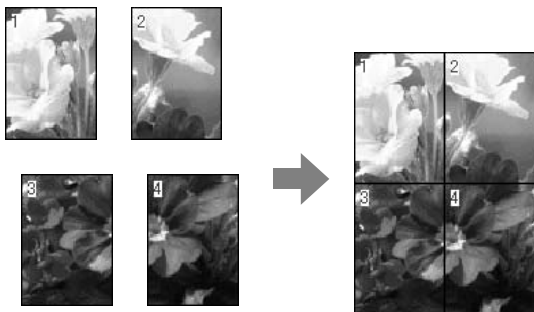

❑ Εκτύπωση αφίσας με περιθώρια

Μπορείτε να εκτυπώσετε εικόνες σε μέγεθος αφίσας, μεγθύνοντας αυτόματα μία σελίδα ώστε να καλύπτει αρκετά φύλλα χαρτιού. Θα πρέπει να κόψετε τα περιθώρια και κατόπιν να ενώσετε τα φύλλα χαρτιού για να δημιουργήσετε την αφίσα.

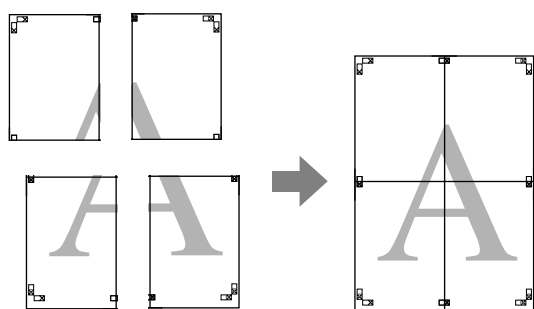

1 Προετοιμάστε τα δεδομένα εκτύπωσης χρησιμοποιώντας μια κατάλληλη εφαρμογή.

Το πρόγραμμα οδήγησης του εκτυπωτή μεγθύνει τα δεδομένα εικόνας κατά την εκτύπωση.

2 Ανοίξτε το παράθυρο του προγράμματος οδήγησης του εκτυπωτή.

➤ Ανατρέξτε στην ενότητα “[Από τις εφαρμογές των Windows](#)” στη σελίδα 131

3 Κάντε κλικ στην καρτέλα **Page Layout (Διάταξη σελίδας)**, επιλέξτε το πλαίσιο ελέγχου **Multi-Page (Πολλές σελίδες)**, στη συνέχεια **Poster (Αφίσα)** και κάντε κλικ στην επιλογή **Settings (Ρυθμίσεις)**.

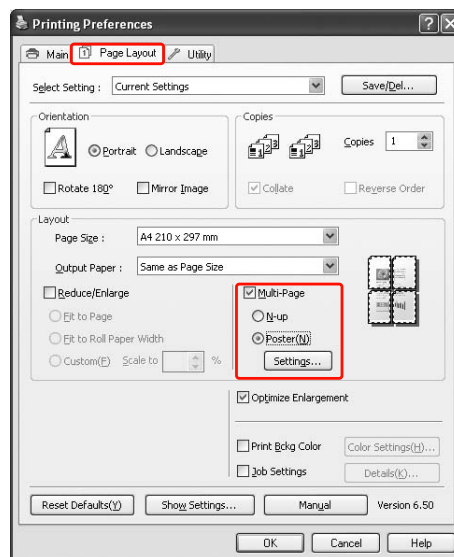

4 Στο παράθυρο διαλόγου **Poster Settings (Ρυθμίσεις αφίσας)**, επιλέξτε τον αριθμό των εκτυπωμένων σελίδων που θέλετε να καλύπτει η αφίσα.

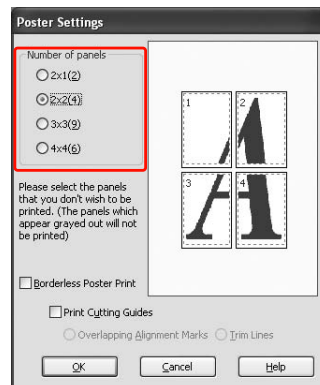

Ποικιλία εκτυπώσεων

Σημείωση:

Μπορείτε να δημιουργήσετε μια μεγαλύτερη αφίσα αν επιλέξετε μεγαλύτερο αριθμό διαίρεσης.

5

Όταν θέλετε να εκτυπώσετε αφίσα χωρίς περιθώρια, επιλέξτε **Borderless (Χωρίς περιθώρια)** από το μενού Main (Κύριο). Κατόπιν, επιλέξτε το πλαίσιο ελέγχου **Borderless Poster Print (Εκτύπωση αφίσας χωρίς περίγραμμα)** και, στη συνέχεια, των αριθμό των πινάκων και κάντε κλικ στο **OK**. Έπειτα μεταβείτε στο βήμα 6.

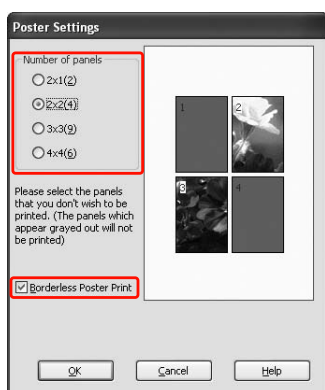
**Σημείωση:**

Εάν έχει επιλεγεί η δυνατότητα **Single Cut (Μεμονωμένη αποκοπή)** για την επιλογή **Auto Cut (Αυτόματη αποκοπή)**, το μήκος του χαρτιού μειώνεται κατά 1 ή 2 mm επειδή εφαρμόζεται αποκοπή στο εσωτερικό κάθε εικόνας ώστε να μην υπάρχει κενός χώρος στην επάνω και την κάτω περιοχή.

Επιλέξτε **Off (Όχι)** ή **Normal Cut (Κανονική αποκοπή)** για τη δυνατότητα **Auto Cut (Αυτόματη αποκοπή)**.

➔ Ανατρέξτε στην ενότητα “Χαρτί σε ρολό κομμένο για εκτύπωση χωρίς περιθώρια” στη σελίδα 164

6

Εάν θέλετε να υπάρχουν περιθώρια γύρω από την αφίσα, βεβαιωθείτε ότι δεν είναι επιλεγμένο το πλαίσιο ελέγχου **Borderless Poster Print (Εκτύπωση αφίσας χωρίς περίγραμμα)** και εφαρμόστε τις υπόλοιπες ρυθμίσεις σύμφωνα με τις ανάγκες σας.

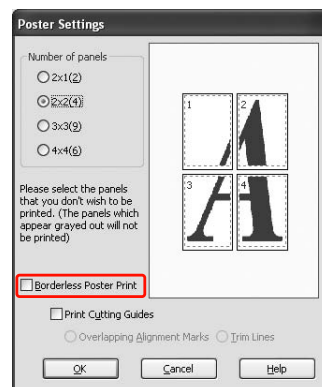
**Σημείωση:**

Σχετικά με το μέγεθος που προκύπτει από την ένωση των τμημάτων:

Το τελικό μέγεθος είναι το ίδιο ανεξάρτητα αν έχει επιλεγεί το στοιχείο **Trim Lines (Γραμμές περικοπής)** ή όχι. Ωστόσο, εάν έχει επιλεγεί το στοιχείο **Print Cutting Guides (Εκτύπωση οδηγιών αποκοπής)**, το τελικό μέγεθος είναι τόσο μικρότερο όσο είναι το μέγεθος των περιοχών που συμπίπτουν.

7

Ελέγξτε τις υπόλοιπες ρυθμίσεις και ξεκινήστε την εκτύπωση.

Ποικιλία εκτυπώσεων

Ένωση των φύλλων σύμφωνα με τον οδηγό

Τα βήματα για την ένωση των φύλλων διαφέρουν ανάλογα με το αν τα εκτυπωμένα φύλλα έχουν ή δεν έχουν περιθώρια.

Για εκτύπωση αφίσας χωρίς περιθώρια

Σε αυτήν την ενότητα επεξηγείται ο τρόπος ένωσης των τεσσάρων εκτυπωμένων σελίδων. Ενώστε τις εκτυπωμένες σελίδες με τον κατάλληλο τρόπο και κολλήστε την πίσω πλευρά τους χρησιμοποιώντας κολλητική ταινία.

Ενώστε τις ακολουθώντας τη σειρά που υποδεικνύεται στην παρακάτω απεικόνιση.

Σημείωση:

Η εκτύπωση αφίσας χωρίς περιθώρια δεν είναι δυνατό να δημιουργήσει μια ενιαία εικόνα αφίσας που αποτελείται από πολλά εκτυπωμένα φύλλα χαρτιού. Εάν θέλετε η εικόνα να φαίνεται ενιαία, δοκιμάστε τη δυνατότητα εκτύπωσης αφίσας με περιθώρια.

**Για εκτύπωση αφίσας με περιθώρια**

Όταν επιλέγετε τη δυνατότητα **Overlapping Alignment Marks** (Επικαλυπτόμενα σημάδια στοίχισης), στο χαρτί εκτυπώνονται τα ακόλουθα σημάδια. Ανατρέξτε στις παρακάτω διαδικασίες για να ενώσετε τις τέσσερις εκτυπωμένες σελίδες χρησιμοποιώντας τα σημάδια στοίχισης.

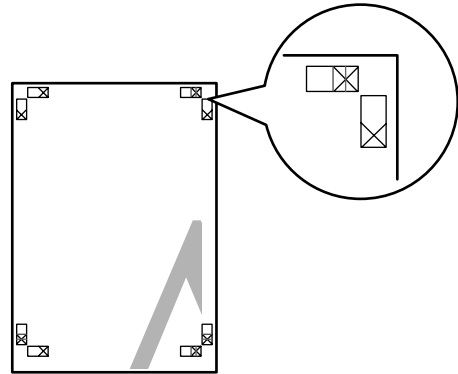

Τα τέσσερα φύλλα ενώνονται με την ακόλουθη σειρά.

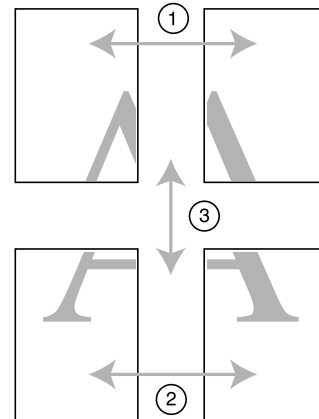

- 1 Κόψτε το επάνω αριστερά φύλλο ακριβώς στο σημάδι στοίχισης (μπλε κάθετη γραμμή).

Ο οδηγός είναι μαύρος για την ασπρόμαυρη εκτύπωση.

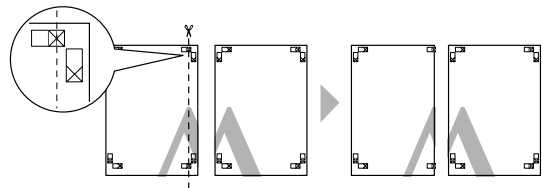

Ποικιλία εκτυπώσεων

- 2** Τοποθετήστε το επάνω αριστερό φύλλο πάνω από το επάνω δεξί φύλλο. Τα σημάδια με το σύμβολο X θα πρέπει να αντιστοιχιστούν με τον τρόπο που φαίνεται στην παρακάτω απεικόνιση και θα πρέπει να ενώσετε προσωρινά το επάνω αριστερό φύλλο στο επάνω δεξί φύλλο με κολλητική ταινία.

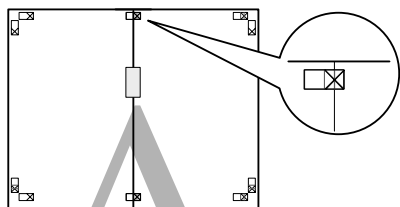

- 3** Κόψτε τα επάνω φύλλα ακριβώς στο σημάδι στοίχισης (κόκκινη κάθετη γραμμή).

Ο οδηγός είναι μαύρος για την ασπρόμαυρη εκτύπωση.

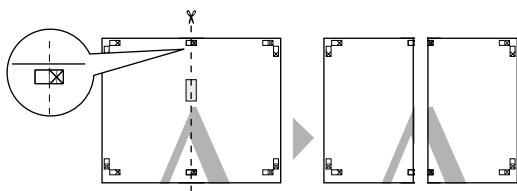

- 4** Ενώστε το επάνω αριστερό και το επάνω δεξί φύλλο με κολλητική ταινία στην πίσω πλευρά τους.

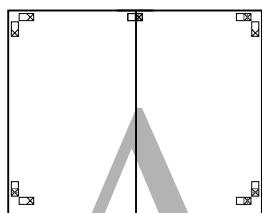

- 5** Επαναλάβετε τα βήματα 1 έως 4 και για τα κάτω φύλλα.

- 6** Κόψτε την κάτω πλευρά των επάνω φύλλων ακριβώς στο σημάδι στοίχισης (μπλε οριζόντια γραμμή).

Ο οδηγός είναι μαύρος για την ασπρόμαυρη εκτύπωση.

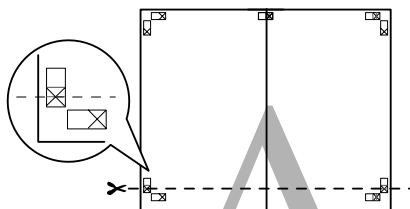

- 7** Τοποθετήστε τα επάνω φύλλα πάνω από τα κάτω φύλλα. Τα σημάδια με το σύμβολο X θα πρέπει να αντιστοιχιστούν με τον τρόπο που φαίνεται στην παρακάτω απεικόνιση και θα πρέπει να ενώσετε προσωρινά τα επάνω με τα κάτω φύλλα με κολλητική ταινία.

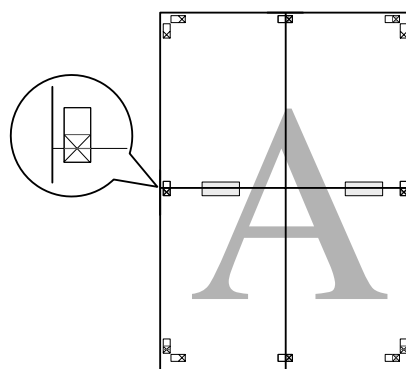

- 8** Κόψτε τα φύλλα ακριβώς στο σημάδι στοίχισης (κόκκινη οριζόντια γραμμή).

Ο οδηγός είναι μαύρος για την ασπρόμαυρη εκτύπωση.

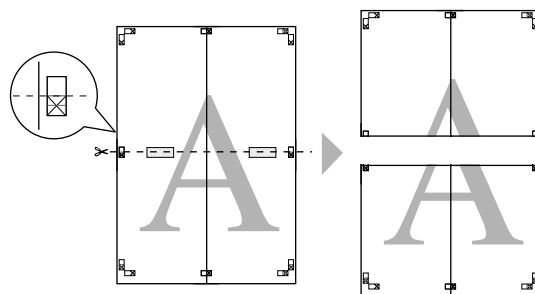

Ποικιλία εκτυπώσεων

- 9** Ενώστε τα επάνω και τα κάτω φύλλα με κολλητική ταινία στην πίσω πλευρά τους.

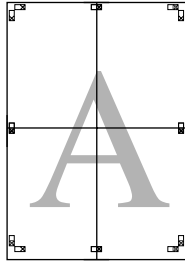

- 10** Μετά από την ένωση όλων των φύλλων, κόψτε τα περιθώρια σύμφωνα με τον εξωτερικό οδηγό.

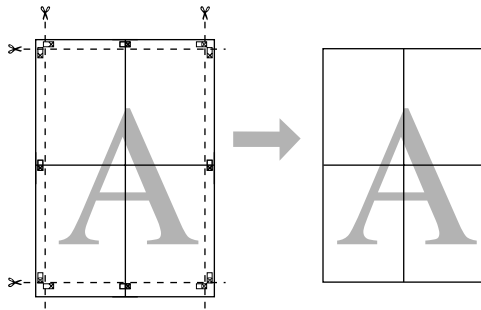

Εκτύπωση σε προσαρμοσμένο χαρτί

Μπορείτε επίσης να εκτυπώσετε σε προσαρμοσμένο χαρτί, ακολουθώντας τα παρακάτω βήματα.



Το μέγεθος που μπορείτε να καταχωρίσετε αναφέρεται παρακάτω.

Πλάτος χαρτιού	Epson Stylus Pro 9900/9910: 89 έως 1118 mm Epson Stylus Pro 7900/7910: 89 έως 610 mm
Ύψος χαρτιού*	Windows: 127 έως 15000 mm Mac OS X: 127 έως 15240 mm

* Το μέγιστο μήκος του χαρτιού σε ρολό μπορεί να είναι μεγαλύτερο από το ύψος του χαρτιού, εάν χρησιμοποιείτε εφαρμογή λογισμικού που υποστηρίζει την εκτύπωση πανό. Ωστόσο, το πραγματικό μέγεθος εκτύπωσης εξαρτάται από την εφαρμογή, από το μέγεθος χαρτιού που έχει οριστεί στον εκτυπωτή ή το περιβάλλον του υπολογιστή.

Σημείωση:

- Σε Mac OS X, μπορείτε να ορίσετε μεγαλύτερο μέγεθος στο πεδίο προσαρμοσμένου μέγεθος χαρτιού σε σχέση με αυτό που μπορείτε να ορίσετε στον εκτυπωτή. Ωστόσο, με αυτό τον τρόπο δεν γίνεται σωστά η εκτύπωση.
- Το διαθέσιμο μέγεθος εξόδου μπορεί να είναι περιορισμένο ανάλογα με την εφαρμογή λογισμικού.

Ποικιλία εκτυπώσεων

Για τα Windows

- 1 Ανοίξτε το παράθυρο του προγράμματος οδήγησης του εκτυπωτή.

➔ Ανατρέξτε στην ενότητα “Από τις εφαρμογές των Windows” στη σελίδα 131

- 2 Κάντε κλικ στην επιλογή **User Defined (Ορισμός από το χρήστη)** στο μενού Main (Κύριο).

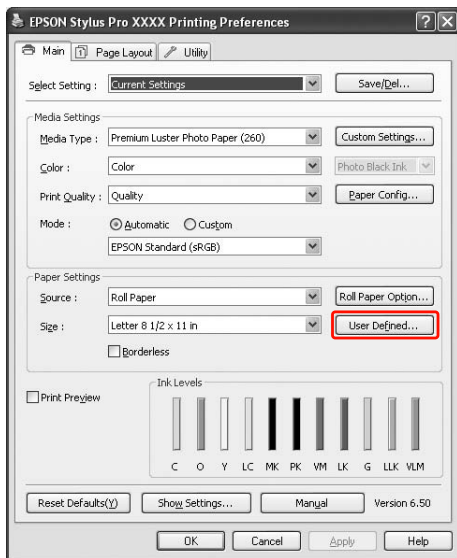
**Σημείωση:**

Δεν μπορείτε να επιλέξετε τη δυνατότητα **User Defined (Ορισμός από το χρήστη)** εάν έχει επιλεγεί το **Sheet (Τροφοδοσία φύλλων)** ως **Source (Τροφοδοσία)** και το στοιχείο **Borderless (Χωρίς περιθώρια)** για τη δυνατότητα **Paper Settings (Ρυθμίσεις χαρτιού)**.

- 3 Ορίστε το προσαρμοσμένο μέγεθος χαρτιού που θέλετε να χρησιμοποιήσετε και πατήστε **Save (Αποθήκευση)**.

- ❑ Μπορείτε να εισαγάγετε έως και 24 χαρακτήρες μονού byte για το στοιχείο Paper Size Name (Όνομα μεγέθους χαρτιού).
- ❑ Μπορείτε να αλλάξετε εύκολα το μέγεθος επιλέγοντας το μέγεθος χαρτιού που πλησιάζει περισσότερο στο μέγεθος που θέλετε να ορίσετε στο Base Paper Size (Μέγεθος χαρτιού βάσης).
- ❑ Εάν η αναλογία πλάτους-ύψους είναι ίδια όπως και στο καθορισμένο μέγεθος χαρτιού, επιλέξτε την αναλογία από το στοιχείο Fix Aspect Ratio (Σταθερή αναλογία) και στη συνέχεια, επιλέξτε είτε **Landscape (Οριζόντιος)** είτε **Portrait (Κατακόρυφος)** για το Base (Βάση). Στην περίπτωση αυτή, μπορείτε να προσαρμόσετε μόνο είτε το Paper Width (Πλάτος χαρτιού) είτε το Paper Height (Υψος χαρτιού).

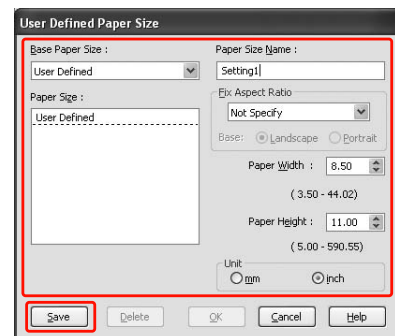
**Σημείωση:**

- ❑ Για να αλλάξετε το μέγεθος χαρτιού που καταχωρίσατε, επιλέξτε το όνομα του μεγέθους χαρτιού από τον κατάλογο και στη συνέχεια, αλλάξτε το μέγεθος.
- ❑ Για να διαγράψετε το ορισμένο από το χρήστη μέγεθος χαρτιού που καταχωρίσατε, επιλέξτε το όνομα του μεγέθους χαρτιού από τον κατάλογο και στη συνέχεια, πατήστε **Delete (Διαγραφή)**.
- ❑ Μπορείτε να καταχωρίσετε έως και 100 μεγέθη χαρτιού.

Ποικιλία εκτυπώσεων

- 4** Κάντε κλικ στο **OK** για να αποθηκεύσετε το προσαρμοσμένο μέγεθος χαρτιού.

Το προσαρμοσμένο μέγεθος χαρτιού καταχωρείται στο πλαίσιο Paper Size (Μέγεθος χαρτιού). Τώρα, μπορείτε να εκτυπώνετε ακολουθώντας τη συνηθισμένη διαδικασία.

Για Mac OS X

- 1** Ανοίξτε το παράθυρο διαλόγου Page Setup.

☞ Ανατρέξτε στην ενότητα “Πρόσβαση στο παράθυρο διαλόγου Page Setup” στη σελίδα 143

- 2** Επιλέξτε **Manage Custom Sizes** στο Paper Size (Μέγεθος χαρτιού).

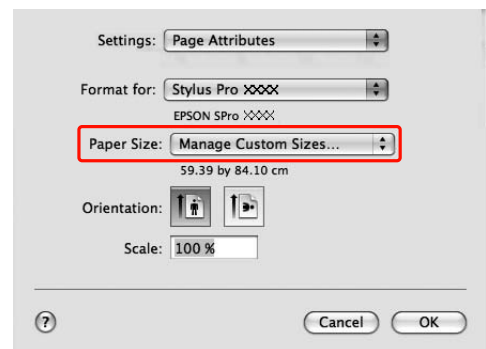

- 3** Κάντε κλικ στο + και εισάγετε το όνομα του μεγέθους χαρτιού.

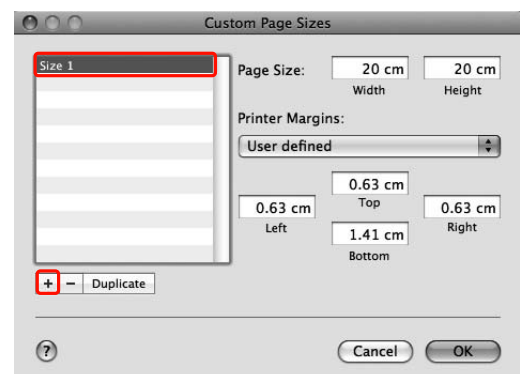

Ποικιλία εκτυπώσεων

4

Εισάγετε το πλάτος χαρτιού, το ύψος χαρτιού καθώς και τα περιθώρια και πατήστε **OK**.

Το μέγεθος του χαρτιού και το περιθώριο του εκτυπωτή που μπορείτε να ορίσετε αναφέρονται παρακάτω.

Διαμόρφωση σελίδας	Μέγεθος χαρτιού	Περιθώρια
Sheet (Τροφοδοσία φύλλων)	Υποστηριζόμενο μέγεθος χαρτιού	Επάνω, Αριστερά, Δεξιά: 3 mm Κάτω: 14,2 mm
Roll Paper (Χαρτί σε ρολό)	Υποστηριζόμενο μέγεθος χαρτιού	Επάνω, Κάτω, Αριστερά, Δεξιά: 3 mm
Roll Paper (Banner) (Χαρτί σε ρολό (Πανό))	Υποστηριζόμενο μέγεθος χαρτιού	Επάνω, Κάτω: 0 mm Αριστερά, Δεξιά: 3 mm
Roll Paper (Borderless, Auto Expand)	Το εύρος χαρτιού που υποστηρίζει εκτύπωση χωρίς περιθώρια.	Επάνω, Κάτω, Αριστερά, Δεξιά: 0 mm
Roll Paper (Borderless, Retain Size) Roll Paper (Borderless, Banner)	Το εύρος χαρτιού που υποστηρίζει εκτύπωση χωρίς περιθώρια και 6 mm επιπλέον.	Επάνω, Κάτω, Αριστερά, Δεξιά: 0 mm

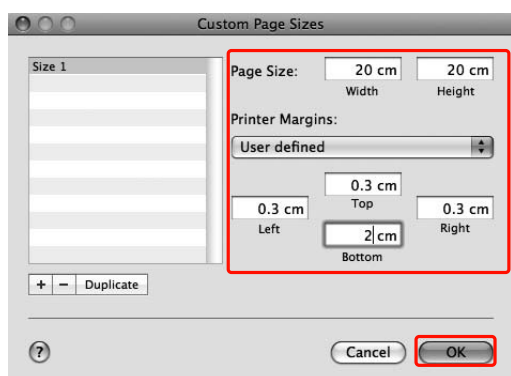
**Σημείωση:**

- Για να αλλάξετε τη ρύθμιση που καταχωρίσατε, κάντε κλικ στο όνομα του μεγέθους χαρτιού της λίστας.
- Για να αντιγράψετε το μέγεθος χαρτιού που καταχωρίσατε, κάντε κλικ στο όνομα του μεγέθους χαρτιού στη λίστα και στη συνέχεια, πατήστε **Duplicate** (Διπλότυπο).
- Για να διαγράψετε το μέγεθος χαρτιού που καταχωρίσατε, κάντε κλικ στο όνομα του μεγέθους χαρτιού στη λίστα και στη συνέχεια, πατήστε -.
- Η ρύθμιση του προσαρμοσμένου μεγέθους χαρτιού διαφέρει ανάλογα με την έκδοση του λειτουργικού συστήματος. Για λεπτομέρειες, ανατρέξτε στην τεκμηρίωση του λειτουργικού συστήματος που χρησιμοποιείτε.

5

Κάντε κλικ στο **OK**.

Το προσαρμοσμένο μέγεθος χαρτιού έχει καταχωριστεί στο αναδυόμενο μενού Paper Size (Μέγεθος χαρτιού). Τώρα, μπορείτε να εκτυπώνετε ακολουθώντας τη συνηθισμένη διαδικασία.

Εκτύπωση πανό σε χαρτί σε ρολό

Σε αυτήν την ενότητα παρέχονται οδηγίες σχετικά με την εκτύπωση πανό και πανοραμικών εικόνων.

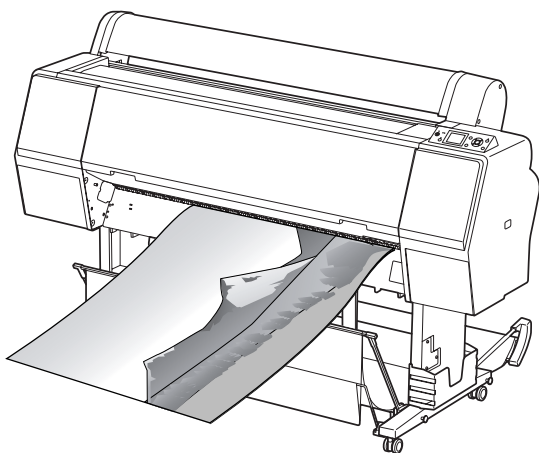

Υπάρχουν δύο τρόποι για την εκτύπωση πανό.

Τροφοδοσία χαρτιού	Εφαρμογή
Roll Paper (Χαρτί σε ρολό)	Εργαλείο προετοιμασίας εγγράφων, λογισμικό επεξεργασίας εικόνων
Roll Paper (Banner) (Χαρτί σε ρολό (Πανό))	Λογισμικό που υποστηρίζει εκτύπωση σε πανό

Ακολουθούν τα διαθέσιμα μεγέθη για την εκτύπωση.

Πλάτος χαρτιού	Epson Stylus Pro 9900/9910: 89 έως 1118 mm Epson Stylus Pro 7900/7910: 89 έως 610 mm
Ύψος χαρτιού*	Windows: Μέγιστο 15000 mm Mac OS X: Μέγιστο 15240 mm

* Το μέγιστο μήκος του χαρτιού σε ρολό μπορεί να είναι μεγαλύτερο από το ύψος του χαρτιού, εάν χρησιμοποιείτε εφαρμογή λογισμικού που υποστηρίζει την εκτύπωση πανό. Ωστόσο, το ύψος που εκτυπώνεται πραγματικά ενδέχεται να διαφέρει ανάλογα με την εφαρμογή και τον υπολογιστή που χρησιμοποιείται για την εκτύπωση.

Ρυθμίσεις εφαρμογής

Χρειάζεται να δημιουργήσετε τα δεδομένα για εκτύπωση ενός πανό χρησιμοποιώντας μια εφαρμογή. Εάν το μέγεθος του χαρτιού που θέλετε να εκτυπώσετε είναι ίσο ή μικρότερο από το μέγιστο μέγεθος ρύθμισης που μπορεί να ορίσει η εφαρμογή, επιλέξτε το μέγεθος χαρτιού που προτιμάτε.

Ρυθμίσεις προγράμματος οδήγησης εκτυπωτή

Για τα Windows

1 Ανοίξτε το παράθυρο του προγράμματος οδήγησης του εκτυπωτή.

➔ Ανατρέξτε στην ενότητα “Από τις εφαρμογές των Windows” στη σελίδα 131

2 Από το μενού Main (Κύριο), επιλέξτε τον τύπο μέσου.

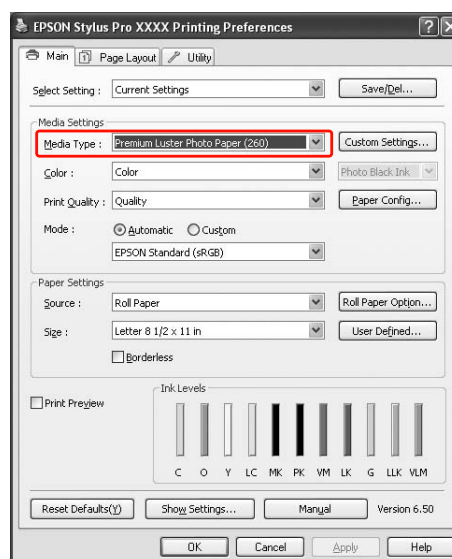

Ποικιλία εκτυπώσεων

- 3** Επιλέξτε **Roll Paper (Χαρτί σε ρολό)** ή **Roll paper (Banner) (Χαρτί σε ρολό (Πανό))** από τη λίστα Source (Τροφοδοσία).

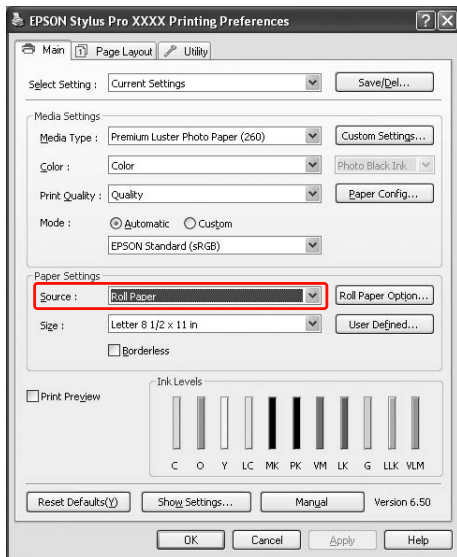

Σημείωση:
Η επιλογή **Roll Paper (Banner) (Χαρτί σε ρολό (Πανό))** μπορεί να χρησιμοποιηθεί για μια εφαρμογή που υποστηρίζει την εκτύπωση σε πανό.

- 4** Κάντε κλικ στο στοιχείο **Roll Paper Option (Επιλογή για χαρτί σε ρολό)** και επιλέξτε **Normal Cut (Κανονική αποκοπή)** ή **Off (Οχι)** από τη λίστα Auto Cut (Αυτόματη αποκοπή).

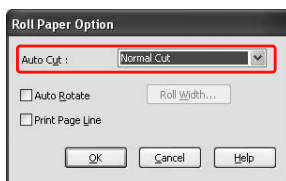

- 5** Κάντε κλικ στην επιλογή "Ορισμός από το χρήστη" και, αν είναι απαραίτητο, προσαρμόστε το μέγεθος χαρτιού.

Πλάτος χαρτιού	Epson Stylus Pro 9900/9910: 89 έως 1118 mm Epson Stylus Pro 7900/7910: 89 έως 610 mm
Ύψος χαρτιού	127 έως 15000 mm

Σημείωση:

Εάν χρησιμοποιείτε μια εφαρμογή που υποστηρίζει την εκτύπωση σε πανό, δεν χρειάζεται να ορίσετε το ορισμένο από το χρήστη μέγεθος χαρτιού εάν επιλέξατε **Roll Paper (Banner) (Χαρτί σε ρολό (Πανό))** για τη ρύθμιση Source (Τροφοδοσία).

- 6** Κάντε κλικ στην καρτέλα **Page Layout (Διάταξη σελίδας)** και επιλέξτε **Reduce/Enlarge (Σμίκρυνση/Μεγέθυνση)** και, στη συνέχεια, επιλέξτε **Fit to Page (Προσαρμογή σε σελίδα)** ή **Fit to Roll Paper Width (Προσαρμογή σε πλάτος χαρτιού σε ρολό)**.

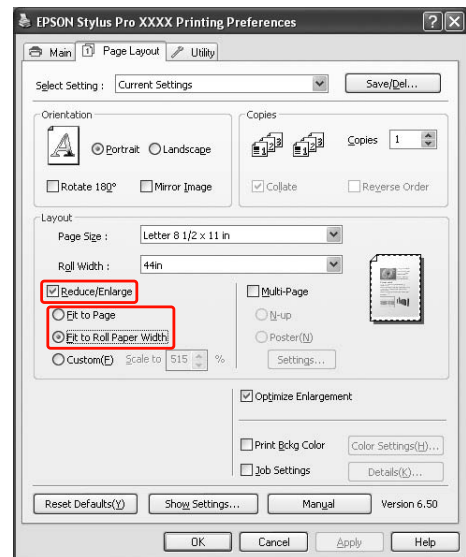
**Σημείωση:**

Εάν χρησιμοποιείτε μια εφαρμογή που υποστηρίζει την εκτύπωση σε πανό, δεν χρειάζεται να επιλέξετε ρύθμιση **Enlarge/Reduce (Σμίκρυνση/Μεγέθυνση)** εάν έχει επιλεγεί **Roll Paper (Banner) (Χαρτί σε ρολό (Πανό))** για τη ρύθμιση Source (Τροφοδοσία).

Ποικιλία εκτυπώσεων

- 7** Επιλέξτε το μέγεθος του εγγράφου που δημιουργήθηκε χρησιμοποιώντας την εφαρμογή από τη λίστα Page Size (Μέγεθος σελίδας) και επιλέξτε το πλάτος χαρτιού σε ρολό που έχει οριστεί στον εκτυπωτή για τη ρύθμιση Roll Width (Πλάτος ρολού).

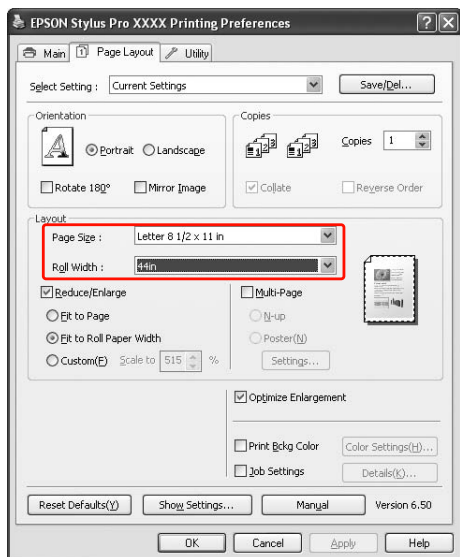
**Σημείωση:**

Δεν μπορείτε να πραγματοποιήσετε ρυθμίσεις αν χρησιμοποιείται εφαρμογή που υποστηρίζει εκτύπωση πανό.

- 8** Βεβαιωθείτε ότι είναι επιλεγμένο το πλαίσιο ελέγχου **Optimize Enlargement** (Βελτιστοποίηση μεγέθυνσης).

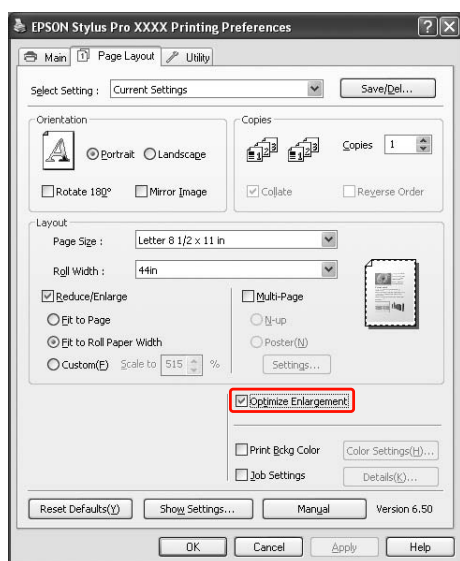

- 9** Ελέγξτε τις υπόλοιπες ρυθμίσεις και ξεκινήστε την εκτύπωση.

Για Mac OS X

- 1** Ανοίξτε το παράθυρο διαλόγου Page Setup.

➔ Ανατρέξτε στην ενότητα “Πρόσβαση στο παράθυρο διαλόγου Page Setup” στη σελίδα 143

- 2** Βεβαιωθείτε ότι είναι επιλεγμένος ο εκτυπωτής σας και επιλέξτε το μέγεθος του εγγράφου που δημιουργήθηκε με χρήση της εφαρμογής.

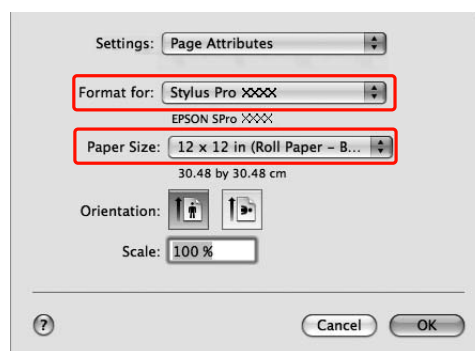

Επίσης, μπορείτε να προσαρμόσετε το μέγεθος του χαρτιού επιλέγοντας **Manage Custom Sizes**.

Πλάτος χαρτιού	Epson Stylus Pro 9900/9910: 89 έως 1118 mm Epson Stylus Pro 7900/7910: 89 έως 610 mm
Ύψος χαρτιού	127 έως 15240 mm

- 3** Εισαγάγετε μια κλίμακα για τη μείωση ή την αύξηση του μεγέθους των δεδομένων σας.

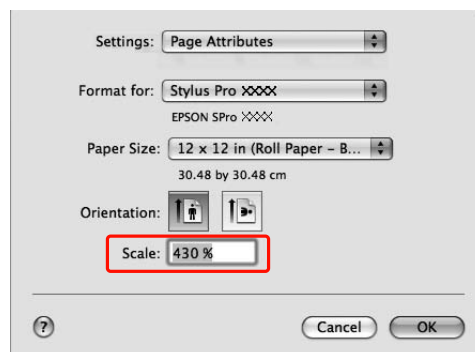

- 4** Κάντε κλικ στο **OK**.

Η ρύθμιση για πανό έχει ολοκληρωθεί. Τώρα, μπορείτε να εκτυπώσετε τα δεδομένα σας ως συνήθως.

Εκτύπωση με μέσα που δεν είναι Epson

Όταν χρησιμοποιείτε άλλα μέσα, εκτός από Epson, πραγματοποιήστε τις ρυθμίσεις χαρτιού σύμφωνα με τα χαρακτηριστικά του χαρτιού πριν από την εκτύπωση. Υπάρχουν δύο τρόποι για την εφαρμογή ρυθμίσεων και την εκτύπωση.

- ❑ Καταχωρήστε το προσαρμοσμένο χαρτί στη λειτουργία Menu χρησιμοποιώντας τον πίνακα ελέγχου του εκτυπωτή και εκτυπώστε χρησιμοποιώντας την καταχωρημένη ρύθμιση. Τα καταχωρημένα περιεχόμενα αποθηκεύονται όταν το προϊόν είναι απενεργοποιημένο. Μπορείτε να καταχωρήσετε έως και 10 τύπους προσαρμοσμένου χαρτιού.
- ❑ Πραγματοποιήστε τη ρύθμιση χρησιμοποιώντας το πλαίσιο διαλόγου Paper Configuration (Ρύθμιση χαρτιού) στο πρόγραμμα οδήγησης του εκτυπωτή.

Windows:

Πραγματοποιήστε τις Media Settings (Ρυθμίσεις πολυμέσων) από το μενού Main (Κύριο).

 Ανατρέξτε στην ενότητα “Αποθήκευση ως προσαρμοσμένο μέσο” στη σελίδα 186

Mac OS X:

Πραγματοποιήστε τις ρυθμίσεις από το παράθυρο διαλόγου Layout (Διάταξη).

Για λεπτομέρειες, ανατρέξτε στην ηλεκτρονική βοήθεια του προγράμματος οδήγησης του εκτυπωτή.

Σημείωση:

- ❑ Φροντίστε να ελέγξετε τα χαρακτηριστικά του χαρτιού όπως το τέντωμα του χαρτιού, τη σταθεροποίηση του μελανιού ή το πάχος του χαρτιού προτού ρυθμίσετε το προσαρμοσμένο χαρτί. Δείτε την περιγραφή που συνοδεύει τις πληροφορίες χαρτιού στα χαρακτηριστικά του χαρτιού.
- ❑ Οι ρυθμίσεις που κάνετε στο πρόγραμμα οδήγησης του εκτυπωτή έχουν προτεραιότητα έναντι των ρυθμίσεων που κάνετε στον πίνακα ελέγχου του εκτυπωτή.
- ❑ Εάν με την εκτύπωση δύο κατευθύνσεων τα αποτελέσματα δεν είναι ομοιόμορφα στο προσαρμοσμένο χαρτί που έχετε καταχωρήσει, χρησιμοποιήστε την εκτύπωση μονής κατεύθυνσης. Επιλέξτε **Quality Options (Επιλογές ποιότητας)** για τη ρύθμιση **Print Quality (Ποιότητα εκτ.)** ώστε να εμφανιστεί το πλαίσιο διαλόγου **Quality Options (Επιλογές ποιότητας)**. Στη συνέχεια, καταργήστε το πλαίσιο ελέγχου **High Speed (Υψηλή ταχύτητα)**.

Ποικιλία εκτυπώσεων

Ρύθμιση του προσαρμοσμένου χαρτιού στον εκτυπωτή

Υπάρχουν δύο τρόποι για την καταχώρηση προσαρμοσμένου μεγέθους χαρτιού.

- ❑ Καταχωρήστε το προσαρμοσμένο χαρτί στον πίνακα LCD του εκτυπωτή. Ορίστε τα στοιχεία για το μενού PAPER SETUP.
- ❑ Καταχωρήστε το προσαρμοσμένο χαρτί χρησιμοποιώντας το EPSON LFP Remote Panel 2. Όταν χρησιμοποιείτε το EPSON LFP Remote Panel 2, μπορείτε να καταχωρήσετε εύκολα το προσαρμοσμένο χαρτί στη μνήμη αυτού του προϊόντος από τον εκτυπωτή. Ανατρέξτε στην ηλεκτρονική βοήθεια του EPSON LFP Remote Panel 2 για λεπτομέρειες.

Σε αυτήν την ενότητα επεξηγείται ο τρόπος καταχώρησης του προσαρμοσμένου χαρτιού από τον πίνακα ελέγχου του εκτυπωτή.
Ο αριθμός καταχώρησης εμφανίζεται στην οθόνη LCD.







Σημείωση:

Ο εκτυπωτής τίθεται στην κατάσταση READY όταν πατάτε το κουμπί  οποιαδήποτε στιγμή κατά την εφαρμογή των ακόλουθων ρυθμίσεων. Οι ρυθμίσεις που έχετε πραγματοποιήσει έως τώρα, έχουν καταχωρηθεί ως οι προσαρμοσμένες ρυθμίσεις (συμπεριλαμβανομένων των ρυθμίσεων που δεν έχουν αλλάξει).

- 1 Τοποθετήστε το χαρτί που θέλετε να χρησιμοποιήσετε.



Βεβαιωθείτε ότι έχετε ρυθμίσει το χαρτί που πρόκειται πραγματικά να χρησιμοποιηθεί.

- 2 Ανοίξτε το μενού CUSTOM PAPER.

1. Πατήστε το κουμπί  για να εισέλθετε στη λειτουργία Menu.
2. Πατήστε το κουμπί  /  για την εμφάνιση του στοιχείου PAPER SETUP και, στη συνέχεια, πατήστε το κουμπί .
3. Πατήστε το κουμπί  /  για την εμφάνιση του στοιχείου CUSTOM PAPER και, στη συνέχεια, πατήστε το κουμπί .

- 3 Επιλέξτε τον αριθμό που καταχωρήθηκε για τη ρύθμιση χρήστη.

Μπορείτε να επιλέξετε ένα αριθμό από το 1 έως το 10.









1. Πατήστε το κουμπί  /  για να επιλέξετε τον αριθμό που θέλετε να καταχωρήσετε.
2. Πατήστε το κουμπί .

Οι ρυθμίσεις που έχετε κάνει από το βήμα 4 και έπειτα καταχωρούνται στον αριθμό που έχετε επιλέξει εδώ.

Σημείωση:

Συνιστάται να γράψετε τον αριθμό καταχώρησης και τις ρυθμίσεις που έχετε κάνει από το βήμα 4 και έπειτα.

- 4 Εάν χρειάζεται, επιλέξτε τον τύπο χαρτιού.

1. Πατήστε το κουμπί  /  για να επιλέξετε το στοιχείο PAPER TYPE και, στη συνέχεια, πατήστε το κουμπί .
2. Πατήστε το κουμπί  /  για να επιλέξετε τύπο μέσου και, στη συνέχεια, πατήστε το κουμπί .
3. Πατήστε το κουμπί  /  για την επιλογή μέσου.
4. Πατήστε το κουμπί OK.
5. Πατήστε δύο φορές το κουμπί  για να επιστρέψετε στο προηγούμενο μενού.

Ποικιλία εκτυπώσεων

5

Εάν είναι απαραίτητο, ορίστε την απόσταση μεταξύ της κεφαλής και του χαρτιού εκτύπωσης [Platen Gap (Κενό πλάκας)].

1. Πατήστε το κουμπί ▲ / ▼ για να επιλέξετε το στοιχείο PLATEN GAP και, στη συνέχεια, πατήστε το κουμπί ► .
2. Πατήστε το κουμπί ▲ / ▼ για να επιλέξετε την κατάλληλη ρύθμιση για το χαρτί.
3. Πατήστε το κουμπί OK .
4. Πατήστε το κουμπί ◀ για να επιστρέψετε στο προηγούμενο μενού.

Σημείωση:

Μπορείτε να προσαρμόσετε την απόσταση μεταξύ της κεφαλής και του χαρτιού εκτύπωσης. Η ποιότητα εκτύπωσης βελτιώνεται όταν προσαρμόζεται σωστά το στοιχείο Platen Gap. Εάν το Platen Gap είναι πολύ στενό, όταν εκτυπώνεται σε παχύ χαρτί, η κεφαλή εκτύπωσης αγγίζει το χαρτί και ενδέχεται να καταστραφεί τόσο η κεφαλή όσο και το χαρτί.

Πάχος χαρτιού	Platen Gap
Παχύ χαρτί	Wider
	Wide
Κανονικό χαρτί	Standard
Λεπτό χαρτί	Narrow

6

Εκτυπώστε ένα μοτίβο δοκιμής πάχους χαρτιού.

1. Πατήστε το κουμπί ▲ / ▼ για να επιλέξετε το στοιχείο THICKNESS PATTERN και, στη συνέχεια, πατήστε το κουμπί ► .
2. Πατήστε το κουμπί OK για την εκτύπωση του μοτίβου δοκιμής πάχους χαρτιού.

Παράδειγμα μοτίβου:



7

Εξετάστε το μοτίβο που εκτυπώθηκε για να προσδιορίσετε το σύνολο των γραμμών που είναι ευθυγραμμισμένες (εμφανίζουν το μικρότερο κενό) και επιλέξτε την τιμή για το στοιχείο Μέγεθος πάχους (από 1 έως 15).

1. Πατήστε το κουμπί ▲ / ▼ για να επιλέξετε τον αριθμό. Στην περίπτωση της παραπάνω απεικόνισης, επιλέξτε την τιμή 4.
2. Πατήστε το κουμπί OK .

8

Εάν χρειάζεται, ορίστε τη ρύθμιση Paper Feed Adjustment (Ρύθμιση τροφοδοσίας χαρτιού).

Ορίστε το ποσοστό τροφοδοσίας χαρτιού (- 0,7 έως 0,7%).

1. Πατήστε το κουμπί ▲ / ▼ για να επιλέξετε το στοιχείο PAPER FEED ADJUST και, στη συνέχεια, πατήστε το κουμπί ► .
2. Πατήστε το κουμπί ▲ / ▼ για να ορίσετε το ποσοστό τροφοδοσίας χαρτιού.
3. Πατήστε το κουμπί OK .
4. Πατήστε το κουμπί ◀ για να επιστρέψετε στο προηγούμενο μενού.

Σημείωση:

Μπορείτε να έχετε αποτελέσματα υψηλής ποιότητας αν εκτυπώσετε ένα δείγμα εικόνας χρησιμοποιώντας το EPSON LFP Remote Panel 2 για να ορίσετε την τιμή για το στοιχείο Paper Feed Adjustment (Ρύθμιση τροφοδοσίας χαρτιού).

Ποικιλία εκτυπώσεων

9

Εάν χρειάζεται, καθορίστε το χρόνο στεγνώματος.

Μπορείτε να ορίσετε τον χρόνο στεγνώματος του μελανιού για κάθε πέρασμα της κεφαλής εκτύπωσης. Το εύρος κυμαίνεται από 0,0 έως 10,0 δευτερόλεπτα.

1. Πατήστε το κουμπί ▲ / ▼ για να επιλέξετε το στοιχείο DRYING TIME και, στη συνέχεια, πατήστε το κουμπί ► .
2. Πατήστε το κουμπί ▲ / ▼ για να επιλέξετε το χρόνο σε δευτερόλεπτα.
3. Πατήστε το κουμπί OK .
4. Πατήστε το κουμπί ◀ για να επιστρέψετε στο προηγούμενο μενού.

Σημείωση:

Εάν το μελάνι φαίνεται θολό στο χαρτί, καθορίστε μεγαλύτερο χρονικό διάστημα για το στέγνωμα του μελανιού.

10

Εάν χρειάζεται, επιλέξτε την αναρρόφηση χαρτιού.

1. Πατήστε το κουμπί ▲ / ▼ για να επιλέξετε το στοιχείο PAPER SUCTION και, στη συνέχεια, πατήστε το κουμπί ► .
2. Πατήστε το κουμπί ▲ / ▼ για να επιλέξετε την κατάλληλη ρύθμιση για το χαρτί.
3. Πατήστε το κουμπί OK .
4. Πατήστε το κουμπί ◀ για να επιστρέψετε στο προηγούμενο μενού.

11

Εάν χρειάζεται, επιλέξτε την πίεση του χαρτιού σε ρολό.

1. Πατήστε το κουμπί ▲ / ▼ για να επιλέξετε το στοιχείο SET ROLL PAPER TENSION και, στη συνέχεια, πατήστε το κουμπί ► .
2. Πατήστε το κουμπί ▲ / ▼ για να επιλέξετε την κατάλληλη ρύθμιση για το χαρτί.
3. Πατήστε το κουμπί OK .
4. Πατήστε το κουμπί ◀ για να επιστρέψετε στο προηγούμενο μενού.

12

Εάν είναι απαραίτητο, επιλέξτε τη ρύθμιση κατάργησης κλίσης.

1. Πατήστε το κουμπί ▲ / ▼ για να επιλέξετε το στοιχείο REMOVE SKEW και, στη συνέχεια, πατήστε το κουμπί ► .
2. Πατήστε το κουμπί ▲ / ▼ για να επιλέξετε την κατάλληλη ρύθμιση για το χαρτί.
3. Πατήστε το κουμπί OK .
4. Πατήστε το κουμπί ◀ για να επιστρέψετε στο προηγούμενο μενού.

13

Αφού καταχωρήσετε τις ρυθμίσεις χαρτιού, πατήστε το κουμπί II.⏏ για έξοδο από τη λειτουργία Menu.

Η ρύθμιση προσαρμοσμένου χαρτιού ολοκληρώθηκε. Ξεκινήστε την εκτύπωση για να εκτυπώσετε στο προσαρμοσμένο χαρτί που μόλις ορίσατε.

Για να χρησιμοποιήσετε τις καταχωρημένες προσαρμοσμένες ρυθμίσεις, ακολουθήστε τα παρακάτω βήματα.

1. Πατήστε το κουμπί ► για να εισέλθετε στη λειτουργία Menu.
2. Πατήστε το κουμπί ▲ / ▼ για την εμφάνιση του στοιχείου PAPER SETUP και, στη συνέχεια, πατήστε το κουμπί ► .
3. Πατήστε το κουμπί ▲ / ▼ για να επιλέξετε το στοιχείο PAPER TYPE και, στη συνέχεια, πατήστε το κουμπί ► .
4. Πατήστε το κουμπί ▲ / ▼ για την εμφάνιση του στοιχείου CUSTOM PAPER και, στη συνέχεια, πατήστε το κουμπί ► .
5. Πατήστε το κουμπί ▲ / ▼ για να επιλέξετε τύπο μέσου και, στη συνέχεια, πατήστε το κουμπί OK . Πατήστε το κουμπί II.⏏ για έξοδο από τη λειτουργία Menu και, στη συνέχεια, εκτυπώστε τα δεδομένα.

Ποικιλία εκτυπώσεων

Προσαρμογή των στοιχείων του προγράμματος οδήγησης του εκτυπωτή

Μπορείτε να αποθηκεύσετε τις ρυθμίσεις ή να αλλάξετε τα στοιχεία εμφάνισης ανάλογα με τις προτιμήσεις σας. Μπορείτε ακόμη να εξαγάγετε τις ρυθμίσεις ως αρχείο και να πραγματοποιήσετε τις ίδιες ρυθμίσεις του προγράμματος οδήγησης εκτυπωτή σε περισσότερους από έναν υπολογιστές.

Αποθήκευση των ρυθμίσεων προγράμματος οδήγησης εκτυπωτή

Μπορείτε να αποθηκεύσετε έως 100 ρυθμίσεις.

Αποθήκευση ως αγαπημένο

Μπορείτε να αποθηκεύσετε όλα τα στοιχεία ρύθμισης του προγράμματος οδήγησης του εκτυπωτή.

1 Αλλάξτε τις ρυθμίσεις στο μενού Main (Κύριο) και Page Layout (Διάταξη σελίδας).

2 Κάντε κλικ στην επιλογή **Save/Del...** (Αποθ/ Διαγρ...) στο μενού Main (Κύριο) ή Page Layout (Διάταξη σελίδας).

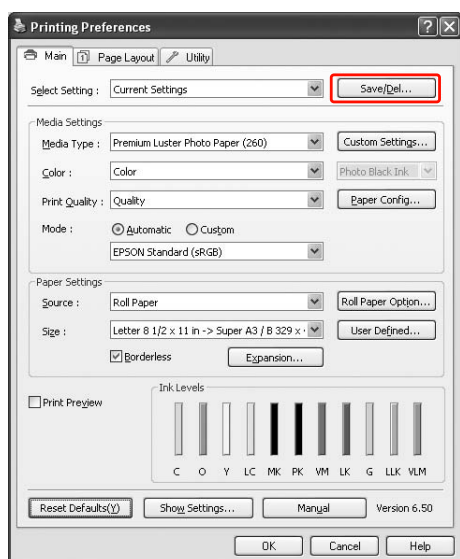

3 Εισάγετε το όνομα στο πλαίσιο Name (Όνομα) και πατήστε **Save** (Αποθήκευση).

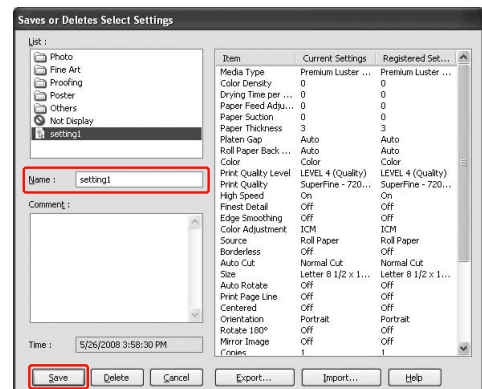

Μπορείτε να επιλέξετε μια ρύθμιση που καταχωρίζετε από το πλαίσιο λίστας Select Setting (Επιλεγμένη ρύθμιση).

Αποθήκευση ως προσαρμοσμένο μέσο

Μπορείτε να αποθηκεύσετε τα στοιχεία της επιλογής Media Settings (Ρυθμίσεις πολυμέσων) στο μενού Main (Κύριο).

1 Αλλάξτε τα στοιχεία της επιλογής Media Settings (Ρυθμίσεις πολυμέσων) στο μενού Main (Κύριο).

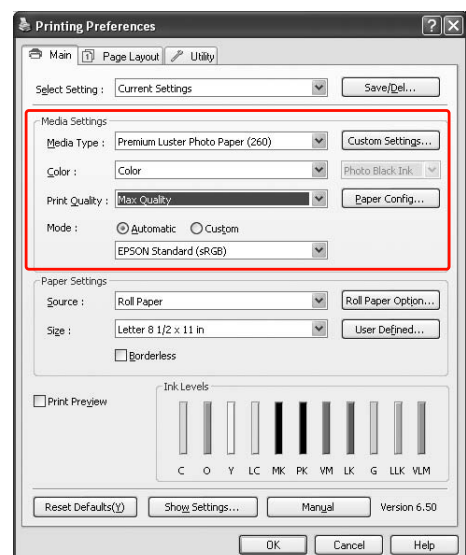

Ποικιλία εκτυπώσεων

2 Πατήστε **Custom Settings** (Προσαρμ. ρυθμ.).

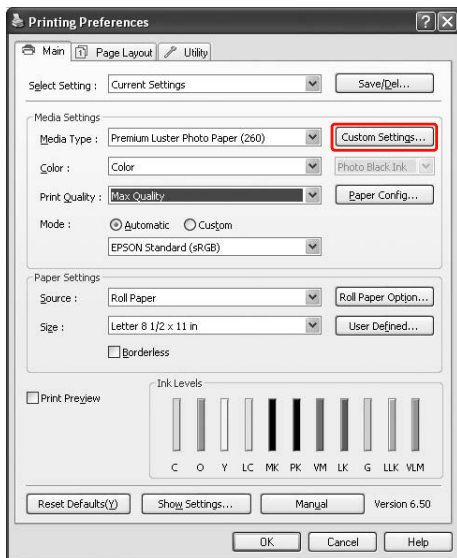

3 Εισάγετε το όνομα στο πλαίσιο Name (Όνομα) και πατήστε **Save** (Αποθήκευση).

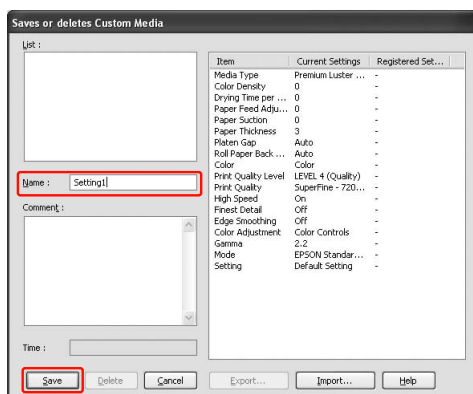

Μπορείτε να επιλέξετε μια ρύθμιση που καταχωρίσατε από το πλαίσιο λίστας Media Type (Τύπος μέσου).

Διάταξη μενού

Μπορείτε να διαμορφώσετε τη διάταξη των στοιχείων Select Settings (Επιλεγμένη ρύθμιση), Media Type (Τύπος μέσου) και Paper Size (Μέγεθος χαρτιού).

1 Κάντε κλικ στην καρτέλα **Utility** (Βοηθητικό πρόγραμμα) και στη συνέχεια, πατήστε **Menu Arrangement** (Διάταξη μενού).



2 Επιλέξτε **Edit Item** (Επεξεργασία στοιχείου).

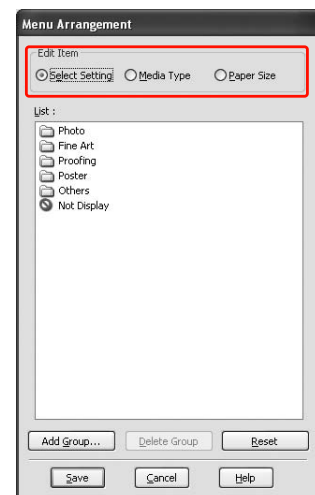

Ποικιλία εκτυπώσεων

3 Στο πλαίσιο List (Λίστα), τακτοποιήστε τα στοιχεία σύμφωνα με τις προτιμήσεις σας ή ταξινομήστε τα στοιχεία σε ομάδες.

- ❑ Μπορείτε να τακτοποιήσετε τα στοιχεία της λίστας με τη λειτουργία μεταφοράς και απόθεσης.
- ❑ Για να προσθέσετε μια νέα ομάδα (έναν φάκελο), πατήστε **Add Group (Προσθήκη ομάδας)**.
- ❑ Για να διαγράψετε μια ομάδα (έναν φάκελο), πατήστε **Delete Group (Διαγραφή ομάδας)**.
- ❑ Μετακινήστε τα μη χρησιμοποιούμενα στοιχεία στην ομάδα **Not Display (Χωρίς εμφάνιση)** με τη λειτουργία μεταφοράς και απόθεσης.

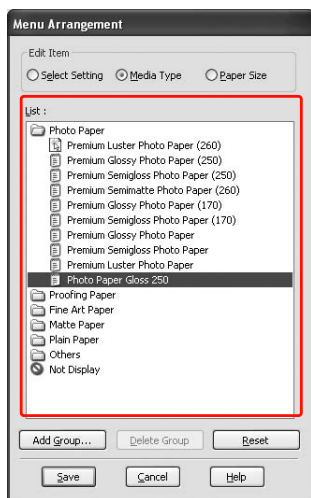
**Σημείωση:**

Δεν μπορείτε να διαγράψετε τα προεπιλεγμένα στοιχεία.

4 Κάντε κλικ στο **Save (Αποθήκευση)**.

Εξαγωγή ή εισαγωγή

Μπορείτε να εξαγάγετε ή να εισαγάγετε τις ρυθμίσεις που καταχωρίσατε ως αρχείο.

Εξαγωγή των ρυθμίσεων

- 1** Ανοίξτε το παράθυρο διαλόγου Saves or Deletes Select Settings (Αποθηκεύει ή διαγράφει τις επιλεγμένες ρυθμίσεις) ή το παράθυρο Saves or deletes Custom Media (Αποθηκεύει ή διαγράφει προσαρμοσμένα μέσα).
- 2** Επιλέξτε τη ρύθμιση στο πλαίσιο List (Λίστα) και πατήστε **Export (Εξαγωγή)**.

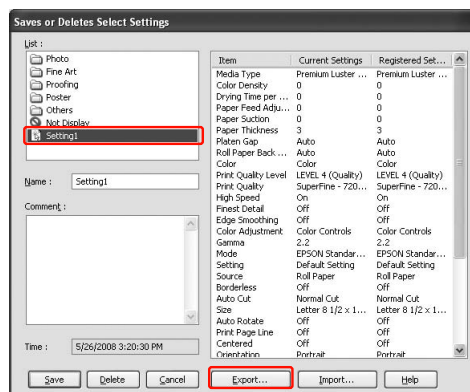

3 Επιλέξτε την τοποθεσία, εισάγετε το όνομα αρχείου και στη συνέχεια, πατήστε **Save (Αποθήκευση)**.

Ποικιλία εκτυπώσεων

Εισαγωγή των ρυθμίσεων

1 Ανοίξτε το παράθυρο διαλόγου Saves or Deletes Select Settings (Αποθηκεύει ή διαγράφει τις επιλεγμένες ρυθμίσεις) ή το παράθυρο Saves or deletes Custom Media (Αποθηκεύει ή διαγράφει προσαρμοσμένα μέσα).

2 Πατήστε **Import** (Εισαγωγή).

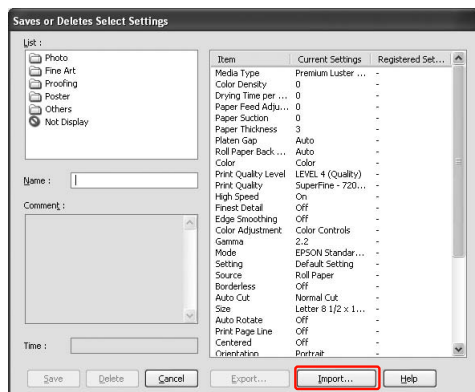

3 Επιλέξτε το αρχείο που θέλετε να εισαγάγετε και κάντε κλικ στο **Open** (Άνοιγμα).

Εξαγωγή ή εισαγωγή όλων των ρυθμίσεων

Μπορείτε να εξαγάγετε ή να εισαγάγετε όλες τις ρυθμίσεις του προγράμματος οδήγησης του εκτυπωτή ως αρχείο.

1 Κάντε κλικ στην καρτέλα **Utility** (Βοηθητικό πρόγραμμα) και στη συνέχεια, πατήστε **Export** (Εξαγωγή) ή **Import** (Εισαγωγή).



2 Πατήστε **Export** (Εξαγωγή) ή **Import** (Εισαγωγή).

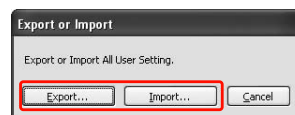

3 Για να εξαγάγετε τη ρύθμιση, εισάγετε το όνομα αρχείου και στη συνέχεια, πατήστε **Save** (Αποθήκευση). Για να εισαγάγετε τη ρύθμιση, επιλέξτε το αρχείο που θέλετε να εισαγάγετε και κάντε κλικ στο **Open** (Άνοιγμα).

Χρήση της διαχείρισης χρωμάτων

Μπορείτε να εκτελέσετε τη διαχείριση χρωμάτων από το πρόγραμμα οδήγησης εκτυπωτή με τους ακόλουθους τρεις τρόπους.

- ❑ Διαχείριση χρωμάτων με το Driver ICM (Πρόγραμμα οδήγησης ICM) (μόνο για Windows)

Μπορείτε να εφαρμόσετε διαχείριση χρωμάτων χρησιμοποιώντας μόνο το πρόγραμμα οδήγησης εκτυπωτή. Αυτό είναι ιδιαίτερα χρήσιμο όταν χρησιμοποιείτε μια εφαρμογή που δεν υποστηρίζει την εν λόγω λειτουργία. Η εκτύπωση γίνεται χρησιμοποιώντας τη λειτουργία διαχείρισης χρωμάτων του λειτουργικού συστήματος.

- ❑ Διαχείριση χρωμάτων με το Host ICM (Κεντρικό ICM)/ ColorSync

Οι εφαρμογές θα πρέπει να υποστηρίζουν το σύστημα διαχείρισης χρωμάτων. Εφόσον η εκτύπωση γίνεται με χρήση της λειτουργίας διαχείρισης χρωμάτων του λειτουργικού συστήματος, μπορείτε να αποκτήσετε τις εκτυπώσεις με το ίδιο σύστημα διαχείρισης χρωμάτων ακόμη και αν η λειτουργία εκτελείται με χρήση διαφορετικών εφαρμογών. Ωστόσο, τα εκτυπωμένα χρώματα ενδέχεται να διαφέρουν ανάλογα με την έκδοση του λειτουργικού συστήματος.

- ❑ Διαχείριση χρωμάτων από εφαρμογή

Οι εφαρμογές θα πρέπει να υποστηρίζουν το σύστημα διαχείρισης χρωμάτων. Εφόσον η εκτύπωση γίνεται με χρήση της λειτουργίας διαχείρισης χρωμάτων κάποιας κοινής εφαρμογής, μπορείτε να αποκτήσετε τα αποτελέσματα εκτύπωσης χρησιμοποιώντας το ίδιο σύστημα διαχείρισης χρωμάτων ακόμη και αν η λειτουργία εκτελείται με χρήση διαφορετικού λειτουργικού συστήματος.

Ρύθμιση προφίλ

Η ρύθμιση για προφίλ εισόδου, προφίλ εκτυπωτή και την εσοχή διαφέρει ανάλογα με το κάθε σύστημα διαχείρισης χρωμάτων. Αυτό οφείλεται στο γεγονός ότι η χρήση της διαχείρισης χρωμάτων διαφέρει μεταξύ των μηχανών.

	Προφίλ εισόδου	Προφίλ εξόδου	Ρύθμιση εσοχής
Driver ICM (Πρόγραμμα οδήγησης ICM)	Πρόγραμμα οδήγησης εκτυπωτή	Πρόγραμμα οδήγησης εκτυπωτή	Πρόγραμμα οδήγησης εκτυπωτή
Host ICM (Κεντρικό ICM)/ ColorSync	Εφαρμογή	Πρόγραμμα οδήγησης εκτυπωτή	Εφαρμογή
Εφαρμογή	Εφαρμογή	Εφαρμογή	Εφαρμογή

Το προφίλ εκτυπωτή για κάθε φύλλο που απαιτείται κατά τη διαχείριση χρωμάτων εγκαθίσταται με το πρόγραμμα οδήγησης εκτυπωτή αυτού του προϊόντος. Μπορείτε να επιλέξετε το προφίλ από το παράθυρο διαλόγου ρυθμίσεων του προγράμματος οδήγησης εκτυπωτή.

Για λεπτομερείς πληροφορίες ανατρέξτε στην ακόλουθη ενότητα.

☞ Ανατρέξτε στην ενότητα “[Διαχείριση χρωμάτων με το Driver ICM \(Πρόγραμμα οδήγησης ICM\) \(μόνο για Windows\)](#)” στη σελίδα 191

☞ Ανατρέξτε στην ενότητα “[Διαχείριση χρωμάτων με το Host ICM \(Κεντρικό ICM\) ή το ColorSync](#)” στη σελίδα 194

☞ Ανατρέξτε στην ενότητα “[Διαχείριση χρωμάτων από εφαρμογή](#)” στη σελίδα 196

Ποικιλία εκτυπώσεων

Σημείωση:

Ακόμη και όταν χρησιμοποιείτε τα ίδια δεδομένα εικόνας, υπάρχουν διαφορές μεταξύ της πρωτότυπης και της εμφανιζόμενης εικόνας. Το αποτέλεσμα της εκτύπωσης ενδέχεται, επίσης, να διαφέρει από την εικόνα που εμφανίζεται στην οθόνη. Αυτό οφείλεται στα διαφορετικά χαρακτηριστικά των συσκευών εισόδου και εξόδου. Οι συσκευές εισόδου, όπως οι σαρωτές ή οι ψηφιακές φωτογραφικές μηχανές, εισαγάγουν το χρώμα ως ηλεκτρονικά δεδομένα, ενώ οι συσκευές εξόδου αναπαράγουν την εικόνα βάσει των δεδομένων χρώματος. Για την προσαρμογή του χρώματος μεταξύ των συσκευών, χρησιμοποιήστε ένα σύστημα διαχείρισης χρωμάτων. Κάθε λειτουργικό σύστημα διαθέτει διαφορετικό σύστημα διαχείρισης χρωμάτων, όπως το ICM για τα Windows και το ColorSync για τα Mac OS X. Επίσης, κάποια λογισμικά επεξεργασίας εικόνας υποστηρίζουν τα συστήματα διαχείρισης χρωμάτων.

Σε ένα σύστημα διαχείρισης χρωμάτων, ένα αρχείο ορισμού χρωμάτων με την ονομασία "Προφίλ" χρησιμοποιείται για την αντιστοίχιση χρώματος μεταξύ των συσκευών. (Το εν λόγω αρχείο ονομάζεται επίσης προφίλ ICC.) Το προφίλ της συσκευής εισόδου αποκαλείται προφίλ εισόδου (ή προφίλ προέλευσης) και αυτό της συσκευής εξόδου, όπως για παράδειγμα του εκτυπωτή, καλείται προφίλ εκτυπωτή (ή προφίλ εξόδου). Το προφίλ προετοιμάζεται για κάθε μοντέλο εκτυπωτή και κάθε τύπο μέσου.

Η περιοχή μετατροπής χρώματος από μια συσκευή εισόδου και η περιοχή αναπαραγωγή χρώματος από μια συσκευή εξόδου διαφέρουν. Αυτό έχει ως αποτέλεσμα να υπάρχει μια περιοχή χρώματος που δεν συμφωνεί ακόμη και όταν εκτελείται "αντιστοίχιση χρωμάτων" χρησιμοποιώντας το προφίλ. Στο σύστημα διαχείρισης χρωμάτων, καθορίστε την κατάσταση μετατροπής για την περιοχή που δεν συμφωνεί ως "Εκούσια" και διαφορετική από τα προφίλ καθορισμού. Το όνομα και ο τύπος της εκούσιας περιοχής ποικίλουν ανάλογα με το σύστημα διαχείρισης χρωμάτων που χρησιμοποιείτε.

Εάν εκτελέσετε τη διαχείριση χρωμάτων μεταξύ μιας συσκευής εισόδου και του εκτυπωτή, δεν είναι δυνατή η αντιστοίχιση του χρώματος του αποτελέσματος εκτύπωσης και της εικόνας που εμφανίζεται στην οθόνη. Για να αντιστοιχίσετε και τα δύο χρώματα, θα πρέπει να εκτελέσετε τη διαχείριση χρωμάτων μεταξύ και της συσκευής εισόδου και της οθόνης.

Διαχείριση χρωμάτων με το Driver ICM (Πρόγραμμα οδήγησης ICM) (μόνο για Windows)

Όταν χρησιμοποιείτε το Driver ICM (Πρόγραμμα οδήγησης ICM) στο πρόγραμμα οδήγησης του εκτυπωτή από μια εφαρμογή που διαθέτει τη δυνατότητα διαχείρισης χρωμάτων, οι ρυθμίσεις διαφέρουν ανάλογα με το περιβάλλον των Windows και τον τύπο της εφαρμογής. Ανατρέξτε στο ακόλουθο γράφημα για τη ρύθμιση της εφαρμογής.

Όταν χρησιμοποιείτε αυτήν τη λειτουργία με μια εφαρμογή που δεν υποστηρίζει τη δυνατότητα διαχείρισης χρωμάτων, θα πρέπει να εφαρμόσετε τη διαδικασία αντιστοίχισης χρώματος από το βήμα 4.

	Windows Vista/ Windows XP Service Pack 2 ή νέότερη έκδοση και .NET 3.0	Windows XP/ Windows 2000
Adobe Photoshop CS3	Ο εκτυπωτής διαχειρίζεται τα χρώματα	Χωρίς διαχείριση χρώματος
Άλλες εφαρμογές	Χωρίς διαχείριση χρώματος	Χωρίς διαχείριση χρώματος

Χρήση του Adobe Photoshop CS3

1

Από το μενού File (Αρχείο), επιλέξτε **Print** (Εκτύπωση).

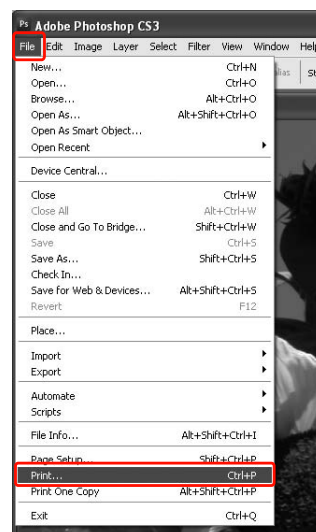

Ποικιλία εκτυπώσεων

- 2** Για τα Windows Vista/Windows XP (Service Pack 2 ή νεότερη έκδοση και .NET 3.0): Επιλέξτε **Color Management (Διαχείριση Χρωμάτων)** και **Document (Εγγραφο)** για την Print (Εκτύπωση). Επιλέξτε **Printer Manages Colors (Ο εκτυπωτής διαχειρίζεται τα χρώματα)** για το στοιχείο Color Handling. Κατόπιν κάντε κλικ στο στοιχείο **Print One (Εκτύπωση ενός)**.

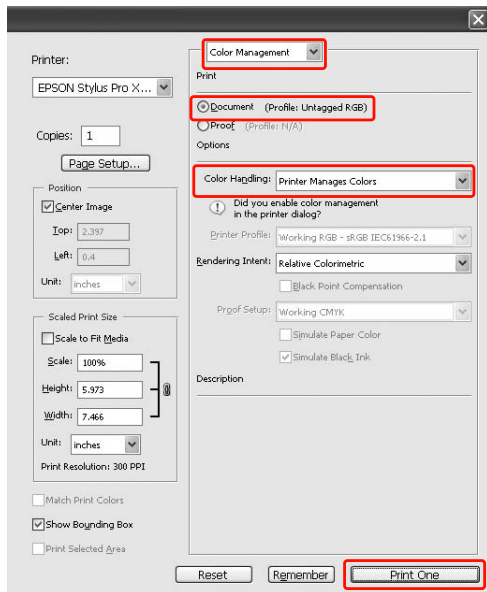

- 3** Ανοίξτε το παράθυρο του προγράμματος οδήγησης του εκτυπωτή.

➤ Ανατρέξτε στην ενότητα “Από τις εφαρμογές των Windows” στη σελίδα 131

- 4** Επιλέξτε **Custom (Προσαρμογή)** ως Mode (Λειτουργία) από το μενού Main (Κύριο), επιλέξτε **ICM** και κάντε κλικ στην επιλογή **Advanced (Για προχωρημένους)**.

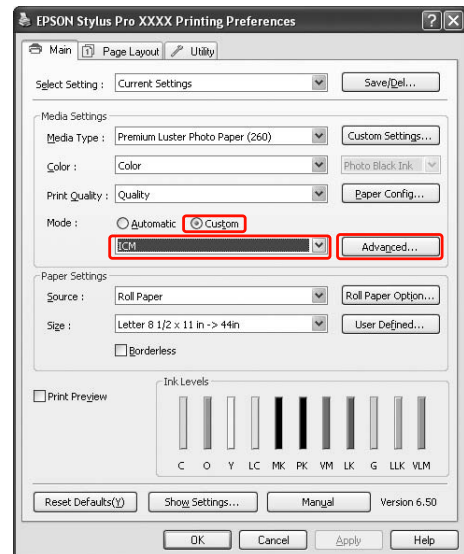

Για τα Windows XP/Windows 2000: Επιλέξτε **Color Management (Διαχείριση Χρωμάτων)** και **Document (Εγγραφο)** για την Print (Εκτύπωση). Επιλέξτε **No Color Management (Χωρίς διαχείριση χρώματος)** για το στοιχείο Color Handling. Κατόπιν κάντε κλικ στο στοιχείο **Print One (Εκτύπωση ενός)**.

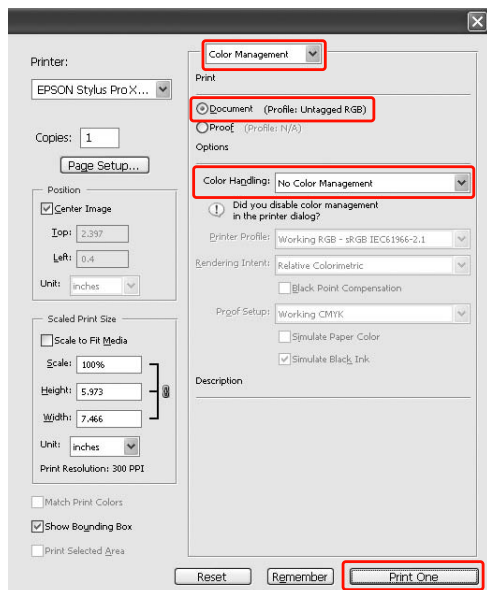

Ποικιλία εκτυπώσεων

5

Στο παράθυρο διαλόγου ICM, επιλέξτε **Driver ICM (Basic)** (Πρόγρ. οδήγ. ICM (Βασικό)) ή **Driver ICM (Advanced)** (Πρόγραμμα οδήγησης ICM (Σύνθετο)) για το στοιχείο ICM Mode (Λειτουργ. ICM).

Εάν επιλέξετε **Driver ICM (Advanced)** (Πρόγραμμα οδήγησης ICM (Σύνθετο)), μπορείτε να καθορίσετε τα προφίλ και την εκούσια περιοχή για την εικόνα, τα γραφικά και τα δεδομένα κειμένου ξεχωριστά.

Εκούσια περιοχή	Επεξήγηση
Saturation (Κορεσμός)	Εφαρμόζει μετατροπή, διατηρώντας αναλλοίωτο τον τρέχοντα κορεσμό.
Perceptual (Συγκεκριμένος)	Εφαρμόζει μετατροπή ώστε να δημιουργηθεί μια εικόνα πιο φυσική οπτικά. Αυτή η δυνατότητα χρησιμοποιείται όταν έχει χρησιμοποιηθεί μεγαλύτερη γκάμα χρωμάτων για τα δεδομένα εικόνας.
Relative Colorimetric (Σχετική μέτρηση χρωμάτων)	Εφαρμόζει μετατροπή ώστε ένα σύνολο συντεταγμένων γκάμας χρωμάτων και λευκών σημείων (ή θερμοκρασία χρωμάτων) στα αρχικά δεδομένα να συμφωνούν με τις αντίστοιχες συντεταγμένες εκτύπωσης. Αυτή η δυνατότητα χρησιμοποιείται για πολλούς τύπους αντιστοίχισης χρωμάτων.
Absolute Colorimetric (Απόλυτη μέτρηση χρωμάτων)	Εκχωρεί απόλυτες συντεταγμένες γκάμας χρωμάτων στα αρχικά και τα δεδομένα εκτύπωσης και εκτελεί τη μετατροπή. Επομένως, η προσαρμογή χρωματικού τόνου δεν εκτελείται σε κανένα λευκό σημείο (ή θερμοκρασία χρωμάτων) για τα αρχικά ή τα δεδομένα εκτύπωσης. Αυτή η δυνατότητα χρησιμοποιείται για ειδικούς σκοπούς όπως η εκτύπωση έγχρωμων λογοτύπων.

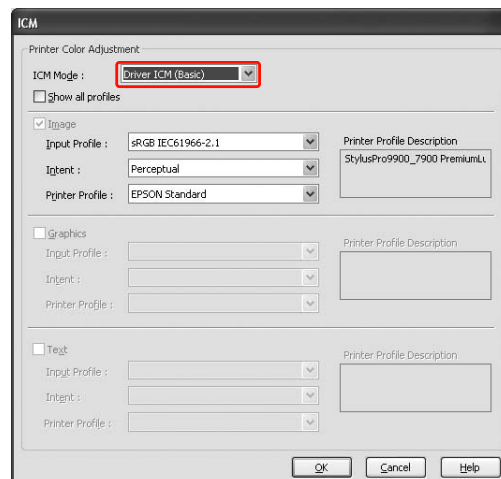

6

Ελέγξτε τις υπόλοιπες ρυθμίσεις και κατόπιν, αρχίστε την εκτύπωση.

Ποικιλία εκτυπώσεων

Διαχείριση χρωμάτων με το Host ICM (Κεντρικό ICM) ή το ColorSync

Χρησιμοποιήστε δεδομένα εικόνας στα οποία το προφίλ εισόδου είναι ενσωματωμένο. Η εφαρμογή θα πρέπει να υποστηρίζει το ICM ή το ColorSync.

Όταν χρησιμοποιείτε το Adobe Photoshop CS3 ή το Adobe Photoshop Lightroom σε Mac OS X 10.5, η διαχείριση χρωμάτων με το Host ICM (Κεντρικό ICM) ή το ColorSync δεν είναι δυνατή. Χρησιμοποιήστε τη λειτουργία διαχείρισης χρωμάτων της εφαρμογής.

	Adobe Photoshop CS2 Adobe Photoshop CS3 Adobe Photoshop Lightroom	Άλλες εφαρμογές
Mac OS X 10.3.9 έως 10.4	Διαθέσιμο	Διαθέσιμο
Mac OS X 10.5	Μη διαθέσιμο	Διαθέσιμο

Χρήση του Adobe Photoshop CS3

- 1 Από το μενού File (Αρχείο), επιλέξτε **Print** (Εκτύπωση).



- 2 Επιλέξτε **Color Management** (Διαχείριση Χρωμάτων) και **Document** (Εγγραφο) για την **Print** (Εκτύπωση). Επιλέξτε **Printer Manages Colors** (Ο εκτυπωτής διαχειρίζεται τα χρώματα) για το στοιχείο **Color Handling**. Κατόπιν κάντε κλικ στο στοιχείο **Print One** (Εκτύπωση ενός).

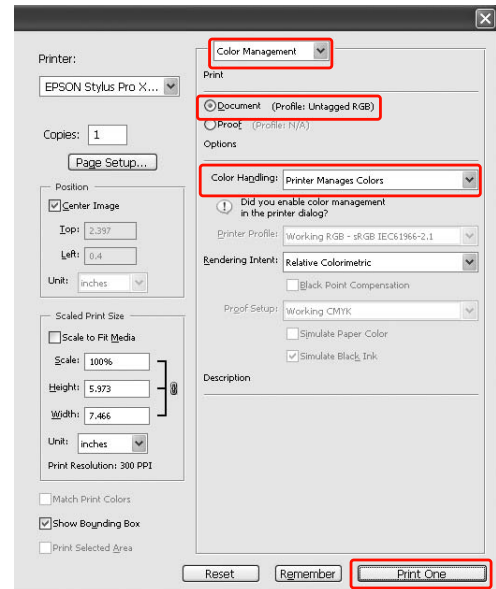

Στη συνέχεια, ρυθμίστε το πρόγραμμα οδήγησης εκτυπωτή με τον τρόπο που περιγράφεται παρακάτω.

Windows

➤ Ανατρέξτε στην ενότητα **“Για τα Windows”** στη **σελίδα 195**

Mac OS X 10.3.9 έως 10.4

➤ Ανατρέξτε στην ενότητα **“Για Mac OS X 10.3.9 έως 10.4”** στη **σελίδα 195**

Ποικιλία εκτυπώσεων

Για τα Windows

- 1 Ανοίξτε το παράθυρο του προγράμματος οδήγησης του εκτυπωτή.

➔ Ανατρέξτε στην ενότητα “Από τις εφαρμογές των Windows” στη σελίδα 131

- 2 Επιλέξτε **Custom (Προσαρμογή)** ως Mode (Λειτουργία) από το μενού Main (Κύριο), επιλέξτε **ICM** και κάντε κλικ στην επιλογή **Advanced (Για προχωρημένους)**.

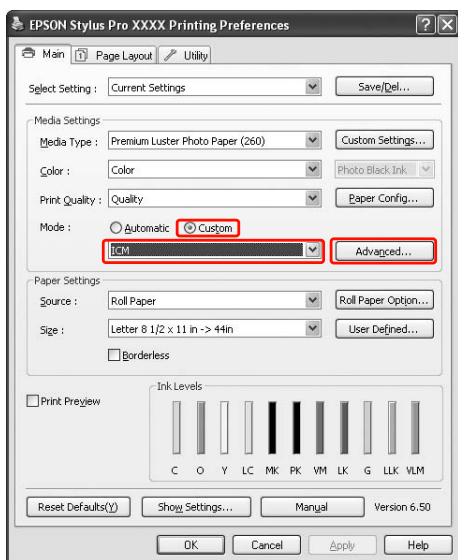

- 3 Επιλέξτε **Host ICM (Κεντρικό ICM)**.

Το προφίλ εκτυπωτή επιλέγεται αυτόματα. Μπορείτε να το αλλάξετε επιλέγοντας το πλαίσιο ελέγχου Show all profiles (Εμφάνιση όλων των προφίλ).

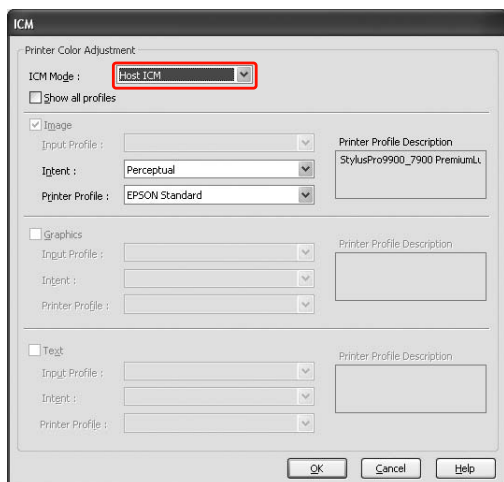

- 4 Ελέγξτε τις υπόλοιπες ρυθμίσεις και κατόπιν, αρχίστε την εκτύπωση.

Για Mac OS X 10.3.9 έως 10.4

- 1 Ανοίξτε το πλαίσιο διαλόγου Print (Εκτύπωση).

➔ Ανατρέξτε στην ενότητα “Πρόσβαση στο πλαίσιο διαλόγου Print (Εκτύπωση)” στη σελίδα 143

- 2 Επιλέξτε **Printer Color Management** και, στη συνέχεια, **ColorSync**.

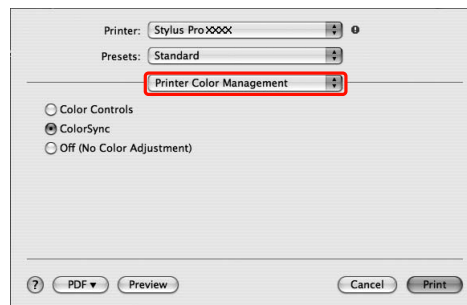

- 3 Ελέγξτε τις υπόλοιπες ρυθμίσεις και κατόπιν, αρχίστε την εκτύπωση.

Σημείωση:

Στα Mac OS X 10.5, όταν θέλετε να εκτελέσετε διαχείριση χρωμάτων με το Host ICM (Κεντρικό ICM) ή το ColorSync χρησιμοποιώντας εφαρμογή διαφορετική από το Adobe Photoshop CS3 ή το Adobe Photoshop Lightroom, πραγματοποιήστε τις ακόλουθες ρυθμίσεις.

1. Από το πλαίσιο διαλόγου Print (Εκτύπωση), επιλέξτε **Color Matching** και μετά **ColorSync**.
2. Επιλέξτε **Print Settings** από τη λίστα και **Off (No Color Adjustment) (Όχι (Χωρίς ρύθμιση των χρωμάτων))** για το Color Settings (Ρυθμίσεις χρώματος).

Ποικιλία εκτυπώσεων

Διαχείριση χρωμάτων από εφαρμογή

Οι ακόλουθες διαδικασίες αφορούν το Adobe Photoshop CS3 και το Adobe Photoshop Elements. Ανατρέξτε στο εγχειρίδιο χρήστη της εφαρμογής για λεπτομέρειες σχετικά με τις ρυθμίσεις.

Χρήση του Adobe Photoshop CS3

- 1 Από το μενού File (Αρχείο), επιλέξτε **Print** (Εκτύπωση).

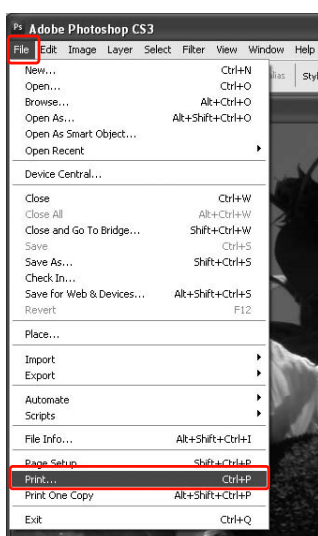

- 2 Επιλέξτε **Color Management** (Διαχείριση Χρωμάτων) και **Document** (Εγγραφο) για την Print (Εκτύπωση). Επιλέξτε **Photoshop Manages Colors** (Το Photoshop διαχειρίζεται τα χρώματα) για το στοιχείο Color Handling. Επιλέξτε Printer Profile (Προφίλ εκτυπωτή) και Rendering Intent (Στόχος χρωματικής απόδοσης). Κατόπιν κάντε κλικ στο στοιχείο **Print One** (Εκτύπωση ενός).

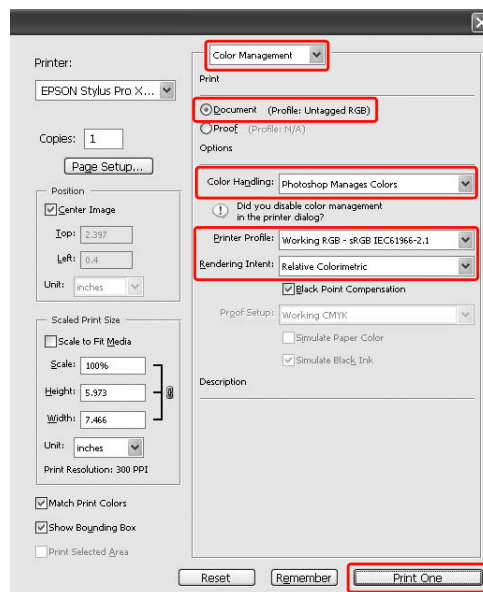

- 3 Ανοίξτε το παράθυρο του προγράμματος οδήγησης εκτυπωτή (Windows) ή το πλαίσιο διαλόγου Print (Εκτύπωση) (Mac OS X).

Windows

➤ Ανατρέξτε στην ενότητα “Από τις εφαρμογές των Windows” στη σελίδα 131

Mac OS X

➤ Ανατρέξτε στην ενότητα “Πρόσβαση στο πλαίσιο διαλόγου Print (Εκτύπωση)” στη σελίδα 143

Ποικιλία εκτυπώσεων

4

Απενεργοποιήστε τη διαχείριση χρωμάτων.

Στα Windows, επιλέξτε **Custom (Προσαρμογή)** ως Mode (Λειτουργία) από το μενού Main (Κύριο) και μετά **Off (No Color Adjustment) (Όχι (Χωρίς ρύθμιση των χρωμάτων))**.

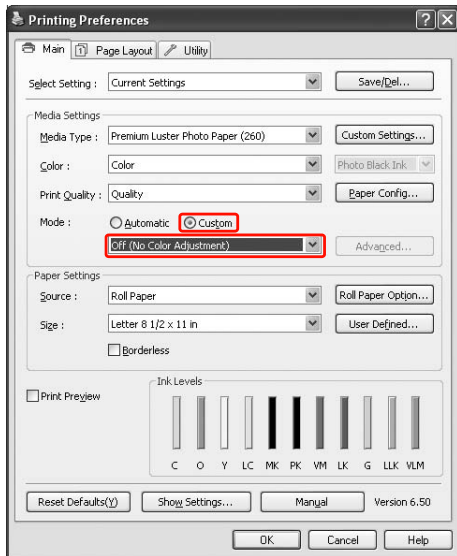
**Σημείωση:**

Όταν χρησιμοποιείτε Windows Vista/Windows XP Service Pack 2 ή νεότερη έκδοση και .NET 3.0, η ρύθμιση **Off (No Color Adjustment) (Όχι (Χωρίς ρύθμιση των χρωμάτων))** επιλέγεται αυτόματα.

Στα Mac OS X 10.5, επιλέξτε **Print Settings** και **Off (No Color Adjustment) (Όχι (Χωρίς ρύθμιση των χρωμάτων))** για το στοιχείο Color Settings (Ρυθμίσεις χρώματος).

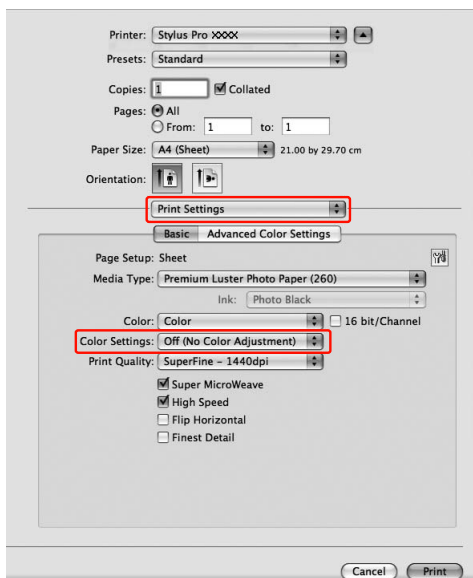

Για Mac OS X 10.3.9 έως 10.4, επιλέξτε **Off (No Color Adjustment) (Όχι (Χωρίς ρύθμιση των χρωμάτων))** στο πλαίσιο διαλόγου Printer Color Management.

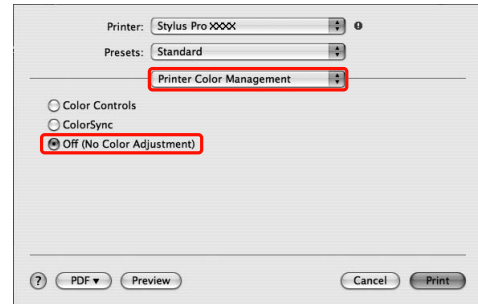

5

Ελέγξτε τις υπόλοιπες ρυθμίσεις και κατόπιν, αρχίστε την εκτύπωση.

Πληροφορίες χαρτιού

Πληροφορίες χαρτιού

Η Epson παρέχει ειδικά σχεδιασμένα μέσα για εκτυπωτές Ink Jet, ώστε να καλύψει τις πιο απαιτητικές ανάγκες εκτύπωσης.

Στοιχείο	Επεξήγηση
Όνομα μέσου	Περιγράφει το όνομα του μέσου.
Μέγεθος	Περιγράφει το μέγεθος χαρτιού για μέσα με κομμένα φύλλα και το πλάτος για χαρτί σε ρολό.
Χωρίς περιθώρια	Καθορίζει αν είναι διαθέσιμη η εκτύπωση χωρίς περιθώρια. Συνιστάται: Το συνιστώμενο χαρτί για εκτύπωση χωρίς περιθώρια. Πιθανό: Η εκτύπωση χωρίς περιθώρια ενδέχεται να είναι δυνατή.* Αδύνατον: Η εκτύπωση χωρίς περιθώρια δεν υποστηρίζεται. * Είναι δυνατή η εκτύπωση χωρίς περιθώρια στο χαρτί. Ωστόσο, ενδέχεται να υποβαθμιστεί η ποιότητα εκτύπωσης ή να δημιουργηθούν μη επιθυμητά περιθώρια εξαιτίας της επέκτασης ή της σμίκρυνσης του χαρτιού. Επίσης, ορισμένα κοινά προϊόντα χαρτιού δεν είναι δυνατό να χρησιμοποιηθούν για εκτύπωση χωρίς περιθώρια.
Πάχος	Περιγράφει το πάχος κάθε μέσου.
Διάμετρος πυρήνα	Περιγράφει τη διάμετρο του πυρήνα για το χαρτί σε ρολό.
Προφίλ ICC	Περιγράφει το προφίλ ICC του τύπου μέσου. Η περιγραφή εμφανίζεται ως το όνομα του προφίλ στο πρόγραμμα οδήγησης του εκτυπωτή ή στην εφαρμογή. Το όνομα αρχείου του προφίλ χρησιμοποιείται ως το όνομα προφίλ στο πρόγραμμα οδήγησης του εκτυπωτή ή στην εφαρμογή. Κάθε προφίλ παρέχεται για τα προϊόντα χαρτιού για τα οποία είναι δυνατή η χρήση τόσο του μελανιού Photo Black (Μαύρο φωτογραφιών) όσο και του Matte Black (Ματ μαύρο).
Τύπος μέσου του προγράμματος οδήγησης εκτυπωτή	Περιγράφει το Media Type (τύπος μέσου) του προγράμματος οδήγησης του εκτυπωτή. Βεβαιωθείτε ότι ο τύπος μέσου που καθορίσατε στο πρόγραμμα οδήγησης του εκτυπωτή συμφωνεί με τον τύπο του χαρτιού που έχετε φορτώσει στον εκτυπωτή, διότι, διαφορετικά η ποιότητα εκτύπωσης ενδέχεται να υποβιβαστεί.
Auto Cut (Αυτόματη αποκοπή)	Καθορίζει αν υποστηρίζεται η δυνατότητα Auto Cut (Αυτόματη αποκοπή). Y: Υποστηρίζεται η δυνατότητα Auto Cut (Αυτόματη αποκοπή). N: Η δυνατότητα Auto Cut (Αυτόματη αποκοπή) δεν υποστηρίζεται. Θα πρέπει να χρησιμοποιήσετε ένα κοπίδι για την κοπή του χαρτιού.

Πληροφορίες χαρτιού

Χαρτί σε ρολό

Premium Glossy Photo Paper (250) (Γυαλιστερό φωτογραφικό χαρτί Premium (250))				
Μέγεθος		Χωρίς περιθώρια	Πάχος	Διάμετρος πυρήνα
406 mm	16"	Συνιστάται	0,27 mm	3"
610 mm	24"			
914 mm *	36" *			
1.118 mm *	44" *			
Προφίλ ICC		Τύπος μέσου του προγράμματος οδήγησης εκτυπωτή	Auto Cut (Αυτόματη αποκοπή)	
Photo Black (Μαύρο φωτογραφιών)	Matte Black (Μαύρο ματ)	Photo Paper (Φωτογραφικό χαρτί)	Premium Glossy Photo Paper (250)	Y
Pro9900_7900 PremiumGlossyPhoto Paper250.icc	—			

Premium Semigloss Photo Paper (250) (Ημιγυαλιστερό φωτογραφικό χαρτί Premium (250))				
Μέγεθος		Χωρίς περιθώρια	Πάχος	Διάμετρος πυρήνα
406 mm	16"	Συνιστάται	0,27 mm	3"
610 mm	24"			
914 mm *	36" *			
1.118 mm *	44" *			
Προφίλ ICC		Τύπος μέσου του προγράμματος οδήγησης εκτυπωτή	Auto Cut (Αυτόματη αποκοπή)	
Photo Black (Μαύρο φωτογραφιών)	Matte Black (Μαύρο ματ)	Photo Paper (Φωτογραφικό χαρτί)	Premium Semigloss Photo Paper (250)	Y
Pro9900_7900 PremiumSemigloss PhotoPaper250.icc	—			

Πληροφορίες χαρτιού

Premium Luster Photo Paper (260) (Φωτογραφικό ιλουστρασιόν χαρτί Premium (260))				
Μέγεθος		Χωρίς περιθώρια	Πάχος	Διάμετρος πυρήνα
254 mm	10"	Συνιστάται	0,27 mm	3"
300 mm	12"			
406 mm	16"			
508 mm	20"	Αδύνατον		
610 mm	24"	Συνιστάται		
914 mm *	36" *			
1.118 mm *	44" *			
Προφίλ ICC		Τύπος μέσου του προγράμματος οδήγησης εκτυπωτή		Auto Cut (Αυτόματη αποκοπή)
Photo Black (Μαύρο φωτογραφιών)	Matte Black (Μαύρο ματ)	Photo Paper (Φωτογραφικό χαρτί)	Premium Luster Photo Paper (260)	Υ
Pro9900_7900 PremiumLusterPhoto Paper260.icc	—			

Premium Semimatte Photo Paper (260) (Ημι-ματ φωτογραφικό χαρτί Premium (260))				
Μέγεθος		Χωρίς περιθώρια	Πάχος	Διάμετρος πυρήνα
406 mm	16"	Συνιστάται	0,27 mm	3"
610 mm	24"			
914 mm *	36" *			
1.118 mm *	44" *			
Προφίλ ICC		Τύπος μέσου του προγράμματος οδήγησης εκτυπωτή		Auto Cut (Αυτόματη αποκοπή)
Photo Black (Μαύρο φωτογραφιών)	Matte Black (Μαύρο ματ)	Photo Paper (Φωτογραφικό χαρτί)	Premium Semimatte Photo Paper (260)	Υ
Pro9900_7900 PremiumSemimatte PhotoPaper260.icc	—			

Photo Paper Gloss 250 (Γυαλιστερό φωτογραφικό χαρτί Gloss 250)				
Μέγεθος		Χωρίς περιθώρια	Πάχος	Διάμετρος πυρήνα

Πληροφορίες χαρτιού

Photo Paper Gloss 250 (Γυαλιστερό φωτογραφικό χαρτί Gloss 250)				
432 mm	17"	Συνιστάται	0,25 mm	3"
610 mm	24"			
914 mm *	36" *			
1.118 mm *	44" *			
Προφίλ ICC		Τύπος μέσου του προγράμματος οδήγησης εκτυπωτή	Auto Cut (Αυτόματη αποκοπή)	
Photo Black (Μαύρο φωτογραφιών)	Matte Black (Μαύρο ματ)	Photo Paper (Φωτογραφικό χαρτί)	Photo Paper Gloss 250	Υ
Pro9900_7900 PhotoPaperGloss250. icc	—			

Πληροφορίες χαρτιού

Premium Glossy Photo Paper (170) (Γυαλιστερό φωτογραφικό χαρτί Premium (170))				
Μέγεθος		Χωρίς περιθώρια	Πάχος	Διάμετρος πυρήνα
420 mm (A2)		Αδύνατον	0,18 mm	2"
610 mm	24"	Συνιστάται		
914 mm *	36" *			
1.118 mm *	44" *			
Προφίλ ICC				
Photo Black (Μαύρο φωτογραφιών)	Matte Black (Μαύρο ματ)	Photo Paper (Φωτογραφικό χαρτί)	Premium Glossy Photo Paper (170)	Y
Pro9900_7900 PremiumGlossyPhoto Paper170.icc	—			

Premium Semigloss Photo Paper (170) (Ημιγυαλιστερό φωτογραφικό χαρτί Premium (170))				
Μέγεθος		Χωρίς περιθώρια	Πάχος	Διάμετρος πυρήνα
420 mm (A2)		Αδύνατον	0,18 mm	2"
610 mm	24"	Συνιστάται		
914 mm *	36" *			
1.118 mm *	44" *			
Προφίλ ICC				
Photo Black (Μαύρο φωτογραφιών)	Matte Black (Μαύρο ματ)	Photo Paper (Φωτογραφικό χαρτί)	Premium Semigloss Photo Paper (170)	Y
Pro9900_7900 PremiumSemigloss PhotoPaper170.icc	—			

Epson Proofing Paper White Semimatte (Λευκό, ημι-ματ χαρτί για εκτυπώσεις δοκιμών)				
Μέγεθος		Χωρίς περιθώρια	Πάχος	Διάμετρος πυρήνα
330 mm	13"	Πιθανό	0,25 mm	3"
432 mm	17"			
610 mm	24"			
914 mm *	36" *			
1.118 mm *	44" *			

Πληροφορίες χαρτιού

Epson Proofing Paper White Semimatte (Λευκό, ημι-ματ χαρτί για εκτυπώσεις δοκιμών)				
Προφίλ ICC		Τύπος μέσου του προγράμματος οδήγησης εκτυπωτή		Auto Cut (Αυτόματη αποκοπή)
Photo Black (Μαύρο φωτογραφιών)	Matte Black (Μαύρο ματ)	Proofing Paper (Χαρτί ελέγχου)	Epson Proofing Paper White Semimatte	Y
Pro9900_7900 EpsonProofingPaper WhiteSemimatte.icc	—			

Πληροφορίες χαρτιού

Epson Proofing Paper Publication (Χαρτί για εκτυπώσεις δοκιμών για εκδοτική χρήση)				
Μέγεθος		Χωρίς περιθώρια	Πάχος	Διάμετρος πυρήνα
330 mm	13"	Πιθανό	0,20 mm	3"
432 mm	17"			
610 mm	24"			
914 mm *	36" *			
1.118 mm *	44" *			
Προφίλ ICC		Τύπος μέσου του προγράμματος οδήγησης εκτυπωτή		Auto Cut (Αυτόματη αποκοπή)
Photo Black (Μαύρο φωτογραφιών)	Matte Black (Μαύρο ματ)	Proofing Paper (Χαρτί ελέγχου)	Epson Proofing Paper Publication	Y
Pro9900_7900 EpsonProofingPaper Publication.icc	—			

Epson Proofing Paper Commercial (Χαρτί για εκτυπώσεις δοκιμών για εμπορική χρήση)				
Μέγεθος		Χωρίς περιθώρια	Πάχος	Διάμετρος πυρήνα
330 mm	13"	Πιθανό	0,20 mm	3"
432 mm	17"			
610 mm	24"			
914 mm *	36" *			
1.118 mm *	44" *			
Προφίλ ICC		Τύπος μέσου του προγράμματος οδήγησης εκτυπωτή		Auto Cut (Αυτόματη αποκοπή)
Photo Black (Μαύρο φωτογραφιών)	Matte Black (Μαύρο ματ)	Proofing Paper (Χαρτί ελέγχου)	Epson Proofing Paper Commercial	Y
Pro9900_7900 EpsonProofingPaper Commercial.icc	—			

Enhanced Synthetic Paper (Ενισχυμένο συνθετικό χαρτί)				
Μέγεθος		Χωρίς περιθώρια	Πάχος	Διάμετρος πυρήνα
610 mm	24"	Πιθανό	0,12 mm	2"
1.118 mm *	44" *			
Προφίλ ICC		Τύπος μέσου του προγράμματος οδήγησης εκτυπωτή		Auto Cut (Αυτόματη αποκοπή)

Πληροφορίες χαρτιού

Enhanced Synthetic Paper (Ενισχυμένο συνθετικό χαρτί)				
Photo Black (Μαύρο φωτο- γραφιών)	Matte Black (Μαύρο ματ)	Others (Άλλα)	Enhanced Synthetic Paper	Y
—	Pro9900_7900 EnhancedSyntheticPaper.i cc			

Πληροφορίες χαρτιού

Enhanced Adhesive Synthetic Paper (Ενισχυμένο κολλητικό συνθετικό χαρτί)				
Μέγεθος		Χωρίς περιθώρια	Πάχος	Διάμετρος πυρήνα
610 mm	24"	Πιθανό	0,17 mm	2"
1.118 mm *	44" *			
Προφίλ ICC		Τύπος μέσου του προγράμματος οδήγησης εκτυπωτή		Auto Cut (Αυτόματη αποκοπή)
Photo Black (Μαύρο φωτογραφιών)	Matte Black (Μαύρο ματ)	Others (Άλλα)	Enhanced Adhesive Synthetic Paper	Y
—	Pro9900_7900 EnhancedAdhesive SyntheticPaper.icc			

Doubleweight Matte Paper (Ειδικό ματ χαρτί μεγάλου πάχους)				
Μέγεθος		Χωρίς περιθώρια	Πάχος	Διάμετρος πυρήνα
610 mm	24"	Συνιστάται	0,21 mm	2"
914 mm *	36" *			
1.118 mm *	44" *			
Προφίλ ICC		Τύπος μέσου του προγράμματος οδήγησης εκτυπωτή		Auto Cut (Αυτόματη αποκοπή)
Photo Black (Μαύρο φωτογραφιών)	Matte Black (Μαύρο ματ)	Matte Paper (Χαρτί ματ)	Doubleweight Matte Paper	Y
—	Pro9900_7900 DoubleweightMatte Paper.icc			

Enhanced Matte Paper (Ενισχυμένο ματ χαρτί)				
Μέγεθος		Χωρίς περιθώρια	Πάχος	Διάμετρος πυρήνα
432 mm	17"	Πιθανό	0,25 mm	3"
610 mm	24"			
914 mm *	36" *			
1.118 mm *	44" *			
Προφίλ ICC		Τύπος μέσου του προγράμματος οδήγησης εκτυπωτή		Auto Cut (Αυτόματη αποκοπή)

Πληροφορίες χαρτιού

Enhanced Matte Paper (Ενισχυμένο ματ χαρτί)				
Photo Black (Μαύρο φωτο- γραφιών)	Matte Black (Μαύρο ματ)	Matte Paper (Χαρτί ματ)	Enhanced Matte Paper	Y
Pro9900_7900 EnhancedMattePaper_PK.i cc	Pro9900_7900 EnhancedMattePaper_MK .icc			

Πληροφορίες χαρτιού

Singleweight Matte Paper (Ματ χαρτί Singleweight)				
Μέγεθος		Χωρίς περιθώρια	Πάχος	Διάμετρος πυρήνα
432 mm	17"	Συνιστάται	0,14 mm	2"
610 mm	24"			
914 mm *	36" *			
1.118 mm *	44" *			
Προφίλ ICC		Τύπος μέσου του προγράμματος οδήγησης εκτυπωτή	Auto Cut (Αυτόματη αποκοπή)	
Photo Black (Μαύρο φωτογραφιών)	Matte Black (Μαύρο ματ)	Matte Paper (Χαρτί ματ)	Singleweight Matte Paper	Υ
—	Pro9900_7900 SingleweightMatte Paper.icc			

Watercolor Paper - Radiant White (Χαρτί Acquerello Radiant White)				
Μέγεθος		Χωρίς περιθώρια	Πάχος	Διάμετρος πυρήνα
610 mm	24"	Πιθανό	0,29 mm	3"
914 mm *	36" *			
1.118 mm *	44" *			
Προφίλ ICC		Τύπος μέσου του προγράμματος οδήγησης εκτυπωτή	Auto Cut (Αυτόματη αποκοπή)	
Photo Black (Μαύρο φωτογραφιών)	Matte Black (Μαύρο ματ)	Fine Art Paper (Καλλιτεχνικό χαρτί)	Watercolor Paper - Radiant White	Υ
Pro9900_7900 WatercolorPaper-RadiantWhite_PK.icc	Pro9900_7900 WatercolorPaper-RadiantWhite_MK.icc			

UltraSmooth Fine Art Paper (Λείο χαρτί καλλιτεχνικών εφαρμογών Ultra)				
Μέγεθος		Χωρίς περιθώρια	Πάχος	Διάμετρος πυρήνα
432 mm	17"	Πιθανό	0,32 mm	3"
610 mm	24"			
1.118 mm *	44" *			
Προφίλ ICC		Τύπος μέσου του προγράμματος οδήγησης εκτυπωτή	Auto Cut (Αυτόματη αποκοπή)	

Πληροφορίες χαρτιού

UltraSmooth Fine Art Paper (Λείο χαρτί καλλιτεχνικών εφαρμογών Ultra)				
Photo Black (Μαύρο φωτο- γραφιών)	Matte Black (Μαύρο ματ)	Fine Art Paper (Καλ- λιτεχνικό χαρτί)	UltraSmooth Fine Art Paper	Y
Pro9900_7900 UltraSmoothFineArt Paper_PK.icc	Pro9900_7900 UltraSmoothFineArt Paper_MK.icc			

Πληροφορίες χαρτιού

Textured Fine Art Paper (Ανάγλυφο χαρτί καλλιτεχνικών εφαρμογών)				
Μέγεθος		Χωρίς περιθώρια	Πάχος	Διάμετρος πυρήνα
432 mm	17"	Πιθανό	0,37 mm	3"
610 mm	24"			
914 mm *	36" *			
1.118 mm *	44" *			
Προφίλ ICC		Τύπος μέσου του προγράμματος οδήγησης εκτυπωτή		Auto Cut (Αυτόματη αποκοπή)
Photo Black (Μαύρο φωτογραφιών)	Matte Black (Μαύρο ματ)	Fine Art Paper (Καλλιτεχνικό χαρτί)	Textured Fine Art Paper	Υ
Pro9900_7900 TexturedFineArtPaper_PK.icc	Pro9900_7900 TexturedFineArtPaper_MK.icc			

Canvas (Καμβάς)				
Μέγεθος		Χωρίς περιθώρια	Πάχος	Διάμετρος πυρήνα
610 mm	24"	Πιθανό	0,46 mm	2"
914 mm *	36" *			
1.118 mm *	44" *			
Προφίλ ICC		Τύπος μέσου του προγράμματος οδήγησης εκτυπωτή		Auto Cut (Αυτόματη αποκοπή)
Photo Black (Μαύρο φωτογραφιών)	Matte Black (Μαύρο ματ)	Fine Art Paper (Καλλιτεχνικό χαρτί)	Canvas	Υ
Pro9900_7900 Canvas_PK.icc	Pro9900_7900 Canvas_MK.icc			

* Το μοντέλο Epson Stylus Pro 7900/7910 δεν υποστηρίζει αυτά τα μεγέθη.

Πληροφορίες χαρτιού

Κομμένα φύλλα

Premium Glossy Photo Paper (Γυαλιστερό φωτογραφικό χαρτί Premium)			
Μέγεθος		Χωρίς περιθώρια	Πάχος
Super A3/B		Πιθανό	0,27 mm
A2		Αδύνατον	
Προφίλ ICC		Τύπος μέσου του προγράμματος οδήγησης εκτυπωτή	
Photo Black (Μαύρο φωτογραφιών)	Matte Black (Μαύρο ματ)	Photo Paper (Φωτογραφικό χαρτί)	Premium Glossy Photo Paper
Pro9900_7900 PremiumGlossyPhoto Paper.icc	—		

Premium Semigloss Photo Paper (Ημιγυαλιστερό φωτογραφικό χαρτί Premium)			
Μέγεθος		Χωρίς περιθώρια	Πάχος
Super A3/B		Πιθανό	0,27 mm
A2		Αδύνατον	
Προφίλ ICC		Τύπος μέσου του προγράμματος οδήγησης εκτυπωτή	
Photo Black (Μαύρο φωτογραφιών)	Matte Black (Μαύρο ματ)	Photo Paper (Φωτογραφικό χαρτί)	Premium Semigloss Photo Paper
Pro9900_7900 PremiumSemiglossPhoto Paper.icc	—		

Premium Luster Photo Paper (Φωτογραφικό ιλουστρασιόν χαρτί Premium)			
Μέγεθος		Χωρίς περιθώρια	Πάχος
Super A3/B		Πιθανό	0,27 mm
A2		Αδύνατον	
Προφίλ ICC		Τύπος μέσου του προγράμματος οδήγησης εκτυπωτή	
Photo Black (Μαύρο φωτογραφιών)	Matte Black (Μαύρο ματ)	Photo Paper (Φωτογραφικό χαρτί)	Premium Luster Photo Paper
Pro9900_7900 PremiumLusterPhotoPaper.icc	—		

Πληροφορίες χαρτιού

Archival Matte Paper/Enhanced Matte Paper (Ματ χαρτί για φωτογραφικό αρχείο/Ενισχυμένο ματ χαρτί)			
Μέγεθος		Χωρίς περιθώρια	Πάχος
Super A3/B		Πιθανό	0,26 mm
A2		Αδύνατον	
Προφίλ ICC		Τύπος μέσου του προγράμματος οδήγησης εκτυπωτή	
Photo Black (Μαύρο φωτογραφιών)	Matte Black (Μαύρο ματ)	Matte Paper (Χαρτί ματ)	Archival Matte Paper Enhanced Matte Paper
Pro9900_7900 ArchivalMattePaper_PK.icc	Pro9900_7900 ArchivalMattePaper_MK.icc		

Singleweight Matte Paper (Ματ χαρτί Singleweight)			
Μέγεθος		Χωρίς περιθώρια	Πάχος
Super A3/B		Πιθανό	0,14 mm
A2		Αδύνατον	
Προφίλ ICC		Τύπος μέσου του προγράμματος οδήγησης εκτυπωτή	
Photo Black (Μαύρο φωτογραφιών)	Matte Black (Μαύρο ματ)	Matte Paper (Χαρτί ματ)	Singleweight Matte Paper
—	Pro9900_7900 SingleweightMattePaper.icc		

Photo Quality Inkjet Paper (Χαρτί για εκτυπώσεις Ink Jet φωτογραφικής ποιότητας)			
Μέγεθος		Χωρίς περιθώρια	Πάχος
Super A3		Πιθανό	0,12 mm
Προφίλ ICC		Τύπος μέσου του προγράμματος οδήγησης εκτυπωτή	
Photo Black (Μαύρο φωτογραφιών)	Matte Black (Μαύρο ματ)	Matte Paper (Χαρτί ματ)	Photo Quality Ink Jet Paper
—	Pro9900_7900 PhotoQualityInkJetPaper.icc		

Epson Proofing Paper White Semimatte (Λευκό, ημι-ματ χαρτί για εκτυπώσεις δοκιμών)			
Μέγεθος		Χωρίς περιθώρια	Πάχος
Super A3/B		Πιθανό	0,25 mm
Προφίλ ICC		Τύπος μέσου του προγράμματος οδήγησης εκτυπωτή	

Πληροφορίες χαρτιού

Epson Proofing Paper White Semimatte (Λευκό, ημι-ματ χαρτί για εκτυπώσεις δοκιμών)			
Photo Black (Μαύρο φωτογραφιών)	Matte Black (Μαύρο ματ)	Proofing Paper (Χαρτίελέγχου)	Epson Proofing Paper White Semimatte
Pro9900_7900 EpsonProofingPaperWhiteSemimatte.icc	—		

Πληροφορίες χαρτιού

Watercolor Paper - Radiant White (Χαρτί Acquerello Radiant White)			
Μέγεθος		Χωρίς περιθώρια	Πάχος
Super A3/B		Πιθανό	0,29 mm
Προφίλ ICC		Τύπος μέσου του προγράμματος οδήγησης εκτυπωτή	
Photo Black (Μαύρο φωτογραφιών)	Matte Black (Μαύρο ματ)	Fine Art Paper (Καλλιτεχνικό χαρτί)	Watercolor Paper - Radiant White
Pro9900_7900 WatercolorPaper-RadiantWhite_PK.icc	Pro9900_7900 WatercolorPaper-RadiantWhite_MK.icc		

UltraSmooth Fine Art Paper (Λείο χαρτί καλλιτεχνικών εφαρμογών Ultra)			
Μέγεθος		Χωρίς περιθώρια	Πάχος
Super A3		Πιθανό	0,46 mm
A2		Αδύνατον	
Προφίλ ICC		Τύπος μέσου του προγράμματος οδήγησης εκτυπωτή	
Photo Black (Μαύρο φωτογραφιών)	Matte Black (Μαύρο ματ)	Fine Art Paper (Καλλιτεχνικό χαρτί)	UltraSmooth Fine Art Paper
Pro9900_7900 UltraSmoothFineArtPaper_PK.icc	Pro9900_7900 UltraSmoothFineArtPaper_MK.icc		

Velvet Fine Art Paper (Βέλβητ χαρτί καλλιτεχνικών εφαρμογών)			
Μέγεθος		Χωρίς περιθώρια	Πάχος
Super A3/B		Πιθανό	0,48 mm
A2		Αδύνατον	
Προφίλ ICC		Τύπος μέσου του προγράμματος οδήγησης εκτυπωτή	
Photo Black (Μαύρο φωτογραφιών)	Matte Black (Μαύρο ματ)	Fine Art Paper (Καλλιτεχνικό χαρτί)	Velvet Fine Art Paper
Pro9900_7900 VelvetFineArtPaper_PK.icc	Pro9900_7900 VelvetFineArtPaper_MK.icc		

Textured Fine Art Paper (Ανάγλυφο χαρτί καλλιτεχνικών εφαρμογών)			
Μέγεθος		Χωρίς περιθώρια	Πάχος
24" × 30"		Πιθανό	0,67 mm
36" × 44"			
Προφίλ ICC		Τύπος μέσου του προγράμματος οδήγησης εκτυπωτή	

Πληροφορίες χαρτιού

Textured Fine Art Paper (Ανάγλυφο χαρτί καλλιτεχνικών εφαρμογών)			
Photo Black (Μαύρο φωτογραφιών)	Matte Black (Μαύρο ματ)	Fine Art Paper (Καλλιτεχνικό χαρτί)	Textured Fine Art Paper
Pro9900_7900 TexturedFineArtPaper_PK. icc	Pro9900_7900 TexturedFineArtPaper_MK. icc		

Πληροφορίες χαρτιού

Enhanced Matte Posterboard (Ενισχυμένο ματ χαρτί αφίσας)			
Μέγεθος		Χωρίς περιθώρια	Πάχος
24" × 30"		Πιθανό	1,30 mm
30" × 40"			
Προφίλ ICC		Τύπος μέσου του προγράμματος οδήγησης εκτυπωτή	
Photo Black (Μαύρο φωτογραφιών)	Matte Black (Μαύρο ματ)	Others (Άλλα)	Enhanced Matte Poster Board
Pro9900_7900 EnhancedMattePoster Board_PK.icc	Pro9900_7900 EnhancedMattePoster Board_MK.icc		

Αναζήτηση βοήθειας

Ιστοσελίδα τεχνικής υποστήριξης στο Web

Η ιστοσελίδα τεχνικής υποστήριξης στο Web της Epson παρέχει βοήθεια για τα προβλήματα που δεν μπορείτε να αντιμετωπίσετε με τις πληροφορίες επίλυσης προβλημάτων που περιλαμβάνονται στην τεκμηρίωση του προϊόντος που διαθέτετε. Αν διαθέτετε πρόγραμμα περιήγησης στο Web και μπορείτε να συνδεθείτε στο Διαδίκτυο, μεταβείτε στην τοποθεσία:

<http://support.epson.net/>

Για τα πιο πρόσφατα προγράμματα οδήγησης, FAQs (συχνές ερωτήσεις), εγχειρίδια ή άλλα στοιχεία προς λήψη, μεταβείτε στην τοποθεσία:

<http://www.epson.com>

Στη συνέχεια, επιλέξτε την ιστοσελίδα της υπηρεσίας υποστήριξης Epson της περιοχής σας.

Επικοινωνία με την Υποστήριξη Πελατών

Πριν από την επικοινωνία με την Epson

Αν το προϊόν της Epson που διαθέτετε δεν λειτουργεί κανονικά και δεν μπορείτε να λύσετε το πρόβλημα χρησιμοποιώντας τις πληροφορίες αντιμετώπισης προβλημάτων στην τεκμηρίωση του προϊόντος, επικοινωνήστε με τις υπηρεσίες υποστήριξης πελατών για βοήθεια. Αν στην παρακάτω λίστα δεν περιλαμβάνεται η υπηρεσία υποστήριξης πελατών της περιοχής σας, απευθυνθείτε στο κατάστημα αγοράς του προϊόντος.

Η υποστήριξη πελατών θα σας εξυπηρετήσει πολύ πιο γρήγορα εάν παρέχετε τις ακόλουθες πληροφορίες:

- Σειριακό αριθμό προϊόντος
(Η ετικέτα του σειριακού αριθμού βρίσκεται συνήθως στο πίσω μέρος του προϊόντος.)
- Μοντέλο προϊόντος
- Έκδοση λογισμικού προϊόντος
(Κάντε κλικ στο **About (Πληροφορίες)**, **Version Info (Πληροφορίες έκδοσης)** ή σε ανάλογο κουμπί στο λογισμικό του προϊόντος.)
- Μάρκα και μοντέλο του υπολογιστή σας
- Όνομα και έκδοση του λειτουργικού συστήματος του υπολογιστή σας
- Ονόματα και εκδόσεις των εφαρμογών λογισμικού που χρησιμοποιείτε συνήθως με το προϊόν

Αναζήτηση βοήθειας

Βοήθεια για χρήστες Βόρειας Αμερικής

Η Epson προσφέρει τις υπηρεσίες τεχνικής υποστήριξης που παρατίθενται παρακάτω.

Υποστήριξη στο Διαδίκτυο

Επισκεφθείτε την τοποθεσία υποστήριξης της Epson στο web στη διεύθυνση <http://epson.com/support> και επιλέξτε το προϊόν που διαθέτετε για λύσεις σε συνήθη προβλήματα. Μπορείτε να πραγματοποιήσετε λήψη προγραμμάτων οδήγησης και αρχείων τεκμηρίωσης, να δείτε FAQs (συχνές ερωτήσεις) και συμβουλές αντιμετώπισης προβλημάτων ή να αποστείλετε τις ερωτήσεις σας μέσω e-mail στην Epson.

Συνομιλήστε με ένα αντιπρόσωπο τεχνικής υποστήριξης

Καλέστε: (562) 276-1300 (ΗΠΑ) ή (905) 709-9475 (Καναδάς), από τις 6 πμ έως τις 6 μμ, Ώρα Ειρηνικού, Δευτέρα έως Παρασκευή. ΟΙ ημέρες και οι ώρες εξυπηρέτησης υπόκεινται σε αλλαγή χωρίς προηγούμενη ειδοποίηση. Ενδέχεται να ισχύουν τέλη ή χρεώσεις υπεραστικών κλήσεων.

Πριν καλέσετε την Epson για υποστήριξη, φροντίστε να έχετε συγκεντρώσει τις ακόλουθες πληροφορίες:

- Όνομα προϊόντος
- Σειριακό αριθμό προϊόντος
- Απόδειξη αγοράς (για παράδειγμα, η απόδειξη από το κατάστημα αγοράς) και ημερομηνία αγοράς
- Διαμόρφωση υπολογιστή
- Περιγραφή του προβλήματος

Σημείωση:

Για βοήθεια σχετικά με τη χρήση άλλου λογισμικού στο σύστημά σας, ανατρέξτε στην τεκμηρίωση για το εν λόγω λογισμικό για πληροφορίες τεχνικής υποστήριξης.

Αγορά αναλώσιμων και βοηθημάτων

Μπορείτε να αγοράσετε αυθεντικά δοχεία μελανιού, δοχεία κορδέλας, χαρτί και βοηθήματα Epson, από κάποιον εξουσιοδοτημένο αντιπρόσωπο της Epson. Για να βρείτε τον πιο κοντινό σας αντιπρόσωπο, καλέστε στο αριθμό 800-GO-EPSON (800-463-7766). Εναλλακτικά, μπορείτε να κάνετε τις αγορές σας ηλεκτρονικά στη διεύθυνση <http://www.epsonstore.com> (πωλήσεις για ΗΠΑ) ή <http://www.epson.ca> (πωλήσεις για Καναδά).

Βοήθεια για χρήστες Ευρώπης

Ελέγξτε το **Pan-European Warranty Document (Εγγραφο πανευρωπαϊκής εγγύησης)** για πληροφορίες σχετικά με το πώς μπορείτε να επικοινωνήσετε με την εξυπηρέτηση πελατών της EPSON.

Βοήθεια για χρήστες Αυστραλίας

Η Epson Australia επιθυμεί να σας παράσχει υψηλό επίπεδο εξυπηρέτησης πελατών. Εκτός από την τεκμηρίωση του προϊόντος σας, παρέχουμε τις ακόλουθες πηγές εύρεσης πληροφοριών:

Ο προμηθευτής σας

Μην ξεχνάτε ότι ο προμηθευτής σας μπορεί συχνά να εντοπίσει και να επιλύσει τα προβλήματα που αντιμετωπίζετε. Ο προμηθευτής θα πρέπει να είναι ο πρώτος που θα συμβουλευτείτε. Μπορεί επίσης να αντιμετωπίσει προβλήματα εύκολα και γρήγορα και να σας παράσχει συμβουλές σχετικά με τις ενέργειες στις οποίες θα πρέπει να προβείτε.

Διεύθυνση URL στο Διαδίκτυο <http://www.epson.com.au>

Επισκεφτείτε τις σελίδες της Epson Australia στον παγκόσμιο ιστό. Σίγουρα αξίζει τον κόπο να σερφάρετε εδώ ανά διαστήματα! Η τοποθεσία περιλαμβάνει περιοχή τηλεφόρτωσης για προγράμματα οδήγησης, σημεία επικοινωνίας με την Epson, πληροφορίες για νέα προϊόντα και υπηρεσία τεχνικής υποστήριξης (μέσω e-mail).

Αναζήτηση βοήθειας

Epson Helpdesk

Η μονάδα Helpdesk της Epson παρέχεται ως εφεδρική για τις παραπάνω υπηρεσίες, ώστε να διασφαλίζεται ότι οι πελάτες μας έχουν κάθε δυνατότητα πρόσβασης σε υπηρεσίες παροχής συμβουλών. Οι τηλεφωνητές της μονάδας μπορούν να σας βοηθήσουν με την εγκατάσταση, τη διαμόρφωση και τη λειτουργία του προϊόντος Epson που διαθέτετε. Το προσωπικό υποστήριξης πωλήσεων (Pre-sales) της μονάδας Helpdesk μπορεί να σας παράσχει βιβλιογραφία σχετικά με τα καινούρια προϊόντα της Epson και να σας πληροφορήσει για τη διεύθυνση του κοντινότερου καταστήματος ή συνεργείου. Εδώ θα βρείτε την απάντηση σε πολλές ερωτήσεις σας.

Οι αριθμοί της μονάδας Helpdesk είναι:

Τηλέφωνο:	1300 361 054
Φαξ:	(02) 8899 3789

Συνιστάται να έχετε συγκεντρώσει όλες τις σχετικές πληροφορίες προτού τηλεφωνήσετε. Όσο περισσότερες πληροφορίες έχετε συγκεντρώσει, τόσο γρηγορότερα θα σας βοηθήσουμε να επιλύσετε το πρόβλημά σας. Στις πληροφορίες αυτές περιλαμβάνονται η τεκμηρίωση του προϊόντος Epson που διαθέτετε, ο τύπος του υπολογιστή, το λειτουργικό σύστημα, τα προγράμματα των εφαρμογών και οποιοσδήποτε άλλες πληροφορίες θεωρείτε χρήσιμες.

Βοήθεια για χρήστες Σιγκαπούρης

Οι διαθέσιμες πηγές πληροφοριών, υποστήριξης και υπηρεσιών από την Epson Singapore είναι οι εξής:

Παγκόσμιος ιστός (<http://www.epson.com.sg>)

Διατίθενται πληροφορίες μέσω e-mail σχετικά με προδιαγραφές προϊόντων, προγράμματα οδήγησης για τηλεφόρτωση, συνήθειες ερωτήσεις, πληροφορίες για αγορά και τεχνική υποστήριξη.

Epson HelpDesk (Τηλέφωνο: (65) 6586 3111)

Η ομάδα HelpDesk μπορεί να σας δώσει πληροφορίες μέσω τηλεφώνου σχετικά με τα εξής:

- Πληροφορίες για την αγορά και πληροφορίες για τα προϊόντα
- Ερωτήσεις ή προβλήματα σχετικά με τη χρήση του προϊόντος
- Πληροφορίες σχετικά με τις υπηρεσίες επισκευής και την εγγύηση

Βοήθεια για χρήστες Ταϊλάνδης

Στοιχεία επικοινωνίας για πληροφορίες, υποστήριξη και υπηρεσίες:

Παγκόσμιος ιστός (<http://www.epson.co.th>)

Διατίθενται πληροφορίες σχετικά με προδιαγραφές προϊόντων, προγράμματα οδήγησης για τηλεφόρτωση, συνήθειες ερωτήσεις και αποστολή e-mail.

Epson Hotline (Τηλέφωνο: (66)2685-9899)

Η ομάδα Hotline μπορεί να σας δώσει πληροφορίες μέσω τηλεφώνου σχετικά με τα εξής:

- Πληροφορίες για την αγορά και πληροφορίες για τα προϊόντα
- Ερωτήσεις ή προβλήματα σχετικά με τη χρήση του προϊόντος
- Πληροφορίες σχετικά με τις υπηρεσίες επισκευής και την εγγύηση

Βοήθεια για χρήστες Βιετνάμ

Στοιχεία επικοινωνίας για πληροφορίες, υποστήριξη και υπηρεσίες:

Epson Hotline (Τηλέφωνο: 84-8-823-9239 νο):

Κέντρο υπηρεσιών: 80 Truong Dinh Street, District 1, Hochiminh City Vietnam

Αναζήτηση βοήθειας

Βοήθεια για χρήστες Ινδονησίας

Στοιχεία επικοινωνίας για πληροφορίες, υποστήριξη και υπηρεσίες:

Παγκόσμιος ιστός (<http://www.epson.co.id>)

- Πληροφορίες σχετικά με προδιαγραφές προϊόντων, προγράμματα οδήγησης για τηλεφόρτωση
- Συνήθεις ερωτήσεις, πληροφορίες για αγορά, ερωτήσεις μέσω e-mail

Epson Hotline

- Πληροφορίες για την αγορά και πληροφορίες για τα προϊόντα
- Τεχνική υποστήριξη

Τηλέφωνο (62) 21-572 4350

Φαξ (62) 21-572 4357

Κέντρο υπηρεσιών Epson

Jakarta Mangga Dua Mall 3rd floor No 3A/B
Jl. Arteri Mangga Dua,
Jakarta
Τηλέφωνο/Φαξ: (62) 21-62301104

Bandung Lippo Center 8th floor
Jl. Gatot Subroto No.2
Bandung
Τηλέφωνο/Φαξ: (62) 22-7303766

Surabaya Hitech Mall It IIB No. 12
Jl. Kusuma Bangsa 116 – 118
Surabaya
Τηλέφωνο: (62) 31-5355035
Φαξ: (62)31-5477837

Yogyakarta Hotel Natour Garuda
Jl. Malioboro No. 60
Yogyakarta
Τηλέφωνο: (62) 274-565478

Medan Wisma HSBC 4th floor
Jl. Diponegoro No. 11
Medan
Τηλέφωνο/Φαξ: (62) 61-4516173

Makassar MTC Karebosi Lt. III Kav. P7-8
Jl. Ahmad Yani No.49
Makassar
Τηλέφωνο:
(62)411-350147/411-350148

Βοήθεια για χρήστες Χονγκ Κονγκ

Για τεχνική υποστήριξη και παροχή υπηρεσιών μετά την πώληση, οι χρήστες καλούνται να επικοινωνήσουν με την Epson Hong Kong Limited.

Κεντρική σελίδα στο Διαδίκτυο

Η Epson Hong Kong δημιούργησε μια τοπική κεντρική σελίδα στο Διαδίκτυο στην Κινεζική και την Αγγλική γλώσσα, για να παρέχει στους χρήστες τις ακόλουθες πληροφορίες:

- Πληροφορίες για το προϊόντα
- Απαντήσεις σε συνήθεις ερωτήσεις
- Πρόσφατες εκδόσεις των προγραμμάτων οδήγησης προϊόντων της EPSON

Οι χρήστες μπορούν να αποκτήσουν πρόσβαση στην κεντρική σελίδα στον παγκόσμιο ιστό, στη διεύθυνση:

<http://www.epson.com.hk>

Τηλέφωνο (Hotline) τεχνικής υποστήριξης

Επίσης, μπορείτε να επικοινωνήσετε με το προσωπικό τεχνικής υποστήριξης στους ακόλουθους αριθμούς τηλεφώνων και φαξ:

Τηλέφωνο: (852) 2827-8911

Φαξ: (852) 2827-4383

Αναζήτηση βοήθειας

Βοήθεια για χρήστες Μαλαισίας

Στοιχεία επικοινωνίας για πληροφορίες, υποστήριξη και υπηρεσίες:

Παγκόσμιος ιστός (<http://www.epson.com.my>)

- Πληροφορίες σχετικά με προδιαγραφές προϊόντων, προγράμματα οδήγησης για τηλεφόρτωση
- Συνήθεις ερωτήσεις, πληροφορίες για αγορά, ερωτήσεις μέσω e-mail

Epson Trading (M) Sdn. Bhd.

Κεντρικά γραφεία.

Τηλέφωνο: 603-56288288

Φαξ: 603-56288388/399

Epson Helpdesk

- Πληροφορίες για την αγορά και πληροφορίες για τα προϊόντα (Infoline)

Τηλέφωνο: 603-56288222

- Πληροφορίες για τις εργασίες επισκευής και την εγγύηση, τη χρήση των προϊόντων και την τεχνική υποστήριξη (Techline)

Τηλέφωνο: 603-56288333

Βοήθεια για χρήστες Ινδίας

Στοιχεία επικοινωνίας για πληροφορίες, υποστήριξη και υπηρεσίες:

Παγκόσμιος ιστός (<http://www.epson.co.in>)

Διατίθενται πληροφορίες σχετικά με τις προδιαγραφές των προϊόντων, τα προγράμματα οδήγησης για τηλεφόρτωση, καθώς και πληροφορίες για την αγορά.

Κεντρικά γραφεία της Epson India - Bangalore

Τηλέφωνο: 080-30515000

Φαξ: 30515005

Τοπικά γραφεία της Epson India:

Τοποθεσία	Αριθμός τηλε-φώνου	Αριθμός φαξ
Mumbai	022-28261515 / 16/17	022-28257287
Delhi	011-30615000	011-30615005
Chennai	044-30277500	044-30277575
Kolkata	033-22831589 / 90	033-22831591
Hyderabad	040-66331738/ 39	040-66328633
Cochin	0484-2357950	0484-2357950
Coimbatore	0422-2380002	NA
Pune	020-30286000 / 30286001 /30286002	020-30286000
Ahmedabad	079-26407176 / 77	079-26407347

Helpline

Για υπηρεσίες, πληροφορίες προϊόντων ή για παραγγελία δοχείων μελανιού - 18004250011 (9 π.μ. - 9 μ.μ.) - Αριθμός χωρίς χρέωση.

Για υπηρεσίες (χρήστες CDMA και κινητών συσκευών) - 3900 1600 (9 π.μ. - 6 μ.μ.) Πληκτρολογήστε πρώτα τον κωδικό της περιοχής

Αναζήτηση βοήθειας

Βοήθεια για χρήστες Φιλιππίνων

Για τεχνική υποστήριξη και παροχή υπηρεσιών μετά την πώληση, οι χρήστες καλούνται να επικοινωνήσουν με την Epson Philippines Corporation στους αριθμούς τηλεφώνου και φαξ, καθώς και στη διεύθυνση e-mail που αναγράφονται παρακάτω:

Γραμμή άμε- (63-2) 706 2609
σης εξυπηρέ-
τησης:

Φαξ: (63-2) 706 2665

Άμεση γραμ-
μή Helpdesk:(63-2) 706 2625

E-mail: epchelpdesk@epc.epson.com.ph

Παγκόσμιος ιστός (<http://www.epson.com.ph>)

Διατίθενται πληροφορίες σχετικά με προδιαγραφές προϊόντων, προγράμματα οδήγησης για τηλεφόρτωση, συνήθειες ερωτήσεις και αποστολή πληροφοριών μέσω e-mail.

Αριθμός χωρίς χρέωση: 1800-1069-EPSON(37766)

Η ομάδα Hotline μπορεί να σας δώσει πληροφορίες μέσω τηλεφώνου σχετικά με τα εξής:

- Πληροφορίες για την αγορά και πληροφορίες για τα προϊόντα
- Ερωτήσεις ή προβλήματα σχετικά με τη χρήση του προϊόντος
- Πληροφορίες σχετικά με τις υπηρεσίες επισκευής και την εγγύηση

Πληροφορίες για το προϊόν

Πληροφορίες για το προϊόν

Απαιτήσεις συστήματος για το Πρόγραμμα οδήγησης εκτυπωτή

Ο υπολογιστής σας θα πρέπει να πληροί τις παρακάτω απαιτήσεις συστήματος προκειμένου να γίνει χρήση του προγράμματος οδήγησης εκτυπωτή:

Απαιτήσεις συστήματος

Windows

Λειτουργικό σύστημα	Windows Vista x64, Windows Vista, Windows XP x64, Windows XP, Windows 2000
Επεξεργαστής	Pentium 4 3 GHz ή ταχύτερος
Μνήμη	1 GB RAM ή μεγαλύτερη
Χώρος στον σκληρό δίσκο	32 GB ή περισσότερος ελεύθερος χώρος στον σκληρό δίσκο
Διασύνδεση	USB 2.0 υψηλής ταχύτητας Ethernet 10BASE-T, 100BASE-TX
Οθόνη	SVGA (800 x 600) ή υψηλότερη ανάλυση

Σημείωση:

- Για τα Windows 2000, θα πρέπει να συνδεθείτε ως χρήστης με δικαιώματα διαχειριστή (χρήστης που ανήκει στην ομάδα διαχειριστών).
- Για τα Windows XP και τα Windows Vista, θα πρέπει να συνδεθείτε ως χρήστης με λογαριασμό διαχειριστή. Δεν μπορείτε να κάνετε εγκατάσταση του προγράμματος οδήγησης του εκτυπωτή με περιορισμένο λογαριασμό. Όταν κάνετε εγκατάσταση του λογισμικού εκτυπωτή στα Windows Vista, ενδέχεται να σας ζητηθεί ο κωδικός πρόσβασης. Εάν σας ζητηθεί ο κωδικός πρόσβασης, καταχωρήστε τον και συνεχίστε τη λειτουργία.

Mac OS X

Λειτουργικό σύστημα	Υπολογιστές Macintosh βασισμένοι σε PowerPC που εκτελούν Mac OS X 10.3.9 ή μεταγενέστερη έκδοση Υπολογιστές Macintosh που βασίζονται σε Intel με λογισμικό Rosetta
Επεξεργαστής	PowerPC G5 2GHz ή ταχύτερος
Μνήμη	1 GB η μεγαλύτερη διαθέσιμη μνήμη
Χώρος στον σκληρό δίσκο	32 GB ή περισσότερος ελεύθερος χώρος στον σκληρό δίσκο

Απαιτήσεις σύνδεσης

Οι απαιτήσεις σύνδεσης διαφέρουν ανάλογα με τη σύνδεσή σας. Ανατρέξτε στις ιστοσελίδες της Epson για να ενημερωθείτε σχετικά με το πιο πρόσφατο λειτουργικό σύστημα που υποστηρίζεται.

Σύνδεση USB

Windows

Θα πρέπει να πληρούνται οι παρακάτω προϋποθέσεις:

- Υπολογιστής στον οποίο έχει γίνει προεγκατάσταση των Windows Vista, των Windows XP ή των Windows 2000, ή έχει γίνει προεγκατάσταση των Windows 2000, των Windows Me ή των Windows 98 και, στη συνέχεια, αναβάθμισή τους σε Windows Vista, Windows XP ή Windows 2000.
- Υπολογιστής με θύρα USB με εγγύηση από τον κατασκευαστή. (Εάν κριθεί απαραίτητο, απευθυνθείτε στον κατασκευαστή του υπολογιστή.)

Mac OS X

Λειτουργικό σύστημα και υπολογιστής με θύρα USB και εγγύηση από την Apple Inc.

Σύνδεση δικτύου

Για λεπτομέρειες, ανατρέξτε στον Οδηγό δικτύου.

Πληροφορίες για το προϊόν

Προδιαγραφές εκτυπωτή

Εκτύπωση

Μέθοδος εκτύπωσης	Έγχυση μελανιού κατ' απαίτηση
Διαμόρφωση ακροφυσίων	Black (Μαύρο): 360 ακροφύσια × 3 [Photo Black (Μαύρο φωτογραφιών) / Matte Black (Μαύρο ματ), Light Black (Φωτεινό μαύρο), Light Light Black (Πολύ ισχνό μαύρο)]
	Έγχρωμο: 360 ακροφύσια × 7 [Cyan (Κυανό), Vivid Magenta (Ζωντανό ματζέντα), Light Cyan (Ανοιχτό γαλάζιο), Vivid Light Magenta (Ζωντανό αχνό ματζέντα), Yellow (Κίτρινο), Orange (Πορτοκαλί), Green (Πράσινο)]

Λειτουργία χαρακτήρων	Πυκνότητα χαρακτήρων	Στήλη εκτύπωσης
	10 cpi*	437 (Epson Stylus Pro 9900/9910) 237 (Epson Stylus Pro 7900/7910)

* χαρακτήρες ανά ίντσα

Κατάσταση γραφικών ράστερ (Epson Stylus Pro 9900/9910)	Οριζόντια ανάλυση	Εκτυπώσιμο πλάτος	Διαθέσιμες κουκίδες
	360 dpi*	1125,6 mm (44,31")	15.953
	720 dpi	1125,6 mm (44,31")	31.906
	1440 dpi	1125,6 mm (44,31")	63.813
	2880 dpi	1125,6 mm (44,31")	127.627

Κατάσταση γραφικών ράστερ (Epson Stylus Pro 7900/7910)	360 dpi*	617,6 mm (24,31")	8.753
	720 dpi	617,6 mm (24,31")	17.506
	1440 dpi	617,6 mm (24,31")	35.013
	2880 dpi	617,6 mm (24,31")	70.027

* κουκίδες ανά ίντσα

Πληροφορίες για το προϊόν

Ανάλυση	Μέγιστη 2880 × 1440 dpi
Κατεύθυνση εκτύπωσης	Διπλής κατεύθυνσης
Κωδικός ελέγχου	ESC/P2, ESC/P3
RAM	256 MB για το Κύριο 65 MB για το Δίκτυο
Πίνακες χαρακτηριστικών	PC 437 (Η.Π.Α., Τυπική γραμματοσειρά Ευρώπης)
Σύνολα χαρακτηριστικών	EPSON Courier 10 cpi

Μέθοδος τροφοδοσίας χαρτιού	Τριβές
Διαδρομή χαρτιού	Χαρτί σε ρολό Κομμένα φύλλα (μη αυτόματη εισαγωγή)
Διαστάσεις	Epson Stylus Pro 9900/9910: Πλάτος: 1864 mm Βάθος: 667 mm Ύψος: 1218 mm Epson Stylus Pro 7900/7910: Πλάτος: 1356 mm Βάθος: 667 mm Ύψος: 1218 mm
Βάρος (Συνολικά στον εκτυπωτή, στη βάση στήριξης και στο καλάθι χαρτιού)	Epson Stylus Pro 9900/9910: Περίπου 135,1 kg χωρίς τα δοχεία μελανιού Epson Stylus Pro 7900/7910: Περίπου 100,9 kg χωρίς τα δοχεία μελανιού

Ηλεκτρολογικά στοιχεία

Διαβαθμισμένη τάση	AC 100-240 V
Περιοχή τάσης εισόδου	AC 90 έως 264 V
Περιοχή ονομαστικής συχνότητας	50 έως 60 Hz
Περιοχή συχνότητας εισόδου	49,5 έως 60,5 Hz
Ονομαστικό ρεύμα	Epson Stylus Pro 9900/9910: 1,0 έως 0,5 A Epson Stylus Pro 7900/7910: 1,0 έως 0,5 A
Κατανάλωση ρεύματος	Epson Stylus Pro 9900/9910: Περίπου 80 W Περίπου 16 W σε χαμηλή ισχύ λειτουργία Περίπου 1 W ή λιγότερο σε ισχύ εκτός λειτουργίας Epson Stylus Pro 7900/7910: Περίπου 70 W Περίπου 16 W σε χαμηλή ισχύ λειτουργία Περίπου 1 W ή λιγότερο σε ισχύ εκτός λειτουργίας

Πληροφορίες για το προϊόν

Δοχεία μελανιού

Χρώματα	Photo Black (Μαύρο φωτογραφιών)	
	Matte Black (Μαύρο ματ)	
	Light Black (Φωτεινό μαύρο)	
	Light Light Black (Πολύ αχνό μαύρο)	
	Cyan (Γαλάζιο)	
	Vivid Magenta (Ζωντανό ματζέντα)	
	Orange (Πορτοκαλί)	
	Green (Πράσινο)	
	Yellow (Κίτρινο)	
	Light Cyan (Ανοιχτό γαλάζιο)	
Vivid Light Magenta (Ζωντανό αχνό ματζέντα)		
Κύκλος ζωής δοχείου	2 χρόνια από την ημερομηνία παραγωγής σε περίπτωση που είναι ακόμα σφραγισμένο.	
	Μέσα σε 6 μήνες μετά το άνοιγμα του πακέτου.	
Θερμοκρασία	Αποθήκευση (η εγκατάσταση έχει καταργηθεί)	-20 έως 40°C (-4 έως 104°F)
		1 μήνας στους 40°C (104°F)
	Αποθήκευση (έχει εγκατασταθεί)	-20 έως 40°C (-4 έως 104°F)
		1 μήνας στους 40°C (104°F)
Χωρητικότητα	700 ml/350 ml	
Διαστάσεις	700 ml: (Π) 40 mm × (Β) 320 mm × (Υ) 107 mm	
	350 ml: (Π) 40 mm × (Β) 240 mm × (Υ) 107 mm	

Σημείωση:

- ❑ Κατά την αρχική εγκατάσταση, γίνεται μερική χρήση των δοχείων μελανιού που περιέχονται στη συσκευασία του εκτυπωτή σας. Η κεφαλή εκτύπωσης του εκτυπωτή σας θα πληρωθεί με μελάνι, ώστε να επιτυγχάνονται εκτυπώσεις υψηλής ποιότητας. Η διαδικασία αυτή, που γίνεται μόνο μία φορά, καταναλώνει μια ποσότητα μελανιού με αποτέλεσμα τα συγκεκριμένα δοχεία να εκτυπώσουν λιγότερες σελίδες σε σύγκριση με τα επόμενα δοχεία που θα χρησιμοποιήσετε.
- ❑ Η πραγματική κατανάλωση μελανιού μπορεί να διαφέρει ανάλογα με τις εικόνες που εκτυπώνετε, τον τύπο χαρτιού που χρησιμοποιείτε, τη συχνότητα των εκτυπώσεων και τις συνθήκες περιβάλλοντος, όπως η θερμοκρασία.
- ❑ Για την εξασφάλιση άριστης ποιότητας εκτύπωσης και για την προστασία της κεφαλής εκτύπωσης, μια μεταβαλλόμενη εφεδρική ποσότητα ασφαλείας μελανιού παραμένει στο δοχείο, όταν ο εκτυπωτής υποδεικνύει ότι πρέπει να γίνει αντικατάσταση του δοχείου.
- ❑ Μελάνι καταναλώνεται κατά τη διενέργεια των παρακάτω λειτουργιών: εκτύπωση, καθαρισμός κεφαλής εκτύπωσης και φόρτωση μελανιού όταν εγκαθίσταται ένα δοχείο μελανιού.
- ❑ Για να διατηρήσετε την ποιότητα της εκτύπωσης, συνιστούμε να εκτυπώνετε λίγες σελίδες ανά τακτά χρονικά διαστήματα.

Πληροφορίες για το προϊόν

Περιβαλλοντικά στοιχεία

Θερμοκρασία	Λειτουργία	10 έως 35°C (50 έως 95°F)
	Εγγύηση ποιότητας εκτύπωσης	15 έως 25°C (59 έως 77°F)
	Αποθήκευση	-20 έως 60°C (-4 έως 156°F)
Υγρασία	Λειτουργία	20 έως 80% RH*
	Εγγύηση ποιότητας εκτύπωσης	40 έως 60% RH*
	Αποθήκευση	5 έως 85% RH**

* Χωρίς συμπύκνωση

** Αποθήκευση στη συσκευασία μεταφοράς

Συνθήκες λειτουργίας (θερμοκρασία και υγρασία):

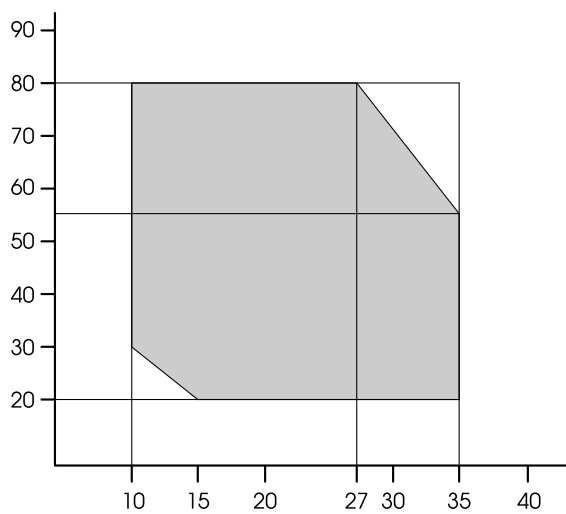

Πρότυπα και εγκρίσεις

Ασφάλεια	UL 60950-1	
	CSA C22.2 No.60950-1	
	Οδηγία χαμηλής τάσης 2006/95/EK	EN 60950-1
ΗΜΣ	Ενότητα 15 Υποενότητα Β Κατηγορία Β των κανονισμών FCC	
	CAN/CSA-CEI/IEC CISPR 22 Κατηγορία Β	
	AS/NZS CISPR 22 Κατηγορία Β	
	Οδηγία ΗΜΣ 2004/108/EK	EN 55022 Κατηγορία Β
		EN 55024
	EN 61000-3-2	
	EN 61000-3-3	

Πληροφορίες για το προϊόν

Διασύνδεση

Ο εκτυπωτής διαθέτει μία διασύνδεση USB και μία διασύνδεση Ethernet.

Διασύνδεση USB

Η ενσωματωμένη διασύνδεση USB βασίζεται στα πρότυπα που καθορίζονται από την Αναθεώρηση προδιαγραφών καθολικού σειριακού διαύλου 2.0 και την Έκδοση 1.1 του Ορισμού κατηγορίας συσκευής καθολικού σειριακού διαύλου για συσκευές εκτύπωσης. Αυτή η διασύνδεση έχει τα παρακάτω χαρακτηριστικά.

Πρότυπο	Βασίζεται στην Αναθεώρηση προδιαγραφών καθολικού σειριακού διαύλου 2.0, Έκδοση 1.1 του Ορισμού κατηγορίας συσκευής καθολικού σειριακού διαύλου για συσκευές εκτύπωσης
Ρυθμός α	480 Mbps (Λειτουργία υψηλής ταχύτητας) 12 Mbps (Συσκευή υψηλής ταχύτητας)
Κωδικοποίηση δεδομένων	NRZI
Υποδοχή με δυνατότητα προσαρμογής	USB Σειρά B

Σημείωση:

Μόνο οι υπολογιστές οι οποίοι διαθέτουν υποδοχή USB και εκτελούν Windows Vista, XP x 64, XP, 2000 ή Mac OS X.10.x υποστηρίζουν τη διασύνδεση USB.

Διασύνδεση Ethernet

Ο εκτυπωτής διαθέτει ενσωματωμένη διασύνδεση Ethernet. Χρησιμοποιήστε ένα καλώδιο 10BASE-T, 100BASE-TX STP (θωρακισμένο συνεστραμμένο ζεύγος) μέσω της υποδοχής RJ-45 για σύνδεση σε κάποιο δίκτυο.

Ευρετήριο

Ευρετήριο**B**

BI-D 2-COLOR.....	98
Bi-D ALL.....	98
Bonjour.....	31

C

ColorSync.....	194
----------------	-----

E

EPSON Printer Utility3.....	142
EPSON Status Monitor 3 (Windows).....	136
EPSON StatusMonitor (Mac OS X).....	146

H

Host ICM (Κεντρικό ICM).....	194
------------------------------	-----

P

PhotoEnhance (Windows).....	150
-----------------------------	-----

S

SpectroProofer.....	32
---------------------	----

U

UNI-D.....	98
Uninstall (Κατάργηση εγκατάστασης) (Windows).....	138

A

Αναλώσιμα.....	72
Ανανέωση περιθωρίου.....	25
Αναρρόφηση χαρτιού.....	29
Αντικατάσταση κόπτη.....	26
Αντικατάσταση του δοχείου συντήρησης.....	82
Αντικατάσταση των δοχείων μελανιού.....	80
Απαιτήσεις συστήματος.....	223
Αύξηση μεγέθους εκτύπωσης.....	165
Αυτόματο τύλιγμα.....	32
Αυτόματος έλεγχος ακροφυσίων.....	25

B

Βοήθεια	
Epson.....	217
Βοήθεια (Mac OS X).....	144
Βοήθεια (Windows).....	133

Βοηθητικά προγράμματα εκτυπωτή (Mac OS X).....	144
Βοηθητικά προγράμματα εκτυπωτή (Windows).....	134

Γ

Γλώσσα.....	33
Γραμμή σελίδας.....	24

Δ

Διαδικασίες εκτύπωσης.....	61
Δοχείο συντήρησης.....	12, 27

E

Εγκατάσταση χαρτιού που έχει απομείνει.....	28
Ειδοποίηση μήκους ρολού.....	28
Εικονίδιο δοχείου συντήρησης.....	18
Εικονίδιο κατάστασης δοχείου μελανιού.....	17
Έκδοση.....	27
Εκκαθάριση SS.....	33
Εκτύπωση ασπρόμαυρων φωτογραφιών.....	155
Εκτύπωση αφίσας με περιθώρια.....	171
Εκτύπωση με τη δυνατότητα "σελίδες ανά φύλλο".....	169
Εκτύπωση μοτίβου ακροφυσίων.....	25
Εκτύπωση πανό.....	179
Εκτύπωση σε προσαρμοσμένο χαρτί.....	175
Εκτύπωση χωρίς περιθώρια.....	159
Έλεγχος ακροφυσίων.....	26, 88
Έλεγχος κλίσης χαρτιού.....	25
Έλεγχος μεγέθους χαρτιού.....	25
Εμπλοκή χαρτιού.....	127
Επικοινωνία με την Epson.....	217
Επίπεδο μελανιού.....	27
Ευθυγράμμιση.....	31
Ευθυγράμμιση κεφαλής εκτύπωσης.....	31

I

Ιστορικό εργασιών.....	27
Ισχυρός καθαρισμός.....	93

K

Καθαρισμός.....	26, 87
Καθαρισμός στο εξωτερικό του υπολογιστή.....	99
Καθαρισμός της κεφαλής.....	91
Καθαρισμός του εκτυπωτή.....	99
Καλάθι χαρτιού.....	12
Κάλυμμα μελανιού.....	12
Κάλυμμα χαρτιού σε ρολό.....	12
Κάλυψη.....	95
Καλώδιο USB.....	223
Κατάργηση εγκατάστασης (Mac OS X).....	147
Κατάργηση κλίσης.....	30

Ευρετήριο

Κατάσταση EDM (ή myEpsonPrinter).....	27	Ρύθμιση προετοιμασίας δικτύου.....	31
Κενό πλάκας.....	24, 29	Ρύθμιση ρολογιού.....	26
Κουμπιά.....	13	Ρύθμιση τάσης χαρτιού σε ρολό.....	29
Κουτί εγχειριδίου.....	12		
Λ			
Λειτουργία αυτοκαθαρισμού.....	94		
Λειτουργία αυτόματης συντήρησης.....	94		
Λειτουργία συντήρησης.....	33		
Μ			
Μείωση μεγέθους εκτύπωσης.....	165		
Μενού δοκιμαστικής εκτύπωσης.....	26		
Μενού κατάστασης εκτυπωτή.....	27		
Μενού προσαρμοσμένου χαρτιού.....	29		
Μενού συντήρησης.....	26		
Μήκος χαρτιού σε ρολό.....	28		
Μηνύματα.....	16		
Μονάδα.....	33		
Μονάδες θερμοκρασίας.....	33		
Μοτίβο πάχους.....	29		
Μπροστινό κάλυμμα.....	12		
Ο			
Οδηγοί χαρτιού.....	12		
Οθόνη.....	16		
Π			
Πάχος χαρτιού.....	31		
Περιθώριο χαρτιού σε ρολό.....	24		
Πίνακας ελέγχου.....	12, 13		
Πληροφορίες εργασίας.....	26		
Προβλήματα, επίλυση			
επικοινωνία με την Epson.....	217		
Πρόγραμμα οδήγησης ICM.....	191		
Πρόγραμμα οδήγησης εκτυπωτή.....	223		
Προδιαγραφές			
διασύνδεση.....	228		
ηλεκτρικές.....	225		
πρότυπα και εγκρίσεις.....	227		
Προεπιλεγμένη οθόνη.....	33		
Προετοιμασία ρύθμισης.....	25		
Προσαρμογή.....	33, 165		
Προσαρμογή κόπτη.....	26		
Προσαρμογή περιθωρίων χαρτιού.....	159		
Προσαρμογή σε σελίδα.....	165		
Προσαρμογή τροφοδοσίας χαρτιού.....	29		
Προσαρμοσμένο χαρτί.....	26, 28		
Ρ			
Ρύθμιση IP, SM, DG.....	31		
Ρύθμιση διεύθυνσης IP.....	31		
Ρύθμιση δικτύου.....	31		
Ρύθμιση μενού.....	19		
		Στοιχίση κεφαλής εκτύπωσης.....	95
		Συνολικός αριθμός εκτυπώσεων.....	27
Σ			
Τ			
		Τάση χαρτιού σε ρολό.....	33
		Τεχνική υποστήριξη.....	217
		Τύπος χαρτιού.....	28, 29
Υ			
		Υπηρεσία.....	217
		Υποδοχή διασύνδεσης USB.....	12
		Υποδοχή διασύνδεσης δικτύου.....	12
		Υποδοχή διασύνδεσης επιλογής.....	12
		Υποδοχή προσαρμογέα.....	12
		Υποδοχή ρεύματος.....	12
		Υποστηριζόμενος τύπος μέσου για εκτύπωση χωρίς περιθώρια.....	160
Φ			
		Φύλλο κατάστασης.....	26
		Φύλλο κατάστασης δικτύου.....	26
Χ			
		Χαρτί σε ρολό που απομένει.....	28
		Χρήση χαρτιού σε ρολό.....	35
		Χρόνος στεγνώματος.....	29