



Epson AcuLaser **MX14 Series**

# **Benutzerhandbuch**

---

NPD4443-00 DE

---

# Inhalt

## Vorwort

---

Copyright und Marken. . . . .	10
Gebrauch dieses Handbuchs. . . . .	11
Konventionen. . . . .	11
Illegale Kopien und Ausdrücke. . . . .	12
Produktmerkmale. . . . .	12
Informationen zur Baureihe Epson AcuLaser MX14. . . . .	12
Leistungsmerkmale. . . . .	13

## Kapitel 1 Technische Daten

---

Kopierfunktion. . . . .	15
Druckfunktion. . . . .	19
Scan-Funktion. . . . .	20
Faxfunktion (nur Epson AcuLaser MX14NF). . . . .	22
Direkt-Faxfunktion (nur Epson AcuLaser MX14NF). . . . .	23

## Kapitel 2 Grundlegende Bedienvorgänge

---

Hauptkomponenten. . . . .	24
Vorderansicht. . . . .	24
Rückansicht. . . . .	26
Automatischer Dokumenteneinzug (AVE) (nur Epson AcuLaser MX14NF). . . . .	27
Bedienfeld. . . . .	28
Einstellen der Anfangseinstellungen am Bedienfeld. . . . .	30
Drucken einer Panel Settings (Konsoleneinst.) Seite. . . . .	31
Das Bedienfeld. . . . .	31
Die Printer Setting Utility (Druckereinstellungs-Dienstprogramm ). . . . .	31
Energiesparmodus. . . . .	32
Beenden des Energiesparmodus. . . . .	32

### **Kapitel 3 Druckerverwaltung-Software**

---

Drucker- und Scantreiber. . . . .	34
EpsonNet Config (nur Epson AcuLaser MX14NF). . . . .	34
Erstellen eines Administrator-Passworts. . . . .	35
Printer Setting Utility (Druckereinstellungs-Dienstprogramm ) (nur Windows). . . . .	36
Status Monitor (nur Windows). . . . .	36
Launcher (nur Windows). . . . .	37
Address Book Editor (Adressbuch-Editor) (nur Epson AcuLaser MX14NF). . . . .	39
Express Scan Manager (Express-Scanmanager ). . . . .	39

### **Kapitel 4 Druckerverbindung und Software-Installation**

---

Übersicht über Netzwerk-Setup und Konfiguration (nur Epson AcuLaser MX14NF). . . . .	41
Anschließen Ihres Druckers. . . . .	42
Verbinden Ihres Druckers mit dem Computer oder Netzwerk. . . . .	43
Einrichten der IP-Adresse (nur Epson AcuLaser MX14NF). . . . .	46
TCP/IP- und IP-Adressen. . . . .	46
Automatisches Festlegen der IP-Adresse des Druckers. . . . .	47
Dynamische Verfahren zum Festlegen der IP-Adresse des Druckers. . . . .	47
Zuweisen einer IP-Adresse (für IPv4-Modus). . . . .	48
Bestätigen der IP-Einstellungen. . . . .	51
Drucken und Prüfen der Seite System Settings (Systemeinstellung).. . . . .	52
Installieren des Druckertreibers auf Computern, die unter Windows laufen. . . . .	54
Einrichten des Druckers und Computers vor Verwendung des Netzwerk- Installationsmerkmals (nur Epson AcuLaser MX14NF). . . . .	54
USB-Verbindung-Setup. . . . .	56
Netzwerkverbindung-Setup (nur Epson AcuLaser MX14NF). . . . .	57
Einrichten für Druckerfreigabe (nur Epson AcuLaser MX14NF). . . . .	59
Installieren des Druckertreibers auf Computern, die unter Mac OS X laufen . . . . .	69
Installieren der Treiber und Druckersoftware. . . . .	69

### **Kapitel 5 Druck-Grundlagen**

---

Über Druckmedien. . . . .	75
Verwendungsrichtlinien für Druckmedien. . . . .	75
Automatischer Dokumenteneinzug (AVE) Richtlinien (nur Epson AcuLaser MX14NF). . . . .	76
Druckmedien, die Ihren Drucker beschädigen können. . . . .	77
Lagerungsrichtlinien für Druckmedien. . . . .	79

Unterstützte Druckmedien. . . . .	79
Geeignete Druckmedien. . . . .	80
Druckmedien einlegen. . . . .	83
Fassungsvermögen. . . . .	84
Druckmedien-Abmessungen. . . . .	84
Einlegen von Druckmedien in den Mehrzweckeinzug (MPF). . . . .	84
Einlegen von Druckmedien Prioritäts-Deckblatteinzug (PSI). . . . .	93
Manueller Duplexdruck (nur Windows-Druckertreiber). . . . .	98
Verwendung der Ausgabefachverlängerung. . . . .	102
Einstellen von Papierformaten und -sorten. . . . .	103
Einstellen der Papierformate. . . . .	104
Einstellen der Papiertypen. . . . .	104
Drucken. . . . .	104
Drucken vom Computer. . . . .	105
Einen Druckauftrag löschen. . . . .	105
Direktdruck mit dem USB-Speichergerät. . . . .	107
Wählen der Druckoptionen. . . . .	108
Drucken auf benutzerdefiniertem Papierformat. . . . .	113
Status der Druckdaten prüfen. . . . .	116
Eine Berichtseite drucken. . . . .	117
Printer Settings (Druckereinstellungen). . . . .	119
Drucken mit Web Services on Devices (WSD) (nur Epson AcuLaser MX14NF). . . . .	122
Hinzufügen von Rollen von Druckdiensten. . . . .	122
Druckereinrichtung. . . . .	123

## **Kapitel 6 Kopieren**

---

Einlegen von Papier zum Kopieren. . . . .	125
Vorbereiten eines Dokuments. . . . .	125
Erstellen von Kopien von der Dokumentenaufgabe. . . . .	126
Erstellen von Kopien vom AVE (nur Epson AcuLaser MX14NF). . . . .	128
Einst. von Kopieroptionen. . . . .	129
Anzahl der Kopien. . . . .	129
Collated (Sortiert). . . . .	130
Reduce/Enlarge (Verkl./Vergr.). . . . .	131
Document Size (Dokumentformat). . . . .	133
Document Type (Dokumenttyp). . . . .	135
Lighten/Darken (Heller/Dunkler). . . . .	136
Sharpness (Schärfe). . . . .	137



Auto Exposure (Auto-Belichtung) . . . . .	138
Multiple Up (N auf 1). . . . .	138
Margin Top/Bottom (Rand oben/unten). . . . .	140
Margin Left/Right (Rand links/rechts). . . . .	141
Margin Middle (Rand Mitte). . . . .	142
Ändern der Standardeinstellungen. . . . .	143

## **Kapitel 7 Scannen**

---

Scannen-Übersicht. . . . .	145
Scannen zu einem über USB angeschlossenen Computer. . . . .	145
Scannen vom Bedienfeld. . . . .	145
Scannen mit dem TWAIN-Treiber. . . . .	147
Scannen mit dem WIA-Treiber. . . . .	149
Verwendung eines Scanners im Netzwerk (nur Epson AcuLaser MX14NF). . . . .	151
Übersicht. . . . .	151
Bestätigen eines Anmeldenamens und Passworts. . . . .	153
Spezifizieren eines Ziels zum Speichern des Dokuments. . . . .	155
Konfiguration der Druckereinstellungen. . . . .	168
Senden der gescannten Datei zum Netzwerk. . . . .	175
Scannen an ein USB-Speichergerät. . . . .	176
Senden einer E-Mail mit dem gescannten Bild (nur Epson AcuLaser MX14NF). . . . .	177
Einrichten von Fax/E-Mail Address Book (Adressbuch). . . . .	177
Senden einer E-Mail mit der gescannten Datei. . . . .	179
Einstellen der Scan-Optionen. . . . .	181
Einstellen der Standard-Scaneinstellungen. . . . .	181
Ändern der Scaneinstellungen für einen einzelnen Auftrag. . . . .	183

## **Kapitel 8 Fax senden (nur Epson AcuLaser MX14NF)**

---

Anschließen der Telefonleitung. . . . .	185
Konfiguration der Fax-Anfangseinstellungen. . . . .	186
Einstellen Ihrer Region. . . . .	186
Einstellen der Drucker-ID. . . . .	187
Einstellen von Zeit und Datum. . . . .	188
Ändern des Uhr-Modus. . . . .	188
Senden eines Faxes. . . . .	189
Einlegen eines Originaldokuments in den AVE. . . . .	189

Einlegen eines Originaldokuments auf die Dokumentenauflage. ....	190
Resolution (Auflösung). ....	191
Document Type (Dokumenttyp). ....	192
Lighten/Darken (Heller/Dunkler). ....	192
Einfügen einer Pause. ....	193
Automatisches Senden eines Faxes. ....	193
Manuelles Senden eines Faxes. ....	195
Bestätigen der Übertragungen. ....	195
Automatische Neuwahl. ....	196
Senden eines verzögerten Faxes. ....	196
Senden eines Faxes vom Treiber (Direkt-Fax). ....	197
Für Windows. ....	198
Mac OS X. ....	200
Empfang eines Faxes. ....	203
Informationen zu den Empfangsmodi. ....	203
Einlegen von Papier zum Empfangen von Faxen. ....	203
Automatischer Fax-Empfang im FAX Mode (Fax-Modus). ....	204
Manueller Fax-Empfang im TEL Mode (Tel.-Modus). ....	204
Automatischer Fax-Empfang im TEL/FAX Mode (Tel./Fax-Modus) oder Ans/FAX Mode (AB./Fax-Modus). ....	204
Manueller Fax-Empfang mit einem externen Telefon. ....	205
Fax-Empfang mit dem DRPD-Modus. ....	205
Empfang von Faxesendungen im Speicher. ....	206
Polling Receive (Abrufempfang). ....	206
Automatische Wahl. ....	207
Schnellwahl. ....	207
Speichern einer Nummer für Schnellwahl. ....	207
Senden eines Faxes mit Schnellwahl. ....	208
Gruppenwahl. ....	209
Einstellen der Gruppenwahl. ....	209
Bearbeiten der Gruppenwahl. ....	210
Senden eines Faxes mit Gruppenwahl (Übertragung an mehrere Adressen). ....	211
Drucken einer Address Book List (Adressbuchliste). ....	212
Andere Arten zum Faxen. ....	212
Verwendung des sicheren Empfangsmodus. ....	212
Verwenden eines Anrufbeantworters. ....	214
Verwendung eines Computermodem. ....	215
Töne einstellen. ....	215
Lautsprecher-Lautstärke. ....	215
Ruftonlautstärke. ....	216

Spezifizieren der Fax-Einstellungen. . . . .	216
Ändern der Fax-Einstelloptionen. . . . .	216
Verfügbare Fax-Einstelloptionen. . . . .	217
Ändern der Einstelloptionen. . . . .	220
Drucken eines Berichts. . . . .	221

## **Kapitel 9 Verwenden der Bedienfeld-Menüs oder des Tastenfelds**

---

Verstehen der Drucker-Menüs. . . . .	223
Report / List (Bericht/Liste). . . . .	223
Billing Meters (Zählerstände). . . . .	224
Admin Menu (Admin.-Menü). . . . .	224
Defaults Settings (Vorgaben). . . . .	251
Tray Settings (Facheinst.). . . . .	262
Panel Language (Konsolensprache). . . . .	265
Panel Lock (Bedienerkonsolensperre) Funktion . . . . .	265
Aktivieren des Panel Lock (Bedienerkonsolensperre). . . . .	266
Deaktivieren von Panel Lock (Bedienerkonsolensperre).. . . . .	266
Beschränken von Zugang zu Druckvorgängen. . . . .	267
Einstellen der Zeit für den Energiesparmodus. . . . .	268
Rücksetzen auf werkseitige Standardeinstellungen. . . . .	269
Verwendung des Zifferntastenfelds. . . . .	269
Eingeben von Zeichen (nur Epson AcuLaser MX14NF). . . . .	270
Ändern von Zahlen oder Namen. . . . .	271

## **Kapitel 10 Fehlerbehebung**

---

Beseitigen von Papierstaus. . . . .	272
Vermeiden von Papierstaus. . . . .	272
Identifikation der Lage von Papierstaus. . . . .	273
Beseitigen von Papierstaus vom AVE (nur Epson AcuLaser MX14NF). . . . .	275
Beheben von Papierstaus von der Vorderseite des Druckers. . . . .	278
Beheben von Papierstaus von der Rückseite des Druckers. . . . .	280
Beheben von Papierstaus vom mittleren Ausgabefach. . . . .	282
Stauprobleme. . . . .	286
Grundlegende Drucker-Probleme. . . . .	287
Anzeige-probleme. . . . .	287
Druckprobleme. . . . .	288

Druckqualitätsprobleme. . . . .	290
Die Ausgabe ist zu hell. . . . .	290
Toner verschmiert oder Druck löst sich/Fleck auf Rückseite. . . . .	292
Zufällige Punkte/Verschwommene Bilder. . . . .	293
Die gesamte Ausgabe ist leer. . . . .	293
Streifen erscheinen auf der Ausgabe. . . . .	294
Sprenkelung. . . . .	294
Doppelbild. . . . .	295
Nebel. . . . .	296
Bead-Carry-Out (BCO). . . . .	296
Spiralmarkierung. . . . .	297
Zerknittertes/fleckiges Papier. . . . .	298
Der obere Rand ist falsch. . . . .	299
Hervorstehendes/buckliges Papier. . . . .	299
Druckproblem. . . . .	300
Kopierqualitätsprobleme. . . . .	300
Fax-Probleme (nur Epson AcuLaser MX14NF). . . . .	301
Scanprobleme. . . . .	304
Scan-Treiber/Printer Utility Probleme. . . . .	306
Andere Probleme. . . . .	307
Verstehen der Drucker-Meldungen. . . . .	308
Service rufen. . . . .	320
Hilfe erhalten. . . . .	320
LCD-Feld-Meldungen. . . . .	321
Status MonitorWarnungen. . . . .	321
Non-Genuine Mode (Nicht-Originalmodus). . . . .	321
Das Bedienfeld. . . . .	322
Die Printer Setting Utility (Druckereinstellungs-Dienstprogramm ). . . . .	322

## **Kapitel 11 *Wartung***

---

Reinigen des Druckers. . . . .	324
Reinigen des Scanners. . . . .	324
Reinigen der AVE-Einzugwalze (nur Epson AcuLaser MX14NF). . . . .	326
Ersetzen der Tonerpatrone. . . . .	327
Übersicht. . . . .	328
Entfernen der Tonerpatrone. . . . .	329
Einsetzen einer Tonerpatrone. . . . .	331
Bestellen von Verbrauchsmaterialien. . . . .	333

Verbrauchsmaterialien. . . . .	333
Zeit zum Bestellen von Tonerpatronen. . . . .	333
Lagern von Verbrauchsmaterialien. . . . .	333
Verwalten des Druckers. . . . .	334
Prüfen oder Verwalten des Druckers mit EpsonNet Config (nur Epson AcuLaser MX14NF). . .	334
Prüfen des Druckerstatus mit Status Monitor (nur Windows). . . . .	335
Prüfen des Druckerstatus über E-Mail (nur Epson AcuLaser MX14NF). . . . .	335
Bewahren von Verbrauchsmaterialien. . . . .	337
Prüfen der Seitenzählungen. . . . .	338
Transport des Druckers. . . . .	339

### Anhang A **Wo Sie Hilfe bekommen**

---

Kontaktaufnahme mit Epson Support. . . . .	343
Vor der Kontaktaufnahme mit Epson. . . . .	343
Für Benutzer in Nordamerika. . . . .	343
Für Benutzer in Lateinamerika. . . . .	344
Hilfe für Benutzer in Europa. . . . .	345
Hilfe für Benutzer in Taiwan. . . . .	345
Hilfe für Benutzer in Australien. . . . .	347
Hilfe für Benutzer in Singapur. . . . .	348
Hilfe für Benutzer in Thailand. . . . .	348
Hilfe für Benutzer in Vietnam. . . . .	349
Hilfe für Benutzer in Indonesien. . . . .	349
Hilfe für Benutzer in Hongkong. . . . .	350
Hilfe für Benutzer in Malaysia. . . . .	351
Hilfe für Benutzer in Indien. . . . .	352
Hilfe für Benutzer auf den Philippinen. . . . .	353

### **Index**

---

---

## **Vorwort**

---

### **Copyright und Marken**

---

Kein Teil dieses Handbuchs darf in irgendeiner Form (Druck, Fotokopie, Mikrofilm oder ein anderes Verfahren) ohne die schriftliche Genehmigung der Seiko Epson Corporation reproduziert oder unter Verwendung elektronischer Systeme verarbeitet, vervielfältigt oder verbreitet werden. Alle enthaltenen Informationen werden ohne Rücksicht auf die Patentlage mitgeteilt.

Für etwaige Schäden, die aus der Verwendung der hier enthaltenen Informationen entstehen, wird nicht gehaftet. Weder die Seiko Epson Corporation noch eine ihrer Tochtergesellschaften haften für Schäden infolge von Fehlgebrauch sowie Reparaturen und Abänderungen, die von dritter, nicht autorisierter Seite vorgenommen wurden, sowie (ausgenommen USA) wegen Nichteinhaltung der Betriebs- und Wartungsanweisungen der Seiko Epson Corporation.

Die Seiko Epson Corporation und ihre Tochtergesellschaften haften nicht für Schäden oder Störungen durch Einsatz von Optionen oder Zubehör, wenn diese nicht originale Epson-Produkte sind oder keine ausdrückliche Zulassung der Seiko Epson Corporation als „Epson Approved Product“ haben.

Apple®, Bonjour®, ColorSync®, Macintosh® und Mac OS® sind Marken der RSA Security Inc. in den Vereinigten Staaten und/oder anderen Ländern.

Microsoft®, Windows Vista®, Windows® und Windows Server® sind Marken der Microsoft Corporation in den Vereinigten Staaten von Amerika und anderen Ländern.

EPSON ist eine eingetragene Marke und EPSON AcuLaser ist eine Marke der Seiko Epson Corporation.

Allgemeiner Hinweis: Alle im Handbuch genannten Bezeichnungen von Erzeugnissen sind Marken der jeweiligen Eigentümer. Aus dem Fehlen der Markenzeichen (R) bzw. TM kann nicht geschlossen werden, dass die Bezeichnung ein freier Markenname ist.

Copyright © 2011 Seiko Epson Corporation. All rights reserved.

## Gebrauch dieses Handbuchs

### Konventionen

1. In diesem Handbuch werden Personalcomputer und Workstations gleichermaßen als „Computer“ bezeichnet.
2. Die folgenden Ausdrücke werden durchgehend in diesem Handbuch verwendet:

**Wichtig:**

*Wichtige Informationen, die gelesen und befolgt werden müssen.*

**Hinweis:**

*Zusätzliche Informationen, die Betonung verdienen.*

**Siehe auch:**

*Verweise innerhalb dieses Handbuchs.*

3. Die Ausrichtung von Dokumenten oder Papier wird in dieser Anleitung wie folgt beschrieben:

☐, ☐, Einzug von langer Seite (LEF): Einlegen des Dokuments oder Papiers mit der langen Seite in das Gerät wie in der Abbildung unten gezeigt.

☐, ☐, Einzug von kurzer Seite (SEF): Einlegen des Dokuments oder Papiers mit der kurzen Seite in das Gerät wie in der Abbildung unten gezeigt.

LEF-Orientierung

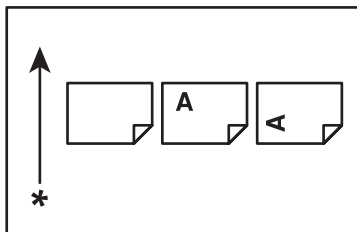

SEF-Orientierung

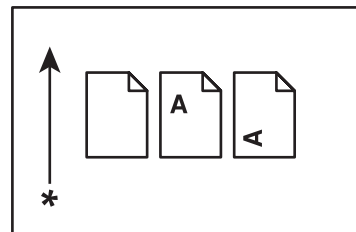

\* Ausrichtung des Papiereinzugs

4. Die Screenshots und Abbildungen in dieser Anleitung unterscheiden sich je nach dem Modell Ihres Druckers. Manche der Elemente in den Screenshots werden möglicherweise abhängig von Ihrem Druckermodell nicht angezeigt oder stehen nicht zur Verfügung.
5. Einzelne Merkmale stehen bei manchen Modellen nicht zur Verfügung.

---

## **Illegale Kopien und Ausdrücke**

Kopieren oder Drucken bestimmter Dokumente kann in Ihrem Land illegal sein. Zuwiderhandlung kann mit Geld- oder Haftstrafen geahndet werden. Im Folgenden werden Beispiele für Artikel aufgeführt, die in Ihrem Land möglicherweise nicht kopiert oder gedruckt werden dürfen.

- Geldscheine
- Banknoten und Checks
- Von Banken und Regierungen ausgestellte Obligationen und Wertpapiere
- Reisepässe und Identifikationskarten
- Urheberrechtlich geschütztes Material oder Warenzeichen ohne Genehmigung des Besitzers
- Briefmarken und andere übertragbare Handelspapiere

Diese Liste ist nicht umfassend, und wir übernehmen keine Verantwortung für ihre Vollständigkeit oder Genauigkeit. Im Zweifelsfall lassen Sie sich rechtlich beraten.

---

## **Produktmerkmale**

### **Informationen zur Baureihe Epson AcuLaser MX14**

Die Baureihe Epson AcuLaser MX14 besteht aus den folgenden beiden Produkten:

Epson AcuLaser MX14NF	Die Merkmale Drucken, Kopieren, Scannen und Fax stehen zur Verfügung. Kompatibel mit Netzwerk- und USB-Verbindung.
Epson AcuLaser MX14	Die Merkmale Drucken, Kopieren und Scannen stehen zur Verfügung. Kompatibel mit USB-Verbindung.



## Leistungsmerkmale

Dieser Abschnitt beschreibt die Produktmerkmale und zeigt ihre Verknüpfungen an.

### Manueller Duplexdruck

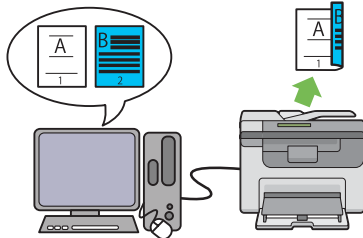

Duplex-Druck bedeutet, zwei oder mehr Seiten auf den Vorder- und Rückseiten eines einzelnen Blatts Papier manuell zu drucken. Dieses Merkmal erlaubt es Ihnen, den Papierverbrauch zu verringern.

Weitere Informationen dazu finden Sie unter „Manueller Duplexdruck (nur Windows-Druckertreiber)“ auf Seite 98.

### N auf 1 (2-in-1 Kopie)

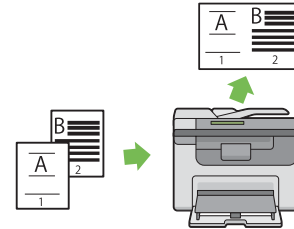

N auf 1-Kopie erlaubt es Ihnen, mehrere Seiten auf einem einzelnen Blatt Papier zu drucken. Dieses Merkmal erlaubt es Ihnen, den Papierverbrauch zu verringern.

Weitere Informationen dazu finden Sie unter „Multiple Up (N auf 1)“ auf Seite 138.

### Scannen an ein USB-Speichergerät

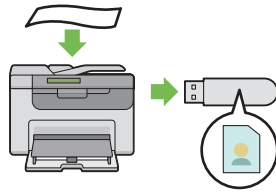

Sie benötigen keinen Computer zum Anschluss Ihres USB-Speichergeräts, um die gescannten Daten zu speichern. Setzen Sie Ihr USB-Speichergerät in den Anschluss am Drucker, und speichern Sie die gescannten Daten direkt auf Ihrem USB-Speichergerät.

Weitere Informationen dazu finden Sie unter „Scannen an ein USB-Speichergerät“ auf Seite 176.

### Prioritäts-Deckblatteinzug (PSI)

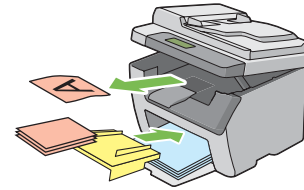

Im PSI eingelegte Druckmedien erhalten Vorrang vor den im Mehrzweckeinzug (MPF) eingelegten. Die Verwendung des PSI erlaubt es Ihnen, andere Typen oder Formate von Druckmedien mit Vorrang vor den normalen im MPF eingelegten Druckmedien zu verwenden.

Weitere Informationen dazu finden Sie unter „Einlegen von Druckmedien Prioritäts-Deckblatteinzug (PSI)“ auf Seite 93.



## Kapitel 1

### Technische Daten

#### Kopierfunktion

Einträge	Beschreibung
Typ	Konsole
Speicher	128 MB
HDD	—
Scanauflösung	<input type="checkbox"/> Epson AcuLaser MX14NF: Dokumentenaufgabe: 600 × 600 dpi Automatischer Dokumenteneinzug: 600 × 300 dpi <input type="checkbox"/> Epson AcuLaser MX14: Dokumentenaufgabe: 600 × 600 dpi
Druckauflösung	Standard: 600 × 600 dpi Hohe Auflösung: 1200 × 1200 dpi* * °Beim Drucken mit hoher Auflösung kann die Druckgeschwindigkeit aufgrund der Bildqualität-Einstellung verringert werden. Die Druckgeschwindigkeit kann auch je nach Dokument geringer sein.
Halbton	256 Graustufen Gradation
Originalpapierformat	<input type="checkbox"/> Epson AcuLaser MX14NF: Dokumentenaufgabe: Die Maximalgröße beträgt 215,9 × 297 Zoll für sowohl Blätter als auch Bücher. Automatischer Dokumenteneinzug: Die Maximalgröße beträgt 215,9 × 355,6 mm. <input type="checkbox"/> Epson AcuLaser MX14: Dokumentenaufgabe: Die Maximalgröße beträgt 215,9 × 297 Zoll für sowohl Blätter als auch Bücher.

Einträge	Beschreibung
Ausgabe-Papierformat	<p>Mehrzweckezug:  Maximal: Legal  Minimum: 76,2 × 148,5 mm</p> <p>Prioritäts-Deckblatteinzug:  Maximal: Legal  Minimum: 76,2 × 190,5 mm</p> <p>Bildverlust Breite: Oberkante, 4 mm oder weniger; Unterkante, 4 mm oder weniger; linke und rechte Kanten, 4 mm oder weniger</p>
Ausgabepapier-Gewicht	<p>Mehrzweckezug:  60 – 163 g/m<sup>2</sup> (für Postkarte 60 – sind 190 g/m<sup>2</sup> verfügbar)</p> <p>Prioritäts-Deckblatteinzug:  60 – 163 g/m<sup>2</sup></p> <p><b>Wichtig:</b>  Verwenden Sie von Epson empfohlenes Papier. Je nach Beindungen kann der Kopiervorgang nicht richtig ausgeführt werden. Weitere Informationen dazu finden Sie unter „Druckmedien, die Ihren Drucker beschädigen können“ auf Seite 77.</p>
Vergrößerung/Verkleinerung	<p>Größe für Größe: 1:1±1,3%</p> <p>Voreinstellung %: 1:0,500, 1:0,707, 1:0,816, 1:1,225, 1:1,414, 1:2,000</p> <p>Variabel %: 1:0,25 - 1:4,00 (in Schritten von 1%)</p>

Einträge	Beschreibung
Geschwindigkeit bei kontinuierlichem Kopieren	<ul style="list-style-type: none"> <li><input type="checkbox"/> Epson AcuLaser MX14NF: Dokumentenaufgabe: Monochrom : A4 : 24 Blatt/Minute Automatischer Dokumenteneinzug: Monochrom : A4 : 8,5 Blatt/Minute</li> <li><input type="checkbox"/> Epson AcuLaser MX14: Dokumentenaufgabe: Monochrom : A4 : 24 Blatt/Minute</li> </ul> <p><b>Wichtig:</b></p> <ul style="list-style-type: none"> <li><input type="checkbox"/> Die Geschwindigkeit kann aufgrund der Bildqualität-Einstellung verringert werden.</li> <li><input type="checkbox"/> Die Leistung kann je nach dem Papiertyp oder Papierbehälter verringert werden.</li> </ul>
Papierbehälter-Kapazität	<p>Standard: 150 Blatt (Mehrzweckeeinzug) + 10 Blatt (Prioritäts-Deckblatteinzug)</p> <p>Maximales Papierfassungsvermögen: 160 Blatt (Standard)</p>
Fortlaufende Kopie	<p>99 Bilder</p> <p><b>Hinweis:</b> Das System kann kurzzeitig auf Pause schalten, um die Bildstabilisierung auszuführen.</p>
Ausgabefach-Kapazität	<ul style="list-style-type: none"> <li><input type="checkbox"/> Epson AcuLaser MX14NF: Mittleres Ausgabefach: Ca. 100 Blatt (A4 ) Dokumentenausgabefach: Ca. 15 Blatt (A4 )</li> <li><input type="checkbox"/> Epson AcuLaser MX14: Mittleres Ausgabefach: Ca. 100 Blatt (A4 )</li> </ul>
Stromversorgung	AC 220 – 240 V±10%/110 – 127 V±10%, 4/8 A für beide 50/60 Hz±3 Hz

Einträge	Beschreibung
Leistungsaufnahme	Maximale Leistungsaufnahme: 950 W Ruhemodus: 3,5 W oder weniger Niedrigenergie-Modus: Epson AcuLaser MX14NF: 8,5 W oder weniger Epson AcuLaser MX14: 7,5 W oder weniger Bereitschaftsmodus: 58 W oder weniger
Abmessungen	<ul style="list-style-type: none"> <li><input type="checkbox"/> Epson AcuLaser MX14NF: Breite 410 × Tiefe 389 <sup>*1</sup> × Höhe 318 mm</li> <li><input type="checkbox"/> Epson AcuLaser MX14: Breite 410 × Tiefe 389 <sup>*1</sup> × Höhe 299 mm</li> </ul> <p><sup>*1</sup> Wenn die vordere Abdeckung geschlossen ist.</p>
Gerätegewicht	<ul style="list-style-type: none"> <li><input type="checkbox"/> Epson AcuLaser MX14NF: 9,9 kg</li> <li><input type="checkbox"/> Epson AcuLaser MX14: 8,9 kg</li> </ul> <p><b>Wichtig:</b></p> <ul style="list-style-type: none"> <li><input type="checkbox"/> Das Papiergewicht ist nicht enthalten.</li> <li><input type="checkbox"/> Das Gewicht der Tonerpatrone ist enthalten.</li> </ul>
Platzanforderung	<ul style="list-style-type: none"> <li><input type="checkbox"/> Epson AcuLaser MX14NF: Breite 642 × Tiefe 905 <sup>*1</sup> mm</li> <li><input type="checkbox"/> Epson AcuLaser MX14: Breite 610 × Tiefe 905 <sup>*1</sup> mm</li> </ul> <p><sup>*1</sup> Wenn die vordere und die hintere Abdeckung offen sind.</p>
Verwendungsumgebung	Temperatur: 10 - 32 C; Luftfeuchtigkeit: 10 - 85% (ausgenommen Fehlfunktionen durch Feuchtigkeitskondensation) Nichtbetrieb: Temperatur: -20 – 40 °C; Luftfeuchtigkeit: 5 – 85% (ausgenommen Fehlfunktionen durch Feuchtigkeitskondensation) <p><b>Wichtig:</b> Bis sich die Bedingungen (Temperatur und Luftfeuchtigkeit) im Inneren des Druckers an die Aufstellungsumgebung angepasst haben, können bestimmte Eigenschaften des Papiers schlechten Druck verursachen.</p>

## Druckfunktion

Einträge	Beschreibung
Typ	Eingebaut
Geschwindigkeit bei fortlaufendem Druck	Gleich wie die Funktion Copy (Kopieren)
Druckauflösung	Standard: 600 × 600 dpi Hohe Auflösung: 1200 × 1200 dpi* * °Beim Drucken mit hoher Auflösung kann die Druckgeschwindigkeit aufgrund der Bildqualität-Einstellung verringert werden. Die Druckgeschwindigkeit kann auch je nach Dokument geringer sein.
PDL	— (Host-basiert)
Protokoll (nur Epson AcuLaser MX14NF)	Ethernet (Standard): TCP/IP (Ipd, Port9100, WSD) <b>Hinweis:</b> <input type="checkbox"/> WSD steht für Web Services on Devices <input type="checkbox"/> WSD steht nur bei Windows Vista® oder Windows® 7 zur Verfügung.
Betriebssystem	Standard: GDI-Treiber Microsoft® Windows® XP, Microsoft® Windows Server® 2003, Microsoft® Windows Server® 2008, Microsoft® Windows Vista®, Microsoft® Windows® 7, Microsoft® Windows® XP x64, Microsoft® Windows Server® 2003 x64, Microsoft® Windows Server® 2008 x64, Microsoft® Windows Vista® x64, Microsoft® Windows Server® 2008 R2 x64, Microsoft® Windows® 7 x64, Mac OS® X 10.4.11/10.5.8 – 10.6 <b>Wichtig:</b> Für Information über die neuesten unterstützten Betriebssysteme wenden Sie sich an unser Kundendienstzentrum oder Ihren Fachhändler.

Einträge	Beschreibung
Konnektivität	<input type="checkbox"/> Epson AcuLaser MX14NF: Standard: Ethernet (100BASE-TX/10BASE-T), USB 2.0*  <input type="checkbox"/> Epson AcuLaser MX14: Standard: USB 2.0*  * USB 2.0 wird von den Folgenden unterstützt: Windows® XP, Windows Server® 2003, Windows Vista®, Windows Server® 2008, Windows® 7, Windows® XP x64, Windows Server® 2003 x64, Windows Vista® x64, Windows Server® 2008 x64, Windows Server® 2008 R2 x64, Windows® 7 x64 und Mac OS® X 10.4.11/10.5.8 - 10.6.

## Scan-Funktion

Einträge	Beschreibung
Typ	Farbscanner
Originalpapierformat	Gleich wie die Funktion Copy (Kopieren)
Scanauflösung	1200 × 1200 dpi, 600 × 600 dpi, 300 × 300 dpi, 200 × 200 dpi
Scannen von Halbton	Monochrom : 8 Bit Farbe: 24 Bit
Scangeschwindigkeit (nur Epson AcuLaser MX14NF)	Monochrom : 8,5 Blatt/Minute Farbe: 2 Blatt/Minute (Für ITU-T Nr.1 Tabelle A4  200 dpi)  <b>Wichtig:</b> Die Scangeschwindigkeit ist je nach Dokument unterschiedlich.
Konnektivität	<input type="checkbox"/> Epson AcuLaser MX14NF: Standard: Ethernet (100BASE-TX/10BASE-T), USB 2.0*  <input type="checkbox"/> Epson AcuLaser MX14: Standard: USB 2.0*  * USB 2.0 wird von den Folgenden unterstützt: Windows® XP, Windows Server® 2003, Windows Vista®, Windows Server® 2008, Windows® 7, Windows® XP x64, Windows Server® 2003 x64, Windows Vista® x64, Windows Server® 2008 x64, Windows Server® 2008 R2 x64, Windows® 7 x64 und Mac OS® X 10.4.11/10.5.8 - 10.6.



Einträge	Beschreibung
Scan-to-PC	<p>Protokoll (nur Epson AcuLaser MX14NF): TCP/IP (SMB, FTP)</p> <p>Betriebssystem:</p> <p>Microsoft® Windows® XP,  Microsoft® Windows Server® 2003,  Microsoft® Windows Server® 2008,  Microsoft® Windows Vista®,  Microsoft® Windows® 7,  Microsoft® Windows XP x64,  Microsoft® Windows Vista® x64,  Microsoft® Windows Server® 2003 x64,  Microsoft® Windows Server® 2008 x64,  Microsoft® Windows Vista® x64,  Microsoft® Windows Server® 2008 R2 x64,  Microsoft® Windows® 7 x64,  Mac OS® X 10.4.11/10.5.8 – 10.6</p> <p><b>Wichtig:</b>  Für Information über die neuesten unterstützten Betriebssysteme beziehen Sie sich auf die Epson-Website.</p> <p>Dateiformat:</p> <p>TIFF (MMR, JPEG)  JPEG  PDF (v 1.6)</p>
Scan-to-USB-Speich	<p>Dateiformat:</p> <p>TIFF, JPEG, PDF</p>
Scan-to-E-Mail (nur Epson AcuLaser MX14NF)	<p>Protokoll: TCP/IP (SMTP, POP3)</p> <p>Dateiformat:</p> <p>Monochrom binär:  TIFF, PDF</p> <p>Graustufen/Farbe:  TIFF, JPEG, PDF</p>

## Faxfunktion (nur Epson AcuLaser MX14NF)

Einträge	Beschreibung
Sendedokument-Format	Dokumentenaufgabe: Maximal: A4/Letter Automatischer Dokumenteneinzug: Maximal: Legal
Aufnahme-Papierformat	Maximal: Legal Minimum: A4/Letter
Übertragungszeit	3 Sekunden <b>Wichtig:</b> Bei der Übertragung eines Dokuments im Format A4 mit 700 Zeichen in Standardqualität (8 x 3,85 Linien/mm) und Hochgeschwindigkeitsmodus (28,8 kbps oder höher: JBIG). Dies ist nur die Übertragungsgeschwindigkeit für Bildinformation und enthält nicht die Steuerzeit für die Kommunikation. Beachten Sie, dass die tatsächliche Übertragungszeit vom Inhalt der Dokumente, dem vom Empfänger verwendeten Gerät und dem Status der Kommunikationsleitung abhängen.
Übertragungsmodus	ITU-T Super G3/G3 ECM/G3
Scanauflösung	Standard: 203 x 98 dpi (8 x 3,85 Punkte/mm) Fine (Fein): 203 x 196 dpi (8 x 7,7 Punkte/mm) Super Fine (Superfein) (200 x 400 dpi): 203 x 392 dpi (8 x 15,4 Punkte/mm) Super Fine (Superfein) (400 x 400 dpi): 406 x 392 dpi (16 x 15,4 Punkte/mm)
Codierungsverfahren	MH, MR, MMR, JBIG
Übertragungsgeschwindigkeit	G3: 33,6/31,2/28,8/26,4/24,0/21,6/19,2/16,8/14,4/12,0/9,6/7,2/4,8/2,4 kbps
Anz. d. Faxleitungen	RJ-11, 1 Leitung

**Direkt-Faxfunktion (nur Epson AcuLaser MX14NF)**

<b>Einträge</b>	<b>Beschreibung</b>
Dokument-Format	A4, Letter, Folio, Legal
Übertragungsgeschwindigkeit	Gleich wie die Funktion Fax
Übertragungsaufösung	Standard: 203 × 98 dpi (8 × 3,85 Punkte/mm) High Quality (Hohe Qualität): 203 × 196 dpi (8 × 7,7 Punkte/mm) Superfine (Extrafein): 203 × 392 dpi (8 × 15,4 Punkte/mm) Super-High Image Quality (Superfein): 406 × 392 dpi (16 × 15,4 Punkte/mm)
Geeignete Leitungen	Gleich wie die Fax-Funktion
Betriebssystem	Microsoft® Windows® XP, Microsoft® Windows Vista®, Microsoft® Windows Server® 2003, Microsoft® Windows Server® 2008, Microsoft® Windows® 7, Microsoft® Windows® XP x64, Microsoft® Windows Server® 2003 x64, Microsoft® Windows Server® 2008 x64, Microsoft® Windows Vista® x64, Microsoft® Windows Server® 2008 R2 x64, Microsoft® Windows® 7 x64, Mac OS® X 10.4.11/10.5.8 – 10.6  <b>Wichtig:</b> Für Information über die neuesten unterstützten Betriebssysteme beziehen Sie sich auf die Epson-Website.

## Kapitel 2

# Grundlegende Bedienvorgänge

## Hauptkomponenten

Dieser Abschnitt bietet eine Übersicht über Ihren Drucker.

## Vorderansicht

### Epson AcuLaser MX14NF

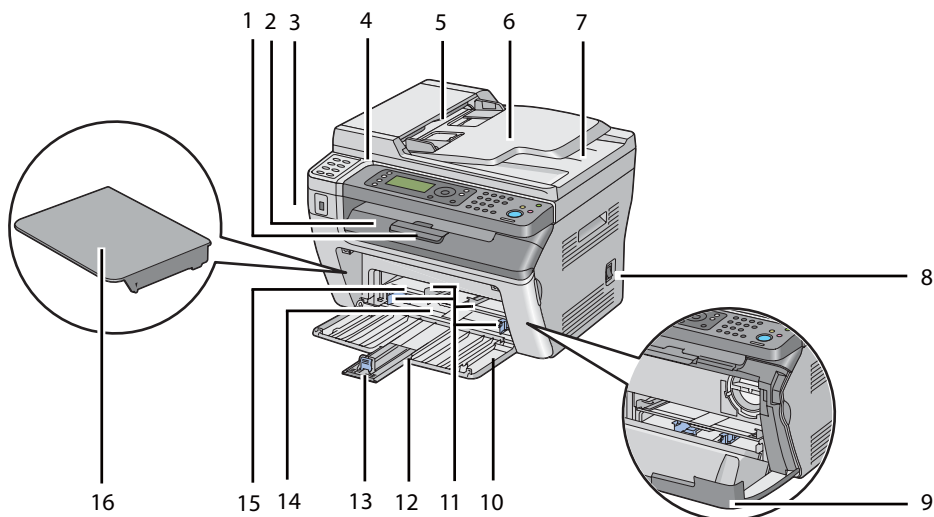

1	Ausgabefachverlängerung	2	Mittleres Ausgabefach
3	Vorderer USB-Anschluss	4	Bedienfeld
5	Automatischer Dokumenteneinzug (AVE)	6	Dokumenteneinzugfach
7	Dokumentenausgabefach	8	Netzschalter
9	Toner-Zugangsabdeckung	10	Vordere Abd.
11	Papierbreitenführungen	12	Längenföhrung
13	Schieber	14	Mehrzweckeingang (MPF)

15	Prioritäts-Deckblatteinzug (PSI)	16	Papierabdeckung*
----	----------------------------------	----	------------------

\* Die Papierabdeckung wird als Fach zum Zuführen des Papiers in den PSI ebenso wie als Abdeckung zum Schützen des im MPF eingelegten Papiers verwendet.

## Epson AcuLaser MX14

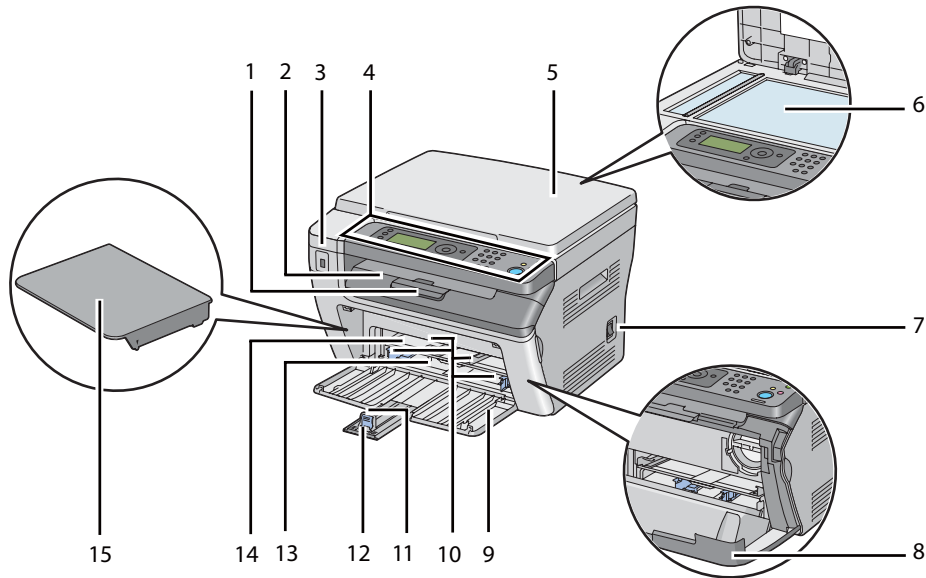

1	Ausgabefachverlängerung	2	Mittleres Ausgabefach
3	Vorderer USB-Anschluss	4	Bedienfeld
5	Dokumentenabdeckung	6	Dokumentenauflage
7	Netzschalter	8	Toner-Zugangsabdeckung
9	Vordere Abd.	10	Papierbreitenführungen
11	Längsführung	12	Schieber
13	Mehrzweckeinzug (MPF)	14	Prioritäts-Deckblatteinzug (PSI)
15	Papierabdeckung*		

\* Die Papierabdeckung wird als Fach zum Zuführen des Papiers in den PSI ebenso wie als Abdeckung zum Schützen des im MPF eingelegten Papiers verwendet.

## Rückansicht

### Epson AcuLaser MX14NF

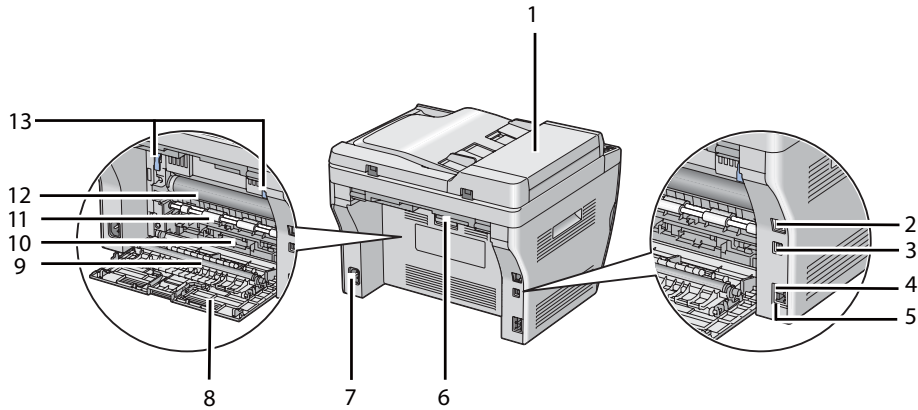

1	AVE-Abdeckung	2	Ethernet-Anschluss
3	USB-Anschluss	4	Wandanschlussbuchse
5	Telefonanschluss	6	Rückabdeckungsgriff
7	Netzanschluss	8	Rückabdeckungsgriff
9	Übertragungswalze	10	Papierdurchlauf
11	Papiereinzugwalze	12	Photoleiter-Trommel
13	Hebel		

### Epson AcuLaser MX14

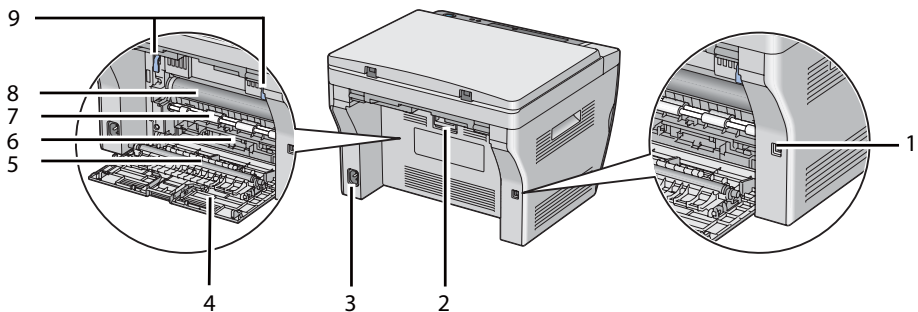

1	USB-Anschluss	2	Rückabdeckungsgriff
3	Netzanschluss	4	Rückabdeckungsgriff
5	Übertragungswalze	6	Papierdurchlauf
7	Papiereinzugwalze	8	Photoleiter-Trommel
9	Hebel		

### **Automatischer Dokumenteneinzug (AVE) (nur Epson AcuLaser MX14NF)**

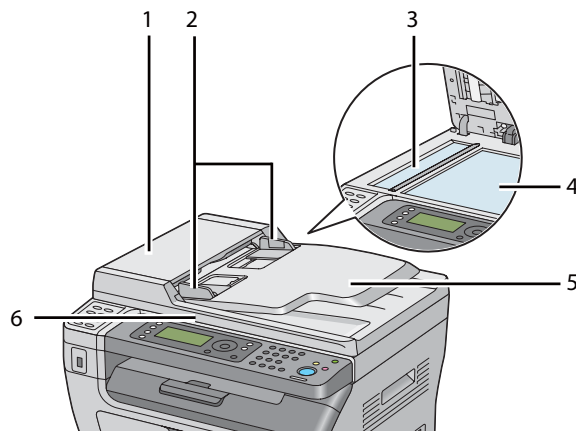

1	AVE-Abdeckung
2	Dokumentenführungen
3	AVE-Auflage
4	Dokumentenauflage
5	Dokumenteneinzugfach
6	Dokumentenabdeckung

## Bedienfeld

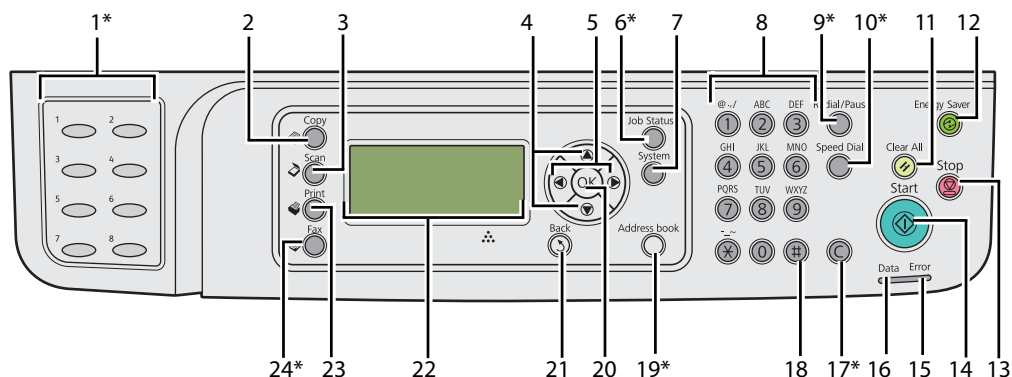

Das Bedienfeld hat ein 4 Zeilen mal 28 Zeichen großes Flüssigkristalldisplay (LCD), Leuchtdioden (LED), Steuertasten, Schnellwahltasten und ein Zifferntastenfeld, das Steuerung des Druckers erlaubt. (Die One-Touch-Tasten stehen nur beim Epson AcuLaser MX14NF zur Verfügung.)



\* Diese Taste/LED steht nur beim Epson AcuLaser MX14NF zur Verfügung.

1*	One-Touch-Tasten	Ruft die im Address Book (Adressbuch) registrierte gespeicherte Faxnummer auf. Die ersten acht Faxnummern im Address Book (Adressbuch) werden den Tasten in der Reihenfolge der Reihe zugewiesen, beginnend mit der oberen Ecke.
2	( <b>Kopieren</b> )-Taste/LED	Wechselt zur Top-Ebene des Menüs Copy (Kopieren).
3	( <b>Scannen</b> )-Taste/LED	Wechselt zur Top-Ebene des Menüs Scan (Scannen).
4	▲ ▼-Tasten	Bewegt einen Cursor oder ein markiertes Element nach oben oder unten.
5	◀ ▶-Tasten	Bewegt einen Cursor oder ein markiertes Element nach links oder rechts.
6*	<b>Jobstatus</b> -Taste/LED	Wechselt zur Top-Ebene des Menüs Job Status (Jobstatus).
7	<b>System</b> -Taste/LED	Wechselt zur Top-Ebene des Menüs System.
8	Zifferntastenfeld	Epson AcuLaser MX14NF <input type="checkbox"/> Gibt Zeichen und Zahlen ein. Epson AcuLaser MX14 <input type="checkbox"/> Zur Eingabe von Zahlen.
9*	<b>Wahlwied./Pause</b> -Taste	<input type="checkbox"/> Wählt eine Telefonnummer erneut. <input type="checkbox"/> Fügt beim Wählen eine Pause ein.



10*	<b>Schnellwahl</b> -Taste	Ruft eine gespeicherte Telefonnummer auf.
11	 <b>(Alles löschen)</b> -Taste	Setzt die aktuellen Einstellungen zurück und kehrt zur Top-Ebene jedes Service-Menüs wieder her.
12	 <b>(Energiesparmodus)</b> -Taste/LED	Leuchtet im Ruhemodus auf. Drücken Sie diese Taste, um den Ruhemodus zu verlassen.
13	 <b>(Stop)</b> -Taste	Bricht die aktuelle Verarbeitung oder den anstehenden Druckauftrag ab.
14	 <b>(Start)</b> -Taste	Startet einen Auftrag.
15	<b>Fehler</b> -LED	Leuchtet auf, wenn ein Fehler am Drucker vorliegt.
16	<b>Daten</b> -LED	Leuchtet für ankommende, herausgehende oder anstehende Aufträge auf.
17*	<b>C (Löschen)</b> -Taste	Löscht Zeichen und Zahlen.
18	#-Taste (nur Epson AcuLaser MX14NF)	Gibt Zeichen ein „(Leerstelle) &lt; >“.
	<b>C (Löschen)</b> -Taste (nur Epson AcuLaser MX14)	Löscht Zahlen.
19*	<b>Adressbücher</b> -Taste	Durch Drücken dieser Taste im Menü Fax gehen Sie zur Top-Ebene des Menüs Address Book (Adressbuch).
20	 -Taste	Bestätigt die Eingabe von Werten.
21	 <b>(Zurück)</b> -Taste	Kehrt zum vorherigen Bildschirm zurück.
22	LCD-Feld	Zeigt verschiedene Einstellungen, Anweisungen und Fehlermeldungen an.
23	 <b>(Drucker)</b> -Taste/LED	Wechselt zur Top-Ebene des Menüs Print (Drucker).
24*	 <b>(Fax)</b> -Taste/LED	Wechselt zur Top-Ebene des Menüs Fax.

\* Diese Taste/LED steht nur beim Epson AcuLaser MX14NF zur Verfügung.

#### **Hinweis:**

- Durch Umschalten zu einem anderen Menü oder einem vorherigen Anzeigebild wird die aktuelle Eingabe oder Einstellung aufgehoben. Drücken Sie immer die Taste  zum Speichern der aktuellen Eingabe oder Einstellung.
- Beim Epson AcuLaser MX14NF siehe „Verwendung des Zifferntastensfelds“ auf Seite 269 für Einzelheiten zur Verwendung des Zifferntastensfelds zur Eingabe alphanumerischer Zeichen.

## Einstellen der Anfangseinstellungen am Bedienfeld

Sie müssen Sprache, Datum und Zeit beim ersten Einschalten des Druckers einstellen. (Zeit und Datum stehen nur beim Epson AcuLaser MX14NF zur Verfügung.)







Nach dem Einschalten des Druckers erscheint ein Assistent im LCD-Feld. Gehen Sie folgendermaßen vor, um die Anfangseinstellungen wiederherzustellen.

### **Hinweis:**



*Wenn Sie nicht mit dem Konfigurieren der Anfangseinstellungen beginnen, erscheint in drei Minuten Select Function (Funktion auswählen) im LCD-Feld. Anschließend können Sie die folgende anfängliche Einrichtung einstellen, indem Sie Power On Wizard (Einschalthilfe) am Bedienfeld bei Bedarf aktivieren.*

*Weitere Informationen über das Bedienfeld finden Sie im Abschnitt „Verstehen der Druckermenüs“ auf Seite 223.*

### **Für den Epson AcuLaser MX14NF**

1. Wählen Sie die zu verwenden gewünschte Sprache am Bedienfeld, und drücken Sie dann die Taste .
2. Drücken Sie die Taste , um die Einstellung der Region zu beginnen.
3. Wählen Sie Ihre Region, und drücken Sie dann die Taste .
4. Wählen Sie die geeignete Zeitzone, und drücken Sie dann die Taste .
5. Spezifizieren Sie das aktuelle Datum, und drücken Sie dann die Taste .
6. Spezifizieren Sie die aktuelle Zeit, und drücken Sie dann die Taste .
7. Drücken Sie die Taste  zur Faxeinrichtung.

Wenn Sie die Faxeinrichtung überspringen wollen, drücken Sie die Taste  (**Start**).

8. Geben Sie Ihre Faxnummer ein, und drücken Sie dann die Taste .
9. Geben Sie einen Namen ein und drücken Sie dann die Taste .
10. Drücken Sie die Taste , um die Anfangseinstellungen am Bedienfeld fertigzustellen.

### **Für den Epson AcuLaser MX14**

1. Wählen Sie die zu verwenden gewünschte Sprache am Bedienfeld, und drücken Sie dann die Taste .

---



## Drucken einer Panel Settings (Konsoleneinst.) Seite

Die Seite Panel Settings (Konsoleneinst.) zeigt die aktuellen Einstellungen für die Bedienfeld-Menüs an.

### Das Bedienfeld

**Hinweis:**

*Die Berichte und Listen werden auf englisch gedruckt.*

1. Drücken Sie die Taste **System**.
2. Wählen Sie `Report / List` (Bericht/Liste), und drücken Sie dann die Taste .
3. Wählen Sie `Panel Settings` (Konsoleneinst.), und drücken Sie dann die Taste .

Die Seite Panel Settings (Konsoleneinst.) wird gedruckt.

## Die Printer Setting Utility (Druckereinstellungs-Dienstprogramm)

Das unten beschriebene Verfahren nimmt Microsoft® Windows® XP als Beispiel.

**Hinweis:**

*Die Berichte und Listen werden auf englisch gedruckt.*

1. Klicken Sie auf **Start — All Programs (Alle Programme) — EPSON — Ihr Drucker — Printer Setting Utility (Druckereinstellungs-Dienstprogramm)**.

**Hinweis:**

*Das Fenster zum Wählen eines Druckers erscheint in diesem Schritt, wenn mehrere Druckertreiber auf Ihrem Computer installiert sind. Klicken Sie in diesem Fall auf den Namen des gewählten Druckers, wie unter **Printer Name (Druckername)** aufgeführt.*

Der Bildschirm Printer Setting Utility (Druckereinstellungs-Dienstprogramm) erscheint.

2. Klicken Sie auf die Registerkarte **Printer Settings Report (Druckereinstellungsbericht)**.
3. Wählen Sie **Reports (Berichte)** aus der Liste links auf der Seite.



Die Seite **Reports (Berichte)** wird angezeigt.

4. Klicken Sie auf die Schaltfläche **Panel Settings (Bedienfeldeinstellungen)**.

Die Seite Panel Settings (Konsoleneinst.) wird gedruckt.

---

## Energiesparmodus

Der Drucker hat eine Energiesparfunktion, welche die Leistungsaufnahme bei Nichtverwendung verringert. Diese Funktion arbeitet in zwei Modi: Niedrigenergie-Modus und dem Ruhemodus. Bei werkseitiger Einstellung schaltet der Drucker eine Minute nach der Fertigstellung des letzten Druckauftrags auf den Niedrigenergie-Modus um. Nach weiteren 10 Minuten Inaktivität schaltet der Drucker dann auf den Ruhemodus um. Der Ruhemodus wird auch manuell aktiviert, indem die Taste  (**Energiesparmodus**) gedrückt wird, wenn das Display Select Function (Funktion auswählen) anzeigt. Wenn der Drucker im Niedrigenergie-Modus ist, schaltet die LCD-Hintergrundbeleuchtung aus. Im Ruhemodus leuchtet die Taste  (**Energiesparmodus**) auf. Das LCD-Feld erlischt ebenfalls und weist keine Anzeige auf.

Die werkseitige Einstellung von 1 Minute (Niedrigenergie-Modus) und 10 Minuten (Ruhemodus) ist innerhalb eines Bereichs von 1 bis 30 Minuten (Ruhemodus) und 6 bis 11 Minuten (Ruhemodus) einstellbar. Der Drucker kehrt bei erneuter Aktivierung in etwa 25 Sekunden in den druckbereiten Status zurück.

### **Siehe auch:**

„Einstellen der Zeit für den Energiesparmodus“ auf Seite 268

## Beenden des Energiesparmodus

Der Drucker beendet automatisch den Energiesparmodus, wenn er einen Auftrag von einem Computer empfängt. Zum manuellen Beenden des Niedrigenergie-Modus drücken Sie eine beliebige Taste am Bedienfeld. Zum Beenden des Ruhemodus betätigen Sie die Taste  (**Energiesparmodus**).

**Hinweis:**

Wenn der Drucker im Ruhemodus ist, sind alle Tasten am Bedienfeld mit Ausnahme der Taste Ⓢ (**Energiesparmodus**) inaktiv. Zur Verwendung der Tasten auf dem Bedienfeld drücken Sie die Taste Ⓢ (**Energiesparmodus**), um den Eneergiesparen-Modus zu verlassen.

**Siehe auch:**

„Einstellen der Zeit für den Energiesparmodus“ auf Seite 268

## Kapitel 3

# Druckerverwaltung-Software

---

## Drucker- und Scantreiber

---

Zum Zugriff auf die Merkmale Ihres Druckers installieren Sie die Drucker- und Scantreiber von der Software Disc.

- Der Druckertreiber erlaubt Ihrem Computer und Drucker die Kommunikation und bietet Zugriff auf die Merkmale Ihres Druckers.
- Der Scan-Treiber erlaubt es Ihnen, Bilder direkt zu Ihrem Personalcomputer zu scannen und gescannte Bilder direkt in eine Anwendung über USB oder das Netzwerk einzubinden. (Das Netzwerk-Merkmal steht nur beim Epson AcuLaser MX14NF zur Verfügung.)

Der Scan-Treiber wird mit Ihrem Druckertreiber installiert. Dies steht für Microsoft® Windows® und Mac OS® X zur Verfügung.

**Siehe auch:**

- „Installieren des Druckertreibers auf Computern, die unter Windows laufen“ auf Seite 54
- „Installieren des Druckertreibers auf Computern, die unter Mac OS X laufen“ auf Seite 69

---

## EpsonNet Config (nur Epson AcuLaser MX14NF)

Dieser Abschnitt bietet Informationen über EpsonNet Config.

EpsonNet Config ist ein auf HyperText Transfer Protocol (HTTP) basierender Website-Dienst, auf den über Ihren Webbrowser zugegriffen wird.

Mit EpsonNet Config können Sie den Druckerstatus bestätigen und die Druckerkonfigurationsoptionen leicht ändern. Jeder Teilnehmer im Netzwerk kann mit EpsonNet Config auf den Drucker zugreifen. Im Administrator-Modus können Sie die Konfiguration des Druckers ändern, Ihre Faxverzeichnisse einrichten und Ihre Druckereinstellungen verwalten, ohne den Computer zu verlassen.

**Hinweis:**

- ❑ Benutzer, die vom Administrator kein Passwort erhalten haben, können trotzdem die Konfigurationseinstellungen im Benutzermodus betrachten. Sie können keine Änderungen an der aktuellen Konfiguration und den Einstellungen speichern oder übernehmen.
- ❑ Weitere Informationen über die Menüelemente von EpsonNet Config finden Sie unter Hilfe auf der Software Disc.

**Erstellen eines Administrator-Passworts**

1. Starten Sie Ihren Webbrowser.
2. Geben Sie die IP-Adresse des Druckers in der Adressleiste ein und drücken Sie dann die Taste **Enter**.
3. Klicken Sie auf die Registerkarte **Properties (Eigenschaften)**.
4. Im linken Navigationsfeld scrollen Sie zu **Security (Sicherheit)** herunter und wählen **Administrator Settings (Administratoreinstellungen)**.
5. Wählen Sie **Enabled (Ein)** für **Administrator Mode (Verwaltungsmodus)**.
6. Geben Sie im Feld **Administrator Login ID (Administratorname)** einen Namen für den Administrator ein.

**Hinweis:**

Die Standard-ID und das Passwort sind beide leer (NULL).

7. Geben Sie in den Feldern **Administrator Password (Administrator-Passwort)** und **Re-enter Password (Passwort erneut eingeben)** ein Passwort für Administrator ein.
8. Im Feld **Maximum Login Attempts (Max. Anmeldeversuche)** geben Sie die Anzahl der zulässigen Anmeldeversuche ein.
9. Klicken Sie auf **Apply (Übernehmen)**.

Ihr neues Passwort wurde eingerichtet und jeder, der den Administratorknamen und das Passwort kennt, kann sich anmelden und die Druckerkonfigurationen und Einstellungen ändern.

---

## **Printer Setting Utility (Druckereinstellungs-Dienstprogramm) (nur Windows)**

Die Printer Setting Utility (Druckereinstellungs-Dienstprogramm) erlaubt es Ihnen, die Systemeinstellungen zu betrachten oder festzulegen. Sie können auch die Systemeinstellungen durch Verwendung der Printer Setting Utility (Druckereinstellungs-Dienstprogramm) diagnostizieren.

Die Printer Setting Utility (Druckereinstellungs-Dienstprogramm) besteht aus den Registern **Printer Settings Report (Druckereinstellungsbericht)**, **Printer Maintenance (Druckerwartung)** und **Diagnosis (Diagnose)**.

Die Printer Setting Utility (Druckereinstellungs-Dienstprogramm) wird mit Ihrem Druckertreiber installiert.

### **Hinweis:**

Das Dialogfeld **Password (Passwort)** erscheint zum ersten Mal, wenn Sie versuchen, die Einstellungen in Printer Setting Utility (Druckereinstellungs-Dienstprogramm) zu ändern, wenn Panel Lock (Bedienerkonsolensperre) am Drucker eingestellt ist. In diesem Fall geben Sie das spezifizierte Passwort ein und klicken auf **OK**, um die Einstellungen zu übernehmen.

---

## **Status Monitor (nur Windows)**

Sie können den Druckerstatus mit Status Monitor prüfen. Doppelklicken Sie das Status Monitor Druckersymbol in der Taskleiste unten rechts im Bildschirm. Das Fenster **Printer Selection (Drucker-Auswahl)** erscheint, das den Druckernamen, den Druckeranschluss, den Druckerstatus und den Modellnamen anzeigt. Prüfen Sie die Spalte **Status**, um den aktuellen Status Ihres Druckers zu sehen.

**Settings (Einstellungen)**-Schaltfläche: Zeigt das Fenster **Settings (Einstellungen)** an und erlaubt es Ihnen, die Einstellungen von Status Monitor zu ändern.

Klicken Sie auf den Namen des gewünschten Druckers, der im Fenster **Printer Selection (Drucker-Auswahl)** aufgelistet ist. Das Fenster **Printer Status (Druckerstatus)** erscheint.

Das Fenster **Printer Status (Druckerstatus)** alarmiert Sie, wenn eine Warnung oder ein Fehler auftritt, zum Beispiel wenn ein Papierstau auftritt oder der Toner fast verbraucht ist.



Als Standard startet das Fenster **Printer Status (Druckerstatus)** automatisch beim Drucken, wenn ein Fehler auftritt. Sie können die Bedingungen zum Starten des Fensters **Printer Status (Druckerstatus)** in **Printer Status Window Properties (Druckstatusfenster-Eigenschaften)** festlegen.

Zum Ändern der Pop-up-Einstellungen für das Fenster **Printer Status (Druckerstatus)**:

1. Klicken Sie mit der rechten Maustaste auf das Status Monitor Druckersymbol in der Taskleiste unten rechts im Bildschirm.
2. Wählen Sie **Printer Status Window Properties (Druckstatusfenster-Eigenschaften)**.

Das Fenster **Printer Status Window Properties (Druckstatusfenster-Eigenschaften)** erscheint.

3. Wählen Sie den Typ des Pop-up, und klicken Sie auf **OK**.

Sie können auch den Tonerstand Ihres Druckers und die Druckauftrag-Information im Fenster **Printer Status (Druckerstatus)** prüfen.

Die Status Monitor wird mit Ihrem Druckertreiber installiert.

---

## ***Launcher (nur Windows)***

Unter Verwendung des Fensters **Launcher-Btype** können Sie **Status Window (Statusfenster)**, **Printer Setting Utility (Druckereinstellungs-Dienstprogramm)**, **Address Book Editor (Adressbuch-Editor)** und **Express Scan Manager (Express-Scanmanager)** öffnen. (Das **Address Book Editor (Adressbuch-Editor)** steht nur beim Epson AcuLaser MX14NF zur Verfügung.)

Das unten beschriebene Verfahren nimmt Windows XP als Beispiel.

Zum Öffnen des **Launcher-Btype** Fensters:

1. Klicken Sie auf **Start — All Programs (Alle Programme) — EPSON — Ihr Drucker — Launcher**.

Das Fenster **Launcher-Btype** erscheint.

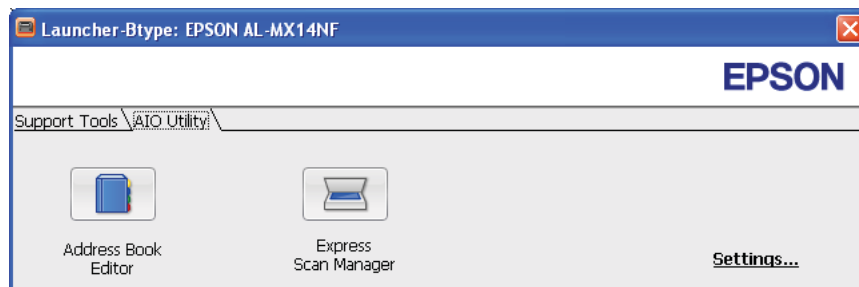
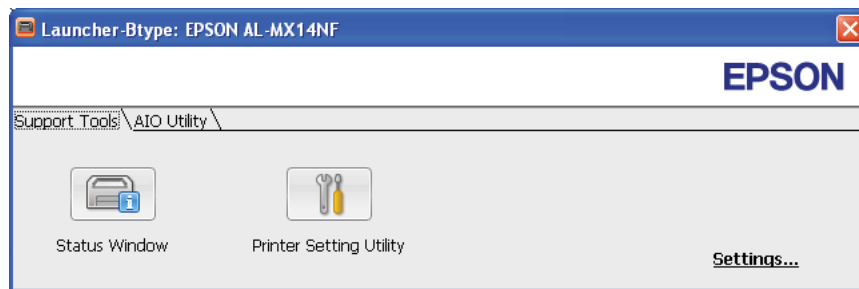

Das **Address Book Editor (Adressbuch-Editor)** steht nur beim Epson AcuLaser MX14NF zur Verfügung.

- Das Fenster **Launcher-Btype** bietet mehrere Schaltflächen; **Status Window (Statusfenster)**, **Printer Setting Utility (Druckereinstellungs-Dienstprogramm)**, **Address Book Editor (Adressbuch-Editor)** und **Express Scan Manager (Express-Scanmanager)**. (Das **Address Book Editor (Adressbuch-Editor)** steht nur beim Epson AcuLaser MX14NF zur Verfügung.)

Zum Beenden klicken Sie auf die Schaltfläche **X** oben rechts im Fenster.

Für weitere Informationen klicken Sie auf die Schaltfläche/das Symbol **Help (Hilfe)** für jede Anwendung.

<b>Status Window (Statusfenster)</b>	<p>Öffnet das Printer Status (Druckerstatus) Fenster.</p> <p><b>Siehe auch:</b> „Status Monitor (nur Windows)“ auf Seite 36</p>
<b>Printer Setting Utility (Druckereinstellungs-Dienstprogramm)</b>	<p>Öffnet das Printer Setting Utility (Druckereinstellungs-Dienstprogramm).</p> <p><b>Siehe auch:</b> „Printer Setting Utility (Druckereinstellungs-Dienstprogramm) (nur Windows)“ auf Seite 36</p>

<p><b>Address Book Editor (Adressbuch-Editor)</b></p> <p>(nur Epson AcuLaser MX14NF)</p>	<p>Öffnet den Address Book Editor (Adressbuch-Editor), der es Ihnen erlaubt, Address Book (Adressbuch)-Einträge hinzuzufügen und zu bearbeiten.</p> <p><b>Siehe auch:</b> „Address Book Editor (Adressbuch-Editor) (nur Epson AcuLaser MX14NF)“ auf Seite 39</p>
<p><b>Express Scan Manager (Express-Scanmanager)</b></p>	<p>Öffnet das Express Scan Manager (Express-Scanmanager).</p> <p><b>Siehe auch:</b> „Express Scan Manager (Express-Scanmanager)“ auf Seite 39</p>

Die Launcher wird mit Ihrem Druckertreiber installiert.

---

## **Address Book Editor (Adressbuch-Editor) (nur Epson AcuLaser MX14NF)**

Der Address Book Editor (Adressbuch-Editor) bietet eine praktische Schnittstelle zum Modifizieren der Address Book (Adressbuch)-Einträge des Druckers. Sie können damit Folgendes hinzufügen:

- Faxeinträge
- E-Mail-Einträge
- Server-Einträge

Wenn Sie die Software starten, liest der Address Book Editor (Adressbuch-Editor) das Address Book (Adressbuch) des Druckers. Sie können Einträge hinzufügen, bearbeiten und löschen. Nach dem Vornehmen von Änderungen können Sie das aktualisierte Address Book (Adressbuch) im Drucker oder Ihrem Computer speichern.

Die Address Book Editor (Adressbuch-Editor) wird mit Ihrem Druckertreiber installiert. Dies steht für Windows und Mac OS X zur Verfügung.

---

## **Express Scan Manager (Express-Scanmanager)**

Der Express Scan Manager (Express-Scanmanager) handhabt Scanaufträge, die vom Drucker über USB zu Ihrem Computer gesendet werden. Wenn Scanaufträge vom Drucker zum Computer gesendet werden, verwaltet der Express Scan Manager (Express-Scanmanager) automatisch die Scanaufträge.

Vor dem Scannen zum Computer starten Sie den Express Scan Manager (Express-Scanmanager) und konfigurieren die Ausgabeziele der gescannten Bilder.

Klicken Sie auf **Open the image file (Bilddatei öffnen)**, um gescannte Dateien anzuzeigen, die nach dem Scannen am festgelegten Speicherort abgelegt sind.

Die Express Scan Manager (Express-Scanmanager ) wird mit Ihrem Druckertreiber installiert. Dies steht für Windows und Mac OS X zur Verfügung.

**Hinweis:**

*Wenn Sie Express Scan Manager (Express-Scanmanager ) separat von der Software Disc installieren, müssen Sie auch den Scan-Treiber von der Software Disc installieren.*

**Siehe auch:**

*„Scannen vom Bedienfeld“ auf Seite 145*

## Kapitel 4

# Druckerverbindung und Software-Installation

## Übersicht über Netzwerk-Setup und Konfiguration (nur Epson AcuLaser MX14NF)

Zum Einrichten und Konfigurieren des Netzwerks:

1. Verbinden Sie den Drucker mit dem Netzwerk über die empfohlene Hardware und Kabel.
2. Schalten Sie den Drucker und den Computer ein.
3. Drucken Sie die Seite System Settings (Systemeinstellung) und bewahren Sie sie zur Bezugnahme auf die Netzwerk-Einstellungen auf.
4. Installieren Sie die Treibersoftware auf dem Computer von der Software Disc. Für Informationen zur Installation des Treibers siehe den entsprechenden Abschnitt für das spezifische verwendete Betriebssystem.
5. Konfigurieren Sie die TCP/IP-Adresse des Druckers, die zur Identifizierung des Druckers im Netzwerk erforderlich ist.
  - Microsoft® Windows® Betriebssysteme: Führen Sie das Installationsprogramm auf der Software Disc aus, um automatisch die Internet Protocol (IP) Adresse des Druckers einzustellen, wenn Sie den Drucker an ein vorhandenes TCP/IP-Netzwerk anschließen wollen. Sie können auch die IP-Adresse des Druckers am Bedienfeld einstellen.
  - Mac OS® X Systeme: Stellen Sie manuell die TCP/IP-Adresse am Bedienfeld ein.
6. Drucken Sie eine System Settings (Systemeinstellung)-Seite, um die neuen Einstellungen zu bestätigen.

### **Hinweis:**

*Die Berichte und Listen werden auf englisch gedruckt.*

### **Siehe auch:**

*„Drucken einer System Settings (Systemeinstellung)-Seite“ auf Seite 117*

## Anschließen Ihres Druckers

Die Verbindungskabel müssen die folgenden Anforderungen erfüllen:

Verbindungstyp	Verbindungsspezifikationen
Ethernet*	10 Base-T/100 Base-TX kompatibel
USB	USB 2.0 kompatibel
Wandanschlussbuchse*	RJ11
Telefonanschluss*	RJ11

\*Steht nur beim Epson AcuLaser MX14NF zur Verfügung.

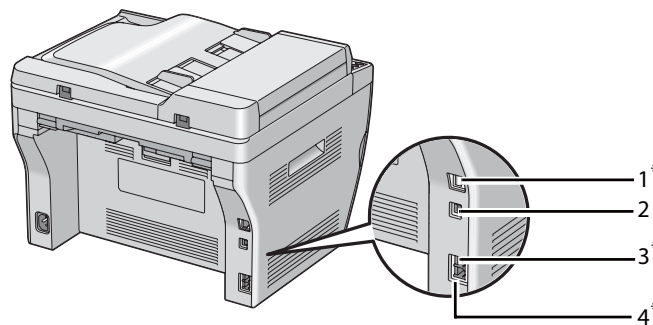

1	Ethernet-Anschluss*	
2	USB-Anschluss	
3	Wandanschlussbuchse*	LINE 
4	Telefonanschluss*	PHONE 

\*Steht nur beim Epson AcuLaser MX14NF zur Verfügung.

## Verbinden Ihres Druckers mit dem Computer oder Netzwerk

Schließen Sie den Drucker über Ethernet oder USB an. (Eine Netzwerk-Verbindung steht nur beim Epson AcuLaser MX14NF zur Verfügung.) Hardware- und Verkabelungsanforderungen unterscheiden sich für die unterschiedlichen Verbindungsmethoden. Ethernetkabel und Hardware sind nicht mit dem Drucker mitgeliefert und müssen getrennt beschafft werden.

Die verfügbaren Merkmale für jeden Verbindungstyp werden in der folgenden Tabelle gezeigt.

### Epson AcuLaser MX14NF

Verbindungstyp	Verfügbare Leistungsmerkmale
USB	Bei Anschluss über USB ist Folgendes möglich: <ul style="list-style-type: none"> <li><input type="checkbox"/> Druckaufträge von einem Computer senden.</li> <li><input type="checkbox"/> Ein Bild scannen und in einer Anwendung drucken.</li> <li><input type="checkbox"/> Ein Bild scannen und zu einem Ordner im Computer drucken.</li> <li><input type="checkbox"/> Verwenden Sie den Adressbucheditor zum Verwalten von Address Book (Adressbuch)-Einträgen.</li> </ul>
Ethernet	Bei Anschluss über Ethernet ist Folgendes möglich: <ul style="list-style-type: none"> <li><input type="checkbox"/> Druckaufträge von einem Computer im Netzwerk senden.</li> <li><input type="checkbox"/> Ein Bild zu einem Computer im Netzwerk scannen.</li> <li><input type="checkbox"/> Ein Bild zu einem FTP-Server scannen.</li> <li><input type="checkbox"/> Scannen Sie zu E-Mail.</li> <li><input type="checkbox"/> Verwenden Sie EpsonNet Config zum Verwalten der Address Book (Adressbuch)-Einträge.</li> </ul>

### Epson AcuLaser MX14

Verbindungstyp	Verfügbare Leistungsmerkmale
USB	Sie können: <ul style="list-style-type: none"> <li><input type="checkbox"/> Druckaufträge von einem Computer senden.</li> <li><input type="checkbox"/> Ein Bild scannen und in einer Anwendung drucken.</li> <li><input type="checkbox"/> Ein Bild scannen und zu einem Ordner im Computer drucken.</li> </ul>

### USB-Verbindung

Wenn Ihr Drucker mit einem Netzwerk anstelle mit Ihrem Computer verbunden ist, überspringen Sie diesen Abschnitt und gehen zu „Netzwerkverbindung (nur Epson AcuLaser MX14NF)“ auf Seite 45.

Die folgenden Betriebssysteme unterstützen USB-Verbindung:

- Windows XP
- Windows XP 64-Bit Edition
- Windows Server® 2003
- Windows Server 2003 x64 Edition
- Windows Server 2008
- Windows Server 2008 64-Bit Edition
- Windows Server 2008 R2
- Windows Vista®
- Windows Vista 64-Bit Edition
- Windows 7
- Windows 7 64-Bit Edition
- Mac OS X 10.4.11/10.5.8 - 10.6

Zum Verbinden des Druckers mit einem Computer:

1. Stellen Sie sicher, dass der Drucker, Computer und jegliche anderen angebrachten Geräte ausgeschaltet und von der Stromquelle/der Netzversorgung getrennt sind.
2. Schließen Sie ein Ende eines USB-Kabels an den USB-Anschluss an der Rückseite des Druckers und das andere Ende an einen USB-Anschluss am Computer an.

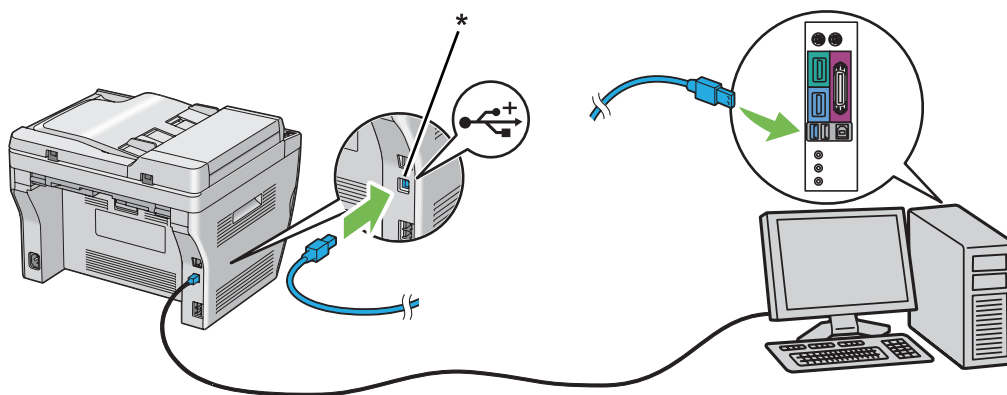



\* USB-Anschluss

**Hinweis:**

Verbinden Sie nicht das Drucker-USB-Kabel mit dem USB-Anschluss an der Tastatur.

**Netzwerkverbindung (nur Epson AcuLaser MX14NF)**

Zum Anschließen des Druckers an ein Netzwerk:

1. Stellen Sie sicher, dass der Drucker, Computer und jegliche anderen angeschlossenen Geräte ausgeschaltet und alle Kabel abgetrennt sind.
2. Wickeln Sie das Ethernet-Kabel um den mit dem Drucker mitgelieferten Ferritkern wie in der Abbildung gezeigt, und schließen Sie dann den Ferritkern.

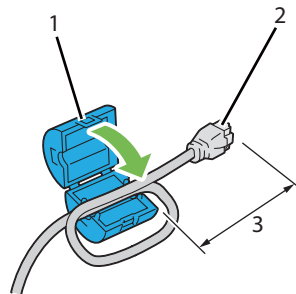

1	Ferritkern
2	Steckverbinder zu Anschließen am Ethernet-Anschluss des Druckers
3	Ca. 7 cm

**Wichtig:**

Wickeln Sie das Ethernet-Kabel nicht zu fest auf. Das Ethernet-Kabel kann abgeschnitten werden.

- Schließen Sie das Ethernet-Kabel an den Ethernet-Anschluss an der Rückseite des Druckers und an eine LAN-Buchse oder einen Hub an.

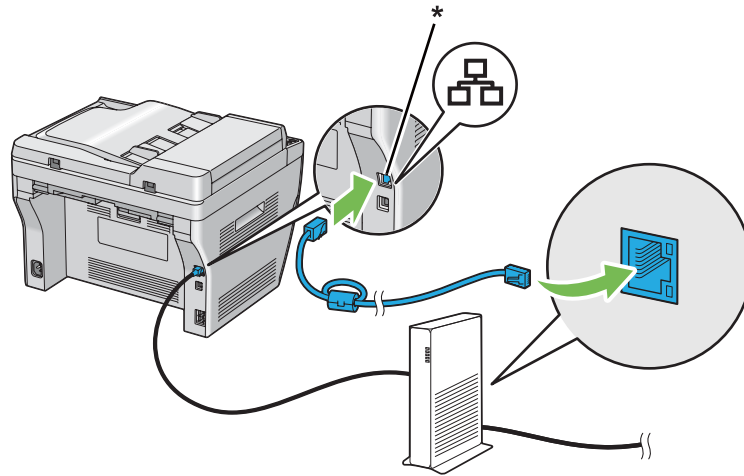

\* Ethernet-Anschluss

---

## **Einrichten der IP-Adresse (nur Epson AcuLaser MX14NF)**

### **TCP/IP- und IP-Adressen**

Wenn Ihr Computer in einem großen Netzwerk ist, wenden Sie sich an Ihren Netzwerkadministrator bezüglich der geeigneten TCP/IP-Adressen und zusätzlicher Information zur Systemeinstellung.

Wenn Sie Ihr eigenes kleines LAN einrichten oder den Drucker direkt über Ethernet an Ihren Computer anschließen, folgen Sie dem Verfahren zum automatischen Einrichten der IP-Adresse des Druckers.

Computer und Drucker verwenden primär TCP/IP-Protokolle, um über ein Ethernet-Netzwerk zu kommunizieren. Bei TCP/IP-Protokollen muss jeder Drucker und Computer unverkennbare IP-Adresse haben. Es ist wichtig, dass die Adressen ähnlich aber nicht identisch sind; nur die letzten Ziffern müssen unterschiedlich sein. So kann zum Beispiel Ihr Drucker die Adresse 192.168.1.2 haben, während Ihr Computer die Adresse 192.168.1.3 hat. Ein anderes Gerät kann die Adresse 192.168.1.4 haben.

Viele Netzwerke haben einen Server für dynamisches Host-Konfigurationsprotokoll (DHCP). Ein DHCP-Server programmiert automatisch eine IP-Adresse in jedem Computer und Drucker in dem Netzwerk, das zur Verwendung von DHCP konfiguriert ist. Ein DHCP-Server ist in den meisten Kabel und Digital Subscriber Line (DSL)-Routern eingebaut. Wenn Sie einen Kabel- oder DSL-Router verwenden, siehe Dokumentation des Routers für Information über IP-Adressenvergabe.

## **Automatisches Festlegen der IP-Adresse des Druckers**

Wenn der Drucker an ein kleines bestehendes TCP/IP-Netzwerk ohne einen DHCP-Server angeschlossen ist, verwenden Sie das Installationsprogramm auf der Software Disc zum Erkennen oder Zuweisen einer IP-Adresse zu Ihrem Drucker. Setzen Sie für weitere Anweisungen die Software Disc in das CD/DVD-Laufwerk Ihres Computers ein. Nach dem Start des Installationsprogramms folgen Sie den Anweisungen am Bildschirm.

### **Hinweis:**

*Damit das automatische Installationsprogramm richtig arbeitet, muss der Drucker an ein vorhandenes TCP/IP-Netzwerk angeschlossen sein.*

## **Dynamische Verfahren zum Festlegen der IP-Adresse des Druckers**

Es stehen zwei Protokolle zum dynamischen Festlegen der IP-Adresse des Druckers zur Verfügung.

- DHCP (standardmäßig aktiviert)
- AutoIP

Sie können beide Protokolle mit dem Bedienfeld ein/aus schalten, oder EpsonNet Config zum Ein-/Ausschalten von DHCP verwenden.

### **Hinweis:**

*Sie können einen Bericht drucken, der die IP-Adresse des Druckers enthält. Drücken Sie die Taste **System** am Bedienfeld, wählen Sie Report / List (Bericht/Liste), drücken Sie die Taste **OK**, wählen Sie System Settings (Systemeinstellung) und drücken Sie dann die Taste **OK**. Die IP-Adresse des Geräts wird auf der Seite System Settings (Systemeinstellung) angegeben.*

## **Verwenden des Bedienfeldes**

Zum Ein-/Ausschalten von entweder DHCP oder AutoIP-Protokoll:

1. Auf dem Bedienfeld drücken Sie die Taste **System**.

2. Wählen Sie `Admin Menu` (Admin.-Menü), und drücken Sie dann die Taste **OK**.
3. Wählen Sie `Network` (Netzwerk), und drücken Sie dann die Taste **OK**.
4. Wählen Sie `TCP/IP`, und drücken Sie dann die Taste **OK**.
5. Wählen Sie `IPv4`, und drücken Sie dann die Taste **OK**.
6. Wählen Sie `Get IP Address` (IP-Adresse holen), und drücken Sie dann die Taste **OK**.
7. Wählen Sie `AutoIP`, und drücken Sie dann die Taste **OK**.

### Verwenden von EpsonNet Config

Zum Ein-/Ausschalten des DHCP-Protokolls:

1. Starten Sie Ihren Webbrowser.
2. Geben Sie die IP-Adresse des Druckers in der Adressleiste ein und drücken Sie dann die Taste **Enter**.
3. Wählen Sie **Properties (Eigenschaften)**.
4. Wählen Sie **TCP/IP** aus dem Ordner **Protocol Settings (Protokolleinstellungen)** im linken Navigationsfeld.
5. Wählen Sie im Feld **IP Address Mode (IP-Adressierungsmodus)** die Option **DHCP/Autonet**.
6. Klicken Sie auf die Schaltfläche **Apply (Übernehmen)**.

### Zuweisen einer IP-Adresse (für IPv4-Modus)

#### **Hinweis:**

- Wenn Sie eine IP-Adresse manuell im Modus **IPv6** zuweisen, verwenden Sie den **EpsonNet Config**. Zur Anzeige von **EpsonNet Config**, verwenden Sie die link-lokale Adresse. Zum Prüfen einer link-lokalen Adresse siehe „Drucken und Prüfen der Seite **System Settings (Systemeinstellung)**.“ auf Seite 52.
- Zuweisen einer IP-Adresse wird als eine erweiterte Funktion angesehen und normalerweise von einem Systemadministrator ausgeführt.







- ❑ *Je nach der Adressenklasse kann der Bereich der zugewiesenen IP-Adressen unterschiedlich sein. Bei Klasse A zum Beispiel wird eine IP-Adresse im Bereich von 0.0.0.0 bis 127.255.255.255 zugewiesen. Zum Zuweisen von IP-Adressen wenden Sie sich an Ihren Systemadministrator.*

Sie können die IP-Adresse zuweisen, indem Sie das Bedienfeld oder das Druckereinstellung-Utility verwenden.

## Das Bedienfeld

1. Schalten Sie den Drucker ein.

Vergewissern Sie sich, dass die Meldung `Select Function` (Funktion auswählen) im LCD-Feld erscheint.

2. Auf dem Bedienfeld drücken Sie die Taste **System**.
3. Wählen Sie `Admin Menu` (Admin.-Menü), und drücken Sie dann die Taste .
4. Wählen Sie `Network` (Netzwerk), und drücken Sie dann die Taste .
5. Wählen Sie `TCP/IP`, und drücken Sie dann die Taste .
6. Wählen Sie `IPv4`, und drücken Sie dann die Taste .
7. Wählen Sie `Get IP Address` (IP-Adresse holen), und drücken Sie dann die Taste .
8. Vergewissern Sie sich, dass `Panel` (Bedienerkonsole) gewählt ist, und drücken Sie dann die Taste  (**Zurück**).
9. Vergewissern Sie sich, dass `Get IP Address` (IP-Adresse holen) gewählt ist.
10. Wählen Sie `IP Address` (IP-Adresse), und drücken Sie dann die Taste .

Der Cursor befindet sich bei den ersten drei Ziffern der IP-Adresse.

11. Geben Sie den Wert der IP-Adresse mit dem Zifferntastenfeld ein.
12. Drücken Sie die Taste .

Die nächsten drei Ziffern werden hervorgehoben.

13. Wiederholen Sie die Schritte 11 und 12, um alle Ziffern in der IP-Adresse einzugeben, und drücken Sie dann die Taste .

14. Drücken Sie die Taste **↵** (**Zurück**) und vergewissern Sie sich, dass IP Address (IP-Adresse) gewählt ist.

15. Wählen Sie Subnet Mask (Teilnetzmaske), und drücken Sie dann die Taste **OK**.

Der Cursor befindet sich bei den ersten drei Ziffern der Subnetzmaske.

16. Geben Sie den Wert der Subnetzmaske mit dem Zifferntastenfeld ein.

17. Drücken Sie die Taste **▶**.

Die nächsten drei Ziffern werden hervorgehoben.

18. Wiederholen Sie die Schritte 16 bis 17, um die Subnetzmaske einzustellen, und drücken Sie dann die Taste **OK**.

19. Drücken Sie die Taste **↵** (**Zurück**) und vergewissern Sie sich, dass Subnet Mask (Teilnetzmaske) gewählt ist.

20. Wählen Sie Gateway Address (Gateway-Adresse), und drücken Sie dann die Taste **OK**.

Der Cursor befindet sich bei den ersten drei Ziffern der Gateway-Adresse.

21. Geben Sie den Wert der Gateway-Adresse mit dem Zifferntastenfeld ein.

22. Drücken Sie die Taste **▶**.

Die nächsten drei Ziffern werden hervorgehoben.

23. Wiederholen Sie die Schritte 21 bis 22, um die Gateway-Adresse einzustellen, und drücken Sie dann die Taste **OK**.

24. Schalten Sie den Drucker aus und dann ein.

**Siehe auch:**

„Bedienfeld“ auf Seite 28

### **Die Printer Setting Utility (Druckereinstellungs-Dienstprogramm)**

Das unten beschriebene Verfahren nimmt Windows XP als Beispiel.

**Hinweis:**

Wenn Sie den Modus IPv6 zum Netzwerkdrucken verwenden, können Sie nicht das Druckereinstellung-Utility zum Zuweisen einer IP-Adresse verwenden.

1. Klicken Sie auf **Start — All Programs (Alle Programme) — EPSON — Ihr Drucker — Printer Setting Utility (Druckereinstellungs-Dienstprogramm)**.

**Hinweis:**

Das Fenster zum Wählen eines Druckers erscheint in diesem Schritt, wenn mehrere Druckertreiber auf Ihrem Computer installiert sind. Klicken Sie in diesem Fall auf den Namen des gewählten Druckers, wie unter **Printer Name (Druckername)** aufgeführt.

Der Bildschirm Printer Setting Utility (Druckereinstellungs-Dienstprogramm) erscheint.

2. Klicken Sie auf die Registerkarte **Printer Maintenance (Druckerwartung)**.
3. Wählen Sie **TCP/IP Settings (TCP/IP-Einstellungen)** aus der Liste links auf der Seite.

Die Seite **TCP/IP Settings (TCP/IP-Einstellungen)** wird angezeigt.

4. Wählen Sie **Panel (Bedienerkonsole)** von **IP Address Mode (IP-Adressenmodus)**, und geben Sie dann die Werte in **IP Address (IP-Adresse)**, **Subnet Mask (Teilnetzmaske)** und **Gateway Address (Gateway-Adresse)** ein.
5. Klicken Sie auf die Schaltfläche **Restart printer to apply new settings (Druckerneustart zur Übernahme der neuen Einstellungen)**, damit die Einstellung wirksam wird.

Die IP-Adresse ist Ihrem Drucker zugewiesen. Zum Bestätigen der Einstellung zeigen Sie den Webbrowser auf einem am Netzwerk angeschlossenen Computer an und geben die IP-Adresse in die Adressenleiste am Browser ein. Wenn die IP-Adresse richtig eingerichtet ist, wird EpsonNet Config in Ihrem Browser angezeigt.

Sie können auch die IP-Adresse zum Drucker zuweisen, wenn Sie die Druckertreiber mit dem Installationsprogramm installieren. Wenn Sie das Merkmal Netzwerkinstallation verwenden und Get IP Address (IP-Adresse holen) auf AutoIP im Bedienfeld-Menü gestellt ist, können Sie die IP-Adresse von 0.0.0.0 zur gewünschten IP-Adresse im Druckerwahlfenster zuweisen.

## **Bestätigen der IP-Einstellungen**

Das unten beschriebene Verfahren nimmt Windows XP als Beispiel.

**Hinweis:**

Die Berichte und Listen werden auf englisch gedruckt.

1. Drucken Sie die Seite System Settings (Systemeinstellung).
2. Sehen Sie unter der Überschrift **IPv4** auf der Seite System Settings (Systemeinstellung) nach, um sich zu vergewissern, dass die IP-Adresse, Subnetzmaske und Gateway-Adresse geeignet sind.

Zum Bestätigen, ob der Drucker im Netzwerk aktiv ist, führen Sie den Befehl Ping in Ihrem Computer aus.

1. Klicken Sie auf **Start** und wählen Sie **Run (Ausführen)**.
2. Geben Sie **cmd** ein, und klicken Sie dann auf **OK**.

Ein schwarzes Fenster wird angezeigt.

3. Geben Sie **ping xx.xx.xx.xx** ein (wobei **xx.xx.xx.xx** die IP-Adresse des Druckers ist) und drücken Sie dann die Taste **Enter**.
4. Eine Antwort von der IP-Adresse zeigt an, dass der Drucker im Netzwerk aktiv ist.

**Siehe auch:**

„Drucken und Prüfen der Seite System Settings (Systemeinstellung).“ auf Seite 52



## **Drucken und Prüfen der Seite System Settings (Systemeinstellung).**

Drucken Sie die Seite System Settings (Systemeinstellung) und prüfen Sie die IP-Adresse Ihres Druckers.

### **Das Bedienfeld**

**Hinweis:**

Die Berichte und Listen werden auf englisch gedruckt.

1. Drücken Sie die Taste **System**.
2. Wählen Sie `Report / List` (Bericht/Liste), und drücken Sie dann die Taste .
3. Wählen Sie `System Settings` (Systemeinstellung), und drücken Sie dann die Taste .



Die Seite System Settings (Systemeinstellung) wird gedruckt.

- Bestätigen Sie die IP-Adresse neben **IP Address (IP-Adresse)** unter **Wired Network (Kabelnetzwerk)** auf der Seite System Settings (Systemeinstellung). Wenn die IP-Adresse **0.0.0.0** ist, warten Sie einige Minuten, um die IP-Adresse automatisch zu ermitteln, und drucken Sie dann die Seite System Settings (Systemeinstellung) erneut.

Wenn die IP-Adresse nicht automatisch ermittelt wird, siehe „Zuweisen einer IP-Adresse (für IPv4-Modus)“ auf Seite 48.

### **Die Printer Setting Utility (Druckereinstellungs-Dienstprogramm)**

Das unten beschriebene Verfahren nimmt Windows XP als Beispiel.

**Hinweis:**

*Die Berichte und Listen werden auf englisch gedruckt.*

- Klicken Sie auf **Start — All Programs (Alle Programme) — EPSON — Ihr Drucker — Printer Setting Utility (Druckereinstellungs-Dienstprogramm)**.

**Hinweis:**

*Das Fenster zum Wählen eines Druckers erscheint in diesem Schritt, wenn mehrere Druckertreiber auf Ihrem Computer installiert sind. Klicken Sie in diesem Fall auf den Namen des gewählten Druckers, wie unter **Printer Name (Druckername)** aufgeführt.*

Der Bildschirm Printer Setting Utility (Druckereinstellungs-Dienstprogramm) erscheint.

- Klicken Sie auf die Registerkarte **Printer Settings Report (Druckereinstellungsbericht)**.
- Wählen Sie **Reports (Berichte)** aus der Liste links auf der Seite.

Die Seite **Reports (Berichte)** wird angezeigt.

- Klicken Sie auf die Schaltfläche **System Settings (Systemeinstellungen)**.

Die Seite System Settings (Systemeinstellung) wird gedruckt.

Wenn die IP-Adresse **0.0.0.0** ist (die werkseitige Standardeinstellung) oder **169.254.xx.xx** ist, kann eine IP-Adresse nicht zugewiesen werden.

**Siehe auch:**

*„Zuweisen einer IP-Adresse (für IPv4-Modus)“ auf Seite 48*

## Installieren des Druckertreibers auf Computern, die unter Windows laufen

### Einrichten des Druckers und Computers vor Verwendung des Netzwerk-Installationsmerkmals (nur Epson AcuLaser MX14NF)



Bevor Sie den Druckertreiber in Ihrem Computer installieren, drucken Sie die Seite System Settings (Systemeinstellung) aus, um die IP-Adresse auf Ihrem Drucker zu prüfen.

Das unten beschriebene Verfahren nimmt Windows XP als Beispiel.

#### Das Bedienfeld

##### **Hinweis:**

Die Berichte und Listen werden auf englisch gedruckt.

1. Drücken Sie die Taste **System**.
2. Wählen Sie `Report / List` (Bericht/Liste), und drücken Sie dann die Taste .
3. Wählen Sie `System Settings` (Systemeinstellung), und drücken Sie dann die Taste .

Die Seite System Settings (Systemeinstellung) wird gedruckt.

4. Finden Sie die IP-Adresse unter **Wired Network (Kabelnetzwerk)** auf der Seite System Settings (Systemeinstellung).

Wenn die IP-Adresse **0.0.0.0** ist, warten Sie einige Minuten, um die IP-Adresse automatisch zu ermitteln, und drucken Sie dann die Seite System Settings (Systemeinstellung) erneut.

Wenn die IP-Adresse nicht automatisch ermittelt wird, siehe „Zuweisen einer IP-Adresse (für IPv4-Modus)“ auf Seite 48.

#### Die Printer Setting Utility (Druckereinstellungs-Dienstprogramm)

1. Klicken Sie auf **Start** — **All Programs (Alle Programme)** — **EPSON** — Ihr Drucker — **Printer Setting Utility (Druckereinstellungs-Dienstprogramm)**.

**Hinweis:**

Das Fenster zum Wählen eines Druckers erscheint in diesem Schritt, wenn mehrere Druckertreiber auf Ihrem Computer installiert sind. Klicken Sie in diesem Fall auf den Namen des gewählten Druckers, wie unter **Printer Name (Druckername)** aufgeführt.

Der Bildschirm Printer Setting Utility (Druckereinstellungs-Dienstprogramm) erscheint.

2. Klicken Sie auf die Registerkarte **Printer Settings Report (Druckereinstellungsbericht)**.
3. Wählen Sie **TCP/IP Settings (TCP/IP-Einstellungen)** aus der Liste links von der Seite.

Die Seite **TCP/IP Settings (TCP/IP-Einstellungen)** erscheint.

Wenn die IP-Adresse **0.0.0.0** (die werkseitige Standardeinstellung) oder **169.254.xx.xx** zeigt, kann eine IP-Adresse nicht zugewiesen werden. Um eine zu Ihrem Drucker zuzuweisen, siehe „Zuweisen einer IP-Adresse (für IPv4-Modus)“ auf Seite 48.

## **Deaktivieren der Firewall vor dem Installieren Ihres Druckers**

**Hinweis:**

Bei Windows XP muss Service Pack 2 oder 3 installiert sein.

Wenn Sie eines der folgenden Betriebssysteme verwenden, müssen Sie die Firewall deaktivieren, bevor Sie die Druckersoftware installieren.

- Windows 7
- Windows Vista
- Windows Server 2008 R2
- Windows Server 2008
- Windows XP

Das unten beschriebene Verfahren nimmt Windows XP als Beispiel.

1. Klicken Sie auf **Start — Help and Support (Hilfe und Support)**.

**Hinweis:**

Wenn Sie bei den Betriebssystemen Windows Vista, Windows Server 2008, Windows Server 2008 R2 und Windows 7 **Online Help (Onlinehilfe)** verwenden, schalten Sie auf **Offline Help (Offlinehilfe)** im Fenster **Windows Help and Support (Windows-Hilfe und Support)** um.

2. Im Feld **Search (Suchen)** geben Sie **Firewall** ein und drücken dann die Taste **Enter**.

In der Liste klicken Sie auf **Turn Windows Firewall on or off (Windows-Firewall ein- oder ausschalten)**, und führen Sie die Anweisungen am Bildschirm aus.

Aktivieren Sie die Firewall wieder, nachdem die Installation der Druckersoftware abgeschlossen ist.

## USB-Verbindung-Setup

Das unten beschriebene Verfahren nimmt Windows XP als Beispiel.

1. Setzen Sie die Software Disc in das CD/DVD-Laufwerk Ihres Computers ein.

Das **Install Navi** startet.

### **Hinweis:**

Wenn die Software Disc nicht automatisch startet, klicken Sie auf **Start (Start für Windows XP)** — **All Programs (Alle Programme)** (für Windows Vista and Windows 7) — **Accessories (Zubehör)** (für Windows Vista and Windows 7) — **Run (Ausführen)**, und geben Sie dann **D:\EPSetup.exe** ein (wobei D der Laufwerksbuchstabe des CD/DVD-Laufwerks Ihres Computers ist), und klicken Sie dann auf **OK**.

2. Verbinden Sie den Computer und den Drucker über das USB-Kabel.
3. Schalten Sie den Drucker ein.

### **Hinweis:**

Wenn Dialogfeld **Found New Hardware Wizard (Neue Hardware gefunden Assistent)** angezeigt wird, klicken Sie auf **Cancel (Abbrechen)**.

4. Klicken Sie auf **Easy Install**.

Das Fenster mit der **SOFTWARE LICENSE AGREEMENT (SOFTWARE-LIZENZVEREINBARUNG)** wird angezeigt.

5. Wenn Sie den Bedingungen der **SOFTWARE LICENSE AGREEMENT (SOFTWARE-LIZENZVEREINBARUNG)** zustimmen, wählen Sie **Agree (Annehmen)**, und klicken Sie dann auf **Next (Weiter)**.

Das **Easy Install Navi** startet.

6. Klicken Sie auf **Installing Drivers and Software (Installation von Treibern und Software)**.
7. Wählen Sie **Personal Installation (USB) (Persönliche Installation (USB))**, und klicken Sie dann auf **Next (Weiter)**.
8. Klicken Sie auf **Finish (Fertig stellen)**, um den Assistenten zu beenden.

### **USB-Drucken**

Ein persönlicher Drucker ist an Ihrem Computer oder Druckerserver über USB-Kabel angeschlossen. Wenn Ihr Drucker an ein Netzwerk und nicht an Ihren Computer angeschlossen ist, siehe „Netzwerkverbindung-Setup (nur Epson AcuLaser MX14NF)“ auf Seite 57.

### **Netzwerkverbindung-Setup (nur Epson AcuLaser MX14NF)**

Das unten beschriebene Verfahren nimmt Windows XP als Beispiel.

1. Setzen Sie die Software Disc in das CD/DVD-Laufwerk Ihres Computers ein.

Das **Install Navi** startet.

#### **Hinweis:**

Wenn die Software Disc nicht automatisch startet, klicken Sie auf **Start (Start für Windows XP)** — **All Programs (Alle Programme)** (für Windows Vista and Windows 7) — **Accessories (Zubehör)** (für Windows Vista and Windows 7) — **Run (Ausführen)**, und geben Sie dann **D:\EPSetup.exe** ein (wobei D der Laufwerksbuchstabe des CD/DVD-Laufwerks Ihres Computers ist), und klicken Sie dann auf **OK**.

2. Klicken Sie auf **Easy Install**.

Das Fenster mit der **SOFTWARE LICENSE AGREEMENT (SOFTWARE-LIZENZVEREINBARUNG)** wird angezeigt.

3. Wenn Sie den Bedingungen der **SOFTWARE LICENSE AGREEMENT (SOFTWARE-LIZENZVEREINBARUNG)** zustimmen, wählen Sie **Agree (Annehmen)**, und klicken Sie dann auf **Next (Weiter)**.

Das **Easy Install Navi** startet.

4. Klicken Sie auf **Installing Drivers and Software (Installation von Treibern und Software)**.

5. Wählen Sie **Network Installation (Netzinstallation)**, und klicken Sie dann auf **Next (Weiter)**.
6. Wählen Sie den Drucker, den Sie installieren möchten, aus der Drucker-Liste und klicken Sie dann auf **Next (Weiter)**. Wenn der Zieldrucker nicht auf der Liste angezeigt wird, klicken Sie auf **Refresh (Aktualisieren)**, um die Liste zu aktualisieren, oder klicken Sie auf **Add Printer (Drucker hinzufügen)**, um einen Drucker manuell zur Liste hinzuzufügen. Sie können an dieser Stelle die IP-Adresse und den Anschlussnamen spezifizieren.

Wenn Sie diesen Drucker auf dem Server-Computer installiert haben, wählen Sie das Kontrollkästchen **I am setting up this printer on a server (Ich richte diesen Drucker auf einem Server ein.)**.

**Hinweis:**

Bei Verwendung von AutoIP wird **0.0.0.0** im Installationsprogramm angezeigt. Bevor Sie fortfahren können, müssen Sie eine gültige IP-Adresse eingeben.

7. Spezifizieren Sie die Druckereinstellungen und klicken Sie auf **Next (Weiter)**.
  - a Geben Sie den Druckernamen ein.
  - b Wenn andere Benutzer im Netzwerk auf diesen Drucker zugreifen wollen, wählen Sie **Share this printer with other computers on the network (Gemeinsame Verwendung dieses Druckers mit anderen Computern des Netzwerks)** und geben Sie einen Freigabenamen ein, den Benutzer identifizieren können.
  - c Wenn Sie einen Drucker als Standardeinstellung zum Drucken festlegen wollen, wählen Sie das Kontrollkästchen **Set this printer as default for printing (Diesen Drucker als Standarddrucker für Druckbetrieb einstellen)**.
  - d Wenn Sie einen Drucker als Standardeinstellung zum Scannen festlegen wollen, wählen Sie das Kontrollkästchen **Set this printer as default for scanning (Diesen Drucker als Standarddrucker für Scanbetrieb einstellen)**.
  - e Wenn Sie den Faxtreiber installieren wollen, markieren Sie das Kontrollkästchen **FAX Driver (Fax-Treiber)**.
8. Wählen Sie die Software und Dokumentation aus, die Sie installieren möchten, und klicken Sie auf **Install (Installieren)**. Sie können Ordner spezifizieren, in denen die Software und Dokumentation installiert werden sollen. Zum Ändern der Ordner klicken Sie auf **Browse (Durchsuchen)**.

9. Klicken Sie auf **Finish (Fertig stellen)**, um den Assistenten zu beenden.

## **Einrichten für Druckerfreigabe (nur Epson AcuLaser MX14NF)**

Sie können Ihren neuen Drucker im Netzwerk mit der Software Disc freigeben, die mit Ihrem Drucker mitgeliefert wurde, oder mit der Windows Point and Print oder Peer-to-Peer Methode. Wenn Sie aber eines der Microsoft-Verfahren verwenden, stehen Ihnen nicht solche Merkmale wie Status Monitor und andere Drucker-Utilities zur Verfügung, welche mit der Software Disc installiert werden.

Wenn Sie den Drucker in einem Netzwerk verwenden wollen, geben Sie den Drucker frei und installieren seine Treiber auf allen Computern im Netzwerk.

### **Hinweis:**

*Sie müssen ein Ethernet-Kabel separat für Druckerfreigabe kaufen.*

## **Für Windows XP, Windows XP 64-bit Edition, Windows Server 2003 und Windows Server 2003 x64 Edition**

1. Klicken Sie auf **Start (Start für Windows XP) — Printers and Faxes (Drucker und Faxgeräte)**.
2. Klicken Sie mit der rechten Maustaste auf dieses Druckersymbol, und wählen Sie **Properties (Eigenschaften)** aus.
3. Aus der Registerkarte **Sharing (Freigabe)** wählen Sie **Share this printer (Diesen Drucker freigeben)** und geben einen Namen im Textfeld **Share name (Freigabename)** ein.
4. Klicken Sie auf **Additional Drivers (Zusätzliche Treiber)** und wählen die Betriebssysteme aller Netzwerk-Clients, die diesen Drucker verwenden.
5. Klicken Sie auf **OK**.

Wenn die Dateien nicht in Ihrem Drucker vorhanden sind, werden Sie dazu aufgefordert, die Server-Betriebssystem-CD einzulegen.

6. Klicken Sie auf **Apply (Übernehmen)**, und klicken Sie dann auf **OK**.

## **Für Windows Vista und Windows Vista 64-Bit Edition**

1. Klicken Sie auf **Start — Control Panel (Systemsteuerung) — Hardware and Sound (Hardware und Sound) — Printer (Drucker)**.

2. Klicken Sie mit der rechten Maustaste auf das Druckersymbol, und wählen Sie **Sharing (Freigabe)** aus.
3. Klicken Sie auf die Schaltfläche **Change sharing options (Freigabeoptionen ändern)**.
4. Die Meldung „**Windows needs your permission to continue (Zur Fortsetzung des Vorgangs ist Ihre Zustimmung erforderlich)**“ erscheint.
5. Klicken Sie auf die Schaltfläche **Continue (Weiter)**.
6. Markieren Sie das Kontrollkästchen **Share this printer (Drucker freigeben)**, und geben Sie einen Namen im Textfeld **Share name (Freigabename)** ein.
7. Wählen Sie **Additional Drivers (Zusätzliche Treiber)** und wählen die Betriebssysteme aller Netzwerk-Clients, die diesen Drucker verwenden.
8. Klicken Sie auf **OK**.
9. Klicken Sie auf **Apply (Übernehmen)**, und klicken Sie dann auf **OK**.

#### ***Für Windows Server 2008 und Windows Server 2008 64-Bit Edition***

1. Klicken Sie auf **Start — Control Panel (Systemsteuerung) — Hardware and Sound (Hardware und Sound) — Printer (Drucker)**.
2. Klicken Sie mit der rechten Maustaste auf das Druckersymbol, und wählen Sie **Sharing (Freigabe)** aus.
3. Markieren Sie das Kontrollkästchen **Share this printer (Drucker freigeben)**, und geben Sie einen Namen im Textfeld **Share name (Freigabename)** ein.
4. Klicken Sie auf **Additional Drivers (Zusätzliche Treiber)** und wählen die Betriebssysteme aller Netzwerk-Clients, die diesen Drucker verwenden.
5. Klicken Sie auf **OK**.
6. Klicken Sie auf **Apply (Übernehmen)**, und klicken Sie dann auf **OK**.

#### ***Für Windows 7, Windows 7 64-Bit Edition und Windows Server 2008 R2***

1. Klicken Sie auf **Start — Devices and Printers (Drucker und Faxgeräte)**.



2. Klicken Sie mit der rechten Maustaste auf das Druckersymbol, und wählen Sie **Printer Properties (Druckereigenschaften)** aus.
3. In der Registerkarte **Sharing (Freigabe)** wählen Sie das Kontrollkästchen **Share this printer (Diesen Drucker freigeben)** und geben einen Namen im Textfeld **Share name (Freigabename)** ein.
4. Klicken Sie auf **Additional Drivers (Zusätzliche Treiber)** und wählen die Betriebssysteme aller Netzwerk-Clients, die diesen Drucker verwenden.
5. Klicken Sie auf **OK**.
6. Klicken Sie auf **Apply (Übernehmen)**, und klicken Sie dann auf **OK**.

Zum Prüfen, ob der Drucker freigegeben ist:

- Vergewissern Sie sich, dass das Druckerobjekt im Ordner **Printers (Drucker)**, **Printers and Faxes (Drucker und Faxgeräte)** oder **Devices and Printers (Geräte und Drucker)** freigegeben ist. Das Freigabe-Symbol erscheint unter dem Druckersymbol.
- Durchsuchen Sie **Network (Netzwerk)** oder **My Network Places (Netzwerkumgebung)**. Finden Sie den Host-Namen des Servers und suchen den Freigabennamen, den Sie dem Drucker zugewiesen haben.

Jetzt, da der Drucker freigegeben ist, können Sie den Drucker unter Netzwerk-Clients mit der Point and Print oder Peer-to-Peer Methode installieren.

### **Point and Print**

Point and Print ist eine Microsoft Windows Technologie, die Ihnen die Verbindung zu einem Remote-Drucker erlaubt. Dieses Merkmal lädt automatisch den Druckertreiber herunter und installiert ihn.

*Für Windows XP, Windows XP 64-bit Edition, Windows Server 2003 und Windows Server 2003 x64 Edition*

1. Auf dem Windows Desktop des Client-Computers doppelklicken Sie auf **My Network Places (Netzwerkumgebung)**.
2. Suchen Sie den Host-Namen des Server-Computers und doppelklicken Sie auf den Host-Namen.

3. Klicken Sie mit der rechten Maustaste auf den Drucker-Freigabennamen und klicken Sie dann auf **Connect (Verbinden)**.

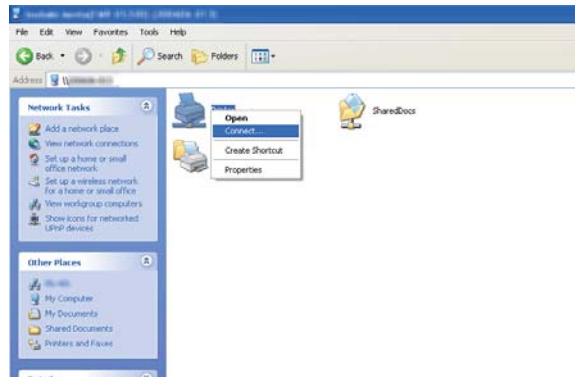

Warten Sie darauf, dass die Treiber-Information vom Server-Computer zum Client-Computer kopiert wird und darauf, dass ein neues Druckerobjekt zum Ordner **Printers and Faxes (Drucker und Faxgeräte)** hinzugefügt wird. Die zum Kopieren erforderliche Zeit unterscheidet sich basierend auf dem Netzwerkverkehr.

Schließen Sie **My Network Places (Netzwerkumgebung)**.

4. Drucken Sie eine Testseite zum Bestätigen der Installation.
  - a. Klicken Sie auf **Start (Start für Windows Server 2003/Windows Server 2003 x64 Edition) — Printers and Faxes (Drucker und Faxgeräte)**.
  - b. Wählen Sie den installierten Drucker.
  - c. Klicken Sie auf **File (Datei) — Properties (Eigenschaften)**.
  - d. Klicken Sie auf der Registerkarte **General (Allgemeines)** auf **Print Test Page (Testseite drucken)**.

Wenn eine Testseite erfolgreich gedruckt wird, ist die Installation fertiggestellt.

#### *Für Windows Vista und Windows Vista 64-Bit Edition*

1. Klicken Sie auf **Start — Network (Netzwerk)**.
2. Suchen Sie den Host-Namen des Server-Computers und doppelklicken Sie darauf.

3. Klicken Sie mit der rechten Maustaste auf den Drucker-Freigabennamen und klicken Sie dann auf **Connect (Verbinden)**.
4. Klicken Sie auf **Install driver (Treiber Installieren)**.
5. Klicken Sie auf **Continue (Fortfahren)** im Dialogfeld **User Account Control (Benutzerkontensteuerung)**.

Warten Sie, bis der Treiber vom Server zum Client-Computer kopiert ist. Ein neues Druckerobjekt wird zum Ordner **Printer (Drucker)** hinzugefügt. Die dafür erforderliche Zeit unterscheidet sich basierend auf dem Netzwerkverkehr.

6. Drucken Sie eine Testseite zum Bestätigen der Installation.
  - a. Klicken Sie auf **Start — Control Panel (Systemsteuerung) — Hardware and Sound (Hardware und Sound)**.
  - b. Wählen Sie **Printer (Drucker)**.
  - c. Klicken Sie mit der rechten Maustaste auf den gerade angelegten Drucker und wählen Sie **Properties (Eigenschaften)** aus.
  - d. Klicken Sie auf der Registerkarte **General (Allgemeines)** auf **Print Test Page (Testseite drucken)**.

Wenn eine Testseite erfolgreich gedruckt wird, ist die Installation fertiggestellt.

#### *Für Windows Server 2008 und Windows Server 2008 64-Bit Edition*

1. Klicken Sie auf **Start — Network (Netzwerk)**.
2. Suchen Sie den Host-Namen des Server-Computers und doppelklicken Sie auf den Host-Namen.
3. Klicken Sie mit der rechten Maustaste auf den Drucker-Freigabennamen und klicken Sie dann auf **Connect (Verbinden)**.
4. Klicken Sie auf **Install driver (Treiber Installieren)**.
5. Warten Sie, bis der Treiber vom Server zum Client-Computer kopiert ist. Ein neues Druckerobjekt wird zum Ordner **Printer (Drucker)** hinzugefügt. Die für diese Vorgänge erforderliche Zeit unterscheidet sich basierend auf dem Netzwerkverkehr.

6. Drucken Sie eine Testseite zum Bestätigen der Installation.
  - a Klicken Sie auf **Start — Control Panel (Systemsteuerung)**.
  - b Wählen Sie **Hardware and Sound (Hardware und Sound)**.
  - c Wählen Sie **Printer (Drucker)**.
  - d Klicken Sie mit der rechten Maustaste auf den gerade angelegten Drucker und wählen Sie **Properties (Eigenschaften)** aus.
  - e Klicken Sie auf der Registerkarte **General (Allgemeines)** auf **Print Test Page (Testseite drucken)**.

Wenn eine Testseite erfolgreich gedruckt wird, ist die Installation fertiggestellt.

*Für Windows 7, Windows 7 64-Bit Edition und Windows Server 2008 R2*

1. Klicken Sie auf **Start — Network (Netzwerk)**.
2. Suchen Sie den Host-Namen des Server-Computers und doppelklicken Sie auf den Host-Namen.
3. Klicken Sie mit der rechten Maustaste auf den Drucker-Freigabennamen und klicken Sie dann auf **Connect (Verbinden)**.
4. Klicken Sie auf **Install driver (Treiber Installieren)**.
5. Warten Sie, bis der Treiber vom Server zum Client-Computer kopiert ist. Ein neues Druckerobjekt wird zum Ordner **Devices and Printers (Geräte und Drucker)** hinzugefügt. Die für diese Vorgänge erforderliche Zeit unterscheidet sich basierend auf dem Netzwerkverkehr.
6. Drucken Sie eine Testseite zum Bestätigen der Installation.
  - a Klicken Sie auf **Start — Devices and Printers (Drucker und Faxgeräte)**.
  - b Klicken Sie mit der rechten Maustaste auf den gerade angelegten Drucker und wählen Sie **Printer properties (Druckereigenschaften)** aus.

- c Klicken Sie auf der Registerkarte **General (Allgemeines)** auf **Print Test Page (Testseite drucken)**.

Wenn eine Testseite erfolgreich gedruckt wird, ist die Installation fertiggestellt.

### **Peer-to-Peer**

Wenn Sie die Peer-to-Peer-Methode verwenden, wird der Druckertreiber auf jedem Client-Computer installiert. Die Client-Computer können den Treiber modifizieren und die Druckaufträge handhaben.

*Für Windows XP, Windows XP 64-bit Edition, Windows Server 2003 und Windows Server 2003 x64 Edition*

1. Klicken Sie auf **Start (Start für Windows Server 2003/Windows Server 2003 x64 Edition) — Printers and Faxes (Drucker und Faxgeräte)**.
2. Klicken Sie auf **Add a printer (Einen Drucker hinzufügen) (Add Printer (Drucker hinzufügen))** für Windows Server 2003/Windows Server 2003 x64 Edition), um den **Add Printer Wizard (Druckerinstallations-Assistent)** zu starten.
3. Klicken Sie auf **Next (Weiter)**.
4. Wählen Sie **A network printer, or a printer attached to another computer (Netzwerkdrucker oder Drucker, der an einen anderen Computer angeschlossen ist)** und klicken Sie dann auf **Next (Weiter)**.
5. Klicken Sie auf **Browse for a printer (Drucker suchen)**, und klicken Sie dann auf **Next (Weiter)**.

- Wählen Sie den Drucker aus, und klicken Sie dann auf **Next (Weiter)**. Wenn der Drucker nicht aufgelistet ist, klicken Sie auf **Back (Zurück)** und geben den Pfad des Druckers im Textfeld ein.

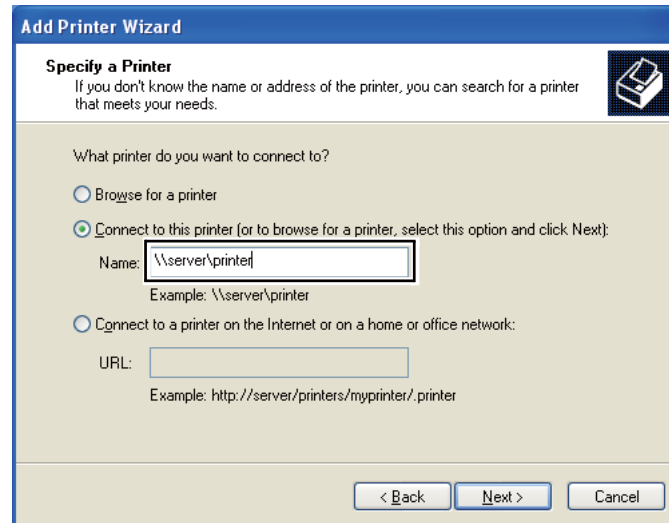

Zum Beispiel: \\[Server-Host-Name] \[Drucker-Freigabename]

Der Server-Host-Name ist der Name des Server-Computers, der ihn im Netzwerk identifiziert. Der Drucker-Freigabename ist der Name, der beim Server-Installationsvorgang zugewiesen wird.

Wenn dies ein neuer Drucker ist, können sie zur Installation eines Druckertreibers aufgefordert werden. Wenn kein Systemtreiber verfügbar ist, spezifizieren Sie den Ort, wo der Treiber verfügbar ist.

- Wählen Sie **Yes (Ja)**, wenn dieser Drucker als Standarddrucker verwendet werden soll, und klicken Sie dann auf **Next (Weiter)**.
- Klicken Sie auf **Finish (Fertigstellen)**.

#### *Für Windows Vista und Windows Vista 64-Bit Edition*

- Klicken Sie auf **Start — Control Panel (Systemsteuerung) — Hardware and Sound (Hardware und Sound) — Printer (Drucker)**.
- Klicken Sie auf **Add a printer (Drucker hinzufügen)**, um den **Add Printer Wizard (Druckerinstallations-Assistent)** zu starten.

3. Wählen Sie **Add a network, wireless or Bluetooth printer (Einen Netzwerk-, Drahtlos- oder Bluetoothdrucker hinzufügen)**. Wenn der Drucker aufgelistet ist, wählen Sie den Drucker und klicken auf **Next (Weiter)** oder wählen Sie **The printer that I want isn't listed (Der gesuchte Drucker ist nicht aufgeführt)** und geben Sie den Pfad des Druckers im Textfeld **Select a shared printer by name (Freigegebenen Drucker nach Name auswählen)** ein und klicken auf **Next (Weiter)**.

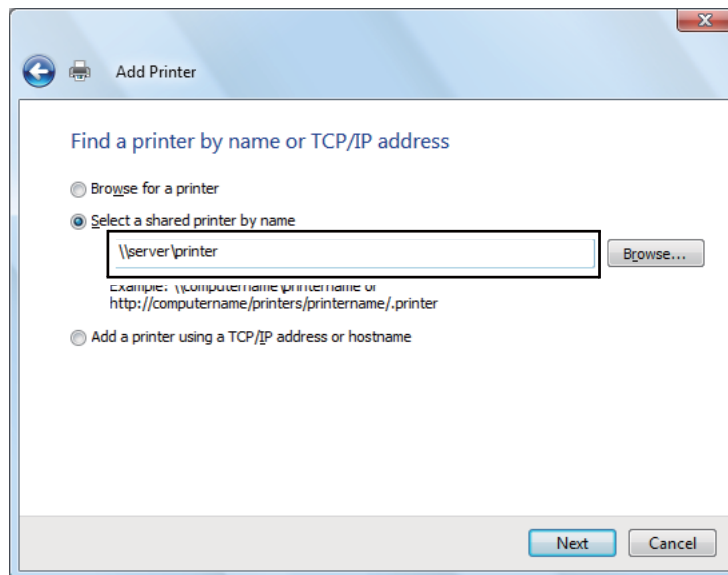

Zum Beispiel: \\[Server-Host-Name]\[Drucker-Freigabename]

Der Server-Host-Name ist der Name des Server-Computers, der ihn im Netzwerk identifiziert. Der Drucker-Freigabename ist der Name, der beim Server-Installationsvorgang zugewiesen wird.

Wenn dies ein neuer Drucker ist, können sie zur Installation eines Druckertreibers aufgefordert werden. Wenn kein Systemtreiber verfügbar ist, spezifizieren Sie den Ort, wo der Treiber verfügbar ist.

4. Bestätigen Sie den Druckernamen, und wählen Sie dann, ob der Drucker als Standarddrucker eingerichtet werden soll, und klicken Sie auf **Next (Weiter)**.
5. Wenn Sie die Installation bestätigen wollen, klicken Sie auf **Print a test page (Testseite drucken)**.
6. Klicken Sie auf **Finish (Fertigstellen)**.

Wenn eine Testseite erfolgreich gedruckt wird, ist die Installation fertiggestellt.

*Für Windows Server 2008 und Windows Server 2008 64-Bit Edition*

1. Klicken Sie auf **Start — Control Panel (Systemsteuerung) — Hardware and Sound (Hardware und Sound) — Printer (Drucker)**.
2. Klicken Sie auf **Add a printer (Drucker hinzufügen)**, um den **Add Printer Wizard (Druckerinstallations-Assistent)** zu starten.
3. Wählen Sie **Add a network, wireless or Bluetooth printer (Einen Netzwerk-, Drahtlos- oder Bluetoothdrucker hinzufügen)**. Wenn der Drucker aufgelistet ist, wählen Sie den Drucker und klicken auf **Next (Weiter)** oder wählen Sie **The printer that I want isn't listed (Der gesuchte Drucker ist nicht aufgeführt)** und geben Sie den Pfad des Druckers im Textfeld **Select a shared printer by name (Freigegebenen Drucker nach Name auswählen)** ein und klicken auf **Next (Weiter)**.

Zum Beispiel: \\[Server-Host-Name]\[Drucker-Freigabename]

Der Server-Host-Name ist der Name des Server-Computers, der ihn im Netzwerk identifiziert. Der Drucker-Freigabename ist der Name, der beim Server-Installationsvorgang zugewiesen wird.

Wenn dies ein neuer Drucker ist, können sie zur Installation eines Druckertreibers aufgefordert werden. Wenn kein Systemtreiber verfügbar ist, spezifizieren Sie den Ort, wo der Treiber verfügbar ist.

4. Bestätigen Sie den Druckernamen, und wählen Sie dann, ob der Drucker als Standarddrucker eingerichtet werden soll, und klicken Sie auf **Next (Weiter)**.
5. Wählen Sie, ob dieser Drucker freigegeben werden soll oder nicht.
6. Wenn Sie die Installation bestätigen wollen, klicken Sie auf **Print a test page (Testseite drucken)**.
7. Klicken Sie auf **Finish (Fertigstellen)**.

Wenn eine Testseite erfolgreich gedruckt wird, ist die Installation fertiggestellt.

*Für Windows 7, Windows 7 64-Bit Edition und Windows Server 2008 R2*

1. Klicken Sie auf **Start — Devices and Printers (Drucker und Faxgeräte)**.
2. Klicken Sie auf **Add a printer (Drucker hinzufügen)**, um den **Add Printer Wizard (Druckerinstallations-Assistent)** zu starten.



3. Wählen Sie **Add a network, wireless or Bluetooth printer (Einen Netzwerk-, Drahtlos- oder Bluetoothdrucker hinzufügen)**. Wenn der Drucker aufgelistet ist, wählen Sie den Drucker und klicken auf **Next (Weiter)** oder wählen Sie **The printer that I want isn't listed (Der gesuchte Drucker ist nicht aufgeführt)**. Klicken Sie auf **Select a shared printer by name (Freigegebenen Drucker nach Name auswählen)**, geben Sie den Pfad des Druckers im Textfeld ein und klicken Sie dann auf **Next (Weiter)**.

Zum Beispiel: \\[Server-Host-Name]\[Drucker-Freigabename]

Der Server-Host-Name ist der Name des Server-Computers, der ihn im Netzwerk identifiziert. Der Drucker-Freigabename ist der Name, der beim Server-Installationsvorgang zugewiesen wird.

Wenn dies ein neuer Drucker ist, können sie zur Installation eines Druckertreibers aufgefordert werden. Wenn kein Systemtreiber verfügbar ist, müssen Sie den Pfad für die verfügbaren Treiber spezifizieren.

4. Bestätigen Sie den Druckernamen, und klicken Sie dann auf **Next (Weiter)**.
5. Wählen Sie aus, ob Sie diesen Drucker als Standarddrucker verwenden möchten.
6. Wenn Sie die Installation bestätigen wollen, klicken Sie auf **Print a test page (Testseite drucken)**.
7. Klicken Sie auf **Finish (Fertigstellen)**.

Wenn eine Testseite erfolgreich gedruckt wird, ist die Installation fertiggestellt.

---

## ***Installieren des Druckertreibers auf Computern, die unter Mac OS X laufen***

### ***Installieren der Treiber und Druckersoftware***

Das folgende Verfahren nimmt Mac OS X 10.6 als Beispiel.

1. Führen Sie die Software Disc unter Mac OS X aus.
2. Doppelklicken Sie auf das Symbol Installer (Installationsprogramm).
3. Klicken Sie auf **Continue (Fortfahren)** auf Bildschirm **Introduction (Einleitung)**.

4. Wählen Sie eine Sprache für die **Software License Agreement (Software-Lizenzvereinbarung)**.
5. Nach dem Lesen der **Software License Agreement (Software-Lizenzvereinbarung)** klicken Sie auf **Continue (Fortfahren)**.
6. Wenn Sie den Bedingungen der **Software License Agreement (Software-Lizenzvereinbarung)** klicken Sie auf **Agree (Annehmen)**, um den Installationsvorgang fortzusetzen.
7. Klicken Sie auf **Continue (Fortfahren)**, wenn der Bildschirm **Select a Destination (Ziel auswählen)**.
8. Klicken Sie auf **Install (Installieren)**, um die Standardinstallation auszuführen.
9. Geben Sie den Administratornamen und das Passwort ein und klicken Sie dann auf **OK**.
10. Klicken Sie auf **Continue Installation (Installation fortsetzen)**.
11. Klicken Sie auf **Restart (Neustart)**, um die Installation fertigzustellen.

### ***Hinzufügen eines Druckers unter Mac OS X 10.5.8/10.6 oder höheren Versionen***

#### *Bei Verwendung einer USB-Verbindung*

1. Schalten Sie den Drucker und Ihren Computer aus.
2. Verbinden Sie den Drucker und Ihren Computer über das USB-Kabel.
3. Schalten Sie den Drucker und Ihren Computer ein.
4. Rufen Sie **System Preferences (Systemvoreinstellungen)** auf und klicken Sie anschließend auf das Symbol **Print & Fax (Drucken & Faxen)**.
5. Stellen Sie sicher, dass der USB-Drucker zu **Print & Fax (Drucken & Faxen)** hinzugefügt wird.

Wenn Ihr USB-Drucker nicht angezeigt ist, verfahren Sie wie folgt.

6. Klicken Sie auf das Pluszeichen (+) und dann auf **Default (Standardwerte)**.
7. Wählen Sie den über USB angeschlossenen Drucker aus der Liste **Printer Name (Druckernamen)**.

**Name, Location (Ort)** und **Print Using (Drucken mit)** werden automatisch eingegeben.

8. Klicken Sie auf **Add (Hinzufügen)**.

*Bei Verwendung von Bonjour (nur Epson AcuLaser MX14NF)*

1. Schalten Sie den Drucker ein.
2. Vergewissern Sie sich, dass Ihr Computer mit dem Netzwerk verbunden ist.

Stellen Sie sicher, dass das Ethernet-Kabel zwischen dem Drucker und dem Netzwerk angeschlossen ist.

3. Rufen Sie **System Preferences (Systemvoreinstellungen)** auf und klicken Sie anschließend auf das Symbol **Print & Fax (Drucken & Faxen)**.
4. Klicken Sie auf das Pluszeichen (+) und dann auf **Default (Standardwerte)**.
5. Wählen Sie den über Bonjour angeschlossenen Drucker aus der Liste **Printer Name (Druckernamen)**.

**Name** und **Print Using (Drucken mit)** werden automatisch eingegeben.

6. Klicken Sie auf **Add (Hinzufügen)**.

*Bei Verwendung von IP-Druck (nur Epson AcuLaser MX14NF)*

1. Schalten Sie den Drucker ein.
2. Vergewissern Sie sich, dass Ihr Computer mit dem Netzwerk verbunden ist.

Stellen Sie sicher, dass das Ethernet-Kabel zwischen dem Drucker und dem Netzwerk angeschlossen ist.

3. Rufen Sie **System Preferences (Systemvoreinstellungen)** auf und klicken Sie anschließend auf das Symbol **Print & Fax (Drucken & Faxen)**.
4. Klicken Sie auf das Pluszeichen (+) und dann auf **IP**.
5. Wählen Sie **Line Printer Daemon - LPD** für **Protocol (Protokoll)**.
6. Geben Sie die IP-Adresse des Druckers im Bereich **Address (Adresse)** ein.

**Name** und **Print Using (Drucken mit)** werden automatisch eingegeben.

**Hinweis:**

Wenn Drucken mit IP-Druck eingerichtet ist, wird der Name der Warteschlange leer angezeigt. Sie brauchen ihn nicht anzugeben.

7. Klicken Sie auf **Add (Hinzufügen)**.

### **Hinzufügen eines Druckers unter Mac OS X 10.4.11**

#### *Bei Verwendung einer USB-Verbindung*

1. Schalten Sie den Drucker und Ihren Computer aus.
2. Verbinden Sie den Drucker und Ihren Computer über das USB-Kabel.
3. Schalten Sie den Drucker und Ihren Computer ein.
4. Starten Sie **Printer Setup Utility (Drucker-Setup-Utility)**.

**Hinweis:**

Sie finden das **Printer Setup Utility (Drucker-Setup-Utility)** im Ordner **Utilities (Dienstprogramme)** in **Applications (Anwendungen)**.

5. Stellen Sie sicher, dass Ihr USB-Drucker zur **Printer List (Druckerliste)** hinzugefügt wird.

Wenn Ihr USB-Drucker nicht angezeigt ist, verfahren Sie wie folgt.

6. Klicken Sie auf **Add (Hinzufügen)**.
7. Klicken Sie auf **Default Browser (Standardbrowser)** im Dialogfeld **Printer Browser (Druckerbrowser)**.
8. Wählen Sie den über USB angeschlossenen Drucker aus der Liste **Printer Name (Druckernamen)**.

**Name, Location (Ort)** und **Print Using (Drucken mit)** werden automatisch eingegeben.

9. Klicken Sie auf **Add (Hinzufügen)**.

*Bei Verwendung von Bonjour (nur Epson AcuLaser MX14NF)*

1. Schalten Sie den Drucker ein.
2. Vergewissern Sie sich, dass Ihr Computer mit dem Netzwerk verbunden ist.

Stellen Sie sicher, dass das Ethernet-Kabel zwischen dem Drucker und dem Netzwerk angeschlossen ist.

3. Starten Sie **Printer Setup Utility (Drucker-Setup-Utility)**.

**Hinweis:**

*Sie finden das **Printer Setup Utility (Drucker-Setup-Utility)** im Ordner **Utilities (Dienstprogramme)** in **Applications (Anwendungen)**.*

4. Klicken Sie auf **Add (Hinzufügen)**.
5. Klicken Sie auf **Default Browser (Standardbrowser)** im Dialogfeld **Printer Browser (Druckerbrowser)**.
6. Wählen Sie den über Bonjour angeschlossenen Drucker aus der Liste **Printer Name (Druckernamen)**.

**Name** und **Print Using (Drucken mit)** werden automatisch eingegeben.

7. Klicken Sie auf **Add (Hinzufügen)**.

*Bei Verwendung von IP-Druck (nur Epson AcuLaser MX14NF)*

1. Schalten Sie den Drucker ein.
2. Vergewissern Sie sich, dass Ihr Computer mit dem Netzwerk verbunden ist.

Stellen Sie sicher, dass das Ethernet-Kabel zwischen dem Drucker und dem Netzwerk angeschlossen ist.

3. Starten Sie **Printer Setup Utility (Drucker-Setup-Utility)**.

**Hinweis:**

*Sie finden das **Printer Setup Utility (Drucker-Setup-Utility)** im Ordner **Utilities (Dienstprogramme)** in **Applications (Anwendungen)**.*

4. Klicken Sie auf **Add (Hinzufügen)**.

5. Klicken Sie auf **IP Printer (IP-Drucker)** im Dialogfeld **Printer Browser (Druckerbrowser)**.
6. Wählen Sie **Line Printer Daemon - LPD** für **Protocol (Protokoll)**.
7. Geben Sie die IP-Adresse des Druckers im Bereich **Address (Adresse)** ein.

**Name** und **Print Using (Drucken mit)** werden automatisch eingegeben.

**Hinweis:**

*Wenn Drucken mit IP-Druck eingerichtet ist, wird der Name der Warteschlange leer angezeigt. Sie brauchen ihn nicht anzugeben.*

8. Klicken Sie auf **Add (Hinzufügen)**.

## Kapitel 5

# Druck-Grundlagen

## Über Druckmedien

Verwendung von Papier, das für den Drucker nicht geeignet ist, kann zu Papierstaus, Problemen mit Bildqualität oder Druckerversagen führen. Um die beste Leistung mit Ihrem Drucker zu erzielen, empfehlen wir Ihnen, nur das in diesem Abschnitt beschriebene Papier zu verwenden.

Bei Verwendung anderen als des hier empfohlenen Papiers wenden Sie sich an Ihre örtliche Vertretung von Epson oder einen Vertragshändler.

## Verwendungsrichtlinien für Druckmedien

Das Druckerfach nimmt verschiedene Formate und Typen von Papier und andere spezielle Medien auf. Folgen Sie diesen Richtlinien beim Einlegen von Papier und Medien:

- Bevor Sie große Mengen von Druckmedien kaufen, empfehlen wir, einen Probedruck auszuführen.
- Für 60 bis 135 g/m<sup>2</sup> Papier wird langfaseriges Papier, wo die Papierfasern in Richtung der Länge des Papiers verlaufen, empfohlen. Für Papier mit höherem Gewicht als 135 g/m<sup>2</sup> Papier wird kurzfaseriges Papier, wo die Papierfasern in Richtung der Breite des Papiers verlaufen, bevorzugt.
- Umschläge können vom Mehrzweckeinzug (MPF) und Prioritäts-Deckblatteinzug (PSI) gedruckt werden.
- Fächern Sie das Normalpapier oder andere spezielle Druckmedien auf, bevor Sie sie in das Papierfach einsetzen.
- Drucken Sie nicht auf Aufkleber-Papier, wenn ein Aufkleber von einem Blatt entfernt wurde.
- Verwenden Sie nur Papierumschläge. Verwenden Sie nicht Umschläge mit Sichtfenstern, Metallklammern oder Klebstoffen mit Abziehstreifen.
- Drucken Sie alle Umschläge nur einseitig.
- Zerknitterung und Prägung kann beim Drucken von Umschlägen auftreten.
- Überlasten Sie nicht das Papierfach. Legen Sie nicht Druckmedien über der Einlegelinie innerhalb der Papierbreitenführungen ein.

- Stellen Sie die Papierbreitenführungen entsprechend dem Papierformat ein.
- Wenn sehr viele Staus oder Verknitterungen auftreten, verwenden Sie Papier oder andere Druckmedien aus einer neuen Packung.

**Vorsicht:**

Verwenden Sie nicht leitendes Papier wie Origami-Papier, Kohlepapier oder leitend beschichtetes Papier. Wenn Papierstau auftritt, können Kurzschlüssen und schließlich Brände verursacht werden.

**Siehe auch:**

- „Einlegen von Druckmedien in den Mehrzweckeingang (MPF)“ auf Seite 84
- „Einlegen von Druckmedien Prioritäts-Deckblatteingang (PSI)“ auf Seite 93
- „Einlegen von Umschlag-Papier in den Mehrzweckeingang (MPF)“ auf Seite 89
- „Einlegen von Umschlag-Papier in den Prioritäts-Deckblatteingang (PSI)“ auf Seite 95
- „Drucken auf benutzerdefiniertem Papierformat“ auf Seite 114

## **Automatischer Dokumenteneingang (AVE) Richtlinien (nur Epson AcuLaser MX14NF)**

Der AVE nimmt die folgenden Originalformate auf:

- Breite: 148–215,9 mm
- Länge: 210–355,6 mm

Der zulässige Gewichtsbereich ist 60–125 g/m<sup>2</sup>.

Folgen Sie diesen Richtlinien beim Einlegen von Originaldokumenten in den AVE:

- Legen Sie Dokumente mit der Vorderseite nach oben ein, so dass das Dokument zuerst in den Drucker eingezogen wird.
- Legen Sie nur lose Blätter Papier in den AVE.
- Schieben Sie die Dokumentführungen so ein, dass sie gegen die Dokumente anliegen.
- Legen Sie Papier nur in das Dokumenteneingangsfach ein, wenn die Tinte auf dem Papier vollständig trocken ist.



- ❑ Legen Sie nicht Dokumente überhalb der Einfülllinie MAX ein. Sie können bis zu 15 Blatt Dokumente der Stärke 64 g/m<sup>2</sup> einlegen.

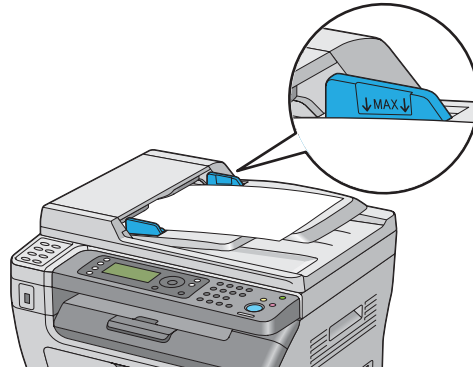

**Hinweis:**

Die folgenden Dokumente dürfen Sie nicht in den AVE einlegen. Stellen Sie sicher, dass Sie sie nur auf der Originalauflage auflegen.

	Gewellte Originale		Vorgelochtes Papier
	Leichte Originale		Gefaltzte, gefaltete oder gerissene Originale
	Geschnittene und geklebte Originale		Kohlepapier

## Druckmedien, die Ihren Drucker beschädigen können

Ihr Drucker ist darauf ausgelegt, eine Reihe verschiedener Medientypen für Druckaufträge verwenden zu können. Manche Medien können aber schlechte Druckqualität und häufigere Papierstaus verursachen oder Schäden am Drucker hervorrufen.

Unzulässige Medien sind u.a.:

- ❑ Papier, das zu schwer oder zu leicht ist (weniger als 60 g/m<sup>2</sup> oder mehr als 163 g/m<sup>2</sup>)
- ❑ Folien
- ❑ Fotopapier oder beschichtetes Papier
- ❑ Pauspapier
- ❑ Beleuchtungsfilm

- Spezielles Tintenstrahldruckerpapier und Tintenstrahlfolien
- Elektrostatisches Papier
- Geleimtes oder geklebtes Papier
- Speziell beschichtetes Papier
- Farbpapier mit Oberflächenbehandlung
- Papier, das mit Hitze verblassende Tinte verwendet
- Diazo-Fotopapier
- Kohlepapier oder Selbstdurchschreibpapier
- Papier mit rauher Oberfläche, wie japanisches Papier, Zellstoffpapier oder Faserpapier
- Umschläge, die nicht flach sind oder die Klammern, Fenster oder Klebstoff mit Freigabestreifen haben
- Gefütterte Briefumschläge
- Tack-Film
- Wasser-Transferpapier
- Textil-Transferpapier
- Perforiertes Papier
- Lederpapier, geprägtes Papier
- Leitendes Papier wie Origami-Papier, Kohlepapier oder leitend beschichtetes Papier
- Zerknittertes, faltiges, gefalztes oder zerrissenes Papier
- Feuchtes oder nasses Papier
- Gewelltes oder gekräuselttes Papier
- Papier mit Heftklammern, Büroklammern, Bändern oder Klebeband
- Etikettenpapier, bei dem einige Etiketten bereits abgezogen sind oder sich teilweise gelöst haben
- Von einem anderen Drucker oder Kopierer vorbedrucktes Papier
- Papier mit vollständig vorbedruckter Rückseite

**Vorsicht:**

Verwenden Sie nicht leitendes Papier wie Origami-Papier, Kohlepapier oder leitend beschichtetes Papier. Wenn Papierstau auftritt, können Kurzschlüssen und schließlich Brände verursacht werden.

## Lagerungsrichtlinien für Druckmedien

Gute Lagerbedingungen für Ihr Papier und andere Druckmedien tragen zu optimaler Druckqualität bei.

- Druckmedien an dunkler, kühler, relativ trockener Stelle aufbewahren. Die meisten Papierartikel sind empfindlich gegen Schäden von ultraviolettem (UV) Licht und sichtbarem Licht. UV-Strahlung, wie sie von der Sonne und Leuchtstoffröhren abgegeben wird, ist für Papierartikel besonders schädlich. Die Intensität und Länge der Bestrahlung durch sichtbares Licht von Papierartikeln sollte so weit wie möglich begrenzt werden.
- Sorgen Sie für konstante Temperaturen und Luftfeuchtigkeit.
- Vermeiden Sie Dachböden, Küchen, Garagen und Keller zur Lagerung von Druckmedien.
- Lagern Sie die Druckmedien flach. Druckmedien sollten auf Paletten, in Kartons, auf Regalen oder in Schränken gelagert werden.
- Essen oder Getränke sollten nicht in der Nähe von Orten sein, wo Druckmedien gelagert oder gehandhabt werden.
- Öffnen Sie nicht versiegelte Papierpackungen, bevor das Papier in den Drucker eingelegt werden soll. Lassen Sie das Papier in der Originalverpackung. Bei den meisten kommerziellen Papiersorten enthält das Umschlagpapier eine Innenbeschichtung, die das Papier vor Feuchtigkeitsverlust oder -aufnahme schützt.
- Lassen Sie die Druckmedien in der Verpackung, bis sie eingesetzt werden können; legen Sie dann nicht gebrauchte Druckmedien in die Verpackung zurück und versiegeln Sie diese erneut zum Schutz. Manche speziellen Druckmedien sind in wiederverschließbaren Plastiktüten verpackt.

---

## Unterstützte Druckmedien

Verwendung ungeeigneter Druckmedien kann Papierstaus, schlechte Druckqualität, Betriebsstörungen oder Schäden am Drucker hervorrufen. Zur effektiven Verwendung der Merkmale dieses Druckers verwenden Sie die hier empfohlenen Druckmedien.

**Wichtig:**

*Der Toner kann sich vom Druckmedium lösen, wenn dieses Durch Wasser, Regen, Dampf usw. feucht wird. Ausführliche Informationen erhalten Sie von Ihrer Epson-Vertretung oder von Ihrem Vertragshändler.*

**Geeignete Druckmedien**

Die folgenden Druckmedien können auf diesem Drucker verwendet werden:

**MPF**

Papierformat	<p>A4 SEF (210 × 297 mm)</p> <p>B5 SEF (182 × 257 mm)</p> <p>A5 SEF (148 × 210 mm)</p> <p>Letter SEF (8,5 × 11 Zoll)</p> <p>Executive SEF (7,25 × 10,5 Zoll)</p> <p>Legal 13 (Folio) SEF (8,5 × 13 Zoll)</p> <p>Legal 14 SEF (8,5 × 14 Zoll)</p> <p>Statement SEF (139,7 × 215,9 mm)</p> <p>Envelope Com-10 SEF (4,125 × 9,5 Zoll)</p> <p>Envelope Monarch SEF (3,875 × 7,5 Zoll)</p> <p>Envelope Monarch LEF (7,5 × 3,875 Zoll)*</p> <p>Envelope DL SEF (110 × 220 mm)</p> <p>Envelope DL LEF (220 × 110 mm)*</p> <p>Envelope C5 SEF (162 × 229 mm)</p> <p>Postkarte (100 × 148 mm)</p> <p>Postkarte (148 × 200 mm)</p> <p>Yougata 2 SEF (114 × 162 mm)</p> <p>Yougata 2 LEF (162 × 114 mm)*</p> <p>Yougata 3 SEF (98 × 148 mm)</p> <p>Yougata 3 LEF (148 × 98 mm)*</p> <p>Yougata 4 (105 × 235 mm)</p> <p>Yougata 6 (98 × 190 mm)</p> <p>Younaga 3 (120 × 235 mm)</p> <p>Nagagata 3 (120 × 235 mm)</p> <p>Nagagata 4 (90 × 205 mm)</p> <p>Kakugata 3 (216 × 277 mm)</p> <p>Ben.def. Format:</p> <p>Breite: 76,2– 215,9 mm</p> <p>Länge: 148,5–355,6 mm</p>
--------------	--

Paper Type (PapierTyp)	Normal Deckblätter Etiketten Envelope (Kuvert) Umweltpapier Postkarte JPN
Fassungsvermögen	150 Blatt Standardpapier

\* Monarch, DL, Yougata 2, and Yougata 3 Umschläge werden von LEF mit offenem Umschlag unterstützt.

## PSI

Papierformat	A4 SEF (210 × 297 mm) B5 SEF (182 × 257 mm) A5 SEF (148 × 210 mm) Letter SEF (8,5 × 11 Zoll) Executive SEF (7,25 × 10,5 Zoll) Legal 13 (Folio) SEF (8,5 × 13 Zoll) Legal 14 SEF (8,5 × 14 Zoll) Statement SEF (139,7 × 215,9 mm) Envelope Com-10 SEF (4,125 × 9,5 Zoll) Envelope Monarch SEF (3,875 × 7,5 Zoll) Envelope DL SEF (110 × 220 mm) Envelope C5 SEF (162 × 229 mm) Yougata 4 (105 × 235 mm) Yougata 6 (98 × 190 mm) Younaga 3 (120 × 235 mm) Nagagata 3 (120 × 235 mm) Nagagata 4 (90 × 205 mm) Kakugata 3 (216 × 277 mm) Ben.def. Format: Breite: 76,2– 215,9 mm Länge: 190,5– 355,6 mm
--------------	---

Paper Type (PapierTyp)	Normal Deckblätter Etiketten Envelope (Kuvert) Umweltpapier
Fassungsvermögen	10 Blatt Standardpapier

**Hinweis:**

- SEF und LEF zeigen die Papiereinzugrichtung an; SEF bedeutet Einzug von kurzer Kante. LEF bedeutet Einzug von langer Seite.
- Verwenden Sie nur Laser-Druckmedien. Verwenden Sie kein Tintenstrahlpapier in diesem Drucker.

**Siehe auch:**

- „Einlegen von Druckmedien in den Mehrzweckeinzug (MPF)“ auf Seite 84
- „Einlegen von Druckmedien Prioritäts-Deckblatteinzug (PSI)“ auf Seite 93
- „Einlegen von Umschlag-Papier in den Mehrzweckeinzug (MPF)“ auf Seite 89
- „Einlegen von Umschlag-Papier in den Prioritäts-Deckblatteinzug (PSI)“ auf Seite 95

Drucken auf Druckmedien, die sich von dem im Druckertreiber gewählten Papierformat oder Papiertyp unterscheiden, können Papierstaus hervorrufen. Um sicherzustellen, dass korrekter Druck ausgeführt werden kann, wählen Sie das richtige Papierformat und den richtigen Papiertyp.

---

## Druckmedien einlegen

Durch richtiges Einlegen von Druckmedien werden Papierstaus verhindert und störungsfreier Druck sichergestellt.

Vor dem Einlegen von Druckmedien identifizieren Sie die empfohlene Druckseite des Mediums. Diese Information befindet sich normalerweise auf der Druckmedienverpackung.

**Hinweis:**

*Nach dem Einlegen des Papiers in die Zuführung spezifizieren Sie die gleiche Papiersorte im Bedienfeld.*

## **Fassungsvermögen**

Der MPF kann Folgendes aufnehmen:

- 150 Blatt Standardpapier
- 16,2 mm dickes Papier
- Ein Blatt beschichtetes Papier
- 16,2 mm Postkarten
- Fünf Umschläge
- 16,2 mm Etiketten

Der PSI kann Folgendes aufnehmen:

- 10 Blatt Standardpapier oder ein Blatt anderes Papier

## **Druckmedien-Abmessungen**

Der Mehrzweckeinzug nimmt Medien innerhalb der folgenden Abmessungen auf:

- Breite: 76,2–215,9 mm
- Länge: 148,5–355,6 mm

Der PSI nimmt Medien innerhalb der folgenden Abmessungen auf:

- Breite: 76,2–215,9 mm
- Länge: 190,5–355,6 mm

## **Einlegen von Druckmedien in den Mehrzweckeinzug (MPF)**

### **Hinweis:**

- Um Papierstaus zu vermeiden, entfernen Sie nicht die Papierabdeckung, während der Druckvorgang läuft.*
- Verwenden Sie nur Laser-Druckmedien. Verwenden Sie kein Tintenstrahlpapier in diesem Drucker.*



1. Öffnen Sie die vordere Abdeckung.

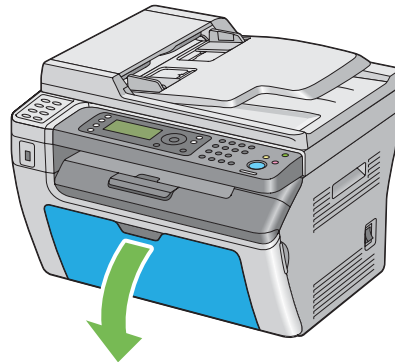

2. Ziehen Sie den Schieber bis zum Anschlag nach vorne.

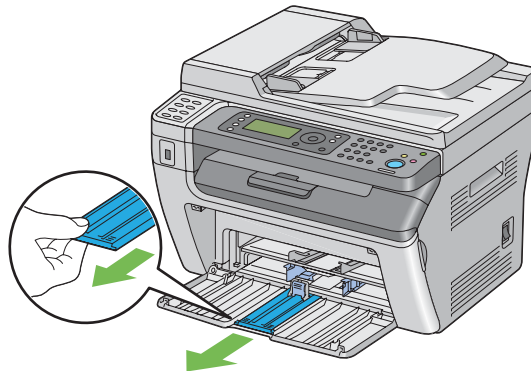

3. Ziehen Sie die Längsführung bis zum Anschlag nach vorne.

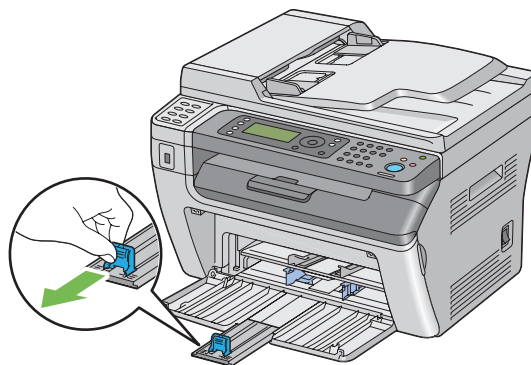

4. Stellen Sie die Papierbreitenführungen auf ihre Maximalbreite ein.

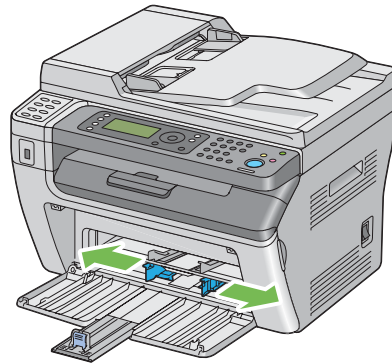

5. Vor dem Einlegen der Druckmedien biegen Sie die Blätter nach vorne und hinten und fächern sie auf. Klopfen Sie die Kanten des Stapels auf einer ebenen Oberfläche gerade.

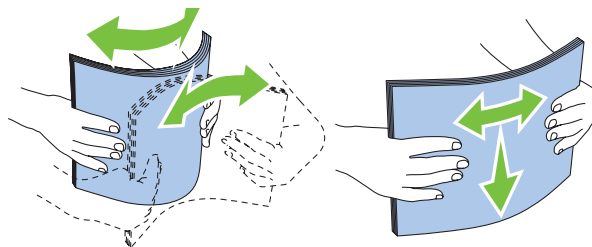

6. Legen Sie die Druckmedien im MPF mit der Oberkante nach vorne und mit der empfohlenen Druckseite nach oben weisend ein.

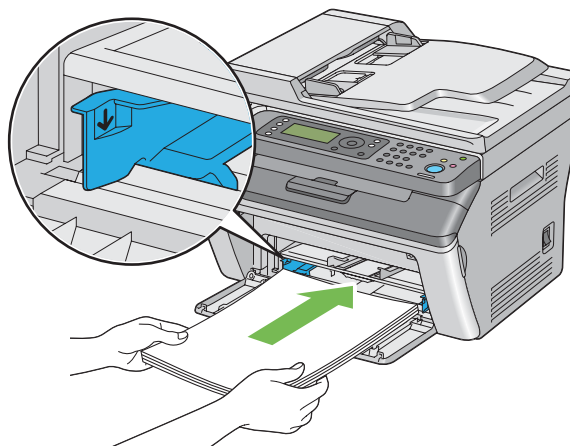

7. Stellen Sie die Papierbreitenführungen ein, bis sie leicht gegen die Kanten des Stapels des Druckmediums andrücken.

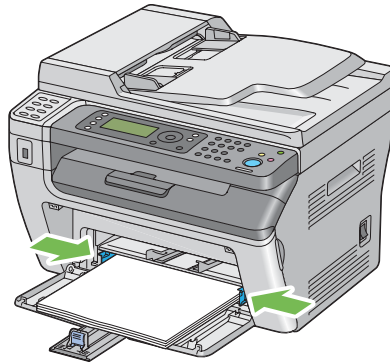

8. Schieben Sie die Längsführung zum Drucker, bis sie das Druckmedium berührt.

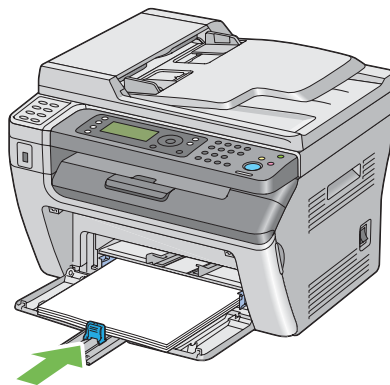

**Hinweis:**

Je nach dem Format des Druckmediums schieben Sie zuerst den Schieber bis zum Anschlag nach hinten und drücken Sie die Längsführung zusammen und schieben diese nach hinten, bis sie das Druckmedium berührt.

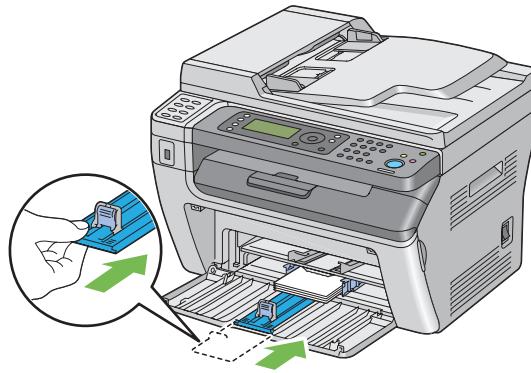

9. Schieben Sie die Papierabdeckung in den Drucker und richten dann die Papierabdeckung auf die Markierung am Papierbehälter aus.

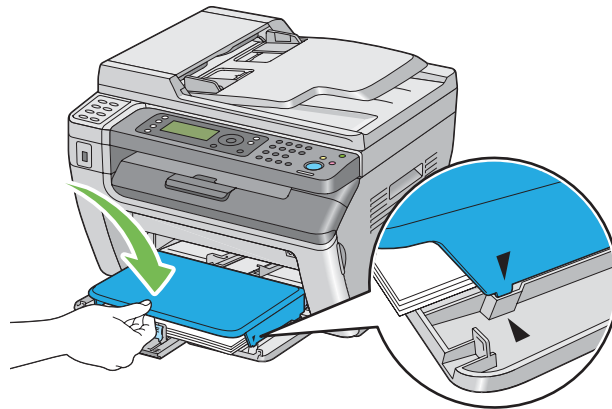

10. Wählen Sie die Papiersorte vom Druckertreiber, wenn das eingelegte Druckmedium anderes als Normalpapier ist. Wenn ein benutzerspezifisches Medium im MPF eingelegt ist, müssen Sie die Papierformateinstellung mit dem Druckertreiber spezifizieren.

**Hinweis:**

Weitere Informationen über die Einstellung von Papierformat und Papiersorte im Druckertreiber finden Sie in der Hilfe für den Druckertreiber.

## Einlegen von Umschlag-Papier in den Mehrzweckzug (MPF)

### Hinweis:

Wenn Sie auf Umschlägen drucken, spezifizieren Sie immer die Umschlag-Einstellung im Druckertreiber. Wenn nicht spezifiziert wird das Bild um 180 Grad gedreht.

### Beim Einlegen von Com-10, DL, Monarch, Yougata 2/3/4/6 oder Younaga 3

Legen Sie Umschläge mit der zu bedruckenden Seite nach obenweisend, der Klappenseite nach untenweisend und der Klappe nach rechts gedreht ein.

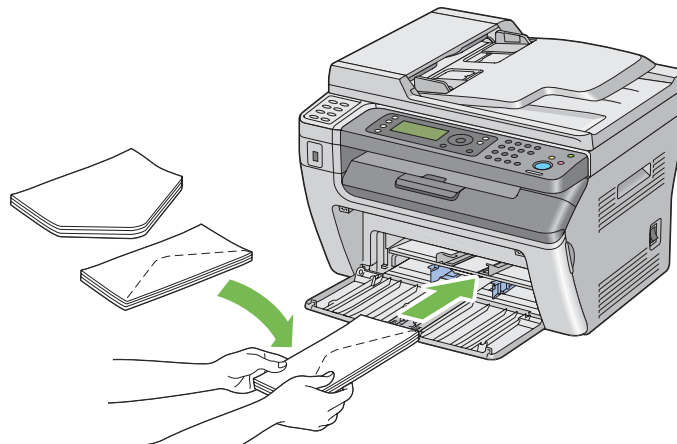

Um Zerknittern von DL, Monarch, Yougata 2 und Yougata 3 zu verhindern, wird empfohlen, sie mit der zu bedruckenden Seite nach oben, geöffneter Klappe und zu Ihnen hinweisend einzulegen.

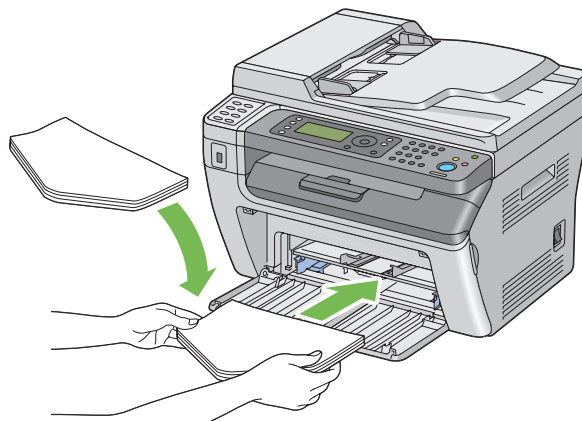

### Hinweis:

Wenn Sie Umschläge mit Ausrichtung für Einzug von langer Seite (LEF) einlegen, stellen Sie sicher, dass die Querformat-Ausrichtung im Druckertreiber spezifiziert wird.

### Beim Einlegen von C5, Nagagata 3/4 oder Kakugata 3

Legen Sie Umschläge mit der zu bedruckenden Seite nach obenweisend, geöffneter Klappe und zu Ihnen weisend ein.

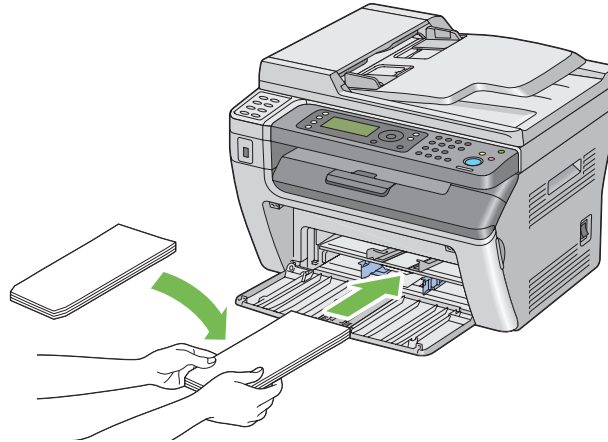

#### **Wichtig:**

Verwenden Sie niemals Umschläge mit Sichtfenstern oder beschichteten Futtern. Diese können zu Papierstaus und Schäden am Drucker führen.

#### **Hinweis:**

- Wenn Sie Umschläge nicht im MPF direkt nach dem Entnehmen aus ihrer Verpackung einlegen, können sie sich ausbuchen. Um Papierstaus zu vermeiden, glätten Sie sie wie unten gezeigt, wenn Sie sie in den MPF einlegen.

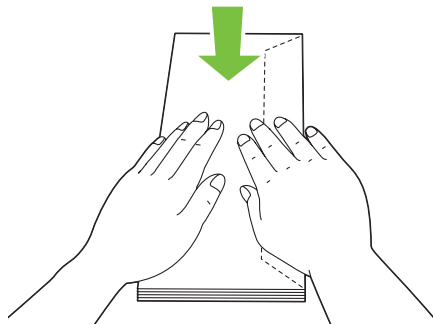

- ❑ Wenn Umschläge nicht richtig eingezogen werden, biegen Sie die Klappen der Umschläge leicht um, wie in der Abbildung unten gezeigt. Der Biegungsbetrag soll 5 mm oder weniger betragen.

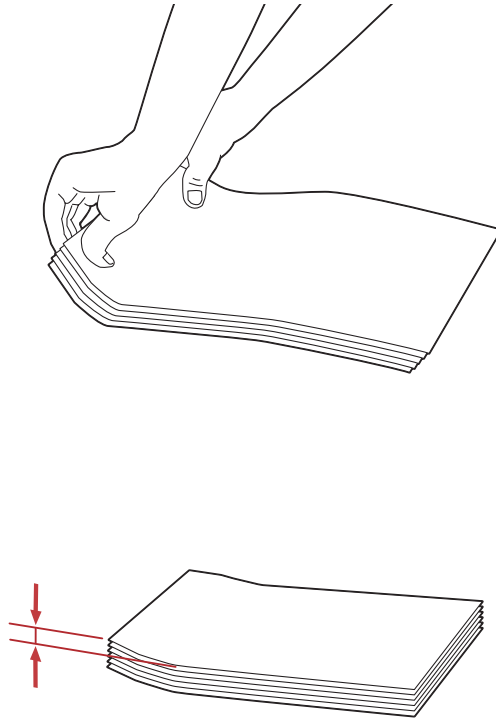

- ❑ Zum Bestätigen der richtigen Ausrichtung aller Druckmedien wie Umschlägen siehe Anweisungen über Envelope/Paper Setup Navigator (Umschlag-/Papier-Einrichtungshilfe) am Druckertreiber.

### **Einlegen von Postkarte in den Mehrzweckeinzug (MPF)**

#### **Hinweis:**

Wenn Sie auf Postkarten drucken, spezifizieren Sie immer die Postkarte-Einstellung im Druckertreiber.

### *Beim Einlegen von Postkarte*

Legen Sie die Postkarte mit der zu druckenden Seite nach obenweisend und der Vorderkante der Postkarte zuerst ein.

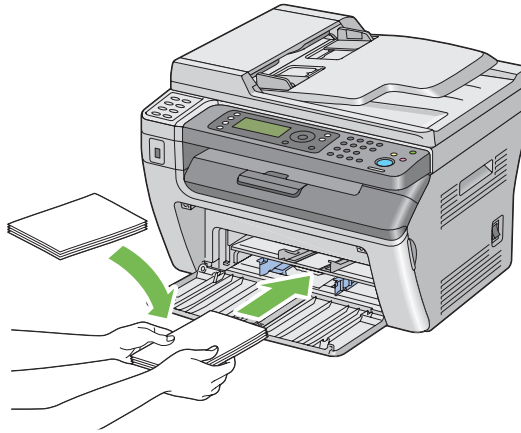

### *Beim Einlegen von W-Postkarte*

Legen Sie die W-Postkarte mit der zu druckenden Seite nach obenweisend und der linken Kante der W-Postkarte zuerst ein.

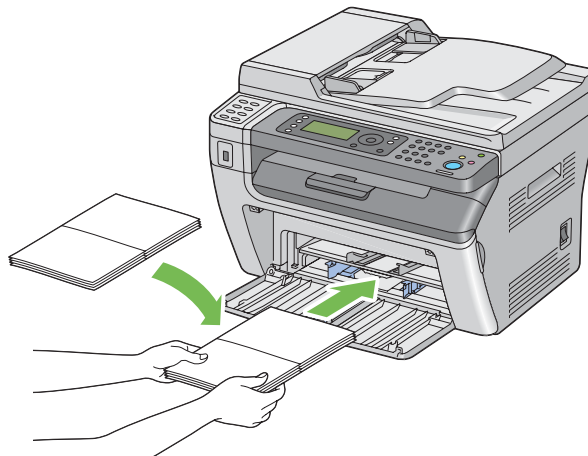

### **Hinweis:**

*Zum Bestätigen der richtigen Ausrichtung aller Druckmedien wie Postkarten siehe Anweisungen über Envelope/Paper Setup Navigator (Umschlag-/Papier-Einrichtungshilfe) am Druckertreiber.*



## Einlegen von Druckmedien Prioritäts-Deckblatteinzug (PSI)

### Hinweis:

- ❑ Um Papierstaus zu vermeiden, entfernen Sie nicht die Papierabdeckung, während der Druckvorgang läuft.
  - ❑ Verwenden Sie nur Laser-Druckmedien. Verwenden Sie kein Tintenstrahlpapier in diesem Drucker.
1. Öffnen Sie die vordere Abdeckung.

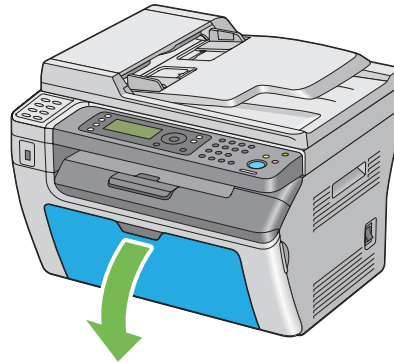

2. Schieben Sie die Papierabdeckung in den Drucker und richten dann die Papierabdeckung auf die Markierung am Papierbehälter aus.

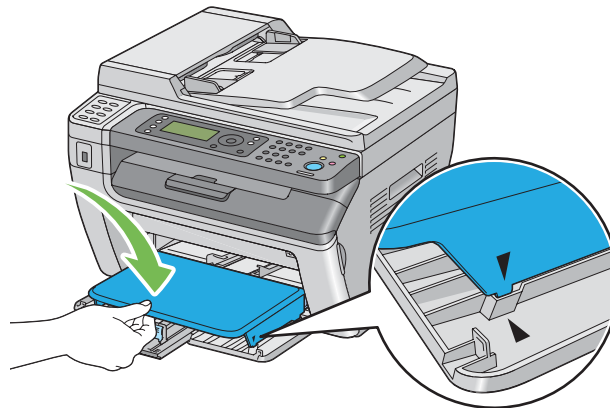

3. Stellen Sie die Papierbreitenführungen auf ihre Maximalbreite ein.

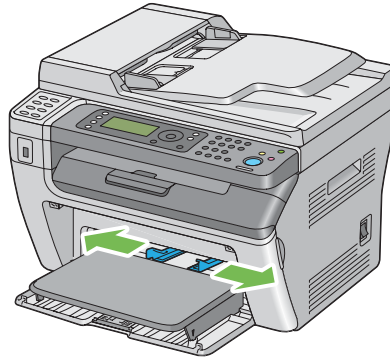

4. Vor dem Einlegen der Druckmedien biegen Sie die Blätter nach vorne und hinten und fächern sie auf. Klopfen Sie die Kanten des Stapels auf einer ebenen Oberfläche gerade.

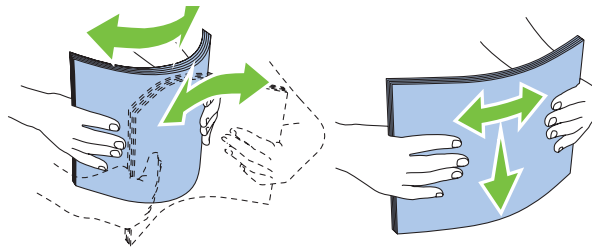

5. Legen Sie die Druckmedien auf der Papierabdeckung mit der Oberkante nach vorne und mit der empfohlenen Druckseite nach obenweisend ein.

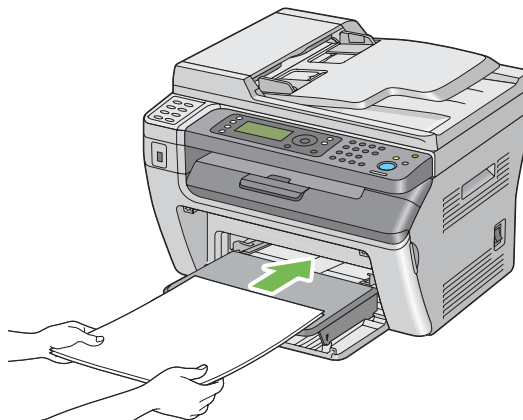

6. Stellen Sie die Papierbreitenführungen ein, bis sie leicht gegen die Kanten des Stapels des Druckmediums andrücken.

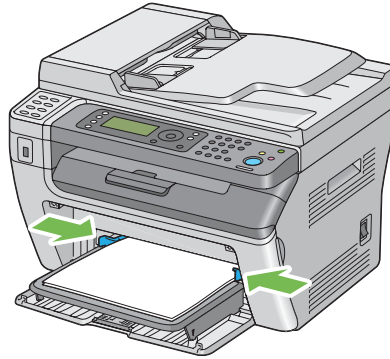

7. Wählen Sie die Papiersorte vom Druckertreiber, wenn das eingelegte Druckmedium anderes als Normalpapier ist. Wenn ein benutzerspezifisiertes Medium im PSI eingelegt ist, müssen Sie die Papierformateinstellung mit dem Druckertreiber spezifizieren.

**Hinweis:**

Weitere Informationen über die Einstellung von Papierformat und Papiersorte im Druckertreiber finden Sie in der Hilfe für den Druckertreiber.

### **Einlegen von Umschlag-Papier in den Prioritäts-Deckblatteinzug (PSI)**

**Hinweis:**

- Darauf achten, dass der Umschlag bis zum Anschlag eingesetzt wird. Andernfalls werden im Mehrzweckeinzug (MPF) eingelegte Druckmedien zugeführt.
- Wenn Sie auf Umschlägen drucken, spezifizieren Sie immer die Umschlag-Einstellung im Druckertreiber. Wenn nicht spezifiziert wird das Bild um 180 Grad gedreht.

**Beim Einlegen von Com-10, DL, Monarch, Yougata 4/6 oder Younaga 3**

Legen Sie den Umschlag mit der zu bedruckenden Seite nach obenweisend, der Klappenseite nach untenweisend und der Klappe nach rechts gedreht ein.

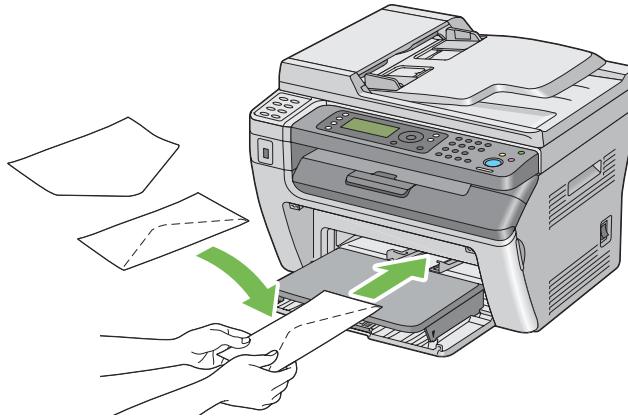
**Beim Einlegen von C5, Nagagata 3/4 oder Kakugata 3**

Legen Sie den Umschlag mit der zu bedruckenden Seite nach obenweisend, geöffneter Klappe und zu Ihnenweisend ein.

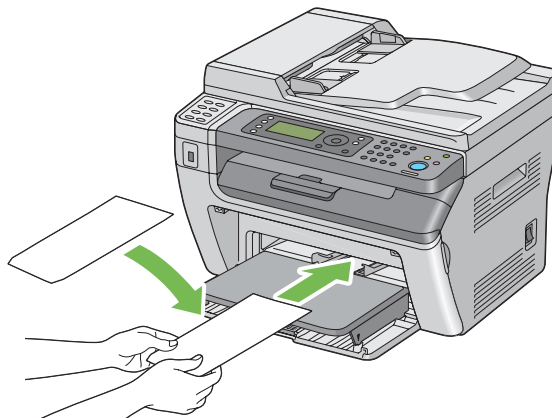
**Wichtig:**

Verwenden Sie niemals Umschläge mit Sichtfenstern oder beschichteten Futtern. Diese können zu Papierstaus und Schäden am Drucker führen.

**Hinweis:**

- ❑ Wenn Sie Umschläge nicht im PSI direkt nach dem Entnehmen aus ihrer Verpackung einlegen, können sie sich ausbuchen. Um Papierstaus zu vermeiden, glätten Sie sie wie unten gezeigt, wenn Sie sie in den PSI einlegen.

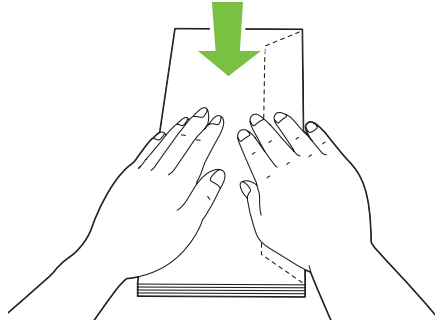

- ❑ Wenn Umschläge nicht richtig eingezogen werden, biegen Sie die Klappen der Umschläge leicht um, wie in der Abbildung unten gezeigt. Der Biegungsbetrag soll 5 mm oder weniger betragen.

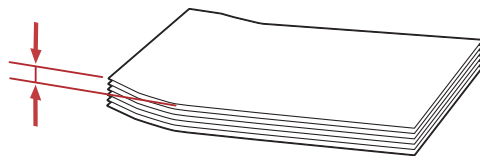
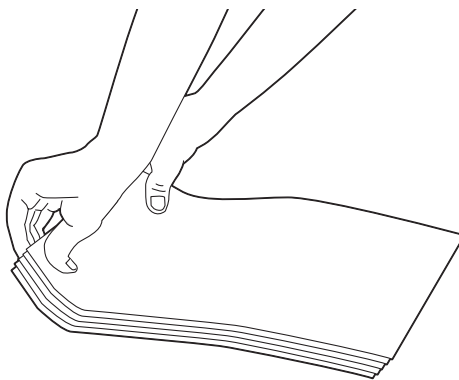

- ❑ *Zum Bestätigen der richtigen Ausrichtung aller Druckmedien wie Umschlägen siehe Anweisungen über Envelope/Paper Setup Navigator (Umschlag-/Papier-Einrichtungshilfe) am Druckertreiber.*

## **Manueller Duplexdruck (nur Windows-Druckertreiber)**

### **Hinweis:**

*Beim Drucken auf gewelltem Papier glätten Sie das Papier und setzen es dann in den Einzug ein.*

Wenn Sie manuellen Duplexdruck starten, erscheint das Anweisungsfenster. Beachten Sie, dass das Fenster nicht erneut geöffnet werden kann, nachdem es geschlossen wurde. Schließen Sie das Fenster nicht, bevor der Duplexdruck fertiggestellt ist.

## **Bedienungen auf Ihrem Computer**

Das unten beschriebene Verfahren nimmt Microsoft® Windows® XP WordPad als Beispiel.

### **Hinweis:**

*Die Art der Anzeige des Drucker-Dialogfelds **Properties (Eigenschaften)/Printing Preferences (Druckereinstellungen)** ist je nach Anwendungssoftware unterschiedlich. Siehe Anleitung der betreffenden Anwendungssoftware.*

1. Aus dem Menü **File (Datei)** wählen Sie **Print (Drucken)**.
2. Wählen Sie den Drucker aus dem Listenfeld **Select Printer (Drucker auswählen)** und klicken dann auf **Preferences (Einstellungen)**.

Die Registerkarte **Paper/Output (Papier/Ausgabe)** des Dialogfelds **Printing Preferences (Druckereinstellungen)** wird angezeigt.

3. Aus **Duplex** wählen Sie entweder **Flip on Short Edge (Drehen an kurzer Kante)** oder **Flip on Long Edge (Drehen an langer Kante)**, um die Art der Bindung von Duplexdruckseiten zu definieren.

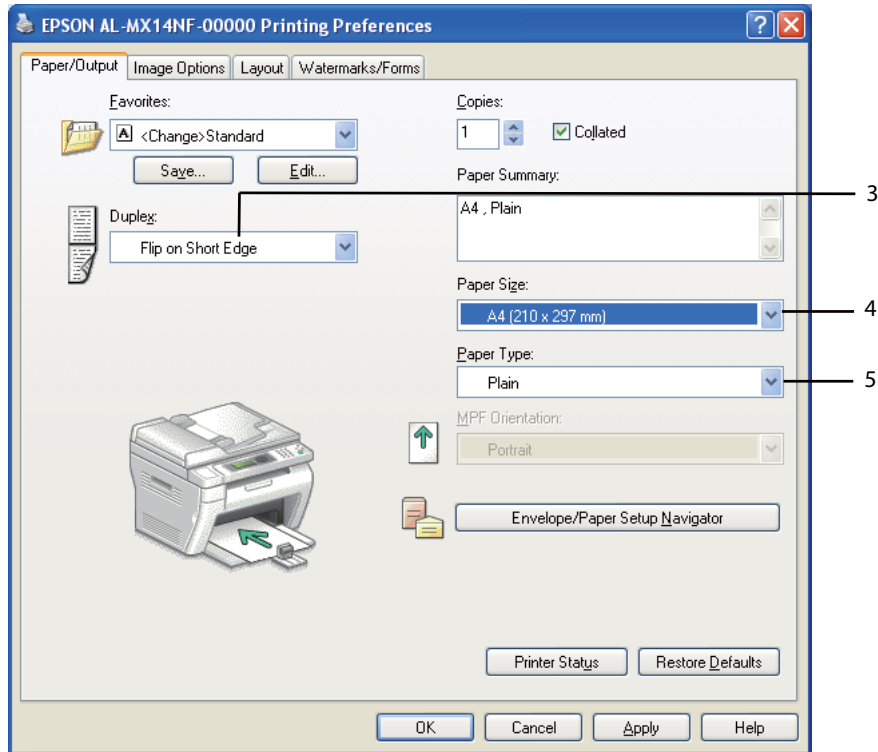

4. Aus **Paper Size (Papierformat)** wählen Sie das Format des zu druckenden Dokuments.
5. Aus **Paper Type (Papiersorte)** wählen Sie die zu verwendende Papiersorte.
6. Klicken Sie auf **OK ( OK)**, um das Dialogfeld **Printing Preferences (Druckeinstellungen)** zu schließen.
7. Klicken Sie auf **Print (Drucken)** im Dialogfeld **Print (Drucken)**, um den Druckvorgang zu starten.

**Wichtig:**

Wenn Sie manuellen Duplexdruck starten, erscheint das Anweisungsfenster. Beachten Sie, dass das Fenster nicht erneut geöffnet werden kann, nachdem es geschlossen wurde. Schließen Sie das Fenster nicht, bevor der Duplexdruck fertiggestellt ist.

## Einlegen von Druckmedien in den Mehrzweckeinzug (MPF)

1. Drucken Sie zuerst die geraden Seiten (Rückseiten)

Für ein sechseitiges Dokument werden die Rückseiten in der Reihenfolge von Seite 6, Seite 4 und dann Seite 2 gedruckt.

Die LED **Daten** blinkt, und die Meldung `Insert Output to Tray` (Ausgabe einlesen in Fach) erscheint im LCD-Feld, wenn die geraden Seiten fertig gedruckt sind.

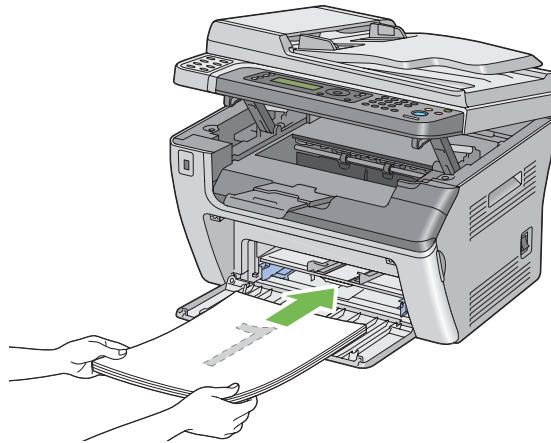

2. Nachdem die geraden Seiten gedruckt sind, nehmen Sie den Papierstapel aus dem mittleren Ausgabefach.

**Hinweis:**

*Verzogene oder gewellte Drucke können Papierstau verursachen. Glätten Sie diese vor dem Einsetzen.*

3. Stapeln Sie die Drucke und setzen Sie sie so wie sie sind (mit der leeren Seite nach oben weisend) in den MPF, und drücken Sie dann die Taste .



Seiten werden in der Reihenfolge von Seite 1 (Rückseite von Seite 2), Seite 3 (Rückseite von Seite 4) und dann Seite 5 (Rückseite von Seite 6) gedruckt.

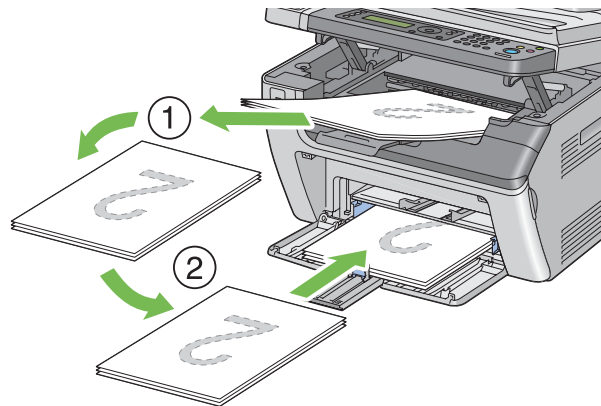

**Hinweis:**

Druck auf beiden Seiten des Papiers ist nicht möglich, wenn das Dokument aus verschiedenen Papierformaten besteht.

### Einlegen von Druckmedien **Prioritäts-Deckblatteinzug (PSI)**

1. Drucken Sie zuerst die geraden Seiten (Rückseiten)

Für ein sechseitiges Dokument werden die Rückseiten in der Reihenfolge von Seite 6, Seite 4 und dann Seite 2 gedruckt.

Die LED **Daten** blinkt, und die Meldung `Insert Output to Tray` (Ausgabe einlesen in Fach) erscheint im LCD-Feld, wenn die geraden Seiten fertig gedruckt sind.

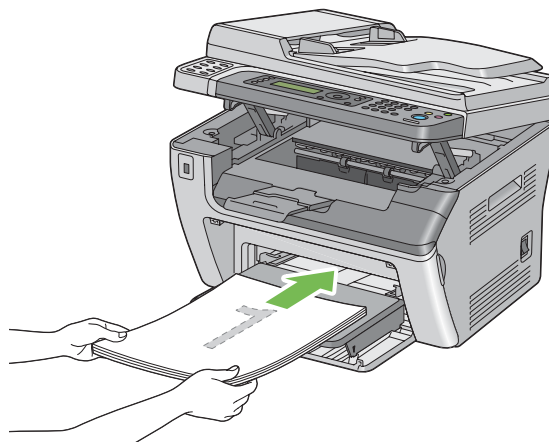

- Nachdem die geraden Seiten gedruckt sind, nehmen Sie den Papierstapel aus dem mittleren Ausgabefach.

**Hinweis:**

*Verzogene oder gewellte Drucke können Papierstau verursachen. Glätten Sie diese vor dem Einsetzen.*

- Stapeln Sie die Drucke und setzen Sie sie so wie sie sind (mit der leeren Seite nach obenweisend) in den PSI, und drücken Sie dann die Taste **OK**.

Seiten werden in der Reihenfolge von Seite 1 (Rückseite von Seite 2), Seite 3 (Rückseite von Seite 4) und dann Seite 5 (Rückseite von Seite 6) gedruckt.

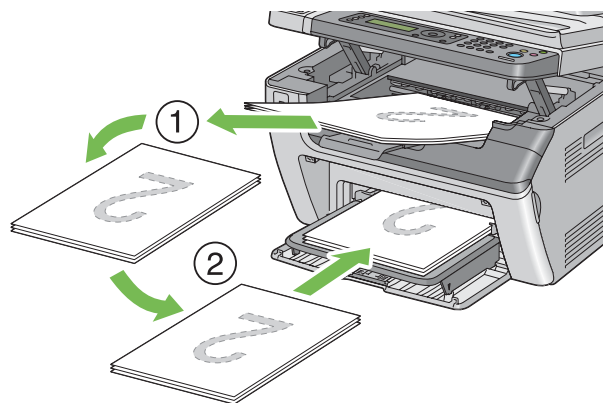
**Hinweis:**

*Druck auf beiden Seiten des Papiers ist nicht möglich, wenn das Dokument aus verschiedenen Papierformaten besteht.*

## Verwendung der Ausgabefachverlängerung

Die Ausgabefachverlängerung ist darauf ausgelegt, zu verhindern, dass Druckmedien nach dem Druckvorgang aus dem Drucker fallen.

Vor dem Drucken eines Dokuments mit langer Kante vergewissern Sie sich, dass die Ausgabefachverlängerung vollständig ausgezogen ist.

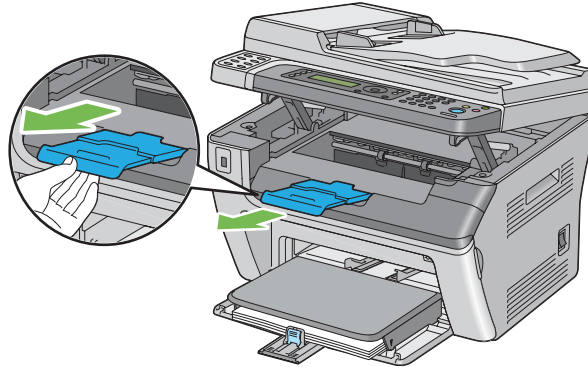

**Hinweis:**

Wenn Sie Umschläge oder klein bedruckte Medien aus dem mittleren Ausgabefach ziehen, heben Sie den Scanner an.

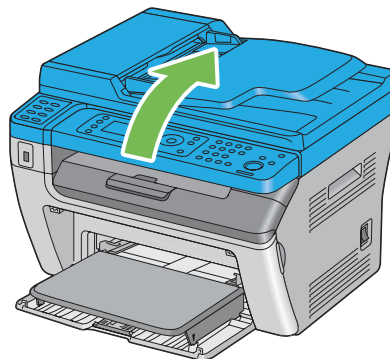

---

## **Einstellen von Papierformaten und -sorten**

Beim Einlegen von Druckmedien stellen Sie das Papierformat und die Sorte vor dem Drucken am Bedienfeld ein.

Dieser Abschnitt beschreibt das Einstellen von Papierformat und -sorte am Bedienfeld.

**Siehe auch:**

„Verstehen der Druckermenüs“ auf Seite 223

## **Einstellen der Papierformate**

1. Drücken Sie die Taste **System**.
2. Wählen Sie `Tray Settings` (Facheinst.), und drücken Sie dann die Taste **OK**.
3. Wählen Sie `MPF`, und drücken Sie dann die Taste **OK**.
4. Wählen Sie `Paper Size` (Papierformat), und drücken Sie dann die Taste **OK**.
5. Wählen Sie das richtige Papierformat für die eingelegten Druckmedien, und drücken Sie die Taste **OK**.

## **Einstellen der Papiertypen**

### **Wichtig:**

*Papiertyp-Einstellungen müssen den tatsächlich im Behälter eingelegten Druckmedien entsprechen. Andernfalls können Probleme mit der Druckqualität auftreten.*

1. Drücken Sie die Taste **System**.
2. Wählen Sie `Tray Settings` (Facheinst.), und drücken Sie dann die Taste **OK**.
3. Wählen Sie `MPF`, und drücken Sie dann die Taste **OK**.
4. Wählen Sie `Paper Type` (Papiersorte), und drücken Sie dann die Taste **OK**.
5. Wählen Sie den richtigen Papiertyp für die eingelegten Druckmedien, und drücken Sie die Taste **OK**.

---

## **Drucken**

Dieser Abschnitt beschreibt, wie Dokumente von Ihrem Drucker gedruckt werden und wie ein Auftrag abgebrochen wird.

## Drucken vom Computer

Installieren Sie den Druckertreiber zur Verwendung aller Druckermerkmale. Wenn Sie **Print (Drucken)** aus einer Anwendung wählen, wird ein Fenster für den Druckertreiber geöffnet. Wählen Sie die geeigneten Einstellungen, um die Datei zu drucken. Vom Treiber gewählte Druckereinstellungen haben Vorrang vor den standardmäßigen Menüeinstellungen, die aus dem Bedienfeld oder von Printer Setting Utility (Druckereinstellungs-Dienstprogramm) gewählt werden.

Indem Sie auf **Properties (Eigenschaften)/Preferences (Einstellungen)** aus dem anfänglichen Dialogfeld **Print (Drucken)** klicken, können Sie die Druckereinstellungen ändern. Wenn Sie mit einem Merkmal im Druckertreiber-Fenster nicht vertraut sind, öffnen Sie die Hilfe für weitere Informationen.

Das unten beschriebene Verfahren nimmt Windows XP WordPad als Beispiel.

Zum Drucken eines Auftrags aus einer Anwendung:

1. Öffnen Sie die Datei, die Sie drucken möchten.
2. Aus dem Menü **File (Datei)** wählen Sie **Print (Drucken)**.
3. Bestätigen Sie, dass der richtige Drucker im Dialogfeld gewählt ist. Modifizieren Sie die Druckereinstellungen nach Bedarf (wie die zu drucken gewünschten Seiten oder die Kopienzahl).
4. Zum Einstellen der im ersten Bildschirm nicht verfügbaren Druckereinstellungen wie **Paper Size (Papierformat)**, **Paper Type (Papiersorte)** oder **MPF Orientation (MPF-Ausrichtung)** klicken Sie auf **Preferences (Einstellungen)**.

Das Dialogfeld **Printing Preferences (Druckereinstellungen)** wird angezeigt.

5. Spezifizieren Sie die Druckereinstellungen. Für weitere Informationen klicken Sie auf **Help (Hilfe)**.
6. Klicken Sie auf **OK (OK)**, um das Dialogfeld **Printing Preferences (Druckereinstellungen)** zu schließen.
7. Klicken Sie auf **Print (Drucken)**, um den Auftrag zu dem gewählten Drucker zu senden.

## Einen Druckauftrag löschen

Es gibt mehrere Methoden zum Abbrechen eines Druckauftrags.

## **Löschen eines Auftrags aus dem Bedienfeld**

Zum Löschen eines Auftrags, nachdem der Druckvorgang begonnen hat:

1. Drücken Sie die Taste  (**Stop**).

### **Hinweis:**

*Der Druckvorgang wird nur für den aktuellen Druckauftrag abgebrochen. Alle folgenden Aufträge werden weiter gedruckt.*

## **Abbrechen eines Auftrags von dem Computer (Windows)**

### *Löschen eines Auftrags aus der Taskleiste*

Wenn Sie einen Auftrag zum Drucken senden, erscheint ein kleines Druckersymbol in der rechten Ecke der Taskleiste.

1. Doppelklicken Sie auf das Druckersymbol .

Eine Liste der Druckaufträge erscheint im Druckerfenster.

2. Wählen Sie den Auftrag, den Sie löschen möchten.
3. Drücken Sie die Taste **Delete**.
4. Klicken Sie auf **Yes (Ja)** im Dialogfeld **Printer (Drucker)**, um den Druckvorgang abzubrechen.

### *Löschen eines Auftrags vom Desktop*

1. Minimieren Sie alle Programme, um den Desktop freizugeben.

Klicken Sie auf **Start** — **Printers and Faxes (Drucker und Faxgeräte)** (für Windows XP).

Klicken Sie auf **Start** — **Printers and Faxes (Drucker und Faxgeräte)** (für Windows Server® 2003).

Klicken Sie auf **Start** — **Devices and Printers (Geräte und Drucker)** (für Windows 7 und Windows Server 2008 R2).

Klicken Sie auf **Start** — **Control Panel (Systemsteuerung)** — **Hardware and Sound (Hardware und Sound)** — **Printer (Drucker)** (für Windows Vista® und Windows Server 2008).

Eine Liste verfügbarer Drucker wird angezeigt.

2. Doppelklicken Sie auf den Drucker, den Sie beim Senden des Auftrags gewählt haben.

Eine Liste der Druckaufträge erscheint im Druckerfenster.

3. Wählen Sie den Auftrag, den Sie löschen möchten.
4. Drücken Sie die Taste **Delete**.
5. Klicken Sie auf **Yes (Ja)** im Dialogfeld **Printer (Drucker)**, um den Druckvorgang abzubrechen.

## **Direktdruck mit dem USB-Speichergerät**

Das Mema Print From USB Memory (Druck von USB-Speicher) erlaubt es Ihnen, PDF-, TIFF- oder JPEG-Dateien zu drucken, die gescannt und in einem USB-Speicher mit der Funktion Scan to USB Memory (Scanausgabe: USB-Speicher) des Epson AcuLaser MX14 abgelegt wurden.

Zum Ausdrucken einer Datei in einem USB-Speichergerät:

1. Stecken Sie ein USB-Speichergerät in den vorderen USB-Anschluss des Druckers ein.

USB Memory (USB-Speicher) erscheint.

2. Wählen Sie Print From (Drucken von), und drücken Sie dann die Taste .

Select Document (Dokument wählen) erscheint.

3. Wählen Sie die gewünschte Datei, und drücken Sie dann die Taste .

4. Wählen Sie Druckoptionen nach Bedarf.

5. Drücken Sie die Taste  (**Start**).

### **Hinweis:**

*Sie können mit dem Merkmal Scan to USB Memory (Scanausgabe: USB-Speicher) gescannte und gespeicherte Dateien drucken. Nur mit dem Epson AcuLaser MX14 gescannte Dateien können richtig gedruckt werden.*

## Wählen der Druckoptionen

### Wählen von Druckeinstellungen (Windows)

Die Druckeinstellungen regeln alle Ihre Druckaufträge, wenn Sie sie nicht spezifisch für einen Auftrag überregeln. Wenn Sie zum Beispiel bei den meisten Aufträgen Duplexdruck ausführen wollen, stellen Sie diese Option in den Druckeinstellungen ein.

Zum Wählen von Druckeinstellungen:

1. Klicken Sie auf **Start — Printers and Faxes (Drucker und Faxgeräte)** (für Windows XP).

Klicken Sie auf **Start — Printers and Faxes (Drucker und Faxgeräte)** (für Windows Server 2003).

Klicken Sie auf **Start — Devices and Printers (Geräte und Drucker)** (für Windows 7 und Windows Server 2008 R2).

Klicken Sie auf **Start — Control Panel (Systemsteuerung) — Hardware and Sound (Hardware und Sound) — Printer (Drucker)** (für Windows Vista und Windows Server 2008).

Eine Liste verfügbarer Drucker wird angezeigt.

2. Klicken Sie mit der rechten Maustaste auf das Symbol für Ihren Drucker, und wählen Sie dann **Printing Preferences (Druckeinstellungen)**.

Das Dialogfeld **Printing Preferences (Druckeinstellungen)** wird angezeigt.

3. Nehmen Sie Auswahlen an den Treiber-Registerkarten vor, und klicken Sie dann auf **OK (OK)**, um Ihre Auswahlen zu speichern.

#### **Hinweis:**

*Für weitere Informationen über Windows Druckertreiber-Optionen klicken Sie auf **Help (Hilfe)** an der Druckertreiber-Registerkarte, um die Hilfe zu betrachten.*

### Wählen der Optionen für einen einzelnen Auftrag (für Windows)

Wenn Sie spezielle Druckoptionen für einen bestimmten Auftrag verwenden wollen, ändern Sie die Druckereinstellungen, bevor Sie den Auftrag zum Drucker senden. Wenn Sie zum Beispiel den Modus Fotodruck-Qualität bei einer bestimmten Grafik verwenden wollen, wählen Sie diese Einstellung im Treiber, bevor Sie den Druck ausführen.



1. Während das gewünschte Dokument oder die Grafik in Ihrer Anwendung geöffnet ist, rufen Sie das Dialogfeld **Print (Drucken)** auf.
2. Wählen Sie Ihren Drucker und klicken Sie auf **Preferences (Einstellungen)**, um den Druckertreiber zu öffnen.
3. Nehmen Sie die Auswahlen auf den Treiber-Registerkarten vor.

**Hinweis:**

*In Windows können Sie aktuelle Druckoptionen mit einem distinkten Namen speichern und sie auf andere Druckaufträge anwenden. Nehmen Sie Auswahlen in der Registerkarte **Paper/Output (Papier/Ausgabe)**, **Graphics (Grafiken)**, **Layout** oder **Watermarks/Forms (Wasserzeichen/Formulare)** vor, und klicken Sie dann auf **Save (Speichern)** unter **Favorites (Favoriten)** in der Registerkarte **Paper/Output (Papier/Ausgabe)**. Klicken Sie für weitere Informationen auf **Help (Hilfe)**.*

4. Klicken Sie auf **OK ( OK)**, um Ihre Einstellungen zu speichern.
5. Drucken Sie den Auftrag.

Siehe folgende Tabelle für spezifische Druckoptionen:

## Druckoptionen für Windows

Betriebssystem	Treiber-Registerkarte	Druckoptionen
Windows XP, Windows XP x 64-Bit, Windows Server 2003, Windows Server 2003 x 64-Bit, Windows Vista, Windows Vista x 64-Bit, Windows Server 2008, Windows Server 2008 x 64-Bit, Windows Server 2008 R2, Windows 7 oder Windows 7 x 64-Bit	Registerkarte <b>Paper/Output (Papier/Ausgabe)</b>	<input type="checkbox"/> Favorites (Favoriten) <input type="checkbox"/> Duplex <input type="checkbox"/> Copies (Exemplare) <input type="checkbox"/> Collated (Sortiert) <input type="checkbox"/> Paper Summary (Papierzusammenfass) <input type="checkbox"/> Paper Size (Papierformat) <input type="checkbox"/> Paper Type (Papiersorte) <input type="checkbox"/> MPF Orientation (MPF-Ausrichtung) <input type="checkbox"/> Envelope/Paper Setup Navigator (Umschlag-/Papier-Einrichtungshilfe) <input type="checkbox"/> Printer Status (Druckerstatus) <input type="checkbox"/> Restore Defaults (Rücksetzen)
	Registerkarte <b>Graphics (Grafiken)</b>	<input type="checkbox"/> Image Quality (Bildqualität) <input type="checkbox"/> Toner Saving Mode (Tonersparmodus) <input type="checkbox"/> Image Enhancement (Bildoptimierung) <input type="checkbox"/> Screen (Raster) <input type="checkbox"/> Image Settings (Bildeinstellungen) <ul style="list-style-type: none"> <li><input type="checkbox"/> Apply to All Elements (Alle Elemente)</li> <li><input type="checkbox"/> Apply to Selected Element (Ausgewähltes Element)</li> <li><input type="checkbox"/> Brightness (Helligkeit)</li> <li><input type="checkbox"/> Contrast (Kontrast)</li> </ul> <input type="checkbox"/> Restore Defaults (Rücksetzen)
	Registerkarte <b>Layout</b>	<input type="checkbox"/> Image Orientation (Bildausrichtung) <input type="checkbox"/> Multiple Up (Mehrfachnutzen) <input type="checkbox"/> Poster/Mixed Document (Poster/Gemischtes Dokument) <input type="checkbox"/> Output Size (Ausgabeformat) <input type="checkbox"/> Reduce / Enlarge (Verkl./Vergr.) <input type="checkbox"/> Margin Shift/Margin (Ränder) <input type="checkbox"/> Restore Defaults (Rücksetzen)

Betriebssystem	Treiber-Registerkarte	Druckoptionen
Windows XP, Windows Server 2003, Windows Vista, Windows Server 2008 oder Windows 7	Registerkarte <b>Watermarks/Forms (Wasserzeichen/Formulare)</b>	<input type="checkbox"/> Watermarks (Wasserzeichen) <ul style="list-style-type: none"> <li><input type="checkbox"/> New Text ( Neuer Text)</li> <li><input type="checkbox"/> New Bitmap (Neue Bitmap)</li> <li><input type="checkbox"/> Edit (Bearbeiten)</li> <li><input type="checkbox"/> Delete (Löschen)</li> <li><input type="checkbox"/> First Page Only (Nur erste Seite)</li> </ul> <input type="checkbox"/> Forms (Formulare) <ul style="list-style-type: none"> <li><input type="checkbox"/> Off (Aus)</li> <li><input type="checkbox"/> Create / Register Forms (Formulare erstellen)</li> <li><input type="checkbox"/> Image Overlay (Bildschablone)</li> </ul> <input type="checkbox"/> Header / Footer Options (Kopfzeile/Fußzeile) <ul style="list-style-type: none"> <li><input type="checkbox"/> Restore Defaults (Rücksetzen)</li> </ul>

### Wählen der Optionen für einen einzelnen Auftrag (Mac OS X)

Zum Wählen von Druckereinstellungen für einen bestimmten Auftrag verwenden ändern Sie die Druckereinstellungen, bevor Sie den Auftrag zum Drucker senden.

1. Bei in Ihrer Anwendung geöffnetem Dokument klicken Sie auf **File (Datei)** und anschließend auf **Print (Drucken)**.
2. Wählen Sie Ihren Drucker unter **Printer (Drucker)** aus.
3. Wählen Sie die gewünschten Druckoptionen aus den erscheinenden Menüs und Dropdown-Listen aus.

#### **Hinweis:**

*In Mac OS® X klicken Sie auf **Save As (Speichern als)** im Menübildschirm **Presets (Voreinstellungen)**, um die aktuellen Druckereinstellungen zu speichern. Sie können mehrere Voreinstellungen anlegen und jede mit ihrem eigenen unverkennbaren Namen und Druckereinstellungen speichern. Zum Drucken von Aufträgen mit spezifischen Druckereinstellungen klicken Sie auf die betreffende in dem Menü **Presets (Voreinstellungen)** gespeicherte Voreinstellung.*

4. Klicken Sie auf **Print (Drucken)**, um den Auftrag zu drucken.

Mac OS X Druckertreiber-Druckoptionen:

Die Tabelle unten nimmt Mac OS X 10.6 TextEdit als Beispiel.

*Druckoptionen für Mac OS X*

<b>Element</b>	<b>Druckoptionen</b>
	<input type="checkbox"/> Copies (Anzahl d.Kopien) <input type="checkbox"/> Collated (Sortiert) <input type="checkbox"/> Pages (Seiten) <input type="checkbox"/> Paper Size (Papierformat) <input type="checkbox"/> Orientation (Ausrichtung)
Layout	<input type="checkbox"/> Pages Per Sheet (Seiten pro Blatt) <input type="checkbox"/> Layout Direction (Layout-Richtung) <input type="checkbox"/> Border (Rand) <input type="checkbox"/> Two-Sided (Duplex) <input type="checkbox"/> Reverse page orientation (Reverse-Seitenausrichtung) <input type="checkbox"/> Flip Horizontal (Horizontal wenden)
Color Matching (Farbanpassung)	<input type="checkbox"/> ColorSync <input type="checkbox"/> Venrod Matching (Herstellereanpassung) <input type="checkbox"/> Profile (Profil)
Paper Handling (Handhabung des Papiers)	<input type="checkbox"/> Seiten zum Drucken (Pages to Print) <input type="checkbox"/> Page Order (Seitenreihenfolge) <input type="checkbox"/> Scale to fit paper size (Auf Papierformat skalieren) <input type="checkbox"/> Destination Paper Size (Ziel-Papierformat) <input type="checkbox"/> Scale down only (Nur herunterskalieren)
Cover Page (Titelblatt)	<input type="checkbox"/> Print Cover Page (Titelblatt drucken) <input type="checkbox"/> Cover Page Type (Deckblatttyp) <input type="checkbox"/> Billing Info (Rechnungsinfo)
Scheduler (Planer)	<input type="checkbox"/> Print Document (Dokument drucken) <input type="checkbox"/> Priority (Vorrang)

Element	Druckoptionen
Printer Features (Leistungsmerkmale des Druckers)	<ul style="list-style-type: none"> <li><input type="checkbox"/> 1. Detailed Settings (Detaileinstellungen) <ul style="list-style-type: none"> <li><input type="checkbox"/> Image Quality (Bildqualität)</li> <li><input type="checkbox"/> Image Rotation (180deg) (Bildrotation (180 Grad))</li> <li><input type="checkbox"/> Toner Save Mode (Tonersparmodus)</li> <li><input type="checkbox"/> Image Enhancement (Bildoptimierung)</li> </ul> </li> <li><input type="checkbox"/> 2. Color Balance (Farbausgleich) <ul style="list-style-type: none"> <li><input type="checkbox"/> Low Density (Geringe Dichte) (K)</li> <li><input type="checkbox"/> Medium Density (Mittlere Dichte) (K)</li> <li><input type="checkbox"/> High Density (Hohe Dichte) (K)</li> </ul> </li> <li><input type="checkbox"/> 3. Paper Handling (Handhabung des Papiers) <ul style="list-style-type: none"> <li><input type="checkbox"/> Paper Type (PapierTyp)</li> </ul> </li> <li><input type="checkbox"/> 4. Printer Specific Options (Druckerspezifische Optionen) <ul style="list-style-type: none"> <li><input type="checkbox"/> Skip Blank Pages (Leers. Übersp.)</li> </ul> </li> </ul>
Summary (Zusammenfassung)	

## Drucken auf benutzerdefiniertem Papierformat

Dieser Abschnitt erklärt, wie mit dem Druckertreiber auf Papier in benutzerdefiniertem Format gedruckt wird.

Das Verfahren zum Einlegen von Papier in benutzerdefiniertem Format ist gleich wie das zum Einlegen von Papier im Standardformat.

### **Siehe auch:**

- „Einlegen von Druckmedien in den Mehrzweckeingang (MPF)“ auf Seite 84
- „Einlegen von Druckmedien Prioritäts-Deckblatteingang (PSI)“ auf Seite 93
- „Einstellen von Papierformaten und -sorten“ auf Seite 103

## Benutzerdefinierte Papierformate definieren

Vor dem Drucken stellen Sie das benutzerdefinierte Format im Druckertreiber ein.

### **Hinweis:**

*Beim Einstellen des Papierformats am Druckertreiber und Bedienfeld stellen Sie sicher, dass Sie das gleiche Format wie das des tatsächlich verwendeten Druckmediums spezifizieren. Einstellen des falschen Formats zum Drucken kann zu Druckerversagen führen. Dies gilt insbesondere, wenn Sie ein größeres Format definieren und ein schmaleres Papier verwenden.*

### Verwendung des Windows-Druckertreibers

Stellen Sie am Windows-Druckertreiber das benutzerdefinierte Format im Dialogfeld **Custom Paper Size (Benutzerdef. Papierformat)** ein. In diesem Abschnitt wird das Verfahren anhand von Windows XP als Beispiel erklärt.

Bei Windows XP oder höher erlaubt ein Administrator-Passwort nur Benutzern mit Administratorrechten, die Einstellungen zu ändern. Benutzer ohne Administratorrechte können nur die Inhalte betrachten.

1. Klicken Sie auf **Start — Printers and Faxes (Drucker und Faxgeräte)**.
2. Klicken Sie mit der rechten Maustaste auf das Symbol für Ihren Drucker, und wählen Sie dann **Properties (Eigenschaften)**.
3. Wählen Sie die Registerkarte **Configuration (Konfiguration)**.
4. Klicken Sie auf **Custom Paper Size (Benutzerdef. Papierformat)**.
5. Wählen Sie die benutzerdefinierte Einrichtung, die Sie definieren möchten, unter **Details**.
6. Spezifizieren Sie die Länge der kurzen Kante und der langen Kante unter **Change Setting For (Einstellung ändern für)**. Sie können die Werte entweder durch direkte Eingabe oder über die Höher- und Niedriger-Pfeiltasten spezifizieren. Die Länge der kurzen Kante kann nicht länger als die der langen Kante eingestellt werden, auch wenn sie innerhalb des spezifizierten Bereichs ist. Die Länge der langen Kante kann nicht kürzer als die der kurzen Kante eingestellt werden, auch wenn sie innerhalb des spezifizierten Bereichs ist.
7. Zum Zuweisen eines Papiernamens wählen Sie das Kontrollkästchen **Name the Paper Size (Papierformat benennen)** und geben Sie einen Namen in **Paper Name (Papierbez.)** ein. Sie können bis zu 14 Zeichen für den Papiernamen eingeben.
8. Wenn erforderlich wiederholen Sie Schritt 5 bis 7, um ein anderes benutzerdefiniertes Format zu definieren.
9. Klicken Sie zweimal auf **OK**.

### Drucken auf benutzerdefiniertem Papierformat

Verwenden Sie die folgenden Verfahren, um entweder mit Windows oder Mac OS X Druckertreibern zu drucken.

### Verwendung des Windows-Druckertreibers

In diesem Abschnitt wird das Verfahren anhand von Windows XP WordPad als Beispiel erklärt.

#### **Hinweis:**

Die Art der Anzeige des Drucker-Dialogfelds **Properties (Eigenschaften)/Printing Preferences (Druckeinstellungen)** ist je nach Anwendungssoftware unterschiedlich. Siehe Anleitung der betreffenden Anwendungssoftware.

1. Aus dem Menü **File (Datei)** wählen Sie **Print (Drucken)**.
2. Wählen Sie Ihren Drucker und klicken Sie auf **Preferences (Einstellungen)**.
3. Wählen Sie die Registerkarte **Paper/Output (Papier/Ausgabe)**.
4. Wählen Sie das Format des zu druckenden Dokuments unter **Paper Size (Papierformat)**.
5. Wählen Sie die zu verwendende Papiersorte unter **Paper Type (Papiersorte)**.
6. Klicken Sie auf die Registerkarte **Layout**.
7. Unter **Output Size (Ausgabeformat)** wählen Sie das von Ihnen definierte benutzerdefinierte Format. Wenn Sie das benutzerdefinierte Format unter **Paper Size (Papierformat)** in Schritt 4 gewählt habe, wählen Sie **Same as Paper Size (Wie Papierformat)**.
8. Klicken Sie auf **OK**.
9. Klicken Sie auf **Print (Drucken)** im Dialogfeld **Print (Drucken)**, um den Druckvorgang zu starten.

### Verwendung des Mac OS X Druckertreibers

In diesem Abschnitt wird das Verfahren anhand von Mac OS X 10.6 TextEdit als Beispiel erklärt.

1. Aus dem Menü **File (Datei)** wählen Sie **Page Setup (Seiteneinrichtung)**.
2. Wählen Sie Ihren Drucker unter **Format For (Format Für:)**.
3. Unter **Paper Size (Papierformat)** wählen Sie **Manage Custom Sizes (Benutzerdefinierte Formate verwalten)**.
4. Im Fenster **Custom Paper Sizes (Benutzerdefinierte Papierformate)** klicken Sie auf **+**.

Eine neu eingerichtete Einstellung „Untitled (Ohne Titel)“ wird in der Liste angezeigt.

5. Doppelklicken Sie auf „Untitled (Ohne Titel)“ und geben Sie einen Namen für die Einstellung ein.
6. Geben Sie das Format des zu druckenden Dokuments in den Feldern **Width (Breite)** und **Height (Höhe)** von **Paper Size (Papierformat)** ein.
7. Spezifizieren Sie **Non-Printable Area (Nicht bedruckbarer Bereich)**, wenn erforderlich.
8. Klicken Sie auf **OK**.
9. Stellen Sie sicher, dass das neu erzeugte Papierformat in **Paper Size (Papierformat)** gewählt ist, und klicken Sie dann auf **OK**.
10. Aus dem Menü **File (Datei)** wählen Sie **Print (Drucken)**.
11. Klicken Sie auf **Print (Drucken)**, um den Druckvorgang zu starten.

## **Status der Druckdaten prüfen**

### **Status prüfen (nur Windows)**

Sie können den Druckerstatus mit Status Monitor prüfen. Doppelklicken Sie das Status Monitor Druckersymbol in der Taskleiste unten rechts im Bildschirm. Das Fenster **Printer Selection (Drucker-Auswahl)** erscheint, das den Druckernamen, den Druckeranschluss, den Druckerstatus und den Modellnamen anzeigt. Prüfen Sie die Spalte **Status**, um den aktuellen Status Ihres Druckers zu sehen.

**Settings (Einstellungen)**-Schaltfläche: Zeigt das Fenster **Settings (Einstellungen)** an und erlaubt es Ihnen, die Einstellungen von Status Monitor zu ändern.

Klicken Sie auf den Namen des gewünschten Druckers, der im Fenster **Printer Selection (Drucker-Auswahl)** aufgelistet ist. Das Fenster **Printer Status (Druckerstatus)** erscheint. Sie können den Druckerstatus und den Druckauftrag-Status prüfen.

Für weitere Informationen über Status Monitor siehe Hilfe. Das unten beschriebene Verfahren nimmt Windows XP als Beispiel:

1. Klicken Sie auf die Schaltfläche **Start — All Programs (Alle Programme)**.



2. Wählen Sie **EPSON**.
3. Wählen Sie Ihren Drucker.
4. Wählen Sie **Activate Status Monitor**.

Das Fenster **Printer Selection (Drucker-Auswahl)** erscheint.

5. Klicken Sie auf den Namen des gewünschten Druckers in der Liste.

Das Fenster **Printer Status (Druckerstatus)** erscheint.

6. Klicken Sie auf **Help (Hilfe)**.

**Siehe auch:**

„Status Monitor (nur Windows)“ auf Seite 36

### **Prüfen des Status in EpsonNet Config (Windows & Mac OS X) (nur Epson AcuLaser MX14NF)**

Sie können den Status des zum Drucker gesendeten Druckauftrags in der Registerkarte **Jobs (Aufträge)** von EpsonNet Config prüfen.

**Siehe auch:**

„Druckerverwaltung-Software“ auf Seite 34

### **Eine Berichtseite drucken**

Sie können verschiedene Typen von Berichten und Listen drucken. Weitere Informationen über jeden Bericht und Listen finden Sie unter „Report / List (Bericht/Liste)“ auf Seite 223.

Mit der Seite System Settings (Systemeinstellung) als Beispiel beschreibt dieser Abschnitt zwei Verfahren zum Drucken einer Berichtseite.

### **Drucken einer System Settings (Systemeinstellung)-Seite**

Zum Bestätigen der detaillierten Druckereinstellungen drucken Sie eine System Settings (Systemeinstellung)-Seite aus.

## Das Bedienfeld

### **Hinweis:**

Die Berichte und Listen werden auf englisch gedruckt.

1. Drücken Sie die Taste **System**.
2. Wählen Sie `Report / List` (Bericht/Liste), und drücken Sie dann die Taste **OK**.
3. Wählen Sie `System Settings` (Systemeinstellung), und drücken Sie dann die Taste **OK**.

Die Seite System Settings (Systemeinstellung) wird gedruckt.

## Die Printer Setting Utility (Druckereinstellungs-Dienstprogramm)

Das unten beschriebene Verfahren nimmt Windows XP als Beispiel.

### **Hinweis:**

Die Berichte und Listen werden auf englisch gedruckt.

1. Klicken Sie auf **Start — All Programs (Alle Programme) — EPSON — Ihr Drucker — Printer Setting Utility (Druckereinstellungs-Dienstprogramm)**.

### **Hinweis:**

Das Fenster zum Wählen eines Druckers erscheint in diesem Schritt, wenn mehrere Druckertreiber auf Ihrem Computer installiert sind. Klicken Sie in diesem Fall auf den Namen des gewählten Druckers, wie unter **Printer Name (Druckername)** aufgeführt.

Der Bildschirm Printer Setting Utility (Druckereinstellungs-Dienstprogramm) erscheint.

2. Klicken Sie auf die Registerkarte **Printer Settings Report (Druckereinstellungsbericht)**.
3. Wählen Sie **Reports (Berichte)** aus der Liste links auf der Seite.

Die Seite **Reports (Berichte)** wird angezeigt.

4. Klicken Sie auf **System Settings (Systemeinstellungen)**.

Die Seite System Settings (Systemeinstellung) wird gedruckt.

## Printer Settings (Druckereinstellungen)

### Verwendung des Bedienfelds zum Ändern der Druckereinstellungen



Sie können Menüelemente und entsprechende Werte aus dem Bedienfeld wählen.

Wenn Sie zum ersten Mal die Menüs vom Bedienfeld aufrufen, sehen Sie eine Hervorhebung in den Menüs. Diese Hervorhebung zeigt die werkseitige Standard-Menüeinstellung an. Diese Einstellungen sind die originalen Druckereinstellungen.

#### **Hinweis:**

*Werkseitige Standardeinstellungen können für verschiedene Länder unterschiedlich sein.*

Zum Wählen eines neuen Werts als Standard-Menüeinstellung:

1. Drücken Sie die Taste **System**.
2. Wählen Sie das gewünschte Menü, und drücken Sie dann die Taste .
3. Wählen Sie das gewünschte Menü oder Menüelement, und drücken Sie dann die Taste 
  - Wenn die Auswahl ein Menü ist, wird das Menü geöffnet, und eine Liste der Menüelemente erscheint.
  - Wenn die Auswahl ein Menüelement ist, wird die Standard-Menüeinstellung für das Menüelement hervorgehoben angezeigt.

Jedes Menüelement hat eine Liste von Werten für das Menüelement. Ein Wert kann sein:

- Eine Phrase oder ein Wort zur Beschreibung einer Einstellung
- Ein Zahlenwert, der geändert werden kann
- Eine Ein- oder Aus-Einstellung

#### **Hinweis:**

*Drücken Sie die Taste ▼ und ▲ gleichzeitig. Dies zeigt die werkseitigen Standard-Menüeinstellungen an.*

4. Wählen Sie den gewünschte Wert aus.
5. Drücken Sie die Taste  zum Aktivieren des Einstellwerts.

Der Wert wird durch eine Hervorhebung in der vorherigen Anzeige markiert, um ihn als aktuelle Standard-Menüeinstellung des Benutzers zu kennzeichnen.

- Um mit der Einstellung anderer Elemente fortzufahren, wählen Sie das gewünschte Menü. Wenn Sie zum vorherigen Menü zurückkehren möchten, drücken Sie die Taste **↵** (**Zurück**) oder **◀**.

Zum Beenden der Einstellung neuer Werte drücken Sie die Taste **System** und anschließend die Taste **↵** (**Zurück**) oder **◀**, um zum Bildschirm `Select Function` (Funktion auswählen) zurückzugehen.

Diese Einstellungen sind aktiv, bis neue gewählt werden oder bis die werkseitigen Standardeinstellungen wiederhergestellt werden.

Treibereinstellungen können Vorrang vor vorher vorgenommenen Einstellungen haben. Ändern Sie in diesem Fall die Standardeinstellungen am Bedienfeld.

### **Verwendung von Printer Setting Utility (Druckereinstellungs-Dienstprogramm) zum Ändern der Druckereinstellungen**

Sie können Menüelemente und entsprechende Werte unter Printer Setting Utility (Druckereinstellungs-Dienstprogramm) wählen.

Das unten beschriebene Verfahren nimmt Windows XP als Beispiel.

**Hinweis:**

*Werkseitige Standardeinstellungen können für verschiedene Länder unterschiedlich sein. Diese Einstellungen sind aktiv, bis neue gewählt werden oder bis die werkseitigen Standardeinstellungen wiederhergestellt werden.*

Zum Wählen eines neuen Werts als Einstellung:

- Klicken Sie auf **Start — All Programs (Alle Programme) — EPSON — Ihr Drucker — Printer Setting Utility (Druckereinstellungs-Dienstprogramm)**.

**Hinweis:**

*Das Fenster zum Wählen eines Druckers erscheint in diesem Schritt, wenn mehrere Druckertreiber auf Ihrem Computer installiert sind. Klicken Sie in diesem Fall auf den Namen des gewählten Druckers, wie unter **Printer Name (Druckername)** aufgeführt.*

Der Bildschirm Printer Setting Utility (Druckereinstellungs-Dienstprogramm) erscheint.

- Klicken Sie auf die Registerkarte **Printer Maintenance (Druckerwartung)**.

3. Wählen Sie das gewünschte Menüelement aus.

Jedes Menüelement hat eine Liste von Werten für das Menüelement. Ein Wert kann sein:

- Eine Phrase oder ein Wort zur Beschreibung einer Einstellung
  - Ein Zahlenwert, der geändert werden kann
  - Eine Ein- oder Aus-Einstellung
4. Wählen Sie den gewünschten Wert, und klicken Sie dann die Schaltfläche **Apply New Settings (Neue Einstellungen anwenden)** oder **Restart printer to apply new settings (Druckerneustart zur Übernahme der neuen Einstellungen)**.

Treiber-Einstellungen können Vorrang vor vorher vorgenommenen Einstellungen haben, und es kann erforderlich sein, die Printer Setting Utility (Druckereinstellungs-Dienstprogramm )-Standardeinstellungen zu ändern.

### **Einstellen der Sprache**

Zum Anzeigen einer anderen Sprache auf dem Bedienfeld:

#### *Das Bedienfeld*

1. Drücken Sie die Taste **System**.
2. Wählen Sie `Panel Language (Konsolensprache)`, und drücken Sie dann die Taste **OK**.
3. Wählen Sie die gewünschte Sprache, und drücken Sie dann die Taste **OK**.

#### *Die Printer Setting Utility (Druckereinstellungs-Dienstprogramm )*

Das unten beschriebene Verfahren nimmt Windows XP als Beispiel.

1. Klicken Sie auf **Start — All Programs (Alle Programme) — EPSON — Ihr Drucker — Printer Setting Utility (Druckereinstellungs-Dienstprogramm )**.

#### **Hinweis:**

*Das Fenster zum Wählen eines Druckers erscheint in diesem Schritt, wenn mehrere Druckertreiber auf Ihrem Computer installiert sind. Klicken Sie in diesem Fall auf den Namen des gewählten Druckers, wie unter **Printer Name (Druckername)** aufgeführt.*

Der Bildschirm Printer Setting Utility (Druckereinstellungs-Dienstprogramm ) erscheint.

2. Klicken Sie auf die Registerkarte **Printer Maintenance (Druckerwartung)**.
3. Wählen Sie **System Settings (Systemeinstellungen)** aus der Liste links auf der Seite.

Die Seite **System Settings (Systemeinstellungen)** wird angezeigt.

4. Wählen Sie die gewünschte Sprache unter **Panel Language (Bed.konsol-Sprache)**, und klicken Sie dann auf die Schaltfläche **Apply New Settings (Neue Einstellungen anwenden)**.

---

## **Drucken mit Web Services on Devices (WSD) (nur Epson AcuLaser MX14NF)**

Dieser Abschnitt bietet Informationen über Netzwerkdrucken mit WSD, dem neuen Windows Vista, Windows Server 2008, Windows Server 2008 R2 und Windows 7 Protokoll von Microsoft.

### **Hinzufügen von Rollen von Druckdiensten**

Wenn Sie Windows Server 2008 oder Windows Server 2008 R2 verwenden, müssen Sie die Rollen der Druckdienste zum Windows Server 2008 oder Windows Server 2008 R2 Client hinzufügen.

#### **Für Windows Server 2008:**

1. Klicken Sie auf **Start — Administrative Tools (Verwaltung) — Server Manager (Server-Manager)**.
2. Im Menü **Action (Aktion)** wählen Sie **Add Roles (Rollen hinzufügen)**.
3. Wählen Sie das Kontrollkästchen **Print Services (Druckdienste)** im Fenster **Server Roles (Serverrollen)** im **Add Roles Wizard (Assistent zum Hinzufügen von Rollen)** und klicken Sie auf **Next (Weiter)**.
4. Klicken Sie auf **Next (Weiter)**.
5. Wählen Sie das Kontrollkästchen **Print Server (Druckerserver)** aus, und klicken Sie auf **Next (Weiter)**.
6. Klicken Sie auf **Install (Installieren)**.

#### **Für Windows Server 2008 R2:**

1. Klicken Sie auf **Start — Administrative Tools (Verwaltung) — Server Manager (Server-Manager)**.
2. Im Menü **Action (Aktion)** wählen Sie **Add Roles (Rollen hinzufügen)**.
3. Wählen Sie das Kontrollkästchen **Print and Document Services (Druck- und Dokumentdienste)** im Fenster **Server Roles (Serverrollen)** im **Add Roles Wizard (Assistent zum Hinzufügen von Rollen)** und klicken Sie auf **Next (Weiter)**.
4. Klicken Sie auf **Next (Weiter)**.
5. Wählen Sie das Kontrollkästchen **Print Server (Druckerserver)** aus, und klicken Sie auf **Next (Weiter)**.
6. Klicken Sie auf **Install (Installieren)**.

## **Druckereinrichtung**

Sie können Ihren neuen Drucker im Netzwerk mit der Software Disc freigeben, die mit Ihrem Drucker mitgeliefert wurde, oder unter Verwendung des **Add Printer Wizard (Druckerinstallations-Assistent)**.

### **Installieren eines Druckertreibers mit dem Add Printer Wizard (Druckerinstallation-Assistent)**

1. Klicken Sie auf **Start — Control Panel (Systemsteuerung) — Hardware and Sound (Hardware und Sound) — Printers (Drucker) (Start — Devices and Printers (Geräte und Drucker)** für Windows Server 2008 R2 und Windows 7).
2. Klicken Sie auf **Add a printer (Drucker hinzufügen)**, um den **Add Printer Wizard (Druckerinstallation-Assistent)** zu starten.
3. Wählen Sie **Add a network, wireless or Bluetooth printer (Einen Netzwerk-, Drahtlos- oder Bluetoothdrucker hinzufügen)**.
4. In der Liste verfügbarer Drucker wählen Sie den zu verwenden gewünschten und klicken dann auf **Next (Weiter)**.

#### **Hinweis:**

- In der Liste verfügbarer Drucker wird der WSD-Drucker in Form von **http://IP address (IP-Adresse)/ws/** angezeigt.

- ❑ Wenn kein WSD-Drucker in der Liste angezeigt wird, geben Sie die IP-Adresse des Druckers manuell ein, um einen WSD-Drucker zu erstellen. Zum manuellen Eingeben der IP-Adresse des Druckers führen Sie die nachstehenden Anweisungen aus. Für Windows Server 2008 R2 müssen Sie, um einen WSD-Drucker zu erstellen, ein Mitglied der Administratorengruppe sein.
    1. Klicken Sie auf **Der gesuchte Drucker ist nicht aufgeführt**.
    2. Wählen Sie **Add a printer using a TCP/IP address or hostname (Einen Drucker unter Verwendung einer TCP/IP-Adresse oder eines Hostnamens hinzufügen)** und klicken Sie anschließend auf **Next (Weiter)**.
    3. Wählen Sie **Web Services Device (Webdienstegerät)** unter **Device type (Gerätetyp)**.
    4. Geben Sie die IP-Adresse des Druckers im Textfeld **Hostname or IP address (Hostname oder IP-Adresse)** ein und klicken auf **Next (Weiter)**.
  
  - ❑ Vor dem Installieren des Treibers mit dem **Add Printer Wizard (Druckerinstallations-Assistent)** unter Windows Server 2008 R2 oder Windows 7 führen Sie eine der folgenden Maßnahmen aus:
    - Stellt die Internetverbindung her, so dass Windows Update Ihren Computer scannen kann.
    - Fügt den Druckertreiber im Voraus zum Computer hinzu.
5. Bei Aufforderung installieren Sie den Druckertreiber auf Ihrem Computer. Wenn Sie zur Eingabe oder Bestätigung eines Administrator-Passworts aufgefordert werden, tippen Sie das Passwort ein oder geben die erforderliche Information.
  6. Stellen Sie die zusätzlichen Schritte im Assistenten fertig, und klicken Sie dann auf **Finish (Fertigstellen)**.
  7. Drucken Sie eine Testseite zum Bestätigen der Druckinstallation.
    - a. Klicken Sie auf **Start — Control Panel (Systemsteuerung) — Hardware and Sound (Hardware und Sound) — Printers (Drucker) (Start — Devices and Printers (Geräte und Drucker)** für Windows Server 2008 R2 und Windows 7).
    - b. Klicken Sie mit der rechten Maustaste auf den gerade erstellten Drucker und klicken Sie dann **Properties (Eigenschaften) (Printer properties (Druckereigenschaften)** für Windows Server 2008 R2 und Windows 7).
    - c. Klicken Sie auf der Registerkarte **General (Allgemeines)** auf **Print Test Page (Testseite drucken)**. Wenn eine Testseite erfolgreich gedruckt wird, ist die Installation fertiggestellt.



## Kapitel 6

# Kopieren

## Einlegen von Papier zum Kopieren

Die Anweisungen zum Einlegen von Druckdokumenten sind gleich, egal ob Sie drucken, faxen oder kopieren. (Das Fax-Merkmal steht nur beim Epson AcuLaser MX14NF zur Verfügung.)

**Siehe auch:**

- „Geeignete Druckmedien“ auf Seite 80
- „Druckmedien einlegen“ auf Seite 83

## Vorbereiten eines Dokuments

Sie können die Dokumentenaufgabe oder den automatischen Dokumenteneinzug (AVE) zum Einlegen eines Originaldokuments zum Kopieren, Scannen oder Faxsenden verwenden. (Das AVE- und Fax-Merkmal steht nur beim Epson AcuLaser MX14NF zur Verfügung.) Sie können bis zu 15 Blatt Dokumente der Stärke 64 g/m für einen Auftrag mit dem AVE oder ein Blatt zur Zeit mit der Dokumentenaufgabe einlegen.

**Wichtig:**

- Legen Sie nicht Dokumente, die kleiner als 148,0 × 210,0 mm oder größer als 215,9 × 355,6 mm sind oder unterschiedliche Formate oder Gewichte gemischt, oder Broschüren, Kataloge, Folien oder Dokumente mit anderen ungewöhnlichen Eigenschaften im AVE ein.
- Kohlepapier oder Durchschreibepapier, beschichtetes Papier, Zwiebelschalpapier oder dünnes, zerknittertes, gefaltetes, verwelltes, aufgerolltes oder zerrissenes Papier kann nicht im AVE verwendet werden.
- Verwenden Sie nicht Dokumente mit Heftklammern, Büroklammern, Klebstoffresten oder anhaftenden Materialien mit flüchtigen Lösungsmitteln wie Kleber, Tinte und Korrekturflüssigkeit im AVE.

**Hinweis:**

Um die beste Scanqualität zu erzielen, insbesondere bei Farb- oder Graustufenbildern, verwenden Sie die Dokumentenaufgabe anstelle des AVE.

## **Erstellen von Kopien von der Dokumentenauflage.**

### **Hinweis:**

- ❑ Eine Computerverbindung ist zum Kopieren nicht erforderlich.
- ❑ Für den Epson AcuLaser MX14NF stellen Sie sicher, dass kein Dokument im AVE ist. Wenn ein Dokument im AVE erkannt wird, hat dieses Priorität vor dem Dokument auf der Dokumentenauflage.
- ❑ Verunreinigungen auf der Dokumentenauflage können schwarze Punkte auf dem Kopienausdruck verursachen. Für beste Ergebnisse reinigen Sie die Dokumentenauflage vor der Verwendung. Weitere Informationen dazu finden Sie unter „Reinigen des Scanners“ auf Seite 324.

Zum Erstellen einer Kopie von der Dokumentenauflage:

1. Öffnen Sie die Dokumentenabdeckung.

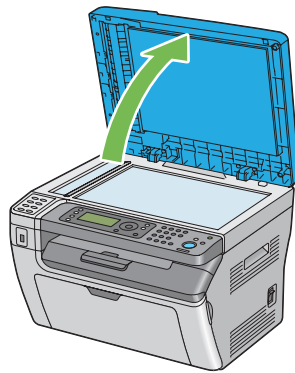

2. Legen Sie das Dokument mit der Vorderseite nach unten auf die Dokumentenauflage und richten Sie das Dokument mit der Registrierführung oben links an der Dokumentenauflage aus.

**Achtung:**

Wenden Sie nicht starke Gewalt an, um dicke Dokumente auf der Dokumentenaufgabe zu halten. Dadurch kann das Glas brechen und Verletzungen verursachen.

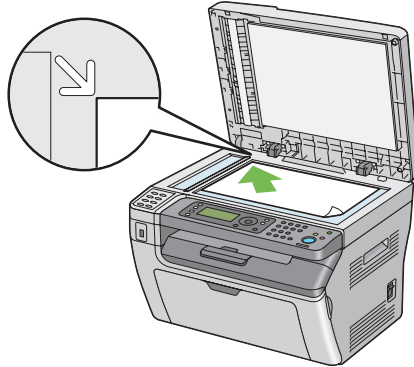

- Schließen Sie die Dokumentenabdeckung.

**Hinweis:**

- Wenn die Dokumentenabdeckung beim Kopieren offen gelassen wird, kann die Kopierqualität und beeinträchtigt und der Tonerverbrauch gesteigert werden.
- Wenn Sie eine Seite aus einem Buch oder einer Zeitschrift kopieren, heben Sie die Dokumentenabdeckung an, bis ihre Scharniere in die Anschläge eingreifen, und schließen dann die Dokumentenabdeckung. Wenn ein Buch oder eine Zeitschrift dicker als 20 mm ist, beginnen Sie den Kopiervorgang mit offener Dokumentenabdeckung.

- Drücken Sie die Taste  (**Kopieren**).
- Führen Sie Anwenderanpassung der Kopiereinstellungen aus, einschließlich der Kopienzahl, des Kopienformats und Bildqualität.

**Siehe auch:**

„Einst. von Kopieroptionen“ auf Seite 129

Zum Löschen der Einstellungen verwenden Sie die Taste  (**Alles löschen**).

- Drücken Sie die Taste  (**Start**), um den Kopiervorgang zu beginnen.

**Hinweis:**

Drücken Sie die Taste  (**Stop**), um einen Auftrag jederzeit beim Scannen eines Dokuments abubrechen.







## Erstellen von Kopien vom AVE (nur Epson AcuLaser MX14NF)

### Wichtig:

Legen Sie nicht mehr als 15 Blatt in den AVE ein oder erlauben, dass mehr als 15 Blatt zum Dokumentenausgabefach zugeführt werden. Das Dokumentenausgabefach muss geleert werden, bevor mehr als 15 Blatt darin sind, oder Ihre Originaldokumente können beschädigt werden.

### Hinweis:

- Um die beste Scanqualität zu erzielen, insbesondere bei Farb- oder Graustufenbildern, verwenden Sie die Dokumentenaufgabe anstelle des AVE.
- Eine Computerverbindung ist zum Kopieren nicht erforderlich.
- Die folgenden Dokumente dürfen Sie nicht in den AVE einlegen. Stellen Sie sicher, dass Sie sie nur auf der Originalauflage auflegen.

	Gewellte Originale		Vorgelochtes Papier
	Leichte Originale		Gefaltete, gefaltete oder gerissene Originale
	Geschnittene und geklebte Originale		Kohlepapier

Zum Erstellen einer Kopie vom AVE:

1. Legen Sie bis zu 15 Blatt Papier der Stärke 64 g/m<sup>2</sup> mit der Vorderseite nach oben weisend im AVE mit der Vorderkante des Dokuments zuerst ein. Stellen Sie dann die Dokumentenführungen auf das richtige Dokumentformat ein.

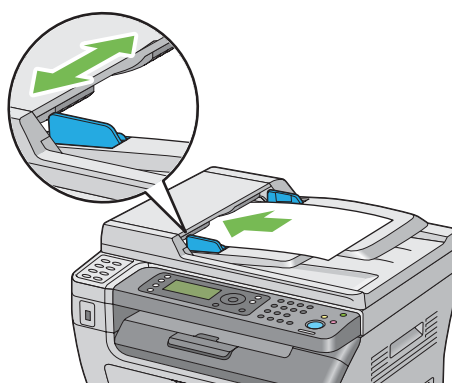

**Hinweis:**

Stellen Sie sicher, dass Sie die Dokumentenführungen vor dem Kopieren eines Dokuments im Format Legal verwenden.

2. Drücken Sie die Taste  (**Kopieren**).
3. Führen Sie Anwenderanpassung der Kopiereinstellungen aus, einschließlich der Kopienzahl, des Kopienformats und Bildqualität.

**Siehe auch:**

„Einst. von Kopieroptionen“ auf Seite 129

Zum Löschen der Einstellungen verwenden Sie die Taste  (**Alles löschen**).

4. Drücken Sie die Taste  (**Start**), um den Kopiervorgang zu beginnen.

**Hinweis:**



Drücken Sie die Taste  (**Stop**), um einen Auftrag jederzeit beim Scannen eines Dokuments abzubrechen.

---

## **Einst. von Kopieroptionen**

Stellen Sie die folgenden Optionen für den aktuellen Kopierauftrag ein, bevor Sie die Taste  (**Start**) drücken, um Kopien zu erstellen.

**Hinweis:**

Nachdem ein Auftrag fertiggestellt ist, werden die Kopieroptionen bewahrt, bis der Bildschirm auf Select Function (Funktion auswählen) zurückschaltet (Auto-Reset oder die Taste  (**Zurück**) wird gedrückt), die Taste  (**Alles löschen**) gedrückt wird oder die Taste  (**Kopieren**) erneut gedrückt wird.

## **Anzahl der Kopien**

Sie können die Anzahl der Kopien von 1 bis 99 festlegen.

1. Beim Epson AcuLaser MX14NF legen Sie das(die) Dokument(e) mit der Oberkante zuerst in den AVE oder legen Sie ein einzelnes Dokument mit der Vorderseite nach unten auf die Dokumentenaufgabe und schließen Sie die Dokumentenabdeckung.

Beim Epson AcuLaser MX14 legen Sie ein einzelnes Dokument mit der Vorderseite nach unten weisend auf die Dokumentenauflage und schließen Sie die Dokumentenabdeckung.

**Siehe auch:**

- ❑ „Erstellen von Kopien vom AVE (nur Epson AcuLaser MX14NF)“ auf Seite 128
- ❑ „Erstellen von Kopien von der Dokumentenauflage.“ auf Seite 126

2. Drücken Sie die Taste  (**Kopieren**).
3. Geben Sie die Kopienzahl mit dem Zifferntastenfeld ein.
4. Wenn erforderlich führen Sie Anwenderanpassung der Kopiereinstellungen aus, einschließlich dem Kopienformat und der Bildqualität.

**Siehe auch:**

„Einst. von Kopieroptionen“ auf Seite 129

5. Drücken Sie die Taste  (**Start**), um den Kopiervorgang zu beginnen.

## Collated (Sortiert)

Sie können die Kopierausgabe sortieren: Wenn Sie zum Beispiel zwei Kopien von dreiseitigen Dokumenten erstellen, wird ein vollständiges dreiseitiges Dokument gedruckt, gefolgt vom zweiten vollständigen Dokument.

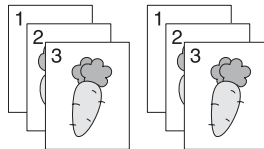

**Hinweis:**



*Kopieren von Dokumenten mit einer großen Datenmenge kann den verfügbaren Speicher verbrauchen. Wenn eine Speichermangel auftritt, brechen Sie den Sortiervorgang ab, indem Sie Collated (Sortiert) am Bedienfeld auf Off (Aus) schalten.*

1. Beim Epson AcuLaser MX14NF legen Sie das(die) Dokument(e) mit der Oberkante zuerst in den AVE oder legen Sie ein einzelnes Dokument mit der Vorderseite nach unten auf die Dokumentenauflage und schließen Sie die Dokumentenabdeckung.

Beim Epson AcuLaser MX14 legen Sie ein einzelnes Dokument mit der Vorderseite nach unten weisend auf die Dokumentenauflage und schließen Sie die Dokumentenabdeckung.

**Siehe auch:**

- „Erstellen von Kopien vom AVE (nur Epson AcuLaser MX14NF)“ auf Seite 128
- „Erstellen von Kopien von der Dokumentenauflage.“ auf Seite 126

2. Drücken Sie die Taste  (**Kopieren**).
3. Wählen Sie Collated (Sortiert), und drücken Sie dann die Taste .
4. Wählen Sie die gewünschte Einstellung, und drücken Sie dann die Taste .

**Hinweis:**

Mit einem Sternchen (\*) markierte Werte sind die werkseitigen Standard-Menüeinstellungen.

<b>Off (Aus)*</b>	Sortiert nicht den Kopierauftrag.
<b>On (Ein)</b>	Sortiert den Kopierauftrag.
<b>Auto (Automatisch)</b>	Bestimmt automatisch den Ausgabemodus für den Kopierauftrag.

5. Wenn erforderlich führen Sie Anwenderanpassung der Kopiereinstellungen aus, einschließlich der Kopienzahl, dem Kopienformat und der Bildqualität.

**Siehe auch:**

„Einst. von Kopieroptionen“ auf Seite 129

6. Drücken Sie die Taste  (**Start**), um den Kopiervorgang zu beginnen.

## Reduce/Enlarge (Verkl./Vergr.)

Sie können die Größe eines kopierten Bildes von 25% bis 400% verkleinern bzw. vergrößern.



**Hinweis:**

- Beim Erstellen einer verkleinerten Kopie können schwarze Linien unten auf der Kopie erscheinen.
- Dieses Element steht nur zur Verfügung, wenn Multiple UP (N auf 1) auf Off (Aus) oder Manual (Manuell) gestellt ist.

1. Beim Epson AcuLaser MX14NF legen Sie das(die) Dokument(e) mit der Oberkante zuerst in den AVE oder legen Sie ein einzelnes Dokument mit der Vorderseite nach unten auf die Dokumentenaufgabe und schließen Sie die Dokumentenabdeckung.

Beim Epson AcuLaser MX14 legen Sie ein einzelnes Dokument mit der Vorderseite nach unten weisend auf die Dokumentenaufgabe und schließen Sie die Dokumentenabdeckung.

**Siehe auch:**

- „Erstellen von Kopien vom AVE (nur Epson AcuLaser MX14NF)“ auf Seite 128
  - „Erstellen von Kopien von der Dokumentenaufgabe.“ auf Seite 126
2. Drücken Sie die Taste  (**Kopieren**).
  3. Wählen Sie **Reduce/Enlarge** (Verkl./Vergr.), und drücken Sie dann die Taste .
  4. Wählen Sie die gewünschte Einstellung, und drücken Sie dann die Taste .

**mm Serie**

**Hinweis:**

Mit einem Sternchen (\*) markierte Werte sind die werkseitigen Standard-Menüeinstellungen.

<b>200%</b>
<b>A5 -&gt; A4 (141%) (A4 (141 %))</b>
<b>A5 -&gt; B5 (122%) (B5 (122 %))</b>
<b>100%*</b>
<b>B5 -&gt; A5 (81%) (A5 (81 %))</b>
<b>A4 -&gt; A5 (70%) (A5 (70 %))</b>
<b>50%</b>

**Zoll Serie**

<b>200%</b>
<b>Stmt -&gt; Lgl (154%) (Legal (154 %))</b>
<b>Stmt -&gt; Ltr (129%) (Letter (129 %))</b>
<b>100%*</b>



<b>Lgl (Legal) -&gt; Ltr (78%) (Letter (78 %))</b>
<b>Ldgr -&gt; Ltr (64%) (Letter (64 %))</b>
<b>50%</b>

**Hinweis:**

Sie können auch das Zifferntastenfeld verwenden, um den gewünschten Zoombereich von 25% bis 400% einzustellen, oder drücken Sie die Taste ◀, um den Zoombereich zu steigern oder die Taste ▶, um den Zoombereich in Schritten von 1% zu verringern. Informationen über spezifische Zoombereiche finden Sie in der folgenden Tabelle.

		Kopie		
		A5	B5	A4
Original	A5	100%	122%	141%
	B5	81%	100%	115%
	A4	70%	86%	100%

Die Verfahren zum Einlegen von Druckmedien hängen von Größe und Ausrichtung der Druckmedien ab. Weitere Informationen finden Sie unter „Einlegen von Druckmedien in den Mehrzweckeinzug (MPF)“ auf Seite 100 oder „Einlegen von Druckmedien Prioritäts-Deckblatteinzug (PSI)“ auf Seite 93.

Informationen über die einlegbaren Druckmedien finden Sie unter „Geeignete Druckmedien“ auf Seite 80.

5. Wenn erforderlich führen Sie Anwenderanpassung der Kopiereinstellungen aus, einschließlich der Kopienzahl und Bildqualität.

**Siehe auch:**

„Einst. von Kopieroptionen“ auf Seite 129

6. Drücken Sie die Taste ◀ (Start), um den Kopiervorgang zu beginnen.

**Document Size (Dokumentformat)**

Sie können das Standard-Dokumentformat spezifizieren.



1. Beim Epson AcuLaser MX14NF legen Sie das(die) Dokument(e) mit der Oberkante zuerst in den AVE oder legen Sie ein einzelnes Dokument mit der Vorderseite nach unten auf die Dokumentenaufgabe und schließen Sie die Dokumentenabdeckung.

Beim Epson AcuLaser MX14 legen Sie ein einzelnes Dokument mit der Vorderseite nach unten weisend auf die Dokumentenaufgabe und schließen Sie die Dokumentenabdeckung.

**Siehe auch:**

„Erstellen von Kopien vom AVE (nur Epson AcuLaser MX14NF)“ auf Seite 128

„Erstellen von Kopien von der Dokumentenaufgabe.“ auf Seite 126

2. Drücken Sie die Taste  (**Kopieren**).
3. Wählen Sie Document Size (Dokumentformat), und drücken Sie dann die Taste .
4. Wählen Sie die gewünschte Einstellung, und drücken Sie dann die Taste .

**Hinweis:**

Mit einem Sternchen (\*) markierte Werte sind die werkseitigen Standard-Menüeinstellungen.

<b>A4 (210 x 297 mm)*</b>
<b>A5 (148 x 210 mm)</b>
<b>B5 (182 x 257 mm)</b>
<b>Letter (8.5 x 11") (Letter (8,5 x 11"))</b>
<b>Folio (8.5 x 13") (Folio (8,5 x 13"))</b> (nur Epson AcuLaser MX14NF)
<b>Legal (8.5 x 14") (Legal (8,5 x 14"))</b> (nur Epson AcuLaser MX14NF)
<b>Executive (7.25 x 10.5") (Executive (7,25 x 10,5"))</b>

5. Wenn erforderlich führen Sie Anwenderanpassung der Kopiereinstellungen aus, einschließlich der Kopienzahl, dem Kopienformat und der Bildqualität.

**Siehe auch:**

„Einst. von Kopieroptionen“ auf Seite 129

6. Drücken Sie die Taste  (**Start**), um den Kopiervorgang zu beginnen.



## Document Type (Dokumenttyp)

Sie können die Kopie-Bildqualität wählen.

1. Beim Epson AcuLaser MX14NF legen Sie das(die) Dokument(e) mit der Oberkante zuerst in den AVE oder legen Sie ein einzelnes Dokument mit der Vorderseite nach unten auf die Dokumentenauflage und schließen Sie die Dokumentenabdeckung.

Beim Epson AcuLaser MX14 legen Sie ein einzelnes Dokument mit der Vorderseite nach unten weisend auf die Dokumentenauflage und schließen Sie die Dokumentenabdeckung.

### **Siehe auch:**

- „Erstellen von Kopien vom AVE (nur Epson AcuLaser MX14NF)“ auf Seite 128
  - „Erstellen von Kopien von der Dokumentenauflage.“ auf Seite 126
2. Drücken Sie die Taste  (**Kopieren**).
  3. Wählen Sie Document Type (Dokumenttyp), und drücken Sie dann die Taste .
  4. Wählen Sie die gewünschte Einstellung, und drücken Sie dann die Taste .

### **Hinweis:**

Mit einem Sternchen (\*) markierte Werte sind die werkseitigen Standard-Menüeinstellungen.

<b>Text</b>	Geeignete für Dokumente mit Text.
<b>Mixed (Gemischt)*</b>	Geeignet für Dokumente mit Text und Fotos.
<b>Photo (Foto)</b>	Geeignet für Dokumente mit Fotos.

5. Wenn erforderlich führen Sie Anwenderanpassung der Kopiereinstellungen aus, einschließlich der Kopienzahl und Kopienformat.

### **Siehe auch:**

„Einst. von Kopieroptionen“ auf Seite 129

6. Drücken Sie die Taste  (**Start**), um den Kopiervorgang zu beginnen.

## Lighten/Darken (Heller/Dunkler)

Sie können den Dichtepegel der Kopie anpassen, um die Kopie heller oder dunkler als das Original einzustellen.



1. Beim Epson AcuLaser MX14NF legen Sie das(die) Dokument(e) mit der Oberkante zuerst in den AVE oder legen Sie ein einzelnes Dokument mit der Vorderseite nach unten auf die Dokumentenauflage und schließen Sie die Dokumentenabdeckung.

Beim Epson AcuLaser MX14 legen Sie ein einzelnes Dokument mit der Vorderseite nach unten weisend auf die Dokumentenauflage und schließen Sie die Dokumentenabdeckung.

### **Siehe auch:**

❑ „Erstellen von Kopien vom AVE (nur Epson AcuLaser MX14NF)“ auf Seite 128

❑ „Erstellen von Kopien von der Dokumentenauflage.“ auf Seite 126

2. Drücken Sie die Taste  (**Kopieren**).
3. Wählen Sie **Lighten/Darken (Heller/Dunkler)**, und drücken Sie dann die Taste .
4. Wählen Sie die gewünschte Einstellung, und drücken Sie dann die Taste .

### **Hinweis:**

Mit einem Sternchen (\*) markierte Werte sind die werkseitigen Standard-Menüeinstellungen.

<b>Lighter2 (Heller 2)</b>	Macht die Kopien heller als das Original. Ist gut für dunklen Druck geeignet.
<b>Lighter1 (Heller 1)</b>	
<b>Normal*</b>	Ist gut für standardmäßig getippte oder gedruckte Dokumente geeignet.
<b>Darker1 (Dunkler 1)</b>	Macht die Kopien dunkler als das Original. Ist gut für hellen Druck oder schwache Bleistiftmarkierungen geeignet.
<b>Darker2 (Dunkler 2)</b>	

5. Wenn erforderlich führen Sie Anwenderanpassung der Kopiereinstellungen aus, einschließlich der Kopienzahl, dem Kopienformat und der Bildqualität.

### **Siehe auch:**

„Einst. von Kopieroptionen“ auf Seite 129

6. Drücken Sie die Taste  (**Start**), um den Kopiervorgang zu beginnen.



## Sharpness (Schärfe)

Sie können die Schärfe einstellen, um die Kopie schärfer oder weicher als das Original zu machen.

1. Beim Epson AcuLaser MX14NF legen Sie das(die) Dokument(e) mit der Oberkante zuerst in den AVE oder legen Sie ein einzelnes Dokument mit der Vorderseite nach unten auf die Dokumentenaufgabe und schließen Sie die Dokumentenabdeckung.

Beim Epson AcuLaser MX14 legen Sie ein einzelnes Dokument mit der Vorderseite nach unten weisend auf die Dokumentenaufgabe und schließen Sie die Dokumentenabdeckung.

### **Siehe auch:**

- „Erstellen von Kopien vom AVE (nur Epson AcuLaser MX14NF)“ auf Seite 128
  - „Erstellen von Kopien von der Dokumentenaufgabe.“ auf Seite 126
2. Drücken Sie die Taste  (**Kopieren**).
  3. Wählen Sie Sharpness (Schärfe), und drücken Sie dann die Taste .
  4. Wählen Sie die gewünschte Einstellung, und drücken Sie dann die Taste .

### **Hinweis:**

Mit einem Sternchen (\*) markierte Werte sind die werkseitigen Standard-Menüeinstellungen.

<b>Sharpest (Sehr scharf)</b>	Macht die Kopien schärfer als das Original.
<b>Sharper (Schärfer)</b>	
<b>Normal*</b>	Macht die Kopien nicht schärfer oder weicher als das Original.
<b>Softer (Weicher)</b>	Macht die Kopien weicher als das Original.
<b>Softest (Sehr weich)</b>	

5. Wenn erforderlich führen Sie Anwenderanpassung der Kopiereinstellungen aus, einschließlich der Kopienzahl, dem Kopienformat und der Bildqualität.

### **Siehe auch:**

„Einst. von Kopieroptionen“ auf Seite 129

6. Drücken Sie die Taste  (**Start**), um den Kopiervorgang zu beginnen.

## Auto Exposure (Auto-Belichtung)



Sie können den Hintergrund des Original unterdrücken, um den Text auf der Kopie zu verbessern.

1. Beim Epson AcuLaser MX14NF legen Sie das(die) Dokument(e) mit der Oberkante zuerst in den AVE oder legen Sie ein einzelnes Dokument mit der Vorderseite nach unten auf die Dokumentenauflage und schließen Sie die Dokumentenabdeckung.

Beim Epson AcuLaser MX14 legen Sie ein einzelnes Dokument mit der Vorderseite nach unten weisend auf die Dokumentenauflage und schließen Sie die Dokumentenabdeckung.

### **Siehe auch:**

- „Erstellen von Kopien vom AVE (nur Epson AcuLaser MX14NF)“ auf Seite 128
- „Erstellen von Kopien von der Dokumentenauflage.“ auf Seite 126

2. Drücken Sie die Taste  (**Kopieren**).
3. Wählen Sie **Auto Exposure (Auto-Belichtung)**, und drücken Sie dann die Taste .
4. Wählen Sie **On (Ein)**, und drücken Sie dann die Taste .
5. Wenn erforderlich führen Sie Anwenderanpassung der Kopiereinstellungen aus, einschließlich der Kopienzahl, dem Kopienformat und der Bildqualität.

### **Siehe auch:**

„Einst. von Kopieroptionen“ auf Seite 129

6. Drücken Sie die Taste  (**Start**), um den Kopiervorgang zu beginnen.

## Multiple Up (N auf 1)

Sie können Originalbildern auf einem Blatt Papier drucken.

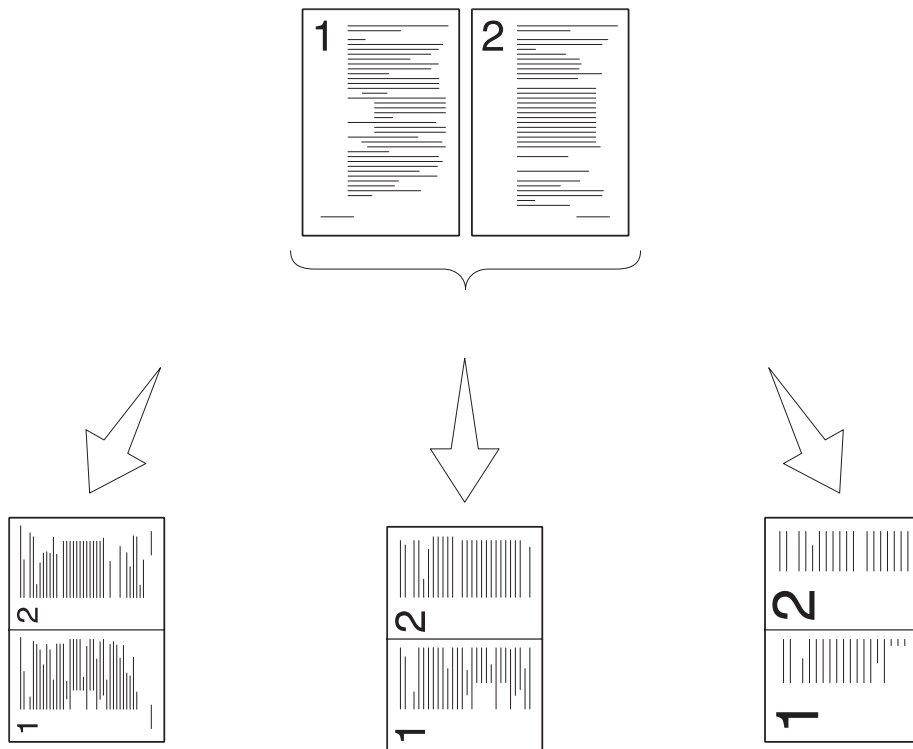
**Auto (Automatisch):**

Verkleinert die Seiten automatisch, so dass sie auf eine Seite passen.

**ID Card Copy (Ausweiskopie):**

Druckt immer beide Seiten in Originalgröße (mit 100%).

**Manual (Manuell):**



Verkleinert die Seiten in benutzerdefinierter Größe auf der Einstellung des Menüs Reduce/Enlarge (Verkl./Vergr.).

1. Beim Epson AcuLaser MX14NF legen Sie das(die) Dokument(e) mit der Oberkante zuerst in den AVE oder legen Sie ein einzelnes Dokument mit der Vorderseite nach unten auf die Dokumentenauflage und schließen Sie die Dokumentenabdeckung.

Beim Epson AcuLaser MX14 legen Sie ein einzelnes Dokument mit der Vorderseite nach unten weisend auf die Dokumentenauflage und schließen Sie die Dokumentenabdeckung.

**Siehe auch:**

- „Erstellen von Kopien vom AVE (nur Epson AcuLaser MX14NF)“ auf Seite 128
- „Erstellen von Kopien von der Dokumentenauflage.“ auf Seite 126

2. Drücken Sie die Taste  (**Kopieren**).
3. Wählen Sie **Multiple Up (N auf 1)**, und drücken Sie dann die Taste .
4. Wählen Sie die gewünschte Einstellung, und drücken Sie dann die Taste .

**Hinweis:**

Mit einem Sternchen (\*) markierte Werte sind die werkseitigen Standard-Menüeinstellungen.

<b>Off (Aus)*</b>	Führt nicht den Multiple Up (N auf 1)-Druck aus.
<b>Auto (Automatisch)</b>	Verkleinert automatisch die Originalseiten, so dass sie auf ein Blatt Papier passen.
<b>ID Card Copy (Ausweiskopie)</b>	Druckt die Originalseiten auf ein Blatt Papier im Originalformat.
<b>Manual (Manuell)</b>	Druckt die Originalseiten auf ein Blatt Papier im Format wie in <b>Reduce/Enlarge (Verkl./Vergr.)</b> spezifiziert.

5. Wenn erforderlich führen Sie Anwenderanpassung der Kopiereinstellungen aus, einschließlich der Kopienzahl, dem Kopienformat (nur für **Off (Aus)** oder **Manual (Manuell)**) und der Bildqualität.

**Siehe auch:**

„Einst. von Kopieroptionen“ auf Seite 129

6. Drücken Sie die Taste  (**Start**), um den Kopiervorgang zu beginnen.

Wenn Sie die Dokumentenaufgabe verwenden und **Multiple Up (N auf 1)** auf **Auto (Automatisch)**, **ID Card Copy (Ausweiskopie)** oder **Manual (Manuell)** gestellt ist, fordert der Bildschirm Sie nach einer weiteren Seite auf. Wählen Sie **Yes (Ja)** oder **No (Nein)**, und drücken Sie dann die Taste .

Wenn Sie **Yes (Ja)** wählen, wählen Sie entweder **Continue (Weiter)** oder **Cancel (Abbrechen)**, und drücken Sie dann die Taste .

**Margin Top/Bottom (Rand oben/unten)**

Sie können die oberen und unteren Ränder der Kopie spezifizieren.





1. Beim Epson AcuLaser MX14NF legen Sie das(die) Dokument(e) mit der Oberkante zuerst in den AVE oder legen Sie ein einzelnes Dokument mit der Vorderseite nach unten auf die Dokumentenaufgabe und schließen Sie die Dokumentenabdeckung.



Beim Epson AcuLaser MX14 legen Sie ein einzelnes Dokument mit der Vorderseite nach unten weisend auf die Dokumentenauflage und schließen Sie die Dokumentenabdeckung.

**Siehe auch:**

- ☐ „Erstellen von Kopien vom AVE (nur Epson AcuLaser MX14NF)“ auf Seite 128
- ☐ „Erstellen von Kopien von der Dokumentenauflage.“ auf Seite 126

2. Drücken Sie die Taste  (**Kopieren**).
3. Wählen Sie **Margin Top/Bottom** (Rand oben/unten), und drücken Sie dann die Taste .
4. Drücken Sie die Taste  oder , um den gewünschten Wert mit dem Zifferntastenfeld einzugeben, und drücken Sie dann die Taste .

**Hinweis:**

Mit einem Sternchen (\*) markierte Werte sind die werkseitigen Standard-Menüeinstellungen.

<b>4 mm*/0.2 inch (0.2 Zoll)*</b>	Spezifizieren Sie den Wert in Schritten von 1 mm/0,1 Zoll.
<b>0-50 mm/0.0-2.0 inch (0-50 mm/0.0-2.0 Zoll)</b>	

5. Wenn erforderlich führen Sie Anwenderanpassung der Kopiereinstellungen aus, einschließlich der Kopienzahl, dem Kopienformat und der Bildqualität.

**Siehe auch:**

„Einst. von Kopieroptionen“ auf Seite 129

6. Drücken Sie die Taste  (**Start**), um den Kopiervorgang zu beginnen.

## **Margin Left/Right (Rand links/rechts)**

Sie können die linken und rechten Ränder der Kopie spezifizieren.





1. Beim Epson AcuLaser MX14NF legen Sie das(die) Dokument(e) mit der Oberkante zuerst in den AVE oder legen Sie ein einzelnes Dokument mit der Vorderseite nach unten auf die Dokumentenauflage und schließen Sie die Dokumentenabdeckung.

Beim Epson AcuLaser MX14 legen Sie ein einzelnes Dokument mit der Vorderseite nach unten weisend auf die Dokumentenauflage und schließen Sie die Dokumentenabdeckung.

**Siehe auch:**

„Erstellen von Kopien vom AVE (nur Epson AcuLaser MX14NF)“ auf Seite 128

„Erstellen von Kopien von der Dokumentenaufgabe.“ auf Seite 126

2. Drücken Sie die Taste  (**Kopieren**).
3. Wählen Sie **Margin Left/Right** (Rand links/rechts), und drücken Sie dann die Taste .
4. Drücken Sie die Taste  oder , um den gewünschten Wert mit dem Zifferntastenfeld einzugeben, und drücken Sie dann die Taste .

**Hinweis:**

Mit einem Sternchen (\*) markierte Werte sind die werkseitigen Standard-Menüeinstellungen.

<b>4 mm*/0.2 inch (0.2 Zoll)*</b>	Spezifizieren Sie den Wert in Schritten von 1 mm/0,1 Zoll.
<b>0-50 mm/0.0-2.0 inch (0-50 mm/0.0-2.0 Zoll)</b>	

5. Wenn erforderlich führen Sie Anwenderanpassung der Kopiereinstellungen aus, einschließlich der Kopienzahl, dem Kopienformat und der Bildqualität.

**Siehe auch:**

„Einst. von Kopieroptionen“ auf Seite 129

6. Drücken Sie die Taste  (**Start**), um den Kopiervorgang zu beginnen.

**Margin Middle (Rand Mitte)**

Sie können den mittleren Rand der Kopie spezifizieren.





1. Beim Epson AcuLaser MX14NF legen Sie das(die) Dokument(e) mit der Oberkante zuerst in den AVE oder legen Sie ein einzelnes Dokument mit der Vorderseite nach unten auf die Dokumentenaufgabe und schließen Sie die Dokumentenabdeckung.

Beim Epson AcuLaser MX14 legen Sie ein einzelnes Dokument mit der Vorderseite nach unten weisend auf die Dokumentenaufgabe und schließen Sie die Dokumentenabdeckung.

**Siehe auch:**

„Erstellen von Kopien vom AVE (nur Epson AcuLaser MX14NF)“ auf Seite 128

☐ „Erstellen von Kopien von der Dokumentenaufgabe.“ auf Seite 126

2. Drücken Sie die Taste  (**Kopieren**).
3. Wählen Sie `Margin Middle` (Rand Mitte), und drücken Sie dann die Taste .
4. Drücken Sie die Taste  oder , um den gewünschten Wert mit dem Zifferntastenfeld einzugeben, und drücken Sie dann die Taste .

**Hinweis:**

Mit einem Sternchen (\*) markierte Werte sind die werkseitigen Standard-Menüeinstellungen.

<b>0 mm*/0.0 inch (0.0 Zoll)*</b>	Spezifizieren Sie den Wert in Schritten von 1 mm/0,1 Zoll.
<b>0-50 mm/0.0-2.0 inch (0-50 mm/0.0-2.0 Zoll)</b>	

5. Wenn erforderlich führen Sie Anwenderanpassung der Kopiereinstellungen aus, einschließlich der Kopienzahl, dem Kopienformat und der Bildqualität.

**Siehe auch:**

„Einst. von Kopieroptionen“ auf Seite 129



6. Drücken Sie die Taste  (**Start**), um den Kopiervorgang zu beginnen.



---

## Ändern der Standardeinstellungen

Die Optionen des Menüs COPY (KOPIEREN), einschließlich Bildqualität, können auf die am häufigsten verwendeten Modi eingestellt werden.

Zu Erstellen Ihrer Eigenen Standardeinstellungen:

1. Drücken Sie die Taste **System**.
2. Wählen Sie `Defaults Settings` (Vorgaben), und drücken Sie dann die Taste .
3. Wählen Sie `Copy Defaults` (Kopier-Vorgaben), und drücken Sie dann die Taste .
4. Wählen Sie den gewünschten Menüpunkt, und drücken Sie dann die Taste .

5. Wählen Sie die gewünschte Einstellung oder geben Sie den Wert mit dem Zifferntastenfeld ein, und drücken Sie dann die Taste .
6. Wiederholen Sie Schritt 4 und 5 nach Bedarf.
7. Um zum vorherigen Bildschirm zurückzuschalten, drücken Sie die Taste  (**Zurück**).

## Kapitel 7

### Scannen

#### Scannen-Übersicht

Sie können Ihren Drucker verwenden, um Bilder und Text in bearbeitbare Bilder auf Ihrem Computer zu verwandeln.

Die Auflösungseinstellung zur Verwendung, wenn Sie einen Artikel scannen, hängt von dem Typ des Artikels ab und davon, wie Sie das Bild oder Dokument verwenden wollen, nachdem es in den Computer gescannt wurde. Für beste Ergebnisse verwenden Sie die empfohlenen Einstellungen.

Typ	Resolution (Auflösung)
Dokumente	300 dpi Schwarzweiß oder 200 dpi Graustufen oder Farbe
Dokumente mit schlechter Qualität oder mit kleinem Text	400 dpi Schwarzweiß oder 300 dpi Graustufen
Fotos und Bilder	100-200 dpi Farbe oder 200 dpi Graustufen
Bilder für einen Tintenstrahldrucker	150-300 dpi
Bilder für einen hochauflösenden Drucker	300-600 dpi

Scannen mit höheren als diesen empfohlenen Auflösungen kann die Fähigkeiten der Anwendung überschreiten. Wenn Sie eine höhere Auflösung als die in der Tabelle oben empfohlenen benötigen, müssen Sie die Größe des Bildes durch Vorschau (oder Pre-Scan) und Beschneiden verringern, bevor Sie das Bild scannen.

#### Scannen zu einem über USB angeschlossenen Computer

##### Scannen vom Bedienfeld

Das unten beschriebene Verfahren nimmt Microsoft® Windows® XP als Beispiel.



**Hinweis:**

- Stellen Sie sicher, dass der Drucker mit dem Computer unter Verwendung des USB-Kabels verbunden ist.

- ❑ *Sie müssen Express Scan Manager auf Ihrem Computer verwenden, um das Ausgabeziel der gescannten Bilddateien zu konfigurieren.*
- 1. Beim Epson AcuLaser MX14NF legen Sie das(die) Dokument(e) mit der Oberkante zuerst in den AVE oder legen Sie ein einzelnes Dokument mit der Vorderseite nach unten auf die Dokumentenaufgabe und schließen Sie die Dokumentenabdeckung.

Beim Epson AcuLaser MX14 legen Sie ein einzelnes Dokument mit der Vorderseite nach unten weisend auf die Dokumentenaufgabe und schließen Sie die Dokumentenabdeckung.

**Siehe auch:**

- ❑ *„Erstellen von Kopien vom AVE (nur Epson AcuLaser MX14NF)“ auf Seite 128*
  - ❑ *„Erstellen von Kopien von der Dokumentenaufgabe.“ auf Seite 126*
2. Drücken Sie die Taste  (**Scannen**).
  3. Wählen Sie `Scan to Computer(USB)` (`Scanausgabe: Computer (USB)`), und drücken Sie dann die Taste .
  4. Konfigurieren Sie die Scan-Einstellungen nach Bedarf.
  5. Drücken Sie die Taste  (**Start**).

Die gescannte Bilddatei wird erzeugt.

**Hinweis:**

Wenn das folgende Dialogfeld auf Ihrem Computer erscheint, wählen Sie **Express Scan Manager-Btype** und klicken dann auf **OK**. Wenn Sie das Kontrollkästchen **Always use this program for this action (Dieses Programm immer für diese Aktion auswählen)** markieren, wenn Sie **Express Scan Manager-Btype** auswählen, wird die gewählte Anwendung automatisch verwendet, ohne das Programmauswahl-Fenster anzuzeigen.

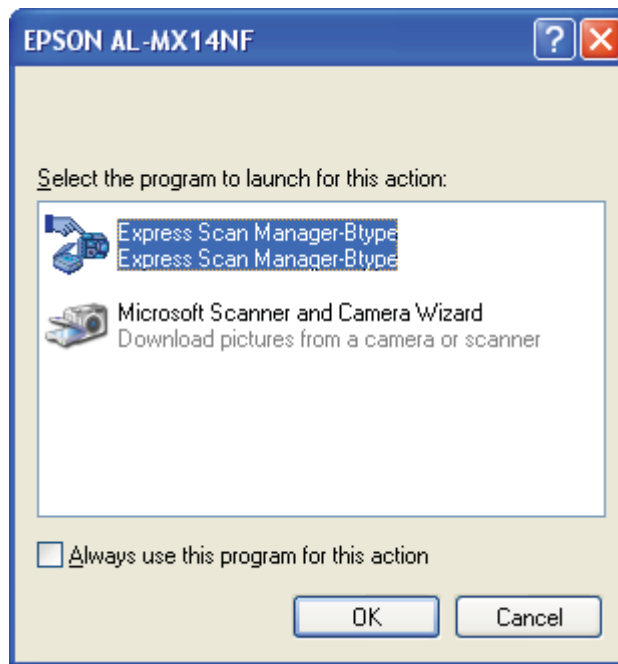
**Siehe auch:**

„Express Scan Manager (Express-Scanmanager)“ auf Seite 39

**Scannen mit dem TWAIN-Treiber**

Ihr Drucker unterstützt den „Tool Without An Interesting Name“ (TWAIN)-Treiber zum Scannen von Bildern. TWAIN ist eine der Standardkomponenten von Windows XP, Windows Server® 2003, Windows Server 2008, Windows Server 2008 R2, Windows Vista®, Windows 7 und Mac OS® X 10.4/10.5/10.6 und funktioniert mit verschiedenen Scannern. Das unten beschriebene Verfahren nimmt Windows XP als Beispiel.

**Hinweis:**

- ❑ Stellen Sie sicher, dass der Drucker mit dem Computer unter Verwendung des USB-Kabels verbunden ist.

- ❑ *Bei Verwendung des Druckers als Netzwerkdrucker können Sie auch Dokumente über Netzwerkprotokoll anstelle über USB-Kabel scannen.*

Das unten beschriebene Verfahren zum Scannen eines Bildes nimmt Microsoft Clip Organizer als Beispiel.

1. Beim Epson AcuLaser MX14NF legen Sie das(die) Dokument(e) mit der Oberkante zuerst in den AVE oder legen Sie ein einzelnes Dokument mit der Vorderseite nach unten auf die Dokumentenauflage und schließen Sie die Dokumentenabdeckung.

Beim Epson AcuLaser MX14 legen Sie ein einzelnes Dokument mit der Vorderseite nach unten weisend auf die Dokumentenauflage und schließen Sie die Dokumentenabdeckung.

**Siehe auch:**

- ❑ *„Erstellen von Kopien vom AVE (nur Epson AcuLaser MX14NF)“ auf Seite 128*
  - ❑ *„Erstellen von Kopien von der Dokumentenauflage.“ auf Seite 126*
2. Klicken Sie auf **Start — All Programs (Alle Programme) — Microsoft Office — Microsoft Office 2010 Tools — Microsoft Clip Organizer**.
  3. Klicken Sie auf **File (Datei) — Add Clips to Organizer (Clips zum Organizer hinzufügen) — From Scanner or Camera (Von Scanner oder Kamera)**.
  4. Im Dialogfeld **Insert Picture from Scanner or Camera (Bild von Scanner oder Kamera einfügen)** wählen Sie unter **Device (Gerät)** Ihr TWAIN-Gerät.
  5. Klicken Sie auf **Custom Insert (Einfügen anpassen)**.
  6. Wählen Sie Ihre Scaneinstellungen und klicken Sie auf **Preview (Vorschau)**, um die Vorschau anzuzeigen.

**Hinweis:**

- ❑ *Beim Epson AcuLaser MX14NF ist **Document Feeder Tray (Dokumenteneinzugsfach)** abgeblendet und deaktiviert, wenn Sie **Scan From (Scan von)** unter **Preview (Vorschau)** auswählen.*



- ☐ Die Abbildung kann für verschiedene Betriebssysteme unterschiedlich aussehen.

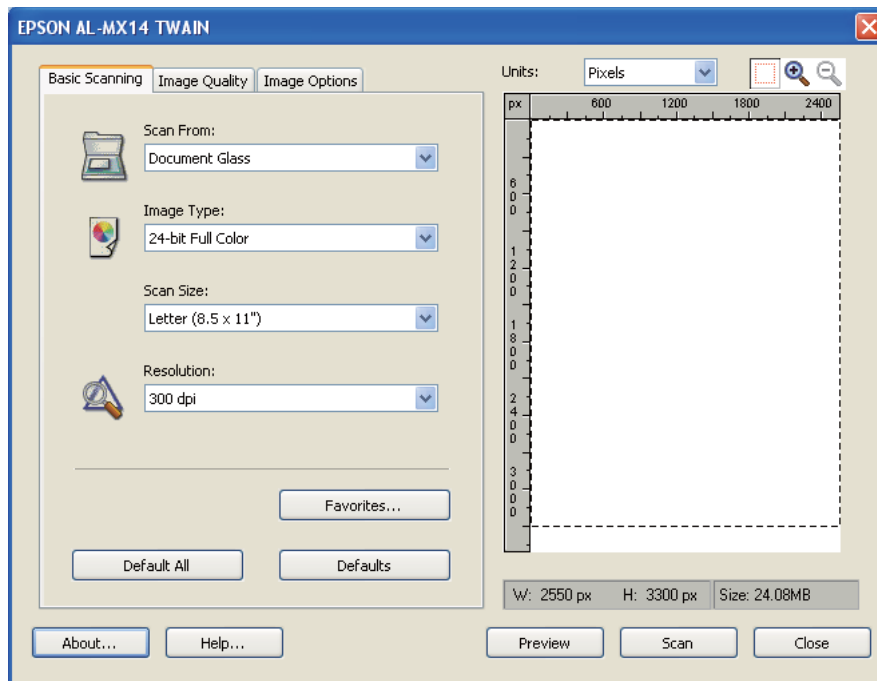

7. Wählen Sie die gewünschten Eigenschaften aus den Registerkarten **Image Quality (Bildqualität)** und **Image Options (Bildoptionen)**.
8. Klicken Sie auf **Scan**, um den Scanvorgang zu starten.

Die gescannte Bilddatei wird erzeugt.

## Scannen mit dem WIA-Treiber

Ihr Drucker unterstützt auch den „Windows Image Acquisition“ (WIA)-Treiber zum Scannen von Bildern. WIA ist eine der Standardkomponenten von Windows XP und nachfolgenden Betriebssystemen und arbeitet mit Digitalkameras und Scannern. Im Unterschied zum TWAIN-Treiber erlaubt es der WIA-Treiber Ihnen, Bilder zu scannen und die Bilder leicht ohne zusätzliche Software zu manipulieren.

Das unten beschriebene Verfahren nimmt Windows XP als Beispiel.

### **Hinweis:**

Stellen Sie sicher, dass der Drucker mit dem Computer unter Verwendung des USB-Kabels verbunden ist.

1. Beim Epson AcuLaser MX14NF legen Sie das(die) Dokument(e) mit der Oberkante zuerst in den AVE oder legen Sie ein einzelnes Dokument mit der Vorderseite nach unten auf die Dokumentenaufgabe und schließen Sie die Dokumentenabdeckung.

Beim Epson AcuLaser MX14 legen Sie ein einzelnes Dokument mit der Vorderseite nach unten weisend auf die Dokumentenaufgabe und schließen Sie die Dokumentenabdeckung.

**Siehe auch:**

- „Erstellen von Kopien vom AVE (nur Epson AcuLaser MX14NF)“ auf Seite 128
  - „Erstellen von Kopien von der Dokumentenaufgabe.“ auf Seite 126
2. Starten Sie die Grafiksoftware wie Paint für Windows.
 

**Hinweis:**  
Bei Verwendung von Windows Vista verwenden Sie Windows Photo Gallery anstelle von Paint.
  3. Klicken Sie auf **File (Datei) — From Scanner or Camera (Von Scanner oder Kamera) (Paint Schaltfläche — From scanner or camera (Von Scanner oder Kamera)** für Windows Server 2008 R2 und Windows 7).

Das WIA-Fenster erscheint.

**Hinweis:**

Die Abbildung kann für verschiedene Betriebssysteme unterschiedlich aussehen.

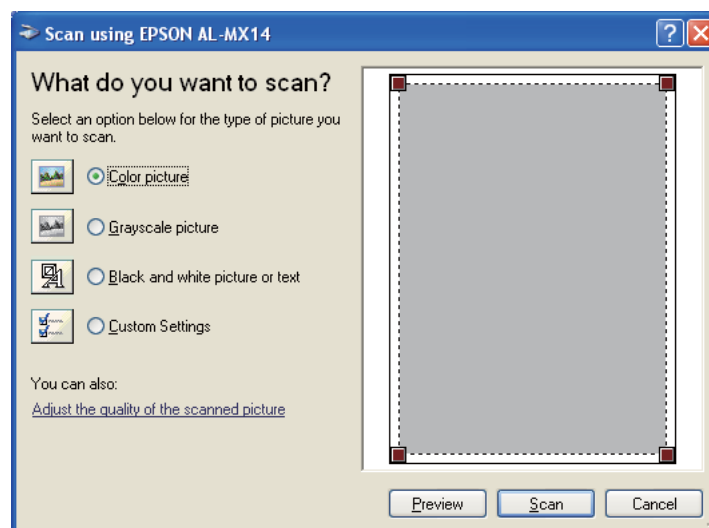

4. Wählen Sie Ihre Scaneinstellungen und klicken Sie auf **Adjust the quality of the scanned picture (Qualität des gescannten Bildes verbessern)**, um das Dialogfeld **Advanced Properties (Erweiterte Eigenschaften)** anzuzeigen.
5. Wählen Sie die gewünschten Eigenschaften einschließlich Helligkeit und Kontrast aus, und klicken Sie dann auf **OK**.
6. Klicken Sie auf **Scan (Scannen)**, um den Scanvorgang zu starten.
7. Klicken Sie auf **Save (Speichern)** aus dem Menü **File (Datei)**.
8. Geben Sie einen Bildnamen ein, und wählen Sie ein Dateiformat und ein Ziel zum Speichern des Bildes.

## Verwendung eines Scanners im Netzwerk (nur Epson AcuLaser MX14NF)

### Übersicht

Das Merkmal Scan to Server/Computer (Scan sichern in Server/Computer) erlaubt es Ihnen, Dokumente zu scannen und die gescannten Dokumente über das FTP- oder SMB-Protokoll zu einem Netzwerk-Computer zu senden.

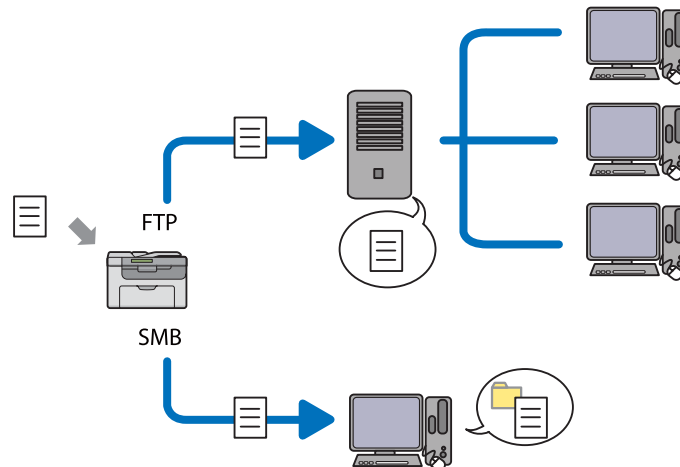

Sie können den Typ des Servers wählen und ein Ziel zum Speichern des gescannten Dokuments mit EpsonNet Config oder dem Adressbucheditor spezifizieren.

Die folgenden Elemente sind zur Verwendung des Merkmals Scan to Server/Computer (Scan sichern in Server/Computer) erforderlich.

Verwenden von SMB

Zum Übertragen von Daten über SMB muss auf Ihrem Computer eines der folgenden Betriebssysteme ausgeführt werden, das Ordnerfreigabe enthält.

Für Mac OS X ist ein freigegebenes Benutzerkonto auf dem Mac OS X erforderlich.

- Windows Server 2003
- Windows Server 2008
- Windows Server 2008 R2
- Windows XP
- Windows Vista
- Windows 7
- Mac OS X 10.4/10.5/10.6

Verwenden von FTP

Zur Übertragung über FTP sind einer der folgenden FTP-Server und ein Konto für den FTP-Server (Anmeldename und Passwort) erforderlich.

- Windows Server 2003, Windows Server 2008, Windows Server 2008 R2, Windows Vista oder Windows 7

FTP-Dienst von Microsoft Internet Information Services 6.0

- Windows XP

FTP-Dienst von Microsoft Internet Information Server 3.0/4.0 oder Internet Information Services 5.0/5.1

- Mac OS X

FTP-Dienst von Mac OS X 10.4.2/10.4.4/10.4.8/10.4.9/10.4.10/10.4.11/10.5/10.6

Für Information zum Konfigurieren des FTP-Dienstes wenden Sie sich an Ihren Systemadministrator.

Führen Sie das untenstehende Verfahren aus, um das Merkmal Scan to Server/Computer (Scan sichern in Server/Computer) zu verwenden.

„Bestätigen eines Anmeldenamens und Passworts“ auf Seite 153



„Spezifizieren eines Ziels zum Speichern des Dokuments“ auf Seite 155



„Konfiguration der Druckereinstellungen“ auf Seite 168



„Senden der gescannten Datei zum Netzwerk“ auf Seite 175

## ***Bestätigen eines Anmeldenamens und Passworts***

### ***Beim Verwenden von SMB***

Das Merkmal Scan to Computer/Server (Scan sichern in Computer/Server) erfordert ein Benutzer-Anmeldekonto mit einem gültigen und nicht leeren Passwort zur Authentifizierung. Bestätigen Sie einen Anmelde-Benutzernamen und ein Passwort.



Wenn Sie kein Passwort für Ihre Benutzeranmeldung verwenden, müssen Sie ein Passwort für Ihr Benutzer-Anmeldekonto auf folgende Weise einrichten.

*Für Windows XP:*

1. Klicken Sie auf **Start — Control Panel (Systemsteuerung) — User Accounts (Benutzerkonten)**.
2. Klicken Sie auf **Change an account (Konto ändern)**.
3. Wählen Sie Ihr Konto.
4. Klicken Sie auf **Create a password (Kennwort erstellen)** und fügen Sie ein Passwort für Ihr Benutzer-Anmeldekonto hinzu.

*Für Windows Server 2003:*

1. Klicken Sie auf **Start — Administrative Tools (Verwaltung) — Computer Management (Computerverwaltung)**.
2. Klicken Sie auf **Local Users and Groups (Lokale Benutzer und Gruppen)**.
3. Doppelklicken Sie auf **Users (Benutzer)**.
4. Klicken Sie mit der rechten Maustaste auf Ihr Konto, und wählen Sie **Set Password (Kennwort festlegen)** aus.

**Hinweis:**

Wenn eine Warnmeldung erscheint, bestätigen Sie die Meldung und klicken dann auf **Proceed (Fortsetzen)**.

5. Fügen Sie ein Passwort für Ihr Benutzer-Anmeldekonto ein.

*Für Windows Vista und Windows 7:*

1. Klicken Sie auf **Start — Control Panel (Systemsteuerung)**.
2. Klicken Sie auf **User Accounts and Family Safety (Benutzerkonten und Jugendschutz)**.
3. Klicken Sie auf **User Accounts (Benutzerkonten)**.
4. Klicken Sie auf **Create a password for your account (Kennwort für das eigene Konto erstellen)** und fügen Sie ein Passwort für Ihr Benutzer-Anmeldekonto hinzu.

*Für Windows Server 2008 und Windows Server 2008 R2:*

1. Klicken Sie auf **Start — Control Panel (Systemsteuerung)**.
2. Klicken Sie auf **User Accounts (Benutzerkonten)**.
3. Klicken Sie auf **User Accounts (Benutzerkonten)**.
4. Klicken Sie auf **Create a password for your account (Kennwort für das eigene Konto erstellen)** und fügen Sie ein Passwort für Ihr Benutzer-Anmeldekonto hinzu.

*Für Mac OS X 10.4/10.5/10.6*

1. Klicken Sie auf **System Preferences (Systemeinstellungen) — Accounts (Benutzer)**.
2. Wählen Sie Ihr Konto.
3. Wählen Sie **Change Password (Passwort ändern)**.
4. Geben Sie ein Passwort für Ihr Benutzer-Anmeldekonto in **New Password (Neues Kennwort) (New password (Neues Kennwort))** für Mac OS X 10.6) ein.
5. Geben Sie das Passwort in **Verify (Bestätigen)** erneut ein.
6. Klicken Sie auf **Change Password (Passwort ändern)**.

Nachdem Sie einen Anmelde-Benutzernamen und ein Passwort bestätigt haben, gehen Sie zu „Spezifizieren eines Ziels zum Speichern des Dokuments“ auf Seite 155.

### **Beim Verwenden von FTP**

Das Merkmal Scan to Server/Computer (Scan sichern in Server/Computer) erfordert einen Benutzernamen und ein Passwort. Für Ihren Benutzernamen und Ihr Passwort wenden Sie sich an Ihren Systemadministrator.

## **Spezifizieren eines Ziels zum Speichern des Dokuments**

### **Beim Verwenden von SMB**

Geben Sie einen Ordner zum Speichern des gescannten Dokuments mit dem folgenden Verfahren frei.

*Für Windows XP Home Edition:*

1. Legen Sie einen Ordner im gewünschten Verzeichnis auf Ihrem Computer an (Beispiel für einen Ordnernamen, **MyShare**).
2. Klicken Sie mit der rechten Maustaste auf den Ordner, und wählen Sie **Properties (Eigenschaften)** aus.
3. Klicken Sie auf die Registerkarte **Sharing (Freigabe)** und wählen Sie dann **Share this printer on the network (Diesen Drucker im Netzwerk freigeben)**.
4. Geben Sie einen Freigabennamen im Feld **Share name (Freigabename)** ein.

**Hinweis:**

- Notieren Sie diesen Freigabennamen, da Sie diesen Namen beim nächsten Einstellverfahren verwenden werden.*

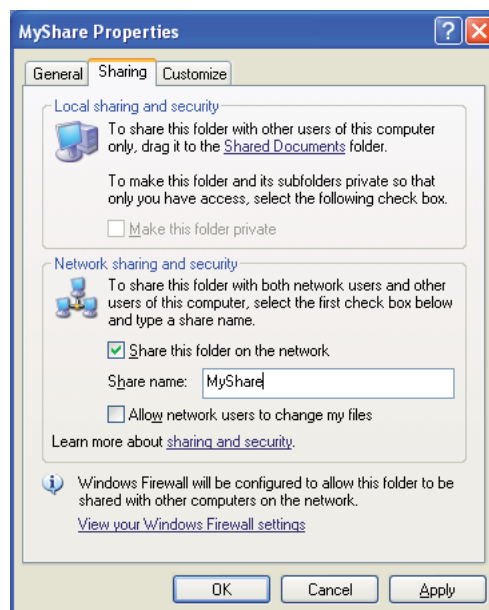



- Wenn der folgende Bildschirm erscheint, klicken Sie auf **If you understand the security risks but want to share files without running the wizard, click here (Klicken Sie hier, wenn Sie sich des Sicherheitsrisikos bewusst sind, aber Dateien dennoch freigeben möchten, ohne den Assistenten auszuführen)**, wählen Sie **Just enable file sharing (Dateifreigabe einfach aktivieren)** und klicken Sie dann **OK**.

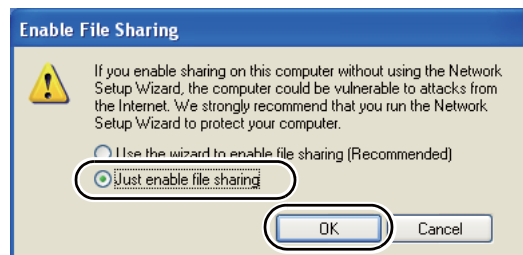
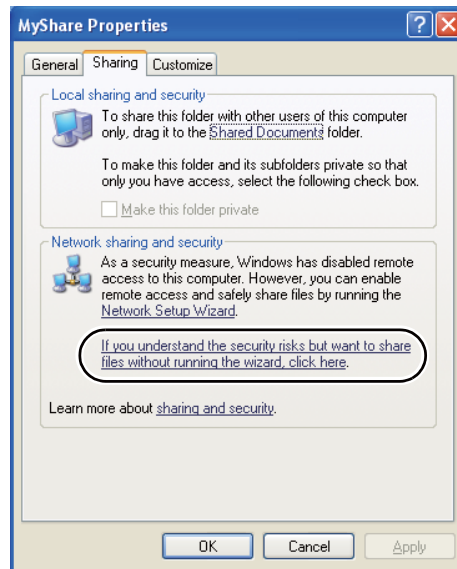

5. Wählen Sie **Allow network users to change my files (Netzwerkbenutzer dürfen Dateien verändern)**.
6. Klicken Sie auf **Apply (Übernehmen)**, und klicken Sie dann auf **OK**.

**Hinweis:**

Zum Hinzufügen von Unterordnern legen Sie neue Ordner in dem angelegten Freigabeordner an. Beispiel: Ordnername, **MyShare**, Ordnername der zweiten Ebene: **MyPic**, Ordnername der dritten Ebene: **John**  
Jetzt sollten Sie **MyShare\MyPic\John** in Ihrem Verzeichnis sehen.

Nachdem Sie einen Ordner angelegt haben, gehen Sie zu „Konfiguration der Druckereinstellungen“ auf Seite 168.

*Für Windows XP Professional Edition:*

1. Legen Sie einen Ordner im gewünschten Verzeichnis auf Ihrem Computer an (Beispiel für einen Ordnernamen, **MyShare**), und doppelklicken Sie auf den Ordner.
2. Wählen Sie **Folder Options (Ordneroptionen)** unter **Tools (Extras)**.

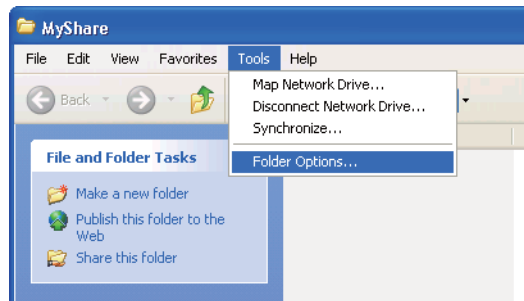

3. Wählen Sie die Registerkarte **View (Ansicht)** und geben Sie das Kontrollkästchen **Use simple file sharing (Recommended) (Einfache Dateifreigabe verwenden (Empfohlen))** frei.

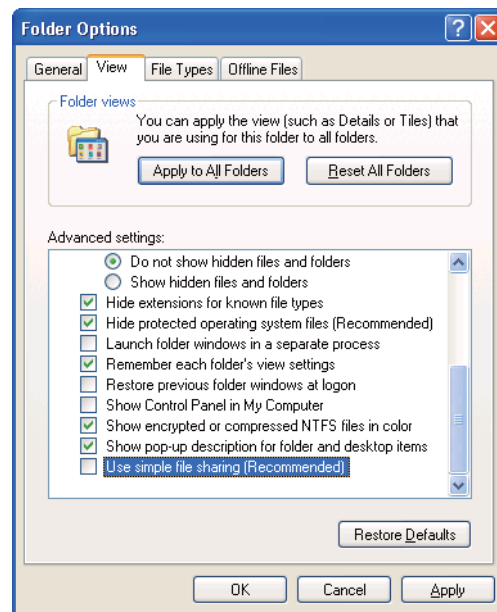

4. Klicken Sie auf **OK**, und schließen Sie das Dialogfeld.

5. Klicken Sie mit der rechten Maustaste auf den Ordner, und wählen Sie **Properties (Eigenschaften)** aus.
6. Wählen Sie die Registerkarte **Sharing (Freigabe)** und wählen Sie dann **Share this folder (Diesen Ordner freigeben)**.
7. Geben Sie einen Freigabennamen im Feld **Share name (Freigabename)** ein.

**Hinweis:**

Notieren Sie diesen Freigabennamen, da Sie diesen Namen beim nächsten Einstellverfahren verwenden werden.

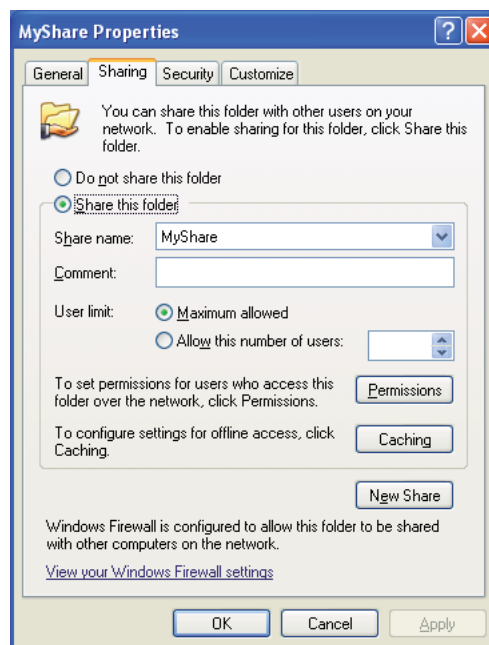

8. Klicken Sie auf **Permissions (Berechtigungen)**, um eine Schreiberlaubnis für diesen Ordner zu geben.
9. Klicken Sie auf **Add (Hinzufügen)**.
10. Suchen Sie den Benutzernamen, indem Sie auf **Advanced (Erweitert)** klicken, oder geben Sie den Benutzernamen im Feld **Enter the object names to select (Geben Sie die Namen der auszuwählenden Objekte ein)** ein und klicken Sie auf **Check Names (Namen überprüfen)**, um (Beispiel des Benutzernamens, **MySelf**) zu bestätigen.

**Hinweis:**

Verwenden Sie nicht **Everyone (Jeder)** als Benutzer-Anmeldennamen.

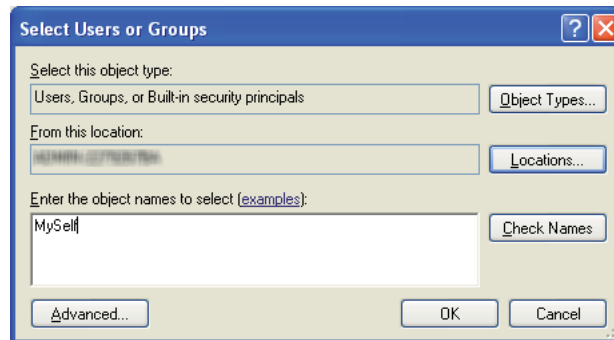

11. Klicken Sie auf **OK**.

12. Klicken Sie auf den Benutzer-Anmeldennamen, den Sie gerade eingegeben haben. Aktivieren Sie das Kontrollkästchen **Full Control (Vollzugriff)**. Dadurch erhalten Sie die Befugnis, das Dokument in diesen Ordner zu senden.

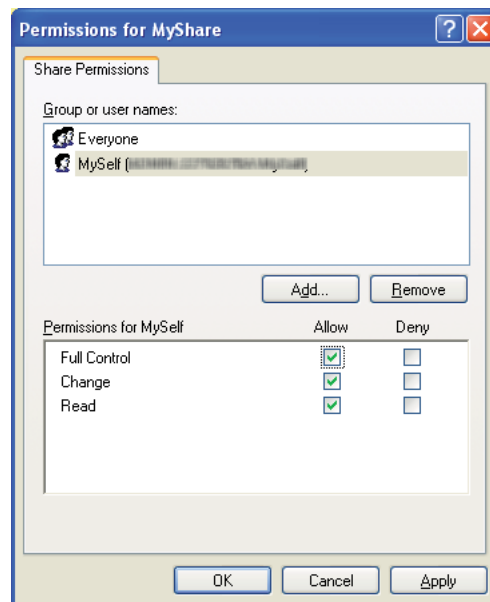

13. Klicken Sie auf **OK**.

14. Klicken Sie auf **Apply (Übernehmen)**, und klicken Sie dann auf **OK**.

**Hinweis:**

Zum Hinzufügen von Unterordnern legen Sie neue Ordner in dem angelegten Freigabeordner an.  
Beispiel: Ordnername: **MyShare** Ordnername der zweiten Ebene: **MyPic**, Ordnername der dritten Ebene: **John**

Jetzt sollten Sie **MyShare\MyPic\John** in Ihrem Verzeichnis sehen.

Nachdem Sie einen Ordner angelegt haben, gehen Sie zu „Konfiguration der Druckereinstellungen“ auf Seite 168.

**Für Windows Server 2003:**

1. Legen Sie einen Ordner im gewünschten Verzeichnis auf Ihrem Computer an (Beispiel für einen Ordnernamen, **MyShare**).
2. Klicken Sie mit der rechten Maustaste auf den Ordner, und wählen Sie **Properties (Eigenschaften)** aus.
3. Klicken Sie auf die Registerkarte **Sharing (Freigabe)** und wählen Sie dann **Share this folder (Diesen Ordner freigeben)**.
4. Geben Sie einen Freigabennamen im Feld **Share name (Freigabename)** ein.

**Hinweis:**

Notieren Sie diesen Freigabennamen, da Sie diesen Namen beim nächsten Einstellverfahren benötigen.

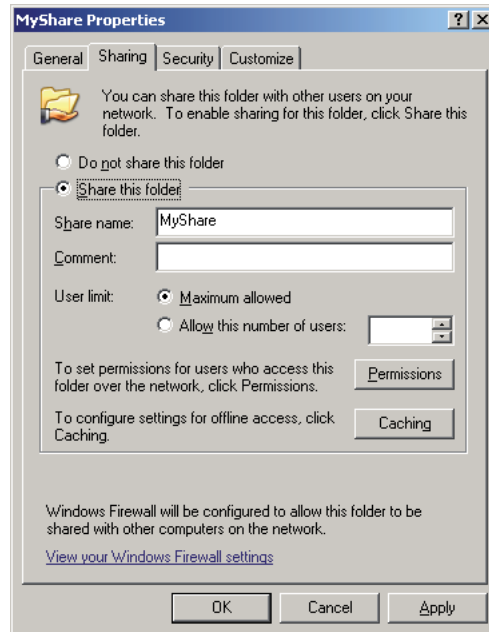

5. Klicken Sie auf **Permissions (Berechtigungen)**, um eine Schreiberlaubnis für diesen Ordner zu geben.
6. Klicken Sie auf **Add (Hinzufügen)**.
7. Suchen Sie den Benutzernamen, indem Sie auf **Advanced (Erweitert)** klicken, oder geben Sie den Benutzernamen im Feld **Enter the object names to select (Geben Sie die Namen der auszuwählenden Objekte ein)** ein und klicken Sie auf **Check Names (Namen überprüfen)**, um (Beispiel des Benutzernamens, **MySelf**) zu bestätigen.

**Hinweis:**

Verwenden Sie nicht **Everyone (Jeder)** als Benutzer-Anmeldennamen.

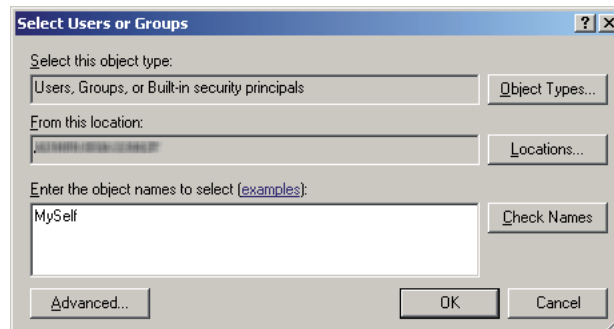

8. Klicken Sie auf **OK**.
9. Klicken Sie auf den Benutzer-Anmeldennamen, den Sie gerade eingegeben haben. Aktivieren Sie das Kontrollkästchen **Full Control (Vollzugriff)**. Dadurch erhalten Sie die Befugnis, das Dokument zu diesem Ordner zu senden.

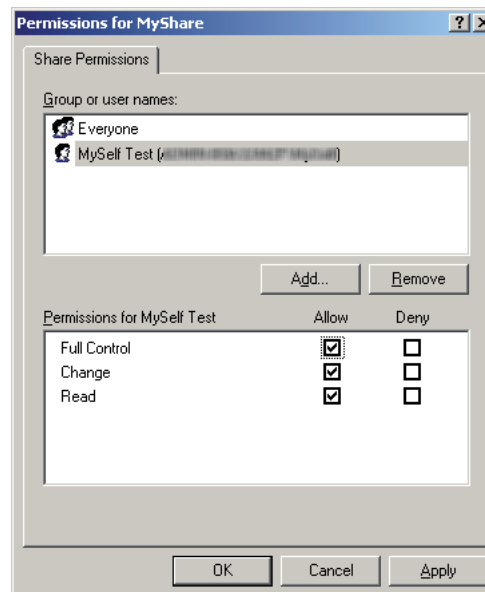

10. Klicken Sie auf **OK**.
11. Konfigurieren Sie andere Einstellungen nach Bedarf und klicken Sie dann auf **Apply (Übernehmen)**, und klicken Sie dann auf **OK**.

**Hinweis:**

Zum Hinzufügen von Unterordnern legen Sie neue Ordner in dem angelegten Freigabeordner an.  
 Beispiel: Ordnername: **MyShare** Ordnername der zweiten Ebene: **MyPic**, Ordnername der dritten Ebene: **John**

Jetzt sollten Sie **MyShare\MyPic\John** in Ihrem Verzeichnis sehen.

Nachdem Sie einen Ordner angelegt haben, gehen Sie zu „Konfiguration der Druckereinstellungen“ auf Seite 168.

### Für Windows Vista, Windows 7, Windows Server 2008, Windows Server 2008 R2

1. Legen Sie einen Ordner im gewünschten Verzeichnis auf Ihrem Computer an (Beispiel für einen Ordnernamen, **MyShare**).
2. Klicken Sie mit der rechten Maustaste auf den Ordner, und wählen Sie **Properties (Eigenschaften)** aus.
3. Klicken Sie auf die Registerkarte **Sharing (Freigabe)**, und wählen Sie dann **Advanced Sharing (Erweiterte Freigabe)**.

Wenn bei Windows Vista das Dialogfeld **User Account Control (Benutzerkontensteuerung)** erscheint, klicken Sie auf **Continue (Fortfahren)**.

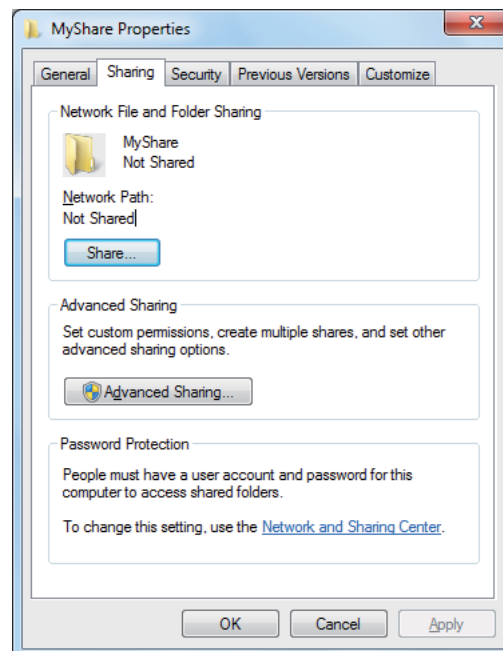



4. Wählen Sie das Kontrollkästchen **Share this folder (Diesen Ordner freigeben)**.
5. Geben Sie einen Freigabennamen im Feld **Share name (Freigabename)** ein.

**Hinweis:**

Notieren Sie diesen Freigabennamen, da Sie diesen Namen beim nächsten Einstellverfahren benötigen.

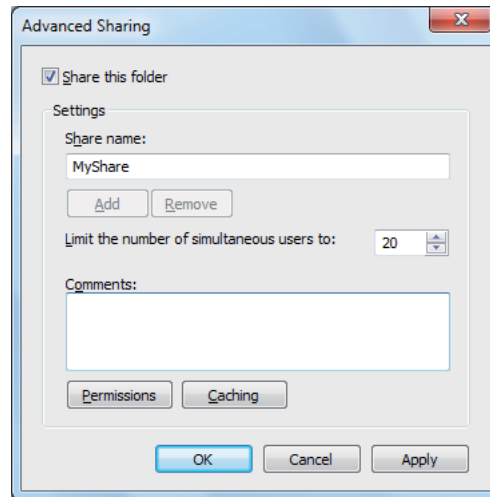

6. Klicken Sie auf **Permissions (Berechtigungen)**, um eine Schreiberlaubnis für diesen Ordner zu geben.
7. Klicken Sie auf **Add (Hinzufügen)**.
8. Suchen Sie den Benutzernamen, indem Sie auf **Advanced (Erweitert)** klicken, oder geben Sie den Benutzernamen im Feld **Enter the object names to select (Geben Sie die Namen der auszuwählenden Objekte ein)** ein und klicken Sie auf **Check Names (Namen überprüfen)**, um (Beispiel des Benutzernamens, **MySelf**) zu bestätigen.

**Hinweis:**

Verwenden Sie nicht **Everyone (Jeder)** als Benutzer-Anmeldennamen.

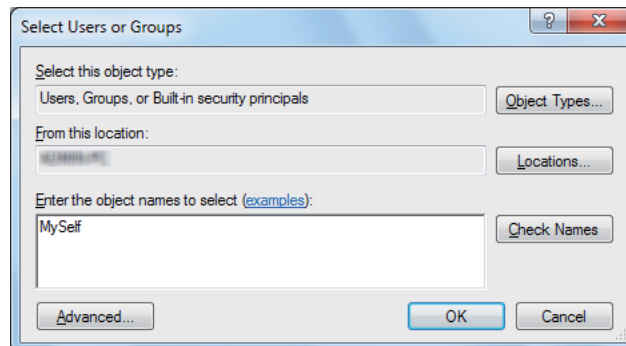

9. Klicken Sie auf **OK**.
10. Klicken Sie auf den Benutzer-Anmeldennamen, den Sie gerade eingegeben haben. Aktivieren Sie das Kontrollkästchen **Full Control (Vollzugriff)**. Dadurch erhalten Sie die Befugnis, das Dokument zu diesem Ordner zu senden.

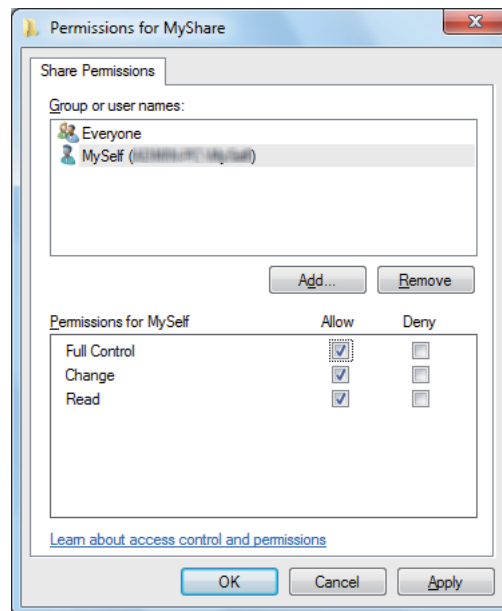

11. Klicken Sie auf **OK**.
12. Klicken Sie auf **OK**, um das Dialogfeld **Advanced Sharing (Erweiterte Freigabe)** zu schließen.
13. Klicken Sie auf **Close (Schließen)**.

**Hinweis:**

Zum Hinzufügen von Unterordnern legen Sie neue Ordner in dem angelegten Freigabeordner an.  
Beispiel: Ordnername: **MyShare** Ordnername der zweiten Ebene: **MyPic**, Ordnername der dritten Ebene: **John**  
Jetzt sollten Sie **MyShare\MyPic\John** in Ihrem Verzeichnis sehen.

Nachdem Sie einen Ordner angelegt haben, gehen Sie zu „Konfiguration der Druckereinstellungen“ auf Seite 168.

**Für Mac OS X 10.4:**

1. Wählen Sie **Home (Anfang)** aus dem Menü **Go (Gehe zu)**.
2. Doppelklicken Sie auf **Public (Öffentlich)**.
3. Legen Sie einen Ordner an (Beispiel für einen Ordnernamen, **MyShare**).

**Hinweis:**

Notieren Sie diesen Ordnernamen, da Sie diesen Namen beim nächsten Einstellverfahren benötigen.

4. Öffnen Sie **System Preferences (Systemvoreinstellungen)**, und klicken Sie anschließend auf **Sharing (Freigabe)**.
5. Wählen Sie das Kontrollkästchen **Personal File Sharing** und das Kontrollkästchen **Windows Sharing**.

**Für Mac OS X 10.5/10.6:**

1. Legen Sie einen Ordner im gewünschten Verzeichnis auf Ihrem Computer an (Beispiel für einen Ordnernamen, **MyShare**).

**Hinweis:**

Notieren Sie diesen Ordnernamen, da Sie diesen Namen beim nächsten Einstellverfahren benötigen.

2. Wählen Sie den angelegten Ordner, und wählen Sie dann **Get Info (Informationen)** aus dem Menü **File (Datei)**.
3. Wählen Sie das Kontrollkästchen **Shared Folder (Freigegebener Ordner) (Shared folder (Freigegebener Ordner)** für Mac OS X 10.6).
4. Öffnen Sie **Sharing & Permissions (Sharing & Zugriffsrechte)**.

5. Klicken Sie auf das Pluszeichen (+).
6. Spezifizieren Sie ein Konto zur Freigabe, und klicken Sie dann auf **Select (Wählen)**.
7. Stellen Sie das Element **Privilege (Rechte)** auf **Read & Write (Lesen & Schreiben)**.
8. Wiederholen Sie Schritt 5 bis 7 nach Bedarf, und schließen Sie das Fenster.
9. Öffnen Sie **System Preferences (Systemvoreinstellungen)**, und klicken Sie anschließend auf **Sharing (Freigabe)**.
10. Aktivieren Sie das Kontrollkästchen **File Sharing (Dateifreigabe)**, und klicken Sie dann auf **Options (Optionen)**.
11. Wählen Sie das Kontrollkästchen **Share Files and folders using SMB (Dateien und Ordner über SMB bereitstellen)** (**Share files and folders using SMB (Share Files and folders using SMB) (Windows)** für Mac OS X 10.6) und Ihren Kontonamen.
12. Geben Sie Ihr Passwort ein und klicken Sie dann auf die Schaltfläche **OK**.
13. Klicken Sie auf **Done (Fertig)**.

### **Beim Verwenden von FTP**

Für ein Ziel zum Speichern des Dokuments wenden Sie sich an Ihren Systemadministrator.

## **Konfiguration der Druckereinstellungen**

Sie können die Druckereinstellungen konfigurieren, um das Merkmal Scan-to-Server/Computer mit dem EpsonNet Config oder dem Adressbucheditor zu verwenden.

Das unten beschriebene Verfahren nimmt Windows XP als Beispiel.

### **Vom EpsonNet Config**

1. Starten Sie Ihren Webbrowser.
2. Geben Sie die IP-Adresse des Druckers in der Adressleiste ein und drücken Sie dann die Taste **Enter**.

Die Website des Druckers erscheint.

**Hinweis:**

Weitere Einzelheiten zum Prüfen der IP-Adresse des Druckers finden Sie unter „Bestätigen der IP-Einstellungen“ auf Seite 51.

3. Klicken Sie auf die Registerkarte **Address Book (Adressbuch)**.

Wenn Benutzername und Passwort erforderlich sind, geben Sie den korrekten Benutzernamen und das Passwort ein.

**Hinweis:**

Die Standard-ID und das Passwort sind beide leer (NULL).

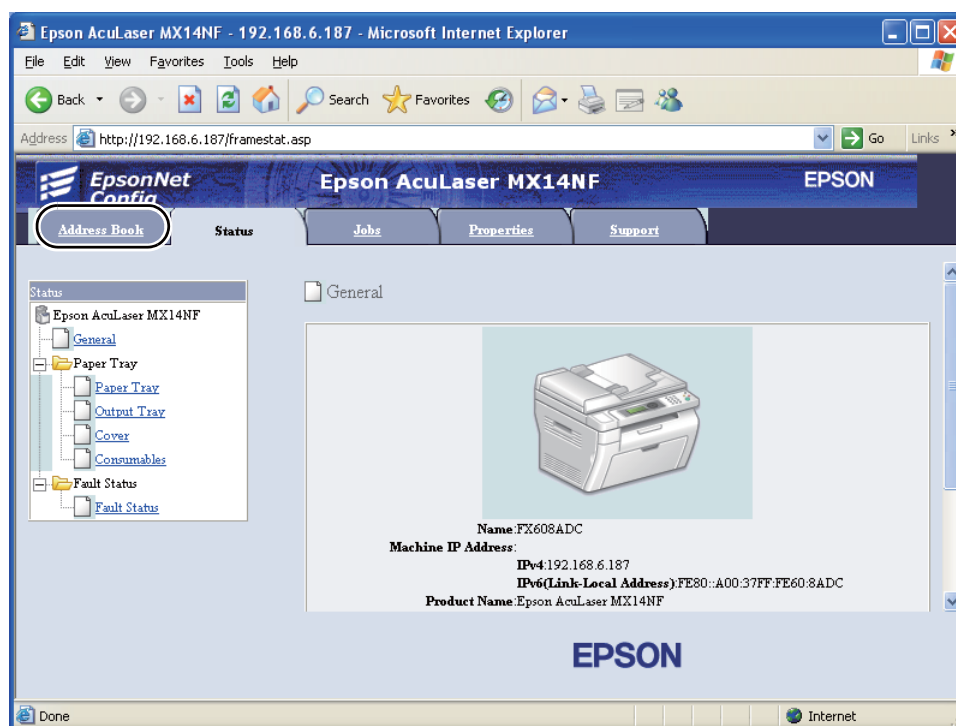

4. Unter **Network Scan (Comp./Serv.) (Netzwerkscan (Comp./Serv.))** klicken Sie auf **Computer/Server Address Book (Computer-/Serveradressbuch)**.

5. Wählen Sie eine nicht benutzte Nummer aus, und klicken Sie auf **Add (Hinzufügen)**.

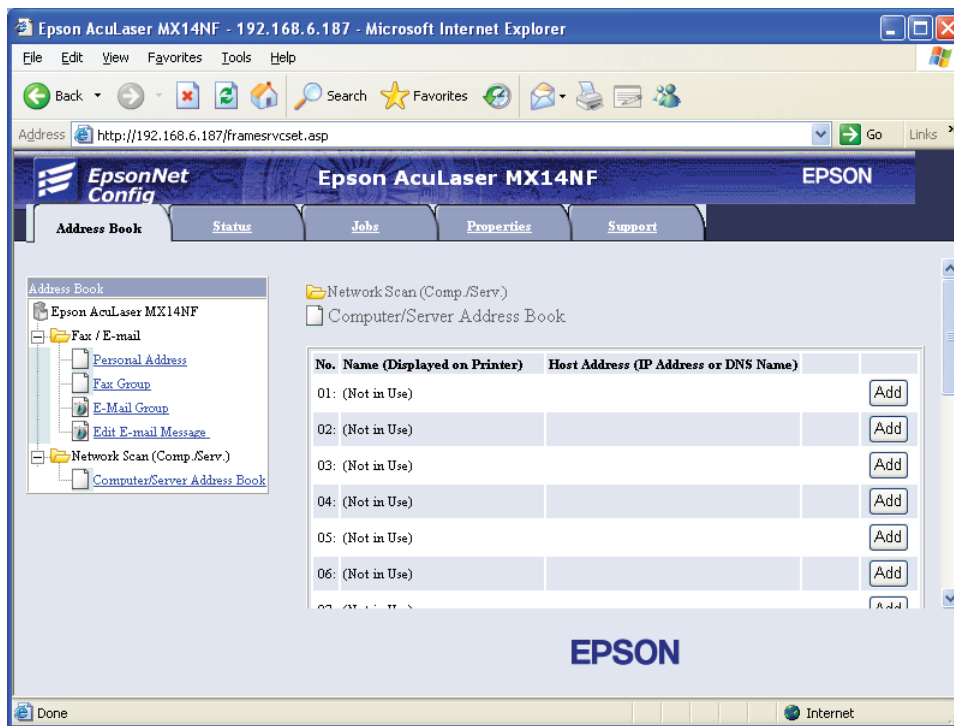

Die Seite **Add Network Scan Address (Netzwerk-Scanadresse)** erscheint.

No.	01
1— Name (Displayed on Printer)	<input type="text"/>
2— Network Type	* Sever FTP <input type="button" value="v"/>
3— Host Address (IP Address or DNS Name)	<input type="text"/>
4— Port Number	<input type="text"/> FTP(21, 5000 - 65535), SMB(139, 5000 - 65535)
5— Login Name (if required by host)	<input type="text"/>
6— Login Password	<input type="password"/>
7— Re-enter Password	<input type="password"/>
8— Name of Shared Directory	<input type="text"/>
	e.g. SMB(Share, Sharefolder)
9— Subdirectory Path (optional)	<input type="text"/>

Zum Ausfüllen der Felder geben Sie die Information wie folgt ein:

1	<b>Name (Displayed on Printer) (Name (Druckeranzeige))</b>	Geben Sie einen verständlichen Namen ein, der am Address Book (Adressbuch) erscheinen soll.
2	<b>Network Type (Netzwerktyp)</b>	Wählen Sie <b>Server FTP</b> , wenn Sie einen FTP-Server verwenden. Wählen Sie <b>Computer SMB</b> , wenn Sie das Dokument in einem freigegebenen Ordner auf Ihrem Computer speichern wollen.
3	<b>Host Address (IP Address or DNS Name) (Hostadresse (IP-Adresse oder DNS-Name))</b>	Geben Sie einen Servernamen oder eine IP-Adresse für den freigegebenen Computer oder FTP-Server ein. Die folgenden Angaben sind Beispiele: <input type="checkbox"/> Für <b>Server FTP</b> : Servername: myhost.example.com (myhost: host name, example.com: Domain-Name) IP-Adresse: 192.168.1.100 <input type="checkbox"/> Für <b>Computer SMB</b> : Servername: myhost IP-Adresse: 192.168.1.100
4	<b>Port Number (Portnummer)</b>	Geben Sie die Server-Portnummer ein. Wenn Sie sich nicht sicher sind, können Sie den Standardwert von 21 für FTP und 139 für SMB eingeben.
5	<b>Login Name (if required by host) (Anmeldename (falls für Host erforderlich))</b>	Geben Sie den Benutzerkonto-Namen ein, der Zugang zu dem freigegebenen Ordner auf Ihrem Computer oder dem FTP-Server hat.
6	<b>Login Password (Anmeldepasswort)</b>	Geben Sie das Passwort ein, das dem obigen Anmeldennamen entspricht. <b>Hinweis:</b> Ein leeres Passwort ist im Scan-to-Computer Merkmal nicht gültig. Stellen Sie sicher, dass Sie ein gültiges Passwort für das Benutzer-Anmeldekonto haben. (Weitere Informationen zum Hinzufügen eines Passworts in Ihrem Benutzer-Anmeldekonto finden Sie in „Bestätigen eines Anmeldennamens und Passworts“ auf Seite 153.)
7	<b>Re-enter Password (Passwort erneut eingeben)</b>	Geben Sie das Passwort neu ein.
8	<b>Name of Shared Directory (Name des Freigabezeichnisses)</b>	Nur für <b>Computer SMB</b> . Beim Windows-Betriebssystem geben Sie den Freigabennamen des Ordners ein, um das gespannte Dokument auf dem Empfängercomputer zu speichern. Beim Mac OS geben Sie den Ordernamen zum Speichern des gespannten Dokuments auf dem Empfängercomputer ein.

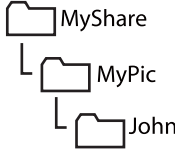
9	<b>Subdirectory Path (optional) (Unterverzeichnispfad (optional))</b>	<p>Für <b>Computer SMB</b></p> <p>Zum Speichern des gescannten Dokuments im Freigabeordner, ohne direkt einen Unterordner zu erzeugen, lassen Sie den Platz leer.</p> <p>Zum Speichern des gescannten Dokuments in dem unter dem freigegebenen Ordner angelegten Ordner geben Sie den Pfad wie folgt ein.</p> <p>Beispiel: Freigabe-Ordnername: <b>MyShare</b> Ordnername der zweiten Ebene: <b>MyPic</b>, Ordnername der dritten Ebene: <b>John</b></p> <p>Jetzt sollten Sie <b>MyShare\MyPic\John</b> in Ihrem Verzeichnis sehen.</p> <div style="text-align: center;">  <pre> graph TD     MS[MyShare] --&gt; MP[MyPic]     MP --&gt; J[John] </pre> </div> <p>In diesem Fall geben Sie den folgenden Punkt ein.</p> <p>Server-Pfad: <b>\MyPic\John</b></p> <p>Für <b>Server FTP</b></p> <p>Geben Sie den Server-Pfad zum Speichern des gescannten Dokuments ein.</p>
---	---	--

Nachdem Sie die Einstellungen konfiguriert haben, gehen Sie zu „Senden der gescannten Datei zum Netzwerk“ auf Seite 175.

### Fom Adressbucheditor

1. Klicken Sie auf **Start — All Programs (Alle Programme) — EPSON — Ihr Drucker — Address Book Editor (Adressbuch-Editor)**.

#### **Hinweis:**

- Das Fenster zum Wählen eines Geräts erscheint, wenn mehrere Faxtreiber auf Ihrem Computer installiert sind. Klicken Sie in diesem Fall auf den Namen des gewählten Druckers, wie unter **Device Name (Gerätebezeichnung)** aufgeführt.*
  - Das Fenster **Enter Password (Passwort eingeben)** erscheint, wenn Panel Lock Set (Konsolensperre) auf **Enable (Aktivieren)** gestellt ist. In diesem Fall geben Sie das spezifizierte Passwort ein und klicken auf **OK**.*
2. Klicken Sie auf **OK** im Meldungsfenster „Retrieval Successful (Abruf erfolgreich)“.



3. Klicken Sie auf **Tool (Extras) — New (Device Address Book) (Neu (Geräte-Adressbuch)) — Server.**

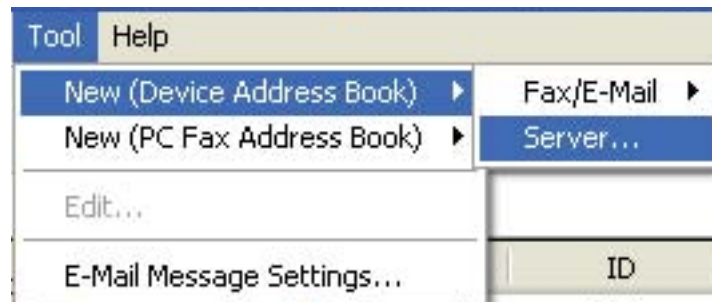

Das Dialogfeld **Server Address (Server-Adresse)** wird angezeigt.

 A screenshot of a dialog box titled 'Server Address - 001'. It contains several input fields and options:
 

- Address ID: 001, with a checkbox 'Specify an Address Number'.
- Name: An empty text field, labeled with '1'.
- Server Type: Radio buttons for 'Computer' (selected) and 'Server', labeled with '2'.
- A button labeled 'Computer Settings wizard...' is labeled with '3'.
- Server Name / IP Address: An empty text field, labeled with '4'.
- Share Name: An empty text field, labeled with '5'.
- Path: An empty text field, labeled with '6'.
- Login Name: An empty text field, labeled with '7'.
- Login Password: An empty text field, labeled with '8'.
- Confirm Login Password: An empty text field, labeled with '9'.
- Port Number: 139, with a checked checkbox 'Use Default Port Number', labeled with '10'.

 At the bottom are 'OK', 'Cancel', and 'Help' buttons.

Zum Ausfüllen der Felder geben Sie die Information wie folgt ein:

1	<b>Name</b>	Geben Sie einen verständlichen Namen ein, der am Address Book (Adressbuch) erscheinen soll.
2	<b>Server Type (Servertyp)</b>	Wählen Sie <b>Computer</b> , wenn Sie das Dokument in einem freigegebenen Ordner auf Ihrem Computer speichern wollen.  Wählen Sie <b>Server</b> , wenn Sie einen FTP-Server verwenden.

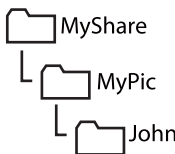
3	<b>Computer Settings wizard (Assistent für Computereinstellungen)</b>	<p>Nur für <b>Computer</b>.</p> <p>Durch Klicken auf diese Schaltfläche wird der Assistent-Bildschirm geöffnet, der Sie durch mehrere Schritte führt.</p> <p>Wenn Sie die Schritte im Assistenten fertigstellen, werden die Einstellungen für <b>Server Address (Server-Adresse)</b> automatisch konfiguriert. Für Einzelheiten klicken Sie auf die Schaltfläche <b>Help (Hilfe)</b>.</p>
4	<b>Server Name / IP Address (Server-Bezeichnung / IP-Adresse)</b>	<p>Geben Sie einen Servernamen oder eine IP-Adresse für den freigegebenen Computer oder FTP-Server ein.</p> <p>Die folgenden Angaben sind Beispiele:</p> <ul style="list-style-type: none"> <li><input type="checkbox"/> Für <b>Computer</b>: Servername: myhost IP-Adresse: 192.168.1.100</li> <li><input type="checkbox"/> Für <b>Server</b>: Servername: myhost.example.com (myhost: host name, example.com: Domain-Name) IP-Adresse: 192.168.1.100</li> </ul>
5	<b>Share Name (Anteil-Bezeichnung)</b>	<p>Nur für <b>Computer</b>.</p> <p>Geben Sie den Namen des Freigabeordners auf dem Empfängercomputer ein.</p>
6	<b>Path (Pfad)</b>	<p>Für <b>Computer</b></p> <p>Zum Speichern des gescannten Dokuments im Freigabeordner, ohne direkt einen Unterordner zu erzeugen, lassen Sie den Platz leer.</p> <p>Zum Speichern des gescannten Dokuments in dem unter dem freigegebenen Ordner angelegten Ordner geben Sie den Pfad wie folgt ein.</p> <p>Beispiel: Freigabe-Ordnername: <b>MyShare</b> Ordnername der zweiten Ebene: <b>MyPic</b>, Ordnername der dritten Ebene: <b>John</b></p> <p>Jetzt sollten Sie <b>MyShare\MyPicJohn</b> in Ihrem Verzeichnis sehen.</p> <div style="text-align: center;">  <pre> graph TD     MS[MyShare] --- MP[MyPic]     MP --- J[John] </pre> </div> <p>In diesem Fall geben Sie den folgenden Punkt ein.</p> <p>Pfad: <b>MyPicJohn</b></p> <p>Für <b>Server</b></p> <p>Geben Sie den Pfad zum Speichern des gescannten Dokuments ein.</p>
7	<b>Login Name (Anmeldename)</b>	<p>Geben Sie den Benutzerkonto-Namen ein, der Zugang zu dem freigegebenen Ordner auf Ihrem Computer oder dem FTP-Server hat.</p>

8	<b>Login Password (Anmeldepasswort)</b>	Geben Sie das Passwort ein, das dem obigen Anmeldenamen entspricht. <b>Hinweis:</b> Ein leeres Passwort ist im Scan-to-Server/Computer Merkmal nicht gültig. Stellen Sie sicher, dass Sie ein gültiges Passwort für das Benutzer-Anmeldekonto haben. (Weitere Informationen zum Hinzufügen eines Passworts in Ihrem Benutzer-Anmeldekonto finden Sie in „Bestätigen eines Anmeldenamens und Passworts“ auf Seite 153.)
9	<b>Confirm Login Password (Login-Passwort bestätigen)</b>	Geben Sie das Passwort neu ein.
10	<b>Port Number (Portnummer)</b>	Geben Sie die Portnummer ein. Wenn Sie sich nicht sicher sind, können Sie den Standardwert von 139 für SMB und 21 für FTP eingeben.





Nachdem Sie die Einstellungen konfiguriert haben, gehen Sie zu „Senden der gescannten Datei zum Netzwerk“ auf Seite 175.

## Senden der gescannten Datei zum Netzwerk

1. Legen Sie das(die) Dokument(e) mit der Oberkante zuerst in den AVE ein, oder legen Sie ein einzelnes Dokument auf die Dokumentenauflage.

### Siehe auch:



- „Erstellen von Kopien vom AVE (nur Epson AcuLaser MX14NF)“ auf Seite 128
- „Erstellen von Kopien von der Dokumentenauflage.“ auf Seite 126

2. Drücken Sie die Taste  (**Scannen**).
3. Wählen Sie **Scan to Network** (Scanausgabe: Netzwerk), und drücken Sie dann die Taste .
4. Wählen Sie **Scan to** (Scan zu), und drücken Sie dann die Taste .
5. Wählen Sie **Computer(Net) oder Server(FTP)** (Server (FTP)), oder **Search Address Book** (Adressbuch durchsuchen) und drücken Sie dann die Taste .

**Computer(Net)**: Speichert das gescannte Bild auf dem Computer unter Verwendung des SMB-Protokolls.

**Server(FTP) (Server (FTP))**: Speichert das gescannte Bild auf dem Server unter Verwendung des FTP-Protokolls.

Search Address Book (Adressbuch durchsuchen): Wählen Sie die im Address Book (Adressbuch) registrierte Serveradresse aus.

6. Wählen Sie das Ziel zum Speichern der gescannten Datei, und drücken Sie dann die Taste .
7. Wählen Sie Scanoptionen nach Bedarf.
8. Drücken Sie die Taste  (**Start**) zum Senden der gescannten Dateien.

## Scannen an ein USB-Speichergerät

Das Merkmal Scan to USB Memory (Scanausgabe: USB-Speicher) erlaubt es Ihnen, Dokumente zu scannen und die gescannten Daten auf einem USB-Speichergerät zu speichern. Zum Scannen von Dokumenten und Speichern folgen Sie den untenstehenden Schritten:

1. Beim Epson AcuLaser MX14NF legen Sie das(die) Dokument(e) mit der Oberkante zuerst in den AVE oder legen Sie ein einzelnes Dokument mit der Vorderseite nach unten auf die Dokumentenauflage und schließen Sie die Dokumentenabdeckung.

Beim Epson AcuLaser MX14 legen Sie ein einzelnes Dokument mit der Vorderseite nach unten weisend auf die Dokumentenauflage und schließen Sie die Dokumentenabdeckung.

### **Siehe auch:**

- „Erstellen von Kopien vom AVE (nur Epson AcuLaser MX14NF)“ auf Seite 128
  - „Erstellen von Kopien von der Dokumentenauflage.“ auf Seite 126
2. Stecken Sie das USB-Speichergerät in den vorderen USB-Anschluss des Druckers ein.

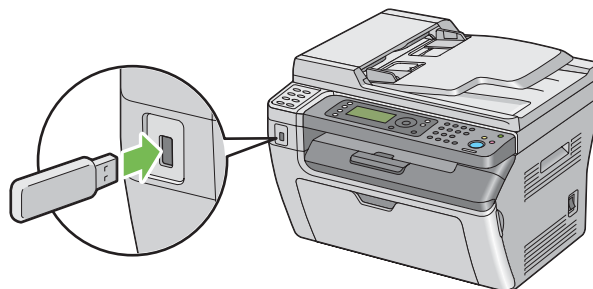

USB Memory (USB-Speicher) erscheint.

3. Wählen Sie **Scan to** (Scan zu), und drücken Sie dann die Taste **OK**.
4. Wählen Sie **Save to USB Drive** (Speichern auf USB-Datenträger) oder einen Ordner zum Speichern der Datei, und drücken Sie dann die Taste **OK**.
5. Wählen Sie Scanoptionen nach Bedarf.
6. Drücken Sie die Taste **Start**.

Wenn Sie die Dokumentenaufgabe verwendet der Bildschirm Sie nach einer weiteren Seite auf. Wählen Sie **No** (Nein) oder **Yes** (Ja), und drücken Sie dann die Taste **OK**.

Wenn Sie **Yes** (Ja) wählen, platzieren Sie die nächste Seite auf der Dokumentenaufgabe, wählen **Continue** (Weiter) und drücken dann die Taste **OK**.

---

## **Senden einer E-Mail mit dem gescannten Bild (nur Epson AcuLaser MX14NF)**

Zum Senden einer E-Mail mit dem gescannten Bild als Anhang von Ihrem Drucker führen Sie die nachstehenden Schritte aus:

- Setup des E-Mail Address Book (Adressbuch) mit dem EpsonNet Config. Weitere Informationen dazu finden Sie im Abschnitt „Einrichten von Fax/E-Mail Address Book (Adressbuch)“ auf Seite 177.

## **Einrichten von Fax/E-Mail Address Book (Adressbuch)**

Das unten beschriebene Verfahren nimmt Windows XP als Beispiel.

1. Starten Sie Ihren Webbrowser.
2. Geben Sie die IP-Adresse des Druckers in der Adressleiste ein und drücken Sie dann die Taste **Enter**.

Die Website des Druckers erscheint.

**Hinweis:**

Weitere Einzelheiten zum Prüfen der IP-Adresse des Druckers finden Sie unter „Bestätigen der IP-Einstellungen“ auf Seite 51.

3. Klicken Sie auf die Registerkarte **Address Book (Adressbuch)**.

Wenn Benutzername und Passwort erforderlich sind, geben Sie den korrekten Benutzernamen und das Passwort ein.

**Hinweis:**

Die Standard-ID und das Passwort sind beide leer (NULL).

4. Unter **Fax / E-mail (Fax/E-Mail)** klicken Sie auf **Personal Address (Eigene Adresse)**.

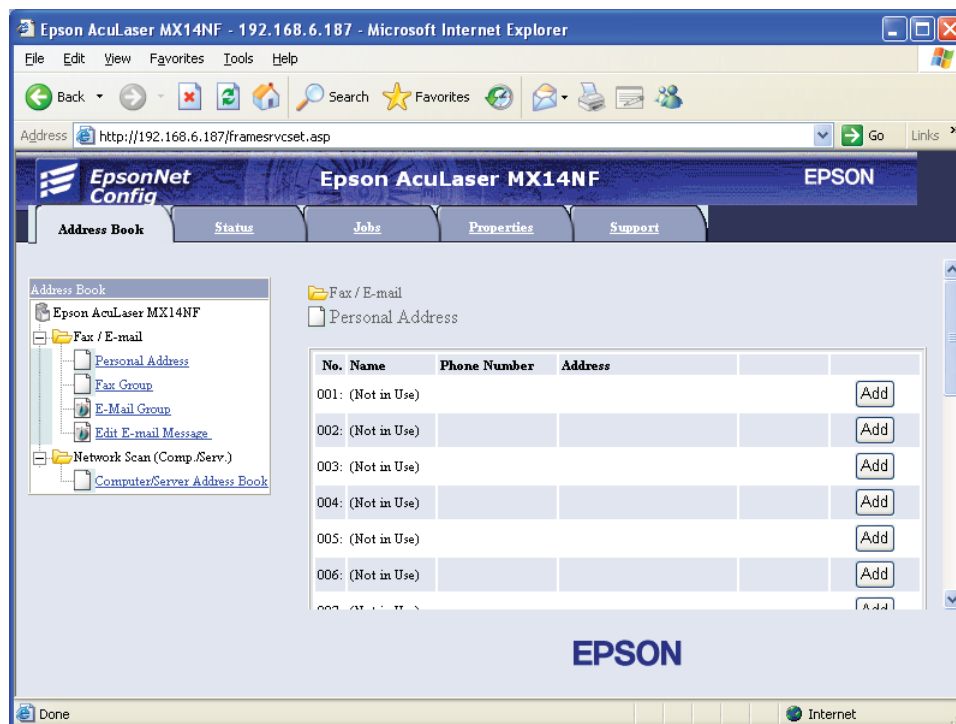

- Wählen Sie eine nicht benutzte Nummer aus, und klicken Sie auf **Add (Hinzufügen)**.

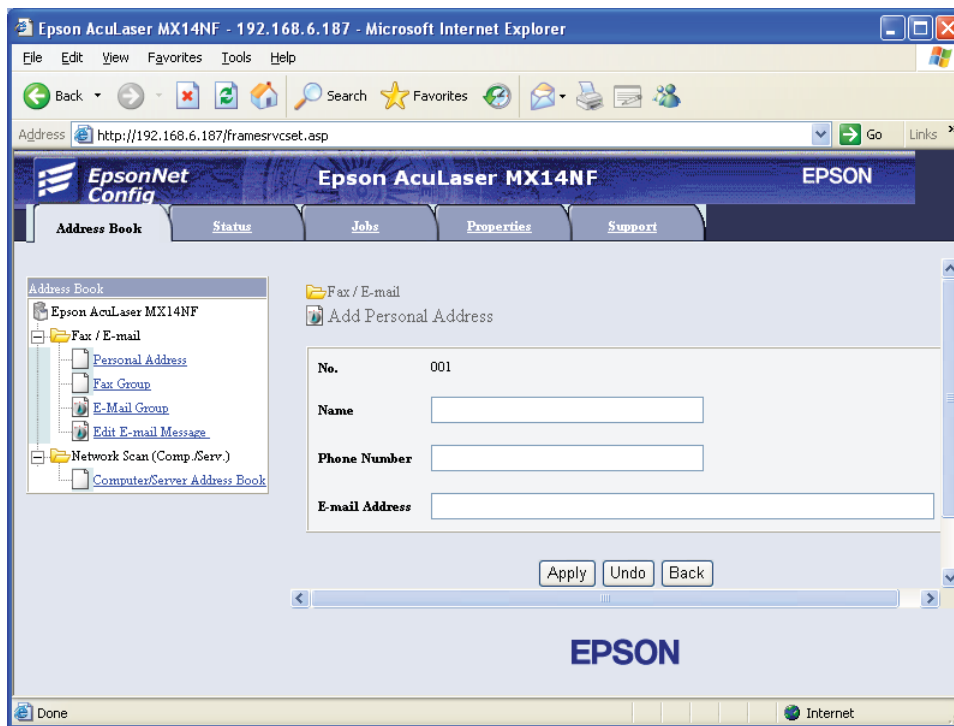

Die Seite **Add Personal Address (Privatadresse hinzufügen)** erscheint.

- Geben Sie einen Namen, eine Telefonnummer und eine E-Mail-Adresse in den Feldern **Name**, **Phone Number (Telefonnummer)** und **E-mail Address (E-Mail-Adresse)** ein.
- Klicken Sie auf die Schaltfläche **Apply (Übernehmen)**.

## Senden einer E-Mail mit der gescannten Datei

### Hinweis:





Zur Verwendung der Funktion Scanausgabe: E-Mail müssen Sie zuerst Ihre SMTP (Simple Mail Transfer Protocol) Server-Information einrichten. SMTP ist ein Protokoll zum Senden von E-Mail. Weitere Informationen finden Sie im EpsonNet Config Help.

- Legen Sie das(die) Dokument(e) mit der Oberkante zuerst in den AVE ein, oder legen Sie ein einzelnes Dokument auf die Dokumentenaufgabe.

**Siehe auch:**

☐ „Erstellen von Kopien vom AVE (nur Epson AcuLaser MX14NF)“ auf Seite 128



☐ „Erstellen von Kopien von der Dokumentenaufgabe.“ auf Seite 126

2. Drücken Sie die Taste  (**Scannen**).
3. Wählen Sie `Scan to E-Mail` (Scanausgabe: E-Mail), und drücken Sie dann die Taste .
4. Wählen Sie `E-Mail to` (E-Mail an), und drücken Sie dann die Taste .
5. Wählen Sie die unten angegebene Einstellung, und drücken Sie dann die Taste .

`Keypad` (Ziffernblock): Geben Sie die E-Mail-Adresse direkt ein und drücken dann die Taste .

`Address Book` (Adressbuch): Wählen Sie die in den E-Mail Address Book (Adressbuch) gespeicherte E-Mail-Adresse aus und drücken dann die Taste .

`E-Mail Group` (E-Mail-Gruppe): Wählen Sie die in den E-Mail-Gruppen gespeicherte E-Mail-Gruppe aus und drücken dann die Taste .

`Search Address Book` (Adressbuch durchsuchen): Geben Sie einen Text zum Suchen von der E-Mail Address Book (Adressbuch) aus, und drücken Sie dann die Taste . Wählen Sie die E-Mail-Adresse aus der Liste und drücken dann die Taste .

**Hinweis:**

*Benutzer müssen registriert sein, bevor Sie `Address Book` (Adressbuch) am Bedienfeld wählen können.*

6. Wählen Sie Scanoptionen nach Bedarf.
7. Drücken Sie die Taste  (**Start**), um eine E-Mail zu senden.



## Einstellen der Scan-Optionen

### Einstellen der Standard-Scaneinstellungen

Eine komplette Liste aller Standardeinstellungen finden Sie unter „Defaults Settings (Vorgaben)“ auf Seite 251.

### Einstellen des Dateityps der gescannten Bilddatei

Zum Spezifizieren des Dateityps des gescannten Bildes:

1. Drücken Sie die Taste **System**.
2. Wählen Sie `Defaults Settings (Vorgaben)`, und drücken Sie dann die Taste **OK**.
3. Wählen Sie `Scan Defaults (Scan-Vorgaben)`, und drücken Sie dann die Taste **OK**.
4. Wählen Sie `File Format (Dateiformat)`, und drücken Sie dann die Taste **OK**.
5. Wählen Sie den Typ, und drücken Sie dann die Taste **OK**.

Verfügbare Typen:

- PDF (werkseitige Vorgabe)
- TIFF
- JPEG

### Einstellen des Farbmodus

Sie können ein Bild in Farbe oder in Schwarzweiß scannen. Auswahl von Schwarzweiß verringert die Dateigröße der gescannten Bilder wesentlich. Ein in Farbe gescanntes Bild hat eine größere Dateigröße als das gleiche in Schwarzweiß gescannte Bild.

1. Drücken Sie die Taste **System**.
2. Wählen Sie `Defaults Settings (Vorgaben)`, und drücken Sie dann die Taste **OK**.
3. Wählen Sie `Scan Defaults (Scan-Vorgaben)`, und drücken Sie dann die Taste **OK**.
4. Wählen Sie `Color (Farbe)`, und drücken Sie dann die Taste **OK**.

5. Wählen Sie eine der folgenden Optionen, und drücken Sie dann die Taste **OK**.
  - Black & White** (Schwarzweiß): Scannt im Schwarzweiß-Modus. Dies steht nur zur Verfügung, wenn **File Format** (Dateiformat) auf **PDF** oder **TIFF** gestellt ist.
  - Grayscale** (Graustufen): Scannt im Graustufenmodus.
  - Color** (Farbe): Scannt im Farbmodus. (werkseitige Vorgabe)
  - Color(Photo)** (Farbe (Foto)): Scannt im Farbmodus. Diese Funktion ist für fotografische Bilder geeignet.

### **Einstellen der Scan-Auflösung**





Sie wollen möglicherweise die Scan-Auflösung ändern, je nachdem wie das gescannte Bild verwendet werden soll. Die Scan-Auflösung beeinflusst sowohl die Größe als auch die Bildqualität der gescannten Bilddatei. Je höher die Scan-Auflösung, desto größer die Datei.

Zum Wählen der Scan-Auflösung:

1. Drücken Sie die Taste **System**.
2. Wählen Sie **Defaults Settings** (Vorgaben), und drücken Sie dann die Taste **OK**.
3. Wählen Sie **Scan Defaults** (Scan-Vorgaben), und drücken Sie dann die Taste **OK**.
4. Wählen Sie **Resolution** (Auflösung), und drücken Sie dann die Taste **OK**.
5. Wählen Sie eine der folgenden Optionen, und drücken Sie dann die Taste **OK**:
  - 200 x 200dpi** (200 x 200 dpi): Produziert die niedrigste Auflösung und die kleinste Dateigröße. (werkseitige Vorgabe)
  - 300 x 300dpi** (300 x 300 dpi): Produziert eine mittlere Auflösung und eine mittlere Dateigröße.
  - 400 x 400dpi** (400 x 400 dpi): Produziert eine hohe Auflösung und eine große Dateigröße.
  - 600 x 600dpi** (600 x 600 dpi): Produziert die höchste Auflösung und die größte Dateigröße.

## **Einstellen des Originalformats**





Zum Festlegen der Größe des Originals:

1. Drücken Sie die Taste **System**.
2. Wählen Sie `Defaults Settings` (Vorgaben), und drücken Sie dann die Taste .
3. Wählen Sie `Scan Defaults` (Scan-Vorgaben), und drücken Sie dann die Taste .
4. Wählen Sie `Document Size` (Dokumentformat), und drücken Sie dann die Taste .
5. Wählen Sie ein spezifisches Papierformat zum Bestimmen des zu scannenden Bereichs, und drücken Sie dann die Taste . Die Standardeinstellung ist A4.

## **Automatisches Unterdrücken der Hintergrundvariationen**

Beim Scannen von Dokumenten mit einem dunklen Hintergrund wie Zeitungen, kann der Drucker automatisch den Hintergrund erkennen und bei Ausgabe des Bildes aufhellen.



Zum Ein-/Ausschalten der automatischen Unterdrückung:

1. Drücken Sie die Taste **System**.
2. Wählen Sie `Defaults Settings` (Vorgaben), und drücken Sie dann die Taste .
3. Wählen Sie `Scan Defaults` (Scan-Vorgaben), und drücken Sie dann die Taste .
4. Wählen Sie `Auto Exposure` (Auto-Belichtung), und drücken Sie dann die Taste .
5. Wählen Sie entweder `On` (Ein) oder `Off` (Aus), und drücken Sie dann die Taste . Die werkseitige Einstellung ist `On` (Ein).



## **Ändern der Scaneinstellungen für einen einzelnen Auftrag**

### **Scannen zu einem Computer**

Zum kurzzeitigen Ändern einer Scaneinstellung beim Scannen zu einem Computer:







1. Drücken Sie die Taste  (**Scannen**).
2. Beim Epson AcuLaser MX14NF wählen Sie das Scan-Ziel und drücken die Taste .

Beim Epson AcuLaser MX14 wählen Sie `Scan to Computer(USB)` (Scanausgabe: `Computer (USB)`) und drücken dann die Taste .

3. Wählen Sie den gewünschten Menüpunkt, und drücken Sie dann die Taste .
4. Wählen Sie die gewünschte Einstellung oder geben Sie den Wert mit dem Zifferntastenfeld ein, und drücken Sie dann die Taste .
5. Wiederholen Sie Schritt 3 und 4 nach Bedarf.
6. Drücken Sie die Taste  (**Start**), um den Scanvorgang zu beginnen.

### ***E-Mail des gescannten Bildes (nur Epson AcuLaser MX14NF)***

Zum kurzzeitigen Ändern einer Scaneinstellung beim Senden des gescannten Bildes mit E-Mail:

1. Drücken Sie die Taste  (**Scannen**).
2. Wählen Sie `Scan to E-Mail` (Scanausgabe: `E-Mail`), und drücken Sie dann die Taste .
3. Wählen Sie das E-Mail-Ziel, und drücken Sie dann die Taste .
4. Wählen Sie den gewünschten Menüpunkt, und drücken Sie dann die Taste .
5. Wählen Sie die gewünschte Einstellung oder geben Sie den Wert mit dem Zifferntastenfeld ein, und drücken Sie dann die Taste .
6. Wiederholen Sie Schritt 4 und 5 nach Bedarf.
7. Drücken Sie die Taste  (**Start**), um den Scanvorgang zu beginnen.

## Kapitel 8

### Fax senden (nur Epson AcuLaser MX14NF)

#### Anschließen der Telefonleitung

**Hinweis:**

Schließen Sie Ihren Drucker nicht direkt an eine DSL (digital subscriber line) an. Dadurch kann der Drucker beschädigt werden. Zur Verwendung einer DSL müssen Sie einen geeigneten DSL-Filter verwenden. Wenden Sie sich an Ihren Dienstleister bezüglich des DSL-Filters.

1. Stecken Sie ein Ende des Telefonkabels in die Wandanschlussbuchse und das andere Ende in eine aktive Wandbuchse ein.

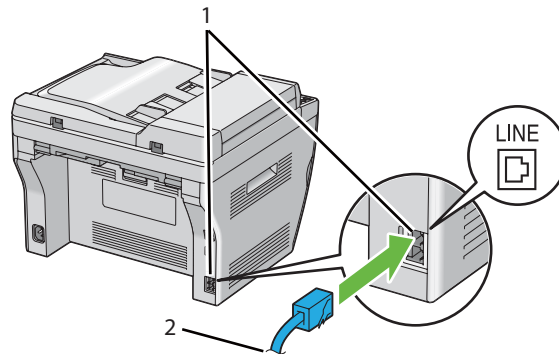

1	Wandanschlussbuchse
2	Zur Wandbuchse

**Hinweis:**

Verwenden Sie ein Telefonleitungskabel mit vier Kontakten. Das mit dem Drucker mitgelieferte Kabel hat vier Kontakte. Wir empfehlen, dass Sie das Kabel in eine Wandbuchse einstecken, die ebenfalls vier Kontakte hat.

- Zum Anschließen eines Telefons und/oder Anrufbeantworters an Ihren Drucker stecken Sie die Telefon- oder Anrufbeantworterleitung in den Telefonanschluss (PHONE).

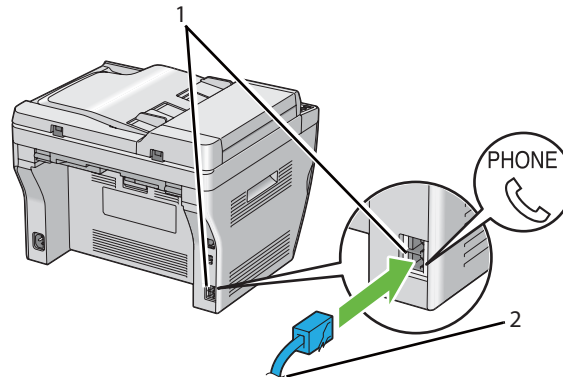

1	Telefonanschluss
2	Zu einem externen Telefon oder Anrufbeantworter

## Konfiguration der Fax-Anfangseinstellungen

### Einstellen Ihrer Region

Sie müssen die Region einstellen, wo der Drucker verwendet wird, um den Faxdienst am Drucker zu verwenden.

- Drücken Sie die Taste **System**.
- Wählen Sie `Admin Menu` (Admin.-Menü), und drücken Sie dann die Taste **OK**.
- Wählen Sie `Fax Settings` (Faxeinrichtung), und drücken Sie dann die Taste **OK**.
- Wählen Sie `Region` (Land), und drücken Sie dann die Taste **OK**.
- Wählen Sie die Region, wo der Drucker verwendet wird, und drücken Sie dann die Taste **OK**.
- Vergewissern Sie sich, dass `Restart System` (Systemneustart) angezeigt wird, wählen Sie `Yes` (Ja) und drücken Sie dann die Taste **OK**.



Der Drucker startet automatisch neu, um die Einstellungen anzuwenden.

**Hinweis:**

Wenn Sie die Regionseinstellung konfigurieren, wird die im Gerät gespeicherte Information initialisiert.



**Einstellen der Drucker-ID**

Sie können verpflichtet sein, Ihre Faxnummer auf jedem gesendeten Fax anzuzeigen. Die Drucker-ID, die Ihre Telefonnummer und Namen oder Firmennamen angibt, wird oben auf jeder von Ihrem Drucker gesendeten Seite aufgedruckt.

1. Drücken Sie die Taste **System**.
2. Wählen Sie `Admin Menu` (Admin.-Menü), und drücken Sie dann die Taste .
3. Wählen Sie `Fax Settings` (Faxeinrichtung), und drücken Sie dann die Taste .
4. Wählen Sie `Your Fax Number` (Ihre Faxnummer), und drücken Sie dann die Taste .
5. Geben Sie die Faxnummer mit dem Zifferntastenfeld ein.



**Hinweis:**

Wenn Sie bei der Eingabe der Zahlen einen Fehler machen, drücken Sie die **C (Löschen)**-Taste, um die letzte Ziffer zu löschen.

6. Drücken Sie die Taste , wenn die Nummer auf dem LCD-Feld richtig ist.
7. Wählen Sie `Company Name` (Firmenname), und drücken Sie dann die Taste .
8. Geben Sie Ihren Namen oder Firmennamen mit dem Zifferntastenfeld ein.

Sie können alphanumerische Zeichen mit dem Zifferntastenfeld eingeben, einschließlich Spezialexsymbole, durch Drücken der Tasten 1, \* und #.

Einstellungen zur Verwendung des Zifferntastenfelds zur Eingabe alphanumerischer Zeichen siehe „Verwendung des Zifferntastenfelds“ auf Seite 269.

9. Drücken Sie die Taste , wenn der Name auf dem LCD-Feld richtig ist.
10. Um zum vorherigen Bildschirm zurückzuschalten, drücken Sie die Taste  (**Zurück**).

## Einstellen von Zeit und Datum

### **Hinweis:**

Es kann erforderlich sein, die richtige Zeit und das richtige Datum erneut einzustellen, wenn ein Stromausfall am Drucker auftritt.

1. Drücken Sie die Taste **System**.
2. Wählen Sie `Admin Menu` (Admin.-Menü), und drücken Sie dann die Taste **OK**.
3. Wählen Sie `System Settings` (Systemeinstellung), und drücken Sie dann die Taste **OK**.
4. Wählen Sie `Clock Settings` (Uhreinstellungen), und drücken Sie dann die Taste **OK**.
5. Wählen Sie `Set Date` (Datum einst.), und drücken Sie dann die Taste **OK**.
6. Geben Sie das richtige Datum mit dem Zifferntastenfeld ein, oder wählen Sie das richtige Datum.

### **Hinweis:**

Wenn Sie bei der Eingabe der Zahlen einen Fehler machen, drücken Sie die Taste **◀**, um die Ziffer erneut einzugeben.

7. Drücken Sie die Taste **OK**, wenn das Datum auf dem LCD-Feld richtig ist.
8. Wählen Sie `Set Time` (Zeit einst.), und drücken Sie dann die Taste **OK**.
9. Geben Sie die richtige Zeit mit dem Zifferntastenfeld ein, oder wählen Sie die richtige Zeit.
10. Drücken Sie die Taste **OK**, wenn die Zeit auf dem LCD-Feld richtig ist.
11. Um zum vorherigen Bildschirm zurückzuschalten, drücken Sie die Taste **↵** (**Zurück**).

## Ändern des Uhr-Modus

Sie können die aktuelle Zeit entweder im 12-Stunden- oder im 24-Stunden-Format einstellen.

1. Drücken Sie die Taste **System**.
2. Wählen Sie `Admin Menu` (Admin.-Menü), und drücken Sie dann die Taste **OK**.
3. Wählen Sie `System Settings` (Systemeinstellung), und drücken Sie dann die Taste **OK**.



4. Wählen Sie **Clock Settings** (Uhreinstellungen), und drücken Sie dann die Taste **OK**.
5. Wählen Sie **Time Format** (Zeitformat), und drücken Sie dann die Taste **OK**.
6. Wählen Sie das gewünschte Format, und drücken Sie dann die Taste **OK**.
7. Um zum vorherigen Bildschirm zurückzuschalten, drücken Sie die Taste **↶ (Zurück)**.

## Senden eines Faxes

Sie können Faxdaten von Ihrem Drucker senden.







## Einlegen eines Originaldokuments in den AVE

### **Wichtig:**

*Legen Sie nicht mehr als 15 Blatt in den Automatischen Dokumenteneinzug (AVE) ein oder erlauben, dass mehr als 15 Blatt zum Dokumentenausgabefach zugeführt werden. Das Dokumentenausgabefach muss geleert werden, bevor mehr als 15 Blatt darin sind, oder Ihre Originaldokumente können beschädigt werden.*

### **Hinweis:**

- Um die beste Scanqualität zu erzielen, insbesondere bei Graustufenbildern, verwenden Sie die Dokumentenaufgabe anstelle des AVE.
- Die folgenden Dokumente dürfen Sie nicht in den AVE einlegen. Stellen Sie sicher, dass Sie sie nur auf der Originalauflage auflegen.

 Gewellte Originale	 Vorgelochtes Papier
 Leichte Originale	 Gefaltete, gefaltete oder gerissene Originale
 Geschnittene und geklebte Originale	 Kohlepapier

1. Platzieren Sie das(die) Dokument(e) mit der Vorderseite nach oben und der Oberkante zuerst in den AVE ein. Stellen Sie dann die Dokumentenführungen auf das richtige Dokumentformat ein.

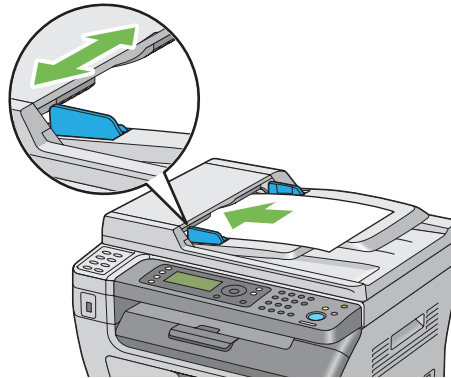

2. Stellen Sie die Dokument-Auflösung ein, unter Bezug auf „Resolution (Auflösung)“ auf Seite 191.

## **Einlegen eines Originaldokuments auf die Dokumentenauflage**

1. Öffnen Sie die Dokumentenabdeckung.

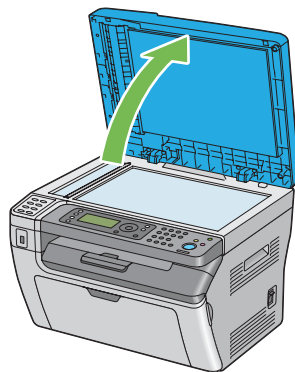

2. Legen Sie das Dokument mit der Vorderseite nach unten auf die Dokumentenauflage und richten Sie das Dokument mit der Registrierführung oben links an der Dokumentenauflage aus.

**Achtung:**

Wenden Sie nicht starke Gewalt an, um dicke Dokumente auf der Dokumentenauflage zu halten. Dadurch kann das Glas brechen und Verletzungen verursachen.

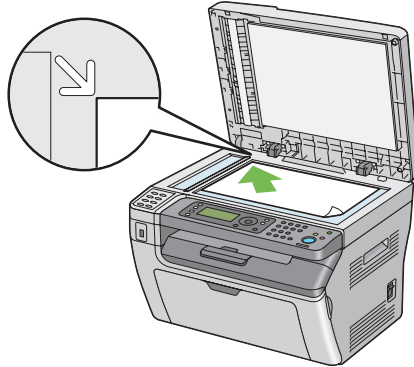



3. Stellen Sie die Dokument-Auflösung ein, unter Bezug auf „Resolution (Auflösung)“ auf Seite 191.
4. Schließen Sie die Dokumentenabdeckung.

**Hinweis:**

- Stellen Sie sicher, dass kein Dokument im AVE ist. Wenn ein Dokument im AVE erkannt wird, hat dieses Priorität vor dem Dokument auf der Dokumentenauflage.
- Wenn Sie eine Seite aus einem Buch oder einer Zeitschrift faxen, heben Sie die Dokumentenabdeckung an, bis ihre Scharniere in die Anschläge eingreifen, und schließen dann die Dokumentenabdeckung. Wenn ein Buch oder eine Zeitschrift dicker als 20 mm ist, beginnen Sie den Faxvorgang mit offener Dokumentenabdeckung.

## Resolution (Auflösung)

Zum Festlegen des Auflösungspegels zur Verwendung bei Faxübertragung.

1. Drücken Sie die Taste  (**Fax**).
2. Wählen Sie Resolution (Auflösung), und drücken Sie dann die Taste .
3. Wählen Sie den gewünschten Menüpunkt, und drücken Sie dann die Taste .

**Hinweis:**



- Mit einem Sternchen (\*) markierte Werte sind die werkseitigen Standard-Menüeinstellungen.

<b>Standard *</b>	Geeignet für Dokumente mit normalgroßen Zeichen.
<b>Fine (Fein)</b>	Geeignet für Dokumente, die kleine Zeichen oder dünne Linien enthalten oder Dokumente, die mit einem Nadeldrucker gedruckt wurden.
<b>Super Fine (Superfein)</b>	Geeignet für Dokumente mit extrem feinen Details. Der Modus Super Fine (Superfein) ist nur aktiviert, wenn das Gerät der Gegenseite ebenfalls die Superfein-Auflösung unterstützt.
<b>Ultra Fine (Ultrafein)</b>	Geeignet für Dokumente mit fotografischen Bildern.

- Im Modus Super Fine (Superfein) gescannte Faxesendungen werden mit der höchsten vom Empfangsgerät unterstützten Auflösung übertragen.*

## Document Type (Dokumenttyp)

Zum Wählen des Standard-Dokumenttyps für den aktuellen Faxesauftrag:

1. Drücken Sie die Taste  (**Fax**).
2. Wählen Sie Document Type (Dokumenttyp), und drücken Sie dann die Taste .
3. Wählen Sie die gewünschte Einstellung, und drücken Sie dann die Taste .



### **Hinweis:**

Mit einem Sternchen (\*) markierte Werte sind die werkseitigen Standard-Menüeinstellungen.

<b>Text *</b>	Geeignete für Dokumente mit Text.
<b>Photo (Foto)</b>	Geeignet für Dokumente mit Fotos.

## Lighten/Darken (Heller/Dunkler)

Zum Einstellen des Kontrasts, um das Fax heller oder dunkler als das Original zu machen:

1. Drücken Sie die Taste  (**Fax**).
2. Wählen Sie Lighten/Darken (Heller/Dunkler), und drücken Sie dann die Taste .
3. Wählen Sie die gewünschte Einstellung, und drücken Sie dann die Taste .

**Hinweis:**

Mit einem Sternchen (\*) markierte Werte sind die werkseitigen Standard-Menüeinstellungen.

<b>Lighter2 (Heller 2)</b>	Macht das Fax heller als das Original. Ist gut für dunklen Druck geeignet.
<b>Lighter1 (Heller 1)</b>	
<b>Normal *</b>	Ist gut für standardmäßig getippte oder gedruckte Dokumente geeignet.
<b>Darker1 (Dunkler 1)</b>	Macht das Fax dunkler als das Original. Ist gut für hellen Druck oder schwache Bleistiftmarkierungen geeignet.
<b>Darker2 (Dunkler 2)</b>	

## Einfügen einer Pause

Bei manchen Telefonsystemen ist es erforderlich, einen Zugangscode zu wählen und auf einen zweiten Wählton zu warten. Eine Pause muss eingegeben werden, damit der Zugangscode funktioniert. Geben Sie zum Beispiel den Zugangscode 9 ein und drücken dann die Taste **Wahlwied./Pause**, bevor Sie die Telefonnummer eingeben. „-“ erscheint auf dem LCD-Feld, um anzuzeigen, wo eine Pause eingegeben ist.

## Automatisches Senden eines Faxes

1. Legen Sie das(die) Dokument(e) mit der Oberkante zuerst in den AVE ein, oder legen Sie ein einzelnes Dokument auf die Dokumentenauflage und schließen Sie die Dokumentenabdeckung.

**Siehe auch:**

„Einlegen eines Originaldokuments in den AVE“ auf Seite 189

„Einlegen eines Originaldokuments auf die Dokumentenauflage“ auf Seite 190

2. Drücken Sie die Taste  (**Fax**).
3. Stellen Sie die Dokumentenauflösung entsprechend Ihren Faxanforderungen ein.

**Siehe auch:**

„Resolution (Auflösung)“ auf Seite 191

„Lighten/Darken (Heller/Dunkler)“ auf Seite 192

4. Sie können eine Faxnummer auf eine der folgenden Weisen wählen:

- ❑ Wählen Sie **Fax to** (Fax an), und drücken Sie dann die Taste **OK**. Wählen Sie **Keypad** (Ziffernblock), und drücken Sie dann die Taste **OK**. Geben Sie die Nummer des Faxgeräts der Gegenstelle mit dem Zifferntastenfeld ein, und drücken Sie dann die Taste **OK**.
- ❑ Drücken Sie die **One-Touch-Taste**, und drücken Sie dann die Taste **OK**.
- ❑ Drücken Sie die Taste **Adressbücher**, wählen Sie **All Entries** (Alle Einträge), **Group Dial** (Gruppenwahl) oder **Search** (Suchen) mit der Taste **▼** und drücken Sie dann die Taste **OK**.

<b>All Entries (Alle Einträge)</b>	Zeigt eine Liste der gespeicherten Faxnummern an. Drücken Sie die Taste <b>▶</b> zum Wählen der Empfänger, und drücken Sie dann die Taste <b>OK</b> .
<b>Group Dial (Gruppenwahl)</b>	Drücken Sie die Taste <b>▶</b> zum Wählen der Empfänger, und drücken Sie dann die Taste <b>OK</b> .
<b>Search (Suchen)</b>	Sucht nach einer Faxnummer aus dem Address Book (Adressbuch). Geben Sie den zu suchen gewünschten Text ein, und drücken Sie dann die Taste <b>OK</b> . Drücken Sie die Taste <b>▶</b> zum Wählen der Empfänger, und drücken Sie dann die Taste <b>OK</b> .

- ❑ Drücken Sie die Taste **Wahlwied./Pause** zur Wahlwiederholung, und drücken Sie dann die Taste **OK**.
- ❑ Drücken Sie die Taste **Schnellwahl**. Geben Sie die Schnellwahl-Nummer zwischen 01 und 99 mit dem Zifferntastenfeld ein, und drücken Sie dann die Taste **OK**.

**Hinweis:**

Bevor Sie die **One-Touch-Taste** verwenden, müssen Sie eine Nummer für eine Schnellwahl von 01 bis 08 registrieren. Weitere Informationen zum Speichern der Nummer finden Sie im Abschnitt „Speichern einer Nummer für Schnellwahl“ auf Seite 207.

5. Drücken Sie die Taste **◇** (**Start**).

Wenn Sie die Dokumentenaufgabe verwenden fordert der Bildschirm Sie nach einer weiteren Seite auf. Wählen Sie **Yes** (Ja) oder **No** (Nein), und drücken Sie dann die Taste **OK**.

Wenn Sie **Yes** (Ja) wählen, platzieren Sie die nächste Seite auf der Dokumentenaufgabe, wählen **Continue** (Weiter) und drücken dann die Taste **OK**.

6. Die Nummer wird gewählt, und der Drucker beginnt, das Fax zu senden, wenn das Faxgerät der Gegenstelle bereit ist.

**Hinweis:**

Drücken Sie die Taste **⊗** (**Stop**), um den Faxauftrag jederzeit während des Sendens des Faxes abbrechen.

## Manuelles Senden eines Faxes

1. Legen Sie das(die) Dokument(e) mit der Oberkante zuerst in den AVE ein, oder legen Sie ein einzelnes Dokument auf die Dokumentenaufgabe und schließen Sie die Dokumentenabdeckung.

**Siehe auch:**

- „Einlegen eines Originaldokuments in den AVE“ auf Seite 189





- „Einlegen eines Originaldokuments auf die Dokumentenaufgabe“ auf Seite 190

2. Drücken Sie die Taste  (**Fax**).
3. Stellen Sie die Dokumentenauflösung entsprechend Ihren Faxanforderungen ein.

**Siehe auch:**

- „Resolution (Auflösung)“ auf Seite 191

- „Lighten/Darken (Heller/Dunkler)“ auf Seite 192

4. Wählen Sie OnHook (Aufhelet), und drücken Sie dann die Taste .
5. Wählen Sie On (Ein), und drücken Sie dann die Taste .
6. Geben Sie die Faxnummer des Faxgeräts der Gegenstelle mit dem Zifferntastenfeld ein.
  - Wenn das Dokument im AVE eingelegt ist, drücken Sie die Taste  (**Start**).
  - Wenn das Dokument nicht im AVE eingelegt ist, drücken Sie die Taste  (**Start**), wählen die gewünschte Einstellung und drücken dann die Taste .

**Hinweis:**

Drücken Sie die Taste  (**Stop**), um den Faxauftrag jederzeit während des Sendens des Faxes abbrechen.

## Bestätigen der Übertragungen

Wenn die letzte Seite Ihres Dokuments erfolgreich gesendet wurde, gibt der Drucker einen Piepton aus und schaltet auf den Bereitschaftsbetrieb zurück.

Wenn beim Senden Ihres Faxes eine Störung auftritt, erscheint eine Fehlermeldung im LCD-Feld.

Wenn Sie eine Fehlermeldung empfangen, drücken Sie die Taste , um die Meldung zu löschen und das Dokument erneut zu senden.

Sie können den Drucker so einstellen, dass er automatisch einen Bestätigungsbericht nach jeder Faxübertragung druckt.

**Siehe auch:**

- „Fax Transmit (Faxübertragung)“ auf Seite 237
- „Fax Broadcast (Faxrundsending)“ auf Seite 237

## Automatische Neuwahl

Wenn die gewählte Telefonnummer besetzt ist oder beim Senden des Faxes keine Antwort kommt, wählt der Drucker automatisch die Nummer jede Minute erneut, basierend auf der in den Neuwahl-Einstellungen eingestellten Zahl.

Zum Ändern des Zeitintervalls zwischen den Neuwahlen und der Anzahl der Neuwahlversuche siehe „Redial Delay (Verzög. Wahlwied.)“ auf Seite 231 und „Number of Redial (Anzahl Wahlwiederhlg)“ auf Seite 231.

**Hinweis:**

*Der Drucker wählt nicht automatisch erneut eine Nummer, die bei manueller Eingabe besetzt war.*

---

## Senden eines verzögerten Faxes

Der Modus Delayed Start (Verz. Start) kann verwendet werden, um gescannte Dokumente zum Senden zu einer spezifizieren Zeit zu speichern, um günstige Telefentarife auszunutzen.

1. Legen Sie das(die) Dokument(e) mit der Oberkante zuerst in den AVE ein, oder legen Sie ein einzelnes Dokument auf die Dokumentenauflage und schließen Sie die Dokumentenabdeckung.

**Siehe auch:**

- „Einlegen eines Originaldokuments in den AVE“ auf Seite 189
  - „Einlegen eines Originaldokuments auf die Dokumentenauflage“ auf Seite 190
2. Drücken Sie die Taste  (**Fax**).
  3. Stellen Sie die Dokumentenauflösung entsprechend Ihren Faxanforderungen ein.

**Siehe auch:**

- „Resolution (Auflösung)“ auf Seite 191



□ „*Lighten/Darken (Heller/Dunkler)*“ auf Seite 192

4. Wählen Sie **Delayed Start** (Verz. Start), und drücken Sie dann die Taste **OK**.
5. Wählen Sie **On** (Ein), und drücken Sie dann die Taste **OK**.
6. Geben Sie die Startzeit mit dem Zifferntastenfeld ein, oder drücken Sie die Taste **▲** oder **▼**, um die Startzeit zu wählen, und drücken Sie dann die Taste **OK**.
7. Wählen Sie **Fax to** (Fax an), und drücken Sie dann die Taste **OK**.
8. Wählen Sie **Keypad** (Ziffernblock), und drücken Sie dann die Taste **OK**.
9. Geben Sie die Nummer des Faxgeräts der Gegenstelle mit dem Zifferntastenfeld ein, und drücken Sie dann die Taste **OK**.

Sie können auch Kurz- oder Gruppenwahlnummern verwenden.

**Siehe auch:**

„*Automatische Wahl*“ auf Seite 207

10. Drücken Sie die Taste **◇** (**Start**).

Wenn der Modus **Delayed Start** (Verz. Start) aktiviert ist, speichert Ihr Drucker alle zu faxenden Dokumente in seinem Speicher und sendet sie zur spezifizierten Zeit. Nach dem Faxen im Modus **Delayed Start** (Verz. Start) werden die Daten im Speicher gelöscht.

---

## **Senden eines Faxes vom Treiber (Direkt-Fax)**

Sie können ein Fax direkt von einem Computer senden, der unter einem Microsoft® Windows® Betriebssystem oder Mac OS® X läuft, indem Sie den Treiber verwenden.

**Hinweis:**

*Nur schwarzweiße Faxe können mit Direkt-Fax gesendet werden.*

## Für Windows

### Hinweis:

- ❑ Das unten beschriebene Verfahren nimmt Windows XP WordPad als Beispiel. Die Namen der Fenster und der Schaltflächen können sich von denen im folgenden Verfahren unterscheiden, je nach dem Betriebssystem und der verwendeten Anwendung.
- ❑ Zur Verwendung dieses Merkmals müssen Sie den Faxtreiber installieren.

### Siehe auch:

„Installieren des Druckertreibers auf Computern, die unter Windows laufen“ auf Seite 54

1. Öffnen Sie die Datei, die Sie mit Fax senden möchten.
2. Öffnen Sie das Dialogfeld aus der Anwendung, und wählen Sie dann Ihren Faxtreiber.
3. Klicken Sie auf **Preferences (Präferenzen)**.

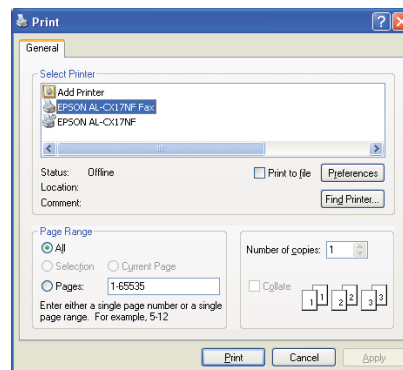

4. Spezifizieren Sie die Fax-Einstellungen. Für weitere Informationen klicken Sie auf **Help (Hilfe)** im Treiber.

**Hinweis:**

Die hier vorgenommenen Einstellungen gelten nur für einen einzelnen Faxeuftrag.

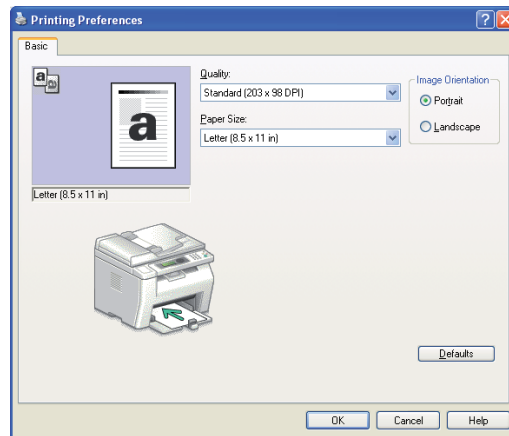

5. Klicken Sie auf **OK**, um das Dialogfeld **Printing Preferences (Druckeinstellungen)** zu schließen.
6. Klicken Sie auf **Print (Drucken)**.

Das Dialogfeld **Set / Check Fax Transmission ( Fax-Übertragung einstellen/prüfen )** wird angezeigt.

7. Legen Sie das Ziel für den Empfänger auf eine der folgenden Weisen fest:
  - Geben Sie einen Namen und eine Telefonnummer direkt ein.
  - Wählen Sie einen Empfänger aus dem im Computer gespeicherten Phone Book (Telefonbuch) (PC Fax Address Book (PC-Fax-Adressbuch)) oder Address Book (Adressbuch) (Device Address Book (Geräte-Adressbuch)).
  - Wählen Sie einen Empfänger einer anderen Datenbank als dem Phone Book (Telefonbuch) (PC Fax Address Book (PC-Fax-Adressbuch)) oder Address Book (Adressbuch) (Device Address Book (Geräte-Adressbuch)).

Für weitere Informationen zum Festlegen des Ziels klicken Sie auf **Help (Hilfe)**, um die Help (Hilfe) des Faxtreibers zu sehen.

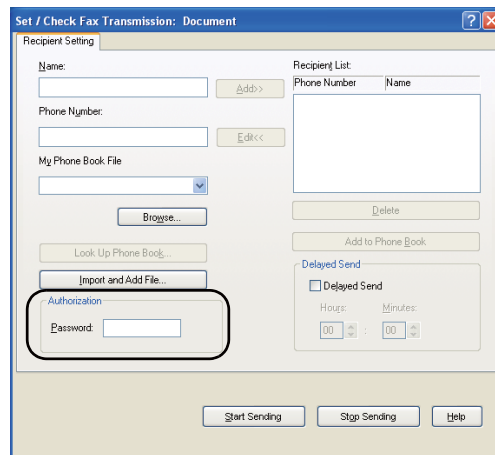

**Hinweis:**

Geben Sie das Passwort im Feld **Password (Passwort)** im Bereich **Authorization (Autorisierung)** ein, bevor Sie ein Fax senden, wenn der Faxdienst mit einem Passwort gesperrt ist.

8. Klicken Sie auf **Start Sending ( Senden starten)**.

## Mac OS X

**Hinweis:**

- ❑ Das folgende Verfahren nimmt Mac OS X 10.6 TextEdit als Beispiel. Die Namen der Fenster und der Schaltflächen können sich von denen im folgenden Verfahren unterscheiden, je nach dem Betriebssystem und der verwendeten Anwendung.
- ❑ Bei Verwendung einer USB-Verbindung unter Mac OS X 10.4.11, aktualisieren Sie die Common Unix Printing System (CUPS) Software auf Version 1.2.12 oder höher. Sie können diese von der CUPS-Website herunterladen.
- ❑ Zur Verwendung dieses Merkmals müssen Sie den Faxtreiber installieren.

**Siehe auch:**

„Installieren des Druckertreibers auf Computern, die unter Mac OS X laufen“ auf Seite 69

1. Öffnen Sie die Datei, die Sie mit Fax senden möchten.

2. Öffnen Sie das Dialogfeld aus der Anwendung, und wählen Sie dann Ihren Faxtreiber.

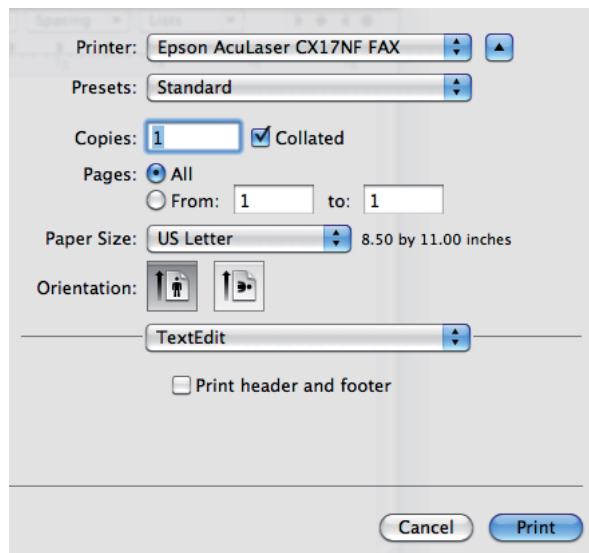

3. Spezifizieren Sie die Fax-Einstellungen.

**Hinweis:**

*Die hier vorgenommenen Einstellungen gelten nur für einen einzelnen Faxeuftrag.*

4. Klicken Sie auf **Print (Drucken)**.

Das Dialogfeld **Fax Recipient (Faxempfänger)** wird angezeigt.

5. Legen Sie das Ziel für den Empfänger auf eine der folgenden Weisen fest:

- Spezifizieren Sie einen Empfänger direkt.
  - a Geben Sie einen Namen und eine Telefonnummer direkt ein.
  - b Klicken Sie auf **Add to Recipient List (Zu Empfängerliste hinzufügen)**.

ODER

- Wählen Sie einen Empfänger aus dem im Computer gespeicherten Phone Book (Telefonbuch).

- a Klicken Sie auf **Look Up Phone Book (Suchen im Telefonbuch)**.

Das Dialogfeld **Phone Book (Telefonbuch)** wird angezeigt.

- b Wählen Sie einen Empfänger, und klicken Sie dann auf **Add to Recipient List (Zu Empfängerliste hinzufügen)**.
- c Klicken Sie auf **Close (Schließen)**.

The screenshot shows a dialog box titled "Fax Recipient". It is divided into several sections:

- Add Fax Recipient List:** Contains three text input fields labeled "Name", "Phone Number", and "Company". Below these fields are two buttons: "Add to Recipient List" and "Add To Phone Book".
- Refer To Phone Book:** Contains a single button labeled "Look Up Phone Book...".
- Recipient List:** A table with three columns: "Name", "Phone Number", and "Company". The table is currently empty.
- Authorization:** Contains a text input field labeled "Password" and a "Remove" button.

At the bottom of the dialog are "OK" and "Cancel" buttons.

**Hinweis:**

Geben Sie das Passwort im Feld **Password (Passwort)** im Bereich **Authorization (Autorisierung)** ein, bevor Sie ein Fax senden, wenn der Faxdienst mit einem Passwort gesperrt ist.

6. Klicken Sie auf **OK**.

## Empfang eines Faxes

### Informationen zu den Empfangsmodi

Es gibt fünf Empfangsmodi; FAX Mode (Fax-Modus), TEL Mode (Tel.-Modus), TEL/FAX Mode (Tel./Fax-Modus), Ans/FAX Mode (AB./Fax-Modus) und DRPD Mode (DRPD-Modus).

#### Hinweis:

- Zur Verwendung des TEL/FAX Mode (Tel./Fax-Modus) oder Ans/FAX Mode (AB./Fax-Modus) schließen Sie ein externes Telefon oder einen Anrufbeantworter am Telefonanschluss (PHONE) an der Rückseite Ihres Druckers an.
- Wenn der Speicher voll ist, können sie ein Fax nicht empfangen. Löschen Sie jegliche nicht mehr benötigten Dokumente aus dem Speicher.

#### Siehe auch:

- „Automatischer Fax-Empfang im FAX Mode (Fax-Modus)“ auf Seite 204
- „Manueller Fax-Empfang im TEL Mode (Tel.-Modus)“ auf Seite 204
- „Automatischer Fax-Empfang im TEL/FAX Mode (Tel./Fax-Modus) oder Ans/FAX Mode (AB./Fax-Modus)“ auf Seite 204
- „Verwenden eines Anrufbeantworters“ auf Seite 214
- „Fax-Empfang mit dem DRPD-Modus“ auf Seite 205

### Einlegen von Papier zum Empfangen von Faxen

Die Anweisungen zum Einlegen von Papier im Prioritäts-Deckblatteinzug (PSI) oder Mehrzweckezug (MPF) sind gleich, egal ob Sie drucken, faxen oder kopieren, ausgenommen dass Faxe nur auf Papier im Format Letter, A4 oder Legal gedruckt werden können.

#### Siehe auch:

- „Einlegen von Druckmedien in den Mehrzweckezug (MPF)“ auf Seite 84
- „Einlegen von Druckmedien Prioritäts-Deckblatteinzug (PSI)“ auf Seite 93
- „Einstellen von Papierformaten und -sorten“ auf Seite 103

## **Automatischer Fax-Empfang im FAX Mode (Fax-Modus)**

Ihr Drucker ist werkseitig auf FAX Mode (Fax-Modus) eingestellt.

Wenn Sie ein Fax empfangen, schaltet der Drucker nach Ablauf eines festgelegten Zeitraums automatisch auf den Fax-Empfangsmodus und empfängt das Fax.

Zum Ändern des Intervalls, in dem der Drucker auf den Fax-Empfangsmodus schaltet, nachdem ein Anruf empfangen wurde, siehe „Auto Answer Fax (Autom. Faxantwort)“ auf Seite 229.

## **Manueller Fax-Empfang im TEL Mode (Tel.-Modus)**

Sie können ein Fax empfangen, indem Sie die Taste  (**Start**) drücken, nachdem Sie den Hörer des Telefons abnehmen.

Der Drucker beginnt mit dem Faxempfang und schaltet auf den Bereitschaftsmodus zurück, wenn der Empfang beendet ist.

## **Automatischer Fax-Empfang im TEL/FAX Mode (Tel./Fax-Modus) oder Ans/FAX Mode (AB./Fax-Modus)**

Zur Verwendung des TEL/FAX Mode (Tel./Fax-Modus) oder Ans/FAX Mode (AB./Fax-Modus) schließen Sie ein externes Telefon am Telefonanschluss () an der Rückseite Ihres Druckers an.

Wenn der Drucker im TEL/FAX Mode (Tel./Fax-Modus) ein ankommendes Fax empfängt, klingelt das externe Telefon für die in Auto Ans. TEL/FAX (Autom. Antw. Tel/Fax) spezifizierte Zeit, und dann empfängt der Drucker das Fax automatisch.

Wenn im Ans/FAX Mode (AB./Fax-Modus) der Anrufer eine Nachricht hinterlässt, speichert der Anrufbeantworter die Nachricht auf normale Weise. Wenn Ihr Drucker einen Faxton auf der Leitung hört, schaltet er automatisch auf Faxempfang.

### **Hinweis:**

*Wenn Sie Ihren Drucker auf Auto Answer Fax (Autom. Faxantwort) gestellt haben und Ihr Anrufbeantworter ausgeschaltet ist oder kein Anrufbeantworter an Ihrem Drucker angeschlossen ist, schaltet Ihr Drucker automatisch nach Ablauf einer vorgegebenen Zeit auf den Fax-Empfangsmodus.*

### **Siehe auch:**

„Verwenden eines Anrufbeantworters“ auf Seite 214



## Manueller Fax-Empfang mit einem externen Telefon

Dieses Merkmal funktioniert am besten, wenn Sie ein externes Telefon verwenden, das am Telefonanschluss (☎) an der Rückseite Ihres Druckers angeschlossen ist. Sie können ein Fax von jemandem empfangen, mit dem Sie am externen Telefon sprechen, ohne zum Drucker gehen zu müssen.

Wenn Sie einen Anruf auf dem externen Telefon empfangen und Faxtöne hören, drücken Sie die zweistellige Tastenkombination am externen Telefon oder schalten OnHook (Aufgeleert) auf Off (Aus), und drücken dann die Taste  (**Start**).

Der Drucker empfängt das Dokument.

Drücken Sie die Tasten langsam der Reihe nach. Wenn Sie den Faxton vom Gerät der Gegenseite immer noch hören, drücken Sie die zweistellige Tastenkombination einmal erneut.

Remote Receive (Remote-Empfang) ist werkseitig auf Off (Aus) gestellt. Sie können die zweistellige Nummer auf jede beliebige Kombination einstellen. Weitere Informationen über das Ändern des Codes finden Sie unter „Remote Rcv Tone (Remote Empf.Ton)“ auf Seite 232.

### **Hinweis:**



Stellen Sie das Wählsystem Ihres externen Telefons auf DTMF.



## Fax-Empfang mit dem DRPD-Modus

Der DRPD-Dienst (Distinctive Ring Pattern Detection) ist ein Telefondienst, der es dem Benutzer erlaubt, eine einzige Telefonleitung mit verschiedenen Telefonnummern zu verwenden. Die bestimmte Nummer, über die Sie angerufen werden, wird durch verschiedene Klingeltonmuster identifiziert, die aus verschiedenen Kombinationen von langen und kurzen Klingeltönen bestehen.

Bevor Sie die DRPD-Option verwenden, muss der DRPD-Dienst vom Telefonunternehmen auf Ihrem Telefon installiert sein. Zur Einstellung von DRPD benötigen Sie eine andere Telefonleitung an Ihrem Standort, oder jemand, der in der Lage ist, Ihre Faxnummer von außen anzuwählen.

Zum Einrichten von DRPD:

1. Drücken Sie die Taste **System**.
2. Wählen Sie Admin Menu (Admin.-Menü), und drücken Sie dann die Taste .
3. Wählen Sie Fax Settings (Faxeinrichtung), und drücken Sie dann die Taste .

4. Wählen Sie **DRPD Pattern** (DRPD-Muster), und drücken Sie dann die Taste .
5. Wählen Sie den gewünschten Menüpunkt, und drücken Sie dann die Taste .
6. Starten Sie den Drucker neu, indem Sie ihn aus- und wieder einschalten.

Zum Empfang von Faxesendungen mit DRPD müssen Sie das Menü auf DRPD-Modus stellen. Weitere Informationen hierzu finden Sie im Abschnitt „Ans Select (AB-Auswahl)“ auf Seite 228.

Ihr Drucker bietet sieben DRPD-Muster. Wenn dieser Dienst nicht von Ihrem Telefonunternehmen angeboten wird, fragen Sie bei Ihrem Telefonunternehmen nach, welches Muster Sie wählen müssen, um diesen Dienst zu verwenden.

**Siehe auch:**





„DRPD Pattern (DRPD-Muster)“ auf Seite 233

## **Empfang von Faxesendungen im Speicher**

Da Ihr Drucker ein Multitasking-Gerät ist, kann er Faxesendungen empfangen, während Sie kopieren oder drucken. Wenn Sie ein Fax empfangen, während Sie kopieren, drucken, oder Papier oder Toner verbraucht sind, speichert Ihr Drucker empfangene Faxesendungen im Speicher. Sobald Sie mit dem Kopieren oder Drucken fertig sind bzw. eine neue Tonerpatrone einsetzen, druckt der Drucker das Fax automatisch aus.

## **Polling Receive (Abrufempfang)**

Sie können Faxesendungen vom Faxgerät der Gegenseite zu dem Zeitpunkt empfangen, wo Sie sie empfangen wollen.

1. Drücken Sie die Taste  (**Fax**).
2. Wählen Sie **Polling Receive** (Abrufempfang), und drücken Sie dann die Taste .
3. Wählen Sie **On** (Ein), und drücken Sie dann die Taste .
4. Geben Sie die Nummer des Faxgeräts der Gegenstelle ein, und drücken Sie dann die Taste .

**Hinweis:**

Weitere Einzelheiten darüber, wie Sie die Faxnummer des Geräts der Gegenseite eingeben, finden Sie unter „Automatisches Senden eines Faxes“ auf Seite 193.

5. Drücken Sie die Taste  (**Start**).

---









## **Automatische Wahl**

### **Schnellwahl**

Sie können bis zu 99 häufig gewählte Nummern an Schnellwahl-Orten speichern (01 – 99).

Wenn der Schnellwahl-Auftrag im verzögerten Fax oder Neuwahl vorhanden ist, können Sie die Schnellwahlnummer vom Bedienfeld oder EpsonNet Config nicht ändern.

### **Speichern einer Nummer für Schnellwahl**

1. Drücken Sie die Taste **System**.
2. Wählen Sie `Admin Menu` (Admin.-Menü), und drücken Sie dann die Taste .
3. Wählen Sie `Phone Book` (Telefonbuch), und drücken Sie dann die Taste .
4. Wählen Sie `Speed Dial` (Schnellwahl), und drücken Sie dann die Taste .
5. Wählen Sie die gewünschte Schnellwahlnummer zwischen 01 und 99, und drücken Sie die Taste .
6. Wählen Sie `Name`, und drücken Sie dann die Taste .
7. Geben Sie den Namen ein und drücken Sie dann die Taste .
8. Wählen Sie `Phone Number` (Telefonnummer), und drücken Sie dann die Taste .
9. Geben Sie die Nummer ein, die Sie mit dem Zifferntastenfeld speichern wollen, und drücken Sie dann die Taste .

Zum Einfügen einer Pause zwischen Nummern, drücken Sie die Taste **Wahlwied./Pause**. „-“ erscheint LCD-Feld.

10. Wählen Sie `Apply Settings` (Einstellungen anwenden), und drücken Sie dann die Taste .

11. Vergewissern Sie sich, dass **Apply Settings** (Einstellungen anwenden) angezeigt wird, wählen Sie **Yes** (Ja) und drücken Sie dann die Taste **OK**.
12. Um weitere Faxnummern zu speichern, wiederholen Sie Schritt 5 bis 11.
13. Um zum vorherigen Bildschirm zurückzuschalten, drücken Sie die Taste **↶** (**Zurück**).

## Senden eines Faxes mit Schnellwahl

1. Legen Sie das(die) Dokument(e) mit der Oberkante zuerst in den AVE ein, oder legen Sie ein einzelnes Dokument auf die Dokumentenaufgabe und schließen Sie die Dokumentenabdeckung.

### **Siehe auch:**

- „Einlegen eines Originaldokuments in den AVE“ auf Seite 189
  - „Einlegen eines Originaldokuments auf die Dokumentenaufgabe“ auf Seite 190
2. Zum Eingeben der Schnellwahlnummer verfahren Sie auf eine der folgenden Weisen, nachdem Sie die Taste **Fax** drücken.
    - Wählen Sie **Fax to** (Fax an), und drücken Sie dann die Taste **OK**. Wählen Sie **Speed Dial** (Schnellwahl), und drücken Sie dann die Taste **OK**.
    - Drücken Sie die Taste **Schnellwahl**.
  3. Geben Sie die Schnellwahl-Nummer zwischen 01 und 99 mit dem Zifferntastenfeld ein.  
Der Name der entsprechenden Eingabe erscheint kurz im LCD-Feld.
  4. Drücken Sie die Taste **OK**.
  5. Stellen Sie die Dokumentenauflösung entsprechend Ihren Faxanforderungen ein.

### **Siehe auch:**

- „Resolution (Auflösung)“ auf Seite 191
  - „Lighten/Darken (Heller/Dunkler)“ auf Seite 192
6. Drücken Sie die Taste **Start**.
  7. Das Dokument wird in den Speicher gescannt.

Wenn Sie die Dokumentenaufgabe verwenden fordert der Bildschirm Sie nach einer weiteren Seite auf. Wählen Sie **Yes** (Ja), um weitere Dokumente hinzuzufügen, oder wählen Sie **No** (Nein), um sofort Faxe zu senden, und drücken Sie dann die Taste **OK**.

- Die am Schnellwahlort gespeicherte Faxnummer wird automatisch gewählt. Das Dokument wird gesendet, wenn das Faxgerät der Gegenseite antwortet.

**Hinweis:**

Wenn Sie das Sternchen (\*) an der ersten Stelle eingeben, können Sie das Dokument zu mehreren Orten senden. Wenn Sie zum Beispiel 0\* eingeben, können Sie ein Dokument zu den zwischen 01 und 09 registrierten Orten senden.

## Gruppenwahl





Wenn Sie häufig das gleiche Dokument zu mehreren Orten senden, können Sie eine Gruppe dieser Ziele erzeugen. Sie können bis zu sechs Gruppen erzeugen. Dadurch können Sie eine Gruppenwahlnummern verwenden, um das gleiche Dokument zu allen Zielen in der Gruppe zu senden.

**Hinweis:**

Sie können nicht eine Gruppenwahlnummer innerhalb einer anderen Gruppenwahlnummer eingeben.









## Einstellen der Gruppenwahl

- Drücken Sie die Taste **System**.
- Wählen Sie **Admin Menu** (Admin.-Menü), und drücken Sie dann die Taste **OK**.
- Wählen Sie **Phone Book** (Telefonbuch), und drücken Sie dann die Taste **OK**.
- Wählen Sie **Group Dial** (Gruppenwahl), und drücken Sie dann die Taste **OK**.
- Wählen Sie die gewünschte Gruppenwahlnummer zwischen 01 und 06, und drücken Sie die Taste **OK**.
- Wählen Sie **Name**, und drücken Sie dann die Taste **OK**.
- Geben Sie den Namen ein und drücken Sie dann die Taste **OK**.
- Wählen Sie **Speed Dial No** (Schnellwahl-Nr.), und drücken Sie dann die Taste **OK**.

9. Wählen Sie die Schnellwahl-Nummern, und drücken Sie dann die Taste .
10. Wählen Sie `Apply Settings` (Einstellungen anwenden), und drücken Sie dann die Taste .
11. Vergewissern Sie sich, dass `Are You Sure?` (Sicher?) angezeigt wird, wählen Sie `Yes` (Ja) und drücken Sie dann die Taste .
12. Zum Speichern weiterer Gruppenwahlnummern wiederholen Sie Schritt 5 bis 11.
13. Um zum vorherigen Bildschirm zurückzuschalten, drücken Sie die Taste  (**Zurück**).

## **Bearbeiten der Gruppenwahl**

Sie können eine spezifische Schnellwahlnummer aus einer gewählten Gruppe löschen oder eine neue Nummer zur gewählten Gruppe hinzufügen.

1. Drücken Sie die Taste **System**.
2. Wählen Sie `Admin Menu` (Admin.-Menü), und drücken Sie dann die Taste .
3. Wählen Sie `Phone Book` (Telefonbuch), und drücken Sie dann die Taste .
4. Wählen Sie `Group Dial` (Gruppenwahl), und drücken Sie dann die Taste .
5. Wählen Sie die Gruppenwahlnummer, die Sie bearbeiten wollen, und drücken Sie die Taste .
6. Zum Ändern des Namens der Gruppenwahl:
  - a. Wählen Sie `Name`, und drücken Sie dann die Taste .
  - b. Geben Sie einen neuen Namen ein und drücken Sie dann die Taste .
  - c. Wählen Sie `Apply Settings` (Einstellungen anwenden), und drücken Sie dann die Taste .
  - d. Vergewissern Sie sich, dass `Are You Sure?` (Sicher?) angezeigt wird, wählen Sie `Yes` (Ja) und drücken Sie dann die Taste .
7. Zum Ändern der Schnellwahlnummer:

- a Wählen Sie **Speed Dial No** (Schnellwahl-Nr.), und drücken Sie dann die Taste **OK**.
- b Wählen Sie die gewünschte Schnellwahl-Nummer oder heben Sie die Wahl auf. Drücken Sie die Taste **OK**.
- c Wählen Sie **Apply Settings** (Einstellungen anwenden), und drücken Sie dann die Taste **OK**.
- d Vergewissern Sie sich, dass **Are You Sure?** (Sicher?) angezeigt wird, wählen Sie **Yes** (Ja) und drücken Sie dann die Taste **OK**.

**Hinweis:**

*Wenn Sie die letzte Schnellwahl in einer Gruppe löschen, wird die Gruppe selber nicht gelöscht.*

8. Zum Löschen der Gruppenwahl:
  - a Drücken Sie die **C (Clear)**-Taste.
  - b Vergewissern Sie sich, dass **Are You Sure?** (Sicher?) angezeigt wird, wählen Sie **Yes** (Ja) und drücken Sie dann die Taste **OK**.
9. Wenn Sie eine weitere Gruppenwahlnummer bearbeiten oder eine neue Gruppenwahlnummer eingeben wollen, wiederholen Sie Schritt 5 bis 8.
10. Um zum vorherigen Bildschirm zurückzuschalten, drücken Sie die Taste **↶ (Zurück)**.

## **Senden eines Faxes mit Gruppenwahl (Übertragung an mehrere Adressen)**

Sie können Gruppenwahl zum Rundsenden oder für verzögerte Übertragungen verwenden.

Führen Sie das Verfahren für den gewünschten Vorgang aus (für verzögerte Übertragung siehe „Senden eines verzögerten Faxes“ auf Seite 196).

Sie können eine oder mehr Gruppennummern in einem Vorgang verwenden. Setzen Sie dann den Vorgang fort, um die gewünschte Bedienung fertigzustellen.

Der Drucker scant automatisch das im ADF oder auf der Dokumentenaufgabe eingelegte Dokument in den Speicher. Der Drucker wählt jede der in der Gruppe enthaltenen Nummern.

## Drucken einer Address Book List (Adressbuchliste)

Sie können die automatische Wahl prüfen, indem Sie eine Address Book List (Adressbuchliste) drucken.

### **Hinweis:**

*Die Liste wird auf englisch gedruckt.*

1. Drücken Sie die Taste **System**.
2. Wählen Sie `Report / List` (Bericht/Liste), und drücken Sie dann die Taste **OK**.
3. Wählen Sie `Address Book` (Adressbuch), und drücken Sie dann die Taste **OK**.

Eine Liste der programmierten Schnellwahl-Nummern und Gruppenwahleinträge wird gedruckt.

---

## Andere Arten zum Faxen

### Verwendung des sicheren Empfangsmodus

Sie müssen möglicherweise Ihre empfangenen Faxsendungen vor Zugang durch Unbefugte schützen. Sie können den sicheren Empfangsmodus mit der Option `Secure Receive` (Sicherer Empfang) einschalten, um den Ausdruck aller empfangenen Faxe zu beschränken, wenn der Drucker unbeobachtet ist. Im sicheren Empfangsmodus werden alle empfangenen Faxsendungen im Speicher abgelegt. Wenn der Modus ausschaltet, werden alle gespeicherten Faxsendungen gedruckt.





### **Hinweis:**

*Vergewissern Sie sich vor dem Betrieb, dass `Panel Lock Set` (Konsolensperre) auf `Enable` (Aktivieren) geschaltet ist.*

Zum Einschalten des sicheren Empfangsmodus:

1. Drücken Sie die Taste **System**.
2. Wählen Sie `Admin Menu` (Admin.-Menü), und drücken Sie dann die Taste **OK**.
3. Geben Sie das für `Panel Lock` (Bedienerkonsolensperre) festgelegte Passwort ein und drücken Sie dann die Taste **OK**.



4. Wählen Sie `Secure Settings` (Sichere Einstellung), und drücken Sie dann die Taste .
5. Wählen Sie `Secure Receive` (Sicherer Empfang), und drücken Sie dann die Taste .
6. Wählen Sie `Secure Receive Set` (Sicher.Empf.einst.), und drücken Sie dann die Taste .
7. Wählen Sie `Enable` (Aktivieren), und drücken Sie dann die Taste .



**Hinweis:**

Das werkseitige Standard-Passwort ist 0000.



8. Um zum Bereitschaftemodus zurückzuschalten, drücken Sie die Taste **System**.

Wenn ein Fax im sicheren Empfangsmodus empfangen wird, speichert Ihr Drucker es im Speicher, und der Bildschirm `Job Status` (Jobstatus) zeigt `Secure Receive` (Sicherer Empfang) an, um Sie darauf hinzuweisen, dass ein gespeichertes Fax vorhanden ist.

**Hinweis:**



Wenn Sie Ihr Passwort ändern, während `Secure Receive Set` (Sicher.Empf.einst.) auf `Enable` (Aktivieren) gestellt ist, führen Sie Schritt 1 bis 5 aus. Wählen Sie `Change Password` (Passwort ändern), und drücken Sie dann die Taste . Geben Sie das neue Passwort ein und drücken Sie dann die Taste .

Zum Drucken empfangener Dokumente:

1. Drücken Sie die Taste **Jobstatus**.
2. Wählen Sie `Secure Receive` (Sicherer Empfang), und drücken Sie dann die Taste .
3. Geben Sie das Passwort ein und drücken Sie dann die Taste .

Die im Speicher gespeicherten Faxe werden gedruckt.

Zum Ausschalten des sicheren Empfangsmodus:

1. Zugang zum Menü `Secure Receive Set` (Sicher.Empf.einst.) entsprechend den Schritten 1 bis 6 in „Zum Einschalten des sicheren Empfangsmodus:“.
2. Wählen Sie `Disable` (Deaktivieren), und drücken Sie dann die Taste .
3. Um zum vorherigen Bildschirm zurückzuschalten, drücken Sie die Taste  (**Zurück**).

## Verwenden eines Anrufbeantworters

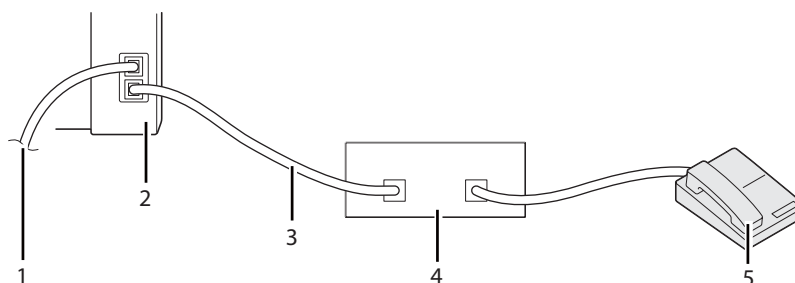

1	Zur Wandbuchse
2	Drucker
3	Leitung
4	Telefonanrufbeantworter
5	Telefon

Sie können einen Telefonanrufbeantworter (TAD) direkt an der Rückseite Ihres Druckers anschließen, wie oben gezeigt.

- Stellen Sie Ihren Drucker auf **Ans/FAX Mode** (AB./Fax-Modus), und stellen Sie **Auto Ans.** (Ans/FAX (Autom. Antw. AB/Fax)) ein, um die Zeit zur Reaktion für den TAD festzulegen.
- Wenn der TAD den Anruf entgegennimmt, überwacht der Drucker die Leitung, nimmt den Anruf entgegen, wenn Faxtöne empfangen werden, und beginnt mit dem Empfang der Faxesendung.
- Wenn der Anrufbeantworter ausgeschaltet ist, schaltet der Drucker automatisch auf den Fax-Empfangsmodus, nachdem der Klingelton eine vorbestimmte Zeit lang ertönt.
- Wenn Sie den Anruf entgegennehmen und Faxtöne hören, nimmt der Drucker den Faxanruf entgegen, wenn Sie
  - Stellen Sie **OnHook** (Aufhelet) auf **On** (Ein) (Sie können Sprach- oder Faxtöne vom Gerät der Gegenseite hören), und drücken Sie dann die Taste **Start** und legen den Hörer auf.
  - Den zweistelligen Empfangscode eingeben und den Hörer auflegen.

## Verwendung eines Computermodems

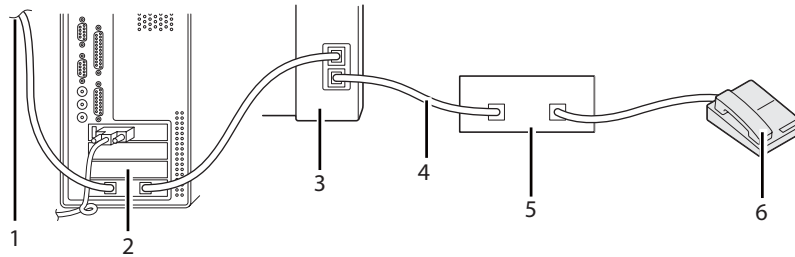

1	Zum Internet
2	Computer
3	Drucker
4	Leitung
5	Telefonanrufbeantworter
6	Telefon

Wenn Sie Ihr Computermodem zum Faxen oder für eine Wähl-Internetverbindung verwenden wollen, schließen Sie das Computermodem direkt an der Rückseite des Druckers mit dem TAD an, wie oben gezeigt.

- Stellen Sie Ihren Drucker auf Ans/FAX Mode (AB./Fax-Modus), und stellen Sie Auto Ans. Ans/FAX (Autom. Antw. AB/Fax) ein, um die Zeit zur Reaktion für den TAD festzulegen.
- Schalten Sie das Faxempfang-Merkmal des Computermodems aus.
- Verwenden Sie nicht das Computermodem, während Ihr Drucker ein Fax sendet oder empfängt.
- Folgen Sie den Anleitungen für Ihr Computermodem und die Faxanwendung, um über das Computermodem zu faxen.

---

## Töne einstellen

### Lautsprecher-Lautstärke

1. Drücken Sie die Taste **System**.

2. Wählen Sie `Admin Menu` (Admin.-Menü), und drücken Sie dann die Taste **OK**.
3. Wählen Sie `Fax Settings` (Faxeinrichtung), und drücken Sie dann die Taste **OK**.
4. Wählen Sie `Line Monitor` (Leistungsüberwachung), und drücken Sie dann die Taste **OK**.
5. Wählen Sie die gewünschte Lautstärke, und drücken Sie dann die Taste **OK**.
6. Starten Sie den Drucker neu, indem Sie ihn aus- und wieder einschalten.

## ***Ruftonlautstärke***

1. Drücken Sie die Taste **System**.
2. Wählen Sie `Admin Menu` (Admin.-Menü), und drücken Sie dann die Taste **OK**.
3. Wählen Sie `Fax Settings` (Faxeinrichtung), und drücken Sie dann die Taste **OK**.
4. Wählen Sie `Ring Tone Volume` (Ruftonlautstärke), und drücken Sie dann die Taste **OK**.
5. Wählen Sie die gewünschte Lautstärke, und drücken Sie dann die Taste **OK**.
6. Starten Sie den Drucker neu, indem Sie ihn aus- und wieder einschalten.

---

## ***Spezifizieren der Fax-Einstellungen***

### ***Ändern der Fax-Einstelloptionen***

1. Drücken Sie die Taste **System**.
2. Wählen Sie `Admin Menu` (Admin.-Menü), und drücken Sie dann die Taste **OK**.
3. Wählen Sie `Fax Settings` (Faxeinrichtung), und drücken Sie dann die Taste **OK**.
4. Wählen Sie den gewünschten Menüpunkt, und drücken Sie dann die Taste **OK**.
5. Wählen Sie die gewünschte Einstellung oder geben Sie den Wert mit dem Zifferntastenfeld ein.
6. Drücken Sie die Taste **OK** zum Speichern der Auswahl.

7. Wenn erforderlich wiederholen Sie die Schritte 4 bis 6.
8. Um zum vorherigen Bildschirm zurückzuschalten, drücken Sie die Taste  (**Zurück**).

Weitere Informationen über das verfügbare Menü finden Sie unter „Verfügbare Fax-Einstelloptionen“ auf Seite 217.

## Verfügbare Fax-Einstelloptionen

Sie können die folgenden Einstelloptionen zum Konfigurieren des Faxsystems verwenden:

Option		Beschreibung
<b>Ans Select (AB-Auswahl)</b>	<b>TEL Mode (Tel.-Modus)</b>	Automatischer Fax-Empfang ist ausgeschaltet. Sie können ein Fax empfangen, indem Sie den Remove-Empfangscode drücken, und dann die Taste  ( <b>Start</b> ) drücken, nachdem Sie den Hörer des Telefons abnehmen.
	<b>FAX Mode (Fax-Modus) *</b>	Empfängt automatisch Faxe.
	<b>TEL/FAX Mode (Tel./Fax-Modus)</b>	Wenn der Drucker ein ankommendes Fax empfängt, klingelt das externe Telefon für die in <b>Auto Ans. TEL/FAX (Autom. Antw. Tel/Fax)</b> spezifizierte Zeit, und dann empfängt der Drucker das Fax automatisch. Wenn der ankommende Anruf kein Fax ist, gibt der Drucker Pieptöne vom internen Lautsprecher aus, die anzeigen, dass es sich um einen Telefonanruf handelt.
	<b>Ans/FAX Mode (AB./Fax-Modus)</b>	Der Drucker kann eine Telefonleitung mit einem Anrufbeantworter teilen. In diesem Modus überwacht der Drucker das Faxsignal und nimmt den Anruf entgegen, wenn Faxtöne kommen. Wenn die Telefonkommunikation in Ihrer Region serielle Übertragung verwendet ist, ist dieser Modus nicht unterstützt.
	<b>DRPD Mode (DRPD-Modus)</b>	Bevor Sie die DRPD (Distinctive Ring Pattern Detection)-Option verwenden, muss ein DRPD-Dienst vom Telefonunternehmen auf Ihrem Telefon installiert sein. Nachdem das Telefonunternehmen eine separate Nummer zum Faxen mit einem eindeutigen Klingelmuster eingerichtet hat, konfigurieren Sie die FaxEinstellung, um dieses spezifische Klingelmuster zu erkennen.
<b>Auto Answer Fax (Autom. Faxantwort)</b>	Zum Ändern des Intervalls, in dem der Drucker auf den Fax-Modus schaltet, nachdem ein Anruf empfangen wurde.	
<b>Auto Ans. TEL/FAX (Autom. Antw. Tel/Fax)</b>	Zum Ändern des Intervalls, in dem der Drucker auf den Fax-Empfangsmodus schaltet, nachdem ein Anruf vom externen Telefon empfangen wurde.	

Option	Beschreibung
<b>Auto Ans. Ans/FAX (Autom. Antw. AB/Fax)</b>	Zum Ändern des Intervalls, in dem der Drucker auf den Fax-Empfangsmodus schaltet, nachdem ein Anruf vom externen Anrufbeantworter empfangen wurde.
<b>Line Monitor (Leitungsüberwachung)</b>	Stellt die Lautstärke des Leitungsmonitors ein, der eine Übertragung akustisch über den eingebauten Lautsprecher überwacht, bis eine Verbindung hergestellt ist.
<b>Ring Tone Volume (Rufertonlautstärke)</b>	Stellt die Lautstärke des Klingeltons ein, der anzeigt, dass ein ankommende Anruf ein Telefonanruf über den eingebauten Lautsprecher ist, wenn <b>Ans Select</b> (AB-Auswahl) auf <b>TEL/FAX Mode</b> (Tel./Fax-Modus) gestellt ist.
<b>Line Type (Leitungstyp)</b>	Stellt den Leitungstyp ein.
<b>Dialing Type (Wählmethode)</b>	Stellt den Wähltyp ein. <b>Hinweis:</b> Dieses Menü erscheint nicht, wenn Region auf Südafrika gestellt ist.
<b>Interval Timer (Intervalltimer)</b>	Spezifiziert den Abstand zwischen Übertragungsversuchen.
<b>Number of Redial (Anzahl Wahlwiederhg)</b>	Spezifiziert die Anzahl der Wahlwiederholungsversuche, wenn die Ziel-Faxnummer besetzt ist. Wenn Sie 0 (Null) eingeben, führt der Drucker keine Wahlwiederholung aus.
<b>Redial Delay (Verzög. Wahlwied.)</b>	Spezifiziert den Abstand zwischen Wahlwiederholungsversuchen.
<b>Junk Fax Filter (Spam-Faxfilter)</b>	Stellt ein, ob Faxesendungen von ungewünschten Nummern abgewiesen werden, indem nur Faxesendungen von den im Address Book (Adressbuch) registrierten Faxnummern akzeptiert werden.
<b>Remote Receive (Remote-Empfang)</b>	Stellt ein, ob ein ein Fax durch Drücken eines Remote-Empfangscode am externen Telefon empfangen wird.
<b>Remote Rcv Tone (Remote Empf.Ton)</b>	Spezifiziert den Remote-Empfangscode in zwei Stellen zum Starten von Remote Receive (Remote-Empfang).
<b>Send Header (Aufz. von Sendern)</b>	Stellt ein, ob die Information des Senders in der Kopfzeile von Faxesendungen gedruckt wird.
<b>Company Name (Firmenname)</b>	Den Namen des Senders ein, der in der Kopfzeile von Faxesendungen gedruckt wird. Bis zu 30 alphanumerische Zeichen können eingegeben werden.
<b>Your Fax Number (Ihre Faxnummer)</b>	Stellt die Faxnummer des Druckers ein, die in der Kopfzeile von Faxesendungen gedruckt wird.
<b>Fax Cover Page (Faxdeckblatt)</b>	Stellt ein, ob ein eine Titelseite an Faxesendungen angefügt wird.

Option	Beschreibung
<b>DRPD Pattern (DRPD-Muster)</b>	Stellt die DRPD-Einstellung von Pattern1 (Muster1) auf Pattern7 (Muster7) ein. DRPD ist ein Dienst, der von manchen Telefonunternehmen angeboten wird.
<b>Prefix Dial (Vorw. Wahl)</b>	Legt fest, ob eine Vorwahlnummer eingestellt wird.
<b>Prefix Dial Num (Vorw. Wahl Num)</b>	Stellt eine Vorwahlnummer von bis zu fünf Stellen ein. Diese Nummer wird gewählt, bevor eine Auto-Wählnummer gestartet wird. Dies ist nützlich zum Zugriff auf eine Nebenstellenanlage (PABX).
<b>Discard Size (Größe verwerf.)</b>	Stellt ein, ob Text oder Bilder unten auf einer Faxseite verworfen werden, wenn die gesamte Seite nicht auf das Ausgabepapier passt. Durch Wählen von Auto Reduction (Auto-Verkleinern) wird automatisch die Faxseite verkleinert, um auf das Ausgabepapier zu passen, und Bilder oder Text unten auf einer Faxseite werden nicht verworfen.
<b>ECM</b>	Legt fest, ob ECM aktiviert werden soll. Zur Verwendung des ECM müssen die Geräte der Gegenseite den ECM ebenfalls unterstützen.
<b>Modem Speed (Modemgeschw.)</b>	Legt die Faxmodem-Geschwindigkeit fest, wenn ein Faxübertragungs- oder -empfangsfehler auftritt.
<b>Fax Activity (Faxaktivität)</b>	Stellt ein, ob automatisch ein Fax-Aktivitätsbericht nach jeweils 50 ankommenden und herausgehenden Faxkommunikationen gedruckt wird.
<b>Fax Transmit (Faxübertragung)</b>	Stellt ein, ob ein Übertragungsbericht nach jeder Faxübertragung ausgedruckt wird, oder nur wenn ein Fehler auftritt.
<b>Fax Broadcast (Faxrundsendung)</b>	Stellt ein, ob ein Übertragungsbericht nach jeder Faxübertragung an mehrfache Empfänger ausgedruckt wird, oder nur wenn ein Fehler auftritt.
<b>Region (Land)</b>	Stellt die Region ein, in der der Drucker verwendet wird.

### **Prefix Dial (Vorw. Wahl)**

#### **Hinweis:**

Prefix Dial (Vorw. Wahl) unterstützt nur die Umgebung, wo Sie ein Fax zur externen Leitungsnummer senden können. Zur Verwendung von Prefix Dial (Vorw. Wahl) müssen Sie Folgendes vom Bedienfeld aus ausführen.

1. Drücken Sie die Taste **System**.
2. Wählen Sie Admin Menu (Admin.-Menü), und drücken Sie dann die Taste **OK**.
3. Wählen Sie Fax Settings (Faxeinrichtung), und drücken Sie dann die Taste **OK**.
4. Wählen Sie Line Type (Leitungstyp), und drücken Sie dann die Taste **OK**.

5. Wählen Sie **FBX**, und drücken Sie dann die Taste **OK**.
6. Wenn Sie zum vorherigen Menü zurückkehren möchten, drücken Sie die Taste **↵** (**Zurück**).
7. Wählen Sie **Prefix Dial** (Vorw. Wahl), und drücken Sie dann die Taste **OK**.
8. Wählen Sie **On** (Ein), und drücken Sie dann die Taste **OK**.
9. Wenn Sie zum vorherigen Menü zurückkehren möchten, drücken Sie die Taste **↵** (**Zurück**).
10. Wählen Sie **Prefix Dial Num** (Vorw. Wahl Num), und drücken Sie dann die Taste **OK**.
11. Geben Sie eine bis zu fünfstellige Vorwahlnummer von 0–9, \* und # ein.
12. Drücken Sie die Taste **OK**, wenn die Vorwahlnummer auf dem LCD-Feld richtig ist.
13. Starten Sie den Drucker neu, indem Sie ihn aus- und wieder einschalten.

---

## Ändern der Einstelloptionen

Die Optionen des Fax-Menüs können auf die am häufigsten verwendeten Modi eingestellt werden.

Zu Erstellen Ihrer Eigenen Standardeinstellungen:

1. Drücken Sie die Taste **System**.
2. Wählen Sie **Defaults Settings** (Vorgaben), und drücken Sie dann die Taste **OK**.
3. Wählen Sie **Fax Defaults** (Faxvorgaben), und drücken Sie dann die Taste **OK**.
4. Wählen Sie den gewünschten Menüpunkt, und drücken Sie dann die Taste **OK**.
5. Wählen Sie die gewünschte Einstellung oder geben Sie den Wert mit dem Zifferntastensfeld ein, und drücken Sie dann die Taste **OK**.
6. Wiederholen Sie Schritt 4 und 5 nach Bedarf.
7. Um zum vorherigen Bildschirm zurückzuschalten, drücken Sie die Taste **↵** (**Zurück**).



## Drucken eines Berichts

Die folgenden Berichte können nützlich sein, wenn das Fax verwendet wird:

Address Book List (Adressbuchliste)

Diese Liste zeigt alle Adressen, die aktuell im Speicher des Druckers gespeichert sind, als Address Book (Adressbuch)-Information.

Fax Activity Report (Faxaktivitätenbericht)

Dieser Bericht zeigt die Information über die 50 zuletzt empfangenen oder gesendeten Faxe.

Protocol Monitor (Faxüberwachung)

Dieser Bericht zeigt des Status des Protokolls beim Beginn der letzten Faxesendung.

Überwachungsbericht

Diese Liste zeigt die Details eines Faxeauftrags. Dies wird gedruckt, wenn das Fax erfolgreich gesendet wurde.

Übertragungsbericht

Diese Liste zeigt die Details eines Faxeauftrags. Dies wird gedruckt, wenn die Faxübertragung fehlgeschlagen ist.



Faxrundsending

Dieser Bericht zeigt alle Ziele einer Faxrundsending und die Übertragungsergebnisse für jedes Ziel.

**Hinweis:**

*Die Berichte und Listen werden auf englisch gedruckt.*

Zum Drucken eines Berichts oder einer Liste:

1. Drücken Sie die Taste **System**.
2. Wählen Sie `Report / List` (Bericht/Liste), und drücken Sie dann die Taste .
3. Wählen Sie den zu drucken gewünschten Bericht oder die Liste, und drücken Sie dann die Taste .

Der gewählte Bericht oder die Liste wird gedruckt.

**Hinweis:**

*Sie können nicht manuell einen Überwachungsbericht, Übertragungsbericht oder Rundsendebericht mit dem obigen Verfahren ausdrucken. Sie werden gedruckt, nachdem ein Faxeuftrag entsprechend der Einstellung ausgeführt wurde. Weitere Einzelheiten zur Einstellung des Druckzeitpunkts finden Sie unter „Fax Transmit (Faxübertragung)“ auf Seite 237 oder „Fax Broadcast (Faxrundsending)“ auf Seite 237.*

## Kapitel 9

# Verwenden der Bedienfeld-Menüs oder des Tastenfelds

## Verstehen der Druckermenüs

Wenn Sie nicht ein Administrator sind, kann der Zugriff auf Admin Menu (Admin.-Menü) beschränkt sein. Dies hindert unbefugte Benutzer daran, am Bedienfeld versehentlich die Standard-Menüeinstellungen zu ändern, die vom Administrator eingestellt sind. Sie können aber die Einstellungen für einzelne Druckaufträge mit dem Druckertreiber ändern. Vom Druckertreiber gewählte Druckereinstellungen haben Vorrang vor den standardmäßigen Menüeinstellungen, die aus dem Bedienfeld gewählt werden.

## Report / List (Bericht/Liste)

Verwenden Sie das Menü Report / List (Bericht/Liste), um verschiedene Typen von Berichten und Listen zu drucken.

### Hinweis:

- Ein Passwort ist erforderlich, um auf das Menü Report / List (Bericht/Liste) zuzugreifen, wenn Panel Lock Set (Konsolensperre) auf Enable (Aktivieren) gestellt ist. In diesem Fall geben Sie das spezifizierte Passwort ein und klicken auf die Schaltfläche .
- Die Berichte und Listen werden auf englisch gedruckt.

## System Settings (Systemeinstellung)

### Zweck:

Zum Drucken einer Liste der Informationen wie Druckername, Seriennummer und Druckvolumen.

Für den Epson AcuLaser MX14NF werden die Netzwerkeinstellungen ebenfalls gedruckt.

## Panel Settings (Konsoleneinst.)

### Zweck:

Zum Drucken einer detaillierten Liste aller Einstellungen an den Bedienfeld-Menüs.

**Usage History (Jobprotokoll)****Zweck:**

Zum Drucken einer detaillierten Liste der verarbeiteten Aufträge. Diese Liste enthält die letzten 50 Aufträge.

**Error History (Fehlerprotokoll)****Zweck:**

Zum Drucken einer detaillierten Liste von Papierstaus und schweren Fehlern.

**Protocol Monitor (Faxüberwachung) (nur Epson AcuLaser MX14NF)****Zweck:**

Zum Ausdrucken einer detaillierten Liste überwachter Protokolle.

**Address Book (Adressbuch) (nur Epson AcuLaser MX14NF)****Zweck:**

Zum Ausdrucken der Liste aller Adressen, die als Address Book (Adressbuch)-Information gespeichert sind.

**Fax Activity (Faxaktivität) (nur Epson AcuLaser MX14NF)****Zweck:**

Zum Ausdrucken des Berichts von kürzlich empfangenen oder gesendeten Faxen.

**Billing Meters (Zählerstände)****Zweck:**

Zeigt die Anzahl der verarbeiteten Druckaufträge auf der Druckerkonsole.

**Werte:**

<b>Total Impression (Seiten gesamt)</b>	Zeigt die Gesamtzahl der Drucke.
---	----------------------------------

**Admin Menu (Admin.-Menü)**

Verwenden Sie Admin Menu (Admin.-Menü), um eine Reihe von Druckermerkmalen zu konfigurieren.

**Hinweis:**

Ein Passwort ist erforderlich, um auf das Menü Admin Menu (Admin.-Menü) zuzugreifen, wenn Panel Lock Set (Konsolensperre) auf Enable (Aktivieren) gestellt ist. In diesem Fall geben Sie das spezifizierte Passwort ein und klicken auf die Schaltfläche .

**Phone Book (Telefonbuch) (nur Epson AcuLaser MX14NF)**

Verwenden Sie das Menü Phone Book (Telefonbuch) zum Konfigurieren der Schnellwahl- und Gruppenwahl-Einstellungen.

**Speed Dial (Schnellwahl)****Zweck:**

Zum Speichern von bis zu 99 häufig gewählten Nummern an Schnellwahl-Orten.

**Hinweis:**

Die ersten acht Einträge werden den One-Touch-Tasten am Bedienfeld zugewiesen.

**Siehe auch:**

„Speichern einer Nummer für Schnellwahl“ auf Seite 207

**Group Dial (Gruppenwahl)****Zweck:**

Zum Anlegen einer Gruppe von Faxzielen und Speichern unter einem 2-stelligen Code. Bis zu 6 Gruppenwahlcodes können registriert werden.

**Siehe auch:**

„Einstellen der Gruppenwahl“ auf Seite 209

**Network (Netzwerk) (nur Epson AcuLaser MX14NF)**

Verwenden Sie das Menü Network (Netzwerk), um die Druckereinstellungen zu ändern, die die über Netzwerk zum Drucker gesendeten Aufträge beeinflussen.

**Hinweis:**

Mit einem Sternchen (\*) markierte Werte sind die werkseitigen Standard-Menüeinstellungen.

**Ethernet****Zweck:**

Zum Spezifizieren der Kommunikationsgeschwindigkeit und der Duplexeinstellungen von Ethernet. Diese Einstellung wird wirksam, nachdem der Drucker aus- und eingeschaltet wird.

**Werte:**

<b>Auto (Automatisch)*</b>	Erkennt die Ethernet-Einstellungen automatisch.
<b>10BASE-T Half (10BASE-T Halb)</b>	Verwendet 10base-T Halb-Duplex.
<b>10BASE-T Full (10BASE-T Voll)</b>	Verwendet 10base-T Voll-Duplex.
<b>100BASE-TX Half (100BASE-TX Halb)</b>	Verwendet 100base-TX Halb-Duplex.
<b>100BASE-TX Full (100BASE-TX Voll)</b>	Verwendet 100base-TX Voll-Duplex.

*TCP/IP***Zweck:**

Zum Konfigurieren der TCP/IP-Einstellungen. Diese Einstellung wird wirksam, nachdem der Drucker aus- und eingeschaltet wird.

**Werte:**

<b>IP Mode (IP-Modus)</b>	<b>Dual Stack*</b>		Verwendet sowohl IPv4 als auch IPv6 zum Festlegen der IP-Adresse.
	<b>IPv4</b>		Verwendet IPv4 zum Einstellen der IP-Adresse.
<b>IPv4</b>	<b>Get IP Address (IP-Adresse holen)</b>	<b>AutoIP*</b>	Legt die IP-Adresse automatisch fest.
		<b>BOOTP</b>	Verwendet BOOTP zum Festlegen der IP-Adresse.
		<b>RARP</b>	Verwendet RARP zum Festlegen der IP-Adresse.
		<b>DHCP</b>	Verwendet DHCP zum Festlegen der IP-Adresse.
		<b>Panel (Bedienkonsole)</b>	Aktiviert die im Bedienfeld eingegebene IP-Adresse.
	<b>IP Address (IP-Adresse)</b>		Legt die dem Drucker zugewiesene IP-Adresse manuell fest.
	<b>Subnet Mask (Teilnetzmaske)</b>		Legt die Subnetzmaske manuell fest.
	<b>Gateway Address (Gateway-Adresse)</b>		Legt die Gateway-Adresse manuell fest.

**Hinweis:**

Zum Konfigurieren der IPv6-Einstellungen verwenden Sie *EpsonNet Config*.

*Protocol (Protokoll)***Zweck:**

Zum Aktivieren oder Deaktivieren jedes Protokolls. Diese Einstellung wird wirksam, nachdem der Drucker aus- und eingeschaltet wird.

**Werte:**

<b>LPD</b>	<b>Disable (Deaktivieren)</b>	Deaktiviert den Line Printer Daemon (LPD)-Anschluss.
	<b>Enable (Aktivieren)*</b>	Aktiviert den LPD-Anschluss.
<b>Port 9100</b>	<b>Disable (Deaktivieren)</b>	Deaktiviert den Port 9100.
	<b>Enable (Aktivieren)*</b>	Aktiviert den Port 9100.
<b>WSD</b>	<b>Disable (Deaktivieren)</b>	Deaktiviert den WSD-Anschluss.
	<b>Enable (Aktivieren)*</b>	Aktiviert den WSD-Anschluss.
<b>SNMP</b>	<b>Disable (Deaktivieren)</b>	Deaktiviert den Simple Network Management Protocol (SNMP) UDP-Anschluss.
	<b>Enable (Aktivieren)*</b>	Aktiviert den SNMP UDP-Anschluss.
<b>StatusMessenger (Statusmeldung)</b>	<b>Disable (Deaktivieren)</b>	Deaktiviert das StatusMessenger (Statusmeldung)-Merkmal.
	<b>Enable (Aktivieren)*</b>	Aktiviert das StatusMessenger (Statusmeldung)-Merkmal.
<b>InternetServices</b>	<b>Disable (Deaktivieren)</b>	Deaktiviert Zugang zum im Drucker eingebetteten EpsonNet Config.
	<b>Enable (Aktivieren)*</b>	Aktiviert Zugang zum im Drucker eingebetteten EpsonNet Config.
<b>LLTD</b>	<b>Disable (Deaktivieren)</b>	Deaktiviert das LLTD.
	<b>Enable (Aktivieren)*</b>	Aktiviert das LLTD.

<b>Bonjour(mDNS)</b>	<b>Disable (Deaktivieren)</b>	Deaktiviert Bonjour (mDNS).
	<b>Enable (Aktivieren)*</b>	Aktiviert Bonjour (mDNS).

### Initialize NVM (NVM initialisieren)

#### Zweck:

Zum Initialisieren der im nichtflüchtigen Speicher (NVM) gespeicherten Netzwerkdaten. Nach dem Ausführen dieser Funktion und Neustarten des Druckers werden alle Netzwerkeinstellungen auf ihre werkseitigen Standardeinstellungen zurückgesetzt.

#### Werte:

<b>Yes (Ja)</b>	Initialisiert die im NVM (nichtflüchtigen Speicher) gespeicherten Kabel-Netzwerkdaten.
<b>No (Nein)*</b>	Initialisiert die im NVM (nichtflüchtigen Speicher) gespeicherten Kabel-Netzwerkdaten nicht.

### Fax Settings (Faxeinrichtung) (nur Epson AcuLaser MX14NF)

Verwenden Sie das Menü **Fax Settings (Faxeinrichtung)** zum Konfigurieren der grundlegenden Fax Einstellungen.

#### Hinweis:

Mit einem Sternchen (\*) markierte Werte sind die werkseitigen Standard-Menüeinstellungen.

### Ans Select (AB-Auswahl)

#### Zweck:

Zum Wählen des Standard-Faxempfangsmodus.

#### Werte:

<b>TEL Mode (Tel.-Modus)</b>	Automatischer Fax-Empfang ist ausgeschaltet. Sie können ein Fax empfangen, indem Sie den Remove-Empfangscode drücken, und dann die Taste  ( <b>Start</b> ) drücken, nachdem Sie den Hörer des Telefons abnehmen.
<b>FAX Mode (Fax-Modus)</b>	Empfängt automatisch Faxe.



<b>TEL/FAX Mode (Tel./Fax-Modus)</b>	Wenn der Drucker ein ankommendes Fax empfängt, klingelt das externe Telefon für die in <i>Auto Ans. TEL/FAX (Autom. Antw. Tel/Fax)</i> spezifizierte Zeit, und dann empfängt der Drucker das Fax automatisch. Wenn der ankommende Anruf kein Fax ist, gibt der Drucker Pieptöne vom internen Lautsprecher aus, die anzeigen, dass es sich um einen Telefonanruf handelt.
<b>Ans/FAX Mode (AB./Fax-Modus)</b>	Der Drucker kann eine Telefonleitung mit einem Anrufbeantworter teilen. In diesem Modus überwacht der Drucker das Faxsignal und nimmt den Anruf entgegen, wenn Faxtöne kommen. Wenn die Telefonkommunikation in Ihrem Land (wie Deutschland, Schweden, Dänemark, Österreich, Belgien, Italien, Frankreich und die Schweiz) serielle Übertragung verwendet ist, ist dieser Modus nicht unterstützt.
<b>DRPD Mode (DRPD-Modus)</b>	Bevor Sie die DRPD (Distinctive Ring Pattern Detection)-Option verwenden, muss ein DRPD-Dienst vom Telefonunternehmen auf Ihrem Telefon installiert sein. Nachdem das Telefonunternehmen eine separate Nummer zum Faxen mit einem eindeutigen Klingelmuster eingerichtet hat, konfigurieren Sie die FaxEinstellung, um dieses spezifische Klingelmuster zu erkennen.

### *Auto Answer Fax (Autom. Faxantwort)*

**Zweck:**

Zum Einstellen des Intervalls, in dem der Drucker auf den Fax-Modus schaltet, nachdem ein Anruf empfangen wurde. Der Intervall kann innerhalb des Bereichs von 0 bis 255 Sekunden spezifiziert werden. Die Standardeinstellung ist 0 Sekunden.

### *Auto Ans. TEL/FAX (Autom. Antw. Tel/Fax)*

**Zweck:**

Stellt den Intervall ein, in dem der Drucker auf den Fax-Empfangsmodus schaltet, nachdem ein Anruf vom externen Telefon empfangen wurde. Der Intervall kann innerhalb des Bereichs von 0 bis 255 Sekunden spezifiziert werden. Die Standardeinstellung ist sechs Sekunden.

### *Auto Ans. Ans/FAX (Autom. Antw. AB/Fax)*

**Zweck:**

Ändert den Intervall, in dem der Drucker auf den Fax-Empfangsmodus schaltet, nachdem ein Anruf vom externen Anrufbeantworter empfangen wurde. Der Intervall kann innerhalb des Bereichs von 0 bis 255 Sekunden spezifiziert werden. Die Standardeinstellung ist 21 Sekunden.

### *Line Monitor (Leitungsüberwachung)*

**Zweck:**

Zum Einstellen der Lautstärke des Leitungsmonitors, der eine Übertragung akustisch über den eingebauten Lautsprecher überwacht, bis eine Verbindung hergestellt ist.

**Werte:**

<b>Off (Aus)</b>	Schalten die Lautstärke des Leitungsmonitors aus.
<b>Min (Min.)</b>	Stellt die Lautstärke des Leitungsmonitors ein.
<b>Middle (Mittel)*</b>	
<b>Max (Max.)</b>	

*Ring Tone Volume (Ruftonlautstärke)***Zweck:**

Zum Einstellen der Lautstärke des Klingeltons, der anzeigt, dass ein ankommende Anruf ein Telefonanruf über den eingebauten Lautsprecher ist, wenn Ans Select (AB-Auswahl) auf TEL/FAX Mode (Tel./Fax-Modus) gestellt ist.

**Werte:**

<b>Off (Aus)</b>	Schalten die Lautstärke des Klingeltons aus.
<b>Min (Min.)</b>	Stellt die Lautstärke des Klingeltons ein.
<b>Middle (Mittel)</b>	
<b>Max (Max.)*</b>	

*Line Type (Leitungstyp)***Zweck:**

Zum Wählen des Leitungstyps.

**Werte:**

<b>PSTN*</b>	Stellt den Leitungstyp auf PSTN.
<b>PBX</b>	Stellt den Leitungstyp auf PBX.

*Dialing Type (Wählmethode)***Zweck:**

Zum Wählen des Wähltyps.

**Werte:**

<b>Tone (Tonwahl)*</b>	Stellt den Wähltyp auf Tone (Tonwahl).
<b>DP (10PPS) (DP (10 pps))</b>	Stellt den Wähltyp auf Impulswahl (10 Impulse pro Sekunde).
<b>DP (20PPS) (DP (20 pps))</b>	Stellt den Wähltyp auf Impulswahl (20 Impulse pro Sekunde).

**Hinweis:**

- Dieses Menü erscheint nicht, wenn Region (Land) auf South Africa (Südafrika) gestellt ist.
- Je nach Region können die verfügbaren Werte, die für Region (Land) gewählt sind, variieren.

**Interval Timer (Intervalltimer)****Zweck:**

Zum Spezifizieren des Intervalls zwischen Übertragungsversuchen innerhalb des Bereichs von 3 bis 255 Sekunden. Die Standardeinstellung ist acht Sekunden.

**Number of Redial (Anzahl Wahlwiederhlg)****Zweck:**

Zum Spezifizieren einer Anzahl der Wahlwiederholversuche im Bereich von 0 bis 9, die vorgenommen werden, wenn die Empfängerfaxnummer besetzt ist. Wenn Sie **0** eingeben, führt der Drucker keine Wahlwiederholung aus. Die Standardeinstellung ist 3.

**Redial Delay (Verzög. Wahlwied.)****Zweck:**

Zum Spezifizieren des Intervalls zwischen Neuwahlversuchen innerhalb des Bereichs von 1 bis 15 Minuten. Die Standardeinstellung ist eine Minute.

**Junk Fax Filter (Spam-Faxfilter)****Zweck:**

Zum Abweisen von Faxesendungen von ungewünschten Nummern, indem nur Faxesendungen von den im Address Book (Adressbuch) registrierten Faxnummern akzeptiert werden.

**Werte:**

<b>Off (Aus)*</b>	Weist nicht Faxesendungen ab, die von ungewünschten Nummern kommen.
<b>On (Ein)</b>	Weist Faxesendungen ab, die von ungewünschten Nummern kommen.

**Hinweis:**

Stellen Sie sicher, dass die Faxnummern, von denen Faxsendungen akzeptiert werden sollen, in Address Book (Adressbuch) registriert werden, bevor Junk Fax Filter (Spam-Faxfilter) verwendet wird.

**Remote Receive (Remote-Empfang)****Zweck:**

Zum Empfangen eines Faxes, indem Sie den Remote-Empfangscode am externen Telefon eingeben, nachdem Sie den Hörer des Telefons abnehmen.

**Werte:**

<b>Off (Aus)*</b>	Empfängt nicht ein Fax durch Drücken eines Remote-Empfangscodes am externen Telefon.
<b>On (Ein)</b>	Empfängt ein Fax durch Drücken eines Remote-Empfangscodes am externen Telefon.

**Remote Rcv Tone (Remote Empf.Ton)****Zweck:**

Zum Spezifizieren des Remote-Empfangscodes in zwei Stellen zum Starten von Remote Receive (Remote-Empfang).

**Send Header (Aufz. von Sendern)****Zweck:**

Zum Drucken der Information des Senders in der Kopfzeile von Faxsendungen.

**Werte:**

<b>Off (Aus)</b>	Druckt nicht die Information des Senders in der Kopfzeile von Faxsendungen.
<b>On (Ein)*</b>	Druckt die Information des Senders in der Kopfzeile von Faxsendungen.

**Company Name (Firmenname)****Zweck:**

Zum Einstellen des Namens des Senders, der in der Kopfzeile von Faxsendungen gedruckt wird. Bis zu 30 alphanumerische Zeichen können eingegeben werden.

*Your Fax Number (Ihre Faxnummer)***Zweck:**

Zum Einstellen der Faxnummer des Druckers, die in der Kopfzeile von Faxesendungen gedruckt wird.

*Fax Cover Page (Faxdeckblatt)***Zweck:**

Zum Einstellen, ob eine Titelseite an Faxesendungen angefügt wird.







**Werte:**

<b>Off (Aus)*</b>	Fügt keine Titelseite an Faxesendungen an.
<b>On (Ein)</b>	Fügt eine Titelseite an Faxesendungen an.

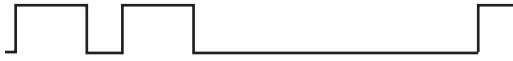
*DRPD Pattern (DRPD-Muster)***Zweck:**

Um eine separate Nummer zum Faxen mit einem unverkennbaren Klingelmuster zu bieten.

**Werte:**

<b>Pattern1-7 (Muster1-7)</b>	DRPD ist ein Dienst, der von manchen Telefonunternehmen angeboten wird. DRPD-Muster werden von Ihrem Telefonunternehmen spezifiziert. Die mit Ihrem Drucker mitgelieferten Muster sind unten gezeigt:
	Pattern1 (Muster1) 
	Pattern2 (Muster2) 
	Pattern3 (Muster3) 
	Pattern4 (Muster4) 
	Pattern5 (Muster5) 
	Pattern6 (Muster6) 
	Pattern7 (Muster7) 
Fragen Sie bei Ihrem Telefonunternehmen nach, welches Muster Sie benötigen, um diesen Dienst zu verwenden. So ist zum Beispiel Pattern7 (Muster7) das distinkte Klingeltonmuster von New Zealand FaxAbility: Klingeltöne für 400 ms, stoppt für 800 ms, klingelt für 400 ms und stoppt für 1400 ms. Das Muster wird immer wieder wiederholt. Dieser Drucker reagiert nur auf die Distinctive Alert Kadenz(en) DA4 in Neuseeland.	

**Prefix Dial (Vorw. Wahl)****Zweck:**

Sie können festlegen, ob eine Vorwahlnummer eingestellt wird.

**Werte:**

<b>Off (Aus)*</b>	Stellt keine Vorwahlnummer ein.
<b>On (Ein)</b>	Stellt eine Vorwahlnummer ein.

*Prefix Dial Num (Vorw. Wahl Num)***Zweck:**

Zum Eingeben einer Vorwahlnummer von bis zu fünf Stellen. Diese Nummer wird gewählt, bevor eine Auto-Wählnummer gestartet wird. Dies ist nützlich zum Zugriff auf eine Nebenstellenanlage (PABX).

*Discard Size (Größe verwerf.)***Zweck:**

Zum Einstellen, ob Bilder oder Text unten auf einer Faxseite verworfen werden, wenn die gesamte Seite nicht auf das Ausgabepapier passt.

**Werte:**

<b>Off (Aus)*</b>	Druckt jeglichen Überschuss unten auf einer Faxseite, ohne diese zu verwerfen.
<b>On (Ein)</b>	Verwirft jeglichen Überschuss unten auf einer Faxseite.
<b>Auto Reduction (Auto-Verkleiner.)</b>	Verkleinert automatisch eine Faxseite, damit sie auf das Ausgabepapier passt.

*ECM***Zweck:**

Zum Einstellen, ob der ECM (Error Correction Mode, Fehlerkorrekturmodus) aktiviert wird. Zur Verwendung des ECM müssen die Geräte der Gegenseite den ECM ebenfalls unterstützen.

**Werte:**

<b>Off (Aus)</b>	Deaktiviert die ECM.
<b>On (Ein)*</b>	Aktiviert ECM.

*Extel Hook Thresh (Ext.Tel.schwellenwert)***Zweck:**

Zum Wählen der Schwelle für externe Telefon-Hook-Erkennung für den Zustand, in dem eine Telefonleitung nicht verwendet wird.

**Werte:**

<b>Lower (Niedriger)</b>	Stellt die Schwelle für externe Telefon-Hook-Erkennung auf <b>Lower (Niedriger)</b> ein.
<b>Normal*</b>	Stellt die Schwelle für externe Telefon-Hook-Erkennung auf <b>Normal</b> ein.
<b>Higher (Höher)</b>	Stellt die Schwelle für externe Telefon-Hook-Erkennung auf <b>Higher (Höher)</b> ein.

*Modem Speed (Modemgeschw.)***Zweck:**

Zum Spezifizieren der Faxmodem-Geschwindigkeit, wenn ein Faxübertragungs- oder -empfangsfehler auftritt.

**Werte:**

<b>2.4 Kbps (2,4 KBit/s)</b>
<b>4.8 Kbps (4,8 KBit/s)</b>
<b>9.6 Kbps (9,6 KBit/s)</b>
<b>14.4 Kbps (14,4 KBit/s)</b>
<b>33.6 Kbps (33,6 KBit/s)*</b>

*Fax Activity (Faxaktivität)***Zweck:**

Zum Einstellen, ob automatisch ein Fax-Aktivitätsbericht nach jeweils 50 ankommenden und herausgehenden Faxkommunikationen gedruckt wird.

**Werte:**

<b>Auto Print (Auto-Druck)*</b>	Druckt automatisch einen Fax-Aktivitätsbericht nach jeweils 50 ankommenden und herausgehenden Faxkommunikationen aus.
<b>No Auto Print (Kein Auto-Druck)</b>	Druckt nicht automatisch einen Faxaktivität-Bericht aus.



### *Fax Transmit (Faxübertragung)*

**Zweck:**

Zum Einstellen, ob ein Übertragungsbericht nach jeder Faxübertragung ausgedruckt wird, oder nur wenn ein Fehler auftritt.

**Werte:**

<b>Print Always (Immer drucken)</b>	Druckt den Übertragungsbericht nach jeder Faxübertragung aus.
<b>Print On Error (Bei Fehler druck.)*</b>	Druckt einen Übertragungsbericht nur aus, wenn ein Fehler auftritt.
<b>Print Disable (Drucken deaktiv.)</b>	Druckt nicht einen Übertragungsbericht nach einer Faxübertragung aus.

### *Fax Broadcast (Faxrundsending)*

**Zweck:**

Zum Einstellen, ob ein Übertragungsbericht nach jeder Faxübertragung an mehrfache Empfänger ausgedruckt wird, oder nur wenn ein Fehler auftritt.

**Werte:**

<b>Print Always (Immer drucken)*</b>	Druckt den Übertragungsbericht nach jeder Faxübertragung aus.
<b>Print On Error (Bei Fehler druck.)</b>	Druckt einen Übertragungsbericht nur aus, wenn ein Fehler auftritt.
<b>Print Disable (Drucken deaktiv.)</b>	Druckt keinen Übertragungsbericht nach einer Faxübertragung an mehrfache Empfänger aus.

### *Region (Land)*

**Zweck:**

Zum Wählen der Region, in der der Drucker verwendet wird.

### **System Settings (Systemeinstellung)**

Verwenden Sie das Menü `System Settings (Systemeinstellung)`, um eine Reihe von Druckermerkmalen zu konfigurieren.

**Hinweis:**

Mit einem Sternchen (\*) markierte Werte sind die werkseitigen Standard-Menüeinstellungen.

### Power Saving Timer (Energiespartimer)

**Zweck:**

Zum Spezifizieren der Zeit zum Übergang auf Energiesparmodus.

**Werte:**

<b>Low Power Timer (Standby)</b>	<b>1min (1 min)*</b>	Spezifiziert die Zeit, die der Drucker braucht, bevor er nach dem Fertigstellen eines Auftrags auf Niedrigenergie schaltet.
	<b>1-30min (1-30 min)</b>	
<b>Sleep Timer (Ruhezustand)</b>	<b>10min (10 min)*</b>	Spezifiziert die Zeit, die der Drucker braucht, bevor er nach dem Umschalten auf Niedrigenergie-Modus auf den Ruhemodus schaltet.
	<b>6-11min (6-11 min)</b>	

Geben Sie **1** in **Low Power Timer (Standby)** ein, um den Drucker eine Minute nach dem Fertigstellen eines Auftrags auf Niedrigenergie-Modus zu schalten. Dies verbraucht weniger Energie, erfordert aber eine längere Warmlaufzeit für den Drucker. Schalten Sie auf **1**, wenn Ihr Drucker einen elektrischen Stromkreis mit Raumbelichtung teilt und Sie flackernde Lampen bemerken.

Wählen Sie einen hohen Wert, wenn Ihr Drucker in ständiger Verwendung ist. In den meisten Situationen wird der Drucker dadurch mit minimaler Warmlaufzeit betriebsbereit gehalten. Wählen Sie einen Wert zwischen 1 und 30 Minuten für den Niedrigenergie-Modus, wenn Sie eine Balance zwischen Leistungsaufnahme und einer kürzeren Warmlaufzeit erzielen möchten.

Der Drucker kehrt automatisch auf den Standby-Modus vom Energiesparmodus zurück, wenn er Daten von dem Computer empfängt. Im Niedrigenergie-Modus können Sie den Drucker auf den Standby-Modus zurückschalten, indem Sie eine beliebige Taste am Bedienfeld drücken. Im Ruhemodus können Sie den Drucker auf den Standby-Modus zurückschalten, indem Sie die Taste  (**Energiesparmodus**) am Bedienfeld drücken.

### Auto Reset (Auto-Reset)

**Zweck:**

Zum automatischen Rücksetzen der Einstellungen auf die Standardeinstellungen für Kopieren, Scannen oder Faxen und Zurückkehren auf den Standardmodus, nachdem Sie keine Einstellungen für die spezifizierte Zeit festlegen. (Das Fax-Merkmal steht nur beim Epson AcuLaser MX14NF zur Verfügung.)

**Werte:**

<b>45sec (45 s)*</b>
<b>1min (1 min)</b>

<b>2min (2 min)</b>
<b>3min (3 min)</b>
<b>4min (4 min)</b>

*Fault Time-Out (Fehlertimeout)***Zweck:**

Zum Spezifizieren der vom Drucker genommenen Zeit, bevor der Auftrag anormal abgebrochen wird. Der Auftrag wird abgebrochen, wenn die Zeit abläuft.

**Werte:**

<b>Off (Aus)</b>		Deaktiviert das Fehlertimeout.
<b>On (Ein)</b>	<b>60sec (60 s)*</b>	Spezifiziert die vom Drucker genommene Zeit, bevor er für anormal gestoppte Aufträge abbricht.
	<b>3-300sec (3-300 s)</b>	

*Job Time-Out (Auftragstimeout)***Zweck:**

Zum Spezifizieren der Zeit, die der Drucker auf vom Computer empfangene Daten wartet. Der Druckauftrag wird abgebrochen, wenn die Zeit abläuft.

**Werte:**

<b>Off (Aus)</b>		Deaktiviert das Auftrag-Tmeout.
<b>On (Ein)</b>	<b>30sec (30 s)*</b>	Spezifiziert die Zeit, die der Drucker auf vom Computer empfangene Daten wartet.
	<b>5-300sec (5-300 s)</b>	

*Clock Settings (Uhreinstellungen)***Zweck:**

Zum Einstellen von Datum und Zeit, sowie regionalen Zeitzonen für den Drucker.

**Werte:**

<b>Set Date (Datum einst.)</b>	Legt das aktuelle Datum fest.
--------------------------------	-------------------------------

<b>Set Time (Zeit einst.)</b>	Legt die aktuelle Zeit fest.	
<b>Date Format (Datumsformat)</b>	<b>yy/mm/dd (jj/mm/tt)</b>	Legt das Datumsformat fest.
	<b>mm/dd/yy (mm/tt/jj)</b>	
	<b>dd/mm/yy (tt/mm/jj)*</b>	
<b>Time Format (Zeitformat)</b>	<b>12H (12 h)*</b>	Legt das Zeitformat fest.
	<b>24H (24 h)</b>	
<b>Time Zone (Zeitzone)</b>	Legt die Zeitzone fest.	

### Alert Tone (Störung)

#### Zweck:

Zum Konfigurieren von Einstellungen für Töne, die vom Drucker beim Betrieb oder beim Erscheinen einer Warnmeldung ausgegeben werden.

#### Werte:

<b>Panel Select Tone (Konsolenauswahl)</b>	<b>Off (Aus)*</b>	Gibt kein Tonsignal aus, wenn die Eingabe am Bedienfeld richtig ist.
	<b>Low (Niedrig)</b>	Gibt ein Tonsignal mit der vorgeschriebenen Lautstärke aus, wenn die Eingabe am Bedienfeld richtig ist.
	<b>Medium (Mittel)</b>	
	<b>High (Hoch)</b>	
<b>Panel Alert Tone (Konsolenwarnung)</b>	<b>Off (Aus)*</b>	Gibt kein Tonsignal aus, wenn die Eingabe am Bedienfeld falsch ist.
	<b>Low (Niedrig)</b>	Gibt ein Tonsignal mit der vorgeschriebenen Lautstärke aus, wenn die Eingabe am Bedienfeld falsch ist.
	<b>Medium (Mittel)</b>	
	<b>High (Hoch)</b>	

<b>Auto Clear Alert (Auto-Löschen)</b>	<b>Off (Aus)*</b>	Gibt kein Tonsignal vor dem Ausführen von Auto-Löschen des Druckers aus.
	<b>Low (Niedrig)</b>	Gibt ein Tonsignal mit der festgelegten Lautstärke fünf Sekunden vor dem Ausführen von Auto-Löschen des Druckers aus.
	<b>Medium (Mittel)</b>	
	<b>High (Hoch)</b>	
<b>Job Tone (Job)</b>	<b>Off (Aus)</b>	Gibt kein Tonsignal aus, wenn der Auftrag fertiggestellt ist.
	<b>Low (Niedrig)</b>	Gibt ein Tonsignal der festgelegten Lautstärke aus, wenn ein Auftrag fertiggestellt ist.
	<b>Medium (Mittel)*</b>	
	<b>High (Hoch)</b>	
<b>Alert Tone (Störung)</b>	<b>Off (Aus)</b>	Gibt kein Tonsignal aus, wenn ein Problem auftritt.
	<b>Low (Niedrig)</b>	Gibt ein Tonsignal der festgelegten Lautstärke aus, wenn ein Problem auftritt.
	<b>Medium (Mittel)*</b>	
	<b>High (Hoch)</b>	
<b>Out of Paper (Kein Papier)</b>	<b>Off (Aus)</b>	Gibt kein Tonsignal aus, wenn das Papier im Drucker verbraucht ist.
	<b>Low (Niedrig)</b>	Gibt ein Tonsignal der festgelegten Lautstärke aus, wenn das Papier im Drucker verbraucht ist.
	<b>Medium (Mittel)*</b>	
	<b>High (Hoch)</b>	
<b>All Tones (Alle Töne)</b>	<b>Off (Aus)</b>	Deaktiviert alle Warntöne.
	<b>Low (Niedrig)</b>	Stellt die Lautstärke aller Warntöne gleichzeitig ein.
	<b>Medium (Mittel)</b>	
	<b>High (Hoch)</b>	

*mm / inch (mm/Zoll)*

**Zweck:**

Zum Spezifizieren der Messeinheit, die nach dem Zahlenwert im Bedienfeld angezeigt wird.

**Werte:**

<b>Millimeters (mm) (Millimeter (mm))*</b>	Spezifiziert die Standard-Messeinheit.
<b>Inches (") (Zoll ("))</b>	

**Low Toner Alert Msg (Tonerstandwarnung)****Zweck:**

Zum Spezifizieren, ob die Warnmeldung erscheint, wenn der Tonerstand niedrig ist.

**Werte:**

<b>Off (Aus)</b>	Die Warnmeldung erscheint nicht, wenn der Tonerstand niedrig ist.
<b>On (Ein)*</b>	Die Warnmeldung erscheint, wenn der Tonerstand niedrig ist.

**Power On Wizard (Einschalthilfe)****Zweck:**

Zum Ausführen der anfänglichen Einstellungen für den Drucker.

**Siehe auch:**

„Einstellen der Anfangseinstellungen am Bedienfeld“ auf Seite 30

**Werte:**

<b>Yes (Ja)</b>	Nimmt die anfänglichen Einstellungen für den Drucker vor.
<b>No (Nein)*</b>	Nimmt nicht die anfänglichen Einstellungen für den Drucker vor.

**Maintenance (Wartung)**

Verwenden Sie das Menü **Maintenance (Wartung)**, um den nichtflüchtigen Speicher (NVM) zu initialisieren, die Papiersorte-Einstellungen zu konfigurieren und die Sicherheitseinstellungen zu konfigurieren.

**Hinweis:**

Mit einem Sternchen (\*) markierte Werte sind die werkseitigen Standard-Menüeinstellungen.

*F/W Version (F/W-Version)***Zweck:**

Zur Anzeige der Version des Controllers.

*Adjust BTR (BTR einstellen)***Zweck:**

Zum Spezifizieren der optimalen Spannungseinstellungen zum Drucken für die Übertragungswalze (BTR). Zum Senken der Spannung stellen Sie negative Werte ein. Zum Steigern stellen Sie positive Werte ein.

Die Standardeinstellungen geben möglicherweise nicht die beste Ausgabe auf allen Papiertypen. Wenn Sie Sprengelungen auf der Druckausgabe sehen, stellen Sie die Spannung höher ein. Wenn Sie weiße Flecken auf der Druckausgabe sehen, stellen Sie die Spannung niedriger ein.

**Hinweis:**

Die Druckqualität ändert sich je nach den für dieses Element gewählten Werte.

**Werte:**

<b>Plain (Normal)</b>	<b>0*</b>
	<b>-3 – +3</b>
<b>Light Card (Karte, leicht)</b>	<b>0*</b>
	<b>-3 – +3</b>
<b>Labels (Etiketten)</b>	<b>0*</b>
	<b>-3 – +3</b>
<b>Envelope (Umschlag)</b>	<b>0*</b>
	<b>-3 – +3</b>
<b>Recycled (Recycling)</b>	<b>0*</b>
	<b>-3 – +3</b>
<b>Postcard (Postkarte)</b>	<b>0*</b>
	<b>-3 – +3</b>

### Adjust Fusing Unit (Fixieranlage einstellen)

**Zweck:**

Zum Spezifizieren der optimalen Temperatureinstellungen zum Drucken für die Fixiereinheit. Zum Senken der Temperatur stellen Sie negative Werte ein. Zum Steigern stellen Sie positive Werte ein.

Die Standardeinstellungen geben möglicherweise nicht die beste Ausgabe auf allen Papiertypen. Wenn sich das bedruckte Papier verwellt hat, versuchen Sie, die Temperatur zu senken. Wenn der Toner nicht richtig auf dem Papier fixiert wird, versuchen Sie, die Temperatur zu steigern.

**Hinweis:**

Die Druckqualität ändert sich je nach den für dieses Element gewählten Werte.

**Werte:**

<b>Plain (Normal)</b>	<b>0*</b>
	<b>-3 – +3</b>
<b>Light Card (Karte, leicht)</b>	<b>0*</b>
	<b>-3 – +3</b>
<b>Labels (Etiketten)</b>	<b>0*</b>
	<b>-3 – +3</b>
<b>Envelope (Umschlag)</b>	<b>0*</b>
	<b>-3 – +3</b>
<b>Recycled (Recycling)</b>	<b>0*</b>
	<b>-3 – +3</b>
<b>Postcard (Postkarte)</b>	<b>0*</b>
	<b>-3 – +3</b>

### Density Adjustment (Dichteeinstellung)

**Zweck:**

Zum Anpassen des Druckdichtenniveaus innerhalb des Bereichs von -3 bis +3. Die werkseitige Standard-Menüeinstellung ist 0.



*Clean Developer (Entwickl. reinig.)***Zweck:**

Zum Drehen des Entwicklertmotors und rühren des Toners in der Tonerpatrone.

**Werte:**

<b>Yes (Ja)</b>	Mischt den Toner in einer neuen Tonerpatrone auf.
<b>No (Nein)*</b>	Mischt nicht den Toner in einer neuen Tonerpatrone auf.

*Toner Refresh (Tonerauffrisch.)***Zweck:**

Zum vollständigen Verbrauchen einer Tonerpatrone, wenn Sie diese vor dem Ende ihrer Lebensdauer ersetzen wollen oder zum Rühren des Toners in einer neuen Tonerpatrone.

**Werte:**

<b>Black (Schwarz)</b>	<b>Yes (Ja)</b>	Säubert den Toner in der Tonerpatrone.
	<b>No (Nein)*</b>	Säubert nicht den Toner in der Tonerpatrone.

*Initialize NVM (NVM initialisieren)***Zweck:**

Zum Initialisieren von NVM für Systemparameter, Address Book (Adressbuch)-Daten für Fax oder Address Book (Adressbuch)-Daten für E-Mail. Nach dem Ausführen dieser Funktion und Neustarten des Druckers werden die Menüparameter, mit Ausnahme der Parameter für dieses Netzwerk, auf ihre werkseitigen Standardeinstellungen zurückgesetzt. (Address Book (Adressbuch) steht nur beim Epson AcuLaser MX14NF zur Verfügung.)

**Siehe auch:**

„Rücksetzen auf werkseitige Standardeinstellungen“ auf Seite 269

**Werte:***Epson AcuLaser MX14NF:*

<b>User Fax Section (Faxbetrieb (Ben.))</b>	<b>Yes (Ja)</b>	Initialisiert die Faxnummer-Einträge im Address Book (Adressbuch).
	<b>No (Nein)*</b>	Initialisiert nicht die Faxnummer-Einträge im Address Book (Adressbuch).

<b>System Section (Systemabschnitt)</b>	<b>Yes (Ja)</b>	Initialisiert die Systemparameter.
	<b>No (Nein)*</b>	Initialisiert nicht die Systemparameter.

*Epson AcuLaser MX14:*

<b>System Section (Systemabschnitt)</b>	<b>Yes (Ja)</b>	Initialisiert die Systemparameter.
	<b>No (Nein)*</b>	Initialisiert nicht die Systemparameter.

*Non-Genuine Mode (Nicht-Originalmodus)***Zweck:**

Zur Verwendung der Tonerpatrone eines anderen Herstellers.

**Hinweis:**

- Verwendung von anderen als originaler Tonerpatronen kann manche Druckermerkmale nicht einsetzbar machen, die Druckqualität verringern und die Zuverlässigkeit des Druckers senken. Epson empfiehlt, nur neue Tonerpatronen von Epson für Ihren Drucker zu verwenden. Epson bietet keine Garantie für Probleme, die durch Verwendung von Verbrauchsmaterialien anderer Hersteller als Epson verursacht werden.
- Bevor Sie eine Tonerpatrone eines anderen Herstellers verwenden, müssen Sie den Drucker immer neu starten.

**Werte:**

<b>Toner</b>	<b>Off (Aus)</b>	Verwendet nicht eine Tonerpatrone eines anderen Herstellers.
	<b>On (Ein)</b>	Verwendet eine Tonerpatrone eines anderen Herstellers.

*Adjust Altitude (Höhenlage einst.)***Zweck:**

Zum Spezifizieren der Höhenlage des Installationsorts des Druckers.

Das Entladungsphänomen zum Laden des Fotoleiters unterscheidet sich je nach Barometerdruck. Einstellungen werden durch Spezifizieren der Höhenlage des Installationsorts des Druckers vorgenommen.

**Hinweis:**

*Eine falsche Einstellung der Höhenlage führt zu schlechter Druckqualität, falscher Neigung des restlichen Toners.*

**Werte:**

<b>0m (0 m)*</b>	Spezifiziert die Höhenlage des Installationsorts des Druckers.
<b>1000m (1000 m)</b>	
<b>2000m (2000 m)</b>	
<b>3000m (3000 m)</b>	

**Counter Reset (Zählerrücksetzung)****Zweck:**

Zum Rücksetzen des Toner-Zählers.

**Werte:**

<b>Yes (Ja)</b>	Rücksetzen des Toner-Zählers.
<b>No (Nein)*</b>	Setzt den Toner-Zähler nicht zurück.

**Secure Settings (Sichere Einstellung)**

Verwenden Sie das Menü **Secure Settings (Sichere Einstellung)** zum Einstellen eines Passworts zum Beschränken des Zugangs zu den Menüs. Dies verhindert, dass Teile versehentlich geladen werden.

**Hinweis:**

Mit einem Sternchen (\*) markierte Werte sind die werkseitigen Standard-Menüeinstellungen.

**Panel Lock (Bedienerkonsolensperre)****Zweck:**

Zum Beschränken des Zugriffs auf **Admin Menu (Admin.-Menü)** und **Report / List (Bericht/ Liste)** mit einem Passwort.

**Siehe auch:**

„Panel Lock (Bedienerkonsolensperre) Funktion“ auf Seite 265

**Hinweis:**

- Beim Epson AcuLaser MX14NF können Sie **Disable (Deaktivieren) für Panel Lock Set (Konsolensperre)** wählen, wenn alle Einträge unter **Service Lock (Dienstsperr)** auf **Unlocked (Nicht gesperrt)** gestellt sind und **Secure Receive Set (Sicher.Empf.einst.)** auf **Disable (Deaktivieren)** gestellt ist.

- ❑ *Beim Epson AcuLaser MX14 können Sie Disable (Deaktivieren) für Panel Lock Set (Konsolensperre) wählen, wenn alle Einträge unter Service Lock (Dienstesperre) auf Unlocked (Nicht gesperrt) gestellt sind.*

**Werte:**

<b>Panel Lock Set (Konsolensperre)</b>	<b>Disable (Deaktivieren)*</b>	Beschränkt nicht den Zugriff auf Admin Menu (Admin.-Menü) und Report / List (Bericht/Liste) mit einem Passwort.
	<b>Enable (Aktivieren)</b>	Beschränkt den Zugriff auf Admin Menu (Admin.-Menü) und Report / List (Bericht/Liste) mit einem Passwort.
<b>Change Password (Passwort ändern)</b>	<b>0000*-9999</b>	Setzt oder ändert das für Zugriff auf Admin Menu (Admin.-Menü) und Report / List (Bericht/Liste) erforderliche Passwort.

*Service Lock (Dienstesperre)*

**Zweck:**

Zum Spezifizieren, ob jeder der Druckerdienste aktiviert werden soll, oder zum Anfordern eines Passworts zur Verwendung der Dienste sowie zum Einstellen oder Ändern des Passworts.

**Siehe auch:**

„Beschränken von Zugang zu Druckvorgängen“ auf Seite 267

**Hinweis:**

*Sie können nur auf die Elemente unter Service Lock (Dienstesperre) zugreifen, wenn Panel Lock Set (Konsolensperre) auf Enable (Aktivieren) gestellt ist.*

**Werte:**

<b>COPY (KOPIEREN)</b>	<b>Unlocked (Nicht gesperrt)*</b>	Aktiviert den Copy (Kopieren)-Dienst.
	<b>Locked (Gesperrt)</b>	Deaktiviert den Copy (Kopieren)-Dienst.
	<b>Password Locked (Passwort gesperrt)</b>	Aktiviert den Copy (Kopieren)-Dienst, aber erfordert ein Passwort.

<b>FAX</b> (nur Epson AcuLaser MX14NF)	<b>Unlocked (Nicht gesperrt)*</b>	Aktiviert den FAX-Dienst.
	<b>Locked (Gesperrt)</b>	Deaktiviert den FAX-Dienst (der Drucker sendet oder empfängt keine Faxesendungen).
	<b>Password Locked (Passwort gesperrt)</b>	Aktiviert den FAX-Dienst, aber erfordert ein Passwort zum Senden von Faxesendungen (erfordert kein Passwort zum Empfangen ankommender Faxesendungen).
<b>SCAN (SCANNEN)</b>	<b>Unlocked (Nicht gesperrt)*</b>	Aktiviert den Scan (Scannen)-Dienst.
	<b>Locked (Gesperrt)</b>	Deaktiviert den Scan (Scannen)-Dienst.
	<b>Password Locked (Passwort gesperrt)</b>	Aktiviert den Scan (Scannen)-Dienst, aber erfordert ein Passwort.
<b>Print from USB (Drucken von USB)</b>	<b>Unlocked (Nicht gesperrt)*</b>	Aktiviert den Print From USB Memory (Druck von USB-Speicher)-Dienst.
	<b>Locked (Gesperrt)</b>	Deaktiviert den Print From USB Memory (Druck von USB-Speicher)-Dienst.
	<b>Password Locked (Passwort gesperrt)</b>	Aktiviert den Print From USB Memory (Druck von USB-Speicher)-Dienst, aber erfordert ein Passwort.
<b>Change Password (Passwort ändern)</b>	<b>0000*-9999</b>	Setzt oder ändert das für Verwendung der Dienste Copy (Kopieren), FAX, Scan (Scannen) und Print from USB Memory (Druck von USB-Speicher) erforderliche Passwort.

### *Secure Receive (Sicherer Empfang) (nur Epson AcuLaser MX14NF)*

#### **Zweck:**

Zum Festlegen, ob ein Passwort zum Drucken von ankommenden Faxesendungen erforderlich ist, und zum Einstellen oder Ändern des Passworts. Wenn `Secure Receive Set` (`Sicher.Empf.einst.`) auf `Enable` (Aktivieren) gestellt ist, speichert der Drucker empfangene Faxesendungen und druckt sie aus, wenn das richtige Passwort im Bedienfeld eingegeben wird.

#### **Hinweis:**

*Sie können nur auf die Elemente unter `Secure Receive` (Sicherer Empfang) zugreifen, wenn `Panel Lock Set` (Konsolensperre) auf `Enable` (Aktivieren) gestellt ist.*

**Werte:**

<b>Secure Receive Set (Si-cher.Empf.einst.)</b>	<b>Disable (Deaktivieren)*</b>	Erfordert kein Passwort zum Drucken von empfangenen Faxesendungen.
	<b>Enable (Aktivieren)</b>	Erfordert ein Passwort zum Drucken von empfangenen Faxesendungen.
<b>Change Password (Passwort ändern)</b>	<b>0000-9999</b>	Setzt oder ändert das für Drucken von empfangenen Faxesendungen erforderliche Passwort.

**Scan to E-Mail (Scanausgabe: E-Mail) (nur Epson AcuLaser MX14NF)**

Verwenden Sie das Menü **Scan to E-Mail (Scanausgabe: E-Mail)** zum Bearbeiten der Übertragungsquelle.

**Hinweis:**

Mit einem Sternchen (\*) markierte Werte sind die werkseitigen Standard-Menüeinstellungen.

**Edit From Field (Von-Feld bearbeiten)****Zweck:**

Zum Aktivieren oder Deaktivieren von Bearbeiten der Übertragungsquelle.

**Werte:**

<b>Disable (Deaktivieren)</b>	Deaktiviert Bearbeiten der Übertragungsquelle.
<b>Enable (Aktivieren)*</b>	Aktiviert Bearbeiten der Übertragungsquelle.

**USB Settings (USB-Einstellungen)**

Verwenden Sie das Menü **USB Settings (USB-Einstellungen)**, um die einen USB-Anschluss beeinflussenden Druckereinstellungen zu ändern.

**Hinweis:**

Mit einem Sternchen (\*) markierte Werte sind die werkseitigen Standard-Menüeinstellungen.

**Port Status (Port-Status)****Zweck:**

Zum Aktivieren oder Deaktivieren der USB-Schnittstelle.

**Werte:**

<b>Disable (Deaktivieren)</b>	Deaktiviert die USB-Schnittstelle.
<b>Enable (Aktivieren)*</b>	Aktiviert die USB-Schnittstelle.

**Defaults Settings (Vorgaben)**

Verwenden Sie das Menü **Defaults Settings (Vorgaben)** zum Konfigurieren der standardmäßigen Kopieren-, Scannen- und Faxeneinstellungen des Druckers. (Das Fax-Merkmal steht nur beim Epson AcuLaser MX14NF zur Verfügung.)

**Copy Defaults (Kopier-Vorgaben)**

Verwenden Sie die Menüs **Copy Defaults (Kopier-Vorgaben)**, um eine Reihe von Kopiermerkmalen zu konfigurieren.

**Hinweis:**

Mit einem Sternchen (\*) markierte Werte sind die werkseitigen Standard-Menüeinstellungen.

**Collated (Sortiert)****Zweck:**

Zum Sortieren der Kopierausgabe.

**Werte:**

<b>Off (Aus)*</b>	Sortiert nicht den Kopierauftrag.
<b>On (Ein)</b>	Sortiert den Kopierauftrag.
<b>Auto (Automatisch)</b>	Bestimmt automatisch den Ausgabemodus für den Kopierauftrag.

**Reduce/Enlarge (Verkl./Vergr.)****Zweck:**

Zum Einstellen des Vorgabefaktors für Kopie-Verkleinerung/Vergrößerung.

**Werte:**mm Serie

<b>200%</b>
<b>A5 -&gt; A4 (141%) (A4 (141 %))</b>
<b>A5 -&gt; B5 (122%) (B5 (122 %))</b>
<b>100%*</b>
<b>B5 -&gt; A5 (81%) (A5 (81 %))</b>
<b>A4 -&gt; A5 (70%) (A5 (70 %))</b>
<b>50%</b>

Zoll Serie

<b>200%</b>
<b>Stmt -&gt; Lgl (154%) (Legal (154 %))</b>
<b>Stmt -&gt; Ltr (129%) (Letter (129 %))</b>
<b>100%*</b>
<b>Lgl (Legal) -&gt; Ltr (78%) (Letter (78 %))</b>
<b>Ldgr -&gt; Ltr (64%) (Letter (64 %))</b>
<b>50%</b>

**Hinweis:**

- Sie können auch das Zifferntastenfeld verwenden, um den gewünschten Zoombereich von 25% bis 400% einzustellen, oder drücken Sie die Taste ◀, um den Zoombereich zu steigern oder die Taste ▶, um den Zoombereich in Schritten von 1% zu verringern.
- Dieses Element steht nur zur Verfügung, wenn Multiple UP (N auf 1) auf Off (Aus) oder Manual (Manuell) gestellt ist.

**Document Size (Dokumentformat)****Zweck:**

Zum Spezifizieren des Standard-Dokumentenformats.



**Werte:**

<b>A4 (210 × 297 mm)*</b>
<b>A5 (148 × 210 mm)</b>
<b>B5 (182 × 257 mm)</b>
<b>Letter (8.5 × 11") (Letter (8,5 × 11"))</b>
<b>Folio (8.5 × 13") (Folio (8,5 × 13"))</b> (nur Epson AcuLaser MX14NF)
<b>Legal (8.5 × 14") (Legal (8,5 × 14"))</b> (nur Epson AcuLaser MX14NF)
<b>Executive (7.25 × 10.5") (Executive (7,25 × 10,5"))</b>

*Document Type (Dokumenttyp)***Zweck:**

Zum Wählen der Kopie-Bildqualität.

**Werte:**

<b>Text</b>	Geeignete für Dokumente mit Text.
<b>Mixed (Gemischt)*</b>	Geeignete für Dokumente mit Text und Fotos/Graustufen.
<b>Photo (Foto)</b>	Geeignet für Dokumente mit Fotos.

*Lighten/Darken (Heller/Dunkler)***Zweck:**

Zum Einstellen des Standard-Kopiendichtegrads.

**Werte:**

<b>Lighter2 (Heller 2)</b>	Macht die Kopien heller als das Original. Ist gut für dunklen Druck geeignet.
<b>Lighter1 (Heller 1)</b>	
<b>Normal*</b>	Ist gut für standardmäßig getippte oder gedruckte Dokumente geeignet.
<b>Darker1 (Dunkler 1)</b>	Macht die Kopien dunkler als das Original. Ist gut für hellen Druck oder schwache Bleistiftmarkierungen geeignet.
<b>Darker2 (Dunkler 2)</b>	

*Sharpness (Schärfe)***Zweck:**

Zum Einstellen des Standard-Schärfegrads.

**Werte:**

<b>Sharpest (Sehr scharf)</b>	Macht die Kopien schärfer als das Original.
<b>Sharper (Schärfer)</b>	
<b>Normal*</b>	Macht die Kopien nicht schärfer oder weicher als das Original.
<b>Softer (Weicher)</b>	Macht die Kopien weicher als das Original.
<b>Softest (Sehr weich)</b>	

*Auto Exposure (Auto-Belichtung)***Zweck:**

Zum Unterdrücken des Hintergrunds des Originals, um den Text auf der Kopie zu verbessern.

**Werte:**

<b>Off (Aus)</b>	Unterdrückt den Hintergrund nicht.
<b>On (Ein)*</b>	Unterdrückt den Hintergrunds des Originals, um den Text auf der Kopie zu verbessern.

*Gray Balance (Grauabgleich)***Zweck:**

Zum Spezifizieren, ob der Standard-Grauabgleichpegel innerhalb des Bereichs von -2 bis +2 liegt. Die werkseitige Standard-Menüeinstellung ist 0.

*Multiple Up (N auf 1)***Zweck:**

Zum Drucken von zwei Originalseiten auf ein Blatt Papier.

**Werte:**

<b>Off (Aus)*</b>	Führt nicht den Multiple Up (N auf 1)-Druck aus.
-------------------	--

<b>Auto (Automatisch)</b>	Verkleinert automatisch die Originalseiten, so dass sie auf ein Blatt Papier passen.
<b>ID Card Copy (Ausweiskopie)</b>	Druckt die Originalseiten auf ein Blatt Papier im Originalformat.
<b>Manual (Manuell)</b>	Druckt die Originalseiten auf ein Blatt Papier im Format wie in <i>Reduce/Enlarge (Verkl./Verer.)</i> spezifiziert.

### *Margin Top/Bottom (Rand oben/unten)*

**Zweck:**

Zum Spezifizieren des Wertes der oberen und unteren Ränder.

**Werte:**

<b>4 mm*/0.2 inch (0.2 Zoll)*</b>	Spezifizieren Sie den Wert in Schritten von 1 mm/0,1 Zoll.
<b>0-50 mm/0.0-2.0 inch (0-50 mm/0.0-2.0 Zoll)</b>	

### *Margin Left/Right (Rand links/rechts)*

**Zweck:**

Zum Spezifizieren des Wertes der linken und rechten Ränder.

**Werte:**

<b>4 mm*/0.2 inch (0.2 Zoll)*</b>	Spezifizieren Sie den Wert in Schritten von 1 mm/0,1 Zoll.
<b>0-50 mm/0.0-2.0 inch (0-50 mm/0.0-2.0 Zoll)</b>	

### *Margin Middle (Rand Mitte)*

**Zweck:**

Zum Spezifizieren des Werts des mittleren Rands.

**Werte:**

<b>0 mm*/0.0 inch (0.0 Zoll)*</b>	Spezifizieren Sie den Wert in Schritten von 1 mm/0,1 Zoll.
<b>0-50 mm/0.0-2.0 inch (0-50 mm/0.0-2.0 Zoll)</b>	

## Scan Defaults (Scan-Vorgaben)

Verwenden Sie die Menüs **Scan Defaults** (Scan-Vorgaben), um eine Reihe von Scannermerkmalen zu konfigurieren.

### Hinweis:

Mit einem Sternchen (\*) markierte Werte sind die werkseitigen Standard-Menüeinstellungen.

### Scan to Network (Scanausgabe: Netzwerk) (nur Epson AcuLaser MX14NF)

#### Zweck:

Zum Speichern des gescannten Bildes auf einem Netzwerk-Server oder auf einem Computer.

#### Werte:

<b>Computer (Net) (Computer(Net))*</b>	Speichert das gescannte Bild auf einem Computer mit dem SMB-Protokoll (Server Message Block).
<b>Server (FTP)</b>	Speichert das gescannte Bild auf einem Server unter Verwendung des FTP-Protokolls.

### File Format (Dateiformat)

#### Zweck:

Zum Spezifizieren des Dateiformats zum Speichern des gescannten Bildes.

#### Werte:

<b>PDF*</b>
<b>TIFF</b>
<b>JPEG</b>

### Color (Farbe)

#### Zweck:

Zum Einstellen des Farbmodus.

#### Werte:

<b>Black &amp; White (Schwarzweiß)</b>	Scannt im Schwarzweiß-Modus. Dies steht nur zur Verfügung, wenn <b>File Format</b> (Dateiformat) auf <b>PDF</b> oder <b>TIFF</b> gestellt ist.
--	--

<b>Grayscale (Graustufen)</b>	Scannt im Graustufenmodus.
<b>Color (Farbe)*</b>	Scannt im Farbmodus.
<b>Color(Photo) (Farbe (Foto))</b>	Scannt im Farbmodus. Diese Funktion ist für fotografische Bilder geeignet.

### Resolution (Auflösung)

**Zweck:**

Zum Spezifizieren der Vorgabe-Scanauflösung.

**Werte:**

<b>200 × 200dpi (200 × 200 dpi)*</b>
<b>300 × 300dpi (300 × 300 dpi)</b>
<b>400 × 400dpi (400 × 400 dpi)</b>
<b>600 × 600dpi (600 × 600 dpi)</b>

### Document Size (Dokumentformat)

**Zweck:**

Zum Spezifizieren des Standard-Dokumentenformats.

**Werte:**

<b>A4 (210 × 297 mm)*</b>
<b>A5 (148 × 210 mm)</b>
<b>B5 (182 × 257 mm)</b>
<b>Letter (8.5 × 11") (Letter (8,5 × 11"))</b>
<b>Folio (8.5 × 13") (Folio (8,5 × 13"))</b> (nur Epson AcuLaser MX14NF)
<b>Legal (8.5 × 14") (Legal (8,5 × 14"))</b> (nur Epson AcuLaser MX14NF)
<b>Executive (7.25 × 10.5") (Executive (7,25 × 10,5"))</b>

*Lighten/Darken (Heller/Dunkler)***Zweck:**

Zum Einstellen des Standard-Scandichtegrads.

**Werte:**

<b>Lighter2 (Heller 2)</b>	Macht das gescannte Bild heller als das Original. Ist gut für dunklen Druck geeignet.
<b>Lighter1 (Heller 1)</b>	
<b>Normal*</b>	Ist gut für standardmäßig getippte oder gedruckte Dokumente geeignet.
<b>Darker1 (Dunkler 1)</b>	Macht das gescannte Bild dunkler als das Original. Ist gut für hellen Druck oder schwache Bleistiftmarkierungen geeignet.
<b>Darker2 (Dunkler 2)</b>	

*Sharpness (Schärfe)***Zweck:**

Zum Einstellen des Standard-Schärfegrads.

**Werte:**

<b>Sharpest (Sehr scharf)</b>	Macht das gescannte Bild schärfer als das Original.
<b>Sharper (Schärfer)</b>	
<b>Normal*</b>	Macht das gescannte Bild nicht schärfer oder weicher als das Original.
<b>Softer (Weicher)</b>	Macht das gescannte Bild weicher als das Original.
<b>Softest (Sehr weich)</b>	

*Auto Exposure (Auto-Belichtung)***Zweck:**

Zum Unterdrücken des Hintergrunds des Originals, um den Text auf dem gescannten Bild zu verbessern.

**Werte:**

<b>Off (Aus)</b>	Unterdrückt den Hintergrund nicht.
<b>On (Ein)*</b>	Unterdrückt den Hintergrund des Originals, um den Text auf dem gescannten Bild zu verbessern.

*Margin Top/Bottom (Rand oben/unten)***Zweck:**

Zum Spezifizieren des Wertes der oberen und unteren Ränder.

**Werte:**

<b>2 mm*/0.1 inch (0.1 Zoll)*</b>	Spezifizieren Sie den Wert in Schritten von 1 mm/0,1 Zoll.
<b>0-50 mm/0.0-2.0 inch (0-50 mm/ 0.0-2.0 Zoll)</b>	

*Margin Left/Right (Rand links/rechts)***Zweck:**

Zum Spezifizieren des Wertes der linken und rechten Ränder.

**Werte:**

<b>2 mm*/0.1 inch (0.1 Zoll)*</b>	Spezifizieren Sie den Wert in Schritten von 1 mm/0,1 Zoll.
<b>0-50 mm/0.0-2.0 inch (0-50 mm/ 0.0-2.0 Zoll)</b>	

*Margin Middle (Rand Mitte)***Zweck:**

Zum Spezifizieren des Werts des mittleren Rands.

**Werte:**

<b>0 mm*/0.0 inch (0.0 Zoll)*</b>	Spezifizieren Sie den Wert in Schritten von 1 mm/0,1 Zoll.
<b>0-50 mm/0.0-2.0 inch (0-50 mm/ 0.0-2.0 Zoll)</b>	

*TIFF File Format (TIFF-Dateiformat)***Zweck:**

Zum Spezifizieren des TIFF-Dateiformats.

**Werte:**

<b>TIFF V6*</b>
<b>TTN2</b>

**Image Compression (Bildkomprimierung)****Zweck:**

Zum Spezifizieren des Bildkomprimierungsgrades.

**Werte:**

<b>Higher (Höher)</b>	Stellt den Bildkomprimierungsgrad auf <code>Higher (Höher)</code> ein.
<b>Normal*</b>	Stellt den Bildkomprimierungsgrad auf <code>Normal</code> ein.
<b>Lower (Niedriger)</b>	Stellt den Bildkomprimierungsgrad auf <code>Lower (Niedriger)</code> ein.

**Max E-Mail Size (Max. E-Mail-Größe) (nur Epson AcuLaser MX14NF)****Zweck:**

Zum Spezifizieren der maximalen Größe einer versendbaren E-Mail innerhalb des Bereichs von 50 KB bis 16384 KB. Die Standardeinstellung ist 2048 KB.

**Fax Defaults (Faxvorgaben) (nur Epson AcuLaser MX14NF)**

Verwenden Sie die Menüs `Fax Defaults (Faxvorgaben)`, um eine Reihe von Faxmerkmalen zu konfigurieren.

**Hinweis:**

- Der Fax-Dienst kann nicht verwendet werden, wenn Sie nicht einen Ländercode unter `Region (Land)` einstellen. Wenn `Region (Land)` nicht eingerichtet ist, erscheint eine Meldung `Set The Region Code (Ländercode einstellen)` im LCD-Feld.*
- Mit einem Sternchen (\*) markierte Werte sind die werkseitigen Standard-Menüeeinstellungen.*

**Resolution (Auflösung)****Zweck:**

Zum Festlegen des Auflösungspegels zur Verwendung bei Faxübertragung.



**Werte:**

<b>Standard*</b>	Geeignet für Dokumente mit normalgroßen Zeichen.
<b>Fine (Fein)</b>	Geeignet für Dokumente, die kleine Zeichen oder dünne Linien enthalten oder Dokumente, die mit einem Nadeldrucker gedruckt wurden.
<b>Super Fine (Superfein)</b>	Geeignet für Dokumente mit extrem feinen Details. Der Modus Super Fine (Superfein) ist nur aktiviert, wenn das Gerät der Gegenseite ebenfalls die Superfein-Auflösung unterstützt. Beachten Sie die folgenden Hinweise.
<b>Ultra Fine (Ultrafein)</b>	Geeignet für Dokumente mit fotografischen Bildern.

**Hinweis:**

*Im Modus Super Fine (Superfein) gescannte Faxesendungen werden mit der höchsten vom Empfangsgerät unterstützten Auflösung übertragen.*

**Document Type (Dokumenttyp)****Zweck:**

Zum Wählen des Standard-Dokumententyps.

**Werte:**

<b>Text*</b>	Geeignete für Dokumente mit Text.
<b>Photo (Foto)</b>	Geeignet für Dokumente mit Fotos.

**Lighten/Darken (Heller/Dunkler)****Zweck:**

Zum Einstellen des Druckdichteniveaus.

**Werte:**

<b>Lighter2 (Heller 2)</b>	Macht das Fax heller als das Original. Ist gut für dunklen Druck geeignet.
<b>Lighter1 (Heller 1)</b>	
<b>Normal*</b>	Ist gut für standardmäßig getippte oder gedruckte Dokumente geeignet.
<b>Darker1 (Dunkler 1)</b>	Macht das Fax dunkler als das Original. Ist gut für hellen Druck oder schwache Bleistiftmarkierungen geeignet.
<b>Darker2 (Dunkler 2)</b>	

### Delayed Start (Verz. Start)

**Zweck:**

Dieses Merkmal erlaubt es Ihnen, eine spezifische Zeit zum Start der Faxübertragung einzustellen. Wenn der Modus Delayed Start (Verz. Start) aktiviert ist, speichert Ihr Drucker alle zu faxenden Dokumente in seinem Speicher und sendet sie zur spezifizierten Zeit. Nach dem Faxen im Modus Delayed Start (Verz. Start) werden die Daten im Speicher gelöscht.

**Werte:**

<b>21:00*/PM9:00*</b>	Spezifizieren Sie den Start der Faxübertragung beim Senden eines Faxes zu einer spezifizierten Zeit.
<b>0:00 - 23:59 / AM/PM1:00 - 12:59</b>	

**Hinweis:**

Maximal 19 verzögerte Faxaufträge können in diesem Drucker gespeichert werden.

### Print from USB Defaults (USB-Druck-Vorgaben)

**Hinweis:**

Mit einem Sternchen (\*) markierte Werte sind die werkseitigen Standard-Menüeinstellungen.

### Layout

**Zweck:**

Zum automatischen Vergrößern von Druckdokumenten, wenn Sie direkt von einem USB-Speichergerät drucken.

**Werte:**

<b>Auto (Automatisch)*</b>	Vergrößert automatisch Druckdokumente, damit sie auf das Papier passen.
<b>Off (Aus)</b>	Führt nicht Vergrößerung der Druckdokumente aus.

### Tray Settings (Facheinst.)

Verwenden Sie das Menü Tray Settings (Facheinst.) zum Einstellen von Papierformat und Typ des Papiers, das im Mehrzweckeinzug (MPF) eingelegt ist.

**MPF****Hinweis:**

Mit einem Sternchen (\*) markierte Werte sind die werkseitigen Standard-Menüeinstellungen.

**Zweck:**

Zum Spezifizieren des im MPF eingelegten Papiers.

**Werte:**

<b>Paper Size (Papierformat)</b>	<b>A4 - 210x297 (A4-210 x 297)*</b>
	<b>A5 - 148x210 (A5-148 x 210)</b>
	<b>B5 - 182x257 (B5-182 x 257)</b>
	<b>Letter - 8.5x11 (Letter-8.5x11)</b>
	<b>7.2x10.5" (7,25 x 10,5")</b>
	<b>US Folio - 8.5x13 (US Folio-8.5x13)</b>
	<b>Legal - 8.5x14 (Legal-8.5x14)</b>
	<b>Statement</b>
	<b>#10Env - 4.1x9.5 (#10Env-4,1x9,5)</b>
	<b>Monarch Env. (Monarch-Umschlag)</b>
	<b>Monarch Env. L (Monarch-Umschlag L)</b>
	<b>C5 Env - 162x229 (C5-Um-162x229)</b>
	<b>DL Env - 110x220 (DL-Um-110x220)</b>
	<b>DL Env L - 110x220 (DL-Um L-110x220)</b>
	<b>148 x 100mm (148 x 100 mm)</b>
<b>148 x 200mm (148 x 200 mm)</b>	

	<b>Env Yougata 2 (Yougata 2)</b>			
	<b>Env Yougata 2L (Yougata 2L)</b>			
	<b>Env Yougata 3 (Yougata 3)</b>			
	<b>Env Yougata 3L (Yougata 3L)</b>			
	<b>Env Yougata 4 (Yougata 4)</b>			
	<b>Env Yougata 6 (Yougata 6)</b>			
	<b>Env Younaga 3 (Younaga 3)</b>			
	<b>Env Nagagata 3 (Nagagata 3)</b>			
	<b>Env Nagagata 4 (Nagagata 4)</b>			
	<b>Env Kakugata 3 (Kakugata 3)</b>			
	<b>New Custom Size (Neues benutzerdef. Format)</b>	<b>Portrait (Y)</b>	<b>297 mm*/11.7 inch (11.7 Zoll)*</b>	Spezifiziert die Länge des benutzerdefinierten Papiers.
			<b>148 - 355 mm/ 5.8-14.0 inches (148 - 355 mm/ 5.8-14.0 Zoll)</b>	
		<b>Landscape (X) (Querformat (X))</b>	<b>210 mm*/8.3 inch (8.3 Zoll)*</b>	Spezifiziert die Breite des benutzerdefinierten Papiers.
			<b>77 - 215 mm/ 3.0-8.5 inches (77 - 215 mm/3.0-8.5 Zoll)</b>	
<b>Paper Type (Papiersorte)</b>	<b>Plain (Normal)*</b>			
	<b>Light Card (Karte, leicht)</b>			
	<b>Labels (Etiketten)</b>			
	<b>Envelope (Umschlag)</b>			
	<b>Recycled (Recycling)</b>			
	<b>Postcard (Postkarte)</b>			

**Hinweis:**

Weitere Informationen zu den unterstützten Papierformaten finden Sie im Abschnitt „Geeignete Druckmedien“ auf Seite 80.

## Panel Language (Konsolensprache)

### Hinweis:

- Mit einem Sternchen (\*) markierte Werte sind die werkseitigen Standard-Menüeinstellungen.
- Die vom Drucker unterstützten Sprachen unterscheiden sich je nach Region.

### Zweck:

Zum Spezifizieren der Sprache zur Verwendung auf dem Bedienfeld:

### Siehe auch:

„Einstellen der Sprache“ auf Seite 121

### Werte:

English*
Français
Italiano
Deutsch
Español
Nederlands
Português Europeu
Türkçe
Русский
繁體中文
한국어

---

## Panel Lock (Bedienerkonsolensperre) Funktion

Dieses Merkmal verhindert, dass unbefugte Benutzer vom Administrator vorgenommene Einstellungen an der Bedienerkonsole ändern. Sie können aber die Einstellungen für einzelne Druckaufträge mit dem Druckertreiber wählen.

## Aktivieren des Panel Lock (Bedienerkonsolensperre)

1. Drücken Sie die Taste **System**.
2. Wählen Sie **Admin Menu** (Admin.-Menü), und drücken Sie dann die Taste **OK**.
3. Wählen Sie **Secure Settings** (Sichere Einstellungen), und drücken Sie dann die Taste **OK**.
4. Wählen Sie **Panel Lock** (Bedienerkonsolensperre), und drücken Sie dann die Taste **OK**.
5. Wählen Sie **Panel Lock Set** (Konsolensperre), und drücken Sie dann die Taste **OK**.
6. Wählen Sie **Enable** (Aktivieren), und drücken Sie dann die Taste **OK**.
7. Wählen Sie nach Bedarf **Change Password** (Passwort ändern) und ändern Sie das Passwort mit dem Zifferntastenfeld. Drücken Sie dann die Taste **OK**.

### **Hinweis:**

Das werkseitige Bedienfeld-Passwort ist 0000.

### **Hinweis:**

- ❑ *Darauf achten, das Passwort nicht zu vergessen. Das unten beschriebene Verfahren erlaubt es Ihnen, das Passwort zurückzusetzen. Für den Epson AcuLaser MX14NF aber werden die Netzwerkeinstellungen für Address Book (Adressbuch) gelöscht.*
  1. Schalten Sie den Drucker aus. Halten Sie dann die Taste **System** gedrückt und schalten den Drucker ein.
- ❑ *Wenn Sie Ihr Passwort ändern, während Panel Lock Set (Konsolensperre) auf Enable (Aktivieren) gestellt ist, führen Sie Schritt 1 bis 2 aus. Geben Sie das aktuelle Passwort ein, und drücken Sie dann die Taste **OK**. Führen Sie Schritt 3 bis 4 aus. Wählen Sie Change Password (Passwort ändern), und drücken Sie dann die Taste **OK**. Geben Sie das neue Passwort ein und drücken Sie dann die Taste **OK**. Dadurch wird das Passwort geändert*

## Deaktivieren von Panel Lock (Bedienerkonsolensperre).

### **Hinweis:**

- ❑ *Beim Epson AcuLaser MX14NF können Sie **Disable** (Deaktivieren) für Panel Lock Set (Konsolensperre) wählen, wenn alle Einträge unter Service Lock (Dienstsperrung) auf Unlocked (Nicht gesperrt) gestellt sind und Secure Receive Set (Sicher.Emf.einst.) auf Disable (Deaktivieren) gestellt ist.*

- ❑ *Beim Epson AcuLaser MX14 können Sie Disable (Deaktivieren) für Panel Lock Set (Konsolensperre) wählen, wenn alle Einträge unter Service Lock (Dienstsperr) auf Unlocked (Nicht gesperrt) gestellt sind.*
1. Drücken Sie die Taste **System**.
  2. Wählen Sie Admin Menu (Admin.-Menü), und drücken Sie dann die Taste **OK**.
  3. Geben Sie das Passwort ein und drücken Sie dann die Taste **OK**.
  4. Wählen Sie Secure Settings (Sichere Einstellungen), und drücken Sie dann die Taste **OK**.
  5. Wählen Sie Panel Lock (Bedienerkonsolensperre), und drücken Sie dann die Taste **OK**.
  6. Wählen Sie Panel Lock Set (Konsolensperre), und drücken Sie dann die Taste **OK**.
  7. Wählen Sie Disable (Deaktivieren), und drücken Sie dann die Taste **OK**.

---

## **Beschränken von Zugang zu Druckvorgängen**

Aktivieren der Optionen Copy (Kopieren)-Sperre, FAX-Sperre, Scan (Scannen)-Sperre und Print from USB (Drucken von USB)-Sperre beschränkt Zugriff auf Kopieren, Faxen, Scannen und Print From USB Memory (Druck von USB-Speicher)-Vorgängen. (FAX Sperre steht nur beim Epson AcuLaser MX14NF zur Verfügung.)

Indem Copy (Kopieren)-Sperre als Beispiel genommen wird, erläutert das folgende Verfahren, wie die Option aktiviert oder deaktiviert wird. Verwenden Sie das gleiche Verfahren zum Aktivieren oder Deaktivieren von FAX-Sperre, Scan (Scannen)-Sperre oder Print from USB (Drucken von USB)-Sperre.

1. Drücken Sie die Taste **System**.
2. Wählen Sie Admin Menu (Admin.-Menü), und drücken Sie dann die Taste **OK**.
3. Wählen Sie Secure Settings (Sichere Einstellungen), und drücken Sie dann die Taste **OK**.
4. Wählen Sie Panel Lock (Bedienerkonsolensperre), und drücken Sie dann die Taste **OK**.
5. Wählen Sie Panel Lock Set (Konsolensperre), und drücken Sie dann die Taste **OK**.

6. Wählen Sie `Enable` (Aktivieren), und drücken Sie dann die Taste **OK**.
7. Wählen Sie nach Bedarf `Change Password` (Passwort ändern) und ändern Sie das Passwort mit dem Zifferntastenfeld. Drücken Sie dann die Taste **OK**.

**Hinweis:**

Das Standardpasswort ist 0000.

8. Drücken Sie die Taste **↵** (**Zurück**).
9. Wählen Sie `Service Lock` (Dienst Sperre), und drücken Sie dann die Taste **OK**.
10. Wählen Sie `COPY` (KOPIEREN), und drücken Sie dann die Taste **OK**.
11. Wählen Sie eine der folgenden Optionen, und drücken Sie dann die Taste **OK**.
  - `Unlocked` (Nicht gesperrt)
  - `Locked` (Gesperrt)
  - `Password Locked` (Passwort gesperrt)

---

## **Einstellen der Zeit für den Energiesparmodus**

Sie können den Power Saving Timer (Energiespartimer) für den Drucker festlegen. Der Drucker schaltet nach der spezifizierten Zeit auf den Energiesparmodus um.

1. Drücken Sie die Taste **System**.
2. Wählen Sie `Admin Menu` (Admin.-Menü), und drücken Sie dann die Taste **OK**.
3. Wählen Sie `System Settings` (Systemeinstellung), und drücken Sie dann die Taste **OK**.
4. Wählen Sie `Power Saving Timer` (Energiespartimer), und drücken Sie dann die Taste **OK**.
5. Wählen Sie `Low Power Timer` (Standby) oder `Sleep Timer` (Ruhezustand), und drücken Sie dann die Taste **OK**.
6. Drücken Sie die Taste **▲** oder **▼**, um den gewünschten Wert mit dem Zifferntastenfeld einzugeben, und drücken Sie dann die Taste **OK**.



Sie können von 1-30 Minuten für Low Power Timer (Standby) oder 6-11 Minuten für Sleep Timer (Ruhezustand) wählen.

- Um zum vorherigen Bildschirm zurückzuschalten, drücken Sie die Taste **⏪ (Zurück)**.

---

## Rücksetzen auf werkseitige Standardeinstellungen

Nach dem Ausführen der Funktion Initialize NVM (NVM initialisieren) und Neustarten des Druckers werden die Menü-Parameter oder Daten auf ihre werkseitigen Standardeinstellungen zurückgesetzt.

### **Hinweis:**

*Das folgende Verfahren initialisiert nicht die Netzwerk-Einstellungen.*

- ☐ Für den Epson AcuLaser MX14NF finden Sie Angaben zum Initialisieren der Netzwerkeinstellungen unter „Initialize NVM (NVM initialisieren)“ auf Seite 228.

- Drücken Sie die Taste **System**.
- Wählen Sie Admin Menu (Admin.-Menü), und drücken Sie dann die Taste **OK**.
- Wählen Sie Maintenance (Wartung), und drücken Sie dann die Taste **OK**.
- Wählen Sie Initialize NVM (NVM initialisieren), und drücken Sie dann die Taste **OK**.
- Wählen Sie System Section (Systemabschnitt) zum Initialisieren der Menüparameter, und drücken Sie dann die Taste **OK**.

Für den Epson AcuLaser MX14NF wählen Sie User Fax Section (Faxbetrieb (Ben.)) zum Initialisieren der Address Book (Adressbuch)-Daten für Fax.

- Wählen Sie Yes (Ja), und drücken Sie dann die Taste **OK**.

Der Drucker startet automatisch neu, um die Einstellungen anzuwenden.

---

## Verwendung des Zifferntastensfelds

Da Sie verschiedene Aufgaben ausführen, müssen Sie Zahlen eingeben. Zum Beispiel geben Sie bei der Eingabe eines Passworts eine vierstellige Zahl ein.

Für den Epson AcuLaser MX14NF müssen Sie auch Namen eingeben. Wenn Sie z.B. den Drucker einrichten geben Sie Ihren Namen oder Ihren Firmennamen ein. Wenn Sie Schnell- oder Gruppenwahlnummern speichern, müssen Sie auch die entsprechenden Namen eingeben.

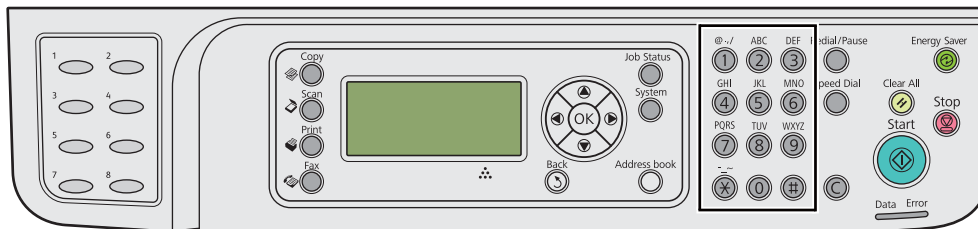

## Eingeben von Zeichen (nur Epson AcuLaser MX14NF)

Wenn Sie zur Eingabe eines Buchstabens aufgefordert werden, drücken Sie die entsprechende Taste, bis der richtige Buchstabe im LCD-Feld erscheint.

Um zum Beispiel den Buchstaben O einzugeben, drücken Sie **6**.

- Bei jedem Drücken von **6** zeigt das Display einen anderen Buchstaben, m, n, o, M, N, O und schließlich 6.
- Zur Eingabe zusätzlicher Buchstaben wiederholen Sie den ersten Schritt.
- Drücken Sie die Taste **OK**, wenn Sie fertig sind.

-Taste	Zugewiesene Zahlen, Buchstaben oder Zeichen
1	1 @ . _ - (Leerstelle) \ & ( ) ! " # \$ % ' ~ ^   ` ; : ? , + * / = [ ] { } < >
2	a b c A B C 2
3	d e f D E F 3
4	g h i G H I 4
5	j k l J K L 5
6	m n o M N O 6
7	p q r s P Q R S 7
8	t u v T U V 8
9	w x y z W X Y Z 9

-Tas- te	Zugewiesene Zahlen, Buchstaben oder Zeichen
0	0
*	- _ ~
#	(Leerstelle) & ( )

## **Ändern von Zahlen oder Namen**

Wenn eine falsche Zahl oder ein falscher Name eingegeben wird, drücken Sie die **C (Löschen)**-Taste, um die Zahl oder das Zeichen zu löschen. Geben Sie dann die richtige Zahl oder das richtige Zeichen ein.

## Kapitel 10

# Fehlerbehebung

## Beseitigen von Papierstaus

Sorgfältige Auswahl geeigneter Druckmedien und richtiges Einlegen erlaubt es Ihnen, die meisten Staus zu vermeiden.

### **Siehe auch:**

- „Über Druckmedien“ auf Seite 75
- „Unterstützte Druckmedien“ auf Seite 79

### **Hinweis:**

*Bevor Sie große Mengen von Druckmedien kaufen, empfehlen wir, einen Probedruck auszuführen.*

## Vermeiden von Papierstaus

- Verwenden Sie nur empfohlene Druckmedien.
- Siehe „Einlegen von Druckmedien in den Mehrzweckeinzug (MPF)“ auf Seite 84 und „Einlegen von Druckmedien Prioritäts-Deckblatteinzug (PSI)“ auf Seite 93 zum richtigen Einlegen von Druckmedien.
- Überlasten Sie nicht die Druckmedien-Quellen. Vergewissern Sie sich, dass die gestapelten Druckmedien nicht die maximale Einlegehöhe auf den Papierbreitenführungen überschreiten.
- Legen Sie nicht gewellten, geknitterte, feuchte oder aufgerollte Druckmedien ein.
- Biegen, fächern und glätten Sie die Druckmedien vor dem Einlegen. Wenn ein Stau mit Druckmedien auftritt, probieren Sie, ein Blatt zur Zeit über MPF oder PSI zuzuführen.
- Verwenden Sie nicht Druckmedien, die Sie geschnitten oder getrimmt haben.
- Legen Sie nicht Druckmedien verschiedener Formate, Gewichte oder Sorten in der gleichen Medienquelle gemischt ein.
- Vergewissern Sie sich, dass die empfohlene Druckseite beim Einlegen der Druckmedien nach oben weist.
- Bewahren Sie die Druckmedien in einer geeigneten Umgebung auf.

- Entfernen Sie nicht die Papierabdeckung während eines Druckvorgangs.
- Vergewissern Sie sich, alle Verbindungskabel zum Drucker richtig angebracht sind.
- Zu festes Anziehen der Führungen kann Staus verursachen.

**Siehe auch:**

- „Über Druckmedien“ auf Seite 75
- „Unterstützte Druckmedien“ auf Seite 79
- „Lagerungsrichtlinien für Druckmedien“ auf Seite 79

## **Identifikation der Lage von Papierstaus**



**Achtung:**

*Versuchen Sie nicht, gestautes Papier von tief aus dem Inneren des Produkts zu entfernen, insbesondere Papier, welches sich um eine Fixiereinheit oder Heizwalze gewickelt hat. Andernfalls besteht die Gefahr von Verletzungen oder Verbrennungen. Schalten Sie das Produkt sofort aus und wenden sich an Ihren Epson-Vertreter.*

**Wichtig:**

*Versuchen Sie nie, Papierstaus mit Werkzeugen oder Instrumenten zu beheben. Dadurch kann der Drucker permanent beschädigt werden.*

Die folgende Abbildung zeigt, wo Papierstaus entlang des Druckmedienpfades auftreten können.

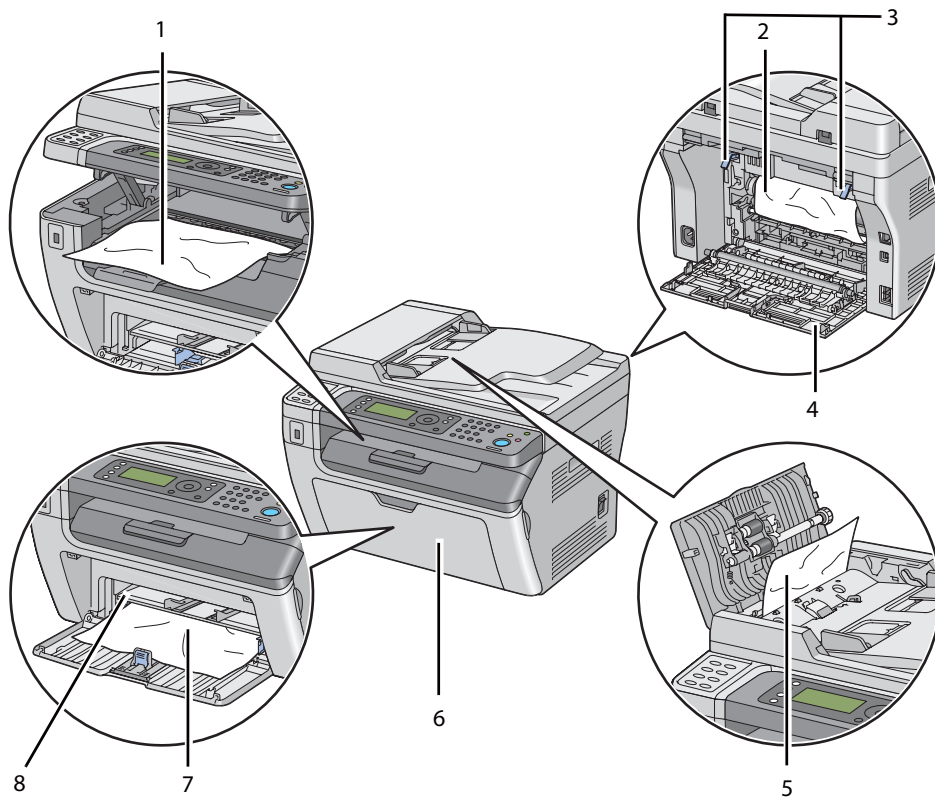

1	Mittleres Ausgabefach
2	Photoleiter-Trommel
3	Hebel
4	Rückabdeckung
5	AVE-Abdeckung (nur Epson AcuLaser MX14NF)
6	Vordere Abdeckung
7	Mehrzweckeingang (MPF)
8	Prioritäts-Deckblatteinzug (PSI)

## **Beseitigen von Papierstaus vom AVE (nur Epson AcuLaser MX14NF)**

Wenn ein Dokument staut, während es durch den automatischen Dokumenteneinzug (AVE) läuft, beseitigen Sie Staus auf folgende Weise.

### **Wichtig:**

- ❑ *Um elektrische Schläge zu vermeiden, müssen Sie immer den Drucker ausschalten und das Netzkabel von der geerdeten Steckdose abziehen, bevor Wartungsarbeiten ausgeführt werden.*
- ❑ *Um Verbrennungen zu vermeiden beheben Sie keine Papierstaus sofort nach dem Druckvorgang. Die Fixiereinheit wird beim Betrieb sehr heiß.*

### **Hinweis:**

*Zum Beheben des auf dem LCD-Feld angezeigten Fehlers müssen Sie alle Druckmedien aus dem Druckmedienpfad entfernen.*

1. Öffnen Sie die ADF-Abdeckung.

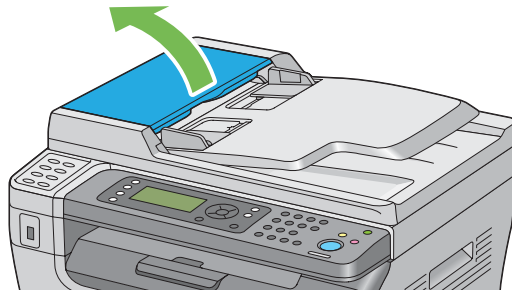

2. Entfernen Sie das gestaute Dokument, indem Sie es vorsichtig in Pfeilrichtung ziehen, wie in der folgenden Abbildung gezeigt.

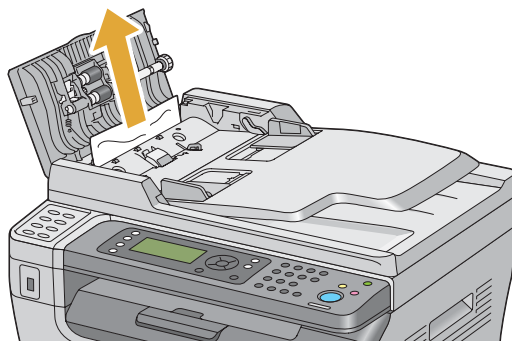

3. Wenn Sie es schwierig finden, das Dokument zu ziehen, öffnen Sie das Dokumenteneinzugfach.

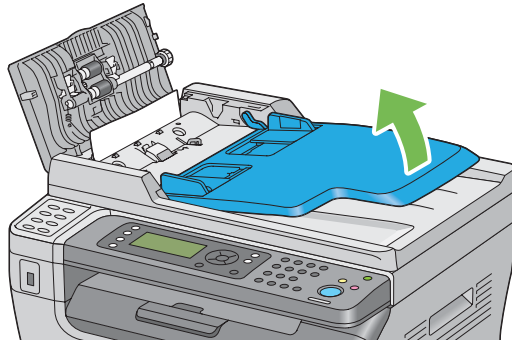

4. Entfernen Sie das gestaute Dokument aus dem Dokumentenausgabefach.

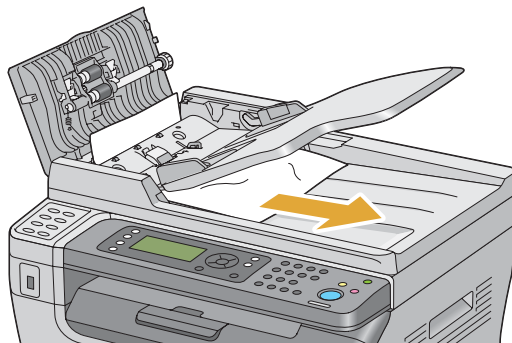

5. Schließen Sie das Dokumenteneinzugfach.

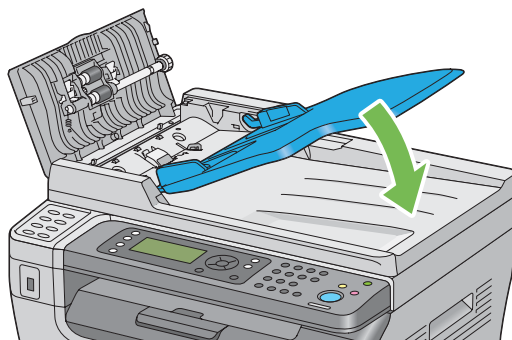



6. Schließen Sie die AVE-Abdeckung und legen dann die Dokumente wieder in den AVE ein.



**Hinweis:**

Stellen Sie sicher, dass Sie die Dokumentenführungen vor dem Drucken eines Dokuments im Format Legal einstellen.

7. Wenn Sie das gestaute Dokument nicht aus dem Dokumenten-Ausgabefach entfernen können oder dort kein gestautes Dokument finden, öffnen Sie die Dokumentenabdeckung.

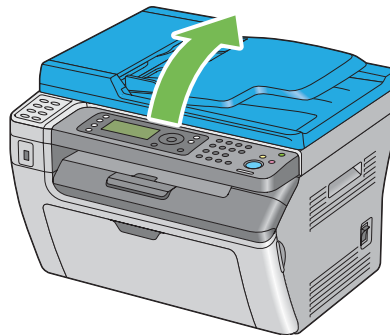

- Entfernen Sie das Dokument von der AVE-Einzugswalze oder dem Einzugsbereich, indem Sie es vorsichtig in Pfeilrichtung ziehen, wie in der folgenden Abbildung gezeigt.

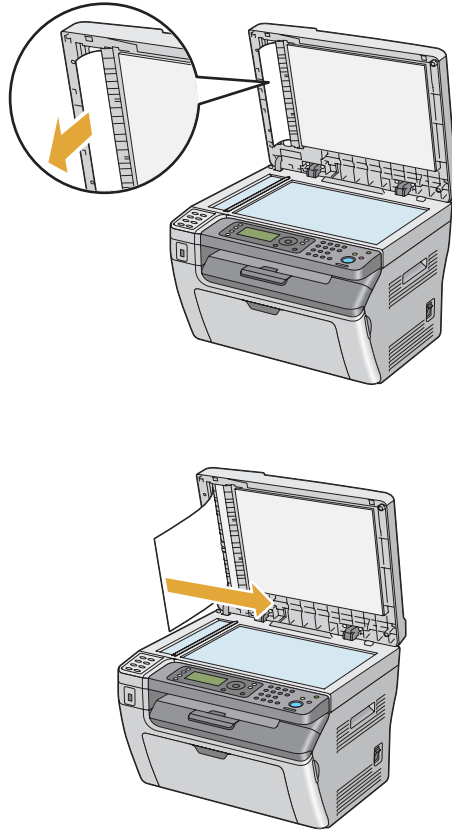

## **Beheben von Papierstaus von der Vorderseite des Druckers**

### **Hinweis:**

Zum Beheben des auf dem LCD-Feld angezeigten Fehlers müssen Sie alle Druckmedien aus dem Druckmedienpfad entfernen.

1. Nehmen Sie die Papierabdeckung ab.

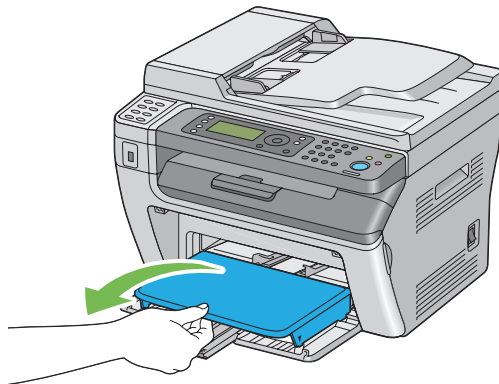

2. Entfernen Sie jegliches gestautes Papier von der Vorderseite des Druckers.

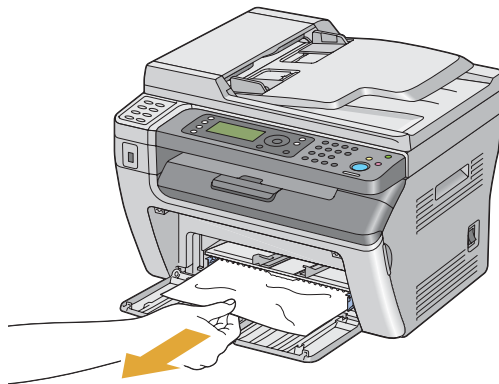

3. Ersetzen Sie die Papierabdeckung im Drucker.

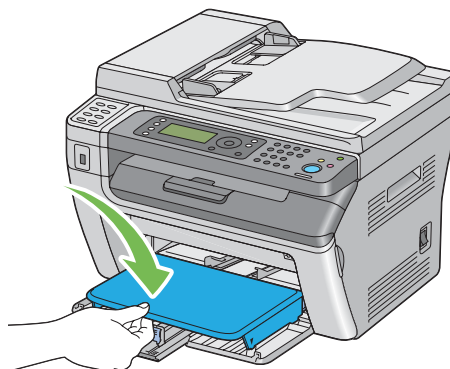

4. Zum Wiederherstellen des Druckers drücken Sie die Taste  entsprechend den Anweisungen im Fenster **Printer Status (Druckerstatus)**.

**Wichtig:**

Verwenden Sie nicht zu starke Kraft an der Papierabdeckung. Dadurch können Schäden daran oder im Druckerinneren verursacht werden.

## Beheben von Papierstaus von der Rückseite des Druckers

**Wichtig:**

- Um elektrische Schläge zu vermeiden, müssen Sie immer den Drucker ausschalten und das Netzkabel von der geerdeten Steckdose abziehen, bevor Wartungsarbeiten ausgeführt werden.
- Um Verbrennungen zu vermeiden beheben Sie keine Papierstaus sofort nach dem Druckvorgang. Die Fixiereinheit wird beim Betrieb sehr heiß.

**Hinweis:**

Zum Beheben des auf dem LCD-Feld angezeigten Fehlers müssen Sie alle Druckmedien aus dem Druckmedienpfad entfernen.

1. Drücken Sie den Rückabdeckungsgriff und öffnen Sie die hintere Abdeckung.

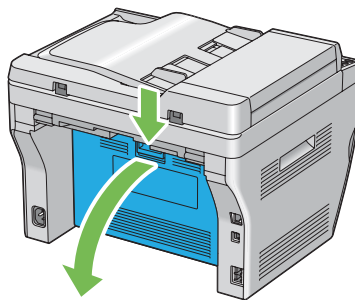

2. Ziehen Sie die Hebel hoch.

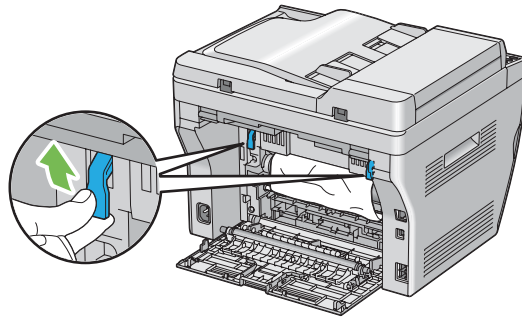

3. Entfernen Sie jegliches gestautes Papier von der Rückseite des Druckers.

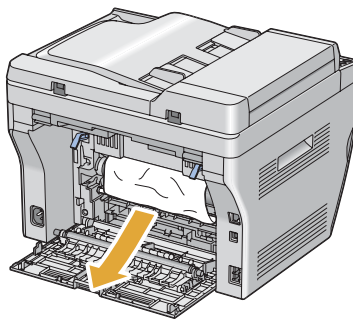

4. Senken Sie die Hebel in ihre Ausgangsstellung zurück.

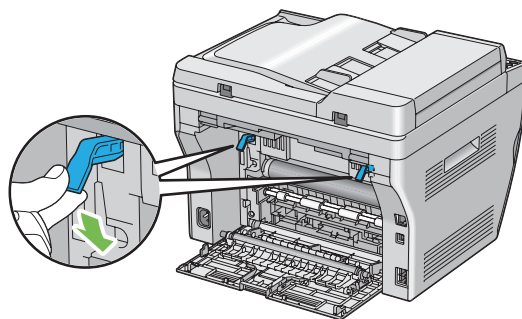

5. Schließen Sie die Rückabdeckung.

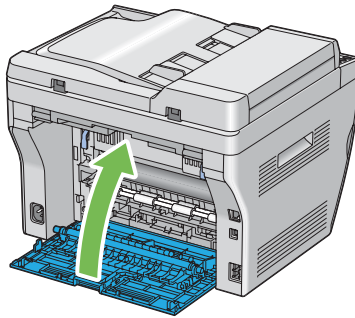

Wenn der Fehler nicht behoben wird, kann es sein, dass ein Papierstück im Drucker verbleibt. Verwenden Sie das folgende Verfahren, um den Stau zu beseitigen.

6. Legen Sie ein Druckmedium am MFP oder PSI ein, wenn keine Druckmedien vorhanden sind.
7. Drücken Sie die Taste (**Alles löschen**) auf dem Bedienfeld etwa 3 Sekunden lang.

Die Druckmedien werden zugeführt, um das gestaute Papier herauszudrücken.

## **Beheben von Papierstaus vom mittleren Ausgabefach**

### **Wichtig:**

- Um elektrische Schläge zu vermeiden, müssen Sie immer den Drucker ausschalten und das Netzkabel von der geerdeten Steckdose abziehen, bevor Wartungsarbeiten ausgeführt werden.
- Um Verbrennungen zu vermeiden beheben Sie keine Papierstaus sofort nach dem Druckvorgang. Die Fixiereinheit wird beim Betrieb sehr heiß.

### **Hinweis:**

Zum Beheben des auf dem LCD-Feld angezeigten Fehlers müssen Sie alle Druckmedien aus dem Druckmedienpfad entfernen.

1. Drücken Sie den Rückabdeckungsgriff und öffnen Sie die hintere Abdeckung.

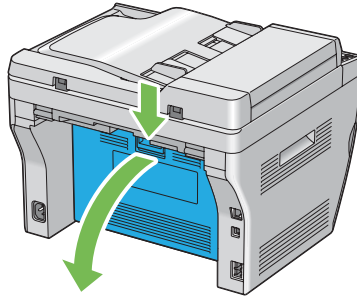

2. Ziehen Sie die Hebel hoch.

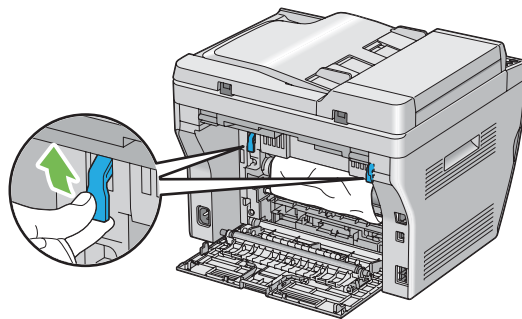

3. Entfernen Sie jegliches gestautes Papier von der Rückseite des Druckers. Wenn kein Papier im Papierpfade gefunden wird, prüfen Sie das mittlere Ausgabefach von der Vorderseite des Druckers her.

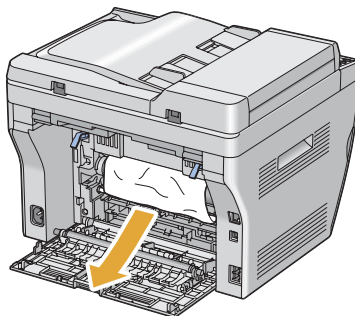

4. Heben Sie den Scanner an und öffnen ihn.

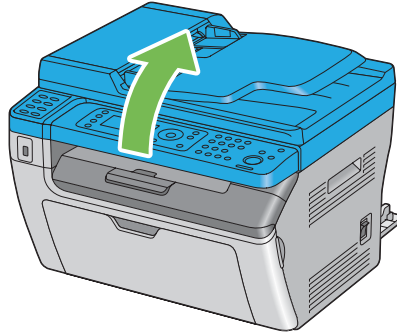

5. Entfernen Sie jegliches gestautes Papier aus dem mittleren Ausgabefach.

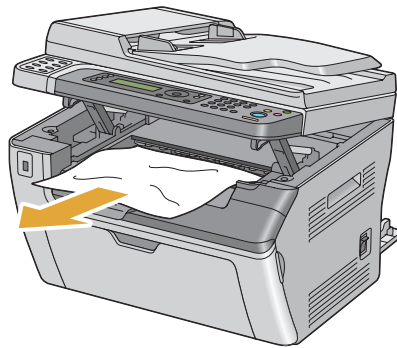

6. Senken und schließen Sie den Scanner.

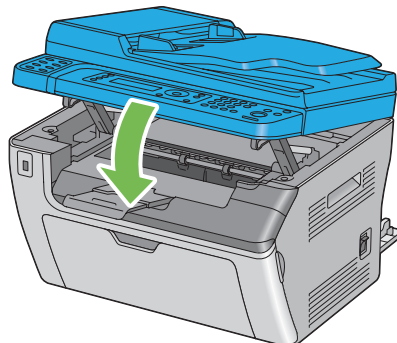



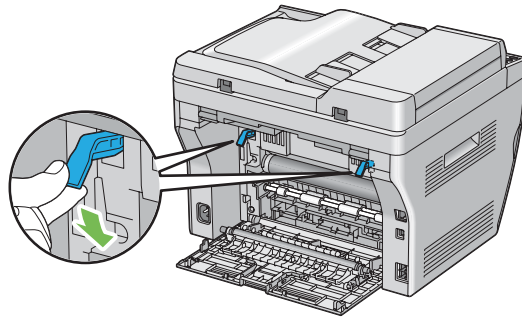

7. Senken Sie die Hebel in ihre Ausgangsstellung zurück.

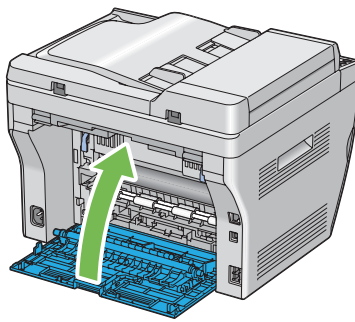

8. Schließen Sie die Rückabdeckung.



Wenn der Fehler nicht behoben wird, kann es sein, dass ein Papierstück im Drucker verbleibt. Verwenden Sie das folgende Verfahren, um den Stau zu beseitigen.

9. Legen Sie ein Druckmedium am MFP oder PSI ein, wenn keine Druckmedien vorhanden sind.
10. Drücken Sie die Taste  (**Alles löschen**) auf dem Bedienfeld etwa 3 Sekunden lang.

Die Druckmedien werden zugeführt, um das gestaute Papier herauszudrücken.

## Stauprobleme

### Fehleinzug-Stau

Problem	Maßnahme
Fehleinzüge von Druckmedien treten auf.	Entfernen Sie das Papier aus dem PSI und stellen dann sicher, dass das Papier nicht richtig im PMP eingesetzt ist.
	Je nach den verwendeten Druckmedien können Sie die folgenden Maßnahmen treffen: <ul style="list-style-type: none"> <li><input type="checkbox"/> Bei dickem Papier verwenden Sie solches mit 163 g/m<sup>2</sup> oder weniger.</li> <li><input type="checkbox"/> Für Postkarte ist solches mit bis zu 190 g/m<sup>2</sup> verfügbar.</li> <li><input type="checkbox"/> Bei dünnem Papier verwenden Sie solches mit 60 g/m<sup>2</sup> oder mehr.</li> <li><input type="checkbox"/> Bei Umschlägen vergewissern Sie sich, dass diese richtig im MPF oder PSI eingelegt sind, wie in „Einlegen von Umschlag-Papier in den Mehrzweckeinzug (MPF)“ auf Seite 89 oder in „Einlegen von Umschlag-Papier in den Prioritäts-Deckblatteinzug (PSI)“ auf Seite 95 beschrieben.</li> </ul>
	Wenn der Umschlag deformiert ist, korrigieren Sie ihn oder verwenden einen anderen.
	Bei manuellem Duplex-Druck vergewissern Sie sich, dass die Druckmedien nicht aufgerollt sind.
	Fächern Sie die Druckmedien auf.
	Wenn die Druckmedien feucht sind, wenden Sie die Druckmedien. Wenn das Problem weiter besteht, verwenden Sie Druckmedien, die nicht feucht sind.

#### **Hinweis:**

Wenn das Problem weiter besteht, obwohl Sie die oben vorgeschlagenen Maßnahmen getroffen haben, wenden Sie sich an Ihre örtliche Vertretung von Epson oder einen Vertragshändler.

### Mehrfacher Papierstau

Problem	Maßnahme
Mehrfache Fehleinzüge von Druckmedien treten auf.	Entfernen Sie das Papier aus dem PSI und stellen dann sicher, dass das Papier nicht richtig im PMP eingesetzt ist.
	Wenn die Druckmedien feucht sind, verwenden Sie Druckmedien, die nicht feucht sind.
	Fächern Sie die Druckmedien auf.

Problem	Maßnahme
(nur Epson AcuLaser MX14NF) Ein Dokumentenstau tritt im AVE auf, wenn Scannen von Dokumenten mit mehrfachen Blättern während des Scanvorgangs aufgehoben wird.	Beseitigen Sie den Stau. <b>Siehe auch:</b> „Beseitigen von Papierstaus vom AVE (nur Epson AcuLaser MX14NF)“ auf Seite 275

**Hinweis:**

Wenn das Problem weiter besteht, obwohl Sie die oben vorgeschlagenen Maßnahmen getroffen haben, wenden Sie sich an Ihre örtliche Vertretung von Epson oder einen Vertragshändler.

---

## Grundlegende Drucker-Probleme

Manche Druckerprobleme lassen sich leicht beheben. Wenn ein Problem mit Ihrem Drucker auftritt, prüfen Sie alle der folgenden Punkte:

- Das Netzkabel ist am Drucker angeschlossen und in einer richtig geerdeten Steckdose eingesteckt.
- Der Drucker ist eingeschaltet.
- Die Steckdose ist nicht über einen Schalter oder eine Sicherung ausgeschaltet.
- Andere an der gleichen Steckdose angeschlossenen Geräte arbeiten.

Wenn Sie alle obigen Punkte geprüft haben und das Problem weiter besteht, schalten Sie den Drucker aus, warten 10 Sekunden lang und schalten dann den Drucker ein. Dadurch wird das Problem häufig behoben.

---

## Anzeige-probleme

Problem	Maßnahme
Nach dem Einschalten des Drucker ist die Anzeige am LCD-Feld leer, zeigt ständig das Epson-Logo an, oder die Rückbeleuchtung leuchtet nicht.	Schalten Sie den Drucker aus, warten Sie 10 Sekunden, und schalten Sie den Drucker ein. Die Selbsttest-Meldungen erscheint im LCD-Feld. Wenn der Test fertig ist, wird der Bildschirm <code>Select Function</code> (Funktion auswählen) angezeigt.
Menü-einstellungen, die vom Bedienfeld geändert wurden, haben keine Wirkung.	Einstellungen im Druckertreiber oder den Drucker-Utilities haben Vorrang vor den am Bedienfeld vorgenommenen. Ändern Sie die Menü-einstellungen vom Druckertreiber oder den Drucker-Utilities anstelle vom Bedienfeld.

## Druckprobleme

Problem	Maßnahme
Der Drucker stoppt während eines Druckauftrags.	<p>Prüfen Sie, ob die Meldung im LCD-Feld oder dem Status Monitor erscheint. Wenn die Meldung „Cooling Down Wait for a few minutes (Abkühlung Bitte einige Minuten warten)“ erscheint, kühlt der Drucker ab, weil die Druckertemperatur zu hoch ist. Bitte warten Sie einige Minuten.</p> <p>Nachdem der Drucker abkühlt, startet der Druckvorgang neu.</p>
Auftrag wird nicht gedruckt, oder falsche Zeichen werden gedruckt.	Vergewissern Sie sich, dass der Bildschirm <code>Select Function</code> (Funktion auswählen) im LCD-Feld erscheint, bevor Sie einen Auftrag zum Drucken senden.
	Vergewissern Sie sich, dass Druckmedien im Drucker eingelegt sind.
	Bestätigen Sie, dass Sie den richtigen Druckertreiber verwenden.
	Stellen Sie sicher, dass Sie das richtige Ethernet- oder USB-Kabel verwenden und dass dieses sicher am Drucker angeschlossen ist. (Ethernet-Verbindung steht nur beim Epson AcuLaser MX14NF zur Verfügung.)
	Bestätigen Sie, dass das richtige Druckmedien-Format gewählt ist.
	Wenn Sie einen Druck-Spooler verwenden, bestätigen Sie, dass der Spooler nicht eingefroren ist.
	<p>Für den Epson AcuLaser MX14NF prüfen Sie die Schnittstelle Ihres Druckers von <code>Admin Menu</code> (Admin.-Menü).</p> <p>Bestimmen Sie die Host-Schnittstelle, die Sie verwenden. Drucken Sie eine <code>System Settings</code> (Systemeinstellung)-Seite, um zu bestätigen, dass die aktuellen Schnittstellen-Einstellungen richtig sind. Siehe „Drucken einer <code>System Settings</code> (Systemeinstellung)-Seite“ auf Seite 117 für Einzelheiten zum Ausdrucken einer <code>System Settings</code> (Systemeinstellung)-Seite.</p>

Problem	Maßnahme
Druckmedien-Fehleinzüge oder mehrfache Fehleinzüge treten auf.	<p>Vergewissern Sie sich, dass verwendete Druckmedien den Spezifikationen Ihres Druckers entsprechen.</p> <p><b>Siehe auch:</b> „Geeignete Druckmedien“ auf Seite 80</p>
	Fächern Sie die Druckmedien vor dem Einlegen auf.
	Vergewissern Sie sich, dass Druckmedien richtig eingelegt sind.
	Vergewissern Sie sich, dass die Papierbreitenführungen und -längenführungen richtig eingestellt sind.
	Vergewissern Sie sich, dass die Papierabdeckung sicher eingesetzt ist.
	Überfüllen Sie nicht die Druckmedien-Quellen.
	Setzen Sie nicht Druckmedien gewaltsam beim Einlegen in den PSI oder MPF ein. Andernfalls kann es schrägziehen oder sich verbiegen.
	Vergewissern Sie sich, dass Druckmedien nicht aufgerollt sind.
	<p>Legen Sie die empfohlene Druckseite richtig für den verwendeten Typ von Druckmedien ein.</p> <p><b>Siehe auch:</b> „Druckmedien einlegen“ auf Seite 83</p>
	Drehen Sie die Druckmedien um und versuchen Sie, erneut zu drucken, um zu sehen, ob der Einzug verbessert wird.
	Legen Sie nicht verschiedene Medientypen gemischt ein.
	Legen Sie nicht verschiedene Medienformate gemischt ein.
	Entfernen Sie die oberen und unteren aufgerollten Blätter eines Stapels, bevor Sie die Druckmedien einlegen.
	Füllen Sie eine Druckmedienquelle nur, wenn sie leer ist.
Der Umschlag ist nach dem Drucken zerknittert.	<p>Vergewissern Sie sich, dass der Umschlag wie in „Einlegen von Umschlag-Papier in den Mehrzweckezug (MPF)“ auf Seite 89 oder „Einlegen von Umschlag-Papier in den Prioritäts-Deckblatteinzug (PSI)“ auf Seite 95 beschrieben eingelegt ist.</p>
Die Seite wird an unerwarteten Stellen unterbrochen.	<p>Steigern Sie den Wert für <b>Job Time-Out (Auftragstimeout)</b> im Menü <b>System Settings (Systemeinstellungen)</b>, das in der Registerkarte <b>Printer Maintenance (Druckerwartung)</b> im Printer Setting Utility (Druckereinstellungs-Dienstprogramm) ist.</p>
	<p>Für den Epson AcuLaser MX14NF stellen Sie den Timeout-Wert im Menü <b>Protocol Settings (Protokolleinstellungen)</b> unter EpsonNet Config höher ein.</p>

Problem	Maßnahme
Druckmedien stapeln nicht sauber im mittleren Ausgabefach.	Drehen Sie den Druckmedienstapel im PSI und MPF um.
Der Drucker führt nicht Duplexdruck aus.	Wählen Sie <b>Flip on Short Edge (Drehen an kurzer Kante)</b> oder <b>Flip on Long Edge (Drehen an langer Kante)</b> aus dem Menü <b>Duplex</b> in der Registerkarte <b>Paper/Output (Papier/Ausgabe)</b> im Druckertreiber.

## Druckqualitätsprobleme

### **Hinweis:**

*In diesem Abschnitt verwenden manche Verfahren das Printer Setting Utility oder Status Monitor. Manche Verfahren, die das Printer Setting Utility verwenden, können auch vom Bedienfeld ausgeführt werden.*

### **Siehe auch:**

- „Verstehen der Druckermenüs“ auf Seite 223
- „Printer Setting Utility (Druckereinstellungs-Dienstprogramm) (nur Windows)“ auf Seite 36
- „Status Monitor (nur Windows)“ auf Seite 36

## Die Ausgabe ist zu hell

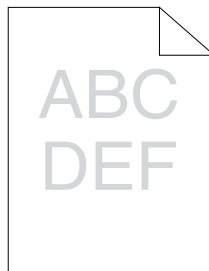

Problem	Maßnahme
Die Ausgabe ist zu hell.	<p>Die Tonerpatrone kann fast verbraucht sein und muss ersetzt werden. Bestätigen Sie die Tonermenge in der Tonerpatrone.</p> <ol style="list-style-type: none"> <li>1. Prüfen Sie den Tonerstand in der Registerkarte <b>Consumables (Verbrauchsmaterialien)</b> im Fenster <b>Printer Status (Druckerstatus)</b> des Status Monitor.</li> <li>2. Wechseln Sie die Tonerpatrone nach Bedarf aus.</li> </ol>
	<p>Bestätigen Sie, dass die Druckmedien trocken sind und die richtigen Druckmedien verwendet werden.</p> <p>Wenn das nicht der Fall ist, verwenden Sie die für den Drucker empfohlenen Druckmedien.</p> <p><b>Siehe auch:</b> „Geeignete Druckmedien“ auf Seite 80</p>
	<p>Versuchen Sie, die Einstellung <b>Paper Type (Papiersorte)</b> im Druckertreiber zu ändern.</p> <ol style="list-style-type: none"> <li>1. An der Registerkarte <b>Paper/Output (Papier/Ausgabe)</b> in <b>Printint Preferences (Druckeinstellungen)</b> des Druckertreibers ändern Sie die Einstellung <b>Paper Type (Papiersorte)</b>.</li> </ol>
	<p>Deaktivieren Sie <b>Toner Saving Mode (Tonersparmodus)</b> im Druckertreiber.</p> <ol style="list-style-type: none"> <li>1. Im Register <b>Graphics (Grafiken)</b> unter in <b>Printing Preferences (Druckeinstellungen)</b> im Druckertreiber vergewissern Sie sich, dass das Kontrollkästchen <b>Toner Saving Mode (Tonersparmodus)</b> nicht markiert ist.</li> </ol>
	<p>Stellen Sie die Transfer-Bias ein.</p> <ol style="list-style-type: none"> <li>1. Starten Sie das Printer Setting Utility (Druckereinstellungs-Dienstprogramm), klicken Sie auf <b>Adjust BTR (ÜT-Walze)</b> an der Registerkarte <b>Printer Maintenance (Druckerwartung)</b>.</li> <li>2. Zeigt die Einstellung für den Typ der verwendeten Druckmedien ein.</li> <li>3. Klicken Sie auf die Schaltfläche <b>Apply New Settings (Neue Einstellungen anwenden)</b>.</li> </ol>

**Hinweis:**

*Wenn das Problem weiter besteht, obwohl Sie die oben vorgeschlagenen Maßnahmen getroffen haben, wenden Sie sich an Ihre örtliche Vertretung von Epson oder einen Vertragshändler.*

## Toner verschmiert oder Druck löst sich/Fleck auf Rückseite

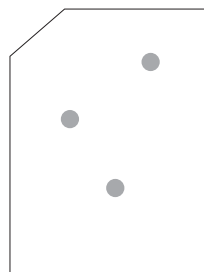
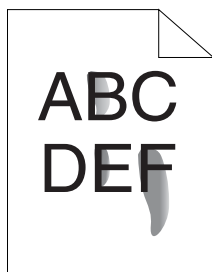

Problem	Maßnahme
<p>Toner verschmiert oder Druck löst sich. Die Ausgabe hat Flecken auf der Rückseite.</p>	<p>Die Druckmedien-Oberfläche kann uneben sein. Versuchen Sie, die Einstellung <b>Paper Type (Papiersorte)</b> im Druckertreiber zu ändern. Zum Beispiel ändern Sie Plain (Normal) zu Lightweight Cardstock (Dünner Karton).</p> <p>1. An der Registerkarte <b>Paper/Output (Papier/Ausgabe)</b> in <b>Printint Preferences (Druckeinstellungen)</b> des Druckertreibers ändern Sie die Einstellung <b>Paper Type (Papiersorte)</b>.</p>
	<p>Bestätigen Sie, dass das richtige Druckmedien-Format verwendet wird.</p> <p>Wenn das nicht der Fall ist, verwenden Sie die für den Drucker empfohlenen Druckmedien.</p> <p><b>Siehe auch:</b> „Geeignete Druckmedien“ auf Seite 80</p>
	<p>Stellen Sie die Temperatur der Fixiereinheit ein.</p> <p>1. Starten Sie das Printer Setting Utility (Druckereinstellungs-Dienstprogramm ) und klicken Sie auf <b>Adjust Fusing Unit (Fixieranlage einstellen)</b> an der Registerkarte <b>Printer Maintenance (Druckerwartung)</b>.</p> <p>2. Stellen Sie die Fixiertemperatur ein, indem Sie den Wert für Ihre Druckmedien höher einstellen.</p> <p>3. Klicken Sie auf die Schaltfläche <b>Apply New Settings (Neue Einstellungen anwenden)</b>.</p>

### **Hinweis:**

Wenn das Problem weiter besteht, obwohl Sie die oben vorgeschlagenen Maßnahmen getroffen haben, wenden Sie sich an Ihre örtliche Vertretung von Epson oder einen Vertragshändler.



## Zufällige Punkte/Verschwommene Bilder

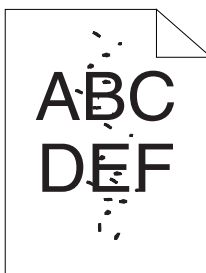

Problem	Maßnahme
Das Druckergebnis hat zufällige Punkte oder ist verschwommen.	Vergewissern Sie sich, dass die Tonerpatrone richtig eingesetzt ist. <b>Siehe auch:</b> „Einsetzen einer Tonerpatrone“ auf Seite 331
	Bei Verwendung anderer als originaler Tonerpatronen setzen Sie eine Originalpatrone ein.
	Reinigen Sie die Fixiereinheit. 1. Legen Sie ein Blatt Papier auf dem MPF ein und drucken Sie dann ein solides Bild auf dem ganzen Papier aus. 2. Legen Sie das bedruckte Blatt mit der zu bedruckenden Seite nach unten weisend ein, und drucken Sie dann ein leeres Blatt Papier aus.

### **Hinweis:**

Wenn das Problem weiter besteht, obwohl Sie die oben vorgeschlagenen Maßnahmen getroffen haben, wenden Sie sich an Ihre örtliche Vertretung von Epson oder einen Vertragshändler.

## Die gesamte Ausgabe ist leer

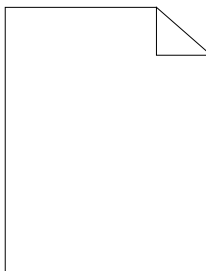

Wenn dieses Problem auftritt, wenden Sie sich an Ihre Epson-Vertretung oder Ihren Vertragshändler.

## ***Streifen erscheinen auf der Ausgabe***

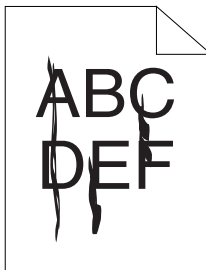

Wenn dieses Problem auftritt, wenden Sie sich an Ihre Epson-Vertretung oder Ihren Vertragshändler.

## ***Sprenkelung***

<b>Problem</b>	<b>Maßnahme</b>
Das Druckergebnis hat eine gesprenkelte Erscheinung.	Stellen Sie die Transfer-Bias ein.  1. Starten Sie das Printer Setting Utility (Druckereinstellungs-Dienstprogramm), klicken Sie auf <b>Adjust BTR (ÜT-Walze)</b> an der Registerkarte <b>Printer Maintenance (Druckerwartung)</b> .  2. Zeigt die Einstellung für den Typ der verwendeten Druckmedien ein.  3. Klicken Sie auf die Schaltfläche <b>Apply New Settings (Neue Einstellungen anwenden)</b> .
	Wenn Sie nicht empfohlene Druckmedien verwenden, wechseln Sie auf empfohlene Druckmedien für den Drucker um.

### ***Hinweis:***

*Wenn das Problem weiter besteht, obwohl Sie die oben vorgeschlagenen Maßnahmen getroffen haben, wenden Sie sich an Ihre örtliche Vertretung von Epson oder einen Vertragshändler.*

## Doppelbild

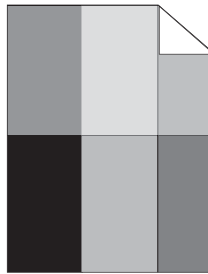

Problem	Maßnahme
Das Druckergebnis weist Doppelbilder auf.	Die Druckmedien-Oberfläche kann uneben sein. Versuchen Sie, die Einstellung <b>Paper Type (Papiersorte)</b> im Druckertreiber zu ändern. Zum Beispiel ändern Sie Plain (Normal) zu Lightweight Cardstock (Dünner Karton).  1. An der Registerkarte <b>Paper/Output (Papier/Ausgabe)</b> in <b>Printint Preferences (Druckereinstellungen)</b> des Druckertreibers ändern Sie die Einstellung <b>Paper Type (Papiersorte)</b> .
	Stellen Sie die Temperatur der Fixiereinheit ein.  1. Starten Sie das Printer Setting Utility (Druckereinstellungs-Dienstprogramm) und klicken Sie auf <b>Adjust Fusing Unit (Fixieranlage einstellen)</b> an der Registerkarte <b>Printer Maintenance (Druckerwartung)</b> .  2. Stellen Sie die Fixiertemperatur ein, indem Sie den Wert für Ihre Druckmedien höher einstellen.  3. Klicken Sie auf die Schaltfläche <b>Apply New Settings (Neue Einstellungen anwenden)</b> .
	Wenn Sie nicht empfohlene Druckmedien verwenden, wechseln Sie auf empfohlene Druckmedien für den Drucker um.

### **Hinweis:**

*Wenn das Problem weiter besteht, obwohl Sie die oben vorgeschlagenen Maßnahmen getroffen haben, wenden Sie sich an Ihre örtliche Vertretung von Epson oder einen Vertragshändler.*

## Nebel

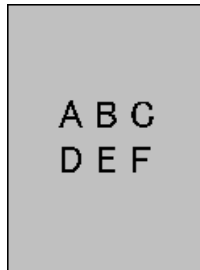

Problem	Maßnahme
Das Druckergebnis ist vernebelt.	Wenn das gesamte Bild zu schwach gedruckt wird, wenden Sie sich an Ihre Epson-Vertretung oder Ihren Vertragshändler.
	<p>Wenn die Druckseite teilweise schwach ist, starten Sie <b>Clean Developer (Entwickl. reinig.)</b>.</p> <ol style="list-style-type: none"> <li>1. Starten Sie das Printer Setting Utility (Druckereinstellungs-Dienstprogramm) und klicken Sie auf <b>Clean Developer (Entwickl. reinig.)</b> an der Registerkarte <b>Diagnosis (Diagnose)</b>.</li> <li>2. Klicken Sie auf die Schaltfläche <b>Start</b>.</li> </ol>

### **Hinweis:**

*Wenn das Problem weiter besteht, obwohl Sie die oben vorgeschlagenen Maßnahmen getroffen haben, wenden Sie sich an Ihre örtliche Vertretung von Epson oder einen Vertragshändler.*

## Bead-Carry-Out (BCO)

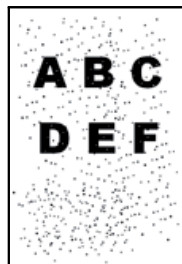

Problem	Maßnahme
Bead-Carry-Out (BCO) tritt auf.	<p>Wenn der Drucker in einer hohen Höhenlage aufgestellt ist, stellen Sie die Höhenlage des Installationsorts ein.</p> <ol style="list-style-type: none"> <li>1. Starten Sie das Printer Setting Utility (Druckereinstellungs-Dienstprogramm) und klicken Sie auf <b>Adjust Altitude (Höhenlage einst.)</b> an der Registerkarte <b>Printer Maintenance (Druckerwartung)</b>.</li> <li>2. Wählen Sie den Wert in der Nähe der Höhenlage des Installationsorts des Druckers.</li> <li>3. Klicken Sie auf die Schaltfläche <b>Apply New Settings (Neue Einstellungen anwenden)</b>.</li> </ol>

**Hinweis:**

Wenn das Problem weiter besteht, obwohl Sie die oben vorgeschlagenen Maßnahmen getroffen haben, wenden Sie sich an Ihre örtliche Vertretung von Epson oder einen Vertragshändler.

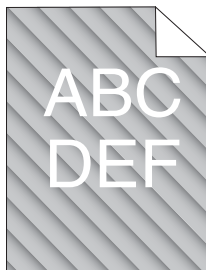
**Spiralmarkierung**

Problem	Maßnahme
Das Druckergebnis weist Spiralmarkierungen auf.	<p>Die Tonerpatrone kann fast verbraucht sein und muss ersetzt werden. Bestätigen Sie die Tonermenge in der Tonerpatrone.</p> <ol style="list-style-type: none"> <li>1. Prüfen Sie den Tonerstand in der Registerkarte <b>Consumables (Verbrauchsmaterialien)</b> im Fenster <b>Printer Status (Druckerstatus)</b> des Status Monitor.</li> <li>2. Wechseln Sie die Tonerpatrone nach Bedarf aus.</li> </ol>
	<p>Starten Sie <b>Clean Developer (Entwickl. reinig.)</b>.</p> <ol style="list-style-type: none"> <li>1. Starten Sie das Printer Setting Utility und klicken Sie auf <b>Clean Developer (Entwickl. reinig.)</b> an der Registerkarte <b>Diagnosis (Diagnose)</b>.</li> <li>2. Klicken Sie auf die Schaltfläche <b>Start</b>.</li> </ol>

**Hinweis:**

Wenn das Problem weiter besteht, obwohl Sie die oben vorgeschlagenen Maßnahmen getroffen haben, wenden Sie sich an Ihre örtliche Vertretung von Epson oder einen Vertragshändler.

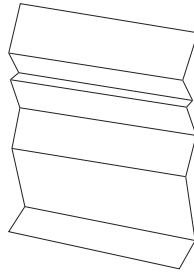
**Zerknittertes/fleckiges Papier**

Problem	Maßnahme
<p>Die Ausgabe ist zerknittert.</p> <p>Die Ausgabe ist gefleckt.</p>	<p>Bestätigen Sie, dass das richtige Druckmedien-Format verwendet wird.</p> <p>Wenn das nicht der Fall ist, verwenden Sie die für den Drucker empfohlenen Druckmedien.</p> <p>Wenn sehr viele Zerknitterungen auftreten, verwenden Sie Papier oder andere Druckmedien aus einer neuen Packung.</p> <p><b>Siehe auch:</b></p> <ul style="list-style-type: none"> <li><input type="checkbox"/> „Geeignete Druckmedien“ auf Seite 80</li> <li><input type="checkbox"/> „Über Druckmedien“ auf Seite 75</li> </ul> <hr/> <p>Wenn Sie einen neuen Umschlag verwenden, prüfen Sie, ob die Falz innerhalb von 30 mm zu den vier Kanten des Umschlags ist.</p> <p>Wenn die Falz innerhalb von 30 mm zu den vier Kanten des Umschlags ist, wird dies als normal betrachtet. Dies liegt nicht am Drucker.</p> <p>Wenn nicht, treffen Sie die folgenden Maßnahmen:</p> <ul style="list-style-type: none"> <li><input type="checkbox"/> Wenn ein Umschlag Com10 ist, was 220 mm oder länger ist, und eine Klappe an der langen Kante hat, verwenden Sie ein Umschlag eines anderen Formats.</li> <li><input type="checkbox"/> Wenn der Umschlag C5 ist, was 220 mm oder länger ist, und eine Klappe an der kurzen Kante hat, legen Sie ihn im MPF mit offener Klappe und nach oben weisend ein.</li> <li><input type="checkbox"/> Wenn der Umschlag Monarch oder DL ist, was kürzer als 220 mm ist, legen Sie ihn mit Einzug von langer Kante im MPF mit offener Klappe und nach oben weisend ein.</li> </ul> <p>Wenn das Problem weiter besteht, verwenden Sie einen Umschlag eines anderen Formats.</p>

**Hinweis:**

Wenn das Problem weiter besteht, obwohl Sie die oben vorgeschlagenen Maßnahmen getroffen haben, wenden Sie sich an Ihre örtliche Vertretung von Epson oder einen Vertragshändler.

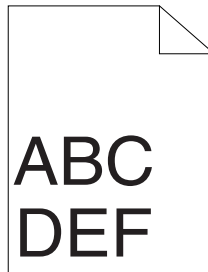
**Der obere Rand ist falsch.**

Problem	Maßnahme
Der obere Rand ist falsch.	Stellen Sie sicher, dass die Ränder an der verwendeten Anwendung richtig eingestellt sind.

**Hinweis:**

Wenn das Problem weiter besteht, obwohl Sie die oben vorgeschlagenen Maßnahmen getroffen haben, wenden Sie sich an Ihre örtliche Vertretung von Epson oder einen Vertragshändler.

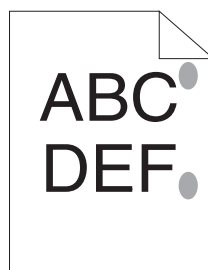
**Hervorstehendes/buckliges Papier**

Problem	Maßnahme
Bedruckte Oberfläche wurde hervorstehend/bucklig.	<p>Reinigen Sie die Fixiereinheit.</p> <ol style="list-style-type: none"> <li>1. Legen Sie ein Blatt Papier auf dem MPF ein und drucken Sie dann ein solides Bild auf dem ganzen Papier aus.</li> <li>2. Legen Sie das bedruckte Blatt mit der zu bedruckenden Seite nach unten weisend ein, und drucken Sie dann ein leeres Blatt Papier aus.</li> </ol>

**Hinweis:**

Wenn das Problem weiter besteht, obwohl Sie die oben vorgeschlagenen Maßnahmen getroffen haben, wenden Sie sich an Ihre örtliche Vertretung von Epson oder einen Vertragshändler.

**Druckproblem**

Problem	Maßnahme
<p>(nur Epson AcuLaser MX14NF)</p> <p>Ein im AVE eingelegtes Dokument kann nicht kopiert werden.</p>	Stellen Sie sicher, dass die AVE-Abdeckung fest geschlossen ist.

**Kopierqualitätsprobleme**

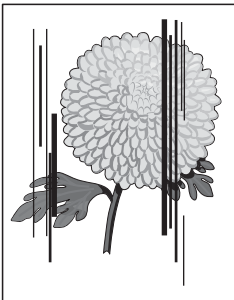
Problem	Maßnahme
<p>(nur Epson AcuLaser MX14NF)</p> <p>Es gibt Linien oder Streifen in vom AVE erstellten Kopien.</p> 	<p>Auf der AVE-Auflage befindet sich Schmutz. Beim Scannen läuft das Papier vom AVE über den Schmutz, wodurch Linien oder Streifen erzeugt werden.</p> <p>Reinigen Sie die ADF-Auflage mit einem fusselreien Tuch.</p> <p><b>Siehe auch:</b> „Reinigen des Scanners“ auf Seite 324</p>



Problem	Maßnahme
Es gibt Punkte in Kopien, die von der Dokumentenaufgabe erstellt werden.	Auf der Dokumentenaufgabe befindet sich Schmutz. Beim Scannen erzeugt der Schmutz einen Punkt auf dem Bild.  Reinigen Sie die Dokumentenaufgabe mit einem fusselfreien Tuch.  <b>Siehe auch:</b> „Reinigen des Scanners“ auf Seite 324
Die Rückseite des Originals erscheint auf der Kopie.	Im Menü Copy (Kopieren) aktivieren Sie <code>Auto Exposure (Auto-Belichtung)</code> .  Weitere Informationen über das Ein- und Ausschalten von <code>Auto Exposure (Auto-Belichtung)</code> finden Sie unter „Auto Exposure (Auto-Belichtung)“ auf Seite 138.
Helle Farben wirken auf der Kopie verwaschen oder weiß.	Im Menü Copy (Kopieren) deaktivieren Sie <code>Auto Exposure (Auto-Belichtung)</code> .  Weitere Informationen über das Ein- und Ausschalten von <code>Auto Exposure (Auto-Belichtung)</code> finden Sie unter „Auto Exposure (Auto-Belichtung)“ auf Seite 138.
Das Bild ist zu hell oder zu dunkel.	Verwenden Sie die Option <code>Lighten/Darken (Heller/Dunkler)</code> im Menü Copy (Kopieren).  Weitere Informationen zum Aufhellen oder Verdunkeln des Bildes finden Sie unter „Lighten/Darken (Heller/Dunkler)“ auf Seite 136.

**Hinweis:**

Wenn das Problem weiter besteht, obwohl Sie die oben vorgeschlagenen Maßnahmen getroffen haben, wenden Sie sich an Ihre örtliche Vertretung von Epson oder einen Vertragshändler.

## **Fax-Probleme (nur Epson AcuLaser MX14NF)**

Problem	Maßnahme
Der Drucker arbeitet nicht, es kommt keine Anzeige, und die Tasten sind wirkungslos.	Trennen Sie das Netzkabel ab und stecken es erneut ein.
	Vergewissern Sie sich, die Steckdose stromführend ist.
Es kommt kein Wählton.	Prüfen Sie, ob die Telefonleitung richtig angeschlossen ist.  <b>Siehe auch:</b> „Anschließen der Telefonleitung“ auf Seite 185
	Prüfen Sie, ob die Telefonbuchse in der Wand funktioniert, indem Sie ein anderes Telefon anschließen.

Problem	Maßnahme
Die im Speicher gespeicherten Nummern werden nicht richtig gewählt.	Vergewissern Sie sich, dass die Nummern richtig im Speicher gespeichert sind. Drucken Sie die Adressbuchliste.
Das Dokument wird nicht in den Drucker eingezogen.	Vergewissern Sie sich, dass das Dokument nicht zerknittert ist und dass Sie es richtig einlegen. Prüfen Sie, ob das Dokument das richtige Format hat und nicht zu dick oder zu dünn ist.
	Stellen Sie sicher, dass die AVE-Abdeckung fest geschlossen ist.
Faxe werden nicht automatisch empfangen.	Wählen Sie FAX Mode (Fax-Modus) für Ans Select (AB-Auswahl).
	Vergewissern Sie sich, das Papier im PSI oder MPF eingelegt ist.
	Prüfen Sie, ob im LCD-Feld Memory Full (Speicher voll) angezeigt wird.
Der Drucker sendet keine Faxsendungen.	Prüfen Sie das andere Faxgerät, zu dem Sie senden, um sicherzustellen, dass es Ihr Fax empfangen kann.
Das ankommende Fax hat leere Stellen oder wird mit schlechter Qualität empfangen.	Das Faxgerät, von dem Sie ein Fax erhalten, kann schadhaf sein. Bitten Sie den Sender, das Problem zu beheben und das Fax erneut zu senden.
	Eine verdrauschte Telefonleitung kann Leitungsfehler verursachen. Bitten Sie den Sender, das Fax erneut zu senden.
	Prüfen Sie Ihren Drucker, indem Sie eine Kopie machen.
	Die Tonerpatrone kann leer sein. Wechseln Sie die Tonerpatrone aus. <b>Siehe auch:</b> „Ersetzen der Tonerpatrone“ auf Seite 327
Manche der Wörter auf dem ankommenden Fax sind ausgedehnt.	Das Faxgerät, von dem Sie ein Fax erhalten, kann einen kurzzeitigen Dokumentenstau aufweisen. Bitten Sie den Sender, den Dokumentenstau zu beheben und das Fax erneut zu senden.
Auf den von Ihnen gesendeten Dokumenten sind Linien.	Prüfen Sie Ihre AVE-Auflage auf Markierungen und reinigen Sie sie. <b>Siehe auch:</b> „Reinigen des Scanners“ auf Seite 324
Wenn der Drucker eine Nummer wählt, aber die Verbindung mit dem anderen Faxgerät fehlschlägt.	Das andere Faxgerät kann ausgeschaltet sein, kein Papier mehr haben oder nicht in der Lage sein, Anrufe anzunehmen. Bitten Sie den Sender, das Problem zu beheben, und wiederholen Sie den Vorgang.
Im Speicher sind keine Dokumente abgelegt.	Es ist möglicherweise nicht genügend Speicher zum Speichern des Dokuments vorhanden. Wenn das LCD-Feld Memory Full (Speicher voll) anzeigt, löschen Sie jegliche nicht mehr benötigte Dokumente aus dem Speicher und setzen dann das Dokument zurück, oder warten Sie, bis der aktuell laufende Auftrag (z.B. eine Faxübertragung oder ein Faxempfang) abgeschlossen ist.

Problem	Maßnahme
Leere Bereiche erscheinen unten auf jeder Seite oder auf anderen Seiten, mit einem schmalen Streifen Text im oberen Teil.	<p>Sie haben möglicherweise die falschen Papiereinstellungen in der Benutzeroption-Einstellung gewählt. Korrigieren Sie die Papiereinstellungen.</p> <p><b>Siehe auch:</b> „Tray Settings (Facheinst.)“ auf Seite 262</p>
Der Drucker sendet oder empfängt keine Faxesendungen.	<p>Vergewissern Sie sich, dass die Region richtig eingestellt ist.</p> <ol style="list-style-type: none"> <li>1. Drücken Sie die Taste <b>System</b>.</li> <li>2. Wählen Sie <code>Admin Menu</code> (Admin.-Menü), und drücken Sie dann die Taste <b>OK</b>.</li> <li>3. Wählen Sie <code>Fax Settings</code> (Faxeinrichtung), und drücken Sie dann die Taste <b>OK</b>.</li> <li>4. Wählen Sie <code>Region</code> (Land), und drücken Sie dann die Taste <b>OK</b>.</li> <li>5. Wenn die Einstellung richtig ist, drücken Sie die Taste <b>↵</b> (<b>Zurück</b>), um zum vorherigen Bildschirm zurückzukehren.</li> </ol> <p>Zum Ändern der Einstellung wählen Sie die richtige Region, und drücken Sie dann die Taste <b>OK</b>. Wählen Sie <code>Yes</code> (Ja) zum Neustart des Druckers.</p>
	<p>Prüfen Sie, ob die Telefonleitung richtig angeschlossen ist.</p> <p><b>Siehe auch:</b> „Anschließen der Telefonleitung“ auf Seite 185</p>
Ein Fehler tritt häufig während Faxübertragung oder Empfang auf.	<p>Verringern Sie die Modemgeschwindigkeit.</p> <ol style="list-style-type: none"> <li>1. Drücken Sie die Taste <b>System</b>.</li> <li>2. Wählen Sie <code>Admin Menu</code> (Admin.-Menü), und drücken Sie dann die Taste <b>OK</b>.</li> <li>3. Wählen Sie <code>Fax Settings</code> (Faxeinrichtung), und drücken Sie dann die Taste <b>OK</b>.</li> <li>4. Wählen Sie <code>Modem Speed</code> (Modemgeschw.), und drücken Sie dann die Taste <b>OK</b>.</li> <li>5. Wählen Sie den gewünschten Menüpunkt, und drücken Sie dann die Taste <b>OK</b>.</li> </ol>

## Scanprobleme

Problem	Maßnahme
Der Scanner arbeitet nicht.	Vergewissern Sie sich, dass das zu scannende Dokument mit der Vorderseite nach unten weisend von der Dokumentenaufgabe oder nach oben weisend im AVE aufgelegt wird. (AVE steht nur beim Epson AcuLaser MX14NF zur Verfügung.)
	Es ist möglicherweise nicht genügend freier Speicherplatz zum Speichern des zu scannen gewünschten Dokuments vorhanden. Probieren Sie die Preview (Vorschau)-Funktion, um zu sehen, ob sie funktioniert. Probieren Sie, die Scan-Auflösungsrate zu senken.
	Stellen Sie sicher, dass Sie das richtige Ethernet- oder USB-Kabel verwenden und dass dieses sicher am Drucker angeschlossen ist.
	Vergewissern Sie sich, dass das Ethernet- oder USB-Kabel nicht defekt ist. Wechseln Sie das Kabel mit einem garantiert guten Kabel aus. Wenn erforderlich, ersetzen Sie das Kabel.
	Prüfen Sie, ob der Scanner richtig konfiguriert ist. Prüfen Sie die Anwendung, die Sie verwenden wollen, um sicherzustellen, dass der Scanner-Auftrag zum richtigen Anschluss gesendet wird.
Der Drucker scant sehr langsam.	Für den Epson AcuLaser MX14NF werden Grafiken langsamer als Text gescannt, wenn das Merkmal Scan to E-Mail (Scanausgabe: E-Mail) oder Scan to Network (Scanausgabe: Netzwerk) verwendet wird.
	Die Kommunikationsgeschwindigkeit sinkt im Scan-Modus, weil ein großer Speicherbetrag zum Analysieren und Reproduzieren des gescannten Bildes erforderlich ist.
	Scannen von Bildern mit einer hohen Auflösung nimmt längere Zeit in Anspruch als Scannen mit niedriger Auflösung.
(nur Epson AcuLaser MX14NF) Dokument-Fehleinzüge oder Mehrfacheinzüge treten im AVE aus.	Vergewissern Sie sich, dass der Papiertyp des Dokuments den Spezifikationen Ihres Druckers entspricht. <b>Siehe auch:</b> <input type="checkbox"/> „Vorbereiten eines Dokuments“ auf Seite 125 <input type="checkbox"/> „Erstellen von Kopien vom AVE (nur Epson AcuLaser MX14NF)“ auf Seite 128
	Prüfen Sie, ob das Dokument richtig im AVE eingelegt ist.
	Vergewissern Sie sich, dass die Dokumentführungen richtig eingestellt sind.
	Vergewissern Sie sich, dass die Anzahl der Dokumentblätter nicht die maximale Kapazität des AVE überschreitet.
	Vergewissern Sie sich, dass das Dokument nicht aufgerollt ist.
	Fächern Sie das Dokument vor dem Einlegen im AVE gut auf.

Problem	Maßnahme
(nur Epson AcuLaser MX14NF) Vertikale Streifen erscheinen auf der Ausgabe beim Scannen mit dem AVE.	Reinigen Sie die AVE-Auflage. <b>Siehe auch:</b> „Reinigen des Scanners“ auf Seite 324
Eine Schliere erscheint an der gleichen Stelle in der Ausgabe, wenn mit der Dokumentenaufgabe gescannt wird.	Reinigen Sie die Vorlagenaufgabe. <b>Siehe auch:</b> „Reinigen des Scanners“ auf Seite 324
Bilder sind schräggezogen.	Vergewissern Sie sich, dass das Dokument im AVE oder auf der Dokumentenaufgabe gerade aufgelegt ist. (AVE steht nur beim Epson AcuLaser MX14NF zur Verfügung.)
(nur Epson AcuLaser MX14NF) Diagonale Streifen erscheinen beim Scannen mit dem AVE gezackt.	Wenn das Dokument dickes Material verwendet, probieren Sie, es von der Dokumentenaufgabe zu scannen.
(nur Epson AcuLaser MX14NF) Der Drucker überträgt Scandaten nicht richtig zu einem spezifizierten Ziel über das Merkmal Scan to E-Mail (Scanausgabe: E-Mail) oder Scan to Network (Scanausgabe: Netzwerk).	Prüfen Sie, ob die folgenden Einstellungen richtig am EpsonNet Config vorgenommen wurden. <b>Scan to E-Mail (Scanausgabe: E-Mail)</b> Prüfen Sie die folgende Einstellung unter <b>Address Book (Adressbuch) — Personal Address (Eigene Adresse)</b> : <input type="checkbox"/> <b>Address (Adresse)</b> <b>Scan to Network (Scanausgabe: Netzwerk)</b> Prüfen Sie die folgenden Einstellungen unter <b>Address Book (Adressbuch) — Computer/Server Address Book (Computer-/Serveradressbuch)</b> : <input type="checkbox"/> <b>Name (Displayed on Printer) (Name (Druckeranzeige))</b> <input type="checkbox"/> <b>Network Type (Netzwerktyp)</b> <input type="checkbox"/> <b>Host Address (IP Address or DNS Name) (Hostadresse (IP-Adresse oder DNS-Name))</b> <input type="checkbox"/> <b>Port Number (Portnummer)</b> <input type="checkbox"/> <b>Login Name (if required by host) (Anmeldename (falls für Host erforderlich))</b> <input type="checkbox"/> <b>Login Password (Anmeldepasswort)</b> <input type="checkbox"/> <b>Name of Shared Directory (Name des Freigabeverzeichnis)</b> <input type="checkbox"/> <b>Subdirectory Path (optional) (Unterverzeichnispfad (optional))</b>

Problem	Maßnahme
Kann nicht mit WIA auf einem Windows Server® 2003 Computer scannen.	<p>Aktivieren Sie WIA am Computer.</p> <p>Zum Aktivieren von WIA:</p> <ol style="list-style-type: none"> <li>1. Klicken Sie auf <b>Start</b>, zeigen Sie auf <b>Administrative Tools (Verwaltung)</b>, und klicken Sie dann auf <b>Services (Dienste)</b>.</li> <li>2. Klicken Sie mit der rechten Maustaste auf <b>Windows Image Acquisition (WIA) (Windows Bilderfassung (WIA))</b>, und klicken Sie dann auf <b>Properties (Eigenschaften)</b>, um sicherzustellen, dass <b>Startup type (Starttyp)</b> auf <b>Manual (Manuell)</b> oder <b>Automatic (Automatisch)</b> gestellt ist.</li> <li>3. Klicken Sie auf <b>OK</b>.</li> <li>4. Klicken Sie mit der rechten Maustaste auf <b>Windows Image Acquisition (WIA) (Windows Bilderfassung (WIA))</b>, und klicken Sie dann auf <b>Start</b>.</li> </ol>
Kann nicht mit TWAIN oder WIA auf einem Windows Server 2008 oder Windows Server 2008 R2 Computer scannen.	<p>Installieren Sie das Merkmal Desktop Experience (Desktopdarstellung) auf dem Computer.</p> <p>Zum Installieren von Desktop Experience (Desktopdarstellung):</p> <ol style="list-style-type: none"> <li>1. Klicken Sie auf <b>Start</b>, zeigen Sie auf <b>Administrative Tools (Verwaltung)</b>, und klicken Sie dann auf <b>Server Manager</b>.</li> <li>2. Unter <b>Features Summary (Featureübersicht)</b> klicken Sie auf <b>Add Features (Features hinzufügen)</b>.</li> <li>3. Aktivieren Sie das Kontrollkästchen <b>Desktop Experience (Desktopdarstellung)</b>.</li> <li>4. Wenn ein Fenster erscheint, folgen Sie den Anweisungen am Bildschirm.</li> <li>5. Klicken Sie auf die Schaltfläche <b>Next (Weiter)</b>, und dann auf <b>Install (Installieren)</b>.</li> <li>6. Starten Sie den Computer neu.</li> </ol>

## Scan-Treiber/Printer Utility Probleme

Problem	Maßnahme
(nur Epson AcuLaser MX14NF) Abrufen von Address Book (Adressbuch)-Daten vom Drucker im Adressbucheditor fehlgeschlagen.	Stellen Sie sicher, dass Ihr Computer und der Drucker richtig über das USB-Kabel oder Ethernet-Kabel verbunden sind.
	Vergewissern Sie sich, dass der Drucker eingeschaltet ist.
	Vergewissern Sie sich, dass der Druckertreiber auf Ihrem Computer installiert ist. (Der Adressbucheditor ruft die Address Book (Adressbuch)-Daten über den Druckertreiber ab.)

<b>Problem</b>	<b>Maßnahme</b>
Der TWAIN-Treiber kann nicht die Verbindung zum Drucker herstellen.	Stellen Sie sicher, dass Sie das richtige Ethernet- oder USB-Kabel verwenden und dass dieses sicher am Drucker angeschlossen ist.
	Prüfen Sie, ob der Drucker eingeschaltet ist. Wenn der Drucker eingeschaltet ist, starten Sie ihn neu, indem Sie den Netzschalter aus- und wieder einschalten.
	Wenn eine Scan-Anwendung läuft, beenden Sie die Anwendung einmal, starten die Anwendung neu und wiederholen dann den Scanvorgang.
Der Scan-Treiber wurde nicht auf Ihrem Computer registriert, und Zugriff darauf vom Express Scan Manager ist nicht möglich.	Installieren Sie den Scan-Treiber. Wenn der Treiber bereits installiert ist, deinstallieren Sie ihn und installieren ihn danach erneut.
Scannen Ihres Dokuments auf dem Drucker über Express Scan Manager ist fehlgeschlagen.	Stellen Sie sicher, dass Ihr Computer und der Drucker richtig über das USB-Kabel verbunden sind.
	Prüfen Sie, ob der Drucker eingeschaltet ist. Wenn der Drucker eingeschaltet ist, starten Sie ihn neu, indem Sie den Netzschalter aus- und wieder einschalten.
	Wenn eine Scan-Anwendung läuft, beenden Sie die Anwendung einmal, starten die Anwendung neu und wiederholen dann den Scanvorgang.
Erzeugen einer Bilddatei über den Express Scan Manager ist fehlgeschlagen.	Vergewissern Sie sich, dass genügend freier Speicherplatz auf der Festplatte vorhanden ist.
	Deinstallieren Sie Express Scan Manager auf Ihrem Computer und installieren Sie ihn erneut.
Initialisieren des Express Scan Manager ist fehlgeschlagen.	Deinstallieren Sie Express Scan Manager auf Ihrem Computer und installieren Sie ihn erneut.
Ausführen des Express Scan Manager ist fehlgeschlagen.	Deinstallieren Sie Express Scan Manager auf Ihrem Computer und installieren Sie ihn erneut.
Ein unerwarteter Fehler ist im Express Scan Manager aufgetreten.	Deinstallieren Sie Express Scan Manager auf Ihrem Computer und installieren Sie ihn erneut.

## **Andere Probleme**

<b>Problem</b>	<b>Maßnahme</b>
Kondensation ist im Inneren des Druckers aufgetreten.	Dies tritt normalerweise innerhalb mehrerer Stunden nach dem Aufheizen des Raums im Winter auf. Dies tritt auch auf, wenn der Drucker an einem Ort betrieben wird, wo die relative Luftfeuchtigkeit 85% oder mehr erreicht. Passen Sie die Luftfeuchtigkeit ein oder transportieren den Drucker zu einer geeigneten Umgebung.



Problem	Maßnahme
Es wird keine Datei am LCD-Feld angezeigt, wenn Sie eine Datei für das Merkmal Print from USB Memory (Druck von USB-Speicher) wählen.	Bestätigen Sie, dass es Dateien mit den unterstützten Dateiformaten (PDF, TIFF oder JPEG) im USB-Speichergerät gibt.
	Wenn die Zieldatei in einer tiefen Hierarchie im USB-Speichergerät ist, verschieben Sie die Datei zum Stammverzeichnis im USB-Speichergerät mit Ihrem Computer.
	Verkürzen Sie den Zieldateinamen im USB-Speichergerät mit Ihrem Computer und wiederholen Sie den Druckvorgang.

## Verstehen der Drucker-Meldungen

Das Drucker-LCD-Feld zeigt Meldungen an, die den aktuellen Zustand des Druckers beschreiben und mögliche Druckerprobleme anzeigt, die behoben werden müssen. In diesem Abschnitt werden in den Meldungen enthaltene Fehlercodes, ihre Bedeutungen und das Löschen der Meldungen erklärt.

### **Wichtig:**







*Wenn eine Fehlermeldung angezeigt wird, sind die im Drucker verbleibenden Druckdaten und die im Speicher angesammelte Information nicht gesichert.*











Fehlercode	Was Sie tun können
005-121	Öffnen Sie die ADF-Abdeckung. Entfernen Sie das gestaute Papier und schließen die AVE-Abdeckung. <b>Siehe auch:</b> „Beseitigen von Papierstaus vom AVE (nur Epson AcuLaser MX14NF)“ auf Seite 275
005-301	Schließen Sie die ADF-Abdeckung.
010-397	Schalten Sie den Drucker aus und wieder ein. Wenn das Problem dadurch nicht behoben wird, wenden Sie sich an Ihre Epson-Vertretung oder Ihren Vertragshändler. <b>Siehe auch:</b> „Kontaktaufnahme mit Epson Support“ auf Seite 343
016-315	
016-317	
016-372	
016-501	
016-502	
016-503	Drücken Sie die Taste  , um die Meldung zu löschen. Prüfen Sie, ob die SMTP-Servereinstellung richtig ist, indem Sie bei Ihrem Serveradministrator nachfragen.
016-504	Drücken Sie die Taste  , um die Meldung zu löschen. Prüfen Sie, ob der Benutzername und das Passwort für den POP3-Server richtig eingestellt sind, indem Sie bei Ihrem Serveradministrator nachfragen.











Fehlercode	Was Sie tun können
016-506	Drücken Sie die Taste  , um die Meldung zu löschen. Prüfen Sie, ob die SMTP-Serveradresse und das E-Mail-Ziel richtig eingestellt sind.
016-507	Drücken Sie die Taste  , um die Meldung zu löschen. Prüfen Sie, ob der Benutzername und das Passwort für den SMTP-Server richtig eingestellt sind, indem Sie bei Ihrem Serveradministrator nachfragen.
016-718	Drücken Sie die Taste  , um die Meldung zu löschen. Wiederholen Sie den Vorgang, wenn der Drucker keinen Auftrag verarbeitet.
016-719	Drücken Sie die Taste  , um den aktuellen Auftrag abubrechen. Wiederholen Sie den Vorgang, wenn der Drucker keinen Auftrag verarbeitet.
016-720	
016-744	Drücken Sie die Taste  , um die Meldung zu löschen. Wenn das Problem dadurch nicht behoben wird, wenden Sie sich an Ihre Epson-Vertretung oder Ihren Vertragshändler.  <b>Siehe auch:</b> „Kontaktaufnahme mit Epson Support“ auf Seite 343
016-745	
016-749	Drücken Sie die Taste  , um den aktuellen Auftrag abubrechen. Wiederholen Sie den Vorgang, wenn der Drucker keinen Auftrag verarbeitet.
016-764	Drücken Sie die Taste  , um die Meldung zu löschen. Prüfen Sie, ob das Ethernetkabel richtig angeschlossen ist. Wenn das Problem hierdurch nicht behoben wird, wenden Sie sich an den SMTP-Serveradministrator.
016-766	Drücken Sie die Taste  , um die Meldung zu löschen. Pingen Sie die IP-Adresse des SMTP-Servers und prüfen Sie, ob der Server verfügbar ist. Wenn das Problem hierdurch nicht behoben wird, wenden Sie sich an den SMTP-Serveradministrator.
016-767	Drücken Sie die Taste  , um die Meldung zu löschen. Prüfen Sie die Empfängeradresse richtig ist, und wiederholen Sie den Scanvorgang.
016-791	Setzen Sie das USB-Speichergerät ein und drücken die Taste  , um die Meldung zu löschen.
016-795	Drücken Sie die Taste  , um die Meldung zu löschen. Prüfen Sie, ob das Dateiformat der Daten im USB-Speichergerät dem unterstützten entspricht.
016-797	Drücken Sie die Taste  , um die Meldung zu löschen. Prüfen Sie, ob die gewählte Datei im USB-Speichergerät gültig ist.
016-930	Entfernen Sie das Gerät vom vorderen USB-Anschluss und drücken die Taste  , um die Meldung zu löschen.
016-931	
016-981	Drücken Sie die Taste  , um den aktuellen Auftrag abubrechen. Versuchen Sie, weniger Dokumente zu kopieren.

Fehlercode	Was Sie tun können
016-985	Die angehängte Datei ist größer als von Ihnen definiert. Drücken Sie die Taste <b>OK</b> , um die Meldung zu löschen. Versuchen Sie folgendes: <ul style="list-style-type: none"> <li><input type="checkbox"/> Vergrößern Sie <b>Max E-Mail Size</b> (Max. E-Mail-Größe).</li> <li><input type="checkbox"/> Verringern Sie die Einstellung für <b>Resolution</b> (Auflösung).</li> <li><input type="checkbox"/> Ändern Sie das <b>Dateiformat</b> des gescannten Bildes.</li> </ul>
017-970	Speicher ist wahrscheinlich voll. Drücken Sie die Taste <b>OK</b> , um die Meldung zu löschen. Versuchen Sie folgendes: <ul style="list-style-type: none"> <li><input type="checkbox"/> Löschen Sie die im Speicher abgelegten Daten.</li> <li><input type="checkbox"/> Verringern Sie die Einstellung für <b>Resolution</b> (Auflösung).</li> <li><input type="checkbox"/> Verringern Sie die <b>Anzahl der Seiten</b>.</li> </ul>
017-980	Drücken Sie die Taste <b>OK</b> , um die Meldung zu löschen. Wiederholen Sie den Vorgang, wenn der Drucker keinen Auftrag verarbeitet.
017-981	
017-988	Drücken Sie die Taste <b>OK</b> , um die Meldung zu löschen. Prüfen Sie, ob das Schnittstellenkabel sicher am Computer angeschlossen ist und ob kein Problem am Computer vorliegt.
018-338	Schalten Sie den Drucker aus und wieder ein. Wenn das Problem dadurch nicht behoben wird, wenden Sie sich an Ihre Epson-Vertretung oder Ihren Vertragshändler. <b>Siehe auch:</b> „Kontaktaufnahme mit Epson Support“ auf Seite 343
024-340	Schalten Sie den Drucker aus und wieder ein. Wenn das Problem dadurch nicht behoben wird, wenden Sie sich an Ihre Epson-Vertretung oder Ihren Vertragshändler. <b>Siehe auch:</b> „Kontaktaufnahme mit Epson Support“ auf Seite 343
024-360	
024-371	
024-958	Legen Sie das spezifizierte Papier ein, und drücken Sie die Taste <b>OK</b> , um die Meldung zu löschen. <b>Siehe auch:</b> <ul style="list-style-type: none"> <li><input type="checkbox"/> „Einlegen von Druckmedien in den Mehrzweckeingang (MPF)“ auf Seite 84</li> <li><input type="checkbox"/> „Einlegen von Druckmedien Prioritäts-Deckblatteinzug (PSI)“ auf Seite 93</li> </ul>
024-963	Legen Sie das spezifizierte Papier ein, und drücken Sie die Taste <b>OK</b> , um die Meldung zu löschen. Folgen Sie gegebenenfalls den Anweisungen am Bildschirm. <b>Siehe auch:</b> <ul style="list-style-type: none"> <li><input type="checkbox"/> „Einlegen von Druckmedien in den Mehrzweckeingang (MPF)“ auf Seite 84</li> <li><input type="checkbox"/> „Einlegen von Druckmedien Prioritäts-Deckblatteinzug (PSI)“ auf Seite 93</li> </ul>
026-720	Drücken Sie die Taste <b>OK</b> , um die Meldung zu löschen. Prüfen Sie, ob das USB-Speichergerät ausreichend Speicherplatz hat.

Fehlercode	Was Sie tun können
026-721	Drücken Sie die Taste  , um die Meldung zu löschen. Prüfen Sie, ob das USB-Speichergerät schreibgeschützt ist oder eine Disc-Problem aufweist.
026-722	
026-723	Drücken Sie die Taste  , um die Meldung zu löschen. Prüfen Sie, ob der Pfad und der Dateiname zum Speichern der Daten zu lang ist.
026-750	Drücken Sie die Taste  , um die Meldung zu löschen. Prüfen Sie, ob das Schnittstellenkabel sicher angeschlossen ist, oder starten Sie die verwendete Anwendung erneut.
026-751	Drücken Sie die Taste  , um die Meldung zu löschen. Prüfen Sie, ob das Schnittstellenkabel sicher angeschlossen ist.
026-752	
031-521	Drücken Sie die Taste  , um die Meldung zu löschen. Prüfen Sie, ob die Zugangseinstellung zum SMB-Server richtig ist, indem Sie bei Ihrem Serveradministrator nachfragen.
031-526	Drücken Sie die Taste  , um die Meldung zu löschen. Prüfen Sie, ob der Domain-Name des SMB-Servers richtig ist. Prüfen Sie die DNS-Verbindung, oder prüfen Sie, ob der Name des Weiterleitungsziel-Servers mit DNS registriert ist.
031-529	Drücken Sie die Taste  , um die Meldung zu löschen. Prüfen Sie, ob das Ethernetkabel richtig angeschlossen ist und ob das Passwort für den SMB-Server richtig ist.
031-530	Drücken Sie die Taste  , um die Meldung zu löschen. Prüfen Sie, ob die Arbeitspfad-Einstellung zum SMB-Server richtig ist.
031-533	Drücken Sie die Taste  , um die Meldung zu löschen. Prüfen Sie folgendes: <ul style="list-style-type: none"> <li><input type="checkbox"/> Wenn der von Ihnen spezifizierte Dateiname nicht von anderen Benutzern verwendet wird.</li> <li><input type="checkbox"/> Wenn eine Datei oder ein Ordner mit dem gleichen Namen wie der von Ihnen spezifizierte bereits vorhanden ist.</li> <li><input type="checkbox"/> Wenn der SMB-Server Probleme mit Schreibschutz oder Disc aufweist.</li> </ul>
031-534	Drücken Sie die Taste  , um die Meldung zu löschen. Prüfen Sie, ob der SMB-Server Probleme mit Schreibschutz oder Disc aufweist.
031-535	
031-536	
031-537	Drücken Sie die Taste  , um die Meldung zu löschen. Prüfen Sie, ob der Speicherort freien Platz hat.
031-555	Drücken Sie die Taste  , um die Meldung zu löschen. Prüfen Sie, ob das Netzwerk richtig angeschlossen ist.
031-556	Drücken Sie die Taste  , um die Meldung zu löschen. Prüfen Sie, ob der SMB-Server Probleme mit Schreibschutz oder Disc aufweist.

Fehlercode	Was Sie tun können
031-557	<p>Drücken Sie die Taste , um die Meldung zu löschen. Prüfen Sie folgendes:</p> <ul style="list-style-type: none"> <li><input type="checkbox"/> Wenn der von Ihnen spezifizierte Dateiname nicht von anderen Benutzern verwendet wird.</li> <li><input type="checkbox"/> Wenn eine Datei oder ein Ordner mit dem gleichen Namen wie der von Ihnen spezifizierte bereits vorhanden ist.</li> </ul>
031-558	Drücken Sie die Taste  , um die Meldung zu löschen. Prüfen Sie, ob die Zugangseinstellung zum SMB-Server richtig ist, indem Sie bei Ihrem Serveradministrator nachfragen.
031-571	Drücken Sie die Taste  , um die Meldung zu löschen. Prüfen Sie, ob das Ethernetkabel richtig angeschlossen ist.
031-574	Drücken Sie die Taste  , um die Meldung zu löschen. Prüfen Sie, ob der Domain-Name des FTP-Servers richtig ist.
031-575	Drücken Sie die Taste  , um die Meldung zu löschen. Prüfen Sie, ob die Host-Name-Einstellung des FTP-Servers richtig ist.
031-576	Drücken Sie die Taste  , um die Meldung zu löschen. Prüfen Sie, ob der FTP-Server Probleme mit Schreibschutz oder Disc aufweist.
031-578	Drücken Sie die Taste  , um die Meldung zu löschen. Prüfen Sie, ob das Ethernetkabel richtig angeschlossen ist und ob der Anmeldenamen (Benutzername) und das Passwort für den FTP-Server richtig sind.
031-579	Drücken Sie die Taste  , um die Meldung zu löschen. Prüfen Sie, ob die Arbeitspfad-Einstellung zum FTP-Server richtig ist.
031-582	Drücken Sie die Taste  , um die Meldung zu löschen. Prüfen Sie, ob der FTP-Server Probleme mit Schreibschutz oder Disc aufweist.
031-584	<p>Drücken Sie die Taste , um die Meldung zu löschen. Prüfen Sie folgendes:</p> <ul style="list-style-type: none"> <li><input type="checkbox"/> Wenn der von Ihnen spezifizierte Dateiname nicht von anderen Benutzern verwendet wird.</li> <li><input type="checkbox"/> Wenn eine Datei oder ein Ordner mit dem gleichen Namen wie der von Ihnen spezifizierte bereits vorhanden ist.</li> <li><input type="checkbox"/> Wenn der FTP-Server Probleme mit Schreibschutz oder Disc aufweist.</li> </ul>
031-585 031-587	Drücken Sie die Taste  , um die Meldung zu löschen. Prüfen Sie, ob der FTP-Server Probleme mit Löschen/Schreibschutz oder Disc aufweist.
031-588	Drücken Sie die Taste  , um die Meldung zu löschen. Prüfen Sie, ob der FTP-Server Probleme mit Schreibschutz oder Disc aufweist.
031-589	Drücken Sie die Taste  , um die Meldung zu löschen. Prüfen Sie, ob der Speicherort freien Platz hat.

Fehlercode	Was Sie tun können
031-594	<p>Drücken Sie die Taste , um die Meldung zu löschen. Wenden Sie sich an Ihren Serveradministrator, um zu prüfen, ob die gescannte Datei die falsche Einstellung ist, während sie auf dem FTP-Server gespeichert wird. Wenn das Problem dadurch nicht behoben wird, wenden Sie sich an Ihre Epson-Vertretung oder Ihren Vertragshändler.</p> <p><b>Siehe auch:</b> „Kontaktaufnahme mit Epson Support“ auf Seite 343</p>
031-598	<p>Drücken Sie die Taste , um die Meldung zu löschen. Prüfen Sie, ob der FTP-Server Probleme mit Schreibschutz oder Disc aufweist.</p>
033-503 033-513	<p>Drücken Sie die Taste , um die Meldung zu löschen. Wiederholen Sie den Vorgang und prüfen Sie den Bericht. Löschen Sie unnötige im Speicher abgelegte Daten.</p>
033-517	<p>Drücken Sie die Taste , um die Meldung zu löschen. Prüfen Sie, ob das Passwort der Faxsperrung richtig ist.</p>
033-518	<p>Drücken Sie die Taste , um die Meldung zu löschen. Prüfen Sie, ob Ihre Region richtig eingestellt ist.</p>
033-519	<p>Faxdienst ist gesperrt. Zum Fortfahren drücken Sie die Taste  und deaktivieren die Faxsperrung.</p> <p><b>Siehe auch:</b> „Beschränken von Zugang zu Druckvorgängen“ auf Seite 267</p>
033-787	<p>Drücken Sie die Taste , um die Meldung zu löschen. Der Auftrag wird abgebrochen.</p>
033-788	<p>Drücken Sie die Taste , um die Meldung zu löschen. Entfernen Sie das empfangene Fax oder warten Sie kurz, bis der Sendevorgang für das Fax beendet ist.</p>
034-700 034-701 034-702	<p>Drücken Sie die Taste , um die Meldung zu löschen. Wenn der Fehler auch nach der so oft wie spezifiziert ausgeführten Neuwahl weiter auftritt, probieren Sie Folgendes:</p> <ul style="list-style-type: none"> <li><input type="checkbox"/> Prüfen Sie, ob die Telefonleitung richtig angeschlossen ist.</li> <li><input type="checkbox"/> Prüfen Sie, ob die Zielnummer richtig ist.</li> <li><input type="checkbox"/> Stellen Sie <code>Number of Redial</code> (Anzahl Wahlwiederhol.) auf den größten Wert.</li> <li><input type="checkbox"/> Stellen Sie <code>Interval Timer</code> (Intervalltimer) oder <code>Redial Delay</code> (Verzög. Wahlwied.) länger ein.</li> </ul> <p><b>Siehe auch:</b> „Anschließen der Telefonleitung“ auf Seite 185</p>

Fehlercode	Was Sie tun können
034-703	Drücken Sie die Taste <b>OK</b> , um die Meldung zu löschen. Wenn der Fehler auch nach der so oft wie spezifiziert ausgeführten Neuwahl weiter auftritt, probieren Sie Folgendes:
034-704	<input type="checkbox"/> Prüfen Sie, ob die Telefonleitung richtig angeschlossen ist.
034-705	<input type="checkbox"/> Prüfen Sie, ob die Zielnummer verfügbar und richtig ist.
034-706	<input type="checkbox"/> Stellen Sie <b>Number of Redial</b> (Anzahl Wahlwiederhls) auf den größten Wert. <input type="checkbox"/> Stellen Sie <b>Interval Timer</b> (Intervalltimer) oder <b>Redial Delay</b> (Verzög. Wahlwied.) länger ein. <b>Siehe auch:</b> „Anschließen der Telefonleitung“ auf Seite 185
034-707	Drücken Sie die Taste <b>OK</b> , um die Meldung zu löschen. Wenn der Fehler auch nach der so oft wie spezifiziert ausgeführten Neuwahl weiter auftritt, probieren Sie Folgendes: <ul style="list-style-type: none"> <li><input type="checkbox"/> Stellen Sie <b>Number of Redial</b> (Anzahl Wahlwiederhls) auf den größten Wert.</li> <li><input type="checkbox"/> Stellen Sie <b>Interval Timer</b> (Intervalltimer) oder <b>Redial Delay</b> (Verzög. Wahlwied.) länger ein.</li> <li><input type="checkbox"/> Stellen Sie <b>Modem Speed</b> (Modemgeschw.) niedriger.</li> </ul>
034-708	Drücken Sie die Taste <b>OK</b> , um die Meldung zu löschen. Wenn der Fehler auch nach der so oft wie spezifiziert ausgeführten Neuwahl weiter auftritt, probieren Sie Folgendes: <ul style="list-style-type: none"> <li><input type="checkbox"/> Stellen Sie <b>Number of Redial</b> (Anzahl Wahlwiederhls) auf den größten Wert.</li> <li><input type="checkbox"/> Stellen Sie <b>Interval Timer</b> (Intervalltimer) oder <b>Redial Delay</b> (Verzög. Wahlwied.) länger ein.</li> <li><input type="checkbox"/> Stellen Sie <b>Modem Speed</b> (Modemgeschw.) niedriger.</li> <li><input type="checkbox"/> Prüfen Sie, ob die Zielnummer verfügbar ist.</li> </ul>
034-709	Drücken Sie die Taste <b>OK</b> , um die Meldung zu löschen. Wenn der Fehler auch nach der so oft wie spezifiziert ausgeführten Neuwahl weiter auftritt, probieren Sie Folgendes:
034-710	<input type="checkbox"/> Stellen Sie <b>Number of Redial</b> (Anzahl Wahlwiederhls) auf den größten Wert. <input type="checkbox"/> Stellen Sie <b>Interval Timer</b> (Intervalltimer) oder <b>Redial Delay</b> (Verzög. Wahlwied.) länger ein.
034-711	Drücken Sie die Taste <b>OK</b> , um die Meldung zu löschen. Wenn der Fehler auch nach der so oft wie spezifiziert ausgeführten Neuwahl weiter auftritt, probieren Sie Folgendes:
034-712	<input type="checkbox"/> Stellen Sie <b>Number of Redial</b> (Anzahl Wahlwiederhls) auf den größten Wert.
034-713	<input type="checkbox"/> Stellen Sie <b>Interval Timer</b> (Intervalltimer) oder <b>Redial Delay</b> (Verzög. Wahlwied.) länger ein. <input type="checkbox"/> Stellen Sie <b>Modem Speed</b> (Modemgeschw.) niedriger.

Fehlercode	Was Sie tun können
034-714	<p>Drücken Sie die Taste <b>OK</b>, um die Meldung zu löschen. Wenn der Fehler auch nach der so oft wie spezifiziert ausgeführten Neuwahl weiter auftritt, probieren Sie Folgendes:</p> <ul style="list-style-type: none"> <li><input type="checkbox"/> Stellen Sie <b>Number of Redial</b> (Anzahl Wahlwiederhol.) auf den größten Wert.</li> <li><input type="checkbox"/> Stellen Sie <b>Interval Timer</b> (Intervalltimer) oder <b>Redial Delay</b> (Verzög. Wahlwied.) länger ein.</li> <li><input type="checkbox"/> Prüfen Sie, ob die Zielnummer verfügbar ist.</li> </ul>
034-715	<p>Drücken Sie die Taste <b>OK</b>, um die Meldung zu löschen. Wenn der Fehler auch nach der so oft wie spezifiziert ausgeführten Neuwahl weiter auftritt, probieren Sie Folgendes:</p> <ul style="list-style-type: none"> <li><input type="checkbox"/> Stellen Sie <b>Number of Redial</b> (Anzahl Wahlwiederhol.) auf den größten Wert.</li> <li><input type="checkbox"/> Stellen Sie <b>Interval Timer</b> (Intervalltimer) oder <b>Redial Delay</b> (Verzög. Wahlwied.) länger ein.</li> <li><input type="checkbox"/> Stellen Sie <b>Modem Speed</b> (Modemschw.) niedriger.</li> </ul>
034-716	<p>Drücken Sie die Taste <b>OK</b>, um die Meldung zu löschen. Wenn der Fehler auch nach der so oft wie spezifiziert ausgeführten Wahlwiederholung weiter auftritt, wird er gelöscht. Beim erneuten Versuch, das Fax zu senden, senken Sie <b>Modem Speed</b> (Modemschw.).</p>
034-717	<p>Drücken Sie die Taste <b>OK</b>, um die Meldung zu löschen. Wenn der Fehler auch nach der so oft wie spezifiziert ausgeführten Wahlwiederholung weiter auftritt, wird er gelöscht. Versuchen Sie, das Fax erneut zu senden.</p>
034-718	<p>Drücken Sie die Taste <b>OK</b>, um die Meldung zu löschen. Wenn der Fehler auch nach der so oft wie spezifiziert ausgeführten Wahlwiederholung weiter auftritt, wird er gelöscht. Beim erneuten Versuch, das Fax zu senden, senken Sie <b>Modem Speed</b> (Modemschw.).</p>
034-719	
034-720	<p>Drücken Sie die Taste <b>OK</b>, um die Meldung zu löschen. Wenn der Fehler auch nach der so oft wie spezifiziert ausgeführten Wahlwiederholung weiter auftritt, wird er gelöscht. Beim erneuten Versuch, das Fax zu senden, probieren Sie Folgendes:</p> <ul style="list-style-type: none"> <li><input type="checkbox"/> Stellen Sie <b>Modem Speed</b> (Modemschw.) niedriger.</li> <li><input type="checkbox"/> Aktivieren Sie ECM.</li> </ul>
034-721	<p>Drücken Sie die Taste <b>OK</b>, um die Meldung zu löschen. Wenn der Fehler auch nach der so oft wie spezifiziert ausgeführten Wahlwiederholung weiter auftritt, wird er gelöscht. Beim erneuten Versuch, das Fax zu senden, senken Sie <b>Modem Speed</b> (Modemschw.).</p>
034-722	
034-723	
034-724	
034-725	
034-726	
034-727	<p>Drücken Sie die Taste <b>OK</b>, um die Meldung zu löschen. Prüfen Sie, ob die Zielnummer verfügbar ist. Wenn der Fehler auch nach der so oft wie spezifiziert ausgeführten Wahlwiederholung weiter auftritt, wird er gelöscht.</p>

Fehlercode	Was Sie tun können
034-750	<p>Drücken Sie die Taste , um die Meldung zu löschen. Prüfen Sie, ob die Telefonleitung richtig angeschlossen ist.</p> <p><b>Siehe auch:</b> „Anschließen der Telefonleitung“ auf Seite 185</p>
034-751	<p>Drücken Sie die Taste , um die Meldung zu löschen. Prüfen Sie, ob das Zielgerät Ihr Fax als Spam-Fax blockiert. Wenn dies der Fall ist, bitten Sie den Empfänger diese Einstellung zu deaktivieren.</p>
034-752	<p>Drücken Sie die Taste , um die Meldung zu löschen. Prüfen Sie, ob die Telefonleitung richtig angeschlossen ist.</p> <p><b>Siehe auch:</b> „Anschließen der Telefonleitung“ auf Seite 185</p>
034-753	
034-754	<p>Drücken Sie die Taste , um die Meldung zu löschen. Stellen Sie <code>Modem Speed (Modemgeschw.)</code> niedriger.</p>
034-755	
034-756	
034-757	
034-758	<p>Drücken Sie die Taste , um die Meldung zu löschen. Prüfen Sie, ob die Telefonleitung richtig angeschlossen ist. Oder stellen Sie <code>Modem Speed (Modemgeschw.)</code> niedriger.</p> <p><b>Siehe auch:</b> „Anschließen der Telefonleitung“ auf Seite 185</p>
034-759	<p>Drücken Sie die Taste , um die Meldung zu löschen. Stellen Sie <code>Modem Speed (Modemgeschw.)</code> niedriger.</p>
034-760	
034-761	<p>Drücken Sie die Taste , um die Meldung zu löschen. Prüfen Sie, ob die Telefonleitung richtig angeschlossen ist.</p> <p><b>Siehe auch:</b> „Anschließen der Telefonleitung“ auf Seite 185</p>
034-762	<p>Drücken Sie die Taste , um die Meldung zu löschen. Versuchen Sie folgendes:</p> <ul style="list-style-type: none"> <li><input type="checkbox"/> Stellen Sie <code>Modem Speed (Modemgeschw.)</code> niedriger.</li> <li><input type="checkbox"/> Aktivieren Sie ECM.</li> </ul>
034-763	<p>Drücken Sie die Taste , um die Meldung zu löschen. Stellen Sie <code>Modem Speed (Modemgeschw.)</code> niedriger.</p>
034-764	
034-765	
034-766	



Fehlercode	Was Sie tun können
034-767	Drücken Sie die Taste  , um die Meldung zu löschen. Prüfen Sie, ob die Telefonleitung richtig angeschlossen ist. <b>Siehe auch:</b> „Anschließen der Telefonleitung“ auf Seite 185
034-768	Drücken Sie die Taste  , um die Meldung zu löschen. Stellen Sie Modem Speed (Modemgeschw.) niedriger.
041-340	Schalten Sie den Drucker aus und wieder ein. Wenn das Problem dadurch nicht behoben wird, wenden Sie sich an Ihre Epson-Vertretung oder Ihren Vertragshändler. <b>Siehe auch:</b> „Kontaktaufnahme mit Epson Support“ auf Seite 343
042-358	
061-370	
062-321	
062-790	Drücken Sie die Taste  , um die Meldung zu löschen. Die gescannten Daten werden gelöscht. Versuchen Sie, das Dokument erneut zu scannen.
075-100	Prüfen und säubern Sie den Papierpfad, legen Sie das Papier ein, und drücken Sie dann die Taste  , um die Meldung zu beseitigen. <b>Siehe auch:</b> „Beheben von Papierstaus von der Vorderseite des Druckers“ auf Seite 278
075-921	Legen Sie Papier für die zweiten Seiten (ungerade) ein und drücken die Taste  . <b>Siehe auch:</b> „Manueller Duplexdruck (nur Windows-Druckertreiber)“ auf Seite 98
077-100	Öffnen Sie die hintere Abdeckung und entfernen Sie das gestaute Papier. <b>Siehe auch:</b> „Beheben von Papierstaus von der Rückseite des Druckers“ auf Seite 280
077-104	
077-106	
077-108	
077-109	
077-304	Schließen Sie die Rückabdeckung.
077-900	Öffnen Sie die hintere Abdeckung und entfernen Sie das gestaute Papier. <b>Siehe auch:</b> „Beheben von Papierstaus vom mittleren Ausgabefach“ auf Seite 282
077-901	Öffnen Sie die hintere Abdeckung und entfernen Sie das gestaute Papier. <b>Siehe auch:</b> „Beheben von Papierstaus von der Rückseite des Druckers“ auf Seite 280

Fehlercode	Was Sie tun können
091-402	Schalten Sie den Drucker aus und wieder ein. Wenn das Problem dadurch nicht behoben wird, wenden Sie sich an Ihre Epson-Vertretung oder Ihren Vertragshändler. <b>Siehe auch:</b> „Kontaktaufnahme mit Epson Support“ auf Seite 343
092-651	
092-661	
093-426	Wechseln Sie die spezifizierte Tonerpatrone bald aus. <b>Siehe auch:</b> „Ersetzen der Tonerpatrone“ auf Seite 327
093-926	Tauschen Sie die vorgeschriebene Tonerpatrone durch die unterstützte aus. <b>Siehe auch:</b> „Ersetzen der Tonerpatrone“ auf Seite 327
093-933	Entfernen Sie die spezifizierte Tonerpatrone und setzen eine neue ein. Wenn Sie die Tonerpatrone nicht ersetzen, können Probleme mit der Druckqualität auftreten. <b>Siehe auch:</b> „Ersetzen der Tonerpatrone“ auf Seite 327
093-974	Schalten Sie den Drucker aus, prüfen Sie, ob die Tonerpatrone richtig eingesetzt ist, und schalten Sie dann den Drucker ein. Wenn das Problem dadurch nicht behoben wird, wenden Sie sich an Ihre Epson-Vertretung oder Ihren Vertragshändler. <b>Siehe auch:</b> „Kontaktaufnahme mit Epson Support“ auf Seite 343

Fehlercode	Was Sie tun können
116-210	<p>Schalten Sie den Drucker aus und wieder ein. Wenn das Problem dadurch nicht behoben wird, wenden Sie sich an Ihre Epson-Vertretung oder Ihren Vertragshändler.</p> <p><b>Siehe auch:</b> „Kontaktaufnahme mit Epson Support“ auf Seite 343</p>
116-314	
116-323	
116-325	
116-326	
116-335	
116-355	
116-395	
117-331	
117-332	
117-333	
117-334	
117-340	
117-342	
117-343	
117-344	
117-346	
117-348	<p>Wiederholen Sie den Vorgang und prüfen Sie den Bericht. Schalten Sie den Drucker aus und wieder ein. Wenn das Problem dadurch nicht behoben wird, wenden Sie sich an Ihre Epson-Vertretung oder Ihren Vertragshändler.</p> <p><b>Siehe auch:</b> „Kontaktaufnahme mit Epson Support“ auf Seite 343</p>

Fehlercode	Was Sie tun können
117-349	Schalten Sie den Drucker aus und wieder ein. Wenn das Problem dadurch nicht behoben wird, wenden Sie sich an Ihre Epson-Vertretung oder Ihren Vertragshändler.  <b>Siehe auch:</b> „Kontaktaufnahme mit Epson Support“ auf Seite 343
117-350	
117-351	
117-366	
124-333	
134-211	
191-310	

**Hinweis:**

Die folgende Meldung betreffend, die keinen Fehlercode enthält, siehe Tabelle unten für die Lösung.

Fehlermeldung	Was Sie tun können
USB Memory Error (USB-Speicherfehler) Cannot Mount File System (Dateisyst. nicht eingebunden) Remove from USB Port (Von USB-Anschluss entfernen)	Entnehmen Sie das USB-Speichergerät und prüfen Sie, ob es brauchbar ist. Drücken Sie die Taste  , um die Meldung zu löschen.

---

## Service rufen

Wenn Sie den Druckerservice rufen, seien bereit, das bestehende Problem oder die Fehlermeldung am LCD-Feld zu beschreiben.

Sie müssen das Modell Ihres Druckers und seine Seriennummer kennen. Den Modellnamen ersehen Sie aus dem Aufkleber auf der hinteren Abdeckung Ihres Druckers. Die Seriennummer ersehen Sie aus dem Aufkleber auf dem Rahmen innerhalb der vorderen Abdeckung Ihres Druckers.

---

## Hilfe erhalten

Epson bietet mehrere automatische Diagnose-Tools, um Ihnen zu helfen, gute Druckqualität zu erzielen und zu bewahren.

## LCD-Feld-Meldungen

Das LCD-Feld bietet Ihnen Informationen und Hilfe bei der Fehlerbehebung. Wenn ein Fehler- oder Warnzustand auftritt, zeigt das LCD-Feld eine Meldung an, die sie über das Problem informiert.

**Siehe auch:**

„Verstehen der Drucker-Meldungen“ auf Seite 308

## Status Monitor Warnungen

Das Status Monitor ist ein Tool, das auf der Software Disc vorhanden ist. Sie können den Druckerstatus und den Druckauftrag-Status prüfen. Wenn der Drucker Ihren Auftrag nicht drucken kann, zeigt der Status Monitor automatisch eine Warnung auf Ihrem Computerbildschirm an, um Sie darüber zu informieren, dass der Drucker geprüft werden muss.

---

## Non-Genuine Mode (Nicht-Originalmodus)

Wenn der Toner in einer Tonerpatrone das Ende seiner Lebensdauer erreicht hat, erscheint die Meldung `Replace the toner cartridge` (Tonerkassette austauschen).

Wenn Sie den Drucker im Modus Non-Genuine Mode (Nicht-Originalmodus) verwenden wollen, aktivieren Sie den Non-Genuine Mode (Nicht-Originalmodus) und ersetzen die Tonerpatrone.

**Wichtig:**

*Wenn Sie den Drucker im Non-Genuine Mode (Nicht-Originalmodus) verwenden, kann die Leistung des Druckers nicht optimal sein. Jegliche Problem, die möglicherweise durch die Verwendung des Non-Genuine Mode (Nicht-Originalmodus) entstehen, sind nicht von unserer Qualitätsgarantie gedeckt. Die kontinuierliche Verwendung des Non-Genuine Mode (Nicht-Originalmodus) kann auch Ausfällen des Druckers verursachen, und jegliche Reparaturkosten für solche Ausfälle gehen zu Kosten des Benutzers.*

**Hinweis:**

Zum Deaktivieren des Non-Genuine Mode (Nicht-Originalmodus) wählen Sie `Off (Aus)` für Non-Genuine Mode (Nicht-Originalmodus) am Bedienfeld oder geben Sie das Kontrollkästchen neben **On (Ein)** auf der Seite **Non-Genuine Mode (Nicht-Originalteil-Modus)** an der Registerkarte **Printer Maintenance (Druckerwartung)** im **Printer Setting Utility** (Druckereinstellungs-Dienstprogramm) frei.

## Das Bedienfeld

### **Hinweis:**

Vor dem Starten des unten beschriebenen Vorgangs bestätigen Sie, dass der Bildschirm Select Function (Funktion auswählen) am LCD-Feld angezeigt wird.

1. Drücken Sie die Taste **System**.
2. Wählen Sie Admin Menu (Admin.-MenÜ), und drücken Sie dann die Taste **OK**.
3. Wählen Sie Maintenance (Wartung), und drücken Sie dann die Taste **OK**.
4. Wählen Sie Non-Genuine Mode (Nicht-Originalmodus), und drücken Sie dann die Taste **OK**.
5. Wählen Sie On (Ein), und drücken Sie dann die Taste **OK**.
6. Drücken Sie die Taste **◀**, bis die Top-Seite angezeigt wird.

Der Drucker schaltet auf den Non-Genuine Mode (Nicht-Originalmodus).

## Die Printer Setting Utility (Druckereinstellungs-Dienstprogramm)

Das unten beschriebene Verfahren nimmt Windows XP als Beispiel.

1. Klicken Sie auf **Start — All Programs (Alle Programme) — EPSON — Ihr Drucker — Printer Setting Utility (Druckereinstellungs-Dienstprogramm)**.

### **Hinweis:**

Das Fenster zum Wählen eines Druckers erscheint in diesem Schritt, wenn mehrere Druckertreiber auf Ihrem Computer installiert sind. Klicken Sie in diesem Fall auf den Namen des gewählten Druckers, wie unter **Printer Name (Druckername)** aufgeführt.

Der Bildschirm Printer Setting Utility (Druckereinstellungs-Dienstprogramm) erscheint.

2. Klicken Sie auf die Registerkarte **Printer Maintenance (Druckerwartung)**.
3. Wählen Sie **Non-Genuine Mode (Nicht-Originalteil-Modus)** aus der Liste links auf der Seite.

Die Seite **Non-Genuine Mode (Nicht-Originalteil-Modus)** wird angezeigt.

4. Wählen Sie das Kontrollkästchen neben **On (Ein)** und klicken Sie dann auf die Schaltfläche **Apply New Settings (Neue Einstellungen anwenden)**.

## Kapitel 11

### Wartung

#### Reinigen des Druckers

Dieser Abschnitt beschreibt, wie der Drucker gereinigt wird, um ihn in gutem Zustand zu bewahren und immer saubere Ausdrücke zu liefern.

**Vorsicht:**

*Beim Reinigen dieses Produkts verwenden Sie die vorgeschriebenen speziellen Reinigungsmaterialien. Andere Reinigungsmaterialien können schlechte Leistung des Produkts verursachen. Verwenden Sie niemals Aerosol-Reiniger, oder dieser kann Feuer fangen und Explosionen verursachen.*

**Achtung:**

*Schalten Sie dieses Produkt zur Reinigung immer aus und ziehen den Netzstecker ab. Bei Berührung von mit Strom versorgten Innenteilen des Geräts besteht die Gefahr elektrischer Schläge.*

#### Reinigen des Scanners

Halten Sie den Scanner sauber, um die bestmöglichen Kopien zu erzielen. Reinigen Sie den Scanner am Start jedes Tages und nach Bedarf auch während des Tages.

1. Befeuchten Sie ein fusselfreies Tuch oder ein Papierhandtuch mit Wasser.
2. Öffnen Sie die Dokumentenabdeckung.

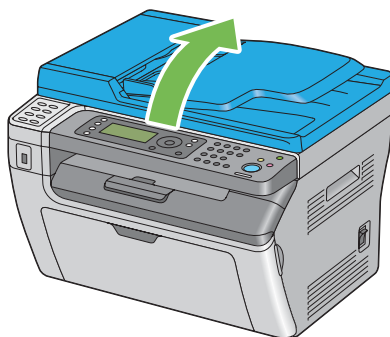



3. Für den Epson AcuLaser MX14NF wischen Sie die Oberfläche der Dokumentenauflage und der AVE-Auflage ab, bis sie trocken und sauber sind.

Für den Epson AcuLaser MX14 wischen Sie die Oberfläche der Dokumentenauflage ab, bis sie trocken und sauber ist.

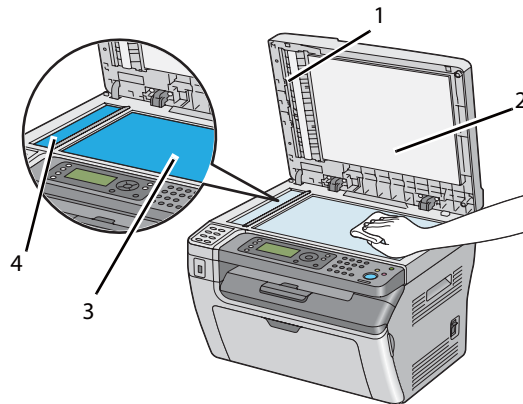

1*	Film
2	Weißer Dokumentenabdeckung
3	Dokumentenauflage
4*	AVE-Auflage

\*°Steht nur beim Epson AcuLaser MX14NF zur Verfügung.

4. Für den Epson AcuLaser MX14NF wischen Sie die Unterseite der weißen Dokumentenabdeckung und den Film ab, bis sie trocken und sauber sind.

Für den Epson AcuLaser MX14 wischen Sie die Unterseite der weißen Dokumentenabdeckung ab, bis sie trocken und sauber ist.

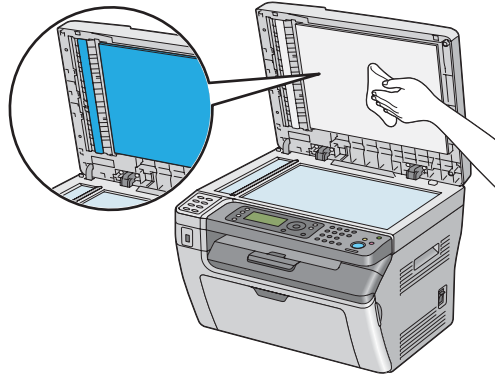

5. Schließen Sie die Dokumentenabdeckung.

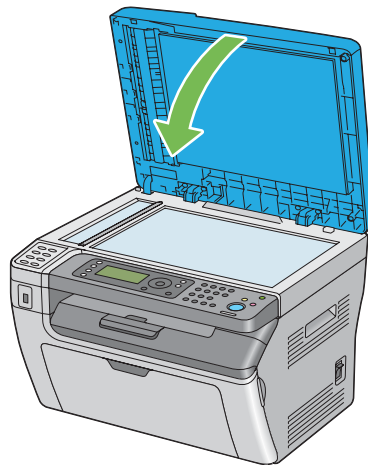

### **Reinigen der AVE-Einzugwalze (nur Epson AcuLaser MX14NF)**

Halten Sie die AVE-Einzugwalze sauber, um die bestmöglichen Kopien zu erzielen. Reinigen Sie die AVE-Einzugwalze regelmäßig.

1. Öffnen Sie die ADF-Abdeckung.



2. Wischen Sie die AVE-Einzugwalze mit einem trockenen fusselfreien Tuch oder Papierhandtuch ab, bis sie sauber ist.

Wenn die AVE-Einzugwalze durch Tintenflecke verschmutzt wird, kann Papier vom AVE ebenfalls verschmutzt sein. Befeuchten Sie in diesem Fall ein weiches fusselfreies Tuch oder Papierhandtuch mit einem neutralen Spülmittel oder Wasser und entfernen Sie dann die Verschmutzung von der AVE-Einzugwalze, bis sie sauber und trocken ist.

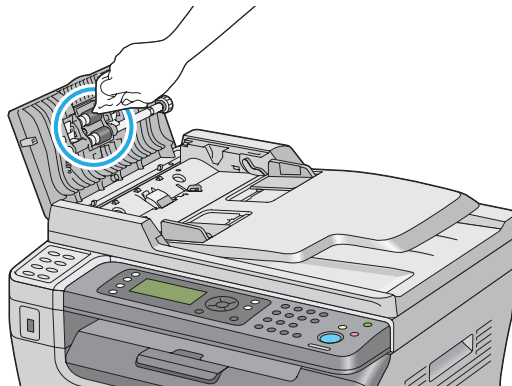

---

## **Ersetzen der Tonerpatrone**

Epson-Tonerpatronen sind nur von Epson erhältlich.

Wir empfehlen, nur eine Tonerpatrone von Epson für Ihren Drucker zu verwenden. Epson bietet keine Garantie für Probleme, die durch Verwendung von Zubehörteilen, Teilen oder Komponenten anderer Hersteller als Epson verursacht werden.

**Vorsicht:**

- ❑ Wischen Sie verschütteten Toner mit einem Besen oder nassen Lappen ab. Verwenden Sie niemals einen Staubsauger zur Beseitigung von verschüttetem Toner. Er könnte durch elektrische Funktion im Inneren des Staubsaugers Feuer fangen und eine Explosion verursachen. Wenn Sie eine große Menge Toner verschütten, wenden Sie sich an Ihren Epson-Vertreter.
- ❑ Werfen Sie niemals eine Tonerpatrone in in offenes Feuer. Restlicher Toner in der Kassette kann Feuer fangen und Explosionen verursachen. Wenn eine gebrauchte Tonerpatrone nicht länger benötigt wird, wenden Sie sich an Ihren Epson-Vertreter für Informationen über richtige Entsorgung.

**Achtung:**

- ❑ Bewahren Sie Tonerpatronen außerhalb der Reichweite von Kindern auf. Falls ein Kind versehentlich Toner verschluckt, lassen Sie es ihn ausspucken, spülen Sie den Mund mit Wasser aus, lassen Sie das Kind Wasser trinken und suchen dann einen Arzt auf.
- ❑ Beim Austauschen von Tonerpatronen achten Sie darauf, keinen Toner zu verschütten. Bei Tonerverschüttung vermeiden Sie Berührung mit Kleidungsstücken, Haut, Augen und Haut, ebenso wie Einatmen.
- ❑ Wenn der Toner mit Ihrer Haut oder Ihrer Kleidung in Berührung kommt, waschen Sie ihn mit Seife und Wasser ab. Wenn Tonerpartikel in die Augen geraten, spülen Sie sie sofort mindestens 15 Minuten lang mit fließendem Wasser aus, bis die Reizung abgeklungen ist. Suchen Sie wenn nötig einen Arzt auf. Wenn Sie Tonerpartikel einatmen, gehen Sie an einen Ort mit frischer Luft und spülen den Mund mit Wasser aus. Falls Sie versehentlich Toner verschlucken, spülen Sie den Mund mit Wasser aus, trinken Sie Wasser und suchen sofort einen Arzt auf.

**Wichtig:**

Schütteln Sie nicht die Tonerpatrone, um Verschütten von Toner zu verhindern.

**Übersicht**

Der Drucker hat eine Farbtonerpatrone: Schwarz (K).

Wenn eine Tonerpatrone das Ende ihrer nützlichen Lebensdauer erreicht, erscheint die folgende Meldung auf dem LCD-Feld.

Meldung	Restliche Seitenausbeute	Druckerstatus und Maßnahme
093-426 Printer Toner Cartridge is Close to Life (Drucker Tonerkassette nahe Le- bensende)*1	Ca. 200 Seiten*2	Die Tonerpatrone ist fast leer geworden. Halten Sie eine neue bereit.
Replace the toner cart- ridge (Tonerkassette austauschen) 093-933 Or check that the cart- ridge is correctly set (Oder prüfen, ob Kasset- te richtig eingesetzt ist)	—	Die Tonerpatrone hat das Ende ihrer Lebensdauer er- reicht. Ersetzen Sie die alte Tonerpatrone durch eine neue.

\*1 Diese Warnung erscheint nur, wenn eine Tonerpatrone von Epson verwendet werden (Non-Genuine Mode (Nicht-Originalteil-Modus) ist bei Printer Setting Utility (Druckereinstellungs-Dienstprogramm) auf Aus gestellt).

\*2 Wenn eine Tonerpatrone mit hoher Kapazität eingesetzt ist, beträgt die restliche Seitenausbeute ca. 400 Seiten.

### **Wichtig:**

- Wenn eine gebrauchte Tonerpatrone auf einem Boden oder auf einem Tisch abgelegt wird, legen Sie einige Blätter Papier unter die Tonerpatrone, um jeglichen u.U. verschütteten Toner aufzufangen.
- Verwenden Sie nicht alte Tonerpatronen neu, nachdem Sie sie aus dem Drucker entfernt haben. Dadurch wird möglicherweise die Druckqualität beeinträchtigt.
- Schütteln oder schlagen Sie nicht die gebrauchten Tonerpatronen. Der restliche Toner kann verschüttet werden.
- Wir empfehlen Ihnen, die Tonerpatronen innerhalb eines Jahres nach dem Entnehmen aus der Verpackung zu verbrauchen.

## **Entfernen der Tonerpatrone**

1. Schalten Sie den Drucker aus.

2. Öffnen Sie die Toner-Zugangsabdeckung.

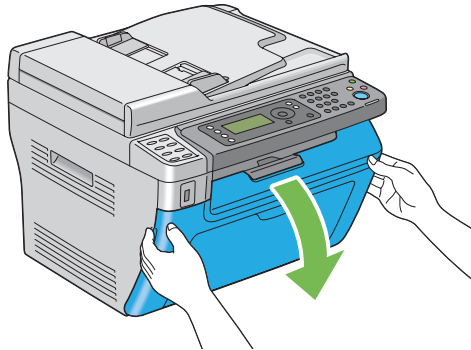

3. Verteilen Sie einige Blätter Papier auf dem Boden oder auf einem Tisch, wo die entnommene Tonerpatrone aufgestellt ist.
4. Drehen Sie die Tonerpatrone zum Lösen gegen den Uhrzeigersinn.

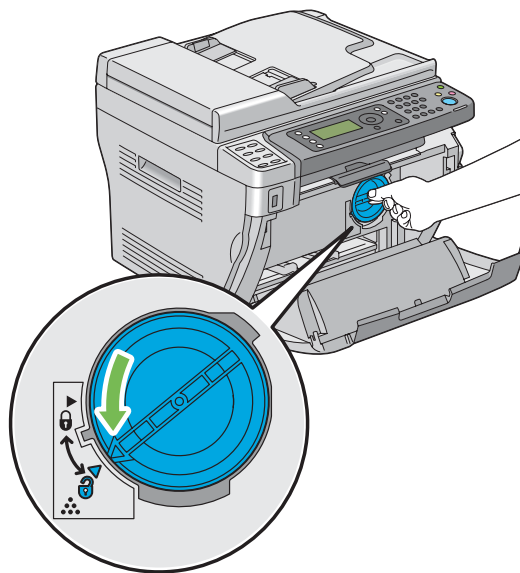

5. Ziehen Sie die Tonerpatrone heraus.

**Wichtig:**

- ❑ Die Oberfläche der gebrauchten Tonerpatrone nicht berühren.

- ❑ Ziehen Sie immer die Tonerpatrone langsam heraus, um keinen Toner zu verschütten.

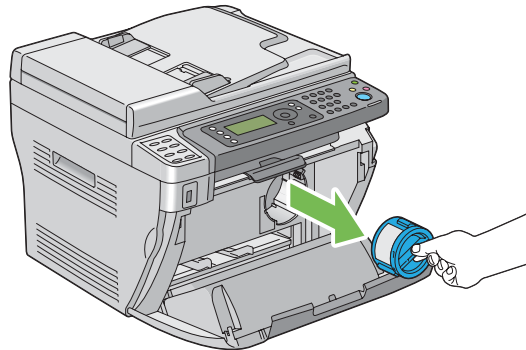

6. Setzen Sie die Tonerpatrone langsam auf die in Schritt 3 ausgebreiteten Blätter.

## **Einsetzen einer Tonerpatrone**

1. Öffnen Sie die Verpackung einer neuen Tonerpatrone und schütteln Sie sie vorsichtig fünf bis sechs Mal, um den Toner gleichmäßig zu verteilen.

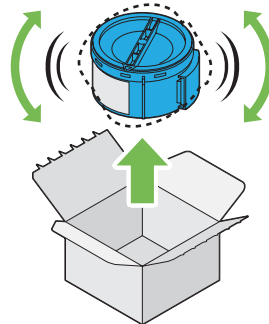

### **Hinweis:**

*Behandeln Sie die Tonerpatrone vorsichtig, um Verschütten von Toner zu verhindern.*

- Justieren Sie die Tonerpatrone im zugehörigen Patronenhalter, und drehen Sie sie dann im Uhrzeigersinn zum Ausrichten auf die Spermarkierung.

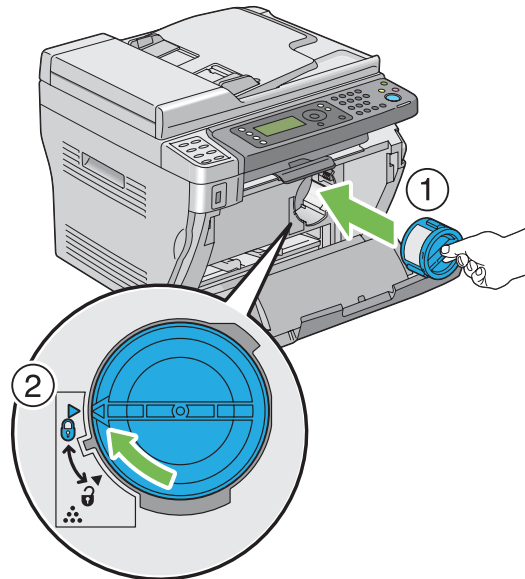

**Wichtig:**

Setzen Sie die Tonerpatrone vor dem Drucken immer richtig ein. Andernfalls kann können Defekte verursacht werden.

- Schließen Sie die Toner-Zugangsabdeckung.

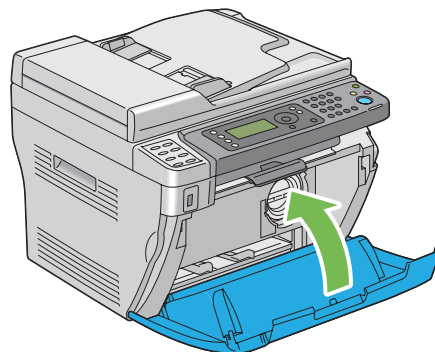

- Legen Sie die entfernte Tonerpatrone in den Karton, aus dem die neu eingesetzte Tonerpatrone genommen wurde.
- Achten Sie darauf, nicht in Kontakt mit dem verschütteten Toner zu kommen und entfernen Sie die unter der entfernten Tonerpatrone ausgebreiteten Blätter.



## Bestellen von Verbrauchsmaterialien

Gelegentlich muss eine neue Tonerpatrone bestellt werden. Die Tonerpatrone enthält Bedienungsanweisungen auf der Verpackung.

## Verbrauchsmaterialien

### **Wichtig:**

*Verwendung von Verbrauchsmaterialien, die nicht von Epson empfohlen sind, kann die Gerätequalität und Leistung beeinträchtigen. Verwenden Sie nur von Epson empfohlene Verbrauchsmaterialien.*

Produktname	Produktcode
HOCHKAPAZITÄT-TONERPATRONE	0650
STANDARDKAPAZITÄT-TONERPATRONE	0652
RÜCKGABE-HOCHKAPAZITÄT-TONERPATRONE	0651

## Zeit zum Bestellen von Tonerpatronen

Im LCD-Feld wird eine Warnung angezeigt, wenn sich die Tonerpatrone ihrer Auswechselzeit nähert. Bestätigen Sie, dass Sie Ersatz bereit haben. Es ist wichtig, eine Tonerpatrone zu bestellen, wenn die Meldungen zuerst erscheinen, um Druckunterbrechungen zu vermeiden. Im LCD-Feld wird eine Fehlermeldung angezeigt, wenn die Tonerpatrone ersetzt werden muss.

### **Wichtig:**

*Dieser Drucker ist dafür konstruiert, die stabilste Leistung und Druckqualität zu bieten, wenn er mit der von Epson empfohlenen Tonerpatrone verwendet wird. Wenn eine andere als die für dieses Gerät empfohlene Tonerpatrone verwendet wird, wird die Leistung und Druckqualität des Druckers beeinträchtigt. Es können auch Kosten anfallen, wenn das Gerät ausfällt. Um Kundendienst anfordern zu können und optimale Leistung des Druckers zu erzielen, verwenden Sie immer die empfohlene Tonerpatrone.*

## Lagern von Verbrauchsmaterialien

Lagern Sie Verbrauchsmaterialien in ihrer originalen Verpackung, bis Sie verwenden müssen. Lagern Sie Verbrauchsmaterialien nicht:

- Bei Temperaturen von über 40 °C.
- In einer Umgebung mit extremen Schwankungen in Luftfeuchtigkeit oder Temperatur.
- Im direkten Sonnenlicht.
- An staubigen Orten.
- Längere Zeit in einem Fahrzeug.
- In einer Umgebung mit korrosiven Gasen.
- In einer Umgebung mit salziger Luft.

---

## **Verwalten des Druckers**

### **Prüfen oder Verwalten des Druckers mit EpsonNet Config (nur Epson AcuLaser MX14NF)**

Wenn der Drucker in einer TCP/IP-Umgebung aufgestellt ist, können Sie den Druckerstatus prüfen und Einstellungen mit einem Webbrowser auf einem Netzwerk-Computer konfigurieren. Sie können auch EpsonNet Config verwenden, um die restlichen in diesem Drucker eingesetzten Verbrauchsmaterialien und Papier zu prüfen.

**Hinweis:**

*Wenn Sie den Drucker als lokalen Drucker verwenden, können Sie nicht EpsonNet Config verwenden. Einzelheiten über das Prüfen des Status eines lokalen Druckers siehe „Prüfen des Druckerstatus mit Status Monitor (nur Windows)“ auf Seite 335.*

### **Starten von EpsonNet Config**

Verwenden Sie das folgende Verfahren, um EpsonNet Config zu starten.

1. Starten Sie Ihren Webbrowser.
2. Geben Sie die IP-Adresse des Druckers in der Adressleiste ein und drücken Sie dann die Taste **Enter**.

Die Seite EpsonNet Config erscheint.

## Verwenden von Hilfe

Für weitere Informationen über die Elemente, die auf jeder EpsonNet Config-Seite eingestellt werden können, klicken Sie auf die Schaltfläche **Help (Hilfe)** zur Anzeige der Online-Hilfe.

## Prüfen des Druckerstatus mit Status Monitor (nur Windows)

Status Monitor ist ein Tool, das mit Ihrem Druckertreiber installiert wird. Sie können damit den Druckerstatus und den Druckauftrag-Status prüfen. Status Monitor kann auch den Status des Behälters und die verbleibende Menge von Toner in der Tonerpatrone prüfen.

### Starten von Status Monitor

Doppelklicken Sie das Symbol Status Monitor in der Taskleiste oder rechtsklicken Sie auf das Symbol, und wählen Sie **Printer Selection (Drucker-Auswahl)**.

Wenn das Symbol Status Monitor nicht in der Taskleiste angezeigt wird, öffnen Sie Status Monitor aus dem **Start**-Menü.

Das unten beschriebene Verfahren nimmt Microsoft® Windows® XP als Beispiel.

1. Klicken Sie auf **Start — All Programs (Alle Programme) — EPSON — Ihr Drucker — Activate Status Monitor**.

Das Fenster **Printer Selection (Drucker-Auswahl)** erscheint.

2. Klicken Sie auf den Namen des gewünschten Druckers in der Liste.

Das Fenster **Printer Status (Druckerstatus)** erscheint.

Genauere Informationen zu den Funktionen von Status Monitor finden Sie in der Hilfe von Status Monitor.

### **Siehe auch:**

„Status Monitor (nur Windows)“ auf Seite 36

## Prüfen des Druckerstatus über E-Mail (nur Epson AcuLaser MX14NF)

Bei Verbindung in einer Netzwerkumgebung, wo Senden und Empfangen von E-Mail möglich ist, kann der Drucker einen E-Mail-Bericht an spezifizierte E-Mail-Adressen mit der folgenden Information senden:

- ❑ Fehlerstatus, der am Drucker aufgetreten ist

### **Einstellen der E-Mail-Umgebung**

Aktivieren Sie EpsonNet Config. Auf der Registerkarte **Properties (Eigenschaften)** konfigurieren Sie die folgenden Einstellungen entsprechend Ihrer E-Mail-Umgebung. Nach dem Konfigurieren der Einstellungen auf jedem Bildschirm klicken Sie immer auf **Apply (Übernehmen)** und schalten Sie dann den Drucker zum Neustart ein/aus. Weitere Informationen über jedes Element finden Sie unter Help (Hilfe) für EpsonNet Config.

<b>Element</b>	<b>Zu konfigurierendes Element</b>	<b>Beschreibung</b>
<b>General Setup (Allgemeines) — StatusMessenger</b>	Recipient's E-mail Address (E-Mail-Adresse für Empfänger)	Stellen Sie die E-Mail-Adresse ein, an die Nachrichten über Änderungen im Druckerstatus oder Fehler gesendet werden.
	Notification Items (Benachrichtigungselemente)	Stellen Sie die Inhalte der Hinweise ein, die mit E-Mail gesendet werden.
<b>Port Status (Port-Status)</b>	StatusMessenger	Wählen Sie <b>Enabled (Ein)</b> .

Element	Zu konfigurierendes Element	Beschreibung
<b>Protocol Settings (Protokolleinstellungen)</b> — E-mail (E-Mail)	SMTP Server Settings (SMTP-Servereinstellungen) <ul style="list-style-type: none"> <li><input type="checkbox"/> Machine's E-mail Address (E-Mail-Adresse des Geräts)</li> <li><input type="checkbox"/> SMTP Server Address (SMTP-Serveradresse)</li> <li><input type="checkbox"/> SMTP Server Port Number (SMTP-Serveranschlussnummer)</li> </ul> Send Authentication (Übermittlungsauthentifizierung) <ul style="list-style-type: none"> <li><input type="checkbox"/> E-Mail Send Authentication (E-Mail-Authentifizierung senden)</li> <li><input type="checkbox"/> Login Name (Anmeldename)</li> <li><input type="checkbox"/> Password (Passwort)</li> <li><input type="checkbox"/> Re-enter Password (Passwort erneut eingeben)</li> </ul> POP3 Server Settings (POP3-Servereinstellungen) <ul style="list-style-type: none"> <li><input type="checkbox"/> POP3 Server Address (POP3-Serveradresse)</li> <li><input type="checkbox"/> POP3 Server Port Number (Portnummer des POP3-Servers)</li> <li><input type="checkbox"/> Login Name (Anmeldename)</li> <li><input type="checkbox"/> Password (Passwort)</li> <li><input type="checkbox"/> Re-enter Password (Passwort erneut eingeben)</li> </ul>	Wählen Sie geeignete Einstellungen zum Senden und Empfangen von E-Mail.

## ***Bewahren von Verbrauchsmaterialien***

Sie können mehrere Einstellungen in Ihrem Druckertreiber ändern, um die Tonerpatrone und Papier zu sparen.

Material	Einstellung	Funktion
Tonerpatrone	<b>Toner Saving Mode (Tonersparmodus)</b> in der Registerkarte <b>Graphics (Grafiken)</b> am Druckertreiber	Dieses Kontrollkästchen erlaubt es den Benutzern, einen Druckmodus zu wählen, der weniger Toner verbraucht. Wenn dieses Merkmal verwendet wird, ist die Bildqualität niedriger als bei Nichtverwendung.
Druckmedien	<b>Multiple Up (Mehrfachnutzen)</b> in der Registerkarte <b>Layout</b> am Druckertreiber	Der Drucker druckt zwei oder mehr Seiten auf einer Seite eines Blattes. Die verfügbaren Zahlen, die jeder Druckertreiber auf einem Blatt Papier drucken kann, sind wie folgt: <ul style="list-style-type: none"> <li><input type="checkbox"/> Microsoft Windows Druckertreiber: 2, 4, 8 oder 16 Seiten</li> <li><input type="checkbox"/> Mac OS® X Druckertreiber: 2, 4, 6, 9 oder 16 Seiten</li> </ul> Kombiniert mit der Duplexeinstellung erlaubt <b>Multiple Up (Mehrfachnutzen)</b> das Drucken von bis zu 32 Seiten auf einem Blatt Papier. (16 Bilder auf der Vorderseite und 16 auf der Rückseite)

## Prüfen der Seitenzählungen

Die Gesamtzahl der gedruckten Seiten kann durch Drucken einer System Settings (Systemeinstellung)-Seite geprüft werden. Die Gesamtzahl der gedruckten Seiten wird im Abschnitt Print Volume gezeigt, klassifiziert nach Papierformaten.

Einseitiger Farbdruck (einschließlich Multiple Up (N auf 1)) wird als ein Auftrag gezählt, und 2-seitiger Druck (einschließlich Multiple Up (N auf 1)) als zwei. Wenn beim Duplexdruck ein Fehler auftritt, nachdem eine Seite richtig gedruckt ist, wird dies als eine gezählt.

Bei 2-Seiten-Druck kann eine leere Seite je nach den Einstellungen der Anwendung automatisch eingefügt werden. In diesem Fall wird die leere Seite als eine Seite gezählt. Bei Duplexdruck für ungerade Seiten wird die auf der Rückseite der letzten ungeraden Seite eingefügte leere Seite nicht gezählt.

### **Hinweis:**

Siehe „Drucken einer System Settings (Systemeinstellung)-Seite“ auf Seite 117 für Einzelheiten zum Ausdrucken einer System Settings (Systemeinstellung)-Seite.

## Transport des Druckers

1. Schalten Sie den Drucker aus.

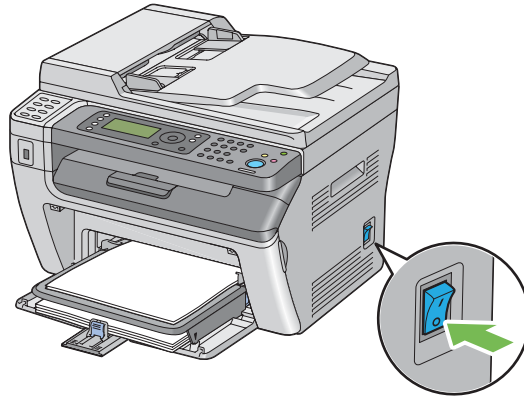

2. Beim Epson AcuLaser MX14NF trennen das Netzkabel, das Schnittstellenkabel und jegliche andere Kabel ab.

Beim Epson AcuLaser MX14 trennen Sie das Netzkabel und das USB-Kabel ab und gehen zu Schritt 4.

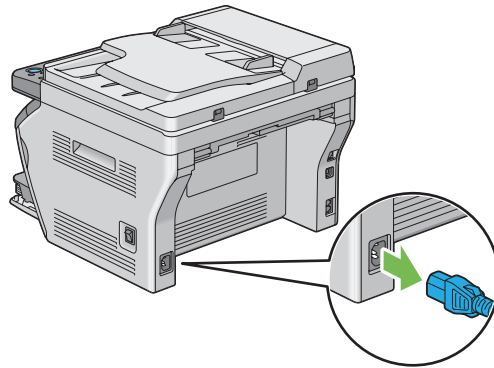

3. Entfernen Sie jegliches Papier aus dem Dokumenten-Ausgabefach.

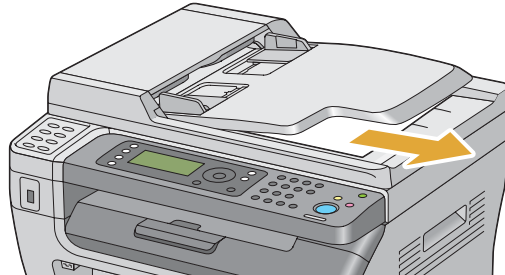

4. Entfernen Sie jegliches Papier aus dem Ausgabefach, falls vorhanden. Schließen Sie die Ausgabefachverlängerung, falls ausgezogen.

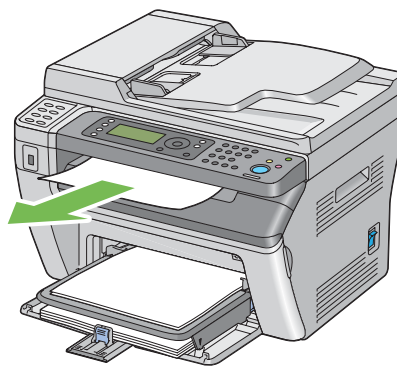

5. Entfernen Sie jegliches Papier im Prioritäts-Deckblatteinzug (PSI) oder Mehrzweckeingzug (MPF). Halten Sie das Papier verpackt und vor Luftfeuchtigkeit und Schmutz geschützt.

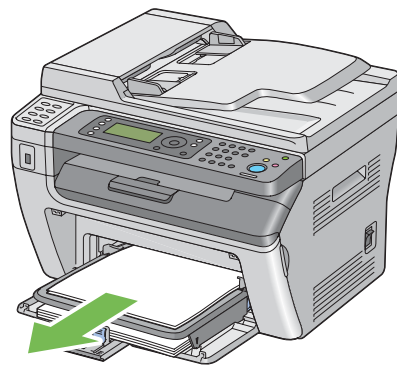



6. Nehmen Sie die Papierabdeckung ab.

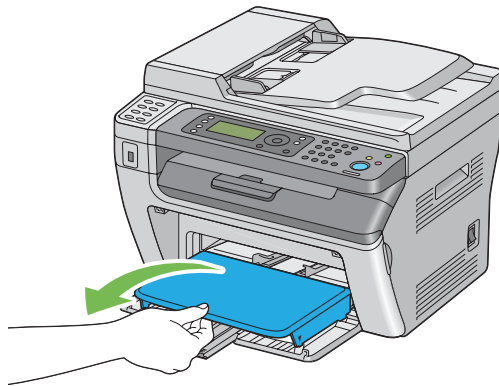

7. Schieben Sie den Schieber und die Längsführung bis zum Anschlag, bis beide stoppen.

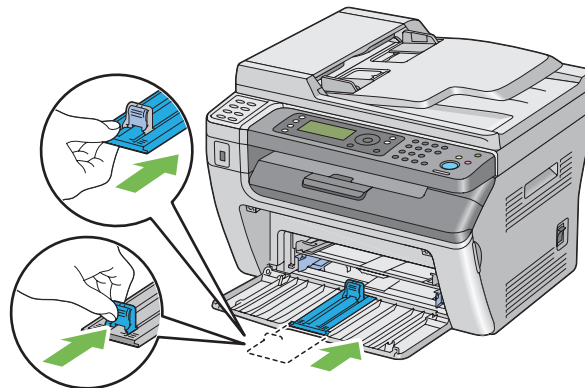

8. Schließen Sie die vordere Abdeckung.

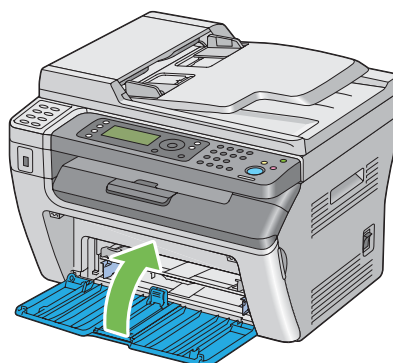

9. Heben Sie den Drucker an und transportieren ihn vorsichtig.

**Hinweis:**

Wenn der Drucker über große Entfernungen transportiert werden soll, muss die Tonerpatrone entfernt werden, um zu verhindern, dass Toner verschüttet wird, und der Drucker sollte in einem Karton verpackt werden.

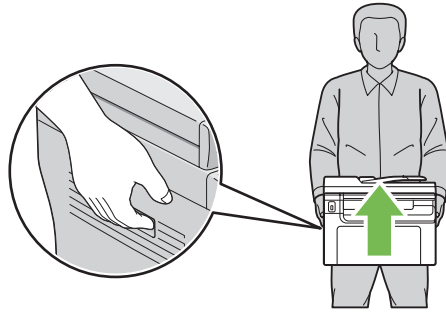

## Anhang A

### **Wo Sie Hilfe bekommen**

---

#### **Kontaktaufnahme mit Epson Support**

---

##### **Vor der Kontaktaufnahme mit Epson**

Wenn das Epson-Produkt nicht ordnungsgemäß funktioniert, und Sie das Problem nicht mit Hilfe der Informationen zur Fehlerbehebung in der Produktdokumentation lösen können, wenden Sie sich an den Epson-Kundendienst. Falls im Folgenden kein Epson-Kundendienst in Ihrer Nähe aufgeführt ist, wenden Sie sich an den Händler, bei dem Sie das Produkt erworben haben.

Der Epson-Kundendienst kann Ihnen schneller helfen, wenn Sie die folgenden Informationen vor dem Anruf bereithalten:

- Seriennummer des Produkts  
(Das Typenschild mit der Seriennummer befindet sich in der Regel auf der Geräterückseite.)
- Produktmodell
- Softwareversion des Produkts  
(Klicken Sie auf **About (Info)**, **Version Info (Systeminfo)** oder eine ähnliche Schaltfläche in der Produktsoftware.)
- Marke und Modell Ihres Computers
- Name und Version des auf Ihrem Computer installierten Betriebssystems
- Namen und Versionen der Anwendungssoftware, die Sie mit dem Produkt verwenden

##### **Für Benutzer in Nordamerika**

Der technische Support von Epson umfasst die folgenden Leistungen:

## **Internet-Support**

Besuchen Sie die Epson-Support-Website unter <http://epson.com/support> und wählen Sie Ihr Produkt, um Lösungen zu häufig auftretenden Problemen anzuzeigen. Außerdem können Sie Treiber und Dokumentationen herunterladen, häufig gestellte Fragen und Informationen zur Fehlerbehebung einsehen und eine E-Mail mit Ihren Fragen an Epson senden.

## **Gespräch mit einem Kundendienstmitarbeiter**

Tel.: (888) 377-6611, 6 Uhr bis 18 Uhr, pazifische Standardzeit, Montag bis Freitag. Änderungen vorbehalten.

Bitte halten Sie vor Ihrem Anruf die Einheiten-ID bereit. Diese ist in den Informationen zum Epson Preferred Protection Plan enthalten, die Sie mit Ihrem Drucker erhalten haben. Halten Sie bitte außerdem Ihre Drucker-Seriennummer und den Kaufbeleg bereit.

## **Kauf von Verbrauchsmaterialien und Zubehör**

Sie können original Epson-Tintenpatronen, -Tonerpatronen, -Papier und -Zubehör bei einem autorisierten Epson-Händler erwerben. Wählen Sie 800-GO-EPSON (800-463-7766), um einen Epson-Fachhändler in Ihrer Nähe zu finden. Sie können unsere Produkte auch im Internet erwerben, indem Sie die Seite <http://www.epsonstore.com> (für den Verkauf in den USA) oder <http://www.epson.ca> (für den Verkauf in Kanada) aufrufen.

## **Für Benutzer in Lateinamerika**

Der Online-Kundendienst steht täglich 24 Stunden auf den folgenden Websites zur Verfügung:

<b>Service</b>	<b>Zugriff</b>
Internet	Die Internetadresse der lateinamerikanischen Website von Epson lautet <a href="http://www.latin.epson.com">http://www.latin.epson.com</a> . Die brasilianische Website von Epson lautet <a href="http://www.epson.com.br">http://www.epson.com.br</a> .

Wenn Sie mit einem Kundendienstmitarbeiter sprechen möchten, rufen Sie unter einer der folgenden Nummern an:

<b>Country (Land)</b>	<b>Telefonnummer</b>
Argentinien	(54 11) 5167-0300
Brasilien	(55 11) 3956-6868

Country (Land)	Telefonnummer
Chile	(56 2) 230-9500
Kolumbien	(571) 523-5000
Costa Rica	(50 6) 2210-9555, (800) 377-6627
Mexiko	(52 55) 1323-2052, 01-800-087-1080
Peru	(51 1) 418-0210
Venezuela	(58 212) 240-1111

## **Hilfe für Benutzer in Europa**

Im **gesamteuropäischen Garantieschein** finden Sie Informationen, wie Sie sich an den Epson-Kundendienst wenden.

## **Hilfe für Benutzer in Taiwan**

Folgende Kontaktadressen stehen Ihnen für Informationen, Support und Kundendienstanfragen zur Verfügung:

### **World Wide Web (<http://www.epson.com.tw>)**

Hier erhalten Sie Informationen zu Produktspezifikationen, Treiber zum Herunterladen und Antworten auf Produktanfragen.

### **Epson HelpDesk (Tel.: +0280242008)**

Unser Helpdesk-Team steht Ihnen in folgenden Fällen telefonisch zur Verfügung:

- Vertriebsanfragen und Produktinformationen
- Fragen zur oder Probleme mit der Verwendung von Produkten
- Fragen zu Reparaturservice und Gewährleistung

**Reparatur Service Center:**

<b>Telefonnummer</b>	<b>Faxnummer</b>	<b>Address (Adresse)</b>
02-23416969	02-23417070	No.20, Beiping E. Rd., Zhongzheng Dist., Taipei City 100, Taiwan
02-27491234	02-27495955	1F., No.16, Sec. 5, Nanjing E. Rd., Songshan Dist., Taipei City 105, Taiwan
02-32340688	02-32345299	No.1, Ln. 359, Sec. 2, Zhongshan Rd., Zhonghe City, Taipei County 235, Taiwan
039-605007	039-600969	No.342-1, Guangrong Rd., Luodong Township, Yilan County 265, Taiwan
038-312966	038-312977	No.87, Guolian 2nd Rd., Hualien City, Hualien County 970, Taiwan
02-82273300	02-82278866	5F.-1, No.700, Zhongzheng Rd., Zhonghe City, Taipei County 235, Taiwan
03-2810606	03-2810707	No.413, Huannan Rd., Pingzhen City, Taoyuan County 324, Taiwan
03-5325077	03-5320092	1F., No.9, Ln. 379, Sec. 1, Jingguo Rd., North Dist., Hsinchu City 300, Taiwan
04-23291388	04-23291338	3F., No.510, Yingcai Rd., West Dist., Taichung City 403, Taiwan
04-23805000	04-23806000	No.530, Sec. 4, Henan Rd., Nantun Dist., Taichung City 408, Taiwan
05-2784222	05-2784555	No.463, Zhongxiao Rd., East Dist., Chiayi City 600, Taiwan
06-2221666	06-2112555	No.141, Gongyuan N. Rd., North Dist., Tainan City 704, Taiwan
07-5520918	07-5540926	1F., No.337, Minghua Rd., Gushan Dist., Kaohsiung City 804, Taiwan
07-3222445	07-3218085	No.51, Shandong St., Sanmin Dist., Kaohsiung City 807, Taiwan
08-7344771	08-7344802	1F., No.113, Shengli Rd., Pingtung City, Pingtung County 900, Taiwan

## **Hilfe für Benutzer in Australien**

Epson Australia ist bestrebt, Ihnen einen hohen Kundendienststandard zu bieten. Zusätzlich zur Produktdokumentation stehen Ihnen folgende Informationsquellen zur Verfügung.

### **Ihr Händler**

In vielen Fällen kann Ihnen auch Ihr Händler beim Erkennen und Beheben von Problemen behilflich sein. Bei Problemen sollten Sie sich immer zuerst an den Händler wenden, da er Probleme häufig schnell und leicht beheben und wertvolle Hinweise zur weiteren Vorgehensweise geben kann.

### **Internet URL <http://www.epson.com.au>**

Besuchen Sie die Homepage von Epson Australia. Hier sollten Sie einmal vorbeisurfen! Auf der Website stehen Treiber zum Download zur Verfügung. Außerdem finden Sie dort Epson-Kontaktdaten, Informationen zu Produktneuheiten und zum technischen Support (E-Mail).

### **Epson Helpdesk**

Der Epson Helpdesk steht für den Notfall zur Verfügung, damit unsere Kunden bei Problemen immer einen Ansprechpartner haben. Das Fachpersonal des Helpdesk ist Ihnen bei der Installation, der Konfiguration und der Verwendung Ihres Epson-Produkts behilflich. Unser Pre-Sales-Helpdesk-Team stellt Ihnen Informationen zu den neuesten Epson-Produkten zur Verfügung und gibt Ihnen Auskunft über den nächstgelegenen Händler oder Kundendienst. Die Mitarbeiter können außerdem die unterschiedlichsten Fragen beantworten.

Den Helpdesk erreichen Sie unter folgenden Telefonnummern:

Telefon: 1300 361 054

Fax: (02) 8899 3789

Bitte halten Sie bei einem Anruf alle wichtigen Informationen bereit. Je mehr Informationen Sie bereithalten, desto schneller können wir Ihnen bei der Lösung des Problems behilflich sein. Zu diesen Informationen gehören die Epson-Produktdokumentation und Angaben zur Art des Computers, zum Betriebssystem und zu den verwendeten Programmen sowie alle weiteren Informationen, die Sie für wichtig halten.

## **Hilfe für Benutzer in Singapur**

Epson Singapore stellt Ihnen folgende Informationsquellen, Support-Angebote und Kundendienstleistungen zur Verfügung:

### **World Wide Web (<http://www.epson.com.sg>)**

Hier erhalten Sie Informationen zu Produktspezifikationen, Treiber zum Herunterladen, Antworten auf häufig gestellte Fragen (FAQ), Antworten auf Vertriebsanfragen und technischen Support per E-Mail.

### **Epson HelpDesk (Tel.: (65) 6586 3111)**

Unser Helpdesk-Team steht Ihnen in folgenden Fällen telefonisch zur Verfügung:

- Vertriebsanfragen und Produktinformationen
- Fragen zur oder Probleme mit der Verwendung von Produkten
- Fragen zu Reparaturservice und Gewährleistung

## **Hilfe für Benutzer in Thailand**

Folgende Kontaktadressen stehen Ihnen für Informationen, Support und Kundendienstanfragen zur Verfügung:

### **World Wide Web (<http://www.epson.co.th>)**

Hier erhalten Sie Informationen zu Produktspezifikationen, Treiber zum Herunterladen, Antworten auf häufig gestellte Fragen (FAQ) und Antworten auf Produkthanfragen per E-Mail.

### **Epson Hotline (Tel.: (66)2685-9899)**

Unser Hotline-Team steht Ihnen in folgenden Fällen telefonisch zur Verfügung:

- Vertriebsanfragen und Produktinformationen
- Fragen zur oder Probleme mit der Verwendung von Produkten
- Fragen zu Reparaturservice und Gewährleistung



## **Hilfe für Benutzer in Vietnam**

Folgende Kontaktadressen stehen Ihnen für Informationen, Support und Kundendienstanfragen zur Verfügung:

Epson Hotline (Telefon): 84-8-823-9239

Service Center: 80 Truong Dinh Street, District 1, Ho-Chi-Minh City  
Vietnam

## **Hilfe für Benutzer in Indonesien**

Folgende Kontaktadressen stehen Ihnen für Informationen, Support und Kundendienstanfragen zur Verfügung:

### **World Wide Web (<http://www.epson.co.id>)**

- Informationen zu Produktspezifikationen, Treiber zum Herunterladen
- Antworten auf häufig gestellte Fragen (FAQ), Antworten auf Produkt- und andere Anfragen per E-Mail

### **Epson Hotline**

- Vertriebsanfragen und Produktinformationen
- Technischer Support

Telefon (62) 21-572 4350

Fax: (62) 21-572 4357

### **Epson Service Center**

Jakarta Mangga Dua Mall 3rd floor No 3A/B  
Jl. Arteri Mangga Dua,  
Jakarta

Telefon/Fax: (62) 21-62301104

Bandung	Lippo Center 8th floor Jl. Gatot Subroto No.2 Bandung  Telefon/Fax: (62) 22-7303766
Surabaya	Hitech Mall lt IIB No. 12 Jl. Kusuma Bangsa 116 – 118 Surabaya  Telefon: (62) 31-5355035 Fax: (62)31-5477837
Yogyakarta	Hotel Natour Garuda Jl. Malioboro No. 60 Yogyakarta  Telefon: (62) 274-565478
Medan	Wisma HSBC 4th floor Jl. Diponegoro No. 11 Medan  Telefon/Fax: (62) 61-4516173
Makassar	MTC Karebosi Lt. III Kav. P7-8 Jl. Ahmad Yani No.49 Makassar  Telefon: (62)411-350147/411-350148

## **Hilfe für Benutzer in Hongkong**

Benutzer in Hongkong können technischen Support und andere After-Sales-Dienstleistungen über Epson Hong Kong Limited in Anspruch nehmen.

### **Internet-Homepage**

Auf der lokalen Homepage von Epson Hong Kong können Benutzer die folgenden Informationen sowohl in chinesischer als auch in englischer Sprache abrufen:

- Produktinformationen
- Antworten auf häufig gestellte Fragen (FAQ)
- Die neuesten Treiberversionen für Epson-Produkte

Besuchen Sie unsere Internet-Homepage unter folgender Adresse:

<http://www.epson.com.hk>

### **Technische Support-Hotline**

Unser technisches Personal können Sie auch unter folgenden Telefon- und Faxnummern erreichen:

Telefon: (852) 2827-8911

Fax: (852) 2827-4383

### **Hilfe für Benutzer in Malaysia**

Folgende Kontaktadressen stehen Ihnen für Informationen, Support und Kundendienstanfragen zur Verfügung:

#### **World Wide Web (<http://www.epson.com.my>)**

- Informationen zu Produktspezifikationen, Treiber zum Herunterladen
- Antworten auf häufig gestellte Fragen (FAQ), Antworten auf Produkt- und andere Anfragen per E-Mail

#### **Epson Trading (M) Sdn. Bhd.**

Head Office.

Telefon: 603-56288288

Fax: 603-56288388/399

#### **Epson Helpdesk**

- Vertriebsanfragen und Produktinformationen (Info-Telefon)

Telefon: 603-56288222

- Anfragen zu Reparaturen und Garantieleistungen, zur Verwendung des Produkts und zum technischen Support (Technische Fragen)

Telefon: 603-56288333

## **Hilfe für Benutzer in Indien**

Folgende Kontaktadressen stehen Ihnen für Informationen, Support und Kundendienstanfragen zur Verfügung:

### **World Wide Web (<http://www.epson.co.in>)**

Hier erhalten Sie Informationen zu Produktspezifikationen, Treiber zum Herunterladen und Antworten auf Produktanfragen.

### **Zentralniederlassung von Epson India - Bangalore**

Telefon: 080-30515000

Fax: 30515005

### **Regionalniederlassungen von Epson India:**

<b>Position</b>	<b>Telefonnummer</b>	<b>Faxnummer</b>
Mumbai	022-28261515 /16/17	022-28257287
Delhi	011-30615000	011-30615005
Chennai	044-30277500	044-30277575
Kolkata	033-22831589 / 90	033-22831591
Hyderabad	040-66331738/ 39	040-66328633
Cochin	0484-2357950	0484-2357950
Coimbatore	0422-2380002	NA
Pune	020-30286000 /30286001/30286002	020-30286000

Position	Telefonnummer	Faxnummer
Ahmedabad	079-26407176 / 77	079-26407347

## Helpline

Kundendienst, Produktinformationen und Tonerbestellung - 18004250011 (9:00 bis 21:00 Uhr) - Dies ist eine gebührenfreie Nummer.

Kundendienst (CDMA & mobile Benutzer) - 3900 1600 (9:00 bis 18:00 Uhr) Inlandsvorwahlnummer vorwählen

## Hilfe für Benutzer auf den Philippinen

Technischer Support und andere After-Sales-Dienstleistungen stehen den Benutzern bei der Epson Philippines Corporation unter den folgenden Telefon- und Faxnummern sowie unter der folgenden E-Mail-Adresse zur Verfügung:

Amtsleitung:	(63-2) 706 2609
Fax:	(63-2) 706 2665
Helpdesk-Direktleitung:	(63-2) 706 2625
E-Mail:	epchelpdesk@epc.epson.com.ph

**World Wide Web** (<http://www.epson.com.ph>)

Hier erhalten Sie Informationen zu Produktspezifikationen, Treiber zum Herunterladen, Antworten auf häufig gestellte Fragen (FAQ) sowie Adressen für E-Mail-Anfragen.

### Gebührenfreie Rufnummer: 1800-1069-EPSON (37766)

Unser Hotline-Team steht Ihnen in folgenden Fällen telefonisch zur Verfügung:

- Vertriebsanfragen und Produktinformationen
- Fragen zur oder Probleme mit der Verwendung von Produkten
- Fragen zu Reparaturservice und Gewährleistung

# Index

- #**
- #-Taste.....29
- A**
- Abmessungen.....18
- Adjust Altitude (Höhenlage).....246
- Adjust BTR (BTR einstellen).....243
- Adjust Fusing Unit (Fixieranlage einstellen).....244
- Admin-Menü.....224
- Adressbuch.....224
- Adressbucheditor.....39
- Adressbuch-Taste.....29
- Alert Tone (Warnton).....240
- Alles-Löschen-Taste.....29
- Ans Select (Antw wählen).....217, 228
- Ans/FAX-Modus.....217
- Anschließen Drucker.....42
- Anzahl der Faxleitungen.....22
- Anzahl der Kopien.....129
- Anzeige Probleme.....287
- Aufhellen/Verdunkeln.....136, 192, 253, 258, 261
- Auflösung
- Einstellung zum Scannen.....182
- Aufnahme-Papierformat.....22
- Auftragsstatus-Taste/LED.....28
- Ausgabefach-Kapazität.....17
- Ausgabefachverlängerung.....24, 25, 102
- Ausgabe-Papierformat.....16
- Ausgabepapier-Gewicht.....16
- Auto Ans. Ans/FAX (Auto Antw. Antw./FAX)... 218, 229
- Auto Ans. TEL/FAX (Auto Antw. TEL/FAX).....217, 229
- Auto Answer Fax (Auto Antwort Fax).....217, 229
- Auto Exposure (Automatische Belichtung)
- .....138, 254, 258
- Auto Reset (Automatisch Zurücksetzen).....238
- Automatische Neuwahl.....196
- Automatischer Dokumenteneinzug (AVE).....24, 27
- Automatisches Senden eines Faxes.....193
- AVD-Abdeckung.....274
- AVE-Abdeckung.....26, 27
- AVE-Auflage.....27, 325
- B**
- Bedienerkonsolensperre.....265
- Bedienfeld.....24, 25
- Bedienfeldeinst.-Seite.....31
- Bedienfeldeinstellungen.....223
- Beheben von Papierstaus
- Vom mittleren Ausgabefach.....282
- Von Rückseite des Druckers.....280
- Von Vorderseite des Druckers.....278
- Berichtseite.....117
- Beseitigen von Papierstau
- Vom AVE.....275
- Bestellen von Verbrauchsmaterialien
- Zeit zum Bestellen.....333
- Betriebssystem.....19, 23
- Bewahren von Verbrauchsmaterialien.....337
- Bilder
- Einstellen des Farbmodus.....181
- Billing Meters (Rechnungszähler).....224
- C**
- C (Löschen)-Taste.....29
- Clean Developer (Entwickl. rein.).....245
- Clock Settings (Uhreinstellungen).....239
- Codierungsverfahren.....22
- Collated (Sortiert).....130, 251
- Company Name (Firmenname).....218, 232
- D**
- Daten-LED.....29
- Delayed Start (Verzögerter Start).....262
- Dialing Type (Wähltyp).....218, 230
- Direkt-Fax.....197
- Discard Size (Format anpassen).....219, 235
- Dokumentenabdeckung.....25, 27
- Dokumentenaufgabe.....25, 27, 325

Dokumentausbefach.....	24
Dokumenteneinzugfach.....	24, 27
Dokumentenführungen.....	27
Dokument-Format.....	23
Dokumentformat.....	133, 252, 257
DRPD-Modus.....	217
DRPD-Muster.....	219, 233
Druckauflösung.....	15, 19
Druckauftrag abbrechen	
Vom Computer.....	106
Druckdichteneinstellung.....	244
Drucken.....	104
Benutzerdef. Papier.....	113
Benutzerdefiniertes Format: mit Mac OS X Treiber	
.....	115
Benutzerdefiniertes Format: mit Windows-	
Druckertreiber.....	115
Drucken mit WSD.....	122
Drucken vom Computer.....	105
Drucken von USB	
Beschränken von Zugang zu.....	267
Drucken-Taste/LED.....	29
Drucker	
Transport.....	339
Verwalten.....	334
Drucker-Meldungen.....	308
Drucker-Software.....	34
Druckerstatus	
StatusMessenger.....	335
Druckertreiber (Mac OS X)	
Installieren des Druckertreibers.....	69
Druckertreiber-Vorinstallationsstatus.....	54
Druckerverbindung.....	41
Druck-Grundlagen.....	75
Druckmedien.....	338
Abmessungen.....	84
Druckmedien einlegen.....	83
Druckproblem.....	300
Druckprobleme.....	288
Druckqualitätsprobleme.....	290
<b>E</b>	
ECM.....	219, 235
Edit From Field (Von-Feld bearbeiten).....	250
Einen Auftrag löschen.....	105
Einlegen von Druckmedien	
Mehrzweckezug (MPF).....	84
PSI.....	93
Einsetzen einer Tonerpatrone.....	331
Einst. von Kopieroptionen.....	129
Einstellen der Drucker-ID.....	187
Einstellen Ihrer Region.....	186
Einstellen von Zeit und Datum.....	188
Energiesparen-Taste/LED.....	29
Energiespartimer.....	268
Entfernen der Tonerpatrone.....	329
Envelope (Kuvert).....	243, 244
EpsonNet Config.....	34
Drucker verwalten.....	334
Online-Hilfe für.....	335
Starten.....	334
Ethernet-Anschluss.....	26, 42
Etiketten.....	243, 244
Express Scan Manager.....	39
Extel Hook Thresh (Ext. Hook Schwelle).....	235
<b>F</b>	
F/W Version.....	243
Farbe.....	256
Anpassen für dünne Papieroriginale.....	183
Wählen für Scannen.....	181
Fault Time-Out (Fehlertimeout).....	239
Fax	
Beschränken von Zugang zu.....	267
Fax Activity (Faxaktivität).....	219, 236
Fax Broadcast (Fax-Rundsendung).....	219, 237
Fax Cover Page (Fax-Titelseite).....	218, 233
Fax Transmit (Fax übertragen).....	219
Faxaktivität.....	224
Fax-Probleme.....	301
Fax-Taste/LED.....	29
Fehler-LED.....	29
File Format (Dateiformat).....	256
Film.....	325
Flüssigkristalldisplay.....	28
Fortlaufende Kopie.....	17

**G**

Geeignete Leitungen.....	23
Gerätengewicht.....	18
Gesamte Seitenzählungen.....	338
Geschwindigkeit bei fortlaufendem Druck.....	19
Geschwindigkeit bei kontinuierlichem Kopieren.....	17
Gray Balance (Grauabgleich).....	254
Group Dial (Gruppenwahl).....	225
Grundlegende Drucker-Probleme.....	287
Gruppenwahl.....	209

**H**

Halbton.....	15
Hauptkomponenten.....	24
HDD.....	15
Hebel.....	26, 27
Hilfe	
Epson.....	343

**I**

Image Compression (Bildkomprimierung).....	260
Initialize NVM (NVM initialis.).....	245
Installieren.....	54
Installieren des Druckertreibers.....	54
InternetServices.....	227
Interval Timer (Intervall-Zeitgeber).....	218, 231

**J**

Job History (Fehlerprotokoll).....	224
Job Time-out (Auftragstimeout).....	239
Junk Fax Filter.....	218, 231

**K**

Klingelton-Lautstärke.....	218, 230
Konnektivität.....	20
Kontaktaufnahme mit Epson.....	343
Kopieren	
Beschränken von Zugang zu.....	267
Kopieren-Taste/LED.....	28
Kopierqualitätsprobleme.....	300

**L**

Lagern von Verbrauchsmaterialien.....	333
Längenführung.....	24, 25
Lautsprecher-Lautstärke.....	215
Layout.....	262
LCD.....	28
LCD-Feld.....	29
LCD-Feld-Meldungen.....	321
Leistungsaufnahme.....	18
Light Card (Dünnere Karton).....	243, 244
Line Monitor (Leitungsmonitor).....	218, 229
Line Type (Leitungstyp).....	218, 230
Löschen eines Auftrags	
vom Bedienfeld.....	106
Low Toner Msg (Tonerstandwarnung).....	242
LPD.....	227

**M**

Manueller Duplexdruck.....	98
Manuelles Senden eines Faxes.....	195
Max. E-Mail-Größe.....	260
Mehrzweckeeinzug (MPF).....	24, 25, 274
Mittleres Ausgabefach.....	24, 25
mm/inch (mm/Zoll).....	241
Modem Speed (Modemgeschwindigkeit).....	219, 236

**N**

N auf 1.....	138, 254
Netzanschluss.....	26, 27
Netzschalter.....	24, 25
Netzwerk.....	225
Ethernet.....	225
NVM initialisieren.....	228
Protokoll.....	227
Netzwerkverbindung-Setup.....	57
Nicht Original-Modus.....	246, 321
Normal.....	243, 244
Number of Redial (Anzahl der Wahlwiederholungen)	
.....	218, 231
Nutzungsprotokoll.....	224



<b>O</b>	
OK-Taste.....	29
One-Touch-Tasten.....	28
Originale	
Gedruckt auf dünnem Papier.....	183
Originalformat	
Einstellen zum Scannen.....	183
Originalpapierformat.....	15, 20
<b>P</b>	
Panel Language (Sprache).....	265
Panel Lock (Bedienfeldsperre).....	247
Papier	
Dünne Originale.....	183
Papierabdeckung.....	25
Papierbehälter-Kapazität.....	17
Papierbreitenführungen.....	24, 25, 87
Papierdurchlauf.....	26, 27
Papiereinzugwalze.....	26, 27
Papierstauort	
Automatischer Dokumenteneinzug (AVE)	
Abdeckung.....	274
Hebel.....	274
Mehrzweckeeinzug (MPF).....	274
Mittleres Ausgabefach.....	274
Photoleiter-Trommel.....	274
Prioritäts-Deckblatteinzug (PSI).....	274
Rückabdeckung.....	274
Vordere Abdeckung.....	274
PDL.....	19
Peer-to-peer.....	65
Photoleiter-Trommel.....	26, 27, 274
Platzanforderung.....	18
Point and Print.....	61
Port 9100.....	227
Postcard (Postkarte).....	243, 244
Power On Wizard (Einschalten-Assistent).....	242
Power Saver Timer (Energiespartimer).....	238
Prefix Dial (Vorwahl).....	219, 234
Prefix Dial Num (Vorwahl Nr.).....	219, 235
Prioritäts-Deckblatteinzug (PSI).....	25
Probleme	
Kontaktaufnahme mit Epson.....	343
lösen.....	343
Produktmerkmale.....	12
Programmstarter.....	37
Protokoll.....	19
Protokollmonitor.....	224
<b>R</b>	
Rand links/rechts.....	141, 255, 259
Rand Mitte.....	142, 255, 259
Rand oben/unten.....	140, 255, 259
Region.....	219, 237
Remote Rcv Tone (Remote-Empfangston).....	218, 232
Remote Receive (Remote-Empfang).....	218, 232
Resolution (Auflösung).....	191, 257, 260
Rückabdeckung.....	274
Rückabdeckungsgriff.....	26, 27
Rücksetzen auf werkseitige Standardeinstellungen.....	269
Ruftonlautstärke.....	216
<b>S</b>	
Scanauflösung.....	15, 20, 22
Scanausgabe	
Netzwerk.....	256
Scangeschwindigkeit.....	20
Scannen	
Beschränken von Zugang zu.....	267
Einstellen des Bilddateityps.....	181
Einstellen des Farbmodus.....	181
Farbbilder.....	181
Festlegen des Originalformats.....	183
Scan-Auflösung.....	182
Schwarzweiß-Bilder.....	181
Unterdrücken der Hintergrundfarbe.....	183
Scannen von Halbton.....	20
Scannen-Taste/LED.....	28
Scanner-Treiber/Printer Utility Probleme.....	306
Scanprobleme.....	304
Scan-to-E-Mail.....	21
Scan-to-PC.....	21
Scan-to-USB-Speich.....	21
Schärfe.....	137, 254, 258
Schieber.....	24, 25
Schnellwahl-Taste.....	29

Schwarzweiß	
Wählen für Scannen.....	181
Send Header (Header senden).....	218, 232
Sendedokument-Format.....	22
Senden eines Faxes.....	189
Service.....	343
Service Lock (Funktionssperre).....	248
Service rufen.....	320
Sicherer Empfang.....	249
Sicherheit (Sicherheit).....	247
SNMP.....	227
Software-Installation.....	41
Speed Dial (Schnellwahl).....	225
Speicher.....	15
Spezifikation.....	15
Start-Taste.....	29
Status Monitor Warnungen.....	321
StatusMessenger.....	227
Konfigurieren.....	336
Prüfen des Druckerstatus.....	335
Stau vermeiden.....	272
Stauprobleme.....	286
Staus beheben.....	272
Stopp-Taste.....	29
Stromversorgung.....	17
Systemeinstellungen.....	223
System-Taste/LED.....	28
<b>T</b>	
TCP/IP.....	226
Teilebezeichnung.....	24
TEL/FAX-Modus.....	217
Telefonanschluss.....	26, 42
Telefonbuch.....	225
TEL-Modus.....	217
TIFF File Format (TIFF-Dateiformat).....	259
Toner Refresh (Toner aktualis.).....	245
Toner verbraucht Warnmeldung.....	328
Tonerpatrone.....	338
Tonerstandwarnung.....	328
Toner-Zugangsabdeckung.....	24, 25
Transport	
Drucker.....	339
Tray Settings (BehälterEinst.).....	262
TWAIN.....	147
<b>U</b>	
Übertragungsauflösung.....	23
Übertragungsgeschwindigkeit.....	22, 23
Übertragungsmodus.....	22
Übertragungswalze.....	26, 27
Übertragungszeit.....	22
Uhr-Modus.....	188
Umschlag-Papier einlegen	
Mehrzweckeinzug (MPF).....	89
PSI.....	95
Umweltpapier.....	243, 244
USB-Anschluss.....	26, 27, 42
USB-Einstellungen	
Port-Status.....	250
USB-Speichergerät.....	176
<b>V</b>	
Verbindungsspezifikationen.....	42
Verbindungstyp.....	42
Verbrauchsmaterialien.....	333
Vergößerung/Verkleinerung.....	16
Verkl./Vergr.....	131, 251
Verwalten	
Drucker.....	334
Verzög. Wahlwied.....	218, 231
Vordere Abd.....	24, 25
Vorderer USB-Anschluss.....	24, 25
Vorlagenart.....	135, 192, 253, 261
<b>W</b>	
Wahlwied./Pause-Taste.....	28
Wandanschlussbuchse.....	26, 42
Wandbuchsenanschluss.....	185
Weißer Dokumentenabdeckung.....	325
Windows Image Acquisition (WIA).....	149
<b>Y</b>	
Your Fax Number (Ihre Faxnummer).....	218, 233

**Z**

Zähler rücksetzen.....	247
Zifferntastenfeld.....	28
Zurück-.....	29