



Epson AcuLaser **MX14 Series**

Guide d'utilisation

NPD4443-00 FR

Table des matières

Préface

Droits d'auteur et marques.	10
Utilisation de ce guide.	11
Conventions.	11
Copies et impressions illégales.	12
Fonctionnalités des produits.	12
A propos de la série Epson AcuLaser MX14.	12
Fonctionnalités.	13

Chapitre 1 Spécifications

Fonction Copie.	15
Fonction Impression.	19
Fonction Numérisation.	20
Fonction Fax (Epson AcuLaser MX14NF uniquement).	22
Fonction Fax direct (Epson AcuLaser MX14NF uniquement).	23

Chapitre 2 Opération de base

Composants principaux.	24
Vue avant.	24
Vue arrière.	26
Chargeur automatique de documents (ADF) (Epson AcuLaser MX14NF uniquement)	27
Panneau de commande.	28
Définition des paramètres initiaux sur le panneau de commande.	30
Impression d'une page Panel Settings (Réglages panneau).	31
Panneau de commande.	31
Utilitaire Printer Setting Utility (Utilitaire de réglage de l'imprimante).	31
Mode Economie d'énergie.	32
Quitter le mode Economie d'énergie.	32

Chapitre 3 **Logiciels de gestion de l'imprimante**

Pilotes d'imprimante et de numérisation.	34
EpsonNet Config (Epson AcuLaser MX14NF uniquement).	34
Création d'un mot de passe d'administration.	35
Printer Setting Utility (Utilitaire de réglage de l'imprimante) (Windows uniquement).	36
Status Monitor (Windows uniquement).	36
Launcher (Utilitaire de lancement) (Windows uniquement).	37
Address Book Editor (Editeur du carnet d'ad.) (Epson AcuLaser MX14NF uniquement).	39
Express Scan Manager (Gestionnaire de numérisation).	39

Chapitre 4 **Connexion de l'imprimante et installation des logiciels**

Vue d'ensemble de l'installation et de la configuration du réseau (Epson AcuLaser MX14NF uniquement).	41
Connexion de votre imprimante.	42
Connexion de l'imprimante à un ordinateur ou au réseau.	43
Définition de l'adresse IP (Epson AcuLaser MX14NF uniquement).	46
Adresses TCP/IP et IP.	46
Définition automatique de l'adresse IP de l'imprimante.	47
Méthodes dynamiques de définition de l'adresse IP de l'imprimante.	47
Affectation d'une adresse IP (mode IPv4).	48
Vérification des paramètres IP.	51
Impression et vérification de la page System Settings (Régl. système).	52
Installation du pilote d'imprimante sur les ordinateurs Windows.	54
Configuration de l'imprimante et de l'ordinateur avant d'utiliser la fonctionnalité d'installation du réseau (Epson AcuLaser MX14NF uniquement).	54
Configuration de la connexion USB.	56
Configuration de la connexion réseau (Epson AcuLaser MX14NF uniquement).	57
Configuration de l'impression partagée (Epson AcuLaser MX14NF uniquement).	59
Installation du pilote d'imprimante sur les ordinateurs Mac OS X.	69
Installation des pilotes et des logiciels.	69

Chapitre 5 **Éléments de base de l'impression**

A propos des supports d'impression.	75
Instructions d'utilisation des supports d'impression.	75
Instructions concernant le chargeur automatique de documents (ADF) (Epson AcuLaser MX14NF uniquement).	76

Supports d'impression pouvant endommager votre imprimante.	77
Instructions de stockage des supports d'impression.	79
Supports d'impression pris en charge.	80
Supports d'impression utilisables.	80
Chargement des supports d'impression.	83
Capacité.	84
Dimensions des supports d'impression.	84
Chargement de supports d'impression dans le chargeur multifonction (MPF).	84
Chargement de supports d'impression dans le chargeur de feuilles prioritaire (PSI).	93
Impression recto verso manuelle (pilote d'imprimante Windows uniquement).	98
Utilisation de la rallonge du bac de sortie.	102
Définition des tailles et des types de papier.	103
Définition des tailles de papier.	104
Définition des types de papier.	104
Impression.	104
Impression à partir de l'ordinateur.	105
Annulation d'un travail d'impression.	106
Impression directe à l'aide d'un périphérique de stockage USB.	107
Sélection des options d'impression.	108
Impression sur du papier de taille personnalisée.	113
Vérification de l'état des données d'impression.	116
Impression d'une page de rapport.	117
Configuration.	119
Impression avec WSD (Web Services on Devices) (Epson AcuLaser MX14NF uniquement).	122
Ajout de rôles des services d'impression.	122
Installation de l'imprimante.	123

Chapitre 6 **Copie**

Chargement du papier pour la copie.	125
Préparation d'un document.	125
Réalisation de copies à partir de la vitre d'exposition.	126
Réalisation de copies à partir du chargeur automatique de documents (ADF) (Epson AcuLaser MX14NF uniquement).	128
Définition des options de copie.	129
Nombre de copies.	129
Collated (Assemblé).	130
Reduce/Enlarge (Réduire/agrandir).	131
Document Size (Taille document).	133

Document Type (Type doc.)	135
Lighten/Darken (Eclaircir/Foncer)	136
Sharpness (Netteté)	137
Auto Exposure (Exposition auto)	138
Multiple Up (N en 1)	138
Margin Top/Bottom (Marge haut/bas)	140
Margin Left/Right (Mrg.gch/drte)	141
Margin Middle (Marge centre)	142
Modification des paramètres par défaut	143

Chapitre 7 **Numérisation**

Vue d'ensemble de la numérisation	145
Numérisation vers un ordinateur connecté via USB	145
Numérisation à partir du panneau de commande	145
Numérisation à l'aide du pilote TWAIN	147
Numérisation à l'aide du pilote WIA	149
Utilisation d'un scanner sur le réseau (Epson AcuLaser MX14NF uniquement)	151
Vue d'ensemble	151
Confirmation d'un nom de connexion et d'un mot de passe	153
Spécification d'une destination pour stocker le document	155
Configuration des paramètres de l'imprimante	168
Envoi du fichier numérisé sur le réseau	175
Numérisation vers un périphérique de stockage USB	176
Envoi d'un courriel avec l'image numérisée (Epson AcuLaser MX14NF uniquement)	177
Définition d'un Address Book (Carnet d'adresses) de fax/courriel	178
Envoi d'un courriel avec le fichier numérisé	179
Réglage des options de numérisation	181
Réglage des paramètres de numérisation par défaut	181
Modification des paramètres de numérisation pour un travail individuel	183

Chapitre 8 **Envoi de fax (Epson AcuLaser MX14NF uniquement)**

Connexion de la ligne téléphonique	185
Configuration des paramètres de fax initiaux	186
Définition de votre pays	186
Définition de l'ID de l'imprimante	187
Définition de l'heure et de la date	188

Modification du mode de l'horloge.	188
Envoi d'un fax.	189
Chargement d'un document original dans le chargeur automatique de documents (ADF).	189
Chargement d'un document original sur la vitre d'exposition.	190
Resolution (Résolution).	191
Document Type (Type doc.).	192
Lighten/Darken (Eclaircir/Foncer).	192
Insertion d'une pause.	193
Envoi d'un fax automatiquement.	193
Envoi d'un fax manuellement.	195
Confirmation des transmissions.	196
Recomposition automatique.	196
Envoi différé d'un fax.	196
Envoi d'un fax à partir du pilote (Fax direct).	198
Sous Windows.	198
Sous Mac OS X.	200
Réception d'un fax.	203
A propos des modes de réception.	203
Chargement du papier pour la réception de fax.	203
Réception automatique d'un fax en FAX Mode (Mode FAX).	204
Réception manuelle d'un fax en TEL Mode (Mode TEL).	204
Réception automatique d'un fax en TEL/FAX Mode (Mode TEL/FAX) ou en Ans/FAX Mode (Mode Rép/FAX).	204
Réception manuelle d'un fax à l'aide d'un téléphone externe.	205
Réception de fax à l'aide du mode DRPD.	205
Réception de fax dans la mémoire.	206
Polling Receive (Réc en attente).	206
Numérotation automatique.	207
Numérotation rapide.	207
Stockage d'un numéro rapide.	207
Envoi d'un fax à l'aide de la numérotation rapide.	208
Numérotation groupée.	209
Définition de la numérotation groupée.	209
Modification de la numérotation groupée.	210
Envoi d'un fax à l'aide de la numérotation groupée (transmission à plusieurs adresses).	211
Impression d'une Address Book List (Liste carnets adresses).	212
Autres manières d'utiliser le fax.	212
Utilisation du mode de réception sécurisée.	212
Utilisation d'un répondeur.	214
Utilisation d'un modem.	215

Définition des sons.	215
Volume du haut-parleur.	215
Volume de la sonnerie.	216
Spécification des paramètres de fax.	216
Modification des options des paramètres de fax.	216
Options des paramètres de fax disponibles.	217
Modification des options des paramètres.	220
Impression d'un rapport.	220

Chapitre 9 Utilisation des menus et du pavé numérique du panneau de commande

Présentation des menus de l'imprimante.	223
Report / List (Rapport/liste).	223
Billing Meters (Relevés compteur).	224
Admin Menu (Menu admin).	224
Defaults Settings (Param défaut).	250
Tray Settings (Réglages bac).	262
Panel Language (Langue panneau).	265
Fonction Panel Lock (Verr. panneau).	265
Activation de Panel Lock (Verr. panneau).	266
Désactivation de Panel Lock (Verr. panneau).	266
Restriction de l'accès aux opérations de l'imprimante.	267
Définition du délai du mode Economie d'énergie.	268
Rétablissement des valeurs par défaut.	269
Utilisation du pavé numérique.	269
Saisie de caractères (Epson AcuLaser MX14NF uniquement).	270
Modification de numéros ou de noms.	271

Chapitre 10 Dépannage

Elimination des bourrages.	272
Elimination des bourrages.	272
Identification de l'emplacement des bourrages papier.	273
Elimination des bourrages papier du chargeur automatique de documents (ADF) (Epson AcuLaser MX14NF uniquement).	275
Elimination des bourrages papier à l'avant de l'imprimante.	279
Elimination des bourrages papier à l'arrière de l'imprimante.	280
Elimination des bourrages papier du magasin de sortie central.	283

Problèmes de bourrage.	286
Problèmes de base de l'imprimante.	287
Problèmes d'affichage.	288
Problèmes d'impression.	288
Problèmes de qualité d'impression.	290
La sortie est trop claire.	290
Le toner laisse des traces ou se détache/taches au verso.	292
Taches aléatoires/images floues.	293
Rien ne s'imprime.	293
Des traînées apparaissent sur la sortie.	294
Marbrure.	294
Image dédoublée.	295
Voile.	296
Phénomène BCO (Bead-Carry-Out).	296
Marques en biais.	297
Papier froissé/taché.	298
La marge supérieure est incorrecte.	299
Papier dépassant/irrégulier.	299
Problème de copie.	300
Problèmes liés à la qualité de la copie.	300
Problèmes de fax (Epson AcuLaser MX14NF uniquement).	301
Problèmes de numérisation.	304
Problèmes relatifs au pilote du scanner ou à l'utilitaire de l'imprimante.	307
Autres problèmes.	308
Présentation des messages de l'imprimante.	309
Contacteur l'assistance.	320
Obtenir de l'aide.	321
Messages sur l'écran LCD.	321
Status Monitor Alertes.	321
Non-Genuine Mode (Mode non authentique).	321
Panneau de commande.	322
Utilitaire Printer Setting Utility (Utilitaire de réglage de l'imprimante).	322

Chapitre 11 **Maintenance**

Nettoyage de l'imprimante.	324
Nettoyage du scanner.	324
Nettoyage du rouleau d'alimentation du chargeur automatique de documents (ADF) (Epson AcuLaser MX14NF uniquement).	326

Remplacement de la cartouche de toner.	327
Vue d'ensemble.	328
Retrait de la cartouche de toner.	329
Installation d'une cartouche de toner.	331
Commande de fournitures.	333
Consommables.	333
Quand commander une cartouche de toner.	333
Stockage des consommables.	334
Gestion de l'imprimante.	334
Vérification ou gestion de l'imprimante avec EpsonNet Config (Epson AcuLaser MX14NF uniquement).	334
Vérification de l'état de l'imprimante avec Status Monitor (Windows uniquement).	335
Vérification de l'état de l'imprimante par courriel (Epson AcuLaser MX14NF uniquement).	336
Economie des fournitures.	338
Vérification du nombre de pages.	338
Déplacement de l'imprimante.	339

Annexe A Pour plus d'informations

Contacter le service assistance Epson.	343
Avant de contacter Epson.	343
Aide destinée aux utilisateurs d'Amérique du Nord.	343
Aide destinée aux utilisateurs d'Amérique latine.	344
Aide destinée aux utilisateurs en Europe.	345
Aide destinée aux utilisateurs à Taïwan.	345
Aide destinée aux utilisateurs en Australie.	346
Aide destinée aux utilisateurs à Singapour.	347
Aide destinée aux utilisateurs en Thaïlande.	348
Aide destinée aux utilisateurs au Viêt Nam.	348
Aide destinée aux utilisateurs en Indonésie.	349
Aide destinée aux utilisateurs à Hong Kong.	350
Aide destinée aux utilisateurs en Malaisie.	351
Aide destinée aux utilisateurs en Inde.	351
Aide destinée aux utilisateurs aux Philippines.	353

Index

Préface

Droits d'auteur et marques

La reproduction, l'enregistrement ou la diffusion de tout ou partie de ce manuel, sous quelque forme et par quelque moyen que ce soit, mécanique, photocopie, sonore ou autres, est interdit sans l'autorisation écrite préalable de Seiko Epson Corporation. Aucune responsabilité n'est assumée quant à l'utilisation des informations de ce manuel relatives aux brevets.

Aucune responsabilité n'est également assumée quant aux dommages pouvant résulter de l'utilisation des informations contenues dans ce manuel. La société Seiko Epson Corporation et ses filiales ne peuvent être tenues pour responsables des préjudices, pertes, coûts ou dépenses subis par l'acquéreur de ce produit ou par des tiers, résultant d'un accident, d'une utilisation non conforme ou abusive de l'appareil, de modifications, de réparations ou de transformations non autorisées de ce produit ou encore du non-respect (sauf aux Etats-Unis d'Amérique) des instructions d'utilisation et d'entretien recommandées par Seiko Epson Corporation.

Seiko Epson Corporation décline toute responsabilité en cas de dommages ou d'incidents pouvant survenir suite à l'utilisation d'accessoires ou de consommables autres que les produits originaux de Epson ou agréés par la société Seiko Epson Corporation.

Apple®, Bonjour®, ColorSync®, Macintosh® et Mac OS® sont des noms de marque de Apple, Inc. aux Etats-Unis et/ou dans d'autres pays.

Microsoft®, Windows Vista®, Windows® et Windows Server® sont des noms de marque de Microsoft Corporation aux Etats-Unis et/ou dans d'autres pays.

EPSON est une marque déposée et EPSON AcuLaser est un nom de marque de Seiko Epson Corporation.

Remarque générale : tous les autres noms de produits mentionnés dans ce manuel ne le sont que dans un but d'identification et peuvent être des marques de leurs propriétaires respectifs. Epson décline tout droit sur ces marques.

Copyright © 2011 Seiko Epson Corporation. All rights reserved.

Utilisation de ce guide

Conventions

1. Dans ce guide, le terme « ordinateurs » est utilisé pour désigner collectivement les ordinateurs personnels et les postes de travail.
2. Les termes suivants sont utilisés tout au long de ce guide :

Important :

Informations importantes qui doivent être lues et suivies.

Remarque :

Informations complémentaires qui méritent d'être soulignées.

Voir aussi :

Références dans ce guide.

3. Dans ce guide, l'orientation des documents ou du papier est décrite comme suit :

☐, ☐, Alimentation grand côté (LEF) : chargement du document ou du papier dans la machine par le grand côté, comme indiqué dans l'illustration ci-dessous.

☐, ☐, Alimentation petit côté (SEF) : chargement du document ou du papier dans la machine par le petit côté, comme indiqué dans l'illustration ci-dessous.

Orientation LEF

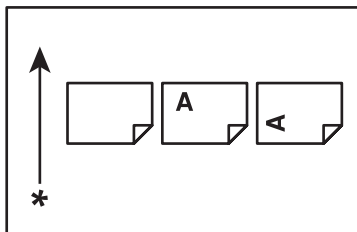

Orientation SEF

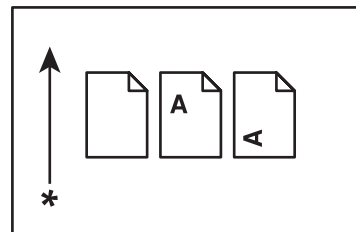

* Sens d'alimentation du papier

4. Les captures d'écran et les illustrations utilisées dans ce guide varient selon le modèle de votre imprimante. Certains éléments présents dans les captures d'écran peuvent ne pas être affichés ou ne pas être disponibles en fonction du modèle de votre imprimante.
5. Certaines fonctionnalités ne sont pas disponibles sur certains modèles.

Copies et impressions illégales

La copie ou l'impression de certains documents peut être illégale dans votre pays. Une amende ou une peine de prison peut être infligée aux personnes reconnues coupables. Vous trouverez ci-après des exemples de documents qu'il peut être illégal de copier ou d'imprimer dans votre pays.

- Devises
- Billets de banque et chèques
- Obligations et titres émanant de banques et de gouvernements
- Passeports et cartes d'identité
- Marques ou documents protégés par la loi sur les droits d'auteur, sans le consentement du propriétaire
- Timbres postaux et autres papiers négociables

La liste ci-dessus n'est pas exhaustive. Aucune responsabilité ne peut être acceptée quant à son exhaustivité et son exactitude. En cas de doute, il est recommandé de s'adresser à un conseiller juridique.

Fonctionnalités des produits

A propos de la série Epson AcuLaser MX14

La série Epson AcuLaser MX14 comprend les deux produits suivants :

Epson AcuLaser MX14NF	Fonctionnalités disponibles : Impression, Copie, Numérisation et Fax Compatible avec les connexions réseau et USB
-----------------------	----------------------------------------------------------------------------------------------------------------------

Epson AcuLaser MX14

Fonctionnalités disponibles : Impression, Copie et Numérisation
Compatible avec la connexion USB

Fonctionnalités

Cette section décrit les fonctionnalités du produit et indique les liens correspondants.

Impression recto verso manuelle

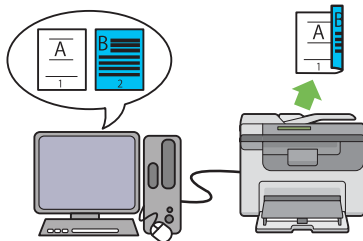

L'impression recto verso vous permet d'imprimer manuellement deux pages ou plus de chaque côté d'une seule feuille de papier. Cette fonctionnalité vous permet de réduire la consommation de papier.

Pour plus d'informations, reportez-vous à la section « Impression recto verso manuelle (pilote d'imprimante Windows uniquement) » à la page 98.

N en 1 (copie 2 en 1)

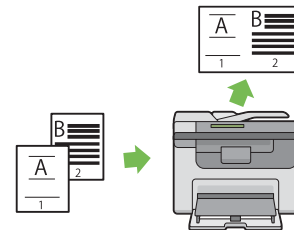

La copie N en 1 vous permet d'imprimer plusieurs pages sur une feuille de papier simple. Cette fonctionnalité vous permet de réduire la consommation de papier.

Pour plus d'informations, reportez-vous à la section « Multiple Up (N en 1) » à la page 138.

Numérisation vers un périphérique de stockage USB

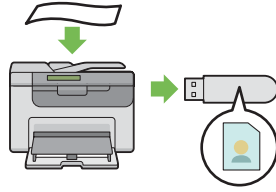

Vous n'avez pas besoin d'un ordinateur pour connecter votre périphérique de stockage USB en vue d'y enregistrer les données numérisées. Insérez simplement votre périphérique de stockage USB dans le port de l'imprimante et enregistrez les données numérisées directement dans le périphérique de stockage USB.

Pour plus d'informations, reportez-vous à la section « Numérisation vers un périphérique de stockage USB » à la page 176.

Chargeur de feuilles prioritaire (PSI)

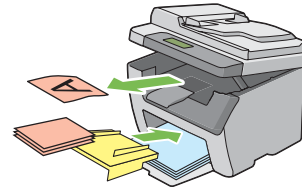

Les supports d'impression chargés sur le PSI sont prioritaires sur ceux chargés dans le chargeur multifonction (MPF). Le chargeur de feuilles prioritaire (PSI) vous permet d'utiliser en priorité d'autres types ou tailles de supports d'impression par rapport aux supports d'impression normaux chargés dans le chargeur multifonction (MPF).

Pour plus d'informations, reportez-vous à la section « Chargement de supports d'impression dans le chargeur de feuilles prioritaire (PSI) » à la page 93.



Chapitre 1

Spécifications

Fonction Copie

Éléments	Description
Type	Console
Mémoire	128 Mo
Disque dur	—
Résolution de numérisation	<input type="checkbox"/> Epson AcuLaser MX14NF : Vitre d'exposition : 600 × 600 ppp Chargeur automatique de documents : 600 × 300 ppp <input type="checkbox"/> Epson AcuLaser MX14 : Vitre d'exposition : 600 × 600 ppp
Résolution de l'impression	Standard : 600 × 600 ppp Résolution élevée : 1200 × 1200 ppp* * Lors de l'impression en mode Résolution élevée, la vitesse d'impression peut être réduite en raison du réglage de la qualité de l'image. La vitesse d'impression peut également être réduite en fonction des documents utilisés.
Demi-teinte	Gradation de 256 niveaux de gris
Taille papier des originaux	<input type="checkbox"/> Epson AcuLaser MX14NF : Vitre d'exposition : la taille maximale est de 215,9 × 297 mm pour les feuilles et les livres. Chargeur automatique de documents : la taille maximale est de 215,9 × 355,6 mm. <input type="checkbox"/> Epson AcuLaser MX14 : Vitre d'exposition : la taille maximale est de 215,9 × 297 mm pour les feuilles et les livres.

Éléments	Description
Taille papier en sortie	Chargeur multifonction : Maximum : Legal Minimum : 76,2 × 148,5 mm (3 × 5,85 pouces) Chargeur de feuilles prioritaire : Maximum : Legal Minimum : 76,2 × 190,5 mm (3 × 7,5 pouces) Largeur de la perte d'image : bord supérieur, 4 mm ou moins ; bord inférieur, 4 mm ou moins ; bords gauche et droit, 4 mm ou moins
Grammage du papier de sortie	Chargeur multifonction : 60 – 163 gsm (pour les cartes postales, possibilité d'utiliser 60 – 190 gsm) Chargeur de feuilles prioritaire : 60 – 163 gsm Important : Utilisez du papier recommandé par Epson. Selon les conditions, la copie peut ne pas être effectuée correctement. Pour plus d'informations, reportez-vous à la section « Supports d'impression pouvant endommager votre imprimante » à la page 77.
Réduction/agrandissement	Taille pour taille : 1:1 ± 1,3 % % pré réglé : 1:0,500, 1:0,707, 1:0,816, 1:1,225, 1:1,414, 1:2,000 % variable : 1:0,25 - 1:4,00 (incréments de 1 %)

Éléments	Description
Vitesse de copie continue	<ul style="list-style-type: none"> <input type="checkbox"/> Epson AcuLaser MX14NF : Vitre d'exposition : Monochrome : A4 : 24 feuilles/minute Chargeur automatique de documents : Monochrome : A4 : 8,5 feuilles/minute <input type="checkbox"/> Epson AcuLaser MX14 : Vitre d'exposition : Monochrome : A4 : 24 feuilles/minute <p>Important :</p> <ul style="list-style-type: none"> <input type="checkbox"/> La vitesse peut être réduite en raison du réglage de la qualité de l'image. <input type="checkbox"/> Les performances peuvent être réduites selon le type de papier ou le bac à papier.
Capacité du bac à papier	<p>Standard :</p> <p>150 feuilles (chargeur multifonction) + 10 feuilles (chargeur de feuilles prioritaire)</p> <p>Capacité papier maximale :</p> <p>160 feuilles (standard)</p>
Copie continue	<p>99 images</p> <p>Remarque : La machine peut effectuer une pause temporaire pour procéder à la stabilisation de l'image.</p>
Capacité du bac de sortie	<ul style="list-style-type: none"> <input type="checkbox"/> Epson AcuLaser MX14NF : Bac de sortie central : Environ 100 feuilles (A4 ) Bac de sortie des documents : Environ 15 feuilles (A4 ) <input type="checkbox"/> Epson AcuLaser MX14 : Bac de sortie central : Environ 100 feuilles (A4 )
Alimentation électrique	220 – 240 V ±10 % / 110 – 127 V ±10 % CA, 4/8 A pour 50/60 Hz ±3 Hz (les deux)

Éléments	Description
Consommation électrique	Consommation électrique maximale : 950 W Mode Veille prolongée : 3,5 W ou moins Mode Veille : Epson AcuLaser MX14NF : 8,5 W ou moins Epson AcuLaser MX14 : 7,5 W ou moins Mode Attente : 58 W ou moins
Dimensions	<ul style="list-style-type: none"> <input type="checkbox"/> Epson AcuLaser MX14NF : 410 mm (largeur) × 389*¹ mm (profondeur) × 318 mm (hauteur) <input type="checkbox"/> Epson AcuLaser MX14 : 410 mm (largeur) × 389*¹ mm (profondeur) × 299 mm (hauteur) *1 Lorsque le capot avant est fermé.
Poids de la machine	<ul style="list-style-type: none"> <input type="checkbox"/> Epson AcuLaser MX14NF : 9,9 kg <input type="checkbox"/> Epson AcuLaser MX14 : 8,9 kg <p>Important :</p> <ul style="list-style-type: none"> <input type="checkbox"/> Le poids du papier n'est pas inclus. <input type="checkbox"/> Le poids de la cartouche de toner est inclus.
Encombrement	<ul style="list-style-type: none"> <input type="checkbox"/> Epson AcuLaser MX14NF : 642 mm (largeur) × 905*¹ mm (profondeur) <input type="checkbox"/> Epson AcuLaser MX14 : 610 mm (largeur) × 905*¹ mm (profondeur) *1 Lorsque les capots avant et arrière sont ouverts.
Environnement d'utilisation	Température : 10 - 32 °C ; Humidité : 10 - 85 % (sauf dysfonctionnements dus à la condensation) Au repos : Température : -20 – 40 °C ; Humidité : 5 – 85 % (sauf dysfonctionnements dus à la condensation) <p>Important : Tant que l'imprimante n'est pas acclimatée à l'environnement d'installation (température et humidité), il est possible que certains types de papier entraînent une mauvaise qualité d'impression.</p>

Fonction Impression

Éléments	Description
Type	Intégré
Vitesse d'impression continue	Identique à la fonction Copy (Copie)
Résolution de l'impression	Standard : 600 × 600 ppp Résolution élevée : 1200 × 1200 ppp* * Lors de l'impression en mode Résolution élevée, la vitesse d'impression peut être réduite en raison du réglage de la qualité de l'image. La vitesse d'impression peut également être réduite en fonction des documents utilisés.
PDL	— (géré par l'hôte)
Protocole (Epson AcuLaser MX14NF uniquement)	Ethernet (standard) : TCP/IP (lpd, Port9100, WSD) Remarque : <input type="checkbox"/> WSD est l'acronyme de « Web Services on Devices ». <input type="checkbox"/> WSD est uniquement disponible sous Windows Vista® ou Windows® 7.
Système d'exploitation	Standard : pilote GDI Microsoft® Windows® XP, Microsoft® Windows Server® 2003, Microsoft® Windows Server® 2008, Microsoft® Windows Vista®, Microsoft® Windows® 7, Microsoft® Windows® XP x64, Microsoft® Windows Server® 2003 x64, Microsoft® Windows Server® 2008 x64, Microsoft® Windows Vista® x64, Microsoft® Windows Server® 2008 R2 x64, Microsoft® Windows® 7 x64, Mac OS® X 10.4.11/10.5.8 – 10.6 Important : Pour obtenir des informations sur les derniers systèmes d'exploitation pris en charge, contactez notre centre d'assistance à la clientèle.

Éléments	Description
Connectivité	<p><input type="checkbox"/> Epson AcuLaser MX14NF : Standard : Ethernet (100BASE-TX/10BASE-T), USB 2.0*</p> <p><input type="checkbox"/> Epson AcuLaser MX14 : Standard : USB 2.0*</p> <p>* La norme USB 2.0 est prise en charge par les systèmes d'exploitation suivants : Windows® XP, Windows Server® 2003, Windows Vista®, Windows Server® 2008, Windows® 7, Windows® XP x64, Windows Server® 2003 x64, Windows Vista® x64, Windows Server® 2008 x64, Windows Server® 2008 R2 x64, Windows® 7 x64 et Mac OS® X 10.4.11/10.5.8 - 10.6.</p>

Fonction Numérisation

Éléments	Description
Type	Scanner couleur
Taille papier des originaux	Identique à la fonction Copy (Copie)
Résolution de numérisation	1200 × 1200 ppp, 600 × 600 ppp, 300 × 300 ppp, 200 × 200 ppp
Numérisation demi-teinte	Monochrome : 8 bits Couleur : 24 bits
Vitesse de numérisation (Epson AcuLaser MX14NF uniquement)	Monochrome : 8,5 feuilles/minute Couleur : 2 feuilles/minute (Pour ITU-T No.1 Chart A4  200 ppp) Important : La vitesse de numérisation varie selon les documents.
Connectivité	<p><input type="checkbox"/> Epson AcuLaser MX14NF : Standard : Ethernet (100BASE-TX/10BASE-T), USB 2.0*</p> <p><input type="checkbox"/> Epson AcuLaser MX14 : Standard : USB 2.0*</p> <p>* La norme USB 2.0 est prise en charge par les systèmes d'exploitation suivants : Windows® XP, Windows Server® 2003, Windows Vista®, Windows Server® 2008, Windows® 7, Windows® XP x64, Windows Server® 2003 x64, Windows Vista® x64, Windows Server® 2008 x64, Windows Server® 2008 R2 x64, Windows® 7 x64 et Mac OS® X 10.4.11/10.5.8 - 10.6.</p>

Éléments	Description
Numérisation vers PC	<p>Protocole (Epson AcuLaser MX14NF uniquement) : TCP/IP (SMB, FTP)</p> <p>Système d'exploitation :</p> <p>Microsoft® Windows® XP, Microsoft® Windows Server® 2003, Microsoft® Windows Server® 2008, Microsoft® Windows Vista®, Microsoft® Windows® 7, Microsoft® Windows XP x64, Microsoft® Windows Vista® x64, Microsoft® Windows Server® 2003 x64, Microsoft® Windows Server® 2008 x64, Microsoft® Windows Vista® x64, Microsoft® Windows Server® 2008 R2 x64, Microsoft® Windows® 7 x64, Mac OS® X 10.4.11/10.5.8 – 10.6</p> <p>Important : Pour obtenir des informations sur les derniers systèmes d'exploitation pris en charge, reportez-vous au site Web d'Epson.</p> <p>Format fichier :</p> <p>TIFF (MMR, JPEG) JPEG PDF (v 1.6)</p>
Num vers clé USB	<p>Format fichier :</p> <p>TIFF, JPEG, PDF</p>
Num -> courriel (Epson AcuLaser MX14NF uniquement)	<p>Protocole : TCP/IP (SMTP, POP3)</p> <p>Format fichier :</p> <p>Binaire monochrome :</p> <p>TIFF, PDF</p> <p>Niveaux de gris/couleur :</p> <p>TIFF, JPEG, PDF</p>

Fonction Fax (Epson AcuLaser MX14NF uniquement)

Éléments	Description
Taille des documents à envoyer	Vitre d'exposition : Maximum : A4/Letter Chargeur automatique de documents : Maximum : Legal
Taille papier en sortie	Maximum : Legal Minimum : A4/Letter
Durée de transmission	3 secondes Important : Transmission d'un document de 700 caractères de taille A4 en qualité standard (8 x 3,85 lignes/mm) et à vitesse rapide (28,8 Kbits/s ou plus : JBIG). Il s'agit uniquement de la vitesse de transmission pour les informations de l'image ; le temps de contrôle pour la communication n'est pas inclus. Notez que la durée réelle de la transmission dépend du contenu des documents, de la machine utilisée par le destinataire et de l'état de la ligne de communication.
Mode de transmission	ITU-T Super G3/G3 ECM/G3
Résolution de numérisation	Standard: 203 x 98 ppp (8 x 3,85 points/mm) Fine (Fin): 203 x 196 ppp (8 x 7,7 points/mm) Super Fine (Très fin) (200 x 400 ppp) : 203 x 392 ppp (8 x 15,4 points/mm) Super Fine (Très fin) (400 x 400 ppp) : 406 x 392 ppp (16 x 15,4 points/mm)
Méthode de codage	MH, MR, MMR, JBIG
Vitesse de transmission	G3 : 33,6/31,2/28,8/26,4/24,0/21,6/19,2/16,8/14,4/12,0/9,6/7,2/4,8/2,4 Kbits/s
Nombre de lignes de fax	RJ-11, 1 ligne

Fonction Fax direct (Epson AcuLaser MX14NF uniquement)

Éléments	Description
Taille des documents	A4, Letter, Folio, Legal
Vitesse de transmission	Identique à la fonction Fax
Résolution de transmission	Standard: 203 × 98 ppp (8 × 3,85 points/mm) High Quality (Haute qualité): 203 × 196 ppp (8 × 7,7 points/mm) Superfine (Qualité supérieure): 203 × 392 ppp (8 × 15,4 points/mm) Super-High Image Quality (Qualité d'image optimale): 406 × 392 ppp (16 × 15,4 points/mm)
Lignes applicables	Identique à la fonction Fax
Système d'exploitation	Microsoft® Windows® XP, Microsoft® Windows Vista®, Microsoft® Windows Server® 2003, Microsoft® Windows Server® 2008, Microsoft® Windows® 7, Microsoft® Windows® XP x64, Microsoft® Windows Server® 2003 x64, Microsoft® Windows Server® 2008 x64, Microsoft® Windows Vista® x64, Microsoft® Windows Server® 2008 R2 x64, Microsoft® Windows® 7 x64, Mac OS® X 10.4.11/10.5.8 – 10.6 Important : Pour obtenir des informations sur les derniers systèmes d'exploitation pris en charge, reportez-vous au site Web d'Epson.

Chapitre 2

Opération de base

Composants principaux

Cette section fournit une vue d'ensemble de votre imprimante.

Vue avant

Epson AcuLaser MX14NF

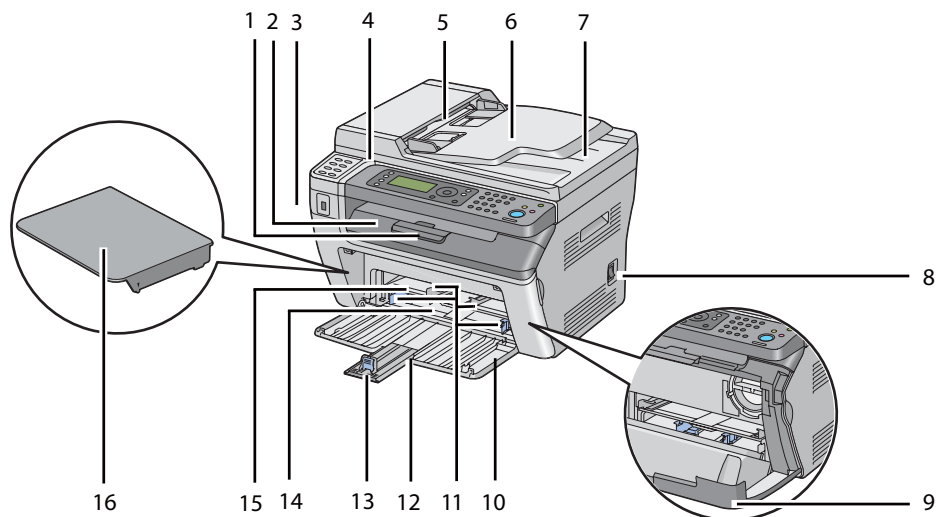

1	Rallonge du bac de sortie	2	Bac de sortie central
3	Port USB avant	4	Panneau de commande
5	Chargeur automatique de documents (ADF)	6	Bac du chargeur de documents
7	Bac de sortie des documents	8	Interrupteur Marche/Arrêt
9	Capot d'accès au toner	10	Capot avant
11	Guides de largeur du papier	12	Guide de longueur
13	Barre coulissante	14	Chargeur multifonction (MPF)

15	Chargeur de feuilles prioritaire (PSI)	16	Capot papier*
----	----------------------------------------	----	---------------

* Le capot papier sert non seulement de bac pour alimenter le papier dans le chargeur de feuilles prioritaire (PSI), mais aussi de capot pour protéger le papier chargé dans le chargeur multifonction (MPF).

Epson AcuLaser MX14

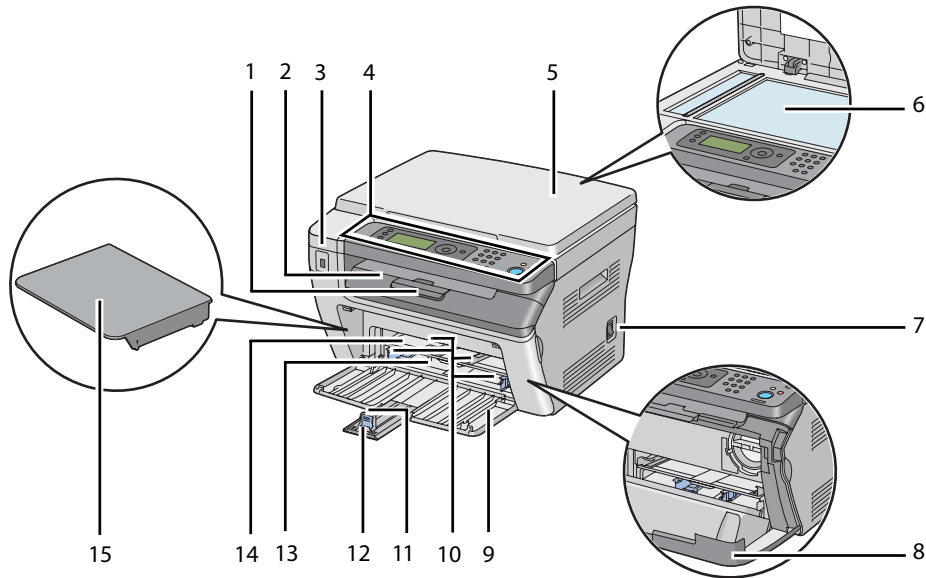

1	Rallonge du bac de sortie	2	Bac de sortie central
3	Port USB avant	4	Panneau de commande
5	Capot des documents	6	Vitre d'exposition
7	Interrupteur Marche/Arrêt	8	Capot d'accès au toner
9	Capot avant	10	Guides de largeur du papier
11	Guide de longueur	12	Barre coulissante
13	Chargeur multifonction (MPF)	14	Chargeur de feuilles prioritaire (PSI)
15	Capot papier*		

* Le capot papier sert non seulement de bac pour alimenter le papier dans le chargeur de feuilles prioritaire (PSI), mais aussi de capot pour protéger le papier chargé dans le chargeur multifonction (MPF).

Vue arrière

Epson AcuLaser MX14NF

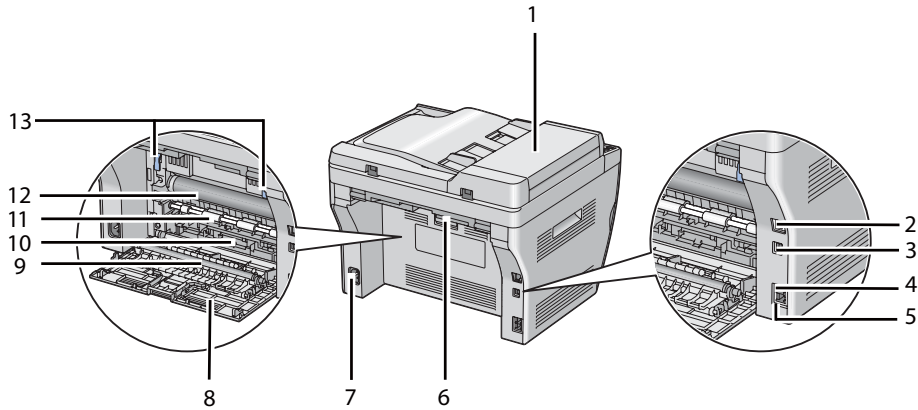

1	Capot du chargeur automatique de documents (ADF)	2	Port Ethernet
3	Port USB	4	Connecteur de prise murale
5	Prise téléphone	6	Poignée du capot arrière
7	Prise d'alimentation	8	Capot arrière
9	Rouleau de l'unité de transfert	10	Chute à papier
11	Rouleau d'alimentation du papier	12	Tambour du bloc photoconducteur
13	Leviers		

Epson AcuLaser MX14

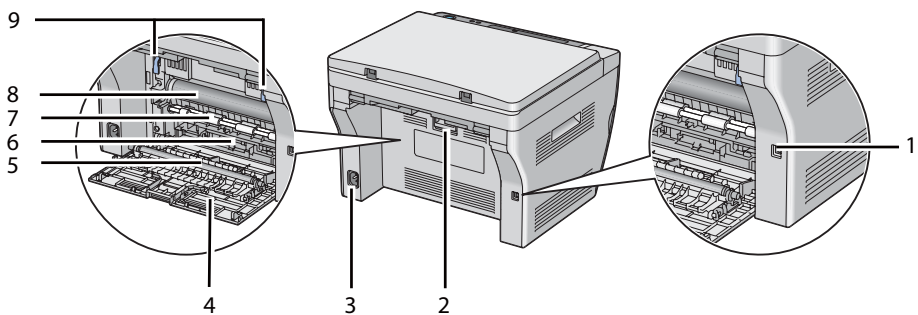

1	Port USB	2	Poignée du capot arrière
3	Prise d'alimentation	4	Capot arrière
5	Rouleau de l'unité de transfert	6	Chute à papier
7	Rouleau d'alimentation du papier	8	Tambour du bloc photoconducteur
9	Leviers		

Chargeur automatique de documents (ADF) (Epson AcuLaser MX14NF uniquement)

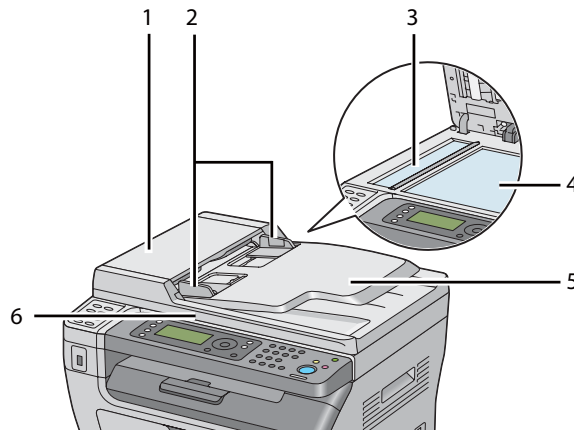





1	Capot du chargeur automatique de documents (ADF)
2	Guides de document
3	Vitre d'exposition du chargeur automatique de documents (ADF)
4	Vitre d'exposition
5	Bac du chargeur de documents
6	Capot des documents

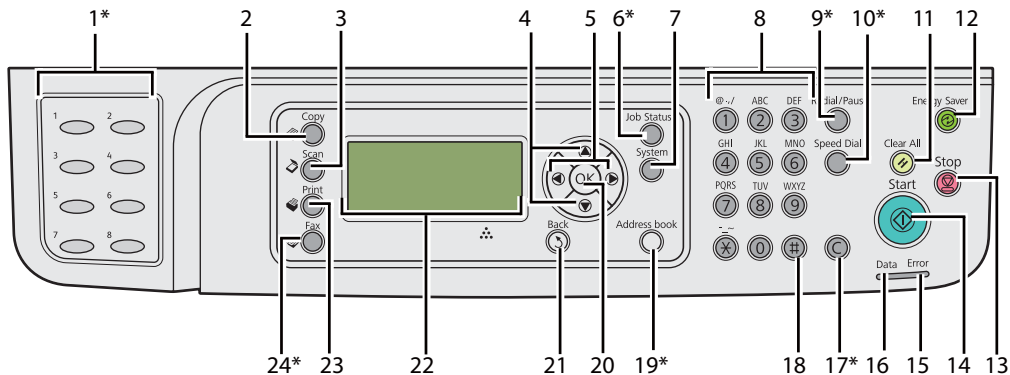





Panneau de commande

Le panneau de commande vous permet de contrôler l'imprimante. Il se compose d'un écran à cristaux liquides (LCD) de 4 lignes de 28 caractères, de diodes électroluminescentes (voyants), de touches de commande, de touches d'appel en mémoire directe et d'un pavé numérique. (Les touches d'appel en mémoire directe sont disponibles uniquement sur le modèle Epson AcuLaser MX14NF.)



* Touche/voyant disponible uniquement sur le modèle Epson AcuLaser MX14NF.

1*	Touches d'appel en mémoire directe	Appelle le numéro de fax enregistré dans Address Book (Carnet d'adresses). Les huit premiers numéros de fax dans Address Book (Carnet d'adresses) sont affectés aux touches dans l'ordre des lignes, en commençant par le coin supérieur.
2	Touche/voyant  (Copie)	Passes au niveau supérieur du menu Copy (Copie).
3	Touche/voyant  (Numérisation)	Passes au niveau supérieur du menu Scan (Numérisation).
4	Touches 	Déplace un curseur ou la barre de surbrillance vers le haut ou vers le bas.
5	Touches 	Déplace un curseur ou la barre de surbrillance vers la gauche ou vers la droite.
6*	Touche/voyant Etat travail	Passes au niveau supérieur du menu Job Status (Etat travail).
7	Touche/voyant Système	Passes au niveau supérieur du menu System (Système).
8	Pavé numérique	Epson AcuLaser MX14NF <input type="checkbox"/> Permet d'entrer des caractères et des chiffres. Epson AcuLaser MX14 <input type="checkbox"/> Permet d'entrer des chiffres.

9*	Touche Recompo./Pause	<input type="checkbox"/> Recompose un numéro de téléphone. <input type="checkbox"/> Insère une pause pendant la composition d'un numéro.
10*	Touche Numéro. rapide	Appelle un numéro de téléphone stocké en mémoire.
11	Touche  (Effacer tout)	Réinitialise le paramètre actuel et revient au niveau supérieur de chaque menu de service.
12	Touche/voyant  (Economie d'énergie)	S'allume en mode Veille prolongée. Appuyez sur cette touche pour quitter le mode Veille prolongée.
13	Touche  (Arrêt)	Annule le traitement actuel ou le travail en attente.
14	Touche  (Marche)	Démarre un travail.
15	Voyant Erreur	S'allume pour indiquer une erreur au niveau de l'imprimante.
16	Voyant Données	S'allume pour les travaux entrants, sortants ou en attente.
17*	Touche C (Effacer)	Supprime des caractères et des chiffres.
18	Touche # (Epson AcuLaser MX14NF uniquement)	Permet d'entrer des caractères « (espace) < > ».
	Touche C (Effacer) (Epson AcuLaser MX14 uniquement)	Permet de supprimer des chiffres.
19*	Touche Carnet d'adresses	Appuyez sur cette touche dans le menu Fax pour passer au niveau supérieur du menu Address Book (Carnet d'adresses).
20	Touche 	Confirme l'entrée de valeurs.
21	Touche  (Précédent)	Revient à l'écran précédent.
22	Ecran LCD	Affiche divers paramètres, instructions et messages d'erreur.
23	Touche/voyant  (Imprimante)	Passe au niveau supérieur du menu Print (Imprimante).
24*	Touche/voyant  (Fax)	Passe au niveau supérieur du menu Fax.

* Touche/voyant disponible uniquement sur le modèle Epson AcuLaser MX14NF.

Remarque :

- Le fait de passer à un menu différent ou de revenir à un écran précédent annule l'entrée ou le paramètre actuel. Veillez à appuyer sur la touche  pour enregistrer l'entrée ou le paramètre actuel.*
- Pour plus d'informations sur l'utilisation du pavé numérique pour entrer des caractères alphanumériques sur le modèle Epson AcuLaser MX14NF, reportez-vous à la section « Utilisation du pavé numérique » à la page 269.*

Définition des paramètres initiaux sur le panneau de commande

Vous devez définir la langue de l'imprimante, la date de l'horloge et l'heure lorsque vous mettez l'imprimante sous tension pour la première fois. (La date et l'heure de l'horloge sont disponibles uniquement sur le modèle Epson AcuLaser MX14NF.)







Lorsque vous mettez l'imprimante sous tension, un Assistant apparaît sur l'écran LCD. Procédez comme suit pour définir les paramètres initiaux.

Remarque :



Si vous ne configurez pas les paramètres initiaux à ce stade, Select Function (Sélectionner fonction) s'affiche sur l'écran LCD après trois minutes. Vous pouvez ensuite définir la configuration initiale suivante en activant Power On Wizard (Assistant Démarrage) sur le panneau de commande si nécessaire.

Pour plus d'informations sur le panneau de commande, reportez-vous à la section « Présentation des menus de l'imprimante » à la page 223.

Epson AcuLaser MX14NF

1. Sélectionnez la langue que vous voulez utiliser sur le panneau de commande, puis appuyez sur la touche .
2. Appuyez sur la touche  pour définir le pays.
3. Sélectionnez votre pays, puis appuyez sur la touche .
4. Sélectionnez le fuseau horaire approprié, puis appuyez sur la touche .
5. Spécifiez la date du jour, puis appuyez sur la touche .
6. Spécifiez l'heure actuelle, puis appuyez sur la touche .
7. Appuyez sur la touche  pour configurer le fax.

Si vous ne souhaitez pas effectuer la configuration du fax, appuyez sur la touche  (**Marche**).

8. Entrez votre numéro de fax, puis appuyez sur la touche .
9. Entrez un nom, puis appuyez sur la touche .
10. Appuyez sur la touche  pour terminer les paramètres initiaux sur le panneau de commande.

Epson AcuLaser MX14

1. Sélectionnez la langue que vous voulez utiliser sur le panneau de commande, puis appuyez sur la touche **OK**.

Impression d'une page Panel Settings (Réglages panneau)

La page Panel Settings (Réglages panneau) affiche les paramètres actuels pour les menus du panneau de commande.

Panneau de commande

Remarque :

Les rapports et les listes sont imprimés en anglais.

1. Appuyez sur la touche **Systeme**.
2. Sélectionnez **Report / List** (Rapport/liste), puis appuyez sur la touche **OK**.
3. Sélectionnez **Panel Settings** (Réglages panneau), puis appuyez sur la touche **OK**.

La page Panel Settings (Réglages panneau) est imprimée.

Utilitaire Printer Setting Utility (Utilitaire de réglage de l'imprimante)

Dans la procédure suivante, Microsoft® Windows® XP est utilisé en guise d'exemple.

Remarque :

Les rapports et les listes sont imprimés en anglais.

1. Cliquez sur **start (démarrer) — All Programs (Tous les programmes) — EPSON —** votre imprimante **— Printer Setting Utility (Utilitaire de réglage de l'imprimante)**.

Remarque :

*La fenêtre de sélection d'une imprimante s'affiche lors de cette étape si plusieurs pilotes d'imprimante sont installés sur votre ordinateur. Dans ce cas, cliquez sur le nom de l'imprimante de votre choix dans **Printer Name (Nom de l'imprimante)**.*

L'utilitaire Printer Setting Utility (Utilitaire de réglage de l'imprimante) s'affiche.



2. Cliquez sur l'onglet **Printer Settings Report (Rapport des réglages de l'imprimante)**.
3. Sélectionnez **Reports (Rapports)** dans la liste à gauche de la page.

La page **Reports (Rapports)** s'affiche.

4. Cliquez sur le bouton **Panel Settings (Réglages du panneau)**.

La page Panel Settings (Réglages panneau) est imprimée.

Mode Economie d'énergie

L'imprimante est dotée d'une fonction d'économie d'énergie qui permet de réduire la consommation électrique lors des périodes d'inactivité. Cette fonctionnalité propose deux modes : Veille et Veille prolongée. Par défaut, l'imprimante passe en mode Veille une minute après l'impression du dernier travail. L'imprimante passe ensuite en mode Veille prolongée après 10 minutes d'inactivité supplémentaires. Vous pouvez également activer manuellement le mode Veille prolongée en appuyant sur la touche  (**Economie d'énergie**) lorsque l'écran affiche *Select Function* (Sélectionner fonction). Lorsque l'imprimante est en mode Veille, le rétroéclairage de l'écran LCD s'éteint. En mode Veille prolongée, la touche  (**Economie d'énergie**) s'allume. L'écran LCD s'éteint et n'affiche rien.

Par défaut, les paramètres sont de 1 minute (mode Veille) et de 10 minutes (mode Veille prolongée). Vous pouvez toutefois les modifier et attribuer des valeurs comprises entre 1 à 30 minutes (mode Veille) et entre 6 à 11 minutes (mode Veille prolongée). Lorsque l'imprimante est réactivée, celle-ci est prête à imprimer après environ 25 secondes.



Voir aussi :

« Définition du délai du mode Economie d'énergie » à la page 268

Quitter le mode Economie d'énergie

L'imprimante quitte automatiquement le mode Economie d'énergie lorsqu'elle reçoit un travail d'un ordinateur. Pour quitter manuellement le mode Veille, appuyez sur n'importe quelle touche du panneau de commande. Pour quitter le mode Veille prolongée, appuyez sur la touche  (**Economie d'énergie**).

Remarque :

Lorsque l'imprimante est en mode Veille prolongée, les touches du panneau de commande, à l'exception de la touche  (**Economie d'énergie**), ne fonctionnent pas. Pour utiliser les touches du panneau de commande, appuyez sur la touche  (**Economie d'énergie**) pour quitter le mode Economie d'énergie.

Voir aussi :

« Définition du délai du mode Economie d'énergie » à la page 268

Chapitre 3

Logiciels de gestion de l'imprimante

Pilotes d'imprimante et de numérisation

Pour accéder à toutes les fonctionnalités de votre imprimante, installez les pilotes d'imprimante et de numérisation fournis sur le Software Disc.

- Le pilote d'imprimante permet à votre ordinateur et à votre imprimante de communiquer et vous donne accès aux fonctionnalités de votre imprimante.
- Le pilote de scanner vous permet de numériser directement des images vers votre ordinateur personnel et de les placer directement dans une application par le biais d'une connexion USB ou réseau. (La fonctionnalité réseau est disponible uniquement sur le modèle Epson AcuLaser MX14NF.)

Le pilote de scanner est installé avec votre pilote d'imprimante. Il est disponible à la fois pour Microsoft® Windows® et Mac OS® X.

Voir aussi :

- « *Installation du pilote d'imprimante sur les ordinateurs Windows* » à la page 54
- « *Installation du pilote d'imprimante sur les ordinateurs Mac OS X* » à la page 69

EpsonNet Config (Epson AcuLaser MX14NF uniquement)

Cette section fournit des informations sur EpsonNet Config.

EpsonNet Config est un service de page Web basé sur le protocole HTTP (HyperText Transfer Protocol) auquel vous pouvez accéder à l'aide de votre navigateur Web.

EpsonNet Config vous permet de confirmer l'état de l'imprimante et de modifier facilement les options de configuration de l'imprimante. Toute personne se trouvant sur votre réseau peut accéder à l'imprimante par le biais d'EpsonNet Config. En mode administratif, vous pouvez modifier la configuration de l'imprimante, configurer vos répertoires de fax et gérer les paramètres de l'imprimante sans quitter votre ordinateur.

Remarque :

- ❑ Les utilisateurs qui ne disposent pas du mot de passe d'administration peuvent tout de même afficher les paramètres de configuration en mode utilisateur. Toutefois, ils ne pourront pas enregistrer leurs modifications, ni les appliquer à la configuration et aux paramètres actuels.
- ❑ Pour plus d'informations sur les éléments des menus d'EpsonNet Config, reportez-vous à l'aide figurant sur le Software Disc.

Création d'un mot de passe d'administration

1. Lancez votre navigateur Web.
2. Entrez l'adresse IP de l'imprimante dans la barre d'adresses, puis appuyez sur la touche **Enter**.
3. Cliquez sur l'onglet **Properties (Propriétés)**.
4. Dans le panneau de navigation gauche, faites défiler la liste jusque **Security (Sécurité)**, puis sélectionnez **Administrator Settings (Paramètres administrateur)**.
5. Sélectionnez **Enabled (Activé(e))** pour le **Administrator Mode (Mode administrateur)**.
6. Dans le champ **Administrator Login ID (ID administrateur ou de connexion)**, entrez le nom de l'administrateur.

Remarque :

L'ID et le mot de passe par défaut sont vides.

7. Dans les champs **Administrator Password (Mot de passe de l'administrateur)** et **Re-enter Password (Confirmez le mot de passe)**, entrez un mot de passe pour l'administrateur.
8. Dans le champ **Maximum Login Attempts (Nombre maximum de tentatives de connexion)**, entrez le nombre d'essais de connexion autorisés.
9. Cliquez sur **Apply (Appliquer)**.

Le nouveau mot de passe est défini. Toute personne disposant du nom d'administrateur et du mot de passe peut se connecter et modifier la configuration et les paramètres de l'imprimante.

Printer Setting Utility (Utilitaire de réglage de l'imprimante) (Windows uniquement)

L'utilitaire Printer Setting Utility (Utilitaire de réglage de l'imprimante) vous permet d'afficher ou de spécifier les paramètres système. Vous pouvez également diagnostiquer les paramètres système à l'aide de l'utilitaire Printer Setting Utility (Utilitaire de réglage de l'imprimante).

L'utilitaire Printer Setting Utility (Utilitaire de réglage de l'imprimante) comprend les onglets **Printer Settings Report (Rapport des réglages de l'imprimante)**, **Printer Maintenance (Entretien de l'imprimante)** et **Diagnosis (Diagnostic)**.

Printer Setting Utility (Utilitaire de réglage de l'imprimante) est installé avec votre pilote d'imprimante.

Remarque :

La boîte de dialogue **Password (Mot de passe)** apparaît la première fois que vous essayez de modifier des paramètres dans l'utilitaire Printer Setting Utility (Utilitaire de réglage de l'imprimante) lorsque Panel Lock (Verr. Panneau) est défini sur l'imprimante. Dans ce cas, entrez le mot de passe que vous avez spécifié, puis cliquez sur **OK** pour appliquer les paramètres.

Status Monitor (Windows uniquement)

Status Monitor vous permet de vérifier l'état de l'imprimante. Double-cliquez sur l'icône de l'imprimante Status Monitor située dans la barre des tâches en bas à droite de l'écran. La fenêtre **Printer Selection (Sélection de l'imprimante)** apparaît et indique le nom de l'imprimante, le port de connexion de l'imprimante, l'état de l'imprimante ainsi que le nom du modèle. Examinez la colonne **Status (Etat)** pour connaître l'état actuel de votre imprimante.

Bouton **Settings (Réglages)** : affiche la fenêtre **Settings (Réglages)** et vous permet de modifier les paramètres de Status Monitor.

Cliquez sur le nom de l'imprimante de votre choix dans la fenêtre **Printer Selection (Sélection de l'imprimante)**. La fenêtre **Printer Status (Etat de l'imprimante)** s'affiche.

Si une erreur ou un avertissement se produit, par exemple en cas de bourrage papier ou de niveau de toner faible, vous recevez une alerte de la fenêtre **Printer Status (Etat de l'imprimante)**.

Par défaut, la fenêtre **Printer Status (Etat de l'imprimante)** est lancée automatiquement lorsqu'une erreur se produit. Vous pouvez spécifier les conditions de démarrage de la fenêtre **Printer Status (Etat de l'imprimante)** dans **Printer Status Window Properties (Propriétés de la fenêtre d'état de l'imprimante)**.

Pour modifier les paramètres d'affichage de la fenêtre **Printer Status (Etat de l'imprimante)** :

1. Cliquez avec le bouton droit sur l'icône de l'imprimante Status Monitor située dans la barre des tâches en bas à droite de l'écran.
2. Sélectionnez **Printer Status Window Properties (Propriétés de la fenêtre d'état de l'imprimante)**.

La fenêtre **Printer Status Window Properties (Propriétés de la fenêtre d'état de l'imprimante)** s'affiche.

3. Sélectionnez le type d'affichage, puis cliquez sur **OK**.

La fenêtre **Printer Status (Etat de l'imprimante)** vous permet également de vérifier le niveau de toner de votre imprimante et les informations sur les travaux d'impression.

Status Monitor est installé avec votre pilote d'imprimante.

Launcher (Utilitaire de lancement) (Windows uniquement)

A l'aide de la fenêtre **Launcher-Btype (Utilitaire de lancement - Btype)**, vous pouvez ouvrir **Status Window (Fenêtre d'état)**, **Printer Setting Utility (Utilitaire de réglage de l'imprimante)**, **Address Book Editor (Editeur du carnet d'adresses)** et **Express Scan Manager (Gestionnaire de numérisation Express)**. (**Address Book Editor (Editeur du carnet d'adresses)** est disponible uniquement sur le modèle Epson AcuLaser MX14NF.)

La procédure suivante utilise Windows XP en guise d'exemple.

Pour ouvrir la fenêtre **Launcher-Btype (Utilitaire de lancement - Btype)** :

1. Cliquez sur **start (démarrer) — All Programs (Tous les programmes) — EPSON — votre imprimante — Launcher (Utilitaire de lancement)**.

La fenêtre **Launcher-Btype (Utilitaire de lancement - Btype)** s'affiche.

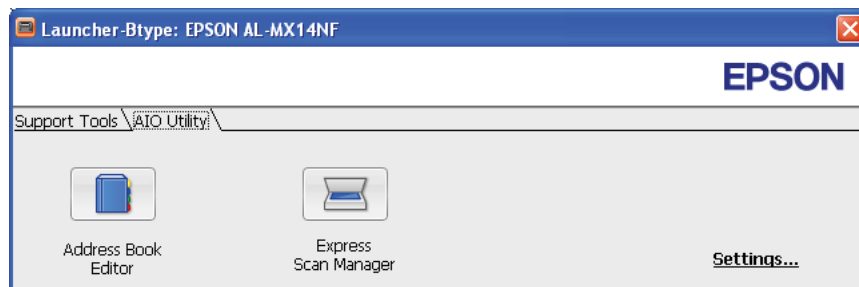
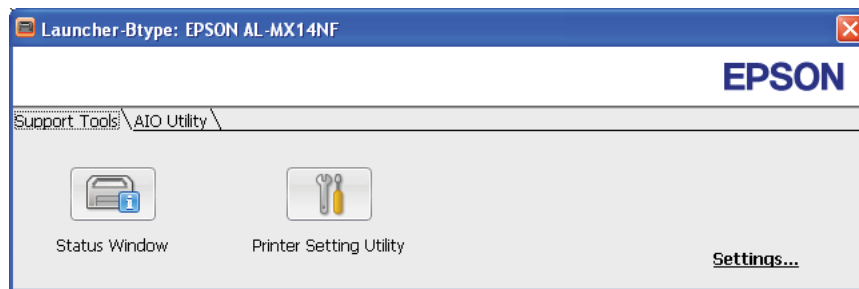

Address Book Editor (Editeur du carnet d'adresses) est disponible uniquement sur le modèle Epson AcuLaser MX14NF.

2. La fenêtre **Launcher-Btype (Utilitaire de lancement - Btype)** comporte plusieurs boutons : **Status Window (Fenêtre d'état)**, **Printer Setting Utility (Utilitaire de réglage de l'imprimante)**, **Address Book Editor (Editeur du carnet d'adresses)** et **Express Scan Manager (Gestionnaire de numérisation Express)**. (**Address Book Editor (Editeur du carnet d'adresses)** est disponible uniquement sur le modèle Epson AcuLaser MX14NF.)

Pour quitter, cliquez sur le bouton **X** en haut à droite de la fenêtre.

Pour plus d'informations, cliquez sur le bouton ou l'icône **Help (Aide)** de chaque application.

Status Window (Fenêtre d'état)	Ouvre la fenêtre Printer Status (Etat de l'imprimante). Voir aussi : « Status Monitor (Windows uniquement) » à la page 36
Printer Setting Utility (Utilitaire de réglage de l'imprimante)	Ouvre l'utilitaire Printer Setting Utility (Utilitaire de réglage de l'imprimante). Voir aussi : « Printer Setting Utility (Utilitaire de réglage de l'imprimante) (Windows uniquement) » à la page 36

<p>Address Book Editor (Editeur du carnet d'adresses)</p> <p>(Epson AcuLaser MX14NF uniquement)</p>	<p>Ouvre l'Address Book Editor (Editeur du carnet d'ad.), qui vous permet d'ajouter et de modifier les entrées du Address Book (Carnet d'adresses).</p> <p>Voir aussi : « Address Book Editor (Editeur du carnet d'ad.) (Epson AcuLaser MX14NF uniquement) » à la page 39</p>
<p>Express Scan Manager (Gestionnaire de numérisation Express)</p>	<p>Ouvre l'utilitaire Express Scan Manager (Gestionnaire de numérisation).</p> <p>Voir aussi : « Express Scan Manager (Gestionnaire de numérisation) » à la page 39</p>

Launcher (Utilitaire de lancement) est installé avec votre pilote d'imprimante.

Address Book Editor (Editeur du carnet d'ad.) (Epson AcuLaser MX14NF uniquement)

L'Address Book Editor (Editeur du carnet d'ad.) vous propose une interface conviviale pour modifier les entrées du Address Book (Carnet d'adresses) de l'imprimante. Il vous permet d'ajouter :

- des entrées de fax ;
- des entrées de courriel ;
- des entrées de serveur.

Lorsque vous démarrez le logiciel, l'Address Book Editor (Editeur du carnet d'ad.) lit le Address Book (Carnet d'adresses) de l'imprimante. Vous pouvez ajouter, modifier et supprimer des entrées. Après avoir apporté des modifications, vous pouvez enregistrer le Address Book (Carnet d'adresses) mis à jour dans l'imprimante ou dans votre ordinateur.

Address Book Editor (Editeur du carnet d'ad.) est installé avec votre pilote d'imprimante. Il est disponible à la fois pour Windows et Mac OS X.

Express Scan Manager (Gestionnaire de numérisation)

Express Scan Manager (Gestionnaire de numérisation) traite les travaux de numérisation transmis de l'imprimante à votre ordinateur par le biais d'une connexion USB. Lorsque des travaux de numérisation sont transmis de l'imprimante à l'ordinateur, Express Scan Manager (Gestionnaire de numérisation) gère automatiquement les travaux de numérisation.

Avant de numériser vers votre ordinateur, démarrez Express Scan Manager (Gestionnaire de numérisation) et configurez la destination de sortie des fichiers image numérisés.

Cliquez sur **Open the image file (Ouvrir le fichier d'image)** pour afficher les fichiers numérisés enregistrés dans la destination spécifiée après une numérisation.

Express Scan Manager (Gestionnaire de numérisation) est installé avec votre pilote d'imprimante. Il est disponible à la fois pour Windows et Mac OS X.

Remarque :

Lorsque vous installez séparément l'utilitaire Express Scan Manager (Gestionnaire de numérisation) à partir du Software Disc, vous devez également installer le pilote de scanner à partir du Software Disc.

Voir aussi :

« Numérisation à partir du panneau de commande » à la page 145

Chapitre 4

Connexion de l'imprimante et installation des logiciels

Vue d'ensemble de l'installation et de la configuration du réseau (Epson AcuLaser MX14NF uniquement)

Pour installer et configurer le réseau :

1. Connectez l'imprimante au réseau à l'aide du matériel et des câbles recommandés.
2. Mettez l'imprimante et l'ordinateur sous tension.
3. Imprimez la page System Settings (Régl. système) et utilisez-la comme référence lorsque vous configurez les paramètres réseau.
4. Installez le logiciel du pilote sur l'ordinateur depuis le Software Disc. Pour plus d'informations sur l'installation du pilote, reportez-vous à la section concernant le système d'exploitation que vous utilisez, dans ce chapitre.
5. Configurez l'adresse TCP/IP de l'imprimante qui est requise pour identifier l'imprimante sur le réseau.
 - Systèmes d'exploitation Microsoft® Windows® : exécutez le programme d'installation du Software Disc pour définir automatiquement l'adresse IP (Internet Protocol) de l'imprimante si celle-ci est connectée à un réseau TCP/IP établi. Vous pouvez également définir manuellement l'adresse IP de l'imprimante sur le panneau de commande.
 - Systèmes Mac OS® X : définissez manuellement l'adresse TCP/IP de l'imprimante sur le panneau de commande.
6. Imprimez une page System Settings (Régl. système) pour vérifier les nouveaux paramètres.

Remarque :

Les rapports et les listes sont imprimés en anglais.

Voir aussi :

« Impression d'une page System Settings (Régl. système) » à la page 118





Connexion de votre imprimante

Vos câbles d'interconnexion doivent répondre aux spécifications suivantes :

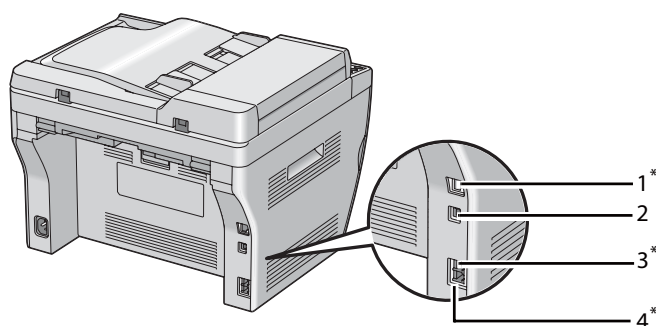
Type de connexion	Spécifications de la connexion
Ethernet*	Compatible 10 Base-T/100 Base-TX
USB	Compatible USB 2.0
Connecteur de prise murale*	RJ11
Prise téléphone*	RJ11

* Disponible uniquement sur le modèle Epson AcuLaser MX14NF.



1	Port Ethernet*	
2	Port USB	
3	Connecteur de prise murale*	LINE 
4	Prise téléphone*	PHONE 

* Disponible uniquement sur le modèle Epson AcuLaser MX14NF.

Connexion de l'imprimante à un ordinateur ou au réseau

Connectez l'imprimante via Ethernet ou USB. (Une connexion réseau est disponible uniquement sur le modèle Epson AcuLaser MX14NF.) Les spécifications en matière de matériel et de câblage varient selon les différentes méthodes de connexion. Les câbles et le matériel nécessaires pour une connexion Ethernet ne sont pas fournis avec votre imprimante et doivent faire l'objet d'un achat séparé.

Les fonctionnalités disponibles pour chaque type de connexion sont indiquées dans le tableau suivant.

Epson AcuLaser MX14NF

Type de connexion	Fonctionnalités disponibles
USB	<p>Si vous utilisez une connexion USB, vous pouvez :</p> <ul style="list-style-type: none"> <input type="checkbox"/> lancer des travaux d'impression à partir d'un ordinateur ; <input type="checkbox"/> envoyer une image numérisée à une application et l'imprimer ; <input type="checkbox"/> envoyer une image numérisée à un dossier sur l'ordinateur et l'imprimer ; <input type="checkbox"/> utiliser l'Editeur de carnet d'adresses pour gérer les entrées du Address Book (Carnet d'adresses).
Ethernet	<p>Si vous utilisez une connexion Ethernet, vous pouvez :</p> <ul style="list-style-type: none"> <input type="checkbox"/> lancer des travaux d'impression à partir d'un ordinateur sur le réseau ; <input type="checkbox"/> envoyer une image numérisée à un ordinateur sur le réseau ; <input type="checkbox"/> envoyer une image numérisée à un serveur FTP ; <input type="checkbox"/> joindre un document numérisé à un courriel ; <input type="checkbox"/> utiliser EpsonNet Config pour gérer les entrées du Address Book (Carnet d'adresses).

Epson AcuLaser MX14

Type de connexion	Fonctionnalités disponibles
USB	<p>Vous pouvez :</p> <ul style="list-style-type: none"> <input type="checkbox"/> lancer des travaux d'impression à partir d'un ordinateur ; <input type="checkbox"/> envoyer une image numérisée à une application et l'imprimer ; <input type="checkbox"/> envoyer une image numérisée à un dossier sur l'ordinateur et l'imprimer ;

Connexion USB

Si votre imprimante est reliée à un réseau et non à votre ordinateur, ignorez cette section et passez à la section « Connexion réseau (Epson AcuLaser MX14NF uniquement) » à la page 45.

Les systèmes d'exploitation suivants prennent en charge une connexion USB :

- Windows XP
- Windows XP Edition 64 bits
- Windows Server® 2003
- Windows Server 2003 Edition x64
- Windows Server 2008
- Windows Server 2008 Edition 64 bits
- Windows Server 2008 R2
- Windows Vista®
- Windows Vista Edition 64 bits
- Windows 7
- Windows 7 Edition 64 bits
- Mac OS X 10.4.11/10.5.8 - 10.6

Pour relier l'imprimante à un ordinateur :

1. Assurez-vous que l'imprimante, l'ordinateur et tout autre périphérique connecté sont éteints et débranchés de la source/prise d'alimentation.
2. Branchez une extrémité du câble USB dans le port USB à l'arrière de l'imprimante, puis reliez l'autre extrémité à un port USB de l'ordinateur.

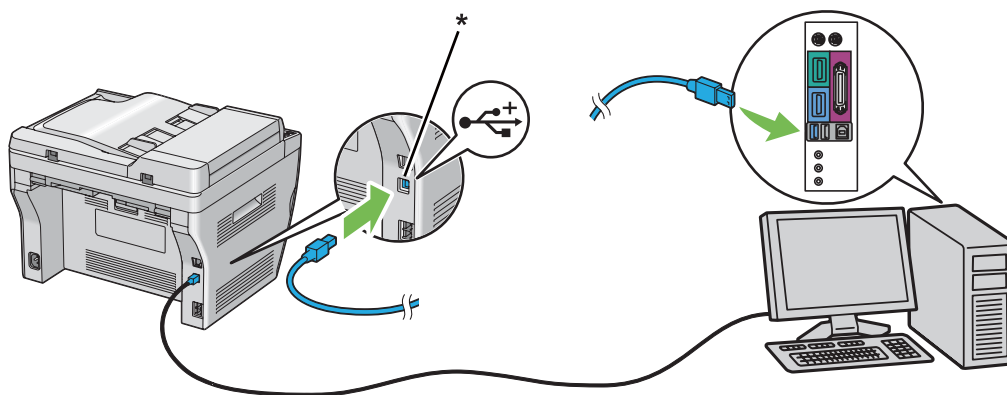

* Port USB

Remarque :

Ne branchez pas le câble USB de l'imprimante au connecteur USB disponible sur le clavier.

Connexion réseau (Epson AcuLaser MX14NF uniquement)

Pour connecter l'imprimante à un réseau :

1. Assurez-vous que l'imprimante, l'ordinateur et tout autre périphérique connecté sont éteints et que tous les câbles sont débranchés.
2. Enroulez le câble Ethernet autour du tore magnétique fourni avec l'imprimante (comme indiqué sur la figure), puis fermez le tore magnétique.

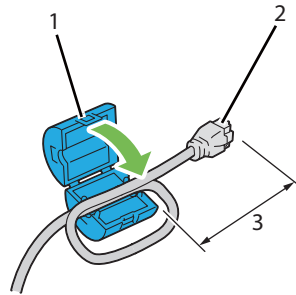

1	Tore magnétique
2	Connecteur à connecter dans le port Ethernet de l'imprimante
3	Environ 7 cm

Important :

Ne serrez pas trop le câble lorsque vous l'enroulez. Vous risqueriez de couper le câble Ethernet.

3. Branchez le câble Ethernet dans le port Ethernet à l'arrière de l'imprimante, puis reliez-le à un point de connexion ou à un concentrateur LAN.

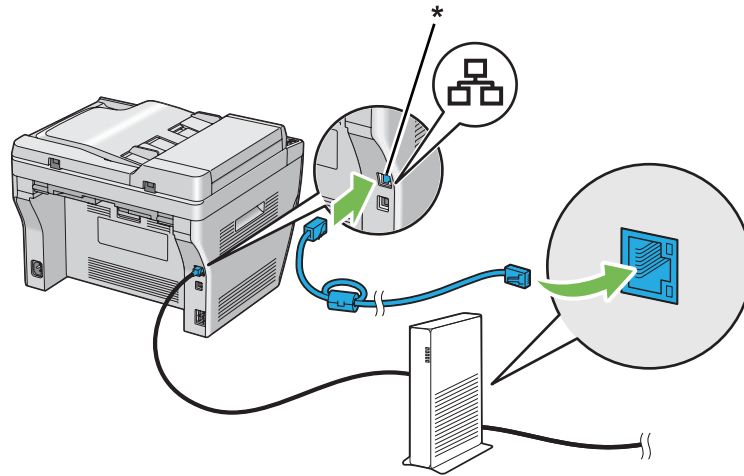

* Port Ethernet

Définition de l'adresse IP (Epson AcuLaser MX14NF uniquement)

Adresses TCP/IP et IP

Si votre ordinateur se trouve sur un grand réseau, demandez à l'administrateur réseau les adresses TCP/IP appropriées et autres paramètres système.

Si vous créez votre propre réseau local ou connectez le système directement à votre ordinateur via Ethernet, suivez la procédure de définition automatique de l'adresse IP de l'imprimante.

Les ordinateurs et les imprimantes utilisent principalement les protocoles TCP/IP pour communiquer sur un réseau Ethernet. Avec les protocoles TCP/IP, chaque imprimante et chaque ordinateur doivent avoir une adresse IP unique. Il est important que les deux adresses soient similaires, mais non identiques ; seul le dernier chiffre doit être différent. Par exemple, votre imprimante peut avoir pour adresse 192.168.1.2 et votre ordinateur 192.168.1.3. Un autre périphérique peut avoir pour adresse 192.168.1.4.

De nombreux réseaux disposent d'un serveur DHCP (Dynamic Host Configuration Protocol). Un serveur DHCP programme automatiquement une adresse IP pour chaque ordinateur et chaque imprimante sur le réseau configuré pour utiliser le protocole DHCP. Un serveur DHCP est intégré à la plupart des routeurs par câble et des routeurs DSL (Digital Subscriber Line). Si vous utilisez un routeur par câble ou un routeur DSL, reportez-vous à la documentation du routeur pour plus d'informations sur l'adressage IP.

Définition automatique de l'adresse IP de l'imprimante

Si l'imprimante est connectée à un petit réseau TCP/IP établi, sans serveur DHCP, utilisez le programme d'installation fourni sur le Software Disc pour détecter ou affecter une adresse IP à votre imprimante. Pour des instructions complémentaires, insérez le Software Disc dans le lecteur de CD/DVD de votre ordinateur. Une fois le programme d'installation lancé, suivez les instructions qui s'affichent.

Remarque :

Pour que le programme d'installation automatique puisse fonctionner, l'imprimante doit être connectée à un réseau TCP/IP établi.

Méthodes dynamiques de définition de l'adresse IP de l'imprimante

Il existe deux protocoles qui permettent de définir dynamiquement l'adresse IP de l'imprimante :

- DHCP (activé par défaut)
- AutoIP

Vous pouvez activer/désactiver les deux protocoles à l'aide du panneau de commande ou utiliser EpsonNet Config pour activer/désactiver DHCP.

Remarque :

*Vous pouvez imprimer un rapport qui inclut l'adresse IP de l'imprimante. Sur le panneau de commande, appuyez sur la touche **Système**, sélectionnez Report / List (Rapport/liste), appuyez sur la touche **OK**, sélectionnez System Settings (Régl. système), puis appuyez sur la touche **OK**. L'adresse IP est indiquée sur la page System Settings (Régl. système).*

Utilisation du panneau de commande

Pour activer/désactiver le protocole DHCP ou AutoIP :

1. Sur le panneau de commande, appuyez sur la touche **Système**.

2. Sélectionnez **Admin Menu** (Menu admin), puis appuyez sur la touche **OK**.
3. Sélectionnez **Network** (Réseau), puis appuyez sur la touche **OK**.
4. Sélectionnez **TCP/IP**, puis appuyez sur la touche **OK**.
5. Sélectionnez **IPv4**, puis appuyez sur la touche **OK**.
6. Sélectionnez **Get IP Address** (Récupérer adr. IP), puis appuyez sur la touche **OK**.
7. Sélectionnez **AutoIP** (IP auto), puis appuyez sur la touche **OK**.

Utilisation de l'utilitaire EpsonNet Config

Pour activer/désactiver le protocole DHCP :

1. Lancez votre navigateur Web.
2. Entrez l'adresse IP de l'imprimante dans la barre d'adresses, puis appuyez sur la touche **Enter**.
3. Sélectionnez **Properties (Propriétés)**.
4. Sélectionnez **TCP/IP** dans le dossier **Protocol Settings (Paramètres de protocole)** dans le panneau de navigation gauche.
5. Dans le champ **IP Address Mode (IP-adresse)**, sélectionnez l'option **DHCP/Autonet**.
6. Cliquez sur le bouton **Apply (Appliquer)**.

Affectation d'une adresse IP (mode IPv4)

Remarque :

- Lorsque vous affectez une adresse IP manuellement en mode **IPv6**, utilisez l'utilitaire EpsonNet Config. Pour afficher l'utilitaire EpsonNet Config, utilisez l'adresse locale du lien. Pour vérifier l'adresse locale d'un lien, reportez-vous à la section « Impression et vérification de la page System Settings (Régl. système) » à la page 52.
- L'affectation d'une adresse IP est considérée comme une procédure avancée et, à ce titre, est généralement effectuée par un administrateur système.







- ❑ Selon la classe d'adresses, la plage de l'adresse IP affectée peut être différente. Dans la classe A, par exemple, une adresse IP contenue dans la plage 0.0.0.0 à 127.255.255.255 sera affectée. Pour l'affectation des adresses IP, contactez votre administrateur système.

Vous pouvez affecter l'adresse IP à l'aide du panneau de commande ou de l'utilitaire Printer Setting.

Panneau de commande

1. Mettez l'imprimante sous tension.

Vérifiez que le message `Select Function` (Sélectionner fonction) apparaît sur l'écran LCD.

2. Sur le panneau de commande, appuyez sur la touche **Systeme**.
3. Sélectionnez `Admin Menu` (Menu admin), puis appuyez sur la touche .
4. Sélectionnez `Network` (Réseau), puis appuyez sur la touche .
5. Sélectionnez `TCP/IP`, puis appuyez sur la touche .
6. Sélectionnez `IPv4`, puis appuyez sur la touche .
7. Sélectionnez `Get IP Address` (Récupérer adr. IP), puis appuyez sur la touche .
8. Assurez-vous que l'option `Panel` (Panneau) est sélectionnée, puis appuyez sur la touche  (**Précédent**).
9. Assurez-vous que l'option `Get IP Address` (Récupérer adr. IP) est sélectionnée.
10. Sélectionnez `IP Address` (Adresse IP), puis appuyez sur la touche .

Le curseur se situe au niveau des trois premiers chiffres de l'adresse IP.

11. Entrez la valeur de l'adresse IP à l'aide du pavé numérique.
12. Appuyez sur la touche .

Les trois chiffres suivants sont mis en surbrillance.

13. Répétez les étapes 11 à 12 pour entrer tous les chiffres de l'adresse IP, puis appuyez sur la touche .

14. Appuyez sur la touche **⏪ (Précédent)**, puis assurez-vous que l'option IP Address (Adresse IP) est sélectionnée.

15. Sélectionnez Subnet Mask (Masque sous-rés), puis appuyez sur la touche **OK**.

Le curseur se situe au niveau des trois premiers chiffres du masque de sous-réseau.

16. Entrez la valeur du masque de sous-réseau à l'aide du pavé numérique.

17. Appuyez sur la touche **▶**.

Les trois chiffres suivants sont mis en surbrillance.

18. Répétez les étapes 16 à 17 pour définir le masque de sous-réseau, puis appuyez sur la touche **OK**.

19. Appuyez sur la touche **⏪ (Précédent)**, puis assurez-vous que l'option Subnet Mask (Masque sous-rés) est sélectionnée.

20. Sélectionnez Gateway Address (Adr. passerelle), puis appuyez sur la touche **OK**.

Le curseur se situe au niveau des trois premiers chiffres de l'adresse de la passerelle.

21. Entrez la valeur de l'adresse de la passerelle à l'aide du pavé numérique.

22. Appuyez sur la touche **▶**.

Les trois chiffres suivants sont mis en surbrillance.

23. Répétez les étapes 21 à 22 pour définir l'adresse de la passerelle, puis appuyez sur la touche **OK**.

24. Mettez l'imprimante hors tension, puis remettez-la sous tension.

Voir aussi :

« Panneau de commande » à la page 28

Utilitaire Printer Setting Utility (Utilitaire de réglage de l'imprimante)

La procédure suivante utilise Windows XP en guise d'exemple.

Remarque :

Lorsque vous utilisez le mode IPv6 pour l'impression réseau, vous ne pouvez pas recourir à l'utilitaire Printer Setting pour affecter une adresse IP.

1. Cliquez sur **start (démarrer) — All Programs (Tous les programmes) — EPSON —** votre imprimante — **Printer Setting Utility (Utilitaire de réglage de l'imprimante)**.

Remarque :

*La fenêtre de sélection d'une imprimante s'affiche lors de cette étape si plusieurs pilotes d'imprimante sont installés sur votre ordinateur. Dans ce cas, cliquez sur le nom de l'imprimante de votre choix dans **Printer Name (Nom de l'imprimante)**.*

L'utilitaire Printer Setting Utility (Utilitaire de réglage de l'imprimante) s'affiche.

2. Cliquez sur l'onglet **Printer Maintenance (Entretien de l'imprimante)**.
3. Sélectionnez **TCP/IP Settings (Réglages TCP/IP)** dans la liste à gauche de la page.

La page **TCP/IP Settings (Réglages TCP/IP)** s'affiche.

4. Sélectionnez **Panel (Panneau)** dans **IP Address Mode (Mode d'adresse IP)**, puis entrez les valeurs dans **IP Address (Adresse IP)**, **Subnet Mask (Masque de sous réseau)** et **Gateway Address (Adresse de la passerelle)**.
5. Cliquez sur le bouton **Restart printer to apply new settings (Redémarrez l'imprimante pour appliquer les nouveaux réglages)** pour appliquer vos paramètres.

L'adresse IP est affectée à votre imprimante. Pour vérifier le paramètre, ouvrez le navigateur Web sur n'importe quel ordinateur connecté au réseau et entrez l'adresse IP dans la barre d'adresses du navigateur. Si l'adresse IP est correctement configurée, EpsonNet Config s'affiche dans votre navigateur.

Vous pouvez également affecter l'adresse IP à l'imprimante lorsque vous installez les pilotes de l'imprimante avec le programme d'installation. Lorsque vous utilisez la fonctionnalité d'installation du réseau et que l'option **Get IP Address (Récupérer adr. IP)** a la valeur **AutoIP (IP auto)** dans le menu du panneau de commande, vous pouvez remplacer l'adresse IP 0.0.0.0 par l'adresse IP désirée dans la fenêtre de sélection de l'imprimante.

Vérification des paramètres IP

La procédure suivante utilise Windows XP en guise d'exemple.

Remarque :

Les rapports et les listes sont imprimés en anglais.

1. Imprimez la page System Settings (Régl. système).
2. Sous le titre **IPv4** dans la page System Settings (Régl. système), passez en revue l'adresse IP, le masque de sous-réseau et l'adresse de la passerelle pour vérifier qu'ils sont corrects.

Pour vérifier si l'imprimante est active sur le réseau, exécutez la commande Ping sur votre ordinateur :

1. Cliquez sur **start (démarrer)**, puis sélectionnez **Run (Exécuter)**.
2. Entrez **cmd**, puis cliquez sur **OK**.

Une fenêtre noire s'affiche.

3. Entrez **ping xx.xx.xx.xx** (où **xx.xx.xx.xx** est l'adresse IP de votre imprimante), puis appuyez sur la touche **Enter**.
4. Si vous obtenez une réponse de l'adresse IP, cela signifie que l'imprimante est active sur le réseau.

Voir aussi :

« Impression et vérification de la page System Settings (Régl. système) » à la page 52

Impression et vérification de la page System Settings (Régl. système)

Imprimez la page System Settings (Régl. système) et vérifiez l'adresse IP de votre imprimante.

Panneau de commande

Remarque :

Les rapports et les listes sont imprimés en anglais.

1. Appuyez sur la touche **Systeme**.
2. Sélectionnez **Report / List** (Rapport/liste), puis appuyez sur la touche **OK**.
3. Sélectionnez **System Settings** (Régl. système), puis appuyez sur la touche **OK**.

La page System Settings (Régl. système) est imprimée.

4. Confirmez l'adresse IP en regard de **IP Address (Adresse IP)** sous **Wired Network (Réseau filaire)** dans la page System Settings (Régl. système). Si l'adresse IP est **0.0.0.0**, attendez quelques minutes pour résoudre l'adresse IP automatiquement, puis imprimez de nouveau la page System Settings (Régl. système).

Si l'adresse IP n'est pas résolue automatiquement, reportez-vous à la section « Affectation d'une adresse IP (mode IPv4) » à la page 48.

Utilitaire Printer Setting Utility (Utilitaire de réglage de l'imprimante)

La procédure suivante utilise Windows XP en guise d'exemple.

Remarque :

Les rapports et les listes sont imprimés en anglais.

1. Cliquez sur **start (démarrer) — All Programs (Tous les programmes) — EPSON —** votre imprimante — **Printer Setting Utility (Utilitaire de réglage de l'imprimante)**.

Remarque :

*La fenêtre de sélection d'une imprimante s'affiche lors de cette étape si plusieurs pilotes d'imprimante sont installés sur votre ordinateur. Dans ce cas, cliquez sur le nom de l'imprimante de votre choix dans **Printer Name (Nom de l'imprimante)**.*

L'utilitaire Printer Setting Utility (Utilitaire de réglage de l'imprimante) s'affiche.

2. Cliquez sur l'onglet **Printer Settings Report (Rapport des réglages de l'imprimante)**.
3. Sélectionnez **Reports (Rapports)** dans la liste à gauche de la page.

La page **Reports (Rapports)** s'affiche.

4. Cliquez sur le bouton **System Settings (Réglages du système)**.

La page System Settings (Régl. système) est imprimée.

Si l'adresse IP est **0.0.0.0** (adresse par défaut) ou **169.254.xx.xx**, une adresse IP n'a pas été affectée.

Voir aussi :

« Affectation d'une adresse IP (mode IPv4) » à la page 48

Installation du pilote d'imprimante sur les ordinateurs Windows

Configuration de l'imprimante et de l'ordinateur avant d'utiliser la fonctionnalité d'installation du réseau (Epson AcuLaser MX14NF uniquement)

Avant d'installer le pilote d'imprimante sur votre ordinateur, imprimez la page System Settings (Régl. système) pour vérifier l'adresse IP de votre imprimante.

La procédure suivante utilise Windows XP en guise d'exemple.

Panneau de commande

Remarque :

Les rapports et les listes sont imprimés en anglais.

1. Appuyez sur la touche **Système**.
2. Sélectionnez `Report / List` (Rapport/liste), puis appuyez sur la touche **OK**.
3. Sélectionnez `System Settings` (Régl. système), puis appuyez sur la touche **OK**.

La page System Settings (Régl. système) est imprimée.

4. Recherchez l'adresse IP sous **Wired Network (Réseau filaire)** dans la page System Settings (Régl. système).

Si l'adresse IP est **0.0.0.0**, attendez quelques minutes pour résoudre l'adresse IP automatiquement, puis imprimez de nouveau la page System Settings (Régl. système).

Si l'adresse IP n'est pas résolue automatiquement, reportez-vous à la section « Affectation d'une adresse IP (mode IPv4) » à la page 48.

Utilitaire Printer Setting Utility (Utilitaire de réglage de l'imprimante)

1. Cliquez sur **start (démarrer) — All Programs (Tous les programmes) — EPSON — votre imprimante — Printer Setting Utility (Utilitaire de réglage de l'imprimante)**.

Remarque :

La fenêtre de sélection d'une imprimante s'affiche lors de cette étape si plusieurs pilotes d'imprimante sont installés sur votre ordinateur. Dans ce cas, cliquez sur le nom de l'imprimante de votre choix dans **Printer Name (Nom de l'imprimante)**.

L'utilitaire Printer Setting Utility (Utilitaire de réglage de l'imprimante) s'affiche.

2. Cliquez sur l'onglet **Printer Settings Report (Rapport des réglages de l'imprimante)**.
3. Sélectionnez **TCP/IP Settings (Réglages TCP/IP)** dans la liste à gauche de la page.

La page **TCP/IP Settings (Réglages TCP/IP)** s'affiche.

Si l'adresse IP indique **0.0.0.0** (adresse par défaut) ou **169.254.xx.xx**, une adresse IP n'a pas été affectée. Pour en affecter une à votre imprimante, reportez-vous à la section « Affectation d'une adresse IP (mode IPv4) » à la page 48.

Désactivation du pare-feu avant d'installer votre imprimante

Remarque :

Sous Windows XP, le Service Pack 2 ou 3 doit être installé.

Si vous utilisez l'un des systèmes d'exploitation suivants, vous devez désactiver le pare-feu avant d'installer le logiciel d'impression :

- Windows 7
- Windows Vista
- Windows Server 2008 R2
- Windows Server 2008
- Windows XP

La procédure suivante utilise Windows XP en guise d'exemple.

1. Cliquez sur **start (démarrer) — Help and Support (Aide et support)**.

Remarque :

Pour les systèmes d'exploitation Windows Vista, Windows Server 2008, Windows Server 2008 R2 et Windows 7, si vous utilisez **Online Help (Aide en ligne)**, passez à **Offline Help (Aide en mode hors connexion)** dans la fenêtre **Windows Help and Support (Aide et support Windows)**.

2. Dans la zone **Search (Rechercher)**, entrez **firewall (pare-feu)**, puis appuyez sur la touche **Enter**.

Dans la liste, cliquez sur **Turn Windows Firewall on or off (Activer ou désactiver le Pare-feu Windows)**, puis suivez les instructions à l'écran.

Au terme de l'installation du logiciel d'impression, activez le pare-feu.

Configuration de la connexion USB

La procédure suivante utilise Windows XP en guise d'exemple.

1. Insérez le Software Disc dans le lecteur de CD/DVD de votre ordinateur.

Install Navi démarre.

Remarque :

Si le Software Disc ne démarre pas automatiquement, cliquez sur **Start (Démarrer)** (**start (démarrer)** sous Windows XP) — **All Programs (Tous les programmes)** (Windows Vista et Windows 7) — **Accessories (Accessoires)** (Windows Vista et Windows 7) — **Run (Exécuter)**, puis entrez **D:\EPSetup.exe** (où D est la lettre du lecteur de CD/DVD de votre ordinateur), puis cliquez sur **OK**.

2. Connectez l'ordinateur et l'imprimante avec le câble USB.
3. Mettez l'imprimante sous tension.

Remarque :

Si la fenêtre **Found New Hardware Wizard (Assistant Nouveau matériel détecté)** s'affiche, cliquez sur **Cancel (Annuler)**.

4. Cliquez sur **Easy Install**.

La page **SOFTWARE LICENSE AGREEMENT (CONTRAT DE LICENCE LOGICIEL)** s'affiche.

5. Si vous êtes d'accord avec les termes de la page **SOFTWARE LICENSE AGREEMENT (CONTRAT DE LICENCE LOGICIEL)**, sélectionnez **Agree (J'accepte)**, puis cliquez sur **Next (Suivant)**.

Easy Install Navi démarre.

6. Cliquez sur **Installing Drivers and Software (Installation des pilotes et du logiciel)**.

7. Sélectionnez **Personal Installation (USB) (Installation personnelle (USB))**, puis cliquez sur **Next (Suivant)**.
8. Cliquez sur **Finish (Terminer)** pour quitter l'Assistant.

Impression USB

Une imprimante personnelle est une imprimante reliée à votre ordinateur ou à un serveur d'impression à l'aide d'un câble USB. Si votre imprimante est reliée à un réseau et non à votre ordinateur, reportez-vous à la section « Configuration de la connexion réseau (Epson AcuLaser MX14NF uniquement) » à la page 57.

Configuration de la connexion réseau (Epson AcuLaser MX14NF uniquement)

La procédure suivante utilise Windows XP en guise d'exemple.

1. Insérez le Software Disc dans le lecteur de CD/DVD de votre ordinateur.

Install Navi démarre.

Remarque :

*Si le Software Disc ne démarre pas automatiquement, cliquez sur **Start (Démarrer)** (**start (démarrer)** sous Windows XP) — **All Programs (Tous les programmes)** (Windows Vista et Windows 7) — **Accessories (Accessoires)** (Windows Vista et Windows 7) — **Run (Exécuter)**, puis entrez **D:\EPSetup.exe** (où D est la lettre du lecteur de CD/DVD de votre ordinateur), puis cliquez sur **OK**.*

2. Cliquez sur **Easy Install**.

La page **SOFTWARE LICENSE AGREEMENT (CONTRAT DE LICENCE LOGICIEL)** s'affiche.

3. Si vous êtes d'accord avec les termes de la page **SOFTWARE LICENSE AGREEMENT (CONTRAT DE LICENCE LOGICIEL)**, sélectionnez **Agree (J'accepte)**, puis cliquez sur **Next (Suivant)**.

Easy Install Navi démarre.

4. Cliquez sur **Installing Drivers and Software (Installation des pilotes et du logiciel)**.
5. Sélectionnez **Network Installation (Installation en réseau)**, puis cliquez sur **Next (Suivant)**.

6. Sélectionnez l'imprimante que vous voulez installer dans la liste des imprimantes, puis cliquez sur **Next (Suivant)**. Si votre imprimante ne figure pas dans la liste, cliquez sur **Refresh (Rafraîchir)** pour actualiser la liste ou sur **Add Printer (Ajouter une imprimante)** pour ajouter manuellement une imprimante à la liste. Vous pouvez aussi spécifier l'adresse IP et le nom du port à ce stade.

Si vous avez installé cette imprimante sur l'ordinateur serveur, activez la case à cocher **I am setting up this printer on a server (J'installe cette imprimante sur un serveur)**.

Remarque :

Si vous utilisez AutoIP, **0.0.0.0** s'affiche dans le programme d'installation. Avant de continuer, vous devez entrer une adresse IP valide.

7. Spécifiez les paramètres de l'imprimante, puis cliquez sur **Next (Suivant)**.
 - a Entrez le nom de l'imprimante.
 - b Si vous voulez que d'autres utilisateurs sur le réseau puissent accéder à cette imprimante, sélectionnez **Share this printer with other computers on the network (Partager cette imprimante avec d'autres ordinateurs sur le réseau)**, puis entrez un nom de partage que les utilisateurs pourront aisément identifier.
 - c Si vous voulez définir une imprimante comme imprimante par défaut, activez la case à cocher **Set this printer as default for printing (Définir comme imprimante par défaut pour l'impression)**.
 - d Si vous voulez définir une imprimante comme scanner par défaut, activez la case à cocher **Set this printer as default for scanning (Définir comme imprimante par défaut pour la numérisation)**.
 - e Si vous voulez installer le pilote de fax, activez la case à cocher **FAX Driver (Pilote FAX)**.
8. Sélectionnez les logiciels et la documentation que vous voulez installer, puis cliquez sur **Install (Installer)**. Vous pouvez spécifier les dossiers dans lesquels vous voulez installer les logiciels et la documentation. Pour modifier les dossiers, cliquez sur **Browse (Naviguer)**.
9. Cliquez sur **Finish (Terminer)** pour quitter l'Assistant.

Configuration de l'impression partagée (Epson AcuLaser MX14NF uniquement)

Vous pouvez partager votre nouvelle imprimante sur le réseau à l'aide du Software Disc fourni avec l'imprimante ou à l'aide de la méthode Pointer et imprimer ou pair à pair de Windows. Toutefois, si vous utilisez une des méthodes Microsoft, vous ne profiterez pas de toutes les fonctionnalités installées à partir du Software Disc, telles que Status Monitor et d'autres utilitaires de l'imprimante.

Si vous voulez utiliser l'imprimante sur un réseau, vous devez partager l'imprimante et installer ses pilotes sur tous les ordinateurs du réseau :

Remarque :

Vous devez acheter un câble Ethernet séparément pour l'impression partagée.

Sous Windows XP, Windows XP Edition 64 bits, Windows Server 2003 et Windows Server 2003 Edition x64

1. Cliquez sur **Start (Démarrer) (start (démarrer)** sous Windows XP) — **Printers and Faxes (Imprimantes et télécopieurs)**.
2. Cliquez avec le bouton droit sur l'icône de l'imprimante et sélectionnez **Properties (Propriétés)**.
3. Sous l'onglet **Sharing (Partage)**, activez la case à cocher **Share this printer (Partager cette imprimante)**, puis entrez un nom dans la zone de texte **Share name (Nom du partage)**.
4. Cliquez sur **Additional Drivers (Pilotes supplémentaires)** et sélectionnez les systèmes d'exploitation de tous les clients réseau qui vont utiliser cette imprimante.
5. Cliquez sur **OK**.

Si des fichiers ne sont pas présents sur votre ordinateur, vous serez invité à insérer le CD du système d'exploitation serveur.

6. Cliquez sur **Apply (Appliquer)**, puis cliquez sur **OK**.

Sous Windows Vista et Windows Vista Edition 64 bits

1. Cliquez sur **Start (Démarrer)** — **Control Panel (Panneau de configuration)** — **Hardware and Sound (Matériel et audio)** — **Printers (Imprimantes)**.
2. Cliquez avec le bouton droit sur l'icône de l'imprimante et sélectionnez **Sharing (Partage)**.

3. Cliquez sur le bouton **Change sharing options (Modifier les options de partage)**.
4. Le message « **Windows needs your permission to continue (Windows a besoin de votre autorisation de continuer)** » apparaît.
5. Cliquez sur le bouton **Continue (Continuer)**.
6. Activez la case à cocher **Share this printer (Partager cette imprimante)**, puis entrez un nom dans la zone de texte **Share name (Nom du partage)**.
7. Sélectionnez **Additional Drivers (Pilotes supplémentaires)** et sélectionnez les systèmes d'exploitation de tous les clients réseau qui vont utiliser cette imprimante.
8. Cliquez sur **OK**.
9. Cliquez sur **Apply (Appliquer)**, puis cliquez sur **OK**.

Sous Windows Server 2008 et Windows Server 2008 Edition 64 bits

1. Cliquez sur **Start (Démarrer) — Control Panel (Panneau de configuration) — Hardware and Sound (Matériel et audio) — Printers (Imprimantes)**.
2. Cliquez avec le bouton droit sur l'icône de l'imprimante et sélectionnez **Sharing (Partage)**.
3. Activez la case à cocher **Share this printer (Partager cette imprimante)**, puis entrez un nom dans la zone de texte **Share name (Nom du partage)**.
4. Cliquez sur **Additional Drivers (Pilotes supplémentaires)** et sélectionnez les systèmes d'exploitation de tous les clients réseau qui vont utiliser cette imprimante.
5. Cliquez sur **OK**.
6. Cliquez sur **Apply (Appliquer)**, puis cliquez sur **OK**.

Sous Windows 7, Windows 7 Edition 64 bits et Windows Server 2008 R2

1. Cliquez sur **Start (Démarrer) — Devices and Printers (Périphériques et imprimantes)**.
2. Cliquez avec le bouton droit sur l'icône de l'imprimante et sélectionnez **Printer properties (Propriétés de l'imprimante)**.

3. Sous l'onglet **Sharing (Partage)**, activez la case à cocher **Share this printer (Partager cette imprimante)**, puis entrez un nom dans la zone de texte **Share name (Nom du partage)**.
4. Cliquez sur **Additional Drivers (Pilotes supplémentaires)** et sélectionnez les systèmes d'exploitation de tous les clients réseau qui vont utiliser cette imprimante.
5. Cliquez sur **OK**.
6. Cliquez sur **Apply (Appliquer)**, puis cliquez sur **OK**.

Pour vérifier que l'imprimante est partagée :

- Assurez-vous que l'objet imprimante dans le dossier **Printers (Imprimantes), Printers and Faxes (Imprimantes et télécopieurs)** ou **Devices and Printers (Périphériques et imprimantes)** est partagé. L'icône de partage apparaît sous l'icône de l'imprimante.
- Parcourez **Network (Réseau)** ou **My Network Places (Favoris réseau)**. Recherchez le nom d'hôte du serveur et le nom partagé que vous avez attribué à l'imprimante.

Une fois l'imprimante partagée, vous pouvez l'installer sur les clients réseau à l'aide de la méthode Pointer et imprimer ou de la méthode pair à pair.

Pointer et imprimer

« Pointer et imprimer » est une technologie Microsoft Windows qui vous permet de vous connecter à une imprimante distante. Cette fonctionnalité télécharge et installe automatiquement le pilote d'imprimante.

Sous Windows XP, Windows XP Edition 64 bits, Windows Server 2003 et Windows Server 2003 Edition x64

1. Sur le Bureau Windows de l'ordinateur client, double-cliquez sur **My Network Places (Favoris réseau)**.
2. Localisez le nom d'hôte de l'ordinateur serveur, puis double-cliquez sur le nom d'hôte.

3. Cliquez avec le bouton droit sur le nom de l'imprimante partagée, puis cliquez sur **Connect (Connexion)**.

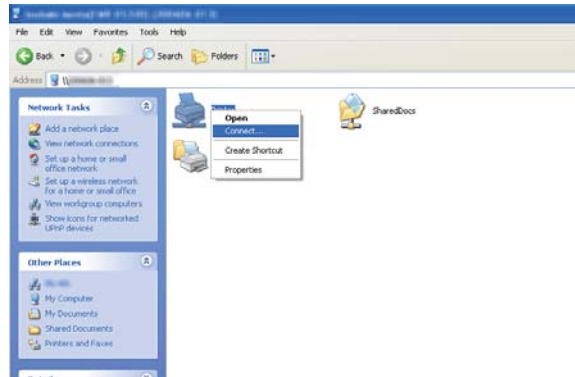

Attendez que les informations relatives au pilote soient copiées de l'ordinateur serveur sur l'ordinateur client et qu'un nouvel objet imprimante soit ajouté au dossier **Printers and Faxes (Imprimantes et télécopieurs)**. Le temps de copie varie en fonction du trafic sur le réseau.

Fermez **My Network Places (Favoris réseau)**.

4. Imprimez une page de test pour vérifier l'installation.
 - a Cliquez sur **start (démarrer) (Start [Démarrer]** sous Windows Server 2003/Windows Server 2003 Edition x64) — **Printers and Faxes (Imprimantes et télécopieurs)**.
 - b Sélectionnez l'imprimante que vous avez installée.
 - c Cliquez sur **File (Fichier) — Properties (Propriétés)**.
 - d Sous l'onglet **General (Général)**, cliquez sur **Print Test Page (Imprimer une page de test)**.

L'installation de l'imprimante est terminée lorsque la page de test est imprimée correctement.

Sous Windows Vista et Windows Vista Edition 64 bits

1. Cliquez sur **Start (Démarrer) — Network (Réseau)**.
2. Localisez le nom d'hôte de l'ordinateur serveur et double-cliquez dessus.

3. Cliquez avec le bouton droit sur le nom de l'imprimante partagée, puis cliquez sur **Connect (Connexion)**.
4. Cliquez sur **Install driver (Installer le pilote)**.
5. Cliquez sur **Continue (Continuer)** dans la boîte de dialogue **User Account Control (Contrôle de compte d'utilisateur)**.

Attendez que le pilote soit copié du serveur sur l'ordinateur client. Un nouvel objet imprimante est ajouté au dossier **Printers (Imprimantes)**. Le temps nécessaire à cette opération dépend du trafic sur le réseau.

6. Imprimez une page de test pour vérifier l'installation.
 - a Cliquez sur **Start (Démarrer) — Control Panel (Panneau de configuration) — Hardware and Sound (Matériel et audio)**.
 - b Sélectionnez **Printers (Imprimantes)**.
 - c Cliquez avec le bouton droit sur l'imprimante que vous venez de créer, puis sélectionnez **Properties (Propriétés)**.
 - d Sous l'onglet **General (Général)**, cliquez sur **Print Test Page (Imprimer une page de test)**.

L'installation de l'imprimante est terminée lorsque la page de test est imprimée correctement.

Sous Windows Server 2008 et Windows Server 2008 Edition 64 bits

1. Cliquez sur **Start (Démarrer) — Network (Réseau)**.
2. Localisez le nom d'hôte de l'ordinateur serveur, puis double-cliquez sur le nom d'hôte.
3. Cliquez avec le bouton droit sur le nom de l'imprimante partagée, puis cliquez sur **Connect (Connexion)**.
4. Cliquez sur **Install driver (Installer le pilote)**.
5. Attendez que le pilote soit copié du serveur sur l'ordinateur client. Un nouvel objet imprimante est ajouté au dossier **Printers (Imprimantes)**. Le temps nécessaire à ces activités varie en fonction du trafic sur le réseau.

6. Imprimez une page de test pour vérifier l'installation.
 - a Cliquez sur **Start (Démarrer) — Control Panel (Panneau de configuration)**.
 - b Sélectionnez **Hardware and Sound (Matériel et audio)**
 - c Sélectionnez **Printers (Imprimantes)**.
 - d Cliquez avec le bouton droit sur l'imprimante que vous venez de créer, puis sélectionnez **Properties (Propriétés)**.
 - e Sous l'onglet **General (Général)**, cliquez sur **Print Test Page (Imprimer une page de test)**.

L'installation de l'imprimante est terminée lorsque la page de test est imprimée correctement.

Sous Windows 7, Windows 7 Edition 64 bits et Windows Server 2008 R2

1. Cliquez sur **Start (Démarrer) — Network (Réseau)**.
2. Localisez le nom d'hôte de l'ordinateur serveur, puis double-cliquez sur le nom d'hôte.
3. Cliquez avec le bouton droit sur le nom de l'imprimante partagée, puis cliquez sur **Connect (Connexion)**.
4. Cliquez sur **Install driver (Installer le pilote)**.
5. Attendez que le pilote soit copié du serveur sur l'ordinateur client. Un nouvel objet imprimante est ajouté au dossier **Devices and Printers (Périphériques et imprimantes)**. Le temps nécessaire à ces activités varie en fonction du trafic sur le réseau.
6. Imprimez une page de test pour vérifier l'installation.
 - a Cliquez sur **Start (Démarrer) — Devices and Printers (Périphériques et imprimantes)**.
 - b Cliquez avec le bouton droit sur l'imprimante que vous venez de créer, puis sélectionnez **Printer properties (Propriétés de l'imprimante)**.

- c Sous l'onglet **General (Général)**, cliquez sur **Print Test Page (Imprimer une page de test)**.

L'installation de l'imprimante est terminée lorsque la page de test est imprimée correctement.

Pair à pair

Si vous utilisez la méthode pair à pair, le pilote d'imprimante est installé sur chaque ordinateur client. Les ordinateurs clients peuvent modifier le pilote et traiter les travaux d'impression.

Sous Windows XP, Windows XP Edition 64 bits, Windows Server 2003 et Windows Server 2003 Edition x64

1. Cliquez sur **start (démarrer) (start (démarrer)** sous Windows Server 2003/Windows Server 2003 Edition x64) — **Printers and Faxes (Imprimantes et télécopieurs)**.
2. Cliquez sur **Add a printer (Ajouter une imprimante)** pour lancer **Add Printer Wizard (Assistant Ajout d'imprimante)**.
3. Cliquez sur **Next (Suivant)**.
4. Sélectionnez **A network printer, or a printer attached to another computer (Une imprimante réseau ou une imprimante connectée à un autre ordinateur)**, puis cliquez sur **Next (Suivant)**.
5. Cliquez sur **Browse for a printer (Rechercher une imprimante)**, puis cliquez sur **Next (Suivant)**.

- Sélectionnez l'imprimante, puis cliquez sur **Next (Suivant)**. Si l'imprimante n'est pas répertoriée, cliquez sur **Back (Précédent)** et entrez le chemin d'accès de l'imprimante dans la zone de texte.

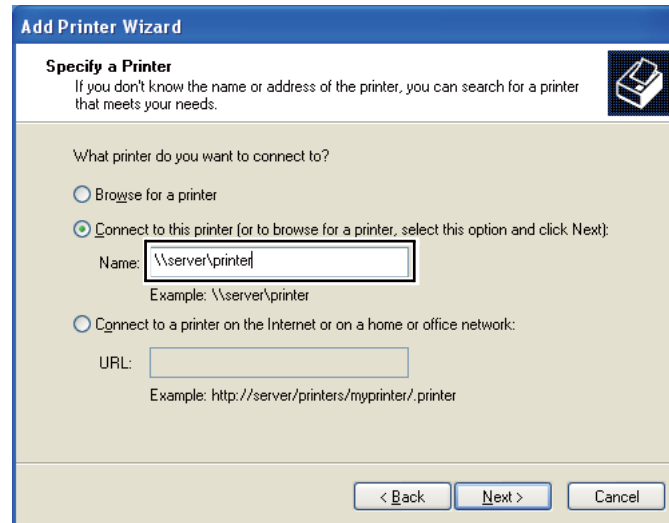

Par exemple :\\[nom d'hôte du serveur]\\[nom de l'imprimante partagée]

Le nom d'hôte du serveur est le nom permettant d'identifier l'ordinateur serveur sur le réseau. Le nom de l'imprimante partagée est le nom affecté à l'imprimante au cours du processus d'installation du serveur.

S'il s'agit d'une nouvelle imprimante, il se peut que vous soyez invité à installer un pilote d'imprimante. Si aucun pilote système n'est disponible, vous devez indiquer l'emplacement où figure le pilote.

- Sélectionnez **Yes (Oui)** si vous voulez que cette imprimante soit définie comme imprimante par défaut, puis cliquez sur **Next (Suivant)**.
- Cliquez sur **Finish (Terminer)**.

Sous Windows Vista et Windows Vista Edition 64 bits

- Cliquez sur **Start (Démarrer) — Control Panel (Panneau de configuration) — Hardware and Sound (Matériel et audio) — Printers (Imprimantes)**.
- Cliquez sur **Add a printer (Ajouter une imprimante)** pour lancer l'Assistant **Add Printer (Ajout d'imprimante)**.

3. Sélectionnez **Add a network, wireless or Bluetooth printer (Ajouter une imprimante réseau, sans fil ou Bluetooth)**. Si l'imprimante est répertoriée, sélectionnez l'imprimante et cliquez sur **Next (Suivant)**, ou sélectionnez **The printer that I want isn't listed (L'imprimante que je veux n'est pas répertoriée)**, entrez le chemin d'accès de l'imprimante dans la zone de texte **Select a shared printer by name (Sélectionner une imprimante partagée par nom)** et cliquez sur **Next (Suivant)**.

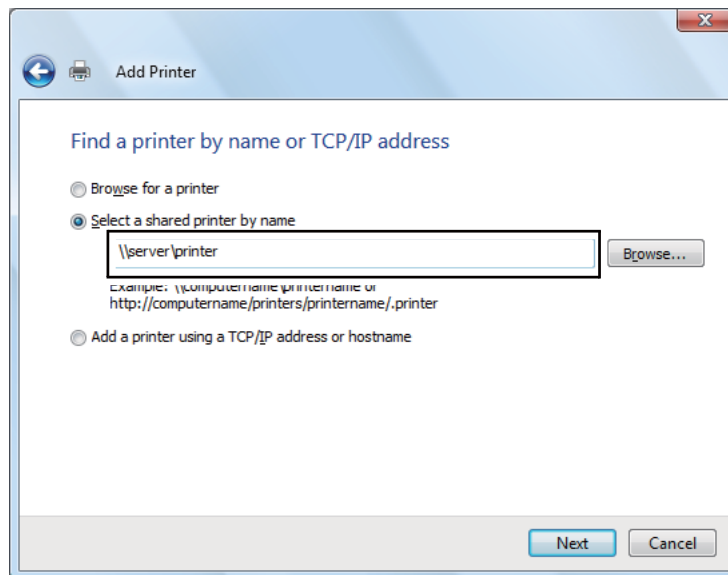

Par exemple : \\[nom d'hôte du serveur]\[nom de l'imprimante partagée]

Le nom d'hôte du serveur est le nom permettant d'identifier l'ordinateur serveur sur le réseau. Le nom de l'imprimante partagée est le nom affecté à l'imprimante au cours du processus d'installation du serveur.

S'il s'agit d'une nouvelle imprimante, il se peut que vous soyez invité à installer un pilote d'imprimante. Si aucun pilote système n'est disponible, vous devez indiquer l'emplacement où figure le pilote.

4. Confirmez le nom de l'imprimante, puis indiquez si vous voulez utiliser cette imprimante comme imprimante par défaut, puis cliquez sur **Next (Suivant)**.
5. Si vous voulez vérifier l'installation, cliquez sur **Print a test page (Imprimer une page de test)**.
6. Cliquez sur **Finish (Terminer)**.

L'installation de l'imprimante est terminée lorsque la page de test est imprimée correctement.

Sous Windows Server 2008 et Windows Server 2008 Edition 64 bits

1. Cliquez sur **Start (Démarrer) — Control Panel (Panneau de configuration) — Hardware and Sound (Matériel et audio) — Printers (Imprimantes)**.
2. Cliquez sur **Add a printer (Ajouter une imprimante)** pour lancer l'Assistant **Add Printer (Ajout d'imprimante)**.
3. Sélectionnez **Add a network, wireless or Bluetooth printer (Ajouter une imprimante réseau, sans fil ou Bluetooth)**. Si l'imprimante est répertoriée, sélectionnez l'imprimante et cliquez sur **Next (Suivant)**, ou sélectionnez **The printer that I want isn't listed (L'imprimante que je veux n'est pas répertoriée)**, entrez le chemin d'accès de l'imprimante dans la zone de texte **Select a shared printer by name (Sélectionner une imprimante partagée par nom)** et cliquez sur **Next (Suivant)**.

Par exemple : \\[nom d'hôte du serveur] \[nom de l'imprimante partagée]

Le nom d'hôte du serveur est le nom permettant d'identifier l'ordinateur serveur sur le réseau. Le nom de l'imprimante partagée est le nom affecté à l'imprimante au cours du processus d'installation du serveur.

S'il s'agit d'une nouvelle imprimante, il se peut que vous soyez invité à installer un pilote d'imprimante. Si aucun pilote système n'est disponible, vous devez indiquer l'emplacement où figure le pilote.

4. Confirmez le nom de l'imprimante, puis indiquez si vous voulez utiliser cette imprimante comme imprimante par défaut, puis cliquez sur **Next (Suivant)**.
5. Indiquez si vous voulez partager cette imprimante ou non.
6. Si vous voulez vérifier l'installation, cliquez sur **Print a test page (Imprimer une page de test)**.
7. Cliquez sur **Finish (Terminer)**.

L'installation de l'imprimante est terminée lorsque la page de test est imprimée correctement.

Sous Windows 7, Windows 7 Edition 64 bits et Windows Server 2008 R2

1. Cliquez sur **Start (Démarrer) — Devices and Printers (Périphériques et imprimantes)**.

2. Cliquez sur **Add a printer (Ajouter une imprimante)** pour lancer l'Assistant **Add Printer (Ajout d'imprimante)**.
3. Sélectionnez **Add a network, wireless or Bluetooth printer (Ajouter une imprimante réseau, sans fil ou Bluetooth)**. Si l'imprimante est répertoriée, sélectionnez l'imprimante et cliquez sur **Next (Suivant)**, ou sélectionnez **The printer that I want isn't listed (L'imprimante que je veux n'est pas répertoriée)**. Cliquez sur **Select a shared printer by name (Sélectionner une imprimante partagée par nom)** et entrez le chemin d'accès de l'imprimante dans la zone de texte, puis cliquez sur **Next (Suivant)**.

Par exemple : \\[nom d'hôte du serveur] \[nom de l'imprimante partagée]

Le nom d'hôte du serveur est le nom permettant d'identifier l'ordinateur serveur sur le réseau. Le nom de l'imprimante partagée est le nom affecté à l'imprimante au cours du processus d'installation du serveur.

S'il s'agit d'une nouvelle imprimante, il se peut que vous soyez invité à installer un pilote d'imprimante. Si aucun pilote système n'est disponible, vous devez spécifier le chemin d'accès des pilotes disponibles.

4. Confirmez le nom de l'imprimante, puis cliquez sur **Next (Suivant)**.
5. Indiquez si vous souhaitez utiliser cette imprimante comme imprimante par défaut.
6. Si vous voulez vérifier l'installation, cliquez sur **Print a test page (Imprimer une page de test)**.
7. Cliquez sur **Finish (Terminer)**.

L'installation de l'imprimante est terminée lorsque la page de test est imprimée correctement.

Installation du pilote d'imprimante sur les ordinateurs Mac OS X

Installation des pilotes et des logiciels

La procédure suivante utilise Mac OS X 10.6 en guise d'exemple.

1. Exécutez le Software Disc sous Mac OS X.

2. Double-cliquez sur l'icône du programme d'installation.
3. Cliquez sur **Continue (Continuer)** sur l'écran **Introduction**.
4. Sélectionnez la langue de votre choix pour la page **Software License Agreement (Contrat de licence logiciel)**.
5. Après avoir pris connaissance de la page **Software License Agreement (Contrat de licence logiciel)**, cliquez sur **Continue (Continuer)**.
6. Si vous êtes d'accord avec les termes de la page **Software License Agreement (Contrat de licence logiciel)**, cliquez sur **Agree (J'accepte)** pour poursuivre l'installation.
7. Cliquez sur **Continue (Continuer)** si l'écran **Select a Destination (Sélectionnez une destination)** s'affiche.
8. Cliquez sur **Install (Installer)** pour effectuer l'installation standard.
9. Entrez le nom et le mot de passe de l'administrateur, puis cliquez sur **OK**.
10. Cliquez sur **Continue Installation (Poursuivre l'installation)**.
11. Cliquez sur **Restart (Redémarrer)** pour terminer l'installation.

Ajout d'une imprimante sous Mac OS X 10.5.8/10.6 ou version(s) ultérieure(s)

Avec une connexion USB

1. Mettez l'imprimante et l'ordinateur hors tension.
2. Connectez l'imprimante et votre ordinateur avec le câble USB.
3. Mettez l'imprimante et l'ordinateur sous tension.
4. Affichez **System Preferences (Préférences Système)**, puis cliquez sur **Print & Fax (Imprimantes et fax)**.
5. Vérifiez que votre imprimante USB est ajoutée dans **Print & Fax (Imprimantes et fax)**.

Si votre imprimante USB n'est pas répertoriée, exécutez les procédures suivantes.

6. Cliquez sur le signe plus (+), puis cliquez sur **Default (Par défaut)**.

7. Sélectionnez l'imprimante connectée via USB dans la liste **Printer Name (Nom de l'imprimante)**.

Les champs **Name (Nom)**, **Location (Emplacement)** et **Print Using (Imprimer via)** sont automatiquement renseignés.

8. Cliquez sur **Add (Ajouter)**.

Avec Bonjour (Epson AcuLaser MX14NF uniquement)

1. Mettez l'imprimante sous tension.
2. Vérifiez que votre ordinateur est connecté au réseau.

Assurez-vous que le câble Ethernet est connecté entre l'imprimante et le réseau.

3. Affichez **System Preferences (Préférences Système)**, puis cliquez sur **Print & Fax (Imprimantes et fax)**.
4. Cliquez sur le signe plus (+), puis cliquez sur **Default (Par défaut)**.
5. Sélectionnez l'imprimante connectée via Bonjour dans la liste **Printer Name (Nom de l'imprimante)**.

Les champs **Name (Nom)** et **Print Using (Imprimer via)** sont automatiquement renseignés.

6. Cliquez sur **Add (Ajouter)**.

Avec Impression IP (Epson AcuLaser MX14NF uniquement)

1. Mettez l'imprimante sous tension.
2. Vérifiez que votre ordinateur est connecté au réseau.

Assurez-vous que le câble Ethernet est connecté entre l'imprimante et le réseau.

3. Affichez **System Preferences (Préférences Système)**, puis cliquez sur **Print & Fax (Imprimantes et fax)**.
4. Cliquez sur le signe plus (+), puis cliquez sur **IP**.
5. Sélectionnez **Line Printer Daemon - LPD** comme **Protocol (Protocole)**.

- Entrez l'adresse IP de l'imprimante dans la zone **Address (Adresse)**.

Les champs **Name (Nom)** et **Print Using (Imprimer via)** sont automatiquement renseignés.

Remarque :

Lorsque l'impression est configurée via IP, le nom de la file d'attente est vide. Il est inutile de le spécifier.

- Cliquez sur **Add (Ajouter)**.

Ajout d'une imprimante sous Mac OS X 10.4.11

Avec une connexion USB

- Mettez l'imprimante et l'ordinateur hors tension.
- Connectez l'imprimante et votre ordinateur avec le câble USB.
- Mettez l'imprimante et l'ordinateur sous tension.
- Démarrez l'utilitaire **Printer Setup Utility (Utilitaire de configuration d'impression)**.

Remarque :

*Vous pouvez trouver l'utilitaire **Printer Setup Utility (Utilitaire de configuration d'impression)** dans le dossier **Utilities (Utilitaires)** dans **Applications**.*

- Vérifiez que votre imprimante USB est ajoutée dans **Printer List (Liste des imprimantes)**.

Si votre imprimante USB n'est pas répertoriée, exécutez les procédures suivantes.

- Cliquez sur **Add (Ajouter)**.
- Cliquez sur **Default Browser (Navigateur par défaut)** dans la boîte de dialogue **Printer Browser (Choix de l'imprimante)**.
- Sélectionnez l'imprimante connectée via USB dans la liste **Printer Name (Nom de l'imprimante)**.

Les champs **Name (Nom)**, **Location (Emplacement)** et **Print Using (Imprimer via)** sont automatiquement renseignés.

- Cliquez sur **Add (Ajouter)**.

Avec Bonjour (Epson AcuLaser MX14NF uniquement)

1. Mettez l'imprimante sous tension.
2. Vérifiez que votre ordinateur est connecté au réseau.

Assurez-vous que le câble Ethernet est connecté entre l'imprimante et le réseau.

3. Démarrez l'utilitaire **Printer Setup Utility (Utilitaire de configuration d'impression)**.

Remarque :

*Vous pouvez trouver l'utilitaire **Printer Setup Utility (Utilitaire de configuration d'impression)** dans le dossier **Utilities (Utilitaires)** dans **Applications**.*

4. Cliquez sur **Add (Ajouter)**.
5. Cliquez sur **Default Browser (Navigateur par défaut)** dans la boîte de dialogue **Printer Browser (Choix de l'imprimante)**.
6. Sélectionnez l'imprimante connectée via Bonjour dans la liste **Printer Name (Nom de l'imprimante)**.

Les champs **Name (Nom)** et **Print Using (Imprimer via)** sont automatiquement renseignés.

7. Cliquez sur **Add (Ajouter)**.

Avec Impression IP (Epson AcuLaser MX14NF uniquement)

1. Mettez l'imprimante sous tension.
2. Vérifiez que votre ordinateur est connecté au réseau.

Assurez-vous que le câble Ethernet est connecté entre l'imprimante et le réseau.

3. Démarrez l'utilitaire **Printer Setup Utility (Utilitaire de configuration d'impression)**.

Remarque :

*Vous pouvez trouver l'utilitaire **Printer Setup Utility (Utilitaire de configuration d'impression)** dans le dossier **Utilities (Utilitaires)** dans **Applications**.*

4. Cliquez sur **Add (Ajouter)**.

5. Cliquez sur **IP Printer (Imprimante IP)** dans la boîte de dialogue **Printer Browser (Choix de l'imprimante)**.
6. Sélectionnez **Line Printer Daemon - LPD** comme **Protocol (Protocole)**.
7. Entrez l'adresse IP de l'imprimante dans la zone **Address (Adresse)**.

Les champs **Name (Nom)** et **Print Using (Imprimer via)** sont automatiquement renseignés.

Remarque :

Lorsque l'impression est configurée via IP, le nom de la file d'attente est vide. Il est inutile de le spécifier.

8. Cliquez sur **Add (Ajouter)**.

Chapitre 5

Éléments de base de l'impression

A propos des supports d'impression

L'utilisation de papier non pris en charge par l'imprimante peut provoquer des bourrages papier, des problèmes de qualité d'image ou des pannes. Pour obtenir un résultat optimal, nous vous recommandons d'utiliser uniquement les papiers décrits dans cette section.

Si vous utilisez un papier autre que ceux recommandés, contactez votre représentant Epson local ou un revendeur autorisé.

Instructions d'utilisation des supports d'impression

Le bac de l'imprimante accepte des papiers de tailles et types divers, ainsi que des supports spéciaux. Suivez ces instructions lors du chargement du papier ou du support :

- Avant de procéder à l'achat de quantités importantes de support d'impression, il est recommandé d'effectuer une impression sur un échantillon.
- Pour du papier compris entre 60 et 135 gsm, il est recommandé d'utiliser du papier « sens machine sur longueur », sur lequel les fibres de papier sont parallèles à la longueur du papier. Pour du papier de plus de 135 gsm, il est conseillé d'utiliser du papier « sens machine sur largeur », sur lequel les fibres de papier sont parallèles à la largeur du papier.
- L'impression d'enveloppes peut s'effectuer à partir du chargeur multifonction (MPF) ou du chargeur de feuilles prioritaire (PSI).
- Aérez le papier ou tout autre support spécial avant de le charger dans le magasin papier.
- N'imprimez pas sur des feuilles d'étiquettes incomplètes (étiquettes manquantes).
- Utilisez uniquement des enveloppes papier. N'utilisez pas d'enveloppes à fenêtre, à fermoir métallique ou à bande autocollante.
- Imprimez toutes les enveloppes en mode recto uniquement.
- Lors de l'impression d'enveloppes, celles-ci peuvent se froisser ou se plier.
- Ne surchargez pas le magasin papier. Ne chargez pas de support d'impression au-delà de la ligne de remplissage à l'intérieur des guides de largeur du papier.

- Réglez les guides de largeur du papier en fonction de la taille du papier.
- Si des bourrages ou des plis surviennent fréquemment, utilisez un nouveau paquet de papier ou un autre support.



Avertissement :

N'utilisez pas de papier conducteur tel que du papier origami, du papier carbone ou du papier à revêtement conducteur. Lorsqu'un bourrage papier se produit, celui-ci peut provoquer un court-circuit et éventuellement un incendie.

Voir aussi :

- « Chargement de supports d'impression dans le chargeur multifonction (MPF) » à la page 84
- « Chargement de supports d'impression dans le chargeur de feuilles prioritaire (PSI) » à la page 93
- « Chargement d'enveloppes dans le chargeur multifonction (MPF) » à la page 89
- « Chargement d'enveloppes dans le chargeur de feuilles prioritaire (PSI) » à la page 95
- « Impression sur du papier de taille personnalisée » à la page 115

Instructions concernant le chargeur automatique de documents (ADF) (Epson AcuLaser MX14NF uniquement)

Le chargeur automatique de documents (ADF) s'adapte aux documents originaux des tailles suivantes :

- Largeur : 148–215,9 mm
- Longueur : 210–355,6 mm

Les grammages admis sont compris entre 60 et 105 gsm.

Suivez les instructions ci-après lorsque vous chargez des documents originaux dans le chargeur automatique de documents (ADF) :





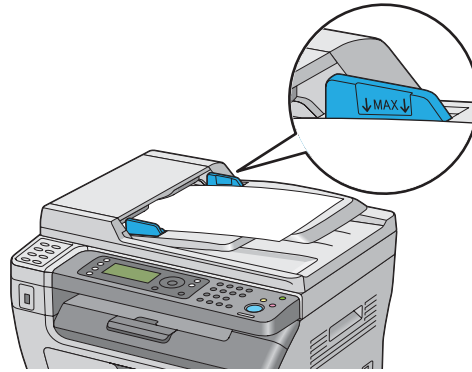

- Chargez les documents face imprimable vers le haut, en faisant entrer la partie supérieure des documents en premier dans l'imprimante.
- Placez uniquement des feuilles de papier volantes dans le chargeur automatique de documents (ADF).
- Réglez les guides de document de manière à ce qu'ils reposent contre les documents.

- Insérez uniquement du papier dans le bac du chargeur de documents lorsque l'encre sur le papier est complètement sèche.
- Ne chargez pas de documents au-dessus de la ligne de remplissage maximal. Vous pouvez charger jusqu'à 15 feuilles de documents 64 gsm.



Remarque :

Vous ne pouvez pas charger les documents suivants dans le chargeur automatique de documents (ADF). Veuillez à les placer sur la vitre d'exposition.

 Originaux recourbés	 Papier préperforé
 Originaux légers	 Originaux pliés, froissés ou déchirés
 Originaux ayant été coupés et collés	 Papier carbone

Supports d'impression pouvant endommager votre imprimante

Votre imprimante est conçue pour utiliser divers de types de supports selon les travaux d'impression. Néanmoins, certains supports peuvent altérer la qualité d'impression, augmenter la fréquence des bourrages papier ou endommager l'imprimante.

Les supports à éviter sont les suivants :

- Papier trop épais ou trop fin (moins de 60 gsm ou plus de 163 gsm)
- Transparents
- Papier photo ou papier couché

- Papier calque
- Film pour éclairage
- Papier spécial pour imprimante à jet d'encre et transparents pour jet d'encre
- Papier électrostatique
- Papier encollé
- Papier à couchage spécial
- Papier couleur avec traitements en surface
- Papier utilisant de l'encre qui se détériore avec la chaleur
- Papier photosensible
- Papier carbone ou papier copie sans carbone
- Papier présentant une surface rugueuse, comme le papier japonais, le papier pâte de bois ou le papier fibreux
- Enveloppes qui ne sont pas plates ou qui comportent des fermoirs, des fenêtres ou des bandes autocollantes
- Enveloppes matelassées
- Film adhésif
- Papier pour transfert à l'eau
- Papier pour transfert textile
- Papier perforé
- Papier-cuir, papier gaufré
- Papier conducteur tel que du papier origami, du papier carbone ou du papier à revêtement conducteur
- Papier froissé, plissé, plié ou déchiré
- Papier humide
- Papier gondolé ou enroulé
- Papier comportant des agrafes, des trombones, des rubans ou du ruban adhésif

- Papier à étiquette avec des étiquettes manquantes ou partiellement coupées
- Papier préimprimé par une imprimante ou un copieur différent
- Papier préimprimé sur tout le verso

**Avertissement :**

N'utilisez pas de papier conducteur tel que du papier origami, du papier carbone ou du papier à revêtement conducteur. Lorsqu'un bourrage papier se produit, celui-ci peut provoquer un court-circuit et éventuellement un incendie.

Instructions de stockage des supports d'impression

Pour garantir une qualité d'impression optimale, votre papier et les autres supports que vous utilisez doivent être stockés dans de bonnes conditions.

- Stockez vos supports d'impression dans un endroit sombre, frais et relativement sec. La plupart des papiers sont sensibles aux ultraviolets (UV) et à la lumière visible. Le rayonnement ultraviolet, qui est émis par le soleil et les lampes fluorescentes, est particulièrement nocif pour le papier. L'intensité et la durée de l'exposition du papier à la lumière visible doivent être réduites au minimum.
- Maintenez une température et une humidité relative constantes.
- Evitez de stocker vos supports d'impression dans les greniers, les cuisines, les garages et les sous-sols.
- Stockez vos supports d'impression à plat. Conservez-les de préférence sur des palettes, des cartons, des étagères ou dans des placards.
- Evitez de consommer de la nourriture ou des boissons à l'endroit où les support d'impression sont stockés ou manipulés.
- Procédez uniquement à l'ouverture des rames de papier scellées lorsque vous êtes prêt à les charger dans l'imprimante. Laissez le papier dans son emballage d'origine. Pour la plupart des tailles commerciales, l'emballage de la rame contient une doublure interne qui protège le papier contre la perte ou le gain d'humidité.
- Laissez les supports à l'intérieur du sac jusqu'à ce que vous en ayez besoin ; ensuite, réinsérez les supports inutilisés dans le sac et refermez-le pour les protéger. Certains supports spéciaux sont emballés dans des sacs plastiques réutilisables.

Supports d'impression pris en charge

L'utilisation de supports d'impression inadéquats peut provoquer des bourrages papier, altérer la qualité d'impression et endommager l'imprimante. Pour utiliser les fonctionnalités de cette imprimante de manière optimale, utilisez les supports d'impression suggérés qui sont recommandés ici.

Important :

Le toner peut se détacher du support d'impression du fait de l'humidité due à l'eau, à la pluie, à la vapeur, etc. Pour plus d'informations, contactez votre représentant Epson local ou un revendeur autorisé.

Supports d'impression utilisables

Les types de supports d'impression pouvant être utilisés sur cette imprimante sont les suivants :

Chargeur multifonction (MPF)

Paper Size (Taille du papier)	<p>A4 SEF (210 × 297 mm)</p> <p>B5 SEF (182 × 257 mm)</p> <p>A5 SEF (148 × 210 mm)</p> <p>Letter SEF (8,5 × 11 pouces)</p> <p>Executive SEF (7,25 × 10,5 pouces)</p> <p>Legal 13 (Folio) SEF (8,5 × 13 pouces)</p> <p>Legal 14 SEF (8,5 × 14 pouces)</p> <p>Statement SEF (139,7 × 215,9 mm)</p> <p>Enveloppe Com-10 SEF (4,125 × 9,5 pouces)</p> <p>Enveloppe Monarch SEF (3,875 × 7,5 pouces)</p> <p>Enveloppe Monarch LEF (7,5 × 3,875 pouces)*</p> <p>Enveloppe DL SEF (110 × 220 mm)</p> <p>Enveloppe DL LEF (220 × 110 mm)*</p> <p>Enveloppe C5 SEF (162 × 229 mm)</p> <p>Carte postale (100 × 148 mm)</p> <p>Carte postale (148 × 200 mm)</p> <p>Yougata 2 SEF (114 × 162 mm)</p> <p>Yougata 2 LEF (162 × 114 mm)*</p> <p>Yougata 3 SEF (98 × 148 mm)</p> <p>Yougata 3 LEF (148 × 98 mm)*</p> <p>Yougata 4 (105 × 235 mm)</p> <p>Yougata 6 (98 × 190 mm)</p> <p>Younaga 3 (120 × 235 mm)</p> <p>Nagagata 3 (120 × 235 mm)</p> <p>Nagagata 4 (90 × 205 mm)</p> <p>Kakugata 3 (216 × 277 mm)</p> <p>Taille personnalisée :</p> <p>Largeur : 76,2–215,9 mm</p> <p>Longueur : 148,5–355,6 mm</p>
-------------------------------	-----------------------------------------------------------------------------------------------------------------------------------------------------------------------------------------------------------------------------------------------------------------------------------------------------------------------------------------------------------------------------------------------------------------------------------------------------------------------------------------------------------------------------------------------------------------------------------------------------------------------------------------------------------------------------------------------------------------------------------------------------------------------------------------------------------------------------------------------------------------------------------------------------------------------------------------------------------------------------------------------------------------------------------------------------------------------------------------------------

Paper Type (Type de papier)	Ordinaire Carte fine Etiquettes Enveloppe Recyclé Carte postale JPN
Capacité de chargement	150 feuilles de papier standard

* Il est possible d'imprimer sur des enveloppes Monarch, DL, Yougata2 et Yougata3 avec le rabat ouvert en mode LEF.

Chargeur de feuilles prioritaire (PSI)

Paper Size (Taille du papier)	A4 SEF (210 × 297 mm) B5 SEF (182 × 257 mm) A5 SEF (148 × 210 mm) Letter SEF (8,5 × 11 pouces) Executive SEF (7,25 × 10,5 pouces) Legal 13 (Folio) SEF (8,5 × 13 pouces) Legal 14 SEF (8,5 × 14 pouces) Statement SEF (139,7 × 215,9 mm) Enveloppe Com-10 SEF (4,125 × 9,5 pouces) Enveloppe Monarch SEF (3,875 × 7,5 pouces) Enveloppe DL SEF (110 × 220 mm) Enveloppe C5 SEF (162 × 229 mm) Yougata 4 (105 × 235 mm) Yougata 6 (98 × 190 mm) Younaga 3 (120 × 235 mm) Nagagata 3 (120 × 235 mm) Nagagata 4 (90 × 205 mm) Kakugata 3 (216 × 277 mm) Taille personnalisée : Largeur : 76,2–215,9 mm Longueur : 190,5–355,6 mm
-------------------------------	-------------------------------------------------------------------------------------------------------------------------------------------------------------------------------------------------------------------------------------------------------------------------------------------------------------------------------------------------------------------------------------------------------------------------------------------------------------------------------------------------------------------------------------------------------------------------------------------------------------------------------------------------------------------------------------------

Paper Type (Type de papier)	Ordinaire Carte fine Etiquettes Enveloppe Recyclé
Capacité de chargement	10 feuilles de papier standard

Remarque :

- SEF et LEF indiquent le sens d'alimentation du papier : SEF signifie « alimentation petit côté » et LEF « alimentation grand côté ».*
- Utilisez uniquement des supports destinés à l'impression laser. N'utilisez pas de papier pour impression jet d'encre dans cette imprimante.*

Voir aussi :

- « Chargement de supports d'impression dans le chargeur multifonction (MPF) » à la page 84*
- « Chargement de supports d'impression dans le chargeur de feuilles prioritaire (PSI) » à la page 93*
- « Chargement d'enveloppes dans le chargeur multifonction (MPF) » à la page 89*
- « Chargement d'enveloppes dans le chargeur de feuilles prioritaire (PSI) » à la page 95*

L'impression sur des supports d'impression qui ne correspondent pas à la taille de papier ou au type de papier sélectionné dans le pilote d'imprimante peut provoquer des bourrages papier. Pour vous assurer que l'impression est effectuée correctement, sélectionnez la taille de papier et le type de papier appropriés.

Chargement des supports d'impression

Le chargement adéquat des supports d'impression permet d'éviter les bourrages et les problèmes d'impression.

Avant de charger le support d'impression, repérez la face à imprimer recommandée du support d'impression. Cette information figure généralement sur l'emballage du support d'impression.

Remarque :

Après avoir chargé le papier dans le chargeur, spécifiez le même type de papier sur le panneau de commande.

Capacité

Le chargeur multifonction (MPF) peut contenir :

- 150 feuilles de papier standard
- 16,2 mm de papier épais
- Une feuille de papier couché
- 16,2 mm de cartes postales
- Cinq enveloppes
- 16,2 mm d'étiquettes

Le chargeur de feuilles prioritaire (PSI) peut contenir :

- 10 feuilles de papier standard ou une feuille d'autre papier

Dimensions des supports d'impression

Le chargeur multifonction (MPF) accepte les supports d'impression dont les dimensions sont les suivantes :

- Largeur : 76,2–215,9 mm
- Longueur : 148,5–355,6 mm

Le chargeur de feuilles prioritaire (PSI) accepte les supports d'impression dont les dimensions sont les suivantes :

- Largeur : 76,2–215,9 mm
- Longueur : 190,5–355,6 mm

Chargement de supports d'impression dans le chargeur multifonction (MPF)

Remarque :

- Pour éviter les bourrages papier, ne retirez pas le capot papier lorsqu'un travail est en cours d'impression.

- ❑ *Utilisez uniquement des supports destinés à l'impression laser. N'utilisez pas de papier pour impression jet d'encre dans cette imprimante.*

1. Ouvrez le capot avant.

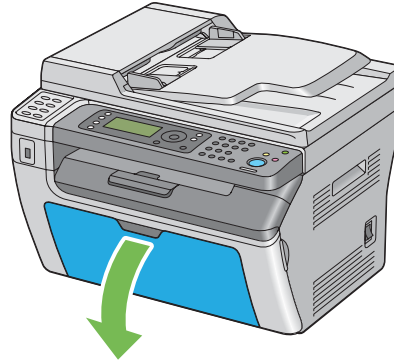

2. Tirez la barre coulissante vers vous jusqu'à ce qu'elle s'arrête.

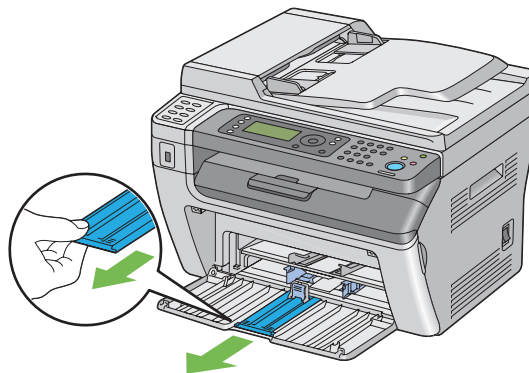

3. Tirez le guide de longueur vers vous jusqu'à ce qu'il s'arrête.

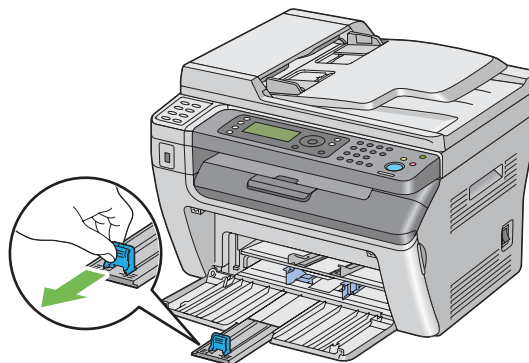

4. Réglez les guides de largeur du papier à leur largeur maximale.

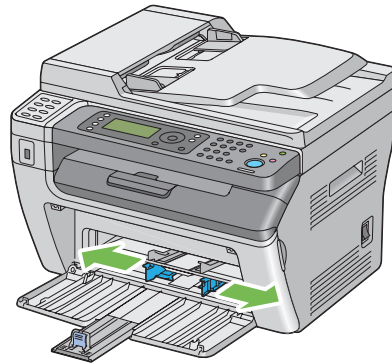

5. Avant de charger les supports d'impression, déramez et aérez les feuilles. Lissez ensuite les bords de la pile sur une surface plane.

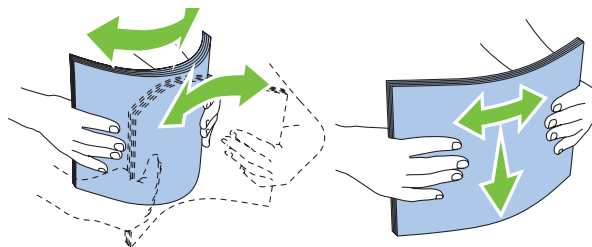

6. Chargez les supports d'impression dans le chargeur multifonction (MPF) en insérant la partie supérieure en premier et la face à imprimer recommandée vers le haut.

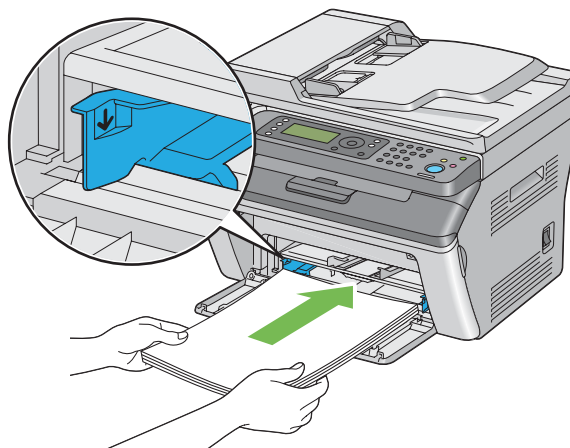

7. Réglez les guides de largeur du papier jusqu'à ce qu'ils reposent légèrement sur les bords de la pile de supports d'impression.

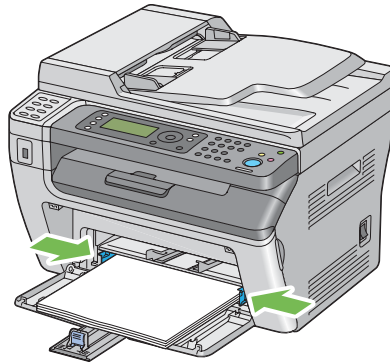

8. Faites glisser le guide de longueur vers l'imprimante jusqu'à ce qu'il touche les supports d'impression.

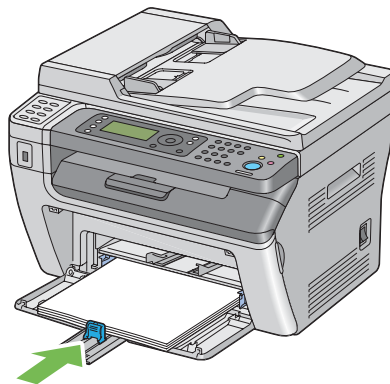

Remarque :

En fonction de la taille du support d'impression, faites d'abord glisser la barre coulissante vers l'arrière jusqu'à ce qu'elle s'arrête, puis pincez le guide de longueur et faites-le glisser vers l'arrière jusqu'à ce qu'il touche les supports d'impression.

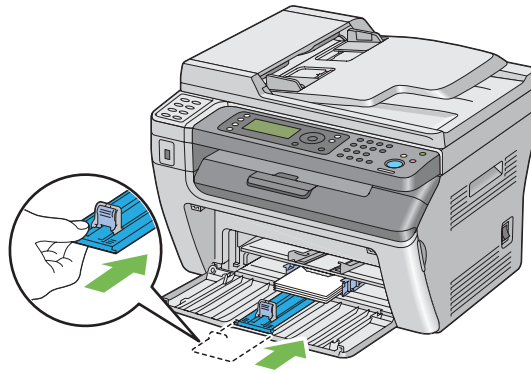

9. Insérez le capot papier dans l'imprimante, puis alignez-le en vous aidant du repère situé sur le bac à papier.

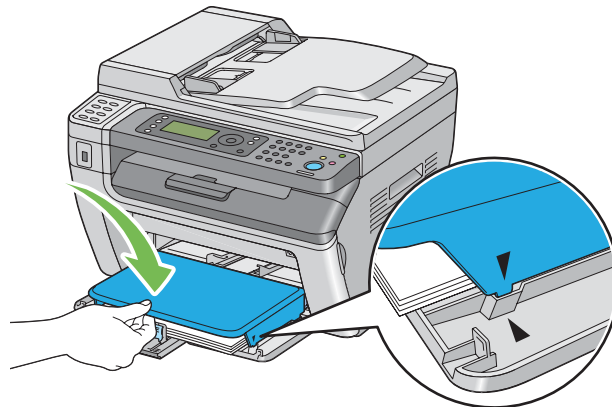

10. Sélectionnez le type de papier dans le pilote d'imprimante si un support d'impression autre que du papier ordinaire est chargé. Si un support d'impression personnalisé est chargé dans le chargeur multifonction (MPF), vous devez définir le paramètre de taille de papier à l'aide du pilote d'imprimante.

Remarque :

Pour plus d'informations sur la définition de la taille et du type de papier dans le pilote d'imprimante, reportez-vous à l'aide fournie pour le pilote d'imprimante.

Chargement d'enveloppes dans le chargeur multifonction (MPF)

Remarque :

Lorsque vous imprimez sur des enveloppes, veillez à sélectionner le paramètre correspondant dans le pilote d'imprimante. Sinon, une rotation de 180 degrés sera appliquée à l'image imprimée.

Chargement d'enveloppes Com-10, DL, Monarch, Yougata 2/3/4/6 ou Younaga 3

Chargez les enveloppes en orientant le côté à imprimer vers le haut, le côté avec le rabat vers le bas et le rabat tourné vers la droite.

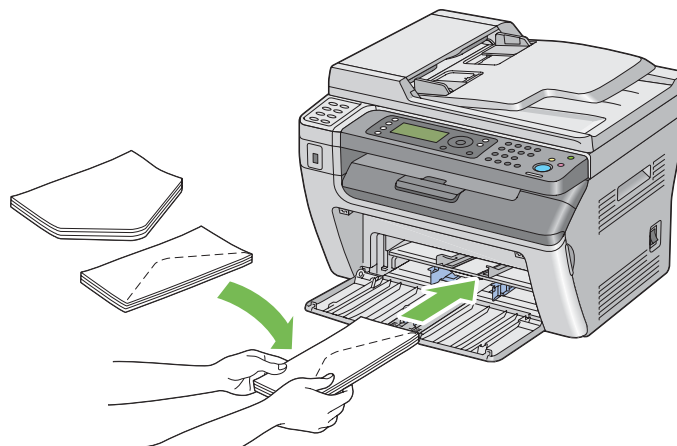

Pour éviter que les enveloppes DL, Monarch, Yougata 2 et Yougata 3 ne se froissent, il est recommandé de les charger face à imprimer vers le haut, rabat ouvert et orienté vers vous.

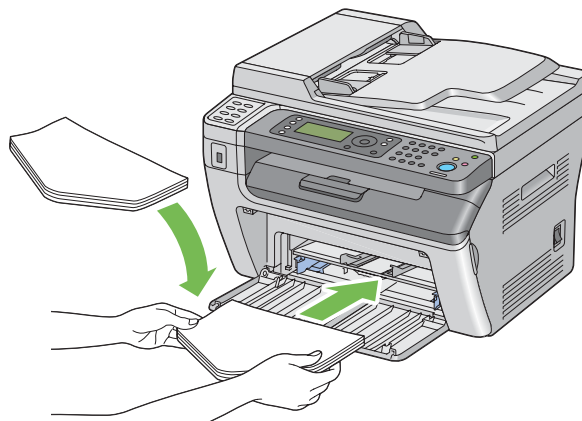

Remarque :

Lorsque vous chargez les enveloppes selon l'orientation bord long (LEF), veillez à spécifier l'orientation paysage dans le pilote d'imprimante.

Chargement d'enveloppes C5, Nagagata 3/4 ou Kakugata 3

Chargez les enveloppes en orientant le côté à imprimer vers le haut, rabat ouvert et orienté vers vous.

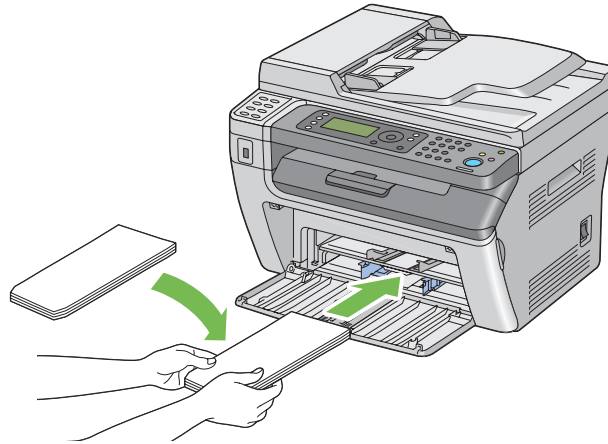

Important :

N'utilisez jamais d'enveloppes avec des fenêtres ou des revêtements intérieurs couchés. Ces enveloppes peuvent entraîner des brouillages papier et endommager l'imprimante.

Remarque :

- ❑ Si vous ne chargez pas les enveloppes dans le chargeur multifonction (MPF) immédiatement après les avoir sorties de leur emballage, celles-ci risquent de se gonfler. Pour éviter les brouillages, aplatissez-les comme indiqué ci-après avant de les charger dans le chargeur multifonction (MPF).

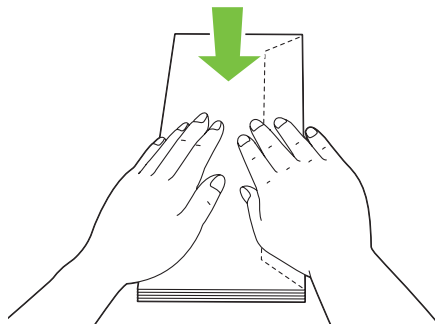

- ❑ *Si les enveloppes ne sont toujours pas alimentées correctement, recourbez légèrement le rabat des enveloppes comme indiqué dans l'illustration suivante. Veillez à ce que la courbure appliquée n'excède pas 5 mm.*

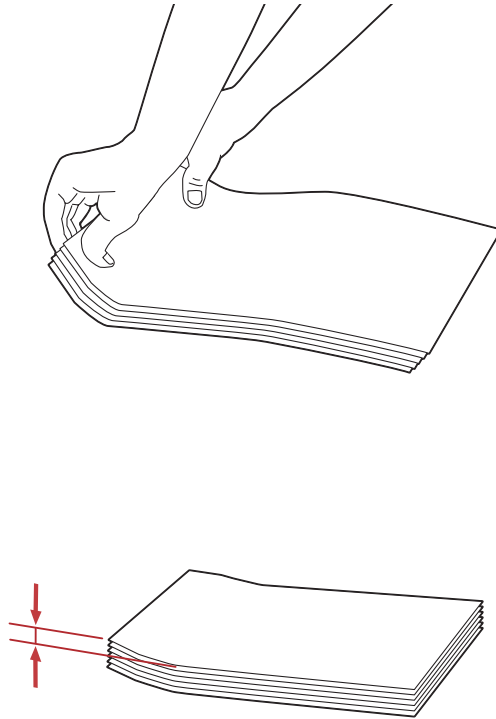

- ❑ *Pour confirmer la bonne orientation de chaque support d'impression, notamment les enveloppes, reportez-vous aux instructions du Envelope/Paper Setup Navigator (Assistant configuration enveloppe/papier) dans le pilote d'imprimante.*

Chargement de cartes postales dans le chargeur multifonction (MPF)

Remarque :

Lorsque vous imprimez sur des cartes postales, veillez à sélectionner le paramètre Carte postale dans le pilote d'imprimante pour obtenir des résultats optimaux.

Chargement de cartes postales

Chargez la carte postale en orientant le côté à imprimer vers le haut et en faisant entrer la partie supérieure de la carte postale en premier dans l'imprimante.

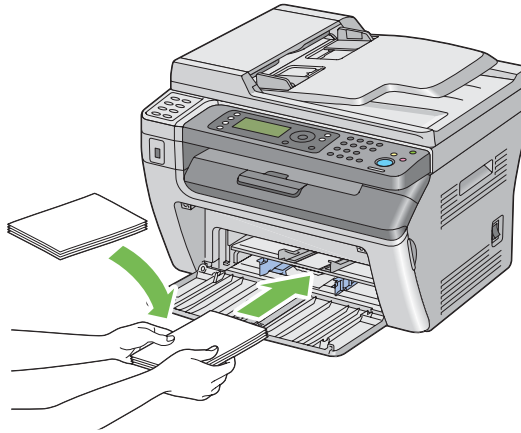

Chargement de cartes postales W-Postcard

Chargez la carte postale W-Postcard en orientant le côté à imprimer vers le haut et en faisant entrer la partie gauche de la carte postale W-Postcard en premier dans l'imprimante.

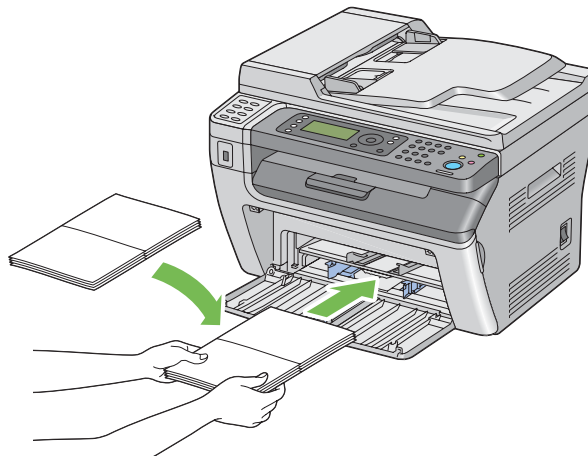

Remarque :

Pour confirmer la bonne orientation de chaque support d'impression, notamment les cartes postales, reportez-vous aux instructions du *Envelope/Paper Setup Navigator* (Assistant configuration enveloppe/papier) dans le pilote d'imprimante.

Chargement de supports d'impression dans le chargeur de feuilles prioritaire (PSI)

Remarque :

- ❑ Pour éviter les bourrages papier, ne retirez pas le capot papier lorsqu'un travail est en cours d'impression.
- ❑ Utilisez uniquement des supports destinés à l'impression laser. N'utilisez pas de papier pour impression jet d'encre dans cette imprimante.

1. Ouvrez le capot avant.

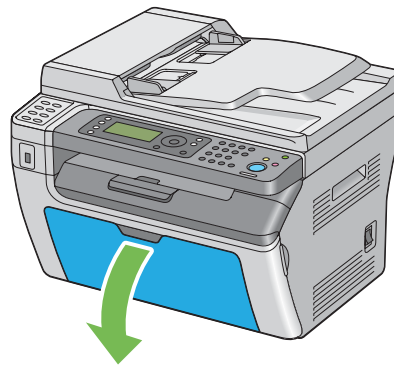

2. Insérez le capot papier dans l'imprimante, puis alignez-le en vous aidant du repère situé sur le bac à papier.

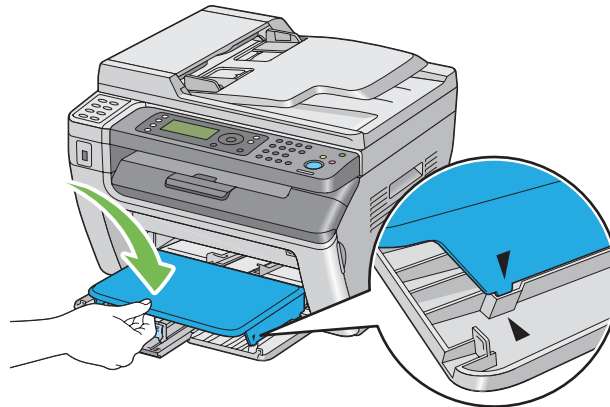

3. Réglez les guides de largeur du papier à leur largeur maximale.

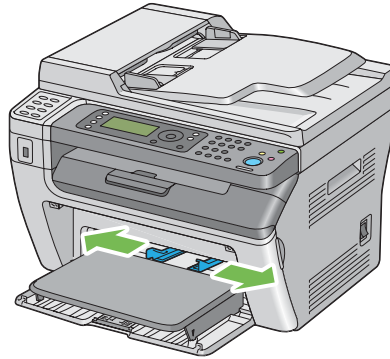

4. Avant de charger les supports d'impression, déramez et aérez les feuilles. Lissez ensuite les bords de la pile sur une surface plane.

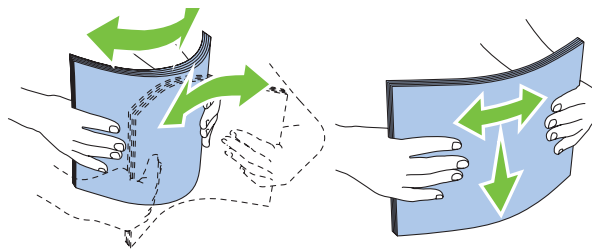

5. Chargez les supports d'impression sur le capot papier en insérant la partie supérieure en premier et la face à imprimer recommandée vers le haut.

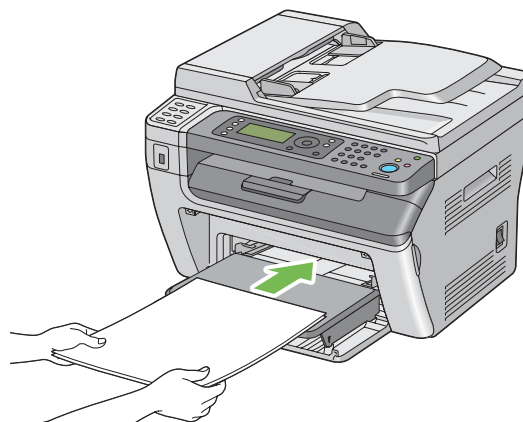

6. Réglez les guides de largeur du papier jusqu'à ce qu'ils reposent légèrement sur les bords de la pile de supports d'impression.

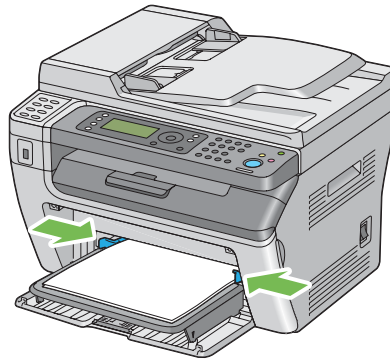

7. Sélectionnez le type de papier dans le pilote d'imprimante si un support d'impression autre que du papier ordinaire est chargé. Si un support d'impression personnalisé est chargé dans le chargeur de feuilles prioritaire (PSI), vous devez définir le paramètre de taille de papier à l'aide du pilote d'imprimante.

Remarque :

Pour plus d'informations sur la définition de la taille et du type de papier dans le pilote d'imprimante, reportez-vous à l'aide fournie pour le pilote d'imprimante.

Chargement d'enveloppes dans le chargeur de feuilles prioritaire (PSI)

Remarque :

- Veillez à insérer entièrement l'enveloppe jusqu'à ce qu'elle s'arrête. Sinon, les supports d'impression chargés dans le chargeur multifonction (MPF) seront alimentés.*
- Lorsque vous imprimez sur des enveloppes, veillez à sélectionner le paramètre correspondant dans le pilote d'imprimante. Sinon, une rotation de 180 degrés sera appliquée à l'image imprimée.*

Chargement d'enveloppes Com-10, DL, Monarch, Yougata 4/6 ou Younaga 3

Chargez l'enveloppe en orientant le côté à imprimer vers le haut, le côté avec le rabat vers le bas et le rabat tourné vers la droite.

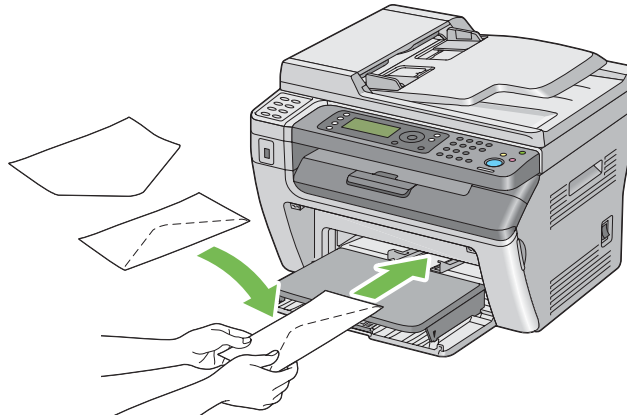

Chargement d'enveloppes C5, Nagagata 3/4 ou Kakugata 3

Chargez l'enveloppe en orientant le côté à imprimer vers le haut, rabat ouvert et orienté vers vous.

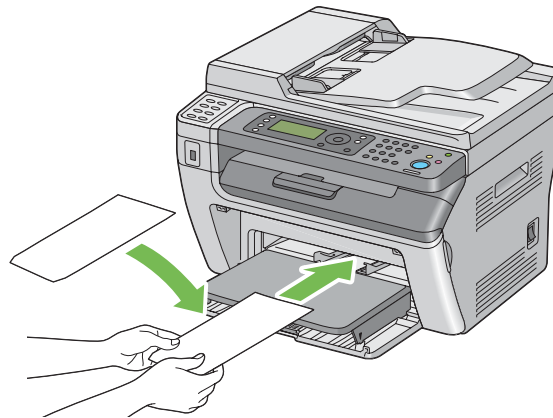

Important :

N'utilisez jamais d'enveloppes avec des fenêtres ou des revêtements intérieurs couchés. Ces enveloppes peuvent entraîner des bouchages papier et endommager l'imprimante.

Remarque :

- ❑ Si vous ne chargez pas les enveloppes dans le chargeur de feuilles prioritaire (PSI) immédiatement après les avoir sorties de leur emballage, elles risquent de se gonfler. Pour éviter les bourrages, aplatissez-les comme indiqué ci-après avant de les charger dans le chargeur de feuilles prioritaire (PSI).

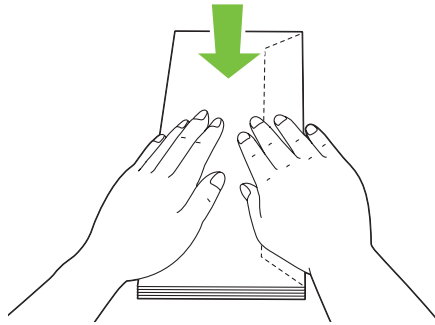

- ❑ Si les enveloppes ne sont toujours pas alimentées correctement, recourbez légèrement le rabat des enveloppes comme indiqué dans l'illustration suivante. Veillez à ce que la courbure appliquée n'excède pas 5 mm.

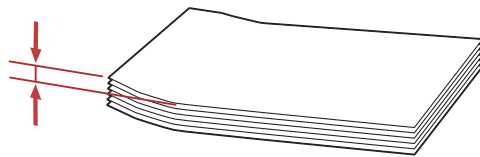
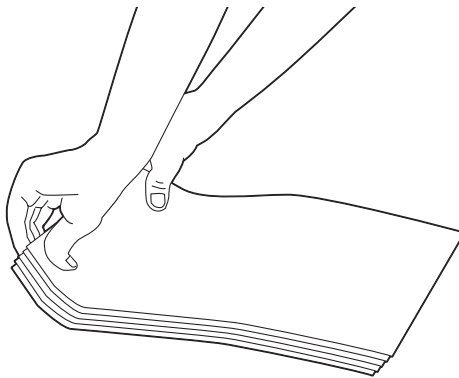

- ❑ *Pour confirmer la bonne orientation de chaque support d'impression, notamment les enveloppes, reportez-vous aux instructions du Envelope/Paper Setup Navigator (Assistant configuration enveloppe/papier) dans le pilote d'imprimante.*

Impression recto verso manuelle (pilote d'imprimante Windows uniquement)

Remarque :

Lors de l'impression sur du papier ondulé, aplanissez-le, puis insérez-le dans le chargeur.

Lorsque vous lancez l'impression recto verso manuelle, la fenêtre d'instructions apparaît. Notez que la fenêtre ne peut pas être rouverte une fois fermée. Ne fermez pas la fenêtre tant que l'impression recto verso n'est pas terminée.

Opérations sur votre ordinateur

Dans la procédure suivante, Microsoft® Windows® XP WordPad est utilisé à titre d'exemple.

Remarque :

*La méthode d'affichage de la boîte de dialogue **Propriétés (Propriétés)/Printing Preferences (Options d'impression)** de l'imprimante varie d'une application logicielle à une autre. Reportez-vous au manuel de votre application logicielle.*

1. Dans le menu **File (Fichier)**, sélectionnez **Print (Imprimer)**.
2. Sélectionnez l'imprimante dans la zone de liste **Select Printer (Sélectionner l'imprimante)**, puis cliquez sur **Preferences (Préférences)**.

L'onglet **Paper/Output (Papier/sortie)** de la boîte de dialogue **Printing Preferences (Options d'impression)** apparaît.

3. Sous **Duplex (Recto verso)**, sélectionnez **Flip on Short Edge (Rtrn. selon ptit côté)** ou **Flip on Long Edge (Rtrn. selon grnd côté)** pour définir la façon de relier les pages imprimées recto verso.

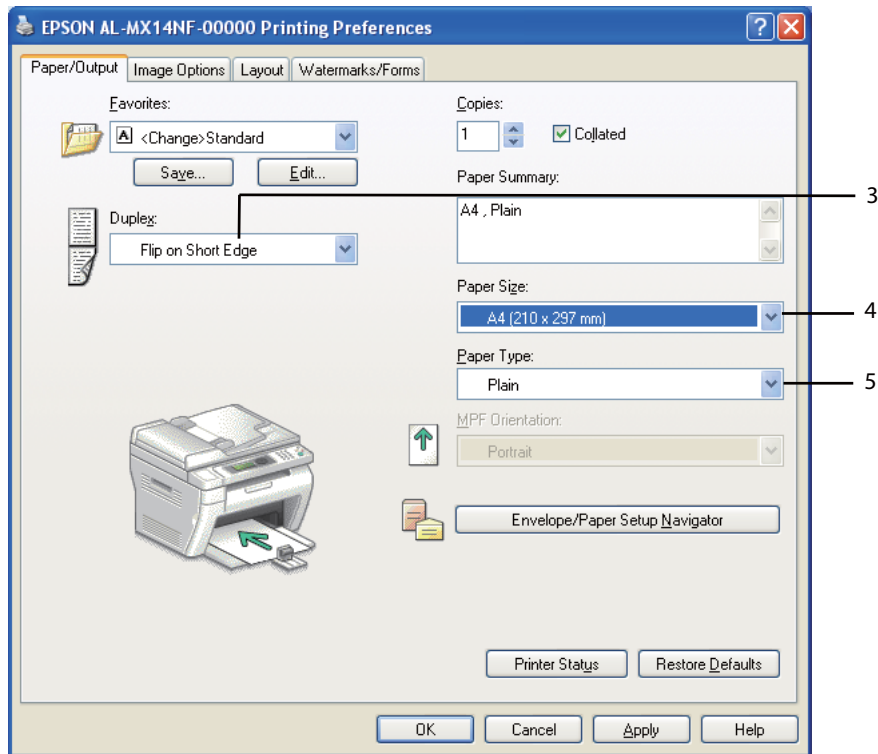

4. Sous **Paper Size (Taille de papier)**, sélectionnez la taille du document à imprimer.
5. Sous **Paper Type (Type de papier)**, sélectionnez le type de papier à utiliser.
6. Cliquez sur **OK (OK)** pour fermer la boîte de dialogue **Printing Preferences (Options d'impression)**.
7. Cliquez sur **Print (Imprimer)** dans la boîte de dialogue **Print (Imprimer)** pour lancer l'impression.

Important :

Lorsque vous lancez l'impression recto verso manuelle, la fenêtre d'instructions apparaît. Notez que la fenêtre ne peut pas être rouverte une fois fermée. Ne fermez pas la fenêtre tant que l'impression recto verso n'est pas terminée.

Chargement de supports d'impression dans le chargeur multifonction (MPF)

1. Imprimez d'abord les pages paires (versos).

Pour un document de six pages, les versos sont imprimés dans l'ordre suivant : page 6, page 4, puis page 2.

Le voyant **Données** s'allume et le message Insert Output to Tray (Insér. sortie dans bac) apparaît sur l'écran LCD au terme de l'impression des pages paires.

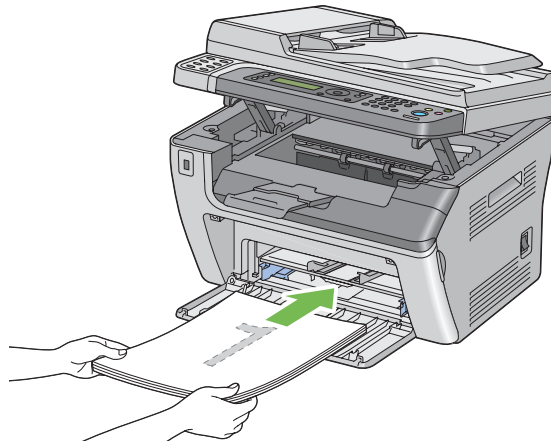

2. Après l'impression des pages paires, retirez la pile de papier du bac de sortie central.

Remarque :

Les impressions tordues ou recourbées peuvent provoquer des brouillages papier. Lissez-les avant de les placer dans le chargeur.

3. Empilez les impressions et placez-les ainsi (face vierge tournée vers le haut) dans le chargeur multifonction (MPF), puis appuyez sur la touche .

Les pages sont imprimées dans l'ordre suivant : page 1 (verso de la page 2), page 3 (verso de la page 4), puis page 5 (verso de la page 6).

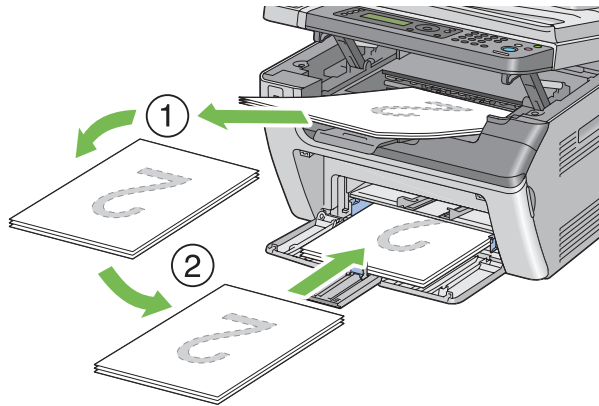

Remarque :

Il est impossible d'imprimer sur les deux côtés du papier si le document se compose de différentes tailles de papier.

Chargement de supports d'impression dans le chargeur de feuilles prioritaire (PSI)

1. Imprimez d'abord les pages paires (versos).

Pour un document de six pages, les versos sont imprimés dans l'ordre suivant : page 6, page 4, puis page 2.

Le voyant **Données** s'allume et le message Insert Output to Tray (Insér. sortie dans bac) apparaît sur l'écran LCD au terme de l'impression des pages paires.

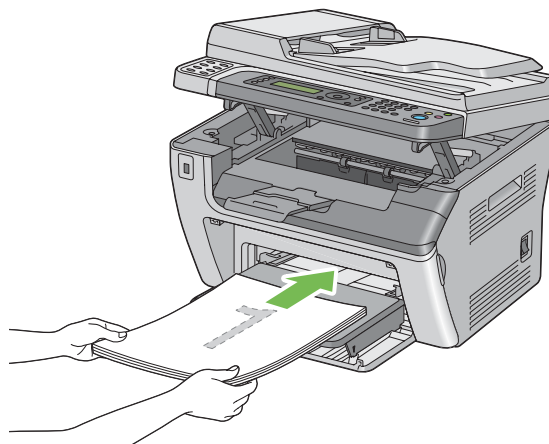

- Après l'impression des pages paires, retirez la pile de papier du bac de sortie central.

Remarque :

Les impressions tordues ou recourbées peuvent provoquer des brouillages papier. Lissez-les avant de les placer dans le chargeur.

- Empilez les impressions et placez-les ainsi (face vierge tournée vers le haut) dans le chargeur de feuilles prioritaire (PSI), puis appuyez sur la touche **OK**.

Les pages sont imprimées dans l'ordre suivant : page 1 (verso de la page 2), page 3 (verso de la page 4), puis page 5 (verso de la page 6).

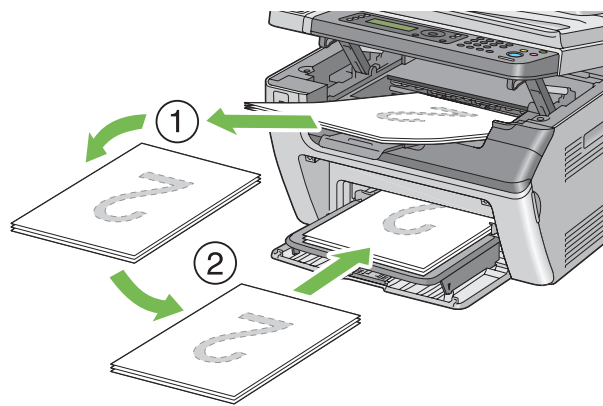

Remarque :

Il est impossible d'imprimer sur les deux côtés du papier si le document se compose de différentes tailles de papier.

Utilisation de la rallonge du bac de sortie

La rallonge du bac de sortie est conçue pour empêcher que les supports d'impression ne tombent de l'imprimante une fois un travail d'impression terminé.

Avant d'imprimer un document long, veillez à ce que la rallonge du bac de sortie soit entièrement sortie.

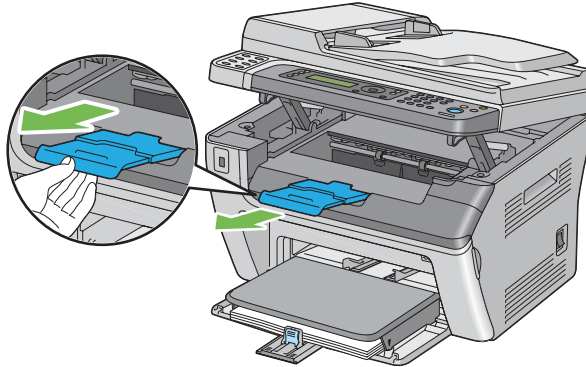

Remarque :

Lorsque vous retirez des enveloppes ou des supports d'impression de petite taille du bac de sortie central, soulevez le scanner.

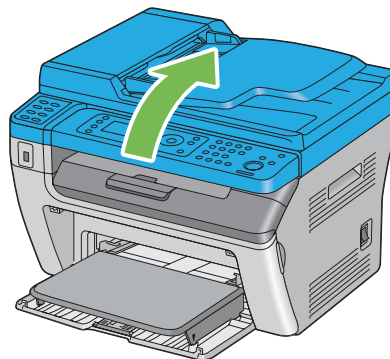

Définition des tailles et des types de papier

Lors du chargement de supports d'impression, définissez la taille et le type du papier sur le panneau de commande avant l'impression.

Cette section décrit comment définir la taille et le type de papier sur le panneau de commande.

Voir aussi :

« Présentation des menus de l'imprimante » à la page 223

Définition des tailles de papier

1. Appuyez sur la touche **Système**.
2. Sélectionnez `Tray Settings` (Réglages bac), puis appuyez sur la touche **OK**.
3. Sélectionnez `MPF`, puis appuyez sur la touche **OK**.
4. Sélectionnez `Paper Size` (Taille papier), puis appuyez sur la touche **OK**.
5. Sélectionnez la taille de papier correspondant au support d'impression chargé, puis appuyez sur la touche **OK**.

Définition des types de papier

Important :

Les paramètres du type de papier doivent correspondre à ceux du support d'impression actuellement chargé dans le bac. Sinon, la qualité de l'impression peut être compromise.

1. Appuyez sur la touche **Système**.
2. Sélectionnez `Tray Settings` (Réglages bac), puis appuyez sur la touche **OK**.
3. Sélectionnez `MPF`, puis appuyez sur la touche **OK**.
4. Sélectionnez `Paper Type` (Type papier), puis appuyez sur la touche **OK**.
5. Sélectionnez le type de papier correspondant au support d'impression chargé, puis appuyez sur la touche **OK**.

Impression

Cette section explique comment imprimer des documents à partir de votre imprimante et comment annuler un travail.

Impression à partir de l'ordinateur

Installez le pilote d'imprimante pour utiliser toutes les fonctionnalités de l'imprimante. Lorsque vous sélectionnez l'option **Print (Imprimer)** dans une application, une fenêtre représentant le pilote d'imprimante s'ouvre. Sélectionnez les paramètres appropriés pour imprimer le fichier. Les paramètres d'impression sélectionnés depuis le pilote sont prioritaires sur les paramètres de menu par défaut sélectionnés dans le panneau de commande ou dans l'utilitaire Printer Setting Utility (Utilitaire de réglage de l'imprimante).

Le fait de cliquer sur **Properties (Propriétés)/Preferences (Préférences)** dans la boîte de dialogue **Print (Imprimer)** initiale vous permet de modifier les paramètres d'impression. Si vous ne connaissez pas encore certaines fonctionnalités de la fenêtre du pilote d'imprimante, reportez-vous à l'aide pour obtenir plus d'informations.

La procédure suivante utilise Windows XP WordPad en guise d'exemple.

Pour imprimer un travail à partir d'une application :

1. Ouvrez le fichier que vous voulez imprimer.
2. Dans le menu **File (Fichier)**, sélectionnez **Print (Imprimer)**.
3. Vérifiez que l'imprimante sélectionnée dans la boîte de dialogue est bien la bonne. Si nécessaire, modifiez les paramètres d'impression (par exemple, les pages que vous souhaitez imprimer ou le nombre de copies).
4. Pour régler les paramètres d'impression qui ne sont pas disponibles sur le premier écran, tels que **Paper Size (Taille de papier)**, **Paper Type (Type de papier)** ou **MPF Orientation (Orientation MPF)**, cliquez sur **Preferences (Préférences)**.

La boîte de dialogue **Printing Preferences (Options d'impression)** s'ouvre.

5. Spécifiez les paramètres d'impression. Pour plus d'informations, cliquez sur **Help (Aide)**.
6. Cliquez sur **OK (OK)** pour fermer la boîte de dialogue **Printing Preferences (Options d'impression)**.
7. Cliquez sur **Print (Imprimer)** pour envoyer le travail à l'imprimante sélectionnée.

Annulation d'un travail d'impression

Vous pouvez annuler un travail d'impression de plusieurs façons.

Annulation à partir du panneau de commande

Pour annuler un travail une fois l'impression commencée :

1. Appuyez sur la touche  (**Arrêt**).

Remarque :

L'impression est uniquement annulée pour le travail actuel. Tous les travaux suivants seront imprimés.

Annulation d'un travail à partir d'un ordinateur (Windows)

Annulation d'un travail à partir de la barre des tâches

Lorsque vous envoyez un travail à l'impression, une petite icône représentant l'imprimante s'affiche dans le coin droit de la barre des tâches.

1. Double-cliquez sur l'icône de l'imprimante.

Une liste des travaux d'impression apparaît dans la fenêtre de l'imprimante.

2. Sélectionnez le travail que vous voulez annuler.
3. Appuyez sur la touche **Delete**.
4. Cliquez sur **Yes (Oui)** dans la boîte de dialogue **Printers (Imprimantes)** pour annuler un travail d'impression.

Annulation d'un travail à partir du Bureau

1. Réduisez tous les programmes pour afficher le Bureau.

Sous Windows XP, cliquez sur **start (démarrer) — Printers and Faxes (Imprimantes et télécopieurs)**.

Sous Windows Server® 2003, cliquez sur **Start (Démarrer) — Printers and Faxes (Imprimantes et télécopieurs)**.

Sous Windows 7 et Windows Server 2008 R2, cliquez sur **Start (Démarrer) — Devices and Printers (Périphériques et imprimantes)**.

Sous Windows Vista® et Windows Server 2008, cliquez sur **Start (Démarrer) — Control Panel (Panneau de configuration) — Hardware and Sound (Matériel et audio) — Printers (Imprimantes)**.

Une liste des imprimantes disponibles s'affiche.

2. Double-cliquez sur l'imprimante que vous avez sélectionnée lors de l'envoi du travail.



Une liste des travaux d'impression apparaît dans la fenêtre de l'imprimante.

3. Sélectionnez le travail que vous voulez annuler.
4. Appuyez sur la touche **Delete**.
5. Cliquez sur **Yes (Oui)** dans la boîte de dialogue **Printers (Imprimantes)** pour annuler un travail d'impression.

Impression directe à l'aide d'un périphérique de stockage USB

La fonctionnalité Print From USB Memory (Impression clé USB) vous permet d'imprimer des fichiers PDF, TIFF ou JPEG qui sont numérisés et stockés dans une clé USB à l'aide de la fonction Scan to USB Memory (Num vers clé USB) de la série Epson AcuLaser MX14.

Pour imprimer un fichier contenu dans un périphérique de stockage USB :

1. Insérez un périphérique de stockage USB dans le port USB avant de l'imprimante.
USB Memory (Clé USB) s'affiche.
2. Sélectionnez Print From (Imprimer depuis), puis appuyez sur la touche .
- Select Document (Sélect document) s'affiche.
3. Sélectionnez le fichier désiré, puis appuyez sur la touche .
4. Sélectionnez les options d'impression désirées.
5. Appuyez sur la touche  (**Marche**).

Remarque :

Vous pouvez imprimer des fichiers numérisés et stockés à l'aide de la fonctionnalité Scan to USB Memory (Num vers clé USB). Seuls les fichiers qui sont numérisés par la série Epson AcuLaser MX14 peuvent être imprimés correctement.

Sélection des options d'impression

Sélection des options d'impression (Windows)

Les options d'impression s'appliquent à l'ensemble de vos travaux d'impression, sauf si vous les remplacez spécifiquement pour un travail. Par exemple, si vous voulez utiliser l'impression recto verso pour la plupart des travaux, définissez cette option dans les options d'impression.

Pour sélectionner les options d'impression :

1. Sous Windows XP, cliquez sur **start (démarrer) — Printers and Faxes (Imprimantes et télécopieurs)**.

Sous Windows Server 2003, cliquez sur **Start (Démarrer) — Printers and Faxes (Imprimantes et télécopieurs)**.

Sous Windows 7 et Windows Server 2008 R2, cliquez sur **Start (Démarrer) — Devices and Printers (Périphériques et imprimantes)**.

Sous Windows Vista et Windows Server 2008, cliquez sur **Start (Démarrer) — Control Panel (Panneau de configuration) — Hardware and Sound (Matériel et audio) — Printers (Imprimantes)**.

Une liste des imprimantes disponibles s'affiche.

2. Cliquez avec le bouton droit sur l'icône de l'imprimante, puis sélectionnez **Printing Preferences (Options d'impression)**.

L'écran **Printing Preferences (Options d'impression)** de l'imprimante apparaît.

3. Effectuez les sélections voulues sous les différents onglets du pilote, puis cliquez sur **OK (OK)** pour enregistrer vos sélections.

Remarque :

Pour plus d'informations sur les options du pilote d'imprimante Windows, cliquez sur **Help (Aide)** sous l'onglet du pilote d'imprimante pour afficher l'aide.

Sélection des options pour un travail individuel (Windows)

Si vous voulez utiliser des options d'impression spéciales pour un travail particulier, modifiez les paramètres du pilote avant d'envoyer le travail à l'imprimante. Par exemple, si vous voulez utiliser le mode de qualité d'impression Photo pour un graphique particulier, sélectionnez ce paramètre dans le pilote avant d'imprimer ce travail.

1. Une fois le document ou graphique ouvert dans votre application, accédez à la boîte de dialogue **Print (Imprimer)**.
2. Sélectionnez votre imprimante, puis cliquez sur **Preferences (Préférences)** pour ouvrir le pilote d'imprimante.
3. Effectuez vos sélections sous les onglets du pilote.

Remarque :

*Dans Windows, vous pouvez enregistrer les options d'impression actuelles sous un nom distinct et les appliquer à d'autres travaux d'impression. Effectuez vos sélections sous l'onglet **Paper/Output (Papier/sortie)**, **Graphics (Graphique)**, **Layout (Disposition)** ou **Watermarks/Forms (Filigranes/formulaires)**, puis cliquez sur **Save (Enreg)** sous **Favorites (Favoris)** sous l'onglet **Paper/Output (Papier/sortie)**. Cliquez sur **Help (Aide)** pour plus d'informations.*

4. Cliquez sur **OK (OK)** pour enregistrer vos sélections.
5. Imprimez le travail.

Pour les options d'impression spécifiques, reportez-vous au tableau suivant :

Options d'impression pour Windows

Système d'exploitation	Onglet du pilote	Options d'impression
Windows XP, Windows XP x 64 bits, Windows Server 2003, Windows Server 2003 x 64 bits, Windows Vista, Windows Vista x 64 bits, Windows Server 2008, Windows Server 2008 x 64 bits, Windows Server 2008 R2, Windows 7 ou Windows 7 x 64 bits	Onglet Paper/Output (Papier/sortie)	<input type="checkbox"/> Favorites (Favoris) <input type="checkbox"/> Duplex (Recto verso) <input type="checkbox"/> Copies <input type="checkbox"/> Collated (Assemblé) <input type="checkbox"/> Paper Summary (Vue d'ensemble du papier) <input type="checkbox"/> Paper Size (Taille de papier) <input type="checkbox"/> Paper Type (Type de papier) <input type="checkbox"/> MPF Orientation (Orientation MPF) <input type="checkbox"/> Envelope/Paper Setup Navigator (Assistant configuration enveloppe/papier) <input type="checkbox"/> Printer Status (Etat imprimante) <input type="checkbox"/> Restore Defaults (Réglages défaut)
	Onglet Graphics (Graphique)	<input type="checkbox"/> Image Quality (Qualité de l'image) <input type="checkbox"/> Toner Saving Mode (Mode économie de toner) <input type="checkbox"/> Image Enhancement (Amélioration d'image) <input type="checkbox"/> Screen (Trame) <input type="checkbox"/> Image Settings (Param. image) <ul style="list-style-type: none"> <input type="checkbox"/> Apply to All Elements (Tous les éléments) <input type="checkbox"/> Apply to Selected Element (Elément sélectionné) <input type="checkbox"/> Brightness (Luminosité) <input type="checkbox"/> Contrast (Contraste) <input type="checkbox"/> Restore Defaults (Réglages défaut)
	Onglet Layout (Disposition)	<input type="checkbox"/> Image Orientation (Orientation image) <input type="checkbox"/> Multiple Up (Multiple Haut) <input type="checkbox"/> Poster/Mixed Document (Livret/Poster/Document mixte) <input type="checkbox"/> Output Size (Taille de sortie) <input type="checkbox"/> Reduce / Enlarge (Réduire/agrandir) <input type="checkbox"/> Margin Shift/Margin (Chng marge/Marge) <input type="checkbox"/> Restore Defaults (Réglages défaut)

Système d'exploitation	Onglet du pilote	Options d'impression
Windows XP, Windows Server 2003, Windows Vista, Windows Server 2008 ou Windows 7	Onglet Watermarks/Forms (Filigranes/formulaires)	<input type="checkbox"/> Watermarks (Filigranes) <ul style="list-style-type: none"> <input type="checkbox"/> New Text (Nouveau texte) <input type="checkbox"/> New Bitmap (Nouveau bitmap) <input type="checkbox"/> Edit (Modifier) <input type="checkbox"/> Delete (Supprimer) <input type="checkbox"/> First Page Only (1ère page uniquement) <input type="checkbox"/> Forms (Formulaires) <ul style="list-style-type: none"> <input type="checkbox"/> Off (Arrêt) <input type="checkbox"/> Create / Register Forms (Créer/enregistrer des formulaires) <input type="checkbox"/> Image Overlay (Superposition des images) <input type="checkbox"/> Header / Footer Options (Options d'en-tête/de pied de page) <ul style="list-style-type: none"> <input type="checkbox"/> Restore Defaults (Réglages défaut)

Sélection des options pour un travail individuel (Mac OS X)

Pour sélectionner les paramètres d'impression pour un travail particulier, modifiez les paramètres du pilote avant d'envoyer le travail à l'imprimante.

1. Une fois le document ouvert dans votre application, cliquez sur **File (Fichier)**, puis cliquez sur **Print (Imprimer)**.
2. Sélectionnez votre imprimante dans **Printer (Imprimante)**.
3. Sélectionnez les options d'impression désirées dans les menus et les listes déroulantes affichés.

Remarque :

Dans Mac OS® X, cliquez sur **Save As (Enregistrer sous)** sur l'écran du menu **Presets (Préréglages)** pour enregistrer les paramètres actuels de l'imprimante. Vous pouvez créer plusieurs préréglages et enregistrer chacun d'eux sous un nom unique avec des paramètres d'imprimante particuliers. Pour imprimer des travaux en utilisant des paramètres d'imprimante spécifiques, cliquez sur le préréglage enregistré correspondant dans le menu **Presets (Préréglages)**.

4. Cliquez sur **Print (Imprimer)** pour imprimer le travail.

Options d'impression du pilote d'imprimante Mac OS X :

Le tableau ci-après utilise Mac OS X 10.6 TextEdit en guise d'exemple.

Options d'impression pour Mac OS X

Élément	Options d'impression
	<input type="checkbox"/> Copies <input type="checkbox"/> Collated (Assemblées) <input type="checkbox"/> Pages <input type="checkbox"/> Paper Size (Taille du papier) <input type="checkbox"/> Orientation
Layout (Disposition)	<input type="checkbox"/> Pages per Sheet (Pages par feuille) <input type="checkbox"/> Layout Direction (Sens de la mise en page) <input type="checkbox"/> Border (Bordure) <input type="checkbox"/> Two-Sided (Recto verso) <input type="checkbox"/> Reverse page orientation (Inverser l'orientation de la page) <input type="checkbox"/> Flip horizontally (Retourner horizontalement)
Color Matching (Concordance des couleurs)	<input type="checkbox"/> ColorSync <input type="checkbox"/> Vendor Matching (Concordance des fournisseurs) <input type="checkbox"/> Profile (Profil)
Paper Handling (Gestion du papier)	<input type="checkbox"/> Pages to Print (Pages à imprimer) <input type="checkbox"/> Page Order (Ordre des pages) <input type="checkbox"/> Scale to fit paper size (Adapter à la taille du papier) <input type="checkbox"/> Destination Paper Size (Taille du papier de destination) <input type="checkbox"/> Scale down only (Réduire uniquement l'échelle)
Cover Page (Page de garde)	<input type="checkbox"/> Print Cover Page (Impression de la page de garde) <input type="checkbox"/> Cover Page Type (Type de page de garde) <input type="checkbox"/> Billing Info (Données de facturation)
Scheduler (Programmateur)	<input type="checkbox"/> Print Document (Imprimer le document) <input type="checkbox"/> Priority (Priorité)

Élément	Options d'impression
Printer Features (Fonctions d'imprimante)	<ul style="list-style-type: none"> <input type="checkbox"/> 1. Detailed Settings (Paramètres détaillés) <ul style="list-style-type: none"> <input type="checkbox"/> Image Quality (Qualité de l'image) <input type="checkbox"/> Image Rotation (180deg) (Rotation d'image [180°]) <input type="checkbox"/> Toner Saving Mode (Mode d'économie de toner) <input type="checkbox"/> Image Enhancement (Amélioration de l'image) <input type="checkbox"/> 2. Color Balance (Balance des couleurs) <ul style="list-style-type: none"> <input type="checkbox"/> Low Density (K) (Basse densité [N]) <input type="checkbox"/> Medium Density (K) (Densité moyenne [N]) <input type="checkbox"/> High Density (K) (Densité élevée [N]) <input type="checkbox"/> 3. Paper Handling (Gestion du papier) <ul style="list-style-type: none"> <input type="checkbox"/> Paper Type (Type de papier) <input type="checkbox"/> 4. Printer Specific Options (Options spécifiques à l'imprimante) <ul style="list-style-type: none"> <input type="checkbox"/> Skip Blank Pages (Ignorer les pages vierges)
Summary (Résumé)	

Impression sur du papier de taille personnalisée

Cette section explique comment imprimer sur du papier de taille personnalisée à l'aide du pilote d'imprimante.

Pour charger du papier de taille personnalisée, procédez de la même manière que pour du papier de taille standard.

Voir aussi :

- « Chargement de supports d'impression dans le chargeur multifonction (MPF) » à la page 84
- « Chargement de supports d'impression dans le chargeur de feuilles prioritaire (PSI) » à la page 93
- « Définition des tailles et des types de papier » à la page 103

Définition des tailles de papier personnalisées

Avant d'imprimer, définissez la taille personnalisée utilisée dans le pilote d'imprimante.

Remarque :

Lorsque vous définissez la taille de papier dans le pilote d'imprimante et le panneau de commande, assurez-vous de spécifier la taille exacte du support d'impression que vous utilisez. Le fait de spécifier une taille incorrecte pour l'impression peut entraîner une panne de l'imprimante. Cela est particulièrement vrai si une taille trop grande est configurée pour un papier étroit.

Utilisation du pilote d'imprimante Windows

Dans le pilote d'imprimante Windows, définissez la taille personnalisée dans la boîte de dialogue **Custom Paper Size (Taille de papier perso)**. Dans cette section, la procédure utilise Windows XP en guise d'exemple.

Sous Windows XP ou version ultérieure, seuls les utilisateurs disposant de droits et d'un mot de passe d'administrateur peuvent modifier les paramètres. Les utilisateurs sans droits d'administrateur peuvent uniquement afficher le contenu.

1. Cliquez sur **start (démarrer) — Printers and Faxes (Imprimantes et télécopieurs)**.
2. Cliquez avec le bouton droit sur l'icône de votre imprimante, puis sélectionnez **Properties (Propriétés)**.
3. Sélectionnez l'onglet **Configuration**.
4. Cliquez sur **Custom Paper Size (Taille de papier perso)**.
5. Dans **Details (Détails)**, sélectionnez la configuration personnalisée que vous souhaitez définir.
6. Spécifiez la longueur du petit côté et celle du grand côté sous **Change Setting For (Chang param en)**. Vous pouvez taper les valeurs directement dans les champs ou les sélectionner à l'aide des flèches Haut et Bas. La longueur du petit côté ne peut pas excéder celle du grand côté, même si elle se trouve dans la plage spécifiée. La longueur du grand côté ne peut pas être inférieure à celle du petit côté, même si elle se trouve dans la plage spécifiée.
7. Pour attribuer un nom au papier, activez la case à cocher **Name the Paper Size (Nom de la taille de papier)**, puis entrez le nom dans le champ **Paper Name (Nom papier)**. Le nom du papier peut contenir jusqu'à 14 caractères.
8. Si nécessaire, répétez les étapes 5 à 7 pour définir une autre taille personnalisée.
9. Cliquez deux fois sur **OK (OK)**.

Impression sur du papier de taille personnalisée

Utilisez les procédures suivantes pour imprimer à l'aide du pilote d'imprimante Windows ou Mac OS X.

Utilisation du pilote d'imprimante Windows

Dans cette section, la procédure utilise Windows XP WordPad en guise d'exemple.

Remarque :

*La méthode d'affichage de la boîte de dialogue **Propriétés (Propriétés)/Printing Preferences (Options d'impression)** de l'imprimante varie d'une application logicielle à une autre. Reportez-vous au manuel de votre application logicielle.*

1. Dans le menu **File (Fichier)**, sélectionnez **Print (Imprimer)**.
2. Sélectionnez votre imprimante et cliquez sur **Preferences (Préférences)**.
3. Sélectionnez l'onglet **Paper/Output (Papier/sortie)**.
4. Sélectionnez la taille du document à imprimer dans **Paper Size (Taille de papier)**.
5. Sélectionnez le type de papier à utiliser dans **Paper Type (Type de papier)**.
6. Cliquez sur l'onglet **Layout (Disposition)**.
7. Dans **Output Size (Taille de sortie)**, sélectionnez la taille personnalisée que vous avez définie. Si vous avez sélectionné la taille personnalisée dans **Paper Size (Taille de papier)** à l'étape 4, sélectionnez **Same as Paper Size (Identique taille papier)**.
8. Cliquez sur **OK (OK)**.
9. Cliquez sur **Print (Imprimer)** dans la boîte de dialogue **Print (Imprimer)** pour lancer l'impression.

Utilisation du pilote d'imprimante Mac OS X

Dans cette section, la procédure utilise Mac OS X 10.6 TextEdit en guise d'exemple.

1. Dans le menu **File (Fichier)**, sélectionnez **Page Setup (Format d'impression)**.
2. Sélectionnez votre imprimante dans **Format For (Format pour)**.

3. Dans **Paper Size (Taille du papier)**, sélectionnez **Manage Custom Sizes (Gérer les tailles personnalisées)**.
4. Dans la fenêtre **Custom Paper Sizes (Tailles de papier personnalisées)**, cliquez sur +.
Le paramètre « Untitled (Sans titre) » s'affiche dans la liste.
5. Double-cliquez sur « Untitled (Sans titre) » et entrez le nom du paramètre.
6. Entrez la taille du document à imprimer dans les zones **Width (Largeur)** et **Height (Hauteur)** en regard de **Paper Size (Taille du papier)**.
7. Si nécessaire, spécifiez la **Non-Printable Area (Zone non imprimable)**.
8. Cliquez sur **OK**.
9. Assurez-vous que la taille de papier que vous venez de créer est sélectionnée dans **Paper Size (Taille du papier)**, puis cliquez sur **OK**.
10. Dans le menu **File (Fichier)**, sélectionnez **Print (Imprimer)**.
11. Cliquez sur **Print (Imprimer)** pour lancer l'impression

Vérification de l'état des données d'impression

Vérification de l'état (Windows uniquement)

Status Monitor vous permet de vérifier l'état de l'imprimante. Double-cliquez sur l'icône de l'imprimante Status Monitor située dans la barre des tâches en bas à droite de l'écran. La fenêtre **Printer Selection (Sélection de l'imprimante)** apparaît et indique le nom de l'imprimante, le port de connexion de l'imprimante, l'état de l'imprimante ainsi que le nom du modèle. Examinez la colonne **Status (Etat)** pour connaître l'état actuel de votre imprimante.

Bouton **Settings (Réglages)** : affiche la fenêtre **Settings (Réglages)** et vous permet de modifier les paramètres de Status Monitor.

Cliquez sur le nom de l'imprimante de votre choix dans la fenêtre **Printer Selection (Sélection de l'imprimante)**. La fenêtre **Printer Status (Etat de l'imprimante)** s'affiche. Vous pouvez vérifier l'état de l'imprimante et l'état des travaux d'impression.

Pour plus d'informations sur Status Monitor, reportez-vous à l'aide. La procédure suivante utilise Windows XP en guise d'exemple :

1. Cliquez sur **start (démarrer) — All Programs (Tous les programmes)**.
2. Sélectionnez **EPSON**.
3. Sélectionnez votre imprimante.
4. Sélectionnez **Activate Status Monitor**.

La fenêtre **Printer Selection (Sélection de l'imprimante)** s'affiche.

5. Cliquez sur le nom de l'imprimante désirée dans la liste.

La fenêtre **Printer Status (Etat de l'imprimante)** s'affiche.

6. Cliquez sur **Help (Aide)**.

Voir aussi :

« *Status Monitor (Windows uniquement)* » à la page 36

Vérification de l'état dans EpsonNet Config (Windows et Mac OSX) (Epson AcuLaser MX14NF uniquement)

Vous pouvez vérifier l'état du travail d'impression envoyé à l'imprimante sous l'onglet **Jobs (Travaux)** de EpsonNet Config.

Voir aussi :

« *Logiciels de gestion de l'imprimante* » à la page 34

Impression d'une page de rapport

Vous pouvez imprimer différents types de rapports et de listes. Pour plus d'informations sur les rapports et les listes, reportez-vous à la section « Report / List (Rapport/liste) » à la page 223.

Cette section utilise la page System Settings (Régl. système) à titre d'exemple pour décrire deux méthodes d'impression d'une page de rapport.

Impression d'une page System Settings (Régl. système)

Pour vérifier les paramètres détaillés de l'imprimante, imprimez une page System Settings (Régl. système).

Panneau de commande

Remarque :

Les rapports et les listes sont imprimés en anglais.

1. Appuyez sur la touche **Systeme**.
2. Sélectionnez `Report / List` (Rapport/liste), puis appuyez sur la touche **OK**.
3. Sélectionnez `System Settings` (Régl. système), puis appuyez sur la touche **OK**.

La page System Settings (Régl. système) est imprimée.

Utilitaire Printer Setting Utility (Utilitaire de réglage de l'imprimante)

La procédure suivante utilise Windows XP en guise d'exemple.

Remarque :

Les rapports et les listes sont imprimés en anglais.

1. Cliquez sur **start (démarrer) — All Programs (Tous les programmes) — EPSON —** votre imprimante — **Printer Setting Utility (Utilitaire de réglage de l'imprimante)**.

Remarque :

*La fenêtre de sélection d'une imprimante s'affiche lors de cette étape si plusieurs pilotes d'imprimante sont installés sur votre ordinateur. Dans ce cas, cliquez sur le nom de l'imprimante de votre choix dans **Printer Name (Nom de l'imprimante)**.*

L'utilitaire Printer Setting Utility (Utilitaire de réglage de l'imprimante) s'affiche.

2. Cliquez sur l'onglet **Printer Settings Report (Rapport des réglages de l'imprimante)**.
3. Sélectionnez **Reports (Rapports)** dans la liste à gauche de la page.

La page **Reports (Rapports)** s'affiche.

4. Cliquez sur **System Settings (Réglages du système)**.

La page System Settings (Régl. système) est imprimée.

Configuration

Utilisation du panneau de commande pour modifier la configuration

Vous pouvez sélectionner des éléments de menu et les valeurs correspondantes à l'aide du panneau de commande.

Lorsque vous entrez pour la première fois dans les menus sur le panneau de commande, une barre de surbrillance apparaît dans le menu. Cette barre de surbrillance indique qu'il s'agit du paramètre de menu par défaut. Ces paramètres sont les paramètres d'origine de l'imprimante.

Remarque :

Les paramètres par défaut peuvent varier selon les pays.

Pour sélectionner une nouvelle valeur comme paramètre de menu par défaut :

1. Appuyez sur la touche **Systeme**.
2. Sélectionnez le menu désiré, puis appuyez sur la touche **OK**.
3. Sélectionnez le menu ou l'élément de menu désiré, puis appuyez sur la touche **OK**.
 - Si la sélection est un menu, le menu est ouvert et la liste des éléments de menu apparaît.
 - Si la sélection est un élément de menu, le paramètre de menu par défaut pour l'élément de menu apparaît en surbrillance.

Chaque élément de menu possède une liste de valeurs. Une valeur peut être :

- une phrase ou un mot pour décrire un paramètre ;
- une valeur numérique qui peut être modifiée ;
- un paramètre Marche ou Arrêt.

Remarque :

Appuyez sur les touches ▼ et ▲ en même temps. Les paramètres de menu par défaut s'affichent.

4. Sélectionnez la valeur désirée.
5. Appuyez sur la touche **OK** pour activer la valeur du paramètre.

La valeur est indiquée par une barre de surbrillance dans l'écran précédent pour l'identifier comme le paramètre de menu par défaut de l'utilisateur actuel.

- Si vous souhaitez définir d'autres éléments, sélectionnez le menu désiré. Appuyez sur la touche **⏪** (**Précédent**) ou **⏩** pour revenir au menu précédent.

Si vous ne souhaitez pas définir de nouvelles valeurs, appuyez sur la touche **Systeme**, puis appuyez sur la touche **⏪** (**Précédent**) ou **⏩** pour revenir à l'écran `Select Function` (Sélectionner fonction).

Ces paramètres restent actifs jusqu'à ce que vous sélectionniez de nouveaux paramètres ou que vous restauriez les paramètres par défaut.

Les paramètres du pilote peuvent annuler les modifications précédemment apportées. Dans ce cas, modifiez les valeurs par défaut du panneau de commande.

Utilisation de l'utilitaire Printer Setting Utility (Utilitaire de réglage de l'imprimante) pour modifier la configuration

Vous pouvez sélectionner des éléments de menu et les valeurs correspondantes à l'aide de l'utilitaire Printer Setting Utility (Utilitaire de réglage de l'imprimante).

La procédure suivante utilise Windows XP en guise d'exemple.

Remarque :

Les paramètres par défaut peuvent varier selon les pays.

Ces paramètres restent actifs jusqu'à ce que vous sélectionniez de nouveaux paramètres ou que vous restauriez les paramètres par défaut.

Pour sélectionner une nouvelle valeur comme paramètre :

- Cliquez sur **start (démarrer) — All Programs (Tous les programmes) — EPSON** — votre imprimante — **Printer Setting Utility (Utilitaire de réglage de l'imprimante)**.

Remarque :

*La fenêtre de sélection d'une imprimante s'affiche lors de cette étape si plusieurs pilotes d'imprimante sont installés sur votre ordinateur. Dans ce cas, cliquez sur le nom de l'imprimante de votre choix dans **Printer Name (Nom de l'imprimante)**.*

L'utilitaire Printer Setting Utility (Utilitaire de réglage de l'imprimante) s'affiche.

- Cliquez sur l'onglet **Printer Maintenance (Entretien de l'imprimante)**.

- Sélectionnez l'élément de menu désiré.

Chaque élément de menu possède une liste de valeurs. Une valeur peut être :

- une phrase ou un mot pour décrire un paramètre ;
 - une valeur numérique qui peut être modifiée ;
 - un paramètre Marche ou Arrêt.
- Sélectionnez la valeur désirée, puis appuyez sur la touche **Apply New Settings (Appliquer les nouveaux réglages)** ou **Restart printer to apply new settings (Redémarrez l'imprimante pour appliquer les nouveaux réglages)**.

Les paramètres du pilote peuvent annuler les modifications précédemment apportées, ce qui signifie que vous devrez peut-être modifier les valeurs par défaut de l'utilitaire Printer Setting Utility (Utilitaire de réglage de l'imprimante).

Réglage de la langue

Pour afficher une langue différente sur le panneau de commande :

Panneau de commande

- Appuyez sur la touche **System**.
- Sélectionnez **Panel Language (Langue panneau)**, puis appuyez sur la touche **OK**.
- Sélectionnez la langue désirée, puis appuyez sur la touche **OK**.

Utilitaire Printer Setting Utility (Utilitaire de réglage de l'imprimante)

La procédure suivante utilise Windows XP en guise d'exemple.

- Cliquez sur **start (démarrer) — All Programs (Tous les programmes) — EPSON — votre imprimante — Printer Setting Utility (Utilitaire de réglage de l'imprimante)**.

Remarque :

La fenêtre de sélection d'une imprimante s'affiche lors de cette étape si plusieurs pilotes d'imprimante sont installés sur votre ordinateur. Dans ce cas, cliquez sur le nom de l'imprimante de votre choix dans **Printer Name (Nom de l'imprimante)**.

L'utilitaire Printer Setting Utility (Utilitaire de réglage de l'imprimante) s'affiche.

2. Cliquez sur l'onglet **Printer Maintenance (Entretien de l'imprimante)**.
3. Sélectionnez **System Settings (Réglages du système)** dans la liste à gauche de la page.

La page **System Settings (Réglages du système)** s'affiche.

4. Sélectionnez la langue désirée dans **Panel Language (Langue panneau)**, puis cliquez sur le bouton **Apply New Settings (Appliquer les nouveaux réglages)**.

Impression avec WSD (Web Services on Devices) (Epson AcuLaser MX14NF uniquement)

Cette section fournit des informations sur l'impression réseau avec WSD, le nouveau protocole de Windows Vista, Windows Server 2008, Windows Server 2008 R2 et Windows 7 de Microsoft.

Ajout de rôles des services d'impression

Si vous utilisez Windows Server 2008 ou Windows Server 2008 R2, vous devez ajouter les rôles des services d'impression au client Windows Server 2008 ou Windows Server 2008 R2.

Sous Windows Server 2008 :

1. Cliquez sur **Start (Démarrer) — Administrative Tools (Outils d'administration) — Server Manager (Gestionnaire de serveur)**.
2. Dans le menu **Action**, sélectionnez **Add Roles (Ajouter des rôles)**.
3. Activez la case à cocher **Print Services (Services d'impression)** dans la fenêtre **Server Roles (Rôles de serveurs)** dans **Add Roles Wizard (Assistant Ajout de rôles)**, puis cliquez sur **Next (Suivant)**.
4. Cliquez sur **Next (Suivant)**.
5. Activez la case à cocher **Print Server (Serveur d'impression)**, puis cliquez sur **Next (Suivant)**.
6. Cliquez sur **Install (Installer)**.

Sous Windows Server 2008 R2 :

1. Cliquez sur **Start (Démarrer) — Administrative Tools (Outils d'administration) — Server Manager (Gestionnaire de serveur)**.
2. Dans le menu **Action**, sélectionnez **Add Roles (Ajouter des rôles)**.
3. Activez la case à cocher **Print and Document Services (Services d'impression et de numérisation de document)** dans la fenêtre **Server Roles (Rôles de serveurs)** dans **Add Roles Wizard (Assistant Ajout de rôles)**, puis cliquez sur **Next (Suivant)**.
4. Cliquez sur **Next (Suivant)**.
5. Activez la case à cocher **Print Server (Serveur d'impression)**, puis cliquez sur **Next (Suivant)**.
6. Cliquez sur **Install (Installer)**.

Installation de l'imprimante

Vous pouvez installer votre nouvelle imprimante sur le réseau à l'aide du Software Disc fourni avec votre imprimante ou à l'aide de l'Assistant **Add Printer (Ajout d'imprimante)**.

Installation d'un pilote d'imprimante à l'aide de l'Assistant Add Printer (Ajout d'imprimante)

1. Cliquez sur **Start (Démarrer) — Control Panel (Panneau de configuration) — Hardware and Sound (Matériel et audio) — Printers (Imprimantes) (Start (Démarrer) — Devices and Printers (Périphériques et imprimantes)** sous Windows Server 2008 R2 et Windows 7).
2. Cliquez sur **Add a printer (Ajouter une imprimante)** pour lancer l'Assistant **Add Printer (Ajout d'imprimante)**.
3. Sélectionnez **Add a network, wireless or Bluetooth printer (Ajouter une imprimante réseau, sans fil ou Bluetooth)**.
4. Dans la liste des imprimantes disponibles, sélectionnez celle que vous voulez utiliser, puis cliquez sur **Next (Suivant)**.

Remarque :

- Dans la liste des imprimantes disponibles, l'imprimante WSD apparaît sous la forme **http://**adresse IP/**ws/**.*

- ❑ Si aucune imprimante WSD ne figure dans la liste, entrez manuellement l'adresse IP de l'imprimante pour créer une imprimante WSD. Pour entrer manuellement l'adresse IP de l'imprimante, procédez comme suit. Sous Windows Server 2008 R2, vous devez être membre du groupe Administrateurs pour créer une imprimante WSD.

 1. Cliquez sur **The printer that I want isn't listed (L'imprimante que je veux n'est pas répertoriée)**.
 2. Sélectionnez **Add a printer using a TCP/IP address or hostname (Ajouter une imprimante à l'aide d'une adresse TCP/IP ou d'un nom d'hôte)**, puis cliquez sur **Next (Suivant)**.
 3. Sélectionnez **Web Services Device (Périphérique de services Web)** dans **Device type (Type de périphérique)**.
 4. Entrez l'adresse IP de l'imprimante dans la zone de texte **Hostname or IP address (Nom d'hôte ou adresse IP)**, puis cliquez sur **Next (Suivant)**.
 - ❑ Avant d'installer le pilote à l'aide de l'Assistant **Add Printer (Ajout d'imprimante)** sous Windows Server 2008 R2 ou Windows 7, effectuez l'une des opérations suivantes :

 - Etablissez la connexion Internet de sorte que Windows Update puisse analyser votre ordinateur.
 - Ajoutez au préalable le pilote d'imprimante à votre ordinateur.
5. Si vous y êtes invité, installez le pilote d'imprimante sur votre ordinateur. Si vous êtes invité à entrer un mot de passe d'administrateur ou une confirmation, tapez le mot de passe ou la confirmation.
 6. Effectuez les étapes supplémentaires dans l'Assistant, puis cliquez sur **Finish (Terminer)**.
 7. Imprimez une page de test pour vérifier l'installation de l'imprimante.
 - a Cliquez sur **Start (Démarrer) — Control Panel (Panneau de configuration) — Hardware and Sound (Matériel et audio) — Printers (Imprimantes) (Start (Démarrer) — Devices and Printers (Périphériques et imprimantes)** sous Windows Server 2008 R2 et Windows 7).
 - b Cliquez avec le bouton droit sur l'imprimante que vous venez de créer, puis cliquez sur **Properties (Propriétés) (Printer properties [Propriétés de l'imprimante]** sous Windows Server 2008 R2 et Windows 7).
 - c Sous l'onglet **General (Général)**, cliquez sur **Print Test Page (Imprimer une page de test)**. L'installation de l'imprimante est terminée lorsque la page de test est imprimée correctement.

Chapitre 6

Copie

Chargement du papier pour la copie

Les instructions relatives au chargement des documents d'impression sont les mêmes pour les opérations d'impression, de fax ou de copie. (La fonctionnalité fax est disponible uniquement sur le modèle Epson AcuLaser MX14NF.)

Voir aussi :

- ❑ « Supports d'impression utilisables » à la page 80
- ❑ « Chargement des supports d'impression » à la page 83

Préparation d'un document

Vous pouvez utiliser la vitre d'exposition ou le chargeur automatique de documents (ADF) pour charger le document original que vous souhaitez copier, numériser ou envoyer par fax. (Le chargeur automatique de documents [ADF] et la fonctionnalité fax sont uniquement disponibles sur le modèle Epson AcuLaser MX14NF.) Vous pouvez charger jusqu'à 15 feuilles de 64 gsm par travail à l'aide du chargeur automatique de documents (ADF) ou une feuille à la fois à l'aide de la vitre d'exposition.

Important :

- ❑ *Evitez de charger des documents dont la taille est inférieure à 148,0 × 210,0 mm ou supérieure à 215,9 × 355,6 mm, ou de tailles ou de grammages différents. Par ailleurs, ne chargez pas des manuels, des brochures, des transparents ou des documents ayant des caractéristiques inhabituelles dans le chargeur automatique de documents (ADF).*
- ❑ *Ne chargez pas les types de papier suivants dans le chargeur automatique de documents (ADF) : papier carbone ou papier cartonné, papier couché, papier pelure ou papier fin, papier froissé, papier gondolé ou enroulé, ou papier déchiré.*
- ❑ *Ne chargez pas de documents comprenant des agrafes ou des trombones, ou sur lesquels figurent de la colle, de l'encre ou du liquide correcteur dans le chargeur automatique de documents (ADF).*

Remarque :

Pour obtenir une qualité de numérisation optimale, notamment lors de l'utilisation d'images couleur ou avec des niveaux de gris, utilisez la vitre d'exposition plutôt que le chargeur automatique de documents (ADF).

Réalisation de copies à partir de la vitre d'exposition

Remarque :

- ❑ La copie ne nécessite aucune connexion à un ordinateur.
- ❑ Pour le modèle Epson AcuLaser MX14NF, assurez-vous qu'aucun document n'est présent dans le chargeur automatique de documents (ADF). Si un document est détecté, celui-ci est prioritaire par rapport au document présent sur la vitre d'exposition.
- ❑ La présence d'éléments contaminants sur la vitre d'exposition peut entraîner l'apparition de points noirs sur l'impression de copies. Pour obtenir des résultats optimaux, nettoyez la vitre d'exposition avant toute utilisation. Pour plus d'informations, reportez-vous à la section « Nettoyage du scanner » à la page 324.

Pour réaliser une copie à partir de la vitre d'exposition :

1. Ouvrez le capot des documents.

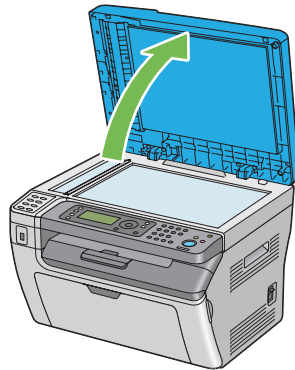

2. Placez le document sur la vitre d'exposition, face à numériser vers le bas, et alignez-le sur le guide de calage situé dans le coin supérieur gauche de la vitre.

**Attention :**

N'appliquez pas une force excessive sur la vitre d'exposition pour maintenir un document épais en place. La vitre pourrait se briser et causer des blessures.

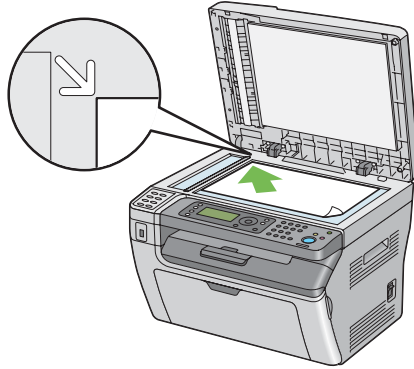

3. Fermez le capot des documents.

Remarque :

- Si vous laissez le capot des documents ouvert lors de la copie, la qualité de la copie peut être affectée et la consommation de toner risque d'augmenter.
- Si vous copiez la page d'un livre ou d'un magazine, soulevez le capot des documents jusqu'à ce que les charnières soient bloquées par la butée, puis fermez le capot des documents. Si l'épaisseur du livre ou du magazine est supérieure à 20 mm, procédez à la copie avec le capot des documents ouvert.

4. Appuyez sur la touche  (**Copie**).
5. Personnalisez les paramètres de copie (nombre de copies, taille de la copie, qualité de l'image, etc.).

Voir aussi :

« Définition des options de copie » à la page 129

Pour effacer les paramètres, utilisez la touche  (**Effacer tout**).

6. Appuyez sur la touche  (**Marche**) pour lancer la copie.

Remarque :

*Vous pouvez annuler à tout moment un travail de copie pendant la numérisation d'un document. Pour cela, appuyez sur la touche  (**Arrêt**).*







Réalisation de copies à partir du chargeur automatique de documents (ADF) (Epson AcuLaser MX14NF uniquement)

Important :

Ne chargez pas plus de 15 feuilles dans le chargeur automatique de documents (ADF) et ne laissez pas plus de 15 feuilles dans le bac de sortie des documents. Le bac de sortie des documents doit être vidé lorsqu'il contient 15 feuilles, faute de quoi les documents originaux risquent d'être endommagés.

Remarque :

- Pour obtenir une qualité de numérisation optimale, notamment lors de l'utilisation d'images couleur ou avec des niveaux de gris, utilisez la vitre d'exposition plutôt que le chargeur automatique de documents (ADF).
- La copie ne nécessite aucune connexion à un ordinateur.
- Vous ne pouvez pas charger les documents suivants dans le chargeur automatique de documents (ADF). Veillez à les placer sur la vitre d'exposition.

 Originaux recourbés	 Papier préperforé
 Originaux légers	 Originaux pliés, froissés ou déchirés
 Originaux ayant été coupés et collés	 Papier carbone

Pour réaliser une copie à partir du chargeur automatique de documents (ADF) :

1. Chargez au maximum 15 feuilles de papier 64 gsm face à copier vers le haut dans le chargeur automatique de documents (ADF), en insérant en premier la partie supérieure des documents. Réglez ensuite les guides de document conformément à la taille du document.

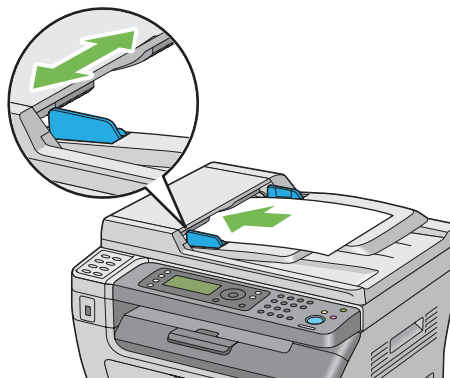

Remarque :

Veillez à utiliser les guides de document avant de copier un document de taille Legal.

2. Appuyez sur la touche  (**Copie**).
3. Personnalisez les paramètres de copie (nombre de copies, taille de la copie, qualité de l'image, etc.).

Voir aussi :

« Définition des options de copie » à la page 129

Pour effacer les paramètres, utilisez la touche  (**Effacer tout**).

4. Appuyez sur la touche  (**Marche**) pour lancer la copie.



Remarque :

Vous pouvez annuler à tout moment un travail de copie pendant la numérisation d'un document. Pour cela, appuyez sur la touche  (**Arrêt**).

Définition des options de copie

Définissez les options suivantes pour le travail de copie actuel, puis appuyez sur la touche  (**Marche**) pour réaliser des copies.

Remarque :

Au terme d'un travail de copie, les options de copie sont conservées jusqu'à ce que l'écran revienne à Select Function (Sélectionner fonction) (en cas de réinitialisation automatique ou si vous appuyez sur la touche  [**Précédent**]), que vous appuyiez sur la touche  (**Effacer tout**) ou que vous appuyiez de nouveau sur la touche  (**Copie**).

Nombre de copies

Cette option vous permet de définir le nombre de copies à effectuer (entre 1 et 99).

1. Pour le modèle Epson AcuLaser MX14NF, chargez le ou les documents face à numériser vers le haut dans le chargeur automatique de documents (ADF) en insérant en premier la partie supérieure des documents ou placez un document face à numériser vers le bas sur la vitre d'exposition, puis fermez le capot des documents.

Pour le modèle Epson AcuLaser MX14, placez un document face à numériser vers le bas sur la vitre d'exposition, puis fermez le capot des documents.

Voir aussi :

« Réalisation de copies à partir du chargeur automatique de documents (ADF) (Epson AcuLaser MX14NF uniquement) » à la page 128

« Réalisation de copies à partir de la vitre d'exposition » à la page 126

2. Appuyez sur la touche  (**Copie**).
3. Entrez le nombre de copies à l'aide du pavé numérique.
4. Si nécessaire, personnalisez les paramètres de copie (taille de la copie, qualité de l'image, etc.).

Voir aussi :

« Définition des options de copie » à la page 129

5. Appuyez sur la touche  (**Marche**) pour lancer la copie.

Collated (Assemblé)

Cette option vous permet de trier la sortie de la copie. Par exemple, si vous réalisez deux copies d'un document de trois pages, un jeu complet du document (trois pages) est imprimé, suivi d'un autre.

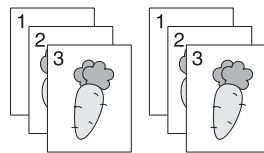

Remarque :



La copie de documents contenant une grande quantité de données peut vider la mémoire disponible. En cas d'insuffisance de mémoire, annulez l'assemblage en remplaçant Collated (Assemblé) par Off (Arrêt) sur le panneau de commande.

1. Pour le modèle Epson AcuLaser MX14NF, chargez le ou les documents face à numériser vers le haut dans le chargeur automatique de documents (ADF) en insérant en premier la partie supérieure des documents ou placez un document face à numériser vers le bas sur la vitre d'exposition, puis fermez le capot des documents.

Pour le modèle Epson AcuLaser MX14, placez un document face à numériser vers le bas sur la vitre d'exposition, puis fermez le capot des documents.

Voir aussi :

- « Réalisation de copies à partir du chargeur automatique de documents (ADF) (Epson AcuLaser MX14NF uniquement) » à la page 128
- « Réalisation de copies à partir de la vitre d'exposition » à la page 126

2. Appuyez sur la touche  (**Copie**).
3. Sélectionnez Collated (Assemblé), puis appuyez sur la touche .
4. Sélectionnez le paramètre désiré, puis appuyez sur la touche .

Remarque :

La valeur marquée par un astérisque (*) correspond au paramètre de menu par défaut.

Off (Arrêt)*	Ne trie pas le travail de copie.
On (Mch)	Trie le travail de copie.
Auto	Détermine automatiquement le mode de sortie pour le travail de copie.

5. Si nécessaire, personnalisez les paramètres de copie (nombre de copies, taille de la copie, qualité de l'image, etc.).

Voir aussi :

« Définition des options de copie » à la page 129

6. Appuyez sur la touche  (**Marche**) pour lancer la copie.

Reduce/Enlarge (Réduire/agrandir)

Vous pouvez réduire ou agrandir la taille d'une image copiée de 25 % à 400 %.



Remarque :

- Lorsque vous effectuez une copie réduite, il est possible que des lignes noires apparaissent au bas de la copie.
- Cet élément est uniquement disponible lorsque Multiple UP (N en 1) a la valeur Off (Arrêt) ou Manual (Manuel).

1. Pour le modèle Epson AcuLaser MX14NF, chargez le ou les documents face à numériser vers le haut dans le chargeur automatique de documents (ADF) en insérant en premier la partie supérieure des documents ou placez un document face à numériser vers le bas sur la vitre d'exposition, puis fermez le capot des documents.

Pour le modèle Epson AcuLaser MX14, placez un document face à numériser vers le bas sur la vitre d'exposition, puis fermez le capot des documents.

Voir aussi :

- « Réalisation de copies à partir du chargeur automatique de documents (ADF) (Epson AcuLaser MX14NF uniquement) » à la page 128
 - « Réalisation de copies à partir de la vitre d'exposition » à la page 126
2. Appuyez sur la touche  (**Copie**).
 3. Sélectionnez *Reduce/Enlarge* (Réduire/élargir), puis appuyez sur la touche .
 4. Sélectionnez le paramètre désiré, puis appuyez sur la touche .

série en mm

Remarque :

Les valeurs marquées par un astérisque (*) sont les paramètres de menu par défaut.

200%
A5 -> A4 (141%)
A5 -> B5 (122%)
100%*
B5 -> A5 (81%)
A4 -> A5 (70%)
50%

série en pouces

200%
Stmt -> Lgl (154%)

Stmt -> Ltr (129%)
100%*
Lgl -> Ltr (78%)
Ldgr -> Ltr (64%)
50%

Remarque :

Vous pouvez également utiliser le pavé numérique pour entrer le taux de zoom désiré de 25 % à 400 %, ou appuyer sur la touche ► pour agrandir le taux de zoom ou appuyer sur la touche ◀ pour réduire le taux de zoom par intervalles de 1 %. La table suivante répertorie les taux de zoom spécifiques.

		copie		
		A5	B5	A4
original	A5	100 %	122 %	141 %
	B5	81 %	100 %	115 %
	A4	70 %	86 %	100 %

Les méthodes de chargement des supports d'impression varient selon la taille et l'orientation des supports d'impression. Pour plus d'informations, reportez-vous à la section « Chargement de supports d'impression dans le chargeur multifonction (MPF) » à la page 100 ou « Chargement de supports d'impression dans le chargeur de feuilles prioritaire (PSI) » à la page 93.

Pour obtenir la liste des supports d'impression pouvant être chargés, reportez-vous à la section « Supports d'impression utilisables » à la page 80.

- Si nécessaire, personnalisez les paramètres de copie (nombre de copies, qualité de l'image, etc.).

Voir aussi :

« Définition des options de copie » à la page 129

- Appuyez sur la touche  (**Marche**) pour lancer la copie.

Document Size (Taille document)



Cette option vous permet de spécifier la taille du document par défaut.

1. Pour le modèle Epson AcuLaser MX14NF, chargez le ou les documents face à numériser vers le haut dans le chargeur automatique de documents (ADF) en insérant en premier la partie supérieure des documents ou placez un document face à numériser vers le bas sur la vitre d'exposition, puis fermez le capot des documents.

Pour le modèle Epson AcuLaser MX14, placez un document face à numériser vers le bas sur la vitre d'exposition, puis fermez le capot des documents.

Voir aussi :

- « Réalisation de copies à partir du chargeur automatique de documents (ADF) (Epson AcuLaser MX14NF uniquement) » à la page 128
- « Réalisation de copies à partir de la vitre d'exposition » à la page 126

2. Appuyez sur la touche  (**Copie**).
3. Sélectionnez Document Size (Taille document), puis appuyez sur la touche .
4. Sélectionnez le paramètre désiré, puis appuyez sur la touche .

Remarque :

La valeur marquée par un astérisque (*) correspond au paramètre de menu par défaut.

A4 (210 x 297 mm)*
A5 (148 x 210 mm)
B5 (182 x 257 mm)
Letter (8.5 x 11") (Letter (8,5 x 11"))
Folio (8.5 x 13") (Folio (8,5 x 13")) (Epson AcuLaser MX14NF uniquement)
Legal (8.5 x 14") (Légal (8,5 x 14")) (Epson AcuLaser MX14NF uniquement)
Executive (7.25 x 10.5") (Executive (7,25 x 10,5"))

5. Si nécessaire, personnalisez les paramètres de copie (nombre de copies, taille de la copie, qualité de l'image, etc.).

Voir aussi :

« Définition des options de copie » à la page 129

- Appuyez sur la touche  (**Marche**) pour lancer la copie.

Document Type (Type doc.)



Cette option vous permet de sélectionner la qualité de l'image à copier.

- Pour le modèle Epson AcuLaser MX14NF, chargez le ou les documents face à numériser vers le haut dans le chargeur automatique de documents (ADF) en insérant en premier la partie supérieure des documents ou placez un document face à numériser vers le bas sur la vitre d'exposition, puis fermez le capot des documents.

Pour le modèle Epson AcuLaser MX14, placez un document face à numériser vers le bas sur la vitre d'exposition, puis fermez le capot des documents.

Voir aussi :

- « Réalisation de copies à partir du chargeur automatique de documents (ADF) (Epson AcuLaser MX14NF uniquement) » à la page 128
- « Réalisation de copies à partir de la vitre d'exposition » à la page 126

- Appuyez sur la touche  (**Copie**).
- Sélectionnez Document Type (Type doc.), puis appuyez sur la touche .
- Sélectionnez le paramètre désiré, puis appuyez sur la touche .

Remarque :

La valeur marquée par un astérisque (*) correspond au paramètre de menu par défaut.

Text (Texte)	Convient aux documents comprenant du texte.
Mixed (Mixte)*	Convient aux documents comprenant à la fois du texte et des photos.
Photo	Convient aux documents comprenant des photos.

- Si nécessaire, personnalisez les paramètres de copie (nombre de copies, taille de la copie, etc.).

Voir aussi :

« Définition des options de copie » à la page 129

- Appuyez sur la touche  (**Marche**) pour lancer la copie.



Lighten/Darken (Eclaircir/Foncer)

Cette option vous permet de régler le niveau de densité de la copie de manière à obtenir une copie plus claire ou plus foncée que l'original.

1. Pour le modèle Epson AcuLaser MX14NF, chargez le ou les documents face à numériser vers le haut dans le chargeur automatique de documents (ADF) en insérant en premier la partie supérieure des documents ou placez un document face à numériser vers le bas sur la vitre d'exposition, puis fermez le capot des documents.

Pour le modèle Epson AcuLaser MX14, placez un document face à numériser vers le bas sur la vitre d'exposition, puis fermez le capot des documents.

Voir aussi :

- « Réalisation de copies à partir du chargeur automatique de documents (ADF) (Epson AcuLaser MX14NF uniquement) » à la page 128
 - « Réalisation de copies à partir de la vitre d'exposition » à la page 126
2. Appuyez sur la touche  (**Copie**).
 3. Sélectionnez **Lighten/Darken (Eclaircir/Foncer)**, puis appuyez sur la touche .
 4. Sélectionnez le paramètre désiré, puis appuyez sur la touche .

Remarque :

La valeur marquée par un astérisque (*) correspond au paramètre de menu par défaut.

Lighter2 (Clair2)	Rend la copie plus claire que l'original. Recommandé pour les documents foncés.
Lighter1 (Clair1)	
Normal*	Recommandé pour les documents de type standard ou imprimés.
Darker1 (+ Foncé1)	Rend la copie plus foncée que l'original. Recommandé pour les documents clairs ou les textes peu prononcés.
Darker2 (+ Foncé2)	

5. Si nécessaire, personnalisez les paramètres de copie (nombre de copies, taille de la copie, qualité de l'image, etc.).

Voir aussi :

« Définition des options de copie » à la page 129

6. Appuyez sur la touche  (**Marche**) pour lancer la copie.



Sharpness (Netteté)

Cette option vous permet de régler la netteté de manière à obtenir une copie plus nette ou plus douce que l'original.

1. Pour le modèle Epson AcuLaser MX14NF, chargez le ou les documents face à numériser vers le haut dans le chargeur automatique de documents (ADF) en insérant en premier la partie supérieure des documents ou placez un document face à numériser vers le bas sur la vitre d'exposition, puis fermez le capot des documents.

Pour le modèle Epson AcuLaser MX14, placez un document face à numériser vers le bas sur la vitre d'exposition, puis fermez le capot des documents.

Voir aussi :

- « Réalisation de copies à partir du chargeur automatique de documents (ADF) (Epson AcuLaser MX14NF uniquement) » à la page 128
 - « Réalisation de copies à partir de la vitre d'exposition » à la page 126
2. Appuyez sur la touche  (**Copie**).
 3. Sélectionnez Sharpness (Netteté), puis appuyez sur la touche .
 4. Sélectionnez le paramètre désiré, puis appuyez sur la touche .

Remarque :

La valeur marquée par un astérisque (*) correspond au paramètre de menu par défaut.

Sharpest (Le + net)	Rend la copie plus nette que l'original.
Sharper (+ net)	
Normal*	Ne rend pas la copie plus nette ou plus douce que l'original.
Softer (+ doux)	Rend la copie plus douce que l'original.
Softest (Le + doux)	

5. Si nécessaire, personnalisez les paramètres de copie (nombre de copies, taille de la copie, qualité de l'image, etc.).

Voir aussi :

« Définition des options de copie » à la page 129

- Appuyez sur la touche  (**Marche**) pour lancer la copie.

Auto Exposure (Exposition auto)

Cette option vous permet de supprimer l'arrière-plan de l'original pour améliorer le texte sur la copie.



- Pour le modèle Epson AcuLaser MX14NF, chargez le ou les documents face à numériser vers le haut dans le chargeur automatique de documents (ADF) en insérant en premier la partie supérieure des documents ou placez un document face à numériser vers le bas sur la vitre d'exposition, puis fermez le capot des documents.

Pour le modèle Epson AcuLaser MX14, placez un document face à numériser vers le bas sur la vitre d'exposition, puis fermez le capot des documents.

Voir aussi :

« Réalisation de copies à partir du chargeur automatique de documents (ADF) (Epson AcuLaser MX14NF uniquement) » à la page 128

« Réalisation de copies à partir de la vitre d'exposition » à la page 126

- Appuyez sur la touche  (**Copie**).
- Sélectionnez **Auto Exposure (Exposition auto)**, puis appuyez sur la touche .
- Sélectionnez **On (Mch)**, puis appuyez sur la touche .
- Si nécessaire, personnalisez les paramètres de copie (nombre de copies, taille de la copie, qualité de l'image, etc.).

Voir aussi :

« Définition des options de copie » à la page 129

- Appuyez sur la touche  (**Marche**) pour lancer la copie.

Multiple Up (N en 1)

Cette option vous permet d'imprimer deux images originales sur une feuille de papier.

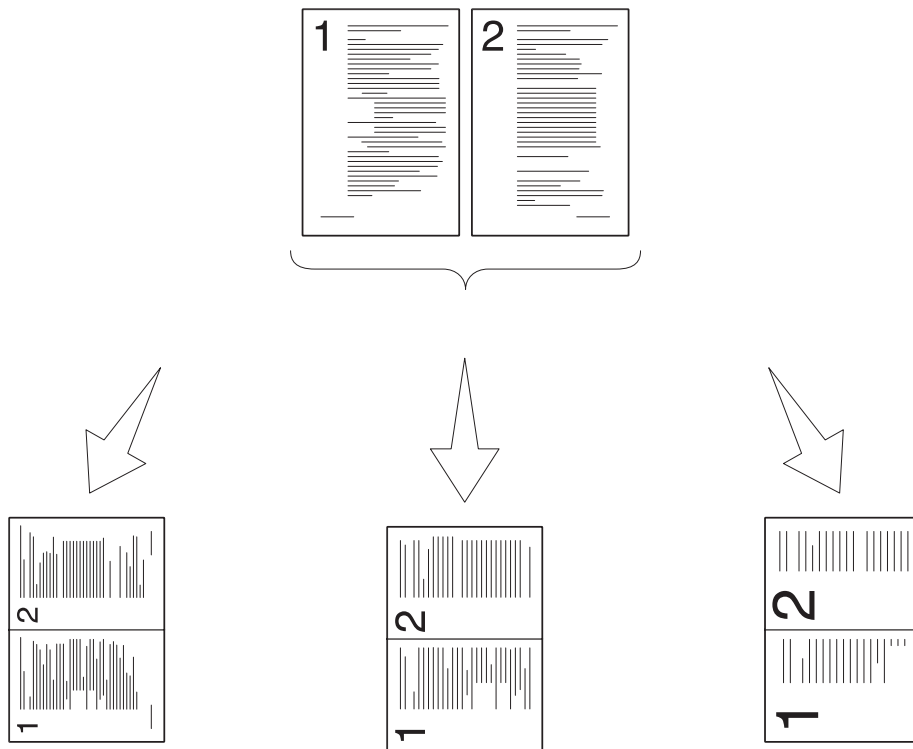
**Auto:**

Réduit automatiquement les pages de manière à ce qu'elles tiennent sur une page.

ID Card Copy (Copie carte id):

Imprime toujours les deux côtés d'une carte d'identité sur une page selon la taille de l'original (100 %).

Manual:

Réduit les pages à la taille personnalisée selon le paramètre du menu Reduce/Enlarge (Réduire/agrandir).



1. Pour le modèle Epson AcuLaser MX14NF, chargez le ou les documents face à numériser vers le haut dans le chargeur automatique de documents (ADF) en insérant en premier la partie supérieure des documents ou placez un document face à numériser vers le bas sur la vitre d'exposition, puis fermez le capot des documents.

Pour le modèle Epson AcuLaser MX14, placez un document face à numériser vers le bas sur la vitre d'exposition, puis fermez le capot des documents.

Voir aussi :

- ❑ « Réalisation de copies à partir du chargeur automatique de documents (ADF) (Epson AcuLaser MX14NF uniquement) » à la page 128

❑ « Réalisation de copies à partir de la vitre d'exposition » à la page 126

2. Appuyez sur la touche  (**Copie**).
3. Sélectionnez **Multiple Up (N en 1)**, puis appuyez sur la touche .
4. Sélectionnez le paramètre désiré, puis appuyez sur la touche .

Remarque :

La valeur marquée par un astérisque (*) correspond au paramètre de menu par défaut.

Off (Arrêt)*	N'effectue pas l'impression Multiple Up (N en 1).
Auto	Réduit automatiquement les pages de l'original de manière à ce qu'elles tiennent sur une feuille de papier.
ID Card Copy (Copie carte id)	Imprime les pages de l'original sur une feuille de papier à la taille d'origine.
Manual (Manuel)	Imprime les pages de l'original sur une feuille de papier selon la taille définie dans Reduce/Enlarge (Réduire/agrandir) .

5. Si nécessaire, personnalisez les paramètres de copie, y compris le nombre de copies, la taille de la copie (uniquement pour **Off (Arrêt)** ou **Manual (Manuel)**) et la qualité de l'image.

Voir aussi :

« Définition des options de copie » à la page 129

6. Appuyez sur la touche  (**Marche**) pour lancer la copie.

Si vous utilisez la vitre d'exposition et que l'option **Multiple Up (N en 1)** a la valeur **Auto**, **ID Card Copy (Copie carte id)** ou **Manual (Manuel)**, un message à l'écran vous demande si vous souhaitez charger une autre page. Sélectionnez **Yes (Oui)** ou **No (Non)**, puis appuyez sur la touche .

Si vous sélectionnez **Yes (Oui)**, sélectionnez **Continue (Continuer)** ou **Cancel (Annuler)**, puis appuyez sur la touche .

Margin Top/Bottom (Marge haut/bas)





Cette option vous permet de spécifier les marges haut et bas de la copie.

1. Pour le modèle Epson AcuLaser MX14NF, chargez le ou les documents face à numériser vers le haut dans le chargeur automatique de documents (ADF) en insérant en premier la partie supérieure des documents ou placez un document face à numériser vers le bas sur la vitre d'exposition, puis fermez le capot des documents.

Pour le modèle Epson AcuLaser MX14, placez un document face à numériser vers le bas sur la vitre d'exposition, puis fermez le capot des documents.

Voir aussi :

- « Réalisation de copies à partir du chargeur automatique de documents (ADF) (Epson AcuLaser MX14NF uniquement) » à la page 128
- « Réalisation de copies à partir de la vitre d'exposition » à la page 126

2. Appuyez sur la touche  (**Copie**).
3. Sélectionnez **Marg. Top/Bottom (Marge haut/bas)**, puis appuyez sur la touche .
4. Appuyez sur la touche  ou  ou entrez la valeur désirée à l'aide du pavé numérique, puis appuyez sur la touche .

Remarque :

Les valeurs marquées par un astérisque (*) sont les paramètres de menu par défaut.

4 mm*/0.2 inch (0.2 pouce)*	Spécifiez la valeur par incréments de 1 mm (0,1 pouce).
0-50 mm/0.0-2.0 inch (0-50 mm/0.0-2.0 pouce)	

5. Si nécessaire, personnalisez les paramètres de copie (nombre de copies, taille de la copie, qualité de l'image, etc.).

Voir aussi :

« Définition des options de copie » à la page 129

6. Appuyez sur la touche  (**Marche**) pour lancer la copie.

Margin Left/Right (Mrg.gch/drte)





Cette option vous permet de spécifier les marges gauche et droite de la copie.

1. Pour le modèle Epson AcuLaser MX14NF, chargez le ou les documents face à numériser vers le haut dans le chargeur automatique de documents (ADF) en insérant en premier la partie supérieure des documents ou placez un document face à numériser vers le bas sur la vitre d'exposition, puis fermez le capot des documents.

Pour le modèle Epson AcuLaser MX14, placez un document face à numériser vers le bas sur la vitre d'exposition, puis fermez le capot des documents.

Voir aussi :

- « Réalisation de copies à partir du chargeur automatique de documents (ADF) (Epson AcuLaser MX14NF uniquement) » à la page 128
- « Réalisation de copies à partir de la vitre d'exposition » à la page 126

2. Appuyez sur la touche  (**Copie**).
3. Sélectionnez *Margin Left/Right (Mrg. sch/drte)*, puis appuyez sur la touche .
4. Appuyez sur la touche  ou  ou entrez la valeur désirée à l'aide du pavé numérique, puis appuyez sur la touche .

Remarque :

Les valeurs marquées par un astérisque (*) sont les paramètres de menu par défaut.

4 mm*/0.2 inch (0.2 pouc)*	Spécifiez la valeur par incréments de 1 mm (0,1 pouce).
0-50 mm/0.0-2.0 inch (0-50 mm/0.0-2.0 pouc)	

5. Si nécessaire, personnalisez les paramètres de copie (nombre de copies, taille de la copie, qualité de l'image, etc.).

Voir aussi :

« Définition des options de copie » à la page 129

6. Appuyez sur la touche  (**Marche**) pour lancer la copie.

Margin Middle (Marge centre)





Cette option vous permet de spécifier la marge du centre de la copie.

1. Pour le modèle Epson AcuLaser MX14NF, chargez le ou les documents face à numériser vers le haut dans le chargeur automatique de documents (ADF) en insérant en premier la partie supérieure des documents ou placez un document face à numériser vers le bas sur la vitre d'exposition, puis fermez le capot des documents.

Pour le modèle Epson AcuLaser MX14, placez un document face à numériser vers le bas sur la vitre d'exposition, puis fermez le capot des documents.

Voir aussi :

- « Réalisation de copies à partir du chargeur automatique de documents (ADF) (Epson AcuLaser MX14NF uniquement) » à la page 128
- « Réalisation de copies à partir de la vitre d'exposition » à la page 126

2. Appuyez sur la touche  (**Copie**).
3. Sélectionnez **Margain Middle** (Marge centre), puis appuyez sur la touche .
4. Appuyez sur la touche  ou  ou entrez la valeur désirée à l'aide du pavé numérique, puis appuyez sur la touche .

Remarque :

Les valeurs marquées par un astérisque (*) sont les paramètres de menu par défaut.

0 mm*/0.0 inch (0.0 pouce)*	Spécifiez la valeur par incréments de 1 mm (0,1 pouce).
0-50 mm/0.0-2.0 inch (0-50 mm/0.0-2.0 pouce)	

5. Si nécessaire, personnalisez les paramètres de copie (nombre de copies, taille de la copie, qualité de l'image, etc.).

Voir aussi :

« Définition des options de copie » à la page 129

6. Appuyez sur la touche  (**Marche**) pour lancer la copie.

Modification des paramètres par défaut

Les options du menu COPY (COPIE), y compris la qualité d'image, peuvent être définies conformément aux modes les plus fréquemment utilisés.

Pour créer vos propres paramètres par défaut :

1. Appuyez sur la touche **Systeme**.
2. Sélectionnez `Defaults Settings (Param défaut)`, puis appuyez sur la touche **OK**.
3. Sélectionnez `Copy Defaults (Copie - défaut)`, puis appuyez sur la touche **OK**.
4. Sélectionnez l'élément de menu désiré, puis appuyez sur la touche **OK**.
5. Sélectionnez le paramètre désiré ou entrez la valeur à l'aide du pavé numérique, puis appuyez sur la touche **OK**.
6. Répétez les étapes 4 et 5 selon les besoins.
7. Pour revenir à l'écran précédent, appuyez sur la touche **⏪ (Précédent)**.

Chapitre 7

Numérisation

Vue d'ensemble de la numérisation

Vous pouvez utiliser votre imprimante pour transformer des images et du texte en images modifiables sur votre ordinateur.

Les paramètres de résolution à utiliser lorsque vous numérisez un document dépendent du type de document et de ce que vous comptez faire de l'image ou du document numérisé sur votre ordinateur. Pour obtenir un résultat optimum, utilisez les paramètres recommandés suivants.

Type	Résolution
Documents	Noir et blanc (300 ppp) ou niveaux de gris ou couleur (200 ppp)
Documents de mauvaise qualité ou comportant du texte en petits caractères	Noir et blanc (400 ppp) ou niveaux de gris (300 ppp)
Photographies et images	Couleur (100-200 ppp) ou niveaux de gris (200 ppp)
Images pour une imprimante jet d'encre	150-300 ppp
Images pour une imprimante haute résolution	300-600 ppp

La numérisation à des résolutions supérieures à celles recommandées précédemment risque de dépasser les capacités de l'application. Si vous avez besoin d'une résolution supérieure à celles recommandées, réduisez la taille de l'image à numériser en visualisant (ou en prénumérisant) et en rognant l'image avant de lancer la numérisation.

Numérisation vers un ordinateur connecté via USB

Numérisation à partir du panneau de commande

Dans la procédure suivante, Microsoft® Windows® XP est utilisé en guise d'exemple.



Remarque :

- Assurez-vous que l'imprimante est connectée à l'ordinateur à l'aide du câble USB.

- ❑ *Vous devez utiliser Express Scan Manager sur votre ordinateur pour configurer la destination de sortie des fichiers image numérisés.*
- 1. Pour le modèle Epson AcuLaser MX14NF, chargez le ou les documents face à numériser vers le haut dans le chargeur automatique de documents (ADF) en insérant en premier la partie supérieure des documents ou placez un document face à numériser vers le bas sur la vitre d'exposition, puis fermez le capot des documents.

Pour le modèle Epson AcuLaser MX14, placez un document face à numériser vers le bas sur la vitre d'exposition, puis fermez le capot des documents.

Voir aussi :

- ❑ « *Réalisation de copies à partir du chargeur automatique de documents (ADF) (Epson AcuLaser MX14NF uniquement) » à la page 128*
 - ❑ « *Réalisation de copies à partir de la vitre d'exposition » à la page 126*
2. Appuyez sur la touche  (**Numérisation**).
 3. Sélectionnez Scan to Computer(USB) (Num vers ordinateur (USB)), puis appuyez sur la touche .
 4. Configurez les paramètres de numérisation selon vos besoins.
 5. Appuyez sur la touche  (**Marche**).

Le fichier de l'image numérisée est généré.

Remarque :

Si la boîte de dialogue suivante apparaît sur votre ordinateur, sélectionnez **Express Scan Manager-Btype**, puis cliquez sur **OK**. Si vous activez la case à cocher **Always use this program for this action (Toujours utiliser ce programme pour cette action)** au moment de sélectionner de **Express Scan Manager-Btype**, l'application sélectionnée est automatiquement utilisée sans que la fenêtre de sélection du programme ne s'affiche.

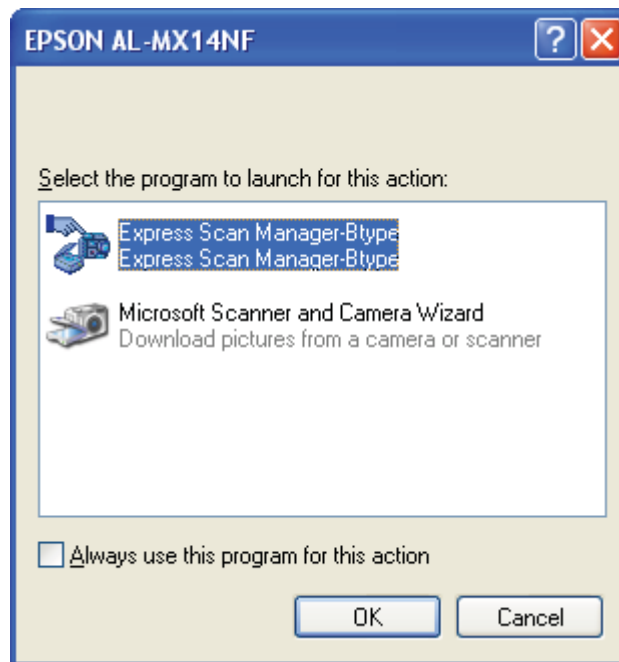
**Voir aussi :**

« *Express Scan Manager (Gestionnaire de numérisation)* » à la page 39

Numérisation à l'aide du pilote TWAIN

L'imprimante prend en charge le pilote TWAIN (Tool Without An Interesting Name) dans le cadre de la numérisation des images. TWAIN est l'un des composants standard fournis par Windows XP, Windows Server® 2003, Windows Server 2008, Windows Server 2008 R2, Windows Vista®, Windows 7 et Mac OS® X 10.4/10.5/10.6. Il fonctionne avec différents scanners. La procédure suivante utilise Windows XP en guise d'exemple.

Remarque :

☐ Assurez-vous que l'imprimante est connectée à l'ordinateur à l'aide du câble USB.

- ❑ *Lorsque vous utilisez l'imprimante comme imprimante réseau, vous pouvez également numériser des documents via un protocole réseau au lieu du câble USB.*

Dans la procédure suivante, la Microsoft Clip Organizer (Bibliothèque multimédia Microsoft) est utilisée en guise d'exemple pour numériser une image.

1. Pour le modèle Epson AcuLaser MX14NF, chargez le ou les documents face à numériser vers le haut dans le chargeur automatique de documents (ADF) en insérant en premier la partie supérieure des documents ou placez un document face à numériser vers le bas sur la vitre d'exposition, puis fermez le capot des documents.

Pour le modèle Epson AcuLaser MX14, placez un document face à numériser vers le bas sur la vitre d'exposition, puis fermez le capot des documents.

Voir aussi :

- ❑ « Réalisation de copies à partir du chargeur automatique de documents (ADF) (Epson AcuLaser MX14NF uniquement) » à la page 128
 - ❑ « Réalisation de copies à partir de la vitre d'exposition » à la page 126
2. Cliquez sur **start (démarrer) — All Programs (Tous les programmes) — Microsoft Office — Microsoft Office 2010 Tools (Outils Microsoft Office 2010) — Microsoft Clip Organizer (Bibliothèque multimédia Microsoft)**.
 3. Cliquez sur **File (Fichier) — Add Clips to Organizer (Ajout de clips dans la Bibliothèque multimédia) — From Scanner or Camera (A partir d'un scanner ou d'un appareil photo)**.
 4. Dans la boîte de dialogue **Insert Picture from Scanner or Camera (Insérer une image d'un scanner ou d'un appareil photo)**, sous **Device (Périphérique)**, sélectionnez votre périphérique TWAIN.
 5. Cliquez sur **Custom Insert (Insertion personnalisée)**.
 6. Sélectionnez vos préférences de numérisation, puis cliquez sur **Preview (Aperçu)** pour afficher l'image d'aperçu.

Remarque :

- ❑ *Pour le modèle Epson AcuLaser MX14NF, l'option **Preview (Aperçu)** est grisée et désactivée lorsque vous sélectionnez **Document Feeder Tray (Chargeur de documents)** dans **Scan From (Numériser à partir de)**.*

- ❑ L'illustration peut varier selon le système d'exploitation.

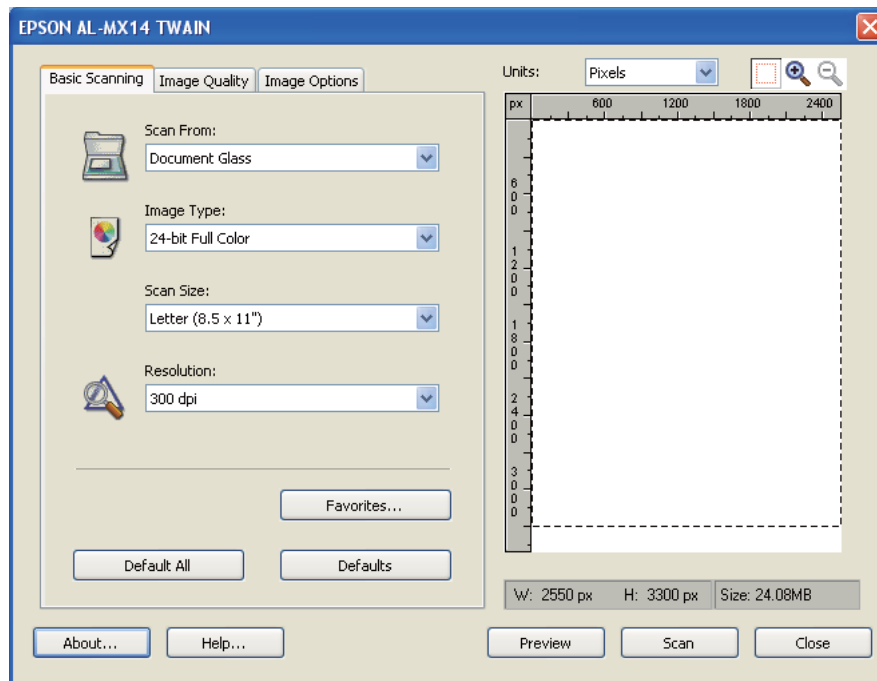

7. Sélectionnez les propriétés désirées sous les onglets **Image Quality (Qualité de l'image)** et **Image Options (Options de l'image)**.
8. Cliquez sur **Scan (Numériser)** pour lancer la numérisation.

Le fichier de l'image numérisée est généré.

Numérisation à l'aide du pilote WIA

Votre imprimante prend également en charge le pilote WIA (Windows Image Acquisition) pour la numérisation d'images. WIA est l'un des composants standard fournis par Windows XP (et systèmes d'exploitation ultérieurs) et fonctionne avec les appareils photo numériques et les scanners. Contrairement au pilote TWAIN, le pilote WIA vous permet de numériser une image et de la manipuler facilement sans recourir à un logiciel supplémentaire.

La procédure suivante utilise Windows XP en guise d'exemple.

Remarque :

Assurez-vous que l'imprimante est connectée à l'ordinateur à l'aide du câble USB.

1. Pour le modèle Epson AcuLaser MX14NF, chargez le ou les documents face à numériser vers le haut dans le chargeur automatique de documents (ADF) en insérant en premier la partie supérieure des documents ou placez un document face à numériser vers le bas sur la vitre d'exposition, puis fermez le capot des documents.

Pour le modèle Epson AcuLaser MX14, placez un document face à numériser vers le bas sur la vitre d'exposition, puis fermez le capot des documents.

Voir aussi :

- « Réalisation de copies à partir du chargeur automatique de documents (ADF) (Epson AcuLaser MX14NF uniquement) » à la page 128
- « Réalisation de copies à partir de la vitre d'exposition » à la page 126

2. Démarrez le logiciel de dessin, tel que Paint pour Windows.

Remarque :

Si vous utilisez Windows Vista, utilisez la Galerie de photos Windows au lieu de Paint.

3. Cliquez sur **File (Fichier) — From Scanner or Camera (D'un scanneur ou d'un appareil photo)** (bouton **Paint — From scanner or camera (A partir d'un scanneur ou d'un appareil photo)** sous Windows Server 2008 R2 et Windows 7).

La fenêtre WIA s'affiche.

Remarque :

L'illustration peut varier selon le système d'exploitation.

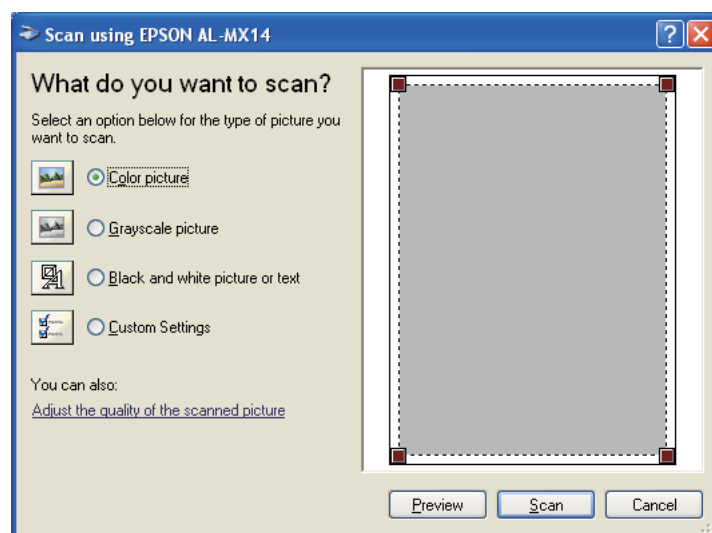

4. Sélectionnez vos préférences de numérisation, puis cliquez sur **Adjust the quality of the scanned picture (Ajuster la qualité de la photo numérisée)** pour afficher la boîte de dialogue **Advanced Properties (Propriétés avancées)**.
5. Sélectionnez les propriétés désirées, y compris la luminosité et le contraste, puis cliquez sur **OK**.
6. Cliquez sur **Scan (Numériser)** pour lancer la numérisation.
7. Cliquez sur **Save As (Enregistrer sous)** dans le menu **File (Fichier)**.
8. Donnez un nom à l'image, puis sélectionnez un format de fichier et une destination pour enregistrer l'image.

Utilisation d'un scanner sur le réseau (Epson AcuLaser MX14NF uniquement)

Vue d'ensemble

La fonctionnalité Numéris. ds serveur/ordinateur vous permet de numériser un document et d'envoyer le document numérisé à un ordinateur en réseau via le protocole FTP ou SMB.

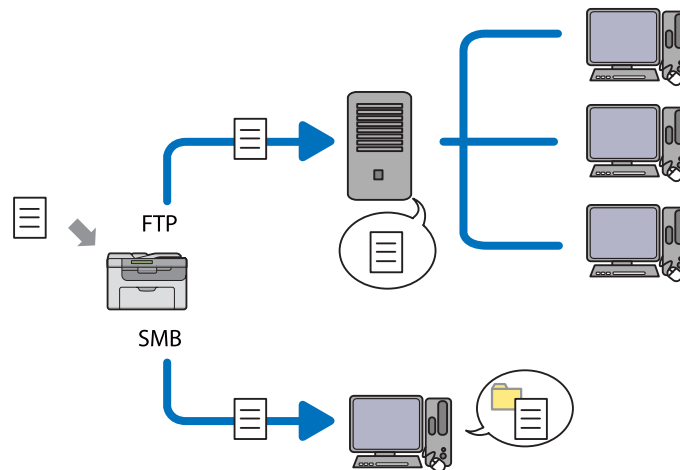

Vous pouvez sélectionner le type de serveur et spécifier une destination pour stocker le document numérisé avec l'utilitaire EpsonNet Config ou l'Editeur de carnet d'adresses.

Les éléments suivants sont requis pour utiliser la fonctionnalité Numéris. ds serveur/ordinateur.

Utilisation de SMB

Pour transférer des données via SMB, votre ordinateur doit exécuter l'un des systèmes d'exploitation suivants avec partage de dossiers.

Sous Mac OS X, un compte d'utilisateur partagé est requis sur l'ordinateur Mac OS X.

- Windows Server 2003
- Windows Server 2008
- Windows Server 2008 R2
- Windows XP
- Windows Vista
- Windows 7
- Mac OS X 10.4/10.5/10.6

 Utilisation de FTP

Pour transférer des données via FTP, l'un des serveurs FTP suivants et un compte sur le serveur FTP (nom de connexion et mot de passe) sont requis.

- Windows Server 2003, Windows Server 2008, Windows Server 2008 R2, Windows Vista ou Windows 7

Service FTP de Microsoft Internet Information Services 6.0

- Windows XP

Service FTP de Microsoft Internet Information Server 3.0/4.0 ou Internet Information Services 5.0/5.1

- Mac OS X

Service FTP de Mac OS X 10.4.2/10.4.4/10.4.8/10.4.9/10.4.10/10.4.11/10.5/10.6

Pour plus d'informations sur la façon de configurer le service FTP, contactez votre administrateur système.

Pour utiliser la fonctionnalité Numéris. ds serveur/ordinateur, procédez comme suit.

« Confirmation d'un nom de connexion et d'un mot de passe » à la page 153



« Spécification d'une destination pour stocker le document » à la page 155



« Configuration des paramètres de l'imprimante » à la page 168



« Envoi du fichier numérisé sur le réseau » à la page 175

Confirmation d'un nom de connexion et d'un mot de passe

Avec SMB

La fonctionnalité Numéris. ds serveur/ordinateur nécessite un compte de connexion utilisateur avec un mot de passe valide et non vide pour l'authentification. Confirmez le nom de l'utilisateur et le mot de passe pour la connexion.

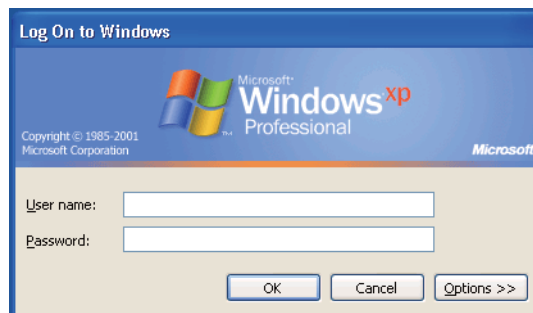

Si vous n'utilisez pas de mot de passe pour votre connexion utilisateur, vous devez en attribuer un à votre compte de connexion utilisateur en suivant la procédure ci-après.

Sous Windows XP :

1. Cliquez sur **start (démarrer) — Control Panel (Panneau de configuration) — User Accounts (Comptes d'utilisateurs)**.
2. Cliquez sur **Change an account (Modifier un compte)**.
3. Sélectionnez votre compte.
4. Cliquez sur **Create a password (Créer un mot de passe)** et ajoutez un mot de passe pour votre compte de connexion utilisateur.

Sous Windows Server 2003 :

1. Cliquez sur **Start (Démarrer) — Administrative Tools (Outils d'administration) — Computer Management (Gestion de l'ordinateur)**.
2. Cliquez sur **Local Users and Groups (Utilisateurs et groupes locaux)**.
3. Double-cliquez sur **Users (Utilisateurs)**.
4. Cliquez avec le bouton droit sur votre compte, puis sélectionnez **Set Password (Définir le mot de passe)**.

Remarque :

Lorsqu'un message d'alerte apparaît, confirmez le message, puis cliquez sur **Proceed (Continuer)**.

5. Ajoutez un mot de passe pour votre compte de connexion utilisateur.

Sous Windows Vista et Windows 7 :

1. Cliquez sur **Start (Démarrer) — Control Panel (Panneau de configuration)**.
2. Cliquez sur **User Accounts and Family Safety (Comptes et protection utilisateurs)**.
3. Cliquez sur **User Accounts (Comptes d'utilisateurs)**.
4. Cliquez sur **Create a password for your account (Créer un mot de passe pour votre compte)** et ajoutez un mot de passe pour votre compte de connexion utilisateur.

Sous Windows Server 2008 et Windows Server 2008 R2 :

1. Cliquez sur **Start (Démarrer) — Control Panel (Panneau de configuration)**.
2. Cliquez sur **User Accounts (Comptes d'utilisateurs)**.
3. Cliquez sur **User Accounts (Comptes d'utilisateurs)**.
4. Cliquez sur **Create a password for your account (Créer un mot de passe pour votre compte)** et ajoutez un mot de passe pour votre compte de connexion utilisateur.

Sous Mac OS X 10.4/10.5/10.6 :

1. Cliquez sur **System Preferences (Préférences Système) — Accounts (Comptes)**.
2. Sélectionnez votre compte.
3. Sélectionnez **Change Password (Modifier le mot de passe)**.
4. Entrez un mot de passe pour votre compte de connexion utilisateur dans **New Password (Nouveau mot de passe) (New password [Nouveau mot de passe]** sous Mac OS X 10.6).
5. Retapez le mot de passe dans **Verify (Vérifier)**.
6. Cliquez sur **Change Password (Modifier le mot de passe)**.

Après avoir confirmé le nom de connexion d'utilisateur et le mot de passe, reportez-vous à la section « Spécification d'une destination pour stocker le document » à la page 155.

Avec FTP

La fonctionnalité Numéris. ds ordinateur/serveur requiert un nom d'utilisateur et un mot de passe. Pour obtenir votre nom d'utilisateur et votre mot de passe, contactez votre administrateur système.

Spécification d'une destination pour stocker le document

Avec SMB

Pour partager un dossier pour stocker le document numérisé, procédez comme suit.

Sous Windows XP Edition familiale :

1. Créez un dossier dans le répertoire désiré sur votre ordinateur (exemple de nom de dossier : **MyShare**).
2. Cliquez avec le bouton droit sur le dossier, puis sélectionnez **Propriétés (Propriétés)**.
3. Cliquez sur l'onglet **Sharing (Partage)**, puis sélectionnez **Share this folder on the network (Partager ce dossier sur le réseau)**.
4. Entrez un nom partagé dans la zone **Share name (Nom de partage)**.

Remarque :

- ❑ Notez ce nom partagé, car vous en aurez besoin dans la procédure suivante.

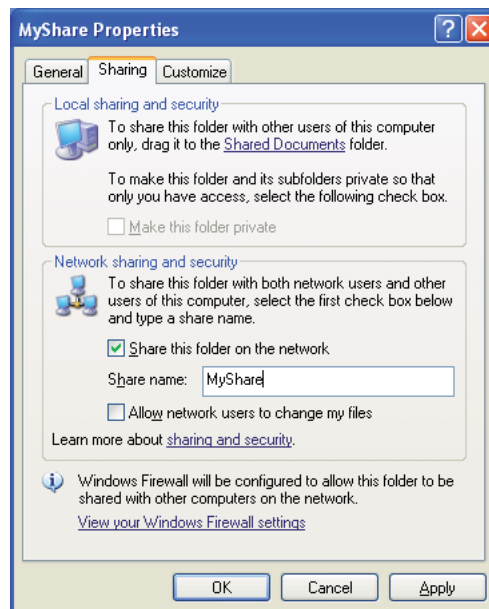

- ❑ Lorsque l'écran suivant s'affiche, cliquez sur **If you understand the security risks but want to share files without running the wizard, click here** (Si vous êtes conscient des risques de sécurité mais que vous voulez partager les fichiers sans exécuter l'Assistant, cliquez ici), sélectionnez **Just enable file sharing (Activer le partage de fichiers)**, puis cliquez sur **OK**.

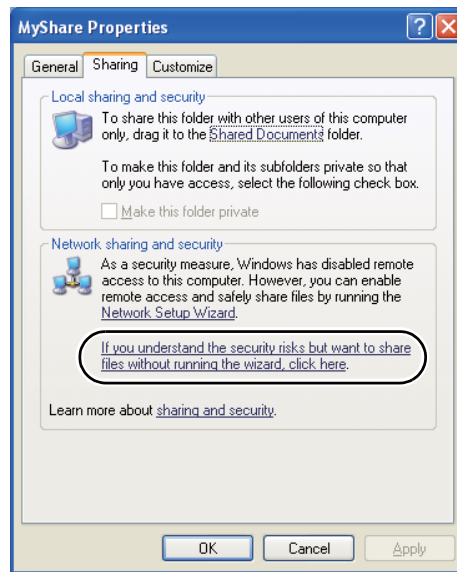

5. Sélectionnez **Allow network users to change my files (Autoriser les utilisateurs réseau à modifier mes fichiers)**.
6. Cliquez sur **Apply (Appliquer)**, puis cliquez sur **OK**.

Remarque :

Pour ajouter des sous-dossiers, créez des dossiers dans le dossier partagé que vous venez de créer. Exemple : Nom du dossier, **MyShare** ; nom du dossier de second niveau, **MyPic** ; nom du dossier de troisième niveau, **John**
MyShare\MyPic\John doit maintenant apparaître dans votre répertoire.

Après avoir créé un dossier, reportez-vous à la section « Configuration des paramètres de l'imprimante » à la page 168.

Sous Windows XP Professionnel :

1. Créez un dossier dans le répertoire désiré sur votre ordinateur (exemple de nom de dossier : **MyShare**), puis double-cliquez sur le dossier.
2. Sélectionnez **Folder Options (Options des dossiers)** dans **Tools (Outils)**.

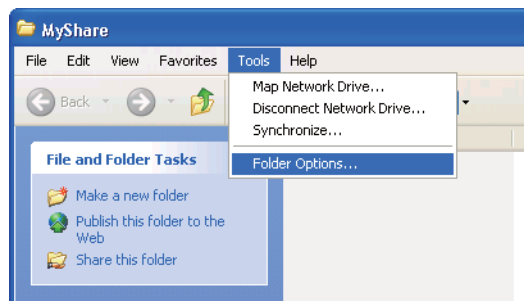

3. Cliquez sur l'onglet **View (Affichage)**, puis désactivez la case à cocher **Use simple file sharing (Recommended) (Utiliser le partage de fichiers simple [recommandé])**.

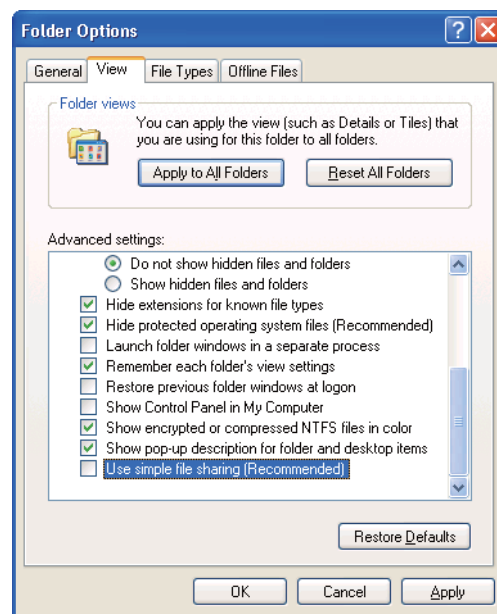

4. Cliquez sur **OK**, puis fermez la fenêtre.

5. Cliquez avec le bouton droit sur le dossier, puis sélectionnez **Propriétés (Propriétés)**.
6. Sélectionnez l'onglet **Sharing (Partage)**, puis sélectionnez **Share this folder (Partager ce dossier)**.
7. Entrez un nom partagé dans la zone **Share name (Nom de partage)**.

Remarque :

Notez ce nom partagé, car vous en aurez besoin dans la procédure suivante.



8. Cliquez sur **Permissions (Autorisations)** pour créer une autorisation en écriture au niveau de ce dossier.
9. Cliquez sur **Add (Ajouter)**.
10. Recherchez le nom de connexion d'utilisateur en cliquant sur **Advanced (Avancé)** ou entrez le nom de connexion d'utilisateur dans la zone **Enter the object names to select (Entrez les noms des objets à sélectionner)**, puis cliquez sur **Check Names (Vérifier les noms)** pour confirmer (exemple de nom de connexion d'utilisateur, **MySelf**).

Remarque :

N'utilisez pas **Everyone (Tout le monde)** comme nom de connexion d'utilisateur.

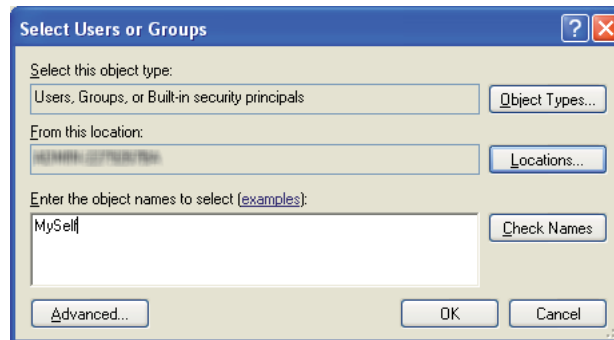

11. Cliquez sur **OK**.
12. Cliquez sur le nom de connexion d'utilisateur que vous venez d'entrer. Activez la case à cocher **Full Control (Contrôle total)**. Vous serez alors autorisé à envoyer le document dans ce dossier.

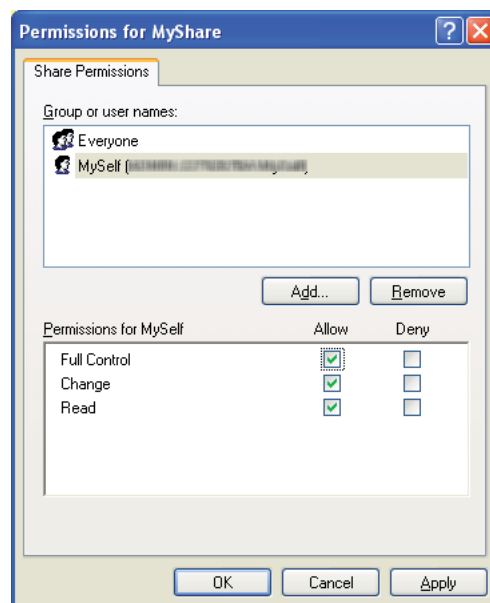

13. Cliquez sur **OK**.
14. Cliquez sur **Apply (Appliquer)**, puis cliquez sur **OK**.

Remarque :

Pour ajouter des sous-dossiers, créez des dossiers dans le dossier partagé que vous venez de créer.

Exemple : Nom du dossier, **MyShare** ; nom du dossier de second niveau, **MyPic** ; nom du dossier de troisième niveau, **John**

MyShare\MyPic\John doit maintenant apparaître dans votre répertoire.

Après avoir créé un dossier, reportez-vous à la section « Configuration des paramètres de l'imprimante » à la page 168.

Sous Windows Server 2003 :

1. Créez un dossier dans le répertoire désiré sur votre ordinateur (exemple de nom de dossier : **MyShare**).
2. Cliquez avec le bouton droit sur le dossier, puis sélectionnez **Propriétés (Propriétés)**.
3. Cliquez sur l'onglet **Sharing (Partage)**, puis sélectionnez **Share this folder (Partager ce dossier)**.
4. Entrez un nom partagé dans la zone **Share name (Nom de partage)**.

Remarque :

Notez ce nom partagé, car vous en aurez besoin dans la procédure suivante.

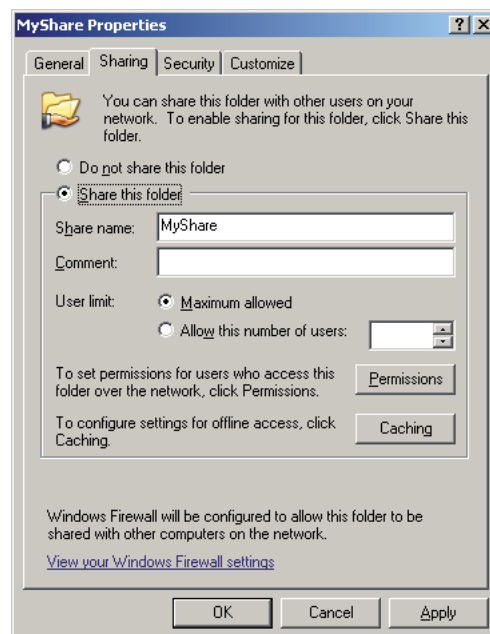

5. Cliquez sur **Permissions (Autorisations)** pour attribuer l'autorisation en écriture à ce dossier.
6. Cliquez sur **Add (Ajouter)**.
7. Recherchez le nom de connexion d'utilisateur en cliquant sur **Advanced (Avancé)** ou entrez le nom de connexion d'utilisateur dans la zone **Enter the object names to select (Entrez les noms des objets à sélectionner)**, puis cliquez sur **Check Names (Vérifier les noms)** pour confirmer (exemple de nom de connexion d'utilisateur, **MySelf**).

Remarque :

N'utilisez pas **Everyone (Tout le monde)** comme nom de connexion d'utilisateur.

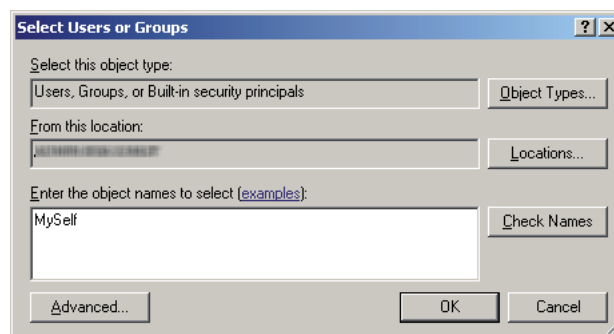

8. Cliquez sur **OK**.

9. Cliquez sur le nom de connexion d'utilisateur que vous venez d'entrer. Activez la case à cocher **Full Control (Contrôle total)**. Vous serez alors autorisé à envoyer le document à ce dossier.

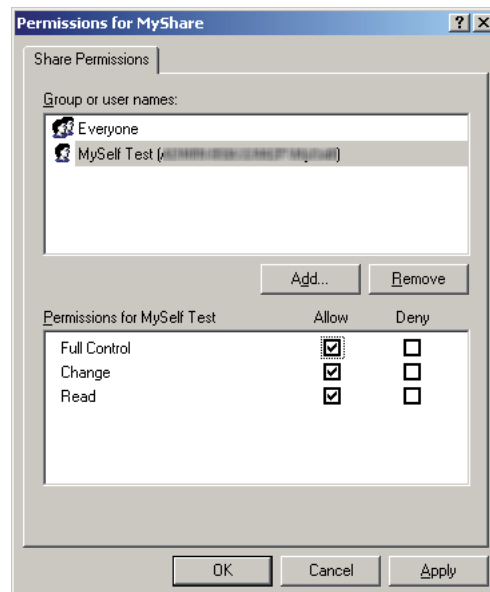

10. Cliquez sur **OK**.
11. Configurez d'autres paramètres si nécessaire, puis cliquez sur **Apply (Appliquer)** et sur **OK**.

Remarque :

Pour ajouter des sous-dossiers, créez des dossiers dans le dossier partagé que vous venez de créer. Exemple : Nom du dossier, **MyShare** ; nom du dossier de second niveau, **MyPic** ; nom du dossier de troisième niveau, **John**
MyShare\MyPic\John doit maintenant apparaître dans votre répertoire.

Après avoir créé un dossier, reportez-vous à la section « Configuration des paramètres de l'imprimante » à la page 168.

Sous Windows Vista, Windows 7, Windows Server 2008, Windows Server 2008 R2

1. Créez un dossier dans le répertoire désiré sur votre ordinateur (exemple de nom de dossier : **MyShare**).
2. Cliquez avec le bouton droit sur le dossier, puis sélectionnez **Propriétés (Propriétés)**.
3. Cliquez sur l'onglet **Sharing (Partage)**, puis sélectionnez **Advanced Sharing (Partage avancé)**.

Sous Windows Vista, lorsque la boîte de dialogue **User Account Control (Contrôle de compte d'utilisateur)** s'affiche, cliquez sur **Continue (Continuer)**.

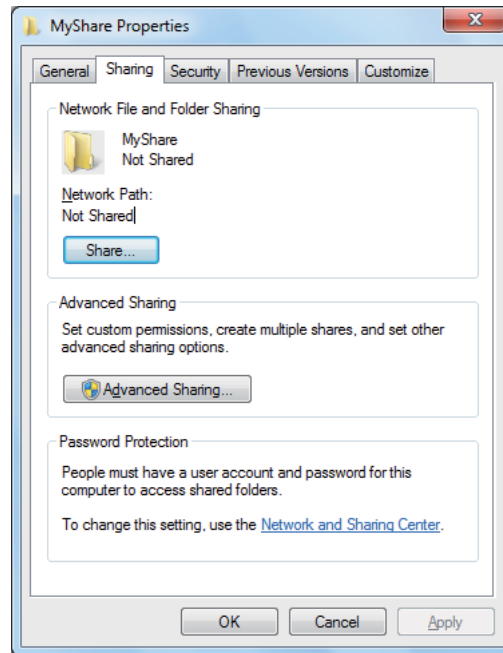

4. Activez la case à cocher **Share this folder (Partager ce dossier)**.
5. Entrez un nom partagé dans la zone **Share name (Nom de partage)**.

Remarque :

Notez ce nom partagé, car vous en aurez besoin dans la procédure suivante.

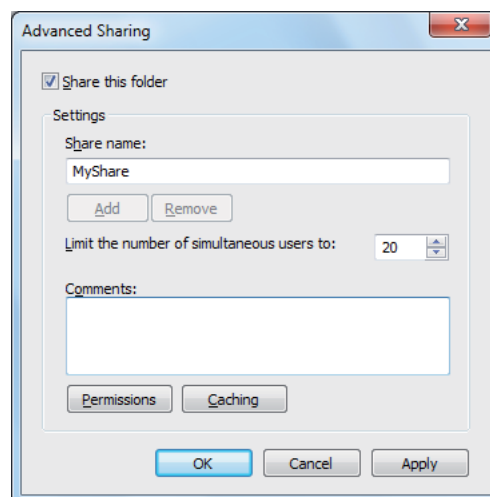

6. Cliquez sur **Permissions (Autorisations)** pour attribuer l'autorisation en écriture à ce dossier.
7. Cliquez sur **Add (Ajouter)**.
8. Recherchez le nom de connexion d'utilisateur en cliquant sur **Advanced (Avancé)** ou entrez le nom de connexion d'utilisateur dans la zone **Enter the object names to select (Entrez les noms des objets à sélectionner)**, puis cliquez sur **Check Names (Vérifier les noms)** pour confirmer (exemple de nom de connexion d'utilisateur, **MySelf**).

Remarque :

N'utilisez pas **Everyone (Tout le monde)** comme nom de connexion d'utilisateur.

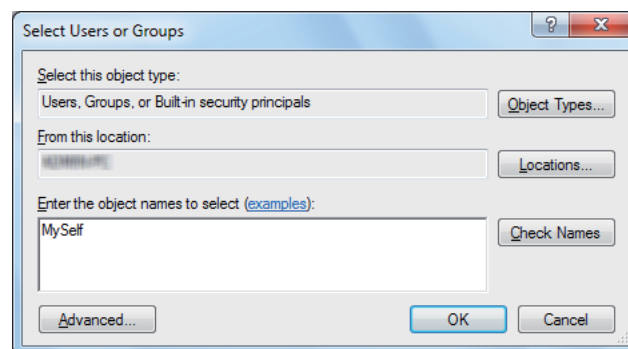

9. Cliquez sur **OK**.

10. Cliquez sur le nom de connexion d'utilisateur que vous venez d'entrer. Activez la case à cocher **Full Control (Contrôle total)**. Vous serez alors autorisé à envoyer le document à ce dossier.

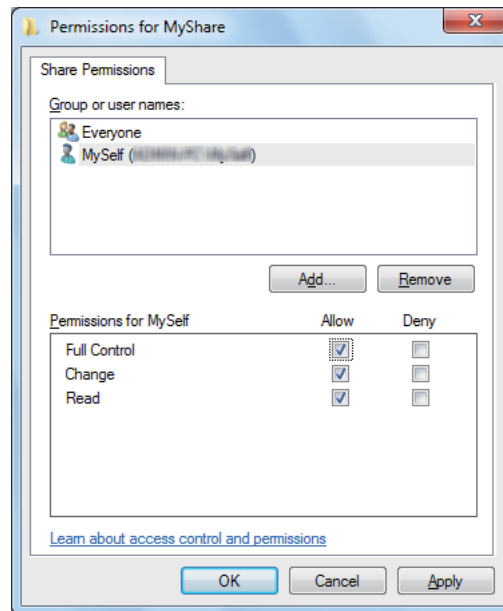

11. Cliquez sur **OK**.
12. Cliquez sur **OK** pour quitter la boîte de dialogue **Advanced Sharing (Partage avancé)**.
13. Cliquez sur **Close (Fermer)**.

Remarque :

Pour ajouter des sous-dossiers, créez des dossiers dans le dossier partagé que vous venez de créer. Exemple : Nom du dossier, **MyShare** ; nom du dossier de second niveau, **MyPic** ; nom du dossier de troisième niveau, **John**
MyShare\MyPic\John doit maintenant apparaître dans votre répertoire.

Après avoir créé un dossier, reportez-vous à la section « Configuration des paramètres de l'imprimante » à la page 168.

Sous Mac OS X 10.4 :

1. Sélectionnez **Home (Accueil)** dans le menu **Go (Aller)**.
2. Double-cliquez sur **Public**.

3. Créez un dossier (exemple de nom de dossier : **MyShare**).

Remarque :

Notez ce nom de dossier, car vous en aurez besoin dans la procédure suivante.

4. Ouvrez **System Preferences (Préférences Système)**, puis cliquez sur **Sharing (Partage)**.
5. Activez les cases à cocher **Personal File Sharing (Partage de fichiers)** et **Windows Sharing (Partage Windows)**.

Sous Mac OS X 10.5/10.6 :

1. Créez un dossier dans le répertoire désiré sur votre ordinateur (exemple de nom de dossier : **MyShare**).

Remarque :

Notez ce nom de dossier, car vous en aurez besoin dans la procédure suivante.

2. Sélectionnez le dossier créé, puis sélectionnez **Get Info (Lire les informations)** dans le menu **File (Fichier)**.
3. Activez la case à cocher **Shared Folder (Dossier partagé) (Shared folder [Dossier partagé]** pour Mac OS X 10.6).
4. Ouvrez **Sharing & Permissions (Partage et permissions)**.
5. Cliquez sur le signe plus (+).
6. Spécifiez un compte que vous voulez partager, puis cliquez sur **Select (Sélectionner)**.
7. Attribuez au **Privilege (Privilège)** la valeur **Read & Write (Lecture et écriture)**.
8. Répétez les étapes 5 à 7 selon les besoins, puis fermez la fenêtre.
9. Ouvrez **System Preferences (Préférences Système)**, puis cliquez sur **Sharing (Partage)**.
10. Activez la case à cocher **File Sharing (Partage de fichiers)**, puis cliquez sur **Options**.
11. Activez la case à cocher **Share files and folders using SMB (Partager les fichiers et les dossiers via SMB) (Share files and folders using SMB (Windows) (Partager les fichiers et les dossiers via SMB [Windows])** sous Mac OS X 10.6) et sélectionnez votre nom de compte.

12. Entrez le mot de passe de votre compte, puis cliquez sur **OK**.
13. Cliquez sur **Done (Fermer)**.

Avec FTP

Pour stocker le document sur une destination, contactez votre administrateur système.

Configuration des paramètres de l'imprimante

Vous pouvez configurer les paramètres de l'imprimante de manière à utiliser la fonctionnalité Numéris. ds serveur/ordinateur avec l'utilitaire EpsonNet Config ou l'Editeur de carnet d'adresses.

La procédure suivante utilise Windows XP en guise d'exemple.

A partir de l'utilitaire EpsonNet Config

1. Lancez votre navigateur Web.
2. Entrez l'adresse IP de l'imprimante dans la barre d'adresses, puis appuyez sur la touche **Enter**.

La page Web de l'imprimante s'affiche.

Remarque :

Pour plus d'informations sur la façon de vérifier l'adresse IP de l'imprimante, reportez-vous à la section « Vérification des paramètres IP » à la page 51.

3. Cliquez sur l'onglet **Address Book (Carnet d'adresses)**.

Si un nom d'utilisateur et un mot de passe sont requis, entrez les valeurs appropriées.

Remarque :
L'ID et le mot de passe par défaut sont vides.

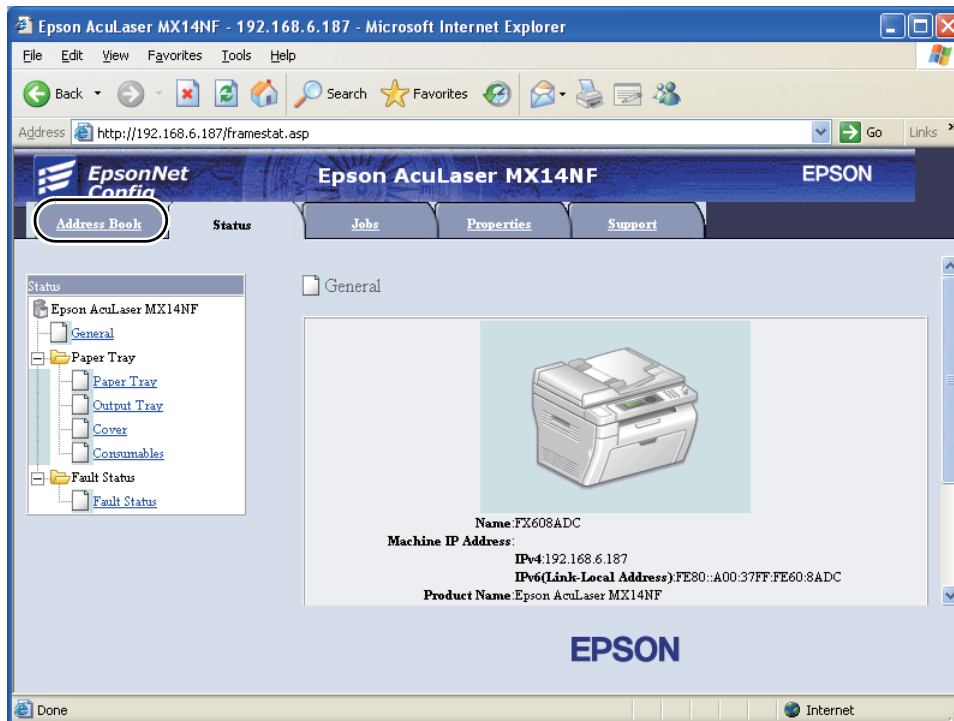

4. Sous **Network Scan (Comp./Serv.) (Numérisation réseau (Ord./Serv.))**, cliquez sur **Computer/Server Address Book (Carnet d'adresses ordinateur/serveur)**.

5. Sélectionnez n'importe quel nombre inutilisé, puis cliquez sur **Add (Ajouter)**.

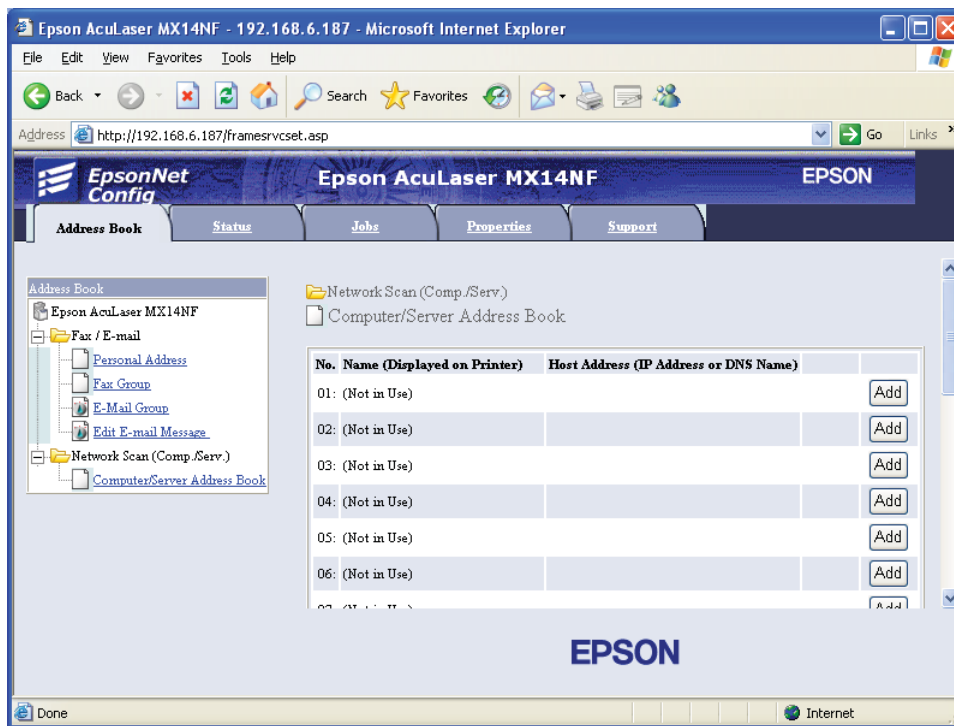

La page **Add Network Scan Address (Ajouter une adresse de numérisation réseau)** s'affiche.

No.	01
1— Name (Displayed on Printer)	<input type="text"/>
2— Network Type	* Sever FTP <input type="button" value="v"/>
3— Host Address (IP Address or DNS Name)	<input type="text"/>
4— Port Number	<input type="text"/> FTP(21, 5000 - 65535), SMB(139, 5000 - 65535)
5— Login Name (if required by host)	<input type="text"/>
6— Login Password	<input type="password"/>
7— Re-enter Password	<input type="password"/>
8— Name of Shared Directory	<input type="text"/>
	e.g. SMB(Share, Sharefolder)
9— Subdirectory Path (optional)	<input type="text"/>

Pour remplir les champs, entrez les informations comme suit :

1	Name (Displayed on Printer) (Nom (affiché sur l'imprimante))	Entrez un nom convivial tel que vous voulez qu'il apparaisse dans Address Book (Carnet d'adresses).
2	Network Type (Type de réseau)	Sélectionnez Server FTP (Serveur FTP) si vous utilisez un serveur FTP. Sélectionnez Computer SMB (Ordinateur SMB) si vous stockez le document dans un dossier partagé de votre ordinateur.
3	Host Address (IP Address or DNS Name) (Adresse hôte (Adresse IP ou Nom DNS))	Entrez le nom du serveur ou l'adresse IP de l'ordinateur ou du serveur FTP que vous avez partagé. Par exemple : <input type="checkbox"/> Pour Server FTP (Serveur FTP) : Nom du serveur : monhôte.exemple.com (monhôte : nom de l'hôte, exemple.com : nom du domaine) Adresse IP : 192.168.1.100 <input type="checkbox"/> Pour Computer SMB (Ordinateur SMB) : Nom du serveur : monhôte Adresse IP : 192.168.1.100
4	Port Number (Numéro de port)	Entrez le numéro de port du serveur. Si vous n'en êtes pas sûr, vous pouvez entrer la valeur par défaut (21 pour FTP et 139 pour SMB).
5	Login Name (if required by host) (Nom de connexion (si requis par l'hôte))	Entrez le nom du compte d'utilisateur qui a accès au dossier partagé sur votre ordinateur ou serveur FTP.
6	Login Password (Mot de passe de connexion)	Entrez le mot de passe correspondant au nom de connexion ci-dessus. Remarque : Un mot de passe vide n'est pas valide dans la fonction Numéris. ds ordinateur. Assurez-vous que votre mot de passe est valide pour le compte de connexion utilisateur. (Reportez-vous à la section « Confirmation d'un nom de connexion et d'un mot de passe » à la page 153 pour plus d'informations sur la façon d'ajouter un mot de passe à votre compte de connexion utilisateur).
7	Re-enter Password (Confirmez le mot de passe)	Retapez le mot de passe.
8	Name of Shared Directory (Nom du répertoire partagé)	Pour Computer SMB (Ordinateur SMB) uniquement. Sur le système d'exploitation Windows, entrez le nom de partage du dossier pour stocker le document numérisé sur l'ordinateur du destinataire. Sur le système d'exploitation Mac, entrez le nom du dossier pour stocker le document numérisé sur l'ordinateur du destinataire.

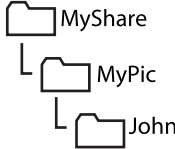
9	<p>Subdirectory Path (optional) (Chemin du sous-répertoire (facultatif))</p>	<p>Pour Computer SMB (Ordinateur SMB)</p> <p>Pour stocker directement le document numérisé dans le dossier de partage sans créer de sous-dossier, laissez l'espace vide.</p> <p>Pour stocker le document numérisé dans le dossier que vous avez créé sous le dossier de partage, entrez le chemin d'accès comme suit.</p> <p>Exemple : Nom du dossier de partage, MyShare ; nom du dossier de second niveau, MyPic ; nom du dossier de troisième niveau, John</p> <p>MyShare\MyPic\John doit maintenant apparaître dans votre répertoire.</p> <div style="text-align: center;">  <pre> graph TD MS[MyShare] --> MP[MyPic] MP --> J[John] </pre> </div> <p>Dans ce cas, entrez l'élément suivant.</p> <p>Chemin serveur : \MyPic\John</p> <p>Pour Server FTP (Serveur FTP)</p> <p>Entrez le chemin d'accès du serveur pour stocker le document numérisé.</p>
---	-------------------------------------------------------------------------------------	--------------------------------------------------------------------------------------------------------------------------------------------------------------------------------------------------------------------------------------------------------------------------------------------------------------------------------------------------------------------------------------------------------------------------------------------------------------------------------------------------------------------------------------------------------------------------------------------------------------------------------------------------------------------------------------------------------------------------------------------------------------------------------------------------------------------------------------------------------------------------------------------------------------------------------------------------------------------------------------------------------------

Après avoir configuré les paramètres, reportez-vous à la section « Envoi du fichier numérisé sur le réseau » à la page 175.

A partir de l'Editeur de carnet d'adresses

1. Cliquez sur **start (démarrer) — All Programs (Tous les programmes) — EPSON —** votre imprimante — **Address Book Editor (Editeur du carnet d'ad.)**.

Remarque :

- La fenêtre de sélection d'un périphérique s'affiche si plusieurs pilotes de fax sont installés sur votre ordinateur. Dans ce cas, cliquez sur le nom de l'imprimante de votre choix dans **Device Name (Nom de périphérique)**.
 - La fenêtre **Enter Password (Saisir le mot de passe)** s'affiche lorsque Panel Lock Set (Déverrouillage panneau) a la valeur Enable (Activer). Dans ce cas, entrez le mot de passe que vous avez spécifié, puis cliquez sur **OK**.
2. Cliquez sur **OK** dans la fenêtre du message « Retrieval Successful (Récupération réussie) ».

3. Cliquez sur **Tool (Outil) — New (Device Address Book) (Nouveau (Carnet d'adresses du périphérique)) — Server (Serveur)**.

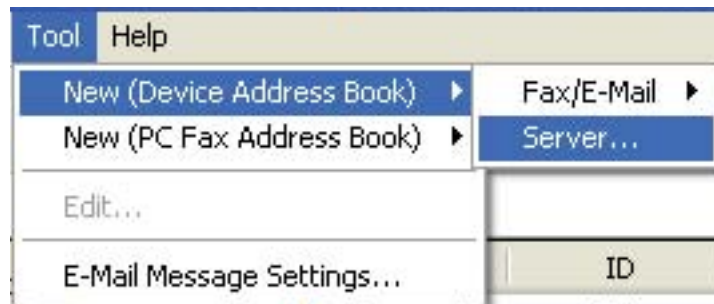

La boîte de dialogue **Server Address (Adresse serveur)** s'affiche.

 A screenshot of the 'Server Address - 001' dialog box. The dialog has a title bar with a close button. It contains several input fields and options:

- Address ID: 001, with a checkbox 'Specify an Address Number'.
- Name: An empty text field.
- Server Type: Radio buttons for 'Computer' (selected) and 'Server'.
- Computer Settings wizard...: A button.
- Server Name / IP Address: An empty text field.
- Share Name: An empty text field.
- Path: An empty text field.
- Login Name: An empty text field.
- Login Password: An empty text field.
- Confirm Login Password: An empty text field.
- Port Number: 139, with a checked checkbox 'Use Default Port Number'.
- Buttons: OK, Cancel, and Help.

 Numbered callouts 1 through 10 are placed on the left side of the dialog, pointing to the Name, Server Type, Computer Settings wizard, Server Name / IP Address, Share Name, Path, Login Name, Login Password, Confirm Login Password, and Port Number fields respectively.

Pour remplir les champs, entrez les informations comme suit :

1	Name (Nom)	Entrez un nom convivial tel que vous voulez qu'il apparaisse dans Address Book (Carnet d'adresses).
2	Server Type (Type de serveur)	Sélectionnez Computer (Ordinateur) si vous stockez le document dans un dossier partagé de votre ordinateur. Sélectionnez Server (Serveur) si vous utilisez un serveur FTP.

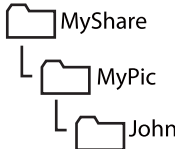
3	Computer Settings wizard (Assistant de paramètres de l'ordinateur)	<p>Pour Computer (Ordinateur) uniquement.</p> <p>Cliquez sur cette touche pour ouvrir l'Assistant qui vous guide tout au long des étapes à suivre.</p> <p>Une fois que vous avez effectué les étapes de l'Assistant, les paramètres correspondant à Server Address (Adresse serveur) sont configurés automatiquement. Pour plus d'informations, cliquez sur la touche Help (Aide).</p>
4	Server Name / IP Address (Nom du serveur/adresse IP)	<p>Entrez le nom du serveur ou l'adresse IP de l'ordinateur ou du serveur FTP que vous avez partagé.</p> <p>Par exemple :</p> <p><input type="checkbox"/> Pour Computer (Ordinateur) :</p> <p>Nom du serveur : monhôte Adresse IP : 192.168.1.100</p> <p><input type="checkbox"/> Pour Server (Serveur) :</p> <p>Nom du serveur : monhôte.exemple.com (monhôte : nom de l'hôte, exemple.com : nom du domaine) Adresse IP : 192.168.1.100</p>
5	Share Name (Nom de partage)	<p>Pour Computer (Ordinateur) uniquement.</p> <p>Entrez le nom du dossier partagé sur l'ordinateur du destinataire.</p>
6	Path (Chemin)	<p>Pour Computer (Ordinateur)</p> <p>Pour stocker directement le document numérisé dans le dossier de partage sans créer de sous-dossier, laissez l'espace vide.</p> <p>Pour stocker le document numérisé dans le dossier que vous avez créé sous le dossier de partage, entrez le chemin d'accès comme suit.</p> <p>Exemple : Nom du dossier de partage, MyShare ; nom du dossier de second niveau, MyPic ; nom du dossier de troisième niveau, John</p> <p>MyShare\MyPic\John doit maintenant apparaître dans votre répertoire.</p> <div data-bbox="954 1427 1129 1576" style="text-align: center;">  <pre> graph TD MS[MyShare] --- MP[MyPic] MP --- J[John] </pre> </div> <p>Dans ce cas, entrez l'élément suivant.</p> <p>Chemin d'accès : \MyPic\John</p> <p>Pour Server (Serveur)</p> <p>Entrez le chemin d'accès pour stocker le document numérisé.</p>

7	Login Name (Nom de connexion)	Entrez le nom du compte d'utilisateur qui a accès au dossier partagé sur votre ordinateur ou serveur FTP.
8	Login Password (Mot de passe de connexion)	Entrez le mot de passe correspondant au nom de connexion ci-dessus. Remarque : Un mot de passe vide n'est pas valide dans la fonctionnalité Numéris. ds serveur/ordinateur. Assurez-vous que votre mot de passe est valide pour le compte de connexion utilisateur. (Reportez-vous à la section « Confirmation d'un nom de connexion et d'un mot de passe » à la page 153 pour plus d'informations sur la façon d'ajouter un mot de passe à votre compte de connexion utilisateur.)
9	Confirm Login Password (Confirmer mot passe connexion)	Retapez le mot de passe.
10	Port Number (Numéro de port)	Entrez le numéro de port. Si vous n'en êtes pas sûr, vous pouvez entrer la valeur par défaut (139 pour SMB et 21 pour FTP).





Après avoir configuré les paramètres, reportez-vous à la section « Envoi du fichier numérisé sur le réseau » à la page 175.

Envoi du fichier numérisé sur le réseau

1. Chargez le ou les documents face à numériser vers le haut dans le chargeur automatique de documents (ADF) en insérant en premier la partie supérieure des documents ou placez un document face à numériser vers le bas sur la vitre d'exposition.

Voir aussi :



- « Réalisation de copies à partir du chargeur automatique de documents (ADF) (Epson AcuLaser MX14NF uniquement) » à la page 128
- « Réalisation de copies à partir de la vitre d'exposition » à la page 126

2. Appuyez sur la touche  (**Numérisation**).
3. Sélectionnez `Scan to Network` (Num vers réseau), puis appuyez sur la touche .
4. Sélectionnez `Scan to (Numéris. ds)`, puis appuyez sur la touche .
5. Sélectionnez `Computer(Net)` (Ordi.(Net)) ou `Server(FTP)` (Serveur (FTP)), ou `Search Address Book` (Recherche dans c. adresses), puis appuyez sur la touche .

Computer(Net) (Ordi.(Net)) : permet de stocker l'image numérisée sur l'ordinateur à l'aide du protocole SMB.

Server(FTP) (Serveur (FTP)) : permet de stocker l'image numérisée sur le serveur à l'aide du protocole FTP.

Search Address Book (Recherche dans c. adresses) : permet de sélectionner l'adresse du serveur enregistrée dans le Address Book (Carnet d'adresses).

6. Sélectionnez la destination dans laquelle vous voulez stocker le fichier numérisé, puis appuyez sur la touche .
7. Sélectionnez les options de numérisation désirées.
8. Appuyez sur la touche  (**Marche**) pour envoyer les fichiers numérisés.

Numérisation vers un périphérique de stockage USB

La fonctionnalité Scan to USB Memory (Num vers clé USB) vous permet de numériser des documents et d'enregistrer les données numérisées sur un périphérique de stockage USB. Pour numériser des documents et les enregistrer, procédez comme suit :

1. Pour le modèle Epson AcuLaser MX14NF, chargez le ou les documents face à numériser vers le haut dans le chargeur automatique de documents (ADF) en insérant en premier la partie supérieure des documents ou placez un document face à numériser vers le bas sur la vitre d'exposition, puis fermez le capot des documents.

Pour le modèle Epson AcuLaser MX14, placez un document face à numériser vers le bas sur la vitre d'exposition, puis fermez le capot des documents.

Voir aussi :

- « Réalisation de copies à partir du chargeur automatique de documents (ADF) (Epson AcuLaser MX14NF uniquement) » à la page 128
- « Réalisation de copies à partir de la vitre d'exposition » à la page 126

2. Insérez le périphérique de stockage USB dans le port USB avant de l'imprimante.

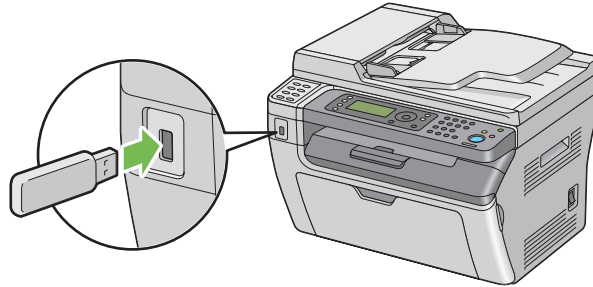

USB Memory (Clé USB) s'affiche.

3. Sélectionnez `Scan to (Numéris. ds)`, puis appuyez sur la touche **OK**.
4. Sélectionnez `Save to USB Drive (Enres. sur lecteur USB)` ou un dossier pour enregistrer le fichier, puis appuyez sur la touche **OK**.
5. Sélectionnez les options de numérisation désirées.
6. Appuyez sur la touche **Marche**.

Si vous utilisez la vitre d'exposition, l'écran vous demande si vous souhaitez charger une autre page. Sélectionnez `No (Non)` ou `Yes (Oui)`, puis appuyez sur la touche **OK**.

Si vous sélectionnez `Yes (Oui)`, placez la prochaine page sur la vitre d'exposition, sélectionnez `Continue (Continuer)`, puis appuyez sur la touche **OK**.

Envoi d'un courriel avec l'image numérisée (Epson AcuLaser MX14NF uniquement)

Pour envoyer un courriel avec pour pièce jointe l'image numérisée de votre imprimante, procédez comme suit :

- Installez le Address Book (Carnet d'adresses) de courriel par le biais de l'utilitaire EpsonNet Config. Pour plus d'informations, reportez-vous à la section « Définition d'un Address Book (Carnet d'adresses) de fax/courriel » à la page 178.

Définition d'un Address Book (Carnet d'adresses) de fax/courriel

La procédure suivante utilise Windows XP en guise d'exemple.

1. Lancez votre navigateur Web.
2. Entrez l'adresse IP de l'imprimante dans la barre d'adresses, puis appuyez sur la touche **Enter**.

La page Web de l'imprimante s'affiche.

Remarque :

Pour plus d'informations sur la façon de vérifier l'adresse IP de l'imprimante, reportez-vous à la section « Vérification des paramètres IP » à la page 51.

3. Cliquez sur l'onglet **Address Book (Carnet d'adresses)**.

Si un nom d'utilisateur et un mot de passe sont requis, entrez les valeurs appropriées.

Remarque :

L'ID et le mot de passe par défaut sont vides.

4. Sous **Fax / E-mail (Fax/Courriel)**, cliquez sur **Personal Address (Adresse personnelle)**.

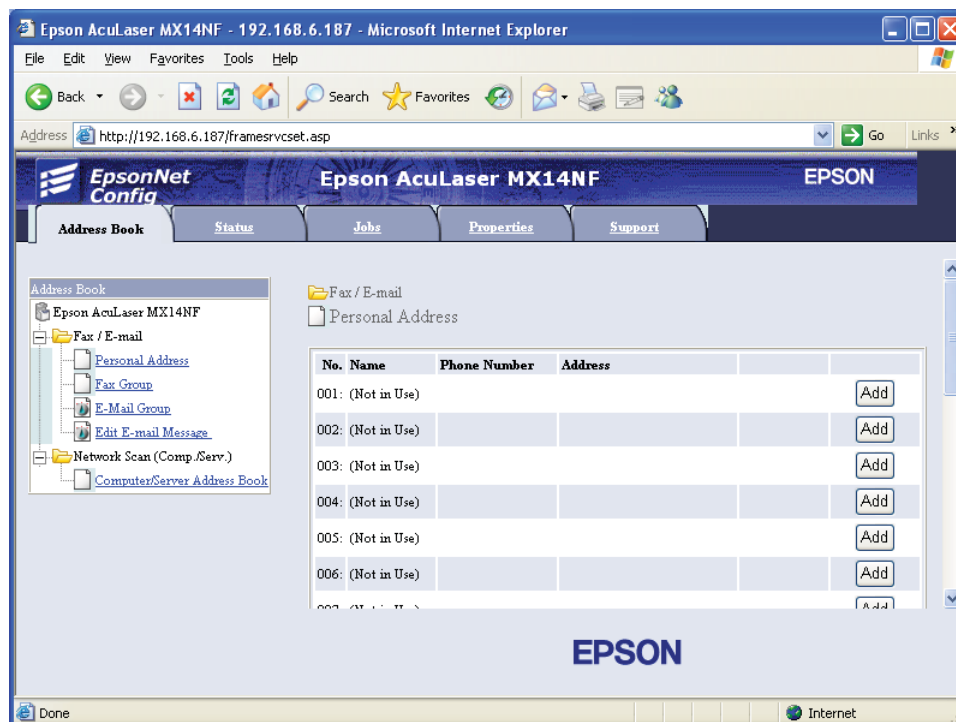

- Sélectionnez n'importe quel nombre inutilisé, puis cliquez sur **Add (Ajouter)**.

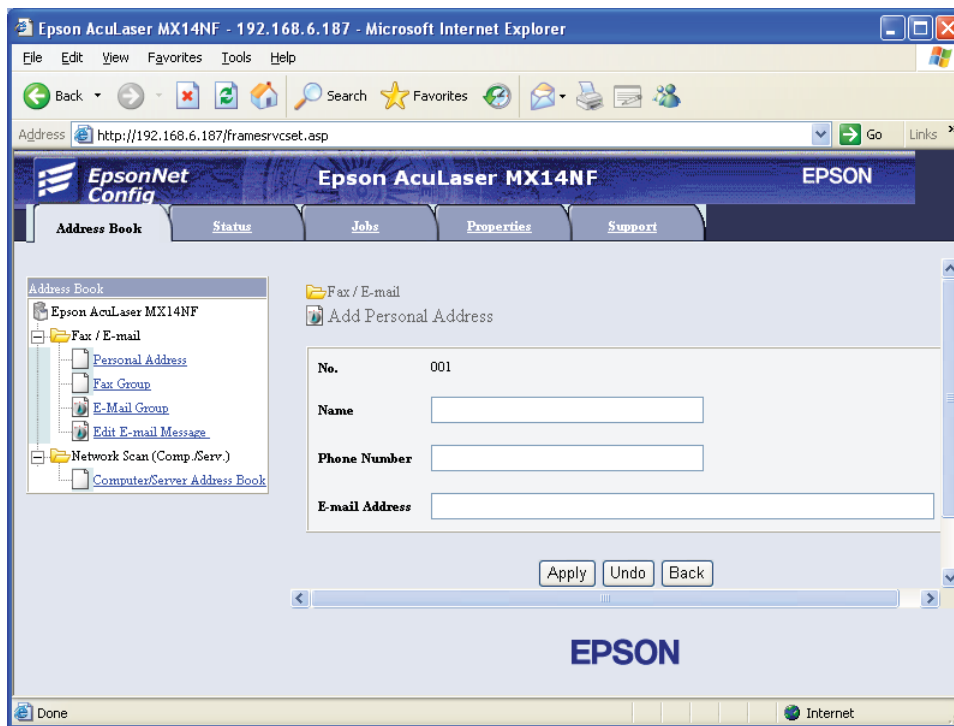

La page **Add Personal Address (Ajouter adresse personnelle)** s'affiche.

- Entrez un nom, un numéro de téléphone et une adresse de courriel dans les champs **Name (Nom)**, **Phone Number (Numéro de tél)** et **E-mail Address (Adresse électronique)**.
- Cliquez sur le bouton **Apply (Appliquer)**.

Envoi d'un courriel avec le fichier numérisé

Remarque :

Pour utiliser la fonction Num -> courriel, vous devez d'abord configurer les informations de votre serveur SMTP (Simple Mail Transfer Protocol). SMTP est un protocole utilisé pour l'envoi de courriels. Pour plus d'informations, reportez-vous au EpsonNet Config Help.

- Chargez le ou les documents face à numériser vers le haut dans le chargeur automatique de documents (ADF) en insérant en premier la partie supérieure des documents ou placez un document face à numériser vers le bas sur la vitre d'exposition.

Voir aussi :

❑ « Réalisation de copies à partir du chargeur automatique de documents (ADF) (Epson AcuLaser MX14NF uniquement) » à la page 128

❑ « Réalisation de copies à partir de la vitre d'exposition » à la page 126

2. Appuyez sur la touche **➤ (Numérisation)**.
3. Sélectionnez Scan to E-Mail (Num -> courriel), puis appuyez sur la touche **OK**.
4. Sélectionnez E-Mail to (Courriel ds), puis appuyez sur la touche **OK**.
5. Sélectionnez le paramètre répertorié ci-dessous, puis appuyez sur la touche **OK**.

Keypad (Pavé num.) : entrez directement l'adresse de courriel, puis appuyez sur la touche **OK**.

Address Book (Carnet d'adresses) : sélectionnez l'adresse de courriel enregistrée dans le Address Book (Carnet d'adresses) de courriel, puis appuyez sur la touche **OK**.

E-Mail Group (Courr. Gpe) : sélectionnez le groupe de courriels enregistré dans Groupes de courriels, puis appuyez sur la touche **OK**.

Search Address Book (Recherche dans c. adresses) : entrez un texte à rechercher dans le Address Book (Carnet d'adresses) de courriel, puis appuyez sur la touche **OK**. Sélectionnez l'adresse de courriel dans la liste, puis appuyez sur la touche **OK**.

Remarque :

Les utilisateurs doivent être enregistrés avant que vous puissiez sélectionner Address Book (Carnet d'adresses) sur le panneau de commande.

6. Sélectionnez les options de numérisation désirées.
7. Appuyez sur la touche **◇ (Marche)** pour envoyer le courriel.

Réglage des options de numérisation

Réglage des paramètres de numérisation par défaut

Pour obtenir la liste complète de tous les paramètres par défaut, reportez-vous à la section « Defaults Settings (Param défaut) » à la page 250.

Définition du type de fichier de l'image numérisée

Pour spécifier le type de fichier de l'image numérisée :

1. Appuyez sur la touche **Systeme**.
2. Sélectionnez `Defaults Settings (Param défaut)`, puis appuyez sur la touche **OK**.
3. Sélectionnez `Scan Defaults (Num - défaut)`, puis appuyez sur la touche **OK**.
4. Sélectionnez `File Format (Format fichier)`, puis appuyez sur la touche **OK**.
5. Sélectionnez le type, puis appuyez sur la touche **OK**.

Types disponibles :

- FDF (paramètre par défaut)
- TIFF
- JPEG

Définition du mode couleur

Vous pouvez numériser une image en couleur ou en noir et blanc. En mode noir et blanc, la taille de fichier des images numérisées est considérablement réduite. Le fichier obtenu suite à la numérisation en couleur d'une image est plus volumineux que lorsque cette même image est numérisée en noir et blanc.

1. Appuyez sur la touche **Systeme**.
2. Sélectionnez `Defaults Settings (Param défaut)`, puis appuyez sur la touche **OK**.
3. Sélectionnez `Scan Defaults (Num - défaut)`, puis appuyez sur la touche **OK**.

4. Sélectionnez **Color** (Couleur), puis appuyez sur la touche **OK**.
5. Sélectionnez l'une des options suivantes, puis appuyez sur la touche **OK**.
 - Black & White** (Noir & Blanc) : numérise en mode noir et blanc. Cet élément est uniquement disponible lorsque **File Format** (Format fichier) a la valeur **PDF** ou **TIFF**.
 - Grayscale** (Niveaux de gris) : numérise en mode de niveaux de gris.
 - Color** (Couleur) : numérise en mode couleur. (paramètre par défaut)
 - Color(Photo)** (Couleur(Photo)) : numérise en mode couleur. Ceci convient aux images photographiques.

Définition de la résolution de numérisation

Vous devez parfois modifier la résolution de numérisation en fonction de ce que vous comptez faire de l'image numérisée. La résolution de numérisation a une incidence tant sur la taille du fichier de l'image numérisée que sur la qualité de l'image. Plus la résolution de numérisation est élevée, plus le fichier est volumineux.

Pour sélectionner la résolution de numérisation :

1. Appuyez sur la touche **Systeme**.
2. Sélectionnez **Defaults Settings** (Param défaut), puis appuyez sur la touche **OK**.
3. Sélectionnez **Scan Defaults** (Num - défaut), puis appuyez sur la touche **OK**.
4. Sélectionnez **Resolution** (Résolution), puis appuyez sur la touche **OK**.
5. Sélectionnez l'une des options suivantes, puis appuyez sur la touche **OK** :
 - 200 x 200dpi** (200 x 200 PPP) : résolution la plus basse, soit un fichier de taille minimale (paramètre par défaut)
 - 300 x 300dpi** (300 x 300 PPP) : résolution moyenne, soit un fichier de taille moyenne.
 - 400 x 400dpi** (400 x 400 PPP) : résolution élevée, soit un fichier de grande taille
 - 600 x 600dpi** (600 x 600 PPP) : résolution la plus élevée, soit un fichier de très grande taille.

Définition de la taille d'origine

Pour spécifier la taille de l'original :

1. Appuyez sur la touche **Systeme**.
2. Sélectionnez `Defaults Settings (Param défaut)`, puis appuyez sur la touche **OK**.
3. Sélectionnez `Scan Defaults (Num - défaut)`, puis appuyez sur la touche **OK**.
4. Sélectionnez `Document Size (Taille document)`, puis appuyez sur la touche **OK**.
5. Sélectionnez une taille de papier spécifique pour déterminer la zone à numériser, puis appuyez sur la touche **OK**. Le paramètre par défaut est A4.

Suppression automatique des variations de couleur en arrière-plan

Lorsque vous numérisez des documents comportant un arrière-plan foncé, par exemple des journaux, l'imprimante peut détecter automatiquement l'arrière-plan et le blanchir avant de sortir l'image.

Pour activer/désactiver la suppression automatique :

1. Appuyez sur la touche **Systeme**.
2. Sélectionnez `Defaults Settings (Param défaut)`, puis appuyez sur la touche **OK**.
3. Sélectionnez `Scan Defaults (Num - défaut)`, puis appuyez sur la touche **OK**.
4. Sélectionnez `Auto Exposure (Exposition auto)`, puis appuyez sur la touche **OK**.
5. Sélectionnez `On (Mch)` ou `Off (Arrêt)`, puis appuyez sur la touche **OK**. Le paramètre par défaut est `On (Mch)`.

Modification des paramètres de numérisation pour un travail individuel



Numérisation vers un ordinateur

Pour modifier temporairement un paramètre de numérisation lors de la numérisation vers un ordinateur :

1. Appuyez sur la touche **➤ (Numérisation)**.







2. Pour le modèle Epson AcuLaser MX14NF, sélectionnez la destination de la numérisation, puis appuyez sur la touche .

Pour le modèle Epson AcuLaser MX14, sélectionnez Scan to Computer(USB) (Num vers ordinateur (USB)), puis appuyez sur la touche .

3. Sélectionnez l'élément de menu désiré, puis appuyez sur la touche .
4. Sélectionnez le paramètre désiré ou entrez la valeur à l'aide du pavé numérique, puis appuyez sur la touche .
5. Répétez les étapes 3 et 4 selon les besoins.
6. Appuyez sur la touche  (**Marche**) pour lancer la numérisation.

Envoi de l'image numérisée par courriel (Epson AcuLaser MX14NF uniquement)

Pour modifier temporairement un paramètre de numérisation lors de l'envoi d'une image numérisée par courriel :

1. Appuyez sur la touche  (**Numérisation**).
2. Sélectionnez Scan to E-Mail (Num -> courriel), puis appuyez sur la touche .
3. Sélectionnez la destination du courriel, puis appuyez sur la touche .
4. Sélectionnez l'élément de menu désiré, puis appuyez sur la touche .
5. Sélectionnez le paramètre désiré ou entrez la valeur à l'aide du pavé numérique, puis appuyez sur la touche .
6. Répétez les étapes 4 et 5 selon les besoins.
7. Appuyez sur la touche  (**Marche**) pour lancer la numérisation.

Chapitre 8

Envoi de fax (Epson AcuLaser MX14NF uniquement)

Connexion de la ligne téléphonique

Remarque :

Ne raccordez pas votre imprimante directement à une ligne DSL (Digital Subscriber Line), car cela risquerait d'endommager l'imprimante. Pour utiliser une ligne DSL, vous devez utiliser un filtre DSL adapté. Pour obtenir ce filtre, contactez votre fournisseur d'accès.

1. Branchez une extrémité du cordon de la ligne téléphonique dans le connecteur de prise murale et l'autre dans une prise murale active.

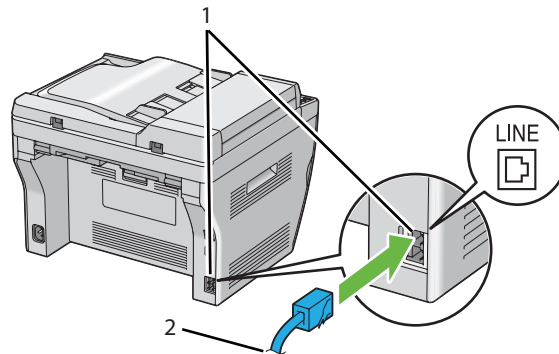

1	Connecteur de prise murale
2	Vers la prise murale

Remarque :

Utilisez un cordon de ligne téléphonique avec quatre contacts. Le cordon fourni avec votre imprimante possède quatre contacts. Il est recommandé de brancher le cordon à la prise murale qui dispose aussi de quatre contacts.

2. Pour raccorder un téléphone et/ou un répondeur à votre imprimante, branchez le cordon de la ligne du téléphone ou du répondeur dans la prise téléphone (PHONE).

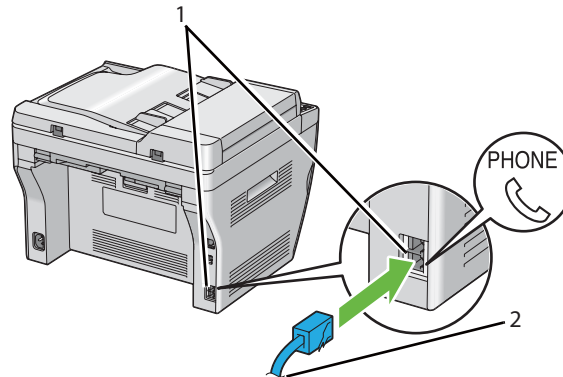

1	Prise téléphone
2	Vers un téléphone ou un répondeur externe

Configuration des paramètres de fax initiaux

Définition de votre pays

Vous devez indiquer le pays dans lequel votre imprimante est utilisée pour pouvoir utiliser le service de fax de l'imprimante.

1. Appuyez sur la touche **Systeme**.
2. Sélectionnez `Admin Menu` (Menu admin), puis appuyez sur la touche **OK**.
3. Sélectionnez `Fax Settines` (Paramètres fax), puis appuyez sur la touche **OK**.
4. Sélectionnez `Region` (Pays), puis appuyez sur la touche **OK**.
5. Sélectionnez le pays dans lequel l'imprimante est utilisée, puis appuyez sur la touche **OK**.
6. Assurez-vous que l'option `Restart System` (Redémar. système) est affichée, sélectionnez `Yes` (Oui), puis appuyez sur la touche **OK**.



L'imprimante redémarre automatiquement pour appliquer les paramètres.

Remarque :

Lorsque vous configurez le paramètre du pays, les informations enregistrées dans le périphérique sont initialisées.



Définition de l'ID de l'imprimante

Il est possible que vous soyez obligé d'indiquer votre numéro de fax sur tous les fax que vous envoyez. L'ID de l'imprimante, contenant vos numéros de téléphone et votre nom ou celui de votre société, est imprimé en haut de chaque page envoyée depuis votre imprimante.

1. Appuyez sur la touche **Systeme**.
2. Sélectionnez `Admin Menu` (Menu admin), puis appuyez sur la touche .
3. Sélectionnez `Fax Settings` (Paramètres fax), puis appuyez sur la touche .
4. Sélectionnez `Your Fax Number` (Votre n° fax), puis appuyez sur la touche .
5. Entrez votre numéro de fax à l'aide du pavé numérique.



Remarque :

Si vous faites une erreur, appuyez sur la touche **C (Effacer)** pour supprimer le dernier chiffre.

6. Appuyez sur la touche  lorsque le numéro affiché sur l'écran LCD est correct.
7. Sélectionnez `Company Name` (Nom Entreprise), puis appuyez sur la touche .
8. Entrez votre nom ou celui de votre société à l'aide du pavé numérique.

Vous pouvez entrer les caractères alphanumériques à l'aide du pavé numérique, y compris les caractères spéciaux en appuyant sur les touches 1, * et #.

Pour plus d'informations sur l'utilisation du pavé numérique pour entrer des caractères alphanumériques, reportez-vous à la section « Utilisation du pavé numérique » à la page 269.

9. Appuyez sur la touche  lorsque le nom affiché sur l'écran LCD est correct.
10. Pour revenir à l'écran précédent, appuyez sur la touche  (**Précédent**).

Définition de l'heure et de la date

Remarque :

Vous devrez peut-être régler à nouveau l'heure et la date en cas de coupure de courant.

1. Appuyez sur la touche **Système**.
2. Sélectionnez `Admin Menu` (Menu admin), puis appuyez sur la touche **OK**.
3. Sélectionnez `System Settinas` (Régl. système), puis appuyez sur la touche **OK**.
4. Sélectionnez `Clock Settinas` (Param. horloge), puis appuyez sur la touche **OK**.
5. Sélectionnez `Set Date` (Définir date), puis appuyez sur la touche **OK**.
6. Entrez la date du jour à l'aide du pavé numérique ou sélectionnez-la.

Remarque :



Si vous faites une erreur, appuyez sur la touche **◀** pour entrer de nouveau le chiffre.

7. Appuyez sur la touche **OK** lorsque la date affichée sur l'écran LCD est correcte.
8. Sélectionnez `Set Time` (Définir heure), puis appuyez sur la touche **OK**.
9. Entrez l'heure actuelle à l'aide du pavé numérique ou sélectionnez-la.
10. Appuyez sur la touche **OK** lorsque l'heure affichée sur l'écran LCD est correcte.
11. Pour revenir à l'écran précédent, appuyez sur la touche **↶** (**Précédent**).

Modification du mode de l'horloge

Vous pouvez définir l'heure actuelle selon le format 12 heures ou le format 24 heures.

1. Appuyez sur la touche **Système**.
2. Sélectionnez `Admin Menu` (Menu admin), puis appuyez sur la touche **OK**.
3. Sélectionnez `System Settinas` (Régl. système), puis appuyez sur la touche **OK**.
4. Sélectionnez `Clock Settinas` (Param. horloge), puis appuyez sur la touche **OK**.

5. Sélectionnez **Time Format** (Format heure), puis appuyez sur la touche .
6. Sélectionnez le format désiré, puis appuyez sur la touche .
7. Pour revenir à l'écran précédent, appuyez sur la touche  (**Précédent**).

Envoi d'un fax

Vous pouvez faxer des données à partir de l'imprimante.





Chargement d'un document original dans le chargeur automatique de documents (ADF)

Important :

Ne chargez pas plus de 15 feuilles dans le chargeur automatique de documents (ADF) et ne laissez pas plus de 15 feuilles dans le bac de sortie des documents. Le bac de sortie des documents doit être vidé lorsqu'il contient 15 feuilles, faute de quoi les documents originaux risquent d'être endommagés.

Remarque :

- Pour obtenir une qualité de numérisation optimale, notamment lors de l'utilisation d'images avec des niveaux de gris, utilisez la vitre d'exposition plutôt que le chargeur automatique de documents (ADF).
- Vous ne pouvez pas charger les documents suivants dans le chargeur automatique de documents (ADF). Veillez à les placer sur la vitre d'exposition.

	Originaux recourbés		Papier préperforé
	Originaux légers		Originaux pliés, froissés ou déchirés
	Originaux ayant été coupés et collés		Papier carbone

1. Chargez le ou les documents face à numériser vers le haut dans le chargeur automatique de documents (ADF), en insérant en premier la partie supérieure des documents. Réglez ensuite les guides de document conformément à la taille du document.

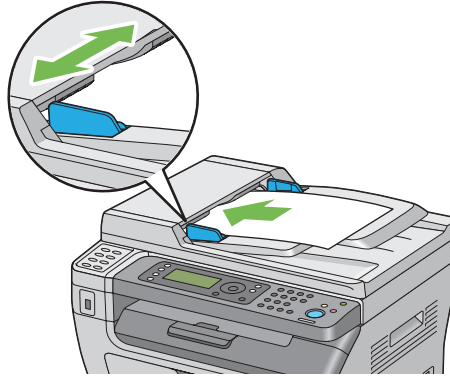

2. Réglez la résolution du document en vous reportant à la section « Resolution (Résolution) » à la page 191.

Chargement d'un document original sur la vitre d'exposition

1. Ouvrez le capot des documents.

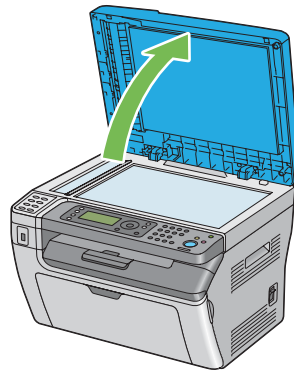

2. Placez le document sur la vitre d'exposition, face à numériser vers le bas, et alignez-le sur le guide de calage situé dans le coin supérieur gauche de la vitre.

**Attention :**

N'appliquez pas une force excessive sur la vitre d'exposition pour maintenir un document épais en place. La vitre pourrait se briser et causer des blessures.

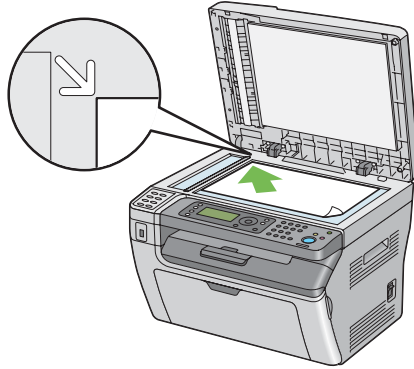



3. Réglez la résolution du document en vous reportant à la section « Resolution (Résolution) » à la page 191.
4. Fermez le capot des documents.

Remarque :

- Assurez-vous qu'aucun document n'est présent dans le chargeur automatique de documents (ADF). Si un document est détecté, celui-ci est prioritaire par rapport au document présent sur la vitre d'exposition.
- Si vous faxez la page d'un livre ou d'un magazine, soulevez le capot des documents jusqu'à ce que les charnières soient bloquées par la butée, puis fermez le capot des documents. Si l'épaisseur du livre ou du magazine est supérieure à 20 mm, procédez au fax avec le capot des documents ouvert.

Resolution (Résolution)

Pour spécifier le niveau de résolution à utiliser pour la transmission de fax :

1. Appuyez sur la touche  (**Fax**).
2. Sélectionnez **Resolution (Résolution)**, puis appuyez sur la touche .
3. Sélectionnez l'élément de menu désiré, puis appuyez sur la touche .

Remarque :



- Les valeurs marquées par un astérisque (*) sont les paramètres de menu par défaut.

Standard *	Convient aux documents contenant des caractères de taille normale.
Fine (Fin)	Convient aux documents contenant de petits caractères ou des lignes fines ou les documents imprimés à l'aide d'une imprimante matricielle.
Super Fine (Très fin)	Convient aux documents contenant des détails extrêmement fins. Le mode Super Fine (Très fin) n'est disponible que lorsque la machine distante prend également en charge la résolution très fine.
Ultra Fine (Ultra fin)	Convient aux documents contenant des photos.

- Les fax numérisés en mode Super Fine (Très fin) sont transmis avec la plus haute résolution prise en charge par l'appareil de réception.

Document Type (Type doc.)

Pour sélectionner le type de document par défaut pour le travail de fax actuel :

1. Appuyez sur la touche  (**Fax**).
2. Sélectionnez Document Type (Type doc.), puis appuyez sur la touche .
3. Sélectionnez le paramètre désiré, puis appuyez sur la touche .



Remarque :

Les valeurs marquées par un astérisque (*) sont les paramètres de menu par défaut.

Text (Texte) *	Convient aux documents comprenant du texte.
Photo	Convient aux documents comprenant des photos.

Lighten/Darken (Eclaircir/Foncer)

Cette option vous permet de régler le contraste de manière à obtenir un fax plus clair ou plus foncé que l'original :

1. Appuyez sur la touche  (**Fax**).
2. Sélectionnez Lighten/Darken (Eclaircir/Foncer), puis appuyez sur la touche .
3. Sélectionnez le paramètre désiré, puis appuyez sur la touche .

Remarque :

Les valeurs marquées par un astérisque (*) sont les paramètres de menu par défaut.

Lighter2 (Clair2)	Rend le fax plus clair que l'original. Recommandé pour les documents foncés.
Lighter1 (Clair1)	
Normal *	Recommandé pour les documents dactylographiés ou imprimés standard.
Darker1 (+ Foncé1)	Rend le fax plus foncé que l'original. Recommandé pour les documents clairs ou les textes peu prononcés.
Darker2 (+ Foncé2)	

Insertion d'une pause

Pour certains systèmes téléphoniques, il est nécessaire de composer un code d'accès et d'attendre une seconde tonalité. Une pause doit être introduite pour que le code d'accès fonctionne. Par exemple, saisissez le code d'accès 9, puis appuyez sur la touche **Recompo./Pause** avant d'entrer le numéro de téléphone. « - » apparaît alors sur l'écran LCD pour indiquer qu'une pause a été entrée.

Envoi d'un fax automatiquement

1. Chargez le ou les documents face à numériser vers le haut dans le chargeur automatique de documents (ADF) en insérant en premier la partie supérieure des documents ou placez un document face à numériser vers le bas sur la vitre d'exposition, puis fermez le capot des documents.

Voir aussi :

« Chargement d'un document original dans le chargeur automatique de documents (ADF) » à la page 189

« Chargement d'un document original sur la vitre d'exposition » à la page 190

2. Appuyez sur la touche  (**Fax**).
3. Réglez la résolution du document selon vos besoins.

Voir aussi :

« Resolution (Résolution) » à la page 191

« Lighten/Darken (Eclaircir/Foncer) » à la page 192

4. Vous pouvez sélectionner un numéro de fax de l'une des manières suivantes :

- Sélectionnez **Fax to** (Fax vers), puis appuyez sur la touche **OK**. Sélectionnez **Keypad** (Pavé num.), puis appuyez sur la touche **OK**. Entrez le numéro de fax du télécopieur distant à l'aide du pavé numérique, puis appuyez sur la touche **OK**.
- Appuyez sur la touche d'appel en mémoire directe, puis appuyez sur la touche **OK**.
- Appuyez sur la touche **Carnet d'adresses**, sélectionnez **All Entries** (Ttes entrées), **Group Dial** (Numéro. groupée) ou **Search** (Rechercher) à l'aide de la touche **▼**, puis appuyez sur la touche **OK**.

All Entries (Ttes entrées)	Affiche une liste des numéros de fax enregistrés. Appuyez sur la touche ▶ pour sélectionner les destinataires, puis appuyez sur la touche OK .
Group Dial (Numéro. groupée)	Appuyez sur la touche ▶ pour sélectionner les destinataires, puis appuyez sur la touche OK .
Search (Rechercher)	Permet de rechercher un numéro de fax dans le Address Book (Carnet d'adresses). Entrez le texte à rechercher, puis appuyez sur la touche OK . Appuyez sur la touche ▶ pour sélectionner les destinataires, puis appuyez sur la touche OK .

- Appuyez sur la touche **Recompo./Pause** pour recomposer, puis appuyez sur la touche **OK**.
- Appuyez sur la touche **Numéro. rapide**. Entrez le numéro de numérotation rapide entre 01 et 99 à l'aide du pavé numérique, puis appuyez sur la touche **OK**.

Remarque :

Avant d'utiliser la touche d'appel en mémoire directe, vous devez enregistrer un numéro de numérotation rapide de 01 à 08. Pour plus d'informations sur le stockage du numéro, reportez-vous à la section « Stockage d'un numéro rapide » à la page 207.

5. Appuyez sur la touche **◆** (**Marche**).

Si vous utilisez la vitre d'exposition, l'écran vous demande si vous souhaitez charger une autre page. Sélectionnez **Yes** (Oui) ou **No** (Non), puis appuyez sur la touche **OK**.

Si vous sélectionnez **Yes** (Oui), placez la prochaine page sur la vitre d'exposition, sélectionnez **Continue** (Continuer), puis appuyez sur la touche **OK**.

6. Le numéro est composé, puis l'imprimante commence à envoyer le fax lorsque le télécopieur distant est prêt.

Remarque :

Appuyez sur la touche  (**Arrêt**) pour annuler le travail de fax à tout moment pendant l'envoi.

Envoi d'un fax manuellement

1. Chargez le ou les documents face à numériser vers le haut dans le chargeur automatique de documents (ADF) en insérant en premier la partie supérieure des documents ou placez un document face à numériser vers le bas sur la vitre d'exposition, puis fermez le capot des documents.





Voir aussi :

- « Chargement d'un document original dans le chargeur automatique de documents (ADF) » à la page 189
- « Chargement d'un document original sur la vitre d'exposition » à la page 190

2. Appuyez sur la touche  (**Fax**).
3. Réglez la résolution du document selon vos besoins.

Voir aussi :

- « Resolution (Résolution) » à la page 191
- « Lighten/Darken (Eclaircir/Foncer) » à la page 192

4. Sélectionnez OnHook (Raccroché), puis appuyez sur la touche .
5. Sélectionnez On (Mch), puis appuyez sur la touche .
6. Entrez le numéro de fax du télécopieur distant à l'aide du pavé numérique.
 - Si le document est chargé dans le chargeur automatique de documents (ADF), appuyez sur la touche  (**Marche**).
 - Si le document n'est pas chargé dans le chargeur automatique de documents (ADF), appuyez sur la touche  (**Marche**), sélectionnez le paramètre désiré, puis appuyez sur la touche .

Remarque :

Appuyez sur la touche  (**Arrêt**) pour annuler le travail de fax à tout moment pendant l'envoi.

Confirmation des transmissions

Une fois la dernière page du document transmise, l'imprimante émet un signal sonore et revient en mode Attente.

En cas de problème lors de l'envoi du fax, un message d'erreur s'affiche sur l'écran LCD.

Si vous recevez un message d'erreur, appuyez sur la touche  pour effacer le message et essayez de renvoyer le document.

Vous pouvez configurer votre imprimante de manière à imprimer automatiquement un rapport de confirmation après chaque transmission de fax.

Voir aussi :

- « Fax Transmit (Transm. fax) » à la page 237
- « Fax Broadcast (Emission fax) » à la page 237

Recomposition automatique

Si le numéro que vous avez composé est occupé ou ne répond pas lorsque vous envoyez un fax, l'imprimante recompose automatiquement le numéro toutes les minutes en fonction du nombre défini dans les paramètres de recomposition.

Pour modifier l'intervalle de temps entre chaque recomposition et le nombre de tentatives de recomposition, reportez-vous aux sections « Redial Delay (Délai compo.) » à la page 231 et « Number of Redial (Nb de comp.) » à la page 231.

Remarque :

L'imprimante ne recompose pas automatiquement un numéro qui sonne occupé si le numéro a été entré manuellement.

Envoi différé d'un fax

Vous pouvez utiliser le mode Delayed Start (Départ retardé) pour enregistrer des documents numérisés et les transmettre à une heure donnée afin de bénéficier de tarifs préférentiels.

1. Chargez le ou les documents face à numériser vers le haut dans le chargeur automatique de documents (ADF) en insérant en premier la partie supérieure des documents ou placez un document face à numériser vers le bas sur la vitre d'exposition, puis fermez le capot des documents.







Voir aussi :

- « Chargement d'un document original dans le chargeur automatique de documents (ADF) » à la page 189
- « Chargement d'un document original sur la vitre d'exposition » à la page 190

2. Appuyez sur la touche  (**Fax**).
3. Réglez la résolution du document selon vos besoins.

Voir aussi :

- « Resolution (Résolution) » à la page 191
- « Lighten/Darken (Eclaircir/Foncer) » à la page 192

4. Sélectionnez **Delayed Start** (Départ retardé), puis appuyez sur la touche .
5. Sélectionnez **On** (Mch), puis appuyez sur la touche .
6. Entrez l'heure de début à l'aide du pavé numérique ou appuyez sur la touche ▲ ou ▼ pour la sélectionner, puis appuyez sur la touche .
7. Sélectionnez **Fax to** (Fax vers), puis appuyez sur la touche .
8. Sélectionnez **Keypad** (Pavé num.), puis appuyez sur la touche .
9. Entrez le numéro de la machine distante à l'aide du pavé numérique, puis appuyez sur la touche .

Vous pouvez également utiliser des numéros de numérotation rapide ou de numérotation groupée.

Voir aussi :

- « Numérotation automatique » à la page 207

10. Appuyez sur la touche  (**Marche**).

Une fois que le mode Delayed Start (Départ retardé) est activé, votre imprimante stocke tous les documents à faxer dans sa mémoire et les envoie à l'heure spécifiée. A l'issue de la transmission des fax en mode Delayed Start (Départ retardé), les données en mémoire sont effacées.

Envoi d'un fax à partir du pilote (Fax direct)

Vous pouvez envoyer un fax directement à partir d'un ordinateur exécutant un système d'exploitation Microsoft® Windows® ou Mac OS® X à l'aide du pilote.

Remarque :

Vous pouvez uniquement envoyer des fax en noir et blanc à l'aide de la fonction Fax direct.

Sous Windows

Remarque :

- ❑ *La procédure suivante utilise Windows XP WordPad en guise d'exemple. Les noms des fenêtres et les boutons peuvent varier de ceux donnés dans la procédure suivante en fonction du système d'exploitation et de l'application que vous utilisez.*
- ❑ *Pour utiliser cette fonctionnalité, vous devez installer le pilote de fax.*

Voir aussi :

« Installation du pilote d'imprimante sur les ordinateurs Windows » à la page 54

1. Ouvrez le fichier que vous voulez envoyer par fax.
2. Ouvrez la boîte de dialogue d'impression de l'application, puis sélectionnez votre pilote de fax.
3. Cliquez sur **Preferences (Préférences)**.

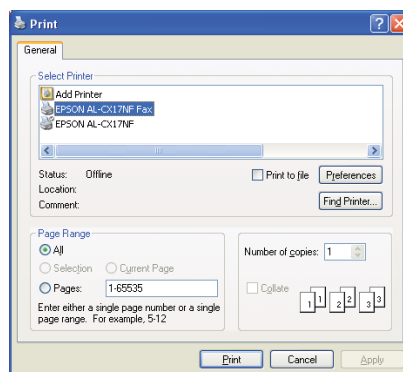

4. Spécifiez les paramètres de fax. Pour plus d'informations, cliquez sur **Help (Aide)** dans le pilote.

Remarque :

Les paramètres définis ici ne s'appliquent qu'à un seul travail de fax.

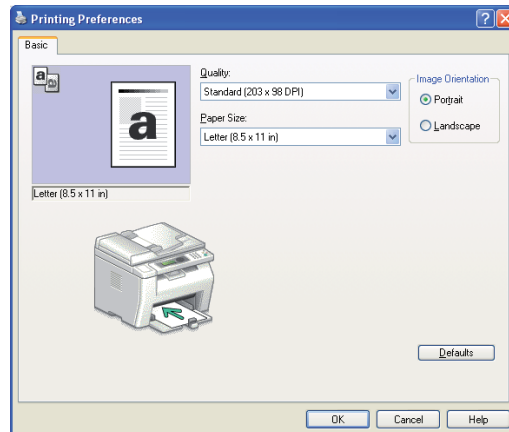

5. Cliquez sur **OK (OK)** pour fermer la boîte de dialogue **Printing Preferences (Options d'impression)**.
6. Cliquez sur **Print (Imprimer)**.

La boîte de dialogue **Set / Check Fax Transmission (Définir/vérifier la transmission du fax)** s'affiche.

7. Spécifiez le destinataire de l'une des manières suivantes :
- Entrez un nom et un numéro de téléphone directement.
 - Sélectionnez un destinataire dans le Phone Book (Répertoire) (PC Fax Address Book (Carnet d'adresses fax PC)) enregistré sur votre ordinateur ou Address Book (Carnet d'adresses) (Device Address Book (Carnet d'Adresses du périphérique)).
 - Sélectionnez un destinataire dans une base de données autre que le Phone Book (Répertoire) (PC Fax Address Book (Carnet d'adresses fax PC)) ou le Address Book (Carnet d'adresses) (Device Address Book (Carnet d'Adresses du périphérique)).

Pour plus d'informations sur la façon de spécifier la destination, cliquez sur **Help (Aide)** pour afficher l'Help (Aide) du pilote de fax.

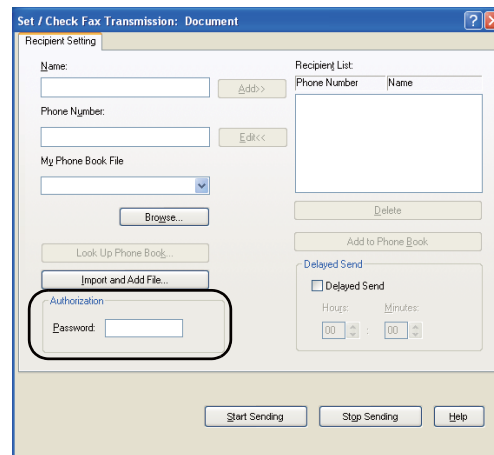

Remarque :

Entrez le mot de passe dans le champ **Password (Mot de passe)** dans la zone **Authorization (Autorisation)** avant d'envoyer un fax si le service de fax est verrouillé par un mot de passe.

8. Cliquez sur **Start Sending (Démarrer l'envoi)**.

Sous Mac OS X

Remarque :

- ❑ La procédure suivante utilise Mac OS X 10.6 TextEdit en guise d'exemple. Les noms des fenêtres et les boutons peuvent varier de ceux donnés dans la procédure suivante en fonction du système d'exploitation et de l'application que vous utilisez.
- ❑ Si vous utilisez une connexion USB sous Mac OS X 10.4.11, mettez à niveau le logiciel CUPS (Common Unix Printing System) vers la version 1.2.12 ou ultérieure. Vous pouvez la télécharger à partir du site Web de CUPS.
- ❑ Pour utiliser cette fonctionnalité, vous devez installer le pilote de fax.

Voir aussi :

« Installation du pilote d'imprimante sur les ordinateurs Mac OS X » à la page 69

1. Ouvrez le fichier que vous voulez envoyer par fax.

- Ouvrez la boîte de dialogue d'impression de l'application, puis sélectionnez votre pilote de fax.

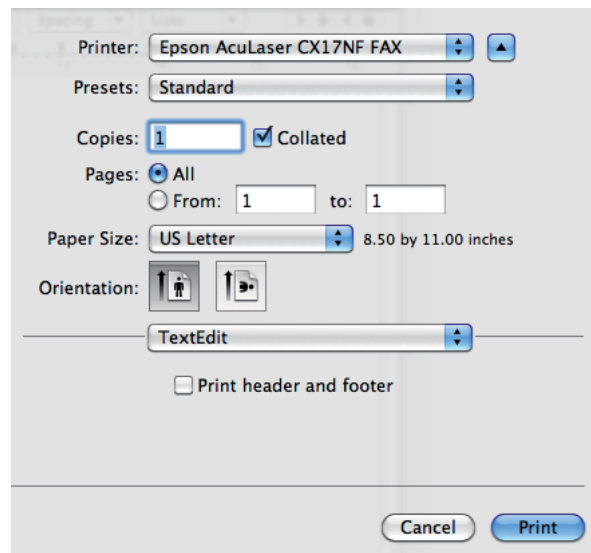

- Spécifiez les paramètres de fax.

Remarque :

Les paramètres définis ici ne s'appliquent qu'à un seul travail de fax.

- Cliquez sur **Print (Imprimer)**.

La boîte de dialogue **Fax Recipient (Destinataire fax)** s'affiche.

- Spécifiez le destinataire de l'une des manières suivantes :

- Spécifiez un destinataire directement.

a Entrez un nom et un numéro de téléphone directement.

b Cliquez sur **Add to Recipient List (Ajouter à la liste de destinataires)**.

OU

- Sélectionnez un destinataire dans le Phone Book (Répertoire) enregistré sur votre ordinateur.

- a Cliquez sur **Look Up Phone Book (Rechercher dans le répertoire)**.

La boîte de dialogue **Phone Book (Répertoire)** s'affiche.

- b Sélectionnez un destinataire, puis cliquez sur **Add to Recipient List (Ajouter à la liste de destinataires)**.
- c Cliquez sur **Close (Fermer)**.

The screenshot shows a dialog box titled "Fax Recipient". It is divided into several sections:

- Add Fax Recipient List:** Contains three text input fields labeled "Name", "Phone Number", and "Company". Below these fields are two buttons: "Add to Recipient List" (highlighted in blue) and "Add To Phone Book".
- Refer To Phone Book:** Contains a single button labeled "Look Up Phone Book...".
- Recipient List:** A table with three columns: "Name", "Phone Number", and "Company". The table is currently empty.
- Authorization:** A section with a "Password:" label and a text input field. A "Remove" button is located to the right of this section.
- Bottom Buttons:** "OK" and "Cancel" buttons are located at the bottom right of the dialog.

Remarque :

Entrez le mot de passe dans le champ **Password (Mot de passe)** dans la zone **Authorization (Autorisation)** avant d'envoyer un fax si le service de fax est verrouillé par un mot de passe.

6. Cliquez sur **OK (OK)**.

Réception d'un fax

A propos des modes de réception

Cinq modes de réception sont disponibles : FAX Mode (Mode FAX), TEL Mode (Mode TEL), TEL/FAX Mode (Mode TEL/FAX), Ans/FAX Mode (Mode Rép/FAX) et DRPD Mode (Mode DRPD).

Remarque :

- Pour utiliser le TEL/FAX Mode (Mode TEL/FAX) ou le Ans/FAX Mode (Mode Rép/FAX), raccordez un téléphone externe ou un répondeur à la prise téléphone (PHONE) à l'arrière de votre imprimante.
- Lorsque la mémoire est pleine, vous ne pouvez pas recevoir de fax. Supprimez les documents dont vous n'avez besoin plus de la mémoire.

Voir aussi :

- « Réception automatique d'un fax en FAX Mode (Mode FAX) » à la page 204
- « Réception manuelle d'un fax en TEL Mode (Mode TEL) » à la page 204
- « Réception automatique d'un fax en TEL/FAX Mode (Mode TEL/FAX) ou en Ans/FAX Mode (Mode Rép/FAX) » à la page 204
- « Utilisation d'un répondeur » à la page 214
- « Réception de fax à l'aide du mode DRPD » à la page 205

Chargement du papier pour la réception de fax

Les instructions relatives au chargement du papier dans le chargeur de feuilles prioritaire (PSI) ou le chargeur multifonction (MPF) sont les mêmes pour les opérations d'impression, de fax ou de copie, à l'exception du fait que vous pouvez uniquement imprimer des fax de taille Letter, A4 ou Legal.

Voir aussi :

- « Chargement de supports d'impression dans le chargeur multifonction (MPF) » à la page 84
- « Chargement de supports d'impression dans le chargeur de feuilles prioritaire (PSI) » à la page 93
- « Définition des tailles et des types de papier » à la page 103

Réception automatique d'un fax en FAX Mode (Mode FAX)

Votre imprimante est pré réglée en FAX Mode (Mode FAX).

Si vous recevez un fax, l'imprimante passe automatiquement en mode de réception de fax après une durée spécifiée et reçoit le fax.

Pour modifier l'intervalle au bout duquel l'imprimante passe en mode de réception de fax après réception d'un appel entrant, reportez-vous à la section « Auto Answer Fax (Fax réponse auto) » à la page 229.

Réception manuelle d'un fax en TEL Mode (Mode TEL)

Vous pouvez recevoir un fax en décrochant le combiné du téléphone externe, puis en appuyant sur la touche  (Marche).

L'imprimante commence à recevoir le fax, puis revient en mode Attente une fois la réception terminée.

Réception automatique d'un fax en TEL/FAX Mode (Mode TEL/FAX) ou en Ans/FAX Mode (Mode Rép/FAX)

Pour utiliser le TEL/FAX Mode (Mode TEL/FAX) ou le Ans/FAX Mode (Mode Rép/FAX), vous devez raccorder un téléphone externe à la prise téléphone () à l'arrière de votre imprimante.

En TEL/FAX Mode (Mode TEL/FAX), lorsque l'imprimante reçoit un fax entrant, le téléphone externe sonne pendant la durée précisée dans Auto Ans. TEL/FAX (Rép auto TEL/FAX), puis l'imprimante reçoit automatiquement un fax.

En Ans/FAX Mode (Mode Rép/FAX), si l'appelant laisse un message, le répondeur mémorise le message normalement. Si votre imprimante entend une tonalité de fax sur la ligne, elle déclenche automatiquement la réception du fax.

Remarque :

si vous avez sélectionné le mode Auto Answer Fax (Fax réponse auto) et que votre répondeur est éteint, ou qu'aucun répondeur n'est raccordé à votre imprimante, cette dernière passera automatiquement en mode de réception de fax après une durée déterminée.

Voir aussi :

« Utilisation d'un répondeur » à la page 214

Réception manuelle d'un fax à l'aide d'un téléphone externe

Cette fonctionnalité s'avère utile lorsqu'un téléphone externe est relié à la prise téléphone (PHONE) située à l'arrière de votre imprimante. Vous pouvez recevoir un fax d'une personne avec qui vous communiquez par le biais du téléphone externe sans passer par l'imprimante.

Lorsque vous recevez un appel sur le téléphone externe et entendez la tonalité du fax, appuyez sur les touches à deux chiffres du téléphone externe ou réglez l'option OnHook (Raccroché) sur Off (Arrêt), puis appuyez sur la touche  (Marche).

L'imprimante reçoit le document.

Appuyez lentement et successivement sur les touches. Si vous entendez encore la tonalité du fax en provenance de la machine distante, appuyez de nouveau sur les touches à deux chiffres.

Par défaut, Remote Receive (Réception dist.) a la valeur Off (Arrêt). Vous pouvez remplacer le nombre à deux chiffres par la valeur de votre choix. Pour plus d'informations sur la modification du code, reportez-vous à la section « Remote Rcv Tone (Sonnerie réc dist) » à la page 232.

Remarque :

Réglez le système de numérotation de votre téléphone externe sur DTMF.



Réception de fax à l'aide du mode DRPD

Le mode DRPD (Distinctive Ring Pattern Detection) est un service proposé par les opérateurs téléphoniques qui permet à un utilisateur d'utiliser une seule ligne de téléphone pour répondre à plusieurs numéros. Le numéro particulier utilisé pour vous appeler se caractérise par différentes formes de sonnerie, consistant en plusieurs associations de sonneries longues et courtes.

Avant de pouvoir utiliser l'option DRPD, votre opérateur téléphonique doit installer ce service sur votre ligne téléphonique. Pour configurer l'option DRPD, vous devez disposer d'une deuxième ligne téléphonique dans vos locaux ou faire appel à une personne qui compose votre numéro de fax depuis l'extérieur.

Pour configurer l'option DRPD :

1. Appuyez sur la touche **Système**.
2. Sélectionnez Admin Menu (Menu admin), puis appuyez sur la touche .

3. Sélectionnez `Fax Settings` (Paramètres fax), puis appuyez sur la touche .
4. Sélectionnez `DRPD Pattern` (Motif DRPD), puis appuyez sur la touche .
5. Sélectionnez l'élément de menu désiré, puis appuyez sur la touche .
6. Redémarrez l'imprimante en la mettant hors tension, puis en la remettant sous tension.

Pour recevoir des fax en mode DRPD, vous devez définir le menu sur le mode DRPD. Pour plus d'informations, reportez-vous à la section « Ans Select (Sélec. rép.) » à la page 228.

Votre imprimante propose sept motifs DRPD. Si ce service est fourni par votre opérateur téléphonique, demandez à ce dernier le motif que vous devez sélectionner pour utiliser ce service.

Voir aussi :





« *DRPD Pattern (Motif DRPD)* » à la page 233

Réception de fax dans la mémoire

Comme votre imprimante est un appareil multitâche, elle peut recevoir des fax tout en réalisant des copies ou des impressions. Si vous recevez un fax alors que vous êtes en train de copier ou d'imprimer un document, ou que vous êtes à court de papier ou de toner, l'imprimante stocke les fax entrants en mémoire. Ensuite, une fois la copie, l'impression ou le réapprovisionnement des cartouches de toner terminé, l'imprimante imprime automatiquement le fax.

Polling Receive (Réc en attente)

Vous pouvez recevoir les fax du télécopieur distant au moment souhaité.

1. Appuyez sur la touche  (**Fax**).
2. Sélectionnez `Polling Receive` (Réc en attente), puis appuyez sur la touche .
3. Sélectionnez `On` (Mch), puis appuyez sur la touche .
4. Entrez le numéro de fax de la machine distante, puis appuyez sur la touche .

Remarque :

Pour plus d'informations sur la façon d'entrer le numéro de fax de la machine distante, reportez-vous à la section « Envoi d'un fax automatiquement » à la page 193.

- Appuyez sur la touche  (**Marche**).









Numérotation automatique



Numérotation rapide

Vous pouvez stocker jusqu'à 99 numéros couramment utilisés dans des emplacements de numérotation rapide (01-99).

Si le travail de numérotation rapide défini dans le cadre du fax différé ou de la recomposition existe, vous ne pouvez pas modifier le numéro rapide à partir du panneau de commande ou de l'utilitaire EpsonNet Config.

Stockage d'un numéro rapide



- Appuyez sur la touche **Systeme**.
 - Sélectionnez `Admin Menu` (Menu admin), puis appuyez sur la touche .
 - Sélectionnez `Phone Book` (Répertoire), puis appuyez sur la touche .
 - Sélectionnez `Speed Dial` (Numéro. rapide), puis appuyez sur la touche .
 - Sélectionnez le numéro de numérotation rapide désiré entre 01 et 99, puis appuyez sur la touche .
 - Sélectionnez `Name` (Nom), puis appuyez sur la touche .
 - Entrez le nom, puis appuyez sur la touche .
 - Sélectionnez `Phone Number` (Numéro de tél), puis appuyez sur la touche .
 - Entrez le numéro que vous voulez stocker à l'aide du pavé numérique, puis appuyez sur la touche .
- Pour insérer une pause entre les numéros, appuyez sur la touche **Recompo./Pause**. « - » apparaît sur l'écran LCD.
- Sélectionnez `Apply Settings` (Valider Param.), puis appuyez sur la touche .

11. Assurez-vous que l'option `Apply Settings (Valider param.)` est affichée, sélectionnez `Yes (Oui)`, puis appuyez sur la touche .
12. Pour stocker d'autres numéros de fax, répétez les étapes 5 à 11.
13. Pour revenir à l'écran précédent, appuyez sur la touche  (**Précédent**).

Envoi d'un fax à l'aide de la numérotation rapide

1. Chargez le ou les documents face à numériser vers le haut dans le chargeur automatique de documents (ADF) en insérant en premier la partie supérieure des documents ou placez un document face à numériser vers le bas sur la vitre d'exposition, puis fermez le capot des documents.

Voir aussi :

 - « *Chargement d'un document original dans le chargeur automatique de documents (ADF)* » à la page 189
 - « *Chargement d'un document original sur la vitre d'exposition* » à la page 190
2. Pour entrer le numéro de numérotation rapide, appuyez sur la touche  (**Fax**), puis effectuez l'une des opérations suivantes :
 - Sélectionnez `Fax to (Fax vers)`, puis appuyez sur la touche . Sélectionnez `Speed Dial (Numéro. rapide)`, puis appuyez sur la touche .
 - Appuyez sur la touche **Numéro. rapide**.
3. Entrez le numéro de numérotation rapide entre 01 et 99 à l'aide du pavé numérique.

Le nom de l'entrée correspondante s'affiche brièvement sur l'écran LCD.
4. Appuyez sur la touche .
5. Réglez la résolution du document selon vos besoins.

Voir aussi :

 - « *Resolution (Résolution)* » à la page 191
 - « *Lighten/Darken (Eclaircir/Foncer)* » à la page 192
6. Appuyez sur la touche  (**Marche**).

7. Le document est numérisé dans la mémoire.

Si vous utilisez la vitre d'exposition, l'écran vous demande si vous souhaitez charger une autre page. Sélectionnez **Yes** (Oui) pour ajouter d'autres documents ou sélectionnez **No** (Non) pour commencer à envoyer le fax immédiatement, puis appuyez sur la touche **OK**.

8. Le numéro de fax stocké à l'emplacement de numérotation rapide est automatique composé. Le document est envoyé lorsque le télécopieur distant répond.

Remarque :

Si vous insérez un astérisque (*) dans le premier numéro, vous pouvez envoyer le document à plusieurs destinations. Par exemple, si vous entrez 0*, vous pouvez envoyer le document vers les emplacements enregistrés entre 01 et 09.

Numérotation groupée





Si vous envoyez fréquemment le même document à plusieurs destinataires, vous pouvez créer un groupe de ces destinataires. Vous pouvez créer jusqu'à six groupes. Vous pouvez ainsi utiliser un numéro de numérotation groupée pour envoyer le même document à tous les destinataires du groupe.

Remarque :

Vous ne pouvez pas inclure un numéro de numérotation groupée dans un autre numéro de numérotation groupée.









Définition de la numérotation groupée





1. Appuyez sur la touche **Systeme**.
2. Sélectionnez **Admin Menu** (Menu admin), puis appuyez sur la touche **OK**.
3. Sélectionnez **Phone Book** (Répertoire), puis appuyez sur la touche **OK**.
4. Sélectionnez **Group Dial** (Numéro. groupée), puis appuyez sur la touche **OK**.
5. Sélectionnez le numéro de numérotation groupée désiré entre 01 et 06, puis appuyez sur la touche **OK**.
6. Sélectionnez **Name** (Nom), puis appuyez sur la touche **OK**.
7. Entrez le nom, puis appuyez sur la touche **OK**.

8. Sélectionnez `Speed Dial No` (No. abrégé), puis appuyez sur la touche .
9. Sélectionnez les numéros de numérotation rapide, puis appuyez sur la touche .
10. Sélectionnez `Apply Settings` (Valider Param.), puis appuyez sur la touche .
11. Assurez-vous que l'option `Are You Sure?` est affichée, sélectionnez `Yes` (Oui), puis appuyez sur la touche .
12. Pour stocker d'autres numéros de numérotation groupée, répétez les étapes 5 à 11.
13. Pour revenir à l'écran précédent, appuyez sur la touche  (**Précédent**).

Modification de la numérotation groupée



Vous pouvez supprimer un numéro de numérotation rapide spécifique d'un groupe sélectionné ou ajouter un nouveau numéro au groupe sélectionné.

1. Appuyez sur la touche **Systeme**.
2. Sélectionnez `Admin Menu` (Menu admin), puis appuyez sur la touche .
3. Sélectionnez `Phone Book` (Répertoire), puis appuyez sur la touche .
4. Sélectionnez `Group Dial` (Numéro. groupée), puis appuyez sur la touche .
5. Sélectionnez le numéro de numérotation groupée que vous voulez modifier, puis appuyez sur la touche .
6. Pour modifier le nom de la numérotation groupée :
 - a. Sélectionnez `Name` (Nom), puis appuyez sur la touche .
 - b. Entrez un nouveau nom, puis appuyez sur la touche .
 - c. Sélectionnez `Apply Settings` (Valider Param.), puis appuyez sur la touche .
 - d. Assurez-vous que l'option `Are You Sure?` est affichée, sélectionnez `Yes` (Oui), puis appuyez sur la touche .
7. Pour modifier le numéro de numérotation rapide :

- a Sélectionnez `Speed Dial No` (No. abrégé), puis appuyez sur la touche .
- b Sélectionnez ou désélectionnez le numéro de numérotation rapide désiré. Appuyez sur la touche .
- c Sélectionnez `Apply Settings` (Valider Param.), puis appuyez sur la touche .
- d Assurez-vous que l'option `Are You Sure?` est affichée, sélectionnez `Yes` (Oui), puis appuyez sur la touche .

Remarque :

Lorsque vous supprimez le dernier numéro rapide dans un groupe, le groupe à proprement dit n'est pas supprimé.

8. Pour supprimer la numérotation groupée :
 - a Appuyez sur la touche **C (Effacer)**.
 - b Assurez-vous que l'option `Are You Sure?` est affichée, sélectionnez `Yes` (Oui), puis appuyez sur la touche .
9. Si vous voulez modifier un autre numéro de numérotation groupée ou entrer un nouveau numéro de numérotation groupée, répétez les étapes 5 à 8.
10. Pour revenir à l'écran précédent, appuyez sur la touche  (**Précédent**).

Envoi d'un fax à l'aide de la numérotation groupée (transmission à plusieurs adresses)

Vous pouvez utiliser la numérotation groupée pour effectuer des transmissions diffusées ou différées.

Suivez la procédure de l'opération souhaitée (pour la transmission différée, reportez-vous à la section « Envoi différé d'un fax » à la page 196).

Vous pouvez utiliser un ou plusieurs numéros de groupe lors d'une même opération. Puis, poursuivez la procédure pour finir l'opération souhaitée.

L'imprimante numérise automatiquement en mémoire le document chargé dans le chargeur automatique de documents (ADF) ou sur la vitre d'exposition. L'imprimante compose chaque numéro inclus dans le groupe.

Impression d'une Address Book List (Liste carnets adresses)

Vous pouvez vérifier le paramètre de la composition automatique en imprimant une Address Book List (Liste carnets adresses).

Remarque :

La liste est imprimée en anglais.

1. Appuyez sur la touche **Systeme**.
2. Sélectionnez `Report / List` (Rapport/liste), puis appuyez sur la touche **OK**.
3. Sélectionnez `Address Book` (Carnet d'adresses), puis appuyez sur la touche **OK**.

Une liste de vos entrées de numérotation rapide et de numérotation groupée est imprimée.

Autres manières d'utiliser le fax

Utilisation du mode de réception sécurisé



Vous souhaitez peut-être empêcher que les fax reçus soient lus par des personnes non autorisées. Vous pouvez alors activer le mode de réception sécurisé à l'aide de l'option `Secure Receive` (Réception sécurisée) afin d'empêcher l'impression des fax reçus lorsque l'imprimante est sans surveillance. Dans ce mode, tous les fax entrants sont enregistrés dans la mémoire. Lorsque le mode est désactivé, tous les fax en mémoire sont imprimés.

Remarque :

Avant toute opération, assurez-vous que l'option `Panel Lock Set` (Déf verrou panneau) a la valeur `Enable` (Activer).

Pour activer le mode de réception sécurisée :

1. Appuyez sur la touche **Systeme**.
2. Sélectionnez `Admin Menu` (Menu admin), puis appuyez sur la touche **OK**.
3. Entrez le mot de passe spécifié pour `Panel Lock` (Verrou panneau), puis appuyez sur la touche **OK**.
4. Sélectionnez `Secure Settings` (Param sécurisés), puis appuyez sur la touche **OK**.

5. Sélectionnez `Secure Receive` (Réc sécurisée), puis appuyez sur la touche .
6. Sélectionnez `Secure Receive Set` (Déf réc sécurisée), puis appuyez sur la touche .
7. Sélectionnez `Enable` (Activer), puis appuyez sur la touche .



Remarque :

Le mot de passe par défaut est 0000.



8. Pour revenir au mode Attente, appuyez sur la touche **Systeme**.

Lorsqu'un fax est reçu en mode de réception sécurisée, votre imprimante le stocke en mémoire et l'écran `Job Status` (Etat travail) affiche `Secure Receive` (Réc sécurisée) pour vous indiquer qu'un fax est stocké en mémoire.

Remarque :



Si vous modifiez le mot de passe lorsque `Secure Receive Set` (Déf réc sécurisée) a la valeur `Enable` (Activer), effectuez les étapes 1 à 5. Sélectionnez `Change Password` (Changer MDP), puis appuyez sur la touche . Entrez le nouveau mot de passe, puis appuyez sur la touche .

Pour imprimer les documents reçus :

1. Appuyez sur la touche **Etat travail**.
2. Sélectionnez `Secure Receive` (Réc sécurisée), puis appuyez sur la touche .
3. Entrez le mot de passe, puis appuyez sur la touche .

Les fax stockés en mémoire sont imprimés.

Pour désactiver le mode de réception sécurisée :

1. Accédez au menu `Secure Receive Set` (Déf réc sécurisée) en suivant les étapes 1 à 6 dans « Pour activer le mode de réception sécurisée ».
2. Sélectionnez `Disable` (Désactiver), puis appuyez sur la touche .
3. Pour revenir à l'écran précédent, appuyez sur la touche  (**Précédent**).

Utilisation d'un répondeur

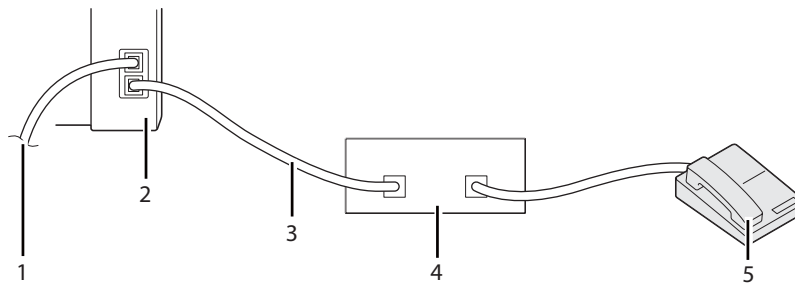

1	Vers la prise murale
2	Imprimante
3	Ligne
4	Répondeur téléphonique
5	Téléphone

Vous pouvez brancher un répondeur téléphonique directement à l'arrière de votre imprimante comme indiqué plus haut.

- Configurez votre imprimante en Ans/FAX Mode (Mode Rép/FAX) et réglez Auto Ans. Ans/FAX (RÉP auto RÉP/FAX) pour définir la durée au bout de laquelle le répondeur prend l'appel.
- Lorsque le répondeur répond à l'appel, l'imprimante surveille la ligne et la prend en charge s'il s'agit d'une tonalité de fax, puis lance la réception du fax.
- Si le répondeur est désactivé, l'imprimante passe automatiquement en mode de réception de fax une fois que la sonnerie a retenti pendant une durée prédéfinie.
- Si vous répondez à l'appel et entendez une tonalité de fax, l'imprimante prend en charge le fax si vous
 - Réglez OnHook (Raccroché) sur On (Mch) (vous pouvez entendre la tonalité vocale ou de fax de la machine distante), puis appuyez sur la touche  (**Marche**) et raccrochez le combiné.
 - Composez le code de réception à distance à deux chiffres et raccrochez le combiné.

Utilisation d'un modem

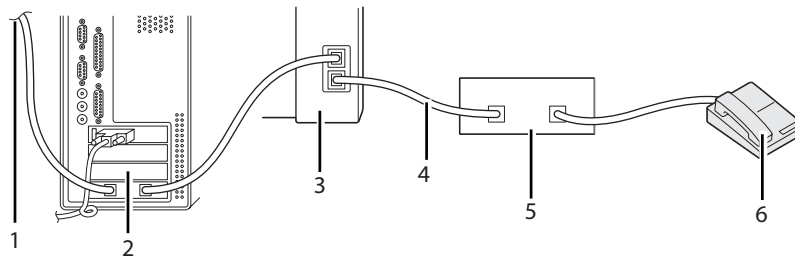

1	Vers Internet
2	Ordinateur
3	Imprimante
4	Ligne
5	Répondeur téléphonique
6	Téléphone

Si vous souhaitez utiliser le modem de votre ordinateur pour envoyer des fax ou pour établir une connexion d'accès à distance, connectez le modem directement à l'arrière de l'imprimante, avec le répondeur téléphonique comme indiqué ci-dessus.

- Configurez votre imprimante en Ans/FAX Mode (Mode Rép/FAX) et réglez Auto Ans. Ans/FAX (RÉP auto RÉP/FAX) pour définir la durée au bout de laquelle le répondeur prend l'appel.
- Désactivez la fonction de réception de fax du modem.
- N'utilisez pas le modem si l'imprimante est en cours d'envoi ou de réception d'un fax.
- Suivez les instructions qui accompagnent votre modem et votre application de fax pour envoyer des fax via le modem.

Définition des sons

Volume du haut-parleur

1. Appuyez sur la touche **Systeme**.

2. Sélectionnez `Admin Menu` (Menu admin), puis appuyez sur la touche **OK**.
3. Sélectionnez `Fax Settings` (Paramètres fax), puis appuyez sur la touche **OK**.
4. Sélectionnez `Line Monitor` (Surveill ligne), puis appuyez sur la touche **OK**.
5. Sélectionnez le volume désiré, puis appuyez sur la touche **OK**.
6. Redémarrez l'imprimante en la mettant hors tension, puis en la remettant sous tension.

Volume de la sonnerie

1. Appuyez sur la touche **Systeme**.
2. Sélectionnez `Admin Menu` (Menu admin), puis appuyez sur la touche **OK**.
3. Sélectionnez `Fax Settings` (Paramètres fax), puis appuyez sur la touche **OK**.
4. Sélectionnez `Ring Tone Volume` (Volume sonnerie), puis appuyez sur la touche **OK**.
5. Sélectionnez le volume désiré, puis appuyez sur la touche **OK**.
6. Redémarrez l'imprimante en la mettant hors tension, puis en la remettant sous tension.

Spécification des paramètres de fax

Modification des options des paramètres de fax

1. Appuyez sur la touche **Systeme**.
2. Sélectionnez `Admin Menu` (Menu admin), puis appuyez sur la touche **OK**.
3. Sélectionnez `Fax Settings` (Paramètres fax), puis appuyez sur la touche **OK**.
4. Sélectionnez l'élément de menu désiré, puis appuyez sur la touche **OK**.
5. Sélectionnez le paramètre désiré ou entrez la valeur à l'aide du pavé numérique.
6. Appuyez sur la touche **OK** pour enregistrer la sélection.

7. Si nécessaire, répétez les étapes 4 à 6.
8. Pour revenir à l'écran précédent, appuyez sur la touche  (**Précédent**).

Pour plus d'informations sur les éléments de menu disponibles, reportez-vous à la section « Options des paramètres de fax disponibles » à la page 217.

Options des paramètres de fax disponibles

Vous pouvez utiliser les options suivantes pour configurer le système de fax :

Option		Description
Ans Select (Sélec. rép.)	TEL Mode (Mode TEL)	La réception automatique des fax est désactivée. Vous pouvez recevoir un fax en décrochant le combiné du téléphone externe, en composant le code de réception à distance, puis en appuyant sur la touche  (Marche).
	FAX Mode (Mode FAX) *	Reçoit automatiquement les fax.
	TEL/FAX Mode (Mode TEL/FAX)	Lorsque l'imprimante reçoit un fax entrant, le téléphone externe sonne pendant la durée précisée dans Auto Ans. TEL/FAX (Rép auto TEL/FAX) , puis l'imprimante reçoit automatiquement un fax. Si l'appel entrant n'est pas un fax, l'imprimante émet un signal sonore via le haut-parleur interne pour indiquer qu'il s'agit d'un appel téléphonique.
	Ans/FAX Mode (Mode Rép/FAX)	L'imprimante peut partager une ligne téléphonique avec un répondeur. Dans ce mode, l'imprimante gère le signal du fax et décroche la ligne s'il s'agit d'une tonalité de fax. Si la communication téléphonique utilise une transmission série dans votre pays, ce mode n'est pas pris en charge.
	DRPD Mode (Mode DRPD)	Avant de pouvoir utiliser l'option DRPD (Distinctive Ring Pattern Detection), votre opérateur téléphonique doit installer ce service sur votre ligne téléphonique. Une fois que l'opérateur téléphonique vous a fourni un numéro distinct pour recevoir des fax avec une sonnerie différente, vous devez configurer le télécopieur pour qu'il gère cette sonnerie spécifique.
Auto Answer Fax (Fax réponse auto)		Permet de définir l'intervalle de temps au bout duquel l'imprimante passe en mode de réception de fax après la réception d'un appel entrant.
Auto Ans. TEL/FAX (Rép auto TEL/FAX)		Permet de définir l'intervalle de temps au bout duquel l'imprimante passe en mode de réception de fax après la réception d'un appel entrant sur le téléphone externe.
Auto Ans. Ans/FAX (Rép auto Rép/FAX)		Permet de définir l'intervalle de temps au bout duquel l'imprimante passe en mode de réception de fax après la réception d'un appel entrant sur le répondeur externe.

Option	Description
Line Monitor (Surveill ligne)	Permet de définir le volume de la surveillance de ligne, qui surveille de manière audible une transmission via le haut-parleur interne jusqu'à ce qu'une connexion soit établie.
Ring Tone Volume (Volume sonnerie)	Permet de définir le volume de la sonnerie. Celle-ci indique que l'appel entrant est un appel téléphonique via le haut-parleur interne lorsque Ans Select (Sélec. rép.) a la valeur TEL/FAX Mode (Mode TEL/FAX).
Line Type (Type ligne)	Permet de définir le type de ligne.
Dialing Type (Type numérot.)	Permet de définir le type de numérotation. Remarque : Ce menu n'apparaît pas lorsque Pays a la valeur Afrique du Sud.
Interval Timer (Interv minuterie)	Permet de spécifier l'intervalle entre les tentatives de transmission.
Number of Redial (Nb de comp.)	Permet de spécifier le nombre de tentatives de composition à effectuer lorsque le numéro de fax de destination est occupé. Si vous entrez 0, l'imprimante n'effectuera aucune composition.
Redial Delay (Délai compo.)	Permet de spécifier l'intervalle entre les tentatives de composition.
Junk Fax Filter (Filtre fax indés.)	Permet d'indiquer s'il faut accepter uniquement les fax provenant des numéros de fax enregistrés dans le Address Book (Carnet d'adresses), rejetant de ce fait les fax provenant de numéros non désirés.
Remote Receive (Réception dist.)	Permet d'indiquer s'il faut recevoir un fax en composant un code de réception à distance sur le téléphone externe.
Remote Rcv Tone (Sonnerie réc dist)	Permet de spécifier le code de réception à distance de deux chiffres à utiliser pour démarrer Remote Receive (Réception dist.).
Send Header (En-tête envoi)	Permet d'indiquer s'il faut imprimer les informations relatives à l'expéditeur sur l'en-tête des fax.
Company Name (Nom Entreprise)	Permet de définir le nom de l'expéditeur à imprimer sur l'en-tête des fax. Vous pouvez entrer jusqu'à 30 caractères alphanumériques.
Your Fax Number (Votre n° fax)	Permet de définir le numéro de fax de l'imprimante à imprimer sur l'en-tête des fax.
Fax Cover Page (Page couv fax)	Permet d'indiquer s'il faut joindre une page de couverture aux fax.
DRPD Pattern (Motif DRPD)	Permet de définir le paramètre DRPD de Pattern1 (Motif1) à Pattern7 (Motif7). DRPD est un service fourni par certains opérateurs téléphoniques.
Prefix Dial (Comp préfixe)	Permet de spécifier s'il faut définir un numéro de composition de préfixe.
Prefix Dial Num (N° comp préfixe)	Permet de définir un numéro de composition de préfixe jusqu'à cinq chiffres. Ce numéro est composé avant toute numérotation automatique du numéro. Il sert notamment à accéder à l'autocommutateur privé (PABX).





Option	Description
Discard Size (Supprimer taille)	Permet d'indiquer s'il faut supprimer le texte ou les images figurant en bas d'une page de fax si la page entière ne tient pas sur le papier de sortie. Le fait de sélectionner Auto Reduction (Réduction auto) réduit automatiquement la page de fax pour la faire tenir sur le papier de sortie sans supprimer les images ou le texte figurant en bas de la page.
ECM	Permet d'indiquer s'il faut activer ECM. Pour utiliser le mode ECM, les machines distantes doivent également prendre en charge ce mode.
Modem Speed (Débit modem)	Permet de spécifier le débit du modem du télécopieur en cas d'erreur de transmission ou de réception d'un fax.
Fax Activity (Activité fax)	Permet d'indiquer s'il faut imprimer automatiquement ou non un rapport d'activité du télécopieur toutes les 50 communications de fax entrantes ou sortantes.
Fax Transmit (Transm. fax)	Permet d'indiquer s'il faut imprimer un rapport de transmissions après chaque transmission de fax ou uniquement en cas d'erreur.
Fax Broadcast (Emission fax)	Permet d'indiquer s'il faut imprimer un rapport de transmissions après chaque transmission de fax vers plusieurs destinations ou uniquement en cas d'erreur.
Region (Pays)	Permet de définir le pays dans lequel l'imprimante est utilisée.

Prefix Dial (Comp préfixe)

Remarque :

Prefix Dial (Comp préfixe) prend uniquement en charge les environnements dans lesquels vous pouvez envoyer un fax vers un numéro de ligne externe. Dans le panneau de commande, procédez comme suit pour utiliser Prefix Dial (Comp préfixe).





1. Appuyez sur la touche **Systeme**.
2. Sélectionnez **Admin Menu (Menu admin)**, puis appuyez sur la touche **OK**.
3. Sélectionnez **Fax Settings (Paramètres fax)**, puis appuyez sur la touche **OK**.
4. Sélectionnez **Line Type (Type ligne)**, puis appuyez sur la touche **OK**.
5. Sélectionnez **PBX**, puis appuyez sur la touche **OK**.
6. Appuyez sur la touche **⏪ (Précédent)** pour revenir au menu précédent.
7. Sélectionnez **Prefix Dial (Comp préfixe)**, puis appuyez sur la touche **OK**.

8. Sélectionnez `On (Mch)`, puis appuyez sur la touche .
9. Appuyez sur la touche  (**Précédent**) pour revenir au menu précédent.
10. Sélectionnez `Prefix Dial Num (N° comp Préfixe)`, puis appuyez sur la touche .
11. Entrez un numéro de préfixe de cinq chiffres maximum (0–9, * et #).
12. Appuyez sur la touche  lorsque le numéro de composition de préfixe affiché sur l'écran LCD est correct.
13. Redémarrez l'imprimante en la mettant hors tension, puis en la remettant sous tension.

Modification des options des paramètres

Les options du menu de fax peuvent être définies conformément aux modes les plus fréquemment utilisés.

Pour créer vos propres paramètres par défaut :

1. Appuyez sur la touche **Systeme**.
2. Sélectionnez `Defaults Settings (Param défaut)`, puis appuyez sur la touche .
3. Sélectionnez `Fax Defaults (Fax par défaut)`, puis appuyez sur la touche .
4. Sélectionnez l'élément de menu désiré, puis appuyez sur la touche .
5. Sélectionnez le paramètre désiré ou entrez la valeur à l'aide du pavé numérique, puis appuyez sur la touche .
6. Répétez les étapes 4 et 5 selon les besoins.
7. Pour revenir à l'écran précédent, appuyez sur la touche  (**Précédent**).

Impression d'un rapport

Les rapports suivants peuvent être utiles lorsque vous utilisez le fax :

Address Book List (Liste carnets adresses)

Cette liste répertorie toutes les adresses actuellement stockées dans la mémoire de l'imprimante sous forme d'informations du Address Book (Carnet d'adresses).

 Fax Activity Report (Rapport activité fax)

Ce rapport contient des informations relatives aux 50 fax que vous avez récemment reçus ou envoyés.

 Protocol Monitor (Surveill protocoles)

Ce rapport affiche l'état du protocole lors de l'envoi du dernier fax.

 Rapport surveillance

Ce rapport affiche les détails d'un travail de fax. Il est imprimé lorsque le fax a été correctement envoyé.

 Rapport transmissions

Ce rapport affiche les détails d'un travail de fax. Il est imprimé en cas d'échec de la transmission du fax.

 Rapport émission fax

Ce rapport affiche toutes les destinations d'un fax émis et le résultat de la transmission pour chaque destination.

Remarque :

Les rapports et les listes sont imprimés en anglais.

Pour imprimer un rapport ou une liste :

1. Appuyez sur la touche **Systeme**.
2. Sélectionnez `Report / List` (Rapport/liste), puis appuyez sur la touche **OK**.
3. Sélectionnez le rapport ou la liste que vous voulez imprimer, puis appuyez sur la touche **OK**.

Le rapport ou la liste sélectionné est imprimé.

Remarque :

Vous ne pouvez pas imprimer manuellement le rapport surveillance, le rapport transmissions ou le rapport de diffusion en suivant la procédure ci-dessus. Ceux-ci sont imprimés au terme d'un travail de fax conformément au paramètre. Pour plus d'informations sur le paramètre permettant de spécifier à quel moment les imprimer, reportez-vous à la section « Fax Transmit (Transm. fax) » à la page 237 ou « Fax Broadcast (Emission fax) » à la page 237.

Chapitre 9

Utilisation des menus et du pavé numérique du panneau de commande

Présentation des menus de l'imprimante

Si vous n'êtes pas un administrateur, l'accès au Admin Menu (Menu admin) peut être limité. Une telle restriction permet d'éviter que des utilisateurs non autorisés puissent utiliser le panneau de commande et accidentellement modifier les paramètres de menu par défaut définis par l'administrateur. Vous avez cependant la possibilité d'utiliser le pilote d'imprimante pour modifier des paramètres pour des travaux d'impression individuels. Les paramètres d'impression sélectionnés dans le pilote d'imprimante sont prioritaires sur les paramètres de menu par défaut sélectionnés dans le panneau de commande.

Report / List (Rapport/liste)

Utilisez le menu Report / List (Rapport/liste) pour imprimer différents types de rapports et de listes.

Remarque :

- Un mot de passe est requis pour accéder au menu Report / List (Rapport/liste) lorsque Panel Lock Set (Déf verr panneau) a la valeur Enable (Activer). Dans ce cas, entrez le mot de passe que vous avez spécifié, puis appuyez sur la touche .
- Les rapports et les listes sont imprimés en anglais.

System Settings (Régl. système)

Objectif :

Imprimer une liste des informations telles que le nom de l'imprimante, le numéro de série et le volume d'impression.

Pour le modèle Epson AcuLaser MX14NF, les paramètres réseau sont également imprimés.

Panel Settings (Réglages panneau)

Objectif :

Imprimer une liste détaillée de tous les paramètres des menus du panneau de commande.

Usage History (Historique travaux)**Objectif :**

Imprimer une liste détaillée des travaux qui ont été traités. Cette liste contient les 50 derniers travaux.

Error History (Historique erreurs)**Objectif :**

Imprimer une liste détaillée des bourrages papier et des erreurs irrécupérables.

Protocol Monitor (Surveill protocoles) (Epson AcuLaser MX14NF uniquement)**Objectif :**

Imprimer une liste détaillée des protocoles surveillés.

Address Book (Carnet d'adresses) (Epson AcuLaser MX14NF uniquement)**Objectif :**

Imprimer la liste de toutes les adresses stockées en tant qu'informations du Address Book (Carnet d'adresses).

Fax Activity (Activité fax) (Epson AcuLaser MX14NF uniquement)**Objectif :**

Imprimer le rapport des fax récemment reçus ou envoyés.

Billing Meters (Relevés compteur)**Objectif :**

Afficher le nombre de travaux d'impression traités sur la console de l'imprimante.

Valeurs :

Total Impression (Impression totale)	Affiche le nombre total d'impressions.
---------------------------------------------	----------------------------------------

Admin Menu (Menu admin)

Utilisez Admin Menu (Menu admin) pour configurer diverses fonctionnalités de l'imprimante.

Remarque :

Un mot de passe est requis pour accéder au menu Admin Menu (Menu admin) lorsque Panel Lock Set (Déf verr panneau) a la valeur Enable (Activer). Dans ce cas, entrez le mot de passe que vous avez spécifié, puis appuyez sur la touche .

Phone Book (Répertoire) (Epson AcuLaser MX14NF uniquement)

Utilisez le menu Phone Book (Répertoire) pour configurer les paramètres de la numérotation rapide et de la numérotation groupée.

Speed Dial (Numéro. rapide)**Objectif :**

Stocker jusqu'à 99 numéros couramment utilisés dans des emplacements de numérotation rapide.

Remarque :

Les huit premières entrées sont affectées aux touches d'appel en mémoire directe sur le panneau de commande.

Voir aussi :

« Stockage d'un numéro rapide » à la page 207

Group Dial (Numéro. groupée)**Objectif :**

Créer un groupe de destinations de fax et l'enregistrer sous un code à 2 chiffres. Vous pouvez enregistrer jusqu'à 6 codes de numérotation groupée.

Voir aussi :

« Définition de la numérotation groupée » à la page 209

Network (Réseau) (Epson AcuLaser MX14NF uniquement)

Utilisez le menu Network (Réseau) pour modifier les paramètres de l'imprimante affectant les travaux envoyés à l'imprimante par le biais du réseau.

Remarque :

Les valeurs marquées par un astérisque (*) sont les paramètres de menu par défaut.

Ethernet

Objectif :

Spécifier la vitesse de communication et les paramètres recto verso du mode Ethernet. Pour que la modification entre en vigueur, vous devez éteindre l'imprimante, puis la remettre en marche.

Valeurs :

Auto*	Détecte automatiquement les paramètres Ethernet.
10BASE-T Half (10Base T-Half)	Utilise le protocole 10base-T en semi-duplex.
10BASE-T Full (10Base T-Full)	Utilise le protocole 10base-T en duplex intégral.
100BASE-TX Half (100Base-TX Half)	Utilise le protocole 100base-TX en semi-duplex.
100BASE-TX Full (100Base-TX Full)	Utilise le protocole 100base-TX en duplex intégral.

TCP/IP

Objectif :

Configurer les paramètres TCP/IP. Pour que la modification entre en vigueur, vous devez éteindre l'imprimante, puis la remettre en marche.

Valeurs :

IP Mode (Mode IP)	Dual Stack (Double pile)*		Utilise IPv4 et IPv6 pour définir l'adresse IP.
	IPv4		Utilise IPv4 pour définir l'adresse IP.
IPv4	Get IP Address (Récupérer adr. IP)	AutoIP (IP auto)*	Définit automatiquement l'adresse IP.
		BOOTP	Utilise BOOTP pour définir l'adresse IP.
		RARP	Utilise RARP pour définir l'adresse IP.
		DHCP	Utilise DHCP pour définir l'adresse IP.
		Panel (Panneau)	Active l'adresse IP entrée sur le panneau de commande.
	IP Address (Adresse IP)		Définit manuellement l'adresse IP allouée à l'imprimante.
	Subnet Mask (Masque sous-rés)		Définit manuellement le masque de sous-réseau.
Gateway Address (Adr. passerelle)		Définit manuellement l'adresse de la passerelle.	

Remarque :

Pour configurer les paramètres IPv6, utilisez EpsonNet Config.

Protocol (Protocole)**Objectif :**

Activer ou désactiver chaque protocole. Pour que la modification entre en vigueur, vous devez éteindre l'imprimante, puis la remettre en marche.

Valeurs :

LPD	Disable (Désactiver)	Désactive le port LPD (Line Printer Daemon).
	Enable (Activer)*	Active le port LPD.
Port 9100	Disable (Désactiver)	Désactive le port Port 9100.
	Enable (Activer)*	Active le port Port 9100.
WSD	Disable (Désactiver)	Désactive le port WSD.
	Enable (Activer)*	Active le port WSD.
SNMP	Disable (Désactiver)	Désactive le port UDP SNMP (Simple Network Management Protocol).
	Enable (Activer)*	Active le port UDP SNMP.
StatusMessenger	Disable (Désactiver)	Désactive la fonctionnalité StatusMessenger.
	Enable (Activer)*	Active la fonctionnalité StatusMessenger.
InternetServices (EWS)	Disable (Désactiver)	Désactive l'accès à EpsonNet Config intégré à l'imprimante.
	Enable (Activer)*	Active l'accès à EpsonNet Config intégré à l'imprimante.
LLTD	Disable (Désactiver)	Désactive LLTD.
	Enable (Activer)*	Active LLTD.
Bonjour(mDNS) (Bonjour (mDNS))	Disable (Désactiver)	Désactive Bonjour (mDNS).
	Enable (Activer)*	Active Bonjour (mDNS).

Initialize NVM (Initialiser NVM)**Objectif :**

Initialiser les données du réseau stockées en mémoire non volatile (NVM). Une fois cette opération effectuée et l'imprimante redémarrée, les valeurs par défaut de tous les paramètres du réseau sont rétablies.

Valeurs :

Yes (Oui)	Initialise les données du réseau filaire stockées en mémoire non volatile (NVM).
No (Non)*	N'initialise pas les données du réseau filaire stockées en mémoire non volatile (NVM).

Fax Settings (Paramètres fax) (Epson AcuLaser MX14NF uniquement)

Utilisez le menu `Fax Settings` (Paramètres fax) pour configurer les paramètres de fax de base.

Remarque :

Les valeurs marquées par un astérisque (*) sont les paramètres de menu par défaut.

Ans Select (Sélec. rép.)**Objectif :**

Sélectionner le mode de réception des fax par défaut.

Valeurs :

TEL Mode (Mode TEL)	La réception automatique des fax est désactivée. Vous pouvez recevoir un fax en décrochant le combiné du téléphone externe, en composant le code de réception à distance, puis en appuyant sur la touche  (Marche).
FAX Mode (Mode FAX)	Reçoit automatiquement les fax.
TEL/FAX Mode (Mode TEL/FAX)	Lorsque l'imprimante reçoit un fax entrant, le téléphone externe sonne pendant la durée précisée dans <code>Auto Ans. TEL/FAX</code> (Réf auto TEL/FAX), puis l'imprimante reçoit automatiquement un fax. Si l'appel entrant n'est pas un fax, l'imprimante émet un signal sonore via le haut-parleur interne pour indiquer qu'il s'agit d'un appel téléphonique.
Ans/FAX Mode (Mode Rép/FAX)	L'imprimante peut partager une ligne téléphonique avec un répondeur. Dans ce mode, l'imprimante gère le signal du fax et décroche la ligne s'il s'agit d'une tonalité de fax. Si la communication téléphonique utilise une transmission série dans votre pays (par exemple en Allemagne, en Suède, au Danemark, en Autriche, en Belgique, en Italie, en France et en Suisse), ce mode n'est pas pris en charge.

DRPD Mode (Mode DRPD)	Avant de pouvoir utiliser l'option DRPD (Distinctive Ring Pattern Detection), votre opérateur téléphonique doit installer ce service sur votre ligne téléphonique. Une fois que l'opérateur téléphonique vous a fourni un numéro distinct pour recevoir des fax avec une sonnerie différente, vous devez configurer le télécopieur pour qu'il gère cette sonnerie spécifique.
------------------------------	-------------------------------------------------------------------------------------------------------------------------------------------------------------------------------------------------------------------------------------------------------------------------------------------------------------------------------------------------------------------------------

*Auto Answer Fax (Fax réponse auto)***Objectif :**

Définir l'intervalle de temps au bout duquel l'imprimante passe en mode de réception de fax après la réception d'un appel entrant. Cet intervalle peut être compris entre 0 et 255 secondes. La valeur par défaut est de 0 seconde.

*Auto Ans. TEL/FAX (Rép auto TEL/FAX)***Objectif :**

Définir l'intervalle de temps au bout duquel l'imprimante passe en mode de réception de fax après la réception d'un appel entrant sur le téléphone externe. Cet intervalle peut être compris entre 0 et 255 secondes. La valeur par défaut est de six secondes.

*Auto Ans. Ans/FAX (Rép auto Rép/FAX)***Objectif :**

Définir l'intervalle de temps au bout duquel l'imprimante passe en mode de réception de fax après la réception d'un appel entrant sur le répondeur externe. Cet intervalle peut être compris entre 0 et 255 secondes. La valeur par défaut est de 21 secondes.

*Line Monitor (Surveill ligne)***Objectif :**

Définir le volume de la surveillance de ligne, qui surveille de manière audible une transmission via le haut-parleur interne jusqu'à ce qu'une connexion soit établie.

Valeurs :

Off (Arrêt)	Désactive le volume de la surveillance de ligne.
Min	Règle le volume de la surveillance de ligne.
Middle (Centre)*	
Max	

*Ring Tone Volume (Volume sonnerie)***Objectif :**

Définir le volume de la sonnerie. Celle-ci indique que l'appel entrant est un appel téléphonique via le haut-parleur interne lorsque Ans Select (Sélec. rép.) a la valeur TEL/FAX Mode (Mode TEL/FAX).

Valeurs :

Off (Arrêt)	Désactive le volume de la sonnerie.
Min	Règle le volume de la sonnerie.
Middle (Centre)	
Max*	

*Line Type (Type ligne)***Objectif :**

Sélectionner le type de ligne.

Valeurs :

PSTN*	Définit le type de ligne sur PSTN.
PBX	Définit le type de ligne sur PBX.

*Dialing Type (Type numérot.)***Objectif :**

Sélectionner le type de numérotation.

Valeurs :

Tone (Tonalité)*	Définit le type de numérotation sur Tone (Tonalité).
DP (10PPS) (DP(10PPS))	Définit le type de numérotation sur Impulsion de numérotation (10 impulsions par seconde).
DP (20PPS) (DP(20PPS))	Définit le type de numérotation sur Impulsion de numérotation (20 impulsions par seconde).

Remarque :

- Ce menu n'apparaît pas lorsque *Region (Pays)* a la valeur *South Africa (Afrique du Sud)*.
- Les valeurs disponibles varient selon le pays sélectionné pour *Region (Pays)*.

Interval Timer (Interv minuterie)**Objectif :**

Spécifier l'intervalle de temps entre les tentatives de transmission, dans une plage de 3 à 255 secondes. La valeur par défaut est de huit secondes.

Number of Redial (Nb de comp.)**Objectif :**

Spécifier le nombre de tentatives de composition à effectuer lorsque le numéro de fax de destination est occupé, dans une plage de 0 à 9. Si vous entrez **0**, l'imprimante n'effectuera aucune composition. La valeur par défaut est 3.

Redial Delay (Délai compo.)**Objectif :**

Spécifier l'intervalle entre les tentatives de composition, dans une plage de 1 à 15 minutes. La valeur par défaut est d'une minute.

Junk Fax Filter (Filtre fax indés.)**Objectif :**

Accepter uniquement les fax provenant des numéros de fax enregistrés dans le Address Book (Carnet d'adresses), rejetant de ce fait les fax provenant de numéros non désirés.

Valeurs :

Off (Arrêt)*	Ne rejette pas les fax provenant de numéros non désirés.
On (Mch)	Rejette les fax provenant de numéros non désirés.

Remarque :

Assurez-vous d'enregistrer les numéros de fax dont vous voulez accepter les fax dans le Address Book (Carnet d'adresses) avant d'utiliser *Junk Fax Filter (Filtre fax indés.)*.

*Remote Receive (Réception dist.)***Objectif :**

Recevoir un fax en composant le code de réception à distance sur le téléphone externe après avoir décroché le combiné.

Valeurs :

Off (Arrêt)*	Ne reçoit pas un fax en composant un code de réception à distance sur le téléphone externe.
On (Mch)	Reçoit un fax en composant un code de réception à distance sur le téléphone externe.

*Remote Rcv Tone (Sonnerie réc dist)***Objectif :**

Spécifier le code de réception à distance de deux chiffres à utiliser pour démarrer Remote Receive (Réception dist.).

*Send Header (En-tête envoi)***Objectif :**

Imprimer les informations relatives à l'expéditeur sur l'en-tête des fax.

Valeurs :

Off (Arrêt)	N'imprime pas les informations relatives à l'expéditeur sur l'en-tête des fax.
On (Mch)*	Imprime les informations relatives à l'expéditeur sur l'en-tête des fax.

*Company Name (Nom Entreprise)***Objectif :**

Définir le nom de l'expéditeur à imprimer sur l'en-tête des fax. Vous pouvez entrer jusqu'à 30 caractères alphanumériques.

*Your Fax Number (Votre n° fax)***Objectif :**

Définir le numéro de fax de l'imprimante à imprimer sur l'en-tête des fax.

*Fax Cover Page (Page couv fax)***Objectif :**

Définir s'il faut joindre ou non une page de couverture aux fax.







Valeurs :

Off (Arrêt)*	Ne joint pas de page de couverture aux fax.
On (Mch)	Joint une page de couverture aux fax.

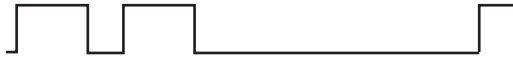
*DRPD Pattern (Motif DRPD)***Objectif :**

Fournir un numéro distinct pour recevoir des fax avec une sonnerie différente.

Valeurs :

Pattern1-7 (Motif1-7)	DRPD est un service fourni par certains opérateurs téléphoniques. Les motifs DRPD sont définis par l'opérateur téléphonique. Les modèles fournis avec votre imprimante sont indiqués ci-dessous :
	Pattern1 (Motif1) 
	Pattern2 (Motif2) 
	Pattern3 (Motif3) 
	Pattern4 (Motif4) 
	Pattern5 (Motif5) 
	Pattern6 (Motif6) 
	Pattern7 (Motif7) 
Demandez à votre opérateur téléphonique le motif que vous devez sélectionner pour utiliser ce service. Par exemple, Pattern7 (Motif7) est le motif de sonnerie distinctive du service FaxAbility en Nouvelle-Zélande. Celui-ci se caractérise comme suit : sonne pendant 400 ms, s'arrête pendant 800 ms, sonne pendant 400 ms et s'arrête pendant 1400 ms. Ce motif est répété maintes et maintes fois. Cette imprimante répond uniquement aux cadences d'alertes distinctives DA4 en Nouvelle-Zélande.	

*Prefix Dial (Comp préfixe)***Objectif :**

Indiquer s'il faut définir un numéro de composition de préfixe.

Valeurs :

Off (Arrêt)*	Ne définit pas un numéro de composition de préfixe.
On (Mch)	Définit un numéro de composition de préfixe.

*Prefix Dial Num (N° comp préfixe)***Objectif :**

Définir un numéro de composition de préfixe jusqu'à cinq chiffres. Ce numéro est composé avant toute numérotation automatique du numéro. Il sert notamment à accéder à l'autocommutateur privé (PABX).

*Discard Size (Supprimer taille)***Objectif :**

Définir s'il faut supprimer le texte ou les images figurant en bas d'une page de fax si la page entière ne tient pas sur le papier de sortie.

Valeurs :

Off (Arrêt)*	Imprime l'excédent en bas d'une page de fax sans le rejeter.
On (Mch)	Supprime l'excédent en bas d'une page de fax.
Auto Reduction (Réduction auto)	Réduit automatiquement une page de fax de manière à ce qu'elle tienne sur le papier de sortie.

*ECM***Objectif :**

Indiquer s'il faut activer le mode ECM (mode de correction d'erreur). Pour utiliser le mode ECM, les machines distantes doivent également prendre en charge ce mode.

Valeurs :

Off (Arrêt)	Désactive le mode ECM.
On (Mch)*	Active le mode ECM.

*Extel Hook Thresh (Seuil crochet tél ext.)***Objectif :**

Sélectionner le seuil de détection de décrochage du téléphone externe pour la condition dans laquelle une ligne téléphonique n'est pas utilisée.

Valeurs :

Lower (+ bas)	Règle le seuil de détection de décrochage du téléphone externe sur Lower (+ bas).
Normal*	Règle le seuil de détection de décrochage du téléphone externe sur Normal .
Higher (+ élevé)	Règle le seuil de détection de décrochage du téléphone externe sur Higher (+ élevé).

*Modem Speed (Débit modem)***Objectif :**

Spécifier la vitesse du modem du télécopieur en cas d'erreur de transmission ou de réception d'un fax.

Valeurs :

2.4 Kbps (2,4 ko/s)
4.8 Kbps (4,8 ko/s)
9.6 Kbps (9,6 ko/s)
14.4 Kbps (14,4 ko/s)
33.6 Kbps (33,6 ko/s)*

*Fax Activity (Activité fax)***Objectif :**

Indiquer s'il faut imprimer automatiquement ou non un rapport d'activité du télécopieur toutes les 50 communications de fax entrantes ou sortantes.

Valeurs :

Auto Print (Impr. auto)*	Imprime automatiquement un rapport d'activité du télécopieur toutes les 50 communications de fax entrantes ou sortantes.
No Auto Print (Ss imp. auto)	N'imprime pas automatiquement un rapport d'activité du télécopieur.

*Fax Transmit (Transm. fax)***Objectif :**

Indiquer s'il faut imprimer un rapport de transmissions après chaque transmission de fax ou uniquement en cas d'erreur.

Valeurs :

Print Always (Tjs imprimer)	Imprime un rapport de transmission après chaque transmission de fax.
Print On Error (Impr. sur erreur)*	Imprime un rapport de transmission uniquement si une erreur se produit.
Print Disable (Désactiver impr.)	N'imprime pas un rapport de transmission après une transmission de fax.

*Fax Broadcast (Emission fax)***Objectif :**

Indiquer s'il faut imprimer un rapport de transmissions après chaque transmission de fax vers plusieurs destinations ou uniquement en cas d'erreur.

Valeurs :

Print Always (Tjs imprimer)*	Imprime un rapport de transmission après chaque transmission de fax.
Print On Error (Impr. sur erreur)	Imprime un rapport de transmission uniquement si une erreur se produit.
Print Disable (Désactiver impr.)	N'imprime pas un rapport de transmission après la transmission d'un fax vers plusieurs destinations.

*Region (Pays)***Objectif :**

Sélectionner le pays dans lequel l'imprimante est utilisée.

System Settings (Régl. système)

Utilisez le menu `System Settings (Régl. système)` pour configurer diverses fonctionnalités de l'imprimante.

Remarque :

Les valeurs marquées par un astérisque (*) sont les paramètres de menu par défaut.

*Power Saving Timer (Minut.éco. énergie)***Objectif :**

Spécifier l'heure à laquelle l'imprimante passe en mode Economie d'énergie.

Valeurs :

Low Power Timer (Veille)	1min*	Spécifie le délai au bout duquel l'imprimante entre en mode Veille une fois un travail terminé.
	1-30min	
Sleep Timer (Veille prolongée)	10min*	Spécifie le délai au bout duquel l'imprimante entre en mode Veille prolongée après être entrée en mode Veille.
	6-11min	

Entrez **1** dans **Low Power Timer (Veille)** pour que l'imprimante entre en mode Veille une minute après la fin d'un travail. Ceci permet d'utiliser moins d'énergie, mais le temps de chauffe de l'imprimante est plus long. Entrez **1** si votre imprimante partage un circuit électrique avec l'éclairage de la pièce et que vous constatez que la lumière vacille.

Sélectionnez une valeur élevée si votre imprimante fait l'objet d'un usage constant. Dans la plupart des cas, l'imprimante est prête à utiliser avec un temps de chauffe minimal. Sélectionnez une valeur entre 1 et 30 minutes pour le mode Veille si vous souhaitez trouver un bon équilibre entre consommation d'énergie et temps de chauffe.

L'imprimante quitte automatiquement le mode Economie d'énergie pour revenir au mode Attente lorsqu'elle reçoit des données de l'ordinateur. En mode Veille, vous pouvez également faire revenir l'imprimante en mode Attente en appuyant sur n'importe quelle touche du panneau de commande. En mode Veille prolongée, vous pouvez faire revenir l'imprimante en mode Attente en appuyant sur la touche  (**Economie d'énergie**).

*Auto Reset (Réinitial auto)***Objectif :**

Réinitialiser automatiquement les valeurs par défaut des paramètres de copie, de numérisation ou de fax, et rétablir le mode Attente si aucun paramètre n'est défini au terme de la période spécifiée. (La fonctionnalité fax est disponible uniquement sur le modèle Epson AcuLaser MX14NF.)

Valeurs :

45sec*
1min

2min
3min
4min

Fault Time-Out (Erreur expiration)

Objectif :

Spécifier le délai au bout duquel l'imprimante annule des travaux qui s'arrêtent anormalement. Le travail est annulé s'il arrive à expiration.

Valeurs :

Off (Arrêt)		Désactive l'erreur d'expiration.
On (Mch)	60sec*	Spécifie le délai au bout duquel l'imprimante annule des travaux qui s'arrêtent anormalement.
	3-300sec	

Job Time-Out (Expiration travail)

Objectif :

Spécifier la durée pendant laquelle l'imprimante attend les données envoyées par l'ordinateur. Le travail d'impression est annulé s'il arrive à expiration.

Valeurs :

Off (Arrêt)		Désactive l'expiration du travail.
On (Mch)	30sec*	Spécifie la durée pendant laquelle l'imprimante attend les données envoyées par l'ordinateur.
	5-300sec	

Clock Settings (Param. horloge)

Objectif :

Définir la date, l'heure et le fuseau horaire de l'imprimante.

Valeurs :

Set Date (Définir date)	Indique la date du jour.
--------------------------------	--------------------------

Set Time (Définir heure)	Indique l'heure actuelle.	
Date Format (Format date)	yy/mm/dd (aa/mm/jj)	Indique le format de la date.
	mm/dd/yy (mm/jj/aa)	
	dd/mm/yy (jj/mm/aa)*	
Time Format (Format heure)	12H (12h)*	Indique le format de l'heure.
	24H (24h)	
Time Zone (Fuseau horaire)	Indique le fuseau horaire.	

Alert Tone (Son. alerte)

Objectif :

Configurer les paramètres des tonalités émises par l'imprimante en fonctionnement ou lorsqu'un message d'avertissement s'affiche.

Valeurs :

Panel Select Tone (Son sélection)	Off (Arrêt)*	N'émet pas de tonalité si la saisie sur le panneau de commande est correcte.
	Low (Bas)	Emet une tonalité au volume spécifié si la saisie sur le panneau de commande est correcte.
	Medium (Moyen)	
	High (Elevé)	
Panel Alert Tone (Son alerte)	Off (Arrêt)*	N'émet pas de tonalité si la saisie sur le panneau de commande est incorrecte.
	Low (Bas)	Emet une tonalité au volume spécifié si la saisie sur le panneau de commande est incorrecte.
	Medium (Moyen)	
	High (Elevé)	

Auto Clear Alert (Alerte eff auto)	Off (Arrêt)*	N'émet pas de tonalité avant que l'imprimante ne procède à un effacement automatique.
	Low (Bas)	Emet une tonalité au volume spécifié 5 secondes avant que l'imprimante ne procède à un effacement automatique.
	Medium (Moyen)	
	High (Elevé)	
Job Tone (Tonalité travail)	Off (Arrêt)	N'émet pas de tonalité lorsqu'un travail est terminé.
	Low (Bas)	Emet une tonalité au volume spécifié lorsqu'un travail est terminé.
	Medium (Moyen)*	
	High (Elevé)	
Alert Tone (Son. alerte)	Off (Arrêt)	N'émet pas de tonalité lorsqu'un problème se produit.
	Low (Bas)	Emet une tonalité au volume spécifié lorsqu'un problème se produit.
	Medium (Moyen)*	
	High (Elevé)	
Out of Paper (Fin papier)	Off (Arrêt)	N'émet pas de tonalité lorsque l'imprimante est à court de papier.
	Low (Bas)	Emet une tonalité au volume spécifié lorsque l'imprimante est à court de papier.
	Medium (Moyen)*	
	High (Elevé)	
All Tones (Ttes tonal)	Off (Arrêt)	Désactive toutes les tonalités d'alerte.
	Low (Bas)	Définit simultanément le volume de toutes les tonalités d'alerte.
	Medium (Moyen)	
	High (Elevé)	

mm / inch (mm/pc)

Objectif :

Spécifier l'unité de mesure affichée après la valeur numérique sur le panneau de commande.

Valeurs :

Millimeters (mm) (Millimètres(mm))*	Spécifie l'unité de mesure par défaut.
Inches (") (Pouces ("))	

Low Toner Alert Msg (Msg toner faible)**Objectif :**

Spécifier si un message d'alerte doit s'afficher ou non lorsque le niveau de toner est faible.

Valeurs :

Off (Arrêt)	N'affiche pas le message d'alerte lorsque le niveau de toner est faible.
On (Mch)*	Affiche le message d'alerte lorsque le niveau de toner est faible.

Power On Wizard (Assistant Démarrage)**Objectif :**

Effectuer la configuration initiale des paramètres de l'imprimante.

Voir aussi :

« Définition des paramètres initiaux sur le panneau de commande » à la page 30

Valeurs :

Yes (Oui)	Effectue la configuration initiale des paramètres de l'imprimante.
No (Non)*	N'effectue pas la configuration initiale des paramètres de l'imprimante.

Maintenance (Entretien)

Utilisez le menu Maintenance (Entretien) pour initialiser la mémoire non volatile (NVM), configurer les paramètres de réglage du type de papier et configurer les paramètres de sécurité.

Remarque :

Les valeurs marquées par un astérisque (*) sont les paramètres de menu par défaut.

*F/W Version (Version du M/C)***Objectif :**

Afficher la version du contrôleur.

*Adjust BTR (Régler BTR)***Objectif :**

Spécifier les paramètres de tension optimaux en vue de l'impression pour le rouleau de transfert. Pour réduire la tension, définissez des valeurs négatives. Pour l'augmenter, définissez des valeurs positives.

Les paramètres par défaut peuvent ne pas donner la meilleure sortie sur tous les types de papier. Si vous constatez des marbrures sur l'impression de sortie, essayez d'augmenter la tension. Si vous constatez des points blancs sur la sortie imprimée, essayez de réduire la tension.

Remarque :

La qualité d'impression varie selon les valeurs que vous sélectionnez pour cet élément.

Valeurs :

Plain (Ordinaire)	0*
	-3 – +3
Light Card (Carte fine)	0*
	-3 – +3
Labels (Étiquettes)	0*
	-3 – +3
Envelope (Enveloppe)	0*
	-3 – +3
Recycled (Recyclé)	0*
	-3 – +3
Postcard (Carte postale)	0*
	-3 – +3

*Adjust Fusing Unit (Régler fuser)***Objectif :**

Spécifier les paramètres de température optimaux en vue de l'impression pour le fuser. Pour réduire la température, définissez des valeurs négatives. Pour l'augmenter, définissez des valeurs positives.

Les paramètres par défaut peuvent ne pas donner la meilleure sortie sur tous les types de papier. Si le papier imprimé est recourbé, essayez de réduire la température. Si le toner ne se fixe pas correctement sur le papier, essayez d'augmenter la température.

Remarque :

La qualité d'impression varie selon les valeurs que vous sélectionnez pour cet élément.

Valeurs :

Plain (Ordinaire)	0*
	-3 – +3
Light Card (Carte fine)	0*
	-3 – +3
Labels (Étiquettes)	0*
	-3 – +3
Envelope (Enveloppe)	0*
	-3 – +3
Recycled (Recyclé)	0*
	-3 – +3
Postcard (Carte postale)	0*
	-3 – +3

*Density Adjustment (Réglage densité)***Objectif :**

Régler le niveau de la densité d'impression (entre -3 et +3). Le paramètre de menu par défaut est 0.

*Clean Developer (Développeur sale)***Objectif :**

Faire tourner le moteur du développeur et agiter le toner dans la cartouche de toner.

Valeurs :

Yes (Oui)	Remue le toner dans une cartouche de toner neuve.
No (Non)*	Ne remue pas le toner dans une cartouche de toner neuve.

*Toner Refresh (Rafraîchir toner)***Objectif :**

Vider une cartouche de toner lorsque vous devez la remplacer avant qu'elle arrive en fin de vie, ou agiter le toner dans une cartouche de toner neuve.

Valeurs :

Black (Noir)	Yes (Oui)	Nettoie le toner dans la cartouche de toner.
	No (Non)*	Ne nettoie pas le toner dans la cartouche de toner.

*Initialize NVM (Initialiser NVM)***Objectif :**

Initialiser NVM pour les paramètres système, les données du Address Book (Carnet d'adresses) pour le fax ou les données du Address Book (Carnet d'adresses) pour le courriel. Une fois cette opération effectuée et l'imprimante redémarrée, les valeurs par défaut des paramètres de menu ou des données, à l'exception des paramètres réseau, sont rétablies. (Address Book (Carnet d'adresses) est disponible uniquement sur le modèle Epson AcuLaser MX14NF.)

Voir aussi :

« Rétablissement des valeurs par défaut » à la page 269

Valeurs :*Epson AcuLaser MX14NF :*

User Fax Section (Section fax utilisat.)	Yes (Oui)	Initialise les entrées de numéro de fax dans le Address Book (Carnet d'adresses).
	No (Non)*	N'initialise pas les entrées de numéro de fax dans le Address Book (Carnet d'adresses).
System Section (Section système)	Yes (Oui)	Initialise les paramètres système.
	No (Non)*	N'initialise pas les paramètres système.

Epson AcuLaser MX14 :

System Section (Section système)	Yes (Oui)	Initialise les paramètres système.
	No (Non)*	N'initialise pas les paramètres système.

*Non-Genuine Mode (Mode non authentique)***Objectif :**

Utiliser une cartouche de toner d'un autre fabricant.

Remarque :

- L'utilisation de cartouches de toner non d'origine peut rendre certaines fonctionnalités de l'imprimante inutilisables, réduire la qualité d'impression et affecter la fiabilité de votre imprimante. Il est recommandé d'utiliser uniquement de nouvelles cartouches de toner de marque Epson pour votre imprimante. La garantie d'Epson ne couvre pas les problèmes découlant de l'utilisation de consommables non fournis par Epson.*
- Avant d'utiliser une cartouche de toner d'un autre fabricant, veillez à redémarrer l'imprimante.*

Valeurs :

Toner	Off (Arrêt)	N'utilise pas de cartouche de toner d'un autre fabricant.
	On (Mch)	Utilise une cartouche de toner d'un autre fabricant.

*Adjust Altitude (Régler altitude)***Objectif :**

Pour spécifier l'altitude de l'emplacement où l'imprimante est installée.

Le phénomène de décharge lié au chargement du photoconducteur varie selon la pression barométrique. Les réglages sont effectués en spécifiant l'altitude de l'emplacement où l'imprimante est utilisée.

Remarque :

Un paramètre incorrect de réglage de l'altitude peut être à l'origine d'une mauvaise qualité d'impression et d'une indication incorrecte du toner restant.

Valeurs :

0m*	Spécifie l'altitude de l'emplacement où l'imprimante est installée.
1000m	
2000m	
3000m	

Counter Reset (Réinit. compteur)**Objectif :**

Réinitialiser le compteur du toner.

Valeurs :

Yes (Oui)	Réinitialise le compteur du toner.
No (Non)*	Ne réinitialise pas le compteur du toner.

Secure Settings (Param sécurisés)

Utilisez le menu **Secure Settings (Param sécurisés)** pour définir un mot de passe limitant l'accès aux menus. Cette option permet d'éviter que des éléments ne soient modifiés de manière accidentelle.

Remarque :

Les valeurs marquées par un astérisque () sont les paramètres de menu par défaut.*

Panel Lock (Verr. panneau)**Objectif :**

Limiter l'accès au **Admin Menu (Menu admin)** et à **Report / List (Rapport/liste)** à l'aide d'un mot de passe.

Voir aussi :

« *Fonction Panel Lock (Verr. panneau)* » à la page 265

Remarque :

- ❑ *Pour le modèle Epson AcuLaser MX14NF, vous pouvez sélectionner **Disable (Désactiver)** pour **Panel Lock Set (Déf verr panneau)** lorsque tous les éléments sous **Service Lock (Verrou service)** ont la valeur **Unlocked (Déverrouillé)** et lorsque **Secure Receive Set (Déf réc sécurisée)** à la valeur **Disable (Désactiver)**.*

- ❑ Pour le modèle Epson AcuLaser MX14, vous pouvez sélectionner **Disable (Désactiver)** pour **Panel Lock Set (Déf verrou panneau)** lorsque tous les éléments sous **Service Lock (Verrou service)** ont la valeur **Unlocked (Déverrouillé)**.

Valeurs :

Panel Lock Set (Déf verrou panneau)	Disable (Désactiver)*	Ne limite pas l'accès au Admin Menu (Menu admin) et à Report / List (Rapport/liste) à l'aide d'un mot de passe.
	Enable (Activer)	Limite l'accès au Admin Menu (Menu admin) et à Report / List (Rapport/liste) à l'aide d'un mot de passe.
Change Password (Changer MDP)	0000*-9999	Définit ou modifie le mot de passe requis pour accéder au Admin Menu (Menu admin) et à Report / List (Rapport/liste).

Service Lock (Verrou service)

Objectif :

Spécifier s'il faut activer chaque service de l'imprimante ou si un mot de passe pour utiliser les services est requis, et définir ou modifier le mot de passe.

Voir aussi :

« Restriction de l'accès aux opérations de l'imprimante » à la page 267

Remarque :

Vous pouvez uniquement accéder aux éléments sous **Service Lock (Verrou service)** lorsque **Panel Lock Set (Déf verrou panneau)** a la valeur **Enable (Activer)**.

Valeurs :

COPY (COPIE)	Unlocked (Déverrouillé)*	Active le service Copy (Copie).
	Locked (Verrouillé)	Désactive le service Copy (Copie).
	Password Locked (MDP verrouillé)	Active le service Copy (Copie), mais nécessite un mot de passe.
FAX (Epson AcuLaser MX14NF uniquement)	Unlocked (Déverrouillé)*	Active le service FAX.
	Locked (Verrouillé)	Désactive le service FAX (l'imprimante ne pourra ni envoyer ni recevoir de fax).
	Password Locked (MDP verrouillé)	Active les services FAX, mais nécessite un mot de passe pour envoyer des fax (aucun mot de passe n'est requis pour recevoir des fax entrants).

SCAN (NUM)	Unlocked (Déverrouillé)*	Active le service Scan (Numérisation).
	Locked (Verrouillé)	Désactive le service Scan (Numérisation).
	Password Locked (MDP verrouillé)	Active le service Scan (Numérisation), mais nécessite un mot de passe.
Print from USB (Impr depuis USB)	Unlocked (Déverrouillé)*	Active le service Print From USB Memory (Impression clé USB).
	Locked (Verrouillé)	Désactive le service Print From USB Memory (Impression clé USB).
	Password Locked (MDP verrouillé)	Active le service Print From USB Memory (Impression clé USB), mais nécessite un mot de passe.
Change Password (Changer MDP)	0000*-9999	Définit ou modifie le mot de passe requis pour accéder aux services Copy (Copie), FAX, Scan (Numérisation) et Print from USB Memory (Impression clé USB).

Secure Receive (Réc sécurisée) (Epson AcuLaser MX14NF uniquement)

Objectif :

Spécifier s'il faut exiger ou non un mot de passe pour imprimer des fax entrants et définir ou modifier ce mot de passe. Lorsque **Secure Receive Set (Déf réc sécurisée)** a la valeur **Enable (Activer)**, l'imprimante stocke les fax entrants et les imprime lorsque le mot de passe correct est entré sur le panneau de commande.

Remarque :

*Vous pouvez uniquement accéder aux éléments sous **Secure Receive (Réc sécurisée)** lorsque **Panel Lock Set (Déf verr panneau)** a la valeur **Enable (Activer)**.*

Valeurs :

Secure Receive Set (Déf réc sécurisée)	Disable (Désactiver)*	Ne nécessite pas de mot de passe pour imprimer des fax entrants.
	Enable (Activer)	Nécessite un mot de passe pour imprimer des fax entrants.
Change Password (Changer MDP)	0000-9999	Définit ou modifie le mot de passe requis pour imprimer des fax entrants.

Scan to E-Mail (Num -> courriel) (Epson AcuLaser MX14NF uniquement)

Utilisez le menu **Scan to E-Mail (Num -> courriel)** pour modifier la source de transmission.

Remarque :

Les valeurs marquées par un astérisque (*) sont les paramètres de menu par défaut.

Edit From Field (Modifier De)**Objectif :**

Activer ou désactiver la modification de la source de transmission.

Valeurs :

Disable (Désactiver)	Désactive la modification de la source de transmission.
Enable (Activer)*	Active la modification de la source de transmission.

USB Settings (Paramètres USB)

Utilisez le menu **USB Settings (Paramètres USB)** pour modifier les paramètres de l'imprimante affectant un port USB.

Remarque :

Les valeurs marquées par un astérisque (*) sont les paramètres de menu par défaut.

Port Status (État du port)**Objectif :**

Activer ou désactiver l'interface USB.

Valeurs :

Disable (Désactiver)	Désactive l'interface USB.
Enable (Activer)*	Active l'interface USB.

Defaults Settings (Param défaut)

Utilisez le menu **Defaults Settings (Param défaut)** pour configurer les paramètres de copie, de numérisation et de fax par défaut de l'imprimante. (La fonctionnalité fax est disponible uniquement sur le modèle Epson AcuLaser MX14NF.)

Copy Defaults (Copie - défaut)

Utilisez les menus Copy Defaults (Copie - défaut) pour configurer diverses fonctionnalités de copie.

Remarque :

Les valeurs marquées par un astérisque (*) sont les paramètres de menu par défaut.

Collated (Assemblé)

Objectif :

Trier le travail de copie.

Valeurs :

Off (Arrêt)*	Ne trie pas le travail de copie.
On (Mch)	Trie le travail de copie.
Auto	Détermine automatiquement le mode de sortie pour le travail de copie.

Reduce/Enlarge (Réduire/agrandir)

Objectif :

Définir le taux de réduction/agrandissement des copies par défaut.

Valeurs :

série en mm

200%
A5 -> A4 (141%)
A5 -> B5 (122%)
100%*
B5 -> A5 (81%)
A4 -> A5 (70%)
50%

série en pouces

200%

Stmt -> Lgl (154%)
Stmt -> Ltr (129%)
100%*
Lgl -> Ltr (78%)
Ldgr -> Ltr (64%)
50%

Remarque :

- Vous pouvez également utiliser le pavé numérique pour entrer le taux de zoom désiré de 25 % à 400 %, ou appuyer sur la touche ► pour agrandir le taux de zoom ou appuyer sur la touche ◀ pour réduire le taux de zoom par intervalles de 1 %.
- Cet élément est uniquement disponible lorsque Multiple Up (N en 1) a la valeur Off (Arrêt) ou Manual (Manuel).

Document Size (Taille document)**Objectif :**

Spécifier la taille du document par défaut.

Valeurs :

A4 (210 × 297 mm)*
A5 (148 × 210 mm)
B5 (182 × 257 mm)
Letter (8.5 × 11") (Letter (8,5 × 11"))
Folio (8.5 × 13") (Folio (8,5 × 13")) (Epson AcuLaser MX14NF uniquement)
Legal (8.5 × 14") (Légal (8,5 × 14")) (Epson AcuLaser MX14NF uniquement)
Executive (7.25 × 10.5") (Executive (7,25 × 10,5"))

Document Type (Type doc.)**Objectif :**

Sélectionner la qualité de l'image à copier.

Valeurs :

Text (Texte)	Convient aux documents comprenant du texte.
Mixed (Mixte)*	Convient aux documents comprenant à la fois du texte et des photos/niveaux de gris.
Photo	Convient aux documents comprenant des photos.

*Lighten/Darken (Eclaircir/Foncer)***Objectif :**

Définir le niveau de densité par défaut des copies.

Valeurs :

Lighter2 (Clair2)	Rend la copie plus claire que l'original. Recommandé pour les documents foncés.
Lighter1 (Clair1)	
Normal*	Recommandé pour les documents de type standard ou imprimés.
Darker1 (+ Foncé1)	Rend la copie plus foncée que l'original. Recommandé pour les documents clairs ou les textes peu prononcés.
Darker2 (+ Foncé2)	

*Sharpness (Netteté)***Objectif :**

Définir le niveau de netteté par défaut.

Valeurs :

Sharpest (Le + net)	Rend la copie plus nette que l'original.
Sharper (+ net)	
Normal*	Ne rend pas la copie plus nette ou plus douce que l'original.
Softer (+ doux)	Rend la copie plus douce que l'original.
Softest (Le + doux)	

*Auto Exposure (Exposition auto)***Objectif :**

Cette option vous permet de supprimer l'arrière-plan de l'original pour améliorer le texte sur la copie.

Valeurs :

Off (Arrêt)	Ne supprime pas l'arrière-plan.
On (Mch)*	Supprime l'arrière-plan de l'original pour améliorer le texte sur la copie.

*Gray Balance (Balance gris)***Objectif :**

Spécifier le niveau de la balance des gris par défaut (entre -2 et +2). Le paramètre de menu par défaut est 0.

*Multiple Up (N en 1)***Objectif :**

Imprimer deux pages d'un original sur une feuille de papier.

Valeurs :

Off (Arrêt)*	N'effectue pas l'impression Multiple Up (N en 1).
Auto	Réduit automatiquement les pages de l'original de manière à ce qu'elles tiennent sur une feuille de papier.
ID Card Copy (Copie carte id)	Imprime les pages de l'original sur une feuille de papier à la taille d'origine.
Manual (Manuel)	Imprime les pages de l'original sur une feuille de papier selon la taille définie dans <i>Reduce/Enlarge</i> (Réduire/Aggrandir).

*Margin Top/Bottom (Marge haut/bas)***Objectif :**

Spécifier la valeur des marges haut et bas.

Valeurs :

4 mm*/0.2 inch (0.2 pouce)*	Spécifiez la valeur par incréments de 1 mm (0,1 pouce).
0-50 mm/0.0-2.0 inch (0-50 mm/0.0-2.0 pouce)	

Margin Left/Right (Mrg.gch/drte)**Objectif :**

Spécifier la valeur des marges gauche et droite.

Valeurs :

4 mm*/0.2 inch (0.2 pouc)*	Spécifiez la valeur par incréments de 1 mm (0,1 pouce).
0-50 mm/0.0-2.0 inch (0-50 mm/ 0.0-2.0 pouc)	

Margin Middle (Marge centre)**Objectif :**

Spécifier la valeur de la marge du centre.

Valeurs :

0 mm*/0.0 inch (0.0 pouc)*	Spécifiez la valeur par incréments de 1 mm (0,1 pouce).
0-50 mm/0.0-2.0 inch (0-50 mm/ 0.0-2.0 pouc)	

Scan Defaults (Num - défaut)

Utilisez les menus Scan Defaults (Num - défaut) pour configurer diverses fonctionnalités du scanner.

Remarque :

Les valeurs marquées par un astérisque (*) sont les paramètres de menu par défaut.

Scan to Network (Num vers réseau) (Epson AcuLaser MX14NF uniquement)**Objectif :**

Stocker l'image numérisée sur un serveur ou un ordinateur du réseau.

Valeurs :

Computer (Net) (Ordi.(Net))*	Stocke l'image numérisée sur un ordinateur à l'aide du protocole SMB (Server Message Block).
Server (FTP) (Serveur (FTP))	Stocke l'image numérisée sur un serveur à l'aide du protocole FTP.

*File Format (Format fichier)***Objectif :**

Spécifier le format de fichier à utiliser pour enregistrer l'image numérisée.

Valeurs :

PDF*
TIFF
JPEG

*Color (Couleur)***Objectif :**

Définir le mode couleur.

Valeurs :

Black & White (Noir & Blanc)	Numérise en mode noir et blanc. Cet élément est uniquement disponible lorsque File Format (Format fichier) a la valeur PDF ou TIFF.
Grayscale (Niveaux de gris)	Numérise en mode de niveaux de gris.
Color (Couleur)*	Numérise en mode couleur.
Color(Photo) (Couleur(Photo))	Numérise en mode couleur. Ceci convient aux images photographiques.

*Resolution (Résolution)***Objectif :**

Spécifier la résolution de numérisation par défaut.

Valeurs :

200 × 200dpi (200 × 200 ppp)*
300 × 300dpi (300 × 300 ppp)
400 × 400dpi (400 × 400 ppp)
600 × 600dpi (600 × 600 ppp)

*Document Size (Taille document)***Objectif :**

Spécifier la taille du document par défaut.

Valeurs :

A4 (210 × 297 mm)*
A5 (148 × 210 mm)
B5 (182 × 257 mm)
Letter (8.5 × 11") (Letter (8,5 × 11"))
Folio (8.5 × 13") (Folio (8,5 × 13")) (Epson AcuLaser MX14NF uniquement)
Legal (8.5 × 14") (Légal (8,5 × 14")) (Epson AcuLaser MX14NF uniquement)
Executive (7.25 × 10.5") (Executive (7,25 × 10,5"))

*Lighten/Darken (Eclaircir/Foncer)***Objectif :**

Définir le niveau de densité par défaut de la numérisation.

Valeurs :

Lighter2 (Clair2)	Rend l'image numérisée plus claire que l'original. Recommandé pour les documents foncés.
Lighter1 (Clair1)	
Normal*	Recommandé pour les documents de type standard ou imprimés.
Darker1 (+ Foncé1)	Rend l'image numérisée plus foncée que l'original. Recommandé pour les documents clairs ou les textes peu prononcés.
Darker2 (+ Foncé2)	

*Sharpness (Netteté)***Objectif :**

Définir le niveau de netteté par défaut.

Valeurs :

Sharpest (Le + net)	Rend l'image numérisée plus nette que l'original.
Sharper (+ net)	
Normal*	Ne rend pas l'image numérisée plus nette ou plus douce que l'original.
Softer (+ doux)	Rend l'image numérisée plus douce que l'original.
Softest (Le + doux)	

*Auto Exposure (Exposition auto)***Objectif :**

Supprimer l'arrière-plan de l'original pour améliorer le texte sur l'image numérisée.

Valeurs :

Off (Arrêt)	Ne supprime pas l'arrière-plan.
On (Mch)*	Supprime l'arrière-plan de l'original pour améliorer le texte sur l'image numérisée.

*Margin Top/Bottom (Marge haut/bas)***Objectif :**

Spécifier la valeur des marges haut et bas.

Valeurs :

2 mm*/0.1 inch (0.1 pouce)*	Spécifiez la valeur par incréments de 1 mm (0,1 pouce).
0-50 mm/0.0-2.0 inch (0-50 mm/ 0.0-2.0 pouce)	

*Margin Left/Right (Mrg.gch/drte)***Objectif :**

Spécifier la valeur des marges gauche et droite.

Valeurs :

2 mm*/0.1 inch (0.1 pouce)*	Spécifiez la valeur par incréments de 1 mm (0,1 pouce).
0-50 mm/0.0-2.0 inch (0-50 mm/ 0.0-2.0 pouce)	

*Margin Middle (Marge centre)***Objectif :**

Spécifier la valeur de la marge du centre.

Valeurs :

0 mm*/0.0 inch (0.0 pouce)*	Spécifiez la valeur par incréments de 1 mm (0,1 pouce).
0-50 mm/0.0-2.0 inch (0-50 mm/ 0.0-2.0 pouce)	

*TIFF File Format (Format fichier TIFF)***Objectif :**

Spécifier le format de fichier TIFF.

Valeurs :

TIFF V6*
TTN2

*Image Compression (Compression image)***Objectif :**

Spécifier le niveau de compression de l'image.

Valeurs :

Higher (+ élevé)	Définit le niveau de compression de l'image sur Higher (+ élevé) .
Normal*	Définit le niveau de compression de l'image sur Normal .
Lower (+ bas)	Définit le niveau de compression de l'image sur Lower (+ bas) .

Max E-Mail Size (Taille max courr,) (Epson AcuLaser MX14NF uniquement)**Objectif :**

Spécifier la taille maximale d'un courriel pouvant être envoyé, dans une plage comprise entre 50 Ko et 16 384 Ko. La valeur par défaut est de 2 048 Ko.

Fax Defaults (Fax par défaut) (Epson AcuLaser MX14NF uniquement)

Utilisez les menus Fax Defaults (Fax par défaut) pour configurer diverses fonctionnalités du télécopieur.

Remarque :

- Pour pouvoir utiliser le service de fax, vous devez configurer un code de pays sous Region (Pays). Si l'option Region (Pays) n'est pas configurée, le message «Set The Region Code (Définir code pays) » apparaît sur l'écran LCD.
- Les valeurs marquées par un astérisque (*) sont les paramètres de menu par défaut.

Resolution (Résolution)**Objectif :**

Spécifier le niveau de résolution à utiliser pour la transmission de fax.

Valeurs :

Standard*	Convient aux documents contenant des caractères de taille normale.
Fine (Fin)	Convient aux documents contenant de petits caractères ou des lignes fines ou les documents imprimés à l'aide d'une imprimante matricielle.
Super Fine (Très fin)	Convient aux documents contenant des détails extrêmement fins. Le mode Super Fine (Très fin) n'est disponible que lorsque la machine distante prend également en charge la résolution très fine. Voir les remarques ci-dessous.
Ultra Fine (Ultra fin)	Convient aux documents contenant des photos.

Remarque :

Les fax numérisés en mode Super Fine (Très fin) sont transmis avec la plus haute résolution prise en charge par l'appareil de réception.

Document Type (Type doc.)**Objectif :**

Sélectionner le type de document par défaut.

Valeurs :

Text (Texte)*	Convient aux documents comprenant du texte.
Photo	Convient aux documents comprenant des photos.

*Lighten/Darken (Eclaircir/Foncer)***Objectif :**

Définir le niveau de densité par défaut.

Valeurs :

Lighter2 (Clair2)	Rend le fax plus clair que l'original. Recommandé pour les documents foncés.
Lighter1 (Clair1)	
Normal*	Recommandé pour les documents dactylographiés ou imprimés standard.
Darker1 (+ Foncé1)	Rend le fax plus foncé que l'original. Recommandé pour les documents clairs ou les textes peu prononcés.
Darker2 (+ Foncé2)	

*Delayed Start (Départ retardé)***Objectif :**

Cette fonctionnalité vous permet de démarrer la transmission des fax à une heure spécifique. Une fois que le mode Delayed Start (Départ retardé) est activé, votre imprimante stocke tous les documents à faxer dans sa mémoire et les envoie à l'heure spécifiée. A l'issue de la transmission des fax en mode Delayed Start (Départ retardé), les données en mémoire sont effacées.

Valeurs :

21:00*/PM9:00*	Spécifie l'heure de démarrage de la transmission des fax pour envoyer un fax à une heure spécifiée.
0:00 - 23:59 / AM/PM1:00 - 12:59	

Remarque :

Au maximum, 19 fax différés peuvent être stockés dans l'imprimante.

Print from USB Defaults (Param. impr. USB par défaut)**Remarque :**

Les valeurs marquées par un astérisque () sont les paramètres de menu par défaut.*

Layout (Disposition)

Objectif :

Agrandir automatiquement les documents d'impression lorsque vous imprimez directement à partir d'un périphérique de stockage USB.

Valeurs :

Auto*	Agrandit automatiquement les documents d'impression pour les faire tenir sur le papier.
Off (Arrêt)	N'agrandit pas les documents d'impression.

Tray Settings (Réglages bac)

Utilisez le menu `Tray Settings (Réglages bac)` pour définir la taille et le type de papier chargés dans le chargeur multifonction (MPF).

MPF

Remarque :

Les valeurs marquées par un astérisque () sont les paramètres de menu par défaut.*

Objectif :

Spécifier le papier chargé dans le chargeur multifonction (MPF).

Valeurs :

Paper Size (Taille papier)	A4 - 210x297 (A4-210 x 297)*
	A5 - 148x210 (A5-148 x 210)
	B5 - 182x257 (B5-182 x 257)
	Letter - 8.5x11 (Letter-8.5x11)
	7.2x10.5" (7,25 x 10,5")
	US Folio - 8.5x13 (US Folio-8.5x13)
	Legal - 8.5x14 (Légal-8.5x14)
	Statement
	#10Env - 4.1x9.5 (#10Env-4,1 x 9,5)
	Monarch Env. (Env. Monarch)
	Monarch Env. L
	C5 Env - 162x229 (Env. C5 (162 x 229 mm))
	DL Env - 110x220 (Env. DL (110 x 220 mm))
	DL Env L - 110x220 (Env. DL L (110 x 220 mm))
	148 x 100mm (148 x 100 mm)
148 x 200mm (148 x 200 mm)	

	Env Yougata 2			
	Env Yougata 2L			
	Env Yougata 3			
	Env Yougata 3L			
	Env Yougata 4			
	Env Yougata 6			
	Env Younaga 3			
	Env Nagagata 3			
	Env Nagagata 4			
	Env Kakugata 3			
	New Custom Size (Nouv. format perso.)	Portrait (Y) (Portrait(Y))	297 mm*/11.7 inch (11.7 pouc)*	Spécifie la longueur de la taille de papier personnalisée.
			148 - 355 mm/ 5.8-14.0 inches (148 - 355 mm/ 5.8-14.0 pouc)	
		Landscape (X) (Paysage(X))	210 mm*/8.3 inch (8.3 pouc)*	Spécifie la largeur de la taille de papier personnalisée.
			77 - 215 mm/ 3.0-8.5 inches (77 - 215 mm/3.0-8.5 pouc)	
Paper Type (Type papier)	Plain (Ordinaire)*			
	Light Card (Carte fine)			
	Labels (Étiquettes)			
	Envelope (Enveloppe)			
	Recycled (Recyclé)			
	Postcard (Carte postale)			

Remarque :

Pour plus d'informations sur les tailles de papier pris en charge, reportez-vous à la section « Supports d'impression utilisables » à la page 80.

Panel Language (Langue panneau)

Remarque :

- ❑ La valeur marquée par un astérisque (*) correspond au paramètre de menu par défaut.
- ❑ Les langues prises en charge par l'imprimante sont différentes selon le pays.

Objectif :

Spécifier la langue à utiliser sur le panneau de commande.

Voir aussi :

« Réglage de la langue » à la page 121

Valeurs :

English*
Français
Italiano
Deutsch
Español
Nederlands
Português Europeu
Türkçe
Русский
繁體中文
한국어

Fonction Panel Lock (Verr. panneau)

Cette fonctionnalité empêche les utilisateurs non autorisés de modifier les paramètres définis par l'administrateur dans le panneau de commande. Vous avez cependant la possibilité d'utiliser le pilote d'imprimante pour sélectionner des paramètres pour des travaux d'impression individuels.

Activation de Panel Lock (Verr. panneau)

1. Appuyez sur la touche **Système**.
2. Sélectionnez `Admin Menu (Menu admin)`, puis appuyez sur la touche **OK**.
3. Sélectionnez `Secure Settings (Param sécurisés)`, puis appuyez sur la touche **OK**.
4. Sélectionnez `Panel Lock (Verr. panneau)`, puis appuyez sur la touche **OK**.
5. Sélectionnez `Panel Lock Set (Déf verr panneau)`, puis appuyez sur la touche **OK**.
6. Sélectionnez `Enable (Activer)`, puis appuyez sur la touche **OK**.
7. Le cas échéant, sélectionnez `Change Password (Changer MDP)` et modifiez le mot de passe à l'aide du pavé numérique. Appuyez ensuite sur la touche **OK**.

Remarque :

Le mot de passe par défaut pour accéder au panneau est 0000.

Remarque :

- ❑ *Veillez à mémoriser le mot de passe. La procédure décrite ci-dessous vous permet de réinitialiser le mot de passe. Toutefois, pour le modèle Epson AcuLaser MX14NF, les paramètres relatifs au Address Book (Carnet d'adresses) sont effacés.*
 1. Mettez l'imprimante hors tension. Ensuite, remettez-la en marche tout en maintenant la touche **Système** enfoncée.
- ❑ *Si vous modifiez le mot de passe lorsque `Panel Lock Set (Déf verr panneau)` a la valeur `Enable (Activer)`, effectuez les étapes 1 à 2. Entrez le mot de passe actuel, puis appuyez sur la touche **OK**. Effectuez les étapes 3 à 4. Sélectionnez `Change Password (Changer MDP)`, puis appuyez sur la touche **OK**. Entrez le nouveau mot de passe, puis appuyez sur la touche **OK**. Le mot de passe est modifié.*

Désactivation de Panel Lock (Verr. panneau)

Remarque :

- ❑ *Pour le modèle Epson AcuLaser MX14NF, vous pouvez sélectionner `Disable (Désactiver)` pour `Panel Lock Set (Déf verr panneau)` lorsque tous les éléments sous `Service Lock (Verrou service)` ont la valeur `Unlocked (Déverrouillé)` et lorsque `Secure Receive Set (Déf réc sécurisée)` a la valeur `Disable (Désactiver)`.*

- ❑ Pour le modèle Epson AcuLaser MX14, vous pouvez sélectionner `Disable` (Désactiver) pour `Panel Lock Set` (Déf verr panneau) lorsque tous les éléments sous `Service Lock` (Verrou service) ont la valeur `Unlocked` (Déverrouillé).

1. Appuyez sur la touche **Systeme**.
2. Sélectionnez `Admin Menu` (Menu admin), puis appuyez sur la touche **OK**.
3. Entrez le mot de passe, puis appuyez sur la touche **OK**.
4. Sélectionnez `Secure Settings` (Param sécurisés), puis appuyez sur la touche **OK**.
5. Sélectionnez `Panel Lock` (Verr. panneau), puis appuyez sur la touche **OK**.
6. Sélectionnez `Panel Lock Set` (Déf verr panneau), puis appuyez sur la touche **OK**.
7. Sélectionnez `Disable` (Désactiver), puis appuyez sur la touche **OK**.

Restriction de l'accès aux opérations de l'imprimante

Si vous activez les options `Verrou Copy` (Copie), `Verrou FAX`, `Verrou Scan` (Numérisation) et `Verrou Print from USB` (Impr depuis USB), l'accès aux opérations `Copie`, `Fax`, `Numérisation` et `Print From USB Memory` (Impression clé USB) est restreint. (Le `Verrou FAX` est disponible uniquement sur le modèle Epson AcuLaser MX14NF.)

La procédure suivante utilise `Verrou Copy` (Copie) en guise d'exemple pour expliquer comment activer ou désactiver ce type d'option. Suivez la même procédure pour activer ou désactiver `Verrou FAX`, `Verrou Scan` (Numérisation) et `Verrou Print from USB` (Impr depuis USB).

1. Appuyez sur la touche **Systeme**.
2. Sélectionnez `Admin Menu` (Menu admin), puis appuyez sur la touche **OK**.
3. Sélectionnez `Secure Settings` (Param sécurisés), puis appuyez sur la touche **OK**.
4. Sélectionnez `Panel Lock` (Verr. panneau), puis appuyez sur la touche **OK**.
5. Sélectionnez `Panel Lock Set` (Déf verr panneau), puis appuyez sur la touche **OK**.
6. Sélectionnez `Enable` (Activer), puis appuyez sur la touche **OK**.

7. Le cas échéant, sélectionnez `Change Password` (Changer MDP) et modifiez le mot de passe à l'aide du pavé numérique. Appuyez ensuite sur la touche **OK**.

Remarque :

Le mot de passe par défaut est 0000.

8. Appuyez sur la touche **⏪ (Précédent)**.
9. Sélectionnez `Service Lock` (Verrou service), puis appuyez sur la touche **OK**.
10. Sélectionnez `COPY` (COPIE), puis appuyez sur la touche **OK**.
11. Sélectionnez l'une des options suivantes, puis appuyez sur la touche **OK**.
 - `Unlocked` (Déverrouillé)
 - `Locked` (Verrouillé)
 - `Password Locked` (MDP verrouillé)

Définition du délai du mode Economie d'énergie

Vous pouvez définir le Power Saving Timer (Minut.éco. énergie) de l'imprimante. L'imprimante passe alors en mode Economie d'énergie après le délai spécifié.

1. Appuyez sur la touche **Systeme**.
2. Sélectionnez `Admin Menu` (Menu admin), puis appuyez sur la touche **OK**.
3. Sélectionnez `System Settings` (Régl. système), puis appuyez sur la touche **OK**.
4. Sélectionnez `Power Saving Timer` (Minut.éco. énergie), puis appuyez sur la touche **OK**.
5. Sélectionnez `Low Power Timer` (Veille) ou `Sleep Timer` (Veille prolongée), puis appuyez sur la touche **OK**.
6. Appuyez sur la touche **▲** ou **▼** ou entrez la valeur désirée à l'aide du pavé numérique, puis appuyez sur la touche **OK**.

Vous pouvez choisir une valeur comprise entre 1 et 30 minutes pour le `Low Power Timer` (Veille) et entre 6 et 11 minutes pour le `Sleep Timer` (Veille prolongée).

7. Pour revenir à l'écran précédent, appuyez sur la touche **⏪ (Précédent)**.

Rétablissement des valeurs par défaut

Une fois l'opération Initialize NVM (Initialiser NVM) effectuée et l'imprimante redémarrée, les valeurs par défaut de l'ensemble des paramètres ou données de menu sont rétablies.

Remarque :

La procédure suivante n'initialise pas les paramètres réseau.

- ❑ Pour le modèle Epson AcuLaser MX14NF, reportez-vous à la section « Initialize NVM (Initialiser NVM) » à la page 228 pour initialiser les paramètres du réseau.

1. Appuyez sur la touche **Systeme**.
2. Sélectionnez Admin Menu (Menu admin), puis appuyez sur la touche **OK**.
3. Sélectionnez Maintenance (Entretien), puis appuyez sur la touche **OK**.
4. Sélectionnez Initialize NVM (Initialiser NVM), puis appuyez sur la touche **OK**.
5. Sélectionnez System Section (Section système) pour initialiser les paramètres de menu, puis appuyez sur la touche **OK**.

Pour le modèle Epson AcuLaser MX14NF, sélectionnez User Fax Section (Section fax utilisat.) pour initialiser les données du Address Book (Carnet d'adresses) pour le fax.

6. Sélectionnez Yes (Oui), puis appuyez sur la touche **OK**.

L'imprimante redémarre automatiquement pour appliquer les paramètres.

Utilisation du pavé numérique

A mesure que vous effectuez différentes tâches, vous êtes amené à entrer des nombres. Par exemple, lorsque vous entrez le mot de passe, vous entrez un nombre à quatre chiffres.

Pour le modèle Epson AcuLaser MX14NF, vous pouvez également être amené à entrer des noms. Par exemple, lorsque vous configurez votre imprimante, vous entrez votre nom ou le nom de votre société. De même, pour enregistrer des numéros de numérotation rapide ou de numérotation groupée, vous devez entrer les noms correspondants.

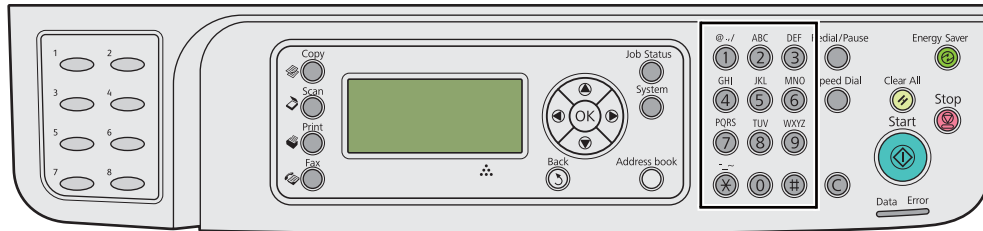

Saisie de caractères (Epson AcuLaser MX14NF uniquement)

Lorsque vous êtes invité à entrer une lettre, appuyez sur la touche correspondante jusqu'à ce que la lettre correcte s'affiche sur l'écran LCD.

Par exemple, pour entrer la lettre O, appuyez sur **6**.

- Chaque fois que vous appuyez sur **6**, l'écran indique une lettre différente, m, n, o, M, N, O et finalement é.
- Pour entrer des lettres supplémentaires, répétez la première étape.
- Appuyez sur la touche **OK** lorsque vous avez terminé.

Touche	Chiffres, lettres ou caractères assignés
1	1 @ . _ (espace) \ & () ! " # \$ % ' ~ ^ ` ; : ? , + * / = [] { } < >
2	a b c A B C 2
3	d e f D E F 3
4	g h i G H I 4
5	j k l J K L 5
6	m n o M N O 6
7	p q r s P Q R S 7
8	t u v T U V 8
9	w x y z W X Y Z 9

Touche	Chiffres, lettres ou caractères assignés
0	0
*	- _ ~
#	(espace) & ()

Modification de numéros ou de noms

Si vous faites une erreur en entrant un numéro ou un nom, appuyez sur la touche **C (Effacer)** pour effacer le chiffre ou le caractère. Ensuite, entrez le bon chiffre ou le bon caractère.

Chapitre 10

Dépannage

Élimination des bourrages

Vous pouvez éviter la plupart des bourrages en sélectionnant soigneusement le support d'impression et en procédant correctement au chargement.

Voir aussi :

- « A propos des supports d'impression » à la page 75
- « Supports d'impression pris en charge » à la page 80

Remarque :

Avant de procéder à l'achat de quantités importantes de support d'impression, il est recommandé d'effectuer une impression sur un échantillon.

Élimination des bourrages

- Utilisez uniquement les supports d'impression recommandés.
- Reportez-vous aux sections « Chargement de supports d'impression dans le chargeur multifonction (MPF) » à la page 84 et « Chargement de supports d'impression dans le chargeur de feuilles prioritaire (PSI) » à la page 93 pour charger correctement les supports d'impression.
- Ne surchargez pas les sources d'alimentation. Assurez-vous que la hauteur de la pile du support d'impression ne dépasse pas la hauteur maximale indiquée par les guides de largeur du papier.
- Ne chargez aucun support d'impression froissé, plié, humide ou recourbé.
- Déramez, ventilez et égalisez le support d'impression avant de le charger. Si un bourrage a lieu avec le support d'impression, essayez d'insérer une seule feuille à la fois dans le chargeur multifonction (MPF) ou dans le chargeur de feuilles prioritaire (PSI).
- N'utilisez aucun support d'impression que vous avez découpé ou rogné vous-même.
- Ne mélangez pas les tailles, grammages et types de supports d'impression dans la même source d'alimentation.
- Assurez-vous que la face à imprimer recommandée est orientée vers le haut lorsque vous insérez le support d'impression.

- ❑ Stockez les supports d'impression dans un environnement approprié.
- ❑ Ne retirez pas le capot papier lors de l'impression d'un travail.
- ❑ Vérifiez que tous les câbles reliés à l'imprimante sont correctement branchés.
- ❑ Si les guides sont trop serrés, des bourrages papier peuvent se produire.

Voir aussi :

- ❑ « A propos des supports d'impression » à la page 75
- ❑ « Supports d'impression pris en charge » à la page 80
- ❑ « Instructions de stockage des supports d'impression » à la page 79

Identification de l'emplacement des bourrages papier



Attention :

N'essayez pas de retirer un papier coincé au fond du produit, en particulier s'il est enroulé sur un fuser ou un rouleau de chauffage. Vous risqueriez de vous blesser ou de vous brûler. Mettez aussitôt le produit hors tension et contactez votre représentant Epson local.

Important :

N'essayez pas d'éliminer les bourrages à l'aide d'outils ou d'instruments. L'imprimante pourrait être endommagée de manière permanente.

L'illustration suivante indique où les bouchages papier peuvent se produire sur le chemin des supports d'impression.

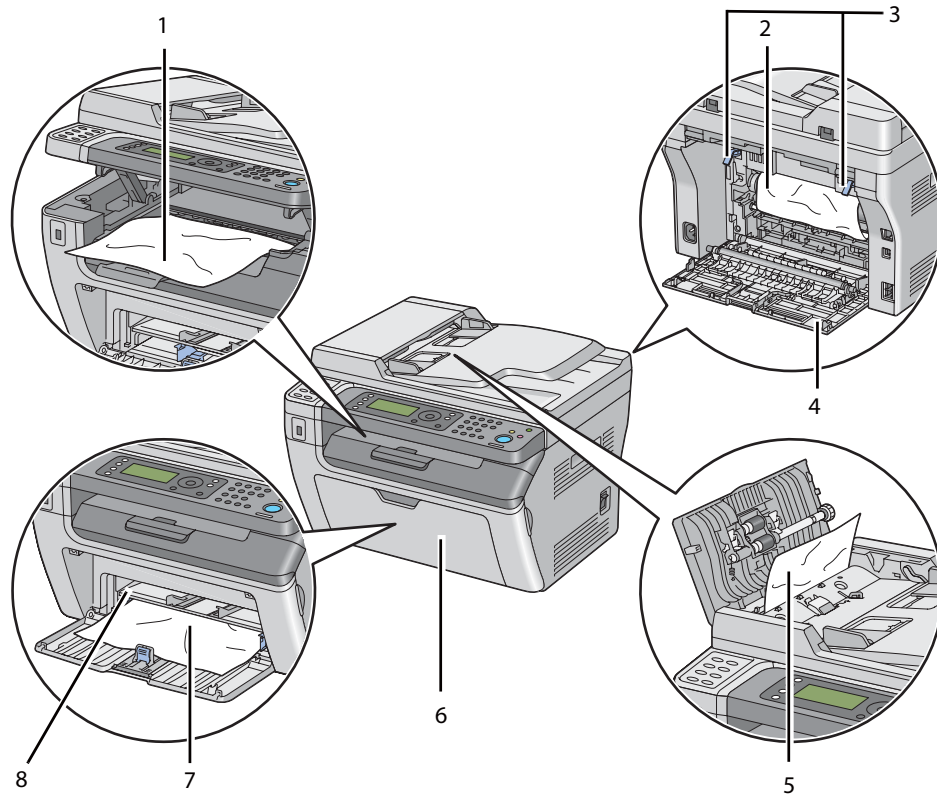

1	Magasin de sortie central
2	Tambour du bloc photoconducteur
3	Leviers
4	Capot arrière
5	Capot du chargeur automatique de documents (ADF) (Epson AcuLaser MX14NF uniquement)
6	Capot avant
7	Chargeur multifonction (MPF)
8	Chargeur de feuilles prioritaire (PSI)

Élimination des bouchages papier du chargeur automatique de documents (ADF) (Epson AcuLaser MX14NF uniquement)

En cas de bouchage papier au niveau du chargeur automatique de documents (ADF), procédez comme suit pour supprimer les bouchages.

Important :

- ❑ *Pour éviter toute décharge électrique, éteignez toujours l'imprimante et débranchez le cordon d'alimentation de la prise électrique mise à la terre avant toute opération de maintenance.*
- ❑ *Pour éviter toute brûlure, n'éliminez pas les bouchages papier immédiatement après avoir imprimé. Le fuser devient extrêmement chaud pendant l'utilisation.*

Remarque :

Pour résoudre l'erreur affichée sur l'écran LCD, vous devez enlever tous les supports d'impression situés sur le chemin des supports d'impression.

1. Ouvrez le capot du chargeur.

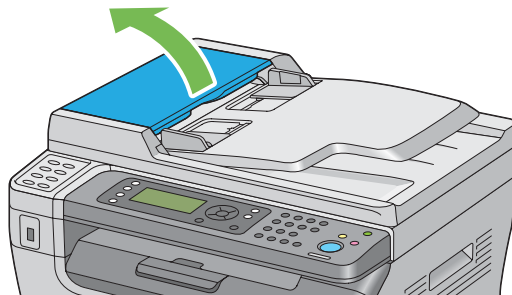

2. Retirez le document coincé en le tirant doucement dans la direction de la flèche indiquée sur l'illustration suivante.

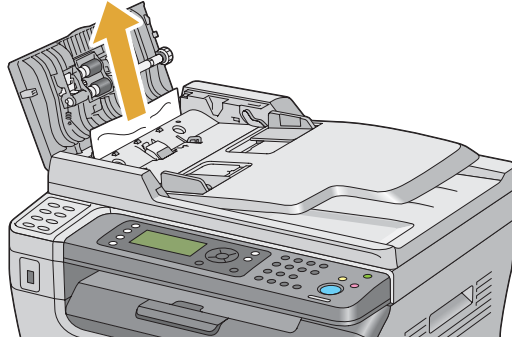

3. Si vous éprouvez des difficultés à retirer le document, ouvrez le bac du chargeur de documents.

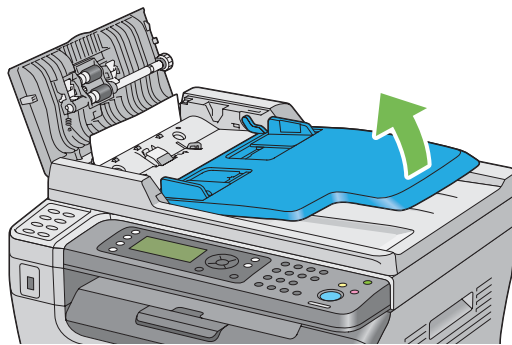

4. Retirez le document coincé dans le bac de sortie des documents.

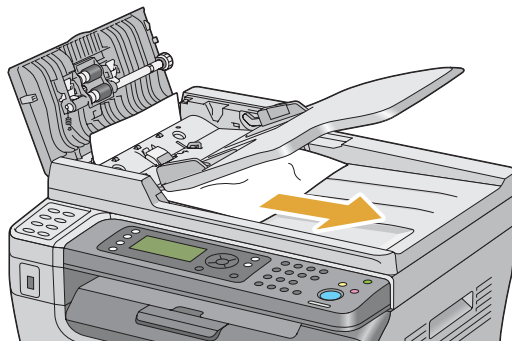

5. Fermez le bac du chargeur de documents.

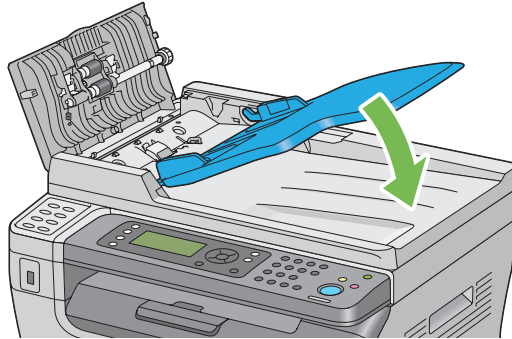

6. Fermez le capot du chargeur automatique de documents (ADF), puis chargez de nouveau les documents dans le chargeur automatique de documents (ADF).



Remarque :

Veillez à régler les guides de document avant d'imprimer un document de taille Legal.

7. Si vous ne parvenez pas à retirer le document coincé du bac de sortie des documents ou si vous ne voyez aucun document coincé, ouvrez le capot des documents.

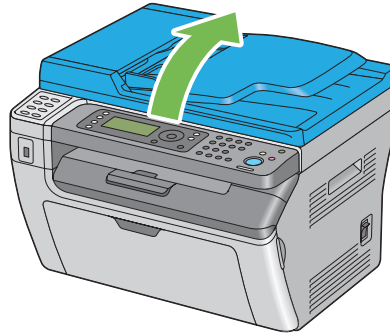

8. Retirez le document du rouleau d'alimentation ou de la zone d'alimentation du chargeur automatique de documents (ADF) en le tirant délicatement dans la direction de la flèche indiquée sur l'illustration suivante.

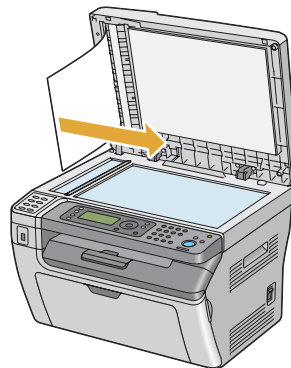
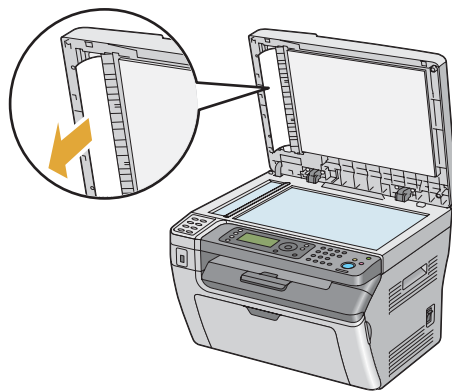

Élimination des brouillages papier à l'avant de l'imprimante

Remarque :

Pour résoudre l'erreur affichée sur l'écran LCD, vous devez enlever tous les supports d'impression situés sur le chemin des supports d'impression.

1. Retirez le capot papier.

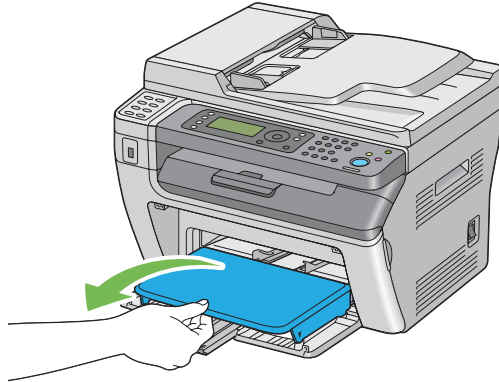

2. Retirez tout papier coincé à l'avant de l'imprimante.

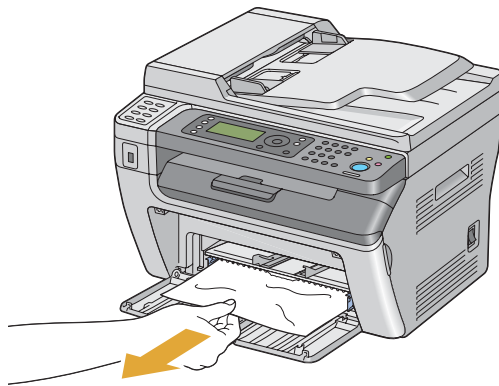

3. Replacez le capot papier dans l'imprimante.

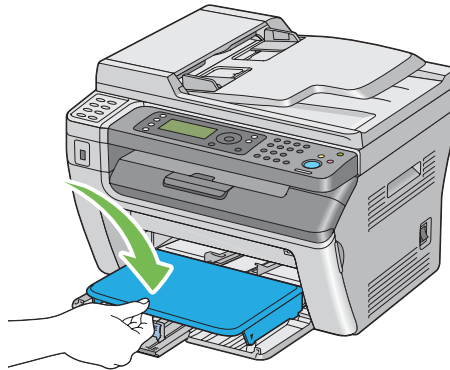

4. Pour restaurer l'imprimante, appuyez sur la touche **OK** en vous reportant aux instructions de la fenêtre **Printer Status (Etat de l'imprimante)**.

Important :

N'appliquez pas une force excessive sur le capot papier. Vous risqueriez de l'endommager ou d'endommager l'intérieur de l'imprimante.

Elimination des brouages papier à l'arrière de l'imprimante

Important :

- Pour éviter toute décharge électrique, éteignez toujours l'imprimante et débranchez le cordon d'alimentation de la prise électrique mise à la terre avant toute opération de maintenance.
- Pour éviter toute brûlure, n'éliminez pas les brouages papier immédiatement après avoir imprimé. Le fuser devient extrêmement chaud pendant l'utilisation.

Remarque :

Pour résoudre l'erreur affichée sur l'écran LCD, vous devez enlever tous les supports d'impression situés sur le chemin des supports d'impression.

1. Appuyez sur la poignée du capot arrière et ouvrez le capot arrière.

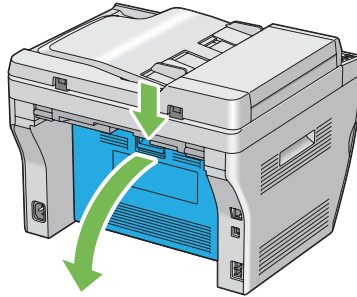

2. Soulevez les leviers.

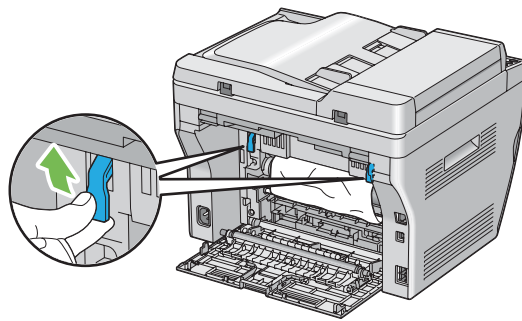

3. Retirez tout papier coincé à l'arrière de l'imprimante.

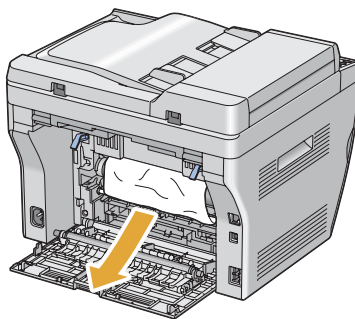

4. Abaissez les leviers à leur position d'origine.

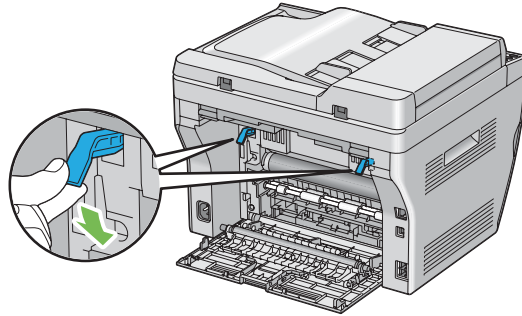

5. Fermez le capot arrière.

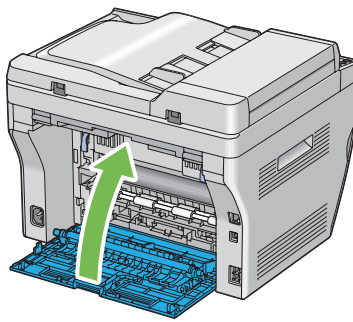

Si l'erreur n'est pas résolue, il est possible qu'il reste un morceau de papier à l'intérieur de l'imprimante. Utilisez la procédure suivante pour éliminer le bouchage.

6. Chargez un support d'impression dans le chargeur multifonction (MPF) ou le chargeur de feuilles prioritaire (PSI) si aucun support d'impression n'est présent.
7. Appuyez sur la touche  (**Effacer tout**) du panneau de commande pendant environ 3 secondes.

Le support d'impression est alimenté pour éjecter le papier coincé.

Élimination des brouillages papier du magasin de sortie central

Important :

- ❑ Pour éviter toute décharge électrique, éteignez toujours l'imprimante et débranchez le cordon d'alimentation de la prise électrique mise à la terre avant toute opération de maintenance.
- ❑ Pour éviter toute brûlure, n'éliminez pas les brouillages papier immédiatement après avoir imprimé. Le fuser devient extrêmement chaud pendant l'utilisation.

Remarque :

Pour résoudre l'erreur affichée sur l'écran LCD, vous devez enlever tous les supports d'impression situés sur le chemin des supports d'impression.

1. Appuyez sur la poignée du capot arrière et ouvrez le capot arrière.

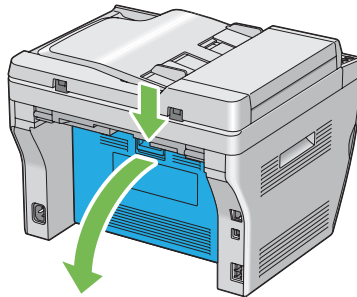

2. Soulevez les leviers.

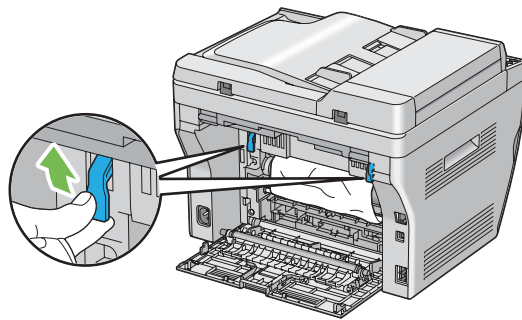

3. Retirez tout papier coincé à l'arrière de l'imprimante. Si aucun papier n'est présent dans le chemin du papier, placez-vous en face de l'imprimante et inspectez le bac de sortie central.

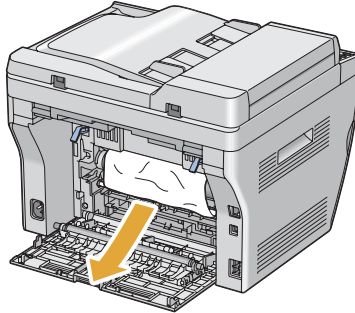

4. Soulevez le scanner et ouvrez-le.

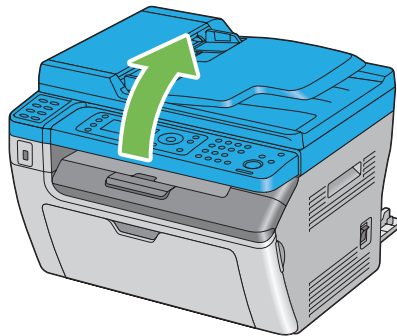

5. Retirez tout papier coincé dans le bac de sortie central.

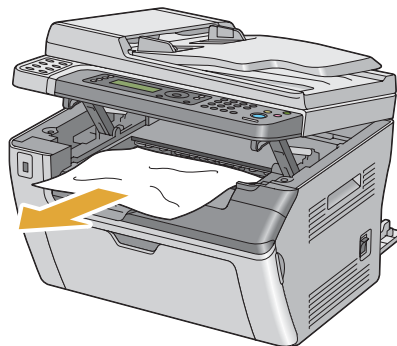

6. Abaissez le scanner et fermez-le.

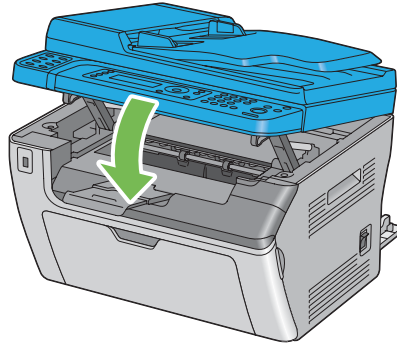

7. Abaissez les leviers à leur position d'origine.

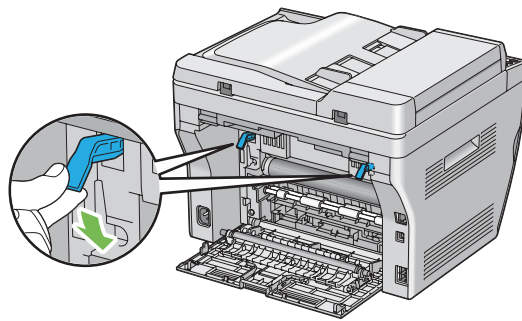

8. Fermez le capot arrière.

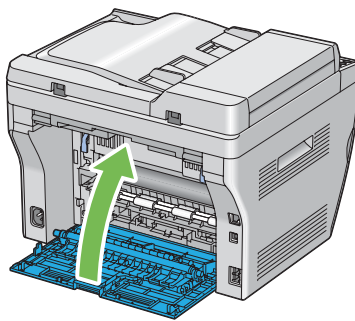

Si l'erreur n'est pas résolue, il est possible qu'il reste un morceau de papier à l'intérieur de l'imprimante. Utilisez la procédure suivante pour éliminer le bouchage.

9. Chargez un support d'impression dans le chargeur multifonction (MPF) ou le chargeur de feuilles prioritaire (PSI) si aucun support d'impression n'est présent.
10. Appuyez sur la touche  (**Effacer tout**) du panneau de commande pendant environ 3 secondes.

Le support d'impression est alimenté pour éjecter le papier coincé.

Problèmes de bouchage

Bouchage dû à un défaut d'alimentation

Problème	Action
Défauts d'alimentation du support d'impression.	Retirez le papier du chargeur de feuilles prioritaire (PSI), puis assurez-vous que le papier est correctement inséré dans le chargeur multifonction (MPF).
	Selon les supports d'impression que vous utilisez, effectuez l'une des actions suivantes : <ul style="list-style-type: none"> <input type="checkbox"/> Pour du papier épais, utilisez du papier de moins de 163 gsm. <input type="checkbox"/> Pour les cartes postales, il est possible d'atteindre 190 gsm. <input type="checkbox"/> Pour du papier mince, utilisez du papier de plus de 60 gsm. <input type="checkbox"/> Pour l'enveloppe, assurez-vous qu'elle est correctement chargée dans le chargeur multifonction (MPF) ou dans le chargeur de feuilles prioritaire (PSI), comme indiqué dans « Chargement d'enveloppes dans le chargeur multifonction (MPF) » à la page 89 ou dans « Chargement d'enveloppes dans le chargeur de feuilles prioritaire (PSI) » à la page 95.
	Si l'enveloppe est déformée, corrigez-la ou utilisez une autre enveloppe.
	Si vous imprimez en mode recto verso manuel, assurez-vous que les supports d'impression ne sont pas recourbés.
	Aérez les supports d'impression.
	Si les supports d'impression sont humides, retournez-les.
	Si le problème persiste, utilisez des supports d'impression qui ne sont pas humides.

Remarque :

Si le problème persiste alors que vous avez effectué les actions suggérées décrites ci-dessus, contactez votre représentant Epson local ou un revendeur autorisé.

Bourrage dû à l'alimentation de plusieurs supports d'impression à la fois

Problème	Action
Plusieurs supports d'impression sont alimentés à la fois.	Retirez le papier du chargeur de feuilles prioritaire (PSI), puis assurez-vous que le papier est correctement inséré dans le chargeur multifonction (MPF).
	Si les supports d'impression sont humides, utilisez des supports d'impression qui ne sont pas humides.
	Aérez les supports d'impression.
(Epson AcuLaser MX14NF uniquement) Un bourrage de document se produit dans le chargeur automatique de documents (ADF) lorsque la numérisation d'un document de plusieurs feuilles est annulée pendant la procédure de numérisation.	Éliminez le bourrage. Voir aussi : « Élimination des bourrages papier du chargeur automatique de documents (ADF) (Epson AcuLaser MX14NF uniquement) » à la page 275

Remarque :

Si le problème persiste alors que vous avez effectué les actions suggérées décrites ci-dessus, contactez votre représentant Epson local ou un revendeur autorisé.

Problèmes de base de l'imprimante

Il est facile de résoudre certains des problèmes qui surviennent au niveau de l'imprimante. Si vous rencontrez un problème au niveau de votre imprimante, vérifiez les éléments suivants :

- Le cordon d'alimentation est branché dans l'imprimante et dans une prise de courant correctement mise à la terre.
- L'imprimante est sous tension.
- L'alimentation électrique n'est coupée par aucun interrupteur ou disjoncteur.
- Les autres appareils électriques branchés sur cette prise fonctionnent.

Si le problème persiste alors que vous avez vérifié tous les éléments ci-dessus, mettez l'imprimante hors tension, patientez dix secondes et remettez-la ensuite sous tension. Cette opération suffit souvent à résoudre le problème.

Problèmes d'affichage

Problème	Action
Après la mise sous tension de l'imprimante, l'écran LCD n'affiche rien, affiche le logo Epson ou le rétroéclairage ne fonctionne pas.	Mettez l'imprimante hors tension, patientez dix secondes, puis remettez-la sous tension. Le message d'autotest apparaît sur l'écran LCD. Lorsque le test est terminé, l'écran Select Function (Sélectionner fonction) s'affiche.
Les modifications que vous effectuez sur les paramètres des menus à partir du panneau de commande ne sont pas prises en considération.	Les paramètres définis dans le pilote d'imprimante ou dans les utilitaires de l'imprimante annulent les paramètres sélectionnés à partir du panneau de commande. Modifiez les paramètres des menus à partir du pilote d'imprimante ou des utilitaires de l'imprimante, et non à partir du panneau de commande.

Problèmes d'impression

Problème	Action
L'imprimante s'arrête au cours d'un travail d'impression.	Vérifiez si le message apparaît sur l'écran LCD ou dans Status Monitor. Si le message « Cooling Down Wait for a few minutes (Refroidissement Patienter) » apparaît, l'imprimante est en train de refroidir, car sa température est trop élevée. Patientez quelques minutes. Une fois l'imprimante refroidie, l'impression reprend.
Le travail ne s'imprime pas ou des caractères incorrects sont imprimés.	Assurez-vous que l'écran Select Function (Sélectionner fonction) s'affiche bien sur l'écran LCD avant d'envoyer un travail à l'impression.
	Assurez-vous que les supports d'impression sont chargés dans l'imprimante.
	Vérifiez que le bon pilote d'imprimante est utilisé.
	Assurez-vous que vous utilisez le bon câble Ethernet ou USB et qu'il est correctement relié à l'imprimante. (Une connexion Ethernet est disponible uniquement sur le modèle Epson AcuLaser MX14NF.)
	Vérifiez que la taille des supports d'impression appropriée est sélectionnée.
	Si vous utilisez un spouleur d'impression, vérifiez qu'il fonctionne correctement.
	Pour le modèle Epson AcuLaser MX14NF, vérifiez l'interface de l'imprimante à partir du Admin Menu (Menu admin). Déterminez l'interface d'hôte que vous utilisez. Imprimez une page System Settings (Régl. système) pour vérifier que les paramètres d'interface actuels sont corrects. Reportez-vous à la section « Impression d'une page System Settings (Régl. système) » à la page 118 pour plus d'informations sur l'impression d'une page System Settings (Régl. système).

Problème	Action
Défauts d'alimentation du support d'impression ou plusieurs supports d'impression sont alimentés à la fois.	<p>Assurez-vous que les supports d'impression utilisés répondent aux spécifications de votre imprimante.</p> <p>Voir aussi : « Supports d'impression utilisables » à la page 80</p>
	Aérez les supports d'impression avant de les charger.
	Assurez-vous que les supports d'impression sont correctement chargés.
	Assurez-vous que les guides de largeur du papier et que le guide de longueur du papier sont correctement réglés.
	Assurez-vous que le capot papier est correctement inséré.
	Ne surchargez pas les sources d'alimentation.
	Ne forcez pas lorsque vous chargez les supports d'impression dans le chargeur de feuilles prioritaire (PSI) ou le chargeur multifonction (MPF). Sinon, les supports d'impression risquent d'être insérés de travers ou de se recourber.
	Assurez-vous que les supports d'impression ne sont pas recourbés.
	<p>Chargez correctement la face à imprimer recommandée pour le type de support d'impression que vous utilisez.</p> <p>Voir aussi : « Chargement des supports d'impression » à la page 83</p>
	Retournez les supports d'impression et procédez de nouveau à l'impression pour voir si les feuilles sont entraînées plus facilement.
	Ne mélangez pas les types de support d'impression.
	Ne mélangez pas les tailles de support d'impression.
	Retirez les feuilles recourbées au-dessus et en dessous de la rame avant de charger les supports d'impression.
	Ne chargez la source d'alimentation que lorsqu'elle est vide.
L'enveloppe est froissée après l'impression.	Assurez-vous que l'enveloppe est correctement chargée selon les instructions décrites dans la section « Chargement d'enveloppes dans le chargeur multifonction (MPF) » à la page 89 ou « Chargement d'enveloppes dans le chargeur de feuilles prioritaire (PSI) » à la page 95.

Problème	Action
Des sauts de page se produisent à des endroits inattendus.	Augmentez la valeur de l'option Job Time-Out (Expiration du travail) dans le menu System Settings (Réglages du système) , sous l'onglet Printer Maintenance (Entretien de l'imprimante) de l'utilitaire Printer Setting Utility (Utilitaire de réglage de l'imprimante).
	Pour le modèle Epson AcuLaser MX14NF, augmentez la valeur d'expiration dans le menu Protocol Settings (Paramètres de protocole) de l'utilitaire EpsonNet Config.
Le support d'impression ne s'empile pas correctement dans le bac de sortie central.	Retournez la pile du support d'impression dans le chargeur de feuilles prioritaire (PSI) et le chargeur multifonction (MPF).
L'imprimante n'imprime pas en recto verso.	Sélectionnez Flip on Short Edge (Rtrn. selon ptit côté) ou Flip on Long Edge (Rtrn. selon grnd côté) dans le menu Duplex (Recto verso) sous l'onglet Paper/Output (Papier/sortie) du pilote d'imprimante.

Problèmes de qualité d'impression

Remarque :

Dans cette section, certaines procédures font appel soit à l'utilitaire Printer Setting, soit à Status Monitor. Certaines procédures qui font appel à l'utilitaire Printer Setting peuvent également être réalisées à l'aide du panneau de commande.

Voir aussi :

- ❑ « Présentation des menus de l'imprimante » à la page 223
- ❑ « Printer Setting Utility (Utilitaire de réglage de l'imprimante) (Windows uniquement) » à la page 36
- ❑ « Status Monitor (Windows uniquement) » à la page 36

La sortie est trop claire

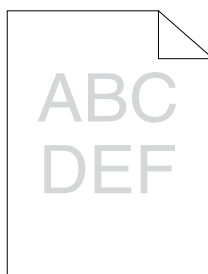

Problème	Action
La sortie est trop claire.	<p>La cartouche de toner est peut-être presque vide ou doit être remplacée. Vérifiez la quantité de toner restante dans la cartouche de toner.</p> <ol style="list-style-type: none"> 1. Vérifiez le niveau de toner sous l'onglet Consommables (Consommables) de la fenêtre Printer Status (Etat de l'imprimante) de Status Monitor. 2. Remplacez la cartouche de toner si nécessaire.
	<p>Vérifiez que le support d'impression est sec et que le support d'impression approprié est utilisé.</p> <p>Sinon, utilisez le support d'impression recommandé pour l'imprimante.</p> <p>Voir aussi : « Supports d'impression utilisables » à la page 80</p>
	<p>Essayez de modifier le paramètre Paper Type (Type de papier) dans le pilote d'imprimante.</p> <ol style="list-style-type: none"> 1. Sous l'onglet Paper/Output (Papier/sortie) dans Printing Preferences (Options d'impression) du pilote d'imprimante, modifiez le paramètre Paper Type (Type de papier).
	<p>Désactivez le Toner Saving Mode (Mode économie de toner) dans le pilote d'imprimante.</p> <ol style="list-style-type: none"> 1. Sous l'onglet Graphics (Graphique) dans Printing Preferences (Options d'impression) du pilote d'imprimante, vérifiez que la case à cocher Toner Saving Mode (Mode économie de toner) n'est pas activée.
	<p>Réglez la distorsion de transfert.</p> <ol style="list-style-type: none"> 1. Lancez l'utilitaire Printer Setting Utility (Utilitaire de réglage de l'imprimante), puis cliquez sur Adjust BTR (Régler rouleau de transfert) sous l'onglet Printer Maintenance (Entretien de l'imprimante). 2. Réglez le paramètre selon le type de support d'impression utilisé. 3. Cliquez sur le bouton Apply New Settings (Appliquer les nouveaux réglages).

Remarque :

Si le problème persiste alors que vous avez effectué les actions suggérées décrites ci-dessus, contactez votre représentant Epson local ou un revendeur autorisé.

Le toner laisse des traces ou se détache/taches au verso

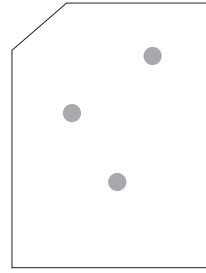
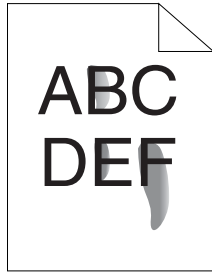

Problème	Action
Le toner laisse des traces ou se détache. La sortie présente des taches au verso.	<p>Il se peut que la surface du support d'impression soit inégale. Essayez de modifier le paramètre Paper Type (Type de papier) dans le pilote d'imprimante. Par exemple, remplacez Plain (Ordinaire) par Lightweight Cardstock (Cartes fines).</p> <p>1. Sous l'onglet Paper/Output (Papier/sortie) dans Printing Preferences (Options d'impression) du pilote d'imprimante, modifiez le paramètre Paper Type (Type de papier).</p>
	<p>Vérifiez si le support d'impression que vous utilisez est le bon.</p> <p>Sinon, utilisez le support d'impression recommandé pour l'imprimante.</p> <p>Voir aussi : « Supports d'impression utilisables » à la page 80</p>
	<p>Réglez la température du fuser.</p> <p>1. Lancez l'utilitaire Printer Setting Utility (Utilitaire de réglage de l'imprimante), puis cliquez sur Adjust Fusing Unit (Régler unité fuser) sous l'onglet Printer Maintenance (Entretien de l'imprimante).</p> <p>2. Réglez la température de fixage en augmentant la valeur pour votre support d'impression.</p> <p>3. Cliquez sur le bouton Apply New Settings (Appliquer les nouveaux réglages).</p>

Remarque :

Si le problème persiste alors que vous avez effectué les actions suggérées décrites ci-dessus, contactez votre représentant Epson local ou un revendeur autorisé.

Taches aléatoires/images floues

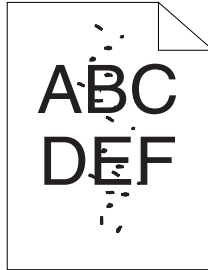

Problème	Action
Le résultat imprimé comporte des taches aléatoires ou est flou.	Assurez-vous que la cartouche de toner est correctement installée. Voir aussi : « Installation d'une cartouche de toner » à la page 331
	Si vous utilisez une cartouche de toner d'une autre marque, installez une cartouche de toner de la même marque que celle d'origine.
	Nettoyez le fuser. 1. Chargez une feuille de papier sur le chargeur multifonction (MPF), puis imprimez une image pleine sur tout le papier. 2. Chargez la feuille imprimée avec le côté à imprimer vers le bas, puis imprimez une feuille vierge de papier.

Remarque :

Si le problème persiste alors que vous avez effectué les actions suggérées décrites ci-dessus, contactez votre représentant Epson local ou un revendeur autorisé.

Rien ne s'imprime

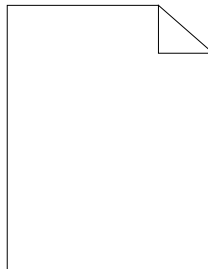

Si ce problème persiste, contactez votre représentant Epson local ou un revendeur autorisé.

Des traînées apparaissent sur la sortie

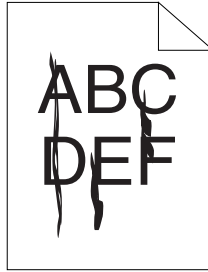

Si ce problème persiste, contactez votre représentant Epson local ou un revendeur autorisé.

Marbrure

Problème	Action
Le résultat imprimé est inégalement coloré.	<p>Réglez la distorsion de transfert.</p> <ol style="list-style-type: none"> 1. Lancez l'utilitaire Printer Setting Utility (Utilitaire de réglage de l'imprimante), puis cliquez sur Adjust BTR (Régler rouleau de transfert) sous l'onglet Printer Maintenance (Entretien de l'imprimante). 2. Réglez le paramètre selon le type de support d'impression utilisé. 3. Cliquez sur le bouton Apply New Settings (Appliquer les nouveaux réglages).
	<p>Si vous utilisez un support d'impression non recommandé, veillez à utiliser un support d'impression recommandé pour l'imprimante.</p>

Remarque :

Si le problème persiste alors que vous avez effectué les actions suggérées décrites ci-dessus, contactez votre représentant Epson local ou un revendeur autorisé.

Image dédoublée

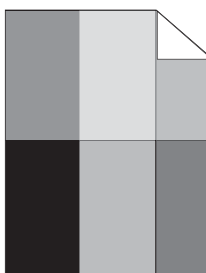

Problème	Action
Le résultat imprimé présente une image dédoublée.	<p>Il se peut que la surface du support d'impression soit inégale. Essayez de modifier le paramètre Paper Type (Type de papier) dans le pilote d'imprimante. Par exemple, remplacez Plain (Ordinaire) par Lightweight Cardstock (Cartes fines).</p> <p>1. Sous l'onglet Paper/Output (Papier/sortie) dans Printing Preferences (Options d'impression) du pilote d'imprimante, modifiez le paramètre Paper Type (Type de papier).</p>
	<p>Réglez la température du fuser.</p> <p>1. Lancez l'utilitaire Printer Setting Utility (Utilitaire de réglage de l'imprimante), puis cliquez sur Adjust Fusing Unit (Régler unité fuser) sous l'onglet Printer Maintenance (Entretien de l'imprimante).</p> <p>2. Réglez la température de fixage en augmentant la valeur pour votre support d'impression.</p> <p>3. Cliquez sur le bouton Apply New Settings (Appliquer les nouveaux réglages).</p>
	<p>Si vous utilisez un support d'impression non recommandé, veillez à utiliser un support d'impression recommandé pour l'imprimante.</p>

Remarque :

Si le problème persiste alors que vous avez effectué les actions suggérées décrites ci-dessus, contactez votre représentant Epson local ou un revendeur autorisé.

Voile

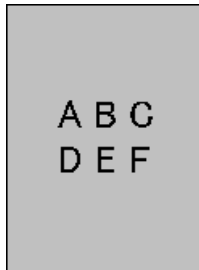

Problème	Action
Le résultat imprimé est voilé.	Si la totalité de la page imprimée est trop claire, contactez votre représentant Epson local ou un revendeur autorisé.
	<p>Si une partie de la page imprimée est claire, démarrez le Clean Developer (Nettoyage développeur).</p> <ol style="list-style-type: none"> 1. Lancez l'utilitaire Printer Setting Utility (Utilitaire de réglage de l'imprimante), puis cliquez sur Clean Developer (Nettoyage développeur) sous l'onglet Diagnosis (Diagnostic). 2. Cliquez sur le bouton Start (Démarrer).

Remarque :

Si le problème persiste alors que vous avez effectué les actions suggérées décrites ci-dessus, contactez votre représentant Epson local ou un revendeur autorisé.

Phénomène BCO (Bead-Carry-Out)

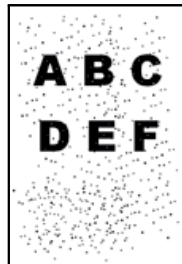

Problème	Action
Le phénomène BCO (Bead-Carry-Out) se produit.	<p>Si l'imprimante est installée à haute altitude, définissez l'altitude de l'emplacement.</p> <ol style="list-style-type: none"> 1. Lancez l'utilitaire Printer Setting Utility (Utilitaire de réglage de l'imprimante), puis cliquez sur Adjust Altitude (Réglage altitude) sous l'onglet Printer Maintenance (Entretien de l'imprimante). 2. Sélectionnez la valeur la plus proche de l'altitude de l'emplacement où l'imprimante est installée. 3. Cliquez sur le bouton Apply New Settings (Appliquer les nouveaux réglages).

Remarque :

Si le problème persiste alors que vous avez effectué les actions suggérées décrites ci-dessus, contactez votre représentant Epson local ou un revendeur autorisé.

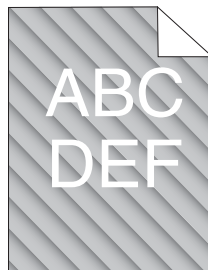
Marques en biais

Problème	Action
Le résultat imprimé comporte des marques en biais.	<p>La cartouche de toner est peut-être presque vide ou doit être remplacée. Vérifiez la quantité de toner restante dans la cartouche de toner.</p> <ol style="list-style-type: none"> 1. Vérifiez le niveau de toner sous l'onglet Consumables (Consommables) de la fenêtre Printer Status (Etat de l'imprimante) de Status Monitor. 2. Remplacez la cartouche de toner si nécessaire. <p>Démarrez Clean Developer (Nettoyage développeur).</p> <ol style="list-style-type: none"> 1. Lancez l'utilitaire Printer Setting, puis cliquez sur Clean Developer (Nettoyage développeur) sous l'onglet Diagnosis (Diagnostic). 2. Cliquez sur le bouton Start (Démarrer).

Remarque :

Si le problème persiste alors que vous avez effectué les actions suggérées décrites ci-dessus, contactez votre représentant Epson local ou un revendeur autorisé.

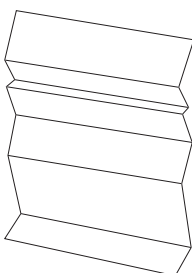
Papier froissé/taché

Problème	Action
<p>La sortie est froissée. La sortie est tachée.</p>	<p>Vérifiez si le support d'impression que vous utilisez est le bon. Sinon, utilisez le support d'impression recommandé pour l'imprimante. Si des plis surviennent fréquemment, utilisez un nouveau paquet de papier ou un autre support.</p> <p>Voir aussi :</p> <ul style="list-style-type: none"> <input type="checkbox"/> « Supports d'impression utilisables » à la page 80 <input type="checkbox"/> « A propos des supports d'impression » à la page 75 <p>Si vous utilisez l'enveloppe, vérifiez si le pli se trouve à moins de 30 mm des quatre bords de l'enveloppe. Si le pli se trouve à moins de 30 mm des quatre bords de l'enveloppe, ceci est considéré comme normal. Votre imprimante n'est pas en cause. Sinon, prenez les mesures suivantes :</p> <ul style="list-style-type: none"> <input type="checkbox"/> Si vous utilisez une enveloppe Com 10 (220 mm de long avec un rabat sur le bord long), utilisez une enveloppe de taille différente. <input type="checkbox"/> Si vous utilisez une enveloppe C5 (220 mm de long avec un rabat sur le bord court), chargez-la dans le chargeur multifonction (MPF), rabat ouvert et orienté vers le haut. <input type="checkbox"/> Si vous utilisez une enveloppe Monarch ou DL (de moins de 220 mm de long), chargez-la par le bord long dans le chargeur multifonction (MPF), rabat ouvert et orienté vers le haut. Si le problème persiste, utilisez une enveloppe de taille différente.

Remarque :

Si le problème persiste alors que vous avez effectué les actions suggérées décrites ci-dessus, contactez votre représentant Epson local ou un revendeur autorisé.

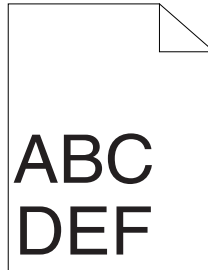
La marge supérieure est incorrecte

Problème	Action
La marge supérieure est incorrecte.	Assurez-vous que les marges sont définies correctement dans l'application en cours d'utilisation.

Remarque :

Si le problème persiste alors que vous avez effectué les actions suggérées décrites ci-dessus, contactez votre représentant Epson local ou un revendeur autorisé.

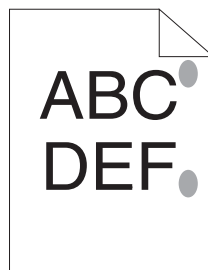
Papier dépassant/irrégulier

Problème	Action
La surface imprimée dépasse ou est irrégulière.	Nettoyez le fuser. 1. Chargez une feuille de papier sur le chargeur multifonction (MPF), puis imprimez une image pleine sur tout le papier. 2. Chargez la feuille imprimée avec le côté à imprimer vers le bas, puis imprimez une feuille vierge de papier.

Remarque :

Si le problème persiste alors que vous avez effectué les actions suggérées décrites ci-dessus, contactez votre représentant Epson local ou un revendeur autorisé.

Problème de copie

Problème	Action
(Epson AcuLaser MX14NF uniquement) Impossible de copier un document chargé dans le chargeur automatique de documents (ADF).	Assurez-vous que le capot du chargeur automatique de documents (ADF) est correctement fermé.

Problèmes liés à la qualité de la copie

Problème	Action
(Epson AcuLaser MX14NF uniquement) Des lignes ou des traînées apparaissent sur les copies effectuées à partir du chargeur automatique de documents (ADF).	Des débris se trouvent sur la vitre du chargeur automatique de documents (ADF). Lors de la numérisation, le papier du chargeur automatique de documents (ADF) passe sur ces débris, ce qui engendre des lignes ou des traînées. Nettoyez la vitre du chargeur automatique de documents (ADF) avec un chiffon non pelucheux. Voir aussi : « Nettoyage du scanner » à la page 324

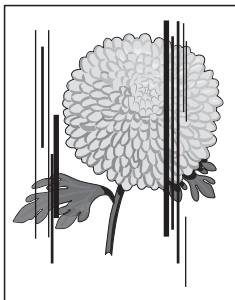

Problème	Action
Les copies réalisées à partir de la vitre d'exposition comportent des taches.	Des débris sont présents sur la vitre d'exposition. Lors de la numérisation, les débris engendrent une tache sur l'image. Nettoyez la vitre d'exposition avec un chiffon non pelucheux. Voir aussi : « Nettoyage du scanner » à la page 324
Le verso de l'original apparaît sur la copie.	Dans le menu Copy (Copie), activez Auto Exposure (Exposition auto) . Pour plus d'informations sur l'activation et la désactivation de l'option Auto Exposure (Exposition auto) , reportez-vous à la section « Auto Exposure (Exposition auto) » à la page 138.
Les couleurs claires sont délavées ou blanches sur la copie.	Dans le menu Copy (Copie), désactivez Auto Exposure (Exposition auto) . Pour plus d'informations sur l'activation et la désactivation de l'option Auto Exposure (Exposition auto) , reportez-vous à la section « Auto Exposure (Exposition auto) » à la page 138.
L'image est trop claire ou trop foncée.	Utilisez l'option Lighten/Darken (Eclaircir/Foncer) dans le menu Copy (Copie). Pour plus d'informations sur la procédure à suivre pour rendre l'image plus claire ou plus foncée, reportez-vous à la section « Lighten/Darken (Eclaircir/Foncer) » à la page 136.

Remarque :

Si le problème persiste alors que vous avez effectué les actions suggérées décrites ci-dessus, contactez votre représentant Epson local ou un revendeur autorisé.

Problèmes de fax (Epson AcuLaser MX14NF uniquement)

Problème	Action
L'imprimante ne fonctionne pas, rien ne s'affiche à l'écran et les touches ne fonctionnent pas.	Débranchez et rebranchez le cordon d'alimentation.
	Assurez-vous que la prise de courant est alimentée.
Aucune tonalité n'est émise.	Vérifiez que la ligne téléphonique fonctionne correctement. Voir aussi : « Connexion de la ligne téléphonique » à la page 185
	Vérifiez que la prise murale du téléphone fonctionne en branchant un autre téléphone dans la prise.

Problème	Action
Les numéros stockés dans la mémoire ne sont pas composés correctement.	Assurez-vous que les numéros sont correctement stockés dans la mémoire. Imprimez la liste du carnet d'adresses.
Le document n'est pas alimenté dans l'imprimante.	Assurez-vous que le document n'est pas froissé et qu'il est correctement chargé. Vérifiez si le document dispose de la bonne taille, qu'il n'est ni trop épais, ni trop fin.
	Assurez-vous que le capot du chargeur automatique de documents (ADF) est correctement fermé.
Les fax ne sont pas reçus automatiquement.	Sélectionnez FAX Mode (Mode FAX) pour le Ans Select (Sélec. rép.).
	Assurez-vous que du papier est présent dans le chargeur de feuilles prioritaire (PSI) ou dans le chargeur multifonction (MPF).
	Vérifiez si l'écran LCD affiche Memory Full (Mémoire saturée).
L'imprimante n'envoie pas de fax.	Vérifiez le télécopieur vers lequel vous envoyez le fax afin de vous assurer qu'il peut recevoir le fax.
Le fax entrant présente des blancs ou une faible qualité de réception.	Il est possible que le télécopieur en charge de l'envoi du fax soit défectueux. Demandez à l'expéditeur de résoudre le problème et de renvoyer le fax.
	Une ligne téléphonique bruyante peut entraîner des erreurs au niveau de la ligne. Demandez à l'expéditeur de renvoyer le fax.
	Vérifiez l'imprimante en procédant à une copie.
	La cartouche de toner peut être vide. Remplacez la cartouche de toner. Voir aussi : « Remplacement de la cartouche de toner » à la page 327
Certains des mots du fax entrant sont étirés.	Le télécopieur en charge de l'envoi du fax présente un bourrage papier temporaire. Demandez à l'expéditeur de retirer le bourrage papier et de renvoyer le fax.
Les documents que vous envoyez présentent des lignes.	Vérifiez si la vitre du chargeur automatique de documents (ADF) ne présente pas de traces et nettoyez-la. Voir aussi : « Nettoyage du scanner » à la page 324
L'imprimante compose un numéro, mais la connexion à l'autre télécopieur échoue.	Il est possible que l'autre télécopieur soit hors tension, ne contienne pas de papier ou ne puisse pas répondre aux appels entrants. Demandez à l'expéditeur de résoudre le problème et de réessayer.
Les documents ne sont pas stockés en mémoire.	Il est possible que la quantité de mémoire disponible ne permette pas de stocker le document. Si l'écran LCD affiche Memory Full (Mémoire saturée), supprimez les documents dont vous n'avez plus besoin de la mémoire, puis restaurez le document ou attendez la fin de la tâche (par exemple, une transmission ou une réception de fax).

Problème	Action
Des zones blanches apparaissent en bas de chaque page ou sur des pages présentant une petite bande de texte dans la partie supérieure.	<p>Il est possible que le papier sélectionné dans les paramètres utilisateur soit incorrect. Corrigez les paramètres papier.</p> <p>Voir aussi : « Tray Settings (Réglages bac) » à la page 262</p>
L'imprimante n'envoie ni ne reçoit de fax.	<p>Assurez-vous que le pays est correctement défini.</p> <ol style="list-style-type: none"> 1. Appuyez sur la touche Système. 2. Sélectionnez <code>Admin Menu</code> (Menu admin), puis appuyez sur la touche OK. 3. Sélectionnez <code>Fax Settings</code> (Paramètres fax), puis appuyez sur la touche OK. 4. Sélectionnez <code>Region</code> (Pays), puis appuyez sur la touche OK. 5. Lorsque le paramètre est correct, appuyez sur la touche ⏪ (Précédent) pour revenir à l'écran précédent. <p>Pour modifier le paramètre, sélectionnez le pays approprié, puis appuyez sur la touche OK. Sélectionnez <code>Yes</code> (Oui) pour redémarrer l'imprimante.</p> <p>Vérifiez que la ligne téléphonique fonctionne correctement.</p> <p>Voir aussi : « Connexion de la ligne téléphonique » à la page 185</p>
Une erreur se produit souvent pendant une transmission ou une réception de fax.	<p>Réduisez la vitesse du modem.</p> <ol style="list-style-type: none"> 1. Appuyez sur la touche Système. 2. Sélectionnez <code>Admin Menu</code> (Menu admin), puis appuyez sur la touche OK. 3. Sélectionnez <code>Fax Settings</code> (Paramètres fax), puis appuyez sur la touche OK. 4. Sélectionnez <code>Modem Speed</code> (Débit modem), puis appuyez sur la touche OK. 5. Sélectionnez l'élément de menu désiré, puis appuyez sur la touche OK.

Problèmes de numérisation

Problème	Action
Le scanner ne fonctionne pas.	Assurez-vous de placer le document, face à numériser orientée vers le bas sur la vitre d'exposition ou face à numériser orientée vers le haut dans le chargeur automatique de documents (ADF). (Le chargeur automatique de documents [ADF] est disponible uniquement sur le modèle Epson AcuLaser MX14NF.)
	Il est possible que la quantité de mémoire disponible ne permette pas de traiter le document que vous souhaitez numériser. Essayez la fonction Preview (Aperçu) pour voir si cela fonctionne. Réduisez le taux de résolution de la numérisation.
	Assurez-vous que vous utilisez le bon câble Ethernet ou USB et qu'il est correctement relié à l'imprimante.
	Assurez-vous que le câble Ethernet ou USB n'est pas défectueux. Remplacez le câble par un câble en état de marche. Si nécessaire, remplacez le câble par un neuf.
	Vérifiez si le scanner est correctement configuré. Vérifiez l'application que vous souhaitez utiliser afin de vous assurer que le travail de numérisation est envoyé vers le bon port.
La numérisation s'effectue très lentement.	Pour le modèle Epson AcuLaser MX14NF, les graphiques sont numérisés plus lentement que le texte lorsque vous utilisez la fonction Scan to E-Mail (Num -> courriel) ou Scan to Network (Num vers réseau).
	La vitesse de communication diminue en mode de numérisation en raison de la grande quantité de mémoire nécessaire à l'analyse et à la reproduction de l'image numérisée.
	La numérisation d'images en haute résolution nécessite plus de temps que la numérisation en faible résolution.

Problème	Action
<p>(Epson AcuLaser MX14NF uniquement)</p> <p>Le document n'est pas alimenté correctement ou plusieurs documents sont alimentés à la fois dans le chargeur automatique de documents (ADF).</p>	<p>Assurez-vous que le type de papier du document répond aux spécifications de l'imprimante.</p> <p>Voir aussi :</p> <ul style="list-style-type: none"> <input type="checkbox"/> « Préparation d'un document » à la page 125 <input type="checkbox"/> « Réalisation de copies à partir du chargeur automatique de documents (ADF) (Epson AcuLaser MX14NF uniquement) » à la page 128 <p>Vérifiez si le document est correctement chargé dans le chargeur automatique de documents (ADF).</p> <p>Assurez-vous que les guides de document sont correctement réglés.</p> <p>Assurez-vous que le nombre de pages du document ne dépasse pas la capacité maximale du chargeur automatique de documents (ADF).</p> <p>Assurez-vous que le document n'est pas recourbé.</p> <p>Ventilez bien le document avant de le charger dans le chargeur automatique de documents (ADF).</p>
<p>(Epson AcuLaser MX14NF uniquement)</p> <p>Des bandes verticales apparaissent sur l'impression lors d'une numérisation à l'aide du chargeur automatique de documents (ADF).</p>	<p>Nettoyez la vitre du chargeur automatique de documents (ADF).</p> <p>Voir aussi :</p> <p>« Nettoyage du scanner » à la page 324</p>
<p>Une tache apparaît au même endroit sur l'impression lors d'une numérisation à l'aide de la vitre d'exposition.</p>	<p>Nettoyez la vitre d'exposition.</p> <p>Voir aussi :</p> <p>« Nettoyage du scanner » à la page 324</p>
<p>Les images sont de travers.</p>	<p>Assurez-vous que le document est droit lors de son chargement dans le chargeur automatique de documents (ADF) ou sur la vitre d'exposition. (Le chargeur automatique de documents [ADF] est disponible uniquement sur le modèle Epson AcuLaser MX14NF.)</p>
<p>(Epson AcuLaser MX14NF uniquement)</p> <p>Des lignes diagonales apparaissent crénelées lors d'une numérisation à l'aide du chargeur automatique de documents (ADF).</p>	<p>Si le document utilise des supports épais, essayez de le numériser à partir de la vitre d'exposition.</p>

Problème	Action
<p>(Epson AcuLaser MX14NF uniquement)</p> <p>L'imprimante ne transfère pas correctement les données numérisées vers une destination précise via la fonction Scan to E-Mail (Num -> courriel) ou Scan to Network (Num vers réseau).</p>	<p>Vérifiez si les paramètres suivants ont été définis correctement dans l'utilitaire EpsonNet Config.</p> <p>Scan to E-Mail (Num -> courriel)</p> <p>Vérifiez le paramètre suivant sous Address Book (Carnet d'adresses) — Personal Address (Adresse personnelle) :</p> <p><input type="checkbox"/> Address (Adresse)</p> <p>Scan to Network (Num vers réseau)</p> <p>Vérifiez les paramètres suivants sous Address Book (Carnet d'adresses) — Computer/Server Address Book (Carnet d'adresses ordinateur/serveur) :</p> <p><input type="checkbox"/> Name (Displayed on Printer) (Nom (affiché sur l'imprimante))</p> <p><input type="checkbox"/> Network Type (Type de réseau)</p> <p><input type="checkbox"/> Host Address (IP Address or DNS Name) (Adresse hôte (Adresse IP ou Nom DNS))</p> <p><input type="checkbox"/> Port Number (Numéro de port)</p> <p><input type="checkbox"/> Login Name (if required by host) (Nom de connexion (si requis par l'hôte))</p> <p><input type="checkbox"/> Login Password (Mot de passe de connexion)</p> <p><input type="checkbox"/> Name of Shared Directory (Nom du répertoire partagé)</p> <p><input type="checkbox"/> Subdirectory Path (optional) (Chemin du sous-répertoire (facultatif))</p>
<p>Numérisation à l'aide de WIA impossible sur un ordinateur Windows Server® 2003.</p>	<p>Activez WIA sur l'ordinateur.</p> <p>Pour activer WIA :</p> <ol style="list-style-type: none"> 1. Cliquez sur Start (Démarrer), pointez sur Administrative Tools (Outils d'administration), puis cliquez sur Services. 2. Cliquez avec le bouton droit sur Windows Image Acquisition (WIA), puis cliquez sur Properties (Propriétés) pour vous assurer que Startup type (Type de démarrage) a la valeur Manual (Manuel) ou Automatic (Automatique). 3. Cliquez sur OK. 4. Cliquez avec le bouton droit sur Windows Image Acquisition (WIA), puis cliquez sur Start (Démarrer).

Problème	Action
Numérisation à l'aide de TWAIN ou de WIA impossible sur un ordinateur Windows Server 2008 ou Windows Server 2008 R2.	<p>Installez la fonction Desktop Experience (Expérience utilisateur) sur l'ordinateur.</p> <p>Pour installer la fonction Desktop Experience (Expérience utilisateur) :</p> <ol style="list-style-type: none"> 1. Cliquez sur Start (Démarrer), pointez sur Administrative Tools (Outils d'administration), puis cliquez sur Server Manager (Gestionnaire de serveur). 2. Sous Features Summary (Résumé des fonctionnalités), cliquez sur Add Features (Ajouter des fonctionnalités). 3. Activez la case à cocher Desktop Experience (Expérience utilisateur). 4. Si une fenêtre apparaît, suivez les instructions à l'écran. 5. Cliquez sur Next (Suivant), puis sur Install (Installer). 6. Redémarrez l'ordinateur.

Problèmes relatifs au pilote du scanner ou à l'utilitaire de l'imprimante

Problème	Action
(Epson AcuLaser MX14NF uniquement) Impossible de récupérer les données du Address Book (Carnet d'adresses) à partir de l'imprimante sur l'Editeur de carnet d'adresses.	Assurez-vous que votre ordinateur et votre imprimante sont correctement connectés avec le câble USB ou le câble Ethernet.
	Assurez-vous que l'imprimante est sous tension.
	Assurez-vous que le pilote d'imprimante est installé sur votre ordinateur. (L'Editeur de carnet d'adresses récupère les données du Address Book (Carnet d'adresses) par l'intermédiaire du pilote d'imprimante.)
Le pilote TWAIN ne peut pas se connecter à l'imprimante.	Assurez-vous que vous utilisez le bon câble Ethernet ou USB et qu'il est correctement relié à l'imprimante.
	Assurez-vous que l'imprimante est sous tension. Si l'imprimante est sous tension, redémarrez-la en désactivant l'interrupteur d'alimentation et en l'activant à nouveau.
	Si une application de numérisation est en cours, fermez l'application, redémarrez-la, puis réessayez de numériser.
Le pilote de scanner n'a pas été enregistré sur votre ordinateur et il est impossible d'y accéder à partir d'Express Scan Manager.	Installez le pilote de scanner. Si le pilote est déjà installé, désinstallez-le, puis réinstallez-le.

Problème	Action
Impossible de numériser votre document sur l'imprimante via Express Scan Manager.	Assurez-vous que votre ordinateur et votre imprimante sont correctement connectés avec le câble USB.
	Assurez-vous que l'imprimante est sous tension. Si l'imprimante est sous tension, redémarrez-la en désactivant l'interrupteur d'alimentation et en l'activant à nouveau.
	Si une application de numérisation est en cours, fermez l'application, redémarrez-la, puis réessayez de numériser.
Impossible de créer un fichier image via Express Scan Manager.	Assurez-vous qu'il y a suffisamment d'espace sur votre disque dur.
	Désinstallez Express Scan Manager sur votre ordinateur, puis réinstallez-le.
Impossible d'initialiser Express Scan Manager.	Désinstallez Express Scan Manager sur votre ordinateur, puis réinstallez-le.
Impossible d'exécuter Express Scan Manager.	Désinstallez Express Scan Manager sur votre ordinateur, puis réinstallez-le.
Une erreur inattendue s'est produite sur Express Scan Manager.	Désinstallez Express Scan Manager sur votre ordinateur, puis réinstallez-le.

Autres problèmes







Problème	Action
De la condensation s'est formée à l'intérieur de l'imprimante.	Cela survient généralement en hiver, lorsque la pièce est chauffée, à l'issue de quelques heures. Cela survient également lorsque l'imprimante fonctionne dans un local où l'humidité relative atteint 85 % ou plus. Réglez l'humidité ou placez l'imprimante dans un environnement mieux adapté.
Aucun fichier n'est affiché sur l'écran LCD lorsque vous sélectionnez un fichier pour la fonctionnalité Print from USB Memory (Impression clé USB).	Vérifiez que des fichiers aux formats de fichiers pris en charge (PDF, TIFF ou JPEG) sont présents dans le périphérique de stockage USB.
	Si le fichier cible se trouve dans une hiérarchie profonde du périphérique de stockage USB, déplacez le fichier dans le répertoire racine du périphérique de stockage USB avec votre ordinateur.
	Raccourcissez le nom du fichier cible dans le périphérique de stockage USB avec votre ordinateur, puis réessayez l'impression.













Présentation des messages de l'imprimante

L'écran LCD de l'imprimante affiche des messages qui décrivent l'état actuel de l'imprimante, indiquant d'éventuels problèmes survenus sur l'imprimante, demandant votre attention pour les résoudre. Cette section décrit les codes d'erreur inclus dans les messages, leur signification et comment les effacer.















Important :

Lorsqu'un message d'erreur est affiché, les données d'impression restant dans l'imprimante et les informations accumulées dans la mémoire de l'imprimante ne sont pas sécurisées.

Code d'erreur	Ce que vous pouvez faire
005-121	Ouvrez le capot du chargeur. Retirez le papier coincé, puis fermez le capot du chargeur automatique de documents (ADF). Voir aussi : « Elimination des bourrages papier du chargeur automatique de documents (ADF) (Epson AcuLaser MX14NF uniquement) » à la page 275
005-301	Fermez le capot du chargeur.
010-397	Eteignez l'imprimante, puis rallumez-la. Si le problème n'est pas résolu, contactez votre représentant Epson local ou un revendeur autorisé.
016-315	Voir aussi : « Contacter le service assistance Epson » à la page 343
016-317	
016-372	
016-501	
016-502	
016-503	Appuyez sur la touche  pour effacer le message. Contactez l'administrateur du serveur pour vérifier si le paramètre du serveur SMTP est correct.
016-504	Appuyez sur la touche  pour effacer le message. Contactez l'administrateur du serveur pour vérifier si le nom et le mot de passe de l'utilisateur pour le serveur POP3 sont correctement définis.
016-506	Appuyez sur la touche  pour effacer le message. Vérifiez si l'adresse du serveur SMTP et la destination du courriel sont correctement définies.
016-507	Appuyez sur la touche  pour effacer le message. Contactez l'administrateur du serveur pour vérifier si le nom et le mot de passe de l'utilisateur utilisés pour le serveur SMTP sont correctement définis.
016-718	Appuyez sur la touche  pour effacer le message. Réessayez lorsque l'imprimante ne traite aucun travail.
016-719	Appuyez sur la touche  pour annuler le travail actuel. Réessayez lorsque l'imprimante ne traite aucun travail.
016-720	

Code d'erreur	Ce que vous pouvez faire
016-744	Appuyez sur la touche  pour effacer le message. Si le problème n'est pas résolu, contactez votre représentant Epson local ou un revendeur autorisé. Voir aussi : « Contacter le service assistance Epson » à la page 343
016-745	
016-749	Appuyez sur la touche  pour annuler le travail actuel. Réessayez lorsque l'imprimante ne traite aucun travail.
016-764	Appuyez sur la touche  pour effacer le message. Vérifiez que le câble Ethernet est connecté correctement. Si le problème persiste, contactez l'administrateur du serveur SMTP.
016-766	Appuyez sur la touche  pour effacer le message. Effectuez un test Ping sur l'adresse IP du serveur SMTP et vérifiez si le serveur est disponible. Si le problème persiste, contactez l'administrateur du serveur SMTP.
016-767	Appuyez sur la touche  pour effacer le message. Vérifiez si l'adresse du destinataire est correcte, puis réessayez de numériser.
016-791	Insérez la clé USB et appuyez sur la touche  pour effacer le message.
016-795	Appuyez sur la touche  pour effacer le message. Déterminez si le format de fichier des données contenues dans la clé USB est pris en charge.
016-797	Appuyez sur la touche  pour effacer le message. Vérifiez si le fichier sélectionné dans la clé USB est valide.
016-930	Retirez le périphérique du port USB avant et appuyez sur la touche  pour effacer le message.
016-931	
016-981	Appuyez sur la touche  pour annuler le travail actuel. Essayez de copier moins de documents.
016-985	La taille du fichier joint est plus grande que celle que vous avez définie. Appuyez sur la touche  pour effacer le message. Essayez ce qui suit : <input type="checkbox"/> Augmentez Max E-Mail Size (Taille max courr.). <input type="checkbox"/> Réduisez le paramètre de résolution. <input type="checkbox"/> Modifiez le format de fichier de l'image numérisée.
017-970	La mémoire est sans doute saturée. Appuyez sur la touche  pour effacer le message. Essayez ce qui suit : <input type="checkbox"/> Supprimez les données stockées en mémoire. <input type="checkbox"/> Réduisez le paramètre de résolution. <input type="checkbox"/> Réduisez le nombre de pages.
017-980	Appuyez sur la touche  pour effacer le message. Réessayez lorsque l'imprimante ne traite aucun travail.
017-981	

Code d'erreur	Ce que vous pouvez faire
017-988	Appuyez sur la touche  pour effacer le message. Vérifiez que le câble d'interface est correctement connecté et assurez-vous que votre ordinateur ne présente aucun problème.
018-338	Eteignez l'imprimante, puis rallumez-la. Si le problème n'est pas résolu, contactez votre représentant Epson local ou un revendeur autorisé. Voir aussi : « Contacter le service assistance Epson » à la page 343
024-340	Eteignez l'imprimante, puis rallumez-la. Si le problème n'est pas résolu, contactez votre représentant Epson local ou un revendeur autorisé. Voir aussi : « Contacter le service assistance Epson » à la page 343
024-360	
024-371	
024-958	Chargez le papier spécifié et appuyez sur la touche  pour effacer le message. Voir aussi : <input type="checkbox"/> « Chargement de supports d'impression dans le chargeur multifonction (MPF) » à la page 84 <input type="checkbox"/> « Chargement de supports d'impression dans le chargeur de feuilles prioritaire (PSI) » à la page 93
024-963	Chargez le papier spécifié et appuyez sur la touche  pour effacer le message. Le cas échéant, suivez l'instruction à l'écran. Voir aussi : <input type="checkbox"/> « Chargement de supports d'impression dans le chargeur multifonction (MPF) » à la page 84 <input type="checkbox"/> « Chargement de supports d'impression dans le chargeur de feuilles prioritaire (PSI) » à la page 93
026-720	Appuyez sur la touche  pour effacer le message. Déterminez si la mémoire de la clé USB est suffisante.
026-721	Appuyez sur la touche  pour effacer le message. Déterminez si la clé USB est protégée en écriture ou si elle présente des problèmes de disque.
026-722	
026-723	Appuyez sur la touche  pour effacer le message. Déterminez si le chemin d'accès et le nom du fichier que vous souhaitez utiliser pour enregistrer les données sont trop longs.
026-750	Appuyez sur la touche  pour effacer le message. Vérifiez que le câble d'interface est correctement connecté ou redémarrez l'application que vous utilisez.
026-751	Appuyez sur la touche  pour effacer le message. Vérifiez que le câble d'interface est correctement connecté.
026-752	
031-521	Appuyez sur la touche  pour effacer le message. Contactez l'administrateur du serveur pour vérifier si le paramètre d'accès au serveur SMTP est correct.
031-526	Appuyez sur la touche  pour effacer le message. Vérifiez si le nom de domaine du serveur SMB est correct. Vérifiez la connexion DNS ou déterminez si le nom du serveur de destination de transmission est inscrit dans le système DNS.

Code d'erreur	Ce que vous pouvez faire
031-529	Appuyez sur la touche  pour effacer le message. Vérifiez si le câble Ethernet est correctement connecté et si le mot de passe pour le serveur SMB est correct.
031-530	Appuyez sur la touche  pour effacer le message. Vérifiez si le paramètre du chemin d'accès opérationnel au serveur SMB est correct.
031-533	Appuyez sur la touche  pour effacer le message. Vérifiez ce qui suit : <ul style="list-style-type: none"> <input type="checkbox"/> Le nom de fichier spécifié est-il utilisé par d'autres utilisateurs ? <input type="checkbox"/> Un fichier ou un dossier existant porte-t-il le même nom que celui que vous avez spécifié ? <input type="checkbox"/> Le serveur SMB rencontre-t-il des problèmes de protection en écriture ou de disque ?
031-534	Appuyez sur la touche  pour effacer le message. Déterminez si le serveur SMB rencontre des problèmes de protection en écriture ou de disque.
031-535	
031-536	
031-537	Appuyez sur la touche  pour effacer le message. Vérifiez si l'emplacement de stockage dispose d'espace libre.
031-555	Appuyez sur la touche  pour effacer le message. Vérifiez si le réseau est correctement connecté.
031-556	Appuyez sur la touche  pour effacer le message. Déterminez si le serveur SMB rencontre des problèmes de protection en écriture ou de disque.
031-557	Appuyez sur la touche  pour effacer le message. Vérifiez ce qui suit : <ul style="list-style-type: none"> <input type="checkbox"/> Le nom de fichier spécifié est-il utilisé par d'autres utilisateurs ? <input type="checkbox"/> Un fichier ou un dossier existant porte-t-il le même nom que celui que vous avez spécifié ?
031-558	Appuyez sur la touche  pour effacer le message. Contactez l'administrateur du serveur pour vérifier si le paramètre d'accès au serveur SMTP est correct.
031-571	Appuyez sur la touche  pour effacer le message. Vérifiez que le câble Ethernet est connecté correctement.
031-574	Appuyez sur la touche  pour effacer le message. Vérifiez si le nom de domaine du serveur FTP est correct.
031-575	Appuyez sur la touche  pour effacer le message. Vérifiez si le paramètre de nom d'hôte du serveur FTP est correct.
031-576	Appuyez sur la touche  pour effacer le message. Déterminez si le serveur FTP rencontre des problèmes de protection en écriture ou de disque.
031-578	Appuyez sur la touche  pour effacer le message. Vérifiez que le câble Ethernet est connecté correctement et que le nom de connexion (nom d'utilisateur) et le mot de passe pour le serveur FTP sont corrects.

Code d'erreur	Ce que vous pouvez faire
031-579	Appuyez sur la touche  pour effacer le message. Vérifiez si le paramètre du chemin d'accès opérationnel au serveur FTP est correct.
031-582	Appuyez sur la touche  pour effacer le message. Déterminez si le serveur FTP rencontre des problèmes de protection en écriture ou de disque.
031-584	Appuyez sur la touche  pour effacer le message. Vérifiez ce qui suit : <ul style="list-style-type: none"> <input type="checkbox"/> Le nom de fichier spécifié est-il utilisé par d'autres utilisateurs ? <input type="checkbox"/> Un fichier ou un dossier existant porte-t-il le même nom que celui que vous avez spécifié ? <input type="checkbox"/> Le serveur FTP rencontre-t-il des problèmes de protection en écriture ou de disque ?
031-585	Appuyez sur la touche  pour effacer le message. Déterminez si le serveur FTP rencontre des problèmes de protection en suppression/écriture ou de disque.
031-587	
031-588	Appuyez sur la touche  pour effacer le message. Déterminez si le serveur FTP rencontre des problèmes de protection en écriture ou de disque.
031-589	Appuyez sur la touche  pour effacer le message. Vérifiez si l'emplacement de stockage dispose d'espace libre.
031-594	Appuyez sur la touche  pour effacer le message. Contactez l'administrateur du serveur pour vérifier si le fichier numérisé possède un paramètre incorrect lors de son stockage sur le serveur FTP. Si le problème n'est pas résolu, contactez votre représentant Epson local ou un revendeur autorisé. Voir aussi : « Contacter le service assistance Epson » à la page 343
031-598	Appuyez sur la touche  pour effacer le message. Déterminez si le serveur FTP rencontre des problèmes de protection en écriture ou de disque.
033-503	Appuyez sur la touche  pour effacer le message. Réessayez et examinez le rapport. Supprimez les données inutiles stockées en mémoire.
033-513	
033-517	Appuyez sur la touche  pour effacer le message. Vérifiez si le mot de passe du verrou de fax est correct.
033-518	Appuyez sur la touche  pour effacer le message. Vérifiez si votre pays est correctement défini.
033-519	Le service de fax est verrouillé. Pour continuer, appuyez sur la touche  et désactivez le verrou de fax. Voir aussi : « Restriction de l'accès aux opérations de l'imprimante » à la page 267
033-787	Appuyez sur la touche  pour effacer le message. Le travail est annulé.
033-788	Appuyez sur la touche  pour effacer le message. Supprimez le fax reçu ou attendez la fin de l'opération d'envoi d'un fax.

Code d'erreur	Ce que vous pouvez faire
034-700	Appuyez sur la touche OK pour effacer le message. Si l'erreur persiste après le nombre spécifié de tentatives de recomposition, essayez ce qui suit :
034-701	
034-702	<ul style="list-style-type: none"> <input type="checkbox"/> Vérifiez que la ligne téléphonique fonctionne correctement. <input type="checkbox"/> Vérifiez que le numéro de destination est correct. <input type="checkbox"/> Attribuez à <code>Number of Redial (Nb de comp.)</code> la plus grande valeur possible. <input type="checkbox"/> Augmentez la valeur du paramètre <code>Interval Timer (Interv minuterie)</code> ou <code>Redial Delay (Délai compo.)</code>. <p>Voir aussi : « Connexion de la ligne téléphonique » à la page 185</p>
034-703	Appuyez sur la touche OK pour effacer le message. Si l'erreur persiste après le nombre spécifié de tentatives de recomposition, essayez ce qui suit :
034-704	
034-705	
034-706	
034-707	<ul style="list-style-type: none"> <input type="checkbox"/> Vérifiez que la ligne téléphonique fonctionne correctement. <input type="checkbox"/> Vérifiez que le numéro de destination est disponible et correct. <input type="checkbox"/> Attribuez à <code>Number of Redial (Nb de comp.)</code> la plus grande valeur possible. <input type="checkbox"/> Augmentez la valeur du paramètre <code>Interval Timer (Interv minuterie)</code> ou <code>Redial Delay (Délai compo.)</code>. <p>Voir aussi : « Connexion de la ligne téléphonique » à la page 185</p>
034-708	Appuyez sur la touche OK pour effacer le message. Si l'erreur persiste après le nombre spécifié de tentatives de recomposition, essayez ce qui suit :
034-709	Appuyez sur la touche OK pour effacer le message. Si l'erreur persiste après le nombre spécifié de tentatives de recomposition, essayez ce qui suit :
034-710	
	<ul style="list-style-type: none"> <input type="checkbox"/> Attribuez à <code>Number of Redial (Nb de comp.)</code> la plus grande valeur possible. <input type="checkbox"/> Augmentez la valeur du paramètre <code>Interval Timer (Interv minuterie)</code> ou <code>Redial Delay (Délai compo.)</code>.

Code d'erreur	Ce que vous pouvez faire
034-711	Appuyez sur la touche OK pour effacer le message. Si l'erreur persiste après le nombre spécifié de tentatives de recomposition, essayez ce qui suit :
034-712	
034-713	<ul style="list-style-type: none"> <input type="checkbox"/> Attribuez à <code>Number of Redial (Nb de comp.)</code> la plus grande valeur possible. <input type="checkbox"/> Augmentez la valeur du paramètre <code>Interval Timer (Interv minuterie)</code> ou <code>Redial Delay (Délai compo.)</code>. <input type="checkbox"/> Réduisez la valeur du paramètre <code>Modem Speed (Débit modem)</code>.
034-714	Appuyez sur la touche OK pour effacer le message. Si l'erreur persiste après le nombre spécifié de tentatives de recomposition, essayez ce qui suit : <ul style="list-style-type: none"> <input type="checkbox"/> Attribuez à <code>Number of Redial (Nb de comp.)</code> la plus grande valeur possible. <input type="checkbox"/> Augmentez la valeur du paramètre <code>Interval Timer (Interv minuterie)</code> ou <code>Redial Delay (Délai compo.)</code>. <input type="checkbox"/> Vérifiez que le numéro de destination est disponible.
034-715	Appuyez sur la touche OK pour effacer le message. Si l'erreur persiste après le nombre spécifié de tentatives de recomposition, essayez ce qui suit : <ul style="list-style-type: none"> <input type="checkbox"/> Attribuez à <code>Number of Redial (Nb de comp.)</code> la plus grande valeur possible. <input type="checkbox"/> Augmentez la valeur du paramètre <code>Interval Timer (Interv minuterie)</code> ou <code>Redial Delay (Délai compo.)</code>. <input type="checkbox"/> Réduisez la valeur du paramètre <code>Modem Speed (Débit modem)</code>.
034-716	Appuyez sur la touche OK pour effacer le message. Si l'erreur persiste après le nombre spécifié de tentatives, le fax est annulé. Lorsque vous réessayez d'envoyer le fax, réduisez la valeur du paramètre <code>Modem Speed (Débit modem)</code> .
034-717	Appuyez sur la touche OK pour effacer le message. Si l'erreur persiste après le nombre spécifié de tentatives, le fax est annulé. Réessayez d'envoyer le fax.
034-718	Appuyez sur la touche OK pour effacer le message. Si l'erreur persiste après le nombre spécifié de tentatives, le fax est annulé. Lorsque vous réessayez d'envoyer le fax, réduisez la valeur du paramètre
034-719	<code>Modem Speed (Débit modem)</code> .
034-720	Appuyez sur la touche OK pour effacer le message. Si l'erreur persiste après le nombre spécifié de tentatives, le fax est annulé. Lorsque vous réessayez d'envoyer le fax, essayez ce qui suit : <ul style="list-style-type: none"> <input type="checkbox"/> Réduisez la valeur du paramètre <code>Modem Speed (Débit modem)</code>. <input type="checkbox"/> Activez le paramètre <code>ECM</code>.

Code d'erreur	Ce que vous pouvez faire
034-721	Appuyez sur la touche OK pour effacer le message. Si l'erreur persiste après le nombre spécifié de tentatives, le fax est annulé. Lorsque vous réessayez d'envoyer le fax, réduisez la valeur du paramètre <code>Modem Speed</code> (Débit modem).
034-722	
034-723	
034-724	
034-725	
034-726	
034-727	Appuyez sur la touche OK pour effacer le message. Vérifiez que le numéro de destination est disponible. Si l'erreur persiste après le nombre spécifié de tentatives, le fax est annulé.
034-750	Appuyez sur la touche OK pour effacer le message. Vérifiez que la ligne téléphonique fonctionne correctement. Voir aussi : « Connexion de la ligne téléphonique » à la page 185
034-751	Appuyez sur la touche OK pour effacer le message. Vérifiez si la machine de destination traite votre fax comme un fax indésirable et le bloque. Dans ce cas, demandez au destinataire de désactiver le paramètre.
034-752	Appuyez sur la touche OK pour effacer le message. Vérifiez que la ligne téléphonique fonctionne correctement. Voir aussi : « Connexion de la ligne téléphonique » à la page 185
034-753	
034-754	Appuyez sur la touche OK pour effacer le message. Réduisez la valeur du paramètre <code>Modem Speed</code> (Débit modem).
034-755	
034-756	
034-757	
034-758	Appuyez sur la touche OK pour effacer le message. Vérifiez que la ligne téléphonique fonctionne correctement. Ou réduisez la valeur du paramètre <code>Modem Speed</code> (Débit modem). Voir aussi : « Connexion de la ligne téléphonique » à la page 185
034-759	Appuyez sur la touche OK pour effacer le message. Réduisez la valeur du paramètre <code>Modem Speed</code> (Débit modem).
034-760	
034-761	Appuyez sur la touche OK pour effacer le message. Vérifiez que la ligne téléphonique fonctionne correctement. Voir aussi : « Connexion de la ligne téléphonique » à la page 185

Code d'erreur	Ce que vous pouvez faire
034-762	Appuyez sur la touche  pour effacer le message. Essayez ce qui suit : <input type="checkbox"/> Réduisez la valeur du paramètre Modem Speed (Débit modem). <input type="checkbox"/> Activez le paramètre ECM.
034-763	Appuyez sur la touche  pour effacer le message. Réduisez la valeur du paramètre Modem Speed (Débit modem).
034-764	
034-765	
034-766	
034-767	Appuyez sur la touche  pour effacer le message. Vérifiez que la ligne téléphonique fonctionne correctement. Voir aussi : « Connexion de la ligne téléphonique » à la page 185
034-768	Appuyez sur la touche  pour effacer le message. Réduisez la valeur du paramètre Modem Speed (Débit modem).
041-340	Eteignez l'imprimante, puis rallumez-la. Si le problème n'est pas résolu, contactez votre représentant Epson local ou un revendeur autorisé. Voir aussi : « Contacter le service assistance Epson » à la page 343
042-358	
061-370	
062-321	
062-790	Appuyez sur la touche  pour effacer le message. Les données numérisées sont supprimées. Réessayez de numériser le document.
075-100	Vérifiez et libérez le chemin du papier, chargez le papier, puis appuyez sur la touche  pour effacer le message. Voir aussi : « Elimination des bourrages papier à l'avant de l'imprimante » à la page 279
075-921	Chargez du papier pour l'impression des versos (pages impaires), puis appuyez sur la touche  . Voir aussi : « Impression recto verso manuelle (pilote d'imprimante Windows uniquement) » à la page 98
077-100	Ouvrez le capot arrière et retirez le papier coincé. Voir aussi : « Elimination des bourrages papier à l'arrière de l'imprimante » à la page 280
077-104	
077-106	
077-108	
077-109	

Code d'erreur	Ce que vous pouvez faire
077-304	Fermez le capot arrière.
077-900	Ouvrez le capot arrière et retirez le papier coincé. Voir aussi : « Elimination des bourrages papier du magasin de sortie central » à la page 283
077-901	Ouvrez le capot arrière et retirez le papier coincé. Voir aussi : « Elimination des bourrages papier à l'arrière de l'imprimante » à la page 280
091-402	Eteignez l'imprimante, puis rallumez-la. Si le problème n'est pas résolu, contactez votre représentant Epson local ou un revendeur autorisé. Voir aussi : « Contacter le service assistance Epson » à la page 343
092-651	
092-661	
093-426	La cartouche de toner spécifiée doit bientôt être remplacée. Voir aussi : « Remplacement de la cartouche de toner » à la page 327
093-926	Remplacez la cartouche de toner spécifiée par une cartouche prise en charge. Voir aussi : « Remplacement de la cartouche de toner » à la page 327
093-933	Retirez la cartouche de toner spécifiée et installez une cartouche neuve. Si vous ne remplacez pas la cartouche de toner, la qualité de l'impression peut être affectée. Voir aussi : « Remplacement de la cartouche de toner » à la page 327
093-974	Mettez l'imprimante hors tension, vérifiez si la cartouche de toner est installée correctement, puis remettez l'imprimante sous tension. Si le problème n'est pas résolu, contactez votre représentant Epson local ou un revendeur autorisé. Voir aussi : « Contacter le service assistance Epson » à la page 343

Code d'erreur	Ce que vous pouvez faire
116-210	<p data-bbox="371 306 1437 361">Eteignez l'imprimante, puis rallumez-la. Si le problème n'est pas résolu, contactez votre représentant Epson local ou un revendeur autorisé.</p> <p data-bbox="371 385 496 410">Voir aussi :</p> <p data-bbox="371 417 943 442">« Contacter le service assistance Epson » à la page 343</p>
116-314	
116-323	
116-325	
116-326	
116-335	
116-355	
116-395	
117-331	
117-332	
117-333	
117-334	
117-340	
117-342	
117-343	
117-344	
117-346	
117-348	<p data-bbox="371 1293 1450 1349">Réessayez et examinez le rapport. Eteignez l'imprimante, puis rallumez-la. Si le problème n'est pas résolu, contactez votre représentant Epson local ou un revendeur autorisé.</p> <p data-bbox="371 1372 496 1398">Voir aussi :</p> <p data-bbox="371 1404 943 1430">« Contacter le service assistance Epson » à la page 343</p>

Code d'erreur	Ce que vous pouvez faire
117-349	<p>Eteignez l'imprimante, puis rallumez-la. Si le problème n'est pas résolu, contactez votre représentant Epson local ou un revendeur autorisé.</p> <p>Voir aussi : « Contacter le service assistance Epson » à la page 343</p>
117-350	
117-351	
117-366	
124-333	
134-211	
191-310	

Remarque :

Quant au message suivant, qui n'inclut pas de code d'erreur, reportez-vous au tableau ci-dessous pour trouver la solution.

Message d'erreur	Ce que vous pouvez faire
USB Memory Error (Erreur mémoire USB) Cannot Mount File System (Impossible monter système fichiers) Remove from USB Port (Retirer de port USB)	Retirez la clé USB et déterminez si elle fonctionne. Appuyez sur la touche  pour effacer le message.

Contactez l'assistance

Lorsque vous contactez l'assistance, soyez prêt à décrire le problème rencontré ou le message d'erreur affiché sur l'écran LCD.

Vous devez également communiquer le modèle et le numéro de série de votre imprimante. Pour obtenir le nom du modèle, reportez-vous à l'étiquette située sur le capot arrière de votre imprimante. Pour obtenir le numéro de série, reportez-vous à l'étiquette située à l'intérieur du capot avant de l'imprimante.

Obtenir de l'aide

Epson propose plusieurs outils de diagnostics automatiques pour vous aider à bénéficier d'une qualité d'impression optimale.

Messages sur l'écran LCD

L'écran LCD fournit des informations et de l'aide pour le dépannage. Lorsqu'une erreur ou un avertissement se produit, l'écran LCD affiche un message vous informant du problème.

Voir aussi :

« Présentation des messages de l'imprimante » à la page 309

Status Monitor Alertes

L'utilitaire Status Monitor est fourni sur le Software Disc. Il vérifie automatiquement l'état de l'imprimante lorsque vous envoyez un travail à l'impression. Si l'imprimante ne peut pas imprimer votre travail, l'utilitaire Status Monitor affiche automatiquement une alerte sur votre écran d'ordinateur pour vous informer qu'une intervention est nécessaire.

Non-Genuine Mode (Mode non authentique)

Lorsque le toner dans une cartouche de toner arrive en fin de vie, le message `Replace the toner cartridge` (Remplacer cartouche toner) apparaît.

Lorsque vous voulez utiliser l'imprimante en Non-Genuine Mode (Mode non authentique), activez le Non-Genuine Mode (Mode non authentique) et remplacez la cartouche de toner.

Important :

Si vous utilisez l'imprimante en Non-Genuine Mode (Mode non authentique), les performances de l'imprimante peuvent ne pas être optimales. En outre, tout problème pouvant résulter de l'utilisation du Non-Genuine Mode (Mode non authentique) n'est pas couvert par notre garantie de qualité.

L'utilisation continue du Non-Genuine Mode (Mode non authentique) peut également endommager l'imprimante. Dans ce cas, les frais de réparation liés à de telles pannes sont à la charge des utilisateurs.

Remarque :

Pour désactiver le Non-Genuine Mode (Mode non authentique), sélectionnez Off (Arrêt) pour Non-Genuine Mode (Mode non authentique) sur le panneau de commande ou désactivez la case à cocher en regard de **On (Marche)** sur la page **Non-Genuine Mode (Mode non authentique)** sous l'onglet **Printer Maintenance (Entretien de l'imprimante)** de l'utilitaire Printer Setting Utility (Utilitaire de réglage de l'imprimante).

Panneau de commande

Remarque :

Avant de démarrer l'opération décrite ci-après, vérifiez que l'écran LCD affiche l'écran Select Function (Sélectionner fonction).

1. Appuyez sur la touche **Système**.
2. Sélectionnez Admin Menu (Menu admin), puis appuyez sur la touche **OK**.
3. Sélectionnez Maintenance (Entretien), puis appuyez sur la touche **OK**.
4. Sélectionnez Non-Genuine Mode (Mode non authentique), puis appuyez sur la touche **OK**.
5. Sélectionnez On (Mch), puis appuyez sur la touche **OK**.
6. Appuyez sur la touche **◀** jusqu'à ce que le haut de la page soit affiché.

L'imprimante passe en Non-Genuine Mode (Mode non authentique).

Utilitaire Printer Setting Utility (Utilitaire de réglage de l'imprimante)

La procédure suivante utilise Windows XP en guise d'exemple.

1. Cliquez sur **start (démarrer) — All Programs (Tous les programmes) — EPSON —** votre imprimante **— Printer Setting Utility (Utilitaire de réglage de l'imprimante)**.

Remarque :

La fenêtre de sélection d'une imprimante s'affiche lors de cette étape si plusieurs pilotes d'imprimante sont installés sur votre ordinateur. Dans ce cas, cliquez sur le nom de l'imprimante de votre choix dans **Printer Name (Nom de l'imprimante)**.

L'utilitaire Printer Setting Utility (Utilitaire de réglage de l'imprimante) s'affiche.

2. Cliquez sur l'onglet **Printer Maintenance (Entretien de l'imprimante)**.
3. Sélectionnez **Non-Genuine Mode (Mode non authentique)** dans la liste à gauche de la page.

La page **Non-Genuine Mode (Mode non authentique)** s'affiche.

4. Activez la case à cocher en regard de **On (Marche)**, puis cliquez sur le bouton **Apply New Settings (Appliquer les nouveaux réglages)**.

Chapitre 11

Maintenance

Nettoyage de l'imprimante

Cette section décrit la méthode de nettoyage de l'imprimante, destinée à la conserver en bon état de marche et à assurer une excellente qualité d'impression à tout moment.



Avertissement :

Lorsque vous nettoyez ce produit, utilisez les produits désignés propres à celui-ci. D'autres produits nettoyants peuvent nuire aux performances du produit. N'utilisez jamais de nettoyants en aérosol, ceux-ci risquant de s'enflammer et de provoquer une explosion.



Attention :

Avant de nettoyer ce produit, assurez-vous de l'éteindre et de le débrancher. L'accès à l'intérieur d'une imprimante sous tension présente des risques d'électrocution.

Nettoyage du scanner

Pour garantir des copies de qualité optimale, le scanner doit être propre. Il est recommandé de nettoyer le scanner chaque jour, en début de journée, et au cours de la journée, si nécessaire.

1. Humidifiez légèrement un chiffon non pelucheux doux ou une serviette en papier.
2. Ouvrez le capot des documents.

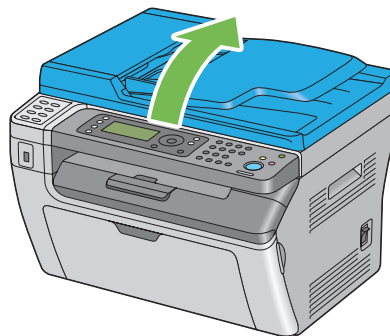

3. Pour le modèle Epson AcuLaser MX14NF, nettoyez la surface de la vitre d'exposition et de la vitre du chargeur automatique de documents (ADF) jusqu'à ce qu'elles soient propres et sèches.

Pour le modèle Epson AcuLaser MX14, nettoyez la surface de la vitre d'exposition jusqu'à ce qu'elle soit propre et sèche.

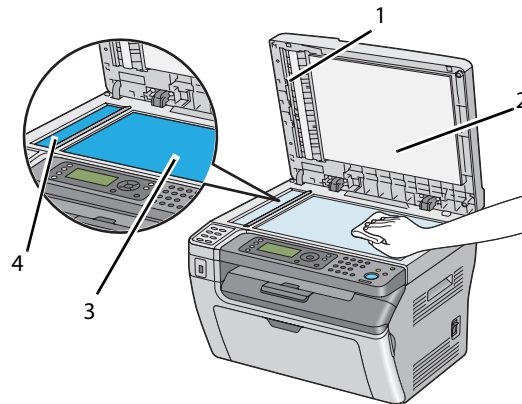

1*	Film
2	Capot des documents (blanc)
3	Vitre d'exposition
4*	Vitre d'exposition du chargeur automatique de documents (ADF)

*Disponible uniquement sur le modèle Epson AcuLaser MX14NF.

4. Pour le modèle Epson AcuLaser MX14NF, nettoyez la partie inférieure du capot blanc des documents et du film jusqu'à ce qu'ils soient propres et secs.

Pour le modèle Epson AcuLaser MX14, nettoyez la partie inférieure du capot blanc des documents jusqu'à ce qu'elle soit propre et sèche.

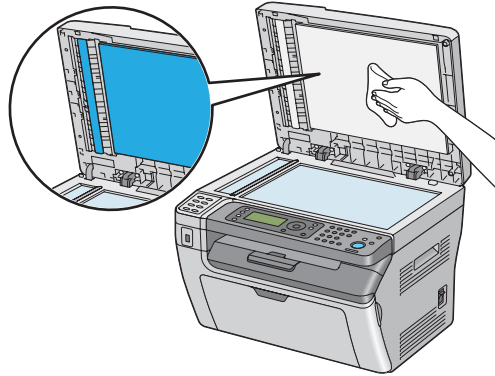

5. Fermez le capot des documents.

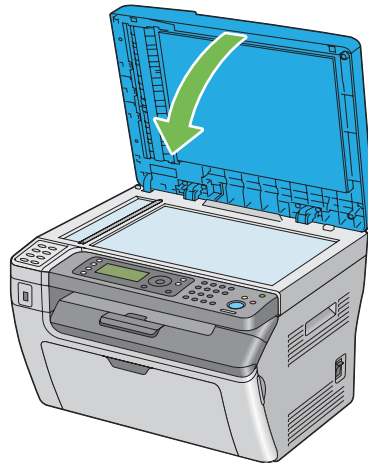

Nettoyage du rouleau d'alimentation du chargeur automatique de documents (ADF) (Epson AcuLaser MX14NF uniquement)

Le nettoyage du rouleau d'alimentation du chargeur automatique de documents (ADF) permet d'obtenir des copies de qualité optimale. Il est recommandé de nettoyer le rouleau d'alimentation du chargeur automatique de documents (ADF) à intervalles réguliers.

1. Ouvrez le capot du chargeur.

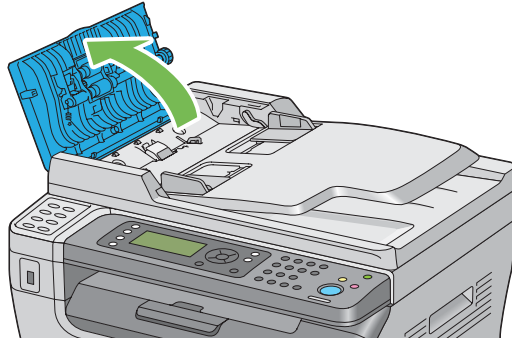

2. Essuyez le rouleau d'alimentation du chargeur automatique de documents (ADF) à l'aide d'une serviette en papier ou d'un chiffon non pelucheux doux et sec jusqu'à ce que le rouleau soit propre.

Si le rouleau d'alimentation du chargeur automatique de documents (ADF) est taché d'encre, le papier du chargeur automatique de documents (ADF) risque d'être sali. Dans ce cas, humidifiez légèrement une serviette en papier ou un chiffon non pelucheux doux à l'aide d'eau ou d'un produit nettoyant neutre, puis nettoyez le rouleau d'alimentation du chargeur automatique de documents (ADF) jusqu'à ce qu'il soit propre et sec.

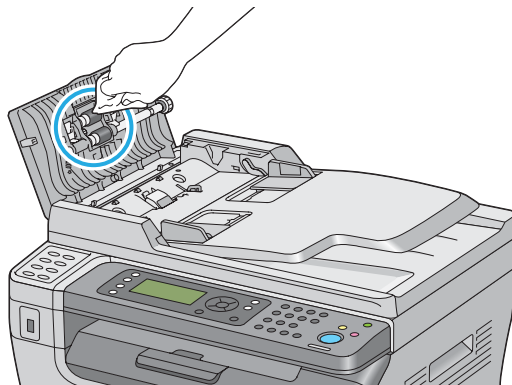

Remplacement de la cartouche de toner

Les cartouches de toner Epson sont fournies uniquement par Epson.

Nous vous recommandons d'utiliser une cartouche de toner Epson pour votre imprimante. La garantie d'Epson ne couvre pas les problèmes découlant de l'utilisation d'accessoires, de pièces ou de composants non fournis par Epson.

**Avertissement :**

- ❑ *Utilisez un balai ou un chiffon humide pour essuyer le toner renversé. N'utilisez jamais d'aspirateur pour nettoyer les taches de toner. Celui-ci risque de s'enflammer au contact des étincelles électriques à l'intérieur de l'aspirateur, provoquant une explosion. Si vous renversez une grande quantité de toner, contactez votre représentant Epson local.*
- ❑ *Ne jetez jamais une cartouche de toner dans une flamme nue. Le toner restant dans la cartouche risque de s'enflammer, engendrant des brûlures ou une explosion. Si vous possédez une cartouche de toner usagée dont vous n'avez plus besoin, contactez votre représentant Epson local pour obtenir des informations sur sa mise au rebut.*

**Attention :**

- ❑ *Gardez les cartouches de toner hors de portée des enfants. Si un enfant avale accidentellement du toner, demandez-lui de le cracher, rincez sa bouche à l'eau, donnez-lui de l'eau à boire et appelez immédiatement un médecin.*
- ❑ *Lorsque vous remplacez des cartouches de toner, faites attention à ne pas renverser de toner. Si vous renversez du toner, évitez tout contact avec les vêtements, la peau, les yeux et la bouche, ainsi que toute inhalation.*
- ❑ *En cas de contact du toner avec la peau ou les vêtements, lavez-le à l'eau et au savon. Si vous recevez des particules de toner dans vos yeux, rincez-vous abondamment à l'eau pendant au moins 15 minutes jusqu'à ce que l'irritation ait disparu. Appelez un médecin si nécessaire. Si vous inhalez des particules de toner, allez dans un endroit aéré et rincez-vous la bouche à l'eau. Si vous avalez du toner, crachez-le, rincez votre bouche à l'eau, buvez de l'eau en abondance et appelez immédiatement un médecin.*

Important :

Évitez de secouer la cartouche de toner usagée pour ne pas renverser de toner.

Vue d'ensemble

L'imprimante est équipée d'une cartouche de toner, à savoir le noir (K).

Lorsqu'une cartouche de toner arrive en fin de vie, les messages suivants apparaissent sur l'écran LCD.

Message	Nombre d'impressions restantes	Etat de l'imprimante et action à suivre
093-426 Printer Toner Cartridge is Close to Life (Impr. cartouche toner presque épuisé)*1	Environ 200 pages*2	Le niveau de la cartouche de toner est faible. Préparez une nouvelle cartouche.
Replace the toner cartridge (Remplacer cartouche toner) 093-933 Or check that the cartridge is correctly set (Ou vérifier si cartouche correctement installée)	—	La cartouche de toner est arrivée en fin de vie. Installez une nouvelle cartouche de toner.

*1 Cet avertissement apparaît uniquement lorsqu'une cartouche de toner Epson est utilisée (l'option Non-Genuine Mode (Mode non authentique) est désactivée dans l'utilitaire Printer Setting Utility (Utilitaire de réglage de l'imprimante)).

*2 En cas d'utilisation d'une cartouche de toner haute capacité, le nombre d'impressions restantes est d'environ 400 pages.

Important :

- Après avoir placé une cartouche de toner usagée sur le sol ou sur une table, disposez quelques feuilles de papier sous la cartouche de toner pour récupérer le toner qui pourrait se renverser.*
- Ne réutilisez pas les anciennes cartouches de toner une fois celles-ci extraites de l'imprimante. Vous risqueriez d'altérer la qualité de l'impression.*
- Ne secouez pas les cartouches de toner usagées et ne tapez pas dessus. Le toner restant peut se renverser.*
- Nous vous recommandons d'utiliser les cartouches de toner dans un délai d'un an après les avoir retirées de leur emballage.*

Retrait de la cartouche de toner

1. Mettez l'imprimante hors tension.

2. Ouvrez le capot d'accès au toner.

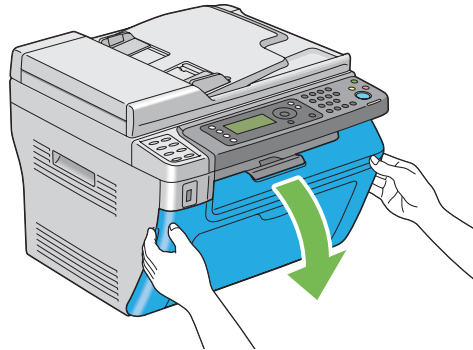

3. Disposez quelques feuilles de papier sur le sol ou sur la table pour pouvoir y déposer la cartouche de toner usagée.
4. Faites tourner la cartouche de toner dans le sens contraire des aiguilles d'une montre pour la déverrouiller.

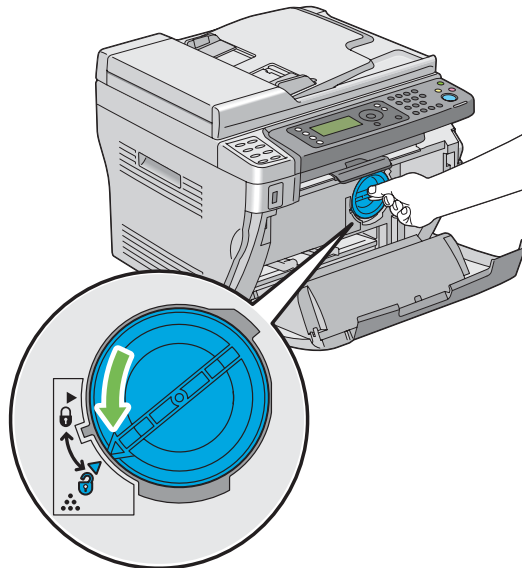

5. Retirez la cartouche de toner.

Important :

- ❑ Ne touchez pas l'obturateur de la cartouche de toner utilisée.

- ❑ *Veillez à toujours procéder lentement lors de l'extraction de la cartouche de toner pour ne pas renverser de toner.*

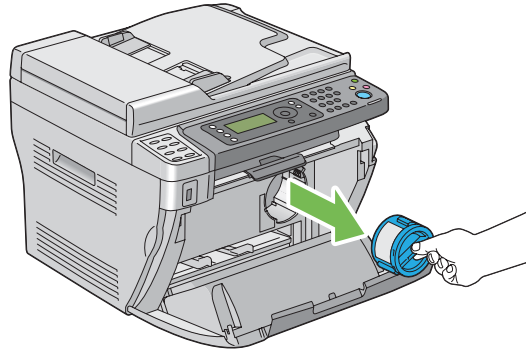

6. Placez la cartouche de toner lentement sur les feuilles de papier que vous avez répandues à l'étape 3.

Installation d'une cartouche de toner

1. Déballez une nouvelle cartouche de toner et secouez-la cinq fois afin de distribuer uniformément le toner.

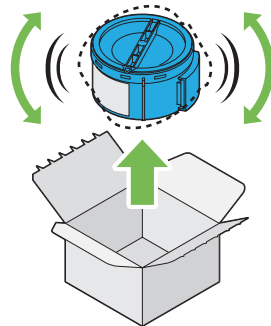

Remarque :

Veillez manipuler la cartouche de toner avec précaution pour ne pas renverser de toner.

2. Positionnez la cartouche de toner dans son support, puis faites tourner la cartouche de toner dans le sens des aiguilles d'une montre de manière à aligner la flèche avec le symbole en forme de verrou.

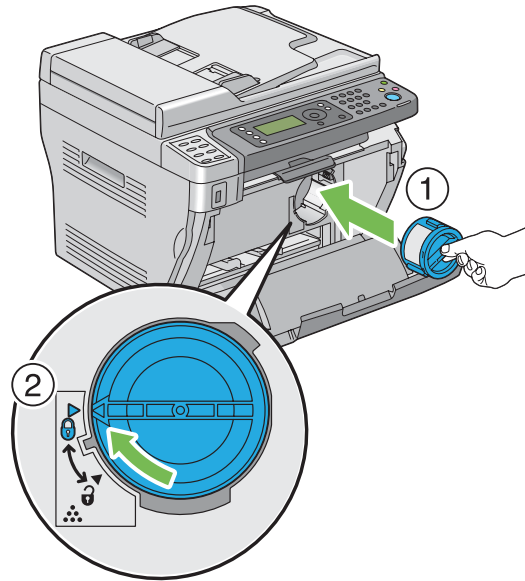

Important :

Appuyez fermement sur la cartouche de toner avant de lancer une impression. Sinon, des problèmes de qualité d'impression peuvent se produire.

3. Fermez le capot d'accès au toner.

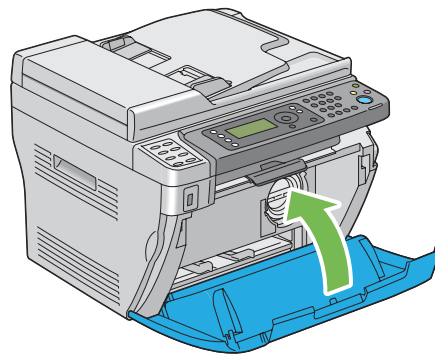

4. Placez la cartouche de toner que vous venez de retirer dans la boîte ayant servi à emballer la nouvelle cartouche de toner.

- Prenez soin de ne pas toucher le toner renversé et retirez les feuilles de papier répandues sous la cartouche de toner que vous venez de retirer.

Commande de fournitures

Vous devrez de temps à autre commander une nouvelle cartouche de toner. La cartouche de toner est fournie avec des instructions d'installation sur la boîte.

Consommables

Important :

L'utilisation de consommables non recommandés par Epson peut altérer la qualité et les performances de la machine. Utilisez uniquement des consommables recommandés par Epson.

Nom du produit	Code produit
CARTOUCHE DE TONER HAUTE CAPACITE	0650
CARTOUCHE DE TONER CAPACITE STANDARD	0652
CARTOUCHE DE TONER HAUTE CAPACITE RECYCLABLE	0651

Quand commander une cartouche de toner

L'écran LCD affiche un avertissement lorsqu'il est bientôt temps de remplacer la cartouche de toner. Dans ce cas, vérifiez que vous disposez d'un produit de remplacement. Il est important de commander une cartouche de toner dès l'apparition de ce message afin d'éviter toute interruption de l'impression. L'écran LCD affiche un message d'erreur lorsque la cartouche de toner doit être remplacée.

Important :

Cette imprimante est conçue pour offrir des résultats optimaux en termes de performances et de qualité d'impression lorsqu'elle est utilisée avec la cartouche de toner recommandée par Epson. L'utilisation d'une cartouche de toner non recommandée pour cette machine dégrade les performances et la qualité d'impression de l'imprimante. Vous pouvez également avoir la charge des frais de réparation si la machine tombe en panne. Pour bénéficier de l'assistance à la clientèle et obtenir des résultats optimaux, veillez à utiliser la cartouche de toner recommandée par Epson.

Stockage des consommables

Conservez les consommables dans leur emballage d'origine jusqu'à ce que vous en ayez besoin. Ne stockez pas les consommables dans :

- des températures supérieures à 40 °C ;
- des environnements soumis à des variations extrêmes d'humidité ou de température ;
- des endroits exposés à la lumière directe du soleil ;
- des endroits poussiéreux ;
- une voiture pendant une période de temps prolongée ;
- des environnements caractérisés par la présence de gaz corrosifs ;
- des environnements où l'air est salé.

Gestion de l'imprimante

Vérification ou gestion de l'imprimante avec EpsonNet Config (Epson AcuLaser MX14NF uniquement)

Lorsque l'imprimante est installée dans un environnement TCP/IP, vous pouvez vérifier l'état de l'imprimante et configurer des paramètres à l'aide d'un navigateur Web sur un ordinateur en réseau. Vous pouvez également utiliser EpsonNet Config pour vérifier le volume restant de consommables et le papier chargé dans cette imprimante.

Remarque :

Lorsque vous utilisez l'imprimante comme imprimante locale, vous ne pouvez pas utiliser EpsonNet Config. Pour plus d'informations sur la vérification de l'état d'une imprimante locale, reportez-vous à la section « Vérification de l'état de l'imprimante avec Status Monitor (Windows uniquement) » à la page 335.

Démarrage de EpsonNet Config

Utilisez la procédure suivante pour démarrer EpsonNet Config.

1. Lancez votre navigateur Web.

2. Entrez l'adresse IP de l'imprimante dans la barre d'adresses, puis appuyez sur la touche **Enter**.

La page EpsonNet Config s'affiche.

Utilisation de l'aide

Pour plus d'informations sur les éléments que vous pouvez définir dans chaque page de l'utilitaire EpsonNet Config, cliquez sur le bouton **Help (Aide)** pour accéder à l'aide.

Vérification de l'état de l'imprimante avec Status Monitor (Windows uniquement)

L'utilitaire Status Monitor est installé avec votre pilote d'imprimante. Il vérifie automatiquement l'état de l'imprimante lorsque vous envoyez un travail à l'impression. L'utilitaire Status Monitor peut également vérifier l'état du bac et la quantité restante de toner dans la cartouche de toner.

Démarrage de Status Monitor

Double-cliquez sur l'icône Status Monitor située dans la barre des tâches, ou cliquez avec le bouton droit sur l'icône et sélectionnez **Printer Selection (Sélection de l'imprimante)**.

Si l'icône Status Monitor n'est pas affichée dans la barre des tâches, ouvrez l'utilitaire Status Monitor à partir du menu **start (démarrer)**.

Dans la procédure suivante, Microsoft® Windows® XP est utilisé en guise d'exemple.

1. Cliquez sur **start (démarrer) — All Programs (Tous les programmes) — EPSON —** votre imprimante — **Activate Status Monitor**.

La fenêtre **Printer Selection (Sélection de l'imprimante)** s'affiche.

2. Cliquez sur le nom de l'imprimante désirée dans la liste.

La fenêtre **Printer Status (Etat de l'imprimante)** s'affiche.

Pour plus d'informations sur les fonctions de l'utilitaire Status Monitor, reportez-vous à l'aide de Status Monitor.

Voir aussi :

« *Status Monitor (Windows uniquement)* » à la page 36

Vérification de l'état de l'imprimante par courriel (Epson AcuLaser MX14NF uniquement)

Lorsque vous êtes connecté à un environnement réseau dans lequel vous avez la possibilité d'envoyer et de recevoir des courriels, l'imprimante peut envoyer un rapport contenant les informations suivantes aux adresses de courriel spécifiées :

- l'état de l'erreur qui s'est produite sur l'imprimante.

Définition de l'environnement de courriels

Activez EpsonNet Config. Sous l'onglet **Properties (Propriétés)**, configurez les paramètres suivants selon votre environnement de messagerie. Après avoir configuré les paramètres sur chaque écran, cliquez toujours sur **Apply (Appliquer)**, puis éteignez l'imprimante et remettez-la en marche pour la redémarrer. Pour plus d'informations sur chaque élément, reportez-vous à l'Help (Aide) relative à EpsonNet Config.

Élément	Élément à configurer	Description
General Setup (Configuration générale) — StatusMessenger	Recipient's E-mail Address (Adresse électronique destinataire)	Définissez l'adresse de courriel à laquelle des notifications concernant les modifications de l'état de l'imprimante ou les erreurs sont envoyées.
	Notification Items (Éléments de notification)	Définissez le contenu des notifications à envoyer dans le courriel.
Port Status (Etat des ports)	StatusMessenger	Sélectionnez Enabled (Activé(e)) .

Élément	Élément à configurer	Description
Protocol Settings (Paramètres de protocole) — E-mail (Courrier électronique)	<p>SMTP Server Settings (Paramètres serveur SMTP)</p> <ul style="list-style-type: none"> <input type="checkbox"/> Machine's E-mail Address (Adresse électronique machine) <input type="checkbox"/> SMTP Server Address (Adresse serveur SMTP) <input type="checkbox"/> SMTP Server Port Number (Numéro port serveur SMTP) <p>Send Authentication (Authentification envoi)</p> <ul style="list-style-type: none"> <input type="checkbox"/> E-Mail Send Authentication (Authentification d'envoi d'email) <input type="checkbox"/> Login Name (Nom de connexion) <input type="checkbox"/> Password (Mot de passe) <input type="checkbox"/> Re-enter Password (Confirmez le mot de passe) <p>POP3 Server Settings (Paramètres serveur POP3)</p> <ul style="list-style-type: none"> <input type="checkbox"/> POP3 Server Address (Adresse du serveur POP3) <input type="checkbox"/> POP3 Server Port Number (Numéro de port du serveur POP3) <input type="checkbox"/> Login Name (Nom de connexion) <input type="checkbox"/> Password (Mot de passe) <input type="checkbox"/> Re-enter Password (Confirmez le mot de passe) 	<p>Sélectionnez les paramètres appropriés pour l'envoi et la réception des courriels.</p>

Economie des fournitures

Vous pouvez modifier plusieurs paramètres dans votre pilote d'imprimante pour économiser la cartouche de toner et le papier.

Fourniture	Paramètre	Fonction
Cartouche de toner	Toner Saving Mode (Mode économie de toner) sous l'onglet Graphics (Graphique) du pilote de l'imprimante	Cette case à cocher permet aux utilisateurs de sélectionner un mode d'impression qui utilise moins de toner. Si vous utilisez cette fonction, la qualité de l'image est inférieure à celle que vous obtiendriez sans cette fonction.
Supports d'impression	Multiple Up (Multiple Haut) sous l'onglet Layout (Disposition) du pilote de l'imprimante	L'imprimante imprime deux pages ou plus sur un côté d'une feuille. Le nombre de pages pouvant être imprimées sur une feuille de papier varie selon le pilote d'imprimante : <ul style="list-style-type: none"> <input type="checkbox"/> Pilote d'imprimante Microsoft Windows : 2, 4, 8 ou 16 pages <input type="checkbox"/> Pilote d'imprimante Mac OS® X : 2, 4, 6, 9 ou 16 pages Combiné avec le paramètre recto verso, Multiple Up (Multiple Haut) vous permet d'imprimer jusqu'à 32 pages sur une feuille de papier (16 images au recto et 16 au verso).

Vérification du nombre de pages

Vous pouvez vérifier le nombre total de pages imprimées en imprimant une page System Settings (Régl. système). Le nombre total de pages imprimées est indiqué dans la section Print Volume, celle-ci étant classée par taille de papier.

L'impression recto seul (y compris Multiple Up (N en 1)) est comptée comme un travail, tandis que l'impression recto verso (y compris Multiple Up (N en 1)) est comptée comme deux. Lors de l'impression recto verso, en cas d'erreur après l'impression correcte du premier côté, l'impression est comptée comme un travail.

Lors de l'impression recto verso, une page vierge peut être insérée automatiquement selon les paramètres de l'application. Dans ce cas, la page vierge est comptée comme une page. Cependant, lors de l'impression recto verso d'un nombre impair de pages, la page vierge insérée au verso de la dernière page impaire n'est pas comptée.

Remarque :

Reportez-vous à la section « Impression d'une page System Settings (Régl. système) » à la page 118 pour plus d'informations sur l'impression d'une page System Settings (Régl. système).

Déplacement de l'imprimante

1. Mettez l'imprimante hors tension.

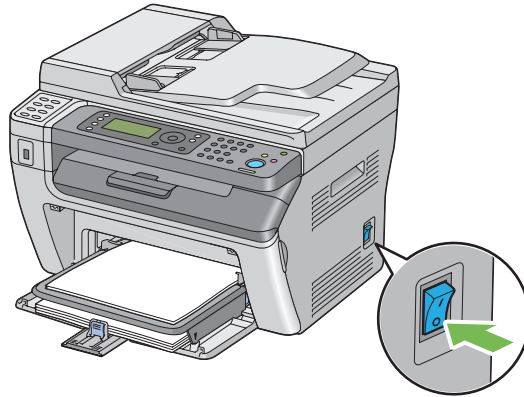

2. Pour le modèle Epson AcuLaser MX14NF, débranchez le cordon d'alimentation, le câble d'interface et tous les autres câbles.

Pour le modèle Epson AcuLaser MX14, débranchez le cordon d'alimentation et le câble USB, puis passez à l'étape 4.

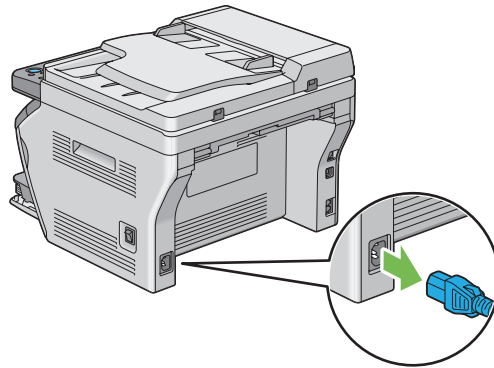

3. Retirez tout papier situé dans le bac de sortie des documents.

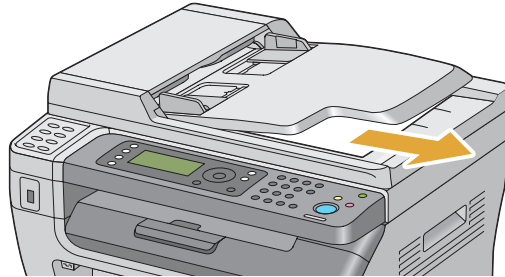

4. Le cas échéant, retirez tout papier situé dans le bac de sortie central. Fermez la rallonge du bac de sortie si elle est sortie.

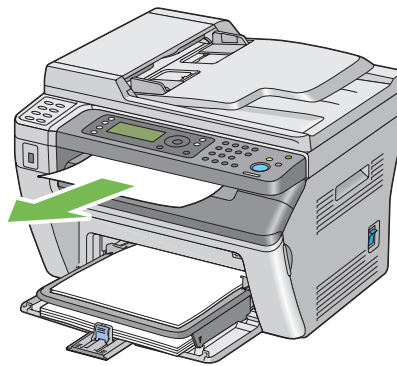

5. Retirez tout papier situé dans le chargeur de feuilles prioritaire (PSI) ou le chargeur multifonction (MPF). Conservez le papier dans son emballage à l'abri de l'humidité et de la saleté.

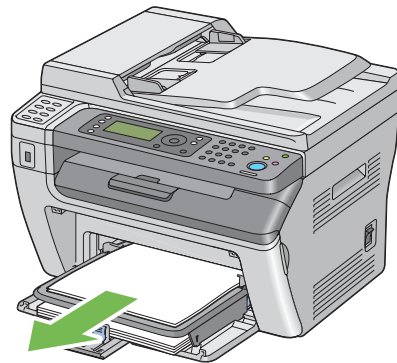

6. Retirez le capot papier.

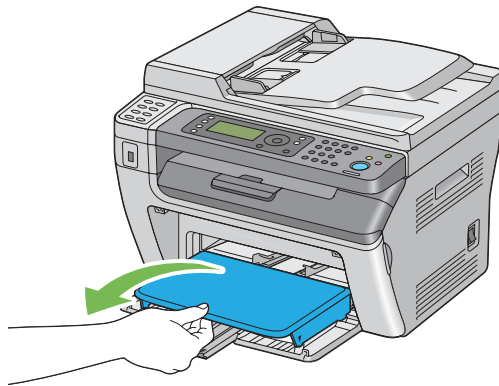

7. Faites glisser la barre coulissante et le guide de longueur vers l'arrière jusqu'à ce qu'ils s'arrêtent.

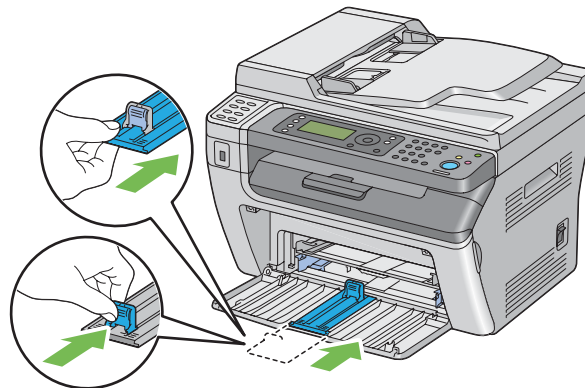

8. Fermez le capot avant.

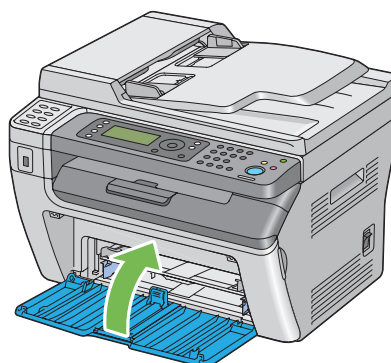

9. Soulevez l'imprimante et déplacez-la avec précaution.

Remarque :

Si vous devez déplacer l'imprimante sur une longue distance, il est conseillé de retirer la cartouche de toner pour éviter que du toner ne se répande et de placer l'imprimante dans une boîte.

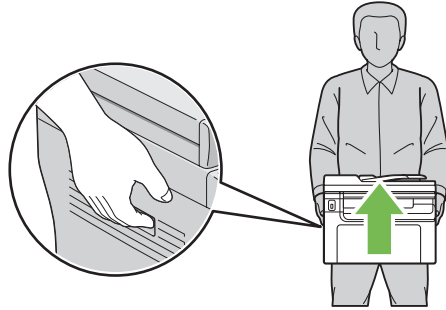

Annexe A

Pour plus d'informations

Contacter le service assistance Epson

Avant de contacter Epson

Si votre produit Epson ne fonctionne pas correctement et que vous ne parvenez pas à résoudre le problème à l'aide des informations de dépannage contenues dans la documentation du produit, appelez le service assistance Epson. Si le service assistance Epson de votre pays n'est pas répertorié ci-après, contactez le revendeur qui vous a vendu le produit.

Le service assistance Epson pourra vous aider beaucoup plus rapidement si vous lui transmettez les informations suivantes :

- Numéro de série du produit
(l'étiquette portant le numéro de série se trouve habituellement au dos de l'appareil)
- Modèle
- Version du logiciel
(pour connaître le numéro de version, cliquez sur **About (A propos de)**, **Version Info (Informations de version)** ou sur un bouton similaire dans le logiciel du produit)
- Marque et modèle de votre ordinateur
- Nom et version de votre système d'exploitation
- Nom et version des logiciels que vous utilisez habituellement avec le produit

Aide destinée aux utilisateurs d'Amérique du Nord

Epson propose les services d'assistance technique répertoriés ci-dessous.

Assistance Internet

Consultez le site Internet d'assistance d'Epson à l'adresse <http://epson.com/support> et sélectionnez le produit utilisé pour obtenir des solutions aux problèmes les plus fréquents. Vous pouvez télécharger des pilotes et de la documentation, consulter les foires aux questions et les conseils de dépannage ou poser vos questions à Epson par courrier électronique

Contacteur un représentant de l'assistance

Appelez le (888) 377-6611, de 6h00 à 18h00, heure du Pacifique, du lundi au vendredi. Les heures et les jours d'ouverture du service d'assistance peuvent être modifiés sans préavis.

Avant d'appeler, munissez-vous du numéro d'identification de votre unité ; celui-ci est inclus avec les informations du plan de protection Epson « Preferred » fourni votre imprimante. Vous devez aussi vous munir du numéro de série de votre imprimante et d'une preuve d'achat.

Achat de fournitures et d'accessoires

Vous pouvez acheter des cartouches d'encre, des cartouches de toner, du papier et des accessoires Epson d'origine auprès d'un revendeur Epson agréé. Pour trouver le revendeur le plus proche, appelez 800-GO-EPSON (800-463-7766). Vous pouvez également effectuer vos achats en ligne, à l'adresse <http://www.epsonstore.com> (ventes aux Etats-Unis) ou <http://www.epson.ca> (ventes au Canada).

Aide destinée aux utilisateurs d'Amérique latine

Les services d'assistance électroniques sont disponibles 24 heures sur 24 sur les sites Internet suivants :

Service	Accès
Site Internet	Vous pouvez accéder au site Internet de Epson Amérique latine à l'adresse http://www.latin.epson.com . Au Brésil, vous pouvez contacter Epson à l'adresse http://www.epson.com.br .

Pour parler avec un représentant de l'assistance, appelez l'un des numéros suivants :

Pays	Numéro de téléphone
Argentine	(54 11) 5167-0300
Brésil	(55 11) 3956-6868
Chili	(56 2) 230-9500

Pays	Numéro de téléphone
Colombie	(571) 523-5000
Costa Rica	(50 6) 2210-9555, (800) 377-6627
Mexique	(52 55) 1323-2052, 01-800-087-1080
Pérou	(51 1) 418-0210
Venezuela	(58 212) 240-1111

Aide destinée aux utilisateurs en Europe

Consultez le **document de garantie pan-européenne** pour plus d'informations au sujet de la manière de contacter le service assistance Epson.

Aide destinée aux utilisateurs à Taiwan

Les contacts pour obtenir des informations, l'assistance et les services sont :

Site Internet (<http://www.epson.com.tw>)

Des informations sur les spécifications des produits, des pilotes de téléchargement et des demandes de renseignement sur les produits sont disponibles.

Service d'assistance téléphonique Epson (téléphone : +0280242008)

L'équipe de notre service d'assistance peut vous aider par téléphone en ce qui concerne les éléments suivants :

- Demandes de renseignement et informations sur les produits
- Questions ou problèmes relatifs à l'utilisation des produits
- Renseignements sur les réparations et la garantie

Centre de réparation :

Numéro de téléphone	Numéro de fax	Adresse
02-23416969	02-23417070	No.20, Beiping E. Rd., Zhongzheng Dist., Taipei City 100, Taiwan

Numéro de téléphone	Numéro de fax	Adresse
02-27491234	02-27495955	1F., No.16, Sec. 5, Nanjing E. Rd., Songshan Dist., Taipei City 105, Taiwan
02-32340688	02-32345299	No.1, Ln. 359, Sec. 2, Zhongshan Rd., Zhonghe City, Taipei County 235, Taiwan
039-605007	039-600969	No.342-1, Guangrong Rd., Luodong Township, Yilan County 265, Taiwan
038-312966	038-312977	No.87, Guolian 2nd Rd., Hualien City, Hualien County 970, Taiwan
02-82273300	02-82278866	5F.-1, No.700, Zhongzheng Rd., Zhonghe City, Taipei County 235, Taiwan
03-2810606	03-2810707	No.413, Huannan Rd., Pingzhen City, Taoyuan County 324, Taiwan
03-5325077	03-5320092	1F., No.9, Ln. 379, Sec. 1, Jingguo Rd., North Dist., Hsinchu City 300, Taiwan
04-23291388	04-23291338	3F., No.510, Yingcai Rd., West Dist., Taichung City 403, Taiwan
04-23805000	04-23806000	No.530, Sec. 4, Henan Rd., Nantun Dist., Taichung City 408, Taiwan
05-2784222	05-2784555	No.463, Zhongxiao Rd., East Dist., Chiayi City 600, Taiwan
06-2221666	06-2112555	No.141, Gongyuan N. Rd., North Dist., Tainan City 704, Taiwan
07-5520918	07-5540926	1F., No.337, Minghua Rd., Gushan Dist., Kaohsiung City 804, Taiwan
07-3222445	07-3218085	No.51, Shandong St., Sanmin Dist., Kaohsiung City 807, Taiwan
08-7344771	08-7344802	1F., No.113, Shengli Rd., Pingtung City, Pingtung County 900, Taiwan

Aide destinée aux utilisateurs en Australie

Epson Australie souhaite vous proposer un service clientèle de niveau élevé. Parallèlement à la documentation de votre produit, nous mettons à votre disposition les sources d'information suivantes :

Votre revendeur

N'oubliez pas que votre revendeur est souvent en mesure de vous aider à identifier et résoudre les problèmes. Vous devez toujours commencer par contacter le revendeur pour obtenir des conseils en cas de problème. Le revendeur peut souvent résoudre rapidement et facilement les problèmes et vous donner des indications sur la procédure à suivre.

URL du site Internet : <http://www.epson.com.au>

Consultez le site Internet de Epson Australie. Un site qui vaut le détour ! Celui-ci contient une zone de téléchargement de pilotes, une liste de points de contact Epson, des informations relatives aux nouveaux produits et une assistance technique (par courrier électronique).

Service d'assistance Epson

Point de contact final, le bureau d'assistance Epson permet de garantir que les clients ont accès à des conseils. Les opérateurs du bureau d'assistance vous aident à installer, configurer et utiliser votre produit Epson. Le personnel de notre bureau d'assistance préventes vous propose de la documentation relative aux nouveaux produits Epson et vous indique où se trouve le revendeur ou agent d'entretien le plus proche. Le bureau d'assistance répond à de nombreux types de requêtes.

Les numéros du bureau d'assistance sont les suivants :

Téléphone : 1300 361 054

Fax : (02) 8899 3789

Nous vous invitons à recueillir toutes les informations nécessaires avant d'appeler. Plus les informations recueillies sont nombreuses et plus le problème peut être résolu rapidement. Les informations concernées incluent la documentation de votre produit Epson, le type d'ordinateur, le système d'exploitation, les programmes utilisés et toutes les informations jugées utiles.

Aide destinée aux utilisateurs à Singapour

Les sources d'informations, l'assistance et les services mis à disposition par Epson Singapour sont :

Site Internet (<http://www.epson.com.sg>)

Des informations sur les spécifications des produits, des pilotes de téléchargement, une foire aux questions, des demandes de renseignement et une assistance technique via courriel sont disponibles.

Service d'assistance téléphonique Epson (téléphone : (65) 6586 3111)

L'équipe de notre service d'assistance peut vous aider par téléphone en ce qui concerne les éléments suivants :

- Demandes de renseignement et informations sur les produits
- Questions ou problèmes relatifs à l'utilisation des produits
- Renseignements sur les réparations et la garantie

Aide destinée aux utilisateurs en Thaïlande

Les contacts pour obtenir des informations, l'assistance et les services sont :

Site Internet (<http://www.epson.co.th>)

Des informations sur les spécifications des produits, des pilotes de téléchargement, une foire aux questions et une adresse de courriel sont disponibles.

Service d'assistance téléphonique Epson (téléphone : (66)2685-9899)

L'équipe de notre service d'assistance téléphonique peut vous aider par téléphone en ce qui concerne les éléments suivants :

- Demandes de renseignement et informations sur les produits
- Questions ou problèmes relatifs à l'utilisation des produits
- Renseignements sur les réparations et la garantie

Aide destinée aux utilisateurs au Viêt Nam

Les contacts pour obtenir des informations, l'assistance et les services sont :

Service d'assistance téléphonique Epson (Téléphone) : 84-8-823-9239

Centre de services : 80 Truong Dinh Street, District 1, Hochiminh City
Vietnam

Aide destinée aux utilisateurs en Indonésie

Les contacts pour obtenir des informations, l'assistance et les services sont :

Site Internet (<http://www.epson.co.id>)

- Informations sur les spécifications des produits, pilotes de téléchargement
- Foire aux questions, demandes de renseignement, questions posées via courriel

Service d'assistance téléphonique Epson

- Demandes de renseignement et informations sur les produits
- Support technique

Téléphone (62) 21-572 4350

Fax (62) 21-572 4357

Centre de services Epson

Jakarta Mangga Dua Mall 3rd floor No 3A/B
Jl. Arteri Mangga Dua,
Jakarta

Téléphone/fax : (62) 21-62301104

Bandung Lippo Center 8th floor
Jl. Gatot Subroto No.2
Bandung

Téléphone/fax : (62) 22-7303766

Surabaya Hitech Mall It IIB No. 12
Jl. Kusuma Bangsa 116 – 118
Surabaya

Téléphone : (62) 31-5355035

Fax : (62)31-5477837

Yogyakarta	Hotel Natour Garuda Jl. Malioboro No. 60 Yogyakarta Téléphone : (62) 274-565478
Medan	Wisma HSBC 4th floor Jl. Diponegoro No. 11 Medan Téléphone/fax : (62) 61-4516173
Makassar	MTC Karebosi Lt. III Kav. P7-8 Jl. Ahmad Yani No.49 Makassar Téléphone : (62)411-350147/411-350148

Aide destinée aux utilisateurs à Hong Kong

Pour bénéficier d'une assistance technique comme d'autres services après-vente, les utilisateurs sont invités à contacter Epson Hong Kong Limited.

Page d'accueil Internet

Epson Hong Kong dispose d'une page d'accueil locale en chinois et en anglais sur Internet pour proposer aux utilisateurs les informations suivantes :

- Informations sur les produits
- Réponses de la foire aux questions
- Dernières versions des pilotes des produits Epson

Les utilisateurs peuvent accéder à notre page d'accueil Web à l'adresse suivante :

<http://www.epson.com.hk>

Service d'assistance technique téléphonique

Vous pouvez également contacter notre personnel technique aux numéros de téléphone et de fax suivants :

Téléphone : (852) 2827-8911

Fax : (852) 2827-4383

Aide destinée aux utilisateurs en Malaisie

Les contacts pour obtenir des informations, l'assistance et les services sont :

Site Internet (<http://www.epson.com.my>)

- Informations sur les spécifications des produits, pilotes de téléchargement
- Foire aux questions, demandes de renseignement, questions posées via courriel

Epson Trading (M) Sdn. Bhd.

Siège social.

Téléphone : 603-56288288

Fax : 603-56288388/399

Service d'assistance Epson

- Demandes de renseignement et informations sur les produits (Infoline)

Téléphone : 603-56288222

- Renseignements sur les réparations et la garantie, utilisation des produits et assistance technique (Techline, ligne d'assistance technique)

Téléphone : 603-56288333

Aide destinée aux utilisateurs en Inde

Les contacts pour obtenir des informations, l'assistance et les services sont :

Site Internet (<http://www.epson.co.in>)

Des informations sur les spécifications des produits, des pilotes de téléchargement et des demandes de renseignement sur les produits sont disponibles.

Siège social de Epson Inde - Bangalore

Téléphone : 080-30515000

Fax : 30515005

Bureaux régionaux de Epson Inde :

Position	Numéro de téléphone	Numéro de fax
Mumbai	022-28261515 /16/17	022-28257287
Delhi	011-30615000	011-30615005
Chennai	044-30277500	044-30277575
Kolkata	033-22831589 / 90	033-22831591
Hyderabad	040-66331738/ 39	040-66328633
Cochin	0484-2357950	0484-2357950
Coimbatore	0422-2380002	NA
Pune	020-30286000 /30286001/30286002	020-30286000
Ahmedabad	079-26407176 / 77	079-26407347

Ligne d'assistance

Pour les services, pour des informations relatives aux produits ou pour commander une cartouche - 18004250011 (de 9h00 à 21h00) - numéro gratuit

Pour les services (accès multiple par répartition en code et utilisateurs mobiles) - 3900 1600 (de 9h00 à 18h00) Indicatif régional

Aide destinée aux utilisateurs aux Philippines

Pour bénéficier d'une assistance technique comme d'autres services après-vente, les utilisateurs sont invités à contacter Epson Philippines Corporation aux numéros de téléphone et de fax et à l'adresse de courriel ci-après :

Ligne commune :	(63-2) 706 2609
Fax :	(63-2) 706 2665
Ligne directe du bureau d'assistance :	(63-2) 706 2625
Courriel :	epchelpdesk@epc.epson.com.ph

Site Internet (<http://www.epson.com.ph>)

Des informations sur les spécifications des produits, des pilotes de téléchargement, une foire aux questions et des renseignements via courriel sont disponibles.

Numéro gratuit : 1800-1069-EPSON(37766)

L'équipe de notre service d'assistance téléphonique peut vous aider par téléphone en ce qui concerne les éléments suivants :

- Demandes de renseignement et informations sur les produits
- Questions ou problèmes relatifs à l'utilisation des produits
- Renseignements sur les réparations et la garantie

Index

- A**
- Activité fax.....219, 224 , 236
 - Aide
 - Epson.....343
 - Alertes Status Monitor.....321
 - Alimentation électrique.....17
 - Annulation d'un travail.....106
 - A partir du panneau de commande.....106
 - Annulation d'un travail
 - A partir d'un ordinateur.....106
 - Assemblé.....130, 251
 - Assistant Démarrage.....242
- B**
- Bac de sortie central.....24, 25
 - Bac de sortie des documents.....24
 - Bac du chargeur de documents.....24, 27
 - Balance gris.....254
 - Barre coulissante.....24, 25
 - Bouton Démarrer.....29
- C**
- Capacité du bac à papier.....17
 - Capacité du bac de sortie.....17
 - Capot arrière.....26, 27 , 274
 - Capot avant.....24, 25
 - Capot d'accès au toner.....24, 25
 - Capot des documents.....25, 27
 - Capot des documents (blanc).....325
 - Capot du chargeur automatique de documents (ADF)
 -274
 - Capot du chargeur automatique de documents (ADF)
 -26, 27
 - Capot papier.....25
 - Carnet d'adresses.....224
 - Carte fine.....243, 244
 - Carte postale.....243, 244
 - Cartouche de toner.....338
 - Chargement d'enveloppes
 - Chargeur multifonction (MPF).....89
 - Chargement d'enveloppes
 - Chargeur de feuilles prioritaire (PSI).....95
 - Chargement de supports d'impression
 - Chargeur de feuilles prioritaire (PSI).....93
 - Chargeur multifonction (MPF).....84
 - Chargement des supports d'impression.....83
 - Chargeur automatique de documents (ADF).....24, 27
 - Chargeur de feuilles prioritaire (PSI).....25
 - Chargeur multifonction (MPF).....24, 25 , 274
 - Chute à papier.....26, 27
 - Commande de fournitures.....333
 - Comp préfixe.....218, 219 , 235
 - Composants principaux.....24
 - Compression image.....259
 - Configuration de la connexion réseau.....57
 - Connecteur de prise murale.....26, 42 , 185
 - Connectivité.....20
 - Connexion de l'imprimante.....41, 42
 - Consommables.....333
 - Consommation électrique.....18
 - Contacteur l'assistance.....320
 - Copie
 - Restriction de l'accès.....267
 - Copie continue.....17
 - Couleur.....256
 - Réglage pour des originaux sur papier fin.....183
 - Sélection pour la numérisation.....181
- D**
- Débit modem.....219, 236
 - Définition de l'heure et de la date.....188
 - Définition de l'ID de l'imprimante.....187
 - Définition de votre pays.....186
 - Définition des options de copie.....129
 - Délai compo.....218, 231
 - Demi-teinte.....15
 - Départ retardé.....261
 - Déplacement
 - Imprimante.....339

Développeur sale.....	244
Dimensions.....	18
Dimensions des supports d'impression.....	84
Disposition.....	262
Disque dur.....	15
Durée de transmission.....	22

E

Eclaircir/Foncer.....	136, 192 , 253 , 257 , 261
ECM.....	219, 235
Economie des fournitures.....	338
Ecran à cristaux liquides.....	28
Ecran LCD.....	29
Editeur de carnet d'adresses.....	39
Eléments de base de l'impression.....	75
Elimination d'un bourrage.....	272
Elimination des bourrages.....	272
Elimination des bourrages papier	
Arrière de l'imprimante.....	280
Avant de l'imprimante.....	279
Du chargeur automatique de documents (ADF).....	275
Magasin de sortie central.....	283
Emission fax.....	219, 237
Emplacement des bourrages papier	
Capot arrière.....	274
Capot avant.....	274
Capot du chargeur automatique de documents (ADF).....	274
Chargeur de feuilles prioritaire (PSI).....	274
Chargeur multifonction (MPF).....	274
Leviers.....	274
Magasin de sortie central.....	274
Tambour du bloc photoconducteur.....	274
Encombrement.....	18
En-tête envoi.....	218, 232
Enveloppe.....	243, 244
Envoi d'un fax.....	189
Envoi d'un fax automatiquement.....	193
Envoi d'un fax manuellement.....	195
EpsonNet Config.....	34
Aide en ligne.....	335
Démarrage.....	334
Gestion de l'imprimante.....	334
Erreur expiration.....	239

Etat de l'imprimante	
StatusMessenger.....	336
Etat de préinstallation du pilote d'imprimante.....	54
Etiquettes.....	243, 244
Expiration travail.....	239
Exposition auto.....	138, 254 , 258
Express Scan Manager.....	39

F

Fax	
Restriction de l'accès.....	267
Fax direct.....	198
Fax réponse auto.....	217, 229
Film.....	325
Filtre fax indés.....	218, 231
Fonctionnalités des produits.....	12
Format fichier.....	256
Format fichier TIFF.....	259
Fournitures	
Quand commander.....	333

G

Gestion	
imprimante.....	334
Grammage du papier de sortie.....	16
Guide de longueur.....	24, 25
Guides de document.....	27
Guides de largeur du papier.....	24, 25 , 87

H

Historique erreurs.....	224
Historique utilisation.....	224

I

Images	
Définition du mode couleur.....	181
Impression.....	104
Papier personnalisé.....	113
Papier personnalisé:A l'aide du pilote d'imprimante	
Windows.....	115
Papier personnalisé:A l'aide du pilote Mac OS X.....	115

Impression à partir de l'ordinateur.....	105	Mode toner non d'origine.....	246, 321
Impression avec WSD.....	122	Modifier De.....	250
Impression mémoire USB		Motif DRPD.....	218, 233
Restriction de l'accès.....	267	Mrg.gch/drte.....	141, 255 , 258
Impression recto verso manuelle.....	98	Msg alerte niv. toner.....	328
Imprimante		Msg alerte toner vide.....	328
Déplacement.....	339	Msg toner faible.....	242
Gestion.....	334		
Initialiser NVM.....	245		
Installation		N	
Pilote d'imprimante.....	54	N en 1.....	138, 254
Installation d'une cartouche de toner.....	331	N° de référence.....	24
Installation des logiciels.....	41	Nb de comp.....	218, 231
Installation du pilote d'imprimante.....	54	Netteté.....	137, 253 , 257
InternetServices.....	227	N° comp préfixe.....	218, 235
Interrupteur Marche/Arrêt.....	24, 25	Noir et blanc	
Interv minuterie.....	218, 231	Sélection pour la numérisation.....	181
		Nom Entreprise.....	218, 232
		Nombre de copies.....	129
		Nombre de lignes de fax.....	22
		Nombre total de pages.....	338
		Num -> courriel.....	21
		Num vers clé USB.....	21
		Num vers réseau.....	255
		Numérisation	
		Définition du mode couleur.....	181
		Définition du type de fichier de l'image.....	181
		Images en couleur.....	181
		Images en noir et blanc.....	181
		Résolution de numérisation.....	182
		Restriction de l'accès.....	267
		Spécification de la taille d'origine.....	183
		Supprimer la couleur en arrière-plan.....	183
		Numérisation demi-teinte.....	20
		Numérisation vers PC.....	21
		Numéro. groupée.....	225
		Numéro. rapide.....	225
		Numérotation groupée.....	209
		O	
		Ordinaire.....	243, 244
		Originaux	
		Imprimés sur du papier fin.....	183
L			
Langue panneau.....	265		
Launcher.....	37		
LCD.....	28		
Leviers.....	26, 27		
Lignes applicables.....	23		
Logiciels de l'imprimante.....	34		
LPD.....	227		
M			
Marge centre.....	142, 255 , 259		
Marge haut/bas.....	140, 254 , 258		
Mémoire.....	15		
Menu admin.....	224		
Messages de l'imprimante.....	309		
Messages sur l'écran LCD.....	321		
Méthode de codage.....	22		
Minut. éco. énergie.....	238, 268		
mm/pc.....	241		
Mode de l'horloge.....	188		
Mode de transmission.....	22		
Mode DRPD.....	217		
Mode Rép/FAX.....	217		
Mode TEL.....	217		
Mode TEL/FAX.....	217		

P		R	
Page couv fax.....	218, 233	Rafrâichir toner.....	245
Page de rapport.....	117	Rallonge du bac de sortie.....	24, 25 , 102
Page Param panneau cde.....	31	Réc sécurisée.....	249
Pair à pair.....	65	Réception dist.....	218, 232
Panneau de commande.....	24, 25	Recomposition automatique.....	196
Papier		Recyclé.....	243, 244
Originaux fins.....	183	Réduction/agrandissement.....	16
Param sécurisés.....	247	Réduire/agrandir.....	131, 251
Param. horloge.....	239	Régl. système.....	223
Paramètres USB		Réglage densité.....	244
Etat du port.....	250	Réglages bac.....	262
Pavé numérique.....	28	Réglages panneau.....	223
Pays.....	219, 237	Régler altitude.....	246
PDL.....	19	Régler BTR.....	243
Périphérique de stockage USB.....	176	Régler fuser.....	244
Pilote d'imprimante (Mac OS X)		Réinit. compteur.....	247
Installation du pilote d'imprimante.....	69	Réinitial auto.....	238
Poids de la machine.....	18	Relevés compteur.....	224
Poignée du capot arrière.....	26, 27	Rép auto Rép/FAX.....	217, 229
Pointer et imprimer.....	61	Rép auto TEL/FAX.....	217, 229
Port 9100.....	227	Répertoire.....	225
Port Ethernet.....	26, 42	Réseau.....	225
Port USB.....	26, 27 , 42	Ethernet.....	226
Port USB avant.....	24, 25	Initialiser NVM.....	228
Pour contacter Epson.....	343	Protocole.....	227
Prise d'alimentation.....	26, 27	Résolution.....	191, 256 , 260
Prise téléphone.....	26, 42	Définition pour la numérisation.....	182
Problème de copie.....	300	Résolution de l'impression.....	15, 19
Problèmes		Résolution de numérisation.....	15, 20 , 22
pour contacter Epson.....	343	Résolution de transmission.....	23
résolution.....	343	Rétablissement des valeurs par défaut.....	269
Problèmes d'affichage.....	288	Retrait de la cartouche de toner.....	329
Problèmes d'impression.....	288	Rouleau d'alimentation du papier.....	26, 27
Problèmes de base de l'imprimante.....	287	Rouleau de l'unité de transfert.....	26, 27
Problèmes de bourrage.....	286		
Problèmes de fax.....	301	S	
Problèmes de numérisation.....	304	Sélec. rép.....	217, 228
Problèmes de qualité d'impression.....	290	Service.....	343
Problèmes liés à la qualité de la copie.....	300	Seuil crochet tél ext.....	236
Problèmes relatifs au pilote du scanner ou à l'utilitaire		SNMP.....	227
de l'imprimante.....	307	Son. alerte.....	240
Protocole.....	19	Sonnerie réc dist.....	218, 232

Spécification de la connexion.....	42
Spécifications.....	15
StatusMessenger.....	227
Configuration.....	336
Vérification de l'état de l'imprimante.....	336
Stockage des consommables.....	334
Supports d'impression.....	338
Supprimer taille.....	219, 235
Surveill ligne.....	218, 229
Surveill protocoles.....	224
Système d'exploitation.....	19, 23

T

Taille d'origine	
Définition pour la numérisation.....	183
Taille des documents.....	23
Taille des documents à envoyer.....	22
Taille document.....	133, 252 , 257
Taille max courr.....	260
Taille papier des originaux.....	15, 20
Taille papier en sortie.....	16, 22
Tambour du bloc photoconducteur.....	26, 27 , 274
TCP/IP.....	226
Touche #.....	29
Touche Arrêter.....	29
Touche Arrière.....	29
Touche C (Effacer).....	29
Touche Carnet d'adresses.....	29
Touche Effacer tout.....	29
Touche Numéro. rapide.....	29
Touche OK.....	29
Touche Recomp./Pause.....	29
Touche/voyant Copie.....	28
Touche/voyant Economie d'énergie.....	29
Touche/voyant Etat travail.....	28
Touche/voyant Fax.....	29
Touche/voyant Impression.....	29
Touche/voyant Numérisation.....	28
Touche/voyant Système.....	28
Touches d'appel en mémoire directe.....	28
Transm. fax.....	219
TWAIN.....	147
Type de connexion.....	42
Type doc.....	135, 192 , 252 , 260

Type ligne.....	218, 230
Type numérot.....	218, 230

V

Verr. panneau.....	247, 265
Verrou service.....	248
Version du M/C.....	243
Vitesse d'impression continue.....	19
Vitesse de copie continue.....	17
Vitesse de numérisation.....	20
Vitesse de transmission.....	22, 23
Vitre d'exposition.....	25, 27 , 325
Vitre d'exposition du chargeur automatique de documents (ADF).....	27, 325
Volume de la sonnerie.....	216
Volume du haut-parleur.....	215
Volume sonnerie.....	218, 230
Votre numéro de fax.....	218, 232
Voyant Données.....	29
Voyant Erreur.....	29

W

WIA (Windows Image Acquisition).....	149
--------------------------------------	-----