



Epson AcuLaser **CX17 Series**

Brugervejledning

NPD4430-00 DA

Indholdsfortegnelse

Indholdsfortegnelse

Ophavsret og varemærker.	11
Brug af denne vejledning.	12
Konventioner.	12
Ulovlige kopier og udskrifter.	13
Produktfunktioner.	13
Om Epson AcuLaser CX17-serien.	13
Funktioner.	14

Kapitel 1 Specifikationer

Kopieringsfunktion.	17
Udskrivningsfunktion.	20
Scanningsfunktion.	21
Faxfunktion (Kun Epson AcuLaser CX17NF/CX17WF).	23
Direkte faxfunktion (Kun Epson AcuLaser CX17NF/CX17WF).	24

Kapitel 2 Grundlæggende betjening

Hovedkomponenter.	26
Set forfra.	26
Set bagfra.	28
Automatisk dokumentføder (ADF) (kun Epson AcuLaser CX17NF/CX17WF).	29
Betjeningspanel.	30
Indstilling af startindstillingerne på betjeningspanelet.	32
Udskrivning af en Panel Settings-side	33
Betjeningspanelet.	33
Printer Setting Utility.	33
Energisparerfunktion.	34
Afslutning af energisparerfunktionen.	34

Kapitel 3 Printerstyringssoftware

Printer- og scannerdrivere.	35
EpsonNet Config (Kun Epson AcuLaser CX17NF/CX17WF).	35
Oprettelse af en administrativ adgangskode.	36
Printer Setting Utility (Kun Windows).	36
Status Monitor (Kun Windows).	37
Launcher (Kun Windows).	38
Address Book Editor (Kun Epson AcuLaser CX17NF/CX17WF).	39
Express Scan Manager.	40

Kapitel 4 Printertilslutning og softwareinstallation

Oversigt over netværksopsætning og konfiguration (kun Epson AcuLaser CX17NF/CX17WF).	41
Tilslutning af din printer.	42
Tilslutning af printeren til en computer eller et netværk.	43
Indstilling af IP-adressen (Kun Epson AcuLaser CX17NF/CX17WF).	45
TCP/IP- og IP-adresser.	45
Automatisk indstilling af printerens IP-adresse.	46
Dynamiske metoder til indstilling af printerens IP-adresse.	46
Tildeling af en IP-adresse (i IPv4-t-tilstand).	47
Verificering af IP-indstillinger.	50
Udskrivning og kontrol af System Settings-siden.	51
Installation af printerdriver på computere der kører Windows.	52
Opsætning af printer og computer inden brug af netværksinstallationsfunktionen (Kun Epson AcuLaser CX17NF/CX17WF).	52
Opsætning af USB-tilslutning.	54
Opsætning af netværkstilslutning (Kun Epson AcuLaser CX17NF/CX17WF).	55
Konfiguration af trådløse indstillinger (Kun Epson AcuLaser CX17WF).	57
Opsætning til delt udskrivning (Kun Epson AcuLaser CX17NF/CX17WF).	96
Installation af printerdriver på computere, som kører Mac OS X.	106
Konfigurerings af trådløse indstillinger på betjeningspanelet (Kun Epson AcuLaser CX17WF)	106
Installation af drivere og software.	111

Kapitel 5 Grundlæggende udskrivning

Om udskriftsmedier.	116
Retningslinjer for anvendelse af udskriftsmedier.	116

Retningslinjer for automatisk dokumentføder (ADF) (kun Epson AcuLaser CX17NF/ CX17WF)	117
Udskriftsmedier der kan beskadige din printer.	118
Retningslinjer for opbevaring af udskriftsmedier.	119
Understøttede udskriftsmedier.	119
Anvendelige udskriftsmedier.	120
Ilægning af udskriftsmedier.	121
Kapacitet.	121
Udskriftsmediemål.	122
Ilægning af udskriftsmedier i multifunktionsføderen (MPF).	122
Ilægning af udskriftsmedier i prioriteret ark-indsætter (PSI).	130
Manuel dupleksudskrivning (Kun Windows-printerdriver).	135
Brug af udbakkeforlænger.	139
Indstilling af papirstørrelser og -typer.	140
Indstilling af papirstørrelser.	141
Indstilling af papirtyper.	141
Udskrivning.	141
Udskrivning vha. computeren.	142
Annullering af et udskriftsjob.	142
Direkte udskrivning vha. USB-lagringsenheden.	144
Valg af udskriftsindstillinger.	144
Udskrivning på papir i brugerdefineret format.	150
Kontrol af statussen for udskriftsjob.	153
Udskrivning af en rapportside.	154
Printerindstillinger.	155
Udskrivning med WSD (webtjenester på enheder) (kun Epson AcuLaser CX17NF/CX17WF).	158
Tilføjelse af roller for udskrivningstjenester.	158
Printeropsætning.	159

Kapitel 6 Kopiering

Ilægning af papir til kopiering.	162
Forberedelse af et dokument.	162
Kopiering vha. dokumentglasset.	163
Kopiering vha. ADF'en (Kun Epson AcuLaser CX17NF/CX17WF).	165
Indstilling af kopieringsindstillinger.	166
Antal kopier.	166
Farve.	167
Collated.	168

Reduce/Enlarge.	169
Document Size.	171
Document Type.	172
Lighten/Darken.	173
Sharpness.	174
Auto Exposure.	175
Color Balance R.	176
Color Balance G.	176
Color Balance B.	176
Gray Balance.	177
N-Up.	177
Margin Top/Bottom.	179
Margin Left/Right.	180
Margin Middle.	181
Ændring af standardindstillingerne.	182

Kapitel 7 **Scanning**

Scanningsoversigt.	183
Scanning til en USB-tilsluttet computer.	183
Scanning via betjeningspanelet.	183
Scanning vha. TWAIN-driveren.	185
Scanning vha. WIA-driveren.	186
Brug af en scanner på netværket (Kun Epson AcuLaser CX17NF/CX17WF).	189
Oversigt.	189
Bekræftelse af et loginnavn og en adgangskode.	191
Specificering af en destination til lagring af dokumentet.	193
Konfigurering af printerindstillingerne.	205
Sådan sendes den scannede fil til netværket.	212
Scanning til en USB-lagringsenhed.	213
Sådan sendes en e-mail med det scannede billede (Kun Epson AcuLaser CX17NF/CX17WF).	214
Indstilling af en Fax/e-mail Address Book.	214
Sådan sendes en e-mail med den scannede fil.	216
Justering af scanningsindstillinger.	217
Justering af standardindstillinger for scanning.	217
Ændring af scanningsindstillingen for et enkelt job.	219

Kapitel 8 Faxning (Kun Epson AcuLaser CX17NF/CX17WF)

Tilslutning til telefonnettet.	221
Konfigurering af de første faxindstillinger.	222
Indstilling af din region.	222
Indstilling af printer-ID.	223
Indstilling af tid og dato.	224
Ændring af urtilstanden.	224
Sending af en fax.	225
Ilægning af et originalt dokument på ADF'en.	225
Ilægning af et originalt dokument på dokumentglasset.	226
Resolution.	227
Document Type.	228
Lighten/Darken.	228
Indsætning af en pause.	229
Automatisk sending af en fax.	229
Manuel sending af en fax.	231
Bekræftelse af transmissioner	231
Automatisk genopkald.	232
Sending af en forsinket fax.	232
Sending af en fax fra driveren (Direkte fax).	233
Windows.	234
Mac OS X.	236
Modtagelse af en fax.	238
Om modtagetilstande.	238
Ilægning af papir til modtagelse af faxer	239
Automatisk modtagelse af en fax i FAX Mode.	239
Manuel modtagelse af en fax i TEL Mode	240
Automatisk modtagelse af en fax i TEL/FAX Mode eller Ans/FAX Mode.	240
Manuel modtagelse af en fax vha. en ekstern telefon.	240
Modtagelse faxer vha. DRPD-tilstanden.	241
Modtagelse af faxer i hukommelsen.	242
Polling Receive.	242
Automatisk opkald.	242
Hurtigopkald.	242
Lagring af et nummer som hurtigopkald.	242
Sending af en fax vha. hurtigopkald.	243
Gruppeopkald.	244
Indstilling af gruppeopkald.	245
Redigering af gruppeopkald.	245

Sending af en fax vha. gruppeopkald (Transmission til flere adresser)	246
Udskrivning af en Address Book List.	247
Andre måder at anvende fax på.	247
Brug sikker modtagetilstanden.	247
Brug af en telefonsvarer.	249
Brug af et computermodem.	250
Indstilling af lyde.	250
Højtalerlydstyrke.	250
Ringelydstyrke.	251
Specificering af faxindstillingerne.	251
Ændring af indstillingsmulighederne for fax.	251
Tilgængelige indstillingsmuligheder for fax.	252
Ændring af indstillingsmuligheder.	255
Udskrivning af en rapport.	255

Kapitel 9 Brug af betjeningspanelets menuer og tastatur

Forståelse af printermenuerne.	257
Report / List.	257
Billing Meters.	258
Admin Menu.	258
Defaults Settings.	287
Tray Settings.	299
Panel Language.	301
Panel Lock-funktion.	302
Aktivering af Panel Lock.	302
Deaktivering af Panel Lock.	303
Begrænsning af adgang til printerfunktioner.	304
Indstilling af tiden for energisparerfunktionen.	305
Nulstilling til standardindstillinger.	305
Brug af det numeriske tastatur.	306
Indtastning af tegn (Kun Epson AcuLaser CX17NF/CX17WF).	306
Ændring af numre eller navne.	307

Kapitel 10 Fejlfinding

Afhjælpning af papirstop.	308
Undgåelse af papirstop.	308

Identificering af stedet for papirstop.	309
Afhjælpning af papirstop fra ADF'en (Kun Epson AcuLaser CX17NF/CX17WF).	310
Afhjælpning af papirstop fra printerens front.	314
Afhjælpning af papirstop fra printerens bagside.	316
Afhjælpning af papirstop fra midterudbakken.	318
Papirstopproblemer.	321
Grundlæggende printerproblemer.	322
Displayproblemer.	322
Udskrivningsproblemer.	323
Udskriftskvalitetsproblemer.	325
Udskriften er for lys.	325
Tonerpletter eller udskriften smitter af/pletter på bagsiden.	327
Vilkårlige pletter/slørede billeder.	328
Hele udskriftet er blankt.	328
Der er striber på udskriftet.	329
Farvepletter i fast mønster.	329
Lodrette tomme felter.	329
Marmorering.	330
Dublering.	330
Sløring.	331
BCO (Bead-Carry-Out).	332
Boremærker.	333
Krøllet/pletet papir.	333
Den øverste margen er forkert.	334
Farveregistreringen er uden for justering.	335
Udbulet papir/med fordybninger.	337
Kopieringsproblem.	337
Kopieringskvalitetsproblemer.	338
Justering af farveregistrering.	339
Udførelse af Auto Correct.	339
Udskrivning af farveregistreringsoversigten.	340
Bestemmelse af værdier.	340
Indtastning af værdier.	341
Faxproblemer (Kun Epson AcuLaser CX17NF/CX17WF).	342
Scanningsproblemer.	344
Problemer med scannerdriver/printerværktøj.	347
Andre problemer.	348
Forståelse af printermeddelelser.	348
Kontakt service.	360
Sådan får du hjælp.	360

Meddelelser på LCD-panelet.	361
Status Monitor Advarsler.	361
Non-Genuine Mode.	361
Betjeningspanelet.	362
Printer Setting Utility.	362

Kapitel 11 **Vedligeholdelse**

Rengøring af printeren.	363
Rengøring af scanneren.	363
Rengøring af ADF-fødevalsen (Kun Epson AcuLaser CX17NF/CX17W).	365
Rengøring inde i printeren.	366
Rengøring af CTD (farvetonerdensitet)-sensoren.	370
Udskiftning af tonerkassetter.	371
Oversigt.	372
Udtagning af tonerkassetterne.	373
Installation af en tonerkassette.	375
Bestilling af materialer.	377
Forbrugsvarer.	377
Tid for bestilling af tonerkassetter.	377
Opbevaring af forbrugsvarer.	378
Håndtering af printeren.	378
Kontrol eller håndtering af printeren med EpsonNet Config (Kun Epson AcuLaser CX17NF/ CX17W).	378
Kontrol af printerstatus med Status Monitor (Kun Windows).	379
Kontrol af printerstatus via e-mail (Kun Epson AcuLaser CX17NF/CX17W).	380
Spar på materialer.	381
Kontrol af sidetællere.	381
Flytning af printeren.	382

Bilag A **Hvor du kan få hjælp**

Kontakt til Epson-support.	386
Inden du kontakter Epson.	386
Hjælp til brugere i Europa.	386
Hjælp til brugere i Taiwan.	386
Hjælp til brugere i Singapore.	388
Hjælp til brugere i Thailand.	388

Hjælp til brugere i Vietnam.	389
Hjælp til brugere i Indonesien.	389
Hjælp til brugere i Hong Kong.	391
Hjælp til brugere i Malaysia.	391
Hjælp til brugere i Indien.	392
Hjælp til brugere i Filippinerne.	393

Indeks

Indholdsfortegnelse

Ophavsret og varemærker

Ingen dele af denne udgivelse må reproduceres, gemmes i et hentningssystem eller overføres i nogen form eller med nogen midler, mekanisk, ved fotokopiering, optagelse eller på anden måde, uden forudgående skriftlig tilladelse fra Seiko Epson Corporation. SEIKO EPSON CORPORATION påtager sig intet ansvar i forbindelse med patenter med hensyn til brugen af de oplysninger, der er indeholdt heri.

Seiko Epson Corporation påtager sig heller intet ansvar for skader, der måtte opstå som følge af brugen af de oplysninger, der er indeholdt heri. Hverken køberen af dette produkt eller tredjemand kan holde Seiko Epson Corporation eller associerede selskaber ansvarlig for skader, tab, omkostninger eller udgifter, som køberen eller tredjemand har pådraget sig som følge af uheld, forkert brug eller misbrug af dette produkt eller uautoriserede modifikationer, reparationer eller ændringer af dette produkt, eller hvis (gælder ikke i USA) Seiko Epson Corporations retningslinjer for betjening og vedligeholdelse ikke er fulgt nøje.

Seiko Epson Corporation og dets associerede selskaber er ikke ansvarlige for skader eller problemer, der opstår på grund af andet ekstraudstyr eller andre forbrugsstofprodukter end dem, der er angivet som Original Epson Products eller Epson Approved Products af Seiko Epson Corporation.

Apple®, Bonjour®, ColorSync®, Macintosh® og Mac OS® er varemærker tilhørende Apple Inc. i USA og/eller andre lande.

Microsoft®, Windows Vista®, Windows® og Windows Server® er varemærker tilhørende Microsoft Corporation i USA og/eller andre lande.

EPSON er et registreret varemærke, og EPSON AcuLaser er et varemærke tilhørende Seiko Epson Corporation.

Andre produktnavne, der nævnes heri, er kun til identifikationsformål og kan være varemærker tilhørende deres respektive ejere. Epson fralægger sig enhver rettighed til disse mærker.

Copyright © 2011 Seiko Epson Corporation. All rights reserved.

Brug af denne vejledning

Konventioner

1. I denne vejledning kaldes personlige computere og arbejdsstationer samlet for “computere”.
2. Der anvendes følgende udtryk i denne vejledning:

Vigtigt:

Vigtige oplysninger der skal læses og efterfølges.

Bemærk:

Yderligere oplysninger der fortjener opmærksomhed.

Se også:

Referencer i denne vejledning.

3. Dokument- og papirretning beskrives i denne vejledning som følger:

☐, ☐, Langsidedfødning (LSF): Ilægning af dokumentet eller papiret med den lange side vendende ind i maskinen som vist på illustrationen nedenfor.

☐, ☐, Kortsidedfødning (KSF): Ilægning af dokumentet eller papiret med den korte side vendende ind i maskinen som vist på illustrationen nedenfor.

LSF-retning

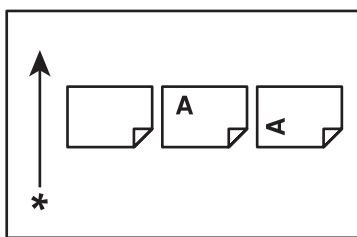

KSF-retning

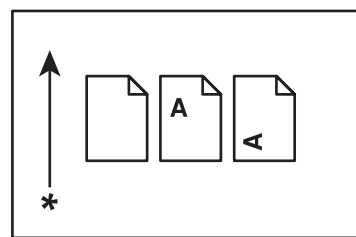

* Papirfødningsretning

4. De skærbilleder og illustrationer der anvendes i denne vejledning afviger muligvis afhængigt af din printermodel. Visse af emnerne på skærbillederne vises muligvis ikke eller er ikke til rådighed afhængigt af din printermodel.

5. Visse funktioner er ikke til rådighed på visse modeller.

Ulovlige kopier og udskrifter

Kopiering eller udskrivning af bestemte dokumenter kan muligvis være ulovligt i dit land. Man kan blive straffet med bøder eller fængsel, hvis man findes skyldig. Det følgende er eksempler på ting, som muligvis er ulovlige at kopiere eller udskrive i dit land.

- Valuta
- Pengesedler og check
- Bank- og regeringsobligationer og værdipapirer
- Pas og identitetskort
- Kopibeskyttet materiale eller varemærker uden tilladelse fra ejeren
- Frimærker og andre omsætningspapirer

Denne liste er ikke altomfattende, og der påtages intet ansvar for hverken dens fuldstændighed eller nøjagtighed. Kontakt din juridiske rådgiver i tvivlstilfælde.

Produktfunktioner

Om Epson AcuLaser CX17-serien

Epson AcuLaser CX17-serien består af følgende tre produkter:

Epson AcuLaser CX17NF	Der er udskrivnings-, kopierings- og faxfunktioner til rådighed. Kompatibel med netværks- og USB-tilslutning.
Epson AcuLaser CX17WF	Der er udskrivnings-, kopierings- og faxfunktioner til rådighed. Kompatibel med netværkstilslutning, inklusive trådløs kommunikation og USB-tilslutning.
Epson AcuLaser CX17	Der er udskrivnings-, kopierings- og scannefunktioner til rådighed. Kompatibel med USB-tilslutning.

Funktioner

Dette afsnit beskriver produktfunktionerne og angiver deres links.

Manuel dupleksudskrivning

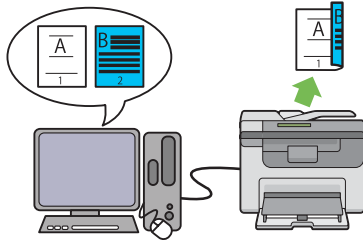

Dupleksudskrivning er hvor der manuelt udskrives to eller flere sider på for- og bagsiden af et enkelt ark papir. Denne funktion gør det muligt at reducere papirforbruget.

Se “Manuel dupleksudskrivning (Kun Windows-printerdriver)” på side 135 angående yderligere oplysninger.

N-Up (2-i-1 kopiering)

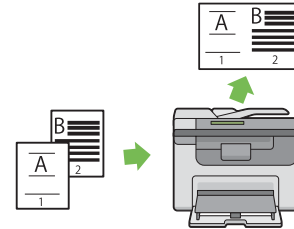

N-Up-kopiering giver dig mulighed for at udskrive flere sider på et enkelt ark papir. Denne funktion gør det muligt at reducere papirforbruget.

Se “N-Up” på side 177 angående yderligere oplysninger.

Scanning til en USB-lagringsenhed

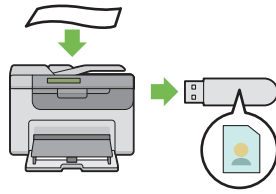

Du behøver ikke en computer for at tilslutte din USB-lagringsenhed og gemme de scannede data. Sæt USB-lagringsenheden ind i porten på printeren og gem de scannede data direkte på din USB-lagringsenhed.

Se “Scanning til en USB-lagringsenhed” på side 213 angående yderligere oplysninger.

PSI (Prioriteret ark-indsætter)

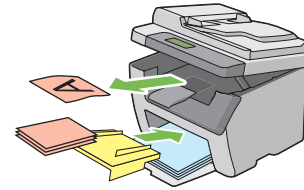

Udskriftsmedier, som lægges i PSI'en, prioriteres højere end dem, der er lagt i multifunktionsføderen (MPF). Ved brug af PSI'en kan du anvende andre typer eller størrelser af udskriftsmedier end de almindelige udskriftsmedier, som er lagt i MPF'en.

Se “Ilægning af udskriftsmedier i prioriteret ark-indsætter (PSI)” på side 130 angående yderligere oplysninger.

Udskrivning via trådløs forbindelse (trådløs udskrivning) (kun Epson AcuLaser CX17WF)

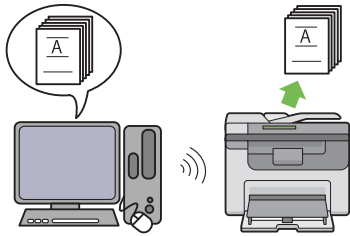

Printerens trådløse LAN-funktion giver dig mulighed for at installere printeren alle steder og muliggør udskrivning uden en kablet forbindelse til din computer.

Den trådløse LAN-funktion er ikke til rådighed afhængigt af den region, hvor du anskaffede printeren.

Se “Konfiguration af trådløse indstillinger (Kun Epson AcuLaser CX17WF)” på side 57 angående yderligere oplysninger.



Kapitel 1

Specifikationer

Kopieringsfunktion

Emner	Beskrivelse
Type	Konsol
Hukommelse	128 MB
HDD	—
Farvekapacitet	Fuld farve
Scanningsopløsning	<input type="checkbox"/> Epson AcuLaser CX17NF/CX17WF: Dokumentglas: 600 × 600 dpi Automatisk dokumentfoder: 600 × 300 dpi <input type="checkbox"/> Epson AcuLaser CX17: Dokumentglas: 600 × 600 dpi
Udskrivningsopløsning	Udskriftsopløsning: 1200 × 2400 dpi Databehandlingsopløsning: 600 × 600 dpi
Halvtone-/udskrivbare farver	256 farvegradationer for hver farve (16.700.000 farver)
Papirstørrelse på original	<input type="checkbox"/> Epson AcuLaser CX17NF/CX17WF: Dokumentglas: Den maksimale størrelse er 215,9 × 297 mm for både ark og bøger. Automatisk dokumentfoder: Den maksimale størrelse er 215,9 × 355,6 mm. <input type="checkbox"/> Epson AcuLaser CX17: Dokumentglas: Den maksimale størrelse er 215,9 × 297 mm for både ark og bøger.
Papirstørrelse på udskrift	Multifunktionsfoder/prioriteret ark-indsætter: Maksimum: Legal Minimum: 76,2 × 127 mm (3 × 5") Billedtabsbredde: Øverste kant, 4 mm eller mindre, nederste kant, 4 mm eller mindre, venstre og højre kanter, 4 mm eller mindre.

Emner	Beskrivelse
Vægt af udskrivningspapir	Multifunktionsfoder/prioriteret ark-indsætter: 60 – 163 gsm Vigtigt: Anvend papir som er anbefalet af Epson. Der kan muligvis ikke udføres korrekt kopiering afhængigt af forholdene.
Reducering/forstørrelse	Størrelse for størrelse: 1:1 ± 1,3% Forudindstillet %: 1:0,500; 1:0,707; 1:0,816; 1:1,225; 1:1,414; 1:2,000 Variabel %: 1:0,25 – 1:4,00 (1% forøgelser)
Kontinuerlig kopieringshastighed	<input type="checkbox"/> Epson AcuLaser CX17NF/CX17WF: Dokumentglas: Monokrom: A4: 15 ark/minut Farve: A4: 12 ark/minut Automatisk dokumentfoder: Monokrom: A4: 10 ark/minut Farve: A4: 2 ark/minut <input type="checkbox"/> Epson AcuLaser CX17: Dokumentglas: Monokrom: A4: 15 ark/minut Farve: A4: 12 ark/minut Vigtigt: <input type="checkbox"/> Hastigheden reduceres muligvis pga. billedkvalitetsjustering. <input type="checkbox"/> Ydelsen reduceres muligvis afhængigt af papirtypen eller papirbakken.
Papirbakkekapacitet	Standard: 150 ark (multifunktionsfoder) + 10 ark (prioriteret ark-indsætter) Maksimal papirkapacitet: 160 ark (standard)

Emner	Beskrivelse
Kontinuerlig kopiering	99 billeder Bemærk: Maskinen stopper muligvis midlertidigt for at udføre billedstabilisering.
Udbakkekapacitet	<ul style="list-style-type: none"> <input type="checkbox"/> Epson AcuLaser CX17NF/CX17WF: Midterudbakke: Cirka 100 ark (A4 ) Dokumentudbakke: Cirka 15 ark (A4 ) <input type="checkbox"/> Epson AcuLaser CX17: Midterudbakke: Cirka 100 ark (A4 )
Strømforsyning	Vekselstrøm 220 – 240 V ± 10%/110 – 127 V ± 10%, 5/7 A for både 50/60 Hz ± 3 Hz
Strømforbrug	Maksimalt strømforbrug: 950 W Lav strømtilstand: 16 W eller mindre Dvaletilstand: 7 W eller mindre Standbytilstand: 65 W eller mindre
Mål	<ul style="list-style-type: none"> <input type="checkbox"/> Epson AcuLaser CX17NF/CX17WF: Bredde 410 × dybde 389* × højde 337,5 mm <input type="checkbox"/> Epson AcuLaser CX17: Bredde 410 × dybde 389* × højde 318 mm * Når frontlågen er lukket.
Maskinens vægt	<ul style="list-style-type: none"> <input type="checkbox"/> Epson AcuLaser CX17NF/CX17WF: 15,0 kg <input type="checkbox"/> Epson AcuLaser CX17: 14,0 kg Vigtigt: <ul style="list-style-type: none"> <input type="checkbox"/> Vægten af papir er ikke inkluderet. <input type="checkbox"/> Vægten af tonerkasserne er inkluderet.

Emner	Beskrivelse
Pladsbehov	<input type="checkbox"/> Epson AcuLaser CX17NF/CX17WF: Bredde 879 × dybde 936,5* mm <input type="checkbox"/> Epson AcuLaser CX17: Bredde 848 × dybde 936,5* mm * Når frontlågen og den bagerste låge er åben.

Udskrivningsfunktion

Emner	Beskrivelse
Type	Indbygget
Kontinuerlig udskrivningshastighed	Samme som kopieringsfunktionen
Udskriftsopløsning	Udskriftsopløsning: 1200 × 2400 dpi Databehandlingsopløsning: 600 × 600 dpi
PDL	— (Vært-baseret)
Protokol (Kun Epson AcuLaser CX17NF/ CX17WF)	<input type="checkbox"/> Epson AcuLaser CX17NF: Ethernet (standard): TCP/IP (lpd, Port9100, WSD) <input type="checkbox"/> Epson AcuLaser CX17WF: Ethernet (standard): TCP/IP (lpd, Port9100, WSD) IEEE802.11b/g (standard) Bemærk: <input type="checkbox"/> WSD står for Web Services on Devices (webtjenester på enheder). <input type="checkbox"/> WSD er kun til rådighed på Windows Vista® eller Windows® 7.

Emner	Beskrivelse
Operativsystem	<p>Standard: GDI-driver</p> <p>Microsoft® Windows® XP, Microsoft® Windows Server® 2003, Microsoft® Windows Server® 2008, Microsoft® Windows Vista®, Microsoft® Windows® 7, Microsoft® Windows® XP x64, Microsoft® Windows Server® 2003 x64, Microsoft® Windows Server® 2008 x64, Microsoft® Windows Vista® x64, Microsoft® Windows Server® 2008 R2 x64, Microsoft® Windows® 7 x64, Mac OS® X 10.4/10.5/10.6</p> <p>Vigtigt: Angående information om det senest understøttede OS skal du kontakte kundesupportcenteret.</p>
Forbindelse	<ul style="list-style-type: none"> <input type="checkbox"/> Epson AcuLaser CX17NF: Standard: Ethernet (100BASE-TX/10BASE-T), USB 1.1/2.0* <input type="checkbox"/> Epson AcuLaser CX17WF: Standard: Ethernet (100BASE-TX/10BASE-T), USB 1.1/2.0*, IEEE802.11b/g <input type="checkbox"/> Epson AcuLaser CX17: Standard: USB 1.1/2.0* <p>* USB 2.0 understøttes af følgende: Windows® XP, Windows Server® 2003, Windows Vista®, Windows Server® 2008, Windows® 7, Windows® XP x64, Windows Server® 2003 x64, Windows Vista® x64, Windows Server® 2008 x64, Windows Server® 2008 R2 x64, Windows® 7 x64 og Mac OS® X 10.4/10.5/10.6.</p>

Scanningsfunktion

Emner	Beskrivelse
Type	Farvescanner
Papirstørrelse på original	Samme som kopieringsfunktionen
Scanningsopløsning	1200 × 1200 dpi, 600 × 600 dpi, 300 × 300 dpi, 200 × 200 dpi
Halvtone-scanning	Monokrom: 8 bit Farve: 24 bit

Emner	Beskrivelse
Scanningshastighed (Kun Epson AcuLaser CX17NF/ CX17WF)	Monokrom: 8 ark/minut Farve: 2,6 ark/minut (For ITU-T nr. 1 diagram A4  200 dpi) Vigtigt: Scanningshastigheden afhænger af dokumenterne.
Forbindelse	<ul style="list-style-type: none"> <input type="checkbox"/> Epson AcuLaser CX17NF: Standard: Ethernet 100BASE-TX/10BASE-T, USB 1.1/2.0* <input type="checkbox"/> Epson AcuLaser CX17WF: Standard: Ethernet 100BASE-TX/10BASE-T, USB 1.1/2.0*, IEEE802.11b/g <input type="checkbox"/> Epson AcuLaser CX17: Standard: USB 1.1/2.0* <p>* USB 2.0 understøttes af følgende: Windows® XP, Windows Server® 2003, Windows Vista®, Windows Server® 2008, Windows® 7, Windows® XP x64, Windows Server® 2003 x64, Windows Vista® x64, Windows Server® 2008 x64, Windows Server® 2008 R2 x64, Windows® 7 x64 og Mac OS® X 10.4/10.5/10.6.</p>
Scan til pc	Protokol (kun Epson AcuLaser CX17NF/CX17WF): TCP/IP (SMB, FTP) Operativsystem: Microsoft® Windows® XP, Microsoft® Windows Vista®, Microsoft® Windows Server® 2003, Microsoft® Windows Server® 2008, Microsoft® Windows® 7, Microsoft® Windows XP x64, Microsoft® Windows Vista® x64, Microsoft® Windows Server® 2003 x64, Microsoft® Windows Server® 2008 x64, Microsoft® Windows Server® 2008 R2 x64, Microsoft® Windows® 7 x64, Mac OS® X 10.4/10.5/10.6 Vigtigt: Angående information om det senest understøttede OS skal du se Epsons webside. Filformat: TIFF JPEG PDF (v 1.3)
Scan til USB-hukommelse	Filformat: TIFF, JPEG, PDF

Emner	Beskrivelse
Scan til e-mail (Kun Epson AcuLaser CX17NF/ CX17WF)	Protokol: TCP/IP (SMTP, POP3) Filformat: Monokrom binær: TIFF, PDF Gråskala/fuld farve: TIFF, JPEG, PDF

Faxfunktion (Kun Epson AcuLaser CX17NF/CX17WF)

Emner	Beskrivelse
Størrelse på dokument som kan sendes	Dokumentglas: Maksimum: A4/Letter Automatisk dokumentføder: Maksimum: Legal
Størrelse på optagepapir	Maksimum: Legal Minimum: A4/Letter
Transmissionstid	3 sekunder Vigtigt: Ved sending af et dokument på 700 tegn i A4-størrelse i standardkvalitet (8 x 3,85 linjer/mm) og højhastighedstilstand (28,8 kbps eller over: JBIG). Dette er kun transmissionshastigheden for billedinformation og inkluderer ikke kontrolltiden til kommunikationen. Bemærk, at den aktuelle transmissionstid afhænger af indholdet af dokumenter, maskinen som modtageren anvender og kommunikationslinjens tilstand.
Transmissionstilstand	ITU-T Super G3/G3 ECM/G3

Emner	Beskrivelse
Scanningsopløsning	Standard: 203 × 98 dpi (8 × 3,85 punkter/mm) Fine: 203 × 196 dpi (8 × 7,7 punkter/mm) Super Fine: 203 × 392 dpi (8 × 15,4 punkter/mm) Ultra Fine: 406 × 392 dpi (16 × 15,4 punkter/mm)
Indkodningsmetode	MH, MR, MMR, JBIG
Transmissionshastighed	G3: 33,6/31,2/28,8/26,4/24,0/21,6/19,2/16,8/14,4/12,0/9,6/7,2/4,8/2,4 kbps
Antal faxlinjer	PSTN, PBX. Lejet kredsløb (3,4 KHz/2-trådet) RJ-11, 1 linje

Direkte faxfunktion (Kun Epson AcuLaser CX17NF/CX17WF)

Emner	Beskrivelse
Dokumentstørrelse	A4, Letter, Folio, Legal
Transmissionshastighed	Samme som faxfunktionen
Transmissionsopløsning	Standard: 203 × 98 dpi (8 × 3,85 punkter/mm) High Quality: 203 × 196 dpi (8 × 7,7 punkter/mm) Superfine: 203 × 392 dpi (8 × 15,4 punkter/mm) Super-High Image Quality: 406 × 392 dpi (16 × 15,4 punkter/mm)
Anvendelige kredsløb	Samme som faxfunktionen

Emner	Beskrivelse
Operativsystem	<p>Microsoft® Windows® XP, Microsoft® Windows Vista®, Microsoft® Windows Server® 2003, Microsoft® Windows Server® 2008, Microsoft® Windows® 7, Microsoft® Windows® XP x64, Microsoft® Windows Vista® x64, Microsoft® Windows Server® 2003 x64, Microsoft® Windows Server® 2008 x64, Microsoft® Windows Server® 2008 R2 x64, Microsoft® Windows® 7 x64, Mac OS® X 10.4/10.5/10.6</p> <p>Vigtigt: Angående information om det senest understøttede OS skal du se Epsons webside.</p>

Kapitel 2

Grundlæggende betjening

Hovedkomponenter

Dette afsnit giver et overblik over din printer.

Set forfra

Epson AcuLaser CX17NF/CX17WF

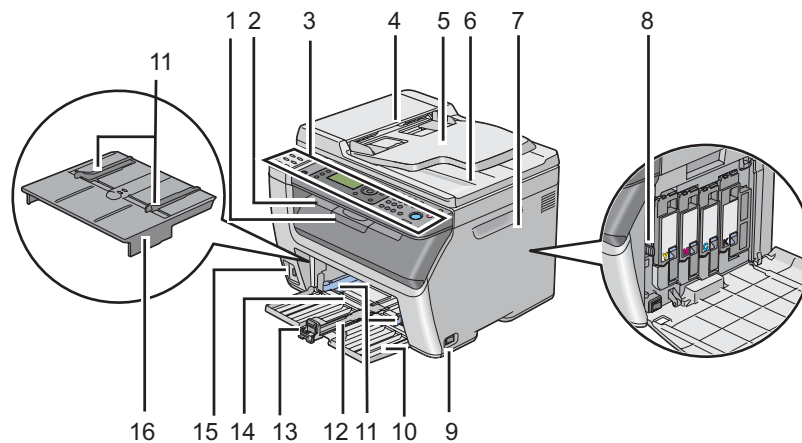

1	Udbakkeforlænger	2	Midterudbakke
3	Betjeningspanel	4	Automatisk dokumentføder (ADF)
5	Dokumentilæggerbakke	6	Dokumentudbakke
7	Toneradgangsdæksel	8	Rengøringsstang til printhoved
9	Hovedafbryder	10	Frontlåge
11	Papirbredestyr	12	Skydebjælke
13	Længdestyr	14	Multifunktionsføder (MPF)
15	Forreste USB-port	16	Prioriteret ark-indsætter (PSI)

Epson AcuLaser CX17

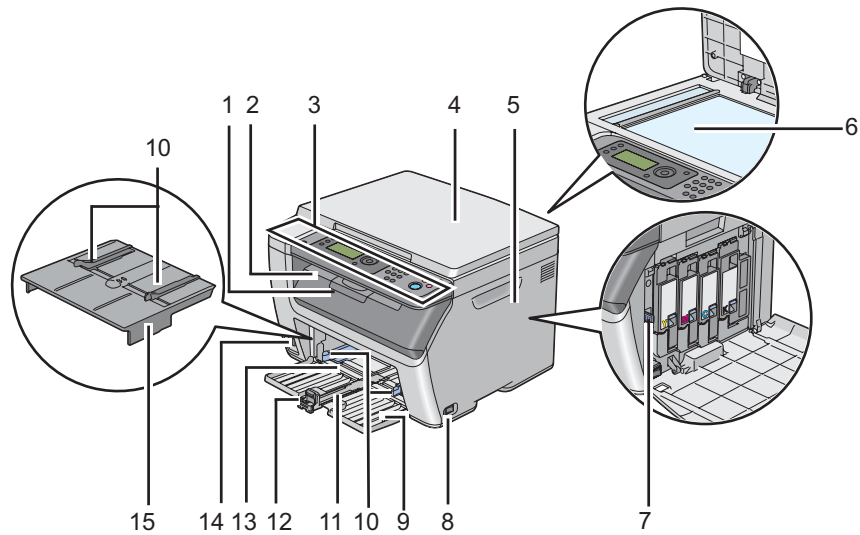

1	Udbakkeforlænger	2	Midterudbakke
3	Betjeningspanel	4	Dokumentdæksel
5	Toneradgangsdæksel	6	Dokumentglas
7	Rengøringsstang til printhead	8	Hovedafbryder
9	Frontlåge	10	Papirbreddestyr
11	Skydebjelke	12	Længdestyr
13	Multifunktionsføder (MPF)	14	Forreste USB-port
15	Prioriteret ark-indsætter (PSI)		

Set bagfra

Epson AcuLaser CX17NF/CX17WF

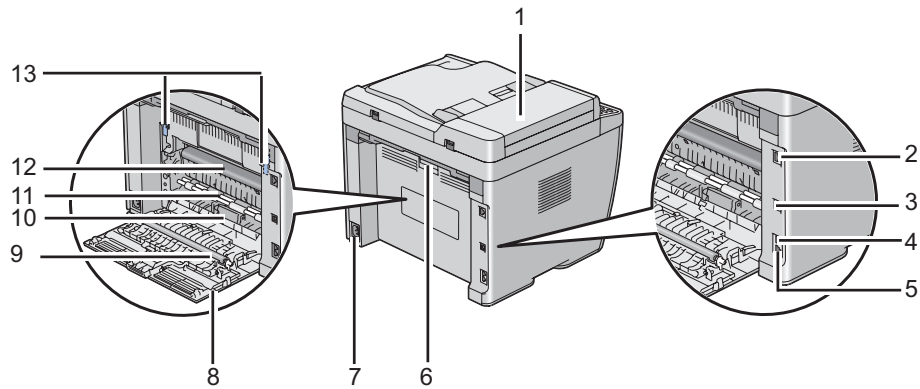

1	ADF-dæksel	2	Ethernet-port
3	USB-port	4	Konnektor til vægtelefonstik
5	Telefonkonnektor	6	Håndtag til bagerste låge
7	Strømsik	8	Bagerste låge
9	Overføringsvalse	10	Papirsliske
11	Papirfødevalse	12	Overføringstromle
13	Låsemekanismer		

Epson AcuLaser CX17

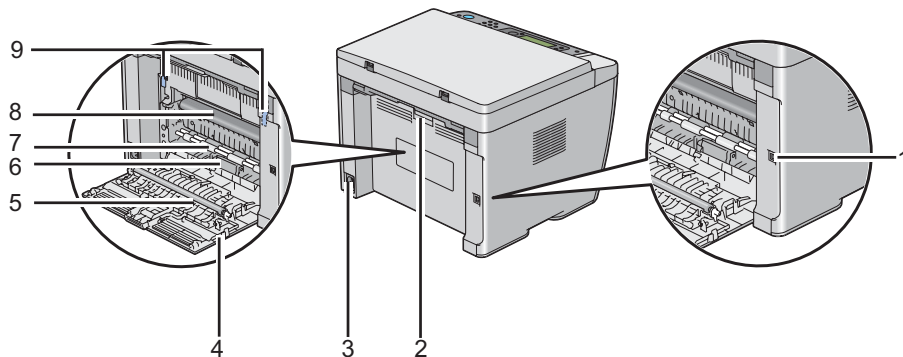

1	USB-port	2	Håndtag til bagerste låge
3	Strømsstik	4	Bagerste låge
5	Overføringsvalse	6	Papirliske
7	Papirfødevalse	8	Overføringstromle
9	Låsemekanismer		

Automatisk dokumentføder (ADF) (kun Epson AcuLaser CX17NF/CX17WF)

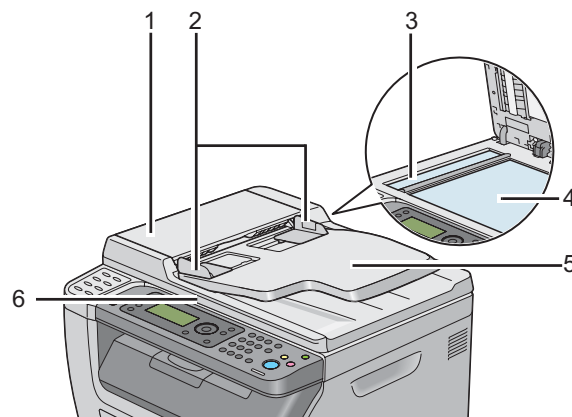





1	ADF-dæksel
2	Dokumentstyr
3	ADF-glas
4	Dokumentglas
5	Dokumentilæggerbakke
6	Dokumentdæksel

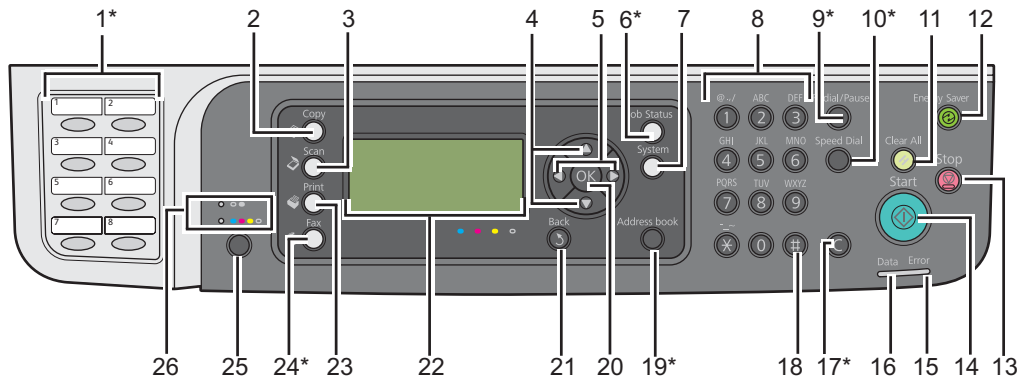





Betjeningspanel

Betjeningspanelet er udstyret med et flydende krystaldisplay (LCD) med 4 linjer af 28 tegn, lysende dioder (LED), betjeningsknapper, one-touch-knapper og et numerisk tastatur, som du kan anvende til at betjene printerens. (One-touch-knapperne findes kun på Epson AcuLaser CX17NF/CX17WF.)



* Denne knap/LED findes kun på Epson AcuLaser CX17NF/CX17WF.

1*	One-touch-knapper	Ringer op til de gemte faxnumre, som er registreret i Address Book. De første otte faxnumre i Address Book er tildelt til knapperne i rækkefølge startende fra det øverste hjørne.
2	 (Copy) -knap/-LED	Flytter op til det øverste niveau i menuen Copy.
3	 (Scan) -knap/-LED	Flytter op til det øverste niveau i menuen Scan.
4	 -knapper	Flytter en markør eller en fremhævelse op eller ned.
5	 -knapper	Flytter en markør eller en fremhævelse til venstre eller højre.
6*	Job Status -knap/-LED	Flytter op til det øverste niveau i menuen Job Status.
7	System -knap/-LED	Flytter op til det øverste niveau i menuen System.
8	Numerisk tastatur	Epson AcuLaser CX17NF/CX17WF <input type="checkbox"/> Indtaster tegn og tal. Epson AcuLaser CX17 <input type="checkbox"/> Indtaster tal.
9*	Redial/Pause -knap	<input type="checkbox"/> Genopkalder et telefonnummer. <input type="checkbox"/> Indsætter en pause under indtastning.
10*	Speed Dial -knap	Ringer op til et gemt telefonnummer.

11	 (Clear All) -knap	Nulstiller den aktuelle indstilling og vender tilbage til det øverste niveau i hver servicemenu.
12	 (Energy Saver) -knap/-LED	Lyser i tilstanden Sleep. Tryk på denne knap for at afslutte tilstanden Sleep.
13	 (Stop) -knap	annullerer det aktuelt behandlede eller afventende job
14	 (Start) -knap	Starter et job.
15	Error -LED	Lyser, når der er fejl på printeren.
16	Data -LED	Lyser ved indkommende, udgående eller afventende job.
17 *	C (Ryd) -knap	Sletter tegn og tal.
18	#-knap (Kun Epson AcuLaser CX17NF/CX17WF)	Indtaster tegn "(mellemrum) & ()".
	C (Ryd) -knap (Kun Epson AcuLaser CX17)	Sletter tal.
19 *	Address Book -knap	Ved tryk på denne knap på menuen Fax flyttes der op til det øverste niveau i menuen Address Book.
20	 -knap	Bekræfter indtastningen af værdier.
21	 (Back) -knap	Vender tilbage til den forrige skærm.
22	LCD-panel	Viser forskellige indstillinger, vejledninger og fejlmeddelelser.
23	 (Print) -knap/-LED	Flytter op til det øverste niveau i menuen Print.
24 *	 (Fax) -knap/-LED	Flytter op til det øverste niveau i menuen Fax.
25	Farvetilstand -knap	Skifter farvetilstanden.
26	Sort&hvid/farve -LED	Lyser for at angive hvilken farvetilstand der er valgt.

* Denne knap/LED findes kun på Epson AcuLaser CX17NF/CX17WF.

Bemærk:

- ❑ Hvis du flytter til en anden menu eller vender tilbage til det forrige skærbillede, annulleres den aktuelle indtastning eller indstilling. Sørg for at trykke på -knappen for at gemme den aktuelle indtastning eller indstilling.
- ❑ For Epson AcuLaser CX17NF/CX17WF skal du se "Brug af det numeriske tastatur" på side 306 angående detaljer om, hvordan det numeriske tastatur anvendes til indtastning af tegn.

Indstilling af startindstillingerne på betjeningspanelet.

Du er nødt til at vælge printersproget samt dato og tid på uret, første gang du tænder for printeren. (Der er kun dato og tid på ur til rådighed på Epson AcuLaser CX17NF/CX17WF.)







Når du tænder printeren, vises der en guide på LCD-panelet. Følg trinene nedenfor for at indstille startindstillingerne.

Bemærk:



Hvis du ikke begynder at konfigurere startindstillingerne, vises **Select Function** på LCD-panelet i tre minutter. Derefter kan du indstille den følgende første opsætning ved at aktivere **Power On Wizard** på betjeningspanelet efter behov.

Se "Forståelse af printermenuerne" på side 257 angående mere information om betjeningspanelet.

For Epson AcuLaser CX17NF/CX17WF

1. Vælg det sprog du ønsker at anvende på betjeningspanelet og tryk derefter på knappen .
2. Tryk på knappen  for at vælge området.
3. Vælg dit område og tryk derefter på knappen .
4. Vælg den passende tidszone og tryk derefter på knappen .
5. Specificer den aktuelle dato og tryk derefter på knappen .
6. Specificer det aktuelle klokkeslæt og tryk derefter på knappen .
7. Tryk på knappen  for opsætning af fax.

Hvis du ønsker at springe faxopsætningen over, skal du trykke på knappen  (**Start**).

8. Indtast dit faxnummer og tryk derefter på knappen .
9. Indtast et navn og tryk derefter på knappen .
10. Tryk på knappen  for at gennemføre startindstillingerne på betjeningspanelet.

For Epson AcuLaser CX17

1. Vælg det sprog du ønsker at anvende på betjeningspanelet og tryk derefter på knappen .

Udskrivning af en Panel Settings-side

Panel Settings-siden viser aktuelle indstillinger for betjeningspanelmenuer.

Betjeningspanelet

Bemærk:

Rapporter og lister udskrives alle på engelsk.

1. Klik på **System**-knappen.
2. Vælg **Report / List** og tryk derefter på knappen **OK**.
3. Vælg **Panel Settings** og tryk derefter på knappen **OK**.

Siden Panel Settings udskrives.

Printer Setting Utility

Den følgende procedure anvender Microsoft® Windows® XP som et eksempel.

Bemærk:

Rapporter og lister udskrives alle på engelsk.

1. Klik på **start** — **All Programs (Alle programmer)** — **EPSON** — din printer — **Printer Setting Utility**.

Bemærk:

Vinduet til valg en printer vises i dette trin, når der er installeret flere printerdrivere på din computer. I dette tilfælde skal du klikke på navnet på den ønskede printer, der står under **Printer Name**.

Printer Setting Utility vises.

2. Klik på fanen **Printer Settings Report**.
3. Vælg **Reports** fra listen til venstre på siden.

Siden **Reports** vises.

4. Klik på knappen **Panel Settings**.

Siden Panel Settings udskrives.

Energisparerfunktion

Printeren er udstyret med en strømsparefunktion, der reducerer strømforbruget, når printerens ikke anvendes. Denne funktion fungerer i to tilstande: Lav strømtilstand og tilstanden Sleep. Når printerens leveres, skifter den til Lav strømtilstand fem minutter efter, det sidste job er afsluttet. Printerens skifter til tilstanden Sleep efter yderligere seks minutters inaktivitet. Når printerens er i Lav strømtilstand, slukker baggrundsbelysningen i LCD'en. I tilstanden Sleep lyser knappen  (**Energy Saver**). LCD-panelet slukker og viser ikke noget.

Standardindstillingerne fra fabrikken på fem minutter (Lav strømtilstand) og seks minutter (tilstanden Sleep) kan ændres inden for et område på 5 til 30 minutter (Lav strømtilstand) og på 1 til 6 minutter (tilstanden Sleep). Printerens vender tilbage til tilstanden klar-til-udskrivning efter ca. 25 sekunder, når den aktiveres igen.



Se også:

“Indstilling af tiden for energisparerfunktionen” på side 305

Afslutning af energisparerfunktionen

Printerens forlader automatisk energisparerfunktionen, når den modtager et job fra en computer. Du kan afslutte Lav strømtilstand manuelt ved at trykke på en hvilken som helst knap på betjeningspanelet. For at afslutte tilstanden Sleep skal du trykke på  (**Energy Saver**)-knappen.

Bemærk:

*Når printerens er i tilstanden Sleep, er der ingen knapper på betjeningspanelet der fungerer med undtagelse af  (**Energy Saver**)-knappen. For at anvende knapperne på betjeningspanelet skal du trykke på  (**Energy Saver**)-knappen for at afslutte energisparefunktionen.*

Se også:

“Indstilling af tiden for energisparerfunktionen” på side 305

Kapitel 3

Printerstyringssoftware

Printer- og scannerdrivere

For at få adgang til alle din printers funktioner skal du installere printer- og scannerdriverne fra *softwaredisken*.

- Printerdriveren gør det muligt for din computer og printer at kommunikere og giver adgang til dine printerfunktioner.
- Scannerdriveren gør det muligt at scanne billeder direkte til din personlige computer og placere scannede billeder direkte i en applikation via USB eller netværket. (Netværksfunktionen findes kun på Epson AcuLaser CX17NF/CX17WF.)

Scannerdriveren installeres sammen med din printerdriver. Den er til rådighed for Microsoft® Windows® og Mac OS® X.

Se også:

- “Installation af printerdriver på computere der kører Windows” på side 52*
- “Installation af printerdriver på computere, som kører Mac OS X” på side 106*

EpsonNet Config (Kun Epson AcuLaser CX17NF/CX17WF)

Dette afsnit giver information om EpsonNet Config.

EpsonNet Config er en HTTP (hyper text transfer protocol)-baseret websidetjeneste, som du kan få adgang til via din webbrowser.

Ved brug af EpsonNet Config kan du bekræfte printerstatussen og nemt ændre printerkonfigurationsfunktionerne. Alle på dit netværk kan få adgang til printeren via EpsonNet Config. I den administrative tilstand kan du ændre printerens konfiguration, indstille dine faxbiblioteker og styre dine printerindstillinger uden at forlade din computer.

Bemærk:

- Brugere som ikke har fået adgangskoder af administratoren kan alligevel se konfigurationsindstillinger i brugertilstand. De vil ikke være i stand til at gemme eller lave ændringer i den aktuelle konfiguration og indstillinger.*

- ❑ For oplysninger om menupunkterne under EpsonNet Config skal du se *Hjælp* på softwaredisken.

Oprettelse af en administrativ adgangskode

1. Start din webbrowser.
2. Indtast IP-adressen for printeren i adresselinjen og tryk derefter på **Enter**-tasten.
3. Klik på fanen **Properties**.
4. I det venstre navigationspanel skal du rulle ned til **Security** og vælge **Administrator Settings**.
5. Vælg **Enabled** for **Administrator Mode**.
6. I feltet **Administrator Login ID** skal du indtaste et navn for administratoren.

Bemærk:

Standard ID og adgangskode er begge blanke (UGYLDIG).

7. I felterne **Administrator Password** og **Re-enter Password** skal du indtaste en adgangskode for administratoren.
8. I feltet **Maximum Login Attempts** skal du indtaste antallet af tilladte loginforsøg.
9. Klik på **Apply**.

Din nye adgangskode er blevet indstillet, og alle som kender administratornavnet og adgangskoden kan logge ind og ændre printerkonfigurationen og indstillingerne.

Printer Setting Utility (Kun Windows)

Du kan med Printer Setting Utility få vist eller angive systemindstillingerne. Du kan også diagnosticere systemindstillingerne vha. Printer Setting Utility.

Printer Setting Utility består af fanerne **Printer Settings Report**, **Printer Maintenance** og **Diagnosis**.

Printer Setting Utility installeres sammen med din printerdriver.

Bemærk:

Dialogboksen **Password** vises første gang, du prøver at ændre indstillingerne i Printer Setting Utility, når Panel Lock er indstillet på printeren. I dette tilfælde skal du indtaste adgangskoden, du angav, og klikke på **OK** for at anvende indstillingerne.

Status Monitor (Kun Windows)

Du kan kontrollere printerstatus med Status Monitor. Dobbeltklik på printerikonet Status Monitor i proceslinjen i bunden til højre på skærmen. Der vises vinduet **Printer Selection**, hvilket viser printernavn, printertilslutningsport, printerstatus og modelnavn. Kontroller kolonnen **Status** for at få oplyst den aktuelle status for din printer.

Settings-knappen: Viser vinduet **Settings** og giver dig mulighed for at modificere Status Monitor-indstillingerne.

Klik på navnet for den ønskede printer på listen i vinduet **Printer Selection**. Vinduet **Printer Status** vises.

Vinduet **Printer Status** advarer dig, når der er en advarsel, eller når der opstår en fejl, som f.eks. når der opstår et papirstop, eller toneren er ved at være brugt op.

Vinduet **Printer Status** vises som standard automatisk, når der opstår en fejl. Du kan angive forholdene for visningen af vinduet **Printer Status** under **Printer Status Window Properties**.

For at ændre pop-up-indstillingerne for vinduet **Printer Status**:

1. Højreklik på printerikonet Status Monitor i proceslinjen i bunden til højre på skærmen.
2. Vælg **Printer Status Window Properties**.

Vinduet **Printer Status Window Properties** vises.

3. Vælg pop-up-typen og klik på **OK**.

Du kan også kontrollere printerens tonerniveau og joboplysninger i vinduet **Printer Status**.

Status Monitor installeres sammen med din printerdriver.

Launcher (Kun Windows)

Ved at bruge vinduet **Launcher-Btype** kan du åbne **Status Window**, **Printer Setting Utility**, **Address Book Editor** og **Express Scan Manager**. (**Address Book Editor** findes kun på Epson AcuLaser CX17NF/CX17WF.)

Den følgende procedure anvender Windows XP som et eksempel.

For at åbne vinduet **Launcher-Btype**:

1. Klik på **start** — **All Programs (Alle programmer)** — **EPSON** — din printer — **Launcher**.

Vinduet **Launcher-Btype** vises.

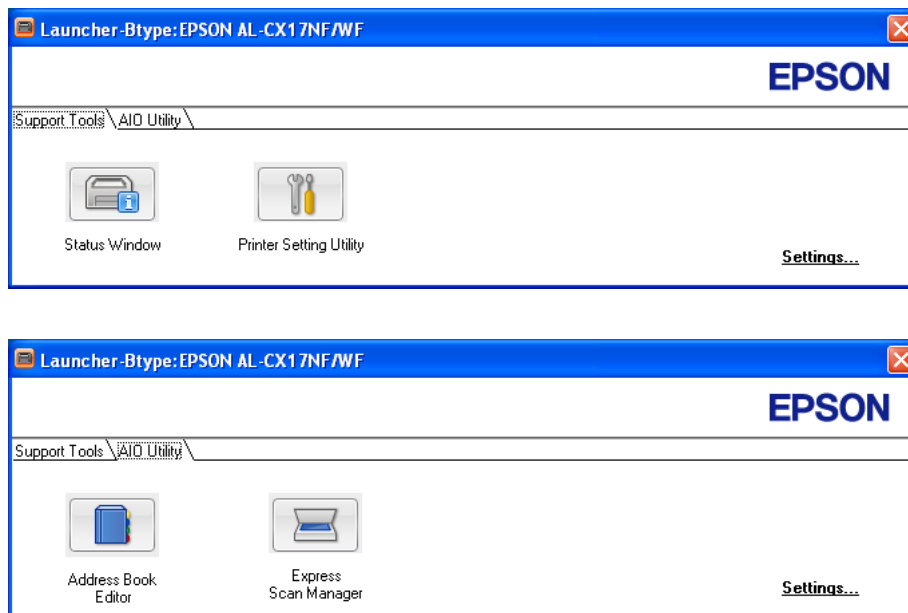

Address Book Editor findes kun på Epson AcuLaser CX17NF/CX17WF.

2. Vinduet **Launcher-Btype** indeholder flere knapper; **Status Window**, **Printer Setting Utility**, **Address Book Editor** og **Express Scan Manager**. (**Address Book Editor** findes kun på Epson AcuLaser CX17NF/CX17WF.)

For at afslutte skal du klikke på knappen **X** øverst til højre i vinduet.

For yderligere oplysninger skal du klikke på knappen/ikonet **Help** for hver enkelt program.

Status Window	Åbner printerstatusvinduet. Se også: "Status Monitor (Kun Windows)" på side 37
Printer Setting Utility	Åbner printerindstillingsværktøjet. Se også: "Printer Setting Utility (Kun Windows)" på side 36
Address Book Editor (Kun Epson AcuLaser CX17NF/ CX17WF)	Åbner Address Book Editor, hvilket gør det muligt at tilføje og redigere indtastninger i Address Book. Se også: "Address Book Editor (Kun Epson AcuLaser CX17NF/CX17WF)" på side 39
Express Scan Manager	Åbner Express Scan Manager. Se også: "Express Scan Manager" på side 40

Launcher installeres sammen med din printerdriver.

Address Book Editor (Kun Epson AcuLaser CX17NF/CX17WF)

Address Book Editor giver et bekvemt interface til modificering af printerens Address Book-indtastninger. Det kan anvendes til tilføjelse af:

- Faxindtastninger
- E-mailindtastninger
- Serverindtastninger

Når du starter softwaren, læser Address Book Editor printerens Address Book. Du kan tilføje, redigere og slette indtastninger. Efter du har udført ændringer, kan du gemme den opdaterede Address Book på printeren eller din computer.

Address Book Editor installeres sammen med din printerdriver. Den er til rådighed for Windows og Mac OS X.

Express Scan Manager

Express Scan Manager håndterer scanningsjob, som er sendt fra printeren til din computer via USB. Når der sendes scanningsjob fra printeren til computeren, styrer Express Scan Manager automatisk scanningsjobbene.

Inden scanning til din computer skal du starte Express Scan Manager og konfigurere udgangsdestinationen for de scannede billedfiler.

Klik på **Open the image file** for at få vist de scannede filer på den specificerede destination efter scanning.

Express Scan Manager installeres sammen med din printerdriver. Den er til rådighed for Windows og Mac OS X.

Bemærk:

Når du installerer Express Scan Manager separat fra softwaredisken, er du også nødt til at installere scannerdriveren fra softwaredisken.

Se også:

“Scanning via betjeningspanelet” på side 183

Kapitel 4

Printertilslutning og softwareinstallation

Oversigt over netværksopsætning og konfiguration (kun Epson AcuLaser CX17NF/CX17WF)

For at opsætte og konfigurere netværket:

1. Tilslut printeren til netværket vha. den anbefalede hardware og de anbefalede kabler.
2. Tænd for printeren og computeren.
3. Udskriv System Settings-siden og gem den som reference til netværksindstillinger.
4. Installer driversoftware på computeren fra *softwaredisken*. For oplysninger om driverinstallationen skal du se afsnittet i dette kapitel angående det specifikke operativsystem, du anvender.
5. Konfigurer printerens TCP/IP-adresse, der kræves for at identificere printeren på netværket.
 - Microsoft® Windows®-operativsystemer: Kør installationsprogrammet på *softwaredisken* for at indstille printerens IP (Internet Protocol)-adresse automatisk, hvis du tilslutter printeren til et oprettet TCP/IP-netværk. Du kan også indstille printerens IP-adresse manuelt på betjeningspanelet.
 - Mac OS® X-systemer: Indstil printerens TCP/IP-adresse manuelt på betjeningspanelet. For at bruge en trådløs forbindelse skal du også konfigurere trådløse indstillinger på betjeningspanelet. (Der er kun trådløs forbindelse til rådighed kun på Epson AcuLaser CX17WF.)
6. Udskriv en System Settings-side for at bekræfte de nye indstillinger.

Bemærk:

Rapporter og lister udskrives alle på engelsk.

Se også:

“Udskrivning af en System Settings-side” på side 154

Tilslutning af din printer





Dine printersammenkoblingskabler skal leve op til følgende krav:

Tilslutningstype	Tilslutningsspecifikationer
Ethernet ^{*1}	10 Base-T/100 Base-TX-kompatibelt
USB	USB 1.1/2.0-kompatibelt
Trådløs ^{*2}	IEEE 802.11b/802.11g
Konnektor til vægtefonstik ^{*1}	RJ11
Telefonkonnektor ^{*1}	RJ11

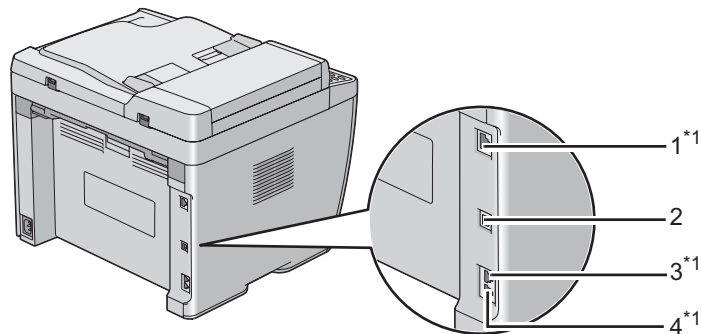
^{*1} Kun til rådighed på Epson AcuLaser CX17NF/CX17WF.

^{*2} Kun til rådighed på Epson AcuLaser CX17WF.



1	Ethernet-port ^{*1}	
2	USB-port	
3	Konnektor til vægtefonstik ^{*1}	LINE 
4	Telefonkonnektor ^{*1}	PHONE 

^{*1} Kun til rådighed på Epson AcuLaser CX17NF/CX17WF.

Tilslutning af printeren til en computer eller et netværk

Tilslut printeren via Ethernet eller USB. (Der er kun netværksfunktion på Epson AcuLaser CX17NF/CX17WF.) Kravene til hardware og kabelføring varierer for de forskellige tilslutningsmetoder. Ethernet-kabel og hardware er ikke inkluderet sammen med din printer og skal anskaffes separat.

De tilgængelige funktioner for hver enkelt tilslutningstype er vist i den følgende tabel.

Epson AcuLaser CX17NF/CX17WF

Tilslutningstype	Tilgængelige funktioner
USB	Når du er tilsluttet via USB, kan du: <ul style="list-style-type: none"> <input type="checkbox"/> Udføre udskriftsjob fra en computer. <input type="checkbox"/> Scanne og udskrive et billede i en applikation. <input type="checkbox"/> Scanne og udskrive et billede til en mappe på en computer. <input type="checkbox"/> Anvende Address Book Editor til at styre Address Book-indtastninger.
Ethernet	Når du er tilsluttet via Ethernet, kan du: <ul style="list-style-type: none"> <input type="checkbox"/> Udføre udskriftsjob fra en computer på netværket. <input type="checkbox"/> Scanne og udskrive et billede til en computer på netværket. <input type="checkbox"/> Scanne og udskrive et billede til en FTP-server. <input type="checkbox"/> Scanne til e-mail. <input type="checkbox"/> Anvende EpsonNet Config til at styre Address Book-indtastninger.

Epson AcuLaser CX17

Tilslutningstype	Tilgængelige funktioner
USB	Du kan: <ul style="list-style-type: none"> <input type="checkbox"/> Udføre udskriftsjob fra en computer. <input type="checkbox"/> Scanne og udskrive et billede i en applikation. <input type="checkbox"/> Scanne og udskrive et billede til en mappe på en computer.

USB-tilslutning

Hvis din printer er tilsluttet til et netværk i stedet for din computer, skal du springe dette afsnit over og gå videre til "Netværkstilslutning (Kun Epson AcuLaser CX17NF/CX17WF)" på side 45.

De følgende operativsystemer understøtter USB-tilslutning:

- Windows XP

- Windows XP 64-bit Edition
- Windows Server® 2003
- Windows Server 2003 x64 Edition
- Windows Server 2008
- Windows Server 2008 64-bit Edition
- Windows Server 2008 R2
- Windows Vista®
- Windows Vista 64-bit Edition
- Windows 7
- Windows 7 64-bit Edition
- Mac OS X 10.4/10.5/10.6

For at tilslutte printeren til en computer:

1. Sørg for at printeren, computeren og alle andre tilsluttede enheder er blevet slukket, og ledningerne er taget ud af strømkilden/stikkontakten.
2. Tilslut den ene ende af et USB-kabel til USB-porten bag på printeren, og den anden ende til en USB-port på en computer.

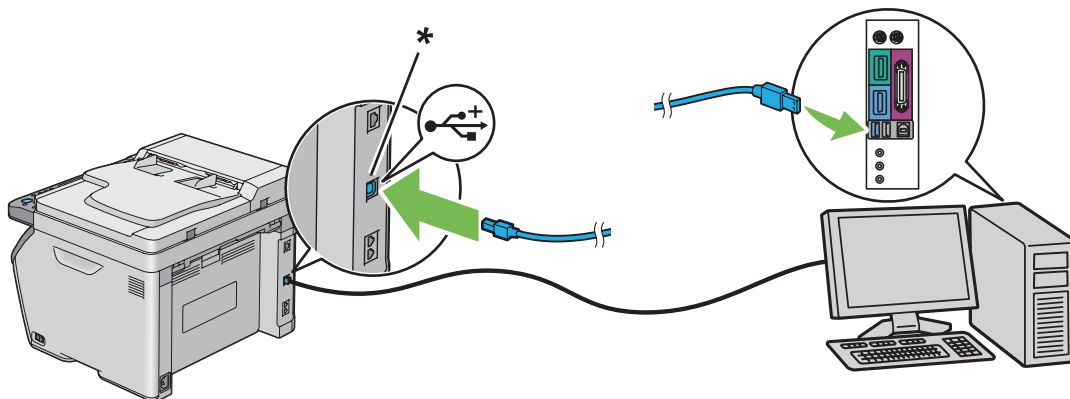

* USB-port

Bemærk:

Du skal ikke tilslutte printer-USB-kablet til det USB-stik, der findes på tastaturet.

Netværkstilslutning (Kun Epson AcuLaser CX17NF/CX17WF)

For at tilslutte printeren til et netværk:

1. Sørg for at printeren, computeren og alle andre tilsluttede enheder er blevet slukket, og alle kablerne er blevet afbrudt.
2. Tilslut den ene ende af et Ethernet-kabel til Ethernet-porten bag på printeren, og den anden ende til et LAN-drop eller en hub.

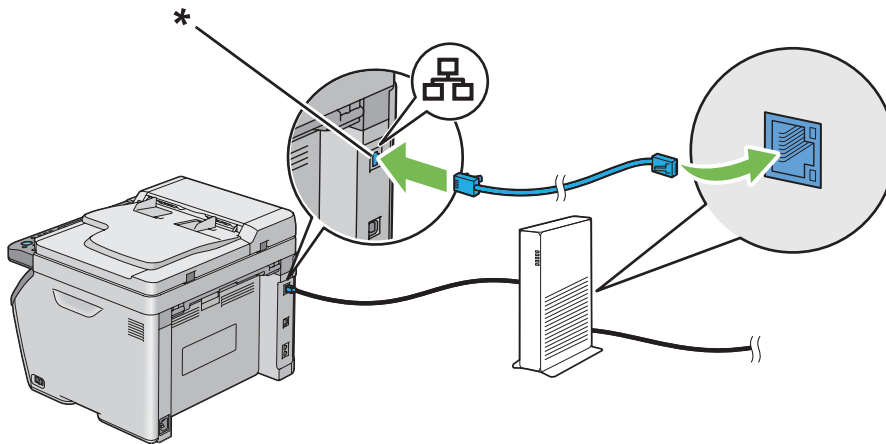

* Ethernet-port

Bemærk:

Tilslut kun Ethernet-kablet hvis du behøver at opsætte en kablet forbindelse.

Se også:

“Konfiguration af trådløse indstillinger (Kun Epson AcuLaser CX17WF)” på side 57

Indstilling af IP-adressen (Kun Epson AcuLaser CX17NF/CX17WF)

TCP/IP- og IP-adresser

Hvis din computer er på et stort netværk, skal du kontakte din netværksadministrator angående de tilhørende TCP/IP-adresser og yderligere oplysninger om systemindstillinger.

Hvis du opretter dit eget lille LAN (computernetværk) eller tilslutter printeren direkte til din computer vha. Ethernet, skal du følge proceduren for automatisk indstilling af printerens IP-adresse.

Computere og printere anvender primært TCP/IP-protokoller til kommunikation over et Ethernet-netværk. Ved brug af TCP/IP-protokoller skal hver printer og computer have deres egen unikke IP-adresse. Det er vigtigt at adresserne ligner, men ikke er ens. Det er kun det sidste ciffer, der behøver at være anderledes. Din printer kan f.eks. have adressen 192.168.1.2, mens din computer har adressen 192.168.1.3. En anden enhed kan have adressen 192.168.1.4.

Mange netværk har en DHCP (Dynamic Host Configuration Protocol)-server. En DHCP-server programmerer automatisk en IP-adresse ind i hver computer og printer på det netværk, som er konfigureret til at anvende DHCP. Der er indbygget en DHCP-server i de fleste kabel- og DSL (Digital Subscriber Line)-routere. Hvis du anvender en kabel- eller DSL-router, skal du se dokumentationen til routeren angående oplysninger om IP-adressering.

Automatisk indstilling af printerens IP-adresse

Hvis printeren er tilsluttet til et lille etableret TCP/IP-netværk uden en DHCP-server, skal du anvende installationsprogrammet på *softwaredisken* til at finde eller tildele en IP-adresse til din printer. For yderligere oplysninger skal du sætte *softwaredisken* ind i din computers CD/DVD-drev. Når installationsprogrammet er startet, skal du følge meddelelserne for at foretage installation.

Bemærk:

For at det automatiske installationsprogram skal fungere, skal printeren være tilsluttet til et etableret TCP/IP-netværk.

Dynamiske metoder til indstilling af printerens IP-adresse

Der er to tilgængelige protokoller for dynamisk indstilling af printerens IP-adresse:

- DHCP (aktiveret som standard)
- AutoIP

Du kan slå begge protokoller til/fra vha. betjeningspanelet eller bruge EpsonNet Config til at slå DHCP til/fra.

Bemærk:

*Du kan udskrive en rapport, der indeholder printerens IP-adresse. På betjeningspanelet skal du trykke på **System**-knappen, vælge Report / List, trykke på **OK**-knappen, vælge System Settings og derefter trykke på **OK**-knappen. IP-adressen står på System Settings-siden.*

Brug af betjeningspanelet

For at slå enten DHCP- eller AutoIP-protokollen til/fra:

1. På betjeningspanelet skal du trykke på **System**-knappen.
2. Vælg **Admin Menu** og tryk derefter på knappen **OK**.
3. Vælg **Network** og tryk derefter på knappen **OK**.
4. Vælg **TCP/IP** og tryk derefter på knappen **OK**.
5. Vælg **IPv4** og tryk derefter på knappen **OK**.
6. Vælg **Get IP Address** og tryk derefter på knappen **OK**.
7. Vælg **DHCP/AutoIP** og tryk derefter på knappen **OK**.

Brug af EpsonNet Config

For at slå DHCP-protokollen til/fra:

1. Start din webbrowser.
2. Indtast IP-adressen for printeren i adresselinjen og tryk derefter på **Enter**-tasten.
3. Vælg **Properties**.
4. Vælg **TCP/IP** fra mappen **Protocol Settings** på det venstre navigationspanel.
5. I feltet **IP Address Mode** skal du vælge indstillingen **DHCP/Autonet**.
6. Klik på knappen **Apply**.

Tildeling af en IP-adresse (i IPv4-tilstand)

Bemærk:

- ❑ Når du tildeler en IP-adresse manuelt i **IPv6**-tilstand, skal du bruge *EpsonNet Config*. For at få vist *EpsonNet Config* skal du bruge link-lokal adressen. For at kontrollere en link-lokal adresse skal du se "Udskrivning og kontrol af System Settings-siden" på side 51.







- ❑ *Tildeling af en IP-adresse anses for at være en avanceret funktion og udføres normalt af en systemadministrator.*
- ❑ *Afhængigt af adresseklassen kan området for den tildelte IP-adresse være anderledes. For klasse A f.eks. tildeles en IP-adresse i området fra 0.0.0.0 til 127.255.255.255. Kontakt din systemadministrator angående tildeling af IP-adresser.*

Du kan tildele IP-adresserne vha. betjeningspanelet eller vha. Printer Setting Utility.

Betjeningspanelet

1. Tænd for printeren.

Sørg for at `Select Function`-meddelelsen vises på LCD-panelet.

2. På betjeningspanelet skal du trykke på **System**-knappen.
3. Vælg `Admin Menu` og tryk derefter på knappen .
4. Vælg `Network` og tryk derefter på knappen .
5. Vælg `TCP/IP` og tryk derefter på knappen .
6. Vælg `IPv4` og tryk derefter på knappen .
7. Vælg `Get IP Address` og tryk derefter på knappen .
8. Sørg for at `Panel` er valgt og tryk derefter på  (**Back**)-knappen.
9. Sørg for at `Get IP Address` er valgt.
10. Vælg `IP Address` og tryk derefter på knappen .

Markøren er placeret på IP-adressens første tre cifre.

11. Indtast værdien for IP-adressen med det numeriske tastatur.
12. Klik på -knappen.

De næste tre cifre fremhæves.

13. Gentag trin 11 til 12 for at indtaste alle cifrene i IP-adressen og tryk derefter på -knappen.

14. Tryk på **↵ (Back)**-knappen og sørg derefter for at IP Address er valgt.
15. Vælg Subnet Mask og tryk derefter på knappen **OK**.
Markøren er placeret på undernetmaskens første tre cifre.
16. Indtast værdien for undernetmasken med det numeriske tastatur.
17. Klik på **▶**-knappen.
De næste tre cifre fremhæves.
18. Gentag trin 16 til 17 for at indstille undernetmasken og tryk derefter på **OK**-knappen.
19. Tryk på **↵ (Back)**-knappen og sørg derefter for at Subnet Mask er valgt.
20. Vælg Gateway Address og tryk derefter på knappen **OK**.
Markøren er placeret på gatewayadressens første tre cifre.
21. Indtast værdien for gatewayadressen med det numeriske tastatur.
22. Klik på **▶**-knappen.
De næste tre cifre fremhæves.
23. Gentag trin 21 til 22 for at indstille gatewayadressen og tryk derefter på **OK**-knappen.
24. Sluk og tænd for printeren.

Se også:

“Betjeningspanel” på side 30

Printer Setting Utility

Den følgende procedure anvender Windows XP som et eksempel.

Bemærk:

Når du anvender IPv6-tilstanden til netværksudskrivning, kan du ikke anvende Printer Setting Utility til at tildele en IP-adresse.

1. Klik på **start** — **All Programs (Alle programmer)** — **EPSON** — din printer — **Printer Setting Utility**.

Bemærk:

Vinduet til valg af printer vises i dette trin, når der er installeret flere printerdrivere på din computer. I dette tilfælde skal du klikke på navnet på den ønskede printer, der står under **Printer Name**.

Printer Setting Utility vises.

2. Klik på fanen **Printer Maintenance**.
3. Vælg **TCP/IP Settings** fra listen til venstre på siden.

Siden **TCP/IP Settings** vises.

4. Vælg **Panel** fra **IP Address Mode**, og indtast derefter værdierne i **IP Address**, **Subnet Mask** og **Gateway Address**.
5. Klik på knappen **Restart printer to apply new settings** for at anvende indstillingerne.

IP-adressen er tildelt til din printer. For at bekræfte indstillingen skal du starte webbrowseren på en computer, som er tilsluttet til netværket og indtaste IP-adressen i adresselinjen i browseren. Hvis IP-adressen er opsat korrekt, vises EpsonNet Config i din browser.

Du kan også tildele IP-adressen til printeren, når du installerer printerdriverne med installationsprogrammet. Når du bruger netværksinstallationsfunktionen, og **Get IP Address** er sat til **DHCP/AutoIP** i betjeningspanelmenuen, kan du indstille IP-adressen fra 0.0.0.0 til den ønskede IP-adresse i vinduet for printervalg.

Verificering af IP-indstillinger

Den følgende procedure anvender Windows XP som et eksempel.

Bemærk:

Rapporter og lister udskrives alle på engelsk.

1. Udskriv System Settings-siden.
2. Se under **IPv4**-overskriften på System Settings-siden for at sikre dig, at IP-adressen, undernetmasken og gatewayadressen er korrekte.

For at bekræfte om printeren er aktiv på netværket skal du køre ping-kommandoen på din computer:

1. Klik på **start** og vælg derefter **Run (Kør)**.

2. Indtast **cmd** og klik derefter på **OK**.

Der vises et sort vindue.

3. Indtast **ping xx.xx.xx.xx** (hvor **xx.xx.xx.xx** er IP-adressen for din printer), og tryk derefter på **Enter**-tasten.
4. Svar fra IP-adresse betyder, at printeren er aktiv på netværket.

Se også:

“Udskrivning og kontrol af System Settings-siden” på side 51

Udskrivning og kontrol af System Settings-siden

Udskriv System Settings-siden og kontroller din printers IP-adresse.

Betjeningspanelet

Bemærk:

Rapporter og lister udskrives alle på engelsk.

1. Klik på **System**-knappen.
2. Vælg **Report / List** og tryk derefter på knappen **OK**.
3. Vælg **System Settings** og tryk derefter på knappen **OK**.

Siden System Settings udskrives.

4. Bekræft IP-adressen ved siden af **IP Address** under **Wired Network/Wireless Network** på System Settings-siden. Hvis IP-adressen er **0.0.0.0**, skal du vente nogle få minutter for at beslutte IP-adressen automatisk, og udskriv derefter System Settings-siden igen.

Hvis IP-adressen ikke besluttet automatisk, skal du se “Tildeling af en IP-adresse (i IPv4-tilstand)” på side 47.

Printer Setting Utility

Den følgende procedure anvender Windows XP som et eksempel.

Bemærk:

Rapporter og lister udskrives alle på engelsk.

1. Klik på **start** — **All Programs (Alle programmer)** — **EPSON** — din printer — **Printer Setting Utility**.

Bemærk:

Vinduet til valg en printer vises i dette trin, når der er installeret flere printerdrivere på din computer. I dette tilfælde skal du klikke på navnet på den ønskede printer, der står under **Printer Name**.

Printer Setting Utility vises.

2. Klik på fanen **Printer Settings Report**.
3. Vælg **Reports** fra listen til venstre på siden.

Siden **Reports** vises.

4. Klik på knappen **System Settings**.

Siden System Settings udskrives.

Hvis IP-adressen er **0.0.0.0** (standard fra fabrikken) eller **169.254.xx.xx**, er der ikke blevet tildelt en IP-adresse.

Se også:

“Tildeling af en IP-adresse (i IPv4-tilstand)” på side 47

Installation af printerdriver på computere der kører Windows

Opsætning af printer og computer inden brug af netværksinstallationsfunktionen (Kun Epson AcuLaser CX17NF/CX17WF)

Inden installation af printerdriveren på din computer, skal du udskrive System Settings-siden for at kontrollere din printers IP-adresse.

Den følgende procedure anvender Windows XP som et eksempel.

Betjeningspanelet

Bemærk:

Rapporter og lister udskrives alle på engelsk.

1. Klik på **System**-knappen.
2. Vælg **Report / List** og tryk derefter på knappen **OK**.
3. Vælg **System Settings** og tryk derefter på knappen **OK**.

Siden **System Settings** udskrives.

4. Find IP-adressen under **Wired Network/Wireless Network** på **System Settings**-siden.

Hvis IP-adressen er **0.0.0.0**, skal du vente nogle få minutter for at beslutte IP-adressen automatisk, og udskriv derefter **System Settings**-siden igen.

Hvis IP-adressen ikke besluttet automatisk, skal du se "Tildeling af en IP-adresse (i IPv4-tilstand)" på side 47.

Printer Setting Utility

1. Klik på **start** — **All Programs (Alle programmer)** — **EPSON** — din printer — **Printer Setting Utility**.

Bemærk:

Vinduet til valg en printer vises i dette trin, når der er installeret flere printerdrivere på din computer. I dette tilfælde skal du klikke på navnet på den ønskede printer, der står under **Printer Name**.

Printer Setting Utility vises.

2. Klik på fanen **Printer Settings Report**.
3. Vælg **TCP/IP Settings** fra listen til venstre på siden.

TCP/IP Settings-siden vises.

Hvis IP-adressen viser **0.0.0.0** (standard fra fabrikken) eller **169.254.xx.xx**, er der ikke blevet tildelt en IP-adresse. Se "Tildeling af en IP-adresse (i IPv4-tilstand)" på side 47 angående tildeling af en IP-adresse til din printer.

Deaktivering af firewall'en inden installation af din printer

Bemærk:

For Windows XP gælder det, at Service Pack 2 eller 3 skal være installeret.

Hvis du kører et af de følgende operativsystemer, skal du deaktivere firewall'en, inden du installerer printersoftware:

- Windows 7
- Windows Vista
- Windows Server 2008 R2
- Windows Server 2008
- Windows XP

Den følgende procedure anvender Windows XP som et eksempel.

1. Klik på **start** — **Help and Support (Hjælp og support)**.

Bemærk:

For operativsystemerne Windows Vista, Windows Server 2008, Windows Server 2008 R2 og Windows 7 gælder det, at hvis du bruger **Online Help (Onlinehjælp)**, skal du skifte til **Offline Help (Offlinehjælp)** i vinduet **Windows Help and Support (Windows Hjælp og support)**.

2. I feltet **Search (Søg)** skal du indtaste **firewall (Firewall)** og derefter trykke på **Enter**-tasten.

I listen skal du klikke på **Turn Windows Firewall on or off (Slå Windows Firewall til eller fra)** og følg derefter instruktionerne på skærmen.

Aktiver firewall'en efter installationen af printersoftware er fuldført.

Opsætning af USB-tilslutning

Den følgende procedure anvender Windows XP som et eksempel.

1. Sæt *softwaredisken* ind i din computers CD/DVD-drev.

Install Navi starter.

Bemærk:

Hvis *softwaredisken* ikke automatisk starter, skal du klikke på **Start** (**start** for Windows XP) — **All Programs (Alle programmer)** (for Windows Vista og Windows 7) — **Accessories (Tilbehør)** (for Windows Vista og Windows 7) — **Run (Kør)** og indtast derefter **D:\EPSetup.exe** (hvor D er bogstavet for CD/DVD-drevet på din computer), og klik derefter på **OK**.

2. Tilslut computeren til printerens med USB-kablet.
3. Tænd for printerens.

Bemærk:

Hvis **Found New Hardware Wizard (Guiden Ny hardware fundet)** vises, skal du klikke på **Cancel (Annuller)**.

4. Klik på **Easy Install**.

SOFTWARE LICENSE AGREEMENT (SOFTWARELICENSEAFTALE) vises.

5. Hvis du accepterer betingelserne i **SOFTWARE LICENSE AGREEMENT (SOFTWARELICENSEAFTALEN)**, skal du vælge **Agree (Accepter)** og derefter klikke på **Next (Næste)**.

Easy Install Navi starter.

6. Klik på **Installing Drivers and Software**.
7. Vælg **Personal Installation (USB)** og klik derefter på **Next**.
8. Klik på **Finish** for at afslutte guiden.

USB-udskrivning

En personlig printer er en printer, der er tilsluttet til din computer eller en printerserver vha. et USB-kabel. Hvis din printer er tilsluttet til et netværk og ikke din computer, skal du se "Opsætning af netværkstilslutning (Kun Epson AcuLaser CX17NF/CX17WF)" på side 55.

Opsætning af netværkstilslutning (Kun Epson AcuLaser CX17NF/CX17WF)

Den følgende procedure anvender Windows XP som et eksempel.

1. Sæt *softwaredisken* ind i din computers CD/DVD-drev.

Install Navi starter.

Bemærk:

Hvis softwaredisken ikke automatisk starter, skal du klikke på **Start** (*start for Windows XP*) — **All Programs (Alle programmer)** (*for Windows Vista og Windows 7*) — **Accessories (Tilbehør)** (*for Windows Vista og Windows 7*) — **Run (Kør)** og indtast derefter **D:\EPSetup.exe** (hvor D er bogstavet for CD/DVD-drevet på din computer), og klik derefter på **OK**.

2. Klik på **Easy Install**.

SOFTWARE LICENSE AGREEMENT (SOFTWARELICONSEAFTALE) vises.

3. Hvis du accepterer betingelserne i **SOFTWARE LICENSE AGREEMENT (SOFTWARELICONSEAFTALEN)**, skal du vælge **Agree (Accepter)** og derefter klikke på **Next (Næste)**.

Easy Install Navi starter.

4. Klik på **Installing Drivers and Software**.
5. Vælg **Network Installation** og klik derefter på **Next**.
6. Vælg den printer du ønsker at installere fra printerlisten og klik derefter på **Next**. Hvis målprinterens ikke vises på listen, skal du klikke på **Refresh** for at genopfriske listen eller klikke på **Add Printer** for at tilføje en printer til listen manuelt. Du kan angive IP-adressen og portnavnet på dette tidspunkt.

Hvis du har installeret denne printer på en servercomputer, skal du markere afkrydsningsfeltet **am setting up this printer on a server**.

Bemærk:

Ved brug af AutoIP vises **0.0.0.0** i installationsprogrammet. Inden du kan fortsætte, skal du indtaste en gyldig IP-adresse.

7. Angiv printerindstillingerne og klik derefter på **Next**.
 - a Indtast printernavnet.
 - b Hvis du ønsker at andre brugere på netværket skal have adgang til denne printer, skal du vælge **Share this printer with other computers on the network** og derefter indtaste et sharenavn, som brugere kan finde frem til.

- c Hvis du ønsker at indstille en printer som standard til udskrivning, skal du markere afkrydsningsfeltet **Set this printer as default for printing**.
 - d Hvis du ønsker at indstille en printer som standard til scanning, skal du markere afkrydsningsfeltet **Set this printer as default for scanning**.
 - e Hvis du ønsker at installere faxdriveren, skal du markere afkrydsningsfeltet **FAX Driver**.
8. Vælg den software og dokumentation, som du ønsker at installere, og klik derefter på **Install**. Du kan angive i hvilke mapper, softwaren og dokumentationen skal installeres. For at ændre mapperne skal du klikke på **Browse**.
 9. Klik på **Finish** for at afslutte guiden.

Konfiguration af trådløse indstillinger (Kun Epson AcuLaser CX17WF)

Du kan konfigurere trådløse indstillinger via **Easy Install Navi**.

Vigtigt:

- Den trådløse LAN-funktion er ikke til rådighed afhængigt af den region, hvor du anskaffede printeren.
- Sørg for at få SSID- og sikkerhedsoplysningerne fra en systemadministrator på forhånd, når du anvender andet end WPS til at konfigurere trådløse indstillinger.
- Sørg for at Ethernet-kablet er blevet afbrudt fra printeren, inden du konfigurerer de trådløse indstillinger.

Specifikationerne for trådløs indstilling-funktionen beskrives nedenfor:

Punkt	Specifikation
Forbindelse	Trådløs
Forbindelsesstandard	IEEE 802.11b/g-kompatibel
Båndbredde	2.4 GHz
Dataoverførselshastighed	IEEE 802.11b-tilstand: 11, 5.5, 2, 1 Mbps IEEE 802.11g-tilstand: 54, 48, 36, 24, 18, 12, 9, 6 Mbps
Sikkerhed	64 (40-bit-nøgle)/ 128 (104-bit-nøgle) WEP, WPA-PSK (TKIP, AES), WPA2-PSK (AES)(IEEE802.1x atterteringsfunktion for WPA 1x stemmer ikke overens)

Punkt	Specifikation
Certificeringer	Wi-Fi, WPA2.0 (Personlig)
WPS (Wi-Fi beskyttet opsætning)	PBC (Tryk knap-konfiguration), PIN (Personligt identifikationsnummer)

Du kan vælge en metode til at konfigurere en trådløs indstilling ud fra følgende:

Guidet opsætning via USB-forbindelse	
Avanceret opsætning via	Ethernet-tilslutning
	Betjeningspanel
	EpsonNet Config
	WPS-PIN*1
	WPS-PBC*2

*1 WPS-PIN (Wi-Fi® beskyttet opsætning-Personligt identifikationsnummer) er en metode til godkendelse og registrering af enheder, der behøves til trådløs konfiguration, udført vha. indtastning af en PIN-kode i printerens og computerens. Denne indstilling, der udføres via et adgangspunkt, er kun tilgængelig, når din trådløse routers adgangspunkter understøtter WPS.

*2 WPS-PBC (Wi-Fi beskyttet opsætning-Tryk knap-konfiguration) er en metode til godkendelse og registrering af enheder, der behøves til trådløs konfiguration, som udføres vha. tryk på knappen på adgangspunktet via trådløse routere, samt derefter ved at udføre WPS-PBC-indstillingen på betjeningspanelet. Denne indstilling er kun tilgængelig, når adgangspunktet understøtter WPS.

Brug af guidet opsætning til konfiguration af trådløse indstillinger

Den følgende procedure anvender Windows XP som et eksempel.

1. Sæt *softwaredisken* ind i din computers CD/DVD-drev.

Install Navi starter.

Bemærk:

Hvis *softwaredisken* ikke automatisk starter, skal du klikke på **Start** (**start** for Windows XP) — **All Programs (Alle programmer)** (for Windows Vista og Windows 7) — **Accessories (Tilbehør)** (for Windows Vista og Windows 7) — **Run (Kør)** og indtast derefter **D:\EPSetup.exe** (hvor D er bogstavet for CD/DVD-drevet på din computer), og klik derefter på **OK**.

2. Klik på **Easy Install**.

SOFTWARE LICENSE AGREEMENT (SOFTWARELICONSEAFTALE) vises.

3. Hvis du accepterer betingelserne i **SOFTWARE LICENSE AGREEMENT (SOFTWARELICENSAFTALEN)**, skal du vælge **Agree (Accepter)** og derefter klikke på **Next (Næste)**.

Easy Install Navi starter.

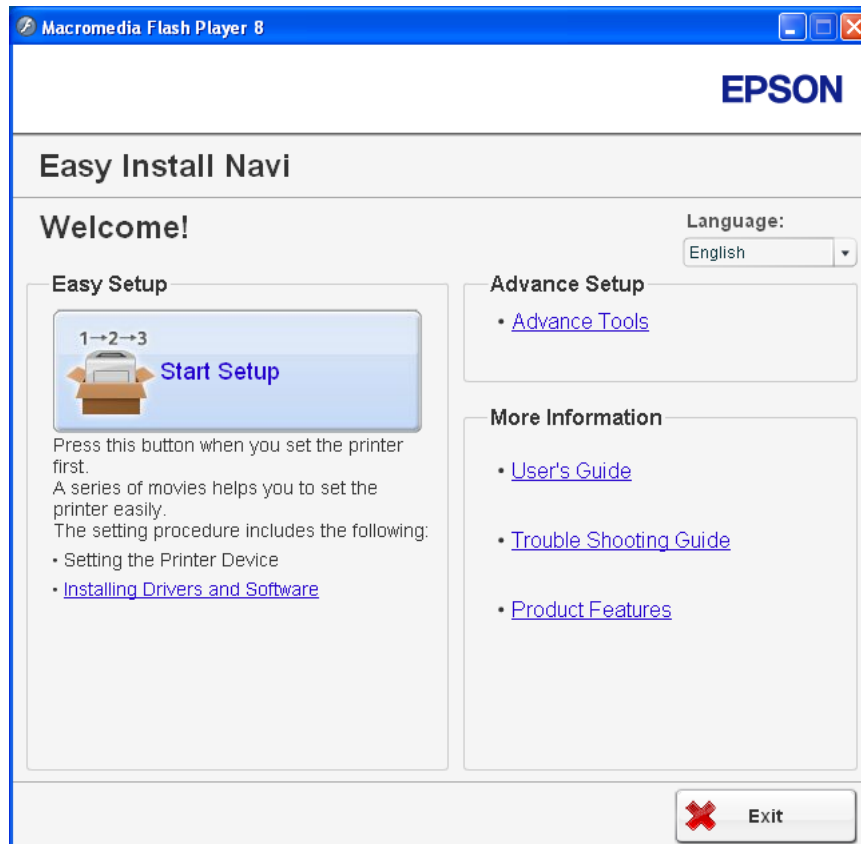

4. Klik på **Start Setup**.
5. Klik på **Connect Your Printer**.
- Skærmen til valg af tilslutningstype vises.
6. Vælg **Wireless Connection** og klik derefter på **Next**.

Skærmen til valg af indstillingsmetode vises.

7. Sørg for at **Wizard** er valgt og klik derefter på **Next**.

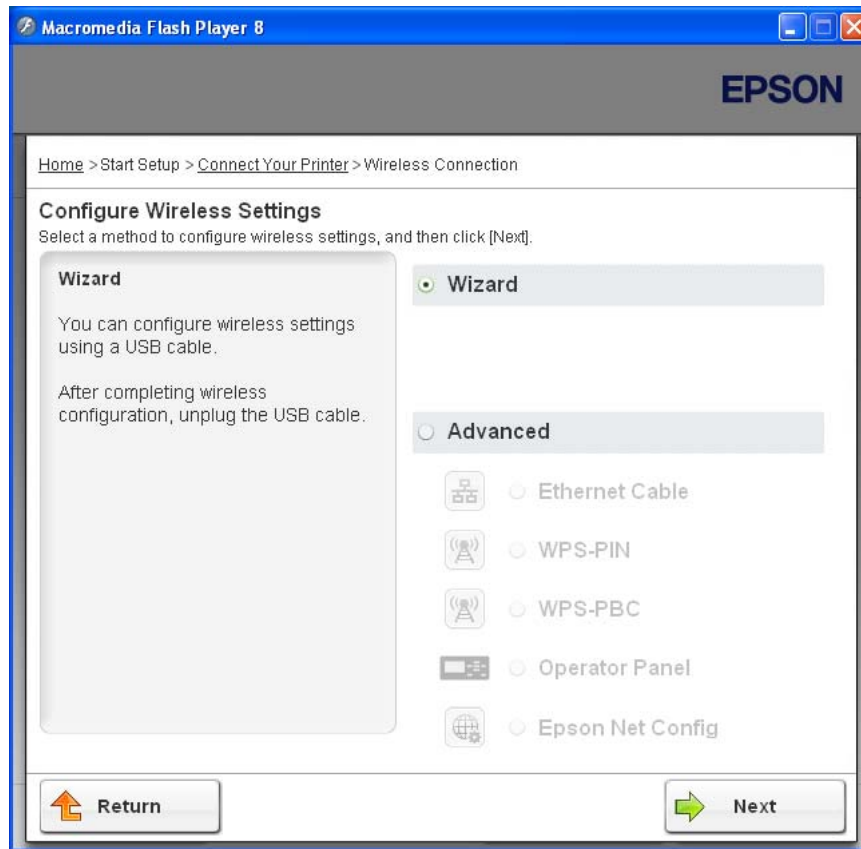

8. Følg instruktionerne på skærmen for at tilslutte USB-kablet og udføre anden opsætning indtil skærmen **Printer Setup Utility** vises.

Bemærk:

Hvis **Found New Hardware Wizard (Guiden Ny hardware fundet)** vises, skal du klikke på **Cancel (Annuller)**.

9. Indtast SSID.

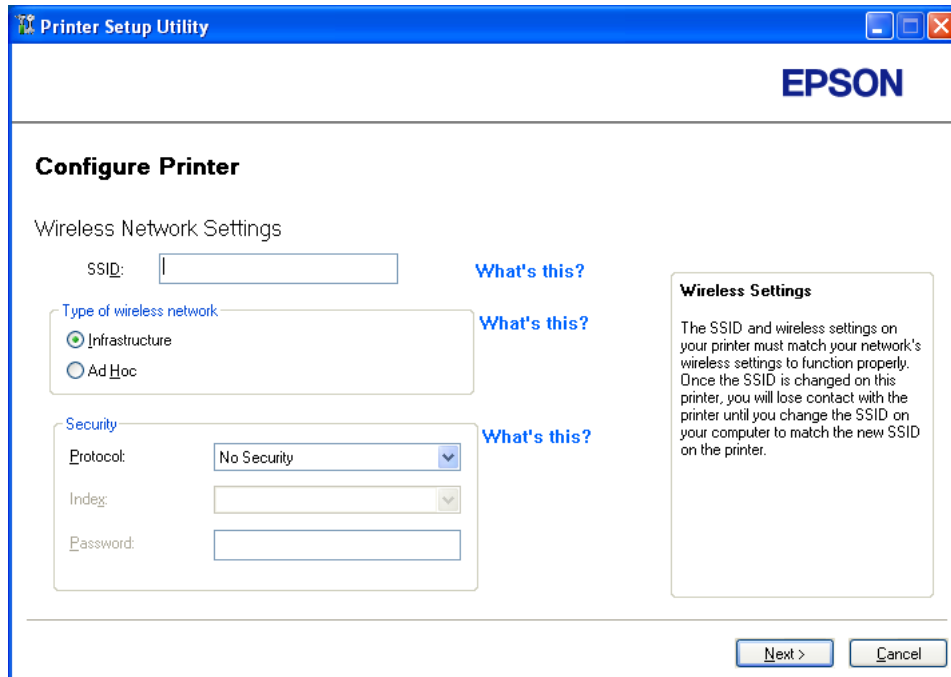
10. Vælg **Type of wireless network**.11. Angiv sikkerhedsindstillingen og klik derefter på **Next**.

Skærmen “IP Address Settings” vises.

12. Vælg **IP Mode** afhængigt af din netværksordning.

Når der vælges **IPv4**, skal du konfigurere følgende:

- a Vælg **Type**.
- b Hvis du har valgt **Use Manual Address** fra **Type**, skal du indtaste følgende emner:
 - IP Address** for din printer
 - Subnet Mask**
 - Gateway Address**

Når der vælges **Dual Stack**, skal du konfigurere følgende:

- a Konfigurer **IPv4 Settings**.
- b Hvis du har markeret afkrydsningsfeltet **Use Manual Address** under **IPv6 Settings**, skal du indtaste følgende emner:
 - IP Address** for din printer
 - Gateway Address**

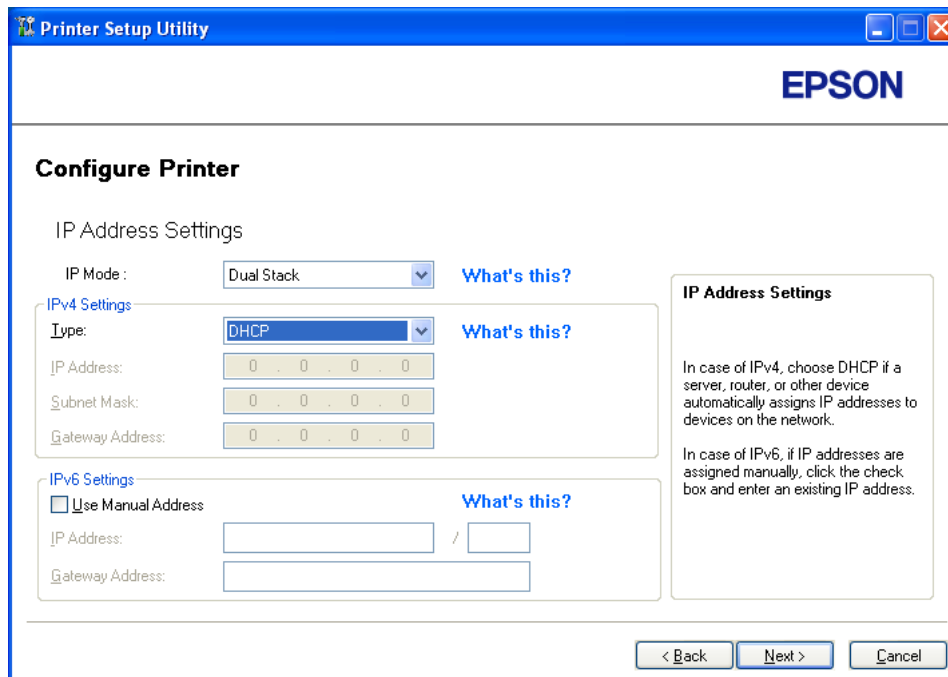

The screenshot shows the 'Printer Setup Utility' window for an Epson printer. The window title is 'Printer Setup Utility' and it features the Epson logo. The main heading is 'Configure Printer'. Under 'IP Address Settings', the 'IP Mode' is set to 'Dual Stack'. There are two main sections: 'IPv4 Settings' and 'IPv6 Settings'. In the 'IPv4 Settings' section, the 'Type' is set to 'DHCP', and the 'IP Address', 'Subnet Mask', and 'Gateway Address' fields are all set to '0 . 0 . 0 . 0'. In the 'IPv6 Settings' section, the 'Use Manual Address' checkbox is unchecked, and the 'IP Address' and 'Gateway Address' fields are empty. A 'What's this?' link is present next to several settings. On the right side, there is a box titled 'IP Address Settings' with explanatory text: 'In case of IPv4, choose DHCP if a server, router, or other device automatically assigns IP addresses to devices on the network. In case of IPv6, if IP addresses are assigned manually, click the check box and enter an existing IP address.' At the bottom of the window, there are three buttons: '< Back', 'Next >', and 'Cancel'.

13. Klik på **Next**.

Skærmen “FAX Settings” vises.

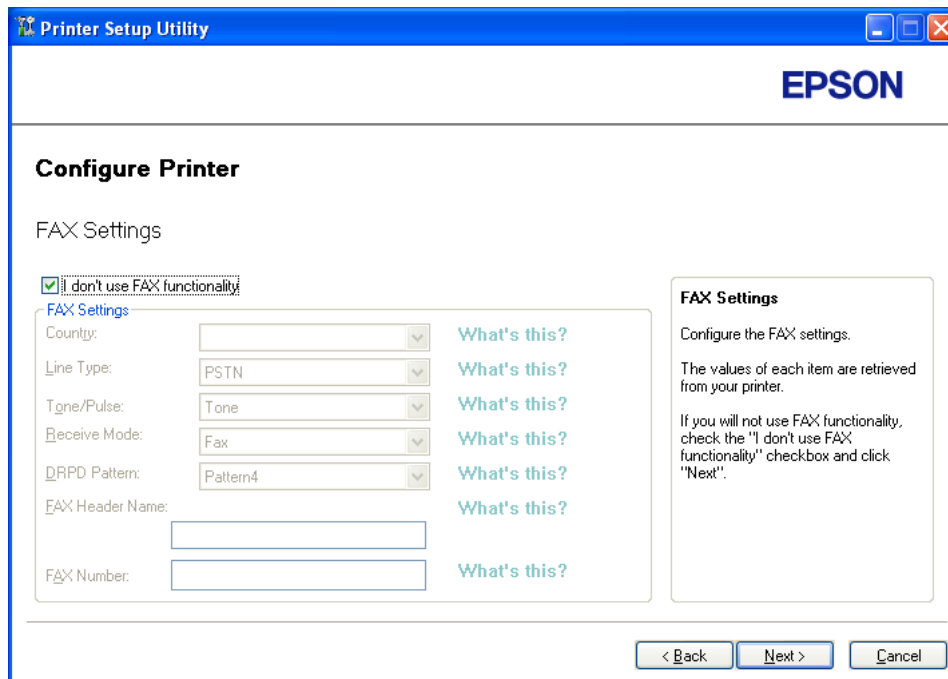

14. Konfigurer faxindstillingerne om nødvendigt.

Bemærk:

Hvis du ikke vil anvende faxfunktionen, skal du markere afkrydsningsfeltet **I don't use FAX functionality**.

15. Klik på **Next**.

16. Sørg for de trådløse indstillinger vises og klik derefter på **Apply**.

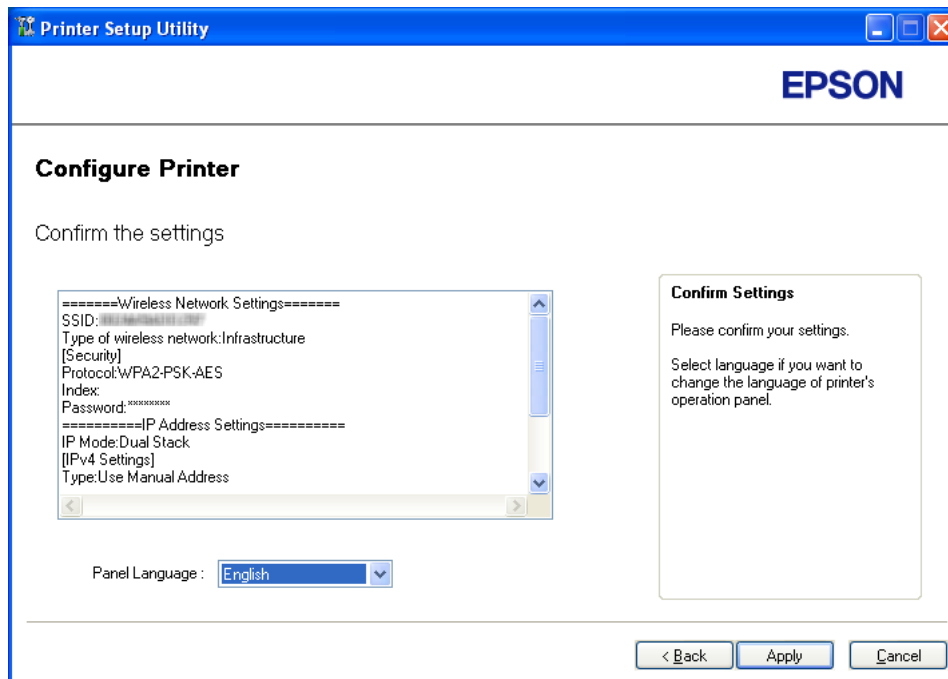

17. Klik på **Yes (Ja)** for at genstarte printeren.

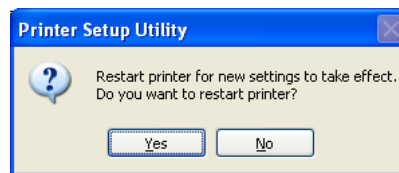

Skærmen “Configuration Complete” vises.

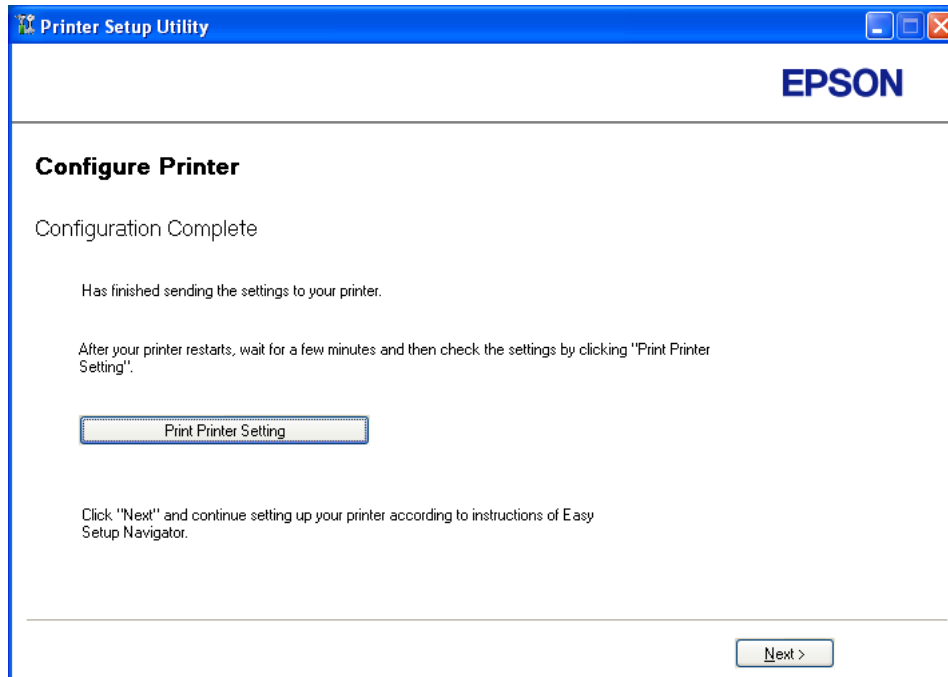

18. Vent nogle få minutter indtil printeren genstarter for at oprette det trådløse netværk.

Bemærk:

Hvis **Found New Hardware Wizard (Guiden Ny hardware fundet)** vises, skal du klikke på **Cancel (Annuller)**.

19. Klik på **Print Printer Setting**.

20. Bekræft, at “Link Quality” vises som “Good”, “Acceptable” eller “Low” på rapporten.

Bemærk:

Når “Link Quality” er “No Reception” skal du kontrollere, om de trådløse indstillinger er korrekt konfigureret. For at omkonfigurere de trådløse indstillinger skal du klikke på **Next** på skærmen “Configuration Complete” og derefter klikke på **Return**.

21. Klik på **Next**.

22. Følg instruktionerne på skærmen indtil skærmen “Check Setup” vises.

23. Bekræft, at der ikke vises nogen fejl på LCD-panelet og klik derefter på **Start Installation**.

Hvis du ser nogen fejl, skal du klikke på **Trouble Shooting Guide** og følge instruktionen.

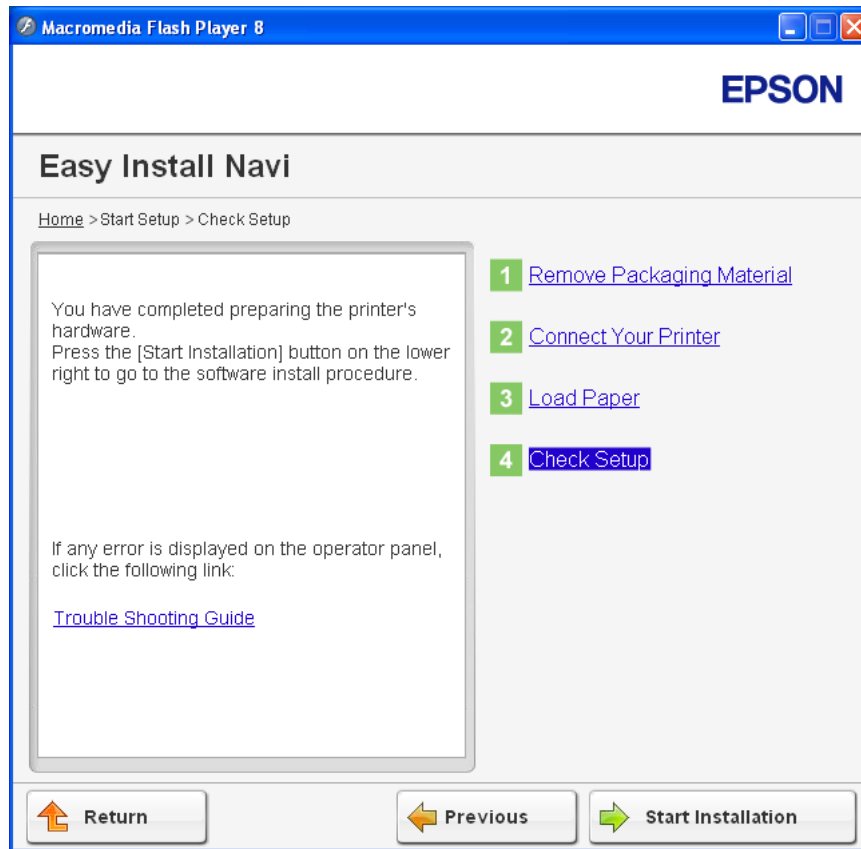

24. Kontroller om den printer som skal installeres, står på skærmen “Select Printer” og klik derefter på **Next**.

Bemærk:

Hvis den printer som skal installeres ikke står på skærmen “Select Printer”, skal du prøve følgende trin:

- Klik **Refresh** for at opdatere informationen.
- Klik på **Add Printer** og indtast derefter printeroplysningerne manuelt.

25. Vælg de nødvendige punkter på skærmen “Enter Printer Settings” og klik derefter på **Next**.

26. Vælg den software som skal installeres og klik derefter på **Install**.

27. Klik på **Finish** for at afslutte denne funktion.

Den trådløse konfiguration er udført.

Brug af Avanceret opsætning til konfiguration af trådløse indstillinger

For at anvende Avanceret opsætning skal du vise skærmen Configure Wireless Settings.

Den følgende procedure anvender Windows XP som et eksempel.

Visning af skærmen Configure Wireless Settings

1. Sæt *softwaredisken* ind i din computers CD/DVD-drev.

Install Navi starter.

Bemærk:

*Hvis softwaredisken ikke automatisk starter, skal du klikke på **Start (start for Windows XP) — All Programs (Alle programmer)** (for Windows Vista og Windows 7) — **Accessories (Tilbehør)** (for Windows Vista og Windows 7) — **Run (Kør)** og indtast derefter **D:\EPSetup.exe** (hvor D er bogstavet for CD/DVD-drevet på din computer), og klik derefter på **OK**.*

2. Klik på **Easy Install**.

SOFTWARE LICENSE AGREEMENT (SOFTWARELICENSEAFTALE) vises.

3. Hvis du accepterer betingelserne i **SOFTWARE LICENSE AGREEMENT (SOFTWARELICENSEAFTALEN)**, skal du vælge **Agree (Accepter)** og derefter klikke på **Next (Næste)**.

Easy Install Navi starter.

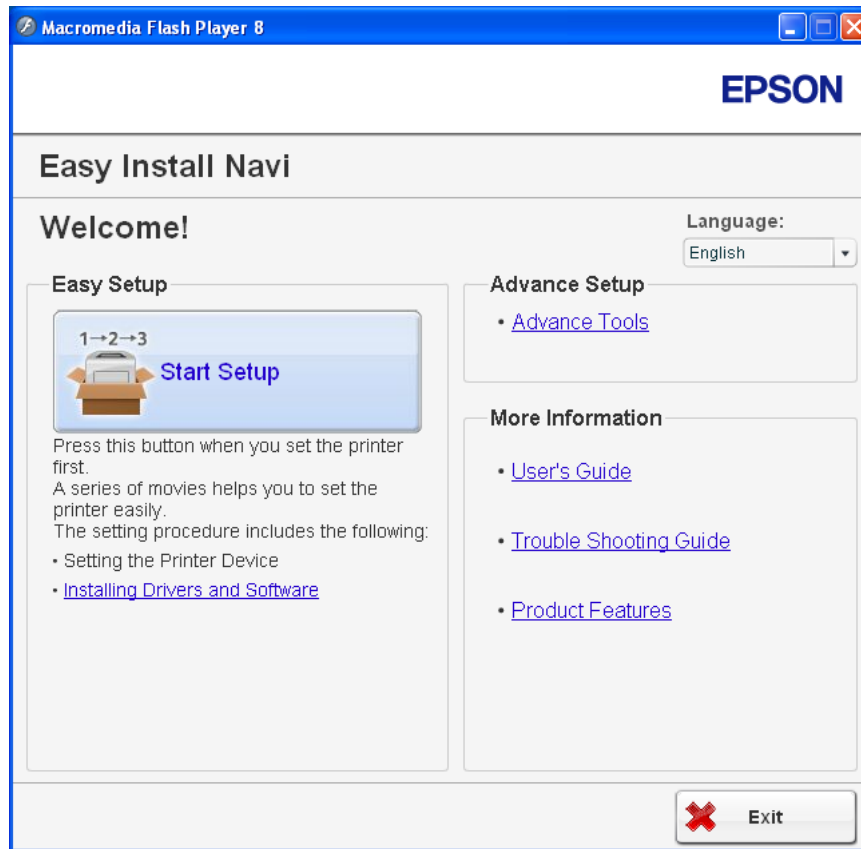

4. Klik på **Start Setup**.
5. Klik på **Connect Your Printer**.
6. Vælg **Wireless Connection** og klik derefter på **Next**.

Skærmen til valg af indstillingsmetode vises.

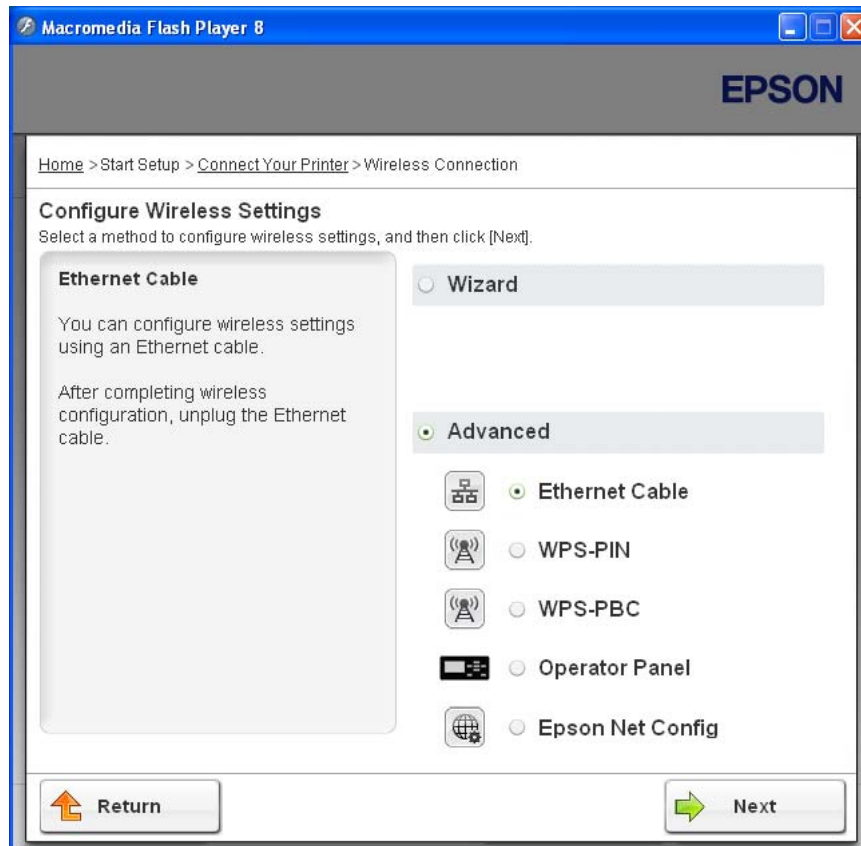
7. Vælg **Advanced**.

Vælg en tilslutningsmetode ud fra de følgende

- “Ethernet Cable” på side 69
- “WPS-PIN” på side 76
- “WPS-PBC” på side 78
- “Operator Panel” på side 80
- “EpsonNet Config” på side 82

Ethernet Cable

1. Vælg **Ethernet Cable** og klik derefter på **Next**.
2. Følg instruktionerne på skærmen og klik derefter på **Next**.

Skærmen **Printer Setup Utility** vises.

- Vælg den printer som skal konfigureres på skærmen “Select Printer” og klik derefter på **Next**.

Bemærk:

Hvis den printer som skal konfigureres ikke står på skærmen “Select Printer”, skal du prøve følgende trin:

- Klik **Refresh** for at opdatere informationen.
- Klik på **Enter IP Address** og indtast derefter IP-adressen for din printer.

- Indtast SSID.

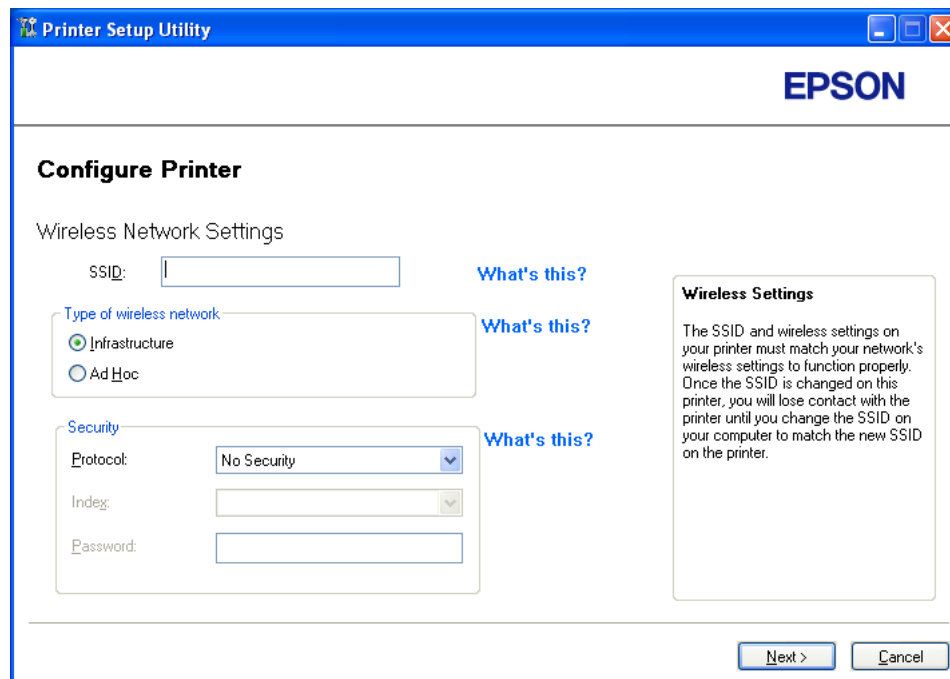

- Vælg **Type of wireless network**.
- Angiv sikkerhedsindstillingen og klik derefter på **Next**.

Skærmen “IP Address Settings” vises.

- Vælg **IP Mode** afhængigt af din netværksordning.

Når der vælges **IPv4**, skal du konfigurere følgende:

- a Vælg **Type**.
- b Hvis du har valgt **Use Manual Address** fra **Type**, skal du indtaste følgende emner:
- IP Address** for din printer
 - Subnet Mask**
 - Gateway Address**

Når der vælges **Dual Stack**, skal du konfigurere følgende:

- a Konfigurer **IPv4 Settings**.
- b Hvis du har markeret afkrydsningsfeltet **Use Manual Address** under **IPv6 Settings**, skal du indtaste følgende emner:
- IP Address** for din printer
 - Gateway Address**

The screenshot shows the 'Printer Setup Utility' window for an Epson printer. The title bar reads 'Printer Setup Utility' and the Epson logo is in the top right. The main window is titled 'Configure Printer'. Under 'IP Address Settings', the 'IP Mode' is set to 'Dual Stack'. There are two sections: 'IPv4 Settings' and 'IPv6 Settings'. In 'IPv4 Settings', the 'Type' is set to 'DHCP', and the 'IP Address', 'Subnet Mask', and 'Gateway Address' fields are all set to '0 . 0 . 0 . 0'. In 'IPv6 Settings', the 'Use Manual Address' checkbox is unchecked, and the 'IP Address' and 'Gateway Address' fields are empty. A 'What's this?' link is present next to each section. On the right, an 'IP Address Settings' box contains instructions: 'In case of IPv4, choose DHCP if a server, router, or other device automatically assigns IP addresses to devices on the network. In case of IPv6, if IP addresses are assigned manually, click the check box and enter an existing IP address.' At the bottom, there are three buttons: '< Back', 'Next >', and 'Cancel'.

8. Klik på **Next**.

Skærmen “FAX Settings” vises.

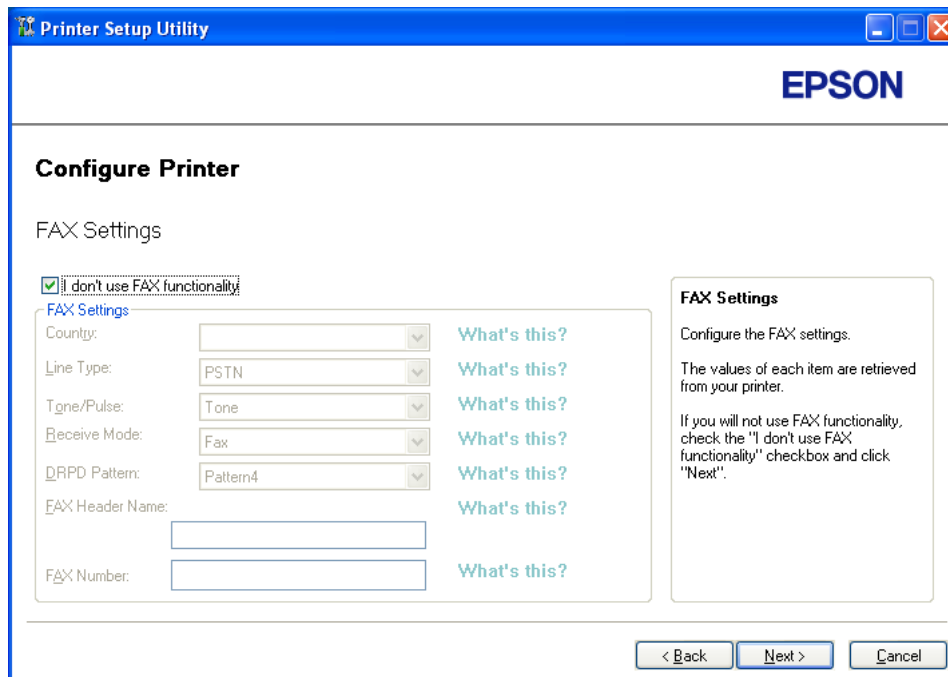

9. Konfigurer faxindstillingerne om nødvendigt.

Bemærk:

Hvis du ikke vil anvende faxfunktionen, skal du markere afkrydsningsfeltet **I don't use FAX functionality**.

10. Klik på **Next**.

11. Sørg for de trådløse indstillinger vises og klik derefter på **Apply**.

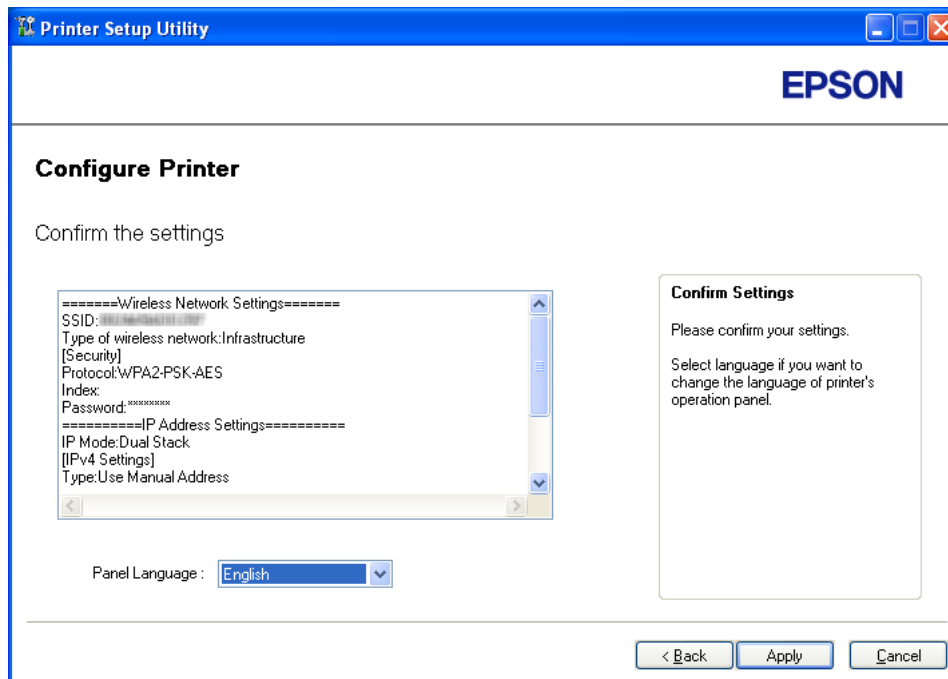

12. Klik på **Yes (Ja)** for at genstarte printeren.

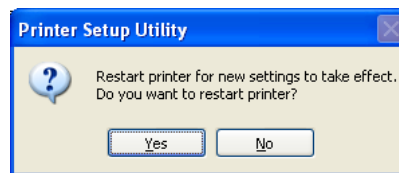

Skærmen “Configuration Complete” vises.

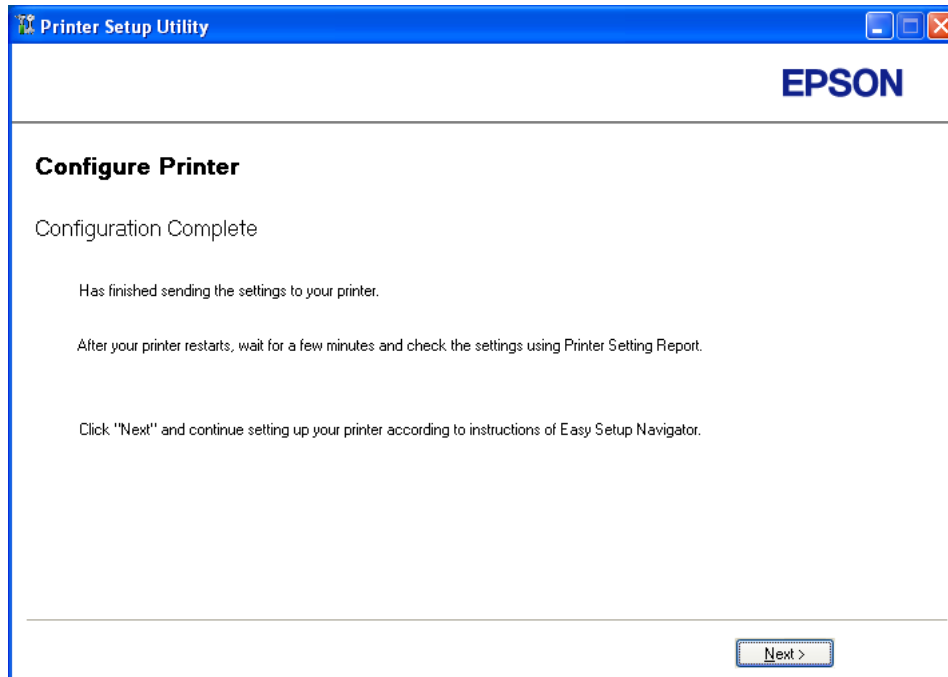

13. Vent nogle få minutter indtil printeren genstarter for at oprette det trådløse netværk.

14. Klik på **Next**.

15. Følg instruktionerne på skærmen indtil skærmen “Check Setup” vises.

16. Udskriv en System Settings-side fra betjeningspanelet.

Se “Udskrivning af en System Settings-side” på side 154.

17. Bekræft, at “Link Quality” vises som “Good”, “Acceptable” eller “Low” på rapporten.

Bemærk:

Når “Link Quality” er “No Reception” skal du kontrollere, om de trådløse indstillinger er korrekt konfigureret. For at omkonfigurere de trådløse indstillinger skal du klikke på **Return**.

18. Bekræft, at der ikke vises nogen fejl på LCD-panelet og klik derefter på **Start Installation**.

Hvis du ser nogen fejl, skal du klikke på **Trouble Shooting Guide** og følge instruktionen.

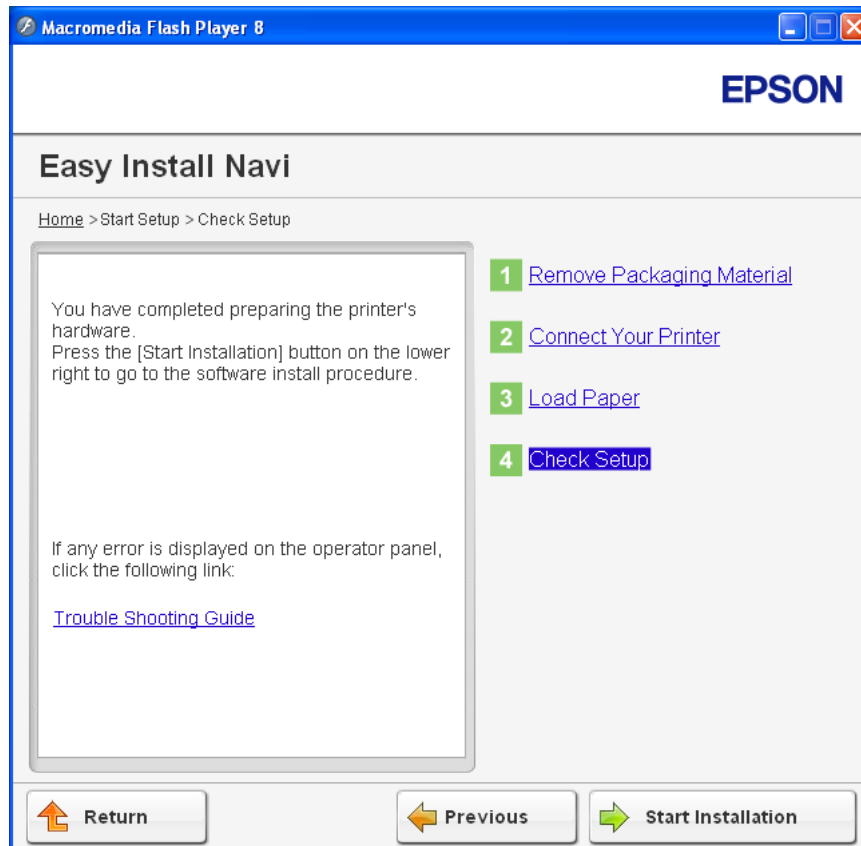

19. Kontroller om den printer som skal installeres, står på skærmen “Select Printer” og klik derefter på **Next**.

Bemærk:

Hvis den printer som skal installeres ikke står på skærmen “Select Printer”, skal du prøve følgende trin:

- Klik **Refresh** for at opdatere informationen.
- Klik på **Add Printer** og indtast derefter printeroplysningerne manuelt.

20. Konfigurer de nødvendige punkter på skærmen “Enter Printer Settings” og klik derefter på **Next**.

21. Vælg den software som skal installeres og klik derefter på **Install**.

22. Klik på **Finish** for at afslutte denne funktion.

Den trådløse konfiguration er udført.

WPS-PIN

Bemærk:

- WPS-PIN (Wi-Fi beskyttet opsætning-Personligt identifikationsnummer) er en metode til godkendelse og registrering af enheder, der behøves til trådløs konfiguration, udført vha. indtastning af en PIN-kode til en printer og computer. Denne indstilling, der udføres via et adgangspunkt, er kun tilgængelig, når din trådløse routers adgangspunkter understøtter WPS.*
 - Inden WPS-PIN starter, er du nødt til at indtaste din PIN-kode på websiden for det trådløse adgangspunkt. Se vejledningen for adgangspunkter angående yderligere oplysninger.*
1. Vælg **WPS-PIN** og klik derefter på **Next**.
 2. Følg instruktionerne på skærmen indtil skærmen "Check Setup" vises.
 3. Bekræft, at der ikke vises nogen fejl på LCD-panelet og klik derefter på **Start Installation**.

Hvis du ser nogen fejl, skal du klikke på **Trouble Shooting Guide** og følge instruktionen.

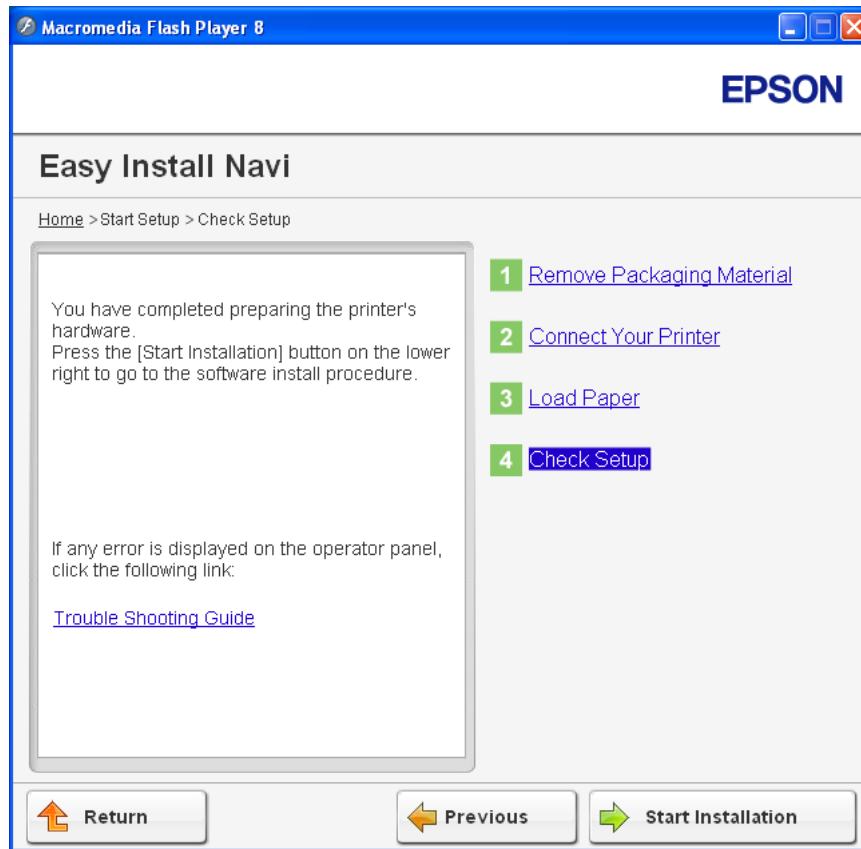

4. Kontroller om den printer som skal installeres, står på skærmen “Select Printer” og klik derefter på **Next**.

Bemærk:

Hvis den printer som skal installeres ikke står på skærmen “Select Printer”, skal du prøve følgende trin:

- Klik **Refresh** for at opdatere informationen.
 - Klik på **Add Printer** og indtast derefter printeroplysningerne manuelt.
5. Konfigurer de nødvendige punkter på skærmen “Enter Printer Settings” og klik derefter på **Next**.
 6. Vælg den software som skal installeres og klik derefter på **Install**.

7. Klik på **Finish** for at afslutte denne funktion.

Den trådløse konfiguration er udført.

Når **WPS-PIN**-udførslen er vellykket, og printeren er genstartet, er den trådløse LAN-tilslutning gennemført.

WPS-PBC

Bemærk:

WPS-PBC (Wi-Fi beskyttet opsætning-Tryk knap-konfiguration) er en metode til godkendelse og registrering af enheder, der behøves til trådløs konfiguration, som udføres vha. tryk på knappen på adgangspunktet via trådløse routere, samt derefter ved at udføre WPS-PBC-indstillingen på betjeningspanelet. Denne indstilling er kun tilgængelig, når adgangspunktet understøtter WPS.

1. Vælg **WPS-PBC** og klik derefter på **Next**.
2. Følg instruktionerne på skærmen indtil skærmen "Check Setup" vises.
3. Bekræft, at der ikke vises nogen fejl på LCD-panelet og klik derefter på **Start Installation**.

Hvis du ser nogen fejl, skal du klikke på **Trouble Shooting Guide** og følge instruktionen.

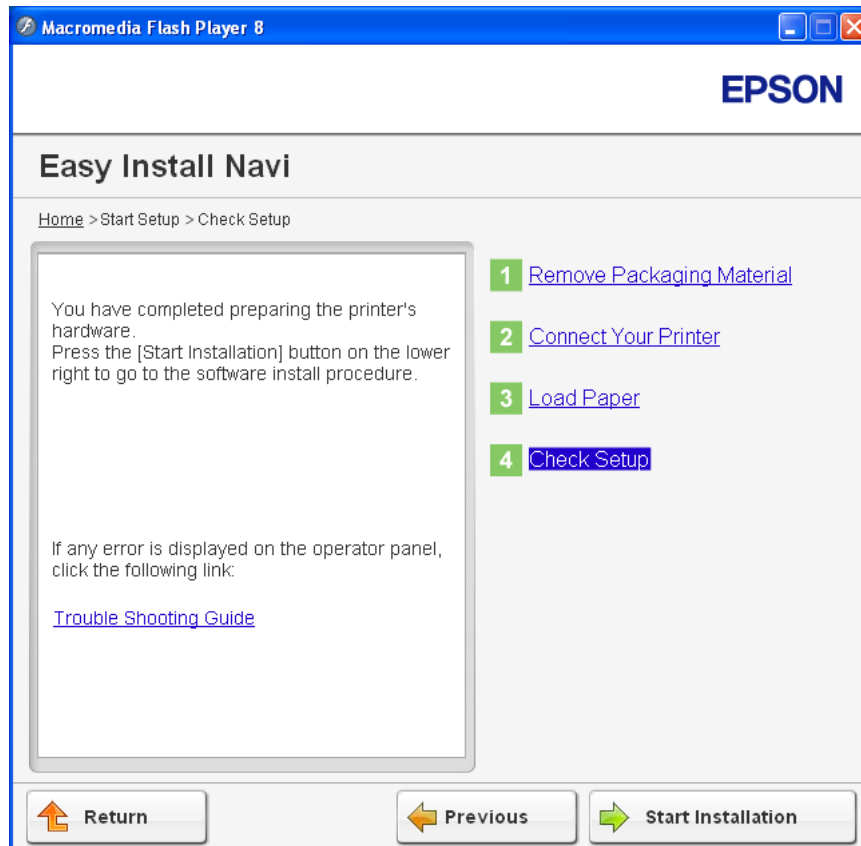

4. Kontroller om den printer som skal installeres, står på skærmen “Select Printer” og klik derefter på **Next**.

Bemærk:

Hvis den printer som skal installeres ikke står på skærmen “Select Printer”, skal du prøve følgende trin:

- Klik **Refresh** for at opdatere informationen.
 - Klik på **Add Printer** og indtast derefter printeroplysningerne manuelt.
5. Konfigurer de nødvendige punkter på skærmen “Enter Printer Settings” og klik derefter på **Next**.
 6. Vælg den software som skal installeres og klik derefter på **Install**.

7. Klik på **Finish** for at afslutte denne funktion.

Den trådløse konfiguration er udført.

Bemærk:

Angående **WPS-PBC**-udførslen på det trådløse LAN-adgangspunkt skal du se den vejledning, der fulgte med det trådløse LAN-adgangspunkt.

Når **WPS-PBC**-udførslen er vellykket, og printeren er genstartet, er den trådløse LAN-tilslutning gennemført.

Operator Panel

1. Vælg **Operator Panel** og klik derefter på **Next**.
2. Følg instruktionerne på skærmen indtil skærmen "Check Setup" vises.
3. Bekræft, at der ikke vises nogen fejl på LCD-panelet og klik derefter på **Start Installation**.

Hvis du ser nogen fejl, skal du klikke på **Trouble Shooting Guide** og følge instruktionen.

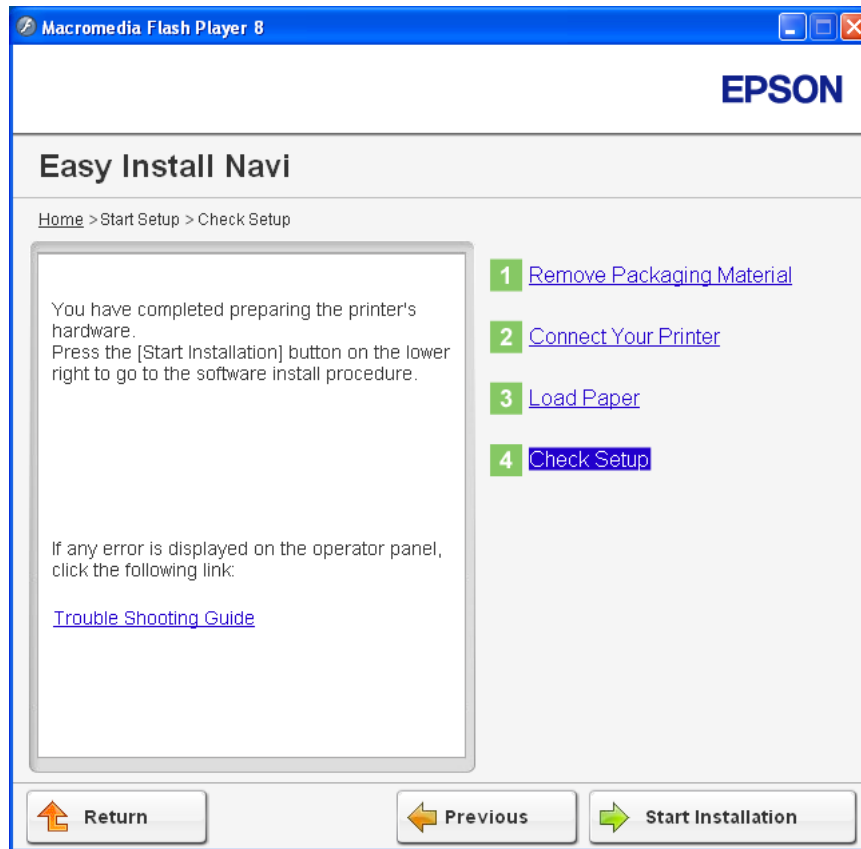

4. Kontroller om den printer som skal installeres, står på skærmen “Select Printer” og klik derefter på **Next**.

Bemærk:

Hvis den printer som skal installeres ikke står på skærmen “Select Printer”, skal du prøve følgende trin:

- Klik **Refresh** for at opdatere informationen.
 - Klik på **Add Printer** og indtast derefter printeroplysningerne manuelt.
5. Konfigurer de nødvendige punkter på skærmen “Enter Printer Settings” og klik derefter på **Next**.
 6. Vælg den software som skal installeres og klik derefter på **Install**.

7. Klik på **Finish** for at afslutte denne funktion.

Den trådløse konfiguration er udført.

EpsonNet Config

1. Vælg **EpsonNet Config** og klik derefter på **Next**.
2. Følg instruktionerne på skærmen indtil skærmen “Check Setup” vises.
3. Bekræft, at der ikke vises nogen fejl på LCD-panelet og klik derefter på **Start Installation**.

Hvis du ser nogen fejl, skal du klikke på **Trouble Shooting Guide** og følge instruktionen.

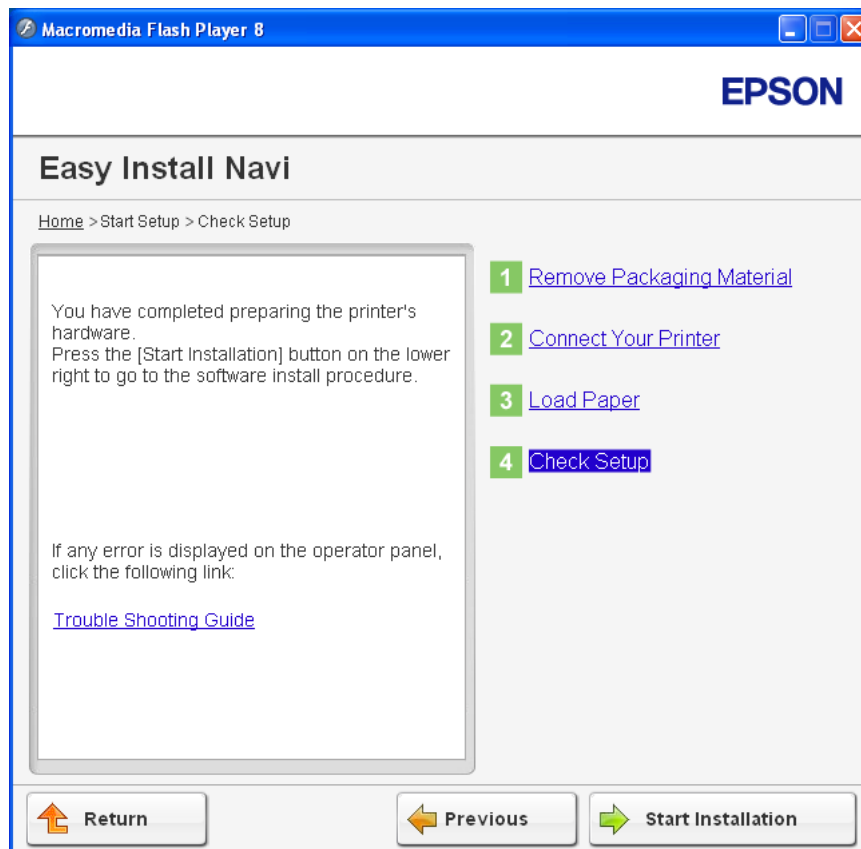

4. Kontroller om den printer som skal installeres, står på skærmen “Select Printer” og klik derefter på **Next**.

Bemærk:

Hvis den printer som skal installeres ikke står på skærmen "Select Printer", skal du prøve følgende trin:

- Klik **Refresh** for at opdatere informationen.
 - Klik på **Add Printer** og indtast derefter printeroplysningerne manuelt.
5. Konfigurer de nødvendige punkter på skærmen "Enter Printer Settings" og klik derefter på **Next**.
 6. Vælg den software som skal installeres og klik derefter på **Install**.
 7. Klik på **Finish** for at afslutte denne funktion.

Den trådløse konfiguration er udført.

Når EpsonNet Config er vellykket udført, og printeren er genstartet, er den trådløse LAN-tilslutning gennemført.

Opsætning af et nyt trådløst netværksmiljø til din computer (Når du behøver at opsætte din trådløse forbindelse med din computer)

For DHCP-netværk:

1. Opsætning af din computer til trådløs forbindelse:

Bemærk:

Du kan også ændre de trådløse indstillinger vha. det trådløs-program, der muligvis er installeret på din computer.

Windows XP og Windows Server 2003:

- a Vælg **Network Connections (Netværksforbindelser)** i **Control Panel (Kontrolpanel)**.
- b Højreklik på **Wireless Network Connection (Trådløs netværksforbindelse)** og vælg **Properties (Egenskaber)**.
- c Vælg fanen **Wireless Networks (Trådløse netværk)**.

- d Sørg for at afkrydsningsfeltet **Use Windows to configure my wireless network settings (Brug Windows til at konfigurere det trådløse netværk)** er markeret.

Bemærk:

Noter de trådløse indstillinger i vinduet **Advanced (Avanceret)** (trin f) og vinduet **Wireless network properties (Egenskaber for trådløst netværk)** (trin h) ned. Du behøver muligvis disse indstillinger senere.

- e Klik på **Advanced (Avanceret)**-knappen.
- f Vælg **Computer-to-computer (ad hoc) networks only (Kun computer-til-computer (ad hoc)-netværk)** og luk dialogboksen **Advanced (Avanceret)**.
- g Klik på **Add (Tilføj)**-knappen for at få vist **Wireless network properties (Egenskaber for trådløst netværk)**.

- h På fanen **Association (Tilknytning)** skal du indtaste den følgende information og klikke på **OK**.

Network name (SSID): (Netværksnavn (SSID):) xxxxxxxx (xxxxxxx angiver en trådløs enheds SSID, som du anvender)

Network Authentication: (Netværksgodkendelse:) Open (Åbn)

Data encryption: (Datakryptering:) Disabled (Deaktiveret)

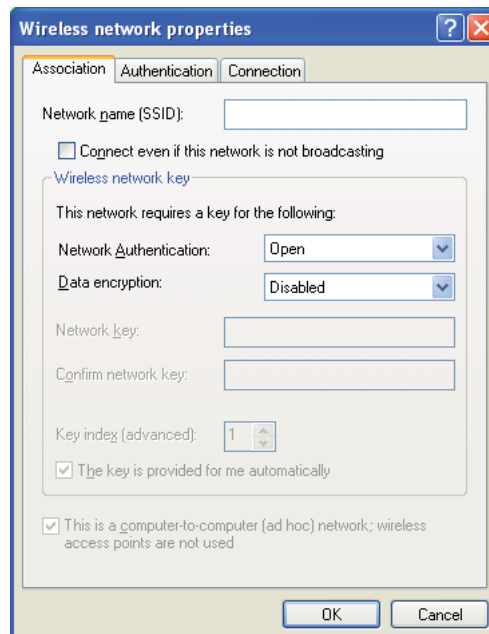

- i Klik på **Move up (Flyt op)**-knappen for at flytte det senest tilføjede SSID op øverst på listen.
- j Klik på **OK** for at lukke dialogboksen **Wireless Network Connection Properties (Egenskaber for trådløs netværksforbindelse)**.

Windows Vista:

- a Vis **Control Panel (Kontrolpanel)**.
- b Vælg **Network and Internet (Netværk og internet)**.

- c Vælg **Network and Sharing Center (Netværks- og delingscenter)**.
- d Vælg **Connect to a network (Opret forbindelse til et netværk)**.
- e Vælg **xxxxxxxx** (xxxxxxxx angiver en trådløs enheds SSID, som du anvender) fra netværksemnerne på listen over tilgængelige netværk og klik derefter på **Connect (Opret forbindelse)**.
- f Klik på **Close (Luk)** i dialogboksen efter du har bekræftet, at forbindelsen er oprettet.





Windows Server 2008:

- a Vis **Control Panel (Kontrolpanel)**.
- b Vælg **Network and Internet (Netværk og internet)**.
- c Vælg **Network and Sharing Center (Netværks- og delingscenter)**.
- d Vælg **Connect to a network (Opret forbindelse til et netværk)**.
- e Vælg **xxxxxxxx** (xxxxxxxx angiver en trådløs enheds SSID, som du anvender) fra netværksemnerne på listen over tilgængelige netværk og klik derefter på **Connect (Opret forbindelse)**.
- f Klik på **Close (Luk)** i dialogboksen efter du har bekræftet, at forbindelsen er oprettet.

Windows Server 2008 R2 og Windows 7:

- a Vis **Control Panel (Kontrolpanel)**.
- b Vælg **Network and Internet (Netværk og internet)**.
- c Vælg **Network and Sharing Center (Netværks- og delingscenter)**.
- d Vælg **Connect to a network (Opret forbindelse til et netværk)**.
- e Vælg **xxxxxxxx** (xxxxxxxx angiver en trådløs enheds SSID, som du anvender) fra netværksemnerne på listen over tilgængelige netværk og klik derefter på **Connect (Opret forbindelse)**.

2. Kontroller de IP-adresser der er tildelt vha. AutoIP på printeren.

- a På betjeningspanelet skal du trykke på **System**-knappen.
- b Vælg Admin Menu og tryk derefter på knappen .
- c Vælg Network og tryk derefter på knappen .
- d Vælg TCP/IP og tryk derefter på knappen .
- e Vælg IPv4 og tryk derefter på knappen .
- f Vælg IP Address og tryk derefter på knappen .

(Standard IP-adresseområde: 169.254.xxx.yyy)

IP Address 169.254.000.041*

3. Sørg for, at IP-adressen på din computer er tildelt vha. DHCP.

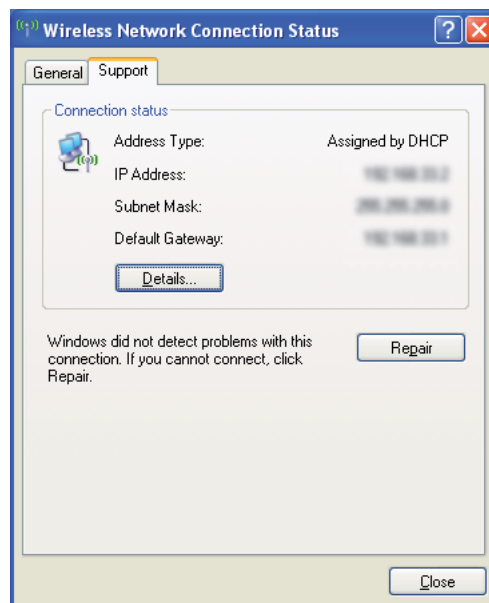

4. Start din webbrowser.

5. Indtast IP-adressen for printeren i adresselinjen og tryk derefter på **Enter**-tasten.

EpsonNet Config vises.

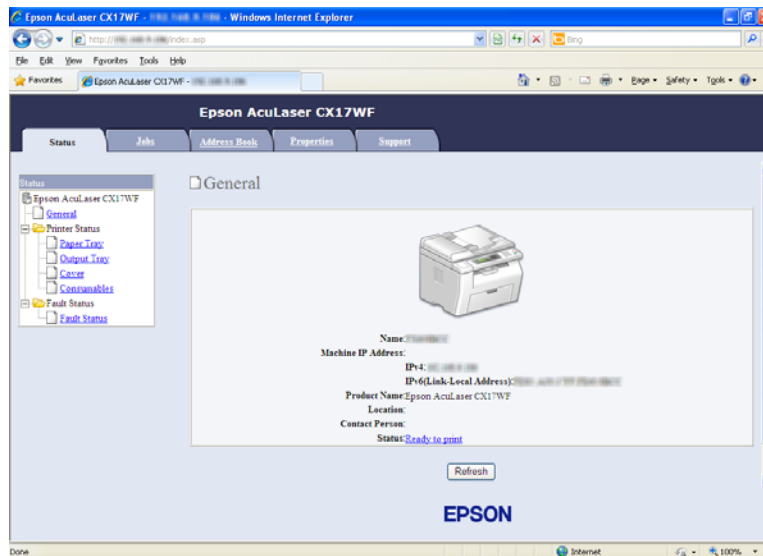

6. Opret trådløs indstilling for printeren på EpsonNet Config.
7. Genstart printeren.
8. Genskab trådløs indstillingerne på din computer.

Bemærk:

Hvis operativsystemet på din computer indeholder en trådløs konfigurationssoftware, skal du anvende den til at ændre trådløs indstillingerne. Se instruktionerne nedenfor.

Windows XP og Windows Server 2003:

- a Vælg **Network Connections (Netværksforbindelser)** i **Control Panel (Kontrolpanel)**.
- b Højreklik på **Wireless Network Connection (Trådløs netværksforbindelse)** og vælg **Properties (Egenskaber)**.
- c Vælg fanen **Wireless Networks (Trådløse netværk)**.
- d Sørg for at afkrydsningsfeltet **Use Windows to configure my wireless network settings (Brug Windows til at konfigurere det trådløse netværk)** er markeret.

- e Klik på **Advanced (Avanceret)**.
- f Du kan enten indstille printeren til ad-hoc-tilstand eller infrastrukturtilstand.
 - Ad hoc-tilstand:
Vælg **Computer-to-computer (ad hoc) networks only (Kun computer-til-computer (ad hoc)-netværk)** og luk dialogboksen.
 - Infrastrukturtilstand:
Vælg **Access point (Infrastructure) networks only (Kun netværk med adgangspunkt (infrastruktur))** og luk dialogboksen.
- g Klik på **Add (Tilføj)** for at få vist **Wireless network properties (Egenskaber for trådløst netværk)**.
- h Indtast den indstilling som du ønsker at sende til printeren printer, og klik derefter på **OK**.
- i Klik på **Move up (Flyt op)** for at flytte indstillingen op øverst på listen.
- j Klik på **OK** for at lukke dialogboksen **Wireless Network Connection Properties (Egenskaber for trådløs netværksforbindelse)**.

Windows Vista:

- a Vis **Control Panel (Kontrolpanel)**.
- b Vælg **Network and Internet (Netværk og internet)**.
- c Vælg **Network and Sharing Center (Netværks- og delingscenter)**.
- d Vælg **Connect to a network (Opret forbindelse til et netværk)**.
- e Vælg netværket og klik derefter på **Connect (Opret forbindelse)**.
- f Klik på **Close (Luk)** i dialogboksen efter du har bekræftet, at forbindelsen er oprettet.

Windows Server 2008:

- a Vis **Control Panel (Kontrolpanel)**.
- b Vælg **Network and Internet (Netværk og internet)**.
- c Vælg **Network and Sharing Center (Netværks- og delingscenter)**.

- d Vælg **Connect to a network (Opret forbindelse til et netværk)**.
- e Vælg netværket og klik derefter på **Connect (Opret forbindelse)**.
- f Klik på **Close (Luk)** i dialogboksen efter du har bekræftet, at forbindelsen er oprettet.

Windows Server 2008 R2 og Windows 7:

- a Vis **Control Panel (Kontrolpanel)**.
- b Vælg **Network and Internet (Netværk og internet)**.
- c Vælg **Network and Sharing Center (Netværks- og delingscenter)**.
- d Vælg **Connect to a network (Opret forbindelse til et netværk)**.
- e Vælg netværket og klik derefter på **Connect (Opret forbindelse)**.

Netværk med fast IP:

1. Opsæt din computer til trådløs forbindelse:

Bemærk:

Hvis operativsystemet på din computer indeholder en trådløs konfigurationssoftware, skal du anvende den til at ændre trådløse indstillingerne. Se instruktionerne nedenfor.

Windows XP og Windows Server 2003:

- a Vælg **Network Connections (Netværksforbindelser)** i **Control Panel (Kontrolpanel)**.
- b Højreklik på **Wireless Network Connection (Trådløs netværksforbindelse)** og vælg **Properties (Egenskaber)**.
- c Vælg fanen **Wireless Networks (Trådløse netværk)**.
- d Sørg for at afkrydsningsfeltet **Use Windows to configure my wireless network settings (Brug Windows til at konfigurere det trådløse netværk)** er markeret.

Bemærk:

Sørg for at skrive computerens aktuelle trådløse indstillinger i trin f og trin h, så du kan genskabe dem senere.

- e Klik på **Advanced (Avanceret)**-knappen.
- f Vælg **Computer-to-computer (ad hoc) networks only (Kun computer-til-computer (ad hoc)-netværk)** og luk dialogboksen **Advanced (Avanceret)**.
- g Klik på **Add (Tilføj)**-knappen for at få vist **Wireless network properties (Egenskaber for trådløst netværk)**.
- h På fanen **Association (Tilknytning)** skal du indtaste den følgende information og klikke på **OK**.

Network name (SSID): (Netværksnavn (SSID):) xxxxxxxx (xxxxxxx angiver en trådløs enheds SSID, som du anvender)

Network Authentication: (Netværksgodkendelse:) Open (Åbn)

Data encryption: (Datakryptering:) Disabled (Deaktiveret)

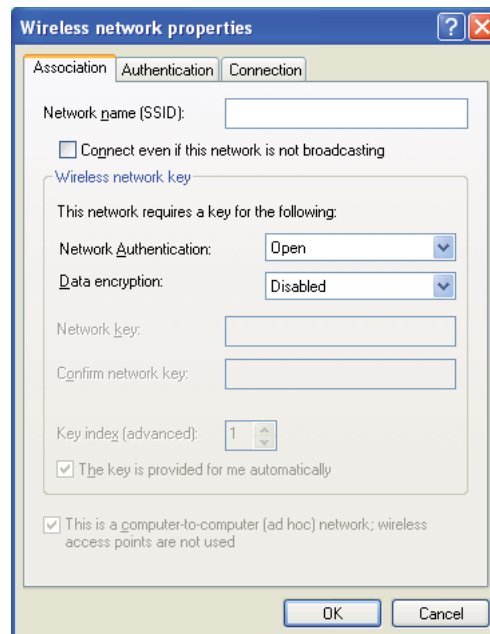

- i Klik på **Move up (Flyt op)**-knappen for at flytte det senest tilføjede SSID op øverst på listen.
- j Klik på **OK** for at lukke dialogboksen **Wireless Network Connection Properties (Egenskaber for trådløs netværksforbindelse)**.

Windows Vista:

- a Vis **Control Panel (Kontrolpanel)**.
- b Vælg **Network and Internet (Netværk og internet)**.
- c Vælg **Network and Sharing Center (Netværks- og delingscenter)**.
- d Vælg **Connect to a network (Opret forbindelse til et netværk)**.
- e Vælg **xxxxxxxx** (xxxxxxxx angiver en trådløs enheds SSID, som du anvender) fra netværksemnerne på listen over tilgængelige netværk og klik derefter på **Connect (Opret forbindelse)**.
- f Klik på **Close (Luk)** i dialogboksen efter du har bekræftet, at forbindelsen er oprettet.

Windows Server 2008:

- a Vis **Control Panel (Kontrolpanel)**.
- b Vælg **Network and Internet (Netværk og internet)**.
- c Vælg **Network and Sharing Center (Netværks- og delingscenter)**.
- d Vælg **Connect to a network (Opret forbindelse til et netværk)**.
- e Vælg **xxxxxxxx** (xxxxxxxx angiver en trådløs enheds SSID, som du anvender) fra netværksemnerne på listen over tilgængelige netværk og klik derefter på **Connect (Opret forbindelse)**.
- f Klik på **Close (Luk)** i dialogboksen efter du har bekræftet, at forbindelsen er oprettet.

Windows Server 2008 R2 og Windows 7:

- a Vis **Control Panel (Kontrolpanel)**.
 - b Vælg **Network and Internet (Netværk og internet)**.
 - c Vælg **Network and Sharing Center (Netværks- og delingscenter)**.
 - d Vælg **Connect to a network (Opret forbindelse til et netværk)**.
 - e Vælg **xxxxxxxx** (xxxxxxxx angiver en trådløs enheds SSID, som du anvender) fra netværksementerne på listen over tilgængelige netværk og klik derefter på **Connect (Opret forbindelse)**.
2. Kontroller IP-adressen på din computer.

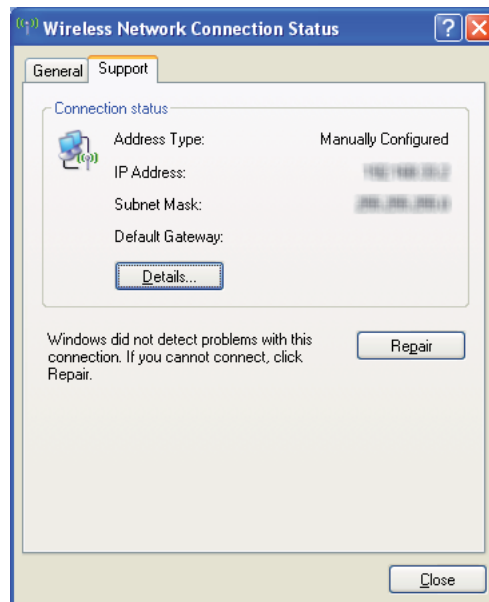

3. Indstil IP-adressen på printeren.
Se “Tildeling af en IP-adresse (i IPv4-t-tilstand)” på side 47.
4. Start din webbrowser.
5. Indtast IP-adressen for printeren i adresselinjen og tryk derefter på **Enter**-tasten.

EpsonNet Config vises.

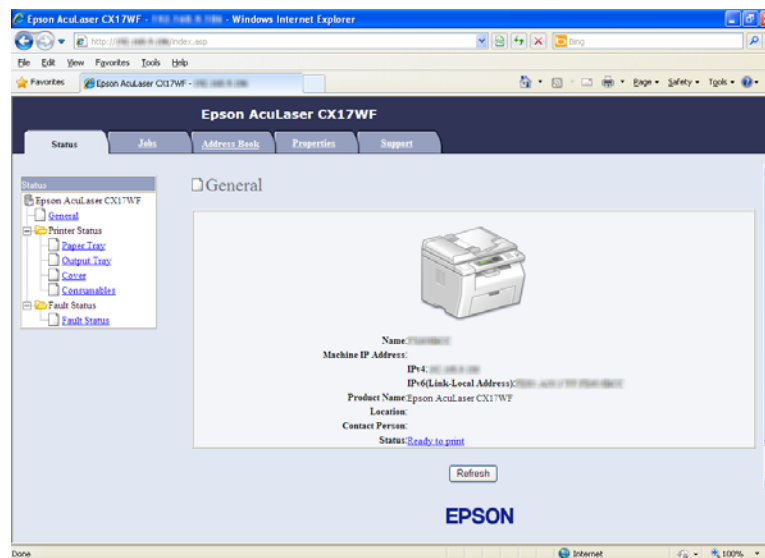

6. Ændr den trådløse indstilling for printeren på EpsonNet Config.
7. Genstart printeren.
8. Genskab trådløs indstillingerne på din computer.

Bemærk:

Hvis operativsystemet på din computer indeholder en trådløs konfigurationssoftware, skal du anvende den til at ændre trådløs indstillingerne. Eller du kan ændre trådløs indstillingerne vha. funktionen som fulgte med operativsystemet. Se instruktionerne nedenfor.

Windows XP og Windows Server 2003:

- a Vælg **Network Connections (Netværksforbindelser)** i **Control Panel (Kontrolpanel)**.
- b Højreklik på **Wireless Network Connection (Trådløs netværksforbindelse)** og vælg **Properties (Egenskaber)**.
- c Vælg fanen **Wireless Networks (Trådløse netværk)**.
- d Sørg for at afkrydsningsfeltet **Use Windows to configure my wireless network settings (Brug Windows til at konfigurere det trådløse netværk)** er markeret.

- e Klik på **Advanced (Avanceret)**.
- f Du kan enten indstille printeren til ad-hoc-tilstand eller infrastrukturtilstand.
 - Ad hoc-tilstand:
Vælg **Computer-to-computer (ad hoc) networks only (Kun computer-til-computer (ad hoc)-netværk)** og luk dialogboksen.
 - Infrastrukturtilstand:
Vælg **Access point (Infrastructure) networks only (Kun netværk med adgangspunkt (infrastruktur))** og luk dialogboksen.
- g Klik på **Add (Tilføj)** for at få vist **Wireless network properties (Egenskaber for trådløst netværk)**.
- h Indtast den indstilling som du ønsker at sende til printeren printer, og klik derefter på **OK**.
- i Klik på **Move up (Flyt op)** for at flytte indstillingen op øverst på listen.
- j Klik på **OK** for at lukke dialogboksen **Wireless Network Connection Properties (Egenskaber for trådløs netværksforbindelse)**.

Windows Vista:

- a Vis **Control Panel (Kontrolpanel)**.
- b Vælg **Network and Internet (Netværk og internet)**.
- c Vælg **Network and Sharing Center (Netværks- og delingscenter)**.
- d Vælg **Connect to a network (Opret forbindelse til et netværk)**.
- e Vælg netværket og klik derefter på **Connect (Opret forbindelse)**.
- f Klik på **Close (Luk)** i dialogboksen efter du har bekræftet, at forbindelsen er oprettet.

Windows Server 2008:

- a Vis **Control Panel (Kontrolpanel)**.
- b Vælg **Network and Internet (Netværk og internet)**.
- c Vælg **Network and Sharing Center (Netværks- og delingscenter)**.

- d Vælg **Connect to a network (Opret forbindelse til et netværk)**.
- e Vælg netværket og klik derefter på **Connect (Opret forbindelse)**.
- f Klik på **Close (Luk)** i dialogboksen efter du har bekræftet, at forbindelsen er oprettet.

Windows Server 2008 R2 og Windows 7:

- a Vis **Control Panel (Kontrolpanel)**.
- b Vælg **Network and Internet (Netværk og internet)**.
- c Vælg **Network and Sharing Center (Netværks- og delingscenter)**.
- d Vælg **Connect to a network (Opret forbindelse til et netværk)**.
- e Vælg netværket og klik derefter på **Connect (Opret forbindelse)**.

Opsætning til delt udskrivning (Kun Epson AcuLaser CX17NF/CX17WF)

Du kan dele din nye printer på netværket vha. den *softwaredisk*, der fulgte med din printer, eller ved at bruge Windows peg-og-udskriv- eller peer-to-peer-metode. Men hvis du anvender en af Microsofts metoder får du ikke funktioner som f.eks. Status Monitor samt andre printerhjælpeprogrammer, der bliver installeret med *softwaredisken*.

Hvis du ønsker at anvende printeren på et netværk, skal du dele printeren og installere dens drivere på alle computerne på netværket.

Bemærk:

Du er nødt til at anskaffe et Ethernet-kabel for delt udskrivning.

Windows XP, Windows XP 64-bit Edition, Windows Server 2003 og Windows Server 2003 x64 Edition

1. Klik på **Start (start for Windows XP) — Printers and Faxes (Printere og faxenheder)**.
2. Højreklik på dette printerikon og vælg **Properties (Egenskaber)**.
3. Fra fanen **Sharing (Deling)** skal du vælge **Share this printer (Del denne printer)** og indtast derefter et navn i tekstboksen **Share name (Sharenavn)**.

4. Klik på **Additional Drivers (Yderligere drivere)** og vælg operativsystemerne for alle netværksklienterne, der anvender denne printer.

5. Klik på **OK**.

Hvis filerne ikke findes på din computer, vil du blive bedt om at indsætte serveroperativsystemets cd.

6. Klik på **Apply (Anvend)** og klik derefter på **OK**.

Windows Vista og Windows Vista 64-bit Edition

1. Klik på **Start — Control Panel (Kontrolpanel) — Hardware and Sound (Hardware og lyd) — Printers (Printere)**.
2. Højreklik på printerikonet og vælg **Sharing (Deling)**.
3. Klik på **Change sharing options (Skift indstillinger for deling)**-knappen.
4. Der vises “**Windows needs your permission to continue (Windows skal bruge din tilladelse for at fortsætte)**”.
5. Klik på **Continue (Fortsæt)**-knappen.
6. Vælg afkrydsningsfeltet **Share this printer (Del denne printer)** og indtast derefter et navn i tekstboksen **Share name (Sharenavn)**.
7. Vælg **Additional Drivers (Yderligere drivere)** og vælg operativsystemerne for alle netværksklienterne, der anvender denne printer.
8. Klik på **OK**.
9. Klik på **Apply (Anvend)** og klik derefter på **OK**.

Windows Server 2008 og Windows Server 2008 64-bit Edition

1. Klik på **Start — Control Panel (Kontrolpanel) — Hardware and Sound (Hardware og lyd) — Printers (Printere)**.
2. Højreklik på printerikonet og vælg **Sharing (Deling)**.

3. Vælg afkrydsningsfeltet **Share this printer (Del denne printer)** og indtast derefter et navn i tekstboksen **Share name (Sharenavn)**.
4. Klik på **Additional Drivers (Yderligere drivere)** og vælg operativsystemerne for alle netværksklienterne, der anvender denne printer.
5. Klik på **OK**.
6. Klik på **Apply (Anvend)** og klik derefter på **OK**.

Windows 7, Windows 7 64-bit Edition og Windows Server 2008 R2

1. Klik på **Start — Devices and Printers (Enheder og printere)**.
2. Højreklik på printerikonet og vælg **Printer properties (Printeregenskaber)**.
3. På fanen **Sharing (Deling)** skal du vælge afkrydsningsfeltet **Share this printer (Del denne printer)** og indtast derefter et navn i tekstboksen **Share name (Sharenavn)**.
4. Klik på **Additional Drivers (Yderligere drivere)** og vælg operativsystemerne for alle netværksklienterne, der anvender denne printer.
5. Klik på **OK**.
6. Klik på **Apply (Anvend)** og klik derefter på **OK**.

For at kontrollere at printeren er delt:

- Sørg for at printerobjektet i **Printers (Printere)**-, **Printers and Faxes (Printere og faxenheder)**- eller **Devices and Printers (Enheder og printere)**-mappen er delt. Deleikonet er vist under printerikonet.
- Gennemse **Network (Netværk)** eller **My Network Places (Netværkssteder)**. Find værtsnavnet for serveren og se det sharenavn, du tildelte printeren.

Nu da printeren er delt, kan du installere printeren på netværksklienter vha. peg-og-udskriv- eller peer-to-peer-metoden.

Peg-og-udskriv

Peg-og-udskriv er en Microsoft Windows-teknologi, der tillader dig at tilslutte til en fjernprinter. Denne funktion downloader automatisk og installerer printerdriveren.

Windows XP, Windows XP 64-bit Edition, Windows Server 2003 og Windows Server 2003 x64 Edition

1. På Windows-skrivebordet på klientcomputeren skal du dobbeltklikke på **My Network Places (Netværkssteder)**.
2. Lokaliser værtsnavnet på servercomputeren og dobbeltklik derefter på værtsnavnet.
3. Højreklik på det delte printernavn og klik derefter på **Connect (Opret forbindelse)**.

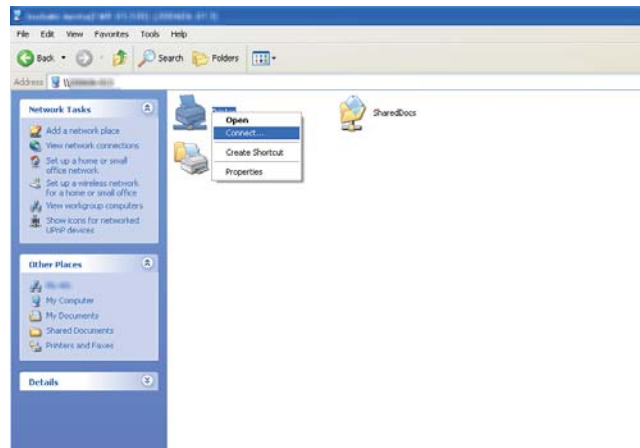

Vent på at driverinformationen kopieres fra servercomputeren til klientcomputeren, samt på at der tilføjes et nyt printerobjekt til **Printers and Faxes (Printere og faxenheder)**-mappen. Den tid det tager at kopiere varierer afhængigt af netværkstrafikken.

Luk **My Network Places (Netværkssteder)**.

4. Udskriv en testside for at bekræfte installationen.
 - a. Klik på **start (Start for Windows Server 2003/Windows Server 2003 x64 Edition) — Printers and Faxes (Printere og faxenheder)**.
 - b. Vælg den printer du har installeret.
 - c. Klik på **File (Fil) — Properties (Egenskaber)**.
 - d. På fanen **General (Generelt)** skal du klikke på **Print Test Page (Udskriv testside)**.

Når der er udskrevet en testside på korrekt vis, er installationen fuldført.

Windows Vista og Windows Vista 64-bit Edition

1. Klik på **Start — Network (Netværk)**.
2. Lokaliser og dobbeltklik på værtsnavnet på servercomputeren.
3. Højreklik på det delte printernavn og klik derefter på **Connect (Opret forbindelse)**.
4. Klik på **Install driver (Installer driver)**.
5. Klik på **Continue (Fortsæt)** i dialogboksen **User Account Control (Brugerkontroll)**.

Vent indtil driveren er kopieret fra serveren til klientcomputeren. Der tilføjes et nyt printerobjekt til **Printers (Printere)**-mappen. Længden af denne procedure kan variere afhængigt af netværkstrafikken.

6. Udskriv en testside for at bekræfte installationen.
 - a. Klik på **Start — Control Panel (Kontrolpanel) — Hardware and Sound (Hardware og lyd)**.
 - b. Vælg **Printers (Printere)**.
 - c. Højreklik på det printerikon du lige oprettede og vælg **Properties (Egenskaber)**.
 - d. På fanen **General (Generelt)** skal du klikke på **Print Test Page (Udskriv testside)**.

Når der er udskrevet en testside på korrekt vis, er installationen fuldført.

Windows Server 2008 og Windows Server 2008 64-bit Edition

1. Klik på **Start — Network (Netværk)**.
2. Lokaliser værtsnavnet på servercomputeren og dobbeltklik derefter på værtsnavnet.
3. Højreklik på det delte printernavn og klik derefter på **Connect (Opret forbindelse)**.
4. Klik på **Install driver (Installer driver)**.
5. Vent indtil driveren er kopieret fra serveren til klientcomputeren. Der vil blive tilføjet et nyt printerobjekt til **Printers (Printere)**-mappen. Tiden det tager at udføre disse aktiviteter varierer afhængigt af netværkstrafikken.

6. Udskriv en testside for at bekræfte installationen.
 - a Klik på **Start — Control Panel (Kontrolpanel)**.
 - b Vælg **Hardware and Sound (Hardware og lyd)**.
 - c Vælg **Printers (Printere)**.
 - d Højreklik på det printerikon du lige oprettede og vælg **Properties (Egenskaber)**.
 - e På fanen **General (Generelt)** skal du klikke på **Print Test Page (Udskriv testside)**.Når der er udskrevet en testside på korrekt vis, er installationen fuldført.

Windows 7, Windows 7 64-bit Edition og Windows Server 2008 R2

1. Klik på **Start — Network (Netværk)**.
2. Lokaliser værtsnavnet på servercomputeren og dobbeltklik derefter på værtsnavnet.
3. Højreklik på det delte printernavn og klik derefter på **Connect (Opret forbindelse)**.
4. Klik på **Install driver (Installer driver)**.
5. Vent indtil driveren er kopieret fra serveren til klientcomputeren. Der vil blive tilføjet et nyt printerobjekt til **Devices and Printers (Enheder og printere)**-mappen. Tiden det tager at udføre disse aktiviteter varierer afhængigt af netværkstrafikken.
6. Udskriv en testside for at bekræfte installationen.
 - a Klik på **Start — Devices and Printers (Enheder og printere)**.
 - b Højreklik på det printerikon du lige oprettede og vælg **Printer properties (Printeregenskaber)**.
 - c På fanen **General (Generelt)** skal du klikke på **Print Test Page (Udskriv testside)**.Når der er udskrevet en testside på korrekt vis, er installationen fuldført.

Peer-til-Peer

Hvis du anvender peer-til-peer-metoden, installeres printerdriveren på hver klientcomputer. Klientcomputerne kan modificere driveren og håndtere udskriftsjob.

Windows XP, Windows XP 64-bit Edition, Windows Server 2003 og Windows Server 2003 x64 Edition

1. Klik på **start (Start** for Windows Server 2003/Windows Server 2003 x64 Edition) — **Printers and Faxes (Printere og faxenheder)**.
2. Klik på **Add a printer (Tilføj en printer) (Add Printer (Tilføj printer)** for Windows Server 2003/Windows Server 2003 x64 Edition) for at starte **Add Printer Wizard (guiden Tilføj printer)**.
3. Klik på **Next (Næste)**.
4. Vælg **A network printer, or a printer attached to another computer (En netværksprinter eller en printer, der er tilsluttet en anden computer)** og klik derefter på **Next (Næste)**.
5. Klik på **Browse for a printer (Søg efter en printer)** og klik derefter på **Next (Næste)**.
6. Vælg printerens navn og klik derefter på **Next (Næste)**. Hvis printer ikke er på listen, skal du klikke på **Back (Tilbage)** og indtaste printerens sti i tekstboksen.

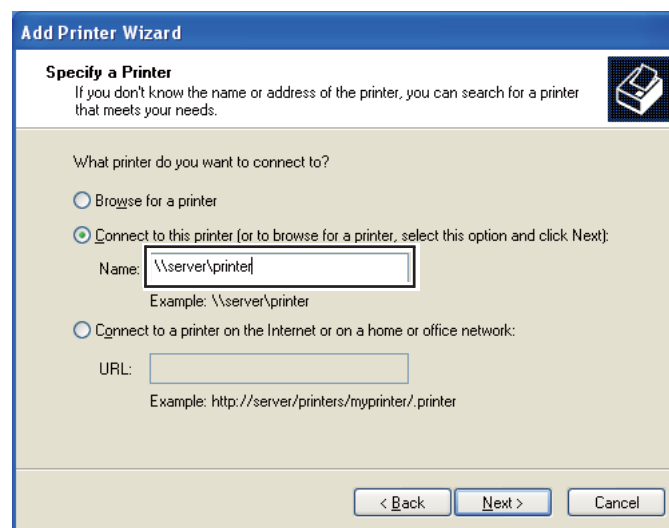

For eksempel: \\[serverværtsnavn]\[navn på delt printer]

Serverværtsnavnet er navnet på den servercomputer, der identificerer den på netværket. Navnet på den delte printer er det navn, der blev tildelt under serverinstallationsprocessen.

Hvis dette er en ny printer, bliver du muligvis bedt om at installere en printerdriver. Hvis der ikke er nogen systemdriver til rådighed, skal du angive det sted, hvor driveren findes.

7. Vælg **Yes (Ja)** hvis du ønsker at indstille denne printer som standardprinter, og klik derefter på **Next (Næste)**.
8. Klik på **Finish (Udfør)**.

Windows Vista og Windows Vista 64-bit Edition

1. Klik på **Start — Control Panel (Kontrolpanel) — Hardware and Sound (Hardware og lyd) — Printers (Printere)**.
2. Klik på **Add a printer (Tilføj en printer)** for at starte guiden **Add Printer (Tilføj printer)**.
3. Vælg **Add a network, wireless or Bluetooth printer (Tilføj netværksprinter, trådløs printer eller Bluetooth-printer)**. Hvis printeren er på listen, skal du vælge printeren og klikke på **Next (Næste)** eller vælge **The printer that I want isn't listed (Den ønskede printer er ikke på listen)** og indtaste printerens sti i tekstboksen **Select a shared printer by name (Vælg en delt printer efter navn)** og klikke på **Next (Næste)**.

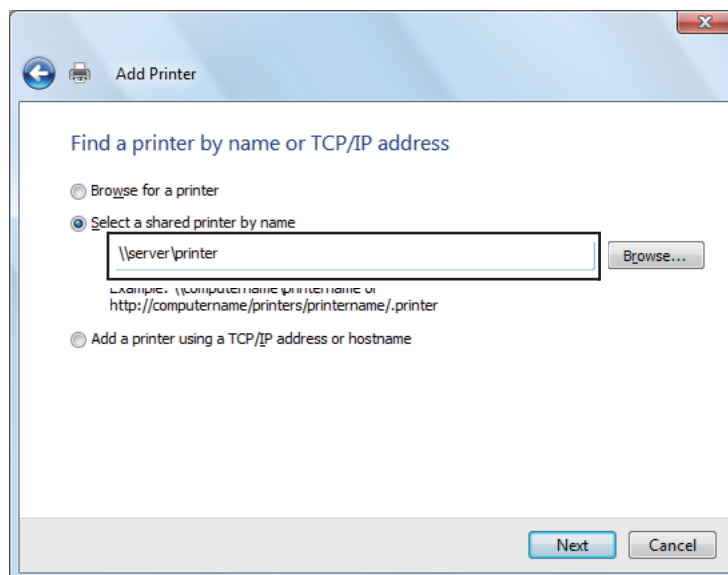

For eksempel: \\[serverværtsnavn]\[navn på delt printer]

Serverværtsnavnet er navnet på den servercomputer, der identificerer den på netværket. Navnet på den delte printer er det navn, der blev tildelt under serverinstallationsprocessen.

Hvis dette er en ny printer, bliver du muligvis bedt om at installere en printerdriver. Hvis der ikke er nogen systemdriver til rådighed, skal du angive det sted, hvor driveren findes.

4. Bekræft printernavnet og vælg derefter om denne printer skal anvendes som standardprinter eller ej, og klik på **Next (Næste)**.
5. Hvis du ønsker at bekræfte installationen, skal du klikke på **Print a test page (Udskriv en testside)**.
6. Klik på **Finish (Udfør)**.

Når der er udskrevet en testside på korrekt vis, er installationen fuldført.

Windows Server 2008 og Windows Server 2008 64-bit Edition

1. Klik på **Start — Control Panel (Kontrolpanel) — Hardware and Sound (Hardware og lyd) — Printers (Printere)**.
2. Klik på **Add a printer (Tilføj en printer)** for at starte guiden **Add Printer (Tilføj printer)**.
3. Vælg **Add a network, wireless or Bluetooth printer (Tilføj netværksprinter, trådløs printer eller Bluetooth-printer)**. Hvis printeren er på listen, skal du vælge printeren og klikke på **Next (Næste)** eller vælge **The printer that I want isn't listed (Den ønskede printer er ikke på listen)** og indtaste printerens sti i tekstboksen **Select a shared printer by name (Vælg en delt printer efter navn)** og klikke på **Next (Næste)**.

For eksempel: \\[serverværtsnavn]\[navn på delt printer]

Serverværtsnavnet er navnet på den servercomputer, der identificerer den på netværket. Navnet på den delte printer er det navn, der blev tildelt under serverinstallationsprocessen.

Hvis dette er en ny printer, bliver du muligvis bedt om at installere en printerdriver. Hvis der ikke er nogen systemdriver til rådighed, skal du angive det sted, hvor driveren findes.

4. Bekræft printernavnet og vælg derefter om denne printer skal anvendes som standardprinter eller ej, og klik på **Next (Næste)**.
5. Vælg om denne printer skal deles eller ej.

6. Hvis du ønsker at bekræfte installationen, skal du klikke på **Print a test page (Udskriv en testside)**.
7. Klik på **Finish (Udfør)**.

Når der er udskrevet en testside på korrekt vis, er installationen fuldført.

Windows 7, Windows 7 64-bit Edition og Windows Server 2008 R2

1. Klik på **Start — Devices and Printers (Enheder og printere)**.
2. Klik på **Add a printer (Tilføj en printer)** for at starte guiden **Add Printer (Tilføj printer)**.
3. Vælg **Add a network, wireless or Bluetooth printer (Tilføj netværksprinter, trådløs printer eller Bluetooth-printer)**. Hvis printeren er på listen, skal du vælge printeren og klikke på **Next (Næste)** eller vælge **The printer that I want isn't listed (Den ønskede printer er ikke på listen)**. Klik på **Select a shared printer by name (Vælg en delt printer efter navn)** og indtast printerens sti i tekstboksen, og klik derefter på **Next (Næste)**.

For eksempel: \\[serverværtsnavn]\[navn på delt printer]

Serverværtsnavnet er navnet på den servercomputer, der identificerer den på netværket. Navnet på den delte printer er det navn, der blev tildelt under serverinstallationsprocessen.

Hvis dette er en ny printer, bliver du muligvis bedt om at installere en printerdriver. Hvis der ikke er nogen systemdriver til rådighed, skal du angive stien til de tilgængelige drivere.

4. Bekræft printernavnet og klik derefter på **Next (Næste)**.
5. Vælg, om denne printer skal bruges som standardprinter.
6. Hvis du ønsker at bekræfte installationen, skal du klikke på **Print a test page (Udskriv en testside)**.
7. Klik på **Finish (Udfør)**.

Når der er udskrevet en testside på korrekt vis, er installationen fuldført.

Installation af printerdriver på computere, som kører Mac OS X

Konfigurering af trådløse indstillinger på betjeningspanelet (Kun Epson AcuLaser CX17WF)

Du kan konfigurere trådløse indstillinger på betjeningspanelet.

Vigtigt:

- Den trådløse LAN-funktion er ikke til rådighed afhængigt af den region, hvor du anskaffede printeren.
- Sørg for at få SSID- og sikkerhedsoplysningerne fra en systemadministrator på forhånd, når du anvender andet end WPS til at konfigurere trådløse indstillinger.
- Sørg for at Ethernet-kablet er blevet afbrudt fra printeren, inden du konfigurerer de trådløse indstillinger.

Bemærk:

- Inden du konfigurerer de trådløse indstillinger på betjeningspanelet, skal du indstille indstillingerne for det trådløse netværk på din computer. Se Vejledning til opsætning af trådløst netværk angående yderligere oplysninger.
- Se "Konfiguration af trådløse indstillinger (Kun Epson AcuLaser CX17WF)" på side 57 angående oplysninger om specifikationerne på den trådløse LAN-funktion.

Du kan vælge en metode til at konfigurere en trådløs indstilling ud fra følgende:

Manuel opsætning for	Netværk med adgangspunkt (infrastruktur)
	Computer-til-computer (ad-hoc)-netværk
Automatisk opsætning vha.	WPS-PIN ^{*1}
	WPS-PBC ^{*2}

^{*1} WPS-PIN er en metode til godkendelse og registrering af enheder, der behøves til trådløs konfiguration, udført vha. indtastning af en PIN-kode i printeren og computeren. Denne indstilling, der udføres via et adgangspunkt, er kun tilgængelig, når din trådløse routers adgangspunkter understøtter WPS.





^{*2} WPS-PBC er en metode til godkendelse og registrering af enheder, der behøves til trådløs konfiguration, som udføres vha. tryk på knappen på adgangspunktet via trådløse routere, samt derefter ved at udføre WPS-PBC-indstillingen på betjeningspanelet. Denne indstilling er kun tilgængelig, når adgangspunktet understøtter WPS.

Manuel opsætning



Du kan konfigurere trådløse indstillinger manuelt for at tilslutte din printer til et netværk med adgangspunkt (infrastruktur) eller et computer-til-computer (ad-hoc)-netværk.

Tilslutning til et netværk med adgangspunkt

Sådan konfigureres de trådløse indstillinger gennem et adgangspunkt som f.eks. en trådløs router:

1. På betjeningspanelet skal du trykke på **System**-knappen.
2. Vælg `Admin Menu` og tryk derefter på knappen .
3. Vælg `Network` og tryk derefter på knappen .
4. Vælg `Wireless Setup` og tryk derefter på knappen .
5. Vælg `Manual Setup` og tryk derefter på knappen .
6. Indtast SSID'et og tryk derefter på knappen .

Brug det numeriske tastatur til at indtaste den ønskede værdi og tryk derefter på knappen ◀ eller ▶ for at flytte markøren.

7. Vælg `Infrastructure` og tryk derefter på knappen .
8. Vælg en krypteringstype og tryk derefter på knappen .

Vigtigt:

Sørg for at benytte en af de understøttede krypteringsmetoder til beskyttelse af din netværkstrafik.

9. Indtast WEP-nøglen eller adgangssætningen og tryk derefter på knappen .

Brug det numeriske tastatur til at indtaste den ønskede værdi og tryk derefter på knappen ◀ eller ▶ for at flytte markøren.

Når du vælger `WEP(64Bit)` eller `WEP(128Bit)` som en krypteringstype i trin 8, skal du vælge en overførselsnøgle efter indtastning af WEP-nøglen.

10. Vent nogle få minutter indtil printeren genstarter for at oprette det trådløse netværk.
11. Udskriv en System Settings-side fra betjeningspanelet.

Se "Udskrivning af en System Settings-side" på side 154.





12. Bekræft, at "Link Quality" vises som "Good", "Acceptable" eller "Low" på rapporten.

Bemærk:



Når "Link Quality" er "No Reception" skal du kontrollere, om de trådløse indstillinger er korrekt konfigureret.

Brug af en Ad-hoc-forbindelse

Sådan konfigureres de trådløse indstillinger for ad-hoc-forbindelse, hvor de trådløse enheder kommunikerer direkte med hinanden uden noget adgangspunkt:

1. På betjeningspanelet skal du trykke på **System**-knappen.
2. Vælg `Admin Menu` og tryk derefter på knappen .
3. Vælg `Network` og tryk derefter på knappen .
4. Vælg `Wireless Setup` og tryk derefter på knappen .
5. Vælg `Manual Setup` og tryk derefter på knappen .
6. Indtast SSID'et og tryk derefter på knappen .

Brug det numeriske tastatur til at indtaste den ønskede værdi og tryk derefter på knappen ◀ eller ▶ for at flytte markøren.

7. Vælg `Ad-hoc` og tryk derefter på knappen .
8. Vælg en krypteringstype og tryk derefter på knappen .

Vigtigt:

Sørg for at benytte en af de understøttede krypteringsmetoder til beskyttelse af din netværkstrafik.

9. Indtast WEP-nøglen og tryk derefter på knappen .

Brug det numeriske tastatur til at indtaste den ønskede værdi og tryk derefter på knappen ◀ eller ▶ for at flytte markøren.

10. Vælg en overførselsnøgle.
11. Vent nogle få minutter indtil printeren genstarter for at oprette det trådløse netværk.

12. Udskriv en System Settings-side fra betjeningspanelet.

Se "Udskrivning af en System Settings-side" på side 154.

13. Bekræft, at "Link Quality" vises som "Good", "Acceptable" eller "Low" på rapporten.

Bemærk:

Når "Link Quality" er "No Reception" skal du kontrollere, om de trådløse indstillinger er korrekt konfigureret.

Automatisk opsætning med adgangspunktet

Hvis adgangspunktet som f.eks. en trådløs router understøtter WPS, kan sikkerhedsindstillingerne udføres automatisk.

WPS-PBC

Bemærk:

WPS-PBC er en metode til godkendelse og registrering af enheder, der behøves til trådløs konfiguration, som udføres vha. tryk på knappen på adgangspunktet via trådløse routere, samt derefter ved at udføre WPS-PBC-indstillingen på betjeningspanelet. Denne indstilling er kun tilgængelig, når adgangspunktet understøtter WPS.

1. På betjeningspanelet skal du trykke på **System**-knappen.
2. Vælg Admin Menu og tryk derefter på knappen **OK**.
3. Vælg Network og tryk derefter på knappen **OK**.
4. Vælg Wireless Setup og tryk derefter på knappen **OK**.
5. Vælg WPS og tryk derefter på knappen **OK**.
6. Vælg Push Button Control og tryk derefter på knappen **OK**.
7. Vælg Yes og tryk derefter på knappen **OK**.
8. Tryk og hold på WPS-knappen på adgangspunktet.
9. Vent nogle få minutter indtil printeren genstarter for at oprette det trådløse netværk.
10. Udskriv en System Settings-side fra betjeningspanelet.

Se “Udskrivning af en System Settings-side” på side 154.

11. Bekræft, at “Link Quality” vises som “Good”, “Acceptable” eller “Low” på rapporten.

Bemærk:

Når “Link Quality” er “No Reception” skal du kontrollere, om de trådløse indstillinger er korrekt konfigureret.

WPS-PIN

Bemærk:

- ❑ WPS-PIN er en metode til godkendelse og registrering af enheder, der behøves til trådløs konfiguration, udført vha. indtastning af en PIN-kode i en printer og en computer. Denne indstilling, der udføres via et adgangspunkt, er kun tilgængelig, når din trådløse routers adgangspunkter understøtter WPS.
 - ❑ Inden WPS-PIN starter, er du nødt til at indtaste din PIN-kode på websiden for det trådløse adgangspunkt. Se vejledningen for adgangspunkter angående yderligere oplysninger.
1. På betjeningspanelet skal du trykke på **System**-knappen.
 2. Vælg `Admin Menu` og tryk derefter på knappen **OK**.
 3. Vælg `Network` og tryk derefter på knappen **OK**.
 4. Vælg `Wireless Setup` og tryk derefter på knappen **OK**.
 5. Vælg `WPS` og tryk derefter på knappen **OK**.
 6. Vælg `PIN Code` og tryk derefter på knappen **OK**.
 7. Noter den PIN-kode der vises på betjeningspanelet ned.
 8. Vælg `Start Configuration` og tryk derefter på knappen **OK**.
 9. Hvis skærmen til valg af SSID vises, skal du vælge SSID'et og derefter trykke på knappen **OK**.
 10. Indtast PIN-koden for printeren på websiden for det trådløse adgangspunkt.
 11. Vent nogle få minutter indtil printeren genstarter for at oprette det trådløse netværk.
 12. Udskriv en System Settings-side fra betjeningspanelet.

Se "Udskrivning af en System Settings-side" på side 154.

13. Bekræft, at "Link Quality" vises som "Good", "Acceptable" eller "Low" på rapporten.

Bemærk:

Når "Link Quality" er "No Reception" skal du kontrollere, om de trådløse indstillinger er korrekt konfigureret.

Installation af drivere og software

Den følgende procedure anvender Mac OS X 10.6 som et eksempel.

1. Kør *softwaredisken* på Mac OS X.
2. Dobbeltklik på installationsikonet.
3. Klik på **Continue (Fortsæt)** på skærmen **Introduction (Introduktion)**.
4. Vælg et sprog for **Software License Agreement (Softwarelicensaftale)**.
5. Efter du har læst **Software License Agreement (Softwarelicensaftale)** skal du klikke på **Continue (Fortsæt)**.
6. Hvis du accepterer betingelserne i **Software License Agreement (Softwarelicensaftale)**, skal du klikke på **Agree (Accepter)** for at fortsætte installationsprocessen.
7. Klik på **Continue (Fortsæt)** hvis skærmen **Select a Destination (Vælg en destination)** vises.
8. Klik på **Install (Installer)** for at udføre standard installation.
9. Indtast navn og adgangskode for administrator og klik derefter på **OK**.
10. Klik på **Continue Installation (Fortsæt installering)**.
11. Klik på **Restart (Genstart)** for at fuldføre installationen.

Tilføjelse af en printer på Mac OS X 10.5/10.6

Ved anvendelse af en USB-tilslutning

1. Sluk for printeren og din computeren.

2. Tilslut printeren til din computer med USB-kablet.
3. Tænd for printeren og din computeren.
4. Vis **System Preferences (Systemindstillinger)** og klik derefter på **Print & Fax (Udskriv og fax)**.
5. Bekræft, at din USB-printer er tilføjet til **Print & Fax (Udskriv og fax)**.
Hvis din USB-printer ikke er vist, skal du udføre følgende procedurer.
6. Klik på plus (+)-tegnet og klik derefter på **Default (Standard)**.
7. Vælg printeren som er tilsluttet via USB på listen **Printer Name (Printernavn)**.
Name (Navn), **Location (Placering)** og **Print Using (Udskriv med)** udfyldes automatisk.
8. Klik på **Add (Tilføj)**.

Ved anvendelse af Bonjour (Kun Epson AcuLaser CX17NF/CX17WF)

1. Tænd for printeren.
2. Sørg for at din computer er tilsluttet til netværket.
Hvis du anvender en kablet forbindelse, skal du sørge for, at Ethernet-kablet er tilsluttet fra printeren til netværket.
Hvis du anvender en trådløs forbindelse, skal du sørge for, at forbindelsen er ordentligt konfigureret på din computer og printeren.
3. Vis **System Preferences (Systemindstillinger)** og klik derefter på **Print & Fax (Udskriv og fax)**.
4. Klik på plus (+)-tegnet og klik derefter på **Default (Standard)**.
5. Vælg den printer som er tilsluttet via Bonjour på listen **Printer Name (Printernavn)**.
Name (Navn) og **Print Using (Udskriv med)** udfyldes automatisk.
6. Klik på **Add (Tilføj)**.

Ved anvendelse af IP-udskrivning (Kun Epson AcuLaser CX17NF/CX17WF)

1. Tænd for printeren.
2. Sørg for at din computer er tilsluttet til netværket.

Hvis du anvender en kablet forbindelse, skal du sørge for, at Ethernet-kablet er tilsluttet fra printeren til netværket.

Hvis du anvender en trådløs forbindelse, skal du sørge for, at forbindelsen er ordentligt konfigureret på din computer og printeren.

3. Vis **System Preferences (Systemindstillinger)** og klik derefter på **Print & Fax (Udskriv og fax)**.
4. Klik på plus (+)-tegnet og klik derefter på **IP**.
5. Vælg **Line Printer Daemon - LPD** under **Protocol (Protokol)**.
6. Indtast printerens IP-adresse i **Address (Adresse)**-området.

Name (Navn) og **Print Using (Udskriv med)** udfyldes automatisk.

Bemærk:

Når udskrivningen er opsat til anvendelse af IP-udskrivning, vises kønavnet som et blankt felt. Du behøver ikke at angive det.

7. Klik på **Add (Tilføj)**.

Tilføjelse af en printer på Mac OS X 10.4

Ved anvendelse af en USB-tilslutning

1. Sluk for printeren og din computeren.
2. Tilslut printeren til din computer med USB-kablet.
3. Tænd for printeren og din computeren.
4. Start **Printer Setup Utility (Printeropsætningsprogram)**.

Bemærk:

Du kan finde **Printer Setup Utility (Printeropsætningsprogram)** i mappen **Utilities (Hjælpeprogrammer)** under **Applications (Programmer)**.

5. Bekræft, at din USB-printer er tilføjet til **Printer List (Printerliste)**.

Hvis din USB-printer ikke er vist, skal du udføre følgende procedurer.

6. Klik på **Add (Tilføj)**.
7. Klik på **Default Browser (Standardbrowser)** i **Printer Browser (Printerbrowser)**-dialogboksen.
8. Vælg printeren som er tilsluttet via USB på listen **Printer Name (Printernavn)**.
Name (Navn), **Location (Placering)** og **Print Using (Udskriv med)** udfyldes automatisk.
9. Klik på **Add (Tilføj)**.

Ved anvendelse af Bonjour (Kun Epson AcuLaser CX17NF/CX17WF)

1. Tænd for printeren.
2. Sørg for at din computer er tilsluttet til netværket.

Hvis du anvender en kablet forbindelse, skal du sørge for, at Ethernet-kablet er tilsluttet fra printeren til netværket.

Hvis du anvender en trådløs forbindelse, skal du sørge for, at forbindelsen er ordentligt konfigureret på din computer og printeren.

3. Start **Printer Setup Utility (Printeropsætningsprogram)**.

Bemærk:

Du kan finde **Printer Setup Utility (Printeropsætningsprogram)** i mappen **Utilities (Hjælpeprogrammer)** under **Applications (Programmer)**.

4. Klik på **Add (Tilføj)**.
5. Klik på **Default Browser (Standardbrowser)** i **Printer Browser (Printerbrowser)**-dialogboksen.

6. Vælg den printer som er tilsluttet via Bonjour på listen **Printer Name (Printernavn)**.

Name (Navn) og **Print Using (Udskriv med)** udfyldes automatisk.

7. Klik på **Add (Tilføj)**.

Ved anvendelse af IP-udskrivning (Kun Epson AcuLaser CX17NF/CX17WF)

1. Tænd for printeren.
2. Sørg for at din computer er tilsluttet til netværket.

Hvis du anvender en kablet forbindelse, skal du sørge for, at Ethernet-kablet er tilsluttet fra printeren til netværket.

Hvis du anvender en trådløs forbindelse, skal du sørge for, at forbindelsen er ordentligt konfigureret på din computer og printeren.

3. Start **Printer Setup Utility (Printeropsætningsprogram)**.

Bemærk:

*Du kan finde **Printer Setup Utility (Printeropsætningsprogram)** i mappen **Utilities (Hjælpeprogrammer)** under **Applications (Programmer)**.*

4. Klik på **Add (Tilføj)**.
5. Klik på **IP Printer (IP-printer)** i **Printer Browser (Printerbrowser)**-dialogboksen.
6. Vælg **Line Printer Daemon - LPD** under **Protocol (Protokol)**.
7. Indtast printerens IP-adresse i **Address (Adresse)**-området.

Name (Navn) og **Print Using (Udskriv med)** udfyldes automatisk.

Bemærk:

Når udskrivningen er opsat til anvendelse af IP-udskrivning, vises kønavnet som et blankt felt. Du behøver ikke at angive det.

8. Klik på **Add (Tilføj)**.

Kapitel 5

Grundlæggende udskrivning

Om udskriftsmedier

Anvendelse af papir der ikke passer til printeren kan medføre papirstop, billedkvalitetsproblemer eller printerfejl. For at få den bedste ydelse ud af printeren anbefaler vi, at du kun anvender det papir, der er beskrevet i dette afsnit.

Ved brug af andet papir end det anbefalede, skal du kontakte Epsons lokale repræsentative kontor eller en autoriseret forhandler.

Retningslinjer for anvendelse af udskriftsmedier

Printerbakken kan indeholde papir af forskellige størrelser og typer og andre specialmedier. Følg disse retningslinjer når du ilægger papir og medier:

- Konvolutter kan udskrives fra multifunktionsføderen (MPF) og prioriteret ark-indsætteren (PSI).
- Luft papir og andre specialmedier inden de lægges i bakken.
- Du skal ikke udskrive på etiketter, når etiketten først er blevet fjernet fra arket.
- Brug kun papirkonvolutter. Brug ikke rudekuverter, konvolutter med metalclips eller klæbemidler med afrivningsstrimler.
- Udskriv kun alle konvolutter på den ene side.
- Der kan opstå krøller og forhøjet skrift ved udskrivning af konvolutter.
- Overfyld ikke bakken. Læg ikke flere udskriftsmedier end op til opfyldningslinjen på indersiden af papirbreddestyrene.
- Juster papirbreddestyrene så de passer til papirstørrelsen.
- Hvis der opstår for mange papirstop, eller papirerne krøller, skal du bruge papir eller andre medier fra en ny pakke.

**Advarsel:**

Brug ikke ledende papir som f.eks. origamipapir, karbonpapir eller papir bestrøget med ledende materiale. Når der opstår papirstop, kan det medføre kortslutning og eventuelt brand.

Se også:

- “Ilægning af udskriftsmedier i multifunktionsføderen (MPF)” på side 122
- “Ilægning af udskriftsmedier i prioriteret ark-indsætter (PSI)” på side 130
- “Ilægning af konvolutter i multifunktionsføderen (MPF)” på side 128
- “Ilægning af konvolut i prioriteret ark-indsætter (PSI)” på side 133
- “Udskrivning på papir i brugerdefineret format” på side 151

Retningslinjer for automatisk dokumentfører (ADF) (kun Epson AcuLaser CX17NF/CX17WF)

ADF'en kan indeholde følgende originalstørrelser:

- Bredde: 148 – 215,9 mm
- Længde: 210 – 355,6 mm

Vægtområdet inkluderer 60–105 gsm.

Følg disse retningslinjer ved ilægning af originale dokumenter i ADF'en:

- Ilæg dokumenter vendende opad så toppen af dokumentet går ind i printeren først.
- Placer kun løse papirark i ADF'en.
- Juster dokumentstyrene så de ligger op mod dokumenterne.
- Indsæt kun papir i dokumentilæggerbakken, når blækket på papiret er helt tørt.

- ❑ Ilæg ikke flere dokumenter end op til MAX-opfyldningslinjen. Du kan ilægge op til 15 dokumentark af 64 gsm.

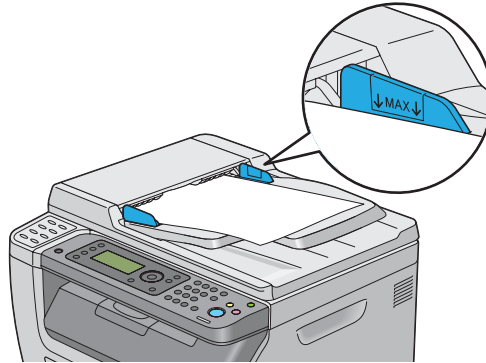

Bemærk:

Du kan ikke ilægge følgende dokumenter i ADF'en. Sørg for at placere dem på dokumentglasset.

 Krøllede originaler	 Fortrykt papir
 Tynde originaler	 Foldede, pressede eller iturevne originaler
 Klippede og påklæbde originaler	 Kulpapir

Udskriftsmedier der kan beskadige din printer

Din printer er designet til at anvende mange forskellige medietyper til udskriftsjob. Men visse medier kan medføre dårlig udskriftskvalitet, en forøgelse af papirstop eller beskadige din printer.

Uacceptable medier omfatter:

- ❑ Grove eller porøse medier
- ❑ Plastikmedier
- ❑ Papir som er blevet folder eller krøllet
- ❑ Papir med hæfteklammer
- ❑ Rudekuverter eller konvolutter med metalclips
- ❑ Polstrede konvolutter

- Ikke-laser skinnende eller bestroget papir
- Perforerede medier

**Advarsel:**

Brug ikke ledende papir som f.eks. origamipapir, karbonpapir eller papir bestroget med ledende materiale. Når der opstår papirstop, kan det medføre kortslutning og eventuelt brand.

Retningslinjer for opbevaring af udskriftsmedier

Gode opbevaringsforhold for dit papir og andre medier er med til sikre optimal udskriftskvalitet.

- Opbevar udskriftsmedier på mørke, kølige og relativt tørre steder. De fleste papirgenstande er modtagelige over for skader pga. ultraviolet (UV) og synligt lys. UV-stråling, der afgives fra solen og fluorescerende pærer, er især skadeligt for papirgenstande. Eksponeringsintensiteten og -længden for synligt lys på papirgenstande bør begrænses så meget som muligt.
- Sørg for konstante temperaturer og relativ fugtighed.
- Undgå loftsrum, køkkener, garager og kældre som opbevaringsrum for udskriftsmedier.
- Opbevar udskriftsmedier fladt. Udskriftsmedier bør opbevares på paletter, kartoner, hylder eller i skabe.
- Undgå at opbevare mad eller drikkevarer på steder hvor der opbevares eller håndteres udskriftsmedier.
- Åbn ikke forseglede papiremballager før du er klar til at lægge dem i printeren. Lad papiret forblive i den originale emballage. Risomslaget til de fleste papirkvaliteter skåret i kommerciel størrelse indeholder en indvendig beklædning, der beskytter papiret mod fugttab eller fugtoptagelse.
- Lad medierne blive inde i posen indtil du er klar til at bruge dem, og læg de ubenyttede medier ind i posen og luk den til igen af hensyn til fugtbeskyttelsen. Visse specialmedier er pakket ind i plastikposer, som kan lukkes til igen.

Understøttede udskriftsmedier

Brug af upassende udskriftsmedier kan medføre papirstop, dårlig udskriftskvalitet, sammenbrug samt beskadigelse af printeren. For at bruge printerens funktioner effektivt skal du anvende de foreslåede udskriftsmedier, der anbefales her.

Vigtigt:

Toneren kan muligvis smitte af udskriftsmedierne, hvis de bliver våde pga. vand, regn, damp osv. For yderligere oplysninger skal du kontakte Epsons lokale repræsentative kontor eller en autoriseret forhandler.

Anvendelige udskriftsmedier

De typer udskriftsmedier, der kan anvendes på denne printer, er som følger:

Paper Size (Papirstørrelse)	<ul style="list-style-type: none"> A4 KSF (210 × 297 mm) B5 KSF (182 × 257 mm) A5 KSF (148 × 210 mm) Letter KSF (8,5 × 11 tommer) Legal KSF (8,5 × 14 tommer) Folio KSF (8,5 × 13 tommer) Executive KSF (7,25 × 10,5 tommer) C5 KSF (162 × 229 mm) Monarch KSF (3,875 × 7,5 tommer) Monarch LSF (7,5 × 3,875 tommer)* Com 10 KSF (4,125 × 9,5 tommer) DL KSF (110 × 220 mm) DL LSF (220 × 110 mm)* Brugerdefineret format: Bredde: 76,2 – 215,9 mm Længde: 127 – 355,6 mm
Paper Type (Papirtype)	<ul style="list-style-type: none"> Plain (Standardpapir) Bond (Kvalitetspapir) Lightweight Cardstock (Tyndt karton) Lightweight Glossy Cardstock (Tyndt, glossy karton) Envelope (Konvolut) Labels (Etiketter) Recycled (Genbrugspapir)

Ilægningskapacitet	Multifunktionsføder (MPF): 150 ark standardpapir Prioriteret ark-indsætter (PSI): 10 ark standardpapir
--------------------	---

¹ Monarch- og DL-konvolutter kan understøttes af LSF med flappen åben.

Bemærk:

- KSF og LSF angiver papirfødningsretningen; KSF står for kortsidedefødning. LSF står for langsidedefødning.
- Brug kun udskriftsmedier til laserprintere. Brug ikke ink-jet-papir i denne printer.

Se også:

- "Ilægning af udskriftsmedier i multifunktionsføderen (MPF)" på side 122
- "Ilægning af udskriftsmedier i prioriteret ark-indsætter (PSI)" på side 130
- "Ilægning af konvolutter i multifunktionsføderen (MPF)" på side 128
- "Ilægning af konvolut i prioriteret ark-indsætter (PSI)" på side 133

Udskrivning på udskriftsmedier som afviger fra den papirstørrelse eller papirtype, der er valgt på printerdriveren, kan muligvis føre til papirstop. For at sikre at udskrivning udføres korrekt skal du vælge den korrekte papirstørrelse og papirtype.

Ilægning af udskriftsmedier

Korrekt ilægning af udskriftsmedier er med til at forhindre papirstop og sikrer problemfri udskrivning.

Inden ilægning af udskriftsmedier skal du kontrollere hvilken side, der er den anbefalede udskriftsside for udskriftsmediernes. Denne information står normalt på udskriftsmediernes emballage.

Bemærk:

Efter ilægning af papir i papirføderen skal du angive den samme papirtype på betjeningspanelet.

Kapacitet

MPF'en kan indeholde:

- 150 ark standardpapir
- 16,2 mm tykt papir

- Et ark bestroget papir
- Fem konvolutter
- 16,2 mm etiketter

PSI'en kan indeholde:

- 10 ark standardpapir eller et ark andet papir

Udskriftsmediemål

Både MPF'en og PSI'en kan håndtere udskriftsmedier inden for følgende mål:

- Bredde: 76,2 – 215,9 mm
- Længde: 127 – 355,6 mm

Ilægning af udskriftsmedier i multifunktionsføderen (MPF)

Bemærk:

- For at undgå papirstop skal du ikke fjerne den prioriterede ark-indsætter (PSI), mens der udskrives.
 - Brug kun udskriftsmedier til laserprinter. Brug ikke ink-jet-papir i denne printer.
1. Åbn frontlågen.

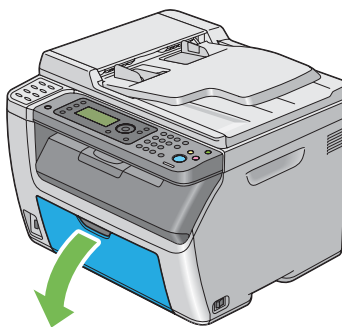

Bemærk:

Når du anvender MPF'en for første gang, skal du åbne frontlågen ved at trække instruktionsarket ud.

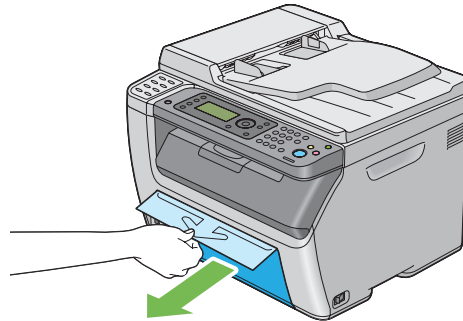
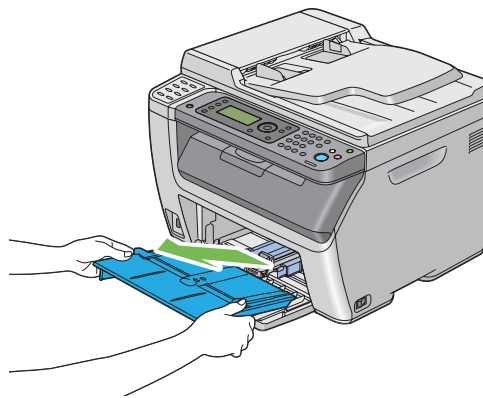
**2. Træk PSI'en ud.****Bemærk:**

- Når du anvender MPF'en for første gang, skal du fjerne det instruktionsark, der er hæftet på PSI'en med tape.
- Læs instruktionsarket inden du anvender PSI'en.

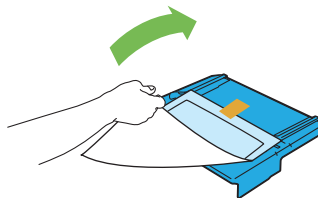

3. Træk frem i skydebjælken indtil den stopper.

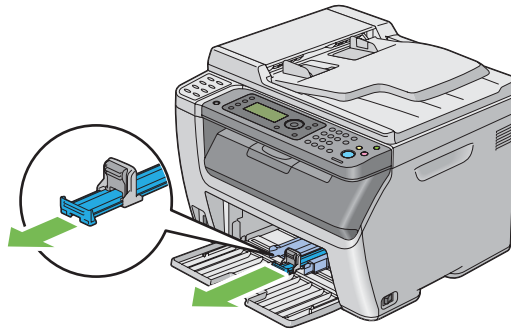

4. Træk frem i længdestyret indtil den stopper.

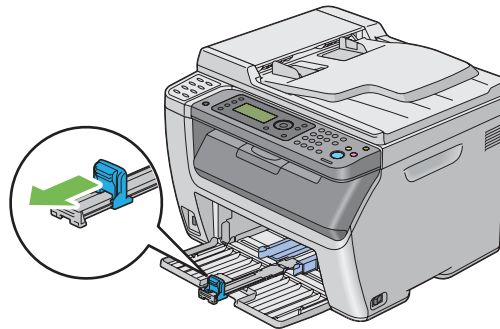

5. Juster papirbredestyrene til deres maksimale bredde.

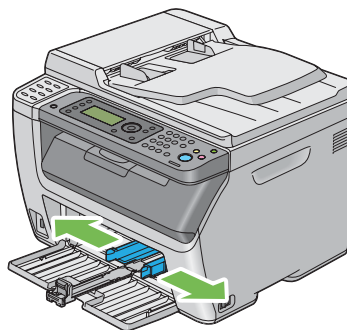

6. Inden du ilægger udskriftsmedier skal du bøje arkene frem og tilbage og lufte dem. Ret stakkens kanter ud på en jævn overflade.

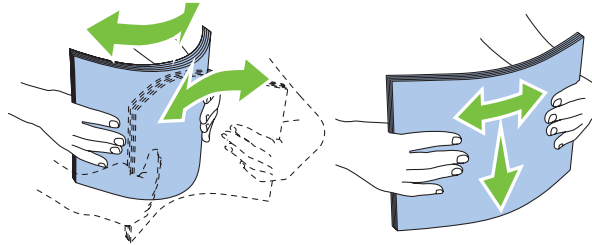

7. Ilæg udskriftsmedier på MPF'en med den øverste kant først og den anbefalede udskriftsside vendende opad.

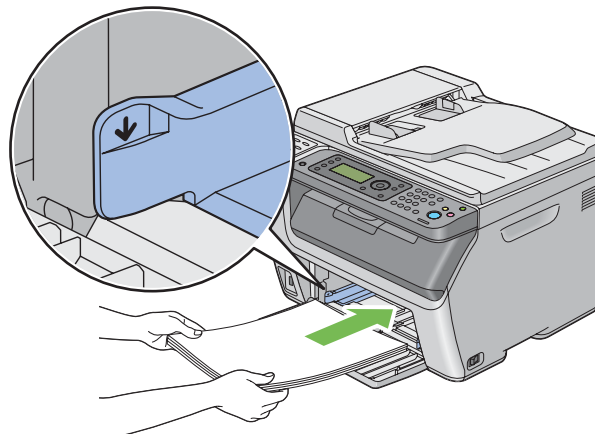

8. Juster papirbredestyrene indtil de hviler let op mod stakken af udskriftsmedier.

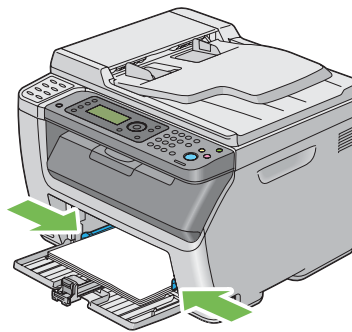

9. Skub længdestyret ind mod printeren indtil det rør udskriftsmedierne.

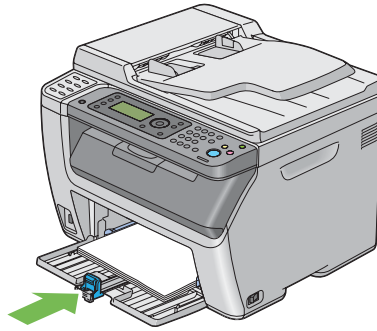

Bemærk:

Afhængigt af udskriftsmediernes størrelse skal du først skubbe skydebjælken tilbage, indtil den stopper, og derefter trykke ind på længdestyret og skubbe det bagud indtil det rør udskriftsmedierne.

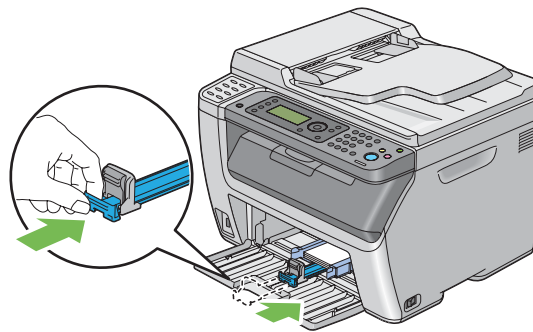

10. Indsæt PSI'en i printeren og ret PSI'en ind efter markeringen på MPF'en.

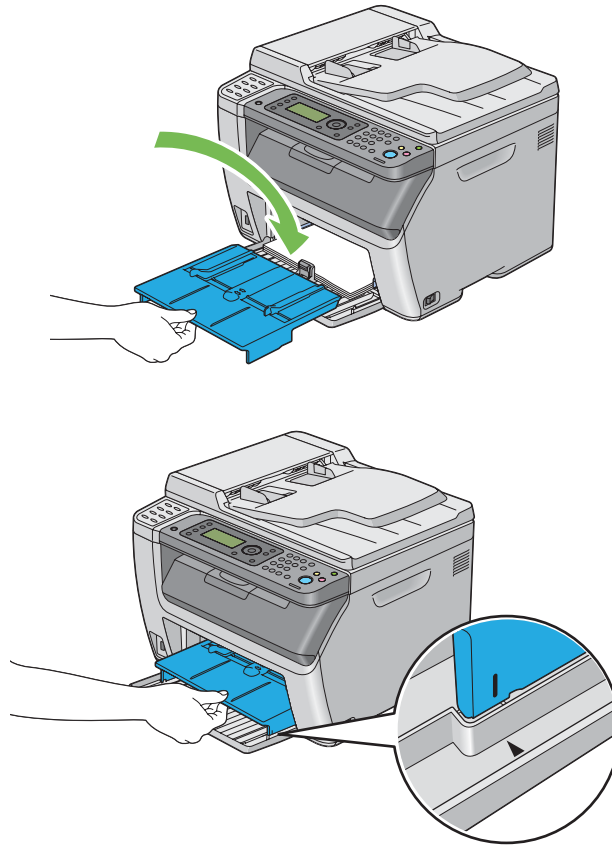

11. Vælg papirtypen i printerdriveren, hvis de ilagte udskriftsmedier ikke er almindeligt papir. Hvis der ilægges brugerdefinerede udskriftsmedier i MPF'en, skal du angive papirstørrelsesindstillingen vha. printerdriveren.

Bemærk:

For yderligere oplysninger om indstilling af papirstørrelsen og -typen i printerdriveren, skal du se den hjælp, der findes for printerdriveren.

Bemærk:

For papir i standardstørrelse skal du justere længdestyrene og papirbreddestyrene først og derefter indstille papiret.

Ilægning af konvolutter i multifunktionsføderen (MPF)

Bemærk:

Når du udskriver på konvolutter, skal du angive konvolutindstillingen på printerdriveren. Hvis den ikke angives, roteres det udskrevne billede 180 grader.

Ved ilægning af Com 10, DL eller Monarch

Ilæg konvolutter med den side der skal udskrives på vendende opad, flapsiden vendende nedad og flappen drejet mod højre.

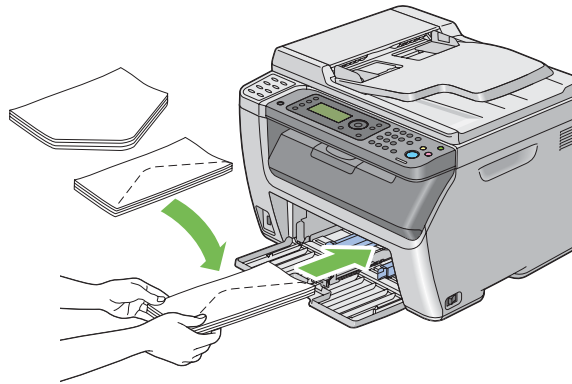

For at forhindre DL og Monarch i at blive krøllede, anbefales det, at du ilægger dem med udskriftssiden vendende opad, flappen åbnet og vendende mod dig.

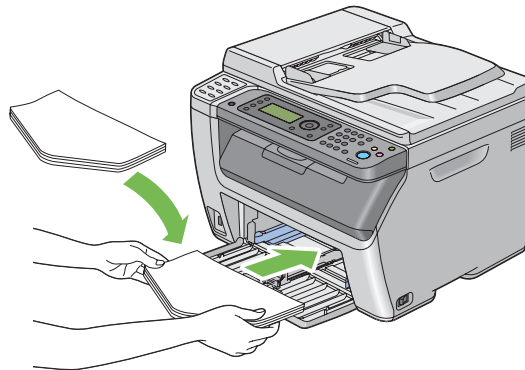

Bemærk:

Når du ilægger konvolutter i langsidedfødningensretningen (LSF), skal du sørge for at angive landskabsretningen i printerdriveren.

Ved ilægning af C5

Ilæg konvolutter med den side, der skal udskrives på vendende opad, flappen åbnet og vendende mod dig.

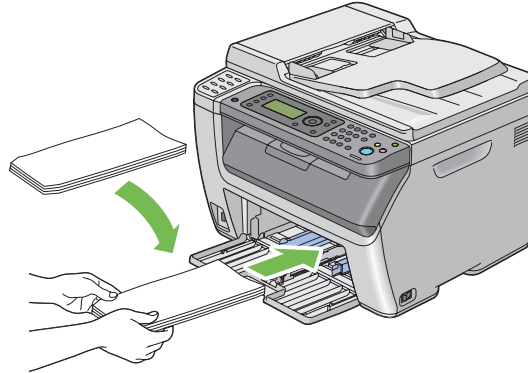

Vigtigt:

Brug aldrig rudekuverter eller konvolutter med bestrøgede beklædninger. Disse medfører papirstop og kan muligvis beskadige printeren.

Bemærk:

- ❑ Hvis du ikke ilægger konvolutter i MPF'en lige efter, de er blevet taget ud af emballagen, buler de muligvis ud. For at undgå papirstop skal du trykke dem sammen som vist nedenfor, når du lægger dem i MPF'en.

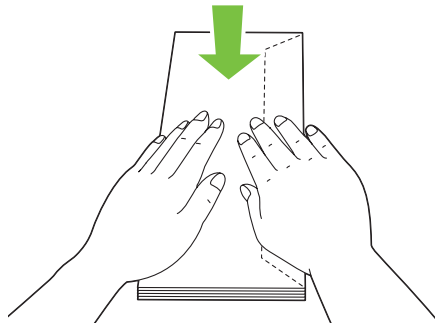

- ❑ Hvis konvolutterne stadig ikke fremføres ordentligt, skal du bøje flappen på konvolutterne en smule som vist på den følgende illustration. De skal bøjes omkring 5 mm eller mindre.

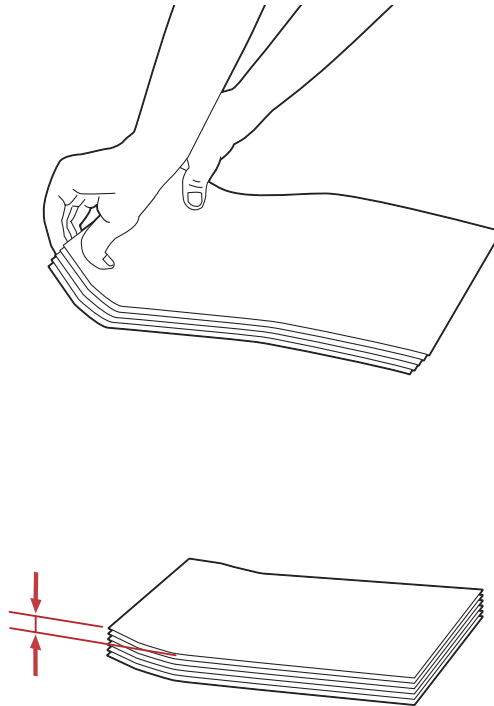

- ❑ For at bekræfte den korrekte retning for hvert udskriftsmedie som f.eks. konvolutter, skal du se instruktionen på Envelope/Paper Setup Navigator i printerdriveren.

Ilægning af udskriftsmedier i prioriteret ark-indsætter (PSI)

Bemærk:

- ❑ For at undgå papirstop skal du ikke fjerne PSI'en, mens der udskrives.
- ❑ Brug kun udskriftsmedier til laserprinter. Brug ikke ink-jet-papir i denne printer.

1. Åbn frontlågen.

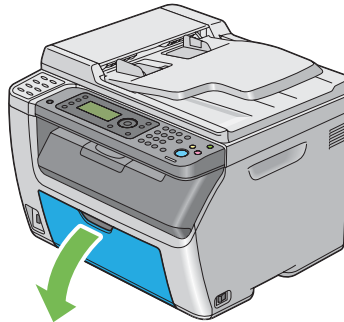

2. Skub PSI'en fremad og ret PSI'en ind efter markeringen på MPF'en.

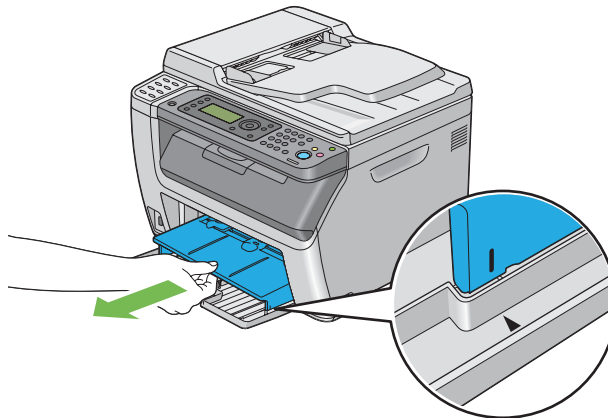

3. Juster papirbredestyrene til deres maksimale bredde.

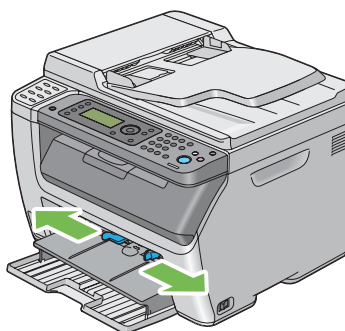

4. Inden du ilægger udskriftsmedier skal du bøje arkene frem og tilbage og lufte dem. Ret stakkens kanter ud på en jævn overflade.

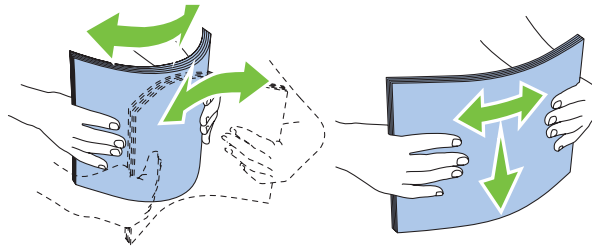

5. Ilæg udskriftsmedier på PSI'en med den øverste kant først og den anbefalede udskriftsside vendende opad.

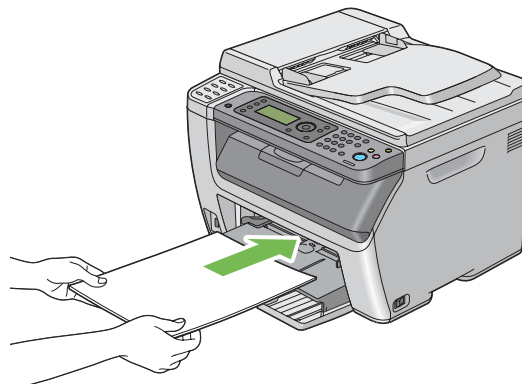

6. Juster papirbredestyrene indtil de hviler let op mod stakken af udskriftsmedier.

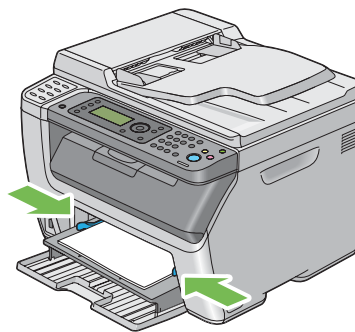

7. Vælg papirtypen i printerdriveren, hvis de ilagte udskriftsmedier ikke er almindeligt papir. Hvis der ilægges brugerdefinerede udskriftsmedier i PSI'en, skal du angive papirstørrelsesindstillingen vha. printerdriveren.

Bemærk:

For yderligere oplysninger om indstilling af papirstørrelsen og -typen i printerdriveren, skal du se den hjælp, der findes for printerdriveren.

Ilægning af konvolut i prioriteret ark-indsætter (PSI)**Bemærk:**

- Sørg for at lægge konvolutten helt ind, indtil den stopper. Ellers fremføres de udskriftsmedier, der er lagt i MPF'en.
- Når du udskriver på konvolutter, skal du angive konvolutindstillingen på printerdriveren. Hvis den ikke angives, roteres det udskrevne billede 180 grader.

Ved ilægning af Com 10, DL eller Monarch

Ilæg konvolutten med den side der skal udskrives på vendende opad, flapsiden vendende nedad og flappen drejet mod højre.

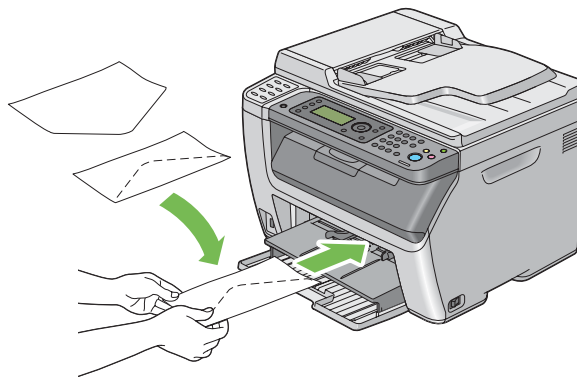

Ved ilægning af C5

Ilæg konvolutten med den side, der skal udskrives på vendende opad, flappen åbnet og vendende mod dig.

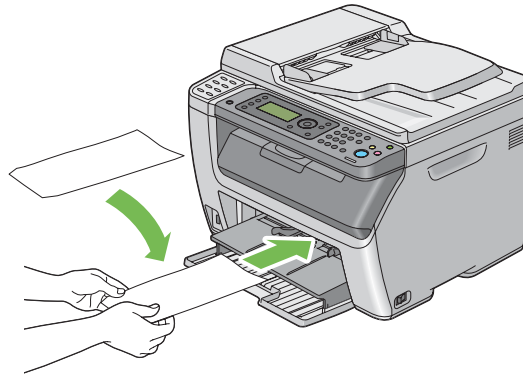
**Vigtigt:**

Brug aldrig rudekuverter eller konvolutter med bestrøgede beklædninger. Disse medfører papirstop og kan muligvis beskadige printeren.

Bemærk:

- ❑ Hvis du ikke ilægger konvolutter i PSI'en lige efter, de er blevet taget ud af emballagen, buler de muligvis ud. For at undgå papirstop skal du trykke dem sammen som vist nedenfor, når du lægger dem i PSI'en.

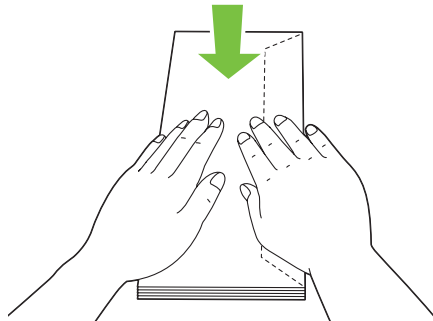

- ❑ Hvis konvolutterne stadig ikke fremføres ordentligt, skal du bøje flappen på konvolutterne en smule som vist på den følgende illustration. De skal bøjes omkring 5 mm eller mindre.

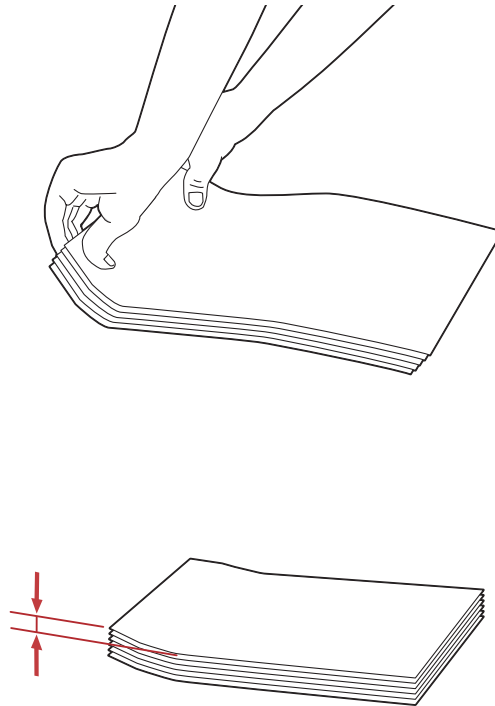

- ❑ For at bekræfte den korrekte retning for hvert udskriftsmedie som f.eks. konvolutter, skal du se instruktionen på Envelope/Paper Setup Navigator i printerdriveren.

Manuel dupleksudskrivning (Kun Windows-printerdriver)

Bemærk:

Ved udskrivning på krøllet papir skal du rette papiret ud og sætte det ind i føderen.

Når du starter manuel dupleksudskrivning, vises instruktionsvinduet. Bemærk at vinduet ikke kan åbnes igen, når det først er lukket. Luk ikke vinduet før dupleksudskrivningen er udført.

Betjening på computeren

Den følgende procedure anvender Microsoft® Windows® XP WordPad som et eksempel.

Bemærk:

Den måde, hvorpå du får vist printerens **Properties (Egenskaber)/Printing Preferences (Udskriftsindstillinger)**-dialogboks, varierer afhængigt af programsoftwaren. Se i manualen til den anvendte programsoftware.

1. Fra menuen **File (Fil)** skal du vælge **Print (Udskriv)**.
2. Vælg printeren i listeboksen **Select Printer (Vælg printer)** og klik derefter på **Preferences (Indstillinger)**.

Fanen **Paper/Output** i dialogboksen **Printing Preferences (Udskriftsindstillinger)** vises.

3. Fra **Duplex** skal du vælge enten **Flip on Short Edge** eller **Flip on Long Edge** for at angive den måde hvorpå, 2-sidede udskrivningssider skal bindes.

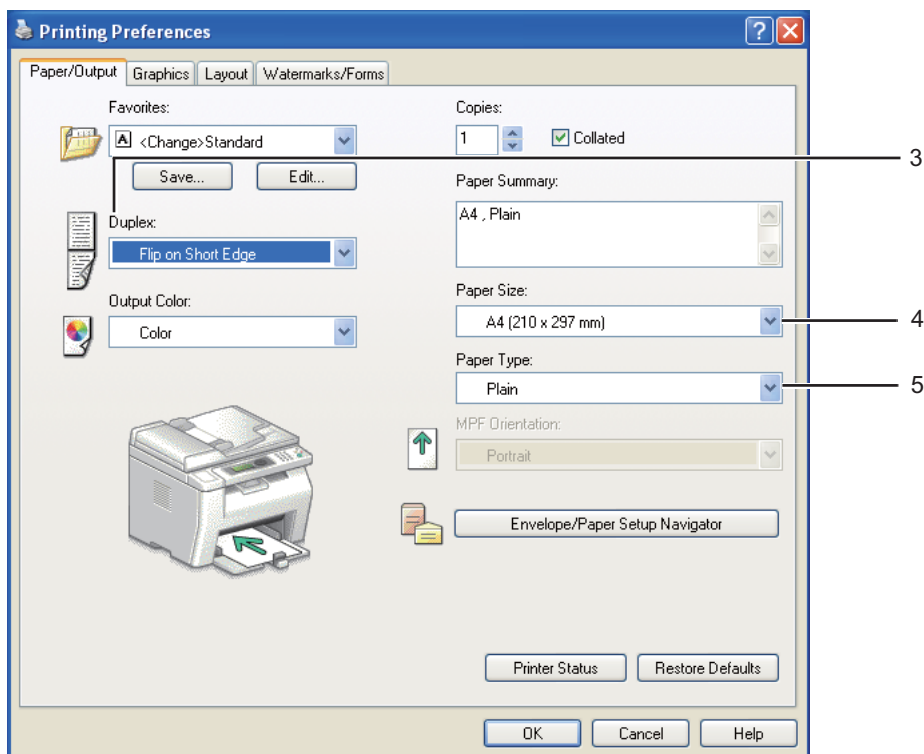

4. Fra **Paper Size** skal du vælge størrelsen på det dokument, der skal udskrives.
5. Fra **Paper Type** skal du vælge den papirtype, der skal anvendes.
6. Klik på **OK** for at lukke dialogboksen **Printing Preferences (Udskriftsindstillinger)**.

7. Klik på **Print (Udskriv)** i dialogboksen **Print (Udskriv)** for at starte udskrivning.

Vigtigt:

Når du starter manuel dupleksudskrivning, vises instruktionsvinduet. Bemærk at vinduet ikke kan åbnes igen, når det først er lukket. Luk ikke vinduet før dupleksudskrivningen er udført.

Ilægning af udskriftsmedier i multifunktionsføderen (MPF)

1. Udskriv først de lige sider (bagsider).

I et dokument på seks sider udskrives bagsiderne i rækkefølgen side 6, side 4 og derefter side 2.

Data-LED'en blinker og meddelelsen `Insert Output to Tray` vises på LCD-panelet, når de lige sider skrives ud.

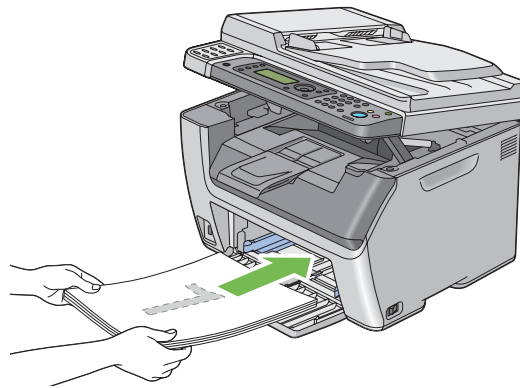

2. Efter de lige sider er blevet skrevet ud, skal du fjerne papirstakken fra midterudbakken.

Bemærk:

Skæve eller krøllede medier kan forårsage papirstop. Ret dem ud inden de indsættes.

3. Stak medierne og sæt dem ind som de er (med den blanke side opad) i MPF'en, og tryk derefter på -knappen.

Sider udskrives i rækkefølgen side 1 (bagsiden af side 2), side 3 (bagsiden af side 4) og derefter side 5 (bagsiden af side 6).

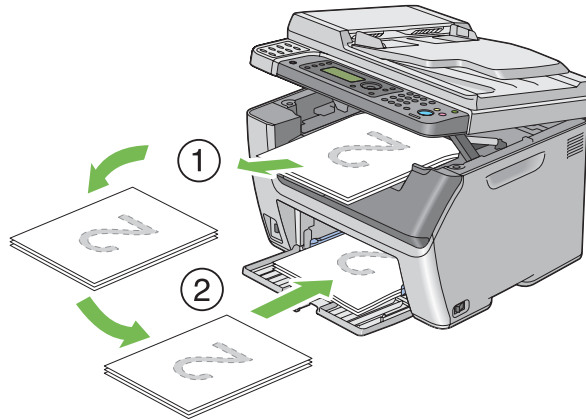

Bemærk:

Udskrivning på begge sider af papiret er ikke muligt, hvis dokumentet består af forskellige størrelser papir.

Ilægning af udskriftsmedier i prioriteret ark-indsætter (PSI)

1. Udskriv først de lige sider (bagsider).

I et dokument på seks sider udskrives bagsiderne i rækkefølgen side 6, side 4 og derefter side 2.

Data-LED'en blinker og meddelelsen `Insert Output to Tray` vises på LCD-panelet, når de lige sider skrives ud.

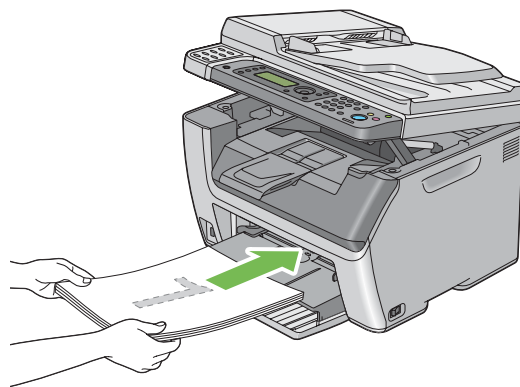

2. Efter de lige sider er blevet skrevet ud, skal du fjerne papirstakken fra midterudbakken.

Bemærk:

Skæve eller krøllede medier kan forårsage papirstop. Ret dem ud inden de indsættes.

3. Stak medierne og sæt dem ind som de er (med den blanke side opad) i PSI'en, og tryk derefter på -knappen.

Sider udskrives i rækkefølgen side 1 (bagsiden af side 2), side 3 (bagsiden af side 4) og derefter side 5 (bagsiden af side 6).

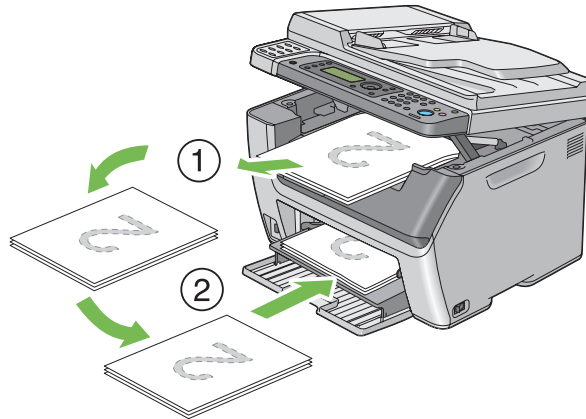
**Bemærk:**

Udskrivning på begge sider af papiret er ikke muligt, hvis dokumentet består af forskellige størrelser papir.

Brug af udbakkeforlænger

Udbakkeforlænger er designet til at forhindre udskriftsmedierne i at falde ned fra printeren, når udskriftsjobbet er udført.

Inden du udskriver et langt dokument, skal du sørge for, at udbakkeforlængeren er trukket fuldstændigt ud.

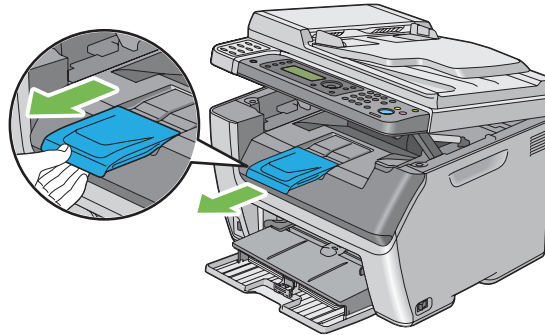

Bemærk:

Når du trækker konvolutter eller små udskriftsmedier ud fra midterudbakken, skal du løfte scanneren.

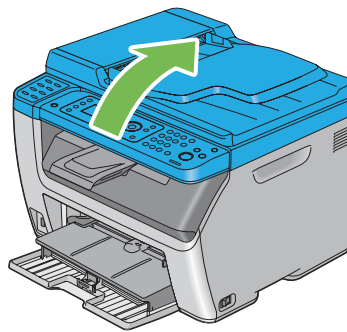

Indstilling af papirstørrelser og -typer

Ved ilægning af udskriftsmedier skal du indstille papirstørrelsen og -typen på betjeningspanelet inden udskrivning.

Dette afsnit beskriver hvordan papirstørrelsen og -typen indstilles på betjeningspanelet.

Se også:

“Forståelse af printermenuerne” på side 257

Indstilling af papirstørrelser

1. Klik på **System**-knappen.
2. Vælg Tray Settings og tryk derefter på knappen **OK**.
3. Vælg MPF og tryk derefter på knappen **OK**.
4. Vælg Paper Size og tryk derefter på knappen **OK**.
5. Vælg den korrekte papirstørrelse for det ilagte udskriftsmedie, og tryk derefter på knappen **OK**.

Indstilling af papirtyper

Vigtigt:

Papirtypeindstillingerne skal svare til de udskriftsmedier, der aktuelt er lagt i bakken. Ellers kan der opstå problemer med udskriftskvaliteten.

1. Klik på **System**-knappen.
2. Vælg Tray Settings og tryk derefter på knappen **OK**.
3. Vælg MPF og tryk derefter på knappen **OK**.
4. Vælg Paper Type og tryk derefter på knappen **OK**.
5. Vælg den korrekte papirtype for det ilagte udskriftsmedie, og tryk derefter på knappen **OK**.

Udskrivning

Dette afsnit omhandler, hvordan du udskriver dokumenter vha. printerens, og hvordan du annullerer et job.

Udskrivning vha. computeren

Installer printerdriveren for at kunne bruge alle printerens funktioner. Når du vælger **Print (Udskriv)** fra en applikation, åbnes der et vindue, som repræsenterer printerdriveren. Vælg de passende indstillinger for den fil, som skal udskrives. Udskriftsindstillinger valgt i driveren har forrang over de standard menuindstillinger, som er valgt via betjeningspanelet eller printerindstillingsværktøjet.

Klikker du på **Properties (Egenskaber)/Preferences (Indstillinger)** i den første **Print (Udskriv)**-dialogboks kan du ændre udskriftsindstillingerne. Hvis du ikke er bekendt med en funktion i printerdrivervinduet, skal du åbne Hjælp for at få yderligere oplysninger.

Den følgende procedure anvender Windows XP WordPad som et eksempel.

Sådan udskrives et job fra en applikation:

1. Åbn den fil du ønsker at udskrive.
2. Fra menuen **File (Fil)** skal du vælge **Print (Udskriv)**.
3. Bekræft, at der er valgt den korrekte printer i dialogboksen. Modificer udskriftsindstillingerne efter behov (som f.eks. de sider du ønsker at udskrive eller antallet af kopier).
4. For at justere udskriftsindstillinger som ikke er til rådighed på den første skærm som f.eks. **Paper Size, Paper Type** eller **MPF Orientation**, skal du klikke på **Preferences (Indstillinger)**.

Dialogboksen **Printing Preferences (Udskriftsindstillinger)** vises.

5. Angiv udskriftsindstillingerne. Klik på **Help** angående yderligere oplysninger.
6. Klik på **OK** for at lukke dialogboksen **Printing Preferences (Udskriftsindstillinger)**.
7. Klik på **Print (Udskriv)** for at sende jobbet til den valgte printer.

annullering af et udskriftsjob

Der er adskillige metoder til annullering af et udskriftsjob.

annullering via betjeningspanelet

Sådan annulleres et job, efter udskrivningen er begyndt:

1. Tryk på  (**Stop**)-knappen.

Bemærk:

Udskrivningen annulleres kun for det aktuelle job. Alle efterfølgende jobs fortsætter med at udskrives.

annullering af et job via en Windows-computer

annullering af et job fra proceslinjen

Når du sender et job til udskrivning, vises der et lille printerikon i højre hjørne af proceslinjen.

1. Dobbeltklik på printerikonet.

Der vises en liste over udskriftsjob i printervinduet.

2. Vælg det job du ønsker at annullere.
3. Klik på **Delete**-tasten.
4. Klik på **Yes (Ja)** i dialogboksen **Printers (Printere)** for at annullere et udskriftsjob.

annullering af et job fra skrivebordet

1. Minimer alle programmer så du kan se skrivebordet.

Klik på **start** — **Printers and Faxes (Printere og faxenheder)** (for Windows XP).

Klik på **Start** — **Printers and Faxes (Printere og faxenheder)** (for Windows Server® 2003).

Klik på **Start** — **Devices and Printers (Enheder og printere)** (for Windows 7 og Windows Server 2008 R2).

Klik på **Start** — **Control Panel (Kontrolpanel)** — **Hardware and Sound (Hardware og lyd)** — **Printers (Printere)** (for Windows Vista® og Windows Server 2008).

Der vises en liste over tilgængelige printere.

2. Dobbeltklik på den printer du valgte, da du sendte jobbet.

Der vises en liste over udskriftsjob i printervinduet.

3. Vælg det job du ønsker at annullere.
4. Klik på **Delete**-tasten.
5. Klik på **Yes (Ja)** i dialogboksen **Printers (Printere)** for at annullere et udskriftsjob.

Direkte udskrivning vha. USB-lagringsenheden

Funktionen Print From USB Memory giver dig mulighed for at udskrive PDF-, TIFF- eller JPEG-filer, som er scannet og gemt på en USB-hukommelse vha. funktionen Scan to USB Memory på Epson AcuLaser CX17-serien.

Sådan udskrive en fil på en USB-lagringsenhed:

1. Sæt en USB-lagringsenhed ind i USB-porten foran på printeren.

USB Memory vises.

2. Vælg Print From og tryk derefter på knappen **OK**.

Select Document vises.

3. Vælg den ønskede fil og tryk derefter på knappen **OK**.
4. Indstil udskriftsindstillingerne efter behov.
5. Tryk på **Start**-knappen.

Bemærk:

Du kan udskrive filer, som er scannet og gemt vha. funktionen Scan to USB Memory. Det er kun filer, som er scannet med Epson AcuLaser CX17-serien, som kan udskrives korrekt.

Valg af udskriftsindstillinger

Valg af udskriftsindstillinger (Windows)

Udskriftsindstillingerne kontrollerer alle dine udskriftsjob medmindre du specielt tilsidesætter dem for et job. Hvis du f.eks. ønsker at anvende dupleksudskrivning til de fleste job, skal du sætte denne indstilling i udskriftsindstillingerne.

For at vælge udskriftsindstillinger:

1. Klik på **start** — **Printers and Faxes (Printere og faxenheder)** (for Windows XP).

Klik på **Start** — **Printers and Faxes (Printere og faxenheder)** (for Windows Server 2003).

Klik på **Start** — **Devices and Printers (Enheder og printere)** (for Windows 7 og Windows Server 2008 R2).

Klik på **Start** — **Control Panel (Kontrolpanel)** — **Hardware and Sound (Hardware og lyd)** — **Printers (Printere)** (for Windows Vista og Windows Server 2008).

Der vises en liste over tilgængelige printere.

2. Højreklik på ikonet for din printer og vælg derefter **Printing Preferences (Udskriftsindstillinger)**.

Printerens **Printing Preferences (Udskriftsindstillinger)**-skærm vises.

3. Foretag dine valg på driverens faner og klik derefter på **OK** for at gemme dine valg.

Bemærk:

*For yderligere oplysninger om Windows printerdriverindstillinger skal du klikke på **Help** på printerdriverens fane for visning af hjælp.*

Valg af indstillinger for et enkelt job (Windows)

Hvis du ønsker at anvende særlige udskriftsindstillinger til et bestemt job, skal du ændre driverindstillingerne, inden du sender jobbet til printeren. Hvis du f.eks. ønsker at anvende tilstanden for fotoudskriftskvalitet til noget bestemt grafik, skal du vælge denne indstilling i driveren, inden du udskriver jobbet.

1. Mens du har åbnet det ønskede dokument eller grafik i dit program, skal du gå ind i **Print (Udskriv)**-dialogboksen.
2. Vælg din printer og klik på **Preferences (Indstillinger)** for at åbne printerdriveren.
3. Foretag valgene på driverens faner.

Bemærk:

I Windows kan du gemme de aktuelle udskriftsindstillinger under et særligt navn og anvende dem til andre udskriftsjob. Foretag valg på fanerne **Paper/Output**, **Graphics**, **Layout** eller **Watermarks/Forms** og klik derefter på **Save** under **Favorites** på fanen **Paper/Output**. Klik på **Help** for yderligere oplysninger.

4. Klik på **OK** for at gemme dine valg.
5. Udskriv jobbet.

Se den følgende tabel angående særlige udskriftsindstillinger.

Udskriftsindstillinger for Windows

Operativsystem	Driverfane	Udskriftsindstillinger
Windows XP, Windows XP x 64bit, Windows Server 2003, Windows Server 2003 x 64bit, Windows Vista, Windows Vista x 64bit, Windows Server 2008, Windows Server 2008 x 64bit, Windows Server 2008 R2, Windows 7 eller Windows 7 x 64bit	Paper/Output -fanen	<input type="checkbox"/> Favorites <input type="checkbox"/> Duplex <input type="checkbox"/> Output Color <input type="checkbox"/> Copies <input type="checkbox"/> Collated <input type="checkbox"/> Paper Summary <input type="checkbox"/> Paper Size <input type="checkbox"/> Paper Type <input type="checkbox"/> MPF Orientation <input type="checkbox"/> Envelope/Paper Setup Navigator <input type="checkbox"/> Printer Status <input type="checkbox"/> Restore Defaults
	Graphics -fanen	<input type="checkbox"/> Output Color <input type="checkbox"/> Image Adjustment Mode <input type="checkbox"/> Image Types <input type="checkbox"/> Intent <input type="checkbox"/> Screen <input type="checkbox"/> Toner Saving Mode <input type="checkbox"/> Image Settings <input type="checkbox"/> Color Balance <input type="checkbox"/> Profile Settings <input type="checkbox"/> Restore Defaults
	Layout -fanen	<input type="checkbox"/> Image Orientation <input type="checkbox"/> Multiple Up <input type="checkbox"/> Image Order <input type="checkbox"/> Image Border <input type="checkbox"/> Poster/Mixed Document <input type="checkbox"/> Output Size <input type="checkbox"/> Reduce / Enlarge <input type="checkbox"/> Margin Shift/Margin <input type="checkbox"/> Restore Defaults

Operativsystem	Driverfane	Udskriftsindstillinger
Windows XP, Windows Server 2003, Windows Vista, Windows Server 2008 eller Windows 7	Watermarks/Forms-fanen	<input type="checkbox"/> Watermarks <ul style="list-style-type: none"> <input type="checkbox"/> New Text <input type="checkbox"/> New Bitmap <input type="checkbox"/> Edit <input type="checkbox"/> Delete <input type="checkbox"/> First Page Only <input type="checkbox"/> Forms <ul style="list-style-type: none"> <input type="checkbox"/> Off <input type="checkbox"/> Create / Register Forms <input type="checkbox"/> Image Overlay <input type="checkbox"/> Header / Footer Options <ul style="list-style-type: none"> <input type="checkbox"/> Restore Defaults

Valg af indstillinger for et enkelt job (Mac OS X)

For at vælge udskriftsindstillinger for et bestemt job skal du ændre driverindstillingerne, inden du sender jobbet til printeren.

1. Med dokumentet åbnet i dit program skal du klikke på **File (Fil)** og derefter klikke på **Print (Udskriv)**.
2. Vælg din printer fra **Printer**.
3. Vælg de ønskede udskriftsindstillinger i de viste menuer og rullelister.

Bemærk:

I Mac OS® X skal du klikke på **Save As (Gem som)** på menueskærmen **Presets (Forudindstilling)** for at gemme de aktuelle printerindstillinger. Du kan oprette flere forudindstillinger og gemme dem enkeltvist med deres eget særlige navn og printerindstillinger. For at udskrive jobs vha. særlige printerindstillinger skal du klikke på den anvendelige gemte forudindstilling i **Presets (Forudindstilling)**-menuen.

4. Klik på **Print (Udskriv)** for at udskrive jobbet.

Udskriftsindstillinger for Mac OS X-printerdriver:

Tabellen nedenfor anvender Mac OS X 10.6 TextEdit som et eksempel.

Udskriftsindstillinger for Mac OS X

Punkt	Udskriftsindstillinger
	<input type="checkbox"/> Copies (Kopier) <input type="checkbox"/> Collated (Bestrøget) <input type="checkbox"/> Pages (Sider) <input type="checkbox"/> Paper Size (Papirstørrelse) <input type="checkbox"/> Orientation (Retning)
Layout (Layout)	<input type="checkbox"/> Pages per Sheet (Sider pr. ark) <input type="checkbox"/> Layout Direction (Layoutretning) <input type="checkbox"/> Border (Kant) <input type="checkbox"/> Two-Sided (To-sidet) <input type="checkbox"/> Reverse page orientation (Modsat sideretning) <input type="checkbox"/> Flip horizontally (Vend vandret)
Paper Handling (Papirhåndtering)	<input type="checkbox"/> Pages to Print (Sider som skal udskrives) <input type="checkbox"/> Page Order (Siderækkefølge) <input type="checkbox"/> Scale to fit paper size (Skaler til papirstørrelse) <input type="checkbox"/> Destination Paper Size (Papirstørrelse for destination) <input type="checkbox"/> Scale down only (Skaler kun ned)
Cover Page (Forside)	<input type="checkbox"/> Print Cover Page (Udskriv forside) <input type="checkbox"/> Cover Page Type (Forsidetype) <input type="checkbox"/> Billing Info (Faktureringsinformation)
Scheduler (Scheduler)	<input type="checkbox"/> Print Document (Udskriv dokument) <input type="checkbox"/> Priority (Prioritet)

Punkt	Udskriftsindstillinger
Printer Features (Printerfunktioner)	<ul style="list-style-type: none"> <input type="checkbox"/> 1. Detailed Settings (Detaljerede indstillinger) <ul style="list-style-type: none"> <input type="checkbox"/> Output Color (Udskriftsfarve) <input type="checkbox"/> Image Rotation (180deg) (Billedrotation (180 grader)) <input type="checkbox"/> Toner Saving Mode (Tonerbesparelse) <input type="checkbox"/> 2. Color Balance (Farvebalance) <ul style="list-style-type: none"> <input type="checkbox"/> Low Density (C) (Lav densitet) <input type="checkbox"/> Medium Density (C) (Medium densitet) <input type="checkbox"/> High Density (C) (Høj densitet) <input type="checkbox"/> Low Density (M) (Lav densitet) <input type="checkbox"/> Medium Density (M) (Medium densitet) <input type="checkbox"/> High Density (M) (Høj densitet) <input type="checkbox"/> Low Density (Y) (Lav densitet) <input type="checkbox"/> Medium Density (Y) (Medium densitet) <input type="checkbox"/> High Density (Y) (Høj densitet) <input type="checkbox"/> Low Density (K) (Lav densitet) <input type="checkbox"/> Medium Density (K) (Medium densitet) <input type="checkbox"/> High Density (K) (Høj densitet) <input type="checkbox"/> 3. Paper Handling (Papirhåndtering) <ul style="list-style-type: none"> <input type="checkbox"/> Paper Type (Papirtype) <input type="checkbox"/> 4. Printer Specific Options (Printerspecifikke indstillinger) <ul style="list-style-type: none"> <input type="checkbox"/> Skip Blank Pages (Spring blanke sider over)
Summary (Opsummering)	

Udskrivning på papir i brugerdefineret format

Dette afsnit forklarer, hvordan du udskriver på papir i brugerdefineret format vha. printerdriveren.

Den måde hvorpå papir i brugerdefineret format ilægges, er den samme som den til ilægning af papir i standardformat.

- “Ilægning af udskriftsmedier i multifunktionsføderen (MPF)” på side 122
- “Ilægning af udskriftsmedier i prioriteret ark-indsætter (PSI)” på side 130
- “Indstilling af papirstørrelser og -typer” på side 140

Angivelse af brugerdefinerede papirformater

Indstil det brugerdefinerede format i printerdriveren inden udskrivning.

Bemærk:

Når du indstiller papirstørrelsen i printerdriveren og på betjeningspanelet, skal du sørge for at angive den samme størrelse som de anvendte udskriftsmedier. Hvis du indstiller udskrivning af det forkerte format, kan det medføre printerfejl. Dette gælder især, hvis du konfigurerer et større format, når du anvender et papir med lille bredde.

Brug af Windows-printerdriveren

I Windows-printerdriveren skal du indstille det brugerdefinerede format i **Custom Paper Size**-dialogboksen. Dette afsnit omhandler proceduren ved brug af Windows XP som et eksempel.

For Windows XP eller senere sikrer en administratoradgangskode, at det kun er brugere med administratorrettigheder, som kan ændre indstillingerne. Brugere uden administratorrettigheder kan kun se indholdet.

1. Klik på **start** — **Printers and Faxes (Printere og faxenheder)**.
2. Højreklik på ikonet for din printer og vælg derefter **Properties (Egenskaber)**.
3. Vælg fanen **Configuration**.
4. Klik på **Custom Paper Size**.
5. Vælg den brugerdefinerede opsætning som du ønsker at angive fra **Details**.
6. Angiv længden på langsiden og kortsiden under **Change Setting For**. Du kan angive værdierne enten ved at indtaste dem direkte eller bruge pil op- og pil ned-knapperne. Længden af den korte side kan ikke være længere end den lange side, selvom den er inden for det specificerede område. Længden af den lange side kan ikke være kortere end den korte side, selvom den er inden for det specificerede område.
7. For at tildele et papirnavn skal du vælge afkrydsningsfeltet **Name the Paper Size** og derefter indtaste navnet i **Paper Name**. Der kan anvendes op til 14 tegn til papirnavnet.
8. Gentag om nødvendigt trin 5 til 7 for at definere et andet brugerdefineret format.
9. Klik to gange på **OK**.

Udskrivning på papir i brugerdefineret format

Anvend de følgende procedurer til at udskrive vha. enten Windows- eller Mac OS X-printerdriverne.

Brug af Windows-printerdriveren

Dette afsnit omhandler proceduren ved brug af Windows XP WordPad som et eksempel.

Bemærk:

*Den måde, hvorpå du får vist printerens **Properties (Egenskaber)/Printing Preferences (Udskriftsindstillinger)**-dialogboks, varierer afhængigt af programsoftwaren. Se i manualen til den anvendte programsoftware.*

1. Fra menuen **File (Fil)** skal du vælge **Print (Udskriv)**.
2. Vælg din printer og klik på **Preferences (Indstillinger)**.
3. Vælg fanen **Paper/Output**.
4. Vælg størrelsen på det dokument der skal udskrives fra **Paper Size**.
5. Vælg den papirtype der skal anvendes fra **Paper Type**.
6. Klik på fanen **Layout**.
7. Vælg det brugerdefinerede format, du definerede, i **Output Size**. Hvis du valgte det brugerdefinerede format i **Paper Size** i trin 4, skal du vælge **Same as Paper Size**.
8. Klik på **OK**.
9. Klik på **Print (Udskriv)** i dialogboksen **Print (Udskriv)** for at starte udskrivning.

Brug af Mac OS X-printerdriveren

Dette afsnit omhandler proceduren ved brug af Mac OS X 10.6 TextEdit som et eksempel.

1. Fra menuen **File (Fil)** skal du vælge **Page Setup (Sideopsætning)**.
2. Vælg din printer fra **Format For (Format til)**.
3. I **Paper Size (Papirstørrelse)** skal du vælge **Manage Custom Sizes (Styring af brugerdefineret størrelse)**.
4. I vinduet **Custom Paper Sizes (Brugerdefinerede papirformater)** skal du klikke på +.

Der vises en nyligt oprettet indstilling "Untitled (Ikke-navngivet)" på listen.

5. Dobbeltklik på “Untitled (Ikke-navngivet)”, og indtast et navn for indstillingen.
6. Indtast størrelsen på det dokument som skal udskrives i boksene **Width (Bredde)** og **Height (Højde)** under **Paper Size (Papirstørrelse)**.
7. Angiv om nødvendigt **Non-Printable Area (Ikke-printbart område)**.
8. Klik på **OK**.
9. Sørg for at den nyligt oprettede papirstørrelse er valgt i **Paper Size (Papirstørrelse)** og klik derefter på **OK**.
10. Fra menuen **File (Fil)** skal du vælge **Print (Udskriv)**.
11. Klik på **Print (Udskriv)** for at starte udskrivning.

Kontrol af statussen for udskriftsjob

Kontrol af status (Kun Windows)

Du kan kontrollere printerstatus med Status Monitor. Dobbeltklik på printerikonet Status Monitor i proceslinjen i bunden til højre på skærmen. Der vises vinduet **Printer Selection**, hvilket viser printernavn, printertilslutningsport, printerstatus og modelnavn. Kontroller kolonnen **Status** for at få oplyst den aktuelle status for din printer.

Settings-knappen: Viser vinduet **Settings** og giver dig mulighed for at modificere Status Monitor-indstillingerne.

Klik på navnet for den ønskede printer på listen i vinduet **Printer Selection**. Vinduet **Printer Status** vises. Du kan kontrollere printerstatus og udskriftsjobstatus.

Se Help (Hjælp) angående yderligere oplysninger om Status Monitor. Den følgende procedure anvender Windows XP som et eksempel:

1. Klik på **start** — **All Programs (Alle programmer)**.
2. Vælg **EPSON**.
3. Vælg din printer.
4. Vælg **Activate Status Monitor**.

Vinduet **Printer Selection** vises.

5. Klik på navnet på den ønskede printer på listen.

Vinduet **Printer Status** vises.

6. Klik på **Help**.

Se også:

“Status Monitor (Kun Windows)” på side 37

Kontrol af Status i EpsonNet Config (Windows & Mac OS X) (Kun Epson AcuLaser CX17NF/CX17WF)

Du kan kontrollere statussen for udskriftsjobbet, som blev sendt til printeren, under fanen **Jobs** i EpsonNet Config.

Se også:

“Printerstyringssoftware” på side 35

Udskrivning af en rapportside

Du kan udskrive forskellige typer rapporter og lister. Se “Report / List” på side 257 angående yderligere oplysninger om hver enkelt rapport og liste.

Dette afsnit beskriver to metoder til udskrivning af en rapportside med System Settings-siden som eksempel.

Udskrivning af en System Settings-side

Udskriv en System Settings-side for at bekræfte detaljerede printerindstillinger.

Betjeningspanelet

Bemærk:

Rapporter og lister udskrives alle på engelsk.

1. Klik på **System**-knappen.
2. Vælg **Report / List** og tryk derefter på knappen .

3. Vælg **System Settings** og tryk derefter på knappen .

Siden System Settings udskrives.

Printer Setting Utility

Den følgende procedure anvender Windows XP som et eksempel.

Bemærk:

Rapporter og lister udskrives alle på engelsk.

1. Klik på **start** — **All Programs (Alle programmer)** — **EPSON** — din printer — **Printer Setting Utility**.

Bemærk:

*Vinduet til valgen printer vises i dette trin, når der er installeret flere printerdrivere på din computer. I dette tilfælde skal du klikke på navnet på den ønskede printer, der står under **Printer Name**.*

Printer Setting Utility vises.

2. Klik på fanen **Printer Settings Report**.
3. Vælg **Reports** fra listen til venstre på siden.

Siden **Reports** vises.

4. Klik på **System Settings**.

Siden System Settings udskrives.

Printerindstillinger

Brug af betjeningspanelet til ændring af printerindstillingerne



Du kan vælge menupunkter og tilhørende værdier fra betjeningspanelet.

Når du går ind i menuerne via betjeningspanelet kan du først se en liste over menupunkter. Den værdi som vises til højre for hvert menupunkt er den standard menuindstilling fra fabrikken. Disse indstillinger er de originale printerindstillinger.

Bemærk:

Standardindstillingerne fra fabrikken varierer muligvis for forskellige lande.



For at vælge en ny værdi som en standard menuindstilling:



1. Klik på **System**-knappen.
2. Vælg den ønskede menu og tryk derefter på knappen .
3. Vælg den ønskede menu eller menupunkt og tryk derefter på knappen .
 - Hvis valget er en menu, åbnes menuen, og der vises en liste over menupunkter.
 - Hvis valget er et menupunkt, vises menuens standardindstilling for det menupunkt som fremhævet.

Hver menupunkt har en liste af værdier for det menupunkt. En værdi kan være:

- Et udtryk eller ord som beskriver en indstilling
 - En numerisk værdi som kan ændres
 - En Til- eller Fra-indstilling
4. Vælg den ønskede værdi.
 5. Tryk på knappen  for at aktivere indstillingsværdien.

Den værdi som vises til højre for hvert menupunkt på den forrige skærm er til at identificere den som den aktuelle standard brugermenuindstilling.

6. For at fortsætte med at indstille andre punkter skal du vælge den ønskede menu. Tryk på  (**Back**) eller -knappen for at vende tilbage til den forrige menu.

For at annullere indstilling af nye værdier skal du trykke på knappen **System** og derefter trykke på  (**Back**) eller -knappen for at vende tilbage til skærmen `Select Function`.

Disse indstillinger er aktive, indtil der vælges nye, eller standardindstillingerne fra fabrikken genoprettes.

Driverindstillingerne har muligvis forrang over tidligere udførte ændringer. I sådan et tilfælde skal du ændre standardindstillingerne for betjeningspanelet.

Brug af Printer Setting Utility til ændring af printerindstillingerne

Du kan vælge menupunkter og tilhørende værdier i Printer Setting Utility.

Den følgende procedure anvender Windows XP som et eksempel.

Bemærk:

Standardindstillingerne fra fabrikken varierer muligvis for forskellige lande.

Disse indstillinger er aktive, indtil der vælges nye, eller standardindstillingerne fra fabrikken genoprettes.

For at vælge en ny værdi som en indstilling:

1. Klik på **start** — **All Programs (Alle programmer)** — **EPSON** — din printer — **Printer Setting Utility**.

Bemærk:

*Vinduet til valg en printer vises i dette trin, når der er installeret flere printerdrivere på din computer. I dette tilfælde skal du klikke på navnet på den ønskede printer, der står under **Printer Name**.*

Printer Setting Utility vises.

2. Klik på fanen **Printer Maintenance**.
3. Vælg det ønskede menupunkt.

Hver menupunkt har en liste af værdier for det menupunkt. En værdi kan være:



- Et udtryk eller ord som beskriver en indstilling
 - En numerisk værdi som kan ændres
 - En Til- eller Fra-indstilling
4. Vælg den ønskede værdi og klik derefter på knappen **Apply New Settings** eller **Restart printer to apply new settings**.

Driverindstillingerne har muligvis forrang over tidligere udførte ændringer, og det er muligvis nødvendigt at ændre standardindstillingerne for Printer Setting Utility.

Justering af sproget

Sådan vises et andet sprog på betjeningspanelet:

Betjeningspanelet

1. Klik på **System**-knappen.
2. Vælg **Panel Language** og tryk derefter på knappen .
3. Vælg det ønskede sprog og tryk derefter på knappen .

Printer Setting Utility

Den følgende procedure anvender Windows XP som et eksempel.

1. Klik på **start** — **All Programs (Alle programmer)** — **EPSON** — din printer — **Printer Setting Utility**.

Bemærk:

*Vinduet til valg en printer vises i dette trin, når der er installeret flere printerdrivere på din computer. I dette tilfælde skal du klikke på navnet på den ønskede printer, der står under **Printer Name**.*

Printer Setting Utility vises.

2. Klik på fanen **Printer Maintenance**.
3. Vælg **System Settings** fra listen til venstre på siden.

Siden **System Settings** vises.

4. Vælg det ønskede sprog fra **Panel Language** og klik derefter på knappen **Apply New Settings**.

Udskrivning med WSD (webtjenester på enheder) (kun Epson AcuLaser CX17NF/CX17WF)

Dette afsnit indeholder oplysninger om netværksudskrivning med WSD, den nye Windows Vista-, Windows Server 2008-, Windows Server 2008 R2- og Windows 7-protokol fra Microsoft.

Tilføjelse af roller for udskrivningstjenester

Når du anvender Windows Server 2008 eller Windows Server 2008 R2, er du nødt til at tilføje rollerne for udskrivningstjenester til Windows Server 2008- eller Windows Server 2008 R2-klienten.

Windows Server 2008:

1. Klik på **Start — Administrative Tools (Administration) — Server Manager (Serverstyring)**.
2. Fra menuen **Action (Handling)** skal du vælge **Add Roles (Tilføj roller)**.
3. Vælg afkrydsningsfeltet **Print Services (Udskrivningstjenester)** i vinduet **Server Roles (Serverroller)** i **Add Roles Wizard (Guiden Tilføj roller)** og klik derefter på **Next (Næste)**.
4. Klik på **Next (Næste)**.
5. Marker afkrydsningsfeltet **Print Server (Udskrivningsserver)** og klik derefter på **Next (Næste)**.
6. Klik på **Install (Installer)**.

Windows Server 2008 R2:

1. Klik på **Start — Administrative Tools (Administration) — Server Manager (Serverstyring)**.
2. Fra menuen **Action (Handling)** skal du vælge **Add Roles (Tilføj roller)**.
3. Vælg afkrydsningsfeltet **Print and Document Services (Udskrivnings- og dokumenttjenester)** i vinduet **Server Roles (Serverroller)** i **Add Roles Wizard (Guiden Tilføj roller)** og klik derefter på **Next (Næste)**.
4. Klik på **Next (Næste)**.
5. Marker afkrydsningsfeltet **Print Server (Udskrivningsserver)** og klik derefter på **Next (Næste)**.
6. Klik på **Install (Installer)**.

Printeropsætning

Du kan installere din nye printer på netværket vha. den *software*disk, der kom sammen med din printer, eller vha. guiden **Add Printer (Tilføj printer)**.

Installation af en printerdriver vha. guiden Add Printer (Tilføj printer)

1. Klik på **Start — Control Panel (Kontrolpanel) — Hardware and Sound (Hardware og lyd) — Printers (Printere) (Start — Devices and Printers (Enheder og printere)** for Windows Server 2008 R2 og Windows 7).
2. Klik på **Add a printer (Tilføj en printer)** for at starte guiden **Add Printer (Tilføj printer)**.
3. Vælg **Add a network, wireless or Bluetooth printer (Tilføj netværksprinter, trådløs printer eller Bluetooth-printer)**.
4. Vælg den printer du ønsker at anvende på listen over tilgængelige printere, og klik derefter på **Next (Næste)**.

Bemærk:

- WSD-printeren vises på listen over tilgængelige printere som **http://IP-adresse/ws/**.
 - Hvis der ikke vises nogen WSD-printer på listen, skal du manuelt indtaste printerens IP-adresse for at oprette en WSD-printer. Følg instruktionerne nedenfor for at indtaste printerens IP-adresse manuelt. På Windows Server 2008 R2 er du nødt til at være medlem af administratorgruppen for at kunne oprette en WSD-printer.
 1. Klik på **The printer that I want isn't listed (Den ønskede printer er ikke på listen)**.
 2. Vælg **Add a printer using a TCP/IP address or hostname (Tilføj en printer ved hjælp af TCP/IP-adresse eller værtsnavn)** og klik på **Next (Næste)**.
 3. Vælg **Web Services Device (Enheden Webtjenester)** fra **Device type (Enhedstype)**.
 4. Indtast printerens IP-adresse i tekstboksen **Hostname or IP address (Værtsnavn eller IP-adresse)** og klik på **Next (Næste)**.
 - Inden installering af driveren ved hjælp af guiden **Add Printer (Tilføj printer)** på Windows Server 2008 R2 eller Windows 7 skal du udføre et af følgende:
 - Opret en internetforbindelse så Windows Update kan scanne din computer.
 - Tilføj printerdriveren til din computer på forhånd.
5. Hvis du bliver bedt om det, skal du installere printerdriveren på din computer. Hvis du bliver bedt om en administratoradgangskode eller bekræftelse, skal du indtaste adgangskoden eller foretage bekræftelse.
 6. Udfør de yderligere trin i guiden og klik derefter på **Finish (Udfør)**.
 7. Udskriv en testside for at bekræfte printerinstallationen.

- a Klik på **Start — Control Panel (Kontrolpanel) — Hardware and Sound (Hardware og lyd) — Printers (Printere) (Start — Devices and Printers (Enheder og printere)** for Windows Server 2008 R2 og Windows 7).
- b Højreklik på den printer du lige oprettede og klik derefter på **Properties (Egenskaber) (Printer properties (Printeregenskaber)** for Windows Server 2008 R2 og Windows 7).
- c På fanen **General (Generelt)** skal du klikke på **Print Test Page (Udskriv testside)**. Når der er udskrevet en testside på korrekt vis, er installationen fuldført.

Kapitel 6

Kopiering

Ilægning af papir til kopiering

Instruktionerne for ilægning af udskriftsdokumenter er de samme uanset om du udskriver, faxer eller kopierer. (Faxfunktionen findes kun på Epson AcuLaser CX17NF/CX17WF.)

Se også:

- “Anvendelige udskriftsmedier” på side 120
- “Ilægning af udskriftsmedier” på side 121

Forberedelse af et dokument

Du kan anvende dokumentglasset eller den automatiske dokumentføder (ADF) til at ilægge et originaldokument til kopiering, scanning og afsendelse af en fax. (ADF- og faxfunktionen findes kun på Epson AcuLaser CX17NF/CX17WF.) Du kan ilægge op til 15 dokumentark af 64 gsm til et job vha. ADF'en eller et ark ad gangen vha. dokumentglasset.

Vigtigt:

- Undlad at ilægge dokumenter som er mindre end 148,0 × 210,0 mm eller større end 215,9 × 355,6 mm, forskellige størrelser eller vægt samtidigt, hæfter, pjecer, transparente eller dokumenter med ualmindelige egenskaber i ADF'en.
- Kulpapir eller papir med kulpapirbagside, bestroget papir, luftpostpapir eller tyndt papir, rynket eller presset papir, krøllet eller rullet papir eller iturevet papir kan ikke anvendes i ADF'en.
- Brug ikke dokumenter med hæfteklammer, papirclips eller som indeholder klæbemidler eller opløsningsmiddelbaserede materialer som f.eks. lim, blæk og retteblæk i ADF'en.

Bemærk:

For at opnå den bedste scanningskvalitet for især farve- eller gråskalabilleder skal du anvende dokumentglasset i stedet for ADF'en.

Kopiering vha. dokumentglasset

Bemærk:

- ❑ Der behøves ikke nogen computerforbindelse for kopiering.
- ❑ Sørg for at der ikke er nogen dokumenter i ADF'en på Epson AcuLaser CX17NF/CX17WF. Hvis der er et dokument i ADF'en, prioriteres det højere end dokumentet på dokumentglasset.
- ❑ Urenheder på dokumentglasset kan muligvis forårsage pletter på den udskrevne kopi. Rengør dokumentglasset inden brug for at opnå det bedste resultat. Se "Rengøring af scanneren" på side 363 angående yderligere oplysninger.

Sådan laves en kopi vha. dokumentglasset:

1. Åbn dokumentdækslet.

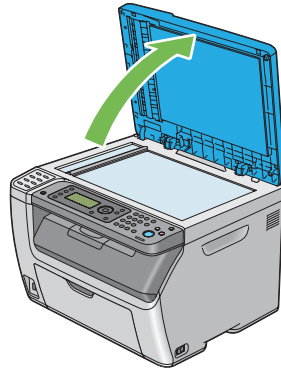

2. Placer dokumentet med forsiden nedad på dokumentglasset og ret det ind efter registreringsstyret i øverste venstre hjørne af dokumentglasset.

**Forsigtig:**

Tryk ikke unødvendigt hårdt for at holde tykke dokumenter på dokumentglasset. Det kan ødelægge glasset og forårsage personskader.

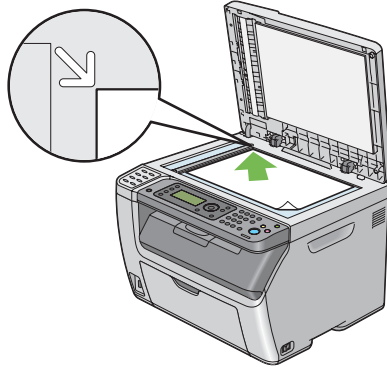

3. Luk dokumentdækslet.

Bemærk:

- Lades dokumentdækslet være åbent under kopiering kan det påvirke kopieringskvaliteten og forøge tonerforbruget.
- Hvis du kopierer en side fra en bog eller et blad, skal du løfte dokumentdækslet op, indtil dets hængsler fanges af stopperen, og derefter lukke dokumentdækslet. Hvis bogen eller bladet er tykkere end 20 mm, skal du starte kopieringen med åbent dokumentdæksel.

4. Tryk på  (**Copy**)-knappen.
5. Tilpas kopieringsindstillingerne inklusive antallet af kopier, kopistørrelse og billedkvalitet.

Se også:

“Indstilling af kopieringsindstillinger” på side 166

Du kan rydde indstillingerne vha. knappen  (**Clear All**).

6. Tryk på  (**Start**)-knappen for at begynde kopieringen.

Bemærk:

Tryk på  (**Stop**)-knappen for at annullere et kopijob på et hvilket som helst tidspunkt under scanningen af et dokument.

Kopiering vha. ADF'en (Kun Epson AcuLaser CX17NF/CX17WF)

Vigtigt:

Ilæg ikke flere end 15 ark i ADF'en og tillad ikke at der tilføres flere end 15 ark til dokumentudbakken. Dokumentudbakken bør tømmes, inden den overstiger 15 ark, ellers kan dine originale dokumenter blive beskadiget.

Bemærk:

- For at opnå den bedste scanningskvalitet for især farve- eller gråskalabilleder skal du anvende dokumentglasset i stedet for ADF'en.
- Der behøves ikke nogen computerforbindelse for kopiering.
- Du kan ikke ilægge følgende dokumenter i ADF'en. Sørg for at placere dem på dokumentglasset.

	Krøllede originaler		Fortrykt papir
	Tynde originaler		Foldede, pressede eller iturevne originaler
	Klippede og påklæbede originaler		Kulpapir

Sådan kopieres vha. ADF'en:

1. Ilæg op til 15 dokumentark af 64 gsm med forsiden opad på ADF'en med dokumenternes øverste kant ind først. Juster derefter dokumentstyrene til den korrekte dokumentstørrelse.

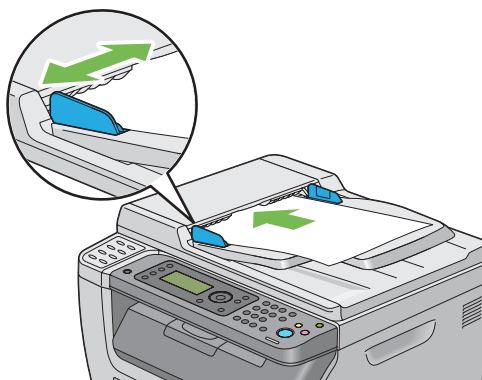

Bemærk:

Sørg for at du anvender dokumentstyrene, inden du kopierer et dokument i legal-størrelse.

2. Tryk på  (**Copy**)-knappen.

3. Tilpas kopieringsindstillingerne inklusive antallet af kopier, kopistørrelse og billedkvalitet.

Se også:

“Indstilling af kopieringsindstillinger” på side 166

Du kan rydde indstillingerne vha. knappen ↗ (**Clear All**).

4. Tryk på ◀ (**Start**)-knappen for at begynde kopieringen.

Bemærk:

Tryk på ⊗ (**Stop**)-knappen for at annullere et kopijob på et hvilket som helst tidspunkt under scanningen af et dokument.

Indstilling af kopieringsindstillinger

Indstil de følgende indstillinger for det aktuelle kopijob inden du trykker på ◀ (**Start**)-knappen for at lave kopier.

Bemærk:

Efter et kopijob er gennemført, bevares kopiindstillingerne, indtil skærmen vender tilbage til Select Function (automatisk nulstilling eller der trykkes på ↵ (**Back**)-knappen), der trykkes på ↗ (**Clear All**)-knappen, eller der trykkes på ⬢ (**Copy**)-knappen igen.

Antal kopier

Du kan specificere antallet af kopier fra 1 til 99.

1. På Epson AcuLaser CX17NF/CX17WF skal du ilægge dokumentet/dokumenterne med forsiden opad og den øverste kant gående først ind i ADF'en eller placere et enkelt dokument med forsiden nedad på dokumentglasset og lukke dokumentdækslet.

På Epson AcuLaser CX17 skal du placere et enkelt dokument med forsiden nedad på dokumentglasset og lukke dokumentdækslet.

Se også:

☐ “Kopiering vha. ADF'en (Kun Epson AcuLaser CX17NF/CX17WF)” på side 165

☐ “Kopiering vha. dokumentglasset” på side 163

2. Tryk på ⬢ (**Copy**)-knappen.

3. Indtast antallet af kopier vha. det numeriske tastatur.
4. Tilpas om nødvendigt kopieringsindstillingerne inklusive kopistørrelse og billedkvalitet.

Se også:

“Indstilling af kopieringsindstillinger” på side 166

5. Tryk på  (**Start**)-knappen for at begynde kopieringen.

Farve

Du kan vælge farve- eller sort og hvid-kopieringstilstand.

1. På Epson AcuLaser CX17NF/CX17WF skal du ilægge dokumentet/dokumenterne med forsiden opad og den øverste kant gående først ind i ADF'en eller placere et enkelt dokument med forsiden nedad på dokumentglasset og lukke dokumentdækslet.

På Epson AcuLaser CX17 skal du placere et enkelt dokument med forsiden nedad på dokumentglasset og lukke dokumentdækslet.

Se også:

“Kopiering vha. ADF'en (Kun Epson AcuLaser CX17NF/CX17WF)” på side 165

“Kopiering vha. dokumentglasset” på side 163

2. Tryk på  (**Copy**)-knappen.
3. Tryk på knappen **Color Mode (Farvetilstand)** for at vælge den ønskede farvetilstand.
4. Tilpas om nødvendigt kopieringsindstillingerne inklusive antallet af kopier, kopistørrelse og billedkvalitet.

Se også:

“Indstilling af kopieringsindstillinger” på side 166

5. Tryk på  (**Start**)-knappen for at begynde kopieringen.

Collated

Du kan sortere kopierne. Hvis du for eksempel laver to kopier af tresidede dokumenter, udskrives der et komplet tresidet dokument efterfulgt af endnu et komplet dokument.

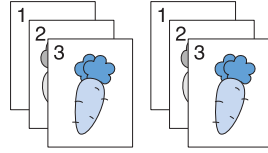



Bemærk:

Kopiering af dokumenter med en stor mængde data kan opbruge den tilgængelige hukommelse. Hvis der opstår hukommelsesmangel, skal sorteringen annulleres ved at Collated ændres til Uncollated på betjeningspanelet.

1. På Epson AcuLaser CX17NF/CX17WF skal du ilægge dokumentet/dokumenterne med forsiden opad og den øverste kant gående først ind i ADF'en eller placere et enkelt dokument med forsiden nedad på dokumentglasset og lukke dokumentdækslet.

På Epson AcuLaser CX17 skal du placere et enkelt dokument med forsiden nedad på dokumentglasset og lukke dokumentdækslet.

Se også:

- “Kopiering vha. ADF'en (Kun Epson AcuLaser CX17NF/CX17WF)” på side 165
 - “Kopiering vha. dokumentglasset” på side 163
2. Tryk på  (**Copy**)-knappen.
 3. Vælg **Collated** og tryk derefter på knappen .
 4. Vælg den ønskede indstilling og tryk derefter på knappen .

Bemærk:

Værdier markeret med en asterisk (*) er de standard menuindstillinger fra fabrikken.

Uncollated*	Sorterer ikke kopijobbet.
Collated	Sorterer kopijobbet.

5. Tilpas om nødvendigt kopieringsindstillingerne inklusive antallet af kopier, kopistørrelse og billedkvalitet.

Se også:

“Indstilling af kopieringsindstillinger” på side 166

- Tryk på  (**Start**)-knappen for at begynde kopieringen.

Reduce/Enlarge

Du kan reducere eller forstørre størrelsen på et kopieret billede med 25 % til 400 %.

Bemærk:

Når du laver en reduceret kopi, kan der opstå sorte linjer nær bunden af kopien.

Dette punkt er kun til rådighed, når N-UF er indstillet til Off eller Manual.



- På Epson AcuLaser CX17NF/CX17WF skal du ilægge dokumentet/dokumenterne med forsiden opad og den øverste kant gående først ind i ADF'en eller placere et enkelt dokument med forsiden nedad på dokumentglasset og lukke dokumentdækslet.

På Epson AcuLaser CX17 skal du placere et enkelt dokument med forsiden nedad på dokumentglasset og lukke dokumentdækslet.

Se også:

“Kopiering vha. ADF'en (Kun Epson AcuLaser CX17NF/CX17WF)” på side 165

“Kopiering vha. dokumentglasset” på side 163

- Tryk på  (**Copy**)-knappen.
- Vælg Reduce/Enlarge og tryk derefter på knappen .
- Vælg de ønskede indstillinger og tryk derefter på knappen .

mm-serie**Bemærk:**

Værdier markeret med en asterisk (*) er de standard menuindstillinger fra fabrikken.

200%
A5 -> A4(141%)
A5 -> B5(122%)

100%*
B5 -> A5(81%)
A4 -> A5(70%)
50%

tomme-serie

200%
Stmt -> Lgl(154%)
Stmt -> Ltr(129%)
100%*
Lgl -> Ltr (78%)
Ldgr -> Ltr(64%)
50%

Bemærk:

Du kan også anvende det numeriske tastatur til at indtaste det ønskede zoomforhold på mellem 25 % og 400 %, eller trykke på knappen ► for at forstørre zoomforholdet eller trykke på knappen ◀ for at reducere zoomforholdet i intervaller på 1 %. Se den følgende tabel angående særlige zoomforhold.

		Kopi		
		A5	B5	A4
Original	A5	100%	122%	141%
	B5	81%	100%	115%
	A4	70%	86%	100%

Metoderne til ilægning af udskriftsmedier varierer afhængigt af størrelsen og retningen af udskriftsmedierne. Se “Ilægning af udskriftsmedier i multifunktionsfoderen (MPF)” på side 122 eller “Ilægning af udskriftsmedier i prioriteret ark-indsætter (PSI)” på side 130 angående yderligere oplysninger.

Se “Anvendelige udskriftsmedier” på side 120 angående de udskriftsmedier som kan ilægges.

5. Tilpas om nødvendigt kopieringsindstillingerne inklusive antallet af kopier og billedkvaliteten.

Se også:

“Indstilling af kopieringsindstillinger” på side 166

- Tryk på  (**Start**)-knappen for at begynde kopieringen.

Document Size

Du kan specificere den standard dokumentstørrelse.



- På Epson AcuLaser CX17NF/CX17WF skal du ilægge dokumentet/dokumenterne med forsiden opad og den øverste kant gående først ind i ADF'en eller placere et enkelt dokument med forsiden nedad på dokumentglasset og lukke dokumentdækslet.

På Epson AcuLaser CX17 skal du placere et enkelt dokument med forsiden nedad på dokumentglasset og lukke dokumentdækslet.

Se også:

“Kopiering vha. ADF'en (Kun Epson AcuLaser CX17NF/CX17WF)” på side 165

“Kopiering vha. dokumentglasset” på side 163

- Tryk på  (**Copy**)-knappen.
- Vælg **Document Size** og tryk derefter på knappen .
- Vælg de ønskede indstillinger og tryk derefter på knappen .

Bemærk:

Værdier markeret med en asterisk (*) er de standard menuindstillinger fra fabrikken.

A4 (210 × 297mm)*
A5 (148 × 210mm)
B5 (182 × 257mm)
Letter (8.5 × 11")
Folio (8.5 × 13") (Kun Epson AcuLaser CX17NF/CX17WF)
Legal (8.5 × 14") (Kun Epson AcuLaser CX17NF/CX17WF)

Executive (7.25 × 10.5")

5. Tilpas om nødvendigt kopieringsindstillingerne inklusive antallet af kopier, kopistørrelse og billedkvalitet.

Se også:

“Indstilling af kopieringsindstillinger” på side 166

6. Tryk på  (**Start**)-knappen for at begynde kopieringen.

Document Type

Du kan vælge kopiens billedkvalitet.



1. På Epson AcuLaser CX17NF/CX17WF skal du ilægge dokumentet/dokumenterne med forsiden opad og den øverste kant gående først ind i ADF'en eller placere et enkelt dokument med forsiden nedad på dokumentglasset og lukke dokumentdækslet.

På Epson AcuLaser CX17 skal du placere et enkelt dokument med forsiden nedad på dokumentglasset og lukke dokumentdækslet.

Se også:

“Kopiering vha. ADF'en (Kun Epson AcuLaser CX17NF/CX17WF)” på side 165

“Kopiering vha. dokumentglasset” på side 163

2. Tryk på  (**Copy**)-knappen.
3. Vælg **Document Type** og tryk derefter på knappen .
4. Vælg de ønskede indstillinger og tryk derefter på knappen .

Bemærk:

Værdier markeret med en asterisk (*) er de standard menuindstillinger fra fabrikken.

Text	Egnet til dokumenter med tekst.
Mixed*	Egnet til dokumenter med både tekst og fotos/gråtoner.
Photo	Egnet til dokumenter med fotos.

5. Tilpas om nødvendigt kopieringsindstillingerne inklusive antallet af kopier og kopistørrelsen.

Se også:

“Indstilling af kopieringsindstillinger” på side 166

6. Tryk på  (**Start**)-knappen for at begynde kopieringen.

Lighten/Darken

Du kan justere densitetsniveauet for at gøre kopien lysere eller mørkere end originalen.



1. På Epson AcuLaser CX17NF/CX17WF skal du ilægge dokumentet/dokumenterne med forsiden opad og den øverste kant gående først ind i ADF'en eller placere et enkelt dokument med forsiden nedad på dokumentglasset og lukke dokumentdækslet.

På Epson AcuLaser CX17 skal du placere et enkelt dokument med forsiden nedad på dokumentglasset og lukke dokumentdækslet.

Se også:

“Kopiering vha. ADF'en (Kun Epson AcuLaser CX17NF/CX17WF)” på side 165

“Kopiering vha. dokumentglasset” på side 163

2. Tryk på  (**Copy**)-knappen.
3. Vælg Lighten/Darken og tryk derefter på knappen .
4. Vælg de ønskede indstillinger og tryk derefter på knappen .

Bemærk:

Værdier markeret med en asterisk (*) er de standard menuindstillinger fra fabrikken.

Lighten2	Gør kopien lysere end originalen. Fungerer godt med mørk udskrift.
Lighten1	
Normal*	Fungerer godt med standardtype eller udskrevne dokumenter.
Darken1	Gør kopien mørkere end originalen. Fungerer godt med lys udskrift eller svage blyantsmarkeringer.
Darken2	

5. Tilpas om nødvendigt kopieringsindstillingerne inklusive antallet af kopier, kopistørrelse og billedkvalitet.

Se også:

“Indstilling af kopieringsindstillinger” på side 166

6. Tryk på  (**Start**)-knappen for at begynde kopieringen.

Sharpness

Du kan justere skarpheden for at gøre kopien skarpere eller blødere end originalen.



1. På Epson AcuLaser CX17NF/CX17WF skal du ilægge dokumentet/dokumenterne med forsiden opad og den øverste kant gående først ind i ADF'en eller placere et enkelt dokument med forsiden nedad på dokumentglasset og lukke dokumentdækslet.

På Epson AcuLaser CX17 skal du placere et enkelt dokument med forsiden nedad på dokumentglasset og lukke dokumentdækslet.

Se også:

“Kopiering vha. ADF'en (Kun Epson AcuLaser CX17NF/CX17WF)” på side 165

“Kopiering vha. dokumentglasset” på side 163

2. Tryk på  (**Copy**)-knappen.
3. Vælg Sharpness og tryk derefter på knappen .
4. Vælg de ønskede indstillinger og tryk derefter på knappen .

Bemærk:

Værdier markeret med en asterisk (*) er de standard menuindstillinger fra fabrikken.

Sharpest	Gør kopien skarpere end originalen.
Sharper	
Normal*	Gør ikke kopien skarpere eller blødere end originalen.
Softer	Gør kopien blødere end originalen.
Softest	

5. Tilpas om nødvendigt kopieringsindstillingerne inklusive antallet af kopier, kopistørrelse og billedkvalitet.

Se også:

“Indstilling af kopieringsindstillinger” på side 166

6. Tryk på  (**Start**)-knappen for at begynde kopieringen.

Auto Exposure

Du kan undertrykke baggrunden på originalen for at fremhæve teksten på kopien.



1. På Epson AcuLaser CX17NF/CX17WF skal du ilægge dokumentet/dokumenterne med forsiden opad og den øverste kant gående først ind i ADF'en eller placere et enkelt dokument med forsiden nedad på dokumentglasset og lukke dokumentdækslet.

På Epson AcuLaser CX17 skal du placere et enkelt dokument med forsiden nedad på dokumentglasset og lukke dokumentdækslet.

Se også:

“Kopiering vha. ADF'en (Kun Epson AcuLaser CX17NF/CX17WF)” på side 165

“Kopiering vha. dokumentglasset” på side 163

2. Tryk på  (**Copy**)-knappen.
3. Vælg **Auto Exposure** og tryk derefter på knappen .
4. Vælg **On** og tryk derefter på knappen .
5. Tilpas om nødvendigt kopieringsindstillingerne inklusive antallet af kopier, kopistørrelse og billedkvalitet.

Se også:

“Indstilling af kopieringsindstillinger” på side 166

6. Tryk på  (**Start**)-knappen for at begynde kopieringen.

Color Balance R

Du kan specificere det standard farvebalanceniveau for rød inden for området af -2 til +2.

1. Klik på **System**-knappen.
2. Vælg `Defaults Settings` og tryk derefter på knappen `OK`.
3. Vælg `Copy Defaults` og tryk derefter på knappen `OK`.
4. Vælg `Color Balance R` og tryk derefter på knappen `OK`.
5. Vælg den ønskede værdi og tryk derefter på knappen `OK`.

Color Balance G

Du kan specificere det standard farvebalanceniveau for grøn inden for området af -2 til +2.

1. Klik på **System**-knappen.
2. Vælg `Defaults Settings` og tryk derefter på knappen `OK`.
3. Vælg `Copy Defaults` og tryk derefter på knappen `OK`.
4. Vælg `Color Balance G` og tryk derefter på knappen `OK`.
5. Vælg den ønskede værdi og tryk derefter på knappen `OK`.

Color Balance B

Du kan specificere det standard farvebalanceniveau for blå inden for området af -2 til +2.

1. Klik på **System**-knappen.
2. Vælg `Defaults Settings` og tryk derefter på knappen `OK`.
3. Vælg `Copy Defaults` og tryk derefter på knappen `OK`.
4. Vælg `Color Balance B` og tryk derefter på knappen `OK`.





5. Vælg den ønskede værdi og tryk derefter på knappen .

Gray Balance

Du kan specificere det standard gråbalanceniveau inden for området af -2 til +2.

Bemærk:

Denne indstilling er kun effektiv for sort og hvid-kopiering.

1. Klik på **System**-knappen.
2. Vælg `Defaults Settings` og tryk derefter på knappen .
3. Vælg `COPY Defaults` og tryk derefter på knappen .
4. Vælg `Gray Balance` og tryk derefter på knappen .
5. Vælg den ønskede værdi og tryk derefter på knappen .

N-Up

Du kan udskrive to originalbilleder, så de passer på ét ark papir.

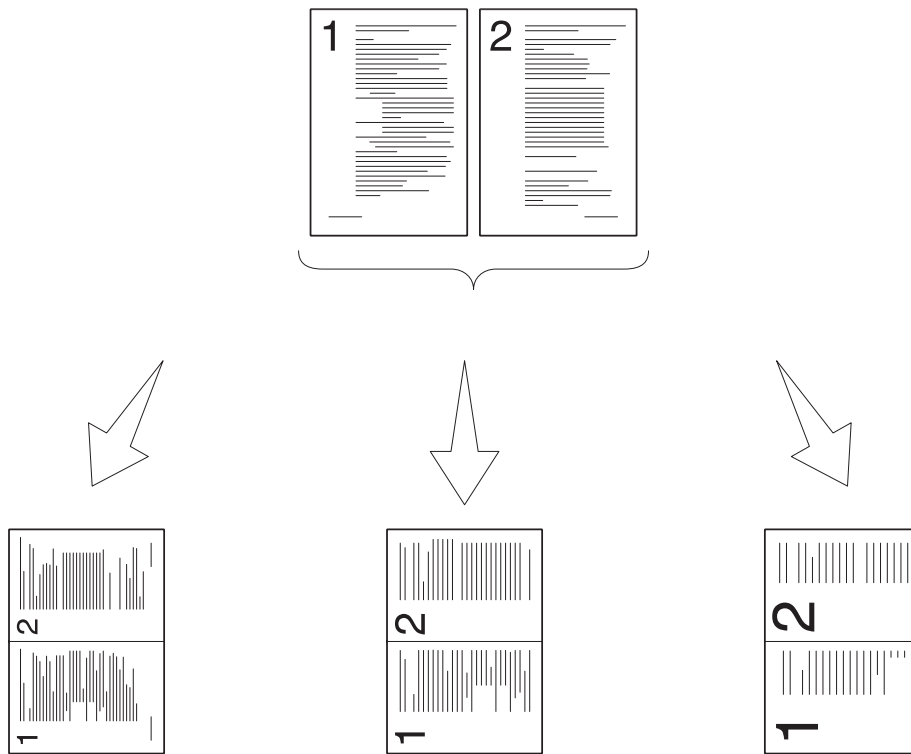

Auto:

Reducerer automatisk siderne så de passer på én side.

ID Card Copy:

Udskriver altid to sider af ID-kortet på én side i den originale størrelse (med 100 %).

Manual:

Reducerer siderne i det brugerdefinerede format afhængigt af indstillingen i menuen Reduce/Enlarge.

1. På Epson AcuLaser CX17NF/CX17WF skal du ilægge dokumentet/dokumenterne med forsiden opad og den øverste kant gående først ind i ADF'en eller placere et enkelt dokument med forsiden nedad på dokumentglasset og lukke dokumentdækslet.

På Epson AcuLaser CX17 skal du placere et enkelt dokument med forsiden nedad på dokumentglasset og lukke dokumentdækslet.

Se også:

- “Kopiering vha. ADF'en (Kun Epson AcuLaser CX17NF/CX17WF)” på side 165
- “Kopiering vha. dokumentglasset” på side 163

2. Tryk på  (**Copy**)-knappen.

3. Vælg **N-Up** og tryk derefter på knappen **OK**.
4. Vælg den ønskede indstilling og tryk derefter på knappen **OK**.

Bemærk:

Værdier markeret med en asterisk (*) er de standard menuindstillinger fra fabrikken.

Off*	Udfører ikke N-Up-udskrivning.
Auto	Reducerer automatisk originalsiderne så de passer på ét ark papir.
ID Card Copy	Udskriver originalsider på ét ark papir i den originale størrelse.
Manual	Udskriver originalsider på ét ark papir i den størrelse, som er specificeret i Reduce/Enlarge.

5. Tilpas om nødvendigt kopieringsindstillingerne inklusive antallet af kopier, kopistørrelse (kun for **Off** eller **Manual**) og billedkvalitet.

Se også:

“Indstilling af kopieringsindstillinger” på side 166

6. Tryk på **Start**-knappen for at begynde kopieringen.

Når du anvender dokumentglasset, og **N-Up** er indstillet til **Auto**, **ID Card Copy** eller **Manual**, bliver du på displayet bedt om en anden side. Vælg **Yes** eller **No** og tryk derefter på knappen **OK**.

Hvis du vælger **Yes**, skal du vælge **Continue** eller **Cancel** og derefter trykke på **OK**-knappen.

Margin Top/Bottom





Du kan specificere den øverste og nederste margen på kopien.

1. På Epson AcuLaser CX17NF/CX17WF skal du ilægge dokumentet/dokumenterne med forsiden opad og den øverste kant gående først ind i ADF'en eller placere et enkelt dokument med forsiden nedad på dokumentglasset og lukke dokumentdækslet.

På Epson AcuLaser CX17 skal du placere et enkelt dokument med forsiden nedad på dokumentglasset og lukke dokumentdækslet.

Se også:

“Kopiering vha. ADF'en (Kun Epson AcuLaser CX17NF/CX17WF)” på side 165

- ❑ “Kopiering vha. dokumentglasset” på side 163
- 2. Tryk på  (**Copy**)-knappen.
- 3. Vælg **Margin Top/Bottom** og tryk derefter på knappen .
- 4. Tryk på knappen  eller  for at indtaste den ønskede værdi vha. det numeriske tastatur, og tryk derefter på knappen .

Bemærk:

Værdier markeret med en asterisk (*) er de standard menuindstillinger fra fabrikken.

4mm*/0.2 inch*	Specificer værdien i trin af 1 mm/0,1 tomme.
0-50mm/0.0-2.0 inch	

- 5. Tilpas om nødvendigt kopieringsindstillingerne inklusive antallet af kopier, kopistørrelse og billedkvalitet.

Se også:

“Indstilling af kopieringsindstillinger” på side 166

- 6. Tryk på  (**Start**)-knappen for at begynde kopieringen.

Margin Left/Right





Du kan specificere den venstre og højre margen på kopien.

- 1. På Epson AcuLaser CX17NF/CX17WF skal du ilægge dokumentet/dokumenterne med forsiden opad og den øverste kant gående først ind i ADF'en eller placere et enkelt dokument med forsiden nedad på dokumentglasset og lukke dokumentdækslet.

På Epson AcuLaser CX17 skal du placere et enkelt dokument med forsiden nedad på dokumentglasset og lukke dokumentdækslet.

Se også:

- ❑ “Kopiering vha. ADF'en (Kun Epson AcuLaser CX17NF/CX17WF)” på side 165
- ❑ “Kopiering vha. dokumentglasset” på side 163
- 2. Tryk på  (**Copy**)-knappen.

3. Vælg **Margin Left/Right** og tryk derefter på knappen .
4. Tryk på knappen  eller  for at indtaste den ønskede værdi vha. det numeriske tastatur, og tryk derefter på knappen .

Bemærk:

Værdier markeret med en asterisk (*) er de standard menuindstillinger fra fabrikken.

4mm*/0.2 inch*	Specificer værdien i trin af 1 mm/0,1 tomme.
0-50mm/0.0-2.0 inch	

5. Tilpas om nødvendigt kopieringsindstillingerne inklusive antallet af kopier, kopistørrelse og billedkvalitet.

Se også:

“Indstilling af kopieringsindstillinger” på side 166

6. Tryk på  (**Start**)-knappen for at begynde kopieringen.

Margin Middle

Du kan specificere midtermargenen på kopien.



1. På Epson AcuLaser CX17NF/CX17WF skal du ilægge dokumentet/dokumenterne med forsiden opad og den øverste kant gående først ind i ADF'en eller placere et enkelt dokument med forsiden nedad på dokumentglasset og lukke dokumentdækslet.

På Epson AcuLaser CX17 skal du placere et enkelt dokument med forsiden nedad på dokumentglasset og lukke dokumentdækslet.

Se også:

“Kopiering vha. ADF'en (Kun Epson AcuLaser CX17NF/CX17WF)” på side 165

“Kopiering vha. dokumentglasset” på side 163

2. Tryk på  (**Copy**)-knappen.
3. Vælg **Margin Middle** og tryk derefter på knappen .

- Tryk på knappen ▲ eller ▼ for at indtaste den ønskede værdi vha. det numeriske tastatur, og tryk derefter på knappen .

Bemærk:

Værdier markeret med en asterisk (*) er de standard menuindstillinger fra fabrikken.

0mm*/0.0 inch*	Specificer værdien i trin af 1 mm/0,1 tomme.
0-50mm/0.0-2.0 inch	

- Tilpas om nødvendigt kopieringsindstillingerne inklusive antallet af kopier, kopistørrelse og billedkvalitet.

Se også:





“Indstilling af kopieringsindstillinger” på side 166

- Tryk på  (**Start**)-knappen for at begynde kopieringen.

Ændring af standardindstillingerne

COPY-menuindstillingerne inklusive farvetilstand og billedkvaliteten kan indstilles til de oftest anvendte tilstande.

Sådan opretter du dine egen standardindstillinger:

- Klik på **System**-knappen.
- Vælg `Defaults Settings` og tryk derefter på knappen .
- Vælg `Copy Defaults` og tryk derefter på knappen .
- Vælg det ønskede menupunkt og tryk derefter på knappen .
- Vælg den ønskede indstilling eller indtast værdien vha. det numeriske tastatur, og tryk derefter på knappen .
- Gentag trin 4 og 5 efter behov.
- For at vende tilbage til den forrige skærm skal du trykke på  (**Back**)-knappen.

Kapitel 7

Scanning

Scanningsoversigt

Du kan anvende printeren til at omdanne billeder og tekst til redigerbare billeder på din computer.

Den opløsningsindstilling du anvender, når du scanner et emne, afhænger af emnetypen, og hvordan du planlægger at anvende billedet eller dokumentet, efter du har scannet det ind i computeren. Anvend de anbefalede indstillinger for at opnå de bedste resultater.

Type	Opløsning
Dokumenter	300 dpi sort-og-hvid eller 200 dpi gråskala eller farve
Dokumenter af dårlig kvalitet eller som indeholder lille tekst	400 dpi sort-og-hvid eller 300 dpi gråskala
Fotografier og billeder	100–200 dpi farve eller 200 dpi gråskala
Billeder til en inkjet-printer	150–300 dpi
Billeder til en højopløsningsprinter	300–600 dpi

Scanning udover disse anbefalede opløsninger overstiger muligvis applikationens kapacitet. Hvis du behøver en opløsning, der er højere end dem, der er anbefalet i tabellen ovenfor, bør du reducere størrelsen på billedet vha. forhåndsvisning (eller forscanning) og beskæring, inden billedet scannes.

Scanning til en USB-tilsluttet computer

Scanning via betjeningspanelet

Den følgende procedure anvender Microsoft® Windows® XP som et eksempel.



Bemærk:

- Sørg for at printeren er tilsluttet til computeren vha. USB-kablet.
- Du skal anvende Express Scan Manager (hurtig scanningsstyring) på din computer til at konfigurere udlæsningsdestinationen for de scannede billedfiler.

1. På Epson AcuLaser CX17NF/CX17WF skal du ilægge dokumentet/dokumenterne med forsiden opad og den øverste kant gående først ind i ADF'en eller placere et enkelt dokument med forsiden nedad på dokumentglasset og lukke dokumentdækslet.

På Epson AcuLaser CX17 skal du placere et enkelt dokument med forsiden nedad på dokumentglasset og lukke dokumentdækslet.

Se også:

- “Kopiering vha. ADF'en (Kun Epson AcuLaser CX17NF/CX17WF)” på side 165
 - “Kopiering vha. dokumentglasset” på side 163
2. Tryk på  (**Scan**)-knappen.
 3. Vælg Scan to Computer(USB) og tryk derefter på knappen .
 4. Konfigurer de nødvendige scanningsindstillinger.
 5. Tryk på  (**Start**)-knappen.

Den scannede billedfil oprettes.

Bemærk:

Hvis den følgende dialogboks vises på computeren, skal du vælge **Express Scan Manager-Btype** og derefter klikke på **OK**. Når du først har markeret afkrydsningsfeltet **Always use this program for this action (Brug altid dette program)** under valg af **Express Scan Manager-Btype**, anvendes det valgte program automatisk uden visning af vinduet til valg program.

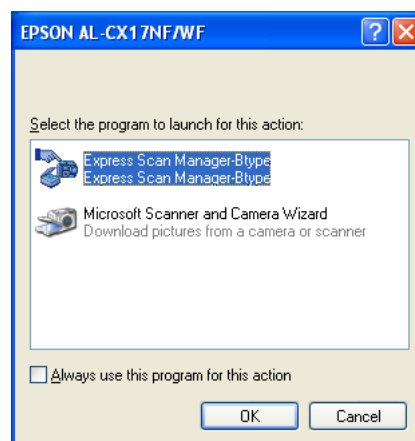

Se også:

“Express Scan Manager” på side 40

Scanning vha. TWAIN-driveren

Printeren understøtter TWAIN-driveren til scanning af billeder. TWAIN er en af de standardkomponenter, som følger med i Windows XP, Windows Server® 2003, Windows Server 2008, Windows Server 2008 R2, Windows Vista®, Windows 7 og Mac OS® X 10.4/10.5/10.6, og den fungerer med forskellige scannere. Den følgende procedure anvender Windows XP som et eksempel.

Bemærk:

- Sørg for at printeren er tilsluttet til computeren vha. USB-kablet.
- Når du anvender printeren som en netværksprinter, kan du også scanne dokumenter via netværksprotokollen i stedet for USB-kablet.

I den følgende procedure anvendes Microsoft Clip Organizer til scanning af et billede som et eksempel.

1. På Epson AcuLaser CX17NF/CX17WF skal du ilægge dokumentet/dokumenterne med forsiden opad og den øverste kant gående først ind i ADF'en eller placere et enkelt dokument med forsiden nedad på dokumentglasset og lukke dokumentdækslet.

På Epson AcuLaser CX17 skal du placere et enkelt dokument med forsiden nedad på dokumentglasset og lukke dokumentdækslet.

Se også:

- “Kopiering vha. ADF'en (Kun Epson AcuLaser CX17NF/CX17WF)” på side 165
 - “Kopiering vha. dokumentglasset” på side 163
2. Klik på **start** — **All Programs (Alle programmer)** — **Microsoft Office** — **Microsoft Office 2010 Tools** — **Microsoft Clip Organizer**.
 3. Klik på **File (Filer)** — **Add Clips to Organizer (Føj udklip til Organizer)** — **From Scanner or Camera (Fra scanner eller kamera)**.
 4. I dialogboksen **Insert Picture from Scanner or Camera (Indsæt billeder fra scanner eller kamera)** skal du vælge TWAIN-enheden under **Device (Enhed)**.
 5. Klik på **Custom Insert (Tilpasset indsætning)**.

6. Vælg dine scanningsindstillinger og klik på **Preview** for at få vist forhåndsvisningsbilledet.

Bemærk:

- På Epson AcuLaser CX17NF/CX17WF er **Preview** udtonet og deaktiveret, når du vælger **Document Feeder Tray** fra **Scan From**.
- Illustrationen varierer muligvis for forskellige operativsystemer.

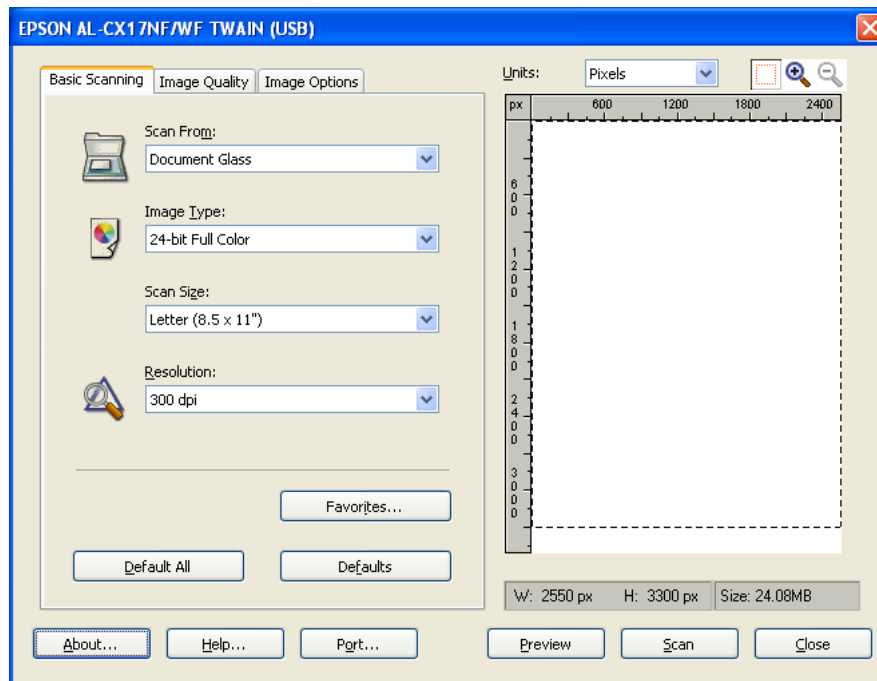

7. Vælg de ønskede egenskaber fra fanerne **Image Quality** og **Image Options**.
8. Klik på **Scan** for at starte scanning.

Den scannede billedfil oprettes.

Scanning vha. WIA-driveren

Printeren understøtter også WIA-driveren (Windows Image Acquisition) til scanning af billeder. WIA er en af de standardkomponenter, som følger med i Windows XP og senere operativsystemer, og den fungerer med digitale kameraer og scannere. I modsætning til TWAIN-driveren kan du med WIA-driveren scanne et billede og nemt arbejde med disse billeder uden brug af yderligere software.

Den følgende procedure anvender Windows XP som et eksempel.

Bemærk:

Sørg for at printeren er tilsluttet til computeren vha. USB-kablet.

1. På Epson AcuLaser CX17NF/CX17WF skal du ilægge dokumentet/dokumenterne med forsiden opad og den øverste kant gående først ind i ADF'en eller placere et enkelt dokument med forsiden nedad på dokumentglasset og lukke dokumentdækslet.

På Epson AcuLaser CX17 skal du placere et enkelt dokument med forsiden nedad på dokumentglasset og lukke dokumentdækslet.

Se også:

- “Kopiering vha. ADF'en (Kun Epson AcuLaser CX17NF/CX17WF)” på side 165
 - “Kopiering vha. dokumentglasset” på side 163
2. Start et tegneprogram som f.eks. Paint i Windows.

Bemærk:

Når du anvender Windows Vista, skal du anvende Windows Photo Gallery i stedet for Paint.

3. Klik på **File (Filer)** — **From Scanner or Camera (Fra scanner eller kamera)** (**Paint**-knappen — **From scanner or camera (Fra scanner eller kamera)** for Windows Server 2008 R2 og Windows 7).

WIA-vinduet vises.

Bemærk:

Illustrationen varierer muligvis for forskellige operativsystemer.

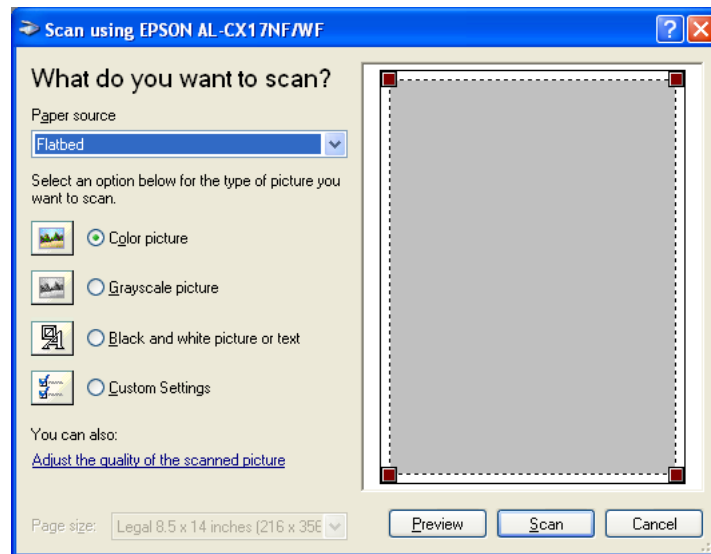

4. Vælg scanningsindstillingerne og klik på **Adjust the quality of the scanned picture (Juster kvaliteten af det scannede billede)** for at få vist dialogboksene **Advanced Properties (Avancerede egenskaber)**.
5. Vælg de ønskede egenskaber inklusive lysstyrke og kontrast og klik derefter på **OK**.
6. Klik på **Scan (Scan)** for at starte scanning.
7. Klik på **Save As (Gem som)** på **File (Filer)**-menuen.
8. Indtast et navn på billedet og vælg et filformat og en destination for lagring af billedet.

Brug af en scanner på netværket (Kun Epson AcuLaser CX17NF/CX17WF)

Oversigt

Med Scan til server/computer-funktionen kan du scanne dokumenter og sende det scannede dokument til en netværkscomputer via FTP- eller SMB-protokollen.

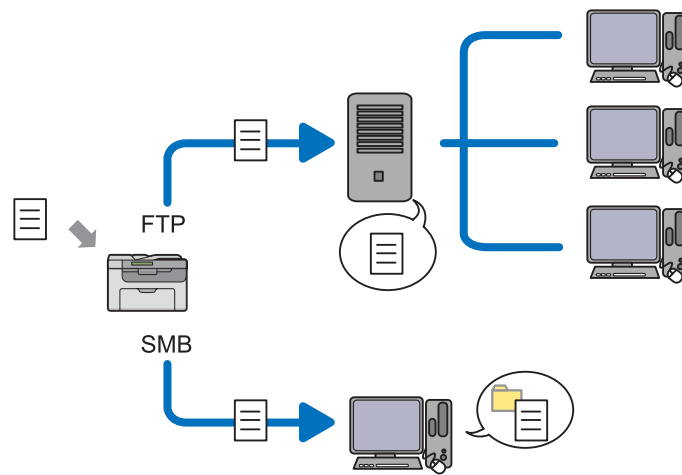

Du kan vælge servertypen og specificere en destination til lagring af det scannede dokument med EpsonNet Config eller Address Book Editor.

Der behøves følgende punkter for brug af Scan til server/computer-funktionen.

Brug af SMB

For at overføre data via SMB skal din computer køre på et af de følgende operativsystemer, der indeholder mappdeling.

På Mac OS X-computere kræves der en delt brugerkonto på Mac OS X'en.

- Windows Server 2003
- Windows Server 2008
- Windows Server 2008 R2
- Windows XP
- Windows Vista

- Windows 7
- Mac OS X 10.4/10.5/10.6
- Brug af FTP

For at overføre data via FTP kræves der en af de følgende FTP-servere og en konto på FTP-serveren (loginnavn og adgangskode).

- Windows Server 2003, Windows Server 2008, Windows Server 2008 R2, Windows Vista eller Windows 7

FTP-tjeneste fra Microsoft Internet Information Services 6.0

- Windows XP

FTP-tjeneste fra Microsoft Internet Information Server 3.0/4.0 eller Internet Information Services 5.0/5.1

- Mac OS X

FTP-tjeneste for Mac OS X 10.4.2/10.4.4/10.4.8/10.4.9/10.4.10/10.4.11/10.5/10.6

Kontakt din systemadministrator angående oplysninger om konfiguration af FTP-tjenesten.

Følg proceduren nedenfor for brug af Scan til server/computer-funktionen.

“Bekræftelse af et loginnavn og en adgangskode” på side 191



“Specificering af en destination til lagring af dokumentet” på side 193



“Konfigurering af printerindstillingerne” på side 205



“Sådan sendes den scannede fil til netværket” på side 212

Bekræftelse af et loginnavn og en adgangskode

Ved brug SMB

Scan til computer/server-funktionen kræver en brugerloginkonto med en gyldig og ikke-tom adgangskode til godkendelse. Bekræft et loginbrugernavn og en adgangskode.

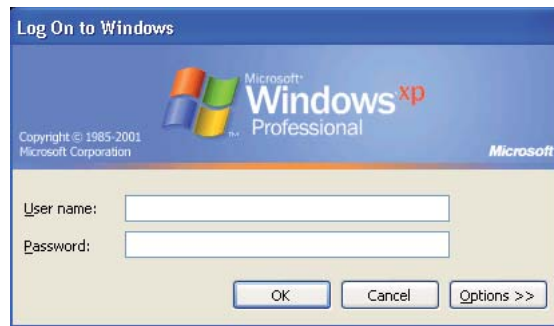

Hvis du ikke anvender en adgangskode til dit brugerlogin, er du nødt til at oprette en adgangskode til din brugerloginkonto vha. den følgende procedure.

For Windows XP:

1. Klik på **start** — **Control Panel (Kontrolpanel)** — **User Accounts (Brugerkonti)**.
2. Klik på **Change an account (Ændr en konto)**.
3. Vælg din konto.
4. Klik på **Create a password (Opret en adgangskode)** og tilføj en adgangskode til din brugerloginkonto.

Windows Server 2003:

1. Klik på **Start** — **Administrative Tools (Administration)** — **Computer Management (Computerstyring)**.
2. Klik på **Local Users and Groups (Lokale brugere og grupper)**.
3. Dobbeltklik på **Users (Brugere)**.
4. Højreklik på din konto og vælg derefter **Set Password (Indstil adgangskode)**.

Bemærk:

Når der vises en advarselsmeddelelse, skal du bekræfte meddelelsen og derefter klikke på **Proceed (Fortsæt)**.

5. Tilføj en adgangskode til din brugerloginkonto.

Windows Vista og Windows 7:

1. Klik på **Start — Control Panel (Kontrolpanel)**.
2. Klik på **User Accounts and Family Safety (Brugerkonti og familiesikkerhed)**.
3. Klik på **User Accounts (Brugerkonti)**.
4. Klik på **Create a password (Opret en adgangskode)** for din konto og tilføj en adgangskode til din brugerloginkonto.

Windows Server 2008 og Windows Server 2008 R2:

1. Klik på **Start — Control Panel (Kontrolpanel)**.
2. Klik på **User Accounts (Brugerkonti)**.
3. Klik på **User Accounts (Brugerkonti)**.
4. Klik på **Create a password (Opret en adgangskode)** for din konto og tilføj en adgangskode til din brugerloginkonto.

Mac OS X 10.4/10.5/10.6

1. Klik på **System Preferences (Systemindstillinger) — Accounts (Konti)**.
2. Vælg din konto.
3. Vælg **Change Password (Skift adgangskode)**.
4. Indtast en adgangskode til din brugerloginkonto i **New Password (Ny adgangskode) (New password (Ny adgangskode))** på Mac OS X 10.6).
5. Indtast adgangskoden igen i **Verify (Bekræft)**.
6. Klik på **Change Password (Skift adgangskode)**.

Når du har bekræftet et loginbrugernavn og en adgangskode, skal du gå til “Specificering af en destination til lagring af dokumentet” på side 193.

Ved brug af FTP

Scan til computer/server-funktionen kræver et brugernavn og en adgangskode. Kontakt din systemadministrator angående dit brugernavn og adgangskode.

Specificering af en destination til lagring af dokumentet

Ved brug af SMB

Brug den følgende procedure til at dele en mappe til lagring af det scannede dokument.

Windows XP Home Edition:

1. Opret en mappe i det ønskede bibliotek på din computer (Eksempel på mappenavn, **MyShare**).
2. Højreklik på mappen og vælg derefter **Properties (Egenskaber)**.
3. Klik på fanen **Sharing (Deling)** og vælg derefter **Share this folder on the network (Del denne mappe på netværket)**.
4. Indtast et sharenavn i **Share name (Sharenavn)**-boksen.

Bemærk:

Skriv dette sharenavn ned, da du får brug for navnet i den næste indstillingsprocedure.

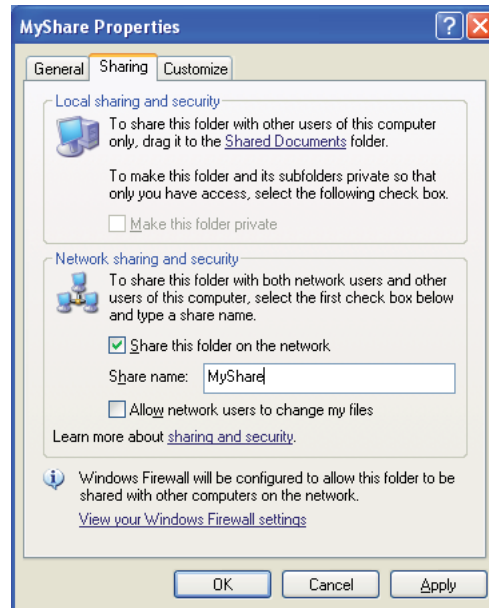

Bemærk:

Når den følgende skærm vises, skal du klikke på **If you understand the security risks but want to share files without running the wizard, click here** (Hvis du forstår sikkerhedsrisikoen, men vil dele filer uden at køre guiden, skal du klikke her), derefter vælge **Just enable file sharing** (Aktiver fildeling uden at bruge guiden) og klik derefter på **OK**.

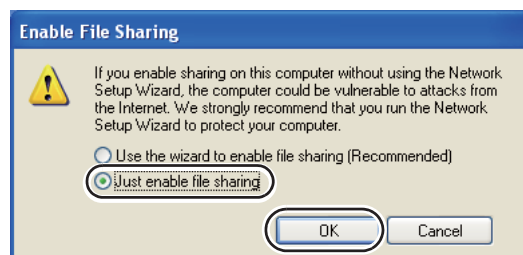
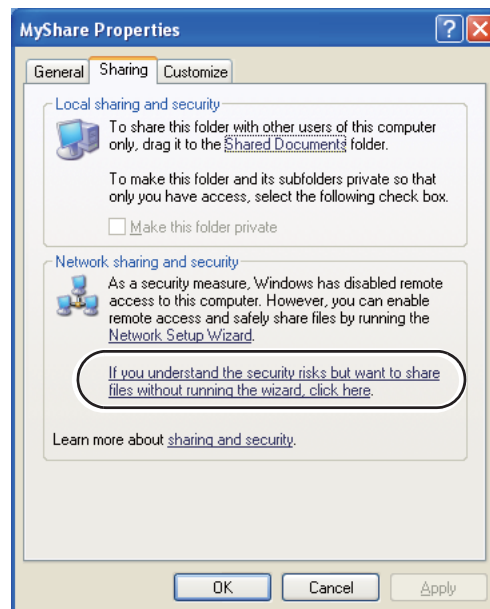

5. Vælg **Allow network users to change my files (Tillad netværksbrugere at ændre mine filer)**.
6. Klik på **Apply (Anvend)** og klik derefter på **OK**.

Bemærk:

For at tilføje undermapper skal du oprette nye mapper i den delte mappe, du har oprettet.

Eksempel: Mappenavn: **MyShare**, mappenavn på andet niveau: **MyPic**, mappenavn på tredje niveau: **John**

Du burde nu kunne se **MyShare\MyPic\John** i biblioteket

Efter du har oprettet en mappe skal du gå til “Konfigurering af printerindstillingerne” på side 205.

Windows XP Professional Edition:

1. Opret en mappe i det ønskede bibliotek på din computer (Eksempel på mappenavn, **MyShare**) og dobbeltklik på mappen.
2. Vælg **Folder Options (Mappeindstillinger)** under **Tools (Funktioner)**.

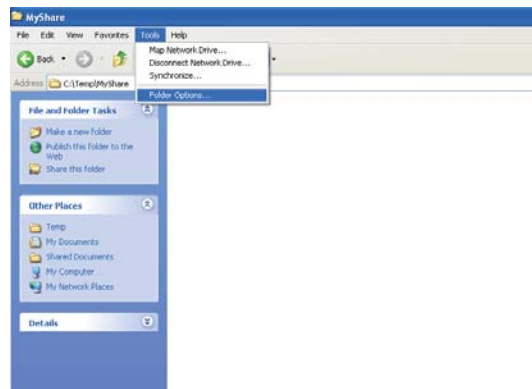

3. Klik på fanen **View (Vis)** og fjern derefter fluebenet i afkrydsningsfeltet **Use simple file sharing (Recommended) (Brug simpel fildeling (anbefales))**.

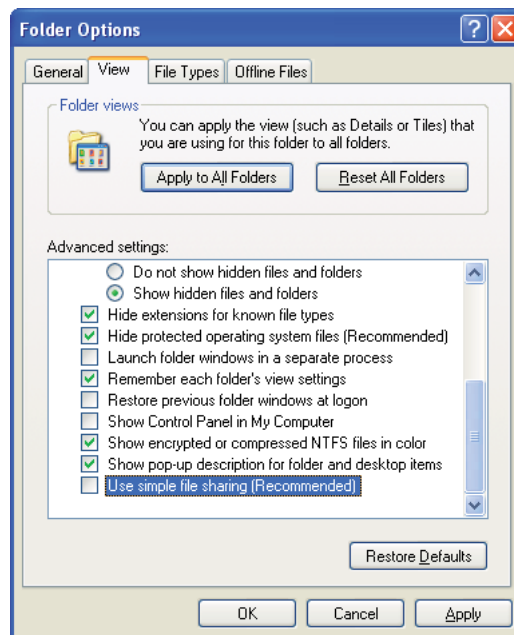

4. Klik på **OK** og luk derefter vinduet.
5. Højreklik på mappen og vælg derefter **Properties (Egenskaber)**.
6. Vælg fanen **Sharing (Deling)** og vælg derefter **Share this folder (Del denne mappe)**.
7. Indtast et sharenavn i **Share name (Sharenavn)**-boksen.

Bemærk:

Skriv dette sharenavn ned, da du får brug for navnet i den næste indstillingsprocedure.

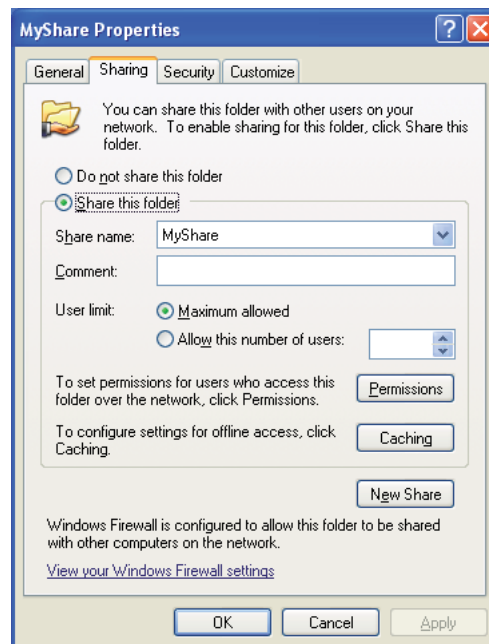

8. Klik på **Permissions (Tilladelser)** for at oprette en skrivetilladelse til denne mappe.
9. Klik på **Add (Tilføj)**.
10. Søg brugerloginnavn ved at klikke på **Advanced (Avanceret)** eller indtast brugerloginnavnet i **Enter the object names to select (Indtast de objektnavne som skal vælges)**-boksen og klik på **Check Names (Kontroller navne)** for at bekræfte (Eksempel på brugerloginnavn, **MySelf**).

Bemærk:

Du skal ikke anvende **Everyone (Alle)** som brugerloginnavn.

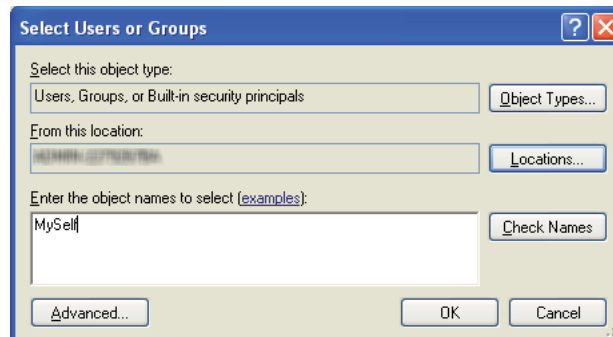

11. Klik på **OK**.

12. Klik på det brugerloginnavn som lige har indtastet. Marker afkrydsningsfeltet **Full Control (Fuld kontrol)**. Dette vil give dig tilladelse til at sende dokumentet til denne mappe.

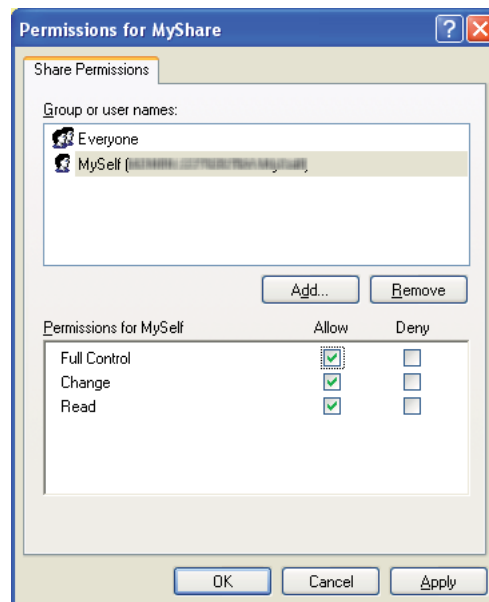

13. Klik på **OK**.

14. Klik på **Apply (Anvend)** og klik derefter på **OK**.

Bemærk:

For at tilføje undermapper skal du oprette nye mapper i den delte mappe, du har oprettet.

Eksempel: Mappenavn: **MyShare**, mappenavn på andet niveau: **MyPic**, mappenavn på tredje niveau: **John**

Du burde nu kunne se **MyShare\MyPic\John** i biblioteket.

Efter du har oprettet en mappe skal du gå til “Konfigurering af printerindstillingerne” på side 205.

Windows Server 2003

1. Opret en mappe i det ønskede bibliotek på din computer (Eksempel på mappenavn, **MyShare**).
2. Højreklik på mappen og vælg derefter **Properties (Egenskaber)**.
3. Klik på fanen **Sharing (Deling)** og vælg derefter **Share this folder (Del denne mappe)**.
4. Indtast et sharenavn i **Share name (Sharenavn)**-boksen.

Bemærk:

Skriv sharenavnet ned, da du får brug for dette navn i den næste indstillingsprocedure.

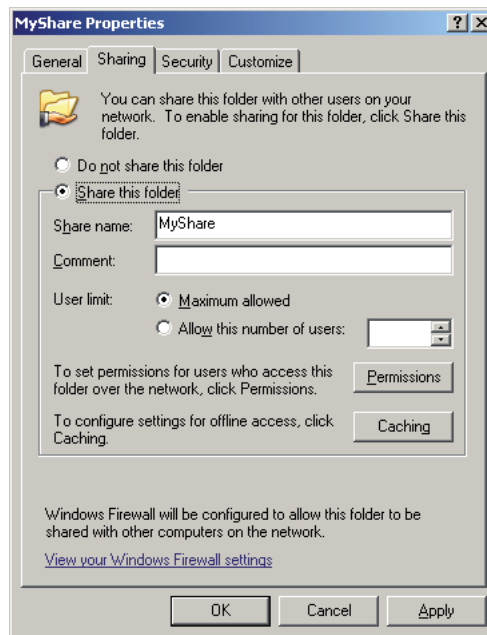

5. Klik på **Permissions (Tilladelser)** for at give skrive tilladelse til denne mappe.
6. Klik på **Add (Tilføj)**.

7. Søg brugerloginnavn ved at klikke på **Advanced (Avanceret)** eller indtast brugerloginnavnet i **Enter the object names to select (Indtast de objektnavne som skal vælges)**-boksen og klik på **Check Names (Kontroller navne)** for at bekræfte (Eksempel på brugerloginnavn, **MySelf**).

Bemærk:

Du skal ikke anvende **Everyone (Alle)** som brugerloginnavn.

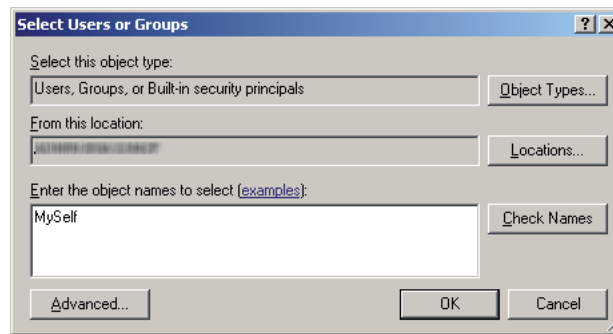

8. Klik på **OK**.
9. Klik på det brugerloginnavn som lige har indtastet. Marker afkrydsningsfeltet **Full Control (Fuld kontrol)**. Dette vil give dig tilladelse til at sende dokumentet til denne mappe.

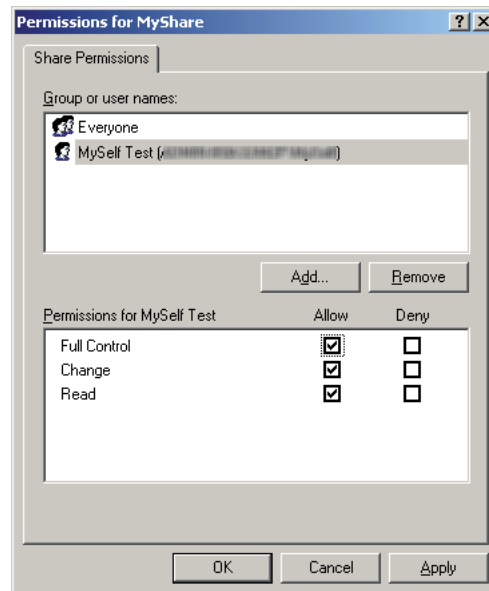

10. Klik på **OK**.

11. Konfigurer andre indstillinger om nødvendigt og klik derefter på **Apply (Anvend)** og klik på **OK**.

Bemærk:

For at tilføje undermapper skal du oprette nye mapper i den delte mappe, du har oprettet.

Eksempel: Mappenavn: **MyShare**, mappenavn på andet niveau: **MyPic**, mappenavn på tredje niveau: **John**

Du burde nu kunne se **MyShare\MyPic\John** i biblioteket.

Efter du har oprettet en mappe skal du gå til “Konfigurering af printerindstillingerne” på side 205.

Windows Vista, Windows 7, Windows Server 2008, Windows Server 2008 R2

1. Opret en mappe i det ønskede bibliotek på din computer (Eksempel på mappenavn, **MyShare**).
2. Højreklik på mappen og vælg derefter **Properties (Egenskaber)**.
3. Klik på fanen **Sharing (Deling)** og vælg derefter **Advanced Sharing (Avanceret deling)**.

I Windows Vista skal du klikke på **Continue (Fortsæt)**, når dialogboksen **User Account Control (Brugerkontostyring)** vises.

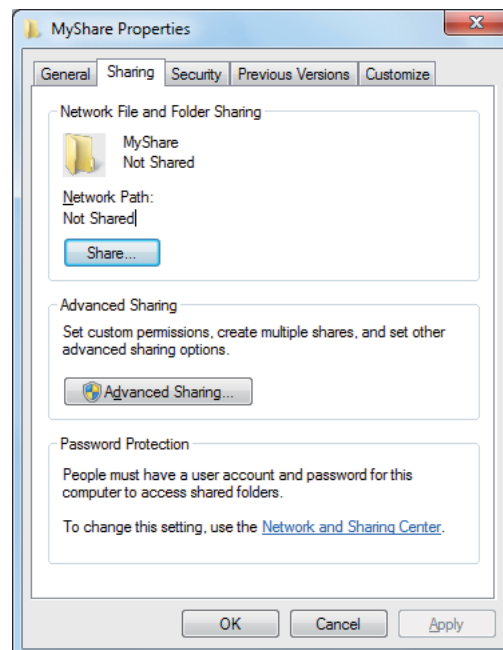

4. Marker afkrydsningsfeltet **Share this folder (Del denne mappe)**.

5. Indtast et sharenavn i **Share name (Sharenavn)**-boksen.

Bemærk:

Skriv sharenavnet ned, da du får brug for dette navn i den næste indstillingsprocedure.

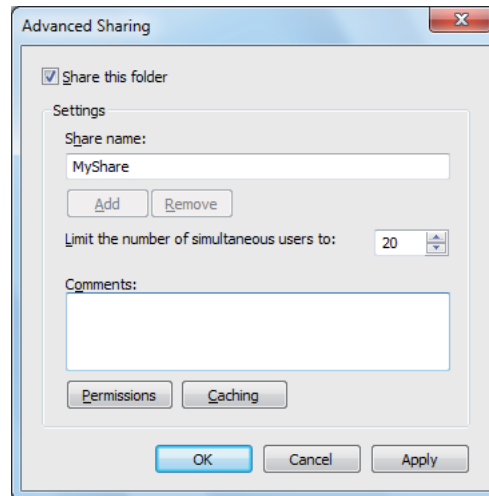

6. Klik på **Permissions (Tilladelser)** for at give skrive tilladelse til denne mappe.
7. Klik på **Add (Tilføj)**.
8. Søg brugerloginnavn ved at klikke på **Advanced (Avanceret)** eller indtast brugerloginnavnet i **Enter the object names to select (Indtast de objektnavne som skal vælges)**-boksen og klik på **Check Names (Kontroller navne)** for at bekræfte (Eksempel på brugerloginnavn, **MySelf**).

Bemærk:

Du skal ikke anvende **Everyone (Alle)** som brugerloginnavn.

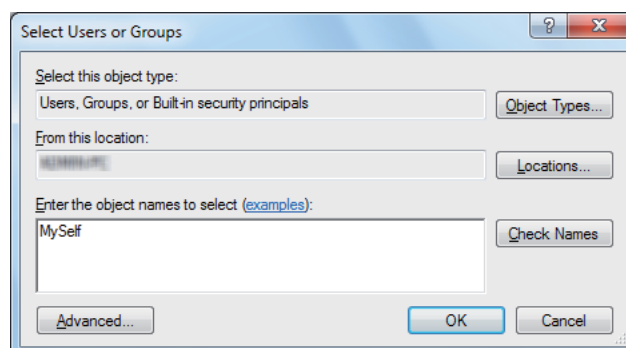

9. Klik på **OK**.

10. Klik på det brugerloginnavn som lige har indtastet. Marker afkrydsningsfeltet **Full Control (Fuld kontrol)**. Dette vil give dig tilladelse til at sende dokumentet til denne mappe.

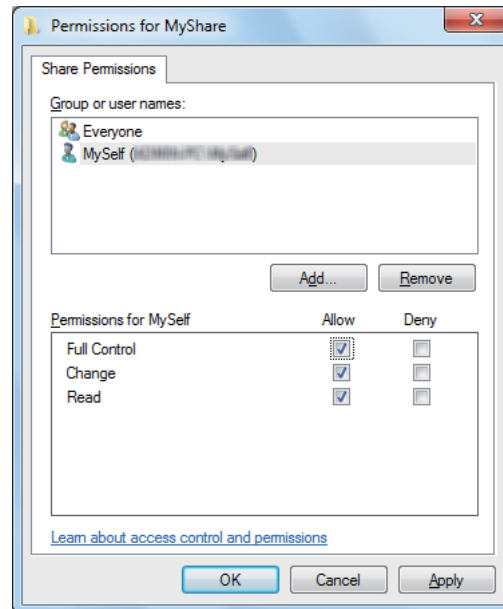

11. Klik på **OK**.
12. Klik på **OK** for at forlade dialogboksen **Advanced Sharing (Avanceret deling)**.
13. Klik på **Close (Luk)**.

Bemærk:

For at tilføje undermapper skal du oprette nye mapper i den delte mappe, du har oprettet.

Eksempel: Mappenavn: **MyShare**, mappenavn på andet niveau: **MyPic**, mappenavn på tredje niveau: **John**

Du burde nu kunne se **MyShare\MyPic\John** i biblioteket.

Efter du har oprettet en mappe skal du gå til “Konfigurering af printerindstillingerne” på side 205.

Mac OS X 10.4:

1. Vælg **Home (Hjem)** i menuen **Go (Gå)**.
2. Dobbeltklik på **Public (Offentlig)**.
3. Opret en mappe (Eksempel på et mappenavn, **MyShare**).

Bemærk:

Skriv mappenavnet ned, da du får brug for dette navn i den næste indstillingsprocedure.

4. Åbn **System Preferences (Systemindstillinger)** og klik derefter på **Sharing (Deling)**.
5. Marker afkrydsningsfeltet **Personal File Sharing (Personlig fildeling)** og afkrydsningsfeltet **Windows Sharing (Windows-deling)**.

Mac OS X 10.5/10.6:

1. Opret en mappe i det ønskede bibliotek på din computer (Eksempel på mappenavn, **MyShare**).

Bemærk:

Skriv mappenavnet ned, da du får brug for dette navn i den næste indstillingsprocedure.

2. Vælg den oprettede mappe og vælg derefter **Get Info (Hent information)** i **File (Filer)**-menuen.
3. Marker afkrydsningsfeltet **Shared Folder (Delt mappe) (Shared folder (Delt mappe))** for Mac OS X 10.6).
4. Åbn **Sharing & Permissions (Deling og tilladelser)**.
5. Klik på plus (+)-tegnet.
6. Specificer en konto som du ønsker at dele og klik derefter på **Select (Vælg)**.
7. Indstil **Privilege (Privilegier)** for kontoen til **Read & Write (Læs og skriv)**.
8. Gentag trin 5 til 7 efter behov og luk derefter vinduet.
9. Åbn **System Preferences (Systemindstillinger)** og klik derefter på **Sharing (Deling)**.
10. Marker afkrydsningsfeltet **File Sharing (Fildeling)** og klik derefter på **Options (Indstillinger)**.
11. Marker afkrydsningsfeltet **Share files and folders using SMB (Del filer og mapper vha. SMB) (Share files and folders using SMB (Windows) (Del filer og mapper vha. SMB (Windows)))** i Mac OS X 10.6) og dit kononavn.
12. Indtast din kontos adgangskode og klik derefter på **OK**.
13. Klik på **Done (Færdig)**.

Ved brug af FTP

Kontakt din systemadministrator angående en destination til lagring af dokumentet.

Konfigurering af printerindstillingerne

Du kan konfigurere printerindstillingerne til at bruge Scan til server/computer-funktionen med EpsonNet Config eller Address Book Editor (Adressebogsredigering).

Den følgende procedure anvender Windows XP som et eksempel.

Fra EpsonNet Config

1. Start din webbrowser.
2. Indtast IP-adressen for printeren i adresselinjen og tryk derefter på **Enter**-tasten.

Printerens webside vises.

Bemærk:

Se *“Verificering af IP-indstillinger”* på side 50 angående oplysninger om hvordan du kontrollerer IP-adressen på printeren.

3. Klik på fanen **Address Book**.

Hvis der kræves et brugernavn og en adgangskode, skal du indtaste det korrekte brugernavn og adgangskoden.

Bemærk:

Standard ID og adgangskode er begge blanke (UGYLDIG).

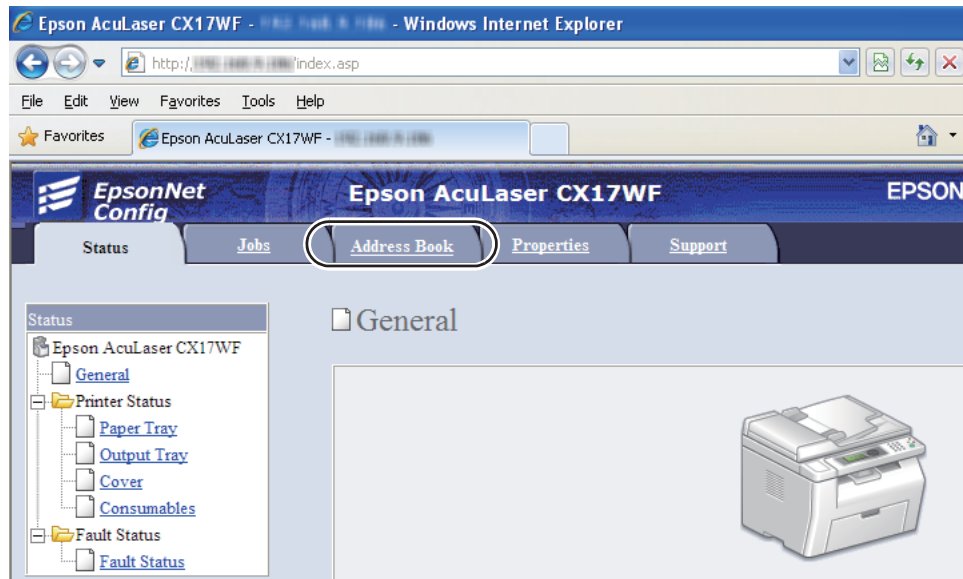

4. Under **Network Scan (Comp./Serv.)** skal du klikke på **Computer/Server Address Book**.
5. Vælg et ubrugt nummer og klik på **Add**.

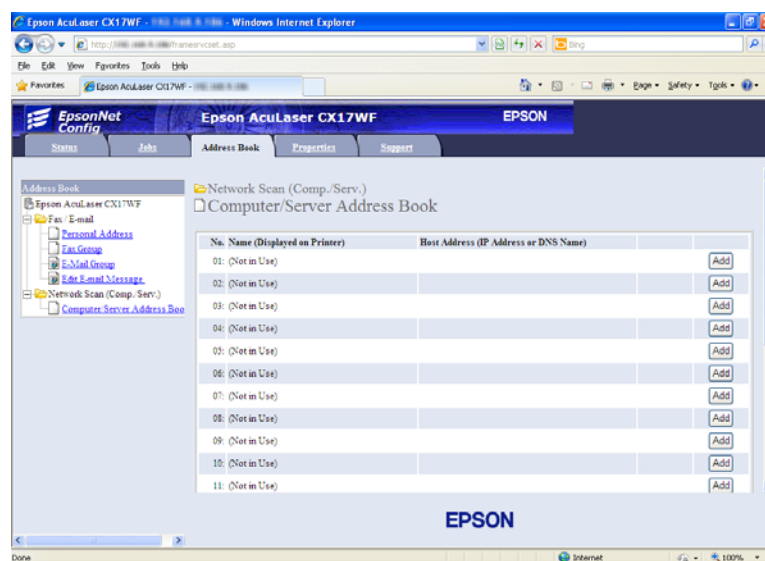

Add Network Scan Address-siden vises.

No.	01
1— Name (Displayed on Printer)	<input type="text"/>
2— Network Type	* Sever FTP <input type="button" value="v"/>
3— Host Address (IP Address or DNS Name)	<input type="text"/>
4— Port Number	<input type="text"/> FTP(21, 5000 - 65535), SMB(139, 5000 - 65535)
5— Login Name (if required by host)	<input type="text"/>
6— Login Password	<input type="text"/>
7— Re-enter Password	<input type="text"/>
8— Name of Shared Directory	<input type="text"/>
	e.g. SMB(Share, Sharedfolder)
9— Subdirectory Path (optional)	<input type="text"/>

Indtast informationen på følgende vis for at udfylde felterne:

1	Name (Displayed on Printer)	Indtast det navn du ønsker skal vises på Address Book.
2	Network Type	Vælg Computer SMB hvis du opbevarer dokumentet i en delt mappe på din computer. Vælg Server FTP hvis anvender en FTP-server.
3	Host Address (IP Address or DNS Name)	Indtast et servernavn, IP-adressen på din computer eller den FTP-server, som du ønsker at få delt ud. Det følgende er eksempler: <input type="checkbox"/> For Server FTP : Servernavn: minvært.eksempel.com (minvært: værtsnavn, eksempel.com: domænenavn) IP-adresse: 192.168.1.100 <input type="checkbox"/> For Computer SMB : Servernavn: minvært IP-adresse: 192.168.1.100
4	Port Number	Indtast serverportnummeret. Hvis du ikke er sikker, kan du indtaste standardværdien på 139 for SMB og 21 for FTP.

5	Login Name (if required by host)	Indtast det brugerkontonavn som har adgang til den delte mappe på din computer eller FTP-server.
6	Login Password	Indtast den adgangskode der svarer til loginnavnet ovenfor. Bemærk: Det er ikke muligt at anvende en tom adgangskode i Scan til computer-funktionen. Sørg for at du har en gyldig adgangskode til brugerloginkontoen. (Se "Bekræftelse af et loginnavn og en adgangskode" på side 191 angående oplysninger om hvordan du tilføjer en adgangskode til din brugerloginkonto.)
7	Re-enter Password	Indtast din adgangskode igen.
8	Name of Shared Directory	Kun for Computer SMB . På Windows operativsystemet skal du indtaste sharenavnet på den mappe, hvor det scannede dokument skal gemmes på modtagercomputeren. På Mac OS skal indtaste navnet på den mappe hvor det scannede dokument skal gemmes på modtagercomputeren.
9	Subdirectory Path (optional)	For Computer SMB For at gemme det scannede dokument direkte i delemappen uden at oprette nogen undermappe skal du lade feltet være udfyldt. For at gemme det scannede dokument i den mappe du oprettede under delemappen, skal du indtaste stien som følger. Eksempel: Delemappenavn: MyShare , mappenavn på andet niveau: MyPic , mappenavn på tredje niveau: John Du burde nu kunne se MyShare\MyPic\John i biblioteket.  I dette tilfælde skal indtaste følgende punkt. Serversti: \MyPic\John For Server (FTP) Indtast serverstien for at gemme det scannede dokument.

Gå til "Sådan sendes den scannede fil til netværket" på side 212 efter du har konfigureret indstillinger.

Fra Address Book Editor

1. Klik på **start** — **All Programs (Alle programmer)** — **EPSON** — din printer — **Address Book Editor**.

Bemærk:

- Vinduet til valg en enhed vises, når der er installeret flere faxdrivere på din computer. I dette tilfælde skal du klikke på navnet på den ønskede printer, der står under **Device Name**.
 - Vinduet **Enter Password** vises, når Panel Lock Set er indstillet til Enable. I dette tilfælde skal du indtaste den adgangskode, du angav, og klikke på **OK**.
2. Klik på **OK** på meddelelsesvinduet “Retrieval Successful”.
 3. Klik på **Tool — New (Device Address Book) — Server**.

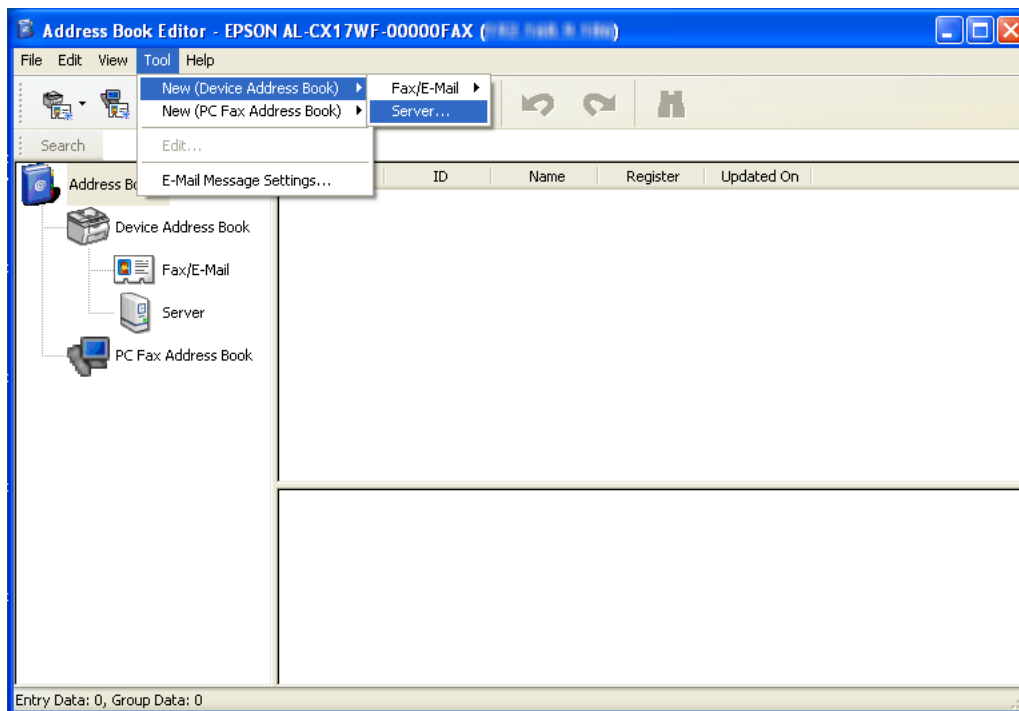

Dialogboksen **Server Address** vises.

Indtast informationen på følgende vis for at udfylde felterne:

1	Name	Indtast det navn du ønsker skal vises på Address Book.
2	Server Type	Vælg Computer hvis du opbevarer dokumentet i en delt mappe på din computer. Vælg Server hvis anvender en FTP-server.
3	Computer Settings wizard	Kun for Computer . Klikker du på denne knap, åbner guideskærmen, som guider dig gennem adskillige trin. Når du har fuldført trinene i guiden, er indstillingerne for Server Address automatisk konfigureret. Klik på knappen Help for flere oplysninger.

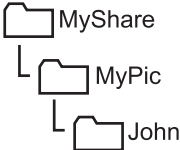
4	Server Name / IP Address	<p>Indtast et servernavn, IP-adressen på din computer eller den FTP-server, som du ønsker at få delt ud.</p> <p>Det følgende er eksempler:</p> <p><input type="checkbox"/> For Computer: Servernavn: minvært IP-adresse: 192.168.1.100</p> <p><input type="checkbox"/> For Server: Servernavn: minvært.eksempel.com (minvært: værtsnavn, eksempel.com: domænenavn) IP-adresse: 192.168.1.100</p>
5	Share Name	<p>Kun for Computer.</p> <p>Indtast navnet på den delte mappe på modtagercomputeren.</p>
6	Path	<p>For Computer</p> <p>For at gemme det scannede dokument direkte i delemappen uden at oprette nogen undermappe skal du lade feltet være udfyldt.</p> <p>For at gemme det scannede dokument i den mappe du oprettede under delemappen, skal du indtaste stien som følger.</p> <p>Eksempel: Delemappenavn: MyShare, mappenavn på andet niveau: MyPic, mappenavn på tredje niveau: John</p> <p>Du burde nu kunne se MyShare\MyPic\John i biblioteket.</p> <div data-bbox="954 1151 1134 1300" style="text-align: center;">  <pre> graph TD MS[MyShare] --- MP[MyPic] MP --- J[John] </pre> </div> <p>I dette tilfælde skal indtaste følgende punkt.</p> <p>Sti: \MyPic\John</p> <p>For Server</p> <p>Indtast stien for at gemme det scannede dokument.</p>
7	Login Name	<p>Indtast det brugerkontonavn som har adgang til den delte mappe på din computer eller FTP-server.</p>

8	Login Password	Indtast den adgangskode der svarer til loginnavnet ovenfor. Bemærk: Det er ikke muligt at anvende en tom adgangskode i Scan til server/computer-funktionen. Sørg for at du har en gyldig adgangskode til brugerloginkontoen. (Se "Bekræftelse af et loginnavn og en adgangskode" på side 191 angående oplysninger om hvordan du tilføjer en adgangskode til din brugerloginkonto).
9	Confirm Login Password	Indtast din adgangskode igen.
10	Port Number	Indtast portnummeret. Hvis du ikke er sikker, kan du indtaste standardværdien på 139 for SMB og 21 for FTP.





Gå til "Sådan sendes den scannede fil til netværket" på side 212 efter du har konfigureret indstillinger.

Sådan sendes den scannede fil til netværket

1. Ilæg dokumentet/dokumenterne med forsiden opad og den øverste kant gående først ind i ADF'en eller placer et enkelt dokument med forsiden nedad på dokumentglasset.

Se også:

- "Kopiering vha. ADF'en (Kun Epson AcuLaser CX17NF/CX17WF)" på side 165
- "Kopiering vha. dokumentglasset" på side 163

2. Tryk på  (**Scan**)-knappen.
3. Vælg **Scan to Network** og tryk derefter på knappen .
4. Vælg **Scan to** og tryk derefter på knappen .
5. Vælg **Computer(Network)**, **Server(FTP)** eller **Search Address Book** og tryk derefter på knappen .

Computer(Network): Gemmer det scannede billede på computeren vha. SMB-protokollen.

Server(FTP): Gemmer det scannede billede på serveren vha. FTP-protokollen.

Search Address Book: Vælg den serveradresse som er registreret i Address Book.

6. Vælg den destination hvor den scannede fil skal gemmes, og tryk derefter på knappen .
7. Vælg scanningsindstillingerne efter behov.

- Tryk på  (**Start**)-knappen for at sende de scannede filer.

Scanning til en USB-lagringsenhed

Scan to USB Memory-funktionen giver dig mulighed for at scanne dokumenter og gemme de scannede data på en USB-lagringsenhed. Følg trinene nedenfor for at scanne dokumenterne og gemme dem:

- På Epson AcuLaser CX17NF/CX17WF skal du ilægge dokumentet/dokumenterne med forsiden opad og den øverste kant gående først ind i ADF'en eller placere et enkelt dokument med forsiden nedad på dokumentglasset og lukke dokumentdækslet.



På Epson AcuLaser CX17 skal du placere et enkelt dokument med forsiden nedad på dokumentglasset og lukke dokumentdækslet.

Se også:

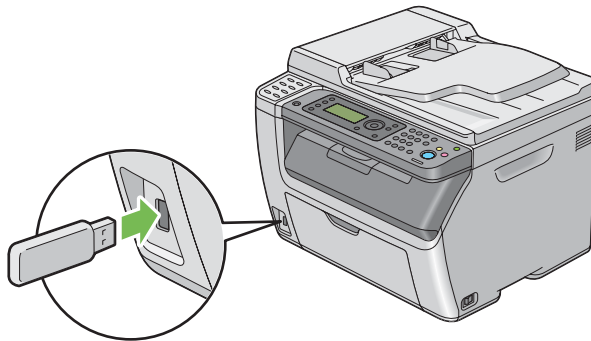
- “Kopiering vha. ADF'en (Kun Epson AcuLaser CX17NF/CX17WF)” på side 165
 - “Kopiering vha. dokumentglasset” på side 163
- Sæt USB-lagringsenheden ind i USB-porten foran på din printer.



USB Memory vises.

- Vælg **Scan to** og tryk derefter på knappen .
- Vælg **Save to USB Drive** eller en mappe til at gemme filen i, og tryk derefter på knappen .

5. Vælg scanningsindstillingerne efter behov.
6. Tryk på  (**Start**)-knappen.

Når scanningen er fuldført, bliver du på displayet spurgt, om der er flere sider. Vælg **No** eller **Yes** og tryk derefter på knappen .

Hvis du vælger **Yes**, skal du vælge **Continue** eller **Cancel** og derefter trykke på -knappen.

Sådan sendes en e-mail med det scannede billede (Kun Epson AcuLaser CX17NF/CX17WF)

For at sende en e-mail med det scannede billede vedhæftet skal du følge trinene nedenfor:

- Opsæt E-mail Address Book vha. EpsonNet Config. Se "Indstilling af en Fax/e-mail Address Book" på side 214 angående yderligere oplysninger.

Indstilling af en Fax/e-mail Address Book

Den følgende procedure anvender Windows XP som et eksempel.

1. Start din webbrowser.
2. Indtast IP-adressen for printeren i adresselinjen og tryk derefter på **Enter**-tasten.

Printerens webside vises.

Bemærk:

Se "Verificering af IP-indstillinger" på side 50 angående oplysninger om hvordan du kontrollerer IP-adressen på printeren.

3. Klik på fanen **Address Book**.

Hvis der kræves et brugernavn og en adgangskode, skal du indtaste det korrekte brugernavn og adgangskoden.

Bemærk:

Standard ID og adgangskode er begge blanke (UGYLDIG).

4. Under **Fax / E-mail** skal du klikke på **Personal Address**.

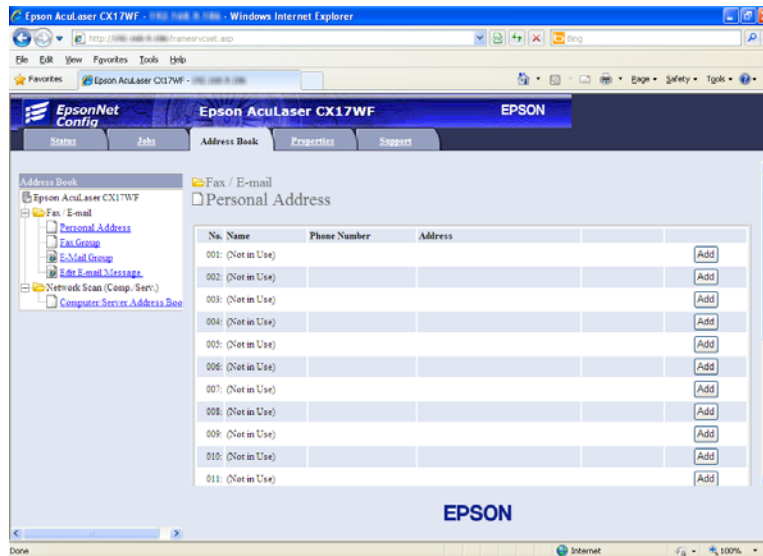

5. Vælg et ubrugt nummer og klik på **Add**.

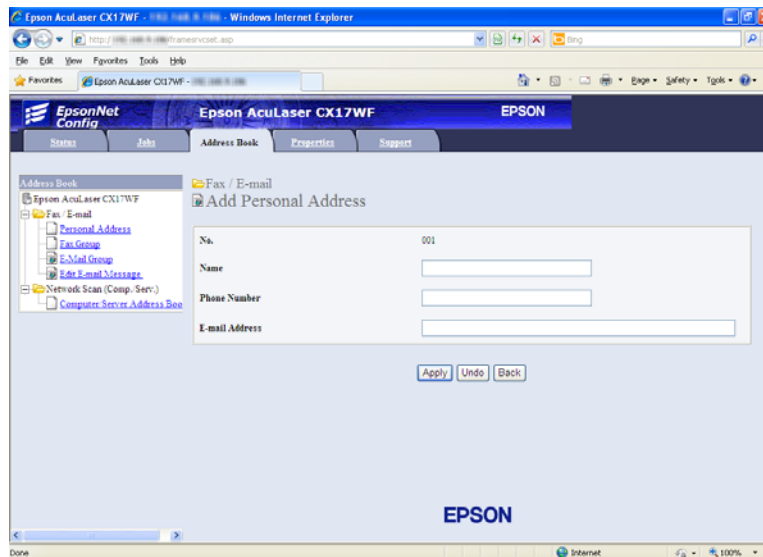

Add Personal Address-siden vises.

6. Indtast et navn, telefonnummer og en e-mailadresse i felterne **Name**, **Phone Number** og **E-mail Address**.
7. Klik på knappen **Apply**.

Sådan sendes en e-mail med den scannede fil

Bemærk:





For at bruge Scan til e-mail-funktionen er du nødt til først at opsætte din SMTP (Simple Mail Transfer Protocol)-serverinformation. SMTP er en protokol til afsendelse af e-mail. Se i installationsvejledningen angående yderligere oplysninger.

1. Ilæg dokumentet/dokumenterne med forsiden opad og den øverste kant gående først ind i ADF'en eller placer et enkelt dokument med forsiden nedad på dokumentglasset.

Se også:

"Kopiering vha. ADF'en (Kun Epson AcuLaser CX17NF/CX17WF)" på side 165



"Kopiering vha. dokumentglasset" på side 163

2. Tryk på  (**Scan**)-knappen.
3. Vælg **Scan to E-Mail** og tryk derefter på knappen .
4. Vælg **E-Mail to** og tryk derefter på knappen .
5. Vælg indstillingen på listen nedenfor og tryk derefter på knappen .

Keypad: Indtast e-mailadressen direkte og tryk derefter på knappen .

Address Book: Vælg den e-mailadresse der er registreret i E-mail Address Book, og tryk derefter på knappen .

E-Mail Group: Vælg den e-mailgruppe der er registreret i E-mailgrupper, og tryk derefter på knappen .

Search Address Book: Indtast en tekst som skal søges i E-mail Address Book og tryk derefter på knappen . Vælg e-mailadressen fra listen og tryk derefter på knappen .

Bemærk:

Brugere er nødt til at blive registreret, før du kan vælge Address Book på betjeningspanelet.

6. Vælg scanningsindstillingerne efter behov.
7. Tryk på  (**Start**)-knappen for at sende e-mail.

Justering af scanningsindstillinger

Justering af standardindstillinger for scanning

Se "Defaults Settings" på side 287 angående en komplet liste over alle standardindstillingerne.

Indstilling af filtypen for det scannede billede

Sådan specificeres filtypen for det scannede billede:

1. Klik på **System**-knappen.
2. Vælg `Defaults Settings` og tryk derefter på knappen **OK**.
3. Vælg `Scan Defaults` og tryk derefter på knappen **OK**.
4. Vælg `File Format` og tryk derefter på knappen **OK**.
5. Vælg typen og tryk derefter på knappen **OK**.

Tilgængelige typer:

- PDF (standard fra fabrikken)
- TIFF
- JPEG

Indstilling af farvetilstand

Du kan scanne et billede i farver eller sort og hvid. Hvis du vælger sort og hvid, reduceres filstørrelsen på de scannede billeder væsentligt. Et scannet billede i farver vil have en større filstørrelse end det samme billede scannet i sort og hvid.

1. Klik på **System**-knappen.
2. Vælg `Defaults Settings` og tryk derefter på knappen **OK**.
3. Vælg `Scan Defaults` og tryk derefter på knappen **OK**.
4. Vælg `Color` og tryk derefter på knappen **OK**.

5. Vælg en af de følgende indstillinger og tryk derefter på knappen **OK**.
 - Black & White:** Scanner i sort og hvid-tilstand. Dette er kun til rådighed, når **File Format** er indstillet til **PDF** eller **TIFF**.
 - Color:** Scanner i farvetilstand. (standard fra fabrikken)

Indstilling af scanningsopløsningen

Du vil muligvis gerne ændre scanningsopløsningen afhængigt af den måde, hvorpå du ønsker at anvende det scannede billede. Scanningsopløsningen har indvirkning på både størrelsen af den scannede billedfil og billedkvaliteten. Jo højere scanningsopløsningen er, desto større bliver filstørrelsen.



Sådan vælges scanningsopløsningen:

1. Klik på **System**-knappen.
2. Vælg **Defaults Settings** og tryk derefter på knappen **OK**.
3. Vælg **Scan Defaults** og tryk derefter på knappen **OK**.
4. Vælg **Resolution** og tryk derefter på knappen **OK**.
5. Vælg en af de følgende indstillinger og tryk derefter på knappen **OK**:
 - 200 × 200dpi:** Giver den laveste opløsning og den mindste filstørrelse. (standard fra fabrikken)
 - 300 × 300dpi:** Giver medium opløsning og en medium filstørrelse.
 - 400 × 400dpi:** Giver høj opløsning og en høj filstørrelse.
 - 600 × 600dpi:** Giver den højeste opløsning og den største filstørrelse.

Indstilling af den originale størrelsen

Sådan specificeres størrelsen på originalen:

1. Klik på **System**-knappen.
2. Vælg **Defaults Settings** og tryk derefter på knappen **OK**.
3. Vælg **Scan Defaults** og tryk derefter på knappen **OK**.





4. Vælg `Document Size` og tryk derefter på knappen .
5. Vælg en specifik papirstørrelse for at bestemme det område, der skal scannes, og tryk derefter på knappen .

Standardindstillingen fra fabrikken er A4 (210 × 297mm).

Automatisk undertrykning af baggrundsvariationer

Når du scanner dokumenter med en mørk baggrund som f.eks. aviser, kan printeren automatisk detektere baggrunden og gøre den hvidere, når billedet udlæses.

Sådan slås automatisk undertrykning til/fra:



1. Klik på **System**-knappen.
2. Vælg `Defaults Settings` og tryk derefter på knappen .
3. Vælg `Scan Defaults` og tryk derefter på knappen .
4. Vælg `Auto Exposure` og tryk derefter på knappen .
5. Vælg enten `On` eller `Off` og tryk derefter på knappen .

Standardindstillingen fra fabrikken er `On`.

Ændring af scanningsindstillingen for et enkelt job



Scanning til en computer

Sådan ændres en scanningsindstilling midlertidigt ved scanning til en computer:

1. Tryk på  (**Scan**)-knappen.
2. På Epson AcuLaser CX17NF/CX17WF skal du vælge scanningsdestinationen og derefter trykke på knappen .







På Epson AcuLaser CX17 skal du vælge `Scan to Computer(USB)` og trykke på knappen .

3. Vælg det ønskede menupunkt og tryk derefter på knappen .

4. Vælg den ønskede indstilling eller indtast værdien vha. det numeriske tastatur, og tryk derefter på knappen .
5. Gentag trin 3 og 4 efter behov.
6. Tryk på  (**Start**)-knappen for at begynde scanningen.

E-mailing af det scannede billede (Kun Epson AcuLaser CX17NF/CX17WF)

Sådan ændres en scanningsindstilling midlertidigt ved e-mailing af det scannede billede:

1. Tryk på  (**Scan**)-knappen.
2. Vælg **Scan to E-Mail** og tryk derefter på knappen .
3. Vælg e-maildestinationen og tryk derefter på knappen .
4. Vælg det ønskede menupunkt og tryk derefter på knappen .
5. Vælg den ønskede indstilling eller indtast værdien vha. det numeriske tastatur, og tryk derefter på knappen .
6. Gentag trin 4 og 5 efter behov.
7. Tryk på  (**Start**)-knappen for at begynde scanningen.

Kapitel 8

Faxning (Kun Epson AcuLaser CX17NF/CX17WF)

Tilslutning til telefonnettet

Bemærk:

Du skal ikke tilslutte printeren direkte til en DSL (digital subscriber line). Dette kan beskadige printeren. For at anvende en DSL er du nødt til at anvende et passende DSL-filter. Kontakt din serviceudbyder angående DSL-filteret.

1. Tilslut den ene ende af en telefonledning til konnektoren til vægtelefonstik og den anden ende til et aktivt vægtelefonstik.

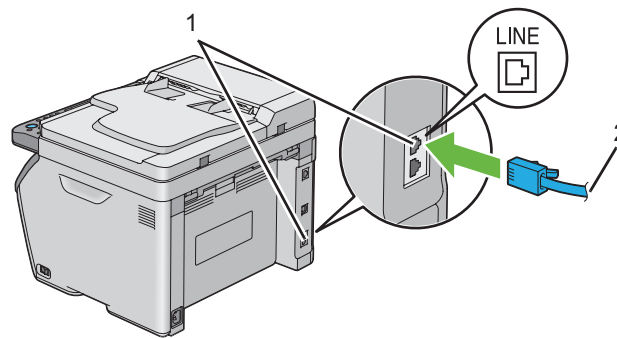

1	Konnektor til vægtelefonstik
2	Til vægtelefonstikket

Bemærk:

Brug det telefonledningsstik der har fire kontakter. Den ledning der følger med printeren har fire kontakter. Det anbefales at du slutter stikket til et vægtelefonstik, der også har fire kontakter.

2. For at tilslutte en telefon og/eller en telefonsvarer til printeren skal du slutte telefonens eller telefonsvarerens ledning til telefonkonnektoren (PHONE).

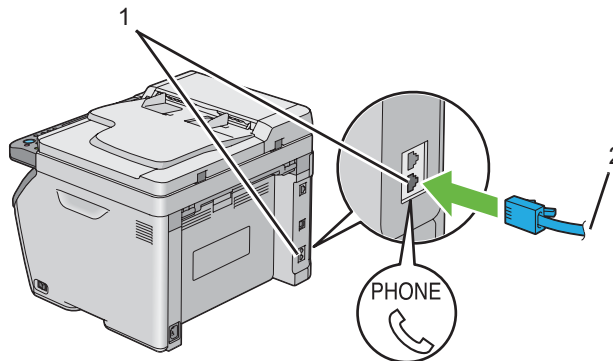

1	Telefonkonnektor
2	Til en ekstern telefon eller telefonsvarer

Konfigurering af de første faxindstillinger

Indstilling af din region

Du er nødt til at indstille den region, hvor printeren anvendes, for at kunne anvende printerens faxtjeneste.

1. Klik på **System**-knappen.
2. Vælg **Admin Menu** og tryk derefter på knappen **OK**.
3. Vælg **Fax Settings** og tryk derefter på knappen **OK**.
4. Vælg **Region** og tryk derefter på knappen **OK**.
5. Vælg den region hvor printeren anvendes og tryk derefter på knappen **OK**.
6. Sørg for at **Restart System** vises, vælg **Yes** og tryk derefter på knappen **OK**.



Printeren genstarter automatisk for at anvende indstillingerne.

Bemærk:

Når du konfigurerer regionsindstillingen, initialiseres den information, som er registreret til enheden.



Indstilling af printer-ID

Du bliver muligvis bedt om at angive dit faxnummer på alle de faxmeddelelser, du sender. Printer-ID'et, som indeholder dit telefonnummer og navn eller firmanavn, udskrives øverst på hver side, som sendes fra din printer.

1. Klik på **System**-knappen.
2. Vælg **Admin Menu** og tryk derefter på knappen .
3. Vælg **Fax Settings** og tryk derefter på knappen .
4. Vælg **Phone Number** og tryk derefter på knappen .
5. Indtast dit faxnummer vha. det numeriske tastatur.



Bemærk:

Hvis du taster forkert under indtastningen af tallene, kan du trykke på **C (Clear (Ryd))**-knappen for at slette det sidste ciffer.

6. Tryk på -knappen når nummeret på LCD-panelet er korrekt.
7. Vælg **Company Name** og tryk derefter på knappen .
8. Indtast dit navn eller firmanavn vha. det numeriske tastatur.

Du kan indtaste alfanumeriske tegn vha. det numeriske tastatur, inklusive specielle symboler, ved at trykke på knapperne 1, * og #.





Se "Brug af det numeriske tastatur" på side 306 angående yderligere oplysninger om brug af det numeriske tastatur til indtastning af alfanumeriske tegn.

9. Tryk på -knappen når navnet på LCD-panelet er korrekt.
10. For at vende tilbage til den forrige skærm skal du trykke på  (**Back**)-knappen.

Indstilling af tid og dato





Bemærk:

Det kan blive nødvendigt at nulstille den korrekte tid og dato, hvis strømmen til printerens afbrydes.

1. Klik på **System**-knappen.
2. Vælg `Admin Menu` og tryk derefter på knappen .
3. Vælg `System Settings` og tryk derefter på knappen .
4. Vælg `Clock Settings` og tryk derefter på knappen .
5. Vælg `Set Date` og tryk derefter på knappen .
6. Indtast den korrekte dato vha. det numeriske tastatur eller vælg den korrekte dato.



Bemærk:





Hvis du taster forkert under indtastningen af tallene, kan du trykke på -knappen for at genindtaste cifferet.

7. Tryk på -knappen når datoen på LCD-panelet er korrekt.
8. Vælg `Set Time` og tryk derefter på knappen .
9. Indtast den korrekte tid vha. det numeriske tastatur eller vælg den korrekte tid.
10. Tryk på -knappen når tiden på LCD-panelet er korrekt.
11. For at vende tilbage til den forrige skærm skal du trykke på  (**Back**)-knappen.

Ændring af urtilstanden

Du kan indstille den aktuelle tid vha. enten 12-timers- eller 24-timersformatet.

1. Klik på **System**-knappen.
2. Vælg `Admin Menu` og tryk derefter på knappen .
3. Vælg `System Settings` og tryk derefter på knappen .

4. Vælg **Clock Settings** og tryk derefter på knappen .
5. Vælg **Time Format** og tryk derefter på knappen .
6. Vælg det ønskede format og tryk derefter på knappen .
7. For at vende tilbage til den forrige skærm skal du trykke på  (**Back**)-knappen.

Sending af en fax

Du kan faxe data fra din printer.

Ilægning af et originalt dokument på ADF'en

Vigtigt:

Ilæg ikke flere end 15 ark i ADF'en (automatisk dokumentfoder) og tillad ikke at der tilføres flere end 15 ark til dokumentudbakken. Dokumentudbakken bør tømmes, inden den overstiger 15 ark, ellers kan dine originale dokumenter blive beskadiget.

Bemærk:

- For at opnå den bedste scanningskvalitet for især gråskalabilleder skal du anvende dokumentglasset i stedet for ADF'en.
- Du kan ikke ilægge følgende dokumenter i ADF'en. Sørg for at placere dem på dokumentglasset.

	Krøllede originaler		Fortrykt papir
	Tynde originaler		Foldede, pressede eller iturevne originaler
	Klippede og påklæbede originaler		Kulpapir

1. Placer dokumentet/dokumenterne med forsiden opad på ADF'en og dokumenternes øverste kant gående ind først. Juster derefter dokumentstyrene til den korrekte dokumentstørrelse.



2. Juster dokumentopløsningen ved at referere til "Resolution" på side 227.

Ilægning af et originalt dokument på dokumentglasset

1. Åbn dokumentdækslet.

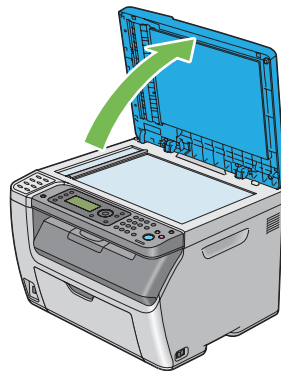

2. Placer dokumentet med forsiden nedad på dokumentglasset og ret det ind efter registreringsstyret i øverste venstre hjørne af dokumentglasset.

**Forsigtig:**

Tryk ikke unødvendigt hårdt for at holde tykke dokumenter på dokumentglasset. Det kan ødelægge glasset og forårsage personskader.

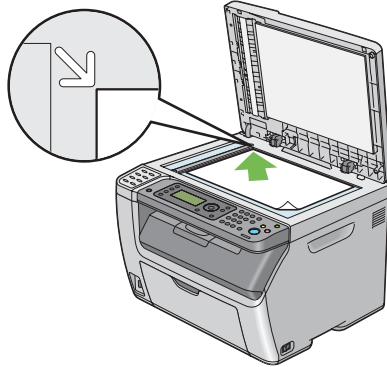



3. Juster dokumentopløsningen ved at referere til "Resolution" på side 227.
4. Luk dokumentdækslet.

Bemærk:

- Sørg for at der ikke er noget dokument i ADF'en. Hvis der er et dokument i ADF'en, prioriteres det højere end dokumentet på dokumentglasset.
- Hvis du faxer en side fra en bog eller et blad, skal du løfte dokumentdækslet op, indtil dets hængsler fanges af stopperen, og derefter lukke dokumentdækslet. Hvis bogen eller bladet er tykkere end 20 mm, skal du starte faxningen med åbent dokumentdæksel.

Resolution

Sådan specificeres opløsningsniveauet til brug for faxtransmissionen:

1. Tryk på  (**Fax**)-knappen.
2. Vælg Resolution og tryk derefter på knappen .
3. Vælg det ønskede menupunkt og tryk derefter på knappen .

Bemærk:

- Værdier markeret med en asterisk (*) er de standard menuindstillinger fra fabrikken.



Standard *	Egnet til dokumenter med tegn i normal størrelse.
-------------------	---

Fine	Egnet til dokumenter indeholdende små tegn eller tynde linjer, eller dokumenter udskrevet vha. en matrixprinter.
Super Fine	Egnet til dokumenter indeholdende ekstremt fine detaljer. Tilstanden Super Fine aktiveres kun, hvis fjernmaskinen også understøtter superfin opløsning.
Ultra Fine	Egnet til dokumenter indeholdende fotografiske billeder.

- Faxmeddelelser, som er scannet i tilstanden Super Fine, sendes i den højeste opløsning, der understøttes af modtagerenheden.*

Document Type

Sådan vælges den standard dokumenttype for det aktuelle faxjob:

1. Tryk på  (**Fax**)-knappen.
2. Vælg Document Type og tryk derefter på knappen .
3. Vælg den ønskede indstilling og tryk derefter på knappen .



Bemærk:

Værdier markeret med en asterisk (*) er de standard menuindstillinger fra fabrikken.

Text *	Egnet til dokumenter med tekst.
Photo	Egnet til dokumenter med fotos.

Lighten/Darken

Sådan justeres kontrasten for at gøre faxen lysere eller mørkere end originalen:

1. Tryk på  (**Fax**)-knappen.
2. Vælg Lighten/Darken og tryk derefter på knappen .
3. Vælg den ønskede indstilling og tryk derefter på knappen .

Bemærk:

Værdier markeret med en asterisk (*) er de standard menuindstillinger fra fabrikken.

Lighten2	Gør faxen lysere end originalen. Fungerer godt med mørk udskrift.
Lighten1	
Normal *	Fungerer godt med almindeligt skrevne eller udskrevne dokumenter.
Darken1	Gør faxen mørkere end originalen. Fungerer godt med lys udskrift eller svage blyantsmarkeringer.
Darken2	

Indsætning af en pause

I visse telefonsystemer er det nødvendigt at indtaste en adgangskode og lytte efter en anden ringetone. Der skal indtastes en pause for at få adgangskoden til at fungere. Indtast f.eks. adgangskoden 9 og tryk derefter på knappen **Redial/Pause** inden du indtaster telefonnummeret. “-” vises på LCD-panelet for at angive hvor der er indtastet en pause.

Automatisk sending af en fax

1. Ilæg dokumentet/dokumenterne med forsiden opad og den øverste kant gående først ind i ADF'en eller placer et enkelt dokument med forsiden nedad på dokumentglasset og luk dokumentdækslet.

Se også:



- “Ilægning af et originalt dokument på ADF'en” på side 225
- “Ilægning af et originalt dokument på dokumentglasset” på side 226



2. Tryk på  (**Fax**)-knappen.
3. Juster dokumentopløsningen så den passer til dine faxbehov.







Se også:



- “Resolution” på side 227
- “Lighten/Darken” på side 228

4. Du kan vælge et faxnummer på én af følgende måder:

- Vælg **Fax to** og tryk derefter på knappen . Vælg **KeyPad** og tryk derefter på knappen . Indtast faxnummeret på den fjerne faxmaskine vha. det numeriske tastatur og tryk derefter på knappen .

- ❑ Tryk på one-touch-knappen og tryk derefter på knappen .
- ❑ Tryk på knappen **Address Book**, vælg **All Entries**, **Group Dial** eller **Search** vha. knappen  og tryk derefter på knappen .

All Entries	Viser en liste over registrerede faxnumre. Tryk på knappen  for at vælge modtagerne og tryk derefter på knappen  .
Group Dial	Tryk på knappen  for at vælge modtagerne og tryk derefter på knappen  .
Search	Søger efter et faxnummer i Address Book. Indtast den tekst du ønsker at søge efter og tryk derefter på knappen  . Tryk på knappen  for at vælge modtagerne og tryk derefter på knappen  .

- ❑ Tryk på knappen **Redial/Pause** for at ringe op igen og tryk derefter på knappen .
- ❑ Klik på **Speed Dial**-knappen. Indtast hurtigopkaldsnummeret på mellem 01 og 99 vha. det numeriske tastatur og tryk derefter på knappen .

Bemærk:

Inden du anvender one-touch-knappen, er du nødt til at registrere et nummer til hurtigopkald fra 01 til 08. Se "Lagring af et nummer som hurtigopkald" på side 242 angående yderligere oplysninger om hvordan du gemmer nummeret.

5. Tryk på  (**Start**)-knappen.

Når du anvender dokumentglasset, bliver du på displayet spurgt, om der er flere sider. Vælg **Yes** eller **No** og tryk derefter på knappen .

Hvis du vælger **Yes**, skal du placere den næste side på dokumentglasset, vælge **Continue** og derefter trykke på knappen .

6. Nummeret ringes op, og printeren begynder derefter at sende faxen, når den fjerne faxmaskine er klar.

Bemærk:

Tryk på  (**Stop**)-knappen for at annullere et faxjob på et hvilket som helst tidspunkt under sendingen af faxen.

Manuel sending af en fax

1. Ilæg dokumentet/dokumenterne med forsiden opad og den øverste kant gående først ind i ADF'en eller placer et enkelt dokument med forsiden nedad på dokumentglasset og luk dokumentdækslet.





Se også:

- "Ilægning af et originalt dokument på ADF'en" på side 225
- "Ilægning af et originalt dokument på dokumentglasset" på side 226

2. Tryk på  (**Fax**)-knappen.
3. Juster dokumentopløsningen så den passer til dine faxbehov.

Se også:

- "Resolution" på side 227
- "Lighten/Darken" på side 228

4. Vælg OnHook og tryk derefter på knappen .
5. Vælg On og tryk derefter på knappen .
6. Indtast faxnummeret på den fjerne faxmaskine vha. det numeriske tastatur.
 - Hvis dokumentet er lagt på ADF'en, skal du trykke på  (**Start**)-knappen.
 - Hvis dokumentet ikke er lagt på ADF'en, skal du trykke på  (**Start**)-knappen, vælge den ønskede indstilling og derefter trykke på -knappen.

Bemærk:

Tryk på  (**Stop**)-knappen for at annullere et faxjob på et hvilket som helst tidspunkt under sendingen af faxen.

Bekræftelse af transmissioner

Når den sidste side i dokumentet er blevet sendt korrekt, bipper printeren og vender tilbage til standbytilstanden.

Hvis der går noget galt under sendingen af faxen, vises der en fejlmeddelelse på LCD-panelet.

Hvis du modtager en fejlmeddelelse, skal du trykke på knappen  for at fjerne meddelelsen og forsøge at sende dokumentet igen.

Du kan indstille printeren til automatisk at udskrive en bekræftelsesrapport efter hver faxtransmission.

Se også:

- “Fax Transmit” på side 273
- “Fax Broadcast” på side 273

Automatisk genopkald

Hvis det nummer, du har ringet op er optaget, eller der ikke svares, når du sender en fax, genopkalder printeren automatisk nummeret hvert minut afhængigt af det nummer, der er indstillet i genopkaldsindstillingerne.

For at ændre tidsintervallet mellem genopkald og antallet af genopkaldsforsøg skal du se “Redial Delay” på side 267 og “Number of Redial” på side 267.

Bemærk:

Printeren genopkalder ikke automatisk et nummer, der var optaget, når nummeret blev indtastet manuelt.

Sending af en forsinket fax

Tilstanden Delayed Start kan anvendes til at gemme scannede dokumenter til transmission på et specificeret tidspunkt for at udnytte lavere langdistancetakster.

1. Ilæg dokumentet/dokumenterne med forsiden opad og den øverste kant gående først ind i ADF'en eller placer et enkelt dokument med forsiden nedad på dokumentglasset og luk dokumentdækslet.

Se også:

- “Ilægning af et originalt dokument på ADF'en” på side 225
 - “Ilægning af et originalt dokument på dokumentglasset” på side 226
2. Tryk på  (**Fax**)-knappen.

3. Juster dokumentopløsningen så den passer til dine faxbehov.

Se også:

- “Resolution” på side 227
- “Lighten/Darken” på side 228

4. Vælg **Delayed Start** og tryk derefter på knappen **OK**.
5. Vælg **On** og tryk derefter på knappen **OK**.
6. Indtast starttidspunktet vha. det numeriske tastatur eller tryk på knappen **▲** eller **▼** for at vælge starttidspunktet, og tryk derefter på knappen **OK**.
7. Vælg **Fax to** og tryk derefter på knappen **OK**.
8. Vælg **Keypad** og tryk derefter på knappen **OK**.
9. Indtast nummeret på fjernmaskinen vha. det numeriske tastatur og tryk derefter på knappen **OK**.

Du kan også anvende hurtigopkalds- eller gruppeopkaldsnumre.

Se også:

“Automatisk opkald” på side 242

10. Tryk på **◇ (Start)**-knappen.

Når først tilstanden **Delayed Start** er aktiveret, gemmer printerens alle de dokumenter, som skal faxes, i dens hukommelse, og sender dem på det specificerede tidspunkt. Når faxning i tilstanden **Delayed Start** er gennemført, slettes dataene i hukommelsen.

Sending af en fax fra driveren (Direkte fax)

Du kan sende en fax direkte fra en computer, som kører et Microsoft® Windows®-operativsystem eller Mac OS® X vha. driveren.

Bemærk:

Der kan sendes sort/hvide faxer vha. **Direkte fax**.

Windows

Bemærk:

- ❑ Den følgende procedure anvender Windows XP WordPad som et eksempel. Navnene på vinduerne og knapperne afviger muligvis fra dem, der opgives i den følgende procedure, afhængigt af OS og den applikation, du anvender.
- ❑ For at anvende denne funktion skal du installere faxdriveren.

Se også:

“Installation af printerdriver på computere der kører Windows” på side 52

1. Åbn den fil du ønsker at sende med fax.
2. Åbn udskrivningsdialogboksen fra applikationen og vælg derefter din faxdriver.
3. Klik på **Preferences (Indstillinger)**.

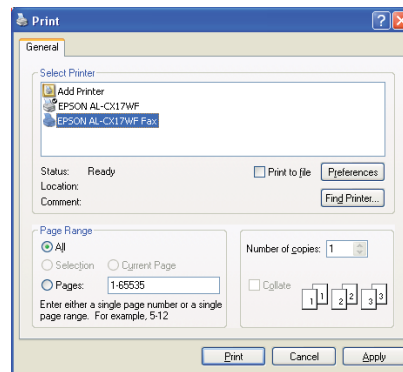

4. Specificer faxindstillingerne. Klik på **Help** for driveren angående yderligere oplysninger.

Bemærk:

De indstillinger, der udføres her, gælder kun for et enkelt faxjob.

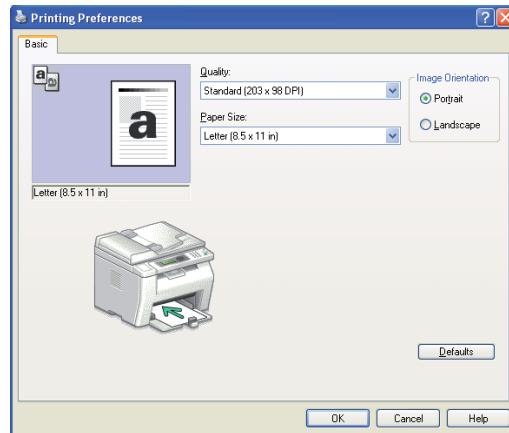

5. Klik på **OK** for at lukke dialogboksen **Printing Preferences (Udskriftsindstillinger)**.
6. Klik på **Print (Udskriv)**.

Dialogboksen **Set / Check Fax Transmission** vises.

7. Specificer modtagerens destination på én af de følgende måder:
 - Indtast direkte et navn og et telefonnummer.
 - Vælg en modtager fra den Phone Book (PC Fax Address Book) som er gemt på din computer eller Address Book (Device Address Book).
 - Vælg en modtager fra en anden database end Phone Book (PC Fax Address Book) eller Address Book (Device Address Book).

For yderligere oplysninger om hvordan man specificerer destinationen, skal du klikke på **Help** for at se Help for faxdriveren.

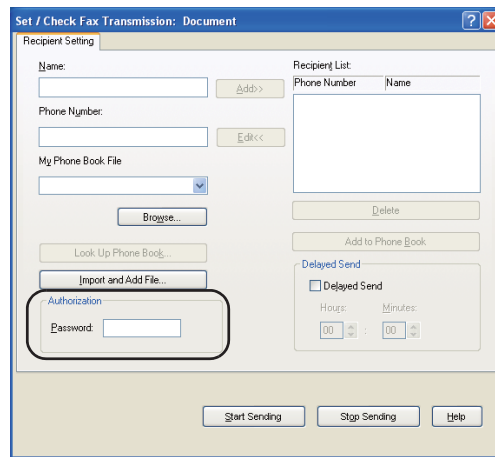

Bemærk:

Indtast adgangskoden i feltet **Password** i området **Authorization** inden du sender en fax, hvis faxtjenesten er låst med en adgangskode.

8. Klik på **Start Sending**.

Mac OS X

Bemærk:

- ❑ Den følgende procedure anvender Mac OS X 10.6 TextEdit som et eksempel. Navnene på vinduerne og knapperne afviger muligvis fra dem, der opgives i den følgende procedure, afhængigt af OS og den applikation, du anvender.
- ❑ Ved brug af en USB-tilslutning på Mac OS X 10.4.11 skal du opgradere CUPS (Common Unix Printing System)-softwaren til version 1.2.12 eller senere. Du kan downloade den fra CUPS-websiden.
- ❑ For at anvende denne funktion skal du installere faxdriveren.

Se også:

“Installation af printerdriver på computere, som kører Mac OS X” på side 106

1. Åbn den fil du ønsker at sende med fax.

2. Åbn udskrivningsdialogboksen fra applikationen og vælg derefter din faxdriver.

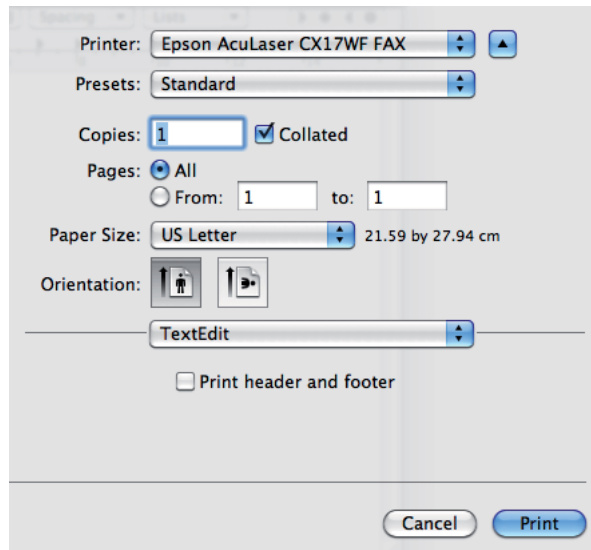

3. Specificer faxindstillingerne.

Bemærk:

De indstillinger, der udføres her, gælder kun for et enkelt faxjob.

4. Klik på **Print (Udskriv)**.

Dialogboksen **Fax Recipient** vises.

5. Specificer modtagerens destination på én af de følgende måder:

- Specificer en modtager direkte.
 - a Indtast direkte et navn og et telefonnummer.
 - b Klik på **Add to Recipient List**.

ELLER

- Vælg en modtager fra den Phone Book som er gemt på din computer.

- a Klik på **Look Up Phone Book**.
Dialogboksen **Phone Book** vises.
- b Vælg en modtager og klik derefter på **Add to Recipient List**.
- c Klik på **Close**.

Bemærk:

Indtast adgangskoden i feltet **Password** i området **Authorization** inden du sender en fax, hvis faxtjenesten er låst med en adgangskode.

6. Klik på **OK**.

Modtagelse af en fax

Om modtagetilstande

Der er fem modtagetilstande; FAX Mode, TEL Mode, TEL/FAX Mode, Ans/FAX Mode og DRPD Mode.

Bemærk:

- For at anvende TEL/FAX Mode eller Ans/FAX Mode skal du tilslutte en ekstern telefon eller telefonsvarer til telefonkonnektoren (PHONE) på bagsiden af printeren.
- Når hukommelsen er fyldt op, kan du ikke modtage fax. Slet dokumenter du ikke længere behøver fra hukommelsen.

Se også:

- “Automatisk modtagelse af en fax i FAX Mode” på side 239
- “Manuel modtagelse af en fax i TEL Mode ” på side 240
- “Automatisk modtagelse af en fax i TEL/FAX Mode eller Ans/FAX Mode” på side 240
- “Brug af en telefonsvarer” på side 249
- “Modtagelse faxer vha. DRPD-tilstanden” på side 241

Ilægning af papir til modtagelse af faxer

Instruktionerne for ilægning af papir i den prioriterede ark-indsætter (PSI) eller multifunktionsføderen (MPF) er de samme, uanset om du udskriver, faxer eller kopierer, med undtagelse af at faxer kun kan udskrives på papir i Letter-, A4- eller Legal-størrelse.

Se også:

- “Ilægning af udskriftsmedier i multifunktionsføderen (MPF)” på side 122
- “Ilægning af udskriftsmedier i prioriteret ark-indsætter (PSI)” på side 130
- “Indstilling af papirstørrelser og -typer” på side 140

Automatisk modtagelse af en fax i FAX Mode

Printeren er fra fabrikken forudindstillet til FAX Mode.

Hvis du modtager en fax, går printeren automatisk ind i faxmodtagelsestilstanden efter en specificeret tidsperiode og modtager faxen.

For at ændre intervallet for hvornår printeren går ind i faxmodtagelsestilstanden efter modtagelse af et indkommende opkald, skal du se “Auto Answer Fax” på side 265.

Manuel modtagelse af en fax i TEL Mode

Du kan modtage en fax ved at løfte telefonrøret på den eksterne telefon og derefter trykke på knappen  (**Start**).

Printeren begynder at modtage en fax og vender tilbage til standbytilstanden, når modtagelsen er gennemført.

Automatisk modtagelse af en fax i TEL/FAX Mode eller Ans/FAX Mode

For at kunne anvende TEL/FAX Mode eller Ans/FAX Mode skal du tilslutte en ekstern telefon til telefonkonnektoren ( PHONE) på bagsiden af printerens.

Hvis printeren modtager en indgående fax i TEL/FAX Mode, ringer den eksterne telefon iht. tiden specificeret i Auto Ans. TEL/FAX, hvorefter printerens automatisk modtager en fax.

Hvis opkalderen efterlader en besked i Ans/FAX Mode, gemmer telefonsvareren meddelelsen, som den normalt gør. Hvis printerens detekterer en faxtone på linjen, begynder den automatisk at modtage en fax.

Bemærk:

Hvis du har indstillet Auto Answer Fax, og din telefonsvarer er slukket, eller der ikke er tilsluttet nogen telefonsvarer til printerens, går printerens automatisk ind i faxmodtagelsestilstand efter en forudindstillet tidsperiode.

Se også:

“Brug af en telefonsvarer” på side 249

Manuel modtagelse af en fax vha. en ekstern telefon

Denne funktion fungerer, bedst når anvender en ekstern telefon, som er tilsluttet til telefonkonnektoren ( PHONE) på bagsiden af printerens. Du kan modtage en fax fra nogen, som du snakker med på den eksterne telefon, uden du behøver at gå hen til printerens.

Når du modtager et opkald på den eksterne telefon og hører faxtoner, skal du trykke på de to cifrede taster på den eksterne telefon eller indstille OnHook til Off og derefter trykke på knappen  (**Start**).

Printerens modtager dokumentet.

Tryk langsomt på knapperne i rækkefølge. Hvis du stadig hører faxtonen fra fjernmaskinen, skal du prøve at trykke på de to cifrede taster igen.

Remote Receive er indstillet til Off på fabrikken. Du kan ændre det to cifrede nummer, når som helst du har lyst. Se "Remote Rcv Tone" på side 268 for at få oplysninger om ændring af koden.

Bemærk:

Indstil opringningssystemet på din eksterne telefon til DTMF.

Modtagelse faxer vha. DRPD-tilstanden

DRPD (Distinctive Ring Pattern Detection [detektion af særligt ringemønster]) er en telefonselskabstjeneste, der gør brugeren i stand til at anvende en enkelt telefonlinje til at besvare flere forskellige telefonnumre. Det særlige nummer som opkalderen anvender til ringe til dig identificeres vha. forskellige ringemønstre, der består af diverse kombinationer af lange og korte ringelyde.

Inden du anvender DRPD-indstillingen, skal den særlige ringemønstertjeneste installeres på din telefonlinje af telefonselskabet. For at opsætte DRPD behøver du en anden telefonlinje på stedet, eller nogen der kan ringe op til dit faxnummer fra et andet sted.

Sådan opsættes DRPD:

1. Klik på **System**-knappen.
2. Vælg Admin Menu og tryk derefter på knappen **OK**.
3. Vælg Fax Settings og tryk derefter på knappen **OK**.
4. Vælg DRPD Pattern og tryk derefter på knappen **OK**.
5. Vælg det ønskede menupunkt og tryk derefter på knappen **OK**.
6. Genstart printeren ved at slå hovedafbryderen fra og til igen.

For at kunne modtage faxer i DRPD er du nødt til at indstille menuen til DRPD-tilstand. Se "Ans Select" på side 265 angående yderligere oplysninger.

Printeren er udstyret med syv DRPD-mønstre. Hvis denne tjeneste udbydes af dit telefonselskab, skal du spørge telefonselskabet om hvilket mønster, du behøver at vælge, for at bruge denne tjeneste.

Se også:





"DRPD Pattern" på side 269

Modtagelse af faxer i hukommelsen

Da printeren kan klare flere opgaver på samme tid, kan den modtage faxer, mens du laver kopier eller udskriver. Hvis du modtager en fax, mens du kopierer, udskriver eller løber tør for papir eller toner, gemmer printeren de indgående faxer i hukommelsen. Derefter udskriver printeren automatisk faxen, så snart du er færdig med at kopiere, udskrive eller genopfylde tonerkassetterne.

Polling Receive

Du kan modtage faxer fra fjernmaskinen, når du ønsker at modtage den.

1. Tryk på  (**Fax**)-knappen.
2. Vælg **Pollins Receive** og tryk derefter på knappen .
3. Vælg **On** og tryk derefter på knappen .
4. Indtast faxnummeret på fjernmaskinen og tryk derefter på knappen .

Bemærk:

For oplysninger om hvordan du indtaster faxnummeret på fjernmaskinen, skal du se "Automatisk sending af en fax" på side 229.

5. Tryk på  (**Start**)-knappen.

Automatisk opkald









Hurtigopkald

Du kan gemme op til 99 ofte opkaldte numre på hurtigopkaldslokationer (01–99).



Når der er specificeret et hurtigopkaldsjob i forsinket fax eller genopkald, kan du ikke ændre hurtigopkaldsnummeret på betjeningspanelet eller EpsonNet Config.

Lagring af et nummer som hurtigopkald

1. Klik på **System**-knappen.

2. Vælg **Admin Menu** og tryk derefter på knappen .
3. Vælg **Phone Book** og tryk derefter på knappen .
4. Vælg **Speed Dial** og tryk derefter på knappen .
5. Vælg det ønskede hurtigopkaldsnummer mellem 01 og 99 og tryk derefter på knappen .
6. Vælg **Name** og tryk derefter på knappen .
7. Indtast navnet og tryk derefter på knappen .
8. Vælg **Phone Number** og tryk derefter på knappen .
9. Indtast det nummer du ønsker at gemme vha. det numeriske tastatur og tryk derefter på knappen .

For at indsætte en pause mellem numrene skal du trykke på knappen **Redial/Pause**. “-” vises på LCD-panelet.



10. Vælg **Apply Settings** og tryk derefter på knappen .
11. Sørg for at **Are You Sure?** vises, vælg **Yes** og tryk derefter på knappen .
12. For at gemme flere faxnumre skal du gentage trin 5 til 11.
13. For at vende tilbage til den forrige skærm skal du trykke på  (**Back**)-knappen.

Sending af en fax vha. hurtigopkald

1. Ilæg dokumentet/dokumenterne med forsiden opad og den øverste kant gående først ind i ADF'en eller placer et enkelt dokument med forsiden nedad på dokumentglasset og luk dokumentdækslet.

Se også:

- “Ilægning af et originalt dokument på ADF'en” på side 225*
 - “Ilægning af et originalt dokument på dokumentglasset” på side 226*
2. For at indtaste hurtigopkaldsnummeret skal du gøre ét af følgende efter tryk på  (**Fax**)-knappen:

- Vælg **Fax to** og tryk derefter på knappen . Vælg **Speed Dial** og tryk derefter på knappen .
 - Klik på **Speed Dial**-knappen.
3. Indtast hurtigopkaldsnummeret på mellem 01 og 99 vha. det numeriske tastatur.
Navnet på den modsvarende indtastning vises kortvarigt på LCD-panelet.
 4. Klik på -knappen.
 5. Juster dokumentopløsningen så den passer til dine faxbehov.

Se også:

- "Resolution" på side 227
 - "Lighten/Darken" på side 228
6. Tryk på  (**Start**)-knappen.
 7. Dokumentet scannes til hukommelsen.

Når du anvender dokumentglasset, bliver du på displayet spurgt, om der er flere sider. Vælg **Yes** for at tilføje flere dokumenter eller for at vælge **No** for at begynde at sende faxen med det samme og tryk derefter på knappen .

8. Det faxnummer, som er gemt på hurtigopkaldslokationen, kaldes automatisk op. Dokumentet sendes, når den fjerne faxmaskine svarer.

Bemærk:

Bruger du asterisk (*) som det første ciffer, kan du sende et dokument til flere lokationer. Hvis du for eksempel indtaster 0*, kan du sende et dokument til de lokationer, der er registreret mellem 01 og 09.

Gruppeopkald

Hvis du ofte sender det samme dokument til flere destinationer, kan du oprette en gruppe for disse destinationer. Du kan oprette op til seks grupper. Dette gør det muligt for dig at anvende en gruppeopkaldsnummerindstilling til at sende det samme dokument til alle destinationerne i gruppen.

Bemærk:

Du kan ikke inkludere et gruppeopkaldsnummer i et andet gruppeopkaldsnummer.











Indstilling af gruppeopkald

1. Klik på **System**-knappen.
2. Vælg **Admin Menu** og tryk derefter på knappen **OK**.
3. Vælg **Phone Book** og tryk derefter på knappen **OK**.
4. Vælg **Group Dial** og tryk derefter på knappen **OK**.
5. Vælg det ønskede gruppeopkaldsnummer mellem 01 og 06 og tryk derefter på knappen **OK**.
6. Vælg **Name** og tryk derefter på knappen **OK**.
7. Indtast navnet og tryk derefter på knappen **OK**.
8. Vælg **Speed Dial No** og tryk derefter på knappen **OK**.
9. Vælg hurtigopkaldsnumrene og tryk derefter på knappen **OK**.
10. Vælg **Apply Settings** og tryk derefter på knappen **OK**.
11. Sørg for at **Are You Sure?** vises, vælg **Yes** og tryk derefter på knappen **OK**.
12. For at gemme flere gruppeopkaldsnumre skal du gentage trin 5 til 11.
13. For at vende tilbage til den forrige skærm skal du trykke på **↶** (**Back**)-knappen.

Redigering af gruppeopkald

Du kan slette et specifikt hurtigopkaldsnummer fra en udvalgt gruppe eller tilføje et nyt nummer til den valgte gruppe.

1. Klik på **System**-knappen.
2. Vælg **Admin Menu** og tryk derefter på knappen **OK**.
3. Vælg **Phone Book** og tryk derefter på knappen **OK**.
4. Vælg **Group Dial** og tryk derefter på knappen **OK**.

5. Vælg det gruppeopkaldsnummer du ønsker at redigere og tryk derefter på knappen .
 6. Sådan ændres gruppeopkaldsnavnet:
 - a Vælg `Name` og tryk derefter på knappen .
 - b Indtast et nyt navn og tryk derefter på knappen .
 - c Vælg `Apply Settings` og tryk derefter på knappen .
 - d Sørg for at `Are You Sure?` vises, vælg `Yes` og tryk derefter på knappen .
 7. Sådan ændres hurtigopkaldsnummeret:
 - a Vælg `Speed Dial No` og tryk derefter på knappen .
 - b Vælg eller fravælg det ønskede hurtigopkaldsnummer. Klik på -knappen.
 - c Vælg `Apply Settings` og tryk derefter på knappen .
 - d Sørg for at `Are You Sure?` vises, vælg `Yes` og tryk derefter på knappen .
- Bemærk:**
Når du sletter det sidste hurtigopkald i en gruppe, slettes selve gruppe ikke.
8. Sådan slettes gruppeopkaldet:
 - a Tryk på **C (Clear (Ryd))**-knappen.
 - b Sørg for at `Are You Sure?` vises, vælg `Yes` og tryk derefter på knappen .
 9. Hvis du ønsker at redigere et andet gruppeopkaldsnummer eller indtaste et nyt gruppeopkaldsnummer, skal du gentage trin 5 til 8.
 10. For at vende tilbage til den forrige skærm skal du trykke på  (**Back**)-knappen.

Sending af en fax vha. gruppeopkald (Transmission til flere adresser)

Du kan anvende gruppeopkald til udsendte eller forsinkede transmissioner.

Følg proceduren for den ønskede betjening (For forsinket transmission skal du se “Sending af en forsinket fax” på side 232).

Du kan anvende et eller flere gruppenumre i én betjening. Fortsæt derefter proceduren for at gennemføre den ønskede betjening.

Printeren scanner automatisk det dokument, der er lagt i ADF'en eller på dokumentglasset, ind i hukommelsen. Printerens kalder alle de numre, der er inkluderet i gruppen, op.

Udskrivning af en Address Book List

Du kan kontrollere indstillingen for automatisk opkald ved at udskrive en Address Book List.

Bemærk:

Listen udskrives på engelsk.

1. Klik på **System**-knappen.
2. Vælg **Report / List** og tryk derefter på knappen **OK**.
3. Vælg **Address Book** og tryk derefter på knappen **OK**.

Der udskrives en liste over dine hurtigopkalds- og gruppeopkaldsindtastninger.

Andre måder at anvende fax på.

Brug sikker modtagetilstanden

Du behøver muligvis at forhindre, at de faxer du modtager, læses af personer, som ikke er godkendt til det. Du kan aktivere sikker modtagetilstanden vha. **Secure Receive**-indstillingen for at begrænse udskrivning af alle de faxer, som modtages, når printerens ikke er under opsyn. I sikker modtagetilstand gemmes alle indgående faxer i hukommelsen. Når tilstanden slås fra, udskrives alle eventuelt gemte faxer.

Bemærk:

*Sørg for at sikre, at **Panel Lock Set** er indstillet til **Enable** inden betjening.*

Sådan slås sikker modtagetilstand til:

1. Klik på **System**-knappen.
2. Vælg `Admin Menu` og tryk derefter på knappen `OK`.
3. Indtast den adgangskode som er specificeret for `Panel Lock` og tryk derefter på knappen `OK`.
4. Vælg `Secure Settings` og tryk derefter på knappen `OK`.
5. Vælg `Secure Receive` og tryk derefter på knappen `OK`.
6. Vælg `Secure Receive Set` og tryk derefter på knappen `OK`.
7. Vælg `Enable` og tryk derefter på knappen `OK`.

Bemærk:

Standardadgangskoden fra fabrikken er 0000.

8. For at vende tilbage til standbytilstanden skal du trykke på **System**-knappen.

Når der modtages en fax i sikker modtagetilstand, gemmer printerens hukommelse den i hukommelsen, og `Job Status`-skærmen viser `Secure Receive` for at fortælle dig, at der er gemt en fax.

Bemærk:

Hvis du ændrer adgangskoden, mens `Secure Receive Set` er indstillet til `Enable`, skal du udføre trin 1 til 5. Vælg `Change Password` og tryk derefter på knappen `OK`. Indtast den nye adgangskode og tryk derefter på knappen `OK`.

Sådan udskrives modtagne dokumenter:

1. Klik på **Job Status**-knappen.
2. Vælg `Secure Receive` og tryk derefter på knappen `OK`.
3. Indtast adgangskoden og tryk derefter på knappen `OK`.

De faxer, der er gemt i hukommelsen, udskrives.

Sådan slås sikker modtagetilstand fra:

1. Gå ind i menuen `Secure Receive Set` ved at følge trin 1 til 6 in "Sådan slås sikker modtagetilstand til:".
2. Vælg `Disable` og tryk derefter på knappen `OK`.

3. For at vende tilbage til den forrige skærm skal du trykke på **↩ (Back)**-knappen.

Brug af en telefonsvarer

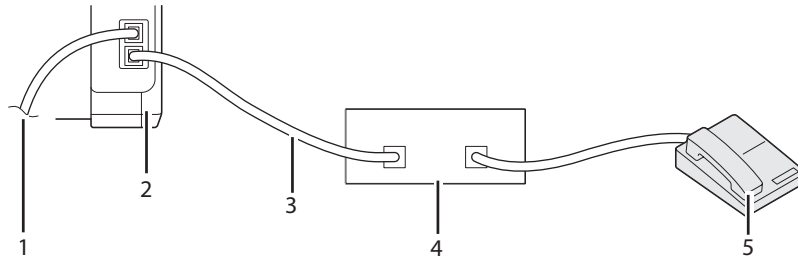

1	Til vægtelefonstikket
2	Printer
3	Ledning
4	Telefonsvarenehed
5	Telefon

Du kan tilslutte en telefonsvarenehed (TAD) direkte bag på printeren som vist ovenfor.

- Indstil printeren til **Ans./FAX Mode** og indstil **Auto Ans. / Ans./FAX** for at specificere svartiden for TAD'en.
- Når TAD'en besvarer opkaldet, overvåger og overtager printeren linjen, hvis der modtages faxtoner og begynder derefter at modtage faxen.
- Hvis telefonsvareneheden er slået fra, går printeren automatisk ind i faxmodtagelsestilstand, når ringetonen har ringet i en forudbestemt tidsperiode.
- Hvis du besvarer opkaldet og hører faxtoner, besvarer printeren faxopkaldet, hvis du
 - Indstiller **OnHook** til **On** (du kan høre stemmer eller faxtoner fra fjernmaskinen), og derefter trykker på **◇ (Start)**-knappen og lægger røret på.
 - Indtaster den tocifrede fjernmodtagelseskode og lægger røret på.

Brug af et computermodem

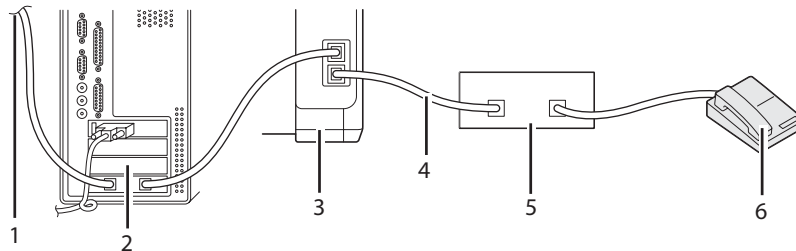

1	Til Internettet
2	Computer
3	Printer
4	Ledning
5	Telefonsvarerenhed
6	Telefon

Hvis du vil anvende dit computermodem til faxning eller for Internetforbindelse via telefonnettet, skal du tilslutte computermodemmet direkte til bagsiden af printeren med TAD'en som vist ovenfor.

- Indstil printeren til Ans/FAX Mode og indstil Auto Ans. Ans/FAX for at specificere svartiden for TAD'en.
- Slå computermodemets faxmodtagelsesfunktion fra.
- Brug ikke computermodemmet, hvis printeren sender eller modtager en fax.
- Følg de instruktioner der fulgte med computermodemmet og faxapplikationen til at faxe via computermodemmet.

Indstilling af lyde

Højttalerlydstyrke

1. Klik på **System**-knappen.

2. Vælg **Admin Menu** og tryk derefter på knappen **OK**.
3. Vælg **Fax Settings** og tryk derefter på knappen **OK**.
4. Vælg **Line Monitor** og tryk derefter på knappen **OK**.
5. Vælg den ønskede lydstyrke og tryk derefter på knappen **OK**.
6. Genstart printeren ved at slå hovedafbryderen fra og til igen.

Ringelydstyrke

1. Klik på **System**-knappen.
2. Vælg **Admin Menu** og tryk derefter på knappen **OK**.
3. Vælg **Fax Settings** og tryk derefter på knappen **OK**.
4. Vælg **Ring Tone Volume** og tryk derefter på knappen **OK**.
5. Vælg den ønskede lydstyrke og tryk derefter på knappen **OK**.
6. Genstart printeren ved at slå hovedafbryderen fra og til igen.

Specificering af faxindstillingerne

Ændring af indstillingsmulighederne for fax

1. Klik på **System**-knappen.
2. Vælg **Admin Menu** og tryk derefter på knappen **OK**.
3. Vælg **Fax Settings** og tryk derefter på knappen **OK**.
4. Vælg det ønskede menupunkt og tryk derefter på knappen **OK**.
5. Vælg den ønskede indstilling eller indtast værdien vha. det numeriske tastatur.
6. Tryk på **OK**-knappen for at gemme valget.

7. Gentag om nødvendigt trin 4 til 6.
8. For at vende tilbage til den forrige skærm skal du trykke på  (**Back**)-knappen.

For oplysninger om tilgængelige menupunkter skal du se “Tilgængelige indstillingsmuligheder for fax” på side 252.

Tilgængelige indstillingsmuligheder for fax

Du kan anvende de følgende indstillingsmuligheder til konfigurering af faxsystemet:

Indstilling		Beskrivelse
Ans Select	TEL Mode	Automatisk faxmodtagelse er slået fra. Du kan modtage en fax ved at løfte telefonrøret på den eksterne telefon, indtaste fjernmodtagelseskoden og derefter trykke på knappen  (Start).
	FAX Mode *	Modtager automatisk faxer.
	TEL/FAX Mode	Når printeren modtager en indgående fax, ringer den eksterne telefon iht. tiden specificeret i Auto Ans. TEL/FAX , hvorefter printeren automatisk modtager en fax. Hvis det indkommende opkald ikke er en fax, bipper printeren fra den indbyggede højttaler, hvilket angiver at opkaldet er et telefonopkald.
	Ans/FAX Mode	Printeren kan dele en telefonlinje med en telefonsvarer. I denne tilstand overvåger printeren faxsignalet og besvarer opkaldet, hvis der faxtoner. Hvis telekommunikationen anvender seriel transmission i dit område, er denne tilstand ikke understøttet.
	DRPD Mode	Inden du anvender DRPD (Distinctive Ring Pattern Detection)-indstillingen, skal der være installeret en særlig ringemønstertjeneste på din telefonlinje af telefonselskabet. Når telefonselskabet har oplyst et separat nummer til faxning med et særligt ringemønster, skal du konfigurere faxopsætningen til at overvåge det særlige ringemønster.
Auto Answer Fax		Indstiller intervallet for hvornår printeren går ind i faxmodtagelsestilstanden efter modtagelse af et indkommende opkald.
Auto Ans. TEL/FAX		Indstiller intervallet for hvornår printeren går ind i faxmodtagelsestilstanden, efter den eksterne telefon modtager et indkommende opkald.
Auto Ans. Ans/FAX		Indstiller intervallet for hvornår printeren går ind i faxmodtagelsestilstanden, efter den eksterne telefonsvarer modtager et indkommende opkald.
Line Monitor		Indstiller lydstyrken for linjeovervågeren, der hørligt overvåger en transmission via den indbyggede højttaler, indtil der oprettes en forbindelse.

Indstilling	Beskrivelse
Ring Tone Volume	Indstiller lydstyrken for den ringtone, som angiver, at et indkommende opkald er et telefonopkald via den indbyggede højttaler, når <code>Ans Select</code> er indstillet til <code>TEL/FAX Mode</code> .
Line Type	Indstiller linjetypen.
Dialing Type	Indstiller opkaldstypen. Bemærk: Denne menu vises ikke, når <code>Region</code> er indstillet til <code>South Africa</code> .
Interval Timer	Specificerer intervallet mellem transmissionsforsøg.
Number of Redial	Specificerer antallet af genopkaldsforsøg, der skal foretages, når destinationens faxnummer er optaget. Hvis du indtaster 0, foretager printerens ingen genopkald.
Redial Delay	Specificerer intervallet mellem genopkaldsforsøg.
Junk Fax Filter	Indstiller om faxer, der sendes fra uønskede numre, skal afvises ved kun at acceptere faxer fra faxnumre registreret i <code>Address Book</code> .
Remote Receive	Indstiller, om der skal modtages en fax vha. indtastning af en fjernmodtagelseskode på den eksterne telefon.
Remote Rcv Tone	Specificerer fjernmodtagelsekoden på to cifre til start af <code>Remote Receive</code> .
Send Header	Indstiller om der skal udskrives afsenderinformation på sidehovedet af faxer.
Company Name	Indstiller navnet på afsenderen som udskrives på sidehovedet af faxer. Der kan indtastes op til 30 alfanumeriske tegn.
Phone Number	Indstiller printerens faxnummer som udskrives på sidehovedet af faxer.
Fax Cover Page	Indstiller om der skal tilføjes en forside til faxer.
DRPD Pattern	Indstiller <code>DRPD</code> -indstillingen fra <code>Pattern1</code> til <code>Pattern7</code> . <code>DRPD</code> er en tjeneste som tilbydes af visse telefonselskaber.
Prefix Dial	Specificerer om der skal indstilles et forvalgsnummer.
Prefix Dial Num	Indstiller et forvalgsnummer på op til fem cifre. Dette nummer kaldes op, før der startes noget automatisk opkaldsnummer. Det er praktisk for adgang til <code>PABX</code> (Private Automatic Branch Exchange).
Discard Size	Indstiller om der skal kasseres tekst eller billeder i bunden af en faxside, når hele siden ikke passer på outputpapiret. Vælger du <code>Auto Reduction</code> , reduceres faxsiden automatisk, så den passer til outputpapiret, og der kasseres ikke nogen billeder eller tekst i bunden af siden.
ECM	Indstiller om <code>ECM</code> skal aktiveres. For at kunne anvende <code>ECM</code> skal fjernmaskinen også understøtte <code>ECM</code> .

Indstilling	Beskrivelse
Extel Hook Thresh	Du kan vælge detektionstærsklen for den eksterne telefonforbindelse, når der ikke anvendes nogen telefonlinje.
Modem Speed	Specificerer faxmodemhastigheden, når der opstår en faxtransmissions- eller modtagelsesfejl.
Fax Activity	Indstiller om der skal udskrives en faxaktivitetsrapport efter hver 50 indkommende og udgående faxkommunikationer.
Fax Transmit	Indstiller om der skal udskrives en transmissionsrapport efter hver faxtransmission, eller kun når der opstår en fejl.
Fax Broadcast	Indstiller om der skal udskrives en transmissionsrapport efter hver faxtransmission til flere destinationer, eller kun når der opstår en fejl.
Region	Indstiller den region hvor printeren anvendes.

Prefix Dial

Bemærk:

Prefix Dial understøtter kun et miljø, hvor du sender en fax til et eksternt linjenummer. For at anvende Prefix Dial skal du gøre følgende fra betjeningspanelet.





1. Klik på **System**-knappen.
2. Vælg **Admin Menu** og tryk derefter på knappen **OK**.
3. Vælg **Fax Settings** og tryk derefter på knappen **OK**.
4. Vælg **Line Type** og tryk derefter på knappen **OK**.
5. Vælg **PBX** og tryk derefter på knappen **OK**.
6. Tryk på **↶ (Back)**-knappen for at vende tilbage til den forrige menu.
7. Vælg **Prefix Dial** og tryk derefter på knappen **OK**.
8. Vælg **On** og tryk derefter på knappen **OK**.
9. Tryk på **↶ (Back)**-knappen for at vende tilbage til den forrige menu.
10. Vælg **Prefix Dial Num** og tryk derefter på knappen **OK**.

11. Indtast et forvalgsnummer på op til fem cifre fra 0–9, * og #.
12. Tryk på -knappen når forvalgsnummeret på LCD-panelet er korrekt.
13. Genstart printeren ved at slå hovedafbryderen fra og til igen.

Ændring af indstillingsmuligheder

Faxmenuindstillingerne kan indstilles til de oftest anvendte tilstande.

Sådan opretter du dine egen standardindstillinger:

1. Klik på **System**-knappen.
2. Vælg `Defaults Settings` og tryk derefter på knappen .
3. Vælg `Fax Defaults` og tryk derefter på knappen .
4. Vælg det ønskede menupunkt og tryk derefter på knappen .
5. Vælg den ønskede indstilling eller indtast værdien vha. det numeriske tastatur, og tryk derefter på knappen .
6. Gentag trin 4 og 5 efter behov.
7. For at vende tilbage til den forrige skærm skal du trykke på  (**Back**)-knappen.

Udskrivning af en rapport

De følgende rapporter er muligvis praktiske ved brug af fax:

Address Book List

Denne liste viser alle de adresser, der aktuelt er gemt i printerens hukommelse som Address Book-information.

Fax Activity Report

Denne rapport viser information om de sidste 50 faxer, du har modtaget eller sendt.

Protocol Monitor

Denne rapport viser status for protokollen, når den sidste fax blev sendt.

 Overvågningsrapport

Denne rapport viser detaljer om et faxjob. Denne udskrives, når faxen blev vellykket sendt.

 Transmissionsrapport

Denne rapport viser detaljer om et faxjob. Denne udskrives, når faxtransmissionen mislykkes.

 Faxudsendelsesrapport

Denne rapport viser alle destinationerne for en faxudsendelse og transmissionsresultatet for hver destination.

Bemærk:

Rapporter og lister udskrives alle på engelsk.

Sådan udskrives en rapport eller liste:

1. Klik på **System**-knappen.
2. Vælg **Report / List** og tryk derefter på knappen **OK**.
3. Vælg den rapport eller liste du ønsker at udskrive og tryk derefter på **OK**-knappen.

Den valgte rapport eller liste udskrives.

Bemærk:

Du kan ikke udskrive overvågningsrapport, transmissionsrapport eller faxudsendelsesrapport manuelt vha. proceduren ovenfor. De udskrives efter et gennemført faxjob iht. indstillingen. For yderligere oplysninger om indstillingen for hvornår de skal udskrives, skal du se "Fax Transmit" på side 273 eller "Fax Broadcast" på side 273.

Kapitel 9

Brug af betjeningspanelets menuer og tastatur

Forståelse af printermenuerne

Når du ikke er en administrator, kan adgangen til Admin Menu være begrænset. Dette forhindrer uautoriserede brugere i at anvende betjeningspanelet til uforvarende at ændre standard menuindstillinger, som er blevet indstillet af administratoren. Men du kan ændre indstillinger for enkelte udskriftsjob vha. af printerdriveren. Udskriftsindstillinger valgt i printerdriveren har forrang over de standard menuindstillinger, som er valgt via betjeningspanelet eller betjeningspanelet.

Report / List

Anvend Report / List til at udskrive forskellige typer rapporter og lister.

Bemærk:

- Der behøves en adgangskode for at komme ind i Report / List-menuen, når Panel Lock Set er indstillet til Enable. I dette tilfælde skal du indtaste den adgangskode, du angav, og trykke på knappen .
- Rapporter og lister udskrives alle på engelsk.

System Settings

Formål:

Til at udskrive en liste af information som f.eks. printernavn, serienummer og udskriftsmængde.

På Epson AcuLaser CX17NF/CX17WF udskrives netværksindstillingerne også.

Panel Settings

Formål:

Til at udskrive en detaljeret liste over alle indstillingerne på betjeningspanelets menuer.

Usage History

Formål:

Til at udskrive en detaljeret liste over job, der er blevet udført. Denne liste indeholder de sidste 50 jobs.

Error History**Formål:**

Til at udskrive en detaljeret liste over papirstop og fatale fejl.

Protocol Monitor (Kun Epson AcuLaser CX17NF/CX17WF)**Formål:**

Til at udskrive en detaljeret liste af overvågede protokoller.

Address Book (Kun Epson AcuLaser CX17NF/CX17WF)**Formål:**

Til at udskrive en liste over alle de adresser som er gemt som Address Book-information.

Fax Activity (Kun Epson AcuLaser CX17NF/CX17WF)**Formål:**

Til at udskrive en rapport over de faxer du har modtaget eller sendt for nylig.

Billing Meters

Brug Billing Meters til at kontrollere det samlede antal udskrevne sider.

Værdier:

Total Impression	Viser det samlede antal farve- og monokromudskrifter (Color Impression + Black Impression).
Color Impression	Viser det samlede antal farveudskrifter.
Black Impression	Viser det samlede antal monokromudskrifter.

Admin Menu

Brug Admin Menu til at konfigurere forskellige printerfunktioner.

Bemærk:

Der behøves en adgangskode for at komme ind i Admin Menu-menuen, når Panel Lock Set er indstillet til Enable. I dette tilfælde skal du indtaste den adgangskode, du angav, og trykke på knappen



Phone Book (Kun Epson AcuLaser CX17NF/CX17WF)

Brug **Phone Book**-menuen til at konfigurere indstillingerne for hurtigopkald og gruppeopkald.

*Speed Dial***Formål:**

Til at gemme op til 99 ofte opkaldte numre på hurtigopkaldslokationer.

Bemærk:

De første otte indtastninger er tildelt til one-touch-knapperne på betjeningspanelet.

Se også:

“Lagring af et nummer som hurtigopkald” på side 242.

*Group Dial***Formål:**

Til at oprette en gruppe af faxdestinationer og registrere den under en 2-cifret opkaldskode. Der kan registreres op til 6 gruppeopkaldskoder.

Se også:

“Indstilling af gruppeopkald” på side 245.

Network (Kun Epson AcuLaser CX17NF/CX17WF)

Brug menuen **Network** til at ændre de printerindstillinger som påvirker jobbene, der sendes til printeren via netværket.

Bemærk:

Værdier markeret med en asterisk () er de standard menuindstillinger fra fabrikken.*

*Ethernet***Formål:**

Til at angive kommunikationshastigheden og dupleksindstillingerne for Ethernet. Ændringen bliver effektiv, efter printeren er slukket og tændt på ny.

Værdier:

Auto*	Detekterer automatisk Ethernet-indstillinger.
10BASE-T Half	Anvender 10base-T half-dupleks.

10BASE-T Full	Anvender 10base-T full-dupleks.
100BASE-TX Half	Anvender 100base-TX half-dupleks.
100BASE-TX Full	Anvender 100base-TX full-dupleks.

Bemærk:

Dette punkt vises kun, når printeren er tilsluttet med et kablet netværk.

Status (Kun Epson AcuLaser CX17WF)**Formål:**

Til at få vist oplysninger om styrken på det trådløse signal. Der kan ikke udføres nogen ændringer på betjeningspanelet for at forbedre statussen af den trådløse forbindelse.

Værdier:

Good	Angiver god signalstyrke.
Acceptable	Angiver begrænset signalstyrke.
Low	Angiver utilstrækkelig signalstyrke.
No Reception	Angiver, at der ikke modtages noget signal.

Bemærk:

Dette punkt vises kun, når printeren er tilsluttet med et trådløst netværk.

Wireless Setup (Kun Epson AcuLaser CX17WF)**Formål:**

Til at konfigurere interface for det trådløse netværk.

Værdier:

Manual Setup	Enter Network (SSID)	Angiv et navn til identificering af det trådløse netværk. Der kan indtastes op til 32 alfanumeriske tegn.		
	Infrastructure	Vælg, når du konfigurerer den trådløse indstilling via et adgangspunkt som f.eks. en trådløs router.		
		No Security	Angiv No Security for at konfigurere den trådløse indstilling uden at angive en sikkerhedsmetode fra WEP, WPA-PSK-TKIP, WPA-PSK-AES og WPA2-PSK-AES.	
		WEP(64Bit)	Angiv den WEP 64bit-nøgle som skal anvendes via det trådløse netværk. Indtast 10 hexadecimalte tegn.	
			Transmit Key	Angiv overførselsnøglen fra WEP Key 1, WEP Key 2, WEP Key 3 og WEP Key 4 .
		WEP(128Bit)	Angiv den WEP 128bit-nøgle som skal anvendes via det trådløse netværk. Indtast 26 hexadecimalte tegn.	
			Transmit Key	Angiv overførselsnøglen fra WEP Key 1, WEP Key 2, WEP Key 3 og WEP Key 4 .
		WPA-PSK-TKIP	Vælg for at konfigurere den trådløse indstilling med sikkerhedsmetoden for WPA-PSK-TKIP.	
			PassPhrase Entry	Angiv adgangssætningen bestående udelukkende af alfanumeriske tegn fra 8 til 63, når WPA-PSK-TKIP er valgt som Encryption Type .
		WPA-PSK-AES	Vælg for at konfigurere den trådløse indstilling med sikkerhedsmetoden for WPA-PSK-AES.	
			PassPhrase Entry	Angiv adgangssætningen bestående udelukkende af alfanumeriske tegn fra 8 til 63, når WPA-PSK-AES er valgt som Encryption Type .
	WPA2-PSK-AES	Vælg for at konfigurere den trådløse indstilling med sikkerhedsmetoden for WPA2-PSK-AES.		
PassPhrase Entry		Angiv adgangssætningen bestående udelukkende af alfanumeriske tegn fra 8 til 63, når WPA2-PSK-AES er valgt som Encryption Type .		

	Ad-hoc	Vælg for at konfigurere den trådløse indstilling uden et adgangspunkt som f.eks. en trådløs router.			
		No Security	Angiv No Security for at konfigurere den trådløse indstilling uden at angive sikkerhedsmetoden fra WEP.		
		WEP(64Bit)	Angiv den WEP 64bit-nøgle som skal anvendes via det trådløse netværk. Indtast 10 hexadecimalte tegn.		
			Transmit Key	Angiv overførselsnøglen fra WEP Key 1 , WEP Key 2 , WEP Key 3 og WEP Key 4 .	
		WEP(128Bit)	Angiv den WEP 128bit-nøgle som skal anvendes via det trådløse netværk. Indtast 26 hexadecimalte tegn.		
			Transmit Key	Angiv overførselsnøglen fra WEP Key 1 , WEP Key 2 , WEP Key 3 og WEP Key 4 .	
WPS	Push Button Control	PBC Start	No*	Deaktiverer sikkerhedsmetoden for WPS-PBC.	
			Yes	Konfigurerer den trådløse indstilling med sikkerhedsmetoden for WPS-PBC.	
	PIN Code	Start Configuration	Konfigurerer den trådløse indstilling ved hjælp af den PIN-kode, der automatisk tildeles af printeren.		
		Print PIN Code	Udskriver PIN-koden. Bekræft den, når du indtaster PIN-koden til din computer.		

Bemærk:

Dette punkt vises kun, når printeren er tilsluttet med et trådløst netværk.

Reset Wireless (Kun Epson AcuLaser CX17WF)**Formål:**

Til at initialisere indstillinger for trådløst netværk. Efter udførelse af denne funktion og genstart af printeren nulstilles alle indstillinger for trådløst netværk til deres standardværdier fra fabrikken.

Værdier:

No*	Nulstiller ikke den trådløse indstilling.
Yes	Nulstiller den trådløse indstilling.

Bemærk:

Dette punkt vises kun, når printeren er tilsluttet med et trådløst netværk.

TCP/IP**Formål:**

Til at konfigurere TCP/IP-indstillinger. Ændringen bliver effektiv, efter printeren er slukket og tændt på ny.

Værdier:

IP Mode	Dual Stack*		Anvende både IPv4 og IPv6 til at indstille IP-adressen.
	IPv4		Anvender IPv4 til at indstille IP-adressen.
IPv4	Get IP Address	DHCP/AutoIP*	Indstiller automatisk IP-adressen.
		BOOTP	Anvender BOOTP til at indstille IP-adressen.
		RARP	Anvender RARP til at indstille IP-adressen.
		DHCP	Anvender DHCP til at indstille IP-adressen.
		Panel	Aktiverer den IP-adresse, der er indtastet på betjeningspanelet.
	IP Address		Indstiller manuelt den IP-adresse, der er allokeret til printeren.
	Subnet Mask		Indstiller manuelt undernetmasken.
	Gateway Address		Indstiller manuelt gatewayadressen.

Bemærk:

Du skal anvende EpsonNet Config til at konfigurere IPv6-indstillingerne.

Protocol**Formål:**

Til at aktivere eller deaktivere hver enkelt protokol. Ændringen bliver effektiv, efter printeren er slukket og tændt på ny.

Værdier:

LPD	Disable	Deaktiverer Line Printer Daemon (LPD)-porten.
	Enable*	Aktiverer LPD-porten.

Port 9100	Disable	Deaktiverer Port 9100-porten.
	Enable*	Aktiverer Port 9100-porten.
WSD	Disable	Deaktiverer WSD-porten.
	Enable*	Aktiverer WSD-porten.
SNMP	Disable	Deaktiverer SNMP (Simple Network Management Protocol) UDP-porten.
	Enable*	Aktiverer SNMP UDP-porten.
StatusMessenger	Disable	Deaktiverer StatusMessenger-funktionen.
	Enable*	Aktiverer StatusMessenger-funktionen.
InternetServices	Disable	Deaktiverer en adgang til EpsonNet Config, som er indlejret i printeren.
	Enable*	Aktiverer en adgang til EpsonNet Config, som er indlejret i printeren.
LLTD	Disable	Deaktiverer LLTD.
	Enable*	Aktiverer LLTD.
Bonjour(mDNS)	Disable	Deaktiverer Bonjour (mDNS).
	Enable*	Aktiverer Bonjour (mDNS).

Initialize NVM

Formål:

Til at initialisere kablet netværksdata gemt i ikke-flygtig hukommelse (NVM). Efter udførelse af denne funktion og genstart af printeren nulstilles alle indstillinger for kablet netværk til deres standardværdier.

Værdier:

Yes	Initialiserer de kablede netværksdata, som er gemt i NVM.
No*	Initialiserer ikke de kablede netværksdata, som er gemt i NVM.

Fax Settings (Kun Epson AcuLaser CX17NF/CX17WF)

Brug Fax Settings-menuen til at konfigurere de grundlæggende faxindstillinger.

Bemærk:

Værdier markeret med en asterisk (*) er de standard menuindstillinger fra fabrikken.

Ans Select

Formål:

Til at vælge den standard faxmodtagetilstand.

Værdier:

TEL Mode	Automatisk faxmodtagelse er slået fra. Du kan modtage en fax ved at løfte telefonrøret på den eksterne telefon, indtaste fjernmodtagelseskoden og derefter trykke på knappen  (Start).
FAX Mode*	Modtager automatisk faxer.
TEL/FAX Mode	Når printeren modtager en indgående fax, ringer den eksterne telefon iht. tiden specificeret i Auto Ans. TEL/FAX , hvorefter printeren automatisk modtager en fax. Hvis det indkommende opkald ikke er en fax, bipper printeren fra den indbyggede højttaler, hvilket angiver at opkaldet er et telefonopkald.
Ans/FAX Mode	Printeren kan dele en telefonlinje med en telefonsvarer. I denne tilstand overvåger printeren faxsignalet og besvarer opkaldet, hvis der faxtoner. Hvis telekommunikationen anvender seriel transmission i dit land (som f.eks. Tyskland, Sverige, Danmark, Østrig, Belgien, Italien, Frankrig og Schweiz), er denne tilstand ikke understøttet.
DRPD Mode	Inden du anvender DRPD (Distinctive Ring Pattern Detection)-indstillingen, skal der være installeret en særlig ringemønstertjeneste på din telefonlinje af telefonselskabet. Når telefonselskabet har oplyst et separat nummer til faxning med et særligt ringemønster, skal du konfigurere faxopsætningen til at overvåge det særlige ringemønster.

Auto Answer Fax

Formål:

Til at indstille intervallet for hvornår printeren går ind i faxmodtagelsestilstanden efter modtagelse af et indkommende opkald. Intervallet kan specificeres inden for et område på 0 til 255 sekunder. Standarden er 0 sekunder.

Auto Ans. TEL/FAX

Formål:

Til at indstille intervallet for hvornår printeren går ind i faxmodtagelsestilstanden, efter den eksterne telefon modtager et indkommende opkald. Intervallet kan specificeres inden for et område på 0 til 255 sekunder. Standarden er 6 sekunder.

*Auto Ans. Ans/FAX***Formål:**

Til at indstille intervallet for hvornår printeren går ind i faxmodtagelsestilstanden, efter den eksterne telefonsvarer modtager et indkommende opkald. Intervallet kan specificeres inden for et område på 0 til 255 sekunder. Standarden er 21 sekunder.

*Line Monitor***Formål:**

Til at indstille lydstyrken for linjeovervågningen, der hørligt overvåger en transmission via den indbyggede højttaler, indtil der oprettes en forbindelse.

Værdier:

Off	Slår linjeovervågningens lyd fra.
Min	Indstiller lydstyrken på linjeovervågningen.
Middle*	
Max	

*Ring Tone Volume***Formål:**

Til at indstille lydstyrken for den ringetone, som angiver, at et indkommende opkald er et telefonopkald via den indbyggede højttaler, når Ans Select er indstillet til TEL/FAX Mode.

Værdier:

Off	Slår lyden af ringetonen fra.
Min	Indstiller lydstyrken for ringetonen.
Middle	
Max*	

*Line Type***Formål:**

Til at vælge linjetypen.

Værdier:

PSTN*	Indstiller linjetypen til PSTN.
PBX	Indstiller linjetypen til PBX.

*Dialing Type***Formål:**

Til at vælge opkaldstypen.

Værdier:

Tone*	Indstiller opkaldstypen til Tone.
DP (10pps)	Indstiller opkaldstypen til opkaldsimpuls (10 impulser pr. sekund).
DP (20pps)	Indstiller opkaldstypen til opkaldsimpuls (20 impulser pr. sekund).

Bemærk:

- Denne menu vises ikke, når Region er indstillet til South Africa.
- De tilgængelige værdier varierer afhængigt af den region, der er indstillet under Region.

*Interval Timer***Formål:**

Til at specificere intervallet mellem transmissionsforsøg inden for området af 3 til 255 sekunder. Standarden er otte sekunder.

*Number of Redial***Formål:**

Til at specificere antallet af genopkaldsforsøg, når destinationens faxnummer er optaget, inden for området af 0 til 9. Hvis du indtaster **0**, foretager printeren ingen genopkald. Standarden er 3.

*Redial Delay***Formål:**

Til at specificere intervallet mellem genopkaldsforsøg inden for området af 1 til 15 minutter. Standarden er et minut.

Junk Fax Filter

Formål:

Til at afvise faxer der sendes fra uønskede numre ved kun at acceptere faxer fra faxnumre registreret i Address Book.

Værdier:

Off*	Afviser ikke faxer sendt fra uønskede numre.
On	Afviser faxer sendt fra uønskede numre.

Bemærk:

Sørg for at registrere de faxnumre du ønsker at acceptere faxer fra Address Book, inden du anvender Junk Fax Filter.

Remote Receive

Formål:

Til at modtage en fax vha. tryk på en fjernmodtagelseskoden på den eksterne telefon, efter du har løftet telefonrøret.

Værdier:

Off*	Modtager ikke en fax vha. indtastning af en fjernmodtagelseskode på den eksterne telefon.
On	Modtager en fax vha. indtastning af en fjernmodtagelseskode på den eksterne telefon.

Remote Rcv Tone

Formål:

Til at specificere fjernmodtagelseskoden på to cifre til start af Remote Receive.

Send Header

Formål:

Til at udskrive afsenderinformation på sidehovedet af faxer.

Værdier:

Off	Udskriver ikke afsenderinformation på sidehovedet af faxer.
------------	---

On*	Udskriver afsenderinformation på sidehovedet af faxer.
------------	--

*Company Name***Formål:**

Til at indstille navnet på afsenderen som udskrives på sidehovedet af faxer. Der kan indtastes op til 30 alfanumeriske tegn.

*Phone Number***Formål:**

Til at indstille printerens faxnummer som udskrives på sidehovedet af faxer.

*Fax Cover Page***Formål:**

Til at indstille om der skal tilføjes en forside til faxer.







Værdier:

Off*	Tilføjer ikke nogen forside til faxer.
On	Tilføjer en forside til faxer.

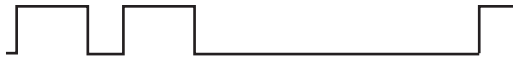
*DRPD Pattern***Formål:**

For at få et separat nummer til faxning med et særligt ringemønster.

Værdier:

Pattern1-7	DRPD er en tjeneste som tilbydes af visse telefonselskaber. DRPD-mønstre specificeres af dit telefonselskab. Din printers mønstre er vist nedenfor:
	<p>Pattern1</p> 
	<p>Pattern2</p> 
	<p>Pattern3</p> 
	<p>Pattern4</p> 
	<p>Pattern5</p> 
	<p>Pattern6</p> 
	<p>Pattern7</p> 
<p>Forhør dig hos dit telefonselskab angående hvilket mønster du behøver at vælge for at anvende denne tjeneste. Pattern7 er for eksempel det særlige ringemønster for New Zealand FaxAbility: ringer i 400 ms, stopper i 800 ms, ringer i 400 ms og stopper i 1400 ms. Dette mønster gentages igen og igen. Denne printer reagerer kun på DA4 (Distinctive Alert-kadence(r)) i New Zealand.</p>	

*Prefix Dial***Formål:**

Til at specificere om der skal indstilles et forvalgsnummer.

Værdier:

Off*	Indstiller ikke noget fast forvalgsnummer.
On	Indstiller et forvalgsnummer.

*Prefix Dial Num***Formål:**

Til at indstille et forvalgsnummer på op til fem cifre. Dette nummer kaldes op, før der startes noget automatisk opkaldsnummer. Det er praktisk for adgang til PABX (Private Automatic Branch Exchange).

*Discard Size***Formål:**

Til at indstille om der skal kasseres tekst eller billeder i bunden af en faxside, når hele siden ikke passer på outputpapiret.

Værdier:

Off	Udskriver alt eventuelt overskydende i bunden af en faxside uden at kassere det.
On	Kasserer alt eventuelt overskydende i bunden af en faxside.
Auto Reduction*	Reducerer automatisk en faxside så den passer på outputpapiret.

*ECM***Formål:**

Til at indstille om ECM (Fejlkorrektionstilstand) skal aktiveres. For at kunne anvende ECM skal fjernmaskinen også understøtte ECM.

Værdier:

Off	Deaktiver ECM.
On*	Aktiverer ECM.

*Extel Hook Thresh***Formål:**

Til at vælge detektionstærsklen for den eksterne telefonforbindelse, når der ikke anvendes nogen telefonlinje.

Værdier:

Lower	Indstiller detektionstærsklen for den eksterne telefonforbindelse til Lower .
Normal*	Indstiller detektionstærsklen for den eksterne telefonforbindelse til Normal .
Higher	Indstiller detektionstærsklen for den eksterne telefonforbindelse til Higher .

*Modem Speed***Formål:**

Til at specificere faxmodemhastigheden, når der opstår en faxtransmissions- eller modtagelsesfejl.

Værdier:

2.4 Kbps
4.8 Kbps
9.6 Kbps
14.4 Kbps
33.6 Kbps*

*Fax Activity***Formål:**

Til at indstille om der skal udskrives en faxaktivitetsrapport efter hver 50 indkommende og udgående faxkommunikationer.

Værdier:

Auto Print*	Udskriver automatisk en faxaktivitetsrapport efter hver 50 indkommende og udgående faxkommunikationer.
No Auto Print	Udskriver ikke automatisk en faxaktivitetsrapport.

Fax Transmit

Formål:

Til at indstille om der skal udskrives en transmissionsrapport efter hver faxtransmission, eller kun når der opstår en fejl.

Værdier:

Print Always	Udskriver en transmissionsrapport efter hver faxtransmission.
Print On Error*	Udskriver kun en transmissionsrapport, når der opstår en fejl.
Print Disable	Udskriver ikke en transmissionsrapport efter en faxtransmission.

Fax Broadcast

Formål:

Til at indstille om der skal udskrives en transmissionsrapport efter hver faxtransmission til flere destinationer, eller kun når der opstår en fejl.

Værdier:

Print Always*	Udskriver en transmissionsrapport efter hver faxtransmission.
Print On Error	Udskriver kun en transmissionsrapport, når der opstår en fejl.
Print Disable	Udskriver ikke en transmissionsrapport efter en faxtransmission til flere destinationer.

Region

Formål:

Til at indstille den region hvor printeren anvendes.

System Settings

Brug menuen *System Settings* til at konfigurere forskellige printerfunktioner.

Bemærk:

Værdier markeret med en asterisk (*) er de standard menuindstillinger fra fabrikken.

Power Saving Timer

Formål:

Til at specificere tiden for overgang til strømsparefunktion.

Værdier:

Low Power Timer	5min*	Angiver den tid det tager printeren, inden den går ind i Lav strømtilstand, efter den har afsluttet et job.
	5–30 min	
Sleep Timer	6min*	Angiver den tid det tager printeren, inden den går ind i tilstanden Sleep, efter den er gået ind i tilstanden Lav strømtilstand.
	1–6 min	

Indtast **5** i Low Power Timer for at sætte printeren i Lav strømtilstand fem minutter efter den afslutter et job. Dette forbruger mindre energi, men printeren behøver mere opvarmningstid. Indtast **5** hvis din printer deler et elektrisk kredsløb med rumbelysningen, og du bemærker at lyset blinker.

Indstil en høj værdi hvis din printer konstant er i brug. I de fleste tilfælde holder dette printeren klar til betjening med et minimum af opvarmningstid. Vælg en værdi mellem 5 og 30 minutter for Lav strømtilstand, hvis du ønsker en balance mellem energiforbrug og en kortere opvarmningsperiode.

Printeren vender automatisk tilbage til standbytilstanden fra energisparerfunktionen, når den modtager data fra computeren. Du kan i Lav strømtilstand også sætte printeren tilbage til standbytilstanden ved at trykke på en hvilken som helst knap på betjeningspanelet. Du kan i tilstanden Sleep sætte printeren tilbage til standbytilstanden ved at trykke på  (**Energy Saver**)-knappen.

*Auto Reset***Formål:**

Til automatisk at nulstille indstillingerne for kopiering, scanning eller faxning til standardindstillingerne og vende tilbage til standbytilstanden, når du ikke specificerer nogen indstillinger for det specificerede tidspunkt. (Faxfunktionen findes kun på Epson AcuLaser CX17NF/CX17WF.)

Værdier:

45sec*
1min
2min
3min
4min

Fault Time-Out

Formål:

Til at specificere den tid det tager, før printeren annullerer job, der stopper unormalt. Jobbet annulleres, hvis tiden udløber.

Værdier:

Off		Deaktiverer timeout pga. fejl.
On	60sec*	Specificerer den tid det tager, før printeren annullerer job, der stopper unormalt.
	3-300sec	

Job Time-Out

Formål:

Til at specificere den mængde tid printeren venter på ankomsten af data fra computeren. Udskriftsjobbet annulleres, hvis tiden udløber.

Værdier:

Off		Deaktiverer timeout pga. job.
On	30sec*	Specificerer den mængde tid printeren venter på ankomsten af data fra computeren.
	5-300sec	

Clock Settings

Formål:

Til at indstille dato og klokkeslæt og printerens regionale tidszone.

Værdier:

Set Date	Specificerer den aktuelle dato.	
Set Time	Specificerer det aktuelle klokkeslæt.	
Date Format	yy / mm / dd	Specificerer datoformatet.
	mm / dd / yy	
	dd / mm / yy*	

Time Format	12H*	Specificerer klokkeslætformatet.
	24H	
Time Zone	Specificerer tidszonen.	

Alert Tone

Formål:

Til at konfigurere indstillinger for toner som printeren udsender under drift, eller når der vises en advarselsmeddelelse.

Værdier:

Panel Select Tone	Off*	Udsender ingen tone når indtastningen på betjeningspanelet er korrekt.
	Min	Udsender en tone med den specificerede lydstyrke når indtastningen på betjeningspanelet er korrekt.
	Middle	
	Max	
Panel Alert Tone	Off*	Udsender ingen tone når indtastningen på betjeningspanelet er forkert.
	Min	Udsender en tone med den specificerede lydstyrke, når indtastningen på betjeningspanelet er forkert.
	Middle	
	Max	
Auto Clear Alert	Off*	Udsender en tone inden printeren udfører automatisk sletning.
	Min	Udsender en tone med den specificerede lydstyrke fem sekunder inden printeren udfører automatisk sletning.
	Middle	
	Max	
Job Tone	Off	Udsender ingen tone når et job er gennemført.
	Min	Udsender en tone med den specificerede lydstyrke, når et job er gennemført.
	Middle*	
	Max	

Alert Tone	Off	Udsender ingen tone når der opstår et problem.
	Min	Udsender en tone med den specificerede lydstyrke, når der opstår et problem.
	Middle*	
	Max	
Out of Paper	Off	Udsender ingen tone når printeren løber tør for papir.
	Min	Udsender en tone med den specificerede lydstyrke, når printeren løber tør for papir.
	Middle*	
	Max	
All Tones	Off	Deaktiverer alle alarmtoner.
	Min	Indstiller lydstyrken for alarmtoner på én gang.
	Middle	
	Max	

mm / inch

Formål:

Til at specificere den viste måleenhed efter den numeriske værdi på betjeningspanelet.

Værdier:

Millimeters (mm)*	Specificerer standardmåleenheden.
Inches (")	

Low Toner Alert Msg

Formål:

Til at specificere om der skal vises en alarmmeddelelse, når toneren er ved at være brugt op.

Værdier:

Off	Viser ikke alarmmeddelelsen, når toneren er ved at være brugt op.
On*	Viser alarmmeddelelsen, når toneren er ved at være brugt op.

Power On Wizard

Formål:

Til at udføre de første indstillinger på printeren.

Se også:

“Indstilling af startindstillingerne på betjeningspanelet.” på side 32

Værdier:

Yes	Udfører de første indstillinger på printeren.
No*	Udfører ikke de første indstillinger på printeren.

Maintenance

Brug menuen **Maintenance** til at initialisere ikke-flygtig hukommelse (NVM), konfigurere justeringsindstillingerne for papirtypen og konfigurere sikkerhedsindstillingerne.

Bemærk:

Værdier markeret med en asterisk (*) er de standard menuindstillinger fra fabrikken.

F/W Version

Formål:

Til visning af version af styreenhed.

Adjust Paper Type

Formål:

Til justering af papirtypen.

Værdier:

Plain	Lightweight
	Heavyweight*
Labels	Lightweight
	Heavyweight*

Adjust BTR

Formål:

Til specificering af de optimale spændingsindstillinger for udskrivning for overføringsvalsen (BTR). For at sænke spændingen skal du indstille negative værdier. For at hæve temperaturen skal du indstille positive værdier.

Standardindstillingerne giver muligvis ikke den bedste udskrivning på alle papirtyper. Hvis du ser krusning på de udskrevne materialer, skal du prøve at forhøje spændingen. Hvis du ser hvide pletter på de udskrevne materialer, skal du prøve at sænke spændingen.

Bemærk:

Udskriftskvaliteten ændres afhængigt af de værdier, du vælger dette punkt.

Værdier:

Plain	0*
	-3 - +3
Bond	0*
	-3 - +3
Light Card	0*
	-3 - +3
LW Gloss Card	0*
	-3 - +3
Labels	0*
	-3 - +3
Recycled	0*
	-3 - +3
Envelope	0*
	-3 - +3

Adjust Fusing Unit

Formål:

Til at specificere de optimale temperaturindstillinger for udskrivning for fuserenheden. For at sænke temperaturen skal du indstille negative værdier. For at hæve temperaturen skal du indstille positive værdier.

Standardindstillingerne giver muligvis ikke den bedste udskrivning på alle papirtyper. Når det udskrevne papir er krøllet, skal du prøve at sænke temperaturen. Når toneren ikke fikses ordentligt på papiret, skal du prøve at skrue op for temperaturen.

Bemærk:

Udskriftskvaliteten ændres afhængigt af de værdier, du vælger dette punkt.

Værdier:

Plain	0*
	-3 – +3
Bond	0*
	-3 – +3
Light Card	0*
	-3 – +3
LW Gloss Card	0*
	-3 – +3
Labels	0*
	-3 – +3
Recycled	0*
	-3 – +3
Envelope	0*
	-3 – +3

Auto Regi Adjust

Formål:

Til specificering om der automatisk skal justeres farveregistrering.

Værdier:

Off	Justerer ikke automatisk farveregistrering.
On*	Justerer automatisk farveregistrering.

*Adjust ColorRegi***Formål:**

Til automatisk justering af farveregistrering.

Farveregistreringsjustering skal udføres under printerens første opsætning, eller når printeren er flyttet til et andet sted.

Værdier:

Auto Adjust	Yes	Korrigerer automatisk farveregistrering.
	No*	Korrigerer ikke automatisk farveregistrering.

*Clean Developer***Formål:**

Til at rotere fremkaldermotoren og omrøre toneren i tonerkassetten.

Værdier:

Yes	Omrører toneren i en ny tonerkassette.
No*	Omrører ikke toneren i en ny tonerkassette.

*Toner Refresh***Formål:**

Til at opbruge en tonerkassette når du er nødt til udskifte den, inden bruges helt op, eller til at omrøre toneren i en ny tonerkassette.

Værdier:

Yellow	Yes	Renser toneren i den gule tonerkassette.
	No*	Renser ikke toneren i den gule tonerkassette.

Magenta	Yes	Renser toneren i magenta-tonerkassetten.
	No*	Renser ikke toneren i magenta-tonerkassette.
Cyan	Yes	Renser toneren i cyan-tonerkassetten.
	No*	Renser ikke toneren i cyan-tonerkassette.
Black	Yes	Renser toneren i den sorte tonerkassette.
	No*	Renser ikke toneren i den sorte tonerkassette.

BTR Refresh

Formål:

Specificer om der skal udføres modforanstaltninger for krølning/separeret udkast af papir.

Værdier:

Off*	Udfører ikke automatisk modforanstaltninger for krølning/separeret udkast af papir.
On	Udfører automatisk modforanstaltninger for krølning/separeret udkast af papir.

Initialize NVM

Formål:

Til at initialisere NVM for systemparametre, Address Book data for fax eller Address Book data for e-mail. Efter udførelse af denne funktion og genstart af printeren nulstilles menuparametrene eller dataene, med undtagelse af parametrene for netværk, til deres standardværdier fra fabrikken. ((Address Book findes kun på Epson AcuLaser CX17NF/CX17WF.)

Se også:

“Nulstilling til standardindstillinger” på side 305

Værdier:***Epson AcuLaser CX17NF/CX17WF:***

User Fax Section	Yes	Initialiserer faxnummerindtastningerne i Address Book.
	No*	Initialiserer ikke faxnummerindtastningerne i Address Book.

User Scan Section	Yes	Initialiserer e-mail- og serveradresseindtastninger i Address Book.
	No*	Initialiserer ikke e-mail- og serveradresseindtastninger i Address Book.
System Section	Yes	Initialiserer systemparametrene.
	No*	Initialiserer ikke systemparametrene.

Epson AcuLaser CX17:

System Section	Yes	Initialiserer systemparametrene.
	No*	Initialiserer ikke systemparametrene.

*Non-Genuine Mode***Formål:**

Til brug af tonerkassetter fra en anden producent.

Bemærk:

- Brug af uoriginale tonerkassetter kan gøre nogle printerfunktioner ubrugelige, reducere udskriftskvaliteten og forringe driftssikkerheden af din printer. Epson anbefaler kun brug af nye tonerkassetter af Epson-mærket til printeren. Epson giver ikke nogen garanti for dækning af problemer forårsaget pga. brug af forbrugsvarer, som ikke kommer fra Epson.*
- Inden du anvender tonerkassetter fra en anden producent, skal du sørge for at genstarte printeren.*

Værdier:

Off*	Bruger ikke tonerkassetter fra en anden producent.
On	Bruger tonerkassetter fra en anden producent.

*Adjust Altitude***Formål:**

Til specificering af højden for det sted hvor printeren er installeret.

Afladningsfænomenet for opladning af fotolederen varierer med det barometriske tryk. Justeringer udføres ved at angive højden for det sted, hvor printeren anvendes.

Bemærk:

En forkert højdejusteringsindstilling fører til dårlig udskriftskvalitet, forkert angivelse af resterende toner.

Værdier:

0m*	Specificerer højden for det sted, hvor printeren er installeret.
1000m	
2000m	
3000m	

Secure Settings

Anvend menuen `Secure Settings` til at indstille en adgangskode for begrænsning af adgang til menuerne. Dette forhindrer punkter i at blive utilsigtet ændret.

Bemærk:

Værdier markeret med en asterisk (*) er de standard menuindstillinger fra fabrikken.

Panel Lock**Formål:**

Til at begrænse adgangen til `Admin Menu` og `Report / List` med en adgangskode.

Se også:

“Panel Lock-funktion” på side 302

Bemærk:

- På *Epson AcuLaser CX17NF/CX17WF* kan du vælge `Disable` for `Panel Lock Set`, når alle punkter under `Service Lock` er indstillet til `Unlocked` og `Secure Receive Set` er indstillet til `Disable`.
- På *Epson AcuLaser CX17* kan du vælge `Disable` for `Panel Lock Set`, når alle punkter under `Service Lock` er indstillet til `Unlocked`.

Værdier:

Panel Lock Set	Disable*	Begrænser ikke adgangen til <code>Admin Menu</code> og <code>Report / List</code> med en adgangskode.
	Enable	Begrænser adgangen til <code>Admin Menu</code> og <code>Report / List</code> med en adgangskode.
Change Password	0000*-9999	Indstiller eller ændrer den adgangskode, der behøves for adgang til <code>Admin Menu</code> og <code>Report / List</code> .

Service Lock

Formål:

Til at specificere om alle printerfunktionerne skal aktiveres, eller om der behøves en adgangskode for brug af funktionerne, og til at indstille adgangskoden.

Se også:

“Begrænsning af adgang til printerfunktioner” på side 304

Bemærk:

Du kan kun få adgang til punkterne under Service Lock, når Panel Lock Set er indstillet til Enable.

Værdier:

Copy	Unlocked*	Aktiverer Copy-funktionen.
	Locked	Deaktiverer Copy-funktionen.
	Password Locked	Aktiverer Copy-funktionen, men kræver en adgangskode.
	Color Pass. Locked	Aktiverer Copy-funktionen med en farvetilstand, men kræver en adgangskode.
FAX (Kun Epson AcuLaser CX17NF/ CX17WF)	Unlocked*	Aktiverer FAX-funktionen.
	Locked	Deaktiverer FAX-funktionen (printeren sender eller modtager ikke faxer).
	Password Locked	Aktiverer FAX-funktionerne, men der behøves en adgangskode for at sende faxer (der behøves ingen adgangskode til at modtage indkomende faxer).
Scan	Unlocked*	Aktiverer Scan-funktionen.
	Locked	Deaktiverer Scan-funktionen.
	Password Locked	Aktiverer Scan-funktionen, men kræver en adgangskode.
Print from USB	Unlocked*	Aktiverer Print From USB Memory-funktionen.
	Locked	Deaktiverer Print From USB Memory-funktionen.
	Password Locked	Aktiverer Print From USB Memory-funktionen, men kræver en adgangskode.
	Color Pass. Locked	Aktiverer Print From USB Memory-funktionen med en farvetilstand, men kræver en adgangskode.

Change Password	0000*-9999	Indstiller eller ændrer den adgangskode, der behøves for at bruge funktionerne Copy, FAX, Scan og Print from USB Memory.
------------------------	-------------------	--

Secure Receive (Kun Epson AcuLaser CX17NF/CX17WF)

Formål:

Til at specificere om der behøves en adgangskode for udskrivning af indkommende faxer, og til at indstille og ændre adgangskoden. Når Secure Receive Set er indstillet til Enable, gemmer printeren indkommende faxer og udskriver dem, når der indtastes den korrekte adgangskode på betjeningspanelet.

Bemærk:

Du kan kun få adgang til punkterne under Secure Receive, når Panel Lock Set er indstillet til Enable.

Værdier:

Secure Receive Set	Disable*	Der behøves ingen adgangskode til udskrivning af indkommende faxer.
	Enable	Der behøves en adgangskode til udskrivning af indkommende faxer.
Change Password	0000*-9999	Indstiller eller ændrer den adgangskode, der behøves for udskrivning af faxer.

Scan to E-Mail (Kun Epson AcuLaser CX17NF/CX17WF)

Brug Scan to E-Mail-menuen til at redigere transmissionskilden.

Bemærk:

Værdier markeret med en asterisk (*) er de standard menuindstillinger fra fabrikken.

Edit From Field

Formål:

Til aktivere eller deaktivere redigering af transmissionskilden.

Værdier:

Disable	Deaktiverer redigering af transmissionskilden.
Enable*	Aktiverer redigering af transmissionskilden.

USB Settings

Anvend menuen **USB Settings** til at ændre printerindstillinger der har indvirkning USB-porte.

Bemærk:

Værdier markeret med en asterisk (*) er de standard menuindstillinger fra fabrikken.

Port Status

Formål:

Til at aktivere eller deaktivere USB-interfacet.

Værdier:

Disable	Deaktiverer USB-interfacet.
Enable*	Aktiverer USB-interfacet.

Defaults Settings

Brug **Defaults Settings**-menuen til at konfigurere printerens standardindstillinger for kopiering, scanning og faxning. (Faxfunktionen findes kun på Epson AcuLaser CX17NF/CX17WF.)

Copy Defaults

Brug **Copy Defaults**-menuerne til at konfigurere forskellige kopieringsfunktioner.

Bemærk:

Værdier markeret med en asterisk (*) er de standard menuindstillinger fra fabrikken.

Color

Formål:

Til at indstille om der skal laves kopier i farve eller i sort-og-hvid.

Værdier:

Black & White	Udskriver i sort og hvid-tilstand.
Color*	Udskriver i farvetilstand.

*Collated***Formål:**

Til at sortere kopijobbet.

Værdier:

Uncollated*	Sorterer ikke kopijobbet.
Collated	Sorterer kopijobbet.

*Reduce/Enlarge***Formål:**

Til at indstille det standard reducerings-/forstørrelsesforhold for kopiering.

Værdier:*mm-serie*

200%
A5 -> A4(141%)
A5 -> B5(122%)
100%*
B5 -> A5(81%)
A4 -> A5(70%)
50%

tomme-serie

200%
Stmt -> Lgl(154%)
Stmt -> Ltr(129%)
100%*
Lgl -> Ltr (78%)
Ldgr -> Ltr(64%)
50%

Bemærk:

- Du kan også anvende det numeriske tastatur til at indtaste det ønskede zoomforhold på mellem 25 % og 400 %, eller trykke på knappen ► for at forstørre zoomforholdet eller trykke på knappen ◀ for at reducere zoomforholdet i intervaller på 1 %.
- Dette punkt er kun til rådighed, når N-UF er indstillet til Off eller Manual.

Document Size**Formål:**

Til at specificere den standard dokumentstørrelse.

Værdier:

A4 (210 × 297mm)*
A5 (148 × 210mm)
B5 (182 × 257mm)
Letter (8.5 × 11")
Folio (8.5 × 13") (Kun Epson AcuLaser CX17NF/CX17WF)
Legal (8.5 × 14") (Kun Epson AcuLaser CX17NF/CX17WF)
Executive (7.25 × 10.5")

Document Type**Formål:**

Til at vælge kopiens billedkvalitet.

Værdier:

Text	Egnet til dokumenter med tekst.
Mixed*	Egnet til dokumenter med både tekst og fotos/gråtoner.
Photo	Egnet til dokumenter med fotos.

Lighten/Darken**Formål:**

Til at indstille det standard kopidensitetsniveau.

Værdier:

Lighten2	Gør kopien lysere end originalen. Fungerer godt med mørk udskrift.
Lighten1	
Normal*	Fungerer godt med standardtype eller udskrevne dokumenter.
Darken1	Gør kopien mørkere end originalen. Fungerer godt med lys udskrift eller svage blyantsmarkeringer.
Darken2	

*Sharpness***Formål:**

Til at indstille det standard skarphedsniveau.

Værdier:

Sharpest	Gør kopien skarpere end originalen.
Sharper	
Normal*	Gør ikke kopien skarpere eller blødere end originalen.
Softer	Gør kopien blødere end originalen.
Softest	

*Auto Exposure***Formål:**

Til at undertrykke baggrunden på originalen for at fremhæve teksten på kopien.

Værdier:

Off	Undertrykker ikke baggrunden.
On*	Undertrykker baggrunden på originalen for at fremhæve teksten på kopien.

*Color Balance R***Formål:**

Til at specificere det standard farvebalanceniveau for rød inden for området af -2 til +2. Menuens standardindstilling fra fabrikken er 0.

Color Balance G

Formål:

Til at specificere det standard farvebalanceniveau for grøn inden for området af -2 til +2. Menuens standardindstilling fra fabrikken er 0.

Color Balance B

Formål:

Til at specificere det standard farvebalanceniveau for blå inden for området af -2 til +2. Menuens standardindstilling fra fabrikken er 0.

Gray Balance

Formål:

Til at specificere det standard gråbalanceniveau inden for området af -2 til +2. Menuens standardindstilling fra fabrikken er 0.

Bemærk:

Denne indstilling er kun effektiv for sort og hvid-kopiering.

N-Up

Formål:

Til at udskrive to originalsider så de passer på ét ark papir.

Værdier:

Off*	Udfører ikke N-Up-udskrivning.
Auto	Reducerer automatisk originalsiderne så de passer på ét ark papir.
ID Card Copy	Udskriver originalsider på ét ark papir i den originale størrelse.
Manual	Udskriver originalsider på ét ark papir i den størrelse, som er specificeret i Reduce/Enlarge.

Margin Top/Bottom

Formål:

Til at specificere værdien for øverste og nederste margener.

Værdier:

4mm*/0.2 inch*	Specificer værdien i trin af 1 mm/0,1 tomme.
0-50mm/0.0-2.0 inch	

*Margin Left/Right***Formål:**

Til at specificere værdien for venstre og højre margener.

Værdier:

4mm*/0.2 inch*	Specificer værdien i trin af 1 mm/0,1 tomme.
0-50mm/0.0-2.0 inch	

*Margin Middle***Formål:**

Til at specificere værdien på midtermargenen.

Værdier:

0mm*/0.0 inch*	Specificer værdien i trin af 1 mm/0,1 tomme.
0-50mm/0.0-2.0 inch	

Scan Defaults

Brug *Scan Defaults*-menuerne til at konfigurere forskellige scanningsfunktioner.

Bemærk:

Værdier markeret med en asterisk (*) er de standard menuindstillinger fra fabrikken.

*Scan to Network (Kun Epson AcuLaser CX17NF/CX17WF)***Formål:**

Til at gemme det scannede billede på en netværksserver eller på en computer.

Værdier:

Computer(Network)*	Gemmer det scannede billede på en computer vha. SMB (Server Message Block)-protokollen.
Server(FTP)	Gemmer det scannede billede på en server vha. FTP-protokollen.

*File Format***Formål:**

Til at specificere filformatet til lagring af det scannede billede.

Værdier:

PDF*
TIFF
JPEG

*Color***Formål:**

Til at indstille farvetilstanden.

Værdier:

Black & White	Scanner i sort og hvid-tilstand. Dette er kun til rådighed, når File Format er indstillet til PDF eller TIFF.
Color*	Scanner i farvetilstand.

*Color Button Set***Formål:**

Til at tildele farvetilstand knappen **Color Mode (Farvetilstand)**.

Værdier:

B&W Button	Black & White*	Scanner i sort-og-hvid, når Black & White er valgt som en farvetilstand.
	Grayscale	Scanner i gråskala, når Black & White er valgt som en farvetilstand.

Color Button	Color*	Scanner i farve, når Color er valgt som en farvetilstand.
	Color(Photo)	Scanner i farve (foto), når Color er valgt som en farvetilstand. Dette er velegnet til fotografiske billeder.

Resolution

Formål:

Til at specificere den standard scanningsopløsning.

Værdier:

200 × 200dpi*
300 × 300dpi
400 × 400dpi
600 × 600dpi

Document Size

Formål:

Til at specificere den standard dokumentstørrelse.

Værdier:

A4 (210 × 297mm)*
A5 (148 × 210mm)
B5 (182 × 257mm)
Letter (8.5 × 11")
Folio (8.5 × 13") (Kun Epson AcuLaser CX17NF/CX17WF)
Legal (8.5 × 14") (Kun Epson AcuLaser CX17NF/CX17WF)
Executive (7.25 × 10.5")

Lighten/Darken

Formål:

Til at indstille det standard densitetsniveau for scanning.

Værdier:

Lighten2	Gør det scannede billede lysere end originalen. Fungerer godt med mørk udskrift.
Lighten1	
Normal*	Fungerer godt med standardtype eller udskrevne dokumenter.
Darken1	Gør det scannede billede mørkere end originalen. Fungerer godt med lys udskrift eller svage blyantsmarkeringer.
Darken2	

*Sharpness***Formål:**

Til at indstille det standard skarphedsniveau.

Værdier:

Sharpest	Gør det scannede billede skarpere end originalen.
Sharper	
Normal*	Gør ikke det scannede billede skarpere eller blødere end originalen.
Softer	Gør det scannede billede blødere end originalen.
Softest	

*Auto Exposure***Formål:**

Til at undertrykke baggrunden på originalen for at fremhæve teksten på det scannede billede.

Værdier:

Off	Undertrykker ikke baggrunden.
On*	Undertrykker baggrunden på originalen for at fremhæve teksten på det scannede billede.

*Margin Top/Bottom***Formål:**

Til at specificere værdien for øverste og nederste margener.

Værdier:

2mm*/0.1 inch*	Specificer værdien i trin af 1 mm/0,1 tomme.
0-50mm/0.0-2.0 inch	

*Margin Left/Right***Formål:**

Til at specificere værdien for venstre og højre margener.

Værdier:

2mm*/0.1 inch*	Specificer værdien i trin af 1 mm/0,1 tomme.
0-50mm/0.0-2.0 inch	

*Margin Middle***Formål:**

Til at specificere værdien på midtermargenen.

Værdier:

0mm*/0.0 inch*	Specificer værdien i trin af 1 mm/0,1 tomme.
0-50mm/0.0-2.0 inch	

*TIFF File Format***Formål:**

Til at specificere TIFF-filformatet.

Værdier:

TIFF V6*
TTN2

*Image Compression***Formål:**

Til at specificere niveauet for billedkomprimeringen.

Værdier:

Higher	Indstiller niveauet for billedkomprimeringen til Higher .
Normal*	Indstiller niveauet for billedkomprimeringen til Normal .
Lower	Indstiller niveauet for billedkomprimeringen til Lower .

Max E-Mail Size (Kun Epson AcuLaser CX17NF/CX17WF)**Formål:**

Til at specificere den maksimale e-mailstørrelse der kan sendes, inden for området mellem 50 KB og 16384 KB. Standarden er 2048 KB.

Fax Defaults (Kun Epson AcuLaser CX17NF/CX17WF)

Brug **Fax Defaults**-menuerne til at konfigurere forskellige faxfunktioner.

Bemærk:

- Faxfunktionen kan ikke anvendes medmindre, du opsætter en region under **Region**. Hvis **Region** er opsat, vises meddelelsen **Set The Region Code** på LCD-panelet.*
- Værdier markeret med en asterisk (*) er de standard menuindstillinger fra fabrikken.*

Resolution**Formål:**

Til at specificere opløsningsniveauet til brug for faxtransmission.

Værdier:

Standard*	Egnet til dokumenter med tegn i normal størrelse.
Fine	Egnet til dokumenter indeholdende små tegn eller tynde linjer, eller dokumenter udskrevet vha. en matrixprinter.
Super Fine	Egnet til dokumenter indeholdende ekstremt fine detaljer. Tilstanden Super Fine aktiveres kun, hvis fjernmaskinen også understøtter superfin opløsning. Se bemærkningerne nedenfor.
Ultra Fine	Egnet til dokumenter indeholdende fotografiske billeder.

Bemærk:

*Faxmeddelelser, som er scannet i tilstanden **Super Fine**, sendes i den højeste opløsning, der understøttes af modtagerenheden.*

Document Type

Formål:

Til at vælge den standard dokumenttype.

Værdier:

Text*	Egnet til dokumenter med tekst.
Photo	Egnet til dokumenter med fotos.

Lighten/Darken

Formål:

Til at indstille det standard kopidensitetsniveau.

Værdier:

Lighten2	Gør faxen lysere end originalen. Fungerer godt med mørk udskrift.
Lighten1	
Normal*	Fungerer godt med almindeligt skrevne eller udskrevne dokumenter.
Darken1	Gør faxen mørkere end originalen. Fungerer godt med lys udskrift eller svage blyantsmarkeringer.
Darken2	

Delayed Start

Formål:

Denne funktion gør dig i stand til at indstille et specifikt starttidspunkt for faxtransmissionen. Når først tilstanden Delayed Start er aktiveret, gemmer printeren alle de dokumenter, som skal faxes, i dens hukommelse, og sender dem på det specificerede tidspunkt. Når faxning i tilstanden Delayed Start er gennemført, slettes dataene i hukommelsen.

Værdier:

21:00*/PM9:00*	Specificer starttidspunktet for faxtransmissionen, når du sender en fax på et specificeret tidspunkt.
0:00 - 23:59 / AM/PM1:00 - 12:59	

Bemærk:

Der kan maksimalt gemmes 19 forsinkede job i denne printer.

Print from USB Defaults

Bemærk:

Værdier markeret med en asterisk (*) er de standard menuindstillinger fra fabrikken.

Layout

Formål:

Til at forstørre udskrevne dokumenter automatisk, når du udskriver direkte fra en USB-lagringsenhed.

Værdier:

Auto*	Forstørrer automatisk udskrevne dokumenter så de passer til papiret.
Off	Forstørrer ikke udskrevne dokumenter.

Tray Settings

Brug Tray Settings-menuen til at indstille papirstørrelsen og typen på det papir, der er lagt i multifunktionsføderen (MPF).

MPF

Bemærk:

Værdier markeret med en asterisk (*) er de standard menuindstillinger fra fabrikken.

Formål:

Til at specificere det papir, der er lagt i MPF'en.

Værdier:

Paper Size	A4 (210 × 297mm)*		
	A5 (148 × 210mm)		
	B5 (182 × 257mm)		
	Letter (8.5 × 11")		
	Folio (8.5 × 13")		
	Legal (8.5 × 14")		
	Executive (7.25 × 10.5")		
	Envelope #10 (4.1×9.5")		
	Monarch Env. (3.9×7.5")		
	Monarch Env. L (7.5×3.9")		
	DL Env. (110×220mm)		
	DL Env. L (220×110mm)		
	C5 Envelope (162 × 229mm)		
	Custom Size	Portrait(Y)	297mm*/11.7inch*
127 - 355mm/5.0-14.0inch			
Landscape(X)		210mm*/8.3inch*	Specificerer bredden på det brugerdefinerede papir.
		77 - 215mm/3.0-8.5inch	

Paper Type	Plain*	
	Bond	
	Light Card	
	LW Gloss Card	
	Labels	
	Recycled	
	Envelope	
	Plain S2	
	Bond S2	
	Light Card S2	
	LW Gloss Card S2	
	Recycled S2	
Display Screen	Off	Viser ikke noget skærbillede.
	On*	Viser et skærbillede, der beder brugeren om at indstille Paper Size og Paper Type, når der lægges papir i MPF'en.

Bemærk:

For yderligere oplysninger om understøttede papirstørrelser skal du se "Anvendelige udskriftsmedier" på side 120.

Panel Language

Bemærk:

- Værdier markeret med en asterisk (*) er de standard menuindstillinger fra fabrikken.
- De sprog der understøttes af printerens afhænger af regionen.

Formål:

Til specificering af det sprog, der skal anvendes på betjeningspanelet.

Se også:

"Justering af sproget" på side 157

Værdier:

English*
Français
Italiano
Deutsch
Español
Nederlands
Português Europeu
Türkçe
Русский
繁體中文
한국어

Panel Lock-funktion

Denne funktion forhindrer uautoriserede brugere i at ændre indstillinger på betjeningspanelet, som er udført af administratoren. Men du kan vælge indstillinger til enkelte udskriftsjob vha. af printerdriveren.

Aktivering af Panel Lock



1. Klik på **System**-knappen.
2. Vælg **Admin Menu** og tryk derefter på knappen **OK**.
3. Vælg **Secure Settings** og tryk derefter på knappen **OK**.
4. Vælg **Panel Lock** og tryk derefter på knappen **OK**.
5. Vælg **Panel Lock Set** og tryk derefter på knappen **OK**.
6. Vælg **Enable** og tryk derefter på knappen **OK**.

7. Vælg om nødvendigt `Change Password` og ændr adgangskoden vha. det numeriske tastatur. Tryk derefter på -knappen.

Bemærk:







Den standard paneladgangskode fra fabrikken er 0000.

Bemærk:

- Sørg for at huske adgangskoden. Proceduren nedenfor beskriver, hvordan du kan nulstille adgangskoden. Men på Epson AcuLaser CX17NF/CX17WF slettes indstillingerne for `Address Book`.
1. Sluk for printeren. Derefter, mens du holder på knappen **System**, skal du tænde for printeren.
- Hvis du ændrer adgangskoden, mens `Panel Lock Set` er `Enable`, skal du udføre trin 1 til 2. Indtast den aktuelle adgangskode og tryk derefter på knappen . Udfør trin 3 til 4. Vælg `Change Password` og tryk derefter på knappen . Indtast den nye adgangskode og tryk derefter på knappen . Dette ændrer adgangskoden.

Deaktivering af Panel Lock

Bemærk:

- På Epson AcuLaser CX17NF/CX17WF kan du vælge `Disable` for `Panel Lock Set`, når alle punkter under `Service Lock` er indstillet til `Unlocked` og `Secure Receive Set` er indstillet til `Disable`.
 - På Epson AcuLaser CX17 kan du vælge `Disable` for `Panel Lock Set`, når alle punkter under `Service Lock` er indstillet til `Unlocked`.
1. Klik på **System**-knappen.
 2. Vælg `Admin Menu` og tryk derefter på knappen .
 3. Indtast adgangskoden og tryk derefter på knappen .
 4. Vælg `Secure Settings` og tryk derefter på knappen .
 5. Vælg `Panel Lock` og tryk derefter på knappen .
 6. Vælg `Panel Lock Set` og tryk derefter på knappen .
 7. Vælg `Disable` og tryk derefter på knappen .

Begrænsning af adgang til printerfunktioner

Aktivering af låseindstillingerne for Copy, FAX, Scan og Print from USB begrænser adgangen til betjeningerne kopiering, faxning, scanning og Print From USB Memory. (FAX-lås findes kun på Epson AcuLaser CX17NF/CX17WF.)

Med Copy-låsen som eksempel forklarer det følgende proceduren for aktivering eller deaktivering af indstillingen. Brug den samme procedure til at aktivere eller deaktivere FAX-låsen, Scan-låsen eller Print from USB-låsen.

1. Klik på **System**-knappen.
2. Vælg **Admin Menu** og tryk derefter på knappen **OK**.
3. Vælg **Secure Settings** og tryk derefter på knappen **OK**.
4. Vælg **Panel Lock** og tryk derefter på knappen **OK**.
5. Vælg **Panel Lock Set** og tryk derefter på knappen **OK**.
6. Vælg **Enable** og tryk derefter på knappen **OK**.
7. Vælg om nødvendigt **Change Password** og ændr adgangskoden vha. det numeriske tastatur. Tryk derefter på **OK**-knappen.







Bemærk:

Standardadgangskoden er 0000.

8. Tryk på  (**Back**)-knappen.
9. Vælg **Service Lock** og tryk derefter på knappen **OK**.
10. Vælg **Copy** og tryk derefter på knappen **OK**.
11. Vælg en af de følgende indstillinger og tryk derefter på knappen **OK**.
 - Unlocked
 - Locked
 - Password Locked
 - Color Pass. Locked (kun til rådighed for Copy-lås og Print from USB-lås)

Indstilling af tiden for energisparerfunktionen

Du kan indstille energisparertiden for printeren. Printerens skifter til energisparerfunktionen efter den angivne tid.

1. Klik på **System**-knappen.
2. Vælg `Admin Menu` og tryk derefter på knappen .
3. Vælg `System Settings` og tryk derefter på knappen .
4. Vælg `Power Saving Timer` og tryk derefter på knappen .
5. Vælg `Low Power Timer` eller `Sleep Timer` og tryk derefter på knappen .
6. Tryk på knappen  eller  for at indtaste den ønskede værdi vha. det numeriske tastatur, og tryk derefter på knappen .

Du kan vælge fra 5–30 minutter for `Low Power Timer` eller 1–6 minutter for `Sleep Timer`.

7. For at vende tilbage til den forrige skærm skal du trykke på  (**Back**)-knappen.



Nulstilling til standardindstillinger

Efter udførelse af `Initialize NVM` og genstart af printerens nulstilles menuparametrene eller dataene til deres standardværdier fra fabrikken.

Bemærk:

Den følgende procedure initialiserer ikke netværksindstillingerne.

- For at initialisere indstillingerne for kablet netværk på Epson AcuLaser CX17NF/CX17WF skal du se “Initialize NVM” på side 264.*
- For at initialisere indstillingerne for trådløst netværk på Epson AcuLaser CX17WF skal du se “Reset Wireless (Kun Epson AcuLaser CX17WF)” på side 262.*

1. Klik på **System**-knappen.
2. Vælg `Admin Menu` og tryk derefter på knappen .
3. Vælg `Maintenance` og tryk derefter på knappen .

4. Vælg **Initialize NVM** og tryk derefter på knappen **OK**.
5. Vælg **System Section** for at initialisere menuparametrene og tryk derefter på knappen **OK**.

På Epson AcuLaser CX17NF/CX17WF skal du vælge **User Fax Section** for at initialisere **Address Book**-dataene til fax og vælge **User Scan Section** for at initialisere **Address Book**-dataene til e-mail.

6. Vælg **Yes** og tryk derefter på knappen **OK**.

Printeren genstarter automatisk for at anvende indstillingerne.

Brug af det numeriske tastatur

Du er muligvis nødt til at indtaste numre, efterhånden som du udfører forskellige opgaver. Når du for eksempel indtaster adgangskoden skal du indtaste et firecifret nummer.

På Epson AcuLaser CX17NF/CX17WF er du muligvis også nødt til at indtaste navne. Når du f.eks. opsætter printeren, skal du indtaste dit navn og firmanavn. Når du gemmer hurtigopkalds- eller gruppeopkaldsnumre, skal du indtaste de modsvarende navne.

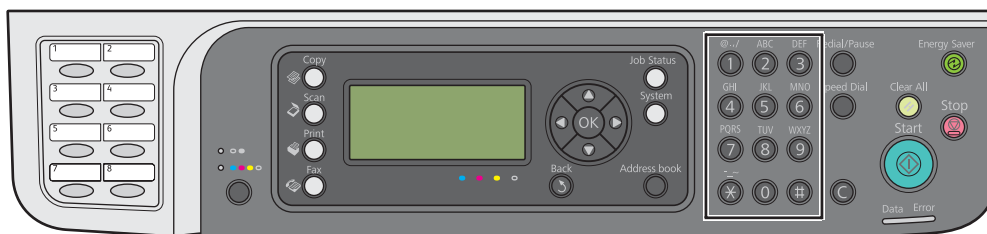

Indtastning af tegn (Kun Epson AcuLaser CX17NF/CX17WF)

Når du bliver bedt om at indtaste et bogstav, skal du trykke på den relevante knap, indtil det rigtige bogstav vises på LCD-panelet

For f.eks. at indtaste bogstavet O skal du trykke på **6**.

- Hver gang du trykker på **6**, viser displayet et andet bogstav, m, n, o, M, N, O og til sidst 6.
- For at indtaste yderligere bogstaver skal du gentage det første trin.
- Tryk på **OK**-knappen når du er færdig.

Tast	Tildelte numre, bogstaver eller tegn
1	1 @ . _ - (mellemrum) \ & () ! " # \$ % ' ~ ^ ` ; : ? , + * / = [] { } < >
2	a b c A B C 2
3	d e f D E F 3
4	g h i G H I 4
5	j k l J K L 5
6	m n o M N O 6
7	p q r s P Q R S 7
8	t u v T U V 8
9	w x y z W X Y Z 9
0	0
*	- _ ~
#	(mellemrum) & ()

Ændring af numre eller navne

Hvis der indtastes et forkert nummer eller navn, skal du trykke på **C (Clear (Ryd))**-knappen for at slette nummeret eller tegnet. Indtast derefter det korrekte nummer eller tegn.

Kapitel 10

Fejlfinding

Afhjælpning af papirstop

Omhyggelig udvælgelse af passende udskriftsmedier og korrekt ilægning gør det muligt at forhindre de fleste papirstop.

Se også:

- “Om udskriftsmedier” på side 116
- “Understøttede udskriftsmedier” på side 119

Bemærk:

Inden du anskaffer store mængder udskriftsmedier, anbefales det, at du afprøver det først.

Undgåelse af papirstop

- Brug kun anbefalede udskriftsmedier.
- Se “Ilægning af udskriftsmedier i multifunktionsføderen (MPF)” på side 122 og “Ilægning af udskriftsmedier i prioriteret ark-indsætter (PSI)” på side 130 angående korrekt ilægning af udskriftsmedier.
- Læg ikke for mange medier i udskriftsmediekilderne. Sikr dig at udskriftsmediestakken ikke overstiger den maksimale højde, der er angivet på papirbredestyrene.
- Ilæg ikke rynkede, foldede, fugtige eller krøllede udskriftsmedier.
- Bøj, luft og ret udskriftsmedierne ud inden du lægger dem i. Hvis der opstår papirstop med udskriftsmedier, skal du prøve at fremføre et ark ad gangen via MPF'en eller PSI'en.
- Anvend ikke udskriftsmedier som du har klippet eller beskåret.
- Bland ikke udskriftsmedier af forskellige størrelser, vægt eller typer i samme udskriftsmediekilde.
- Sikr dig at den anbefalede udskriftsside vender opad, når du indsætter udskriftsmedierne.
- Opbevar udskriftsmedierne i et passende miljø.
- Fjern ikke PSI'en under et udskriftsjob.

- ❑ Sikr dig at alle kabler, der slutter til printeren, er korrekt sat i.
- ❑ For stramme papirstyr kan medføre papirstop.

Se også:

- ❑ “Om udskriftsmedier” på side 116
- ❑ “Understøttede udskriftsmedier” på side 119
- ❑ “Retningslinjer for opbevaring af udskriftsmedier” på side 119

Identificering af stedet for papirstop



Forsigtig:

Forsøg ikke at fjerne papir der sidder fast dybt inde i produktet, især ikke papir der sidder rundt om en fuserenhed eller en varmevalse. Ellers kan det medføre alvorlige skader eller forbrændinger. Sluk straks for produktet og kontakt din lokale Epson-repræsentant.

Vigtigt:

Forsøg ikke at afhjælpe papirstop vha. værktøj eller instrumenter. Dette kan beskadige printeren permanent.

Den følgende illustration viser, hvor der muligvis kan opstå papirstop på udskriftsmediernes vej.

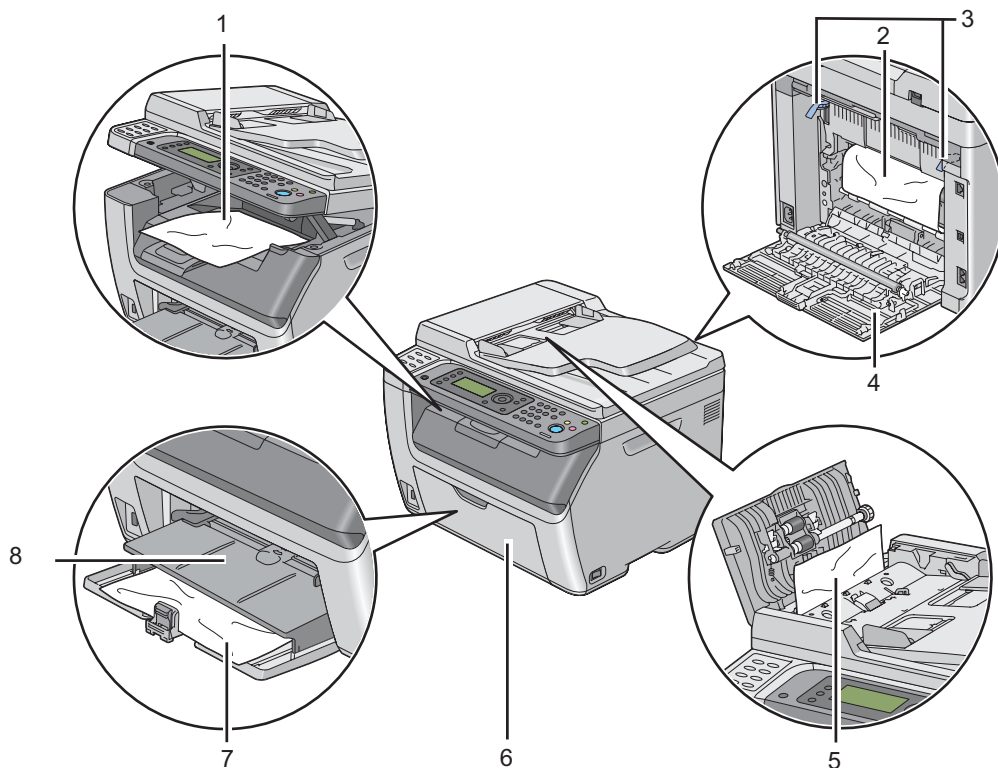

1	Midterudbakke
2	Overføringstromle
3	Låsemekanismer
4	Bagerste låge
5	ADF-dæksel (Kun Epson AcuLaser CX17NF/CX17WF)
6	Frontlåge
7	Multifunktionsføder (MPF)
8	Prioriteret ark-indsætter (PSI)

Afhjælpning af papirstop fra ADF'en (Kun Epson AcuLaser CX17NF/CX17WF)

Når et dokument sidder fast, mens det passerer gennem den automatiske dokumentføder (ADF), skal du afhjælpe papirstoppet vha. følgende procedure.

Vigtigt:

- ❑ For at forhindre elektrisk stød skal du altid slukke for printeren og afbryde ledningen fra den jordede stikkontakt, inden der foretages vedligeholdelse.
- ❑ For at undgå forbrændinger skal du ikke afhjælpe papirstop umiddelbart efter udskrivning. Fuserenheden bliver ekstremt varm under brug.

Bemærk:

For at afhjælpe den fejl der vises på LCD-panelet, skal du fjerne alle udskriftsmedierne fra udskriftsmediernes vej.

1. Åbn ADF-dækslet.

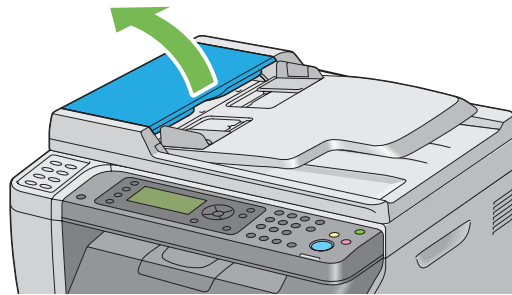

2. Fjern det dokument der sidder fast ved at trække det forsigtigt i pilens retning som vist på den følgende illustration.

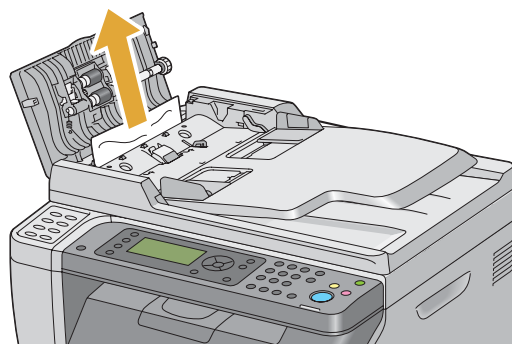

3. Hvis det er svært at trække i dokumentet, skal du åbne dokumentilæggerbakken.

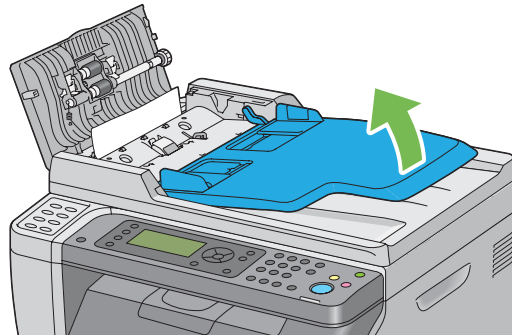

4. Fjern det fastsiddende dokument fra dokumentudbakken.

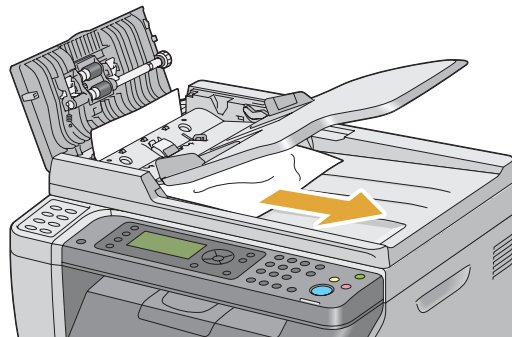

5. Luk dokumentilæggerbakken.

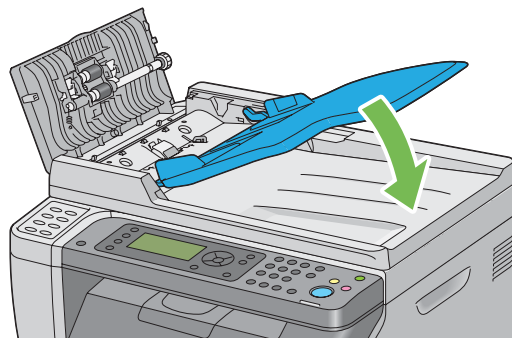

6. Luk ADF-dækslet og læg derefter dokumenterne tilbage i ADF'en.



Bemærk:

Sørg for at du justerer dokumentstyrene, inden du udskriver et dokument i Legal-størrelse.

7. Hvis du ikke kan fjerne det fastsiddende dokument fra dokumentudbakken eller ikke kan finde nogen fastsiddende dokumenter der, skal du åbne dokumentdækslet.

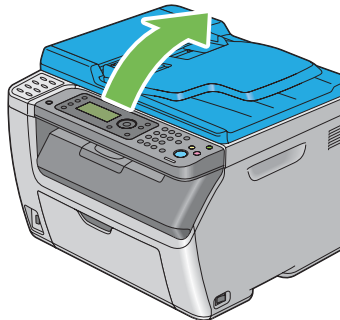

8. Fjern dokumentet fra ADF-fødevalsen eller fødeområdet ved forsigtigt at trække dokumentet i pilens retning som vist på den følgende illustration.

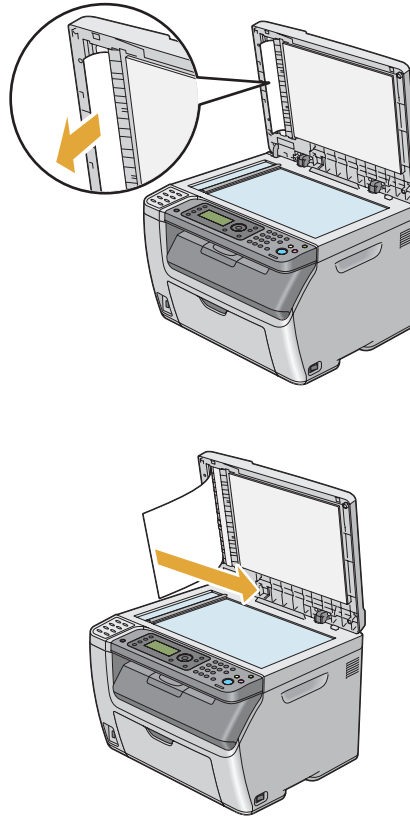

Afhjælpning af papirstop fra printerens front

Bemærk:

For at afhjælpe den fejl der vises på LCD-panelet, skal du fjerne alle udskriftsmedierne fra udskriftsmediernes vej.

1. Træk PSI'en ud.

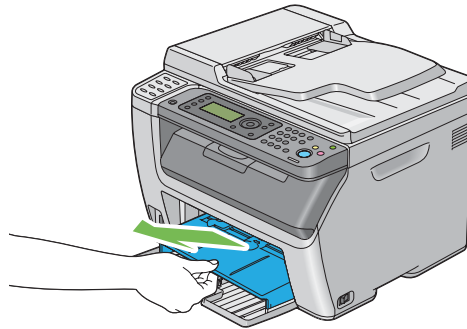

2. Fjern alt papir der sidder fast fra printerens front.

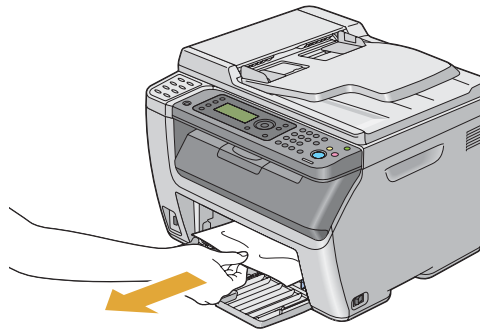

3. Udskift PSI'en i printeren.

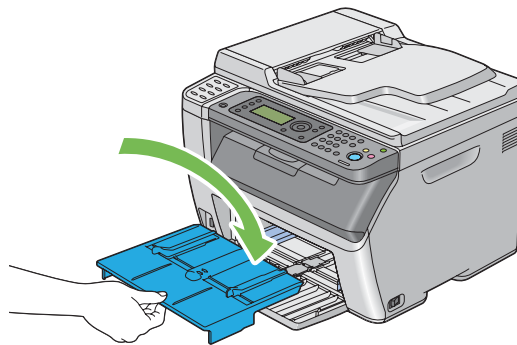

Vigtigt:

Brug ikke unødvendig kraft ved håndtering af PSI'en. Du kan ellers beskadige det eller printerens indre.

Afhjælpning af papirstop fra printerens bagside

Vigtigt:

- ❑ For at forhindre elektrisk stød skal du altid slukke for printeren og afbryde ledningen fra den jordede stikkontakt, inden der foretages vedligeholdelse.
- ❑ For at undgå forbrændinger skal du ikke afhjælpe papirstop umiddelbart efter udskrivning. Fuserenheden bliver ekstremt varm under brug.

Bemærk:

For at afhjælpe den fejl der vises på LCD-panelet, skal du fjerne alle udskriftsmedierne fra udskriftsmediernes vej.

1. Tryk på håndtaget til bagerste låge og åbn den bagerste låge.

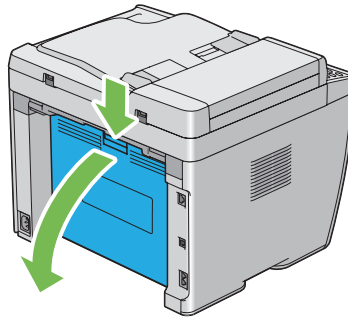

2. Løft låsemekanismerne op.

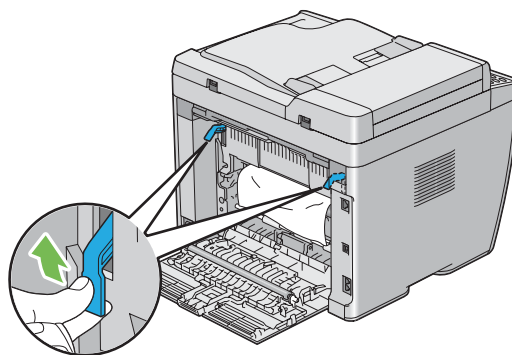

3. Fjern alt papir der sidder fast fra printerens bagside.

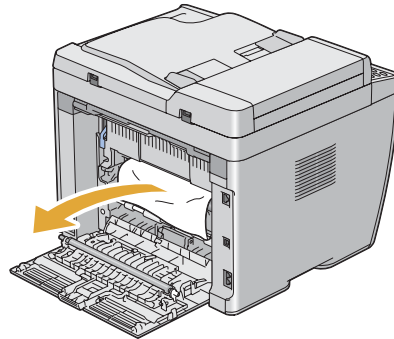

4. Sænk låsemekanismerne til deres originale position.

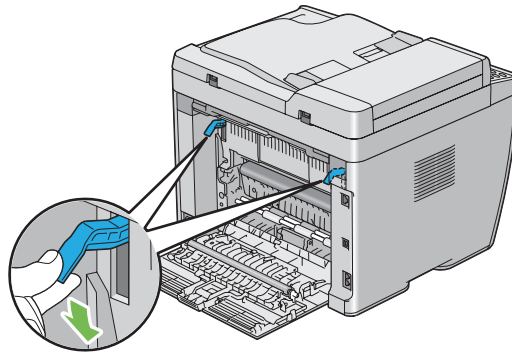

5. Luk den bageste låge.

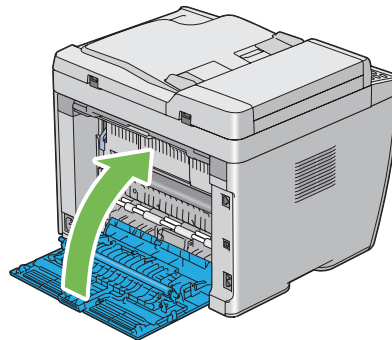

Afhjælpning af papirstop fra midterudbakken

Vigtigt:

- ❑ For at forhindre elektrisk stød skal du altid slukke for printeren og afbryde ledningen fra den jordede stikkontakt, inden der foretages vedligeholdelse.
- ❑ For at undgå forbrændinger skal du ikke afhjælpe papirstop umiddelbart efter udskrivning. Fuserenheden bliver ekstremt varm under brug.

Bemærk:

For at afhjælpe den fejl der vises på LCD-panelet, skal du fjerne alle udskriftsmedierne fra udskriftsmediernes vej.

1. Tryk på håndtaget til bagerste låge og åbn den bagerste låge.

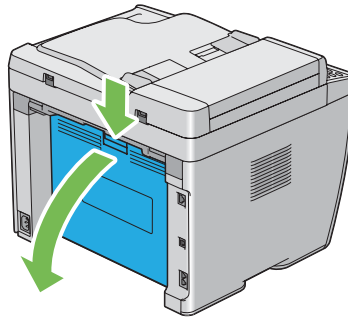

2. Løft låsemekanismerne op.

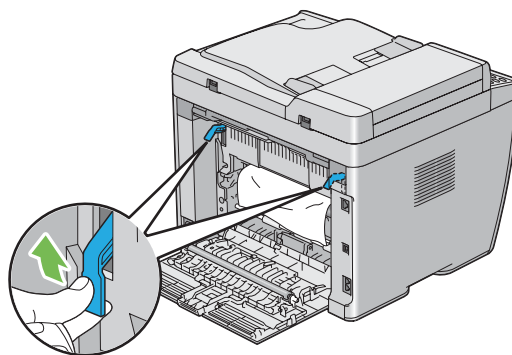

3. Fjern alt papir der sidder fast fra printerens bagside. Hvis der ikke findes noget papir i papirvejen, skal du placere dig foran printeren og kontrollere midterudbakken.

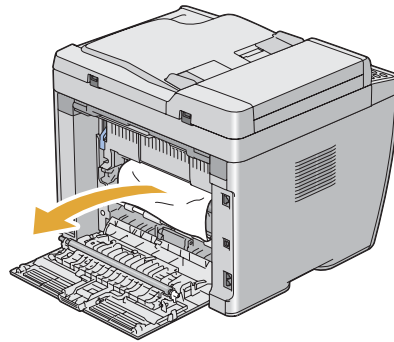

4. Løft op og åbn scanneren.

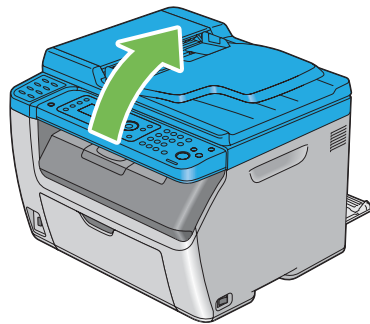

5. Fjern eventuelt fastsiddende papir fra midterudbakken.

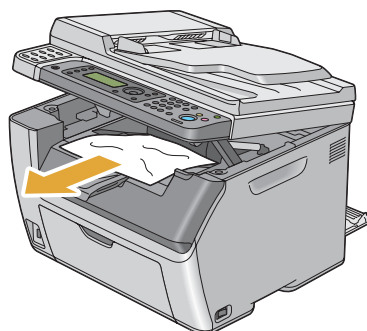

6. Sænk og luk scanneren.

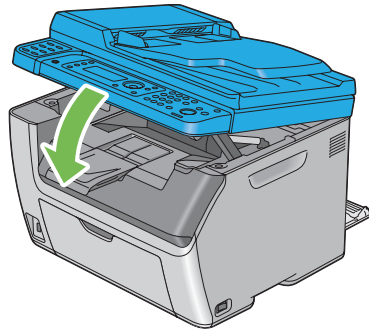

7. Sænk låsemekanismerne til deres originale position.

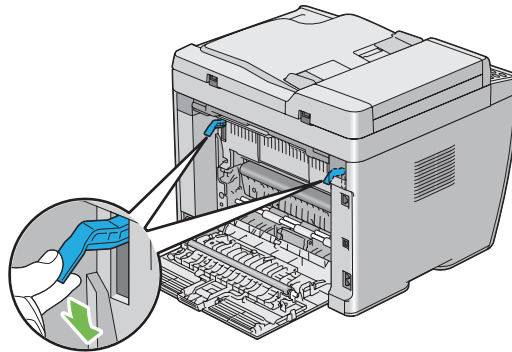

8. Luk den bageste låge.

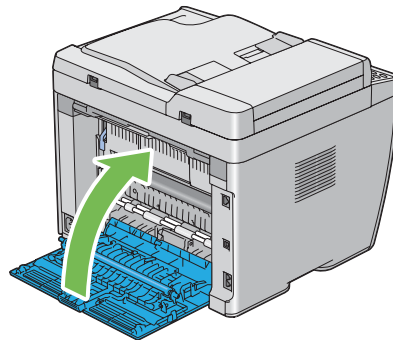

Papirstopproblemer

IOT, fejlfremført, stop

Problem	Afhjælpning
Der opstår fejlfremføring af udskriftsmedier.	Fjern papiret fra PSI'en og sikr dig, at papiret er sat ordentligt ind i MPF'en.
	Afhængigt af de anvendte udskriftsmedier skal du foretage en af følgende handlinger: <ul style="list-style-type: none"> <input type="checkbox"/> For tykt papir skal du bruge et der er 163 gsm eller mindre. <input type="checkbox"/> For tyndt papir skal du bruge et der er 60 gsm eller mere. <input type="checkbox"/> For en konvolut skal du sikre, at den er lagt ordentligt i MPF'en eller PSI'en som anvist i "Ilægning af konvolutter i multifunktionsføderen (MPF)" på side 128 eller i "Ilægning af konvolut i prioriteret ark-indsætter (PSI)" på side 133.
	Hvis konvolutten er deform, skal du rette den ud eller bruge en anden konvolut.
	Hvis du foretager manuel dupleksudskrivning, skal du sikre dig, at udskriftsmedierne ikke er krøllede.
	Luft udskriftsmedierne.
	Hvis udskriftsmedierne er fugtige, skal du vende udskriftsmedierne om.
	Hvis problemet fortsætter, skal du anvende udskriftsmedier, som ikke er fugtige.

Bemærk:

Hvis problemet fortsætter, selvom du har udført de foreslåede handlinger beskrevet ovenfor, skal du kontakte Epsons lokale repræsentative kontor eller en autoriseret forhandler.

Papirstop ved multifremføring

Problem	Afhjælpning
Der opstår multifremføring af udskriftsmedier.	Fjern papiret fra PSI'en og sikr dig, at papiret er sat ordentligt ind i MPF'en.
	Hvis udskriftsmedierne er fugtige, skal du anvende udskriftsmedier, som ikke er fugtige.
	Luft udskriftsmedierne.
(Kun Epson AcuLaser CX17NF/CX17WF) Der opstår dokumentstop ADF'en, hvis scanningen af et flersidet dokument annulleres, mens scanningen er i gang.	Fjern papirstoppet. Se også: "Afhjælpning af papirstop fra ADF'en (Kun Epson AcuLaser CX17NF/CX17WF)" på side 310

Bemærk:

Hvis problemet fortsætter, selvom du har udført de foreslåede handlinger beskrevet ovenfor, skal du kontakte Epsons lokale repræsentative kontor eller en autoriseret forhandler.

Grundlæggende printerproblemer

Visse printerproblemer kan være nemme at afhjælpe. Hvis der opstår et problem med printeren, skal du kontrollere hvert af følgende:

- Ledningen er sluttet til printeren og til en ordentligt jordet stikkontakt.
- Printeren er tændt.
- Stikkontakten er ikke slukket på en kontakt eller afbryder.
- Andet elektrisk udstyr som er sluttet til stikkontakten fungerer.
- Når Epson AcuLaser CX17WF er sluttet til computeren vha. den trådløse forbindelse, er Ethernet-kablet ikke tilsluttet mellem printeren og netværket.

Hvis du har kontrolleret alt ovenfor og stadig har et problem, skal du slukke for printeren, vente 10 sekunder og derefter tænde for printeren. Dette løser ofte problemet.

Displayproblemer

Problem	Afhjælpning
Efter printeren er tændt, er displayet på LCD-panelet blankt, det bliver ved med at vise Epsons logo eller baggrundsbelysningen lyser ikke.	Sluk for printeren, vent 10 sekunder og tænd for printeren. Sørg for at selvtestmeddelelsen vises på LCD-panelet. Når testen er udført, vises skærbilledet <code>Select Function</code> .
Menuindstillinger ændret fra betjeningspanelet har ingen effekt.	Indstillinger i printerdriveren eller printerhjelpeprogrammerne har forrang over de indstillinger, der er udført på betjeningspanelet. Ændr menuindstillingerne fra printerdriveren eller printerhjelpeprogrammerne i stedet for betjeningspanelet.

Udskrivningsproblemer

Problem	Afhjælpning
Job blev ikke udskrevet, eller der blev udskrevet forkerte tegn.	Sikr dig, at der vises skærbilledet Select Function på LCD-panelet, inden du sender et job til udskrivning.
	Sikr dig at der er lagt udskriftsmedier i printeren.
	Bekræft at du anvender den korrekte printerdriver.
	Sikr dig at du anvender det korrekte Ethernet- eller USB-kabel, og at det er sluttet ordentligt til printeren. (Ethernet-tilslutning findes kun på Epson AcuLaser CX17NF/CX17WF.)
	Bekræft at der er valgt den korrekte størrelse udskriftsmedie.
	Hvis du anvender en printerspooler, skal du bekræfte at spooleren ikke er gået i stå.
	På Epson AcuLaser CX17NF/CX17WF skal du kontrollere interfacet på din printer fra Admin Menu . Bestem det værtsinterface du anvender. Udskriv en System Settings-side for at bekræfte, at de aktuelle interface-indstillinger er korrekte. Se "Udskrivning af en System Settings-side" på side 154 angående hvordan du udskriver en System Settings-side.

Problem	Afhjælpning
Der opstår fejlfremføring eller multi-fremføring af udskriftsmedier.	Sikr dig at de udskriftsmedier, du anvender, lever op til specifikationerne for din printer. Se også: "Anvendelige udskriftsmedier" på side 120
	Luft udskriftsmedierne inden de lægges i.
	Sikr dig at udskriftsmedierne er lagt rigtigt i.
	Sikr dig at papirbredestyrene og -længdestyrene er justeret korrekt.
	Sikr dig at PSI'en er sat ordentligt ind.
	Læg ikke for mange medier i udskriftsmediekilderne.
	Tving ikke udskriftsmedier ind i PSI'en eller MPF'en, når du lægger medier i den. Ellers kan de forskydes eller bøjes.
	Sikr dig at udskriftsmedierne ikke er krøllede.
	Læg den anbefalede udskriftsside på korrekt vis i henhold til den type udskriftsmedier du anvender. Se også: "Ilægning af udskriftsmedier" på side 121
	Vend udskriftsmedierne om eller rundt og prøv at udskrive igen for at se om fremføringen forbedres.
	Bland ikke forskellige udskriftsmedietyper.
	Bland ikke forskellige udskriftsmediestørrelser.
	Konvolutten er foldet efter udskrivning.
Siden afbrydes på uventede steder.	Forøg værdien for Job Time-Out i System Settings -menuen som findes på fanen Printer Maintenance i Printer Setting Utility. På Epson AcuLaser CX17NF/CX17WF skal du forøge timeoutværdien i Protocol Settings -menuen på EpsonNet Config.
Udskriftsmedierne ligger ikke ordentligt i en stak i midterudbakken.	Vend udskriftsmediestakken om i PSI'en og MPF'en.

Problem	Afhjælpning
Printeren udskriver ikke på begge sider.	Vælg Flip on Short Edge eller Flip on Long Edge fra menuen Duplex på fanen Paper/Output i printerdriveren.

Udskriftskvalitetsproblemer

Bemærk:

I dette afsnit anvender visse procedurer *Printer Setting Utility* eller *Status Monitor*. Visse procedurer, der anvender *Printer Setting Utility*, kan også udføres vha. betjeningspanelet.

Se også:

- “Forståelse af printermenuerne” på side 257
- “Printer Setting Utility (Kun Windows)” på side 36
- “Status Monitor (Kun Windows)” på side 37

Udskriften er for lys

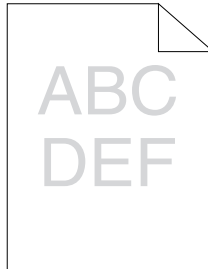

Problem	Afhjælpning
Udskriften er for lys.	<p>Tonerkassetterne er muligvis ved at være brugt op eller behøver udskiftning. Bekræft tonermængden i hver enkelt tonerkassette.</p> <ol style="list-style-type: none"> 1. Kontroller tonerniveauet i fanen Consumables i vinduet Printer Status for Status Monitor. 2. Udskift tonerkassetterne efter behov.
	<p>Bekræft at udskriftsmedierne er tørre, og at der anvendes de korrekte udskriftsmedier.</p> <p>Hvis ikke, skal du anvende de udskriftsmedier, der anbefales til printeren.</p> <p>Se også: "Anvendelige udskriftsmedier" på side 120</p>
	<p>Prøv at ændre Paper Type-indstillingen i printerdriveren.</p> <ol style="list-style-type: none"> 1. På fanen Paper/Output i Printing Preferences (Udskriftsindstillinger) i printerdriveren skal du ændre Paper Type-indstillingen.
	<p>Deaktiver Toner Saving Mode i printerdriveren.</p> <ol style="list-style-type: none"> 1. På fanen Graphics under Printing Preferences (Udskriftsindstillinger) i printerdriveren skal du sikre dig, at afkrydsningsfeltet Toner Saving Mode ikke er markeret.
	<p>Juster overførslen.</p> <ol style="list-style-type: none"> 1. Start Printer Setting Utility og klik på Adjust BTR på fanen Printer Maintenance. 2. Juster indstillingen for den type udskriftsmedier der anvendes. 3. Klik på knappen Apply New Settings.
	<p>Hvis du anvender ikke-anbefalede udskriftsmedier, skal du anvende de udskriftsmedier, der anbefales til printeren.</p>

Bemærk:

Hvis problemet fortsætter, selvom du har udført de foreslåede handlinger beskrevet ovenfor, skal du kontakte Epsons lokale repræsentative kontor eller en autoriseret forhandler.

Tonerpletter eller udskriften smitter af/pletter på bagsiden

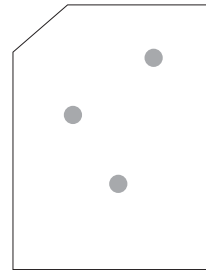
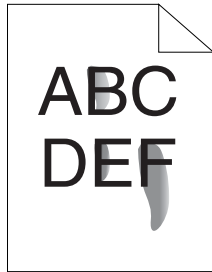

Problem	Afhjælpning
<p>Tonerpletter eller udskriften smitter af. Der er pletter på bagsiden af udskriften.</p>	<p>Udskriftsmediets overflade er muligvis ujævn. Prøv at ændre Paper Type-indstillingen i printerdriveren. Ændr for eksempel Plain til Lightweight Cardstock.</p> <p>1. På fanen Paper/Output i Printing Preferences (Udskriftsindstillinger) i printerdriveren skal du ændre Paper Type-indstillingen.</p>
	<p>Bekræft, at der anvendes de korrekte udskriftsmedier.</p> <p>Hvis ikke, skal du anvende de udskriftsmedier, der anbefales til printeren.</p> <p>Se også: "Anvendelige udskriftsmedier" på side 120</p>
	<p>Juster temperaturen på fuserenheden.</p> <p>1. Start Printer Setting Utility og klik på Adjust Fusing Unit på fanen Printer Maintenance.</p> <p>2. Juster fikseringstemperaturen ved at hæve værdien for dine udskriftsmedier.</p> <p>3. Klik på knappen Apply New Settings.</p>

Bemærk:

Hvis problemet fortsætter, selvom du har udført de foreslåede handlinger beskrevet ovenfor, skal du kontakte Epsons lokale repræsentative kontor eller en autoriseret forhandler.

Vilkårlige pletter/slørede billeder

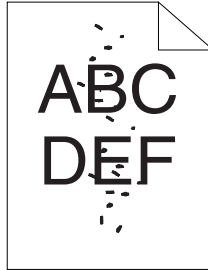

Problem	Afhjælpning
Der er vilkårlige pletter på udskriftsresultatet, eller det er sløret.	Sikr dig at tonerkassetterne er korrekt installeret. Se også: "Installation af en tonerkassette" på side 375
	Hvis du anvender uoriginale tonerkassetter, skal du installere originale tonerkassetter.
	Rengør fuserenheden. 1. Læg et ark papir på MPF'en og udskriv derefter et fast billede over hele papiret. 2. Læg det udskrevne ark med den side der skal udskrives på nedad, og udskriv derefter en blank side papir.

Bemærk:

Hvis problemet fortsætter, selvom du har udført de foreslåede handlinger beskrevet ovenfor, skal du kontakte Epsons lokale repræsentative kontor eller en autoriseret forhandler.

Hele udskriftet er blankt

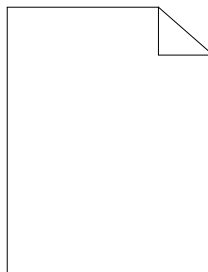

Hvis dette problem opstår, skal du kontakte Epsons lokale repræsentative kontor eller en autoriseret forhandler.

Der er striber på udskriftet

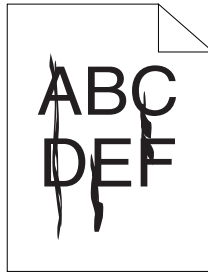

Hvis dette problem opstår, skal du kontakte Epsons lokale repræsentative kontor eller en autoriseret forhandler.

Farvepletter i fast mønster

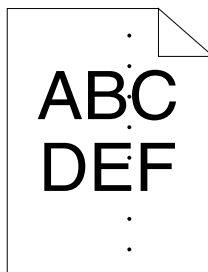

Hvis dette problem opstår, skal du kontakte Epsons lokale repræsentative kontor eller en autoriseret forhandler.

Lodrette tomme felter

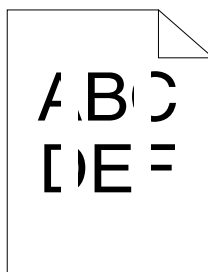

Problem	Afhjælpning
Det udskriftsresultatet har lodrette tomme felter.	<p>Rengør inden i printerens og foretag testudskrivning.</p> <ol style="list-style-type: none"> 1. Rengør inden i printerens vha. rengøringsstangen til printheadet. 2. Klik på Print Test Page (Udskriv testside) i vinduet Properties i printerdriveren. <p>Se også: "Rengøring inde i printerens" på side 366</p>

Bemærk:

Hvis problemet fortsætter, selvom du har udført de foreslåede handlinger beskrevet ovenfor, skal du kontakte Epsons lokale repræsentative kontor eller en autoriseret forhandler.

Marmorering

Problem	Afhjælpning
Udskriftsresultatet er marmorert.	<p>Juster overførslen.</p> <ol style="list-style-type: none"> 1. Start Printer Setting Utility og klik på Adjust BTR på fanen Printer Maintenance. 2. Juster indstillingen for den type udskriftsmedier der anvendes. 3. Klik på knappen Apply New Settings. <p>Hvis du anvender ikke-anbefalede udskriftsmedier, skal du anvende de udskriftsmedier, der anbefales til printerens.</p>

Bemærk:

Hvis problemet fortsætter, selvom du har udført de foreslåede handlinger beskrevet ovenfor, skal du kontakte Epsons lokale repræsentative kontor eller en autoriseret forhandler.

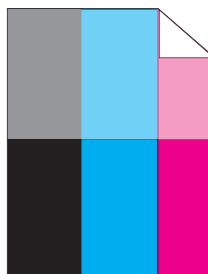
Dublering

Problem	Afhjælpning
Udskriftsresultatet er dubleret.	<p>Juster overførslen.</p> <ol style="list-style-type: none"> 1. Start Printer Setting Utility og klik på Chart Print på fanen Diagnosis. 2. Klik på knappen Ghost Configuration Chart. Ghost Configuration Chart udskrives. 3. Klik på BTR Refresh Mode på fanen Printer Maintenance. 4. Marker afkrydsningsfeltet ud for On og klik derefter på Apply New Settings-knappen. 5. Klik på Chart Print på fanen Diagnosis. 6. Klik på knappen Ghost Configuration Chart. Ghost Configuration Chart udskrives.
	<p>Udskriftsmediets overflade er muligvis ujævn. Prøv at ændre Paper Type-indstillingen i printerdriveren. Ændr for eksempel Plain til Lightweight Cardstock.</p> <ol style="list-style-type: none"> 1. På fanen Paper/Output i Printing Preferences (Udskriftsindstillinger) i printerdriveren skal du ændre Paper Type-indstillingen.
	<p>Juster temperaturen på fuserenheden.</p> <ol style="list-style-type: none"> 1. Start Printer Setting Utility og klik på Adjust Fusing Unit på fanen Printer Maintenance. 2. Juster fikseringstemperaturen ved at hæve værdien for dine udskriftsmedier. 3. Klik på knappen Apply New Settings.
	<p>Hvis du anvender ikke-anbefalede udskriftsmedier, skal du anvende de udskriftsmedier, der anbefales til printeren.</p>

Bemærk:

Hvis problemet fortsætter, selvom du har udført de foreslåede handlinger beskrevet ovenfor, skal du kontakte Epsons lokale repræsentative kontor eller en autoriseret forhandler.

Sløring

Problem	Afhjælpning
Udskriftsresultatet er sløret.	Når hele udskriftet er lyst, skal du kontakte Epsons lokale repræsentative kontor eller en autoriseret forhandler.
	Når den udskrevne side er delvist lys, skal du starte Clean Developer . 1. Start Printer Setting Utility og klik på Clean Developer på fanen Diagnosis . 2. Klik på knappen Start .

Bemærk:

Hvis problemet fortsætter, selvom du har udført de foreslåede handlinger beskrevet ovenfor, skal du kontakte Epsons lokale repræsentative kontor eller en autoriseret forhandler.

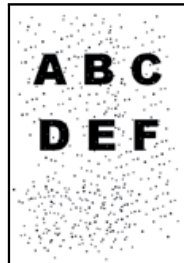
BCO (Bead-Carry-Out)

Problem	Afhjælpning
Der opstår BCO (Bead-Carry-Out).	Hvis printeren er installeret på et højt sted (over vandoverfladen), skal du indstille højden på stedet. 1. Start Printer Setting Utility og klik på Adjust Altitude på fanen Printer Maintenance . 2. Vælg en højde tæt på højden på det sted, hvor printeren er installeret. 3. Klik på knappen Apply New Settings .

Bemærk:

Hvis problemet fortsætter, selvom du har udført de foreslåede handlinger beskrevet ovenfor, skal du kontakte Epsons lokale repræsentative kontor eller en autoriseret forhandler.

Boremærker

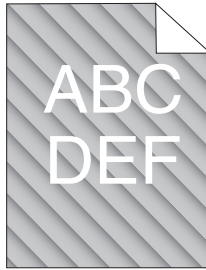

Problem	Afhjælpning
Udskriftsresultatet har boremærker.	<p>Tonerkassetterne er muligvis ved at være brugt op eller behøver udskiftning. Bekræft tonermængden i hver enkelt tonerkassette.</p> <ol style="list-style-type: none"> 1. Kontroller tonerniveauet i fanen Consumables i vinduet Printer Status for Status Monitor. 2. Udskift tonerkassetterne efter behov.
	<p>Start Clean Developer.</p> <ol style="list-style-type: none"> 1. Start printerindstillingsværktøjet og klik på Clean Developer på fanen Diagnosis. 2. Klik på knappen Start.

Bemærk:

Hvis problemet fortsætter, selvom du har udført de foreslåede handlinger beskrevet ovenfor, skal du kontakte Epsons lokale repræsentative kontor eller en autoriseret forhandler.

Krøllet/plettet papir

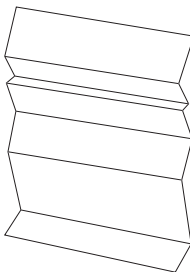

Problem	Afhjælpning
Udskriften er krøllet. Udskriften er plettet.	<p>Bekræft, at der anvendes de korrekte udskriftsmedier.</p> <p>Hvis ikke, skal du anvende de udskriftsmedier, der anbefales til printeren.</p> <p>Hvis papiret er for krøllet, skal du bruge papir eller andre medier fra en ny pakke.</p> <p>Se også:</p> <ul style="list-style-type: none"> <input type="checkbox"/> "Anvendelige udskriftsmedier" på side 120 <input type="checkbox"/> "Om udskriftsmedier" på side 116
	<p>Hvis du anvender en konvolut, skal du kontrollere, om folderne er inden for 30 mm fra konvoluttens fire kanter.</p> <p>Hvis folderne er inden for 30 mm af konvoluttens fire kanter, opfattes det som normalt. Der er ikke noget problem med din printer.</p> <p>Hvis ikke, skal du udføre følgende handlinger:</p> <ul style="list-style-type: none"> <input type="checkbox"/> Hvis konvolutten er en Com10, som er 220 mm eller længere og har en flap på den lange side, skal du anvende en anden størrelse konvolut. <input type="checkbox"/> Hvis konvolutten er en C5, som er 220 mm eller længere og har en flap på den korte side, skal du lægge den i MPF'en med åben flap og vendt opad. <input type="checkbox"/> Hvis konvolutten er en Monarch eller DL, som er kortere end 220 mm, skal du lægge den i til langsidefødning i MPF'en med flappen vendt opad. <p>Hvis problemet fortsætter, skal du bruge en anden størrelse konvolut.</p>

Bemærk:

Hvis problemet fortsætter, selvom du har udført de foreslåede handlinger beskrevet ovenfor, skal du kontakte Epsons lokale repræsentative kontor eller en autoriseret forhandler.

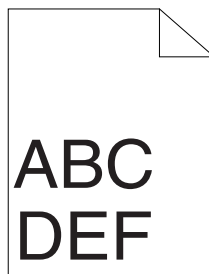
Den øverste margen er forkert

Problem	Afhjælpning
Den øverste margen er forkert.	Sikr dig at margenerne er korrekt indstillet i det anvendte program.

Bemærk:

Hvis problemet fortsætter, selvom du har udført de foreslåede handlinger beskrevet ovenfor, skal du kontakte Epsons lokale repræsentative kontor eller en autoriseret forhandler.

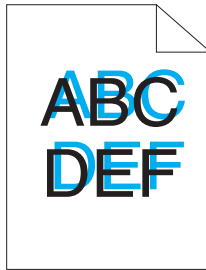
Farveregistreringen er uden for justering

Problem	Afhjælpning
Farveregistreringen er uden for justering.	<p>Udfør den automatiske farveregistreringsjustering.</p> <ol style="list-style-type: none"> 1. Start Printer Setting Utility og klik på Registration Adjustment på fanen Printer Maintenance. 2. Fjern markeringen i afkrydsningsfeltet ud for On. 3. Klik på knappen Start ud for Auto Correct.
	<p>Rengør CTD-sensoren.</p> <ol style="list-style-type: none"> 1. Rengør CTD-sensoren. 2. Start Printer Setting Utility og klik på Registration Adjustment på fanen Printer Maintenance. 3. Fjern markeringen i afkrydsningsfeltet ud for On. 4. Klik på knappen Start ud for Auto Correct. <p>Se også: "Rengøring af CTD (farvetonerdensitet)-sensoren" på side 370</p>
	<p>Udskriv farveregistreringsoversigten og korriger farveregistreringen manuelt.</p> <ol style="list-style-type: none"> 1. Start Printer Setting Utility og klik på Registration Adjustment på fanen Printer Maintenance. 2. Fjern markeringen i afkrydsningsfeltet ud for On. 3. Klik på knappen Start ud for Print Color Regi Chart. Farveregistreringsoversigten udskrives. 4. Kontroller værdierne med de lige linjer på oversigten. 5. Vælg værdien for hver farve på printerindstillingsværktøjet. 6. Klik på knappen Apply New Settings. 7. Klik på knappen Start ud for Print Color Regi Chart for at udskrive farveregistreringsoversigten igen. 8. Juster indtil alle lige linjer er på værdien 0. <p>Se også: "Justering af farveregistrering" på side 339</p>

Bemærk:

Hvis problemet fortsætter, selvom du har udført de foreslåede handlinger beskrevet ovenfor, skal du kontakte Epsons lokale repræsentative kontor eller en autoriseret forhandler.

Udbulet papir/med fordybninger



Problem	Afhjælpning
Den udskrevne overflade blev udbulet/ fik fordybninger.	Rengør fuserenheden. 1. Læg et ark papir på MPF'en og udskriv derefter et fast billede over hele papiret. 2. Læg det udskrevne ark med den side der skal udskrives på nedad, og udskriv derefter en blank side papir.

Bemærk:

Hvis problemet fortsætter, selvom du har udført de foreslåede handlinger beskrevet ovenfor, skal du kontakte Epsons lokale repræsentative kontor eller en autoriseret forhandler.

Kopieringsproblem

Problem	Afhjælpning
(Kun Epson AcuLaser CX17NF/ CX17WF) Et dokument, som er lagt i ADF'en, kan ikke kopieres.	Sørg for at ADF-dækslet er ordentligt lukket.

Kopieringskvalitetsproblemer

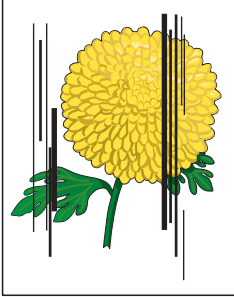
Problem	Afhjælpning
<p>(Kun Epson AcuLaser CX17NF/ CX17WF)</p> <p>Der er linjer eller striber på kopier fra ADF'en.</p> 	<p>Der er snavs på ADF-glasset. Papiret fra ADF'en passerer over snavset under scanning, og snavset forårsager linjer eller striber.</p> <p>Rengør ADF-glasset med en fnugfri klud.</p> <p>Se også: "Rengøring af scanneren" på side 363</p>
<p>Der er pletter på kopier taget fra dokumentglasset.</p>	<p>Der er snavs på dokumentglasset. Snavset laver en plet på billedet under scanningen.</p> <p>Rengør dokumentglasset med en fnugfri klud.</p> <p>Se også: "Rengøring af scanneren" på side 363</p>
<p>Der kan ses originalens modsatte side på kopien.</p>	<p>Aktiver Auto Exposure på Copy-menuen.</p> <p>Angående oplysninger om at slå Auto Exposure til og fra skal du se "Auto Exposure" på side 175.</p>
<p>Lyse farver er udvaskede eller hvide på kopien.</p>	<p>Deaktiver Auto Exposure på Copy-menuen.</p> <p>Angående oplysninger om at slå Auto Exposure til og fra skal du se "Auto Exposure" på side 175.</p>
<p>Billedet er for lyst eller mørkt.</p>	<p>Brug Lighten/Darken-indstillingen på Copy-menuen.</p> <p>For oplysninger om at gøre billedet lysere eller mørkere skal du se "Lighten/Darken" på side 173.</p>

Bemærk:

Hvis problemet fortsætter, selvom du har udført de foreslåede handlinger beskrevet ovenfor, skal du kontakte Epsons lokale repræsentative kontor eller en autoriseret forhandler.

Justering af farveregistrering

Dette afsnit beskriver hvordan du justerer farveregistreringen, når du først installerer printeren, eller den er flyttet til et nyt sted.

Udførelse af Auto Correct

Auto Correct giver dig mulighed for at korrigere farveregistreringen automatisk.

Betjeningspanelet

1. Klik på **System**-knappen.
2. Vælg **Admin Menu** og tryk derefter på knappen **OK**.
3. Vælg **Maintenance** og tryk derefter på knappen **OK**.
4. Vælg **Adjust ColorResi** og tryk derefter på knappen **OK**.
5. Vælg **Auto Adjust** og tryk derefter på knappen **OK**.
6. Vælg **Yes** og tryk derefter på knappen **OK**.

Der udføres Auto Correct.

Printer Setting Utility

Den følgende procedure anvender Windows XP som et eksempel.

1. Klik på **start** — **All Programs (Alle programmer)** — **EPSON** — din printer — **Printer Setting Utility**.

Bemærk:

Vinduet til valg en printer vises i dette trin, når der er installeret flere printerdrivere på din computer. I dette tilfælde skal du klikke på navnet på den ønskede printer, der står under **Printer Name**.

Printerindstillingsværktøjet åbner.

2. Klik på fanen **Printer Maintenance**.
3. Vælg **Registration Adjustment** fra listen til venstre på siden.

Siden **Registration Adjustment** vises.

4. Fjern markeringen i afkrydsningsfeltet ud for **On**.
5. Klik på knappen **Start** ud for **Auto Correct**.

Farveregistreringen korrigeres automatisk.

Udskrivning af farveregistreringsoversigten

Printerindstillingsværktøjet

Den følgende procedure anvender Windows XP som et eksempel.

1. Klik på **start** — **All Programs (Alle programmer)** — **EPSON** — din printer — **Printer Setting Utility**.

Bemærk:

*Vinduet til valg en printer vises i dette trin, når der er installeret flere printerdrivere på din computer. I dette tilfælde skal du klikke på navnet på den ønskede printer, der står under **Printer Name**.*

Printer Setting Utility åbner.

2. Klik på fanen **Printer Maintenance**.
3. Vælg **Registration Adjustment** fra listen til venstre på siden.

Siden **Registration Adjustment** vises.

4. Fjern markeringen i afkrydsningsfeltet ud for **On**.
5. Klik på knappen **Start** ud for **Print Color Regi Chart**.

Farveregistreringsoversigten udskrives.

Bestemmelse af værdier

På den udskrevne farveregistreringsoversigt skal du finde de mest lige linjer, hvor de to sorte linjer og den farvede linje er flugter mest for hver farve (Y, M og C).

Hvis du finder den mest lige linje, skal du notere den værdi (-5 – +5), der angives af den mest lige linje for hver farve.

Når værdien er 0 for hver farve, behøver du ikke at justere farveregistreringen.

Når værdien ikke er 0, skal du indtaste værdien i henhold til proceduren i “Indtastning af værdier” på side 341.

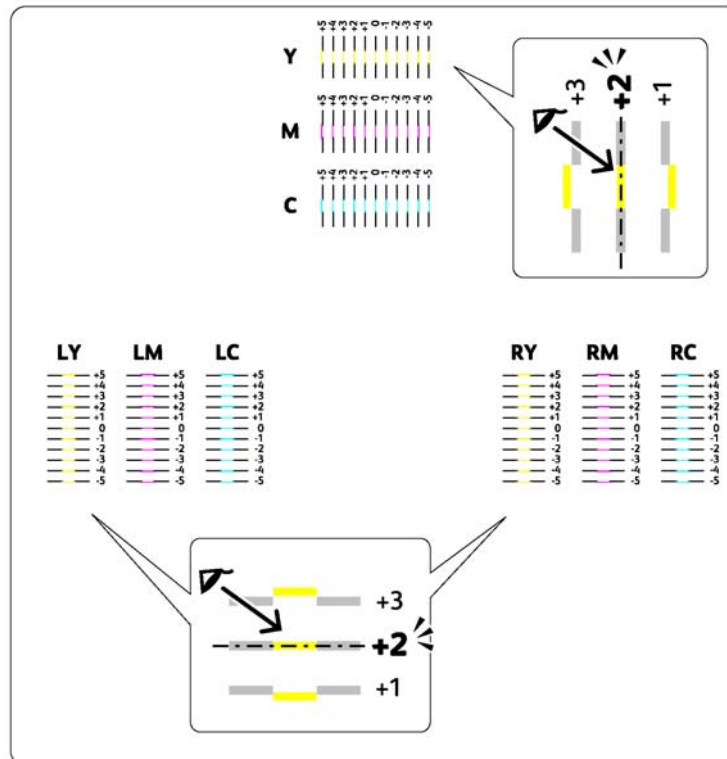

Indtastning af værdier

Printerindstillingsværktøjet

Indtast vha. af printerindstillingsværktøjet de værdier, som du fandt på farveregistreringsoversigten, for at udføre justeringer.

Den følgende procedure anvender Windows XP som et eksempel.

1. Klik på **start** — **All Programs (Alle programmer)** — **EPSON** — din printer — **Printer Setting Utility**.

Bemærk:

Vinduet til valg en printer vises i dette trin, når der er installeret flere printerdrivere på din computer. I dette tilfælde skal du klikke på navnet på den ønskede printer, der står under **Printer Name**.

Printerindstillingsværktøjet åbner.

2. Klik på fanen **Printer Maintenance**.
3. Vælg **Registration Adjustment** fra listen til venstre på siden.

Siden **Registration Adjustment** vises.

4. Fjern markeringen i afkrydsningsfeltet ud for **On**.
5. Vælg den værdi du kontrollerede i farveregistreringsoversigten og klik derefter på knappen **Apply New Settings**.
6. Klik på knappen **Start** ud for **Print Color Regi Chart**.

Farveregistreringsoversigten udskrives med de nye værdier.

7. Juster indtil alle lige linjer er på værdien 0. Det hjælper at vise billedet før og efter justering.

Vigtigt:

- Efter udskrivning af farveregistreringsoversigten skal du ikke slukke for printeren, før printermotoren er holdt op med at køre.
- Hvis 0 ikke er ud for de mest lige linjer, skal du bestemme værdierne og justere printeren igen.

Faxproblemer (Kun Epson AcuLaser CX17NF/CX17WF)

Problem	Afhjælpning
Printeren fungerer ikke, der er intet display, og knapperne fungerer ikke.	Tag netledningen ud og tilslut den igen.
	Sørg for at der er strøm i stikkontakten.
Der lyder ingen opkaldstone.	Kontroller at telefonlinjen er ordentligt tilsluttet.
	Se også: "Tilslutning til telefonnettet" på side 221
	Kontroller at telefonstikket på væggen fungerer ved at tilslutte en anden telefon.

Problem	Afhjælpning
De numre, som er gemt i hukommelsen, kaldes ikke korrekt op.	Sørg for at de numre, som er gemt i hukommelsen, er korrekte. Udskriv Address Book List.
Dokumentet fødes ikke rigtigt ind i printeren.	Sørg for at dokumentet ikke er krøllet, og at du lægger det rigtigt i. Kontroller at dokumentet er den rigtige størrelse, ikke for tykt eller tyndt.
	Sørg for at ADF-dækslet er ordentligt lukket.
Faxer modtages ikke automatisk.	Vælg FAX Mode for Ans Select.
	Sørg for at der er papir i PSI'en eller MPF'en.
	Kontroller om LCD-panelet viser Memory Full.
Printeren sender ikke faxer.	Kontroller den anden faxmaskine du sender til for at se, om den kan modtage din fax.
Den indkommende fax har blanke områder eller modtages i dårlig kvalitet.	Den faxmaskine, som sender dig faxen, er muligvis defekt. Bed afsenderen om at afhjælpe problemet og sende faxen igen.
	Støj på en telefonlinje kan medføre linjefejl. Bed afsenderen om at sende faxen igen.
	Kontroller din printer ved at lave en kopi.
	Tonerkassetten er muligvis tom. Udskift tonerkassetten. Se også: "Udskiftning af tonerkassetter" på side 371
Nogle af ordene på en indkommende fax er udstrakte.	Den faxmaskine, som sender faxen til dig, havde midlertidigt dokumentstop. Bed afsenderen om at afhjælpe dokumentstoppet og sende faxen igen.
Der er linjer på de dokumenter, du sender.	Kontroller dit ADF-glas for mærker og rengør det. Se også: "Rengøring af scanneren" på side 363
Printeren kalder et nummer op, men forbindelsen til en anden faxmaskine mislykkedes.	Den anden faxmaskine er muligvis slukket, løbet tør for papir eller kan ikke besvare indkommende opkald. Bed afsenderen om at afhjælpe problemet og prøv igen.
Dokumenter gemmes ikke hukommelsen.	Der er muligvis ikke tilstrækkelig hukommelse til at gemme dokumentet. Hvis LCD-panel viser Memory Full, skal du slette de dokumenter, som du ikke længere behøver fra hukommelsen, og derefter genoprette dokumentet, eller vente på at det job, der er i gang (f.eks. en faxtransmission eller -modtagelse), afsluttes.
Der opstår blanke områder i bunden af hver side, eller på hver anden side, med en lille stribe tekst øverst.	Du har muligvis valgt de forkerte papirindstillinger i brugerindstillingsmulighederne. Ret papirindstillingerne. Se også: "Tray Settings" på side 299

Problem	Afhjælpning
Printeren sender eller modtager ikke faxer.	<p>Sørg for at regionen er korrekt indstillet.</p> <ol style="list-style-type: none"> 1. Tryk på knappen System. 2. Vælg Admin Menu og tryk derefter på knappen OK. 3. Vælg Fax Settings og tryk derefter på knappen OK. 4. Vælg Region og tryk derefter på knappen OK. 5. Når indstillingen er korrekt, skal du trykke på ↵ (Back)-knappen for at vende tilbage til den forrige skærm. <p>For at ændre indstillingen skal du vælge den korrekte region og derefter trykke på OK-knappen. Vælg Yes for at genstarte printerens.</p>
	<p>Kontroller at telefonlinjen er ordentligt tilsluttet.</p> <p>Se også: "Tilslutning til telefonnettet" på side 221</p>
Der opstår ofte en fejl under faxtransmission eller -modtagelse.	<p>Reducer modemhastigheden.</p> <ol style="list-style-type: none"> 1. Tryk på knappen System. 2. Vælg Admin Menu og tryk derefter på knappen OK. 3. Vælg Fax Settings og tryk derefter på knappen OK. 4. Vælg Modem Speed og tryk derefter på knappen OK. 5. Vælg det ønskede menupunkt og tryk derefter på knappen OK.

Scanningsproblemer

Problem	Afhjælpning
Scanneren fungerer ikke.	<p>Sørg for at du placerer det dokument, som skal scannes, med forsiden nedad på dokumentglasset eller med forsiden opad i ADF'en. (ADF findes kun på Epson AcuLaser CX17NF/CX17WF.)</p>
	<p>Der er muligvis ikke tilstrækkelig fri hukommelse til at indeholde det dokument, du ønsker at scanne. Prøv Preview-funktionen for at se om den virker. Prøv at reducere scanningens opløsningsgrad.</p>
	<p>Kontroller at USB-kablet er ordentligt tilsluttet.</p>
	<p>Sikr dig, at USB-kablet ikke er defekt. Skift til et kabel du ved fungerer. Udskift om nødvendigt kablet.</p>
	<p>Kontroller at scanneren er korrekt konfigureret. Kontroller den applikation du ønsker at anvende, for sikre dig, at scannerjobbet sendes til den rigtige port.</p>

Problem	Afhjælpning
Printeren scanner meget langsomt.	<p>På Epson AcuLaser CX17NF/CX17WF scannes grafik langsommere end tekst, når du anvender funktionen Scan to E-Mail eller Scan to Network.</p> <p>Kommunikationshastigheden bliver langsom i scanningstilstanden, da der kræves en stor mængde hukommelse til at analysere og reproducere det scannede billede.</p> <p>Scanning af billeder i høj opløsning tager længere tid end scanning ved en lav opløsning.</p>
<p>(Kun Epson AcuLaser CX17NF/ CX17WF)</p> <p>Der opstår fejlføddinger af dokumenter eller flere føddinger i ADF'en.</p>	<p>Sørg for, at dokumenternes papirtyper lever op til specifikationerne for printeren.</p> <p>Se også:</p> <ul style="list-style-type: none"> <input type="checkbox"/> "Forberedelse af et dokument" på side 162 <input type="checkbox"/> "Kopiering vha. ADF'en (Kun Epson AcuLaser CX17NF/CX17WF)" på side 165 <p>Kontroller om dokumentet er lagt ordentligt ind i ADF'en.</p> <p>Sørg for at dokumentstyrene er korrekt justeret.</p> <p>Sørg for at antallet af dokumentark ikke overstiger ADF'ens maksimale kapacitet.</p> <p>Sikr dig at dokumentet ikke er krøllet.</p> <p>Luft dokumentet omhyggeligt inden det lægges ind i ADF'en.</p>
<p>(Kun Epson AcuLaser CX17NF/ CX17WF)</p> <p>Der er lodrette striber på scanningsresultatet ved scanning vha. ADF'en.</p>	<p>Rengør ADF-glasset.</p> <p>Se også:</p> <p>"Rengøring af scanneren" på side 363</p>
Der forekommer en udtværing på det samme sted på scanningsresultatet ved scanning vha. dokumentglasset.	<p>Rengør dokumentglasset.</p> <p>Se også:</p> <p>"Rengøring af scanneren" på side 363</p>
Billeder er skæve.	Sørg for at dokumentet er lagt lige ind i ADF'en eller på dokumentglasset. (ADF findes kun på Epson AcuLaser CX17NF/CX17WF.)
<p>(Kun Epson AcuLaser CX17NF/ CX17WF)</p> <p>Diagonale linjer fremstår takkede ved scanning vha. ADF'en.</p>	Hvis dokumentet består af tykke medier, skal du prøve at scanne det fra dokumentglasset.

Problem	Afhjælpning
<p>(Kun Epson AcuLaser CX17NF/ CX17WF)</p> <p>Printeren overfører ikke scanningsdataene ordentligt til en specificeret destination via funktionen Scan to E-Mail eller Scan to Network.</p>	<p>Kontroller om de følgende indstillinger er blevet indstillet korrekt på EpsonNet Config.</p> <p>Scan to E-Mail</p> <p>Kontroller den følgende indstilling under Address Book — Personal Address:</p> <p><input type="checkbox"/> Address</p> <p>Scan to Network</p> <p>Kontroller de følgende indstillinger under Address Book — Computer/Server Address Book:</p> <p><input type="checkbox"/> Name (Displayed on Printer)</p> <p><input type="checkbox"/> Network Type</p> <p><input type="checkbox"/> Host Address (IP Address or DNS Name)</p> <p><input type="checkbox"/> Port Number</p> <p><input type="checkbox"/> Login Name (if required by host)</p> <p><input type="checkbox"/> Login Password</p> <p><input type="checkbox"/> Name of Shared Directory</p> <p><input type="checkbox"/> Subdirectory Path (optional)</p>
<p>Kan ikke scanne vha. WIA på en Windows Server® 2003-computer.</p>	<p>Aktiver WIA på computeren.</p> <p>Sådan aktiveres WIA:</p> <ol style="list-style-type: none"> 1. Klik på Start, peg på Administrative Tools (Administration) og klik derefter på Services (Tjenester). 2. Højreklik på Windows Image Acquisition (WIA) og klik derefter på Properties (Egenskaber) for at sikre at Startup type (Starttype) er indstillet til Manual (Manuel) eller Automatic (Automatisk). 3. Klik på OK. 4. Højreklik på Windows Image Acquisition (WIA) og klik derefter på Start.
<p>Kan ikke scanne vha. TWAIN eller WIA på en Windows Server 2008- eller Windows Server 2008 R2-computer.</p>	<p>Installer Desktop Experience (Computeroplevelse)-funktionen på computeren.</p> <p>Sådan installeres Desktop Experience (Computeroplevelse):</p> <ol style="list-style-type: none"> 1. Klik på Start, peg på Administrative Tools (Administration) og klik derefter på Server Manager (Serverstyring). 2. Under Features Summary (Opsummering af funktioner) skal du klikke på Add Features (Tilføj funktioner). 3. Marker afkrydsningsfeltet Desktop Experience (Computeroplevelse). 4. Hvis der vises et vindue, skal du følge instruktionerne på skærmen. 5. Klik på Next (Næste) og klik derefter på Install (Installer). 6. Genstart computeren.

Problemer med scannerdriver/printerværktøj

Problem	Afhjælpning
(Kun Epson AcuLaser CX17NF/ CX17WF)	Sørg for at din computer er sluttet ordentligt til printerens vha. USB-kablet eller Ethernet-kablet.
Ikke i stand til at indhente Address Book-data fra printerens på Address Book Editor.	Sikr dig, at printerens er tændt.
	Sikr dig, at printerdriveren er installeret på din computer. (Address Book Editor indhenter Address Book-data via printerdriveren.)
TWAIN-driveren kan ikke få forbindelse til printerens.	Sørg for at din computer er sluttet ordentligt til printerens vha. USB-kablet.
	Kontroller om printerens er tændt. Hvis printerens er tændt, skal du genstarte den ved slå hovedafbryderen fra og til igen.
	Hvis der kører et scanningsprogram, skal du først lukke programmet, genstarte programmet og så derefter prøve at scanne igen.
Scannerdriveren er ikke blevet registreret på din computer, og der kan ikke opnås adgang fra Express Scan Manager.	Installer scannerdriveren. Hvis driveren allerede er installeret, skal du afinstallere og derefter geninstallere den.
Kunne ikke scanne dit dokument på printerens via Express Scan Manager.	Sørg for at din computer er sluttet ordentligt til printerens vha. USB-kablet.
	Kontroller om printerens er tændt. Hvis printerens er tændt, skal du genstarte den ved slå hovedafbryderen fra og til igen.
	Hvis der kører et scanningsprogram, skal du først lukke programmet, genstarte programmet og så derefter prøve at scanne igen.
Kunne ikke oprette en billedfil via Express Scan Manager.	Sikr dig, at der er tilstrækkelig fri plads på din harddisk.
	Afinstaller Express Scan Manager på din computer og geninstaller programmet.
Kunne ikke initialisere Express Scan Manager.	Afinstaller Express Scan Manager på din computer og geninstaller programmet.
Kunne ikke starte Express Scan Manager.	Afinstaller Express Scan Manager på din computer og geninstaller programmet.
Der opstod en uventet fejl med Express Scan Manager.	Afinstaller Express Scan Manager på din computer og geninstaller programmet.

Andre problemer

Problem	Afhjælpning
Der er dannet kondens inde i printeren.	Dette opstår normalt inden for nogle timer, efter du har opvarmet rummet om vinteren. Dette opstår også, når printeren anvendes på et sted, hvor den relative luftfugtighed når 85 % eller mere. Juster luftfugtigheden eller flyt printeren til et passende miljø.
Der vises ingen fil på LCD-panelet, når du vælger en fil til Print From USB Memory-funktionen.	Bekræft, at der er filer i de understøttede filformater (PDF, TIFF eller JPEG) på USB-lagringsenheden.
	Hvis målfilen ligger i et dybere hierarki på USB-lagringsenheden, skal du flytte filen i rodbiblioteket på USB-lagringsenheden med din computer.
	Forkort målfilens navn på USB-lagringsenheden med din computer og prøv at udskrive igen.

Forståelse af printermeddelelser









Printerens LCD-panel viser meddelelser, der beskriver printerens aktuelle status og angiver de mulige printerproblemer, som du skal afhjælp. Dette afsnit beskriver fejlkoder inklusive meddelelserne, deres betydning og hvordan du fjerner meddelelserne.

Vigtigt:

















Når der vises en fejlmeddelelse, er de resterende udskriftsdata på printeren og den information, der er ophobet i printerhukommelsen, ikke sikret.











Fejlkode	Hvad du kan gøre
005-121	Åbn ADF-dækslet. Fjern det fastklemte papir og luk derefter ADF-dækslet.
005-301	Se også: "Afhjælpning af papirstop fra ADF'en (Kun Epson AcuLaser CX17NF/CX17WF)" på side 310
009-950	Udskift den specificerede tonerkassette.
009-951	Se også: "Udskiftning af tonerkassetter" på side 371
009-952	
009-953	
009-953	

Fejlkode	Hvad du kan gøre
010-397	<p>Sluk for printeren og tænd igen. Hvis dette ikke løser problemet, skal du kontakte Epsons lokale repræsentative kontor eller en autoriseret forhandler.</p> <p>Se også: "Kontakt til Epson-support" på side 386</p>
016-315	
016-317	
016-372	
016-501	
016-502	
016-503	Tryk på  -knappen for at fjerne meddelelsen. Kontroller om SMTP-serverindstillingen er korrekt ved at kontakte din serveradministrator.
016-504	Tryk på  -knappen for at fjerne meddelelsen. Kontroller om dit brugernavn og din adgangskode til POP3-serveren er korrekt ved at kontakte din serveradministrator.
016-506	Tryk på  -knappen for at fjerne meddelelsen. Kontroller om SMTP-serveradressen og e-maildestinationen er indstillet korrekt.
016-507	Tryk på  -knappen for at fjerne meddelelsen. Kontroller om dit brugernavn og din adgangskode, som bruges til SMTP-serveren, er korrekt ved at kontakte din serveradministrator.
016-718	Tryk på  -knappen for at fjerne meddelelsen. Prøv igen når printeren ikke behandler nogen job.
016-719	Tryk på knappen  for at annullere det aktuelle job. Prøv igen når printeren ikke behandler nogen job.
016-720	
016-744	<p>Tryk på -knappen for at fjerne meddelelsen. Hvis dette ikke løser problemet, skal du kontakte Epsons lokale repræsentative kontor eller en autoriseret forhandler.</p> <p>Se også: "Kontakt til Epson-support" på side 386</p>
016-745	
016-749	Tryk på knappen  for at annullere det aktuelle job. Prøv igen når printeren ikke behandler nogen job.
016-764	Tryk på  -knappen for at fjerne meddelelsen. Kontroller om Ethernet-kablet er ordentligt tilsluttet. Hvis dette ikke løser problemet, skal du kontakte SMTP-serveradministratoren.
016-766	Tryk på  -knappen for at fjerne meddelelsen. Ping SMTP-serverens IP-adresse og kontroller om serveren er til rådighed. Hvis dette ikke løser problemet, skal du kontakte SMTP-serveradministratoren.
016-767	Tryk på  -knappen for at fjerne meddelelsen. Kontroller om modtageradressen er korrekt og prøv at scanne igen.
016-791	Indsæt USB-hukommelsesenheden og tryk på  -knappen for at fjerne meddelelsen.
016-795	Tryk på  -knappen for at fjerne meddelelsen. Kontroller om filformatet på dataen på USB-hukommelsesenheden er et understøttet format.









Fejlkode	Hvad du kan gøre
016-797	Tryk på  -knappen for at fjerne meddelelsen. Kontroller om den valgte fil på USB-hukommelsesenheden er gyldig.
016-920	Tryk på  -knappen for at fjerne meddelelsen. Kontroller den trådløse indstilling for adgangspunktet og printeren.
016-930	Fjern enheden fra den forreste USB-port og tryk på  -knappen for at fjerne meddelelsen.
016-931	
016-981	Tryk på knappen  for at annullere det aktuelle job. Prøv at kopiere færre dokumenter.
016-985	Den vedhæftede filstørrelse er større end den, du definerede. Tryk på  -knappen for at fjerne meddelelsen. Prøv følgende: <ul style="list-style-type: none"> <input type="checkbox"/> Forstør Max E-Mail Size. <input type="checkbox"/> Reducer opløsningsindstillingen. <input type="checkbox"/> Ændr filformatet på det scannede billede.
017-970	Hukommelsen er sandsynligvis fuld. Tryk på  -knappen for at fjerne meddelelsen. Prøv følgende: <ul style="list-style-type: none"> <input type="checkbox"/> Slet de data der er gemt i hukommelsen. <input type="checkbox"/> Reducer opløsningsindstillingen. <input type="checkbox"/> Reducer antallet af sider.
017-980	Tryk på  -knappen for at fjerne meddelelsen. Prøv igen når printeren ikke behandler nogen job.
017-981	
017-988	Tryk på  -knappen for at fjerne meddelelsen. Kontroller om interfacekablet er ordentligt tilsluttet, eller om der ikke er et problem med din computer.
018-338	Sluk for printeren og tænd igen. Hvis dette ikke løser problemet, skal du kontakte Epsons lokale repræsentative kontor eller en autoriseret forhandler. Se også: "Kontakt til Epson-support" på side 386
024-340	Sluk for printeren og tænd igen. Hvis dette ikke løser problemet, skal du kontakte Epsons lokale repræsentative kontor eller en autoriseret forhandler. Se også: "Kontakt til Epson-support" på side 386
024-360	
024-371	
024-958	Ilæg det specificerede papir og tryk på  -knappen for at fjerne meddelelsen. Se også: <ul style="list-style-type: none"> <input type="checkbox"/> "Ilægning af udskriftsmedier i multifunktionsføderen (MPF)" på side 122 <input type="checkbox"/> "Ilægning af udskriftsmedier i prioriteret ark-indsætter (PSI)" på side 130

Fejlkode	Hvad du kan gøre
024-963	<p>Tryk på -knappen for at fjerne meddelelsen og ilæg det specificerede papir. Følg instruktionen på skærmen hvis der vises nogen.</p> <p>Se også:</p> <ul style="list-style-type: none"> <input type="checkbox"/> "Ilægning af udskriftsmedier i multifunktionsføderen (MPF)" på side 122 <input type="checkbox"/> "Ilægning af udskriftsmedier i prioriteret ark-indsætter (PSI)" på side 130
026-720	Tryk på  -knappen for at fjerne meddelelsen. Kontroller om USB-hukommelsesenheden er tilstrækkelig hukommelse.
026-721	Tryk på  -knappen for at fjerne meddelelsen. Kontroller om USB-hukommelsesenheden er skrivebeskyttet, eller om der opstår en slags diskproblem.
026-722	
026-723	Tryk på  -knappen for at fjerne meddelelsen. Kontroller om stien eller filnavnet til lagring af dataen er for lang.
026-750	Tryk på  -knappen for at fjerne meddelelsen. Kontroller om interfacekablet er ordentligt tilsluttet, eller genstart den applikation du anvender.
026-751	Tryk på  -knappen for at fjerne meddelelsen. Kontroller om interfacekablet er ordentligt tilsluttet.
026-752	
027-446	Ændr IP-adressen for at undgå duplikering. Sluk for printeren og tænd den igen.
027-452	
031-521	Tryk på  -knappen for at fjerne meddelelsen. Kontroller om adgangsindstillingen til SMB-serveren er korrekt ved at kontakte din serveradministrator.
031-526	Tryk på  -knappen for at fjerne meddelelsen. Kontroller om domænenavnet på SMB-serveren er korrekt. Kontroller DNS-forbindelsen, eller kontroller om navnet på videresendingsdestinationens server er registreret med DNS.
031-529	Tryk på  -knappen for at fjerne meddelelsen. Kontroller om Ethernet-kablet er ordentligt tilsluttet, og om adgangskoden til SMB-serveren er korrekt.
031-530	Tryk på  -knappen for at fjerne meddelelsen. Kontroller om den gældende stiindstilling til SMB-serveren er korrekt.
031-533	<p>Tryk på -knappen for at fjerne meddelelsen. Kontroller følgende:</p> <ul style="list-style-type: none"> <input type="checkbox"/> Om det filnavn du specificerede, ikke anvendes af andre brugere. <input type="checkbox"/> Om der allerede findes en fil eller en mappe med det samme navn som det, du specificerede. <input type="checkbox"/> Om SMB-serveren oplever skrivebeskyttelse eller diskproblemer.

Fejlkode	Hvad du kan gøre
031-534	Tryk på  -knappen for at fjerne meddelelsen. Kontroller om SMB-serveren oplever skrivebeskyttelse eller diskproblemer.
031-535	
031-536	
031-537	Tryk på  -knappen for at fjerne meddelelsen. Kontroller om der er fri plads på lagringsplaceringen.
031-555	Tryk på  -knappen for at fjerne meddelelsen. Kontroller om netværket er ordentligt tilsluttet.
031-556	Tryk på  -knappen for at fjerne meddelelsen. Kontroller om SMB-serveren oplever skrivebeskyttelse eller diskproblemer.
031-557	Tryk på  -knappen for at fjerne meddelelsen. Kontroller følgende: <ul style="list-style-type: none"> <input type="checkbox"/> Om det filnavn du specificerede, ikke anvendes af andre brugere. <input type="checkbox"/> Om der allerede findes en fil eller en mappe med det samme navn som det, du specificerede.
031-558	Tryk på  -knappen for at fjerne meddelelsen. Kontroller om adgangsindstillingen til SMB-serveren er korrekt ved at kontakte din serveradministrator.
031-571	Tryk på  -knappen for at fjerne meddelelsen. Kontroller om Ethernet-kablet er ordentligt tilsluttet.
031-574	Tryk på  -knappen for at fjerne meddelelsen. Kontroller om domænenavnet på FTP-serveren er korrekt.
031-575	Tryk på  -knappen for at fjerne meddelelsen. Kontroller om indstillingen af værtsnavnet på FTP-serveren er korrekt.
031-576	Tryk på  -knappen for at fjerne meddelelsen. Kontroller om FTP-serveren oplever skrivebeskyttelse eller diskproblemer.
031-578	Tryk på  -knappen for at fjerne meddelelsen. Kontroller om Ethernet-kablet er ordentligt tilsluttet, og om loginnavnet (brugernavn) og adgangskoden til FTP-serveren er korrekt.
031-579	Tryk på  -knappen for at fjerne meddelelsen. Kontroller om den gældende stiindstilling til FTP-serveren er korrekt.
031-582	Tryk på  -knappen for at fjerne meddelelsen. Kontroller om FTP-serveren oplever skrivebeskyttelse eller diskproblemer.
031-584	Tryk på  -knappen for at fjerne meddelelsen. Kontroller følgende: <ul style="list-style-type: none"> <input type="checkbox"/> Om det filnavn du specificerede, ikke anvendes af andre brugere. <input type="checkbox"/> Om der allerede findes en fil eller en mappe med det samme navn som det, du specificerede. <input type="checkbox"/> Om FTP-serveren oplever skrivebeskyttelse eller diskproblemer.
031-585	Tryk på  -knappen for at fjerne meddelelsen. Kontroller om FTP-serveren oplever slette-/skrivebeskyttelse eller diskproblemer.
031-587	
031-588	Tryk på  -knappen for at fjerne meddelelsen. Kontroller om FTP-serveren oplever skrivebeskyttelse eller diskproblemer.

Fejlkode	Hvad du kan gøre
031-589	Tryk på  -knappen for at fjerne meddelelsen. Kontroller om der er fri plads på lagringsplaceringen.
031-594	Tryk på  -knappen for at fjerne meddelelsen. Kontakt din serveradministrator for at kontrollere om den scannede fil er indstillet forkert mht. lagring på en FTP-server. Hvis dette ikke løser problemet, skal du kontakte Epsons lokale repræsentative kontor eller en autoriseret forhandler. Se også: "Kontakt til Epson-support" på side 386
031-598	Tryk på  -knappen for at fjerne meddelelsen. Kontroller om FTP-serveren oplever skrivebeskyttelse eller diskproblemer.
033-503	Tryk på  -knappen for at fjerne meddelelsen. Kontroller rapporten. Slet de unødvendige data der er gemt i hukommelsen.
033-513	
033-517	Tryk på  -knappen for at fjerne meddelelsen. Kontroller om adgangskoden for faxlåsen er korrekt.
033-518	Tryk på  -knappen for at fjerne meddelelsen. Kontroller om din region er indstillet korrekt.
033-519	Faxtjeneste er låst. For at fortsætte skal du trykke på  -knappen og deaktivere faxlåsen. Se også: "Begrænsning af adgang til printerfunktioner" på side 304
033-787	Tryk på  -knappen for at fjerne meddelelsen. Jobbet annulleres.
033-788	Tryk på  -knappen for at fjerne meddelelsen. Fjern den fax der blev modtaget, eller vent et stykke tid indtil faxtransmissionen er gennemført.
034-700	Tryk på  -knappen for at fjerne meddelelsen. Hvis fejlen fortsætter med at dukke op, efter der er foretaget genopkald det specificerede antal gange, skal du prøve følgende: <input type="checkbox"/> Kontroller om telefonlinjen er ordentligt tilsluttet. <input type="checkbox"/> Kontroller om destinationsnummeret er korrekt. <input type="checkbox"/> Indstil <code>Number of Redial</code> til den højeste værdi. <input type="checkbox"/> Indstil <code>Interval Timer</code> eller <code>Redial Delay</code> til at være længere. Se også: "Tilslutning til telefonnettet" på side 221
034-701	
034-702	
034-703	
034-704	Tryk på  -knappen for at fjerne meddelelsen. Hvis fejlen fortsætter med at dukke op, efter der er foretaget genopkald det specificerede antal gange, skal du prøve følgende: <input type="checkbox"/> Kontroller om telefonlinjen er ordentligt tilsluttet. <input type="checkbox"/> Kontroller om destinationsnummeret er tilgængeligt og korrekt. <input type="checkbox"/> Indstil <code>Number of Redial</code> til den højeste værdi. <input type="checkbox"/> Indstil <code>Interval Timer</code> eller <code>Redial Delay</code> til at være længere. Se også: "Tilslutning til telefonnettet" på side 221
034-705	
034-706	

Fejlkode	Hvad du kan gøre
034-707	<p>Tryk på OK-knappen for at fjerne meddelelsen. Hvis fejlen fortsætter med at dukke op, efter der er foretaget genopkald det specificerede antal gange, skal du prøve følgende:</p> <ul style="list-style-type: none"> <input type="checkbox"/> Indstil <code>Number of Redial</code> til den højeste værdi. <input type="checkbox"/> Indstil <code>Interval Timer</code> eller <code>Redial Delay</code> til at være længere. <input type="checkbox"/> Reducer <code>Modem Speed</code>.
034-708	<p>Tryk på OK-knappen for at fjerne meddelelsen. Hvis fejlen fortsætter med at dukke op, efter der er foretaget genopkald det specificerede antal gange, skal du prøve følgende:</p> <ul style="list-style-type: none"> <input type="checkbox"/> Indstil <code>Number of Redial</code> til den højeste værdi. <input type="checkbox"/> Indstil <code>Interval Timer</code> eller <code>Redial Delay</code> til at være længere. <input type="checkbox"/> Reducer <code>Modem Speed</code>. <input type="checkbox"/> Kontroller om destinationsnummeret er tilgængeligt.
034-709	<p>Tryk på OK-knappen for at fjerne meddelelsen. Hvis fejlen fortsætter med at dukke op, efter der er foretaget genopkald det specificerede antal gange, skal du prøve følgende:</p>
034-710	<ul style="list-style-type: none"> <input type="checkbox"/> Indstil <code>Number of Redial</code> til den højeste værdi. <input type="checkbox"/> Indstil <code>Interval Timer</code> eller <code>Redial Delay</code> til at være længere.
034-711	<p>Tryk på OK-knappen for at fjerne meddelelsen. Hvis fejlen fortsætter med at dukke op, efter der er foretaget genopkald det specificerede antal gange, skal du prøve følgende:</p>
034-712	<ul style="list-style-type: none"> <input type="checkbox"/> Indstil <code>Number of Redial</code> til den højeste værdi.
034-713	<ul style="list-style-type: none"> <input type="checkbox"/> Indstil <code>Interval Timer</code> eller <code>Redial Delay</code> til at være længere. <input type="checkbox"/> Reducer <code>Modem Speed</code>.
034-714	<p>Tryk på OK-knappen for at fjerne meddelelsen. Hvis fejlen fortsætter med at dukke op, efter der er foretaget genopkald det specificerede antal gange, skal du prøve følgende:</p> <ul style="list-style-type: none"> <input type="checkbox"/> Indstil <code>Number of Redial</code> til den højeste værdi. <input type="checkbox"/> Indstil <code>Interval Timer</code> eller <code>Redial Delay</code> til at være længere. <input type="checkbox"/> Kontroller om destinationsnummeret er tilgængeligt.
034-715	<p>Tryk på OK-knappen for at fjerne meddelelsen. Hvis fejlen fortsætter med at dukke op, efter der er foretaget genopkald det specificerede antal gange, skal du prøve følgende:</p> <ul style="list-style-type: none"> <input type="checkbox"/> Indstil <code>Number of Redial</code> til den højeste værdi. <input type="checkbox"/> Indstil <code>Interval Timer</code> eller <code>Redial Delay</code> til at være længere. <input type="checkbox"/> Reducer <code>Modem Speed</code>.
034-716	<p>Tryk på OK-knappen for at fjerne meddelelsen. Hvis fejlen fortsætter med at dukke op, efter der er forsøgt det specificerede antal gange, annulleres den. Når du forsøger at sende faxen igen, skal du reducere <code>Modem Speed</code>.</p>
034-717	<p>Tryk på OK-knappen for at fjerne meddelelsen. Hvis fejlen fortsætter med at dukke op, efter der er forsøgt det specificerede antal gange, annulleres den. Prøv at sende faxen igen.</p>

Fejlkode	Hvad du kan gøre
034-718	Tryk på  -knappen for at fjerne meddelelsen. Hvis fejlen fortsætter med at dukke op, efter der er forsøgt det specificerede antal gange, annulleres den. Når du forsøger at sende faxen igen, skal du reducere Modem Speed.
034-719	
034-720	Tryk på  -knappen for at fjerne meddelelsen. Hvis fejlen fortsætter med at dukke op, efter der er forsøgt det specificerede antal gange, annulleres den. Når du forsøger at sende faxen igen, skal du prøve følgende: <input type="checkbox"/> Reducer Modem Speed. <input type="checkbox"/> Aktiver ECM.
034-721	Tryk på  -knappen for at fjerne meddelelsen. Hvis fejlen fortsætter med at dukke op, efter der er forsøgt det specificerede antal gange, annulleres den. Når du forsøger at sende faxen igen, skal du reducere Modem Speed.
034-722	
034-723	
034-724	
034-725	
034-726	
034-727	Tryk på  -knappen for at fjerne meddelelsen. Kontroller om destinationsnummeret er tilgængeligt. Hvis fejlen fortsætter med at dukke op, efter der er forsøgt det specificerede antal gange, annulleres den.
034-750	Tryk på  -knappen for at fjerne meddelelsen. Kontroller om telefonlinjen er ordentligt tilsluttet. Se også: "Tilslutning til telefonnettet" på side 221
034-751	Tryk på  -knappen for at fjerne meddelelsen. Kontroller om destinationsmaskinen blokerer din fax som junkfax. Hvis den gør det, skal du bede modtageren om at deaktivere indstillingen.
034-752	Tryk på  -knappen for at fjerne meddelelsen. Kontroller om telefonlinjen er ordentligt tilsluttet. Se også: "Tilslutning til telefonnettet" på side 221
034-753	
034-754	Tryk på  -knappen for at fjerne meddelelsen. Reducer Modem Speed.
034-755	
034-756	
034-757	
034-758	Tryk på  -knappen for at fjerne meddelelsen. Kontroller om telefonlinjen er ordentligt tilsluttet. Eller reducer Modem Speed. Se også: "Tilslutning til telefonnettet" på side 221

Fejlkode	Hvad du kan gøre
034-759	Tryk på  -knappen for at fjerne meddelelsen. Reducer Modem Speed.
034-760	
034-761	Tryk på  -knappen for at fjerne meddelelsen. Kontroller om telefonlinjen er ordentligt tilsluttet. Se også: "Tilslutning til telefonnettet" på side 221
034-762	Tryk på  -knappen for at fjerne meddelelsen. Prøv følgende: <input type="checkbox"/> Reducer Modem Speed. <input type="checkbox"/> Aktiver ECM.
034-763	Tryk på  -knappen for at fjerne meddelelsen. Reducer Modem Speed.
034-764	
034-765	
034-766	
034-767	Tryk på  -knappen for at fjerne meddelelsen. Kontroller om telefonlinjen er ordentligt tilsluttet. Se også: "Tilslutning til telefonnettet" på side 221
034-768	Tryk på  -knappen for at fjerne meddelelsen. Reducer Modem Speed.
041-340	Sluk for printeren og tænd igen. Hvis dette ikke løser problemet, skal du kontakte Epsons lokale repræsentative kontor eller en autoriseret forhandler.
042-358	Se også:
042-372	"Kontakt til Epson-support" på side 386
061-370	
062-321	
062-360	
062-790	Tryk på  -knappen for at fjerne meddelelsen. Den scannede data slettes. Prøv at scanne dokumentet igen.
075-100	Kontroller og ryd papirvejen, ilæg papiret og tryk derefter på  -knappen for at fjerne meddelelsen. Se også: "Afhjælpning af papirstop fra printerens front" på side 314
075-921	Ilæg papir til siderne på den anden side (ulige), og tryk på knappen  . Se også: "Manuel dupleksudskrivning (Kun Windows-printerdriver)" på side 135

Fejlkode	Hvad du kan gøre
077-100	Åbn den bagerste låge og fjern det fastklemte papir.
077-104	Se også: "Afhjælpning af papirstop fra printerens bagside" på side 316
077-106	
077-108	
077-109	
077-304	Luk den bageste låge.
077-900	Åbn den bagerste låge og fjern det fastklemte papir. Se også: "Afhjælpning af papirstop fra midterudbakken" på side 318
077-901	Åbn den bagerste låge og fjern det fastklemte papir. Se også: "Afhjælpning af papirstop fra printerens bagside" på side 316
092-310	Rengør CTD-sensoren. Se også: "Rengøring af CTD (farvetonerdensitet)-sensoren" på side 370
092-651	Sluk for printeren og tænd igen. Hvis dette ikke løser problemet, skal du kontakte Epsons lokale repræsentative kontor eller en autoriseret forhandler. Se også: "Kontakt til Epson-support" på side 386
092-661	
092-910	Rengør CTD-sensoren. Se også: "Rengøring af CTD (farvetonerdensitet)-sensoren" på side 370
093-423	Udskift snarest den specificerede tonerkassette. Se også: "Udskiftning af tonerkassetter" på side 371
093-424	
093-425	
093-426	
093-919	Geninstaller eller udskift den specificerede tonerkassette. Se også: "Udskiftning af tonerkassetter" på side 371
093-920	
093-921	
093-922	

Fejlkode	Hvad du kan gøre
093-930	Fjern den specificerede tonerkassette og installer en ny. Hvis du ikke udskifter tonerkassetten, kan der opstå problemer med udskriftskvaliteten. Se også: "Udskiftning af tonerkassetter" på side 371
093-931	
093-932	
093-933	
093-926	Udskift den specificerede tonerkassette med den understøttede kassette. Se også: "Udskiftning af tonerkassetter" på side 371
093-960	
093-961	
093-962	
093-970	Geninstaller den specificerede tonerkassette. Se også: "Installation af en tonerkassette" på side 375
093-971	
093-972	
093-973	

Fejlkode	Hvad du kan gøre
116-210	<p>Sluk for printeren og tænd igen. Hvis dette ikke løser problemet, skal du kontakte Epsons lokale repræsentative kontor eller en autoriseret forhandler.</p> <p>Se også: "Kontakt til Epson-support" på side 386</p>
116-314	
116-323	
116-325	
116-326	
116-335	
116-355	
116-395	
117-331	
117-332	
117-333	
117-334	
117-340	
117-342	
117-343	
117-344	
117-346	
117-348	<p>Prøv igen og kontroller rapporten. Sluk for printeren og tænd igen. Hvis dette ikke løser problemet, skal du kontakte Epsons lokale repræsentative kontor eller en autoriseret forhandler.</p> <p>Se også: "Kontakt til Epson-support" på side 386</p>

Fejlkode	Hvad du kan gøre
117-349	Sluk for printeren og tænd igen. Hvis dette ikke løser problemet, skal du kontakte Epsons lokale repræsentative kontor eller en autoriseret forhandler. Se også: "Kontakt til Epson-support" på side 386
117-350	
117-351	
117-366	
124-333	
134-211	
191-310	
193-700	Denne meddelelse angiver, at printeren er i Non-Genuine Mode.

Bemærk:

Ved den følgende meddelelse, der ikke indeholder en fejlkode, skal du se tabellen nedenfor angående løsningen.

Fejlmeddelelse	Hvad du kan gøre
USB Memory Error Cannot Mount File System Remove from USB Port	Fjern USB-hukommelsesenheden og kontroller om den er ustabil. Tryk på  -knappen for at fjerne meddelelsen.

Kontakt service

Når du ringer efter printerservice, skal du være forberedt på, at beskrive det problem du oplever, eller den fejlmeddelelse som står på LCD-panelet.

Du behøver at kende printermodellen og serienummeret. Du kan se modelnavnet på mærkaten på printerens bagerste låge. Du kan se serienummeret på mærkaten på den sorte tonerkassette, som er installeret i printeren.

Sådan får du hjælp

Epson tilbyder flere automatiske diagnosticeringsværktøjer, som hjælper dig med at producere og vedligeholde kvalitetsudskrift.

Meddelelser på LCD-panelet

LCD-panelet giver dig informationer og hjælper med fejlfinding. Når der opstår en fejl- eller advarselssituation, viser LCD-panelet en meddelelse, som informerer dig om problemet.

Se også:

“Forståelse af printermeddelelser” på side 348

Status Monitor Advarsler

Status Monitor er et værktøj, som er indeholdt på *softwaredisken*. Det kontrollerer automatisk printerens status, når du sender et udskriftsjob. Hvis printeren ikke er i stand til at udskrive dit job, viser Status Monitor automatisk en advarsel på din computerskærm, så du ved, at at printeren behøver din opmærksomhed.

Non-Genuine Mode

Når toneren inde i en tonerkassette er ved at være brugt op, vises meddelelsen `XXXX Cartridge is Close to Life` eller `Replace XXXX Cartridge (XXXX:Yellow,Magenta,Cyan ellerBlack)`.

Når du ønsker at anvende printeren i Non-Genuine Mode, skal du aktivere Non-Genuine Mode og udskifte tonerkassetten.

Vigtigt:

Hvis du anvender printeren i Non-Genuine Mode, er printerens ydelse muligvis ikke optimal. Eventuelle problemer som måtte opstå pga. brug af Non-Genuine Mode er ikke dækket af vores kvalitetsgaranti. Kontinuerlig brug af Non-Genuine Mode kan også medføre printersammenbrud, og alle reparationsudgifter til sådan et sammenbrud pådrages brugerne.

Bemærk:

*For at deaktivere Non-Genuine Mode skal du vælge `Off for Non-Genuine Mode` på betjeningspanelet eller fjerne markeringen i afkrydsningsfeltet ud for **On** på **Non-Genuine Mode**-siden på **Printer Maintenance**-fanen i *Printer Setting Utility*.*

Betjeningspanelet

Bemærk:

Inden du starter den nedenfor beskrevne betjening, skal du bekræfte, at Select Function-skærmen vises på LCD-panelet.

1. Klik på **System**-knappen.
2. Vælg **Admin Menu** og tryk derefter på knappen **OK**.
3. Vælg **Maintenance** og tryk derefter på knappen **OK**.
4. Vælg **Non-Genuine Mode** og tryk derefter på knappen **OK**.
5. Vælg **On** og tryk derefter på knappen **OK**.
6. Tryk på knappen **◀** indtil topsiden vises.

Printeren skifter til Non-Genuine Mode.

Printer Setting Utility

Den følgende procedure anvender Windows XP som et eksempel.

1. Klik på **start — All Programs (Alle programmer) — EPSON — din printer — Printer Setting Utility**.

Bemærk:

Vinduet til valg en printer vises i dette trin, når der er installeret flere printerdrivere på din computer. I dette tilfælde skal du klikke på navnet på den ønskede printer, der står under **Printer Name**.

Printer Setting Utility åbner.

2. Klik på fanen **Printer Maintenance**.
3. Vælg **Non-Genuine Mode** fra listen til venstre på siden.

Siden **Non-Genuine Mode** vises.

4. Marker afkrydsningsfeltet ud for **On** og klik derefter på **Apply New Settings**-knappen.

Kapitel 11

Vedligeholdelse

Rengøring af printeren

Dette afsnit beskriver, hvordan du rengør printeren, så den beholdes i god tilstand og altid udskriver rene udskrifter.

**Advarsel:**

Når dette produkt rengøres, skal du anvende de særlige, designerede rengøringsmaterialer. Brug af andre rengøringsmaterialer kan muligvis resultere i dårlig ydelse fra produktet. Brug aldrig sprayrengøremidler ellers kan det forårsage brand eller eksplosion.

**Forsigtig:**

Når du renser dette produkt, skal du altid slukke det og tage ledningen ud. Du kan få stød, hvis du kommer i kontakt med en strømførende maskines indre.

Rengøring af scanneren

Hold scanneren ren for at sikre, at du får de bedst mulige kopier. Rengør scanneren når dagen begynder og senere på dagen efter behov.

1. Fugt en blød fnugfri klud eller køkkenrulle med en lille smule vand.
2. Åbn dokumentdækslet.

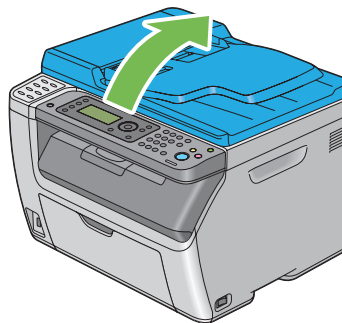

3. På Epson AcuLaser CX17NF/CX17WF skal du tørre overfladen af dokumentglasset og ADF-glasset af, indtil de er rene og tørre.

På Epson AcuLaser CX17 skal du tørre overfladen af dokumentglasset af, indtil det er rent og tørt.

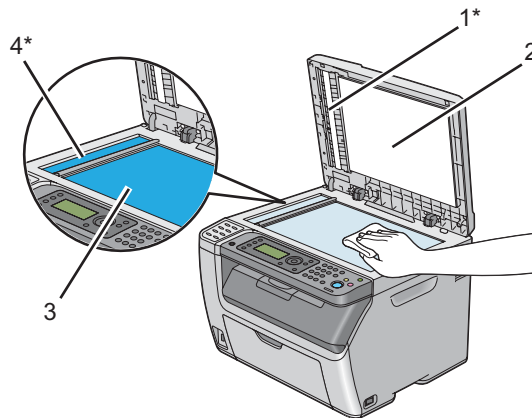

1*	Film
2	Hvidt dokumentdæksel
3	Dokumentglas
4*	ADF-glas

*Kun til rådighed på Epson AcuLaser CX17NF/CX17W.

4. På Epson AcuLaser CX17NF/CX17W skal du tørre undersiden på det hvide dokumentdæksel og filmen af, indtil de er rene og tørre.

På Epson AcuLaser CX17 skal du tørre undersiden af det hvide dokumentdæksel af, indtil det er rent og tørt.

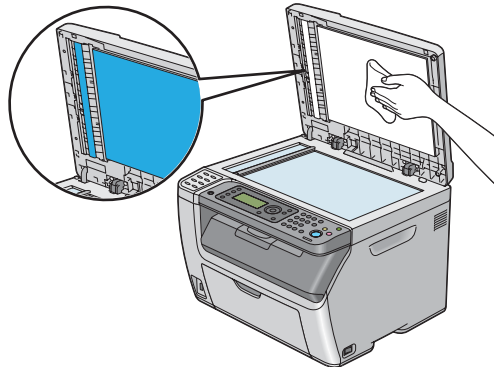

5. Luk dokumentdækslet.

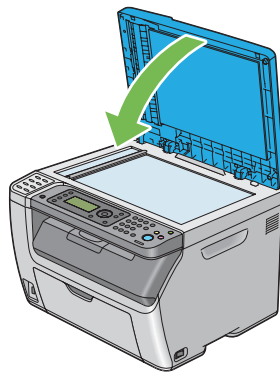

Rengøring af ADF-fødevalsen (Kun Epson AcuLaser CX17NF/CX17W)

Hold ADF-fødevalsen ren for at sikre, at du får de bedst mulige kopier. Rengør ADF-fødevalsen med jævne mellemrum.

1. Åbn ADF-dækslet.



2. Tør ADF-fødevalsen af med en tør blød fnugfri klud eller køkkenrulle, indtil den er ren.

Hvis ADF-fødevalsen snavses til med blækpletter, kan papir fra ADF'en også blive snavset. I dette tilfælde skal du fugte en blød fnugfri klud eller køkkenrulle en lille smule med et neutralt rengøringsmiddel eller vand, og derefter fjerne snavset fra ADF-fødevalsen indtil den er ren og tør.

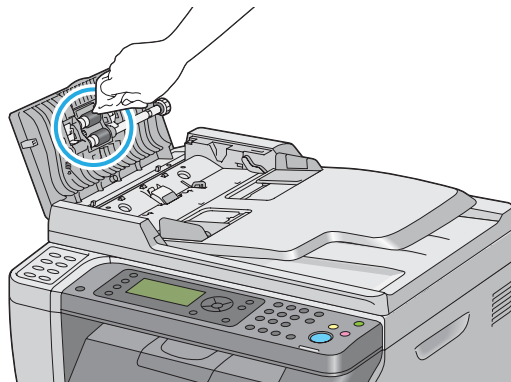

Rengøring inde i printeren

1. Sluk for printeren.

2. Åbn toneradgangsdækslet.

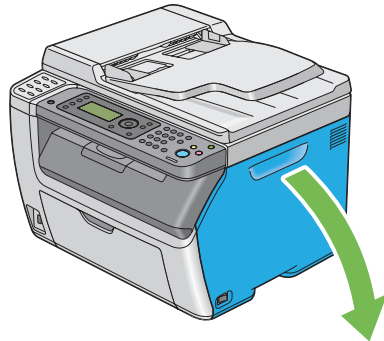

3. Klem fast om tonerkassetten som vist på illustrationen.

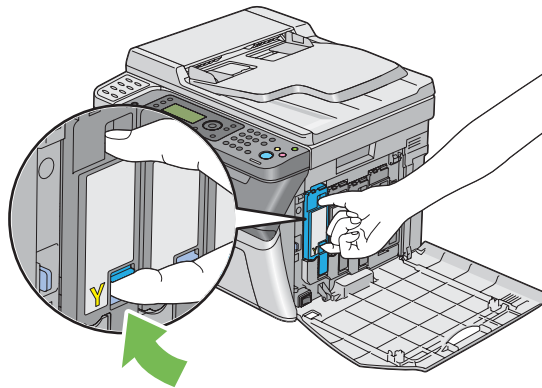

4. Træk tonerkassetten ud.

Vigtigt:

Træk altid tonerkassetten langsomt ud, så du ikke spilder toneren.

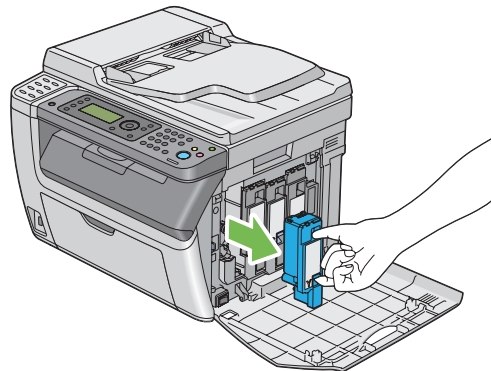

5. Træk også de tre andre tonerkassetter ud.
6. Træk rengøringsstangen til printheadet ud.

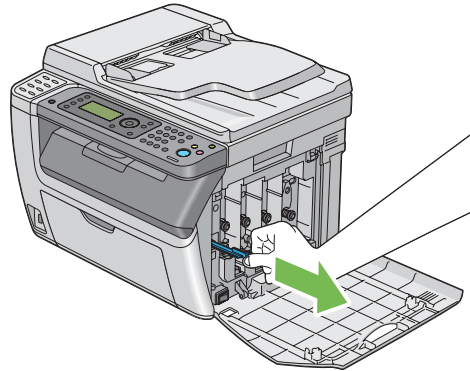

7. Sæt rengøringsstangen til printheadet helt ind i hullet ved siden af pilen på printeren, indtil dens spids når helt ind i printeren som vist nedenfor, og træk den derefter ud.

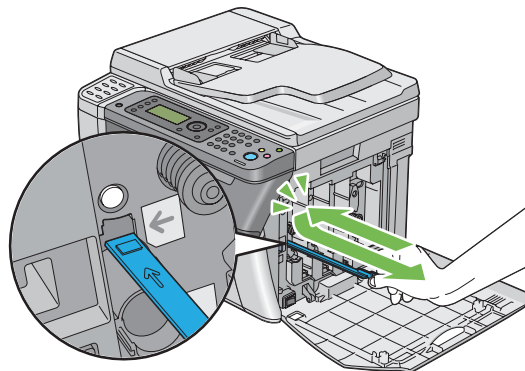

8. Gentag den samme procedure for de tre andre huller.

9. Sæt rengøringsstangen til printheadet tilbage på dens oprindelige plads.

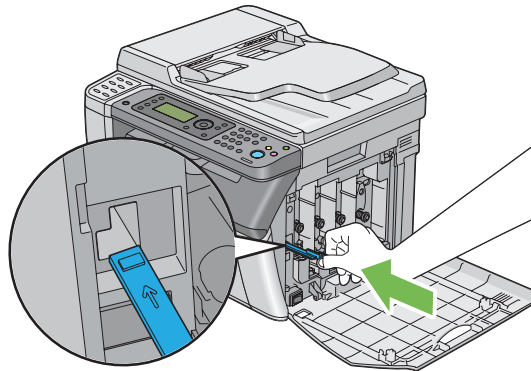

10. Sæt den sorte tonerkassette på plads ved at rette den ind efter den tilhørende kassetteholder og derefter trykke den ordentligt ind på området omkring midten af etiketten, indtil tonerkassetten klikker.

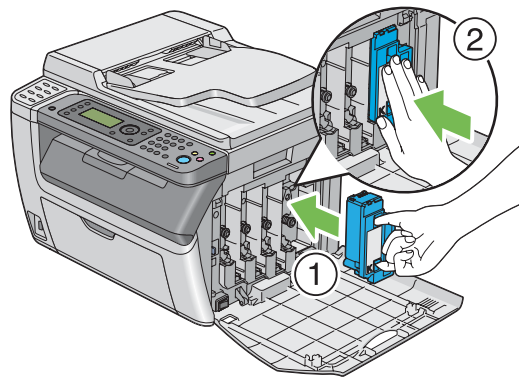

11. Sæt også de tre andre tonerkassetter på plads.

12. Luk toneradgangsdækslet.

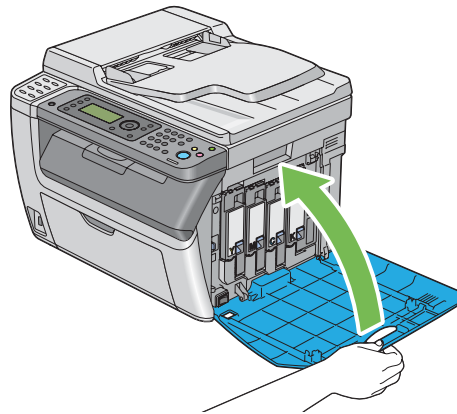

Rengøring af CTD (farvetonerdensitet)-sensoren

Rengør kun CTD-sensoren når der vises en advarsel angående CTD-sensoren i **Printer Status**-vinduet eller på betjeningspanelet.

1. Sikr dig, at printeren er slukket.
2. Tryk på håndtaget til bagerste låge og åbn den bagerste låge.

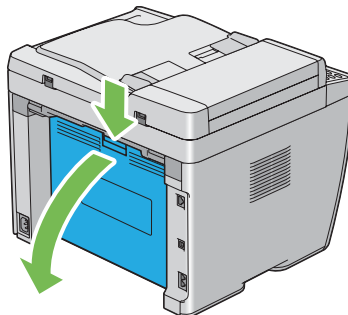

3. Rengør CTD-sensoren inden i printeren med en ren, tør vatpind.

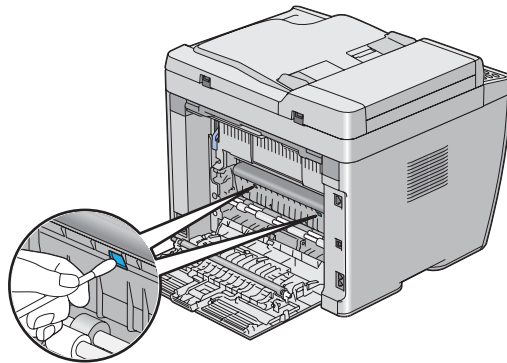

4. Luk den bageste låge.

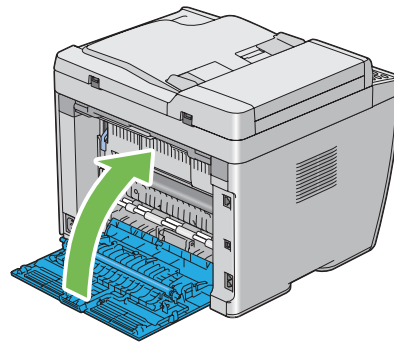

Udskiftning af tonerkassetter

Epsons tonerkassetter fås kun gennem Epson.

Det anbefales, at du anvender Epson's tonerkassetter til din printer. Epson giver ikke nogen garanti for dækning af problemer forårsaget pga. brug af forbrugsvarer, som ikke kommer fra Epson.

**Advarsel:**

- Brug en kost eller en våd klud til at tørre spildt toner op med. Brug aldrig en støvsuger ved tonerspild.
Den kan muligvis antænde pga. elektriske gnister inde i støvsugeren og forårsage eksplosion.
Hvis du spilder en stor mængde toner, skal du kontakte din lokale Epson-repræsentant.
- Smid aldrig en tonerkassette ind i åben ild. Den resterende toner i kassetten kan antænde og medføre forbrændinger eller eksplosion.
Hvis du har en brugt tonerkassette, som du ikke længere behøver, skal du kontakte din lokale Epson-repræsentant angående dens bortskaffelse.

**Forsigtig:**

- Tonerkassetter skal opbevares utilgængeligt for børn. Hvis et barn ved et uheld sluger toner, skal det spyttes ud, rens munden med vand, drik vand og kontakt øjeblikkelig en læge.
- Vær påpasselig med ikke at spilde toneren ved udskiftning af tonerkassetter. Hvis der spildes toner, skal du undgå kontakt med tøj, hud, øjne og mund samt undgå indånding.
- Hvis du spilder toner på huden eller tøjet, skal du vaske det af med sæbe og vand.
Hvis du får tonerpartikler i øjnene, skal du vaske toneren ud med rigeligt vand i mindst 15 minutter, indtil irritationen er forsvundet. Kontakt om nødvendigt en læge.
Hvis du indånder tonerpartikler, skal du gå hen til et område med frisk luft og skylle munden med vand.
Hvis du sluger toner, skal du spytte det ud, rense munden med vand, drikke rigeligt med vand og straks kontakte en læge.

Vigtigt:

Ryst ikke tonerkassetten, da du kan komme til at spilde toneren.

Oversigt

Printeren har tonerkassetter i fire farver: sort (K), gul (Y), magenta (M) og cyan (C).

Når en tonerkassette er brugt op, vises følgende meddelelser på LCD-panelet.

Meddelelse (eksempel)	Afhjælpning
093-426 Printer Black Cartridge is Close to Life*	Den specificerede tonerkassette er ved at være brugt op. Forbered en ny kassette. Fejlkoden afviger afhængigt af farven på tonerkassetten. <input type="checkbox"/> 093-426:Black <input type="checkbox"/> 093-425:Cyan <input type="checkbox"/> 093-424:Magenta <input type="checkbox"/> 093-423:Yellow
Replace Cart. 093-933 Printer Replace Black Cartridge	Den specificerede tonerkassette er brugt op. Udskift den gamle tonerkassette med en ny. Fejlkoden afviger afhængigt af farven på tonerkassetten. <input type="checkbox"/> 093-933:Black <input type="checkbox"/> 093-932:Cyan <input type="checkbox"/> 093-931:Magenta <input type="checkbox"/> 093-930:Yellow

* Denne advarsel vises kun, når der anvendes Epson-tonerkassetter (Non-Genuine Mode er sat til Off).

Vigtigt:

- Når du placerer en brugt tonerkassette på gulvet eller et bord, skal du placere et par ark papir under tonerkassetten i tilfælde af, at der skulle spildes noget toner.
- Genbrug ikke gamle tonerkassetter, når du først har fjernet dem fra printeren. Det kan forringe udskriftskvaliteten.
- Ryst eller slå ikke på de brugte tonerkassetter. Den resterende toner kan spildes.
- Vi anbefaler, at du opbruger tonerkassetterne inden for et år, efter du har taget dem ud af emballagen.

Udtagning af tonerkassetterne

1. Sluk for printeren.

2. Åbn toneradgangsdækslet.

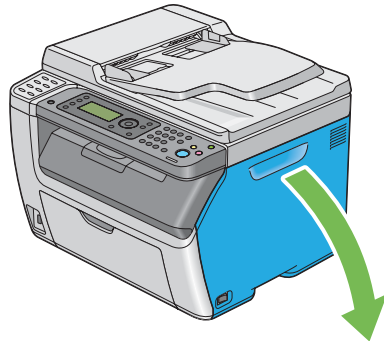

3. Læg nogle få ark papir på gulvet eller det bord, hvor den fjernede tonerkassette placeres.
4. Klem fast om tonerkassetten som vist på illustrationen.

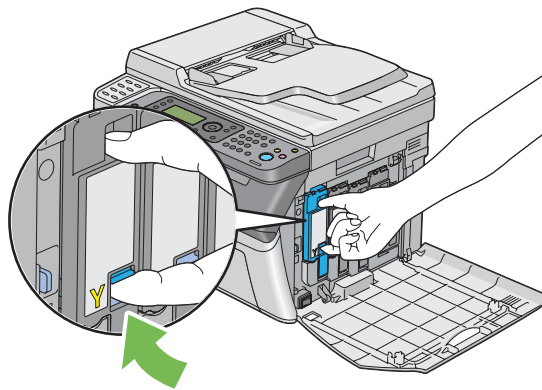

5. Træk tonerkassetten ud.

Vigtigt:

Træk altid tonerkassetten langsomt ud, så du ikke spilder toneren.

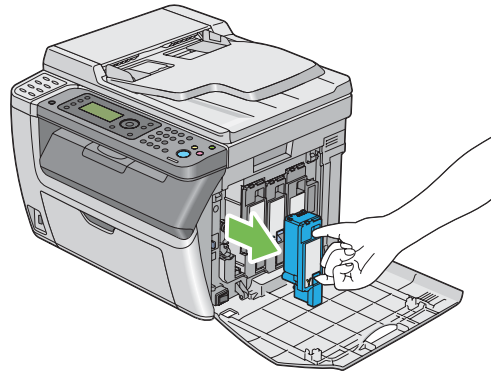

6. Placer forsigtigt tonerkassetten på de papirark, der blev lagt ud i trin 3.

Installation af en tonerkassette

1. Pak en ny tonerkassette i den ønskede farve ud og ryst den fem til seks gange for at fordele toneren jævnt.

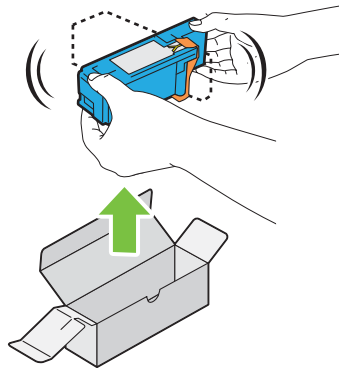
**Bemærk:**

- Sikr dig at farven på den nye tonerkassette modsvarer den på håndtaget, inden du sætter den ind.
- Håndter tonerkassetten forsigtigt så du undgår at spilde toneren.

2. Fjern tapen fra tonerkassetten.

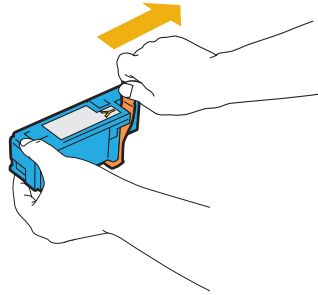

3. Ret tonerkassetten ind efter den tilhørende kassetteholder og sæt den derefter på plads ved at trykke ind på området omkring midten af etiketten, indtil tonerkassetten klikker.

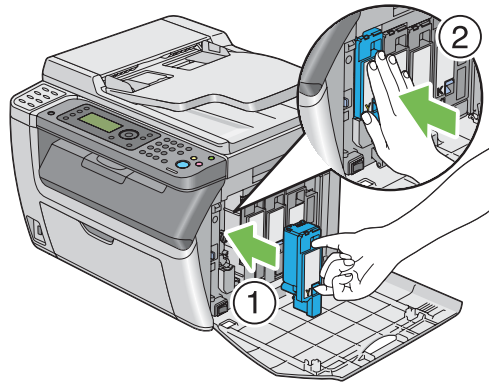

4. Luk toneradgangsdækslet.

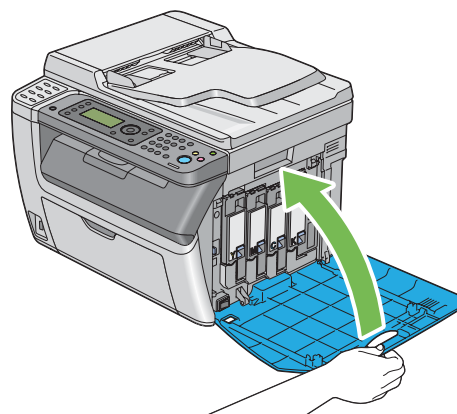

5. Pak den fjernede tonerkassette ind i den kasse, som den installerede tonerkassette var pakket ind i.

6. Pas på ikke at komme i kontakt med den spildte toner og fjern de ark papir, som du lagde under den fjernede tonerkassette.

Bestilling af materialer

Du behøver at bestille tonerkassetter en gang imellem. Hver tonerkassette indeholder installationsinstruktioner i kassen.

Forbrugsvarer

Vigtigt:

Brug af forbrugsvarer, som ikke er anbefalet af Epson, kan forringe maskinens kvalitet og ydelse. Brug kun forbrugsvarer anbefalet af Epson.

Produkt navn	Produktkode
TONERKASSETTE (SORT)	0614
TONERKASSETTE (GUL)	0611
TONERKASSETTE (MAGENTA)	0612
TONERKASSETTE (CYAN)	0613

Tid for bestilling af tonerkassetter

LCD-panelet viser en advarsel, når tonerkassetten snart skal udskiftes. Bekræft, at du har flere til rådighed. Det er vigtigt at bestille en tonerkassette, når meddelelserne vises første gang, for at undgå afbrydelser i udskrivningen. LCD-panelet viser en fejlmeddelelse, når tonerkassetten er nødt til at blive udskiftet.

Vigtigt:

Denne printer er designet til at give den mest stabile ydelse og udskriftskvalitet ved brug med de anbefalede tonerkassetter. Hvis du ikke anvender tonerkassetter anbefalet til denne maskine, forringes printerens ydelse og udskriftskvalitet. Du kan også pådrage dig udgifter, hvis maskinen bryder sammen. For at modtage kundesupport og få den optimale udnyttelse af printeren skal du sørge for at anvende de anbefalede tonerkassetter

Opbevaring af forbrugsvarer

Opbevar forbrugsvarer i deres originale indpakning indtil du skal bruge dem. Opbevar ikke forbrugsvarer i:

- Temperaturer højere end 40 °C.
- Et miljø med ekstreme ændringer i luftfugtighed eller temperatur.
- Direkte sollys.
- Støvede steder.
- En bil i en længere periode.
- Et miljø med ætsende gasser.
- Et miljø med saltholdig luft.

Håndtering af printeren

Kontrol eller håndtering af printeren med EpsonNet Config (Kun Epson AcuLaser CX17NF/CX17W)

Når printeren er installeret i et TCP/IP-miljø, kan du kontrollere printerens status og konfigurere indstillinger vha. en webbrowser på en netværkscomputer. Du kan også bruge EpsonNet Config til at kontrollere den resterende mængde forbrugsvarer, som er lagt i denne printer.

Bemærk:

Når du anvender printeren som en lokal printer, kan du ikke bruge EpsonNet Config. Se "Kontrol af printerstatus med Status Monitor (Kun Windows)" på side 379 angående yderligere oplysninger om kontrol af status på en lokal printer.

Start af EpsonNet Config

Brug den følgende procedure til at starte EpsonNet Config.

1. Start din webbrowser.
2. Indtast printerens IP-adresse i adresselinjen.

EpsonNet Config-siden vises.

Brug af Help

For detaljer angående de punkter der kan indstilles på hver EpsonNet Config-side skal du se Help på *softwaredisken*.

Kontrol af printerstatus med Status Monitor (Kun Windows)

Status Monitor er et værktøj, som installeres sammen med printerdriveren. Det kontrollerer automatisk printerens status, når du sender et udskriftsjob. Status Monitor kan også kontrollere bakkens status og den resterende mængde tonerkassetter.

Start af Status Monitor.

Dobbeltklik på Status Monitor-ikonet på proceslinjen eller højreklik på ikonet og vælg **Printer Selection**.

Hvis ikonet Status Monitor ikke vises på proceslinjen skal du åbne Status Monitor fra menuen **start**.

Den følgende procedure anvender Microsoft® Windows® XP som et eksempel.

1. Klik på **start** — **All Programs (Alle programmer)** — **EPSON** — din printer — **Activate Status Monitor**.

Vinduet **Printer Selection** vises.

2. Klik på navnet på den ønskede printer på listen.

Vinduet **Printer Status** vises.

Se Help til Status Monitor angående yderligere oplysninger om funktionerne af Status Monitor.

Se også:

“Status Monitor (Kun Windows)” på side 37

Kontrol af printerstatus via e-mail (Kun Epson AcuLaser CX17NF/CX17W)

Ved tilslutning i et netværksmiljø hvor afsending og modtagelse af e-mail er mulig, kan printerens sende en e-mailrapport til en specificeret e-mailadresse indeholdende den følgende information:

- Fejlstatussen som er opstået på printerens

Indstilling af e-mail-miljøet

Aktiver EpsonNet Config. På fanen **Properties** skal du konfigurere de følgende indstillinger i henhold til dit e-mail-miljø. Efter konfiguration af indstillingerne på hver skærm skal du altid klikke på **Apply** og derefter tænde og slukke for printerens for at genstarte den. For oplysninger om hvert enkelt punkt skal du se Help på *softwaredisken*.

Punkt	Punkt som skal konfigureres	Beskrivelse
General Setup — StatusMessenger	Recipient's E-mail Address	Indstil e-mail-adressen til hvilke beskeder om ændringer i printerstatus eller fejl der skal sendes.
	Notification Items	Indstil indholdet i de beskeder der sendes i e-mailen.
Port Status	StatusMessenger	Vælg Enabled .
Protocol Settings — E-mail	SMTP Server Settings <input type="checkbox"/> Machine's E-mail Address <input type="checkbox"/> SMTP Server Address <input type="checkbox"/> SMTP Server Port Number Send Authentication <input type="checkbox"/> E-Mail Send Authentication <input type="checkbox"/> Login Name <input type="checkbox"/> Password <input type="checkbox"/> Re-enter Password POP3 Server Settings <input type="checkbox"/> POP3 Server Address <input type="checkbox"/> POP3 Server Port Number <input type="checkbox"/> Login Name <input type="checkbox"/> Password <input type="checkbox"/> Re-enter Password	Vælg de passende indstillinger for afsending og modtagelse af e-mail.

Spar på materialer

Du kan ændre adskillige indstillinger i din printerdriver for at spare på tonerkassetten og papiret.

Materiale	Indstilling	Funktion
Tonerkassette	Toner Saving Mode i fanen Graphics på printerdriveren	Brugere kan anvende dette afkrydsningsfelt til at vælge en udskriftstilstand, der anvender mindre toner. Når denne funktion anvendes, er billedkvaliteten mindre, end når den ikke anvendes.
Udskriftsmedier	Multiple Up på Layout -fanen i printerdriveren	<p>Printeren udskriver to eller flere sider på en side af et ark. De tilgængelige antal, som hver enkelt printerdriver kan udskrive på et ark papir, er som følger:</p> <ul style="list-style-type: none"> <input type="checkbox"/> Microsoft Windows-printerdriver: 2, 4, 8 eller 16 sider <input type="checkbox"/> Mac OS® X-printerdriver: 2, 4, 6, 9 eller 16 sider <p>Kombineret med dupleksindstillingen giver Multiple Up dig mulighed for at udskrive op til 32 sider på et ark papir. (16 billeder på forsiden og 16 på bagsiden)</p>

Kontrol af sidetællere

Det samlede antal udskrevne sider kan kontrolleres på betjeningspanelet. Der er tre målere til rådighed: **Color Impression** (farveudskrifter), **Black Impression** (monokromudskrifter) og **Total Impression** (**Color Impression** + **Black Impression**).

Billing Meters tæller antallet af korrekt udskrevne sider. Enkelt-sidedt udskrift (inklusive **Multiple Up**) tælles som en side, og 2-sidedt udskrift (inklusive **Multiple Up**) tælles som to. Under 2-sidedt udskrift, hvis der opstår en fejl efter den ene side er udskrevet korrekt, tælles det som en side.

Når der udskrives farvedata, som er blevet konverteret vha. ICC-profilen i et andet program, med farveindstillingen, udskrives dataene med farve, selvom det ser ud til at være sort/hvid-data på skærmen. I dette tilfælde forhøjes **Color Impression** og **Total Impression**.

Når der udføres 2-sidedt udskrivning, indsættes der muligvis automatisk en blank side afhængigt af indstillingerne i programmet. I dette tilfælde tælles den blanke side som én side. Men hvis der udføres 2-sidedt udskrivning for sider med ulige numre, tælles den blanke side indsat på bagsiden af den sidste ulige side ikke.

Se også:

“*Billing Meters*” på side 258

Brug den følgende procedure til at starte en måler:

1. Klik på **System**-knappen.
2. Vælg **Billing Meters** og tryk derefter på knappen **OK**.
3. Kontroller værdierne for hver måler.

Flytning af printeren

1. Sluk for printeren.

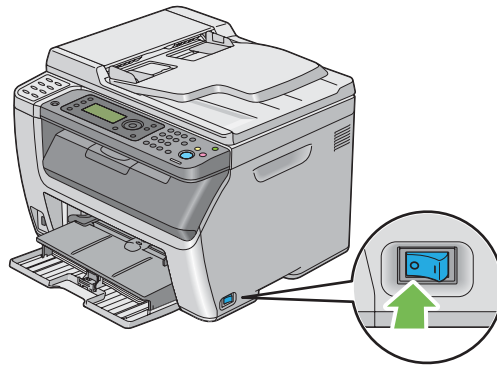

2. På Epson AcuLaser CX17NF/CX17W skal du afbryde netledningen, interfacekablet og alle andre kabler.

På Epson AcuLaser CX17 skal du afbryde netledningen og USB-kablet og gå til trin 4.

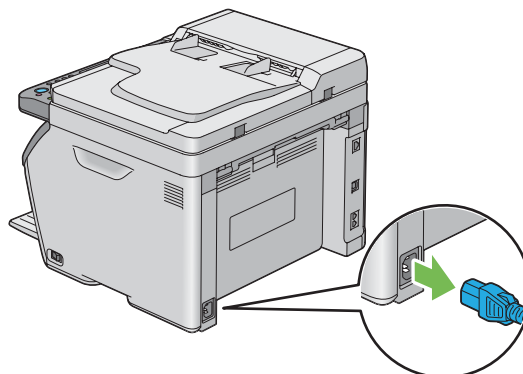

3. Fjern alt papir i dokumentudbakken.



4. Fjern alt papir i midterudbakken, hvis der er noget. Luk udbakkeforlængeren, hvis den trukket ud.

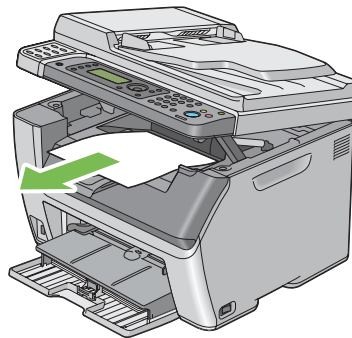

5. Fjern alt papir i den prioriterede ark-indsætter (PSI) eller multifunktionsføderen (MPF). Opbevar papiret pakket ind og væk fra luftfugtighed og snavs.

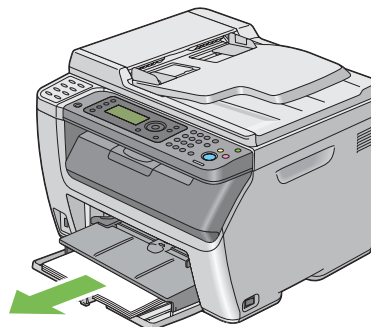

6. Skub PSI'en ind.

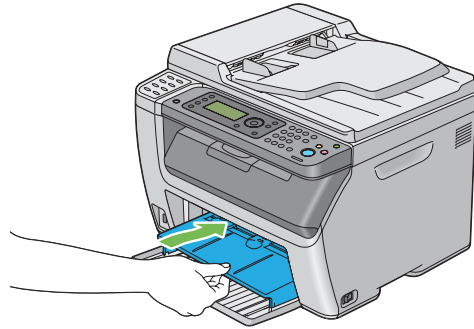

7. Skub skydebjælken tilbage indtil den stopper.

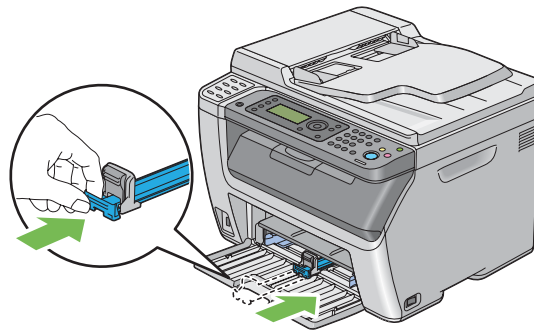

8. Luk frontlågen.

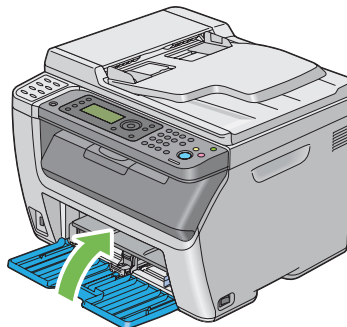

9. Løft printeren og flyt den forsigtigt.



10. Juster farveregistreringen inden du bruger printeren.

Se også:

“Justering af farveregistrering” på side 339

Bilag A

Hvor du kan få hjælp

Kontakt til Epson-support

Inden du kontakter Epson

Hvis dit Epson-produkt ikke fungerer korrekt, og du ikke kan løse problemet vha. fejlfindingsoplysningerne i din produktdokumentation, kan du kontakte Epson supportservice for at få hjælp. Kontakt den forhandler, hvor du købte produktet, hvis der ikke er anført nogen Epson support for dit område herunder.

Epson support kan hjælpe dig meget hurtigere, hvis du oplyser følgende:

- Produktserienummer
(mærkaten med serienummeret sidder normalt bag på produktet).
- Produktmodel
- Produktsoftwareversion
(Klik på **About (Om)**, **Version Info (Versionsoplysninger)** eller en lignende knap i produktsoftwaren).
- Din computers mærke og model
- Din computers operativsystems navn og version
- Navne og versioner for de programmer, du normalt bruger sammen med produktet

Hjælp til brugere i Europa

I dit **Pan-European Warranty Document (Paneuropæisk garantibevis)** finder du oplysninger om, hvordan du kan kontakte Epson support.

Hjælp til brugere i Taiwan

Kontakt for oplysninger, support og service:

World Wide Web (<http://www.epson.com.tw>)

Her findes oplysninger om produktspecifikationer, drivere til downloading samt produktforespørgsler.

Epson HelpDesk (Telefon: +0800212873)

Vores HelpDesk-medarbejdere kan hjælpe dig med følgende pr. telefon:

- Salgsforespørgsler og produktoplysninger
- Spørgsmål vedrørende brug af produktet eller problemer
- Forespørgsler vedrørende reparation og garanti

Servicecenter for reparationer:

Telefon	Faxnummer	Adresse
02-23416969	02-23417070	No.20, Beiping E. Rd., Zhongzheng Dist., Taipei City 100, Taiwan
02-27491234	02-27495955	1F., No.16, Sec. 5, Nanjing E. Rd., Songshan Dist., Taipei City 105, Taiwan
02-32340688	02-32345299	No.1, Ln. 359, Sec. 2, Zhongshan Rd., Zhonghe City, Taipei County 235, Taiwan
039-605007	039-600969	No.342-1, Guangrong Rd., Luodong Township, Yilan County 265, Taiwan
038-312966	038-312977	No.87, Guolian 2nd Rd., Hualien City, Hualien County 970, Taiwan
02-82273300	02-82278866	5F.-1, No.700, Zhongzheng Rd., Zhonghe City, Taipei County 235, Taiwan
03-2810606	03-2810707	No.413, Huannan Rd., Pingzhen City, Taoyuan County 324, Taiwan
03-5325077	03-5320092	1F., No.9, Ln. 379, Sec. 1, Jingguo Rd., North Dist., Hsinchu City 300, Taiwan
04-23291388	04-23291338	3F., No.510, Yingcai Rd., West Dist., Taichung City 403, Taiwan
04-23805000	04-23806000	No.530, Sec. 4, Henan Rd., Nantun Dist., Taichung City 408, Taiwan
05-2784222	05-2784555	No.463, Zhongxiao Rd., East Dist., Chiayi City 600, Taiwan

Telefon	Faxnummer	Adresse
06-2221666	06-2112555	No.141, Gongyuan N. Rd., North Dist., Tainan City 704, Taiwan
07-5520918	07-5540926	1F., No.337, Minghua Rd., Gushan Dist., Kaohsiung City 804, Taiwan
07-3222445	07-3218085	No.51, Shandong St., Sanmin Dist., Kaohsiung City 807, Taiwan
08-7344771	08-7344802	1F., No.113, Shengli Rd., Pingtung City, Pingtung County 900, Taiwan

Hjælp til brugere i Singapore

Du kan få oplysninger, support og services fra Epson Singapore her:

World Wide Web (<http://www.epson.com.sg>)

Her findes oplysninger om produktspecifikationer, drivere til downloading, ofte stillede spørgsmål (FAQ), salgsforespørgsler og teknisk support via e-mail.

Epson HelpDesk (telefon: (65) 6586 3111)

Vores HelpDesk-medarbejdere kan hjælpe dig med følgende pr. telefon:

- Salgsforespørgsler og produktoplysninger
- Spørgsmål vedrørende brug af produktet eller problemer
- Forespørgsler vedrørende reparation og garanti

Hjælp til brugere i Thailand

Kontakt for oplysninger, support og service:

World Wide Web (<http://www.epson.co.th>)

Her findes oplysninger om produktspecifikationer, drivere til downloading, ofte stillede spørgsmål (FAQ) og e-mail.

Epson Hotline (telefon: (66)2685-9899)

Vores Hotline-medarbejdere kan hjælpe dig med følgende pr. telefon:

- Salgsforespørgsler og produktoplysninger
- Spørgsmål vedrørende brug af produktet eller problemer
- Forespørgsler vedrørende reparation og garanti

Hjælp til brugere i Vietnam

Kontakt for oplysninger, support og service:

Epson Hotline (telefon): 84-8-823-9239

Servicecenter: 80 Truong Dinh Street, District 1, Hochiminh City
Vietnam

Hjælp til brugere i Indonesien

Kontakt for oplysninger, support og service:

World Wide Web (<http://www.epson.co.id>)

- Oplysninger vedrørende produktspecifikationer, drivere til downloading
- Ofte stillede spørgsmål (FAQ), salgsforespørgsler, spørgsmål via e-mail

Epson Hotline

- Salgsforespørgsler og produktoplysninger
- Technical support (Teknisk support)

Telefon (62) 21-572 4350

Fax (62) 21-572 4357

Epson Servicecenter

Jakarta Mangga Dua Mall 3rd floor No 3A/B
Jl. Arteri Mangga Dua,
Jakarta

Tlf./fax: (62) 21-62301104

Bandung Lippo Center 8th floor
Jl. Gatot Subroto No.2
Bandung

Tlf./fax: (62) 22-7303766

Surabaya Hitech Mall It IIB No. 12
Jl. Kusuma Bangsa 116 – 118
Surabaya

Tlf.: (62) 31-5355035

Fax: (62)31-5477837

Yogyakarta Hotel Natour Garuda
Jl. Malioboro No. 60
Yogyakarta

Tlf.: (62) 274-565478

Medan Wisma HSBC 4th floor
Jl. Diponegoro No. 11
Medan

Tlf./fax: (62) 61-4516173

Makassar MTC Karebosi Lt. III Kav. P7-8
Jl. Ahmad Yani No.49
Makassar

Tlf.: (62)411-350147/411-350148

Hjælp til brugere i Hong Kong

Brugere er velkomne til at kontakte Epson Hong Kong Limited for at få teknisk support samt andre eftersalgsservices.

Internetadresse

Epson Hong Kong har oprettet en lokal hjemmeside på Internettet på både kinesisk og engelsk for at give brugere følgende oplysninger:

- Produktoplysninger
- Svar på ofte stillede spørgsmål (FAQ)
- Nyeste versioner af Epson-produkt drivere

Brugere kan få adgang til vores www-hjemmeside på:

<http://www.epson.com.hk>

Teknisk supporthotline

Du kan også kontakte vores tekniske personale på nedenstående telefon- og faxnumre:

Telefon: (852) 2827-8911

Fax: (852) 2827-4383

Hjælp til brugere i Malaysia

Kontakt for oplysninger, support og service:

World Wide Web (<http://www.epson.com.my>)

- Oplysninger vedrørende produktspecifikationer, drivere til downloading
- Ofte stillede spørgsmål (FAQ), salgsforespørgsler, spørgsmål via e-mail

Epson Trading (M) Sdn. Bhd.

Hovedkontor.

Telefon: 603-56288288

Fax: 603-56288388/399

Epson Helpdesk

- Salgsforespørgsler og produktoplysninger (Infoline)

Telefon: 603-56288222

- Forespørgsler vedrørende service og garanti, brug af produkt og teknisk support (Techline)

Telefon: 603-56288333

Hjælp til brugere i Indien

Kontakt for oplysninger, support og service:

World Wide Web (<http://www.epson.co.in>)

Her findes oplysninger om produktspecifikationer, drivere til downloading samt produktforespørgsler.

Epson Indias hovedkontor - Bangalore

Telefon: 080-30515000

Fax: 30515005

Epson Indias regionale kontorer:

Placering	Telefon	Faxnummer
Mumbai	022-28261515 /16/17	022-28257287
Delhi	011-30615000	011-30615005
Chennai	044-30277500	044-30277575
Kolkata	033-22831589 / 90	033-22831591

Placering	Telefon	Faxnummer
Hyderabad	040-66331738/ 39	040-66328633
Cochin	0484-2357950	0484-2357950
Coimbatore	0422-2380002	NA
Pune	020-30286000 /30286001/30286002	020-30286000
Ahmedabad	079-26407176 / 77	079-26407347

Helpline

For service, produktoplysninger eller bestilling af en patron - 18004250011 (09.00 - 21.00) - dette er et gratis nummer.

For service (CDMA & mobilbrugere) - 3900 1600 (09.00 - 18.00) Forvalg lokal STD-kode

Hjælp til brugere i Filippinerne

Brugere er velkomne til at kontakte Epson Philippines Corporation på nedenstående telefon- og faxnumre samt e-mail-adresser for at få teknisk support samt andre eftersalgsservices:

Hovedlinje:	(63-2) 706 2609
Fax:	(63-2) 706 2665
Direkte linje til Helpdesk:	(63-2) 706 2625
E-mail:	epchelpdesk@epc.epson.com.ph

World Wide Web (<http://www.epson.com.ph>)

Her findes oplysninger om produktspecifikationer, drivere til downloading, ofte stillede spørgsmål (FAQ) og e-mail-forespørgsler.

Gratisnummer 1800-1069-EPSON(37766)

Vores Hotline-medarbejdere kan hjælpe dig med følgende pr. telefon:

- Salgsforespørgsler og produktoplysninger

- Spørgsmål vedrørende brug af produktet eller problemer
- Forespørgsler vedrørende reparation og garanti

Indeks

#	
#-knap.....	31
A	
Address Book Editor.....	39
ADF-dæksel.....	28, 29 , 310
ADF-glas.....	29, 364
Administr.menu.....	258
Adressebog.....	258
Adressebogsknap.....	31
Advarsels- og fejlmeddelelser.....	361
Afhjælpning af papirstop.....	308
Fra ADF'en.....	310
Fra midterudbakken.....	318
Fra printerens bagside.....	316
Fra printerens front.....	314
Alarmtone.....	276
Annullering af et job.....	142
Annullering af udskriftsjob	
Via betjeningspanelet.....	142
Via computer.....	143
Antal faxlinjer.....	24
Antal genopkald.....	253, 267
Antal kopier.....	166
Anvendelige kredsløb.....	24
Anvendelsehistorie.....	257
Auto Exposure (Automatisk eksponering)	
.....	175, 290 , 295
Automatisk besvarelse af fax.....	252, 265
Automatisk besvarelse af telefon/fax.....	252, 265
Automatisk besvarelse af telefonsvarer/fax.....	252, 266
Automatisk dokumentføder (ADF).....	26, 29
Automatisk genopkald.....	232
Automatisk nulstilling.....	274
Automatisk sending af en fax.....	229
B	
Bagerste låge.....	28, 29 , 310
Bestemmelse af værdier.....	340
Bestilling af materialer.....	377
Betjeningspanel.....	26, 27
Billeder	
Indstilling af farvetilstand.....	217
Bond (Kvalitetspapir).....	279, 280
BTR opdater.....	282
C	
C (Ryd)-knap.....	31
Collated (Bestrøget).....	168, 288
Color Balance B (Farvebalance B).....	176
Color Balance G (Farvebalance G).....	176
Color Balance R (Farvebalance R).....	176
CTD-sensor.....	370
D	
Data-LED.....	31
Delayed Start (Forsinket start).....	298
Direkte fax.....	233
Displayproblemer.....	322
Document Size (Dokumentstørrelse).....	171, 289 , 294
Document Type (Dokumenttype).....	172, 228 , 289 , 298
Dokumentdæksel.....	27, 29
Dokumentglas.....	27, 29 , 364
Dokumentilæggerbakke.....	26, 29
Dokumentstyr.....	29
Dokumentstørrelse.....	24
Dokumentudbakke.....	26
DRPD-mønster.....	253, 269
DRPD-tilstand.....	252
E	
ECM.....	253, 271
Ekstern telefonforbindelsestærskel.....	254, 272
Energisparerfunktion.....	305
Energisparerknap/-LED.....	31
Envelope (Konvolut).....	279, 280
EpsonNet Config.....	35

Hjælp til.....	379
Håndtering af printer.....	378
Start af.....	378
Ethernet-port.....	28, 42
Express Scan Manager.....	40

F

Faktureringsmåler	
Samlet antal udskrevne sider.....	381
Farve.....	167, 287, 293
Valg til scanning.....	217
Farvebalance.....	290
Farvekapacitet.....	17
Farveregistreringsoversigt.....	340
Farvetilstandsknap.....	31
Fax	
Begrænsning af adgang til.....	304
Faxaktivitet.....	254, 258, 272
Faxforside.....	253, 269
Faxknap/-LED.....	31
Faxproblemer.....	342
Faxtransmission.....	254, 273
Faxudsendelse.....	254, 273
Fejl- og advarselsmeddelelser.....	361
Fejlhistorie.....	258
Fejl-LED.....	31
Filformat.....	293
Film.....	364
Firmanavn.....	253, 269
Fjernmodtagelse.....	253, 268
Fjernmodtagelsestone.....	253, 268
Flere op.....	381
Flydende krystaldisplay.....	30
Flytning	
Printer.....	382
Forbindelse.....	21, 22
Forbrugsvarer.....	377
Forreste USB-port.....	26, 27
Forvalgsnummer.....	253, 271
Forvalgsopkald.....	253, 254, 270
Frontlåde.....	26, 27, 310
FW-version.....	278

G

Genopkalds-/pause-knap.....	30
Genopkaldsforsinkelse.....	253, 267
Gray Balance (Gråbalance).....	177, 291
Grundlæggende printerproblemer.....	322
Grundlæggende udskrivning.....	116
Gruppeopkald.....	244, 259

H

Halvtone-/udskrivbare farver.....	17
Halvtonescanning.....	21
HDD.....	17
Hjælp	
Epson.....	386
Hovedafbryder.....	26, 27
Hovedkomponenter.....	26
Hukommelse.....	17
Hurtigopkald.....	259
Hurtigopkaldsknap.....	30
Hvidt dokumentdæksel.....	364
Højtalerlydstyrke.....	250
Håndtag til bagerste låge.....	28, 29
Håndtering	
Printer.....	378

I

Ikke-ægte.....	283
Ilægning af konvolut	
PSI.....	133
Ilægning af konvolutter	
MPF.....	128
Ilægning af udskriftsmedier.....	121
MPF.....	122
PSI.....	130
Image Compression (Billedkomprimering).....	296
Indkodningsmetode.....	24
Indstilling af din region.....	222
Indstilling af farveknap.....	293
Indstilling af kopieringsindstillinger.....	166
Indstilling af printer-ID.....	223
Indstilling af tid og dato.....	224
Indtastning af værdier.....	341

Initialiser NVM.....	282	Lighten/Darken (Gør lysere/mørkere)173, 228 , 289 , 294 , 298
Installation af en tonerkassette.....	375	Linjeovervågning.....	252, 266
InternetServices.....	264	Linjetype.....	253, 266
Intervaltimer.....	253, 267	LPD.....	263
J		LW Gloss Card (Tynd glossy kart).....	279, 280
Jobstatusknap/-LED.....	30	Længdestyr.....	26, 27
Junkfaxfilter.....	253, 268	Låsemekanismer.....	28, 29 , 310
Juster aut.reg.....	280	M	
Juster BTR.....	279	Manuel dupleksudskrivning.....	135
Juster ColorRegi.....	281	Manuel sending af en fax.....	231
Juster fuserenhed.....	280	Margin Left/Right (Venstre/højre margen)180, 292 , 296
Juster højde.....	283	Margin Middle (Midtermargen).....	181, 292 , 296
Juster papirtype.....	278	Margin Top/Bottom (Øverste/nederste margen)179, 291 , 295
Justering af farveregistrering.....	339	Marmorering.....	330
K		Maskinens vægt.....	19
Kablet netværk		Max E-Mail Size (Maks. e-mailstørrelse).....	297
Ethernet.....	259	Meddelelser	
Initialiser NVM.....	264	Status Monitor.....	361
Protokol.....	263	Meddelelser på LCD-panelet.....	361
Kassér størrelse.....	253, 271	Midterudbakke.....	26, 27 , 310
Konfiguration af trådløse indstillinger (Windows).....	57	mm/tommer.....	277
Konfigurering af trådløse indstillinger (Mac OS X).....	106	Modemhastighed.....	254, 272
Konnektor til vægtelefonstik.....	28, 42 , 221	Multifunktionsføder (MPF).....	26, 27 , 310
Kontakt service.....	360	Mål.....	19
Kontakt til Epson.....	386	Måler	
Kontinuerlig kopiering.....	19	Sidetællere i alt.....	381
Kontinuerlig kopieringshastighed.....	18	N	
Kontinuerlig udskrivningshastighed.....	20	Navne på dele.....	26
Kopieringsknap/-LED.....	30	Netværk.....	259
Kopieringskvalitet		Nulstil trådløs.....	262
Problemer.....	338	Nulstilling til standardindstillinger.....	305
Kopieringsproblem.....	337	Numerisk tastatur.....	30
L		N-Up (Flere op).....	177, 291
Labels (Etiketter).....	279, 280	O	
Lav toner alarmmedd.....	277	OK-knap.....	31
Layout (Layout).....	299	One-touch-knapper.....	30
LCD.....	30		
LCD-panel.....	31		
Light Card (Tyndt karton).....	279, 280		

Opbevaring af forbrugsvarer.....	378	løsning.....	386
Operativsystem.....	21, 25	Problemer med scannerdriver/printerværktøj.....	347
Opfrisk toner.....	281	Produktfunktioner.....	13
Opkaldstype.....	253, 267	Protokol.....	20
Opløsning.....	227, 294, 297	Protokolovervågning.....	258
Indstilling for scanning.....	218	Præ-installationsstatus for printer.....	52
Opsætning af netværkstilslutning.....	55		
Original størrelse		R	
Indstilling til scanning.....	218	Rapportside.....	154
Overføringstromle.....	28, 29, 310	Recycled (Genbrugspapir).....	279, 280
Overførvælselse.....	28, 29	Rediger fra felt.....	286
		Reduce/Enlarge (Reducer/førstør).....	169, 288
P		Reducering/førstørrelse.....	18
Panelindstilling.....	257	Region.....	254, 273
Panelindstillingside.....	33	Rengøringsstang til printhead.....	26, 27
Panellås.....	284, 302	Rens fremkalder.....	281
Papirbakkekapacitet.....	18	Ringelydstyrke.....	251
Papirbreddestyr.....	26, 27, 125	Ringetone-lydstyrke.....	253, 266
Papirfødevalse.....	28, 29	Ryd alt-knap.....	31
Papirliske.....	28, 29		
Papirstop.....	321	S	
Papirstørrelse på original.....	17, 21	Scan til e-mail.....	23
Papirstørrelse på udskrift.....	17	Scan til netværk.....	292
PDL.....	20	Scan til pc.....	22
Peer-til-peer.....	102	Scan til USB-hukommelse.....	22
Peg-og-udskriv.....	98	Scanning	
Pladsbehov.....	20	Begrænsning af adgang til.....	304
Plain (Standardpapir).....	279, 280	Billeder i sort-og-hvid.....	217
Port 9100.....	264	Farvebilleder.....	217
Printer		Indstilling af farvetilstand.....	217
Flytning.....	382	Indstilling af filtype for billede.....	217
Håndtering.....	378	Scanningsopløsning.....	218
Printerdriver (Mac OS X)		Specificering af original størrelse.....	218
Installation af printerdriver.....	106	Undertryk baggrundsfarver.....	219
Printerdriver (Windows)		Scanningshastighed.....	22
Installation af printerdriver.....	52	Scanningsknap/-LED.....	30
Printerindstillingsværktøj.....	36	Scanningsopløsning.....	17, 21, 24
Printersoftware.....	35	Scanningsproblemer.....	344
Printerstatus		Send sidehoved.....	253, 268
StatusMessenger.....	380	Sending af en fax.....	225
Printertilslutning.....	41	Service.....	386
Prioriteret ark-indsætter (PSI).....	26, 27, 310	Service-lås.....	285
Problemer		Sharpness (Skarphed).....	174, 290, 295
kontakt til Epson.....	386		

Sikker modtagning.....	286
Sikkerhedsindst.....	284
Skydebjælke.....	26, 27
SNMP.....	264
Softwareinstallation.....	41
Sort&hvid/farve-LED.....	31
Sort-og-hvid	
Valg til scanning.....	217
Spar på materialer.....	381
Specifikation.....	17
Sprog.....	301
Startfil.....	38
Startknap.....	31
Status.....	260
Status Monitor.....	37
Status Monitor-advarsler.....	361
StatusMessenger.....	264
Konfiguration.....	380
Kontrol af printerstatus.....	380
Sted for papirstop.....	309
Stopknap.....	31
Strømforbrug.....	19
Strømforsyning.....	19
Strømsparefunktion.....	273
Strømsstik.....	28, 29
Størrelse på dokument som kan sendes.....	23
Størrelse på optagepapir.....	23
Systemindstillinger.....	257
Systemknap/-LED.....	30
Sådan får du hjælp.....	360
Status Monitor-advarsler.....	361
T	
TCP/IP.....	263
Telefon-/faxtilstand.....	252
Telefonbog.....	259
Telefonkonnektor.....	28, 42
Telefonnummer.....	253, 269
Telefonsvarer-/faxtilstand.....	252
Telefontilstand.....	252
TIFF-filformat.....	296
Tilbageknap.....	31
Tilslutning af printer.....	42
Tilslutningsspecifikation.....	42
Tilslutningstype.....	42
Timeout pga. job.....	275
Timeout, fejl.....	275
Toneradgangsdæksel.....	26, 27
Tonerkassetter	
Spar på.....	381
Tid for bestilling.....	377
Transmissionshastighed.....	24
Transmissionsopløsning.....	24
Transmissionstid.....	23
Transmissionstilstand.....	23
Tray Settings (Bakkeindstillinger).....	299
Trådløs opsætning.....	260
TWAIN (værktøj uden noget interessant navn).....	185
Tællere.....	258
Tænd-guide.....	278
U	
Udbakkeforlænger.....	26, 27 , 139
Udbakkekapacitet.....	19
Udskriftskvalitetsproblemer.....	325
Udskriftsmedier.....	381
Mål.....	122
Udskriftsopløsning.....	20
Udskriv fra USB	
Begrænsning af adgang til.....	304
Udskrivning.....	141
Brugerdefineret papir.....	150
Brugerdefineret papir: Med Mac OS X-driver.....	152
Brugerdefineret papir: Med Windows-printerdriver	152
Udskrivning med WSD.....	158
Udskrivning vha. computer.....	142
Udskrivningsknap/-LED.....	31
Udskrivningsopløsning.....	17
Udskrivningsproblemer.....	323
Udtagning af tonerkassetterne.....	373
Undgåelse af papirstop.....	308
Urindstillinger.....	275
Urtilstand.....	224
USB-indstillinger	
Portstatus.....	287
USB-lagringsenhed.....	213
USB-port.....	28, 29 , 42

V

Vægt af udskrivningspapir.....18
Vælg svar.....252, 265

W

Windows Image Acquisition (WIA).....186