



Epson AcuLaser **CX17 Series**

Gebruikershandleiding

NPD4430-00 NL

Inhoudsopgave

Voorwoord

Auteursrecht en handelsmerken.	11
Het gebruik van deze gids.	12
Conventies.	12
Illegale kopieën en afdrukken.	13
Productkenmerken.	13
De Epson AcuLaser CX17 Serie.	13
Functies.	14

Hoofdstuk 1 Specificaties

Functie kopiëren.	17
Afdrukfunctie.	20
Scanfunctie.	21
Faxfunctie (uitsluitend Epson AcuLaser CX17NF/CX17WF).	23
Directe faxfunctie (uitsluitend Epson AcuLaser CX17NF/CX17WF).	24

Hoofdstuk 2 Basisbewerking

Hoofdonderdelen.	26
Vooraanzicht.	26
Achteraanzicht.	28
Automatische documentaanvoer (ADF) (uitsluitend Epson AcuLaser CX17NF/CX17WF).	29
Bedieningspaneel.	30
Initiële instellingen instellen op het bedieningspaneel.	32
Afdrukken van een Panel Settings (Paneelinstellingen) Pagina.	33
Het bedieningspaneel.	33
De Printer Setting Utility (Hulpprogramma Printerinstellingen).	33
Energiespaarstand.	34
Energiespaarstand verlaten.	34

Hoofdstuk 3 Printer Management Software

Print en Scan Drivers.	36
EpsonNet Config (uitsluitend Epson AcuLaser CX17NF/CX17WF).	36
Een administratorwachtwoord aanmaken.	37
Printer Setting Utility (Hulpprogramma Printerinstellingen) (Uitsluitend Windows).	37
Status Monitor (uitsluitend Windows).	38
Launcher (Starter) (Uitsluitend Windows).	39
Address Book Editor (Adresboek-editor) (uitsluitend Epson AcuLaser CX17NF/CX17WF).	40
Express Scan Manager.	41

Hoofdstuk 4 Printeraansluiting en software-installatie

Overzicht van de Netwerkinstell. en Configuratie (uitsluitend Epson AcuLaser CX17NF/CX17WF)	42
Uw printer aansluiten.	43
Printer aansluiten op een computer of netwerk.	44
Het IP-adres instellen (uitsluitend Epson AcuLaser CX17NF/CX17WF).	47
TCP/IP en IP-adressen.	47
Het IP-adres van de printer automatisch instellen.	47
Dynamische methoden voor het instellen van het IP-adres van de printer.	47
Een IP-adres (voor IPv4 Mode).	49
De IP-instellingen verifiëren.	52
Controleren en afdrucken van de System Settings (Systeeminstell.) pagina.	52
Print Driver op Computers met Windows installeren.	54
Printer en Computer instellen voor het gebruik van de netwerkinstallatiefunctie (uitsluitend Epson AcuLaser CX17NF/CX17WF).	54
Inst. USB-aansluiting.	56
Netwerkverbindinginstell. (uitsluitend Epson AcuLaser CX17NF/CX17WF).	57
Instell. draadl. configureren (uitsluitend Epson AcuLaser CX17WF).	59
Gedeeld afdrucken instellen (uitsluitend Epson AcuLaser CX17NF/CX17WF).	99
Print Driver op Computers met Mac OS X installeren.	109
Instell. draadl. configureren op het bedieningspaneel (uitsluitend Epson AcuLaser CX17WF)	109
De stuurprogramma's en software installeren.	115

Hoofdstuk 5 Afdrukbasics

Over afdrukmedia.	120
---------------------------	-----

Richtlijnen voor het gebruik van afdrukmedia.	120
Richtlijnen voor automatische documentaanvoer (ADF) (uitsluitend Epson AcuLaser CX17NF/CX17WF).	121
Afdrukmedia die uw printer kunnen beschadigen.	122
Richtlijnen voor het bewaren van afdrukmedia.	123
Ondersteunde afdrukmedia.	123
Bruikbare afdrukmedia.	124
Afdrukmedia laden.	125
Inhoud.	125
Afdrukmedia-afmetingen.	126
Afdrukmedia laden in de Multipurpose Feeder (MPF).	126
Afdrukmedia laden in de Priority Sheet Inserter (PSI).	134
Handmatig duplex afdrukken (uitsluitend Windows Print Driver).	139
De uitvoerlade-verlenging gebruiken.	143
Papierformaten en types instellen.	144
Papierformaten instellen.	145
Papiertypen instellen.	145
Afdrukken.	145
Afdrukken vanaf de Computer.	146
Een afdruktaak annuleren.	146
Direct afdrukken met het USB-opslagapparaat.	148
Afdrukopties selecteren.	149
Afdrukken op papier met aangepast formaat.	154
Controlestatus van afdruktaak.	157
Een rapportpagina afdrukken.	158
Printer Settings (Printerinstellingen).	160
Afdrukken met Web Services on Devices (WSD) (uitsluitend Epson AcuLaser CX17NF/CX17WF)	
.	163
Functies van Print Services toevoegen.	163
Printerinstelling.	164

Hoofdstuk 6 **Kopiëren**

Papier laden om te kopiëren.	166
Een document voorbereiden.	166
Kopieën maken vanaf het documentglas.	167
Kopieën maken vanaf de ADF (uitsluitend Epson AcuLaser CX17NF/CX17WF).	169
Kopieeropties instellen.	170
Aantal kopieën.	170

Kleur.	171
Collated (Gesorteerd).	172
Reduce/Enlarge (Verkl/Vergrot).	173
Document Size (Documentformaat).	175
Document Type (Documentsoort).	176
Lighten/Darken (Lichter/donkerder).	177
Sharpness (Scherpte).	178
Auto Exposure (Autom. belichting).	179
Color Balance R (Kleurbalans R).	180
Color Balance G (Kleurbalans G).	180
Color Balance B (Kleurbalans B).	181
Gray Balance (Grijsbalans).	181
N-Up (N op 1).	182
Margin Top/Bottom (Marge boven/onder).	183
Margin Left/Right (Marge links/rechts).	184
Margin Middle (Marge midden).	185
De standaard instellingen wijzigen.	186

Hoofdstuk 7 **Scannen**

Overzicht scannen.	188
Scannen naar een via USB aangesloten computer.	188
Scannen vanaf het bedieningspaneel.	188
Scannen met de TWAIN Driver.	190
Scannen met de WIA Driver;	192
Een scanner op het netwerk gebruiken (uitsluitend Epson AcuLaser CX17NF/CX17WF).	194
Overzicht.	194
Een inlognaam en een wachtwoord bevestigen.	196
Specificeer een bestemming om het document op te slaan.	198
De printerinstellingen configureren.	211
Het gescande bestand naar het netwerk versturen.	218
Scannen naar een USB-opslagapparaat.	219
Een e-mail versturen met een gescande afbeelding (uitsluitend Epson AcuLaser CX17NF/CX17WF)	
.....	220
Een fax/e-mail instellen Address Book (Adresboek).	220
Een e-mail versturen met het gescand bestand.	222
De scanopties aanpassen.	223
Standaard scaninstellingen aanpassen.	223
De scaninstellingen voor een individuele taak wijzigen.	226

Hoofdstuk 8 Faxen (uitsluitend Epson AcuLaser CX17NF/CX17WF)

De telefoonlijn aansluiten.	227
Eerste instellingen van de fax configureren.	228
Uw regio instellen.	228
De Printer ID instellen	229
De tijd en datum instellen.	230
De klokmodus wijzigen.	230
Een fax versturen.	231
Een origineel document op de ADF laden.	231
Een origineel document op het documentglas laden.	232
Resolution (Resolutie).	233
Document Type (Documentsoort).	234
Lighten/Darken (Lichter/donkerder).	234
Een pauze inlassen.	235
Automatisch een fax versturen.	235
Handmatig een fax versturen.	237
Transmissies bevestigen	237
Automatisch opnieuw kiezen.	238
Een vertraagde fax versturen.	238
Een fax vanaf het stuurprogramma sturen (Direct Fax).	239
Voor Windows.	240
Voor Mac OS X.	242
Een fax ontvangen.	245
Over Ontvangstmodi.	245
Papier laden voor het ontvangen van faxen	245
Automatisch een fax ontvangen in de FAX Mode (Faxmodus).	246
Handmatig een fax ontvangen in de TEL Mode (TEL-modus)	246
Automatisch een fax ontvangen in de TEL/FAX Mode (TEL/FAX-modus) of Ans/FAX Mode (Antw/FAX-modus).	246
Handmatig een fax ontvangen via een externe telefoon.	247
Faxen ontvangen met de DRPD-modus.	247
Faxen in het geheugen ontvangen.	248
Polling Receive (Poll-ontvangst).	248
Automatisch bellen.	249
Snel bellen.	249
Een nummer opslaan voor snelkiezen.	249
Een fax versturen met behulp van snelkiezen.	250
Groepskeuze.	251
Groepkeuze instellen.	251

Groepskeuze bewerken.	252
Een fax versturen via Groepskeuze (verzenden naar meerdere adressen).	253
Een Address Book List (Adresboeklijst) afdrukken.	253
Andere manieren om te faxen.	254
De modus Beveiligd Ontvangen gebruiken.	254
Een antwoordapparaat gebruiken.	255
Een computermodem gebruiken.	256
Instelgeluiden.	257
Luidsprekervolume.	257
Beltoonsterkte.	258
De fax-instellingen specificeren.	258
De faxinstellingopties wijzigen.	258
Beschikbare faxinstellingopties.	259
Instelopties wijzigen.	262
Een rapport afdrukken.	262

Hoofdstuk 9 De menu's en het toetsenbord van het bedieningspaneel gebruiken

De printermenu's begrijpen.	264
Report / List (Rapport/Lijst).	264
Billing Meters (Tellerlezingen).	265
Admin Menu (Menu Beheer).	266
Defaults Settings (Standaardinst.).	296
Tray Settings (Lade-instellingen).	309
Panel Language (Paneeltaal).	311
Panel Lock (Paneelvergrendeling) Functie.	312
De Panel Lock (Paneelvergrendeling) inschakelen.	312
De Panel Lock (Paneelvergrendeling) uitschakelen.	313
Beperkt toegang tot printerbewerkingen.	314
De Tijd instellen voor de Energiespaarstand.	315
Opnieuw instellen op fabrieksinstellingen.	315
Het numerieke toetsenbord gebruiken.	316
Tekens invoeren (uitsluitend Epson AcuLaser CX17NF/CX17WF).	317
Nummers of namen wijzigen.	317

Hoofdstuk 10 Probleemoplossing

Papierstoringen verwijderen.	318
--------------------------------------	-----

Papierstoringen vermijden.	318
De locatie van de papierstoring vinden.	319
Papierstoringen uit de ADF verwijderen (uitsluitend Epson AcuLaser CX17NF/CX17WF).	321
Papierstoringen aan de voorkant van de printer verwijderen.	325
Papierstoringen aan de achterkant van de printer verwijderen.	326
Papierstoringen in de middelste uitvoerlade verwijderen.	328
Papierstoringsproblemen.	332
Basis printerproblemen.	333
Displayproblemen.	333
Afdrukproblemen.	334
Afdrukkwaliteitproblemen.	336
De uitvoer is te licht.	336
Toner vlekt of de afdruk geeft af/Vlekken op de achterkant.	338
Willekeurige vlekken/Wazige afbeeldingen.	339
De gehele uitvoer is leeg.	339
Er verschijnen strepen op de uitvoer.	340
Intense kleurstippen.	340
Vertikale strepen.	340
Gemarmerd.	341
Spookbeeld.	342
Wazig.	343
Bead-Carry-Out (BCO).	344
Auger-teken.	344
Gekreukeld/gevlekt papier.	345
De bovenste marge is onjuist.	346
Kleurregistratie is buiten de uitlijning.	347
Uitstekend/hobbelig papier.	349
Kopieerprobleem.	349
Kopieerkwaliteitproblemen.	350
Kleurregistratie aanpassen.	351
Uitvoeren van Auto Correct (Automatische correctie)..	351
Het kleurregistratieoverzicht afdrukken.	352
Waardes bepalen.	353
Waardes invullen.	353
Faxproblemen (uitsluitend Epson AcuLaser CX17NF/CX17WF).	355
Scanningsproblemen.	357
Problemen met het hulpprogramma van de Scan Driver/Printer.	359
Andere problemen.	360
Betekenis van de Printerberichten.	361
Contact opnemen met de onderhoudsdienst.	373

Hulp vragen.	374
LCD-paneelberichten.	374
Status Monitor Waarschuwingen.	374
Non-Genuine Mode (Modus niet-originele verbruiksartikelen).	374
Het bedieningspaneel.	375
De Printer Setting Utility (Hulpprogramma Printerinstellingen).	375

Hoofdstuk 11 **Onderhoud**

Printer reinigen.	377
De scanner reinigen.	377
De ADF-aanvoerrol reinigen (uitsluitend Epson AcuLaser CX17NF/CX17W).	379
De binnenkant van de printer reinigen.	380
Het reinigen van de Color Toner Density (CTD) Sensor.	384
De tonercassettes vervangen.	385
Overzicht.	386
De tonercassettes verwijderen.	387
Een tonercassette installeren.	389
Benodigheden bestellen.	390
Verbruiksartikelen.	391
Wanneer tonercassettes bestellen.	391
Verbruiksartikelen bewaren.	391
De printer beheren.	392
De printer controleren of beheren met EpsonNet Config (uitsluitend Epson AcuLaser CX17NF/ CX17W).	392
De printerstatus controleren met Status Monitor (uitsluitend Windows).	393
Printerstatus via e-mail controleren (uitsluitend Epson AcuLaser CX17NF/CX17W).	393
Benodigheden besparen.	395
Paginatellingen controleren.	396
De printer verplaatsen.	397

Appendix A **Hulp vragen**

Contact opnemen met ondersteuning van Epson.	401
Voordat u contact opneemt met Epson.	401
Help voor gebruikers in Europa.	401
Help voor gebruikers in Taiwan.	401
Help voor gebruikers in Singapore.	403

Help voor gebruikers in Thailand.	403
Help voor gebruikers in Vietnam.	404
Help voor gebruikers in Indonesië.	404
Help voor gebruikers in Hong Kong.	406
Help voor gebruikers in Maleisië.	406
Help voor gebruikers in India.	407
Help voor gebruikers op de Filipijnen.	408

Index

Voorwoord

Auteursrecht en handelsmerken

Niets uit dit document mag worden verveelvoudigd, opgeslagen in een geautomatiseerd gegevensbestand of openbaar worden gemaakt, in enige vorm of op enige wijze, hetzij elektronisch, mechanisch, via fotokopieën of opnamen, hetzij op enige andere wijze, zonder voorafgaande schriftelijke toestemming van Seiko Epson Corporation. Seiko Epson Corporation wijst alle patent aansprakelijkheid af wat betreft het gebruik van de informatie in dit document.

Evenmin kan Seiko Epson Corporation aansprakelijk worden gesteld voor schade voortvloeiend uit het gebruik van de informatie in dit document. Seiko Epson Corporation noch zijn filialen kunnen door de koper van dit product of door derden verantwoordelijk worden gesteld voor schade, verliezen of onkosten ontstaan als gevolg van ongelukken, foutief gebruik of misbruik van dit product, onbevoegde wijzigingen en reparaties, of (buiten de Verenigde Staten) als de bedienings- en onderhoudsinstructies van Seiko Epson Corporation niet strikt worden gevolgd.

Seiko Epson Corporation en zijn filialen kunnen niet verantwoordelijk worden gesteld voor schade of problemen voortvloeiend uit het gebruik van onderdelen of verbruiksmaterialen die niet als Original Epson Products of Epson Approved Products zijn aangemerkt door Seiko Epson Corporation.

Apple®, Bonjour®, ColorSync®, Macintosh®, en Mac OS® zijn handelsmerken van Apple Inc. in de Verenigde Staten en of andere landen.

Microsoft®, Windows Vista®, Windows®, en Windows Server® zijn handelsmerken van Microsoft Corporation in de Verenigde Staten en/of andere landen.

EPSON is een gedeponeerd handelsmerk en EPSON AcuLaser is een handelsmerk van Seiko Epson Corporation.

Algemene kennisgeving: andere productnamen vermeld in dit document dienen uitsluitend als identificatie en kunnen handelsmerken zijn van hun respectieve eigenaars. Epson maakt geen enkele aanspraak op deze merken.

Copyright © 2011 Seiko Epson Corporation. All rights reserved.

Het gebruik van deze gids

Conventies

1. In deze gids worden personal computers en werkstations, gezamenlijk 'computers' genoemd.
2. De volgende termen worden in deze gids gebruikt:

Belangrijk:

Belangrijke informatie die moet worden gelezen en opgevolgd.



Opmerking:



Aanvullende informatie die nadruk verdient.

Zie ook:

Verwijzingen binnen deze gids.

3. De richting van de documenten of papier wordt als volgt in deze gids beschreven:

 , Long Edge Feed (LEF): Laad het document of het papier met de lange zijde in de machine zoals weergegeven in onderstaande afbeelding.

 , Short Edge Feed (SEF): Laad het document of het papier met de korte zijde in de machine zoals weergegeven in onderstaande afbeelding.

LEF-richting

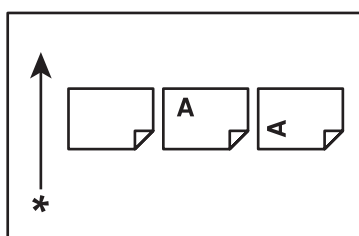

SEF-richting

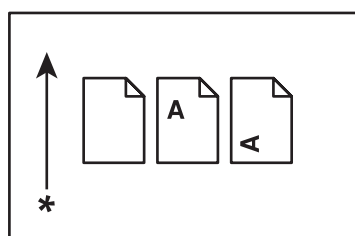

* Papierinvoerrichting

4. De schermafbeeldingen en illustraties die in deze gids worden gebruikt, hangen af van het model van uw printer. Sommige items op de schermafbeeldingen zijn mogelijk niet afgebeeld of beschikbaar afhankelijk van uw printermodel.

5. Sommige functies zijn niet beschikbaar op sommige modellen.

Illegale kopieën en afdrukken

Het kopiëren of afdrukken van bepaalde documenten kan illegaal zijn in uw land. Boetes of straf of gevangenisstraf kan worden opgelegd aan diegenen die schuldig worden bevonden. Hierna volgen voorbeelden van items die illegaal kunnen zijn om te kopiëren of af te drukken in uw land.

- Valuta
- Bankpromesses en cheques
- Bank en overheidobligaties en effecten
- Paspoorten en identificatiekaarten
- Materiaal waarop auteursrecht of een handelsmerk rust zonder de toestemming van de eigenaar.
- Postzegels en andere onderhandelbare instrumenten

Deze lijst is niet volledige en wij accepteren geen aansprakelijkheid voor de volledigheid of nauwkeurigheid ervan. In geval van twijfel dient u contact op te nemen met een juridisch adviseur.

Productkenmerken

De Epson AcuLaser CX17 Serie

De Epson AcuLaser CX17 serie bestaat uit de volgende drie producten:

Epson AcuLaser CX17NF	Afdruk-, kopieer-, scan- en faxfuncties zijn beschikbaar. Compatibel met netwerk en USB-aansluiting.
Epson AcuLaser CX17WF	Afdruk-, kopieer-, scan- en faxfuncties zijn beschikbaar. Compatibel met netwerkaansluiting, inclusief draadloze communicatie en USB-aansluiting.
Epson AcuLaser CX17	Afdruk-, kopieer- en scanfuncties zijn beschikbaar. Compatibel met USB-aansluiting.

Functies

Deze paragraaf beschrijft de productfuncties en geeft hun links aan.

Handmatig duplex afdrucken

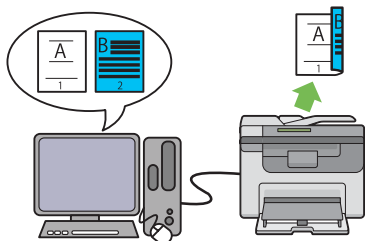

Duplex afdrucken is het handmatig afdrucken van twee of meer pagina's op voor- en achterkanten van een enkel vel papier. Met deze functie beperkt u het papierverbruik.

Zie “Handmatig duplex afdrucken (uitsluitend Windows Print Driver)” op pagina 139 voor meer informatie.

N-Up (N op 1) (2-in-1 kopiëren)

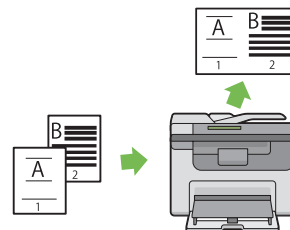

N-Up (N op 1) met kopiëren kunt u meerdere pagina's op een vel papier afdrucken. Met deze functie beperkt u het papierverbruik.

Zie “N-Up (N op 1)” op pagina 182 voor meer informatie.

Scannen naar een USB-opslagapparaat

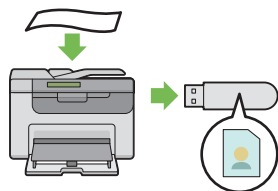

U heeft geen computer nodig om uw USB-opslagapparaat aan te sluiten om gescande gegevens op te slaan. Plaats uw USB-opslagapparaat in de poort op de printer en sla de gescande gegevens direct op, op uw USB-opslagapparaat.

Zie “Scannen naar een USB-opslagapparaat” op pagina 219 voor meer informatie.

Priority Sheet Inserter (PSI)

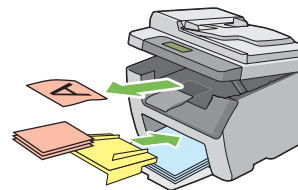

Afdrukmedia die op de PSI wordt geladen krijgt voorrang boven hetgeen is geladen op de multipurpose feeder (MPF). Met de PSI kunt u andere typen of formaten afdrukmedia gebruiken boven de normale afdrukmedia geladen op de MPF.

Zie “Afdrukmedia laden in de Priority Sheet Inserter (PSI)” op pagina 134 voor meer informatie.

Afdrukken via draadloze verbinding (Draadloos afdrukken) (Uitsluitend Epson AcuLaser CX17WF)

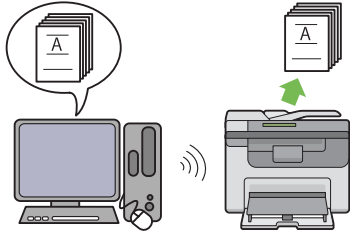

Met de Draadloze LAN-functie op uw printer kunt u de printer op elke locatie installeren en afdrukken zonder een vaste verbinding naar uw computer.

De Draadloze LAN-functie is niet beschikbaar afhankelijk van de regio waar u deze heeft gekocht.

Zie “Instell. draadl. configureren (uitsluitend Epson AcuLaser CX17WF)” op pagina 59 voor meer informatie.



Hoofdstuk 1

Specificaties

Functie kopiëren

Item	Beschrijving
Type	Console
Geheugen	128 MB
HDD	—
Kleurcapaciteit	Volledig in kleur
Scanresolutie	<input type="checkbox"/> Epson AcuLaser CX17NF/CX17WF: Documentglasplaat: 600 × 600 dpi Automatische documenttoevoer: 600 × 600 dpi <input type="checkbox"/> Epson AcuLaser CX17: Documentglasplaat: 600 × 600 dpi
Afdrukresolutie	Uitgangsresolutie: 1200 × 2400 dpi Gegevensverwerkingsresolutie: 600 × 600 dpi
Halftoon/afdrukbare kleuren	256 color gradatie voor elke kleur (16.700.000 kleuren)
Origineel papierformaat	<input type="checkbox"/> Epson AcuLaser CX17NF/CX17WF: Documentglasplaat: de maximale grootte is 215,9 × 297 mm voor zowel vellen als boeken. Automatische documenttoevoer: de maximale grootte is 215,9 × 355,6 mm. <input type="checkbox"/> Epson AcuLaser CX17: Documentglasplaat: de maximale grootte is 215,9 × 297 mm voor zowel vellen als boeken.
Uitvoer papierformaat	Multipurpose feeder/Priority sheet inserter: Maximum: Legal Minimum: 76,2 × 127 mm (3 × 5") Beeldverlies breedte: Bovenrand, 4 mm of minder; onderrand, 4 mm of minder; linker en rechterranden, 4 mm of minder

Item	Beschrijving
Uitvoer papiergewicht	Multipurpose feeder/Priority sheet inserter: 60 – 163 gr Belangrijk: Gebruik papier dat wordt aanbevolen door Epson. Kopiëren kan mogelijk niet goed worden uitgevoerd afhankelijk van de omstandigheden.
Verkleinen/Vergroten	Formaat-voor-formaat: 1:1 ± 1,3% Vooraf ingesteld %: 1:0,500, 1:0,707, 1:0,816, 1:1,225, 1:1,414, 1:2,000 Variabel %: 1:0,25 – 1:4,00 (1% stapjes)
Doorlopende kopieersnelheid	<input type="checkbox"/> Epson AcuLaser CX17NF/CX17WF: Documentglasplaat: Monochroom: A4 : 15 vellen/ minuut Kleur: A4 : 12 vellen/ minuut Automatische documenttvoer: Monochroom: A4 : 10 vellen/ minuut Kleur: A4 : 2 vellen/ minuut <input type="checkbox"/> Epson AcuLaser CX17: Documentglasplaat: Monochroom: A4 : 15 vellen/ minuut Kleur: A4 : 12 vellen/ minuut Belangrijk: <input type="checkbox"/> De snelheid kan worden verlaagd door de instelling van de beeldkwaliteit. <input type="checkbox"/> De werking kan verlaagd worden afhankelijk van het papier type of de papierlade.
Papierladecapaciteit	Standaard: 150 vellen (Multipurpose feeder) + 10 vellen (Priority sheet inserter) Maximale papiercapaciteit: 160 vellen (standaard)

Item	Beschrijving
Doorlopend kopiëren	99 afbeeldingen Opmerking: De machine kan tijdelijk pauzeren voor het uitvoeren van beeldstabilisatie.
Uitvoerladedcapaciteit	<ul style="list-style-type: none"> <input type="checkbox"/> Epson AcuLaser CX17NF/CX17WF: Middelste uitvoerlade: Ongeveer 100 vellen (A4 ) Documentuitvoerlade: Ongeveer 15 vellen (A4 ) <input type="checkbox"/> Epson AcuLaser CX17: Middelste uitvoerlade: Ongeveer 100 vellen (A4 )
Aan-/uitschakelaar	AC 220 – 240 V ± 10%/110 – 127 V ± 10%, 5/7 A voor zowel 50/60 Hz ± 3 Hz
Stroomverbruik	Maximaal stroomverbruik: 950 W Modus laagstroomverbruik: 16 W of minder Slaapmodus: 7 W of minder Standby-stand: 65 W of minder
Afmetingen	<ul style="list-style-type: none"> <input type="checkbox"/> Epson AcuLaser CX17NF/CX17WF: Breedte 410 × Diepte 389* × Hoogte 337,5 mm <input type="checkbox"/> Epson AcuLaser CX17: Breedte 410 × Diepte 389* × Hoogte 318 mm * Als de voorklep is gesloten.
Machinegewicht	<ul style="list-style-type: none"> <input type="checkbox"/> Epson AcuLaser CX17NF/CX17WF: 15,0 kg <input type="checkbox"/> Epson AcuLaser CX17: 14,0 kg Belangrijk: <ul style="list-style-type: none"> <input type="checkbox"/> Exclusief het gewicht van het papier. <input type="checkbox"/> Inclusief het gewicht van de tonercassettes.

Item	Beschrijving
Ruimtevereisten	<ul style="list-style-type: none"> <input type="checkbox"/> Epson AcuLaser CX17NF/CX17WF: Breedte 879 × Diepte 936,5* mm <input type="checkbox"/> Epson AcuLaser CX17: Breedte 848 × Diepte 936,5* mm <p>* Als de voorklep en de achterklep open zijn.</p>

Afdrukfunctie

Item	Beschrijving
Type	Ingebouwd
Doorlopende afdruksnelheid	Zelfde als de kopieerfunctie
Afdrukresolutie	Uitgangsresolutie: 1200 × 2400 dpi Gegevensverwerkingsresolutie: 600 × 600 dpi
PDL	— (Host-based)
Protocol (uitsluitend Epson AcuLaser CX17NF/ CX17WF)	<ul style="list-style-type: none"> <input type="checkbox"/> Epson AcuLaser CX17NF: Ethernet (standaard): TCP/IP (lpd, Port9100, WSD) <input type="checkbox"/> Epson AcuLaser CX17WF: Ethernet (standaard): TCP/IP (lpd, Port9100, WSD) IEEE802.11b/g (standaard) <p>Opmerking:</p> <ul style="list-style-type: none"> <input type="checkbox"/> WSD staat voor Web Services on Devices. <input type="checkbox"/> WSD is alleen beschikbaar op Windows Vista® of Windows® 7.

Item	Beschrijving
Besturingssysteem	<p>Standaard: GDI driver</p> <p>Microsoft® Windows® XP, Microsoft® Windows Server® 2003, Microsoft® Windows Server® 2008, Microsoft® Windows Vista®, Microsoft® Windows® 7, Microsoft® Windows® XP x64, Microsoft® Windows Server® 2003 x64, Microsoft® Windows Server® 2008 x64, Microsoft® Windows Vista® x64, Microsoft® Windows Server® 2008 R2 x64, Microsoft® Windows® 7 x64, Mac OS® X 10.4/10.5/10.6</p> <p>Belangrijk: Voor informatie over het nieuwste ondersteunde besturingssysteem, dient u contact op te nemen met de klantenservice.</p>
Connectiviteit	<ul style="list-style-type: none"> <li data-bbox="639 859 1455 932">❑ Epson AcuLaser CX17NF: Standaard: Ethernet (100BASE-TX/10BASE-T), USB 1.1/2.0* <li data-bbox="639 944 1455 1044">❑ Epson AcuLaser CX17WF: Standaard: Ethernet (100BASE-TX/10BASE-T), USB 1.1/2.0*, IEEE802.11b/g <li data-bbox="639 1057 1455 1129">❑ Epson AcuLaser CX17: Standaard: USB 1.1/2.0* <p>* USB 2.0 wordt ondersteund door het volgende: Windows® XP, Windows Server® 2003, Windows Vista®, Windows Server® 2008, Windows® 7, Windows® XP x64, Windows Server® 2003 x64, Windows Vista® x64, Windows Server® 2008 x64, Windows Server® 2008 R2 x64, Windows® 7 x64, en Mac OS® X 10.4/10.5/10.6.</p>

Scanfunctie

Item	Beschrijving
Type	Kleurscanner
Origineel papierformaat	Zelfde als de kopieerfunctie
Scanresolutie	1200 × 1200 dpi, 600 × 600 dpi, 300 × 300 dpi, 200 × 200 dpi
Scannen van halftoon	Monochroom : 8 bit Kleur : 24 bit

Item	Beschrijving
Scansnelheid (uitsluitend Epson AcuLaser CX17NF/ CX17WF)	Monochroom : 8 vellen/minuut Kleur : 2,6 vellen/minuut (Voor ITU-T Nr.1 Overzicht A4  200 dpi) Belangrijk: De scansnelheid varieert afhankelijk van de documenten.
Connectiviteit	<ul style="list-style-type: none"> <input type="checkbox"/> Epson AcuLaser CX17NF: Standaard: Ethernet 100BASE-TX/10BASE-T, USB 1.1/2.0* <input type="checkbox"/> Epson AcuLaser CX17WF: Standaard: Ethernet 100BASE-TX/10BASE-T, USB 1.1/2.0*, IEEE802.11b/g <input type="checkbox"/> Epson AcuLaser CX17: Standaard: USB 1.1/2.0* <p>* USB 2.0 wordt ondersteund door het volgende: Windows® XP, Windows Server® 2003, Windows Vista®, Windows Server® 2008, Windows® 7, Windows® XP x64, Windows Server® 2003 x64, Windows Vista® x64, Windows Server® 2008 x64, Windows Server® 2008 R2 x64, Windows® 7 x64, en Mac OS® X 10.4/10.5/10.6.</p>
Scannen naar PC	Protocol (uitsluitend Epson AcuLaser CX17NF/CX17WF): TCP/IP (SMB, FTP) Besturingssysteem: Microsoft® Windows® XP, Microsoft® Windows Vista®, Microsoft® Windows Server® 2003, Microsoft® Windows Server® 2008, Microsoft® Windows® 7, Microsoft® Windows XP x64, Microsoft® Windows Vista® x64, Microsoft® Windows Server® 2003 x64, Microsoft® Windows Server® 2008 x64, Microsoft® Windows Server® 2008 R2 x64, Microsoft® Windows® 7 x64, Mac OS® X 10.4/10.5/10.6 Belangrijk: Voor informatie over het nieuwste ondersteunde besturingssysteem, raadpleegt u de website van Epson. Bestandsformaat: TIFF JPEG PDF (v 1.3)
Scannen naar USB-geheugen	Bestandsformaat: TIFF, JPEG, PDF

Item	Beschrijving
Scannen naar e-mail (uitsluitend Epson AcuLaser CX17NF/ CX17WF)	Protocol: TCP/IP (SMTP, POP3) Bestandsformaat: Monochroom binair: TIFF, PDF Grijschaal/ Volledig in kleur: TIFF, JPEG, PDF

Faxfunctie (uitsluitend Epson AcuLaser CX17NF/CX17WF)

Item	Beschrijving
Documentgrootte versturen	Documentglasplaat: Maximum: A4/Letter Automatische documenttoevoer: Maximum: Legal
Papierformaat opnemen	Maximum: Legal Minimum: A4/Letter
Transmissietijd	3 seconden Belangrijk: Bij het versturen van een A4-formaat document met 700-tekens in standaard kwaliteit (8 x 3,85 regels/mm) en hoge snelheidsmodus (28,8 kbps of hoger: JBIG). Dit is alleen de transmissiesnelheid voor beeldinformatie en omvat niet de besturingstijd voor de communicatie. Let erop dat de feitelijke transmissietijd afhangt van de inhoud van de documenten, de machine die de ontvanger gebruikt en de status van de communicatielijijn.
Transmissiemodus	ITU-T Super G3/G3 ECM/G3

Item	Beschrijving
Scanresolutie	Standard (Standaard): 203 × 98 dpi (8 × 3,85 pixels/mm) Fine (Fijn): 203 × 196 dpi (8 × 7,7 pixels/mm) Super Fine (Superfijn): 203 × 392 dpi (8 × 15,4 pixels/mm) Ultra Fine (Zeer fijn): 406 × 392 dpi (16 × 15,4 pixels/mm)
Coderingsmethode	MH, MR, MMR, JBIG
Transmissiesnelheid	G3: 33,6/31,2/28,8/26,4/24,0/21,6/19,2/16,8/14,4/12,0/9,6/7,2/4,8/2,4kbps
Aantal faxlijnen	PSTN, PBX. Geleasde lijn (3.4KHz/tweedraads) RJ-11, 1 lijn

Directe faxfunctie (uitsluitend Epson AcuLaser CX17NF/CX17WF)

Item	Beschrijving
Documentgrootte	A4, Letter, Folio, Legal
Transmissiesnelheid	Zelfde als de faxfunctie
Transmissieresolutie	Standard (Standaard): 203 × 98 dpi (8 × 3,85 pixels/mm) High Quality (Goede kwaliteit): 203 × 196 dpi (8 × 7,7 pixels/mm) Superfine (Zeer fijn): 203 × 392 dpi (8 × 15,4 pixels/mm) Super-High Image Quality (Bijzonder hoge afdrukkwaliteit): 406 × 392 dpi (16 × 15,4 pixels/mm)
Toepasbare lijnen	Zelfde als de faxfunctie

Item	Beschrijving
Besturingssysteem	<p>Microsoft® Windows® XP, Microsoft® Windows Vista®, Microsoft® Windows Server® 2003, Microsoft® Windows Server® 2008, Microsoft® Windows® 7, Microsoft® Windows® XP x64, Microsoft® Windows Vista® x64, Microsoft® Windows Server® 2003 x64, Microsoft® Windows Server® 2008 x64, Microsoft® Windows Server® 2008 R2 x64, Microsoft® Windows® 7 x64, Mac OS® X 10.4/10.5/10.6</p> <p>Belangrijk: Voor informatie over het nieuwste ondersteunde besturingssysteem, raadpleegt u de website van Epson.</p>

Hoofdstuk 2

Basisbewerking

Hoofdonderdelen

Deze paragraaf geeft een overzicht van uw printer.

Vooraanzicht

Epson AcuLaser CX17NF/CX17WF

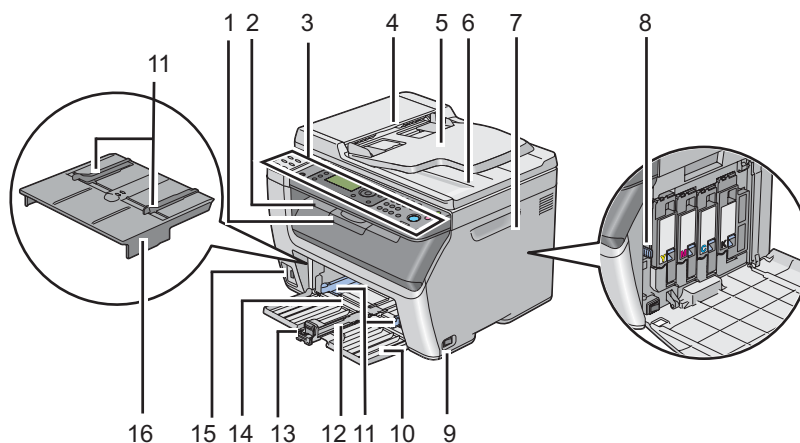

1	Uitvoerlade-verlenging	2	Middelste uitvoerlade
3	Bedienerspaneel	4	Automatische documentaanvoer (ADF)
5	Documenttoevoerlade	6	Documentuitvoerlade
7	Tonertoegangsklep	8	Printkop reinigingsstang
9	Aan-/uitschakelaar	10	Voorklep
11	Papierbreedtegeleiders	12	Schuifbalk
13	Lengtegeleider	14	Multipurpose feeder (MPF)
15	Voorste USB-poort	16	Priority Sheet Inserter (PSI)

Epson AcuLaser CX17

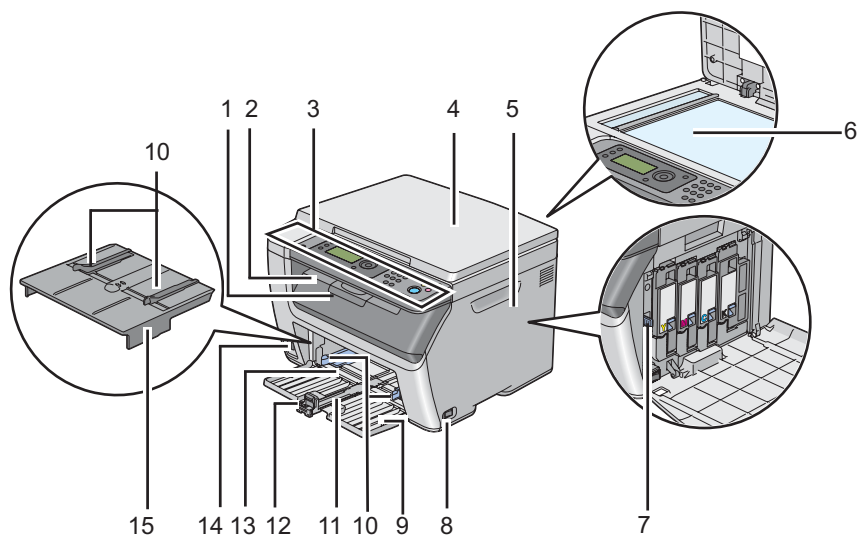

1	Uitvoerlade-verlenging	2	Middelste uitvoerlade
3	Bedienerspaneel	4	Document klep
5	Tonertoegangsklep	6	Documentglasplaat
7	Printkop reinigungsstang	8	Aan-/uitschakelaar
9	Voorklep	10	Papierbreedtegeleiders
11	Schuifbalk	12	Lengtegeleider
13	Multipurpose feeder (MPF)	14	Voorste USB-poort
15	Priority Sheet Inserter (PSI)		

Achteraanzicht

Epson AcuLaser CX17NF/CX17WF

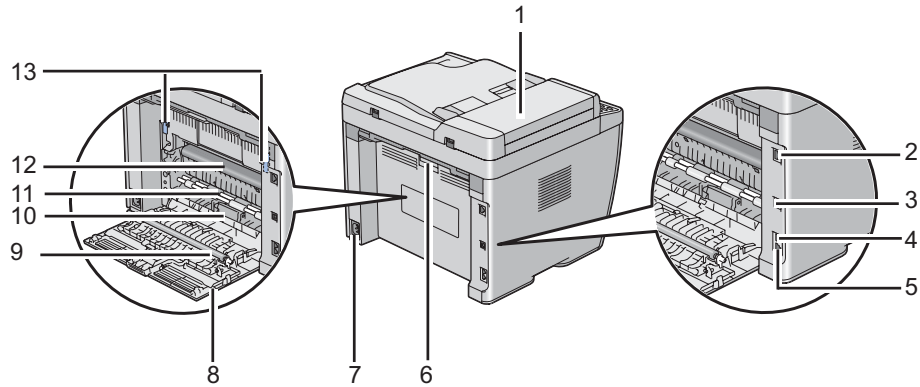

1	ADF-klep	2	Ethernet-poort
3	USB-poort	4	Wandaansluiting
5	Telefoonaansluiting	6	Handvat van de achterklep
7	Stroomaansluiting	8	Achterklep
9	Overdrukrol	10	Papierkoker
11	Papieraanvoerrol	12	Overdrachtdrum
13	Hendels		

Epson AcuLaser CX17

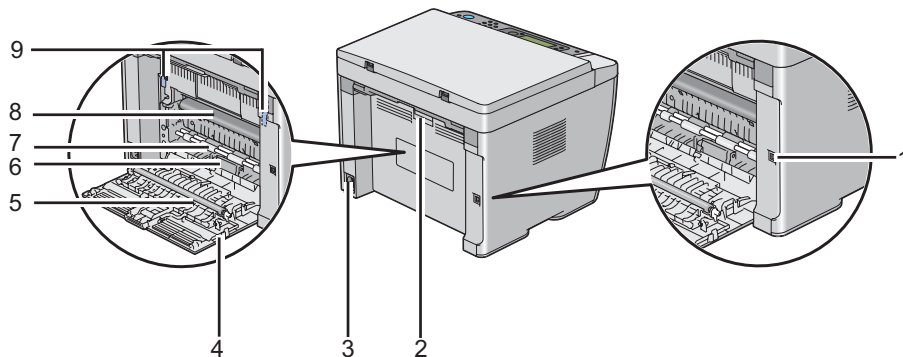

1	USB-poort	2	Handvat van de achterklep
3	Stroomaansluiting	4	Achterklep
5	Overdrukrol	6	Papierkoker
7	Papieraanvoerrol	8	Overdrachtdrum
9	Hendels		

Automatische documentaanvoer (ADF) (uitsluitend Epson AcuLaser CX17NF/ CX17WF)

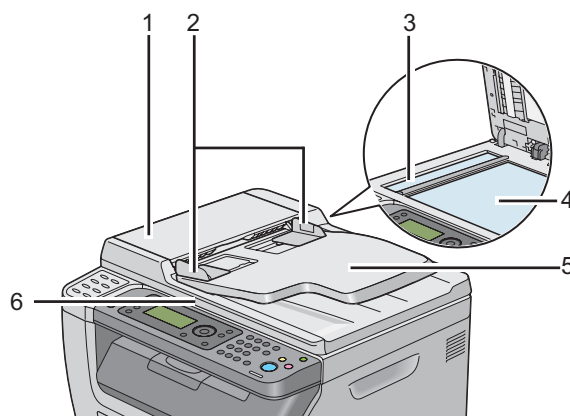



1	ADF-klep
2	Documentgidsen
3	ADF-glas
4	Documentglasplaat
5	Documenttoevoerlade
6	Document klep



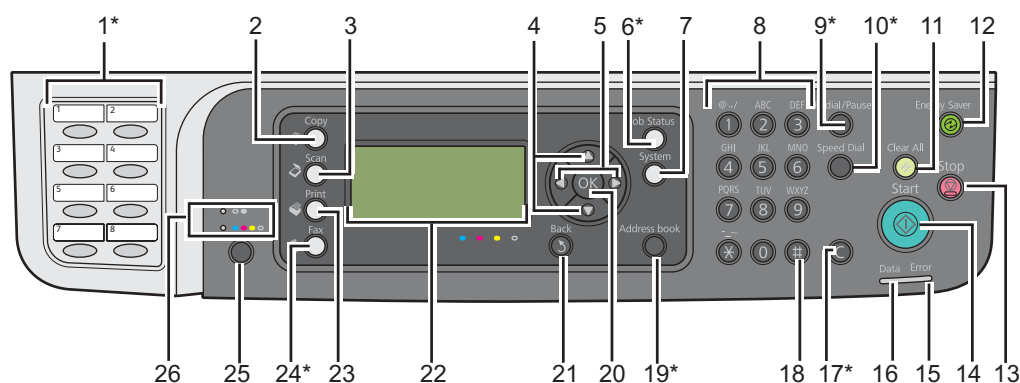





Bedieningspaneel

Het bedieningspaneel heeft een liquid crystal display (LCD) van 4 regels bij 28 tekens, lampjes (LED), besturingsknoppen, tiptoetsen en een numeriek toetsenbord, waarmee u de printer kunt bedienen. (De ééndruktoetsen zijn alleen beschikbaar bij de Epson AcuLaser CX17NF/CX17WF.)



* Deze toets/LED is alleen beschikbaar bij de Epson AcuLaser CX17NF/CX17WF.

1*	Eéndruktoetsen	Belt naar het opgeslagen faxnummer dat is geregistreerd in het Address Book (Adresboek). De eerste acht faxnummers in het Address Book (Adresboek) zijn toegewezen aan de toetsen in rijvolgorde, beginnend vanaf de bovenste hoek.
2	 (KOPIE) toets/LED	Gaat naar het bovenste niveau van het Copy (Kopie)-menu.
3	 (SCAN) toets/LED	Gaat naar het bovenste niveau van het Scan-menu.
4	▲ ▼-toetsen	Beweegt een cursor of licht op omhoog of omlaag.
5	◀ ▶-toetsen	Beweegt een cursor of licht op links of rechts.
6*	Taakstatus toets/LED	Gaat naar het bovenste niveau van het Job Status (Taakstatus)-menu.
7	SYSTEEM toets/LED	Gaat naar het bovenste niveau van het System (Systeem)-menu.
8	Numeriek toetsenbord	Epson AcuLaser CX17NF/CX17WF <input type="checkbox"/> Voert tekens en nummers in. Epson AcuLaser CX17 <input type="checkbox"/> Voert nummers in.
9*	Opn.kiezen/Pauze -toets	<input type="checkbox"/> Belt opnieuw een telefoonnummer. <input type="checkbox"/> Voegt een pauze in tijdens het bellen.

10 *	Snelkiezen -toets	Belt naar een opgeslagen telefoonnummer.
11	 (Alles wissen) toets	Stelt de huidige instelling opnieuw in en keert terug naar het bovenste niveau van elk servicemenu.
12	 (Energiespaarstand) toets/LED	Gaat branden in de Sleep modus. Druk op deze toets voor het afsluiten van de Sleep -modus.
13	 (Stop) toets	Annuleert de huidige verwerking of taak in behandeling.
14	 (Start) toets	Start een taak.
15	Fout LED	Gaat branden als de printer een foutstatus heeft.
16	Gegevens LED	Gaat branden voor taken die inkomen, uitgaan of in behandeling zijn.
17 *	C (Wissen) -toets	Wist tekens en nummers.
18	# toets (uitsluitend Epson AcuLaser CX17NF/ CX17WF)	Voert tekens in "(spatie) & ()".
	C (Wissen) -toets (uitsluitend Epson AcuLaser CX17)	Verwijdert nummers.
19 *	Adresboeken -toets	Door te drukken op deze toets op het Fax (FAX) menu, verschuift het bovenste niveau van het Address Book (Adresboek) menu.
20	 toets	Bevestigt het invoeren van waarden.
21	 (Vorige) -toets	Keert terug naar het vorige scherm.
22	LCD-paneel	Geeft verschillende instellingen, instructies en foutmeldingen weer.
23	 (Printer) toets/LED	Gaat naar het bovenste niveau van het Print (Printer)-menu.
24 *	 (FAX) toets/LED	Gaat naar het bovenste niveau van het Fax (FAX)-menu.
25	Kleurmodus -toets	Wisselt de kleurmodus.
26	Z/W/Kleur LED	Gaat branden om aan te geven welke kleurmodus is geselecteerd.

* Deze toets/LED is alleen beschikbaar bij de Epson AcuLaser CX17NF/CX17WF.

Opmerking:

- ❑ Het overgaan naar een ander menu of terugkeren naar een voorgaand scherm annuleert de huidige invoer of instelling. Zorg ervoor dat u op de  toets drukt om de huidige invoer of instelling op te slaan.
- ❑ Voor meer informatie over het invoeren van alfanumerieke tekens via het numerieke toetsenbord, zie “Het numerieke toetsenbord gebruiken” op pagina 316 Voor de Epson AcuLaser CX17NF/CX17WF.

Initiële instellingen instellen op het bedieningspaneel

U dient de printertaal, klokdatum en tijd in te stellen als u de printer voor de eerste keer aanzet. (Klokdatum en tijd zijn alleen beschikbaar op de Epson AcuLaser CX17NF/CX17WF.)







Nadat u de printer hebt ingeschakeld, verschijnt een wizard op het LCD-scherm. Volg de stap hieronder om de initiële instellingen in te stellen.

Opmerking:

Indien u niet start met het configureren van de initiële instellingen, dan verschijnt Select Function (Functie selecteren) binnen drie minuten op het LCD-scherm. Daarna kunt u de volgende initiële instelling instellen door Power On Wizard (Wizard Inschakel.) op het bedieningspaneel indien nodig in te schakelen.

Zie “De printermenu's begrijpen” op pagina 264 voor meer informatie over het bedieningspaneel.

Voor de Epson AcuLaser CX17NF/CX17WF

1. Selecteer de taal die u wilt gebruiken op het bedieningspaneel en druk dan op de  toets.
2. Druk op de  toets om de regio in te stellen.
3. Selecteer uw regio en druk dan op de  toets.
4. Selecteer de juiste tijdzone en druk dan op de  toets.
5. Specificeer de huidige datum en druk dan op de  toets.
6. Specificeer de huidige tijd en druk dan op de  toets.
7. Druk op de  toets om de fax in te stellen.

Indien u het instellen van de fax wilt overslaan, drukt u op de  (**Start**) start.

8. Voer uw faxnummer in en druk dan op de **OK** toets.
9. Voer een naam in en druk dan op de **OK** toets.
10. Druk op de **OK** toets om de initiële instellingen op het bedieningspaneel over te slaan.

Voor de Epson AcuLaser CX17

1. Selecteer de taal die u wilt gebruiken op het bedieningspaneel en druk dan op de **OK** toets.

Afdrukken van een Panel Settings (Paneelinstellingen) Pagina

De Panel Settings (Paneelinstellingen) pagina toont de huidige instellingen voor de bedieningspaneelmenu's.

Het bedieningspaneel

Opmerking:

De rapporten en lijsten worden allemaal afgedrukt in het Engels.

1. Druk op de **SYSTEEM** toets.
2. Selecteer `Report / List` (Rapport/Lijst), en druk op de **OK** toets.
3. Selecteer `Panel Settings` (Paneelinstellingen), en druk op de **OK** toets.

De Panel Settings (Paneelinstellingen) pagina wordt afgedrukt.

De Printer Setting Utility (Hulpprogramma Printerinstellingen)

De volgende procedure gebruikt Microsoft® Windows® XP als een voorbeeld.

Opmerking:

De rapporten en lijsten worden allemaal afgedrukt in het Engels.

1. Klik op **start** — **All Programs (Alle programma's)** — **EPSON** — your printer (uw printer) — **Printer Setting Utility (Hulpprogramma Printerinstellingen)**.

Opmerking:

Het venster voor het selecteren van een printer verschijnt in deze stap, als de meervoudige print drivers worden geïnstalleerd op uw computer. In dit geval klikt u op de naam van de gewenste printer die staat vermeld in **Printer Name (Printernaam)**.

De Printer Setting Utility (Hulpprogramma Printerinstellingen) verschijnt.

2. Klik op het **Printer Settings Report (Printerinstellingenrapport)** tabblad.
3. Selecteer **Reports (Rapporten)** uit de lijst aan de linkerkant van de pagina.

De **Reports (Rapporten)** pagina wordt weergegeven.

4. Klik op de **Panel Settings (Paneelinstellingen)**-toets.

De Panel Settings (Paneelinstellingen) pagina wordt afgedrukt.

Energiespaarstand

De printer heeft een stroombesparingsfunctie waarmee u het stroomverbruik tijdens inactieve perioden verlaagt. Deze functie werkt in twee modi: Laag Vermogen modus en Sleep mode. Zoals geleverd schakelt de printer vijf minuten nadat de laatste taak is afgedrukt, naar de Laag Vermogenmodus. De printer schakelt dan naar de Sleep modus na nog eens zes inactieve minuten. Als de printer in de Laag Vermogen modus is, gaat de achterverlichting van het LCD uit. In de Sleep modus, gaat de  (**Energiespaarstand**) toets branden. LCD-scherm wordt zwart en toont niets meer.

De standaard instellingen af fabriek van drie minuten (Laag Vermogen modus) en zes minuten (Sleep modus) zijn te wijzigen binnen een bereik van 5 tot 30 minuten (Laag Vermogen modus) en 1 tot 6 minuten (Sleep modus). De printer keert terug naar de gereed voor printen-status na ongeveer 25 seconden wanneer deze opnieuw wordt geactiveerd.



Zie ook:

“De Tijd instellen voor de Energiespaarstand” op pagina 315

Energiespaarstand verlaten

De printer verlaat automatisch de Energiespaarstand als deze een taak ontvangt vanaf een computer. Om handmatig de Laag Vermogen modus te verlaten, drukt u op een toets op het bedieningspaneel. Om de Sleep te verlaten, drukt u op de  (**Energiespaarstand**) toets.

Opmerking:

Wanneer de printer in de Sleep modus is, functioneren alle toetsen op het bedieningspaneel niet, behalve de  (**Energiespaarstand**-toets. Om de toetsen op het bedieningspaneel te gebruiken, drukt u op de  (**Energiespaarstand** toets voor het verlaten van de Energiebesparingsmodus.

Zie ook:

“De Tijd instellen voor de Energiespaarstand” op pagina 315

Hoofdstuk 3

Printer Management Software

Print en Scan Drivers

Voor toegang tot alle functies van uw printer, installeert u de print en scan drivers vanaf de *Software disc*.

- Met de print driver kunnen uw computer en printer communiceren en toegang geven tot uw printerfuncties.
- Met de scan driver kunt u beelden direct naar uw pc scannen en de gescande beelden direct in een toepassing via USB of het netwerk plaatsen. (De netwerkfunctie is alleen beschikbaar bij de Epson AcuLaser CX17NF/CX17WF.)

De scan driver is geïnstalleerd bij uw print driver. Het is beschikbaar voor Microsoft® Windows® en Mac OS® X.

Zie ook:

- “Print Driver op Computers met Windows installeren” op pagina 54*
- “Print Driver op Computers met Mac OS X installeren” op pagina 109*

EpsonNet Config (uitsluitend Epson AcuLaser CX17NF/CX17WF)

Deze paragraaf geeft informatie over EpsonNet Config.

EpsonNet Config is een webpaginaservice op hyper text protocol (HTTP) basis die toegankelijk is via uw webbrowser.

Met de EpsonNet Config kunt u de printerstatus bevestigen en de printerconfiguratieopties makkelijk wijzigen. Iedereen op uw netwerk heeft toegang tot de printer met de EpsonNet Config. In administratormodus kunt u de configuratie van uw printer wijzigen, uw faxdirectories instellen en uw printerinstellingen regelen zonder uw computer te verlaten.

Opmerking:

- Gebruikers zonder wachtwoord van de administrator, kunnen de configuratie-instellingen in de gebruikersmodus zien. Ze kunnen geen wijzigingen aan de huidige configuratie en instellingen opslaan of toepassen.*

- ❑ Voor meer informatie over de menu-items van EpsonNet Config, raadpleegt u de Help op de Software Disc.

Een administratorwachtwoord aanmaken

1. Uw webbrowser lanceren.
2. Voer het IP-adres van de printer in de adresbalk in, en druk dan op de **Enter**-toets.
3. Klik op het **Properties (Eigenschappen)** tabblad.
4. Blader in het linkernavigatiepaneel omlaag naar **Security (Beveiliging)** en selecteer **Administrator Settings (Beheerdersinstellingen)**.
5. Selecteer **Enabled (Aan)** voor **Administrator Mode (Beheerdersmodus)**.
6. Vul in het **Administrator Login ID (Aanmeldings-ID beheerder)**-veld, de naam in van de administrator.

Opmerking:

De standaard ID en wachtwoord zijn beide leeg (LEEG).

7. Vul in de **Administrator Password (Beheerderwachtwoord)** en **Re-enter Password (Wachtwoord opnieuw invoeren)**-veld, de naam in van de administrator.
8. Vul in het **Maximum Login Attempts (Max. aantal aanmeldpogingen)**-veld, het aantal toegestane inlogpogingen in.
9. Klik op **Apply (Toepassen)**.

Uw nieuwe wachtwoord is ingesteld en iedereen met de administratornaam en het wachtwoord kan inloggen en de printerconfiguraties en instellingen wijzigen.

Printer Setting Utility (Hulpprogramma Printerinstellingen) (Uitsluitend Windows)

Met de Printer Setting Utility (Hulpprogramma Printerinstellingen) kunt u systeeminstellingen bekijken of specificeren. U kunt ook een diagnose maken van de systeeminstellingen via de Printer Setting Utility (Hulpprogramma Printerinstellingen).

De Printer Setting Utility (Hulpprogramma Printerinstellingen) bestaat uit de **Printer Settings Report (Printerinstellingenrapport)**, **Printer Maintenance (Printeronderhoud)**, en **Diagnosis (Diagnose)** tabbladen.

De Printer Setting Utility (Hulpprogramma Printerinstellingen) is geïnstalleerd bij uw print driver.

Opmerking:

Het **Password (Wachtwoord)** dialoogvenster verschijnt de eerste keer als u de instellingen tracht te wijzigen op Printer Setting Utility (Hulpprogramma Printerinstellingen) wanneer Panel Lock (Paneelverrendelings) is ingesteld op de printer. In dit geval voert u het wachtwoord in dat u heeft opgegeven, en klikt u op **OK** om de instellingen toe te passen.

Status Monitor (uitsluitend Windows)

U kunt de printerstatus controleren met Status Monitor. Dubbelklik op het Status Monitor printerpictogram op de taakbalk rechtsonder in het scherm. Het **Printer Selection (Printerselectie)** venster verschijnt, dat de printernaam, printeraansluitpoort, de printerstatus en de modelnaam weergeeft. Controleer de kolom **Status** om de huidige status van uw printer te weten.

Settings (Instellingen)-toets: toon het **Settings (Instellingen)** venster en laat u de Status Monitor-instellingen aanpassen.

Klik op de naam van de gewenste printer die staat vermeld op het **Printer Selection (Printerselectie)** venster. Het **Printer Status (Printerstatus)** venster verschijnt.

Het **Printer Status (Printerstatus)** venster alarmeert u als er een waarschuwing is of als een fout optreedt bijvoorbeeld als er een papierstoring optreedt of de toner bijna op is.

Standaard lanceert het **Printer Status (Printerstatus)** venster automatisch als er een fout optreedt. U kunt de condities voor het opstarten van het **Printer Status (Printerstatus)** venster specificeren in **Printer Status Window Properties (Eigenschappen venster Printerstatus)**.

Voor het wijzigen van de pop-upinstellingen voor het **Printer Status (Printerstatus)** venster:

1. Rechtsklik op het Status Monitor printerpictogram op de taakbalk rechtsonder in het scherm.
2. Selecteer **Printer Status Window Properties (Eigenschappen venster Printerstatus)**.

Het **Printer Status Window Properties (Eigenschappen venster Printerstatus)** venster verschijnt.

3. Selecteer het type van de pop-up en klik op **OK**.

U kunt ook het tonerniveau van uw printer en de taakinformatie controleren op het **Printer Status (Printerstatus)** venster.

De Status Monitor is geïnstalleerd bij uw print driver.

Launcher (Starter) (Uitsluitend Windows)

U kunt via het **Launcher-Btype (Starter-Btype)** venster, de **Status Window (Statusvenster)**, **Printer Setting Utility (Hulpprogramma Printerinstellingen)**, **Address Book Editor (Adresboek-editor)**, en **Express Scan Manager** openen. (De **Address Book Editor (Adresboek-editor)** is uitsluitend verkrijgbaar op de Epson AcuLaser CX17NF/CX17WF.)

De volgende procedure gebruikt Windows XP als een voorbeeld.

Voor het openen van het **Launcher-Btype (Starter-Btype)**-venster:

1. Klik op **start — All Programs (Alle programma's) — EPSON — your printer (uw printer) — Launcher (Starter)**.

Het **Launcher-Btype (Starter-Btype)** venster verschijnt.

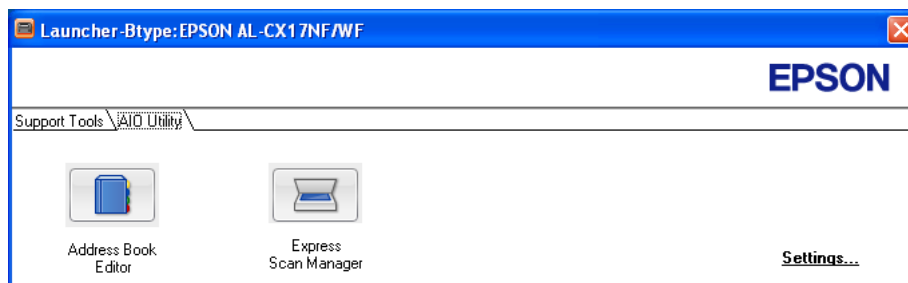
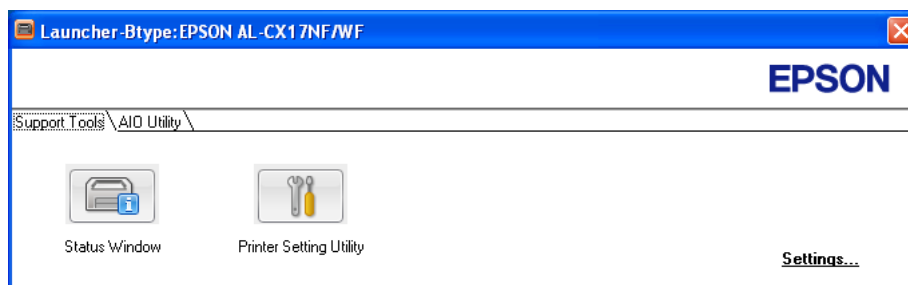

De **Address Book Editor (Adresboek-editor)** is uitsluitend verkrijgbaar op de Epson AcuLaser CX17NF/CX17WF.

2. Het **Launcher-Btype (Starter-Btype)** venster biedt verschillende toetsen; **Status Window (Statusvenster)**, **Printer Setting Utility (Hulpprogramma Printerinstellingen)**, **Address Book Editor (Adresboek-editor)**, en **Express Scan Manager**. (De **Address Book Editor (Adresboek-editor)** is uitsluitend verkrijgbaar op de Epson AcuLaser CX17NF/CX17WF.)

Klik op de **X**-toets rechtsboven in het venster, om deze te verlaten.

Klik op de toets/pictogram **Help** van elke toepassing voor meer informatie.

Status Window (Statusvenster)	Opent het venster Printerstatus. Zie ook: "Status Monitor (uitsluitend Windows)" op pagina 38
Printer Setting Utility (Hulpprogramma Printerinstellingen)	Opent het hulpprogramma Printerinstellingen. Zie ook: "Printer Setting Utility (Hulpprogramma Printerinstellingen) (Uitsluitend Windows)" op pagina 37
Address Book Editor (Adresboek-editor) (uitsluitend Epson AcuLaser CX17NF/CX17WF)	Opent de adresboekbewerker waarmee u Address Book (Adresboek) invoerwaarden kunt toevoegen en bewerken. Zie ook: "Address Book Editor (Adresboek-editor) (uitsluitend Epson AcuLaser CX17NF/CX17WF)" op pagina 40
Express Scan Manager	Opent de Express Scan Manager. Zie ook: "Express Scan Manager" op pagina 41

De Launcher (Starter) is geïnstalleerd bij uw print driver.

Address Book Editor (Adresboek-editor) (uitsluitend Epson AcuLaser CX17NF/CX17WF)

De Address Book Editor (Adresboek-editor) levert een handige interface voor het aanpassen van de Address Book (Adresboek) invoerwaarden van de printer. Hiermee kunt u toevoegen:

- Fax-invoerwaarden
- E-mail-invoerwaarden

❑ Server-invoerwaarden

Wanneer u met de software start, leest de adresboekbewerker de Address Book (Adresboek) van de printer. U kunt invoerwaarden toevoegen, bewerken en wissen. Na het maken van de wijzigingen kunt u het bijgewerkte Address Book (Adresboek) opslaan op de printer of uw computer.

De adresboekbewerker is geïnstalleerd bij uw print driver. Het is beschikbaar voor Windows en Mac OS X.

Express Scan Manager

De Express Scan Manager verwerkt scantaken die vanaf de printer zijn verstuurd naar uw computer via USB. Als gescande taken worden verstuurd vanaf de printer naar de computer, dan beheert Express Scan Manager automatisch de gescande taak.

Voordat u naar uw computer scant, start u Express Scan Manager op en configureert u de uitvoerbestemming van de gescande beeldbestanden.

Klik op **Open the image file (Open het beeldbestand)** om gescande bestanden die zijn opgeslagen in een gespecificeerde bestemming na het scannen, weer te geven.

De Express Scan Manager is geïnstalleerd bij uw print driver. Het is beschikbaar voor Windows en Mac OS X.

Opmerking:

Wanneer u de Express Scan Manager apart installeert van de Software Disc, dan dient u ook de scan driver te installeren van de Software Disc.

Zie ook:

“Scannen vanaf het bedieningspaneel” op pagina 188

Hoofdstuk 4

Printeraansluiting en software-installatie

Overzicht van de Netwerkinstell. en Configuratie (uitsluitend Epson AcuLaser CX17NF/CX17WF)

Het instellen en configureren van het netwerk:

1. Sluit de printer aan op het netwerk via de aanbevolen hardware en kabels.
2. Zet de printer en de computer aan.
3. Druk de System Settings (Systeeminstell.) pagina af en bewaar deze ter naslag van de netwerkinstellingen.
4. Installeer de software van het stuurprogramma op de computer vanaf de *Software Disc*. Voor informatie over het installeren van het stuurprogramma, zie de paragraaf in dit hoofdstuk voor het specifieke besturingssysteem dat u gebruikt.
5. Configureer het TCP/IP-adres van de printer, die nodig is om de printer te herkennen in het netwerk.
 - Microsoft® Windows® besturingssystemen: voer het installatieprogramma uit op de *Software Disc* om automatisch het Internet Protocol (IP) adres van de printer in te stellen als u de printer aansluit op een geïnstalleerd TCP/IP netwerk. U kunt het IP-adres van de printer ook handmatig instellen op het bedieningspaneel.
 - Mac OS® X systemen: stel het TC/IP-adres van de printer handmatig in op het bedieningspaneel. Voor het gebruik van een draadloze verbinding, dient u ook de draadloze instellingen op het bedieningspaneel te configureren. (Een draadloze verbinding is uitsluitend verkrijgbaar op de Epson AcuLaser CX17WF.)
6. Druk een System Settings (Systeeminstell.)-pagina af om de nieuwe instellingen te controleren.

Opmerking:

De rapporten en lijsten worden allemaal afgedrukt in het Engels.

Zie ook:

“Een System Settings (Systeeminstell.) pagina afdrukken.” op pagina 158

Uw printer aansluiten





De interconnectiekabels van uw printer dienen te voldoen aan de volgende vereisten:

Verbindingstype	Verbindingsspecificaties
Ethernet ^{*1}	10 Base-T/100 Base-TX compatibel
USB	USB 1.1/2.0 compatibel
Draadloos ^{*2}	IEEE 802.11b/802.11g
Wandaansluiting ^{*1}	RJ11
Telefoonaansluiting ^{*1}	RJ11

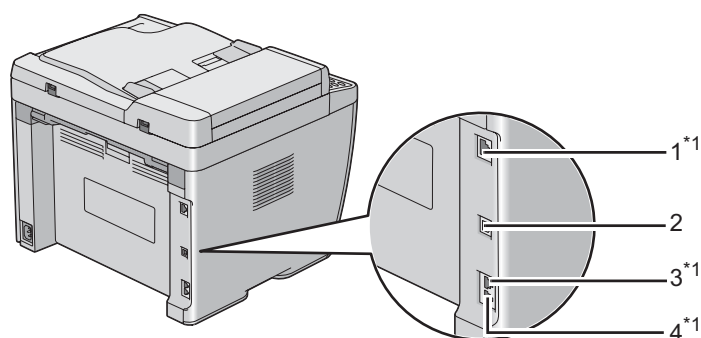
De ^{*1} is uitsluitend verkrijgbaar op de Epson AcuLaser CX17NF/CX17WF.

De ^{*2} is uitsluitend verkrijgbaar op de Epson AcuLaser CX17WF.



1	Ethernetpoort ^{*1}	
2	USB-poort	
3	Wandaansluiting ^{*1}	LINE 
4	Telefoonaansluiting ^{*1}	PHONE 

De ^{*1} is uitsluitend verkrijgbaar op de Epson AcuLaser CX17NF/CX17WF.

Printer aansluiten op een computer of netwerk

Sluit de printer aan via ethernet of USB. (Een netwerkverbinding is alleen beschikbaar bij de Epson AcuLaser CX17NF/CX17WF.) Hardware en kabelvereisten kunnen verschillen voor de diverse verbindingmethoden. Ethernetkabel en hardware zijn over het algemeen niet meegeleverd bij uw printer en dient u apart aan te schaffen.

De beschikbare functies voor elk verbindingstype worden weergegeven in de volgende tabel.

Epson AcuLaser CX17NF/CX17WF

Verbindingstype	Beschikbare functies
USB	<p>Als u bent verbonden via USB kunt u:</p> <ul style="list-style-type: none"> <input type="checkbox"/> Instructies geven voor afdruktaken vanaf een computer. <input type="checkbox"/> Scan en print een afbeeldig in een applicatie. <input type="checkbox"/> Scan en print een afbeelding naar een map op de computer. <input type="checkbox"/> Gebruik Address Book Editor (Adresboek-editor) om Address Book (Adresboek)invoerwaarden te beheren.
Ethernet	<p>Als u bent verbonden via Ethernet kunt u:</p> <ul style="list-style-type: none"> <input type="checkbox"/> Instructies geven voor afdruktaken vanaf een computer op het netwerk. <input type="checkbox"/> Scan en print een afbeelding naar een computer op het netwerk. <input type="checkbox"/> Scan en print een afbeeldig naar een FTP-server. <input type="checkbox"/> Scannen naar e-mail. <input type="checkbox"/> Gebruik EpsonNet Config om Address Book (Adresboek) invoerwaarden te beheren.

Epson AcuLaser CX17

Verbindingstype	Beschikbare functies
USB	<p>U kunt:</p> <ul style="list-style-type: none"> <input type="checkbox"/> Instructies geven voor afdruktaken vanaf een computer. <input type="checkbox"/> Scan en print een afbeeldig in een applicatie. <input type="checkbox"/> Scan en print een afbeelding naar een map op de computer.

USB-aansluiting

Indien uw printer is aangesloten op een netwerk in plaats van uw computer, kunt u deze paragraaf overslaan en naar “Netwerkverbinding (uitsluitend Epson AcuLaser CX17NF/CX17WF)” op pagina 46 gaan.

De volgende besturingssystemen ondersteunen een USB-verbinding:

- Windows XP
- Windows XP 64-bit Edition
- Windows Server® 2003
- Windows Server 2003 x64 Edition
- Windows Server 2008
- Windows Server 2008 64-bit Edition
- Windows Server 2008 R2
- Windows Vista®
- Windows Vista 64-bit Edition
- Windows 7
- Windows 7 64-bit Edition
- Mac OS X 10.4/10.5/10.6

De printer met een computer verbinden:

1. Zorg ervoor dat de printer, computer en andere aangesloten apparaten uit zijn en de stekker uit het stopcontact is.
2. Sluit het ene uiteinde van een USB-kabel aan op de USB-poort aan de achterkant van de printer en het andere uiteinde op een USB-poort van de computer.

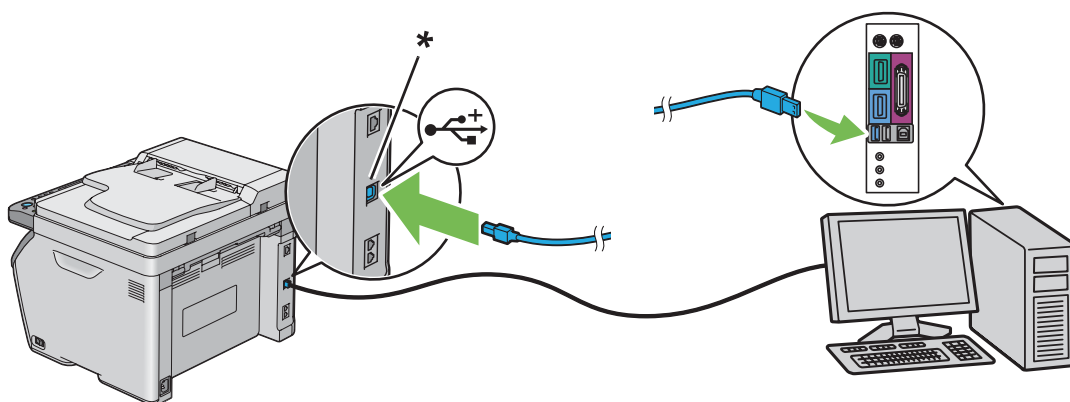

* USB-poort

Opmerking:

Sluit de USB-kabel van de printer niet aan op de USB-aansluiting op het toetsenbord.

Netwerkverbinding (uitsluitend Epson AcuLaser CX17NF/CX17WF)

De printer met een netwerk verbinden:

1. Zorg ervoor dat de printer, computer en andere aangesloten apparaten uit zijn en dat alle kabels niet zijn aangesloten.
2. Sluit het ene uiteinde van een ethernetkabel aan op de ethernetpoort aan de achterkant van de printer en het andere uiteinde op een LAN-drop of hub.

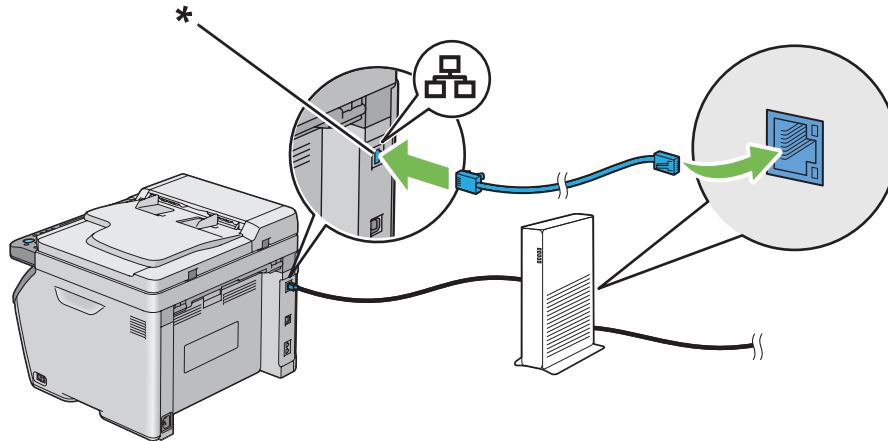

* Ethernet-poort

Opmerking:

Sluit de ethernetkabel alleen aan als u een vaste verbinding wilt instellen.

Zie ook:

“Instell. draadl. configureren (uitsluitend Epson AcuLaser CX17WF)” op pagina 59

Het IP-adres instellen (uitsluitend Epson AcuLaser CX17NF/CX17WF)

TCP/IP en IP-adressen

Indien uw computer deel uitmaakt van een groot netwerk, dient u contact op te nemen met de administrator voor de juiste TCP/IP-adressen en aanvullende systeeminstellingsinformatie.

Als u een eigen klein Local Area Network opzet, of de printer direct aansluit op uw computer via ethernet, dient u de procedure te volgen voor het automatisch instellen van het IP-adres van de printer.

Computers en printers gebruiken hoofdzakelijk TCP/IP-protocollen om via een ethernetnetwerk te communiceren. Met TCP/IP-protocollen dient elke printer en computer een uniek IP-adres te hebben. Het is belangrijk dat de adressen vergelijkbaar, maar niet hetzelfde zijn; alleen het laatste cijfer moet anders zijn. Uw printer kan bijvoorbeeld het adres 192.168.1.2 hebben, terwijl het adres van uw computer 192.168.1.3 is. Een ander toestel kan het adres 192.168.1.4, hebben.

Veel netwerken hebben een Dynamic Host Configuration Protocol (DHCP) server. Een DHCP-server programmeert automatisch een IP-adres in elke computer en printer op het netwerk die is geconfigureerd om DHCP te gebruiken. In bijna elke kabel en Digital Subscriber Line (DSL) router is een DHCP-server ingebouwd. Als u een kabel of DSL-router gebruikt, dient u de documentatie van de router te bekijken voor informatie over IP-adressen.

Het IP-adres van de printer automatisch instellen

Indien de printer is aangesloten op een klein ingesteld TCP/IP netwerk zonder een DHCP-server, dient u de installatiewizard te gebruiken op de *Software Disc* om een IP-adres aan uw printer te detecteren of toe te wijzen. Voor meer instructies, plaatst u de *Software Disc* in het CD/DVD-station van uw computer. Nadat de installatiewizard lanceert, volgt u de aanwijzingen voor installatie.

Opmerking:

Om de automatische installatiewizard te laten functioneren, dient de printer aangesloten te zijn op een ingesteld TCP/IP-netwerk.

Dynamische methoden voor het instellen van het IP-adres van de printer.

Er zijn twee beschikbare protocollen voor het dynamisch instellen van het IP-adres van de printer:

- DHCP (standaard ingeschakeld)

❑ AutoIP







U kunt beide protocollen in/uitschakelen via het bedieningspaneel, of gebruikmaken van EpsonNet Config om DHCP aan/uit te zetten.

Opmerking:

*U kunt een rapport afdrukken met het IP-adres van de printer. Druk op het bedieningspaneel op de **SYSTEEM**-toets, selecteer Report / List (Rapport/Lijst), druk op de  toets, selecteer System Settings (Systeeminstell.), en druk dan op de  toets. Het IP-adres staat vermeld op de System Settings (Systeeminstell.) pagina.*

Het bedieningspaneel gebruiken

Het DHCP of AutoIP-protocol uit/aanzetten:

1. Druk op het bedieningspaneel op de **SYSTEEM**-toets.
2. Selecteer Admin Menu (Menu Beheer), en druk op de  toets.
3. Selecteer Network (Netwerk), en druk op de  toets.
4. Selecteer TCP/IP, en druk op de  toets.
5. Selecteer IPv4, en druk op de  toets.
6. Selecteer Get IP Address (IP-adres ophalen), en druk op de  toets.
7. Selecteer DHCP/AutoIP, en druk op de  toets.

EpsonNet Config gebruiken

Het DHCP-protocol uit/aanzetten:

1. Uw webbrowser lanceren.
2. Voer het IP-adres van de printer in de adresbalk in, en druk dan op de **Enter**-toets.
3. Selecteer **Properties (Eigenschappen)**.
4. Selecteer **TCP/IP** uit de **Protocol Settings (Protocolinstellingen)** folder op het linkernavigatiepaneel.
5. In het **IP Address Mode (IP-adresmode)**-veld, selecteer de **DHCP/Autonet** optie.

- Klik op de **Apply (Toepassen)**-toets.

Een IP-adres (voor IPv4 Mode)

Opmerking:

- ❑ Wanneer u handmatig een IP-adres toewijst in **IPv6** modus, gebruikt u de *EpsonNet Config*. Voor het weergeven van de *EpsonNet Config*, gebruikt u de link lokaal adres. Voor het controleren van een link lokaal adres, zie “Controleren en afdrucken van de System Settings (Systeeminstell.) pagina” op pagina 52.
- ❑ Een IP-adres toewijzen wordt beschouwd als een geavanceerde functie en wordt normaal uitgevoerd door een systeemadministrator.
- ❑ Afhankelijk van de adresklasse, kan het bereik van het toegewezen IP-adres verschillend zijn. Op klasse A wordt bijvoorbeeld een IP-adres in het bereik van 0.0.0.0 tot 127.255.255.255 toegewezen. Neem contact op met uw systeemadministrator voor het toewijzen van IP-adressen.

U kunt het IP-adres toewijzen via het bedieningspaneel of door gebruik te maken van het Printer Setting Utility (Hulpprogramma Printerinstellingen).

Het bedieningspaneel

- Zet de printer aan.

Zorg ervoor dat *Select Function* (Functie selecteren) bericht verschijnt op het LCD-paneel.

- Druk op het bedieningspaneel op de **SYSTEEM**-toets.
- Selecteer *Admin Menu* (Menu Beheer), en druk op de **OK** toets.
- Selecteer *Network* (Netwerk), en druk op de **OK** toets.
- Selecteer *TCP/IP*, en druk op de **OK** toets.
- Selecteer *IPv4*, en druk op de **OK** toets.
- Selecteer *Get IP Address* (IP-adres ophalen), en druk op de **OK** toets.
- Zorg ervoor dat *Panel* (Bedieningspaneel) is geselecteerd en druk dan op de **⏪** (**Vorige**)-toets.

9. Zorg ervoor dat `Get IP Address` (IP-adres ophalen) is geselecteerd.

10. Selecteer `IP Address` (IP-adres), en druk op de **OK** toets.

De cursor bevindt zich bij de eerste drie getallen van het IP-adres.

11. Voer de waarde in van het IP-adres via het numerieke toetsenbord.

12. Druk op de **▶** toets.

De volgende drie getallen worden gemarkeerd.

13. Herhaal stappen 11 tot 12 om alle cijfers van het IP-adres in te voeren, en druk dan op de **OK** toets.

14. Druk op de **⏪ (Vorige)**-toets en zorg ervoor dat `IP Address` (IP-adres) is geselecteerd.

15. Selecteer `Subnet Mask` (Subnetmasker), en druk op de **OK** toets.

De cursor bevindt zich bij de eerste drie getallen van het subnetmasker.

16. Voer de waarde in van het subnetmasker via het numerieke toetsenbord.

17. Druk op de **▶** toets.

De volgende drie getallen worden gemarkeerd.

18. Herhaal stappen 16 tot 17 voor het instellen van het subnetmasker en druk dan op de **OK** toets.

19. Druk op de **⏪ (Vorige)**-toets en zorg ervoor dat `Subnet Mask` (Subnetmasker) is geselecteerd.

20. Selecteer `Gateway Address` (Gateway-adres), en druk op de **OK** toets.

De cursor bevindt zich bij de eerste drie getallen van het gateway-adres.

21. Voer de waarde in van het gatewayadres via het numerieke toetsenbord.

22. Druk op de **▶** toets.

De volgende drie getallen worden gemarkeerd.

23. Herhaal stappen 21 tot 22 voor het instellen van het gatewayadres en druk dan op de **OK** toets.

24. Zet de printer uit en weer aan.

Zie ook:

“Bedieningspaneel” op pagina 30

De Printer Setting Utility (Hulpprogramma Printerinstellingen)

De volgende procedure gebruikt Windows XP als een voorbeeld.

Opmerking:

Indien u IPv6 mode gebruikt voor afdrukken via het netwerk, dan kunt u Printer Setting Utility (Hulpprogramma Printerinstellingen) niet gebruiken voor het toewijzen van een IP-adres.

1. Klik op **start** — **All Programs (Alle programma's)** — **EPSON** — your printer (uw printer)— **Printer Setting Utility (Hulpprogramma Printerinstellingen)**.

Opmerking:

Het venster voor het selecteren van een printer verschijnt in deze stap, als de meervoudige print drivers worden geïnstalleerd op uw computer. In dit geval klikt u op de naam van de gewenste printer die staat vermeld in **Printer Name (Printernaam)**.

De Printer Setting Utility (Hulpprogramma Printerinstellingen) verschijnt.

2. Klik op het **Printer Maintenance (Printeronderhoud)** tabblad.
3. Selecteer **TCP/IP Settings (TCP/IP-instellingen)** uit de lijst aan de linkerkant van de pagina.

De **TCP/IP Settings (TCP/IP-instellingen)** pagina wordt weergegeven.

4. Selecteer **Panel (Bedieningspaneel)** uit **IP Address Mode (IP-adresmodus)**, en voer dan de waarden in, in **IP Address (IP-adres)**, **Subnet Mask (Subnetmasker)**, en **Gateway Address (Gateway-adres)**.
5. Klik op de **Restart printer to apply new settings (Start de printer opnieuw om nieuwe instellingen toe te passen)**-toets om de werking in te stellen.

Het IP-adres is toegewezen aan uw printer. Om de instelling te controleren, geeft u de webbrowser weer op een computer die is aangesloten op het netwerk en voert u het IP-adres in, in de adresbalk van de browser. Indien het IP-adres juist is ingesteld, wordt de EpsonNet Config weergegeven in uw browser.

U kunt ook het IP-adres aan de printer toewijzen bij het installeren van de print drivers met de installatiewizard. Wanneer u gebruikmaakt van de netwerkinstallatiefunctie, en de `Get IP Address` (IP-adres ophalen) is ingesteld op DHCP/AutoIP op het bedieningspaneelmenu, dan kunt u het IP-adres instellen van 0.0.0.0 tot het gewenste IP-adres op het printerselectievenster.

De IP-instellingen verifiëren

De volgende procedure gebruikt Windows XP als een voorbeeld.

Opmerking:

De rapporten en lijsten worden allemaal afgedrukt in het Engels.

1. Druk de System Settings (Systeeminstell.) pagina af.
2. Kijk onder de **IPv4** kop op de System Settings (Systeeminstell.) pagina om zeker te zijn dat het IP-adres, subnetmasker en gateway-adres juist zijn.

Om te verifiëren of de printer actief is in het netwerk, dient u het pingcommando uit te voeren in uw computer:

1. Klik op **Start**, en selecteer **Run (Uitvoeren)**.
2. Voer **cmd** in, en klik dan op **OK**.

Er wordt een zwart venster weergegeven.

3. Voer **ping xx.xx.xx.xx** in (waarbij **xx.xx.xx.xx** het IP-adres is van uw printer), en druk dan op de **Enter**-toets.
4. Een antwoord van het IP-adres betekent dat de printer actief is op het netwerk.

Zie ook:

“Controleren en afdrukken van de System Settings (Systeeminstell.) pagina” op pagina 52

Controleren en afdrukken van de System Settings (Systeeminstell.) pagina

Druk de System Settings (Systeeminstell.) pagina af en controleer het IP-adres van uw printer.

Het bedieningspaneel

Opmerking:

De rapporten en lijsten worden allemaal afgedrukt in het Engels.

1. Druk op de **SYSTEEM** toets.
2. Selecteer `Report / List` (Rapport/Lijst), en druk op de **OK** toets.
3. Selecteer `System Settings` (Systeeminstell.), en druk op de **OK** toets.

De System Settings (Systeeminstell.) pagina wordt afgedrukt.

4. Bevestig het IP-adres naast **IP Address (IP-adres)** onder **Wired Network (Fys. aangesl. netwerk)/Wireless Network (Draadloos netwerk)** op de System Settings (Systeeminstell.) pagina. Als het IP-adres **0.0.0.0** is, wacht dan een paar minuten om het IP-adres automatisch te regelen en druk dan de System Settings (Systeeminstell.) pagina opnieuw af.

Indien het IP-adres niet automatisch wordt hersteld, zie “Een IP-adres (voor IPv4 Mode)” op pagina 49.

De Printer Setting Utility (Hulpprogramma Printerinstellingen)

De volgende procedure gebruikt Windows XP als een voorbeeld.

Opmerking:

De rapporten en lijsten worden allemaal afgedrukt in het Engels.

1. Klik op **start** — **All Programs (Alle programma's)** — **EPSON** — your printer (uw printer) — **Printer Setting Utility (Hulpprogramma Printerinstellingen)**.

Opmerking:

Het venster voor het selecteren van een printer verschijnt in deze stap, als de meervoudige print drivers worden geïnstalleerd op uw computer. In dit geval klikt u op de naam van de gewenste printer die staat vermeld in **Printer Name (Printernaam)**.

De Printer Setting Utility (Hulpprogramma Printerinstellingen) verschijnt.

2. Klik op het **Printer Settings Report (Printerinstellingenrapport)** tabblad.
3. Selecteer **Reports (Rapporten)** uit de lijst aan de linkerkant van de pagina.

De **Reports (Rapporten)** pagina wordt weergegeven.

4. Klik op de **System Settings (Systeeminstellingen)**-toets.

De System Settings (Systeeminstell.) pagina wordt afgedrukt.

Indien het IP-adres **0.0.0.0** is (de fabriekstandaard) of **169.254.xx.xx**, dan is er geen IP-adres toegewezen.

Zie ook:

“Een IP-adres (voor IPv4 Mode)” op pagina 49

Print Driver op Computers met Windows installeren

Printer en Computer instellen voor het gebruik van de netwerkinstallatiefunctie (uitsluitend Epson AcuLaser CX17NF/CX17WF)

Voordat u de print driver op uw computer installeert, drukt u de System Settings (Systeeminstell.) pagina af en controleert u het IP-adres van uw printer.

De volgende procedure gebruikt Windows XP als een voorbeeld.

Het bedieningspaneel

Opmerking:

De rapporten en lijsten worden allemaal afgedrukt in het Engels.

1. Druk op de **SYSTEEM** toets.
2. Selecteer `Report / List (Rapport/Lijst)`, en druk op de **OK** toets.
3. Selecteer `System Settings (Systeeminstell.)`, en druk op de **OK** toets.

De System Settings (Systeeminstell.) pagina wordt afgedrukt.

4. Vind het IP-adres onder **Wired Network (Fys. aangesl. netwerk)/Wireless Network (Draadloos netwerk)** op de System Settings (Systeeminstell.) pagina.

Als het IP-adres **0.0.0.0** is, wacht dan een paar minuten om het IP-adres automatisch te regelen en druk dan de System Settings (Systeeminstell.) pagina opnieuw af.

Indien het IP-adres niet automatisch wordt hersteld, zie “Een IP-adres (voor IPv4 Mode)” op pagina 49.

De Printer Setting Utility (Hulpprogramma Printerinstellingen)

1. Klik op **start — All Programs (Alle programma's) — EPSON — your printer (uw printer) — Printer Setting Utility (Hulpprogramma Printerinstellingen)**.

Opmerking:

*Het venster voor het selecteren van een printer verschijnt in deze stap, als de meervoudige print drivers worden geïnstalleerd op uw computer. In dit geval klikt u op de naam van de gewenste printer die staat vermeld in **Printer Name (Printernaam)**.*

De Printer Setting Utility (Hulpprogramma Printerinstellingen) verschijnt.

2. Klik op het **Printer Settings Report (Printerinstellingenrapport)** tabblad.
3. Selecteer **TCP/IP Settings (TCP/IP-instellingen)** uit de lijst op de linkerkant van de pagina.

De **TCP/IP Settings (TCP/IP-instellingen)** pagina verschijnt.

Indien het afgebeelde IP-adres **0.0.0.0** is (de fabriekstandaard) of **169.254.xx.xx**, dan is er geen IP-adres toegewezen. Om er één aan uw printer toe te voegen, zie “Een IP-adres (voor IPv4 Mode)” op pagina 49.

De Firewall uitschakelen voordat u uw printer installeert

Opmerking:

Voor Windows XP, dient Service Pack 2 of 3 te zijn geïnstalleerd.

Indien u een van de volgende besturingssystemen gebruikt, dient u de firewall uit te schakelen voordat u de printersoftware installeert:

- Windows 7
- Windows Vista
- Windows Server 2008 R2
- Windows Server 2008

- ❑ Windows XP

De volgende procedure gebruikt Windows XP als een voorbeeld.

1. Klik op **Start — Help and Support (Help en Ondersteuning)** .

Opmerking:

Voor Windows Vista, Windows Server 2008, Windows Server 2008 R2 en Windows 7 besturingssystemen, indien u gebruikmaakt van **Online Help**, schakelt u over op **Offline Help** op het **Windows Help and Support (Windows Help en Ondersteuning)** venster.

2. In het vakje **Search (Zoeken)** vult u **firewall** in en drukt u op de **Enter**-toets.

Klik in de lijst op **Turn Windows Firewall on or off (Windows Firewall in- of uitschakelen)** en volg de instructies op het scherm.

Schakel de firewall in nadat de installatie van de printer software voltooid is.

Inst. USB-aansluiting

De volgende procedure gebruikt Windows XP als een voorbeeld.

1. Plaats de *Software Disc* in het CD/DVD-station van uw computer.

De **Install Navi** wordt opgestart.

Opmerking:

Indien de *Software Disc* niet automatisch opstart, klikt u op **Start (start voor Windows XP) — All Programs (Alle Programma's)** (voor Windows Vista en Windows 7) — **Accessories (Configuratiescherm)** (voor Windows Vista en Windows 7) — **Run (Uitvoeren)** , en vul dan **D: \EPSetup.exe** (waarbij D de stationletter is van het CD/DVD-station van uw computer), en klik op **OK**.

2. Verbind uw printer en de computer met de USB-kabel.
3. Zet de printer aan.

Opmerking:

Indien **Found New Hardware Wizard (Nieuwe Hardware Wizard gevonden)** verschijnt, klikt u op **Cancel (Annuleren)**.

4. Klik op **Easy Install**.

De **SOFTWARE LICENSE AGREEMENT (SOFTWARE LICENTIEOVEREENKOMST)** verschijnt.

5. Indien u akkoord gaat met de voorwaarden van de **SOFTWARE LICENSE AGREEMENT (SOFTWARE LICENTIEOVEREENKOMST)**, selecteert u **Agree (Akkoord)** en klikt u op **Next (Volgende)**.

De **Easy Install Navi** wordt opgestart.

6. Klik op **Installing Drivers and Software (Stuurprogramma's en software installeren)**.
7. Selecteer **Personal Installation (USB) (Persoonlijke installatie (USB))**, en klik vervolgens op **Next (Volgende)**.
8. Klik op **Finish (Voltooien)** om de wizard te verlaten.

USB-afdrukken

Een personal printer is een printer die is aangesloten op uw computer of een print server met een USB-kabel. Indien uw printer is aangesloten op een netwerk en niet uw computer, zie "Netwerkverbindinginstell. (uitsluitend Epson AcuLaser CX17NF/CX17WF)" op pagina 57.

Netwerkverbindinginstell. (uitsluitend Epson AcuLaser CX17NF/CX17WF)

De volgende procedure gebruikt Windows XP als een voorbeeld.

1. Plaats de *Software Disc* in het CD/DVD-station van uw computer.

De **Install Navi** wordt opgestart.

Opmerking:

*Indien de Software Disc niet automatisch opstart, klikt u op **Start (start voor Windows XP) — All Programs (Alle Programma's)** (voor Windows Vista en Windows 7) — **Accessories (Configuratiescherm)** (voor Windows Vista en Windows 7) — **Run (Uitvoeren)**, en vul dan **D:\EPSetup.exe** (waarbij D de stationletter is van het CD/DVD-station van uw computer), en klik op **OK**.*

2. Klik op **Easy Install**.

De **SOFTWARE LICENSE AGREEMENT (SOFTWARE LICENTIEOVEREENKOMST)** verschijnt.

3. Indien u akkoord gaat met de voorwaarden van de **SOFTWARE LICENSE AGREEMENT (SOFTWARE LICENTIEOVEREENKOMST)**, selecteert u **Agree (Akkoord)** en klikt u op **Next (Volgende)**.

De **Easy Install Navi** wordt opgestart.

4. Klik op **Installing Drivers and Software (Stuurprogramma's en software installeren)**.
5. Selecteer **Network Installation (Netwerkinstallatie)**, en klik vervolgens op **Next (Volgende)**.
6. Selecteer de printer die u wilt installeren uit de printerlijst, en klik dan op **Next (Volgende)**. Als de doelprinter niet in de lijst staat weergegeven, klikt u op **Refresh (Vernieuwen)** om de lijst te verversen of op **Add Printer (Printer toevoegen)** om handmatig een printer toe te voegen aan de lijst. U kunt nu het IP-adres en de poortnaam specificeren.

Indien u deze printer op de servercomputer heeft geïnstalleerd, selecteert u het **I am setting up this printer on a server (Ik ben deze printer aan het installeren op de server)** selectievakje.

Opmerking:

Bij gebruik van AutoIP, wordt **0.0.0.0** weergegeven in de installatiewizard. Voordat u kunt doorgaan, dient u een geldig IP-adres in te voeren.

7. Specificeer de printerinstellingen en klik dan op **Next (Volgende)**.
 - a Voer de printernaam in.
 - b Indien u wilt dat andere gebruikers op het netwerk toegang hebben tot deze printer, selecteert u **Share this printer with other computers on the network (Deel deze printer met andere computers op het netwerk)**, en vervolgens een deelnaam die gebruikers kunnen identificeren.
 - c Indien u een printer als standaard wilt instellen voor afdrukken, selecteert u het **Set this printer as default for printing (Stel deze printer in als standaardapparaat voor afdrukken)** selectievakje.
 - d Indien u een printer als standaard wilt instellen voor scannen, selecteert u het **Set this printer as default for scanning (Stel deze printer in als standaardapparaat voor scannen)** selectievakje.

- e Indien u de fax driver wilt installeren, selecteert u het keuzevakje **FAX Driver (FAX-driver)**.
8. Selecteer de software en documentatie die u wilt installeren, en klik op **Install (Installeren)**. U kunt mappen specificeren waarin u de software en documentatie wilt installeren. Om de mappen te wijzigen, klikt u op **Browse (Bladeren)**.
 9. Klik op **Finish (Voltooien)** om de wizard te verlaten.

Instell. draadl. configureren (uitsluitend Epson AcuLaser CX17WF)

U kunt instell. draadl. configureren via **Easy Install Navi**.

Belangrijk:

- De Draadloze LAN-functie is niet beschikbaar afhankelijk van de regio waar u deze heeft gekocht.
- Zorg ervoor dat u vooraf de SSID en beveiligingsinformatie van een systeemadministrator krijgt als u iets anders gebruikt dan WPS om de draadloze instellingen te configureren.
- Zorg ervoor dat de Ethernetkabel is afgesloten van de printer voordat u de instell. draadl. configureert.

De specificaties van draadloze instellingsfunctie staan hieronder beschreven:

Item	Specificatie
Connectiviteit	Draadloos
Connectiviteitsstandaard	IEEE 802.11b/g geschikt
Bandbreedte	2,4 GHz
Dataoverdrachtssnelheid	IEEE 802.11b mode: 11, 5.5, 2, 1 Mbps IEEE 802.11g mode: 54, 48, 36, 24, 18, 12, 9, 6 Mbps
Beveiliging	64 (40-bit key)/ 128 (104-bit key) WEP, WPA-PSK (TKIP, AES), WPA2-PSK (AES) (IEEE802.1x attestatie functie van WPA 1x reageert niet)
Certificeringen	Wi-Fi, WPA2.0 (Personal)
Wi-Fi Beschermd instell. (WPS)	Push Button Configuration (PBC), Personal Identification Number (PIN)

U kunt uit het volgende een methode selecteren om een draadloze instelling te configureren:

Wizard install. via USB-verbinding	
Geavanceerde installatie via	Ethernetverbinding
	Bedieningspaneel
	EpsonNet Config
	WPS-PIN*1
	WPS-PBC*2

*1 WPS-PIN (Wi-Fi® Protected Setup-Personal Identification Number) is een methode om toestellen die nodig zijn voor draadloze configuratie, te authenticeren en registreren, door het invoeren van PIN-code in de printer en computer. Deze instelling, uitgevoerd via het toegangspunt is alleen beschikbaar als de toegangspunten van uw draadloze router WPS ondersteunen.

*2 WPS-PBC (Wi-Fi Protected Setup-Push Button Configuration) is een methode voor toestellen die nodig zijn voor draadloze configuratie te authenticeren en registreren door te drukken op de toets op het toegangspunt via draadloze routers, en daarna het uitvoeren van de WPS-PBC-instelling op het bedieningspaneel. Deze functie is alleen beschikbaar wanneer de toegangspunten WPS ondersteunen.

Wizard installatie gebruiken om draadloze instellingen te configureren

De volgende procedure gebruikt Windows XP als een voorbeeld.

1. Plaats de *Software Disc* in het CD/DVD-station van uw computer.

De **Install Navi** wordt opgestart.

Opmerking:

Indien de *Software Disc* niet automatisch opstart, klikt u op **Start** (**start** voor Windows XP) — **All Programs (Alle Programma's)** (voor Windows Vista en Windows 7) — **Accessories (Configuratiescherm)** (voor Windows Vista en Windows 7) — **Run (Uitvoeren)**, en vul dan **D:\EPSetup.exe** (waarbij D de stationletter is van het CD/DVD-station van uw computer), en klik op **OK**.

2. Klik op **Easy Install**.

De **SOFTWARE LICENSE AGREEMENT (SOFTWARE LICENTIEOVEREENKOMST)** verschijnt.

3. Indien u akkoord gaat met de voorwaarden van de **SOFTWARE LICENSE AGREEMENT (SOFTWARE LICENTIEOVEREENKOMST)**, selecteert u **Agree (Akkoord)** en klikt u op **Next (Volgende)**.

De **Easy Install Navi** wordt opgestart.

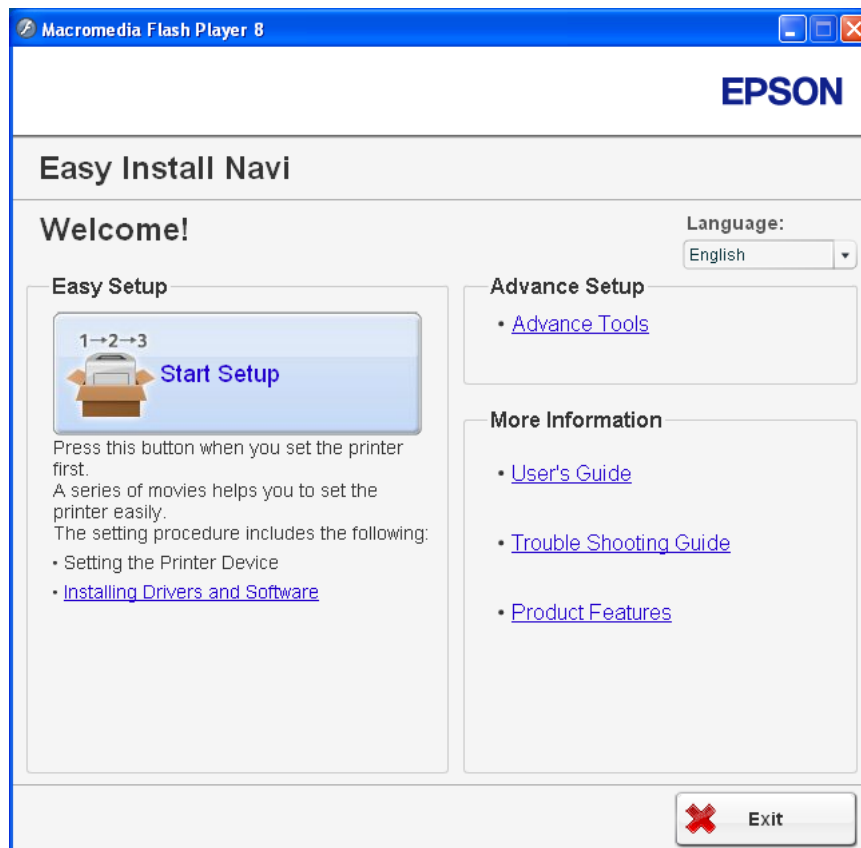

4. Klik op **Start Setup (Instellingen starten)**.
5. Klik op **Connect Your Printer (Uw printer aansluiten)**.

Het verbindingstypeselectiescherm verschijnt.

6. Selecteer **Wireless Connection (Draadloze verbinding)**, en klik vervolgens op **Next (Volgende)**.

Het keuzescherm voor de instelmethode verschijnt.

7. Zorg ervoor dat **Wizard** is geselecteerd, en klik dan op **Next (Volgende)**.

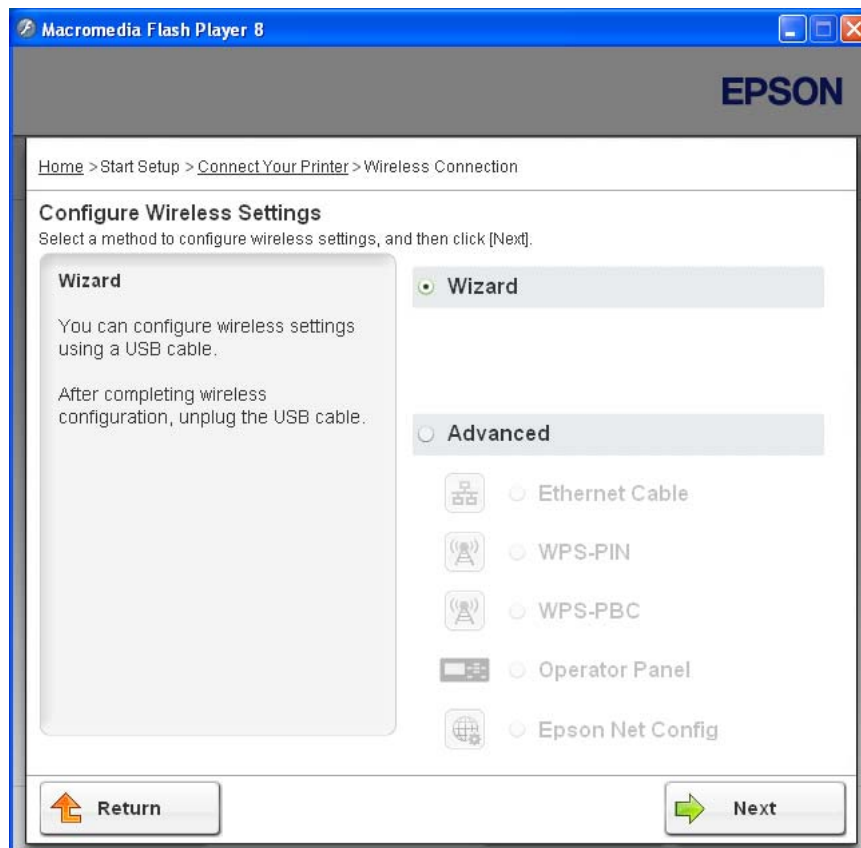

8. Volg de instructies op het scherm voor het aansluiten van de USB-kabel en voer een andere installatie op tot het **Printer Setup Utility (Hulpprogramma printerinstellingen)** scherm verschijnt.

Opmerking:

Indien **Found New Hardware Wizard (Nieuwe Hardware Wizard gevonden)** verschijnt, klikt u op **Cancel (Annuleren)**.

9. Voer de SSID in.

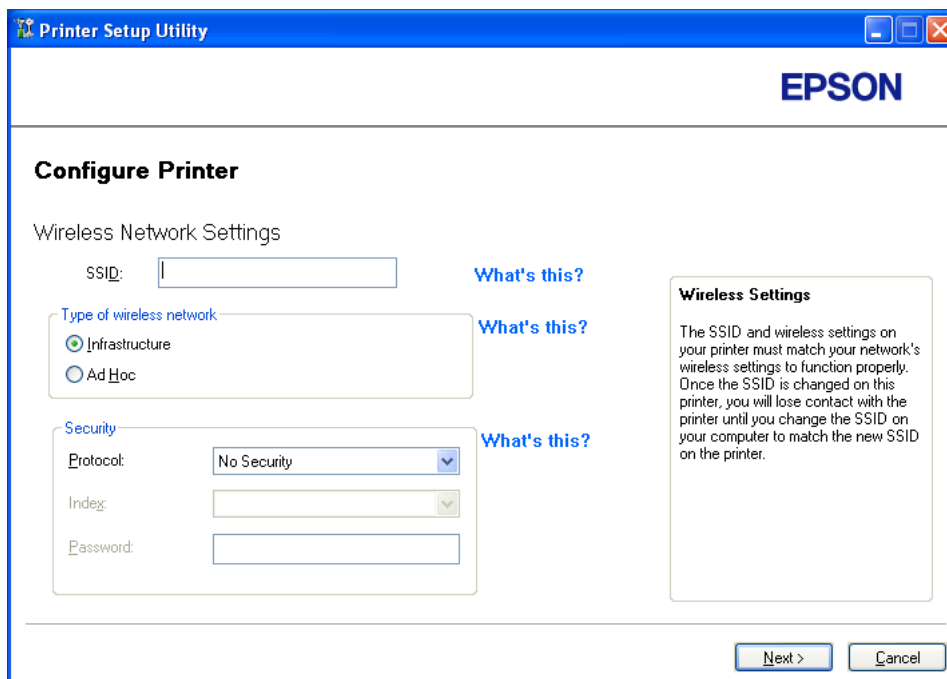
10. Selecteer **Type of wireless network (Type draadloos netwerk)**.11. Configureer de beveiligingsinstelling en klik dan op **Next (Volgende)**.

Het “IP Address Settings (IP-adresinstellingen)” scherm verschijnt.

12. Selecteer **IP Mode (IP-modus)** afhankelijk van uw netwerkschema.

Wanneer **IPv4** is geselecteerd, configureert u het volgende:

- a Selecteer **Type**.
- b Indien u **Use Manual Address (Handmatig adres gebruiken)** heeft geselecteerd uit **Type**, voert u de volgende items in:
 - IP Address (IP-adres)** van uw printer
 - Subnet Mask (Subnetmasker)**
 - Gateway Address (Gateway-adres)**

Wanneer **Dual Stack (Dubbele stapel)** is geselecteerd, configureert u het volgende:

- a Configureer **IPv4 Settings (IPv4-instellingen)**.
- b Indien u het **Use Manual Address (Handmatig adres gebruiken)** heeft geselecteerd vinkt u het vakje aan onder **IPv6 Settings (IPv6-instellingen)**, en voert u de volgende items in:
 - IP Address (IP-adres)** van uw printer
 - Gateway Address (Gateway-adres)**

The screenshot shows the 'Printer Setup Utility' window for an Epson printer. The title bar reads 'Printer Setup Utility' and the window features the Epson logo. The main heading is 'Configure Printer'. Under 'IP Address Settings', the 'IP Mode' is set to 'Dual Stack'. The 'IPv4 Settings' section is active, with 'Type' set to 'DHCP'. The 'IP Address', 'Subnet Mask', and 'Gateway Address' fields are all set to '0 . 0 . 0 . 0'. The 'IPv6 Settings' section has the 'Use Manual Address' checkbox unchecked. A 'What's this?' link is present next to the 'Use Manual Address' checkbox. On the right, an 'IP Address Settings' box contains instructions: 'In case of IPv4, choose DHCP if a server, router, or other device automatically assigns IP addresses to devices on the network.' and 'In case of IPv6, if IP addresses are assigned manually, click the check box and enter an existing IP address.' At the bottom, there are three buttons: '< Back', 'Next >', and 'Cancel'.

13. Klik op **Next (Volgende)**.

Het “FAX Settings (FAX-instellingen)” scherm verschijnt.

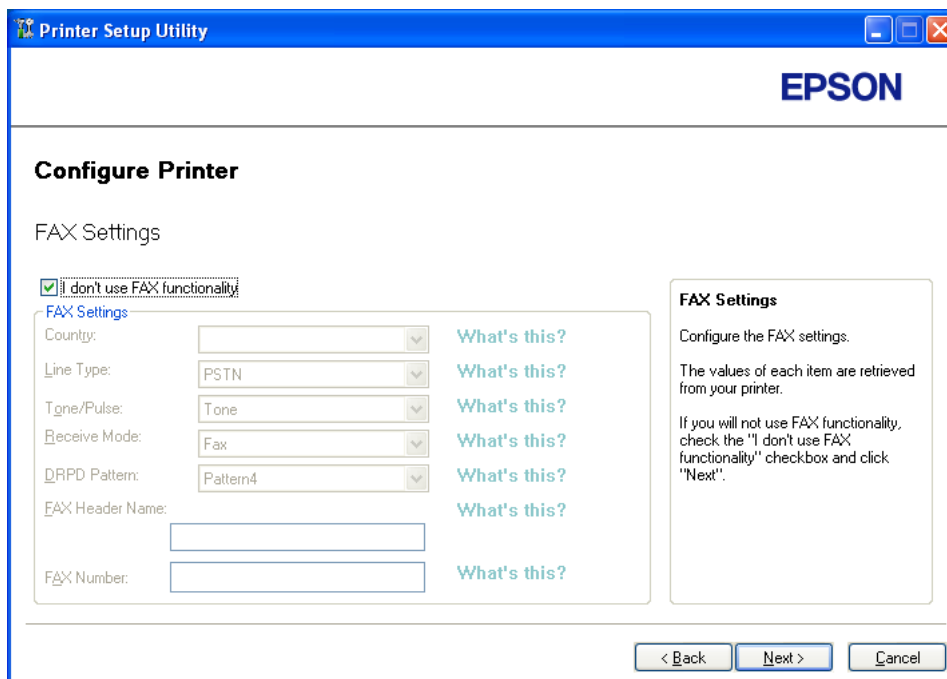

14. Configureer zo nodig de faxinstellingen.

Opmerking:

Indien u de faxfunctie niet gaat gebruiken, selecteert u het keuzevakje **I don't use FAX functionality** (Ik gebruik de FAX-functie niet).

15. Klik op **Next (Volgende)**.

16. Zorg dat de draadloze instellingen worden weergegeven, en klik dan op **Apply (Toepassen)**.

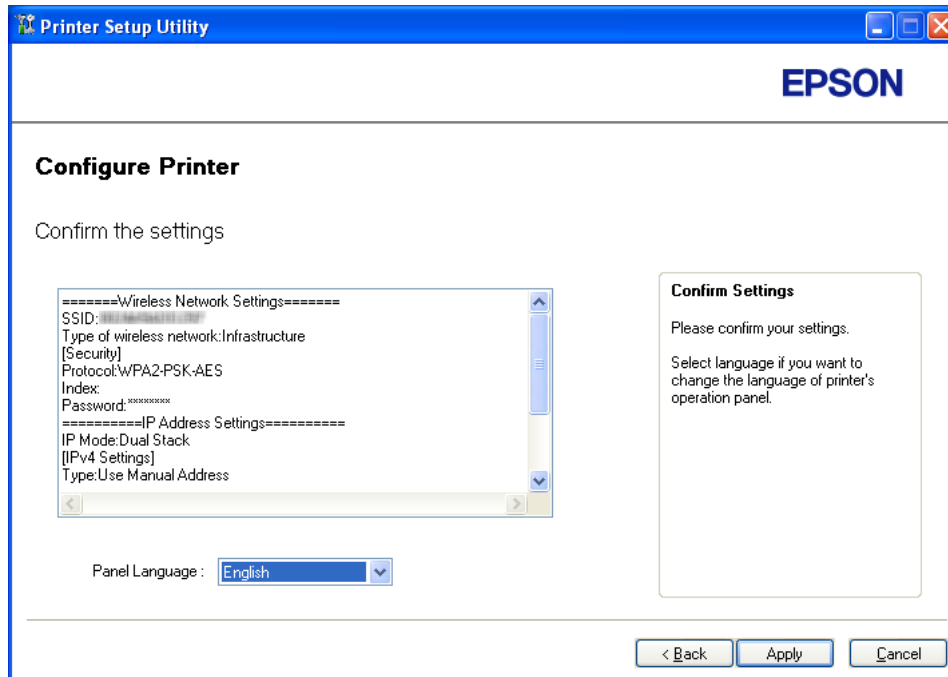

17. Klik op **Yes (Ja)** om uw printer opnieuw op te starten.

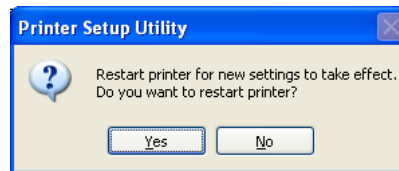

Het “Configuration Complete (Configuratie voltooid)” scherm verschijnt.

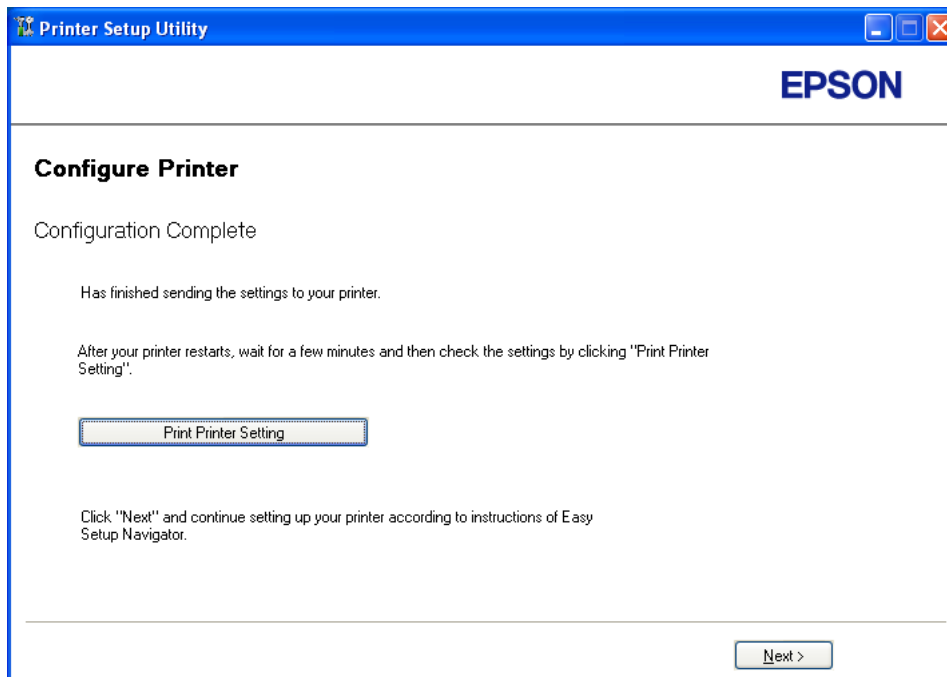

18. Wacht een paar minuten tot de printer opnieuw opstart om het draadloze netwerk in te stellen.

Opmerking:

Indien **Found New Hardware Wizard (Nieuwe Hardware Wizard gevonden)** verschijnt, klikt u op **Cancel (Annuleren)**.

19. Klik op **Print Printer Setting (Printerinstellingen afdrukken)**.
20. Bevestig dat “Link Quality” iwordt weergegeven als “Good (Goed)”, “Acceptable (Acceptabel)” of “Low (Laag)” op het rapport.

Opmerking:

Wanneer “Link Quality” is “No Reception (Geen ontvangst)”, dient u te controleren of de draadloze instellingen juist zijn geconfigureerd. Om de draadloze instellingen opnieuw te configureren, klikt u op **Next (Volgende)** op het “Configuration Complete (Configuratie voltooid)” scherm en vervolgens klikt u op **Return (Terug)**.

21. Klik op **Next (Volgende)**.
22. Volg de instructies op het scherm tot het “Check Setup (De installatie controleren)” scherm verschijnt.

23. Bevestig dat er geen fouten worden weergegeven op het LCD-paneel en klik op **Start Installation (Installatie starten)**.

Indien u fouten ziet, klikt u op **Trouble Shooting Guide (Handleiding voor het oplossen van problemen)** en volgt u de instructie.

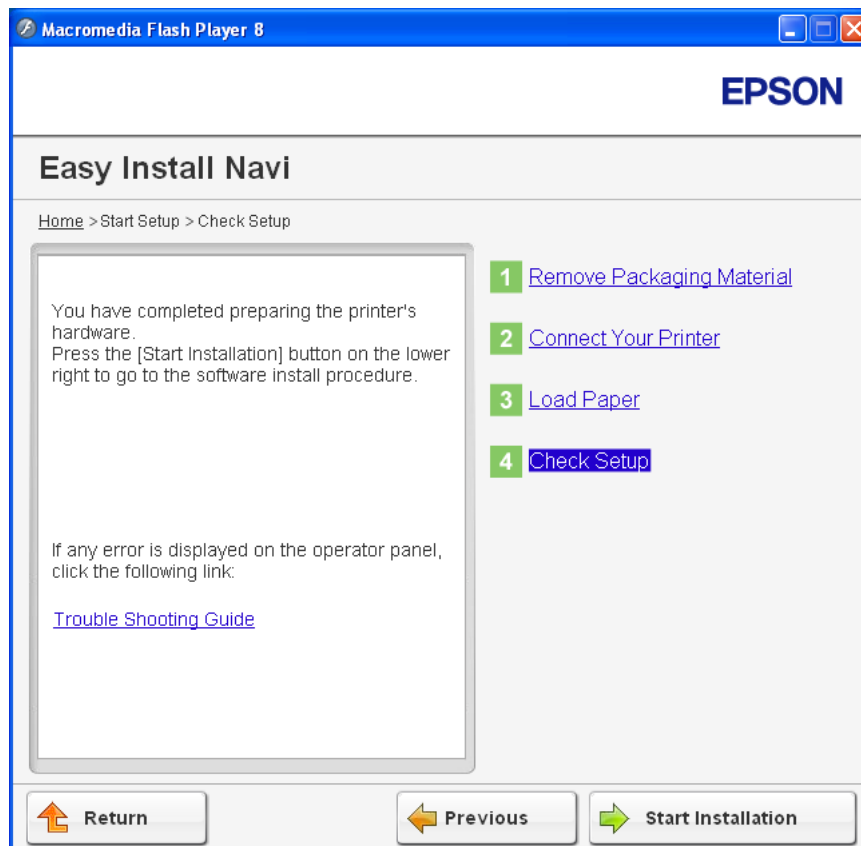

24. Controleer of de te installeren printer, staat vermeld op het “Select Printer (Printer selecteren)” scherm en klik dan op **Next (Volgende)**.

Opmerking:

Als de te installeren printer niet staat vermeld op het “Select Printer (Printer selecteren)” scherm, dient u de volgende stappen te proberen:

- Klik op **Refresh (Vernieuwen)** om de informatie bij te werken.
- Klik op **Add Printer (Printer toevoegen)**, en voer dan handmatig de informatie van de printer in.

25. Selecteer de vereiste items op het “Enter Printer Settings (Printerinstellingen invoeren)” scherm en klik op **Next (Volgende)**.
26. Selecteer de software die moet worden geïnstalleerd en klik op **Install (Installeren)**.
27. Klik op **Finish (Voltooien)** om deze tool te verlaten.

De draadloze configuratie is voltooid.

Gevanceerde installatie gebruiken om draadloze instellingen te configureren

Om Gevanceerde installatie te gebruiken, dient u het Configure Wireless Settings (Draadloze instellingen configureren) scherm weer te geven.

De volgende procedure gebruikt Windows XP als een voorbeeld.

Het Configure Wireless Settings (Draadloze instellingen configureren) scherm weergeven

1. Plaats de *Software Disc* in het CD/DVD-station van uw computer.

De **Install Navi** wordt opgestart.

Opmerking:

*Indien de Software Disc niet automatisch opstart, klikt u op **Start (start voor Windows XP) — All Programs (Alle Programma's)** (voor Windows Vista en Windows 7) — **Accessories (Configuratiescherm)** (voor Windows Vista en Windows 7) — **Run (Uitvoeren)**, en vul dan **D: \EPSetup.exe** (waarbij D de stationletter is van het CD/DVD-station van uw computer), en klik op **OK**.*

2. Klik op **Easy Install**.

De **SOFTWARE LICENSE AGREEMENT (SOFTWARE LICENTIEOVEREENKOMST)** verschijnt.

3. Indien u akkoord gaat met de voorwaarden van de **SOFTWARE LICENSE AGREEMENT (SOFTWARE LICENTIEOVEREENKOMST)**, selecteert u **Agree (Akkoord)** en klikt u op **Next (Volgende)**.

De **Easy Install Navi** wordt opgestart.

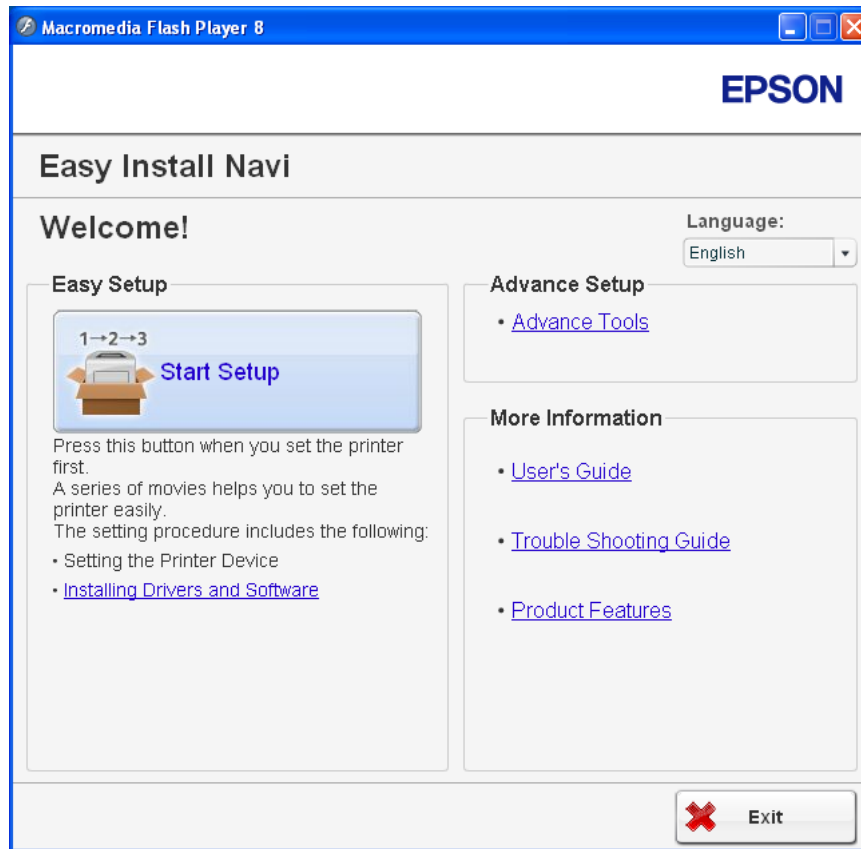

4. Klik op **Start Setup (Instellingen starten)**.
5. Klik op **Connect Your Printer (Uw printer aansluiten)**.
6. Selecteer **Wireless Connection (Draadloze verbinding)**, en klik vervolgens op **Next (Volgende)**.

Het keuzescherf voor de instelmethode verschijnt.

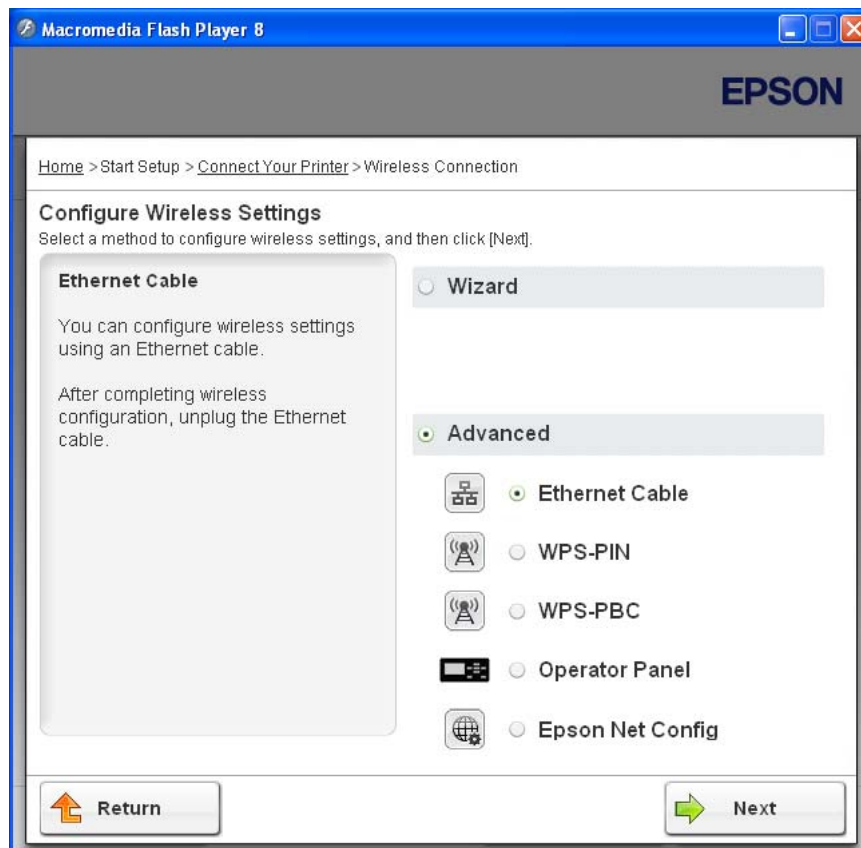
7. Selecteer **Advanced (Geavanceerd)**.

Selecteer een verbindingmethode uit het volgende

- “Ethernet Cable (Ethernetkabel)” op pagina 71
- “WPS-PIN” op pagina 78
- “WPS-PBC” op pagina 80
- “Operator Panel (Bedieningspaneel)” op pagina 82
- “EpsonNet Config” op pagina 84

Ethernet Cable (Ethernetkabel)

1. Selecteer **Ethernet Cable (Ethernetkabel)**, en klik vervolgens op **Next (Volgende)**.
2. Volg de instructies op het scherm en klik dan op **Next (Volgende)**.

Het **Printer Setup Utility (Hulpprogramma printerinstellingen)** scherm verschijnt.

3. Selecteer de te configureren printer in het “Select Printer (Printer selecteren)” scherm en klik op **Next (Volgende)**.

Opmerking:

Als de te configureren printer niet staat vermeld op het “Select Printer (Printer selecteren)” scherm, dient u de volgende stappen te proberen:

- Klik op **Refresh (Vernieuwen)** om de informatie bij te werken.
 - Klik op **Enter IP Address (IP-adres invoeren)**, en voer dan het IP-adres van uw printer in.
4. Voer de SSID in.

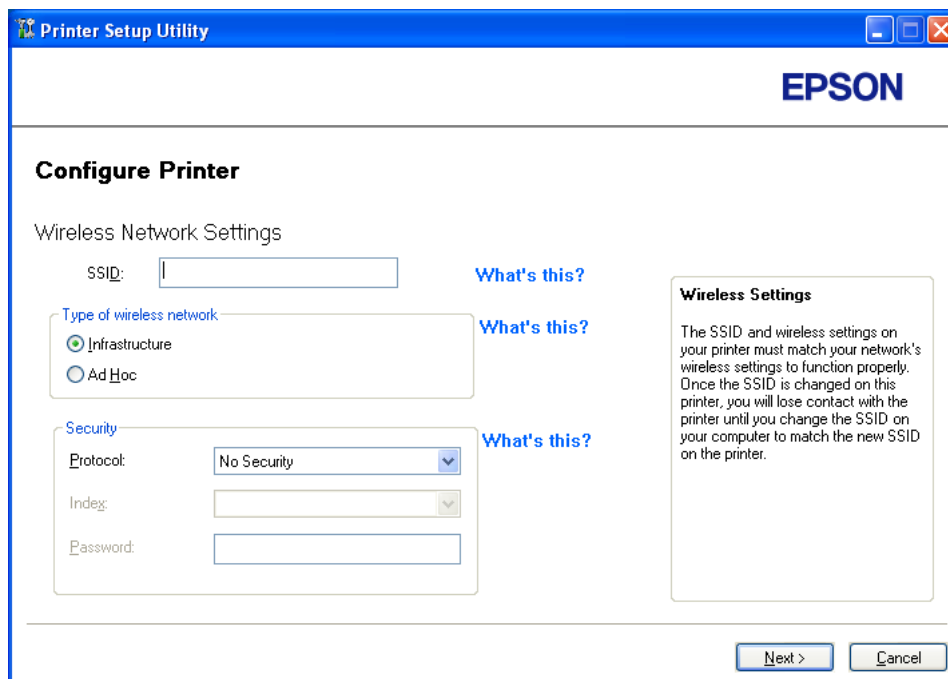

5. Selecteer **Type of wireless network (Type draadloos netwerk)**.
6. Configureer de beveiligingsinstelling en klik dan op **Next (Volgende)**.

Het “IP Address Settings (IP-adresinstellingen)” scherm verschijnt.

7. Selecteer **IP Mode (IP-modus)** afhankelijk van uw netwerkschema.

Wanneer **IPv4** is geselecteerd, configureert u het volgende:

- a Selecteer **Type**.
- b Indien u **Use Manual Address (Handmatig adres gebruiken)** heeft geselecteerd uit **Type**, voert u de volgende items in:
 - IP Address (IP-adres)** van uw printer
 - Subnet Mask (Subnetmasker)**
 - Gateway Address (Gateway-adres)**

Wanneer **Dual Stack (Dubbele stapel)** is geselecteerd, configureert u het volgende:

- a Configureer **IPv4 Settings (IPv4-instellingen)**.
- b Indien u het **Use Manual Address (Handmatig adres gebruiken)** heeft geselecteerd vinkt u het vakje aan onder **IPv6 Settings (IPv6-instellingen)**, en voert u de volgende items in:
 - IP Address (IP-adres)** van uw printer
 - Gateway Address (Gateway-adres)**

The screenshot shows the 'Printer Setup Utility' window with the 'Configure Printer' section. Under 'IP Address Settings', the 'IP Mode' is set to 'Dual Stack'. The 'IPv4 Settings' section has 'Type' set to 'DHCP' and the IP Address, Subnet Mask, and Gateway Address fields are all set to '0 . 0 . 0 . 0'. The 'IPv6 Settings' section has the 'Use Manual Address' checkbox checked, and the IP Address and Gateway Address fields are empty. A 'What's this?' link is present next to the 'Use Manual Address' checkbox. On the right, the 'IP Address Settings' box contains instructions: 'In case of IPv4, choose DHCP if a server, router, or other device automatically assigns IP addresses to devices on the network. In case of IPv6, if IP addresses are assigned manually, click the check box and enter an existing IP address.' At the bottom, there are '< Back', 'Next >', and 'Cancel' buttons.

8. Klik op **Next (Volgende)**.

Het “FAX Settings (FAX-instellingen)” scherm verschijnt.

Printer Setup Utility

EPSON

Configure Printer

FAX Settings

don't use FAX functionality

FAX Settings

Country: [What's this?](#)

Line Type: [What's this?](#)

Tone/Pulse: [What's this?](#)

Receive Mode: [What's this?](#)

DRPD Pattern: [What's this?](#)

FAX Header Name: [What's this?](#)

FAX Number: [What's this?](#)

FAX Settings

Configure the FAX settings.

The values of each item are retrieved from your printer.

If you will not use FAX functionality, check the "I don't use FAX functionality" checkbox and click "Next".

< Back Next > Cancel

9. Configureer zo nodig de faxinstellingen.

Opmerking:

Indien u de faxfunctie niet gaat gebruiken, selecteert u het keuzevakje **I don't use FAX functionality (Ik gebruik de FAX-functie niet)**.

10. Klik op **Next (Volgende)**.

11. Zorg dat de draadloze instellingen worden weergegeven, en klik dan op **Apply (Toepassen)**.

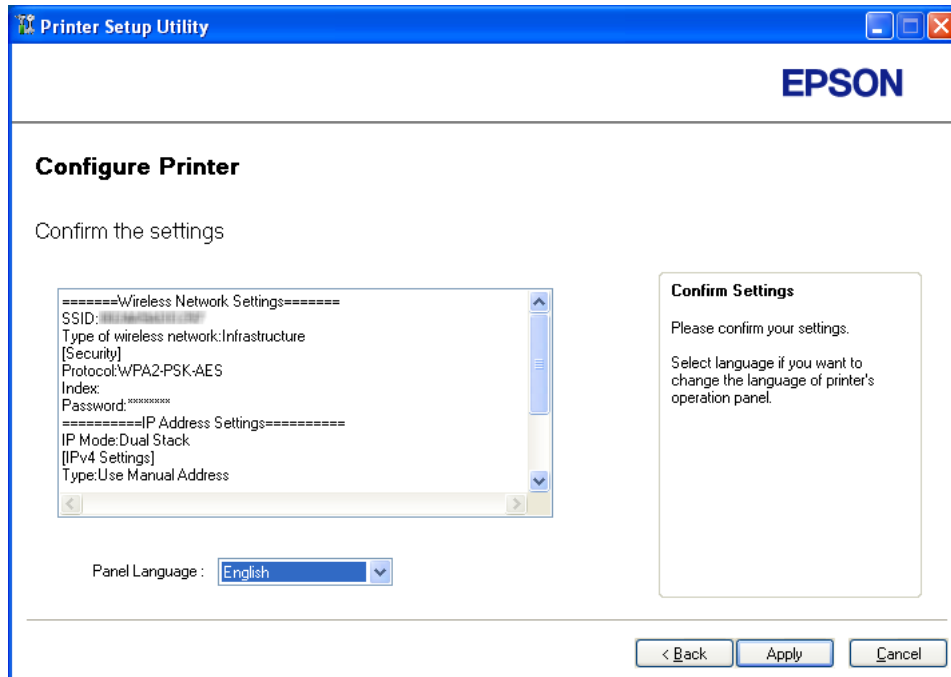

12. Klik op **Yes (Ja)** om uw printer opnieuw op te starten.

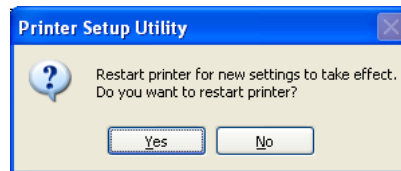

Het “Configuration Complete (Configuratie voltooid)” scherm verschijnt.

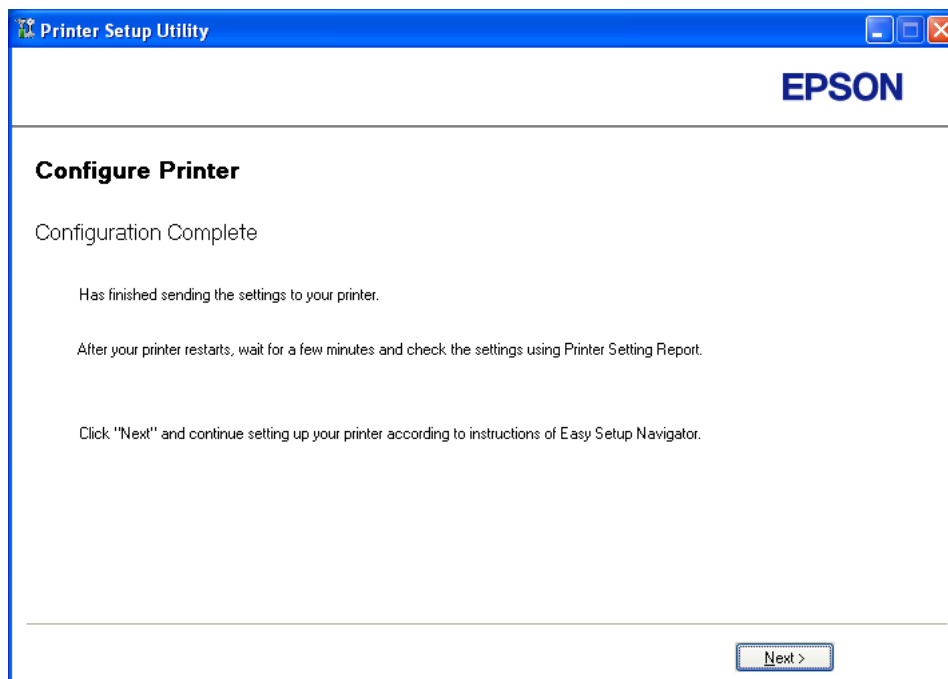

13. Wacht een paar minuten tot de printer opnieuw opstart om het draadloze netwerk in te stellen.
14. Klik op **Next (Volgende)**.
15. Volg de instructies op het scherm tot het “Check Setup (De installatie controleren)” scherm verschijnt.
16. Druk een System Settings (Systeeminstell.) pagina af vanaf het bedieningspaneel.

Zie “Een System Settings (Systeeminstell.) pagina afdrukken.” op pagina 158 voor meer informatie.
17. Bevestig dat “Link Quality” iwordt weergegeven als “Good (Goed)”, “Acceptable (Acceptabel)” of “Low (Laag)” op het rapport.

Opmerking:

Wanneer “Link Quality” is “No Reception (Geen ontvangst)”, dient u te controleren of de draadloze instellingen juist zijn geconfigureerd. Om de draadloze instellingen te configureren, klikt u op de **Return (Terug)**.

18. Bevestig dat er geen fouten worden weergegeven op het LCD-paneel en klik op **Start Installation (Installatie starten)**.

Indien u fouten ziet, klikt u op **Trouble Shooting Guide (Handleiding voor het oplossen van problemen)** en volgt u de instructie.

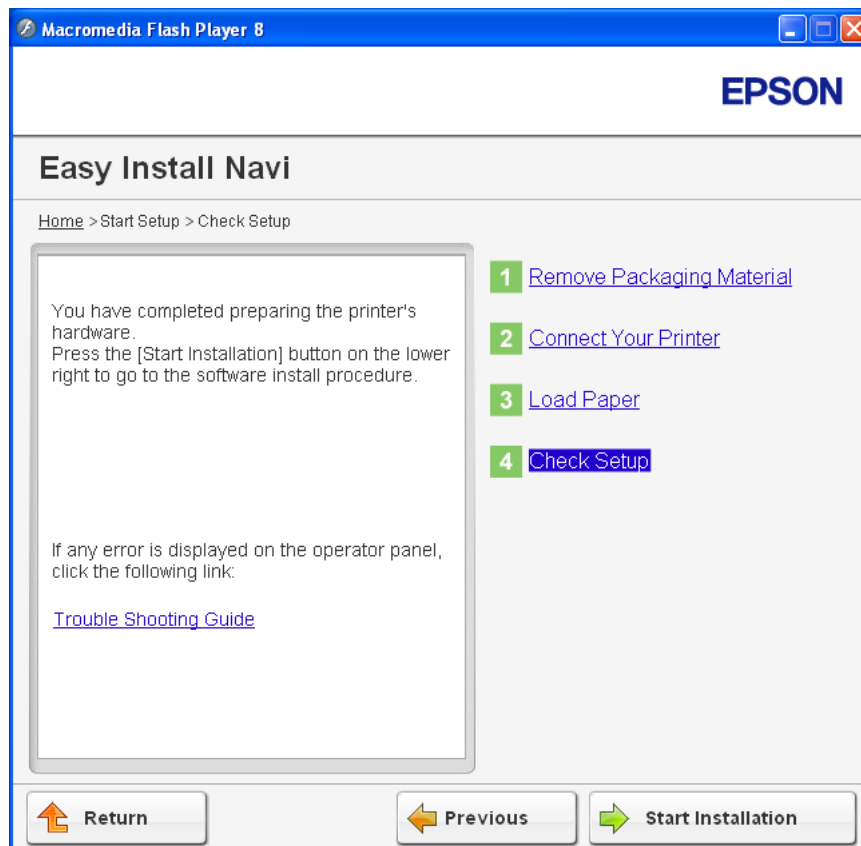

19. Controleer of de te installeren printer, staat vermeld op het “Select Printer (Printer selecteren)” scherm en klik dan op **Next (Volgende)**.

Opmerking:

Als de te installeren printer niet staat vermeld op het “Select Printer (Printer selecteren)” scherm, dient u de volgende stappen te proberen:

- Klik op **Refresh (Vernieuwen)** om de informatie bij te werken.
- Klik op **Add Printer (Printer toevoegen)**, en voer dan handmatig de informatie van de printer in.

20. Configureer de vereiste items op het “Enter Printer Settings (Printerinstellingen invoeren)” scherm en klik op **Next (Volgende)**.
21. Selecteer de software die moet worden geïnstalleerd en klik op **Install (Installeren)**.
22. Klik op **Finish (Voltooien)** om deze tool te verlaten.

De draadloze configuratie is voltooid.

WPS-PIN

Opmerking:

- WPS-PIN (Wi-Fi Protected Setup-Personal Identification Number) is een methode om toestellen die nodig zijn voor draadloze configuratie, te authenticeren en registreren, door het invoeren van PIN-code naar een printer en computer. Deze instelling, uitgevoerd via het toegangspunt is alleen beschikbaar als de toegangspunten van uw draadloze router WPS ondersteunen.*
 - Voordat WPS-PIN start dient u uw PIN-code op de webpagina van het draadloze toegangspunt in te voeren. Zie de gebruiksaanwijzing van het toegangspunt voor meer informatie.*
1. Selecteer **WPS-PIN**, en klik vervolgens op **Next (Volgende)**.
 2. Volg de instructies op het scherm tot het “Check Setup (De installatie controleren)” scherm verschijnt.
 3. Bevestig dat er geen fouten worden weergegeven op het LCD-paneel en klik op **Start Installation (Installatie starten)**.

Indien u fouten ziet, klikt u op **Trouble Shooting Guide (Handleiding voor het oplossen van problemen)** en volgt u de instructie.

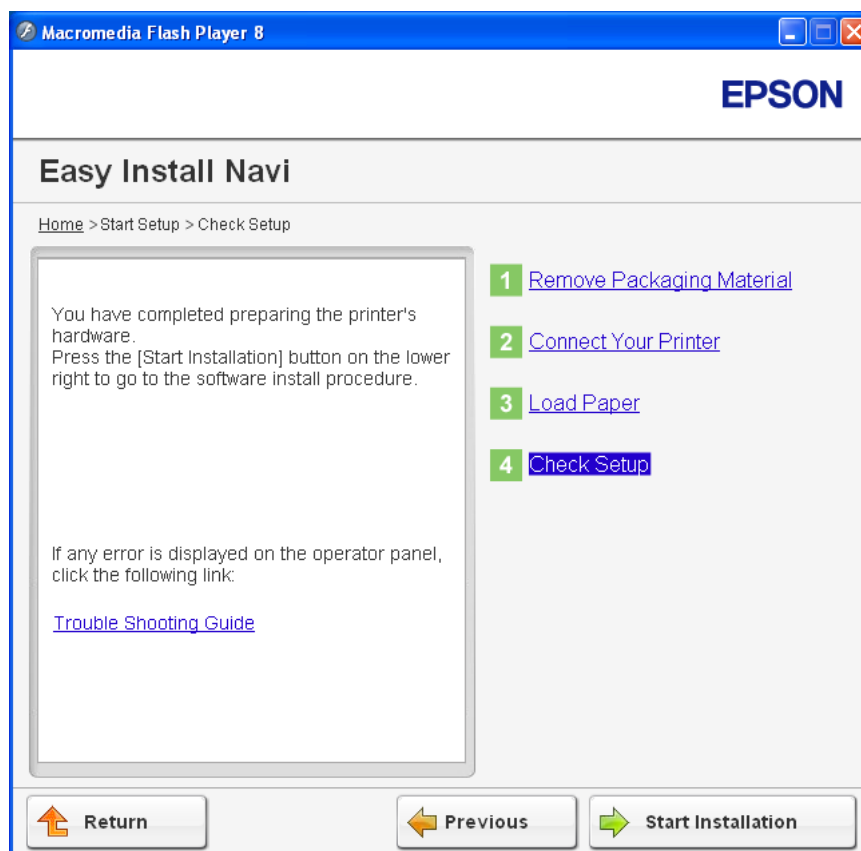

- Controleer of de te installeren printer, staat vermeld op het “Select Printer (Printer selecteren)” scherm en klik dan op **Next (Volgende)**.

Opmerking:

Als de te installeren printer niet staat vermeld op het “Select Printer (Printer selecteren)” scherm, dient u de volgende stappen te proberen:

- Klik op **Refresh (Vernieuwen)** om de informatie bij te werken.
 - Klik op **Add Printer (Printer toevoegen)**, en voer dan handmatig de informatie van de printer in.
- Configureer de vereiste items op het “Enter Printer Settings (Printerinstellingen invoeren)” scherm en klik op **Next (Volgende)**.

6. Selecteer de software die moet worden geïnstalleerd en klik op **Install (Installeren)**.
7. Klik op **Finish (Voltooien)** om deze tool te verlaten.

De draadloze configuratie is voltooid.

Als de **WPS-PIN** bewerking succesvol is en de printer is opnieuw opgestart, dan is de draadloze LAN-verbinding voltooid.

WPS-PBC

Opmerking:

WPS-PBC (Wi-Fi Protected Setup-Push Button Configuration) is een methode voor toestellen die nodig zijn voor draadloze configuratie te authenticeren en registreren door te drukken op de toets op het toegangspunt via draadloze routers, en daarna het uitvoeren van de WPS-PBC-instelling op het bedieningspaneel. Deze functie is alleen beschikbaar wanneer de toegangspunten WPS ondersteunen.

1. Selecteer **WPS-PBC**, en klik vervolgens op **Next (Volgende)**.
2. Volg de instructies op het scherm tot het “Check Setup (De installatie controleren)” scherm verschijnt.
3. Bevestig dat er geen fouten worden weergegeven op het LCD-paneel en klik op **Start Installation (Installatie starten)**.

Indien u fouten ziet, klikt u op **Trouble Shooting Guide (Handleiding voor het oplossen van problemen)** en volgt u de instructie.

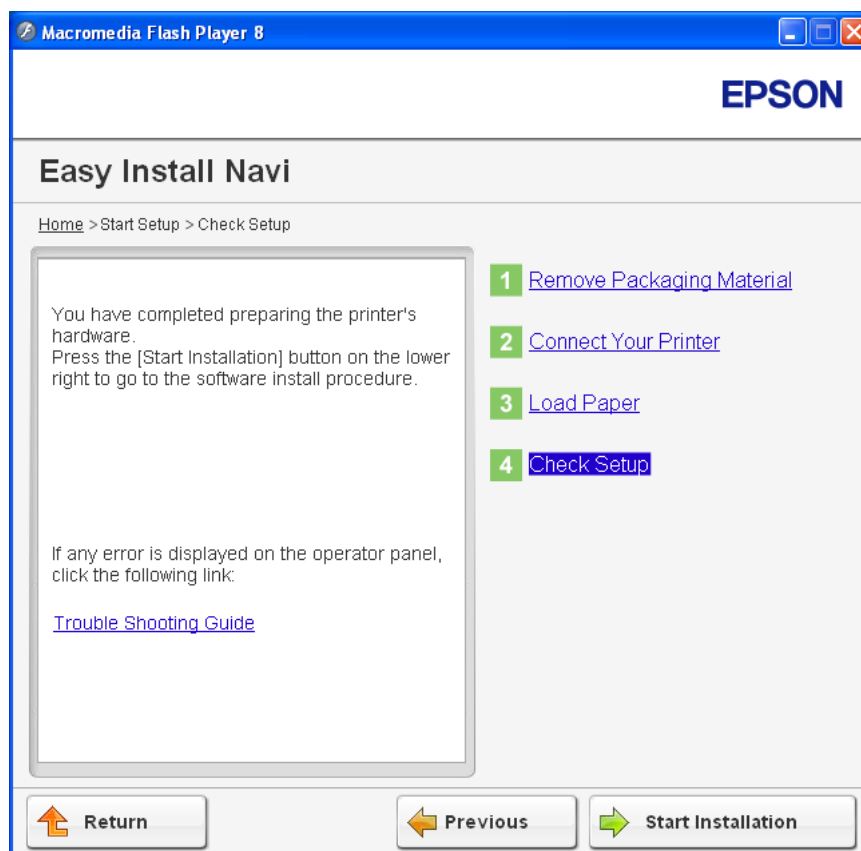

- Controleer of de te installeren printer, staat vermeld op het “Select Printer (Printer selecteren)” scherm en klik dan op **Next (Volgende)**.

Opmerking:

Als de te installeren printer niet staat vermeld op het “Select Printer (Printer selecteren)” scherm, dient u de volgende stappen te proberen:

- Klik op **Refresh (Vernieuwen)** om de informatie bij te werken.
 - Klik op **Add Printer (Printer toevoegen)**, en voer dan handmatig de informatie van de printer in.
- Configureer de vereiste items op het “Enter Printer Settings (Printerinstellingen invoeren)” scherm en klik op **Next (Volgende)**.

6. Selecteer de software die moet worden geïnstalleerd en klik op **Install (Installeren)**.
7. Klik op **Finish (Voltooien)** om deze tool te verlaten.

De draadloze configuratie is voltooid.

Opmerking:

Voor **WPS-PBC** bewerking op het draadloze LAN-toegangspunt, raadpleeg de meegeleverde handleiding die bij het draadloze LAN-toegangspunt is meegeleverd.

Als de **WPS-PBC** bewerking succesvol is en de printer is opnieuw opgestart, dan is de draadloze LAN-verbinding voltooid.

Operator Panel (Bedieningspaneel)

1. Selecteer **Operator Panel (Bedieningspaneel)**, en klik vervolgens op **Next (Volgende)**.
2. Volg de instructies op het scherm tot het “Check Setup (De installatie controleren)” scherm verschijnt.
3. Bevestig dat er geen fouten worden weergegeven op het LCD-paneel en klik op **Start Installation (Installatie starten)**.

Indien u fouten ziet, klikt u op **Trouble Shooting Guide (Handleiding voor het oplossen van problemen)** en volgt u de instructie.

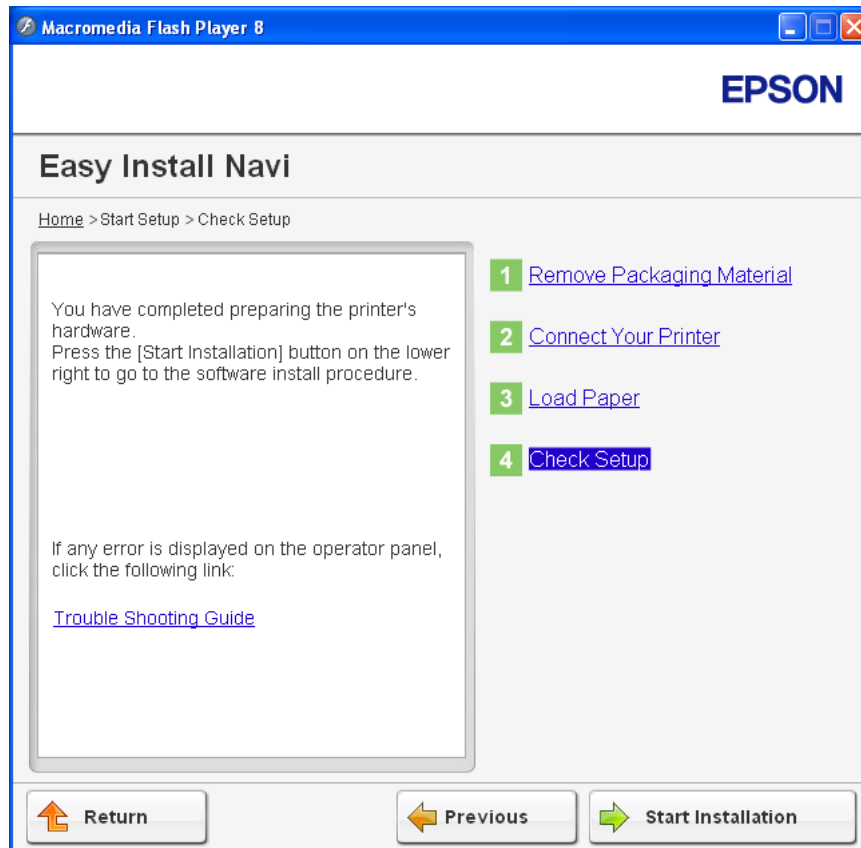

- Controleer of de te installeren printer, staat vermeld op het “Select Printer (Printer selecteren)” scherm en klik dan op **Next (Volgende)**.

Opmerking:

Als de te installeren printer niet staat vermeld op het “Select Printer (Printer selecteren)” scherm, dient u de volgende stappen te proberen:

- Klik op **Refresh (Vernieuwen)** om de informatie bij te werken.
 - Klik op **Add Printer (Printer toevoegen)**, en voer dan handmatig de informatie van de printer in.
- Configureer de vereiste items op het “Enter Printer Settings (Printerinstellingen invoeren)” scherm en klik op **Next (Volgende)**.

6. Selecteer de software die moet worden geïnstalleerd en klik op **Install (Installeren)**.
7. Klik op **Finish (Voltooien)** om deze tool te verlaten.

De draadloze configuratie is voltooid.

EpsonNet Config

1. Selecteer **EpsonNet Config**, en klik vervolgens op **Next (Volgende)**.
2. Volg de instructies op het scherm tot het “Check Setup (De installatie controleren)” scherm verschijnt.
3. Bevestig dat er geen fouten worden weergegeven op het LCD-paneel en klik op **Start Installation (Installatie starten)**.

Indien u fouten ziet, klikt u op **Trouble Shooting Guide (Handleiding voor het oplossen van problemen)** en volgt u de instructie.

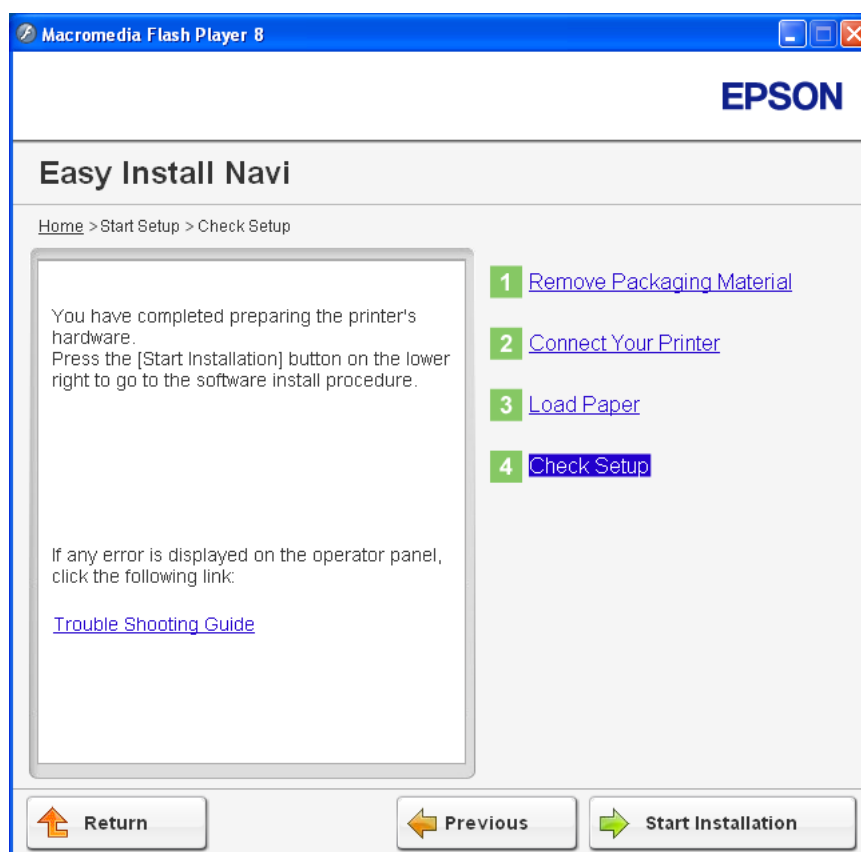

- Controleer of de te installeren printer, staat vermeld op het “Select Printer (Printer selecteren)” scherm en klik dan op **Next (Volgende)**.

Opmerking:

Als de te installeren printer niet staat vermeld op het “Select Printer (Printer selecteren)” scherm, dient u de volgende stappen te proberen:

- Klik op **Refresh (Vernieuwen)** om de informatie bij te werken.
 - Klik op **Add Printer (Printer toevoegen)**, en voer dan handmatig de informatie van de printer in.
- Configureer de vereiste items op het “Enter Printer Settings (Printerinstellingen invoeren)” scherm en klik op **Next (Volgende)**.
 - Selecteer de software die moet worden geïnstalleerd en klik op **Install (Installeren)**.
 - Klik op **Finish (Voltooien)** om deze tool te verlaten.

De draadloze configuratie is voltooid.

Als de EpsonNet Config-bewerking succesvol is en de printer is opnieuw opgestart, dan is de draadloze LAN-verbinding voltooid.

Een nieuw draadloos netwerk voor uw computer instellen (Wanneer u uw draadloze verbinding met uw computer dient in te stellen)

Voor DHCP Netwerk:

- Uw computer instellen voor een draadloze verbinding:

Opmerking:

U kunt ook de draadloze instellingen wijzigen met de draadloze toepassing die mogelijk op uw computer is geïnstalleerd.

Voor Windows XP en Windows Server 2003:

- Selecteer **Network Connections (Netwerkverbindingen)** in het **Control Panel (Configuratiescherm)**.

- b Klik met uw rechtermuisknop op **Wireless Network Connection (Draadloze Netwerkverbinding)** en selecteer **Properties (Eigenschappen)** .
- c Selecteer het tabblad **Wireless Networks (Draadloze netwerken)** .
- d Zorg dat het selectievakje voor **Use Windows to configure my wireless network settings (Gebruik Windows om mijn draadloze netwerkinstellingen te configureren)** is aangevinkt.

Opmerking:

*Let op de draadloze instellingen op het venster **Advanced (Geavanceerd)** (stap f) en het venster **Wireless network properties (Eigenschappen voor draadloos netwerk)** (stap h). U kunt deze instellingen later nodig hebben.*

- e Klik op de toets **Advanced (Geavanceerd)** .
- f Selecteer **Computer-to-computer (ad hoc) networks only (Uitsluitend computer-naar-computer (ad hoc) netwerken)** en sluit het dialoogvenster **Advanced (Geavanceerd)** .
- g Klik op de toets **Add (Toevoegen)** om de **Wireless network properties (Eigenschappen voor draadloos netwerk)** weer te geven.

- h Op het tabblad **Association (Koppeling)** voert u de volgende informatie in en klikt u op **OK**.

Network name (SSID) (Netwerknaam (SSID)): (xxxxxxx) (xxxxxxx geeft een SSID van een draadloos toestel aan dat u gebruikt)

Network Authentication: (Netwerkverificatie:) Open

Data encryption (Gegevenscodering): Disabled (Uitgeschakeld)

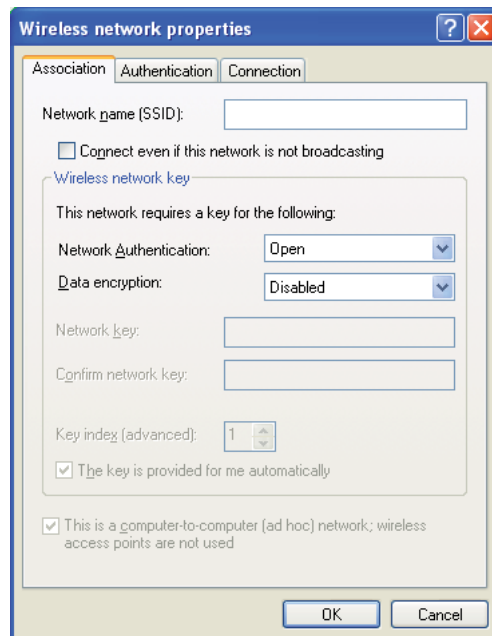

- i Klik op de toets **Move up (Verplaatsen)** om de nieuw toegevoegde SSID naar de bovenkant van de lijst te verplaatsen.
- j Klik op **OK** om het dialoogvenster **Wireless Network Connection Properties (Eigenschappen voor Draadloze netwerkverbinding)** te sluiten.

Voor Windows Vista:

- a Geef het **Control Panel (Configuratiescherm)** weer.
- b Selecteer **Network and Internet (Netwerk en internet)**.





- c Selecteer **Network and Sharing Center (Netwerkcentrum)** .
- d Selecteer **Connect to a network (Verbinding met een netwerk maken)** .
- e Selecteer **xxxxxxxx** (xxxxxxxx geeft een SSID aan van een draadloos toestel dat u gebruikt)
 - uit de netwerkitems die staan vermeld in de beschikbare netwerklijst, en klik op **Connect (Verbinden)** .
- f Klik op **Close (Sluiten)** in het dialoogvenster nadat u heeft bevestigd dat de verbinding succesvol is.

Voor Windows Server 2008:

- a Geef het **Control Panel (Configuratiescherf)** weer.
- b Selecteer **Network and Internet (Netwerk en internet)** .
- c Selecteer **Network and Sharing Center (Netwerkcentrum)** .
- d Selecteer **Connect to a network (Verbinding met een netwerk maken)** .
- e Selecteer **xxxxxxxx** (xxxxxxxx geeft een SSID aan van een draadloos toestel dat u gebruikt)
 - uit de netwerkitems die staan vermeld in de beschikbare netwerklijst, en klik op **Connect (Verbinden)** .
- f Klik op **Close (Sluiten)** in het dialoogvenster nadat u heeft bevestigd dat de verbinding succesvol is.

Voor Windows Server 2008 R2 en Windows 7:

- a Geef het **Control Panel (Configuratiescherf)** weer.
- b Selecteer **Network and Internet (Netwerk en internet)** .
- c Selecteer **Network and Sharing Center (Netwerkcentrum)** .
- d Selecteer **Connect to a network (Verbinding met een netwerk maken)** .

- e Selecteer **xxxxxxxx** (xxxxxxxx geeft een SSID aan van een draadloos toestel dat u gebruikt)
 - uit de netwerkitems die staan vermeld in de beschikbare netwerklijst, en klik op **Connect (Verbinden)**.
2. Controleer het IP-adres dat is toegewezen door AutoIP op de printer.
- a Druk op het bedieningspaneel op de **SYSTEEM**-toets.
 - b Selecteer Admin Menu (Menu Beheer), en druk op de  toets.
 - c Selecteer Network (Netwerk), en druk op de  toets.
 - d Selecteer TCP/IP, en druk op de  toets.
 - e Selecteer IPv4, en druk op de  toets.
 -
 - f Selecteer IP Address (IP-adres), en druk op de  toets.
- (Standaard IP-adresbereik: 169.254.xxx.yyy)

```
IP Address (IP-adres)
169.254.000.041*
```

3. Zorg ervoor dat het IP-adres op uw computer is toegewezen door DHCP.

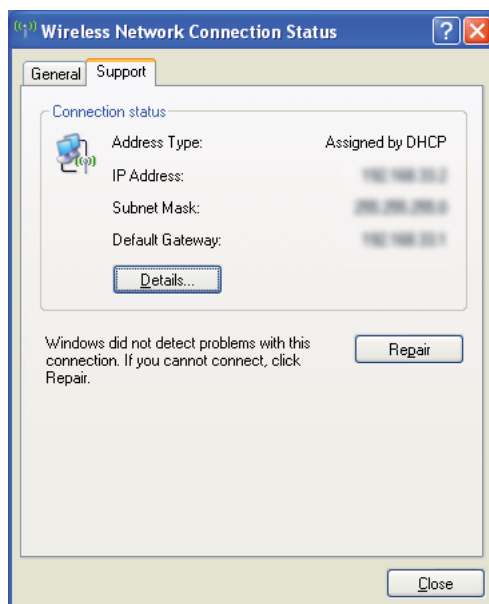

4. Uw webbrowser lanceren.
5. Voer het IP-adres van de printer in de adresbalk in, en druk dan op de **Enter**-toets.
EpsonNet Config verschijnt.

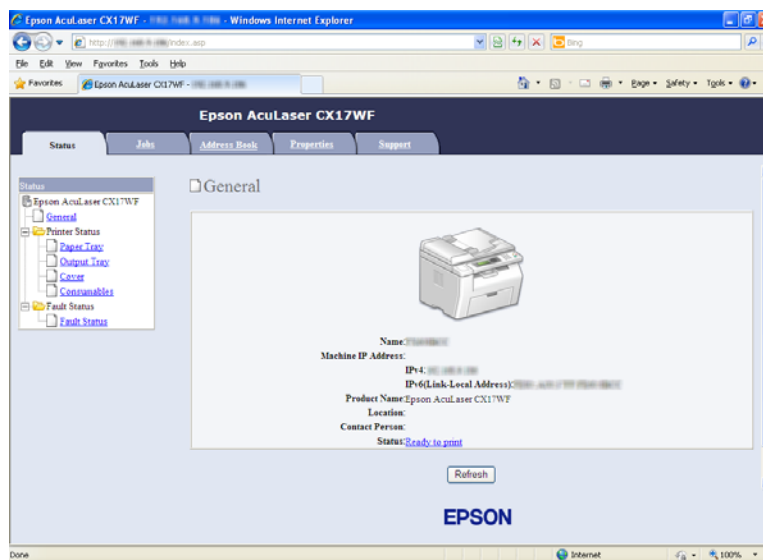

6. Creëer draadloze instelling van de printer op EpsonNet Config.
7. Start de printer opnieuw op.
8. Herstel de draadloze instellingen op uw computer.

Opmerking:

Als het besturingssysteem op uw computer een draadloze configuratiesoftware levert, gebruik het dan om de draadloze instellingen te wijzigen. Zie de onderstaande instructies.

Voor Windows XP en Windows Server 2003:

- a. Selecteer **Network Connections (Netwerkverbindingen)** in het **Control Panel (Configuratiescherm)**.
- b. Klik met uw rechtermuisknop op **Wireless Network Connection (Draadloze Netwerkverbinding)** en selecteer **Properties (Eigenschappen)**.
- c. Selecteer het tabblad **Wireless Networks (Draadloze netwerken)**.
- d. Zorg dat het selectievakje voor **Use Windows to configure my wireless network settings (Gebruik Windows om mijn draadloze netwerkinstellingen te configureren)** is aangevinkt.
- e. Klik op **Advanced (Geavanceerd)**.
- f. U kunt de printer in de ad-hocmodus of de infrastructuurmodus instellen.
 - Voor Ad-hocmodus:
Selecteer **Computer-to-computer (ad hoc) networks only (Uitsluitend computer-naar-computer (ad hoc) netwerken)** en sluit het dialoogvenster.
 - Voor infrastructuurmodus:
Selecteer **Access point (Infrastructure) networks only (Uitsluitend toegangspunt (infrastructuur) netwerken)** en sluit het dialoogvenster.
- g. Klik op **Add (Toevoegen)** om de **Wireless network properties (Eigenschappen voor draadloos netwerk)** weer te geven.
- h. Vul de instelling in die u naar de printer wilt verzenden en klik op **OK**.
- i. Klik op **Move up (Verplaatsen)** om de instelling naar de bovenkant van de lijst te verplaatsen.

- j Klik op **OK** om het dialoogvenster **Wireless Network Connection Properties (Eigenschappen voor Draadloze netwerkverbinding)** te sluiten.

Voor Windows Vista:

- a Geef het **Control Panel (Configuratieschermbord)** weer.
- b Selecteer **Network and Internet (Netwerk en internet)** .
- c Selecteer **Network and Sharing Center (Netwerkcentrum)** .
- d Selecteer **Connect to a network (Verbinding met een netwerk maken)** .
- e Selecteer het netwerk en klik dan op **Connect (Verbinden)** .
- f Klik op **Close (Sluiten)** in het dialoogvenster nadat u heeft bevestigd dat de verbinding succesvol is.

Voor Windows Server 2008:

- a Geef het **Control Panel (Configuratieschermbord)** weer.
- b Selecteer **Network and Internet (Netwerk en internet)** .
- c Selecteer **Network and Sharing Center (Netwerkcentrum)** .
- d Selecteer **Connect to a network (Verbinding met een netwerk maken)** .
- e Selecteer het netwerk en klik dan op **Connect (Verbinden)** .
- f Klik op **Close (Sluiten)** in het dialoogvenster nadat u heeft bevestigd dat de verbinding succesvol is.

Voor Windows Server 2008 R2 en Windows 7:

- a Geef het **Control Panel (Configuratieschermbord)** weer.
- b Selecteer **Network and Internet (Netwerk en internet)** .

- c Selecteer **Network and Sharing Center (Netwerkcentrum)** .
- d Selecteer **Connect to a network (Verbinding met een netwerk maken)** .
- e Selecteer het netwerk en klik dan op **Connect (Verbinden)** .
- .

Voor vaste IP-netwerken:

1. Stel uw computer in voor een draadloze verbinding:

Opmerking:

Als het besturingssysteem op uw computer een draadloze configuratiesoftware levert, gebruik het dan om de draadloze instellingen te wijzigen. Zie de onderstaande instructies.

Voor Windows XP en Windows Server 2003:

- a Selecteer **Network Connections (Netwerkverbindingen)** in het **Control Panel (Configuratiescherm)** .
- b Klik met uw rechtermuisknop op **Wireless Network Connection (Draadloze Netwerkverbinding)** en selecteer **Properties (Eigenschappen)** .
- c Selecteer het tabblad **Wireless Networks (Draadloze netwerken)** .
- d Zorg dat het selectievakje voor **Use Windows to configure my wireless network settings (Gebruik Windows om mijn draadloze netwerkinstellingen te configureren)** is aangevinkt.

Opmerking:

Zorg dat u de huidige draadloze computerinstellingen in stap f en stap h opschrijft, zodat u deze later kunt herstellen.

- e Klik op de toets **Advanced (Geavanceerd)** .
- .
- f Selecteer **Computer-to-computer (ad hoc) networks only (Uitsluitend computer-naar-computer (ad hoc) netwerken)** en sluit het dialoogvenster **Advanced (Geavanceerd)** .

- g Klik op de toets **Add (Toevoegen)** om de **Wireless network properties (Eigenschappen voor draadloos netwerk)** weer te geven.
- h Op het tabblad **Association (Koppeling)** voert u de volgende informatie in en klikt u op **OK**.

Network name (SSID) (Netwerknnaam (SSID)): (xxxxxxxx (xxxxxxxx geeft een SSID van een draadloos toestel aan dat u gebruikt)

Network Authentication: (Netwerkverificatie:) Open

Data encryption (Gegevenscodering): Disabled (Uitgeschakeld)

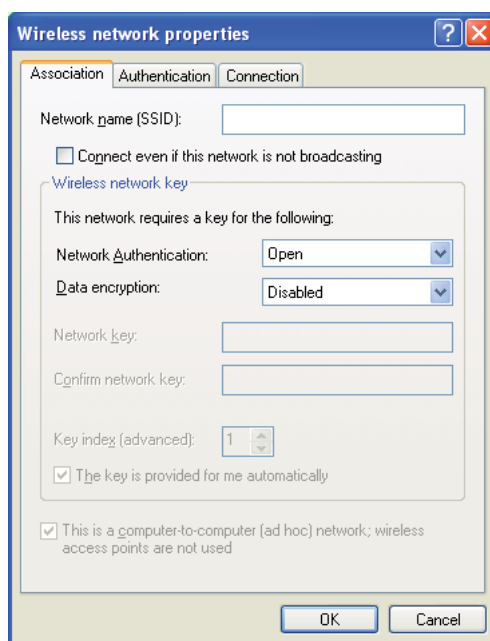

- i Klik op de toets **Move up (Verplaatsen)** om de nieuw toegevoegde SSID naar de bovenkant van de lijst te verplaatsen.
- j Klik op **OK** om het dialoogvenster **Wireless Network Connection Properties (Eigenschappen voor Draadloze netwerkverbinding)** te sluiten.

Voor Windows Vista:

- a Geef het **Control Panel (Configuratiescherm)** weer.
- b Selecteer **Network and Internet (Netwerk en internet)** .
- c Selecteer **Network and Sharing Center (Netwerkcentrum)** .
- d Selecteer **Connect to a network (Verbinding met een netwerk maken)** .
- e Selecteer **xxxxxxxx** (xxxxxxxx geeft een SSID aan van een draadloos toestel dat u gebruikt) .
uit de netwerkitems die staan vermeld in de beschikbare netwerklijst, en klik op **Connect (Verbinden)** .
- f Klik op **Close (Sluiten)** in het dialoogvenster nadat u heeft bevestigd dat de verbinding succesvol is.

Voor Windows Server 2008:

- a Geef het **Control Panel (Configuratiescherm)** weer.
- b Selecteer **Network and Internet (Netwerk en internet)** .
- c Selecteer **Network and Sharing Center (Netwerkcentrum)** .
- d Selecteer **Connect to a network (Verbinding met een netwerk maken)** .
- e Selecteer **xxxxxxxx** (xxxxxxxx geeft een SSID aan van een draadloos toestel dat u gebruikt) .
uit de netwerkitems die staan vermeld in de beschikbare netwerklijst, en klik op **Connect (Verbinden)** .
- f Klik op **Close (Sluiten)** in het dialoogvenster nadat u heeft bevestigd dat de verbinding succesvol is.

Voor Windows Server 2008 R2 en Windows 7:

- a Geef het **Control Panel (Configuratiescherm)** weer.
- b Selecteer **Network and Internet (Netwerk en internet)** .
- c Selecteer **Network and Sharing Center (Netwerkcentrum)** .
- d Selecteer **Connect to a network (Verbinding met een netwerk maken)** .

- e Selecteer **xxxxxxxx** (xxxxxxxx geeft een SSID aan van een draadloos toestel dat u gebruikt)
- uit de netwerkitems die staan vermeld in de beschikbare netwerklijst, en klik op **Connect (Verbinden)**.

2. Controleer het IP-adres op uw computer.

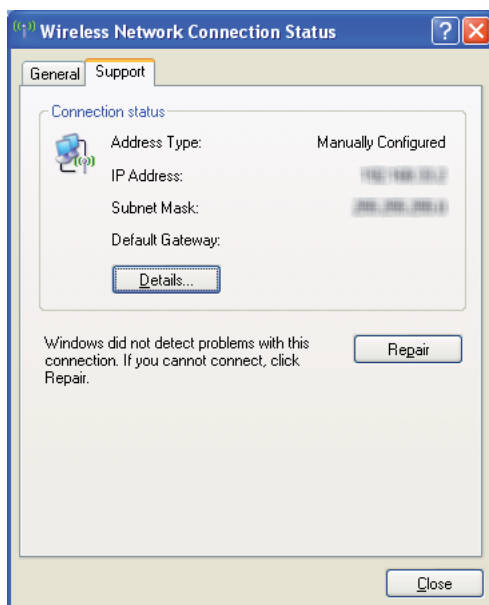

3. Stel het IP-adres in op uw computer.

Zie “Een IP-adres (voor IPv4 Mode)” op pagina 49 voor meer informatie.

4. Uw webbrowser lanceren.
5. Voer het IP-adres van de printer in de adresbalk in, en druk dan op de **Enter**-toets.

EpsonNet Config verschijnt.

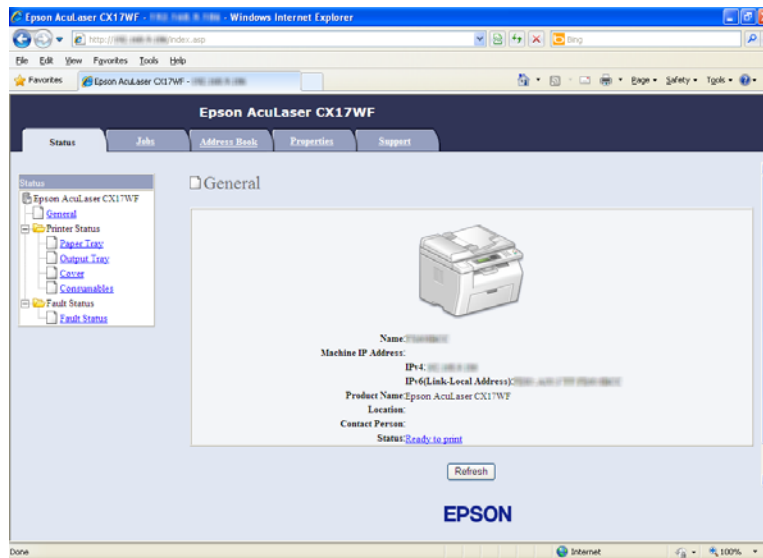

6. Wijzig de draadloze instelling van de printer op EpsonNet Config.
7. Start de printer opnieuw op.
8. Herstel de draadloze instellingen op uw computer.

Opmerking:

Als het besturingssysteem op uw computer een draadloze configuratiesoftware levert, gebruik het dan om de draadloze instellingen te wijzigen. Of u kunt de draadloze instellingen wijzigen met de tool die u heeft gekregen bij het besturingssysteem. Zie de onderstaande instructies.

Voor Windows XP en Windows Server 2003:

- a Selecteer **Network Connections (Netwerkverbindingen)** in het **Control Panel (Configuratiescherm)**.
- b Klik met uw rechtermuisknop op **Wireless Network Connection (Draadloze Netwerkverbinding)** en selecteer **Properties (Eigenschappen)**.
- c Selecteer het tabblad **Wireless Networks (Draadloze netwerken)**.

- d Zorg dat het selectievakje voor **Use Windows to configure my wireless network settings (Gebruik Windows om mijn draadloze netwerkinstellingen te configureren)** is aangevinkt.
- e Klik op **Advanced (Geavanceerd)** .
.
- f U kunt de printer in de ad-hocmodus of de infrastructuurmodus instellen.
 - Voor Ad-hocmodus:
Selecteer **Computer-to-computer (ad hoc) networks only (Uitsluitend computer-naar-computer (ad hoc) netwerken)** en sluit het dialoogvenster.
 - Voor infrastructuurmodus:
Selecteer **Access point (Infrastructure) networks only (Uitsluitend toegangspunt (infrastructuur) netwerken)** en sluit het dialoogvenster.
- g Klik op **Add (Toevoegen)** om de **Wireless network properties (Eigenschappen voor draadloos netwerk)** weer te geven.
- h Vul de instelling in die u naar de printer wilt verzenden en klik op **OK**.
- i Klik op **Move up (Verplaatsen)** om de instelling naar de bovenkant van de lijst te verplaatsen.
- j Klik op **OK** om het dialoogvenster **Wireless Network Connection Properties (Eigenschappen voor Draadloze netwerkverbinding)** te sluiten.

Voor Windows Vista:

- a Geef het **Control Panel (Configuratiescherm)** weer.
- b Selecteer **Network and Internet (Netwerk en internet)** .
- c Selecteer **Network and Sharing Center (Netwerkcentrum)** .
- d Selecteer **Connect to a network (Verbinding met een netwerk maken)** .
- e Selecteer het netwerk en klik dan op **Connect (Verbinden)** .
.
- f Klik op **Close (Sluiten)** in het dialoogvenster nadat u heeft bevestigd dat de verbinding succesvol is.

Voor Windows Server 2008:

- a Geef het **Control Panel (Configuratiescherf)** weer.
- b Selecteer **Network and Internet (Netwerk en internet)** .
- c Selecteer **Network and Sharing Center (Netwerkcentrum)** .
- d Selecteer **Connect to a network (Verbinding met een netwerk maken)** .
- e Selecteer het netwerk en klik dan op **Connect (Verbinden)** .
- f Klik op **Close (Sluiten)** in het dialoogvenster nadat u heeft bevestigd dat de verbinding succesvol is.

Voor Windows Server 2008 R2 en Windows 7:

- a Geef het **Control Panel (Configuratiescherf)** weer.
- b Selecteer **Network and Internet (Netwerk en internet)** .
- c Selecteer **Network and Sharing Center (Netwerkcentrum)** .
- d Selecteer **Connect to a network (Verbinding met een netwerk maken)** .
- e Selecteer het netwerk en klik dan op **Connect (Verbinden)** .

Gedeeld afdrukken instellen (uitsluitend Epson AcuLaser CX17NF/CX17WF)

U kunt uw nieuwe printer op het netwerk delen via de *Software Disc* that die bij uw printer is geleverd, of via Windows Point and Print of peer-to-peer methode. Als u echter een van de Microsoft methoden gebruikt, krijgt u geen functies zoals de Status Monitor en andere printerhulpprogramma's, die geïnstalleerd worden met de *Software Disc*.

Als u de printer op een netwerk wilt gebruiken, deelt u de printer en installeert u de stuurprogramma's op alle computers op het netwerk.

Opmerking:

U dient apart een ethernetkabel te kopen voor gedeeld afdrukken.

Voor Windows XP, Windows XP 64-bit Edition, Windows Server 2003, en Windows Server 2003 x64 Edition

1. Klik op **Start** (start voor Windows XP) — **Printers and Faxes (Printers en Faxen)** .
2. Klik met uw rechtermuisknop op dit printerpictogram en selecteer **Properties (Eigenschappen)** .
3. Selecteer op het tabblad **Sharing (Delen) Share this printer (Deze printer delen)** , en vul een naam in, in het tekstvakje **Share name (Sharenaam)** .
4. Klik op **Additional Drivers (Extra stuurprogramma's)** en selecteer het besturingssysteem van alle netwerkcliënten die deze printer gebruiken.
5. Klik op **OK**.

Als de bestanden zich niet op uw computer bevinden, wordt u gevraagd om de systeem-CD van de server te plaatsen.

6. Klik op **Apply (Toepassen)** , en klik dan op **OK**.

Voor Windows Vista en Windows Vista 64-bit Edition

1. Klik op **Start** — **Control Panel (Configuratiescherm)** — **Hardware and Sound (Hardware en Geluiden)** — **Printers**.
2. Klik met uw rechtermuisknop op dit printerpictogram en selecteer **Sharing (Delen)** .
3. Klik op de toets **Change sharing options (Opties voor delen wijzigen)**.
4. De tekst "**Windows needs your permission to continue (Windows heeft uw toestemming nodig om verder te gaan)**" verschijnt.
5. Klik op de toets **Continue (Doorgaan)** .
6. Selecteer het selectievakje **Share this printer (Deze printer delen)** en vul dan een naam in, in het selectievakje **Share name (Sharenaam)** .

7. Selecteer **Additional Drivers (Extra stuurprogramma's)** en selecteer het besturingssysteem van alle netwerkcliënten die deze printer gebruiken.
8. Klik op **OK**.
9. Klik op **Apply (Toepassen)** , en klik dan op **OK**.

Voor Windows Server 2008 en Windows Server 2008 64-bit Edition

1. Klik op **Start — Control Panel (Configuratiescherm) — Hardware and Sound (Hardware en Geluiden) — Printers**.
2. Klik met uw rechtermuisknop op dit printerpictogram en selecteer **Sharing (Delen)** .
3. Selecteer het selectievakje **Share this printer (Deze printer delen)** en vul dan een naam in, in het selectievakje **Share name (Sharenaam)** .
4. Klik op **Additional Drivers (Extra stuurprogramma's)** en selecteer het besturingssysteem van alle netwerkcliënten die deze printer gebruiken.
5. Klik op **OK**.
6. Klik op **Apply (Toepassen)** , en klik dan op **OK**.

Voor Windows 7, Windows 7 64-bit Edition, en Windows Server 2008 R2

1. Klik op **Start — Devices and Printers (Apparaten en Printers)** .
2. Klik met uw rechtermuisknop op dit printerpictogram en selecteer **Printer properties (Printereigenschappen)** .
3. Selecteer op het tabblad **Sharing (Delen)** het selectievakje **Share this printer (Deze printer delen)** , en vul een naam in, in het tekstvakje **Share name (Sharenaam)** .
4. Klik op **Additional Drivers (Extra stuurprogramma's)** en selecteer het besturingssysteem van alle netwerkcliënten die deze printer gebruiken.
5. Klik op **OK**.
6. Klik op **Apply (Toepassen)** , en klik dan op **OK**.

Controleren of de printer is gedeeld:

- ❑ Zorg dat het printerobject in de map **Printers, Printers and Faxes (Printers en Faxen)** of **Devices and Printers (Apparaten en Printers)** is gedeeld. Het deelpictogram wordt onder het printerpictogram weergegeven.
- ❑ Blader **Network (Netwerk)** of **My Network Places (Mijn netwerklocaties)**. Zoek de host name van de server en zoek de gedeelde naam die u aan de printer heeft toegewezen.

Nu dat de printer is gedeeld, kunt u de printer op netwerkcliënten installeren met Point and Print methode of de peer-to-peer methode.

Point and Print

Point and Print is een Microsoft Windows technologie waarmee u verbinding kunt maken met een externe printer. Deze functie downloadt en installeert automatisch de print driver.

Voor Windows XP, Windows XP 64-bit Edition, Windows Server 2003, en Windows Server 2003 x64 Edition

1. Dubbelklik op het Windows-bureaublad van de clientcomputer op **My Network Places (Mijn Netwerklocaties)**.
2. Zoek de host name van de servercomputer en dubbelklik op de host name.
3. Klik met uw rechtermuisknop op dit printerpictogram en selecteer **Connect (Delen)**.

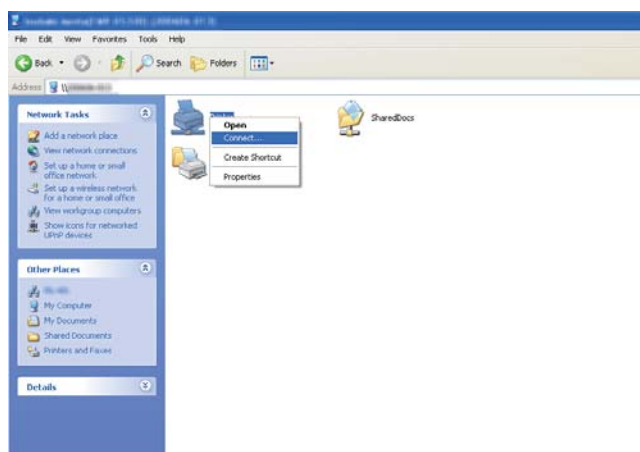

Wacht tot de stuurprogramma-informatie is gekopieerd van de servercomputer naar de clientcomputer en tot een nieuw printerobject is toegevoegd aan de map **Printers and Faxes (Printers en Faxen)**. De tijd die het duurt om te kopiëren is afhankelijk van het netwerkverkeer.

Sluit **My Network Places (Mijn netwerklocaties)** .

4. Druk een testpagina af om de installatie te verifiëren.
 - a Klik op **start (Start** voor Windows Server 2003/Windows Server 2003 x64 Edition) — **Printers and Faxes (Printers en Faxen)**.
 - b Selecteer de printer die u heeft geïnstalleerd.
 - c Klik op **File (Bestand) — Properties (Eigenschappen)** .
 - d Op het tabblad **General (Algemeen)** klikt u op **Print Test Page (Testpagina afdrukken)** .

Als een testpagina succesvol is afgedrukt, is de installatie voltooid.

Voor Windows Vista en Windows Vista 64-bit Edition

1. Klik op **Start — Network (Netwerk)** .
2. Zoek en dubbelklik op de host name van de servercomputer.
3. Klik met uw rechtermuisknop op dit printerpictogram en selecteer **Connect (Delen)**.
4. Klik op **Install driver (Stuurprogramma installeren)** .
5. Klik op **Continue (Doorgaan)** in het dialoogvenster **User Account Control (Gebruikersaccountbeheer)** .

Wacht tot het stuurprogramma is gekopieerd van de server naar de clientcomputer. Er is een nieuw printerobject toegevoegd aan de map **Printers**. De tijd van deze procedure is afhankelijk van het netwerkverkeer.

6. Druk een testpagina af om de installatie te verifiëren.
 - a Klik op **Start — Control Panel (Configuratiescherm) — Hardware and Sound (Hardware en geluiden)** .
 - b Selecteer **Printers**.

- c Klik met uw rechtermuisknop op de printer die u net heeft aangemaakt en selecteer **Properties (Eigenschappen)** .
- d Op het tabblad **General (Algemeen)** klikt u op **Print Test Page (Testpagina afdrukken)** .

Asl een testpagina succesvol is afgedrukt, is de installatie voltooid.

Voor Windows Server 2008 en Windows Server 2008 64-bit Edition

1. Klik op **Start — Network (Netwerk)** .
2. Zoek de host name van de servercomputer en dubbelklik op de host name.
3. Klik met uw rechtermuisknop op dit printerpictogram en selecteer **Connect (Delen)**.
4. Klik op **Install driver (Stuurprogramma installeren)** .
5. Wacht tot het stuurprogramma is gekopieerd van de server naar de clientcomputer. Er wordt een nieuw printerobject toegevoegd aan de map **Printers**. De tijd die deze activiteiten in beslag neemt, is afhankelijk van het netwerkverkeer.
6. Druk een testpagina af om de installatie te verifiëren.
 - a Klik op **Start — Control Panel (Configuratiescherm)** .
 - b Selecteer **Hardware and Sound (Hardware en geluiden)** .
 - c Selecteer **Printers**.
 - d Klik met uw rechtermuisknop op de printer die u net heeft aangemaakt en selecteer **Properties (Eigenschappen)** .
 - e Op het tabblad **General (Algemeen)** klikt u op **Print Test Page (Testpagina afdrukken)** .

Asl een testpagina succesvol is afgedrukt, is de installatie voltooid.

Voor Windows 7, Windows 7 64-bit Edition, en Windows Server 2008 R2

1. Klik op **Start — Network (Netwerk)** .

2. Zoek de host name van de servercomputer en dubbelklik op de host name.
3. Klik met uw rechtermuisknop op dit printerpictogram en selecteer **Connect (Delen)**.
4. Klik op **Install driver (Stuurprogramma installeren)**.
5. Wacht tot het stuurprogramma is gekopieerd van de server naar de clientcomputer. Er wordt een nieuw printerobject toegevoegd aan de map **Devices and Printers (Apparaten en Printers)**. De tijd die deze activiteiten in beslag neemt, is afhankelijk van het netwerkverkeer.
6. Druk een testpagina af om de installatie te verifiëren.
 - a. Klik op **Start — Devices and Printers (Apparaten en Printers)**.
 - b. Klik met uw rechtermuisknop op de printer die u net heeft aangemaakt en selecteer **Printer properties (Printereigenschappen)**.
 - c. Op het tabblad **General (Algemeen)** klikt u op **Print Test Page (Testpagina afdrukken)**.

Als een testpagina succesvol is afgedrukt, is de installatie voltooid.

Peer-to-Peer

Als u de peer-to-peer methode gebruikt, wordt de print driver op elke clientcomputer geïnstalleerd. De clientcomputers kunnen het stuurprogramma aanpassen en de afdruktaken verwerken.

Voor Windows XP, Windows XP 64-bit Edition, Windows Server 2003, en Windows Server 2003 x64 Edition

1. Klik op **start (Start** voor Windows Server 2003/Windows Server 2003 x64 Edition) — **Printers and Faxes (Printers en Faxen)**.
2. Klik op **Add a printer (Een printer toevoegen) (Add Printer (Printer toevoegen)** voor Windows Server 2003/Windows Server 2003 x64 Edition) voor het opstarten van de **Add Printer Wizard (Printer Wizard toevoegen)**.
3. Klik op **Next (Volgende)**.

4. Selecteer **A network printer, or a printer attached to another computer (Een netwerkprinter, of een printer die met een andere computer is verbonden)** en klikt vervolgens op **Next (Volgende)**.
5. Klik op **Een printer zoeken** en klik op **Next (Volgende)**.
6. Selecteer de printer en klik op **Next (Volgende)**. Als de printer niet staat vermeld, klikt u op **Back (Terug)** en vult u het pad van de printer in het tekstvak in.

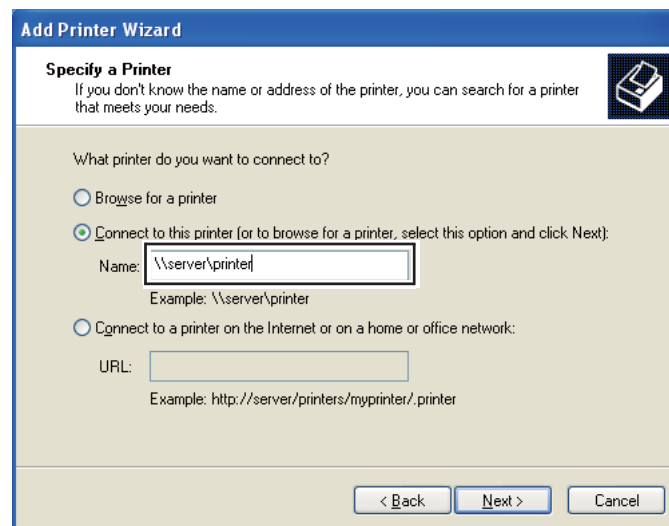

Bijvoorbeeld: \\[server host name] \[gedeelde printernaam]

De server host name is de naam van de servercomputer die het op het netwerk kenbaar maakt. De gedeelde printernaam is de naam die is toegewezen tijdens het installatieproces van de server.

Als dit een nieuwe printer is, kunt u gevraagd worden om een print driver te installeren. Als er geen systeemstuurprogramma beschikbaar is, dient u de locatie te specificeren waar de driver beschikbaar is.

7. Selecteer **Yes (Ja)** indien u deze printer wilt instellen als de standaard printer en klik dan op **Next (Volgende)**.
8. Klik op **Finish (Voltooien)**.

Voor Windows Vista en Windows Vista 64-bit Edition

1. Klik op **Start — Control Panel (Configuratiescherm) — Hardware and Sound (Hardware en Geluiden) — Printers**.

2. Klik op **Add a printer (Een printer toevoegen)** om de wizard **Add Printer (Printer toevoegen)** op te starten.
3. Selecteer **Add a network, wireless or Bluetooth printer (Een draadloos of Bluetooth netwerk toevoegen)**. Indien de printer staat vermeld, selecteert u de printer en klikt u op **Next (Volgende)**, of selecteert u **The printer that I want isn't listed (De printer die ik wil staat niet vermeld)** en vult u het pad in van de printer in het tekstvakje **Select a shared printer by name (Een gedeelde printer op naam selecteren)** en klikt u op **Next (Volgende)**.

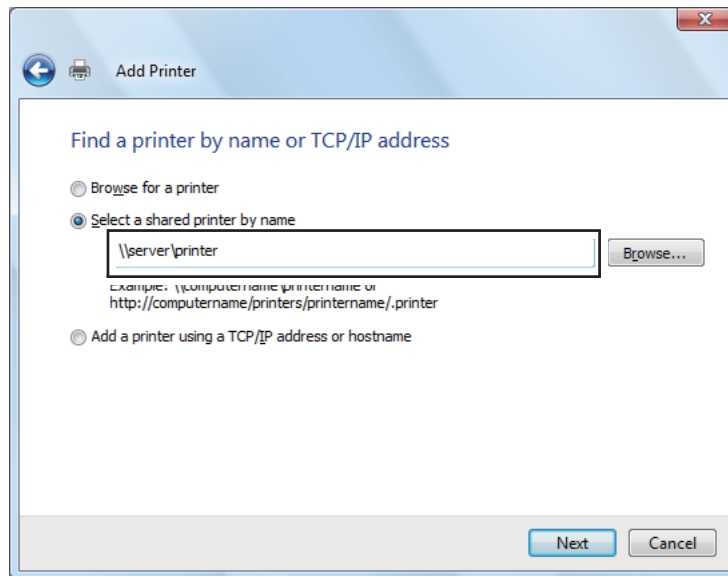

Bijvoorbeeld: \\[server host name] \[gedeelde printernaam]

De server host name is de naam van de servercomputer die het op het netwerk kenbaar maakt. De gedeelde printernaam is de naam die is toegewezen tijdens het installatieproces van de server.

Als dit een nieuwe printer is, kunt u gevraagd worden om een print driver te installeren. Als er geen systeemstuurprogramma beschikbaar is, dient u de locatie te specificeren waar de driver beschikbaar is.

4. Bevestig de printernaam en selecteer of u deze printer als standaard printer wilt gebruiken en klik dan op **Next (Volgende)**.
5. Klik, als u de installatie wilt verifiëren, op **Print a test page (Een testpagina afdrukken)**.
6. Klik op **Finish (Voltooien)**.

Als een testpagina succesvol is afgedrukt, is de installatie voltooid.

Voor Windows Server 2008 en Windows Server 2008 64-bit Edition

1. Klik op **Start — Control Panel (Configuratiescherm) — Hardware and Sound (Hardware en Geluiden) — Printers**.
2. Klik op **Add a printer (Een printer toevoegen)** om de wizard **Add Printer (Printer toevoegen)** op te starten.
3. Selecteer **Add a network, wireless or Bluetooth printer (Een draadloos of Bluetooth netwerk toevoegen)**. Indien de printer staat vermeld, selecteert u de printer en klikt u op **Next (Volgende)**, of selecteert u **The printer that I want isn't listed (De printer die ik wil staat niet vermeld)** en vult u het pad in van de printer in het tekstvakje **Select a shared printer by name (Een gedeelde printer op naam selecteren)** en klikt u op **Next (Volgende)**.

Bijvoorbeeld: \\[server host name] \[gedeelde printernaam]

De server host name is de naam van de servercomputer die het op het netwerk kenbaar maakt. De gedeelde printernaam is de naam die is toegewezen tijdens het installatieproces van de server.

Als dit een nieuwe printer is, kunt u gevraagd worden om een print driver te installeren. Als er geen systeemstuurprogramma beschikbaar is, dient u de locatie te specificeren waar de driver beschikbaar is.

4. Bevestig de printernaam en selecteer of u deze printer als standaard printer wilt gebruiken en klik dan op **Next (Volgende)**.
5. Selecteer of u deze printer wel of niet wilt delen.
6. Klik, als u de installatie wilt verifiëren, op **Print a test page (Een testpagina afdrukken)**.
7. Klik op **Finish (Voltooien)**.

Als een testpagina succesvol is afgedrukt, is de installatie voltooid.

Voor Windows 7, Windows 7 64-bit Edition, en Windows Server 2008 R2

1. Klik op **Start — Devices and Printers (Apparaten en Printers)**.
2. Klik op **Add a printer (Een printer toevoegen)** om de wizard **Add Printer (Printer toevoegen)** op te starten.

3. Selecteer **Add a network, wireless or Bluetooth printer (Een draadloos of Bluetooth netwerk toevoegen)** . Indien de printer staat vermeld, selecteert u de printer en klikt u op **Next (Volgende)** , of selecteert u **The printer that I want isn't listed (De printer die ik wil staat niet vermeld)** . Klik op **Select a shared printer by name (Een gedeelde printer op naam selecteren)** en vul de naam van het pad van de printer in, in het tekstvak en klik op **Next (Volgende)** .

Bijvoorbeeld: \\[server host name] \[gedeelde printernaam]

De server host name is de naam van de servercomputer die het op het netwerk kenbaar maakt. De gedeelde printernaam is de naam die is toegewezen tijdens het installatieproces van de server.

Als dit een nieuwe printer is, kunt u gevraagd worden om een print driver te installeren. Als er geen systeemstuurprogramma beschikbaar is, dient u het pad naar de beschikbare stuurprogramma's te specificeren.

4. Bevestig de printernaam en klik op **Next (Volgende)** .
5. Selecteer of u deze printer als standaardprinter wilt instellen.
6. Klik, als u de installatie wilt verifiëren, op **Print a test page (Een testpagina afdrukken)** .
7. Klik op **Finish (Voltooien)** .

Als een testpagina succesvol is afgedrukt, is de installatie voltooid.

Print Driver op Computers met Mac OS X installeren

Instell. draadl. configureren op het bedieningspaneel (uitsluitend Epson AcuLaser CX17WF)

U kunt draadloze instellingen configureren op het bedieningspaneel.

Belangrijk:

- De Draadloze LAN-functie is niet beschikbaar afhankelijk van de regio waar u deze heeft gekocht.*
- Zorg ervoor dat u vooraf de SSID en beveiligingsinformatie van een systeemadministrator krijgt als u iets anders gebruikt dan WPS om de draadloze instellingen te configureren.*

- ❑ *Zorg ervoor dat de Ethernetkabel is afgesloten van de printer voordat u de instell. draadl. configureert.*

Opmerking:

- ❑ *Voordat u draadloze instellingen gaat configureren op het bedieningspaneel, dient u de draadloze netwerkinstellingen op uw computer in te stellen. Zie gebruiksaanwijzing voor het installeren van een draadloos netwerk voor meer informatie.*
- ❑ *Zie “Instell. draadl. configureren (uitsluitend Epson AcuLaser CX17WF)” op pagina 59 voor informatie over de specificaties op de draadloze LAN-functie.*

U kunt uit het volgende een methode selecteren om een draadloze instelling te configureren:

Handmatig instellen voor	Toegangspunt (infrastructuur) netwerk
	Computer-naar-computer (Ad-hoc) Netwerk
Automatisch instellen met gebruik van	WPS-PIN* ¹
	WPS-PBC* ²

*¹ WPS-PIN is een methode om toestellen die nodig zijn voor draadloze configuratie, te authenticeren en registreren, door het invoeren van PIN-code in de printer en computer. Deze instelling, uitgevoerd via het toegangspunt is alleen beschikbaar als de toegangspunten van uw draadloze router WPS ondersteunen.

*² WPS-PBC is een methode voor toestellen die nodig zijn voor draadloze configuratie te authenticeren en registreren door te drukken op de toets op het toegangspunt via draadloze routers, en daarna het uitvoeren van de WPS-PBC-instelling op het bedieningspaneel. Deze functie is alleen beschikbaar wanneer de toegangspunten WPS ondersteunen.

Handmatig instellen

U kunt handmatig de draadloze instellingen configureren om uw printer aan te sluiten op een toegangspunt (infrastructuur) netwerk of een computer-naar-computer (ad-hoc) netwerk.

Verbinding maken met een toegangspuntnetwerk

De draadloze instellingen configureren via een toegangspunt zoals een draadloze router:

1. Druk op het bedieningspaneel op de **SYSTEEM**-toets.
2. Selecteer Admin Menu (Menu Beheer), en druk op de **OK** toets.
3. Selecteer Network (Netwerk), en druk op de **OK** toets.
4. Selecteer Wireless Setup (Instellingen draadloos), en druk op de **OK** toets.
5. Selecteer Manual Setup (Handmatig instellen), en druk op de **OK** toets.

- Voer de SSID in en druk dan op de **OK** toets.

Gebruik het numerieke toetsenbord om de gewenste waarde in te voeren en druk op de ◀ of ▶ toets om de cursor te verschuiven.

- Selecteer Infrastructure (Infrastructuur), en druk op de **OK** toets.

- Selecteer een coderingstype en druk op de **OK** toets.

Belangrijk:

Zorg dat u een van de ondersteunde coderingsmethodes gebruikt om uw netwerkverkeer te beschermen.

- Voer de WEP-sleutel of wachtwoordzin in en druk dan op de **OK** toets.

Gebruik het numerieke toetsenbord om de gewenste waarde in te voeren en druk op de ◀ of ▶ toets om de cursor te verschuiven.

Wanneer u WEP(64Bit) of WEP(128Bit) selecteert voor een coderingstype bij stap 8, selecteert u een overstuursleutel na het invoeren van de WEP-sleutel.

- Wacht een paar minuten tot de printer opnieuw opstart om het draadloze netwerk in te stellen.

- Druk een System Settings (Systeeminstell.) pagina af vanaf het bedieningspaneel.

Zie “Een System Settings (Systeeminstell.) pagina afdrukken.” op pagina 158 voor meer informatie.

- Bevestig dat “Link Quality” iwordt weergegeven als “Good (Goed)”, “Acceptable (Acceptabel)” of “Low (Laag)” op het rapport.

Opmerking:

Wanneer “Link Quality” is “No Reception (Geen ontvangst)”, dient u te controleren of de draadloze instellingen juist zijn geconfigureerd.

Een ad-hocverbinding gebruiken

Om de draadloze instellingen voor een ad-hocverbinding te configureren waarbij de draadloze toestellen rechtstreeks met elkaar communiceren zonder een toegangspunt:

- Druk op het bedieningspaneel op de **SYSTEEM**-toets.
- Selecteer Admin Menu (Menu Beheer), en druk op de **OK** toets.

3. Selecteer `Network` (Netwerk), en druk op de **OK** toets.
4. Selecteer `Wireless Setup` (Instellingen draadloos), en druk op de **OK** toets.
5. Selecteer `Manual Setup` (Handmatig instellen), en druk op de **OK** toets.
6. Voer de SSID in en druk dan op de **OK** toets.

Gebruik het numerieke toetsenbord om de gewenste waarde in te voeren en druk op de ◀ of ▶ toets om de cursor te verschuiven.

7. Selecteer `Ad-hoc` (Ad hoc), en druk op de **OK** toets.
8. Selecteer een coderingstype en druk op de **OK** toets.

Belangrijk:

Zorg dat u een van de ondersteunde coderingsmethodes gebruikt om uw netwerkverkeer te beschermen.

9. Voer de WEP-sleutel in en druk dan op de **OK** toets.

Gebruik het numerieke toetsenbord om de gewenste waarde in te voeren en druk op de ◀ of ▶ toets om de cursor te verschuiven.

10. Selecteer een verstuursleutel.
11. Wacht een paar minuten tot de printer opnieuw opstart om het draadloze netwerk in te stellen.
12. Druk een `System Settings` (Systeeminstell.) pagina af vanaf het bedieningspaneel.

Zie “Een `System Settings` (Systeeminstell.) pagina afdrukken.” op pagina 158 voor meer informatie.

13. Bevestig dat “`Link Quality`” iwordt weergegeven als “`Good` (Goed)”, “`Acceptable` (Acceptabel)” of “`Low` (Laag)” op het rapport.

Opmerking:

Wanneer “`Link Quality`” is “`No Reception` (Geen ontvangst)”, dient u te controleren of de draadloze instellingen juist zijn geconfigureerd.







Automatisch instellen met het toegangspunt

Als het toegangspunt zoals een draadloze router de WPS ondersteunt, kunnen de beveiligingsinstellingen automatisch worden gemaakt.

WPS-PBC

Opmerking:

WPS-PBC is een methode voor toestellen die nodig zijn voor draadloze configuratie te authenticeren en registreren door te drukken op de toets op het toegangspunt via draadloze routers, en daarna het uitvoeren van de WPS-PBC-instelling op het bedieningspaneel. Deze functie is alleen beschikbaar wanneer de toegangspunten WPS ondersteunen.

1. Druk op het bedieningspaneel op de **SYSTEEM**-toets.
2. Selecteer Admin Menu (Menu Beheer), en druk op de  toets.
3. Selecteer Network (Netwerk), en druk op de  toets.
4. Selecteer Wireless Setup (Instellingen draadloos), en druk op de  toets.
5. Selecteer WPS, en druk op de  toets.
6. Selecteer Push Button Control (Drukknopbediening), en druk op de  toets.
7. Selecteer Yes (Ja), en druk op de  toets.
8. Houd de WPS-toets ingedrukt op het toegangspunt.
9. Wacht een paar minuten tot de printer opnieuw opstart om het draadloze netwerk in te stellen.
10. Druk een System Settings (Systeeminstell.) pagina af vanaf het bedieningspaneel.

Zie “Een System Settings (Systeeminstell.) pagina afdrukken.” op pagina 158 voor meer informatie.

11. Bevestig dat “Link Quality” iwordt weergegeven als “Good (Goed)”, “Acceptable (Acceptabel)” of “Low (Laag)” op het rapport.

Opmerking:

Wanneer “Link Quality” is “No Reception (Geen ontvangst)”, dient u te controleren of de draadloze instellingen juist zijn geconfigureerd.

WPS-PIN

Opmerking:

- ❑ *WPS-PIN is een methode om toestellen die nodig zijn voor draadloze configuratie, te authenticeren en registreren, door het invoeren van PIN-code op een printer en computer. Deze instelling, uitgevoerd via het toegangspunt is alleen beschikbaar als de toegangspunten van uw draadloze router WPS ondersteunen.*
- ❑ *Voordat WPS-PIN start dient u uw PIN-code op de webpagina van het draadloze toegangspunt in te voeren. Zie de gebruiksaanwijzing van het toegangspunt voor meer informatie.*

1. Druk op het bedieningspaneel op de **SYSTEEM**-toets.
2. Selecteer Admin Menu (Menu Beheer), en druk op de **OK** toets.
3. Selecteer Network (Netwerk), en druk op de **OK** toets.
4. Selecteer Wireless Setup (Instellingen draadloos), en druk op de **OK** toets.
5. Selecteer WPS, en druk op de **OK** toets.
6. Selecteer PIN Code (PIN), en druk op de **OK** toets.
7. Let op de PIN-code die wordt weergegeven op het bedieningspaneel.
8. Selecteer Start Configuration (Start configuratie), en druk op de **OK** toets.
9. Als het SSID-keuzescherf verschijnt, selecteert u de SSID en drukt dan op de **OK** toets.
10. Voer de PIN-code in van de printer op de webpagina van het draadloze toegangspunt.
11. Wacht een paar minuten tot de printer opnieuw opstart om het draadloze netwerk in te stellen.
12. Druk een System Settings (Systeeminstell.) pagina af vanaf het bedieningspaneel.

Zie “Een System Settings (Systeeminstell.) pagina afdrukken.” op pagina 158 voor meer informatie.

13. Bevestig dat “Link Quality” iwordt weergegeven als “Good (Goed)”, “Acceptable (Acceptabel)” of “Low (Laag)” op het rapport.

Opmerking:

Wanneer "Link Quality" is "No Reception (Geen ontvangst)", dient u te controleren of de draadloze instellingen juist zijn geconfigureerd.

De stuurprogramma's en software installeren

De volgende procedure gebruikt Mac OS X 10.6 als voorbeeld.

1. Voer de *Software Disc* op de Mac OS X uit.
2. Dubbelklik op het installatiepictogram.
3. Klik op **Continue (Doorgaan)** op het **Introduction (Introductie)** scherm.
4. Selecteer een taal voor de **Software License Agreement (Softwarelicentieovereenkomst)**.
5. Klik na het lezen van de **Software License Agreement (Softwarelicentieovereenkomst)**, op **Continue (Doorgaan)**.
6. Indien u akkoord gaat met de voorwaarden van de **Software License Agreement (Softwarelicentieovereenkomst)**, klikt u op **Agree (Akkoord)** om verder te gaan met het installatieproces.
7. Klik op **Continue (Doorgaan)** als **Select a Destination (Selecteer een bestemming)** scherm verschijnt.
8. Klik op **Install (Installeren)** om de standaard installatie uit te voeren.
9. Voer de naam en het wachtwoord in van de administrator en klik op **OK**.
10. Klik op **Continue Installation (Doorgaan met de installatie)**.
11. Klik op **Restart (Herstarten)** om de installatie te voltooien.

Een printer toevoegen op Mac OS X 10.5/10.6

Een USB-verbinding gebruiken

1. Zet de printer en uw computer uit.
2. Verbind de printer en uw computer met de USB-kabel.

3. Zet de printer en uw computer aan.
4. Geef de **System Preferences (Systeemvoorkeuren)** weer, en klik dan op **Print & Fax**.
5. Controleer of de USB-printer is toegevoegd aan **Print & Fax**.

Als uw USB-printer niet staat afgebeeld, voer dan de volgende procedures uit.

6. Klik op het plus (+) teken en klik op **Default (Standaard)**.
7. Selecteer de printer die is aangesloten via USB in de **Printer Name (Printernaam)** lijst.

Name (Naam), **Location (Locatie)**, en **Print Using (Afdrukken met)** worden automatisch ingevuld.

8. Klik op **Add (Toevoegen)**.

Bij gebruik van Bonjour (uitsluitend Epson AcuLaser CX17NF/CX17WF)

1. Zet de printer aan.
2. Zorg dat uw computer is aangesloten op het netwerk.

Indien u gebruikmaakt van een vaste verbinding, dient u ervoor te zorgen dat de ethernetkabel is aangesloten tussen de printer en het netwerk.

Indien u gebruikmaakt van een draadloze verbinding, dient u ervoor te zorgen dat de draadloze verbinding goed is geconfigureerd op uw computer en printer.

3. Geef de **System Preferences (Systeemvoorkeuren)** weer, en klik dan op **Print & Fax**.
4. Klik op het plus (+) teken en klik op **Default (Standaard)**.
5. Selecteer de printer die is aangesloten via Bonjour uit de **Printer Name (Printernaam)** lijst.

Name (Naam) en **Print Using (Afdrukken met)** worden automatisch ingevuld.

6. Klik op **Add (Toevoegen)**.

Bij gebruik van IP afdrukken (uitsluitend Epson AcuLaser CX17NF/CX17WF)

1. Zet de printer aan.

2. Zorg dat uw computer is aangesloten op het netwerk.

Indien u gebruikmaakt van een vaste verbinding, dient u ervoor te zorgen dat de ethernetkabel is aangesloten tussen de printer en het netwerk.

Indien u gebruikmaakt van een draadloze verbinding, dient u ervoor te zorgen dat de draadloze verbinding goed is geconfigureerd op uw computer en printer.

3. Geef de **System Preferences (Systeemvoorkeuren)** weer, en klik dan op **Print & Fax**.
4. Klik op het plus (+) teken en klik op **IP**.
5. Selecteer **Line Printer Daemon - LPD** voor **Protocol**.
6. Vul het IP-adres van de printer in, in het **Address (Adres)** gebied.

Name (Naam) en **Print Using (Afdrukken met)** worden automatisch ingevuld.

Opmerking:

Als het afdrukken is ingesteld via IP afdrukken, wordt de rijnaam leeg weergegeven. U hoeft deze niet te specificeren.

7. Klik op **Add (Toevoegen)**.

Een printer toevoegen bij Mac OS X 10.4

Een USB-verbinding gebruiken

1. Zet de printer en uw computer uit.
2. Verbind de printer en uw computer met de USB-kabel.
3. Zet de printer en uw computer aan.
4. Start **Printer Setup Utility (Printerconfiguratie)**.

Opmerking:

*U kunt **Printer Setup Utility (Printerconfiguratie)** vinden in de map **Utilities (Hulpprogramma's)** in **Applications (Toepassingen)**.*

5. Controleer of uw USB-printer is toegevoegd aan **Printer List (Printerlijst)**.

Als uw USB-printer niet staat afgebeeld, voer dan de volgende procedures uit.

6. Klik op **Add (Toevoegen)**.
7. Klik op **Default Browser (Standaard browser)** in het dialoogvenster **Printer Browser (Printer Browser)**.
8. Selecteer de printer die is aangesloten via USB in de **Printer Name (Printernaam)** lijst.

Name (Naam), **Location (Locatie)**, en **Print Using (Afdrukken met)** worden automatisch ingevuld.

9. Klik op **Add (Toevoegen)**.

Bij gebruik van Bonjour (uitsluitend Epson AcuLaser CX17NF/CX17WF)

1. Zet de printer aan.
2. Zorg dat uw computer is aangesloten op het netwerk.

Indien u gebruikmaakt van een vaste verbinding, dient u ervoor te zorgen dat de ethernetkabel is aangesloten tussen de printer en het netwerk.

Indien u gebruikmaakt van een draadloze verbinding, dient u ervoor te zorgen dat de draadloze verbinding goed is geconfigureerd op uw computer en printer.

3. Start **Printer Setup Utility (Printerconfiguratie)**.

Opmerking:

*U kunt **Printer Setup Utility (Printerconfiguratie)** vinden in de map **Utilities (Hulpprogramma's)** in **Applications (Toepassingen)**.*

4. Klik op **Add (Toevoegen)**.
5. Klik op **Default Browser (Standaard browser)** in het dialoogvenster **Printer Browser (Printer Browser)**.
6. Selecteer de printer die is aangesloten via Bonjour uit de **Printer Name (Printernaam)** lijst.

Name (Naam) en **Print Using (Afdrukken met)** worden automatisch ingevuld.

7. Klik op **Add (Toevoegen)**.

Bij gebruik van IP afdrukken (uitsluitend Epson AcuLaser CX17NF/CX17WF)

1. Zet de printer aan.
2. Zorg dat uw computer is aangesloten op het netwerk.

Indien u gebruikmaakt van een vaste verbinding, dient u ervoor te zorgen dat de ethernetkabel is aangesloten tussen de printer en het netwerk.

Indien u gebruikmaakt van een draadloze verbinding, dient u ervoor te zorgen dat de draadloze verbinding goed is geconfigureerd op uw computer en printer.

3. Start **Printer Setup Utility (Printerconfiguratie)**.

Opmerking:

*U kunt **Printer Setup Utility (Printerconfiguratie)** vinden in de map **Utilities (Hulpprogramma's)** in **Applications (Toepassingen)**.*

4. Klik op **Add (Toevoegen)**.
5. Klik op **IP Printer (IP-printer)** in het dialoogvenster **Printer Browser**.
6. Selecteer **Line Printer Daemon - LPD** voor **Protocol**.
7. Vul het IP-adres van de printer in, in het **Address (Adres)** gebied.

Name (Naam) en **Print Using (Afdrukken met)** worden automatisch ingevuld.

Opmerking:

Als het afdrukken is ingesteld via IP afdrukken, wordt de rijnaam leeg weergegeven. U hoeft deze niet te specificeren.

8. Klik op **Add (Toevoegen)**.

Hoofdstuk 5

Afdrukbasics

Over afdrukmedia

Papier gebruiken dat niet geschikt is voor de printer kan leiden tot papierstoringen, beeldkwaliteitsproblemen of printerdefecten. Om de beste prestaties van uw printer te bereiken, raden wij u aan om alleen het papier te gebruiken dat in deze paragraaf staat beschreven.

Indien u ander papier dan het aanbevolen papier gebruikt, dient u contact op te nemen met een vertegenwoordiger van het plaatselijke Epson-kantoor of een bevoegd verkooppunt.

Richtlijnen voor het gebruik van afdrukmedia

In de printerlade passen verschillende soorten en typen papier en andere speciale media. Volg deze richtlijnen bij het laden van papier en media:

- Enveloppen kunnen worden afgedrukt vanaf de multipurpose feeder (MPF) en priority sheet inserter (PSI).
- Waaier het papier of andere speciale media los voordat u het in de lade plaatst.
- Druk niet af op een vel etiketten als er een etiket is verwijderd van een vel.
- Gebruik alleen papieren enveloppen. Gebruik geen enveloppen met venster, metalen klemmen of hechtmiddel met aftrekstrips.
- Druk alle enveloppen slechts op één zijde af.
- Bij het afdrukken van enveloppen kan enige kreukvorming en inpersing optreden.
- Laad de lade niet te vol. Laad geen afdrukmedia boven de vullijn aan de binnenkant van de papierbreedtegeleiders.
- Stel de papierbreedtegeleiders af op het papierformaat.
- Indien er veelvuldig papierstoringen of kreukels optreden, dient u papier of media uit een nieuw pak te gebruiken.

**Waarschuwing:**

Gebruik geen geleidend papier zoals origami-papier, carbonpapier of papier met een geleidende laag. Als papierstoringen optreden kan dit leiden tot kortsluiting en uiteindelijk brand.

Zie ook:

- “Afdrukmedia laden in de Multipurpose Feeder (MPF)” op pagina 126
- “Afdrukmedia laden in de Priority Sheet Inserter (PSI)” op pagina 134
- “Een envelop laden in de Multipurpose Feeder (MPF)” op pagina 132
- “Een envelop laden in de Priority Sheet Inserter (PSI)” op pagina 137
- “Afdrukken op papier met aangepast formaat.” op pagina 156

Richtlijnen voor automatische documentaanvoer (ADF) (uitsluitend Epson AcuLaser CX17NF/CX17WF)

De ADF kan de volgende originele formaten verwerken:

- Breedte: 148–215,9 mm
- Lengte: 210– 355,6 mm

Het gewichtsbereik omvat 60–105 gr.

Volg deze richtlijnen bij het laden van originele documenten in de ADF:





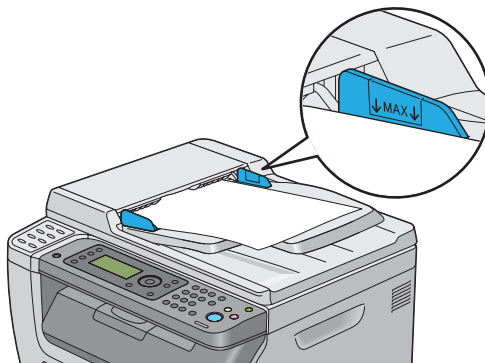

- Laad documenten omhoog gericht zodat de bovenkant van het document de printer het eerste binnengaat.
- Plaats alleen losse vellen papier in de ADF.
- Pas de documentgeleiders zo aan dat ze tegen de documenten passen.
- Plaats het papier alleen in de documentaanvoerlade als de inkt op het papier geheel droog is.

- ❑ Laad geen documenten boven de MAX-vullijn. U kunt tot 15 vellen 64 grams documenten laden.



Opmerking:

U kunt de volgende documenten niet in de ADF laden. Zorg dat u ze op de documentglasplaat plaatst.

 Gekrulde originelen	 Vooraf gestanst papier
 Lichtgewicht originelen	 Gevouwen, gekreukelde of gescheurde originelen
 Gesneden en geplakte originelen	 Carbonpapier

Afdrukmedia die uw printer kunnen beschadigen

Uw printer is ontworpen voor gebruik met diverse mediatypen voor afdruktaken. Sommige media kunnen echter leiden tot een slechte uitvoerkwaliteit, veel papierstoringen of schade aan uw printer.

Onacceptabele media omvatten:

- ❑ Ruw of poreuze media
- ❑ Plastic media
- ❑ Papier dat is gevouwen of gekreukt
- ❑ Papier met nietjes
- ❑ Enveloppen met venster of metalen klemmetjes
- ❑ Luchtkussenenveloppen:
- ❑ Niet-laser glossy of gecoat papier

- Geperforeerde media

**Waarschuwing:**

Gebruik geen geleidend papier zoals origami-papier, carbonpapier of papier met een geleidende laag. Als papierstoringen optreden kan dit leiden tot kortsluiting en uiteindelijk brand.

Richtlijnen voor het bewaren van afdrukmedia

Het zorgen voor goede bewaaromstandigheden voor uw papier en andere media draagt bij aan een optimale afdrukkwaliteit.

- Bewaar afdrukmedia op een donkere, koele en relatief droge locatie. Het meeste papier is gevoelig voor schade door ultraviolet (UV) en zichtbaar licht. UV-straling dat wordt uitgezonden door de zon en kunstlicht is gedeeltelijk schadelijk voor papieren items. De intensiteit en duur van de blootstelling aan zichtbaar licht op papieren items dient zoveel mogelijk te worden vermindert.
- Behoud een constante temperatuur en relatieve vochtigheid.
- Vermijd zolders, keukens, garages en kelders voor het opbergen van afdrukmedia.
- Bewaar afdrukmedia plat. Afdrukmedia dient te worden bewaard op pallets, in dozen, op planken of in kasten.
- Vermijd eten of drinken in de buurt waar de afdrukmedia wordt bewaard of verwerkt.
- Open geen verzegelde verpakkingen papier tot u klaar bent deze in de printer te laden. Laat papier in de originele verpakking. Voor de meeste commerciële maat diktes, bevat de omslag een binnenvoering die het papier tegen vochtverlies of kerving.
- Laat de media in de tas tot u klaar bent om het te gebruiken, plaats de ongebruikte media terug in de tas en maak deze weer dicht ter bescherming. Bepaalde bijzonder media is verpakt in hersluitbare plastic tassen.

Ondersteunde afdrukmedia

Het gebruik van ongeschikte afdrukmedia kan leiden tot papierstoringen, slechte afdrukkwaliteit, afbreuk en schade aan uw printer. Om de functies van deze printer doeltreffend te gebruiken, dient u de voorgestelde afdrukmedia te gebruiken die hier wordt aanbevolen.

Belangrijk:

De toner kan van de afdrukmedia afgaan als deze nat wordt van water, regen, stoom enzovoorts. Voor meer informatie neemt u contact op met de vertegenwoordiger van uw plaatselijke Epson-kantoor of een bevoegd verkooppunt.

Bruikbare afdrukmedia

Het type afdrukmedia dat kan worden gebruikt bij deze printer is als volgt:

Paper Size (Papierformaat)	A4 SEF (210 × 297 mm) B5 SEF (182 × 257 mm) A5 SEF (148 × 210 mm) Letter SEF (8,5 × 11 inches) Legal SEF (8,5 × 14 inches) Folio SEF (8,5 × 13 inches) Executive SEF (7,25 × 10,5 inches) C5 SEF (162 × 229 mm) Monarch SEF (3,875 × 7,5 inches) Monarch LEF (7,5 × 3,875 inches)* Com 10 SEF (4,125 × 9,5 inches) DL SEF (110 × 220 mm) DL LEF (220 × 110 mm)* Aangepast formaat: Breedte: 76,2 – 215,9 mm Lengte: 127 – 355,6 mm
Paper Type (Pap soort)	Normaal Schrijfpapier Covers Licht glanzend karton Envelop Etiketten Kringlooppapier

Bezettingsvermogen	Multipurpose feeder (MPF): 150 vellen standaard papier Priority Sheet Inserter (PSI): 10 vellen standaard papier
--------------------	---

*1 Monarch en DL kunnen worden ondersteund door LEF met de flap open.

Opmerking:

- SEF en LEF geven de papier aanvoerrichting aan; SEF staat voor aanvoer in liggende richting. LEF staat voor aanvoer in staande richting.
- Gebruik alleen laserafdrukmedia. Gebruik geen inkjetpapier in deze printer.

Zie ook:

- “Afdrukmedia laden in de Multipurpose Feeder (MPF)” op pagina 126
- “Afdrukmedia laden in de Priority Sheet Inserter (PSI)” op pagina 134
- “Een envelop laden in de Multipurpose Feeder (MPF)” op pagina 132
- “Een envelop laden in de Priority Sheet Inserter (PSI)” op pagina 137

Afdrukken op afdrukmedia dat verschilt van het papierformaat of het papiertype dat is geselecteerd op de print driver kan leiden tot papierstoringen. Om ervoor te zorgen dat het afdrukken op de juiste wijze wordt uitgevoerd, dient u het juiste papierformaat en papiertype te selecteren.

Afdrukmedia laden

Afdrukmedia op de juiste wijze laden helpt papierstoringen voorkomen en zorgt voor probleemloos afdrukken.

Voordat u afdrukmedia laadt, dient u de aanbevolen afdrukzijde van de afdrukmedia vast te stellen. Deze informatie staat gewoonlijk op de afdrukmediaverpakking.

Opmerking:

Na het laden van het papier in de invoer, dient u het hetzelfde type papier te specificeren op het bedieningspaneel.

Inhoud

De MPF kan bevatten:

- 150 vel standaard papier

- 16,2 mm dik papier
- Eén vel gecoat papier
- Vijf enveloppen
- 16,2 mm etiketten

De PSI kan bevatten:

- 10 vellen standaard papier of één vel ander papier

Afdrukmedia-afmetingen

Zowel de MPF als de PSI accepteert afdrukmedia binnen de volgende afmetingen:

- Breedte: 76,2 – 215,9 mm
- Lengte: 127 – 355,6 mm

Afdrukmedia laden in de Multipurpose Feeder (MPF)

Opmerking:

- Om papierstoringen te vermijden, dient u de priority sheet inserter (PSI) niet te verwijderen tijdens het afdrukken.*
- Gebruik alleen laserafdrukmedia. Gebruik geen inkjetpapier in deze printer.*

1. Open de voorklep.

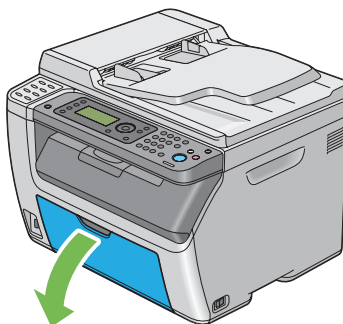

Opmerking:

Als u de MPF voor de eerste keer gebruikt, opent u de voorklep door het instructieblad eruit te trekken.

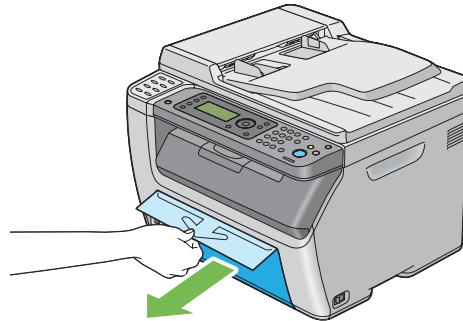

2. Trek de PSI eruit.

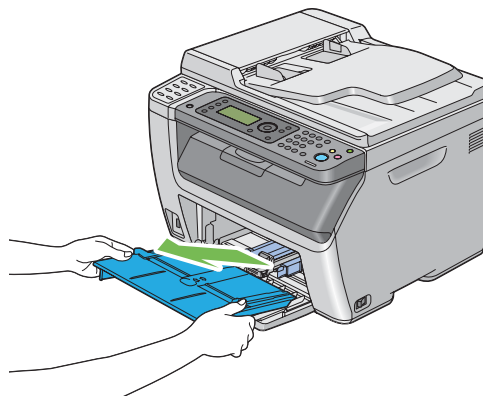
**Opmerking:**

- Als u de MPF voor de eerste keer gebruikt, dient u het instructieblad dat is bevestigd aan de PSI met plaktape te verwijderen.
- Lees het instructieblad eerst voordat u de PSI gebruikt.

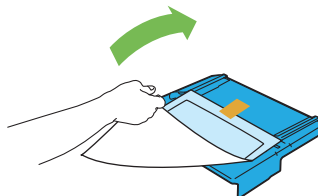

3. Trek de schuifbalk naar voren tot deze stopt.

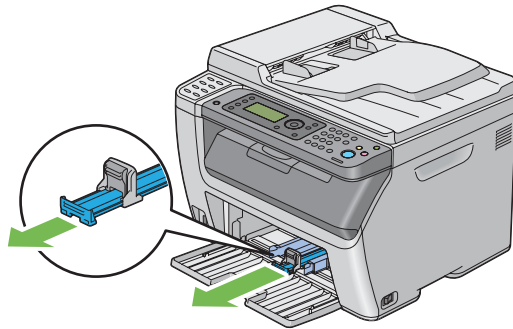

4. Trek de lengtegeleider naar voren tot deze stopt.

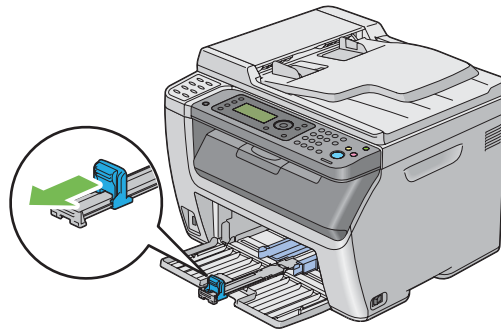

5. Stel de papierbreedtegeleiders af op hun maximale breedte.

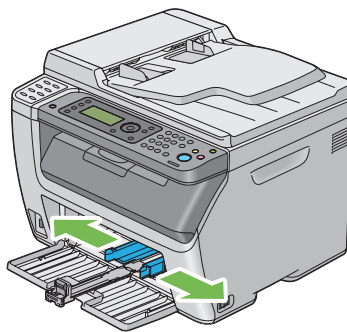

6. Voordat u de afdrukmedia laadt, dient de vellen papieren naar voren en naar achteren te bewegen en ze te waaieren. Maak de hoekjes van de stapel recht op een glad oppervlak.

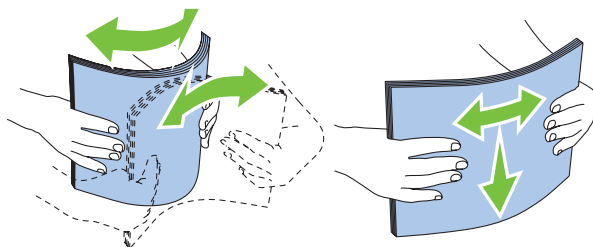

7. Laad afdrukmedia op de MPF met de bovenrand als eerst en de aanbevolen afdrukzijde bovenop.

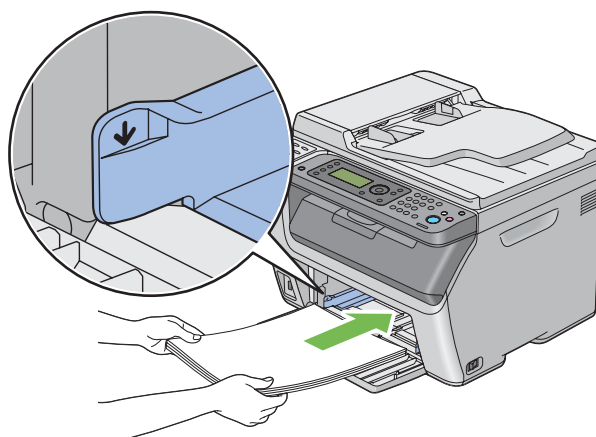

8. Stel de papierbreedtegeleiders af tot ze lichtjes tegen de randen van de stapel afdrukmedia rusten.

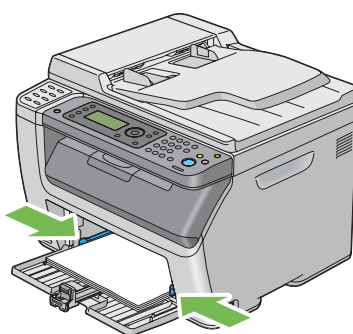

- Schuif de lengtegeleider naar de printer tot deze de afdrukmedia raakt.

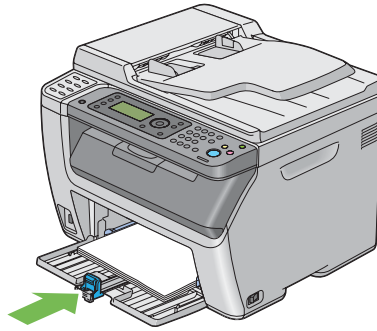

Opmerking:

Afhankelijk van het formaat afdrukmedia dient u eerst schuifbalk naar achteren te schuiven tot deze stopt en dan de lengtegeleider te knijpen en terug te schuiven tot deze de afdrukmedia raakt.

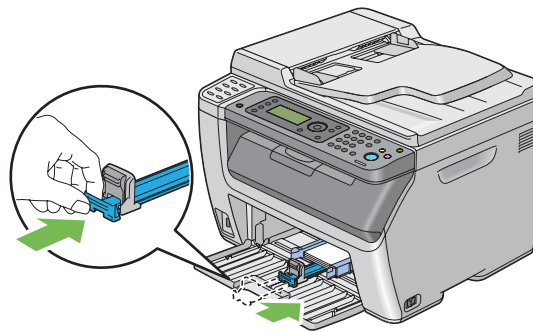

10. Plaats de PSI in de printer en lijn de PSI uit met de markering op de MPF.

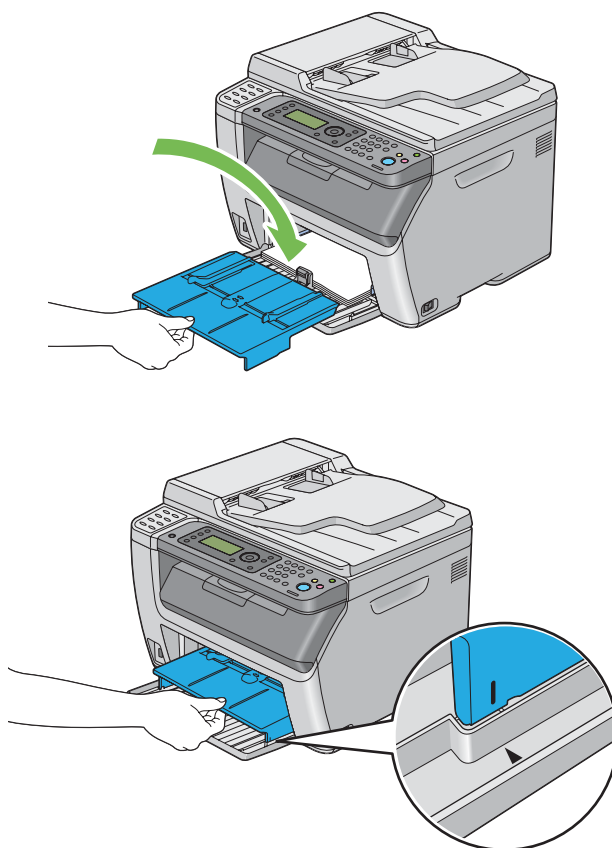

11. Selecteer het papiertype in de print driver als de geladen afdrukmedia niet normaal papier is. Indien gebruikersgespecificeerde afdrukmedia is geladen in de MPF, dient u het papierformaatinstelling te specificeren via de print driver.

Opmerking:

Voor meer informatie over de instelling van het papierformaat en type op de print driver, raadpleegt u de Help die voor de print driver is geleverd.

Opmerking:

Voor standaard formaat papier, dient u eerst de lengtegeleiders en papierbreedtegeleiders af te stellen en dan het papier te plaatsen.

Een envelop laden in de Multipurpose Feeder (MPF)

Opmerking:

Als u enveloppen afdrukt dient u ervoor te zorgen dat u de envelopinstelling op de print driver specificeert. Indien u dit niet specificeert, zal het afdrukbeeld 180 graden draaien.

Bij het laden van Com 10, DL, of Monarch

Laad enveloppen met de afdrukzijde omhoog, de flap omlaag en de flap naar rechts.

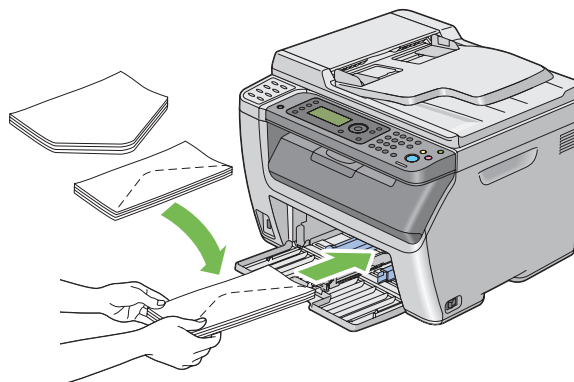

Om te voorkomen dat DL en Monarch kreukelen, wordt aangeraden ze te laden met de afdrukzijde omhoog, de flap geopend en naar u gericht.

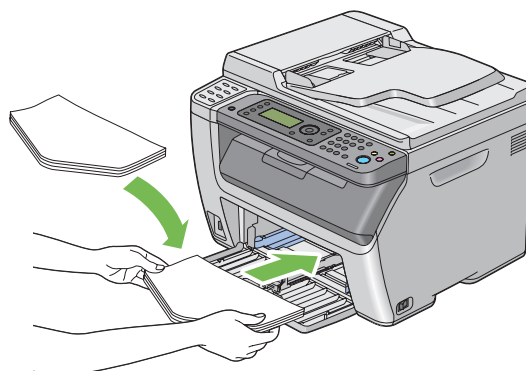

Opmerking:

Wanneer u de enveloppen in liggende (LEF) richting laad, dient u de liggende richting op de print driver te specificeren.

C5 laden

Laad enveloppen met de afdrukzijde omhoog, de flap geopend en naar u gericht.

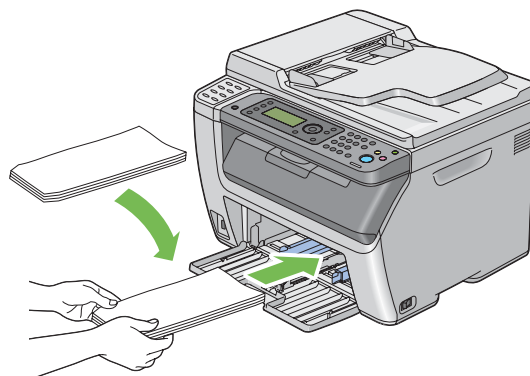

Belangrijk:

Gebruik nooit enveloppen met venster of coatinglijnen. Deze leiden tot papierstoringen en kunnen schade toebrengen aan de printer.

Opmerking:

- ❑ Indien u de enveloppen niet direct nadat u ze uit de verpakking haalt, in de MPF laadt, kunnen ze opbollen. Om papierstoringen te vermijden, dient u ze zoals hieronder plat te maken als u ze in de MPF laadt.

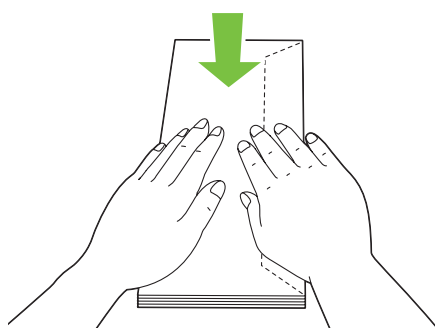

- ❑ *Indien enveloppen nog steeds niet goed worden ingevoerd, dient u de flap van de enveloppen iets te buigen zoals afgebeeld op de volgende illustratie. De mate van ombuigen dient klein te zijn, 5 mm of minder.*

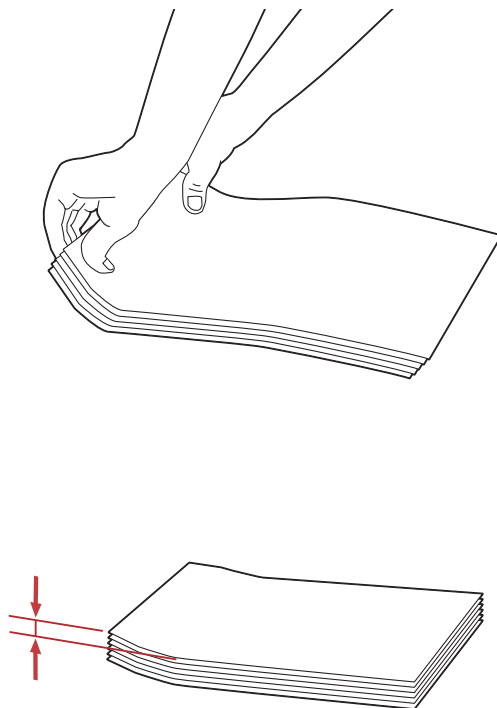

- ❑ *Om de juiste richting van alle afdrukmedia zoals enveloppen te controleren, bekijkt u de instructies op de Envelope/Paper Setup Navigator (Navigator instellingen envelop/papier) op de print driver.*

Afdrukmedia laden in de Priority Sheet Inserter (PSI)

Opmerking:

- ❑ *Om papierstoringen te vermijden, dient u de PSI niet te verwijderen tijdens het afdrukken.*
- ❑ *Gebruik alleen laserafdrukmedia. Gebruik geen inkjetpapier in deze printer.*

1. Open de voorklep.

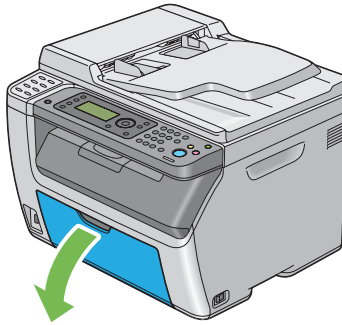

2. Schuif de PSI naar voren en lijn de PSI uit met de markering op de MPF.

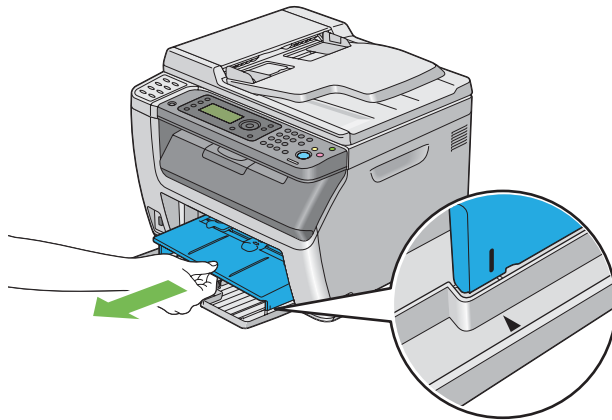

3. Stel de papierbreedtegeleiders af op hun maximale breedte.

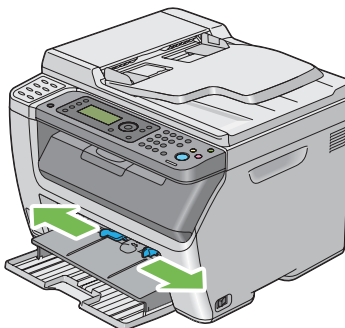

4. Voordat u de afdrukmedia laadt, dient de vellen papieren naar voren en naar achteren te bewegen en ze te waaieren. Maak de hoekjes van de stapel recht op een glad oppervlak.

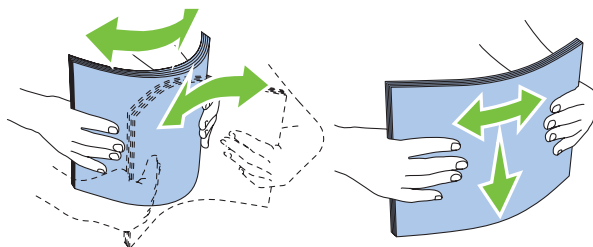

5. Laad afdrukmedia op de PSI met de bovenrand als eerst en de aanbevolen afdrukzijde bovenop.

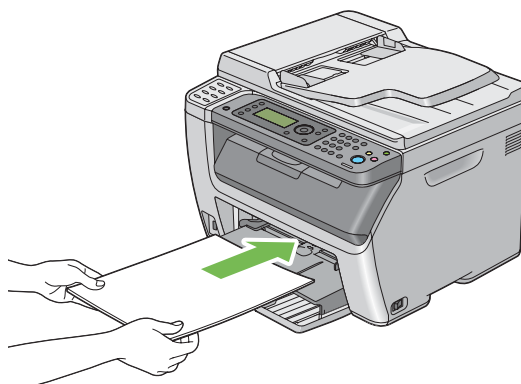

6. Stel de papierbreedtegeleiders af tot ze lichtjes tegen de randen van de stapel afdrukmedia rusten.

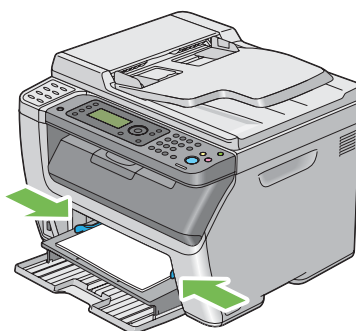

7. Selecteer het papiertype in de print driver als de geladen afdrukmedia niet normaal papier is. Indien gebruikersgespecificeerde afdrukmedia is geladen in de PSI, dient u het papierformaatinstelling te specificeren via de print driver.

Opmerking:

Voor meer informatie over de instelling van het papierformaat en type op de print driver, raadpleegt u de Help die voor de print driver is geleverd.

Een envelop laden in de Priority Sheet Inserter (PSI)**Opmerking:**

- ❑ Zorg dat u de envelop er geheel insteekt tot deze stopt. Anders wordt afdrukmedia die is geladen op de MPF aangevoerd.
- ❑ Als u enveloppen afdrukt dient u ervoor te zorgen dat u de envelopinstelling op de print driver specificeert. Indien u dit niet specificeert, zal het afdrukbeeld 180 graden draaien.

Bij het laden van Com 10, DL, of Monarch

Laad de envelop met de afdrukkzijde omhoog, de flap omlaag en de flap naar rechts.

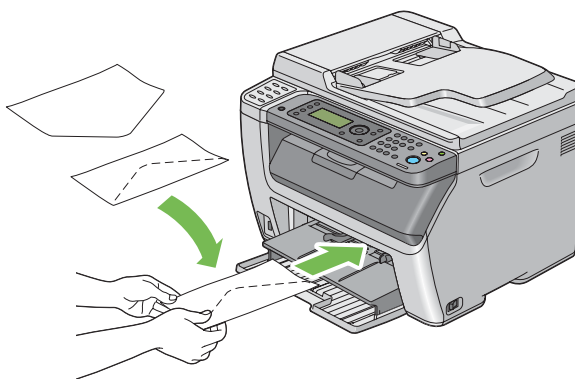
**C5 laden**

Laad de envelop met de afdrukkzijde omhoog, de flap geopend en naar u gericht.

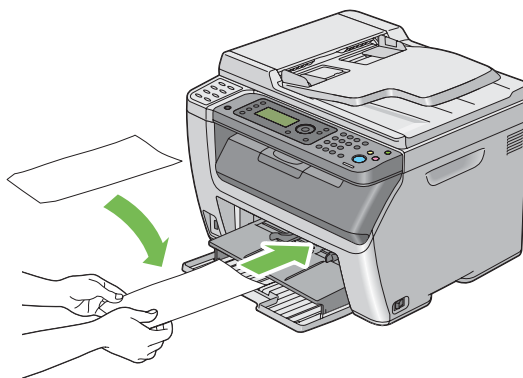

Belangrijk:

Gebruik nooit enveloppen met venster of coatinglijnen. Deze leiden tot papierstoringen en kunnen schade toebrengen aan de printer.

Opmerking:

- ❑ Indien u de enveloppen niet direct nadat u ze uit de verpakking haalt, in de PSI laadt, kunnen ze opbollen. Om papierstoringen te vermijden, dient u ze zoals hieronder plat te maken als u ze in de PSI laadt.

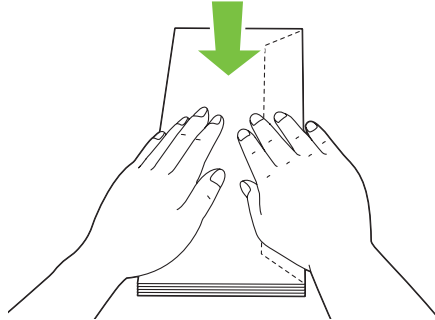

- ❑ *Indien enveloppen nog steeds niet goed worden ingevoerd, dient u de flap van de enveloppen iets te buigen zoals afgebeeld op de volgende illustratie. De mate van ombuigen dient klein te zijn, 5 mm of minder.*

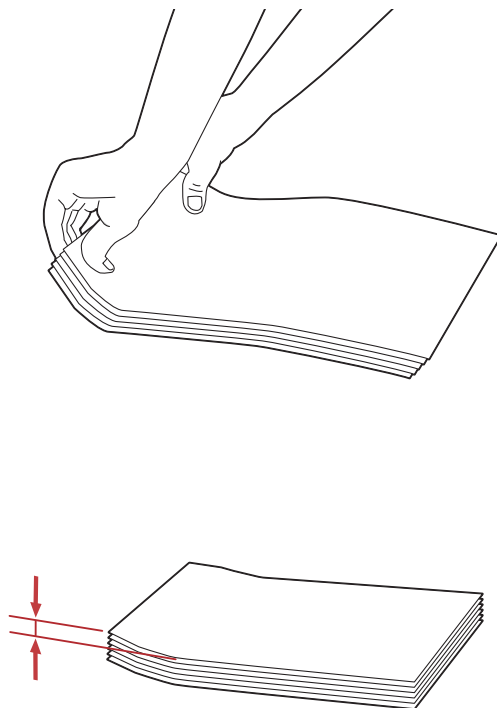

- ❑ *Om de juiste richting van alle afdrukmedia zoals enveloppen te controleren, bekijkt u de instructies op de Envelope/Paper Setup Navigator (Navigator instellingen envelop/papier) op de print driver.*

Handmatig duplex afdrukken (uitsluitend Windows Print Driver)

Opmerking:

Bij het afdrukken op gekruld papier, dient u het papier recht te maken en in de toevoer te plaatsen.

Als u begint met handmatig duplex afdrukken, verschijnt het instructievenster. Let erop dat het venster niet opnieuw kan worden geopend als het eenmaal is gesloten. Sluit het venster niet, totdat het duplex afdrukken is voltooid.

Bewerkingen op uw computer

De volgende procedure gebruikt Microsoft® Windows® XP WordPad als een voorbeeld.

Opmerking:

De wijze van weergeven van het dialoogvenster **PrinterProperties (Eigenschappen)/Printing Preferences (Voorkeursinstellingen voor afdrukken)** hangt af van de applicatiesoftware. Raadpleeg de handleiding van uw respectievelijke applicatiesoftware.

1. Selecteer in het **File (Bestand)** menu, **Print (Afdrukken)** .
2. Selecteer de printer in het lijstvak **Select Printer (Printer selecteren)** en klik dan op **Preferences (Voorkeuren)** .

Het tabblad **Paper/Output (Papier/uitvoer)** van het **Printing Preferences (Voorkeursinstellingen voor afdrukken)** verschijnt.

3. Selecteer vanaf **Duplex (Dubbelzijdig)**, of **Flip on Short Edge (Omslaan via korte zijde)** of **Flip on Long Edge (Omslaan via lange zijde)** om de manier aan te geven waarop 2-zijdige afdrukpagina's worden gebonden.

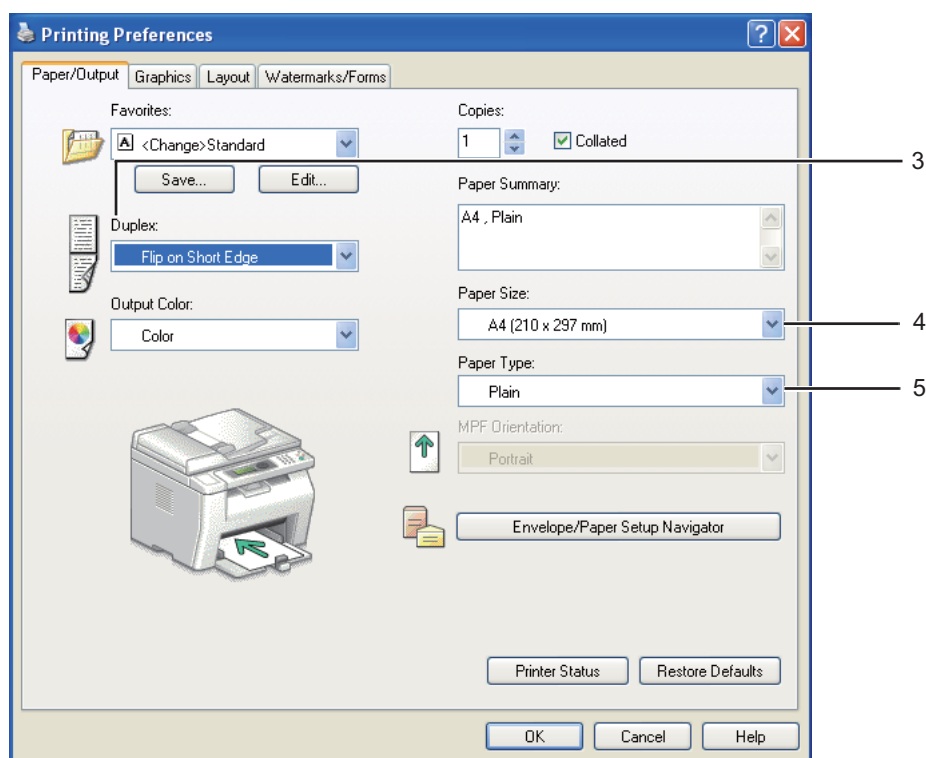

4. Selecteer vanaf **Paper Size (Papierformaat)**, het formaat van het af te drukken document.
5. Selecteer vanaf **Paper Type (Papiersoort)**, het te gebruiken papierstype.

6. Klik op **OK** om het dialoogvenster **Printing Preferences (Voorkeursinstellingen voor afdrukken)** te sluiten.
7. Klik op **Print (Afdrukken)** in het dialoogvenster **Print (Afdrukken)** om het afdrukken te starten.

Belangrijk:

Als u begint met handmatig duplex afdrukken, verschijnt het instructievenster. Let erop dat het venster niet opnieuw kan worden geopend als het eenmaal is gesloten. Sluit het venster niet, totdat het duplex afdrukken is voltooid.

Afdrukmedia laden in de Multipurpose Feeder (MPF)

1. Druk eerst de even pagina's af (achterkanten).

Voor een document van zes pagina's, worden de achterkanten afgedrukt in de volgorde van pagina 6, pagina 4 en pagina 2.

De **Gegevens** LED knippert en het Insert Output to Tray (Uitvoer in bak plaatsen) bericht verschijnt op het LCD-paneel als de even pagina's klaar zijn met afdrukken.

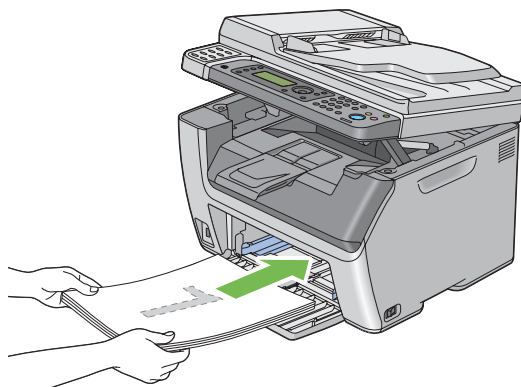

2. Nadat de even pagina's zijn afgedrukt, verwijdert u de papierstapel uit de middelste uitvoerlade.

Opmerking:

Verfrommelde of gekrulde afdrukken kunnen leiden tot papierstoringen. Maak ze recht voordat u ze plaatst.

3. Stapel de afdrukken en plaats ze zoals ze zijn (met de lege kant omhoog) in de MPF, en druk dan op de **OK** toets.

Pagina's worden afgedrukt in de volgorde van pagina 1 (achterkant van pagina 2), pagina 3 (achterkant van pagina 4), en dan pagina 5 (achterkant van pagina 6).

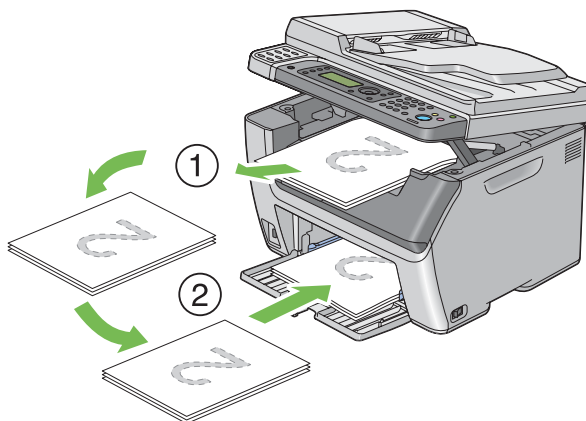

Opmerking:

Afdrukken op beide kanten van het papier is niet mogelijk als het document bestaat uit verschillende formaten papier.

Afdrukmedia laden in de Priority Sheet Inserter (PSI)

1. Druk eerst de even pagina's af (achterkanten).

Voor een document van zes pagina's, worden de achterkanten afgedrukt in de volgorde, pagina 6, pagina 4 en pagina 2.

De **Gegevens** LED knippert en het Insert Output to Tray (Uitvoer in bak plaatsen) bericht verschijnt op het LCD-paneel als de even pagina's klaar zijn met afdrukken.

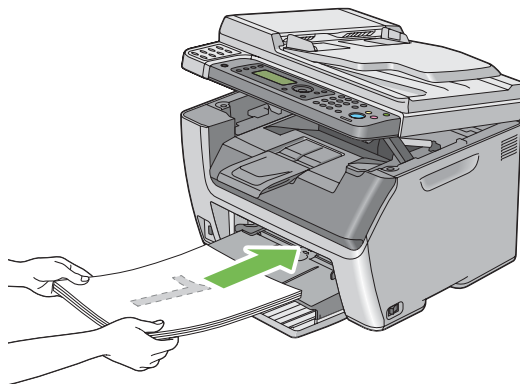

2. Nadat de even pagina's zijn afgedrukt, verwijdert u de papierstapel uit de middelste uitvoerlade.

Opmerking:

Verfrommelde of gekrulde afdrukken kunnen leiden tot papierstoringen. Maak ze recht voordat u ze plaatst.

3. Stapel de afdrukken en plaats ze zoals ze zijn (met de lege kant omhoog) in de PSI, en druk dan op de **OK** toets.

Pagina's worden afgedrukt in de volgorde van pagina 1 (achterkant van pagina 2), pagina 3 (achterkant van pagina 4), en dan pagina 5 (achterkant van pagina 6).

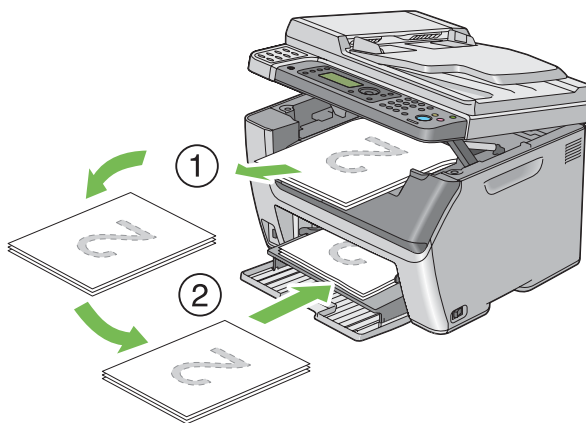
**Opmerking:**

Afdrukken op beide kanten van het papier is niet mogelijk als het document bestaat uit verschillende formaten papier.

De uitvoerlade-verlenging gebruiken

De uitvoerlade-verlenging is ontwikkeld om te voorkomen dat afdrukmedia uit de printer valt nadat de afdruktaak is voltooid.

Voordat u een document met een lange lengte afdrukt, dient u ervoor te zorgen dat de uitvoerlade-verlenging volledig is uitgetrokken.

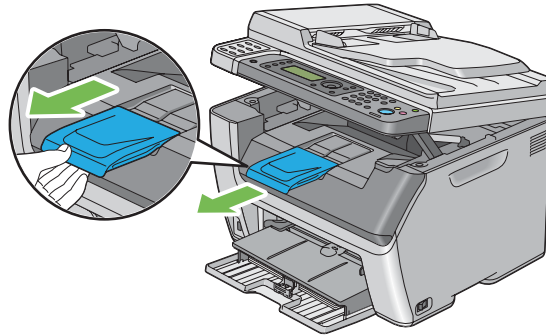

Opmerking:

Als u enveloppen of afdrukmedia van klein formaat uittrekt van de middelste uitvoerlade, dient u de scanner op te tillen.

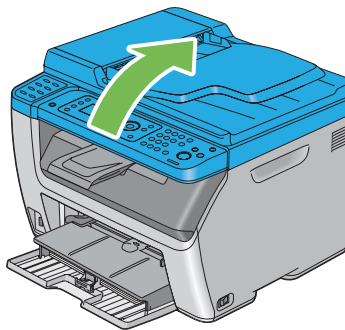

Papierformaten en types instellen

Bij het laden van afdrukmedia dient u het papierformaat en het type in te stellen op het bedieningspaneel voordat u gaat afdrucken.

Deze paragraaf beschrijft hoe het papierformaat en het type dient in te stellen op het bedieningspaneel.

Zie ook:

“De printermenu's begrijpen” op pagina 264

Papierformaten instellen

1. Druk op de **SYSTEEM** toets.
2. Selecteer Tray Settings (Lade-instellingen), en druk op de **OK** toets.
3. Selecteer MPF, en druk op de **OK** toets.
4. Selecteer Paper Size (Papierformaat), en druk op de **OK** toets.
5. Selecteer het juiste papierformaat voor de geladen afdrukmedia en druk dan op de **OK** toets.

Papiertypen instellen

Belangrijk:

Papiertype-instellingen moeten overeenkomen met die van de feitelijk geladen afdrukmedia in de lade. Anders kunnen er afdrukkwaliteitproblemen optreden.

1. Druk op de **SYSTEEM** toets.
2. Selecteer Tray Settings (Lade-instellingen), en druk op de **OK** toets.
3. Selecteer MPF, en druk op de **OK** toets.
4. Selecteer Paper Type (Papiersoort), en druk op de **OK** toets.
5. Selecteer het juiste papiertype voor de geladen afdrukmedia en druk dan op de **OK** toets.

Afdrukken

Deze paragraaf behandelt hoe documenten van uw printer dienen te worden afgedrukt en hoe u een taak annuleert.

Afdrukken vanaf de Computer

Installeer de print driver om alle functies van de printer te gebruiken. Als u kiest voor **Print (Afdrukken)** vanaf een applicatie, wordt een venster met de print driver geopend. Selecteer de juiste instellingen om het bestand af te drukken. Afdrukinstellingen geselecteerd vanaf de driver hebben voorrang op de standaardmenu-instellingen geselecteerd in het bedieningspaneel of hulpprogramma Printerinstellingen.

Door te klikken op **Properties (Eigenschappen)/Preferences (Voorkeuren)** in het eerste dialoogvenster **Print (Afdrukken)** kunt u de afdrukinstellingen wijzigen. Als u niet bekend bent met een functie van het print driver-venster, opent u de Help voor meer informatie.

De volgende procedure gebruikt Windows XP WordPad als een voorbeeld.

Een taak afdrukken vanaf een applicatie:

1. Open het bestand dat u wilt afdrukken.
2. Selecteer in het **File (Bestand)** menu, **Print (Afdrukken)** .
3. Controleer of de juiste printer is geselecteerd in het dialoogvenster. Pas de afdrukinstellingen zo nodig aan (zoals de pagina's die u wilt afdrukken of het aantal kopieën).
4. Om de afdrukinstellingen aan te passen die niet op het startscherm beschikbaar zijn, zoals **Paper Size (Papierformaat)**, **Paper Type (Papiersoort)**, of **MPF Orientation (MPF-richting)**, klikt u op **Preferences (Voorkeuren)**.

Het dialoogvenster **Printing Preferences (Voorkeursinstellingen voor afdrukken)** verschijnt.

5. Specificeer de afdrukinstellingen. Voor meer informatie, klik op **Help (Help)**.
6. Klik op **OK** om het dialoogvenster **Printing Preferences (Voorkeursinstellingen voor afdrukken)** te sluiten.
7. Klik op **Print (Afdrukken)** om de taak naar de geselecteerde printer te sturen.

Een afdruktaak annuleren

Er zijn verschillende manieren om een afdruktaak te annuleren.

Annuleren vanaf het bedieningspaneel

Een taak annuleren nadat het afdrukken is begonnen:

1. Druk op de  (**Stop**) toets.

Opmerking:

Het afdrukken wordt alleen voor de huidige taak geannuleerd. Alle volgende taken worden wel afgedrukt.

Een taak annuleren vanaf een computer (Windows)

Een taak vanaf de taakbalk annuleren

Wanneer u een taak verstuurt om af te drukken, verschijnt een klein printerpictogram in de rechterhoek van de taakbalk.

1. Dubbelklik op het printerpictogram.

Er verschijnt een lijst met afdruktaken in het printervenster.

2. Selecteer de taak die u wilt annuleren.
3. Druk op de **Delete**-toets.
4. Klik op **Yes (Ja)** op het dialoogvenster **Printers** om een afdruktaak te annuleren.

Een taak vanaf het bureaublad annuleren

1. Minimaliseer alle programma's om het bureaublad zichtbaar te maken.

Klik op **Start — Printers and Faxes (Printers en Faxen)** (voor Windows XP).

Klik op **Start — Printers and Faxes (Printers en Faxen)** (voor Windows Server® 2003).

Klik op **Start — Devices and Printers (Apparaten en Printers)** (voor Windows 7 en Windows Server 2008 R2).

Klik op **Start — Control Panel (Configuratiescherm) — Hardware and Sound (Hardware en Geluiden) — Printers** (voor Windows Vista® en Windows Server 2008).

Er verschijnt een lijst met beschikbare printers.

2. Dubbelklik op de printer die u selecteerde toen u de taak verstuurde.

Er verschijnt een lijst met afdruktaken in het printervenster.

3. Selecteer de taak die u wilt annuleren.
4. Druk op de **Delete**-toets.
5. Klik op **Yes (Ja)** op het dialoogvenster **Printers** om een afdruktaak te annuleren.

Direct afdrukken met het USB-opslagapparaat

Met de Print From USB Memory (Afdrukken vanuit USB-geheugen) functie kunt u PDF, TIFF, of JPEG-bestanden afdrukken die zijn gescand of opgeslagen op een USB-geheugen met de Scan to USB Memory (Scan naar USB-geheugen) functie van de Epson AcuLaser CX17 Serie.

Een bestand afdrukken in een USB-opslagapparaat:

1. Plaats een USB-opslagapparaat in de USB-poort aan de voorkant van de printer.

USB Memory (USB-geheugen) verschijnt.

2. Selecteer Print From (Afdrukken vanaf), en druk op de **OK** toets.

Select Document (Select. document) verschijnt.

3. Selecteer het gewenste bestand en druk op de **OK** toets.
4. Selecteer de afdrukopties zoals vereist.
5. Druk op de **Start** toets.

Opmerking:

U kunt de gescande en opgeslagen bestanden afdrukken met de Scan to USB Memory (Scan naar USB-geheugen) functie. Alleen bestanden die zijn gescand met de Epson AcuLaser CX17 Serie kunnen op de juiste wijze worden afgedrukt.

Afdrukopties selecteren

Afdrukvoorkeuren selecteren (Windows)

Afdrukvoorkeuren regelen al uw afdruktaken, tenzij u deze specifiek voor een taak overschrijft. Als u voor de meeste taken bijvoorbeeld duplex afdrukken wenst, dan kunt u deze optie instellen in de afdrukvoorkeuren.

Afdrukvoorkeuren selecteren:

1. Klik op **Start — Printers and Faxes (Printers en Faxen)** (voor Windows XP).

Klik op **Start — Printers and Faxes (Printers en Faxen)** (voor Windows Server 2003).

Klik op **Start — Devices and Printers (Apparaten en Printers)** (voor Windows 7 en Windows Server 2008 R2).

Klik op **Start — Control Panel (Configuratiescherm) — Hardware and Sound (Hardware en Geluiden) — Printers** (voor Windows Vista en Windows Server 2008).

Er verschijnt een lijst met beschikbare printers.

2. Klik met uw rechtermuisknop op het pictogram voor uw printer en selecteer **Printing Preferences (Voorkeursinstellingen voor afdrukken)**.

Het dialoogvenster **Printing Preferences (Voorkeursinstellingen voor afdrukken)** van de printer verschijnt.

3. Maak keuzes op de tabbladen van het stuurprogramma en klik dan op **OK** om uw keuzes op te slaan.

Opmerking:

Voor meer informatie over Windows print driver-opties, klikt u op **Help (Help)** op het tabblad print driver om de Help te zien.

Opties selecteren voor een individuele taak (Windows)

Als u speciale afdrukopties wilt gebruiken voor een specifiek taak, dient u de instellingen van het stuurprogramma te wijzigen voordat u de taak naar de printer stuurt. Indien u bijvoorbeeld Fotoafdrukkwaliteitmodus wilt gebruiken voor een bepaalde afbeelding, dan selecteert u deze instelling in het stuurprogramma voordat u de taak afdrukt.

1. Ga, met het gewenste document of afbeelding open in uw applicatie, naar het dialoogvenster **Print (Afdrukken)**.
2. Selecteer uw printer en klik op **Preferences (Voorkeuren)** om de print driver te openen.
3. Maak uw keuzes op de tabbladen van het stuurprogramma.

Opmerking:

*In Windows kunt u huidige afdrukopties opslaan met een bepaalde naam en deze toepassen op andere afdruktaken. Maak keuzes op het tabblad **Paper/Output (Papier/uitvoer)**, **Graphics (Afbeeldingen)**, **Layout**, of **Watermarks/Forms (Watermerken/formulieren)** en klik dan op **Save (Opslaan)** onder **Favorites (Favorieten)** op het tabblad **Paper/Output (Papier/uitvoer)**. Klik op **Help (Help)** voor meer informatie.*

4. Klik op **OK** om uw keuzes op te slaan.
5. Druk de taak af.

Zie de volgende tabel voor specifieke afdrukopties:

Afdrukopties voor Windows

Besturingssysteem	Tabblad stuurprogramma	Afdrukopties
Windows XP, Windows XP x 64bit, Windows Server 2003, Windows Server 2003 x 64bit, Windows Vista, Windows Vista x 64bit, Windows Server 2008, Windows Server 2008 x 64bit, Windows Server 2008 R2, Windows 7, of Windows 7 x 64bit	Tabblad Paper/Output (Papier/uitvoer)	<input type="checkbox"/> Favorites (Favorieten) <input type="checkbox"/> Duplex (Dubbelzijdig) <input type="checkbox"/> Output Color (Uitvoerkleur) <input type="checkbox"/> Copies (Kopieën) <input type="checkbox"/> Collated (Gesort.) <input type="checkbox"/> Paper Summary (Papieroverzicht) <input type="checkbox"/> Paper Size (Papierformaat) <input type="checkbox"/> Paper Type (Papiersoort) <input type="checkbox"/> MPF Orientation (MPF-richting) <input type="checkbox"/> Envelope/Paper Setup Navigator (Navigator instellingen envelop/papier) <input type="checkbox"/> Printer Status (Printerstatus) <input type="checkbox"/> Restore Defaults (Standaardw. herst.)
	Tabblad Graphics (Afbeeldingen)	<input type="checkbox"/> Output Color (Uitvoerkleur) <input type="checkbox"/> Image Adjustment Mode (Beeldaanpassingsmodus) <input type="checkbox"/> Image Types (Beeldsoorten) <input type="checkbox"/> Intent (Opzet) <input type="checkbox"/> Screen (Raster) <input type="checkbox"/> Toner Saving Mode (Modus Tonerbesparing) <input type="checkbox"/> Image Settings (Beeldinstellingen) <input type="checkbox"/> Color Balance (Kleurbalans) <input type="checkbox"/> Profile Settings (Profielinstellingen) <input type="checkbox"/> Restore Defaults (Standaardw. herst.)
	Tabblad Layout	<input type="checkbox"/> Image Orientation (Beeldrichting) <input type="checkbox"/> Multiple Up (N-op-1) <input type="checkbox"/> Image Order (Beeldvolgorde) <input type="checkbox"/> Image Border (Beeldrand) <input type="checkbox"/> Poster/Mixed Document (Poster/Gemengd document) <input type="checkbox"/> Output Size (Uitvoerformaat) <input type="checkbox"/> Reduce / Enlarge (Verkl/Vergrot) <input type="checkbox"/> Margin Shift/Margin (Margeverschuiving/ Marge) <input type="checkbox"/> Restore Defaults (Standaardw. herst.)

Besturingssysteem	Tabblad stuurprogramma	Afdrukopties
Windows XP, Windows Server 2003, Windows Vista, Windows Server 2008, of Windows 7	Tabblad Watermarks/Forms (Watermerken/formulieren)	<input type="checkbox"/> Watermarks (Watermerken) <ul style="list-style-type: none"> <input type="checkbox"/> New Text (Nieuwe tekst) <input type="checkbox"/> New Bitmap (Nieuwe bitmap) <input type="checkbox"/> Edit (Bewerken) <input type="checkbox"/> Delete (Verwijderen) <input type="checkbox"/> First Page Only (Alleen eerste pagina) <input type="checkbox"/> Forms (Formulieren) <ul style="list-style-type: none"> <input type="checkbox"/> Off (Uit) <input type="checkbox"/> Create / Register Forms (Formulieren maken/registreren) <input type="checkbox"/> Image Overlay (Beeldoverlay) <input type="checkbox"/> Header / Footer Options (Kopregel-/voetregelopties) <ul style="list-style-type: none"> <input type="checkbox"/> Restore Defaults (Standaardw. herst.)

Opties selecteren voor een individuele taak (Mac OS X)

Als u speciale afdrukinstellingen wilt selecteren voor een specifiek taak, dient u de instellingen van het stuurprogramma te wijzigen voordat u de taak naar de printer stuurt.

1. Klik als het document open is in uw toepassing, op **File (Bestand)** , en klik vervolgens op **Print (Afdrukken)** .
2. Selecteer uw printer uit **Printer**.
3. Selecteer de gewenste afdrukopties uit de menu's en de meerkeuzelijsten die worden weergegeven.

Opmerking:

Klik in Mac OS® X, op **Save As (Opslaan als)** op het menuscherm **Presets (Voorkeuze)** om de huidige printerinstellingen op te slaan. U kunt meerdere voorkeuzes aanmaken en opslaan elk met een eigen aparte naam en printerinstellingen. Om taken af te drukken met specifieke printerinstellingen, klikt u op de van toepassing zijnde opgeslagen voorkeuze in het menu **Presets (Voorkeuze)** .

4. Klik op **Print (Afdrukken)** om de taak af te drukken.

Mac OS X Print Driver Afdrukopties:

In onderstaande tabel wordt Mac OS X 10.6 TextEdit als voorbeeld gebruikt.

Afdrukopties voor Mac OS X

Item	Afdrukopties
	<input type="checkbox"/> Copies (Kopieën) <input type="checkbox"/> Collated (Vergeleken) <input type="checkbox"/> Pages (Pagina's) <input type="checkbox"/> Paper Size (Papierformaat) <input type="checkbox"/> Orientation (Oriëntatie)
Layout (Indeling)	<input type="checkbox"/> Pages per Sheet (Pagina's per vel) <input type="checkbox"/> Layout Direction (Richting van de indeling) <input type="checkbox"/> Border (Rand) <input type="checkbox"/> Two-Sided (Tweezijdig) <input type="checkbox"/> Reverse page orientation (Richting van de omkeerpagina) <input type="checkbox"/> Flip horizontally (Keer horizontaal om)
Paper Handling (Papierverwerking)	<input type="checkbox"/> Pages to Print (Af te drukken pagina's) <input type="checkbox"/> Page Order (Paginavolgorde) <input type="checkbox"/> Scale to fit paper size (Schaal om papierformaat te laten passen) <input type="checkbox"/> Destination Paper Size (Doel papierformaat) <input type="checkbox"/> Scale down only (Uitsluitend verkleinen)
Cover Page (Voorpagina)	<input type="checkbox"/> Print Cover Page (Voorpagina afdrukken) <input type="checkbox"/> Cover Page Type (Voorpaginatype) <input type="checkbox"/> Billing Info (Tellerinfo)
Scheduler (Planner)	<input type="checkbox"/> Print Document (Document afdrukken) <input type="checkbox"/> Priority (Prioriteit)

Item	Afdrukopties
Printer Features (Printerfuncties)	<ul style="list-style-type: none"> <input type="checkbox"/> 1. Detailed Settings (Detailinstellingen) <ul style="list-style-type: none"> <input type="checkbox"/> Output Color (Afdrukkleur) <input type="checkbox"/> Image Rotation (180deg) (Beeldrotatie (180 graden)) <input type="checkbox"/> Toner Saving Mode (Modus Toner besparen) <input type="checkbox"/> 2. Color Balance (Kleurbalans) <ul style="list-style-type: none"> <input type="checkbox"/> Low Density (C) <input type="checkbox"/> Medium Density (C) <input type="checkbox"/> High Density (C) <input type="checkbox"/> Low Density (M) <input type="checkbox"/> Medium Density (M) <input type="checkbox"/> High Density (M) <input type="checkbox"/> Low Density (Y) <input type="checkbox"/> Medium Density (Y) <input type="checkbox"/> High Density (Y) <input type="checkbox"/> Low Density (K) <input type="checkbox"/> Medium Density (K) <input type="checkbox"/> High Density (K) <input type="checkbox"/> 3. Paper Handling (Papierverwerking) <ul style="list-style-type: none"> <input type="checkbox"/> Paper Type (Pap soort) <input type="checkbox"/> 4. Printer Specific Options (Printerspecifieke opties) <ul style="list-style-type: none"> <input type="checkbox"/> Skip Blank Pages (Lege pagina's overslaan)
Summary (Samenvatting)	

Afdrukken op papier met aangepast formaat

Deze paragraaf geeft uitleg over het afdrukken op aangepast formaat papier met de print driver.

De manier om aangepast formaat papier te laden is hetzelfde als het laden van standaard formaat papier.

- “Afdrukmedia laden in de Multipurpose Feeder (MPF)” op pagina 126
- “Afdrukmedia laden in de Priority Sheet Inserter (PSI)” op pagina 134
- “Papierformaten en types instellen” op pagina 144

Papier met aangepast formaat definiëren

Stel het aangepaste formaat voor het printen in op de print driver.

Opmerking:

Bij het instellen van het papierformaat op de print driver en het bedieningspaneel, dient u erop te letten om hetzelfde formaat te specificeren als de feitelijk gebruikte afdrukmedia. Het instellen van het verkeerde formaat voor afdrukken kan leiden tot een printerstoring. Dit is in het bijzonder het geval als u een groter formaat configureert en smaller papier gebruikt.

De Windows print driver gebruiken

Stel op de Windows print driver, het aangepaste formaat in op het **Custom Paper Size (Aangepast papierformaat)** dialoogvenster. Deze paragraaf geeft uitleg over de procedure met Windows XP als een voorbeeld.

Voor Windows XP of later, kunnen alleen gebruikers met beheerdersrechten met het wachtwoord van de administrator de instellingen wijzigen. Gebruikers zonder beheerdersrechten kunnen alleen de inhoud bekijken.

1. Klik op **start — Printers and Faxes (Printers en Faxen)**.
2. Klik met uw rechtermuisknop op het pictogram voor uw printer en selecteer **Properties (Eigenschappen)**.
3. Selecteer het tabblad **Configuration (Configuratie)**.
4. Klik op **Custom Paper Size (Aangepast papierformaat)**.
5. Selecteer de aangepaste installatie die u wilt definiëren vanaf **Details (Details)**.
6. Specifieer de lengte van de korte kant en de lange kant onder **Change Setting For (Instelling wijzigen voor)**. U kunt de waarden ook specificeren door deze direct in te vullen of door het gebruik van de pijltoetsen omhoog en omlaag. De lengte van de korte kant kan nooit langer zijn dan de lange kant, zelfs als deze valt binnen het aangegeven bereik. De lengte van de lange kant kan nooit korter zijn dan de korte kant, zelfs als deze valt binnen het aangegeven bereik.
7. Om een papiernaam toe te wijzen, selecteert u het **Name the Paper Size (Papierformaat naam geven)** keuzevakje, en voert de naam in, in **Paper Name (Papiernaam)**. U kunt tot 14 tekens gebruiken voor de papiernaam.
8. Herhaal indien nodig stappen 5 tot 7 om een ander aangepast formaat te definiëren.
9. Klik tweemaal op **OK**.

Afdrukken op papier met aangepast formaat.

Gebruik de volgende procedures om af te drukken op Windows of Mac OS X print drivers.

De Windows Print Driver gebruiken

Deze paragraaf geeft uitleg over de procedure met Windows XP WordPad als een voorbeeld.

Opmerking:

*De wijze van weergeven van het dialoogvenster **Printer****Proprieties (Eigenschappen)/Printing Preferences (Voorkeursinstellingen voor afdrukken)** hangt af van de applicatiesoftware. Raadpleeg de handleiding van uw respectievelijke applicatiesoftware.*

1. Selecteer in het **File (Bestand)** menu, **Print (Afdrukken)** .
2. Selecteer uw printer en klik op **Preferences (Voorkeuren)**.
3. Selecteer het tabblad **Paper/Output (Papier/uitvoer)**.
4. Selecteer vanaf **Paper Size (Papierformaat)**, het formaat van het af te drukken document.
5. Selecteer vanaf **Paper Type (Papiersoort)**, het te gebruiken papiertype.
6. Klik op het **Layout** tabblad.
7. Selecteer in **Output Size (Uitvoerformaat)**, het aangepast formaat dat u heeft gedefinieerd. Indien u het aangepaste formaat heeft geselecteerd in **Paper Size (Papierformaat)** in stap 4, selecteert u **Same as Paper Size (Hetzelfde als papierformaat)**.
8. Klik op **OK**.
9. Klik op **Print (Afdrukken)** in het dialoogvenster **Print (Afdrukken)** om het afdrukken te starten.

De Mac OS X Print Driver gebruiken

Deze paragraaf geeft uitleg over de procedure met Mac OS X 10.6 TextEdit als een voorbeeld.

1. Selecteer in het **File (Bestand)** menu, **Page Setup (Pagina-instelling)** .
2. Selecteer uw printer uit **Format For (Formaat voor)**.
3. Selecteer in **Paper Size (Papierformaat)** , **Manage Custom Sizes (Aangepaste formaten beheren)** .

4. Klik in het venster **Custom Paper Sizes (Aangepaste papierformaten)** op +.
Er wordt een nieuw instelling “Untitled (Onbenoemd)” weergegeven in de lijst.
5. Dubbelklik op “Untitled (Onbenoemd)” en voer een naam in voor de instelling.
6. Vul het formaat van het document in, bij de vakjes **Width (Breedte)** en **Height (Hoogte)** van **Paper Size (Papierformaat)** .
7. Specificeer indien nodig **Non-Printable Area (Niet afdrukbaar gebied)** .
8. Klik op **OK**.
9. Zorg dat het nieuw aangemaakte papierformaat wordt gekozen in **Paper Size (Papierformaat)**, en klik dan op **OK**.
10. Selecteer in het **File (Bestand)** menu, **Print (Afdrukken)** .
11. Klik op **Print (Afdrukken)** om het afdrukken te starten.

Controlestatus van afdruktaak

Controlestatus (uitsluitend Windows)

U kunt de printerstatus controleren met Status Monitor. Dubbelklik op het Status Monitor printerpictogram op de taakbalk rechtsonder in het scherm. Het **Printer Selection (Printerselectie)** venster verschijnt, dat de printernaam, printeraansluitpoort, de printerstatus en de modelnaam weergeeft. Controleer de kolom **Status** om de huidige status van uw printer te weten.

Settings (Instellingen)-toets: toon het **Settings (Instellingen)** venster en laat u de Status Monitor-instellingen aanpassen.

Klik op de naam van de gewenste printer die staat vermeld op het **Printer Selection (Printerselectie)** venster. Het **Printer Status (Printerstatus)** venster verschijnt. U kunt de printerstatus en de afdruktaakstatus controleren.

Zie, voor meer informatie over Status Monitor, Help. De volgende procedure gebruikt Windows XP als een voorbeeld:

1. Klik op **Start — Alle Programma's**.

2. Selecteer **EPSON**.
3. Selecteer uw Printer.
4. Selecteer **Activate Status Monitor**.

Het **Printer Selection (Printerselectie)** venster verschijnt.

5. Klik op de naam van de gewenste printer in de lijst.

Het **Printer Status (Printerstatus)** venster verschijnt.

6. Klik op **Help**.

Zie ook:

“Status Monitor (uitsluitend Windows)” op pagina 38

Controleer status in EpsonNet Config (Windows & Mac OS X) (uitsluitend Epson AcuLaser CX17NF/CX17WF)

U kunt de status van de afdruktaak die naar de printer wordt gestuurd, controleren bij het tabblad **Jobs (Taken)** van EpsonNet Config.

Zie ook:

“Printer Management Software” op pagina 36

Een rapportpagina afdrukken

U kunt verschillende typen rapporten en lijsten afdrukken. Voor meer informatie over elke rapport en lijst, zie “Report / List (Rapport/Lijst)” op pagina 264.

Met de System Settings (Systeeminstell.) pagina als voorbeeld, beschrijft deze paragraaf twee methoden voor het afdrukken van een rapportpagina.

Een System Settings (Systeeminstell.) pagina afdrukken.

Druk een System Settings (Systeeminstell.) pagina af om gedetailleerde printerinstellingen te verifiëren.

Het bedieningspaneel

Opmerking:

De rapporten en lijsten worden allemaal afgedrukt in het Engels.

1. Druk op de **SYSTEEM** toets.
2. Selecteer Report / List (Rapport/Lijst), en druk op de **OK** toets.
3. Selecteer System Settings (Systeeminstell.), en druk op de **OK** toets.

De System Settings (Systeeminstell.) pagina wordt afgedrukt.

De Printer Setting Utility (Hulpprogramma Printerinstellingen)

De volgende procedure gebruikt Windows XP als een voorbeeld.

Opmerking:

De rapporten en lijsten worden allemaal afgedrukt in het Engels.

1. Klik op **start — All Programs (Alle programma's) — EPSON — your printer (uw printer) — Printer Setting Utility (Hulpprogramma Printerinstellingen)**.

Opmerking:

Het venster voor het selecteren van een printer verschijnt in deze stap, als de meervoudige print drivers worden geïnstalleerd op uw computer. In dit geval klikt u op de naam van de gewenste printer die staat vermeld in **Printer Name (Printernaam)**.

De Printer Setting Utility (Hulpprogramma Printerinstellingen) verschijnt.

2. Klik op het **Printer Settings Report (Printerinstellingenrapport)** tabblad.
3. Selecteer **Reports (Rapporten)** uit de lijst aan de linkerkant van de pagina.

De **Reports (Rapporten)** pagina wordt weergegeven.

4. Klik op **System Settings (Systeeminstellingen)**.

De System Settings (Systeeminstell.) pagina wordt afgedrukt.

Printer Settings (Printerinstellingen)

Het bedieningspaneel gebruiken om de printerinstellingen te wijzigen

U kunt menu-items en bijbehorende waarden selecteren vanaf het bedieningspaneel.

Als u voor het eerst in de menu's van het bedieningspaneel komt, ziet u een lijst met menu-items. De weergegeven waarde aan de rechterkant van elk menu-item is de standaard menu-instelling vanaf de fabriek. Deze instellingen zijn de originele printerinstellingen.

Opmerking:

Fabrieksstandaards kunnen verschillen per land.

Een nieuwe waarde als standaard menu-instelling selecteren:

1. Druk op de **SYSTEEM** toets.
2. Selecteer het gewenste menu en druk dan op de **OK** toets.
3. Selecteer het gewenste menu of menu-item en druk dan op de **OK** toets.
 - Als de keuze valt op een menu, wordt het menu geopend en verschijnt de lijst met menu-items.
 - Als de keuze valt op een menu-item, wordt de standaard menu-instelling voor het menu-item weergegeven met een markering.

Elk menu-item heeft een lijst met waarden voor het menu-item. Een waarde kan zijn:

 - Een zin of woord om een instelling te beschrijven
 - Een numerieke waarde die gewijzigd kan worden
 - Een Aan of Uit-instelling
4. Selecteer de gewenste waarde.
5. Druk op de **OK** toets om alle instellingswaarde in te schakelen.

De waarde wordt weergegeven aan de rechterkant van het menu-item in het voorgaande scherm om het vast te stellen als de standaard menu-instelling van de huidige gebruiker.

6. Om verder te gaan met het instellen van andere items, dient u het gewenste menu te selecteren. Druk op de toets **↵** (**Vorige**) of **◀** om terug te keren naar het vorige menu.

Om te stoppen met het instellen van nieuwe waarden, drukt u op de **SYSTEEM** toets en drukt u vervolgens op de **⏪ (Vorige)** of **⏩ (Volgende)** toets om terug te keren naar het Select Function (Functie selecteren) scherm.

Deze instellingen zijn actief tot nieuwe worden geselecteerd of de fabrieksstandaards worden hersteld.

Instellingen van het stuurprogramma kunnen voorrang hebben op eerder gemaakte wijzigingen. Wijzig in dat geval de standaards van het bedieningspaneel.

De Printer Setting Utility (Hulpprogramma Printerinstellingen) gebruiken om de printerinstellingen te wijzigen

U kunt menu-items en bijbehorende waarden selecteren uit het Printer Setting Utility (Hulpprogramma Printerinstellingen).

De volgende procedure gebruikt Windows XP als een voorbeeld.

Opmerking:

Fabrieksstandaards kunnen verschillen per land.

Deze instellingen zijn actief tot nieuwe worden geselecteerd of de fabrieksstandaards worden hersteld.

Een nieuwe waarde als instelling selecteren:

1. Klik op **start — All Programs (Alle programma's) — EPSON — your printer (uw printer) — Printer Setting Utility (Hulpprogramma Printerinstellingen)**.

Opmerking:

*Het venster voor het selecteren van een printer verschijnt in deze stap, als de meervoudige print drivers worden geïnstalleerd op uw computer. In dit geval klikt u op de naam van de gewenste printer die staat vermeld in **Printer Name (Printernaam)**.*

De Printer Setting Utility (Hulpprogramma Printerinstellingen) verschijnt.

2. Klik op het **Printer Maintenance (Printeronderhoud)** tabblad.
3. Selecteer het gewenste menu-item.

Elk menu-item heeft een lijst met waarden voor het menu-item. Een waarde kan zijn:

- Een zin of woord om een instelling te beschrijven
- Een numerieke waarde die gewijzigd kan worden

- ❑ Een Aan of Uit-instelling
4. Selecteer de gewenste waarde en klik dan op de **Apply New Settings (Nieuwe instellingen toepassen)** of **Restart printer to apply new settings (Start de printer opnieuw om nieuwe instellingen toe te passen)** toets.

Instellingen van het stuurprogramma hebben voorrang op eerder gemaakte wijzigingen en kunnen van vereisen om de Printer Setting Utility (Hulpprogramma Printerinstellingen) standaard te wijzigen.

De taal instellen

Om een andere taal op het bedieningspaneel weer te geven:

Het bedieningspaneel

1. Druk op de **SYSTEEM** toets.
2. Selecteer **Panel Language (Paneeltaal)**, en druk op de **OK** toets.
3. Selecteer de gewenste taal en druk op de **OK** toets.

De Printer Setting Utility (Hulpprogramma Printerinstellingen)

De volgende procedure gebruikt Windows XP als een voorbeeld.

1. Klik op **start** — **All Programs (Alle programma's)** — **EPSON** — your printer (uw printer) — **Printer Setting Utility (Hulpprogramma Printerinstellingen)**.

Opmerking:

*Het venster voor het selecteren van een printer verschijnt in deze stap, als de meervoudige print drivers worden geïnstalleerd op uw computer. In dit geval klikt u op de naam van de gewenste printer die staat vermeld in **Printer Name (Printernaam)**.*

De Printer Setting Utility (Hulpprogramma Printerinstellingen) verschijnt.

2. Klik op het **Printer Maintenance (Printeronderhoud)** tabblad.
3. Selecteer **System Settings (Systeeminstellingen)** uit de lijst aan de linkerkant van de pagina.

De **System Settings (Systeeminstellingen)** pagina wordt weergegeven.

4. Selecteer de gewenste taal in **Panel Language (Paneeltaal)**, en klik dan op de **Apply New Settings (Nieuwe instellingen toepassen)** toets.

Afdrukken met Web Services on Devices (WSD) (uitsluitend Epson AcuLaser CX17NF/CX17WF)

Deze paragraaf geeft informatie over netwerkafdrukken met WSD, het nieuwe Windows Vista, Windows Server 2008, Windows Server 2008 R2, en Windows 7 protocol van Microsoft.

Functies van Print Services toevoegen

Bij gebruik van Windows Server 2008 of Windows Server 2008 R2, dient u de functies van print services toe te voegen aan de Windows Server 2008 of Windows Server 2008 R2 client.

Voor Windows Server 2008:

1. Klik op **Start — Administrative Tools (Systeembeheer) — Server Manager (Serverbeheer)**.
2. Selecteer in het **Action (Actie)** menu, **Add Roles (Functies toevoegen)**.
3. Selecteer het keuzevakje **Print Services (Afdrukservices)** op het venster **Server Roles (Serverfuncties)** in de **Add Roles Wizard (Wizard Functies toevoegen)**, en klik dan op **Next (Volgende)**.
4. Klik op **Next (Volgende)**.
5. Selecteer het keuzevakje **Print Server (Afdrukserver)** en klik dan op **Next (Volgende)**.
6. Klik op **Install (Installeren)**.

Voor Windows Server 2008 R2:

1. Klik op **Start — Administrative Tools (Systeembeheer) — Server Manager (Serverbeheer)**.
2. Selecteer in het **Action (Actie)** menu, **Add Roles (Functies toevoegen)**.

3. Selecteer het keuzevakje **Print and Document Services (Afdruk- en documentservices)** op het venster **Server Roles (Serverfuncties)** in de **Add Roles Wizard (Wizard Functies toevoegen)**, en klik dan op **Next (Volgende)**.
4. Klik op **Next (Volgende)**.
5. Selecteer het keuzevakje **Print Server (Afdrukserver)** en klik dan op **Next (Volgende)**.
6. Klik op **Install (Installeren)**.

Printerinstelling

U kunt uw nieuwe printer op het netwerk installeren met gebruik van de *Software Disc* die bij uw printer is geleverd, of via de Wizard **Add Printer (Printer toevoegen)**.

Een print driver installeren met de Wizard Add Printer (Printer toevoegen)

1. Klik op **Start — Control Panel (Configuratiescherm) — Hardware and Sound (Hardware en Geluiden) — Printers (Start — Devices and Printers (Apparaten en Printers)** voor Windows Server 2008 R2 en Windows 7).
2. Klik op **Add a printer (Een printer toevoegen)** om de Wizard **Add Printer (Een printer toevoegen)** op te starten.
3. Selecteer **Add a network, wireless or Bluetooth printer (Een draadloos of Bluetooth netwerk toevoegen)**.
4. In de lijst met beschikbare printers, selecteert u degene die u wilt gebruiken en klikt dan op **Next (Volgende)**.

Opmerking:

- In de lijst met beschikbare printers, wordt de WSD-printer weergegeven in de vorm van **http://IP-adres/ws/**.

- ❑ *Indien er geen WSD-printer wordt weergegeven in de lijst, dient u het IP-adres van de printer handmatig in te vullen om een WSD-printer aan te maken. Om handmatig het IP-adres van de printer in te vullen volgt u onderstaande instructies. Om een WSD-printer aan te maken voor Windows Server 2008 R2, dient u lid te zijn van een Administratorgroep.*
 1. Klik op **The printer that I want isn't listed (De printer die ik wil staat niet vermeld)**.
 2. Selecteer **Add a printer using a TCP/IP address or hostname (Een printer toevoegen via een TCP/IP-adres of hostnaam)** en klik op **Next (Volgende)**.
 3. Selecteer **Web Services Device (Web Services-apparaat)** in **Device type (Apparaattype)**.
 4. Voer het IP-adres van de printer in, in het tekstvakje **Hostname or IP address (Hostnaam of IP-adres)** en klik op **Next (Volgende)**.

 - ❑ *Voor het installeren van het stuurprogramma met de wizard **Add Printer (Een printer toevoegen)** op Windows Server 2008 R2 of Windows 7, dient u een van het volgende uit te voeren:*
 - Zet de internetverbinding op zodat Windows Update uw computer kan scannen.
 - Voeg van tevoren de print driver toe aan uw computer.
5. Installeer de print driver op uw computer als u daarom wordt gevraagd. Als u wordt gevraagd om een administratorwachtwoord of bevestiging, typt u het wachtwoord of geeft u de bevestiging.
 6. Voltooi de aanvullende stappen in de wizard en klik op **Finish (Voltooien)**.
 7. Druk een testpagina af om de printinstallatie te verifiëren.
 - a. Klik op **Start — Control Panel (Configuratiescherm) — Hardware and Sound (Hardware en Geluiden) — Printers (Start — Devices and Printers (Apparaten en Printers)** voor Windows Server 2008 R2 en Windows 7).
 - b. Klik met uw rechtermuisknop op de printer die u zojuist heeft aangemaakt en klik dan op **Printer properties (Eigenschappen) (Printer properties (Printereigenschappen)** voor Windows Server 2008 R2 en Windows 7).
 - c. Op het tabblad **General (Algemeen)** klikt u op **Print Test Page (Testpagina afdrukken)**. Als een testpagina succesvol is afgedrukt, is de installatie voltooid.

Hoofdstuk 6

Kopiëren

Papier laden om te kopiëren

De instructies voor het laden van afdrukdocumenten zijn hetzelfde of u nu afdrukt, faxt of kopieert. (De faxfunctie is alleen beschikbaar bij de Epson AcuLaser CX17NF/CX17WF.)

Zie ook:

- “Bruikbare afdrukmedia” op pagina 124
- “Afdrukmedia laden” op pagina 125

Een document voorbereiden

U kunt de documentglasplaat of de automatische papiertoevoer (ADF) gebruiken om een origineel document voor afdrukken, scannen en het versturen van een fax te laden. (De ADF- en faxfunctie zijn alleen beschikbaar bij de Epson AcuLaser CX17NF/CX17WF.) U kunt documenten van maximaal 15 vellen van 64 gr voor één taak laden met de ADF of één vel per keer met de documentglasplaat.

Belangrijk:

- Vermijd het laden van documenten kleiner dan 148,0 × 210,0 mm of groter dan 215,9 × 355,6 mm, verschillende formaten of gewichten samen, of boekjes, pamfletten, transparanten of documenten met andere ongewone kenmerken in ADF.
- Carbonpapier of papier met carbonrug, gecoat papier, uienvel of dun papier, gekreukeld of gerimpeld papier, gekruld of gerold papier of gescheurd papier kan niet worden gebruikt in de ADF.
- Gebruik geen documenten met nietjes, paperclips, met hechtstrippen of met materialen op basis van oplosmiddel zoals lijm, inkt en correctievloeistof in ADF.

Opmerking:

Voor de beste scanresultaten, speciaal voor kleur of grijschaalbeelden, kunt u beter het documentglas gebruiken in plaats van de ADF.

Kopieën maken vanaf het documentglas

Opmerking:

- ❑ Een computerverbinding is niet nodig om te kunnen kopieëren.
- ❑ Zorg ervoor dat er zich geen document in de ADF bevindt voor de Epson AcuLaser CX17NF/ CX17WF. Als er een document wordt gedetecteerd in de ADF, kan deze voorrang nemen op het document op het documentglas.
- ❑ Verontreinigingen op de documentglasplaat kunnen leiden tot zwarte vlekken op de kopie-afdruk. Voor de beste resultaten reinigt u het documentglas voor gebruik. Zie “De scanner reinigen” op pagina 377 voor meer informatie.

Een kopie maken vanaf het documentglas:

1. Open de documentklep.

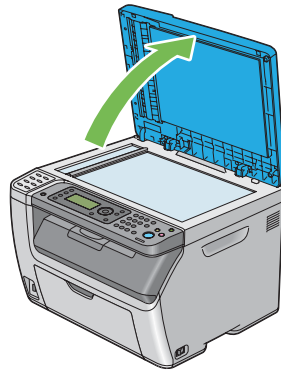

2. Plaats het document met de afdrukkzijde omlaag op het documentglas en lijn het uit met de registratiegeleider aan de linkerbovenkant van het documentglas.

**Let op:**

Oefen geen overmatige kracht uit om een dik document op het documentglas te houden. Het kan breken en het glas kan leiden tot letsel.

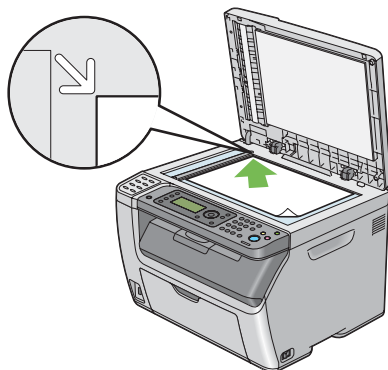

3. Sluit de documentklep.

Opmerking:

- Als u de documentklep open laat tijdens het kopiëren kan dit invloed hebben op de kopieerkwaliteit en het tonerverbruik laten toenemen.
- Indien u een een pagina uit een boek of tijdschrift kopieert, tilt u de documentklep omhoog tot de scharnieren op de stopper blijven staan en daarna sluit u de documentklep. Als het boek of het tijdschrift dikker is dan 20 mm, start dan met kopiëren met de documentklep geopend.

4. Druk op de  (**KOPIE**) toets.
5. Pas de kopieerinstellingen aan inclusief het aantal kopieën, het kopieerformaat en de beeldkwaliteit.

Zie ook:

“Kopieeropties instellen” op pagina 170

Om de instellingen te wissen, drukt u op de  (**Alles wissen**)-toets.

6. Druk op de  (**Start**) toets om met kopiëren te beginnen.

Opmerking:

Druk op de  (**Stop**)-toets om een kopieertaak te annuleren op elk moment tijdens het scannen van een document.







Kopieën maken vanaf de ADF (uitsluitend Epson AcuLaser CX17NF/ CX17WF)

Belangrijk:

Laad niet meer dan 15 vellen in de ADF of laat niet meer dan 15 vellen aanvoeren naar de documentuitvoerlade. De documentuitvoerlade dient te worden geleegd voordat deze meer dan 15 vellen bevat omdat uw originele documenten anders kunnen beschadigen.

Opmerking:

- Voor de beste scanresultaten, speciaal voor kleur of grijschaalbeelden, kunt u beter het documentglas gebruiken in plaats van de ADF.
- Een computerverbinding is niet nodig om te kunnen kopiëren.
- U kunt de volgende documenten niet in de ADF laden. Zorg dat u ze op de documentglasplaat plaatst.

 Gekrulde originelen	 Vooraf gestanst papier
 Lichtgewicht originelen	 Gevouwen, gekreukelde of gescheurde originelen
 Gesneden en geplakte originelen	 Carbonpapier

Een kopie maken vanaf de ADF:

1. Laad maximaal 15 vellen 64 gr documenten met de afdrukszijde omhoog op de ADF met de bovenhoek van de documenten eerst. Stel dan de documentgeleiders af op de juiste documentgrootte.

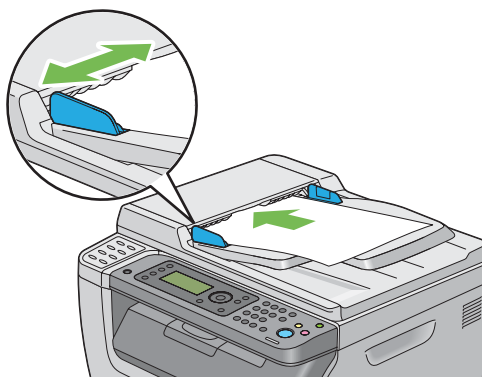

Opmerking:

Zorg ervoor dat u de documentgeleiders gebruikt voordat u gaat kopiëren op een document met legal-formaat.

2. Druk op de  (**KOPIE**) toets.
3. Pas de kopieerinstellingen aan inclusief het aantal kopieën, het kopieerformaat en de beeldkwaliteit.

Zie ook:

“Kopieeropties instellen” op pagina 170

Om de instellingen te wissen, drukt u op de  (**Alles wissen**)-toets.

4. Druk op de  (**Start**) toets om met kopiëren te beginnen.



Opmerking:

Druk op de  (**Stop**)-toets om een kopieertaak te annuleren op elk moment tijdens het scannen van een document.

Kopieeropties instellen

Stel de volgende opties in voor de huidige kopieertaak voordat u drukt op de  **Start**-toets om kopies te maken.

Opmerking:

Als een kopieertaak is voltooid, blijven de kopieeropties behouden tot het scherm terugkeert naar Select Function (Functie selecteren) (auto-reset of de  (**Vorige**) toets wordt ingedrukt), de  (**Alles wissen**) toets wordt ingedrukt, of de  (**KOPIE**) toets wordt weer ingedrukt.

Aantal kopieën

U kunt het aantal kopieën specificeren van 1 tot 99.

1. Voor de Epson AcuLaser CX17NF/CX17WF, laad u het document(s) omhoog gericht met de bovenrand eers in de ADF op plaatst u een enkel document omlaag gericht op de documentglasplaat en sluit u de documentklep.

Voor de Epson AcuLaser CX17, plaatst u één enkel document met de afdrukszijde omlaag op het documentglas en sluit u de documentklep.

Zie ook:

- “Kopieën maken vanaf de ADF (uitsluitend Epson AcuLaser CX17NF/CX17WF)” op pagina 169
- “Kopieën maken vanaf het documentglas” op pagina 167

2. Druk op de  (**KOPIE**) toets.
3. Voer het aantal kopieën in via het numerieke toetsenbord.
4. Pas de kopieerinstellingen inclusief het kopieerformaat en de beeldkwaliteit indien nodig aan.

Zie ook:

“Kopieeropties instellen” op pagina 170

5. Druk op de  (**Start**) toets om met kopiëren te beginnen.

Kleur

U kunt een modus voor kleur of zwart/wit-kopiëren selecteren.

1. Voor de Epson AcuLaser CX17NF/CX17WF, laad u het document(s) omhoog gericht met de bovenrand eers in de ADF op plaatst u een enkel document omlaag gericht op de documentglasplaat en sluit u de documentklep.

Voor de Epson AcuLaser CX17, plaatst u één enkel document met de afdrukzijde omlaag op het documentglas en sluit u de documentklep.

Zie ook:

- “Kopieën maken vanaf de ADF (uitsluitend Epson AcuLaser CX17NF/CX17WF)” op pagina 169
- “Kopieën maken vanaf het documentglas” op pagina 167

2. Druk op de  (**KOPIE**) toets.
3. Druk op de **Kleurmodus**-toets om de gewenste kleurmodus te kiezen.
4. Pas de kopieerinstellingen inclusief het aantal kopieën, het kopieerformaat en de beeldkwaliteit indien nodig aan.

Zie ook:

“Kopieeropties instellen” op pagina 170

5. Druk op de  (**Start**) toets om met kopiëren te beginnen.

Collated (Gesorteerd)

U kunt de kopieeruitvoer sorteren. Indien u bijvoorbeeld twee kopieën maakt van documenten met drie pagina's, wordt één compleet document van drie pagina's afgedrukt gevolgd door het tweede complete document.

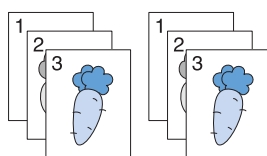
**Opmerking:**

Het kopiëren van documenten met een grote hoeveelheid gegevens kan het beschikbare geheugen uitputten. Indien een tekort aan geheugen optreedt, dient u de sortering te annuleren door Collated (Gesorteerd) te zetten op Uncollated (Ongesorteerd) op het bedieningspaneel.



1. Voor de Epson AcuLaser CX17NF/CX17WF, laad u het document(s) omhoog gericht met de bovenrand eers in de ADF op plaatst u een enkel document omlaag gericht op de documentglasplaat en sluit u de documentklep.

Voor de Epson AcuLaser CX17, plaatst u één enkel document met de afdrukzijde omlaag op het documentglas en sluit u de documentklep.

Zie ook:

“Kopieën maken vanaf de ADF (uitsluitend Epson AcuLaser CX17NF/CX17WF)” op pagina 169

“Kopieën maken vanaf het documentglas” op pagina 167

2. Druk op de  (**KOPIE**) toets.
3. Selecteer Collated (Gesorteerd), en druk op de  toets.
4. Selecteer het gewenste instelling en druk dan op de  toets.

Opmerking:

Waarden die met een sterretje zijn gemarkeerd (*) zijn de standaard menu-instellingen af fabriek.

Uncollated (Ongesorteerd)*	Sorteert niet de kopieertaak.
Collated (Gesorteerd)	Sorteert de kopieertaak.

5. Pas de kopieerinstellingen inclusief het aantal kopieën, het kopieerformaat en de beeldkwaliteit indien nodig aan.

Zie ook:

“Kopieeropties instellen” op pagina 170

6. Druk op de  (**Start**) toets om met kopiëren te beginnen.

Reduce/Enlarge (Verkl/Vergrot)



U kunt het formaat van een gekopieerde afbeelding verkleinen of vergroten van 25% tot 400%.

Opmerking:

- Bij het maken van een verkleinde kopie kunnen er zwarte lijnen verschijnen aan de onderkant van uw kopie.
 - Dit item is alleen beschikbaar indien N-Up (N of 1) is ingesteld op Off (Uit) of Manual (Handmatig).
1. Voor de Epson AcuLaser CX17NF/CX17WF, laad u het document(s) omhoog gericht met de bovenrand eers in de ADF op plaatst u een enkel document omlaag gericht op de documentglasplaat en sluit u de documentklep.

Voor de Epson AcuLaser CX17, plaatst u één enkel document met de afdrukzijde omlaag op het documentglas en sluit u de documentklep.

Zie ook:

- “Kopieën maken vanaf de ADF (uitsluitend Epson AcuLaser CX17NF/CX17WF)” op pagina 169
 - “Kopieën maken vanaf het documentglas” op pagina 167
2. Druk op de  (**KOPIE**) toets.
 3. Selecteer Reduce/Enlarge (Verkl/Vergrot), en druk op de  toets.

4. Selecteer het gewenste instellingen en druk dan op de **OK** toets.

mm serie

Opmerking:

Waarden die met een sterretje zijn gemarkeerd (*) zijn de standaard menu-instellingen af fabriek.

200%
A5 -> A4(141%)
A5 -> B5(122%)
100%*
B5 -> A5(81%)
A4 -> A5(70%)
50%

inch serie

200%
Stmt -> Lgl(154%)
Stmt -> Ltr(129%)
100%*
Lgl -> Ltr (78%)
Ldgr -> Ltr(64%)
50%

Opmerking:

U kunt ook het numerieke toetsenbord gebruiken voor het invoeren van de gewenste zoomratio van 25% tot 400%, of drukken op de **▶** toets om de zoomratio te vergroten of drukken op de **◀** toets om de zoomratio te verkleinen met intervallen van 1%. Zie de volgende tabel voor specifieke zoomratio's.

		Kopie		
		A5	B5	A4
Origineel	A5	100%	122%	141%
	B5	81%	100%	115%
	A4	70%	86%	100%

De methoden voor het laden van afdrukmedia verschillen afhankelijk van het formaat en de richting van de afdrukmedia. Voor meer informatie, raadpleegt u “Afdrukmedia laden in de Multipurpose Feeder (MPF)” op pagina 126 of “Afdrukmedia laden in de Priority Sheet Inserter (PSI)” op pagina 134.

Raadpleeg “Bruikbare afdrukmedia” op pagina 124 om te weten welke afdrukmedia kan worden geladen.

5. Pas de kopieerinstellingen aan inclusief het aantal kopieën en de beeldkwaliteit indien nodig aan.

Zie ook:

“Kopieeropties instellen” op pagina 170

6. Druk op de  (**Start**) toets om met kopiëren te beginnen.

Document Size (Documentformaat)

U kunt het standaard documentformaat specificeren.

1. Voor de Epson AcuLaser CX17NF/CX17WF, laad u het document(s) omhoog gericht met de bovenrand eers in de ADF op plaatst u een enkel document omlaag gericht op de documentglasplaat en sluit u de documentklep.

Voor de Epson AcuLaser CX17, plaatst u één enkel document met de afdrukzijde omlaag op het documentglas en sluit u de documentklep.

Zie ook:

“Kopieën maken vanaf de ADF (uitsluitend Epson AcuLaser CX17NF/CX17WF)” op pagina 169

“Kopieën maken vanaf het documentglas” op pagina 167

2. Druk op de  (**KOPIE**) toets.

3. Selecteer Document Size (Documentformaat), en druk op de **OK** toets.
4. Selecteer het gewenste instellingen en druk dan op de **OK** toets.

Opmerking:

Waarden die met een sterretje zijn gemarkeerd (*) zijn de standaard menu-instellingen af fabriek.

A4 (210 × 297mm)*
A5 (148 × 210mm)
B5 (182 × 257mm)
Letter (8.5 × 11") (Letter (8,5 × 11 inch))
Folio (8.5 × 13") (US Folio (8.5 × 13inch)) (uitsluitend Epson AcuLaser CX17NF/CX17WF)
Legal (8.5 × 14") (Legal (8,5 × 14 inch)) (uitsluitend Epson AcuLaser CX17NF/CX17WF)
Executive (7.25 × 10.5") (Executive (7,25 × 10,5 inch))

5. Pas de kopieerinstellingen inclusief het aantal kopieën, het kopieerformaat en de beeldkwaliteit indien nodig aan.

Zie ook:

“Kopieeropties instellen” op pagina 170

6. Druk op de **Start** toets om met kopiëren te beginnen.

Document Type (Documentsoort)



U kunt de beeldkwaliteit van de kopie selecteren.

1. Voor de Epson AcuLaser CX17NF/CX17WF, laad u het document(s) omhoog gericht met de bovenrand eers in de ADF op plaatst u een enkel document omlaag gericht op de documentglasplaat en sluit u de documentklep.

Voor de Epson AcuLaser CX17, plaatst u één enkel document met de afdrukszijde omlaag op het documentglas en sluit u de documentklep.

Zie ook:

- ❑ “Kopieën maken vanaf de ADF (uitsluitend Epson AcuLaser CX17NF/CX17WF)” op pagina 169
- ❑ “Kopieën maken vanaf het documentglas” op pagina 167

2. Druk op de  (**KOPIE**) toets.
3. Selecteer Document Type (Documentsoort), en druk op de  toets.
4. Selecteer het gewenste instellingen en druk dan op de  toets.

Opmerking:

Waarden die met een sterretje zijn gemarkeerd (*) zijn de standaard menu-instellingen af fabriek.

Text (Tekst)	Geschikt voor documenten met tekst.
Mixed (Gemengd)*	Geschikt voor documenten met tekst en foto's/grijstonen.
Photo (Foto)	Geschikt voor documenten met foto's.

5. Pas de kopieerinstellingen inclusief het aantal kopieën en het kopieerformaat indien nodig aan.

Zie ook:

“Kopieeropties instellen” op pagina 170

6. Druk op de  (**Start**) toets om met kopiëren te beginnen.

Lighten/Darken (Lichter/donkerder)



U kunt het kopieerdichtheidsniveau afstellen om de kopie lichter of donkerder dan het origineel te maken.

1. Voor de Epson AcuLaser CX17NF/CX17WF, laad u het document(s) omhoog gericht met de bovenrand eers in de ADF op plaatst u een enkel document omlaag gericht op de documentglasplaat en sluit u de documentklep.

Voor de Epson AcuLaser CX17, plaatst u één enkel document met de afdrukzijde omlaag op het documentglas en sluit u de documentklep.

Zie ook:

- ❑ “Kopieën maken vanaf de ADF (uitsluitend Epson AcuLaser CX17NF/CX17WF)” op pagina 169
- ❑ “Kopieën maken vanaf het documentglas” op pagina 167

2. Druk op de  (**KOPIE**) toets.
3. Selecteer **Lichten/Darken** (Lichter/donkerder), en druk op de  toets.
4. Selecteer het gewenste instellingen en druk dan op de  toets.

Opmerking:

Waarden die met een sterretje zijn gemarkeerd (*) zijn de standaard menu-instellingen af fabriek.

Lichten2 (Lichter2)	Maakt de kopie lichter dan het origineel. Werkt goed met donkere afdrukken.
Lichten1 (Lichter1)	
Normal (Normaal)*	Werkt goed met standaard type of afgedrukte documenten.
Darken1 (Donkerder1)	Maakt de kopie donkerder dan het origineel. Werkt goed met lichte afdrukken of vage potloodmarkeringen.
Darken2 (Donkerder2)	

5. Pas de kopieerinstellingen inclusief het aantal kopieën, het kopieerformaat en de beeldkwaliteit indien nodig aan.

Zie ook:

“Kopieeropties instellen” op pagina 170

6. Druk op de  (**Start**) toets om met kopiëren te beginnen.

Sharpness (Scherpte)



U kunt de scherpte afstellen om de kopie scherper of zachter te maken dan het origineel.

1. Voor de Epson AcuLaser CX17NF/CX17WF, laad u het document(s) omhoog gericht met de bovenrand eers in de ADF op plaatst u een enkel document omlaag gericht op de documentglasplaat en sluit u de documentklep.

Voor de Epson AcuLaser CX17, plaatst u één enkel document met de afdrukszijde omlaag op het documentglas en sluit u de documentklep.

Zie ook:

- ❑ “Kopieën maken vanaf de ADF (uitsluitend Epson AcuLaser CX17NF/CX17WF)” op pagina 169
- ❑ “Kopieën maken vanaf het documentglas” op pagina 167

2. Druk op de  (**KOPIE**) toets.
3. Selecteer Sharpness (Scherpte), en druk op de  toets.
4. Selecteer het gewenste instellingen en druk dan op de  toets.

Opmerking:

Waarden die met een sterretje zijn gemarkeerd (*) zijn de standaard menu-instellingen af fabriek.

Sharpest (Scherpst)	Maakt de kopie scherper dan het origineel.
Sharper (Scherper)	
Normal (Normaal)*	Maakt de kopie niet scherper of zachter dan het origineel.
Softer (Zachter)	Maakt de kopie zachter dan het origineel.
Softest (Zachtst)	

5. Pas de kopieerinstellingen inclusief het aantal kopieën, het kopieerformaat en de beeldkwaliteit indien nodig aan.

Zie ook:

“Kopieeropties instellen” op pagina 170

6. Druk op de  (**Start**) toets om met kopiëren te beginnen.

Auto Exposure (Autom. belichting)



U kunt de achtergrond van het origineel onderdrukken om de tekst op de kopie te verbeteren.

1. Voor de Epson AcuLaser CX17NF/CX17WF, laad u het document(s) omhoog gericht met de bovenrand eers in de ADF op plaatst u een enkel document omlaag gericht op de documentglasplaat en sluit u de documentklep.

Voor de Epson AcuLaser CX17, plaatst u één enkel document met de afdrukszijde omlaag op het documentglas en sluit u de documentklep.

Zie ook:

- ❑ “Kopieën maken vanaf de ADF (uitsluitend Epson AcuLaser CX17NF/CX17WF)” op pagina 169
- ❑ “Kopieën maken vanaf het documentglas” op pagina 167

2. Druk op de  (**KOPIE**) toets.
3. Selecteer `Auto Exposure` (Autom. belichting), en druk op de  toets.
4. Selecteer `On` (Aan), en druk op de  toets.
5. Pas de kopieerinstellingen inclusief het aantal kopieën, het kopieerformaat en de beeldkwaliteit indien nodig aan.





Zie ook:

“Kopieeropties instellen” op pagina 170

6. Druk op de  (**Start**) toets om met kopiëren te beginnen.

Color Balance R (Kleurbalans R)

U kunt het standaard kleurbalansniveau voor rood specificeren binnen de marge van -2 tot +2.

1. Druk op de **SYSTEEM** toets.
2. Selecteer `Defaults Settings` (Standaardinst.), en druk op de  toets.
3. Selecteer `Copy Defaults` (Standaardinst. Kopiëren), en druk op de  toets.
4. Selecteer `Color Balance R` (Kleurbalans R), en druk op de  toets.
5. Selecteer de gewenste waarde en druk dan op de  toets.

Color Balance G (Kleurbalans G)

U kunt het standaard kleurbalansniveau voor groen specificeren binnen de marge van -2 tot +2.

1. Druk op de **SYSTEEM** toets.

2. Selecteer `Defaults Settines (Standaardinst.)`, en druk op de **OK** toets.
3. Selecteer `Copy Defaults (Standaardinst. Kopiëren)`, en druk op de **OK** toets.
4. Selecteer `Color Balance G (Kleurbalans G)`, en druk op de **OK** toets.
5. Selecteer de gewenste waarde en druk dan op de **OK** toets.

Color Balance B (Kleurbalans B)

U kunt het standaard kleurbalansniveau voor blauw specificeren binnen de marge van -2 tot +2.

1. Druk op de **SYSTEEM** toets.
2. Selecteer `Defaults Settines (Standaardinst.)`, en druk op de **OK** toets.
3. Selecteer `Copy Defaults (Standaardinst. Kopiëren)`, en druk op de **OK** toets.
4. Selecteer `Color Balance B (Kleurbalans B)`, en druk op de **OK** toets.
5. Selecteer de gewenste waarde en druk dan op de **OK** toets.

Gray Balance (Grijsbalans)

U kunt het standaard grijsbalansniveau voor grijs specificeren binnen de marge van -2 tot +2.

Opmerking:

Deze optie is alleen effectief voor kopiëren in zwart/wit.

1. Druk op de **SYSTEEM** toets.
2. Selecteer `Defaults Settines (Standaardinst.)`, en druk op de **OK** toets.
3. Selecteer `Copy Defaults (Standaardinst. Kopiëren)`, en druk op de **OK** toets.
4. Selecteer `Gray Balance (Grijsbalans)`, en druk op de **OK** toets.
5. Selecteer de gewenste waarde en druk dan op de **OK** toets.

N-Up (N op 1)

U kunt twee originele afbeeldingen afdrukken om op een vel papier te passen.

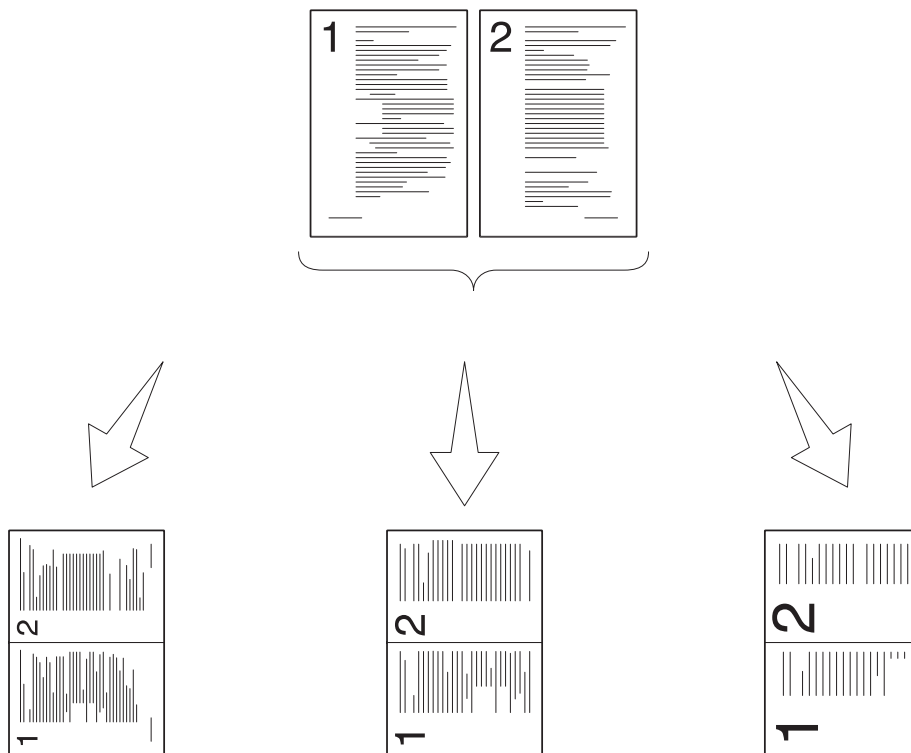

Auto (Autom.):

Verkleint automatisch de pagina's om in één pagina te passen.

ID Card Copy (Kopie ID-kaart):

Drukt altijd twee kanten van de identiteitskaart af op een pagina in het originele formaat (met 100%).

Manual (Handmatig):



Verkleint de pagina's in het aangepaste formaat afhankelijk van de instelling van het Reduce/Enlarge (Verkl/Vergrot)-menu.

1. Voor de Epson AcuLaser CX17NF/CX17WF, laad u het document(s) omhoog gericht met de bovenrand eers in de ADF op plaatst u een enkel document omlaag gericht op de documentglasplaat en sluit u de documentklep.

Voor de Epson AcuLaser CX17, plaatst u één enkel document met de afdrukszijde omlaag op het documentglas en sluit u de documentklep.

Zie ook:

- ❑ “Kopieën maken vanaf de ADF (uitsluitend Epson AcuLaser CX17NF/CX17WF)” op pagina 169
- ❑ “Kopieën maken vanaf het documentglas” op pagina 167

2. Druk op de  (**KOPIE**) toets.
3. Selecteer N-UP (N OF 1), en druk op de  toets.
4. Selecteer het gewenste instelling en druk dan op de  toets.

Opmerking:

Waarden die met een sterretje zijn gemarkeerd (*) zijn de standaard menu-instellingen af fabriek.

Off (Uit)*	Voert geen N-Up (N op 1) afdrucken uit.
Auto (Autom.)	Verkleint automatisch de twee originele pagina's om op één vel papier te passen.
ID Card Copy (Kopie ID-kaart)	Drukt de originele pagina's op één vel papier in het originele formaat.
Manual (Handmatig)	Drukt de originele pagina's op één vel papier in het aangegeven formaat in Reduce/Enlarge (Verkl/Versrot).

5. Pas de kopieerinstellingen inclusief het aantal kopieën, het kopieerformaat (uitsluitend voor Off (Uit) of Manual (Handmatig)) en de beeldkwaliteit indien nodig aan.

Zie ook:

“Kopieeropties instellen” op pagina 170

6. Druk op de  (**Start**) toets om met kopiëren te beginnen.

Wanneer u gebruik maakt van de documentglasplaat, en N-UP (N OF 1) is ingesteld op Auto (Autom.), ID Card Copy (Kopie ID-kaart), of Manual (Handmatig), dan verzoekt het scherm u om een andere pagina. Selecteer Yes (Ja) of No (Nee), en druk op de  toets.

Indien u Yes (Ja) selecteert, selecteert u Continue (Doorsaan) of Cancel (Annuleren), en drukt dan op de  toets.

Margin Top/Bottom (Marge boven/onder)





U kunt de bovenste en onderste marges van de kopie specificeren.

1. Voor de Epson AcuLaser CX17NF/CX17WF, laad u het document(s) omhoog gericht met de bovenrand eers in de ADF op plaatst u een enkel document omlaag gericht op de documentglasplaat en sluit u de documentklep.

Voor de Epson AcuLaser CX17, plaatst u één enkel document met de afdrukzijde omlaag op het documentglas en sluit u de documentklep.

Zie ook:

- “Kopieen maken vanaf de ADF (uitsluitend Epson AcuLaser CX17NF/CX17WF)” op pagina 169
- “Kopieën maken vanaf het documentglas” op pagina 167

2. Druk op de  (**KOPIE**) toets.
3. Selecteer Margin Top/Bottom (Marge boven/onder), en druk op de  toets.
4. Druk op de  of  toets of voer de gewenste waarde in met het numerieke toetsenbord en druk dan op de  toets.

Opmerking:

Waarden die met een sterretje zijn gemarkeerd (*) zijn de standaard menu-instellingen af fabriek.

4mm*/0.2 inch*	Specificeer de waarde in stapjes van 1 mm/0,1 inch.
0-50mm/0.0-2.0 inch	

5. Pas de kopieerinstellingen inclusief het aantal kopieën, het kopieerformaat en de beeldkwaliteit indien nodig aan.

Zie ook:

“Kopieeropties instellen” op pagina 170

6. Druk op de  (**Start**) toets om met kopiëren te beginnen.

Margin Left/Right (Marge links/rechts)





U kunt de linker- en rechtermarges van de kopie specificeren.

1. Voor de Epson AcuLaser CX17NF/CX17WF, laad u het document(s) omhoog gericht met de bovenrand eers in de ADF op plaatst u een enkel document omlaag gericht op de documentglasplaat en sluit u de documentklep.

Voor de Epson AcuLaser CX17, plaatst u één enkel document met de afdrukzijde omlaag op het documentglas en sluit u de documentklep.

Zie ook:

- “Kopieen maken vanaf de ADF (uitsluitend Epson AcuLaser CX17NF/CX17WF)” op pagina 169
- “Kopieën maken vanaf het documentglas” op pagina 167

2. Druk op de  (**KOPIE**) toets.
3. Selecteer Margin Left/Right (Marge links/rechts), en druk op de  toets.
4. Druk op de  of  toets of voer de gewenste waarde in met het numerieke toetsenbord en druk dan op de  toets.

Opmerking:

Waarden die met een sterretje zijn gemarkeerd (*) zijn de standaard menu-instellingen af fabriek.

4mm*/0.2 inch*	Specificeer de waarde in stapjes van 1 mm/0,1 inch.
0-50mm/0.0-2.0 inch	

5. Pas de kopieerinstellingen inclusief het aantal kopieën, het kopieerformaat en de beeldkwaliteit indien nodig aan.

Zie ook:

“Kopieeropties instellen” op pagina 170

6. Druk op de  (**Start**) toets om met kopiëren te beginnen.

Margin Middle (Marge midden)





U kunt de middenmarge van de kopie specificeren.

1. Voor de Epson AcuLaser CX17NF/CX17WF, laad u het document(s) omhoog gericht met de bovenrand eers in de ADF op plaatst u een enkel document omlaag gericht op de documentglasplaat en sluit u de documentklep.

Voor de Epson AcuLaser CX17, plaatst u één enkel document met de afdrukzijde omlaag op het documentglas en sluit u de documentklep.

Zie ook:

- “Kopieen maken vanaf de ADF (uitsluitend Epson AcuLaser CX17NF/CX17WF)” op pagina 169
- “Kopieën maken vanaf het documentglas” op pagina 167

2. Druk op de  (**KOPIE**) toets.
3. Selecteer Margin Middle (Marge midden), en druk op de  toets.
4. Druk op de  of  toets of voer de gewenste waarde in met het numerieke toetsenbord en druk dan op de  toets.

Opmerking:

Waarden die met een sterretje zijn gemarkeerd (*) zijn de standaard menu-instellingen af fabriek.

Omm*/0.0 inch*	Specificeer de waarde in stapjes van 1 mm/0,1 inch.
0-50mm/0.0-2.0 inch	

5. Pas de kopieerinstellingen inclusief het aantal kopieën, het kopieerformaat en de beeldkwaliteit indien nodig aan.

Zie ook:





“Kopieeropties instellen” op pagina 170

6. Druk op de  (**Start**) toets om met kopiëren te beginnen.

De standaard instellingen wijzigen

De COPY (KOPIE) menu-opties omvatten kleurmodus en beeldkwaliteit en kunnen worden ingesteld op de meest gebruikte modi.

Uw eigen standaard instellingen creëren:

1. Druk op de **SYSTEEM** toets.
2. Selecteer Defaults Settings (Standaardinst.), en druk op de  toets.
3. Selecteer Copy Defaults (Standaardinst. Kopiëren), en druk op de  toets.
4. Selecteer het gewenste menu-item en druk dan op de  toets.
5. Selecteer de gewenste instelling of voer de waarde in met het numerieke toetsenbord en druk dan op de  toets.
6. Herhaal zo nodig stappen 4 en 5.
7. Om terug te keren naar het vorige scherm, drukt u op de  (**Vorige**) toets.

Hoofdstuk 7

Scannen

Overzicht scannen

U kunt uw printer gebruiken om afbeeldingen en tekst te veranderen in bewerkbare afbeeldingen op uw computer.

De resolutie-instellingen die u gebruikt als u een item scant, hangt af van het itemtype en hoe u van plan bent de afbeelding of het document te gebruiken nadat u het scant naar uw computer. Gebruik deze aanbevolen instellingen voor de beste resultaten.

Type	Resolution (Resolutie)
Documenten	300 dpi zwart/wit of 200 dpi grijschalen of kleur
Documenten van slechte kwaliteit of die een kleine tekst bevatten	400 dpi zwart/wit of 300 dpi grijschalen
Foto's en afbeeldingen	100–200 dpi kleur of 200 dpi grijschalen
Afbeeldingen voor een inkjetprinter	150–300 dpi
Afbeeldingen voor een hoge resolutieprinter	300– 600 dpi

Hoger scannen dan deze aanbevolen resoluties kan het vermogen van deze toepassing overschrijden. Indien u een andere resolutie wenst dan de aanbevolen resoluties uit bovenstaande tabel, dient u het formaat van de afbeelding te verkleinen door een voorbeeld te bekijken (of een scanvoorbeeld) en deze bij te snijden voordat u de afbeelding scant.

Scannen naar een via USB aangesloten computer

Scannen vanaf het bedieningspaneel

De volgende procedure gebruikt Microsoft® Windows® XP als een voorbeeld.



Opmerking:

- Zorg dat uw computer is aangesloten op de computer met de USB-kabel.

- ❑ *U moet Express Scan Manager op uw computer gebruiken om de uitvoerbestemming van de gescande beeldbestanden te configureren.*
- 1. Voor de Epson AcuLaser CX17NF/CX17WF, laad u het document(s) omhoog gericht met de bovenrand eers in de ADF op plaatst u een enkel document omlaag gericht op de documentglasplaat en sluit u de documentklep.

Voor de Epson AcuLaser CX17, plaatst u één enkel document met de afdrukszijde omlaag op het documentglas en sluit u de documentklep.

Zie ook:

- ❑ *“Kopieën maken vanaf de ADF (uitsluitend Epson AcuLaser CX17NF/CX17WF)” op pagina 169*
 - ❑ *“Kopieën maken vanaf het documentglas” op pagina 167*
2. Druk op de  (**SCAN**) toets.
 3. Selecteer Scan to Computer(USB) (Scan naar computer(USB)), en druk op de  toets.
 4. Configureer zo nodig de scaninstellingen.
 5. Druk op de  (**Start**) toets.

Het gescande afbeeldingsbestand wordt gegenereerd.

Opmerking:

Als het volgende dialoogvenster op uw computer verschijnt, selecteert u **Express Scan Manager-Btype**, en klikt u vervolgens op **OK**. Als u eenmaal hebt gekozen voor het keuzevakje **Always use this program for this action (Altijd dit programma gebruiken voor deze actie)** bij het selecteren van **Express Scan Manager-Btype**, wordt de geselecteerde toepassing automatisch gebruikt zonder het programmakeuzevenster te tonen.

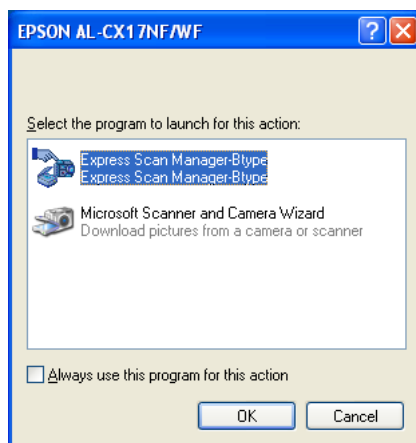
**Zie ook:**

“Express Scan Manager” op pagina 41

Scannen met de TWAIN Driver

Uw printer ondersteunt de Tool Without An Interesting Name (TWAIN) driver voor het scannen van afbeeldingen. TWAIN is een van de standaard componenten die worden geleverd door Windows XP, Windows Server® 2003, Windows Server 2008, Windows Server 2008 R2, Windows Vista®, Windows 7, en Mac OS® X 10.4/10.5/10.6, en werkt met verschillende scanners. De volgende procedure gebruikt Windows XP als een voorbeeld.

Opmerking:

- Zorg dat uw computer is aangesloten op de computer met de USB-kabel.
- Als u de printer als een netwerkprinter gebruikt, kunt u ook document(en) scannen via een netwerkprotocol in plaats van met de USB-kabel.

De volgende procedure voor het scannen van een afbeelding gebruikt Microsoft Clip Organizer als een voorbeeld.

1. Voor de Epson AcuLaser CX17NF/CX17WF, laad u het document(s) omhoog gericht met de bovenrand eers in de ADF op plaatst u een enkel document omlaag gericht op de documentglasplaat en sluit u de documentklep.

Voor de Epson AcuLaser CX17, plaatst u één enkel document met de afdrukzijde omlaag op het documentglas en sluit u de documentklep.

Zie ook:

- “Kopieen maken vanaf de ADF (uitsluitend Epson AcuLaser CX17NF/CX17WF)” op pagina 169
 - “Kopieën maken vanaf het documentglas” op pagina 167
2. Klik op **start — All Programs (Alle programma's) — Microsoft Office — Microsoft Office 2010 Tools — Microsoft Clip Organizer**.
 3. Klik op **File (Bestand) — Add Clips to Organizer (Clips toevoegen aan de galerie) — From Scanner or Camera (Van scanner of camera)**.
 4. In het dialoogvenster **Insert Picture from Scanner or Camera (Afbeelding van scanner of camera invoegen)** onder **Device (Apparaat)**, selecteert u het TWAIN-apparaat.
 5. Klik op **Custom Insert (Aangepast)**.
 6. Selecteer uw scanvoorkeuren en klik op **Preview (Voorvertoning)** om de voorbeeldafbeelding weer te geven.

Opmerking:

- Voor de Epson AcuLaser CX17NF/CX17WF, is **Preview (Voorvertoning)** grijs gearceerd en uitgeschakeld als u **Document Feeder Tray (Documentinvoerbak)** selecteert uit **Scan From (Scan vanaf)**.

- ❑ *De illustratie kan anders zijn voor verschillende besturingssystemen.*

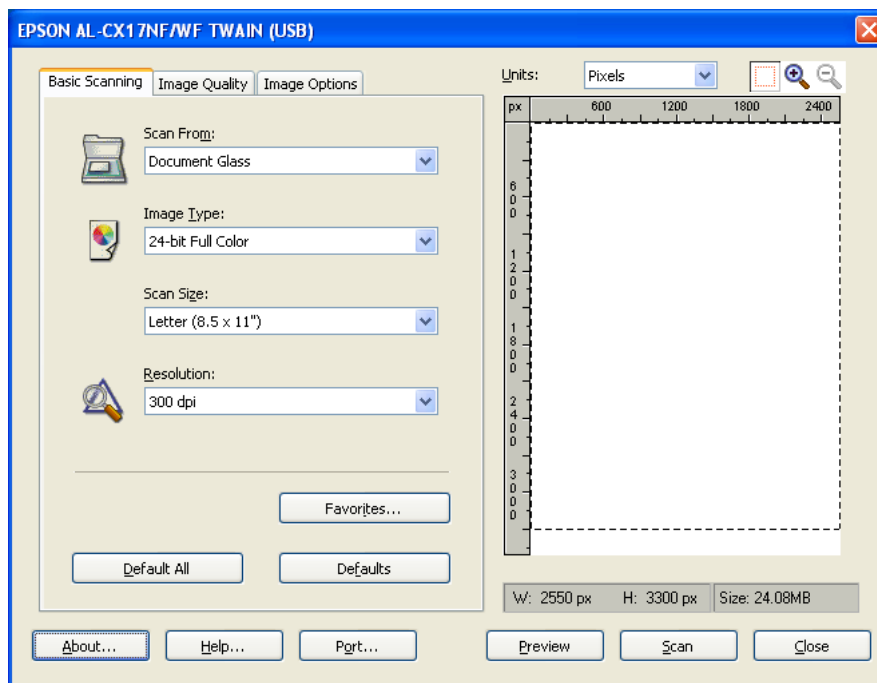

7. Selecteer de gewenste eigenschappen bij de **Image Quality (Afdrukkwaliteit)** en **Image Options (Beelddopties)** tabbladen.
8. Klik op **Scan (Scannen)** om te starten met scannen.

Het gescande afbeeldingsbestand wordt gegenereerd.

Scannen met de WIA Driver;

Uw printer ondersteunt ook de Windows Image Acquisition (WIA) driver voor het scannen van afbeeldingen. WIA is een van de standaard onderdelen geleverd door Windows XP en latere besturingssystemen en werkt met digitale camera's en scanners. In tegenstelling tot de TWAIN driver kunt u met de WIA driver een afbeelding scannen en dergelijke afbeeldingen makkelijk manipuleren zonder het gebruik van aanvullende software.

De volgende procedure gebruikt Windows XP als een voorbeeld.

Opmerking:

Zorg dat uw computer is aangesloten op de computer met de USB-kabel.

1. Voor de Epson AcuLaser CX17NF/CX17WF, laad u het document(s) omhoog gericht met de bovenrand eers in de ADF op plaatst u een enkel document omlaag gericht op de documentglasplaat en sluit u de documentklep.

Voor de Epson AcuLaser CX17, plaatst u één enkel document met de afdrukzijde omlaag op het documentglas en sluit u de documentklep.

Zie ook:

- ❑ “Kopieën maken vanaf de ADF (uitsluitend Epson AcuLaser CX17NF/CX17WF)” op pagina 169
- ❑ “Kopieën maken vanaf het documentglas” op pagina 167

2. Start met de tekensoftware zoals Paint for Windows.

Opmerking:

Gebruik Windows Photo Gallery in plaats van Paint als u Windows Vista gebruikt.

3. Klik op de **File (Bestand) — From Scanner or Camera (Van scanner of camera) (Paint toets — From scanner or camera (Van scanner of camera)** voor Windows Server 2008 R2 en Windows 7).

Het WIA-venster verschijnt.

Opmerking:

De illustratie kan anders zijn voor verschillende besturingssystemen.

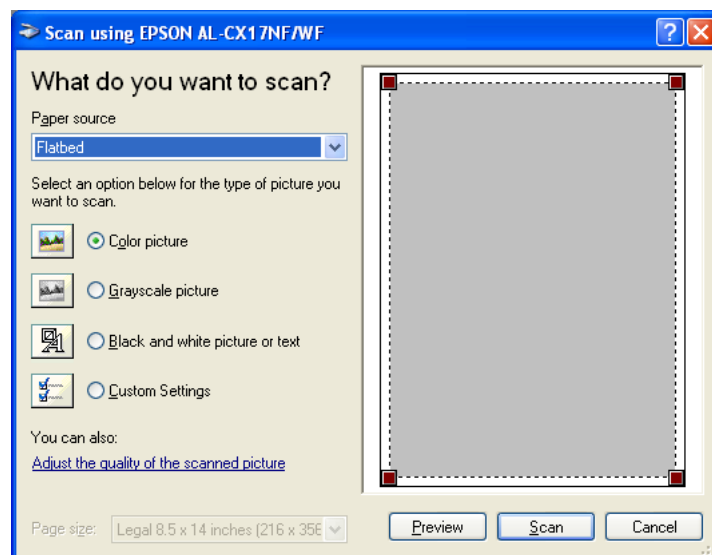

4. Selecteer uw scanvoorkeuren en klik op **Adjust the quality of the scanned picture (De kwaliteit van de gescande afbeelding aanpassen)** voor het weergeven van het dialoogvenster **Advanced Properties (Geavanceerde eigenschappen)**.
5. Selecteer de gewenste eigenschappen inclusief helderheid en contrast en klik vervolgens op **OK**.
6. Klik op **Scan (Scannen)** om te starten met scannen.
7. Klik op **Save As (Opslaan als)** in het **File (Bestand)** menu.
8. Voer de naam van een afbeelding in en selecteer het bestandsformaat en de bestemming waar u de afbeelding wilt opslaan.

Een scanner op het netwerk gebruiken (uitsluitend Epson AcuLaser CX17NF/CX17WF)

Overzicht

Met de functie Scannen naar Server/Computer kunt u documenten scannen en het gescande document versturen naar een netwerkcomputer via het FTP of SMB protocol.

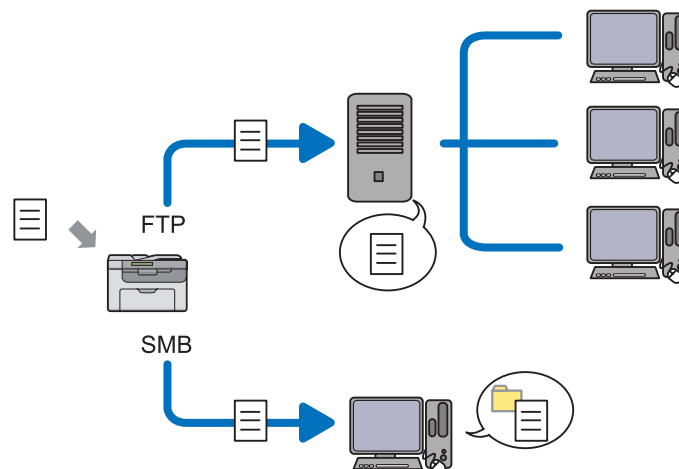

U kunt het type server selecteren en een bestemming specificeren waar u het gescande document wilt opslaan met de EpsonNet Config of Adresboekbewerker.

De volgende items zijn vereist voor het gebruik van de functie Scan naar Server/Computer.

SMB gebruiken

Om gegevens via SMB over te zetten dient u computer te werken op een van de volgende besturingssystemen die bestandsdelen omvatten.

Voor Mac OS X, is een gedeeld gebruikersaccount vereist op de Mac OS X.

- Windows Server 2003
- Windows Server 2008
- Windows Server 2008 R2
- Windows XP
- Windows Vista
- Windows 7
- Mac OS X 10.4/10.5/10.6

FTP gebruiken

Om gegevens via FTP te versturen, is een van de volgende FTP servers en een account bij de FTP server (inlognaam en wachtwoord) vereist.

- Windows Server 2003, Windows Server 2008, Windows Server 2008 R2, Windows Vista, of Windows 7

FTP service van Microsoft Internet Information Services 6.0

- Windows XP

FTP service van Microsoft Internet Information Server 3.0/4.0 of Internet Information Services 5.0/5.1

- Mac OS X

FTP service van Mac OS X 10.4.2/10.4.4/10.4.8/10.4.9/10.4.10/10.4.11/10.5/10.6

Voor informatie over het configureren van de FTP service neemt u contact op met de systeembeheerder.

Volg de onderstaande procedure om de functie Scannen naar Server/Computer te gebruiken.

“Een inlognaam en een wachtwoord bevestigen” op pagina 196



“Specificeer een bestemming om het document op te slaan” op pagina 198



“De printerinstellingen configureren” op pagina 211



“Het gescande bestand naar het netwerk versturen” op pagina 218

Een inlognaam en een wachtwoord bevestigen

Wanneer SMB gebruiken

De functie Scannen naar computer/server vereist een gebruikersinlogaccount met een geldige en niet-leeg wachtwoord voor authenticatie. Een inloggebruikersnaam en wachtwoord bevestigen.



Indien u geen wachtwoord gebruikt voor de gebruikerlogin, dient u een wachtwoord aan te maken voor uw gebruikersinlogaccount met de volgende procedure.

Voor Windows XP:

1. Klik op **start** — **Control Panel (Configuratiescherm)** — **User Accounts (Gebruikersaccounts)**.

2. Klik op **Change an account (Een account wijzigen)**.
3. Uw account selecteren.
4. Klik op **Create a password (Een wachtwoord instellen)** en voeg een wachtwoord toe voor uw gebruikersinlogaccount.

Voor Windows Server 2003:

1. Klik op **Start — Administrative Tools (Systeembeheer) — Computer Manager (Computerbeheer)**.
2. Klik op **Local Users and Groups (Lokale gebruikers en groepen)**.
3. Dubbelklik op **Users (Gebruikers)**.
4. Klik met uw rechtermuisknop op uw account en selecteer **Set Password (Wachtwoord instellen)**.

Opmerking:

*Wanneer een waarschuwingsbericht verschijnt, bevestigt u het bericht en klikt u vervolgens op **Proceed (Doorgaan)**.*

5. Voeg een wachtwoord toe voor uw gebruikersinlogaccount.

Voor Windows Vista en Windows 7:

1. Klik op **Start — Control Panel (Configuratiescherm)**.
2. Klik op **User Accounts and Family Safety (Gebruikersaccounts en kinderbeveiliging)**.
3. Klik op **User Accounts (Gebruikersaccounts)**.
4. Klik op **Create a password (Een wachtwoord instellen)** voor uw account en voeg een wachtwoord toe voor uw gebruikersinlogaccount.

Voor Windows Server 2008 en Windows Server 2008 R2:

1. Klik op **Start — Control Panel (Configuratiescherm)**.
2. Klik op **User Accounts (Gebruikersaccounts)**.
3. Klik op **User Accounts (Gebruikersaccounts)**.

4. Klik op **Create a password (Een wachtwoord instellen)** voor uw account en voeg een wachtwoord toe voor uw gebruikersinlogaccount.

Voor Mac OS X 10.4/10.5/10.6

1. Klik op **System Preferences (Systeemvoorkeuren) — Accounts**.
2. Uw account selecteren.
3. Selecteer **Change Password (Wachtwoord wijzigen)**.
4. Vul een wachtwoord in voor uw gebruikersinlogaccount in **New Password (Nieuw wachtwoord) (New password (Nieuw wachtwoord))** voor Mac OS X 10.6).
5. Voer het wachtwoord opnieuw in, in **Verify (Bevestigen)**.
6. Klik op **Change Password (Wachtwoord wijzigen)**.

Nadat u een inloggebruikersnaam en wachtwoord heeft bevestigd, gaat u naar “Specificeer een bestemming om het document op te slaan” op pagina 198.

Wanneer FTP gebruiken

de functie Scannen naar computer/server vereist een gebruikersnaam en een wachtwoord. Neem contact op met uw systeembeheerder voor uw gebruikersnaam en wachtwoord.

Specificeer een bestemming om het document op te slaan

Wanneer SMB gebruiken

Deel een map om het gescande document in op te slaan via de volgende procedure.

Voor Windows XP Home Edition:

1. Maak een map aan in de gewenste directory op uw computer (Voorbeeld van een mapnaam, **MyShare**).
2. Klik met uw rechtermuisknop op de map en selecteer **Properties (Eigenschappen)**.
3. Klik op het tabblad **Sharing (Delen)** en selecteer **Share this folder on the network (Deze map op het netwerk delen)**.

4. Vul een gedeelde naam in, in het vakje **Share name (Sharenaam)**.

Opmerking:

Schrijf deze gedeelde naam op omdat u deze naam in de volgend instellingsprocedure zult gebruiken.

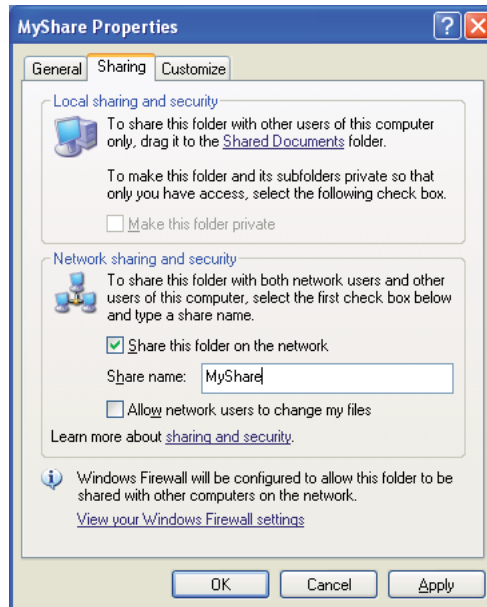

Opmerking:

Wanneer het volgende scherm verschijnt, klikt u op **If you understand the security risks but want to share files without running the wizard, click here (Klik hier als u het beveiligingsrisico kent maar bestanden wilt delen zonder de wizard te gebruiken)**, selecteer dan **Just enable file sharing (Bestandsdeling inschakelen)**, en klik vervolgens op **OK**.

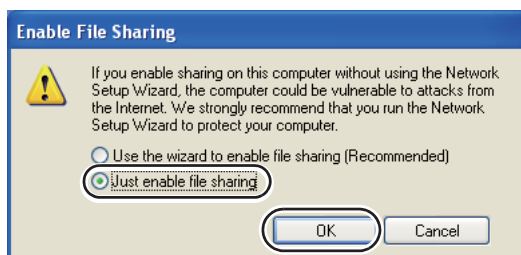
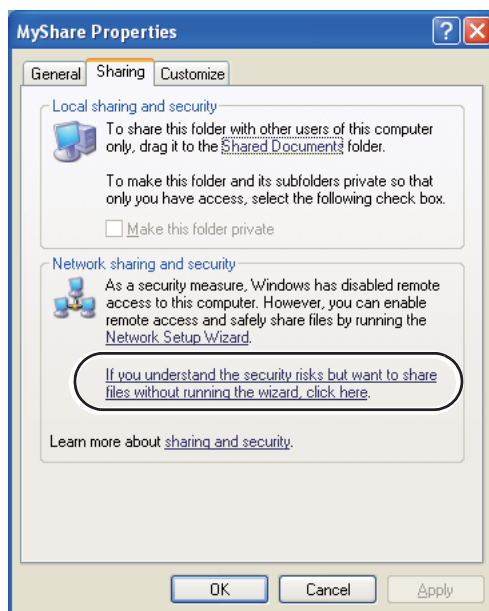

5. Selecteer **Allow network users to change my files (Netwerkgebruikers toestaan mijn bestanden te wijzigen)**.
6. Klik op **Apply (Toepassen)**, en klik dan op **OK**.

Opmerking:

Voor het toevoegen van submappen, maakt u nieuwe mappen aan in de deelmap die u heeft aangemaakt.

Bijvoorbeeld: Mapnaam, **MyShare**, Naam van de map van het tweede niveau: **MyPic**, Naam van de map van het derde niveau: **John**

U ziet nu **MyShare\MyPic\John** in uw directory

Ga naar “De printerinstellingen configureren” op pagina 211 nadat u een map heeft aangemaakt.

Voor Windows XP Professional Edition:

1. Maak een map aan in de gewenste directory op uw computer (Voorbeeld van een mapnaam, **MyShare**) en dubbelklik op de map.
2. Selecteer **Folder Options (Mapopties)** in **Tools (Extra)**.

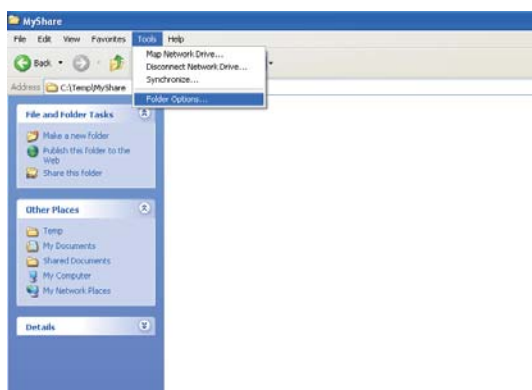

3. Klik op het tabblad **View (Weergeven)**, en deselecteer dan het keuzevakje **Use simple file sharing (Recommended) (Eenvoudige bestandsdeling gebruiken) (Aanbevolen)**

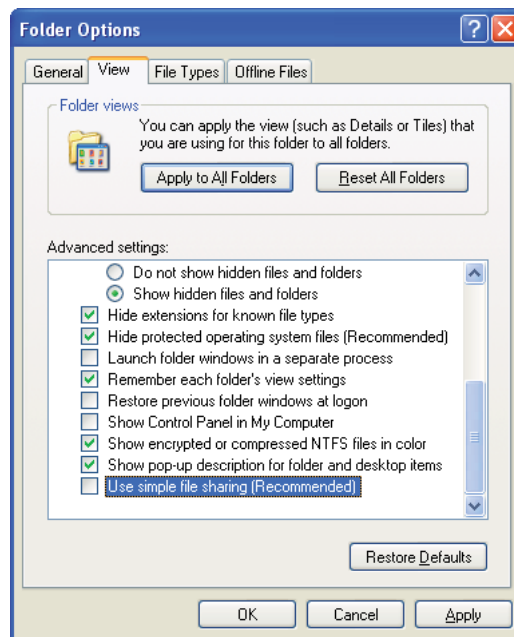

4. Klik op **OK**, en sluit dan het venster.
5. Klik met uw rechtermuisknop op de map en selecteer **Properties (Eigenschappen)**.
6. Selecteer het tabblad **Sharing (Delen)** en selecteer **Share this folder (Deze map delen)**.
7. Vul een gedeelde naam in, in het vakje **Share name (Sharenaam)**.

Opmerking:

Schrijf deze gedeelde naam op omdat u deze naam in de volgend instellingsprocedure zult gebruiken.

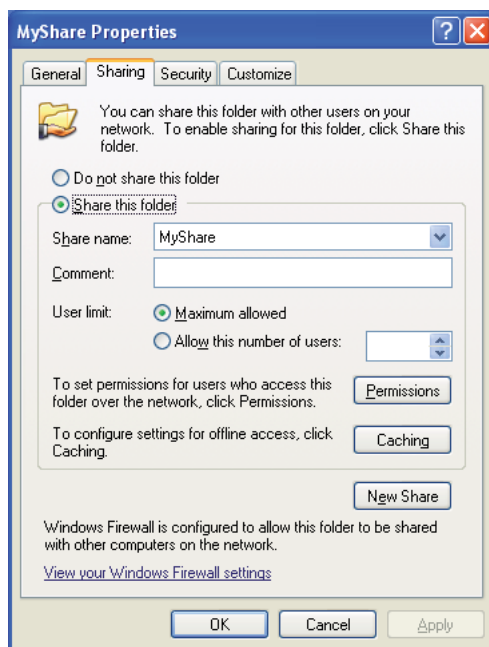

8. Klik op **Permissions (Machtigingen)** om een schrijfmachtiging voor deze map aan te maken.
9. Klik op **Add (Toevoegen)**.
10. Zoek de gebruikersinlognaam door te klikken op **Advanced (Geavanceerd)**, of voer de gebruikersinlognaam in, in het vakje **Enter the object names to select (Geef de objectnamen op)** en klik op **Check Names** om te bevestigen (Voorbeeld van een gebruikersinlognaam, **MySelf**).

Opmerking:

Gebruik niet **Everyone (Iedereen)** als gebruikersinlognaam.

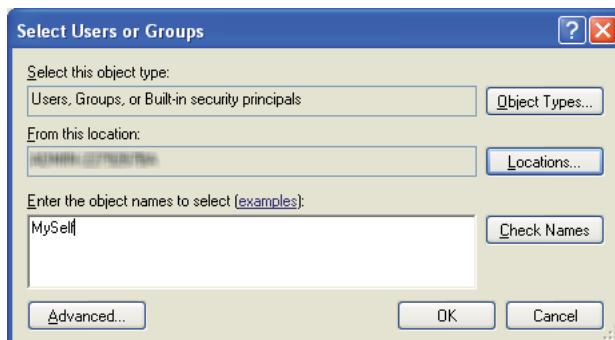

11. Klik op **OK**.
12. Klik op de gebruikersinlognaam die u zojuist heeft ingevoerd. Selecteer het keuzevakje **Full Control (Volledige bevoegdheid)**. Hiermee krijgt u toestemming om het document naar deze map te versturen.

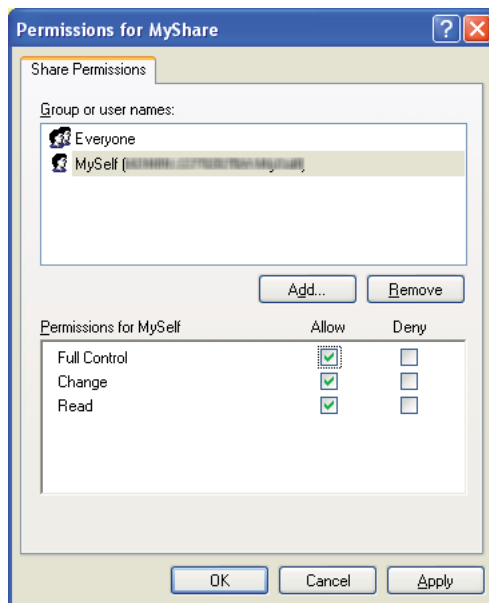

13. Klik op **OK**.
14. Klik op **Apply (Toepassen)**, en klik dan op **OK**.

Opmerking:

Voor het toevoegen van submappen, maakt u nieuwe mappen aan in de deelmap die u heeft aangemaakt.

Bijvoorbeeld: Mapnaam: **MyShare**, Naam van de map van het tweede niveau: **MyPic**, Naam van de map van het derde niveau: **John**

U ziet nu **MyShare\MyPic\John** in uw directory.

Ga naar “De printerinstellingen configureren” op pagina 211 nadat u een map heeft aangemaakt.

Voor Windows Server 2003

1. Maak een map aan in de gewenste directory op uw computer (Voorbeeld van een mapnaam, **MyShare**).
2. Klik met uw rechtermuisknop op de map en selecteer **Properties (Eigenschappen)**.

3. Klik op het tabblad **Sharing (Delen)** en selecteer **Share this folder (Deze map delen)**.
4. Vul een gedeelde naam in, in het vakje **Share name (Sharenaam)**.

Opmerking:

Noteer deze gedeelde naam omdat u deze naam in de volgende instellingsprocedure dient te gebruiken.

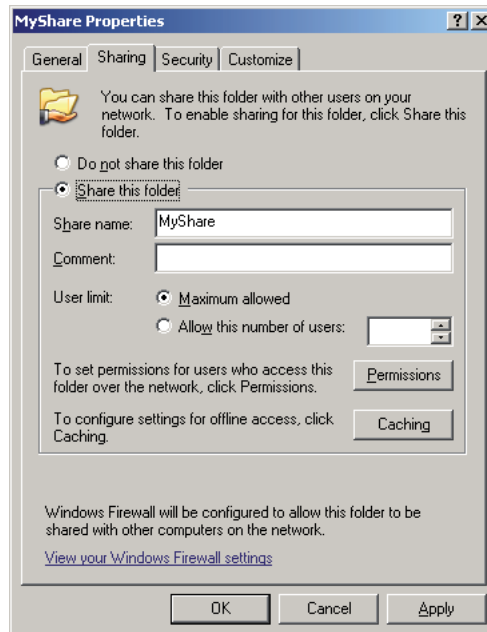

5. Klik op **Permissions (Machtigingen)** om een schrijfmachtiging voor deze map te geven.
6. Klik op **Add (Toevoegen)**.
7. Zoek de gebruikersinlognaam door te klikken op **Advanced (Geavanceerd)**, of voer de gebruikersinlognaam in, in het vakje **Enter the object names to select (Geef de objectnamen op)** en klik op **Check Names** om te bevestigen (Voorbeeld van een gebruikersinlognaam, **MySelf**).

Opmerking:

Gebruik niet **Everyone (Iedereen)** als gebruikersinlognaam.

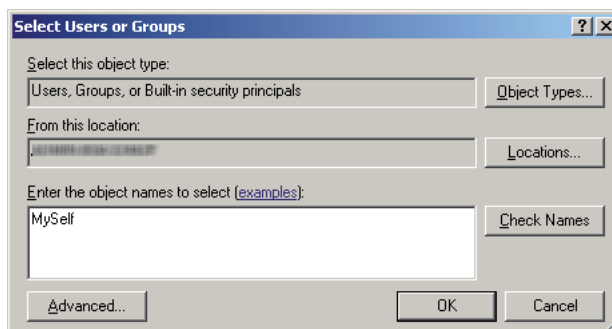

8. Klik op **OK**.
9. Klik op de gebruikersinlognaam die u zojuist heeft ingevoerd. Selecteer het keuzevakje **Full Control (Volledige bevoegdheid)**. Hiermee krijgt u toestemming om het document naar deze map te versturen.

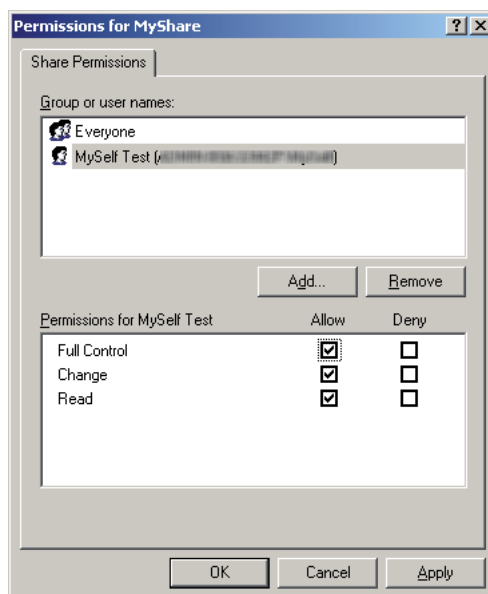

10. Klik op **OK**.
11. Configureer zo nodig, overige instellingen en klik op **Apply (Toepassen)** en klik vervolgens op **OK**.

Opmerking:

Voor het toevoegen van submappen, maakt u nieuwe mappen aan in de deelmap die u heeft aangemaakt.

Bijvoorbeeld: Mapnaam: **MyShare**, Naam van de map van het tweede niveau: **MyPic**, Naam van de map van het derde niveau: **John**

U ziet nu **MyShare\MyPic\John** in uw directory.

Ga naar “De printerinstellingen configureren” op pagina 211 nadat u een map heeft aangemaakt.

Voor Windows Vista, Windows 7, Windows Server 2008, Windows Server 2008 R2

1. Maak een map aan in de gewenste directory op uw computer (Voorbeeld van een mapnaam, **MyShare**).
2. Klik met uw rechtermuisknop op de map en selecteer **Properties (Eigenschappen)**.
3. Klik op het tabblad **Sharing (Delen)** en selecteer vervolgens op **Advanced Sharing (Geavanceerd delen)**.

Voor Windows Vista, klik wanneer het dialoogvenster **User Account Control (Gebruikersaccountbeheer)** verschijnt op **Continue (Doorgaan)**.

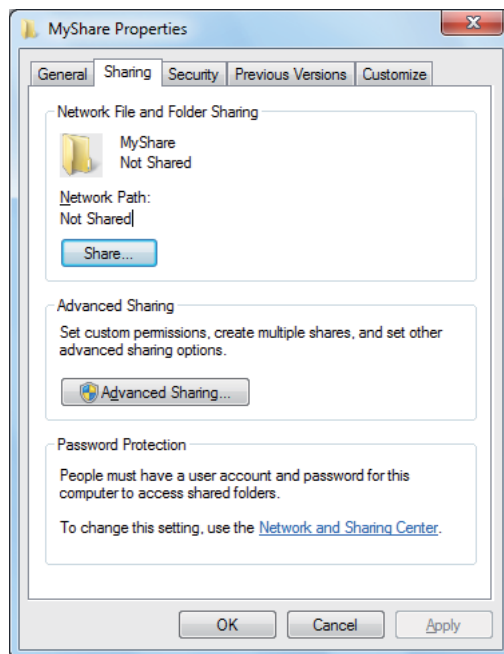

4. Vink het selectievakje **Share this folder (Deze map delen)** aan.

- Vul een gedeelde naam in, in het vakje **Share name (Sharenaam)**.

Opmerking:

Noteer deze gedeelde naam omdat u deze naam in de volgende instellingsprocedure dient te gebruiken.

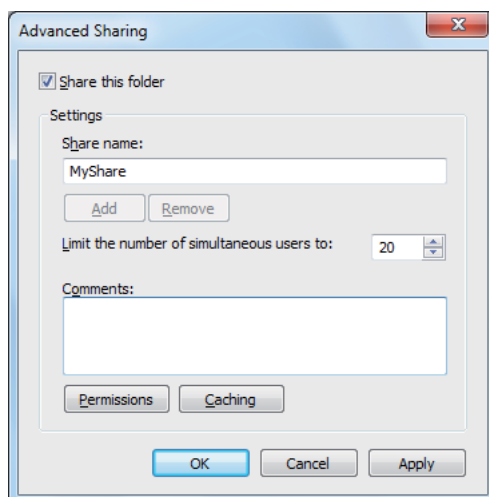

- Klik op **Permissions (Machtigingen)** om een schrijfmachtiging voor deze map te geven.
- Klik op **Add (Toevoegen)**.
- Zoek de gebruikersinlognaam door te klikken op **Advanced (Geavanceerd)**, of voer de gebruikersinlognaam in, in het vakje **Enter the object names to select (Geef de objectnamen op)** en klik op **Check Names** om te bevestigen (Voorbeeld van een gebruikersinlognaam, **MySelf**).

Opmerking:

Gebruik niet **Everyone (Iedereen)** als gebruikersinlognaam.

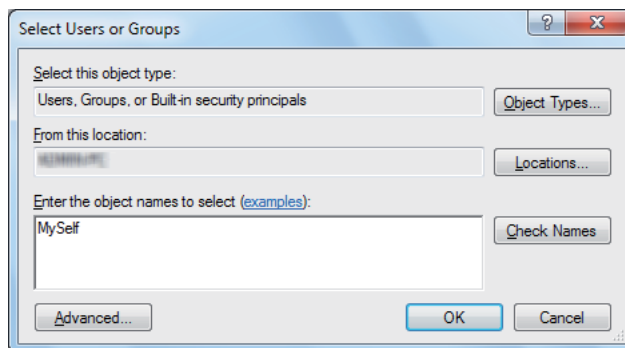

9. Klik op **OK**.
10. Klik op de gebruikersinlognaam die u zojuist heeft ingevoerd. Selecteer het keuzevakje **Full Control (Volledige bevoegdheid)**. Hiermee krijgt u toestemming om het document naar deze map te versturen.

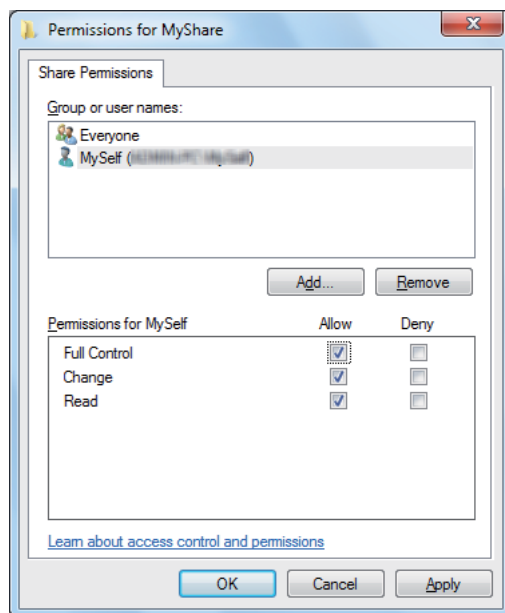

11. Klik op **OK**.
12. Klik op **OK** om het dialoogvenster **Advanced Sharing (Geavanceerd delen)** te verlaten.
13. Klik op **Close (Afsluiten)**.

Opmerking:

Voor het toevoegen van submappen, maakt u nieuwe mappen aan in de deelmap die u heeft aangemaakt.

Bijvoorbeeld: Mapnaam: **MyShare**, Naam van de map van het tweede niveau: **MyPic**, Naam van de map van het derde niveau: **John**

U ziet nu **MyShare\MyPic\John** in uw directory.

Ga naar “De printerinstellingen configureren” op pagina 211 nadat u een map heeft aangemaakt.

Voor Mac OS X 10.4:

1. Selecteer **Home** in het **Go (Start)** menu.

2. Dubbelklik op **Public (Openbaar)**.
3. Maak een map aan (Voorbeeld van een mapnaam, **MyShare**).

Opmerking:

Noteer de mapnaam omdat u deze naam in de volgende instellingsprocedure dient te gebruiken.

4. Open **System Preferences (Systeemvoorkeuren)**, en klik dan op **Sharing (Delen)**.
5. Selecteer het keuzevakje **Personal File Sharing (Delen van persoonlijke bestand)** en het keuzevakje **Windows Sharing (Delen van venster)**.

Voor Mac OS X 10.5/10.6:

1. Maak een map aan in de gewenste directory op uw computer (Voorbeeld van een mapnaam, **MyShare**).

Opmerking:

Noteer de mapnaam omdat u deze naam in de volgende instellingsprocedure dient te gebruiken.

2. Selecteer de aangemaakte map en selecteer dan **Get Info (Info)** in het **File (Bestand)** menu.
3. Selecteer het keuzevakje **Shared Folder (Gedeelde map) (Shared folder (Gedeelde map)** voor Mac OS X 10.6).
4. Open **Sharing & Permissions (Delen en machtigingen)**.
5. Klik op het plus (+) teken.
6. Specificeer een account dat u wilt delen en klik dan op **Select (Selecteren)**.
7. Stel het **Privilege (Recht)** van het account in op **Read & Write (Lezen en schrijven)**.
8. Herhaal stappen 5 tot 7 zo nodig en sluit het venster.
9. Open **System Preferences (Systeemvoorkeuren)**, en klik dan op **Sharing (Delen)**.
10. Selecteer het keuzevakje **File Sharing (Bestand delen)** en klik op **Options (Opties)**.
11. Selecteer het keuzevakje **Share files and folders using SMB (Bestanden en mappen delen via SMB) (Share files and folders using SMB (Windows) (Bestanden en mappen delen via SMB (Windows))** voor Mac OS X 10.6) en uw accountnaam.

12. Voer uw wachtwoord in, en klik dan op **OK**.

13. Klik op **Done (Gereed)**.

Wanneer FTP gebruiken

Voor een bestemming om het document op te slaan, neemt u contact op met uw systeembeheerder.

De printerinstellingen configureren

U kunt de printerinstellingen configureren om de functie Scannen naar Server/Computer te gebruiken met het EpsonNet Config of Adresboekbewerker.

De volgende procedure gebruikt Windows XP als een voorbeeld.

Lanceer vanaf EpsonNet Config

1. Uw webbrowser lanceren.
2. Voer het IP-adres van de printer in de adresbalk in, en druk dan op de **Enter**-toets.

De webpagina van de printer verschijnt.

Opmerking:

Voor informatie over het controleren van het IP-adres van de printer, zie “De IP-instellingen verifiëren” op pagina 52

3. Klik op het **Address Book (Adresboek)** tabblad.

Als een gebruikersnaam en een wachtwoord nodig zijn, vul dan de juiste gebruikersnaam en wachtwoord in.

Opmerking:

De standaard ID en wachtwoord zijn beide leeg (LEEG).

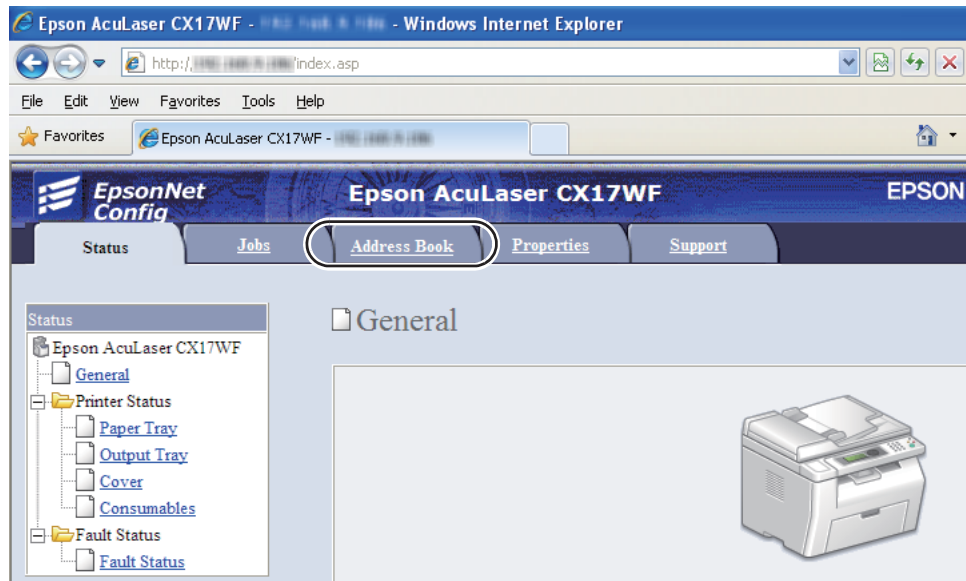

4. Klik onder **Network Scan (Comp./Serv.) (Scannen via netwerk (comp./serv.))**, op **Computer/Server Address Book (Adresboek computer/server)**.
5. Selecteer een ongebruikt nummer en klik op **Add (Toevoegen)**.

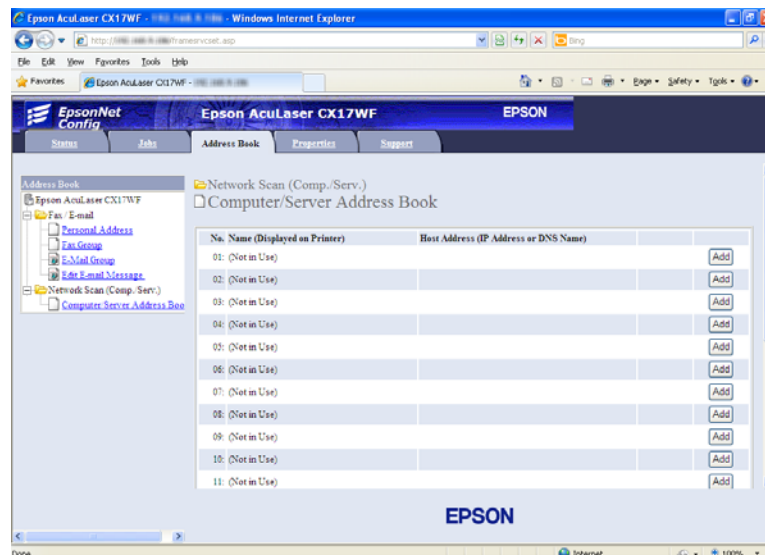

De **Add Network Scan Address (Netwerkscanadres toevoegen)** pagina verschijnt.

No.	01
1	Name (Displayed on Printer) <input type="text"/>
2	Network Type <input type="text" value="* Sever FTP"/>
3	Host Address (IP Address or DNS Name) <input type="text"/>
4	Port Number <input type="text" value="FTP(21, 5000 - 65535), SMB(139, 5000 - 65535)"/>
5	Login Name (if required by host) <input type="text"/>
6	Login Password <input type="text"/>
7	Re-enter Password <input type="text"/>
8	Name of Shared Directory <input type="text"/> e.g. SMB(Share, Sharedfolder)
9	Subdirectory Path (optional) <input type="text"/>

Vul de informatie als volgt in om de velden in te vullen:

1	Name (Displayed on Printer) (Naam (weergegeven op printer))	Vul een vriendelijke naam in die u wilt laten verschijnen op het Address Book (Adresboek).
2	Network Type (Netwerktype)	Selecteer Computer SMB indien u het document opslaat in een gedeelde map van uw computer. Selecteer Server FTP indien u een FTP server gebruikt.
3	Host Address (IP Address or DNS Name) (Hostadres (IP-adres of DNS-naam))	Voer een servernaam of IP-adres in van uw computer of de FTP server die u heeft gedeeld. Het volgende zijn voorbeelden: <input type="checkbox"/> Voor Server FTP : Servernaam: myhost.voorbeeld.com (myhost: hostnaam, voorbeeld.com: domeinnaam) IP-adres: 192.168.1.100 <input type="checkbox"/> Voor Computer SMB : Servernaam: myhost IP-adres: 192.168.1.100
4	Port Number (Aansluitingsnummer)	Voer het serverpoortnummer in. Indien u niet zeker bent, kunt u een standaard waarde invullen van 139 voor SMB en 21 voor FTP.

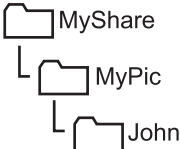
5	Login Name (if required by host) (Aanmeldingsnaam (indien vereist door host))	Vul de gebruikersaccountnaam in die toegang heeft tot de gedeelde map op uw computer of FTP server.
6	Login Password (Aanmeldingswachtwoord)	Voer het wachtwoord in dat overeenkomt met bovenstaande inlognaam. Opmerking: Een leeg wachtwoord is niet geldig in de functie Scannen naar computer. Zorg ervoor dat u een geldig wachtwoord heeft voor het gebruikerinlogaccount. (Zie "Een inlognaam en een wachtwoord bevestigen" op pagina 196 voor informatie over het toevoegen van een wachtwoord in uw gebruikersinlogaccount.)
7	Re-enter Password (Wachtwoord opnieuw invoeren)	Voer uw wachtwoord opnieuw in.
8	Name of Shared Directory (Naam gedeelde map)	Uitsluitend voor Computer SMB . Voer de deelnaam van de map in op het Windows besturingssysteem om het gescande document op te slaan op de computer van de ontvanger. Voer de mapnaam in op de Mac OS om het gescande document op te slaan op de computer van de ontvanger.
9	Subdirectory Path (optional) (Pad submap (optioneel))	Voor Computer SMB Laat de ruimte leeg om het gescande document direct in de deelmap op te slaan zonder en submap aan te maken. Voer het pad als volgt in om het gescande document op te slaan in de map die u heeft aangemaakt onder de deelmap. Bijvoorbeeld: Gedeelde mapnaam: MyShare , Naam van de map van het tweede niveau: MyPic , Naam van de map van het derde niveau: John U ziet nu MyShare\MyPic\John in uw directory.  <pre>graph TD A[MyShare] --> B[MyPic] B --> C[John]</pre> Voer in dit geval het volgende item in. Serverpad: \MyPic\John Voor Server (FTP) Voer het serverpad in waar het gescande document moet worden opgeslagen.

Ga naar "Het gescande bestand naar het netwerk versturen" op pagina 218 nadat u de instellingen heeft geconfigureerd.

Van de Adresboekbewerker

1. Klik op **start** — **All Programs (Alle programma's)** — **EPSON** — your printer (uw printer)— **Address Book Editor (Adresboek-editor)**.

Opmerking:

- Het venster voor het selecteren van een apparaat verschijnt, als de meervoudige fax drivers worden geïnstalleerd op uw computer. In dit geval klikt u op de naam van de gewenste printer die staat vermeld in **Device Name (Apparaatnaam)**.*
 - Het **Enter Password (Voer wachtwoord in)** venster verschijnt als Panel Lock Set (Paneelverrend. ingesteld) is ingesteld op Enable (Inschakelen). In dit geval voert u het wachtwoord in dat u heeft opgegeven, en klikt u op **OK**.*
2. Klik op **OK** in het “Retrieval Successful (Ophalen gelukt)” berichtvenster.
 3. Klik op **Tool (Gereedschap)** — **New (Device Address Book) (Nieuw (Apparaat-adresboek))** — **Server**.

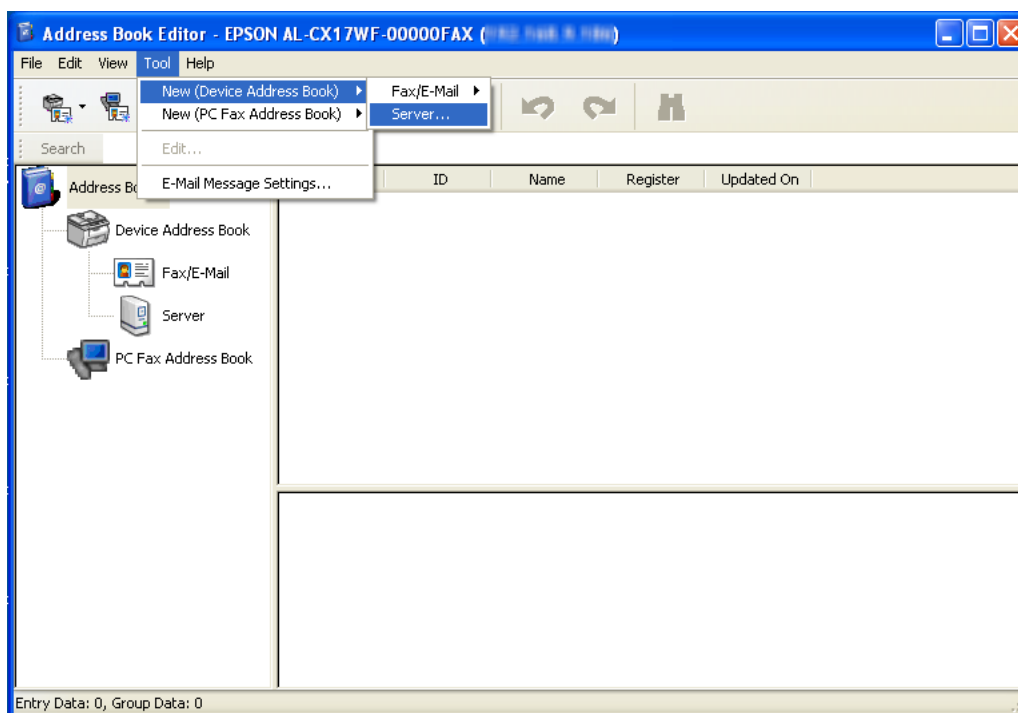

Het **Server Address (Server-adres)** dialoogvenster verschijnt.

Vul de informatie als volgt in om de velden in te vullen:

1	Name (Naam)	Vul een vriendelijke naam in die u wilt laten verschijnen op het Address Book (Adresboek).
2	Server Type (Server-type)	Selecteer Computer indien u het document opslaat in een gedeelde map van uw computer. Selecteer Server indien u een FTP server gebruikt.
3	Computer Settings wizard (Wizard Computerinstellingen)	Uitsluitend voor Computer . Door te klikken op de toets wordt het wizardscherm geopend dat u door verschillende stappen zal leiden. Als u klaar bent met de stappen in de wizard, worden de instellingen voor Server Address (Server-adres) automatisch geconfigureerd. Voor meer informatie klikt u op de Help -toets.

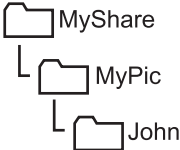
4	Server Name / IP Address (Servernaam / IP-adres)	<p>Voer een servernaam of IP-adres in van uw computer of de FTP server die u heeft gedeeld.</p> <p>Het volgende zijn voorbeelden:</p> <p><input type="checkbox"/> Voor Computer: Servernaam: myhost IP-adres: 192.168.1.100</p> <p><input type="checkbox"/> Voor Server: Servernaam: myhost.voorbeeld.com (myhost: hostnaam, voorbeeld.com: domeinnaam) IP-adres: 192.168.1.100</p>
5	Share Name (Gedeelde naam)	<p>Uitsluitend voor Computer.</p> <p>Voer de naam van de gedeelde map in op computer van de ontvanger.</p>
6	Path (Pad)	<p>Voor Computer</p> <p>Laat de ruimte leeg om het gescande document direct in de deelmap op te slaan zonder een submap aan te maken.</p> <p>Voer het pad als volgt in om het gescande document op te slaan in de map die u heeft aangemaakt onder de deelmap.</p> <p>Bijvoorbeeld: Gedeelde mapnaam: MyShare, Naam van de map van het tweede niveau: MyPic, Naam van de map van het derde niveau: John</p> <p>U ziet nu MyShare\MyPic\John in uw directory.</p> <div data-bbox="954 1151 1134 1300" style="text-align: center;">  <pre> graph TD MS[MyShare] --- MP[MyPic] MP --- J[John] </pre> </div> <p>Voer in dit geval het volgende item in.</p> <p>Pad: \MyPic\John</p> <p>Voor Server</p> <p>Voer het pad in waar het gescande document moet worden opgeslagen.</p>
7	Login Name (Aanmeldingsnaam)	<p>Vul de gebruikersaccountnaam in die toegang heeft tot de gedeelde map op uw computer of FTP server.</p>

8	Login Password (Aanmeldingswachtwoord)	Voer het wachtwoord in dat overeenkomt met bovenstaande inlognaam. Opmerking: Een leeg wachtwoord is niet geldig in de functie Scannen naar Server/computer. Zorg ervoor dat u een geldig wachtwoord heeft voor het gebruikerinlogaccount. (Zie "Een inlognaam en een wachtwoord bevestigen" op pagina 196 voor informatie over het toevoegen van een wachtwoord in uw gebruikersinlogaccount.)
9	Confirm Login Password (Aanmeldingswachtwoord bevestigen)	Voer uw wachtwoord opnieuw in.
10	Port Number (Aansluitingsnummer)	Voer het poortnummer in. Indien u niet zeker bent, kunt u een standaard waarde invullen van 139 voor SMB en 21 voor FTP.

Ga naar "Het gescande bestand naar het netwerk versturen" op pagina 218 nadat u de instellingen heeft geconfigureerd.

Het gescande bestand naar het netwerk versturen

1. Laad het document(en) met de afdrukkzijde omhoog en de bovenhoek eerst in de ADF of plaats een enkel document met de afdrukkzijde omlaag op de documentglasplaat.

Zie ook:

- "Kopieën maken vanaf de ADF (uitsluitend Epson AcuLaser CX17NF/CX17WF)" op pagina 169
- "Kopieën maken vanaf het documentglas" op pagina 167

2. Druk op de **SCAN** toets.
3. Selecteer **Scan to Network** (Scan naar netwerk), en druk op de **OK** toets.
4. Selecteer **Scan to** (Scan naar), en druk op de **OK** toets.
5. Selecteer **Computer(Network)** (Computer (netwerk)) of **Server(FTP)** (Server (FTP)), of **Search Address Book** (Zoeken in Adresboek), en druk dan op de **OK** toets.

Computer(Network) (Computer (netwerk)): Slaat de gescande afbeelding op de computer op met het SMB protocol.

Server(FTP) (Server (FTP)): Slaat de gescande afbeelding op de server op met het FTP protocol.

Search Address Book (Zoeken in Adresboek): Selecteer het serveradres dat is geregistreerd in Address Book (Adresboek).

6. Selecteer de bestemming voor het opslaan van het gescande bestand en druk dan op de **OK** toets.
7. Selecteer de scanopties zoals vereist.
8. Druk op de **Start** toets om de gescande beelden te versturen.

Scannen naar een USB-opslagapparaat

Met de functie Scan to USB Memory (Scan naar USB-geheugen) kunt u documenten scannen en de gescande gegevens opslaan op een USB-opslagapparaat. Voor het scannen van documenten en om ze op te slaan volgt u de onderstaande stappen:

1. Voor de Epson AcuLaser CX17NF/CX17WF, laad u het document(s) omhoog gericht met de bovenrand eers in de ADF op plaatst u een enkel document omlaag gericht op de documentglasplaat en sluit u de documentklep.

Voor de Epson AcuLaser CX17, plaatst u één enkel document met de afdrukkzijde omlaag op het documentglas en sluit u de documentklep.

Zie ook:

- “Kopieën maken vanaf de ADF (uitsluitend Epson AcuLaser CX17NF/CX17WF)” op pagina 169
 - “Kopieën maken vanaf het documentglas” op pagina 167
2. Plaats een USB-opslagapparaat in de USB-poort aan de voorkant van uw printer.

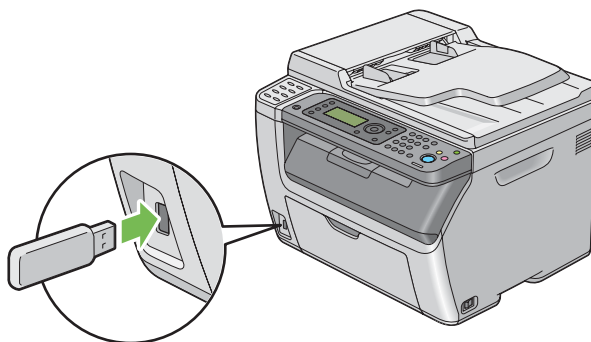

USB Memory (USB-geheugen) verschijnt.

3. Selecteer Scan to (Scan naar), en druk op de **OK** toets.
4. Selecteer Save to USB Drive (Opslaan op USB-Fen) of een map om een bestand op te slaan en druk dan op de **OK** toets.
5. Selecteer de scanopties zoals vereist.
6. Druk op de **Start** toets.

Als de scan is voltooid, verzoekt het scherm u om een andere pagina. Selecteer No (Nee) of Yes (Ja), en druk op de **OK** toets.

Indien u Yes (Ja) selecteert, selecteert u Continue (Doorgaan) of Cancel (Annuleren), en drukt dan op de **OK** toets.

Een e-mail versturen met een gescande afbeelding (uitsluitend Epson AcuLaser CX17NF/CX17WF)

Om een e-mail met als bijlage het gescande beeld van uw printer te versturen, volgt u de onderstaande stappen:

- Zet de e-mail op Address Book (Adresboek) via het EpsonNet Config. Zie “Een fax/e-mail instellen Address Book (Adresboek)” op pagina 220 voor meer informatie.

Een fax/e-mail instellen Address Book (Adresboek)

De volgende procedure gebruikt Windows XP als een voorbeeld.

1. Uw webbrowser lanceren.
2. Voer het IP-adres van de printer in de adresbalk in, en druk dan op de **Enter**-toets.

De webpagina van de printer verschijnt.

Opmerking:

Voor informatie over het controleren van het IP-adres van de printer, zie “De IP-instellingen verifiëren” op pagina 52

- Klik op het **Address Book (Adresboek)** tabblad.

Als een gebruikersnaam en een wachtwoord nodig zijn, vul dan de juiste gebruikersnaam en wachtwoord in.

Opmerking:

De standaard ID en wachtwoord zijn beide leeg (LEEG).

- Klik onder **Fax / E-mail (Fax/e-mail)**, op **Personal Address (Persoonlijk adres)**.

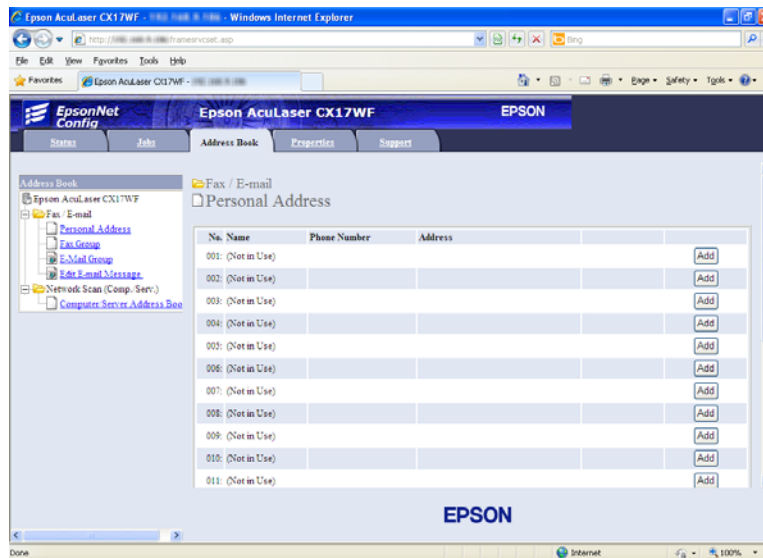

- Selecteer een ongebruikt nummer en klik op **Add (Toevoegen)**.

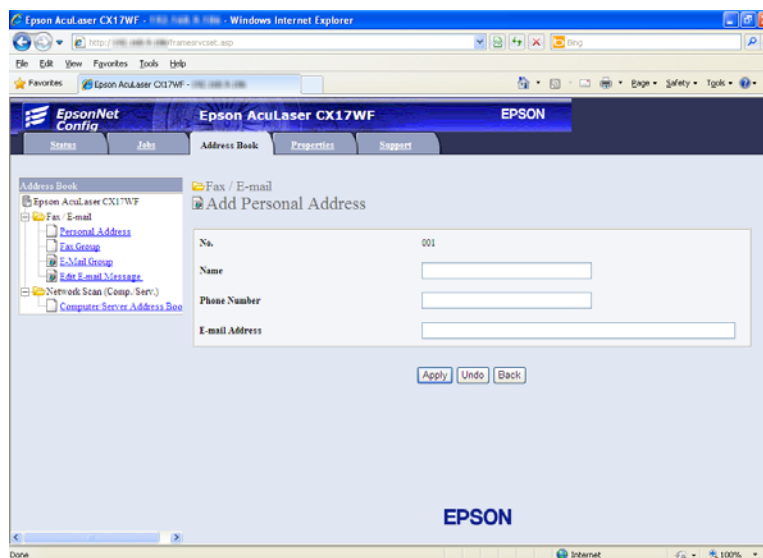

De **Add Personal Address (Persoonlijk adres toevoegen)** pagina verschijnt.

6. Voer een naam, telefoonnummer en e-mailadres in, in de **Name (Naam)**, **Phone Number (Telefoonnummer)** en **E-mail Address (E-mail adres)** velden.
7. Klik op de **Apply (Toepassen)**-toets.

Een e-mail versturen met het gescand bestand

Opmerking:

Om de functie scannen naar e-mail te gebruiken, dient u eerst uw SMTP (Simple Mail Transfer Protocol) serverinformatie in te stellen. SMTP is een protocol voor het versturen van e-mail. Voor meer informatie, raadpleegt u de Installatiehandleiding.

1. Laad het document(en) met de afdrukzijde omhoog en de bovenhoek eerst in de ADF of plaats een enkel document met de afdrukzijde omlaag op de documentglasplaat.

Zie ook:

- “Kopieën maken vanaf de ADF (uitsluitend Epson AcuLaser CX17NF/CX17WF)” op pagina 169
- “Kopieën maken vanaf het documentglas” op pagina 167

2. Druk op de **➤ (SCAN)** toets.
3. Selecteer **Scan to E-Mail (Scan naar e-mail)**, en druk op de **OK** toets.
4. Selecteer **E-Mail to (E-mail naar)**, en druk op de **OK** toets.
5. Selecteer de instelling die hieronder staat vermeld en druk dan op de **OK** toets.

Keypad (Toetsenblok): Vul het e-mailadres direct in en druk op de **OK** button.

Address Book (Adresboek): Selecteer het e-mailadres dat staat geregistreerd in de e-mail Address Book (Adresboek), en druk dan op de **OK** toets.

E-Mail Group (E-mailgroep): Selecteer de e-mailgroep die staat geregistreerd in de e-mailgroepen en druk op de **OK** toets.

Search Address Book (Zoeken in Adresboek): Voer een tekst in om te zoeken vanaf de e-mail Address Book (Adresboek), en druk dan op de **OK** toets. Selecteer het e-mailadres uit de lijst en druk dan op de **OK** toets.

Opmerking:

Gebruikers dienen te zijn geregistreerd voordat u Address Book (Adresboek) kunt selecteren op het bedieningspaneel.

6. Selecteer de scanopties zoals vereist.
7. Druk op de **Start** toets om een e-mail te versturen.

De scanopties aanpassen

Standaard scaninstellingen aanpassen

Voor een volledige lijst van alle standaard instellingen, zie “Defaults Settings (Standaardinst.)” op pagina 296.

Het gescande beeldbestandtype instellen

Het bestandstype van het gescande beeld specificeren:

1. Druk op de **SYSTEEM** toets.
2. Selecteer Defaults Settings (Standaardinst.), en druk op de **OK** toets.
3. Selecteer Scan Defaults (Standaardinst. Scannen.), en druk op de **OK** toets.
4. Selecteer File Format (Bestandsindeling), en druk op de **OK** toets.
5. Selecteer het type en druk op de **OK** toets.

Beschikbare types:

- PDF (fabrieksstandaard)
- TIFF
- JPEG

De kleurmodus instellen

U kunt een afbeelding in kleur of in zwart/wit scannen. Kiezen voor zwart/wit vermindert de bestandsgrootte van gescande afbeeldingen aanzienlijk. Een gescande afbeelding in kleur zal een groter bestandsformaat hebben dan dezelfde afbeelding die is gescand in zwart/wit.

1. Druk op de **SYSTEEM** toets.
2. Selecteer `Defaults Settings (Standaardinst.)`, en druk op de **OK** toets.
3. Selecteer `Scan Defaults (Standaardinst. Scannen.)`, en druk op de **OK** toets.
4. Selecteer `Color (Kleur)`, en druk op de **OK** toets.
5. Selecteer een van de volgende opties, en druk dan op de **OK** toets.
 - `Black & White (Zwart-wit)`: Scant in zwart/wit-modus. Dit is alleen beschikbaar indien `File Format (Bestandsindeling)` is ingesteld op PDF of TIFF.
 - `Color (Kleur)`: Scant in kleurmodus. (fabrieksstandaard)

De scanresolutie instellen

U kunt mogelijk de scanresolutie willen wijzigen afhankelijk van de manier waarop u het gescande beeld wilt gebruiken. Scanresolutie heeft invloed op zowel het formaat als de beeldkwaliteit van het gescande beeldbestand. Hoe hoger de scanresolutie, hoe groter het bestandsformaat.

De scanresolutie selecteren:

1. Druk op de **SYSTEEM** toets.
2. Selecteer `Defaults Settings (Standaardinst.)`, en druk op de **OK** toets.
3. Selecteer `Scan Defaults (Standaardinst. Scannen.)`, en druk op de **OK** toets.
4. Selecteer `Resolution (Resolutie)`, en druk op de **OK** toets.
5. Selecteer een van de volgende opties en druk dan op de **OK** toets:
 - `200 × 200dpi`: Produceert de laagste resolutie en het kleinste bestandsformaat. (fabrieksstandaard)
 - `300 × 300dpi`: Produceert een gemiddelde resolutie en een gemiddeld bestandsformaat.

- 400 × 400dpi: Produceert een hoge resolutie en een hoog bestandsformaat.
- 600 × 600dpi: Produceert de hoogste resolutie en het hoogste bestandsformaat.

Het originele formaat instellen

Het formaat van het origineel specificeren:

1. Druk op de **SYSTEEM** toets.
2. Selecteer Defaults Settings (Standaardinst.), en druk op de **OK** toets.
3. Selecteer Scan Defaults (Standaardinst. Scannen.), en druk op de **OK** toets.
4. Selecteer Document Size (Documentformaat), en druk op de **OK** toets.
5. Selecteer een specifiek papierformaat om het te scannen gebied te bepalen en druk dan op de **OK** toets.

De standaard fabrieksinstelling is A4 (210 × 297mm) (A4 (210 × 297 mm)).

Automatisch onderdrukken van achtergrondvariaties

Bij het scannen van documenten met een donkere achtergrond zoals kranten, detecteert de printer automatisch de achtergrond en maakt deze lichter bij het uitvoerne van de afbeelding.

Automatisch onderdrukken aan/uitzetten:



1. Druk op de **SYSTEEM** toets.
2. Selecteer Defaults Settings (Standaardinst.), en druk op de **OK** toets.
3. Selecteer Scan Defaults (Standaardinst. Scannen.), en druk op de **OK** toets.
4. Selecteer Auto Exposure (Autom. belichting), en druk op de **OK** toets.
5. Selecteer On (Aan) of Off (Uit), en druk dan op de **OK** toets.

De standaard fabrieksinstelling is On (Aan).



De scaninstellingen voor een individuele taak wijzigen

Scannen naar een computer

Een scaninstelling tijdelijk wijzigen bij het scannen naar een computer:







1. Druk op de  (**SCAN**) toets.
2. Voor de Epson AcuLaser CX17NF/CX17WF, selecteert u de scanbestemming en drukt u dan op de  toets.

Selecteer voor de Epson AcuLaser CX17 Scan to Computer(USB) (Scan naar computer(USB)), en druk dan op de  toets.

3. Selecteer het gewenste menu-item en druk dan op de  toets.
4. Selecteer de gewenste instelling of voer de waarde in met het numerieke toetsenbord en druk dan op de  toets.
5. Herhaal zo nodig stappen 3 en 4.
6. Druk op de  (**Start**) toets om met scannen te beginnen.

De gescande afbeelding e-mailen (uitsluitend Epson AcuLaser CX17NF/CX17WF)

Een scaninstelling tijdelijk wijzigen bij het e-mail van een gescande afbeelding:

1. Druk op de  (**SCAN**) toets.
2. Selecteer Scan to E-Mail (Scan naar e-mail), en druk op de  toets.
3. Selecteer de e-mailbestemming en druk op de  toets.
4. Selecteer het gewenste menu-item en druk dan op de  toets.
5. Selecteer de gewenste instelling of voer de waarde in met het numerieke toetsenbord en druk dan op de  toets.
6. Herhaal zo nodig stappen 4 en 5.
7. Druk op de  (**Start**) toets om met scannen te beginnen.

Hoofdstuk 8

Faxen (uitsluitend Epson AcuLaser CX17NF/CX17WF)

De telefoonlijn aansluiten

Opmerking:

Sluit uw printer niet direct aan op een DSL (digitale subscriber line). Dit kan leiden tot schade aan de printer. Om een DSL te gebruiken heeft u een geschikte DSL-filter nodig. Neem contact op met uw service provider voor de DSL-filter.

1. Steek het ene uiteinde van het telefoonsnoer in het wandstopcontact en het andere uiteinde in een actieve wandaansluiting.

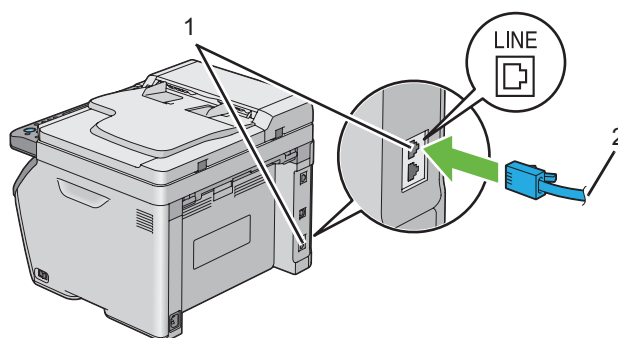

1	Wandaansluiting
2	Naar de wandaansluiting

Opmerking:

Gebruik het telefoonsnoer dat vier contactpunten heeft. Het snoer dat bij uw printer is geleverd heeft vier contactpunten. Het wordt aanbevolen dat u het snoer in een stopcontact steekt dat ook vier contactpunten heeft.

- Om een telefoon en/of antwoordapparaat aan te sluiten op uw printer, steekt u het snoer van de telefoon of het antwoordapparaat in de telefoonaansluiting (PHONE).

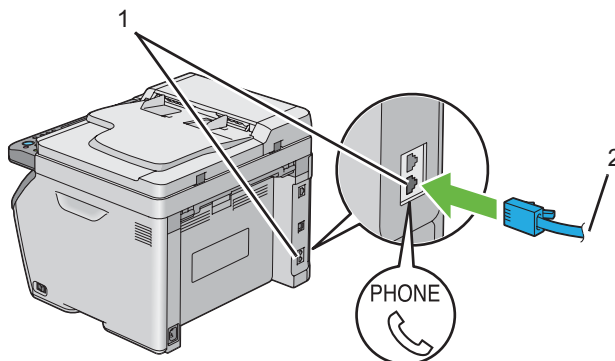

1	Telefoonaansluiting
2	Naar een externe telefoon of antwoordapparaat

Eerste instellingen van de fax configureren

Uw regio instellen

U dient de regio in te stellen waar uw printer wordt gebruikt voor het gebruik van de faxservice op de printer.

- Druk op de **SYSTEEM** toets.
- Selecteer `Admin Menu (Menu Beheer)`, en druk op de **OK** toets.
- Selecteer `Fax Settings (Faxinstellingen)`, en druk op de **OK** toets.
- Selecteer `Region (Land)`, en druk op de **OK** toets.
- Selecteer de regio waar de printer is gebruikt en druk dan op de **OK** toets.
- Zorg ervoor dat `Restart System (Start systeem opnieuw)` wordt weergegeven, selecteer `Yes (Ja)`, en druk dan op de **OK** toets.



De printer start vanzelf opnieuw op om de instellingen toe te passen.

Opmerking:

Als u de regio-instelling configureert, wordt de informatie die is geregistreerd in het apparaat, geïnitieerd.



De Printer ID instellen

U bent mogelijk verplicht om uw faxnummer aan te geven op elke fax die u verstuurt. De printer ID, met uw telefoonnummer en uw naam of bedrijfsnaam wordt bovenaan elke pagina gedrukt die wordt verzonden vanaf uw printer.

1. Druk op de **SYSTEEM** toets.
2. Selecteer Admin Menu (Menu Beheer), en druk op de  toets.
3. Selecteer Fax Settings (Faxinstellingen), en druk op de  toets.
4. Selecteer Phone Number (Telefoonnummer), en druk op de  toets.
5. Voer uw faxnummer in via het numerieke toetsenbord.



Opmerking:

*Indien u een fout maakt bij het invoeren van de nummers, drukt u op de **C (Wissen)** toets om het laatste nummer te wissen.*

6. Druk op de  toets als het nummer op het LCD-paneel juist is.
7. Selecteer Company Name (Bedrijfsnaam), en druk op de  toets.
8. Voer uw naam of bedrijfsnaam in via het numerieke toetsenbord.

U kunt alfanumerieke tekens invoeren met het numerieke toetsenbord, inclusief special symbolen door te drukken op de 1, * en # toetsen.





Voor meer informatie over het invoeren van alfanumerieke tekens via het numerieke toetsenbord, zie "Het numerieke toetsenbord gebruiken" op pagina 316.

9. Druk op de  toets als de naam op het LCD-paneel juist is.
10. Om terug te keren naar het vorige scherm, drukt u op de  (**Vorige**) toets.

De tijd en datum instellen





Opmerking:

Het kan nodig zijn om de juiste tijd en datum te resetten als er een stroomonderbreking bij de printer plaatsvindt.

1. Druk op de **SYSTEEM** toets.
2. Selecteer Admin Menu (Menu Beheer), en druk op de  toets.
3. Selecteer System Settings (Systeeminstell.), en druk op de  toets.
4. Selecteer Clock Settings (Klokinstellingen), en druk op de  toets.
5. Selecteer Set Date (Kies datum), en druk op de  toets.
6. Voer de juiste datum in met het numerieke toetsenbord of selecteer de juiste datum.



Opmerking:





Indien u een fout maakt bij het invoeren van de nummers, drukt u op de  toets om het laatste nummer opnieuw in te voeren.

7. Druk op de  toets als de datum op het LCD-paneel juist is.
8. Selecteer Set Time (Kies tijd), en druk op de  toets.
9. Voer de juiste tijd in met het numerieke toetsenblok of selecteer de juiste tijd.
10. Druk op de  toets als de tijd op het LCD-paneel juist is.
11. Om terug te keren naar het vorige scherm, drukt u op de  (**Vorige**) toets.

De klokmodus wijzigen

U kunt de huidige tijd instellen in 12-uur formaat of 24-uur formaat.

1. Druk op de **SYSTEEM** toets.
2. Selecteer Admin Menu (Menu Beheer), en druk op de  toets.
3. Selecteer System Settings (Systeeminstell.), en druk op de  toets.

4. Selecteer **Clock Settings** (Klokinstellingen), en druk op de  toets.
5. Selecteer **Time Format** (Tijdformaat), en druk op de  toets.
6. Selecteer het gewenste formaat en druk dan op de  toets.
7. Om terug te keren naar het vorige scherm, drukt u op de  (**Vorige**) toets.

Een fax versturen

U kunt gegevens faxen vanaf uw printer.







Een origineel document op de ADF laden

Belangrijk:

Laad niet meer dan 15 vellen in de Automatische documenttoevoer (ADF) of laat niet meer dan 15 vellen aanvoeren naar de documentuitvoerbode. De documentuitvoerbode dient te worden geleegd voordat deze meer dan 15 vellen bevat omdat uw originele documenten anders kunnen beschadigen.

Opmerking:

- Voor de beste scanresultaten, speciaal voor grijsschaalbeelden, kunt u beter het documentglas gebruiken in plaats van de ADF.
- U kunt de volgende documenten niet in de ADF laden. Zorg dat u ze op de documentglasplaat plaatst.

	Gekrulde originelen		Vooraf gestanst papier
	Lichtgewicht originelen		Gevouwen, gekreukelde of gescheurde originelen
	Gesneden en geplakte originelen		Carbonpapier

1. Plaats het document(en) met de afdrukkzijde omhoog en de bovenhoek van het document eerst, op de ADF. Stel dan de documentgeleiders af op de juiste documentgrootte.

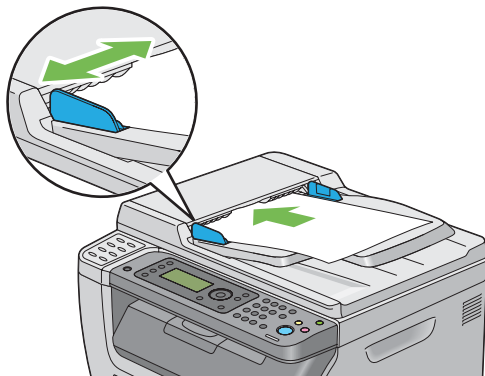

2. Pas de documentresolutie aan en raadpleeg daarbij “Resolution (Resolutie)” op pagina 233.

Een origineel document op het documentglas laden

1. Open de documentklep.

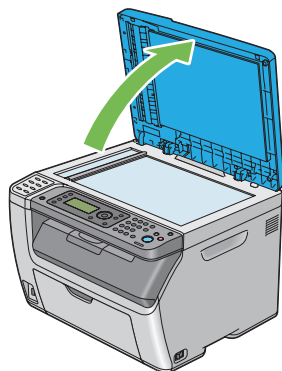

2. Plaats het document met de afdrukkzijde omlaag op het documentglas en lijn het uit met de registratiegeleider aan de linkerbovenkant van het documentglas.

**Let op:**

Oefen geen overmatige kracht uit om een dik document op het documentglas te houden. Het kan breken en het glas kan leiden tot letsel.

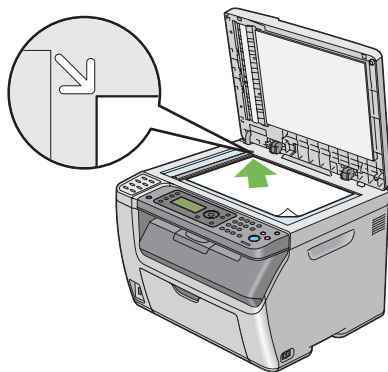



3. Pas de documentresolutie aan en raadpleeg daarbij “Resolution (Resolutie)” op pagina 233.
4. Sluit de documentklep.

Opmerking:

- Zorg ervoor dat er zich geen document in de ADF bevindt. Als er een document wordt gedetecteerd in de ADF, kan deze voorrang nemen op het document op het documentglas.
- Indien u een pagina uit een boek of tijdschrift faxt, tilt u de documentklep omhoog tot de scharnieren op de stopper blijven staan en daarna sluit u de documentklep. Als het boek of het tijdschrift dikker is dan 20 mm, start dan met faxen met de documentklep geopend.

Resolution (Resolutie)

Het specificeren van het resolutieniveau dat wordt gebruikt voor de faxverzending:

1. Druk op de  (**FAX**) toets.
2. Selecteer Resolution (Resolutie), en druk op de  toets.
3. Selecteer het gewenste menu-item en druk dan op de  toets.

Opmerking:

- Waarden die met een sterretje zijn gemarkeerd (*) zijn de standaard menu-instellingen af fabriek.

Standard (Standaard) *	Geschikt voor documenten met tekens van normale grootte.
Fine (Fijn)	Geschikt voor documenten met kleine tekens of dunne lijnen of documenten gedrukt met een punt-matrixprinter.
Super Fine (Superfijn)	Geschikt voor documenten die bijzonder verfijnde details bevatten. De Super Fine (Superfijn) modus wordt alleen ingeschakeld als de externe machine ook de modus superfijn ondersteunt.
Ultra Fine (Zeer fijn)	Geschikt voor documenten die fotografische afbeeldingen bevatten.

- Faxen gescand in de Super Fine (Superfijn) modus worden verzonden met de hoogste resolutie die wordt ondersteund door het ontvangende apparaat.*

Document Type (Documentsoort)

Het standaard documenttype voor de huidige faxtaak selecteren:

1. Druk op de **(FAX)** toets.
2. Selecteer Document Type (Documentsoort), en druk op de **(OK)** toets.
3. Selecteer het gewenste instelling en druk dan op de **(OK)** toets.

Opmerking:

Waarden die met een sterretje zijn gemarkeerd () zijn de standaard menu-instellingen af fabriek.*

Text (Tekst) *	Geschikt voor documenten met tekst.
Photo (Foto)	Geschikt voor documenten met foto's.

Ligheten/Darken (Lichter/donkerder)

Het contrast afstellen om de fax lichter of donkerder te maken dan het origineel:

1. Druk op de **(FAX)** toets.
2. Selecteer Ligheten/Darken (Lichter/donkerder), en druk op de **(OK)** toets.
3. Selecteer het gewenste instelling en druk dan op de **(OK)** toets.

Opmerking:

Waarden die met een sterretje zijn gemarkeerd (*) zijn de standaard menu-instellingen af fabriek.

Ligheten2 (Lichter2)	Maakt de fax lichter dan het origineel. Werkt goed met donkere afdrukken.
Ligheten1 (Lichter1)	
Normal (Normaal) *	Werkt goed met standaard type of afgedrukte documenten.
Darken1 (Donkerder1)	Maakt de fax donkerder dan het origineel. Werkt goed met lichte afdrukken of vage potloodmarkeringen.
Darken2 (Donkerder2)	

Een pauze inlassen

Voor sommige telefoonsystemen is het nodig om een toegangscode te bellen en te luisteren naar een tweede inbeltoon. Er dient een pauze te worden ingevoerd om de toegangscode te laten functioneren. Voer bijvoorbeeld toegangscode 9 in en druk op de **Opn.kiezen/Pauze** toets voordat u het telefoonnummer invoert. “-” verschijnt op het LCD-scherm om aan te geven dat er een pauze is ingevoerd.

Automatisch een fax versturen

1. Laad het document(en) met de afdrukzijde omhoog en de bovenhoek eerst in de ADF of plaats een enkel document met de afdrukzijde omlaag op de documentglasplaat en sluit de documentklep.

Zie ook:

- “Een origineel document op de ADF laden” op pagina 231
- “Een origineel document op het documentglas laden” op pagina 232

2. Druk op de  (**FAX**) toets.
3. De documentresolutie afstemmen op uw faxbehoeften.

Zie ook:

- “Resolution (Resolutie)” op pagina 233
- “Ligheten/Darken (Lichter/donkerder)” op pagina 234

4. U kunt op een van de volgende manieren een faxnummer selecteren:

- Selecteer **Fax to** (Fax naar), en druk op de **OK** toets. Selecteer **Keypad** (Toetsenblok), en druk op de **OK** toets. Voer het faxnummer in van de externe faxmachine met het numerieke toetsenbord en druk op de **OK** toets.
- Druk op de eendruktoets en druk dan op de **OK** toets.
- Druk op de **Adresboeken** toets, selecteer **All Entries** (Alle vermeldingen), **Group Dial** (Groepkiezen), of **Search** (Zoeken) met gebruik van de **▼** toets en druk dan op de **OK** toets.

All Entries (Alle vermeldingen)	Geeft een lijst met geregistreerde faxnummers weer. Druk op de ▶ toets voor het selecteren van de ontvangers en druk dan op de OK toets.
Group Dial (Groepkiezen)	Druk op de ▶ toets voor het selecteren van de ontvangers en druk dan op de OK toets.
Search (Zoeken)	Zoekt naar een faxnummer vanaf de Address Book (Adresboek). Voer de tekst in waar u naar wilt zoeken en druk dan op de OK toets. Druk op de ▶ toets voor het selecteren van de ontvangers en druk dan op de OK toets.

- Druk op de **Opn.kiezen/Pauze** toets om opnieuw te kiezen en druk dan op de **OK** toets.
- Druk op de **Snelkiezen** toets. Voer het gewenste snelkeuzenummer in tussen 01 en 99 met het numerieke toetsenbord en druk dan op de **OK** toets.

Opmerking:

Voordat u de eendruktoets gebruikt, dient u een nummer te registreren voor snelkiezen tussen 01 en 08. Voor meer informatie over het opslaan van het nummer, zie "Een nummer opslaan voor snelkiezen" op pagina 249.

5. Druk op de **◇** (**Start**) toets.

Wanneer u gebruik maakt van de documentglasplaat, verzoekt het scherm u om een andere pagina. Selecteer **Yes** (Ja) of **No** (Nee), en druk op de **OK** toets.

Indien u **Yes** (Ja) selecteert, plaatst u de volgende pagina op de documentglasplaat, selecteert u **Continue** (Doorsaan) en drukt u op de **OK** toets.

6. Het nummer wordt gebeld en de printer start met het versturen van de fax als de externe faxmachine gereed is.

Opmerking:

Druk op de **⊖** (**Stop**) toets om de faxtaak te annuleren op elk moment tijdens het versturen van de fax.

Handmatig een fax versturen

1. Laad het document(en) met de afdrukzijde omhoog en de bovenhoek eerst in de ADF of plaats een enkel document met de afdrukzijde omlaag op de documentglasplaat en sluit de documentklep.





Zie ook:

- “Een origineel document op de ADF laden” op pagina 231
- “Een origineel document op het documentglas laden” op pagina 232

2. Druk op de  (**FAX**) toets.
3. De documentresolutie afstemmen op uw faxbehoefte.

Zie ook:

- “Resolution (Resolutie)” op pagina 233
- “Lighten/Darken (Lichter/donkerder)” op pagina 234

4. Selecteer OnHook (OffHaak), en druk op de  toets.
5. Selecteer On (Aan), en druk op de  toets.
6. Voer het faxnummer in van de externe faxmachine via het numerieke toetsenbord.
 - Indien het document is geladen op de ADF, drukt u op de  (**Start**) toets.
 - Indien het document niet is geladen op de ADF, drukt u op de  (**Start**) toets, selecteert u de gewenste instelling en drukt u op de  toets.

Opmerking:

Druk op de  (**Stop**) toets om de faxtaak te annuleren op elk moment tijdens het versturen van de fax.

Transmissies bevestigen

Als de laatste pagina van uw document succesvol is verzonden, piept de printer en keert deze terug naar de standby-stand.

Als iets fout gaat tijdens het versturen van uw fax, verschijnt er een foutbericht op het LCD-scherm.

Indien u een foutbericht ontvangt, drukt u op de  toets om het bericht te wissen en probeert u het document opnieuw te versturen.

U kunt uw printer instellen om automatisch een bevestigingsrapport te sturen na elke faxtransmissie.

Zie ook:

- “Fax Transmit (Fax-verzending)” op pagina 281
- “Fax Broadcast (Fax-rondzending)” op pagina 281

Automatisch opnieuw kiezen

Als het nummer dat u heeft gebeld, bezet is, of er wordt niet geantwoord als u een fax verstuurt, dan zal de printer automatisch het nummer elke minuut opnieuw bellen op basis van het aantal keren dat u heeft ingesteld in de instellingen voor opnieuw bellen.

Voor het wijzigen van de tijdsinterval tussen opnieuw bellen en het aantal pogingen om opnieuw te bellen, zie “Redial Delay (Vertraging opn.kiezen)” op pagina 275 en “Number of Redial (Aantal opnw kiezen)” op pagina 275.

Opmerking:

De printer zal niet automatisch een nummer opnieuw bellen dat bezet was toen het nummer handmatig werd ingevoerd.

Een vertraagde fax versturen

De Delayed Start (Uitgest start) modus kan worden gebruikt voor het opslaan van gescande documenten voor transmissie op een specifiek tijdstip om te profiteren van lagere tarieven voor lange afstanden.

1. Laad het document(en) met de afdrukzijde omhoog en de bovenhoek eerst in de ADF of plaats een enkel document met de afdrukzijde omlaag op de documentglasplaat en sluit de documentklep.

Zie ook:

- “Een origineel document op de ADF laden” op pagina 231
 - “Een origineel document op het documentglas laden” op pagina 232
2. Druk op de  (**FAX**) toets.
 3. De documentresolutie afstemmen op uw faxbehoeften.

Zie ook:

❑ “Resolution (Resolutie)” op pagina 233

❑ “Lighten/Darken (Lichter/donkerder)” op pagina 234

4. Selecteer Delayed Start (Uitgest start), en druk op de **OK** toets.
5. Selecteer On (Aan), en druk op de **OK** toets.
6. Voer de starttijd in met het numerieke toetsenbord of druk op de **▲** of **▼** toets om de starttijd te selecteren, en druk dan op de **OK** toets.
7. Selecteer Fax to (Fax naar), en druk op de **OK** toets.
8. Selecteer Keypad (Toetsenblok), en druk op de **OK** toets.
9. Voer het nummer in van de externe machine met het numerieke toetsenbord en druk op de **OK** toets.

U kunt ook snelkeuze- of groepskeuzenummers gebruiken.

Zie ook:

“Automatisch bellen” op pagina 249

10. Druk op de **Start** toets.

Als de Delayed Start (Uitgest start) modus is geactiveerd, dan slaat uw printer alle te faxen documenten op in het geheugen en verstuurt ze op het gespecificeerde tijdstip. Als het faxen in de Delayed Start (Uitgest start) modus voltooid is, worden de gegevens gewist uit het geheugen.

Een fax vanaf het stuurprogramma sturen (Direct Fax)

U kunt een fax versturen, direct vanaf de computer met een Microsoft® Windows® besturingssysteem of Mac OS® X via het stuurprogramma.

Opmerking:

U kunt alleen zwart/wit faxen versturen via Direct Fax.

Voor Windows

Opmerking:

- ❑ De volgende procedure gebruikt Windows XP WordPad als een voorbeeld. De namen van de vensters en de toetsen kunnen verschillen van degenen die zijn opgegeven in de volgende procedure afhankelijk van de OS en de toepassing die u gebruikt.
- ❑ Om deze functie te gebruiken dient u de fax driver te installeren.

Zie ook:

“Print Driver op Computers met Windows installeren” op pagina 54

1. Open het bestand dat u wilt versturen per fax.
2. Open het afdrukdialogvenster vanaf de toepassing en selecteer dan uw fax driver.
3. Klik op **Preferences (Voorkeuren)**.

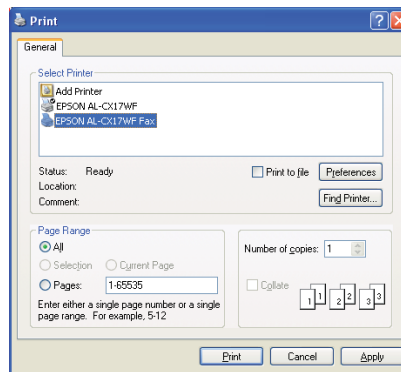

4. Specificeer de fax-instellingen. Voor meer informatie, klik op **Help (Help)** van de driver.

Opmerking:

De hier uitgevoerde instellingen worden alleen toegepast op een enkele faxtaak.

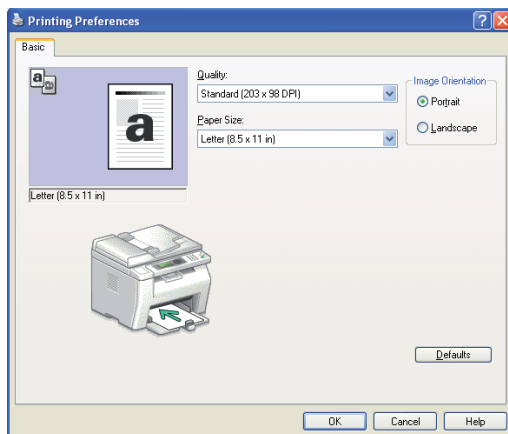

5. Klik op **OK** om het dialoogvenster **Printing Preferences (Voorkeursinstellingen voor afdrukken)** te sluiten.
6. Klik op **Print (Afdrukken)**.

Het **Set / Check Fax Transmission (Kies / controleer faxverzending)** dialoogvenster verschijnt.

7. Specificeer de bestemming voor de ontvanger op een van de volgende manieren:
 - Voer een naam en telefoonnummer direct in.
 - Selecteer een ontvanger vanaf de Phone Book (Telefoonboek) (PC Fax Address Book (PC-faxadresboek)) opgeslagen op uw computer of Address Book (Adresboek) (Device Address Book (Apparaat-adresboek)).
 - Selecteer een ontvanger vanaf een andere database dan de Phone Book (Telefoonboek) (PC Fax Address Book (PC-faxadresboek)) of Address Book (Adresboek) (Device Address Book (Apparaat-adresboek)).

Voor informatie over het specificeren van de bestemming, klikt u op **Help (Help)** to see the Help (Help) van de fax driver.

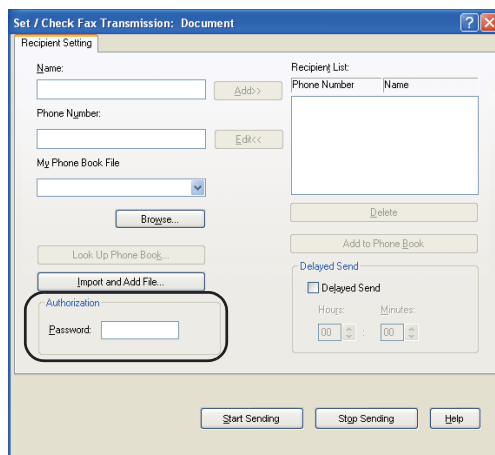

Opmerking:

Voer het wachtwoord in, in **Password (Wachtwrd)** veld in het **Authorization (Autorisatie)** gebied voordat u een fax stuurt als de faxservice is vergrendeld met een wachtwoord.

8. Klik op **Start Sending (Verzending beginnen)**.

Voor Mac OS X

Opmerking:

- ❑ De volgende procedure gebruikt Mac OS X 10.6 TextEdit als voorbeeld. De namen van de vensters en de toetsen kunnen verschillen van degenen die zijn opgegeven in de volgende procedure afhankelijk van de OS en de toepassing die u gebruikt.
- ❑ Bij gebruik van een USB-verbinding bij Mac OS X 10.4.11, dient u de Common Unix Printing System (CUPS) software bij te werken naar versie 1.2.12 of later. U kunt het downloaden vanaf de CUPS-website.
- ❑ Om deze functie te gebruiken dient u de fax driver te installeren.

Zie ook:

“Print Driver op Computers met Mac OS X installeren” op pagina 109

1. Open het bestand dat u wilt versturen per fax.

- Open het afdrukdialoogvenster vanaf de toepassing en selecteer dan uw fax driver.

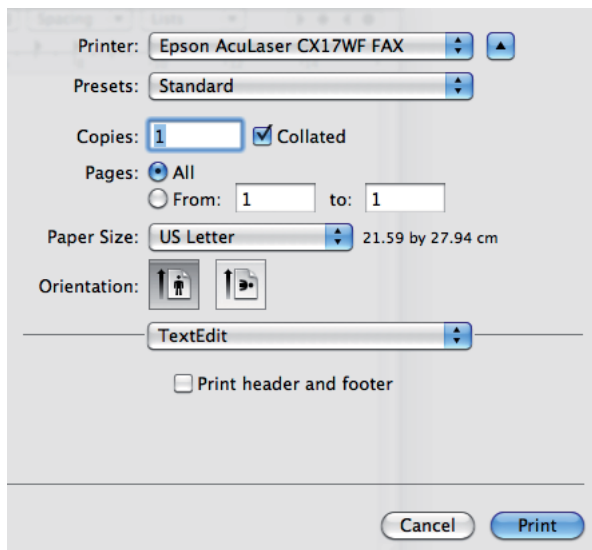

- Specificeer de fax-instellingen.

Opmerking:

De hier uitgevoerde instellingen worden alleen toegepast op een enkele faxtaak.

- Klik op **Print (Afdrukken)**.

Het **Fax Recipient (Faxontvanger)** dialoogvenster verschijnt.

- Specificeer de bestemming voor de ontvanger op een van de volgende manieren:

- Een naam direct specificeren.
 - a Voer een naam en telefoonnummer direct in.
 - b Klik op **Add to Recipient List (Toevoegen aan ontvangerslijst)**.

OF

- Selecteer een naam vanaf de Phone Book (Telefoonboek) opgeslagen op uw computer.

- a Klik op **Look Up Phone Book (Opzoeken in Telefoonboek)**.
Het **Phone Book (Telefoonboek)** dialoogvenster verschijnt.
- b Selecteer een ontvanger en klik op **Add to Recipient List (Toevoegen aan ontvangerslijst)**.
- c Klik op **Close (Sluiten)**.

The screenshot shows the 'Fax Recipient' dialog box. It has a title bar 'Fax Recipient' and a subtitle 'Add Fax Recipient List'. The dialog contains the following elements:

- Text input fields for 'Name', 'Phone Number', and 'Company'.
- Buttons: 'Add to Recipient List' and 'Add To Phone Book'.
- A section titled 'Refer To Phone Book' containing a button 'Look Up Phone Book...'.
- A table titled 'Recipient List:' with columns 'Name', 'Phone Number', and 'Company'.
- An 'Authorization' section with a 'Password:' label and a text input field.
- Buttons: 'Remove', 'OK', and 'Cancel'.

Opmerking:

Voer het wachtwoord in, in **Password (Wachtwrd)** veld in het **Authorization (Autorisatie)** gebied voordat u een fax stuurt als de faxservice is vergrendeld met een wachtwoord.

6. Klik op **OK**.

Een fax ontvangen

Over Ontvangstmodi

Er zijn vijf ontvangstmodi beschikbaar; FAX Mode (Faxmodus), TEL Mode (TEL-modus), TEL/FAX Mode (TEL/FAX-modus), Ans/FAX Mode (Antw/FAX-modus), en DRPD Mode (DRPD-modus).

Opmerking:

- Voor het gebruik van TEL/FAX Mode (TEL/FAX-modus) of Ans/FAX Mode (Antw/FAX-modus), bevestigt u een externe telefoon of antwoordapparaat op de telefoonaansluiting (PHONE) aan de achterkant van uw printer.
- Als het geheugen vol is, kunt u geen fax ontvangen. Wis documenten die u niet langer nodig heeft van het geheugen.

Zie ook:

- “Automatisch een fax ontvangen in de FAX Mode (Faxmodus)” op pagina 246
- “Handmatig een fax ontvangen in de TEL Mode (TEL-modus)” op pagina 246
- “Automatisch een fax ontvangen in de TEL/FAX Mode (TEL/FAX-modus) of Ans/FAX Mode (Antw/FAX-modus)” op pagina 246
- “Een antwoordapparaat gebruiken” op pagina 255
- “Faxen ontvangen met de DRPD-modus” op pagina 247

Papier laden voor het ontvangen van faxen

De instructies voor het laden van papier in de priority sheet inserter (PSI) or multipurpose feeder (MPF) zijn hetzelfde als bij het afdrukken, faxen of kopiëren, behalve dat faxen alleen kunnen worden afgedrukt op papier met formaat Letter, A4 of Legal.

Zie ook:

- “Afdrukmedia laden in de Multipurpose Feeder (MPF)” op pagina 126
- “Afdrukmedia laden in de Priority Sheet Inserter (PSI)” op pagina 134
- “Papierformaten en types instellen” op pagina 144

Automatisch een fax ontvangen in de FAX Mode (Faxmodus)

Uw printer is vooraf ingesteld op de FAX Mode (Faxmodus) bij de fabriek.

Indien u een fax ontvangt, gaat de printer automatisch in de faxontvangstmodus na een gespecificeerde tijdsperiode en ontvangt de fax.

Om de interval te wijzigen waarop de printer in faxontvangstmodus gaat, na het ontvangen van een inkomende oproep, zie "Auto Answer Fax (Auto antw fax)" op pagina 273.

Handmatig een fax ontvangen in de TEL Mode (TEL-modus)

U kunt een fax ontvangen door de handset van de externe telefoon op te nemen en daarna te drukken op de  (Start) toets.

De printer begint met het ontvangen van een fax en gaat weer in standby-stand nadat de ontvangst is voltooid.

Automatisch een fax ontvangen in de TEL/FAX Mode (TEL/FAX-modus) of Ans/FAX Mode (Antw/FAX-modus)

Voor het gebruik van TEL/FAX Mode (TEL/FAX-modus) of Ans/FAX Mode (Antw/FAX-modus), bevestigt u een externe telefoon aan de telefoonaansluiting () aan de achterkant van uw printer.

In de TEL/FAX Mode (TEL/FAX-modus), wanneer de printer een inkomende fax ontvangt, gaat de externe telefoon gedurende de tijd bellen die is gespecificeerd in Auto Ans. TEL/FAX (Auto antw tel/fax), waarna de printer automatisch een fax ontvangt.

In de Ans/FAX Mode (Antw/FAX-modus), als de beller een bericht achterlaat, slaat het antwoordapparaat het bericht zoals normaal op. Als uw printer een faxtoon hoort op de lijn, start deze automatisch met het ontvangen van een fax.

Opmerking:

Indien u uw printer heeft ingesteld op Auto Answer Fax (Auto antw fax) en uw antwoordapparaat wordt uitgeschakeld, of er is geen antwoordapparaat aangesloten op uw printer, dan zal uw printer automatisch in de faxontvangstmodus gaan na een vooraf ingestelde tijd.

Zie ook:

"Een antwoordapparaat gebruiken" op pagina 255

Handmatig een fax ontvangen via een externe telefoon

Deze functie werkt het beste als u een externe telefoon aansluit op de telefoonaansluiting (☎) aan de achterkant van uw printer. U kunt een fax ontvangen van iemand met wie u spreekt via de externe telefoon zonder dat u naar de printer hoeft te gaan.

Wanneer u een oproep ontvangt op de externe telefoon en faxtonen hoort, drukt u op de twee cijferige toetsen op de externe telefoon of zet u OnHook (OpHaak) op Off (Uit) en drukt u op de  (**Start**) toets.

De printer ontvangt het document.

Druk langzaam achtereenvolgens op de toetsen. Indien u nog steeds de faxtoon hoort van de externe machine, probeer dan opnieuw op de tweecijferige toetsen te drukken.

Remote Receive (Ontv. op afstand) is ingesteld op Off (Uit) bij de fabriek. U kunt het tweecijferig nummer wijzigen naar wat u wenst. Zie “Remote Rcv Tone (Toon ontv. afstand)” op pagina 276 voor details over het wijzigen van de code.

Opmerking:



Zet het belsysteem van uw externe telefoon op DTMF.

Faxen ontvangen met de DRPD-modus

De Distinctive Ring Pattern Detection (DRPD) is een telefoonbedrijfsservice waarmee een gebruiker een enkele telefoonlijn kan gebruiken om verschillende telefoonnummers te beantwoorden. Het specifieke nummer dat iemand gebruikt om u te bellen wordt vastgesteld door verschillende belpatronen die bestaan uit verschillende combinaties van lange en korte belgeluiden.

Voordat u de DRPD-optie gebruikt, dient de Distinctive Ring-service te zijn geïnstalleerd op uw telefoonlijn door het telefoonbedrijf. Voor het instellen van DRPD heeft u een andere telefoonlijn nodig op uw locatie, of iemand die in staat is om te bellen naar uw faxnummer van buitenaf.

Het instellen van de DRPD:

1. Druk op de **SYSTEEM** toets.
2. Selecteer Admin Menu (Menu Beheer), en druk op de  toets.
3. Selecteer Fax Settings (Faxinstellingen), en druk op de  toets.

4. Selecteer **DRPD Pattern** (DRPD-patroon), en druk op de **OK** toets.
5. Selecteer het gewenste menu-item en druk dan op de **OK** toets.
6. Start de printer opnieuw op door de aan/uit-schakelaar uit en aan te zetten.

Om faxen in de DRPD te ontvangen, dient u het menu in te stellen op DRPD-modus. Zie “Ans Select (Antw selecteren)” op pagina 272 voor meer informatie.

Uw printer biedt zeven DRPD-patronen. Indien deze dienst beschikbaar is bij uw telefoonmaatschappij, dient u de telefoonmaatschappij te vragen welk patroon u nodig heeft om deze dienst te selecteren.

Zie ook:

“*DRPD Pattern (DRPD-patroon)*” op pagina 277

Faxen in het geheugen ontvangen

Aangezien uw printer een multi-taskingapparaat is, kunt u faxen ontvangen terwijl u kopieën of afdrukken maakt. Indien u een fax ontvangt terwijl u kopieert, afdrukt of het papier of de toner raakt op, dan slaat de printer binnenkomende faxen op in het geheugen. Daarna, als u klaar bent met kopiëren, afdrukken of het aanvullen van de tonercassettes, drukt de printer automatisch de fax.

Polling Receive (Poll-ontvangst)

U kunt faxen van de externe faxmachine ontvangen als u deze wilt ontvangen.

1. Druk op de **FAX** toets.
2. Selecteer **Polling Receive** (Poll-ontvangst), en druk op de **OK** toets.
3. Selecteer **On** (Aan), en druk op de **OK** toets.
4. Voer het faxnummer in van de externe machine, en druk dan op de **OK** toets.

Opmerking:

Voor informatie over het invoeren van het faxnummer van de externe machine, zie “Automatisch een fax versturen” op pagina 235.

5. Druk op de **Start** toets.

Automatisch bellen

Snel bellen

U kunt tot 99 veelgebelde nummers opslaan in de snelkeuzelocaties (01–99).

Als de snelkeuzetaak gespecificeerd in de vertraagde fax of het opnieuw bellen bestaat, dan kunt u niet het snelkeuzenummer vanaf het bedieningspaneel of EpsonNet Config wijzigen.

Een nummer opslaan voor snelkiezen

1. Druk op de **SYSTEEM** toets.
2. Selecteer Admin Menu (Menu Beheer), en druk op de **OK** toets.
3. Selecteer Phone Book (Telefoonboek), en druk op de **OK** toets.
4. Selecteer Speed Dial (Snelkiezen), en druk op de **OK** toets.
5. Selecteer het gewenste snelkeuzenummer tussen 01 en 99 en druk dan op de **OK** toets.
6. Selecteer Name (Naam), en druk op de **OK** toets.
7. Voer de naam in en druk dan op de **OK** toets.
8. Selecteer Phone Number (Telefoonnummer), en druk op de **OK** toets.
9. Voer het nummer in dat u wilt opslaan met het numerieke toetsenbord en druk op de **OK** toets.

Voor het invoeren van een pauze tussen de nummers, drukt u op de **Opn.kiezen/Pauze** toets. “-” verschijnt op het LCD-paneel.

10. Selecteer Apply Settings (Inst. toepassen), en druk op de **OK** toets.
11. Zorg ervoor dat Are You Sure? (Weet u het zeker?) wordt weergegeven, selecteer Yes (Ja), en druk dan op de **OK** toets.
12. Herhaal stappen 5 tot 11 om meer faxnummers op te slaan.
13. Om terug te keren naar het vorige scherm, drukt u op de **⏪ (Vorige)** toets.



Een fax versturen met behulp van snelkiezen

1. Laad het document(en) met de afdrukzijde omhoog en de bovenhoek eerst in de ADF of plaats een enkel document met de afdrukzijde omlaag op de documentglasplaat en sluit de documentklep.

Zie ook:

- “Een origineel document op de ADF laden” op pagina 231
- “Een origineel document op het documentglas laden” op pagina 232

2. Doe een van het volgende om het snelkeuzenummer in te voeren en druk dan op de  (**FAX**) toets:

- Selecteer **Fax to** (Fax naar), en druk op de  toets. Selecteer **Speed Dial** (Snelkiezen), en druk op de  toets.

- Druk op de **Snelkiezen** toets.

3. Voer het gewenste snelkeuzenummer in tussen 01 en 99 met het numerieke toetsenbord.

De bijbehorende naam verschijnt kort op het LCD-scherf.

4. Druk op de  toets.
5. De documentresolutie afstemmen op uw faxbehoeften.

Zie ook:

- “Resolution (Resolutie)” op pagina 233
- “Lighten/Darken (Lichter/donkerder)” op pagina 234

6. Druk op de  (**Start**) toets.
7. Het document scant naar het geheugen.

Wanneer u gebruik maakt van de documentglasplaat, verzoekt het scherm u om een andere pagina. Selecteer **Yes** (Ja) om meer documenten toe te voegen of voor het selecteren van **No** (Nee) om de fax direct te versturen en druk op de  toets.

8. Het faxnummer dat is opgeslagen in de snelkeuzelocatie wordt automatisch gebeld. Het document wordt verstuurd als de externe faxmachine antwoordt.

Opmerking:

U kunt een document naar meerdere locaties sturen met het sterretje (*) bij het eerste cijfer. Als u bijvoorbeeld 0* invoert, kunt u een document versturen naar de locaties die zijn geregistreerd tussen 01 en 09.

Groepskeuze

Indien u veelvuldig hetzelfde document naar verschillende bestemmingen verstuurt, kunt u een groep van deze bestemmingen creëren. U kunt maximaal zes groepen creëren. Hierdoor kunt u een groepskeuzenummer instellen om hetzelfde document te versturen naar alle bestemmingen in de groep.

Opmerking:

U kunt niet een groepskeuzenummer binnen een ander groepskeuzenummer opnemen.













Groepkeuze instellen

1. Druk op de **SYSTEEM** toets.
2. Selecteer `Admin Menu (Menu Beheer)`, en druk op de **OK** toets.
3. Selecteer `Phone Book (Telefoonboek)`, en druk op de **OK** toets.
4. Selecteer `Group Dial (Groepkiezen)`, en druk op de **OK** toets.
5. Selecteer het gewenste groepskeuzenummer tussen 01 en 06 en druk dan op de **OK** toets.
6. Selecteer `Name (Naam)`, en druk op de **OK** toets.
7. Voer de naam in en druk dan op de **OK** toets.
8. Selecteer `Speed Dial No (Snelkiesnr.)`, en druk op de **OK** toets.
9. Selecteer de snelkeuzenummers en druk dan op de **OK** toets.
10. Selecteer `Apply Settings (Inst. toepassen)`, en druk op de **OK** toets.
11. Zorg ervoor dat `Are You Sure? (Weet u het zeker?)` wordt weergegeven, selecteer `Yes (Ja)`, en druk dan op de **OK** toets.

12. Herhaal stappen 5 tot 11 om meer groepskeuzenummers op te slaan.
13. Om terug te keren naar het vorige scherm, drukt u op de  (**Vorige**) toets.

Groepskeuze bewerken

U kunt een specifiek snelkeuzenummer wissen van een geselecteerde groep of een nieuw nummer aan een geselecteerde groep toevoegen.

1. Druk op de **SYSTEEM** toets.
2. Selecteer Admin Menu (Menu Beheer), en druk op de  toets.
3. Selecteer Phone Book (Telefoonboek), en druk op de  toets.
4. Selecteer Group Dial (Groepkiezen), en druk op de  toets.
5. Selecteer het groepskeuzenummer dat u wilt bewerken en druk dan op de  toets.
6. De groepskeuzenaam wijzigen:
 - a. Selecteer Name (Naam), en druk op de  toets.
 - b. Voer een nieuwe naam in en druk dan op de  toets.
 - c. Selecteer Apply Settings (Inst. toepassen), en druk op de  toets.
 - d. Zorg ervoor dat Are You Sure? (Weet u het zeker?) wordt weergegeven, selecteer Yes (Ja), en druk dan op de  toets.
7. Het snelkeuzenummer wijzigen:
 - a. Selecteer Speed Dial No (Snelkiesnr.), en druk op de  toets.
 - b. Selecteer of deselecteer het gewenste snelkeuzenummer. Druk op de  toets.
 - c. Selecteer Apply Settings (Inst. toepassen), en druk op de  toets.
 - d. Zorg ervoor dat Are You Sure? (Weet u het zeker?) wordt weergegeven, selecteer Yes (Ja), en druk dan op de  toets.

Opmerking:

Als u de laatste snelkeuze in een groep wist, wordt de groep zelf niet gewist.

8. De groepskeuze wissen:
 - a Druk op de **C (Wissen)** button.
 - b Zorg ervoor dat `Are You Sure? (Weet u het zeker?)` wordt weergegeven, selecteer `Yes (Ja)`, en druk dan op de **OK** toets.
9. Herhaal stappen 5 tot 8 als u een ander groepskeuzenummer wilt bewerken of een nieuw groepskeuzenummer wilt invoeren.
10. Om terug te keren naar het vorige scherm, drukt u op de **⏪ (Vorige)** toets.

Een fax versturen via Groepskeuze (verzenden naar meerdere adressen)

U kunt groepskeuze gebruiken voor uitzenden of vertraagde verzendingen.

Volg de procedure van de gewenste bewerking (voor vertraagde verzending, zie “Een vertraagde fax versturen” op pagina 238).

U kunt een of meer groepsnummers in één bewerking gebruiken. En dan doorgaan met de procedure om de gewenste bewerking te voltooien.

Uw printer scant automatisch het geladen document in de ADF of op het documentglas in het geheugen. De printer belt alle nummers in de groep.

Een Address Book List (Adresboeklijst) afdrukken

U kunt uw automatische belinstellingen controleren door het afdrukken van een Address Book List (Adresboeklijst).

Opmerking:

De lijst wordt afgedrukt in het Engels.

1. Druk op de **SYSTEEM** toets.
2. Selecteer `Report / List (Rapport/Lijst)`, en druk op de **OK** toets.

3. Selecteer `Address Book` (Adresboek), en druk op de **OK** toets.

Er wordt een lijst van uw snelkeuze- e groepskeuzewaarden afgedrukt.

Andere manieren om te faxen

De modus Beveiligd Ontvangen gebruiken

Mogelijk wilt u voorkomen dat onbevoegde mensen toegang hebben tot de ontvangst van faxen. U kunt de modus beveiligd ontvangen aanzetten met de `Secure Receive` (Veilige ontvangst) optie om te voorkomen dat alle ontvangen faxen worden afgedrukt als de printer niet wordt bemand. In de modus beveiligd ontvangen worden alle binnenkomende faxen opgeslagen in het geheugen. Als de modus wordt uitgezet worden de opgeslagen faxen afgedrukt.

Opmerking:

Zorg dat voor werking `Panel Lock Set` (Paneelverrend. ingesteld) is ingesteld op `Enable` (Inschakelen).

De modus beveiligd ontvangen aanzetten:

1. Druk op de **SYSTEEM** toets.
2. Selecteer `Admin Menu` (Menu Beheer), en druk op de **OK** toets.
3. Voer het wachtwoord in dat is gespecificeerd voor `Panel Lock` (Paneelverrendelins) en druk dan op de **OK** toets.
4. Selecteer `Secure Settings` (Beveiliging), en druk op de **OK** toets.
5. Selecteer `Secure Receive` (Veilige ontvangst), en druk op de **OK** toets.
6. Selecteer `Secure Receive Set` (Beveil. ontv. instellingen), en druk op de **OK** toets.
7. Selecteer `Enable` (Inschakelen), en druk op de **OK** toets.

Opmerking:

Het standaard wachtwoord vanaf de fabriek is 0000.

8. Om terug te keren naar de stand-by modus, drukt u op de **SYSTEEM** toets.

Wanneer een fax wordt ontvangen in de modus beveiligd ontvangen, slaat uw printer het in zijn geheugen op en het Job Status (Taakstatus) scherm geeft Secure Receive (Veilige ontvangst) weer om u te laten weten dat een fax is opgeslagen.

Opmerking:

Als u het wachtwoord wijzigt als Secure Receive Set (Beveil. ontv. instellingen) is ingesteld op Enable (Inschakelen), voert u stappen 1 tot 5 uit. Selecteer Change Password (Wijzig wachtwoord) en druk dan op de **OK** toets. Voer het nieuwe wachtwoord in en druk dan op de **OK** toets.

Ontvangen documenten afdrukken:

1. Druk op de **Taakstatus** toets.
2. Selecteer Secure Receive (Veilige ontvangst), en druk op de **OK** toets.
3. Voer het wachtwoord in en druk dan op de **OK** toets.

De faxen die zijn opgeslagen in het geheugen worden afgedrukt.

De modus beveiligd ontvangen uitzetten:

1. Ga naar het Secure Receive Set (Beveil. ontv. instellingen) menu door de stappen 1 tot 6 te volgen in “De modus beveiligd ontvangen aanzetten.”
2. Selecteer Disable (Uitschakelen), en druk op de **OK** toets.
3. Om terug te keren naar het vorige scherm, drukt u op de **⏪ (Vorige)** toets.

Een antwoordapparaat gebruiken

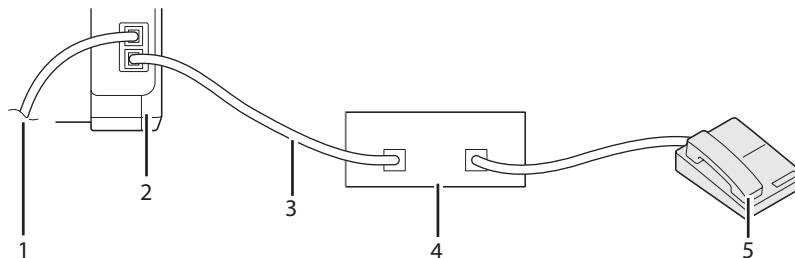

1	Naar de wandaansluiting
2	Printer
3	Regel
4	Telefonisch antwoordapparaat
5	Telefoon

U kunt een telefonisch antwoordapparaat (TAD) direct aansluiten op de achterkant van uw printer zoals hierboven weergegeven.

- Stel uw printer in op de Ans/FAX Mode (Antw/FAX-modus) en stel Auto Ans. Ans/FAX (Auto antw antw/fax) in om de tijd te specificeren waarop de TAD reageert.
- Als de TAD de oproep aanneemt, controleert de printer het en neemt de lijn aan als er faxtonen worden ontvangen en start met het ontvangen van de fax.
- Indien het antwoordapparaat uit staat, gaat de printer automatisch voor een vooraf bepaalde tijd in de faxontvangstmodus nadat het belgeluid klinkt.
- Indien u de oproep beantwoordt en de faxgeluiden hoort, dan zal de printer de faxoproep beantwoorden als u
 - Stel OnHook (OPHaak) in op On (Aan) (u kunt de spraak- of faxtonen horen van het externe apparaat), en druk dan op de **(Start)** toets en hang op.
 - Druk op de tweecijferige externe ontvangstcode en hang de hoorn op.

Een computermodem gebruiken

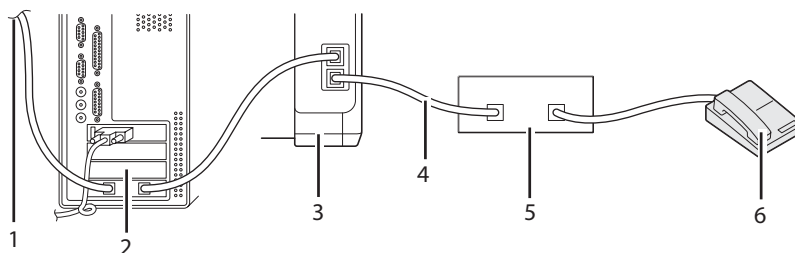

1	Naar het internet
2	Computer

3	Printer
4	Regel
5	Telefonisch antwoordapparaat
6	Telefoon

Indien u uw computermodem wilt gebruiken voor faxen of voor een inbelinternetverbinding, sluit het modem van de computer dan direct aan op de achterkant van uw printer met de TAD, zoals hierboven afgebeeld.

- Stel uw printer in op de Ans/FAX Mode (Antw/FAX-modus) en stel Auto Ans. Ans/FAX (Auto antw antw/fax) in om de tijd te specificeren waarop de TAD reageert.
- Zet de faxontvangstfunctie van het modem van de computer uit.
- Gebruik niet het computermodem als uw printer een fax verzendt of ontvangt.
- Volg de instructies die zijn verstrekt door uw computermodem en faxapplicatie om te faxen via het computermodem.

Instelgeluiden

Luidsprekervolume

1. Druk op de **SYSTEEM** toets.
2. Selecteer Admin Menu (Menu Beheer), en druk op de **OK** toets.
3. Selecteer Fax Settings (Faxinstellingen), en druk op de **OK** toets.
4. Selecteer Line Monitor (Lijnmonitor), en druk op de **OK** toets.
5. Selecteer het gewenste volume en druk dan op de **OK** toets.
6. Start de printer opnieuw op door de aan/uit-schakelaar uit en aan te zetten.

Beltoonsterkte

1. Druk op de **SYSTEEM** toets.
2. Selecteer Admin Menu (Menu Beheer), en druk op de **OK** toets.
3. Selecteer Fax Settings (Faxinstellingen), en druk op de **OK** toets.
4. Selecteer Ring Tone Volume (Beltoonsterkte), en druk op de **OK** toets.
5. Selecteer het gewenste volume en druk dan op de **OK** toets.
6. Start de printer opnieuw op door de aan/uit-schakelaar uit en aan te zetten.

De fax-instellingen specificeren

De faxinstellingopties wijzigen

1. Druk op de **SYSTEEM** toets.
2. Selecteer Admin Menu (Menu Beheer), en druk op de **OK** toets.
3. Selecteer Fax Settings (Faxinstellingen), en druk op de **OK** toets.
4. Selecteer het gewenste menu-item en druk dan op de **OK** toets.
5. Selecteer de gewenste instelling of voer de waarde in met het numerieke toetsenbord.
6. Druk op de **OK** toets om de selectie op te slaan.
7. Herhaal stappen 4 tot 6 indien nodig.
8. Om terug te keren naar het vorige scherm, drukt u op de **⏪ (Vorige)** toets.

Zie "Beschikbare faxinstellingopties" op pagina 259 voor meer informatie over beschikbare menu-items.

Beschikbare faxinstellingopties

U kunt de volgende instellingsopties gebruiken voor het configureren van het faxstelsel:

Optie		Beschrijving
Ans Select (Antw selecteren)	TEL Mode (TEL-modus)	Automatische faxontvangst is uitgezet. U kunt een fax ontvangen door de handset van de externe telefoon op te nemen, te drukken op de externe ontvangstcode en daarna te drukken op de  (Start) toets.
	FAX Mode (Faxmodus) *	Ontvangt automatisch faxen.
	TEL/FAX Mode (TEL/FAX-modus)	Wanneer de printer een inkomende fax ontvangt, gaat de externe telefoon gedurende de tijd bellen die is gespecificeerd in Auto Ans. TEL/FAX (Auto antw tel/fax) , waarna de printer automatisch een fax ontvangt. Als een inkomende oproep geen fax is, dan klinkt de printer vanaf de interne luidspreker om aan te geven dat de oproep een telefonische oproep is.
	Ans/FAX Mode (Antw/FAX-modus)	De printer kan een telefoonlijn delen met een antwoordapparaat. In deze modus, controleert de printer het faxsignaal en de lijn opnemen als er faxtonen te horen zijn. Als de telefonische communicatie gebruik maakt van seriele verzending in uw regio, dan wordt deze modus niet ondersteund.
	DRPD Mode (DRPD-modus)	Voordat u de Distinctive Ring Pattern Detection (DRPD)-optie gebruikt, dient een onderscheidende belservice te zijn geïnstalleerd op uw telefoonlijn door het telefoonbedrijf. Nadat de telefoonmaatschappij een apart nummer voor faxen heeft verstrekt met een apart belpatroon, dient u de faxinstallatie zo te configureren dat deze controleert op dat specifieke belpatroon.
Auto Answer Fax (Auto antw fax)		Stelt de interval in waarop de printer in faxontvangstmodus gaat, na het ontvangen van een inkomende oproep.
Auto Ans. TEL/FAX (Auto antw tel/fax)		Stelt de interval in waarop de printer in faxontvangstmodus gaat, nadat de externe telefoon een inkomende oproep ontvangt.
Auto Ans. Ans/FAX (Auto antw antw/fax)		Stelt de interval in waarop de printer in faxontvangstmodus gaat, nadat het externe antwoordapparaat een inkomende oproep ontvangt.
Line Monitor (Lijnmonitor)		Stelt het volume in van de lijnmonitor, die een transmissie met geluid controleert door de interne luidspreker totdat een verbinding tot stand is gebracht.
Ring Tone Volume (Beltoon-sterkte)		Stelt het volume in van de beltoon, die aangeeft dat een inkomende oproep een telefonische oproep is via de interne luidspreker als Ans Select (Antw selecteren) is ingesteld op TEL/FAX Mode (TEL/FAX-modus) .
Line Type (Lijntype)		Stelt het lijntype in.

Optie	Beschrijving
Dialing Type (Kiestype)	Stelt het kiestype in. Opmerking: Dit menu wordt niet weergegeven indien <code>Region (Land)</code> is ingesteld op <code>South Africa (Zuid-Afrika)</code> .
Interval Timer (Intervaltimer)	Specificeert de interval tussen verzendpogingen.
Number of Redial (Aantal opnw kiezen)	Specificeert het aantal keren opnieuw kiezen wanneer het faxnummer bezet is. Als u 0 invoert, kiest de printer niet opnieuw.
Redial Delay (Vertraging opn.kiezen)	Specificeert de interval tussen aantal keren opnieuw kiezen.
Junk Fax Filter (Junkfaxfilter)	Stelt in of faxen geweigerd moeten worden vanaf ongewenste nummers door alleen faxen te accepteren van faxnummers die staan geregistreerd in het Address Book (Adresboek).
Remote Receive (Ontv.op afstand)	Stelt in of een fax ontvangen wordt door te drukken op de externe ontvangstcode op de externe telefoon.
Remote Rcv Tone (Toon ontv. afstand)	Specificeert de externe ontvangstcode in twee getallen voor het starten van Remote Receive (Ontv.op afstand).
Send Header (Koptekst verzenden)	Stelt in of de informatie van de afzender moet worden afgedrukt in de kop van de faxen.
Company Name (Bedrijfsnaam)	Stelt de naam in van de afzender die moet worden afgedrukt in de kop van de faxen. Er kunnen maximaal 30 alfanumerieke tekens worden ingevoerd.
Phone Number (Telefoonnummer)	Stelt het faxnummer in van de printer, die moet worden afgedrukt in de kop van de faxen.
Fax Cover Page (Faxvoorpagina)	Stelt in of u kiest voor het bevestigen van een voorpagina aan faxen.
DRPD Pattern (DRPD-patroon)	Stelt de DRPD-instelling in van <code>Pattern1 (Patroon 1)</code> tot <code>Pattern7 (Patroon 7)</code> . DRPD is een service die wordt geleverd door bepaalde telefoonmaatschappijen.
Prefix Dial (Voorkiezen)	Specificeert of u een voorafgaand belnummer wilt instellen.
Prefix Dial Num (Voorkiesnummer)	Stelt een voorafgaand belnummer in van maximaal 5 getallen. Dit nummer belt voordat een automatisch belnummer wordt gestart. Het is handig voor toegang tot de Private Automatic Branch Exchange (PABX).
Discard Size (Wis bij te klein formaat)	Stelt in om afbeeldingen of tekst onderaan een faxpagina weg te gooien als de gehele pagina niet past op het uitvoerpapier. Door te kiezen voor <code>Auto Reduction (Auto-reductie)</code> wordt de faxpagina automatisch verkleint zodat deze past op het uitvoerpapier en wist geen afbeeldingen of tekst onderaan de pagina.



Optie	Beschrijving
ECM	Stelt in of ECM moet worden ingeschakeld. De externe apparaten dienen ook ECM te ondersteunen om ECM te gebruiken.
Extel Hook Thresh (Externe haak-drempel)	U kunt de detectiedrempel voor de externe telefoon selecteren voor de omstandigheid waarop een telefoonlijn niet wordt gebruikt.
Modem Speed (Modemsnelheid)	Specificeert de faxmodemsnelheid als er een fout optreedt bij faxtransmissie of -ontvangst.
Fax Activity (Fax-activiteit)	Stelt in om automatisch een faxactiviteitsrapport af te drukken na elke 50 binnenkomende en uitgaande faxcommunicaties.
Fax Transmit (Fax-verzending)	Stelt in of een transmissierapport wordt afgedrukt na elke faxtransmissie of alleen als er een fout optreedt.
Fax Broadcast (Fax-rondzending)	Stelt in of een transmissierapport wordt afgedrukt na elke faxtransmissie naar meerdere bestemmingen of alleen als er een fout optreedt.
Region (Land)	Stelt de regio in waar de printer wordt gebruikt.

Prefix Dial (Voorkiezen)

Opmerking:

Prefix Dial (Voorkiezen) ondersteunt alleen de omgeving waar u een fax verstuurt naar het externe lijnnummer. Om Prefix Dial (Voorkiezen) te gebruiken, dient u het volgende op het bedieningspaneel doen.





1. Druk op de **SYSTEEM** toets.
2. Selecteer Admin Menu (Menu Beheer), en druk op de **OK** toets.
3. Selecteer Fax Settings (Faxinstellingen), en druk op de **OK** toets.
4. Selecteer Line Type (Lijntype), en druk op de **OK** toets.
5. Selecteer PBX, en druk op de **OK** toets.
6. Druk op de **⏪ (Vorige)** toets om terug te keren naar het vorige menu.
7. Selecteer Prefix Dial (Voorkiezen), en druk op de **OK** toets.
8. Selecteer On (Aan), en druk op de **OK** toets.
9. Druk op de **⏪ (Vorige)** toets om terug te keren naar het vorige menu.

10. Selecteer `Prefix Dial Num (Voorkiesnummer)`, en druk op de  toets.
11. Toets een voorafgaand nummer van maximaal vijf getallen in tussen de 0-9, *, en #.
12. Druk op de  toets als het voorkeuzebelnummer op het LCD-paneel juist is.
13. Start de printer opnieuw op door de aan/uit-schakelaar uit en aan te zetten.

Instelopties wijzigen

De faxmenu-opties kunnen worden ingesteld op de meest gebruikte modi.

Uw eigen standaard instellingen creëren:

1. Druk op de **SYSTEEM** toets.
2. Selecteer `Defaults Settines (Standaardinst.)`, en druk op de  toets.
3. Selecteer `Fax Defaults (Standaardinst. Faxen)`, en druk op de  toets.
4. Selecteer het gewenste menu-item en druk dan op de  toets.
5. Selecteer de gewenste instelling of voer de waarde in met het numerieke toetsenbord en druk dan op de  toets.
6. Herhaal zo nodig stappen 4 en 5.
7. Om terug te keren naar het vorige scherm, drukt u op de  (**Vorige**) toets.

Een rapport afdrukken

De volgende rapporten kunnen handig zijn als u de fax gebruikt:

- Address Book List (Adresboeklijst)

Deze lijst geeft alle adressen weer die momenteel in het geheugen van uw printer staan opgeslagen als Address Book (Adresboek) informatie.

- Fax Activity Report (Fax-activiteitrapport)

Dit rapport toont informatie over de 50 faxen die recentelijk zijn ontvangen of verstuurd.

Protocol Monitor (Protocol-monitor)

Dit rapport toont de status van het protocol nadat de laatste fax is verstuurd.

Monitorrapport

Dit rapport toont de informatie van een faxtaak. Dit wordt afgedrukt als de fax op succesvolle wijze is verzonden.

Verzendingsrapport

Dit rapport toont de informatie van een faxtaak. Dit wordt afgedrukt als de faxtransmissie is mislukt.

Fax-rondzendingrapport

Dit rapport toont alle bestemmingen van een rondgezonden fax en de transmissieresultaten voor elke bestemming.

Opmerking:

De rapporten en lijsten worden allemaal afgedrukt in het Engels.

Een rapport of lijst afdrukken:

1. Druk op de **SYSTEEM** toets.
2. Selecteer Report / List (Rapport/Lijst), en druk op de **OK** toets.
3. Selecteer het rapport of de lijst die u wilt afdrukken en druk dan op de **OK** toets.

Het geselecteerde rapport of de lijst wordt afgedrukt.

Opmerking:

U kunt niet handmatig een monitorrapport, verzendingsrapport of een fax-rondzendingsrapport afdrukken met de bovenstaande procedure. Ze worden afgedrukt nadat een faxtaak is voltooid volgens de instelling. Voor meer informatie over de instelling wanneer ze moeten worden afgedrukt, zie "Fax Transmit (Fax-verzending)" op pagina 281 of "Fax Broadcast (Fax-rondzending)" op pagina 281.

Hoofdstuk 9

De menu's en het toetsenbord van het bedieningspaneel gebruiken

De printermenu's begrijpen

Wanneer u geen beheerder bent, kan de toegang tot Admin Menu (Menu Beheer) beperkt zijn. Dit voorkomt dat onbevoegde gebruikers het bedieningspaneel gebruiken en per ongeluk standaard menu-instellingen wijzigen die zijn ingesteld door de administrator. U kunt echter instellingen voor individuele afdruktaken wijzigen, via de print driver. Afdrukinstellingen geselecteerd vanaf de print driver hebben voorrang op de standaardmenu-instellingen geselecteerd in het bedieningspaneel.

Report / List (Rapport/Lijst)

Gebruik Report / List (Rapport/Lijst) om verschillende typen rapporten en lijsten af te drukken.

Opmerking:

- Er is een wachtwoord vereist voor toegang het Report / List (Rapport/Lijst) menu als Panel Lock Set (Paneelverrend, ingesteld) is ingesteld op Enable (Inschakelen). In dit geval voert u het wachtwoord in dat u heeft opgegeven, en klikt u op de  toets.
- De rapporten en lijsten worden allemaal afgedrukt in het Engels.

System Settings (Systeeminstell.)

Doel:

Een lijst met informatie zoals printernaam, het serienummer en het afdrukvolume afdrukken.

Voor de Epson AcuLaser CX17NF/CX17WF, worden de netwerkinstellingen ook afgedrukt.

Panel Settings (Paneelinstellingen)

Doel:

Vor het afdrukken van een gedetailleerde lijst met alle instellingen op de bedieningspaneelmenu's.

Usage History (Gebr.geschiedenis)**Doel:**

Voor het afdrukken van een gedetailleerde lijst met taken die zijn verwerkt. Deze lijst bevat de laatste 50 taken.

Error History (Foutgeschiedenis)**Doel:**

Voor het afdrukken van een gedetailleerde lijst met papierstoringen en fatale fouten.

Protocol Monitor (Protocol-monitor) (uitsluitend Epson AcuLaser CX17NF/CX17WF)**Doel:**

Voor het afdrukken van een gedetailleerde lijst met gecontroleerde protocollen.

Address Book (Adresboek) (uitsluitend Epson AcuLaser CX17NF/CX17WF)**Doel:**

Het afdrukken van de lijst met alle adressen opgeslagen als Address Book (Adresboek) informatie.

Fax Activity (Fax-activiteit) (uitsluitend Epson AcuLaser CX17NF/CX17WF)**Doel:**

Het afdrukken van het rapport met faxen die recentelijk zijn ontvangen of verstuurd.

Billing Meters (Tellerlezingen)

Gebruik Billing Meters (Tellerlezingen) om het totale aantal afgedrukte pagina's te controleren.

Waarden:

Total Impression (Totaalafdrucken)	Geeft het totaal aantal kleur en monochroom afdrucken weer (Color Impression (Kleurenafdrucken) + Black Impression (Z/w-afdrucken)).
Color Impression (Kleurenafdrucken)	Geeft het totaal aantal kleurafdrucken weer.
Black Impression (Z/w-afdrucken)	Geeft het totaal aantal monochroom afdrucken weer.

Admin Menu (Menu Beheer)

Gebruik Admin Menu (Menu Beheer) voor het configureren van diverse printerfuncties.

Opmerking:

Er is een wachtwoord vereist voor toegang het Admin Menu (Menu Beheer) menu als Panel Lock Set (Paneelverrend. ingesteld) is ingesteld op Enable (Inschakelen). In dit geval voert u het wachtwoord in dat u heeft opgegeven, en klikt u op de  toets.

Phone Book (Telefoonboek) (uitsluitend Epson AcuLaser CX17NF/CX17WF)

Gebruik het Phone Book (Telefoonboek) menu om de snelkeuze en groepskeuzeinstellingen te configureren.

Speed Dial (Snelkiezen)

Doel:

U kunt tot 99 veel gebelde nummers opslaan in de snelkeuzelocaties.

Opmerking:

De eerste acht invoerwaarden worden toegekend aan de eendruktoetsen op het bedieningspaneel.

Zie ook:

“Een nummer opslaan voor snelkiezen” op pagina 249.

Group Dial (Groepkiezen)

Doel:

Het creëren van een groep faxbestemmingen en het registreren ervan onder een 2-cijferige belcode. Er kunnen tot 6 groepskeuzecodes worden geregistreerd.

Zie ook:

“Groepkeuze instellen” op pagina 251.

Network (Netwerk) (uitsluitend Epson AcuLaser CX17NF/CX17WF)

Gebruik het Network (Netwerk) menu om de printerinstellingen die invloed hebben op taken die naar de printer zijn gestuurd te wijzigen via het netwerk.

Opmerking:

Waarden die met een sterretje zijn gemarkeerd () zijn de standaard menu-instellingen af fabriek.*

Ethernet

Doel:

Voor het specificeren van de communicatiesnelheid en de duplexinstellingen van ethernet. De wijziging gaat van kracht nadat de printer uit en weer aan is gezet.

Waarden:

Auto (Autom.)*	Detecteert automatisch de ethernetinstellingen.
10BASE-T Half (10Base T-Half)	Gebruikt 10base-T half-duplex.
10BASE-T Full (10Base T-Full)	Gebruikt 10base-T full-duplex.
100BASE-TX Half (100Base TX-Half)	Gebruikt 100base-TX half-duplex.
100BASE-TX Full (100Base TX-Full)	Gebruikt 100base-TX full-duplex.

Opmerking:

Dit item wordt alleen weergegeven als de printer is aangesloten op een vast netwerk.

Status (uitsluitend Epson AcuLaser CX17WF)

Doel:

Voor het weergeven van informatie op de draadloze signaalsterkte. Er kunnen geen wijzigingen worden gemaakt aan het bedieningspaneel om de status van de draadloze verbinding te verbeteren.

Waarden:

Good (Goed)	Geeft een goede signaalsterkte aan.
Acceptable (Acceptabel)	Geeft een marginale signaalsterkte aan.
Low (Laag)	Geeft onvoldoende signaalsterkte aan.
No Reception (Geen ontvangst)	Geeft aan dat er geen signaal wordt ontvangen.

Opmerking:

Dit item wordt alleen weergegeven als de printer is aangesloten op een draadloos netwerk.

Wireless Setup (Instellingen draadloos) (uitsluitend Epson AcuLaser CX17WF)

Doel:

Voor het configureren van de draadloze netwerkinterface.

Waarden:

Manual Setup (Handmatig instellen)	Enter Network (SSID) (Voer netw in (SSID))	Specificeer een naam om het draadloze netwerk vast te stellen. Er kunnen maximaal 32 alfanumerieke tekens worden ingevoerd.		
	Infrastructure (Infrastructuur)	Selecteer wanneer u de draadloze instelling configureert via het toegangspunt zoals een draadloze router.		
		No Security (Geen beveiliging)	Specificeer No Security (Geen beveiliging) voor het configureren van de draadloze instelling zonder het specificeren van een beveiligingsmethode bij WEP, WPA-PSK-TKIP, WPA-PSK-AES en WPA2-PSK-AES.	
		WEP(64Bit)	Specificeer de WEP 64bit-code om via het draadloze netwerk te gebruiken. Voer 10 hexadecimale tekens in.	
			Transmit Key (Sleutel oversturen)	Specificeer de verzendcode bij WEP Key 1 (WEP-code 1), WEP Key 2 (WEP-code 2), WEP Key 3 (WEP-code 3), en WEP Key 4 (WEP-code 4).
		WEP(128Bit)	Specificeer de WEP 128bit-code om via het draadloze netwerk te gebruiken. Voer 26 hexadecimale tekens in.	
			Transmit Key (Sleutel oversturen)	Specificeer de verzendcode bij WEP Key 1 (WEP-code 1), WEP Key 2 (WEP-code 2), WEP Key 3 (WEP-code 3), en WEP Key 4 (WEP-code 4).
		WPA-PSK-TKIP	Selecteer om de draadloze instelling te configureren met de beveiligingsmethode van WPA-PSK-TKIP.	
			PassPhrase Entry (Invoer wachtzin)	Specificeer de wachtwoordzin van alfanumerieke tekens van 8 tot 63 alleen wanneer WPA-PSK-TKIP is geselecteerd voor Encryption Type (Versleuteling) .
		WPA-PSK-AES	Selecteer om de draadloze instelling te configureren met de beveiligingsmethode van WPA-PSK-AES.	
			PassPhrase Entry (Invoer wachtzin)	Specificeer de wachtwoordzin van alfanumerieke tekens van 8 tot 63 alleen wanneer WPA-PSK-AES is geselecteerd voor Encryption Type (Versleuteling) .

		WPA2-PSK-AES	Selecteer om de draadloze instelling te configureren met de beveiligingsmethode van WPA2-PSK-AES.		
		PassPhrase Entry (Invoer wachtzin)	Specificeer de wachtwoordzin van alfanumerieke tekens van 8 tot 63 alleen wanneer WPA2-PSK-AES is geselecteerd voor Encryption Type (Versleuteling) .		
	Ad-hoc (Ad hoc)	Selecteer om de draadloze instelling te configureren zonder toegangspunt zoals een draadloze router.			
		No Security (Geen beveiliging)	Specificeer No Security (Geen beveiliging) voor het configureren van de draadloze instelling zonder de beveiligingsmethode van WEP te specificeren.		
		WEP(64Bit)	Specificeer de WEP 64bit-code om via het draadloze netwerk te gebruiken. Voer 10 hexadecimale tekens in.		
			Transmit Key (Sleutel oversturen)	Specificeer de verzendcode bij WEP Key 1 (WEP-code 1) , WEP Key 2 (WEP-code 2) , WEP Key 3 (WEP-code 3) , en WEP Key 4 (WEP-code 4) .	
WEP(128Bit)		Specificeer de WEP 128bit-code om via het draadloze netwerk te gebruiken. Voer 26 hexadecimale tekens in.			
	Transmit Key (Sleutel oversturen)	Specificeer de verzendcode bij WEP Key 1 (WEP-code 1) , WEP Key 2 (WEP-code 2) , WEP Key 3 (WEP-code 3) , en WEP Key 4 (WEP-code 4) .			
WPS	Push Button Control (Drukknopbediening)	PBC Start (PBC-start)	No (Nee)*	Schakelt de beveiligingsmethode van WPS-PBC uit.	
			Yes (Ja)	Configureert de draadloze instelling met de beveiligingsmethode van WPS-PBC.	
	PIN Code (PIN)	Start Configuration (Start configuratie)	Configureert de draadloze instelling via de PIN-code die automatisch is toegewezen door de printer.		
		Print PIN Code (PIN afdrucken)	Drukt de PIN-code af. Bevestigt wanneer u de PIN-code in uw computer invoert.		

Opmerking:

Dit item wordt alleen weergegeven als de printer is aangesloten op een draadloos netwerk.

*Reset Wireless (Draadloos opnw instellen) (uitsluitend Epson AcuLaser CX17WF)***Doel:**

Voor het initialiseren van de draadloze netwerkinstellingen. Na het uitvoeren van deze functie en het opnieuw opstarten van de printer, worden alle draadloze netwerkinstellingen opnieuw op de standaard fabrieksinstellingen teruggezet.

Waarden:

No (Nee)*	Stelt de draadloze instelling niet opnieuw in.
Yes (Ja)	Stelt de draadloze instelling opnieuw in.

Opmerking:

Dit item wordt alleen weergegeven als de printer is aangesloten op een draadloos netwerk.

TCP/IP**Doel:**

Voor het configureren van de TCP/IP-instellingen. De wijziging gaat van kracht nadat de printer uit en weer aan is gezet.

Waarden:

IP Mode (IP-modus)	Dual Stack*		Gebruikt zowel IPv4 als IPv6 voor het instellen van het IP-adres.
	IPv4		Gebruikt zowel IPv4 voor het instellen van het IP-adres.
IPv4	Get IP Address (IP-adres ophalen)	DHCP/AutoIP*	Stelt automatisch het IP-adres in.
		BOOTP	Gebruikt zowel BOOTP voor het instellen van het IP-adres.
		RARP	Gebruikt zowel RARP voor het instellen van het IP-adres.
		DHCP	Gebruikt zowel DHCP voor het instellen van het IP-adres.
		Panel (Bedieningspaneel)	Schakelt het IP-adres in dat is ingevoerd op het bedieningspaneel.
	IP Address (IP-adres)		Stelt handmatig het IP-adres dat is toegewezen aan de printer.
	Subnet Mask (Subnetmasker)		Stelt handmatig het subnetmasker in.
Gateway Address (Gateway-adres)		Stelt handmatig het gatewayadres in.	

Opmerking:

Voor het configureren van de IPv6-instellingen, gebruikt u EpsonNet Config.

Protocol**Doel:**

Elk protocol in- of uitschakelen. De wijziging gaat van kracht nadat de printer uit en weer aan is gezet.

Waarden:

LPD	Disable (Uitschakelen)	Schakelt de Line Printer Daemon (LPD) poort uit.
	Enable (Inschakelen)*	Schakelt de LPD-poort in.
Port 9100	Disable (Uitschakelen)	Schakelt de Port9100-poort uit.
	Enable (Inschakelen)*	Schakelt de Port9100-poort in.
WSD	Disable (Uitschakelen)	Schakelt WSD-poort uit.
	Enable (Inschakelen)*	Schakelt de WSD-poort in.
SNMP	Disable (Uitschakelen)	Schakelt de Simple Network Management Protocol (SNMP) UDP poort uit.
	Enable (Inschakelen)*	Schakelt de SNMP UDP-poort in.
StatusMessenger	Disable (Uitschakelen)	Schakelt de StatusMessenger functie uit.
	Enable (Inschakelen)*	Schakelt de StatusMessenger functie in.
InternetServices	Disable (Uitschakelen)	Schakelt een toegang tot EpsonNet Config opgenomen in de printer, uit.
	Enable (Inschakelen)*	Schakelt een toegang tot EpsonNet Config opgenomen in de printer, in.
LLTD	Disable (Uitschakelen)	Schakelt de LLTD uit.
	Enable (Inschakelen)*	Schakelt de LLTD in.

Bonjour(mDNS) (Bonjour (mDNS))	Disable (Uitschakelen)	Schakelt de Bonjour (mDNS) uit.
	Enable (Inschakelen)*	Schakelt de Bonjour (mDNS) in.

Initialize NVM (NVM initialiseren)

Doel:

Voor het initialiseren van netwerkgegevens opgeslagen in Non-Volatile Memory (NVM). Na het uitvoeren van deze functie en het opnieuw opstarten van de printer, worden alle vaste netwerkinstellingen opnieuw op de standaard instellingen teruggezet.

Waarden:

Yes (Ja)	Initialiseert netwerkgegevens opgeslagen in NVM.
No (Nee)*	Initialiseert niet de vaste netwerkgegevens opgeslagen in NVM.

Fax Settings (Faxinstellingen)(uitsluitend Epson AcuLaser CX17NF/CX17WF)

Gebruik het Fax Settings (Faxinstellingen) menu om de basis faxinstellingen te configureren.

Opmerking:

Waarden die met een sterretje zijn gemarkeerd (*) zijn de standaard menu-instellingen af fabriek.

Ans Select (Antw selecteren)

Doel:

Het selecteren van de standaard faxontvangstmodus.

Waarden:

TEL Mode (TEL-modus)	Automatische faxontvangst is uitgezet. U kunt een fax ontvangen door de handset van de externe telefoon op te nemen, te drukken op de externe ontvangstcode en daarna te drukken op de  (Start) toets.
FAX Mode (Faxmodus)*	Ontvangt automatisch faxen.
TEL/FAX Mode (TEL/FAX-modus)	Wanneer de printer een inkomende fax ontvangt, gaat de externe telefoon gedurende de tijd bellen die is gespecificeerd in Auto Ans. TEL/FAX (Auto antw tel/fax), waarna de printer automatisch een fax ontvangt. Als een inkomende oproep geen fax is, dan klinkt de printer vanaf de interne luidspreker om aan te geven dat de oproep een telefonische oproep is.

Ans/FAX Mode (Antw/FAX-modus)	De printer kan een telefoonlijn delen met een antwoordapparaat. In deze modus, controleert de printer het faxsignaal en de lijn opnemen als er faxtonen te horen zijn. Als de telefonische communicatie gebruik maakt van seriele verzending in uw land (zoals Duitsland, Zweden, Denemarken, Oostenrijk, België, Italië, Frankrijk en Zwitserland), dan wordt deze modus niet ondersteund.
DRPD Mode (DRPD-modus)	Voordat u de Distinctive Ring Pattern Detection (DRPD)-optie gebruikt, dient een onderscheidende belservice te zijn geïnstalleerd op uw telefoonlijn door het telefoonbedrijf. Nadat de telefoonmaatschappij een apart nummer voor faxen heeft verstrekt met een apart belpatroon, dient u de faxinstallatie zo te configureren dat deze controleert op dat specifieke belpatroon.

Auto Answer Fax (Auto antw fax)

Doel:

Het instellen van de interval waarop de printer in faxontvangstmodus gaat, na het ontvangen van een inkomende oproep. De interval kan worden gespecificeerd binnen de marge van 0 tot 255 seconden. De standaard is 0 seconde.

Auto Ans. TEL/FAX (Auto antw tel/fax)

Doel:

Het instellen van de interval waarop de printer in faxontvangstmodus gaat, nadat de externe telefoon een inkomende oproep ontvangt. De interval kan worden gespecificeerd binnen de marge van 0 tot 255 seconden. De standaard is zes seconden.

Auto Ans. Ans/FAX (Auto antw antw/fax)

Doel:

Het instellen van de interval waarop de printer in faxontvangstmodus gaat, nadat het externe antwoordapparaat een inkomende oproep ontvangt. De interval kan worden gespecificeerd binnen de marge van 0 tot 255 seconden. De standaard is 21 seconden.

Line Monitor (Lijnmonitor)

Doel:

Het instellen van het volume van de lijnmonitor, die een transmissie met geluid controleert door de interne luidspreker totdat een verbinding tot stand is gebracht.

Waarden:

Off (Uit)	Zet het volume van de lijnmonitor uit.
------------------	--

Min	Stelt het volume van de lijnmonitor in.
Middle (Midden)*	
Max	

Ring Tone Volume (Beltoon-sterkte)

Doel:

Het instellen van het volume van de beltoon, die aangeeft dat een inkomende oproep een telefonische oproep is via de interne luidspreker als Ans Select (Antw selecteren) is ingesteld op TEL/FAX Mode (TEL/FAX-modus).

Waarden:

Off (Uit)	Zet het volume van de beltoon uit.
Min	Stelt het volume van de beltoon in.
Middle (Midden)	
Max*	

Line Type (Lijntype)

Doel:

Het lijntype selecteren.

Waarden:

PSTN*	Stelt het lijntype in op PSTN.
PBX	Stelt het lijntype in op PBX.

Dialing Type (Kiestype)

Doel:

Het kiestype selecteren.

Waarden:

Tone (Toon)*	Stelt het kiestype in op Tone (Toon).
DP (10pps) (DP (10PPS))	Stelt het kiestype in op Beltikken (10 tikken per seconde).

DP (20pps) (DP (20PPS))	Stelt het kiestype in op Beltikken (20 tikken per seconde).
--------------------------------	---

Opmerking:

- Dit menu wordt niet weergegeven indien Region (Land) is ingesteld op South Africa (Zuid-Afrika).
- De beschikbare waarden zijn afhankelijk van de regio die is ingesteld voor Region (Land).

*Interval Timer (Intervaltimer)***Doel:**

De interval specificeren tussen de transmissiepogingen binnen de marge van 3 tot 255 seconden. De standaard is acht seconden.

*Number of Redial (Aantal opnw kiezen)***Doel:**

Het specificeren van het aantal pogingen om opnieuw te kiezen als het bestemmingsfaxnummer bezet is, specificeren binnen de marge van 0 tot 9. Als u **0** invult zal de printer niet opnieuw bellen. De standaard is 3.

*Redial Delay (Vertraging opn.kiezen)***Doel:**

De interval specificeren tussen de transmissiepogingen binnen de marge van 1 tot 15 minuten. De standaard is een minuut.

*Junk Fax Filter (Junkfaxfilter)***Doel:**

Voor het weigeren van faxen vanaf ongewenste nummers door alleen faxen te accepteren van faxnummers die staan geregistreerd in het Address Book (Adresboek).

Waarden:

Off (Uit)*	Weigert geen faxen die worden verstuurd vanaf ongewenste nummers.
On (Aan)	Weigert faxen die worden verstuurd vanaf ongewenste nummers.

Opmerking:

Zorg ervoor dat u de faxnummers waarvan u faxen wilt accepteren registreert in het Address Book (Adresboek) voor gebruik van Junk Fax Filter (Junkfaxfilter).

*Remote Receive (Ontv.op afstand)***Doel:**

Het ontvangen van een fax door te drukken op de externe ontvangstcode op de externe telefoon nadat u de hoorn van de telefoon heeft opgenomen.

Waarden:

Off (Uit)*	Ontvangt geen fax door te drukken op de externe ontvangstcode op de externe telefoon.
On (Aan)	Ontvangt een fax door te drukken op de externe ontvangstcode op de externe telefoon.

*Remote Rcv Tone (Toon ontv. afstand)***Doel:**

Het specificeren van de externe ontvangstcode in twee getallen voor het starten van Remote Receive (Ontv.op afstand).

*Send Header (Koptekst verzenden)***Doel:**

Het afdrukken van de informatie van de afzender in de kop van de faxen.

Waarden:

Off (Uit)	Drukt geen informatie van de zender af in de kop van de faxen.
On (Aan)*	Drukt de informatie van de afzender af in de kop van de faxen.

*Company Name (Bedrijfsnaam)***Doel:**

Het instellen van de naam van de afzender die moet worden afgedrukt in de kop van de faxen. Er kunnen maximaal 30 alfanumerieke tekens worden ingevoerd.

*Phone Number (Telefoonnummer)***Doel:**

Het instellen van het faxnummer van de printer, die moet worden afgedrukt in de kop van de faxen.

*Fax Cover Page (Faxvoorpagina)***Doel:**

Instellen of u kiest voor het bevestigen van een voorpagina aan faxen.







Waarden:

Off (Uit)*	Bevestigt geen voorpagina aan faxen.
On (Aan)	Bevestigt een voorpagina aan faxen.

*DRPD Pattern (DRPD-patroon)***Doel:**

Het leveren van een apart nummer voor het faxen met een bepaald belpatroon.

Waarden:

Pattern1-7 (Patroon 1-7)	DRPD is een service die wordt geleverd door bepaalde telefoonmaatschappijen. DRPD-patronen worden gespecificeerd door uw telefoonbedrijf. De patronen die bij uw printer worden geleverd staan hieronder weergegeven:
	Pattern1 (Patroon 1) 
	Pattern2 (Patroon 2) 
	Pattern3 (Patroon 3) 
	Pattern4 (Patroon 4) 
	Pattern5 (Patroon 5) 
	Pattern6 (Patroon 6) 
	Pattern7 (Patroon 7) 
Vraag uw telefoonmaatschappij welk patroon u dient te selecteren om deze dienst te kunnen gebruiken. Bijvoorbeeld Pattern7 (Patroon 7) is het faxvermogen van het bepaalde belpatroon van Nieuw-Zeeland: bellen voor 400m, stops voor 800m, bellen voor 400m en stops voor 1400m. Dit patroon wordt steeds weer herhaald. Deze printer reageert alleen op de Distinctive Alert ritme(s) DA4 in Nieuw-Zeeland.	

*Prefix Dial (Voorkiezen)***Doel:**

Het selecteren of u een voorafgaand belnummer wilt instellen.

Waarden:

Off (Uit)*	Stelt geen voorafgaand belnummer in.
On (Aan)	Stelt een voorafgaand belnummer in.

*Prefix Dial Num (Voorkiesnummer)***Doel:**

Het instellen van een voorafgaand belnummer van maximaal 5 getallen. Dit nummer beltt voordat een automatisch belnummer wordt gestart. Het is handig voor toegang tot de Private Automatic Branch Exchange (PABX).

*Discard Size (Wis bij te klein formaat)***Doel:**

Het instellen om afbeeldingen of tekst onderaan een faxpagina weg te gooien als de gehele pagina niet past op het uitvoerpapier.

Waarden:

Off (Uit)	Drukt alles wat overmatig is onderaan een faxpagina af zonder deze weg te werpen.
On (Aan)	Gooit alles wat overmatig is onderaan een faxpagina weg.
Auto Reduction (Auto-reductie)*	Verkleint automatisch een faxpagina zodat deze past op het uitvoerpapier.

*ECM***Doel:**

Het instellen of u ECM (Error Correction Mode) wilt inschakelen. De externe apparaten dienen ook ECM te ondersteunen om ECM te gebruiken.

Waarden:

Off (Uit)	Schakel de ECM uit.
On (Aan)*	Schakelt de ECM in.

*Extel Hook Thresh (Externe haakdrempel)***Doel:**

Het selecteren van de detectiedrempel voor de externe telefoon voor de omstandigheid waarop een telefoonlijn niet wordt gebruikt.

Waarden:

Lower (Lager)	Zet de detectiedrempel van de externe telefoon op Lower (Lager).
Normal (Normaal)*	Zet de detectiedrempel van de externe telefoon op Normal (Normaal).
Higher (Hoger)	Zet de detectiedrempel van de externe telefoon op Higher (Hoger).

*Modem Speed (Modemsnelheid)***Doel:**

Het specificeren van de faxmodemsnelheid als er een fout optreedt bij faxtransmissie of -ontvangst.

Waarden:

2.4 Kbps (2,4 Kbps)
4.8 Kbps (4,8 Kbps)
9.6 Kbps (9,6 Kbps)
14.4 Kbps (14,4 Kbps)
33.6 Kbps (33,6 Kbps)*

*Fax Activity (Fax-activiteit)***Doel:**

Het instellen om automatisch een faxactiviteitsrapport af te drukken na elke 50 binnenkomende en uitgaande faxcommunicaties.

Waarden:

Auto Print (Auto afdrukken)*	Het instellen om automatisch een faxactiviteitsrapport af te drukken na elke 50 binnenkomende en uitgaande faxcommunicaties.
No Auto Print (Niet auto afdr.)	Drukt niet automatisch een faxactiviteitsrapport af.

*Fax Transmit (Fax-verzending)***Doel:**

Het instellen of een transmissierapport wordt afgedrukt na elke faxtransmissie of alleen als er een fout optreedt.

Waarden:

Print Always (Altijd afdrukken)	Drukt een transmissierapport af na elke faxtransmissie.
Print On Error (Bij fout afdrukken)*	Drukt alleen een transmissierapport af als er een fout optreedt.
Print Disable (Afdruk. uitschak.)	Drukt geen transmissierapport af na een faxtransmissie.

*Fax Broadcast (Fax-rondzending)***Doel:**

Het instellen of een transmissierapport wordt afgedrukt na elke faxtransmissie naar meerdere bestemmingen of alleen als er een fout optreedt.

Waarden:

Print Always (Altijd afdrukken)*	Drukt een transmissierapport af na elke faxtransmissie.
Print On Error (Bij fout afdrukken)	Drukt alleen een transmissierapport af als er een fout optreedt.
Print Disable (Afdruk. uitschak.)	Drukt geen verzendingsrapport af na een faxtransmissie naar meerdere bestemmingen.

*Region (Land)***Doel:**

De regio selecteren waar de printer wordt gebruikt.

System Settings (Systeeminstell.)

Gebruik het `System Settings (Systeeminstell.)` menu om diverse printerfuncties te configureren.

Opmerking:

Waarden die met een sterretje zijn gemarkeerd (*) zijn de standaard menu-instellingen af fabriek.

Power Saving Timer (Energiespaarstand)

Doel:

Het specificeren van de tijd voor de overgang naar de Energiespaarstand.

Waarden:

Low Power Timer (Timer energie- spaarstand)	5min*	Specificeert de tijd die de printer nodig heeft voordat deze in Laag Vermogen modus gaat na het voltooiën van de taak.
	5–30min	
Sleep Timer (Timer slaapstand)	6min*	Specificeert de tijd die de printer nodig heeft voordat deze in Sleep gaat nadat het in Laag Vermogen modus gaat.
	1–6min	

Vul **5** in, in Low Power Timer (Timer energiespaarstand) om de printer in de Laag Vermogen te zetten, vijf minuten nadat een taak is voltooid. Dit gebruikt minder energie, maar vereist meer opwarmtijd voor de printer. Vul **5** in, als uw printer een groep deelt met kamerverlichting en u merkt dat de lampen knipperen.

Selecteer een hoge waarde als u uw printer continue gebruikt. In de meeste gevallen houdt dit de printer gereed om te werken met een minimum opwarmtijd. Selecteer een waarde tussen 5 en 30 minuten voor Laag Vermogen modus indien u een balans wenst tussen energieverbruik en een kortere opwarmperiode.

De printer gaat automatisch in de standby-stand vanaf de Energiespaarstand wanneer het gegevens van de computer ontvangt. In de Laag Vermogen modus kunt u de printer ook terugzetten op de standby-stand door op een toets op het bedieningspaneel te drukken. In de Sleep modus kunt u de printer terugzetten in de stand-by modus door te drukken op de  (**Energiespaarstand**) toets.

Auto Reset (Autom.herstel)

Doel:

Voor het automatisch resetten van de instellingen voor kopiëren, scannen of faxen naar de standards en terugkeren naar de standby-stand nadat u geen instellingen voor de gespecificeerde tijd heeft gespecificeerd. (De faxfunctie is alleen beschikbaar bij de Epson AcuLaser CX17NF/CX17WF.)

Waarden:

45sec*
1min
2min

3min
4min

*Fault Time-Out (Time-outfout)***Doel:**

Voor het specificeren van de tijd die de printer nodig heeft voordat deze de taken annuleert die abnormaal stoppen. De taak wordt geannuleerd als de tijd is verstreken.

Waarden:

Off (Uit)		De fault time-out uitschakelen.
On (Aan)	60sec*	Specificeert de tijd die de printer nodig heeft voordat deze de taken annuleert die abnormaal stoppen.
	3-300sec	

*Job Time-Out (Time-out voor taak)***Doel:**

Voor het specificeren van de hoeveelheid tijd die de printer wacht voordat gegevens aankomen vanaf de computer. De afdruktaak wordt geannuleerd als de tijd is verstreken.

Waarden:

Off (Uit)		De taak time-out uitschakelen.
On (Aan)	30sec*	Specificeert de hoeveelheid tijd die de printer wacht voordat gegevens aankomen vanaf de computer.
	5-300sec	

*Clock Settings (Klokinstellingen)***Doel:**

Het instellen van de datum en tijd en de regionale tijdzone van de printer.

Waarden:

Set Date (Kies datum)	Specificeert de huidige datum.
Set Time (Kies tijd)	Specificeert de huidige tijd.

Date Format (Datumformaat)	yy / mm / dd (jj / mm / dd)	Specificeert het datumformaat.
	mm / dd / yy (mm / dd / jj)	
	dd / mm / yy (dd / mm / jj)*	
Time Format (Tijdformaat)	12H (12u)*	Specificeert het tijdformaat.
	24H (24u)	
Time Zone (Tijdzone)	Specificeert de tijdzone.	

Alert Tone (Waarschuwingstoon)

Doel:

Voor het configureren van de instellingen voor tonen die door de printer worden uitgezonden tijdens de werking of wanneer een waarschuwingsbericht verschijnt.

Waarden:

Panel Select Tone (Paneelkeuzetoon)	Off (Uit)*	Laat geen toon horen als de invoer van het bedieningspaneel juist is.
	Min	Laat een toon horen op het opgegeven volume als de invoer van het bedieningspaneel juist is.
	Middle (Midden)	
	Max	
Panel Alert Tone (Paneelwrschuwtoon)	Off (Uit)*	Laat geen toon horen als de invoer van het bedieningspaneel onjuist is.
	Min	Laat een toon horen op het opgegeven volume als de invoer van het bedieningspaneel onjuist is.
	Middle (Midden)	
	Max	
Auto Clear Alert (Autom.wis-waarsch.)	Off (Uit)*	Laat geen toon horen voordat de printer auto clear uitvoert.
	Min	Laat een toon horen op het opgegeven volume vijf seconden voordat de printer auto clear uitvoert.
	Middle (Midden)	
	Max	

Job Tone (Taaktoon)	Off (Uit)	Laat geen toon horen als een taak is voltooid.
	Min	Laat een toon horen op het opgegeven volume als een taak is voltooid.
	Middle (Midden)*	
	Max	
Alert Tone (Waarschuwingstonen)	Off (Uit)	Laat geen toon horen als er een probleem optreedt.
	Min	Laat een toon horen op het opgegeven volume als een probleem optreedt.
	Middle (Midden)*	
	Max	
Out of Paper (Papier is op)	Off (Uit)	Laat geen toon horen als het papier in de printer op is.
	Min	Laat een toon horen op het opgegeven volume als het papier in de printer op is.
	Middle (Midden)*	
	Max	
All Tones (Alle tonen)	Off (Uit)	Schakelt alle waarschuwingstonen uit.
	Min	Stelt in een keer het volume in van alle waarschuwingstonen.
	Middle (Midden)	
	Max	

mm / inch (mm/inch)

Doel:

Voor het specificeren van een metingseenheid die wordt weergegeven na de numerieke waarde op het bedieningspaneel.

Waarden:

Millimeters (mm) (Millimeter (mm))*	Specificeert de standaard metingseenheid.
Inches (") (inch (inch))	

Low Toner Alert Msg (Bericht Toner bijna op)

Doel:

Voor het wel of niet specificeren van het alarmbericht als de toner bijna op is.

Waarden:

Off (Uit)	Toont het alarmbericht niet als de toner bijna op is.
On (Aan)*	Toont het alarmbericht als de toner bijna op is.

Power On Wizard (Wizard Inschakel.)**Doel:**

Het uitvoeren van de eerste instellingen van de printer.

Zie ook:

“Initiële instellingen instellen op het bedieningspaneel” op pagina 32

Waarden:

Yes (Ja)	Voert de eerste instellingen van de printer uit.
No (Nee)*	Voert niet de eerste instellingen van de printer uit.

Maintenance (Onderhoud)

Gebruik het Maintenance (Onderhoud) menu voor het initialiseren van het Non-Volatile Memory (NVM), configureer de afstellingsinstellingen van het papierstype en configureer de beveiligingsinstellingen.

Opmerking:

Waarden die met een sterretje zijn gemarkeerd () zijn de standaard menu-instellingen af fabriek.*

F/W Version (Firmware-versie)**Doel:**

Voor het weergeven van de versie van de controller.

Adjust Paper Type (Paper Density)**Doel:**

Voor het afstellen van het papierstype.

Waarden:

Plain (Normaal)	Lightweight (Licht)
	Heavyweight (Zwaar)*
Labels	Lightweight (Licht)
	Heavyweight (Zwaar)*

*Adjust BTR (BTR aanpassen)***Doel:**

Voor het specificeren van de optimale voltageinstellingen voor het afdrucken van de overdrachtroller (BTR). Stel negatieve waarden in voor het verlagen van het voltage. Stel positieve waarden in voor het verhogen.

De standaard instellingen geven mogelijk niet de beste uitvoer bij alle papierotypes. Indien u donkere vlekken ziet op de afdruk dient u het voltage iets te verlagen. Indien u witte vlekken ziet op de afdruk dient u het voltage iets te verhogen.

Opmerking:

De afdrukkwaliteit wisselt afhankelijk van de waarden die u voor dit item heeft geselecteerd.

Waarden:

Plain (Normaal)	0*
	-3 – +3
Bond (Normaal dik)	0*
	-3 – +3
Light Card (Licht karton)	0*
	-3 – +3
LW Gloss Card	0*
	-3 – +3
Labels	0*
	-3 – +3

Recycled (Gerecycled)	0*
	-3 – +3
Envelope (Envelop)	0*
	-3 – +3

Adjust Fusing Unit (Fuser instellen)

Doel:

Voor het specificeren van de optimale temperatuurinstellingen voor het afdrucken voor de fixeereenheid. Stel negatieve waarden in voor het verlagen van de temperatuur. Stel positieve waarden in voor het verhogen.

De standaard instellingen geven mogelijk niet de beste uitvoer bij alle papiertypes. Als het afgedrukte papier gekruld is, dient u de temperatuur te verlagen. Wanneer de toner niet goed fixeert op het papier, dient u de temperatuur te verhogen.

Opmerking:

De afdrukkwaliteit wisselt afhankelijk van de waarden die u voor dit item heeft geselecteerd.

Waarden:

Plain (Normaal)	0*
	-3 – +3
Bond (Normaal dik)	0*
	-3 – +3
Light Card (Licht karton)	0*
	-3 – +3
LW Gloss Card	0*
	-3 – +3
Labels	0*
	-3 – +3
Recycled (Gerecycled)	0*
	-3 – +3

Envelope (Envelop)	0*
	-3 – +3

*Auto Regi Adjust (Auto reg aanpassen)***Doel:**

Voor het specificeren voor wel of niet automatisch aanpassen van de kleurregistratie.

Waarden:

Off (Uit)	Past niet automatisch de kleurregistratie aan.
On (Aan)*	Past automatisch de kleurregistratie aan.

*Adjust ColorRegi (Kleurregistratie afstellen)***Doel:**

Het automatisch aanpassen van de kleurregistratie.

Aanpassing van de kleurregistratie dienten tijdens de eerste installatie van de printer te worden gemaakt of als de printer wordt verplaatst naar een andere locatie.

Waarden:

Auto Adjust (Auto aanpas)	Yes (Ja)	Corrigeert automatisch de kleurregistratie.
	No (Nee)*	Past de kleurregistratie niet automatisch aan.

*Clean Developer (Ontwikk. Reinigen)***Doel:**

Voor het roteren van de ontwikkelaarsmotor en het schudden van de toner in de tonercassette.

Waarden:

Yes (Ja)	Schudt de toner in een nieuwe tonercassette.
No (Nee)*	Schudt de toner in een nieuwe tonercassette niet.

*Toner Refresh (Toner vernieuwen)***Doel:**

Voor het opmaken van een tonercassette als u deze wilt vervangen voordat deze geheel op is, of voor het schudden van de toner in een nieuwe tonercassette.

Waarden:

Yellow (Geel)	Yes (Ja)	Reinigt de toner in de gele tonercassette.
	No (Nee)*	Reinigt de toner in de gele tonercassette niet.
Magenta	Yes (Ja)	Reinigt de toner in de magenta tonercassette.
	No (Nee)*	Reinigt de toner in de magenta tonercassette niet.
Cyan (Cyaan)	Yes (Ja)	Reinigt de toner in de cyaan tonercassette.
	No (Nee)*	Reinigt de toner in de cyaan tonercassette niet.
Black (Zwart)	Yes (Ja)	Reinigt de toner in de zwarte tonercassette.
	No (Nee)*	Reinigt de toner in de zwarte tonercassette niet.

*BTR Refresh (BTR vernieuwen)***Doel:**

Specificeert of tellermetingen dienen te worden uitgevoerd voor krullen/scheiden afvalpapier.

Waarden:

Off (Uit)*	Voert niet automatisch tellermetingen uit voor krullen/scheiden afvalpapier.
On (Aan)	Voert automatisch tellermetingen uit voor krullen/scheiden afvalpapier.

*Initialize NVM (NVM initialiseren)***Doel:**

Het initialiseren van de NVM voor systeemparameters, Address Book (Adresboek) gegevens voor fax, of Address Book (Adresboek) gegevens voor e-mail. Na het uitvoeren van deze functie en het opnieuw opstarten van de printer, worden de menu-parameters of gegevens, behalve de parameters voor het netwerk opnieuw op de standaard fabrieksinstellingen teruggezet. (Address Book (Adresboek) is uitsluitend verkrijgbaar op de Epson AcuLaser CX17NF/CX17WF.)

Zie ook:

“Opnieuw instellen op fabrieksinstellingen” op pagina 315

Waarden:Epson AcuLaser CX17NF/CX17WF:

User Fax Section (Faxgedeelte gebr.)	Yes (Ja)	Initialiseert de faxnummerinvoerwaarden in het Address Book (Adresboek).
	No (Nee)*	Initialiseert niet de faxnummerinvoerwaarden in het Address Book (Adresboek).
User Scan Section (Scangedeelte gebr.)	Yes (Ja)	Initialiseert de e-mail en serveradresinvoerwaarden in het Address Book (Adresboek).
	No (Nee)*	Initialiseert niet de e-mail en serveradresinvoerwaarden in het Address Book (Adresboek).
System Section (Systeemsectie)	Yes (Ja)	Initialiseert de systeemparameters.
	No (Nee)*	Initialiseert de systeemparameters niet.

Epson AcuLaser CX17:

System Section (Systeemsectie)	Yes (Ja)	Initialiseert de systeemparameters.
	No (Nee)*	Initialiseert de systeemparameters niet.

*Non-Genuine Mode (Modus niet-originele verbruiksartikelen)***Doel:**

Voor het gebruiken van de tonercassette van een andere producent.

Opmerking:

- Het gebruik van niet-originele tonercassettes kan sommige printerfuncties onbruikbaar maken, de afdrukkwaliteit verminderen en de betrouwbaarheid van uw printer verminderen. Epson raadt alleen het gebruik van nieuwe tonercassettes van het merk Epson aan voor uw printer. Epson geeft geen garantiedekking voor problemen die worden veroorzaakt door het gebruik van gebruiksartikelen die niet zijn geleverd door Epson.*
- Voordat u tonercassette van een andere producent gebruikt, dient u de printer opnieuw op te starten.*

Waarden:

Off (Uit)*	Gebruikt geen tonercassette van een andere producent.
On (Aan)	Gebruikt tonercassette van een andere producent.

Adjust Altitude (Hoogte regelen)

Doel:

Voor het specificeren van de hoogte van een locatie waar de printer wordt geïnstalleerd.

Het ontladingsfenomeen voor het laden van de fotogeleider verschilt afhankelijk van de barometrische druk. Afstellingen worden uitgevoerd door het specificeren van de hoogte van een locatie waar de printer wordt gebruikt.

Opmerking:

Een onjuiste hoogte-afstellingsinstelling leidt tot een slechte afdrukkwaliteit, onjuiste indicatie van de resterende toner.

Waarden:

0m*	Specificeert de hoogte van een locatie waar de printer wordt geïnstalleerd.
1000m	
2000m	
3000m	

Secure Settings (Beveiliging)

Gebruik het Secure Settings (Beveiliging) menu voor het instellen van een wachtwoord om toegang tot de menu's te beperken. Dit voorkomt dat iets per ongeluk worden gewijzigd.

Opmerking:

Waarden die met een sterretje zijn gemarkeerd () zijn de standaard menu-instellingen af fabriek.*

Panel Lock (Paneelvergrendeling)

Doel:

Het beperken van toegang tot Admin Menu (Menu Beheer) en Report / List (Rapport/Lijst) met een wachtwoord.

Zie ook:

“Panel Lock (Paneelvergrendeling) Functie” op pagina 312

Opmerking:

- ❑ Voor de Epson AcuLaser CX17NF/CX17WF, kunt u **Disable** (Uitschakelen) selecteren voor **Panel Lock Set** (Paneelvergrend. ingesteld) *wanneer alle items onder Service Lock (Servicevergrendelings) zijn ingesteld op Unlocked (Niet vergrendeld) en Secure Receive Set (Beveil. ontv. instellingen) is ingesteld op Disable (Uitschakelen).*
- ❑ Voor de Epson AcuLaser CX17, kunt u **Disable** (Uitschakelen) selecteren voor **Panel Lock Set** (Paneelvergrend. ingesteld) *wanneer alle items onder Service Lock (Servicevergrendelings) zijn ingesteld op Unlocked (Niet vergrendeld).*

Waarden:

Panel Lock Set (Paneelvergrend. ingesteld)	Disable (Uitschakelen)*	Beperkt geen toegang tot Admin Menu (Menu Beheer) en Report / List (Rapport/Lijst) met een wachtwoord.
	Enable (Inschakelen)	Beperkt toegang tot Admin Menu (Menu Beheer) en Report / List (Rapport/Lijst) met een wachtwoord.
Change Password (Wijzig wachtwrđ)	0000*-9999	Wijzigt of stelt het wachtwoord in dat vereist is voor toegang tot Admin Menu (Menu Beheer) en Report / List (Rapport/Lijst)

Service Lock (Servicevergrendeling)**Doel:**

Het specificeren of u elk van de printerservices wilt inschakelen of dat u een wachtwoord nodig heeft om de services te gebruiken en voor het wijzigen of instellen van het wachtwoord.

Zie ook:

“Beperkt toegang tot printerbewerkingen” op pagina 314

Opmerking:

U heeft toegang tot de items onder Service Lock (Servicevergrendelings) maar alleen als Panel Lock Set (Paneelvergrend. ingesteld) is ingesteld op Enable (Inschakelen).

Waarden:

Copy (Kopie)	Unlocked (Niet vergrendeld)*	Schakelt de Copy (Kopie) service in.
	Locked (Vergrendeld)	Schakelt de Copy (Kopie) service uit.
	Password Locked (Met wachtwoord vergrend.)	Schakelt de Copy (Kopie) service in, maar vereist een wachtwoord.
	Color Pass. Locked (Kleur: met wachtw. vergr.)	Schakelt de Copy (Kopie) service in met een kleurmodus, maar vereist een wachtwoord.
FAX (uitsluitend Epson AcuLaser CX17NF/CX17WF)	Unlocked (Niet vergrendeld)*	Schakelt de FAX service in.
	Locked (Vergrendeld)	Schakelt de FAX service uit (de printer ontvangt of verstuurt geen faxen).
	Password Locked (Met wachtwoord vergrend.)	Schakelt de FAX services in maar vereist een wachtwoord om faxen te versturen (vereist geen wachtwoord om faxen te ontvangen).
Scan	Unlocked (Niet vergrendeld)*	Schakelt de Scan service in.
	Locked (Vergrendeld)	Schakelt de Scan service uit.
	Password Locked (Met wachtwoord vergrend.)	Schakelt de Scan service in, maar vereist een wachtwoord.
Print from USB (Afdr. vanuit USB)	Unlocked (Niet vergrendeld)*	Schakelt de Print From USB Memory (Afdrukken vanuit USB-geheugen) service in.
	Locked (Vergrendeld)	Schakelt de Print From USB Memory (Afdrukken vanuit USB-geheugen) service uit.
	Password Locked (Met wachtwoord vergrend.)	Schakelt de Print From USB Memory (Afdrukken vanuit USB-geheugen) service in, maar vereist een wachtwoord.
	Color Pass. Locked (Kleur: met wachtw. vergr.)	Schakelt de Print From USB Memory (Afdrukken vanuit USB-geheugen) service in met een kleurmodus, maar vereist een wachtwoord.

Change Password (Wijzig wachtwrđ)	0000*-9999	Wijzigt of stelt het wachtwoord in dat vereist is voor gebruik van de Copy (Kopie), FAX, Scan, en Print from USB Memory (Afdrukken vanuit USB-geheugen) services.
--	-------------------	---

Secure Receive (Veilige ontvangst) (uitsluitend Epson AcuLaser CX17NF/CX17WF)

Doel:

Het instellen of een wachtwoord vereist is voor het afdrukken van inkomende faxen en voor het instellen of wijzigen van het wachtwoord. Wanneer Secure Receive Set (Beveil. ontv.instellingen) is ingesteld op Enable (Inschakelen), slaat de printer inkomende faxen op en drukt ze af als het juiste wachtwoord wordt ingevoerd op het bedieningspaneel.

Opmerking:

U heeft toegang tot de items onder Secure Receive (Veilige ontvangst) maar alleen als Panel Lock Set (Paneelverrend. ingesteld) is ingesteld op Enable (Inschakelen).

Waarden:

Secure Receive Set (Beveil. ontv.instellingen)	Disable (Uitschakelen)*	Vereist geen wachtwoord om inkomende faxen af te drukken.
	Enable (Inschakelen)	Vereist een wachtwoord om inkomende faxen af te drukken.
Change Password (Wijzig wachtwrđ)	0000*-9999	Wijzigt of stelt het wachtwoord in dat vereist is om inkomende faxen af te drukken.

Scan to E-Mail (Scan naar e-mail)(uitsluitend Epson AcuLaser CX17NF/CX17WF)

Gebruik het Scan to E-Mail (Scan naar e-mail) menu op de transmissiebron te bewerken.

Opmerking:

Waarden die met een sterretje zijn gemarkeerd () zijn de standaard menu-instellingen af fabriek.*

Edit From Field (Veld Van bewerken)

Doel:

Het in- of uitschakelen van het bewerken van de transmissiebron in.

Waarden:

Disable (Uitschakelen)	Schakelt bewerken van de transmissiebron uit.
Enable (Inschakelen)*	Schakelt bewerken van de transmissiebron in.

USB Settings (USB-instellingen)

Gebruik het **USB Settings (USB-instellingen)** menu om de printerinstellingen te wijzigen die invloed hebben op een USB-poort.

Opmerking:

Waarden die met een sterretje zijn gemarkeerd (*) zijn de standaard menu-instellingen af fabriek.

Port Status (Poortstatus)

Doel:

Het in- of uitschakelen van de USB interface.

Waarden:

Disable (Uitschakelen)	Schakelt de USB-interface uit.
Enable (Inschakelen)*	Schakelt de USB-interface in.

Defaults Settings (Standaardinst.)

Gebruik het **Defaults Settings (Standaardinst.)** menu om de standaard kopieer-, scan- en faxinstellingen van de printer te configureren. (De faxfunctie is alleen beschikbaar bij de Epson AcuLaser CX17NF/CX17WF.)

Copy Defaults (Standaardinst. Kopiëren)

Gebruik de **Copy Defaults (Standaardinst. Kopiëren)** menu's om diverse kopieerfuncties te configureren.

Opmerking:

Waarden die met een sterretje zijn gemarkeerd (*) zijn de standaard menu-instellingen af fabriek.

Color (Kleur)

Doel:

Het instellen of er in kleur of zwart/wit moet worden gekopieerd.

Waarden:

Black & White (Zwart-wit)	Drukt af in zwart/witmodus.
--------------------------------------	-----------------------------

Color (Kleur)*	Drukt af in kleurmodus.
-----------------------	-------------------------

*Collated (Gesorteerd)***Doel:**

Het sorteren van de kopieertaak.

Waarden:

Uncollated (Ongesorteerd)*	Sorteert niet de kopieertaak.
Collated (Gesorteerd)	Sorteert de kopieertaak.

*Reduce/Enlarge (Verkl/Vergrot)***Doel:**

Het instellen van de standaard kopieerverkleining/vergroting verhouding.

Waarden:*mm serie*

200%
A5 -> A4(141%)
A5 -> B5(122%)
100%*
B5 -> A5(81%)
A4 -> A5(70%)
50%

inch serie

200%
Stmt -> Lgl(154%)
Stmt -> Ltr(129%)
100%*
Lgl -> Ltr (78%)

Ldgr -> Ltr(64%)
50%

Opmerking:

- U kunt ook het numerieke toetsenbord gebruiken voor het invoeren van de gewenste zoomratio van 25% tot 400%, of drukken op de ► toets om de zoomratio te vergroten of drukken op de ◀ toets om de zoomratio te verkleinen met intervallen van 1%.
- Dit item is alleen beschikbaar indien N-UP (N of 1) is ingesteld op Off (Uit) of Manual (Handmatig).

Document Size (Documentformaat)**Doel:**

Het specificeren van het standaard documentformaat.

Waarden:

A4 (210 × 297mm)*
A5 (148 × 210mm)
B5 (182 × 257mm)
Letter (8.5 × 11") (Letter (8,5 × 11 inch))
Folio (8.5 × 13") (US Folio (8.5 × 13 inch)) (uitsluitend Epson AcuLaser CX17NF/CX17WF)
Legal (8.5 × 14") (Legal (8,5 × 14 inch)) (uitsluitend Epson AcuLaser CX17NF/CX17WF)
Executive (7.25 × 10.5") (Executive (7,25 × 10,5 inch))

Document Type (Documentsoort)**Doel:**

De kopieerkwaliteit selecteren.

Waarden:

Text (Tekst)	Geschikt voor documenten met tekst.
Mixed (Gemengd)*	Geschikt voor documenten met tekst en foto's/grijstonen.

Photo (Foto)	Geschikt voor documenten met foto's.
---------------------	--------------------------------------

*Lighten/Darken (Lichter/donkerder)***Doel:**

Het instellen van het standaard kopieerdichtheidsniveau.

Waarden:

Lighten2 (Lichter2)	Maakt de kopie lichter dan het origineel. Werkt goed met donkere afdrukken.
Lighten1 (Lichter1)	
Normal (Normaal)*	Werkt goed met standaard type of afgedrukte documenten.
Darken1 (Donkerder1)	Maakt de kopie donkerder dan het origineel. Werkt goed met lichte afdrukken of vage potloodmarkeringen.
Darken2 (Donkerder2)	

*Sharpness (Scherpte)***Doel:**

Het instellen van het standaard scherpteniveau.

Waarden:

Sharpest (Scherpst)	Maakt de kopie scherper dan het origineel.
Sharper (Scherper)	
Normal (Normaal)*	Maakt de kopie niet scherper of zachter dan het origineel.
Softer (Zachter)	Maakt de kopie zachter dan het origineel.
Softest (Zachtst)	

*Auto Exposure (Autom. belichting)***Doel:**

Het onderdrukken van de achtergrond van het origineel om de tekst op de kopie te verbeteren.

Waarden:

Off (Uit)	Onderdrukt de achtergrond niet.
------------------	---------------------------------

On (Aan)*	Onderdrukt de achtergrond van het origineel om de tekst op de kopie te verbeteren.
------------------	--

Color Balance R (Kleurbalans R)

Doel:

Voor het specificeren van het standaard kleurbalansniveau voor rood binnen de marge van -2 tot +2. De standaard instelling vanaf de fabriek is 0.

Color Balance G (Kleurbalans G)

Doel:

Voor het specificeren van het standaard kleurbalansniveau voor groen binnen de marge van -2 tot +2. De standaard instelling vanaf de fabriek is 0.

Color Balance B (Kleurbalans B)

Doel:

Voor het specificeren van het standaard kleurbalansniveau voor blauw binnen de marge van -2 tot +2. De standaard instelling vanaf de fabriek is 0.

Gray Balance (Grijsbalans)

Doel:

Voor het specificeren van het standaard grijsbalansniveau binnen de marge van -2 tot +2. De standaard instelling vanaf de fabriek is 0.

Opmerking:

Deze optie is alleen effectief voor kopiëren in zwart/wit.

N-Up (N op 1)

Doel:

Twee originele pagina's afdrukken om op een vel papier te passen.

Waarden:

Off (Uit)*	Voert geen N-Up (N op 1) afdrukken uit.
Auto (Autom.)	Verkleint automatisch de twee originele pagina's om op één vel papier te passen.
ID Card Copy (Kopie ID-kaart)	Drukt de originele pagina's op één vel papier in het originele formaat.

Manual (Handmatig)	Drukt de originele pagina's op één vel papier in het aangegeven formaat in Reduce/Enlarge (Verkle/Versrot).
---------------------------	---

Margin Top/Bottom (Marge boven/onder)

Doel:

Het specificeren van de waarde van de bovenste en onderste marges.

Waarden:

4mm*/0.2 inch*	Specificeer de waarde in stapjes van 1 mm/0,1 inch.
0-50mm/0.0-2.0 inch	

Margin Left/Right (Marge links/rechts)

Doel:

Het specificeren van de waarde van de linker- en rechtermarges.

Waarden:

4mm*/0.2 inch*	Specificeer de waarde in stapjes van 1 mm/0,1 inch.
0-50mm/0.0-2.0 inch	

Margin Middle (Marge midden)

Doel:

De waarde van de middenmarge specificeren.

Waarden:

0mm*/0.0 inch*	Specificeer de waarde in stapjes van 1 mm/0,1 inch.
0-50mm/0.0-2.0 inch	

Scan Defaults (Standaardinst. Scannen.)

Gebruik de Scan Defaults (Standaardinst. Scannen.) menu's om diverse scannerfuncties te configureren.

Opmerking:

Waarden die met een sterretje zijn gemarkeerd (*) zijn de standaard menu-instellingen af fabriek.

*Scan to Network (Scan naar netwerk) (uitsluitend Epson AcuLaser CX17NF/CX17WF)***Doel:**

Het opslaan van de gescande afbeelding op een netwerkserver of op een computer.

Waarden:

Computer(Network) (Computer (netwerk))*	Slaat de gescande afbeelding op de computer op met het Server Message Block (SMB) protocol.
Server(FTP) (Server (FTP))	Slaat de gescande afbeelding op een server op met het FTP protocol.

*File Format (Bestandsindeling)***Doel:**

Het specificeren van het bestandstype om de gescande afbeelding op te slaan.

Waarden:

PDF*
TIFF
JPEG

*Color (Kleur)***Doel:**

Het instellen van de kleurmodus.

Waarden:

Black & White (Zwart-wit)	Scant in zwart/wit-modus. Dit is alleen beschikbaar indien File Format (Bestandsindeling) is ingesteld op PDF of TIFF.
Color (Kleur)*	Scant in kleurmodus.

*Color Button Set (Kleurknop inst.)***Doel:**

Het toewijzen van de kleurmodus aan de **Kleurmodus**-toets.

Waarden:

B&W Button (Knop Z/W)	Black & White (Zwart-wit)*	Scant in zwart/wit als Black & White (Zwart-wit) is geselecteerd voor een kleurmodus.
	Grayscale (Grijstinten)	Scant in grijschalen als Black & White (Zwart-wit) is geselecteerd voor een kleurmodus.
Color Button (Kleurknop)	Color (Kleur)*	Scant in kleur als Color (Kleur) is geselecteerd voor een kleurmodus.
	Color(Photo) (Kleur(Foto))	Scant in kleur (foto) als Color (Kleur) is geselecteerd voor een kleurmodus. Dit is geschikt voor fotografische afbeeldingen.

*Resolution (Resolutie)***Doel:**

Het specificeren van de standaard scanresolutie.

Waarden:

200 × 200dpi*
300 × 300dpi
400 × 400dpi
600 × 600dpi

*Document Size (Documentformaat)***Doel:**

Het specificeren van het standaard documentformaat.

Waarden:

A4 (210 × 297mm)*
A5 (148 × 210mm)
B5 (182 × 257mm)
Letter (8.5 × 11") (Letter (8,5 × 11 inch))
Folio (8.5 × 13") (US Folio (8.5 × 13inch))(uitsluitend Epson AcuLaser CX17NF/CX17WF)

Legal (8.5 × 14") (Legal (8,5 × 14 inch)) (uitsluitend Epson AcuLaser CX17NF/CX17WF)

Executive (7.25 × 10.5") (Executive (7,25 × 10,5 inch))
--

Lighten/Darken (Lichter/donkerder)

Doel:

Het instellen van het standaard scandichtheidsniveau.

Waarden:

Lighten2 (Lichter2)	Maakt de gescande afbeelding lichter dan het origineel. Werkt goed met donkere afdrukken.
Lighten1 (Lichter1)	
Normal (Normaal)*	Werkt goed met standaard type of afgedrukte documenten.
Darken1 (Donkerder1)	Maakt de gescande afbeelding donkerder dan het origineel. Werkt goed met lichte afdrukken of vage potloodmarkeringen.
Darken2 (Donkerder2)	

Sharpness (Scherpte)

Doel:

Het instellen van het standaard scherpteniveau.

Waarden:

Sharpest (Scherpst)	Maakt de gescande afbeelding scherper dan het origineel.
Sharper (Scherper)	
Normal (Normaal)*	Maakt de gescande afbeelding niet scherper of zachter dan het origineel.
Softer (Zachter)	Maakt de gescande afbeelding zachter dan het origineel.
Softest (Zachtst)	

Auto Exposure (Autom. belichting)

Doel:

Het onderdrukken van de achtergrond van het origineel om de tekst op de gescande afbeelding te verbeteren.

Waarden:

Off (Uit)	Onderdrukt de achtergrond niet.
On (Aan)*	Onderdrukt de achtergrond van het origineel om de tekst op de gescande afbeelding te verbeteren.

*Margin Top/Bottom (Marge boven/onder)***Doel:**

Het specificeren van de waarde van de bovenste en onderste marges.

Waarden:

2mm*/0.1 inch*	Specificeer de waarde in stapjes van 1 mm/0,1 inch.
0-50mm/0.0-2.0 inch	

*Margin Left/Right (Marge links/rechts)***Doel:**

Het specificeren van de waarde van de linker- en rechtermarges.

Waarden:

2mm*/0.1 inch*	Specificeer de waarde in stapjes van 1 mm/0,1 inch.
0-50mm/0.0-2.0 inch	

*Margin Middle (Marge midden)***Doel:**

De waarde van de middenmarge specificeren.

Waarden:

0mm*/0.0 inch*	Specificeer de waarde in stapjes van 1 mm/0,1 inch.
0-50mm/0.0-2.0 inch	

TIFF File Format (TIFF-bestandsindeling)**Doel:**

Het specificeren van het TIFF-bestandsindeling.

Waarden:

TIFF V6*
TTN2

Image Compression (Beeldcompressie)**Doel:**

Het specificeren van het compressieniveau van de afbeelding.

Waarden:

Higher (Hoger)	Stelt het compressieniveau van de afbeelding in op Higher (Ho- ger).
Normal (Normaal)*	Stelt het compressieniveau van de afbeelding in op Normal (Nor- maal).
Lower (Lager)	Stelt het compressieniveau van de afbeelding in op Lower (Lager).

Max E-Mail Size (Max.emailformaat) (uitsluitend Epson AcuLaser CX17NF/CX17WF)**Doel:**

Het specificeren van het maximum formaat e-mail dat kan worden gestuurd binnen de marge van 50 K bytes tot 16384 K bytes. De standaard is 2048 K bytes.

Fax Defaults (Standaardinst. Faxen)(uitsluitend Epson AcuLaser CX17NF/CX17WF)

Gebruik de Fax Defaults (Standaardinst. Faxen) menu's om diverse faxfuncties te configureren.

Opmerking:

- De faxservice kan niet worden gebruikt tenzij u een regio instelt onder Region (Land). Indien Region (Land) niet is ingesteld, dan verschijnt het bericht Set The Region Code (Stel landcode in) op het LCD-paneel.
- Waarden die met een sterretje zijn gemarkeerd (*) zijn de standaard menu-instellingen af fabriek.

*Resolution (Resolutie)***Doel:**

Het specificeren van het resolutieniveau dat wordt gebruikt voor de faxverzending.

Waarden:

Standard (Standaard)*	Geschikt voor documenten met tekens van normale grootte.
Fine (Fijn)	Geschikt voor documenten met kleine tekens of dunne lijnen of documenten gedrukt met een punt-matrixprinter.
Super Fine (Superfijn)	Geschikt voor documenten die bijzonder verfijnde details bevatten. De Super Fine (Superfijn) modus wordt alleen ingeschakeld als de externe machine ook de modus superfijn ondersteunt. Zie de onderstaande opmerkingen.
Ultra Fine (Zeer fijn)	Geschikt voor documenten die fotografische afbeeldingen bevatten.

Opmerking:

Faxen gescand in de Super Fine (Superfijn) modus worden verzonden met de hoogste resolutie die wordt ondersteund door het ontvangende apparaat.

*Document Type (Documentsoort)***Doel:**

Het selecteren van het standaard documenttype.

Waarden:

Text (Tekst)*	Geschikt voor documenten met tekst.
Photo (Foto)	Geschikt voor documenten met foto's.

*Lighten/Darken (Lichter/donkerder)***Doel:**

Het instellen van het standaard kopieerdichtheidsniveau.

Waarden:

Lighten2 (Lichter2)	Maakt de fax lichter dan het origineel. Werkt goed met donkere afdrukken.
Lighten1 (Lichter1)	
Normal (Normaal)*	Werkt goed met standaard type of afgedrukte documenten.

Darken1 (Donkerder1)	Maakt de fax donkerder dan het origineel. Werkt goed met lichte afdrukken of vage potloodmarkeringen.
Darken2 (Donkerder2)	

Delayed Start (Uitgest start)

Doel:

Met deze functie kunt u een specifieke tijd instellen waarop de faxtransmissie start. Als de Delayed Start (Uitgest start) modus is geactiveerd, dan slaat uw printer alle te faxen documenten op in het geheugen en verstuurt ze op het gespecificeerde tijdstip. Als het faxen in de Delayed Start (Uitgest start) modus voltooid is, worden de gegevens gewist uit het geheugen.

Waarden:

21:00*/PM9:00 (NM9:00)*	Specificeer de starttijd van de faxtransmissie bij het versturen van een fax op een gespecificeerd tijdstip.
0:00 - 23:59 / AM/PM1:00 - 12:59 (0:00 - 23:59 / VM/NM1:00 - 12:59)	

Opmerking:

Er kunnen maximaal 19 uitgestelde faxtaken worden opgeslagen in deze printer.

Print from USB Defaults (Standrdwaarde Afdr. vanuit USB)

Opmerking:

Waarden die met een sterretje zijn gemarkeerd () zijn de standaard menu-instellingen af fabriek.*

Layout

Doel:

Automatisch vergroten van afdrukdocumenten wanneer u direct vanaf een USB-opslagapparaat afdrukt.

Waarden:

Auto (Autom.)*	Vergroot automatisch afdrukdocumenten om op het papier te passen.
Off (Uit)	Vergroot geen afdrukdocumenten.

Tray Settings (Lade-instellingen)

Gebruik het Tray Settings (Lade-instellingen) menu om het papierformaat en het type papier dat wordt geladen in de multipurpose feeder (MPF) in te stellen.

MPF

Opmerking:

Waarden die met een sterretje zijn gemarkeerd () zijn de standaard menu-instellingen af fabriek.*

Doel:

Het specificeren van het papier dat is geladen in de MPF.

Waarden:

Paper Size (Papierformaat)	A4 (210 × 297mm)*		
	A5 (148 × 210mm)		
	B5 (182 × 257mm)		
	Letter (8.5 × 11") (Letter (8,5 × 11 inch))		
	Folio (8.5 × 13") (US Folio (8.5 × 13inch))		
	Legal (8.5 × 14") (Legal (8,5 × 14 inch))		
	Executive (7.25 × 10.5") (Executive (7,25 × 10,5 inch))		
	Envelope #10 (4.1×9.5") (Envelop #10 (4,1×9,5 inch))		
	Monarch Env. (3.9×7.5") (Monarch env. (3,9×7,5 inch))		
	Monarch Env. L (7.5×3.9") (Monarch env. L (7,5×3,9 inch))		
	DL Env. (110×220mm)		
	DL Env. L (220×110mm)		
	C5 Envelope (162 × 229mm)		
	Custom Size (Aangepast formaat)	Portrait(Y) (Staand(Y))	297mm*/11.7inch*
127 - 355mm/5.0-14.0inch			
Landscape(X) (Liggend(X))		210mm*/8.3inch*	Specificeert de breedte van het papier met aangepast formaat.
		77 - 215mm/3.0-8.5inch	

Paper Type (Papier-soort)	Plain (Normaal)*	
	Bond (Normaal dik)	
	Light Card (Licht karton)	
	LW Gloss Card	
	Labels	
	Recycled (Gerecycled)	
	Envelope (Envelop)	
	Plain S2 (Normaal Z2)	
	Bond S2 (Normaal dik S2)	
	Light Card S2 (Licht karton S2)	
	LW Gloss Card S2 (LG glanzend Z2)	
	Recycled S2 (Gerecycled Z2)	
Display Screen (Schermweergave)	Off (Uit)	Geeft geen scherm weer.
	On (Aan)*	Geeft een scherm weer dat de gebruiker vraagt om Paper Size (Papierformaat) en Paper Type (Papier-soort) in te stellen als het papier is geladen in de MPF.

Opmerking:

Voor meer informatie over ondersteunde papierformaten, zie “Bruikbare afdrukmedia” op pagina 124.

Panel Language (Paneeltaal)**Opmerking:**

- Waarden die met een sterretje zijn gemarkeerd (*) zijn de standaard menu-instellingen af fabriek.
- De talen die door de printer worden ondersteund verschillen per regio.

Doel:

Voor het specificeren van de taal die wordt gebruikt op het bedieningspaneel.

Zie ook:

“De taal instellen” op pagina 162

Waarden:

English*
Français
Italiano
Deutsch
Español
Nederlands
Português Europeu
Türkçe
Русский
繁體中文
한국어

Panel Lock (Paneelvergrendeling) Functie

Deze functie voorkomt dat onbevoegde gebruikers instellingen wijzigen op het bedieningspaneel die door de beheerder zijn gemaakt. U kunt echter instellingen voor individuele afdruktaken selecteren met de print driver.

De Panel Lock (Paneelvergrendeling) inschakelen

1. Druk op de **SYSTEEM** toets.
2. Selecteer Admin Menu (Menu Beheer), en druk op de **OK** toets.
3. Selecteer Secure Settings (Beveiliging), en druk op de **OK** toets.
4. Selecteer Panel Lock (Paneelvergrendeling), en druk op de **OK** toets.
5. Selecteer Panel Lock Set (Paneelverrend. ingesteld), en druk op de **OK** toets.
6. Selecteer Enable (Inschakelen), en druk op de **OK** toets.

7. Selecteer zo nodig `Change Password` (Wijzig wachtwoord), en wijzig het wachtwoord met het numerieke toetsenbord. Druk dan op de **OK** toets.

Opmerking:

Het paneelwachtwoord vanaf de fabriek is 0000.

Opmerking:

- ❑ *Vergeet niet het wachtwoord te onthouden. Met de hieronder geschreven procedure kunt u het wachtwoord opnieuw instellen. Maar voor de Epson AcuLaser CX17NF/CX17WF, worden de instellingen voor de Address Book (Adresboek) gewist.*
 1. Schakel de printer uit. Zet de printer weer aan terwijl u de **SYSTEEM** toets ingedrukt houdt.
- ❑ *Als u het wachtwoord wijzigt als `Panel Lock Set` (Paneelvergrend. ingesteld) is `Enable` (Inschakelen), voert u stappen 1 tot 2 uit. Vul het huidige wachtwoord in en druk op de **OK** toets. Voer stappen 3 tot 4 uit. Selecteer `Change Password` (Wijzig wachtwoord), en druk op de **OK** toets. Voer het nieuwe wachtwoord in en druk dan op de **OK** toets. Dit wijzigt het wachtwoord.*

De Panel Lock (Paneelvergrendeling) uitschakelen

Opmerking:

- ❑ *Voor de Epson AcuLaser CX17NF/CX17WF, kunt u `Disable` (Uitschakelen) selecteren voor `Panel Lock Set` (Paneelvergrend. ingesteld) wanneer alle intems onder `Service Lock` (Servicevergrendeling) zijn ingesteld op `Unlocked` (Niet vergrendeld) en `Secure Receive Set` (Beveil. ontv. instellingen) is ingesteld op `Disable` (Uitschakelen).*
 - ❑ *Voor de Epson AcuLaser CX17, kunt u `Disable` (Uitschakelen) selecteren voor `Panel Lock Set` (Paneelvergrend. ingesteld) wanneer alle intems onder `Service Lock` (Servicevergrendeling) zijn ingesteld op `Unlocked` (Niet vergrendeld).*
1. Druk op de **SYSTEEM** toets.
 2. Selecteer `Admin Menu` (Menu Beheer), en druk op de **OK** toets.
 3. Voer het wachtwoord in en druk dan op de **OK** toets.
 4. Selecteer `Secure Settings` (Beveiliging), en druk op de **OK** toets.
 5. Selecteer `Panel Lock` (Paneelvergrendeling), en druk op de **OK** toets.
 6. Selecteer `Panel Lock Set` (Paneelvergrend. ingesteld), en druk op de **OK** toets.
 7. Selecteer `Disable` (Uitschakelen), en druk op de **OK** toets.

Beperkt toegang tot printerbewerkingen

Het inschakelen van de Copy (Kopie) vergrendeling, FAX vergrendeling, Scan vergrendeling, en Print from USB (Afdr. vanuit USB) vergrendelingsopties beperkt de toegang tot kopieer-, fax-, scan-, en Print From USB Memory (Afdrukken vanuit USB-geheugen) bewerkingen. (FAX Vergrendeling is uitsluitend verkrijgbaar op de Epson AcuLaser CX17NF/CX17WF.)

Met Copy (Kopie) vergrendeling als voorbeeld, legt de volgende procedure uit hoe de optie moet worden ingeschakeld of uitgeschakeld. Gebruik dezelfde procedure voor het inschakelen of uitschakelen van FAX vergrendeling, Scan vergrendeling of Print from USB (Afdr. vanuit USB) vergrendeling.

1. Druk op de **SYSTEEM** toets.
2. Selecteer Admin Menu (Menu Beheer), en druk op de **OK** toets.
3. Selecteer Secure Settings (Beveiliging), en druk op de **OK** toets.
4. Selecteer Panel Lock (Paneelverandering), en druk op de **OK** toets.
5. Selecteer Panel Lock Set (Paneelverand. ingesteld), en druk op de **OK** toets.
6. Selecteer Enable (Inschakelen), en druk op de **OK** toets.
7. Selecteer zo nodig Change Password (Wijzig wachtwoord), en wijzig het wachtwoord met het numerieke toetsenbord. Druk dan op de **OK** toets.

Opmerking:

Het standaard wachtwoord is 0000.

8. Druk op de **⏪ (Vorige)** toets.
9. Selecteer Service Lock (Serviceverandering), en druk op de **OK** toets.
10. Selecteer Copy (Kopie), en druk op de **OK** toets.
11. Selecteer een van de volgende opties en druk dan op de **OK** toets.
 - Unlocked (Niet verrendeld)
 - Locked (Verrendeld)
 - Password Locked (Met wachtwoord verrend.)

- ❑ Color Pass. Locked (Kleur: met wachtw. verer.) (is alleen verkrijgbaar voor Copy (Kopie) vergrendeling en Print from USB (Afdr. vanuit USB) vergrendeling)

De Tijd instellen voor de Energiespaarstand

U kunt de energiespaartimer instellen voor de printer. De printer schakelt naar de Energiespaarstand na de aangegeven tijd.

1. Druk op de **SYSTEEM** toets.
2. Selecteer Admin Menu (Menu Beheer), en druk op de **OK** toets.
3. Selecteer System Settings (Systeeminstell.), en druk op de **OK** toets.
4. Selecteer Power Saving Timer (Energiespaarstand), en druk op de **OK** toets.
5. Selecteer Low Power Timer (Timer energiespaarstand) of Sleep Timer (Timer slaapstand), en druk op de **OK** toets.
6. Druk op de ▼ of ▲ toets of voer de gewenste waarde in met het numerieke toetsenbord en druk dan op de **OK** toets.

U kunt selecteren tussen 5–30 minuten voor Low Power Timer (Timer energiespaarstand) of 1–6 minuten voor Sleep Timer (Timer slaapstand).

7. Om terug te keren naar het vorige scherm, drukt u op de **⏪ (Vorige)** toets.

Opnieuw instellen op fabrieksinstellingen

Na het uitvoeren van Initialize NVM (NVM initialiseren) en het opnieuw opstarten van de printer, worden alle menuparameters teruggezet op de standaard fabriekswaarden.

Opmerking:

De volgende procedure initialiseert niet de netwerkinstellingen.

- ❑ Voor de Epson AcuLaser CX17NF/CX17WF, om de vaste netwerkinstellingen te initialiseren, raadpleegt u “Initialize NVM (NVM initialiseren)” op pagina 272

- ❑ Voor de Epson AcuLaser CX17NF/CX17WF, om de draadloze netwerkinstellingen te initialiseren, raadpleegt u “Reset Wireless (Draadloos opnw instellen) (uitsluitend Epson AcuLaser CX17WF)” op pagina 270

1. Druk op de **SYSTEEM** toets.
2. Selecteer Admin Menu (Menu Beheer), en druk op de **OK** toets.
3. Selecteer Maintenance (Onderhoud), en druk op de **OK** toets.
4. Selecteer Initialize NUM (NUM initialiseren), en druk op de **OK** toets.
5. Selecteer System Section (Systeemsectie) om de menuparameters te initialiseren en druk dan op de **OK** toets.

Voor de Epson AcuLaser CX17NF/CX17WF, selecteer User Fax Section (Faxseedeelte gebr.) om de Address Book (Adresboek) gegevens voor fax te initialiseren en selecteer User Scan Section (Scansedeelte gebr.) om de Address Book (Adresboek) gegevens voor e-mail te initialiseren.

6. Selecteer Yes (Ja), en druk op de **OK** toets.

De printer start vanzelf opnieuw op om de instellingen toe te passen.

Het numerieke toetsenbord gebruiken

Als u verschillende taken uitvoert, dient u mogelijk nummers in te voeren. Wanneer u bijvoorbeeld het wachtwoord invoert, voert u een viercijferig nummer in.

Voor de Epson AcuLaser CX17NF/CX17WF, dient u mogelijk ook namen in te voeren. Als u bijvoorbeeld uw printer installeert, dan voert u uw naam of de bedrijfsnaam in. Wanneer u snelkeuze of groepskeuzenummers opslaat, dient u de bijbehorende namen in te voeren.

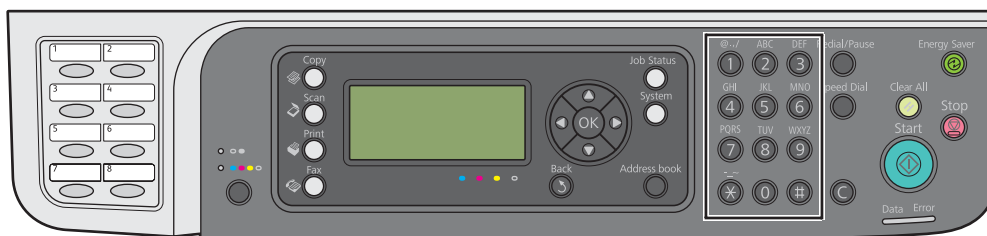

Tekens invoeren (uitsluitend Epson AcuLaser CX17NF/CX17WF)

Als u wordt gevraagd om een letter in te vullen, drukt u op de juiste toets tot de juiste letter op het LCD-paneel verschijnt.

Druk bijvoorbeeld voor het invullen van de letter O op **6**.

- Steeds als u drukt op **6**, toont de display een andere letter, m, n, o, M, N, O en tenslotte 6.
- Herhaal de eerste stap om aanvullende letters in te voeren.
- Druk op de **OK** toets als u klaar bent.

Toets	Toegewezen nummers, letters of tekens
1	1 @ . _ - (spatie) \ & () ! " # \$ % ' ~ ^ ` ; : ? , + * / = [] { } < >
2	a b c A B C 2
3	d e f D E F 3
4	g h i G H I 4
5	j k l J K L 5
6	m n o M N O 6
7	p q r s P Q R S 7
8	t u v T U V 8
9	w x y z W X Y Z 9
0	0
*	- _ ~
#	(spatie) & ()

Nummers of namen wijzigen

Indien een onjuist nummer of naam is ingevoerd, drukt u op de **C (Wissen)** toets om het nummer of teken te wissen. Voer dan het juiste nummer of teken in.

Hoofdstuk 10

Probleemoplossing

Papierstoringen verwijderen

Door zorgvuldig de juiste afdrukmedia te kiezen en op de juiste manier te laden, kunt u de meeste papierstoringen voorkomen.

Zie ook:

- “Over afdrukmedia” op pagina 120
- “Ondersteunde afdrukmedia” op pagina 123

Opmerking:

Voordat u grotere hoeveelheden afdrukmedia koopt, wordt aanbevolen om eerst een proef met het papier te doen.

Papierstoringen vermijden

- Gebruik alleen aanbevolen afdrukmedia.
- Zie “Afdrukmedia laden in de Multipurpose Feeder (MPF)” op pagina 126 en “Afdrukmedia laden in de Priority Sheet Inserter (PSI)” op pagina 134 om op de juiste wijze afdrukmedia te laden.
- Laad de bronnen voor afdrukmedia niet te vol. Zorg dat de opgestapelde afdrukmedia niet boven de maximale hoogte uitkomt die staat aangegeven op de papierbreedtegeleiders.
- Laad geen gekreukelde, verfrommelde, vochtige of gekrulde afdrukmedia.
- Maak de afdrukmedia recht, strek het en waaier het voordat u het laadt. Indien er een papierstoring optreedt met de afdrukmedia, probeer dan een vel per keer aan te voeren via de MPF of de PSI.
- Gebruik geen afdrukmedia die u heeft afgesneden of geknipt.
- Combineer niet verschillende formaten, gewichten of types afdrukmedia in dezelfde afdrukmediabron.
- Zorg ervoor dat de aanbevolen afdrukzijde omhoog is als u de afdrukmedia plaatst.
- Bewaar de afdrukmedia in een acceptabele omgeving.

- Verwijder de PSI niet tijdens een afdruktaak.
- Zorg dat alle kabels die zijn aangesloten op de printer, op de juiste wijze zijn aangesloten.
- Het te strak zetten van de geleiders kan leiden tot papierstoringen.

Zie ook:

- “Over afdrukmedia” op pagina 120
- “Ondersteunde afdrukmedia” op pagina 123
- “Richtlijnen voor het bewaren van afdrukmedia” op pagina 123

De locatie van de papierstoring vinden



Let op:

Probeer niet om papier dat diep in het product vastzit eruit te halen, vooral niet papier dat rond een fixeereenheid of een warmteroller zit gedraaid. Dit kan anders leiden tot letsel of brandwonden. Schakel het product direct uit en neem contact op met uw plaatselijke Epson-vertegenwoordiger.

Belangrijk:

Probeer papierstoringen niet te verwijderen met hulpmiddelen of instrumenten. Dit kan leiden tot permanente schade aan de printer.

De volgende illustratie toont waar papierstoringen kunnen voorkomen in het afdrukmediapad.

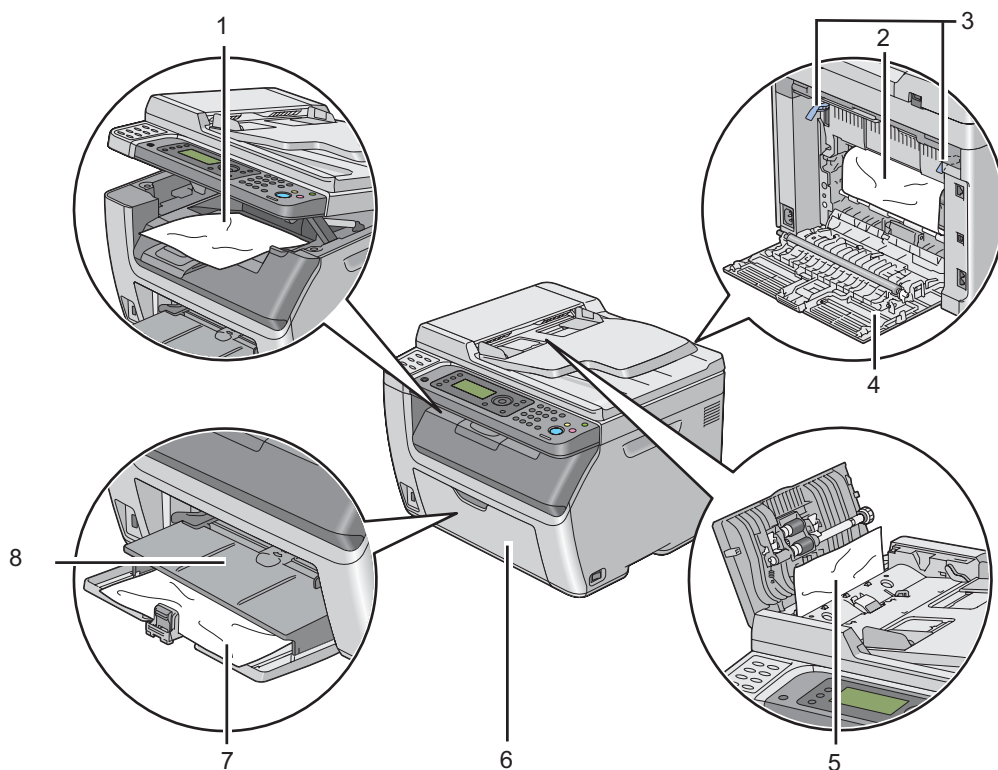

1	Middelste uitvoerlade
2	Overdrachtdrum
3	Hendels
4	Achterklep
5	ADF-klep (uitsluitend Epson AcuLaser CX17NF/CX17WF)
6	Voorklep
7	Multipurpose feeder (MPF)
8	Priority Sheet Inserter (PSI)

Papierstoringen uit de ADF verwijderen (uitsluitend Epson AcuLaser CX17NF/ CX17WF)

Als een document vast komt te zitten als het door de automatische documentaanvoer (ADF) gaat, dient u de storing met de volgende procedure te verwijderen.

Belangrijk:

- Om te voorkomen dat u een elektrische schok krijgt, dient u de printer uit te zetten en de stekker uit het stopcontact te halen voordat u onderhoud uitvoert.*
- Om brandwonden te voorkomen dient u papierstoringen niet direct na het afdrukken te verwijderen. De fixeereenheid wordt extreem heet tijdens gebruik.*

Opmerking:

Om de fout te verwijderen die staat weergegeven op het LCD-paneel, dient u alle afdrukmedia te verwijderen uit het afdrukmediapad.

1. Open de ADF-klep.

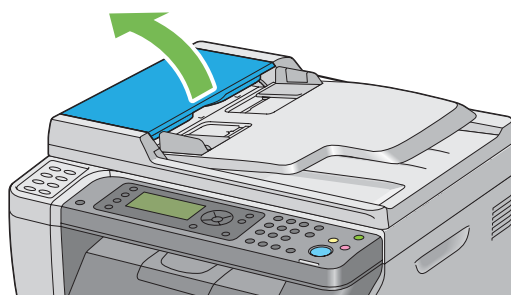

2. Verwijder het vastgelopen document door voorzichtig aan het document te trekken in de richting van de afgebeelde pijl in de volgende illustratie.

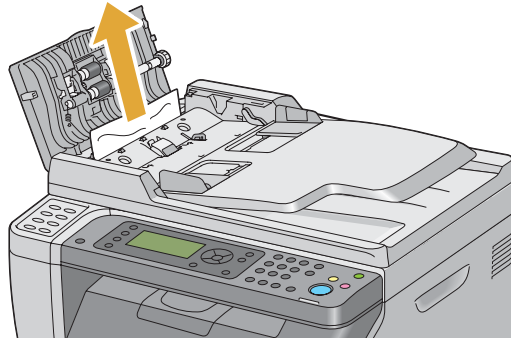

3. Als u het moeilijk vindt om aan het document te trekken opent u de documentaanvoerlade.

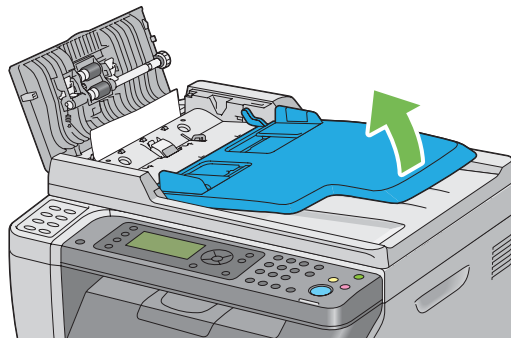

4. Verwijder het vastgelopen document uit de documentuitvoerlade.

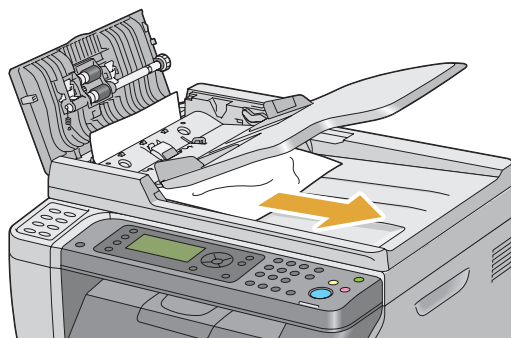

5. Sluit de documentinvoerbak.

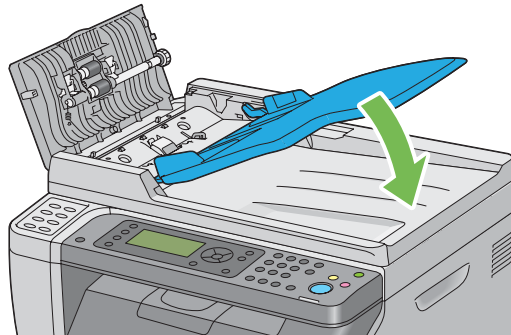

6. Sluit de ADF-klep en laad de documenten weer in de ADF.



Opmerking:

Zorg ervoor dat u de documentgeleiders afstelt voordat u een document met legal-formaat gaat afdrukken.

7. Als u het vastgelopen document niet kunt verwijderen uit de documentaanvoerlade of u kunt geen vastgelopen document vinden, open dan de documentklep.

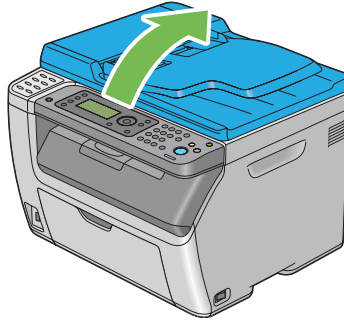

8. Verwijder het document uit de ADF-aanvoerrol of het aanvoergebied door voorzichtig aan het document te trekken in de richting van de afgebeelde pijl in de volgende illustratie.

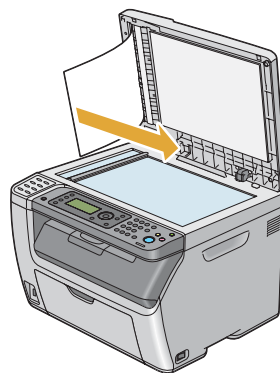
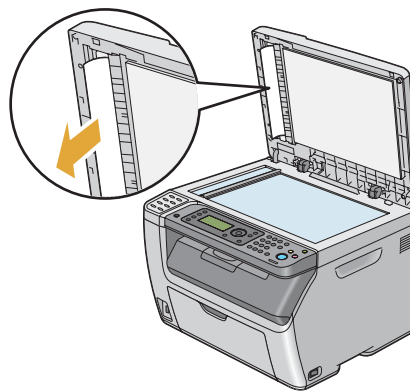

Papierstoringen aan de voorkant van de printer verwijderen

Opmerking:

Om de fout te verwijderen die staat weergegeven op het LCD-paneel, dient u alle afdrukmedia te verwijderen uit het afdrukmediapad.

1. Trek de PSI eruit.

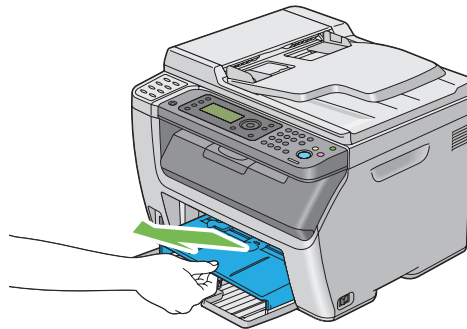

2. Verwijder papier dat vastzit aan de voorkant van de printer.

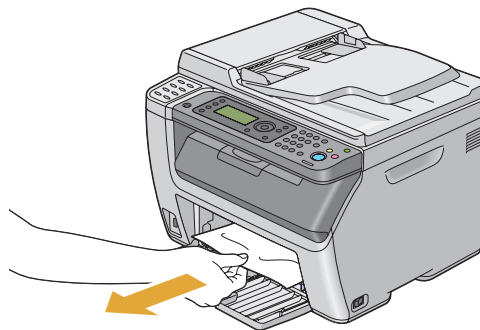

3. Vervang de PSI in de printer.

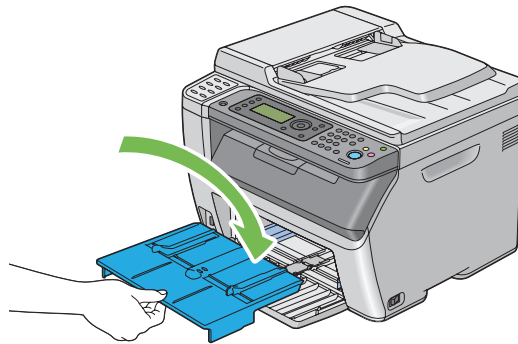
**Belangrijk:**

Gebruik geen overmatige kracht op de PSI. Als u dit doet kan dit leiden tot schade aan of aan de binnenkant van de printer.

Papierstoringen aan de achterkant van de printer verwijderen

Belangrijk:

- Om te voorkomen dat u een elektrische schok krijgt, dient u de printer uit te zetten en de stekker uit het stopcontact te halen voordat u onderhoud uitvoert.
- Om brandwonden te voorkomen dient u papierstoringen niet direct na het afdrukken te verwijderen. De fixeereenheid wordt extreem heet tijdens gebruik.

Opmerking:

Om de fout te verwijderen die staat weergegeven op het LCD-paneel, dient u alle afdrukmedia te verwijderen uit het afdrukmediapad.

1. Duw tegen de hendel van de achterklep en open de achterklep.

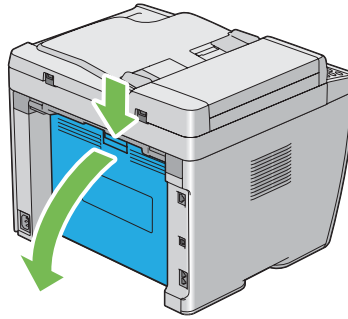

2. Til de hendels omhoog.

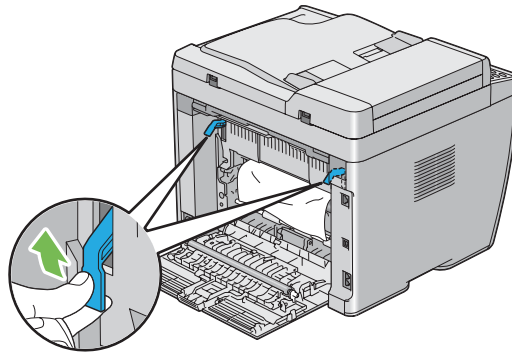

3. Verwijder papier dat vastzit aan de achterkant van de printer.

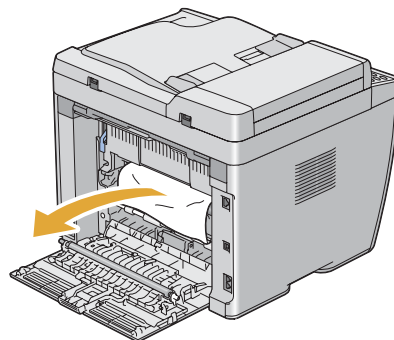

4. Laat de hendels weer naar hun oorspronkelijke positie zakken.

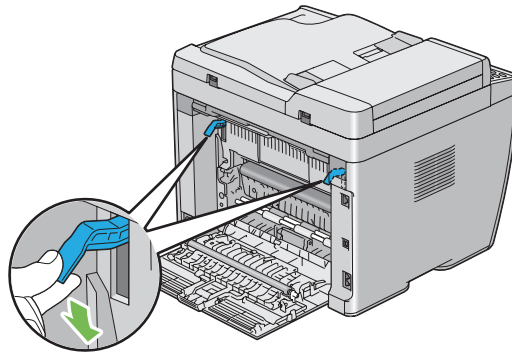

5. Sluit de achterklep.

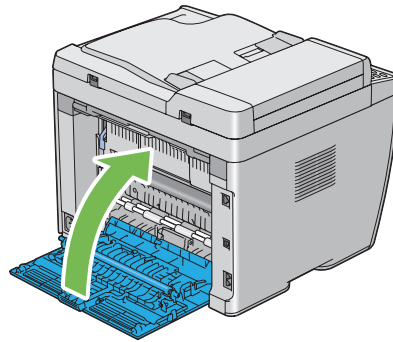

Papierstoringen in de middelste uitvoerlade verwijderen

Belangrijk:

- Om te voorkomen dat u een elektrische schok krijgt, dient u de printer uit te zetten en de stekker uit het stopcontact te halen voordat u onderhoud uitvoert.
- Om brandwonden te voorkomen dient u papierstoringen niet direct na het afdrukken te verwijderen. De fixeereenheid wordt extreem heet tijdens gebruik.

Opmerking:

Om de fout te verwijderen die staat weergegeven op het LCD-paneel, dient u alle afdrukmedia te verwijderen uit het afdrukmediapad.

1. Duw tegen de hendel van de achterklep en open de achterklep.

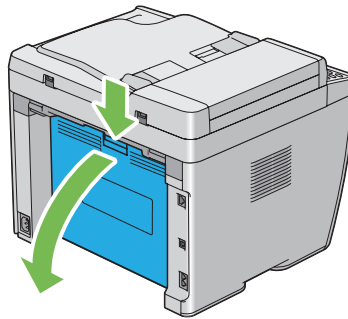

2. Til de hendels omhoog.

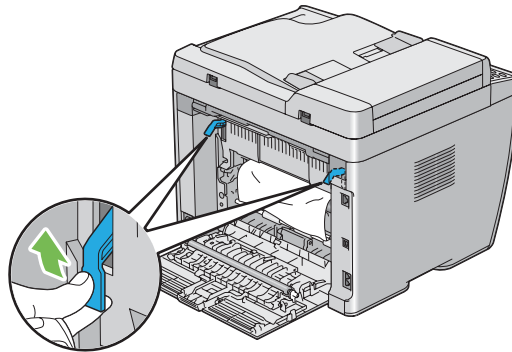

3. Verwijder papier dat vastzit aan de achterkant van de printer. Als er geen papier wordt gevonden in het papierpad, richt u zich dan tot de voorkant van de printer en controleer de middelste uitvoerbode.

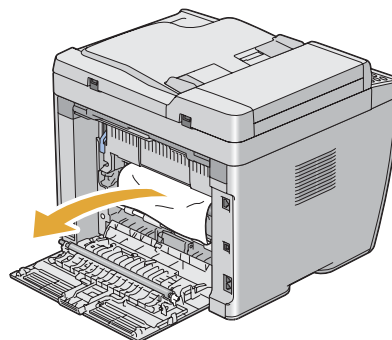

4. Til de scanner op en open deze.

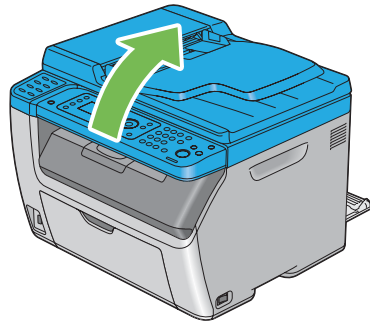

5. Verwijder eventueel papier dat vastzit in de middelste uitvoerlade.

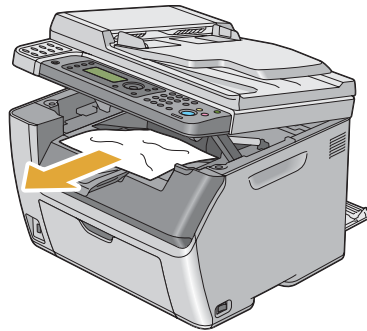

6. Laat de scanner zakken en sluit deze.

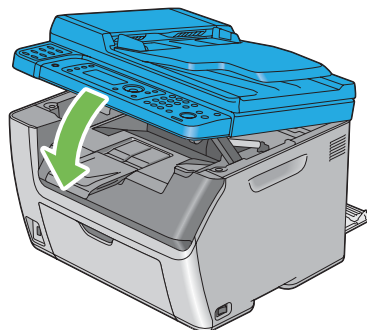

7. Laat de hendels weer naar hun oorspronkelijke positie zakken.

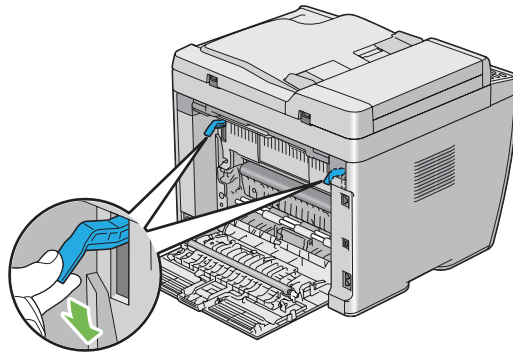

8. Sluit de achterklep.

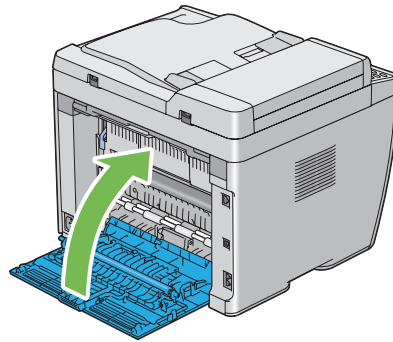

Papierstoringsproblemen

Storing door verkeerde aanvoer

Probleem	Actie
Verkeerde aanvoer van afdrukmedia opgetreden.	Verwijder het papier uit de PSI en zorg ervoor dat het papier goed wordt geplaatst in de MPF.
	Afhankelijk van de afdrukmedia die u gebruikt, dient u de volgende acties te ondernemen: <ul style="list-style-type: none"> <input type="checkbox"/> Voor dik papier dient u degene te gebruiken van 163 gsm of minder. <input type="checkbox"/> Voor dun papier dient u degene te gebruiken van 60 gsm of minder. <input type="checkbox"/> Zorg bij de envelop dat deze goed is geladen in de MPF of de PSI zoals staat aangegeven in "Een envelop laden in de Multipurpose Feeder (MPF)" op pagina 132 of in "Een envelop laden in de Priority Sheet Inserter (PSI)" op pagina 137.
	Als de envelop vervormd is, dient u deze te corrigeren of een andere envelop te gebruiken.
	Bij het uitvoeren van handmatig duplex adrukken dient u ervoor te zorgen dat de afdrukmedia niet gekruld is.
	Waaier de afdrukmedia.
	Als de afdrukmedia vochtig is, draai deze dan om. Als het probleem aanhoudt, dient u afdrukmedia te gebruiken die niet vochtig is.

Opmerking:

Als het probleem aanhoudt zelfs als u de voorgestelde hierboven beschreven acties heeft ondernomen, dient u contact op te nemen met de plaatselijke vertegenwoordiger van het Epson-kantoor of een bevoegd verkooppunt.

Storing door meervoudige aanvoer

Probleem	Actie
Meervoudige aanvoer van afdrukmedia opgetreden.	Verwijder het papier uit de PSI en zorg ervoor dat het papier goed wordt geplaatst in de MPF.
	Als de afdrukmedia vochtig is, dient u afdrukmedia te gebruiken die niet vochtig is.
	Waaier de afdrukmedia.

Probleem	Actie
(uitsluitend Epson AcuLaser CX17NF/ CX17WF) Er vindt een documentstoring plaats in de ADF als het scannen van een meerbladig document wordt geannuleerd tijdens het scannen.	Verwijder de papierstoring. Zie ook: "Papierstoringen uit de ADF verwijderen (uitsluitend Epson AcuLaser CX17NF/ CX17WF)" op pagina 321

Opmerking:

Als het probleem aanhoudt zelfs als u de voorgestelde hierboven beschreven acties heeft ondernomen, dient u contact op te nemen met de plaatselijke vertegenwoordiger van het Epson-kantoor of een bevoegd verkooppunt.

Basis printerproblemen

Sommige printerproblemen zijn makkelijk op te lossen. Als er een probleem optreedt met uw printer, dient u alle volgende punten te controleren:

- Het stroomsnoer is aangesloten op de printer en een goed geaard stopcontact.
- De printer staat aan.
- Het stopcontact is niet buiten werking door een afgeslagen stop.
- Andere elektrische apparatuur die wordt aangesloten op het stopcontact werkt.
- Voor de Epson AcuLaser XC17WF, wanneer deze is aangesloten op de computer met de draadloze verbinding, dan is de ethernetkabel niet aangesloten tussen de printer en het netwerk.

Indien u al het bovenstaande heeft gecontroleerd en nog steeds een probleem heeft, zet de printer dan uit, wacht 10 seconden en zet de printer weer aan. Dit lost vaak het probleem op.

Displayproblemen

Probleem	Actie
Nadat de printer is aangezet, is de display van het LCD-paneel leeg, blijft het Epson-logo vertonen, of de achtergrondverlichting werkt niet.	Zet de printer uit, wacht 10 seconden en zet de printer weer aan. Zelftestbericht verschijnt op het LCD-paneel. Wanneer de test is voltooid, wordt het Select Function (Functie selecteren) scherm weergegeven.

Probleem	Actie
Menu-instellingen die worden gewijzigd vanaf het bedieningspaneel hebben geen effect.	Instellingen in de print driver of het hulpprogramma van de printer hebben voorrang op de instellingen die vanaf het bedieningspaneel zijn gemaakt. Wijzig de menu-instellingen vanaf de print driver, het hulpprogramma van de printer in plaats van het bedieningspaneel.

Afdrukproblemen

Probleem	Actie
U heeft niet afgedrukt of er zijn onjuiste tekens afgedrukt.	Zorg ervoor dat het <code>Select Function</code> (Functie selecteren) scherm verschijnt op het LCD-paneel voordat u een taak verstuurt om te laten afdrukken.
	Zorg ervoor dat de afdrukmedia in de printer is geladen.
	Controleer of u de juiste print driver gebruikt.
	Zorg ervoor dat u de juiste ethernet of USB-kabel gebruikt en dat deze goed is aangesloten op de printer. (De ethernetverbinding is uitsluitend verkrijgbaar op de Epson AcuLaser CX17NF/CX17WF.)
	Controleer of het juiste formaat afdrukmedia is geselecteerd.
	Als u gebruikmaakt van een afdrukspooler dient u te controleren dat de spooler niet is vastgelopen.
	Voor de Epson AcuLaser CX17NF/CX17WF, controleer de interface van uw printer vanaf <code>Admin Menu</code> (Menu Beheer). Bepaal de hostinterface die u gebruikt. Druk een <code>System Settings</code> (Systeeminstell.) pagina af om te controleren dat de huidige interface-instellingen juist zijn. Raadpleeg "Een <code>System Settings</code> (Systeeminstell.) pagina afdrukken." op pagina 158 voor meer informatie over het afdrukken van een <code>System Settings</code> (Systeeminstell.) pagina.

Probleem	Actie
Foutieve aanvoer of meervoudige aanvoer van afdrukmedia opgetreden.	<p>Zorg ervoor dat de afdrukmedia die u gebruikt, voldoet aan de specificaties van uw printer.</p> <p>Zie ook: "Bruikbare afdrukmedia" op pagina 124</p>
	Waaier de afdrukmedia voordat u deze laadt.
	Zorg ervoor dat de afdrukmedia correct is geladen.
	Zorg ervoor dat de papierbreedtegeleiders en lengtegeleiders goed zijn afgesteld.
	Zorg ervoor dat de PSI goed is geplaatst.
	Laad de bronnen voor afdrukmedia niet te vol.
	<p>Forceer geen afdrukmedia in de PSI of de MPF wanneer u deze laadt.</p> <p>Anders kan het opbollen of scheef gaan.</p>
	Zorg ervoor dat de afdrukmedia niet is gekruld.
	<p>Laad de aanbevolen afdrukzijde op de juiste wijze voor het type afdrukmedia dat u gebruikt.</p> <p>Zie ook: "Afdrukmedia laden" op pagina 125</p>
	Draai de afdrukmedia om of andersom en probeer opnieuw af te drukken om te zien of de aanvoer verbetert.
	Combineer niet verschillende afdrukmediatypes.
	Combineer niet verschillende afdrukmediaformaten.
	Verwijder de bovenste en onderste gekrulde vellen van een reeks voordat u de afdrukmedia laadt.
	Laad een afdrukmediabron alleen als deze leeg is.
De envelop is gekreukeld na het afdrukken.	<p>Zorg ervoor dat de envelop is geladen zoals opgegeven in "Een envelop laden in de Multipurpose Feeder (MPF)" op pagina 132 of "Een envelop laden in de Priority Sheet Inserter (PSI)" op pagina 137.</p>
Pagina ontbreekt op onverwachte plaatsen.	<p>Verhoog de waarde voor Job Time-Out (Time-out voor taak) in het System Settings (Systeeminstell.) menu, dat u vindt op het Printer Maintenance (Printeronderhoud) tabblad in het Printer Setting Utility (Hulpprogramma Printerinstellingen).</p>
	<p>Voor de Epson AcuLaser CX17NF/CX17WF, verhoog de time-outwaarde in het Protocol Settings (Protocolinstellingen) menu op EpsonNet Config.</p>

Probleem	Actie
Afdrukmedia kan niet netjes worden gestapeld in de middelste uitvoerlade.	Draai de stapel afdrukmedia om in de PSI en de MPF.
De Printer voert geen duplex-pagina's uit.	Selecteer Flip on Short Edge (Omslaan via korte zijde) of Flip on Long Edge (Omslaan via lange zijde) in het Duplex (Dubbelzijdig) menu op het tabblad Paper/Output (Papier/uitvoer) in de print driver.

Afdrukkwaliteitproblemen

Opmerking:

In deze paragraaf maken sommige procedures gebruik van het Hulpprogramma Printerinstellingen of de Statusmonitor. Sommige procedures die gebruikmaken van het Hulpprogramma Printerinstellingen kunnen ook worden uitgevoerd via het bedieningspaneel.

Zie ook:

- “De printermenu's begrijpen” op pagina 264
- “Printer Setting Utility (Hulpprogramma Printerinstellingen) (Uitsluitend Windows)” op pagina 37
- “Status Monitor (uitsluitend Windows)” op pagina 38

De uitvoer is te licht

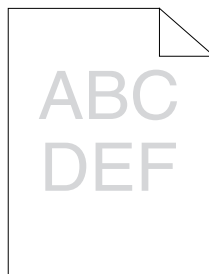

Probleem	Actie
De uitvoer is te licht.	<p>De tonercassettes kunnen bijna op zijn of dienen te worden vervangen. Controleer de hoeveelheid toner in elke tonercassette.</p> <ol style="list-style-type: none"> 1. Controleer het tonerniveau in het tabblad Consumables (Verbruiksmaterialen) in het Printer Status (Printerstatus) venster van de Status Monitor. 2. Vervang indien nodig de tonercassette.
	<p>Controleer of de afdrukmedia droog is en de juiste afdrukmedia wordt gebruikt. Als dat niet het geval is, gebruik dan de aanbevolen afdrukmedia voor de printer.</p> <p>Zie ook: "Bruikbare afdrukmedia" op pagina 124</p>
	<p>Probeer de Paper Type (Papiersoort) instelling in de print driver te wijzigen.</p> <ol style="list-style-type: none"> 1. Wijzig op het Paper/Output (Papier/uitvoer) tabblad in Printing Preferences (Voorkeursinstellingen voor afdrukken) van de print driver, de Paper Type (Papiersoort) instelling.
	<p>Schakel de Toner Saving Mode (Modus Tonerbesparing) in de print driver uit.</p> <ol style="list-style-type: none"> 1. Op het tabblad Graphics (Afbeeldingen) in Printing Preferences (Voorkeursinstellingen voor afdrukken) van de print driver, dient u te controleren of het keuzevakje Toner Saving Mode (Modus Tonerbesparing) niet is aangevinkt.
	<p>Pas de overdrachtafwijking aan.</p> <ol style="list-style-type: none"> 1. Lanceer de Printer Setting Utility (Hulpprogramma Printerinstellingen), klik op Adjust BTR (Transferrol aanpassen) op het Printer Maintenance (Printeronderhoud) tabblad. 2. Stel de afstelling af voor het type afdrukmedia dat wordt gebruikt. 3. Klik op de Apply New Settings (Nieuwe instellingen toepassen)-toets.
	<p>Indien u niet aanbevolen afdrukmedia gebruikt, gebruik dan de aanbevolen afdrukmedia voor de printer.</p>

Opmerking:

Als het probleem aanhoudt zelfs als u de voorgestelde hierboven beschreven acties heeft ondernomen, dient u contact op te nemen met de plaatselijke vertegenwoordiger van het Epson-kantoor of een bevoegd verkooppunt.

Toner vlekt of de afdruk geeft af/Vlekken op de achterkant

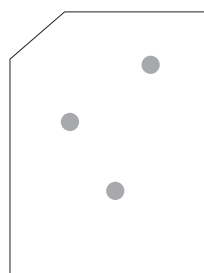
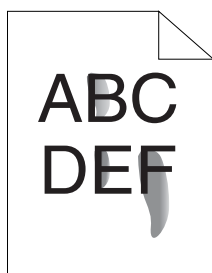

Probleem	Actie
<p>Toner vlekt of de afdruk geeft af.</p> <p>De uitvoer heeft vlekken op de achterkant.</p>	<p>Het oppervlak van de afgedrukte media kan ongelijkmatig zijn. Probeer de Paper Type (Papiersoort) instelling in de print driver te wijzigen. Wijzig bijvoorbeeld Plain (Normaal) in Lightweight Cardstock (Covers).</p> <p>1. Wijzig op het Paper/Output (Papier/uitvoer) tabblad in Printing Preferences (Voorkeursinstellingen voor afdrukken) van de print driver, de Paper Type (Papiersoort) instelling.</p>
	<p>Controleer of de juiste afgedrukte media wordt gebruikt.</p> <p>Als dat niet het geval is, gebruik dan de aanbevolen afgedrukte media voor de printer.</p> <p>Zie ook: "Bruikbare afgedrukte media" op pagina 124</p>
	<p>Stel de temperatuur af van de fixeereenheid.</p> <p>1. Lanceer de Printer Setting Utility (Hulpprogramma Printerinstellingen), en klik op de Adjust Fusing Unit (Fuseereenheid aanpassen) op het Printer Maintenance (Printeronderhoud) tabblad.</p> <p>2. Stel de fixeertemperatuur af door de waarde voor de afgedrukte media te verhogen.</p> <p>3. Klik op de Apply New Settings (Nieuwe instellingen toepassen)-toets.</p>

Opmerking:

Als het probleem aanhoudt zelfs als u de voorgestelde hierboven beschreven acties heeft ondernomen, dient u contact op te nemen met de plaatselijke vertegenwoordiger van het Epson-kantoor of een bevoegd verkooppunt.

Willekeurige vlekken/Wazige afbeeldingen

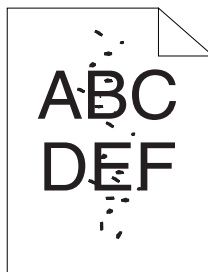

Probleem	Actie
Het afdrukresultaat heeft willekeurige vlekken of is wazig.	Zorg ervoor dat de tonercassettes correct is geladen. Zie ook: "Een tonercassette installeren" op pagina 389
	Indien u een niet-originele tonercassette gebruikt, installeer dan een tonercassette van het originele merk.
	Reinig de fixeereenheid. 1. Laad een vel papier in de MPF, en druk dan een vaste afbeelding over het gehele papier af. 2. Laad het afgedrukt vel met de af te drukken kant omlaag en druk dan een leeg vel papier af.

Opmerking:

Als het probleem aanhoudt zelfs als u de voorgestelde hierboven beschreven acties heeft ondernomen, dient u contact op te nemen met de plaatselijke vertegenwoordiger van het Epson-kantoor of een bevoegd verkooppunt.

De gehele uitvoer is leeg

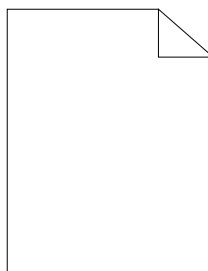

Indien dit probleem optreedt, neemt u contact op met de vertegenwoordiger van uw plaatselijke Epson-kantoor of een bevoegd verkooppunt.

Er verschijnen strepen op de uitvoer

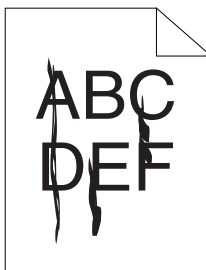

Indien dit probleem optreedt, neemt u contact op met de vertegenwoordiger van uw plaatselijke Epson-kantoor of een bevoegd verkooppunt.

Intense kleurstippen

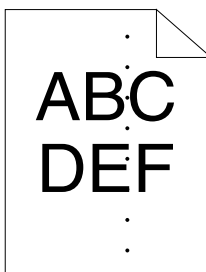

Indien dit probleem optreedt, neemt u contact op met de vertegenwoordiger van uw plaatselijke Epson-kantoor of een bevoegd verkooppunt.

Vertikale strepen

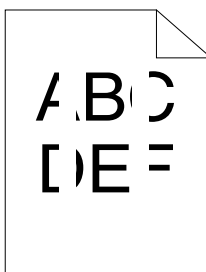

Probleem	Actie
Het afdrukresultaat heeft verticale leemtes.	<p>Reinig de binnenkant van de printer en voer een afdruktest uit.</p> <ol style="list-style-type: none"> 1. Reinig de binnenkant van de printer met de reinigingstang van de printkop. 2. Klik op Testpagina afdrukken in het Properties (Eigenschappen) venster van de print driver. <p>Zie ook: "De binnenkant van de printer reinigen" op pagina 380</p>

Opmerking:

Als het probleem aanhoudt zelfs als u de voorgestelde hierboven beschreven acties heeft ondernomen, dient u contact op te nemen met de plaatselijke vertegenwoordiger van het Epson-kantoor of een bevoegd verkooppunt.

Gemarmerd

Probleem	Actie
Het afdrukresultaat heeft een gemarmerd uiterlijk.	<p>Pas de overdrachtafwijking aan.</p> <ol style="list-style-type: none"> 1. Lanceer de Printer Setting Utility (Hulpprogramma Printerinstellingen), klik op Adjust BTR (Transferrol aanpassen) op het Printer Maintenance (Printeronderhoud) tabblad. 2. Stel de afstelling af voor het type afdrukmedia dat wordt gebruikt. 3. Klik op de Apply New Settings (Nieuwe instellingen toepassen)-toets.
	Indien u niet aanbevolen afdrukmedia gebruikt, gebruik dan de aanbevolen afdrukmedia voor de printer.

Opmerking:

Als het probleem aanhoudt zelfs als u de voorgestelde hierboven beschreven acties heeft ondernomen, dient u contact op te nemen met de plaatselijke vertegenwoordiger van het Epson-kantoor of een bevoegd verkooppunt.

Spookbeeld

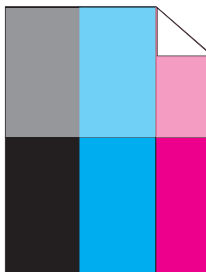

Probleem	Actie
Het afdrukresultaat heeft spookbeeld.	<p>Pas de overdrachtafwijking aan.</p> <ol style="list-style-type: none"> 1. Lanceer de Printer Setting Utility (Hulpprogramma Printerinstellingen), en klik op de Chart Print (Diagramafdruk) op het Diagnosis (Diagnose) tabblad. 2. Klik op de Ghost Configuration Chart (Configuratiediagram spookbeeld)-toets. De Ghost Configuration Chart (Configuratiediagram spookbeeld) wordt afgedrukt. 3. Klik op BTR Refresh Mode (Modus Transferrol vernieuwen) op het Printer Maintenance (Printeronderhoud) tabblad. 4. Selecteer het keuzevakje naast de On (Aan), en klik dan op de Apply New Settings (Nieuwe instellingen toepassen) toets. 5. Klik op Chart Print (Diagramafdruk) op het Diagnosis (Diagnose) tabblad. 6. Klik op de Ghost Configuration Chart (Configuratiediagram spookbeeld)-toets. De Ghost Configuration Chart (Configuratiediagram spookbeeld) wordt afgedrukt.
	<p>Het oppervlak van de afgedrukte media kan ongelijkmatig zijn. Probeer de Paper Type (Papiersoort) instelling in de print driver te wijzigen. Wijzig bijvoorbeeld Plain (Normaal) in Lightweight Cardstock (Covers).</p> <ol style="list-style-type: none"> 1. Wijzig op het Paper/Output (Papier/uitvoer) tabblad in Printing Preferences (Voorkeursinstellingen voor afdrukken) van de print driver, de Paper Type (Papiersoort) instelling.
	<p>Stel de temperatuur af van de fixeereenheid.</p> <ol style="list-style-type: none"> 1. Lanceer de Printer Setting Utility (Hulpprogramma Printerinstellingen), en klik op de Adjust Fusing Unit (Fuseereenheid aanpassen) op het Printer Maintenance (Printeronderhoud) tabblad. 2. Stel de fixeertemperatuur af door de waarde voor de afgedrukte media te verhogen. 3. Klik op de Apply New Settings (Nieuwe instellingen toepassen)-toets.
	<p>Indien u niet aanbevolen afgedrukte media gebruikt, gebruik dan de aanbevolen afgedrukte media voor de printer.</p>

Opmerking:

Als het probleem aanhoudt zelfs als u de voorgestelde hierboven beschreven acties heeft ondernomen, dient u contact op te nemen met de plaatselijke vertegenwoordiger van het Epson-kantoor of een bevoegd verkooppunt.

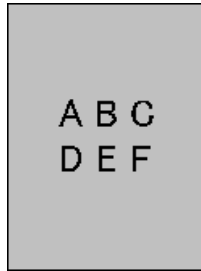
Wazig

Probleem	Actie
Het afdrukresultaat is wazig.	Indien het geheel heel licht is afgedrukt, dient u contact op te nemen met een vertegenwoordiger van het plaatselijke Epson-kantoor of een bevoegd verkooppunt.
	<p>Wanneer de afgedrukt pagina gedeeltelijk licht is, start u Clean Developer (Ontwikkelaar reinigen).</p> <ol style="list-style-type: none"> 1. Lanceer de Printer Setting Utility (Hulpprogramma Printerinstellingen), en klik op de Clean Developer (Ontwikkelaar reinigen) op het Diagnosis (Diagnose) tabblad. 2. Klik op de Start-toets.

Opmerking:

Als het probleem aanhoudt zelfs als u de voorgestelde hierboven beschreven acties heeft ondernomen, dient u contact op te nemen met de plaatselijke vertegenwoordiger van het Epson-kantoor of een bevoegd verkooppunt.

Bead-Carry-Out (BCO)



Probleem	Actie
Bead-Carry-Out (BCO) vindt plaats.	<p>Indien de printer is geïnstalleerd op een hoger gelegen gebied, dient u de hoogte van de locatie in te stellen.</p> <ol style="list-style-type: none"> 1. Lanceer de Printer Setting Utility (Hulpprogramma Printerinstellingen), en klik op de Adjust Altitude (Hoogte regelen) op het Printer Maintenance (Printeronderhoud) tabblad. 2. Selecteer de waarde die het dichtst ligt bij de hoogte van de locatie waar de printer wordt geïnstalleerd. 3. Klik op de Apply New Settings (Nieuwe instellingen toepassen)-toets.

Opmerking:

Als het probleem aanhoudt zelfs als u de voorgestelde hierboven beschreven acties heeft ondernomen, dient u contact op te nemen met de plaatselijke vertegenwoordiger van het Epson-kantoor of een bevoegd verkooppunt.

Auger-teken

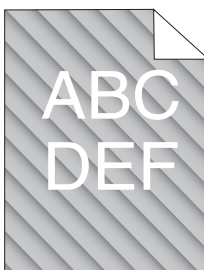

Probleem	Actie
Het afdrukresultaat heeft een auger-teken.	<p>De tonercassettes kunnen bijna op zijn of dienen te worden vervangen. Controleer de hoeveelheid toner in elke tonercassette.</p> <ol style="list-style-type: none"> 1. Controleer het tonerniveau in het tabblad Consumables (Verbruiksmaterialen) in het Printer Status (Printerstatus) venster van de Status Monitor. 2. Vervang indien nodig de tonercassette.
	<p>Start Clean Developer (Ontwikkelaar reinigen).</p> <ol style="list-style-type: none"> 1. Lanceer het Hulpprogramma Printerinstellingen en klik op Clean Developer (Ontwikkelaar reinigen) op het tabblad Diagnosis (Diagnose). 2. Klik op de Start-toets.

Opmerking:

Als het probleem aanhoudt zelfs als u de voorgestelde hierboven beschreven acties heeft ondernomen, dient u contact op te nemen met de plaatselijke vertegenwoordiger van het Epson-kantoor of een bevoegd verkooppunt.

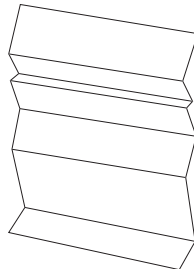
Gekreukeld/gevlekt papier

Probleem	Actie
<p>De uitvoer is gekreukeld.</p> <p>De uitvoer is gevlekt.</p>	<p>Controleer of de juiste afdrukmedia wordt gebruikt.</p> <p>Als dat niet het geval is, gebruik dan de aanbevolen afdrukmedia voor de printer.</p> <p>Indien er veelvuldig kreukelvorming optreedt, dient u papier of media uit een nieuw pak te gebruiken.</p> <p>Zie ook:</p> <ul style="list-style-type: none"> <input type="checkbox"/> "Bruikbare afdrukmedia" op pagina 124 <input type="checkbox"/> "Over afdrukmedia" op pagina 120 <hr/> <p>Indien u de envelop gebruikt, dient u te controleren of de vouw zich binnen 30 mm van de vier randen van de envelop bevindt.</p> <p>Indien de vouw zich binnen 30 mm van de vier randen van de envelop bevindt, wordt dit als normaal beschouwd. Uw printer is niet defect.</p> <p>Zo niet, voer dan de volgende acties uit:</p> <ul style="list-style-type: none"> <input type="checkbox"/> Indien de envelop een Com 10 is van 220 mm of langer en met een flap op de lange kant, gebruik dan een ander formaat envelop. <input type="checkbox"/> Indien de envelop C5 is van 220 mm of langer met een flap aan de korte kant, laad hem dan in de MFP met de flap open en omhoog. <input type="checkbox"/> Indien de envelop Monarch of DL is, korter dan 220 mm laad hem dan met de lange kant in de MFP met de flap open en omhoog. <p>Indien het probleem aanhoudt, gebruik dan een ander formaat envelop.</p>

Opmerking:

Als het probleem aanhoudt zelfs als u de voorgestelde hierboven beschreven acties heeft ondernomen, dient u contact op te nemen met de plaatselijke vertegenwoordiger van het Epson-kantoor of een bevoegd verkooppunt.

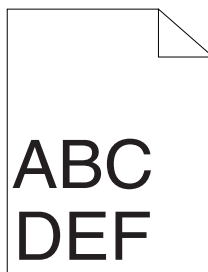
De bovenste marge is onjuist

Probleem	Actie
De bovenste marge is onjuist.	Zorg ervoor dat de marges goed zijn ingesteld op de toepassing die wordt gebruikt.

Opmerking:

Als het probleem aanhoudt zelfs als u de voorgestelde hierboven beschreven acties heeft ondernomen, dient u contact op te nemen met de plaatselijke vertegenwoordiger van het Epson-kantoor of een bevoegd verkooppunt.

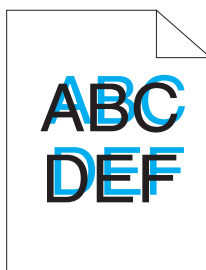
Kleurregistratie is buiten de uitlijning

Probleem	Actie
Kleurregistratie is buiten de uitlijning.	<p>Voer een automatische kleurregistratieaanpassing uit.</p> <ol style="list-style-type: none"> 1. Lanceer de Printer Setting Utility (Hulpprogramma Printerinstellingen), en klik op de Registration Adjustment (Aanpassing registratie) op het Printer Maintenance (Printeronderhoud) tabblad. 2. Verwijder het vinkje bij het keuzevakje naast On (Aan). 3. Klik op de Start-toets naast Auto Correct (Automatische correctie).
	<p>Reinig de CTD-sensor.</p> <ol style="list-style-type: none"> 1. Reinig de CTD-sensor. 2. Lanceer de Printer Setting Utility (Hulpprogramma Printerinstellingen), en klik op de Registration Adjustment (Aanpassing registratie) op het Printer Maintenance (Printeronderhoud) tabblad. 3. Verwijder het vinkje bij het keuzevakje naast On (Aan). 4. Klik op de Start-toets naast Auto Correct (Automatische correctie). <p>Zie ook: "Het reinigen van de Color Toner Density (CTD) Sensor" op pagina 384</p>
	<p>Druk het kleurregistratieoverzicht af en corrigeer handmatig de kleurregistratie.</p> <ol style="list-style-type: none"> 1. Lanceer de Printer Setting Utility (Hulpprogramma Printerinstellingen), en klik op de Registration Adjustment (Aanpassing registratie) op het Printer Maintenance (Printeronderhoud) tabblad. 2. Verwijder het vinkje bij het keuzevakje naast On (Aan). 3. Klik op de Start-toets naast Print Color Regi Chart (Kleurregisterdiagram afdrukken). Het kleurregistratieoverzicht is afgedrukt. 4. Controleer de waarden met de rechte lijnen op het overzicht. 5. Selecteer de waarde voor elke kleur op het hulpprogramma voor de printerinstelling. 6. Klik op de Apply New Settings (Nieuwe instellingen toepassen)-toets. 7. Klik op de Start-toets naast Print Color Regi Chart (Kleurregisterdiagram afdrukken) om het kleurregistratieoverzicht opnieuw af te drukken. 8. Pas aan tot alle rechte lijnen de waarde 0 hebben. <p>Zie ook: "Kleurregistratie aanpassen" op pagina 351</p>

Opmerking:

Als het probleem aanhoudt zelfs als u de voorgestelde hierboven beschreven acties heeft ondernomen, dient u contact op te nemen met de plaatselijke vertegenwoordiger van het Epson-kantoor of een bevoegd verkooppunt.

Uitstekend/hobbelig papier

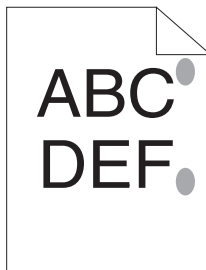

Probleem	Actie
De afdrukkoppervlakte steekt uit/is hobbelig.	Reinig de fixeereenheid. 1. Laad een vel papier in de MPF, en durk dan een vaste afbeelding over het gehele papier af. 2. Laad het afgedrukt vel met de af te drukken kant omlaag en druk dan een leeg vel papier af.

Opmerking:

Als het probleem aanhoudt zelfs als u de voorgestelde hierboven beschreven acties heeft ondernomen, dient u contact op te nemen met de plaatselijke vertegenwoordiger van het Epson-kantoor of een bevoegd verkooppunt.

Kopieerprobleem

Probleem	Actie
(uitsluitend Epson AcuLaser CX17NF/ CX17WF) Een document dat is geladen in de ADF kan niet worden gekopieerd.	Zorg ervoor dat het ADF-deksel stevig gesloten is.

Kopieerkwaliteitsproblemen

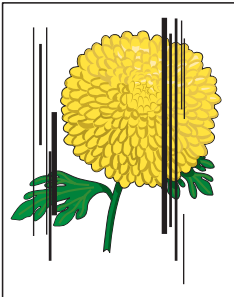
Probleem	Actie
<p>(uitsluitend Epson AcuLaser CX17NF/ CX17WF)</p> <p>Er zijn lijnen of vouwen in kopieën gemaakt vanaf de ADF.</p> 	<p>Er is vuil op het ADF-glas. Bij het scannen passeert het papier van de ADF het vuil dat lijnen of vouwen veroorzaakt.</p> <p>Reinig het ADF-glas met een stofvrije doek.</p> <p>Zie ook: "De scanner reinigen" op pagina 377</p>
<p>Er zijn vlekken op de kopieën die zijn gemaakt vanaf het documentglas.</p>	<p>Er is vuil op het documentglas. Het vuil vormt tijdens het scannen een plek op de afbeelding.</p> <p>Reinig het documentglas met een stofvrije doek.</p> <p>Zie ook: "De scanner reinigen" op pagina 377</p>
<p>De achterkant van het origineel is op de kopie te zien.</p>	<p>Schakel op het Copy (Kopie) menu, Auto Exposure (Autom. belichting) in.</p> <p>Voor meer informatie over het aan- en uitzetten van Auto Exposure (Autom. belichting) zie "Auto Exposure (Autom. belichting)" op pagina 179.</p>
<p>Lichte kleuren worden vervaagd of wit op de kopie.</p>	<p>Schakel op het Copy (Kopie) menu, Auto Exposure (Autom. belichting) uit.</p> <p>Voor meer informatie over het aan- en uitzetten van Auto Exposure (Autom. belichting) zie "Auto Exposure (Autom. belichting)" op pagina 179.</p>
<p>Afbeelding is te licht of te donker.</p>	<p>Gebruik de Lichten/Darken (Lichter/donkerder) optie op het menu Copy (Kopie).</p> <p>Voor meer informatie over het lichter of donkerder maken van de afbeelding, zie "Lichten/Darken (Lichter/donkerder)" op pagina 177.</p>

Opmerking:

Als het probleem aanhoudt zelfs als u de voorgestelde hierboven beschreven acties heeft ondernomen, dient u contact op te nemen met de plaatselijke vertegenwoordiger van het Epson-kantoor of een bevoegd verkooppunt.

Kleurregistratie aanpassen

Deze paragraaf beschrijft hoe de kleurregistratie moet worden aangepast na de eerste keer installeren van de printer of na het verplaatsen van de printer naar een nieuwe locatie.

Uitvoeren van Auto Correct (Automatische correctie).

Met Auto Correct (Automatische correctie) kunt u de kleurregistratie automatisch corrigeren.

Het bedieningspaneel

1. Druk op de **SYSTEEM** toets.
2. Selecteer Admin Menu (Menu Beheer), en druk op de **OK** toets.
3. Selecteer Maintenance (Onderhoud), en druk op de **OK** toets.
4. Selecteer Adjust Color Regi (Kleurregistratie afstellen), en druk op de **OK** toets.
5. Selecteer Auto Adjust (Auto aanpas), en druk op de **OK** toets.
6. Selecteer Yes (Ja), en druk op de **OK** toets.

Auto Correct (Automatische correctie) wordt uitgevoerd.

De Printer Setting Utility (Hulpprogramma Printerinstellingen)

De volgende procedure gebruikt Windows XP als een voorbeeld.

1. Klik op **start — All Programs (Alle programma's) — EPSON — your printer (uw printer) — Printer Setting Utility (Hulpprogramma Printerinstellingen)**.

Opmerking:

*Het venster voor het selecteren van een printer verschijnt in deze stap, als de meervoudige print drivers worden geïnstalleerd op uw computer. In dit geval klikt u op de naam van de gewenste printer die staat vermeld in **Printer Name (Printernaam)**.*

Het hulpprogramma Printerinstellingen wordt geopend.

2. Klik op het **Printer Maintenance (Printeronderhoud)** tabblad.

3. Selecteer **Registration Adjustment (Aanpassing registratie)** uit de lijst aan de linkerkant van de pagina.

De **Registration Adjustment (Aanpassing registratie)** pagina wordt weergegeven.

4. Verwijder het vinkje bij het keuzevakje naast **On (Aan)**.
5. Klik op de **Start**-toets naast **Auto Correct (Automatische correctie)**.

Het kleurregistratieoverzicht wordt automatisch gecorrigeerd.

Het kleurregistratieoverzicht afdrukken

Het hulpprogramma Printerinstellingen

De volgende procedure gebruikt Windows XP als een voorbeeld.

1. Klik op **start — All Programs (Alle programma's) — EPSON — your printer (uw printer) — Printer Setting Utility (Hulpprogramma Printerinstellingen)**.

Opmerking:

*Het venster voor het selecteren van een printer verschijnt in deze stap, als de meervoudige print drivers worden geïnstalleerd op uw computer. In dit geval klikt u op de naam van de gewenste printer die staat vermeld in **Printer Name (Printernaam)**.*

Het Printer Setting Utility (Hulpprogramma Printerinstellingen) wordt geopend.

2. Klik op het **Printer Maintenance (Printeronderhoud)** tabblad.
3. Selecteer **Registration Adjustment (Aanpassing registratie)** uit de lijst aan de linkerkant van de pagina.

De **Registration Adjustment (Aanpassing registratie)** pagina wordt weergegeven.

4. Verwijder het vinkje bij het keuzevakje naast **On (Aan)**.
5. Klik op de **Start**-toets naast **Print Color Regi Chart (Kleurregisterdiagram afdrukken)**.

Het kleurregistratieoverzicht is afgedrukt.

Waardes bepalen

Op het afgedrukte kleurregistratieoverzicht zoekt u de rechtste lijnen waarbij de twee zwarte lijnen en de gekleurde lijn het meest zijn uitgelijnd voor elke kleur (Y, M en C).

Indien u de rechtste lijn vindt, maak dan een notitie van de waarde (-5 – +5) aangegeven met de rechtste lijn voor elke kleur.

Wanneer de waarde 0 is voor elke kleur, hoeft u niet de kleurregistratie aan te passen.

Wanneer de waarde niet 0 is, dient u de waarde volgens de procedure in te vullen in “Waardes invullen” op pagina 353.

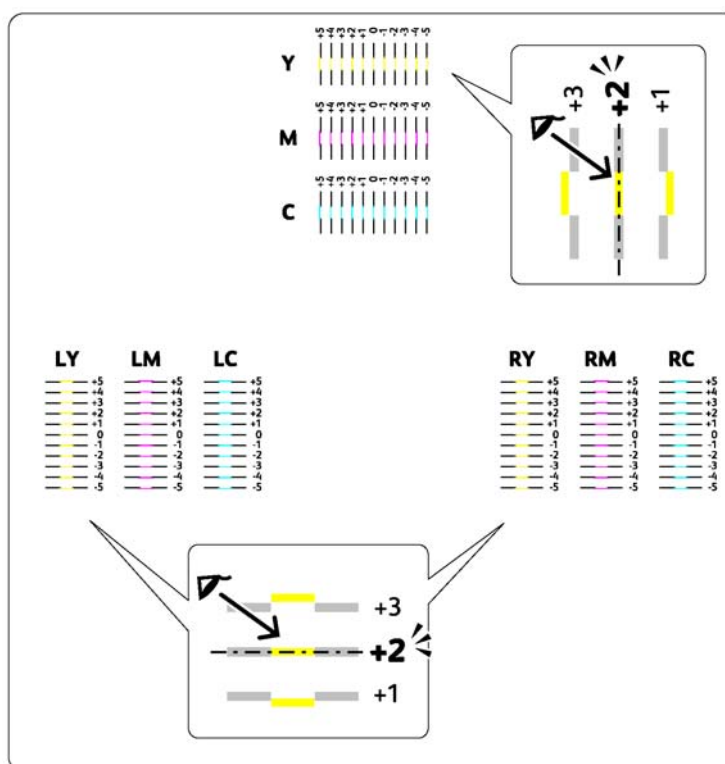

Waardes invullen

Het hulpprogramma Printerinstellingen

Vul met het Hulpprogramma Printerinstellingen de waardes in die u heeft gevonden in het kleurregistratieoverzicht om aanpassingen te maken.

De volgende procedure gebruikt Windows XP als een voorbeeld.

1. Klik op **start** — **All Programs (Alle programma's)** — **EPSON** — your printer (uw printer) — **Printer Setting Utility (Hulpprogramma Printerinstellingen)**.

Opmerking:

*Het venster voor het selecteren van een printer verschijnt in deze stap, als de meervoudige print drivers worden geïnstalleerd op uw computer. In dit geval klikt u op de naam van de gewenste printer die staat vermeld in **Printer Name (Printernaam)**.*

Het hulpprogramma Printerinstellingen wordt geopend.

2. Klik op het **Printer Maintenance (Printeronderhoud)** tabblad.
3. Selecteer **Registration Adjustment (Aanpassing registratie)** uit de lijst aan de linkerkant van de pagina.

De **Registration Adjustment (Aanpassing registratie)** pagina wordt weergegeven.

4. Verwijder het vinkje bij het keuzevakje naast **On (Aan)**.
5. Selecteer de waarde die u heeft aangevinkt in het kleurregistratieoverzicht en klik op de **Apply New Settings (Nieuwe instellingen toepassen)** toets.
6. Klik op de **Start**-toets naast **Print Color Regi Chart (Kleurregisterdiagram afdrukken)**.

Het kleurregistratieoverzicht is afgedrukt met de nieuwe waarden.

7. Pas aan tot alle rechte lijnen de waarde 0 hebben. Het tonen van de afbeelding ervoor en erna helpt.

Belangrijk:

- Na het afdrukken van het kleurregistratieoverzicht dient u de printer niet uit te zetten tot de motor van de printer stopt met lopen.*
- Indien 0 niet naast de rechte lijnen staat, dient u de waarden te bepalen en de printer opnieuw aan te passen.*

Faxproblemen (uitsluitend Epson AcuLaser CX17NF/CX17WF)

Probleem	Actie
De printer werkt niet, er is geen weergave en de toetsen werken niet.	Ontkoppel het stroomsnoer en steek het weer in.
	Zorg dat er stroom is op het elektrische stopcontact.
Er klinkt geen beltoon.	Controleer of de telefoonlijn goed is aangesloten. Zie ook: "De telefoonlijn aansluiten" op pagina 227
	Controleer of het telefonische stopcontact goed werkt door er een andere telefoon op aan te sluiten.
De nummers die zijn opgeslagen in het geheugen bellen niet goed.	Zorg ervoor dat de nummers goed in het geheugen zijn opgeslagen. Druk het Address Book List (Adresboeklijst) af.
Het document wordt niet in de printer aangevoerd.	Zorg dat het document niet gekreukeld is en dat u het op de juiste wijze invoert. Controleer of het document het juiste formaat heeft en niet te dik of te dun is.
	Zorg ervoor dat het ADF-deksel stevig gesloten is.
Faxen worden niet automatisch ontvangen.	Selecteer FAX Mode (Faxmodus) voor Ans Select (Antw selecteren).
	Zorg dat er papier is in de PSI of de MPF.
	Controleer of het LCD-paneel Memory Full (Geheugen vol) vertoont.
De printer verzendt geen faxen.	Controleer de andere faxmachine waar u naartoe verzendt om te zien of deze uw fax kan ontvangen.
De inkomende fax heeft lege ruimtes of wordt ontvangen met een slechte kwaliteit.	De faxmachine die u de fax verstuurd kan defect zijn. Vraag de afzender om het probleem op te lossen en de fax opnieuw te versturen.
	Een luidruchtige telefoonlijn kan zorgen voor lijnfouten. Vraag de afzender om de fax opnieuw te versturen.
	Controleer uw printer door het maken van een kopie.
	De tonercassette kan leeg zijn. Vervang de tonercassette. Zie ook: "De tonercassettes vervangen" op pagina 385
Sommige woorden van een inkomende fax zijn uitgerekt.	De faxmachine die u de fax verstuurd had een tijdelijke documentstoring. Vraag de afzender om de documentstoring op te lossen en de fax opnieuw te versturen.
Er zijn lijnen op de documenten die u heeft verstuurd.	Controleer uw ADF-glas op beschadigingen en reinig deze. Zie ook: "De scanner reinigen" op pagina 377

Probleem	Actie
De printer belt een nummer, maar de verbinding met een andere faxmachine komt niet tot stand.	De andere faxmachine kan uit staan, geen papier hebben of geen inkomende oproepen beantwoorden. Vraag de afzender om het probleem op te lossen en het opnieuw te proberen.
Documents worden niet in het geheugen opgeslagen.	Er kan niet genoeg ruimte zijn in het geheugen om het document op te slaan. Indien het LCD-paneel een Memory Full (Geheugen vol) toont, dient u documenten die u niet langer hoeft op te slaan, te verwijderen en dan het document te herstellen, of u dient te wachten tot de taak in behandeling (bijvoorbeeld een faxtransmissie of een ontvangst) voltooid is.
Er verschijnen lege gebieden aan de onderkant van elke pagina of op andere pagina's met een kleine streep tekst aan de bovenkant.	U heeft mogelijk de verkeerde papierinstellingen in de gebruikersoptie-instellingen gekozen. Corrigeer de papierinstellingen. Zie ook: "Tray Settings (Lade-instellingen)" op pagina 309
De printer verzendt of ontvangt geen faxen.	<p>Zorg ervoor dat de regio goed is ingesteld.</p> <ol style="list-style-type: none"> 1. Druk op de SYSTEMEEM toets. 2. Selecteer Admin Menu (Menu Beheer), en druk op de OK toets. 3. Selecteer Fax Settings (Faxinstellingen), en druk op de OK toets. 4. Selecteer Region (Land), en druk op de OK toets. 5. Als de instelling juist is, drukt u op de ⏪ (Vorige) toets om terug te keren naar het vorige scherm. <p>Om de instelling te wijzigen, selecteert u de juiste regio en drukt u op de OK toets. Selecteer Yes (Ja) om de printer opnieuw op te starten.</p> <p>Controleer of de telefoonlijn goed is aangesloten.</p> <p>Zie ook: "De telefoonlijn aansluiten" op pagina 227</p>
Er treedt vaak ene fout op tijdens een faxtransmissie of ontvangst.	<p>Verlaag de modemsnelheid.</p> <ol style="list-style-type: none"> 1. Druk op de SYSTEMEEM toets. 2. Selecteer Admin Menu (Menu Beheer), en druk op de OK toets. 3. Selecteer Fax Settings (Faxinstellingen), en druk op de OK toets. 4. Selecteer Modem Speed (Modemsnelheid), en druk op de OK toets. <p>Selecteer het gewenste menu-item en druk dan op de OK toets.</p>

Scanningsproblemen

Probleem	Actie
De scanner werkt niet.	Zorg ervoor dat u het document dat u wilt scannen met de afdrukzijde omlaag op de documentglasplaat of met de afdrukzijde omhoog in de ADF plaatst. (ADF is uitsluitend verkrijgbaar op de Epson AcuLaser CX17NF/CX17WF.)
	Er kan niet genoeg ruimte zijn in het beschikbare geheugen om het document op te slaan dat u wilt scannen. Probeer de functie Preview (Voorvertoning) om te zien of het werkt. Probeer de scanresolutiesnelheid te verlagen.
	Controleer of de USB-kabel goed is aangesloten.
	Zorg ervoor dat de USB-kabel niet defect is. Vervang de kabel voor een bekende kabel. Vervang indien nodig de kabel.
	Controleer of de scanner goed is geconfigureerd. Controleer de toepassing die u wilt gebruiken om er zeker van te zijn dat de scannertaak naar de juiste poort wordt gestuurd.
De printer scan erg langzaam.	Voor de Epson AcuLaser CX17NF/CX17WF, worden afbeeldingen langzamer gescand dan tekst bij gebruik van de Scan to E-Mail (Scan naar e-mail) of Scan to Network (Scan naar netwerk) functie.
	Communicatiesnelheid wordt erg traag in scanmodus omdat er een grote hoeveelheid geheugen nodig is voor het analyseren en reproduceren van de gescande afbeelding.
	Het scannen van afbeeldingen op een hoge resolutie neemt meer tijd in beslag dan het scannen op lage resolutie.
(uitsluitend Epson AcuLaser CX17NF/CX17WF) Verkeerde aanvoer of meervoudig verkeerde aanvoer opgetreden in de ADF.	Zorg ervoor dat het papiertype van het document voldoet aan de specificaties voor de printer. Zie ook:
	<input type="checkbox"/> "Een document voorbereiden" op pagina 166
	<input type="checkbox"/> "Kopieën maken vanaf de ADF (uitsluitend Epson AcuLaser CX17NF/CX17WF)" op pagina 169
	Controleer of het document goed is geladen in de ADF.
	Zorg ervoor dat de documentgeleiders goed zijn afgesteld.
	Zorg ervoor dat het aantal documentvellen niet de maximale capaciteit van de ADF overschrijden.
	Zorg ervoor dat het document niet is gekruld.
Waaier het document voordat u deze laadt in de ADF.	

Probleem	Actie
<p>(uitsluitend Epson AcuLaser CX17NF/CX17WF)</p> <p>Er verschijnen verticale strepen op de uitvoer als deze is gescand via de ADF.</p>	<p>Reinig het ADF-glas.</p> <p>Zie ook: "De scanner reinigen" op pagina 377</p>
<p>ER verschijnt een veeg op dezelfde locatie op de uitvoer als deze is gescand via het documentglas.</p>	<p>Reinig het documentglas.</p> <p>Zie ook: "De scanner reinigen" op pagina 377</p>
<p>De afbeeldingen zijn scheef.</p>	<p>Zorg dat het document recht is geladen in de ADF, of op het documentglas. (ADF is uitsluitend verkrijgbaar op de Epson AcuLaser CX17NF/CX17WF.)</p>
<p>(uitsluitend Epson AcuLaser CX17NF/CX17WF)</p> <p>Er verschijnen diagonale strepen bij het scannen via de ADF.</p>	<p>Als het document dikke media gebruikt, probeer dan te scannen vanaf het documentglas.</p>
<p>(uitsluitend Epson AcuLaser CX17NF/CX17WF)</p> <p>De printer stuurt de scangegevens niet op de juiste wijze naar een opgegeven bestemming via de Scan to E-Mail (Scan naar e-mail) of Scan to Network (Scan naar netwerk)functie.</p>	<p>Controleer of de volgende instellingen goed zijn ingesteld op de EpsonNet Config.</p> <p>Scan to E-Mail (Scan naar e-mail)</p> <p>Controleer de volgende instelling onder Address Book (Adresboek) — Personal Address (Persoonlijk adres):</p> <p><input type="checkbox"/> Address (Adres)</p> <p>Scan to Network (Scan naar netwerk)</p> <p>Controleer de volgende instellingen onder Address Book (Adresboek) — Computer/Server Address Book (Adresboek computer/server):</p> <p><input type="checkbox"/> Name (Displayed on Printer) (Naam (weergegeven op printer))</p> <p><input type="checkbox"/> Network Type (Netwerktype)</p> <p><input type="checkbox"/> Host Address (IP Address or DNS Name) (Hostadres (IP-adres of DNS-naam))</p> <p><input type="checkbox"/> Port Number (Aansluitingsnummer)</p> <p><input type="checkbox"/> Login Name (if required by host) (Aanmeldingsnaam (indien vereist door host))</p> <p><input type="checkbox"/> Login Password (Aanmeldingswachtwoord)</p> <p><input type="checkbox"/> Name of Shared Directory (Naam gedeelde map)</p> <p><input type="checkbox"/> Subdirectory Path (optional) (Pad submap (optioneel))</p>

Probleem	Actie
Kan niet scannen met WIA op een Windows Server® 2003 computer.	<p>Schakel WIA op de computer in.</p> <p>WIA inschakelen:</p> <ol style="list-style-type: none"> 1. Klik op Start, wijs naar Administrative Tools (Systeembeheer), en klik dan op Services. 2. Rechtsklik op Windows Image Acquisition (WIA), en klik dan op Properties (Eigenschappen) om ervoor te zorgen dat Startup type (Opstarttype) is ingesteld op Manual (Handmatig) of Automatic (Automatisch). 3. Klik op OK. 4. Klik met de rechtermuisknop op Windows Image Acquisition (WIA), en klik dan op Start.
Kan niet scannen met TWAIN of WIA op een Windows Server 2008 of Windows Server 2008 R2 computer.	<p>Installeer de functie Desktop Experience (Desktopcomputerbelevens) op de computer.</p> <p>Desktop Experience (Desktopcomputerbelevens) installeren:</p> <ol style="list-style-type: none"> 1. Klik op Start, wijs naar Administrative Tools (Systeembeheer), en klik dan op Server Manager (Serverbeheer). 2. Klik onder Features Summary (Onderdelenoverzicht), op Add Features (Onderdelen toevoegen). 3. Selecteer het Desktop Experience (Desktopcomputerbelevens) keuzevakje. 4. Volg de instructies op het scherm als een venster verschijnt. 5. Klik op Next (Volgende), en klik dan op Install (Installeren). 6. Start uw computer opnieuw op.

Problemen met het hulpprogramma van de Scan Driver/Printer

Probleem	Actie
(uitsluitend Epson AcuLaser CX17NF/ CX17WF)	Zorg dat uw computer en de printer goed zijn aangesloten via de USB-kabel of ethernetkabel.
Kan de Address Book (Adresboek) gegevens van de printer niet op de adresboekbewerker vinden.	<p>Zorg dat de printer aan staat.</p> <p>Zorg dat de print driver op uw computer is geïnstalleerd. (De adresboekbewerker haalt de Address Book (Adresboek) gegevens op via de print driver.)</p>

Probleem	Actie
De TWAIN driver kan geen verbinding maken met de printer.	Zorg dat uw computer en de printer goed zijn aangesloten via de USB-kabel.
	Controleer of de printer aan staat. Start de printer opnieuw op door de aan/uit-schakelaar uit en weer aan te zetten als de printer aan staat.
	Als een scanbewerking bezig is, sluit de toepassing dan, herstart de toepassing en probeer opnieuw te scannen.
De scan driver is niet op uw computer geregistreerd en is niet toegankelijk vanaf de Express Scan Manager.	Installeer de scan driver. Als de driver al is geïnstalleerd, deïnstalleer deze dan en installeer daarna opnieuw.
Scannen van uw document op de printer via Express Scan Manager mislukt.	Zorg dat uw computer en de printer goed zijn aangesloten via de USB-kabel.
	Controleer of de printer aan staat. Start de printer opnieuw op door de aan/uit-schakelaar uit en weer aan te zetten als de printer aan staat.
	Als een scanbewerking bezig is, sluit de toepassing dan, herstart de toepassing en probeer opnieuw te scannen.
Een beeldbestand creëren via de Express Scan Manager mislukt.	Zorg dat er voldoende ruimte is op uw harde schijf.
	Deïnstalleer de Scan Manager op uw computer en installeer het opnieuw.
Initialiseren van de Express Scan Manager mislukt.	Deïnstalleer de Scan Manager op uw computer en installeer het opnieuw.
Uitvoeren van de Express Scan Manager mislukt.	Deïnstalleer de Scan Manager op uw computer en installeer het opnieuw.
Onverwachte fout opgetreden op de Express Scan Manager.	Deïnstalleer de Scan Manager op uw computer en installeer het opnieuw.

Andere problemen

Probleem	Actie
Er is condensatie opgetreden in de printer.	Dit gebeurt gewoonlijk binnen enkele uren nadat u de kamer verwarmt in de winter. Dit gebeurt ook als de printer werkt op een locatie maar de relatieve vochtigheid 85% of meer bereikt. Pas de vochtigheid aan of verplaats de printer naar een geschikte omgeving.

Probleem	Actie
Er wordt geen bestand weergegeven op het LCD-paneel wanneer u een bestand selecteert voor de Print From USB Memory (Afdrukken vanuit USB-geheugen) functie.	Controleer of dit bestanden zijn met de ondersteunde bestandsformaten (PDF, TIFF, or JPEG) in het USB-opslagapparaat.
	Als het doelbestand in diepe hiërarchie is met het USB-opslagapparaat dient u het bestand naar de root directory te verplaatsen in het USB-opslagapparaat op uw computer.
	Kort de naam van het doelbestand op het USB-opslagapparaat met uw computer in en probeer opnieuw af te drukken.













Betekenis van de Printerberichten

Het LCD-paneel van de printer geeft de berichten weer die de huidige status van de printer beschrijven en mogelijke printerproblemen aangeven die u dient op te lossen. Deze paragraaf beschrijft foutcodes die zijn opgenomen in de berichten, hun betekenissen en hoe u de berichten kunt wissen.

Belangrijk:















Als een foutbericht wordt weergegeven, zijn de afdrukgegevens in de printer en de verzamelde informatie in het geheugen van de printer niet beveiligd.

Foutcode	Wat u kunt doen
005-121	Open de ADF-klep. Verwijder het vastgelopen papier en sluit dan de ADF-klep. Zie ook: "Papierstoringen uit de ADF verwijderen (uitsluitend Epson AcuLaser CX17NF/CX17WF)" op pagina 321
005-301	
009-950	Vervang de gespecificeerde tonercassette. Zie ook: "De tonercassettes vervangen" op pagina 385
009-951	
009-952	
009-953	

Foutcode	Wat u kunt doen
010-397	<p>Zet de printer uit en weer aan. Indien dit het probleem niet oplost, neemt u contact op met de vertegenwoordiger van uw plaatselijke Epson-kantoor of een bevoegd verkooppunt.</p> <p>Zie ook: "Contact opnemen met ondersteuning van Epson" op pagina 401</p>
016-315	
016-317	
016-372	
016-501	
016-502	
016-503	Druk op de  toets om het bericht te wissen. Controleer of de SMTP-serverinstelling juist is door contact op te nemen met de serverbeheerder.
016-504	Druk op de  toets om het bericht te wissen. Controleer of de gebruikersnaam en het wachtwoord voor de POP3 server juist zijn ingesteld door contact op te nemen met de serverbeheerder.
016-506	Druk op de  toets om het bericht te wissen. Controleer of het SMTP-serveradres en de e-mailbestemming juist zijn ingesteld.
016-507	Druk op de  toets om het bericht te wissen. Controleer of de gebruikersnaam en het wachtwoord die worden gebruikt voor de SMTP-server juist zijn ingesteld door contact op te nemen met de serverbeheerder.
016-718	Druk op de  toets om het bericht te wissen. Probeer opnieuw als de printer geen taken verwerkt.
016-719	Druk op de  toets om de huidige taak te annuleren. Probeer opnieuw als de printer geen taken verwerkt.
016-720	
016-744	<p>Druk op de  toets om het bericht te wissen. Indien dit het probleem niet oplost, neemt u contact op met de vertegenwoordiger van uw plaatselijke Epson-kantoor of een bevoegd verkooppunt.</p> <p>Zie ook: "Contact opnemen met ondersteuning van Epson" op pagina 401</p>
016-745	
016-749	Druk op de  toets om de huidige taak te annuleren. Probeer opnieuw als de printer geen taken verwerkt.
016-764	Druk op de  toets om het bericht te wissen. Controleer of de ethernetkabel goed is aangesloten. Als dit het probleem niet oplost, neemt u contact op met de SMTP-serverbeheerder.
016-766	Druk op de  toets om het bericht te wissen. Ping het IP-adres van de SMTP-server en controleer of de server beschikbaar is. Als dit het probleem niet oplost, neemt u contact op met de SMTP-serverbeheerder.
016-767	Druk op de  toets om het bericht te wissen. Controleer of het adres van de ontvanger correct is en probeer opnieuw te scannen.
016-791	Steek het USB-geheugenapparaat erin en druk op de  toets om het bericht te wissen.

Foutcode	Wat u kunt doen
016-795	Druk op de OK toets om het bericht te wissen. Controleer of het bestandsformaat van de gegevens in het USB-geheugenapparaat het ondersteunde formaat is.
016-797	Druk op de OK toets om het bericht te wissen. Controleer of het geselecteerde bestand in het USB-geheugenapparaat geldig is.
016-920	Druk op de OK toets om het bericht te wissen. Controleer de draadloze instelling voor het toegangspunt en de printer.
016-930	Verwijder het apparaat uit de voorkant van de USB-poort en druk op de OK toets om het bericht te wissen.
016-931	
016-981	Druk op de OK toets om de huidige taak te annuleren. Probeer minder documenten te kopiëren.
016-985	Het bevestigde bestandsformaat is groter dan u heeft gedefinieerd. Druk op de OK toets om het bericht te wissen. Probeer het volgende: <ul style="list-style-type: none"> <input type="checkbox"/> Vergroot Max E-Mail Size (Max.emailformaat). <input type="checkbox"/> Verlaag de resolutie-instelling. <input type="checkbox"/> Wijzig het bestandsformaat van de gescande afbeelding.
017-970	Geheugen is hoogstwaarschijnlijk vol. Druk op de OK toets om het bericht te wissen. Probeer het volgende: <ul style="list-style-type: none"> <input type="checkbox"/> Wis de gegevens die in het geheugen zijn opgeslagen. <input type="checkbox"/> Verlaag de resolutie-instelling. <input type="checkbox"/> Verlaag het aantal pagina's.
017-980	Druk op de OK toets om het bericht te wissen. Probeer opnieuw als de printer geen taken verwerkt.
017-981	
017-988	Druk op de OK toets om het bericht te wissen. Controleer of de interfacekabel stevig is aangesloten of dat uw computer geen problemen heeft.
018-338	Zet de printer uit en weer aan. Indien dit het probleem niet oplost, neemt u contact op met de vertegenwoordiger van uw plaatselijke Epson-kantoor of een bevoegd verkooppunt. Zie ook: "Contact opnemen met ondersteuning van Epson" op pagina 401
024-340	Zet de printer uit en weer aan. Indien dit het probleem niet oplost, neemt u contact op met de vertegenwoordiger van uw plaatselijke Epson-kantoor of een bevoegd verkooppunt. Zie ook: "Contact opnemen met ondersteuning van Epson" op pagina 401
024-360	
024-371	











Foutcode	Wat u kunt doen
024-958	<p>Laad het gespecificeerde papier erin en druk op de  toets om het bericht te wissen.</p> <p>Zie ook:</p> <ul style="list-style-type: none"> <input type="checkbox"/> "Afdrukmedia laden in de Multipurpose Feeder (MPF)" op pagina 126 <input type="checkbox"/> "Afdrukmedia laden in de Priority Sheet Inserter (PSI)" op pagina 134
024-963	<p>Druk op de  toets om het bericht te wissen en laad het gespecificeerde papier. Volg de instructies op het scherm als deze verschijnen.</p> <p>Zie ook:</p> <ul style="list-style-type: none"> <input type="checkbox"/> "Afdrukmedia laden in de Multipurpose Feeder (MPF)" op pagina 126 <input type="checkbox"/> "Afdrukmedia laden in de Priority Sheet Inserter (PSI)" op pagina 134
026-720	Druk op de  toets om het bericht te wissen. Controleer of het USB-geheugenapparaat voldoende geheugen heeft.
026-721	Druk op de  toets om het bericht te wissen. Controleer of het USB-geheugenapparaat schrijfbeveiligd is of een diskprobleem heeft.
026-722	
026-723	Druk op de  toets om het bericht te wissen. Controleer of het pad en de bestandsnaam om de gegevens op te slaan, te lang is.
026-750	Druk op de  toets om het bericht te wissen. Controleer of de interfacekabel stevig is aangesloten of herstart de toepassing die u gebruikt.
026-751	Druk op de  toets om het bericht te wissen. Controleer of de interfacekabel goed is aangesloten.
026-752	
027-446	Wijzig het IP-adres om duplicatie te voorkomen. Zet de printer uit en weer aan.
027-452	
031-521	Druk op de  toets om het bericht te wissen. Controleer of de toegangstelling tot de SMB-server juist is door contact op te nemen met uw serverbeheerder.
031-526	Druk op de  toets om het bericht te wissen. Controleer of de domeinnaam van de SMB-server juist is. Controleer de DNS-verbinding, of controleer of de naam van de doorschakeldoelserver is geregistreerd bij DNS.
031-529	Druk op de  toets om het bericht te wissen. Controleer of de ethernetkabel goed is aangesloten en of het wachtwoord voor de SMB-server juist is.
031-530	Druk op de  toets om het bericht te wissen. Controleer of de werkpadijstelling van de SMB-server juist is.

Foutcode	Wat u kunt doen
031-533	Druk op de  toets om het bericht te wissen. Controleer het volgende: <ul style="list-style-type: none"> <input type="checkbox"/> of de bestandsnaam die u heeft opgegeven niet wordt gebruikt door andere gebruikers. <input type="checkbox"/> of het bestand of de map met dezelfde naam als degene die u heeft opgegeven, al bestaat. <input type="checkbox"/> Als de SMB-server schrijfbeveiligings- of diskproblemen ondervindt.
031-534	Druk op de  toets om het bericht te wissen. Controleer of de SMB-server schrijfbeveiligings- of diskproblemen ondervindt.
031-535	
031-536	
031-537	Druk op de  toets om het bericht te wissen. Controleer of de opslaglocatie vrije ruimte heeft.
031-555	Druk op de  toets om het bericht te wissen. Controleer of de netwerkkabel goed is aangesloten.
031-556	Druk op de  toets om het bericht te wissen. Controleer of de SMB-server schrijfbeveiligings- of diskproblemen ondervindt.
031-557	Druk op de  toets om het bericht te wissen. Controleer het volgende: <ul style="list-style-type: none"> <input type="checkbox"/> of de bestandsnaam die u heeft opgegeven niet wordt gebruikt door andere gebruikers. <input type="checkbox"/> of het bestand of de map met dezelfde naam als degene die u heeft opgegeven, al bestaat.
031-558	Druk op de  toets om het bericht te wissen. Controleer of de toegangstelling tot de SMB-server juist is door contact op te nemen met uw serverbeheerder.
031-571	Druk op de  toets om het bericht te wissen. Controleer of de ethernetkabel goed is aangesloten.
031-574	Druk op de  toets om het bericht te wissen. Controleer of de domeinnaam van de FTP-server juist is.
031-575	Druk op de  toets om het bericht te wissen. Controleer of de hostnaaminstelling van de FTP-server juist is.
031-576	Druk op de  toets om het bericht te wissen. Controleer of de FTP-server schrijfbeveiligings- of diskproblemen ondervindt.
031-578	Druk op de  toets om het bericht te wissen. Controleer of de ethernetkabel goed is aangesloten en of de inlognaam (gebruikersnaam) en het wachtwoord voor de FTP-server juist zijn.
031-579	Druk op de  toets om het bericht te wissen. Controleer of de werkpadinstelling van de FTP-server juist is.
031-582	Druk op de  toets om het bericht te wissen. Controleer of de FTP-server schrijfbeveiligings- of diskproblemen ondervindt.
031-584	Druk op de  toets om het bericht te wissen. Controleer het volgende: <ul style="list-style-type: none"> <input type="checkbox"/> of de bestandsnaam die u heeft opgegeven niet wordt gebruikt door andere gebruikers. <input type="checkbox"/> of het bestand of de map met dezelfde naam als degene die u heeft opgegeven, al bestaat. <input type="checkbox"/> Als de FTP-server schrijfbeveiligings- of diskproblemen ondervindt.

Foutcode	Wat u kunt doen
031-585	Druk op de  toets om het bericht te wissen. Controleer of de FTP-server wis/schrijfbeveiligings- of diskproblemen ondervindt.
031-587	
031-588	Druk op de  toets om het bericht te wissen. Controleer of de FTP-server schrijfbeveiligings- of diskproblemen ondervindt.
031-589	Druk op de  toets om het bericht te wissen. Controleer of de opslaglocatie vrije ruimte heeft.
031-594	Druk op de  toets om het bericht te wissen. Neem contact op met uw serverbeheerder om te controleren of het gescande bestand een verkeerde instelling heeft tijdens het opslaan op de FTP-server. Indien dit het probleem niet oplost, neemt u contact op met de vertegenwoordiger van uw plaatselijke Epson-kantoor of een bevoegd verkooppunt. Zie ook: "Contact opnemen met ondersteuning van Epson" op pagina 401
031-598	Druk op de  toets om het bericht te wissen. Controleer of de FTP-server schrijfbeveiligings- of diskproblemen ondervindt.
033-503	Druk op de  toets om het bericht te wissen. Controleer het rapport. Wis de onnodige gegevens die in het geheugen zijn opgeslagen.
033-513	
033-517	Druk op de  toets om het bericht te wissen. Controleer of het wachtwoord van de faxvergrendeling juist is.
033-518	Druk op de  toets om het bericht te wissen. Controleer of uw regio goed is ingesteld.
033-519	Faxservice is vergrendeld. Druk, om door te gaan op de  toets en schakel de faxvergrendeling uit. Zie ook: "Beperkt toegang tot printerbewerkingen" op pagina 314
033-787	Druk op de  toets om het bericht te wissen. De taak is geannuleerd.
033-788	Druk op de  toets om het bericht te wissen. Verwijder de ontvangen fax, of wacht even tot het versturen van een fax is voltooid.
034-700	Druk op de  toets om het bericht te wissen. Als de fout blijft verschijnen nadat u opnieuw heeft gekozen voor het gespecificeerd aantal keren, probeer dan het volgende: <input type="checkbox"/> Controleer of de telefoonlijn goed is aangesloten. <input type="checkbox"/> Controleer of bestemmingsnummer juist is. <input type="checkbox"/> Stel Number of Redial (Aantal opnuw kiezen) in op de grootste waarde. <input type="checkbox"/> Stel Interval Timer (Intervaltimer) of Redial Delay (Vertraging opn.kiezen) in op langer. Zie ook: "De telefoonlijn aansluiten" op pagina 227
034-701	
034-702	

Foutcode	Wat u kunt doen
034-703	Druk op de OK toets om het bericht te wissen. Als de fout blijft verschijnen nadat u opnieuw heeft gekozen voor het gespecificeerd aantal keren, probeer dan het volgende:
034-704	
034-705	
034-706	
034-707	Druk op de OK toets om het bericht te wissen. Als de fout blijft verschijnen nadat u opnieuw heeft gekozen voor het gespecificeerd aantal keren, probeer dan het volgende: <ul style="list-style-type: none"> <input type="checkbox"/> Controleer of de telefoonlijn goed is aangesloten. <input type="checkbox"/> Controleer of het bestemmingsnummer beschikbaar en juist is. <input type="checkbox"/> Stel Number of Redial (Aantal opnw kiezen) in op de grootste waarde. <input type="checkbox"/> Stel Interval Timer (Intervaltimer) of Redial Delay (Vertraging opn.kiezen) in op langer. Zie ook: "De telefoonlijn aansluiten" op pagina 227
034-708	Druk op de OK toets om het bericht te wissen. Als de fout blijft verschijnen nadat u opnieuw heeft gekozen voor het gespecificeerd aantal keren, probeer dan het volgende: <ul style="list-style-type: none"> <input type="checkbox"/> Stel Number of Redial (Aantal opnw kiezen) in op de grootste waarde. <input type="checkbox"/> Stel Interval Timer (Intervaltimer) of Redial Delay (Vertraging opn.kiezen) in op langer. <input type="checkbox"/> Verlaag Modem Speed (Modemsnelheid). <input type="checkbox"/> Controleer of het bestemmingsnummer beschikbaar is.
034-709	Druk op de OK toets om het bericht te wissen. Als de fout blijft verschijnen nadat u opnieuw heeft gekozen voor het gespecificeerd aantal keren, probeer dan het volgende: <ul style="list-style-type: none"> <input type="checkbox"/> Stel Number of Redial (Aantal opnw kiezen) in op de grootste waarde. <input type="checkbox"/> Stel Interval Timer (Intervaltimer) of Redial Delay (Vertraging opn.kiezen) in op langer.
034-710	
034-711	Druk op de OK toets om het bericht te wissen. Als de fout blijft verschijnen nadat u opnieuw heeft gekozen voor het gespecificeerd aantal keren, probeer dan het volgende: <ul style="list-style-type: none"> <input type="checkbox"/> Stel Number of Redial (Aantal opnw kiezen) in op de grootste waarde. <input type="checkbox"/> Stel Interval Timer (Intervaltimer) of Redial Delay (Vertraging opn.kiezen) in op langer. <input type="checkbox"/> Verlaag Modem Speed (Modemsnelheid).
034-712	
034-713	

Foutcode	Wat u kunt doen
034-714	<p>Druk op de OK toets om het bericht te wissen. Als de fout blijft verschijnen nadat u opnieuw heeft gekozen voor het gespecificeerd aantal keren, probeer dan het volgende:</p> <ul style="list-style-type: none"> <input type="checkbox"/> Stel Number of Redial (Aantal opnw kiezen) in op de grootste waarde. <input type="checkbox"/> Stel Interval Timer (Intervaltimer) of Redial Delay (Vertraging opn.kiezen) in op langer. <input type="checkbox"/> Controleer of het bestemmingsnummer beschikbaar is.
034-715	<p>Druk op de OK toets om het bericht te wissen. Als de fout blijft verschijnen nadat u opnieuw heeft gekozen voor het gespecificeerd aantal keren, probeer dan het volgende:</p> <ul style="list-style-type: none"> <input type="checkbox"/> Stel Number of Redial (Aantal opnw kiezen) in op de grootste waarde. <input type="checkbox"/> Stel Interval Timer (Intervaltimer) of Redial Delay (Vertraging opn.kiezen) in op langer. <input type="checkbox"/> Verlaag Modem Speed (Modemsnelheid).
034-716	<p>Druk op de OK toets om het bericht te wissen. Als de fout blijft verschijnen nadat u het opnieuw heeft geprobeerd voor het gespecificeerd aantal keren, dan wordt het geannuleerd. Bij het opnieuw proberen te versturen van de fax, verlaagt u Modem Speed (Modemsnelheid).</p>
034-717	<p>Druk op de OK toets om het bericht te wissen. Als de fout blijft verschijnen nadat u het opnieuw heeft geprobeerd voor het gespecificeerd aantal keren, dan wordt het geannuleerd. Probeer opnieuw de fax te versturen.</p>
034-718	<p>Druk op de OK toets om het bericht te wissen. Als de fout blijft verschijnen nadat u het opnieuw heeft geprobeerd voor het gespecificeerd aantal keren, dan wordt het geannuleerd. Bij het opnieuw proberen te versturen van de fax, verlaagt u Modem Speed (Modemsnelheid).</p>
034-719	
034-720	<p>Druk op de OK toets om het bericht te wissen. Als de fout blijft verschijnen nadat u het opnieuw heeft geprobeerd voor het gespecificeerd aantal keren, dan wordt het geannuleerd. Bij het opnieuw proberen te versturen van de fax, probeert u het volgende:</p> <ul style="list-style-type: none"> <input type="checkbox"/> Verlaag Modem Speed (Modemsnelheid). <input type="checkbox"/> Schakel ECM in.
034-721	<p>Druk op de OK toets om het bericht te wissen. Als de fout blijft verschijnen nadat u het opnieuw heeft geprobeerd voor het gespecificeerd aantal keren, dan wordt het geannuleerd. Bij het opnieuw proberen te versturen van de fax, verlaagt u Modem Speed (Modemsnelheid).</p>
034-722	
034-723	
034-724	
034-725	
034-726	
034-727	<p>Druk op de OK toets om het bericht te wissen. Controleer of het bestemmingsnummer beschikbaar is. Als de fout blijft verschijnen nadat u het opnieuw heeft geprobeerd voor het gespecificeerd aantal keren, dan wordt het geannuleerd.</p>

Foutcode	Wat u kunt doen
034-750	Druk op de  toets om het bericht te wissen. Controleer of de telefoonlijn goed is aangesloten. Zie ook: "De telefoonlijn aansluiten" op pagina 227
034-751	Druk op de  toets om het bericht te wissen. Controleer of de bestemmingsmachine uw fax blokkeert als spamfax. Indien dat zo is, vraag dan de ontvanger om de instelling uit te schakelen.
034-752	Druk op de  toets om het bericht te wissen. Controleer of de telefoonlijn goed is aangesloten.
034-753	Zie ook: "De telefoonlijn aansluiten" op pagina 227
034-754	Druk op de  toets om het bericht te wissen. Verlaag Modem Speed (Modemsnelheid).
034-755	
034-756	
034-757	
034-758	Druk op de  toets om het bericht te wissen. Controleer of de telefoonlijn goed is aangesloten. Of verlaag Modem Speed (Modemsnelheid). Zie ook: "De telefoonlijn aansluiten" op pagina 227
034-759	Druk op de  toets om het bericht te wissen. Verlaag Modem Speed (Modemsnelheid).
034-760	
034-761	Druk op de  toets om het bericht te wissen. Controleer of de telefoonlijn goed is aangesloten. Zie ook: "De telefoonlijn aansluiten" op pagina 227
034-762	Druk op de  toets om het bericht te wissen. Probeer het volgende: <input type="checkbox"/> Verlaag Modem Speed (Modemsnelheid). <input type="checkbox"/> Schakel ECM in.
034-763	Druk op de  toets om het bericht te wissen. Verlaag Modem Speed (Modemsnelheid).
034-764	
034-765	
034-766	
034-767	Druk op de  toets om het bericht te wissen. Controleer of de telefoonlijn goed is aangesloten. Zie ook: "De telefoonlijn aansluiten" op pagina 227

Foutcode	Wat u kunt doen
034-768	Druk op de  toets om het bericht te wissen. Verlaag Modem Speed (Modemsnelheid).
041-340	<p>Zet de printer uit en weer aan. Indien dit het probleem niet oplost, neemt u contact op met de vertegenwoordiger van uw plaatselijke Epson-kantoor of een bevoegd verkooppunt.</p> <p>Zie ook: "Contact opnemen met ondersteuning van Epson" op pagina 401</p>
042-358	
042-372	
061-370	
062-321	
062-360	
062-790	Druk op de  toets om het bericht te wissen. De gescande gegevens worden gewist. Probeer het document opnieuw te scannen.
075-100	<p>Controleer het papierpad en maak het vrij, laad het papier en druk op de  toets om het bericht te wissen.</p> <p>Zie ook: "Papierstoringen aan de voorkant van de printer verwijderen" op pagina 325</p>
075-921	<p>Laad papier voor de andere kant (oneven) pagina's en druk op de  toets.</p> <p>Zie ook: "Handmatig duplex afdrukken (uitsluitend Windows Print Driver)" op pagina 139</p>
077-100	<p>Open de achterklep en verwijder het vastgelopen papier.</p> <p>Zie ook: "Papierstoringen aan de achterkant van de printer verwijderen" op pagina 326</p>
077-104	
077-106	
077-108	
077-109	
077-304	Sluit de achterklep.
077-900	<p>Open de achterklep en verwijder het vastgelopen papier.</p> <p>Zie ook: "Papierstoringen in de middelste uitvoerlade verwijderen" op pagina 328</p>
077-901	<p>Open de achterklep en verwijder het vastgelopen papier.</p> <p>Zie ook: "Papierstoringen aan de achterkant van de printer verwijderen" op pagina 326</p>
092-310	<p>Reinig de CTD-sensor.</p> <p>Zie ook: "Het reinigen van de Color Toner Density (CTD) Sensor" op pagina 384</p>

Foutcode	Wat u kunt doen
092-651	Zet de printer uit en weer aan. Indien dit het probleem niet oplost, neemt u contact op met de vertegenwoordiger van uw plaatselijke Epson-kantoor of een bevoegd verkooppunt.
092-661	
092-910	Reinig de CTD-sensor. Zie ook: "Contact opnemen met ondersteuning van Epson" op pagina 401
093-423	Vervang binnenkort de gespecificeerde tonercassette. Zie ook: "De tonercassettes vervangen" op pagina 385
093-424	
093-425	
093-426	
093-919	Installeer of vervang de gespecificeerde tonercassette opnieuw. Zie ook: "De tonercassettes vervangen" op pagina 385
093-920	
093-921	
093-922	
093-930	Vervang de gespecificeerde tonercassette voor een nieuwe. Als u de tonercassette niet vervangt kunnen er nieuwe afdrukproblemen optreden. Zie ook: "De tonercassettes vervangen" op pagina 385
093-931	
093-932	
093-933	
093-926	Vervang de gespecificeerde tonercassette voor een ondersteunde soort. Zie ook: "De tonercassettes vervangen" op pagina 385
093-960	
093-961	
093-962	
093-970	Installeer de gespecificeerde tonercassette opnieuw. Zie ook: "Een tonercassette installeren" op pagina 389
093-971	
093-972	
093-973	

Foutcode	Wat u kunt doen
116-210	<p>Zet de printer uit en weer aan. Indien dit het probleem niet oplost, neemt u contact op met de vertegenwoordiger van uw plaatselijke Epson-kantoor of een bevoegd verkooppunt.</p> <p>Zie ook: “Contact opnemen met ondersteuning van Epson” op pagina 401</p>
116-314	
116-323	
116-325	
116-326	
116-335	
116-355	
116-395	
117-331	
117-332	
117-333	
117-334	
117-340	
117-342	
117-343	
117-344	
117-346	
117-348	<p>Probeer opnieuw en controleer het rapport. Zet de printer uit en weer aan. Indien dit het probleem niet oplost, neemt u contact op met de vertegenwoordiger van uw plaatselijke Epson-kantoor of een bevoegd verkooppunt.</p> <p>Zie ook: “Contact opnemen met ondersteuning van Epson” op pagina 401</p>

Foutcode	Wat u kunt doen
117-349	Zet de printer uit en weer aan. Indien dit het probleem niet oplost, neemt u contact op met de vertegenwoordiger van uw plaatselijke Epson-kantoor of een bevoegd verkooppunt. Zie ook: "Contact opnemen met ondersteuning van Epson" op pagina 401
117-350	
117-351	
117-366	
124-333	
134-211	
191-310	
193-700	Dit bericht geeft aan dat de printer in Non-Genuine Mode (Modus niet-originele verbruiksartikelen) is.

Opmerking:

Wat betreft het volgende bericht, dat geen foutcode omvat, raadpleegt u de onderstaande tabel voor de oplossing.

Foutbericht	Wat u kunt doen
USB Memory Error (USB-geheugenfout) Cannot Mount File System (Kan bestandssysteem niet koppelen) Remove from USB Port (Verwijderen uit USB-ert)	Verwijder het USB-geheugenapparaat en controleer of het opnieuw gebruikt kan worden. Druk op de  toets om het bericht te wissen.

Contact opnemen met de onderhoudsdienst

Als u de printeronderhoudsdienst belt, dient u het probleem dat ervaart of het foutbericht dat u op het LCD-paneel ziet te beschrijven.

U dient het model en het serienummer van uw printer te weten. Zie het etiket op de achterklep van uw printer voor de modelnaam. Zie het etiket onder de zwarte tonercassette die in uw printer is geïnstalleerd voor het serienummer.

Hulp vragen

Epson levert verschillende automatische diagnostische tools om u te helpen bij het produceren en behouden van afdrukkwaliteit.

LCD-paneelberichten

Het LCD-paneel levert u informatie en hulp bij het oplossen van problemen. Als een fout- of waarschuwingsconditie optreedt, toont het LCD-paneel een bericht dat u informeert over het probleem.

Zie ook:

“Betekenis van de Printerberichten” op pagina 361

Status Monitor Waarschuwingen

De Status Monitor is een tool die is meegeleverd bij de *Software Disc*. Het controleert automatisch de printerstatus als u een afdruktaak verstuurt. Indien de printer niet in staat is om uw taak af te drukken, toont de Status Monitor automatisch een melding op uw computerscherm om u te laten weten dat de printer aandacht nodig heeft.

Non-Genuine Mode (Modus niet-originele verbruiksartikelen)

Wanneer de toner in een tonercassette bijna op is, verschijnt het XXXX Cartridge is Close to Life (XXXX cassette is bijna op) of Replace XXXX Cartridge (Vervang XXXX tonercassette) (XXXX:Yellow (Geel),Magenta,Cyan (Cyaan), ofBlack (Zwart)) bericht.

Wanneer u de printer wilt gebruiken in de Non-Genuine Mode (Modus niet-originele verbruiksartikelen), dient u Non-Genuine Mode (Modus niet-originele verbruiksartikelen) in te schakelen en de tonercassette te vervangen.

Belangrijk:

Indien u de printer in de Non-Genuine Mode (Modus niet-originele verbruiksartikelen) gebruikt, kan de prestatie van de printer niet optimaal zijn. Problemen die kunnen voorkomen uit het gebruik van de Non-Genuine Mode (Modus niet-originele verbruiksartikelen) worden niet gedekt door onze kwaliteitsgarantie. Het doorlopende gebruik van de Non-Genuine Mode (Modus niet-originele verbruiksartikelen) kan er ook toe leiden dat de printer defect raakt, en reparatiekosten voor dergelijke defecten zijn voor rekening van de gebruiker.

Opmerking:

Voor het uitschakelen van de Non-Genuine Mode (Modus niet-originele verbruiksartikelen), selecteert u Off (Uit) voor Non-Genuine Mode (Modus niet-originele verbruiksartikelen) op het bedieningspaneel of verwijdert u het vinkje bij het keuzevakje naast **On (Aan)** op de **Non-Genuine Mode (Modus voor gebruik Originele toner)** pagina op het tabblad **Printer Maintenance (Printeronderhoud)** in het Printer Setting Utility (Hulpprogramma Printerinstellingen).

Het bedieningspaneel

Opmerking:

Voordat u de hieronder beschreven bewerking beschrijft, bevestigt u dat het Select Function (Functie selecteren) scherm wordt weergegeven op het LCD-paneel.

1. Druk op de **SYSTEEM** toets.
2. Selecteer Admin Menu (Menu Beheer) en druk op de **OK** toets.
3. Selecteer Maintenance (Onderhoud) en druk op de **OK** toets.
4. Selecteer Non-Genuine Mode (Modus niet-originele verbruiksartikelen) en druk op de **OK** toets.
5. Selecteer On (Aan) en druk op de **OK** toets.
6. Druk op de **◀** toets tot de bovenkant van de pagina wordt weergegeven.

De printer schakelt over op de Non-Genuine Mode (Modus niet-originele verbruiksartikelen)

De Printer Setting Utility (Hulpprogramma Printerinstellingen)

De volgende procedure gebruikt Windows XP als een voorbeeld.

1. Klik op **start** — **All Programs (Alle programma's)** — **EPSON** — your printer (uw printer) — **Printer Setting Utility (Hulpprogramma Printerinstellingen)**.

Opmerking:

Het venster voor het selecteren van een printer verschijnt in deze stap, als de meervoudige print drivers worden geïnstalleerd op uw computer. In dit geval klikt u op de naam van de gewenste printer die staat vermeld in **Printer Name (Printernaam)**.

Het Printer Setting Utility (Hulpprogramma Printerinstellingen) wordt geopend.

2. Klik op het **Printer Maintenance (Printeronderhoud)** tabblad.
3. Selecteer **Non-Genuine Mode (Modus voor gebruik Originele toner)** uit de lijst aan de linkerkant van de pagina.

De **Non-Genuine Mode (Modus voor gebruik Originele toner)** pagina wordt weergegeven.

4. Selecteer het keuzevakje naast de **On (Aan)**, en klik dan op de **Apply New Settings (Nieuwe instellingen toepassen)** toets.

Hoofdstuk 11

Onderhoud

Printer reinigen

Deze paragraaf beschrijft hoe u de printer dient te reinigen om deze in een goede conditie te houden en altijd gave afdrukken te krijgen.

**Waarschuwing:**

Bij het reinigen van dit product gebruikt u de vaste hiervoor bedoelde reinigingsmaterialen. Andere reinigingsmaterialen kunnen resulteren in een slechte werking van het product. Gebruik nooit vernevelingsreinigers omdat vlam kunnen vatten en kunnen leiden tot een explosie.

**Let op:**

Haal altijd de stekker uit het stopcontact bij het reinigen van dit product. Toegang tot de binnenkant van een machine die onder stroom staat kan leiden tot een elektrische schok.

De scanner reinigen

Houd de scanner schoon om te zorgen voor de best mogelijke kopies. Reinig de scanner aan het begin van elke dag en tijdens de dag als dat nodig is.

1. Maak een zachte stofvrije doek of papieren doek vochtig met wat water.
2. Open de documentklep.

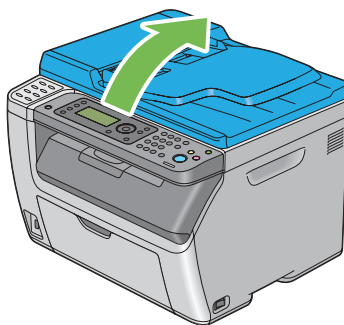

3. Voor the Epson AcuLaser CX17NF/CX17WF, veegt u het oppervlak van de documentglasplaat en de ADF-glas tot ze schoon en droog zijn.

Voor the Epson AcuLaser CX17, veegt u het oppervlak van de documentglasplaat tot deze schoon en droog is.

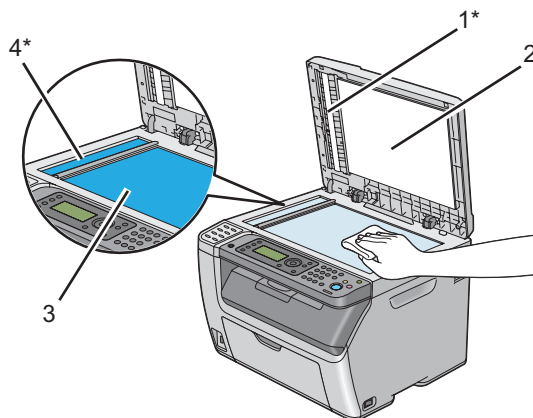

1*	Film
2	Witte document klep
3	Documentglas
4*	ADF-glas

*Uitsluitend verkrijgbaar op de Epson AcuLaser CX17NF/CX17W.

4. Voor the Epson AcuLaser CX17NF/CX17W, veegt u de onderkant van de witte documentklep en film tot ze schoon en droog zijn.

Voor the Epson AcuLaser CX17, veegt u de onderkant van de witte documentklep tot deze schoon en droog is.

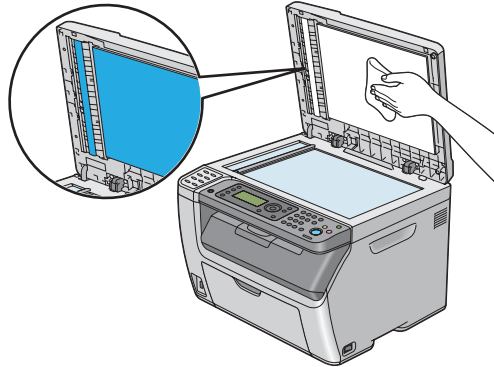

5. Sluit de documentklep.

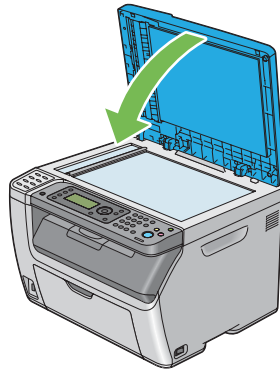

De ADF-aanvoerrol reinigen (uitsluitend Epson AcuLaser CX17NF/CX17W)

Houd de ADF-aanvoerrol schoon om te zorgen voor de best mogelijke kopies. Reinig de ADF-aanvoerrol met regelmatige tussenpozen.

1. Open de ADF-klep.



2. Veeg de ADF-aanvoerrol met een droge, zachte stofvrije doek op papieren doek tot deze schoon is.

Als de ADF-aanvoerrol vuil wordt met inktvlekken, dan kan het papier van de ADF ook vuil worden. Maak in dat geval een zachte stofvrije doek of papieren doek vochtig met een neutrale reiniger of water en verwijder het vuil van de ADF-aanvoerrol tot deze schoon en droog is.

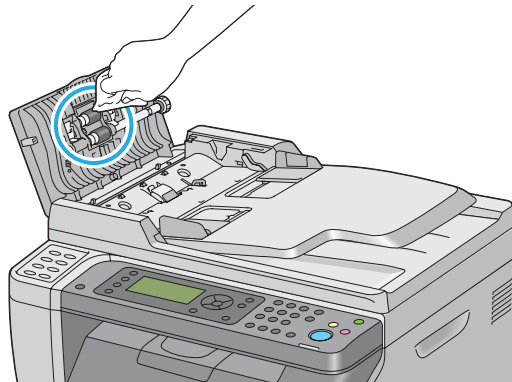

De binnenkant van de printer reinigen

1. Schakel de printer uit.

2. Open de tonertoegangsklep.

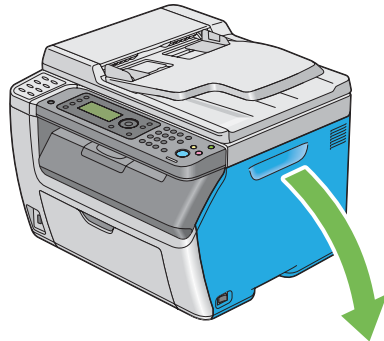

3. Knijp stevig in de tonercassette zoals afgebeeld in de afbeelding.

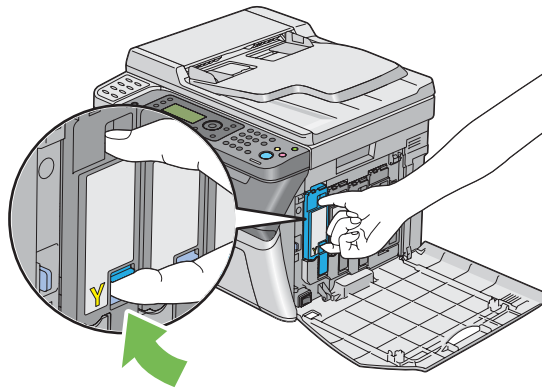

4. Trek de tonercassette eruit.

Belangrijk:

Trek de tonercassette er altijd langzaam uit zodat er geen toner uit morst.

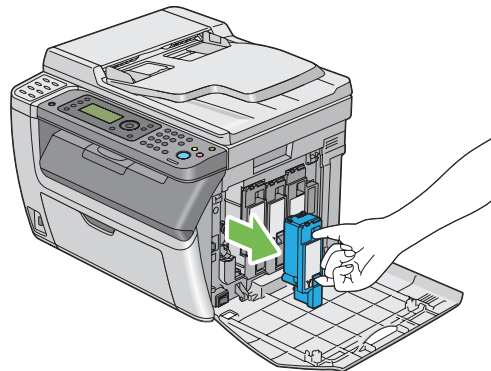

5. Trek de andere drie tonercassettes er ook uit.
6. Trek de reinigingsstang van de printkop eruit.

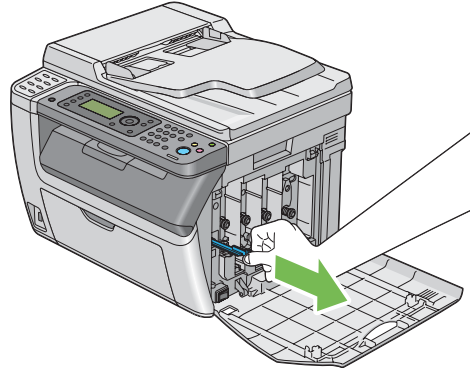

7. Plaats de reinigingsstang van de printkop helemaal in het gat naast de pijl op de printer tot de punt het binnenste van de printer raakt zoals hieronder staat afgebeeld en trek hem er dan uit.

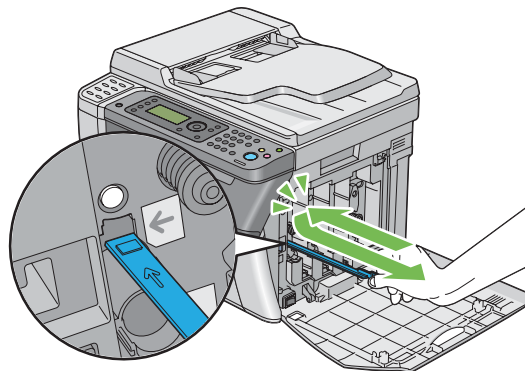

8. Herhaal dezelfde procedure voor de andere drie gaten.

9. Plaats de reinigingsstang van de printkop terug op de oorspronkelijke locatie.

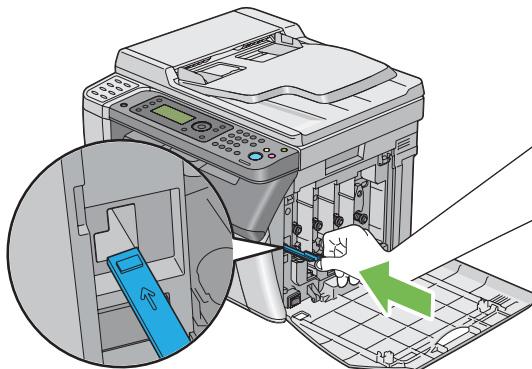

10. Plaats de zwarte tonercassette terug door deze in de bijbehorende cassettehouder te steken en druk dan flink op het midden van het etiket tot de tonercassette een klikkend geluid geeft.

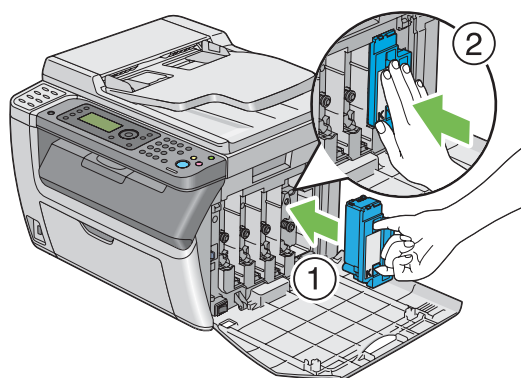

11. Plaats de andere drie tonercassettes ook terug.

12. Sluit de tonertoegangsklep.

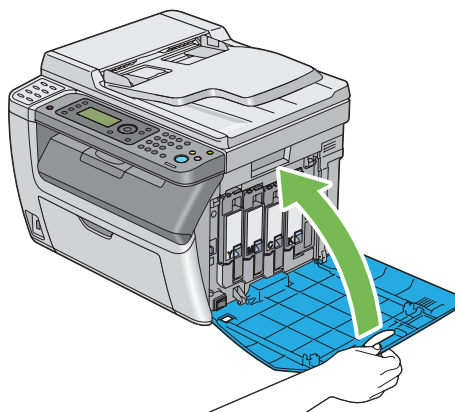

Het reinigen van de Color Toner Density (CTD) Sensor

Reinig de CTD sensor alleen als een melding voor de CTD sensor wordt weergegeven in het **Printer Status (Printerstatus)** venster of bedieningspaneel.

1. Zorg dat de printer uit staat.
2. Duw tegen de hendel van de achterklep en open de achterklep.

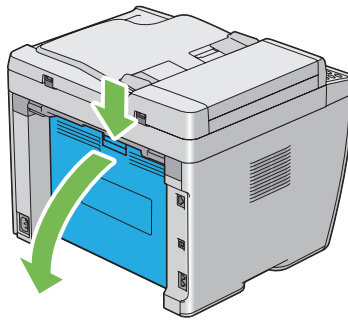

3. Reinig de CTD sensor in de printer met een schoon droog katoenen watje.

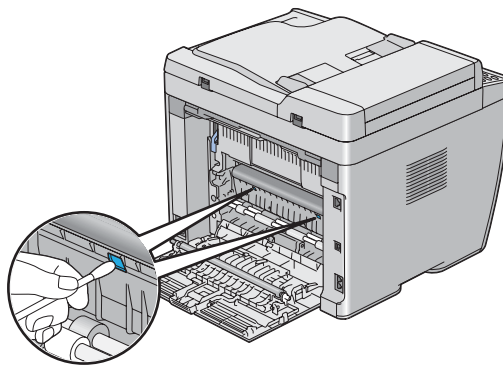

4. Sluit de achterklep.

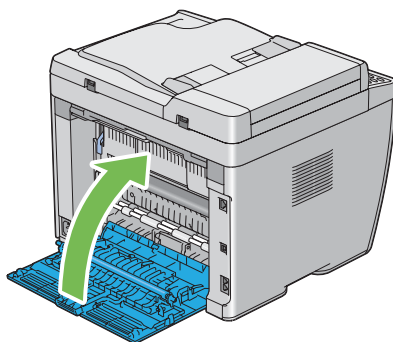

De tonercassettes vervangen

Epson tonercassettes zijn alleen verkrijgbaar via Epson.

Het wordt aanbevolen om Epson tonercassettes te gebruiken voor uw printer. Epson geeft geen garantiedekking voor problemen die worden veroorzaakt door het gebruik van gebruiksartikelen die niet zijn geleverd door Epson.



Waarschuwing:

- Gebruik een borsteltje of nat doekje om gemorste toner te verwijderen. Gebruik nooit een stofzuiger voor gemorst materiaal. Dit kan vlam vatten door elektrische vonken in de stofzuiger en leiden tot een explosie. Als u een grote hoeveelheid toner morst, neem dan contact op met de plaatselijke Epson-vertegenwoordiger.*
- Gooi een tonercassette nooit in open vuur. Restanten van toner in de cassette kan vlam vatten en leiden tot brandwonden of een explosie. Als u een gebruikte tonercassette niet langer nodig heeft, neem dan contact op met de plaatselijke Epson-vertegenwoordiger.*

**Let op:**

- Bewaar tonercassettes buiten het bereik van kinderen. Indien een kind per ongeluk toner inslikt, laat het dan uitspugen, spoel de mond met water, drink water en neem direct contact op met een arts.
- Wees voorzichtig dat u geen toner morst bij het vervangen van de tonercassettes. In geval van gemorste toner, vermijd u contact met kleding, huid, ogen en mond en inhalatie.
- Wanneer er toner op uw huid of kleding morst, wast u dit af met water en zeep. Indien u deeltjes toner in uw ogen krijgt, was dit dan uit met ruim water gedurende minimaal 15 minuten tot de irritatie verdwenen is. Neem indien nodig contact op met een arts. Indien u deeltjes toner inhaleert, ga dan naar een gebied met frisse lucht en spoel uw mond met water. Indien u per ongeluk toner inslikt, spuug het dan uit, spoel de mond met water, drink ruim water en neem direct contact op met een arts.

Belangrijk:

Schud de gebruikte tonercassette niet om te voorkomen dat u toner morst.

Overzicht

De printer heeft tonercassettes in vier kleuren: zwart (K), geel (Y), magenta (M) en cyaan (C).

Wanneer een tonercassette op raakt, verschijnen de volgende berichten op het LCD-paneel.

Bericht (Voorbeeld)	Actie
<pre> 093-426 Printer Black Cartridge (Zwarte cassette) is Close to Life (is bijna op)* </pre>	<p>De gespecificeerde tonercassette is bijna op. Bereid een nieuwe tonercassette voor.</p> <p>De foutcode verschilt afhankelijk van de kleur van de tonercassette.</p> <ul style="list-style-type: none"> <input type="checkbox"/> 093-426:Black (Zwart) <input type="checkbox"/> 093-425:Cyan (Cyaan) <input type="checkbox"/> 093-424:Magenta <input type="checkbox"/> 093-423:Yellow (Geel)

Bericht (Voorbeeld)	Actie
Replace Cart. (Vervang cass.) 093-933 Printer Replace (Vervang) Black Cartridge (Zwarte cassette)	De gespecificeerde tonercassette heeft het einde van de functionele levensduur bereikt. Vervang de oude tonercassette voor een nieuwe. De foutcode verschilt afhankelijk van de kleur van de tonercassette. <ul style="list-style-type: none"> <input type="checkbox"/> 093-933:Black (Zwart) <input type="checkbox"/> 093-932:Cyan (Cyaan) <input type="checkbox"/> 093-931:Magenta <input type="checkbox"/> 093-930:Yellow (Geel)

* Deze waarschuwing verschijnt alleen wanneer Epson tonercassettes worden gebruikt (Non-Genuine Mode (Modus niet-originele verbruiksartikelen) is ingesteld op Off (Uit).)

Belangrijk:

- Bij het plaatsen van een gebruikte tonercassette op de vloer of een tafel, dient u een paar vellen papier onder de tonercassette te plaatsen om gemorste toner op te kunnen vangen.
- Gebruik geen oude tonercassettes opnieuw als u ze uit de printer heeft gehaald. Dit kan de afdrukkwaliteit verslechteren.
- Schud of sla niet op de gebruikte tonercassettes. Er kan resterende toner morsen.
- Wij raden u aan om de tonercassette binnen een jaar nadat u deze uit de verpakking heeft gehaald, op te maken.

De tonercassettes verwijderen

1. Schakel de printer uit.
2. Open de tonertoegangsklep.

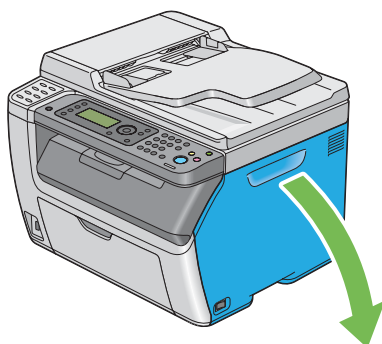

3. Spreid een paar vellen papier op de vloer of een tafel waar u de verwijderde tonercassette plaatst.

4. Knijp stevig in de tonercassette zoals afgebeeld in de afbeelding.

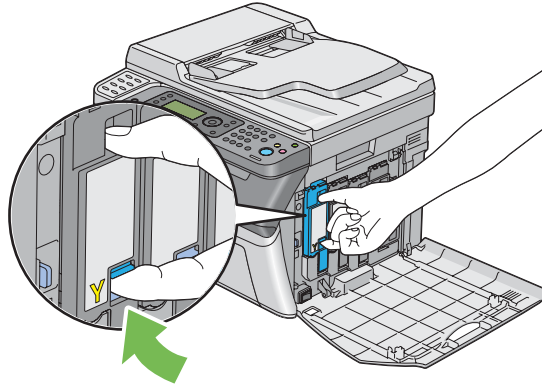

5. Trek de tonercassette eruit.

Belangrijk:

Trek de tonercassette er altijd langzaam uit zodat er geen toner uit morst.

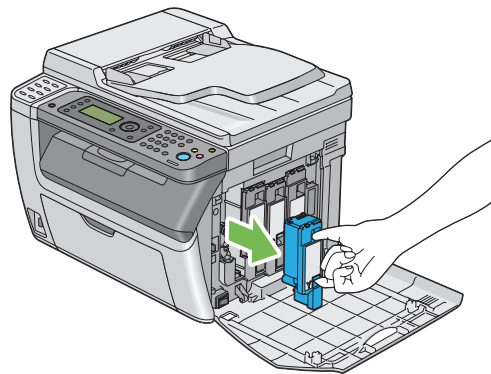

6. Plaats de tonercassette langzaam op de vellen papier die u heeft uitgespreid in stap 3.

Een tonercassette installeren

1. Haal de nieuwe tonercassette met de gewenste kleur uit de verpakking en schud deze vijf of zes keer om de toner gelijkmatig te verdelen.

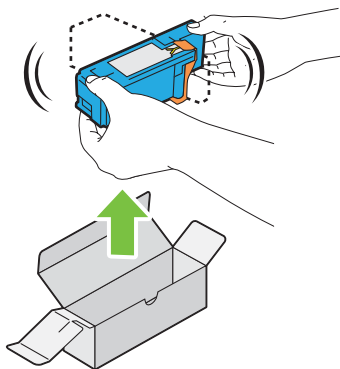

Opmerking:

- Zorg ervoor dat de kleur van de nieuwe tonercassette overeenkomt met de hendel voordat u deze vervangt.
 - Ga voorzichtig met de tonercassette om, om te voorkomen dat u toner morst.
2. Verwijder de verpakkingband van de tonercassette.

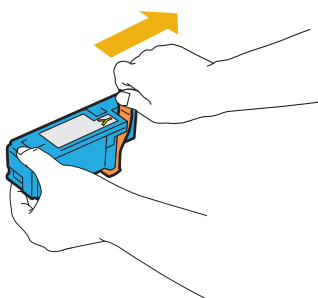

3. Pas de tonercassette aan op de bijbehorende cassettehouder en druk dan flink op het midden van het etiket tot de tonercassette een klikkend geluid geeft.

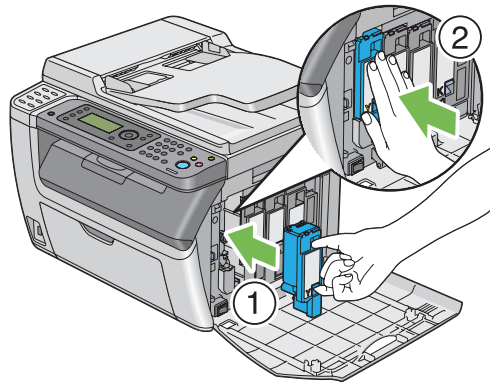

4. Sluit de tonertoegangsklep.

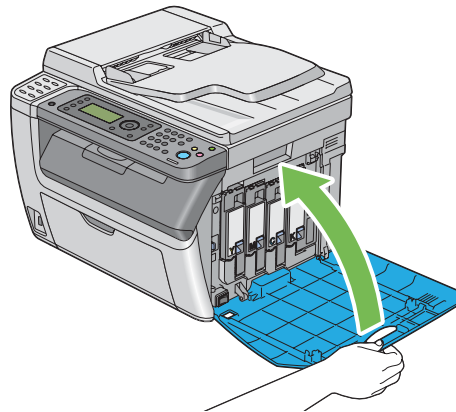

5. Verpak de verwijderde tonercassette in de doos waarin de geïnstalleerde tonercassette was verpakt.
6. Zorg ervoor dat u niet in contact komt met de gemorste toner en verwijder de vellen uitgespreid papier onder de verwijderde tonercassette.

Benodigheden bestellen

De tonercassettes dienen af en toe te worden besteld. elke tonercassette bevat installatie-instructies op de doos.

Verbruiksartikelen

Belangrijk:

Het gebruik van verbruiksartikelen die niet worden aanbevolen door Epson kunnen de machinekwaliteit en werking verslechteren. Gebruik alleen verbruiksartikelen die worden aanbevolen door Epson.

Productnaam	Productcode
TONERCASSETTE (ZWART)	0614
TONERCASSETTE (GEEL)	0611
TONERCASSETTE (MAGENTA)	0612
TONERCASSETTE (CYAAN)	0613

Wanneer tonercassettes bestellen

Het LCD-paneel geeft een waarschuwing weer als de tonercassette bijna vervangen dient te worden. Controleer of u vervangingsartikelen heeft. Het is belangrijk om een tonercassette te bestellen als het bericht voor het eerst verschijnt om onderbrekingen in het afdrukken te vermijden. Het LCD-paneel geeft een foutbericht weer als de tonercassette vervangen moet worden.

Belangrijk:

Deze printer is ontwikkeld om u de meest stabiele prestaties en afdrukkwaliteit te bieden indien gebruikt met de aanbevolen tonercassettes. Het niet gebruiken van aanbevolen tonercassettes voor deze machine verlaagt de prestatie en afdrukkwaliteit van de printer. Het kan ook leiden tot kosten voor u als de machine defect raakt. Zorg dat u aanbevolen tonercassettes gebruikt om klantenservice en optimale prestaties van uw printer te krijgen.

Verbruiksartikelen bewaren

Bewaar verbruiksartikelen in hun originele verpakking tot u ze gaat gebruiken. Bewaar verbruiksartikelen niet in:

- Temperaturen boven de 40 °C.
- Een omgeving met extreme wisselingen in vochtigheid of temperatuur.
- Direct zonlicht

- Stoffige plekken.
- Een auto gedurende lange tijd.
- Een omgeving met corrosieve gassen.
- Een omgeving met zoute lucht.

De printer beheren

De printer controleren of beheren met EpsonNet Config (uitsluitend Epson AcuLaser CX17NF/CX17W)

Wanneer een printer is geïnstalleerd in een TCP/IP-omgeving, dan kunt u de printerstatus controleren en de instellingen configureren via een webbrowser op een netwerkcomputer. U kunt ook EpsonNet Config gebruiken om de resterende hoeveelheid verbruiksartikelen te controleren en het papier dat in deze printer is geladen.

Opmerking:

Wanneer u de printer gebruikt als lokale printer, kunt u EpsonNet Config niet gebruiken. Voor meer informatie over het controleren van de status van een lokale printer, raadpleegt u “De printerstatus controleren met Status Monitor (uitsluitend Windows)” op pagina 393.

Starten van EpsonNet Config

Gebruik de volgende procedure om EpsonNet Config te starten.

1. Uw webbrowser lanceren.
2. Vul het IP-adres van de printer in, in de adresbalk.

De EpsonNet Config pagina verschijnt.

Gebruiken van Help

Voor meer informatie over de items die ingesteld kunnen worden op elke EpsonNet Config pagina, raadpleegt u de Help op de *Software Disk*.

De printerstatus controleren met Status Monitor (uitsluitend Windows)

De Status Monitor is een tool die is geïnstalleerd bij uw print driver. Het controleert automatisch de printerstatus als u een afdruktaak verstuurt. Status Monitor kan ook de status van de lade en de resterende hoeveelheid tonercassettes controleren.

Start Status Monitor

Dubbelklik op het statusmonitorpictogram op de taakbalk of klik met de rechtermuisknop op het pictogram en selecteer **Printer Selection (Printerselectie)**.

Indien het Status Monitor pictogram niet wordt weergegeven op de taakbalk, open dan Status Monitor in het **start** menu.

De volgende procedure gebruikt Microsoft® Windows® XP als een voorbeeld.

1. Klik op **start** — **All Programs (Alle programma's)** — **EPSON** — your printer (uw printer)— **Activate Status Monitor**.

Het **Printer Selection (Printerselectie)** venster verschijnt.

2. Klik op de naam van de gewenste printer in de lijst.

Het **Printer Status (Printerstatus)** venster verschijnt.

Voor meer informatie over de functies van Status Monitor, raadpleegt u de Help van Status Monitor.

Zie ook:

“Status Monitor (uitsluitend Windows)” op pagina 38

Printerstatus via e-mail controleren (uitsluitend Epson AcuLaser CX17NF/CX17W)

Wanneer de printer is aangesloten op een netwerkomgeving waarbij het versturen en ontvangen van e-mail mogelijk is, dan kan de printer een e-mailrapport versturen naar gespecificeerde e-mailadressen met de volgende informatie:

- De foutstatus die is opgetreden in de printer.

De e-mailomgeving instellen

EpsonNet Config activeren. Configureer op het tabblad **Properties (Eigenschappen)** de volgende instellingen volgens uw e-mailomgeving. Na het configureren van de instellingen op elk scherm, klikt u altijd op **Apply (Toepassen)** en zet u de computer uit en weer aan om hem opnieuw op te starten. Voor meer informatie over elk item, raadpleegt u de Help op de *Software disk*.

Item	Te configureren item	Beschrijving
General Setup (Algemene instelling) — StatusMessenger	Recipient's E-mail Address (E-mailadres ontvanger)	Stel het e-mailadres in waar meldingen over wijzigingen in printerstatus of fouten naartoe moeten worden verstuurd.
	Notification Items (Berichtgevingsitems)	Stel de inhoud van de meldingen in die naar de e-mail moeten worden verstuurd.
Port Status (Poortstatus)	StatusMessenger	Selecteer Enabled (Aan) .

Item	Te configureren item	Beschrijving
Protocol Settings (Protocolinstellingen) — E-mail	<p>SMTP Server Settings (SMTP-serverinstellingen)</p> <ul style="list-style-type: none"> <input type="checkbox"/> Machine's E-mail Address (E-mailadres apparaat) <input type="checkbox"/> SMTP Server Address (SMTP-serveradres) <input type="checkbox"/> SMTP Server Port Number (Poortnummer SMTP-server) <p>Send Authentication (Verificatie verzenden)</p> <ul style="list-style-type: none"> <input type="checkbox"/> E-Mail Send Authentication (Verzendverificatie e-mail) <input type="checkbox"/> Login Name (Aanmeldingsnaam) <input type="checkbox"/> Password (Wachtwoord) <input type="checkbox"/> Re-enter Password (Wachtwoord opnieuw invoeren) <p>POP3 Server Settings (Instellingen POP3-server)</p> <ul style="list-style-type: none"> <input type="checkbox"/> POP3 Server Address (POP3-serveradres) <input type="checkbox"/> POP3 Server Port Number (Poortnummer POP3-server) <input type="checkbox"/> Login Name (Aanmeldingsnaam) <input type="checkbox"/> Password (Wachtwoord) <input type="checkbox"/> Re-enter Password (Wachtwoord opnieuw invoeren) 	<p>Selecteer de juiste instellingen voor het versturen en ontvangen van e-mail.</p>

Benodigheden besparen

U kunt verschillende instellingen in uw print driver wijzigen om tonercassette en papier te besparen.

Benodigheid	Instelling	Functie
Tonercassette	Toner Saving Mode (Modus Tonerbesparing) in het Graphics (Afbeeldingen) tabblad van de print driver	Met dit keuzevakje kunnen de gebruikers een afdrukmodus kiezen die minder toner gebruikt. Als deze functie wordt gebruikt, zal de beeldkwaliteit lager zijn dan wanneer de functie niet wordt gebruikt.
Afdrukmedia	Multiple Up (N-op-1) in het tabblad Layout van de print driver	De printer drukt twee of meer pagina's af aan een kant van een vel. De beschikbare hoeveelheden die elke print driver kan afdrukken op een vel papier zijn als volgt: <ul style="list-style-type: none"> <input type="checkbox"/> Microsoft Windows Print Driver: 2, 4, 8, of 16 pagina's <input type="checkbox"/> Mac OS® X Print Driver: 2, 4, 6, 9, of 16 pagina's In combinatie met de duplex-instelling, Multiple Up (N-op-1) kunt u tot 32 pagina's op een vel papier afdrukken. (16 afbeeldingen aan de voorkant en 16 aan de achterkant)

Paginatellingen controleren

Het totaal aantal afgedrukte pagina's kan worden gecontroleerd bij het bedieningspaneel. Er zijn drie tellers beschikbaar: **Color Impression (Kleurenafdrukken)** (kleurafdrukken), **Black Impression (Z/w-afdrukken)** (monochroom afdrukken), en **Total Impression (Totaalafdrukken)** (Color Impression (Kleurenafdrukken) + Black Impression (Z/w-afdrukken)).

De **Billing Meters (Tellerlezingen)** telt het aantal afgedrukte pagina's op de juiste wijze. Eenzijdige afdruk (inclusief Multiple Up (N-op-1)) wordt geteld als een pagina, en 2-zijdige afdruk (inclusief Multiple Up (N-op-1)) wordt geteld als twee. Als er tijdens 2-zijdig afdrukken een fout optreedt nadat een zijde goed is afgedrukt, wordt dit geteld als een pagina.

Bij het afdrukken van kleurgegevens die zijn geconverteerd via een ICC-profiel op een toepassing, met de kleureninstelling, worden de gegevens in kleur afgedrukt zelfs als deze eruit zien als zwart/wit-gegevens op het scherm. In dat geval worden **Color Impression (Kleurenafdrukken)** en **Total Impression (Totaalafdrukken)** verhoogd.

Bij 2-zijdig afdrukken, kan een lege pagina automatisch worden ingevoegd, afhankelijk van de instellingen van de toepassing. In dit geval wordt de lege pagina als een pagina geteld. Als 2-zijdig afdrukken wordt uitgevoerd voor oneven pagina's, dan wordt de lege pagina ingevoegd aan de achterkant van de laatste oneven pagina niet meegeteld.

Zie ook:

“*Billing Meters (Tellerlezingen)*” op pagina 265

Gebruik de volgende procedure om de teller te controleren:

1. Druk op de **SYSTEEM** toets.
2. Selecteer `Billings Meters` (Tellerlezingen), en druk op de **OK** toets.
3. Controleer de waarden voor elke teller.

De printer verplaatsen

1. Schakel de printer uit.

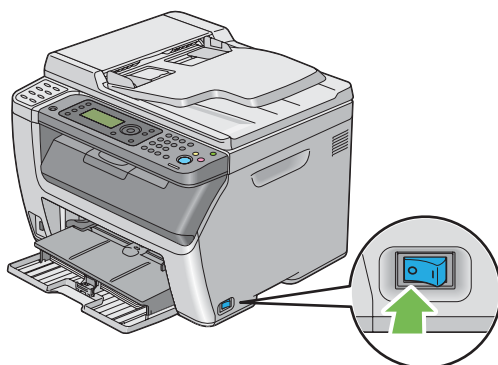

2. Voor de Epson AcuLaser CX17NF/CX17W, trek de stekker uit het stopcontact en haal de interfacekabel en andere kabels los.

Voor de Epson AcuLaser CX17, trek de stekker uit het stopcontact en de USB-kabel en ga naar stap 4.

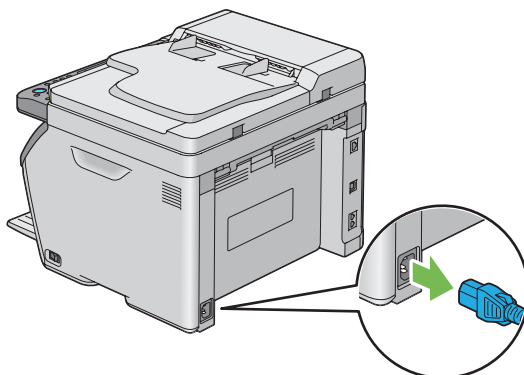

3. Verwijder eventueel papier uit de documentuitvoerlade.



4. Verwijder eventueel papier uit de middelste uitvoerlade. Sluit de uitvoerladeverlenging als deze is geopend.

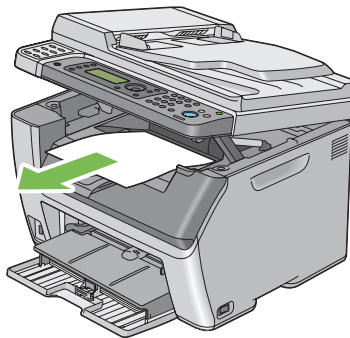

5. Verwijder enig papier uit de priority sheet inserter (PSI) of multipurpose feeder (MPF). Bewaar het papier verpakt en weg van vochtigheid en vuil.

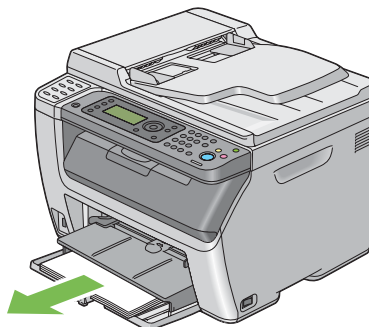

6. Duw de PSI erin.

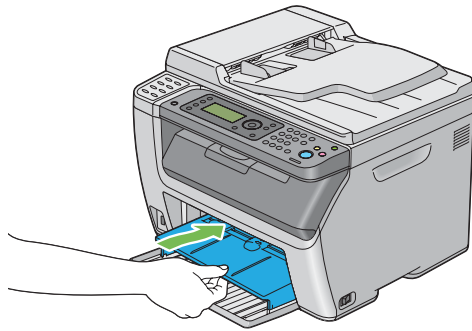

7. Schuif de schuifbalk naar achteren tot deze stopt.

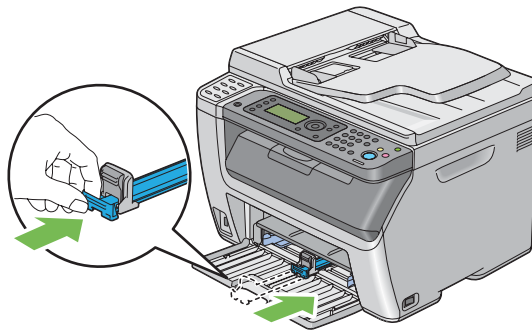

8. Sluit de voorklep.

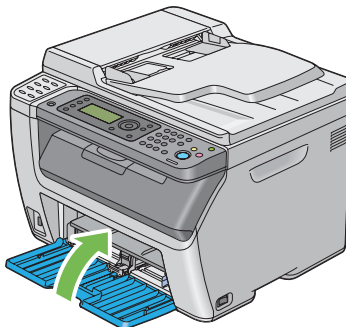

9. Til de printer op en verplaats deze voorzichtig.



10. Pas de kleurregistratie aan voordat u de printer gebruikt.

Zie ook:

“Kleurregistratie aanpassen” op pagina 351

Appendix A

Hulp vragen

Contact opnemen met ondersteuning van Epson

Voordat u contact opneemt met Epson

Wanneer uw Epson-product niet goed functioneert en het niet lukt het probleem te verhelpen aan de hand van de probleemoplossing in de bijgeleverde documentatie, kunt u contact opnemen met de Epson klantenservice. Als de Epson klantenservice voor uw land hieronder niet vermeld staat, neemt u contact op met de leverancier bij wie u het product hebt aangeschaft.

De Epson klantenservice kan u sneller helpen als u de volgende gegevens bij de hand hebt:

- Serienummer van het product
(Het serienummer vindt u meestal op een etiket aan de achterzijde van het product.)
- model van het product;
- Softwareversie van het product
(Klik op **About (Info)**, **Version Info (Versie-info)** of een soortgelijke knop in de productsoftware.)
- merk en model van uw computer;
- naam en versie van uw besturingssysteem;
- naam en versie van de toepassing(en) die u meestal met het product gebruikt.

Help voor gebruikers in Europa

Raadpleeg het **pan-Europese garantiebewijs** als u wilt weten hoe u contact kunt opnemen met de klantenservice van Epson.

Help voor gebruikers in Taiwan

Contactpunten voor informatie, ondersteuning en services zijn:

Internet (<http://www.epson.com.tw>)

Hier kunt u terecht voor informatie over productspecificaties, te downloaden stuurprogramma's en vragen over producten.

Epson HelpDesk (Telefoon: +0800212873)

Ons Helpdesk-team kan u telefonisch met het volgende helpen:

- Verkoopvragen en productinformatie
- Vragen of problemen met betrekking tot het gebruik van de producten
- Vragen over reparatieservice en garantie

Reparatie-onderhoudscentrum:

Telefoonnummer	Faxnummer	Address (Adres)
02-23416969	02-23417070	Nr.20, Beiping E. Rd., Zhongzheng Dist., Taipei City 100, Taiwan
02-27491234	02-27495955	1F., Nr.16, Sec. 5, Nanjing E. Rd., Songshan Dist., Taipei City 105, Taiwan
02-32340688	02-32345299	Nr.1, Ln. 359, Sec. 2, Zhongshan Rd., Zhonghe City, Taipei County 235, Taiwan
039-605007	039-600969	Nr.342-1, Guangrong Rd., Luodong Township, Yilan County 265, Taiwan
038-312966	038-312977	Nr.87, Guolian 2nd Rd., Hualien City, Hualien County 970, Taiwan
02-82273300	02-82278866	5F.-1, Nr.700, Zhongzheng Rd., Zhonghe City, Taipei County 235, Taiwan
03-2810606	03-2810707	Nr.413, Huannan Rd., Pingzhen City, Taoyuan County 324, Taiwan
03-5325077	03-5320092	1F., Nr.9, Ln. 379, Sec. 1, Jingguo Rd., North Dist., Hsinchu City 300, Taiwan
04-23291388	04-23291338	3F., Nr.510, Yingcai Rd., West Dist., Taichung City 403, Taiwan
04-23805000	04-23806000	No.530, Sec. 4, Henan Rd., Nantun Dist., Taichung City 408, Taiwan
05-2784222	05-2784555	Nr.463, Zhongxiao Rd., East Dist., Chiayi City 600, Taiwan

Telefoonnummer	Faxnummer	Address (Adres)
06-2221666	06-2112555	Nr.141, Gongyuan N. Rd., North Dist., Tainan City 704, Taiwan
07-5520918	07-5540926	1F., Nr.337, Minghua Rd., Gushan Dist., Kaohsiung City 804, Taiwan
07-3222445	07-3218085	Nr.51, Shandong St., Sanmin Dist., Kaohsiung City 807, Taiwan
08-7344771	08-7344802	1F., Nr.113, Shengli Rd., Pingtung City, Pingtung County 900, Taiwan

Help voor gebruikers in Singapore

Informatiebronnen, ondersteuning en services die beschikbaar zijn vanuit Epson Singapore zijn:

Internet (<http://www.epson.com.sg>)

Hier kunt u informatie over productspecificaties vinden, evenals te downloaden stuurprogramma's, veelgestelde vragen (FAQ), verkoopvragen en technische ondersteuning via e-mail.

Epson Helpdesk (telefoon: (+65) 6586 3111)

Ons Helpdesk-team kan u telefonisch met het volgende helpen:

- Verkoopvragen en productinformatie
- Vragen of problemen met betrekking tot het gebruik van de producten
- Vragen over reparatieservice en garantie

Help voor gebruikers in Thailand

Contactpunten voor informatie, ondersteuning en services zijn:

Internet (<http://www.epson.co.th>)

Hier kunt u informatie over productspecificaties, te downloaden stuurprogramma's, veelgestelde vragen (FAQ) en e-mail vinden.

Epson Hotline (telefoon: (+66)2685-9899)

Ons Hotline-team kan u telefonisch met het volgende helpen:

- Verkoopvragen en productinformatie
- Vragen of problemen met betrekking tot het gebruik van de producten
- Vragen over reparatieservice en garantie

Help voor gebruikers in Vietnam

Contactpunten voor informatie, ondersteuning en services zijn:

Epson Hotline (telefoon): 84-8-823-9239

Service Center: 80 Truong Dinh Street, District 1, Hochiminh City
Vietnam

Help voor gebruikers in Indonesië

Contactpunten voor informatie, ondersteuning en services zijn:

Internet (<http://www.epson.co.id>)

- Informatie over productspecificaties, te downloaden stuurprogramma's
- Veelgestelde vragen (FAQ), verkoopvragen, vragen via e-mail

Epson Hotline

- Verkoopvragen en productinformatie
- Technische ondersteuning

Telefoon (62) 21-572 4350

Fax (62) 21-572 4357

Epson Service Center

Jakarta	Mangga Dua Mall 3rd floor No 3A/B Jl. Arteri Mangga Dua, Jakarta Telefoon/Fax: (+62) 21-62301104
Bandung	Lippo Center 8th floor Jl. Gatot Subroto No.2 Bandung Telefoon/Fax: (+62) 22-7303766
Surabaya	Hitech Mall It IIB No. 12 Jl. Kusuma Bangsa 116 – 118 Surabaya Telefoon: (+62) 31-5355035 Fax: (62)31-5477837
Yogyakarta	Hotel Natour Garuda Jl. Malioboro No. 60 Yogyakarta Telefoon: (+62) 274-565478
Medan	Wisma HSBC 4th floor Jl. Diponegoro No. 11 Medan Telefoon/Fax: (+62) 61-4516173
Makassar	MTC Karebosi Lt. III Kav. P7-8 Jl. Ahmad Yani No.49 Makassar Telefoon: (+62)411-350147/411-350148

Help voor gebruikers in Hong Kong

Voor technische ondersteuning en andere services na verkoop zijn gebruikers uitgenodigd contact op te nemen met Epson Hong Kong Limited.

Startpagina internet

Epson Hong Kong heeft een lokale startpagina op internet gemaakt in zowel Chinees als Engels, waar gebruikers de volgende informatie kunnen vinden:

- Productinformatie
- Antwoorden op veelgestelde vragen (FAQ's)
- De laatste versies stuurprogramma's voor Epson producten

Gebruikers kunnen onze startpagina op internet vinden op:

<http://www.epson.com.hk>

Hotline voor technische ondersteuning

U kunt ook contact opnemen met onze technische medewerkers via de volgende telefoon- en faxnummers:

Telefoon: (852) 2827-8911

Fax: (852) 2827-4383

Help voor gebruikers in Maleisië

Contactpunten voor informatie, ondersteuning en services zijn:

Internet (<http://www.epson.com.my>)

- Informatie over productspecificaties, te downloaden stuurprogramma's
- Veelgestelde vragen (FAQ), verkoopvragen, vragen via e-mail

Epson Trading (M) Sdn. Bhd.

Hoofdkantoor.

Telefoon: 603-56288288

Fax: 603-56288388/399

Epson Helpdesk

- Verkoopvragen en productinformatie (Infolijn)

Telefoon: 603-56288222

- Vragen over reparatieservices en garantie, gebruik van het product en technische ondersteuning (Techlijn)

Telefoon: 603-56288333

Help voor gebruikers in India

Contactpunten voor informatie, ondersteuning en services zijn:

Internet (<http://www.epson.co.in>)

Hier kunt u terecht voor informatie over productspecificaties, te downloaden stuurprogramma's en vragen over producten.

Hoofdkantoor Epson India - Bangalore

Telefoon: 080-30515000

Fax: 30515005

Regionale kantoren Epson India:

Locatie	Telefoonnummer	Faxnummer
Mumbai	022-28261515 /16/17	022-28257287
Delhi	011-30615000	011-30615005
Chennai	044-30277500	044-30277575

Locatie	Telefoonnummer	Faxnummer
Kolkata	033-22831589 / 90	033-22831591
Hyderabad	040-66331738/ 39	040-66328633
Cochin	0484-2357950	0484-2357950
Coimbatore	0422-2380002	NA
Pune	020-30286000 /30286001/30286002	020-30286000
Ahmedabad	079-26407176 / 77	079-26407347

Hulplijn

Voor service, productinformatie of om een cartridge te bestellen - 18004250011 (9AM - 9PM) - dit is een gratis nummer.

Voor service (gebruikers van CDMA & Mobile) - 3900 1600 (9AM - 6PM) Vooraf laten gaan door lokaal netnummer

Help voor gebruikers op de Filipijnen

Voor technische ondersteuning en andere services na verkoop zijn gebruikers uitgenodigd contact op te nemen met Epson Philippines Corporation via onderstaande telefoon- en faxnummers en e-mailadressen:

Hoofdlijn: (63-2) 706 2609

Fax: (63-2) 706 2665

Direct nummer Helpdesk: (63-2) 706 2625

E-mail: epchelpdesk@epc.epson.com.ph

Internet (<http://www.epson.com.ph>)

Hier kunt u informatie over productspecificaties vinden, evenals te downloaden stuurprogramma's, veelgestelde vragen (FAQ) en vragen over e-mail.

Gratis nr. 1800-1069-EPSON(37766)

Ons Hotline-team kan u telefonisch met het volgende helpen:

- Verkoopvragen en productinformatie
- Vragen of problemen met betrekking tot het gebruik van de producten
- Vragen over reparatieservice en garantie

Index

- #**
- # toets.....31
- A**
- Aan-/uitschakelaar.....19, 26 , 27
- Aantal faxlijnen.....24
- Aantal keren opnieuw bellen.....260, 275
- Aantal kopieën.....170
- Achterklep.....28, 29 , 320
- ADF-glas.....29, 378
- ADF-klep.....28, 29 , 320
- Admin Menu.....266
- Adresboek.....265
- Adresboekbewerker.....40
- Afbeeldingen
- Kleurmodus instellen.....224
- Afdrukbasics.....120
- Afdrukken.....145
- aangepast papier.....154
- Aangepast papier: met Mac OS X print driver.....156
- Aangepast papier: met Windows print driver.....156
- Afdrukken met WSD.....163
- Afdrukken vanaf de computer.....146
- Afdrukken vanaf USB
- Beperkt toegang tot.....314
- Afdrukkwaliteitproblemen.....336
- Afdrukmedia.....396
- afmetingen.....126
- Afdrukmedia laden.....125
- MPF.....126
- PSI.....134
- Afdrukproblemen.....334
- Afdrukresolutie.....17, 20
- Afdruktoets/LED.....31
- Afmetingen.....19
- Ans selecteren.....259, 272
- Ans/FAX-modus.....259
- Auto aanpassen Regi.....289
- Auto Ans. Ans/FAX.....259, 273
- Auto Ans. TEL/FAX.....259, 273
- Auto Exposure (Automatisch belichten).....179, 299 , 304
- Auto Reset.....282
- Automatisch een fax versturen.....235
- Automatisch opnieuw kiezen.....238
- Automatische antwoordfax.....259, 273
- Automatische documentaanvoer (ADF).....26
- Automatische documentaanvoer (ADF).....29
- B**
- Basis printerproblemen.....333
- Bedienerspaneel.....26, 27
- Bedieningspaneeltaal.....311
- Bedrijfsnaam.....260, 276
- Beeldcompressie.....306
- Beheer
- printer.....392
- Beltoonsterkte.....258
- Beltoonvolume.....259, 274
- Benodigdheden besparen.....395
- Benodigdheden bestellen.....391
- Bericht toner bijna op.....285
- Berichten
- Statusmonitor.....374
- Bestandsformaat.....302
- Besturingssysteem.....21, 25
- Bev. instell.....292
- Boven/Ondermarge.....183, 301 , 305
- BTR aanpassen.....287
- BTR vernieuwen.....290
- C**
- C toets (Wissen).....31
- Coderingsmethode.....24
- Collated (Vergeleken).....172, 297
- Color Balance (Kleurbalans).....300
- Connectiviteit.....21, 22
- Contact opnemen met de onderhoudsdienst.....373
- Contact opnemen met Epson.....401
- CTD Sensor.....384

D	
De printer ID instellen.....	229
De tijd en datum instellen.....	230
De tonercassettes verwijderen.....	387
Detectiedrempel externe telefoon.....	261, 280
Direct Fax.....	239
Displayproblemen.....	333
Document klep.....	27, 29
Documentformaat.....	175, 298 , 303
Documentgidsen.....	29
Documentglasplaat.....	27, 29 , 378
Documentgrootte.....	24
Documentgrootte versturen.....	23
Documenttoevoerlade.....	26, 29
Documenttype.....	176, 234 , 298 , 307
Documentuitvoerlade.....	26
Doorlopend kopiëren.....	19
Doorlopende afdruksnelheid.....	20
Doorlopende kopieersnelheid.....	18
Draadloos opnieuw instellen.....	270
DRPD-modus.....	259
DRPD-patroon.....	260, 277
E	
ECM.....	261, 279
Een afdraktaak annuleren	
vanaf een computer.....	147
vanaf het bedieningspaneel.....	147
Een envelop laden	
MPF.....	132
PSI.....	137
Een fax versturen.....	231
Een taak annuleren.....	146
Een tonercassette installeren.....	389
Eëndruktoetsen.....	30
Energiespaarstand.....	282
Energiespaartimer.....	315
Energy Saver toets/LED.....	31
Envelop.....	288, 289
EpsonNet Config.....	36
Help voor.....	392
printer beheren.....	392
Starten.....	392
Ethernetpoort.....	43
Ethernet-poort.....	28
Etiketten.....	287, 288
Externe Rcv-toon.....	260, 276
Express Scan Manager.....	41
Extern ontvangen.....	260, 276
F	
F/W-versie.....	286
Fault Time-Out.....	283
Fax	
Beperkt toegang tot.....	314
Fax uitzenden.....	261, 281
Fax verzenden.....	261, 281
Faxactiviteit.....	261, 265 , 280
Faxproblemen.....	355
Faxtoets/LED.....	31
Faxvoorpagina.....	260, 277
Film.....	378
Filter voor ongewenste faxen.....	260, 275
Fixeereenheid instellen.....	288
Fout en waarschuwingsberichten.....	374
Fout LED.....	31
Foutgeschiedenis.....	265
G	
Gebr.geschiedenisrapport.....	265
Gegevens LED.....	31
Geheugen.....	17
Gemarmerd.....	341
Grijsbalans.....	181, 300
Groepskeuze.....	251, 266
H	
Halftoon/afdrukbaar kleuren.....	17
Handmatig duplex afdrukken.....	139
Handmatig een fax versturen.....	237
Handvat van de achterklep.....	28, 29
HDD.....	17
Help	
Epson.....	401
Hendels.....	28, 29 , 320

Hoofdonderdelen.....	26	Berichten.....	374
Hoogte regelen.....	292	Lengtegeleider.....	26, 27
Hulp krijgen		LG glanzend.....	287, 288
Statusmonitorwaarschuwingen.....	374	Licht karton.....	287, 288
Hulp vragen.....	374	Lichter maken/Donkerder maken	
		177, 234, 299, 304, 307
I		Lijnmonitor.....	259, 273
Inschakelwizard.....	286	Line Type (Lijntype).....	259, 274
Instell. Draadl. configureren (Mac OS X).....	109	Linker/Rechtermarge.....	184, 301, 305
Instell. Draadl. configureren (Windows).....	59	Liquid Crystal Display.....	30
Instellingen draadloos.....	267	Locatie van de papierstoring.....	319
InternetServices.....	271	LPD.....	271
Intervaltimer.....	260, 275	Luidsprekervolume.....	257
K		M	
Kiestype.....	260, 274	Machinegewicht.....	19
Kleur.....	171, 296, 302	Max. E-mailformaat.....	306
Selecteren voor scannen.....	224	Middelste uitvoerlade.....	26, 27, 320
Kleurbalans B.....	181	Middenmarge.....	185, 301, 305
Kleurbalans G.....	180	mm/inch.....	285
Kleurbalans R.....	180	Modemsnelheid.....	261, 280
Kleurcapaciteit.....	17	Multipurpose feeder (MPF).....	26, 27, 320
Kleureg. aanp.....	289		
Kleurregistratie aanpassen.....	351	N	
Kleurregistratieoverzicht.....	352	Netwerk.....	266
Kleurtoetsinstelling.....	302	Netwerkverbindingstell.....	57
Klokinstellingen.....	283	Niet-originele modus.....	291
Klokmodus.....	230	N-op-1.....	396
Kopieerkwaliteit		Normaal.....	287, 288
Problemen.....	350	Numeriek toetsenbord.....	30
Kopieeropties instellen.....	170	N-Up.....	182, 300
Kopieerprobleem.....	349	NVM initialis.....	290
Kopieertoets/LED.....	30		
Koptekst versturen.....	260, 276	O	
Kringlooppapier.....	288	OK-toets.....	31
		Onderdelennaam.....	26
L		Ontwikkelaar reinigen.....	289
Lade-instellingen.....	309	Opnieuw instellen op fabrieksinstellingen.....	315
Launcher.....	39	Origineel formaat	
Layout (Indeling).....	308	Instelling voor scannen.....	225
LCD.....	30	Origineel papierformaat.....	17, 21
LCD-paneel.....	31	Overdrachtdrum.....	28, 29, 320

Overdrukrol.....	28, 29	contact opnemen met Epson.....	401
		oplossen.....	401
P		Problemen met het hulpprogramma van de scanner driver/printer.....	359
Paneelinst.....	264	Productkenmerken.....	13
Paneelinstellingenpagina.....	33	Protocol.....	20
Paneelvergr.....	292	Protocolmonitor.....	265
Paneelvergrendeling.....	312	R	
Papieraanvoerrol.....	28, 29	Rapportpagina.....	158
Papierbreedtegeleiders.....	26, 27, 129	Regio.....	261, 281
Papierformaat opnemen.....	23	Resolutie	
Papierkoker.....	28, 29	Instelling voor scannen.....	224
Papierstoring verwijderen		Resolution (Resolutie).....	233, 303, 307
aan de achterkant van de printer.....	326	Ruimtevereisten.....	20
aan de voorkant van de printer.....	325	S	
in de middelste uitvoerlade.....	328	Scannen	
Papierstoringen.....	332	Beperkt toegang tot.....	314
Papierstoringen vermijden.....	318	het beeldbestandtype instellen.....	223
Papierstoringen verwijderen.....	318	Kleurafbeeldingen.....	224
uit de ADF.....	321	Kleurmodus instellen.....	224
Papiertype aanpassen.....	286	Onderdruk achtergrondkleur.....	225
PDL.....	20	Origineel formaat specificeren.....	225
Peer-to-peer.....	105	Scanresolutie.....	224
Point and Print.....	102	Zwart/wit-afbeeldingen.....	224
Port 9100.....	271	Scannen naar e-mail.....	23
Ppapierladecapaciteit.....	18	Scannen naar Netwerk.....	302
Print driver (Mac OS X)		Scannen naar PC.....	22
print driver installeren.....	109	Scannen naar USB-geheugen.....	22
Print driver (Windows).....	54	Scannen van halftoon.....	21
Print Driver installeren.....	54	Scanningsproblemen.....	357
Print driver status voor installeren.....	54	Scanresolutie.....	17, 21, 24
Printer		Scansnelheid.....	22
Beheren.....	392	Scantoets/LED.....	30
Verplaatsen.....	397	Scherpte.....	178, 299, 304
Printer aansluiten.....	43	Schrijfpapier.....	287, 288
Printer Setting Utility (Hulpprogramma printerinstellingen).....	37	Schuifbalk.....	26, 27
Printer software.....	36	Servicevergrendeling.....	293
Printer status		Snelkeuze.....	266
StatusMessenger.....	393	Snelkeuzetoets.....	31
Printer verplaatsen.....	397	SNMP.....	271
Printeraansluiting.....	42	Software-installatie.....	42
Printkop reinigingsstang.....	26, 27		
Priority Sheet Inserter (PSI).....	26, 27, 320		
Problemen			

Specificatie.....	17
Start-toets.....	31
Status.....	267
Status Monitor.....	38
StatusMessenger.....	271
Configureren.....	394
Printerstatus controleren.....	393
Statusmonitorwaarschuwingen.....	374
Stop-toets.....	31
Stroomaansluiting.....	28, 29
Stroomverbruik.....	19
Systeeminstellingen.....	264
Systeemtoets/LED.....	30

T

Taakstatustoets/LED.....	30
TCP/IP.....	270
TEL/FAX-modus.....	259
Telefoonaansluiting.....	28, 43
Telefoonboek.....	266
Telefoonnummer.....	260, 276
Tellers.....	265
Totaal aantal afgedrukte pagina's.....	396
Totale paginatelling.....	396
TEL-modus.....	259
TIFF bestandsformaat.....	306
Time-out voor taak.....	283
Toepasbare lijnen.....	24
toets Adresboek.....	31
Toets alle wissen.....	31
toets Kleurmodus.....	31
toets opnieuw bellen /pauzeren.....	30
toets Terug.....	31
Toner vernieuwen.....	290
Tonercassettes	
behouden.....	396
Wanneer bestellen.....	391
Tonertoegangsklep.....	26, 27
Tool Without An Interesting Name (TWAIN).....	190
Transmissiemodus.....	23
Transmissieresolutie.....	24
Transmissiesnelheid.....	24
Transmissietijd.....	23

U

Uitgestelde start.....	308
Uitvoer papierformaat.....	17
Uitvoer papiergewicht.....	18
Uitvoerladecapaciteit.....	19
Uitvoerlade-verlenging.....	26, 27, 143
USB-instellingen	
Poort Status.....	296
USB-opslagapparaat.....	219
USB-poort.....	28, 29, 43
Uw regio instellen.....	228

V

Vast netwerk	
Ethernet.....	267
NVM initialiseren.....	272
Protocol.....	271
Veilige ontvangst.....	295
Veld Van bewerken.....	295
Verbindingsspecificatie.....	43
Verbindingstype.....	43
Verbruiksartikelen.....	391
Verbruiksartikelen bewaren.....	391
Verkleinen/Vergroten.....	18, 173, 297
Vertraging opnieuw kiezen.....	260, 275
Voorafgaand belnummer.....	260, 279
Voorafgaand nummer.....	260, 261, 279
Voorklep.....	26, 27, 320
Voorste USB-poort.....	26, 27

W

Waardes bepalen.....	353
Waardes invullen.....	353
Waarschuwing- en foutberichten.....	374
Waarschuwingstn.....	284
Wandaansluiting.....	28, 43
Wandstopcontact.....	227
Wegwerpformaat.....	260, 279
Windows Image Acquisition (WIA).....	192
Witte document klep.....	378

Z

Z/W/Kleur LED.....31
Zwart/wit
Selecteren voor scannen.....224