



Epson AcuLaser **CX17 Series**

Przewodnik użytkownika

NPD4430-00 PL

Spis treści

Wstęp

Prawa autorskie i znaki towarowe.	11
Korzystanie z tego Przewodnika.	12
Terminologia.	12
Nielegalne kopie i wydruki.	13
Funkcje produktu.	13
Informacje o drukarce Epson AcuLaser, serii CX17.	13
Funkcje.	14

Rozdział 1 Specyfikacje

Funkcja kopiowania.	17
Funkcja drukowania.	20
Funkcja skanowania.	21
Funkcja faksu (tylko Epson AcuLaser CX17NF/CX17WF).	23
Funkcja faksu bezpośredniego (tylko Epson AcuLaser CX17NF/CX17WF).	24

Rozdział 2 Obsługa podstawowa

Główne komponenty.	26
Widok z przodu.	26
Widok z tyłu.	28
Automatyczny podajnik dokumentu (ADF) (tylko Epson AcuLaser CX17NF/CX17WF).	29
Panel operatora.	30
Konfiguracja ustawień początkowych na panelu operatora.	32
Drukowanie strony Panel Settings	33
Panel operatora.	33
Narzędzie Printer Setting Utility.	33
Tryb oszczędzania energii.	34
Wychodzenie z trybu oszczędzania energii.	34

Rozdział 3 Oprogramowanie zarządzania drukarką

Sterowniki drukowania i skanowania.	36
EpsonNet Config (Tylko Epson AcuLaser CX17NF/CX17WF).	36
Tworzenie hasła administratora.	37
Printer Setting Utility (tylko Windows).	37
Status Monitor (tylko Windows).	38
LauncherUruchamianie.	39
Address Book Editor (Tylko Epson AcuLaser CX17NF/CX17WF).	40
Express Scan Manager.	41

Rozdział 4 Podłączenie drukarki i instalacja oprogramowania

Omówienie ustawiania i konfiguracji sieci (tylko Epson AcuLaser CX17NF/CX17WF).	42
Podłączanie drukarki.	43
Podłączanie drukarki do komputera lub sieci.	44
Ustawianie adresu IP (tylko Epson AcuLaser CX17NF/CX17WF).	47
Adresy TCP/IP i IP.	47
Automatyczne ustawianie adresu IP drukarki.	47
Dynamiczne metody ustawiania adresu IP drukarki.	47
Przypisywanie adresu (dla trybu IPv4).	49
Sprawdzanie ustawień IP.	51
Drukowanie i sprawdzanie strony System Settings.	52
Instalowanie sterownika drukarki w komputerach z systemem operacyjnym Windows.	54
Ustawianie drukarki i komputera przed wykorzystaniem funkcji instalacji sieciowej (tylko Epson AcuLaser CX17NF/CX17WF).	54
Ustawianie połączenia przez USB.	56
Ustawienie podłączenia do sieci (tylko Epson AcuLaser CX17NF/CX17WF).	57
Konfiguracja ustawień bezprzewodowych (tylko Epson AcuLaser CX17WF).	58
Ustawianie do drukowania w sieci (tylko Epson AcuLaser CX17NF/CX17WF).	97
Instalowanie sterownika drukarki w komputerach z systemem operacyjnym Mac OS X.	107
Konfiguracja ustawień bezprzewodowych na panelu operatora (tylko Epson AcuLaser CX17WF).	107
Instalowanie sterowników i oprogramowania.	113

Rozdział 5 Podstawy drukowania

Informacje o nośnikach wydruku.	118
Wskazówki dotyczące używania nośników wydruków.	118

Wytyczne dotyczące automatycznego podajnika dokumentu (ADF) (tylko Epson AcuLaser CX17NF/CX17WF).....	119
Nośniki wydruku, które mogą uszkodzić drukarkę.....	120
Wskazówki dotyczące przechowywania nośników wydruków.....	121
Obsługiwane nośniki wydruku.....	122
Nośniki wydruku, których można używać.....	122
Ładowanie nośników wydruku.....	123
Pojemność.....	124
Wymiary nośników wydruku.....	124
Ładowanie nośników wydruku do podajnika uniwersalnego (MPF).....	124
Ładowanie nośników wydruku do podajnika arkuszy priorytetowych (PSI).....	132
Drukowanie dwustronne z podawaniem ręcznym (tylko sterownik drukarki w systemie Windows).....	137
Korzystanie z przedłużenia tacy odbiorczej.....	141
Ustawianie rozmiarów i rodzajów papieru.....	142
Ustawianie rozmiarów papieru.....	142
Ustawianie rodzajów papieru.....	143
Drukowanie.....	143
Drukowanie z komputera.....	143
Anulowanie zadania drukowania.....	144
Bezpośrednie drukowanie przy użyciu nośnika danych USB.....	145
Wybieranie opcji drukowania.....	146
Drukowanie na papierze niestandardowym.....	151
Sprawdzanie stanu zadania drukowania.....	154
Drukowanie strony raportu.....	155
Ustawienia drukarki.....	156
Drukowanie z Web Services on Devices (WSD) (tylko Epson AcuLaser CX17NF/CX17WF).....	159
Dodawanie ról do usługi drukowania.....	160
Konfiguracja drukarki.....	161

Rozdział 6 **Kopiowanie**

Ładowanie papieru do kopiowania.....	163
Przygotowanie dokumentu.....	163
Wykonywanie kopii z szyby na dokument.....	164
Wykonywanie kopii z ADF (tylko Epson AcuLaser CX17NF/CX17WF).....	166
Kopiowanie ciągle.....	167
Liczba kopii.....	167
Kolor.....	168

Collated.	169
Reduce/Enlarge.	170
Document Size.	172
Document Type.	173
Lighten/Darken.	174
Sharpness.	175
Auto Exposure.	176
Color Balance R.	177
Color Balance G.	177
Color Balance B.	177
Gray Balance.	178
N-Up.	178
Margin Top/Bottom.	180
Margin Left/Right.	181
Margin Middle.	182
Zmiana ustawień domyślnych.	183

Rozdział 7 **Skanowanie**

Omówienie funkcji skanowania.	185
Skanowanie na komputer połączony przez USB.	185
Skanowanie z panelu operatora.	185
Skanowanie z wykorzystaniem sterownika TWAIN.	187
Skanowanie z wykorzystaniem sterownika WIA.	189
Używanie skanera w sieci (tylko Epson AcuLaser CX17NF/CX17WF).	191
Omówienie.	191
Potwierdzanie Loginu i hasła.	193
Określenie docelowego miejsca przechowywania dokumentu.	195
Konfigurowanie ustawień drukarki.	208
Wysyłanie zeskanowanego pliku do sieci.	215
Skanowanie na nośnik danych USB.	216
Wysyłanie e-mail'a z zeskanowanym obrazem (tylko Epson AcuLaser CX17NF/CX17WF).	217
Konfiguracja Address Book faksu/e-mail.	217
Wysyłanie e-mail'a z zeskanowanym plikiem.	219
Dostosowanie opcji skanowania.	220
Dostosowanie domyślnych ustawień skanowania.	220
Zmiana ustawień skanowania dla jednego zadania.	222

Rozdział 8 Przesyłanie faksem (tylko Epson AcuLaser CX17NF/CX17WF)

Podłączenie linii telefonicznej.	224
Konfigurowanie początkowych ustawień faksu.	225
Ustawianie regionu.	225
Ustawianie identyfikatora drukarki.	226
Ustawianie godziny i daty	227
Zmiana trybu zegara.	227
Wysyłanie faksu.	228
Ładowanie oryginalnego dokumentu do ADF.	228
Ładowanie oryginalnego dokumentu na szybę na dokument.	229
Resolution.	230
Document Type.	231
Lighten/Darken.	231
Wprowadzanie przerwy.	232
Automatyczne wysyłanie faksu.	232
Ręczne wysyłanie faksu.	233
Potwierdzenie przesłania	234
Automatyczne ponowne wybieranie numeru.	235
Wysyłanie faksu z opóźnieniem.	235
Wysyłanie faksu ze sterownika (Faks bezpośredni).	236
W systemie Windows.	236
W systemie Mac OS X.	239
Odbieranie faksu.	241
Informacje na temat odbierania faksów.	241
Ładowanie papieru do odebrania faksu	241
Automatyczne odbieranie faksów w trybie FAX Mode.	242
Ręczne odbieranie faksów w trybie TEL Mode	242
Automatyczne odbieranie faksów w trybie TEL/FAX Mode lub Ans/FAX Mode.	242
Ręczne odbieranie faksów przy użyciu telefonu zewnętrznego.	243
Odbieranie faksów w trybie DRPD.	243
Odbieranie faksów do pamięci.	244
Polling Receive.	244
Wybieranie automatyczne.	245
Szybkie wybieranie.	245
Zapisywanie numeru do szybkiego wybierania.	245
Wysyłanie faksu przy użyciu funkcji szybkiego wybierania.	246
Wybieranie grupowe.	247
Ustawianie wybierania grupowego.	247
Edycja wybierania grupowego.	248

Wysyłanie faksu przy użyciu funkcji wybierania grupowego (przesyłanie na wiele adresów) . . .	249
Drukowanie Address Book List.	250
Inne sposoby wysłania faksu.	250
Korzystanie z trybu bezpiecznego odbierania.	250
Korzystanie z automatycznej sekretarki.	252
Korzystanie z modemu komputerowego.	253
Ustawianie dźwięku.	253
Poziom dźwięku głośników.	253
Poziom dźwięku dzwonka.	254
Określenie ustawień faksu.	254
Zmiana opcji ustawień faksu.	254
Dostępne opcje ustawień faksu.	255
Zmiana opcji ustawień.	258
Drukowanie raportu.	258

Rozdział 9 Używanie menu i klawiatury panelu operatora

Znajomość menu drukarki.	261
Report / List.	261
Billing Meters.	262
Admin Menu.	262
Defaults Settings.	291
Tray Settings.	303
Panel Language.	305
Panel Lock Funkcja.	306
Włączanie Panel Lock.	306
Wyłączanie Panel Lock.	307
Ograniczenie dostępu do operacji drukowania.	308
Ustawianie czasu przejścia w tryb oszczędzania energii	309
Przywracanie wartości domyślnych.	309
Korzystanie z klawiatury numerycznej.	310
Wpisywanie znaków (Tylko Epson AcuLaser CX17NF/CX17WF).	310
Zmiana numerów lub nazw.	311

Rozdział 10 Rozwiązywanie problemów

Usuwanie zakleszczeń.	312
Unikanie zakleszczeń.	312

Identyfikowanie miejsc zakleszczeń papieru.	313
Usuwanie zakleszczeń papieru z ADF (tylko Epson AcuLaser CX17NF/CX17WF).	315
Usuwanie zakleszczeń papieru z przodu drukarki.	319
Usuwanie zakleszczeń papieru z tyłu drukarki.	320
Usuwanie zakleszczeń papieru ze środkowej tacy odbiorczej.	322
Problemy z zakleszczaniem.	326
Podstawowe problemy z drukarką.	327
Problemy z wyświetlaczem.	327
Problemy z drukowaniem.	328
Problemy z jakością druku.	330
Wydruk jest za jasny.	330
Toner rozmazuje się lub druk schodzi ze strony/plamy na odwrocie.	332
Plamy z tonera pojawiają się na stronie/Druk jest niewyraźny.	333
Cały wydruk jest pusty.	333
Na wydruku widoczne są smugi.	334
Pojawiają się kolorowe kropki.	334
Pionowe białe pasy.	334
Cętki.	335
Murzenie (Ghosting).	335
Mgła.	336
Bead-Carry-Out (BCO).	337
Ukośne pasy.	338
Papier pomarszczony/poplamiony.	338
Nieprawidłowy górny margines.	339
Przesunięcie rejestracji kolorów.	340
Papier wystaje/jest nierówny.	342
Problemy z kopiowaniem.	342
Problemy z jakością kopii.	343
Korekta rejestracji kolorów.	344
Wykonywanie Auto Correct.	344
Drukowanie wykresu rejestracji kolorów.	345
Ustalanie wartości.	346
Wpisywanie wartości.	346
Problemy z faksem (tylko Epson AcuLaser CX17NF/CX17WF).	348
Problemy ze skanowaniem.	350
Problemy ze sterownikiem skanera/drukarką.	352
Inne problemy.	353
Znajomość komunikatów drukarki.	354
Kontakt z serwisem.	366
Uzyskiwanie pomocy.	366

Komunikaty na panelu LCD.	367
Ostrzeżenia Status Monitor	367
Non-Genuine Mode.	367
Panel operatora.	368
Narzędzie Printer Setting Utility.	368

Rozdział 11 **Konserwacja**

Czyszczenie drukarki.	369
Czyszczenie skanera.	369
Czyszczenie rolki podajnika ADF (tylko Epson AcuLaser CX17NF/CX17W).	371
Czyszczenie wnętrza drukarki.	372
Czyszczenie czujnika Color Toner Density (gęstości tonera kolorowego) (CTD).	376
Wymiana kaset z tonerem.	377
Omówienie.	378
Wymywanie kaset z tonerem.	379
Zakładanie kasety z tonerem.	381
Zamawianie materiałów eksploatacyjnych.	382
Materiały eksploatacyjne.	383
Kiedy zamawiać kasety z tonerem.	383
Przechowywanie materiałów eksploatacyjnych.	383
Zarządzanie drukarką.	384
Sprawdzanie lub zarządzanie drukarką za pomocą EpsonNet Config (tylko Epson AcuLaser CX17NF/CX17W).	384
Sprawdzanie stanu drukarki, za pomocą Status Monitor (tylko system Windows).	385
Sprawdzanie stanu drukarki e-mailem (tylko Epson AcuLaser CX17NF/CX17W).	385
Oszczędzanie materiałów eksploatacyjnych.	386
Sprawdzanie liczby stron.	387
Przenoszenie drukarki.	388

Dodatek A **Gdzie można uzyskać pomoc**

Kontaktowanie się z pomocą firmy Epson.	392
Przed skontaktowaniem się z firmą Epson.	392
Pomoc dla użytkowników w Europie.	392
Pomoc dla użytkowników na Tajwanie.	393
Pomoc dla użytkowników w Singapurze.	394
Pomoc dla użytkowników w Tajlandii.	394

Pomoc dla użytkowników w Wietnamie.	395
Pomoc dla użytkowników w Indonezji.	395
Pomoc dla użytkowników w Hongkongu.	397
Pomoc dla użytkowników w Malezji.	397
Pomoc dla użytkowników w Indiach.	398
Pomoc dla użytkowników na Filipinach.	399

Indeks

Wstęp

Prawa autorskie i znaki towarowe

Żadna część niniejszej publikacji nie może być powielana, przechowywana w jakimkolwiek systemie wyszukiwania informacji ani przesyłana w żadnej formie za pomocą jakichkolwiek środków (elektronicznych, mechanicznych, fotokopii, nagrywania i innych) bez uprzedniej pisemnej zgody firmy Seiko Epson Corporation. Wykorzystanie informacji zawartych w niniejszej publikacji nie podlega odpowiedzialności dotyczącej uprawnień patentowych.

Nie podlega także odpowiedzialności za szkody wynikłe z wykorzystania informacji zawartych w niniejszej publikacji. Ani firma Seiko Epson Corporation, ani firmy od niej zależne nie ponoszą odpowiedzialności przed nabywcą tego produktu ani osobami trzecimi za uszkodzenia, straty, koszty lub wydatki wynikające z wypadku, niewłaściwego użycia lub użycia produktu niezgodnie z przeznaczeniem albo niedozwolonej modyfikacji, naprawy lub zmian produktu, bądź (oprócz Stanów Zjednoczonych) nieprzestrzegania instrukcji firmy Seiko Epson Corporation dotyczących obsługi i konserwacji.

Firma Seiko Epson Corporation ani firmy od niej zależne nie ponoszą odpowiedzialności za ewentualne szkody lub problemy wynikające z zastosowania rozszerzeń lub materiałów eksploatacyjnych innych niż materiały oznaczone przez firmę Seiko Epson Corporation jako Original Epson Products lub Epson Approved Products.

Apple®, Bonjour®, ColorSync®, Macintosh®, oraz Mac OS® są zastrzeżonymi znakami towarowymi firmy Apple Inc. w Stanach Zjednoczonych i (lub) innych krajach.

Microsoft®, Windows Vista®, Windows®, oraz Windows Server® są zastrzeżonymi znakami towarowymi firmy Microsoft Corporation w Stanach Zjednoczonych Ameryki i innych krajach.

EPSON jest zastrzeżonym znakiem towarowym, a EPSON AcuLaser jest znakiem towarowym firmy Seiko Epson Corporation.

Inne nazwy produktów użyte w niniejszej publikacji służą wyłącznie celom identyfikacyjnym i mogą być znakami towarowymi ich właścicieli. Firma Epson nie rości sobie żadnych praw do tych znaków.

Copyright © 2011 Seiko Epson Corporation. All rights reserved.

Korzystanie z tego Przewodnika

Terminologia

1. Używana w tym Przewodniku nazwa „komputer” dotyczy komputerów osobistych i stacji roboczych.
2. W całym Przewodniku używane są następujące terminy:

Ważne:

Ważne informacje, z którymi użytkownik musi się zapoznać i których musi przestrzegać.

Uwaga:

Dodatkowe, znaczące informacje.

Patrz również:

Odniesienia w niniejszym Przewodniku.

3. W Przewodniku podano orientację dokumentów lub papieru w następujący sposób:

☐, ☐, Long Edge Feed (LEF): ładowanie dokumentu lub papieru w orientacji pionowej, jak to pokazano na poniższej ilustracji.

☐, ☐, Short Edge Feed (SEF): ładowanie dokumentu lub papieru w orientacji poziomej, jak to pokazano na poniższej ilustracji.

Orientacja LEF

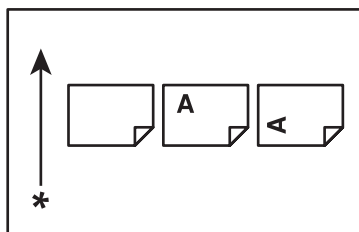

Orientacja SEF

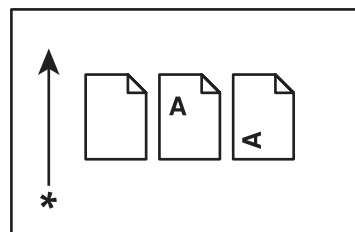

* Kierunek podawania papieru

4. Zrzuty ekranu i ilustracje użyte w tym Przewodniku różnią się w zależności od modelu drukarki. Niektóre elementy na zrzutach ekranów mogą nie być pokazane lub dostępne, w zależności od modelu drukarki.
5. W pewnych modelach niektóre funkcje są niedostępne.

Nielegalne kopie i wydruki

Kopiowanie lub drukowanie pewnych dokumentów może być niezgodne z prawem obowiązującym w kraju użytkownika. W stosunku do osób uznanych za winne mogą zostać nałożone kary pieniężne lub kary pozbawienia wolności. Poniżej przedstawiono przykłady elementów, których kopiowanie lub drukowanie może być niezgodne z prawem obowiązującym w kraju użytkownika.

- Środki płatnicze
- Banknoty i czeki
- Bankowe i rządowe obligacje i papiery wartościowe
- Paszporty i dowody tożsamości
- Materiały chronione prawem autorskim lub znaki towarowe bez zgody ich właściciela
- Znaczki pocztowe i weksle oraz inne przeznaczone do obrotu instrumenty

Lista ta nie jest listą ostateczną, a firma nie bierze na siebie żadnej odpowiedzialności za jej kompletność lub dokładność. W przypadku wątpliwości należy skontaktować się ze swoim radcą prawnym.

Funkcje produktu

Informacje o drukarce Epson AcuLaser, serii CX17

Drukarka Epson AcuLaser CX17 składa się z trzech następujących produktów:

Epson AcuLaser CX17NF	Dostępne są funkcje drukowania, kopiowania, skanowania i faksu. Kompatybilna z siecią i połączeniem USB.
-----------------------	---

Epson AcuLaser CX17WF	Dostępne są funkcje drukowania, kopiowania, skanowania i faksu. Kompatybilna z połączeniem sieciowym, w tym bezprzewodowym i połączeniem USB.
Epson AcuLaser CX17	Dostępne są funkcje drukowania, kopiowania i skanowania. Kompatybilna z połączeniem USB.

Funkcje

W tej sekcji omówiono funkcje produktu i wskazano ich połączenia.

Drukowanie dwustronne z ręcznym podawaniem **N-Up (Kopia 2 w 1)**

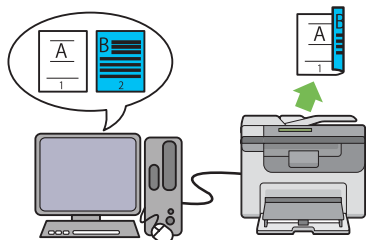

Drukowanie dwustronne to drukowanie dwóch lub więcej stron na pierwszej i drugiej stronie jednego arkusza papieru podawanego ręcznie. Funkcja ta umożliwia zmniejszenie zużycia papieru.

Więcej informacji na ten temat znajduje się w sekcji „Drukowanie dwustronne z podawaniem ręcznym (tylko sterownik drukarki w systemie Windows)” na stronie 137.

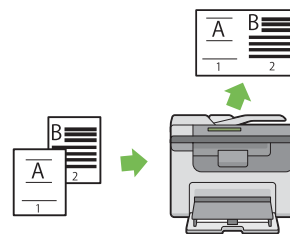

Kopiowanie N-Up umożliwia drukowanie wielu stron na jednym arkuszu. Funkcja ta umożliwia zmniejszenie zużycia papieru.

Więcej informacji na ten temat znajduje się w sekcji „N-Up” na stronie 178.

Skanowanie na nośnik danych USB

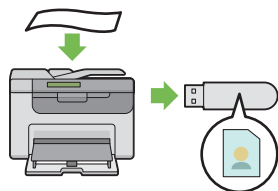

Do zapisania zeskanowanych danych nie jest konieczne podłączenie nośnika danych USB do komputera. Podłącz nośnik danych USB do portu w drukarce i zapisz zeskanowane dane bezpośrednio na nośnik danych USB.

Więcej informacji na ten temat znajduje się w sekcji „Skanowanie na nośnik danych USB” na stronie 216.

Podajnik arkuszy priorytetowych (PSI)

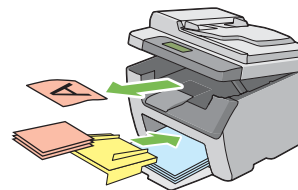

Nośnik wydruku na podajniku arkuszy priorytetowych (PSI) jest drukowany przed nośnikami włożonymi do podajnika uniwersalnego (multipurpose feeder - MPF). Korzystanie z funkcji PSI pozwala użytkownikowi stosować innego rodzaju lub rozmiaru nośniki wydruku jako preferowane w stosunku do normalnych nośników umieszczonych w MPF.

Więcej informacji na ten temat znajduje się w sekcji „Ładowanie nośników wydruku do podajnika arkuszy priorytetowych (PSI)” na stronie 132.

Drukowanie przez połączenie bezprzewodowe (drukowanie bezprzewodowe) (tylko Epson AcuLaser CX17WF)

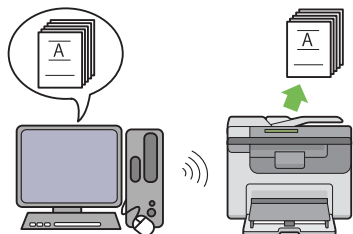

Istniejąca w drukarce funkcja bezprzewodowej łączności przez sieć LAN pozwala na zainstalowanie drukarki w dowolnym miejscu i umożliwia drukowanie bez połączenia przewodowego z komputerem.

W zależności od regionu nabycia drukarki, funkcja bezprzewodowej łączności przez sieć LAN może być niedostępna.



Więcej informacji na ten temat znajduje się w sekcji „Konfiguracja ustawień bezprzewodowych (tylko Epson AcuLaser CX17WF)” na stronie 58.

Rozdział 1

Specyfikacje**Funkcja kopiowania**

Elementy	Opis
Rodzaj	Konsola
Pamięć	128 MB
Dysk twardy (HDD)	—
Możliwości kolorów	Pełen kolor
Rozdzielczość skanowania	<input type="checkbox"/> Epson AcuLaser CX17NF/CX17WF: Szyba na dokument: 600 × 600 dpi Automatyczny podajnik dokumentu: 600 × 300 dpi <input type="checkbox"/> Epson AcuLaser CX17: Szyba na dokument: 600 × 600 dpi
Rozdzielczość drukowania	Rozdzielczość wyjściowa: 1200 × 2400 dpi Rozdzielczość przetwarzania danych: 600 × 600 dpi
Półton/Drukowalne kolory	Gradacja kolorów 256 poziomów dla każdego koloru (16 700 000 kolorów)
Oryginalny rozmiar papieru	<input type="checkbox"/> Epson AcuLaser CX17NF/CX17WF: Szyba na dokument: Maksymalny rozmiar to 215,9 × 297 mm zarówno dla kartek jak i książek. Automatyczny podajnik dokumentu: Maksymalny rozmiar to 215,9 × 355,6 mm. <input type="checkbox"/> Epson AcuLaser CX17: Szyba na dokument: Maksymalny rozmiar to 215,9 × 297 mm zarówno dla kartek jak i książek.
Wyjściowy rozmiar papieru	Podajnik uniwersalny/Podajnik arkuszy priorytetowych: Maksymalny: Legal Minimalny: 76,2 × 127 mm (3 × 5") Szerokość utraty druku: Górna krawędź, 4 mm lub mniej; dolna krawędź, 4 mm lub mniej; lewa i prawa krawędź, 4 mm lub mniej

Elementy	Opis
Gramatura papieru wyjściowego	Podajnik uniwersalny/Podajnik arkuszy priorytetowych: 60 – 163 gsm Ważne: Używać wyłącznie papieru zalecanego przez firmę Epson. W zależności od warunków kopiowanie może nie przebiegać poprawnie.
Zmniejszanie/Powiększanie	Zachowanie rozmiaru: 1:1 ± 1,3% Wstępnie ustawiony %: 1:0,500, 1:0,707, 1:0,816, 1:1,225, 1:1,414, 1:2,000 Zmienna %: 1:0,25 – 1:4,00 (przyrost o 1%)
Szybkość kopiowania ciągłego	<input type="checkbox"/> Epson AcuLaser CX17NF/CX17WF: Szyba na dokument: Jednobarwny: A4: 15 arkuszy/minutę Kolorowy: A4: 12 arkuszy/minutę Automatyczny podajnik dokumentu: Jednobarwny: A4: 10 arkuszy/minutę Kolorowy: A4: 2 arkusze/minutę <input type="checkbox"/> Epson AcuLaser CX17: Szyba na dokument: Jednobarwny: A4: 15 arkuszy/minutę Kolorowy: A4: 12 arkuszy/minutę Ważne: <input type="checkbox"/> Prędkość może być mniejsza z powodu ustawiania jakości obrazu. <input type="checkbox"/> Wydajność może być zmniejszona w zależności od rodzaju papieru lub tacy papieru.
Pojemność tacy na papier	Standardowa: 150 arkuszy (podajnik uniwersalny) + 10 arkuszy (podajnik arkuszy priorytetowych) Maksymalna pojemność tacy na papier: 160 arkuszy (standard)

Elementy	Opis
Kopiowanie ciągłe	99 obrazów Uwaga: Maszyna może się tymczasowo zatrzymać w celu ustabilizowania obrazu.
Pojemność tacy odbiorczej	<ul style="list-style-type: none"> <input type="checkbox"/> Epson AcuLaser CX17NF/CX17WF: Środkowa taca odbiorcza: Około 100 arkuszy (A4 ) Taca odbiorcza dokumentu: Około 15 arkuszy (A4 ) <input type="checkbox"/> Epson AcuLaser CX17: Środkowa taca odbiorcza: Około 100 arkuszy (A4 )
Zasilanie	AC 220 – 240 V ± 10%/110 – 127 V ± 10%, 5/7 A zarówno dla 50/60 Hz ± 3 Hz
Zużycie energii	Maksymalne zużycie energii: 950 W Tryb niskiego poboru energii: 16 W lub mniej Tryb uśpienia: 7 W lub mniej Tryb gotowości: 65 W lub mniej
Wymiary	<ul style="list-style-type: none"> <input type="checkbox"/> Epson AcuLaser CX17NF/CX17WF: Szerokość 410 × Głębokość 389* × Wysokość 337,5 mm <input type="checkbox"/> Epson AcuLaser CX17: Szerokość 410 × Głębokość 389* × Wysokość 318 mm * Po zamknięciu przedniej pokrywy.
Ciężar urządzenia	<ul style="list-style-type: none"> <input type="checkbox"/> Epson AcuLaser CX17NF/CX17WF: 15,0 kg <input type="checkbox"/> Epson AcuLaser CX17: 14,0 kg Ważne: <ul style="list-style-type: none"> <input type="checkbox"/> Nie uwzględniono ciężaru papieru. <input type="checkbox"/> Uwzględniono ciężar kaset z tonerem.

Elementy	Opis
Wymagania dotyczące miejsca	<ul style="list-style-type: none"> <input type="checkbox"/> Epson AcuLaser CX17NF/CX17WF: Szerokość 879 × Głębokość 936,5* mm <input type="checkbox"/> Epson AcuLaser CX17: Szerokość 848 × Głębokość 936,5* mm <p>* Z otwartą pokrywą przednią i tylną.</p>

Funkcja drukowania

Elementy	Opis
Rodzaj	Wbudowany
Szybkość drukowania ciągłego	Taka sama jak w funkcji kopiowania
Rozdzielczość drukowania	Rozdzielczość wyjściowa: 1200 × 2400 dpi Rozdzielczość przetwarzania danych: 600 × 600 dpi
PDL	— (język hosta)
Protokół (tylko Epson AcuLaser CX17NF/ CX17WF)	<ul style="list-style-type: none"> <input type="checkbox"/> Epson AcuLaser CX17NF: Ethernet (standardowy): TCP/IP (lpd, Port9100, WSD) <input type="checkbox"/> Epson AcuLaser CX17WF: Ethernet (standardowy): TCP/IP (lpd, Port9100, WSD) IEEE802.11b/g (standardowy) <p>Uwaga:</p> <ul style="list-style-type: none"> <input type="checkbox"/> WSD oznacza Web Services on Devices (urządzenia usług sieciowych). <input type="checkbox"/> Usługa WSD dostępna jest tylko w Windows Vista® lub Windows® 7.

Elementy	Opis
System operacyjny	<p>Standardowy: sterownik GDI</p> <p>Microsoft® Windows® XP, Microsoft® Windows Server® 2003, Microsoft® Windows Server® 2008, Microsoft® Windows Vista®, Microsoft® Windows® 7, Microsoft® Windows® XP x64, Microsoft® Windows Server® 2003 x64, Microsoft® Windows Server® 2008 x64, Microsoft® Windows Vista® x64, Microsoft® Windows Server® 2008 R2 x64, Microsoft® Windows® 7 x64, Mac OS® X 10.4/10.5/10.6</p> <p>Ważne: Najnowsze informacje na temat obsługiwanych systemów operacyjnych można uzyskać w naszym punkcie obsługi klienta.</p>
Łączność	<ul style="list-style-type: none"> <li data-bbox="639 859 1455 932">❑ Epson AcuLaser CX17NF: Standard: Ethernet (100BASE-TX/10BASE-T), USB 1.1/2.0* <li data-bbox="639 944 1455 1017">❑ Epson AcuLaser CX17WF: Standard: Ethernet (100BASE-TX/10BASE-T), USB 1.1/2.0*, IEEE802.11b/g <li data-bbox="639 1029 1455 1102">❑ Epson AcuLaser CX17: Standard: USB 1.1/2.0* <p>* Następujące systemy operacyjne obsługują połączenia przez USB 2.0: Windows® XP, Windows Server® 2003, Windows Vista®, Windows Server® 2008, Windows® 7, Windows® XP x64, Windows Server® 2003 x64, Windows Vista® x64, Windows Server® 2008 x64, Windows Server® 2008 R2 x64, Windows® 7 x64 oraz Mac OS® X 10.4/10.5/10.6.</p>

Funkcja skanowania

Elementy	Opis
Rodzaj	Skaner kolorowy
Oryginalny rozmiar papieru	Taki sam jak w funkcji kopiowania
Rozdzielczość skanowania	1200 × 1200 dpi, 600 × 600 dpi, 300 × 300 dpi, 200 × 200 dpi
Półton skanowania	<p>Jednobarwny: 8 bitowy</p> <p>Kolorowy: 24 bitowy</p>

Elementy	Opis
<p>Szybkość skanowania</p> <p>(tylko Epson AcuLaser CX17NF/ CX17WF)</p>	<p>Jednobarwne: 8 arkuszy/minutę</p> <p>Kolorowe: 2,6 arkusza/minutę</p> <p>(Dla ITU-T Nr 1 Wykres A4  200 dpi)</p> <p>Ważne: Szybkość skanowania różni się w zależności od dokumentów.</p>
<p>Łączność</p>	<ul style="list-style-type: none"> <input type="checkbox"/> Epson AcuLaser CX17NF: Standard: Ethernet 100BASE-TX/10BASE-T, USB 1.1/2.0* <input type="checkbox"/> Epson AcuLaser CX17WF: Standard: Ethernet 100BASE-TX/10BASE-T, USB 1.1/2.0*, IEEE802.11b/g <input type="checkbox"/> Epson AcuLaser CX17: Standard: USB 1.1/2.0* <p>* Następujące systemy operacyjne obsługują połączenia przez USB 2.0: Windows® XP, Windows Server® 2003, Windows Vista®, Windows Server® 2008, Windows® 7, Windows® XP x64, Windows Server® 2003 x64, Windows Vista® x64, Windows Server® 2008 x64, Windows Server® 2008 R2 x64, Windows® 7 x64 oraz Mac OS® X 10.4/10.5/10.6.</p>
<p>Skanowanie do PC</p>	<p>Protokół (tylko Epson AcuLaser CX17NF/CX17WF): TCP/IP (SMB, FTP)</p> <p>System operacyjny:</p> <p>Microsoft® Windows® XP, Microsoft® Windows Vista®, Microsoft® Windows Server® 2003, Microsoft® Windows Server® 2008, Microsoft® Windows® 7, Microsoft® Windows XP x64, Microsoft® Windows Vista® x64, Microsoft® Windows Server® 2003 x64, Microsoft® Windows Server® 2008 x64, Microsoft® Windows Server® 2008 R2 x64, Microsoft® Windows® 7 x64, Mac OS® X 10.4/10.5/10.6</p> <p>Ważne: Informacje na temat najnowszego obsługiwanego systemu operacyjnego można uzyskać na stronie internetowej Epson.</p> <p>Format pliku:</p> <p>TIFF</p> <p>JPEG</p> <p>PDF (v 1.3)</p>
<p>Skanowanie do pamięci USB</p>	<p>Format pliku:</p> <p>TIFF, JPEG, PDF</p>

Elementy	Opis
Skanowanie do e-mail'a (tylko Epson AcuLaser CX17NF/ CX17WF)	Protokół: TCP/IP (SMTP, POP3) Format pliku: Jednobarwny binarny: TIFF, PDF Skala szarości/Pełny kolor: TIFF, JPEG, PDF

Funkcja faksu (tylko Epson AcuLaser CX17NF/CX17WF)

Elementy	Opis
Rozmiar wysyłanego dokumentu	Szyba na dokument: Maksymalny: A4/Letter Automatyczny podajnik dokumentu: Maksymalny: Legal
Rozmiar zadrukowywanego papieru	Maksymalny: Legal Minimalny: A4/Letter
Czas przesyłania	3 sekundy Ważne: Podczas przesyłania dokumentu o rozmiarze A4 z 700 znakami w standardowej jakości (8 x 3,85 linii/mm) oraz w trybie wysokiej prędkości (28,8 kbps lub wyższa: JBIG). Jest to tylko prędkość przesyłania informacji o obrazie i nie obejmuje czasu kontrolowania komunikacji. Należy zauważyć, że rzeczywisty czas przesyłania zależy od zawartości dokumentu, urządzenia z jakiego korzysta odbiorca oraz stanu linii komunikacyjnej.
Tryb przesyłania	ITU-T Super G3/G3 ECM/G3

Elementy	Opis
Rozdzielczość skanowania	Standard: 203 × 98 dpi (8 × 3,85 punkta/mm) Fine: 203 × 196 dpi (8 × 7,7 punkta/mm) Super Fine: 203 × 392 dpi (8 × 15,4 punkta/mm) Ultra Fine: 406 × 392 dpi (16 × 15,4 punkta/mm)
Sposób kodowania	MH, MR, MMR, JBIG
Szybkość przesyłania	G3: 33,6/31,2/28,8/26,4/24,0/21,6/19,2/16,8/14,4/12,0/9,6/7,2/4,8/2,4kbps
Liczba linii faksu	PSTN, PBX. Linia dzierżawiona (3,4KHz/2-przewodowa) RJ-11, 1 linia

Funkcja faksu bezpośredniego (tylko Epson AcuLaser CX17NF/CX17WF)

Elementy	Opis
Rozmiar dokumentu	A4, Letter, Folio, Legal
Szybkość przesyłania	Taka sama jak w funkcji faksu
Rozdzielczość przesyłania	Standard: 203 × 98 dpi (8 × 3,85 punkta/mm) High Quality: 203 × 196 dpi (8 × 7,7 punkta/mm) Superfine: 203 × 392 dpi (8 × 15,4 punkta/mm) Super-High Image Quality: 406 × 392 dpi (16 × 15,4 punkta/mm)
Odpowiednie linie	Takie same jak w funkcji faksu

Elementy	Opis
System operacyjny	<p>Microsoft® Windows® XP, Microsoft® Windows Vista®, Microsoft® Windows Server® 2003, Microsoft® Windows Server® 2008, Microsoft® Windows® 7, Microsoft® Windows® XP x64, Microsoft® Windows Vista® x64, Microsoft® Windows Server® 2003 x64, Microsoft® Windows Server® 2008 x64, Microsoft® Windows Server® 2008 R2 x64, Microsoft® Windows® 7 x64, Mac OS® X 10.4/10.5/10.6</p> <p>Ważne: Informacje na temat najnowszego obsługiwanego systemu operacyjnego można uzyskać na stronie internetowej Epson.</p>

Rozdział 2

Obsługa podstawowa

Główne komponenty

W tej sekcji omówiono drukarkę użytkownika.

Widok z przodu

Epson AcuLaser CX17NF/CX17WF

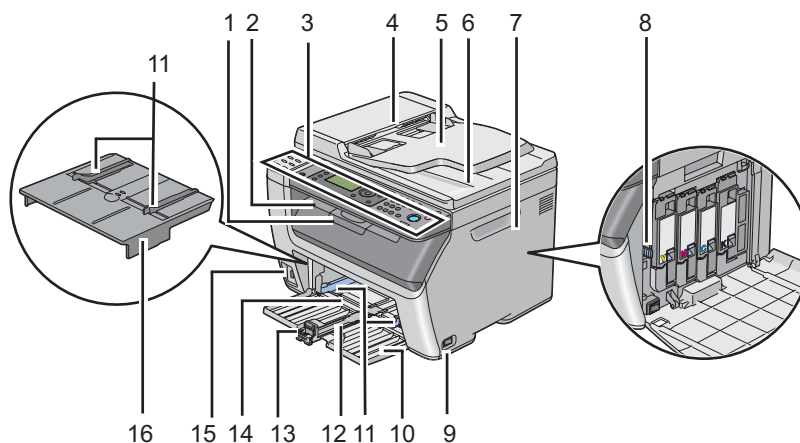

1	Przedłużenie tacy odbiorczej	2	Środkowa taca odbiorcza
3	Panel operatora	4	Automatyczny podajnik dokumentu (ADF)
5	Taca podajnika dokumentu	6	Taca odbiorcza dokumentu
7	Pokrywa dostępu do tonera	8	Pręt czyszczenia głowicy drukowej
9	Przełącznik zasilania	10	Pokrywa przednia
11	Prowadnice szerokości papieru	12	Suwak
13	Prowadnica długości	14	Podajnik uniwersalny (MPF)
15	Przedni port USB	16	Podajnik arkuszy priorytetowych (PSI)

Epson AcuLaser CX17

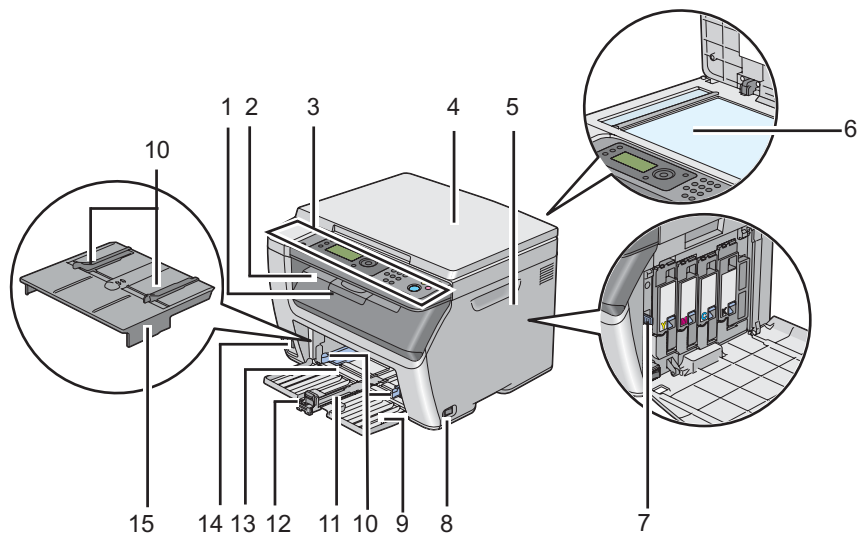

1	Przedłużenie tacy odbiorczej	2	Środkowa taca odbiorcza
3	Panel operatora	4	Pokrywa dokumentu
5	Pokrywa dostępu do tonera	6	Szyba na dokument
7	Pręt czyszczenia głowicy drukowej	8	Przełącznik zasilania
9	Pokrywa przednia	10	Prowadnice szerokości papieru
11	Suwak	12	Prowadnica długości
13	Podajnik uniwersalny (MPF)	14	Przedni port USB
15	Podajnik arkuszy priorytetowych (PSI)		

Widok z tyłu

Epson AcuLaser CX17NF/CX17WF

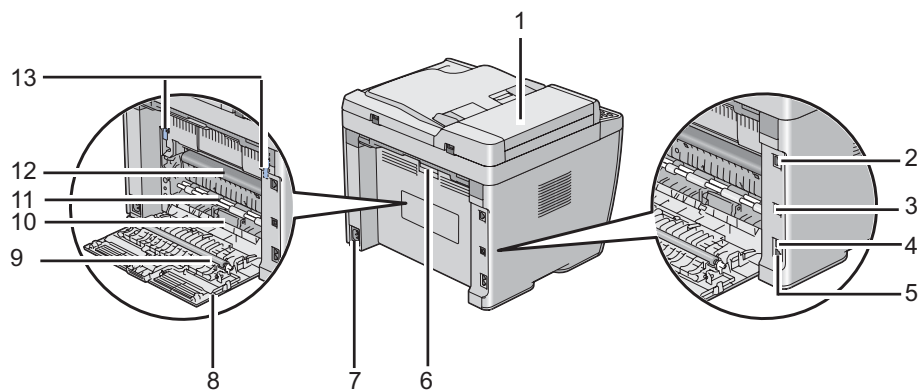

1	Pokrywa ADF	2	Port ethernetowy
3	Port USB	4	Gniazdko
5	Złącze telefoniczne	6	Uchwyt pokrywy tylnej
7	Złącze zasilania	8	Tylna pokrywa
9	Rolka transferowa	10	Zsuwnia papieru
11	Rolka podawania papieru	12	Bęben transferowy
13	Dźwignie		

Epson AcuLaser CX17

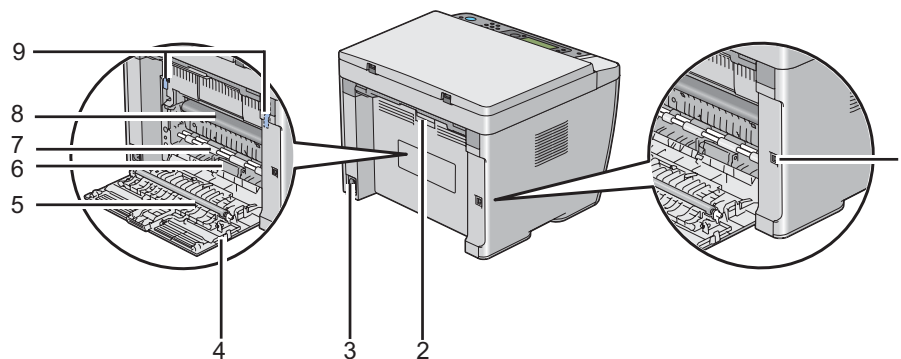

1	Port USB	2	Uchwyt pokrywy tylnej
3	Złącze zasilania	4	Tylna pokrywa
5	Rolka transferowa	6	Zsuwnia papieru
7	Rolka podawania papieru	8	Bęben transferowy
9	Dźwignie		

Automatyczny podajnik dokumentu (ADF) (tylko Epson AcuLaser CX17NF/ CX17WF)

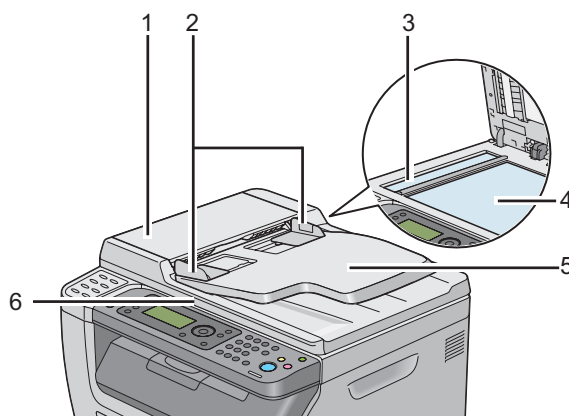



1	Pokrywa ADF
2	Prowadnice dokumentu
3	Szyba ADF
4	Szyba na dokument
5	Taca podajnika dokumentu
6	Pokrywa dokumentu



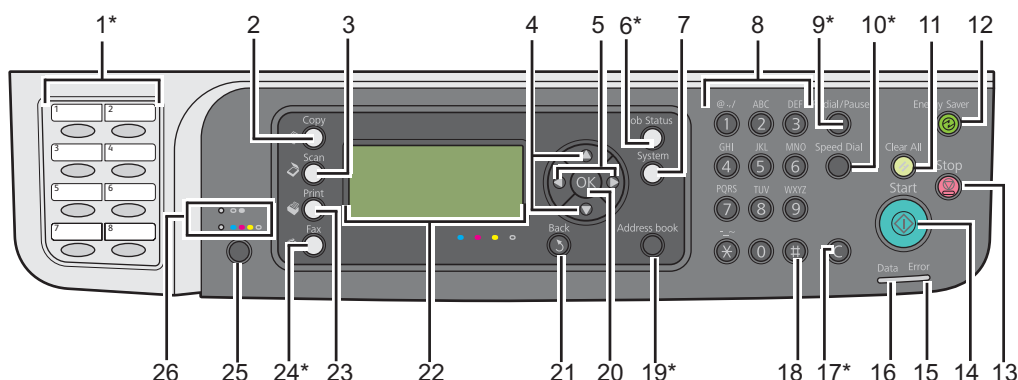





Panel operatora

Panel operatora wyposażony jest w wyświetlacz ciekłokrystaliczny (LCD) z 4 liniami po 28 znaków, diody emitujące światło (LED), przyciski sterowania, przyciski one-touch button oraz klawiaturę numeryczną, która umożliwia sterowanie drukarką. (Przyciski one-touch button dostępne są tylko w Epson AcuLaser CX17NF/CX17WF.)



* Ten przycisk/dioda LED jest dostępna tylko w Epson AcuLaser CX17NF/CX17WF.

1*	Przyciski One-touch button	Wywołują zapisany numer faksu zarejestrowany w Address Book. Pierwszych osiem numerów faksów znajdujących się w Address Book jest przypisanych do przycisków w kolejności wierszy, zaczynając od górnego rogu.
2	Przycisk/LED  (Copy)	Przenosi do górnego poziomu menu Copy.
3	Przycisk/LED  (Scan)	Przenosi do górnego poziomu menu Scan.
4	Przyciski ▲ ▼	Przesuwają kursor lub podświetlenie w górę lub w dół.
5	Przyciski ◀ ▶	Przesuwają kursor lub podświetlenie w lewo lub w prawo.
6*	Przycisk/LED Job Status	Przenosi do górnego poziomu menu Job Status.
7	Przycisk/LED System	Przenosi do górnego poziomu menu System.
8	Klawiatura numeryczna	Epson AcuLaser CX17NF/CX17WF <input type="checkbox"/> Pozwala na wprowadzenie znaków i numerów. Epson AcuLaser CX17 <input type="checkbox"/> Pozwala na wprowadzenie numerów.
9*	Przycisk Redial/Pause	<input type="checkbox"/> Pozwala na ponowne wybranie numeru telefonicznego. <input type="checkbox"/> Wprowadza przerwę podczas wybierania numeru.

10 *	Przycisk Speed Dial	Wywołuje zapisany numer telefonu.
11	Przycisk  (Clear All)	Resetuje aktualne ustawienie i powraca do górnego poziomu każdego menu obsługi.
12	Przycisk/LED  (Energy Saver)	Zapala się w trybie Sleep. Naciśnij ten przycisk, aby wyjść z trybu Sleep.
13	Przycisk  (Stop)	Anuluje bieżące przetwarzane lub oczekujące zadanie.
14	Przycisk  (Start)	Rozpoczyna zadanie.
15	LED Error	Zapala się w przypadku błędu drukarki.
16	LED Data	Zapala się dla przychodzących, wychodzących lub oczekujących zadań.
17 *	C Przycisk (Usuń)	Pozwala na usunięcie znaków i numerów.
18	Przycisk # (tylko Epson AcuLaser CX17NF/CX17WF)	Wstawia znaki „(spacja) & ()”.
	C Przycisk (Usuń) (Tylko Epson AcuLaser CX17)	Pozwala na usunięcie numerów.
19 *	Przycisk Address Book	Naciśnięcie tego przycisku w menu Fax przenosi do górnego poziomu menu Address Book.
20	Przycisk 	Potwierdza wprowadzone wartości.
21	Przycisk  (Back)	Powraca do poprzedniego ekranu.
22	Panel LCD	Wyświetla różne ustawienia, polecenia i komunikaty o błędach.
23	Przycisk/LED  (Print)	Przenosi do górnego poziomu menu Print.
24 *	Przycisk/LED  (Fax)	Przenosi do górnego poziomu menu Fax.
25	Przycisk Tryb koloru	Przełącza tryb koloru.
26	LED Cz/B/Kolor	Zapala się wskazując wybrany tryb koloru.

* Ten przycisk/dioda LED jest dostępna tylko w Epson AcuLaser CX17NF/CX17WF.

Uwaga:

- Przejdzie to innego menu lub powrót do poprzedniego ekranu anuluje bieżący wpis lub ustawienie. Należy pamiętać o naciśnięciu przycisku , aby zapisać bieżący wpis lub ustawienie.*

- ❑ W przypadku Epson AcuLaser CX17NF/CX17WF, należy zapoznać się z „Korzystanie z klawiatury numerycznej” na stronie 310, gdzie podano szczegóły korzystania z klawiatury numerycznej w celu wprowadzenia znaków alfanumerycznych.

Konfiguracja ustawień początkowych na panelu operatora

Przy pierwszym włączeniu drukarki należy ustawić język drukarki, datę zegara oraz godzinę. (Data i godzina zegara dostępne są tylko w Epson AcuLaser CX17NF/CX17WF.)







Po włączeniu drukarki, na panelu LCD pojawi się kreator. Aby skonfigurować ustawienia początkowe należy postępować zgodnie z poniższymi krokami.

Uwaga:



Jeśli użytkownik nie rozpocznie konfiguracji ustawień początkowych, w ciągu trzech minut na panelu LCD pojawi się Select Function. Następnie, można skonfigurować następujące ustawienie początkowe włączając w razie konieczności Power On Wizard na panelu operatora.

Więcej informacji na temat panelu operatora można znaleźć w „Znajomość menu drukarki” na stronie 261.

W przypadku Epson AcuLaser CX17NF/CX17WF

1. Wybierz język, którego chcesz używać w panelu operatora, a następnie naciśnij przycisk .
2. Naciśnij przycisk , aby rozpocząć konfigurację regionu.
3. Wybierz swój region, a następnie naciśnij przycisk .
4. Wybierz odpowiednią strefę czasową, a następnie naciśnij przycisk .
5. Określ bieżącą datę, a następnie naciśnij przycisk .
6. Określ bieżącą godzinę, a następnie naciśnij przycisk .
7. Naciśnij przycisk , aby skonfigurować faks.

Jeśli chcesz pominąć konfigurację faksu, naciśnij przycisk  (**Start**).

8. Wprowadź numer faksu, a następnie naciśnij przycisk .
9. Wprowadź nazwę, a następnie naciśnij przycisk .

10. Naciśnij przycisk **OK**, aby zakończyć ustawienia początkowe na panelu operatora.

W przypadku Epson AcuLaser CX17

1. Wybierz język, którego chcesz używać w panelu operatora, a następnie naciśnij przycisk **OK**.

Drukowanie strony Panel Settings

Strona Panel Settings pokazuje bieżące ustawienia menu panelu operatora.

Panel operatora

Uwaga:

Wszystkie raporty i listy drukowane są w języku angielskim.

1. Naciśnij przycisk **System**.
2. Wybierz **Report / List**, a następnie naciśnij przycisk **OK**.
3. Wybierz **Panel Settings**, a następnie naciśnij przycisk **OK**.

Drukowana jest strona Panel Settings.

Narzędzie Printer Setting Utility

Następująca procedura wykorzystuje Microsoft® Windows® XP jako przykład.

Uwaga:

Wszystkie raporty i listy drukowane są w języku angielskim.

1. Kliknij **start** — **All Programs (Wszystkie programy)** — **EPSON** — swoją drukarkę — **Printer Setting Utility**.

Uwaga:

*W tym momencie pojawi się okienko wyboru drukarki, jeśli w komputerze zainstalowano wiele sterowników drukowania. W takim przypadku, kliknij nazwę wybranej drukarki, znajdującej się na liście **Printer Name**.*

Pojawi się Printer Setting Utility.

2. Kliknij kartę **Printer Settings Report**.
3. Z listy znajdującej się po lewej stronie wybierz **Reports**.

Zostanie wyświetlona strona **Reports**.

4. Kliknij przycisk **Panel Settings**.

Drukowana jest strona Panel Settings.

Tryb oszczędzania energii

Drukarka ma funkcję oszczędzania energii, która zmniejsza zużycie energii w okresach przestoju. Funkcja ta działa w dwóch trybach: tryb Niskiego poboru energii i tryb Sleep. Jak to już podano, pięć minut po zakończeniu ostatniego zadania, drukarka przełącza się w tryb Niskiego poboru energii. Po kolejnych sześciu minutach braku aktywności drukarka przełącza się w tryb Sleep. Kiedy drukarka jest w trybie Low Power (Niskiego poboru energii), wyłącza się podświetlenie LCD. W trybie Sleep, zapala się przycisk  (**Energy Saver**). Panel LCD wyłącza się.

Domyślne ustawienie (fabryczne) wynoszące pięć minut (tryb Low Power (Niskiego poboru energii)) oraz sześć minut (tryb Sleep) można zmieniać w zakresie od 5 do 30 minut (tryb Low Power (Niskiego poboru energii)) i od 1 do 6 minut (tryb Sleep). Drukarka wraca do stanu gotowości do drukowania w ciągu około 25 sekund po ponownym jej uaktywnieniu.



Patrz również:

„Ustawianie czasu przejścia w tryb oszczędzania energii ” na stronie 309

Wychodzenie z trybu oszczędzania energii

Po otrzymaniu z komputera zadania drukowania, drukarka automatycznie wychodzi z trybu oszczędzania energii. Aby ręcznie wyjść z trybu Niskiego poboru energii, naciśnij dowolny przycisk na panelu operatora. Aby wyjść z trybu Sleep, naciśnij przycisk  (**Energy Saver**).

Uwaga:

Gdy drukarka jest w trybie Sleep, nie działają żadne przyciski na panelu operatora, z wyjątkiem przycisku  (**Energy Saver**). Aby używać przycisków na panelu operatora, naciśnij przycisk  (**Energy Saver**), aby wyjść z trybu Oszczędzania energii.

Patrz również:

„Ustawianie czasu przejścia w tryb oszczędzania energii ” na stronie 309

Rozdział 3

Oprogramowanie zarządzania drukarką

Sterowniki drukowania i skanowania

Dostęp do wszystkich funkcji drukarki będzie zapewniony po zainstalowaniu sterowników drukowania i skanowania z dysku z oprogramowaniem.

- Sterownik drukowania umożliwi komunikację między komputerem a drukarką oraz zapewni dostęp do funkcji drukarki.
- Sterownik skanowania umożliwia skanowanie obrazów bezpośrednio na osobisty komputer oraz umieszczenie zeskanowanych obrazów bezpośrednio w aplikacji poprzez USB lub sieć. (Funkcja sieci jest dostępna tylko w Epson AcuLaser CX17NF/CX17WF.)

Sterownik skanowania jest instalowany wraz ze sterownikiem drukowania. Dostępny jest dla Microsoft® Windows® i Mac OS® X.

Patrz również:

- „Instalowanie sterownika drukarki w komputerach z systemem operacyjnym Windows” na stronie 54
- „Instalowanie sterownika drukarki w komputerach z systemem operacyjnym Mac OS X” na stronie 107

EpsonNet Config (Tylko Epson AcuLaser CX17NF/CX17WF)

W tej sekcji podano informacje na temat EpsonNet Config.

EpsonNet Config to usługa stron internetowych oparta o hypertext transfer protocol (HTTP), do której dostęp zapewnia przeglądarka internetowa.

Korzystając z EpsonNet Config można potwierdzić status drukarki oraz z łatwością zmienić opcje konfiguracji drukarki. Każda osoba w sieci użytkownika może uzyskać dostęp do drukarki, korzystając z EpsonNet Config. W trybie administratora, ze swojego komputera, użytkownik może zmieniać konfigurację drukarki, skonfigurować katalogi faksu oraz zarządzać ustawieniami drukarki.

Uwaga:

- ❑ Użytkownicy, którym administrator nie udostępni hasła, mogą w trybie użytkownika przeglądać ustawienia konfiguracji. Nie będą oni mogli zapisywać ani wprowadzać żadnych zmian w bieżącej konfiguracji i ustawieniach.
- ❑ Szczegółowe informacje dotyczące elementów menu EpsonNet Config znajdują się w Pomocy na Software Disc (Dysk z oprogramowaniem).

Tworzenie hasła administratora

1. Uruchom przeglądarkę internetową.
2. W pasku adresu wpisz adres IP drukarki, a następnie naciśnij klawisz **Enter**.
3. Kliknij kartę **Properties**.
4. W lewym panelu nawigacji przewiń do dołu, do **Security** i wybierz **Administrator Settings**.
5. Wybierz opcję **Enabled** dla **Administrator Mode**.
6. W polu **Administrator Login ID** wpisz nazwę administratora.

Uwaga:

Domyślnym identyfikatorem i hasłem są puste obydwie pola (NULL).

7. W polu **Administrator Password** i **Re-enter Password** wpisz hasło administratora.
8. W polu **Maximum Login Attempts** wpisz liczbę dopuszczalnych prób logowania.
9. Kliknij **Apply**.

Nowe hasło zostało przyjęte i każdy, kto poda nazwę administratora oraz hasło może się zalogować i zmieniać konfigurację i ustawienia drukarki.

Printer Setting Utility (tylko Windows)

Printer Setting Utility pozwala użytkownikowi przeglądać lub określać ustawienia systemu. Używając Printer Setting Utility można również diagnozować ustawienia systemu.

Printer Setting Utility składa się z kart **Printer Settings Report**, **Printer Maintenance** i **Diagnosis**.

Printer Setting Utility jest instalowane wraz ze sterownikiem drukowania.

Uwaga:

Okno dialogowe **Password** pojawi się podczas pierwszej próby zmiany ustawień Printer Setting Utility, gdy w drukarce jest ustawiona Panel Lock. W takim przypadku należy wpisać określone hasło i kliknąć **OK**, aby zastosować ustawienia.

Status Monitor (tylko Windows)

Stan drukarki można sprawdzić korzystając z Status Monitor. Dwukrotnie kliknij znajdującą się na pasku zadań - u dołu, po prawej stronie ekranu - ikonę drukarki Status Monitor. Pojawi się okno **Printer Selection**, w którym będzie wyświetlona nazwa drukarki, port podłączenia drukarki, stan drukarki oraz nazwa modelu. Aktualny stan drukarki można sprawdzić w kolumnie **Status**.

Przycisk **Settings**: naciśnięcie go powoduje wyświetlenie okna **Settings** i pozwala modyfikować ustawienia Status Monitor.

Kliknij nazwę żądanej drukarki, znajdującą się w oknie **Printer Selection**. Pojawi się okno **Printer Status**.

Okno **Printer Status** alarmuje użytkownika w przypadku ostrzeżenia lub wystąpienia błędu, na przykład, gdy dojdzie do zakleszczenia papieru lub wyczerpywania się tonera.

Domyślnie okno **Printer Status** uruchamia się jednocześnie z wystąpieniem błędu. W **Printer Status Window Properties** można ustalić warunki uruchamiania okna **Printer Status**.

Aby zmienić ustawienia wyskakiwania okna **Printer Status**:

1. Kliknij prawym przyciskiem znajdującą się na pasku zadań - u dołu, po prawej stronie ekranu - ikonę drukarki Status Monitor.
2. Wybierz **Printer Status Window Properties**.

Pojawi się okno **Printer Status Window Properties**.

3. Wybierz rodzaj wyskakującego okienka, a następnie kliknij **OK**.

Poziom tonera w drukarce i informacje o zadaniach można uzyskać w oknie **Printer Status**.

Status Monitor jest instalowane wraz ze sterownikiem drukowania.

LauncherUruchamianie

Używając okna **Launcher-Btype** można otworzyć **Status Window**, **Printer Setting Utility**, **Address Book Editor** oraz **Express Scan Manager**. (**Address Book Editor** dostępny jest tylko w Epson AcuLaser CX17NF/CX17WF.)

Następująca procedura wykorzystuje Windows XP jako przykład.

Aby otworzyć okno **Launcher-Btype**:

1. Kliknij **start** — **All Programs (Wszystkie programy)** — **EPSON** — swoją drukarkę — **Launcher**.

Pojawi się okno **Launcher-Btype**.

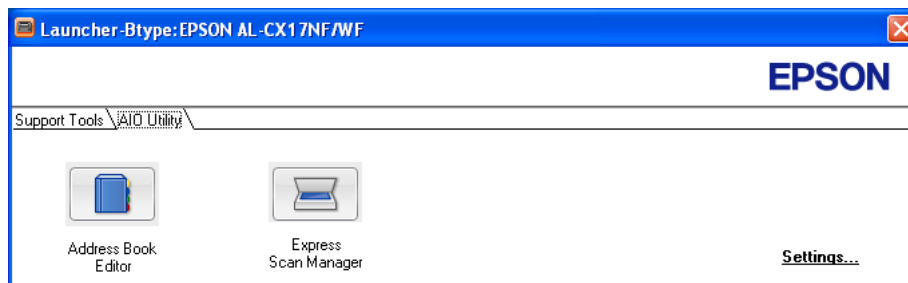

Address Book Editor dostępny jest tylko w Epson AcuLaser CX17NF/CX17WF.

2. W oknie **Launcher-Btype** dostępnych jest kilka przycisków; **Status Window**, **Printer Setting Utility**, **Address Book Editor** oraz **Express Scan Manager**. (**Address Book Editor** dostępny jest tylko w Epson AcuLaser CX17NF/CX17WF.)

Aby wyjść, kliknij znajdujący się w prawym górnym rogu przycisk **X**.

Aby uzyskać szczegółowe informacje, kliknij przycisk **Help**, znajdujący się w każdej aplikacji.

Status Window	Otwiera okno Status drukarki. Patrz również: „Status Monitor (tylko Windows)” na stronie 38
Printer Setting Utility	Otwiera narzędzie Ustawienia drukarki. Patrz również: „Printer Setting Utility (tylko Windows)” na stronie 37
Address Book Editor (tylko Epson AcuLaser CX17NF/ CX17WF)	Otwiera Edytora książki adresowej, który pozwala na dodanie i edycję wpisów w Address Book. Patrz również: „Address Book Editor (Tylko Epson AcuLaser CX17NF/CX17WF)” na stronie 40
Express Scan Manager	Otwiera Menedżera ekspresowego skanowania. Patrz również: „Express Scan Manager” na stronie 41

Launcher jest instalowane wraz ze sterownikiem drukowania.

Address Book Editor (Tylko Epson AcuLaser CX17NF/CX17WF)

Address Book Editor zapewnia wygodny interfejs do modyfikowania wpisów w Address Book drukarki. Dzięki niemu można dodać:

- Wpisy Faksu
- Wpisy E-mail
- Wpisy serwera

Po uruchomieniu oprogramowania, Edytor książki adresowej odczytuje Address Book drukarki. Wpisy można dodawać, edytować oraz usuwać. Po wprowadzeniu zmian, można zapisać zaktualizowaną Address Book w drukarce lub komputerze.

Edytor książki adresowej instalowany jest wraz ze sterownikiem drukowania. Dostępny jest dla Windows i Mac OS X.

Express Scan Manager

Express Scan Manager obsługuje zadania skanowania wysłane z drukarki do komputera przez USB. Po wysłaniu zadań skanowania z drukarki do komputera, Express Scan Manager automatycznie zarządza tymi zadaniami.

Przed zeskanowaniem do komputera należy uruchomić Express Scan Manager i skonfigurować wyjście docelowe zeskanowanych plików obrazów.

Kliknij **Open the image file**, aby wyświetlić zeskanowane pliki, zapisane po zeskanowaniu w określonej lokalizacji.

Express Scan Manager jest instalowane wraz ze sterownikiem drukowania. Dostępny jest dla Windows i Mac OS X.

Uwaga:

Kiedy oddzielnie instalujesz Express Scan Manager z dysku z oprogramowaniem, należy również zainstalować sterownik skanowania z dysku z oprogramowaniem.

Patrz również:

„Skanowanie z panelu operatora” na stronie 185

Rozdział 4

Podłączenie drukarki i instalacja oprogramowania

Omówienie ustawiania i konfiguracji sieci (tylko Epson AcuLaser CX17NF/CX17WF)

Aby ustawić i skonfigurować sieć:

1. Podłącz drukarkę do sieci używając zalecanego sprzętu i kabli.
2. Włącz drukarkę i komputer.
3. Wydrukuj stronę System Settings i zachowaj ją do sprawdzania ustawień sieci.
4. Instalowanie w komputerze oprogramowania sterownika z *dysku z oprogramowaniem*. Informacje na temat instalowania sterownika w różnych systemach operacyjnych omówiono w części tego rozdziału.
5. Skonfiguruj adres TCP/IP drukarki, wymagany do identyfikowania drukarki w sieci.
 - Systemy operacyjne Microsoft® Windows®: uruchom Instalator *plyty z oprogramowaniem*, aby automatycznie ustawić adres IP (Internet Protocol - protokół internetowy) drukarki, jeśli drukarka jest podłączana do istniejącej sieci TCP/IP. Na panelu operatora można również ręcznie ustawić adres IP drukarki.
 - Systemy Mac OS® X: na panelu operatora ręcznie ustaw adres TCP/IP drukarki. Aby skorzystać z połączenia bezprzewodowego, na panelu operatora należy również skonfigurować ustawienia bezprzewodowe. (Połączenie bezprzewodowe dostępne jest tylko w Epson AcuLaser CX17WF.)
6. Wydrukuj stronę System Settings, aby potwierdzić nowe ustawienia.

Uwaga:

Wszystkie raporty i listy drukowane są w języku angielskim.

Patrz również:

„Wydrukuj stronę System Settings.” na stronie 155

Podłączanie drukarki





Kable połączeniowe drukarki muszą spełniać następujące wymagania:

Rodzaj połączenia	Specyfikacja połączenia
Ethernet ^{*1}	Kompatybilne ze standardem 10 Base-T/100 Base-TX
USB	Zgodne z USB 1.1/2.0
Bezprzewodowe ^{*2}	IEEE 802.11b/802.11g
Gniazdko ^{*1}	RJ11
Gniazdko telefoniczne ^{*1}	RJ11

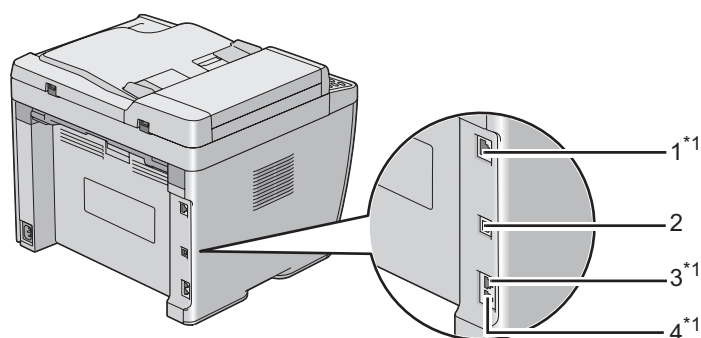
^{*1} Dostępne tylko w Epson AcuLaser CX17NF/CX17WF.

^{*2} Dostępne tylko w Epson AcuLaser CX17WF.



1	Port ethernetowy ^{*1}	
2	Port USB	
3	Gniazdko ^{*1}	LINE 
4	Gniazdko telefoniczne ^{*1}	PHONE 

^{*1} Dostępne tylko w Epson AcuLaser CX17NF/CX17WF.

Podłączanie drukarki do komputera lub sieci

Podłącz drukarkę przez złącze ethernetowe lub USB. (Podłączenie do sieci jest dostępne tylko w Epson AcuLaser CX17NF/CX17WF.) Wymogi sprzętowe i kablowe zależą od różnych metod podłączania. Kable i sprzęt do podłączania przez Ethernet z zasady nie są dołączone do drukarki i należy je nabyć osobno.

Funkcje dostępne dla każdego rodzaju podłączenia są widoczne w następującej tabeli.

Epson AcuLaser CX17NF/CX17WF

Rodzaj podłączenia	Dostępne funkcje
USB	<p>W czasie podłączenia przez USB można:</p> <ul style="list-style-type: none"> <input type="checkbox"/> Zlecać zadania drukowania z komputera. <input type="checkbox"/> Skanować i drukować obrazy do aplikacji. <input type="checkbox"/> Skanować i drukować obrazy do folderu w komputerze. <input type="checkbox"/> Korzystać z Address Book Editor, aby zarządzać wpisami w Address Book.
Ethernet	<p>W czasie podłączenia przez ethernet można:</p> <ul style="list-style-type: none"> <input type="checkbox"/> Zlecać zadania drukowania z komputera w sieci. <input type="checkbox"/> Skanować i drukować obrazy do komputera w sieci. <input type="checkbox"/> Skanować i drukować obrazy do serwera FTP. <input type="checkbox"/> Skanować do email'a. <input type="checkbox"/> Korzystać z EpsonNet Config, aby zarządzać wpisami w Address Book.

Epson AcuLaser CX17

Rodzaj podłączenia	Dostępne funkcje
USB	<p>Użytkownik może:</p> <ul style="list-style-type: none"> <input type="checkbox"/> Zlecać zadania drukowania z komputera. <input type="checkbox"/> Skanować i drukować obrazy do aplikacji. <input type="checkbox"/> Skanować i drukować obrazy do folderu w komputerze.

Połączenie przez USB

Jeśli drukarka jest połączona z siecią, a nie z komputerem, pominię tę sekcję i przejdź do „Podłączenie do sieci (tylko Epson AcuLaser CX17NF/CX17WF)” na stronie 46.

Następujące systemy operacyjne obsługują połączenia przez USB:

- Windows XP
- Windows XP 64-bit Edition
- Windows Server® 2003
- Windows Server 2003 x64 Edition
- Windows Server 2008
- Windows Server 2008 64-bit Edition
- Windows Server 2008 R2
- Windows Vista®
- Windows Vista 64-bit Edition
- Windows 7
- Windows 7 64-bit Edition
- Mac OS X 10.4/10.5/10.6

Aby połączyć drukarkę z komputerem:

1. Sprawdź, czy drukarka, komputer i inne podłączone urządzenia są wyłączone i czy ich wtyczki są wyjęte z gniazdek.
2. Wepnij koniec kabla USB do portu USB, znajdującego się z tyłu drukarki, a drugi koniec kabla do portu USB komputera.

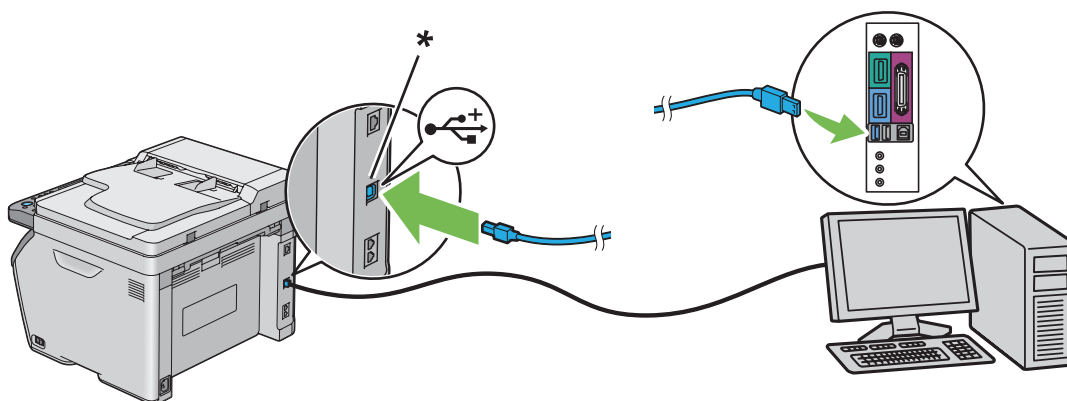

* Port USB

Uwaga:

Nie wpinaj kabla USB drukarki do złącza USB na klawiaturze.

Podłączenie do sieci (tylko Epson AcuLaser CX17NF/CX17WF)

Aby połączyć drukarkę z siecią:

1. Sprawdź, czy drukarka, komputer i inne podłączone urządzenia są wyłączone i czy odłączono wszystkie kable.
2. Wepnij koniec kabla ethernetowego do portu ethernetowego, znajdującego się z tyłu drukarki, a drugi koniec kabla wepnij do portu LAN lub koncentratora.

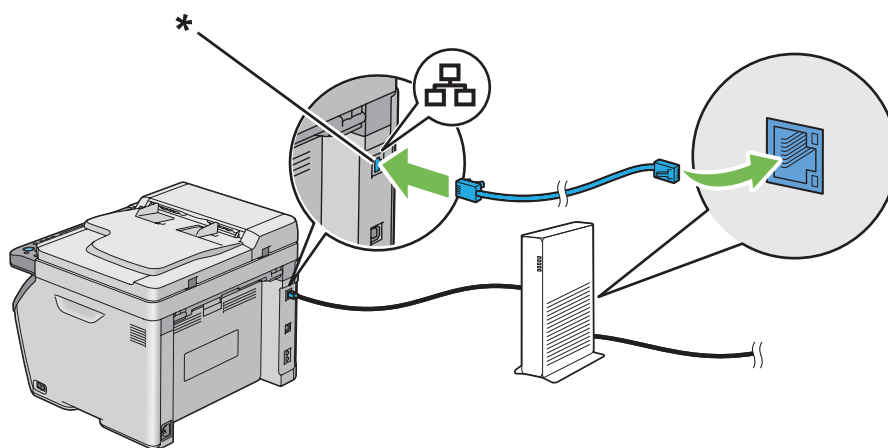

* Port ethernetowy

Uwaga:

Połącz kabel ethernetowy tylko wtedy, gdy musisz zestawzić połączenie przewodowe.

Patrz również:

„Konfiguracja ustawień bezprzewodowych (tylko Epson AcuLaser CX17WF)” na stronie 58

Ustawianie adresu IP (tylko Epson AcuLaser CX17NF/CX17WF)

Adresy TCP/IP i IP

Jeśli komputer działa w dużej sieci, skontaktuj się z administratorem sieci, aby uzyskać właściwe adresy TCP/IP i dodatkowe informacje o ustawieniach systemu.

W przypadku tworzenia własnej, małej sieci Local Area Network (sieć lokalna) lub bezpośredniego podłączania drukarki do komputera przez Ethernet, należy wykonać procedurę automatycznego ustawiania adresu IP drukarki.

Do łączenia się przez sieć ethernetową, komputery i drukarki używają głównie protokołów TCP/IP. W przypadku protokołów TCP/IP każda drukarka i komputer musi mieć unikatowy adres IP. Ważne jest, aby adresy były podobne, ale nie takie same; tylko ostatnia cyfra musi być inna. Na przykład, drukarka może mieć adres 192.168.1.2, natomiast komputer - adres 192.168.1.3. Inne urządzenie może mieć adres 192.168.1.4.

Wiele sieci ma serwer Dynamic Host Configuration Protocol (DHCP) (Protokół dynamicznej konfiguracji hosta). Serwer DHCP automatycznie programuje adres IP w każdym komputerze i każdej drukarce w sieci skonfigurowanej na korzystanie z DHCP. Serwer DHCP jest wbudowany w większość routerów kablowych i Digital Subscriber Line (DSL) (cyfrowa linia abonencka). W przypadku używania routera kablowego lub DSL, informacji na temat przydzielania adresów IP należy szukać w dokumentacji routera.

Automatyczne ustawianie adresu IP drukarki

Jeśli drukarka jest podłączana do małej, istniejącej sieci TCP/IP bez serwera DHCP, należy skorzystać z instalatora znajdującego się na *plycie z oprogramowaniem*, aby wykryć lub przydzielić drukarce adres IP. Więcej instrukcji można uzyskać po włożeniu *dysku z oprogramowaniem* do napędu CD/DVD w komputerze. Po uruchomieniu instalatora należy wykonać polecenia dotyczące instalowania.

Uwaga:

Aby zadziałał automatyczny instalator, drukarka musi być połączona z istniejącą siecią TCP/IP.

Dynamiczne metody ustawiania adresu IP drukarki

Można dynamicznie ustawiać adres IP drukarki korzystając z dwóch protokołów:

- DHCP (włączany jako domyślny)

❑ AutoIP

Z panelu operatora można włączać/wyłączać obydwa protokoły lub do włączenia/wyłączenia protokołu DHCP można użyć EpsonNet Config.

Uwaga:

Można wydrukować raport z adresem IP drukarki. Na panelu operatora, naciśnij przycisk **System**, wybierz **Report / List**, naciśnij przycisk **OK**, wybierz **System Settings**, a następnie naciśnij przycisk **OK**. Adres IP znajduje się na stronie **System Settings**.

Korzystanie z panelu operatora

Aby włączyć/wyłączyć protokół DHCP lub AutoIP:

1. Na panelu operatora naciśnij przycisk **System**.
2. Wybierz **Admin Menu**, a następnie naciśnij przycisk **OK**.
3. Wybierz **Network**, a następnie naciśnij przycisk **OK**.
4. Wybierz **TCP/IP**, a następnie naciśnij przycisk **OK**.
5. Wybierz **IPv4**, a następnie naciśnij przycisk **OK**.
6. Wybierz **Get IP Address**, a następnie naciśnij przycisk **OK**.
7. Wybierz **DHCP/AutoIP**, a następnie naciśnij przycisk **OK**.

Używanie EpsonNet Config

Aby włączyć/wyłączyć protokół DHCP:

1. Uruchom przeglądarkę internetową.
2. W pasku adresu wpisz adres IP drukarki, a następnie naciśnij klawisz **Enter**.
3. Wybierz **Properties**.
4. Ze znajdującego się po lewej stronie folderu **Protocol Settings** wybierz **TCP/IP**.
5. W polu **IP Address Mode** wybierz opcję **DHCP/Autonet**.
6. Kliknij przycisk **Apply**.

Przypisywanie adresu (dla trybu IPv4)

Uwaga:

- ❑ Do ręcznego przypisywania adresu IP w trybie **IPv6**, skorzystaj z EpsonNet Config. Aby wyświetlić EpsonNet Config, użyj Link-Local Address. Aby sprawdzić Link-Local Address, patrz „Drukowanie i sprawdzanie strony System Settings” na stronie 52.
- ❑ Przypisywanie adresu IP jest uważane za funkcję zaawansowaną i zazwyczaj wykonuje to administrator systemu.
- ❑ Zależnie od klasy adresu, zakres przypisanego adresu IP może być inny. W przypadku klasy A, na przykład, zostanie przypisany adres IP w zakresie od 0.0.0.0 do 127.255.255.255. W sprawie przypisywania adresów IP skontaktuj się z administratorem swojego systemu

Adres IP można przypisać z panelu operatora lub używając narzędzia Printer Setting Utility.

Panel operatora

1. Włącz drukarkę.

Sprawdź, czy na panelu LCD jest wyświetlony komunikat `Select Function`.

2. Na panelu operatora naciśnij przycisk **System**.
3. Wybierz `Admin Menu`, a następnie naciśnij przycisk **OK**.
4. Wybierz `Network`, a następnie naciśnij przycisk **OK**.
5. Wybierz `TCP/IP`, a następnie naciśnij przycisk **OK**.
6. Wybierz `IPv4`, a następnie naciśnij przycisk **OK**.
7. Wybierz `Get IP Address`, a następnie naciśnij przycisk **OK**.
8. Upewnij się, że wybrano `Panel`, a następnie naciśnij przycisk **⏪ (Back)**.
9. Sprawdź, czy wybrano `Get IP Address`.
10. Wybierz `IP Address`, a następnie naciśnij przycisk **OK**.

Kursor znajduje się przy pierwszych trzech cyfrach adresu IP.

11. Wpisz wartość adresu IP, używając klawiatury numerycznej.

12. Naciśnij przycisk ►.

Zostaną podświetlone trzy następne cyfry.

13. Aby wprowadzić wszystkie cyfry adresu IP, powtarzaj działania od 11 to 12, a następnie naciśnij przycisk **OK**.

14. Naciśnij przycisk **↵ (Back)**, a następnie sprawdź czy wybrano IP Address.

15. Wybierz Subnet Mask, a następnie naciśnij przycisk **OK**.

Kursor znajduje się przy pierwszych trzech cyfrach maski podsieci.

16. Wpisz wartość maski podsieci, używając klawiatury numerycznej.

17. Naciśnij przycisk ►.

Zostaną podświetlone trzy następne cyfry.

18. Aby ustawić maskę podsieci, powtarzaj działania 16 do 17, a następnie naciśnij przycisk **OK**.

19. Naciśnij przycisk **↵ (Back)**, a następnie sprawdź czy wybrano Subnet Mask.

20. Wybierz Gateway Address, a następnie naciśnij przycisk **OK**.

Kursor znajduje się przy pierwszych trzech cyfrach adresu bramy.

21. Wpisz wartość adresu bramy, używając klawiatury numerycznej.

22. Naciśnij przycisk ►.

Zostaną podświetlone trzy następne cyfry.

23. Aby ustawić adres bramy, powtarzaj działania 21 do 22, a następnie naciśnij przycisk **OK**.

24. Wyłącz i włącz drukarkę.

Patrz również:

„Panel operatora” na stronie 30

Narzędzie Printer Setting Utility

Następująca procedura wykorzystuje Windows XP jako przykład.

Uwaga:

Do przypisania adresu IP nie można używać narzędzia *Printer Setting Utility*, gdy do drukowania sieciowego używany jest tryb IPv6.

1. Kliknij **start** — **All Programs (Wszystkie programy)** — **EPSON** — swoją drukarkę — **Printer Setting Utility**.

Uwaga:

W tym momencie pojawi się okienko wyboru drukarki, jeśli w komputerze zainstalowano wiele sterowników drukowania. W takim przypadku, kliknij nazwę wybranej drukarki, znajdującej się na liście **Printer Name**.

Pojawi się *Printer Setting Utility*.

2. Kliknij kartę **Printer Maintenance**.
3. Z listy znajdującej się po lewej stronie wybierz **TCP/IP Settings**.

Zostanie wyświetlona strona **TCP/IP Settings**.

4. Wybierz **Panel z IP Address Mode**, a następnie wprowadź wartość w **IP Address**, **Subnet Mask** i **Gateway Address**.
5. Kliknij przycisk **Restart printer to apply new settings**, aby zastosować to ustawienie.

Adres IP został przypisany do drukarki. Aby sprawdzić ustawienie, w dowolnym komputerze w sieci wyświetl przeglądarkę internetową i w jej pasku adresu wpisz adres IP. Jeśli adres IP jest prawidłowo ustawiony, w przeglądarce zostanie wyświetlone *EpsonNet Config*.

Adres IP można również przypisać do drukarki podczas instalowania instalatorem sterowników drukarki. Podczas korzystania z funkcji instalacji sieciowej i kiedy *Get IP Address* jest w menu panelu operatora ustawiony na *DHCP/AutoIP*, w oknie wyboru drukarki można ustawić adres IP z *0.0.0.0* na pożądaną adres IP.

Sprawdzanie ustawień IP

Następująca procedura wykorzystuje Windows XP jako przykład.

Uwaga:

Wszystkie raporty i listy drukowane są w języku angielskim.

1. Wydrukuj stronę System Settings.
2. Sprawdź w części z nagłówkiem **IPv4** na stronie System Settings, czy adres IP, maska podsieci, i adres bramy są właściwe.

Aktywność drukarki w sieci można sprawdzić poleceniem ping wystawionym w komputerze:

1. Kliknij **start** i wybierz **Uruchom**.
2. Wpisz **cmd**, a następnie kliknij **OK**.
Zostanie wyświetlone czarne okno.
3. Wpisz **ping xx.xx.xx.xx** (gdzie **xx.xx.xx.xx** jest adresem IP drukarki), a następnie naciśnij klawisz **Enter**.
4. Odpowiedź z adresu IP wskazuje, że drukarka jest aktywna w sieci.

Patrz również:

„Drukowanie i sprawdzanie strony System Settings” na stronie 52

Drukowanie i sprawdzanie strony System Settings

Wydrukuj stronę System Settings i sprawdź adres IP swojej drukarki.

Panel operatora

Uwaga:

Wszystkie raporty i listy drukowane są w języku angielskim.

1. Naciśnij przycisk **System**.
2. Wybierz **Report / List**, a następnie naciśnij przycisk **OK**.
3. Wybierz **System Settings**, a następnie naciśnij przycisk **OK**.

Drukowana jest strona System Settings.

4. Sprawdź adres IP, znajdujący się obok **IP Address** w **Wired Network/Wireless Network** na stronie System Settings. Jeśli adres IP to **0.0.0.0**, poczekaj kilka minut, aby automatycznie ustalić adres IP, a następnie ponownie wydrukuj stronę System Settings.

Jeśli adres IP nie zostanie automatycznie ustalony, patrz „Przypisywanie adresu (dla trybu IPv4)” na stronie 49.

Narzędzie Printer Setting Utility

Następująca procedura wykorzystuje Windows XP jako przykład.

Uwaga:

Wszystkie raporty i listy drukowane są w języku angielskim.

1. Kliknij **start** — **All Programs (Wszystkie programy)** — **EPSON** — swoją drukarkę — **Printer Setting Utility**.

Uwaga:

*W tym momencie pojawi się okienko wyboru drukarki, jeśli w komputerze zainstalowano wiele sterowników drukowania. W takim przypadku, kliknij nazwę wybranej drukarki, znajdującej się na liście **Printer Name**.*

Pojawi się Printer Setting Utility.

2. Kliknij kartę **Printer Settings Report**.
3. Z listy znajdującej się po lewej stronie wybierz **Reports**.

Zostanie wyświetlona strona **Reports**.

4. Kliknij przycisk **System Settings**.

Drukowana jest strona System Settings.

Jeśli adres IP to **0.0.0.0** (domyślny) lub **169.254.xx.xx**, oznacza to, że adres IP nie został przypisany.

Patrz również:

„Przypisywanie adresu (dla trybu IPv4)” na stronie 49

Instalowanie sterownika drukarki w komputerach z systemem operacyjnym Windows

Ustawianie drukarki i komputera przed wykorzystaniem funkcji instalacji sieciowej (tylko Epson AcuLaser CX17NF/CX17WF)

Przed zainstalowaniem sterownika drukarki w komputerze, wydrukuj stronę System Settings, aby sprawdzić adres IP swojej drukarki.

Następująca procedura wykorzystuje Windows XP jako przykład.

Panel operatora

Uwaga:

Wszystkie raporty i listy drukowane są w języku angielskim.

1. Naciśnij przycisk **System**.
2. Wybierz **Report / List**, a następnie naciśnij przycisk **OK**.
3. Wybierz **System Settings**, a następnie naciśnij przycisk **OK**.

Drukowana jest strona System Settings.

4. Znajdź adres IP pod **Wired Network/Wireless Network** na stronie System Settings.

Jeśli adres IP to **0.0.0.0**, poczekaj kilka minut, aby automatycznie ustalić adres IP, a następnie ponownie wydrukuj stronę System Settings.

Jeśli adres IP nie zostanie automatycznie ustalony, patrz „Przypisywanie adresu (dla trybu IPv4)” na stronie 49.

Narzędzie Printer Setting Utility

1. Kliknij **start** — **All Programs (Wszystkie programy)** — **EPSON** — swoją drukarkę — **Printer Setting Utility**.

Uwaga:

W tym momencie pojawi się okienko wyboru drukarki, jeśli w komputerze zainstalowano wiele sterowników drukowania. W takim przypadku, kliknij nazwę wybranej drukarki, znajdującej się na liście **Printer Name**.

Pojawi się Printer Setting Utility.

2. Kliknij kartę **Printer Settings Report**.
3. Na znajdującej się po lewej stronie liście wybierz **TCP/IP Settings**.

Pojawi się strona **TCP/IP Settings**.

Jeśli adres IP to **0.0.0.0** (domyślny) lub **169.254.xx.xx**, oznacza to, że adres IP nie został przypisany. Aby przypisać adres IP do drukarki, patrz „Przypisywanie adresu (dla trybu IPv4)” na stronie 49.

Wyłączanie zapory przed zainstalowaniem drukarki**Uwaga:**

Musi być zainstalowany SO Windows XP, Service Pack 2 lub 3.

Jeśli w komputerze jest zainstalowany jeden z następujących systemów operacyjnych, przed zainstalowaniem oprogramowania drukarki musi zostać wyłączona zapora:

- Windows 7
- Windows Vista
- Windows Server 2008 R2
- Windows Server 2008
- Windows XP

Następująca procedura wykorzystuje Windows XP jako przykład.

1. Kliknij **Start — Help and Support (Pomoc i Obsługa techniczna systemu Windows)**.

Uwaga:

W przypadku systemów operacyjnych Windows Vista, Windows Server 2008, Windows Server 2008 R2 i Windows 7, jeśli korzystasz z **Online Help (Pomocy online)**, przełącz się na **Offline Help (Pomoc offline)** w oknie **Help and Support (Pomoc i obsługa techniczna systemu Windows)**.

2. W polu **Search (Wyszukaj)**, wpisz **firewall (Zapora)**, a następnie naciśnij klawisz **Enter**.

Na liście kliknij **Turn Windows Firewall on or off (Włącz lub Wyłącz zaporę Windows)**, a następnie wykonuj polecenia ekranowe.

Po zakończeniu instalacji oprogramowania drukarki włącz zaporę.

Ustawianie połączenia przez USB

Następująca procedura wykorzystuje Windows XP jako przykład.

1. Włóż dysk z oprogramowaniem do napędu komputera CD/DVD.

Zostanie uruchomiona aplikacja **Install Navi**.

Uwaga:

Jeśli dysk z oprogramowaniem nie uruchomi się automatycznie, kliknij **Start (start w Windows XP)** — **All Programs (Wszystkie programy)** (w Windows Vista i Windows 7) — **Accessories (Akcesoria)** (w Windows Vista i Windows 7) — **Run (Uruchom)**, a następnie wpisz **D:\EPSetup.exe** (jeśli litera D jest oznaczeniem dysku CD/DVD komputera), a następnie kliknij **OK**.

2. Połącz drukarkę z komputerem kablem USB
3. Włącz drukarkę.

Uwaga:

Jeśli pojawi się **Found New Hardware Wizard (Kreator znajdowania nowego sprzętu)**, kliknij teraz **Cancel (Anuluj)**.

4. Kliknij **Easy Install**.

Zostanie wyświetlona **SOFTWARE LICENSE AGREEMENT (UMOWA LICENCYJNA OPROGRAMOWANIA)**.

5. Jeśli wyrazisz zgodę na warunki **SOFTWARE LICENSE AGREEMENT (UMOWY LICENCYJNEJ OPROGRAMOWANIA)**, wybierz **Agree (Zgadzam się)**, a następnie kliknij **Next (Dalej)**.

Zostanie uruchomiona aplikacja **Easy Install Navi**.

6. Kliknij **Installing Drivers and Software**.

7. Wybierz opcję **Personal Installation (USB)**, następnie kliknij **Next**.
8. Kliknij **Finish**, aby wyjść z kreatora.

Drukowanie po podłączeniu przez USB

Drukarką osobistą jest drukarka połączona z komputerem lub serwer wydruku korzystający z kabla USB. Jeśli drukarka jest połączona z siecią, a nie z komputerem, patrz „Ustawienie podłączenia do sieci (tylko Epson AcuLaser CX17NF/CX17WF)” na stronie 57.

Ustawienie podłączenia do sieci (tylko Epson AcuLaser CX17NF/CX17WF)

Następująca procedura wykorzystuje Windows XP jako przykład.

1. Włóż *dysk z oprogramowaniem* do napędu komputera CD/DVD.

Zostanie uruchomiona aplikacja **Install Navi**.

Uwaga:

Jeśli dysk z oprogramowaniem nie uruchomi się automatycznie, kliknij **Start** (**start** w Windows XP) — **All Programs (Wszystkie programy)** (w Windows Vista i Windows 7) — **Accessories (Akcesoria)** (w Windows Vista i Windows 7) — **Run (Uruchom)**, a następnie wpisz **D:\EPSetup.exe** (jeśli litera D jest oznaczeniem dysku CD/DVD komputera), a następnie kliknij **OK**.

2. Kliknij **Easy Install**.

Zostanie wyświetlona **SOFTWARE LICENSE AGREEMENT (UMOWA LICENCYJNA OPROGRAMOWANIA)**.

3. Jeśli wyrazisz zgodę na warunki **SOFTWARE LICENSE AGREEMENT (UMOWY LICENCYJNEJ OPROGRAMOWANIA)**, wybierz **Agree (Zgadzam się)**, a następnie kliknij **Next (Dalej)**.

Zostanie uruchomiona aplikacja **Easy Install Navi**.

4. Kliknij **Installing Drivers and Software**.
5. Wybierz opcję **Network Installation**, następnie kliknij **Next**.

6. Na liście drukarek wybierz drukarkę, którą chcesz zainstalować, następnie kliknij **Next**. Jeśli na liście nie ma twojej drukarki, kliknij **Refresh**, aby odświeżyć listę lub kliknij **Add Printer**, aby ręcznie dodać drukarkę do listy. W tym momencie możesz ustalić adres IP i nazwę portu.

Jeśli drukarka została zainstalowana na komputerze, zaznacz pole wyboru **I am setting up this printer on a server**.

Uwaga:

Jeśli jest używany protokół AutoIP, w instalatorze jest wyświetlony adres **0.0.0.0**. Zanim będziesz kontynuować, musisz wpisać prawidłowy adres IP.

7. Podaj ustawienia drukarki, a następnie kliknij **Next**.
 - a Wpisz nazwę drukarki.
 - b Jeśli inni użytkownicy mają mieć dostęp do drukarki, wybierz **Share this printer with other computers on the network**, a następnie wpisz nazwę udziału, którą użytkownicy mogą identyfikować.
 - c Jeśli drukarka ma być drukarką domyślną dla drukowania, zaznacz pole wyboru **Set this printer as default for printing**.
 - d Jeśli drukarka ma być drukarką domyślną dla skanowania, zaznacz pole wyboru **Set this printer as default for scanning**.
 - e Jeśli chcesz zainstalować sterownik faksu, zaznacz pole wyboru **FAX Driver**.
8. Wybierz oprogramowanie i dokumentację, które chcesz zainstalować, a następnie kliknij **Install**. Możesz wskazać foldery, w których należy zainstalować oprogramowanie i dokumentację. Aby zmienić te foldery, kliknij **Browse**.
9. Kliknij **Finish**, aby wyjść z kreatora.

Konfiguracja ustawień bezprzewodowych (tylko Epson AcuLaser CX17WF)

Ustawienia bezprzewodowe można skonfigurować przez **Easy Install Navi**.

Ważne:

- W zależności od regionu nabycia drukarki, funkcja bezprzewodowej łączności przez sieć LAN może być niedostępna.

- ❑ *Jeśli do konfigurowania ustawień bezprzewodowych używasz usługi innej niż WPS, od administratora systemu należy wcześniej uzyskać SSID i informacje o zabezpieczeniach.*
- ❑ *Przed skonfigurowaniem ustawień bezprzewodowych należy sprawdzić czy kabel ethernet został odłączony od drukarki.*

Specyfikacje funkcji ustawień bezprzewodowych:

Element	Specyfikacja
Łączność	Bezprzewodowa
Standard łączności	Zgodność z IEEE 802.11b/g
Przepustowość	2,4 GHz
Szybkość transferu danych	Tryb IEEE 802.11b: 11, 5,5, 2, 1 Mbps Tryb IEEE 802.11g: 54, 48, 36, 24, 18, 12, 9, 6 Mbps
Zabezpieczenia	64 (klucz 40-bitowy)/ 128 (klucz 104-bitowy) WEP, WPA- PSK (TKIP, AES), WPA2-PSK (AES)(IEEE802.1x funkcja zaświadczenia WPA 1x nie odpowiada)
Certyfikacje	Wi-Fi, WPA2.0 (prywatne)
Wi-Fi Protected Setup (WPS)	Konfigurowanie za pomocą naciśnięcia przycisku (Push Button Configuration - PBC), Osobisty numer identyfikacyjny (Personal Identification Number - PIN)

Można wybrać sposób konfigurowania ustawień bezprzewodowych spośród następujących:

Ustawianie z wykorzystaniem kreatora przez połączenie USB	
Ustawianie zaawansowane przez	połączenie przez Ethernet
	Panel operatora
	EpsonNet Config
	WPS-PIN*1
	WPS-PBC*2

*1 WPS-PIN (Wi-Fi® Protected Setup-Personal Identification Number) jest sposobem uwierzytelniania i rejestrowania urządzeń wymaganych do konfiguracji bezprzewodowej, przez wpisanie kodu PIN do drukarki i komputera. To ustawienie, wykonane przez punkt dostępu, można zrealizować wyłącznie w przypadku gdy punkt dostępu routera bezprzewodowego obsługuje WPS.

*2 WPS-PBC (Wi-Fi Protected Setup-Push Button Configuration) jest sposobem uwierzytelniania i rejestrowania urządzeń wymaganych dla konfiguracji bezprzewodowej, przez naciśnięcie przycisku na punkcie dostępu, przez router bezprzewodowy, a następnie wykonanie ustawienia WPS-PBC na panelu operatora. To ustawienie jest dostępne tylko wtedy, gdy punkt dostępu obsługuje WPS.

Używanie kreatora ustawień do konfigurowania ustawień bezprzewodowych

Następująca procedura wykorzystuje Windows XP jako przykład.

1. Włóż dysk z oprogramowaniem do napędu komputera CD/DVD.

Zostanie uruchomiona aplikacja **Install Navi**.

Uwaga:

Jeśli dysk z oprogramowaniem nie uruchomi się automatycznie, kliknij **Start** (**start** w Windows XP) — **All Programs (Wszystkie programy)** (w Windows Vista i Windows 7) — **Accessories (Akcesoria)** (w Windows Vista i Windows 7) — **Run (Uruchom)**, a następnie wpisz **D:\EPSetup.exe** (jeśli litera D jest oznaczeniem dysku CD/DVD komputera), a następnie kliknij **OK**.

2. Kliknij **Easy Install**.

Zostanie wyświetlona **SOFTWARE LICENSE AGREEMENT (UMOWA LICENCYJNA OPROGRAMOWANIA)**.

3. Jeśli wyrazisz zgodę na warunki **SOFTWARE LICENSE AGREEMENT (UMOWY LICENCYJNEJ OPROGRAMOWANIA)**, wybierz **Agree (Zgadzam się)**, a następnie kliknij **Next (Dalej)**.

Zostanie uruchomiona aplikacja **Easy Install Navi**.

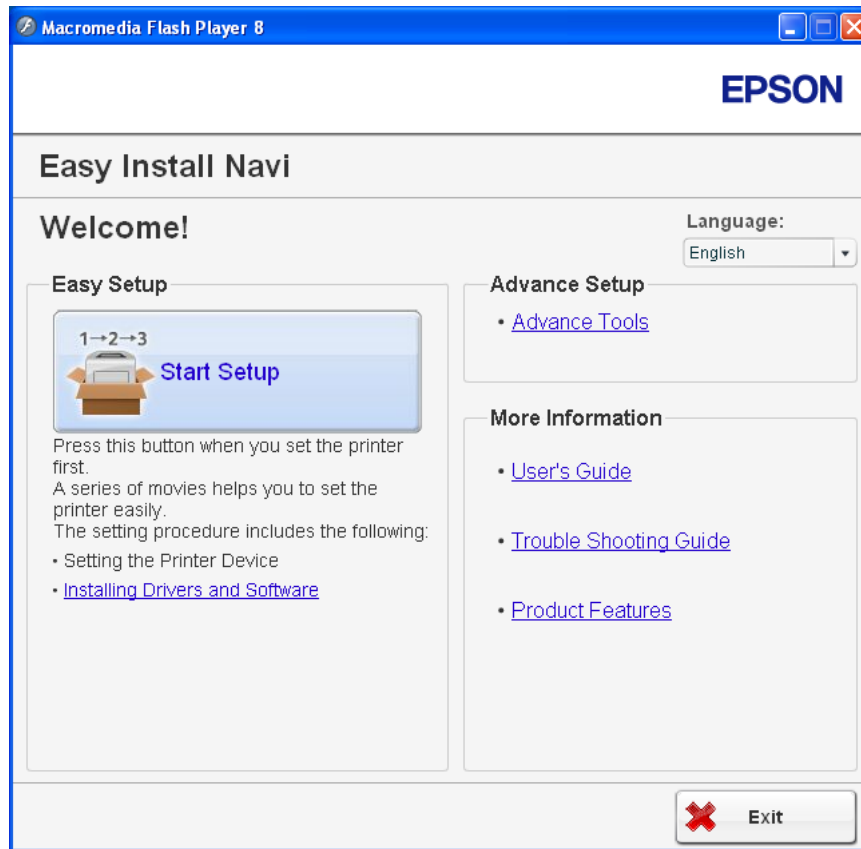

4. Kliknij **Start Setup**.

5. Kliknij **Connect Your Printer**.

Pojawi się ekran z opcjami rodzaju połączenia.

6. Wybierz opcję **Wireless Connection**, następnie kliknij **Next**.

Pojawi się ekran z opcjami sposobu ustawiania.

7. Sprawdź, czy wybrano **Wizard**, a następnie kliknij **Next**.

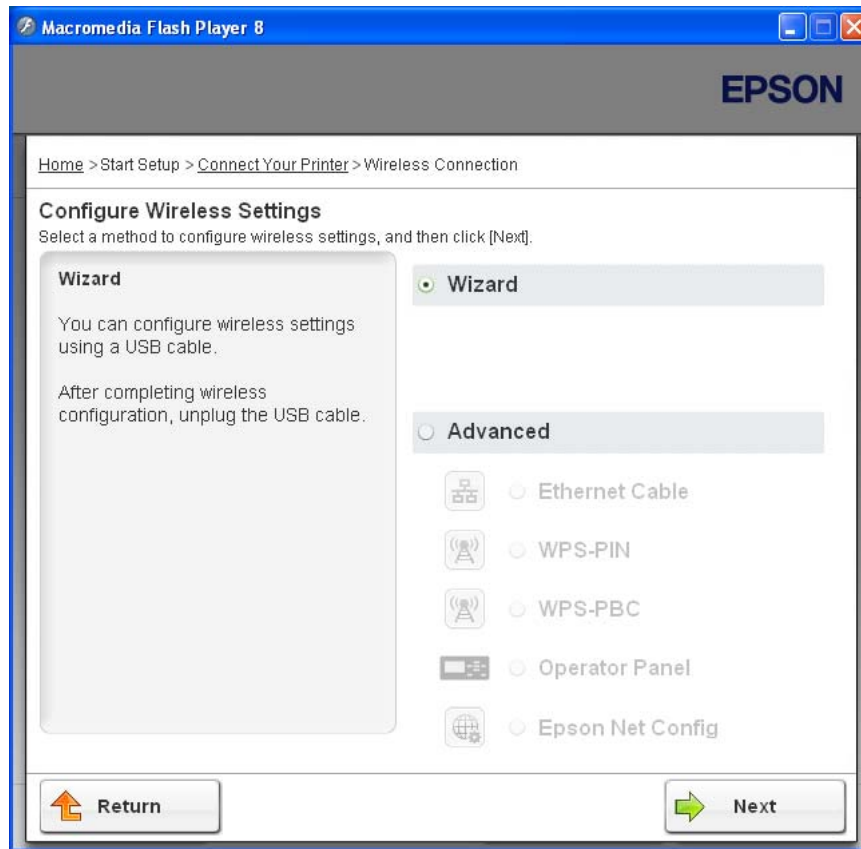

8. Aby podłączyć kabel USB i wykonać inne ustawienia, postępuj zgodnie z instrukcjami wyświetlanymi na ekranie, do chwili aż pojawi się ekran **Printer Setup Utility**.

Uwaga:

Jeśli pojawi się **Found New Hardware Wizard (Kreator znajdowania nowego sprzętu)**, kliknij teraz **Cancel (Anuluj)**.

9. Wpisz SSID.

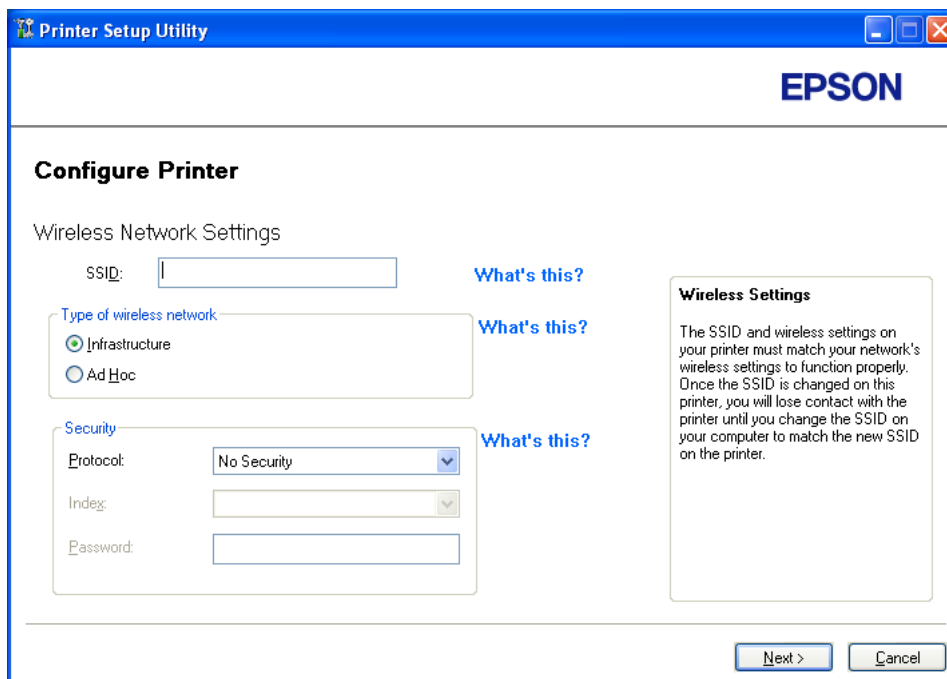
10. Wybierz **Type of wireless network**.11. Skonfiguruj ustawienia zabezpieczeń, a następnie kliknij **Next**.

Pojawi się ekran „IP Address Settings”.

12. Zależnie od planu swojej sieci, wybierz **IP Mode**.

Po wybraniu **IPv4**, skonfiguruj następujące elementy:

- a Wybierz **Type**.
- b Jeśli wybrano **Use Manual Address** z **Type**, wprowadź następujące elementy:
 - IP Address** swojej drukarki
 - Subnet Mask**
 - Gateway Address**

Po wybraniu **Dual Stack**, skonfiguruj następujące elementy:

- a Skonfiguruj **IPv4 Settings**.
- b Jeśli zaznaczono pole wyboru **Use Manual Address** w **IPv6 Settings**, wprowadź następujące elementy:
 - IP Address** swojej drukarki
 - Gateway Address**

The screenshot shows the 'Printer Setup Utility' window for an Epson printer. The title bar reads 'Printer Setup Utility' and the Epson logo is in the top right. The main window is titled 'Configure Printer' and contains 'IP Address Settings'. Under 'IP Mode', 'Dual Stack' is selected. The 'IPv4 Settings' section has 'Type' set to 'DHCP' and fields for IP Address, Subnet Mask, and Gateway Address, all containing '0 . 0 . 0 . 0'. The 'IPv6 Settings' section has the 'Use Manual Address' checkbox unchecked and empty fields for IP Address and Gateway Address. A 'What's this?' link is present next to several settings. On the right, an 'IP Address Settings' box provides instructions: 'In case of IPv4, choose DHCP if a server, router, or other device automatically assigns IP addresses to devices on the network. In case of IPv6, if IP addresses are assigned manually, click the check box and enter an existing IP address.' At the bottom, there are '< Back', 'Next >', and 'Cancel' buttons.

13. Kliknij **Next**.

Pojawi się ekran „FAX Settings”.

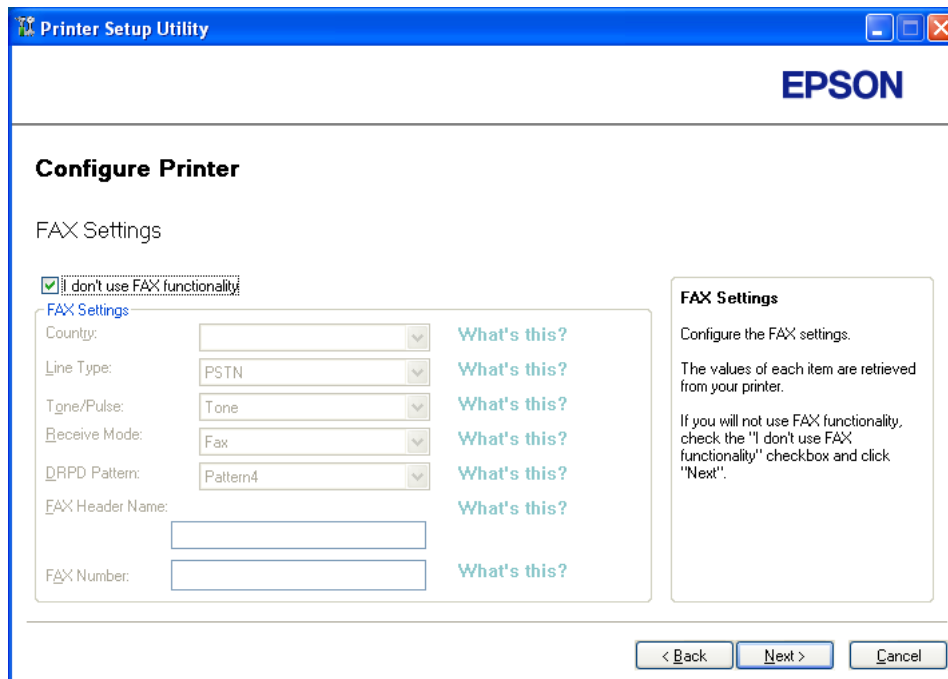

14. Jeśli to konieczne, skonfiguruj ustawienia faksu.

Uwaga:

*Jeśli funkcja faksu nie będzie wykorzystywana, zaznacz pole wyboru **I don't use FAX functionality**.*

15. Kliknij **Next**.

16. Sprawdź, czy są wyświetlane ustawienia bezprzewodowe, a następnie kliknij **Apply**.

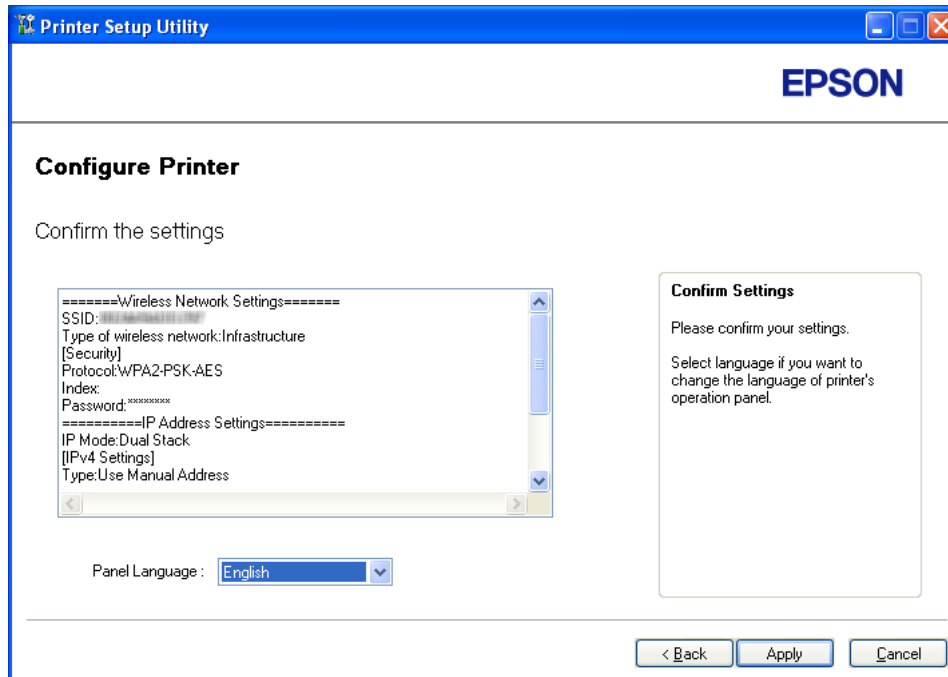

17. Kliknij **Yes (Tak)**, aby ponownie uruchomić drukarkę.

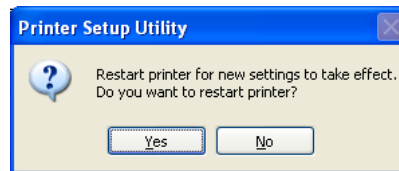

Pojawi się ekran „Configuration Complete”.

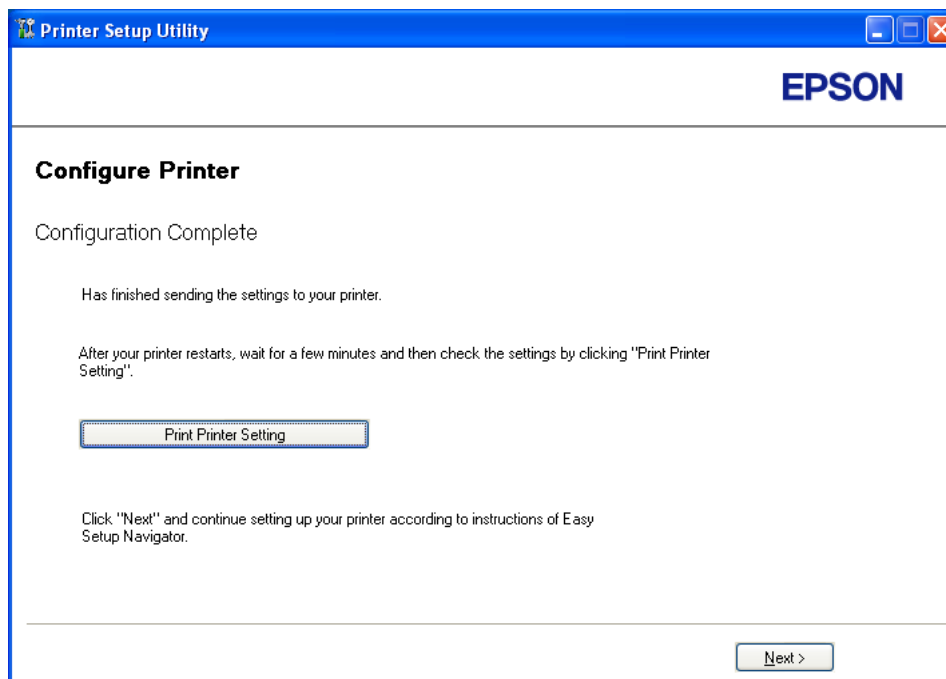

18. Poczekaj kilka minut, aż drukarka zostanie ponownie uruchomiona, aby zestawić sieć bezprzewodową.

Uwaga:

Jeśli pojawi się **Found New Hardware Wizard (Kreator znajdowania nowego sprzętu)**, kliknij teraz **Cancel (Anuluj)**.

19. Kliknij **Print Printer Setting**.
20. Sprawdź, czy w raporcie „Link Quality” jest widoczny jako „Good”, „Acceptable” lub „Low”.

Uwaga:

Gdy „Link Quality” jest „No Reception”, sprawdź czy ustawienia łączności bezprzewodowej są prawidłowo skonfigurowane. Aby ponownie skonfigurować ustawienia łączności bezprzewodowej, kliknij **Next** na ekranie „Configuration Complete”, a następnie kliknij **Return**.

21. Kliknij **Next**.
22. Wykonuj instrukcje ekranowe, aż pojawi się ekran „Check Setup”.

23. Sprawdź, czy na panelu LCD nie są wyświetlane żadne błędy, a następnie kliknij **Start Installation**.

Jeśli zobaczysz jakiegokolwiek błąd, kliknij **Trouble Shooting Guide** i wykonuj polecenia.

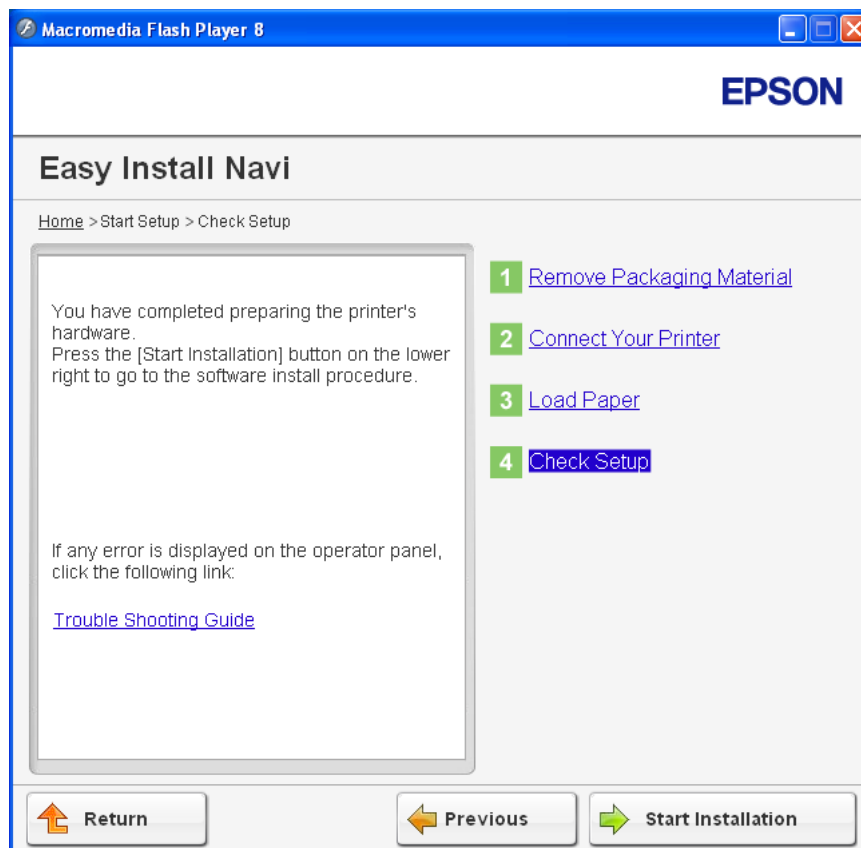

24. Sprawdź, czy drukarka, którą chcesz zainstalować, znajduje się na ekranie „Select Printer”, a następnie kliknij **Next**.

Uwaga:

Jeśli tej drukarki nie ma na ekranie „Select Printer”, wykonaj następujące działania:

- Kliknij **Refresh**, aby uaktualnić informacje.
- Kliknij **Add Printer**, a następnie wpisz dane drukarki.

25. Na ekranie „Enter Printer Settings” wybierz wymagane elementy, a następnie kliknij **Next**.

26. Wybierz oprogramowanie, które chcesz zainstalować, a następnie kliknij **Install**.

27. Kliknij **Finish**, aby wyjść z tego narzędzia.

Instalacji łączności bezprzewodowej została zakończona.

Używanie ustawień zaawansowanych do konfigurowania ustawień bezprzewodowych

Aby używać ustawień zaawansowanych, wyświetl ekran Configure Wireless Settings.

Następująca procedura wykorzystuje Windows XP jako przykład.

Pojawi się ekran *Configure Wireless Settings*.

1. Włóż dysk z oprogramowaniem do napędu komputera CD/DVD.

Zostanie uruchomiona aplikacja **Install Navi**.

Uwaga:

Jeśli dysk z oprogramowaniem nie uruchomi się automatycznie, kliknij **Start** (**start** w Windows XP) — **All Programs (Wszystkie programy)** (w Windows Vista i Windows 7) — **Accessories (Akcesoria)** (w Windows Vista i Windows 7) — **Run (Uruchom)**, a następnie wpisz **D:\EPSetup.exe** (jeśli litera D jest oznaczeniem dysku CD/DVD komputera), a następnie kliknij **OK**.

2. Kliknij **Easy Install**.

Zostanie wyświetlona **SOFTWARE LICENSE AGREEMENT (UMOWA LICENCYJNA OPROGRAMOWANIA)**.

3. Jeśli wyrazisz zgodę na warunki **SOFTWARE LICENSE AGREEMENT (UMOWY LICENCYJNEJ OPROGRAMOWANIA)**, wybierz **Agree (Zgadzam się)**, a następnie kliknij **Next (Dalej)**.

Zostanie uruchomiona aplikacja **Easy Install Navi**.

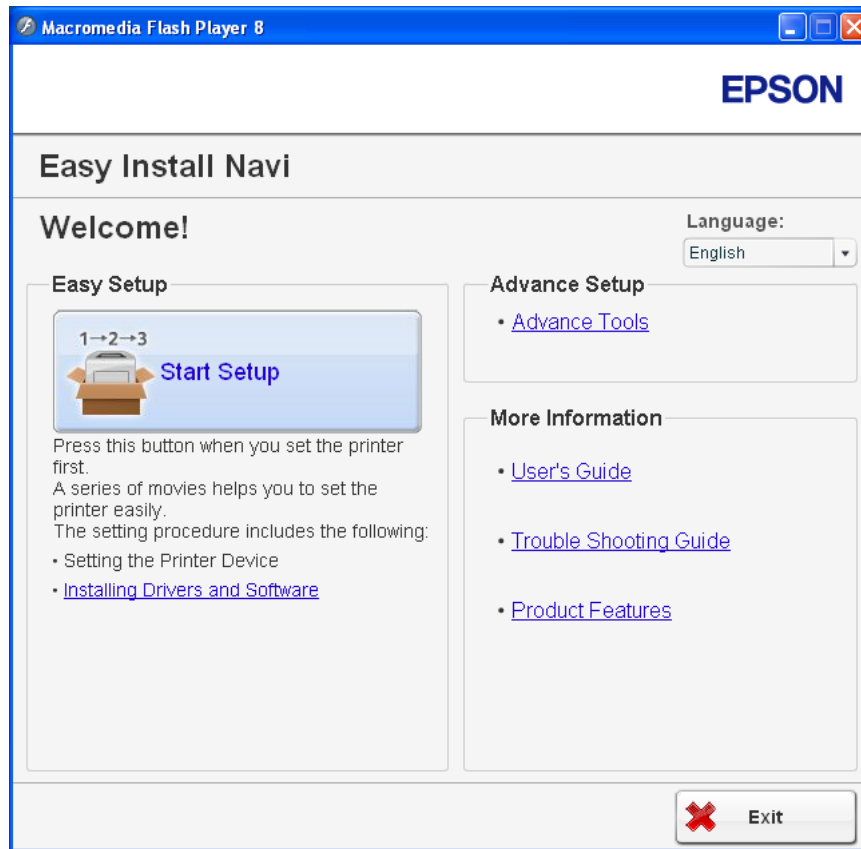

4. Kliknij **Start Setup**.
5. Kliknij **Connect Your Printer**.
6. Wybierz opcję **Wireless Connection**, następnie kliknij **Next**.

Pojawi się ekran z opcjami sposobu ustawiania.

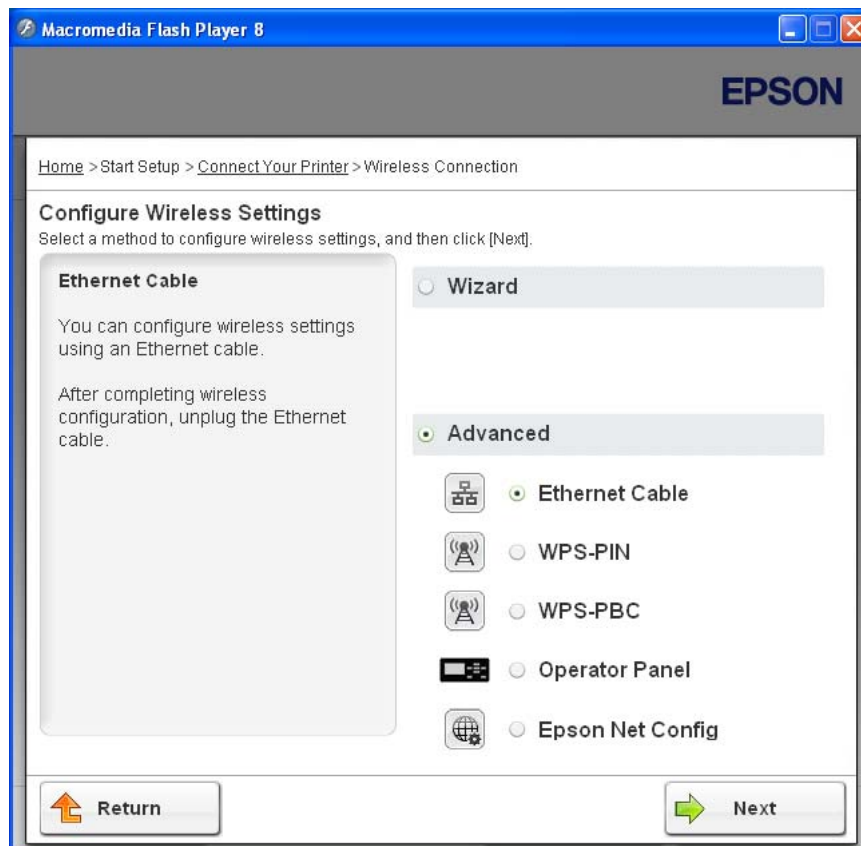
7. Wybierz **Advanced**.

Wybierz sposób połączenia z następującej listy

- „Ethernet Cable” na stronie 71
- „WPS-PIN” na stronie 78
- „WPS-PBC” na stronie 80
- „Operator Panel” na stronie 82
- „EpsonNet Config” na stronie 83

Ethernet Cable

1. Wybierz opcję **Ethernet Cable**, następnie kliknij **Next**.
2. Wykonuj polecenia wyświetlane na ekranie, a następnie kliknij **Next**.

Pojawi się ekran **Printer Setup Utility**.

3. Na ekranie „Select Printer” wybierz drukarkę, którą chcesz konfigurować, a następnie kliknij **Next**.

Uwaga:

Jeśli tej drukarki nie ma na ekranie „Select Printer”, wykonaj następujące działania:

- Kliknij **Refresh**, aby uaktualnić informacje.
 - Kliknij **Enter IP Address**, a następnie wpisz adres IP drukarki.
4. Wpisz SSID.

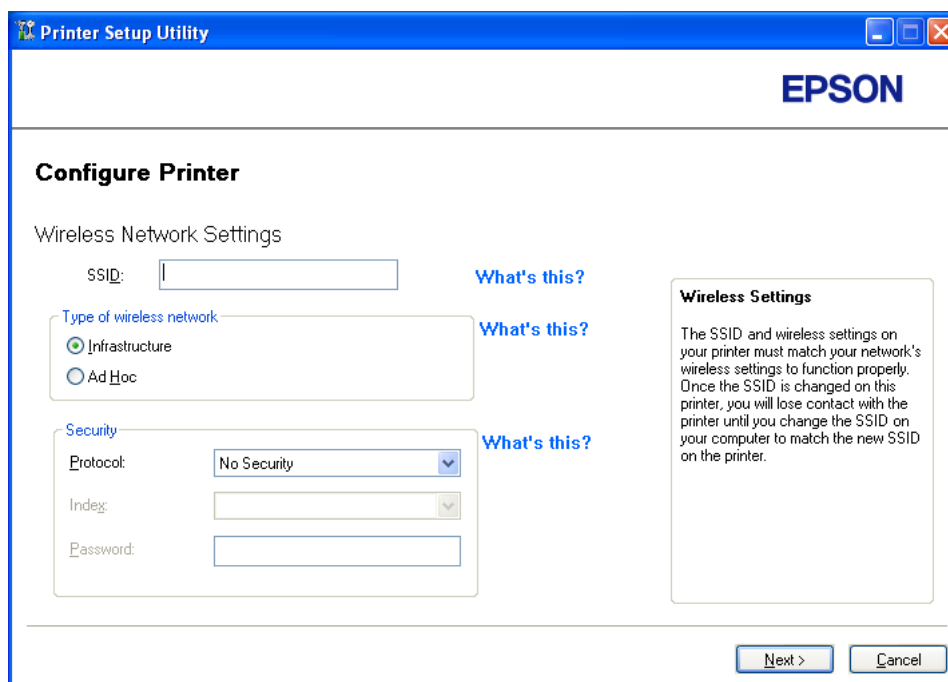

5. Wybierz **Type of wireless network**.
6. Skonfiguruj ustawienia zabezpieczeń, a następnie kliknij **Next**.

Pojawi się ekran „IP Address Settings”.

7. Zależnie od planu swojej sieci, wybierz **IP Mode**.

Po wybraniu **IPv4**, skonfiguruj następujące elementy:

- a Wybierz **Type**.
- b Jeśli wybrano **Use Manual Address** z **Type**, wprowadź następujące elementy:

- IP Address** swojej drukarki
- Subnet Mask**
- Gateway Address**

Po wybraniu **Dual Stack**, skonfiguruj następujące elementy:

- a Skonfiguruj **IPv4 Settings**.
- b Jeśli zaznaczono pole wyboru **Use Manual Address** w **IPv6 Settings**, wprowadź następujące elementy:

- IP Address** swojej drukarki
- Gateway Address**

The screenshot shows the 'Printer Setup Utility' window for an Epson printer. The title bar reads 'Printer Setup Utility' and the Epson logo is in the top right. The main window is titled 'Configure Printer'. Under 'IP Address Settings', the 'IP Mode' is set to 'Dual Stack'. Below this, there are two sections: 'IPv4 Settings' and 'IPv6 Settings'. In the 'IPv4 Settings' section, the 'Type' is set to 'DHCP', and the 'IP Address', 'Subnet Mask', and 'Gateway Address' fields are all set to '0 . 0 . 0 . 0'. In the 'IPv6 Settings' section, the 'Use Manual Address' checkbox is unchecked, and the 'IP Address' and 'Gateway Address' fields are empty. To the right of these settings is a text box titled 'IP Address Settings' which provides instructions: 'In case of IPv4, choose DHCP if a server, router, or other device automatically assigns IP addresses to devices on the network. In case of IPv6, if IP addresses are assigned manually, click the check box and enter an existing IP address.' At the bottom of the window are three buttons: '< Back', 'Next >', and 'Cancel'.

8. Kliknij **Next**.

Pojawi się ekran „FAX Settings”.

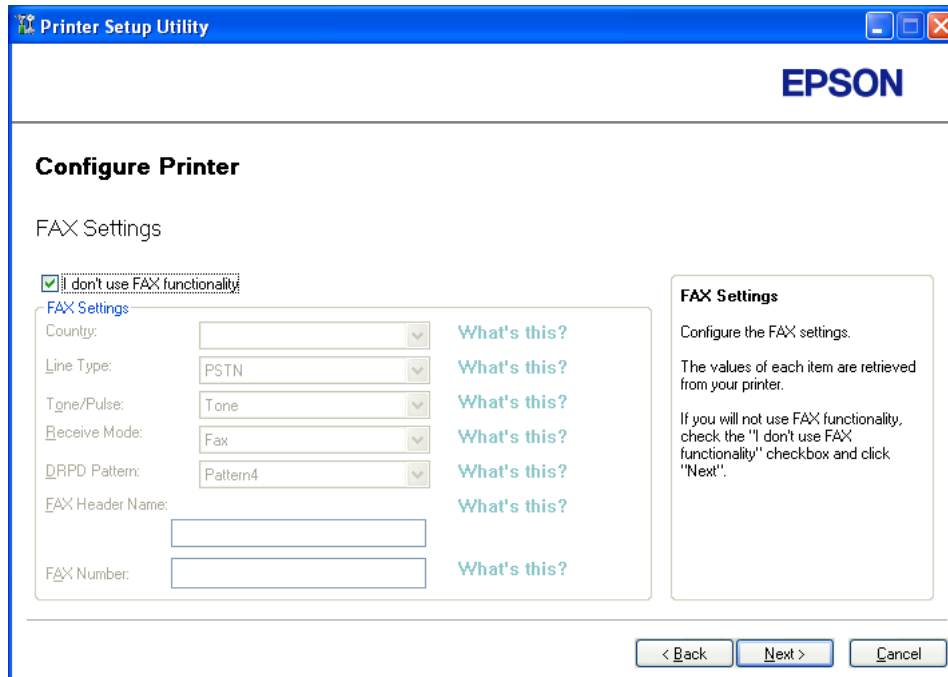

9. Jeśli to konieczne, skonfiguruj ustawienia faksu.

Uwaga:

*Jeśli funkcja faksu nie będzie wykorzystywana, zaznacz pole wyboru **I don't use FAX functionality**.*

10. Kliknij **Next**.

11. Sprawdź, czy są wyświetlane ustawienia bezprzewodowe, a następnie kliknij **Apply**.

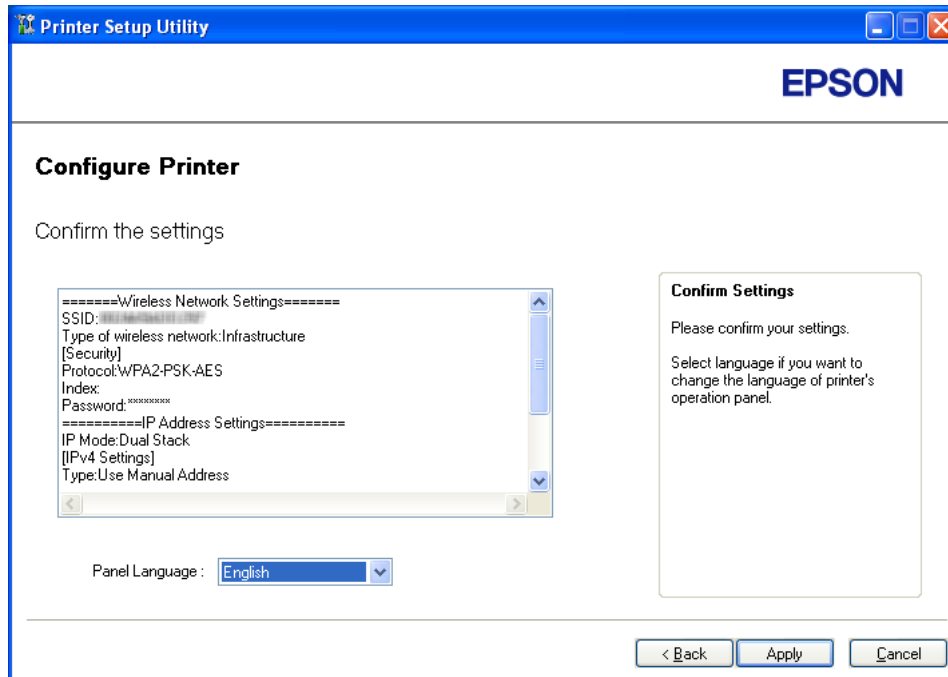

12. Kliknij **Yes (Tak)**, aby ponownie uruchomić drukarkę.

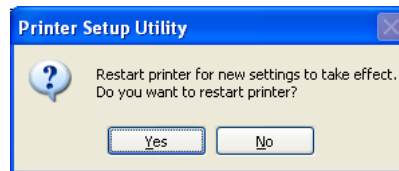

Pojawi się ekran „Configuration Complete”.

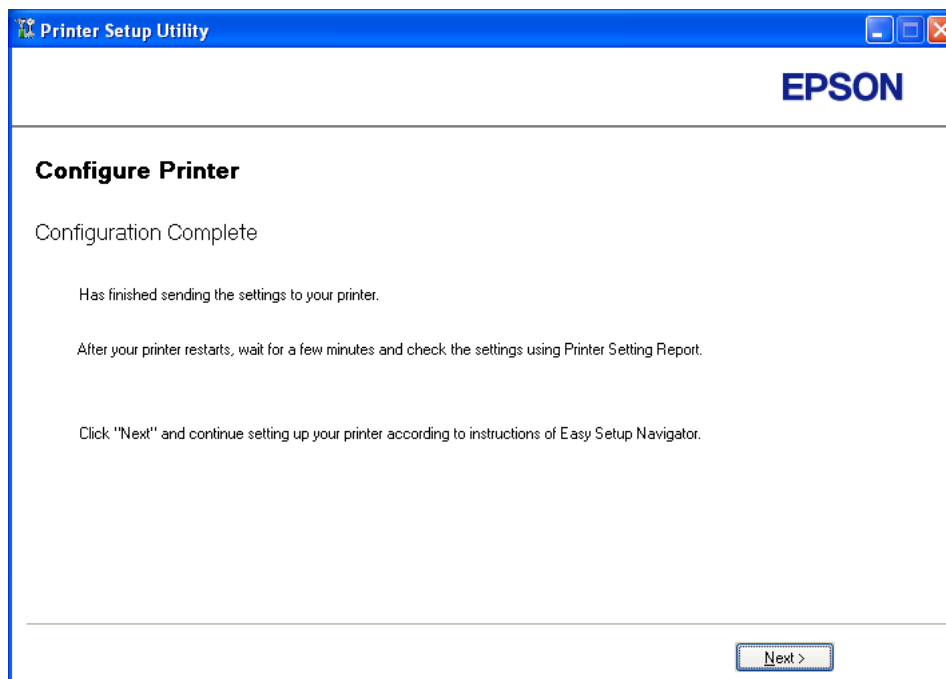

13. Poczekaj kilka minut, aż drukarka zostanie ponownie uruchomiona, aby zestawić sieć bezprzewodową.
14. Kliknij **Next**.
15. Wykonuj instrukcje ekranowe, aż pojawi się ekran „Check Setup”.
16. Z panelu operatora wydrukuj stronę System Settings.

Patrz „Wydrukuj stronę System Settings.” na stronie 155.

17. Sprawdź, czy w raporcie „Link Quality” jest widoczny jako „Good”, „Acceptable” lub „Low”.

Uwaga:

*Gdy „Link Quality” jest „No Reception”, sprawdź czy ustawienia łączności bezprzewodowej są prawidłowo skonfigurowane. Aby ponownie skonfigurować ustawienia bezprzewodowe, kliknij **Return**.*

18. Sprawdź, czy na panelu LCD nie są wyświetlane żadne błędy, a następnie kliknij **Start Installation**.

Jeśli zobaczysz jakiegokolwiek błędy, kliknij **Trouble Shooting Guide** i wykonuj polecenia.

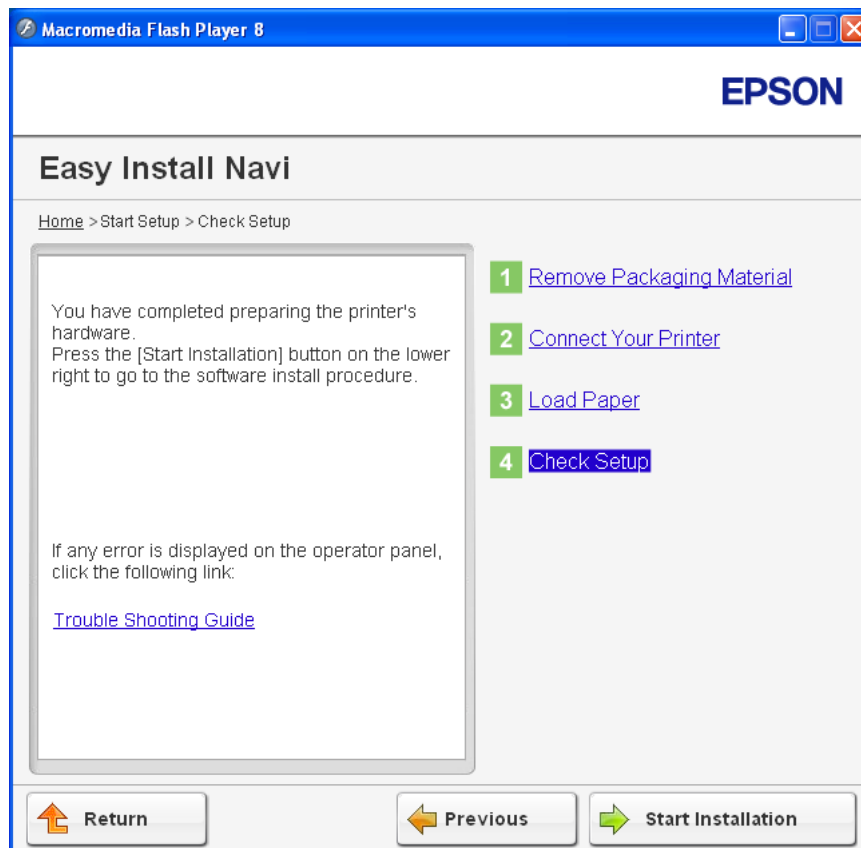

19. Sprawdź, czy drukarka, którą chcesz zainstalować, znajduje się na ekranie „Select Printer”, a następnie kliknij **Next**.

Uwaga:

Jeśli tej drukarki nie ma na ekranie „Select Printer”, wykonaj następujące działania:

- Kliknij **Refresh**, aby uaktualnić informacje.
- Kliknij **Add Printer**, a następnie wpisz dane drukarki.

20. Na ekranie „Enter Printer Settings” skonfiguruj wymagane elementy, a następnie kliknij **Next**.
21. Wybierz oprogramowanie, które chcesz zainstalować, a następnie kliknij **Install**.
22. Kliknij **Finish**, aby wyjść z tego narzędzia.

Instalacji łączności bezprzewodowej została zakończona.

WPS-PIN

Uwaga:

- ❑ *WPS-PIN (Wi-Fi Protected Setup-Personal Identification Number) jest sposobem uwierzytelniania i rejestrowania urządzeń wymaganych do konfiguracji bezprzewodowej, przez wpisanie kodu PIN do drukarki i komputera. To ustawienie, wykonane przez punkt dostępu, można zrealizować wyłącznie w przypadku gdy punkt dostępu routera bezprzewodowego obsługuje WPS.*
 - ❑ *Zanim uruchomi się WPS-PIN, konieczne będzie wprowadzenie swojego kodu PIN na stronie internetowej bezprzewodowego punktu dostępu. Szczegóły można znaleźć w podręczniku dotyczącym punktu dostępu.*
1. Wybierz opcję **WPS-PIN**, następnie kliknij **Next**.
 2. Wykonuj instrukcje ekranowe, aż pojawi się ekran „Check Setup”.
 3. Sprawdź, czy na panelu LCD nie są wyświetlane żadne błędy, a następnie kliknij **Start Installation**.

Jeśli zobaczysz jakiegokolwiek błędy, kliknij **Trouble Shooting Guide** i wykonuj polecenia.

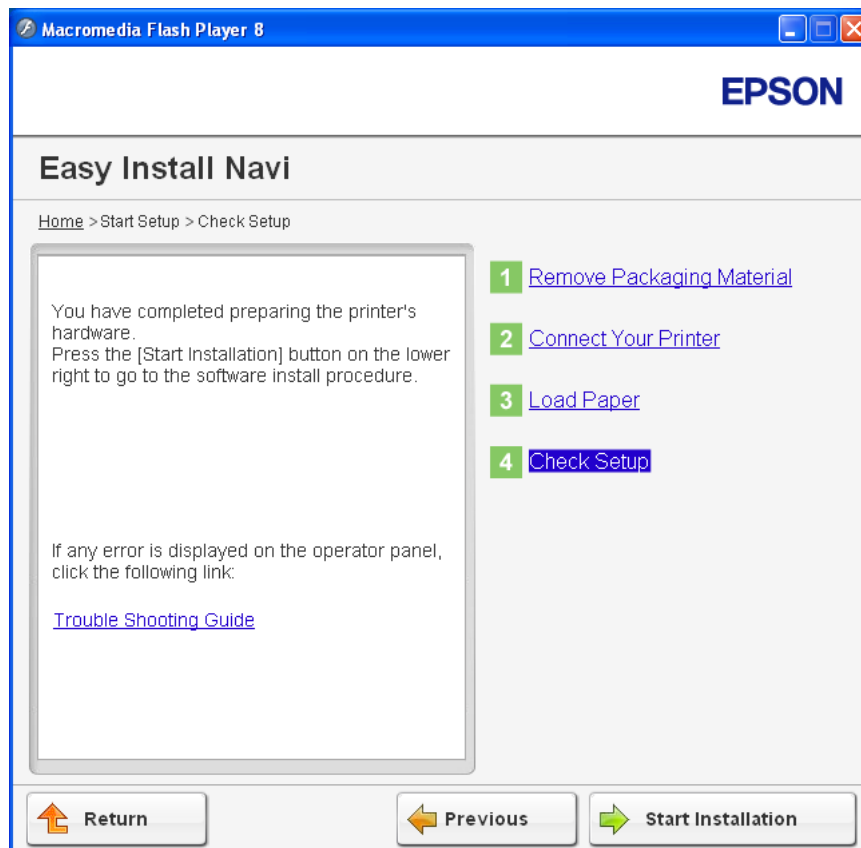

4. Sprawdź, czy drukarka, którą chcesz zainstalować, znajduje się na ekranie „Select Printer”, a następnie kliknij **Next**.

Uwaga:

Jeśli tej drukarki nie ma na ekranie „Select Printer”, wykonaj następujące działania:

- Kliknij **Refresh**, aby uaktualnić informacje.
 - Kliknij **Add Printer**, a następnie wpisz dane drukarki.
5. Na ekranie „Enter Printer Settings” skonfiguruj wymagane elementy, a następnie kliknij **Next**.
 6. Wybierz oprogramowanie, które chcesz zainstalować, a następnie kliknij **Install**.
 7. Kliknij **Finish**, aby wyjść z tego narzędzia.

Instalacji łączności bezprzewodowej została zakończona.

Gdy operacja **WPS-PIN** jest udana i drukarka zostanie ponownie uruchomiona, bezprzewodowe połączenie LAN zostało wykonane.

WPS-PBC

Uwaga:

WPS-PBC (Wi-Fi Protected Setup-Push Button Configuration) jest sposobem uwierzytelniania i rejestrowania urządzeń wymaganych dla konfiguracji bezprzewodowej, przez naciśnięcie przycisku na punkcie dostępu, przez router bezprzewodowy, a następnie wykonanie ustawienia WPS-PBC na panelu operatora. To ustawienie jest dostępne tylko wtedy, gdy punkt dostępu obsługuje WPS.

1. Wybierz opcję **WPS-PBC**, następnie kliknij **Next**.
2. Wykonuj instrukcje ekranowe, aż pojawi się ekran „Check Setup”.
3. Sprawdź, czy na panelu LCD nie są wyświetlane żadne błędy, a następnie kliknij **Start Installation**.

Jeśli zobaczysz jakiegokolwiek błędy, kliknij **Trouble Shooting Guide** i wykonuj polecenia.

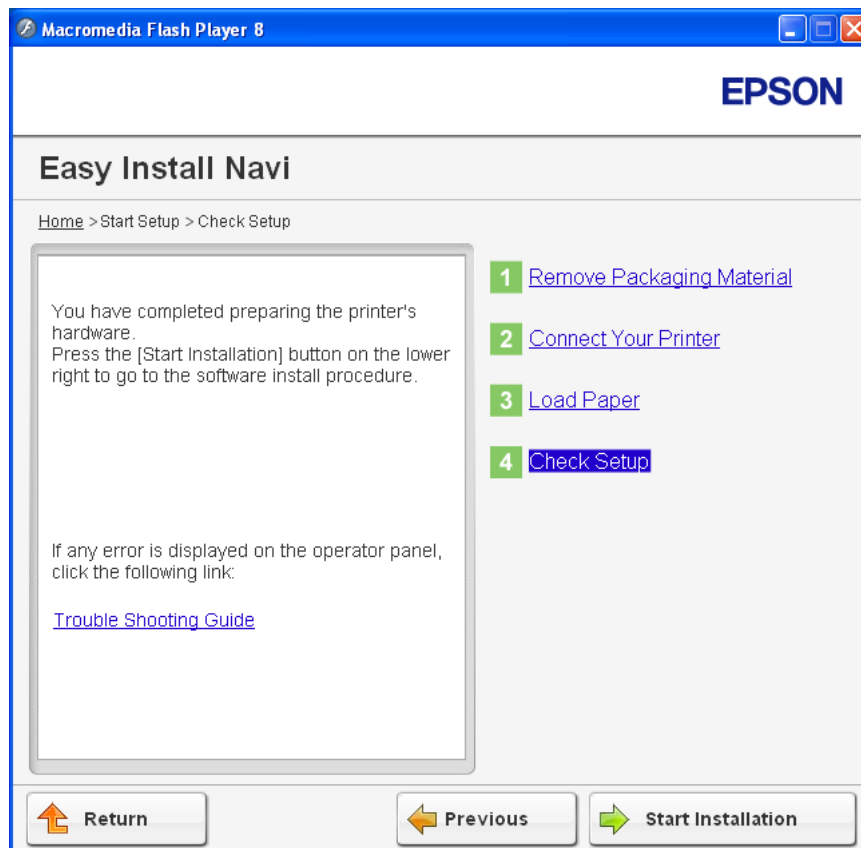

4. Sprawdź, czy drukarka, którą chcesz zainstalować, znajduje się na ekranie „Select Printer”, a następnie kliknij **Next**.

Uwaga:

Jeśli tej drukarki nie ma na ekranie „Select Printer”, wykonaj następujące działania:

- Kliknij **Refresh**, aby uaktualnić informacje.
 - Kliknij **Add Printer**, a następnie wpisz dane drukarki.
5. Na ekranie „Enter Printer Settings” skonfiguruj wymagane elementy, a następnie kliknij **Next**.
 6. Wybierz oprogramowanie, które chcesz zainstalować, a następnie kliknij **Install**.
 7. Kliknij **Finish**, aby wyjść z tego narzędzia.

Instalacji łączności bezprzewodowej została zakończona.

Uwaga:

Sposób działania **WPS-PBC** w punkcie dostępu sieci bezprzewodowej LAN, podano w podręczniku dostarczonym z punktem dostępu sieci bezprzewodowej LAN.

Gdy operacja **WPS-PBC** jest udana i drukarka zostanie ponownie uruchomiona, bezprzewodowe połączenie LAN zostało wykonane.

Operator Panel

1. Wybierz opcję **Operator Panel**, następnie kliknij **Next**.
2. Wykonuj instrukcje ekranowe, aż pojawi się ekran „Check Setup”.
3. Sprawdź, czy na panelu LCD nie są wyświetlane żadne błędy, a następnie kliknij **Start Installation**.

Jeśli zobaczysz jakiegokolwiek błąd, kliknij **Trouble Shooting Guide** i wykonuj polecenia.

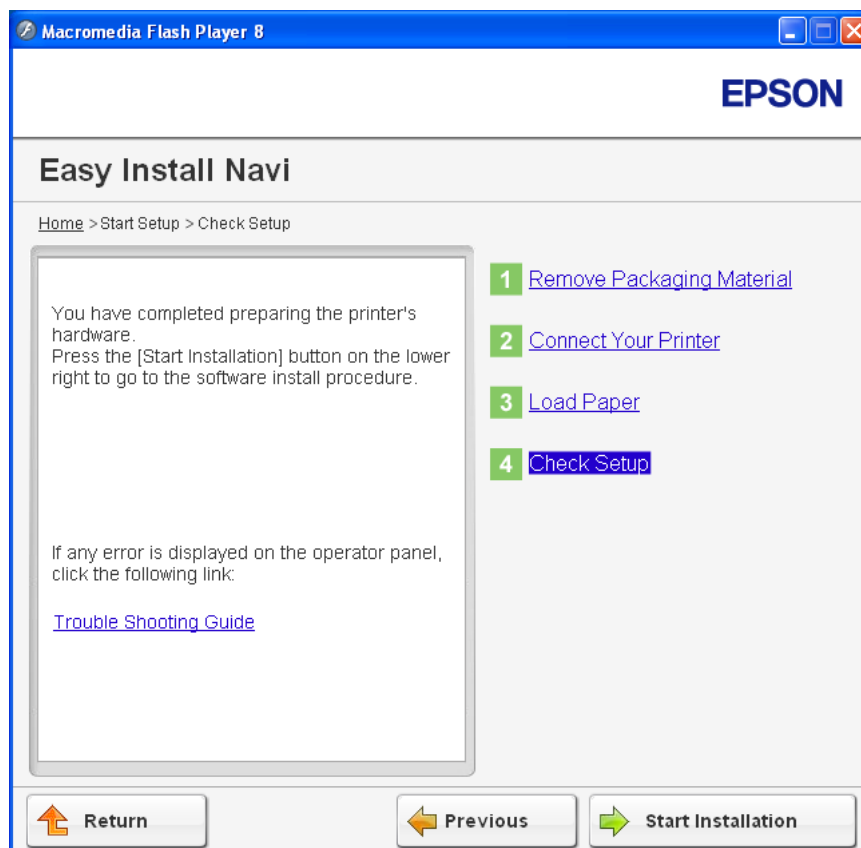

4. Sprawdź, czy drukarka, którą chcesz zainstalować, znajduje się na ekranie „Select Printer”, a następnie kliknij **Next**.

Uwaga:

Jeśli tej drukarki nie ma na ekranie „Select Printer”, wykonaj następujące działania:

- Kliknij **Refresh**, aby uaktualnić informacje.
 - Kliknij **Add Printer**, a następnie wpisz dane drukarki.
5. Na ekranie „Enter Printer Settings” skonfiguruj wymagane elementy, a następnie kliknij **Next**.
 6. Wybierz oprogramowanie, które chcesz zainstalować, a następnie kliknij **Install**.
 7. Kliknij **Finish**, aby wyjść z tego narzędzia.

Instalacji łączności bezprzewodowej została zakończona.

EpsonNet Config

1. Wybierz opcję **EpsonNet Config**, następnie kliknij **Next**.
2. Wykonuj instrukcje ekranowe, aż pojawi się ekran „Check Setup”.
3. Sprawdź, czy na panelu LCD nie są wyświetlane żadne błędy, a następnie kliknij **Start Installation**.

Jeśli zobaczysz jakiegokolwiek błędy, kliknij **Trouble Shooting Guide** i wykonuj polecenia.

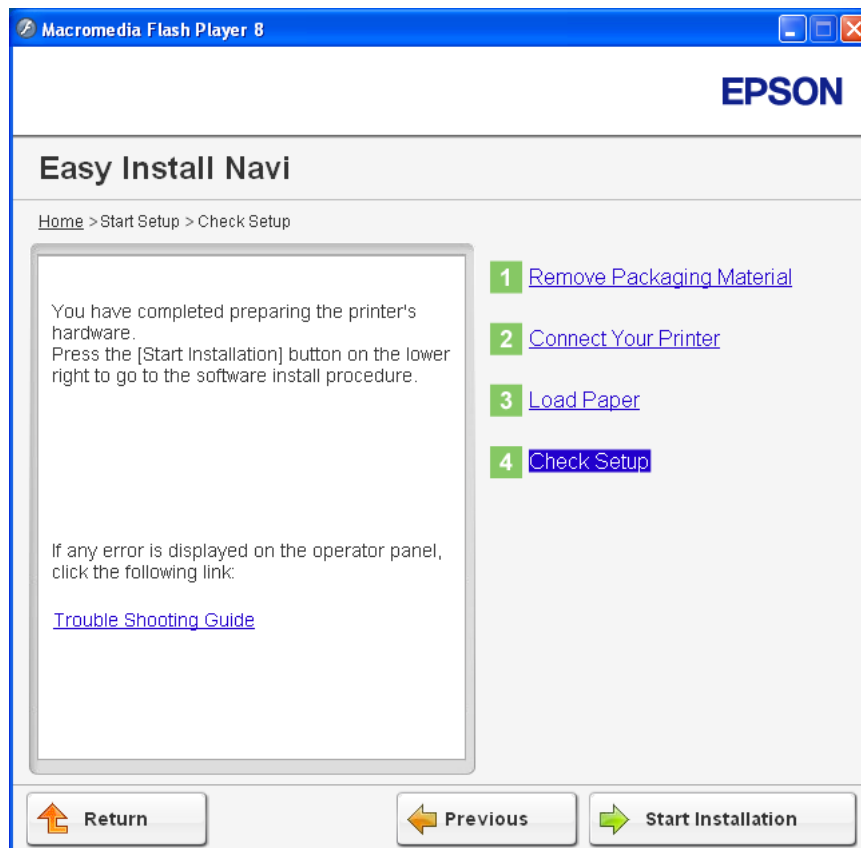

4. Sprawdź, czy drukarka, którą chcesz zainstalować, znajduje się na ekranie „Select Printer”, a następnie kliknij **Next**.

Uwaga:

Jeśli tej drukarki nie ma na ekranie „Select Printer”, wykonaj następujące działania:

- Kliknij **Refresh**, aby uaktualnić informacje.
 - Kliknij **Add Printer**, a następnie wpisz dane drukarki.
5. Na ekranie „Enter Printer Settings” skonfiguruj wymagane elementy, a następnie kliknij **Next**.
 6. Wybierz oprogramowanie, które chcesz zainstalować, a następnie kliknij **Install**.
 7. Kliknij **Finish**, aby wyjść z tego narzędzia.

Instalacji łączności bezprzewodowej została zakończona.

Gdy operacja EpsonNet Config powiedzie się i drukarka zostanie ponownie uruchomiona, bezprzewodowe połączenie LAN zostało wykonane.

Ustawianie środowiska nowej sieci bezprzewodowej dla swojego komputera (gdy trzeba zestawić łączność bezprzewodową z komputerem)

W przypadku sieci DHCP:

1. Ustawianie komputera do łączności bezprzewodowej:

Uwaga:

Ustawienia konfiguracji można również zmienić używając aplikacji bezprzewodowej zainstalowanej w komputerze.

W przypadku Windows XP i Windows Server 2003:

- a Wybierz **Network Connections (Połączenia sieciowe)** na **Control Panel (Panelu sterowania)**.
- b Kliknij prawym klawiszem myszy **Wireless Network Connection (Połączenie sieci bezprzewodowej)** i wybierz **Properties (Właściwości)**.
- c Wybierz kartę **Wireless Networks (Sieci bezprzewodowe)**.
- d Sprawdź, czy jest zaznaczone pole wyboru **Use Windows to configure my wireless network settings (Użyj systemu Windows do konfiguracji ustawień sieci bezprzewodowej)**.

Uwaga:

*Zapisz ustawienia bezprzewodowe w oknie **Advanced (Zaawansowane)** (krok f) i w oknie **Wireless network properties (Właściwości sieci bezprzewodowej)** (krok h). Ustawienia te mogą być przydatne później.*

- e Kliknij przycisk **Advanced (Zaawansowane)**.
- f Wybierz **Computer-to-computer (ad hoc) networks only (Tylko sieci typu komputer-komputer (ad hoc))** i zamknij okno dialogowe **Advanced (Zaawansowane)**.

- g Kliknij przycisk **Add (Dodaj)**, aby wyświetlić **Wireless network properties (Właściwości sieci bezprzewodowej)**.
- h Na karcie **Association (Skojarzenie)**, wpisz następujące informacje i kliknij **OK**.

Network name (SSID): (Nazwa sieci (SSID):) xxxxxxxx (xxxxxxx wskazuje SSID używanego urządzenia bezprzewodowego)

Network Authentication: (Uwierzytelnianie sieci:) Open (Otwórz)

Data encryption: (Szyfrowanie danych:) Disabled (Wyłączone)

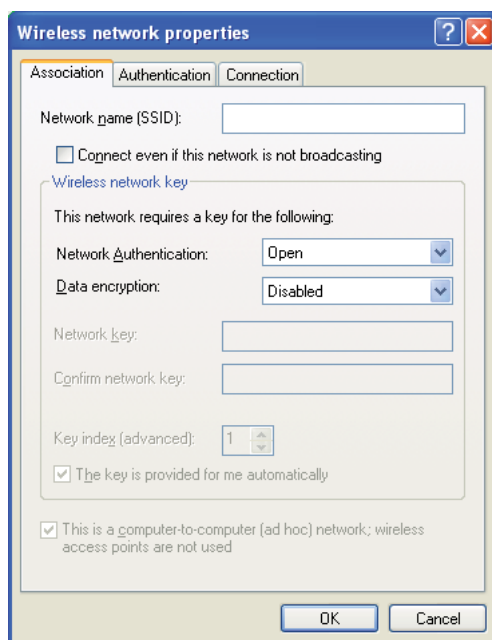

- i Kliknij przycisk **Move up (Przenieś do góry)**, aby przenieść nowo dodany SSID na górę listy.
- j Kliknij przycisk **OK**, aby zamknąć okno dialogowe **Wireless Network Connection Properties (Właściwości sieci bezprzewodowej)**.

W przypadku Windows Vista

- a Wyświetl **Control Panel (Panel sterowania)**.

- b Wybierz **Network and Internet (Sieć i Internet)**.
- c Wybierz **Network and Sharing Center (Centrum sieci i udostępniania)**.
- d Wybierz **Connect to a network (Połącz z siecią)**.
- e Wybierz **xxxxxxxx** (xxxxxxxx wskazuje SSID używanego urządzenia) z elementów sieciowych listy dostępnych sieci i kliknij **Connect (Połącz)**.
- f Po potwierdzeniu udanego połączenia, w oknie dialogowym kliknij **Close (Zamknij)**.

W przypadku Windows Server 2008:

- a Wyświetl **Control Panel (Panel sterowania)**.
- b Wybierz **Network and Internet (Sieć i Internet)**.
- c Wybierz **Network and Sharing Center (Centrum sieci i udostępniania)**.
- d Wybierz **Connect to a network (Połącz z siecią)**.
- e Wybierz **xxxxxxxx** (xxxxxxxx wskazuje SSID używanego urządzenia) z elementów sieciowych listy dostępnych sieci i kliknij **Connect (Połącz)**.
- f Po potwierdzeniu udanego połączenia, w oknie dialogowym kliknij **Close (Zamknij)**.

W przypadku Server 2008 R2 i Windows 7:

- a Wyświetl **Control Panel (Panel sterowania)**.
- b Wybierz **Network and Internet (Sieć i Internet)**.
- c Wybierz **Network and Sharing Center (Centrum sieci i udostępniania)**.
- d Wybierz **Connect to a network (Połącz z siecią)**.
- e Wybierz **xxxxxxxx** (xxxxxxxx wskazuje SSID używanego urządzenia) z elementów sieciowych listy dostępnych sieci i kliknij **Connect (Połącz)**.

2. Sprawdź adres IP przypisany do drukarki przez protokół AutoIP.

- a Na panelu operatora naciśnij przycisk **System**.
- b Wybierz Admin Menu, a następnie naciśnij przycisk **OK**.
- c Wybierz Network, a następnie naciśnij przycisk **OK**.
- d Wybierz TCP/IP, a następnie naciśnij przycisk **OK**.
- e Wybierz IPv4, a następnie naciśnij przycisk **OK**.
- f Wybierz IP Address, a następnie naciśnij przycisk **OK**.

(Zakres domyślnych adresów IP: 169.254.xxx.yyy)

IP Address 169.254.000.041*

3. Sprawdź, czy adres IP w komputerze został przypisany przez DHCP.

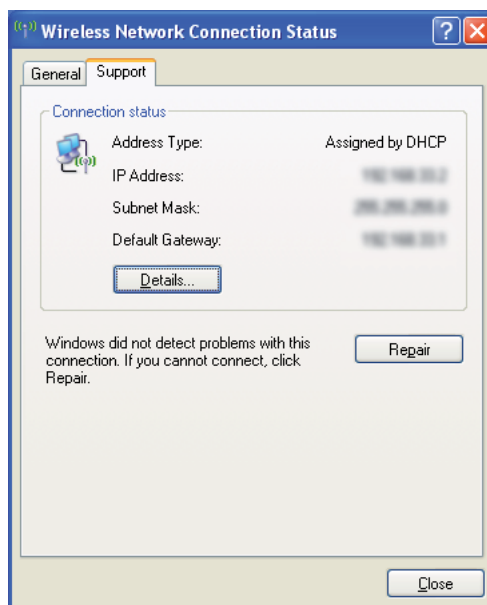

4. Uruchom przeglądarkę internetową.
5. W pasku adresu wpisz adres IP drukarki, a następnie naciśnij klawisz **Enter**.

Pojawi się EpsonNet Config.

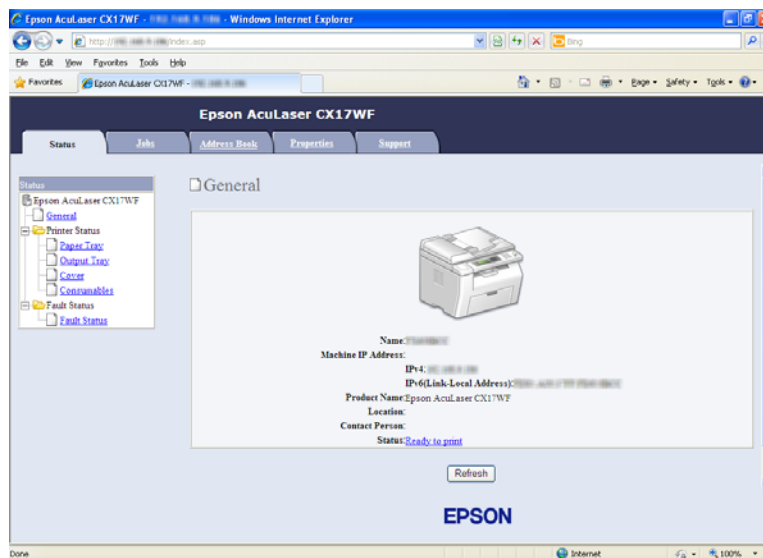

6. Utwórz zestawienie bezprzewodowe drukarki na EpsonNet Config.
7. Ponownie uruchom drukarkę.
8. Przywróć ustawienia bezprzewodowe w komputerze.

Uwaga:

Jeśli system operacyjny komputera ma oprogramowanie do konfiguracji bezprzewodowej, użyj go do zmiany ustawień bezprzewodowych. Patrz poniższe instrukcje.

W przypadku Windows XP i Windows Server 2003:

- a Wybierz **Network Connections (Połączenia sieciowe)** na **Control Panel (Panelu sterowania)**.
- b Kliknij prawym klawiszem myszy **Wireless Network Connection (Połączenie sieci bezprzewodowej)** i wybierz **Properties (Właściwości)**.
- c Wybierz kartę **Wireless Networks (Sieci bezprzewodowe)**.
- d Sprawdź, czy jest zaznaczone pole wyboru **Use Windows to configure my wireless network settings (Użyj systemu Windows do konfiguracji ustawień sieci bezprzewodowej)**.

- e Kliknij przycisk **Advanced (Zaawansowane)**.
- f Można ustawić drukarkę na tryb ad-hoc lub tryb infrastruktury.
 - W trybie Ad hoc:
Wybierz **Computer-to-computer (ad hoc) networks only (Tylko sieci typu komputer-komputer (ad hoc))** i zamknij okno dialogowe.
 - W trybie infrastruktury:
Wybierz **Access point (Infrastructure) networks only (Tylko sieci z punktem dostępu (sieci infrastruktury))** i zamknij okno dialogowe.
- g Kliknij przycisk **Add (Dodaj)**, aby wyświetlić **Wireless network properties (Właściwości sieci bezprzewodowej)**.
- h Wpisz ustawienia, które wyślesz do drukarki i kliknij **OK**.
- i Kliknij przycisk **Move up (Przenieś do góry)**, aby przenieść ustawienie na górę listy.
- j Kliknij przycisk **OK**, aby zamknąć okno dialogowe **Wireless Network Connection Properties (Właściwości sieci bezprzewodowej)**.

W przypadku Windows Vista

- a Wyświetl **Control Panel (Panel sterowania)**.
- b Wybierz **Network and Internet (Sieć i Internet)**.
- c Wybierz **Network and Sharing Center (Centrum sieci i udostępniania)**.
- d Wybierz **Connect to a network (Połącz z siecią)**.
- e Wybierz sieć, a następnie kliknij **Connect (Połącz)**.
- f Po potwierdzeniu udanego połączenia, w oknie dialogowym kliknij **Close (Zamknij)**.

W przypadku Windows Server 2008:

- a Wyświetl **Control Panel (Panel sterowania)**.
- b Wybierz **Network and Internet (Sieć i Internet)**.

- c Wybierz **Network and Sharing Center (Centrum sieci i udostępniania)**.
- d Wybierz **Connect to a network (Połącz z siecią)**.
- e Wybierz sieć, a następnie kliknij **Connect (Połącz)**.
- f Po potwierdzeniu udanego połączenia, w oknie dialogowym kliknij **Close (Zamknij)**.

W przypadku Server 2008 R2 i Windows 7:

- a Wyświetl **Control Panel (Panel sterowania)**.
- b Wybierz **Network and Internet (Sieć i Internet)**.
- c Wybierz **Network and Sharing Center (Centrum sieci i udostępniania)**.
- d Wybierz **Connect to a network (Połącz z siecią)**.
- e Wybierz sieć, a następnie kliknij **Connect (Połącz)**.

W przypadku sieci o stałym IP:

1. Ustaw komputer do łączności bezprzewodowej:

Uwaga:

Jeśli system operacyjny komputera ma oprogramowanie do konfiguracji bezprzewodowej, użyj go do zmiany ustawień bezprzewodowych. Patrz poniższe instrukcje.

W przypadku Windows XP i Windows Server 2003:

- a Wybierz **Network Connections (Połączenia sieciowe)** na **Control Panel (Panelu sterowania)**.
- b Kliknij prawym klawiszem myszy **Wireless Network Connection (Połączenie sieci bezprzewodowej)** i wybierz **Properties (Właściwości)**.
- c Wybierz kartę **Wireless Networks (Sieci bezprzewodowe)**.
- d Sprawdź, czy jest zaznaczone pole wyboru **Use Windows to configure my wireless network settings (Użyj systemu Windows do konfiguracji ustawień sieci bezprzewodowej)**.

Uwaga:

Zapisz aktualne ustawienia bezprzewodowe w komputerze w kroku f i h, aby przywrócić je później.

- e Kliknij przycisk **Advanced (Zaawansowane)**.
- f Wybierz **Computer-to-computer (ad hoc) networks only (Tylko sieci typu komputer-komputer (ad hoc))** i zamknij okno dialogowe **Advanced (Zaawansowane)**.
- g Kliknij przycisk **Add (Dodaj)**, aby wyświetlić **Wireless network properties (Właściwości sieci bezprzewodowej)**.
- h Na karcie **Association (Skojarzenie)**, wpisz następujące informacje i kliknij **OK**.

Network name (SSID): (Nazwa sieci (SSID):) xxxxxxxx (xxxxxxx wskazuje SSID używanego urządzenia bezprzewodowego)

Network Authentication: (Uwierzytelnianie sieci:) Open (Otwórz)

Data encryption: (Szyfrowanie danych): Disabled (Wyłączone)

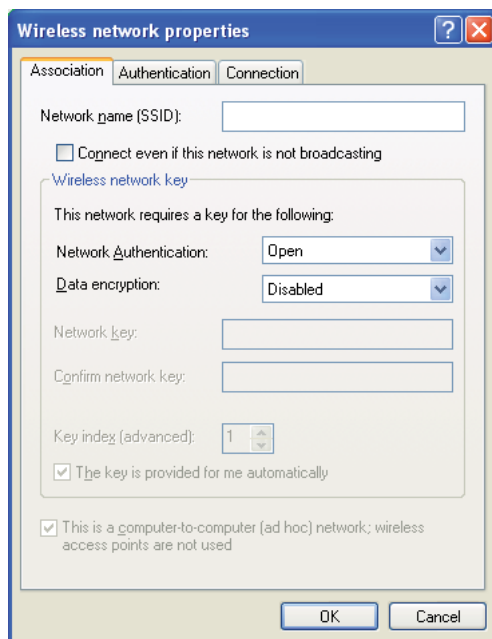

- i Kliknij przycisk **Move up (Przenieś do góry)**, aby przenieść nowo dodany SSID na górę listy.
- j Kliknij przycisk **OK**, aby zamknąć okno dialogowe **Wireless Network Connection Properties (Właściwości sieci bezprzewodowej)**.

W przypadku Windows Vista

- a Wyświetl **Control Panel (Panel sterowania)**.
- b Wybierz **Network and Internet (Sieć i Internet)**.
- c Wybierz **Network and Sharing Center (Centrum sieci i udostępniania)**.
- d Wybierz **Connect to a network (Połącz z siecią)**.
- e Wybierz **xxxxxxxx** (xxxxxxxx wskazuje SSID używanego urządzenia) z elementów sieciowych listy dostępnych sieci i kliknij **Connect (Połącz)**.
- f Po potwierdzeniu udanego połączenia, w oknie dialogowym kliknij **Close (Zamknij)**.

W przypadku Windows Server 2008:

- a Wyświetl **Control Panel (Panel sterowania)**.
- b Wybierz **Network and Internet (Sieć i Internet)**.
- c Wybierz **Network and Sharing Center (Centrum sieci i udostępniania)**.
- d Wybierz **Connect to a network (Połącz z siecią)**.
- e Wybierz **xxxxxxxx** (xxxxxxxx wskazuje SSID używanego urządzenia) z elementów sieciowych listy dostępnych sieci i kliknij **Connect (Połącz)**.
- f Po potwierdzeniu udanego połączenia, w oknie dialogowym kliknij **Close (Zamknij)**.

W przypadku Server 2008 R2 i Windows 7:

- a Wyświetl **Control Panel (Panel sterowania)**.

- b Wybierz **Network and Internet (Sieć i Internet)**.
 - c Wybierz **Network and Sharing Center (Centrum sieci i udostępniania)**.
 - d Wybierz **Connect to a network (Połącz z siecią)**.
 - e Wybierz **xxxxxxxx** (xxxxxxxx wskazuje SSID używanego urządzenia) z elementów sieciowych listy dostępnych sieci i kliknij **Connect (Połącz)**.
2. Sprawdź adres IP w komputerze.

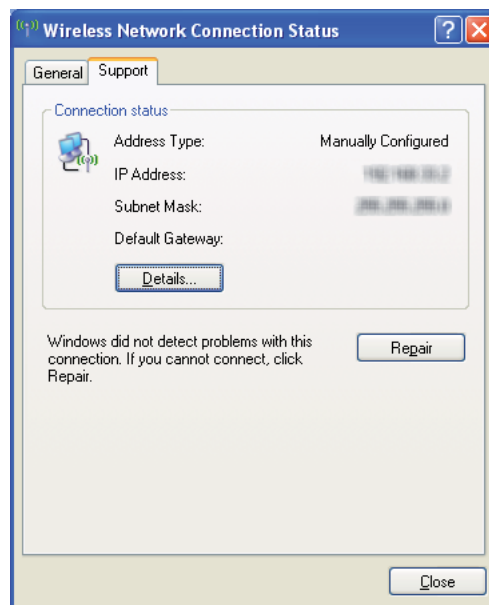

3. Ustaw adres IP w drukarce.
- Patrz „Przypisywanie adresu (dla trybu IPv4)” na stronie 49.
4. Uruchom przeglądarkę internetową.
5. W pasku adresu wpisz adres IP drukarki, a następnie naciśnij klawisz **Enter**.

Pojawi się EpsonNet Config.

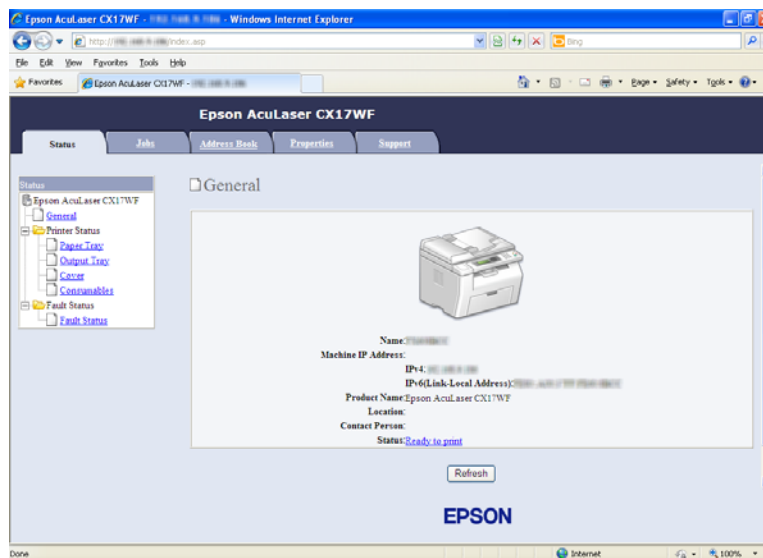

6. Zmień ustawienie bezprzewodowe drukarki na EpsonNet Config.
7. Ponownie uruchom drukarkę.
8. Przywróć ustawienia bezprzewodowe w komputerze.

Uwaga:

Jeśli system operacyjny komputera ma oprogramowanie do konfiguracji bezprzewodowej, użyj go do zmiany ustawień bezprzewodowych. Ustawienia bezprzewodowe można również zmienić używając narzędzia dołączonego do systemu operacyjnego. Patrz poniższe instrukcje.

W przypadku Windows XP i Windows Server 2003:

- a Wybierz **Network Connections (Połączenia sieciowe)** na **Control Panel (Panelu sterowania)**.
- b Kliknij prawym klawiszem myszy **Wireless Network Connection (Połączenie sieci bezprzewodowej)** i wybierz **Properties (Właściwości)**.
- c Wybierz kartę **Wireless Networks (Sieci bezprzewodowe)**.

- d Sprawdź, czy jest zaznaczone pole wyboru **Use Windows to configure my wireless network settings (Użyj systemu Windows do konfiguracji ustawień sieci bezprzewodowej)**.
- e Kliknij przycisk **Advanced (Zaawansowane)**.
- f Można ustawić drukarkę na tryb ad-hoc lub tryb infrastruktury.
 - W trybie Ad hoc:
Wybierz **Computer-to-computer (ad hoc) networks only (Tylko sieci typu komputer-komputer (ad hoc))** i zamknij okno dialogowe.
 - W trybie infrastruktury:
Wybierz **Access point (Infrastructure) networks only (Tylko sieci z punktem dostępu (sieci infrastruktury))** i zamknij okno dialogowe.
- g Kliknij przycisk **Add (Dodaj)**, aby wyświetlić **Wireless network properties (Właściwości sieci bezprzewodowej)**.
- h Wpisz ustawienia, które wyślesz do drukarki i kliknij **OK**.
- i Kliknij przycisk **Move up (Przenieś do góry)**, aby przenieść ustawienie na górę listy.
- j Kliknij przycisk **OK**, aby zamknąć okno dialogowe **Wireless Network Connection Properties (Właściwości sieci bezprzewodowej)**.

W przypadku Windows Vista

- a Wyświetl **Control Panel (Panel sterowania)**.
- b Wybierz **Network and Internet (Sieć i Internet)**.
- c Wybierz **Network and Sharing Center (Centrum sieci i udostępniania)**.
- d Wybierz **Connect to a network (Połącz z siecią)**.
- e Wybierz sieć, a następnie kliknij **Connect (Połącz)**.
- f Po potwierdzeniu udanego połączenia, w oknie dialogowym kliknij **Close (Zamknij)**.

W przypadku Windows Server 2008:

- a Wyświetl **Control Panel (Panel sterowania)**.
- b Wybierz **Network and Internet (Sieć i Internet)**.
- c Wybierz **Network and Sharing Center (Centrum sieci i udostępniania)**.
- d Wybierz **Connect to a network (Połącz z siecią)**.
- e Wybierz sieć, a następnie kliknij **Connect (Połącz)**.
- f Po potwierdzeniu udanego połączenia, w oknie dialogowym kliknij **Close (Zamknij)**.

W przypadku Server 2008 R2 i Windows 7:

- a Wyświetl **Control Panel (Panel sterowania)**.
- b Wybierz **Network and Internet (Sieć i Internet)**.
- c Wybierz **Network and Sharing Center (Centrum sieci i udostępniania)**.
- d Wybierz **Connect to a network (Połącz z siecią)**.
- e Wybierz sieć, a następnie kliknij **Connect (Połącz)**.

Ustawianie do drukowania w sieci (tylko Epson AcuLaser CX17NF/CX17WF)

Drukarkę można udostępnić w sieci używając dołączonego do niej *dysku z oprogramowaniem* lub korzystając z metody systemu Windows *Wskaż i drukuj* lub *Sieci równorzędnej*. Jeśli jednak korzystasz z jednej z metod Microsoftu, nie będziesz mieć funkcji takich, jak *Status Monitor* i innych narzędzi drukarki, które są instalowane z *dysku z oprogramowaniem*.

Jeśli drukarka ma być wykorzystywana w sieci, należy ją udostępnić i zainstalować sterowniki we wszystkich komputerach w sieci.

Uwaga:

Do udostępniania funkcji drukowania w sieci konieczne jest nabycie kabla ethernetowego.

W przypadku Windows XP, Windows XP 64-bit Edition, Windows Server 2003 i Windows Server 2003 x64 Edition

1. Kliknij **Start** (**Start** w systemie Windows XP) — **Printers and Faxes (Drukarki i faksy)**.
2. Kliknij prawym klawiszem myszy ikonę tej drukarki i wybierz **Properties (Właściwości)**.
3. Na karcie **Sharing (Udostępnianie)** wybierz **Share this printer (Udostępnij tę drukarkę)**, a następnie wpisz nazwę w polu **Share name (Nazwę udziału)**.
4. Kliknij **Additional Drivers (Dodatkowe sterowniki)** i wybierz system operacyjny wszystkich klientów w sieci korzystających z drukarki.
5. Kliknij przycisk **OK**.

Jeśli w komputerze nie ma tych plików, zobaczysz monit o włożenie dysku CD z systemem operacyjnym serwera.

6. Kliknij przycisk **Apply (Zastosuj)**, a następnie kliknij **OK**.

W przypadku Windows Vista i Windows Vista 64-bit Edition

1. Kliknij **Start** — **Control Panel (Panel sterowania)** — **Hardware and Sound (Sprzęt i dźwięk)** — **Printers (Drukarki)**.
2. Kliknij prawym klawiszem myszy ikonę tej drukarki i wybierz **Sharing (Udostępnianie)**.
3. Kliknij przycisk **Change sharing options (Zmień opcje udostępniania)**.
4. Pojawi się okno „**Windows needs your permission to continue (System Windows wymaga Twojej zgody, aby kontynuować)**”.
5. Kliknij przycisk **Continue (Kontynuuj)**.
6. Zaznacz pole wyboru **Share this printer (Udostępnij tę drukarkę)**, a następnie wpisz nazwę w polu tekstowym **Share name (Nazwa udziału)**.
7. Wybierz **Additional Drivers (Dodatkowe sterowniki)** i wybierz system operacyjny wszystkich klientów w sieci korzystających z drukarki.
8. Kliknij przycisk **OK**.

9. Kliknij przycisk **Apply (Zastosuj)**, a następnie kliknij **OK**.

W przypadku Windows Server 2008 i Windows Server 2008 64-bit Edition

1. Kliknij **Start — Control Panel (Panel sterowania) — Hardware and Sound (Sprzęt i dźwięk) — Printers (Drukarki)**.
2. Kliknij prawym klawiszem myszy ikonę tej drukarki i wybierz **Sharing (Udostępnianie)**.
3. Zaznacz pole wyboru **Share this printer (Udostępnij tę drukarkę)**, a następnie wpisz nazwę w polu tekstowym **Share name (Nazwa udziału)**.
4. Kliknij **Additional Drivers (Dodatkowe sterowniki)** i wybierz system operacyjny wszystkich klientów w sieci korzystających z drukarki.
5. Kliknij przycisk **OK**.
6. Kliknij przycisk **Apply (Zastosuj)**, a następnie kliknij **OK**.

W przypadku Windows 7, Windows 7 64-bit Edition i Windows Server 2008 R2

1. Kliknij **Start — Devices and Printers (Urządzenia i drukarki)**.
2. Kliknij prawym klawiszem myszy ikonę tej drukarki i wybierz **Printer properties (Właściwości drukarki)**.
3. Na karcie **Sharing (Udostępnianie)** zaznacz pole wyboru **Share this printer (Udostępnij tę drukarkę)**, a następnie wpisz nazwę w polu **Share name (Nazwę udziału)**.
4. Kliknij **Additional Drivers (Dodatkowe sterowniki)** i wybierz system operacyjny wszystkich klientów w sieci korzystających z drukarki.
5. Kliknij przycisk **OK**.
6. Kliknij przycisk **Apply (Zastosuj)**, a następnie kliknij **OK**.

Aby sprawdzić, czy drukarka jest udostępniona:

- Sprawdź, czy obiekt drukarki w folderze **Printers (Drukarki)**, **Printers and Faxes (Drukarki i faksy)** lub **Devices and Printers (Urządzenia i drukarki)** jest udostępniany. Po ikonę drukarki jest widoczna ikona udostępniania.

- ❑ Przejrzyj **Network (Sieć)** lub **My Network Places (Moje miejsca sieciowe)**. Znajdź nazwę hosta serwera i poszukaj nazwy udziału przypisanej do tej drukarki.

Teraz, gdy drukarka jest udostępniona, można zainstalować ją u klientów sieci, używając metody Wskaż i drukuj lub Sieci równorzędnej.

Wskaż i drukuj

Wskaż i drukuj jest technologią systemu Microsoft Windows pozwalającą na łączenie się ze zdalną drukarką. Funkcja ta automatycznie pobiera i instaluje sterownik drukarki.

W przypadku Windows XP, Windows XP 64-bit Edition, Windows Server 2003 i Windows Server 2003 x64 Edition

1. Na pulpicie systemu Windows w komputerze klienta dwukrotnie kliknij **My Network Places (Moje miejsca sieciowe)**.
2. Znajdź nazwę hosta komputera serwera, a następnie dwukrotnie kliknij nazwę hosta.
3. Kliknij prawym klawiszem myszy nazwę udostępnianej drukarki, a następnie kliknij **Connect (Połącz)**.

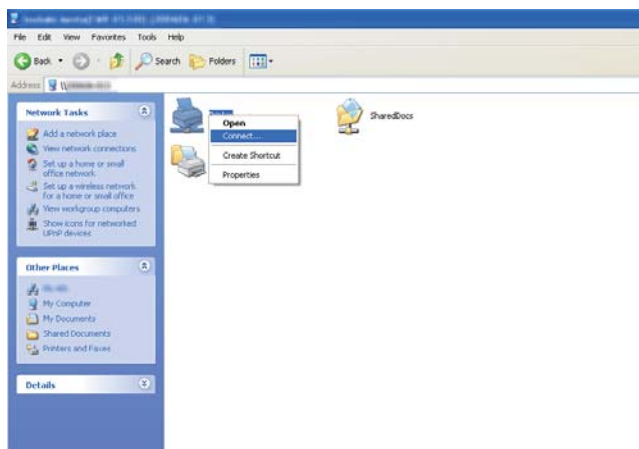

Poczekaj na skopiowanie informacji sterownika z komputera serwera do komputera klienta, i na dodanie obiektu nowej drukarki do folderu **Printers and Faxes (Drukarki i fakсы)**. Czas trwania kopiowania zależy od ruchu w sieci.

Zamknij **My Network Places (Moje miejsca sieciowe)**.

4. Wydrukuj stronę testową, aby sprawdzić instalację.

- a Kliknij **Start (Start** w przypadku Windows Server 2003/Windows Server 2003 x64 Edition) — **Printers and Faxes (Drukarki i faksy)**.
- b Wybierz zainstalowaną drukarkę.
- c Kliknij **File (Plik) — Properties (Właściwości)**.
- d Na karcie **General (Ogólne)**, kliknij **Print Test Page (Drukuj stronę testową)**.

Po wydrukowaniu strony testowej, instalacja jest zakończona.

W przypadku Windows Vista i Windows Vista 64-bit Edition

1. Kliknij **Start — Network (Sieć)**.
2. Znajdź i dwukrotnie kliknij nazwę hosta komputera serwera.
3. Kliknij prawym klawiszem myszy nazwę udostępnianej drukarki, a następnie kliknij **Connect (Połącz)**.
4. Kliknij przycisk **Install driver (Zainstaluj sterownik)**.
5. Kliknij **Continue (Kontynuuj)** w oknie dialogowym **User Account Control (Kontrola konta użytkownika)**.

Poczekaj na skopiowanie sterownika z serwera do komputera klienta. Nowy obiekt drukarki zostanie dodany do folderu **Printers (Drukarki)**. Czas trwania tej procedury zależy od ruchu w sieci.

6. Wydrukuj stronę testową, aby sprawdzić instalację.
 - a Kliknij **Start — Control Panel (Panel sterowania) — Hardware and Sound (Sprzęt i dźwięk)**.
 - b Wybierz **Printers (Drukarki)**.
 - c Kliknij prawym klawiszem myszy utworzoną drukarkę i wybierz **Properties (Właściwości)**.

- d Na karcie **General (Ogólne)**, kliknij **Print Test Page (Drukuj stronę testową)**.

Po wydrukowaniu strony testowej, instalacja jest zakończona.

W przypadku Windows Server 2008 i Windows Server 2008 64-bit Edition

1. Kliknij **Start — Network (Sieć)**.
2. Znajdź nazwę hosta komputera serwera, a następnie dwukrotnie kliknij nazwę hosta.
3. Kliknij prawym klawiszem myszy nazwę udostępnianej drukarki, a następnie kliknij **Connect (Połącz)**.
4. Kliknij przycisk **Install driver (Zainstaluj sterownik)**.
5. Poczekaj na skopiowanie sterownika z serwera do komputera klienta. Nowy obiekt drukarki zostanie dodany do folderu **Printers (Drukarki)**. Czas trwania tych działań zależy od ruchu w sieci.
6. Wydrukuj stronę testową, aby sprawdzić instalację.
 - a Kliknij **Start — Control Panel (Panel sterowania)**.
 - b Wybierz **Hardware and Sound (Sprzęt i dźwięk)**.
 - c Wybierz **Printers (Drukarki)**.
 - d Kliknij prawym klawiszem myszy utworzoną drukarkę i wybierz **Properties (Właściwości)**.
 - e Na karcie **General (Ogólne)**, kliknij **Print Test Page (Drukuj stronę testową)**.

Po wydrukowaniu strony testowej, instalacja jest zakończona.

W przypadku Windows 7, Windows 7 64-bit Edition i Windows Server 2008 R2

1. Kliknij **Start — Network (Sieć)**.
2. Znajdź nazwę hosta komputera serwera, a następnie dwukrotnie kliknij nazwę hosta.

3. Kliknij prawym klawiszem myszy nazwę udostępnianej drukarki, a następnie kliknij **Connect (Połącz)**.
4. Kliknij przycisk **Install driver (Zainstaluj sterownik)**.
5. Poczekaj na skopiowanie sterownika z serwera do komputera klienta. Nowy obiekt drukarki zostanie dodany do folderu **Devices and Printers (Urządzenia i drukarki)**. Czas trwania tych działań zależy od ruchu w sieci.
6. Wydrukuj stronę testową, aby sprawdzić instalację.
 - a. Kliknij **Start — Devices and Printers (Urządzenia i drukarki)**.
 - b. Kliknij prawym klawiszem myszy utworzoną drukarkę i wybierz **Printer properties (Właściwości drukarki)**.
 - c. Na karcie **General (Ogólne)**, kliknij **Print Test Page (Drukuj stronę testową)**.

Po wydrukowaniu strony testowej, instalacja jest zakończona.

Sieć równorzędna

Jeśli stosujesz metodę sieci równorzędnej, sterownik drukarki jest instalowany na każdym komputerze klienckim. Komputery klienckie mogą zmieniać sterownik i obsługiwać zadania drukowania.

W przypadku Windows XP, Windows XP 64-bit Edition, Windows Server 2003 i Windows Server 2003 x64 Edition

1. Kliknij **Start (Start** w przypadku Windows Server 2003/Windows Server 2003 x64 Edition) — **Printers and Faxes (Drukarki i fakсы)**.
2. Kliknij **Add a printer (Dodaj drukarkę) (Add Printer (Dodaj drukarkę)** w systemie Windows Server 2003/Windows Server 2003 x64 Edition), aby uruchomić **Add Printer Wizard (Kreatora dodawania drukarki)**.
3. Kliknij przycisk **Next (Dalej)**.
4. Wybierz **A network printer, or a printer attached to another computer (Drukarka sieciowa lub drukarka podłączona do innego komputera)**, a następnie kliknij **Next (Dalej)**.

- Kliknij **Browse for a printer (Przeglądaj w poszukiwaniu drukarki)**, a następnie kliknij **Next (Dalej)**.
- Wybierz drukarkę, a następnie kliknij przycisk **Next (Dalej)**. Jeśli drukarki nie ma na wykazie, kliknij **Back (Wróć)** i w polu tekstowym wpisz ścieżkę drukarki.

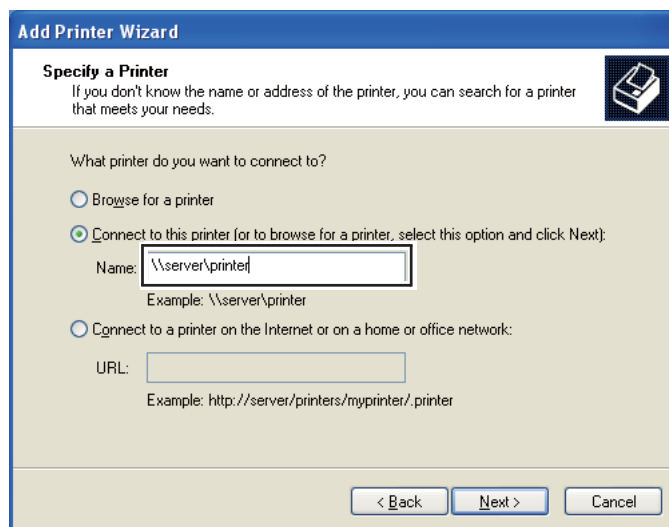

Na przykład: \\[nazwa serwera hosta]\[nazwa udostępnianej drukarki]

Nazwa hosta serwera jest taką samą nazwą jak nazwa komputera serwera, identyfikującego sieć. Nazwą udostępnianej drukarki jest nazwą przypisaną podczas instalowania serwera.

Jeśli jest to nowa drukarka, może pojawić się monit o zainstalowanie sterownika drukarki. Jeśli w systemie nie ma sterownika, podaj lokalizację, w której ten sterownik jest dostępny.

- Wybierz **Yes (Tak)**, jeśli chcesz tę drukarkę ustawić jako domyślną, a następnie kliknij **Next (Dalej)**.
- Kliknij przycisk **Finish (Zakończ)**.

W przypadku Windows Vista i Windows Vista 64-bit Edition

- Kliknij **Start — Control Panel (Panel sterowania) — Hardware and Sound (Sprzęt i dźwięk) — Printers (Drukarki)**.
- Kliknij przycisk **Add a printer (Dodaj drukarkę)**, aby uruchomić kreator **Add Printer (Dodaj drukarkę)**.

- Wybierz **Add a network, wireless or Bluetooth printer (Dodaj drukarkę sieciową, bezprzewodową lub Bluetooth)**. Jeśli drukarka jest na wykazie, wybierz ją i kliknij **Next (Dalej)** lub wybierz **The printer that I want isn't listed (Drukarki, której szukam nie ma na liście)** i wpisz ścieżkę tej drukarki w polu tekstowym **Select a shared printer by name (Wybierz drukarkę udostępnioną według nazwy)** i kliknij **Next (Dalej)**.

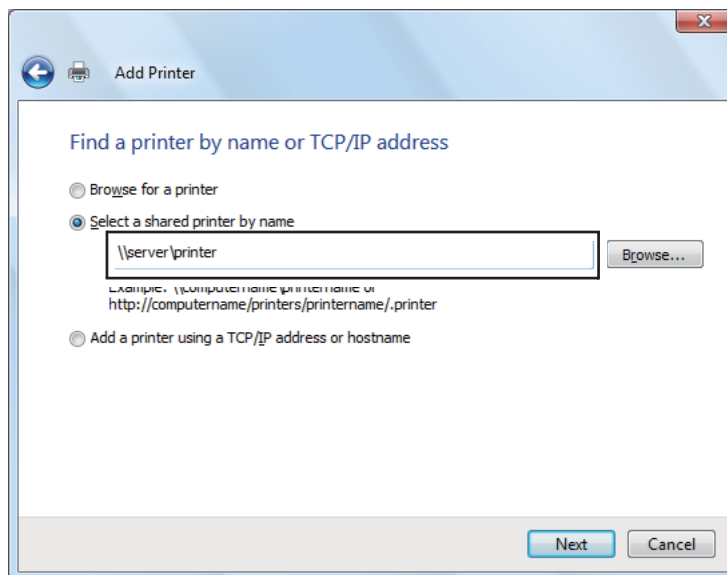

Na przykład: \\[nazwa serwera hosta]\[nazwa udostępnianej drukarki]

Nazwa hosta serwera jest taką samą nazwą jak nazwa komputera serwera, która wskazuje go w sieci. Nazwą udostępnianej drukarki jest nazwą przypisaną podczas instalowania serwera.

Jeśli jest to nowa drukarka, może pojawić się monit o zainstalowanie sterownika drukarki. Jeśli w systemie nie ma sterownika, podaj lokalizację, w której ten sterownik jest dostępny.

- Potwierdź nazwę drukarki, a następnie wybierz, czy będzie używana jako domyślna i kliknij **Next (Dalej)**.
- Aby sprawdzić instalację kliknij **Print a test page (Wydrukuj stronę testową)**.
- Kliknij przycisk **Finish (Zakończ)**.

Po wydrukowaniu strony testowej, instalacja jest zakończona.

W przypadku Windows Server 2008 i Windows Server 2008 64-bit Edition

1. Kliknij **Start** — **Control Panel (Panel sterowania)** — **Hardware and Sound (Sprzęt i dźwięk)** — **Printers (Drukarki)**.
2. Kliknij przycisk **Add a printer (Dodaj drukarkę)**, aby uruchomić kreator **Add Printer (Dodaj drukarkę)**.
3. Wybierz **Add a network, wireless or Bluetooth printer (Dodaj drukarkę sieciową, bezprzewodową lub Bluetooth)**. Jeśli drukarka jest na wykazie, wybierz ją i kliknij **Next (Dalej)** lub wybierz **The printer that I want isn't listed (Drukarki, które szukam nie ma na liście)** i wpisz ścieżkę tej drukarki w polu tekstowym **Select a shared printer by name (Wybierz drukarkę udostępnioną według nazwy)** i kliknij **Next (Dalej)**.

Na przykład: \\[nazwa serwera hosta]\[nazwa udostępnianej drukarki]

Nazwa hosta serwera jest taką samą nazwą jak nazwa komputera serwera, która wskazuje go w sieci. Nazwą udostępnianej drukarki jest nazwą przypisaną podczas instalowania serwera.

Jeśli jest to nowa drukarka, może pojawić się monit o zainstalowanie sterownika drukarki. Jeśli w systemie nie ma sterownika, podaj lokalizację, w której ten sterownik jest dostępny.

4. Potwierdź nazwę drukarki, a następnie wybierz, czy będzie używana jako domyślna i kliknij **Next (Dalej)**.
5. Wybierz, czy drukarka będzie udostępniana.
6. Aby sprawdzić instalację kliknij **Print a test page (Wydrukuj stronę testową)**.
7. Kliknij przycisk **Finish (Zakończ)**.

Po wydrukowaniu strony testowej, instalacja jest zakończona.

W przypadku Windows 7, Windows 7 64-bit Edition i Windows Server 2008 R2

1. Kliknij **Start** — **Devices and Printers (Urządzenia i drukarki)**.
2. Kliknij przycisk **Add a printer (Dodaj drukarkę)**, aby uruchomić kreator **Add Printer (Dodaj drukarkę)**.

- Wybierz **Add a network, wireless or Bluetooth printer (Dodaj drukarkę sieciową, bezprzewodową lub Bluetooth)**. Jeśli drukarka jest na wykazie, wybierz ją i kliknij **Next (Dalej)** lub wybierz **The printer that I want isn't listed (Drukarki, której szukam nie ma na liście)**. Kliknij **Select a shared printer by name (Wybierz drukarkę udostępnioną według nazwy)** i w polu tekstowym wpisz ścieżkę drukarki, a następnie kliknij **Next (Dalej)**.

Na przykład: \\[nazwa serwera hosta]\[nazwa udostępnianej drukarki]

Nazwa hosta serwera jest taką samą nazwą jak nazwa komputera serwera, identyfikującego sieć. Nazwą udostępnianej drukarki jest nazwą przypisaną podczas instalowania serwera.

Jeśli jest to nowa drukarka, może pojawić się monit o zainstalowanie sterownika drukarki. Jeśli w systemie nie ma sterownika, podaj ścieżkę do dostępnych sterowników.

- Potwierdź nazwę drukarki, a następnie kliknij **Next (Dalej)**.
- Zdecyduj, czy chcesz używać tej drukarki jako drukarki domyślnej.
- Aby sprawdzić instalację kliknij **Print a test page (Wydrukuj stronę testową)**.
- Kliknij przycisk **Finish (Zakończ)**.

Po wydrukowaniu strony testowej, instalacja jest zakończona.

Instalowanie sterownika drukarki w komputerach z systemem operacyjnym Mac OS X

Konfiguracja ustawień bezprzewodowych na panelu operatora (tylko Epson AcuLaser CX17WF)

Ustawienia bezprzewodowe można skonfigurować na paanelu operatora.

Ważne:

- W zależności od regionu nabycia drukarki, funkcja bezprzewodowej łączności przez sieć LAN może być niedostępna.*
- Jeśli do konfigurowania ustawień bezprzewodowych używasz usługi innej niż WPS, od administratora systemu należy wcześniej uzyskać SSID i informacje o zabezpieczeniach.*

- ❑ *Przed skonfigurowaniem ustawień bezprzewodowych należy sprawdzić czy kabel ethernet został odłączony od drukarki.*

Uwaga:

- ❑ *Przed skonfigurowaniem ustawień bezprzewodowych na panelu operatora, należy skonfigurować ustawienia sieci bezprzewodowej w swoim komputerze. Szczegółowe informacje można znaleźć w Przewodniku konfiguracji sieci bezprzewodowej.*
- ❑ *Informacje dotyczące specyfikacji funkcji sieci bezprzewodowej LAN, można znaleźć w „Konfiguracja ustawień bezprzewodowych (tylko Epson AcuLaser CX17WF)” na stronie 58.*

Można wybrać sposób konfigurowania ustawień bezprzewodowych spośród następujących:

Konfiguracja ręczna dla	Sieci punktu dostępu (Infrastruktura)
	Sieci typu komputer-komputer (Ad-hoc)
Konfiguracja automatyczna przy użyciu	WPS-PIN* ¹
	WPS-PBC* ²

*¹ WPS-PIN jest sposobem uwierzytelniania i rejestrowania urządzeń wymaganych do konfiguracji bezprzewodowej, przez wpisanie kodu PIN w drukarce i komputerze. To ustawienie, wykonane przez punkt dostępu, można zrealizować wyłącznie w przypadku gdy punkt dostępu routera bezprzewodowego obsługuje WPS.





*² WPS-PBC jest sposobem uwierzytelniania i rejestrowania urządzeń wymaganych dla konfiguracji bezprzewodowej, przez naciśnięcie przycisku na punkcie dostępu, przez router bezprzewodowy, a następnie wykonanie ustawienia WPS-PBC na panelu operatora. To ustawienie jest dostępne tylko wtedy, gdy punkt dostępu obsługuje WPS.

Konfiguracja ręczna



Ustawienia bezprzewodowe można skonfigurować ręcznie, tak aby podłączyć drukarkę do sieci punktu dostępu (infrastruktura) lub do sieci typu komputer-komputer (ad-hoc).

Połączenie z siecią punktu dostępu

Aby skonfigurować ustawienia bezprzewodowe przez punkt dostępu, taki jak router bezprzewodowy:

1. Na panelu operatora naciśnij przycisk **System**.
2. Wybierz `Admin Menu`, a następnie naciśnij przycisk .
3. Wybierz `Network`, a następnie naciśnij przycisk .
4. Wybierz `Wireless Setup`, a następnie naciśnij przycisk .
5. Wybierz `Manual Setup`, a następnie naciśnij przycisk .

6. Wprowadź SSID, a następnie naciśnij przycisk .

Za pomocą klawiatury numerycznej wprowadź żądaną wartość i naciśnij  lub przycisk , aby przesunąć kursor.



7. Wybierz Infrastructure, a następnie naciśnij przycisk .

8. Wybierz rodzaj szyfrowania, a następnie naciśnij przycisk .

Ważne:

Aby zabezpieczyć ruch w sieci należy skorzystać z jednego z obsługiwanych sposobów szyfrowania.

9. Wprowadź klucz WEP lub zwrot hasła, a następnie naciśnij przycisk .

Za pomocą klawiatury numerycznej wprowadź żądaną wartość i naciśnij  lub przycisk , aby przesunąć kursor.

Kiedy w kroku 8 użytkownik wybierze WEP(64Bit) lub WEP(128Bit) jako rodzaj szyfrowania, po wprowadzeniu klucza WEP należy wybrać klucz transmisji.

10. Poczekać kilka minut, aż drukarka zostanie ponownie uruchomiona, aby zestawić sieć bezprzewodową.

11. Z panelu operatora wydrukuj stronę System Settings.

Patrz „Wydrukuj stronę System Settings.” na stronie 155.



12. Sprawdź, czy w raporcie „Link Quality” jest widoczny jako „Good”, „Acceptable” lub „Low”.



Uwaga:



Gdy „Link Quality” jest „No Reception”, sprawdź czy ustawienia łączności bezprzewodowej są prawidłowo skonfigurowane.



Korzystanie z połączenia Ad hoc

Aby skonfigurować ustawienia bezprzewodowe dla połączenia ad-hoc, w którym urządzenia bezprzewodowe komunikują się ze sobą bezpośrednio bez punktu dostępu:

1. Na panelu operatora naciśnij przycisk **System**.
2. Wybierz Admin Menu, a następnie naciśnij przycisk .
3. Wybierz Network, a następnie naciśnij przycisk .

4. Wybierz `Wireless Setup`, a następnie naciśnij przycisk .
5. Wybierz `Manual Setup`, a następnie naciśnij przycisk .
6. Wprowadź SSID, a następnie naciśnij przycisk .



Za pomocą klawiatury numerycznej wprowadź żądaną wartość i naciśnij  lub przycisk , aby przesunąć kursor.

7. Wybierz `Ad-hoc`, a następnie naciśnij przycisk .
8. Wybierz rodzaj szyfrowania, a następnie naciśnij przycisk .

Ważne:

Aby zabezpieczyć ruch w sieci należy skorzystać z jednego z obsługiwanych sposobów szyfrowania.

9. Wprowadź klucz WEP, a następnie naciśnij przycisk .

Za pomocą klawiatury numerycznej wprowadź żądaną wartość i naciśnij  lub przycisk , aby przesunąć kursor.

10. Wybierz klucz transmisji.
11. Poczekaj kilka minut, aż drukarka zostanie ponownie uruchomiona, aby zestawić sieć bezprzewodową.
12. Z panelu operatora wydrukuj stronę `System Settings`.

Patrz „Wydrukuj stronę `System Settings`.” na stronie 155.

13. Sprawdź, czy w raporcie „`Link Quality`” jest widoczny jako „`Good`”, „`Acceptable`” lub „`Low`”.

Uwaga:

Gdy „`Link Quality`” jest „`No Reception`”, sprawdź czy ustawienia łączności bezprzewodowej są prawidłowo skonfigurowane.







Konfiguracja automatyczna z punktem dostępu

Jeśli punkt dostępu, taki jak router bezprzewodowy, obsługuje WPS, ustawienia zabezpieczeń można wykonać automatycznie.

WPS-PBC

Uwaga:

WPS-PBC jest sposobem uwierzytelniania i rejestrowania urządzeń wymaganych dla konfiguracji bezprzewodowej, przez naciśnięcie przycisku na punkcie dostępu, przez router bezprzewodowy, a następnie wykonanie ustawienia WPS-PBC na panelu operatora. To ustawienie jest dostępne tylko wtedy, gdy punkt dostępu obsługuje WPS.

1. Na panelu operatora naciśnij przycisk **System**.
2. Wybierz Admin Menu, a następnie naciśnij przycisk .
3. Wybierz Network, a następnie naciśnij przycisk .
4. Wybierz Wireless Setup, a następnie naciśnij przycisk .
5. Wybierz WPS, a następnie naciśnij przycisk .
6. Wybierz Push Button Control, a następnie naciśnij przycisk .
7. Wybierz Yes, a następnie naciśnij przycisk .
8. Naciśnij i przytrzymaj przycisk WPS na punkcie dostępu.
9. Poczekaj kilka minut, aż drukarka zostanie ponownie uruchomiona, aby zestawić sieć bezprzewodową.
10. Z panelu operatora wydrukuj stronę System Settings.

Patrz „Wydrukuj stronę System Settings.” na stronie 155.
11. Sprawdź, czy w raporcie „Link Quality” jest widoczny jako „Good”, „Acceptable” lub „Low”.







Uwaga:

Gdy „Link Quality” jest „No Reception”, sprawdź czy ustawienia łączności bezprzewodowej są prawidłowo skonfigurowane.

WPS-PIN

Uwaga:

- ❑ *WPS-PIN jest sposobem uwierzytelniania i rejestrowania urządzeń wymaganych do konfiguracji bezprzewodowej, przez wpisanie kodu PIN w drukarce i komputerze. To ustawienie, wykonane przez punkt dostępu, można zrealizować wyłącznie w przypadku gdy punkt dostępu routera bezprzewodowego obsługuje WPS.*
- ❑ *Zanim uruchomi się WPS-PIN, konieczne będzie wprowadzenie swojego kodu PIN na stronie internetowej bezprzewodowego punktu dostępu. Szczegóły można znaleźć w podręczniku dotyczącym punktu dostępu.*

1. Na panelu operatora naciśnij przycisk **System**.
2. Wybierz `Admin Menu`, a następnie naciśnij przycisk .
3. Wybierz `Network`, a następnie naciśnij przycisk .
4. Wybierz `Wireless Setup`, a następnie naciśnij przycisk .
5. Wybierz `WPS`, a następnie naciśnij przycisk .
6. Wybierz `PIN Code`, a następnie naciśnij przycisk .
7. Zanotuj kod PIN wyświetlony na panelu operatora.
8. Wybierz `Start Configuration`, a następnie naciśnij przycisk .
9. Jeśli pojawi się ekran wyboru SSID, wybierz SSID, a następnie naciśnij przycisk .
10. Wprowadź kod PIN drukarki na stronie internetowej bezprzewodowego punktu dostępu.
11. Poczekaj kilka minut, aż drukarka zostanie ponownie uruchomiona, aby zestawić sieć bezprzewodową.
12. Z panelu operatora wydrukuj stronę `System Settings`.

Patrz „Wydrukuj stronę `System Settings`.” na stronie 155.
13. Sprawdź, czy w raporcie „Link Quality” jest widoczny jako „Good”, „Acceptable” lub „Low”.

Uwaga:

Gdy „Link Quality” jest „No Reception”, sprawdź czy ustawienia łączności bezprzewodowej są prawidłowo skonfigurowane.

Instalowanie sterowników i oprogramowania

Następująca procedura wykorzystuje system Mac OS X 10.6 jako przykład.

1. Uruchom *Software Disc* (dysk z oprogramowaniem) w systemie Mac OS X.
2. Kliknij dwukrotnie ikonę instalatora.
3. Kliknij **Continue (Kontynuuj)** na ekranie **Introduction (Wstęp)**.
4. Wybierz język **Software License Agreement (Umowy licencyjnej oprogramowania)**.
5. Po przeczytaniu **Software License Agreement (Umowy licencyjnej oprogramowania)**, kliknij **Continue (Kontynuuj)**.
6. Jeśli wyrazisz zgodę na warunki **Software License Agreement (Umowy licencyjnej oprogramowania)**, kliknij **Agree (Zgadzam się)**, aby kontynuować instalację.
7. Kliknij **Continue (Kontynuuj)** jeśli pojawi się **Select a Destination (Wybierz miejsce docelowe)**.
8. Kliknij **Install (Instaluj)**, aby wykonać standardową instalację.
9. Wpisz nazwę administratora i hasło, a następnie kliknij **OK**.
10. Kliknij **Continue Installation (Kontynuuj instalację)**.
11. Kliknij **Restart (Uruchom ponownie)**, aby zakończyć instalację.

Dodawanie drukarki w systemie Mac OS X 10.5/10.6

Gdy jest używane połączenie przez USB

1. Wyłącz drukarkę i komputer.
2. Połącz drukarkę z komputerem kablem USB

3. Włącz drukarkę i komputer.
4. Wyświetl **System Preferences (Preferencje systemu)**, a następnie kliknij **Print & Fax (Drukarki i fakсы)**.
5. Potwierdź, czy drukarka została dodana do **Print & Fax (Drukarki i fakсы)**.
Jeśli drukarka USB nie jest wyświetlana, wykonaj następujące działania.
6. Kliknij znak plusa (+), a następnie kliknij **Default (Domyślna)**.
7. Z listy **Printer Name (Nazwa drukarki)** wybierz drukarkę przez USB.
Name (Nazwa), **Location (Lokalizacja)** i **Print Using (Drukuj używając)** zostaną automatycznie wpisane.
8. Kliknij przycisk **Add (Dodaj)**.

Korzystając z Bonjour (tylko Epson AcuLaser CX17NF/CX17WF)

1. Włącz drukarkę.
2. Sprawdź, czy komputer jest podłączony do sieci.
Jeśli jest używane połączenie kablowe, sprawdź, czy między drukarką a siecią jest wpięty kabel ethernetowy.
Jeśli jest używane połączenie bezprzewodowe, sprawdź, czy połączenie bezprzewodowe w komputerze i drukarce jest prawidłowo skonfigurowane.
3. Wyświetl **System Preferences (Preferencje systemu)**, a następnie kliknij **Print & Fax (Drukarki i fakсы)**.
4. Kliknij znak plusa (+), a następnie kliknij **Default (Domyślna)**.
5. Wybierz nazwę drukarki połączonej przez Bonjour z listy **Printer Name (Nazwa drukarki)**.
Name (Nazwa) i **Print Using (Drukuj używając)** są automatycznie wpisywane.
6. Kliknij przycisk **Add (Dodaj)**.

Podczas drukowania z użyciem protokołu IP (tylko Epson AcuLaser CX17NF/CX17WF)

1. Włącz drukarkę.
2. Sprawdź, czy komputer jest podłączony do sieci.

Jeśli jest używane połączenie kablowe, sprawdź, czy między drukarką a siecią jest wpięty kabel ethernetowy.

Jeśli jest używane połączenie bezprzewodowe, sprawdź, czy połączenie bezprzewodowe w komputerze i drukarce jest prawidłowo skonfigurowane.

3. Wyświetl **System Preferences (Preferencje systemu)**, a następnie kliknij **Print & Fax (Drukarki i faksy)**.
4. Kliknij znak plusa (+), a następnie kliknij **IP**.
5. Wybierz **Line Printer Daemon - LPD (Demon drukarki wierszowej)** dla **Protocol (protokołu)**.
6. Wpisz adres IP drukarki w obszarze **Address (Adres)**.

Name (Nazwa) i **Print Using (Drukuj używając)** są automatycznie wpisywane.

Uwaga:

Gdy drukowanie jest skonfigurowane jako drukowanie z użyciem protokołu IP, nazwa kolejki jest wyświetlana jako puste pole. Nie trzeba jej podawać.

7. Kliknij przycisk **Add (Dodaj)**.

Dodawanie drukarki w systemie Mac OS X 10.4

Gdy jest używane połączenie przez USB

1. Wyłącz drukarkę i komputer.
2. Połącz drukarkę z komputerem kablem USB
3. Włącz drukarkę i komputer.
4. Kliknij **Printer Setup Utility (Narzędzie konfiguracji drukarki)**.

Uwaga:

Printer Setup Utility (Narzędzie konfiguracji drukarki) można znaleźć w teczce **Utilities (Narzędzia)**. w **Applications (Aplikacjach)**.

- Potwierdź, czy drukarka USB została dodana do **Printer List (Listy drukarek)**.

Jeśli drukarka USB nie jest wyświetlana, wykonaj następujące działania.

- Kliknij przycisk **Add (Dodaj)**.
- Kliknij **Default Browser (Domyślna przeglądarka)** w oknie dialogowym **Printer Browser (Przeglądarka drukarek)**.
- Z listy **Printer Name (Nazwa drukarki)** wybierz drukarkę przez USB.

Name (Nazwa), **Location (Lokalizacja)** i **Print Using (Drukuj używając)** zostaną automatycznie wpisane.

- Kliknij przycisk **Add (Dodaj)**.

Korzystając z Bonjour (tylko Epson AcuLaser CX17NF/CX17WF)

- Włącz drukarkę.
- Sprawdź, czy komputer jest podłączony do sieci.

Jeśli jest używane połączenie kablowe, sprawdź, czy między drukarką a siecią jest wpięty kabel ethernetowy.

Jeśli jest używane połączenie bezprzewodowe, sprawdź, czy połączenie bezprzewodowe w komputerze i drukarce jest prawidłowo skonfigurowane.

- Kliknij **Printer Setup Utility (Narzędzie konfiguracji drukarki)**.

Uwaga:

Printer Setup Utility (Narzędzie konfiguracji drukarki) można znaleźć w teczce **Utilities (Narzędzia)**. w **Applications (Aplikacjach)**.

- Kliknij przycisk **Add (Dodaj)**.
- Kliknij **Default Browser (Domyślna przeglądarka)** w oknie dialogowym **Printer Browser (Przeglądarka drukarek)**.

6. Wybierz nazwę drukarki połączonej przez Bonjour z listy **Printer Name (Nazwa drukarki)**.
Name (Nazwa) i **Print Using (Drukuj używając)** są automatycznie wpisywane.
7. Kliknij przycisk **Add (Dodaj)**.

Podczas drukowania z użyciem protokołu IP (tylko Epson AcuLaser CX17NF/CX17WF)

1. Włącz drukarkę.
2. Sprawdź, czy komputer jest podłączony do sieci.

Jeśli jest używane połączenie kablowe, sprawdź, czy między drukarką a siecią jest wpięty kabel ethernetowy.

Jeśli jest używane połączenie bezprzewodowe, sprawdź, czy połączenie bezprzewodowe w komputerze i drukarce jest prawidłowo skonfigurowane.

3. Kliknij **Printer Setup Utility (Narzędzie konfiguracji drukarki)**.

Uwaga:

Printer Setup Utility (Narzędzie konfiguracji drukarki) można znaleźć w teczce **Utilities (Narzędzia)** w **Applications (Aplikacjach)**.

4. Kliknij przycisk **Add (Dodaj)**.
5. Kliknij **IP Printer (Drukarka IP)** w oknie dialogowym **Printer Browser (Przeglądarka drukarek)**.
6. Wybierz **Line Printer Daemon - LPD (Demon drukarki wierszowej)** dla **Protocol (protokołu)**.
7. Wpisz adres IP drukarki w obszarze **Address (Adres)**.

Name (Nazwa) i **Print Using (Drukuj używając)** są automatycznie wpisywane.

Uwaga:

Gdy drukowanie jest skonfigurowane jako drukowanie z użyciem protokołu IP, nazwa kolejki jest wyświetlana jako puste pole. Nie trzeba jej podawać.

8. Kliknij przycisk **Add (Dodaj)**.

Rozdział 5

Podstawy drukowania

Informacje o nośnikach wydruku

Używanie papieru innego niż odpowiedni do tej drukarki, może spowodować jego zakleszczanie, problemy z jakością wydruków lub uszkodzenie drukarki. Najlepsze wyniki pracy drukarki można uzyskać używając zalecanego papieru, opisanego w tej sekcji.

Jeśli ma być używany papier inny niż zalecany, należy się skontaktować z lokalnym przedstawicielem firmy Epson lub autoryzowanym sprzedawcą tej firmy.

Wskazówki dotyczące używania nośników wydruków

Taca drukarki mieści różne rozmiary i typy papieru oraz inne specjalne nośniki. Podczas ładowania papieru i nośników należy postępować zgodnie z tymi wskazówkami:

- Koperty można drukować z podajnika uniwersalnego (MPF) i podajnika arkuszy priorytetowych (PSI).
- Przed załadowaniem na tacę rozluźnij kartki papieru lub inne specjalne nośniki.
- Nie drukować na arkuszach etykiet po zdjęciu z nich etykiet.
- Używać tylko papierowych kopert. Nie używać kopert z okienkami, zatrzaskami metalowymi ani z paskami zakrywającymi obszar pokryty klejem.
- Wszystkie koperty drukować tylko z jednej strony
- Podczas drukowania kopert może dojść do ich marszczenia lub zagniatania.
- Nie przeciążać tacy. Nie ładować nośników wydruku powyżej linii napełnienia znajdującej się wewnątrz prowadnic szerokości papieru.
- Dopasować prowadnicę szerokości papieru do rozmiaru papieru.
- Jeśli będzie dochodzić do zbyt wielu zakleszczeń, używać papieru lub nośników z nowej paczki.

**Ostrzeżenie:**

Nie używać papieru przewodzącego, takiego jak do origami, kalkowego i powlekanego warstwami przewodzącymi. Po zakleszczeniu papieru może dochodzić do zwarcia i ewentualnie pożaru.

Patrz również:

- „Ładowanie nośników wydruku do podajnika uniwersalnego (MPF)” na stronie 124
- „Ładowanie nośników wydruku do podajnika arkuszy priorytetowych (PSI)” na stronie 132
- „Ładowanie kopert do podajnika uniwersalnego (MPF)” na stronie 130
- „Ładowanie kopert do podajnika arkuszy priorytetowych (PSI)” na stronie 135
- „Drukowanie na papierze w rozmiarze niestandardowym” na stronie 153

Wytyczne dotyczące automatycznego podajnika dokumentu (ADF) (tylko Epson AcuLaser CX17NF/CX17WF)

ADF mieści następujące oryginalne rozmiary:

- Szerokość: 148 – 215,9 mm
- Długość: 210 – 355,6 mm

Szerokość mieści się w zakresie 60–105 gsm.

Podczas ładowania oryginalnych dokumentów do ADF należy postępować zgodnie z tymi wskazówkami:

- Dokumenty należy ładować stroną drukowaną do góry, tak aby najpierw do drukarki wchodziła góra dokumentu.
- Do ADF należy wkładać tylko luźne kartki papieru.
- Dopasuj prowadnice dokumentu, tak aby pasowały do dokumentu.
- Włóż papier do tacy podajnika dokumentu dopiero wtedy, gdy tusz na kartce całkowicie wyschnie.

- ❑ Nie należy ładować dokumentów powyżej linii napełnienia MAX (maks.). Można załadować maksymalnie 15 arkuszy 64 gsm dokumentów.

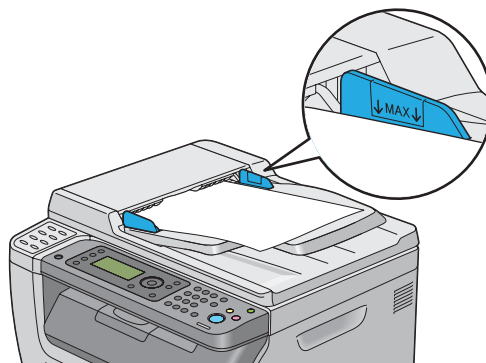

Uwaga:

Do ADF nie wolno ładować następujących dokumentów. Należy je umieścić na szybie na dokumenty.

	Zawinięte oryginały		Przedziurkowany papier
	Lekkie oryginały		Pozaginane, zgniecione lub podarte oryginały
	Oryginały zawierające wycięte i wklejone elementy		Kalka maszynowa

Nośniki wydruku, które mogą uszkodzić drukarkę

Konstrukcja drukarki pozwala na stosowanie różnych nośników do drukowania. Jednak niektóre nośniki mogą dawać wydruki złej jakości, większą liczbę zakleszczeń lub uszkadzać drukarkę.

Niedopuszczalne nośniki:

- ❑ Nośniki szorstkie lub porowate
- ❑ Nośniki plastikowe
- ❑ Papier składany lub pomarszczony
- ❑ Papier ze zszywkami
- ❑ Koperty z okienkami lub zatrzaskami metalowymi
- ❑ Koperty wyściełane

- Papier błyszczący lub powlekany, nieprzeznaczony do drukarek laserowych
- Nośniki perforowane

**Ostrzeżenie:**

Nie używać papieru przewodzącego, takiego jak do origami, kalkowego i powlekanego warstwami przewodzącymi. Po zakleszczeniu papieru może dochodzić do zwarcia i ewentualnie pożaru.

Wskazówki dotyczące przechowywania nośników wydruków

Zapewnienie dobrych warunków przechowywania papieru i innych nośników przyczynia się do optymalnej jakości druku.

- Nośniki druku należy przechowywać w ciemnym, chłodnym i stosunkowo suchym miejscu. Większość wyrobów z papieru jest podatnych na uszkodzenie przez promieniowanie ultrafioletowe (UV) i światło widzialne. Promieniowanie UV, emitowane przez słońce i żarówki fluoroscencyjne jest szczególnie szkodliwe dla wyrobów z papieru. Natężenie i czas ekspozycji papieru na światło widzialne należy jak najbardziej skracać.
- Zachowywać stałą temperaturę i wilgotność względną.
- Unikać strychów, kuchni, garaży i piwnic jako miejsc przechowywania nośników druku.
- Nośniki druku przechowywać ułożone płasko. Nośniki druku należy przechowywać na paletach, półkach, w kartonach lub szafach.
- W miejscach przechowywania lub używania nośników druku nie może się znajdować żywność ani napoje.
- Uszczelnione paczki papieru można otwierać tuż przed załadowaniem ich do drukarki. Pozostawiać papier w oryginalnym opakowaniu. W przypadku większości dostępnych w handlu papierów ciętych, opakowanie ryzy zawiera wewnętrzną wyściółkę chroniącą papier przed utratą lub nagromadzeniem wilgoci.
- Pozostawić nośniki w opakowaniu, do czasu gotowości ich użycia; niewykorzystane nośniki ponownie wkładać do opakowania i uszczelnić je. Pewne specjalne nośniki są pakowane w wielokrotnie uszczelniane plastikowe torebki.

Obsługiwane nośniki wydruku

Używanie nieodpowiednich nośników wydruku może prowadzić do wydruków złej jakości, większej liczby zakleszczeń lub uszkodzenia drukarki. Aby efektywnie korzystać z funkcji tej drukarki, należy stosować zalecane nośniki wydruku.

Ważne:

W przypadku zawilgocenia wodą, deszczem, parą itd., toner może spływać z nośników wydruku. Więcej szczegółowych informacji można uzyskać u lokalnego przedstawiciela firmy Epson lub autoryzowanego sprzedawcy tej firmy.

Nośniki wydruku, których można używać

Rodzaje nośników wydruku, których można używać w tej drukarce:

Rozmiar papieru	A4 SEF (210 × 297 mm) B5 SEF (182 × 257 mm) A5 SEF (148 × 210 mm) Letter SEF (8,5 × 11 cali) Letter SEF (8,5 × 14 cali) Folio SEF (8,5 × 13 cali) Executive SEF (7,25 × 10,5 cala) C5 SEF (162 × 229 mm) Monarch SEF (3,875 × 7,5 cala) Monarch LEF (7,5 × 3,875 cala)* Com 10 SEF (4,125 × 9,5 cala) DL SEF (110 × 220 mm) DL LEF (220 × 110 mm)* Rozmiar niestandardowy: Szerokość: 76,2 – 215,9 mm Długość: 127 – 355,6 mm
-----------------	--

Rodzaj papieru	Plain (Zwykły) Bond (Dokumentowy) Lightweight Cardstock (lekki karton) Lightweight Cardstock (lekki karton błyszczący) Envelope (Koperty) Labels (Etykiety) Recycled (Makulaturowy)
Pojemność wsadu	Podajnik uniwersalny (MPF): 150 arkuszy standardowego papieru Podajnik arkuszy priorytetowych (PSI): 10 arkuszy standardowego papieru

* Monarch i DL można ładować metodą LEF z otwartym skrzydełkiem.

Uwaga:

- Skróty SEF i LEF wskazują kierunek podawania papieru; SEF oznacza podawanie od strony krótszej krawędzi. LEF oznacza podawanie papieru od strony dłuższej krawędzi.
- Używać wyłącznie nośników wydruku przeznaczonych do drukarek laserowych. W tej drukarce nie wolno używać papieru przeznaczonego do drukarek atramentowych.

Patrz również:

- „Ładowanie nośników wydruku do podajnika uniwersalnego (MPF)” na stronie 124
- „Ładowanie nośników wydruku do podajnika arkuszy priorytetowych (PSI)” na stronie 132
- „Ładowanie kopert do podajnika uniwersalnego (MPF)” na stronie 130
- „Ładowanie kopert do podajnika arkuszy priorytetowych (PSI)” na stronie 135

Drukowanie na nośniku papieru, którego rozmiar jest inny niż rozmiar bądź gramatura papieru wybrane w sterowniku drukarki może powodować zakleszczenia papieru. Aby zapewnić prawidłowe drukowanie, wybierz prawidłowy rozmiar i rodzaj papieru.

Ładowanie nośników wydruku

Prawidłowe ładowanie nośników wydruku pomaga unikać zakleszczeń i zapewnia bezproblemowe drukowanie.

Przed załadowaniem nośników wydruku należy znaleźć zalecaną stronę, na której można drukować. Zazwyczaj taka informacja jest podana na opakowaniu nośników wydruku.

Uwaga:

Po załadowaniu papieru do podajnika, na panelu operatora należy określić ten sam rodzaj papieru.

Pojemność

Podajnik MPF może pomieścić:

- 150 arkuszy papieru standardowego
- 16,2 mm grubego papieru
- Jeden arkusz papieru powlekanego
- Pięć kopert
- 16,2 mm etykiet

Podajnik PSI może pomieścić:

- 10 arkuszy papieru standardowego lub jeden arkusz innego papieru

Wymiary nośników wydruku

Zarówno MPF jak i PSI przyjmują nośniki wydruku o następujących wymiarach:

- Szerokość: 76,2 – 215,9 mm
- Długość: 127 – 355,6 mm

Ładowanie nośników wydruku do podajnika uniwersalnego (MPF)**Uwaga:**

- Aby uniknąć zakleszczania papieru, w trakcie drukowania nie wolno wyjmować podajnika arkuszy priorytetowych (PSI).
- Używać wyłącznie nośników wydruku przeznaczonych do drukarek laserowych. W tej drukarce nie wolno używać papieru przeznaczonego do drukarek atramentowych.

1. Otwórz pokrywę przednią.

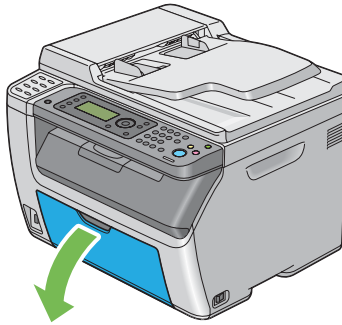

Uwaga:

Podczas pierwszego używania MPF, otwórz pokrywę przednią, wyciągając kartę instrukcji.

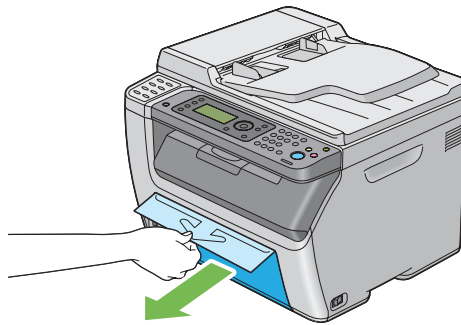

2. Wyciągnij PSI.

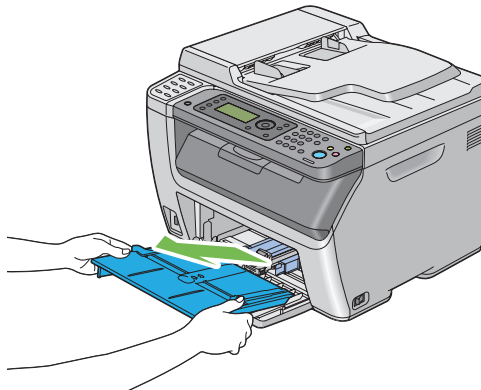

Uwaga:

- ❑ *Podczas pierwszego używania MPF, wyciągnij kartę instrukcji zamocowaną taśmą samoprzylepną do PSI.*

- ❑ *Przed użyciem PSI przeczytaj kartę instrukcji.*

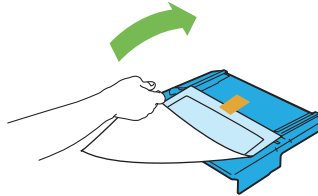

3. Pociągnij suwak do przodu, aż do oporu.

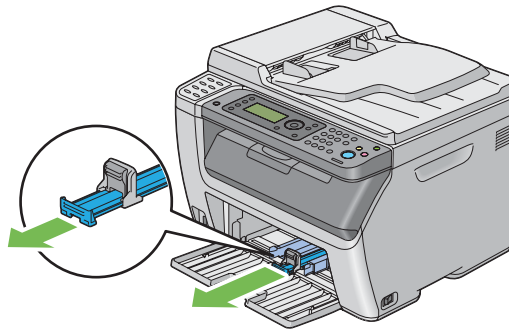

4. Pociągnij prowadnicę długości do przodu, aż do oporu.

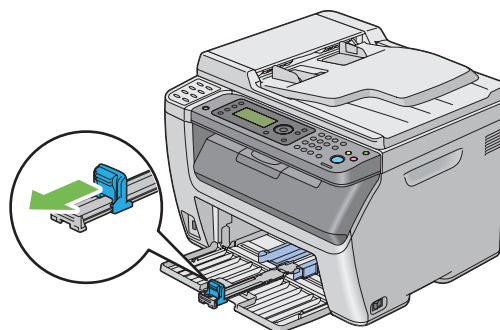

5. Dopasuj prowadnice szerokości papieru do szerokości maksymalnej.

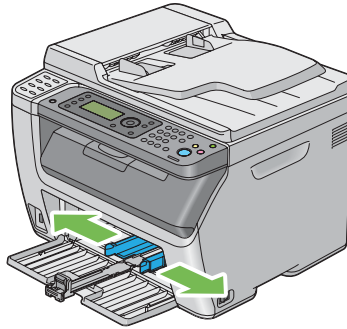

6. Przed załadowaniem nośników wydruku, przetrząśnij je w przód i w tył, a następnie przekartkuj je. Na równej powierzchni wyprostuj krawędzie stosu.

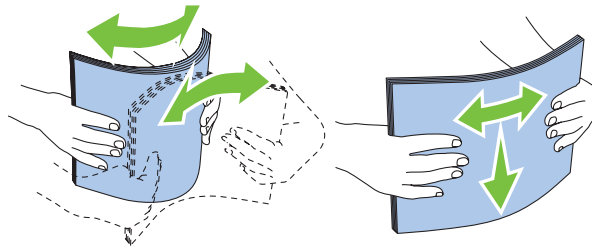

7. Załaduj nośniki wydruku na MPF, poczynając od górnej krawędzi i tak, aby zalecana strona wydruku była skierowana ku górze.

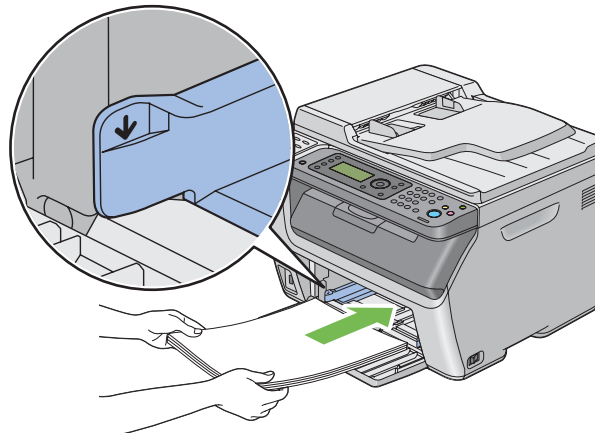

8. Dosuń prowadnice szerokości papieru tak, aby lekko opierały się o krawędzie stosu nośników wydruku.

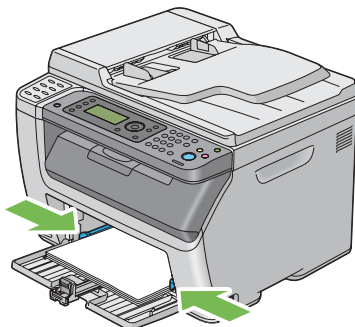

9. Przesuń prowadnicę długości w kierunku drukarki, tak aby dotknęła nośników wydruku.

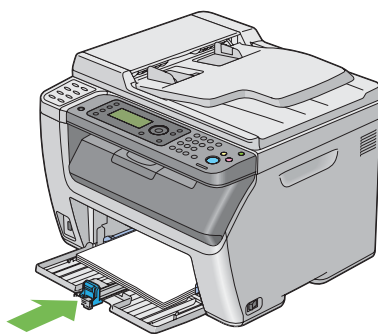

Uwaga:

Zależnie od rozmiaru nośników wydruku, najpierw przesunąć suwak w tył, do oporu, a następnie uchwycić prowadnicę długości i przesunąć ją w tył, aż dotknie nośników wydruku.

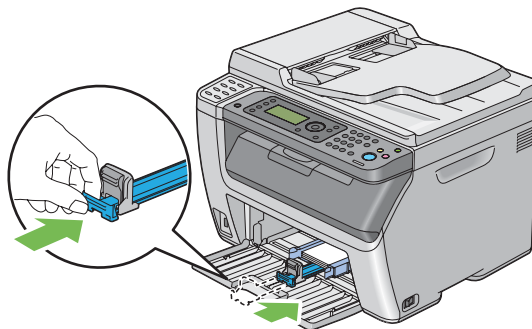

10. Do drukarki włóż PSI, a następnie wyrównaj PSI do oznaczenia na MPF.

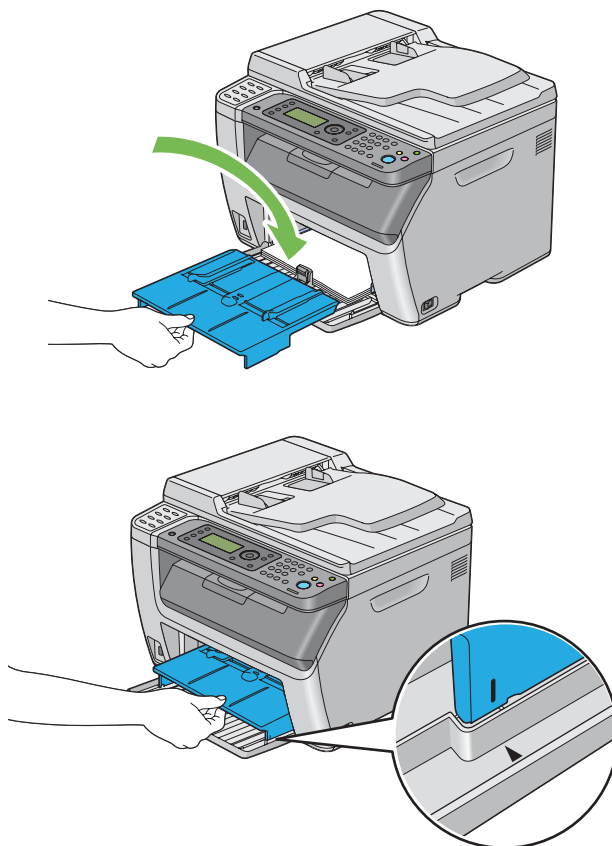

11. Jeśli załadowane nośniki wydruku nie są zwykłym papierem, wybierz rodzaj papieru w sterowniku drukarki. Jeśli do podajnika MPF zostaną załadowane nośniki wydruku określone przez użytkownika, w sterowniku drukarki musi zostać podany rozmiar papieru.

Uwaga:

Więcej informacji na temat ustawiania w sterowniku drukarki rozmiaru i typu papieru znajduje się w Pomocy, dotyczącej danego sterownika drukarki.

Uwaga:

W przypadku papieru o rozmiarze standardowym, należy najpierw dopasować prowadnice długości i szerokości, a dopiero potem - ustawić papier.

Ładowanie kopert do podajnika uniwersalnego (MPF)

Uwaga:

Przed drukowaniem na kopertach, należy koniecznie podać ustawienia kopert w sterowniku drukarki. Jeśli nie zostaną podane, wydruk zostanie obrócony o 180 stopni.

Ładowanie Com 10, DL, lub Monarch

Koperty należy ładować tak, aby strona druku była skierowana ku górze, strona od skrzydełka - ku dołowi, a samo skrzydełko było zwrócone w prawą stronę.

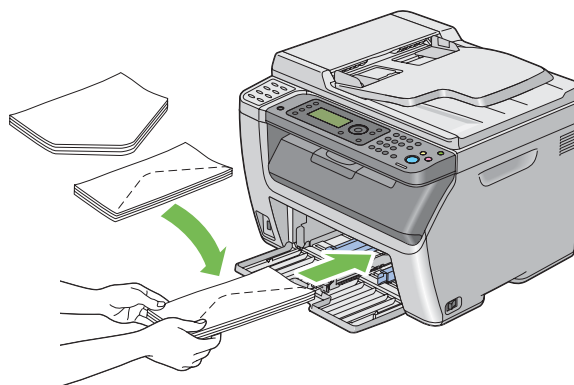

Aby nie dopuścić do marszczenia się papieru DL i Monarch, zaleca się ich ładowanie stroną do druku skierowaną ku górze, z otwartym skrzydełkiem i skierowanym do użytkownika.

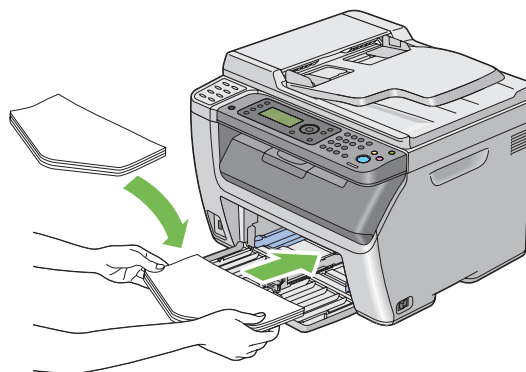

Uwaga:

Ładując koperty z podawaniem długą stroną (LEF), należy koniecznie w sterowniku drukarki ustawić orientację poziomą.

Ładowanie kopert C5

Koperty należy ładować tak, aby strona druku była skierowana ku górze, skrzydełko otwarte i skierowane w stronę użytkownika.

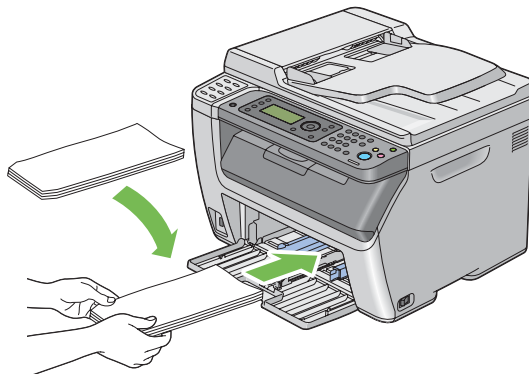

Ważne:

Nigdy nie wolno używać kopert z okienkami ani powlekanymi wyściółkami. Mogą one powodować zakleszczenia i uszkodzenia drukarki.

Uwaga:

- ❑ Koperty, które nie zostaną załadowane do MPF tuż po ich wyjęciu z opakowania mogą się odkształcać. Aby uniknąć zakleszczeń, podczas ładowania kopert do MPF należy je spłaszczyć, jak to pokazano poniżej.

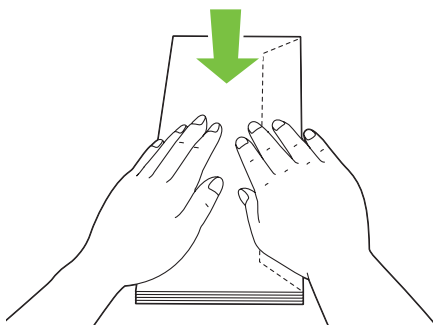

- ❑ Jeśli w dalszym ciągu podawanie jest nieprawidłowe, należy nieco odgiąć skrzydełka, jak to przedstawiono na ilustracji. Odgięcie powinno wynieść 5 mm lub mniej.

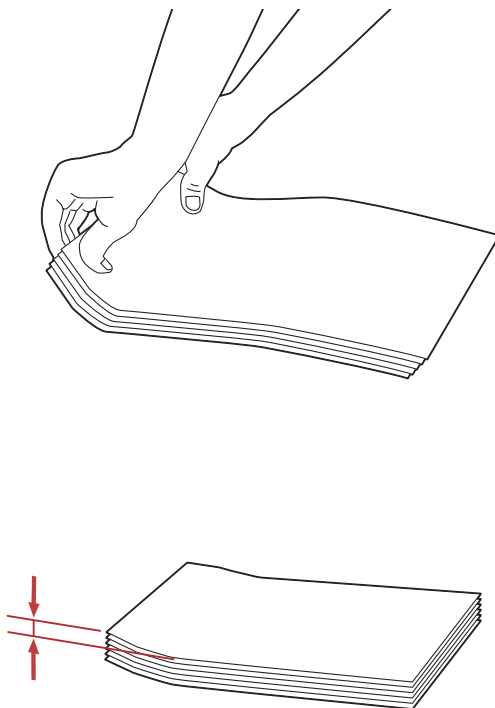

- ❑ Aby potwierdzić prawidłową orientację każdego nośnika wydruku, takiego jak koperty, sprawdź instrukcje w Envelope/Paper Setup Navigator sterownika drukarki.

Ładowanie nośników wydruku do podajnika arkuszy priorytetowych (PSI)

Uwaga:

- ❑ Aby unikać zakleszczania papieru, podczas trwania drukowania nie wolno zdejmować PSI.
- ❑ Używać wyłącznie nośników wydruku przeznaczonych do drukarek laserowych. W tej drukarce nie wolno używać papieru przeznaczonego do drukarek atramentowych.

1. Otwórz pokrywę przednią.

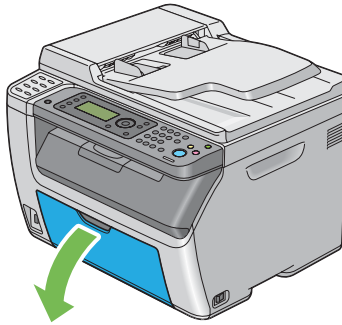

2. Przesuń PSI do przodu, a następnie wyrównaj PSI do oznaczenia na MPF.

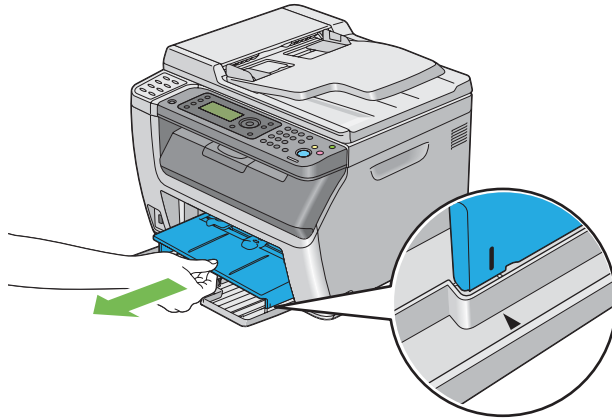

3. Dopasuj prowadnice szerokości papieru do szerokości maksymalnej.

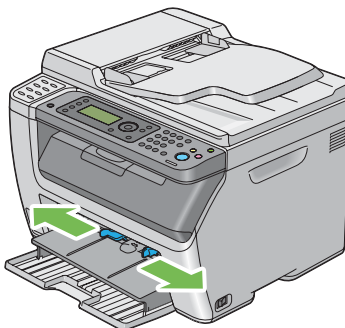

4. Przed załadowaniem nośników wydruku, przetrząśnij je w przód i w tył, a następnie przekartkuj je. Na równej powierzchni wyprostuj krawędzie stosu.

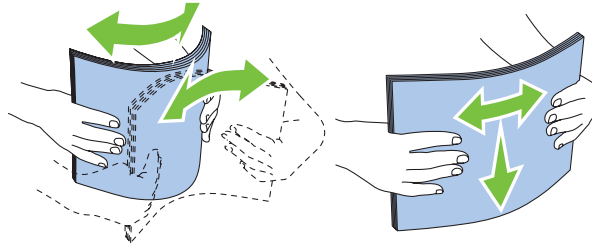

5. Załaduj nośniki wydruku na PSI, poczynając od górnej krawędzi i tak, aby zalecana strona wydruku była skierowana ku górze.

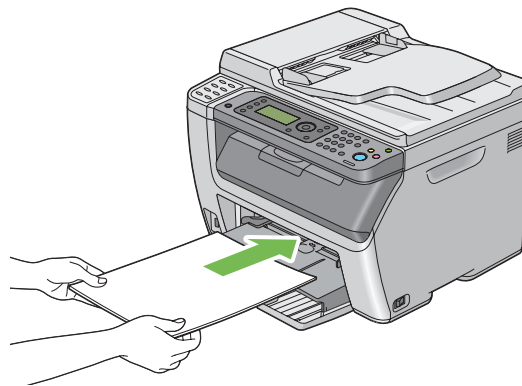

6. Dosuń prowadnice szerokości papieru tak, aby lekko opierały się o krawędzie stosu nośników wydruku.

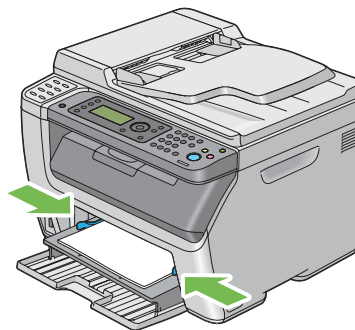

7. Jeśli załadowane nośniki wydruku nie są zwykłym papierem, wybierz rodzaj papieru w sterowniku drukarki. Jeśli do podajnika PSI zostaną załadowane nośniki wydruku określone przez użytkownika, w sterowniku drukarki musi zostać podany rozmiar papieru.

Uwaga:

Więcej informacji na temat ustawiania w sterowniku drukarki rozmiaru i typu papieru znajduje się w Pomocy, dotyczącej danego sterownika drukarki.

Ładowanie kopert do podajnika arkuszy priorytetowych (PSI)

Uwaga:

- Koperta musi być wsunięta do oporu. W przeciwnym wypadku zostanie podany nośnik wydruku z MPF.*
- Przed drukowaniem na kopertach, należy koniecznie podać ustawienia kopert w sterowniku drukarki. Jeśli nie zostaną podane, wydruk zostanie obrócony o 180 stopni.*

Ładowanie Com 10, DL, lub Monarch

Koperty należy ładować tak, aby strona druku była skierowana ku górze, strona od skrzydełka - ku dołowi, a samo skrzydełko było zwrócone w prawą stronę.

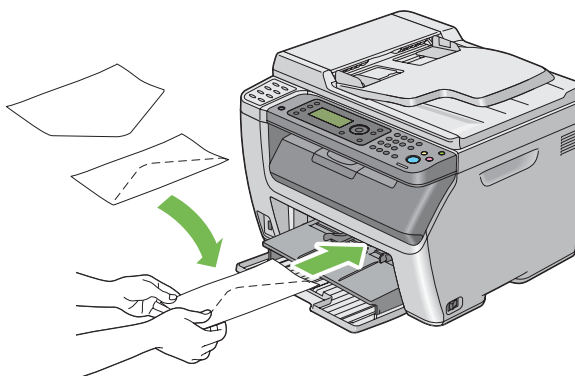

Ładowanie kopert C5

Koperty należy ładować tak, aby strona druku była skierowana ku górze, skrzydełko otwarte i skierowane w stronę użytkownika.

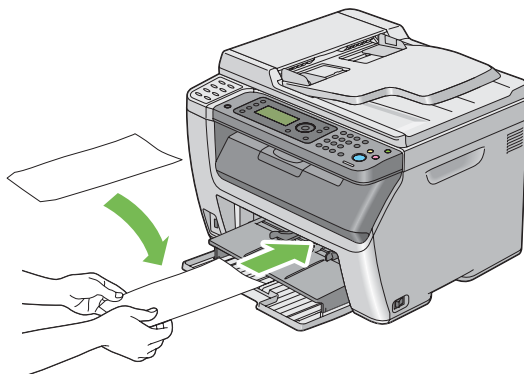

Ważne:

Nigdy nie wolno używać kopert z okienkami ani powlekanymi wyściółkami. Mogą one powodować zakleszczenia i uszkodzenia drukarki.

Uwaga:

- ❑ Koperty, które nie zostaną załadowane do PSI tuż po ich wyjęciu z opakowania mogą się odkształcać. Aby uniknąć zakleszczeń, podczas ładowania kopert do PSI należy je spłaszczyć, jak to pokazano poniżej.

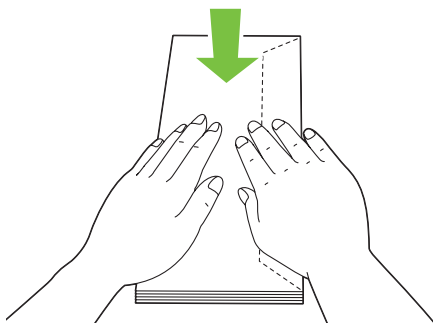

- ❑ Jeśli w dalszym ciągu podawanie jest nieprawidłowe, należy nieco odgiąć skrzydełka, jak to przedstawiono na ilustracji. Odgięcie powinno wynieść 5 mm lub mniej.

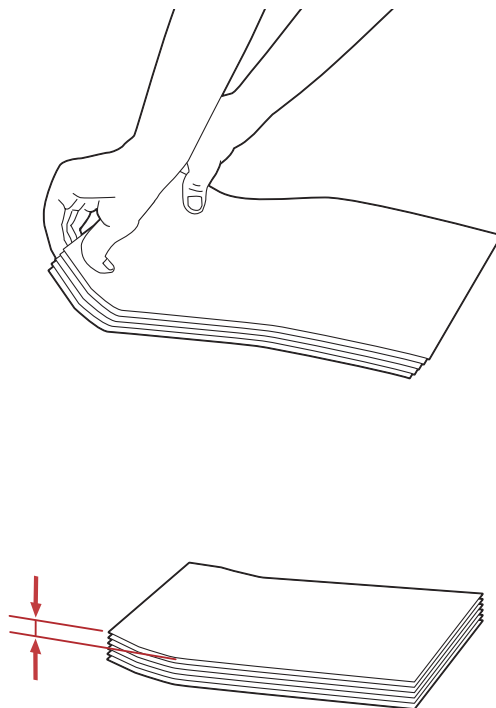

- ❑ Aby potwierdzić prawidłową orientację każdego nośnika wydruku, takiego jak koperty, sprawdź instrukcje w *Envelope/Paper Setup Navigator* sterownika drukarki.

Drukowanie dwustronne z podawaniem ręcznym (tylko sterownik drukarki w systemie Windows)

Uwaga:

Przed drukowaniem na pozwijanym papierze, należy go wyprostować, a dopiero potem włożyć do podajnika.

Po rozpoczęciu drukowania dwustronnego z podawaniem ręcznym pojawi się okno z instrukcjami. Należy pamiętać, że po zamknięciu tego okna, nie można go ponownie otworzyć. Do zakończenia drukowania dwustronnego, nie można zamykać tego okna.

Działania w komputerze

Następująca procedura wykorzystuje Microsoft® Windows® XP WordPad jako przykład.

Uwaga:

Każde oprogramowanie użytkowe inaczej pokazuje **Properties (Właściwości)/Printing Preferences (Preferencje drukowania)**. Więcej informacji na ten temat można znaleźć w danym oprogramowaniu użytkowym.

1. W menu **File (Plik)**, wybierz **Print (Drukuj)**.
2. Wybierz drukarkę na liście **Select Printer (Wybierz drukarkę)**, a następnie kliknij **Preferences (Preferencje)**.

Zostanie wyświetlona karta **Paper/Output** okna dialogowego **Printing Preferences (Preferencje drukowania)**.

3. W **Duplex**, wybierz **Flip on Short Edge** lub **Flip on Long Edge**, aby zdefiniować sposób powiązania stron, które będą drukowane dwustronnie.

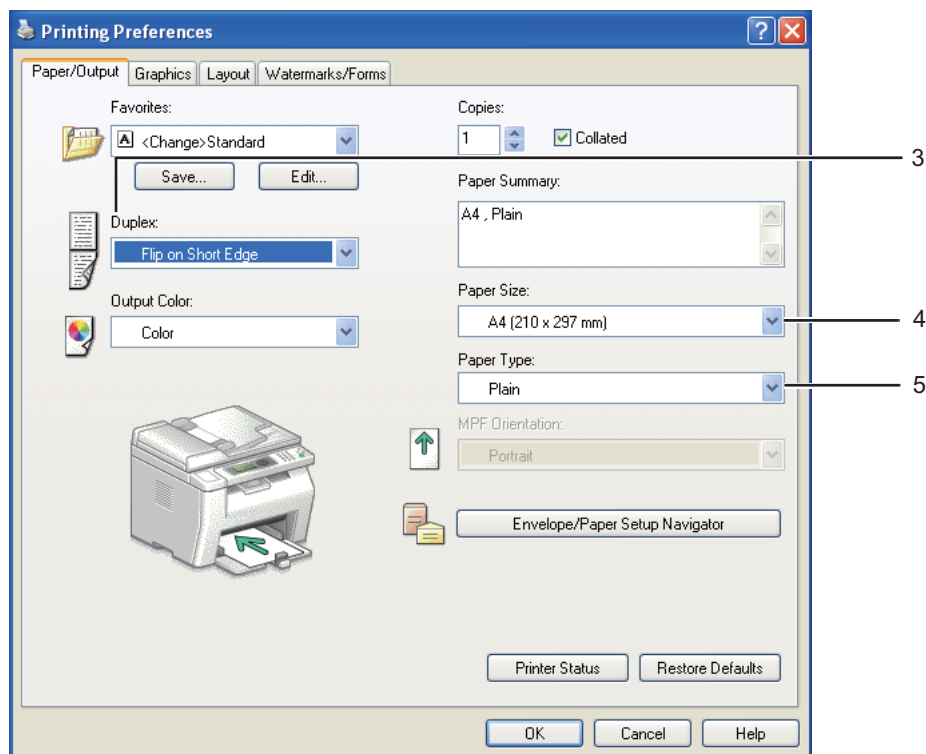

4. W **Paper Size**, wybierz rozmiar drukowanego dokumentu.

5. W **Paper Type**, wybierz rodzaj używanego papieru.
6. Kliknij **OK**, aby zamknąć okno dialogowe **Printing Preferences (Preferencje drukowania)**.
7. Kliknij przycisk **Print (Drukuj)** w oknie dialogowym **Print (Drukuj)**, aby rozpocząć drukowanie.

Ważne:

Po rozpoczęciu drukowania dwustronnego z podawaniem ręcznym pojawi się okno z instrukcjami. Należy pamiętać, że po zamknięciu tego okna, nie można go ponownie otworzyć. Do zakończenia drukowania dwustronnego, nie można zamykać tego okna.

Ładowanie nośników wydruku do podajnika uniwersalnego (MPF)

1. Najpierw wydrukuj strony parzyste (odwroty stron).

W przypadku dokumenty sześciostronicowego, odwroty stron są drukowane w kolejności: strona 6, strona 4, a następnie strona 2.

Po zakończeniu drukowania stron parzystych, na panelu LCD miga dioda LED **Data** i pojawia się komunikat `Insert Output to Tray`.

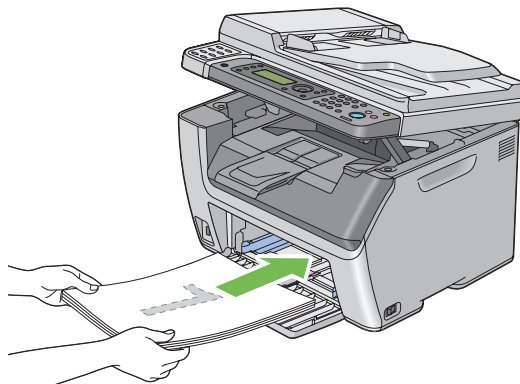

2. Po wydrukowaniu stron parzystych, wyjmij stos papieru ze środkowej tacy odbiorczej.

Uwaga:

Powyginane i pozaginane wydruki mogą powodować zakleszczenia papieru. Przed ich włożeniem, należy je wyprostować.

3. Ułóż stos wydruków i włóż, jak są (pustą stroną skierowaną do siebie) do MPF, a następnie naciśnij przycisk **OK**.

Strony są drukowane w kolejności: strona 1 (tył strony 2), strona 3 (tył strony 4), a następnie strona 5 (tył strony 6).

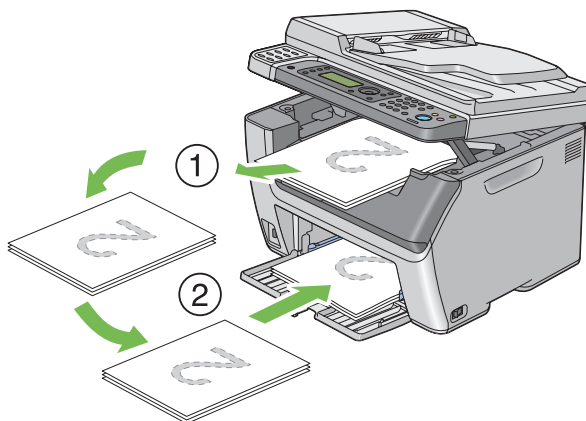

Uwaga:

Nie można drukować dwustronnie, jeśli dokument składa się z papieru o różnych rozmiarach.

Ładowanie nośników wydruku do podajnika arkuszy priorytetowych (PSI)

1. Najpierw wydrukuj strony parzyste (odwroty stron).

W przypadku dokumenty sześciostronicowego, odwroty stron są drukowane w kolejności: strona 6, strona 4, a następnie strona 2.

Po zakończeniu drukowania stron parzystych, na panelu LCD miga dioda LED **Data** i pojawia się komunikat Insert Output to Tray.

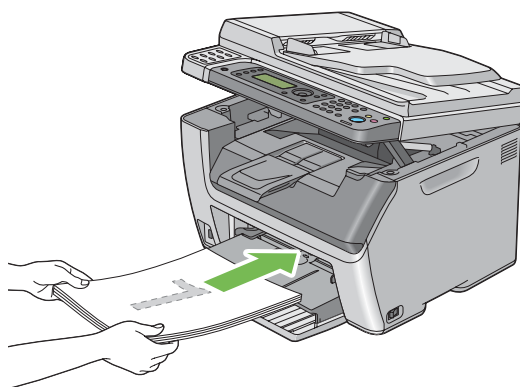

2. Po wydrukowaniu stron parzystych, wyjmij stos papieru ze środkowej tacy odbiorczej.

Uwaga:

Powyginane i pozaginane wydruki mogą powodować zakleszczenia papieru. Przed ich włożeniem, należy je wyprostować.

- Ułóż stos wydruków i włóż, jak są (pustą stroną skierowaną do siebie) do PSI, a następnie naciśnij przycisk **OK**.

Stron są drukowane w kolejności: strona 1 (tył strony 2), strona 3 (tył strony 4), a następnie strona 5 (tył strony 6).

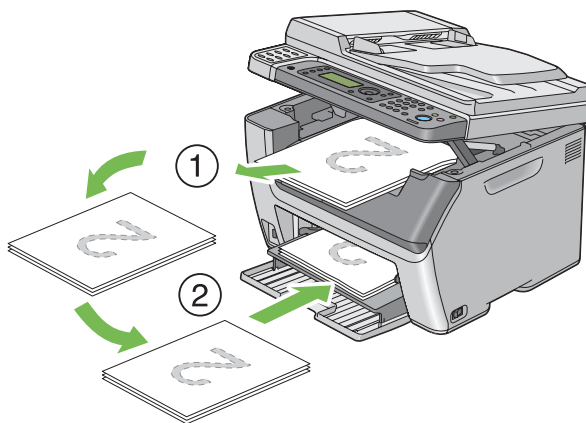
**Uwaga:**

Nie można drukować dwustronnie, jeśli dokument składa się z papieru o różnych rozmiarach.

Korzystanie z przedłużenia tacy odbiorczej

Przedłużenie tacy odbiorczej ma zapobiegać spadaniu z drukarki nośników wydruku po zakończeniu zadania drukowania.

Przed drukowaniem długiego dokumentu, należy całkowicie otworzyć przedłużenie tacy odbiorczej.

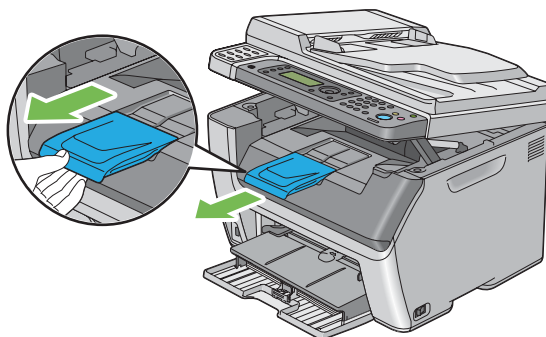

Uwaga:

Wyjmując koperty lub nośniki o małym rozmiarze ze środkowej tacy odbiorczej, należy unieść skaner.

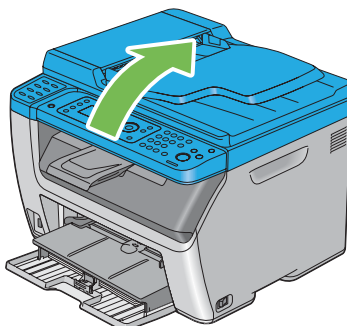

Ustawianie rozmiarów i rodzajów papieru

Po załadowaniu nośnika wydruku i przed rozpoczęciem drukowania, na panelu operatora należy ustawić rozmiar i rodzaj papieru.

W tej sekcji opisano sposób ustawiania na panelu operatora rozmiaru i rodzaju papieru.

Patrz również:

„Znajomość menu drukarki” na stronie 261

Ustawianie rozmiarów papieru

1. Naciśnij przycisk **System**.
2. Wybierz `Tray Settings`, a następnie naciśnij przycisk **OK**.
3. Wybierz `MFF`, a następnie naciśnij przycisk **OK**.
4. Wybierz `Paper Size`, a następnie naciśnij przycisk **OK**.
5. Wybierz rozmiar papieru odpowiedni dla załadowanego nośnika wydruku, a następnie naciśnij przycisk **OK**.

Ustawianie rodzajów papieru

Ważne:

Ustawienia rodzaju papieru muszą być zgodne z ustawieniami rzeczywistego nośnika wydruku załadowanego na tacy. W przeciwnym wypadku mogą nastąpić problemy z jakością wydruku.

1. Naciśnij przycisk **System**.
2. Wybierz **Tray Settings**, a następnie naciśnij przycisk **OK**.
3. Wybierz **MPF**, a następnie naciśnij przycisk **OK**.
4. Wybierz **Paper Type**, a następnie naciśnij przycisk **OK**.
5. Wybierz rodzaj papieru odpowiedni dla załadowanego nośnika wydruku, a następnie naciśnij przycisk **OK**.

Drukowanie

W tej sekcji omówiono sposoby drukowania dokumentów za pomocą drukarki i anulowania zadań.

Drukowanie z komputera

Zainstaluj sterownik drukarki, aby korzystać ze wszystkich jej funkcji. Po wybraniu z aplikacji **Print (Drukuj)**, otworzy się okno sterownika drukarki. Wybierz ustawienia odpowiednie dla pliku, który ma zostać wydrukowany. Ustawienia drukarki wybrane ze sterownika mają pierwszeństwo przed domyślnymi ustawieniami menu wybranymi z panelu operatora lub narzędzia ustawienia drukarki.

Kliknięcie **Properties (Właściwości)/Preferences (Preferencje)** w pierwszym oknie dialogowym **Print (Drukuj)** umożliwia zmianę ustawień drukowania. Jeśli nie znasz jakiejś funkcji w oknie sterownika drukarki, otwórz okno **Help (Pomoc)**, aby uzyskać więcej informacji.

Następująca procedura wykorzystuje Windows XP WordPad jako przykład.

Aby wydrukować zadanie z aplikacji:

1. Otwórz plik, który chcesz drukować.
2. W menu **File (Plik)**, wybierz **Print (Drukuj)**.

3. Sprawdź, czy oknie dialogowym wybrano właściwą drukarkę. Zmień ustawienia drukowania, zgodnie z potrzebą (liczbę stron, która ma być wydrukowana lub liczbę kopii).
4. Aby wykonać ustawienia drukowania niedostępne na pierwszym ekranie, takie jak **Paper Size**, **Paper Type** lub **MPF Orientation**, kliknij **Preferences (Preferencje)**.

Zostanie wyświetlone okno dialogowe **Printing Preferences (Preferencje drukowania)**.

5. Podaj ustawienia wydruku. Więcej informacji na ten temat znajduje się w sekcji **Help**.
6. Kliknij **OK**, aby zamknąć okno dialogowe **Printing Preferences (Preferencje drukowania)**.
7. Kliknij **Print (Drukuj)**, aby wysłać zadanie do wybranej drukarki.

Anulowanie zadania drukowania

Istnieje kilka metod anulowania zadania drukowania.

Anulowanie z panelu operatora

Aby anulować zadanie po rozpoczęciu drukowania:

1. Naciśnij przycisk  (**Stop**).

Uwaga:

Anulowane jest tylko bieżące zadanie. Wszystkie następne zadania będą drukowane.

Anulowanie zadania z komputera (Windows)

Anulowanie zadania z paska zadań

Po wysłaniu zadania do drukowania, w prawym rogu paska zadań pojawia się ikonka drukarki.

1. Kliknij dwukrotnie ikonę drukarki.

W oknie drukarki pojawi się lista zadań drukowania.

2. Wybierz zadanie, które chcesz anulować.
3. Naciśnij klawisz **Delete**.

4. Kliknij przycisk **Yes (Tak)** w oknie dialogowym **Printers (Drukarki)**, aby rozpocząć drukowanie.

Anulowanie zadania z pulpitu

1. Pomniejsz wszystkie otwarte programy, aby odsłonić pulpit.

Kliknij **Start** — **Printers and Faxes (Drukarki i faksy)** (w systemie Windows XP).

Kliknij **Start** — **Printers and Faxes (Drukarki i faksy)** (w systemie Windows Server® 2003).

Kliknij **Start** — **Devices and Printers (Urządzenia i drukarki)** (w systemie Windows 7 and Windows Server 2008 R2).

Kliknij **Start** — **Control Panel (Panel sterowania)** — **Hardware and Sound (Sprzęt i dźwięk)** — **Printers (Drukarki)** (w systemie Windows Vista® i Windows Server 2008).

Zostanie wyświetlona lista dostępnych drukarek.

2. Kliknij dwukrotnie drukarkę wybraną podczas wysyłania zadania.

W oknie drukarki pojawi się lista zadań drukowania.

3. Wybierz zadanie, które chcesz anulować.
4. Naciśnij klawisz **Delete**.
5. Kliknij przycisk **Yes (Tak)** w oknie dialogowym **Printers (Drukarki)**, aby rozpocząć drukowanie.

Bezpośrednie drukowanie przy użyciu nośnika danych USB

Funkcja Print From USB Memory pozwala na drukowanie plików PDF, TIFF lub JPEG, zeskanowanych i przechowywanych w pamięci USB przy użyciu funkcji Scan to USB Memory drukarek serii Epson AcuLaser CX17.



Aby wydrukować plik z nośnika danych USB:

1. Włóż nośnik danych USB do przedniego portu USB drukarki.

Pojawi się USB Memory.

2. Wybierz Print From, a następnie naciśnij przycisk .

Pojawi się `Select Document`.

3. Wybierz żądany plik, a następnie naciśnij przycisk .
4. Wybierz opcje drukowania zgodnie z wymaganiami.
5. Naciśnij przycisk  (**Start**).

Uwaga:

Zeskanowane i zapisane pliki można drukować za pomocą funkcji *Scan to USB Memory*.

Prawidłowo wydrukowane mogą być tylko pliki zeskanowane przez drukarki serii Epson AcuLaser CX17.

Wybieranie opcji drukowania

Wybieranie preferencji drukowania (Windows)

Preferencje drukowania kontrolują wszystkie zadania drukowania, jeśli nie zostaną zastąpione innymi dla danego zadania. Na przykład, jeśli chcesz drukować dwustronnie w większości zadań, ustaw tę opcję w preferencjach drukarki.

Aby wybrać preferencje drukowania:

1. Kliknij **Start** — **Printers and Faxes (Drukarki i faksy)** (w systemie Windows XP).

Kliknij **Start** — **Printers and Faxes (Drukarki i faksy)** (w systemie Windows Server 2003).

Kliknij **Start** — **Devices and Printers (Urządzenia i drukarki)** (w systemie Windows 7 and Windows Server 2008 R2).

Kliknij **Start** — **Control Panel (Panel sterowania)** — **Hardware and Sound (Sprzęt i dźwięk)** — **Printers (Drukarki)** (w systemie Windows Vista i Windows Server 2008).

Zostanie wyświetlona lista dostępnych drukarek.

2. Prawym przyciskiem myszy kliknij ikonę drukarki, a następnie wybierz **Printing Preferences (Preferencje drukowania)**.

Pojawi się ekran **Printing Preferences (Preferencje drukowania)**.

3. Na kartach sterowników dokonaj wyborów, a następnie kliknij **OK**, aby zapisać ustawienia.

Uwaga:

Więcej informacji na temat opcji sterownika drukarki w systemie Windows można uzyskać klikając **Help** na karcie sterownika *Pomoc*.

Wybór opcji dla jednego zadania (Windows)

Jeśli chcesz zastosować szczególne opcje drukowania danego zadania, przed wysłaniem zadania do drukarki, zmień ustawienia sterownika. Na przykład, jeśli chcesz zastosować tryb jakości Photo (fotograficznej) danej grafiki, przed drukowaniem zadania wybierz to ustawienie w sterowniku.

1. Przy otwartym danym dokumencie lub grafice, wejdź w okno dialogowe **Print (Drukuj)**.
2. Wybierz drukarkę i kliknij **Preferences (Preferencje)**, aby otworzyć sterownik drukarki.
3. Na kartach sterownika dokonaj wyborów.

Uwaga:

W systemie Windows, można zapisać bieżące ustawienia drukowania z wyróżniającą je nazwą i stosować je do innych zadań. Dokonaj wyboru na karcie **Paper/Output**, **Graphics**, **Layout** lub **Watermarks/Forms**, a następnie kliknij **Save** w **Favorites** na karcie **Paper/Output**. Kliknij **Help**, aby uzyskać więcej informacji.

4. Kliknij **OK**, aby zapisać swoje ustawienia.
5. Wydrukuj zadanie.

Informacje szczegółowe na temat opcji drukowania znajdują się w następującej tabeli.

Opcje drukowania (system Windows)

System operacyjny	Karta sterownika	Opcje drukowania
Windows XP, Windows XP x 64bit, Windows Server 2003, Windows Server 2003 x 64bit, Windows Vista, Windows Vista x 64bit, Windows Server 2008, Windows Server 2008 x 64bit, Windows Server 2008 R2, Windows 7 lub Windows 7 x 64bit	Karta Paper/Output	<input type="checkbox"/> Favorites <input type="checkbox"/> Duplex <input type="checkbox"/> Output Color <input type="checkbox"/> Copies <input type="checkbox"/> Collated <input type="checkbox"/> Paper Summary <input type="checkbox"/> Paper Size <input type="checkbox"/> Paper Type <input type="checkbox"/> MPF Orientation <input type="checkbox"/> Envelope/Paper Setup Navigator <input type="checkbox"/> Printer Status <input type="checkbox"/> Restore Defaults
	Karta Graphics	<input type="checkbox"/> Output Color <input type="checkbox"/> Image Adjustment Mode <input type="checkbox"/> Image Types <input type="checkbox"/> Intent <input type="checkbox"/> Screen <input type="checkbox"/> Toner Saving Mode <input type="checkbox"/> Image Settings <input type="checkbox"/> Color Balance <input type="checkbox"/> Profile Settings <input type="checkbox"/> Restore Defaults
	Karta Layout	<input type="checkbox"/> Image Orientation <input type="checkbox"/> Multiple Up <input type="checkbox"/> Image Order <input type="checkbox"/> Image Border <input type="checkbox"/> Poster/Mixed Document <input type="checkbox"/> Output Size <input type="checkbox"/> Reduce / Enlarge <input type="checkbox"/> Margin Shift/Margin <input type="checkbox"/> Restore Defaults

System operacyjny	Karta sterownika	Opcje drukowania
Windows XP, Windows Server 2003, Windows Vista, Windows Server 2008 lub Windows 7	Karta Watermarks/Forms	<input type="checkbox"/> Watermarks <ul style="list-style-type: none"> <input type="checkbox"/> New Text <input type="checkbox"/> New Bitmap <input type="checkbox"/> Edit <input type="checkbox"/> Delete <input type="checkbox"/> First Page Only <input type="checkbox"/> Forms <ul style="list-style-type: none"> <input type="checkbox"/> Off <input type="checkbox"/> Create / Register Forms <input type="checkbox"/> Image Overlay <input type="checkbox"/> Header / Footer Options <ul style="list-style-type: none"> <input type="checkbox"/> Restore Defaults

Wybór opcji dla jednego zadania (system Mac OS X)

Aby zmienić ustawienia drukowania danego zadania, przed wysłaniem zadania do drukarki, zmień ustawienia sterownika.

1. Przy otwartym dokumencie kliknij **File (Plik)**, a następnie kliknij **Print (Drukuj)**.
2. Wybierz swoją drukarkę z **Printer (Drukarka)**.
3. Wybierz żądane opcje drukowania z wyświetlanych menu i list rozwijanych.

Uwaga:

W systemie Mac OS® X, kliknij **Save As (Zapisz jako)** w menu **Presets (Ustawienia wstępne)**, aby zapisać bieżące ustawienia drukarki. Można utworzyć wiele ustawień wstępnych i zapisać każde z nich z wyróżniającą je nazwą i ustawieniami drukarki. Aby wydrukować zadania z użyciem szczególnych ustawień drukarki, kliknij odpowiednio, zapisane ustawienie wstępne w menu **Presets (Ustawienia wstępne)**.

4. Kliknij **Print (Drukuj)**, aby wydrukować zadanie.

Opcje drukowanie sterownika drukarki w systemie Mac OS X:

Poniższa tabela wykorzystuje system Mac OS X 10.6 TextEdit jako przykład.

Opcje drukowania w systemie Mac OS X

Element	Opcje drukowania
	<input type="checkbox"/> Copies (Kopie) <input type="checkbox"/> Collated (Sortowane) <input type="checkbox"/> Pages (Strony) <input type="checkbox"/> Paper Size (Rozmiar papieru) <input type="checkbox"/> Orientation (Orientacja)
Layout (Układ)	<input type="checkbox"/> Pages per Sheet (Stron na arkusz) <input type="checkbox"/> Layout Direction (Kierunek układu) <input type="checkbox"/> Border (Krawędzie) <input type="checkbox"/> Two-Sided (Dwustronnie) <input type="checkbox"/> Reverse page orientation (Odwrotna orientacja strony) <input type="checkbox"/> Flip horizontally (Przerzuć w poziomie)
Paper Handling (Obsługa papieru)	<input type="checkbox"/> Pages to Print (Strony do druku) <input type="checkbox"/> Page Order (Kolejność stron) <input type="checkbox"/> Scale to fit paper size (Dopasuj do rozmiaru papieru) <input type="checkbox"/> Destination Paper Size (Docelowy rozmiar papieru) <input type="checkbox"/> Scale down only (Tylko zmniejszaj)
Cover Page (Okładka)	<input type="checkbox"/> Print Cover Page (Drukuj okładkę) <input type="checkbox"/> Cover Page Type (Rodzaj okładki) <input type="checkbox"/> Billing Info (Informacje o fakturze)
Scheduler (Harmonogram)	<input type="checkbox"/> Print Document (Drukuj dokument) <input type="checkbox"/> Priority (Priorytet)

Element	Opcje drukowania
Printer Features (Funkcje drukarki)	<ul style="list-style-type: none"> <input type="checkbox"/> 1. Detailed Settings (Ustawienia szczegółowe) <ul style="list-style-type: none"> <input type="checkbox"/> Output Color (Kolor wydruku) <input type="checkbox"/> Image Rotation (180deg) (Obrót obrazu (180 st.)) <input type="checkbox"/> Toner Saving Mode (Tryb oszczędzania tonera) <input type="checkbox"/> 2. Color Balance (Balans kolorów) <ul style="list-style-type: none"> <input type="checkbox"/> Low Density (C) (Mała gęstość) <input type="checkbox"/> Medium Density (C) (Średnia gęstość) <input type="checkbox"/> High Density (C) (Duża gęstość) <input type="checkbox"/> Low Density (M) (Mała gęstość) <input type="checkbox"/> Medium Density (M) (Średnia gęstość) <input type="checkbox"/> High Density (M) (Duża gęstość) <input type="checkbox"/> Low Density (Y) (Mała gęstość) <input type="checkbox"/> Medium Density (Y) (Średnia gęstość) <input type="checkbox"/> High Density (Y) (Duża gęstość) <input type="checkbox"/> Low Density (K) (Mała gęstość) <input type="checkbox"/> Medium Density (K) (Średnia gęstość) <input type="checkbox"/> High Density (K) (Duża gęstość) <input type="checkbox"/> 3. Paper Handling (Obsługa papieru) <ul style="list-style-type: none"> <input type="checkbox"/> Paper Type (Rodzaj papieru) <input type="checkbox"/> 4. Printer Specific Options (Szczególne opcje drukarki) <ul style="list-style-type: none"> <input type="checkbox"/> Skip Blank Pages (Pomiń puste strony)
Summary (Podsumowanie)	

Drukowanie na papierze niestandardowym

W sekcji wyjaśniono drukowanie na papierze o rozmiarze niestandardowym z wykorzystaniem sterownika drukarki.

Sposób ładowania papieru w rozmiarze niestandardowym jest taki sam, jak w przypadku papieru standardowego.

- „Ładowanie nośników wydruku do podajnika uniwersalnego (MPF)” na stronie 124
- „Ładowanie nośników wydruku do podajnika arkuszy priorytetowych (PSI)” na stronie 132
- „Ustawianie rozmiarów i rodzajów papieru” na stronie 142

Definiowanie rozmiarów papieru w rozmiarze niestandardowym

Przed drukowaniem, w sterowniku drukarki ustaw rozmiar niestandardowy.

Uwaga:

Ustawiając rozmiar papieru w sterowniku drukarki i na panelu operatora, musisz podać taki sam rozmiar, jaki rzeczywiście ma nośnik wydruku, na którym chcesz drukować. Ustawienie niewłaściwego rozmiaru może spowodować błąd drukarki. Jest to szczególnie zgodne z prawdą, gdy konfigurujesz większy rozmiar, używając wąskiego papieru.

Użytkowanie sterownika drukarki w systemie Windows

W sterowniku drukarki w systemie Windows, ustaw rozmiar niestandardowy w oknie dialogowym **Custom Paper Size**. W tej sekcji wyjaśniono tę procedurę na przykładzie systemu Windows XP.

W systemie Windows XP lub nowszym, tylko administrator z hasłem administratora może zmieniać ustawienia. Użytkownicy bez uprawnień administratora mogą jedynie przeglądać zawartość.

1. Kliknij **Start — Printers and Faxes (Drukarki i fakсы)**.
2. Kliknij prawym klawiszem myszy swoją drukarkę, a następnie wybierz **Properties (Właściwości)**.
3. Wybierz kartę **Configuration**.
4. Kliknij **Custom Paper Size**.
5. Wybierz ustawienie niestandardowe, które chcesz zdefiniować w **Details**.
6. W opcji **Change Setting For** podaj długość krótkiego i długiego boku. Wartości te można podać wpisując je bezpośrednio lub używając przycisków ze strzałkami w górę lub w dół. Długość krótkiej krawędzi nie może być większa niż długiej krawędzi, nawet jeśli mieści się w podanym zakresie. Długość długiej krawędzi nie może być mniejsza niż krótkiej krawędzi, nawet jeśli mieści się w podanym zakresie.
7. Aby przypisać nazwę papieru, zaznacz pole wyboru **Name the Paper Size**, a następnie wpisz nazwę **Paper Name**. W nazwie papieru można wpisać do 14 znaków.
8. Jeśli jest to konieczne, powtórz działania od 5 do 7, aby zdefiniować następny rozmiar niestandardowy.
9. Dwukrotnie kliknij **OK**.

Drukowanie na papierze w rozmiarze niestandardowym

Wykonuj następujące działania, aby drukować ze sterowników drukarki w systemie Windows lub Mac OS X.

Korzystanie ze sterownika drukarki w systemie Windows

W tej sekcji wyjaśniono tę procedurę na przykładzie systemu Windows XP WordPad.

Uwaga:

Każde oprogramowanie użytkowe inaczej pokazuje **Properties (Właściwości)/Printing Preferences (Preferencje drukowania)**. Więcej informacji na ten temat można znaleźć w danym oprogramowaniu użytkowym.

1. W menu **File (Plik)**, wybierz **Print (Drukuj)**.
2. Wybierz swoją drukarkę i kliknij **Preferences (Preferencje)**.
3. Wybierz kartę **Paper/Output**.
4. W **Paper Size**, wybierz rozmiar drukowanego dokumentu.
5. W **Paper Type**, wybierz rodzaj używanego papieru.
6. Kliknij kartę **Layout**.
7. W **Output Size**, wybierz zdefiniowany przez siebie rozmiar niestandardowy papieru. Jeśli w kroku 4 wybrałeś rozmiar niestandardowy w **Paper Size**, wybierz **Same as Paper Size**.
8. Kliknij **OK**.
9. Kliknij przycisk **Print (Drukuj)** w oknie dialogowym **Print (Drukuj)**, aby rozpocząć drukowanie.

Korzystanie ze sterownika drukarki w systemie Mac OS X

W tej sekcji wyjaśniono tę procedurę na przykładzie systemu Mac OS X 10.6 TextEdit.

1. W menu **File (Plik)**, wybierz **Page Setup (Ustawienia strony)**.
2. Wybierz swoją drukarkę z **Format For (Format dla)**.
3. W **Paper Size (Rozmiar papieru)**, wybierz **Manage Custom Sizes (Zarządzaj niestandardowymi rozmiarami)**.

4. W oknie **Custom Paper Sizes (Niestandardowe rozmiary papieru)**, kliknij **+**.
Na liście zostanie nowo utworzone ustawienie „Untitled (Bez tytułu)”.
5. Dwukrotnie kliknij „Untitled (Bez tytułu)”, a następnie wpisz nazwę ustawienia.
6. W polach **Width (Szerokość)** i **Height (Wysokość)** w opcji **Paper Size (Rozmiar papieru)** wpisz rozmiar dokumentu, który ma zostać wydrukowany.
7. Jeśli jest to konieczne, podaj **Paper Size (Obszar niezadrukowany)**.
8. Kliknij przycisk **OK**.
9. Upewnij się, czy nowo utworzony rozmiar papieru został wybrany w **Paper Size (Rozmiar papieru)**, a następnie kliknij **OK**.
10. W menu **File (Plik)**, wybierz **Print (Drukuj)**.
11. Kliknij **Print (Drukuj)**, aby rozpocząć drukowanie.

Sprawdzanie stanu zadania drukowania

Sprawdzanie stanu (tylko system Windows)

Stan drukarki można sprawdzić korzystając z Status Monitor. Dwukrotnie kliknij znajdującą się na pasku zadań - u dołu, po prawej stronie ekranu - ikonę drukarki Status Monitor. Pojawi się okno **Printer Selection**, w którym będzie wyświetlona nazwa drukarki, port podłączenia drukarki, stan drukarki oraz nazwa modelu. Aktualny stan drukarki można sprawdzić w kolumnie **Status**.

Przycisk **Settings**: naciśnięcie go powoduje wyświetlenie okna **Settings** i pozwala modyfikować ustawienia Status Monitor.

Kliknij nazwę żądanej drukarki, znajdującą się w oknie **Printer Selection**. Pojawi się okno **Printer Status**. Można teraz sprawdzić stan drukarki i zadania drukowania.

Więcej informacji na ten temat Status Monitor, znajduje się w Help (Pomocy). Następująca procedura wykorzystuje system Windows XP jako przykład.

1. Kliknij **Start — All Programs (Wszystkie programy)**.
2. Wybierz **EPSON**.

3. Wybierz swoją drukarkę.
4. Wybierz **Activate Status Monitor**.
Pojawi się okno **Printer Selection**.
5. Na liście kliknij nazwę żądanej drukarki.
Pojawi się okno **Printer Status**.
6. Kliknij **Help**.

Patrz również:

„Status Monitor (tylko Windows)” na stronie 38

Sprawdzanie stanu w EpsonNet Config (Windows & Mac OS X) (tylko Epson AcuLaser CX17NF/CX17WF)

Stan zadania drukowania wysłanego do drukarki można sprawdzić na karcie **Jobs** w EpsonNet Config.

Patrz również:

„Oprogramowanie zarządzania drukarką” na stronie 36

Drukowanie strony raportu

Można wydrukować różne rodzaje raportów i list. Szczegółowe informacje o każdym raporcie i liście znajdują się w „Report / List” na stronie 261.

W tej sekcji omówiono dwie metody drukowania strony raportu, posługując się stroną System Settings jako przykładem.

Wydrukuj stronę System Settings.

Aby sprawdzić ustawienia drukarki, wydrukuj stronę System Settings.

Panel operatora

Uwaga:

Wszystkie raporty i listy drukowane są w języku angielskim.

1. Naciśnij przycisk **System**.
2. Wybierz **Report / List**, a następnie naciśnij przycisk **OK**.
3. Wybierz **System Settings**, a następnie naciśnij przycisk **OK**.

Drukowana jest strona System Settings.

Narzędzie Printer Setting Utility

Następująca procedura wykorzystuje Windows XP jako przykład.

Uwaga:

Wszystkie raporty i listy drukowane są w języku angielskim.

1. Kliknij **start** — **All Programs (Wszystkie programy)** — **EPSON** — swoją drukarkę — **Printer Setting Utility**.

Uwaga:

*W tym momencie pojawi się okienko wyboru drukarki, jeśli w komputerze zainstalowano wiele sterowników drukowania. W takim przypadku, kliknij nazwę wybranej drukarki, znajdującej się na liście **Printer Name**.*

Pojawi się Printer Setting Utility.

2. Kliknij kartę **Printer Settings Report**.
3. Z listy znajdującej się po lewej stronie wybierz **Reports**.

Zostanie wyświetlona strona **Reports**.

4. Kliknij **System Settings**.

Drukowana jest strona System Settings.

Ustawienia drukarki

Zmianie ustawień drukarki na panelu operatora



Na panelu operatora można wybierać elementy menu i odpowiednie wartości.

Podczas pierwszego wejścia z panelu operatora do menu, widoczna jest lista elementów menu. Wartość wyświetlana po prawej stronie każdej pozycji menu jest ustawieniem domyślnym menu. Są to oryginalne ustawienia drukarki.

Uwaga:

Ustawienia domyślne mogą być różne, w różnych krajach.



Aby wybrać nową wartość jako ustawienie domyślne menu:



1. Naciśnij przycisk **System**.
2. Wybierz żądane menu, a następnie naciśnij przycisk .
3. Wybierz żądane menu lub element menu, a następnie naciśnij przycisk .
 - Jeśli wybrałeś menu, zostanie ono otworzone i pojawi się lista elementów menu.
 - Jeśli wybrałeś element menu, domyślne ustawienie tego menu dla elementu menu jest wyświetlane jako podświetlone.

Każde element menu ma własną listę wartości. Wartością może być:

- Zwrot lub słowo opisujące dane ustawienie
 - Wartość liczbowa, którą można zmieniać
 - Ustawienie włączania lub wyłączenia
4. Wybierz pożądaną wartość.
 5. Naciśnij przycisk , aby włączyć wartość ustawienia.

Wartość wyświetlana jest po prawej stronie elementu menu na poprzednim ekranie, aby określić ją jako ustawienie domyślne menu obecnego użytkownika.

6. Aby kontynuować ustawianie innych elementów, wybierz żądane menu. Aby powrócić do poprzedniego menu, naciśnij przycisk  (**Back**) lub .

Aby przerwać ustawianie nowych wartości, naciśnij przycisk **System**, a następnie naciśnij przycisk  (**Back**) lub , aby powrócić do ekranu `Select Function`.

Ustawienia te są aktywne, dopóki nie zostaną wybrane nowe ustawienia lub nie zostaną przywrócone ustawienia domyślne.

Ustawienia sterownika mogą mieć pierwszeństwo nad wcześniej wprowadzonymi zmianami. W takim przypadku, zmień wartości domyślne panelu operatora.

Używanie Printer Setting Utility do zmieniania ustawień drukarki.

W Printer Setting Utility można wybierać elementy menu i odpowiednie wartości.

Następująca procedura wykorzystuje Windows XP jako przykład.

Uwaga:

Ustawienia domyślne mogą być różne, w różnych krajach.

Ustawienia te są aktywne, dopóki nie zostaną wybrane nowe ustawienia lub nie zostaną przywrócone ustawienia domyślne.

Aby wybrać nową wartość jako ustawienie:

1. Kliknij **start** — **All Programs (Wszystkie programy)** — **EPSON** — swoją drukarkę — **Printer Setting Utility**.

Uwaga:

*W tym momencie pojawi się okienko wyboru drukarki, jeśli w komputerze zainstalowano wiele sterowników drukowania. W takim przypadku, kliknij nazwę wybranej drukarki, znajdującej się na liście **Printer Name**.*

Pojawi się Printer Setting Utility.

2. Kliknij kartę **Printer Maintenance**.
3. W menu wybierz pożądaną element.

Każde element menu ma własną listę wartości. Wartością może być:

- Zwrot lub słowo opisujące dane ustawienie
 - Wartość liczbowa, którą można zmieniać
 - Ustawienie włączania lub wyłączania
4. Wybierz żądaną wartość, a następnie kliknij przycisk **Apply New Settings** lub **Restart printer to apply new settings**.

Ustawienia sterownika mogą mieć pierwszeństwo nad wcześniej wprowadzonymi zmianami i mogą wymagać od użytkownika zmiany domyślnych Printer Setting Utility.

Ustawianie języka

Aby w panelu operatora wyświetlać inny język:

Panel operatora

1. Naciśnij przycisk **System**.
2. Wybierz Panel Language, a następnie naciśnij przycisk **OK**.
3. Wybierz żądany język, a następnie naciśnij przycisk **OK**.

Narzędzie Printer Setting Utility

Następująca procedura wykorzystuje Windows XP jako przykład.

1. Kliknij **start** — **All Programs (Wszystkie programy)** — **EPSON** — swoją drukarkę — **Printer Setting Utility**.

Uwaga:

*W tym momencie pojawi się okienko wyboru drukarki, jeśli w komputerze zainstalowano wiele sterowników drukowania. W takim przypadku, kliknij nazwę wybranej drukarki, znajdującej się na liście **Printer Name**.*

Pojawi się Printer Setting Utility.

2. Kliknij kartę **Printer Maintenance**.
3. Z listy znajdującej się po lewej stronie wybierz **System Settings**.

Zostanie wyświetlona strona **System Settings**.

4. W **Panel Language** wybierz żądany język, a następnie naciśnij przycisk **Apply New Settings**.

Drukowanie z Web Services on Devices (WSD) (tylko Epson AcuLaser CX17NF/CX17WF)

W tej sekcji podano informacje o drukowaniu sieciowym z wykorzystaniem WSD, nowym protokołem Windows Vista, Windows Server 2008, Windows Server 2008 R2 i Windows 7 firmy Microsoft.

Dodawanie ról do usługi drukowania

Jeśli użytkownik używa systemu Windows Server 2008 lub Windows Server 2008 R2, musi dodać rolę usług drukowania do klienta Windows Server 2008 lub Windows Server 2008 R2.

W przypadku Windows Server 2008:

1. Kliknij **Start — Administrative Tools (Narzędzia administracyjne) — Server Manager (Menedżer serwera)**.
2. W menu **Action (Akcja)**, wybierz **Add Roles (Dodaj rolę)**.
3. Zaznacz pole wyboru **Print Services (Usługi drukowania)** w oknie **Server Roles (Role serwera)** w **Add Roles Wizard (Kreator dodawania ról)**, a następnie kliknij **Next (Dalej)**.
4. Kliknij przycisk **Next (Dalej)**.
5. Zaznacz pole wyboru **Print Server (Serwer druku)**, a następnie kliknij przycisk **Next (Dalej)**.
6. Kliknij przycisk **Install (Instaluj)**.

W przypadku Windows Server 2008 R2:

1. Kliknij **Start — Administrative Tools (Narzędzia administracyjne) — Server Manager (Menedżer serwera)**.
2. W menu **Action (Akcja)**, wybierz **Add Roles (Dodaj rolę)**.
3. Zaznacz pole wyboru **Print and Document Services (Usługi drukowania i zarządzania dokumentami)** w oknie **Server Roles (Role serwera)** w **Add Roles Wizard (Kreator dodawania ról)**, a następnie kliknij **Next (Dalej)**.
4. Kliknij przycisk **Next (Dalej)**.
5. Zaznacz pole wyboru **Print Server (Serwer druku)**, a następnie kliknij przycisk **Next (Dalej)**.
6. Kliknij przycisk **Install (Instaluj)**.

Konfiguracja drukarki

Nową drukarkę można zainstalować w sieci używając dołączonego do niej *Software Disc (Dysku z oprogramowaniem)* lub korzystając z kreatora **Add Printer (Dodaj drukarkę)**.

Instalowanie sterownika drukarki korzystając z kreatora Add Printer (Dodaj drukarkę).

1. Kliknij **Start — Control Panel (Panel sterowania) — Hardware and Sound (Sprzęt i dźwięk) — Printers (Drukarki) (Start — Devices and Printers (Urządzenia i drukarki)** w systemie Windows Server 2008 R2 i Windows 7).
2. Kliknij przycisk **Add a printer (Dodaj drukarkę)**, aby uruchomić kreator **Add a printer (Dodaj drukarkę)**.
3. Wybierz **Add a network, wireless or Bluetooth printer (Dodaj drukarkę sieciową, bezprzewodową lub Bluetooth)**.
4. Na liście dostępnych drukarek, wybierz tę, której chcesz używać, a następnie kliknij **Next (Dalej)**.

Uwaga:

- Na liście dostępnych drukarek, drukarka WSD jest wyświetlana jako **http://IP address (Adres IP)/ws/**.
- Jeśli na liście nie ma drukarki WSD, ręcznie wpisz adres IP drukarki, aby utworzyć drukarkę WSD. Aby ręcznie wpisać adres IP drukarki, wykonuj poniższe instrukcje. W systemie Windows Server 2008 R2, aby utworzyć drukarkę WSD, użytkownik musi być członkiem grupy administratorów.
 1. Kliknij **The printer that I want isn't listed (Drukarki, której szukam nie ma na liście)**.
 2. Wybierz **Add a printer using a TCP/IP address or hostname (Dodaj drukarkę, używając adresu TCP/IP lub nazwy hosta)** i kliknij **Next (Dalej)**.
 3. Wybierz **Web Services Device (Urządzenie usług sieci Web)** z **Device type (Typ urządzenia)**.
 4. Wpisz adres IP drukarki w polu tekstowym **Hostname or IP address (Nazwa hosta drukarki lub adres IP)** i kliknij **Next (Dalej)**.
- Przed zainstalowaniem sterownika z użyciem kreatora **Add Printer (Dodaj drukarkę)** w systemie Windows Server 2008 R2 lub Windows 7, wykonaj jedno z następujących działań:
 - Zestaw połączenie z Internetem, tak aby witryna Windows Update mogła przeskanować komputer.
 - Wcześniej dodaj do komputera sterownik drukarki.

5. Po ujrzeniu monitu, zainstaluj sterownik drukarki w komputerze. Jeśli pojawi się żądanie podania hasła administratora lub potwierdzenia, wpisz hasło lub potwierdź.
6. Wykonaj dodatkowe działania w kreatorze, a następnie kliknij **Finish (Zakończ)**.
7. Wydrukuj stronę testową, aby sprawdzić instalację.
 - a Kliknij **Start — Control Panel (Panel sterowania) — Hardware and Sound (Sprzęt i dźwięk) — Printers (Drukarki) (Start — Devices and Printers (Urządzenia i drukarki)** w systemie Windows Server 2008 R2 i Windows 7).
 - b Prawym przyciskiem myszy kliknij utworzoną drukarkę, a następnie kliknij **Properties (Właściwości) (Printer properties (Właściwości drukarki)**, w przypadku systemu Windows Server 2008 R2 and Windows 7).
 - c Na karcie **General (Ogólne)**, kliknij **Print Test Page (Drukuj stronę testową)**. Po wydrukowaniu strony testowej, instalacja jest zakończona.

Rozdział 6

Kopiowanie

Ładowanie papieru do kopiowania

Instrukcje ładowania dokumentów do drukowania są takie same zarówno w przypadku drukowania, przesyłania faksu i kopiowania. (Funkcja faksu jest dostępna tylko w Epson AcuLaser CX17NF/CX17WF.)

Patrz również:

- „Nośniki wydruku, których można używać” na stronie 122
- „Ładowanie nośników wydruku” na stronie 123

Przygotowanie dokumentu

Do załadowania oryginalnego dokumentu w celu jego skopiowania, zeskanowania lub przesłania faksu można użyć szyby na dokument lub automatycznego podajnika dokumentu (ADF). (Funkcja ADF i faksu są dostępne tylko w Epson AcuLaser CX17NF/CX17WF.) Do jednego zadania można załadować maksymalnie 15 arkuszy dokumentów 64 gsm przy wykorzystaniu ADF lub jeden arkusz na raz przy korzystaniu z szyby dokumentu.

Ważne:

- Należy unikać ładowania do ADF dokumentów mniejszych niż 148,0 × 210,0 mm lub większych niż 215,9 × 355,6 mm, ładowania jednocześnie dokumentów różnych rozmiarów lub o różnej gramaturze, folderów, broszur, materiałów przezroczystych lub dokumentów o innych nietypowych cechach.
- W ADF nie można używać kalki lub papieru powlekanego kalką, papieru powlekanego, papieru warstwowego lub cienkiego, papieru pomarszczonego, zgniecionego, zagiętego, zwiniętego lub podartego.
- W ADF nie wolno używać dokumentów ze zszywkami, spinaczami lub na które nałożono materiał klejący lub materiały na bazie rozpuszczalnika, takie jak klej, atrament lub korektor.

Uwaga:

Aby uzyskać najlepszą jakość skanowania, szczególnie w przypadku obrazów kolorowych lub w skali szarości, należy korzystać z szyby na dokument, a nie z ADF.

Wykonywanie kopii z szyby na dokument

Uwaga:

- ❑ Do kopiowania nie jest konieczne połączenie z komputerem.
- ❑ W przypadku Epson AcuLaser CX17NF/CX17WF należy sprawdzić, czy w ADF nie znajduje się żaden dokument. Jeśli w ADF wykryto dokument, będzie on nadrzędny w stosunku do dokumentu na szybie na dokument.
- ❑ Zanieczyszczenia szyby dokumentu mogą spowodować powstanie czarnych plam na kopii wydruku. Aby uzyskać najlepsze rezultaty, szybę na dokument należy czyścić przed każdym użyciem. Więcej informacji na ten temat znajduje się w sekcji „Czyszczenie skanera” na stronie 369.

Aby wykonać kopię z szyby na dokument:

1. Otwórz pokrywę dokumentu.

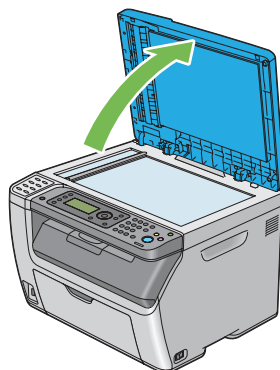

2. Ułóż dokument na szybie dokumentu zadrukowaną stroną do dołu i wyrównaj go z oznaczeniem na szybie w górnym lewym rogu szyby na dokument.

**Przeostroga:**

Nie należy przykładać nadmiernej siły, aby przytrzymać na szybie gruby dokument. Może to spowodować pęknięcie szyby i obrażenia.

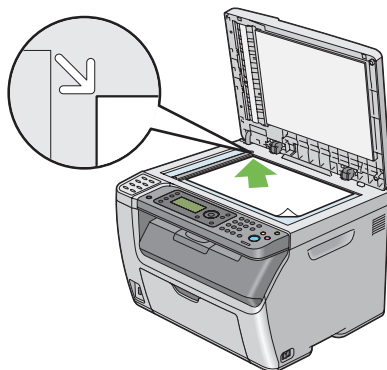

3. Zamknij pokrywę dokumentu.

Uwaga:

- Pozostawienie podczas kopiowania pokrywy dokumentu otwartej może wpłynąć na jakość kopiowania i zwiększyć zużycie tonera.
- W czasie kopiowania strony z książki lub magazynu należy podnieść pokrywę dokumentu, tak aby zawiasy zostały zablokowane ogranicznikiem, a następnie zamknąć pokrywę. Jeśli książka lub magazyn są grubsze niż 20 mm, kopiowanie należy rozpocząć z otwartą pokrywą.

4. Naciśnij przycisk  (**Copy**).
5. Należy dostosować ustawienia kopiowania, w tym liczbę kopii, rozmiar kopii i jakość obrazu.

Patrz również:

„Kopiowanie ciągle” na stronie 167

Aby usunąć ustawienia, użyj przycisku  (**Clear All**).

6. Naciśnij przycisk  (**Start**), aby rozpocząć kopiowanie.

Uwaga:

Naciśnij przycisk  (**Stop**), aby anulować zadanie kopiowania w dowolnej chwili podczas skanowania dokumentu.







Wykonywanie kopii z ADF (tylko Epson AcuLaser CX17NF/CX17WF)

Ważne:

Do ADF nie należy ładować więcej niż 15 arkuszy, nie należy również dopuścić, aby w tacy odbiorczej dokumentu znalazło się więcej niż 15 arkuszy. Tacę odbiorczą dokumentu należy opróżnić zanim znajdzie się w niej 15 arkuszy, w przeciwnym wypadku oryginalne dokumenty mogą się zniszczyć.

Uwaga:

- Aby uzyskać najlepszą jakość skanowania, szczególnie w przypadku obrazów kolorowych lub w skali szarości, należy korzystać z szyby na dokument, a nie z ADF.
- Do kopiowania nie jest konieczne połączenie z komputerem.
- Do ADF nie wolno ładować następujących dokumentów. Należy je umieścić na szybie na dokumenty.

	Zawinięte oryginały		Przedziurkowany papier
	Lekkie oryginały		Pozaginane, zgniecione lub podarte oryginały
	Oryginały zawierające wycięte i wklejone elementy		Kalka maszynowa

Aby wykonać kopię z ADF:

1. Załaduj do ADF maksymalnie 15 arkuszy 64 gsm dokumentów, stroną zadrukowaną do góry, najpierw wkładając górną krawędź dokumentu. Następnie dopasuj prowadnice dokumentu do odpowiedniego rozmiaru dokumentu.

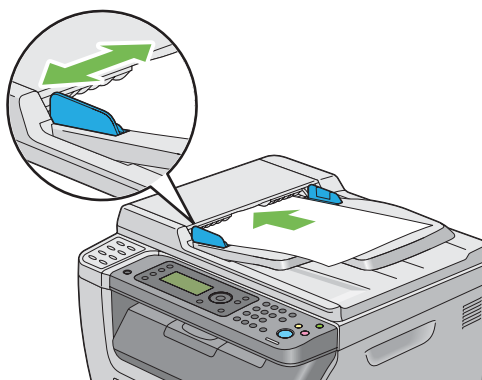

Uwaga:

Przed kopiowaniem dokumentu w rozmiarze legal, upewnij się, że korzystasz z prowadnic dokumentu.

2. Naciśnij przycisk  (**Copy**).
3. Należy dostosować ustawienia kopiowania, w tym liczbę kopii, rozmiar kopii i jakość obrazu.

Patrz również:

„Kopiowanie ciągle” na stronie 167

Aby usunąć ustawienia, użyj przycisku  (**Clear All**).

4. Naciśnij przycisk  (**Start**), aby rozpocząć kopiowanie.



Uwaga:

Naciśnij przycisk  (**Stop**), aby anulować zadanie kopiowania w dowolnej chwili podczas skanowania dokumentu.

Kopiowanie ciągle

Aby wykonać kopie, przed naciśnięciem przycisku  (**Start**) ustaw następujące opcje dla bieżącego kopiowania.

Uwaga:

Po zakończeniu kopiowania, opcje kopiowania zostaną zachowane do czasu, aż ekran powróci do funkcji Select Function (naciśnięcie przycisku automatycznego resetowania lub  (**Back**)), naciśnięty zostanie przycisk  (**Clear All**) lub naciśnięty zostanie ponownie przycisk  (**Copy**).

Liczba kopii

Ilość kopii można określić w zakresie od 1 do 99.

1. W przypadku Epson AcuLaser CX17NF/CX17WF, dokument(y) należy załadować do ADF drukowaną stroną do góry, zaczynając od górnej krawędzi lub ułożyć pojedynczy dokument na szybie dokumentu drukowaną stroną do dołu i zamknąć pokrywę dokumentu.

W przypadku Epson AcuLaser CX17, ułożyć pojedynczy dokument na szybie dokumentu drukowaną stroną do dołu i zamknąć pokrywę.

Patrz również:

„Wykonywanie kopii z ADF (tylko Epson AcuLaser CX17NF/CX17WF)” na stronie 166

„Wykonywanie kopii z szyby na dokument” na stronie 164

2. Naciśnij przycisk  (**Copy**).
3. Za pomocą klawiatury numerycznej wpisz liczbę kopii.
4. Jeśli to konieczne, dostosuj ustawienia kopiowania, w tym rozmiar kopii i jakość obrazu.

Patrz również:

„Kopiowanie ciągle” na stronie 167

5. Naciśnij przycisk  (**Start**), aby rozpocząć kopiowanie.

Kolor

Można wybrać tryb kopiowania kolorowy lub czarno-biały.

1. W przypadku Epson AcuLaser CX17NF/CX17WF, dokument(y) należy załadować do ADF drukowaną stroną do góry, zaczynając od górnej krawędzi lub ułożyć pojedynczy dokument na szybie dokumentu drukowaną stroną do dołu i zamknąć pokrywę dokumentu.

W przypadku Epson AcuLaser CX17, ułożyć pojedynczy dokument na szybie dokumentu drukowaną stroną do dołu i zamknąć pokrywę.

Patrz również:

„Wykonywanie kopii z ADF (tylko Epson AcuLaser CX17NF/CX17WF)” na stronie 166

„Wykonywanie kopii z szyby na dokument” na stronie 164

2. Naciśnij przycisk  (**Copy**).
3. Naciśnij przycisk **Tryb koloru**, aby wybrać żądany tryb koloru.
4. Jeśli to konieczne, dostosuj ustawienia kopiowania, w tym liczbę kopii, rozmiar kopii i jakość obrazu.

Patrz również:

„Kopiowanie ciągle” na stronie 167

- Naciśnij przycisk  (**Start**), aby rozpocząć kopiowanie.

Collated

Użytkownik może sortować wykonywane kopie. Na przykład: jeśli wykonywane są dwie kopie dokumentu trzystronicowego, najpierw wydrukowana zostanie jedna pełna kopia dokumentu trzystronicowego, a następnie druga pełna kopia.

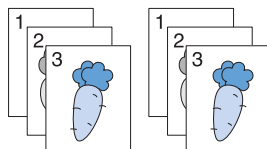

Uwaga:



Kopiowanie dokumentów zawierających dużą ilość danych może wyczerpać dostępną pamięć. Jeśli zabraknie pamięci, należy anulować sortowanie zmieniając Collated na Uncollated na panelu operatora.

- W przypadku Epson AcuLaser CX17NF/CX17WF, dokument(y) należy załadować do ADF drukowaną stroną do góry, zaczynając od górnej krawędzi lub ułożyć pojedynczy dokument na szybie dokumentu drukowaną stroną do dołu i zamknąć pokrywę dokumentu.

W przypadku Epson AcuLaser CX17, ułożyć pojedynczy dokument na szybie dokumentu drukowaną stroną do dołu i zamknąć pokrywę.

Patrz również:

- „Wykonywanie kopii z ADF (tylko Epson AcuLaser CX17NF/CX17WF)” na stronie 166
- „Wykonywanie kopii z szyby na dokument” na stronie 164

- Naciśnij przycisk  (**Copy**).
- Wybierz Collated, a następnie naciśnij przycisk .
- Wybierz żądane ustawienie, a następnie naciśnij przycisk .

Uwaga:

Wartości oznaczone gwiazdką (*) wskazują ustawienia domyślne menu.

Uncollated*	Nie sortuje kopii.
--------------------	--------------------

Collated	Sortuje kopie.
-----------------	----------------

5. Jeśli to konieczne, dostosuj ustawienia kopiowania, w tym liczbę kopii, rozmiar kopii i jakość obrazu.

Patrz również:

„Kopiowanie ciągle” na stronie 167

6. Naciśnij przycisk  (**Start**), aby rozpocząć kopiowanie.

Reduce/Enlarge



Użytkownik może zmniejszać lub powiększać rozmiar kopiowanego obrazu w zakresie od 25% do 400%.

Uwaga:

- Podczas wykonywania zmniejszonej kopii, na dole kopii mogą pojawić się czarne linie.
 - Ten element jest dostępny wyłącznie po ustawieniu N-Up na Off lub Manual.
1. W przypadku Epson AcuLaser CX17NF/CX17WF, dokument(y) należy załadować do ADF drukowaną stroną do góry, zaczynając od górnej krawędzi lub ułożyć pojedynczy dokument na szybie dokumentu drukowaną stroną do dołu i zamknąć pokrywę dokumentu.

W przypadku Epson AcuLaser CX17, ułożyć pojedynczy dokument na szybie dokumentu drukowaną stroną do dołu i zamknąć pokrywę.

Patrz również:

- „Wykonywanie kopii z ADF (tylko Epson AcuLaser CX17NF/CX17WF)” na stronie 166
 - „Wykonywanie kopii z szyby na dokument” na stronie 164
2. Naciśnij przycisk  (**Copy**).
 3. Wybierz Reduce/Enlarge, a następnie naciśnij przycisk .
 4. Wybierz żądane ustawienia, a następnie naciśnij przycisk .

seria w mm**Uwaga:**

Wartości oznaczone gwiazdką (*) wskazują ustawienia domyślne menu.

200%
A5 -> A4(141%)
A5 -> B5(122%)
100%*
B5 -> A5(81%)
A4 -> A5(70%)
50%

seria w calach

200%
Stmt -> Lgl(154%)
Stmt -> Ltr(129%)
100%*
Lgl -> Ltr (78%)
Ldgr -> Ltr(64%)
50%

Uwaga:

Wskaźnik powiększenia od 25% do 400% można również wprowadzić za pomocą klawiatury numerycznej lub nacisnąć przycisk ►, aby zwiększyć wskaźnik powiększenia lub nacisnąć przycisk ◀, aby zmniejszać wskaźnik powiększenia w odstępach o 1%. Szczegółowe informacje o wskaźniakach powiększenia znajdują się w następującej tabeli.

		kopia		
		A5	B5	A4
oryginał	A5	100%	122%	141%
	B5	81%	100%	115%
	A4	70%	86%	100%

Sposoby ładowania nośników wydruku różnią się w zależności od rozmiaru i orientacji nośnika. Szczegółowe informacje można znaleźć w „Ładowanie nośników wydruku do podajnika uniwersalnego (MPF)” na stronie 124 lub „Ładowanie nośników wydruku do podajnika arkuszy priorytetowych (PSI)” na stronie 132.

Informacje na temat nośników, które można stosować znajdują się w „Nośniki wydruku, których można używać” na stronie 122.

5. Jeśli to konieczne, dostosuj ustawienia kopiowania, w tym liczbę kopii i jakość obrazu.

Patrz również:

„Kopiowanie ciągłe” na stronie 167

6. Naciśnij przycisk  (**Start**), aby rozpocząć kopiowanie.

Document Size

Użytkownik może ustawić domyślny rozmiar dokumentu.



1. W przypadku Epson AcuLaser CX17NF/CX17WF, dokument(y) należy załadować do ADF drukowaną stroną do góry, zaczynając od górnej krawędzi lub ułożyć pojedynczy dokument na szybie dokumentu drukowaną stroną do dołu i zamknąć pokrywę dokumentu.

W przypadku Epson AcuLaser CX17, ułożyć pojedynczy dokument na szybie dokumentu drukowaną stroną do dołu i zamknąć pokrywę.

Patrz również:

„Wykonywanie kopii z ADF (tylko Epson AcuLaser CX17NF/CX17WF)” na stronie 166

„Wykonywanie kopii z szyby na dokument” na stronie 164

2. Naciśnij przycisk  (**Copy**).
3. Wybierz Document Size, a następnie naciśnij przycisk .
4. Wybierz żądane ustawienia, a następnie naciśnij przycisk .

Uwaga:

Wartości oznaczone gwiazdką (*) wskazują ustawienia domyślne menu.

A4 (210 × 297mm)*

A5 (148 × 210mm)
B5 (182 × 257mm)
Letter (8.5 × 11")
Folio (8.5 × 13") (tylko Epson AcuLaser CX17NF/CX17WF)
Legal (8.5 × 14") (tylko Epson AcuLaser CX17NF/CX17WF)
Executive (7.25 × 10.5")

5. Jeśli to konieczne, dostosuj ustawienia kopiowania, w tym liczbę kopii, rozmiar kopii i jakość obrazu.

Patrz również:

„Kopiowanie ciągle” na stronie 167

6. Naciśnij przycisk  (**Start**), aby rozpocząć kopiowanie.

Document Type

Użytkownik może wybrać jakość obrazu kopii.



1. W przypadku Epson AcuLaser CX17NF/CX17WF, dokument(y) należy załadować do ADF drukowaną stroną do góry, zaczynając od górnej krawędzi lub ułożyć pojedynczy dokument na szybie dokumentu drukowaną stroną do dołu i zamknąć pokrywę dokumentu.

W przypadku Epson AcuLaser CX17, ułożyć pojedynczy dokument na szybie dokumentu drukowaną stroną do dołu i zamknąć pokrywę.

Patrz również:

„Wykonywanie kopii z ADF (tylko Epson AcuLaser CX17NF/CX17WF)” na stronie 166

„Wykonywanie kopii z szyby na dokument” na stronie 164

2. Naciśnij przycisk  (**Copy**).
3. Wybierz Document Type, a następnie naciśnij przycisk .
4. Wybierz żądane ustawienia, a następnie naciśnij przycisk .

Uwaga:

Wartości oznaczone gwiazdką (*) wskazują ustawienia domyślne menu.

Text	Odpowiednia dla dokumentów zawierających tekst.
Mixed*	Odpowiednia dla dokumentów zawierających tekst i zdjęcia/tony szarości.
Photo	Odpowiednia dla dokumentów zawierających zdjęcia.

5. Jeśli to konieczne, dostosuj ustawienia kopiowania, w tym liczbę kopii i rozmiar kopii.

Patrz również:

„Kopiowanie ciągle” na stronie 167

6. Naciśnij przycisk  (**Start**), aby rozpocząć kopiowanie.

Lighten/Darken

Użytkownik może regulować gęstość kopii, co pozwoli wykonywać jaśniejsze lub ciemniejsze od oryginału kopie.



1. W przypadku Epson AcuLaser CX17NF/CX17WF, dokument(y) należy załadować do ADF drukowaną stroną do góry, zaczynając od górnej krawędzi lub ułożyć pojedynczy dokument na szybie dokumentu drukowaną stroną do dołu i zamknąć pokrywę dokumentu.

W przypadku Epson AcuLaser CX17, ułożyć pojedynczy dokument na szybie dokumentu drukowaną stroną do dołu i zamknąć pokrywę.

Patrz również:

„Wykonywanie kopii z ADF (tylko Epson AcuLaser CX17NF/CX17WF)” na stronie 166

„Wykonywanie kopii z szyby na dokument” na stronie 164

2. Naciśnij przycisk  (**Copy**).
3. Wybierz Lighten/Darken, a następnie naciśnij przycisk .
4. Wybierz żądane ustawienia, a następnie naciśnij przycisk .

Uwaga:

Wartości oznaczone gwiazdką (*) wskazują ustawienia domyślne menu.

Lighten2	Pozwala na wykonanie kopii jaśniejszej od oryginału. Dobrze sprawdza się w przypadku ciemnych wydruków.
Lighten1	
Normal*	Dobrze sprawdza się w przypadku standardowych lub drukowanych dokumentów.
Darken1	Pozwala na wykonanie kopii ciemniejszej od oryginału. Dobrze sprawdza się przy jasnym druku lub delikatnych znakowaniach ołówkiem.
Darken2	

5. Jeśli to konieczne, dostosuj ustawienia kopiowania, w tym liczbę kopii, rozmiar kopii i jakość obrazu.

Patrz również:

„Kopiowanie ciągle” na stronie 167

6. Naciśnij przycisk  (**Start**), aby rozpocząć kopiowanie.

Sharpness

Użytkownik może regulować ostrość, tak aby wykonać ostrzejsze lub delikatniejsze od oryginału kopie.



1. W przypadku Epson AcuLaser CX17NF/CX17WF, dokument(y) należy załadować do ADF drukowaną stroną do góry, zaczynając od górnej krawędzi lub ułożyć pojedynczy dokument na szybie dokumentu drukowaną stroną do dołu i zamknąć pokrywę dokumentu.

W przypadku Epson AcuLaser CX17, ułożyć pojedynczy dokument na szybie dokumentu drukowaną stroną do dołu i zamknąć pokrywę.

Patrz również:

„Wykonywanie kopii z ADF (tylko Epson AcuLaser CX17NF/CX17WF)” na stronie 166

„Wykonywanie kopii z szyby na dokument” na stronie 164

2. Naciśnij przycisk  (**Copy**).
3. Wybierz **Sharpness**, a następnie naciśnij przycisk .
4. Wybierz żądane ustawienia, a następnie naciśnij przycisk .

Uwaga:

Wartości oznaczone gwiazdką (*) wskazują ustawienia domyślne menu.

Sharpest	Pozwala na wykonanie kopii ostrzejszej od oryginału.
Sharper	
Normal*	Nie zmienia ostrości kopii w porównaniu z oryginałem.
Softer	Pozwala na wykonanie kopii delikatniejszej od oryginału.
Softest	

5. Jeśli to konieczne, dostosuj ustawienia kopiowania, w tym liczbę kopii, rozmiar kopii i jakość obrazu.

Patrz również:

„Kopiowanie ciągle” na stronie 167

6. Naciśnij przycisk  (**Start**), aby rozpocząć kopiowanie.

Auto Exposure

Aby uwydatnić tekst znajdujący się na kopii, tło oryginału można wygasić.



1. W przypadku Epson AcuLaser CX17NF/CX17WF, dokument(y) należy załadować do ADF drukowaną stroną do góry, zaczynając od górnej krawędzi lub ułożyć pojedynczy dokument na szybie dokumentu drukowaną stroną do dołu i zamknąć pokrywę dokumentu.

W przypadku Epson AcuLaser CX17, ułożyć pojedynczy dokument na szybie dokumentu drukowaną stroną do dołu i zamknąć pokrywę.

Patrz również:

„Wykonywanie kopii z ADF (tylko Epson AcuLaser CX17NF/CX17WF)” na stronie 166

„Wykonywanie kopii z szyby na dokument” na stronie 164

2. Naciśnij przycisk  (**Copy**).
3. Wybierz **Auto Exposure**, a następnie naciśnij przycisk .
4. Wybierz **On**, a następnie naciśnij przycisk .
5. Jeśli to konieczne, dostosuj ustawienia kopiowania, w tym liczbę kopii, rozmiar kopii i jakość obrazu.





Patrz również:

„Kopiowanie ciągle” na stronie 167

6. Naciśnij przycisk  (**Start**), aby rozpocząć kopiowanie.





Color Balance R

Domyślny poziom balansu koloru czerwonego można określić w zakresie od -2 do +2.

1. Naciśnij przycisk **System**.
2. Wybierz Defaults Settings, a następnie naciśnij przycisk .
3. Wybierz Copy Defaults, a następnie naciśnij przycisk .
4. Wybierz Color Balance R, a następnie naciśnij przycisk .
5. Wybierz żadaną wartość, a następnie naciśnij przycisk .

Color Balance G





Domyślny poziom balansu koloru zielonego można określić w zakresie od -2 do +2.

1. Naciśnij przycisk **System**.
2. Wybierz Defaults Settings, a następnie naciśnij przycisk .
3. Wybierz Copy Defaults, a następnie naciśnij przycisk .
4. Wybierz Color Balance G, a następnie naciśnij przycisk .
5. Wybierz żadaną wartość, a następnie naciśnij przycisk .

Color Balance B

Domyślny poziom balansu koloru niebieskiego można określić w zakresie od -2 do +2.

1. Naciśnij przycisk **System**.





2. Wybierz `Defaults Settings`, a następnie naciśnij przycisk .
3. Wybierz `Copy Defaults`, a następnie naciśnij przycisk .
4. Wybierz `Color Balance B`, a następnie naciśnij przycisk .
5. Wybierz żadaną wartość, a następnie naciśnij przycisk .

Gray Balance

Domyślny poziom balansu szarości można określić w zakresie od -2 do +2.

Uwaga:

Opcja działa wyłącznie podczas kopiowania czarno-białego.

1. Naciśnij przycisk **System**.
2. Wybierz `Defaults Settings`, a następnie naciśnij przycisk .
3. Wybierz `Copy Defaults`, a następnie naciśnij przycisk .
4. Wybierz `Gray Balance`, a następnie naciśnij przycisk .
5. Wybierz żadaną wartość, a następnie naciśnij przycisk .

N-Up

Można wydrukować dwa oryginalne obrazy, tak aby zmieściły się na jednym arkuszu papieru.

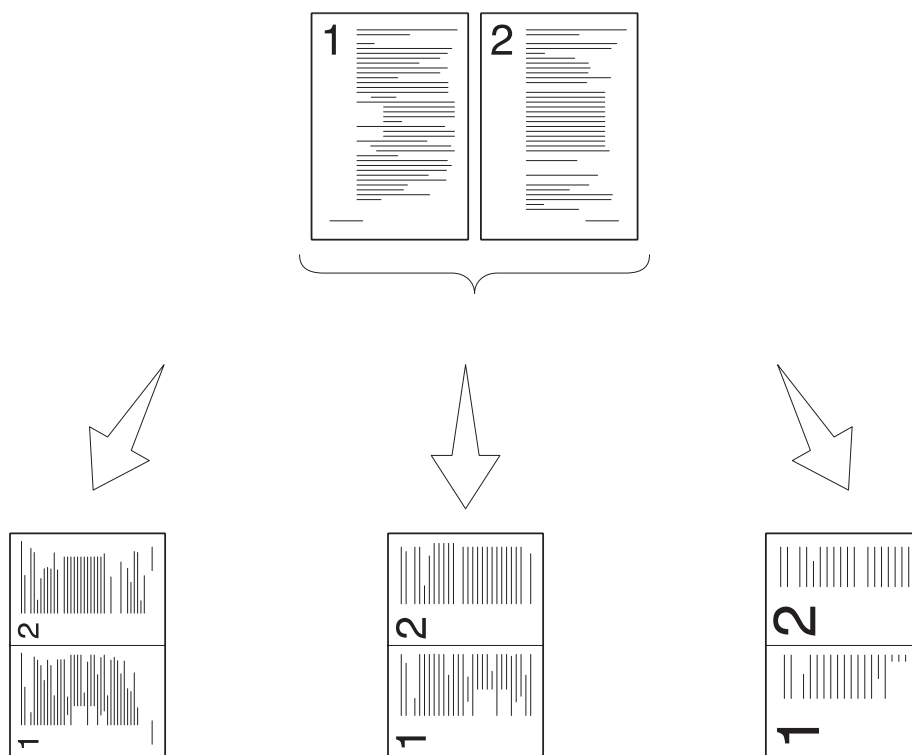
**Auto:**

Automatycznie zmniejsza strony, tak aby zmieściły się na jednej stronie.

ID Card Copy:

Zawsze drukuje dwie strony dokumentu tożsamości na jednej stronie, w oryginalnym rozmiarze (o 100%).

Manual:



Zmniejsza strony do określonego rozmiaru w zależności od ustawienia w menu Reduce/Enlarge.

1. W przypadku Epson AcuLaser CX17NF/CX17WF, dokument(y) należy załadować do ADF drukowaną stroną do góry, zaczynając od górnej krawędzi lub ułożyć pojedynczy dokument na szybie dokumentu drukowaną stroną do dołu i zamknąć pokrywę dokumentu.

W przypadku Epson AcuLaser CX17, ułożyć pojedynczy dokument na szybie dokumentu drukowaną stroną do dołu i zamknąć pokrywę.

Patrz również:

- „Wykonywanie kopii z ADF (tylko Epson AcuLaser CX17NF/CX17WF)” na stronie 166
- „Wykonywanie kopii z szyby na dokument” na stronie 164

2. Naciśnij przycisk  (**Copy**).
3. Wybierz **N-Up**, a następnie naciśnij przycisk .
4. Wybierz żądane ustawienie, a następnie naciśnij przycisk .

Uwaga:

Wartości oznaczone gwiazdką (*) wskazują ustawienia domyślne menu.

Off*	Nie drukuje wielokrotnie N-Up.
Auto	Automatycznie zmniejsza strony oryginału, tak aby zmieściły się na jednym arkuszu papieru.
ID Card Copy	Drukuję oryginalne strony na jednym arkuszu papieru w oryginalnym rozmiarze.
Manual	Drukuję oryginalne strony na jednym arkuszu papieru w rozmiarze określonym w <i>Reduce/Enlarge</i> .

5. Jeśli to konieczne, dostosuj ustawienia kopiowania, w tym liczbę kopii, rozmiar kopii (tylko dla opcji **Off** lub **Manual**) oraz jakość obrazu.

Patrz również:

„Kopiowanie ciągle” na stronie 167

6. Naciśnij przycisk  (**Start**), aby rozpocząć kopiowanie.

Kiedy użytkownik korzysta z szyby na dokument i opcja **N-Up** jest ustawiona na **Auto**, **ID Card Copy** lub **Manual**, na wyświetlaczu pojawia się żądanie kolejnej strony. Wybierz **Yes** lub **No**, a następnie naciśnij przycisk .

Jeśli zostanie wybrana opcja **Yes**, należy wybrać **Continue** lub **Cancel**, a następnie nacisnąć przycisk .

Margin Top/Bottom





Użytkownik może określić górny i dolny margines kopii.

1. W przypadku Epson AcuLaser CX17NF/CX17WF, dokument(y) należy załadować do ADF drukowaną stroną do góry, zaczynając od górnej krawędzi lub ułożyć pojedynczy dokument na szybie dokumentu drukowaną stroną do dołu i zamknąć pokrywę dokumentu.

W przypadku Epson AcuLaser CX17, ułożyć pojedynczy dokument na szybie dokumentu drukowaną stroną do dołu i zamknąć pokrywę.

Patrz również:

- „Wykonywanie kopii z ADF (tylko Epson AcuLaser CX17NF/CX17WF)” na stronie 166
- „Wykonywanie kopii z szyby na dokument” na stronie 164

2. Naciśnij przycisk  (**Copy**).
3. Wybierz **Margin Top/Bottom**, a następnie naciśnij przycisk .
4. Naciśnij przycisk  lub  lub wprowadź żadaną wartość przy użyciu klawiatury numerycznej, a następnie naciśnij przycisk .

Uwaga:

Wartości oznaczone gwiazdką (*) wskazują ustawienia domyślne menu.

4mm*/0.2 inch*	Określ wartość w przyrostach o 1 mm/0,1 cala.
0-50mm/0.0-2.0 inch	

5. Jeśli to konieczne, dostosuj ustawienia kopiowania, w tym liczbę kopii, rozmiar kopii i jakość obrazu.

Patrz również:

„Kopiowanie ciągle” na stronie 167

6. Naciśnij przycisk  (**Start**), aby rozpocząć kopiowanie.

Margin Left/Right





Użytkownik może określić lewy i prawy margines kopii.

1. W przypadku Epson AcuLaser CX17NF/CX17WF, dokument(y) należy załadować do ADF drukowaną stroną do góry, zaczynając od górnej krawędzi lub ułożyć pojedynczy dokument na szybie dokumentu drukowaną stroną do dołu i zamknąć pokrywę dokumentu.

W przypadku Epson AcuLaser CX17, ułożyć pojedynczy dokument na szybie dokumentu drukowaną stroną do dołu i zamknąć pokrywę.

Patrz również:

- „Wykonywanie kopii z ADF (tylko Epson AcuLaser CX17NF/CX17WF)” na stronie 166
- „Wykonywanie kopii z szyby na dokument” na stronie 164

2. Naciśnij przycisk  (**Copy**).
3. Wybierz **Margin Left/Right**, a następnie naciśnij przycisk .
4. Naciśnij przycisk  lub  lub wprowadź żądaną wartość przy użyciu klawiatury numerycznej, a następnie naciśnij przycisk .

Uwaga:

Wartości oznaczone gwiazdką (*) wskazują ustawienia domyślne menu.

4mm*/0.2 inch*	Określ wartość w przyrostach o 1 mm/0,1 cala.
0-50mm/0.0-2.0 inch	

5. Jeśli to konieczne, dostosuj ustawienia kopiowania, w tym liczbę kopii, rozmiar kopii i jakość obrazu.

Patrz również:

„Kopiowanie ciągle” na stronie 167

6. Naciśnij przycisk  (**Start**), aby rozpocząć kopiowanie.

Margin Middle

Użytkownik może określić środkowy margines kopii.





1. W przypadku Epson AcuLaser CX17NF/CX17WF, dokument(y) należy załadować do ADF drukowaną stroną do góry, zaczynając od górnej krawędzi lub ułożyć pojedynczy dokument na szybie dokumentu drukowaną stroną do dołu i zamknąć pokrywę dokumentu.

W przypadku Epson AcuLaser CX17, ułożyć pojedynczy dokument na szybie dokumentu drukowaną stroną do dołu i zamknąć pokrywę.

Patrz również:

- „Wykonywanie kopii z ADF (tylko Epson AcuLaser CX17NF/CX17WF)” na stronie 166

☐ „Wykonywanie kopii z szyby na dokument” na stronie 164

2. Naciśnij przycisk  (**Copy**).
3. Wybierz `Margin Middle`, a następnie naciśnij przycisk .
4. Naciśnij przycisk  lub  lub wprowadź żadaną wartość przy użyciu klawiatury numerycznej, a następnie naciśnij przycisk .

Uwaga:

Wartości oznaczone gwiazdką (*) wskazują ustawienia domyślne menu.

0mm*/0.0 inch*	Określ wartość w przyrostach o 1 mm/0,1 cala.
0-50mm/0.0-2.0 inch	

5. Jeśli to konieczne, dostosuj ustawienia kopiowania, w tym liczbę kopii, rozmiar kopii i jakość obrazu.

Patrz również:





„Kopiowanie ciągle” na stronie 167

6. Naciśnij przycisk  (**Start**), aby rozpocząć kopiowanie.

Zmiana ustawień domyślnych

Opcje menu COPY, w tym tryb koloru i jakość obrazu mogą być ustawione na najczęściej używane tryby.

Aby utworzyć własne ustawienia domyślne:

1. Naciśnij przycisk **System**.
2. Wybierz `Defaults Settings`, a następnie naciśnij przycisk .
3. Wybierz `Copy Defaults`, a następnie naciśnij przycisk .
4. Wybierz żądany element menu, a następnie naciśnij przycisk .
5. Wybierz żądane ustawienie lub wprowadź żadaną wartość przy użyciu klawiatury numerycznej, a następnie naciśnij przycisk .

6. Powtórz kroki 4 i 5, tak jak będzie to konieczne.
7. Aby powrócić do poprzedniego ekranu, naciśnij przycisk  (**Back**).

Rozdział 7

Skanowanie

Omówienie funkcji skanowania

Za pomocą drukarki można zmieniać zdjęcia i tekst w edytowalne obrazy na komputerze.

Ustawienie rozdzielczości, jaką należy zastosować podczas skanowania danego elementu zależy od rodzaju tego elementu oraz od sposobu wykorzystania obrazu lub dokumentu po zeskanowaniu go do komputera. W celu uzyskania najlepszych rezultatów należy zastosować zalecane ustawienia.

Rodzaj	Resolution
Dokumenty	300 dpi dla czarno-białych lub 200 dpi dla skali szarości lub koloru
Dokumenty słabej jakości lub zawierające małą ilość tekstu	400 dpi dla czarno-białych lub 300 dpi dla skali szarości
Fotografie i zdjęcia	100–200 dpi dla koloru lub 200 dpi dla skali szarości
Obrazy dla drukarki atramentowej	150– 300 dpi
Obrazy dla drukarki wysokiej rozdzielczości	300– 600 dpi

Skanowanie z zastosowaniem rozdzielczości wykraczającej poza te zalecane wartości może przekroczyć możliwości aplikacji. Jeśli wymagana będzie rozdzielczość wyższa od wartości zalecanych w powyższej tabeli, przed zeskanowaniem obrazu należy zmniejszyć rozmiar obrazu na podglądzie (lub zeskanować wstępnie) i przyciąć.

Skanowanie na komputer połączony przez USB

Skanowanie z panelu operatora

Następująca procedura wykorzystuje Microsoft® Windows® XP jako przykład.



Uwaga:

- Sprawdź, czy drukarka jest połączona z komputerem kablem USB.

- ❑ Aby skonfigurować docelową lokalizację plików z zeskanowanymi obrazami należy użyć *Express Scan Manager (manager ekspresowego skanowania)* na swoim komputerze.
- 1. W przypadku Epson AcuLaser CX17NF/CX17WF, dokument(y) należy załadować do ADF drukowaną stroną do góry, zaczynając od górnej krawędzi lub ułożyć pojedynczy dokument na szybie dokumentu drukowaną stroną do dołu i zamknąć pokrywę dokumentu.

W przypadku Epson AcuLaser CX17, ułożyć pojedynczy dokument na szybie dokumentu drukowaną stroną do dołu i zamknąć pokrywę.

Patrz również:

- ❑ „Wykonywanie kopii z ADF (tylko Epson AcuLaser CX17NF/CX17WF)” na stronie 166
 - ❑ „Wykonywanie kopii z szyby na dokument” na stronie 164
2. Naciśnij przycisk  (**Scan**).
 3. Wybierz **Scan to Computer(USB)**, a następnie naciśnij przycisk .
 4. Skonfiguruj ustawienia skanowania zgodnie z potrzebą.
 5. Naciśnij przycisk  (**Start**).

Generowany jest plik z zeskanowanym obrazem.

Uwaga:

Jeśli na komputerze pojawi się następujące okno dialogowe, wybierz **Express Scan Manager-Btype**, a następnie kliknij **OK**. Po zaznaczeniu pola wyboru **Always use this program for this action (Zawsze używaj tego programu do tego działania)** w czasie wybierania **Express Scan Manager-Btype**, wybrana aplikacja będzie automatycznie wykorzystywana bez wyświetlania okna wyboru programu.

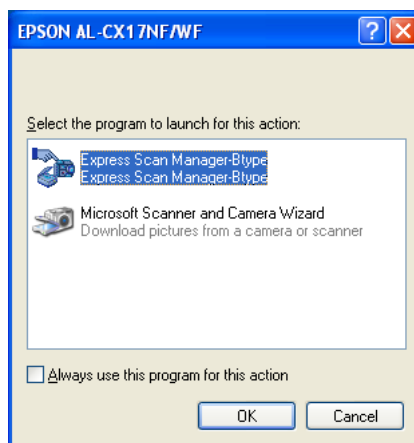
**Patrz również:**

„Express Scan Manager” na stronie 41

Skanowanie z wykorzystaniem sterownika TWAIN

Do skanowania obrazów drukarka wykorzystuje sterownik Tool Without An Interesting Name - TWAIN (Technologia bez interesującej nazwy). TWAIN to jeden ze standardowych komponentów dostarczanych przez Windows XP, Windows Server® 2003, Windows Server 2008, Windows Server 2008 R2, Windows Vista®, Windows 7 oraz Mac OS® X 10.4/10.5/10.6 i działa z różnymi skanerami. Następująca procedura wykorzystuje Windows XP jako przykład.

Uwaga:

- Sprawdź, czy drukarka jest połączona z komputerem kablem USB.
- Kiedy używasz drukarki jako drukarki sieciowej, możesz również zeskanować dokument(y) poprzez protokół sieciowy zamiast używania kabla USB.

Następująca procedura skanowania obrazów, jako przykład wykorzystuje Microsoft Clip Organizer.

1. W przypadku Epson AcuLaser CX17NF/CX17WF, dokument(y) należy załadować do ADF drukowaną stroną do góry, zaczynając od górnej krawędzi lub ułożyć pojedynczy dokument na szybie dokumentu drukowaną stroną do dołu i zamknąć pokrywę dokumentu.

W przypadku Epson AcuLaser CX17, ułożyć pojedynczy dokument na szybie dokumentu drukowaną stroną do dołu i zamknąć pokrywę.

Patrz również:

- „Wykonywanie kopii z ADF (tylko Epson AcuLaser CX17NF/CX17WF)” na stronie 166
 - „Wykonywanie kopii z szyby na dokument” na stronie 164
2. Kliknij **start — All Programs (Wszystkie programy) — Microsoft Office — Microsoft Office 2010 Tools (Narzędzia Microsoft Office 2010) — Microsoft Clip Organizer**.
 3. Kliknij **File (Plik) — Add Clips to Organizer (Dodaj kliparty do organizera) — From Scanner or Camera (Ze skanera lub aparatu)**.
 4. W oknie dialogowym **Insert Picture from Scanner or Camera (Wstaw obraz ze skanera lub aparatu)**, w **Device (Urządzenie)**, zaznacz urządzenie TWAIN.
 5. Kliknij **Custom Insert (Wstawianie niestandardowe)**.
 6. Wybierz preferencje skanowania i kliknij **Preview**, aby wyświetlić podgląd obrazu.

Uwaga:

- W przypadku Epson AcuLaser CX17NF/CX17WF, **Preview** jest nieaktywne kiedy wybrano **Document Feeder Tray z Scan From**.

- ❑ Ilustracja może się różnić w zależności od systemu operacyjnego.

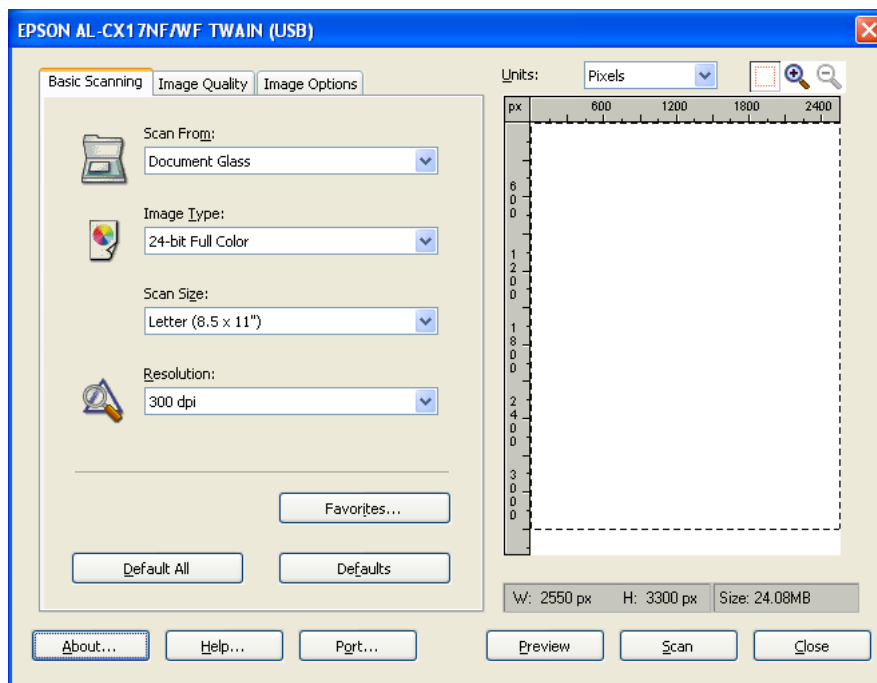

7. Wybierz żądane właściwości z kart **Image Quality** i **Image Options**.
8. Kliknij **Scan**, aby rozpocząć skanowanie.

Generowany jest plik z zeskanowanym obrazem.

Skanowanie z wykorzystaniem sterownika WIA

Do skanowania obrazów drukarka wykorzystuje również sterownik Windows Image Acquisition - WIA (Pobieranie obrazu Windows). WIA to jeden ze standardowych komponentów dostarczanych przez Windows XP i późniejsze systemy operacyjne i działa z aparatami cyfrowymi i skanerami. W przeciwieństwie do sterownika TWAIN, sterownik WIA umożliwia zeskanowanie obrazu i łatwe przetwarzanie obrazów bez wykorzystania dodatkowego oprogramowania.

Następująca procedura wykorzystuje Windows XP jako przykład.

Uwaga:

Sprawdź, czy drukarka jest połączona z komputerem kablem USB.

1. W przypadku Epson AcuLaser CX17NF/CX17WF, dokument(y) należy załadować do ADF drukowaną stroną do góry, zaczynając od górnej krawędzi lub ułożyć pojedynczy dokument na szybie dokumentu drukowaną stroną do dołu i zamknąć pokrywę dokumentu.

W przypadku Epson AcuLaser CX17, ułożyć pojedynczy dokument na szybie dokumentu drukowaną stroną do dołu i zamknąć pokrywę.

Patrz również:

- „Wykonywanie kopii z ADF (tylko Epson AcuLaser CX17NF/CX17WF)” na stronie 166
 - „Wykonywanie kopii z szyby na dokument” na stronie 164
2. Uruchom program do rysowania, taki jak Paint dla Windows.

Uwaga:

Korzystając z Windows Vista, użyj Windows Photo Gallery zamiast Paint.

3. Kliknij **File (Plik) — From Scanner or Camera (Ze skanera lub aparatu)** (przycisk **Paint — From scanner or camera (Ze skanera lub aparatu)** dla Windows Server 2008 R2 i Windows 7).

Pojawi się okno WIA.

Uwaga:

Ilustracja może się różnić w zależności od systemu operacyjnego.

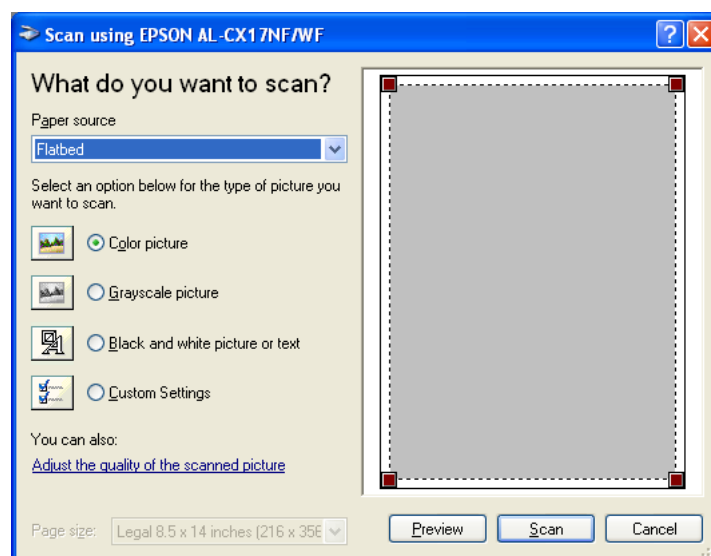

4. Wybierz preferencje skanowania i kliknij **Adjust the quality of the scanned picture (Dostosuj jakość skanowanego obrazu)**, aby wyświetlić okno dialogowe **Advanced Properties (Właściwości zaawansowane)**.
5. Wybierz żądane właściwości, w tym jasność i kontrast, a następnie kliknij **OK**.
6. Kliknij **Scan (Skanuj)**, aby rozpocząć skanowanie.
7. Kliknij **Save As (Zapisz jako)** w menu **File (Plik)**.
8. Wpisz nazwę zdjęcia, wybierz format pliku i docelowe miejsce, w którym chcesz zapisać plik.

Używanie skanera w sieci (tylko Epson AcuLaser CX17NF/CX17WF)

Omówienie

Funkcja Skanuj na serwer/komputer, pozwala na skanowanie dokumentów i wysyłanie zeskanowanych dokumentów do komputera w sieci za pośrednictwem protokołu FTP lub SMB.

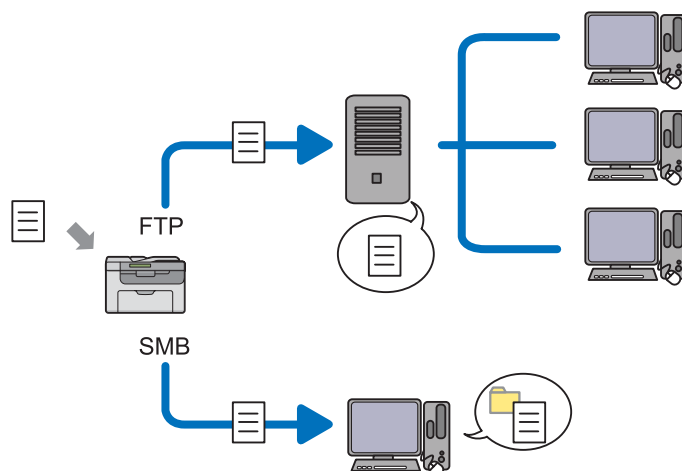

Użytkownik może wybrać rodzaj serwera i określić miejsce docelowe, w którym chce zapisać zeskanowany dokument za pomocą EpsonNet Config lub edytora książki adresowej.

Do korzystania z funkcji Skanuj na serwer/komputer wymagane są następujące elementy.

Korzystając z SMB

Aby przesłać dane przez SMB, komputer musi korzystać z następujących systemów operacyjnych, które uwzględniają udostępnianie folderów.

W przypadku Mac OS X, wymagane jest współdzielone konto użytkownika Mac OS X.

- Windows Server 2003
- Windows Server 2008
- Windows Server 2008 R2
- Windows XP
- Windows Vista
- Windows 7
- Mac OS X 10.4/10.5/10.6

 Korzystając z FTP

Aby przesłać dane przez FTP, wymagany jest jeden z następujących serwerów FTP i konto na serwerze FTP (login i hasło).

- Windows Server 2003, Windows Server 2008, Windows Server 2008 R2, Windows Vista lub Windows 7

Usługa FTP Microsoft Internet Information Services 6.0

- Windows XP

Usługa FTP Microsoft Internet Information Server 3.0/4.0 lub Internet Information Services 5.0/5.1

- Mac OS X

Usługa FTP Mac OS X 10.4.2/10.4.4/10.4.8/10.4.9/10.4.10/10.4.11/10.5/10.6

Aby uzyskać informacje na temat konfiguracji usługi FTP, skontaktuj się z administratorem swojego systemu.

Aby użyć funkcji Skanuj na serwer/komputer postępuj zgodnie z opisaną poniżej procedurą.

„Potwierdzanie Loginu i hasła” na stronie 193



„Określenie docelowego miejsca przechowywania dokumentu” na stronie 195



„Konfigurowanie ustawień drukarki” na stronie 208



„Wysyłanie zeskanowanego pliku do sieci” na stronie 215

Potwierdzanie Loginu i hasła

Korzystając z SMB

Funkcja Skanuj na komputer/serwer, w celu uwierzytelnienia wymaga konta z loginem użytkownika z ważnym i niepustym hasłem. Potwierdź nazwę login użytkownika i hasło.

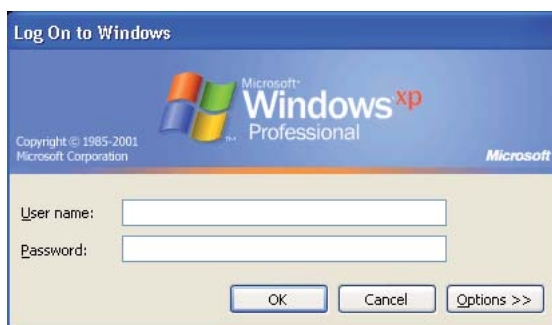

Jeśli dla swojego loginu nie używasz hasła, musisz je utworzyć dla swojego konta stosując poniższą procedurę.

Dla Windows XP:

1. Kliknij **start** — **Control Panel (Panel sterowania)** — **User Accounts (Konta użytkowników)**.

2. Kliknij **Change an account (Zmień konto)**.
3. Wybierz swoje konto.
4. Kliknij **Create a password (Utwórz hasło)** i dodaj hasło do swojego konta użytkownika.

W przypadku Windows Server 2003:

1. Kliknij **Start — Administrative Tools (Narzędzia administracyjne) — Computer Management (Zarządzanie komputerem)**.
2. Kliknij **Local Users and Groups (Lokalni użytkownicy i grupy)**.
3. Kliknij dwukrotnie **Users (Użytkownicy)**.
4. Kliknij prawym klawiszem myszy swoje konto, a następnie wybierz **Set Password (Ustaw hasło)**.

Uwaga:

*Po pojawieniu się komunikatu ostrzegającego, potwierdź komunikat, a następnie kliknij **Proceed (Przejdź dalej)**.*

5. Dodaj hasło do swojego konta użytkownika.

W przypadku Windows Vista i Windows 7:

1. Kliknij **Start — Control Panel (Panel sterowania)**.
2. Kliknij **User Accounts and Family Safety (Konta użytkowników i Filtr rodzinny)**.
3. Kliknij **User Accounts (Konta użytkowników)**.
4. Kliknij **Create a password (Utwórz hasło)** dla swojego konta i dodaj hasło do swojego konta użytkownika.

W przypadku Windows Server 2008 i Windows Server 2008 R2:

1. Kliknij **Start — Control Panel (Panel sterowania)**.
2. Kliknij **User Accounts (Konta użytkowników)**.
3. Kliknij **User Accounts (Konta użytkowników)**.

4. Kliknij **Create a password (Utwórz hasło)** dla swojego konta i dodaj hasło do swojego konta użytkownika.

W przypadku Mac OS X 10.4/10.5/10.6

1. Kliknij **System Preferences (Preferencje systemu) — Accounts (Konta)**.
2. Wybierz swoje konto.
3. Wybierz **Change Password (Zmień hasło)**.
4. Wpisz hasło do swojego konta użytkownika w **New Password (Nowe hasło) (New password (Nowe hasło))** dla Mac OS X 10.6).
5. Ponownie wpisz hasło w **Verify (Weryfikacja)**.
6. Kliknij **Change Password (Zmień hasło)**.

Po potwierdzeniu nazwy użytkownika i hasła, przejdź do „Określenie docelowego miejsca przechowywania dokumentu” na stronie 195.

Korzystając z FTP

Funkcja Skanuj na serwer/komputer wymaga nazwy użytkownika i hasła. W sprawie nazwy użytkownika i hasła, skontaktuj się z administratorem swojego systemu.

Określenie docelowego miejsca przechowywania dokumentu

Korzystając z SMB

Korzystając z poniższej procedury udostępni folder, w którym będzie przechowywany zeskanowany dokument.

W przypadku Windows XP Home Edition:

1. W wybranym katalogu na swoim komputerze, utwórz folder (przykład nazwy foldera, **MyShare**).
2. Prawym przyciskiem myszy kliknij folder, a następnie wybierz **Properties (Właściwości)**.

3. Kliknij kartę **Sharing (Udostępnianie)**, a następnie wybierz **Share this folder on the network (Udostępnij folder w sieci)**.
4. Wpisz udostępnioną nazwę w polu **Share name (Udostępniona nazwa)**.

Uwaga:

Zapisz udostępnianą nazwę, ponieważ będziesz jej używał w następnej procedurze konfiguracji.

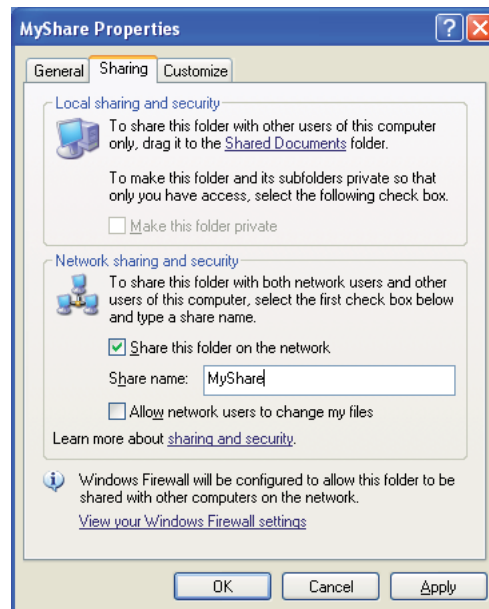

Uwaga:

Kiedy pojawi się poniższy ekran, kliknij **If you understand the security risks but want to share files without running the wizard, click here** (Jeśli rozumiesz zagrożenia związane z bezpieczeństwem, ale chcesz udostępnić pliki bez uruchomienia kreatora, kliknij tutaj), następnie wybierz **Just enable file sharing** (Aktywuj udostępnianie pliku) i kliknij **OK**.

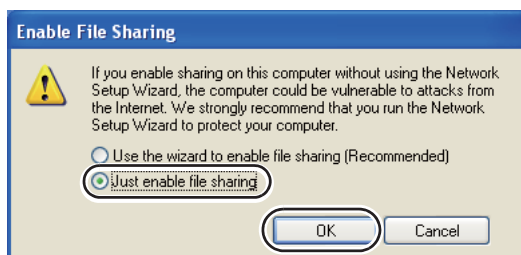
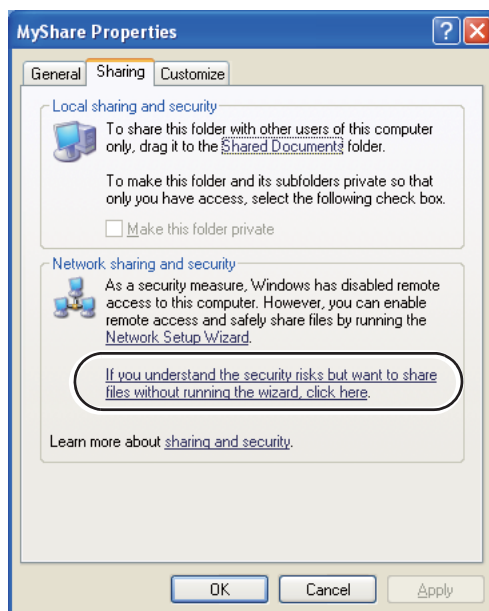

5. Wybierz **Allow network users to change my files (Pozwól użytkownikom sieci na zmianę moich plików)**.
6. Kliknij przycisk **Apply (Zastosuj)**, a następnie kliknij **OK**.

Uwaga:

Aby dodać podfoldery, utwórz nowe foldery w udostępnionym folderze, który utworzyłeś. Przykład: Nazwa folderu, **MyShare**, nazwa folderu drugiego poziomu: **MyPic**, nazwa folderu trzeciego poziomu: **John**
W swoim katalogu powinieneś zobaczyć **MyShare\MyPic\John**

Po utworzeniu folderu przejdź do „Konfigurowanie ustawień drukarki” na stronie 208.

W przypadku Windows XP Professional Edition:

1. W wybranym katalogu na swoim komputerze, utwórz folder (przykład nazwy foldera, **MyShare**) i dwukrotnie kliknij folder.
2. Wybierz **Folder Options (Opcje folderów)** z **Tools (Narzędzia)**.

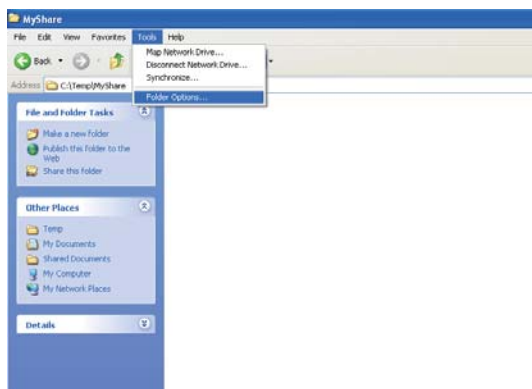

3. Kliknij kartę **View (Widok)**, a następnie anuluj wybór w polu wyboru **Use simple file sharing (Recommended) (Użyj prostego udostępniania plików (Zalecane))**.

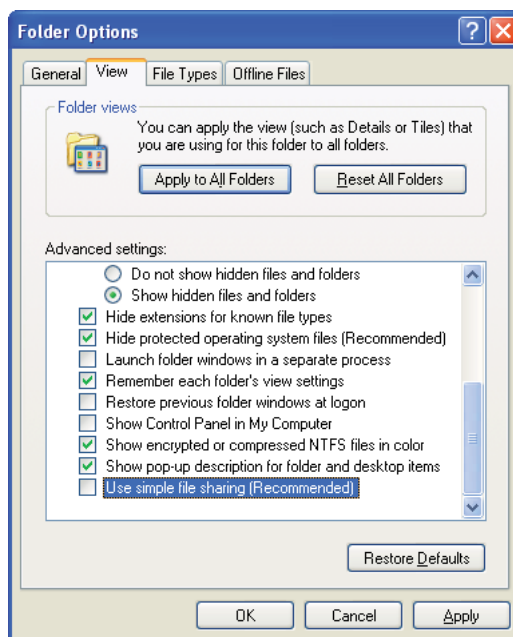

4. Kliknij **OK**, a następnie zamknij okno.
5. Prawym przyciskiem myszy kliknij folder, a następnie wybierz **Properties (Właściwości)**.
6. Wybierz kartę **Sharing (Udostępnianie)**, a następnie wybierz **Share this folder (Udostępnij folder)**.
7. Wpisz udostępnioną nazwę w polu **Share name (Udostępniona nazwa)**.

Uwaga:

Zapisz udostępnianą nazwę, ponieważ będziesz jej używał w następnej procedurze konfiguracji.

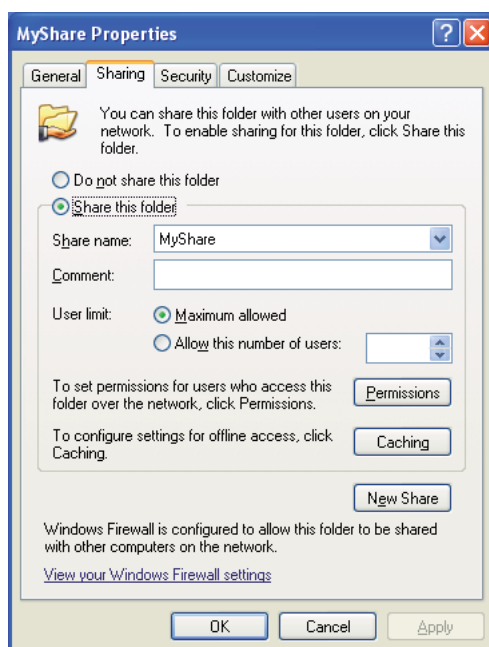

8. Kliknij **Permissions (Pozwolenia)**, aby utworzyć pozwolenie zapisu dla tego folderu.
9. Kliknij przycisk **Add (Dodaj)**.
10. Wyszukaj nazwę użytkownika klikając **Advanced (Zaawansowane)** lub wprowadź nazwę użytkownika w polu **Enter the object names to select (Wprowadź nazwy obiektów do wyboru)** i kliknij **Check Names (Zaznacz nazwy)**, aby potwierdzić (Example of user login name (przykład nazwy użytkownika), **MySelf**).

Uwaga:

Jako nazwy użytkownika nie używaj **Everyone (Każdy)**.

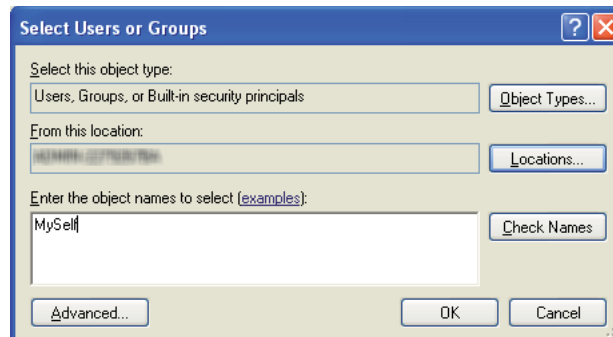

11. Kliknij przycisk **OK**.

12. Kliknij nazwę użytkownika, którą właśnie wprowadziłeś. Zaznacz pole wyboru **Full Control (Pełna kontrola)**. Przyznaj ci to pozwolenie na wysłanie dokumentu do tego folderu.

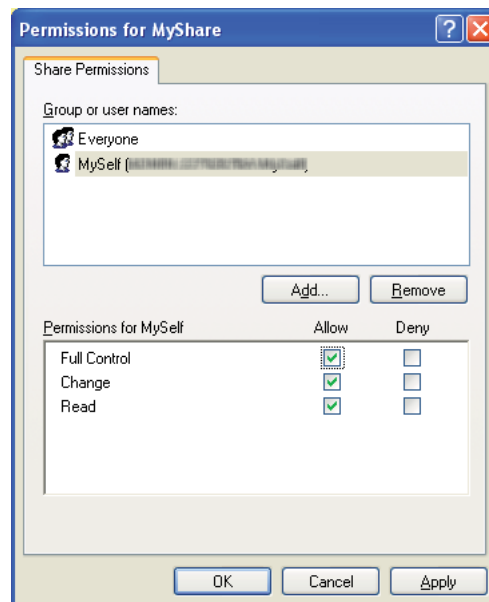

13. Kliknij przycisk **OK**.

14. Kliknij przycisk **Apply (Zastosuj)**, a następnie kliknij **OK**.

Uwaga:

Aby dodać podfoldery, utwórz nowe foldery w udostępnionym folderze, który utworzyłeś.

Przykład: Nazwa folderu: **MyShare**, nazwa folderu drugiego poziomu: **MyPic**, nazwa folderu trzeciego poziomu: **John**

W swoim katalogu powinieneś zobaczyć **MyShare\MyPic\John**.

Po utworzeniu folderu przejdź do „Konfigurowanie ustawień drukarki” na stronie 208.

W przypadku Windows Server 2003

1. W wybranym katalogu na swoim komputerze, utwórz folder (przykład nazwy foldera, **MyShare**).
2. Prawym przyciskiem myszy kliknij folder, a następnie wybierz **Properties (Właściwości)**.
3. Kliknij kartę **Sharing (Udostępnianie)**, a następnie wybierz **Share this folder (Udostępnij folder)**.
4. Wpisz udostępnioną nazwę w polu **Share name (Udostępniona nazwa)**.

Uwaga:

Zanotuj udostępnianą nazwę, ponieważ będziesz musiał jej użyć w następnej procedurze konfiguracji.

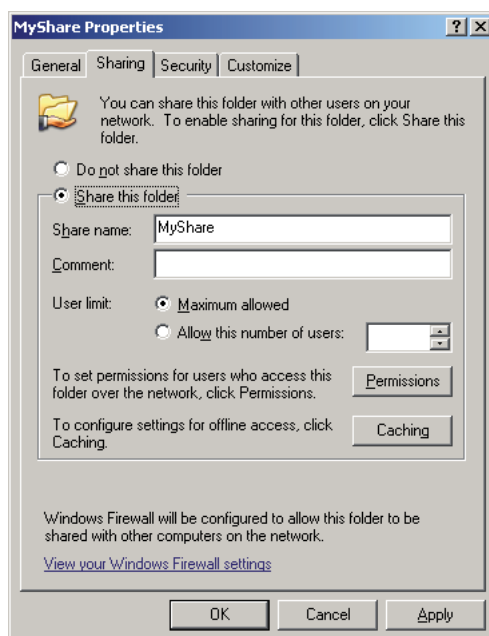

5. Kliknij **Permissions (Pozwolenia)**, aby wydać pozwolenie zapisu dla tego folderu.
6. Kliknij przycisk **Add (Dodaj)**.
7. Wyszukaj nazwę użytkownika klikając **Advanced (Zaawansowane)** lub wprowadź nazwę użytkownika w polu **Enter the object names to select (Wprowadź nazwy obiektów do wyboru)** i kliknij **Check Names (Zaznacz nazwy)**, aby potwierdzić (Example of user login name (przykład nazwy użytkownika), **MySelf**).

Uwaga:

Jako nazwy użytkownika nie używaj **Everyone (Każdy)**.

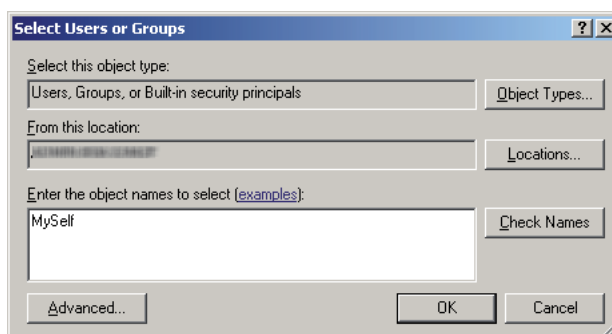

8. Kliknij przycisk **OK**.

- Kliknij nazwę użytkownika, którą właśnie wprowadziłeś. Zaznacz pole wyboru **Full Control (Pełna kontrola)**. Przyzna ci to pozwolenie na wysłanie dokumentu do tego folderu.

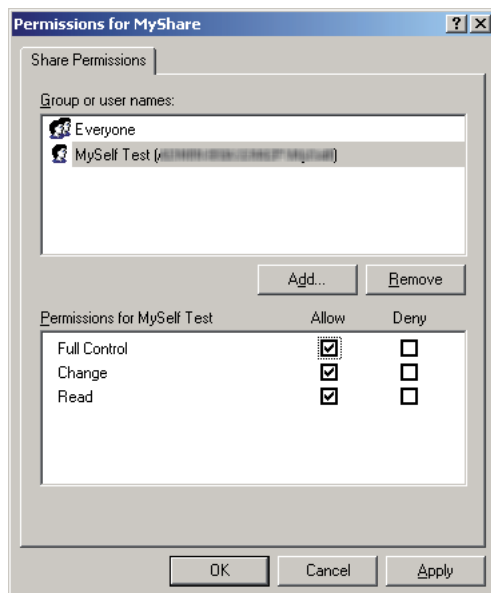

- Kliknij przycisk **OK**.
- Skonfiguruj inne ustawienia zgodnie z potrzebą, następnie kliknij **Apply (Zastosuj)**, a następnie kliknij **OK**.

Uwaga:

Aby dodać podfoldery, utwórz nowe foldery w udostępnionym folderze, który utworzyłeś.

Przykład: Nazwa folderu: **MyShare**, nazwa folderu drugiego poziomu: **MyPic**, nazwa folderu trzeciego poziomu: **John**

W swoim katalogu powinieneś zobaczyć **MyShare\MyPic\John**.

Po utworzeniu folderu przejdź do „Konfigurowanie ustawień drukarki” na stronie 208.

W przypadku Windows Vista, Windows 7, Windows Server 2008, Windows Server 2008 R2

- W wybranym katalogu na swoim komputerze, utwórz folder (przykład nazwy foldera, **MyShare**).
- Prawym przyciskiem myszy kliknij folder, a następnie wybierz **Properties (Właściwości)**.
- Kliknij kartę **Sharing (Udostępnianie)**, a następnie wybierz **Advanced Sharing (Zaawansowane udostępnianie)**.

W przypadku Windows Vista, kiedy pojawi się okno dialogowe **User Account Control (Kontrola konta użytkownika)**, kliknij **Continue (Kontynuuj)**.

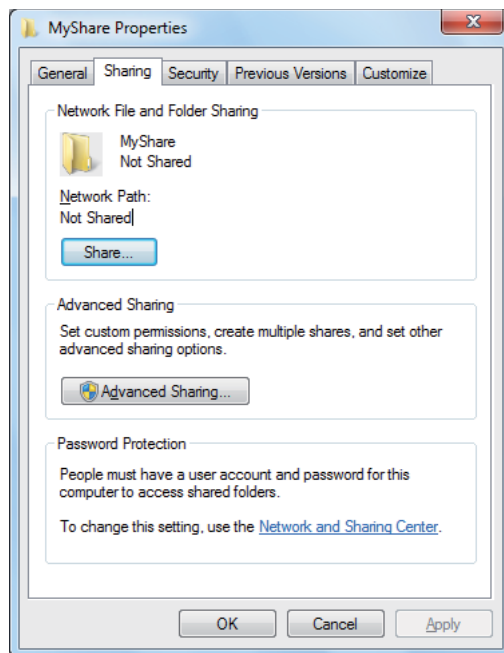

4. Zaznacz pole wyboru **Share this folder (Udostępnij ten folder)**.
5. Wpisz udostępnioną nazwę w polu **Share name (Udostępniona nazwa)**.

Uwaga:

Zanotuj udostępnianą nazwę, ponieważ będziesz musiał jej użyć w następnej procedurze konfiguracji.

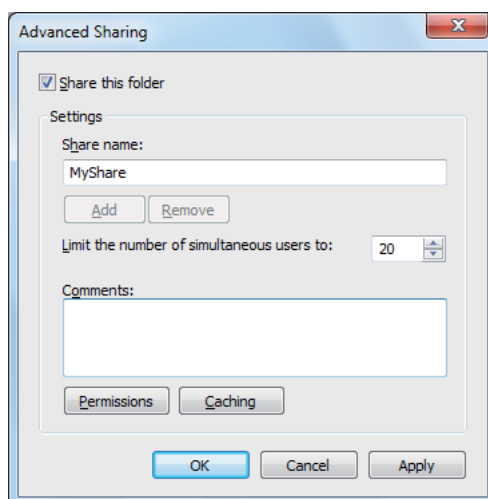

6. Kliknij **Permissions (Pozwolenia)**, aby wydać pozwolenie zapisu dla tego folderu.
7. Kliknij przycisk **Add (Dodaj)**.
8. Wyszukaj nazwę użytkownika klikając **Advanced (Zaawansowane)** lub wprowadź nazwę użytkownika w polu **Enter the object names to select (Wprowadź nazwy obiektów do wyboru)** i kliknij **Check Names (Zaznacz nazwy)**, aby potwierdzić (Example of user login name (przykład nazwy użytkownika), **MySelf**).

Uwaga:

Jako nazwy użytkownika nie używaj **Everyone (Każdy)**.

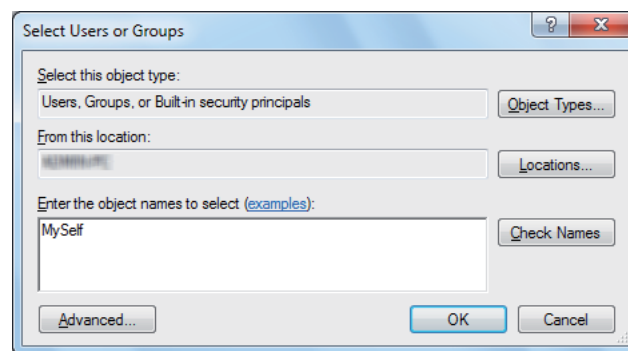

9. Kliknij przycisk **OK**.

10. Kliknij nazwę użytkownika, którą właśnie wprowadziłeś. Zaznacz pole wyboru **Full Control (Pełna kontrola)**. Przyznaj ci to pozwolenie na wysłanie dokumentu do tego folderu.

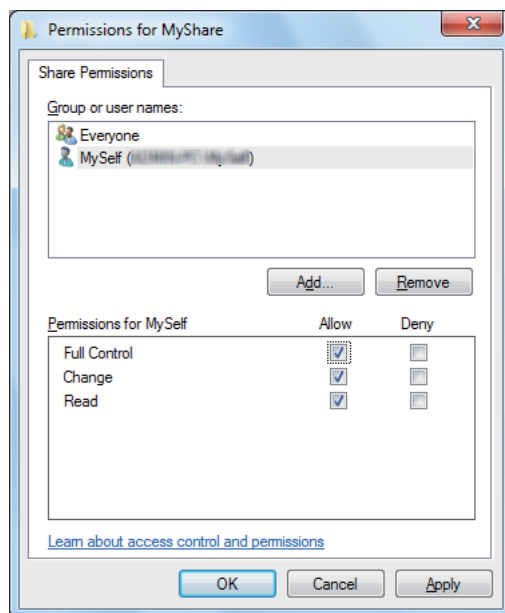

11. Kliknij przycisk **OK**.
12. Kliknij **OK**, aby zamknąć okno dialogowe **Advanced Sharing (Zaawansowane udostępnianie)**.
13. Kliknij **Close (Zamknij)**.

Uwaga:

Aby dodać podfoldery, utwórz nowe foldery w udostępnionym folderze, który utworzyłeś.

Przykład: Nazwa folderu: **MyShare**, nazwa folderu drugiego poziomu: **MyPic**, nazwa folderu trzeciego poziomu: **John**

W swoim katalogu powinieneś zobaczyć **MyShare\MyPic\John**.

Po utworzeniu folderu przejdź do „Konfigurowanie ustawień drukarki” na stronie 208.

W przypadku Mac OS X 10.4:

1. Wybierz **Home (Strona główna)** z menu **Go (Przejdź do)**.
2. Kliknij dwukrotnie **Public (Publiczny)**.
3. Utwórz folder (przykład nazwy foldera, **MyShare**).

Uwaga:

Zanotuj nazwę foldera, ponieważ będziesz musiał jej użyć w następnej procedurze konfiguracji.

4. Otwórz **System Preferences (Preferencje systemu)**, a następnie kliknij **Sharing (Udostępnianie)**.
5. Zaznacz pole wyboru **Personal File Sharing (Udostępnianie plików prywatnych)** i pole **Windows Sharing (Udostępnianie Windows)**.

W przypadku OS X 10.5/10.6:

1. W wybranym katalogu na swoim komputerze, utwórz folder (przykład nazwy foldera, **MyShare**).

Uwaga:

Zanotuj nazwę foldera, ponieważ będziesz musiał jej użyć w następnej procedurze konfiguracji.

2. Wybierz utworzony folder, a następnie wybierz **Get Info (Pobierz informacje)** z menu **File (Plik)**.
3. Zaznacz pole wyboru **Shared folder (Udostępniony folder) (Shared folder (Udostępniony folder))** dla Mac OS X 10.6).
4. Otwórz **Sharing & Permissions (Udostępnianie i pozwolenia)**.
5. Kliknij znak plusa (+).
6. Określ konto, które chcesz udostępnić, a następnie kliknij **Select**.
7. Ustaw **Privilege (Uprawnienie)** konta na **Read & Write (Odczyt i zapis)**.
8. Powtórz działania 5 do 7, a następnie zamknij okno.
9. Otwórz **System Preferences (Preferencje systemu)**, a następnie kliknij **Sharing (Udostępnianie)**.
10. Zaznacz pole wyboru **File Sharing (Udostępnianie plików)**, a następnie kliknij **Options (Opcje)**.
11. Zaznacz pole wyboru **Share files and folders using SMB (Udostępniaj pliki i foldery przy użyciu SMB) (Share files and folders using SMB (Windows) (Udostępniaj pliki i foldery przy użyciu SMB(Windows))** dla Mac OS X 10.6) oraz swoją nazwę konta.

12. Wpisz hasło do konta, a następnie kliknij **OK**.

13. Kliknij **Done (Zakończono)**.

Korzystając z FTP

W sprawie docelowego miejsca dla przechowywania dokumentu, skontaktuj się z administratorem swojego systemu.

Konfigurowanie ustawień drukarki

Ustawienia drukarki można skonfigurować do wykorzystania funkcji Skanuj na serwer/komputer za pomocą EpsonNet Config lub edytora książki adresowej.

Następująca procedura wykorzystuje Windows XP jako przykład.

Z EpsonNet Config

1. Uruchom przeglądarkę internetową.
2. W pasku adresu wpisz adres IP drukarki, a następnie naciśnij klawisz **Enter**.

Pojawi się strona internetowa drukarki.

Uwaga:

Informacje o tym, jak sprawdzić adres IP drukarki można znaleźć w „Sprawdzanie ustawień IP” na stronie 51.

3. Kliknij kartę **Address Book**.

Jeśli wymagane są nazwa użytkownika i hasło, wprowadź prawidłową nazwę użytkownika i hasło.

Uwaga:

Domyślnym identyfikatorem i hasłem są puste obydwa pola (NULL).

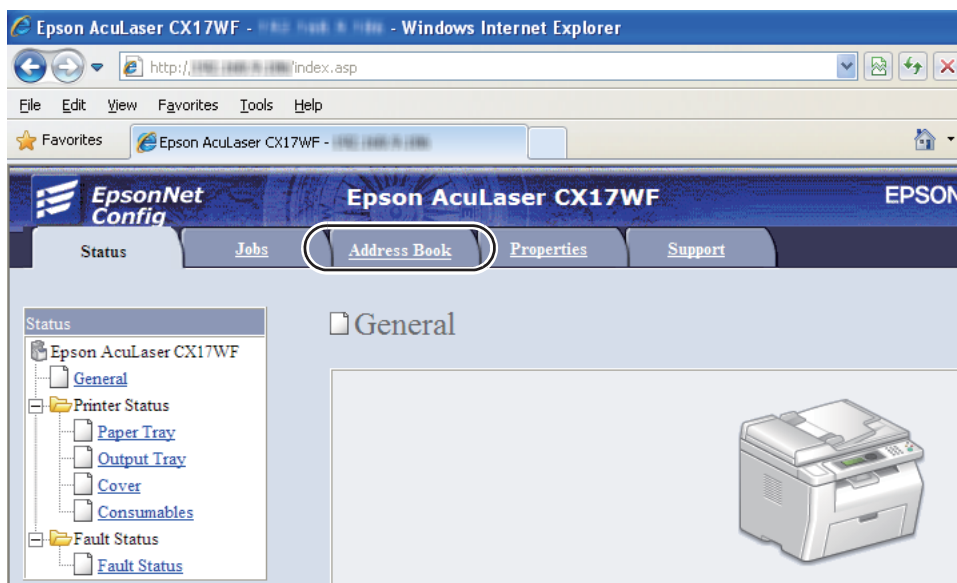

4. W **Network Scan (Comp./Serv.)**, kliknij **Computer/Server Address Book**.
5. Wybierz nieużywany numer i kliknij **Add**.

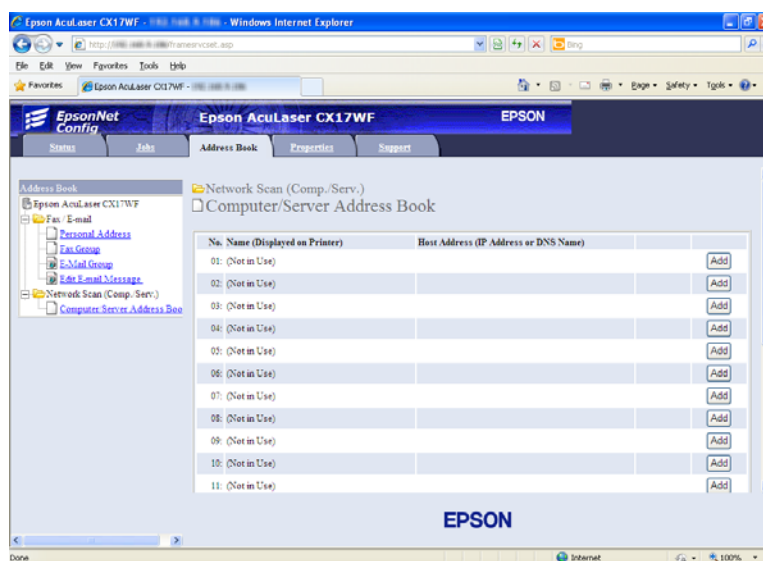

Pojawi się strona **Add Network Scan Address**.

No.	01
1— Name (Displayed on Printer)	<input type="text"/>
2— Network Type	* Sever FTP <input type="button" value="v"/>
3— Host Address (IP Address or DNS Name)	<input type="text"/>
4— Port Number	<input type="text"/> FTP(21, 5000 - 65535), SMB(139, 5000 - 65535)
5— Login Name (if required by host)	<input type="text"/>
6— Login Password	<input type="text"/>
7— Re-enter Password	<input type="text"/>
8— Name of Shared Directory	<input type="text"/>
	e.g. SMB(Share, Sharedfolder)
9— Subdirectory Path (optional)	<input type="text"/>

Aby wypełnić pola, wpisz informacje w następujący sposób:

1	Name (Displayed on Printer)	Wpisz skróconą nazwę, która ma się pojawiać w Address Book.
2	Network Type	Wybierz Computer SMB jeśli zapisujesz dokument w udostępnionym folderze na swoim komputerze. Wybierz Server FTP jeśli korzystasz z serwera FTP.
3	Host Address (IP Address or DNS Name)	Wpisz nazwę serwera lub adres IP swojego komputera lub serwera FTP, który udostępniłeś. Przykłady: <input type="checkbox"/> W przypadku Server FTP : Nazwa serwera: myhost.example.com (myhost: nazwa hosta, przykład.com: nazwa domeny) Adres IP: 192.168.1.100 <input type="checkbox"/> W przypadku Computer SMB : Nazwa serwera: myhost Adres IP: 192.168.1.100
4	Port Number	Wpisz numer portu serwera. W przypadku wątpliwości można wpisać wartość domyślną 139 dla SMB i 21 dla FTP.

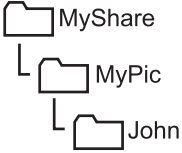
5	Login Name (if required by host)	Wpisz nazwę konta użytkownika, które ma dostęp do udostępnionego folderu w Twoim komputerze lub serwerze FTP.
6	Login Password	Wpisz hasło odpowiadające powyższej nazwie użytkownika. Uwaga: W funkcji Skanuj na komputer puste hasło jest nieprawidłowe. Sprawdź, czy masz prawidłowe hasło dla konta użytkownika. (Szczegóły dotyczące dodawania hasła do konta użytkownika można znaleźć w „Potwierdzanie Loginu i hasła” na stronie 193).
7	Re-enter Password	Ponownie wpisz swoje hasło.
8	Name of Shared Directory	Tylko w przypadku Computer SMB . W systemie operacyjnym Windows, wpisz nazwę udziału foldera, w którym ma być zapisany zeskanowany dokument w komputerze odbiorcy. W systemie operacyjnym Mac, wpisz nazwę foldera, w którym ma być zapisany zeskanowany dokument w komputerze odbiorcy.
9	Subdirectory Path (optional)	W przypadku Computer SMB : Aby zapisać zeskanowany dokument bezpośrednio w udostępnionym folderze bez tworzenia podfolderu, zostaw to miejsce puste. Aby zapisać zeskanowany dokument w folderze utworzonym w udostępnionym folderze, wpisz ścieżkę w następujący sposób. Przykład: Nazwa udostępnionego folderu: MyShare , nazwa folderu drugiego poziomu: MyPic , nazwa folderu trzeciego poziomu: John W swoim katalogu powinieneś zobaczyć MyShare\MyPic\John .  <pre>graph TD MS[MyShare] --- MP[MyPic] MP --- J[John]</pre> W takim przypadku wpisz następujący element. Ścieżka serwera: \MyPic\John W przypadku Server (FTP) : Wprowadź ścieżkę serwera, aby zapisać zeskanowany dokument.

Po skonfigurowaniu ustawień, przejdź do „Wysyłanie zeskanowanego pliku do sieci” na stronie 215.

Z edytora książki adresowej

1. Kliknij **start** — **All Programs (Wszystkie programy)** — **EPSON** — swoją drukarkę — **Address Book Editor**.

Uwaga:

- Jeśli w komputerze zainstalowano wiele sterowników faksu, pojawi się okienko wyboru urządzenia. W takim przypadku, kliknij nazwę wybranej drukarki, znajdującej się na liście **Device Name**.
 - Kiedy opcja Panel Lock Set jest ustawiona na Enable, pojawi się okno **Enter Password**. W takim przypadku wpisz określone wcześniej hasło i kliknij **OK**.
2. Kliknij **OK** w oknie komunikatu „Retrieval Successful”.
 3. Kliknij **Tool — New (Device Address Book) — Server**.

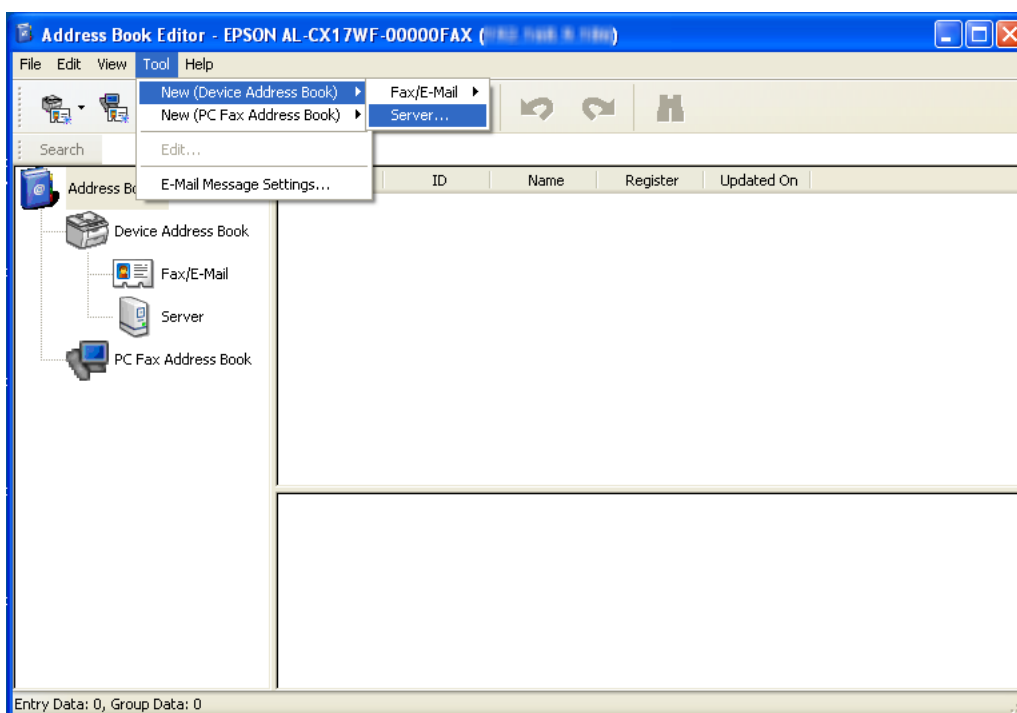

Zostanie wyświetlone okno dialogowe **Server Address**.

Aby wypełnić pola, wpisz informacje w następujący sposób:

1	Name	Wpisz skróconą nazwę, która ma się pojawiać w Address Book.
2	Server Type	Wybierz Computer jeśli zapisujesz dokument w udostępnionym folderze na swoim komputerze. Wybierz Server jeśli korzystasz z serwera FTP.
3	Computer Settings wizard	Tylko w przypadku Computer . Kliknięcie tego przycisku otworzy ekran kreatora, który poprowadzi użytkownika przez kolejne działania. Po wykonaniu działań określonych w kreatorze, ustawienia dla Server Address zostaną automatycznie skonfigurowane. Aby uzyskać więcej szczegółów, kliknij przycisk Help .

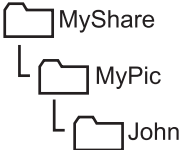
4	Server Name / IP Address	<p>Wpisz nazwę serwera lub adres IP swojego komputera lub serwera FTP, który udostępniłeś.</p> <p>Przykłady:</p> <ul style="list-style-type: none"> <input type="checkbox"/> W przypadku Computer: Nazwa serwera: myhost Adres IP: 192.168.1.100 <input type="checkbox"/> W przypadku Server: Nazwa serwera: myhost.example.com (myhost: nazwa hosta, przykład.com: nazwa domeny) Adres IP: 192.168.1.100
5	Share Name	<p>Tylko w przypadku Computer.</p> <p>Wpisz nazwę udostępnionego foldera w komputerze odbiorcy.</p>
6	Path	<p>W przypadku Computer:</p> <p>Aby zapisać zeskanowany dokument bezpośrednio w udostępnionym folderze bez tworzenia podfolderu, zostaw to miejsce puste.</p> <p>Aby zapisać zeskanowany dokument w folderze utworzonym w udostępnionym folderze, wpisz ścieżkę w następujący sposób.</p> <p>Przykład: Nazwa udostępnionego folderu: MyShare, nazwa folderu drugiego poziomu: MyPic, nazwa folderu trzeciego poziomu: John</p> <p>W swoim katalogu powinieneś zobaczyć MyShare\MyPic\John.</p> <div style="text-align: center;">  <pre> graph TD MS[MyShare] --- MP[MyPic] MP --- J[John] </pre> </div> <p>W takim przypadku wpisz następujący element.</p> <p>Ścieżka: \MyPic\John</p> <p>W przypadku Server:</p> <p>Wprowadź ścieżkę, aby zapisać zeskanowany dokument.</p>
7	Login Name	<p>Wpisz nazwę konta użytkownika, które ma dostęp do udostępnionego folderu w Twoim komputerze lub serwerze FTP.</p>
8	Login Password	<p>Wpisz hasło odpowiadające powyższej nazwie użytkownika.</p> <p>Uwaga: W funkcji Skanuj na serwer/komputer puste hasło jest nieprawidłowe. Sprawdź, czy masz prawidłowe hasło dla konta użytkownika. (Szczegóły dotyczące dodawania hasła do konta użytkownika można znaleźć w „Potwierdzanie Loginu i hasła” na stronie 193).</p>

9	Confirm Login Password	Ponownie wpisz swoje hasło.
10	Port Number	Wpisz numer portu. W przypadku wątpliwości można wpisać wartość domyślną 139 dla SMB i 21 dla FTP.





Po skonfigurowaniu ustawień, przejdź do „Wysyłanie zeskanowanego pliku do sieci” na stronie 215.

Wysyłanie zeskanowanego pliku do sieci

1. Załaduj dokument(y) do ADF drukowaną stroną do góry, zaczynając od górnej krawędzi lub ułóż pojedynczy dokument na szybie dokumentu drukowaną stroną do dołu.

Patrz również:



- „Wykonywanie kopii z ADF (tylko Epson AcuLaser CX17NF/CX17WF)” na stronie 166
- „Wykonywanie kopii z szyby na dokument” na stronie 164

2. Naciśnij przycisk  (**Scan**).
3. Wybierz **Scan to Network**, a następnie naciśnij przycisk .
4. Wybierz **Scan to**, a następnie naciśnij przycisk .
5. Wybierz **Computer(Network)** lub **Server(FTP)**, lub **Search Address Book**, a następnie naciśnij przycisk .

Computer(Network): Umożliwia zapisanie zeskanowanego obrazu w komputerze za pomocą protokołu SMB.

Server(FTP): Umożliwia zapisanie zeskanowanego obrazu na serwerze za pomocą protokołu FTP.

Search Address Book: Wybierz adres serwera zarejestrowany w Address Book.

6. Wybierz miejsce docelowe, w którym chcesz zapisać zeskanowany plik, a następnie naciśnij przycisk .
7. Wybierz opcje skanowania zgodnie z wymaganiami.
8. Naciśnij przycisk  (**Start**), aby wysłać zeskanowane pliki.

Skanowanie na nośnik danych USB

Funkcja Scan to USB Memory umożliwia zeskanowanie dokumentów i zapisanie zeskanowanych danych na nośniku danych USB. Aby zeskanować i zapisać dokumenty, postępuj zgodnie z poniższymi krokami:

1. W przypadku Epson AcuLaser CX17NF/CX17WF, dokument(y) należy załadować do ADF drukowaną stroną do góry, zaczynając od górnej krawędzi lub ułożyć pojedynczy dokument na szybie dokumentu drukowaną stroną do dołu i zamknąć pokrywę dokumentu.

W przypadku Epson AcuLaser CX17, ułożyć pojedynczy dokument na szybie dokumentu drukowaną stroną do dołu i zamknąć pokrywę.

Patrz również:

- „Wykonywanie kopii z ADF (tylko Epson AcuLaser CX17NF/CX17WF)” na stronie 166
 - „Wykonywanie kopii z szyby na dokument” na stronie 164
2. Włóż nośnik danych USB do przedniego portu USB drukarki.

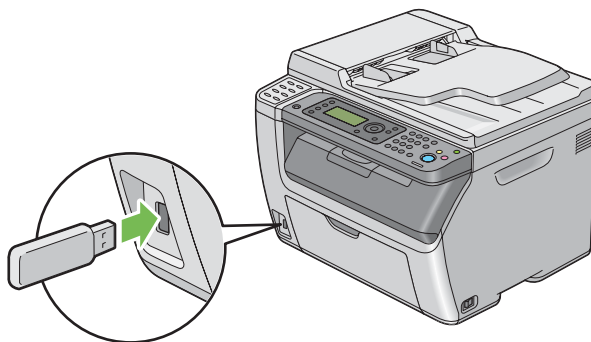

Pojawi się USB Memory.

3. Wybierz **Scan to**, a następnie naciśnij przycisk **OK**.
4. Aby zapisać plik, wybierz **Save to USB Drive** lub folder, a następnie naciśnij przycisk **OK**.
5. Wybierz opcje skanowania zgodnie z wymaganiami.
6. Naciśnij przycisk **Start**.

Po zakończeniu skanowania, na wyświetlaczu pojawi się żądanie kolejnej strony. Wybierz **No** lub **Yes**, a następnie naciśnij przycisk **OK**.

Jeśli zostanie wybrana opcja **Yes**, należy wybrać **Continue** lub **Cancel**, a następnie nacisnąć przycisk **OK**.

Wysyłanie e-mail'a z zeskanowanym obrazem (tylko Epson AcuLaser CX17NF/CX17WF)

Aby z drukarki wysłać e-mail z dołączonym zeskanowanym obrazem, należy postępować zgodnie z poniższymi krokami:

- Konfiguracja Address Book E-maila poprzez EpsonNet Config. Szczegółowe informacje znajdują się w sekcji „Konfiguracja Address Book faksu/e-mail” na stronie 217.

Konfiguracja Address Book faksu/e-mail

Następująca procedura wykorzystuje Windows XP jako przykład.

1. Uruchom przeglądarkę internetową.
2. W pasku adresu wpisz adres IP drukarki, a następnie naciśnij klawisz **Enter**.

Pojawi się strona internetowa drukarki.

Uwaga:

Informacje o tym, jak sprawdzić adres IP drukarki można znaleźć w „Sprawdzanie ustawień IP” na stronie 51.

3. Kliknij kartę **Address Book**.

Jeśli wymagane są nazwa użytkownika i hasło, wprowadź prawidłową nazwę użytkownika i hasło.

Uwaga:

Domyślnym identyfikatorem i hasłem są puste obydwa pola (NULL).

4. W **Fax / E-mail**, kliknij **Personal Address**.

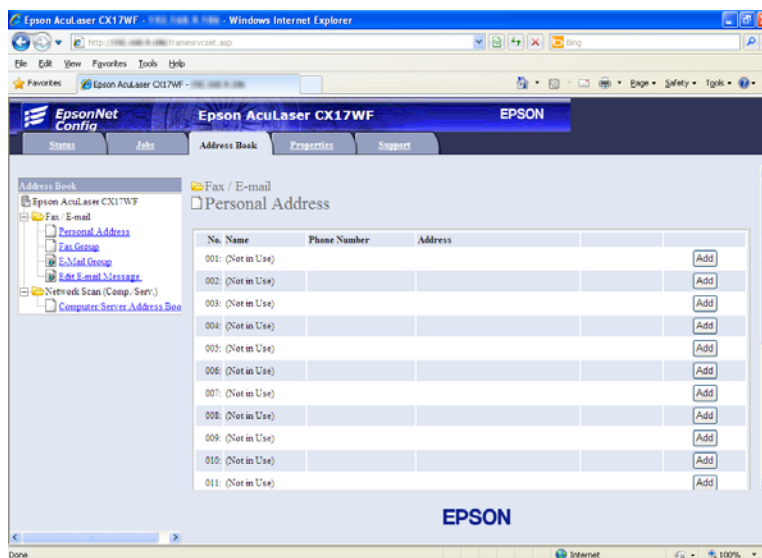

5. Wybierz nieużywany numer i kliknij **Add**.

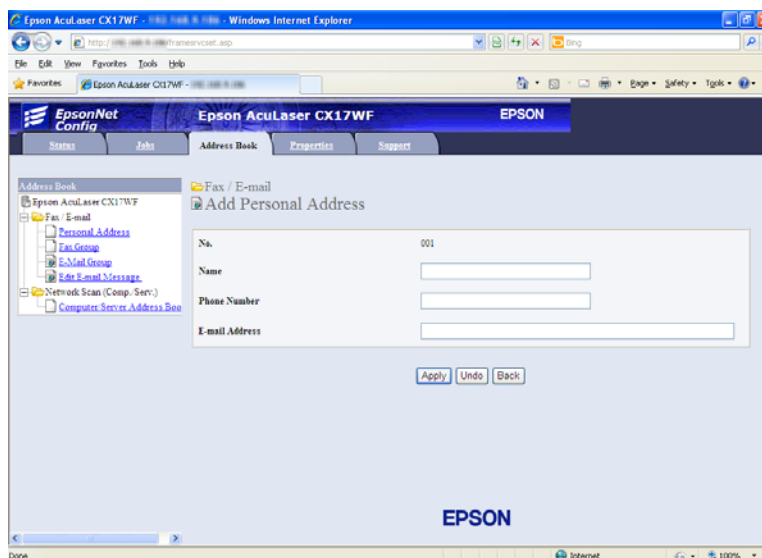

Pojawi się strona **Add Personal Address**.

6. W polach **Name**, **Phone Number** i **E-mail Address** wprowadź nazwę, numer telefonu i adres e-mail.
7. Kliknij przycisk **Apply**.

Wysyłanie e-mail'a z zeskanowanym plikiem





Uwaga:

Aby skorzystać z funkcji Skanowanie do e-mail'a, najpierw należy skonfigurować informacje serwera SMTP (Simple Mail Transfer Protocol - pol. Prosty protokół przesyłania poczty elektronicznej). SMTP to protokół umożliwiający przesyłanie wiadomości e-mail. Szczegółowe informacje można znaleźć w Przewodniku konfiguracji.

1. Załaduj dokument(y) do ADF drukowaną stroną do góry, zaczynając od górnej krawędzi lub ułóż pojedynczy dokument na szybie dokumentu drukowaną stroną do dołu.

Patrz również:



- „Wykonywanie kopii z ADF (tylko Epson AcuLaser CX17NF/CX17WF)” na stronie 166
- „Wykonywanie kopii z szyby na dokument” na stronie 164

2. Naciśnij przycisk  (**Scan**).
3. Wybierz Scan to E-Mail, a następnie naciśnij przycisk .
4. Wybierz E-Mail to, a następnie naciśnij przycisk .
5. Wybierz wymienione poniżej ustawienie, a następnie naciśnij przycisk .

Keypad: Wprowadź bezpośrednio adres e-mail, a następnie naciśnij przycisk .

Address Book: Wybierz adres e-mail zarejestrowany w Address Book e-mail, a następnie naciśnij przycisk .

E-Mail Group: Wybierz grupę e-mail zarejestrowaną w Grupach e-mail'i, a następnie naciśnij przycisk .

Search Address Book: Wpisz tekst, który chcesz wyszukać w Address Book e-mail, a następnie naciśnij przycisk . Wybierz adres e-mail z listy, a następnie naciśnij przycisk .

Uwaga:

Zanim będzie można wybrać Address Book na panelu operatora, użytkownicy muszą być zarejestrowani.

6. Wybierz opcje skanowania zgodnie z wymaganiami.
7. Naciśnij przycisk  (**Start**), aby wysłać e-mail.

Dostosowanie opcji skanowania

Dostosowanie domyślnych ustawień skanowania

Pełną listę wszystkich ustawień domyślnych można znaleźć w „Defaults Settings” na stronie 291.

Ustawianie rodzaju pliku zeskanowanego obrazu

Aby określić rodzaj pliku zeskanowanego obrazu:

1. Naciśnij przycisk **System**.
2. Wybierz `Defaults Settings`, a następnie naciśnij przycisk **OK**.
3. Wybierz `Scan Defaults`, a następnie naciśnij przycisk **OK**.
4. Wybierz `File Format`, a następnie naciśnij przycisk **OK**.
5. Wybierz rodzaj, a następnie naciśnij przycisk **OK**.

Dostępne rodzaje:

- PDF (domyślne)
- TIFF
- JPEG

Ustawianie trybu koloru

Obraz można skanować jako kolorowy lub czarno-biały. Wybór opcji czarno-białej znacząco zmniejsza rozmiar pliku zeskanowanych obrazów. Obraz zeskanowany w kolorze będzie miał większy rozmiar pliku niż ten sam obraz zeskanowany jako czarno-biały.

1. Naciśnij przycisk **System**.
2. Wybierz `Defaults Settings`, a następnie naciśnij przycisk **OK**.
3. Wybierz `Scan Defaults`, a następnie naciśnij przycisk **OK**.
4. Wybierz `Color`, a następnie naciśnij przycisk **OK**.

- Wybierz jedną z następujących opcji, a następnie naciśnij przycisk **OK**.
 - Black & White**: Umożliwia skanowanie w trybie czarno-białym. Opcja ta jest dostępna wyłącznie po ustawieniu **File Format** na **PDF** lub **TIFF**.
 - Color**: Umożliwia skanowanie w trybie koloru. (opcja domyślna)

Ustawianie rozdzielczości skanowania

Użytkownik może zmienić rozdzielczość skanowania, w zależności od sposobu, w jaki chce wykorzystać zeskanowany obraz. Rozdzielczość skanu wpływa zarówno na rozmiar jak i jakość obrazu w pliku z zeskanowanym obrazem. Im wyższa rozdzielczość obrazu, tym większy rozmiar pliku.



Aby wybrać rozdzielczość skanowania:

- Naciśnij przycisk **System**.
- Wybierz **Defaults Settings**, a następnie naciśnij przycisk **OK**.
- Wybierz **Scan Defaults**, a następnie naciśnij przycisk **OK**.
- Wybierz **Resolution**, a następnie naciśnij przycisk **OK**.
- Wybierz jedną z następujących opcji, a następnie naciśnij przycisk **OK**:
 - 200 × 200dpi**: Zapewnia najniższą rozdzielczość i najmniejszy rozmiar pliku. (opcja domyślna)
 - 300 × 300dpi**: Zapewnia średnią rozdzielczość i średni rozmiar pliku.
 - 400 × 400dpi**: Zapewnia wysoką rozdzielczość i duży rozmiar pliku.
 - 600 × 600dpi**: Zapewnia najwyższą rozdzielczość i największy rozmiar pliku.

Ustawianie oryginalnego rozmiaru

Aby określić rozmiar oryginału:

- Naciśnij przycisk **System**.
- Wybierz **Defaults Settings**, a następnie naciśnij przycisk **OK**.
- Wybierz **Scan Defaults**, a następnie naciśnij przycisk **OK**.





4. Wybierz `Document Size`, a następnie naciśnij przycisk .
5. Wybierz określony rozmiar papieru, aby określić obszar, który ma zostać zeskanowany, a następnie naciśnij przycisk .

Ustawieniem domyślnym jest A4 (210 × 297mm).

Automatyczne usuwanie różnic w tle

Podczas skanowania dokumentów z ciemnym tłem, takich jak gazety, drukarka może automatycznie wykryć tło i wybielić skanowany obraz.

Aby włączyć/wyłączyć automatyczne usuwanie tła:

1. Naciśnij przycisk **System**.
2. Wybierz `Defaults Settings`, a następnie naciśnij przycisk .
3. Wybierz `Scan Defaults`, a następnie naciśnij przycisk .
4. Wybierz `Auto Exposure`, a następnie naciśnij przycisk .
5. Wybierz `On` lub `Off`, a następnie naciśnij przycisk .

Ustawieniem domyślnym jest `On`.

Zmiana ustawień skanowania dla jednego zadania



Skanowanie na komputer

Aby podczas skanowania na komputer czasowo zmienić dane ustawienie skanowania:

1. Naciśnij przycisk  (**Scan**).
2. W przypadku Epson AcuLaser CX17NF/CX17WF, wybierz docelowe miejsce skanowania, a następnie naciśnij przycisk .







W przypadku Epson AcuLaser CX17, wybierz `Scan to Computer(USB)`, a następnie naciśnij przycisk .

3. Wybierz żądany element menu, a następnie naciśnij przycisk .

4. Wybierz żądane ustawienie lub wprowadź żądaną wartość przy użyciu klawiatury numerycznej, a następnie naciśnij przycisk .
5. Powtórz kroki 3 i 4, tak jak będzie to konieczne.
6. Naciśnij przycisk  (**Start**), aby rozpocząć skanowanie.

Przesyłanie zeskanowanego obrazu email'em (tylko Epson AcuLaser CX17NF/CX17WF)

Aby podczas wysyłania zeskanowanego obrazu email'em czasowo zmienić dane ustawienie skanowania:

1. Naciśnij przycisk  (**Scan**).
2. Wybierz **Scan to E-Mail**, a następnie naciśnij przycisk .
3. Wybierz docelowe miejsce e-mail'a, a następnie naciśnij przycisk .
4. Wybierz żądany element menu, a następnie naciśnij przycisk .
5. Wybierz żądane ustawienie lub wprowadź żądaną wartość przy użyciu klawiatury numerycznej, a następnie naciśnij przycisk .
6. Powtórz kroki 4 i 5, tak jak będzie to konieczne.
7. Naciśnij przycisk  (**Start**), aby rozpocząć skanowanie.

Rozdział 8

Przesyłanie faksem (tylko Epson AcuLaser CX17NF/CX17WF)

Podłączenie linii telefonicznej

Uwaga:

Drukarki nie należy podłączać bezpośrednio do DSL (digital subscriber line - pol. cyfrowa linia abonencka). Może to spowodować uszkodzenie drukarki. Aby skorzystać z DSL, konieczne będzie zastosowanie odpowiedniego filtra DSL. W kwestii informacji na temat filtra DSL należy skontaktować się ze swoim dostawcą usług.

1. Włóż jeden koniec przewodu linii telefonicznej do gniazdka w drukarce, a drugi do aktywnego gniazdka.

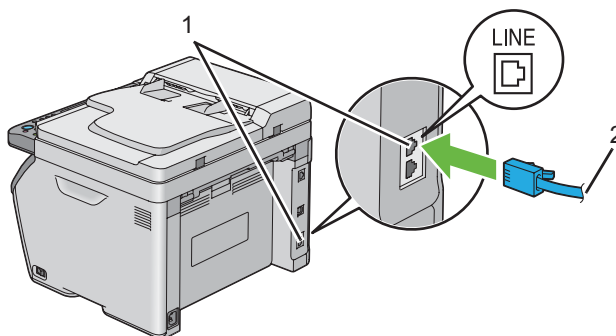

1	Gniazdko
2	Do gniazdzka

Uwaga:

Użyj przewodu linii telefonicznej z czterema stykami. Drukarka wyposażona jest w przewód z czterema stykami. Zaleca się podłączenie przewodu do gniazdzka również z czterema stykami.

2. Aby podłączyć telefon i/lub automatyczną sekretarkę do drukarki, włóż przewód telefonu lub automatycznej sekretarki do gniazdka telefonicznego (PHONE).

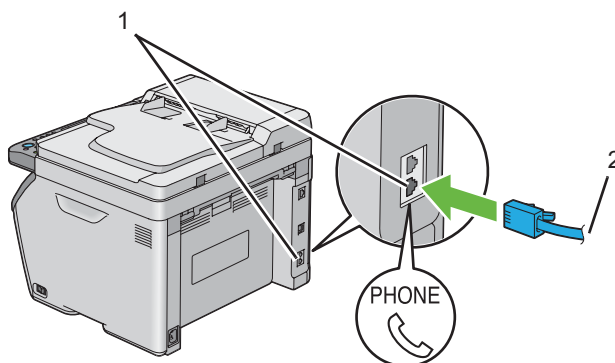

1	Gniazdko telefoniczne
2	Do zewnętrznego telefonu lub automatycznej sekretarki

Konfigurowanie początkowych ustawień faksu

Ustawianie regionu

Aby korzystać z usługi faksu w drukarce, należy ustawić region, w którym używana jest drukarka.

1. Naciśnij przycisk **System**.
2. Wybierz **Admin Menu**, a następnie naciśnij przycisk **OK**.
3. Wybierz **Fax Settings**, a następnie naciśnij przycisk **OK**.
4. Wybierz **Region**, a następnie naciśnij przycisk **OK**.
5. Wybierz region, w którym używana jest drukarka, a następnie naciśnij przycisk **OK**.
6. Sprawdź, czy pojawił się komunikat **Restart System**, wybierz **Yes**, a następnie naciśnij przycisk **OK**.



Drukarka sama uruchomi się ponownie automatycznie, aby zastosować ustawienia.

Uwaga:

Podczas konfiguracji ustawienia regionu, inicjowane są informacje zarejestrowane w urządzeniu.



Ustawianie identyfikatora drukarki

Konieczne może być wskazanie numeru faksu na każdym wysyłanym fakście. Identyfikator drukarki, zawierający numer telefonu oraz nazwę lub nazwę firmy będzie wydrukowany na górze każdej strony wysyłanej z drukarki.

1. Naciśnij przycisk **System**.
2. Wybierz Admin Menu, a następnie naciśnij przycisk .
3. Wybierz Fax Settings, a następnie naciśnij przycisk .
4. Wybierz Phone Number, a następnie naciśnij przycisk .
5. Za pomocą klawiatury numerycznej wpisz numer faksu.



Uwaga:

Jeśli w trakcie wpisywania numeru zrobisz błąd, naciśnij przycisk **C (Clear (Usuń))**, aby usunąć ostatnią cyfrę.

6. Naciśnij przycisk , kiedy numer na panelu LCD będzie poprawny.
7. Wybierz Company Name, a następnie naciśnij przycisk .
8. Za pomocą klawiatury numerycznej wpisz swoją nazwę lub nazwę firmy.

Za pomocą klawiatury numerycznej można wprowadzać znaki alfanumeryczne, w tym symbole specjalne naciskając przyciski 1, * i #.





Szczegółowe informacje dotyczące wprowadzania znaków alfanumerycznych za pomocą klawiatury numerycznej można znaleźć w „Korzystanie z klawiatury numerycznej” na stronie 310.

9. Naciśnij przycisk , kiedy nazwa na panelu LCD będzie poprawna.
10. Aby powrócić do poprzedniego ekranu, naciśnij przycisk  (**Back**).

Ustawianie godziny i daty





Uwaga:

W przypadku przerwy w zasilaniu drukarki konieczne może być ponowne ustawienie odpowiedniej godziny i daty.

1. Naciśnij przycisk **System**.
2. Wybierz Admin Menu, a następnie naciśnij przycisk .
3. Wybierz System Settings, a następnie naciśnij przycisk .
4. Wybierz Clock Settings, a następnie naciśnij przycisk .
5. Wybierz Set Date, a następnie naciśnij przycisk .
6. Wpisz prawidłową datę korzystając z klawiatury numerycznej lub wybierz prawidłową datę.

Uwaga:





Jeśli w trakcie wpisywania numerów zrobisz błąd, naciśnij przycisk , aby ponownie wprowadzić cyfrę.

7. Naciśnij przycisk , kiedy data na panelu LCD będzie poprawna.
8. Wybierz Set Time, a następnie naciśnij przycisk .
9. Wpisz prawidłową godzinę korzystając z klawiatury numerycznej lub wybierz prawidłową godzinę.
10. Naciśnij przycisk , kiedy godzina na panelu LCD będzie poprawna.
11. Aby powrócić do poprzedniego ekranu, naciśnij przycisk  (**Back**).

Zmiana trybu zegara

Aktualną godzinę można ustawić w formacie 12 lub 24 godzinnym.

1. Naciśnij przycisk **System**.
2. Wybierz Admin Menu, a następnie naciśnij przycisk .

3. Wybierz **System Settings**, a następnie naciśnij przycisk .
4. Wybierz **Clock Settings**, a następnie naciśnij przycisk .
5. Wybierz **Time Format**, a następnie naciśnij przycisk .
6. Wybierz żądany format, a następnie naciśnij przycisk .
7. Aby powrócić do poprzedniego ekranu, naciśnij przycisk  (**Back**).

Wysyłanie faksu

Użytkownik może wysłać dane z drukarki.







Ładowanie oryginalnego dokumentu do ADF

Ważne:

Do automatycznego podajnika dokumentu (ADF) nie należy ładować więcej niż 15 arkuszy, nie należy również dopuścić, aby w tacy odbiorczej dokumentu znalazło się więcej niż 15 arkuszy. Tacę odbiorczą dokumentu należy opróżniać zanim znajdzie się w niej 15 arkuszy, w przeciwnym wypadku oryginalne dokumenty mogą się zniszczyć.

Uwaga:

- Aby uzyskać najlepszą jakość skanowania, szczególnie w przypadku obrazów w skali szarości, należy korzystać z szyby na dokument, a nie z ADF.*
- Do ADF nie wolno ładować następujących dokumentów. Należy je umieścić na szybie na dokumenty.*

	Zawinięte oryginały		Przedziurkowany papier
	Lekkie oryginały		Pozaginane, zgniecione lub podarte oryginały
	Oryginały zawierające wycięte i wklejone elementy		Kalka maszynowa

1. Połóż dokument(y) w ADF stroną zadrukowaną do góry, najpierw wkładając górną krawędź dokumentu. Następnie dopasuj prowadnice dokumentu do odpowiedniego rozmiaru dokumentu.

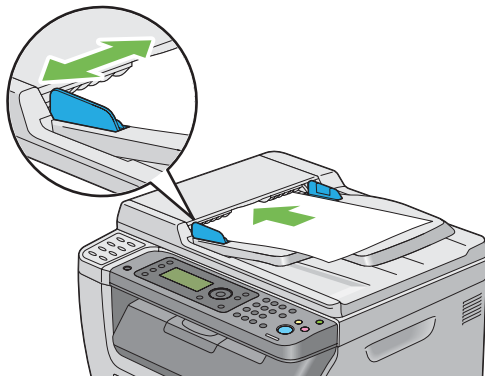

2. Dostosuj rozdzielczość dokumentu korzystając z „Resolution” na stronie 230.

Ładowanie oryginalnego dokumentu na szybę na dokument

1. Otwórz pokrywę dokumentu.

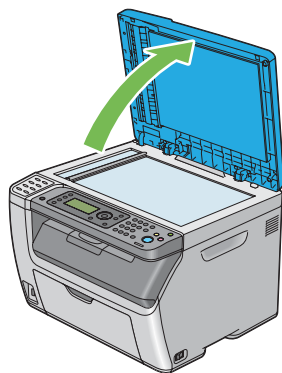

2. Ułóż dokument na szybie dokumentu zadrukowaną stroną do dołu i wyrównaj go z oznaczeniem na szybie w górnym lewym rogu szyby na dokument.

**Przeostroga:**

Nie należy przykładać nadmiernej siły, aby przytrzymać na szybie gruby dokument. Może to spowodować pęknięcie szyby i obrażenia.

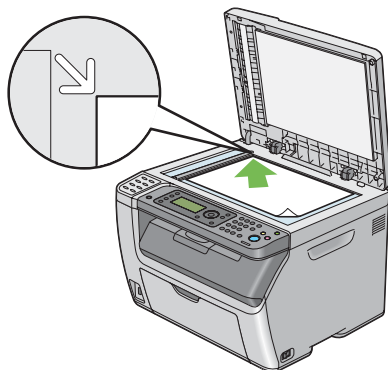



3. Dostosuj rozdzielczość dokumentu korzystając z „Resolution” na stronie 230.
4. Zamknij pokrywę dokumentu.

Uwaga:

- Sprawdź, czy w ADF nie ma żadnego dokumentu. Jeśli w ADF wykryto dokument, będzie on nadrzędny w stosunku do dokumentu na szybie na dokument.
- W czasie faksowania strony z książki lub magazynu należy podnieść pokrywę dokumentu, tak aby zawiasy zostały zablokowane ogranicznikiem, a następnie zamknąć pokrywę. Jeśli książka lub magazyn są grubsze niż 20 mm, faksowanie należy rozpocząć z otwartą pokrywą.

Resolution

Aby ustalić poziom rozdzielczości stosowanej w czasie przesyłania faksu:

1. Naciśnij przycisk  (**Fax**).
2. Wybierz Resolution, a następnie naciśnij przycisk .
3. Wybierz żądany element menu, a następnie naciśnij przycisk .

Uwaga:

- Wartości oznaczone gwiazdką (*) wskazują ustawienia domyślne menu.



Standard *	Odpowiednia dla dokumentów ze znakami o normalnym rozmiarze.
-------------------	--

Fine	Odpowiednia dla dokumentów zawierających małe znaki lub cienkie linie lub dokumentów wydrukowanych przy użyciu drukarki igłowej.
Super Fine	Odpowiednia dla dokumentów zawierających wyjątkowo drobne szczegóły. Tryb Super Fine jest włączany tylko wtedy, gdy urządzenie zdalne również obsługuje bardzo wysoką rozdzielczość.
Ultra Fine	Odpowiednia dla dokumentów zawierających zdjęcia.

- Faksy skanowane w trybie Super Fine są przesyłane w najwyższej możliwej rozdzielczości, stosowanej przez urządzenie odbiorcze.*

Document Type

Aby wybrać domyślny rodzaj dokumentu dla aktualnego faksowania:

1. Naciśnij przycisk  (**Fax**).
2. Wybierz Document Type, a następnie naciśnij przycisk .
3. Wybierz żądane ustawienie, a następnie naciśnij przycisk .



Uwaga:

Wartości oznaczone gwiazdką (*) wskazują ustawienia domyślne menu.

Text *	Odpowiednia dla dokumentów zawierających tekst.
Photo	Odpowiednia dla dokumentów zawierających zdjęcia.

Lighten/Darken

Aby wyregulować kontrast w celu rozjaśnienia lub przyciemnienia faksu w porównaniu do oryginału:

1. Naciśnij przycisk  (**Fax**).
2. Wybierz Lighten/Darken, a następnie naciśnij przycisk .
3. Wybierz żądane ustawienie, a następnie naciśnij przycisk .

Uwaga:

Wartości oznaczone gwiazdką (*) wskazują ustawienia domyślne menu.

Lighten2	Pozwala na rozjaśnienie faksu w porównaniu do oryginału. Dobrze sprawdza się w przypadku ciemnych wydruków.
Lighten1	
Normal *	Dobrze sprawdza się w przypadku standardowych lub drukowanych dokumentów.
Darken1	Pozwala na przyciemnienie faksu w porównaniu do oryginału. Dobrze sprawdza się przy jasnym druku lub delikatnych znakowaniach ołówkiem.
Darken2	

Wprowadzanie przerwy

W niektórych systemach telefonicznych wymagane jest wybranie kodu dostępu i oczekiwanie na drugi sygnał wybierania. Aby kod dostępu zadziałał należy wprowadzić przerwę. Na przykład: zanim wprowadzisz numer telefonu, wpisz kod dostępu 9, a następnie naciśnij przycisk **Redial/Pause**. Na panelu LCD pojawi się „-”, aby wskazać kiedy należy wprowadzić przerwę.

Automatyczne wysyłanie faksu

1. Załaduj dokument(y) do ADF drukowaną stroną do góry, zaczynając od górnej krawędzi lub ułóż pojedynczy dokument na szybie dokumentu drukowaną stroną do dołu i zamknij pokrywę dokumentu.



Patrz również:



- „Ładowanie oryginalnego dokumentu do ADF” na stronie 228
- „Ładowanie oryginalnego dokumentu na szybę na dokument” na stronie 229







2. Naciśnij przycisk  (**Fax**).
3. Dostosuj rozdzielczość dokumentu do faksu.



Patrz również:

- „Resolution” na stronie 230
- „Lighten/Darken” na stronie 231

4. Użytkownik może wybrać numer faksu w jeden z następujących sposobów:
 - Wybierz **Fax to**, a następnie naciśnij przycisk . Wybierz **Keypad**, a następnie naciśnij przycisk . Za pomocą klawiatury numerycznej wpisz numer faksu urządzenia zdalnego, a następnie naciśnij przycisk .

- ❑ Naciśnij przycisk one-touch, a następnie naciśnij przycisk .
- ❑ Naciśnij przycisk **Address Book**, wybierz **All Entries**, **Group Dial** lub **Search** za pomocą przycisku , a następnie naciśnij przycisk .

All Entries	Pozwala na wyświetlenie zarejestrowanych numerów faksu. Naciśnij przycisk  , aby wybrać odbiorców, a następnie naciśnij przycisk  .
Group Dial	Naciśnij przycisk  , aby wybrać odbiorców, a następnie naciśnij przycisk  .
Search	Pozwala na wyszukanie numeru faksu w Address Book. Wprowadź tekst, który chcesz wyszukać, a następnie naciśnij przycisk  . Naciśnij przycisk  , aby wybrać odbiorców, a następnie naciśnij przycisk  .

- ❑ Naciśnij przycisk **Redial/Pause**, aby wybrać ponownie, a następnie naciśnij przycisk .
- ❑ Naciśnij przycisk **Speed Dial**. Za pomocą klawiatury numerycznej wpisz numer szybkiego wybierania używając liczb od 01 do 99, a następnie naciśnij przycisk .

Uwaga:

Zanim użytkownik będzie mógł korzystać z przycisków one-touch, należy zarejestrować numer do szybkiego wybierania od 01 do 08. Więcej informacji dotyczących zapisania numeru znajduje się w sekcji „Zapisywanie numeru do szybkiego wybierania” na stronie 245.

5. Naciśnij przycisk  (**Start**).

Kiedy używana jest szyba na dokument, na wyświetlaczu pojawi się żądanie kolejnej strony. Wybierz **Yes** lub **No**, a następnie naciśnij przycisk .

Po wybraniu **Yes**, połóż następną stronę na szybie na dokument, wybierz **Continue**, a następnie naciśnij przycisk .

6. Numer zostaje wybrany, a kiedy faks zdalny będzie gotowy, drukarka rozpocznie wysyłanie faksu.

Uwaga:

Naciśnij przycisk  (**Stop**), aby anulować faks w dowolnej chwili jego przesyłania.

Ręczne wysyłanie faksu

1. Załaduj dokument(y) do ADF drukowaną stroną do góry, zaczynając od górnej krawędzi lub ułóż pojedynczy dokument na szybie dokumentu drukowaną stroną do dołu i zamknij pokrywę dokumentu.

Patrz również:

„Ładowanie oryginalnego dokumentu do ADF” na stronie 228





„Ładowanie oryginalnego dokumentu na szybę na dokument” na stronie 229

2. Naciśnij przycisk  (**Fax**).
3. Dostosuj rozdzielczość dokumentu do faksu.

Patrz również:

„Resolution” na stronie 230

„Lighten/Darken” na stronie 231

4. Wybierz OnHook, a następnie naciśnij przycisk .
5. Wybierz On, a następnie naciśnij przycisk .
6. Za pomocą klawiatury numerycznej wpisz numer faksu urządzenia zdalnego.
 - Jeśli dokument jest załadowany do ADF, naciśnij przycisk  (**Start**).
 - Jeśli dokument nie jest załadowany do ADF, naciśnij przycisk , wybierz żądane ustawienie, a następnie naciśnij przycisk .

Uwaga:

Naciśnij przycisk  (**Stop**), aby anulować faks w dowolnej chwili jego przesyłania.

Potwierdzenie przesłania

Po wysłaniu ostatniej strony dokumentu, drukarka sygnalizuje to dźwiękowo i powraca do trybu gotowości.

Jeśli w czasie wysyłania faksu wystąpi błąd, na panelu LCD pojawia się komunikat o błędzie.

Jeśli otrzymasz komunikat o błędzie, naciśnij przycisk , aby usunąć komunikat i spróbuj ponownie wysłać dokument.

Użytkownik może tak ustawić drukarkę, aby po każdym przesłaniu faksu drukowany był raport potwierdzający.

Patrz również:

- „Fax Transmit” na stronie 277
- „Fax Broadcast” na stronie 277

Automatyczne ponowne wybieranie numeru

Jeśli wybrany numer jest zajęty lub po wysłaniu faksu brak jest odpowiedzi, drukarka automatycznie wybierze ten numer ponownie co tyle minut, ile określono w ustawieniach ponownego wybierania.

Aby zmienić odstęp pomiędzy kolejnym wybieraniem numeru oraz liczbę prób wybrania numeru, patrz „Redial Delay” na stronie 271 i „Number of Redial” na stronie 271.

Uwaga:

Drukarka automatycznie nie wybierze ponownie zajętego numeru, jeśli numer ten został wprowadzony ręcznie.

Wysyłanie faksu z opóźnieniem

Tryb Delayed Start można wykorzystać do zapisania zeskanowanych dokumentów i wysłania ich w późniejszym terminie, aby skorzystać z niższych stawek za rozmowy zamiejscowe.

1. Załaduj dokument(y) do ADF drukowaną stroną do góry, zaczynając od górnej krawędzi lub ułóż pojedynczy dokument na szybie dokumentu drukowaną stroną do dołu i zamknij pokrywę dokumentu.

Patrz również:

- „Ładowanie oryginalnego dokumentu do ADF” na stronie 228
 - „Ładowanie oryginalnego dokumentu na szybę na dokument” na stronie 229
2. Naciśnij przycisk  (**Fax**).
 3. Dostosuj rozdzielczość dokumentu do faksu.

Patrz również:

- „Resolution” na stronie 230
- „Lighten/Darken” na stronie 231

4. Wybierz **Delayed Start**, a następnie naciśnij przycisk **OK**.
5. Wybierz **On**, a następnie naciśnij przycisk **OK**.
6. Za pomocą klawiatury numerycznej wpisz godzinę rozpoczęcia lub naciśnij przycisk **▲** lub **▼**, aby wybrać godzinę rozpoczęcia, a następnie naciśnij przycisk **OK**.
7. Wybierz **Fax to**, a następnie naciśnij przycisk **OK**.
8. Wybierz **Keypad**, a następnie naciśnij przycisk **OK**.
9. Za pomocą klawiatury numerycznej wpisz numer urządzenia, na które przesyłany jest dokument, a następnie naciśnij przycisk **OK**.

Można również użyć szybkiego lub grupowego wybierania numerów.

Patrz również:

„Wybieranie automatyczne” na stronie 245

10. Naciśnij przycisk **Start**.

Po aktywowaniu trybu **Delayed Start**, drukarka przechowuje w pamięci wszystkie dokumenty, które mają zostać prefaksowane i wysyła je o określonej godzinie. Po zakończeniu wysyłania faksów w trybie **Delayed Start**, dane są usuwane z pamięci.

Wysyłanie faksu ze sterownika (Faks bezpośredni)

Faks można wysłać bezpośrednio z komputera z systemem operacyjnym Microsoft® Windows® lub Mac OS® X korzystając ze sterownika.

Uwaga:

Przy użyciu funkcji faksu bezpośredniego możliwe jest wysyłanie tylko faksów czarno białych.

W systemie Windows

Uwaga:

- ☐ Następująca procedura wykorzystuje Windows XP WordPad jako przykład. Nazwy okien i przycisków mogą różnić się od tych przedstawionych w poniższej procedurze w zależności od używanego systemu operacyjnego i aplikacji.

- ❑ Aby korzystać z tej funkcji, należy zainstalować sterownik faksu.

Patrz również:

„Instalowanie sterownika drukarki w komputerach z systemem operacyjnym Windows” na stronie 54

1. Otwórz plik, który chcesz przefaksować.
2. W aplikacji otwórz okno dialogowe drukowania, a następnie wybierz sterownik faksu.
3. Kliknij **Preferences (Preferencje)**.

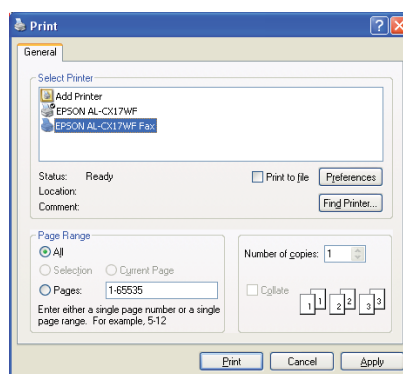

4. Określ ustawienia faksu. Aby uzyskać więcej informacji, kliknij **Help** sterownika.

Uwaga:

wprowadzone tu ustawienia odnoszą się tylko do danego faksu.

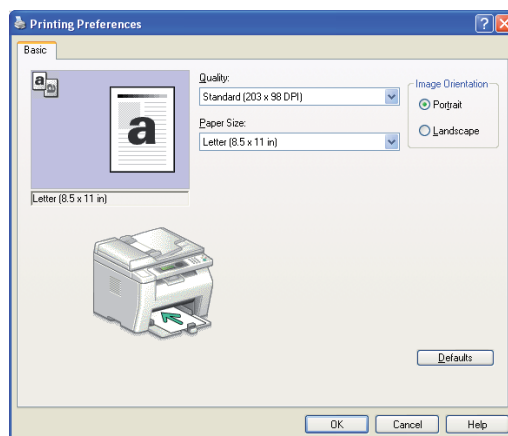

5. Kliknij **OK**, aby zamknąć okno dialogowe **Printing Preferences (Preferencje drukowania)**.

6. Kliknij **Print (Drukuj)**.

Zostanie wyświetlone okno dialogowe **Set / Check Fax Transmission**.

7. Określ docelowe miejsce dla odbiorcy w jeden z następujących sposobów:

- Bezpośrednio wprowadź nazwę i numer telefonu.
- Wybierz odbiorcę z Phone Book (PC Fax Address Book) zapisanej w komputerze lub z Address Book (Device Address Book).
- Wybierz odbiorcę z bazy danych innej niż Phone Book (PC Fax Address Book) lub Address Book (Device Address Book).

Aby uzyskać więcej informacji na temat określania miejsca docelowego, kliknij **Help**, aby zapoznać się z Help sterownika faksu.

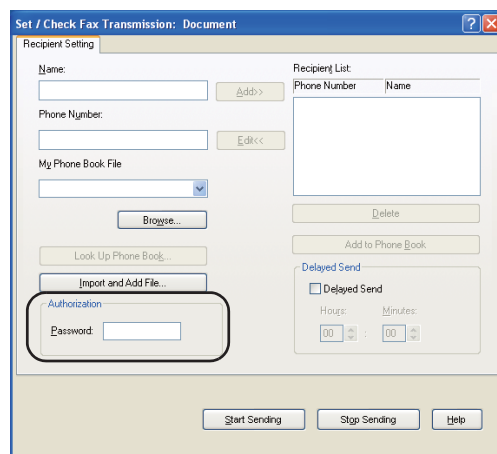
**Uwaga:**

*W przypadku, gdy wysyłanie faksu jest zablokowane hasłem, przed wysłaniem faksu wprowadź hasło w polu **Password** w obszarze **Authorization**.*

8. Kliknij **Start Sending**.

W systemie Mac OS X

Uwaga:

- ❑ Następująca procedura wykorzystuje system Mac OS X 10.6 TextEdit jako przykład. Nazwy okien i przycisków mogą różnić się od tych przedstawionych w poniższej procedurze w zależności od używanego systemu operacyjnego i aplikacji.
- ❑ Jeśli korzystasz z połączenia USB w Mac OS X 10.4.11, zaktualizuj oprogramowanie Common Unix Printing System (CUPS) do wersji 1.2.12 lub nowszej. Możesz je pobrać ze strony CUPS.
- ❑ Aby korzystać z tej funkcji, należy zainstalować sterownik faksu.

Patrz również:

„Instalowanie sterownika drukarki w komputerach z systemem operacyjnym Mac OS X” na stronie 107

1. Otwórz plik, który chcesz przefaksować.
2. W aplikacji otwórz okno dialogowe drukowania, a następnie wybierz sterownik faksu.

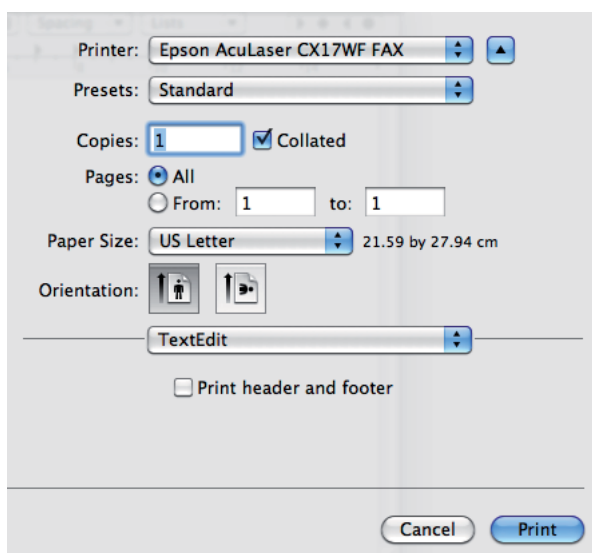

3. Określ ustawienia faksu.

Uwaga:

wprowadzone tu ustawienia odnoszą się tylko do danego faksu.

4. Kliknij **Print (Drukuj)**.

Zostanie wyświetlone okno dialogowe **Fax Recipient**.

5. Określ docelowe miejsce dla odbiorcy w jeden z następujących sposobów:

- Bezpośrednio określ odbiorcę.
 - a Bezpośrednio wprowadź nazwę i numer telefonu.
 - b Kliknij **Add to Recipient List**.

LUB

- Wybierz odbiorcę z Phone Book zapisanej w komputerze.
 - a Kliknij **Look Up Phone Book**.

Zostanie wyświetlone okno dialogowe **Phone Book**.

- b Wybierz odbiorcę, a następnie kliknij **Add to Recipient List**.
- c Kliknij **Close**.

The screenshot shows a dialog box titled "Fax Recipient" with the subtitle "Add Fax Recipient List". It features three input fields for "Name", "Phone Number", and "Company". Below these are two buttons: "Add to Recipient List" (highlighted in blue) and "Add To Phone Book". A section titled "Refer To Phone Book" contains a button "Look Up Phone Book...". Below that is a table titled "Recipient List:" with columns "Name", "Phone Number", and "Company". At the bottom left is an "Authorization" section with a "Password:" label and an input field. At the bottom right are buttons "Remove", "OK", and "Cancel".

Uwaga:

W przypadku, gdy wysyłanie faksu jest zablokowane hasłem, przed wysłaniem faksu wprowadź hasło w polu **Password** w obszarze **Authorization**.

6. Kliknij **OK**.

Odbieranie faksu

Informacje na temat odbierania faksów

Dostępnych jest pięć trybów odbierania faksów; FAX Mode, TEL Mode, TEL/FAX Mode, Ans/FAX Mode i DRPD Mode.

Uwaga:

- Aby użyć TEL/FAX Mode lub Ans/FAX Mode, podłącz zewnętrzny telefon lub automatyczną sekretarkę do gniazdka telefonicznego (PHONE) znajdującego się z tyłu drukarki.
- Nie można odebrać faksu, jeśli pamięć jest pełna. Usuń z pamięci dokumenty, które nie są już potrzebne.

Patrz również:

- „Automatyczne odbieranie faksów w trybie FAX Mode” na stronie 242
- „Ręczne odbieranie faksów w trybie TEL Mode ” na stronie 242
- „Automatyczne odbieranie faksów w trybie TEL/FAX Mode lub Ans/FAX Mode” na stronie 242
- „Korzystanie z automatycznej sekretarki” na stronie 252
- „Odbieranie faksów w trybie DRPD” na stronie 243

Ładowanie papieru do odebrania faksu

Instrukcje ładowania papieru do podajnika arkuszy priorytetowych (PSI) lub podajnika uniwersalnego (MPF) są takie same dla drukowania, przesyłania faksu i kopiowania, z tym, że fakсы mogą być drukowane jedynie na papierze Letter-, A4- lub Legal.

Patrz również:

- „Ładowanie nośników wydruku do podajnika uniwersalnego (MPF)” na stronie 124

- ❑ „Ładowanie nośników wydruku do podajnika arkuszy priorytetowych (PSI)” na stronie 132
- ❑ „Ustawianie rozmiarów i rodzajów papieru” na stronie 142

Automatyczne odbieranie faksów w trybie FAX Mode

Drukarka jest fabrycznie ustawiona na tryb FAX Mode.

Jeśli zostanie odebrany faks, po upływie określonego czasu, drukarka automatycznie przełączy się w tryb odbierania faksu i odbierze faks.

Aby zmienić czas, po którym po odebraniu połączenia drukarka przełączy się w tryb odebrania faksu, patrz „Auto Answer Fax” na stronie 269.

Ręczne odbieranie faksów w trybie TEL Mode

Faks można odebrać podnosząc słuchawkę zewnętrznego telefonu, a następnie naciskając przycisk  (Start).

Drukarka rozpoczyna odbieranie faksu i po jego odebraniu powróci do trybu gotowości.

Automatyczne odbieranie faksów w trybie TEL/FAX Mode lub Ans/FAX Mode

Aby użyć TEL/FAX Mode lub Ans/FAX Mode, podłącz zewnętrzny telefon do gniazdka telefonicznego () znajdującego się z tyłu drukarki.

W trybie TEL/FAX Mode, jeśli drukarka odbiera faks, telefon zewnętrzny dzwoni przez czas określony w Auto Ans. TEL/FAX, a następnie drukarka automatycznie odbiera faks.

W trybie Ans/FAX Mode, jeśli osoba dzwoniąca zostawi wiadomość, automatyczna sekretarka zapisuje wiadomość w zwykły sposób. Jeśli drukarka wykryje sygnał faksu, automatycznie rozpocznie jego odbieranie.

Uwaga:

Jeśli ustawiona jest funkcja Auto Answer Fax a automatyczna sekretarka jest wyłączona lub do drukarki nie jest podłączona żadna automatyczna sekretarka, po określonym wcześniej czasie drukarka automatycznie przejdzie w tryb odbierania faksu.

Patrz również:

„Korzystanie z automatycznej sekretarki” na stronie 252

Ręczne odbieranie faksów przy użyciu telefonu zewnętrznego

Funkcja ta działa najlepiej, kiedy używany jest zewnętrzny telefon podłączony do gniazdka telefonicznego (PHONE) znajdującego się z tyłu drukarki. Można odebrać faks od osoby, z którą się rozmawia przez zewnętrzny telefon, bez konieczności podejścia do drukarki.

Kiedy rozmawiasz przez telefon zewnętrzny i usłyszysz sygnał faksu, naciśnij kody dwucyfrowe w telefonie zewnętrznym lub ustaw OnHook na Off, a następnie naciśnij przycisk  (**Start**).

Drukarka odbiera dokument.

Powoli naciskaj przyciski w kolejności. Jeśli nadal słyszysz sygnał faksu z urządzenia zdalnego, spróbuj ponownie nacisnąć kody dwucyfrowe.

Funkcja Remote Receive jest fabrycznie ustawiona na Off. Numer dwucyfrowy można dowolnie zmieniać. Szczegółowe informacje dotyczące zmiany kodu znajdują się w sekcji „Remote Rcv Tone” na stronie 272.

Uwaga:



Ustaw system wybierania w telefonie zewnętrznym na DTMF.



Odbieranie faksów w trybie DRPD

Usługa Distinctive Ring Pattern Detection (DRPD) (pol. wykrywanie schematu sygnałów dzwonka) to usługa firmy telefonicznej, która umożliwia użytkownikom wykorzystanie jednej linii telefonicznej do odebrania połączeń do kilku różnych numerów telefonu. Określony numer, na który wykonywane jest połączenie jest identyfikowany przez różne schematy dzwonienia, które składają się z różnych kombinacji długich i krótkich sygnałów dzwonienia.

Zanim możliwe będzie korzystanie z opcji DRPD, firma telefoniczna musi zainstalować w danej linii telefonicznej usługę Distinctive Ring. Aby ustawić usługę DRPD, konieczna będzie inna linia telefoniczna w danej lokalizacji lub należy zapewnić wybranie danego numeru faksu z zewnątrz.

Aby ustawić DRPD:

1. Naciśnij przycisk **System**.
2. Wybierz Admin Menu, a następnie naciśnij przycisk .
3. Wybierz Fax Settings, a następnie naciśnij przycisk .

4. Wybierz **DRPD Pattern**, a następnie naciśnij przycisk .
5. Wybierz żądany element menu, a następnie naciśnij przycisk .
6. Ponownie uruchom drukarkę, wyłączając i włączając przycisk zasilania.

Aby odbierać fakсы w DRPD należy ustawić menu w tryb DRPD. Więcej szczegółowych informacji na ten temat znajduje się w sekcji „Ans Select” na stronie 269.

Drukarka zapewnia siedem schematów DRPD. Jeśli usługę zapewnia Twoja firma telefoniczna, zapytaj który schemat należy wybrać, aby korzystać z usługi.

Patrz również:





„DRPD Pattern” na stronie 273

Odbieranie faksów do pamięci

Drukarka jest urządzeniem wielozadaniowym i dzięki temu może odbierać fakсы w czasie, gdy użytkownik wykonuje kopie lub drukuje. Jeśli faks nadejdzie w czasie wykonywania kopii, drukowania lub w chwili, gdy skończy się papier lub toner, drukarka zapisze przychodzące fakсы w pamięci. Następnie, po zakończeniu kopiowania, drukowania lub uzupełnieniu kaset z tonerem, drukarka automatycznie drukuje faks.

Polling Receive

Użytkownik może odbierać fakсы z urządzenia zdalnego, kiedy chce je otrzymywać.

1. Naciśnij przycisk  (**Fax**).
2. Wybierz **Pollina Receive**, a następnie naciśnij przycisk .
3. Wybierz **On**, a następnie naciśnij przycisk .
4. Wprowadź numer faksu urządzenia zdalnego, a następnie naciśnij przycisk .

Uwaga:

Informacje dotyczące wprowadzania numeru faksu urządzenia zdalnego można znaleźć w sekcji „Automatyczne wysyłanie faksu” na stronie 232.

5. Naciśnij przycisk  (**Start**).









Wybieranie automatyczne

Szybkie wybieranie



Użytkownik może zapisać do 99 często wybieranych numerów w lokalizacji szybkiego wybierania (01–99).

Jeśli istnieje zadanie szybkiego wybierania, określone w opcji wysyłania faksu z opóźnieniem lub ponownego wybierania, nie można zmienić numeru szybkiego wybierania z panelu operatora lub EpsonNet Config.

Zapisywanie numeru do szybkiego wybierania

1. Naciśnij przycisk **System**.
2. Wybierz Admin Menu, a następnie naciśnij przycisk .
3. Wybierz Phone Book, a następnie naciśnij przycisk .
4. Wybierz Speed Dial, a następnie naciśnij przycisk .
5. Wybierz żądany numer szybkiego wybierania używając liczb od 01 do 99, a następnie naciśnij przycisk .
6. Wybierz Name, a następnie naciśnij przycisk .
7. Wprowadź nazwę, a następnie naciśnij przycisk .
8. Wybierz Phone Number, a następnie naciśnij przycisk .
9. Za pomocą klawiatury numerycznej wpisz numer, który chcesz zapisać, a następnie naciśnij przycisk .

Aby wprowadzić przerwę pomiędzy numerami, naciśnij przycisk **Redial/Pause**. Na panelu LCD pojawia się „-”.



10. Wybierz Apply Settings, a następnie naciśnij przycisk .
11. Sprawdź, czy pojawił się komunikat Are You Sure?, wybierz Yes, a następnie naciśnij przycisk .

12. Aby zapisać kolejne numery faksu, powtórz działania od 5 do 11.
13. Aby powrócić do poprzedniego ekranu, naciśnij przycisk  (**Back**).

Wysyłanie faksu przy użyciu funkcji szybkiego wybierania

1. Załaduj dokument(y) do ADF drukowaną stroną do góry, zaczynając od górnej krawędzi lub ułóż pojedynczy dokument na szybce dokumentu drukowaną stroną do dołu i zamknij pokrywę dokumentu.

Patrz również:

- „Ładowanie oryginalnego dokumentu do ADF” na stronie 228
 - „Ładowanie oryginalnego dokumentu na szybę na dokument” na stronie 229
2. Aby wprowadzić numer szybkiego wybierania, po naciśnięciu przycisku  (**Fax**) wykonaj jedno z poniższych działań.
 - Wybierz **Fax to**, a następnie naciśnij przycisk . Wybierz **Speed Dial**, a następnie naciśnij przycisk .
 - Naciśnij przycisk **Speed Dial**.
 3. Za pomocą klawiatury numerycznej wpisz numer szybkiego wybierania używając liczb od 01 do 99.

Na panelu LCD na krótko pojawia się nazwa odpowiadającego wpisu.

4. Naciśnij przycisk .
5. Dostosuj rozdzielczość dokumentu do faksu.

Patrz również:

- „Resolution” na stronie 230
 - „Lighten/Darken” na stronie 231
6. Naciśnij przycisk  (**Start**).
 7. Dokument jest skanowany do pamięci.

Kiedy używana jest szyba na dokument, na wyświetlaczu pojawi się żądanie kolejnej strony. Wybierz **Yes**, aby dodać kolejne dokumenty lub wybierz **No**, aby od razu rozpocząć wysyłanie faksu, a następnie naciśnij przycisk **OK**.

8. Wybierany jest automatycznie numer faksu zapisany w lokalizacji szybkiego wybierania. Dokument zostanie wysłany w chwili, gdy odpowie faks zdalny.

Uwaga:

Stawiają symbol gwiazdki (*) przy pierwszej cyfrze, można wysłać dokument do wielu lokalizacji. Na przykład, jeśli użytkownik wpisze 0*, dokument może zostać wysłany do lokalizacji zarejestrowanych pod numerami od 01 do 09.

Wybieranie grupowe





W przypadku częstego wysyłania tego samego dokumentu do kilku odbiorców, można utworzyć grupę takich odbiorców. Istnieje możliwość utworzenia maksymalnie sześciu grup. Umożliwi to zastosowanie ustawienia numeru wybierania grupowego, aby wysłać ten sam dokument do wszystkich odbiorców w grupie.

Uwaga:

Nie można zawrzeć jednego numeru wybierania grupowego w innym numerze wybierania grupowego.









Ustawianie wybierania grupowego





1. Naciśnij przycisk **System**.
2. Wybierz **Admin Menu**, a następnie naciśnij przycisk **OK**.
3. Wybierz **Phone Book**, a następnie naciśnij przycisk **OK**.
4. Wybierz **Group Dial**, a następnie naciśnij przycisk **OK**.
5. Wybierz żądany numer wybierania grupowego używając liczb od 01 do 06, a następnie naciśnij przycisk **OK**.
6. Wybierz **Name**, a następnie naciśnij przycisk **OK**.
7. Wprowadź nazwę, a następnie naciśnij przycisk **OK**.
8. Wybierz **Speed Dial No**, a następnie naciśnij przycisk **OK**.

9. Wybierz numery szybkiego wybierania, a następnie naciśnij przycisk .
10. Wybierz `Apply Settings`, a następnie naciśnij przycisk .
11. Sprawdź, czy pojawił się komunikat `Are You Sure?`, wybierz `Yes`, a następnie naciśnij przycisk .
12. Aby zapisać kolejne numery wybierania grupowego, powtórz działania od 5 do 11.
13. Aby powrócić do poprzedniego ekranu, naciśnij przycisk  (**Back**).

Edycja wybierania grupowego



Użytkownik może usunąć określony numer szybkiego wybierania z wybranej grupy lub dodać nowy numer do wybranej grupy.

1. Naciśnij przycisk **System**.
2. Wybierz `Admin Menu`, a następnie naciśnij przycisk .
3. Wybierz `Phone Book`, a następnie naciśnij przycisk .
4. Wybierz `Group Dial`, a następnie naciśnij przycisk .
5. Wybierz numer grupowego wybierania, który chcesz edytować, a następnie naciśnij przycisk .
6. Aby zmienić nazwę wybierania grupowego:
 - a Wybierz `Name`, a następnie naciśnij przycisk .
 - b Wprowadź nową nazwę, a następnie naciśnij przycisk .
 - c Wybierz `Apply Settings`, a następnie naciśnij przycisk .
 - d Sprawdź, czy pojawił się komunikat `Are You Sure?`, wybierz `Yes`, a następnie naciśnij przycisk .
7. Aby zmienić numer szybkiego wybierania:

- a Wybierz **Speed Dial No**, a następnie naciśnij przycisk .
- b Zaznacz lub anuluj zaznaczenie żądanego numeru szybkiego wybierania. Naciśnij przycisk .
- c Wybierz **Apply Settings**, a następnie naciśnij przycisk .
- d Sprawdź, czy pojawił się komunikat **Are You Sure?**, wybierz **Yes**, a następnie naciśnij przycisk .

Uwaga:

Jeśli usuniesz ostatni numer szybkiego wybierania w grupie, sama grupa nie zostanie usunięta.

8. Aby usunąć wybieranie grupowe:
 - a Naciśnij przycisk **C (Clear (Usuń))**.
 - b Sprawdź, czy pojawił się komunikat **Are You Sure?**, wybierz **Yes**, a następnie naciśnij przycisk .
9. Jeśli chcesz edytować inny numer wybierania grupowego lub wprowadzić nowy numer do wybierania grupowego, powtórz działania od 5 do 8.
10. Aby powrócić do poprzedniego ekranu, naciśnij przycisk  (**Back**).

Wysyłanie faksu przy użyciu funkcji wybierania grupowego (przesyłanie na wiele adresów)

Można również użyć wybierania grupowego do transmisji dokumentów (broadcasting) lub przesłania faksu z opóźnieniem.

Postępuj zgodnie z procedurą dla żądanej operacji (Informacje o przesyłaniu faksu z opóźnieniem, patrz „Wysyłanie faksu z opóźnieniem” na stronie 235).

W jednej operacji można użyć jednego lub więcej numerów wybierania grupowego. Następnie należy kontynuować procedurę, aby zakończyć żądaną operację.



Drukarka automatycznie skanuje do pamięci dokument załadowany w ADF lub na szybie na dokument. Drukarka wybiera każdy z numerów znajdujących się w grupie.

Drukowanie Address Book List

Użytkownik może sprawdzić swoje ustawienie automatycznego wybierania drukując Address Book List.

Uwaga:

Lista jest drukowana w języku angielskim.

1. Naciśnij przycisk **System**.
2. Wybierz Report / List, a następnie naciśnij przycisk .
3. Wybierz Address Book, a następnie naciśnij przycisk .

Drukowana jest lista numerów szybkiego lub grupowego wybierania.

Inne sposoby wysłania faksu



Korzystanie z trybu bezpiecznego odbierania



Może istnieć konieczność zabezpieczenia odebranych faksów przed uzyskaniem do nich dostępu przez nieupoważnione osoby. Użytkownik może włączyć tryb bezpiecznego odbierania korzystając z opcji Secure Receive, aby ograniczyć drukowanie wszystkich odebranych faksów w czasie, gdy drukarka pozostaje bez nadzoru. W trybie bezpiecznego odbierania, wszystkie przychodzące fakсы zostaną zapisane w pamięci. Kiedy tryb zostanie wyłączony, wszystkie fakсы zapisane w pamięci zostaną wydrukowane.

Uwaga:

Przed rozpoczęciem sprawdź czy opcja Panel Lock Set jest ustawiona na Enable.

Aby włączyć tryb bezpiecznego odbierania:

1. Naciśnij przycisk **System**.
2. Wybierz Admin Menu, a następnie naciśnij przycisk .
3. Wpisz hasło określone dla Panel Lock, a następnie naciśnij przycisk .
4. Wybierz Secure Settings, a następnie naciśnij przycisk .

5. Wybierz `Secure Receive`, a następnie naciśnij przycisk .
6. Wybierz `Secure Receive Set`, a następnie naciśnij przycisk .
7. Wybierz `Enable`, a następnie naciśnij przycisk .



Uwaga:

Ustawionym hasłem domyślnym jest 0000.



8. Aby powrócić do trybu gotowości, naciśnij przycisk **System**.

Kiedy faks zostanie odebrany w trybie bezpiecznego odbierania, drukarka zapisze go w pamięci, a na ekranie `Job Status` wyświetli się komunikat `Secure Receive` informujący użytkownika o zapisaniu faksu w pamięci.

Uwaga:



Jeśli zmienisz hasło w czasie, gdy `Secure Receive Set` jest ustawione na `Enable`, wykonaj kroki od 1 do 5. Wybierz `Change Password`, a następnie naciśnij przycisk . Wpisz nowe hasło, a następnie naciśnij przycisk .

Aby wydrukować odebrane dokumenty:

1. Naciśnij przycisk **Job Status**.
2. Wybierz `Secure Receive`, a następnie naciśnij przycisk .
3. Wpisz hasło, a następnie naciśnij przycisk .

Drukowane są faksy przechowywane w pamięci.

Aby wyłączyć tryb bezpiecznego odbierania:

1. Wejdź do menu `Secure Receive Set` postępując zgodnie z krokami 1 do 6 w sekcji „Aby wyłączyć tryb bezpiecznego odbierania:”.
2. Wybierz `Disable`, a następnie naciśnij przycisk .
3. Aby powrócić do poprzedniego ekranu, naciśnij przycisk  (**Back**).

Korzystanie z automatycznej sekretarki

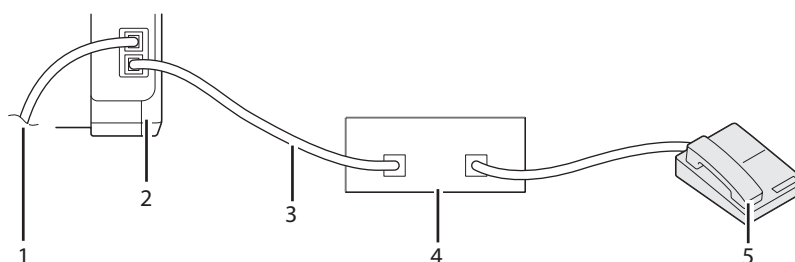

1	Do gniazdka
2	Drukarka
3	Linia
4	Telefoniczne urządzenie odpowiadające
5	Telefon

Telefoniczne urządzenie odpowiadające (TAD) można podłączyć bezpośrednio z tyłu drukarki, jak pokazano na powyższej ilustracji.

- Ustaw drukarkę na **Ans/FAX Mode**, a następnie ustaw **Auto Ans. Ans/FAX**, aby określić czas odpowiedzi TAD.
- Kiedy TAD odbierze połączenie, drukarka monitoruje i odbiera linię jeśli odebrany zostanie sygnał faksu, a następnie rozpoczyna odbieranie faksu.
- Jeśli urządzenie odpowiadające jest wyłączone, drukarka automatycznie przechodzi w tryb odbierania faksu, po upływie określonego czasu.
- Jeśli użytkownik odbierze połączenie i usłyszy sygnał faksu, drukarka odpowie na faks, jeśli użytkownik
 - ustawi **OnHook** na **On** (można będzie usłyszeć głos lub sygnał faksu dochodzące z urządzenia zdalnego), a następnie naciśnie przycisk **Start** i odwiesi słuchawkę.
 - naciśnie dwucyfrowy kod odbierania zdalnego i odwiesi słuchawkę.

Korzystanie z modemu komputerowego

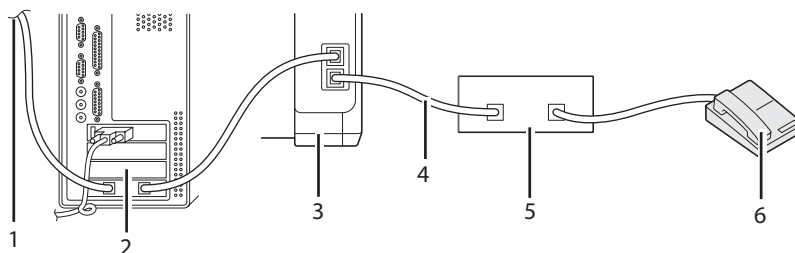

1	Do internetu
2	Komputer
3	Drukarka
4	Linia
5	Telefoniczne urządzenie odpowiadające
6	Telefon

Jeśli chcesz wykorzystać modem komputerowy do przesyłania faksów lub wybierania połączenia z internetem podłącz modem komputerowy bezpośrednio z tyłu drukarki z podłączonym TAD, jak pokazano powyżej.

- Ustaw drukarkę na **Ans/FAX Mode**, a następnie ustaw **Auto Ans. Ans/FAX**, aby określić czas odpowiedzi TAD.
- Wyłącz funkcję odbierania faksów przez modem komputerowy.
- Nie używaj modemu komputerowego jeśli drukarka wysyła lub odbiera faks.
- Aby przysyłać fakсы z wykorzystaniem modemu komputerowego należy postępować zgodnie z instrukcjami dołączonymi do modemu komputerowego i faksu.

Ustawianie dźwięku

Poziom dźwięku głośników

1. Naciśnij przycisk **System**.

2. Wybierz **Admin Menu**, a następnie naciśnij przycisk **OK**.
3. Wybierz **Fax Settings**, a następnie naciśnij przycisk **OK**.
4. Wybierz **Line Monitor**, a następnie naciśnij przycisk **OK**.
5. Wybierz żądaną głośność, a następnie naciśnij przycisk **OK**.
6. Ponownie uruchom drukarkę, wyłączając i włączając przycisk zasilania.

Poziom dźwięku dzwonka

1. Naciśnij przycisk **System**.
2. Wybierz **Admin Menu**, a następnie naciśnij przycisk **OK**.
3. Wybierz **Fax Settings**, a następnie naciśnij przycisk **OK**.
4. Wybierz **Ring Tone Volume**, a następnie naciśnij przycisk **OK**.
5. Wybierz żądaną głośność, a następnie naciśnij przycisk **OK**.
6. Ponownie uruchom drukarkę, wyłączając i włączając przycisk zasilania.

Określenie ustawień faksu

Zmiana opcji ustawień faksu

1. Naciśnij przycisk **System**.
2. Wybierz **Admin Menu**, a następnie naciśnij przycisk **OK**.
3. Wybierz **Fax Settings**, a następnie naciśnij przycisk **OK**.
4. Wybierz żądany element menu, a następnie naciśnij przycisk **OK**.
5. Wybierz żądane ustawienie lub wprowadź wartość przy użyciu klawiatury numerycznej.
6. Naciśnij przycisk **OK**, aby zapisać wybór.

7. Jeśli jest to konieczne, powtórz działania od 4 do 6.
8. Aby powrócić do poprzedniego ekranu, naciśnij przycisk  (**Back**).

Szczegółowe informacje na temat dostępnych elementów menu znajdują się w „Dostępne opcje ustawień faksu” na stronie 255.

Dostępne opcje ustawień faksu

W celu skonfigurowania systemu faksu można użyć następujących opcji ustawień:

Opcja		Opis
Ans Select	TEL Mode	Automatyczne odbieranie faksu jest wyłączone. Faks można odebrać podnosząc słuchawkę zewnętrznego telefonu, naciskając kod odebrania zdalnego, a następnie naciskając przycisk  (Start).
	FAX Mode *	Pozwala na automatyczne odebranie faksu.
	TEL/FAX Mode	Jeśli drukarka odbiera faks, telefon zewnętrzny dzwoni przez czas określony w Auto Ans. TEL/FAX , a następnie drukarka automatycznie odbiera faks. Jeśli połączenie przychodzące nie jest faksem, z wewnętrznego głośnika drukarki odezwie się sygnał, wskazujący połączenie telefoniczne.
	Ans/FAX Mode	Drukarka może współdzielić linię telefoniczną z automatyczną sekretarką. W tym trybie, drukarka monitoruje sygnał faksu i odbiera połączenie jeśli zanotuje sygnał faksu. Jeśli w regionie użytkownika komunikacja telefoniczna korzysta z transmisji szeregowej, ten tryb nie jest obsługiwany.
	DRPD Mode	Zanim możliwe będzie korzystanie z opcji Distinctive Ring Pattern Detection (DRPD), firma telefoniczna musi zainstalować w danej linii telefonicznej usługę Distinctive Ring. Po wyznaczeniu przez firmę telefoniczną oddzielnego numeru do przesyłania faksów ze schematem sygnałów dzwonka, należy skonfigurować ustawienie faksu do monitorowania określonego schematu dzwonka.
Auto Answer Fax		Pozwala na ustawienie czasu, po którym po odebraniu połączenia drukarka przełączy się w tryb odebrania faksu.
Auto Ans. TEL/FAX		Pozwala na ustawienie czasu, po którym drukarka przełączy się w tryb odebrania faksu, po odebraniu połączenia przychodzącego przez telefon zewnętrzny.
Auto Ans. Ans/FAX		Pozwala na ustawienie czasu, po którym drukarka przełączy się w tryb odebrania faksu, po odebraniu połączenia przychodzącego przez zewnętrzną automatyczną sekretarkę.





Opcja	Opis
Line Monitor	Pozwala na ustawienie głośności monitora linii, który przez głośnik wewnętrzny dźwiękowo monitoruje transmisję aż do uzyskania połączenia.
Ring Tone Volume	Kiedy Ans Select ustawiony jest na TEL/FAX Mode , pozwala na ustawienie poziomu głośności dzwonka, który przez głośnik wewnętrzny wskazuje, że przychodzące połączenie jest połączeniem telefonicznym.
Line Type	Pozwala na określenie rodzaju linii
Dialing Type	Pozwala na określenie rodzaju wybierania. Uwaga: Menu to nie jest wyświetlane kiedy Region ustawiony jest na South Africa .
Interval Timer	Określa odstęp pomiędzy próbami transmisji.
Number of Redial	Określa liczbę ponownych wybierania numeru w przypadku, gdy numer faksu jest zajęty. Jeśli wprowadzono 0, drukarka nie będzie wybierała ponownie.
Redial Delay	Określa odstęp pomiędzy próbami ponownego wybierania.
Junk Fax Filter	Odrzuca fakсы wysyłane z niepożądanych numerów, przyjmując wyłącznie fakсы z numerów zarejestrowanych w Address Book .
Remote Receive	Pozwala na odebranie faksu poprzez naciśnięcie kodu odbierania zdalnego w telefonie zewnętrznym.
Remote Rcv Tone	Pozwala określić dwucyfrowy kod odbierania zdalnego, który pozwoli rozpocząć Remote Receive .
Send Header	Pozwala ustawić drukowanie informacji o nadawcy w nagłówku faksów.
Company Name	Pozwala ustawić nazwę nadawcy, która ma być drukowana w nagłówku faksów. Można wpisać do 30 znaków alfanumerycznych.
Phone Number	Pozwala ustawić numer faksu drukarki, który ma być drukowany w nagłówku faksów.
Fax Cover Page	Pozwala określić, czy do faksów należy dołączyć stronę tytułową.
DRPD Pattern	Pozwala zmienić ustawienie DRPD z Pattern1 na Pattern7 . DRPD to usługa świadczona przez niektóre firmy telefoniczne.
Prefix Dial	Określa czy ustawić wybieranie numeru z prefiksem.
Prefix Dial Num	Pozwala określić prefiks wybieranego numeru, składający się z maksymalnie pięciu cyfr. Numer ten będzie wybierany przed rozpoczęciem automatycznego wybrania numeru. Jest to użyteczne podczas uzyskiwania dostępu do Private Automatic Branch Exchange (PABX) (pol. prywatna automatyczna centrala telefoniczna).





Opcja	Opis
Discard Size	Pozwala określić, czy usunąć tekst lub obrazy znajdujące się na dole strony faksu, kiedy cała strona nie pasuje do rozmiaru zadrukowywanego papieru. Wybór <i>Auto Reduction</i> powoduje automatyczne zmniejszenie strony faksu, tak aby dopasować ją do rozmiaru zadrukowywanego papieru i nie usuwać żadnych obrazów ani tekstu znajdujących się na dole strony.
ECM	Określa czy włączyć ECM. Aby móc korzystać z ECM, urządzenia zdalne muszą również obsługiwać ECM.
Extel Hook Thresh	Użytkownik może wybrać wartość progową wykrycia zamknięcia linii telefonu zewnętrznego dla stanu, w którym linia telefoniczna nie jest wykorzystywana.
Modem Speed	Określa prędkość modemu faksu w chwili, gdy wystąpi błąd w przesłaniu lub odbiorze faksu.
Fax Activity	Pozwala określić, czy należy automatycznie drukować raport o aktywności faksu po otrzymaniu i odebraniu każdego 50 faksów.
Fax Transmit	Pozwala określić, czy należy drukować raport transmisji po każdym przesłaniu faksu czy też wyłącznie w sytuacji, gdy wystąpi błąd.
Fax Broadcast	Pozwala określić, czy należy drukować raport transmisji po każdej transmisji faksu do wielu odbiorców, czy też wyłącznie w sytuacji, gdy wystąpi błąd.
Region	Pozwala ustawić region, w którym używana jest drukarka.

Prefix Dial

Uwaga:

Prefix Dial obsługuje wyłącznie środowisko, w którym faks wysyłany jest tylko na numer linii zewnętrznej. Aby użyć Prefix Dial należy wykonać następujące działania z panelu operatora.





1. Naciśnij przycisk **System**.
2. Wybierz *Admin Menu*, a następnie naciśnij przycisk .
3. Wybierz *Fax Settings*, a następnie naciśnij przycisk .
4. Wybierz *Line Type*, a następnie naciśnij przycisk .
5. Wybierz *PBX*, a następnie naciśnij przycisk .
6. Naciśnij przycisk  (**Back**), aby powrócić do poprzedniego menu.

- Wybierz `Prefix Dial`, a następnie naciśnij przycisk .
- Wybierz `On`, a następnie naciśnij przycisk .
- Naciśnij przycisk  (**Back**), aby powrócić do poprzedniego menu.
- Wybierz `Prefix Dial Num`, a następnie naciśnij przycisk .
- Wprowadź numer prefisku składający się maksymalnie z pięciu cyfr wybierając z 0–9, * oraz #.
- Naciśnij przycisk , kiedy numer prefiksu na panelu LCD będzie poprawny.
- Ponownie uruchom drukarkę, wyłączając i włączając przycisk zasilania.

Zmiana opcji ustawień

Opcje menu faksu można ustawić na najczęściej używane tryby.

Aby utworzyć własne ustawienia domyślne:

- Naciśnij przycisk **System**.
- Wybierz `Defaults Settings`, a następnie naciśnij przycisk .
- Wybierz `Fax Defaults`, a następnie naciśnij przycisk .
- Wybierz żądany element menu, a następnie naciśnij przycisk .
- Wybierz żądane ustawienie lub wprowadź żądaną wartość przy użyciu klawiatury numerycznej, a następnie naciśnij przycisk .
- Powtórz kroki 4 i 5, tak jak będzie to konieczne.
- Aby powrócić do poprzedniego ekranu, naciśnij przycisk  (**Back**).

Drukowanie raportu

Podczas korzystania z funkcji faksu przydatne mogą być następujące raporty:

Address Book List

Lista ta pokazuje wszystkie adresy zapisane obecnie w pamięci drukarki jako informacje w Address Book.

 Fax Activity Report

Raport ten pokazuje informacje o ostatnich 50 odebranych lub wysłanych faksach.

 Protocol Monitor

Raport ten pokazuje stan protokołu w czasie wysyłania ostatniego faksu.

 Raport monitorowania

Raport ten pokazuje szczegóły dotyczące faksu. Jest on drukowany w chwili pomyślnego wysłania faksu.

 Raport transmisji

Raport ten pokazuje szczegóły dotyczące faksu. Jest on drukowany w chwili niepowodzenia przesłania faksu.

 Raport transmisji faksu

Raport ten pokazuje wszystkich odbiorców transmitowanego faksu oraz wynik transmisji dla każdego odbiorcy.

Uwaga:

Wszystkie raporty i listy drukowane są w języku angielskim.

Aby wydrukować raport lub listę:

1. Naciśnij przycisk **System**.
2. Wybierz **Report / List**, a następnie naciśnij przycisk **OK**.
3. Wybierz raport lub listę, która chcesz wydrukować, a następnie naciśnij przycisk **OK**.

Wybrany raport lub lista jest drukowana.

Uwaga:

Przy użyciu powyższej procedury nie można wydrukować ręcznie Raportu monitorowania, Raportu transmisji lub Raportu transmisji faksu. Są one drukowane zgodnie z ustawieniem, po zakończeniu zadania związanego z faksem. Szczegółowe informacje o ustawieniu opcji kiedy należy drukować raporty, można znaleźć w „Fax Transmit” na stronie 277 lub „Fax Broadcast” na stronie 277.

Rozdział 9

Używanie menu i klawiatury panelu operatora

Znajomość menu drukarki

Kiedy użytkownik nie jest administratorem, może mieć ograniczony dostęp do Admin Menu. Uniemożliwia to nieuprawnionym użytkownikom korzystanie z panelu operatora w celu niezamierzonego wprowadzania zmian w ustawieniach domyślnych, ustalonych przez administratora. Można jednak zmieniać ustawienia poszczególnych zadań drukowania, korzystając ze sterownika drukarki. Ustawienia drukarki wybrane ze sterownika mają pierwszeństwo przed domyślnymi ustawieniami menu wykonanymi z panelu operatora.

Report / List

Użyj Report / List, aby wydrukować różne rodzaje raportów i list.

Uwaga:

- Kiedy funkcja Panel Lock Set jest ustawiona na Enable, aby wejść do menu Report / List wymagane jest hasło. W takim przypadku należy wpisać podane hasło i kliknąć przycisk .
- Wszystkie raporty i listy drukowane są w języku angielskim.

System Settings

Cel:

Wydrukowanie listy z informacjami, takimi jak nazwa drukarki, numer seryjny i drukowana ilość.

W przypadku Epson AcuLaser CX17NF/CX17WF drukowane są również ustawienia sieciowe.

Panel Settings

Cel:

Wydrukowanie szczegółowej listy wszystkich ustawień menu panelu operatora.

Usage History

Cel:

Wydrukowanie szczegółowej listy przetworzonych zadań. Lista zawiera 50 ostatnich zadań.

Error History**Cel:**

Wydrukowanie szczegółowej listy zakleszczeń papieru i błędów krytycznych.

Protocol Monitor (Tylko Epson AcuLaser CX17NF/CX17WF)**Cel:**

Wydrukowanie szczegółowej listy monitorowanych protokołów.

Address Book (Tylko Epson AcuLaser CX17NF/CX17WF)**Cel:**

Wydrukowanie listy wszystkich adresów zapisanych jako informacje w Address Book.

Fax Activity (Tylko Epson AcuLaser CX17NF/CX17WF Only)**Cel:**

Wydrukowanie raportu ostatnio odebranych lub wysłanych faksów.

Billing Meters

Łączną liczbę wydrukowanych stron można sprawdzić korzystając z Billing Meters.

Wartości:

Total Impression	Wyświetla łączną liczbę stron wydrukowanych w kolorze i jednobarwnych Color Impression + Black Impression.
Color Impression	Wyświetla łączną liczbę stron wydrukowanych w kolorze.
Black Impression	Wyświetla łączną liczbę wydrukowanych stron jednobarwnych.

Admin Menu

Do konfigurowania różnych funkcji drukarki korzystaj z Admin Menu.

Uwaga:

Kiedy funkcja Panel Lock Set jest ustawiona na Enable, aby wejść do menu Admin Menu wymagane jest hasło. W takim przypadku należy wpisać podane hasło i kliknąć przycisk .

Phone Book (Tylko Epson AcuLaser CX17NF/CX17WF)

Skorzystaj z menu **Phone Book**, aby skonfigurować ustawienia szybkiego wybierania i wybierania grupowego.

Speed Dial**Cel:**

Zapisanie do 99 często wybieranych numerów w lokalizacji szybkiego wybierania.

Uwaga:

Pierwszych osiem wpisów jest przypisanych do przycisków one-touch na panelu operatora.

Patrz również:

„Zapisywanie numeru do szybkiego wybierania” na stronie 245.

Group Dial**Cel:**

Utworzenie grupy odbiorców faksu i zarejestrowanie jej pod dwucyfrowym kodem wybierania. Użytkownik może zarejestrować maksymalnie 6 kodów wybierania grupowego.

Patrz również:

„Ustawianie wybierania grupowego” na stronie 247.

Network (Tylko Epson AcuLaser CX17NF/CX17WF)

Skorzystaj z menu **Network**, aby zmienić ustawienia drukarki wpływające na zadania wysyłane do drukarki przez sieć.

Uwaga:

Wartości oznaczone gwiazdką () wskazują ustawienia domyślne menu.*

Ethernet**Cel:**

Określenie ustawień Ethernet dotyczących szybkości komunikacji i drukowania dwustronnego. Zmiany zostaną zastosowane po wyłączeniu i włączeniu drukarki.

Wartości:

Auto*	Automatycznie wykrywa ustawienia ethernetowe.
--------------	---

10BASE-T Half	Używa półdupleks 10base-T.
10BASE-T Full	Używa pełny duplex 10base-T.
100BASE-TX Half	Używa półdupleks 100base-TX.
100BASE-TX Full	Używa pełny duplex 100base-TX.

Uwaga:

Element ten jest wyświetlany tylko po połączeniu drukarki z siecią przewodową.

Status (Tylko Epson AcuLaser CX17WF)**Cel:**

Wyświetlenie informacji na temat siły sygnału bezprzewodowego. Na panelu operatora nie można wprowadzić żadnych zmian poprawiających stan połączenia bezprzewodowego.

Wartości:

Good	Wskazuje dobrą siłę sygnału.
Acceptable	Wskazuje niewielką siłę sygnału.
Low	Wskazuje niewystarczającą siłę sygnału.
No Reception	Wskazuje brak sygnału.

Uwaga:

Element ten jest wyświetlany tylko po połączeniu drukarki z siecią bezprzewodową.

Wireless Setup (Tylko Epson AcuLaser CX17WF)**Cel:**

Skonfigurowanie interfejsu sieci bezprzewodowej.

Wartości:

Manual Setup	Enter Network (SSID)	Podaj nazwę identyfikacyjną sieci bezprzewodowej. Można wpisać do 32 znaków alfanumerycznych.		
	Infrastructure	Zaznacz, jeśli konfigurujesz ustawienia bezprzewodowe przez punkt dostępu, taki jak router bezprzewodowy.		
		No Security	Podaj No Security , aby skonfigurować ustawienie sieci bezprzewodowej bez podawania metody zabezpieczenia z WEP, WPA-PSK-TKIP, WPA-PSK-AES i WPA2-PSK-AES.	
		WEP(64Bit)	Podaj 64-bitowy kod WEP, jaki będzie używany w sieci bezprzewodowej. Wpisz 10 znaków szesnastkowych.	
			Transmit Key	Podaj klucz transmisji z WEP Key 1, WEP Key 2, WEP Key 3 i WEP Key 4.
		WEP(128Bit)	Podaj 128-bitowy kod WEP, jaki będzie używany w sieci bezprzewodowej. Wpisz 26 znaków szesnastkowych.	
			Transmit Key	Podaj klucz transmisji z WEP Key 1, WEP Key 2, WEP Key 3 i WEP Key 4.
		WPA-PSK-TKIP	Wybierz, aby skonfigurować ustawienie sieci bezprzewodowej z metodą zabezpieczenia WPA-PSK-TKIP.	
			PassPhrase Entry	Podaj zwrot hasła składający się ze znaków alfanumerycznych od 8 do 63, tylko w przypadku wybrania WPA-PSK-TKIP dla Encryption Type.
		WPA-PSK-AES	Wybierz, aby skonfigurować ustawienie sieci bezprzewodowej z metodą zabezpieczenia WPA-PSK-AES.	
			PassPhrase Entry	Podaj zwrot hasła składający się ze znaków alfanumerycznych od 8 do 63, tylko w przypadku wybrania WPA-PSK-AES dla Encryption Type.
		WPA2-PSK-AES	Wybierz, aby skonfigurować ustawienie sieci bezprzewodowej z metodą zabezpieczenia WPA2-PSK-AES.	
			PassPhrase Entry	Podaj zwrot hasła składający się ze znaków alfanumerycznych od 8 do 63, tylko w przypadku wybrania WPA2-PSK-AES dla Encryption Type.

	Ad-hoc	Zaznacz, jeśli konfigurujesz ustawienia bezprzewodowe bez punktu dostępu, takiego jak router bezprzewodowy.		
		No Security	Podaj No Security , aby skonfigurować ustawienie sieci bezprzewodowej bez podawania metody zabezpieczenia z WEP.	
		WEP(64Bit)	Podaj 64-bitowy kod WEP, jaki będzie używany w sieci bezprzewodowej. Wpisz 10 znaków szesnastkowych.	
			Transmit Key	Podaj klucz transmisji z WEP Key 1 , WEP Key 2 , WEP Key 3 i WEP Key 4 .
		WEP(128Bit)	Podaj 128-bitowy kod WEP, jaki będzie używany w sieci bezprzewodowej. Wpisz 26 znaków szesnastkowych.	
			Transmit Key	Podaj klucz transmisji z WEP Key 1 , WEP Key 2 , WEP Key 3 i WEP Key 4 .
WPS	Push Button Control	PBC Start	No*	Wyłącza metodę zabezpieczenia WPS-PBC.
			Yes	Pozwala skonfigurować sieć bezprzewodową z metodą zabezpieczenia WPS-PBC.
	PIN Code	Start Configuration	Pozwala skonfigurować sieć bezprzewodową przy użyciu kodu PIN automatycznie przypisanego przez drukarkę.	
		Print PIN Code	Drukuje kod PIN. Potwierdź go podczas wpisywania kodu PIN do komputera.	

Uwaga:

Element ten jest wyświetlany tylko po połączeniu drukarki z siecią bezprzewodową.

Reset Wireless (Tylko Epson AcuLaser CX17WF Only)**Cel:**

Zainicjowanie ustawień sieci bezprzewodowej. Po uruchomieniu tej funkcji i ponownym uruchomieniu drukarki, wszystkie ustawienia sieci bezprzewodowej są zerowane do wartości ustawień domyślnych.

Wartości:

No*	Ustawienia bezprzewodowe nie są resetowane.
Yes	Resetuje ustawienia bezprzewodowe.

Uwaga:

Element ten jest wyświetlany tylko po połączeniu drukarki z siecią bezprzewodową.

TCP/IP**Cel:**

Skonfigurowanie ustawień TCP/IP. Zmiany zostaną zastosowane po wyłączeniu i włączeniu drukarki.

Wartości:

IP Mode	Dual Stack*		Używa IPv4 i IPv6 do ustawiania adresu IP.
	IPv4		Używa IPv4 do ustawiania adresu IP.
IPv4	Get IP Address	DHCP/AutoIP*	Automatycznie ustawia adres IP.
		BOOTP	Używa BOOTP do ustawiania adresu IP.
		RARP	Używa RARP do ustawiania adresu IP.
		DHCP	Używa DHCP do ustawiania adresu IP.
		Panel	Włącza adres IP wpisany z panelu operatora.
	IP Address		Ręcznie ustawia adres IP przypisany do drukarki.
	Subnet Mask		Ręcznie ustawia maskę podsieci.
	Gateway Address		Ręcznie ustawia adres bramy.

Uwaga:

Aby skonfigurować ustawienia IPv6, skorzystaj z EpsonNet Config.

Protocol**Cel:**

Włączenie lub wyłączenie każdego protokołu. Zmiany zostaną zastosowane po wyłączeniu i włączeniu drukarki.

Wartości:

LPD	Disable	Wyłącza port Line Printer Daemon (pol. Demon drukarki liniowej) (LPD).
	Enable*	Włącza port LPD.

Port 9100	Disable	Wyłącza port Port 9100.
	Enable*	Włącza port Port 9100.
WSD	Disable	Wyłącza port WSD.
	Enable*	Włącza port WSD.
SNMP	Disable	Wyłącza port Simple Network Management Protocol (pol. Protokół zarządzania sieciami komputerowymi)(SNMP) UDP.
	Enable*	Włącza port SNMP UDP.
StatusMessenger	Disable	Wyłącza funkcję StatusMessenger.
	Enable*	Włącza funkcję StatusMessenger.
InternetServices	Disable	Wyłącza dostęp do funkcji EpsonNet Config, wbudowanej w drukarkę.
	Enable*	Włącza dostęp do funkcji EpsonNet Config, wbudowanej w drukarkę.
LLTD	Disable	Wyłącza LLTD.
	Enable*	Włącza LLTD.
Bonjour(mDNS)	Disable	Wyłącza Bonjour (mDNS).
	Enable*	Włącza Bonjour (mDNS).

Initialize NVM

Cel:

Zainicjowanie danych sieci przewodowej, przechowywanych w Non-Volatile Memory (NVM) (pamięci nieulotnej). Po uruchomieniu tej funkcji i ponownym uruchomieniu drukarki, wszystkie ustawienia sieci przewodowej są zerowane do wartości domyślnych.

Wartości:

Yes	Inicjalizuje dane sieci przewodowej, przechowywane w NVM.
No*	Nie inicjalizuje danych sieci przewodowej, przechowywanych w NVM.

Fax Settings (Tylko Epson AcuLaser CX17NF/CX17WF)

Skorzystaj z menu **Fax Settings**, aby skonfigurować podstawowe ustawienia faksu.

Uwaga:

Wartości oznaczone gwiazdką (*) wskazują ustawienia domyślne menu.

Ans Select

Cel:

Wybranie domyślnego trybu odbierania faksu.

Wartości:

TEL Mode	Automatyczne odbieranie faksu jest wyłączone. Faks można odebrać podnosząc słuchawkę zewnętrznego telefonu, naciskając kod odebrania zdalnego, a następnie naciskając przycisk  (Start).
FAX Mode*	Pozwala na automatyczne odebranie faksu.
TEL/FAX Mode	Jeśli drukarka odbiera faks, telefon zewnętrzny dzwoni przez czas określony w Auto Ans. TEL/FAX, a następnie drukarka automatycznie odbiera faks. Jeśli połączenie przychodzące nie jest faksem, z wewnętrznego głośnika drukarki odezwie się sygnał, wskazujący połączenie telefoniczne.
Ans/FAX Mode	Drukarka może współdzielić linię telefoniczną z automatyczną sekretarką. W tym trybie, drukarka monitoruje sygnał faksu i odbiera połączenie jeśli zanotuje sygnał faksu. Jeśli w kraju użytkownika (takim jak Niemcy, Szwecja, Dania, Austria, Belgia, Włochy, Francja i Szwajcaria) komunikacja telefoniczna korzysta z transmisji szeregowej, ten tryb nie jest obsługiwany.
DRPD Mode	Zanim możliwe będzie korzystanie z opcji Distinctive Ring Pattern Detection (DRPD), firma telefoniczna musi zainstalować w danej linii telefonicznej usługę Distinctive Ring. Po wyznaczeniu przez firmę telefoniczną oddzielnego numeru do przesyłania faksów ze schematem sygnałów dzwonka, należy skonfigurować ustawienie faksu do monitorowania określonego schematu dzwonka.

Auto Answer Fax

Cel:

Ustawienie czasu, po którym po odebraniu połączenia drukarka przełączy się w tryb odebrania faksu. Czas można określić w zakresie od 0 do 255 sekund. Ustawieniem domyślnym jest 0.

Auto Ans. TEL/FAX

Cel:

Ustawienie czasu, po którym drukarka przełączy się w tryb odebrania faksu, po odebraniu połączenia przychodzącego przez telefon zewnętrzny. Czas można określić w zakresie od 0 do 255 sekund. Ustawieniem domyślnym jest sześć sekund.

Auto Ans. Ans/FAX

Cel:

Ustawienie czasu, po którym drukarka przełączy się w tryb odebrania faksu, po odebraniu połączenia przychodzącego przez zewnętrzną automatyczną sekretarkę. Czas można określić w zakresie od 0 do 255 sekund. Ustawieniem domyślnym jest 21 sekund.

Line Monitor

Cel:

Ustawienie głośności monitora linii, który przez głośnik wewnętrzny dźwiękowo monitoruje transmisję aż do uzyskania połączenia.

Wartości:

Off	Wyłączy dźwięk monitora linii.
Min	Ustawia głośność monitora linii.
Middle*	
Max	

Ring Tone Volume

Cel:

Ustawienie poziomu głośności dzwonka, który przez głośnik wewnętrzny wskazuje, że przychodzące połączenie jest połączeniem telefonicznym, kiedy opcja **Ans Select** ustawiona jest na **TEL/FAX Mode**.

Wartości:

Off	Wyłącza dźwięk dzwonka.
Min	Ustawia poziom głośności dzwonka.
Middle	
Max*	

Line Type

Cel:

Określenie rodzaju linii.

Wartości:

PSTN*	Ustawia rodzaj linii na PSTN.
PBX	Ustawia rodzaj linii na PBX.

*Dialing Type***Cel:**

Określenie rodzaju wybierania.

Wartości:

Tone*	Ustawia rodzaj wybierania na Tone.
DP (10pps)	Ustawia rodzaj wybierania na wybieranie impulsowe (10 impulsów na sekundę).
DP (20pps)	Ustawia rodzaj wybierania na wybieranie impulsowe (20 impulsów na sekundę).

Uwaga:

- Menu to nie jest wyświetlane kiedy Region ustawiony jest na South Africa.*
- Dostępne wartości różnią się w zależności od regionu ustawionego w Region.*

*Interval Timer***Cel:**

Określenie odstępu czasowego pomiędzy próbami transmisji w zakresie od 3 do 255 sekund. Ustawieniem domyślnym jest osiem sekund.

*Number of Redial***Cel:**

Określenie liczby ponownych wybierania numeru w przypadku, gdy docelowy numer faksu jest zajęty, w zakresie od 0 do 9. Jeśli wprowadzono **0**, drukarka nie będzie wybierała ponownie. Ustawieniem domyślnym jest 3.

*Redial Delay***Cel:**

Określenie odstępu czasowego pomiędzy próbami ponownego wybierania, w zakresie od 1 do 15 minut. Ustawieniem domyślnym jest jedna minuta.

Junk Fax Filter

Cel:

Odrzucenie faksów wysyłanych z niepożądanych numerów i przyjmowanie wyłącznie faksów z numerów zarejestrowanych w Address Book.

Wartości:

Off*	Faksy wysyłane z niepożądanych numerów nie są odrzucane.
On	Faksy wysyłane z niepożądanych numerów są odrzucane.

Uwaga:

Przed wykorzystaniem funkcji Junk Fax Filter, należy pamiętać o zarejestrowaniu w Address Book numerów faksów, z których chcesz odbierać fakсы.

Remote Receive

Cel:

Odebranie faksu poprzez naciśnięcie kodu odbierania zdalnego w telefonie zewnętrznym, po podniesieniu słuchawki telefonu.

Wartości:

Off*	Faks nie jest odbierany poprzez naciśnięcie kodu odbierania zdalnego w telefonie zewnętrznym.
On	Faks jest odbierany poprzez naciśnięcie kodu odbierania zdalnego w telefonie zewnętrznym.

Remote Rcv Tone

Cel:

Określenie dwucyfrowego kodu odbierania zdalnego, który pozwoli rozpocząć Remote Receive.

Send Header

Cel:

Drukowanie informacji o nadawcy w nagłówku faksów.

Wartości:

Off	Informacje o nadawcy w nagłówku faksów nie są drukowane.
------------	--

On*	Informacje o nadawcy w nagłówku faksów są drukowane.
------------	--

*Company Name***Cel:**

Ustawienie nazwy nadawcy, która ma być drukowana w nagłówku faksów. Można wpisać do 30 znaków alfanumerycznych.

*Phone Number***Cel:**

Ustawienie numeru faksu drukarki, który ma być drukowany w nagłówku faksów.

*Fax Cover Page***Cel:**

Określenie, czy do faksów należy dołączyć stronę tytułową.







Wartości:

Off*	Do faksów nie jest dołączana strona tytułowa.
On	Do faksów jest dołączana strona tytułowa.

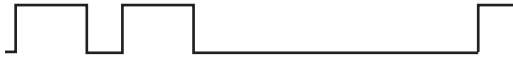
*DRPD Pattern***Cel:**

Zapewnienie oddzielnego numeru do faksów ze schematem sygnałów dzwonka.

Wartości:

Pattern1-7	DRPD to usługa świadczona przez niektóre firmy telefoniczne. Schematy DRPD są określane przez firmę telefoniczną. Poniżej przedstawiono schematy dostarczone dla tej drukarki:
	<p>Pattern1</p> 
	<p>Pattern2</p> 
	<p>Pattern3</p> 
	<p>Pattern4</p> 
	<p>Pattern5</p> 
	<p>Pattern6</p> 
	<p>Pattern7</p> 
<p>Zapytaj swoją firmę telefoniczną, który schemat należy wybrać, aby móc skorzystać z tej usługi. Na przykład: Pattern7 to schemat sygnałów dzwonka dla faksów w Nowej Zelandii: dzwonek przez 400ms, cisza przez 800ms, dzwonek przez 400ms i cisza przez 1400ms. Schemat ten jest stale powtarzany. W Nowej Zelandii drukarka odpowiada tylko na kadencję DA4.</p>	

Prefix Dial**Cel:**

Określenie, czy ustawić wybieranie numeru z prefiksem.

Wartości:

Off*	Ustawia wybieranie numeru bez prefiksu.
On	Ustawia wybieranie numeru z prefiksem.

*Prefix Dial Num***Cel:**

Ustawienie numeru prefiksu, składającego się z maksymalnie pięciu cyfr. Numer ten będzie wybierany przed rozpoczęciem automatycznego wybrania numeru. Jest to użyteczne podczas uzyskiwania dostępu do Private Automatic Branch Exchange (PABX) (pol. prywatna automatyczna centrala telefoniczna).

*Discard Size***Cel:**

Określenie, czy usunąć tekst lub obrazy znajdujące się na dole strony faksu, kiedy cała strona nie pasuje do rozmiaru zadrukowywanego papieru.

Wartości:

Off	Drukuje nadmiar na dole strony faksu, bez usuwania tej części.
On	Usuwa nadmiar na dole strony faksu.
Auto Reduction*	Automatycznie zmniejsza stronę faksu, tak aby dopasować ją do rozmiaru papieru.

*ECM***Cel:**

Określenie, czy włączyć tryb korekty błędów (Error Correction Mode - ECM). Aby móc korzystać z ECM, urządzenia zdalne muszą również obsługiwać ECM.

Wartości:

Off	Wyłącza ECM.
On*	Włącza ECM.

*Extel Hook Thresh***Cel:**

Wybór wartości progowej wykrycia zamknięcia linii telefonu zewnętrznego dla stanu, w którym linia telefoniczna nie jest wykorzystywana.

Wartości:

Lower	Określa wartość progową wykrycia zamknięcia linii telefonu zewnętrznego na Lower.
Normal*	Określa wartość progową wykrycia zamknięcia linii telefonu zewnętrznego na Normal.
Higher	Określa wartość progową wykrycia zamknięcia linii telefonu zewnętrznego na Higher.

*Modem Speed***Cel:**

Określenie prędkości modemu faksu w chwili, gdy wystąpi błąd w przesłaniu lub odbiorze faksu.

Wartości:

2.4 Kbps
4.8 Kbps
9.6 Kbps
14.4 Kbps
33.6 Kbps*

*Fax Activity***Cel:**

Określenie, czy należy automatycznie drukować raport o aktywności faksu po otrzymaniu i odebraniu każdego 50 faksów.

Wartości:

Auto Print*	Automatycznie drukuje raport o aktywności faksu po otrzymaniu i odebraniu każdego 50 faksów.
No Auto Print	Nie drukuje automatycznie raportu o aktywności faksu.

Fax Transmit

Cel:

Określenie, czy należy drukować raport transmisji po każdym przesłaniu faksu, czy też wyłącznie w sytuacji, gdy wystąpi błąd.

Wartości:

Print Always	Drukuje raport transmisji po każdym przesłaniu faksu.
Print On Error*	Drukuje raport transmisji tylko w sytuacji, gdy wystąpi błąd.
Print Disable	Nie drukuje raportu transmisji po każdym przesłaniu faksu.

Fax Broadcast

Cel:

Określenie, czy należy drukować raport transmisji po każdej transmisji faksu do wielu odbiorców, czy też wyłącznie w sytuacji, gdy wystąpi błąd.

Wartości:

Print Always*	Drukuje raport transmisji po każdym przesłaniu faksu.
Print On Error	Drukuje raport transmisji tylko w sytuacji, gdy wystąpi błąd.
Print Disable	Nie drukuje raportu transmisji po przesłaniu faksu do wielu odbiorców.

Region

Cel:

Wybór regionu, w którym używana jest drukarka.

System Settings

Do skonfigurowania różnych funkcji drukarki korzystaj z menu `System Settings`.

Uwaga:

Wartości oznaczone gwiazdką (*) wskazują ustawienia domyślne menu.

Power Saving Timer

Cel:

Określenie czasu przejścia w tryb oszczędzania energii.

Wartości:

Low Power Timer	5min*	Określa czas, po jakim drukarka przejdzie w tryb Low Power (niski pobór energii), po zakończeniu zadania.
	5–30 min.	
Sleep Timer	6min*	Określa czas, po jakim drukarka przejdzie w tryb Sleep, po przejściu w tryb Low Power (niski pobór energii).
	1–6 min	

Wpisz **5** w Low Power Timer, aby ustawić drukarkę w tryb Low Power (niski pobór energii) pięć minut po zakończeniu zadania. Zużywa on mniej energii, ale potrzebuje więcej czasu na nagrzanie drukarki. Wpisz **5**, jeśli drukarka jest wpięta w jednym obwodzie elektrycznym z oświetleniem pomieszczenia i zauważysz miganie lamp.

Wybierz wysoką wartość, jeśli drukarka jest ciągle używana. W większości sytuacji, dzięki temu drukarka pozostaje gotowa do pracy przy minimalnym czasie nagrzewania. Wybierz wartość od 5 do 30 minut dla trybu Low Power (niski pobór energii), jeśli chcesz zachować równowagę między zużyciem energii a krótszym okresem nagrzewania.

Po otrzymaniu danych z komputera, drukarka automatycznie powraca do trybu gotowości z trybu oszczędzania energii. Z trybu Low Power (niski pobór energii), można również powrócić w tryb gotowości drukarki, naciskając dowolny przycisk na panelu operatora. Z trybu Sleep można powrócić do trybu gotowości drukarki, naciskając przycisk  (**Energy Saver**).

Auto Reset**Cel:**

Automatyczne resetowanie ustawień kopiowania, skanowania lub przesyłania/odbierania faksów do ustawień pomyślnych i powrót do trybu gotowości, jeśli przez określony czas nie zostaną określone żadne ustawienia. (Funkcja faksu jest dostępna tylko w Epson AcuLaser CX17NF/CX17WF.)

Wartości:

45sec*
1min
2min
3min
4min

Fault Time-Out

Cel:

Określenie czasu po jakim drukarka anuluje zadania przerwane w nietypowy sposób. Zadanie zostaje anulowane, jeśli czas ten zostanie przekroczony.

Wartości:

Off		Wyłącza przekroczenie czasu błędu.
On	60sec*	Określa czas po jakim drukarka anuluje zadania przerwane w nietypowy sposób.
	3–300sec	

Job Time-Out

Cel:

Określenie czasu przez jaki drukarka oczekuje na otrzymanie danych z komputera. Zadanie drukowania jest anulowane, jeśli skończy się jego czas.

Wartości:

Off		Wyłącza przekroczenie czasu zadania.
On	30sec*	Określa czas, przez jaki drukarka oczekuje na otrzymanie danych z komputera.
	5–300sec	

Clock Settings

Cel:

Ustawienie daty i godziny oraz lokalnej strefy czasowej drukarki.

Wartości:

Set Date	Określa bieżącą datę.	
Set Time	Określa bieżącą godzinę.	
Date Format	yy / mm / dd	Określa format daty.
	mm / dd / yy	
	dd / mm / yy*	

Time Format	12H*	Określa format godziny.
	24H	
Time Zone	Określa strefę czasową.	

Alert Tone

Cel:

Konfiguracja ustawień sygnałów emitowanych przez drukarkę w czasie działania lub kiedy pojawi się komunikat ostrzegawczy.

Wartości:

Panel Select Tone	Off*	Nie emituje sygnału w sytuacji, gdy dane wprowadzone na panelu operatora są prawidłowe.
	Min	Emituje sygnał o określonej głośności w sytuacji, gdy dane wprowadzone na panelu operatora są prawidłowe.
	Middle	
	Max	
Panel Alert Tone	Off*	Nie emituje sygnału w sytuacji, gdy dane wprowadzone na panelu operatora są nieprawidłowe.
	Min	Emituje sygnał o określonej głośności w sytuacji, gdy dane wprowadzone na panelu operatora są nieprawidłowe.
	Middle	
	Max	
Auto Clear Alert	Off*	Nie emituje sygnału przed automatycznym usunięciem danych przez drukarkę.
	Min	Emituje sygnał o określonej głośności pięć sekund przed automatycznym usunięciem danych przez drukarkę.
	Middle	
	Max	
Job Tone	Off	Nie emituje sygnału po zakończeniu zadania.
	Min	Po zakończeniu zadania, emituje sygnał o określonej głośności.
	Middle*	
	Max	

Alert Tone	Off	Nie emituje sygnału w sytuacji, gdy wystąpi problem.
	Min	Emituje sygnał o określonej głośności w sytuacji, gdy wystąpi problem.
	Middle*	
	Max	
Out of Paper	Off	Nie emituje sygnału, kiedy w drukarce skończy się papier.
	Min	Emituje sygnał o określonej głośności, kiedy w drukarce skończy się papier.
	Middle*	
	Max	
All Tones	Off	Wyłącza wszystkie sygnały ostrzegawcze.
	Min	Jednocześnie określa poziom głośności wszystkich sygnałów ostrzegawczych.
	Middle	
	Max	

mm / inch

Cel:

Określenie w panelu operatora jednostki miary wyświetlanej po wartości liczbowej.

Wartości:

Millimeters (mm)*	Określa domyślną jednostkę miary.
Inches (")	

Low Toner Alert Msg

Cel:

Określenie, czy ma być wyświetlany komunikat ostrzegający o niskim poziomie tonera.

Wartości:

Off	Nie pokazuje komunikatu ostrzegającego o niskim poziomie tonera.
On*	Pokazuje komunikat ostrzegający o niskim poziomie tonera.

Power On Wizard

Cel:

Przeprowadzenie ustawień początkowych drukarki.

Patrz również:

„Konfiguracja ustawień początkowych na panelu operatora” na stronie 32

Wartości:

Yes	Przeprowadza ustawienia początkowe drukarki.
No*	Nie przeprowadza ustawień początkowych drukarki.

Maintenance

Do inicjowania pamięci nieulotnej (NVM), konfigurowania ustawień dostosowania rodzaju papieru oraz konfigurowania ustawień zabezpieczeń, użyj menu **Maintenance**.

Uwaga:

Wartości oznaczone gwiazdką (*) wskazują ustawienia domyślne menu.

F/W Version

Cel:

Wyświetlenie wersji sterownika.

Adjust Paper Type

Cel:

Dostosowanie rodzaju papieru.

Wartości:

Plain	Lightweight
	Heavyweight*
Labels	Lightweight
	Heavyweight*

Adjust BTR

Cel:

Określenie optymalnych ustawień napięcia podczas drukowania dla rolek transferowych (BTR). Aby obniżyć napięcie, ustaw wartości ujemne. Aby zwiększyć napięcie, ustaw wartości dodatnie.

Ustawienia domyślne mogą nie dawać najlepszych wydruków dla papieru o każdej grubości. Jeśli na wydruku będą plamy, zwiększ napięcie. Jeśli na wydruku będą białe plamy, zmniejsz napięcie.

Uwaga:

Jakość wydruków zmienia się zgodnie z wartościami wybranymi w tym elemencie.

Wartości:

Plain	0*
	-3 – +3
Bond	0*
	-3 – +3
Light Card	0*
	-3 – +3
LW Gloss Card	0*
	-3 – +3
Labels	0*
	-3 – +3
Recycled	0*
	-3 – +3
Envelope	0*
	-3 – +3

Adjust Fusing Unit

Cel:

Określenie optymalnych ustawień temperatury urządzenia utrwalającego podczas drukowania. Aby obniżyć temperaturę, ustaw wartości ujemne. Aby zwiększyć, ustaw wartości dodatnie.

Ustawienia domyślne mogą nie dawać najlepszych wydruków dla papieru o każdej grubości. Jeśli zadrukowany papier jest pozwijany, obniż temperaturę. Jeśli toner nie przylega prawidłowo do papieru, zwiększ temperaturę.

Uwaga:

Jakość wydruków zmienia się zgodnie z wartościami wybranymi w tym elemencie.

Wartości:

Plain	0*
	-3 – +3
Bond	0*
	-3 – +3
Light Card	0*
	-3 – +3
LW Gloss Card	0*
	-3 – +3
Labels	0*
	-3 – +3
Recycled	0*
	-3 – +3
Envelope	0*
	-3 – +3

Auto Regi Adjust

Cel:

Określenie, czy należy automatycznie korygować rejestrację koloru.

Wartości:

Off	Nie koryguje automatycznie rejestracji kolorów.
On*	Automatycznie koryguje rejestrację koloru.

*Adjust ColorRegi***Cel:**

Automatyczna korekta rejestracji koloru.

Korekty rejestracji kolorów muszą być wykonywane podczas pierwszego konfigurowania drukarki lub po jej przeniesieniu w inne miejsce.

Wartości:

Auto Adjust	Yes	Automatycznie koryguje rejestrację koloru.
	No*	Nie koryguje automatycznie rejestracji kolorów.

*Clean Developer***Cel:**

Obrócenie silnika wywoływacza i zamieszanie tonera w kasecie z tonerem.

Wartości:

Yes	Miesza toner w nowej kasecie z tonerem.
No*	Nie miesza toneraa w nowej kasecie z tonerem.

*Toner Refresh***Cel:**

Całkowite zużycie kasety z tonerem, gdy trzeba go wymienić, przed końcem jego okresu przydatności lub zamieszanie tonera w nowej kasecie z tonerem.

Wartości:

Yellow	Yes	Czyści toner w kasecie z żółtym tonerem.
	No*	Nie czyści tonera w kasecie z żółtym tonerem.
Magenta	Yes	Czyści toner w kasecie z tonerem w kolorze magenta.
	No*	Nie czyści tonera w kasecie z tonerem w kolorze magenta.
Cyan	Yes	Czyści toner w kasecie z niebieskozielonym tonerem.
	No*	Nie czyści tonera w kasecie z niebieskozielonym tonerem.

Black	Yes	Czyści toner w kasecie z czarnym tonerem.
	No*	Nie czyści tonera w kasecie z czarnym tonerem.

*BTR Refresh***Cel:**

Określenie, czy przeciwdziałać zwijaniu/wyładowaniom powodującym oddzielenie papieru od rolki.

Wartości:

Off*	Nie przeciwdziała automatycznie zwijaniu/wyładowaniom powodującym oddzielenie papieru od rolki.
On	Przeciwdziała automatycznie zwijaniu/wyładowaniom powodującym oddzielenie papieru od rolki.

*Initialize NVM***Cel:**

Inicjowanie NVM dla parametrów systemu, danych Address Book dla faksów lub danych Address Book dla e-mail. Po uruchomieniu tej funkcji i ponownym uruchomieniu drukarki, wszystkie parametry lub dane menu, z wyjątkiem parametrów sieciowych, są zerowane do wartości domyślnych. (Address Book dostępny jest tylko w Epson AcuLaser CX17NF/CX17WF).

Patrz również:

„Przywracanie wartości domyślnych” na stronie 309

Wartości:*Epson AcuLaser CX17NF/CX17WF:*

User Fax Section	Yes	Inicjuje wpisywanie numerów faksu w Address Book.
	No*	Nie inicjuje wpisywania numerów faksu w Address Book.
User Scan Section	Yes	Inicjuje wpisywanie adresów e-mail i serwerów w Address Book.
	No*	Nie inicjuje wpisywania adresów e-mail i serwerów w Address Book.
System Section	Yes	Inicjuje parametry systemu.
	No*	Nie inicjuje parametrów systemu.

Epson AcuLaser CX17:

System Section	Yes	Inicjuje parametry systemu.
	No*	Nie inicjuje parametrów systemu.

Non-Genuine Mode**Cel:**

Korzystanie z tonerów innych producentów.

Uwaga:

- Używanie nieoryginalnych kaset z tonerami może uniemożliwić korzystanie z pewnych funkcji drukarki, pogarszać jakość wydruku i zmniejszać niezawodność drukarki. Firma Epson zaleca stosowanie w drukarce wyłącznie nowych kaset z tonerem marki Epson. Firma Epson nie pokrywa gwarancją problemów spowodowanych używaniem materiałów eksploatacyjnych niedostarczanych przez firmę Epson.*
- Przed użyciem tonerów innych producentów należy koniecznie zrestartować drukarkę.*

Wartości:

Off*	Nie używa tonerów innych producentów.
On	Używa tonerów innych producentów.

Adjust Altitude**Cel:**

Określenie wysokości, na jakiej znajduje się miejsce zainstalowania drukarki.

Zjawisko wyładowania elektrochemicznego ładowania bębna światłoczułego zmienia się, zależnie od ciśnienia barometrycznego. Dostosowanie obejmuje podanie wysokości n.p.m. miejsca, w którym drukarka jest używana.

Uwaga:

Ustawienie nieprawidłowej wysokości n.p.m. daje słabą jakość wydruku, nieprawidłowe wskazania pozostałego tonera.

Wartości:

0m*	Określa wysokość n.p.m., na jakiej znajduje się miejsce zainstalowania drukarki.
1000m	
2000m	
3000m	

Secure Settings

W menu **Secure Settings** ustaw hasło, aby ograniczyć dostęp do menu. Uniemożliwi to przypadkową zmianę elementów.

Uwaga:

Wartości oznaczone gwiazdką (*) wskazują ustawienia domyślne menu.

Panel Lock**Cel:**

Ograniczenie hasłem dostępu do **Admin Menu i Report / List**.

Patrz również:

„Panel Lock Funkcja” na stronie 306

Uwaga:

- W przypadku *Epson AcuLaser CX17NF/CX17WF*, można wybrać **Disable** dla **Panel Lock Set**, kiedy wszystkie elementy w **Service Lock** są ustawione na **Unlocked** i **Secure Receive Set** jest ustawione na **Disable**.
- W przypadku *Epson AcuLaser CX17*, można wybrać **Disable** dla **Panel Lock Set**, kiedy wszystkie elementy w **Service Lock** są ustawione na **Unlocked**.

Wartości:

Panel Lock Set	Disable*	Nie ogranicza hasłem dostępu do Admin Menu i Report / List .
	Enable	Ogranicza hasłem dostęp do Admin Menu i Report / List .
Change Password	0000*-9999	Ustawia lub zmienia hasło wymagane do uzyskania dostępu do Admin Menu i Report / List .

Service Lock

Cel:

Określenie, czy włączyć każdą z usług drukarki, czy wymagać hasła do wykorzystania tej usługi oraz ustawienie lub zmiana hasła.

Patrz również:

„Ograniczenie dostępu do operacji drukowania” na stronie 308

Uwaga:

Dostęp do elementów zawartych w Service Lock można uzyskać kiedy opcja Panel Lock Set jest ustawiona na Enable.

Wartości:

Copy	Unlocked*	Włącza usługę Copy.
	Locked	Wyłącza usługę Copy.
	Password Locked	Włącza usługę Copy, wymaga jednak hasła.
	Color Pass. Locked	Włącza usługę Copy w trybie koloru, wymaga jednak hasła.
FAX (Tylko Epson AcuLaser CX17NF/ CX17WF)	Unlocked*	Włącza usługę FAX.
	Locked	Wyłącza usługę FAX (drukarka nie będzie wysyłała ani odbierała faksów).
	Password Locked	Włącza usługę FAX, wymaga jednak hasła do wysyłania faksów (nie wymaga hasła do odbierania faksów).
Scan	Unlocked*	Włącza usługę Scan.
	Locked	Wyłącza usługę Scan.
	Password Locked	Włącza usługę Scan, wymaga jednak hasła.
Print from USB	Unlocked*	Włącza usługę Print From USB Memory.
	Locked	Wyłącza usługę Print From USB Memory.
	Password Locked	Włącza usługę Print From USB Memory, wymaga jednak hasła.
	Color Pass. Locked	Włącza usługę Print From USB Memory w trybie koloru, wymaga jednak hasła.
Change Password	0000*–9999	Ustawia lub zmienia hasło wymagane do korzystania z usług Copy, FAX, Scan i Print from USB Memory.

Secure Receive (Tylko Epson AcuLaser CX17NF/CX17WF)**Cel:**

Określenie, czy wymagać hasła do drukowania przychodzących faksów oraz ustawienie lub zmiana hasła. Kiedy **Secure Receive Set** jest ustawione na **Enable**, drukarka zapisuje przychodzące fakсы i drukuje je po wpisaniu poprawnego hasła na panelu operatora.

Uwaga:

Dostęp do elementów zawartych w **Secure Receive** można uzyskać kiedy opcja **Panel Lock Set** jest ustawiona na **Enable**.

Wartości:

Secure Receive Set	Disable*	Nie wymaga hasła do drukowania przychodzących faksów.
	Enable	Wymaga hasła do drukowania przychodzących faksów.
Change Password	0000*–9999	Ustawia lub zmienia hasło wymagane do drukowania przychodzących faksów.

Scan to E-Mail (Tylko Epson AcuLaser CX17NF/CX17WF)

Użyj menu **Scan to E-Mail**, aby edytować źródło transmisji.

Uwaga:

Wartości oznaczone gwiazdką (*) wskazują ustawienia domyślne menu.

Edit From Field**Cel:**

Włączenie lub wyłączenie edycji źródła transmisji.

Wartości:

Disable	Wyłącza edycję źródła transmisji.
Enable*	Włącza edycję źródła transmisji.

USB Settings

Aby zmienić ustawienia drukarki mające wpływ na port USB, użyj menu **USB Settings**.

Uwaga:

Wartości oznaczone gwiazdką (*) wskazują ustawienia domyślne menu.

Port Status

Cel:

Włączenie lub wyłączenie interfejsu USB.

Wartości:

Disable	Wyłącza interfejs USB.
Enable*	Włącza interfejs USB.

Defaults Settings

Skorzystaj z menu *Defaults Settings*, aby skonfigurować domyślne ustawienia kopiowania, skanowania i faksu drukarki. (Funkcja faksu jest dostępna tylko w Epson AcuLaser CX17NF/CX17WF.)

Copy Defaults

Użyj menu *Copy Defaults* do skonfigurowania różnych funkcji kopiowania.

Uwaga:

Wartości oznaczone gwiazdką (*) wskazują ustawienia domyślne menu.

Color

Cel:

Określenie, czy wykonywane kopie mają być kolorowe czy czarno-białe.

Wartości:

Black & White	Drukuje w trybie czarno-białym.
Color*	Drukuje w trybie koloru.

Collated

Cel:

Sortowanie kopii.

Wartości:

Uncollated*	Nie sortuje kopii.
Collated	Sortuje kopie.

*Reduce/Enlarge***Cel:**

Ustawienie domyślnego wskaźnika zmniejszenia/powiększenia kopii.

Wartości:*seria w mm*

200%
A5 -> A4(141%)
A5 -> B5(122%)
100%*
B5 -> A5(81%)
A4 -> A5(70%)
50%

seria w calach

200%
Stmt -> Lgl(154%)
Stmt -> Ltr(129%)
100%*
Lgl -> Ltr (78%)
Ldgr -> Ltr(64%)
50%

Uwaga:

- Wskaźnik powiększenia od 25% do 400% można również wprowadzić za pomocą klawiatury numerycznej lub nacisnąć przycisk ►, aby zwiększyć wskaźnik powiększenia lub nacisnąć przycisk ◀, aby zmniejszać wskaźnik powiększenia w odstępach o 1%.
- Ten element jest dostępny wyłącznie po ustawieniu N-UF na Off lub Manual.

Document Size**Cel:**

Określenie domyślnego rozmiaru dokumentu.

Wartości:

A4 (210 × 297mm)*
A5 (148 × 210mm)
B5 (182 × 257mm)
Letter (8.5 × 11")
Folio (8.5 × 13") (Tylko Epson AcuLaser CX17NF/CX17WF)
Legal (8.5 × 14") (Tylko Epson AcuLaser CX17NF/CX17WF)
Executive (7.25 × 10.5")

Document Type**Cel:**

Wybór jakości obrazu kopii.

Wartości:

Text	Odpowiednia dla dokumentów zawierających tekst.
Mixed*	Odpowiednia dla dokumentów zawierających tekst i zdjęcia/tony szarości.
Photo	Odpowiednia dla dokumentów zawierających zdjęcia.

Lighten/Darken**Cel:**

Ustawienie domyślnej gęstości kopii.

Wartości:

Lighten2	Pozwala na wykonanie kopii jaśniejszej od oryginału. Dobrze sprawdza się w przypadku ciemnych wydruków.
Lighten1	
Normal*	Dobrze sprawdza się w przypadku standardowych lub drukowanych dokumentów.
Darken1	Pozwala na wykonanie kopii ciemniejszej od oryginału. Dobrze sprawdza się przy jasnym druku lub delikatnych znakowaniach ołówkiem.
Darken2	

*Sharpness***Cel:**

Ustawienie domyślnego poziomu ostrości.

Wartości:

Sharpest	Pozwala na wykonanie kopii ostrzejszej od oryginału.
Sharper	
Normal*	Nie zmienia ostrości kopii w porównaniu z oryginałem.
Softer	Pozwala na wykonanie kopii delikatniejszej od oryginału.
Softest	

*Auto Exposure***Cel:**

Wygaszenie tła oryginału w celu uwydatnienia tekstu znajdującego się na kopii.

Wartości:

Off	Nie wygasza tła.
On*	Wygasza tło oryginału w celu uwydatnienia tekstu znajdującego się na kopii.

*Color Balance R***Cel:**

Określenie domyślnego balansu koloru zerowego w zakresie od -2 do +2. Ustawieniem domyślnym menu jest 0.

Color Balance G

Cel:

Określenie domyślnego balansu koloru zielonego w zakresie od -2 do +2. Ustawieniem domyślnym menu jest 0.

Color Balance B

Cel:

Określenie domyślnego balansu koloru niebieskiego w zakresie od -2 do +2. Ustawieniem domyślnym menu jest 0.

Gray Balance

Cel:

Określenie domyślnego poziom balansu szarości w zakresie od -2 do +2. Ustawieniem domyślnym menu jest 0.

Uwaga:

Opcja działa wyłącznie podczas kopiowania czarno-białego.

N-Up

Cel:

Drukowanie dwóch stron oryginału, tak aby zmieściły się na jednym arkuszu papieru.

Wartości:

Off*	Nie drukuje wielokrotnie N-Up.
Auto	Automatycznie zmniejsza strony oryginału, tak aby zmieściły się na jednym arkuszu papieru.
ID Card Copy	Drukuje oryginalne strony na jednym arkuszu papieru w oryginalnym rozmiarze.
Manual	Drukuje oryginalne strony na jednym arkuszu papieru w rozmiarze określonym w Reduce/Enlarge.

Margin Top/Bottom

Cel:

Określenie wartości górnego i dolnego marginesu.

Wartości:

4mm*/0.2 inch*	Określ wartość w przyrostach o 1 mm/0,1 cala.
0-50mm/0.0-2.0 inch	

*Margin Left/Right***Cel:**

Określenie wartości lewego i prawego marginesu.

Wartości:

4mm*/0.2 inch*	Określ wartość w przyrostach o 1 mm/0,1 cala.
0-50mm/0.0-2.0 inch	

*Margin Middle***Cel:**

Określenie wartości środkowego marginesu.

Wartości:

0mm*/0.0 inch*	Określ wartość w przyrostach o 1 mm/0,1 cala.
0-50mm/0.0-2.0 inch	

Scan Defaults

Użyj menu `Scan Defaults` do skonfigurowania różnych funkcji skanera.

Uwaga:

Wartości oznaczone gwiazdką (*) wskazują ustawienia domyślne menu.

*Scan to Network (Tylko Epson AcuLaser CX17NF/CX17WF)***Cel:**

Zapisanie zeskanowanego obrazu na serwerze sieciowym lub w komputerze.

Wartości:

Computer(Network)*	Zapisuje zeskanowany obraz w komputerze za pomocą protokołu Server Message Block (blokada komunikatów serwera) SMB.
Server(FTP)	Zapisuje zeskanowany obraz na serwerze za pomocą protokołu FTP.

*File Format***Cel:**

Określenie formatu pliku, w którym ma być zapisany zeskanowany obraz.

Wartości:

PDF*
TIFF
JPEG

*Color***Cel:**

Ustawienie trybu koloru.

Wartości:

Black & White	Skanuje w trybie czarno-białym. Opcja ta jest dostępna wyłącznie po ustawieniu File Format na PDF lub TIFF.
Color*	Skanuje w trybie koloru.

*Color Button Set***Cel:**

Przypisanie trybu koloru do przycisku **Tryb koloru**.

Wartości:

B&W Button	Black & White*	Skanuje w trybie czarno białym, kiedy w trybie koloru zaznaczono Black & White.
	Grayscale	Skanuje w skali szarości, kiedy w trybie koloru zaznaczono Black & White .

Color Button	Color*	Skanuje w kolorze, kiedy w trybie koloru zaznaczono Color .
	Color(Photo)	Skanuje w kolorze (zdjęcie), kiedy w trybie koloru zaznaczono Color . Opcja odpowiednia dla obrazów fotograficznych.

Resolution

Cel:

Określenie domyślnej rozdzielczości skanu.

Wartości:

200 × 200dpi*
300 × 300dpi
400 × 400dpi
600 × 600dpi

Document Size

Cel:

Określenie domyślnego rozmiaru dokumentu.

Wartości:

A4 (210 × 297mm)*
A5 (148 × 210mm)
B5 (182 × 257mm)
Letter (8.5 × 11")
Folio (8.5 × 13") (Tylko Epson AcuLaser CX17NF/CX17WF)
Legal (8.5 × 14") (Tylko Epson AcuLaser CX17NF/CX17WF)
Executive (7.25 × 10.5")

Lighten/Darken

Cel:

Ustawienie domyślnej gęstości skanu.

Wartości:

Lighten2	Sprawia, że zeskanowany obraz jest jaśniejszy od oryginału. Dobrze sprawdza się w przypadku ciemnych wydruków.
Lighten1	
Normal*	Dobrze sprawdza się w przypadku standardowych lub drukowanych dokumentów.
Darken1	Sprawia, że zeskanowany obraz jest ciemniejszy od oryginału. Dobrze sprawdza się przy jasnym druku lub delikatnych znakowaniach ołówkiem.
Darken2	

*Sharpness***Cel:**

Ustawienie domyślnego poziomu ostrości.

Wartości:

Sharpest	Sprawia, że zeskanowany obraz jest ostrzejszy od oryginału.
Sharper	
Normal*	Nie zmienia ostrości zeskanowanego obrazu w porównaniu z oryginałem.
Softer	Sprawia, że zeskanowany obraz jest mniej ostry od oryginału.
Softest	

*Auto Exposure***Cel:**

Wygaszenie tła oryginału w celu uwydatnienia tekstu znajdującego się na zeskanowanym obrazie.

Wartości:

Off	Nie wygasza tła.
On*	Wygasza tło oryginału w celu uwydatnienia tekstu znajdującego się na zeskanowanym obrazie.

*Margin Top/Bottom***Cel:**

Określenie wartości górnego i dolnego marginesu.

Wartości:

2mm*/0.1 inch*	Określ wartość w przyrostach o 1 mm/0,1 cala.
0-50mm/0.0-2.0 inch	

*Margin Left/Right***Cel:**

Określenie wartości lewego i prawego marginesu.

Wartości:

2mm*/0.1 inch*	Określ wartość w przyrostach o 1 mm/0,1 cala.
0-50mm/0.0-2.0 inch	

*Margin Middle***Cel:**

Określenie wartości środkowego marginesu.

Wartości:

0mm*/0.0 inch*	Określ wartość w przyrostach o 1 mm/0,1 cala.
0-50mm/0.0-2.0 inch	

*TIFF File Format***Cel:**

Określenie formatu pliku TIFF.

Wartości:

TIFF V6*
TTN2

Image Compression

Cel:

Określenie poziomu kompresji obrazu.

Wartości:

Higher	Ustawia poziom kompresji obrazu na Higher .
Normal*	Ustawia poziom kompresji obrazu na Normal .
Lower	Ustawia poziom kompresji obrazu na Lower .

Max E-Mail Size (Tylko Epson AcuLaser CX17NF/CX17WF)

Cel:

Określenie maksymalnej wielkości e-mail'a, który można wysłać, w zakresie od 50 KB do 16384 KB. Ustawieniem domyślnym jest 2048 KB.

Fax Defaults (Tylko Epson AcuLaser CX17NF/CX17WF)

Użyj menu **Fax Defaults** do skonfigurowania różnych funkcji faksu.

Uwaga:

- Z usługi faksu nie można korzystać zanim nie zostanie skonfigurowany region w **Region**. Jeśli opcja **Region** nie jest skonfigurowana, na panelu LCD pojawi się komunikat **Set The Region Code**.
- Wartości oznaczone gwiazdką (*) wskazują ustawienia domyślne menu.

Resolution

Cel:

Określenie poziomu rozdzielczości stosowanej w czasie przesyłania faksu.

Wartości:

Standard*	Odpowiednia dla dokumentów ze znakami o normalnym rozmiarze.
Fine	Odpowiednia dla dokumentów zawierających małe znaki lub cienkie linie lub dokumentów wydrukowanych przy użyciu drukarki igłowej.
Super Fine	Odpowiednia dla dokumentów zawierających wyjątkowo drobne szczegóły. Tryb Super Fine jest włączany tylko wtedy, gdy urządzenie zdalne również obsługuje bardzo wysoką rozdzielczość. Patrz informacje poniżej.
Ultra Fine	Odpowiednia dla dokumentów zawierających zdjęcia.

Uwaga:

Fakсы skanowane w trybie *Super Fine* są przesyłane w najwyższej możliwej rozdzielczości, stosowanej przez urządzenie odbiorcze.

Document Type**Cel:**

Wybór domyślnego rodzaju dokumentu.

Wartości:

Text*	Odpowiednia dla dokumentów zawierających tekst.
Photo	Odpowiednia dla dokumentów zawierających zdjęcia.

Lighten/Darken**Cel:**

Ustawienie domyślnej gęstości kopii.

Wartości:

Lighten2	Pozwala na rozjaśnienie faksu w porównaniu do oryginału. Dobrze sprawdza się w przypadku ciemnych wydruków.
Lighten1	
Normal*	Dobrze sprawdza się w przypadku standardowych lub drukowanych dokumentów.
Darken1	Pozwala na przyciemnienie faksu w porównaniu do oryginału. Dobrze sprawdza się przy jasnym druku lub delikatnych znakowaniach ołówkiem.
Darken2	

Delayed Start**Cel:**

Funkcja ta umożliwia ustawienie określonej godziny, o której należy rozpocząć przesyłanie faksu. Po aktywowaniu trybu *Delayed Start*, drukarka przechowuje w pamięci wszystkie dokumenty, które mają zostać przefaksowane i wysyła je o określonej godzinie. Po zakończeniu wysyłania faksów w trybie *Delayed Start*, dane są usuwane z pamięci.

Wartości:

21:00*/PM9:00*	Określ godzinę rozpoczęcia wysyłania faksu, kiedy faks ma być wysłany o określonej godzinie.
0:00 - 23:59 / AM/PM1:00 - 12:59	

Uwaga:

W drukarce można zapisać maksymalnie 19 opóźnionych zadań wysłania faksu.

Print from USB Defaults**Uwaga:**

Wartości oznaczone gwiazdką () wskazują ustawienia domyślne menu.*

Layout**Cel:**

Automatyczne powiększenie drukowanych dokumentów, kiedy drukowane są one bezpośrednio z nośnika danych USB.

Wartości:

Auto*	Automatycznie powiększa drukowane dokumenty, tak aby zmieściły się na stronie.
Off	Nie powiększa dokumentów.

Tray Settings

Skorzystaj z menu **Tray Settings**, aby ustawić rozmiar i rodzaj papieru ładowanego do podajnika uniwersalnego (MPF).

MPF**Uwaga:**

Wartości oznaczone gwiazdką () wskazują ustawienia domyślne menu.*

Cel:

Określenie papieru ładowanego do MPF.

Wartości:

Paper Size	A4 (210 × 297mm)*		
	A5 (148 × 210mm)		
	B5 (182 × 257mm)		
	Letter (8.5 × 11")		
	Folio (8.5 × 13")		
	Legal (8.5 × 14")		
	Executive (7.25 × 10.5")		
	Envelope #10 (4.1×9.5")		
	Monarch Env. (3.9×7.5")		
	Monarch Env. L (7.5×3.9")		
	DL Env. (110×220mm)		
	DL Env. L (220×110mm)		
	C5 Envelope (162 × 229mm)		
	Custom Size	Portrait(Y)	297mm*/11.7inch*
127 - 355mm/5.0-14.0inch			
Landscape(X)		210mm*/8.3inch*	Określa szerokość papieru o niestandardowym rozmiarze.
		77 - 215mm/3.0-8.5inch	

Paper Type	Plain*	
	Bond	
	Light Card	
	LW Gloss Card	
	Labels	
	Recycled	
	Envelope	
	Plain S2	
	Bond S2	
	Light Card S2	
	LW Gloss Card S2	
	Recycled S2	
Display Screen	Off	Ekran nie jest wyświetlany.
	On*	Wyświetla ekran, który przypomina użytkownikowi o konieczności ustawienia Paper Size i Paper Type, kiedy papier jest ładowany do MPF.

Uwaga:

Więcej informacji dotyczących obsługiwanych rozmiarów papieru znajduje się w sekcji „Nośniki wydruku, których można używać” na stronie 122.

Panel Language**Uwaga:**

- Wartości oznaczone gwiazdką (*) wskazują ustawienia domyślne menu.
- W zależności od regionu, drukarka obsługuje różne języki.

Cel:

Określenie języka używanego na panelu operatora.

Patrz również:

„Ustawianie języka” na stronie 159

Wartości:

English*
Français
Italiano
Deutsch
Español
Nederlands
Português Europeu
Türkçe
Русский
繁體中文
한국어

Panel Lock Funkcja

Funkcja ta uniemożliwia nieupoważnionym użytkownikom wprowadzanie zmian w określonych przez administratora ustawieniach na panelu operatora. Można jednak korzystać z tych ustawień do drukowania z wykorzystaniem sterownika drukarki.

Włączanie Panel Lock.



1. Naciśnij przycisk **System**.
2. Wybierz Admin Menu, a następnie naciśnij przycisk **OK**.
3. Wybierz Secure Settings, a następnie naciśnij przycisk **OK**.
4. Wybierz Panel Lock, a następnie naciśnij przycisk **OK**.
5. Wybierz Panel Lock Set, a następnie naciśnij przycisk **OK**.
6. Wybierz Enable, a następnie naciśnij przycisk **OK**.

7. W razie konieczności, wybierz `Change Password` i zmień hasło za pomocą klawiatury numerycznej. Następnie naciśnij przycisk .

Uwaga:







Ustawionym hasłem domyślnym panelu jest 0000.

Uwaga:

- Hasło to należy zapamiętać! Opisana poniżej procedura umożliwia resetowanie hasła. Jednak w przypadku Epson AcuLaser CX17NF/CX17WF, ustawienia Address Book są usuwane.*
 1. Wyłącz drukarkę. Następnie, naciskając przycisk **System**, włącz drukarkę.
- Jeśli zmienisz hasło w czasie, gdy Panel Lock Set jest ustawione na Enable, wykonaj kroki od 1 do 2. Wpisz bieżące hasło, a następnie naciśnij przycisk . Wykonaj kroki od 3 do 4. Wybierz Change Password, a następnie naciśnij przycisk . Wpisz nowe hasło, a następnie naciśnij przycisk . Spowoduje to zmianę hasła.*

Wyłączanie Panel Lock.







Uwaga:

- W przypadku Epson AcuLaser CX17NF/CX17WF, można wybrać Disable dla Panel Lock Set, kiedy wszystkie elementy w Service Lock są ustawione na Unlocked i Secure Receive Set jest ustawione na Disable.*
 - W przypadku Epson AcuLaser CX17, można wybrać Disable dla Panel Lock Set, kiedy wszystkie elementy w Service Lock są ustawione na Unlocked.*
1. Naciśnij przycisk **System**.
 2. Wybierz Admin Menu, a następnie naciśnij przycisk .
 3. Wpisz hasło, a następnie naciśnij przycisk .
 4. Wybierz Secure Settings, a następnie naciśnij przycisk .
 5. Wybierz Panel Lock, a następnie naciśnij przycisk .
 6. Wybierz Panel Lock Set, a następnie naciśnij przycisk .
 7. Wybierz Disable, a następnie naciśnij przycisk .

Ograniczenie dostępu do operacji drukowania





Włączenie blokady Copy, blokady FAX, blokady Scan i blokady Print from USB ogranicza dostęp do operacji kopiowania, przesyłania/odbierania faksów, skanowania i Print From USB Memory. (Blokada FAX dostępna jest tylko w Epson AcuLaser CX17NF/CX17WF).

Na przykładzie blokady Copy, poniższa procedura wyjaśnia jak włączyć i wyłączyć tę opcję. Użyj tej samej procedury, aby włączyć lub wyłączyć blokadę FAX, blokadę Scan lub blokadę Print from USB.

1. Naciśnij przycisk **System**.
2. Wybierz Admin Menu, a następnie naciśnij przycisk .
3. Wybierz Secure Settings, a następnie naciśnij przycisk .
4. Wybierz Panel Lock, a następnie naciśnij przycisk .
5. Wybierz Panel Lock Set, a następnie naciśnij przycisk .
6. Wybierz Enable, a następnie naciśnij przycisk .
7. W razie konieczności, wybierz Change Password i zmień hasło za pomocą klawiatury numerycznej. Następnie naciśnij przycisk .





Uwaga:

Ustawionym hasłem domyślnym jest 0000.

8. Naciśnij przycisk  (**Back**).
9. Wybierz Service Lock, a następnie naciśnij przycisk .
10. Wybierz Copy, a następnie naciśnij przycisk .
11. Wybierz jedną z następujących opcji, a następnie naciśnij przycisk .
 - Unlocked
 - Locked
 - Password Locked
 - Color Pass. Locked (dostępna tylko dla blokady Copy i blokady Print from USB)

Ustawianie czasu przejścia w tryb oszczędzania energii

Użytkownik może ustawić programator przejścia drukarki w tryb oszczędzania energii. Po ustalonym czasie, drukarka przełącza się w tryb oszczędzania energii.

1. Naciśnij przycisk **System**.
2. Wybierz Admin Menu, a następnie naciśnij przycisk .
3. Wybierz System Settings, a następnie naciśnij przycisk .
4. Wybierz Power Saving Timer, a następnie naciśnij przycisk .
5. Wybierz Low Power Timer lub Sleep Timer, a następnie naciśnij przycisk .
6. Naciśnij przycisk ▼ lub ▲ lub wprowadź żadaną wartość przy użyciu klawiatury numerycznej, a następnie naciśnij przycisk .

Można wybrać od 5–30 minut dla Low Power Timer lub od 1–6 minut dla Sleep Timer.

7. Aby powrócić do poprzedniego ekranu, naciśnij przycisk  (**Back**).



Przywracanie wartości domyślnych

Po przeprowadzeniu Initialize NVM i ponownym uruchomieniu drukarki, parametry lub dane menu są resetowane do wartości domyślnych.

Uwaga:

Poniższa procedura nie inicjuje ustawień sieciowych.

- W przypadku Epson AcuLaser CX17NF/CX17WF, informacje o inicjowaniu ustawień sieci przewodowej można znaleźć w „Initialize NVM” na stronie 268.
- W przypadku Epson AcuLaser CX17WF, informacje o inicjowaniu ustawień sieci bezprzewodowej można znaleźć w „Reset Wireless (Tylko Epson AcuLaser CX17WF Only)” na stronie 266.

1. Naciśnij przycisk **System**.
2. Wybierz Admin Menu, a następnie naciśnij przycisk .
3. Wybierz Maintenance, a następnie naciśnij przycisk .

4. Wybierz **Initialize NVM**, a następnie naciśnij przycisk **OK**.
5. Wybierz **System Section**, aby zainicjować parametry menu, a następnie naciśnij przycisk **OK**.

W przypadku Epson AcuLaser CX17NF/CX17WF, wybierz **User Fax Section**, aby zainicjować dane z **Address Book** dla faksu, a następnie wybierz **User Scan Section**, aby zainicjować dane z **Address Book** dla e-mail'a.

6. Wybierz **Yes**, a następnie naciśnij przycisk **OK**.

Drukarka sama uruchomi się ponownie automatycznie, aby zastosować ustawienia.

Korzystanie z klawiatury numerycznej

Podczas wykonywania różnych zadań konieczne może być wprowadzenie liczb. Na przykład: podczas wpisywania hasła, użytkownik wprowadza czterocyfrowy numer.

W przypadku Epson AcuLaser CX17NF/CX17WF, konieczne może być również wpisywanie nazw. Na przykład: podczas konfiguracji drukarki, użytkownik wprowadza swoją nazwę lub nazwę firmy. Kiedy zapisywane są numery szybkiego wybierania lub wybierania grupowego, konieczne jest wprowadzenie odpowiednich nazw.

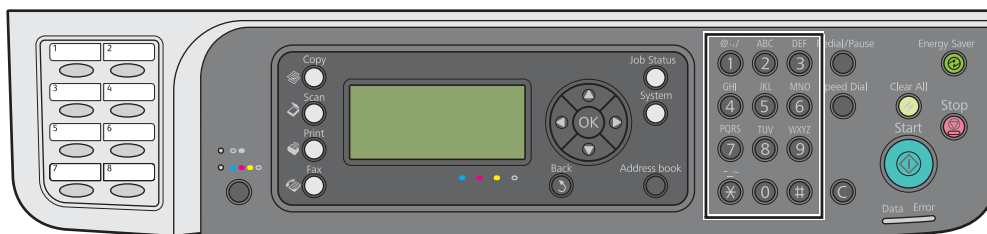

Wpisywanie znaków (Tylko Epson AcuLaser CX17NF/CX17WF)

Kiedy użytkownik zostanie poproszony o wpisanie litery, należy naciskać odpowiedni przycisk, do czasu aż na panelu LCD pojawi się prawidłowa litera.

Na przykład: aby wpisać literę O, naciskaj **6**.

- Przy każdym naciśnięciu **6**, ekran pokazuje inną literę, m, n, o, M, N, O i 6.
- Aby wpisać dodatkowe litery, powtórz pierwszy krok.

☐ Kiedy skończysz, naciśnij przycisk .

Przy-cisk	Przypisane numery, litery lub znaki
1	1 @ . _ - (spacja) \ & () ! " # \$ % ' ~ ^ ` ; : ? , + * / = [] { } < >
2	a b c A B C 2
3	d e f D E F 3
4	g h i G H I 4
5	j k l J K L 5
6	m n o M N O 6
7	p q r s P Q R S 7
8	t u v T U V 8
9	w x y z W X Y Z 9
0	0
*	- _ ~
#	(spacja) & ()

Zmiana numerów lub nazw

Jeśli wpiszesz niepoprawny numer lub nazwę, naciśnij przycisk **C (Clear (Usuń))**, aby usunąć numer lub nazwę. Następnie wpisz poprawny numer lub znak.

Rozdział 10

Rozwiązywanie problemów

Usuwanie zakleszczeń

Dokładny i uważny dobór właściwych nośników wydruku i właściwe ich ładowanie pomoże uniknąć zakleszczeń.

Patrz również:

- „Informacje o nośnikach wydruku” na stronie 118
- „Obsługiwane nośniki wydruku” na stronie 122

Uwaga:

Zaleca się, aby przed zakupem dużych ilości jakiegokolwiek nośnika wydruków, wypróbować drukowanie na jego próbce.

Unikanie zakleszczeń

- Używać wyłącznie zalecanych nośników wydruku.
- Właściwe ładowanie nośników wydruku omówiono w „Ładowanie nośników wydruku do podajnika uniwersalnego (MPF)” na stronie 124 i „Ładowanie nośników wydruku do podajnika arkuszy priorytetowych (PSI)” na stronie 132.
- Nie przeciążać źródeł nośników wydruku. Nie ładować nośników wydruku powyżej maksymalnej wysokości wskazanej na prowadnicach szerokości papieru.
- Nie ładować nośnika wydruku pomarszczonego, zagnieconego, wilgotnego lub zawiniętego.
- Przed załadowaniem nośniki należy zgąć, roztrząsnąć i wyprostować. W przypadku zakleszczenia nośników wydruku, należy podawać po jednym arkuszu na raz przez MPF lub PSI.
- Nie używać nośników wydruku uciętych ani przyciętych.
- W jednym źródle nośników nie należy mieszać nośników wydruku o różnych rozmiarach, gramaturze lub różnych rodzajów.
- Podczas wkładania nośników wydruku uważać, aby były skierowane ku górze zalecaną stroną druku.

- Nośniki wydruku przechowywać w odpowiednim środowisku.
- Nie wyciągać PSI podczas drukowania.
- Wszystkie kable podłączone do drukarki muszą być prawidłowo zamocowane.
- Nadmierne dociągnięcie przewodnic może powodować zakleszczenia.

Patrz również:

- „Informacje o nośnikach wydruku” na stronie 118
- „Obsługiwane nośniki wydruku” na stronie 122
- „Wskazówki dotyczące przechowywania nośników wydruków” na stronie 121

Identyfikowanie miejsc zakleszczeń papieru



Przeostroga:

Nie należy próbować usuwać papieru zakleszczonego głęboko w urządzeniu, szczególnie papieru owiniętego wokół urządzenia utrwalającego lub rolki grzewczej. Może to spowodować obrażenia lub oparzenia. Natychmiast wyłączyć urządzenie i skontaktować się z lokalnym przedstawicielem firmy Epson.

Ważne:

Zakleszczonego papieru nie wolno usuwać przy użyciu narzędzi. Może to spowodować trwałe uszkodzenie drukarki.

Następująca ilustracja pokazuje miejsca ewentualnego występowania zakleszczeń papieru na ścieżce przebiegu nośników wydruku.

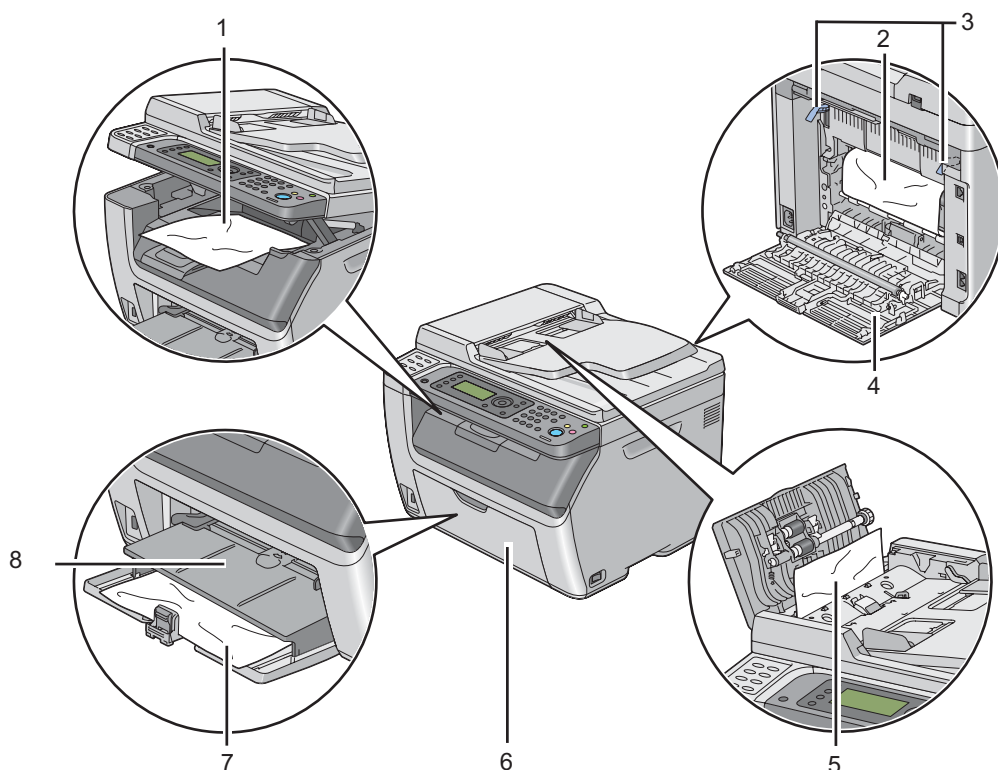

1	Środkowa taca odbiorcza
2	Bęben transferowy
3	Dźwignie
4	Tylna pokrywa
5	Pokrywa ADF (tylko Epson AcuLaser CX17NF/CX17WF)
6	Pokrywa przednia
7	Podajnik uniwersalny (MPF)
8	Podajnik arkuszy priorytetowych (PSI)

Usuwanie zakleszczeń papieru z ADF (tylko Epson AcuLaser CX17NF/CX17WF)

Kiedy dokument utknie w czasie przechodzenia przez automatyczny podajnik dokumentu (ADF), należy go usunąć w następujący sposób.

Ważne:

- ❑ Aby zapobiec porażeniu prądem, przed rozpoczęciem prac konserwacyjnych należy wyłączyć drukarkę i wypiąć przewód zasilania z uziemionego gniazdka.
- ❑ Aby uniknąć oparzeń nie usuwaj zakleszczonego papieru natychmiast po drukowaniu. Podczas użytkowania urządzenie utrwalające staje się bardzo gorące.

Uwaga:

Aby usunąć błąd wyświetlany na panelu LCD, musisz usunąć wszystkie nośniki wydruku ze ścieżki nośników wydruku.

1. Otwórz pokrywę ADF.

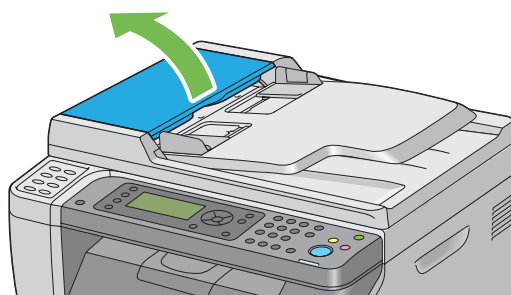

2. Wyjmij zakleszczony dokument, delikatnie wyciągając go w kierunku pokazanym strzałką na poniższej ilustracji.

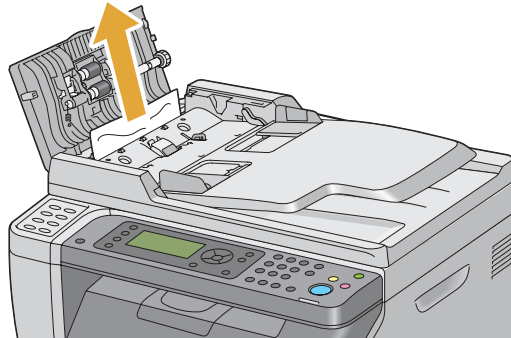

3. Jeśli wystąpią trudności z wyciągnięciem dokumentu, otwórz tacę podajnika dokumentu.

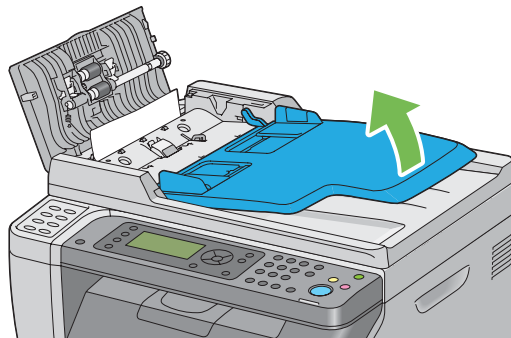

4. Wyjmij zakleszczony dokument z tacy podajnika dokumentu.

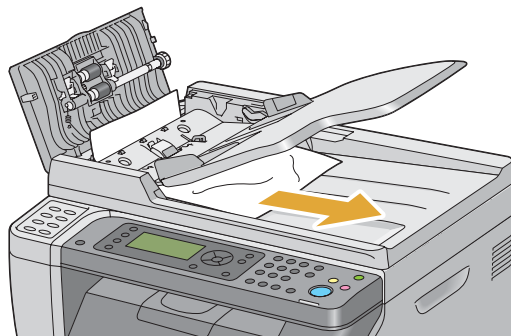

5. Zamknij tacę podajnika dokumentu.

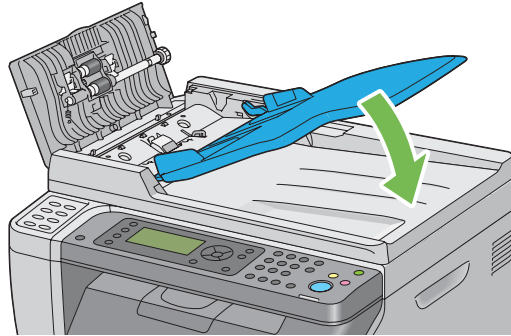

6. Zamknij pokrywę ADF, a następnie załaduj dokumenty z powrotem do ADF.



Uwaga:

Przed wydrukowaniem dokumentu w rozmiarze Legal, pamiętaj o wyregulowaniu prowadnic dokumentu.

7. Jeśli nie możesz usunąć zakleszczonego dokumentu z tacy odbiorczej lub masz problemy ze znalezieniem tam zakleszczonego dokumentu, otwórz pokrywę dokumentu.

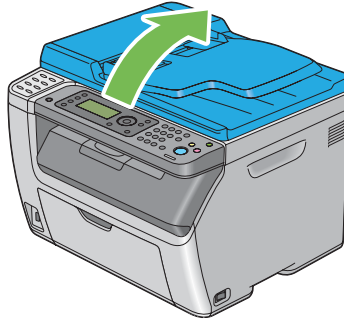

8. Wyjmij dokument z rolki podajnika ADF lub innego obszaru podajnika, delikatnie wyciągając dokument w kierunku pokazanym strzałką na poniższej ilustracji.

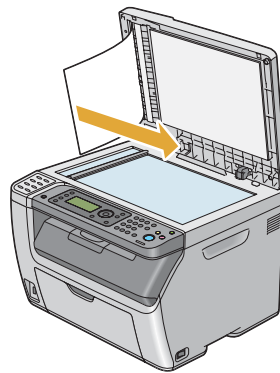
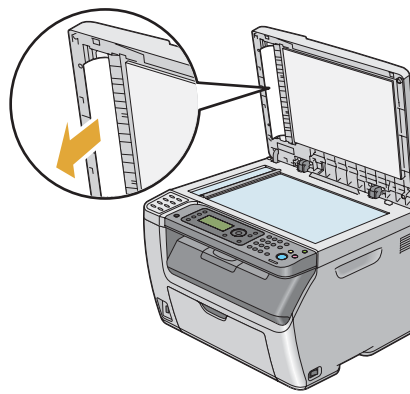

Usuwanie zakleszczeń papieru z przodu drukarki

Uwaga:

Aby usunąć błąd wyświetlany na panelu LCD, musisz usunąć wszystkie nośniki wydruku ze ścieżki nośników wydruku.

1. Wyciągnij PSI.

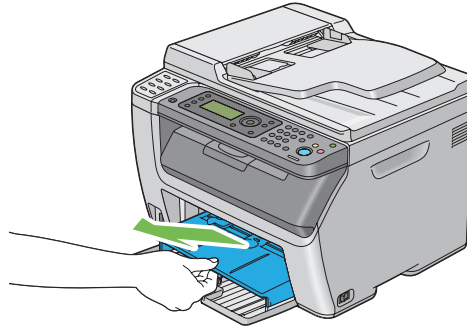

2. Usunąć zakleszczony papier z przodu drukarki.

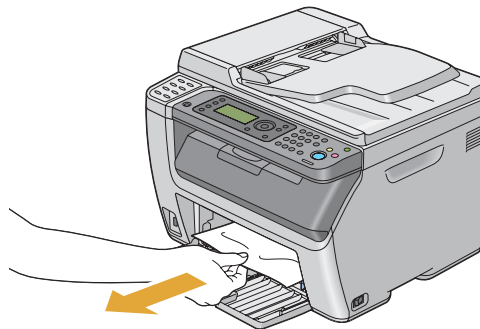

3. Wymień PSI w drukarce.

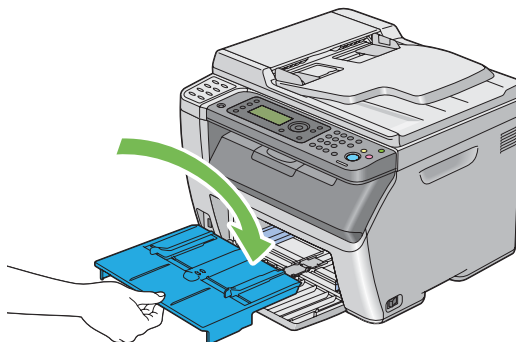

Ważne:

Nie przykładaj nadmiernej siły do PSI. Może to go uszkodzić lub spowodować uszkodzenia wewnątrz drukarki.

Usuwanie zakleszczeń papieru z tyłu drukarki

Ważne:

- Aby zapobiec porażeniu prądem, przed rozpoczęciem prac konserwacyjnych należy wyłączyć drukarkę i wypiąć przewód zasilania z uziemionego gniazdka.*
- Aby uniknąć oparzeń nie usuwaj zakleszczonego papieru natychmiast po drukowaniu. Podczas użytkowania urządzenie utrwalające staje się bardzo gorące.*

Uwaga:

Aby usunąć błąd wyświetlany na panelu LCD, musisz usunąć wszystkie nośniki wydruku ze ścieżki nośników wydruku.

1. Naciśnij uchwyt tylnej pokrywy i otwórz ją.

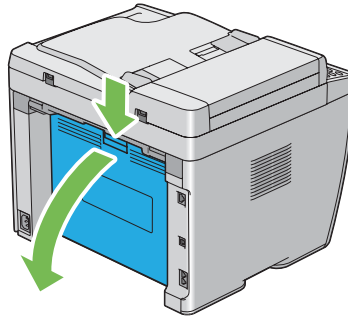

2. Unieś dźwignię.

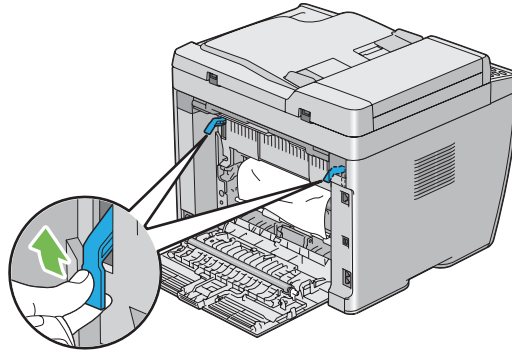

3. Usuń zakleszczony papier z tyłu drukarki.

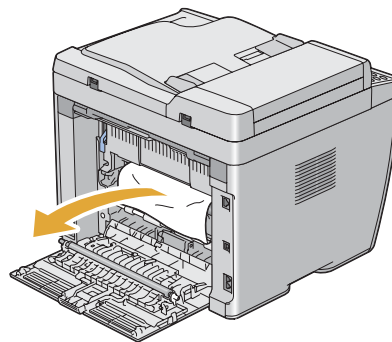

4. Obniż dźwignie do ich pierwotnego położenia.

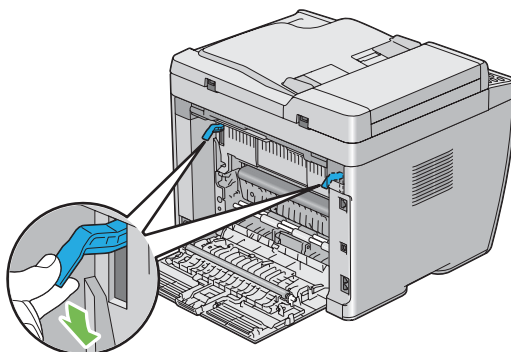

5. Zamknij tylną pokrywę.

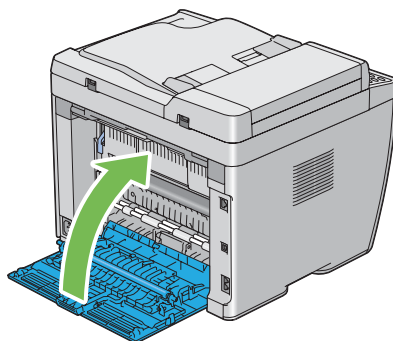

Usuwanie zakleszczeń papieru ze środkowej tacy odbiorczej

Ważne:

- Aby zapobiec porażeniu prądem, przed rozpoczęciem prac konserwacyjnych należy wyłączyć drukarkę i wypiąć przewód zasilania z uziemionego gniazdka.
- Aby uniknąć oparzeń nie usuwaj zakleszczonego papieru natychmiast po drukowaniu. Podczas użytkowania urządzenie utrwalające staje się bardzo gorące.

Uwaga:

Aby usunąć błąd wyświetlany na panelu LCD, musisz usunąć wszystkie nośniki wydruku ze ścieżki nośników wydruku.

1. Naciśnij uchwyt tylnej pokrywy i otwórz ją.

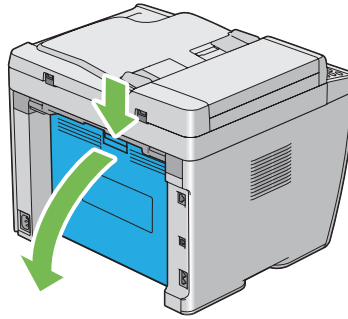

2. Unieś dźwignię.

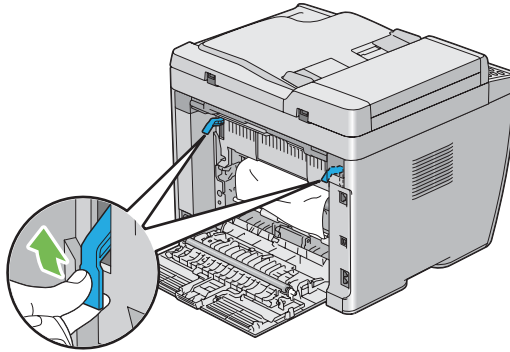

3. Usuń zakleszczony papier z tyłu drukarki. Jeśli na ścieżce papieru nie znaleziono żadnych kartek, sprawdź z przodu drukarki, czy nie ma papieru w środkowej tacy odbiorczej.

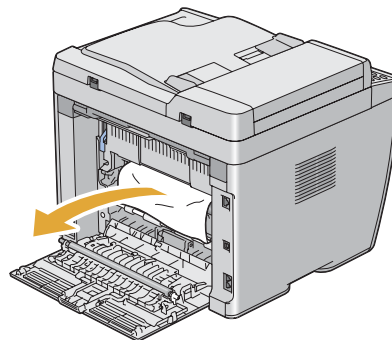

4. Podnieś i otwórz skaner.

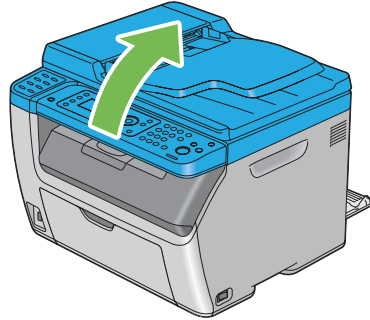

5. Usuń zakleszczony papier ze środkowej tacy odbiorczej.

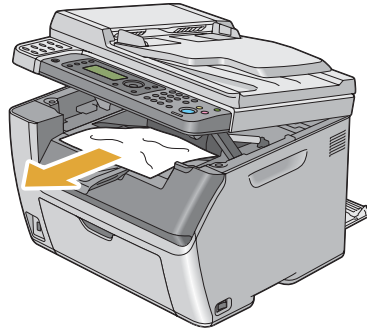

6. Opuść i zamknij skaner.

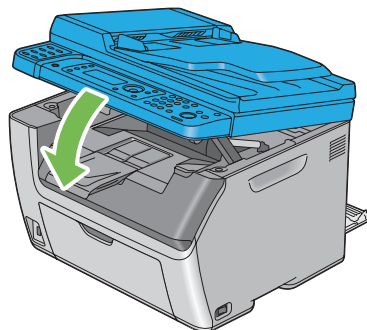

7. Obniż dźwignie do ich pierwotnego położenia.

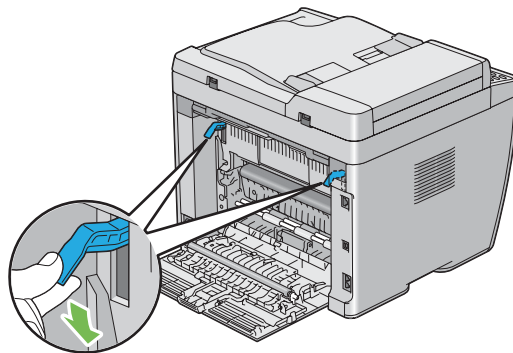

8. Zamknij tylną pokrywę.

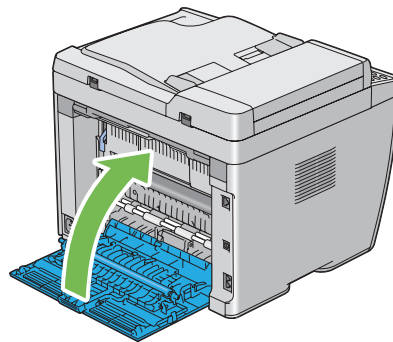

Problemy z zakleszczaniem

Zakleszczenie spowodowane nieprawidłowym podawaniem

Problem	Działanie
Występują zakleszczenia spowodowane nieprawidłowym podawaniem.	Usuń papier z PSI, a następnie włóż go prawidłowo do MPF.
	Zależnie od używanego nośnika wydruku, wykonaj dowolne z następujących działań. <ul style="list-style-type: none"> <input type="checkbox"/> W przypadku grubego papieru, użyj papieru o gramaturze 163 gsm lub mniejszej. <input type="checkbox"/> W przypadku cienkiego papieru, użyj papieru o gramaturze 60 gsm lub większej. <input type="checkbox"/> W przypadku kopert, sprawdź czy są prawidłowo załadowane do MPF lub PSI, zgodnie z instrukcją podaną w „Ładowanie kopert do podajnika uniwersalnego (MPF)” na stronie 130 lub „Ładowanie kopert do podajnika arkuszy priorytetowych (PSI)” na stronie 135.
	Jeśli koperty są zdeformowane, wyprostuj je lub użyj innych kopert.
	Podczas ręcznego drukowania dwustronnego, sprawdzaj czy nośniki wydruku nie są pozwijane.
	Roztrzásaj nośniki wydruku.
	Jeśli nośnik wydruku jest wilgotny, odwróć go. Jeśli problem się utrzymuje, użyj suchego nośnika wydruku.

Uwaga:

Jeśli problem utrzymuje się pomimo wykonania wyżej zalecanych działań, skontaktuj się z lokalnym przedstawicielem firmy Epson lub autoryzowanym sprzedawcą tej firmy.

Zakleszczenie spowodowane podawaniem wielu arkuszy

Problem	Działanie
Występują zakleszczenia spowodowane podawaniem wielu nośników wydruku.	Usuń papier z PSI, a następnie włóż go prawidłowo do MPF.
	Jeśli nośnik wydruku jest wilgotny, użyj suchego nośnika wydruku.
	Roztrzásaj nośniki wydruku.

Problem	Działanie
(tylko Epson AcuLaser CX17NF/ CX17WF) Dokument zakleszcza się w ADF jeśli skanowanie dokumentu składającego się z wielu kartek zostanie anulowane w czasie skanowania.	Usuń zakleszczony papier. Patrz również: „Usuwanie zakleszczeń papieru z ADF (tylko Epson AcuLaser CX17NF/CX17WF)” na stronie 315

Uwaga:

Jeśli problem utrzymuje się pomimo wykonania wyżej zalecanych działań, skontaktuj się z lokalnym przedstawicielem firmy Epson lub autoryzowanym sprzedawcą tej firmy.

Podstawowe problemy z drukarką

Niektóre problemy związane z drukarką można łatwo usunąć. Jeśli w drukarce wystąpi problem, sprawdź każdy z następujących elementów:

- Czy przewód zasilania jest wpięty w drukarkę i do prawidłowo uziemionego gniazdka.
- Czy drukarka jest włączona.
- Czy gniazdo elektryczne nie jest wyłączone przez żaden przełącznik ani wyłącznik.
- Czy działają inne urządzenia elektryczne włączone do tego gniazdka.
- Czy w przypadku Epson AcuLaser CX17WF, gdy drukarka jest połączona z komputerem połączeniem bezprzewodowym, kabel ethernetowy nie jest wpięty między drukarkę a komputer.

Jeśli sprawdziłeś wszystkie powyższe elementy i problem nie ustępuje, wyłącz drukarkę, odczekaj 10 sekund i ponownie włącz drukarkę. Często pomaga to w usunięciu problemu.

Problemy z wyświetlaczem.

Problem	Działanie
Po włączeniu drukarki, wyświetlacz LCD jest pusty, pokazuje logo Epson lub brak jest podświetlenia ekranu.	Wyłącz drukarkę, odczekaj 10 sekund i ponownie ją włącz. Na panelu LCD pojawia się komunikat autotestu. Po zakończeniu testu, wyświetlany jest komunikat Select Function.

Problem	Działanie
Ustawienia menu wykonane z panelu operatora nie są zastosowane.	<p>Ustawienia w sterowniku drukarki lub narzędziach drukarki mają pierwszeństwo przed ustawieniami wprowadzonymi z panelu operatora.</p> <p>Ustawienia menu należy zmieniać w sterowniku drukarki lub narzędziach drukarki, a nie z panelu operatora.</p>

Problemy z drukowaniem.

Problem	Działanie
Nie można wydrukować zadania lub drukowane są nieprawidłowe znaki.	Zanim wyślesz zadanie do drukowania, sprawdź, czy na panelu LCD wyświetla się komunikat <i>Select Function</i> .
	Sprawdź, czy nośnik wydruku jest załadowany do drukarki.
	Upewnij się, czy używasz prawidłowego sterownika drukarki.
	Sprawdź, czy używasz prawidłowego kabla ethernetowego i USB oraz czy jest on dobrze wpięty do drukarki. (Połączenie Ethernet jest dostępne tylko w Epson AcuLaser CX17NF/CX17WF.)
	Sprawdź, czy wybrano prawidłowy rozmiar nośników wydruku.
	Jeśli używany jest program buforowania druku, sprawdź czy nie został unieruchomiony.
	<p>W przypadku Epson AcuLaser CX17NF/CX17WF, sprawdź interfejs drukarki w <i>Admin Menu</i>.</p> <p>Ustal interfejs hosta, z którego korzystasz. Wydrukuj stronę <i>System Settings</i>, aby potwierdzić, że bieżące ustawienia interfejsu są prawidłowe. Sprawdź w „Wydrukuj stronę <i>System Settings</i>.” na stronie 155, jak wydrukować stronę <i>System Settings</i>.</p>

Problem	Działanie
Występują zakleszczenia spowodowane nieprawidłowym podawaniem lub podawaniem wielu nośników wydruku.	Używane nośniki wydruku muszą spełniać wymogi specyfikacji drukarki.
	<p>Patrz również: „Nośniki wydruku, których można używać” na stronie 122</p>
	Roztrzaskaj nośniki wydruku przed ich załadowaniem.
	Sprawdź, czy nośniki wydruku są prawidłowo załadowane.
	Sprawdź, czy prowadnice szerokości i długości papieru są prawidłowo ustawione.
	Sprawdź, czy PSI jest dobrze wsunięty.
	Nie przepełniaj źródeł nośników wydruku.
	<p>Nie wpychaj na siłę nośników wydruku do PSI ani MPF. Może to spowodować jego skręcenie lub wypaczenie.</p>
	Sprawdź, czy nośniki wydruku nie są zawinięte.
	<p>Ładuj stronę skierowaną w prawidłowym kierunku, zalecaną dla używanych nośników wydruku.</p>
	<p>Patrz również: „Ładowanie nośników wydruku” na stronie 123</p>
	Odwróć na drugą stronę lub zmień nośnik wydruku i sprawdź, czy podawanie poprawiło się.
	Nie mieszaj rodzajów nośników wydruku.
Nie mieszaj nośników o różnych rozmiarach.	
Przed załadowaniem nośników wydruku zdejmij górny i dolny zawinięty arkusz.	
Ładuj do źródła nośników wydruku tylko wtedy, gdy jest puste.	
Po wydrukowaniu koperta ma zagniecenia.	Sprawdź, czy koperta jest załadowana zgodnie z instrukcjami podanymi w „Ładowanie kopert do podajnika uniwersalnego (MPF)” na stronie 130 lub „Ładowanie kopert do podajnika arkuszy priorytetowych (PSI)” na stronie 135.
Strona urywa się w nieoczekiwanych miejscach.	Zwiększ wartość Job Time-Out w menu System Settings , na karcie Printer Maintenance w Printer Setting Utility.
	W przypadku Epson AcuLaser CX17NF/CX17WF, zwiększ wartość przekroczenia czasu w menu Protocol Settings na EpsonNet Config.
Nośniki wydruku układają się krzywo na środkowej tacy odbiorczej.	Odwróć stos nośników wydruku w PSI i MPF.
Drukarka nie drukuje dwustronnie.	Wybierz Flip on Short Edge lub Flip on Long Edge w menu Duplex na karcie Paper/Output w sterowniku drukarki.

Problemy z jakością druku.

Uwaga:

W tej sekcji, pewne procedury wykorzystują narzędzie ustawiania drukarki lub monitor stanu. Niektóre z procedur wykorzystujących narzędzie ustawiania drukarki można również wykonać z panelu operatora.

Patrz również:

- „Znajomość menu drukarki” na stronie 261
- „Printer Setting Utility (tylko Windows)” na stronie 37
- „Status Monitor (tylko Windows)” na stronie 38

Wydruk jest za jasny

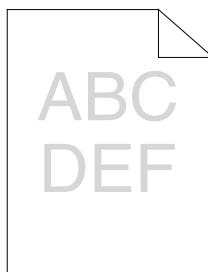

Problem	Działanie
Wydruk jest za jasny.	<p>Poziom tonera w kasetach może być za niski lub konieczna może być wymiana kasety z tonerem. Sprawdź ilość tonera w każdej kasecie.</p> <ol style="list-style-type: none"> 1. Sprawdź poziom tonera na karcie Consumables, w oknie Printer Status w Status Monitor. 2. Wymień kasety z tonerem, jeśli jest to konieczne.
	<p>Sprawdź, czy nośnik wydruku jest suchy i czy używasz prawidłowego nośnika wydruku.</p> <p>Jeśli nie, użyj nośników wydruku zalecanych dla tej drukarki.</p> <p>Patrz również: „Nośniki wydruku, których można używać” na stronie 122</p>
	<p>W sterowniku drukarki zmień ustawienie Paper Type.</p> <ol style="list-style-type: none"> 1. Na karcie Paper/Output w Printing Preferences (Preferencje drukowania) sterownika drukarki, zmień ustawienie Paper Type.
	<p>W sterowniku drukarki wyłącz Toner Saving Mode.</p> <ol style="list-style-type: none"> 1. Na karcie Graphics w Printing Preferences (Preferencje drukowania) sterownika drukarki, sprawdź czy nie jest zaznaczone pole wyboru Toner Saving Mode.
	<p>Skoryguj przesunięcie transferu.</p> <ol style="list-style-type: none"> 1. Uruchom Printer Setting Utility, kliknij Adjust BTR na karcie Printer Maintenance. 2. Skoryguj ustawienie zgodnie z używanymi nośnikami wydruku. 3. Kliknij przycisk Apply New Settings.
	<p>Jeśli używasz niezalecanych nośników wydruku, użyj nośników wydruku zalecanych dla tej drukarki.</p>

Uwaga:

Jeśli problem utrzymuje się pomimo wykonania wyżej zalecanych działań, skontaktuj się z lokalnym przedstawicielem firmy Epson lub autoryzowanym sprzedawcą tej firmy.

Toner rozmazuje się lub druk schodzi ze strony/plamy na odwrocie

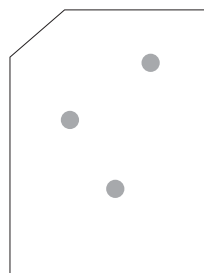
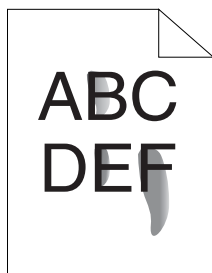

Problem	Działanie
<p>Toner rozmazuje się lub druk schodzi ze strony.</p> <p>Na odwrocie wydruków są plamy.</p>	<p>Powierzchnia nośników wydruku może być nierówna. W sterowniku drukarki zmień ustawienie Paper Type. Na przykład, zmień Plain na Lightweight Cardstock.</p> <p>1. Na karcie Paper/Output w Printing Preferences (Preferencje drukowania) sterownika drukarki, zmień ustawienie Paper Type.</p>
	<p>Sprawdź, czy używasz prawidłowego nośnika wydruku.</p> <p>Jeśli nie, użyj nośników wydruku zalecanych dla tej drukarki.</p> <p>Patrz również: „Nośniki wydruku, których można używać” na stronie 122</p>
	<p>Skoryguj temperaturę urządzenia utrwalającego.</p> <p>1. Uruchom Printer Setting Utility i kliknij Adjust Fusing Unit na karcie Printer Maintenance.</p> <p>2. Skoryguj temperaturę utrwalania podnosząc wartość nośników wydruku.</p> <p>3. Kliknij przycisk Apply New Settings.</p>

Uwaga:

Jeśli problem utrzymuje się pomimo wykonania wyżej zalecanych działań, skontaktuj się z lokalnym przedstawicielem firmy Epson lub autoryzowanym sprzedawcą tej firmy.

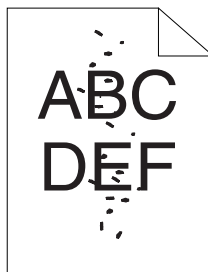
Plamy z tonera pojawiają się na stronie/Druk jest niewyraźny

Problem	Działanie
Na wydruku widoczne są nieregularnie porzrucane plamy lub rozmazy.	Sprawdź, czy kasety z tonerem są prawidłowo zainstalowane. Patrz również: „Zakładanie kasety z tonerem” na stronie 381
	Jeśli używasz nieoryginalnych kaset z tonerem, zainstaluj oryginalne kasety z tonerem.
	Wyczyść urządzenie utrwalające. 1. Załaduj jeden arkusz papieru do MPF, a następnie wydrukuj jednolity obraz na całej stronie. 2. Załaduj wydrukowany arkusz, tak aby strona do druku była skierowana do dołu, a następnie wydrukuj pusty arkusz papieru.

Uwaga:

Jeśli problem utrzymuje się pomimo wykonania wyżej zalecanych działań, skontaktuj się z lokalnym przedstawicielem firmy Epson lub autoryzowanym sprzedawcą tej firmy.

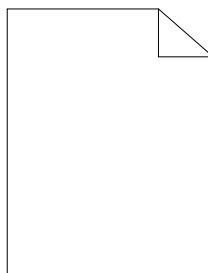
Cały wydruk jest pusty

W takim przypadku skontaktuj się z lokalnym przedstawicielem firmy Epson lub autoryzowanym sprzedawcą tej firmy.

Na wydruku widoczne są smugi

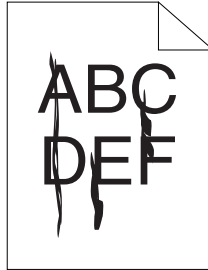

W takim przypadku skontaktuj się z lokalnym przedstawicielem firmy Epson lub autoryzowanym sprzedawcą tej firmy.

Pojawiają się kolorowe kropki

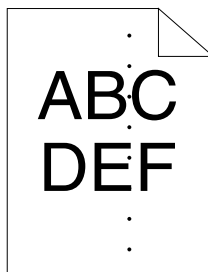

W takim przypadku skontaktuj się z lokalnym przedstawicielem firmy Epson lub autoryzowanym sprzedawcą tej firmy.

Pionowe białe pasy

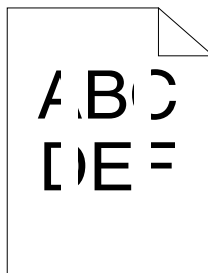

Problem	Działanie
Na wydruku pojawiają się pionowe białe pasy.	<p>Oczyść wnętrze drukarki i wykonaj wydruk testowy.</p> <ol style="list-style-type: none"> 1. Używając pręta do czyszczenia głowicy oczyść wnętrze drukarki. 2. Kliknij Print Test Page (Drukuj stronę testową) w oknie Properties sterownika drukarki. <p>Patrz również: „Czyszczenie wnętrza drukarki” na stronie 372</p>

Uwaga:

Jeśli problem utrzymuje się pomimo wykonania wyżej zalecanych działań, skontaktuj się z lokalnym przedstawicielem firmy Epson lub autoryzowanym sprzedawcą tej firmy.

Cętki

Problem	Działanie
Na wydruku pojawiają się cętki.	<p>Skoryguj przesunięcie transferu.</p> <ol style="list-style-type: none"> 1. Uruchom Printer Setting Utility, kliknij Adjust BTR na karcie Printer Maintenance. 2. Skoryguj ustawienie zgodnie z używanymi nośnikami wydruku. 3. Kliknij przycisk Apply New Settings.
	Jeśli używasz niezalecanych nośników wydruku, użyj nośników wydruku zalecanych dla tej drukarki.

Uwaga:

Jeśli problem utrzymuje się pomimo wykonania wyżej zalecanych działań, skontaktuj się z lokalnym przedstawicielem firmy Epson lub autoryzowanym sprzedawcą tej firmy.

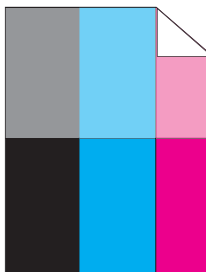
Murzenie (Ghosting)

Problem	Działanie
Na wydruku pojawia się murzenie.	<p>Skoryguj przesunięcie transferu.</p> <ol style="list-style-type: none"> 1. Uruchom Printer Setting Utility i kliknij Chart Print na karcie Diagnosis. 2. Kliknij przycisk Ghost Configuration Chart. Drukowana jest Ghost Configuration Chart. 3. Kliknij BTR Refresh Mode na karcie Printer Maintenance. 4. Zaznacz pole wyboru obok On, a następnie kliknij przycisk Apply New Settings. 5. Kliknij Chart Print na karcie Diagnosis. 6. Kliknij przycisk Ghost Configuration Chart. Drukowana jest Ghost Configuration Chart.
	<p>Powierzchnia nośników wydruku może być nierówna. W sterowniku drukarki zmień ustawienie Paper Type. Na przykład, zmień Plain na Lightweight Cardstock.</p> <ol style="list-style-type: none"> 1. Na karcie Paper/Output w Printing Preferences (Preferencje drukowania) sterownika drukarki, zmień ustawienie Paper Type.
	<p>Skoryguj temperaturę urządzenia utrwalającego.</p> <ol style="list-style-type: none"> 1. Uruchom Printer Setting Utility i kliknij Adjust Fusing Unit na karcie Printer Maintenance. 2. Skoryguj temperaturę utrwalania podnosząc wartość nośników wydruku. 3. Kliknij przycisk Apply New Settings.
	<p>Jeśli używasz niezalecanych nośników wydruku, użyj nośników wydruku zalecanych dla tej drukarki.</p>

Uwaga:

Jeśli problem utrzymuje się pomimo wykonania wyżej zalecanych działań, skontaktuj się z lokalnym przedstawicielem firmy Epson lub autoryzowanym sprzedawcą tej firmy.

Mgła

Problem	Działanie
Wydruk jest zamglony.	Jeśli całość jest jasno wydrukowana, skontaktuj się z lokalnym przedstawicielem firmy Epson lub autoryzowanym sprzedawcą tej firmy.
	<p>Jeśli wydrukowana strona jest częściowo jasna, uruchom Clean Developer.</p> <ol style="list-style-type: none"> 1. Uruchom Printer Setting Utility i kliknij Clean Developer na karcie Diagnosis. 2. Kliknij przycisk Start.

Uwaga:

Jeśli problem utrzymuje się pomimo wykonania wyżej zalecanych działań, skontaktuj się z lokalnym przedstawicielem firmy Epson lub autoryzowanym sprzedawcą tej firmy.

Bead-Carry-Out (BCO)

Problem	Działanie
Występuje Bead-Carry-Out (BCO).	<p>Jeśli drukarka jest zainstalowana na dużej wysokości n.p.m., ustaw tę wysokość.</p> <ol style="list-style-type: none"> 1. Uruchom Printer Setting Utility i kliknij Adjust Altitude na karcie Printer Maintenance. 2. Wybierz wartość bliską wartości wysokości miejsca, w którym drukarka jest zainstalowana. 3. Kliknij przycisk Apply New Settings.

Uwaga:

Jeśli problem utrzymuje się pomimo wykonania wyżej zalecanych działań, skontaktuj się z lokalnym przedstawicielem firmy Epson lub autoryzowanym sprzedawcą tej firmy.

Ukośne pasy

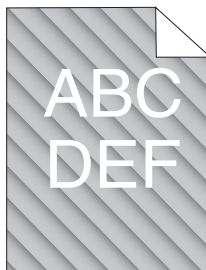

Problem	Działanie
Na wydruku są ukośne pasy.	<p>Poziom tonera w kasetach może być za niski lub konieczna może być wymiana kasety z tonerem. Sprawdź ilość tonera w każdej kasecie.</p> <ol style="list-style-type: none"> 1. Sprawdź poziom tonera na karcie Consumables, w oknie Printer Status w Status Monitor. 2. Wymień kasety z tonerem, jeśli jest to konieczne.
	<p>Uruchom Clean Developer.</p> <ol style="list-style-type: none"> 1. Uruchom Narzędzie ustawiania drukarki i kliknij Clean Developer w karcie Diagnosis. 2. Kliknij przycisk Start.

Uwaga:

Jeśli problem utrzymuje się pomimo wykonania wyżej zalecanych działań, skontaktuj się z lokalnym przedstawicielem firmy Epson lub autoryzowanym sprzedawcą tej firmy.

Papier pomarszczony/poplamiony

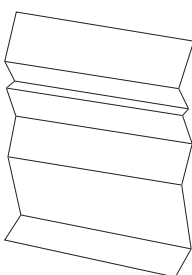

Problem	Działanie
Wydruk jest pomarszczony. Wydruk jest poplamiony.	<p>Sprawdź, czy używasz prawidłowego nośnika wydruku.</p> <p>Jeśli nie, użyj nośników wydruku zalecanych dla tej drukarki.</p> <p>Jeśli pomarszczenie jest nadmierne, używaj papieru lub innych nośników z nowej paczki.</p> <p>Patrz również:</p> <ul style="list-style-type: none"> <input type="checkbox"/> „Nośniki wydruku, których można używać” na stronie 122 <input type="checkbox"/> „Informacje o nośnikach wydruku” na stronie 118 <hr/> <p>Jeśli używasz kopert, sprawdź czy zagniecenie występuje maksymalnie na 30 mm czterech rogów koperty.</p> <p>Jeśli zagniecenie występuje maksymalnie na 30 mm czterech rogów koperty, jest to normalne. Drukarka nie ma błędów.</p> <p>Jeśli tak nie jest, wykonaj następujące działania.</p> <ul style="list-style-type: none"> <input type="checkbox"/> Jeśli jest to koperta Com10 o długości 220 mm lub większej i ma skrzydełko na długiej krawędzi, użyj koperty w innym rozmiarze. <input type="checkbox"/> Jeśli jest to koperta C5, o długości 220 mm lub większej i ma skrzydełko na krótkiej krawędzi, załaduj ją do MPF z otwartym skrzydełkiem skierowanym w górę. <input type="checkbox"/> Jeśli jest to koperta Monarch lub DL, krótsza niż 220 mm, załaduj ją do MPF od długiego boku z otwartym skrzydełkiem skierowanym w górę. <p>Jeśli problem się utrzymuje, użyj kopert w innym rozmiarze.</p>

Uwaga:

Jeśli problem utrzymuje się pomimo wykonania wyżej zalecanych działań, skontaktuj się z lokalnym przedstawicielem firmy Epson lub autoryzowanym sprzedawcą tej firmy.

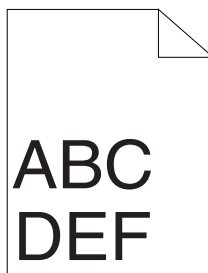
Nieprawidłowy górny margines

Problem	Działanie
Nieprawidłowy górny margines.	Sprawdź, czy w używanej aplikacji marginesy są ustawione prawidłowo.

Uwaga:

Jeśli problem utrzymuje się pomimo wykonania wyżej zalecanych działań, skontaktuj się z lokalnym przedstawicielem firmy Epson lub autoryzowanym sprzedawcą tej firmy.

Przesunięcie rejestracji kolorów

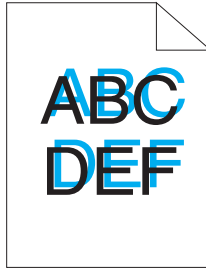

Problem	Działanie
Przesunięcie rejestracji kolorów.	<p>Wykonaj automatyczną korektę rejestracji kolorów.</p> <ol style="list-style-type: none"> 1. Uruchom Printer Setting Utility i kliknij Registration Adjustment na karcie Printer Maintenance. 2. Usuń zaznaczenie pola wyboru obok On. 3. Kliknij przycisk Start, obok Auto Correct.
	<p>Oczyść czujnik CTD.</p> <ol style="list-style-type: none"> 1. Oczyść czujnik CTD. 2. Uruchom Printer Setting Utility i kliknij Registration Adjustment na karcie Printer Maintenance. 3. Usuń zaznaczenie pola wyboru obok On. 4. Kliknij przycisk Start, obok Auto Correct. <p>Patrz również: „Czyszczenie czujnika Color Toner Density (gęstości tonera kolorowego) (CTD)” na stronie 376</p>
	<p>Wydrukuj wykres rejestracji kolorów i ręcznie skoryguj rejestrację kolorów.</p> <ol style="list-style-type: none"> 1. Uruchom Printer Setting Utility i kliknij Registration Adjustment na karcie Printer Maintenance. 2. Usuń zaznaczenie pola wyboru obok On. 3. Kliknij przycisk Start, obok Print Color Regi Chart. Drukowana jest tabela rejestracji kolorów. 4. Sprawdź wartości prostych linii na wykresie. 5. Wybierz wartość każdego koloru w narzędziu ustawiania drukarki. 6. Kliknij przycisk Apply New Settings. 7. Kliknij przycisk Start, obok Print Color Regi Chart, aby ponownie wydrukować wykres rejestracji kolorów. 8. Koryguj, aż wszystkie linie proste uzyskają wartość 0. <p>Patrz również: „Korekta rejestracji kolorów” na stronie 344</p>

Uwaga:

Jeśli problem utrzymuje się pomimo wykonania wyżej zalecanych działań, skontaktuj się z lokalnym przedstawicielem firmy Epson lub autoryzowanym sprzedawcą tej firmy.

Papier wystaje/jest nierówny

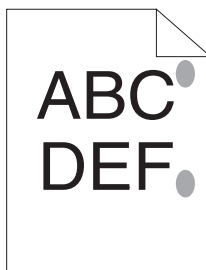

Problem	Działanie
Powierzchnia wydruku wystaje/jest nierówna.	<p>Wyczyść urządzenie utrwalające.</p> <ol style="list-style-type: none"> 1. Załaduj jeden arkusz papieru do MPF, a następnie wydrukuj jednolity obraz na całej stronie. 2. Załaduj wydrukowany arkusz, tak aby strona do druku była skierowana do dołu, a następnie wydrukuj pusty arkusz papieru.

Uwaga:

Jeśli problem utrzymuje się pomimo wykonania wyżej zalecanych działań, skontaktuj się z lokalnym przedstawicielem firmy Epson lub autoryzowanym sprzedawcą tej firmy.

Problemy z kopiowaniem

Problem	Działanie
<p>(tylko Epson AcuLaser CX17NF/ CX17WF)</p> <p>Nie można skopiować dokumentu załadowanego do ADF.</p>	Sprawdź, czy pokrywa ADF jest dobrze zamknięta.

Problemy z jakością kopii

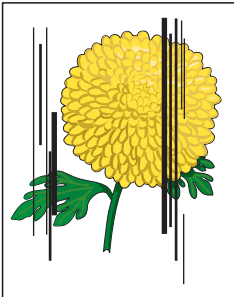
Problem	Działanie
<p>(tylko Epson AcuLaser CX17NF/ CX17WF)</p> <p>Na kopiach wykonywanych z ADF pojawiają się linie lub smugi.</p> 	<p>Szyba ADF jest zanieczyszczona. Podczas skanowania, papier z ADF przechodzi przez zanieczyszczenia, które powodują powstawanie linii lub smug.</p> <p>Wyczyść szybę ADF ściereczką niepozostawiającą włókien.</p> <p>Patrz również: „Czyszczenie skanera” na stronie 369</p>
<p>Na dokumencie wyjętym z szyby na dokument są kropki.</p>	<p>Szyba na dokument jest zanieczyszczona. Podczas skanowania, zanieczyszczenia powodują powstanie kropek na dokumencie.</p> <p>Wyczyść szybę na dokument ściereczką niepozostawiającą włókien.</p> <p>Patrz również: „Czyszczenie skanera” na stronie 369</p>
<p>Na kopii widoczna jest druga strona dokumentu.</p>	<p>W menu Copy włącz Auto Exposure.</p> <p>Informacje dotyczące włączania i wyłączenia Auto Exposure znajdują się w „Auto Exposure” na stronie 176.</p>
<p>Jasne kolory na kopii są wypłukane lub białe.</p>	<p>W menu Copy wyłącz Auto Exposure.</p> <p>Informacje dotyczące włączania i wyłączenia Auto Exposure znajdują się w „Auto Exposure” na stronie 176.</p>
<p>Obraz jest zbyt jasny lub zbyt ciemny.</p>	<p>Użyj opcji Lighten/Darken w menu Copy.</p> <p>Informacje dotyczące rozjaśnienia lub przyciemnienia znajdują się w sekcji „Lighten/Darken” na stronie 174.</p>

Uwaga:

Jeśli problem utrzymuje się pomimo wykonania wyżej zalecanych działań, skontaktuj się z lokalnym przedstawicielem firmy Epson lub autoryzowanym sprzedawcą tej firmy.

Korekta rejestracji kolorów

W tej sekcji omówiono sposób korygowania rejestracji kolorów podczas pierwszej instalacji drukarki lub po jej przeniesieniu w inne miejsce.

Wykonywanie Auto Correct

Auto Correct pozwala automatycznie skorygować rejestrację kolorów.

Panel operatora

1. Naciśnij przycisk **System**.
2. Wybierz Admin Menu, a następnie naciśnij przycisk **OK**.
3. Wybierz Maintenance, a następnie naciśnij przycisk **OK**.
4. Wybierz Adjust ColorResi, a następnie naciśnij przycisk **OK**.
5. Wybierz Auto Adjust, a następnie naciśnij przycisk **OK**.
6. Wybierz Yes, a następnie naciśnij przycisk **OK**.

Wykonywana jest Auto Correct.

Narzędzie Printer Setting Utility

Następująca procedura wykorzystuje Windows XP jako przykład.

1. Kliknij **start** — **All Programs (Wszystkie programy)** — **EPSON** — swoją drukarkę — **Printer Setting Utility**.

Uwaga:

*W tym momencie pojawi się okienko wyboru drukarki, jeśli w komputerze zainstalowano wiele sterowników drukowania. W takim przypadku, kliknij nazwę wybranej drukarki, znajdującej się na liście **Printer Name**.*

Otwiera się narzędzie ustawienia drukarki.

2. Kliknij kartę **Printer Maintenance**.

3. Z listy znajdującej się po lewej stronie wybierz **Registration Adjustment**.

Zostanie wyświetlona strona **Registration Adjustment**.

4. Usuń zaznaczenie pola wyboru obok **On**.
5. Kliknij przycisk **Start**, obok **Auto Correct**.

Rejestracji koloru jest korygowana automatycznie.

Drukowanie wykresu rejestracji kolorów

Narzędzie ustawienia drukarki.

Następująca procedura wykorzystuje Windows XP jako przykład.

1. Kliknij **start** — **All Programs (Wszystkie programy)** — **EPSON** — swoją drukarkę — **Printer Setting Utility**.

Uwaga:

*W tym momencie pojawi się okienko wyboru drukarki, jeśli w komputerze zainstalowano wiele sterowników drukowania. W takim przypadku, kliknij nazwę wybranej drukarki, znajdującej się na liście **Printer Name**.*

Zostanie otwarte Printer Setting Utility.

2. Kliknij kartę **Printer Maintenance**.
3. Z listy znajdującej się po lewej stronie wybierz **Registration Adjustment**.

Zostanie wyświetlona strona **Registration Adjustment**.

4. Usuń zaznaczenie pola wyboru obok **On**.
5. Kliknij przycisk **Start**, obok **Print Color Regi Chart**.

Drukowana jest tabela rejestracji kolorów.

Ustalanie wartości

Na wydrukowanym wykresie rejestracji kolorów, znajdź najbardziej proste linie, gdy dwie czarne linie i jedna kolorowa linia są najbliżzej zrównane dla każdego koloru (Y, M i C).

Jeśli znajdziesz takie linie, zapisz wartość (-5 – +5) wskazaną przez najbardziej prostą linię dla każdego koloru.

Jeśli wartość każdej linii wynosi 0, korekta rejestracji kolorów jest zbędna.

Jeśli wartość ta nie wynosi 0, wpisz tę wartość, zgodnie z procedurą omówioną w „Wpisywanie wartości” na stronie 346.

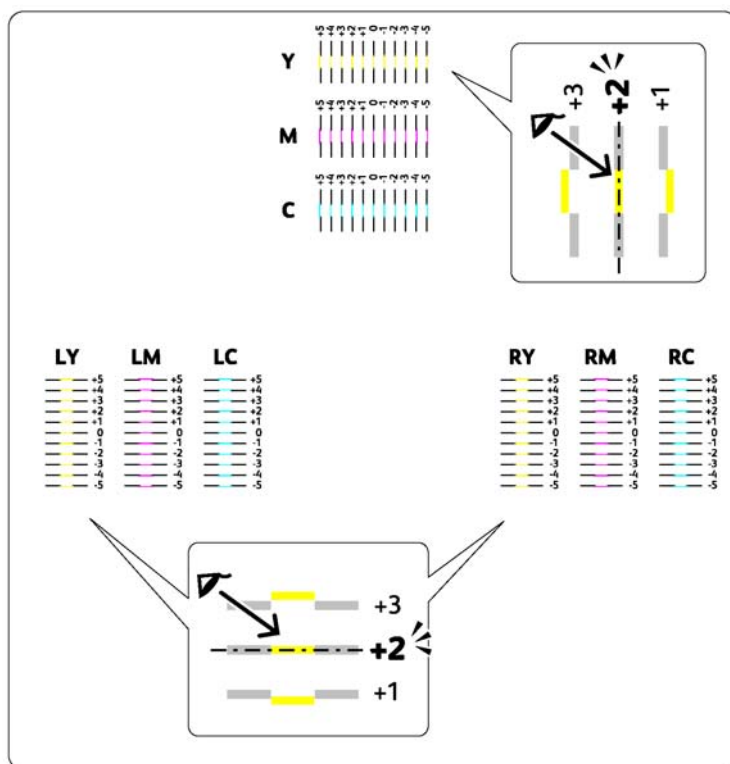

Wpisywanie wartości

Narzędzie ustawienia drukarki.

Korzystając z narzędzia ustawiania drukarki, wpisz wartości znalezione na wykresie rejestracji kolorów, aby wykonać korekty.

Następująca procedura wykorzystuje Windows XP jako przykład.

1. Kliknij **start** — **All Programs (Wszystkie programy)** — **EPSON** — swoją drukarkę — **Printer Setting Utility**.

Uwaga:

*W tym momencie pojawi się okienko wyboru drukarki, jeśli w komputerze zainstalowano wiele sterowników drukowania. W takim przypadku, kliknij nazwę wybranej drukarki, znajdującej się na liście **Printer Name**.*

Otwiera się narzędzie ustawienia drukarki.

2. Kliknij kartę **Printer Maintenance**.
3. Z listy znajdującej się po lewej stronie wybierz **Registration Adjustment**.

Zostanie wyświetlona strona **Registration Adjustment**.

4. Usuń zaznaczenie pola wyboru obok **On**.
5. Wybierz wartość sprawdzoną na wykresie rejestracji kolorów, a następnie kliknij przycisk **Apply New Settings**.
6. Kliknij przycisk **Start**, obok **Print Color Regi Chart**.

Tabela rejestracji kolorów jest drukowana z nowymi wartościami.

7. Koryguj, aż wszystkie linie proste uzyskają wartość 0. Przejrzyj obrazy przed i po korekcie, będzie to pomocne.

Ważne:

- Po wydrukowaniu wykresu rejestracji kolorów, nie wyłączaj drukarki, zaczekaj aż zatrzymania się silnik.*
- Jeśli obok najbardziej prostych linii nie ma 0, ustal te wartości i ponownie wyreguluj drukarkę.*

Problemy z faksem (tylko Epson AcuLaser CX17NF/CX17WF)

Problem	Działanie
Drukarka nie działa, brak wyświetlania komunikatów i nie działają przyciski.	Odłącz przewód zasilania i włącz go ponownie.
	Sprawdź, czy w gniazdku elektrycznym jest prąd.
Brak sygnału wybierania.	Sprawdź, czy linia telefoniczna jest prawidłowo podłączona. Patrz również: „Podłączenie linii telefonicznej” na stronie 224
	Sprawdź, czy działa gniazdko telefoniczne w ścianie, podłączając do niego inny telefon.
Numery zapisane w pamięci są nieprawidłowo wybierane.	Sprawdź, czy numery zostały prawidłowo zapisane w pamięci. Wydrukuj Address Book List.
Dokument nie jest podawany do drukarki.	Sprawdź, czy dokument nie jest pomarszczony i czy jest prawidłowo wkładany. Sprawdź, czy dokument ma odpowiedni rozmiar, nie jest za gruby lub za cienki.
	Sprawdź, czy pokrywa ADF jest dobrze zamknięta.
Faksy nie są automatycznie odbierane.	Wybierz opcję FAX Mode dla Ans Select.
	Sprawdź, czy w PSI lub MPF jest papier.
	Sprawdź, czy panel LCD pokazuje Memory Full.
Drukarka nie wysyła faksów.	Sprawdź, czy urządzenie, na które wysyłasz faks może go odebrać.
Na przychodzącym fakse widać puste miejsca lub jest on słabej jakości.	Urządzenie, z którego wysłano faks może być zepsute. Poproś nadawcę, aby naprawił usterkę i ponownie wysłał faks.
	Zakłócenia na linii telefonicznej mogą spowodować błędy na linii. Poproś nadawcę o ponowne przesłanie faksu.
	Sprawdź stan drukarki, wykonując kopię.
	Kaseta z tonerem może być pusta. Wymień kasetę z tonerem. Patrz również: „Wymiana kaset z tonerem” na stronie 377
Część wyrazów na przychodzącym fakse jest rozciągnięta.	W urządzeniu, z którego wysłano faks wystąpiło tymczasowe zakleszczenie dokumentów. Poproś nadawcę, aby usunął zakleszczenie i ponownie wysłał faks.
Na wysyłanym dokumencie widać linie.	Sprawdź, czy na szybie ADF nie ma zabrudzeń i wyczyść ją. Patrz również: „Czyszczenie skanera” na stronie 369

Problem	Działanie
Drukarka wybiera numer, jednak nie uzyskano połączenia z drugim faksem.	Drugi faks może być wyłączony, mógł skończyć się w nim papier lub nie może odbierać połączeń przychodzących. Poproś nadawcę, aby naprawił usterkę i spróbuj ponownie.
Dokumenty nie są zapisywane w pamięci.	Niewystarczająca ilość pamięci do zapisania dokumentu. Jeśli na panelu LCD wyświetlany jest komunikat Memory Full , usuń z pamięci dokumenty, które nie są już potrzebne, a następnie zapisz dokument lub zaczekaj na zakończenie zadania, które jest w toku (np. przesyłanie lub odbieranie faksu).
Na dole każdej strony lub na innych stronach pojawiają się puste miejsca, z niedużym paskiem tekstu na górze.	Istnieje możliwość, że w ustawieniu użytkownika wybrano nieprawidłowe ustawienia. Skoryguj ustawienia papieru. Patrz również: „Tray Settings” na stronie 303
Drukarka nie wysyła lub nie odbiera faksów.	Sprawdź, czy prawidłowo ustawiono region. 1. Naciśnij przycisk System . 2. Wybierz Admin Menu , a następnie naciśnij przycisk OK . 3. Wybierz Fax Settings , a następnie naciśnij przycisk OK . 4. Wybierz Region , a następnie naciśnij przycisk OK . 5. Kiedy ustawienie będzie poprawne, naciśnij przycisk ↶ (Back) , aby powrócić do poprzedniego ekranu. Aby zmienić ustawienie, wybierz prawidłowy region, a następnie naciśnij przycisk OK . Wybierz Yes , aby ponownie uruchomić drukarkę.
	Sprawdź, czy linia telefoniczna jest prawidłowo podłączona. Patrz również: „Podłączenie linii telefonicznej” na stronie 224
Podczas wysyłania lub odbierania faksu występuje błąd.	Zmniejsz prędkość modemu. 1. Naciśnij przycisk System . 2. Wybierz Admin Menu , a następnie naciśnij przycisk OK . 3. Wybierz Fax Settings , a następnie naciśnij przycisk OK . 4. Wybierz Modem Speed , a następnie naciśnij przycisk OK . 5. Wybierz żądany element menu, a następnie naciśnij przycisk OK .

Problemy ze skanowaniem

Problem	Działanie
Skaner nie działa.	Sprawdź, czy skanowany dokument jest położony na szybie na dokument stroną zadrukowaną do dołu lub połóż go stroną zadrukowaną do góry w ADF. (ADF dostępny jest tylko w Epson AcuLaser CX17NF/CX17WF.)
	Niewystarczająca ilość pamięci do zapisania dokumentu, który ma zostać zeskanowany. Spróbuj użyć funkcji Preview, aby sprawdzić czy działa. Spróbuj obniżyć rozdzielczość skanowania.
	Sprawdź, czy kabel USB jest prawidłowo podłączony.
	Sprawdź, czy kabel USB nie jest uszkodzony. Zamień kabel na inny dobry kabel. Jeśli to konieczne, wymień kabel.
	Sprawdź, czy skaner jest prawidłowo skonfigurowany. Sprawdź aplikację, z której zamierzasz korzystać, aby upewnić się, że zadanie skanowania jest wysyłane do odpowiedniego portu.
Drukarka skanuje bardzo powoli.	W przypadku Epson AcuLaser CX17NF/CX17WF, elementy graficzne są skanowane wolniej niż tekst, kiedy używana jest funkcja Scan to E-Mail lub Scan to Network.
	W trybie skanowania prędkość komunikacji obniża się, ponieważ wymagana jest duża ilość pamięci do przeanalizowania lub reprodukcji skanowanego obrazu.
	Skanowanie obrazów przy wysokiej rozdzielczości trwa dłużej niż skanowanie przy niskiej rozdzielczości.
(tylko Epson AcuLaser CX17NF/CX17WF) W ADF występują zakleszczenia dokumentów spowodowane nieprawidłowym podawaniem lub podawaniem wielu nośników.	Sprawdź, czy rodzaj papieru dokumentu odpowiada specyfikacjom drukarki. Patrz również: <input type="checkbox"/> „Przygotowanie dokumentu” na stronie 163 <input type="checkbox"/> „Wykonywanie kopii z ADF (tylko Epson AcuLaser CX17NF/CX17WF)” na stronie 166
	Sprawdź, czy dokument został prawidłowo załadowany do ADF.
	Sprawdź, czy prowadnice dokumentu są dobrze dopasowane.
	Sprawdź, czy liczba arkuszy dokumentu nie przekracza maksymalnej pojemności ADF.
	Sprawdź, czy dokument nie jest zawinięty.
	Roztrząśnij dobrze dokument przed załadowaniem go do ADF.

Problem	Działanie
<p>(tylko Epson AcuLaser CX17NF/CX17WF)</p> <p>W czasie skanowania przy użyciu ADF, na wydrukach pojawiają się pionowe pasy.</p>	<p>Wyczyść szybę ADF.</p> <p>Patrz również: „Czyszczenie skanera” na stronie 369</p>
<p>W czasie skanowania z szyby na dokument, obraz jest rozmazany w tym samym miejscu.</p>	<p>Wyczyść szybę na dokument.</p> <p>Patrz również: „Czyszczenie skanera” na stronie 369</p>
<p>Obrazy są przekrzywione.</p>	<p>Sprawdź, czy dokument jest załadowany prosto w ADF lub na szybie na dokument. (ADF dostępny jest tylko w Epson AcuLaser CX17NF/CX17WF.)</p>
<p>(tylko Epson AcuLaser CX17NF/CX17WF)</p> <p>W czasie skanowania przy użyciu ADF, linie ukośne są postrzępione.</p>	<p>Jeśli dokument jest skanowany na grubym nośniku, spróbuj zeskanować go z szyby na dokument.</p>
<p>(tylko Epson AcuLaser CX17NF/CX17WF)</p> <p>Drukarka nie przenosi prawidłowo danych skanowania do określonego miejsca docelowego poprzez funkcję Scan to E-Mail lub Scan to Network.</p>	<p>Sprawdź, czy prawidłowo ustawiono poniższe ustawienia EpsonNet Config.</p> <p>Scan to E-Mail</p> <p>Sprawdź poniższe ustawienie w Address Book — Personal Address.</p> <p><input type="checkbox"/> Address</p> <p>Scan to Network</p> <p>Sprawdź poniższe ustawienia w Address Book — Computer/Server Address Book.</p> <p><input type="checkbox"/> Name (Displayed on Printer)</p> <p><input type="checkbox"/> Network Type</p> <p><input type="checkbox"/> Host Address (IP Address or DNS Name)</p> <p><input type="checkbox"/> Port Number</p> <p><input type="checkbox"/> Login Name (if required by host)</p> <p><input type="checkbox"/> Login Password</p> <p><input type="checkbox"/> Name of Shared Directory</p> <p><input type="checkbox"/> Subdirectory Path (optional)</p>

Problem	Działanie
Nie można skanować z wykorzystaniem WIA na komputerze z Windows Server® 2003.	<p>Włącz WIA w komputerze.</p> <p>Aby włączyć WIA:</p> <ol style="list-style-type: none"> 1. Kliknij Start, wskaż element Administrative Tools (Narzędzia administracyjne), a następnie kliknij Services (Usługi). 2. Kliknij prawym przyciskiem myszy Windows Image Acquisition (Pobieranie obrazu Windows) (WIA), a następnie kliknij Properties (Właściwości), aby sprawdzić, czy Startup type (Rodzaj uruchomienia) jest ustawiony na Manual (Ręczne) lub Automatic (Automatyczne). 3. Kliknij OK. 4. Kliknij prawym przyciskiem myszy Windows Image Acquisition (Pobieranie obrazu Windows) (WIA), a następnie kliknij Start.
Nie można skanować z wykorzystaniem TWAIN lub WIA na komputerze z Windows Server 2008 lub Windows Server R2.	<p>Zainstaluj w komputerze funkcję Desktop Experience (Pulpit).</p> <p>Aby zainstalować Desktop Experience:</p> <ol style="list-style-type: none"> 1. Kliknij Start, wskaż element Administrative Tools (Narzędzia administracyjne), a następnie kliknij Server Manager (Menedżer serwera). 2. W Features Summary (Podsumowanie funkcji), kliknij Add Features (Dodaj funkcje). 3. Zaznacz pole wyboru Desktop Experience. 4. Jeśli pojawi się okno, postępuj zgodnie z instrukcjami wyświetlanymi na ekranie. 5. Kliknij Next (Dalej), a następnie kliknij Install (Zainstaluj). 6. Uruchom ponownie komputer.

Problemy ze sterownikiem skanera/drukarką

Problem	Działanie
(tylko Epson AcuLaser CX17NF/CX17WF)	Sprawdź, czy komputer i drukarka są prawidłowo połączone kablem USB lub kablem Ethernet.
Nie można pobrać danych znajdujących się w Address Book z drukarki z edytora książki adresowej.	Sprawdź, czy drukarka jest włączona.
	Sprawdź, czy w komputerze zainstalowany jest sterownik drukarki. (Edytor książki adresowej pobiera dane z Address Book przez sterownik drukowania.)

Problem	Działanie
Sterownik TWAIN nie może połączyć się z drukarką.	Sprawdź, czy komputer i drukarka są prawidłowo połączone kablem USB.
	Sprawdź, czy drukarka jest włączona. Jeśli drukarka jest włączona, ponownie uruchom ją, wyłączając i włączając przycisk zasilania.
	Jeśli uruchomiona jest aplikacja skanowania, zamknij aplikację, uruchom ją ponownie i jeszcze raz spróbuj zeskanować.
Sterownik skanowania nie został zarejestrowany na Twoim komputerze i nie można uzyskać do niego dostępu z Menedżera ekspresowego skanowania.	Zainstaluj sterownik skanera. Jeśli sterownik został już zainstalowany, odinstaluj go, a następnie zainstaluj ponownie.
Niepowodzenie skanowania dokumentu na drukarce poprzez Menedżera ekspresowego skanowania.	Sprawdź, czy komputer i drukarka są prawidłowo połączone kablem USB.
	Sprawdź, czy drukarka jest włączona. Jeśli drukarka jest włączona, ponownie uruchom ją, wyłączając i włączając przycisk zasilania.
	Jeśli uruchomiona jest aplikacja skanowania, zamknij aplikację, uruchom ją ponownie i jeszcze raz spróbuj zeskanować.
Niepowodzenie utworzenia pliku z obrazem poprzez Menedżera ekspresowego skanowania.	Sprawdź, czy na dysku twardym jest wystarczająca ilość miejsca.
	Odinstaluj Menedżera ekspresowego skanowania na swoim komputerze, a następnie zainstaluj go ponownie.
Niepowodzenie zainicjowania Menedżera ekspresowego skanowania.	Odinstaluj Menedżera ekspresowego skanowania na swoim komputerze, a następnie zainstaluj go ponownie.
Niepowodzenie uruchomienia Menedżera ekspresowego skanowania.	Odinstaluj Menedżera ekspresowego skanowania na swoim komputerze, a następnie zainstaluj go ponownie.
Wystąpił nieoczekiwany błąd w Menedżerze ekspresowego skanowania.	Odinstaluj Menedżera ekspresowego skanowania na swoim komputerze, a następnie zainstaluj go ponownie.

Inne problemy

Problem	Działanie
Skroplenie wewnątrz drukarki.	Zazwyczaj dochodzi do tego w ciągu kilku godzin po nagraniu pomieszczenia w zimie. Problem pojawia się również, gdy drukarka działa w miejscach, w których wilgotność względna sięga 85% lub więcej. Należy skorygować wilgotność lub przenieść drukarkę do odpowiedniego środowiska.

Problem	Działanie
Na panelu LCD nie jest wyświetlany żaden plik, kiedy użytkownik wybiera plik dla funkcji Print From USB Memory .	Potwierdź, czy w nośniku danych USB istnieją pliki w obsługiwanych formatach pliku (PDF, TIFF lub JPEG).
	Jeśli docelowy plik znajduje się nisko w hierarchii na nośniku danych USB, przesunij plik do katalogu głównego w nośniku danych USB.
	Skróć nazwę pliku docelowego na nośniku danych USB podłączonym do komputera i ponownie spróbuj wydrukować.

















Znajomość komunikatów drukarki







Na panelu LCD wyświetlane są komunikaty informujące o bieżącym stanie drukarki i wskazujące ewentualne problemy, które muszą zostać usunięte. W tej sekcji opisano kody błędów zawarte w komunikatach, ich znaczenia i sposoby ich usuwania.













Ważne:















Po wyświetleniu komunikatu o błędzie, dane drukowania pozostające w drukarce oraz informacje zgromadzone w pamięci drukarki nie są zabezpieczone.











Kod błędu	Co można zrobić
005-121	Otwórz pokrywę ADF. Wyjmij zakleszczony papier i zamknij pokrywę ADF.
005-301	Patrz również: „Usuwanie zakleszczeń papieru z ADF (tylko Epson AcuLaser CX17NF/CX17WF)” na stronie 315
009-950	Wymień podaną kasetę z tonerem.
009-951	Patrz również: „Wymiana kaset z tonerem” na stronie 377
009-952	
009-953	
010-397	Wyłącz i włącz drukarkę. Jeśli to nie usunie problemu, skontaktuj się z lokalnym przedstawicielem firmy Epson lub autoryzowanym sprzedawcą tej firmy.
016-315	Patrz również: „Kontaktowanie się z pomocą firmy Epson” na stronie 392
016-317	
016-372	
016-501	
016-502	

Kod błędu	Co można zrobić
016-503	Naciśnij przycisk  , aby usunąć komunikat. Kontaktując się z administratorem serwera, sprawdź, czy ustawienie serwera SMTP jest prawidłowe.
016-504	Naciśnij przycisk  , aby usunąć komunikat. Kontaktując się z administratorem serwera, sprawdź, czy nazwa użytkownika i hasło dla serwera POP3 są prawidłowo ustawione.
016-506	Naciśnij przycisk  , aby usunąć komunikat. Sprawdź, czy adres serwera SMTP i docelowy adres e-mail są prawidłowo ustawione.
016-507	Naciśnij przycisk  , aby usunąć komunikat. Kontaktując się z administratorem serwera, sprawdź, czy nazwa użytkownika i hasło używane dla serwera SMTP są prawidłowo ustawione.
016-718	Naciśnij przycisk  , aby usunąć komunikat. Ponów próbę, jeśli drukarka nie wykona zadania.
016-719	Naciśnij przycisk  , aby anulować bieżące zadanie. Ponów próbę, jeśli drukarka nie wykona zadania.
016-720	
016-744	Naciśnij przycisk  , aby usunąć komunikat. Jeśli to nie usunie problemu, skontaktuj się z lokalnym przedstawicielem firmy Epson lub autoryzowanym sprzedawcą tej firmy.
016-745	Patrz również: „Kontaktowanie się z pomocą firmy Epson” na stronie 392
016-749	Naciśnij przycisk  , aby anulować bieżące zadanie. Ponów próbę, jeśli drukarka nie wykona zadania.
016-764	Naciśnij przycisk  , aby usunąć komunikat. Sprawdź, czy kabel Ethernet jest prawidłowo podłączony. Jeśli nie rozwiąże to problemu, skontaktuj się z administratorem serwera SMTP.
016-766	Naciśnij przycisk  , aby usunąć komunikat. Pinguj adres IP serwera SMTP i sprawdź czy serwer jest dostępny. Jeśli nie rozwiąże to problemu, skontaktuj się z administratorem serwera SMTP.
016-767	Naciśnij przycisk  , aby usunąć komunikat. Sprawdź, czy adres odbiorcy jest prawidłowy i spróbuj zeskanować ponownie.
016-791	Włóż nośnik USB i naciśnij przycisk  , aby usunąć komunikat.
016-795	Naciśnij przycisk  , aby usunąć komunikat. Sprawdź, czy format pliku z danymi w nośniku danych USB jest formatem obsługiwany przez drukarkę.
016-797	Naciśnij przycisk  , aby usunąć komunikat. Sprawdź, czy wybrany plik w nośniku danych USB jest prawidłowy.
016-920	Naciśnij przycisk  , aby usunąć komunikat. Sprawdź ustawienie bezprzewodowe dla punktu dostępu i drukarki.
016-930	Wyjmij urządzenie z przedniego portu USB port i naciśnij przycisk  , aby usunąć komunikat.
016-931	
016-981	Naciśnij przycisk  , aby anulować bieżące zadanie. Spróbuj wydrukować mniejszą ilość dokumentów.









Kod błędu	Co można zrobić
016-985	Dołączony plik ma rozmiar większy niż zdefiniowany. Naciśnij przycisk  , aby usunąć komunikat. Spróbuj wykonać następujące działania: <ul style="list-style-type: none"> <input type="checkbox"/> Powiększ Max E-Mail Size. <input type="checkbox"/> Zmniejsz ustawienie rozdzielczości. <input type="checkbox"/> Zmień format pliku skanowanego obrazu.
017-970	Pamięć może być pełna. Naciśnij przycisk  , aby usunąć komunikat. Spróbuj wykonać następujące działania: <ul style="list-style-type: none"> <input type="checkbox"/> Usuń dane zapisane w pamięci. <input type="checkbox"/> Zmniejsz ustawienie rozdzielczości. <input type="checkbox"/> Zmniejsz liczbę stron.
017-980	Naciśnij przycisk  , aby usunąć komunikat. Ponów próbę, jeśli drukarka nie wykona zadania.
017-981	
017-988	Naciśnij przycisk  , aby usunąć komunikat. Sprawdź, czy kabel interfejsu jest prawidłowo podłączony lub czy nie ma problemów z komputerem.
018-338	Wyłącz i włącz drukarkę. Jeśli to nie usunie problemu, skontaktuj się z lokalnym przedstawicielem firmy Epson lub autoryzowanym sprzedawcą tej firmy. Patrz również: „Kontaktowanie się z pomocą firmy Epson” na stronie 392
024-340	Wyłącz i włącz drukarkę. Jeśli to nie usunie problemu, skontaktuj się z lokalnym przedstawicielem firmy Epson lub autoryzowanym sprzedawcą tej firmy. Patrz również: „Kontaktowanie się z pomocą firmy Epson” na stronie 392
024-360	
024-371	
024-958	Załaduj określony papier i naciśnij przycisk  , aby usunąć komunikat. Patrz również: <ul style="list-style-type: none"> <input type="checkbox"/> „Ładowanie nośników wydruku do podajnika uniwersalnego (MPF)” na stronie 124 <input type="checkbox"/> „Ładowanie nośników wydruku do podajnika arkuszy priorytetowych (PSI)” na stronie 132
024-963	Naciśnij przycisk  , aby usunąć komunikat i załaduj określony papier. Postępuj zgodnie z instrukcjami na ekranie, jeśli takie zostaną wyświetlone. Patrz również: <ul style="list-style-type: none"> <input type="checkbox"/> „Ładowanie nośników wydruku do podajnika uniwersalnego (MPF)” na stronie 124 <input type="checkbox"/> „Ładowanie nośników wydruku do podajnika arkuszy priorytetowych (PSI)” na stronie 132
026-720	Naciśnij przycisk  , aby usunąć komunikat. Sprawdź, czy na nośniku danych USB jest wystarczająco dużo pamięci.





Kod błędu	Co można zrobić
026-721	Naciśnij przycisk  , aby usunąć komunikat. Sprawdź, czy nośnik danych USB jest chroniony przed zapisem lub czy występują jakieś problemy z dyskiem.
026-722	
026-723	Naciśnij przycisk  , aby usunąć komunikat. Sprawdź, czy ścieżka i nazwa pliku, w którym mają być zapisane dane nie są zbyt długie.
026-750	Naciśnij przycisk  , aby usunąć komunikat. Sprawdź, czy kabel interfejsu jest prawidłowo podłączony lub ponownie uruchom używaną aplikację.
026-751	Naciśnij przycisk  , aby usunąć komunikat. Sprawdź, czy kabel interfejsu jest prawidłowo podłączony.
026-752	
027-446	Zmień adres IP, aby uniknąć powielenia. Wyłącz i włącz drukarkę.
027-452	
031-521	Naciśnij przycisk  , aby usunąć komunikat. Kontaktując się z administratorem serwera, sprawdź, czy ustawienie dostępu do serwera SMB jest prawidłowe.
031-526	Naciśnij przycisk  , aby usunąć komunikat. Sprawdź, czy nazwa domeny serwera SMB jest prawidłowa. Sprawdź połączenie DNS lub sprawdź, czy serwer przekierowującego jest zarejestrowana w DNS.
031-529	Naciśnij przycisk  , aby usunąć komunikat. Sprawdź, kabel Ethernet jest prawidłowo podłączony oraz czy hasło dla serwera SMB jest prawidłowe.
031-530	Naciśnij przycisk  , aby usunąć komunikat. Sprawdź, czy ustawienie ścieżki roboczej do serwera SMB jest prawidłowe.
031-533	Naciśnij przycisk  , aby usunąć komunikat. Sprawdź następujące elementy: <ul style="list-style-type: none"> <input type="checkbox"/> Czy określona przez użytkownika nazwa pliku nie jest używana przez innych użytkowników. <input type="checkbox"/> Czy istnieje już plik lub folder o takiej samej nazwie, jaką określił użytkownik. <input type="checkbox"/> Czy serwer SMB napotyka na problemy z zabezpieczeniem przed zapisem lub problemy z dyskiem.
031-534	Naciśnij przycisk  , aby usunąć komunikat. Sprawdź, czy serwer SMB napotyka na problemy z zabezpieczeniem przed zapisem lub problemy z dyskiem.
031-535	
031-536	
031-537	Naciśnij przycisk  , aby usunąć komunikat. Sprawdź, czy w lokalizacji przechowywania jest wolne miejsce.
031-555	Naciśnij przycisk  , aby usunąć komunikat. Sprawdź, czy sieć jest prawidłowo podłączona.
031-556	Naciśnij przycisk  , aby usunąć komunikat. Sprawdź, czy serwer SMB napotyka na problemy z zabezpieczeniem przed zapisem lub problemy z dyskiem.

Kod błędu	Co można zrobić
031-557	Naciśnij przycisk  , aby usunąć komunikat. Sprawdź następujące elementy: <ul style="list-style-type: none"> <input type="checkbox"/> Czy określona przez użytkownika nazwa pliku nie jest używana przez innych użytkowników. <input type="checkbox"/> Czy istnieje już plik lub folder o takiej samej nazwie, jaką określił użytkownik.
031-558	Naciśnij przycisk  , aby usunąć komunikat. Kontaktując się z administratorem serwera, sprawdź, czy ustawienie dostępu do serwera SMB jest prawidłowe.
031-571	Naciśnij przycisk  , aby usunąć komunikat. Sprawdź, czy kabel Ethernet jest prawidłowo podłączony.
031-574	Naciśnij przycisk  , aby usunąć komunikat. Sprawdź, czy nazwa domeny serwera FTP jest prawidłowa.
031-575	Naciśnij przycisk  , aby usunąć komunikat. Sprawdź, czy ustawienie nazwy hosta do serwera FTP jest prawidłowa.
031-576	Naciśnij przycisk  , aby usunąć komunikat. Sprawdź, czy serwer FTP napotyka na problemy z zabezpieczeniem przed zapisem lub problemy z dyskiem.
031-578	Naciśnij przycisk  , aby usunąć komunikat. Sprawdź, czy kabel Ethernet jest prawidłowo podłączony oraz czy nazwa użytkownika i hasło dla serwera FTP są prawidłowe.
031-579	Naciśnij przycisk  , aby usunąć komunikat. Sprawdź, czy ustawienie ścieżki roboczej do serwera FTP jest prawidłowe.
031-582	Naciśnij przycisk  , aby usunąć komunikat. Sprawdź, czy serwer FTP napotyka na problemy z zabezpieczeniem przed zapisem lub problemy z dyskiem.
031-584	Naciśnij przycisk  , aby usunąć komunikat. Sprawdź następujące elementy: <ul style="list-style-type: none"> <input type="checkbox"/> Czy określona przez użytkownika nazwa pliku nie jest używana przez innych użytkowników. <input type="checkbox"/> Czy istnieje już plik lub folder o takiej samej nazwie, jaką określił użytkownik. <input type="checkbox"/> Czy serwer FTP napotyka na problemy z zabezpieczeniem przed zapisem lub problemy z dyskiem.
031-585	Naciśnij przycisk  , aby usunąć komunikat. Sprawdź, czy serwer FTP napotyka na problemy z zabezpieczeniem przed usunięciem/zapisem lub problemy z dyskiem.
031-587	
031-588	Naciśnij przycisk  , aby usunąć komunikat. Sprawdź, czy serwer FTP napotyka na problemy z zabezpieczeniem przed zapisem lub problemy z dyskiem.
031-589	Naciśnij przycisk  , aby usunąć komunikat. Sprawdź, czy w lokalizacji przechowywania jest wolne miejsce.
031-594	Naciśnij przycisk  , aby usunąć komunikat. Skontaktuj się z administratorem serwera, aby sprawdzić czy zeskanowany plik ma złe ustawienie w czasie przechowywania na serwerze FTP. Jeśli to nie usunie problemu, skontaktuj się z lokalnym przedstawicielem firmy Epson lub autoryzowanym sprzedawcą tej firmy. <p>Patrz również: „Kontaktowanie się z pomocą firmy Epson” na stronie 392</p>

Kod błędu	Co można zrobić
031-598	Naciśnij przycisk  , aby usunąć komunikat. Sprawdź, czy serwer FTP napotyka na problemy z zabezpieczeniem przed zapisem lub problemy z dyskiem.
033-503	Naciśnij przycisk  , aby usunąć komunikat. Sprawdź raport. Usuń zbędne dane zapisane w pamięci.
033-513	
033-517	Naciśnij przycisk  , aby usunąć komunikat. Sprawdź, czy hasło blokady fasku jest prawidłowe.
033-518	Naciśnij przycisk  , aby usunąć komunikat. Sprawdź, czy prawidłowo ustawiono region.
033-519	Usługa faksu jest zablokowana. Aby kontynuować, naciśnij przycisk  i wyłącz blokadę faksu. Patrz również: „Ograniczenie dostępu do operacji drukowania” na stronie 308
033-787	Naciśnij przycisk  , aby usunąć komunikat. Zadanie zostaje anulowane.
033-788	Naciśnij przycisk  , aby usunąć komunikat. Wyjmij odebrany faks lub zaczekaj na zakończenie wysyłania faksu.
034-700	Naciśnij przycisk  , aby usunąć komunikat. Jeśli po określonej liczbie prób ponownego wybierania, błąd będzie się nadal pojawiał, spróbuj wykonać poniższe działania: <input type="checkbox"/> Sprawdź, czy linia telefoniczna jest prawidłowo podłączona. <input type="checkbox"/> Sprawdź, czy docelowy numer jest prawidłowy. <input type="checkbox"/> Ustaw <code>Number of Redial</code> na najwyższą wartość. <input type="checkbox"/> Ustaw dłuższy czas <code>Interval Timer</code> lub <code>Redial Delay</code> . Patrz również: „Podłączenie linii telefonicznej” na stronie 224
034-701	
034-702	
034-703	
034-703	Naciśnij przycisk  , aby usunąć komunikat. Jeśli po określonej liczbie prób ponownego wybierania, błąd będzie się nadal pojawiał, spróbuj wykonać poniższe działania: <input type="checkbox"/> Sprawdź, czy linia telefoniczna jest prawidłowo podłączona. <input type="checkbox"/> Sprawdź, czy docelowy numer jest dostępny i poprawny. <input type="checkbox"/> Ustaw <code>Number of Redial</code> na najwyższą wartość. <input type="checkbox"/> Ustaw dłuższy czas <code>Interval Timer</code> lub <code>Redial Delay</code> . Patrz również: „Podłączenie linii telefonicznej” na stronie 224
034-704	
034-705	
034-706	
034-707	Naciśnij przycisk  , aby usunąć komunikat. Jeśli po określonej liczbie prób ponownego wybierania, błąd będzie się nadal pojawiał, spróbuj wykonać poniższe działania: <input type="checkbox"/> Ustaw <code>Number of Redial</code> na najwyższą wartość. <input type="checkbox"/> Ustaw dłuższy czas <code>Interval Timer</code> lub <code>Redial Delay</code> . <input type="checkbox"/> Zmniejsz <code>Modem Speed</code> .

Kod błędu	Co można zrobić
034-708	<p>Naciśnij przycisk OK, aby usunąć komunikat. Jeśli po określonej liczbie prób ponownego wybierania, błąd będzie się nadal pojawiał, spróbuj wykonać poniższe działania:</p> <ul style="list-style-type: none"> <input type="checkbox"/> Ustaw <code>Number of Redial</code> na najwyższą wartość. <input type="checkbox"/> Ustaw dłuższy czas <code>Interval Timer</code> lub <code>Redial Delay</code>. <input type="checkbox"/> Zmniejsz <code>Modem Speed</code>. <input type="checkbox"/> Sprawdź, czy docelowy numer jest dostępny.
034-709	<p>Naciśnij przycisk OK, aby usunąć komunikat. Jeśli po określonej liczbie prób ponownego wybierania, błąd będzie się nadal pojawiał, spróbuj wykonać poniższe działania:</p> <ul style="list-style-type: none"> <input type="checkbox"/> Ustaw <code>Number of Redial</code> na najwyższą wartość. <input type="checkbox"/> Ustaw dłuższy czas <code>Interval Timer</code> lub <code>Redial Delay</code>.
034-710	
034-711	<p>Naciśnij przycisk OK, aby usunąć komunikat. Jeśli po określonej liczbie prób ponownego wybierania, błąd będzie się nadal pojawiał, spróbuj wykonać poniższe działania:</p> <ul style="list-style-type: none"> <input type="checkbox"/> Ustaw <code>Number of Redial</code> na najwyższą wartość. <input type="checkbox"/> Ustaw dłuższy czas <code>Interval Timer</code> lub <code>Redial Delay</code>. <input type="checkbox"/> Zmniejsz <code>Modem Speed</code>.
034-712	
034-713	
034-714	<p>Naciśnij przycisk OK, aby usunąć komunikat. Jeśli po określonej liczbie prób ponownego wybierania, błąd będzie się nadal pojawiał, spróbuj wykonać poniższe działania:</p> <ul style="list-style-type: none"> <input type="checkbox"/> Ustaw <code>Number of Redial</code> na najwyższą wartość. <input type="checkbox"/> Ustaw dłuższy czas <code>Interval Timer</code> lub <code>Redial Delay</code>. <input type="checkbox"/> Sprawdź, czy docelowy numer jest dostępny.
034-715	<p>Naciśnij przycisk OK, aby usunąć komunikat. Jeśli po określonej liczbie prób ponownego wybierania, błąd będzie się nadal pojawiał, spróbuj wykonać poniższe działania:</p> <ul style="list-style-type: none"> <input type="checkbox"/> Ustaw <code>Number of Redial</code> na najwyższą wartość. <input type="checkbox"/> Ustaw dłuższy czas <code>Interval Timer</code> lub <code>Redial Delay</code>. <input type="checkbox"/> Zmniejsz <code>Modem Speed</code>.
034-716	<p>Naciśnij przycisk OK, aby usunąć komunikat. Jeśli po określonej liczbie ponownych prób, błąd będzie się nadal pojawiał, zostanie anulowany. Próbując ponownie wysłać faks, zmniejsz <code>Modem Speed</code>.</p>
034-717	<p>Naciśnij przycisk OK, aby usunąć komunikat. Jeśli po określonej liczbie ponownych prób, błąd będzie się nadal pojawiał, zostanie anulowany. Spróbuj ponownie wysłać faks.</p>
034-718	<p>Naciśnij przycisk OK, aby usunąć komunikat. Jeśli po określonej liczbie ponownych prób, błąd będzie się nadal pojawiał, zostanie anulowany. Próbując ponownie wysłać faks, zmniejsz <code>Modem Speed</code>.</p>
034-719	
034-720	<p>Naciśnij przycisk OK, aby usunąć komunikat. Jeśli po określonej liczbie ponownych prób, błąd będzie się nadal pojawiał, zostanie anulowany. Próbując ponownie wysłać faks, wykonaj następujące działania:</p> <ul style="list-style-type: none"> <input type="checkbox"/> Zmniejsz <code>Modem Speed</code>. <input type="checkbox"/> Włącz ECM.

Kod błędu	Co można zrobić
034-721	Naciśnij przycisk  , aby usunąć komunikat. Jeśli po określonej liczbie ponownych prób, błąd będzie się nadal pojawiać, zostanie anulowany. Próbując ponownie wysłać faks, zmniejsz Modem Speed.
034-722	
034-723	
034-724	
034-725	
034-726	
034-727	Naciśnij przycisk  , aby usunąć komunikat. Sprawdź, czy docelowy numer jest dostępny. Jeśli po określonej liczbie ponownych prób, błąd będzie się nadal pojawiać, zostanie anulowany.
034-750	Naciśnij przycisk  , aby usunąć komunikat. Sprawdź, czy linia telefoniczna jest prawidłowo podłączona. Patrz również: „Podłączenie linii telefonicznej” na stronie 224
034-751	Naciśnij przycisk  , aby usunąć komunikat. Sprawdź, czy urządzenie docelowe nie blokuje twojego faksu jako niechcianego. Jeśli tak, poproś odbiorcę, aby wyłączył to ustawienie.
034-752	Naciśnij przycisk  , aby usunąć komunikat. Sprawdź, czy linia telefoniczna jest prawidłowo podłączona. Patrz również: „Podłączenie linii telefonicznej” na stronie 224
034-753	
034-754	Naciśnij przycisk  , aby usunąć komunikat. Zmniejsz Modem Speed.
034-755	
034-756	
034-757	
034-758	Naciśnij przycisk  , aby usunąć komunikat. Sprawdź, czy linia telefoniczna jest prawidłowo podłączona. Lub zmniejsz Modem Speed. Patrz również: „Podłączenie linii telefonicznej” na stronie 224
034-759	Naciśnij przycisk  , aby usunąć komunikat. Zmniejsz Modem Speed.
034-760	
034-761	Naciśnij przycisk  , aby usunąć komunikat. Sprawdź, czy linia telefoniczna jest prawidłowo podłączona. Patrz również: „Podłączenie linii telefonicznej” na stronie 224

Kod błędu	Co można zrobić
034-762	Naciśnij przycisk  , aby usunąć komunikat. Spróbuj wykonać następujące działania: <ul style="list-style-type: none"> <input type="checkbox"/> Zmniejsz Modem Speed. <input type="checkbox"/> Włącz ECM.
034-763	Naciśnij przycisk  , aby usunąć komunikat. Zmniejsz Modem Speed.
034-764	
034-765	
034-766	
034-767	Naciśnij przycisk  , aby usunąć komunikat. Sprawdź, czy linia telefoniczna jest prawidłowo podłączona. Patrz również: „Podłączenie linii telefonicznej” na stronie 224
034-768	Naciśnij przycisk  , aby usunąć komunikat. Zmniejsz Modem Speed.
041-340	Wyłącz i włącz drukarkę. Jeśli to nie usunie problemu, skontaktuj się z lokalnym przedstawicielem firmy Epson lub autoryzowanym sprzedawcą tej firmy.
042-358	Patrz również:
042-372	„Kontaktowanie się z pomocą firmy Epson” na stronie 392
061-370	
062-321	
062-360	
062-790	Naciśnij przycisk  , aby usunąć komunikat. Zeskanowane dane są usuwane. Spróbuj ponownie zeskanować dokument.
075-100	Sprawdź i oczyść ścieżkę papieru, załaduj podany papier, a następnie naciśnij przycisk  , aby usunąć komunikat. Patrz również: „Usuwanie zakleszczeń papieru z przodu drukarki” na stronie 319
075-921	Załaduj papier do drukowania drugiej strony (nieparzystej), i naciśnij przycisk  . Patrz również: „Drukowanie dwustronne z podawaniem ręcznym (tylko sterownik drukarki w systemie Windows)” na stronie 137

Kod błędu	Co można zrobić
077-100	Otwórz tylną pokrywę i wyjmij zakleszczony papier.
077-104	Patrz również: „Usuwanie zakleszczeń papieru z tyłu drukarki” na stronie 320
077-106	
077-108	
077-109	
077-304	Zamknij tylną pokrywę.
077-900	Otwórz tylną pokrywę i wyjmij zakleszczony papier. Patrz również: „Usuwanie zakleszczeń papieru ze środkowej tacy odbiorczej” na stronie 322
077-901	Otwórz tylną pokrywę i wyjmij zakleszczony papier. Patrz również: „Usuwanie zakleszczeń papieru z tyłu drukarki” na stronie 320
092-310	Oczyść czujnik CTD. Patrz również: „Czyszczenie czujnika Color Toner Density (gęstości tonera kolorowego) (CTD)” na stronie 376
092-651	Wyłącz i włącz drukarkę. Jeśli to nie usunie problemu, skontaktuj się z lokalnym przedstawicielem firmy Epson lub autoryzowanym sprzedawcą tej firmy. Patrz również: „Kontaktowanie się z pomocą firmy Epson” na stronie 392
092-661	
092-910	Oczyść czujnik CTD. Patrz również: „Czyszczenie czujnika Color Toner Density (gęstości tonera kolorowego) (CTD)” na stronie 376
093-423	Wymień wkrótce określoną kasetę z tonerem. Patrz również: „Wymiana kaset z tonerem” na stronie 377
093-424	
093-425	
093-426	
093-919	Ponownie zainstaluj lub wymień określoną kasetę z tonerem. Patrz również: „Wymiana kaset z tonerem” na stronie 377
093-920	
093-921	
093-922	

Kod błędu	Co można zrobić
093-930	<p>Wymień określoną kasetę z tonerem na nową. Jeśli nie wymienisz kasety z tonerem, mogą wyniknąć problemy z jakością druku.</p> <p>Patrz również: „Wymiana kaset z tonerem” na stronie 377</p>
093-931	
093-932	
093-933	
093-926	<p>Wymień określoną kasetę z tonerem, zamieniając ją na obsługiwaną.</p> <p>Patrz również: „Wymiana kaset z tonerem” na stronie 377</p>
093-960	
093-961	
093-962	
093-970	<p>Ponownie zainstaluj określoną kasetę z tonerem.</p> <p>Patrz również: „Zakładanie kasety z tonerem” na stronie 381</p>
093-971	
093-972	
093-973	

Kod błędu	Co można zrobić
116-210	<p data-bbox="371 306 1449 361">Wyłącz i włącz drukarkę. Jeśli to nie usunie problemu, skontaktuj się z lokalnym przedstawicielem firmy Epson lub autoryzowanym sprzedawcą tej firmy.</p> <p data-bbox="371 385 983 440">Patrz również: „Kontaktowanie się z pomocą firmy Epson” na stronie 392</p>
116-314	
116-323	
116-325	
116-326	
116-335	
116-355	
116-395	
117-331	
117-332	
117-333	
117-334	
117-340	
117-342	
117-343	
117-344	
117-346	
117-348	<p data-bbox="371 1293 1437 1349">Ponów próbę i sprawdź raport. Wyłącz i włącz drukarkę. Jeśli to nie usunie problemu, skontaktuj się z lokalnym przedstawicielem firmy Epson lub autoryzowanym sprzedawcą tej firmy.</p> <p data-bbox="371 1372 983 1427">Patrz również: „Kontaktowanie się z pomocą firmy Epson” na stronie 392</p>

Kod błędu	Co można zrobić
117-349	<p>Wyłącz i włącz drukarkę. Jeśli to nie usunie problemu, skontaktuj się z lokalnym przedstawicielem firmy Epson lub autoryzowanym sprzedawcą tej firmy.</p> <p>Patrz również: „Kontaktowanie się z pomocą firmy Epson” na stronie 392</p>
117-350	
117-351	
117-366	
124-333	
134-211	
191-310	
193-700	Ten komunikat wskazuje, że drukarka jest w Non-Genuine Mode.

Uwaga:

Rozwiązanie problemu związanego z poniższym komunikatem, który nie ma kodu błędu, podano w poniższej tabeli.

Komunikat o błędzie	Co można zrobić
<pre>USB Memory Error Cannot Mount File System Remove from USB Port</pre>	Wymij urządzenie pamięci USB i sprawdź, czy nadaje się do wykorzystania. Naciśnij przycisk  , aby usunąć komunikat.

Kontakt z serwisem

Dzwoniąc do serwisu drukarki musisz być przygotowany na opisanie problemu lub komunikatu o błędzie, wyświetlanego na panelu LCD.

Musisz znać model drukarki i numer seryjny. Nazwa modelu jest podana na etykiecie na tylnej pokrywie drukarki. Numer seryjny jest podany na etykiecie pod kasetą z czarnym tonerem, zainstalowaną w drukarce.

Uzyskiwanie pomocy

Firma Epson udostępnia kilka automatycznych narzędzi diagnostycznych, zapewniających wykonywanie wydruków dobrej jakości.

Komunikaty na panelu LCD

Na panelu LCD podawane są informacje i pomoc w usuwaniu problemów. Po wystąpieniu błędu lub stanu ostrzegawczego, na panelu LCD wyświetlany jest komunikat informujący użytkownika o problemie.

Patrz również:

„Znajomość komunikatów drukarki” na stronie 354

Ostrzeżenia Status Monitor

Status Monitor jest narzędziem znajdującym się na *Software Disc (Dysk z oprogramowaniem)*. Automatycznie sprawdza stan drukarki po wysłaniu zadania drukowania. Jeśli drukarka nie może drukować, na ekranie komputera Status Monitor automatycznie wyświetla się alarm, informując użytkownika, że drukarka wymaga uwagi.

Non-Genuine Mode

Gdy kończy się okres przydatności do użytku tonera w kasecie, pojawia się komunikat `XXXX Cartridge is Close to Life` lub `Replace XXXX Cartridge (XXXX: Yellow, Magenta, Cyan lub Black)`.

Jeśli drukarka ma być używana w trybie Non-Genuine Mode, włącz Non-Genuine Mode i wymień kasety z tonerem.

Ważne:

Jeśli drukarka jest używana w trybie Non-Genuine Mode, praca drukarki może nie być optymalna. Wszelkie problemy, jakie mogą wyniknąć z używania trybu Non-Genuine Mode mogą nie być objęte gwarancją jakości firmy. Ciągłe używanie trybu Non-Genuine Mode może również spowodować uszkodzenie drukarki, a wszelkie koszty napraw takich uszkodzeń będą ponoszone przez użytkownika.





Uwaga:

*Aby wyłączyć Non-Genuine Mode, zaznacz Off dla Non-Genuine Mode na panelu operatora lub anuluj zaznaczenie w polu wyboru obok **On** na stronie **Non-Genuine Mode** w karcie **Printer Maintenance** w *Printer Setting Utility*.*

Panel operatora

Uwaga:

Przed rozpoczęciem opisanej poniższej operacji, sprawdź czy na panelu LCD jest wyświetlany komunikat *Select Function*.

1. Naciśnij przycisk **System**.
2. Wybierz *Admin Menu*, a następnie naciśnij przycisk .
3. Wybierz *Maintenance*, a następnie naciśnij przycisk .
4. Wybierz *Non-Genuine Mode*, a następnie naciśnij przycisk .
5. Wybierz *On*, a następnie naciśnij przycisk .
6. Naciskaj przycisk , aż zostanie wyświetlona strona główna.

Drukarka przełączy się w *Non-Genuine Mode*.

Narzędzie *Printer Setting Utility*

Następująca procedura wykorzystuje Windows XP jako przykład.

1. Kliknij **start** — **All Programs (Wszystkie programy)** — **EPSON** — swoją drukarkę — **Printer Setting Utility**.

Uwaga:

W tym momencie pojawi się okienko wyboru drukarki, jeśli w komputerze zainstalowano wiele sterowników drukowania. W takim przypadku, kliknij nazwę wybranej drukarki, znajdującej się na liście **Printer Name**.

Zostanie otwarte *Printer Setting Utility*.

2. Kliknij kartę **Printer Maintenance**.
3. Z listy znajdującej się po lewej stronie wybierz **Non-Genuine Mode**.

Zostanie wyświetlona strona **Non-Genuine Mode**.

4. Zaznacz pole wyboru obok **On**, a następnie kliknij przycisk **Apply New Settings**.

Rozdział 11

Konserwacja

Czyszczenie drukarki

W tej sekcji opisano sposób czyszczenia drukarki w celu zapewnienia jej sprawności i wyraźnych wydruków.

**Ostrzeżenie:**

Podczas czyszczenia tego produktu, należy używać wskazanych materiałów czyszczących, przeznaczonych wyłącznie do tej drukarki. Inne materiały czyszczące mogą spowodować niewłaściwą pracę produktu. Nigdy nie wolno używać środków czyszczących w rozpylaczu, ponieważ mogą się zapalić i spowodować wybuch.

**Przeestroga:**

Podczas czyszczenia urządzenia, należy je zawsze wyłączyć i wyciąć wtyczkę z gniazdka. Dostęp do wnętrza urządzenia będącego pod napięciem może spowodować porażenie prądem.

Czyszczenie skanera

Należy dbać o czystość skanera, aby zapewnić możliwie najlepszą jakość kopii. Skaner należy czyścić codziennie przy uruchomieniu, a także w ciągu dnia, zgodnie z potrzebą.

1. Delikatnie zmocz wodą miękką, niepozostawiającą włókien ściereczkę lub papierowy ręcznik.
2. Otwórz pokrywę dokumentu.

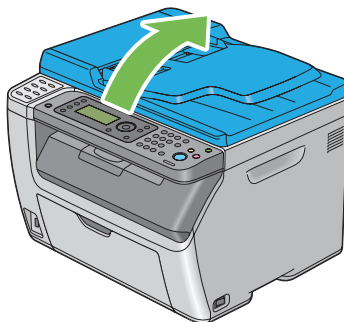

3. W przypadku Epson AcuLaser CX17NF/CX17WF, przetrzyj powierzchnię szyby na dokument i szyby ADF, aż będą czyste i suche.

W przypadku Epson AcuLaser CX17, przetrzyj powierzchnię szyby na dokument, aż będzie czysta i sucha.

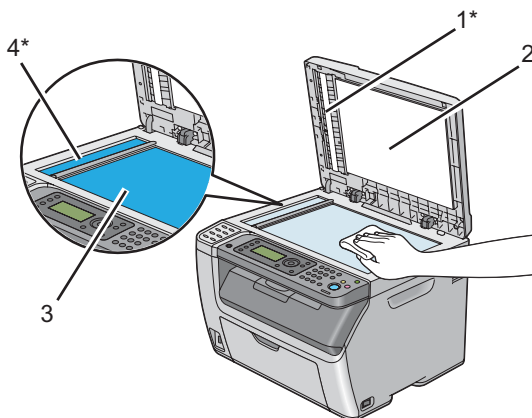

1*	Taśma
2	Biała pokrywa dokumentu
3	Szyba na dokument
4*	Szyba ADF

*Dostępne tylko w Epson AcuLaser CX17NF/CX17W.

4. W przypadku Epson AcuLaser CX17NF/CX17W, przetrzyj spód białej pokrywy dokumentu i taśmę, aż będą czyste i suche.

W przypadku Epson AcuLaser CX17, przetrzyj spód białek pokrywy dokumentu, aż będzie czysta i sucha.

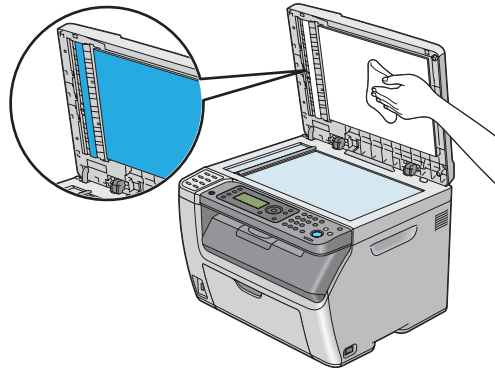

5. Zamknij pokrywę dokumentu.

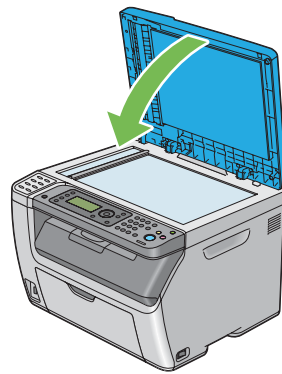

Czyszczenie rolki podajnika ADF (tylko Epson AcuLaser CX17NF/CX17W)

Należy dbać o czystość rolki podajnika ADF, aby zapewnić możliwie najlepszą jakość kopii. Rolkę podajnika ADF należy regularnie czyścić.

1. Otwórz pokrywę ADF.



2. Wyczyść rolkę podajnika ADF suchą, miękką, niepozostawiającą włókien ściereczką lub papierowym ręcznikiem.

Jeśli rolka podajnika ADF pobrudzi się tuszem, może to spowodować zabrudzenie papieru podawanego z ADF. W takim przypadku, delikatnie namocz miękką, niepozostawiającą włókien ściereczkę lub ręcznik papierowy neutralnym detergentem lub wodą, a następnie usuń zanieczyszczenia z rolki podajnika ADF, aż będzie czysta i sucha.

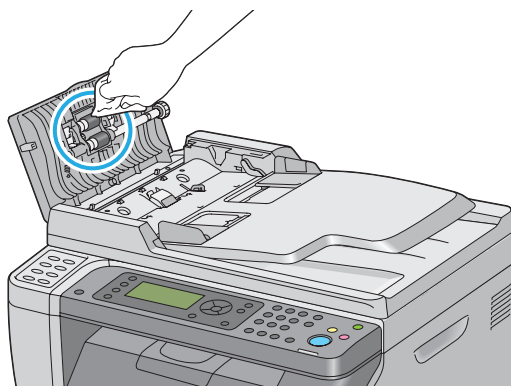

Czyszczenie wnętrza drukarki

1. Wyłącz drukarkę.

2. Otwórz pokrywę dostępu do tonerów.

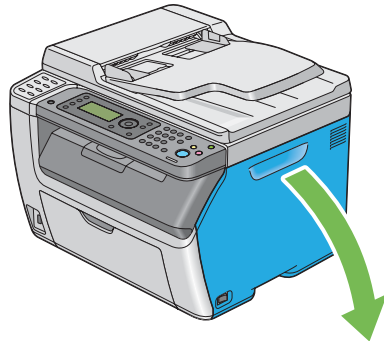

3. Mocno uchwycić kasetę z tonerem, jak to przedstawiono na ilustracji.

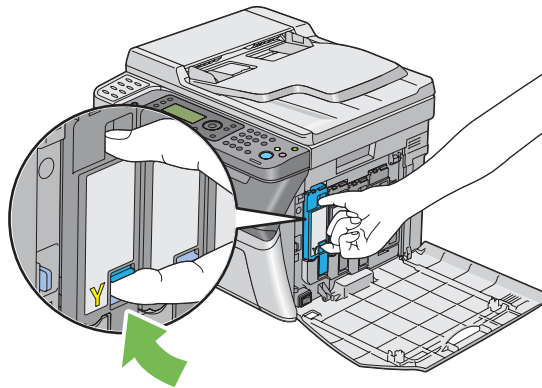

4. Wyciągnij kasetę z tonerem.

Ważne:

Zawsze powoli wyciągaj kasetę z tonerem, aby go nie wysypać.

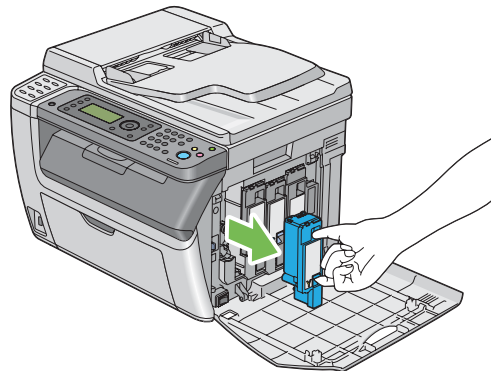

5. Wyciągnij również pozostałe trzy kasety z tonerem.
6. Wyciągnij pręt do czyszczenia głowicy.

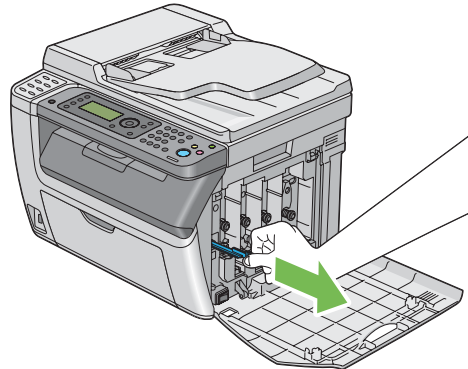

7. Całkowicie wsuń pręt do czyszczenia głowicy w otwór obok strzałki na drukarce, aż jego końcówka dosięgnie wnętrza drukarki, jak to przedstawiono na ilustracji poniżej, a następnie go wyciągnij.

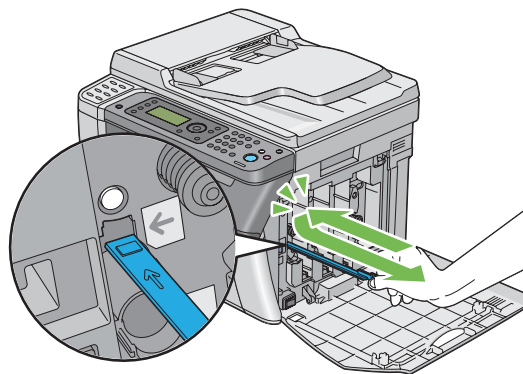

8. Powtórz tę procedurę dla pozostałych trzech otworów.

9. Włóż pręt do czyszczenia głowicy na jego miejsce.

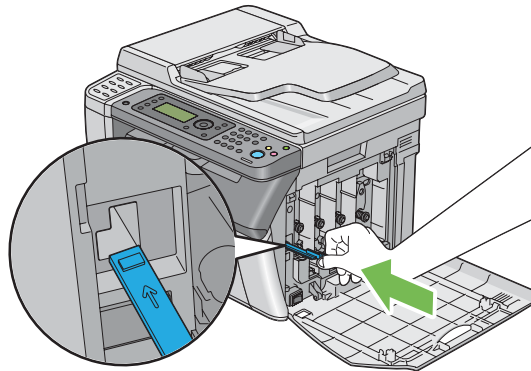

10. Wymień kasetę z czarnym tonerem, dopasowując ją do uchwyty kasety, a następnie wsuń ją mocno, naciskając w pobliżu środka etykiety, aż usłyszysz kliknięcie.

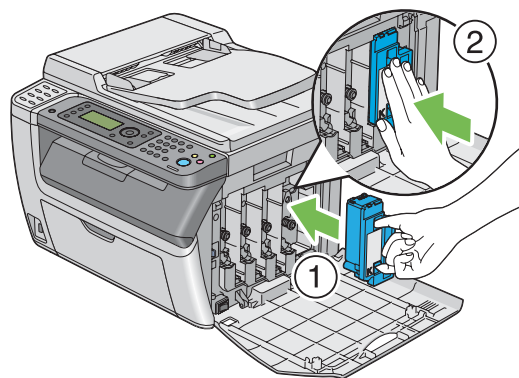

11. Wymień również pozostałe trzy kasety z tonerem.

12. Zamknij pokrywę dostępu do tonerów.

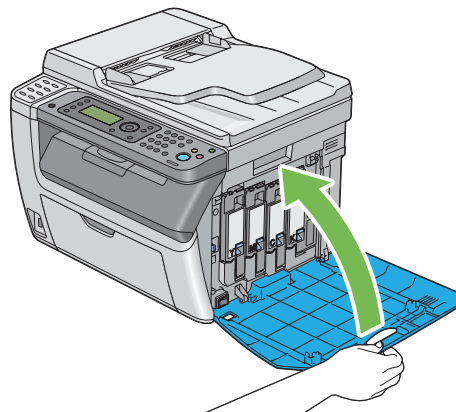

Czyszczenie czujnika *Color Toner Density* (gęstości tonera kolorowego) (CTD)

Wyczyść czujnik CTD tylko wtedy, gdy w oknie **Printer Status** lub na panelu operatora pojawi się alarm czujnika CTD.

1. Upewnij się, że drukarka jest wyłączona.
2. Naciśnij uchwyt tylnej pokrywy i otwórz ją.

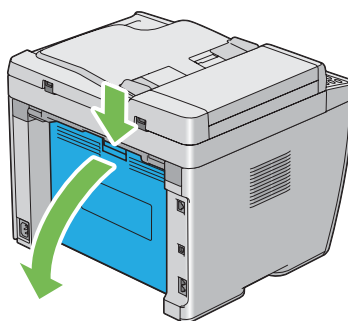

3. Wyczyść czujnik CTD wewnątrz drukarki, używając czystego i suchego tamponika bawełnianego.

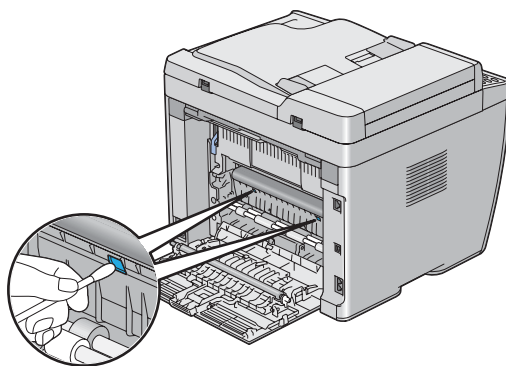

4. Zamknij tylną pokrywę.

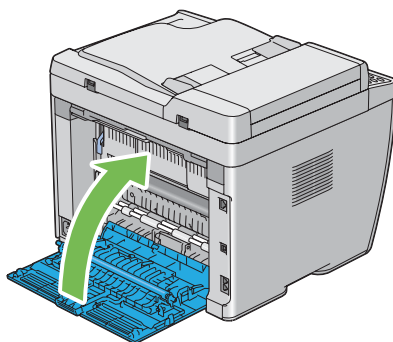

Wymiana kaset z tonerem

Kasety firmy Epson można nabyć wyłącznie w firmie Epson.

Firma Epson zaleca stosowanie w drukarce wyłącznie kaset z tonerem marki Epson. Firma Epson nie pokrywa gwarancją problemów spowodowanych używaniem materiałów eksploatacyjnych niedostarczanych przez firmę Epson.



Ostrzeżenie:

- Do usunięcia rozsypanego tonera należy używać szczotki lub mokrej tkaniny. Do usunięcia rozsypanego tonera nie wolno używać odkurzacza.

Toner może się zapalić od iskier elektrycznych w odkurzaczu i spowodować wybuch. Po rozsypaniu dużej ilości tonera należy się skontaktować z lokalnym przedstawicielem firmy Epson.

- Nigdy nie wolno wrzucać kasety z tonerem do otwartego ognia. Toner pozostawiony w kasecie może się zapalić i spowodować obrażenia lub wybuch.

Aby usztylizować zużyte kasety z tonerem, należy się skontaktować z lokalnym przedstawicielem firmy Epson.

**Przeestroga:**

- Kasety z tonerem należy przechowywać poza zasięgiem dzieci. W przypadku przypadkowego połknięcia tonera przez dziecko, zmusz dziecko do wyplucia go, przepłucz usta dziecka wodą, podaj mu wodę do wypicia i niezwłocznie zasięgnij porady lekarskiej.
- Podczas wymiany kaset należy uważać, aby nie wysypać tonera. W przypadku rozsypania tonera, należy unikać jego kontaktu z odzieżą, skórą, oczami i ustami oraz nie wolno go wdychać.
- W przypadku wysypania tonera na skórę, należy ją natychmiast zmyć wodą z mydłem. W przypadku dostania się cząsteczek tonera do oczu, należy je przemywać dużą ilością wody przez co najmniej 15 minut, aż do ustąpienia podrażnienia. Jeśli to konieczne, należy zasięgnąć porady lekarskiej.
W przypadku zainhalowania cząsteczek tonera, należy przejść w miejsce z dostępem do świeżego powietrza i przepłukać usta wodą.
W przypadku połknięcia tonera, należy go wypluć, przepłukać usta wodą, wypić dużą ilość wody i niezwłocznie zasięgnąć porady lekarskiej.

Ważne:

Nie wolno wstrząsać zużytymi kasetami z tonerem, mogłoby to spowodować jego rozsypanie.

Omówienie

Drukarka ma kasety z tonerem w czterech kolorach: czarnym (K), żółtym (Y), magenta (M) i zielononiebieskim (C).

Gdy kończy się okres przydatności do użytku tonera w kasecie, na panelu LCD pojawia się następujący komunikat.

Komunikat (przykład)	Działanie
093-426 Printer Black Cartridge is Close to Life*	Podana kasetka z tonerem wyczerpała się. Przygotuj nową. Kod błędu różni się w zależności od koloru kasetki z tonerem. <ul style="list-style-type: none"> <input type="checkbox"/> 093-426:Black <input type="checkbox"/> 093-425:Cyan <input type="checkbox"/> 093-424:Magenta <input type="checkbox"/> 093-423:Yellow

Komunikat (przykład)	Działanie
Replace Cart. 093-933 Printer Replace Black Cartridge	Okres użytkowania kasety z tonerem skończył się. Wymień starą kasetę z tonerem na nową. Kod błędu różni się w zależności od koloru kasety z tonerem. <ul style="list-style-type: none"> <input type="checkbox"/> 093-933:Black <input type="checkbox"/> 093-932:Cyan <input type="checkbox"/> 093-931:Magenta <input type="checkbox"/> 093-930:Yellow

* Ostrzeżenie to pojawia się wyłącznie wtedy, gdy używane są kasety z tonerem Epson (Non-Genuine Mode jest ustawiony na Off).

Ważne:

- Stawiając zużytą kasetę z tonerem na podłodze lub stole, podłóż pod nią kilka arkuszy papieru, aby złapać ewentualnie rozsypany toner.*
- Nie wolno używać starych kaset z tonerem, po ich wyjęciu z drukarki. Może to pogorszyć jakość wydruków.*
- Nie wolno potrząsać ani uderzać zużytych kaset z tonerem. Może dojść do rozsypania się pozostałości tonera.*
- Zaleca się zużycie kaset z tonerem w ciągu jednego roku od daty wyjęcia ich z opakowania.*

Wymywanie kaset z tonerem

1. Wyłącz drukarkę.
2. Otwórz pokrywę dostępu do tonerów.

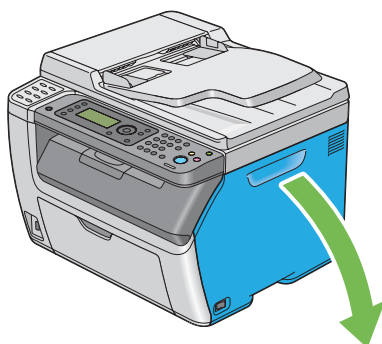

3. Rozłóż kilka arkuszy papieru na podłodze lub stole, na których położysz wyjęte kasety z tonerem.

4. Mocno uchwycić kasetę z tonerem, jak to przedstawiono na ilustracji.

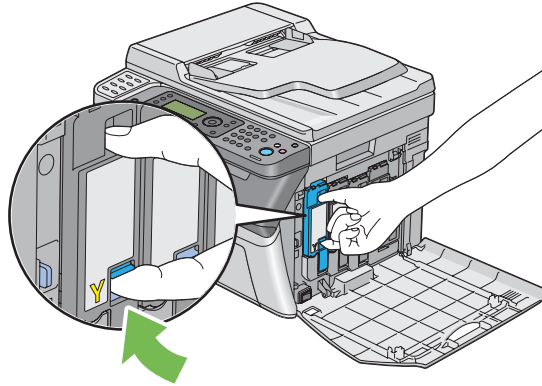

5. Wyciągnij kasetę z tonerem.

Ważne:

Zawsze powoli wyciągaj kasetę z tonerem, aby go nie wysypać.

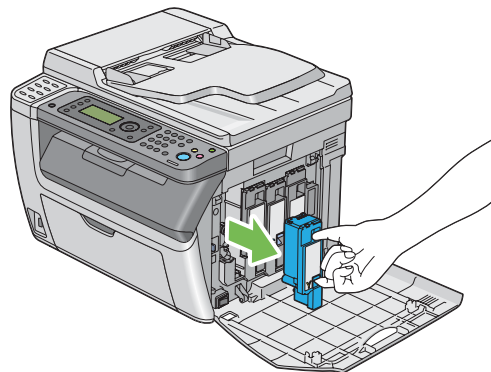

6. Powoli połóż kasetę z tonerem na arkuszach papieru rozłożonych w punkcie 3.

Zakładanie kasety z tonerem

1. Rozpakuj nową kasetę z tonerem w potrzebnym kolorze i pięć lub sześć razy potrząśnij nią, aby równo rozprowadzić toner.

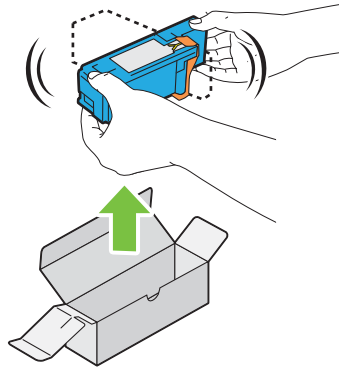

Uwaga:

- Przed wymianą tonera upewnij się, czy jego kolor jest taki sam, jak kolor na uchwycie.
 - Powoli przenieś kasetę z tonerem, aby uniknąć jego rozsypania.
2. Zdejmij taśmę z kasety z tonerem.

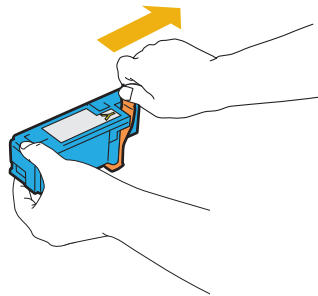

3. Dopasuj kasetę z tonerem do uchwytu kasety, a następnie wsuń ją mocno, naciskając w pobliżu środka etykiety, aż usłyszysz kliknięcie.

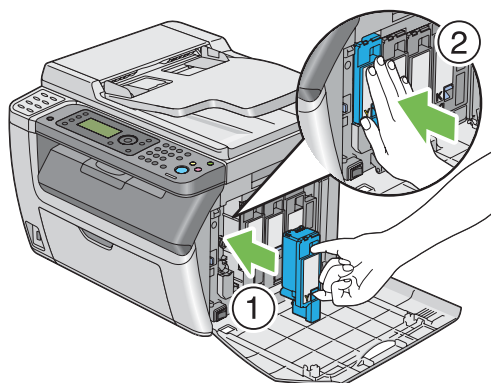

4. Zamknij pokrywę dostępu do tonerów.

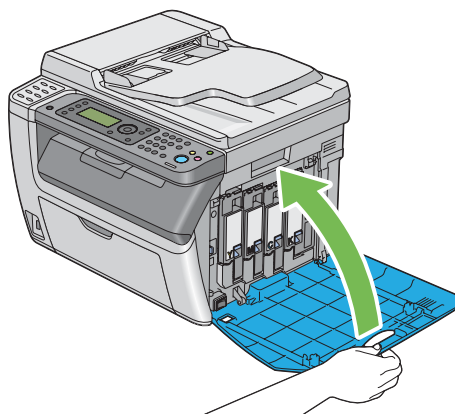

5. Wyjętą kasetę z tonerem zapakuj do pudełka, w którym znajdowała się założona kasetka z tonerem.
6. Uważaj, aby nie dotknąć rozsypanego tonera i ostrożnie usuń rozłożone arkusze papieru.

Zamawianie materiałów eksploatacyjnych

Kasety z tonerem należy zamawiać co pewien czas. Na każdej kasecie z tonerem znajduje się instrukcja jej zakładania.

Materiały eksploatacyjne

Ważne:

Stosowanie materiałów eksploatacyjnych niezalecanych przez Epson może pogorszyć jakość i wydajność urządzenia. Używać wyłącznie materiałów eksploatacyjnych zalecanych przez firmę Epson.

Nazwa produktu	Kod produktu
KASETA Z TONEREM (CZARNY)	0614
KASETA Z TONEREM (ŻÓŁTY)	0611
KASETA Z TONEREM (MAGENTA)	0612
KASETA Z TONEREM (NIEBIESKOZIELONY)	0613

Kiedy zamawiać kasety z tonerem

Panel LCD wyświetla ostrzeżenie, gdy zbliża się czas wymiany kasety z tonerem. Sprawdź, czy masz dostępne kasety zamiennne. Ważne jest zamawianie kaset z tonerem po pierwszym ukazaniu się komunikatu, aby uniknąć przerw w drukowaniu. Panel LCD wyświetla komunikat o błędzie, gdy kasecja z tonerem musi zostać wymieniona.

Ważne:

Drukarka zapewni stabilną wydajność i jakość drukowania, wtedy gdy będą stosowane zalecane kasety z tonerem. Niestosowanie zalecanych kaset z tonerem pogarsza wydajność i jakość wydruków wychodzących z tej drukarki. Użytkownik może ponosić również koszty naprawy uszkodzonej drukarki. Aby uzyskać pomoc techniczną i zapewnić najlepszą wydajność drukarki, należy stosować zalecane kasety z tonerem.

Przechowywanie materiałów eksploatacyjnych

Materiały eksploatacyjne należy przechowywać w oryginalnych opakowaniach do czasu, gdy są potrzebne. Nie wolno przechowywać materiałów eksploatacyjnych w:

- Temperaturach wyższych niż 40 °C.
- Środowisku o skrajnych zmianach wilgotności i temperatur.
- Bezpośrednim słońcu.
- Miejscach zapyłonych.

- Samochodzie, przez długi czas.
- Środowisku, w którym znajdują się gazy korozyjne.
- Środowisku o zasolonym powietrzu.

Zarządzanie drukarką

Sprawdzanie lub zarządzanie drukarką za pomocą EpsonNet Config (tylko Epson AcuLaser CX17NF/CX17W)

Gdy drukarka jest zainstalowana w środowisku protokołu TCP/IP, jej stan można sprawdzać i konfigurować ustawienia korzystając z przeglądarki internetowej w komputerze sieciowym. Do sprawdzenia pozostałej ilości materiałów eksploatacyjnych oraz ilości papieru załadowanego do drukarki można używać EpsonNet Config.

Uwaga:

W przypadku korzystania z połączenia lokalnego, nie można korzystać z EpsonNet Config. Informacje dotyczące sprawdzania stanu drukarki lokalnej znajdują się w sekcji „Sprawdzanie stanu drukarki, za pomocą Status Monitor (tylko system Windows)” na stronie 385.

Uruchamianie EpsonNet Config

Do uruchomienia EpsonNet Config użyj następującej procedury.

1. Uruchom przeglądarkę internetową.
2. Wpisz adres IP drukarki w pasku adresu.

Pojawi się strona EpsonNet Config.

Korzystanie z Help

Szczegółowe informacje dotyczące elementów, które można ustawić na każdej stronie EpsonNet Config można znaleźć w Help na *Software Disc (Dysk z oprogramowaniem)*.

Sprawdzanie stanu drukarki, za pomocą Status Monitor (tylko system Windows)

Status Monitor jest narzędziem zainstalowanym wraz ze sterownikiem drukarki. Automatycznie sprawdza stan drukarki po wysłaniu zadania drukowania. Status Monitor może również sprawdzać stan tacy papieru i ilość tonera pozostałego w kasetach.

Uruchamianie Status Monitor

Dwukrotnie kliknij znajdującą się na pasku zadań ikonę Monitor stanu lub kliknij ikonę prawym przyciskiem myszy i zaznacz **Printer Selection**.

Jeśli na pasku zadań nie ma ikony Status Monitor, otwórz Status Monitor z menu **Start**.

Następująca procedura wykorzystuje Microsoft® Windows® XP jako przykład.

1. Kliknij **start** — **All Programs (Wszystkie programy)** — **EPSON** — swoją drukarkę — **Activate Status Monitor**.

Pojawi się okno **Printer Selection**.

2. Na liście kliknij nazwę żądanej drukarki.

Pojawi się okno **Printer Status**.

Szczegółowe informacje o funkcjach Status Monitor znajdują się w Help w Status Monitor.

Patrz również:

„Status Monitor (tylko Windows)” na stronie 38

Sprawdzanie stanu drukarki e-mailem (tylko Epson AcuLaser CX17NF/CX17W)

Jeśli w sieci możliwe jest wysyłanie i otrzymywanie wiadomości e-mail, drukarka może wysyłać raporty e-mail na podane adresy e-mail, zawierające następujące informacje:

- Stan błędu w drukarce

Ustawianie środowiska e-mail

Aktywuj EpsonNet Config. W karcie **Properties**, skonfiguruj następujące ustawienia, zgodnie ze środowiskiem e-mail. Po skonfigurowaniu ustawień na każdym ekranie, zawsze klikaj **Apply**, a następnie wyłączaj i włączaj drukarkę, aby ją ponownie uruchomić. Szczegółowe informacje dotyczące każdego elementu znajdują się w Help na *Software (Dysk z oprogramowaniem)*.

Element	Element konfigurowany	Opis
General Setup — StatusMessenger	Recipient's E-mail Address	Ustaw adres e-mail, na jaki będą wysyłane zawiadomienia o zmianach w stanie drukarki lub błędach.
	Notification Items	Ustaw treść zawiadomień, jaka będzie wysyłana w e-mailach.
Port Status	StatusMessenger	Wybierz Enabled .
Protocol Settings — E-mail	SMTP Server Settings <input type="checkbox"/> Machine's E-mail Address <input type="checkbox"/> SMTP Server Address <input type="checkbox"/> SMTP Server Port Number Send Authentication <input type="checkbox"/> E-Mail Send Authentication <input type="checkbox"/> Login Name <input type="checkbox"/> Password <input type="checkbox"/> Re-enter Password POP3 Server Settings <input type="checkbox"/> POP3 Server Address <input type="checkbox"/> POP3 Server Port Number <input type="checkbox"/> Login Name <input type="checkbox"/> Password <input type="checkbox"/> Re-enter Password	Wybierz odpowiednie ustawienia wysyłania i odbierania wiadomości e-mail.

Oszczędzanie materiałów eksploatacyjnych

W sterowniku drukarki można zmienić kilka ustawień, aby oszczędzać toner i papier.

Materiał eksploatacyjny	Ustawienie	Funkcja
Kaseta z tonerem	W sterowniku drukarki Toner Saving Mode na karcie Graphics	W tym polu wyboru użytkownik może wybrać tryb drukowania, który zużywa najmniej tonera. Gdy używana jest ta funkcja, jakość obrazu będzie niższa, niż wtedy, gdy nie jest używana.
Nośnik wydruku	Multiple Up w karcie Layout sterownika drukarki	<p>Drukarka drukuje dwa lub więcej obrazów na jednej stronie arkusza. Dostępna liczba stron, jaką każdy sterownik drukarki może wydrukować na jednym arkuszu:</p> <ul style="list-style-type: none"> <input type="checkbox"/> Sterownik drukarki w systemie Microsoft Windows: 2, 4, 8 lub 16 stron <input type="checkbox"/> Sterownik drukarki w systemie Mac OS® X: 2, 4, 6, 9 lub 16 stron <p>W połączeniu z ustawieniem drukowania dwustronnego Multiple Up daje to możliwość wydrukowania do 32 stron na jednym arkuszu. (16 wydruków na przedniej stronie i 16 - na odwrocie)</p>

Sprawdzanie liczby stron

Łączną liczbę wydrukowanych stron można sprawdzać na panelu operatora. Dostępne są trzy liczniki: **Color Impression** (wydruki kolorowe), **Black Impression** (wydruki jednobarwne) i **Total Impression** (**Color Impression** + **Black Impression**).

Billing Meters liczy liczbę stron prawidłowo wydrukowanych. Jednostronny wydruk (w tym **Multiple Up**) jest liczony jako jedna strona, a dwustronny wydruk (w tym **Multiple Up**) jest liczony jako dwie strony. W przypadku wystąpienia błędu po wydrukowaniu jednej strony podczas drukowania dwustronnego, jest ona liczona jako jedna strona.

Podczas drukowania w kolorze danych, które zostały przekształcone w aplikacji przy użyciu profilu ICC z ustawieniem Kolor, dane są drukowane kolorem, nawet jeśli na monitorze wydaje się, że są czarno białe. W takim przypadku zwiększane są **Color Impression** i **Total Impression**.

Podczas dwustronnego drukowania, można automatycznie wstawić pustą stronę, zależnie od ustawień aplikacji. W takim przypadku pusta strona jest liczona jako jedna strona. Jednak podczas dwustronnego drukowania stron nieparzystych, pusta strona wstawiona z tyłu ostatniej strony nie jest liczona.

Patrz również:

„*Billing Meters*” na stronie 262

Do sprawdzenia licznika użyj następującej procedury:

1. Naciśnij przycisk **System**.
2. Wybierz `Billings Meters`, a następnie naciśnij przycisk .
3. Sprawdź wartości na każdym liczniku.

Przenoszenie drukarki

1. Wyłącz drukarkę.

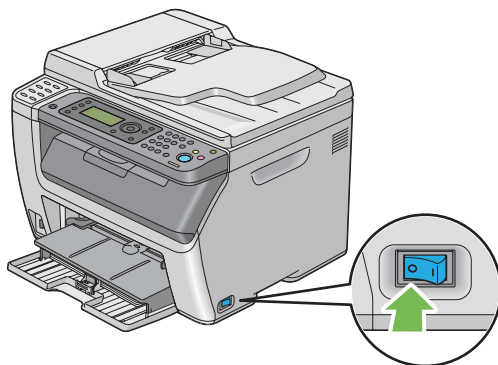

2. W przypadku Epson AcuLaser CX17NF/CX17W, odłącz kabel zasilający, kabel interfejsu i wszystkie pozostałe kable.

W przypadku Epson AcuLaser CX17, odłącz kabel zasilający, kabel USB i przejdź do kroku 4.

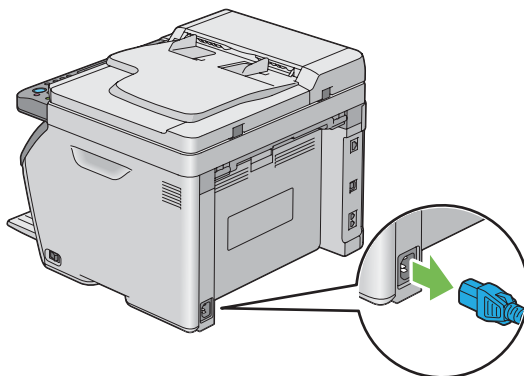

3. Wyjmij papier z tacy odbiorczej dokumentu.

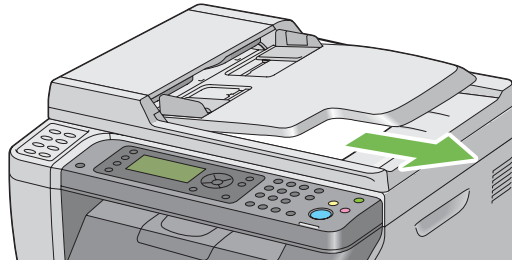

4. Usuń wszelki papier ze środkowej tacy odbiorczej jeśli na niej jest. Zamknij przedłużenie tacy odbiorczej, jeśli jest wysunięte.

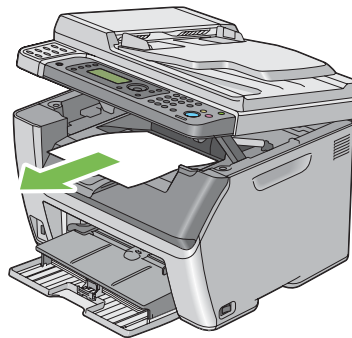

5. Usuń wszelki papier z podajnika arkuszy priorytetowych (PSI) lub podajnika uniwersalnego (MPF). Zapakuj papier i przechowuj go z dala od wilgoci oraz pyłu.

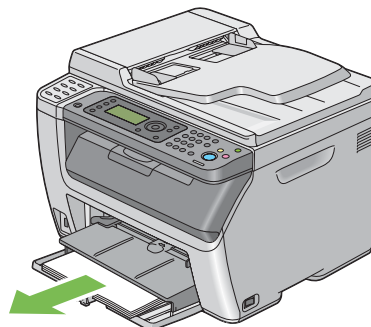

6. Wsuń PSL.

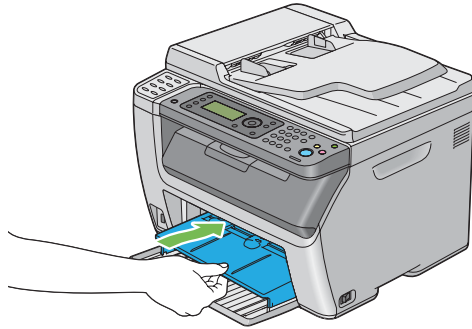

7. Pociągnij suwak do tyłu, aż do oporu.

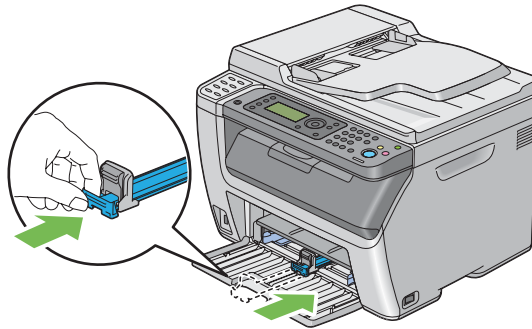

8. Zamknij przednią pokrywę.

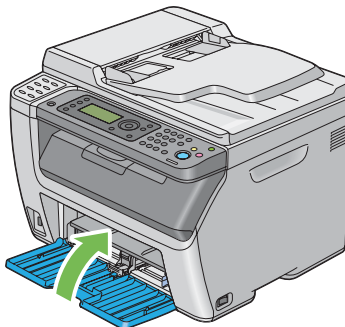

9. Unieś drukarkę i ostrożnie ją przenieś.



10. Przed użyciem drukarki skoryguj rejestrację kolorów.

Patrz również:

„Korekta rejestracji kolorów” na stronie 344

Dodatek A

Gdzie można uzyskać pomoc

Kontaktowanie się z pomocą firmy Epson

Przed skontaktowaniem się z firmą Epson

Jeśli urządzenie firmy Epson nie działa prawidłowo i nie można rozwiązać problemu, korzystając z informacji dotyczących rozwiązywania problemów zawartych w dokumentacji urządzenia, należy skontaktować się z biurem obsługi klienta w celu uzyskania pomocy. Jeśli biura obsługi klienta firmy Epson dla danego obszaru nie ma na poniższej liście, należy skontaktować się ze sprzedawcą, u którego urządzenie zostało zakupione.

Szybsze uzyskanie pomocy z biura obsługi klienta Epson będzie możliwe po dostarczeniu następujących informacji:

- Numer seryjny produktu
(Etykieta z numerem seryjnym znajduje się zazwyczaj z tyłu urządzenia.)
- Model urządzenia
- Wersja oprogramowania produktu
(Kliknij element **About (Informacje)**, **Version Info (Informacje o wersji)** lub podobny przycisk w oprogramowaniu urządzenia).
- Marka i model komputera
- Wersja i nazwa systemu operacyjnego komputera
- Nazwy i wersje oprogramowania wykorzystywanego z urządzeniem

Pomoc dla użytkowników w Europie

Dokument **Gwarancja Europejska** zawiera informacje dotyczące sposobu kontaktowania się z biurem obsługi klienta firmy Epson.

Pomoc dla użytkowników na Tajwanie

Kontakt w celu uzyskania informacji, pomocy i usług:

World Wide Web (<http://www.epson.com.tw>)

Dostępne są informacje dotyczące parametrów produktów, sterowniki do pobrania i zapytania dotyczące produktów.

Epson HelpDesk (tel.: +0800212873)

Zespół pomocy technicznej może pomóc przez telefon w następujących sprawach:

- Zapytania dotyczące sprzedaży i informacje na temat produktów
- Pytania lub problemy dotyczące korzystania z produktów
- Zapytania dotyczące napraw i gwarancji

Centrum serwisowania:

Nr telefonu	Nr faksu	Adres
02-23416969	02-23417070	No.20, Beiping E. Rd., Zhongzheng Dist., Taipei City 100, Taiwan
02-27491234	02-27495955	1F., No.16, Sec. 5, Nanjing E. Rd., Songshan Dist., Taipei City 105, Taiwan
02-32340688	02-32345299	No.1, Ln. 359, Sec. 2, Zhongshan Rd., Zhonghe City, Taipei County 235, Taiwan
039-605007	039-600969	No.342-1, Guangrong Rd., Luodong Township, Yilan County 265, Taiwan
038-312966	038-312977	No.87, Guolian 2nd Rd., Hualien City, Hualien County 970, Taiwan
02-82273300	02-82278866	5F.-1, No.700, Zhongzheng Rd., Zhonghe City, Taipei County 235, Taiwan
03-2810606	03-2810707	No.413, Huannan Rd., Pingzhen City, Taoyuan County 324, Taiwan
03-5325077	03-5320092	1F., No.9, Ln. 379, Sec. 1, Jingguo Rd., North Dist., Hsinchu City 300, Taiwan
04-23291388	04-23291338	3F., No.510, Yingcai Rd., West Dist., Taichung City 403, Taiwan

Nr telefonu	Nr faksu	Adres
04-23805000	04-23806000	No.530, Sec. 4, Henan Rd., Nantun Dist., Taichung City 408, Taiwan
05-2784222	05-2784555	No.463, Zhongxiao Rd., East Dist., Chiayi City 600, Taiwan
06-2221666	06-2112555	No.141, Gongyuan N. Rd., North Dist., Tainan City 704, Taiwan
07-5520918	07-5540926	1F., No.337, Minghua Rd., Gushan Dist., Kaohsiung City 804, Taiwan
07-3222445	07-3218085	No.51, Shandong St., Sanmin Dist., Kaohsiung City 807, Taiwan
08-7344771	08-7344802	1F., No.113, Shengli Rd., Pingtung City, Pingtung County 900, Taiwan

Pomoc dla użytkowników w Singapurze

Źródła informacji, pomoc i usługi firmy Epson Singapore są dostępne:

World Wide Web (<http://www.epson.com.sg>)

W tej witrynie dostępne są informacje na temat parametrów produktów, sterowniki do pobrania, odpowiedzi na często zadawane pytania, zapytania dotyczące sprzedaży i pomoc techniczna za pośrednictwem poczty e-mail.

Epson HelpDesk (tel.: (65) 6586 3111)

Zespół pomocy technicznej może pomóc przez telefon w następujących sprawach:

- Zapytania dotyczące sprzedaży i informacje na temat produktów
- Pytania lub problemy dotyczące korzystania z produktów
- Zapytania dotyczące napraw i gwarancji

Pomoc dla użytkowników w Tajlandii

Kontakt w celu uzyskania informacji, pomocy i usług:

World Wide Web (<http://www.epson.co.th>)

Dostępne są informacje na temat parametrów produktów, sterowniki do pobrania, odpowiedzi na często zadawane pytania i kontakt za pośrednictwem poczty e-mail.

Biuro obsługi klienta Epson(Tel.: (66)2685-9899)

Zespół gorącej linii może pomóc przez telefon w następujących sprawach:

- Zapytania dotyczące sprzedaży i informacje na temat produktów
- Pytania lub problemy dotyczące korzystania z produktów
- Zapytania dotyczące napraw i gwarancji

Pomoc dla użytkowników w Wietnamie

Kontakt w celu uzyskania informacji, pomocy i usług:

Gorąca linia Epson Hotline 84-8-823-9239
(Telefon):

Centrum obsługi: 80 Truong Dinh Street, District 1, Hochiminh City
Vietnam

Pomoc dla użytkowników w Indonezji

Kontakt w celu uzyskania informacji, pomocy i usług:

World Wide Web (<http://www.epson.co.id>)

- Informacje na temat parametrów produktów, sterowniki do pobrania
- Odpowiedzi na często zadawane pytania, zapytania dotyczące sprzedaży, pytania przesyłane pocztą e-mail

Gorąca linia Epson Hotline

- Zapytania dotyczące sprzedaży i informacje na temat produktów
- pomoc techniczna

Telefon (62) 21-572 4350

Faks (62) 21-572 4357

Centrum obsługi firmy Epson

Jakarta Mangga Dua Mall 3rd floor No 3A/B
Jl. Arteri Mangga Dua,
Jakarta

Telefon/faks: (62) 21-62301104

Bandung Lippo Center 8th floor
Jl. Gatot Subroto No.2
Bandung

Telefon/faks: (62) 22-7303766

Surabaya Hitech Mall It IIB No. 12
Jl. Kusuma Bangsa 116 – 118
Surabaya

Telefon: (62) 31-5355035

Faks: (62)31-5477837

Yogyakarta Hotel Natour Garuda
Jl. Malioboro No. 60
Yogyakarta

Telefon: (62) 274-565478

Medan Wisma HSBC 4th floor
Jl. Diponegoro No. 11
Medan

Telefon/faks: (62) 61-4516173

Makassar MTC Karebosi Lt. III Kav. P7-8
Jl. Ahmad Yani No.49
Makassar

Telefon: (62)411-350147/411-350148

Pomoc dla użytkowników w Hongkongu

Aby uzyskać pomoc techniczną, a także inne usługi posprzedażne, należy skontaktować się z firmą Epson Hong Kong Limited.

Strona główna

Firma Epson Hong Kong założyła w Internecie lokalną stronę główną zarówno w języku chińskim, jak i angielskim, udostępniającą użytkownikom następujące informacje:

- Informacje o produktach
- Odpowiedzi na często zadawane pytania
- Najnowsze wersje sterowników produktów firmy Epson

Witryna sieci Web dostępna jest pod adresem:

<http://www.epson.com.hk>

Gorąca linia pomocy technicznej

Można się również skontaktować z zespołem pomocy technicznej pod następującymi numerami telefonów i faksów:

Telefon: (852) 2827-8911

Faks: (852) 2827-4383

Pomoc dla użytkowników w Malezji

Kontakt w celu uzyskania informacji, pomocy i usług:

World Wide Web (<http://www.epson.com.my>)

- Informacje na temat parametrów produktów, sterowniki do pobrania
- Odpowiedzi na często zadawane pytania, zapytania dotyczące sprzedaży, pytania przesyłane pocztą e-mail

Epson Trading (M) Sdn. Bhd.

Siedziba firmy.

Telefon: 603-56288288

Faks: 603-56288388/399

Pomoc techniczna Epson Helpdesk

- Zapytania dotyczące sprzedaży i informacje na temat produktów (Infolinia)

Telefon: 603-56288222

- Zapytania dotyczące napraw oraz gwarancji i korzystania z produktów, pomoc techniczna (Techline)

Telefon: 603-56288333

Pomoc dla użytkowników w Indiach

Kontakt w celu uzyskania informacji, pomocy i usług:

World Wide Web (<http://www.epson.co.in>)

Dostępne są informacje dotyczące parametrów produktów, sterowniki do pobrania i zapytania dotyczące produktów.

Siedziba firmy Epson India - Bangalore

Telefon: 080-30515000

Faks: 30515005

Biura regionalne firmy Epson India:

Miejsce	Nr telefonu	Nr faksu
Mumbai	022-28261515 /16/17	022-28257287

Miejsce	Nr telefonu	Nr faksu
Delhi	011-30615000	011-30615005
Chennai	044-30277500	044-30277575
Kolkata	033-22831589 / 90	033-22831591
Hyderabad	040-66331738/ 39	040-66328633
Cochin	0484-2357950	0484-2357950
Coimbatore	0422-2380002	NA
Pune	020-30286000 /30286001/30286002	020-30286000
Ahmedabad	079-26407176 / 77	079-26407347

Pomoc telefoniczna

W celu uzyskania usług, informacji o produkcie lub zamówienia pojemnika z tuszem – 18004250011 (9:00 – 21:00) – Jest to numer bezpłatny

W celu uzyskania usług (CDMA i telefony komórkowe) – 3900 1600 (9:00 – 18:00) jako prefiks należy podać kod kierunkowy

Pomoc dla użytkowników na Filipinach

Aby uzyskać pomoc techniczną, a także inne usługi posprzedażne, należy skontaktować się z firmą Epson Philippines Corporation pod numerami telefonu i faksu oraz adresem e-mail podanymi poniżej:

Połączenia międzymiasto- (63-2) 706 2609
we:

Faks: (63-2) 706 2665

Połączenie bezpośrednio z (63-2) 706 2625
pomocą techniczną:

E-mail: epchelpdesk@epc.epson.com.ph

World Wide Web (<http://www.epson.com.ph>)

Dostępne są informacje na temat parametrów produktów, sterowniki do pobrania, odpowiedzi na często zadawane pytania i zapytania za pośrednictwem poczty e-mail.

Nr bezpłatny 1800-1069-EPSON(37766)

Zespół gorącej linii może pomóc przez telefon w następujących sprawach:

- Zapytania dotyczące sprzedaży i informacje na temat produktów
- Pytania lub problemy dotyczące korzystania z produktów
- Zapytania dotyczące napraw i gwarancji

Indeks

- #**
- # (Przycisk num).....31
- (**
- (tylko Windows).....39
- A**
- Address Book (Książka adresowa).....262
- Adjust Altitude (Dostosuj wysokość).....287
- Adjust BTR (Dostosuj BTR).....283
- Adjust ColorRegi (Korekta rejestru koloru).....285
- Adjust Fusing Unit (Regulacja urządzenia utrwalającego).....283
- Adjust Paper Type (Dostosowanie rodzaju papieru)...282
- Admin Menu (Menu administratora).....262
- Alert Tone (Sygnał ostrzegawczy).....280
- Ans Select.....255, 269
- Ans/FAX Mode (Tryb sekr./FAKSU).....255
- Anulowanie zadania drukowania.....144
- Z komputera.....144
- z panelu operatora.....144
- Auto Answer Ans/FAX (aut. odbier. aut. sekr./FAKS)
.....255, 270
- Auto Answer Fax (aut. odbier. faksu).....255, 269
- Auto Answer TEL/FAX (aut. odbier. TEL/FAKSU)
.....255, 269
- Auto Exposure (Autoekspozycja).....176, 294 , 299
- Auto Regi Adjust (Automatyczna korekta rejestracji)
.....284
- Auto Reset (Automatyczne resetowanie).....278
- Automatyczne ponowne wybieranie numeru.....235
- Automatycznie wysyłanie faksu.....232
- Automatyczny podajnik dokumentu (ADF).....26, 29
- B**
- Bęben transferowy.....28, 29 , 314
- Biała pokrywa dokumentu.....370
- Billing Meters (Liczniki bilingów).....262
- Bond (Dokumentowy).....283, 284
- BTR Refresh (Odświeżenie BTR).....286
- C**
- Cętki.....335
- Ciężar urządzenia.....19
- Clean Developer (Wyczyść wywoływacz).....285
- Clock Settings (Ustawienia zegara).....279
- Collated (Sortowane).....169, 291
- Color (Kolor).....291, 297
- Color Balance (Balans koloru).....294
- Color Balance B (Balans koloru B).....177
- Color Balance G (Balans koloru G).....177
- Color Balance R (Balans koloru R).....177
- Color Button Set (Ustawienie przycisku koloru).....297
- Company Name (Nazwa firmy).....256, 273
- czarno-biały
- Wybieranie do skanowania.....220
- Czas przesyłania.....23
- Czujnik CTD.....376
- D**
- Delayed Start (Opóźnione wysyłanie).....302
- Dialing Type (Rodzaj wybierania).....256, 271
- Discard Size (Zmniejszanie rozmiaru).....275
- Discard Size (Zmniejszenie rozmiaru).....257
- Document Size (Rozmiar dokumentu).....172, 293 , 298
- Document type (Rodzaj dokumentu)
.....173, 231 , 293 , 302
- DRPD Mode (Tryb DRPD).....255
- DRPD Pattern (Schemat DRPD).....256, 273
- Drukarka
- Przenoszenie.....388
- Zarządzanie.....384
- Drukowanie.....143
- Papier niestandardowy.....151
- Drukowanie dwustronne z podawaniem ręcznym.....137
- Drukowanie WSD.....159
- Drukowanie z komputera.....143
- Drukowanie z USB

Ograniczenie dostępu do.....	308
Dysk twardy (HDD).....	17
Dźwignie.....	28, 29 , 314

E

ECM.....	257, 275
Edit From Field (Edycja z pola).....	290
Edytor książki adresowej.....	40
Envelope (Koperta).....	284
Envelope (Koperty).....	283
EpsonNet Config.....	36
Pomoc dla.....	384
Uruchamianie.....	384
Zarządzanie drukarką.....	384
Error History (Historia błędów).....	262
Express Scan Manager (Menedżer ekspresowego skanowania).....	41
Extel Hook Thresh (Próg zamkniętej linii zewnętrznej).....	257, 276

F

F/W Version (Wersja F/W).....	282
Faks	
Ograniczenie dostępu do.....	308
Faks bezpośredni.....	236
Fault Time-Out (Przekroczenie czasu błędu).....	279
Fax Activity (Aktywność faksu).....	257, 262 , 276
Fax Broadcast (Transmisja faksu).....	257, 277
Fax Cover Page (Strona tyłowa faksu).....	256, 273
Fax Transmit (Przesyłanie faksu).....	257, 277
File Format (Format pliku).....	297
Funkcje produktu.....	13

G

Główne komponenty.....	26
Gniazdko.....	28, 43 , 224
Gniazdko telefoniczne.....	43
Gramatura papieru wyjściowego.....	18
Gray Balance (Balans szarości).....	178, 295
Group Dial (Wybieranie grupowe).....	263

I

Image Compression (Kompresja obrazu).....	301
Initialize NVM (Zainicjuj NVM).....	286
instalacja oprogramowania.....	42
InternetServices (Usługi internetowe).....	268
Interval Timer (Odstęp czasowy).....	256, 271

J

Job Time-Out (Przekroczenie czasu zadania).....	279
Junk Fax Filter (Filtr niechcianych faksów).....	256
Junk Fax Filter (Filtr niechcianych faksów).....	272

K

Kaseta z tonerem	
Oszczędzanie.....	387
Kasety z tonerem.....	383
Kiedy zamawiać.....	383
Klawiatura numeryczna.....	30
Kolor.....	168
wybieranie do skanowania.....	220
Komunikator stanu	
Konfiguracja.....	386
Sprawdzanie stanu drukarki.....	385
Komunikaty	
Monitor stanu.....	367
Komunikaty na panelu LCD.....	367
Komunikaty o błędzie i ostrzeżenia.....	367
Konfiguracja ustawień bezprzewodowych (Mac OS X).....	107
Konfiguracja ustawień bezprzewodowych (Windows).....	58
Kontakt z serwisem.....	366
Kontaktowanie się z firmą Epson	
Serwis.....	392
Kopiowanie ciągłe.....	19, 167
Korekta rejestracji kolorów.....	344

L

Labels (Etykiety).....	283, 284
Layout (Układ).....	303
LCD.....	30

LED Cz/B/Kolor.....	31
LED Data (Dane).....	31
LED Error (Błąd).....	31
Liczba kopii.....	167
Liczba linii faksu.....	24
Liczniki	
Łączna liczba stron.....	387
Liczniki billingów	
Łączna liczba wydrukowanych stron.....	387
Light Card (Lekki karton).....	284
Light Card (lekki karton).....	283
Lighten/Darken (Rozjaśnij/Przyciemnij)	
.....	174, 231, 293, 298, 302
Line Monitor (monitor linii).....	256, 270
Line Type (Rodzaj linii).....	256, 270
Low Toner Alert Msg (Ostrzeżenie o niskim poziomie tonera).....	281
LPD.....	267
LW Gloss Card (Lekki karton z połyskiem).....	284
LW Gloss Card (lekki karton z połyskiem).....	283

Ł

Ładowanie kopert	
MPF.....	130
PSI.....	135
Ładowanie nośników wydruku.....	123
Podajnik MPF.....	124
PSI.....	132
Łączność.....	21, 22

M

Margin Left/Right (Margines lewy/prawy)	
.....	181, 296, 300
Margin Middle (Margines środkowy).....	182, 296, 300
Margin Top/Bottom (Margines górny/dolny)	
.....	180, 295, 300
Materiały eksploatacyjne.....	383
Max E-Mail Size (Maksymalna wielkość e-mail'a).....	301
Miejsce zakleszczenia papieru.....	313
mm / cal.....	281
Modem Speed (Prędkość modemu).....	257, 276
Monitor statusu.....	38
Możliwości kolorów.....	17

Multiple Up (Wiele stron na arkusz).....	387
--	-----

N

Narzędzie ustawienia drukarki.....	37
Nazwy części.....	26
Network (Sieć).....	263
Non-Genuine Mode (Tryb nieoryginalny).....	287
Nośnik danych USB.....	216
Nośnik wydruku.....	387
Nośniki wydruku	
Wymiary.....	124
Number of Redial (Liczba ponownych wybierania)	
.....	256, 271
N-Up (Kopiowanie wielokrotne).....	178, 295

O

Obrazy	
Ustawianie trybu koloru.....	220
Odpowiednie linie.....	24
Oprogramowanie drukarki.....	36
Oryginalny rozmiar	
Ustawianie do skanowania.....	221
Oryginalny rozmiar papieru.....	17, 21
Ostrzeżenia i komunikaty o błędzie.....	367
Ostrzeżenia monitora stan.....	367
Oszczędzanie materiałów eksploatacyjnych.....	386

P

Pamięć.....	17
Panel Language (Język panelu).....	305
Panel LCD.....	31
Panel Lock (Blokada panelu).....	288, 306
Panel operatora.....	26, 27
Panel Settings (Ustawienia panelu).....	261
PDL.....	20
Phone Book (Książka telefoniczna).....	263
Phone Number (Numer telefonu).....	256, 273
Plain (Zwykły).....	283, 284
Pobieranie obrazu Windows (Windows Image Acquisition - WIA).....	189
Podajnik arkuszy priorytetowych (PSI).....	26, 27, 314
Podajnik uniwersalny (MPF).....	26, 27, 314

Podłączanie drukarki.....	43	Problemy ze sterownikiem skanera/drukarką.....	352
Podłączenie drukarki.....	42	Protocol Monitor (Monitor protokołu).....	262
Podstawowe problemy z drukarką.....	327	Protokół.....	20
Podstawy drukowania.....	118	Prowadnica długości.....	26, 27
Pojemność tacy na papier.....	18	Prowadnice dokumentu.....	29
Pojemność tacy odbiorczej.....	19	Prowadnice szerokości papieru.....	26, 27, 128
Pokrywa ADF.....	28, 29, 314	Przechowywanie materiałów eksploatacyjnych.....	383
Pokrywa dokumentu.....	27, 29	Przedłużenie tacy odbiorczej.....	26, 27, 141
Pokrywa dostępu do tonera.....	26, 27	Przedni port USB.....	26, 27
Pokrywa przednia.....	26, 27, 314	Przełącznik zasilania.....	26, 27
Pomoc		Przenoszenie	
Epson.....	392	Drukarka.....	388
Port 9100.....	268	Przycisk Address Book (Książka adresowa).....	31
Port ethernetowy.....	28, 43	Przycisk Back (Wstecz).....	31
Port USB.....	28, 29, 43	Przycisk C (Usuń).....	31
Power On Wizard (Kreator uruchomienia).....	282	Przycisk Clear All (Usuń wszystkie).....	31
Power Saving Timer (Programator przejścia w tryb oszczędzania energii).....	309	Przycisk OK.....	31
Power Saving Timer (programator przejścia w tryb oszczędzania energii).....	277	Przycisk Redial/Pause (Ponowne wybieranie/ Przerwa).....	30
Poziom dźwięku dzwonka.....	254	Przycisk Speed Dial (Szybkie wybieranie).....	31
Poziom dźwięku głośników.....	253	Przycisk Start.....	31
Półton skanowania.....	21	Przycisk Stop.....	31
Półton/Drukowalne kolory.....	17	Przycisk Tryb koloru.....	31
Prefix Dial (Wybieranie prefisku).....	256, 257, 274	Przycisk/LED Copy (Kopiuj).....	30
Prefix Dial Num (Numer wybranego prefiksu)	256, 275	Przycisk/LED Energy Saver (Oszczędzanie energii).....	31
Pręt czyszczenia głowicy drukowej.....	26, 27	Przycisk/LED Fax (Faks).....	31
Printing		Przycisk/LED Job Status (Status zadania).....	30
Custom Paper: With Mac OS X driver (Drukowanie: Papier niestandardowy: Ze sterownika drukarki w systemie Mac OS X).....	153	Przycisk/LED Print (Drukuj).....	31
Custom Paper: With Windows print driver (Drukowanie: Papier niestandardowy: Ze sterownika drukarki w systemie Windows).....	153	Przycisk/LED Scan (Skanuj).....	30
Problem z jakością druku.....	330	Przycisk/LED System (System).....	30
Problem z jakością kopii.....	343	Przyciski One-touch button.....	30
Problemy		Przywracanie wartości domyślnych.....	309
kontaktowanie się z firmą Epson.....	392		
rozwiązywanie.....	392	R	
Problemy z drukowaniem.....	328	Recycled (Makulaturowy).....	283, 284
Problemy z faksem.....	348	Redial Delay (Opóźnienie ponownego wybierania)	256, 271
Problemy z kopiowaniem.....	342	Reduce/Enlarge (Zmniejsz/Powiększ).....	170, 292
Problemy z wyświetlaczem.....	327	Region.....	257, 277
Problemy ze skanowaniem.....	350	Remote Rcv Tone (Sygnał odbier. zdalnego).....	256, 272
		Remote Receive (Odbieranie zdalne).....	256, 272
		Reset Wireless (Resetuj sieć bezprzewodową).....	266
		Resolution (Rozdzielczość).....	298, 301
		Ręczne wysyłanie faksu.....	233

Ring Tone Volume (Poziom głośności dzwonka)	256, 270
Rodzaj połączenia	43
Rolka podawania papieru	28, 29
Rolka transferowa	28, 29
Rozdzielczość	230
Ustawianie do skanowania	221
Rozdzielczość drukowania	17, 20
Rozdzielczość przesyłania	24
Rozdzielczość skanowania	17, 21, 24
Rozmiar dokumentu	24
Rozmiar wysyłanego dokumentu	23
Rozmiar zadrukowywanego papieru	23
S	
Scan to Network (Skanuj do sieci)	296
Secure Receive (Bezpieczne odbieranie)	290
Secure Settings (Ustawienia zabezpieczające)	288
Send Header (Nagłówek nadaw.)	256, 272
Service Lock (Blokada usługi)	289
Sharpness (Ostrość)	175, 294, 299
Sieć przewodowa	
Ethernet	263
Protokół	267
Zainicjowanie NVM	268
Sieć równorzędna	103
Skanowanie	
obrazy czarno-białe	220
obrazy kolorowe	220
Ograniczenie dostępu do	308
Określenie oryginalnego rozmiaru	221
Rozdzielczość skanu	221
Ustawianie rodzaju pilku obrazu	220
Ustawianie trybu koloru	220
Usuwanie koloru tła	222
Skanowanie do e-mail'a	23
Skanowanie do pamięci USB	22
Skanowanie do PC	22
SNMP	268
Specyfikacja połączenia	43
Specyfikacje	17
Speed Dial (Szybkie wybieranie)	263
Sposób kodowania	24
Stan	264
Stan drukarki	
Komunikator stanu	385
Status sterownika drukarki przed instalacją	54
StatusMessenger (Komunikator stanu)	268
Sterownik drukarki (Mac OS X)	
Instalowanie sterownika drukarki	107
Sterownik drukarki (Windows)	
Instalowanie sterownika drukarki	54
Strona raportu	155
Strona ustawień panelu	33
Suwak	26, 27
System operacyjny	21, 25
System Settings (Ustawienia systemowe)	261
Szyba ADF	29, 370
Szyba na dokument	27, 29, 370
Szybkość drukowania ciągłego	20
Szybkość kopiowania ciągłego	18
Szybkość przesyłania	24
Szybkość skanowania	22
Ś	
Środkowa taca odbiorcza	26, 27, 314
T	
Taca odbiorcza dokumentu	26
Taca podajnika dokumentu	26, 29
Taśma	370
TCP/IP	267
Technologia bez interesującej nazwy (Tool Without An Interesting Name - TWAIN)	187
TEL Mode (Tryb TEL)	255
TEL/FAX Mode (Tryb TEL/FAKSU)	255
TIFF File Format (Format pliku TIFF)	300
Toner Refresh (Odśwież toner)	285
Tray Settings (Ustawienia tacy)	303
Tryb przesyłania	23
Tryb zegara	227
Tyłna pokrywa	28, 29, 314
U	
Uchwyt pokrywy tylnej	28, 29
Unikanie zakleszczeń	312

Usage History (Historia wykorzystania).....	261
Ustalanie wartości.....	346
Ustawianie godziny i daty.....	227
Ustawianie identyfikatora drukarki.....	226
Ustawianie regionu.....	225
Ustawienia USB	
Stan portu.....	291
Ustawienie podłączenia do sieci.....	57
Usuwanie zakleszczenia papieru	
z ADF.....	315
Usuwanie zakleszczeń.....	312
Usuwanie zakleszczeń papieru	
Z przodu drukarki.....	319
Z tyłu drukarki.....	320
Ze środkowej tacy odbiorczej.....	322
Uzyskiwanie pomocy.....	366
Ostrzeżenia monitora stanu.....	367

W

Wireless Setup (Konfiguracja bezprzewodowa).....	264
Wpisywanie wartości.....	346
Wskaź i drukuj.....	100
Wybieranie grupowe.....	247
Wyjmowanie kaset z tonerem.....	379
Wyjściowy rozmiar papieru.....	17
Wykres rejestracji kolorów.....	345
Wymagania dotyczące miejsca.....	20
Wymiary.....	19
Wysyłanie faksu.....	228
Wyświetlacz ciekłokrystaliczny.....	30

Z

Zakleszczenie.....	326
Zakładanie kasety z tonerem.....	381
Zamawianie materiałów.....	383
Zarządzanie	
Drukarka.....	384
Zasilanie.....	19
Złącze telefoniczne.....	28
Złącze zasilania.....	28, 29
Zmniejszanie/Powiększanie.....	18
Zsuwnia papieru.....	28, 29
Zużycie energii.....	19