

**WP-4011/WP-4015 /  
WP-4020/WP-4025**

# **Посібник користувача**

---

---

## Авторське право і торгові марки

# Авторське право і торгові марки

Без попереднього письмового дозволу корпорації Seiko Epson жодну частину цього документа не можна відтворювати, зберігати в пошуковій системі або передавати в будь-якому вигляді й будь-якими засобами: електронними, механічними, фотографічними, шляхом відеозапису або іншим способом. Використання інформації, яка тут міститься не пов'язане з жодними патентними зобов'язаннями. Крім того, не передбачається жодна відповідальність за шкоду, завдану в результаті використання цієї інформації. Інформація, що міститься у даному документі, стосується тільки цього виробу EPSON. Корпорація Epson не несе відповідальності за будь-які наслідки застосування цієї інформації до інших виробів.

Корпорація Seiko Epson та її філії не несуть відповідальності за шкоду, збитки, витрати або видатки покупця цього виробу чи третіх осіб внаслідок нещасного випадку, неправильного або неналежного використання цього виробу, його несанкціонованої модифікації, ремонту чи внесення змін, або ж (за винятком США) недотримання інструкцій з експлуатації й технічного обслуговування, наданих корпорацією Seiko Epson.

Ані корпорація Seiko Epson, ані її філії не несуть відповідальності за будь-яку шкоду або проблеми, що виникнуть у результаті використання будь-яких параметрів або будь-яких продуктів споживання, відмінних від тих, які призначені корпорацією Seiko Epson як Original Epson Products (оригінальні продукти Epson) або Epson Approved Products (продукти, затверджені корпорацією Epson).

Корпорація Seiko Epson не несе відповідальності за будь-яку шкоду, завдану електромагнітним впливом будь-якого інтерфейсного кабелю, використаного у будь-який спосіб, якщо цей кабель не є продуктом, затвердженим корпорацією Seiko Epson.

EPSON® — зареєстрована торгова марка, а EPSON EXCEED YOUR VISION або EXCEED YOUR VISION — торгові марки корпорації Seiko Epson.

PRINT Image Matching™ і товарний знак PRINT Image Matching є торговими марками корпорації Seiko Epson.  
© Авторські права корпорації Seiko Epson, 2001. Всі права захищено.

Intel® — це зареєстрована торгова марка корпорації Intel.

PowerPC® — це зареєстрована торгова марка корпорації International Business Machines.

Microsoft®, Windows® і Windows Vista® — це зареєстровані торгові марки корпорації Microsoft.

Adobe, Adobe Reader, Acrobat і Photoshop — торгові марки корпорації Adobe Systems Incorporated, які можуть бути зареєстрованими у певних юрисдикціях.

*Загальне зауваження: інші назви продуктів, використані тут, призначені лише для ідентифікації і можуть бути торговими марками відповідних власників. Корпорація Epson відмовляється від будь-яких або всіх прав на ці торгові марки.*

© Авторські права корпорації Seiko Epson, 2011. Всі права захищено.

## Рекомендації

**Рекомендації****Зміст супровідної документації**

Посібник зі встановлення (друкований документ)	Містить відомості щодо налаштування приладу і встановлення програмного забезпечення.
Посібник користувача (формат PDF, цей посібник)	Містить детальні відомості про функції приладу, додаткове приладдя, технічне обслуговування, виправлення неполадок, а також технічні характеристики.
Посібник по роботі в мережі (формат HTML)	Містить відомості для адміністраторів мережі про драйвер принтера і настройки мережі.

**Функціональні можливості приладу**

Перелік функцій в залежності від моделі.

	WP-4011/ WP-4015	WP-4020/ WP-4025
Print	✓	✓
Ethernet	✓	✓
Wi-Fi	-	✓

**Ілюстрації у цьому посібнику**

На ілюстраціях, розміщених у цьому посібнику, показано одну з моделей приладу. Зовнішній вигляд приладу може відрізнятися від зображення на малюнках, однак спосіб його експлуатації такий самий.

**Попередження, застереження та примітки**

Попередження, застереження та примітки цього посібника наведено нижче. Вони мають наступне значення.

**Попередження**

необхідно ретельно дотримуватися, щоб уникнути тілесних ушкоджень.

**Застереження**

треба дотримуватись, щоб уникнути пошкодження устаткування.

**Примітки**

містять важливу інформацію і корисні поради щодо експлуатації приладу.

---

## Вказівки з безпеки

### Важливі вказівки з безпеки

Перед використанням приладу необхідно ознайомитися з усіма правилами, які містяться в цьому розділі. Також слід обов'язково дотримуватися всіх указівок і попереджень на маркуванні принтера.

---

### Установка приладу

Правила безпеки при встановленні приладу.

- Не перекривайте та не закривайте вентиляційні та інші отвори приладу.
- Використовуйте джерело живлення лише того типу, який вказаний на маркуванні приладу.
- Користуйтеся лише тим шнуром живлення, який додається до приладу. Використання іншого шнура може призвести до пожежі або ураження електричним струмом.
- Шнур живлення, який додається до приладу, призначений лише для використання з цим приладом. Його використання з іншим обладнанням може призвести до пожежі або ураження електричним струмом.
- Переконайтеся, що шнур живлення відповідає місцевим стандартам безпеки.
- Уникайте використання розеток мережі, до якої підключені фотокопіювальні пристрої або кондиціонери, які постійно вмикаються й вимикаються.
- Уникайте використання розеток, керованих настінними вимикачами або автоматичними таймерами.
- Тримайте комп'ютерну систему на безпечній відстані від можливих джерел електромагнітних полів, таких як динаміки або бази бездротових телефонів.
- Шнури живлення слід розташовувати так, щоб уникати їх стирання, порізів, зношування, стискання й утворення вузлів. Не ставте на шнур живлення предмети, не згинайте його й не наступайте на нього. З особливою обережністю слідкуйте за тим, щоб усі шнури живлення були прямими на кінцях і в точках входу в трансформатор і виходу з нього.
- Якщо для підключення приладу використовується подовжувач, переконайтеся, що загальний номінальний струм пристроїв, увімкнутих у цей подовжувач, не перевищує номінальні характеристики подовжувача. Також переконайтеся, що загальний номінальний струм пристроїв, увімкнутих у розетку, не перевищує номінальні характеристики розетки.
- Не розбирайте, не вносьте жодних змін і не намагайтеся самостійно відремонтувати шнур живлення, принтер, сканер або додаткові пристрої за винятком випадків, описаних у супровідній документації до приладу.
- У разі виникнення описаних нижче проблем відключіть прилад від електричної мережі й зверніться за допомогою до кваліфікованих спеціалістів:  
пошкодження шнура живлення або штепселя; потрапляння рідини у прилад; падіння приладу або пошкодження корпусу; неналежна робота приладу або суттєва зміна його експлуатаційних характеристик. Не користуйтеся засобами керування, які не описані в інструкції з експлуатації.

## Вказівки з безпеки

- ❑ Якщо прилад використовується у Німеччині, мережа живлення у приміщенні повинна бути захищена автоматичним вимикачем на 10 А або 16 А в якості запобіжного заходу на випадок короткого замикання або надмірного струму.
- ❑ Під час підключення приладу до комп'ютера або іншого пристрою за допомогою кабелю дотримуйтеся правильної орієнтації роз'ємів. Кожен роз'єм має лише одну правильну орієнтацію. Неправильне підключення роз'єму може призвести до пошкодження обох пристроїв, підключених до кабелю.
- ❑ у разі пошкодження штепселя замініть шнур повністю або зверніться за консультацією до кваліфікованого електрика. Якщо у штепселі знаходяться плавкі запобіжники, замінійте їх лише на плавкі запобіжники такого ж розміру та номіналу.

---

## Вибір місця для приладу

Правила безпеки при виборі місця для приладу.

- ❑ Прилад слід встановлювати посередині рівної стійкої поверхні, розміри якої перевищують габарити пристрою. Якщо прилад встановлюється біля стіни, відстань між його задньою поверхнею й стіною повинна бути щонайменше 10 см. Прилад не буде працювати нормально, якщо він установлений на похилій поверхні.
- ❑ При зберіганні або транспортуванні приладу не нахиляйте його, не ставте на бік і не перевертайте — це може призвести до витікання чорнила.
- ❑ Встановлюючи прилад, слідкуйте за тим, щоб поза приладом було достатньо місця для кабелів, а над приладом — достатньо місця, щоб підняти планшет.
- ❑ Уникайте місць зі швидкими змінами температури та вологості. Не піддавайте принтер впливу прямого сонячного проміння, потужних джерел світла або тепла.
- ❑ Не розміщуйте і не зберігайте прилад надворі, у брудних, курних чи вологих місцях, біля джерел опалення, у місцях, які піддаються струсам або вібрації, а також у місцях з високою температурою або вологістю. Не торкайтеся пристрою вологими руками.
- ❑ Прилад слід розмішувати біля розетки, щоб його було легко відключити від електричної мережі.

---

## Експлуатація приладу

Правила безпеки при експлуатації приладу.

- ❑ Не встромляйте сторонні предмети в отвори приладу.
- ❑ Слідкуйте за тим, щоб на прилад не потрапляла рідина.
- ❑ Не всовуйте руки всередину приладу і не торкайтеся чорних картриджів під час друкування.
- ❑ Не торкайтеся плаского білого кабелю всередині приладу.
- ❑ Не застосовуйте всередині приладу або біля нього аерозолі, які містять легкозаймисті гази. Це може призвести до пожежі.
- ❑ Не переміщуйте друкувальну головку руками — таким чином можна пошкодити прилад.

### Вказівки з безпеки

- Обов'язково вимикайте принтер за допомогою вимикача  **On**. Не витягайте штепсель шнура живлення з розетки та не вимикайте живлення розетки доти, доки екран панелі керування не згасне повністю.
- Перед транспортуванням приладу обов'язково встановіть на місце чорнильні картриджі і перемістіть друкувальну голівку у вихідне положення (скраю праворуч).
- Залиште картриджі у принтері. Якщо вийняти картриджі, це може призвести до пересихання друкувальної голівки та унеможливлення друкування.
- Будьте обережними, щоб не защемити пальці, закриваючи блок сканера.
- Якщо планується тривала перерва у використанні приладу, відключіть його від розетки електричної мережі.
- Розміщуючи оригінали, не тисніть надто сильно на поверхню планшета.

---

## Експлуатація приладу з використанням бездротового з'єднання

- Не користуйтеся цим пристроєм в медичних закладах і коло медичного обладнання. Радіохвилі, які випромінює цей пристрій, можуть негативно впливати на роботу електричного медичного обладнання.
- Використовуйте цей пристрій на відстані щонайменше 22 см від кардіостимуляторів. Радіохвилі, які випромінює цей пристрій, можуть негативно впливати на роботу кардіостимуляторів.
- Не використовуйте цей пристрій коло пристроїв з автоматичним керуванням, наприклад, коло автоматичних дверей або пристроїв пожежної сигналізації. Радіохвилі, які випромінює цей пристрій, можуть негативно впливати на роботу цих пристроїв, що може призвести до нещасного випадку.

---

## Використання чорнильних картриджів

Виконуючи операції з картриджами, слід мати на увазі наступне.

- Зберігайте чорнильні картриджі у місцях, недоступних для дітей, і не пийте їхній вміст.
- Якщо чорнило потрапить на шкіру, ретельно змийте його водою з милом. Якщо чорнило потрапить в очі, негайно змийте його водою.
- Перед встановленням нового чорнильного картриджа у принтер струсніть його приблизно 15 разів протягом п'яти секунд короткими горизонтальними рухами (в межах п'яти сантиметрів).
- Картридж слід використати протягом терміну його придатності (див. дату на упаковці).
- Рекомендується використовувати картриджі протягом шести місяців після їх установки.
- Не розбирайте картриджі та не намагайтеся заправляти їх чорнилом. Це може призвести до пошкодження друкувальної голівки.
- Не торкайтеся інтегральної зеленої мікросхеми збоку картриджа. Це може призвести до порушення нормальної роботи і процесу друкування.
- На цій мікросхемі зберігається різноманітна інформація про картридж, наприклад, відомості про рівень чорнила. Це дає змогу будь-коли виймати і знову вставляти картридж.

### **Вказівки з безпеки**

- ❑ Якщо вийнятий картридж буде згодом використовуватися знову, захистіть отвір для подачі чорнила від пилу й бруду і зберігайте картридж у тих самих умовах, що й прилад. Зверніть увагу, що наявність клапана в отворі подачі чорнила виключає необхідність закривати його кришками або пробками, але чорнило може забруднити предмети, які торкаються картриджа. Не торкайтеся отвору для подачі чорнила й ділянки довкола нього.

## Зміст

### Авторське право і торгові марки

Авторське право і торгові марки. . . . . 2

### Рекомендації

Зміст супровідної документації. . . . . 3

Функціональні можливості приладу. . . . . 3

Ілюстрації у цьому посібнику. . . . . 3

Попередження, застереження та примітки. . . . . 3

### Вказівки з безпеки

Важливі вказівки з безпеки. . . . . 4

Установка приладу. . . . . 4

Вибір місця для приладу. . . . . 5

Експлуатація приладу. . . . . 5

Експлуатація приладу з використанням бездротового з'єднання. . . . . 6

Використання чорних картриджів. . . . . 6

### Опис приладу

Компоненти приладу. . . . . 11

Опис панелі керування. . . . . 14

Кнопки та індикатори. . . . . 14

### Робота з папером

Загальна інформація щодо використання, завантаження та зберігання носіїв інформації . . . . . 16

Місткість лотків для паперу. . . . . 16

Зберігання паперу. . . . . 18

Завантаження паперу. . . . . 18

Завантаження паперу у касету. . . . . 18

Завантаження паперу у задній багатоцільовий лоток. . . . . 21

Завантаження конвертів. . . . . 23

### Друкування

Користування програмою. . . . . 26

Драйвер принтера і програма контролю стану. . . . . 26

Основи друку. . . . . 28

Правильний вибір типу паперу . . . . . 28

Завантаження паперу та конвертів. . . . . 29

Основні параметри принтера в ОС Windows. . . . . 29

Основні параметра принтера в ОС Mac OS X 10.5 або 10.6. . . . . 31

Основні параметра принтера в ОС Mac OS X 10.4. . . . . 32

Скасування друку. . . . . 34

Скасування за допомогою кнопки на принтері. . . . . 34

Для користувачів Windows. . . . . 34

Для користувачів Mac OS X. . . . . 35

Друк з особливими параметрами розмітки. . . . . 36

2-Sided Printing (Двосторонній друк). . . . . 36

Друк за форматом паперу. . . . . 43

Друк декількох сторінок за допомогою параметра Сторінок на аркуші. . . . . 47

Друк у режимі Poster Printing (Друк плаката) (лише для Windows). . . . . 50

Друк у режимі Watermark (Водяний знак) (лише для Windows). . . . . 55

Спільний доступ до принтера. . . . . 56

### Встановлення додаткового приладдя

Касета для паперу на 250 аркушів. . . . . 57

Встановлення касети для паперу. . . . . 57

Демонтаж касети. . . . . 58

### Заміна витратних матеріалів

Чорні картриджі. . . . . 59

Перевірка стану чорних картриджів. . . . . 59

Правила безпеки при заміні чорних картриджів. . . . . 61

Заміна чорного картриджа. . . . . 63

Контейнер для відпрацьованого чорнила. . . . . 65

Перевірка стану контейнера для відпрацьованого чорнила. . . . . 65

Запобіжні заходи. . . . . 65

Заміна контейнера для відпрацьованого чорнила. . . . . 65



## Обслуговування принтера і програмне забезпечення

Перевірка сопел друкувальної голівки. . . . .	67
Використання утиліти Nozzle Check (Перевірка сопел) у Windows. . . . .	67
Використання утиліти Nozzle Check (Перевірка сопел) у Mac OS X. . . . .	67
Використання кнопок на принтері. . . . .	68
Очищення друкувальної голівки. . . . .	69
Використання утиліти Head Cleaning (Прочищення голівки) у Windows. . . . .	69
Використання утиліти Head Cleaning (Прочищення голівки) у Mac OS X. . . . .	70
Використання кнопок на принтері. . . . .	70
Вирівнювання друкувальної голівки. . . . .	71
Використання утиліти Print Head Alignment (Калібрування друкувальної голівки) у Windows. . . . .	71
Використання утиліти Print Head Alignment (Калібрування друкувальної голівки) у Mac OS X. . . . .	72
Настройка параметрів принтера. . . . .	72
Параметр Power Off Timer (Таймер вимкнення). . . . .	72
Параметр Paper Size Loaded (Формат завант. паперу). . . . .	73
Очищення принтера. . . . .	74
Очищення принтера ззовні. . . . .	74
Очищення принтера всередині. . . . .	75
Транспортування принтера. . . . .	75
Перевірка та встановлення програмного забезпечення. . . . .	76
Перевірка комп'ютера на наявність встановленого програмного забезпечення . . . . .	76
Інсталяція програмного забезпечення. . . . .	77
Видалення програмного забезпечення. . . . .	77
Для користувачів Windows. . . . .	78
Для користувачів Mac OS X. . . . .	79
<b>Виправлення неполадок</b>	
Діагностика неполадки. . . . .	80
Індикатори стану. . . . .	80
Status monitor. . . . .	83
Перевірка роботи принтера. . . . .	83
Перевірка стану принтера. . . . .	84
Для користувачів Windows. . . . .	84
Для користувачів Mac OS X. . . . .	86

Зім'яття паперу. . . . .	88
Видалення зім'ятого паперу з заднього блоку. . . . .	89
Видалення зім'ятого паперу з передньої кришки і вихідного лотка. . . . .	90
Видалення зім'ятого паперу з касет для паперу. . . . .	90
Запобігання зминанню паперу. . . . .	91
Повторний друк в разі зминання паперу (лише в ОС Windows). . . . .	92
Проблеми, пов'язані з якістю друку. . . . .	92
Горизонтальні смуги. . . . .	93
Вертикальні смуги або відхилення. . . . .	94
Неправильні або відсутні кольори. . . . .	94
Розпливчастий або розмазаний відбиток. . . . .	95
Різні проблеми друку. . . . .	95
Неприпустимі чи неправильні символи. . . . .	95
Неправильні поля. . . . .	96
Роздруківки мають невеликий нахил. . . . .	96
Перевернуте зображення. . . . .	96
Друк пустих сторінок. . . . .	96
Надрукований бік розмазався чи подряпався. . . . .	97
Друк надто повільний. . . . .	97
Папір неправильно подається. . . . .	98
Папір не подається. . . . .	98
Подається декілька аркушів одночасно. . . . .	99
Папір подається неправильно. . . . .	99
Папір не виходить із принтера повністю або виходить зім'ятим. . . . .	99
Принтер не друкує. . . . .	100
Усі індикатори вимкнені. . . . .	100
Індикатори вмикаються, а потім гаснуть. . . . .	100
Світиться лише індикатор живлення. . . . .	100
Індикатор чорнила блимає або не згас після заміни картриджа. . . . .	101
Збільшення швидкості друку (лише для Windows). . . . .	101
Інші проблеми. . . . .	102
Тихий друк на звичайному папері. . . . .	102

## Інформація про продукт

Чорнило і папір. . . . .	104
Чорнильні картриджі. . . . .	104
Контейнер для відпрацьованого чорнила. . . . .	105
Папір. . . . .	105
Додаткове приладдя. . . . .	106
Касета для паперу на 250 аркушів (PXVACU1). . . . .	106

**Зміст**

Системні вимоги. . . . .	106
Вимоги в ОС Windows. . . . .	106
Вимоги в ОС Macintosh. . . . .	107
Технічні характеристики. . . . .	107
Технічні характеристики принтера. . . . .	107
Технічні характеристики мережного інтерфейсу. . . . .	110
Механічні характеристики. . . . .	110
Електричні характеристики. . . . .	110
Умови навколишнього середовища. . . . .	111
Стандарти й санкції. . . . .	111
Інтерфейс. . . . .	113

**Джерела довідкової інформації**

Веб-сайт технічної підтримки. . . . .	114
Звернення у відділ підтримки компанії Epson . . . . .	114
Перед зверненням до компанії Epson. . . . .	114
Підтримка користувачів у Європі. . . . .	115
Підтримка користувачів у Таїланді. . . . .	115
Підтримка користувачів в Австралії. . . . .	116
Підтримка користувачів у Сінгапурі. . . . .	117
Підтримка користувачів у Таїланді. . . . .	117
Підтримка користувачів у В'єтнамі. . . . .	117
Підтримка користувачів в Індонезії. . . . .	118
Підтримка користувачів у Гонконгу. . . . .	119
Підтримка користувачів у Малайзії. . . . .	119
Підтримка користувачів в Індії. . . . .	120
Підтримка користувачів у Філіппінах. . . . .	121

**Показчик**

---

# Опис приладу

---

## Компоненти приладу

**Примітка.**

На ілюстраціях у цьому розділі показано одну з моделей приладу. Зовнішній вигляд приладу може відрізнятися від зображення на малюнках, однак спосіб його експлуатації такий самий.

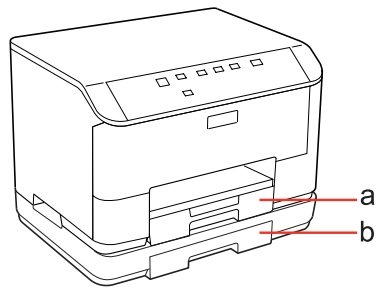

a.	Касета для паперу 1
b.	Касета для паперу 2 (додаткова)

**Опис приладу**

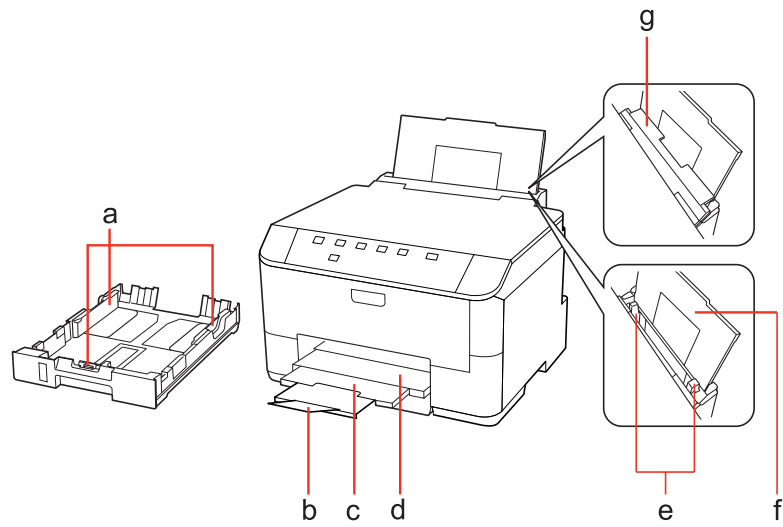

a.	Напрямна рамка
b.	Обмежувач
c.	Надставка вихідного лотка
d.	Вихідний лоток
e.	Напрямна рамка
f.	Задній багатоцільовий лоток
g.	Фіксатор лотка подачі паперу

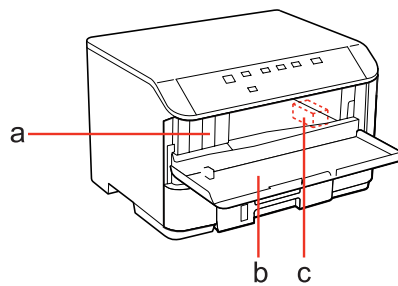

a.	Гнізда для чорнильних картриджів
b.	Передня кришка
c.	Друкувальна головка

### Опис приладу

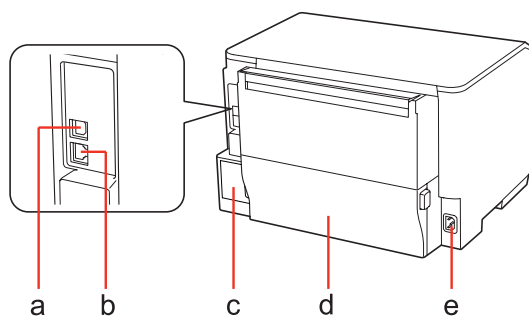

a.	Зовнішній порт USB
b.	Роз'єм для підключення до локальної мережі
c.	Контейнер для відпрацьованого чорнила
d.	Задній блок
e.	Гніздо для шнура живлення змінного струму

## Опис приладу

## Опис панелі керування

Зовнішній вигляд панелі керування може відрізнятись в залежності від країни продажу.

## Кнопки та індикатори

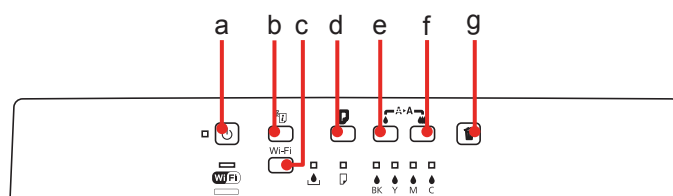





## Кнопки

	Кнопки	Функція
a		Вимикач принтера.
b		Детальні відомості див. у Посібнику по роботі в мережі.
c	Wi-Fi	Детальні відомості див. у Посібнику по роботі в мережі. Ця кнопка є тільки у моделях з інтерфейсом Wi-Fi.
d		Завантаження або виймання паперу. Продовження друкування після помилки через відсутність паперу або одночасну подачу кількох аркушів. Якщо натиснути і не відпустити цю кнопку, коли прилад увімкнений, друкується аркуш стану принтера.
e		Запуск процедури очищення друкувальної головки (лише для чорного кольору).
f		Запуск процедури очищення друкувальної головки (для всіх кольорів, крім чорного). Якщо натиснути і не відпустити цю кнопку, коли прилад увімкнений, друкується шаблон перевірки сопел.
g		Скасування завдання на друк, яке наразі виконується.

## Індикатори

Індикатори	Функція
	Світиться, коли прилад увімкнений. Блимає під час отримання даних, друкування, заміни чорнильних картриджів, заповнення системи чорнилом та чищення друкувальної головки.
	Детальні відомості див. у Посібнику по роботі в мережі. Індикатор Wi-Fi є тільки у моделях з інтерфейсом Wi-Fi.
	➔ «Індикатори стану» на сторінці 80

## Опис приладу

Індикатори	Функція
	➔ «Індикатори стану» на сторінці 80
    BK Y M C	➔ «Індикатори стану» на сторінці 80

---

## Робота з папером

---

### Загальна інформація щодо використання, завантаження та зберігання носіїв інформації

Хороших результатів можна досягнути з переважною більшістю типів простого паперу. Однак для отримання відбитків найкращої якості рекомендується використовувати крейдований папір, який вбирає менше чорнила.

Компанія Epson випускає особливий папір, розроблений спеціально для чорнил, які використовуються в струменевих принтерах Epson, і рекомендує застосовувати цей папір для забезпечення високої якості друку.

Детальні відомості про спеціальні носії Epson див. у розділі «Чорнило і папір» на сторінці 104.

Завантажуючи спеціальний папір, який розповсюджується компанією Epson, ознайомтеся з інструкціями на вкладених у пачку аркушах, і майте на увазі наведені нижче положення.

**Примітка.**

- ❑ Завантажте папір у касету для паперу боком, призначеним для друку, вниз. Ця сторона за звичай біліша або гладкіша. Докладнішу інформацію див. на аркушах з інструкціями, які містяться в пачці. На папері деяких типів для полегшення орієнтації аркушів під час їхнього завантаження обтинаються кути.
- ❑ Якщо аркуші зігнуті, вирівняйте їх перед завантаженням або обережно вигніть у протилежному напрямку. Відбитки на деформованому папері можуть вийти розмазаними.



---

### Місткість лотків для паперу

В цій таблиці наведено норми завантаження лотків в залежності від типу і формату носіїв друку.



## Робота з папером

Тип матеріалу	Розмір	Місткість (аркушів) касети для паперу 1	Місткість (аркушів) касети для паперу 2	Місткість (аркушів) заднього багатоцільового лотка
Стандартний папір *1	Letter A4 B5	250	250	80 *5
	Legal	250	250	1 *6
	A5	250	-	80 *5
	A6	-	-	80 *5
	Формат, визначений користувачем	-	-	1 *6
Щільний папір *2	Letter A4	-	-	10 *7
Envelope (Конверти)	Конверти #10 *3 Конверти DL *3 Конверти C6 *3	-	-	10
	Конверти C4 *4	-	-	1
Epson Bright White Ink Jet Paper (Яскраво-білий папір для струменевого друку)	A4	200	200	50 *8
Epson Matte Paper - Heavyweight (Матовий папір підвищеної щільності)	A4	-	-	20
Photo Quality Ink Jet Paper (Фотопапір для струменевого друку) Epson	A4	-	-	80
Epson Premium Glossy Photo Paper (Глянцевий фотопапір найвищої якості)	A4 10 × 15 см (4×6 дюймів) 13 × 18 см (5×7 дюймів) широкий формат 16:9 (102∞ 181 мм)	-	-	20
Epson Premium Semigloss Photo Paper (Напівглянцевий фотопапір найвищої якості)	A4 10 × 15 см (4×6 дюймів)	-	-	20
Photo Paper (Фотопапір) Epson	A4	-	-	1
	10 × 15 см (4×6 дюймів) 13 × 18 см (5×7 дюймів)	-	-	20
Epson Ultra Glossy Photo Paper (Ультраглянцевий фотопапір)	A4 10 × 15 см (4×6 дюймів) 13 × 18 см (5×7 дюймів)	-	-	20

## Робота з папером

Тип матеріалу	Розмір	Місткість (аркушів) касети для паперу 1	Місткість (аркушів) касети для паперу 2	Місткість (аркушів) заднього багатоцільового лотка
Epson Glossy Photo Paper (Глянцевий фотопапір)	A4 13 × 18 см (5×7 дюймів) 10 × 15 см (4×6 дюймів)	-	-	20

\*1 Папір вагою від 64 г/м<sup>2</sup> (17 фунтів) до 90 г/м<sup>2</sup> (24 фунти).

\*2 Папір вагою від 91 г/м<sup>2</sup> (24 фунтів) до 256 г/м<sup>2</sup> (68 фунтів).

\*3 Папір вагою від 75 г/м<sup>2</sup> (20 фунтів) до 90 г/м<sup>2</sup> (24 фунти).

\*4 Папір вагою від 80 г/м<sup>2</sup> (21 фунт) до 100 г/м<sup>2</sup> (26 фунтів).

\*5 Для ручного двостороннього друку норма завантаження становить 30 аркушів.

\*6 Для ручного двостороннього друку норма завантаження становить 1 аркуш.

\*7 Для ручного двостороннього друку норма завантаження становить 5 аркушів.

\*8 Для ручного двостороннього друку норма завантаження становить 20 аркушів.

**Примітка.**

Наявність паперу залежить від місця розташування.

## Зберігання паперу

Одразу після завершення друку поверніть невикористаний папір у вихідну упаковку. Відбитки на спеціальних носіях рекомендується зберігати у пластикових пакетах. Чистий папір і відбитки слід зберігати у сухому місці подалі від джерел тепла і прямих сонячних променів.

## Завантаження паперу

### Завантаження паперу у касету

Порядок завантаження паперу.

**Примітка.**

На ілюстраціях у цьому розділі показано одну з моделей приладу. Зовнішній вигляд приладу може відрізнятися від зображення на малюнках, однак спосіб його експлуатації такий самий.

## Робота з папером

- 1** Витягніть касету для паперу.

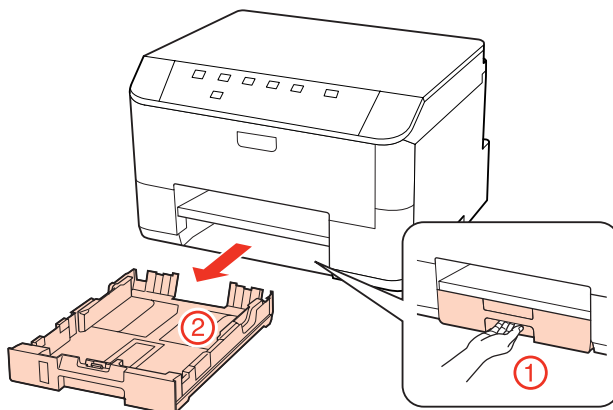

**Примітка.**

Якщо вихідний лоток відкрився, закрийте його, перш ніж витягувати його з касети для паперу.

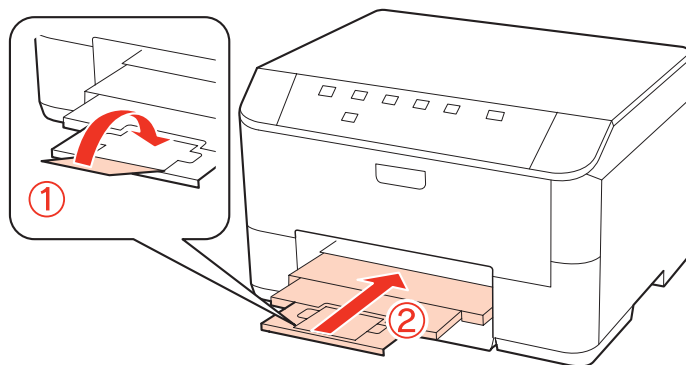

- 2** Пересуньте бічні напрямні до сторін касети для паперу.

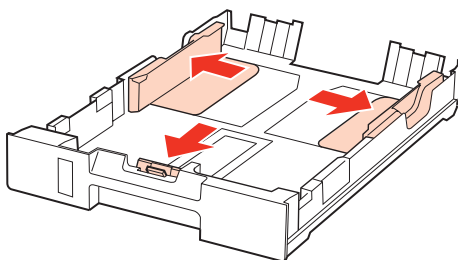

**Примітка.**

При завантаженні паперу формату Legal розсуньте касету для паперу, як показано на малюнку.

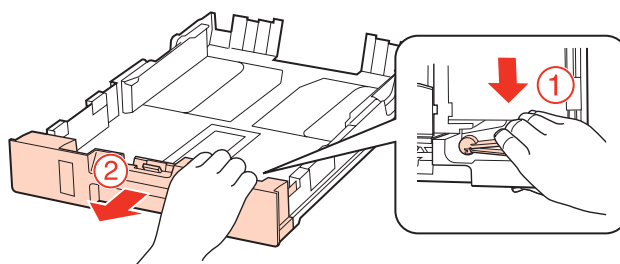

## Робота з папером

- 3** Пересуньте бічну напрямну, щоб припасувати її до розміру використовуваного паперу.

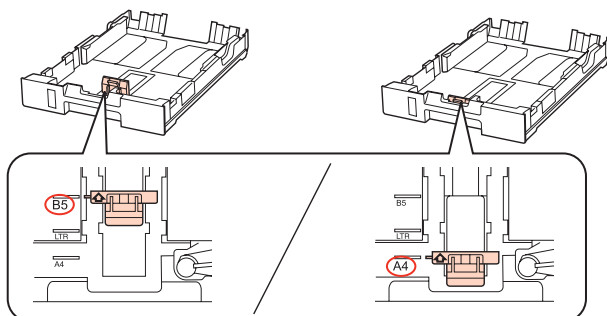

- 4** Завантажте папір до бічної напрямної стороною для друку донизу й переконайтеся, що папір не видається за край касети.

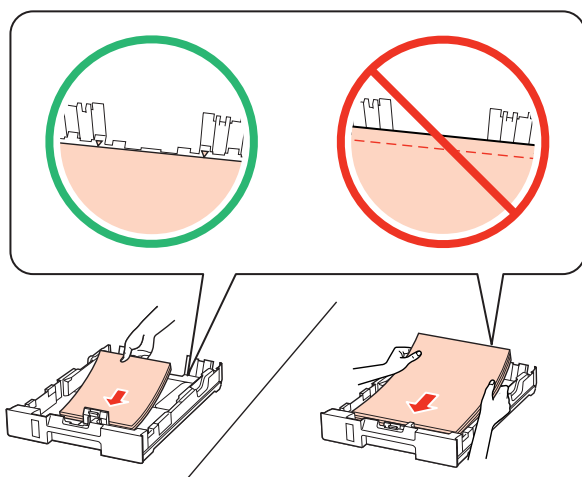

**Примітка.**

- Перед завантаженням потрусіть папір і вирівняйте його краї.
- При завантаженні звичайного паперу стопка не повинна перекривати лінію під стрілкою ▼ на внутрішній поверхні бічної напрямної. У разі використання спеціальних носіїв Epson переконайтеся, що кількість аркушів менша за граничне значення, визначене для носія.  
➔ «Місткість лотків для паперу» на сторінці 16
- Не використовуйте папір з отворами для скріплення.

- 5** Пересуньте бічні напрямні до країв паперу.

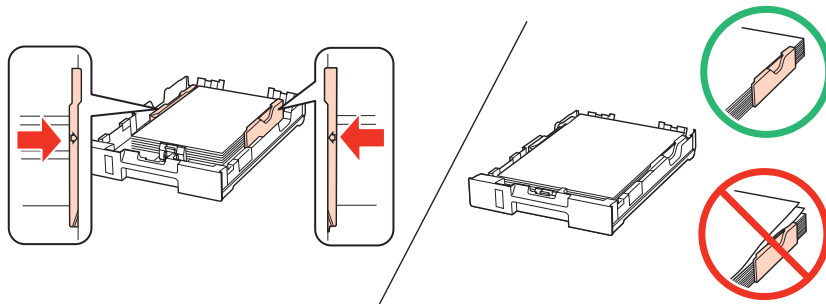

## Робота з папером

6

Тримавши касету рівно, обережно й повільно вставте її назад у прилад.

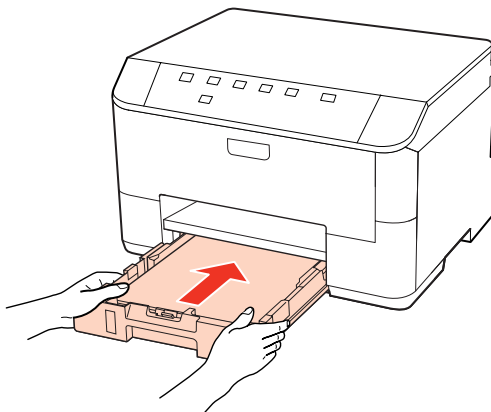

7

Витягніть вихідний лоток і підніміть обмежувач.

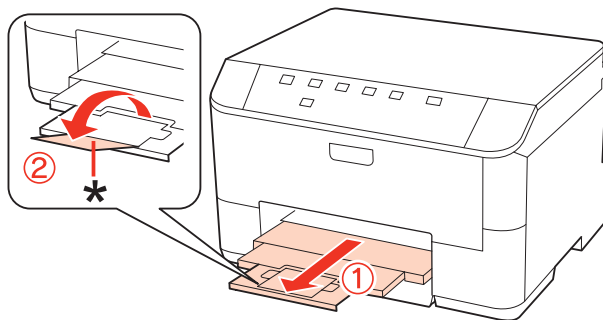

### Примітка.

- ❑ Після завантаження паперу слід вказати формат паперу для кожного джерела. Подача паперу з відповідного джерела здійснюватиметься на підставі вказаного значення. Вибір формату паперу виконується на панелі керування.  
➔ «Параметр Paper Size Loaded (Формат завант. паперу)» на сторінці 73
- ❑ При завантаженні паперу формату Legal слід опускати обмежувач (\*).
- ❑ Перед приладом має бути достатньо місця, щоб аркуші могли вільно виходити після друкування.
- ❑ Під час роботи приладу виймати чи вставляти касети для паперу не можна.

## Завантаження паперу у задній багатоцільовий лоток

Порядок завантаження паперу.

### Примітка.

На ілюстраціях у цьому розділі показано одну з моделей приладу. Зовнішній вигляд приладу може відрізнятися від зображення на малюнках, однак спосіб його експлуатації такий самий.

## Робота з папером

- 1 Витягніть вихідний лоток і підніміть обмежувач.

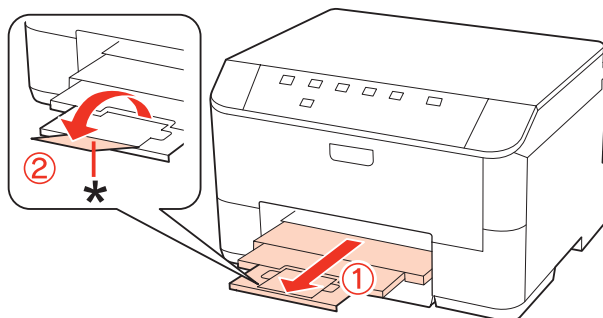

**Примітка.**

При завантаженні паперу формату *Legal* слід опускати обмежувач (\*).

- 2 Витягніть задній багатоцільовий лоток.

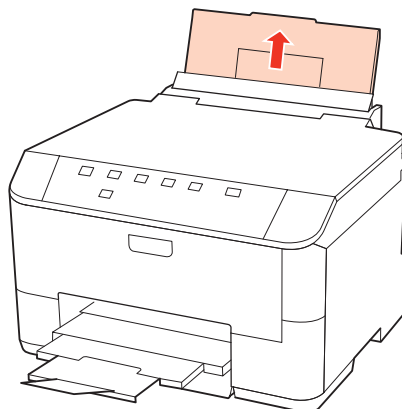

- 3 Відтягніть фіксатор лотка вперед, а потім стисніть і розсуньте бічні напрямні.

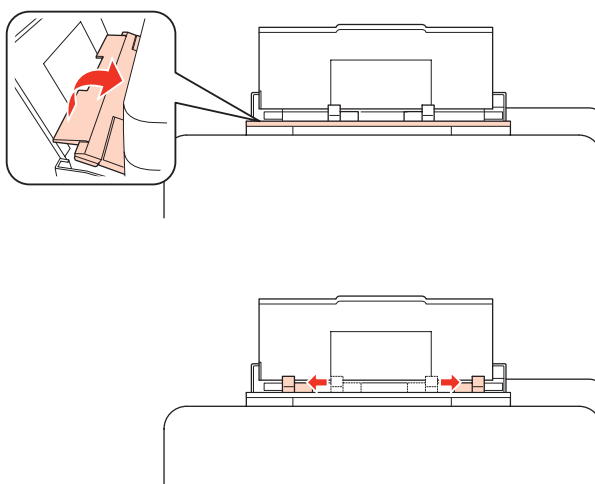

- 4 Розгорніть стопку паперу віялом, а потім вирівняйте краї аркушів, постукавши стопкою по рівній поверхні.

## Робота з папером

- 5** Покладіть папір посередині заднього багатоцільового лотка стороною для друку вгору. Той бік паперу, який призначений для друку, зазвичай виглядає білішим або блискучішим за інший.

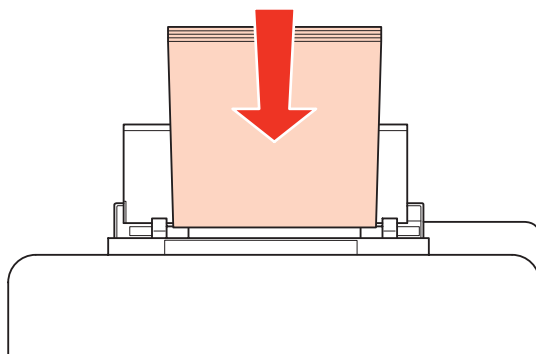

- 6** Присуньте бічні напрямні до країв паперу, але не впритул.

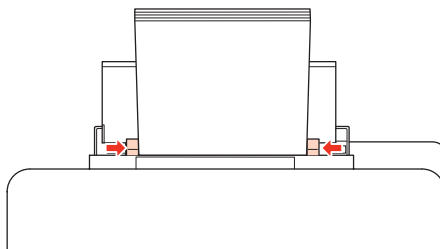

### Примітка.

- Після завантаження паперу слід вказати формат паперу для кожного джерела. Подача паперу з відповідного джерела здійснюватиметься на підставі вказаного значення. Вибір формату паперу виконується на панелі керування.
  - ➔ [«Параметр Paper Size Loaded \(Формат завант. паперу\)» на сторінці 73](#)
- При завантаженні звичайного паперу стопка не повинна перекривати лінію під стрілкою ▼ на внутрішній поверхні бічної напрямної. У разі використання спеціальних носіїв Epson переконайтеся, що кількість аркушів менша за граничне значення, визначене для носія.
  - ➔ [«Місткість лотків для паперу» на сторінці 16](#)
- Аркуші формату Legal потрібно завантажувати по одному.

## Завантаження конвертів

Завантажуйте конверти, дотримуючись описаної нижче процедури.

### Примітка.

На ілюстраціях у цьому розділі показано одну з моделей приладу. Зовнішній вигляд приладу може відрізнятися від зображення на малюнках, однак спосіб його експлуатації такий самий.

## Робота з папером

- 1** Витягніть вихідний лоток і підніміть обмежувач.

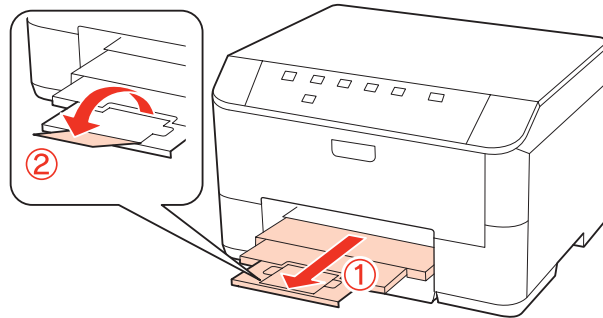

- 2** Витягніть задній багатоцільовий лоток.

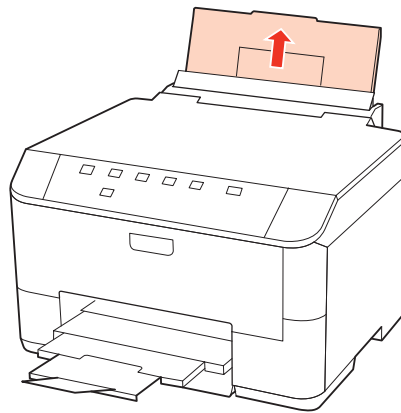

- 3** Відтягніть фіксатор лотка вперед, а потім стисніть і розсуньте бічні напрямні.

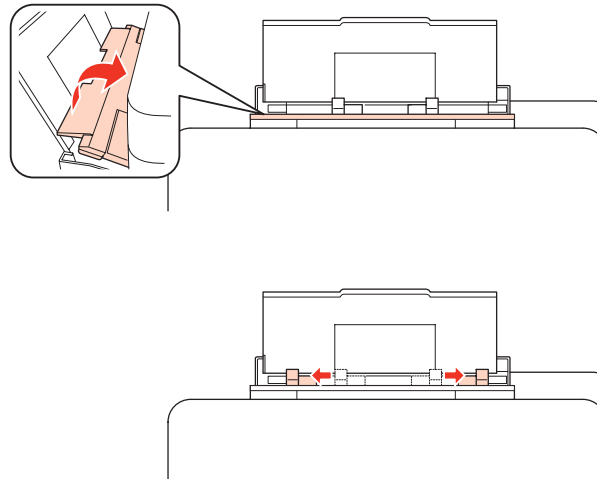



## Робота з папером

- 4** Покладіть конверти посередині заднього багатоцільового лотка вузьким краєм вперед і клапаном уліво.

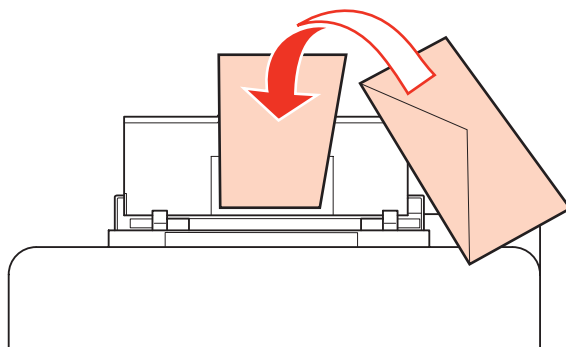
**Примітка.**

- Щільність конвертів та їх здатність згинатися бувають різними. Якщо загальна щільність стопки конвертів перевищує 10 мм, перед завантаженням притисніть конверти до плоскої поверхні. У разі погіршення якості друку на конвертах, завантажених стопкою, завантажуйте конверти по одному.
  - ➔ [«Місткість лотків для паперу» на сторінці 16](#)
- Не користуйтеся закрученими або перегнутими конвертами.
- Перед завантаженням вирівняйте конверти і їхні клапани.

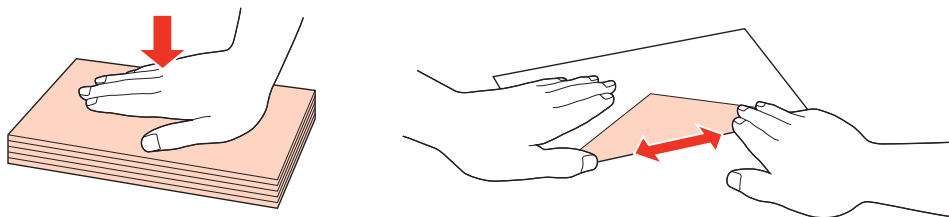

- Перед завантаженням конвертів вирівняйте їхні передні краї.
- Не використовуйте занадто тонкі конверти, тому що в процесі друку вони можуть закрутитися.
- Перед завантаженням конвертів вирівняйте їхні краї.

- 5** Присуньте бічні напрямні до країв конвертів, але не впритул.

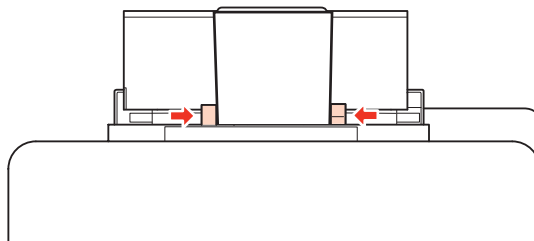

Вказівки з друку див. у наступних розділах.

- ➔ [«Основи друку» на сторінці 28](#)

---

# Друкування

---

## Користування програмою

---

### Драйвер принтера і програма контролю стану

Драйвер принтера дає змогу робити вибір із великого набору параметрів і досягати найкращої якості друку. Status Monitor і службові програми принтера дають змогу перевіряти роботу принтера й підтримувати його в найкращому робочому стані.

**Примітка для користувачів Windows:**

- Ваш драйвер принтера автоматично знаходить і встановлює останню версію драйвера принтера з веб-сайту Epson. Натисніть кнопку **Driver Update (Оновлення драйвера)** у вікні **Maintenance (Сервіс)** драйвера принтера і дотримуйтесь подальших інструкцій на екрані. Якщо у вікні **Maintenance (Сервіс)** цієї кнопки немає, виберіть в ОС Windows пункт **All Programs (Усі програми)** чи **Programs (Програми)** у меню "Пуск" і перегляньте папку **Epson**.
- Щоб змінити мову драйвера, оберіть бажану мову зі списку **Language (Мова)** у вікні драйвера **Maintenance (Сервіс)**. Ця функція може бути недоступна в залежності від вашого місцезнаходження.

### Доступ до драйвера принтера у Windows

Доступ до драйвера принтера можна отримати з більшої частини прикладних програм Windows, з меню Windows Start (Пуск) або з taskbar (панель задач).

Для налаштування параметрів, які будуть застосовуватися лише до програми, яка використовується, отримайте доступ до драйвера принтера з цієї програми.

Для налаштування параметрів, які будуть застосовуватися до всіх прикладних програм Windows, отримайте доступ до драйвера принтера з меню Start (Пуск) або з taskbar (панель задач).

Зверніться до відповідних розділів для доступу до драйвера принтера.

**Примітка.**

У цьому Посібник користувача наведені знімки вікон драйвера принтера з ОС Windows 7.

### Доступ до драйвера з прикладних програм Windows

- 1** У меню File (Файл) виберіть пункт **Print (Друк)** або **Print Setup (Настройка друку)**.
- 2** У вікні, яке з'явиться, натисніть кнопку **Printer (Принтер)**, **Setup (Настройка)**, **Options (Параметри)**, **Preferences (Вибране)** або **Properties (Властивості)**. (Залежно від програми знадобиться натиснути одну кнопку або їх послідовність).

## Друкування

### Доступ до драйвера з меню Пуск

- ❑ **Windows 7:**  
Натисніть кнопку «Пуск», виберіть пункт **Devices and Printers (Пристрої та принтери)**. Потім, натиснувши праву кнопку миші, виберіть пункт **Printing preferences (Настройки друку)**.
- ❑ **Windows Vista і Server 2008:**  
Натисніть кнопку початку роботи, виберіть пункт **Control Panel (Панель керування)**, потім виберіть пункт **Printer (Принтер)** у розділі **Hardware and Sound (Устаткування та звук)**. Після цього виберіть принтер, а потім — пункт **Select printing preferences (Настройка параметрів друку)** або **Printing Preferences (Настройки друку)**.
- ❑ **Windows XP і Server 2003:**  
Натисніть кнопку **Start (Пуск)**, **Control Panel (Панель керування)**, а потім **Printers and Faxes (Принтери й факси)**. Потім натисніть правою кнопкою миші піктограму принтера і виберіть пункт **Printing preferences (Настройки друку)**.

### Доступ до драйвера за допомогою піктограми на панель задач

Натисніть на піктограму принтера на taskbar (панель задач) правою кнопкою миші та оберіть пункт **Printer Settings (Параметри принтера)**.

Щоб додати піктограму ярлика на Windows taskbar (панель задач), спершу відкрийте драйвер принтера з меню Start (Пуск), як описано вище. Потім перейдіть на вкладку **Maintenance (Сервіс)** і натисніть кнопку **Monitoring Preferences (Контрольовані параметри)**. У вікні Monitoring Preferences (Контрольовані параметри) встановіть прапорець **Shortcut Icon (Значок ярлика)**.

### Отримання інформації в електронній довідковій системі

У вікні драйвера принтера спробуйте виконати одну з наступних процедур.

- ❑ Натисніть правою кнопкою миші елемент і оберіть **Help (Довідка)**.
- ❑ Натисніть кнопку  праворуч у верхній частині вікна, а потім натисніть потрібний елемент (лише для Windows XP).

### Доступ до драйвера принтера у Mac OS X

У наведеній нижче таблиці описані способи відкриття діалогового вікна драйвера принтера.

Діалогове вікно	Спосіб доступу
Page Setup	Оберіть у меню File (Файл) прикладної програми пункт <b>Page Setup</b> . <i>Зауваження для користувачів Mac OS X 10.5 або пізнішої версії:</i> <i>Залежно від прикладної програми пункт Page Setup може не з'явитися у меню File (Файл).</i>
Print	Оберіть у меню File (Файл) прикладної програми пункт <b>Print</b> .

## Друкування

Epson Printer Utility 4	<p>У ОС Mac OS X 10.6 виберіть пункт <b>System Preferences</b> у меню Apple, а потім виберіть <b>Print &amp; Fax</b>. Виберіть потрібний принтер у списку Printers, натисніть кнопку <b>Options &amp; Supplies</b>, перейдіть на вкладку <b>Utility</b>, і натисніть кнопку <b>Open Printer Utility</b>.</p> <p>У ОС Mac OS X 10.5 виберіть пункт <b>System Preferences</b> у меню Apple, а потім виберіть <b>Print &amp; Fax</b>. Виберіть потрібний принтер у списку Printers, натисніть кнопку <b>Open Print Queue</b>, а потім — кнопку <b>Utility</b>.</p> <p>У ОС Mac OS X 10.4 двічі клацніть ярлик <b>Macintosh HD</b>, відкрийте папку <b>Applications</b>, а потім виберіть піктограму <b>Printer Setup Utility</b> у папці Utilities (Утиліти). Виберіть потрібний принтер у списку Printer List і натисніть кнопку <b>Utility</b>.</p>
-------------------------	--

### Отримання інформації в електронній довідковій системі

Натисніть кнопку  **Help (Довідка)** у діалоговому вікні Print (Друк).

## Основи друку

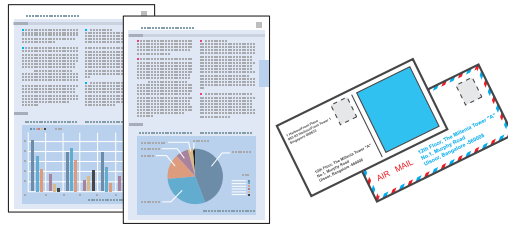

## Правильний вибір типу паперу

Принтер автоматично прилаштовується до типу паперу, вибраного в параметрах друку. Саме тому настройки типу паперу є такими важливими. Вони дають змогу передати принтеру інформацію про тип паперу, який використовується, і налаштувати інтенсивність витрати чорнил. У таблиці нижче наведено перелік параметрів, які слід вибрати для паперу.

Для цього паперу	Виберіть значення параметра Paper Type (Тип паперу)
Звичайний папір* Epson Bright White Ink Jet Paper (Яскраво-білий папір для струменевого друку)	plain papers (Простий папір)
Щільний папір*	Thick-Paper (Щільний папір)
Epson Ultra Glossy Photo Paper (Ультраглянцевий фотопапір)*	Epson Ultra Glossy
Epson Premium Glossy Photo Paper (Глянцевий фотопапір найвищої якості)*	Epson Premium Glossy
Epson Premium Semigloss Photo Paper (Напівглянцевий фотопапір найвищої якості)*	Epson Premium Semigloss
Epson Glossy Photo Paper (Глянцевий фотопапір)*	Epson Glossy
Photo Paper (Фотопапір) Epson*	Epson Photo

## Друкування

Epson Matte Paper – Heavyweight (Матовий папір підвищеної щільності)* Photo Quality Ink Jet Paper (Фотопапір для струменевого друку) Epson*	Epson Matte
Конверти	Envelope (Конверти)

\* Ці типи паперу сумісні з функціями Exif Print і PRINT Image Matching. Для отримання докладнішої інформації див. документацію, що входить до комплекту постачання цифрової фотокамери, сумісної з функціями Exif Print чи PRINT Image Matching.

### **Примітка.**

Наявність особливих носіїв залежить від країни. Щодо останньої інформації про наявність носіїв інформації у вашій країні звертайтеся у відділ підтримки компанії Epson.

➔ [«Веб-сайт технічної підтримки» на сторінці 114](#)

## Завантаження паперу та конвертів

Детальний опис процесу завантаження паперу можна знайти у зазначеному нижче розділі.

➔ [«Завантаження паперу» на сторінці 18](#)

➔ [«Завантаження конвертів» на сторінці 23](#)

### **Примітка.**

Після завантаження паперу слід вказати формат паперу для кожного джерела. Подача паперу з відповідного джерела здійснюватиметься на підставі вказаного значення.

➔ [«Параметр Paper Size Loaded \(Формат завант. паперу\)» на сторінці 73](#)

Якщо використовується спеціальний папір Epson, див. зазначений нижче розділ.

➔ [«Загальна інформація щодо використання, завантаження та зберігання носіїв інформації» на сторінці 16](#)

Відомості про область для друку див. у цьому розділі:

➔ [«Область друку» на сторінці 109](#)

## Основні параметри принтера в ОС Windows

**1**

Відкрийте файл, який потрібно надрукувати.

## Друкування

2 Отримайте доступ до параметрів принтера. Для цього виконайте наступні дії.

➔ «Доступ до драйвера принтера у Windows» на сторінці 26

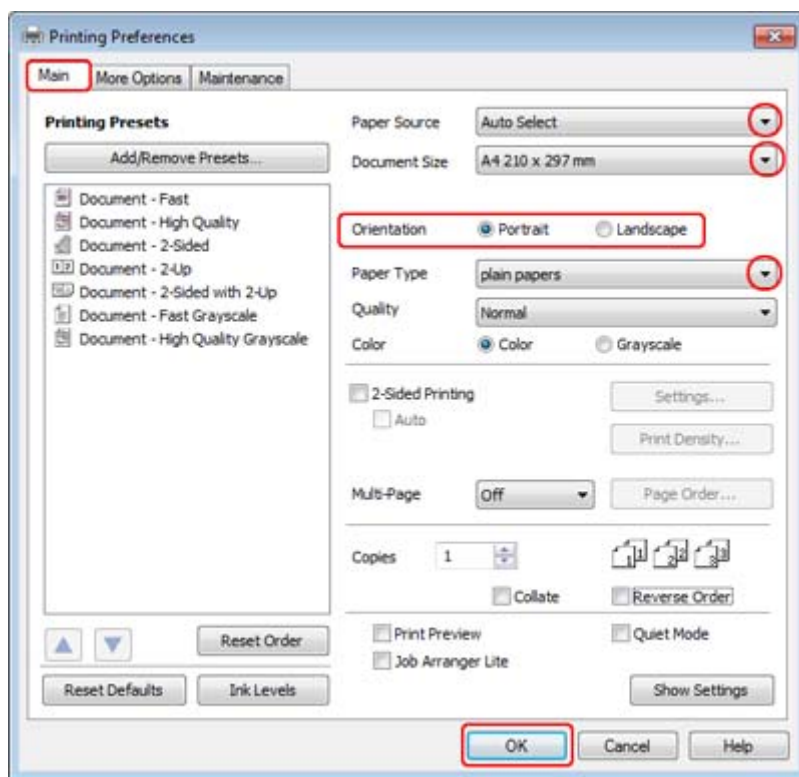

3 Перейдіть на вкладку **Main (Головне)**.

4 Виберіть потрібне значення параметра Paper Source (Джерело паперу).

5 Виберіть потрібне значення параметра Document Size (Розмір документа). Можна також вибрати нестандартний формат паперу. Докладніші відомості з цього питання див. у електронній довідці.

6 Виберіть потрібну орієнтацію відбитка— **Portrait (Книжкова)** (вузький відбиток) або **Landscape (Ландшафт)** (широкий відбиток).

**Примітка.**

Для друкування на конвертах слід вибрати орієнтацію **Landscape (Ландшафт)**.

7 Виберіть потрібне значення параметра Paper Type (Тип паперу).

➔ «Правильний вибір типу паперу » на сторінці 28

**Примітка.**

Якість друку автоматично налаштовується відповідно до вибраного значення параметра Paper Type (Тип паперу).

## Друкування

- 8 Закрийте вікно з параметрами друку, натиснувши кнопку **ОК**.

**Примітка.**

Вказівки щодо налаштування спеціальних параметрів див. у відповідних розділах.

- 9 Роздрукуйте файл.

## Основні параметра принтера в ОС Mac OS X 10.5 або 10.6

- 1 Відкрийте файл, який потрібно надрукувати.

- 2 Відкрийте діалогове вікно Print (Друк).

→ «Доступ до драйвера принтера у Mac OS X» на сторінці 27

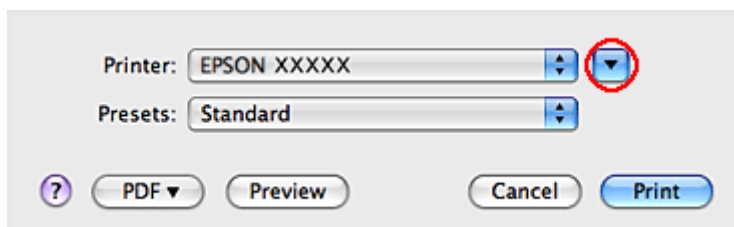

- 3 Розгорніть це діалогове вікно, натиснувши кнопку ▼.

- 4 Виберіть потрібний принтер у списку Printer і зробіть відповідні налаштування.

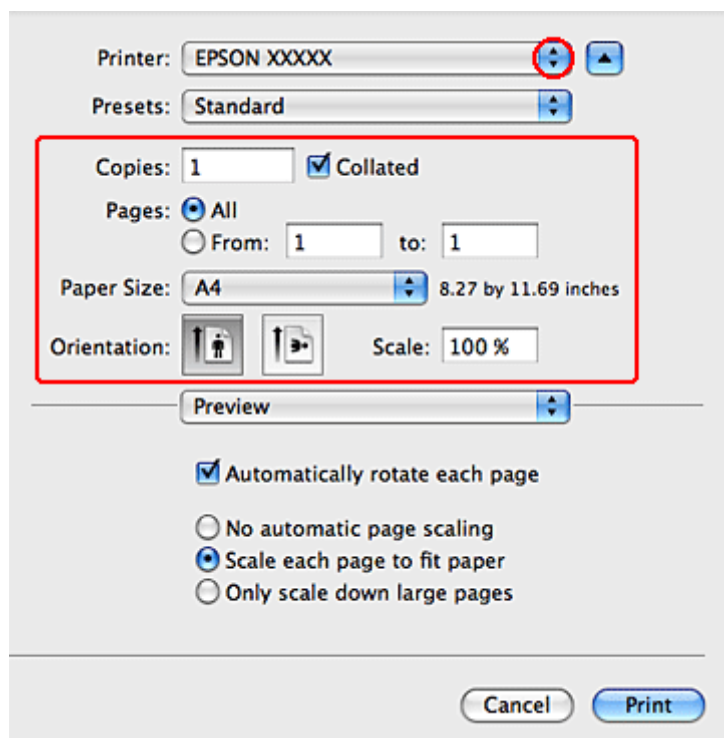

## Друкування

### Примітка.

- Для друкування на конвертах слід вибрати орієнтацію **Landscape (Ландшафт)**.
- У деяких прикладних програмах не всі елементи цього діалогового вікна доступні для вибору. У такому випадку оберіть **Page Setup** у меню **File (Файл)** вашої прикладної програми та зробіть потрібні налаштування.

5

Оберіть у виринаючому меню пункт **Print Settings (Налаштування друку)**.

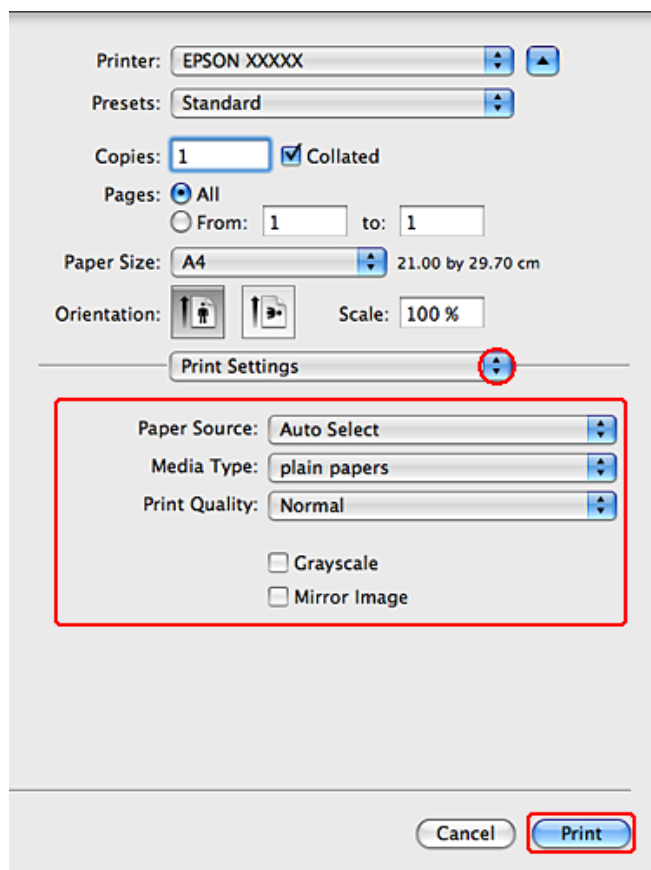

6

Виконайте налаштування, потрібні для друку. Докладний опис параметрів друкування **Print Settings (Налаштування друку)** див. в електронній довідці.

➔ «Правильний вибір типу паперу» на сторінці 28

### Примітка.

Вказівки щодо налаштування спеціальних параметрів див. у відповідних розділах.

7

Розпочніть друк, натиснувши кнопку **Print (Друк)**.

## Основні параметра принтера в ОС Mac OS X 10.4

1

Відкрийте файл, який потрібно надрукувати.



## Друкування

2 Відкрийте діалогове вікно Page Setup.

➔ «Доступ до драйвера принтера у Mac OS X» на сторінці 27

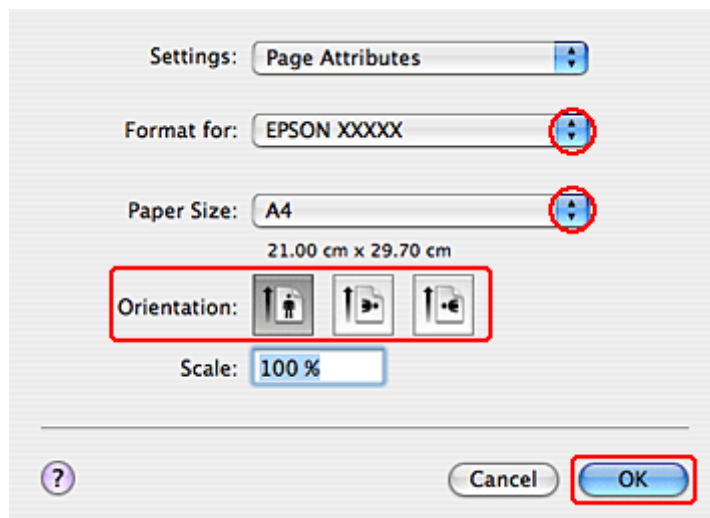

3 Виберіть потрібний принтер у списку Format for і зробіть відповідні налаштування.

**Примітка.**

Для друкування на конвертах слід вибрати орієнтацію **Landscape (Ландшафт)**.

4 Закрийте діалогове вікно Page Setup, натиснувши кнопку ОК.

5 Відкрийте діалогове вікно Print (Друк).

➔ «Доступ до драйвера принтера у Mac OS X» на сторінці 27

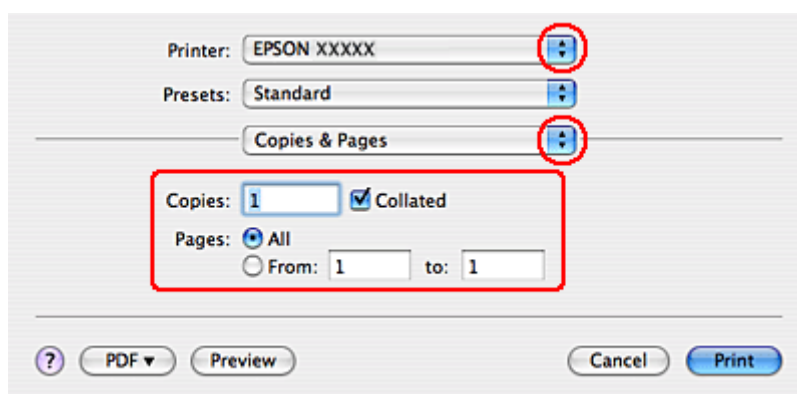

6 Оберіть принтер, що використовується як параметр Printer. Потім оберіть значення параметра Copies & Pages.

## Друкування

- 7** Оберіть у виринаючому меню пункт **Print Settings (Налаштування друку)**.

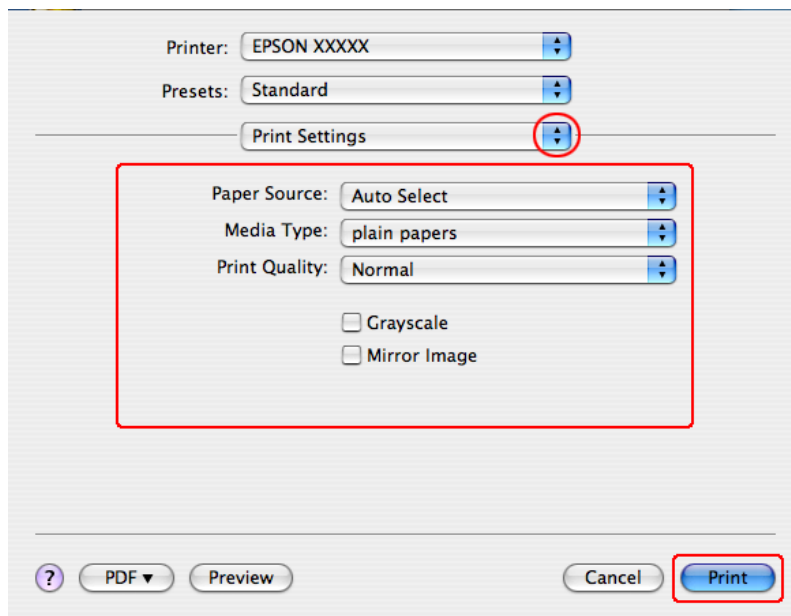

- 8** Виконайте налаштування, потрібні для друку. Докладний опис параметрів друкування Print Settings (Налаштування друку) див. в електронній довідці.

➔ [«Правильний вибір типу паперу» на сторінці 28](#)

**Примітка.**

Вказівки щодо налаштування спеціальних параметрів див. у відповідних розділах.

- 9** Розпочніть друк, натиснувши кнопку **Print (Друк)**.

## Скасування друку

Якщо потрібно відмовитися від друку, виконайте дії, описані у відповідному розділі нижче.

### Скасування за допомогою кнопки на принтері

Завдання на друк, яке вже виконується, можна скасувати кнопкою .

### Для користувачів Windows

**Примітка.**

Неможливо скасувати завдання друку, повністю надіслане на принтер. У такому разі завдання на друк можна скасувати засобами принтера.

## Друкування

### Використання EPSON Status Monitor 3

- 1 Відкрийте EPSON Status Monitor 3.  
➔ «Використання EPSON Status Monitor 3» на сторінці 84
- 2 Натисніть кнопку **Print Queue (Черга друку)**. Відобразиться спулер Windows Spooler.
- 3 Натисніть правою кнопкою миші на завдання друку, яке потрібно скасувати, а потім виберіть **Cancel (Скасувати)**.

---

### Для користувачів Mac OS X

Для того, щоб скасувати завдання на друк, виконайте наступні дії.

- 1 Натисніть на піктограму вашого принтера у вікні Dock.



- 2 У списку Document Name (Назва документа) виберіть документ, який друкується.
- 3 Щоб скасувати друк, натисніть кнопку **Delete (Видалити)**.

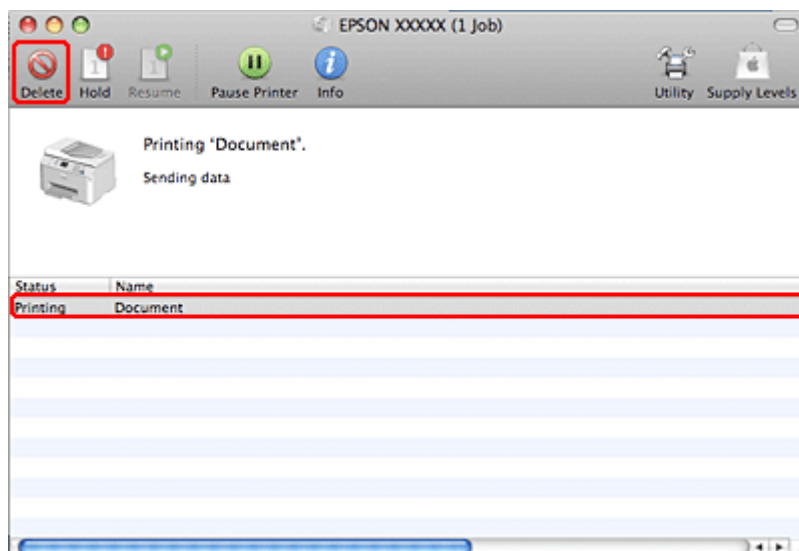

## Друкування

## Друк з особливими параметрами розмітки

### 2-Sided Printing (Двосторонній друк)

Передбачені два типи двостороннього друку: "Стандартний" і "Буклет".

**Примітка.**

Якщо під час автоматичного 2-sided printing (Двосторонній друк) в принтері забракне чорнила, друк припиниться, і потрібно буде замінити чорнило. Після заміни чорнильних картриджів принтер продовжить друкування, але на відбитках, можливо, бракуватиме певних ділянок. В такому випадку надрукуйте неповні сторінки повторно.

**Примітка щодо ОС Windows.**

Ручний режим 2-sided printing (Двосторонній друк) можливий лише тоді, коли програма EPSON Status Monitor 3 запущена. Щоб увімкнути функцію контролю стану, відкрийте вікно драйвера принтера, перейдіть на вкладку **Maintenance (Сервіс)** і натисніть кнопку **Extended Settings (Розширені параметри)**. У вікні **Extended Settings (Розширені параметри)** встановіть прапорець **Enable EPSON Status Monitor 3 (Увімкнути EPSON Status Monitor 3)**.

**Примітка щодо Mac OS X.**

В ОС Mac OS X двосторонній друк можна виконувати лише в автоматичному стандартному режимі.

Стандартний режим функції 2-sided printing (Двосторонній друк) дає змогу друкувати з обох боків аркуша.

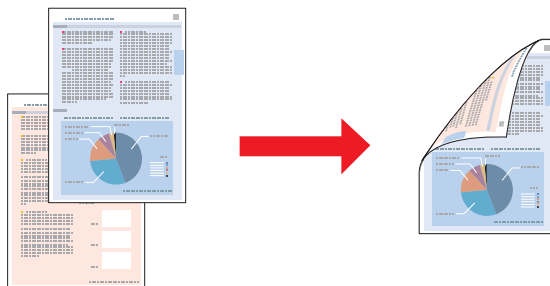

Можна вибрати автоматичний або ручний спосіб друкування. У ручному режимі спочатку друкуються парні сторінки. Після цього аркуші з надрукованими з однієї сторони парними сторінками можна повторно завантажити, щоб надрукувати на їхній протилежній стороні непарні сторінки.

У режиму "Буклет" функції 2-sided printing (Двосторонній друк) можна виготовляти буклети з одним згином.

## Друкування

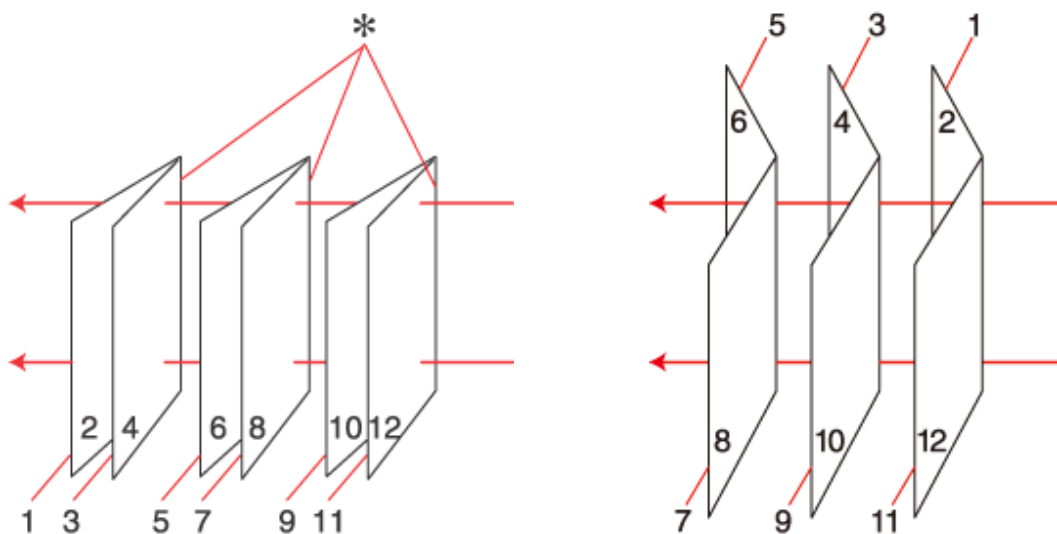

Переплетення збоку

Переплетення посередині

\*: Переплетення

Можна вибрати автоматичний або ручний спосіб друкування. У ручному режимі спочатку друкуються сторінки, які після згинання опиняться всередині буклета. Щоб надрукувати сторінки, які будуть на зовнішній стороні буклета, відбитки потрібно знову завантажити у принтер.

Отримані в результаті аркуші можна зігнути й скріпити разом, щоб вийшов буклет.

2-sided printing (Двосторонній друк) можливий лише з використанням наступних типів і форматів паперу.

Папір	Розмір
Звичайний папір	Legal*, Letter, A4, Executive*, B5, A5*, A6*
Щільний папір	Letter*, A4*
Epson Bright White Ink Jet Paper (Яскраво-білий папір для струменевого друку)	A4

\* Тільки ручний режим функції 2-sided printing (Двосторонній друк).

**Примітка.**

- Використовуйте лише папір, придатний для 2-sided printing (Двосторонній друк). Інакше якість друку може погіршитися.
- Залежно від типу паперу й кількості чорнила, яке використовується на друку тексту й зображень, чорнило може проступати на іншу сторону паперу.
- У процесі 2-sided printing (Двосторонній друк) зображення на папері може бути розпливчатим.
- Якщо принтер підключений через мережу або використовується як спільний ресурс, ручний режим функції 2-sided printing (Двосторонній друк) може бути недоступним.
- Норми завантаження для двостороннього друку відрізняються від звичайних.
  - ➔ [«Місткість лотків для паперу» на сторінці 16](#)

## Друкування

### Параметри принтера в ОС Windows

- 1 Встановіть відповідні значення основних параметрів.  
➔ «Основні параметри принтера в ОС Windows» на сторінці 29
- 2 Встановіть прапорець **2-Sided Printing** (Двосторонній друк).

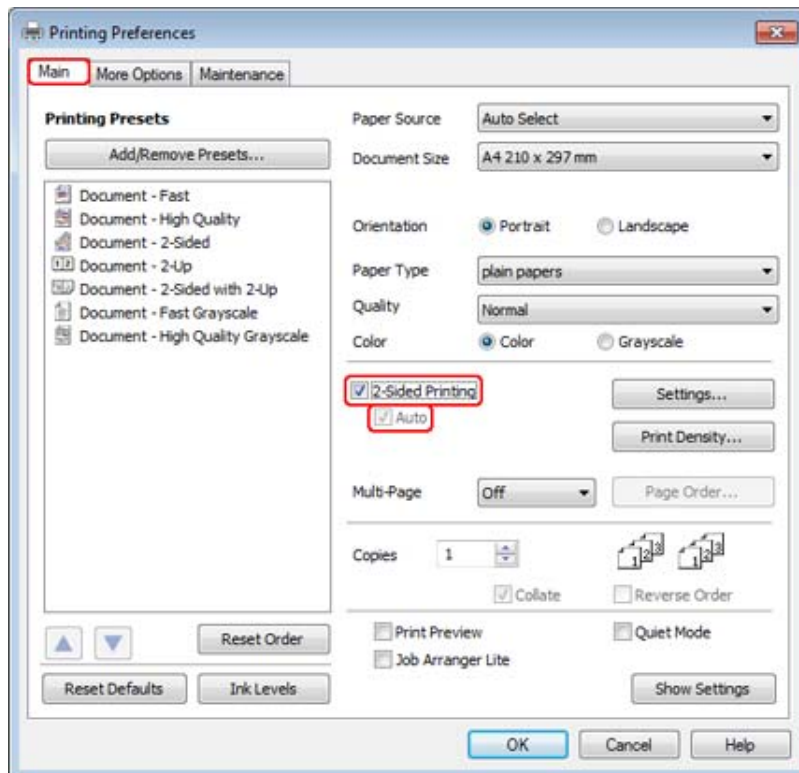

**Примітка.**

Для автоматичного режиму друкування необхідно встановити прапорець **Auto** (Автоматичне).

## Друкування

- 3** Натисніть кнопку **Settings (Настройки)**, щоб відкрити вікно 2-Sided Printing Settings (Настройки двостороннього друку).

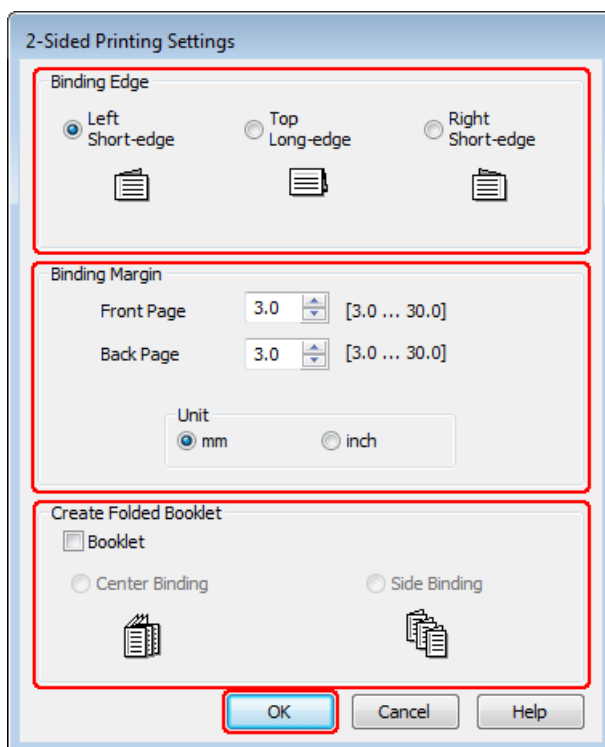

- 4** Для друкування буклетів за допомогою функції 2-sided printing (Двосторонній друк) встановіть прапорець **Booklet (Буклет)** і виберіть місце для корінця: **Center Binding (Переплетення посередині)** або **Side Binding (Переплетення збоку)**.

**Примітка.**

У ручному режимі друкування настройка *Center Binding (Переплетення посередині)* недоступна.

- 5** Укажіть, з якого боку документа буде корінець.

**Примітка.**

У режимі *Booklet (Буклет)* деякі настройки недоступні.

## Друкування

- 6** Виберіть значення параметра Unit (Крок) — **mm** або **inch** (дюйм). Потім задайте ширину поля для переплетення.

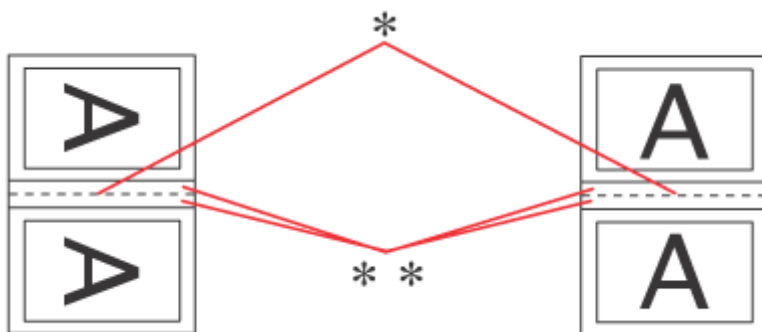

Portrait (Книжкова)

Landscape (Ландшафт)

\* : лінія згину

\*\* : поля

При друкуванні буклетів з використанням функції двостороннього друку поля вказаної ширини застосовуються з обох боків згину. Наприклад, якщо задати поле шириною 10 мм, проміжок буде шириною 20 мм (з обох боків згину будуть поля шириною по 10 мм).

**Примітка.**

У залежності від програми, фактична ширина поля для переплетення може відрізнятися від заданої. Перед тим як виконувати друк у повному обсязі, проекспериментуйте на декількох аркушах, щоб перевірити, якими насправді будуть результати.

- 7** Натисніть кнопку **ОК**, щоб повернутися до вікна Main (Головне).

- 8** Натисніть кнопку **Print Density (Щільність друку)**, щоб відкрити вікно Print Density Adjustment (Регулювання щільності друку).

**Примітка.**

У ручному режимі друкування ця кнопка недоступна.



## Друкування

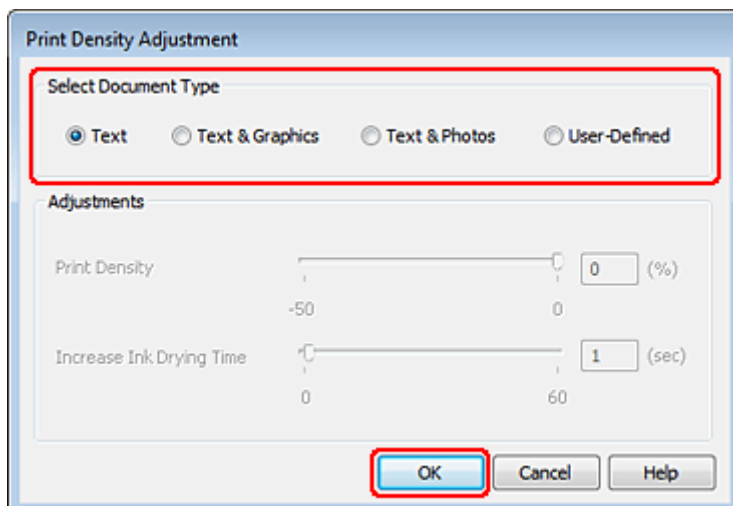

- 9** Виберіть один із параметрів Select Document Type (Виберіть «Тип документа»). Таким чином автоматично вибираються потрібні значення параметрів Print Density (Щільність друку) і Increase Ink Drying Time (Збільшений час висушування чорнил).

**Примітка.**

В разі друкування документів великої щільності, наприклад, фотознімків чи діаграм, рекомендується виконати настройки вручну.

- 10** Натисніть кнопку **ОК**, щоб повернутися до вікна Main (Головне).

- 11** Перевірте всі параметри і закрийте вікно параметрів принтера, натиснувши кнопку **ОК**.

Виконавши описані вище дії, перед друком всього матеріалу надрукуйте одну пробну копію й перевірте результат.

**Примітка.**

У ручному режимі під час друкування зовнішніх сторінок на екрані будуть показані вказівки щодо друкування внутрішніх сторінок. Повторно завантажте папір, дотримуючись вказівок на екрані.

## Налаштування принтера для Mac OS X 10.5 або 10.6

- 1** Встановіть відповідні значення основних параметрів.

➔ «Основні параметра принтера в ОС Mac OS X 10.5 або 10.6» на сторінці 31

## Друкування

- 2 Виберіть у спливаючому меню пункт **Two-sided Printing**.

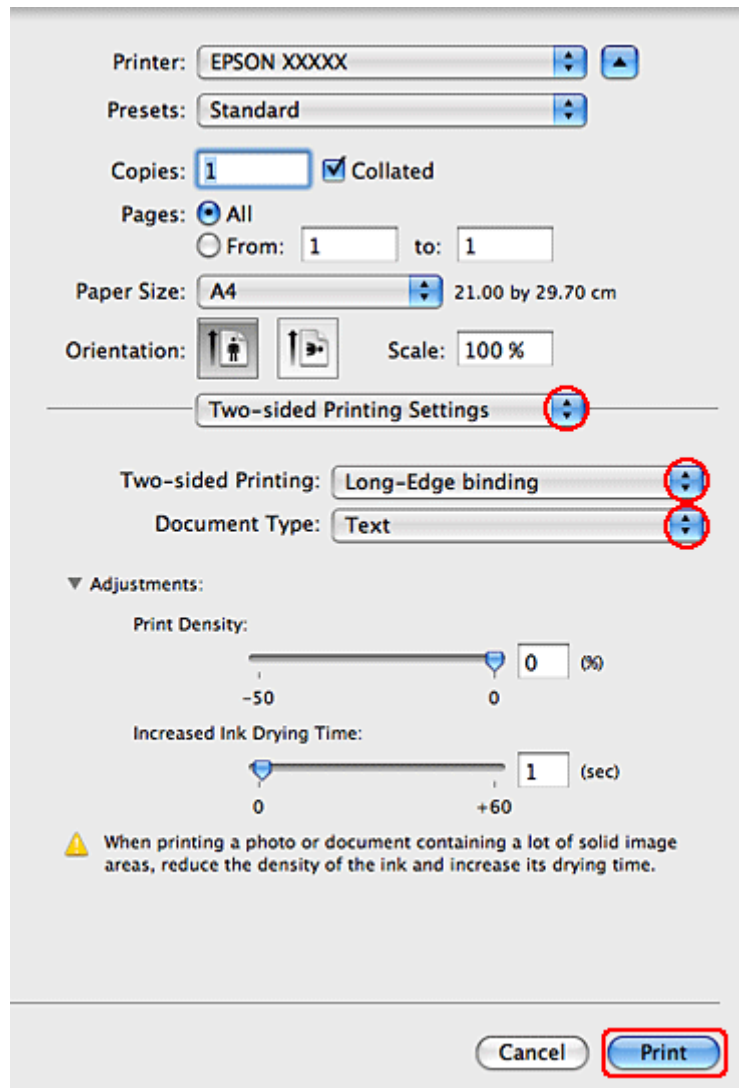

- 3 Виберіть у спливаючому меню Two-sided Printing пункт **Long-Edge binding** або **Short-Edge binding**.

- 4 Виберіть потрібне значення параметра Document Type (Тип документа). Цей параметр автоматично регулює Print Density (Щільність друку) і Increased Ink Drying Time (Збільшений час висушування чорнил).

**Примітка.**

В разі друкування документів великої щільності, наприклад, фотознімків чи діаграм, рекомендується виконати настройки вручну.

- 5 Розпочніть друк, натиснувши кнопку **Print** (Друк).

## Друкування

### Параметри принтера в ОС Mac OS X 10.4

- 1 Встановіть відповідні значення основних параметрів.  
➔ «Основні параметра принтера в ОС Mac OS X 10.4» на сторінці 32
- 2 Виберіть у спливаючому меню пункт **Two-sided Printing**.

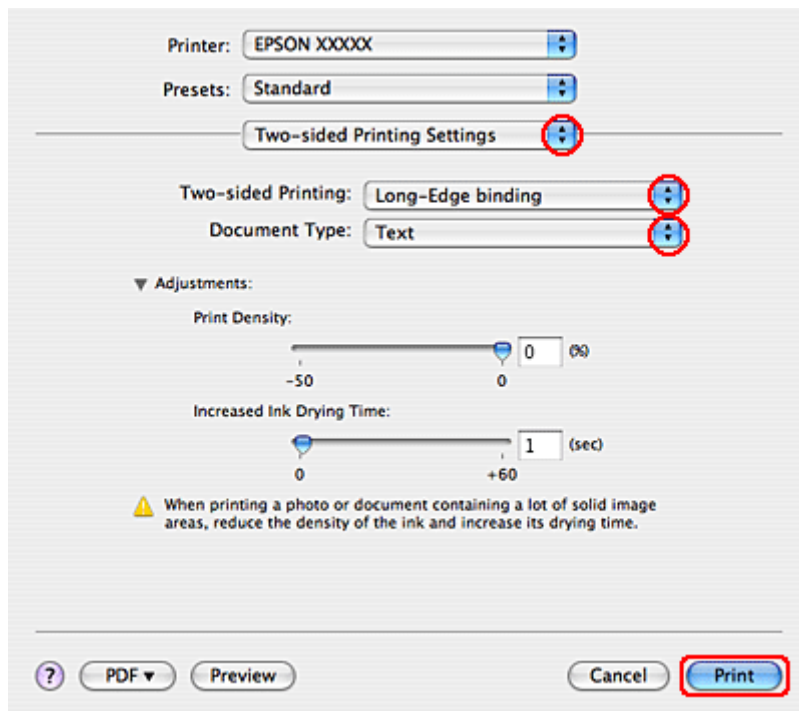

- 3 Виберіть у спливаючому меню Two-sided Printing пункт **Long-Edge binding** або **Short-Edge binding**.
- 4 Виберіть потрібне значення параметра Document Type (Тип документа). Цей параметр автоматично регулює Print Density (Щільність друку) і Increased Ink Drying Time (Збільшений час висушування чорнил).

**Примітка.**

В разі друкування документів великої щільності, наприклад, фотознімків чи діаграм, рекомендується виконати настройки вручну.

- 5 Завантажте папір у касету для паперу і натисніть кнопку **Print** (Друк).  
➔ «Завантаження паперу» на сторінці 18

## Друк за форматом паперу

Для друкування документів, наприклад, формату А4 на папері іншого формату, можна скористатися функцією Fit to Page (За розміром сторінки).

## Друкування

Ця функція автоматично змінює розмір сторінки відповідно до вибраного розміру паперу. Можна також змінити розмір сторінки вручну.

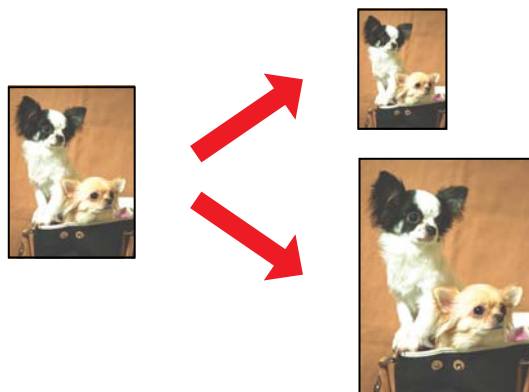

## Параметри принтера в ОС Windows

- 1 Встановіть відповідні значення основних параметрів.  
 ➔ «Основні параметри принтера в ОС Windows» на сторінці 29
- 2 Перейдіть на вкладку **More Options** (Додаткові настройки) і встановіть прапорець **Reduce/Enlarge Document** (Зменшити/Збільшити документ).

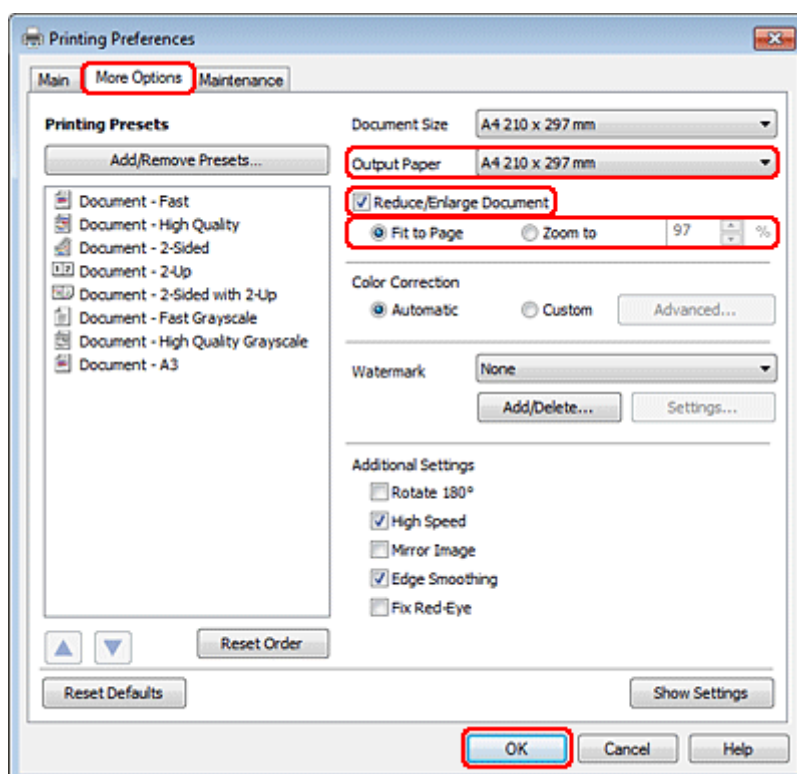

- 3 Виконайте одну з наступних дій.
  - Якщо вибрано перемикач **Fit to Page** (За розміром сторінки), слід вибрати формат завантаженого паперу у списку **Output Paper** (Вихідний папір).

## Друкування

- Якщо вибрано перемикач **Zoom to (Масштаб)** слід вибрати масштаб у відсотках за допомогою стрілок.

**4** Закрийте вікно з параметрами друку, натиснувши кнопку **ОК**.

Після виконання описаних вище дій перед друком усього матеріалу надрукуйте один пробний відбиток й перевірте результат.

## Налаштування принтера для Mac OS X 10.5 або 10.6

**1** Встановіть відповідні значення основних параметрів.

➔ «Основні параметра принтера в ОС Mac OS X 10.5 або 10.6» на сторінці 31

**2** Оберіть у виринаючому меню значення **Paper Handling**.

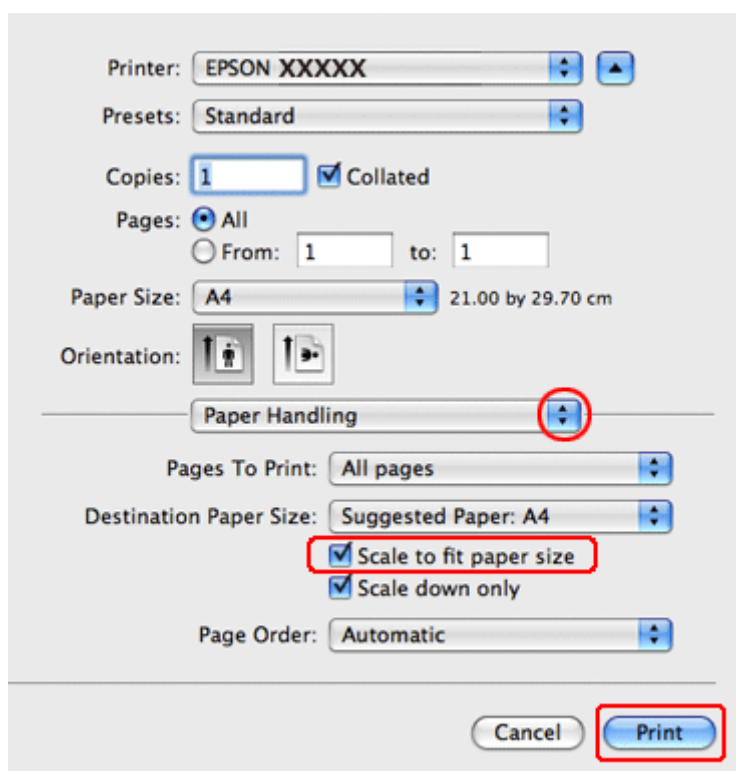

**3** Оберіть пункт **Scale to fit paper size**.

**4** Переконайтеся, що відповідний розмір відображується у полі **Destination Paper Size**.

**5** Розпочніть друк, натиснувши кнопку **Print (Друк)**.

## Друкування

### Параметри принтера в ОС Mac OS X 10.4

- 1 Встановіть відповідні значення основних параметрів.  
➔ «Основні параметра принтера в ОС Mac OS X 10.4» на сторінці 32
- 2 Оберіть у виринаючому меню значення **Paper Handling**.

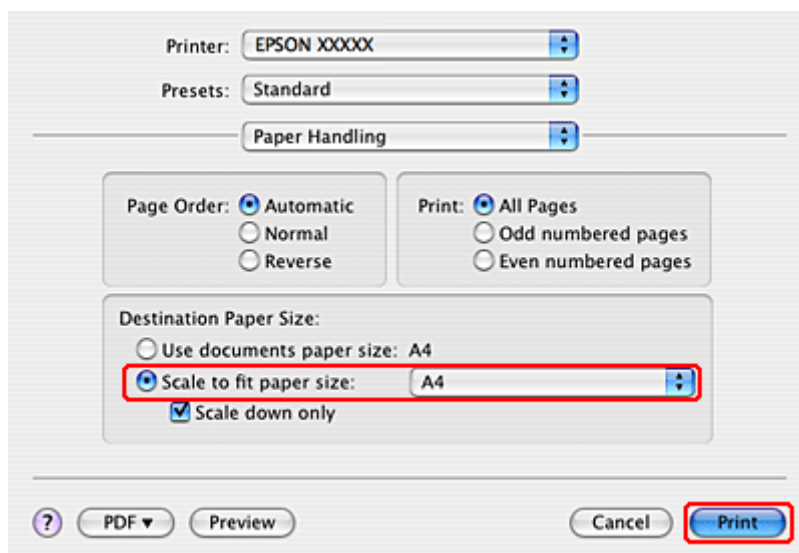

- 3 Виберіть **Scale to fit paper size** як Destination Paper Size.
- 4 Виберіть підходящий розмір паперу у спливаючому меню.
- 5 Розпочніть друк, натиснувши кнопку **Print** (Друк).

## Друкування

### Друк декількох сторінок за допомогою параметра Сторінок на аркуші

Функція Pages Per Sheet (Сторінок на аркуші) для друку декількох сторінок на одному аркуші дає змогу надрукувати дві або чотири сторінки на одному аркуші паперу.

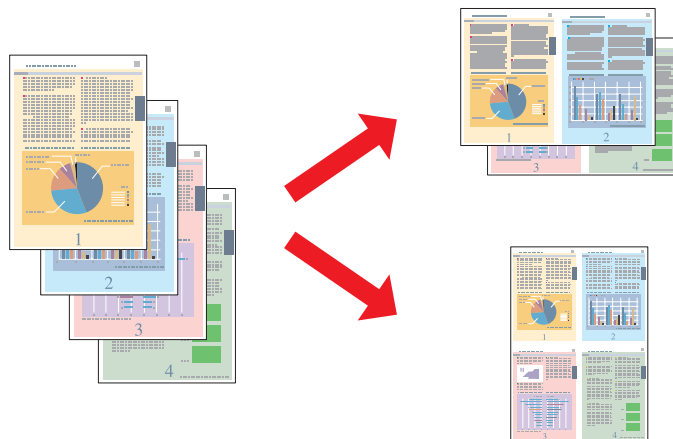

### Параметри принтера в ОС Windows

- 1 Встановіть відповідні значення основних параметрів.  
 ➔ [«Основні параметри принтера в ОС Windows» на сторінці 29](#)
- 2 Виберіть для параметра Multi-Page (Багато сторінок) значення 2-Up (2 на сторінці) або 4-Up (4 на сторінці).

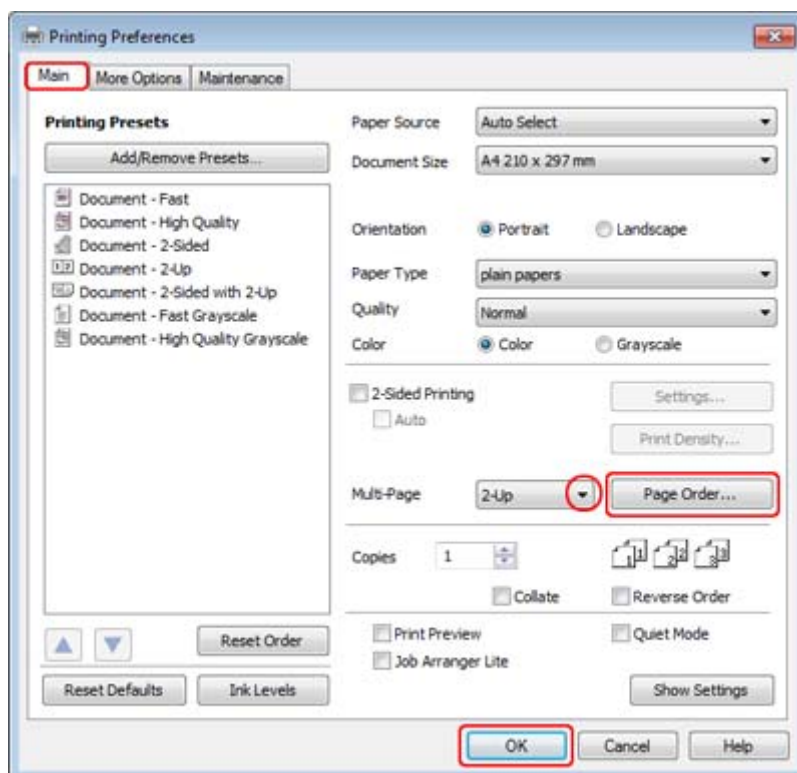

## Друкування

- 3** Натисніть кнопку **Page Order (Порядок сторінок)**, щоб відкрити вікно Page Order Settings (Настройки порядку сторінок).

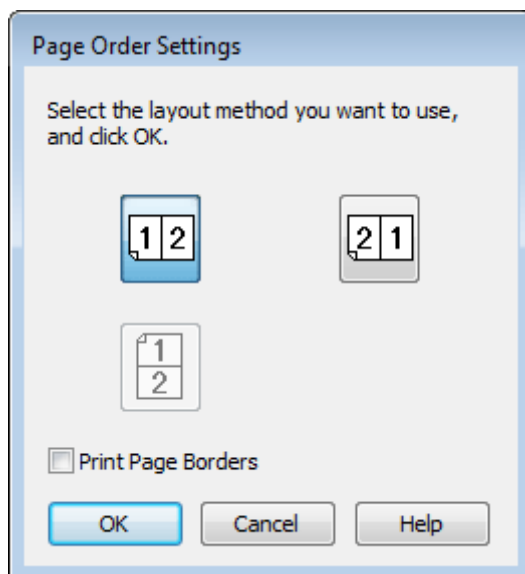

- 4** Виберіть один з описаних нижче варіантів настройки.

<b>Page Order (Порядок сторінок)</b>	Дозволяє вказувати порядок розташування сторінок на аркуші в процесі друку. Залежно від вибору значення параметра Orientation (Орієнтація) у вікні Main (Головне) деякі параметри можуть бути недоступними.
<b>Print Page Borders (Друк границь аркуша)</b>	Сторінки на кожному аркуші беруться в рамку.

- 5** Натисніть кнопку **ОК**, щоб повернутися до вікна Main (Головне).

- 6** Закрийте вікно з параметрами друку, натиснувши кнопку **ОК**.

Після виконання описаних вище дій перед друком усього матеріалу надрукуйте один пробний відбиток й перевірте результат.

## Налаштування принтера для Mac OS X 10.5 або 10.6

- 1** Встановіть відповідні значення основних параметрів.

➔ [«Основні параметра принтера в ОС Mac OS X 10.5 або 10.6»](#) на сторінці 31



## Друкування

- 2 Оберіть у виринаючому меню значення параметра **Layout**.

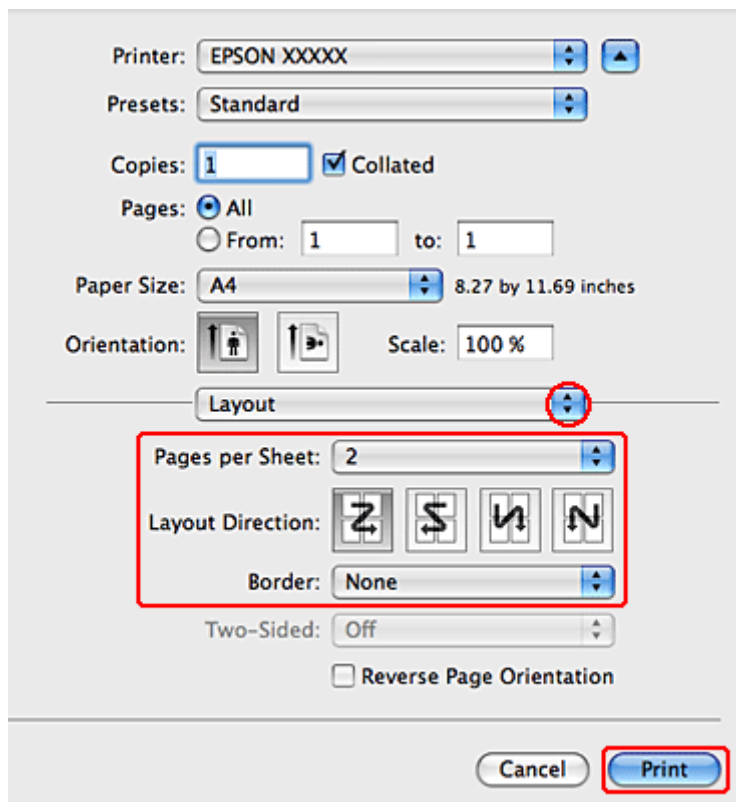

- 3 Виберіть одне з наступних значень.

<b>Pages per Sheet</b>	На одному аркуші паперу друкується декілька сторінок документа. Можна вибрати зі значень <b>1, 2, 4, 6, 9</b> чи <b>16</b> .
<b>Layout Direction</b>	Дає змогу вказувати порядок розташування сторінок на аркуші в процесі друку.
<b>Border</b>	Сторінки на кожному аркуші беруться в рамку. Можна обрати одне з наступних значень: <b>None, Single Hairline, Single Thin Line, Double Hairline</b> або <b>Double Thin Line</b> .

- 4 Розпочніть друк, натиснувши кнопку **Print** (Друк).

## Параметри принтера в ОС Mac OS X 10.4

- 1 Встановіть відповідні значення основних параметрів.

➔ «Основні параметра принтера в ОС Mac OS X 10.4» на сторінці 32

## Друкування

- 2 Оберіть у виринаючому меню значення параметра **Layout**.

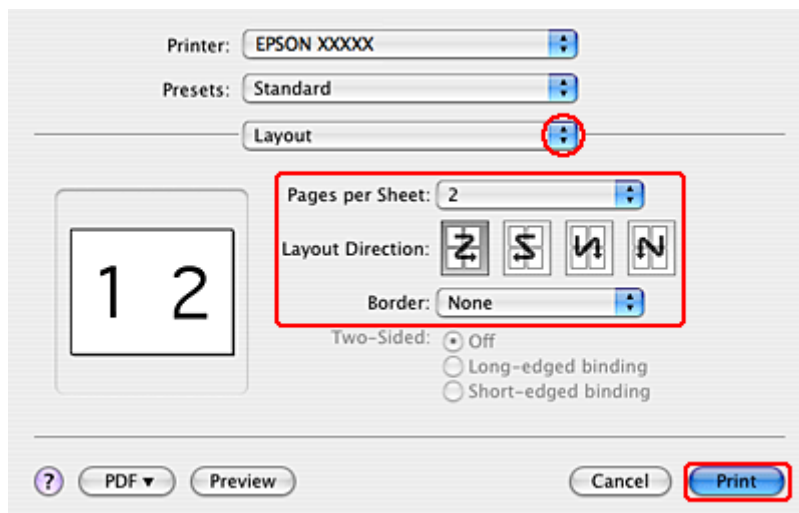

- 3 Виберіть один з описаних нижче варіантів настройки.

<b>Pages per Sheet</b>	На одному аркуші паперу друкується декілька сторінок документа. Можна вибрати зі значень <b>1, 2, 4, 6, 9</b> чи <b>16</b> .
<b>Layout Direction</b>	Дозволяє вказувати порядок розташування сторінок на аркуші в процесі друку.
<b>Border</b>	На кожному аркуші друкуються рамки довкола окремих сторінок. Можна обрати одне з наступних значень: <b>None, Single Hairline, Single Thin Line, Double Hairline</b> або <b>Double Thin Line</b> .

- 4 Розпочніть друк, натиснувши кнопку **Print** (Друк).

## Друк у режимі Poster Printing (Друк плаката) (лише для Windows)

Poster Printing (Друк плаката) дає змогу друкувати зображення розміром з плакат, збільшуючи зображення однієї сторінки таким чином, щоб воно займало декілька аркушів паперу.

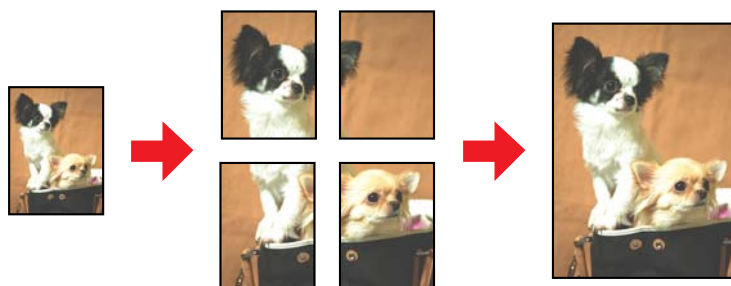

**Примітка.**

Ця функціональна можливість не є доступною у Mac OS X.

## Друкування

### Параметри принтера

1

Встановіть відповідні значення основних параметрів.

➔ «Основні параметри принтера в ОС Windows» на сторінці 29

2

Виберіть для параметра Multi-Page (Багато сторінок) значення **2x1 Poster (Плакат 2x1)**, **2x2 Poster (Плакат 2x2)**, **3x3 Poster (Плакат 3x3)** або **4x4 Poster (Плакат 4x4)**.

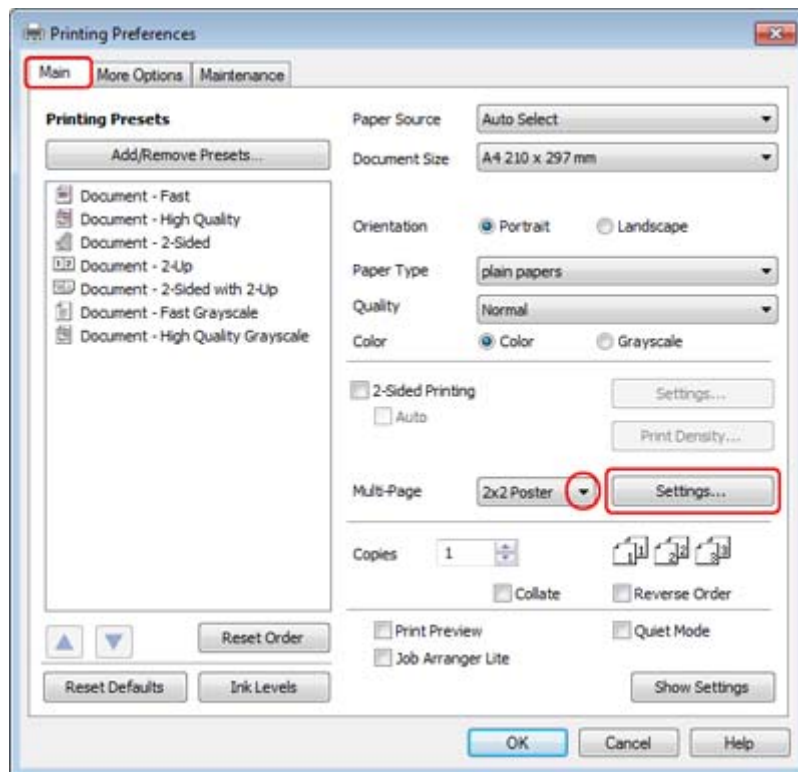

## Друкування

- 3** Натисніть кнопку **Settings (Настройки)**, щоб налаштувати спосіб друку постера. Відкриється вікно Poster Settings (Настройки плаката).

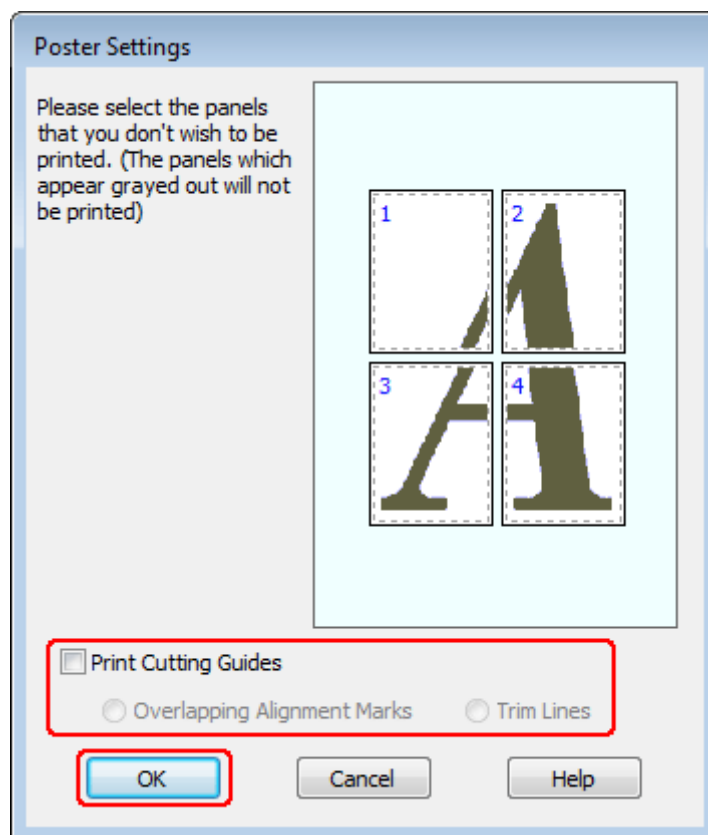

- 4** Виконайте наступні настройки:

<b>Print Cutting Guides (Друк направляючих)</b>	Друкуються позначки для ліній відрізу.
<b>Overlapping Alignment Marks (Мітки перекривання і вирівнювання)</b>	Зображення на аркушах трохи перекриваються, і на них друкуються позначки, які дають змогу точніше вирівняти аркуші.
<b>Trim Lines (Лінії відрізання)</b>	На аркушах друкуються лінії, по яких слід обтинати аркуші.

**Примітка.**

Якщо потрібно надрукувати лише певні аркуші, а не весь постер, клацніть аркуші, які не потрібно друкувати.

- 5** Натисніть кнопку **OK**, щоб повернутися до вікна Main (Головне).

- 6** Закрийте вікно з параметрами друку, натиснувши кнопку **OK**.

## Друкування

Виконавши описані вище дії, перед друком великих об'ємів надрукуйте одну тестову копію і перевірте результат. Далі дотримуйтеся вказівок у розділі нижче.

➔ «Компонування плаката з окремих відбитків» на сторінці 53

### Компонування плаката з окремих відбитків

Нижче показаний приклад компонування плаката, коли для параметра Multi-Page (Багато сторінок) вибрано значення 2x2 Poster (Плакат 2x2), а для параметра Print Cutting Guides (Друк направляючих) — значення **Overlapping Alignment Marks** (Мітки перекривання і вирівнювання).

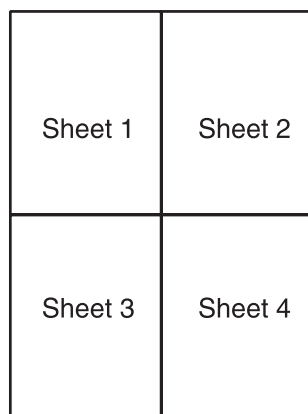

1

Відріжте поле аркуша 1 вздовж вертикальної лінії, яка з'єднує центри верхньої й нижньої позначок у вигляді хрестика:

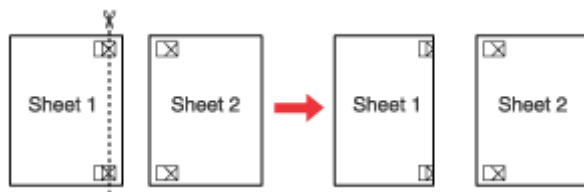

2

Сумістіть позначки на обрізаному краї аркуша 1 із позначками на аркуші 2, після чого тимчасово скріпіть ці два аркуша зі зворотної сторони:

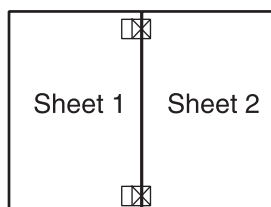

## Друкування

- 3** Розріжте скріплені аркуші вздовж вертикальної лінії, яка проходить через позначки для вирівнювання (по лівому краю другого аркуша):

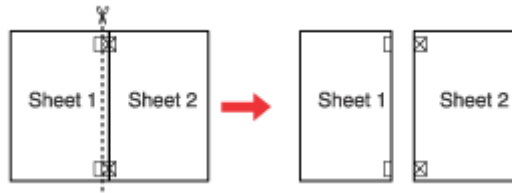

- 4** Вирівняйте краї аркушів за позначками й скріпіть їх із зворотної сторони:

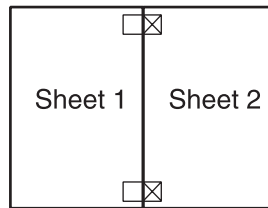

- 5** Скріпіть аркуші 3 і 4, повторивши кроки 1-4.

- 6** Скріпіть верхні й нижні краї аркушів, повторивши кроки 1-4:

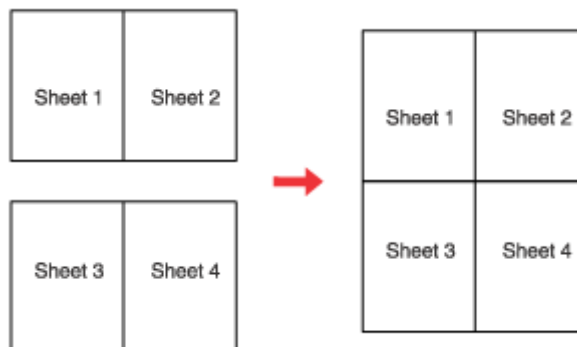

- 7** Відріжте зайві поля, які залишилися.

## Друкування

### Друк у режимі Watermark (Водяний знак) (лише для Windows)

Друк у режимі Watermark (Водяний знак) дає змогу друкувати документ із водяними знаками, які мають вигляд тексту або зображення.



**Примітка.**

Ця функціональна можливість не є доступною у Mac OS X.

### Друк водяних знаків

1

Встановіть відповідні значення основних параметрів.

➔ [«Основні параметри принтера в ОС Windows» на сторінці 29](#)

2

Перейдіть на вкладку **More Options (Додаткові настройки)**, виберіть потрібний водяний знак зі списку а потім натисніть кнопку **Watermark (Водяний знак)**, а потім натисніть кнопку **Settings (Настройки)**.

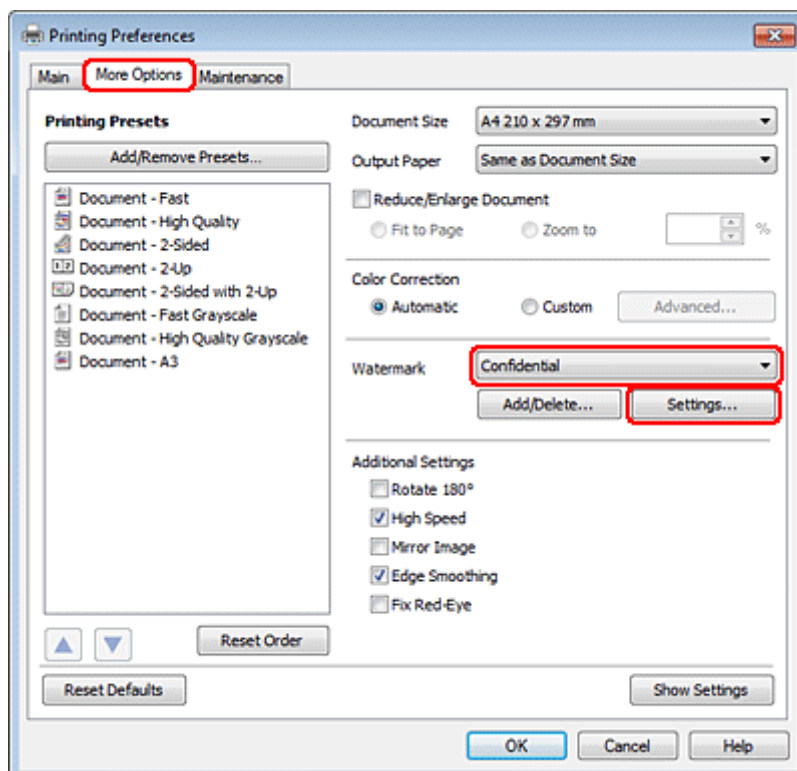

## Друкування

Вказівки щодо створення власних водяних знаків див. у розділі нижче.

**3** Виберіть потрібні параметри водяних знаків.

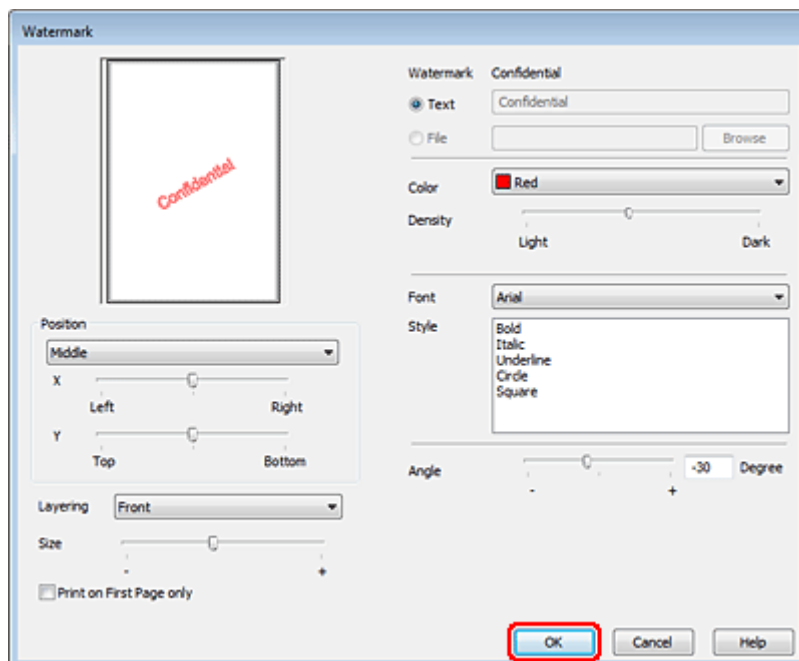

**4** Натисніть кнопку **ОК**, щоб повернутися до вікна More Options (Додаткові настройки).

**5** Закрийте вікно з параметрами друку, натиснувши кнопку **ОК**.

Після виконання описаних вище дій перед друком усього матеріалу надрукуйте один пробний відбиток й перевірте результат.

## Спільний доступ до принтера

Можна налаштувати принтери таким чином, щоб ним через мережу могли користуватися декілька користувачів.

Спочатку налаштуйте принтер як спільний у комп'ютері, до якого він безпосередньо підключений. Потім додайте принтер до кожного комп'ютера в мережі, з якого повинен бути доступ до принтера.

Докладні відомості див. у документації до комп'ютера Windows або Macintosh.



## Встановлення додаткового приладдя

# Встановлення додаткового приладдя

## Касета для паперу на 250 аркушів

### Встановлення касети для паперу

Щоб встановити касету для паперу, виконайте такі дії.

1

Вимкніть прилад, від'єднайте від нього шнур живлення й усі інтерфейсні кабелі.

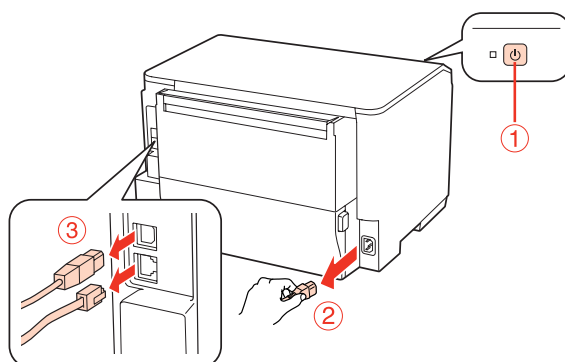

**Застереження.**

Обов'язково від'єднайте від приладу шнур живлення, щоб не наражатися на небезпеку ураження електричним струмом.

2

Обережно вийміть касету для паперу з коробки покладіть її поруч з приладом, у який її треба встановити.

**Примітка.**

- Звільніть пристрій від пакувальних матеріалів.
- Збережіть усі пакувальні матеріали на випадок транспортування касети.

3

Обережно візьміться за прилад у показаних на малюнку місцях і підніміть його.

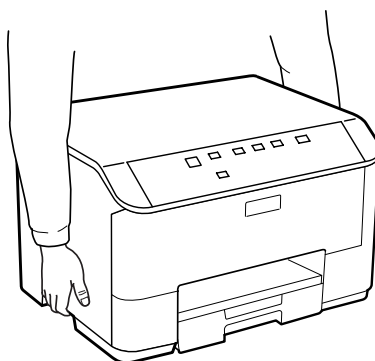

## Встановлення додаткового приладдя

- 4 Сумістіть кути приладу і касети і обережно опустіть прилад на касету таким чином, щоб штирі на касеті потрапили в отвори знизу приладу, а з'єднувач увійшов у відповідну деталь приладу.

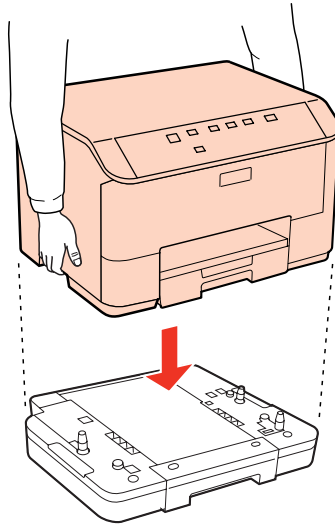

- 5 Приєднайте до приладу інтерфейсні кабелі і шнур живлення.
- 6 Підключіть шнур живлення приладу до електричної розетки.
- 7 Увімкніть прилад.

---

## Демонтаж касети

Виконайте процедуру встановлення у зворотному порядку.

---

# Заміна витратних матеріалів

---

## Чорнильні картриджі

---

### Перевірка стану чорнильних картриджів

#### Для користувачів Windows

**Примітка.**

- Компанія Epson не гарантує якість і надійність чорнила інших виробників. Якщо встановлені чорнильні картриджі інших виробників, стан картриджів не відображується.
- Коли рівень чорнила у картриджі становиться низьким, автоматично з'являється нагадування про зниження рівня чорнила, вікно *Low Ink Reminder* (Контроль чорнила). У цьому екрані можна перевіряти стан картриджів. Щоб не показувати більше це вікно, відкрийте вікно драйвера принтера, перейдіть на вкладку **Maintenance (Сервіс)** і натисніть кнопку **Monitoring Preferences (Контрольовані параметри)**. У вікні *Monitoring Preferences (Контрольовані параметри)* зніміть прапорець **See Low Ink Reminder alerts (Див. сповіщення Контроль чорнила)**.
- Якщо в картриджі закінчується чорнило, приготуйте новий чорнильний картридж.

Для перевірки стану картриджів виконайте одну з наступних дій.

- Відкрийте вікно драйвер принтера, перейдіть на вкладку **Main (Головне)** і натисніть кнопку **Ink Levels (Рівень чорнила)**.
- Двічі натисніть піктограму принтера на taskbar (панель задач) Windows. Опис процесу додавання значка на taskbar (панель задач) див. у наступному розділі:
  - ➔ [«Доступ до драйвера за допомогою піктограми на панель задач» на сторінці 27](#)

## Заміна витратних матеріалів

- ❑ Відкрийте драйвер принтера, перейдіть на закладку **Maintenance (Сервіс)**, а потім натисніть кнопку **EPSON Status Monitor 3**. Стан картриджа буде показаний у графічному вигляді.



### Примітка.

- ❑ Для друкування монохромних зображень та зображень у відтінках сірого замість чорного чорнила можна використовувати кольорові, отримуючи чорний колір із суміші кольорових чорнил. Можливість застосування такого способу залежить від типу паперу і налаштувань якості друку.
- ❑ Якщо вікно EPSON Status Monitor 3 не відображається, відкрийте вікно драйвера принтера, перейдіть на вкладку **Maintenance (Сервіс)** і натисніть кнопку **Extended Settings (Розширені параметри)**. У вікні **Extended Settings (Розширені параметри)** встановіть прапорець **Enable EPSON Status Monitor 3 (Увімкнути EPSON Status Monitor 3)**.
- ❑ При деяких налаштуваннях може відображатися спрощене вікно монітора стану. Щоб побачити таке вікно, як показано на малюнку, натисніть кнопку **Details (Докладніше)**.
- ❑ Рівні чорнил показані приблизно.

## Для користувачів Mac OS X

### Примітка.

Якщо в картриджі закінчується чорнило, приготуйте новий чорнильний картридж.

Стан чорнильних картриджів перевіряється за допомогою програми EPSON Status Monitor. Для цього потрібно виконати описані нижче дії.

## Заміна витратних матеріалів

- 1 Відкрийте діалогове вікно Epson Printer Utility 4.  
 ➔ «Доступ до драйвера принтера у Mac OS X» на сторінці 27
- 2 Натисніть кнопку **EPSON Status Monitor**. Відобразиться вікно EPSON Status Monitor.



### Примітка.

- На цьому малюнку показано стан чорнильних картриджів на момент першого відкриття EPSON Status Monitor. Щоб оновити відомості про стан картриджів, натисніть кнопку **Update (Оновлення)**.
- Компанія Epson не гарантує якість і надійність чорнила інших виробників. Якщо встановлені чорнильні картриджі інших виробників, стан картриджів не відображується.
- Для друкування монохромних зображень та зображень у відтінках сірого замість чорного чорнила можна використовувати кольорові, отримуючи чорний колір із суміші кольорових чорнил. Можливість застосування такого способу залежить від типу паперу і налаштувань якості друку.
- Рівні чорнил показані приблизно.

## Використання кнопок на принтері

- ➔ «Індикатори стану» на сторінці 80

## Правила безпеки при заміні чорнильних картриджів

Перед заміною чорнильних картриджів ознайомтеся з усіма інструкціями, які містяться в цьому розділі.

**Заміна витратних матеріалів**

- ❑ Рекомендується зберігати чорнильні картриджі при кімнатній температурі і використати їх протягом терміну придатності (див. дату на упаковці).
- ❑ Для кращої якості друкування чорнильні картриджі слід використовувати протягом шести місяців після установки.
- ❑ Якщо картридж перенесений у тепле приміщення з холодного, не слід його використовувати принаймні протягом години, поки він не нагріється до кімнатної температури.
- ❑ Хоча до складу чорнильних картриджів можуть входити матеріали повторного використання, це не впливає на якість і продуктивність роботи принтера.
- ❑ Не кидайте картридж і не бийте його об тверді поверхні, бо це може призвести до витікання чорнила.
- ❑ Чорнильні картриджі для цього принтера оснащені інтегральною схемою, яка слідкує за кількістю чорнил, використаних у кожному картриджі. Картриджі залишаються придатними для використання навіть після їхнього виймання й повторного вставляння.
- ❑ Тимчасово виймаючи чорнильний картридж, не забудьте захистити область виходу чорнил від бруду й пилу. Зберігайте чорнильний картридж у тих же умовах, що й принтер.
- ❑ Під час початкового заповнення системи чорнилом принтер вимикати не можна. Це може призвести до того, що чорнило не заповнить систему і принтер не буде друкувати.
- ❑ Клапан сопла подачі чорнила запобігає витіканню чорнила. Однак рекомендується обережно поводитися з картриджем. Не торкайтеся сопла подачі чорнил на картриджі й навколишньої області.
- ❑ Для максимально ефективного використання чорнила просто видаліть картридж, якщо збираєтеся замінити його. Картриджі з низьким рівнем чорнил не можуть використовуватися після повторного встановлення.
- ❑ Продукти інших виробників можуть призвести до пошкоджень, які не передбачені гарантією компанії Epson, і за певних обставин можуть стати причиною непередбачуваної поведінки принтера.
- ❑ Зберігайте картриджі в місцях, недоступних для дітей. Не дозволяйте дітям пити чорнила з картриджів і торкатися до них.
- ❑ Обережно поведіться з використаними картриджами, тому що біля сопла подачі може залишитися чорнило. У разі потрапляння чорнила на шкіру ретельно змийте його водою з милом. У разі потрапляння чорнила в очі негайно змийте його водою. Якщо після ретельного промивання залишаються неприємні відчуття або погіршилось зір, негайно зверніться до лікаря.
- ❑ Рекомендується використовувати лише оригінальні чорнильні картриджі Epson. Компанія Epson не гарантує якість і надійність чорнила інших виробників. Використання чорнил інших виробників може призвести до поломки, що виходить за межі гарантій, які надаються компанією Epson, і за певних обставин — до непередбачуваної поведінки принтера. Інформація про рівень чорнил інших виробників може не відобразитися, а дані про застосування такого чорнила реєструються для можливого використання службою технічного обслуговування.
- ❑ Залишайте старий картридж у принтері до того часу, поки не буде знайдена йому заміна; в іншому разі чорнила, які залишилися в соплах голівки, можуть засохнути.
- ❑ Не можна виконувати друкування, якщо один з картриджів порожній, навіть якщо решта картриджів містять чорнило. Перш друкуванням необхідно замінити порожній картридж.

## Заміна витратних матеріалів

- ❑ Не вимикайте принтер під час заміни чорнильного картриджа. Це може призвести до пошкодження мікросхеми у картриджі, внаслідок чого друкування буде виконуватися не так, як слід.
- ❑ Щоб досягти найвищої якості друку та захистити друкувальну голівку, після запиту індикатора картриджа на його заміну в картриджі залишається певна кількість чорнила. Цей резерв не входить до необхідної кількості чорнил.

## Заміна чорнильного картриджа

Якщо у картриджах залишається мало чорнила або вони порожні, з'являється повідомлення на комп'ютері або починає блимати індикатор рівня чорнила.

- 1 Відкрийте передню кришку.
- 2 Натисніть на картридж, який потрібно замінити, візьміться за ручку картриджа і витягніть його принтера. Належним чином утилізуйте використані картриджі. Не розбирайте використаний картридж і не намагайтеся заправити його чорнилами.

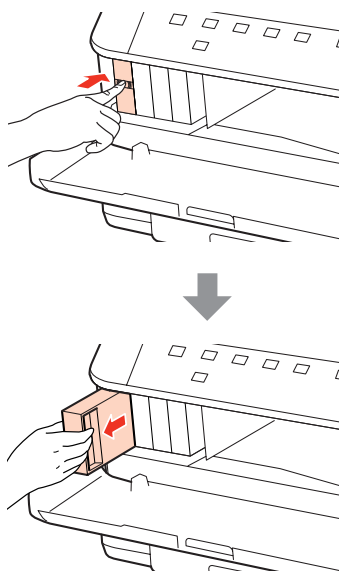

### **Примітка.**

- ❑ На малюнках показана процедура заміни картриджа з чорним чорнилом. Замінюйте ті картриджі, які цього потребують.
- ❑ На використаних картриджах біля отворів подачі може залишатися чорнило, тому, виймаючи картриджі, будьте обережні, щоб нічого не забруднити.

### Заміна витратних матеріалів

- 3** Вийміть запасний чорнильний картридж з упаковки. Не торкайтеся мікросхеми зеленого кольору збоку картриджа. Це може призвести до відхилення від нормальної роботи і нормального друку.

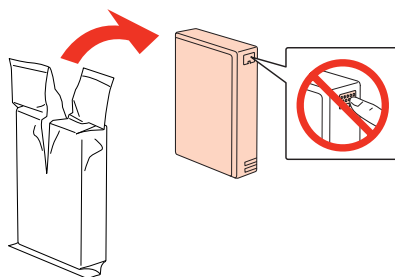

**Примітка.**

Не струшуйте використані картриджі, бо з них може витікати чорнило.

- 4** Струсніть чорнильний картридж приблизно 15 разів протягом п'яти секунд короткими горизонтальними рухами (в межах п'яти сантиметрів).



- 5** Вставте чорнильний картридж у тримач. Натисніть на картридж, щоб він встав на місце, і закрийте передню кришку.

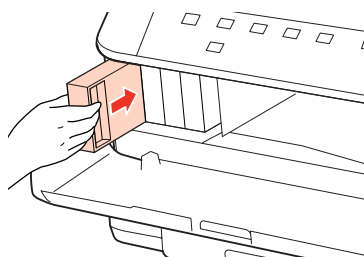

**Примітка.**

Під час заповнення системи чорнилом індикатор живлення принтера постійно блимає. Під час заповнення системи чорнилом принтер вимикати не можна. Якщо процес заповнення не закінчиться нормально, друкувати на принтері буде неможливо.

Заміну картриджа виконано. Принтер відновить попередній режим роботи.



## Заміна витратних матеріалів

## Контейнер для відпрацьованого чорнила

### Перевірка стану контейнера для відпрацьованого чорнила

Стан контейнера для відпрацьованого чорнила можна побачити у тому самому вікні, що й стан чорнильних картриджів. Його стан можна перевіряти за допомогою програмного забезпечення принтера або на панелі керування.

➔ [«Перевірка стану чорнильних картриджів» на сторінці 59](#)

### Запобіжні заходи

Перед заміною контейнера для відпрацьованого чорнила ознайомтеся з усіма правилами, які містяться у цьому розділі.

- Рекомендується використовувати лише оригінальні контейнери для відпрацьованого чорнила марки Epson. Використання контейнерів інших виробників може призвести до пошкодження, на які не розповсюджується гарантія компанії Epson, і за певних обставин можуть стати причиною нестійкої роботи принтера. Компанія Epson не гарантує якість і надійність контейнерів для відпрацьованого чорнила інших виробників.
- Не розбирайте контейнер для відпрацьованого чорнила.
- Не торкайтеся мікросхеми зеленого кольору збоку контейнера.
- Зберігайте контейнери для відпрацьованого чорнила у місцях, недоступних для дітей, і не пийте їхній вміст.
- Не нахилийте контейнер для відпрацьованого чорнила, поки він не буде запакований у пластиковий пакет, який додається до контейнера.
- Не користуйтеся контейнерами для відпрацьованого чорнила, які були давно вийняті з принтера і зберігалися довгий час.
- Не піддавайте контейнери для відпрацьованого чорнила впливу прямого сонячного проміння.

### Заміна контейнера для відпрацьованого чорнила

Щоб замінити контейнер для відпрацьованого чорнила, виконайте описані нижче дії.

**1** Переконайтеся, що в приладі не здійснюється зливання чорнила.

**2** Вийміть запасний контейнер для відпрацьованого чорнила з упаковки.

**Примітка.**

*Не торкайтеся мікросхеми зеленого кольору збоку контейнера. Це може призвести до порушення роботи.*

**3** Одночасно натисніть кнопки з обох боків заднього блока і витягніть блок.

## Заміна витратних матеріалів

- 4** Візьміться за ручку контейнера для відпрацьованого чорнила і витягніть його.

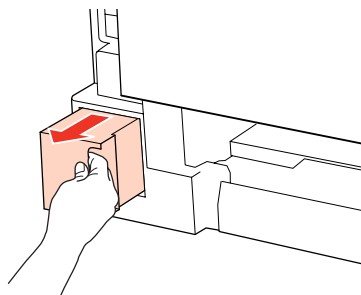

**Примітка.**

Якщо чорнило потрапило на руки, ретельно вимийте їх водою з милом. У разі потрапляння чорнила в очі негайно змийте його водою.

- 5** Покладіть контейнер для відпрацьованого чорнила у пластиковий пакет, який додається до контейнера й утилізуйте його відповідним чином.

**Примітка.**

Не нахильте контейнер для відпрацьованого чорнила, поки він не буде запакований у пластиковий пакет, який додається до контейнера.

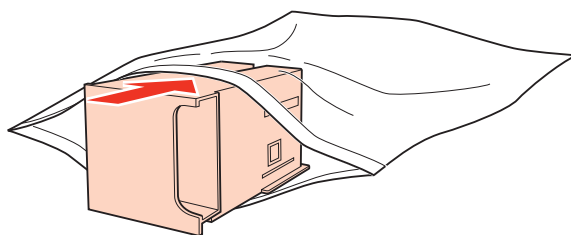

- 6** Вставте контейнер для відпрацьованого чорнила на місце до самого кінця.

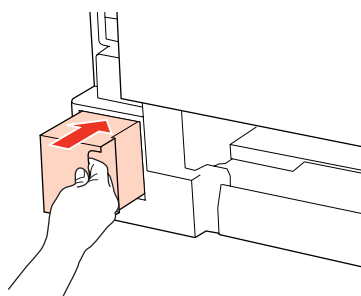

- 7** Одночасно натисніть кнопки з обох боків заднього блока і закріпіть блок.

Заміну контейнера для відпрацьованого чорнила виконано.

---

# Обслуговування принтера і програмне забезпечення

---

## Перевірка сопел друкувальної голівки

Якщо відбиток виявився тьмяним, або на ньому відсутні певні фрагменти, можливо, для вирішення проблеми слід перевірити сопла друкувальної голівки.

Це можна зробити з комп'ютера за допомогою утиліти Nozzle Check (Перевірка сопел) або за допомогою кнопок принтера.

---

## Використання утиліти Nozzle Check (Перевірка сопел) у Windows

Щоб скористатися утилітою Nozzle Check (Перевірка сопел), виконайте такі дії.

- 1 Переконайтеся, що не світяться індикатори помилок.
- 2 Завантажте папір формату А4 у задній багатоцільовий лоток або у касету для паперу.
- 3 Правою кнопкою миші натисніть на піктограму принтера на taskbar (панель задач), а потім оберіть пункт **Nozzle Check (Перевірка сопел)**.

Якщо значок принтера не з'являється, прочитайте вказівки про додавання значка у відповідному розділі.

➔ [«Доступ до драйвера за допомогою піктограми на панель задач» на сторінці 27](#)

- 4 Дотримуйтеся вказівок на екрані.

---

## Використання утиліти Nozzle Check (Перевірка сопел) у Mac OS X

Щоб скористатися утилітою Nozzle Check (Перевірка сопел), виконайте такі дії.

- 1 Переконайтеся, що не світяться індикатори помилок.
- 2 Завантажте папір формату А4 у задній багатоцільовий лоток або у касету для паперу.
- 3 Відкрийте діалогове вікно Epson Printer Utility 4.  
➔ [«Доступ до драйвера принтера у Mac OS X» на сторінці 27](#)



- 4 Натисніть кнопку **Nozzle Check (Перевірка сопел)**.

## Обслуговування принтера і програмне забезпечення

- 5 Дотримуйтеся вказівок на екрані.

## Використання кнопок на принтері

Щоб перевірити сопла друкувальної головки, виконайте такі дії за допомогою кнопок на принтері.

- 1 Переконайтеся, що не світяться індикатори помилок.
- 2 Вимкніть принтер.
- 3 Переконайтеся, що в касету для паперу завантажено папір формату А4.
- 4 Натисніть кнопку  і, не відпускаючи її, увімкніть принтер кнопкою .

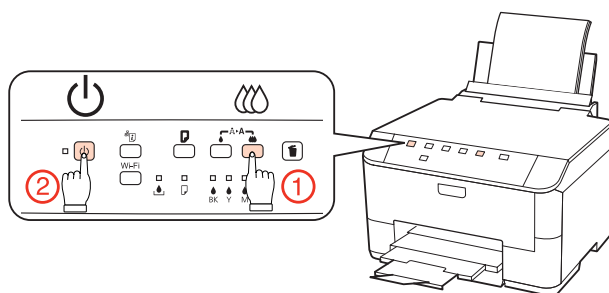

- 5 Коли принтер запрацює, відпустіть обидві кнопки. Принтер розпочне друкування шаблону перевірки сопел.

Нижче показано два зразки шаблонів перевірки сопел.

Порівняйте якість відбитку тестової сторінки з наведеним нижче зразком. Якщо немає таких дефектів друку, як розриви або відсутні фрагменти тестових ліній, це означає, що друкувальна головка в нормальному стані.

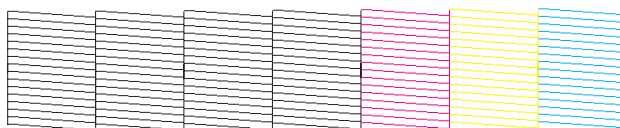

Якщо у надрукованих лініях є такі розриви, як на малюнку, це може свідчити про те, що сопло забруднене або друкувальна головка неправильно відкалібрована.

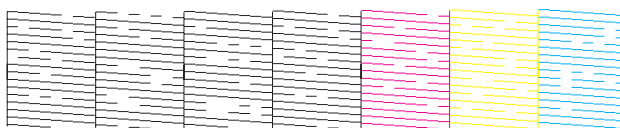

- ➔ «Очищення друкувальної гоівки» на сторінці 69
- ➔ «Вирівнювання друкувальної голівки» на сторінці 71

## Обслуговування принтера і програмне забезпечення

## Очищення друкувальної гоівки

Якщо відбиток виявився тьмяним, або на ньому відсутні певні фрагменти, можливо, для вирішення проблеми слід очистити друкувальну голівку, щоб чорнило вільно проходило через сопла.

Це можна зробити з комп'ютера за допомогою утиліти Head Cleaning (Прочищення голівки), яка є складовою частиною драйвера принтера, або за допомогою кнопок на принтері.

### Примітка.

- Спочатку виконайте перевірку сопел, щоб визначити будь-які дефектні кольори; це дозволить вибрати відповідні кольори для функції очищення голівки.  
➔ [«Перевірка сопел друкувальної голівки» на сторінці 67](#)
- Під час друку кольорових зображень може використовуватися чорне чорнило.
- Під час чищення голівки витрачається невелика кількість чорнила з деяких картриджів, тому очищайте голівку лише в разі погіршення якості друку, наприклад, якщо роздруківки розмазані, або якщо кольори неправильні або відсутні.
- Якщо бракує чорнила, можливо, прочистити друкувальну голівку не вдасться. Якщо чорнило закінчилося, можливо, прочистити друкувальну голівку не вдасться. Спочатку замініть картридж із відповідними чорнилами.

## Використання утиліти Head Cleaning (Прочищення голівки) у Windows

Щоб очистити друкувальну голівку за допомогою утиліти Head Cleaning (Прочищення голівки), виконайте такі дії.

- 1** Переконайтеся, що не світяться індикатори помилок.
- 2** Правою кнопкою миші натисніть на піктограму принтера на taskbar (панель задач), а потім оберіть пункт **Head Cleaning (Прочищення голівки)**.  
  
Якщо значок принтера не з'являється, прочитайте вказівки про додавання значка у відповідному розділі.  
  
➔ [«Доступ до драйвера за допомогою піктограми на панель задач» на сторінці 27](#)
- 3** Дотримуйтеся вказівок на екрані.



### Застереження.

Під час чищення друкувальної голівки не можна відкривати передню кришку або вимикати принтер.

### Примітка.

- Для підтримки якості друку на належному рівні радимо регулярно роздруковувати кілька сторінок.
- Якщо якість друку не покращилася, переконайтеся, що вибрано відповідний колір залежно від результату перевірки сопел.

## Використання утиліти Head Cleaning (Прочищення голівки) у Mac OS X

Щоб очистити друкувальну голівку за допомогою утиліти Head Cleaning (Прочищення голівки), виконайте такі дії.

- 1 Переконайтеся, що не світяться індикатори помилок.
- 2 Відкрийте вікно Epson Printer Utility 4.  
➔ [«Доступ до драйвера принтера у Mac OS X» на сторінці 27](#)
- 3 Натисніть кнопку **Head Cleaning (Прочищення голівки)**.
- 4 Дотримуйтеся вказівок на екрані.



### **Застереження.**



Під час чищення друкувальної голівки не можна відкривати передню кришку або вимикати принтер.

### **Примітка.**

- Для забезпечення якісного друку радимо регулярно друкувати по декілька сторінок.
- Якщо якість друку не покращилася, переконайтеся, що вибрано відповідний колір залежно від результату перевірки сопел.

## Використання кнопок на принтері

Щоб очистити друкувальну голівку, виконайте за допомогою кнопок принтера такі дії.

- 1 Переконайтеся, що не світяться індикатори помилок.
  - 2 Натисніть кнопку  або .
- Виберіть ту чи іншу кнопку залежно від результату перевірки сопел.

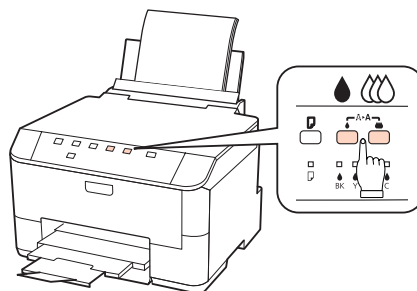

У принтері розпочнеться очищення друкувальної голівки. При цьому індикатор  почне блимати.

## Обслуговування принтера і програмне забезпечення

**Застереження.**

Поки індикатор  блимає, в жодному разі не вимикайте принтер. Це може спричинити пошкодження принтера.

**3**

Коли індикатор  припинить блимати, надрукуйте шаблон перевірки сопел, щоб упевнитися в чистоті друкувальної голівки.

➔ [«Перевірка сопел друкувальної голівки» на сторінці 67](#)

**Примітка.**

- Для забезпечення якісного друку радимо регулярно друкувати по декілька сторінок.
- Якщо якість друку не покращилася, переконайтеся, що вибрано відповідний колір залежно від результату перевірки сопел.
- Якщо після приблизно чотирьох процедур очищення якість друку не поліпшилася, вимкніть принтер і зачекайте щонайменше шість годин. Потім знову перевірте сопла й за необхідності повторіть очищення голівки. Якщо якість друку все ж таки не поліпшиться, зверніться у службу підтримки компанії Epson.

## Вирівнювання друкувальної голівки

Якщо спостерігається неточне суміщення вертикальних ліній або нахил горизонтальних ліній, можливо, цю проблему дасть змогу вирішити утиліта Print Head Alignment (Калібрування друкувальної голівки), яка входить до складу драйвера принтера.

Див. відповідний розділ нижче.

**Примітка.**

Ні в якому разі не скасовуйте друк кнопкою  під час друкування тестового зразка за допомогою функції Print Head Alignment (Калібрування друкувальної голівки) у драйвері принтера.

## Використання утиліти Print Head Alignment (Калібрування друкувальної голівки) у Windows

Щоб відкалібрувати друкувальну голівку за допомогою утиліти Print Head Alignment (Калібрування друкувальної голівки), виконайте такі дії.

**1**

Переконайтеся, що не світяться індикатори помилок.

**2**

Переконайтеся, що в касету для паперу 1 завантажено папір формату A4.

**3**

Правою кнопкою миші натисніть на піктограму принтера на taskbar (панель задач), а потім оберіть пункт **Print Head Alignment (Калібрування друкувальної голівки)**.

Якщо значок принтера не з'являється, прочитайте вказівки про додавання значка у відповідному розділі.

## Обслуговування принтера і програмне забезпечення

➔ [«Доступ до драйвера за допомогою піктограми на панель задач» на сторінці 27](#)

**4** Відкалібруйте друкувальну голівку, дотримуючись вказівок на екрані.

---

### Використання утиліти Print Head Alignment (Калібрування друкувальної голівки) у Mac OS X

Щоб відкалібрувати друкувальну голівку за допомогою утиліти Print Head Alignment (Калібрування друкувальної голівки), виконайте такі дії.

- 1** Переконайтеся, що не світяться індикатори помилок.
- 2** Переконайтеся, що в касету для паперу 1 завантажено папір формату А4.
- 3** Відкрийте діалогове вікно Epson Printer Utility 4.  
➔ [«Доступ до драйвера принтера у Mac OS X» на сторінці 27](#)
- 4** Натисніть кнопку **Print Head Alignment (Калібрування друкувальної голівки)**.
- 5** Відкалібруйте друкувальну голівку, дотримуючись вказівок на екрані.

## Настройка параметрів принтера

Коли встановлений драйвер принтера, за допомогою функції настройки можна виконувати настройку різноманітних параметрів принтера з комп'ютера.

---

### Параметр Power Off Timer (Таймер вимкнення)

Якщо впродовж визначеного проміжку часу після переходу принтера в режим очікування жодні дії не виконуються, принтер автоматично вимикається.

Проміжок часу, після якого починає діяти функція керування живленням, можна змінювати. Збільшення цього проміжку може призвести до підвищення енергоспоживання приладу. Перед внесенням змін у ці настройки подумайте про вплив на навколишнє середовище.

Порядок настройки таймера.



## Обслуговування принтера і програмне забезпечення

### Для користувачів Windows

- 1** **Windows 7:** Натисніть кнопку "Пуск", виберіть пункт меню **Devices and Printers (Пристрої та принтери)**, а потім клацніть принтер правою кнопкою миші і виберіть у контекстному меню пункт **Printer properties (Властивості принтера)**.  
  
**Windows Vista і Server 2008:** Натисніть кнопку "Пуск", виберіть пункт меню **Control Panel (Панель керування)**, потім виберіть пункт **Printer** у розділі **Hardware and Sound (Устаткування та звук)**. Після цього клацніть принтер правою кнопкою миші і виберіть у контекстному меню пункт **Printing preferences (Налаштування друку)**.  
  
**Windows XP і Server 2003:** Натисніть кнопку **Start (Пуск)**, виберіть пункт меню **Control Panel (Панель керування)**, а потім виберіть **Printers and Faxes (Принтери й факси)**. Після цього клацніть принтер правою кнопкою миші і виберіть у контекстному меню пункт **Printing preferences (Налаштування друку)**.
- 2** Перейдіть на вкладку **Optional Settings (Додаткові параметри)** і натисніть кнопку **Printer Settings (Параметри принтера)**.
- 3** Виберіть значення параметра Power Off Timer (Таймер вимкнення): **Off (Викл), 2h (2 год), 4h (4 год), 8h (8 год)** або **12h (12 год)**.
- 4** Натисніть кнопку **Apply (Застосувати)**.

### Для користувачів Mac OS X

- 1** Відкрийте діалогове вікно Epson Printer Utility 4.  
➔ [«Доступ до драйвера принтера у Mac OS X» на сторінці 27](#)
- 2** Натисніть кнопку **Printer Settings (Параметри принтера)**. Відкриється вікно Printer Settings (Параметри принтера).
- 3** Виберіть значення параметра Power Off Timer (Таймер вимкнення): **Off (Викл), 2h (2 год), 4h (4 год), 8h (8 год)** або **12h (12 год)**.
- 4** Натисніть кнопку **Apply (Застосувати)**.

---

## Параметр Paper Size Loaded (Формат завант. паперу)

Порядок визначення формат паперу, який завантажуватиметься у задній багатоцільовий лоток і касети для паперу.

Якщо цей параметр визначений, то більше не потрібно щоразу перед друкуванням вказувати джерело паперу.

## Обслуговування принтера і програмне забезпечення

### Для користувачів Windows

**1** Windows 7: Натисніть кнопку "Пуск", виберіть пункт меню **Devices and Printers (Пристрої та принтери)**, а потім клацніть принтер правою кнопкою миші і виберіть у контекстному меню пункт **Printer properties (Властивості принтера)**.

**Windows Vista і Server 2008:** Натисніть кнопку "Пуск", виберіть пункт меню **Control Panel (Панель керування)**, потім виберіть пункт **Printer** у розділі **Hardware and Sound (Устаткування та звук)**. Після цього клацніть принтер правою кнопкою миші і виберіть у контекстному меню пункт **Printing preferences (Налаштування друку)**.

**Windows XP і Server 2003:** Натисніть кнопку **Start (Пуск)**, виберіть пункт меню **Control Panel (Панель керування)**, а потім виберіть **Printers and Faxes (Принтери й факси)**. Після цього клацніть принтер правою кнопкою миші і виберіть у контекстному меню пункт **Printing preferences (Налаштування друку)**.

**2** Перейдіть на вкладку **Optional Settings (Додаткові параметри)** і натисніть кнопку **Printer Settings (Параметри принтера)**.

**3** За допомогою параметра Paper Size Loaded (Формат завант. паперу) вкажіть формат паперу для кожного джерела.

**4** Натисніть кнопку **Apply (Застосувати)**.

### Для користувачів Mac OS X

**1** Відкрийте діалогове вікно Epson Printer Utility 4.  
➔ [«Доступ до драйвера принтера у Mac OS X» на сторінці 27](#)

**2** Натисніть кнопку **Printer Settings (Параметри принтера)**. Відкриється вікно Printer Settings (Параметри принтера).

**3** За допомогою параметра Paper Size Loaded (Формат завант. паперу) вкажіть формат паперу для кожного джерела.

**4** Натисніть кнопку **Apply (Застосувати)**.

## Очищення принтера

---

### Очищення принтера ззовні

Щоб підтримувати принтер у робочому стані, ретельно очищайте його декілька разів на рік, наступним чином.



**Застереження.**

Не застосовуйте для очищення принтера спирт або розчинник. Ці хімічні речовини здатні спричинити пошкодження принтера.

## Обслуговування принтера і програмне забезпечення

**Примітка.**

Коли принтер не використовується, закривайте задній багатоцільовий лоток і вихідний лоток, щоб у принтер не потрапляв пил.

## Очищення принтера всередині

Щоб відбитки завжди були якісними, необхідно чистити валик всередині. Порядок чищення описаний нижче.

**Попередження:**

Будьте обережними й не торкайтеся внутрішніх частин принтера.

**Застереження.**

- Не допускайте потрапляння води на електронні компоненти пристрою.
- Не розпилюйте змащувальні речовини всередині принтера.
- Невідповідні оливи можуть пошкодити механізм. Якщо виникне потреба в змащуванні, зверніться до дилера або до кваліфікованого технічного спеціаліста.

**1**

Переконайтеся, що не світяться індикатори помилок.

**2**

Завантажте кілька аркушів звичайного паперу формату А4.

**3**

Натисніть кнопку , щоб виконати подачу і виведення паперу.

**4**

Повторюйте дію 3, поки на папері більше не будуть залишатися чорнильні плями.

## Транспортування принтера

Перед переміщенням принтера на значні відстані його потрібно підготувати, упакувавши у вихідну або приблизно таку ж за розміром коробку.

**Застереження.**

- Під час зберігання або транспортування принтера не нахиляйте, не ставте вертикально та не перевертайте його, інакше чорнила можуть витекти з картриджів.
- Залиште картриджі у принтері. Якщо вийняти картриджі, це може призвести до пересихання друкувальної голівки та унеможливлення друкування.

**1**

Переконайтеся, що принтер вимкнено.

**2**

Витягніть шнур живлення з розетки, а потім від'єднайте кабель USB від комп'ютера. Від'єднайте від принтера решту кабелів.

## Обслуговування принтера і програмне забезпечення

- 3 Вийміть увесь папір із заднього багатоцільового лотка.
- 4 Відкиньте фіксатор лотка подачі паперу, а потім закрийте люк і вихідний лоток.

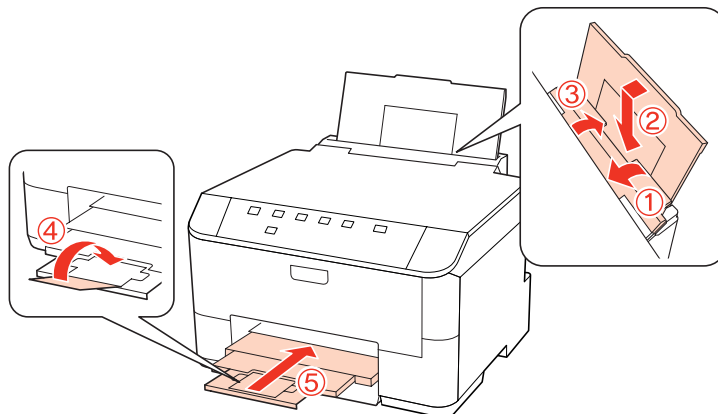

- 5 Видаліть із лотка для паперу весь папір і знову вставте лоток у принтер.
- 6 Запакуйте принтер в ту саму коробку і ті самі пакувальні матеріали, в яких він був придбаний.

### **Примітка.**

- Під час транспортування не нахилийте і не перевертайте принтер.
- Перед повторним використанням повністю звільніть принтер від пакувальних матеріалів.

## Перевірка та встановлення програмного забезпечення

### Перевірка комп'ютера на наявність встановленого програмного забезпечення

Щоб скористатись функціями, описаними в цьому Посібнику користувача, вам потрібно встановити наступне програмне забезпечення.

- Epson Driver and Utilities
- Epson Event Manager

Щоб з'ясувати, чи встановлене це програмне забезпечення на комп'ютері, виконайте описані нижче дії.

## Обслуговування принтера і програмне забезпечення

### Для користувачів Windows

- 1** **Windows 7, Vista і Server 2008:** Натисніть кнопку "Пуск" і виберіть пункт меню **Control Panel (Панель керування)**.  
**Windows XP і Windows 2003:** Натисніть кнопку **Start (Пуск)** і виберіть пункт меню **Control Panel (Панель керування)**.
- 2** **Windows 7, Vista і Server 2008:** Виберіть **Uninstall a program (Видалити програму)** у розділі Programs (Програми).  
**Windows XP:** Двічі клацніть піктограму **Add or Remove Programs (Установка і видалення програм)**.  
**Windows Server 2003:** Натисніть піктограму **Add or Remove Programs (Установка і видалення програм)**.
- 3** Перегляньте список встановлених програм.

### Для користувачів Mac OS X

- 1** Двічі клацніть том **Macintosh HD**.
- 2** Двічі клацніть папку **Epson Software** всередині папки Applications і перегляньте її вміст.

**Примітка.**

- У папці Applications знаходиться програмне забезпечення сторонніх розробників.
- Щоб перевірити, чи встановлений драйвер принтера, виберіть у меню Apple пункт **System Preferences**, а потім виберіть **Print & Fax**. Перевірте, чи є даний прилад у списку Printers.

---

## Інсталяція програмного забезпечення

Вставте у дисковод диск з програмним забезпеченням для принтера з комплекту постачання приладу і виберіть у вікні Software Select (Вибір програмного забезпечення) програми, які потрібно інстальювати.

## Видалення програмного забезпечення

При вирішенні певних проблем або оновленні операційної системи може знадобитися видалити програмне забезпечення принтера, а потім знову його інстальювати.

## Для користувачів Windows

**Примітка.**

- ❑ Користувачам ОС Windows 7, Vista і Server 2008, які входять у систему як звичайні користувачі, необхідно мати обліковий запис і пароль адміністратора.
- ❑ Користувачам ОС Windows XP і Server 2003 слід входити у систему з даними облікового запису Computer Administrator (Адміністратор комп'ютера).

**1**

Вимкніть прилад.

**2**

Від'єднайте інтерфейсний кабель приладу від комп'ютера.

**3**

Виконайте одну з наведених нижче дій.

**Windows 7, Vista і Server 2008:** Натисніть кнопку "Пуск" і виберіть пункт меню **Control Panel (Панель керування)**.

**Windows XP і Server 2003:** Натисніть кнопку **Start (Пуск)** і виберіть пункт меню **Control Panel (Панель керування)**.

**4**

Виконайте одну з наведених нижче дій.

**Windows 7, Vista і Server 2008:** Виберіть **Uninstall a program (Видалити програму)** у розділі Programs (Програми).

**Windows XP:** Двічі клацніть піктограму **Add or Remove Programs (Установка й видалення програм)**.

**Windows Server 2003:** Натисніть піктограму **Add or Remove Programs (Установка і видалення програм)**.

**5**

Виберіть у списку на екрані програмне забезпечення, яке потрібно видалити, наприклад, драйвер чи іншу програму.

**6**

Виконайте одну з наведених нижче дій.

**Windows 7 і Server 2008:** Натисніть кнопку **Uninstall/Change (Видалити/змінити)** або кнопку **Uninstall (Видалити)**.

**Windows Vista:** Виберіть **Uninstall/Change (Видалити/Змінити)** або **Uninstall (Видалити)** і натисніть кнопку **Continue (Продовжити)** у вікні User Account Control (Служба захисту користувачів).

**Windows XP і Windows 2003:** Натисніть кнопку **Change/Remove (Змінити/Видалити)** або кнопку **Remove (Видалити)**.

**Примітка.**

Якщо потрібно видалити драйвер принтера з програмного забезпечення приладу (див. дію 5), виберіть піктограму приладу і натисніть кнопку **ОК**.

## Обслуговування принтера і програмне забезпечення

- 7 У вікні підтвердження, яке з'явиться, натисніть кнопку **Yes (Так)** або кнопку **Next (Далі)**.
- 8 Дотримуйтеся вказівок на екрані.

У деяких випадках з'являється повідомлення, в якому пропонується перезавантажити комп'ютер. У такому разі виберіть **I want to restart my computer now (Перезапустити комп'ютер зараз)** і натисніть кнопку **Finish (Готово)**.

## Для користувачів Mac OS X

### Примітка.

- Щоб видалити програмне забезпечення принтера, спершу необхідно завантажити програму *Uninstall Center*.  
Адреса веб-сайта:  
<http://www.epson.com>  
Виберіть розділ служби підтримки на регіональному веб-сайті компанії Epson.
- Для видалення прикладних програм необхідно увійти до системи під обліковим записом *Computer Administrator*.  
Користувач з обмеженими правами доступу не може видаляти програми.
- Установка й видалення деяких програм здійснюється різними додатками.

- 1 Закрийте всі програми, які виконуються.
- 2 Двічі клацніть піктограму **Uninstall Center** у папці Epson на жорсткому диску ОС Mac OS X.
- 3 Встановіть прапорці поруч з програмним забезпеченням, яке потрібно видалити, наприклад, драйвером чи іншою програмою.
- 4 Натисніть кнопку **Uninstall (Видалити)**.
- 5 Дотримуйтеся вказівок на екрані.

Якщо у вікні *Uninstall Center* не вдається знайти програмне забезпечення, яке потрібно видалити, двічі клацніть на папці **Applications**, яка знаходиться на жорсткому диску ОС Mac OS X, виберіть програму, яку потрібно видалити, і перетягніть її на піктограму **Trash**.

### Примітка.

Якщо після видалення драйвера принтера ім'я приладу все ще відображається у вікні *Print & Fax*, виберіть ім'я приладу і натисніть кнопку - **remove**.

---

# Виправлення неполадок

---

## Діагностика неполадки

Виправлення неполадок принтера найкраще здійснювати у два етапи: перший — це діагностика проблеми, а другий — застосування можливих способів її усунення.

Інформацію, потрібну для виявлення причин найрозповсюдженіших проблем і їх вирішення, можна знайти, відкривши інтерактивний засіб усунення проблем, панель керування, монітор стану або засіб перевірки роботи принтера. Див. відповідний розділ нижче.

В разі виникнення проблем, пов'язаних та не пов'язаних з якістю друку, проблем подачі паперу, а також в разі несправності принтера, див. відповідний розділ.

Для вирішення проблеми, можливо, доведеться скасувати друк.

➔ [«Скасування друку» на сторінці 34](#)











---

## Індикатори стану

Більшість типових проблем з принтером можна виявити за допомогою індикаторів принтера. Якщо принтер не працює, а індикатори світяться або блимають, визначте проблему за допомогою наведеної нижче таблиці, а потім виконайте рекомендовані заходи.







## Виправлення неполадок

Індикатори	Проблеми і способи їх усунення	
	<b>Немає паперу.</b>	
	Папір не завантажений.	Завантажте папір у задній багатоцільовий лоток або у касету для паперу і натисніть кнопку  . Принтер поновить друкування, а індикатор згасне.
	<b>Немає касети для паперу</b>	
	Касета для паперу не встановлена.	Встановіть у принтер касету для паперу і натисніть кнопку  .
	<b>Подача паперу неправильного формату</b>	
	Під час друку в автоматичному режимі 2-sided printing (Двосторонній друк) у принтер подано папір меншого формату, ніж вибраний формат паперу.	Завантажте папір того формату, який вказаний у комп'ютері, натисніть кнопку  , щоб скинути помилку, і поновіть друкування. Повторно надрукуйте пропущені сторінки.
	<b>Вибраний формат паперу не співпадає з форматом, вказаним у настройках</b>	
Вибраний формат паперу не співпадає з жодним із форматів, визначених за допомогою параметра Paper Size Loaded.	Щоб продовжити друкування, завантажте папір того формату, який вказаний у комп'ютері, натисніть кнопку  , щоб скинути помилку, і змініть значення параметра <b>Paper Size Loaded</b> . ➔ «Параметр Paper Size Loaded (Формат зав. ант. паперу)» на сторінці 73 Повторно надрукуйте пропущені сторінки.	
<b>Подвійний аркуш</b>		
Одночасна подача двох аркушів.	Натисніть кнопку  , щоб виконати подачу і виведення паперу. Якщо папір не виходить з принтера, див. розділ «Зім'яття паперу» на сторінці 88.	
	<b>Папір зім'явся</b>	
	У принтері зім'явся папір.	Спробуйте наведені нижче способи. 1. ➔ «Видалення зім'ятого паперу з касет для паперу» на сторінці 90 2. ➔ «Видалення зім'ятого паперу з заднього блоку» на сторінці 89 3. ➔ «Видалення зім'ятого паперу з передньої кришки і вихідного лотка» на сторінці 90 4. Натисніть кнопку  , щоб скинути помилку.
 	<b>Передня кришка відкрита</b>	
	Відкрито передню кришку.	Закрийте передню кришку.

## Виправлення неполадок

Індикатори	Проблеми і способи їх усунення	
	<b>Нема чорнила</b>	
	Картридж порожній або не вставлений.	Замініть новий чорнильний картридж замість того, через який сталася помилка. Якщо після заміни картриджа індикатор не згас, це може означати, що він вставлений неправильно. Встановіть картридж ще раз. Прослідкуйте, щоб він зафіксувався. ➔ <a href="#">«Заміна чорнильного картриджа» на сторінці 63</a>
	<b>Непридатний картридж</b>	
	Встановлений чорнильний картридж неможливо використовувати у цьому принтері.	Встановіть підходящий картридж замість непридатного картриджа, через який сталася помилка. ➔ <a href="#">«Заміна чорнильного картриджа» на сторінці 63</a>
<b>Неправильно встановлений чорнильний картридж</b>		
Чорнильний картридж встановлений неправильно.	Правильно вставте чорнильний картридж, через який сталася помилка. ➔ <a href="#">«Індикатор чорнила блимає або не згас після заміни картриджа.» на сторінці 101</a>	
	<b>Мало чорнила</b>	
	Чорнильний картридж майже порожній.	Придбайте запасний чорнильний картридж. Щоб з'ясувати, у якому картриджі мало чорнила, перевірте стан картриджів. ➔ <a href="#">«Перевірка стану чорнильних картриджів» на сторінці 59</a>
	<b>Ресурс контейнера для відпрацьованого чорнила вичерпаний.</b>	
	Експлуатаційний ресурс контейнера для відпрацьованого чорнила вичерпаний.	Одночасно натисніть кнопки  і  , щоб скинути помилку, потім встановіть новий контейнер для відпрацьованого чорнила замість заповненого. ➔ <a href="#">«Заміна контейнера для відпрацьованого чорнила» на сторінці 65</a>
	<b>Непридатний контейнер для відпрацьованого чорнила</b>	
	Встановлений контейнер для відпрацьованого чорнила неможливо використовувати у цьому принтері.	Одночасно натисніть кнопки  і  , щоб скинути помилку, потім встановіть новий контейнер для відпрацьованого чорнила замість непридатного. ➔ <a href="#">«Заміна контейнера для відпрацьованого чорнила» на сторінці 65</a>
<b>Немає контейнера для відпрацьованого чорнила</b>		
Контейнер для відпрацьованого чорнила не встановлений.	Одночасно натисніть кнопки  і  , щоб скинути помилку, потім встановіть контейнер для відпрацьованого чорнила. ➔ <a href="#">«Заміна контейнера для відпрацьованого чорнила» на сторінці 65</a>	

## Виправлення неполадок

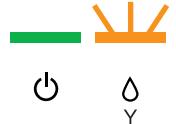
Індикатори	Проблеми і способи їх усунування	
	<b>Ресурс контейнера для відпрацьованого чорнила майже вичерпаний.</b>	
	Експлуатаційний ресурс контейнера для відпрацьованого чорнила майже вичерпаний.	Придбайте запасний контейнер для відпрацьованого чорнила.
	<b>Помилка загального характеру</b>	
	У принтері сталася невідома помилка.	<p>Спробуйте наведені нижче способи.</p> <ol style="list-style-type: none"> <li>➔ «Видалення зім'ятого паперу з касет для паперу» на сторінці 90</li> <li>➔ «Видалення зім'ятого паперу з заднього блоку» на сторінці 89</li> <li>➔ «Видалення зім'ятого паперу з передньої кришки і вихідного лотка» на сторінці 90</li> <li>Вимкніть принтер кнопкою , а потім знову натисніть кнопку  й увімкніть принтер.</li> </ol> <p>Якщо проблему усунути не вдається, зверніться до продавця.</p>
	<b>Режим відновлення</b>	
	Не вдалося виконати оновлення мікропрограми, і принтер знаходиться у режим відновлення.	Необхідно повторити спробу оновлення мікропрограми. Підготуйте кабель USB і відвідайте веб-сайт компанії Epson, щоб отримати вказівки про подальші дії.

  = світиться,  = вимкнений,  = блимає з малою частотою  блимає з великою частотою

## Status monitor

Якщо під час друку виникає проблема, у вікні монітора стану з'являється повідомлення про помилку.

Якщо потрібно замінити картридж, або контейнер для відпрацьованого чорнила, натисніть у цьому вікні кнопку **How To (Як)**, і монітор стану надасть детальні вказівки щодо заміни картриджа або контейнера для відпрацьованого чорнила.

### Примітка для користувачів Windows:

Якщо вікно EPSON Status Monitor 3 не відображається, відкрийте вікно драйвера принтера, перейдіть на вкладку **Maintenance (Сервіс)** і натисніть кнопку **Extended Settings (Розширені параметри)**. У вікні **Extended Settings (Розширені параметри)** встановіть прапорець **Enable EPSON Status Monitor 3 (Увімкнути EPSON Status Monitor 3)**.

Щоб перевірити стан картриджу, див. наступні розділи:



- ➔ «Використання EPSON Status Monitor 3» на сторінці 84 (Windows)
- ➔ «Використання EPSON Status Monitor» на сторінці 86 (Mac OS X)

## Перевірка роботи принтера

Якщо не вдається визначити причину проблеми, засіб перевірки роботи принтера допоможе з'ясувати, де міститься ця причина: у принтері чи в комп'ютері.

## Виправлення неполадок

Щоб надрукувати тестову сторінку, виконайте наступні дії.

- 1 Перевірте, чи принтер вимкнений.
- 2 Переконайтеся, що в касету для паперу завантажено папір формату А4.
- 3 Натисніть кнопку  і, не відпускаючи її, увімкніть принтер кнопкою . Коли принтер почне працювати, відпустіть обидві кнопки.

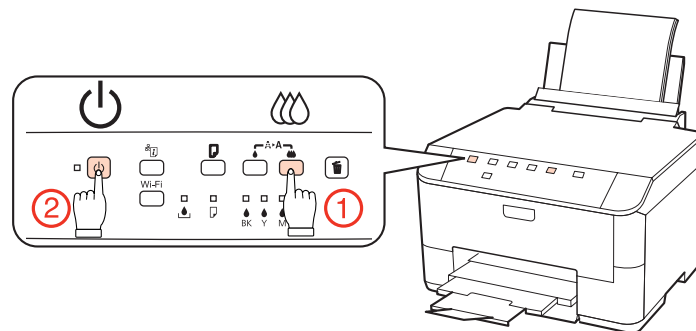

Буде надруковано тестову сторінку зі зразками перевірки сопел. Якщо лінії мають розриви, потрібно очистити голівку принтера.

➔ [«Очищення друкувальної гоівки» на сторінці 69](#)

- Якщо тестова сторінка друкується, проблема, ймовірно, полягає у настройках програмного забезпечення, у кабелі або в комп'ютері. Можливо, програмне забезпечення встановлено неправильно. Спробуйте видалити його і встановити повторно.
  - ➔ [«Видалення програмного забезпечення» на сторінці 77](#)
- Якщо тестова сторінка не друкується, можливо, проблема пов'язана з принтером. Спробуйте застосувати поради, описані в наступному розділі.
  - ➔ [«Принтер не друкує» на сторінці 100](#)

## Перевірка стану принтера

### Для користувачів Windows

#### Використання EPSON Status Monitor 3

У вікні EPSON Status Monitor 3 відображається детальна інформація про стан принтера.

Відкрити вікно програми EPSON Status Monitor 3 можна отримати двома способами.

- Двічі натисніть піктограму принтера на taskbar (панель задач) Windows. Опис процесу додавання значка на taskbar (панель задач) див. у наступному розділі:
  - ➔ [«Доступ до драйвера за допомогою піктограми на панель задач» на сторінці 27](#)
- Відкрийте драйвер принтера, перейдіть на закладку **Maintenance (Сервіс)**, а потім натисніть кнопку **EPSON Status Monitor 3**.

## Виправлення неполадок

Вікно EPSON Status Monitor 3 має такий вигляд:

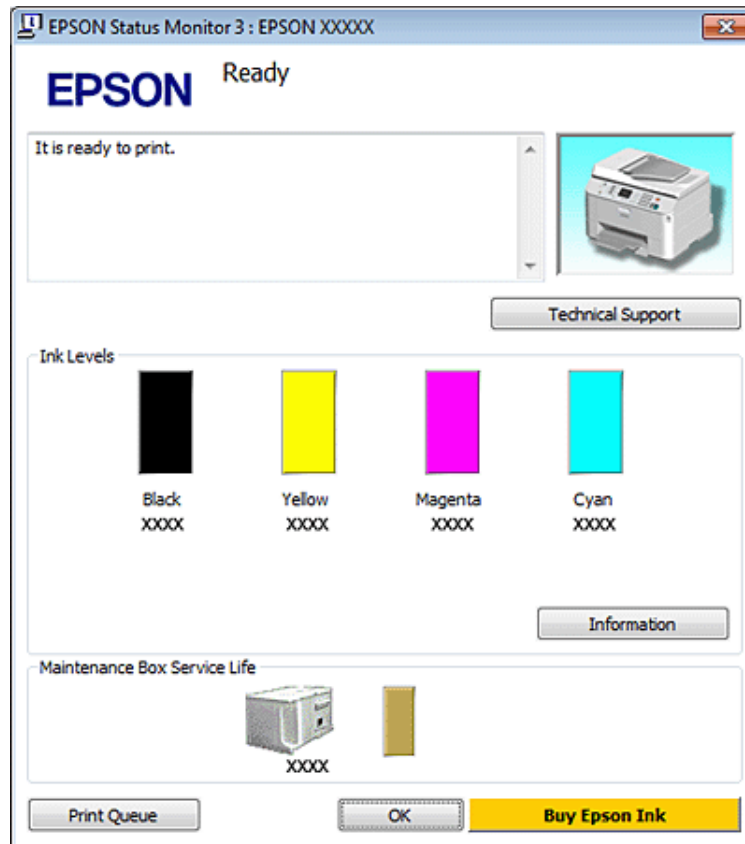

### Примітка.

- Якщо вікно EPSON Status Monitor 3 не відображається, відкрийте вікно драйвера принтера, перейдіть на вкладку **Maintenance (Сервіс)** і натисніть кнопку **Extended Settings (Розширені параметри)**. У вікні **Extended Settings (Розширені параметри)** встановіть прапорець **Enable EPSON Status Monitor 3 (Увімкнути EPSON Status Monitor 3)**.
- При деяких настройках може відображатися спрощене вікно монітора стану. Щоб побачити таке вікно, як показано на малюнку, натисніть кнопку **Details (Докладніше)**.

У вікні EPSON Status Monitor 3 відображаються такі відомості:

- Поточний стан:**  
Коли чорнильний картридж майже або зовсім порожній або контейнер для відпрацьованого чорнила майже або зовсім повний, у вікні EPSON Status Monitor 3 з'являється кнопка **How to (Як)**. Якщо натиснути на кнопку **How to (Як)** на екрані будуть показані детальні вказівки щодо заміни чорнильного картриджа або контейнера для відпрацьованого чорнила.
- Ink Levels (Рівень чорнила):**  
У вікні EPSON Status Monitor 3 у графічному вигляді показано стан чорнильних картриджів.
- Information (Інформація):**  
Натиснувши кнопку **Information (Інформація)**, можна переглянути відомості про установлені чорнильні картриджі.

## Виправлення неполадок

- ❑ **Maintenance Box Service Life (Ресурс службового блока):**  
У вікні EPSON Status Monitor 3 у графічному вигляді показано стан контейнера для відпрацьованого чорнила.
- ❑ **Technical Support (Технічна підтримка):**  
З вікна EPSON Status Monitor 3 можна відкрити електронний Посібник користувача. У разі виникнення проблеми, натисніть у вікні EPSON Status Monitor 3 кнопку **Technical Support (Технічна підтримка)**.
- ❑ **Print Queue (Черга друку):**  
Windows Spooler відкривається натисненням елемента **Print Queue (Черга друку)**.

Якщо під час друкування станеться помилка, у вікні EPSON Status Monitor 3 з'явиться відповідне повідомлення. Щоб отримати докладні відомості, натисніть кнопку **Technical Support (Технічна підтримка)** для доступу до електронного Посібника користувача.

Коли чорнильний картридж майже або зовсім порожній або контейнер для відпрацьованого чорнила майже або зовсім повний, у вікні з'являється кнопка **How to (Як)**. Якщо натиснути на кнопку **How to (Як)**, у вікні EPSON Status Monitor збудуть показані детальні вказівки щодо заміни чорнильного картриджа або контейнера для відпрацьованого чорнила.

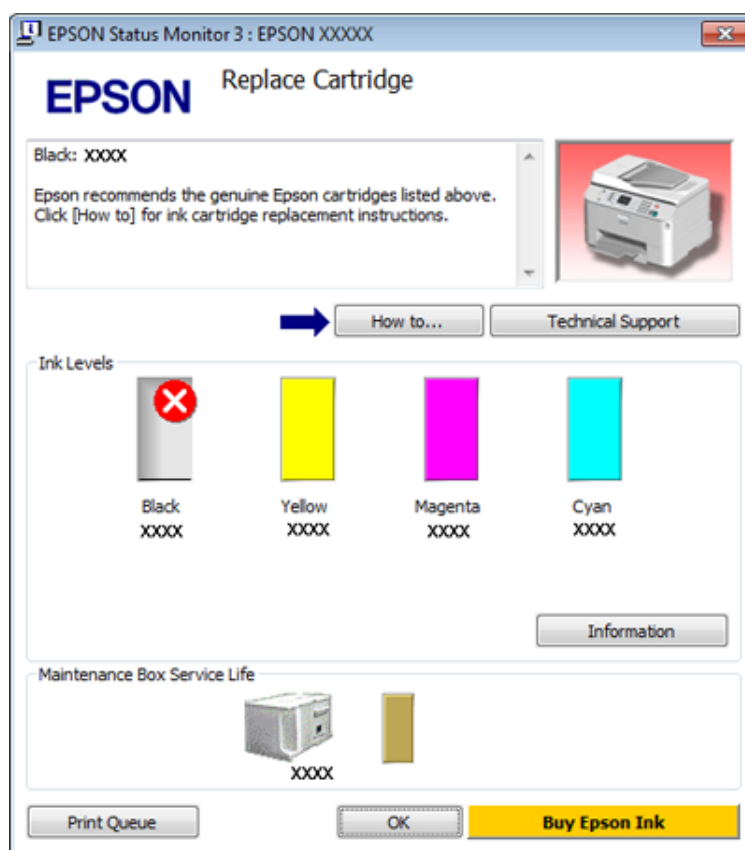

## Для користувачів Mac OS X

### Використання EPSON Status Monitor

Якщо EPSON Status Monitor виявить проблему, пов'язану з принтером, відобразиться відповідне повідомлення про помилку.

## Виправлення неполадок

Щоб отримати доступ до EPSON Status Monitor, виконайте такі дії.

- 1 Відкрийте Epson Printer Utility 4.  
➔ [«Доступ до драйвера принтера у Mac OS X» на сторінці 27](#)
- 2 Натисніть кнопку **EPSON Status Monitor**. Відобразиться вікно EPSON Status Monitor.



## Виправлення неполадок

Коли чорнильний картридж майже або зовсім порожній або контейнер для відпрацьованого чорнила майже або зовсім повний, у вікні з'являється кнопка **How to (Як)**. Якщо натиснути на кнопку **How to (Як)**, у вікні EPSON Status Monitor збудуть показані детальні вказівки щодо заміни чорнильного картриджа або контейнера для відпрацьованого чорнила.

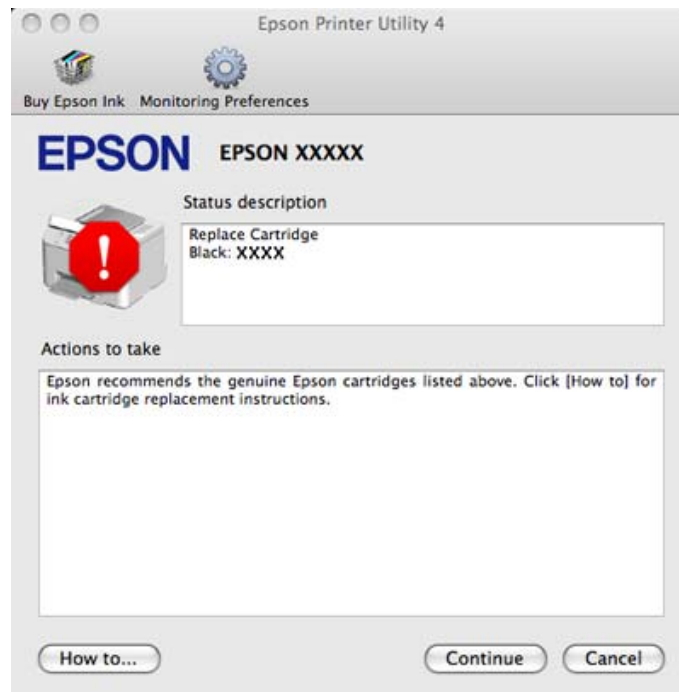

За допомогою цієї програми також можна перевіряти рівень чорнил перед друком. У вікні EPSON Status Monitor показано стан чорнильних картриджів на момент відкриття цього вікна. Щоб оновити відомості про стан картриджів, натисніть кнопку **Update (Оновлення)**.

## Зім'яття паперу



### **Попередження:**

*ніколи не торкайтеся кнопок на панелі керування, коли ваша рука перебуває всередині принтера.*

Для визначення проблеми перш за все перевірте стан індикаторів принтера.

➔ [«Індикатори стану» на сторінці 80](#)



## Виправлення неполадок

### Видалення зім'ятого паперу з заднього блоку

- 1** Одночасно натисніть кнопки з обох сторін заднього блоку і витягніть блок.

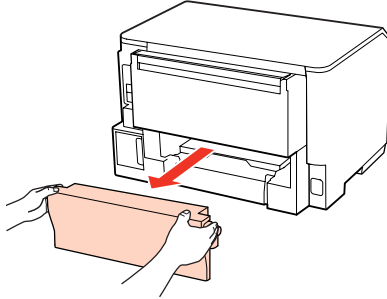

- 2** Обережно витягніть зім'ятий папір.

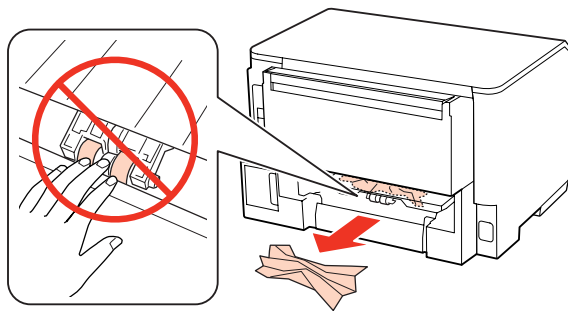

- 3** Обережно витягніть зім'ятий папір.

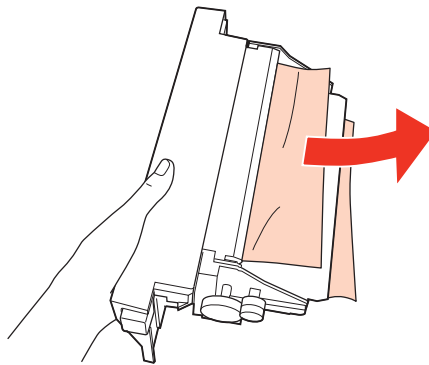

- 4** Одночасно натисніть кнопки з обох боків заднього блоку і закріпіть блок.

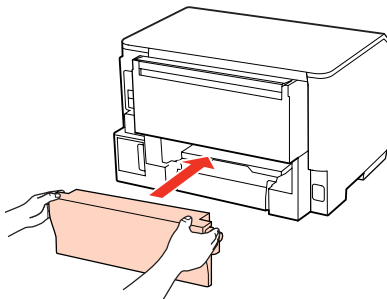

## Виправлення неполадок

### Видалення зім'ятого паперу з передньої кришки і вихідного лотка

**1** Відкрийте передню кришку.

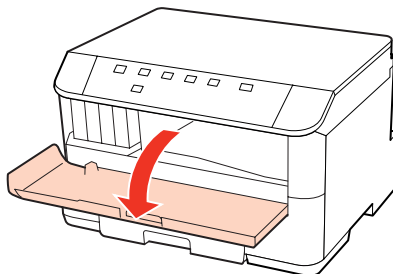

**2** Витягніть увесь папір, порвані шматки, тоді закрийте кришку принтера.

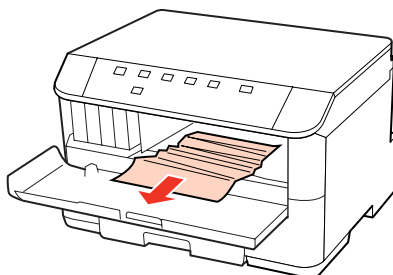

**3** Закрийте передню кришку. Якщо папір застряг біля вихідного лотка, обережно дістаньте папір.

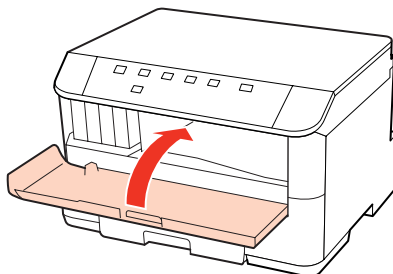

### Видалення зім'ятого паперу з касет для паперу

**Примітка.**

На ілюстраціях у цьому розділі показано, як видаляти зім'ятий папір з касети 1. Якщо потрібно видалити зім'ятого папір з касети 2, повторіть описану нижче процедуру.

## Виправлення неполадок

- 1 Витягніть касету для паперу.

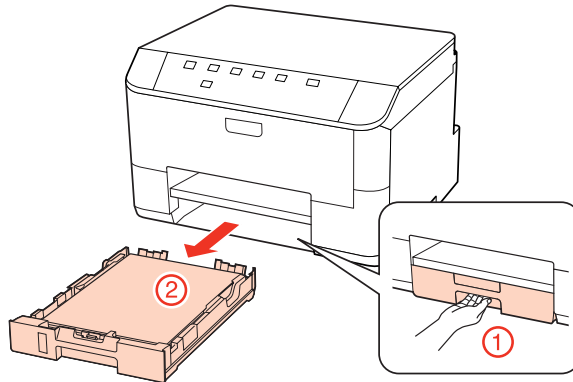

- 2 Перезавантажте папір у касету для паперу.  
➔ «Завантаження паперу у касету» на сторінці 18

- 3 Обережно вийміть папір, що застряг у принтері.

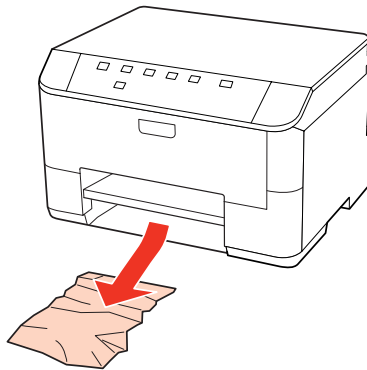

- 4 Тримавши касету рівно, обережно й повільно вставте її назад у принтер.

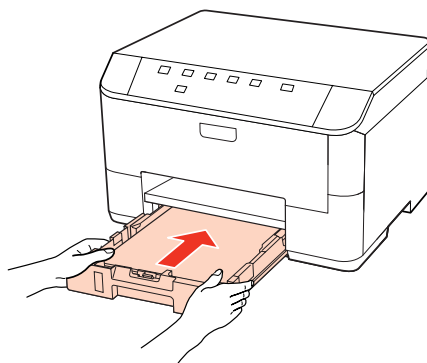

---

## Запобігання зминанню паперу

Якщо папір часто зминається, перевірте наступне.

- Папір гладкий, не деформований і не зігнутий.
- Використовується папір високої якості.

## Виправлення неполадок

- ❑ Папір у касеті лежить боком для друку вниз.
- ❑ Папір у задньому багатоцільовому лотку подачі лежить боком для друку вгору.
- ❑ Аркуші паперу в стопці розділені один від одного шляхом продування.
- ❑ При завантаженні звичайного паперу стопка не повинна перекривати лінію під позначкою ▼ або ≡ на внутрішній поверхні бічної напрямної.  
У разі використання спеціальних носіїв Epson переконайтеся, що кількість аркушів менша за граничне значення, визначене для носія.  
➔ [«Місткість лотків для паперу» на сторінці 16](#)
- ❑ Бічні напрямні щільно прилягають до країв паперу.
- ❑ Принтер установлений на плоскій стабільній поверхні та не виступає за її межі ні в якому напрямку.  
Принтер не буде працювати нормально, якщо він установлений з нахилом.

---

## Повторний друк в разі зминання паперу (лише в ОС Windows)

Після скасування завдання друку через застрягання паперу можна виконати повторний друк без переддрукування сторінок, які вже було надруковано.

1. Вирішення проблеми застрягання паперу.  
➔ [«Зім'яття паперу» на сторінці 88](#)
2. Відкрийте настройки принтера.  
➔ [«Доступ до драйвера принтера у Windows» на сторінці 26](#)
3. Встановіть прапорець **Print Preview (Перегляд)** у вікні Main (Головне) драйвера принтера.
4. Виконайте настройки, потрібні для друку.
5. Закрийте вікно з параметрами друку, натиснувши кнопку **ОК**, а потім роздрукуйте файл. Відкриється вікно Print Preview (Перегляд).
6. Виберіть надруковану сторінку у списку ліворуч, а потім виберіть пункт **Remove Page (Видалити сторінку)** у меню Print Options (Настройки друку). Повторіть цей крок для всіх надрукованих сторінок.
7. Натисніть кнопку **Print (Друк)** у вікні Print Preview (Перегляд).

## Проблеми, пов'язані з якістю друку

Якщо виникла проблема, пов'язана з якістю друку, порівняйте її з наведеними нижче малюнками. Натисніть підпис під малюнком, який найбільше схожий на отримані вами відбитки.

### Виправлення неполадок

<p>enthalten alle Aufdruck. W ↓ 5008 "Regel</p> <p>Якісний зразок</p>	 <p>Якісний зразок</p>
<p>enthalten alle Aufdruck. W ↓ 5008 "Regel</p> <p>→ «Горизонтальні смуги» на сторінці 93</p>	<p>enthalten alle Aufdruck. W ↓ 5008 "Regel</p> <p>→ «Вертикальні смуги або відхилення» на сторінці 94</p>
 <p>→ «Горизонтальні смуги» на сторінці 93</p>	 <p>→ «Вертикальні смуги або відхилення» на сторінці 94</p>
 <p>→ «Неправильні або відсутні кольори» на сторінці 94</p>	 <p>→ «Розпливчастий або розмазаний відбиток» на сторінці 95</p>

## Горизонтальні смуги

- Переконайтеся, що папір у задньому багатоцільовому лотку подачі лежить боком для друку вгору.
- Переконайтеся, що папір у касеті лежить боком для друку вниз.
- Застосуйте утиліту перевірки сопел, а потім очистіть друкувальні головки, результати перевірки яких виявилися поганими.
  - «Перевірка сопел друкувальної голівки» на сторінці 67
- Для отримання найкращих результатів використовуйте чорнильний картридж протягом шести місяців після відкриття упаковки.
- Користуйтеся оригінальними картриджами Epson.

## Виправлення неполадок

- ❑ Перевірте стан індикатора  $\Delta$ . Якщо цей індикатор блимає, замініть відповідний картридж.  
➔ [«Заміна чорнильного картриджа» на сторінці 63](#)
- ❑ Перевірте, що вибраний у драйвері принтера тип паперу відповідає типу паперу, завантаженому в принтер.  
➔ [«Правильний вибір типу паперу » на сторінці 28](#)
- ❑ Якщо проміжки між горизонтальними смугами становлять 2,5 см, запустіть утиліту Print Head Alignment (Калібрування друкувальної голівки).  
➔ [«Вирівнювання друкувальної голівки» на сторінці 71](#)

---

## Вертикальні смуги або відхилення

- ❑ Переконайтеся, що папір у задньому багатоцільовому лотку подачі лежить боком для друку вгору.
- ❑ Переконайтеся, що папір у касеті лежить боком для друку вниз.
- ❑ Застосуйте утиліту перевірки сопел, а потім очистіть друкувальні головки, результати перевірки яких виявилися поганими.  
➔ [«Перевірка сопел друкувальної голівки» на сторінці 67](#)
- ❑ Запустіть утиліту Print Head Alignment (Калібрування друкувальної голівки).  
➔ [«Вирівнювання друкувальної голівки» на сторінці 71](#)
- ❑ В ОС Windows зніміть прапорець **High Speed (Всока швидкість)** у вікні More Options (Додаткові настройки) драйвера принтера. Докладнішу інформацію див. у електронній довідці.  
В ОС Mac OS X 10.5 або новішої версії виберіть для параметра High Speed Printing значення **Off (Викл)**. Щоб відкрити діалогове вікно High Speed Printing, послідовно виберіть такі пункти меню: **System Preferences, Print & Fax**, свій принтер (у списку Printers), **Options & Supplies i Driver**.  
В ОС Mac OS X 10.4 зніміть прапорець **High Speed Printing** у розділі Extension Settings діалогового вікна Print (Друк) драйвера принтера.
- ❑ Перевірте, що вибраний у драйвері принтера тип паперу відповідає типу паперу, завантаженому в принтер.  
➔ [«Правильний вибір типу паперу » на сторінці 28](#)

---

## Неправильні або відсутні кольори

- ❑ В ОС Windows зніміть прапорець **Grayscale (Відтінки сірого)** у вікні Main (Головне) драйвера принтера. В ОС Mac OS X зніміть прапорець Grayscale (Відтінки сірого) у розділі Print Settings (Настройки друку) діалогового вікна Print (Друк) драйвера принтера.  
Докладнішу інформацію про драйвер принтера див. в електронній довідці.
- ❑ Налаштуйте параметри кольорів у програмі або у вікні додаткових параметрів драйвера принтера. В ОС Windows перевірте вікно More Options (Додаткові настройки). В ОС Mac OS X перевірте діалогове вікно Color Options, яке можна відкрити з діалогового вікна Print (Друк).  
Докладнішу інформацію про драйвер принтера див. в електронній довідці.
- ❑ Застосуйте утиліту перевірки сопел, а потім очистіть друкувальні головки, результати перевірки яких виявилися поганими.  
➔ [«Перевірка сопел друкувальної голівки» на сторінці 67](#)

## Виправлення неполадок

- Перевірте стан індикатора  $\Delta$ . Якщо цей індикатор блимає, замініть відповідний картридж.  
➔ [«Заміна чорнильного картриджа» на сторінці 63](#)
- Якщо чорнильний картридж нещодавно замінено, перевірте термін його придатності на упаковці. Якщо принтер не використовувався протягом тривалого часу, Epson рекомендує замінити чорнильні картриджі.  
➔ [«Заміна чорнильного картриджа» на сторінці 63](#)

---

## Розпливчастий або розмазаний відбиток

- Рекомендується використовувати папір марки Epson.  
➔ [«Папір» на сторінці 105](#)
- Користуйтеся оригінальними картриджами Epson.
- Переконайтеся, що принтер установлений на плоскій стабільній поверхні, і що він не виступає за її межі ні в якому напрямку. Принтер не буде працювати нормально, якщо він установлений з нахилом.
- Переконайтеся, що папір не пошкоджений, не брудний і не занадто старий.
- Переконайтеся, що папір у задньому багатоцільовому лотку подачі сухий і лежить боком для друку вгору.
- Переконайтеся, що папір сухий і лежить у касеті боком для друку вниз.
- Якщо папір вигнутий у сторону, придатну для друку, вирівняйте його або обережно вигніть у протилежному напрямку.
- Перевірте, що вибраний у драйвері принтера тип паперу відповідає типу паперу, завантаженому в принтер.  
➔ [«Правильний вибір типу паперу» на сторінці 28](#)
- Виймайте кожен аркуш із вихідного лотка після завершення друку.
- Друкуючи на глянцевому папері, не торкайтеся придатної для друку сторони й не допускайте її контакту з якимись предметами. Поводьтеся з відбитками відповідно до вказівок щодо поводження з папером, на якому вони надруковані.
- Застосуйте утиліту перевірки сопел, а потім очистіть друкувальні головки, результати перевірки яких виявилися поганими.  
➔ [«Перевірка сопел друкувальної голівки» на сторінці 67](#)
- Якщо папір забруднений чорнилами після друку, почистіть його зсередини.  
➔ [«Очищення принтера всередині» на сторінці 75](#)

## Різні проблеми друку

---

### Неприпустимі чи неправильні символи

- Скасуйте всі призупинені завдання на друк.  
➔ [«Скасування друку» на сторінці 34](#)

## Виправлення неполадок

- ❑ Вимкніть принтер і комп'ютер. Переконайтеся у надійності підключення інтерфейсного кабелю принтера.
- ❑ Видаліть драйвер принтера, а потім повторно його встановіть.
  - ➔ [«Видалення програмного забезпечення» на сторінці 77](#)

---

## Неправильні поля

- ❑ Перевірте параметри полів, налаштовані в програмі. Переконайтеся, що поля не виходять за межі області аркуша, придатної для друку.
  - ➔ [«Область друку» на сторінці 109](#)
- ❑ Переконайтеся, що параметри драйвера принтера відповідають розмірові паперу, який використовується.
  - У Windows перевірте вікно Main (Головне).
  - В ОС Mac OS X перевірте діалогові вікна Page Setup і Print (Друк).
  - Докладнішу інформацію про драйвер принтера див. в електронній довідці.
- ❑ Видаліть драйвер принтера, а потім повторно його встановіть.
  - ➔ [«Видалення програмного забезпечення» на сторінці 77](#)

---

## Роздруківки мають невеликий нахил

- Перевірте, чи правильно завантажений папір у задній багатоцільовий лоток або у касету для паперу.
- ➔ [«Завантаження паперу» на сторінці 18](#)

---

## Перевернуте зображення

- ❑ В ОС Windows зніміть прапорець **Mirror Image (Дзеркальне зображення)** у вікні More Options (Додаткові настройки) драйвера принтера або вимкніть настройку Mirror Image (Дзеркальне зображення) у прикладній програмі.
  - У Mac OS X зніміть прапорець **Mirror Image (Дзеркальне зображення)** у розділі **Print Settings (Настройки друку)** у діалоговому вікні Print (Друк) або вимкніть параметр Mirror Image (Дзеркальне зображення) у прикладній програмі.
  - Опис цього процесу див. в електронній довідці з драйвера принтера або програми.
- ❑ Видаліть драйвер принтера, а потім повторно його встановіть.
  - ➔ [«Видалення програмного забезпечення» на сторінці 77](#)

---

## Друк пустих сторінок

- ❑ Переконайтеся, що параметри драйвера принтера відповідають розмірові паперу, який використовується.
  - У Windows перевірте вікно Main (Головне).
  - В ОС Mac OS X перевірте діалогові вікна Page Setup і Print (Друк).
  - Докладнішу інформацію про драйвер принтера див. в електронній довідці.



## Виправлення неполадок

- ❑ В ОС Windows встановіть прапорець **Skip Blank Page (Пропустити чисту сторінку)**, натиснувши кнопку **Extended Settings (Розширені параметри)** у вікні Maintenance (Сервіс) драйвера принтера.  
В ОС Mac OS X 10.5 або новішої версії встановіть для параметра Skip Blank Page (Пропустити чисту сторінку) значення **On (Вкл)**. Щоб відкрити діалогове вікно Skip Blank Page (Пропустити чисту сторінку) послідовно виберіть такі меню: **System Preferences, Print & Fax**, свій принтер (у списку Printers), **Options & Supplies** і **Driver**.  
В ОС Mac OS X 10.4 встановіть прапорець Skip Blank Page (Пропустити чисту сторінку) у розділі Extension Settings діалогового вікна Print (Друк) драйвера принтера. Якщо ця настройка вибрана, порожні сторінки не друкуватимуться.
- ❑ Видаліть драйвер принтера, а потім повторно його встановіть.  
➔ [«Видалення програмного забезпечення» на сторінці 77](#)

Спробувавши вирішити проблему одним або декількома з описаних вище способів, перевірте отримані результати за допомогою циклу перевірки роботи принтера.

➔ [«Перевірка роботи принтера» на сторінці 83](#)

---

## Надрукований бік розмазався чи подряпався

- ❑ Якщо папір вигнутий у сторону, придатну для друку, вирівняйте його або обережно вигніть у протилежному напрямку.
- ❑ В ОС Windows зніміть прапорець **High Speed (Всока швидкість)** у вікні More Options (Додаткові настройки) драйвера принтера. Докладнішу інформацію див. у електронній довідці.  
В ОС Mac OS X 10.5 або новішої версії виберіть у списку High Speed Printing значення **Off (Викл)**. Щоб відкрити діалогове вікно High Speed Printing, послідовно виберіть такі меню: **System Preferences, Print & Fax**, свій принтер (у списку Printers), **Options & Supplies** і **Driver**.  
В ОС Mac OS X 10.4 скиньте параметр **High Speed Printing** у розділі Extension Settings діалогового вікна Print (Друк) драйвера принтера.
- ❑ Кілька разів завантажте і витягніть звичайний папір.  
➔ [«Очищення принтера всередині» на сторінці 75](#)
- ❑ Видаліть драйвер принтера, а потім повторно його встановіть.  
➔ [«Видалення програмного забезпечення» на сторінці 77](#)

---

## Друк надто повільний

- ❑ Перевірте, що вибраний у драйвері принтера тип паперу відповідає типу паперу, завантаженому в принтер.  
➔ [«Правильний вибір типу паперу» на сторінці 28](#)
- ❑ В ОС Windows виберіть нижчий рівень для параметра **Quality (Якість)** у вікні Main (Головне) драйвера принтера.  
В ОС Mac OS X виберіть нижчий рівень для параметра **Print Quality (Якість друку)** у діалоговому вікні Print Settings (Настройки друку), яке можна відкрити з діалогового вікна Print (Друк) драйвера принтера.  
➔ [«Доступ до драйвера принтера у Windows» на сторінці 26](#)  
➔ [«Доступ до драйвера принтера у Mac OS X» на сторінці 27](#)

## Виправлення неполадок

- В ОС Mac OS X 10.5 або новішої версії виберіть у списку High Speed Printing значення **On (Вкл)**. Щоб відкрити діалогове вікно High Speed Printing, послідовно виберіть такі меню: **System Preferences, Print & Fax**, свій принтер (у списку Printers), **Options & Supplies** і **Driver**.  
В ОС Mac OS X 10.4 встановіть прапорець High Speed Printing у розділі Extension Settings діалогового вікна Print (Друк) драйвера принтера.
- Закрийте всі непотрібні програми.
- Якщо безперервно друкувати протягом тривалого часу, друк може дуже сповільнитися. Це робиться, щоб уповільнити друк і запобігти перегріванню механізму принтера або пошкодженню голівки. Якщо це станеться, можна продовжити друкування, але рекомендується його зупинити, і не користуватися принтером принаймні 30 хвилин, але не вимикати. (Увімкнутий принтер не відновлюється.) Після повторного увімкнення принтер почне друкувати зі звичайною швидкістю.
- Видаліть драйвер принтера, а потім повторно його встановіть.  
➔ [«Видалення програмного забезпечення» на сторінці 77](#)

Якщо всі описані вище методи не допомогли вирішити проблему, див. розділ

➔ [«Збільшення швидкості друку \(лише для Windows\)» на сторінці 101](#)

## Папір неправильно подається

### Папір не подається

Вийміть стопку паперу й переконайтеся в наступному.

- Касета для паперу повністю вставлена у принтер.
- Папір не деформований і не зігнутий.
- Папір не занадто старий. Докладнішу інформацію див. у інструкціях, які додаються до паперу.
- Перевірте значення параметра Paper Size Loaded (Формат завант. паперу) для кожного джерела паперу і завантажте папір, формат якого відповідає настройкам.  
➔ [«Параметр Paper Size Loaded \(Формат завант. паперу\)» на сторінці 73](#)
- Джерело паперу у настройках прикладної програми або драйвера принтера вказано правильно.  
➔ [«Місткість лотків для паперу» на сторінці 16](#)
- При завантаженні звичайного паперу стопка не повинна перекивати лінію під позначкою ▼ або ≡ на внутрішній поверхні бічної напрямної.  
У разі використання спеціальних носіїв Epson переконайтеся, що кількість аркушів менша за граничне значення, визначене для носія.  
➔ [«Місткість лотків для паперу» на сторінці 16](#)
- Папір не зім'явся всередині принтера. Якщо це сталося, вийміть зім'ятий папір.  
➔ [«Зім'яття паперу» на сторінці 88](#)
- Чорнильні картриджі не порожні. Якщо якийсь картридж порожній, замініть його.  
➔ [«Заміна чорнильного картриджа» на сторінці 63](#)

## Виправлення неполадок

- Під час завантаження паперу виконувалися всі інструкції, які додаються до цього паперу.
- Папір не має отворів для скріплення.

---

## Подається декілька аркушів одночасно

- При завантаженні звичайного паперу стопка не повинна перекривати лінію під позначкою ▼ або ≡ на внутрішній поверхні бічної напрямної.  
У разі використання спеціальних носіїв Epson переконайтеся, що кількість аркушів менша за граничне значення, визначене для носія.  
➔ [«Місткість лотків для паперу» на сторінці 16](#)
- Переконайтеся, що бічні напрямні щільно прилягають до країв паперу.
- Переконайтеся, що папір не деформований і не зігнутий. Якщо це так, перед завантаженням розігніть його або обережно вигніть у протилежному напрямку.
- Вийміть стопку паперу й переконайтеся, що папір не занадто тонкий.  
➔ [«Папір» на сторінці 107](#)
- Потрусіть краї аркушів, щоб відділити їх один від одного, а потім повторно завантажте папір у лоток.
- Якщо друкується занадто багато копій, перевірте параметр Copies (Копії) у вікні драйвера принтера, а також у програмі, з якої здійснюється друк.  
В ОС Windows перевірте параметр Copies (Копії) у вікні Main (Головне).  
В ОС Mac OS X 10.4 перевірте параметр Copies (Копії) на вкладці Copies & Pages діалогового вікна Print (Друк).  
В ОС Mac OS X 10.5 або новішої версії перевірте параметр Copies (Копії) у діалоговому вікні Print (Друк).

---

## Папір подається неправильно

Якщо папір завантажений у принтер занадто далеко, він не зможе подаватися правильно. Вимкніть принтер й обережно вийміть папір. Потім увімкніть принтер і знову завантажте папір.

---

## Папір не виходить із принтера повністю або виходить зім'ятим

- Якщо папір не видаляється повністю, щоб видалити папір, натисніть кнопку . Якщо папір зім'яло всередині принтера, видаліть його згідно інструкції, які подані даній секції.  
➔ [«Зім'яття паперу» на сторінці 88](#)
- Якщо папір виходить зім'ятим, можливо, він вологий або занадто тонкий. Завантажте нову стопку паперу.

**Примітка.**

Зберігайте папір, який не використовується, у вихідній упаковці в сухому місці.

## Виправлення неполадок

## Принтер не друкує

### Усі індикатори вимкнені

- Перевірте, чи ввімкнута принтер, натиснувши кнопку .
- Вимкніть принтер і переконайтеся, що шнур живлення надійно підключений.
- Переконайтеся у справності розетки електроживлення й у тому, що вона не вимкнута настінним вимикачем або таймером.

### Індикатори вмикаються, а потім гаснуть

Можливо, напруга живлення принтера не відповідає напрузі в електричній мережі. негайно вимкніть принтер і витягніть штепсельну вилку з розетки. Потім перевірте наклейку на задній панелі принтера.

**Застереження.**

Якщо значення напруги не співпадають, НЕ ВСТАВЛЯЙТЕ ШТЕПСЕЛЬ У РОЗЕТКУ. Зверніться до дилера.

### Світиться лише індикатор живлення

- Вимкніть принтер і комп'ютер. Переконайтеся у надійності підключення інтерфейсного кабелю принтера.
- Якщо використовується USB-інтерфейс, переконайтеся, що кабель відповідає стандартам USB або Hi-Speed USB.
- Якщо потрібно під'єднати принтер до комп'ютера через USB-концентратор, то підключіть принтер до концентратора першого рівня з вашого комп'ютера. Якщо драйвер принтера не розпізнаватиметься на комп'ютері, спробуйте підключити принтер безпосередньо до комп'ютера, без USB-концентратора.
- Якщо ви під'єднуєте принтер до комп'ютера через USB-концентратор, переконайтеся, що ваш комп'ютер розпізнає цей пристрій.
- Вимкніть принтер і комп'ютер, відключіть інтерфейсний кабель принтера, а потім надрукуйте тестову сторінку.
  - ➔ [«Перевірка роботи принтера» на сторінці 83](#)
- Під час спроби надрукувати велике зображення у принтера може не вистачити пам'яті. Спробуйте зменшити роздільну здатність зображення або надрукувати зображення меншого розміру. Можливо, доведеться установити в комп'ютер додаткову пам'ять.
- Користувачі Windows мають змогу очистити будь-яке громіздке завдання принтера за допомогою спулера Windows Spooler.
  - ➔ [«Скасування друку» на сторінці 34](#)
- Видаліть драйвер принтера, а потім повторно його встановіть.
  - ➔ [«Видалення програмного забезпечення» на сторінці 77](#)

## Виправлення неполадок

**Індикатор чорнила блимає або не згас після заміни картриджа.**

- 1 Відкрийте передню кришку. Вийміть і повторно установіть картридж і продовжте установку картриджа.

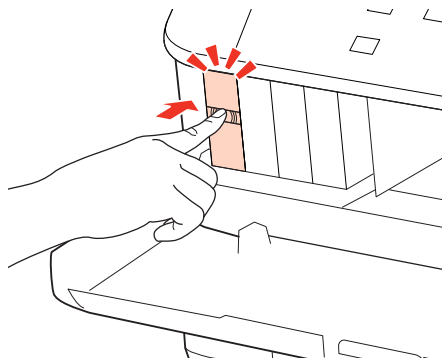

- 2 Щільно закрийте передню кришку.

**Збільшення швидкості друку (лише для Windows)**

Якщо швидкість друку низька, її можна підвищити за допомогою певних настройок у вікні Extended Settings (Розширені параметри). Натисніть кнопку **Extended Settings (Розширені параметри)** у вікні Maintenance (Сервіс) драйвера принтера.

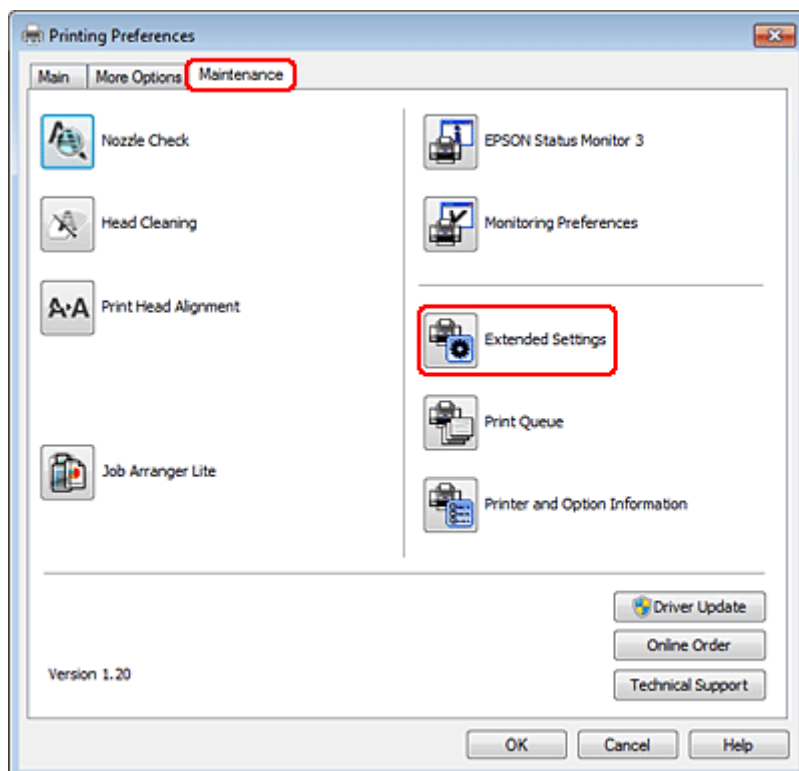

## Виправлення неполадок

Відкриється наступне діалогове вікно.

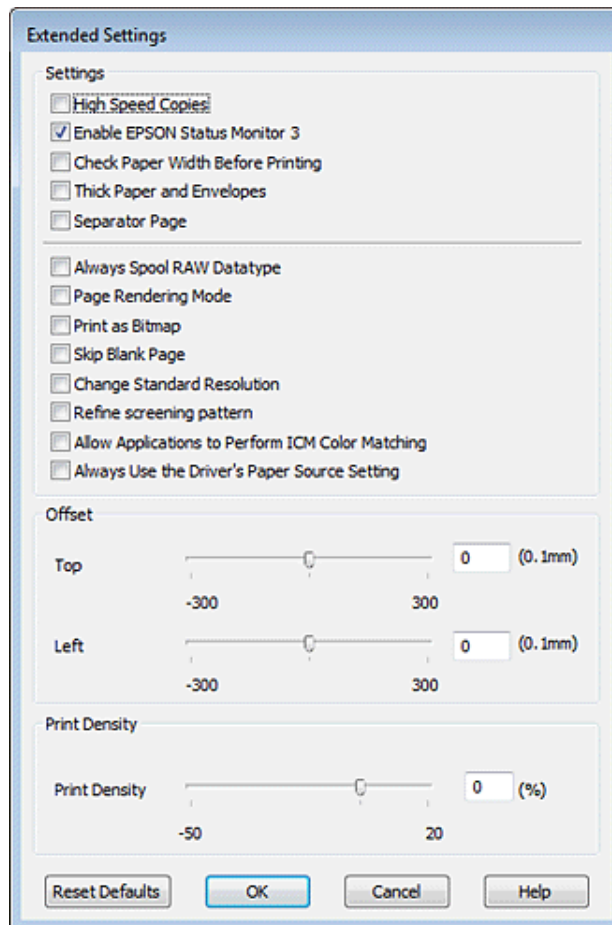

Установіть такі прапорці для збільшення швидкості друку.

- High Speed Copies (Висока швидкість копіювання)
- Always spool RAW datatype (Завжди використовувати RAW)
- Page Rendering Mode (Режим обробки сторінки)
- Print as Bitmap (Друкувати як растр)

Для докладнішої інформації з кожного пункту див. електронну довідку.

## Інші проблеми

### Тихий друк на звичайному папері

Якщо в драйвері принтера для параметра Paper Type (Тип паперу) вибрано значення plain paper (Простий папір), а для параметра Quality (Якість) — значення Normal (Нормальна), принтер друкує з високою швидкістю. Спробуйте Quiet Mode (Реж. без пов-нь) для тихої роботи, що зменшить швидкість друку.

## Виправлення неполадок

В ОС Windows встановіть прапорець Quiet Mode (Реж. без пов-нь) у вікні Main (Головне) драйвера принтера. В ОС Mac OS X 10.5 або новішої версії встановіть для параметра Quiet Mode (Реж. без пов-нь) значення **On (Вкл)**. Щоб відкрити діалогове вікно Quiet Mode (Реж. без пов-нь), послідовно виберіть такі меню: **System Preferences, Print & Fax**, свій принтер (у списку Printers), **Options & Supplies** і **Driver**.

В ОС Mac OS X 10.4 відкрийте вікно драйвера принтера і встановіть прапорець **Quiet Mode (Реж. без пов-нь)** у розділі Extension Settings діалогового вікна Print (Друк) драйвера принтера.

## Інформація про продукт

# Інформація про продукт

## Чорнило і папір

### Чорнильні картриджі

Для принтера можна використовувати наступні чорнильні картриджі:

Чорнильний картридж	Номери деталей	
	WP-4015/ WP-4025	WP-4011
Black (Чорний)	T7011 T7021 T7031	T6771 T6781
Cyan (Блакитний)	T7012 T7022 T7032	T6772 T6782
Magenta (Малиновий)	T7013 T7023 T7033	T6773 T6783
Yellow (Жовтий)	T7014 T7024 T7034	T6774 T6784

**Примітка.**

- Картриджі деяких типів продаються не у всіх регіонах.
- У моделі WP-4015 компанія Epson рекомендує використовувати чорнильні картриджі T701 або T702.
- У моделі WP-4025 компанія Epson рекомендує використовувати чорнильні картриджі T702 або T703.

<b>Колір</b>	Black (Чорний), Cyan (Блакитний), Magenta (Малиновий), Yellow (Жовтий)
<b>Термін придатності картриджа</b>	Для отримання найкращих результатів використовуйте чорнильний картридж протягом шести місяців після відкриття упаковки.
<b>Температура</b>	Зберігання: від -20 до 40 °C (від -4 до 104 °F); 1 місяць за температури 40 °C (104 °F) Замерзання:* -13 °C (8,6 °F)

\* Чорнило буде придатним для використання після розморожування протягом 3 годин при температурі 25 °C (77 °F).



## Інформація про продукт



### Застереження.

- Рекомендується використовувати лише оригінальні чорнильні картриджі Epson. Використання продукції інших виробників може призвести до пошкоджень, на які не розповсюджується гарантія компанії Epson, і за певних обставин можуть стати причиною нестійкої роботи принтера.
- Компанія Epson рекомендує використати чорнильний картридж до дати, вказаної на упаковці.

### Примітка.

- Чорнильні картриджі, встановлені в принтері на момент його продажу, частково використані під час початкового налаштування принтера. Для отримання високоякісних роздруківок друкувальна голівка завжди наповнена чорнилами. На цей однократний процес витрачається певна кількість чорнил, і потім ці картриджі можуть надрукувати менше сторінок порівняно з наступними картриджами.
- Витрати чорнила залежать від зображень, які ви роздруковуєте, типу паперу, частоти використання та умов довкілля, наприклад, температури.
- Щоб досягти найвищої якості друку та захистити друкувальну голівку, після запиту індикатора картриджа на його заміну в картриджі залишається певна кількість чорнила. Цей резерв не входить до необхідної кількості чорнил.
- Хоча до складу чорнильних картриджів можуть входити матеріали повторного використання, це не впливає на функціональність або ефективність продукту.

## Контейнер для відпрацьованого чорнила

Контейнер для відпрацьованого чорнила, який можна використовувати у приладі:

	Артикул
Контейнер для відпрацьованого чорнила	T6710

## Папір

Компанія Epson пропонує спеціальний папір й інші матеріали для всіх типів друку.

### Примітка.

- Наявність паперу залежить від місця розташування.
- Артикули зазначених нижче спеціальних видів паперу Epson можна знайти на веб-сайті технічної підтримки компанії Epson.  
➔ [«Веб-сайт технічної підтримки» на сторінці 114](#)

Папір	Розмір
Epson Bright White Ink Jet Paper (Яскраво-білий папір для струменевого друку)	A4
Epson Premium Glossy Photo Paper (Глянцевий фотопапір найвищої якості)	A4 10 × 15 см (4×6 дюймів), 13 × 18 см (5×7 дюймів), широкий формат 16:9 (102×181 мм)

## Інформація про продукт

Epson Glossy Photo Paper (Глянцевий фотопапір)	A4 10 × 15 см (4×6 дюймів), 13 × 18 см (5×7 дюймів)
Epson Premium Semigloss Photo Paper (Напівглянцевий фотопапір найвищої якості)	A4 10 × 15 см (4×6 дюймів)
Epson Ultra Glossy Photo Paper (Ультраглянцевий фотопапір)	A4 10 × 15 см (4×6 дюймів), 13 × 18 см (5×7 дюймів)
Photo Paper (Фотопапір) Epson	A4 10 × 15 см (4×6 дюймів), 13 × 18 см (5×7 дюймів)
Epson Matte Paper - Heavyweight (Матовий папір підвищеної щільності)	A4
Photo Quality Ink Jet Paper (Фотопапір для струменевого друку) Epson	A4

## Додаткове приладдя

## Касета для паперу на 250 аркушів (PXВАСU1)

Касета для паперу на 250 аркушів (PXВАСU1), яку можна використовувати у приладі:

	Артикул
Касета для паперу на 250 аркушів (PXВАСU1)	C12C817011

## Системні вимоги

## Вимоги в ОС Windows

Система	Інтерфейс ПК
Windows 7, Vista, XP Professional x64 Edition, XP за пакетом оновлень 1 (SP1) або новіша версія, Server 2008 R2, Server 2008 і Server 2003	Hi-Speed USB (рекомендовано) USB (мінімальна вимога)

**Примітка.**

- В ОС Windows Server підтримується лише драйвер принтера; програмне забезпечення, яке додається до приладу, не підтримується.
- Зверніться до виробника програмного забезпечення, щоб дізнатися, чи працює цей продукт в операційній системі Windows XP Professional x64 Edition.

## Інформація про продукт

## Вимоги в ОС Macintosh

Система	Інтерфейс ПК
Комп'ютери Macintosh на базі процесорів PowerPC чи Intel з операційною системою Mac OS® X 10.4.11, 10.5.x, 10.6.x	Hi-Speed USB (рекомендовано) USB (мінімальна вимога)

**Примітка.**

Не підтримується файлова система UNIX File System (UFS) операційної системи Mac OS X.

## Технічні характеристики

## Технічні характеристики принтера

<b>Паперопровідний тракт</b>	Касети для паперу 1 і 2, завантаження спереду Задній багатоцільовий лоток, завантаження згори
<b>Ємність</b>	Касети 1 і 2 — 27,5 мм *1 Задній багатоцільовий лоток — 9,0 мм *1*2*3*4

\*1 Папір вагою від 64 до 90 г/м<sup>2</sup> (від 17 до 24 фунтів).

\*2 Конверти #10, DL і С6 вагою від 75 до 90 г/м<sup>2</sup> (від 20 до 24 фунтів).

\*3 Конверти С4 вагою від 80 до 100 г/м<sup>2</sup> (від 21 до 26 фунтів).

\*4 Аркуші формату Legal та форматів, визначених користувачем, слід завантажувати по одному.

## Папір

**Примітка.**

- Оскільки виробники будь-коли можуть змінити якість своєї продукції або певного типу цієї продукції, компанія Epson не може засвідчити якість будь-якої марки або типу паперу, що не виробляється компанією Epson. Перед тим як придбати багато паперу або надрукувати великий об'єм матеріалу, завжди проводьте тести на зразках.
- Папір низької якості може призвести до погіршення якості друку, до зминання паперу й інших проблем. У разі виникнення таких проблем, перейдіть до використання паперу вищої якості.
- Використовуйте папір у нормальних умовах: температура від 15 до 25 °C (від 59 до 77 °F); відносна вологість від 40 до 60%

У цій таблиці наведені умови, за яких можна використовувати перфорований папір з отворами для зшивання.

Джерело паперу	Задній багатоцільовий лоток
Розмір паперу	A4, A5, A6, B5, Letter, Legal
Розташування отворів	На відстані 19 мм (0,74 дюйма) від лівого краю аркуша (з лицьового боку). Див. малюнок нижче.

## Інформація про продукт

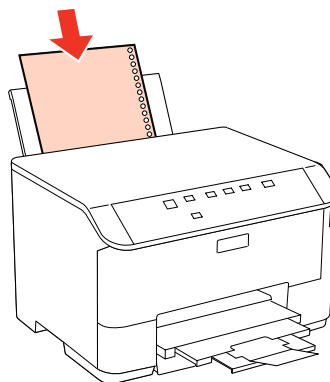
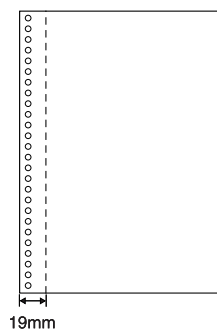

Звичайні аркуші:

<b>Розмір</b>	A4 210×297 mm 10 ×15 см (4×6 дюймів) 13 ×18 см (5×7 дюймів) A6 105×148 mm A5 148×210 mm B5 182×257 mm 9 ×13 см (3,5×5 дюймів) 13 ×20 см (5×8 дюймів) 20 ×25 см (8×10 дюймів) широкий формат 16:9 (102×181 мм) 100 ×148 mm Letter 8 1/2×11 in Legal 8 1/2×14 in
<b>Типи паперу</b>	Звичайний високосортний папір або спеціальний папір, який розповсюджується компанією Epson
<b>Товщина (для звичайного паперу)</b>	від 0,08 до 0,11 мм (від 0,003 до 0,004 дюймів)
<b>Вага (для звичайного паперу)</b>	від 64 г/м <sup>2</sup> (17 фунтів) до 90 г/м <sup>2</sup> (24 фунти)

Конверти:

<b>Розмір</b>	Конверти #10 4 1/8×9 1/2 in Конверти DL 110×220 mm Конверти C6 114×162 mm Конверти C4 229×324 mm
<b>Типи паперу</b>	Звичайний папір
<b>Вага</b>	Конверти #10, DL, C6: від 75 г/м <sup>2</sup> (20 фунтів) до 90 г/м <sup>2</sup> (24 фунти) Конверти C4: від 80 г/м <sup>2</sup> (21 фунт) до 100 г/м <sup>2</sup> (26 фунтів)

## Інформація про продукт

### Область друку

Область друку виділена кольором.

Звичайні аркуші:

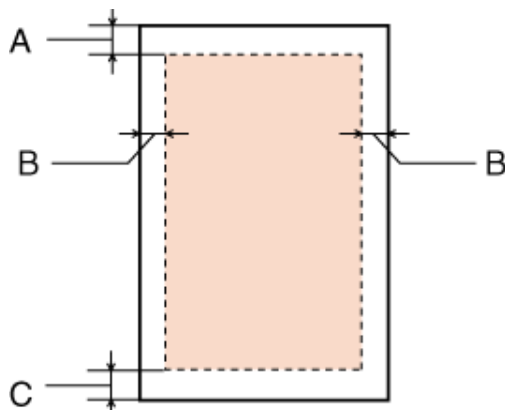

Конверти:

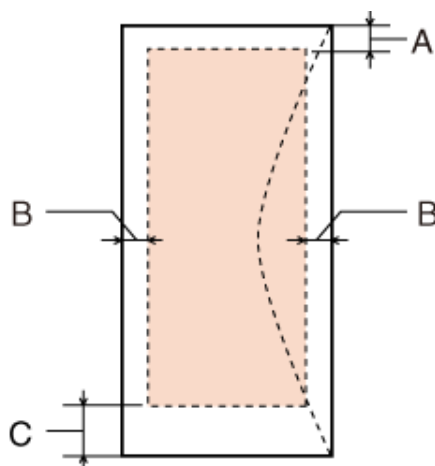

	Мінімальні поля	
Тип матеріалу	Звичайні аркуші	Конверти
A	3,0 мм (0,12 дюймів)	3,0 мм (0,12 дюймів)
B	3,0 мм (0,12 дюймів)	5,0 мм (0,20 дюйма) *1
C	3,0 мм (0,12 дюймів)	3,0 мм (0,12 дюйма) *2

\*1 Рекомендована ширина поля для конвертів С4 — 9,5 мм.

\*2 Рекомендована ширина поля для конвертів #10, DL і С6 — 20,0 мм.

**Примітка.**

При друкуванні на папері деяких типів верхня та нижня ділянки відбитку можуть бути неякісними або розмазаними.

## Інформація про продукт

**Технічні характеристики мережного інтерфейсу**

Інтерфейс Wi-Fi передбачений лише для моделей WP-4020/WP-4025.

Wi-Fi	Стандартний режим:	IEEE 802.11b/g/n *1
	Захищений режим:	WEP (64/128 біт) WPA-PSK (TKIP/AES) *2
	Діапазон частот:	2,4 ГГц
	Режим зв'язку:	Режим інфраструктури, режим "точка-точка"
Ethernet	Стандартний режим:	Ethernet 100BASE-TX/10BASE-T

\*1 Залежно від місця придбання, відповідає стандарту IEEE 802.11b/g/n або стандарту IEEE 802.11b/g.

\*2 Сумісний з протоколом WPA2, підтримка протоколів WPA/WPA2 Personal.

**Механічні характеристики**

Моделі WP-4011/WP-4015/WP-4020/WP-4025

<b>Габарити</b>	Зберігання Ширина: 460 мм (18,1 дюйма) Довжина: 420 мм (16,5 дюйма) Висота: 284 мм (11,2 дюйма)
	Друк* Ширина: 460 мм (18,1 дюйма) Довжина: 654 мм (25,7 дюйма) Висота: 383 мм (15,1 дюйма)
<b>Вага</b>	Прибл. 10,9 кг (24,0 фунтів) без картриджів і шнура живлення.

\* Із висунутим подовжувачем вихідного лотка.

**Електричні характеристики**

Моделі WP-4011/WP-4015

	<b>Модель 100-240 В</b>
<b>Діапазон напруги живлення</b>	Від 90 до 264 В
<b>Діапазон номінальної частоти</b>	Від 50 до 60 Гц
<b>Діапазон вхідної частоти</b>	Від 49,5 до 60,5 Гц
<b>Номінальний струм</b>	0,5 до 0,25 А

## Інформація про продукт

<b>Потужність, яка споживається</b>	<b>Друкування</b>	Прибл. 22 Вт (ISO/IEC24712)
	<b>Режим готовності</b>	Прибл. 5,0 Вт
	<b>Режим очікування</b>	Прибл. 2,2 Вт
	<b>У вимкненому стані</b>	Прибл. 0,3 Вт

Моделі WP-4020/WP-4025

		<b>Модель 100-240 В</b>
<b>Діапазон напруги живлення</b>		Від 90 до 264 В
<b>Діапазон номінальної частоти</b>		Від 50 до 60 Гц
<b>Діапазон вхідної частоти</b>		Від 49,5 до 60,5 Гц
<b>Номінальний струм</b>		0,5 до 0,25 А
<b>Потужність, яка споживається</b>	<b>Друкування</b>	Прибл. 23 Вт (ISO/IEC24712)
	<b>Режим готовності</b>	Прибл. 6,0 Вт
	<b>Режим очікування</b>	Прибл. 3,0 Вт
	<b>У вимкненому стані</b>	Прибл. 0,3 Вт

**Примітка.**

Напруга живлення принтера вказана на етикетці на задній панелі.

## Умови навколишнього середовища

<b>Температура</b>	Експлуатація: від 10 до 35 °C (від 50 до 95 °F); Зберігання: від -20 до 40 °C (від -4 до 104 °F); 1 місяць за температури 40 °C (104 °F)
<b>Відносна вологість</b>	Експлуатація:* від 20 до 80% відносної вологості Зберігання:* від 5 до 85% відносної вологості

\* Без конденсації

## Стандарти й санкції

### Моделі WP-4020/WP-4025

Модель для США:

**Інформація про продукт**

<b>Безпека</b>	UL60950-1 CAN/CSA-C22.2 No.60950-1
<b>EMC</b>	FCC, частина 15, розділ В, клас В CAN/CSA-CEI/IEC CISPR 22 Клас В

Це обладнання містить наступний модуль бездротового зв'язку.

Виробник: Marvell Semiconductor Inc.

Тип: SP88W8786-MD0-2C2T00

Цей пристрій відповідає частині 15 Правил Федеральної комісії США по засобам зв'язку і розділу RSS-210 Промислових норм Канади. Корпорація Epson не несе відповідальності за порушення правил безпеки внаслідок внесення несанкціонованих змін до цього виробу. Експлуатація приладу обмежується двома умовами: (1) прилад не може створювати шкідливих перешкод; (2) прилад має приймати будь-які отримувані перешкоди, включно з такими, що можуть призвести до його небажаної роботи.

Щоб запобігти перешкоджанню радіоприйому в службах, які мають на це дозвіл, цей пристрій має експлуатуватися у приміщенні подалі від вікон. На експлуатацію пристрою (або його антени) поза приміщенням необхідно отримати дозвіл.

Модель для Європи:

<b>Директива про низький струм 2006/95/EC</b>	EN60950-1
<b>Директива EMC 2004/108/EC</b>	EN55022 клас В EN61000-3-2 EN61000-3-3 EN55024
<b>Директива R&amp;TTE 1999/5/EC</b>	EN300 328 EN301 489-1 EN301 489-17 EN60950-1

Заява для користувачів у ЄС:

Цим корпорація Seiko Epson засвідчує, що обладнання моделі B491B відповідає основним вимогам та іншим відповідним положенням Директиви 1999/5/EC.

Лише для використання у країнах: Ірландія, Велика Британія, Австрія, Німеччина, Ліхтенштейн, Швейцарія, Франція, Бельгія, Люксембург, Нідерланди, Італія, Португалія, Іспанія, Данія, Фінляндія, Норвегія, Швеція, Ісландія, Кіпр, Греція, Словенія, Болгарія, Чехія, Естонія, Угорщина, Латвія, Литва, Польща, Румунія, Словачія та Мальта.

У Франції дозволена експлуатація лише в приміщеннях.

В Італії на експлуатацію приладу поза територією власника необхідно отримати генеральний дозвіл.

Корпорація Epson не несе відповідальності за порушення правил безпеки внаслідок внесення несанкціонованих змін до цього виробу.





**Інформація про продукт****Моделі WP-4011/WP-4015**

Модель для США:

<b>Безпека</b>	UL60950-1 CAN/CSA-C22.2 No.60950-1
<b>EMC</b>	FCC, частина 15, розділ B, клас B CAN/CSA-CEI/IEC CISPR 22 Клас B

Модель для Європи:

<b>Директива про низький струм 2006/95/EC</b>	EN60950-1
<b>Директива EMC 2004/108/EC</b>	EN55022 клас B EN61000-3-2 EN61000-3-3 EN55024

**Інтерфейс**

Hi-Speed USB (клас пристроїв для комп'ютерів)

---

## Джерела довідкової інформації

---

### Веб-сайт технічної підтримки

Веб-сайт технічної підтримки компанії Epson надає допомогу в разі виникнення проблем, які не вдається вирішити за допомогою інформації, яка міститься у супровідній документації до виробу. За наявності веб-браузера й з'єднання з Інтернетом відвідайте веб-сайт за адресою:

<http://support.epson.net/>

Останні драйвери, відповіді на запитання, які часто задаються, посібники та інші доступні для завантаження матеріали можна знайти на веб-сайті за адресою:

<http://www.epson.com>

Зайдіть на сайт, виберіть розділ відділу підтримки свого місцевого веб-сайту Epson.

### Звернення у відділ підтримки компанії Epson

---

#### Перед зверненням до компанії Epson

Якщо виріб компанії Epson не працює належним чином, а вирішити проблему за допомогою інформації, що міститься в супровідній документації до виробу не вдається, зверніться за допомогою у службу підтримки користувачів. Якщо у місці вашого перебування немає відділу підтримки компанії Epson, зверніться до дилера, в якого було придбано цей продукт.

Відділ підтримки компанії Epson надасть допомогу значно швидше за умови надання наступної інформації:

- Серійний номер продукту  
(Етикетка із серійним номером знаходиться на боковій стороні виробу).
- Модель продукту
- Версія програмного забезпечення продукту  
(Натисніть кнопку **About (Про програму)**, **Version Info (Інформація про версію)** або подібну кнопку у вікні програми.)
- Марка й модель комп'ютера
- Операційна система комп'ютера і її версія
- Назви й версії програм, які за звичай використовуються з продуктом

**Примітка.**

У деяких моделях списки номерів факсів і (або) настройки мережі можна зберігати у пам'яті приладу. Ці дані можуть бути втрачені внаслідок поломки приладу або під час його ремонту. Компанія Epson не несе відповідальності за втрату будь-яких даних, а також не зобов'язана виконувати резервне копіювання чи відновлення даних і налаштувань навіть під час гарантійного строку. Компанія Epson рекомендує користувачам самостійно робити резервні копії або нотатки.

## Джерела довідкової інформації

**Підтримка користувачів у Європі**

Контактні дані відділу підтримки компанії Epson див. у документі **Pan-European Warranty Document** (Загальноєвропейська гарантія).

**Підтримка користувачів у Таїланді**

За підтримкою й послугами можна звертатися за наведеними нижче контактами:

**Веб-сайт (<http://www.epson.com.tw>)**

Тут можна знайти інформацію про технічні характеристики продуктів, драйвери для завантаження, а також замовити продукти.

**Довідкова служба компанії Epson (телефон: +0280242008)**

Персонал довідкового столу допоможе вирішити по телефону такі питання:

- зробити замовлення продуктів і отримати інформацію про них;
- отримати відповіді на запитання про використання продуктів або проблеми, які виникають;
- замовити послуги, пов'язані з ремонтом і гарантійним обслуговуванням.

**Сервісний центр:**

Номер телефону	Номер факсу	Адреса
02-23416969	02-23417070	No.20, Beiping E. Rd., Zhongzheng Dist., Taipei City 100, Тайвань
02-27491234	02-27495955	1F., No.16, Sec. 5, Nanjing E. Rd., Songshan Dist., Taipei City 105, Тайвань
02-32340688	02-32345299	No.1, Ln. 359, Sec. 2, Zhongshan Rd., Zhonghe City, Taipei County 235, Тайвань
039-605007	039-600969	No.342-1, Guangrong Rd., Luodong Township, Yilan County 265, Тайвань
038-312966	038-312977	No.87, Guolian 2nd Rd., Hualien City, Hualien County 970, Тайвань
02-82273300	02-82278866	5F.-1, No.700, Zhongzheng Rd., Zhonghe City, Taipei County 235, Тайвань
03-2810606	03-2810707	No.413, Huannan Rd., Pingzhen City, Taoyuan County 324, Тайвань
03-5325077	03-5320092	1F., No.9, Ln. 379, Sec. 1, Jingguo Rd., North Dist., Hsinchu City 300, Тайвань
04-23291388	04-23291338	3F., No.510, Yingcai Rd., West Dist., Taichung City 403, Тайвань

## Джерела довідкової інформації

Номер телефону	Номер факсу	Адреса
04-23805000	04-23806000	No.530, Sec. 4, Henan Rd., Nantun Dist., Taichung City 408, Тайвань
05-2784222	05-2784555	No.463, Zhongxiao Rd., East Dist., Chiayi City 600, Тайвань
06-2221666	06-2112555	No.141, Gongyuan N. Rd., North Dist., Tainan City 704, Тайвань
07-5520918	07-5540926	1F., No.337, Minghua Rd., Gushan Dist., Kaohsiung City 804, Тайвань
07-3222445	07-3218085	No.51, Shandong St., Sanmin Dist., Kaohsiung City 807, Тайвань
08-7344771	08-7344802	1F., No.113, Shengli Rd., Pingtung City, Pingtung County 900, Тайвань

## Підтримка користувачів в Австралії

Бажання відділу Epson Australia — надавати клієнтам високоякісні послуги технічної підтримки. Крім документації до цього продукту, інформацію можна отримати із зазначених нижче джерел.

### Дилери

Пам'ятайте, що дилери часто можуть допомогти в визначенні та вирішенні проблем. Тому в першу чергу за вирішенням проблем завжди слід звертатися до них; дилери часто можуть швидко й легко вирішувати проблеми, а також поради, яку наступну дію слід виконати.

### Адреса в Інтернеті: <http://www.epson.com.au>

Отримайте доступ до веб-сторінок Epson Australia. Час від часу сюди варто навідуватися! На цьому веб-сайті є драйвери, які можна завантажити, контактні дані компанії Epson, інформація про нові продукти. Крім того, тут можна отримати технічну підтримку (електронною поштою).

### Відділ допомоги Epson

Відділ допомоги Epson — це останній дублюючий засіб, який дає впевненість, що клієнти отримають пораду. Його співробітники можуть допомогти в установці, налаштуванні й експлуатації продукту Epson. Продавці-консультанти довідкового столу надають літературу про нові продукти Epson й дають поради щодо розташування найближчих дилерів і сервісних пунктів. Також там можна отримати відповідь на різноманітні питання.

Наведемо контактні дані довідкового столу.

Телефон: 1300 361 054

Факс: (02) 8899 3789

Перед тим як звернутися до довідкового столу, рекомендуємо мати під рукою всю потрібну інформацію. Щоб більше інформації ви підготуєте, тим швидше отримаєте допомогу у вирішенні проблеми. Ця інформація включає в себе документацію до продукту Epson, відомості про тип комп'ютера, операційної системи, прикладних програм, а також будь-які дані, які можуть знадобитися.

## Джерела довідкової інформації

---

### Підтримка користувачів у Сінгапурі

Наведемо дані про джерела інформації, відділи підтримки й сервісні центри компанії Epson, які є в Сінгапурі.

#### Веб-сайт (<http://www.epson.com.sg>)

Тут можна знайти інформацію про технічні характеристики, драйвери для завантаження, відповіді на запитання, які часто задаються, зробити замовлення або звернутися за технічною підтримкою по електронній пошті.

#### Довідкова служба Epson (телефон: (65) 6586 3111)

Персонал довідкового столу допоможе вирішити по телефону такі питання:

- зробити замовлення продуктів і отримати інформацію про них;
- отримати відповіді на запитання про використання продуктів або проблеми, які виникають;
- замовити послуги, пов'язані з ремонтом і гарантійним обслуговуванням.

---

### Підтримка користувачів у Таїланді

За підтримкою й послугами можна звертатися за наведеними нижче контактами:

#### Веб-сайт (<http://www.epson.co.th>)

Тут можна знайти інформацію про технічні характеристики, драйвери для завантаження, відповіді на запитання, які часто задаються, або звернутися із запитаннями по електронній пошті.

#### Гаряча лінія Epson (телефон: (66) 2685-9899)

Персонал гарячої лінії допоможе вирішити по телефону такі питання:

- зробити замовлення продуктів і отримати інформацію про них;
- отримати відповіді на запитання про використання продуктів або проблеми, які виникають;
- замовити послуги, пов'язані з ремонтом і гарантійним обслуговуванням.

---

### Підтримка користувачів у В'єтнамі

За підтримкою й послугами можна звертатися за наведеними нижче контактами:

Гаряча лінія Epson (телефон): 84-8-823-9239

Сервісний центр: 80 Truong Dinh Street, District 1, Hochiminh City  
Vietnam

## Джерела довідкової інформації

---

### Підтримка користувачів в Індонезії

За підтримкою й послугами можна звертатися за наведеними нижче контактами:

#### Веб-сайт (<http://www.epson.co.id>)

- Тут можна знайти інформацію про технічні характеристики, драйвери для завантаження,
- отримати відповіді на запитання, які часто задаються, зробити замовлення або задати запитання електронною поштою.

#### Гаряча лінія Epson

- зробити замовлення продуктів і отримати інформацію про них;
- Технічна підтримка

Телефон (62) 21-572 4350

Факс (62) 21-572 4357

#### Сервісний центр Epson

Jakarta Mangga Dua Mall 3rd floor No 3A/B  
Jl. Arteri Mangga Dua,  
Jakarta

Телефон/факс: (62) 21-62301104

Bandung Lippo Center 8th floor  
Jl. Gatot Subroto No.2  
Bandung

Телефон/факс: (62) 22-7303766

Surabaya Hitech Mall lt IIB No. 12  
Jl. Kusuma Bangsa 116 – 118  
Surabaya

Телефон: (62) 31-5355035  
Факс: (62)31-5477837

Yogyakarta Hotel Natour Garuda  
Jl. Malioboro No. 60  
Yogyakarta

Телефон: (62) 274-565478

## Джерела довідкової інформації

Medan	Wisma HSBC 4th floor Jl. Diponegoro No. 11 Medan  Телефон/факс: (62) 61-4516173
Makassar	MTC Karebosi Lt. III Kav. P7-8 Jl. Ahmad Yani No.49 Makassar  Телефон: (62)411-350147/411-350148

---

## Підтримка користувачів у Гонконгу

У компанії Epson Hong Kong Limited будуть раді користувачам, які звернуться за технічною підтримкою, а також за іншими послугами, які надаються після продажу.

### Домашня сторінка в Інтернеті

Компанія Epson Hong Kong розмістила в Інтернеті місцеву домашню сторінку китайською і англійською мовами, де користувачам надається така інформація:

- відомості про продукт;
- відповіді на запитання, які часто задаються;
- найновіші версії драйверів до продуктів Epson.

Користувачі можуть отримати доступ до домашньої веб-сторінки за адресою:

<http://www.epson.com.hk>

### Гаряча лінія технічної підтримки

До технічних спеціалістів компанії можна звернутися за такими номерами телефону й факсу:

Телефон: (852) 2827-8911

Факс: (852) 2827-4383

---

## Підтримка користувачів у Малайзії

За підтримкою й послугами можна звертатися за наведеними нижче контактами:

### Веб-сайт (<http://www.epson.com.my>)

- Тут можна знайти інформацію про технічні характеристики, драйвери для завантаження,
- отримати відповіді на запитання, які часто задаються, зробити замовлення або задати запитання електронною поштою.

**Джерела довідкової інформації****Epson Trading (M) Sdn. Bhd.**

Головний офіс.

Телефон: 603-56288288

Факс: 603-56288388/399

**Відділ допомоги Epson**

- зробити замовлення продуктів і отримати інформацію про них (інформаційна лінія)

Телефон: 603-56288222

- Замовлення послуг із ремонту й гарантійного обслуговування, консультацій з користування продуктами й отримання технічної підтримки (технічна лінія)

Телефон: 603-56288333

**Підтримка користувачів в Індії**

За підтримкою й послугами можна звертатися за наведеними нижче контактами:

**Веб-сайт (<http://www.epson.co.in>)**

Тут можна знайти інформацію про технічні характеристики продуктів, драйвери для завантаження, а також замовити продукти.

**Головний офіс Epson India — Бангалор**

Телефон: 080-30515000

Факс: 30515005

**Регіональні офіси Epson:**

Розміщення	Номер телефону	Номер факсу
Мумбай	022-28261515 /16/17	022-28257287
Делі	011-30615000	011-30615005
Ченнай	044-30277500	044-30277575
Калькутта	033-22831589 / 90	033-22831591
Хайдарабад	040-66331738/ 39	040-66328633
Кочін	0484-2357950	0484-2357950
Coimbatore	0422-2380002	NA



**Джерела довідкової інформації**

Розміщення	Номер телефону	Номер факсу
Пуна	020-30286000 /30286001/30286002	020-30286000
Ахмадабад	079-26407176 / 77	079-26407347

**Лінія допомоги**

Для обслуговування, інформації про продукти чи для замовлення картриджа - 18004250011 (9.00 - 21.00) - Це безкоштовний номер.

Для обслуговування (CDMA і мобільні користувачі) - 3900 1600 (9.00 - 18.00) додати місцевий код STD

**Підтримка користувачів у Філіппінах**

У компанії Epson Philippines Corporation будуть раді користувачам, які звернуться за технічною підтримкою, а також за іншими послугами, які надаються після продажу. Звертайтеся за наведеними нижче телефонами, факсами й адресами електронної пошти.

Міжміська лінія: (63-2) 706 2609

Факс: (63-2) 706 2665

Пряма лінія довідково-го столу: (63-2) 706 2625

Електронна адреса: [epchelpdesk@epc.epson.com.ph](mailto:epchelpdesk@epc.epson.com.ph)

**Веб-сайт** (<http://www.epson.com.ph>)

Тут можна знайти інформацію про технічні характеристики, драйвери для завантаження, відповіді на запитання, які часто задаються, або звернутися із запитаннями по електронній пошті.

**Безкоштовний номер 1800-1069-EPSON(37766)**

Персонал гарячої лінії допоможе вирішити по телефону такі питання:

- зробити замовлення продуктів і отримати інформацію про них;
- отримати відповіді на запитання про використання продуктів або проблеми, які виникають;
- замовити послуги, пов'язані з ремонтом і гарантійним обслуговуванням.

## Показчик

**Показчик****Е**

Epson	
папір.....	16

**М**

Mac OS X	
доступ до параметрів принтера.....	27
перевірка стану принтера.....	86

**С**

Status Monitor	
Windows.....	84

**U**

USB	
роз'єм.....	113

**W**

Windows	
доступ до параметрів принтера.....	26
керування завданнями друку.....	84
монітор стану.....	84
перевірка стану принтера.....	84

**A**

Авторське право.....	2
----------------------	---

**Б**

Багато сторінок на одному аркуші.....	47
---------------------------------------	----

**В**

Видалення програмного забезпечення.....	77
Відхилення.....	94

**Г**

Горизонтальні смуги.....	93
--------------------------	----

**Д**

Двосторонній друк.....	36
Дзеркальне зображення.....	96
Документи	

друк.....	28
Допомога	
Epson.....	114
Драйвер	
доступ для Windows.....	26
доступ у Mac OS X.....	27
Друк	
багато сторінок на одному аркуші.....	47
водяні знаки.....	55
двосторонній.....	36
за форматом паперу.....	43
плакати.....	50
скасування.....	34
текст.....	28
Друк водяних знаків.....	55
Друк за форматом паперу.....	43
Друк кількох сторінок на одному аркуші.....	47
Друк плаката	
компонування сторінок.....	53
Друк плакатів.....	50
Друкувальна голівка	
калібрування.....	71
очищення.....	69
перевірка.....	67

**З**

Завантаження	
конверти.....	23
папір.....	16, 18, 21
Задній багатоцільовий лоток	
завантаження.....	21
Заміна чорнильних картриджів.....	63
Збільшення сторінок.....	43
Зв'язок із компанією Epson.....	114
Зменшення розміру сторінки.....	43
Зміна розмірів сторінок.....	43

**I**

Індикатори	
індикатори стану.....	80
панель керування.....	14
Інтерфейсні кабелі.....	113

**К**

Калібрування друкувальної голівки.....	71
Касета для паперу	
встановлення.....	57
демонтаж.....	58
завантаження.....	18
Керування завданнями друку	
Windows.....	84
Кнопки	
панель керування.....	14
Конверти	

## Показчик

завантаження.....	23
область друку.....	109
Контейнер для відпрацьованого чорнила.....	65

**М**

Монітор стану	
Mac OS X.....	86

**Н**

Настройка принтера	
доступ у Mac OS X.....	27
Неполадки	
діагностика.....	80
Неприпустимі символи.....	95

**О**

Обслуговування.....	114
Очищення	
друкувальна голівка.....	69
Очищення головки	
кнопки принтера.....	70
Очищення друкувальної голівки	
Mac OS X.....	70
Windows.....	69

**П**

Панель керування.....	14
Папір	
вибір типу.....	28
завантаження.....	18
зминання.....	88, 99
область друку.....	109
проблеми подачі.....	98
ресурс завантаження.....	16, 18, 21
спеціальний папір Epson.....	16
технічні характеристики.....	107
Параметри принтера	
доступ для Windows.....	26
Таймер вимкнення.....	72
Формат завантаженого паперу.....	73
Перевезення принтера.....	75
Перевірка роботи.....	83
Перевірка сопел.....	67
Mac OS X.....	67
Windows.....	67
кнопки принтера.....	68
Поля	
проблеми.....	96
Помилки	
друк.....	80
Порожні сторінки.....	96
Правила техніки безпеки.....	4
Прилад	
компоненти.....	11
Принтер	
очищення.....	74

перевірка роботи.....	83
перевірка стану.....	84
транспортування.....	75
Проблеми	
дзеркальне зображення.....	96
друк.....	80
зв'язок із компанією Epson.....	114
зминання паперу.....	88
неправильні кольори.....	94
неприпустимі символи.....	95
подача паперу.....	98
поля.....	96
порожні сторінки.....	96
принтер не друкує.....	100
розмазані роздруківки.....	95, 97
розпливчасті роздруківки.....	95
смуги.....	93, 94
усунення проблем.....	114
швидкість друку.....	97
Проблеми з кольорами.....	94
Програма для сканування	
видалення.....	77

**Р**

Розмазані роздруківки.....	95, 97
Розпливчасті роздруківки.....	95

**С**

Системні вимоги.....	106
Скасування друку.....	34
Mac OS X.....	35
Windows.....	34
Смуги.....	93, 94

**Т**

Текст	
друк документів.....	28
Технічна підтримка.....	114
Технічні характеристики	
механічні характеристики.....	110
папір.....	107
принтер.....	107
стандарти й санкції.....	111
чорнильні картриджі.....	104
Технічні характеристики області друку.....	109
Тип носіїв для друку	
вибір.....	28
Торгові марки.....	2
Транспортування принтера.....	75

**Ч**

Чорнило	
перевірка стану чорнильних картриджів у Windows.....	59
перевірка стану чорнильних картриджів у ОС Mac OS X.....	60
Чорнильні картриджі	

**Показчик**

заміна порожніх картриджів.....	63
номери деталей.....	104

**Ш**

Швидкість збільшення.....	97, 101
Швидкість друку збільшення.....	97, 101

**Я**

Якість друку поліпшення.....	92
---------------------------------	----