

重型卷纸系统 (C12C890761)

Heavy Roll Media System (C12C890761)

重量メディアユニット (HVMEUN)

SC 首先阅读

EN **Setup Guide**

FR **Guide d'installation**

TC 安装说明

KO 설치가이드

JA セットアップガイド

1-35

IT **Guida di installazione**

DE **Installationshandbuch**

ES **Guia de instalacion**



PT **Manual de instalacao**



NL **Installatiehandleiding**

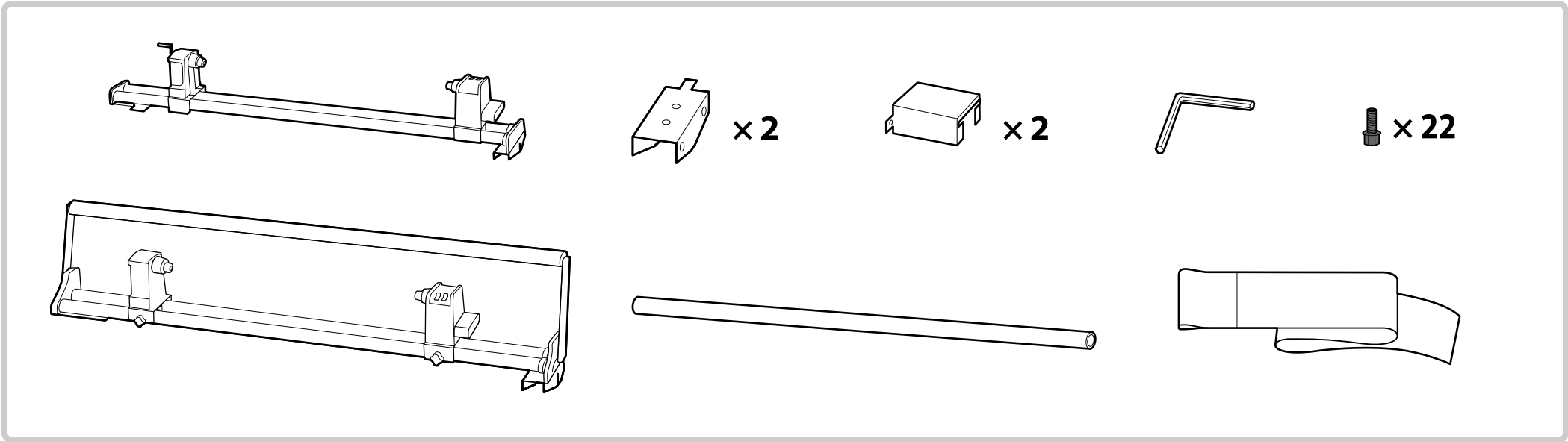

RU **Руководство по установке**



36-66









SC	介绍	4
	安全指导	4
	安装流程	4
	 组装	11
	 平行调整	16
	 装入介质	25
	附录	33

EN	Introductions	5
	Safety Instructions	5
	Setup Flow.....	5
	 Assembly	11
	 Parallel Adjustment.....	16
	 Loading Media	25
Appendix.....	33	

FR	Introductions	6
	Consignes de sécurité	6
	Processus d'installation	6
	 Assemblage.....	11
	 Réglage de l'espace	16
	 Chargement du support	25
Annexe.....	33	



TC	簡介	7
	安全說明	7
	安裝步驟	7
	 組裝	11
	 平行調整	16
	 裝入材料	25
	附錄	33

KO	소개	8
	안전 지시 사항.....	8
	설치 순서.....	8
	 조립하기	11
	 평행 조정	16
	 용지 급지	25
부록	33	

JA	ご使用前に	9
	安全上のご注意.....	9
	作業のフロー	10
	 組み立て	11
	 平行調整	16
	 メディアのセット.....	25
付録.....	33	

本指导描述从打开包装到首次使用的操作步骤。要确保安全操作，请在使用本产品前阅读这些指导。

符号含义

	注意	必须小心执行以免伤害人体。
	重要	重要：必须认真遵守以免损坏设备。
	注释	注释：包含重要的信息和打印机操作的有用提示。

SC 安全指导

组装本产品前请阅读全部指导，并遵循产品手册中的安全指导来使用本产品。

组装

注意

请勿将本产品安装或放置在不稳定或受其他设备振动影响的地方。本产品可能坠落或翻倒，从而引起伤害。

请勿将本产品存放在重油烟、多尘、漏水或其他高湿来源的地方。否则，将可能导致火灾或电击。

本产品较重且不能由一人抬起。本产品应至少由两个人一起打开包装和移动。

搬运此产品时请保持一个自然的姿势。否则，可能导致伤害。

搬运本产品时，请按手册所示抓住指定位置。否则，可能引起本产品坠落或在放下时对手指造成伤害。

如果此产品放置在带轮子的架子上，在本产品开始工作前请将轮子锁住确保本产品不移动。否则，可能在本产品工作过程中因突然的移动而受伤。

处理介质

警告

介质较重且不能由一人抬起。当装入或取出介质时由两个人一起操作。

根据购买时间不同，此产品的流程可能不同。

与打印机同时购买

请参考本手册和打印机的《首先阅读》，遵循下列步骤。

打印机《首先阅读》

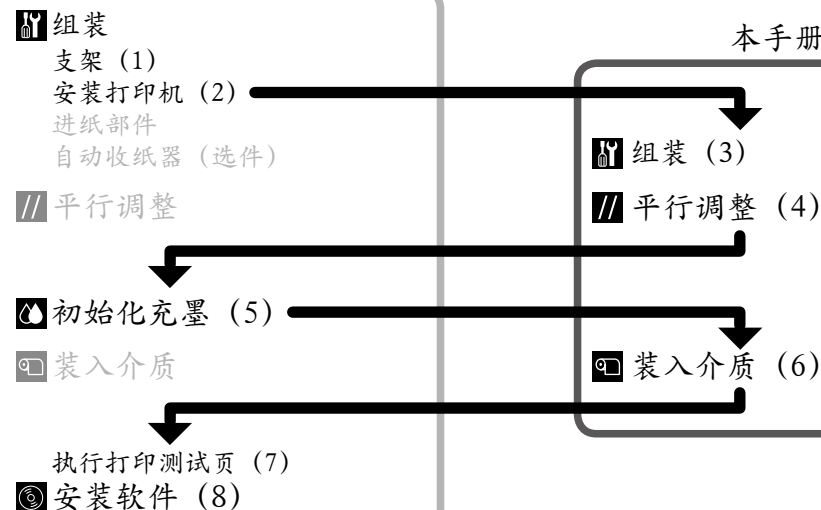

购买时间晚于打印机

在安装本产品前，除去所有标准介质部件。

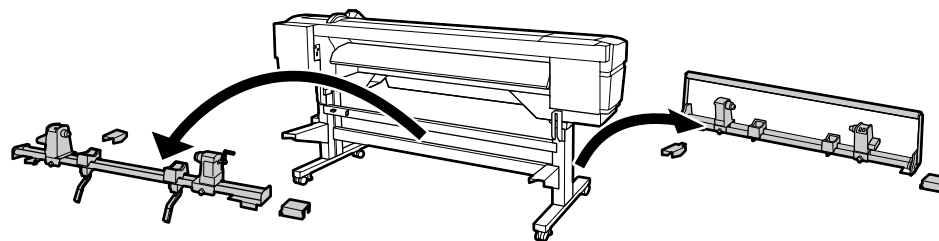



确保将这两个部件作为一套同时安装（进纸部件 / 自动收纸器）。

EN Introductions

This guide describes the steps taken following delivery, from unpacking to first use. To ensure safe operation, be sure to read these instructions before using the product.

Meaning of Symbols

 Caution	Cautions must be followed to avoid bodily injury.
 Important	Important: Important must be followed to avoid damage to this product.
 Note	Note: Notes contain useful or additional information on the operation of this product.

EN Safety Instructions

Read these instructions in their entirety before assembling the product, and be sure to follow the safety instructions in the User's Guide when using the product.

Assembly

 Caution
Do not install or store in locations that are unsteady or exposed to vibration from other devices. The product could drop or tip over, causing injury.
Do not leave in locations exposed to extensive oily smoke or dust or to leaking water or other sources of high humidity. Failure to observe this precaution could result in fire or electric shock.
The product is heavy and should not be lifted by one person alone. The product should be unpacked and moved by a minimum of two persons.
Maintain a natural posture when carrying the product. Failure to observe this precaution could result in injury.
When carrying the product, hold it where specified in the manual. Holding the product in other locations could cause the product to drop or trap your fingers when the product is lowered, causing injury.
If the product is placed on stand with casters or wheels, the casters or wheels should be locked before work begins to ensure that the product does not move. Injury could result if the product moves unexpectedly during operation.

Handling Media

 Warning
Because the media is heavy, it should not be carried by one person. When loading or removing the media, use at least two persons.





EN Setup Flow

The workflow for this product differs as follows depending on when it was purchased.



Purchased at the same time as the printer

Referring to both this guide and the printer's Setup Guide, follow the procedure below.

Printer's Setup Guide

-  **Assembly**
 - Stand (1)
 - Printer Installation (2)
 - Media Feeding Unit
 - Auto Take-up Reel Unit
-  **Parallel Adjustment**
-  **Initial Ink Charging (5)**
-  **Loading Media**
- Performing a Test Print (7)
-  **Installing the Software (8)**

This guide

-  **Assembly (3)**
-  **Parallel Adjustment (4)**
-  **Loading Media (6)**

Purchased later

Before installing this product, remove all the standard media units.

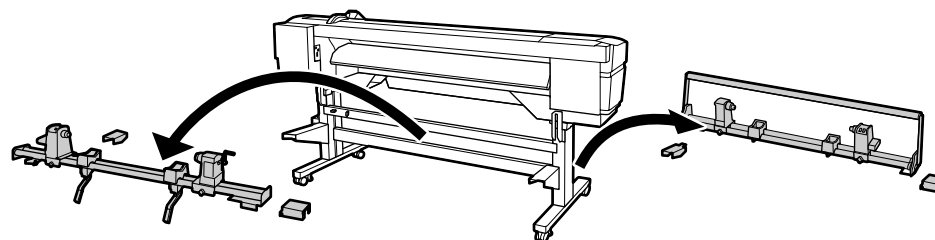

Be sure to install the two units (Media Feeding Unit/Auto Take-up Reel Unit) together as a set.

SC

EN

FR



TC

KO

JA

Ce guide décrit les étapes à suivre après la livraison, du déballage à la première utilisation. Afin de garantir un fonctionnement en toute sécurité, veuillez à lire ces consignes avant d'utiliser le produit.

Signification des symboles

 Précaution :	Suivez les précautions pour éviter toute blessure corporelle.
	Important : À suivre pour éviter d'endommager ce produit.
	Remarque : Les remarques contiennent des informations utiles ou supplémentaires sur le fonctionnement de ce produit.

FR Consignes de sécurité

Veuillez lire intégralement ces instructions avant l'assemblage du produit et assurez-vous de suivre les consignes de sécurité du Guide d'utilisation lors de l'utilisation du produit.

Assemblage

Précaution

N'installez pas ou ne rangez pas le produit dans un endroit instable ou exposé aux vibrations d'autres appareils. Le produit pourrait chuter ou se renverser et causer des blessures.

Ne placez pas le produit dans un endroit exposé de manière intensive aux fumées grasses, à la poussière, à un écoulement d'eau ou à d'autres sources de forte humidité. Si vous ne respectez cette précaution, cela peut entraîner des risques d'incendie ou d'électrocution.

Le produit est lourd et ne doit pas être soulevé par une seule personne. Prévoyez au moins deux personnes pour déballer et déplacer le produit.

Gardez une posture neutre lorsque vous portez le produit. Si vous ne respectez pas cette précaution, cela peut entraîner des blessures.

Lorsque vous portez le produit, tenez-le aux emplacements indiqués dans le manuel. Si vous le tenez à d'autres emplacements, le produit peut chuter ou vous glisser des doigts lorsque vous l'abaissez, entraînant ainsi des blessures.

Si le produit est placé sur un socle avec des roulettes ou des roues, bloquez-les avant de commencer à travailler pour vous assurer que le produit ne bouge pas. Si le produit bouge de manière inopinée pendant le fonctionnement, cela peut entraîner des blessures.

Manipulation du support

Avertissement

Le support est lourd et, par conséquent, il ne doit pas être porté par une seule personne. Prévoyez au moins deux personnes pour charger et retirer le support.

Le processus de travail de ce produit diffère comme suit selon le moment où il a été acheté.

Acheté en même temps que l'imprimante

En vous reportant à la fois à ce guide et au Guide d'installation de l'imprimante, suivez la procédure ci-dessous.

Guide d'installation de l'imprimante

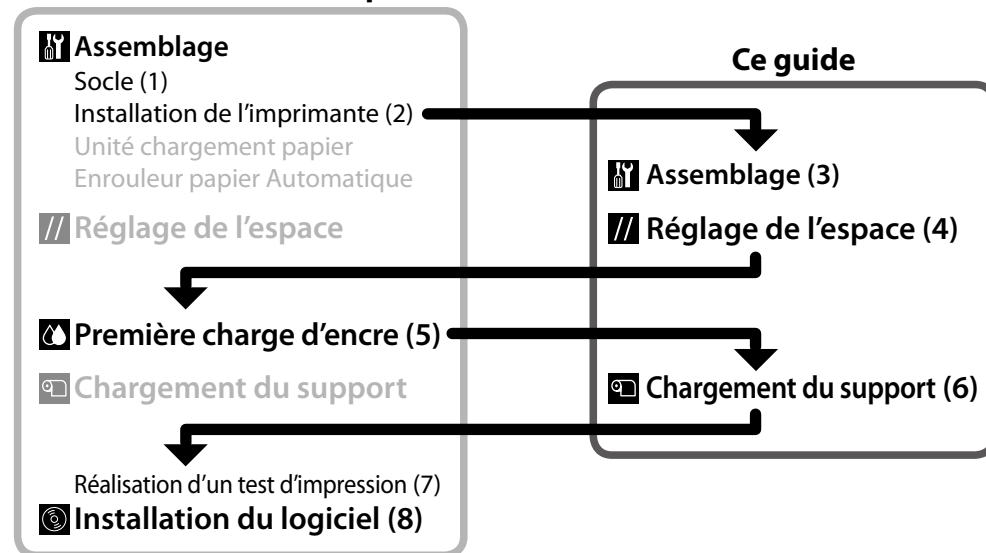

Acheté plus tard

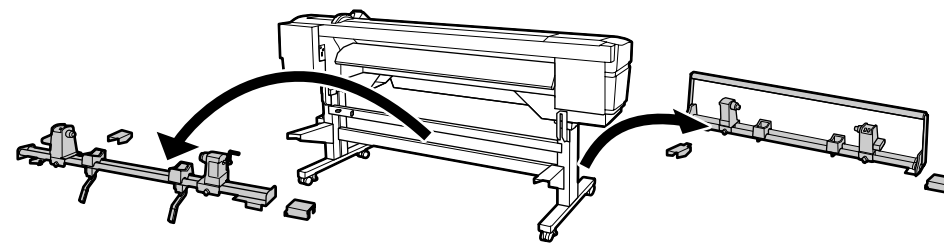

Avant d'installer ce produit, retirez les unités de support standard.



Veuillez à installer les deux unités (Unité chargement papier/Enrouleur papier Automatique) comme un ensemble.

本手冊說明了交付之後從清點配件到首次使用的各個步驟。為確保安全操作，在使用此產品前請務必先閱讀這些指示說明。

圖示說明

 注意	請務必遵守注意事項，以免身體受傷。
	附註：請務必遵守附註事項，以免損壞設備。
	秘訣：提供使用印表機的實用技巧及其他資訊。

TC 安全說明

組裝此產品前，請完整閱讀這些指示說明，並且在使用此產品時務必遵守 進階使用說明 中的安全說明。

組裝

 注意
切勿在不平穩或會受到其他裝置震動的地方安裝或儲藏。否則，此產品可能會翻倒或傾斜，從而導致受傷。
切勿將其放置在充滿油煙、灰塵或者有漏水或其他高濕度來源的地方，否則可能會引起火災或造成觸電。
此產品很重，請不要獨自一人搬動。應該由至少兩人一起拆開包裝和移動。
搬動此產品時請保持自然的姿勢，否則可能會導致受傷。
搬動此產品時請握住手冊中指定的部位。若握住產品的其他部位，將其放下時可能會導致產品跌落或夾到您的手指而造成受傷。
若將此產品放在有腳輪或車輪的腳架上，開始工作前應鎖定腳輪或車輪以確保此產品不會移動。若在操作過程中此產品意外移動將可能導致受傷。

處理材料

 警告
由於材料很重，請不要獨自一人搬動。裝入或取下材料時，至少需要兩人一起操作。

此產品的工作流程會根據購買的時間點而異，具體說明如下。

與印表機同時購買

參考此手冊和印表機 安裝說明 的同時，請按照以下步驟進行操作。

印表機 安裝說明

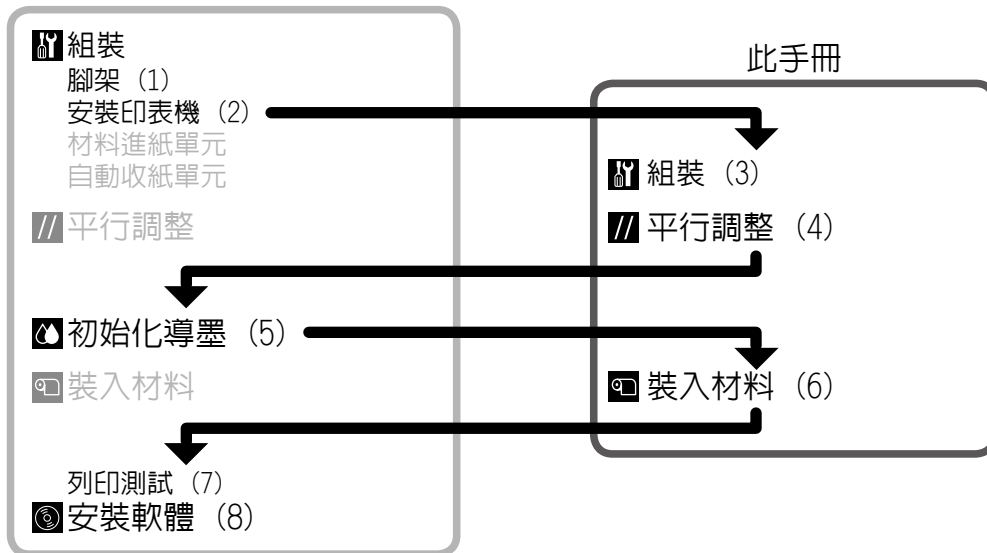

之後購買

安裝此產品之前，請取下所有標準材料單元。

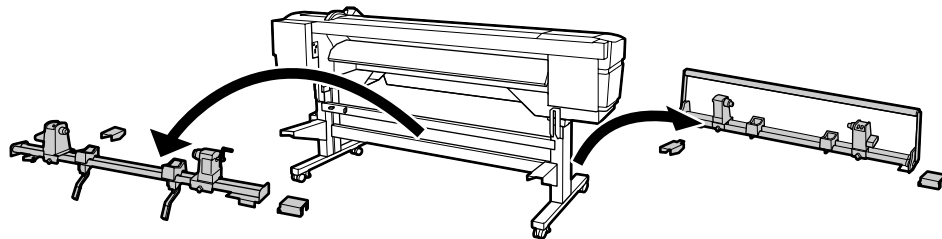

 請務必同時組裝這兩個單元（材料進紙單元 / 自動收紙單元）

이 설명서는 배송 후 포장 풀기에서 처음 사용까지의 단계를 설명합니다. 안전한 작동을 위해 제품을 사용하기 전에 이 설명서를 읽으십시오.

기호의 의미

	주의 인체에 상해를 입을 수 있으므로 반드시 따라야 합니다.
	중요: 제품에 손상을 줄 수 있으므로 반드시 따라야 합니다.
	참고: 제품을 사용하는 데 있어 유용한 팁 또는 추가 정보가 수록되어 있습니다.

KO 안전 지시 사항

제품 조립을 시작하기 전에 이 설명서를 읽고, 제품 사용 시 사용설명서의 안전 지시 사항을 따르십시오.

제품 조립

주의
불안정한 위치 또는 다른 장치의 진동에 영향을 받는 곳에 설치하거나 보관하지 마십시오. 제품이 떨어지거나 넘어져 부상을 입을 수 있습니다.
과도한 유증기 또는 먼지가 발생하는 곳, 물이 새는 곳, 그 외 습기가 많이 발생하는 곳에 두지 마십시오. 주의 사항을 준수하지 않으면 화재나 감전 사고가 발생할 수 있습니다.
제품은 무거우므로 혼자 들어 올려서는 안됩니다. 제품은 최소 두 사람이 포장을 풀고 옮겨야 합니다.
제품을 운반할 때는 균형을 유지하십시오. 주의 사항을 준수하지 않으면 부상을 입을 수 있습니다.
제품을 운반할 때에는 사용설명서에 명시된 위치를 잡으십시오. 다른 위치를 잡으면 제품이 쓰러지거나 제품을 내릴 때 손가락이 끼어 부상을 입을 수 있습니다.
제품을 바퀴가 있는 스탠드에 올려놓는 경우, 작동을 시작하기 전에 제품이 움직이지 않도록 바퀴를 고정해야 합니다. 작동 중에 예기치 않게 제품이 움직이면 부상을 입을 수 있습니다.

용지 취급

경고
용지가 무겁기 때문에 한 사람이 운반해서는 안됩니다. 용지를 금지하거나 제거하려면 최소 두 사람이 필요합니다.

이 제품의 작업 과정은 다음과 같이 제품 구입 시기에 따라 다릅니다.

프린터 구입 시에 구입한 경우

이 설명서와 프린터의 설치가이드를 참조하여 아래 절차를 따르십시오.

프린터의 설치가이드

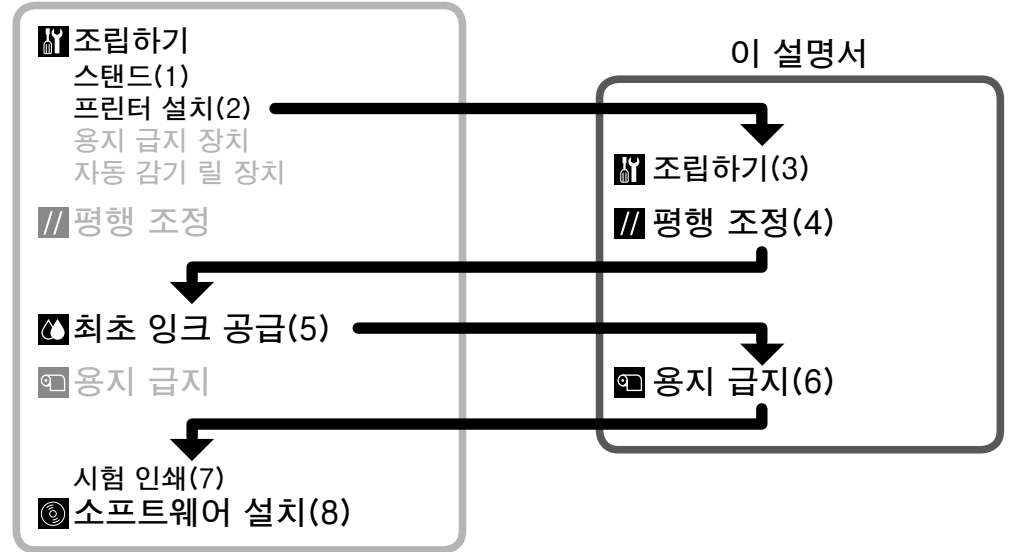

프린터 구입 후에 구입한 경우

이 제품을 설치하기 전에 모든 기본 용지 장치를 제거하십시오.

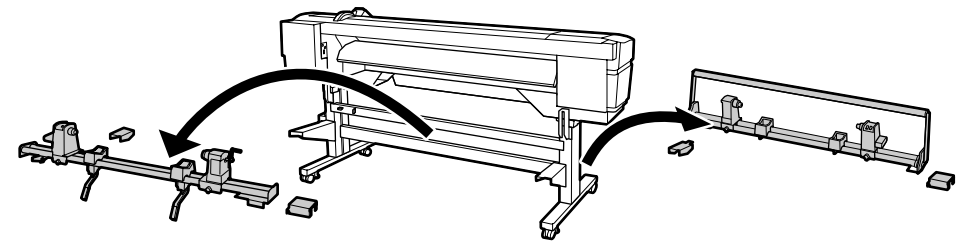





두 장치(용지 금지 장치/자동 감기 릴 장치)를 한 세트에 설치하십시오.

本書は、本製品の搬入後、梱包箱から取り出して使用するまでの作業について説明しています。

マークの意味

 注意	この表示を無視して誤った取り扱いをすると、人が傷害を負う可能性および財産の損害の可能性が想定される内容を示しています。
--	---



	必ず行っていただきたい事項（指示、行為）を示しています。		してはいけない行為（禁止行為）を示しています。
--	------------------------------	---	-------------------------

	この表示を無視して誤った取り扱いをすると、本製品が損傷したり、正常に動作しなくなる場合があります。 この表示は、本製品をお使いいただく上で必ずお守りいただきたい内容を示しています。
	補足説明や参考情報を記載しています。



本製品を使用するうえで、作業する人や他の人への危害、財産への損害を未然に防ぐため、必ず守っていただきたいことを説明しています。本製品を安全にお使いいただくために、お使いになる前には必ず本書をお読みください。本書は、製品の不明点をいつでも解決できるように手元に置いてお使いください。

本製品を使用する際は、プリンターに付属の『セットアップガイド』の「安全上のご注意」もあわせてご確認ください。

設置上のご注意

 注意	
	不安定な場所、他の機器の振動が伝わる場所に設置・保管しないでください。 落ちたり倒れたりして、けがをするおそれがあります。
	油煙やホコリの多い場所、水に濡れやすいなど湿気の多い場所に置かないでください。 感電・火災のおそれがあります。
	本製品は重いので、1人で運ばないでください。 開梱や移動の際は2人以上で運んでください。 本製品の質量は以下を参照してください。 ☞ 本書 33 ページ「仕様一覧」
	本製品を持ち上げる際は、無理のない姿勢で作業してください。 無理な姿勢で持ち上げると、けがをするおそれがあります。
	本製品を持ち上げる際は、マニュアルで指示された箇所に手を掛けて持ち上げてください。 他の部分を持って持ち上げると、落下したり、下ろす際に指を挟んだりして、けがをするおそれがあります。 本製品の持ち上げ方は以下を参照してください。 ☞ 本書 11 ページ「組み立て」
	本製品を、キャスター（車輪）付きの台などに載せる際は、キャスターを固定して動かないようにしてから作業を行ってください。 作業中に台などが思わぬ方向に動くと、けがをするおそれがあります。

メディアに関するご注意

 注意	
	メディアは重いので、1人で運ばないでください。 メディアをセットしたり取り外したりする際は、2人以上で行ってください。

本製品は、購入のタイミングにより、以下のように作業フローが異なります。

プリンターと同時購入したとき

本書とプリンターのセットアップガイドを合わせて参照して、以下のように作業を進めてください。

プリンターのセットアップガイド

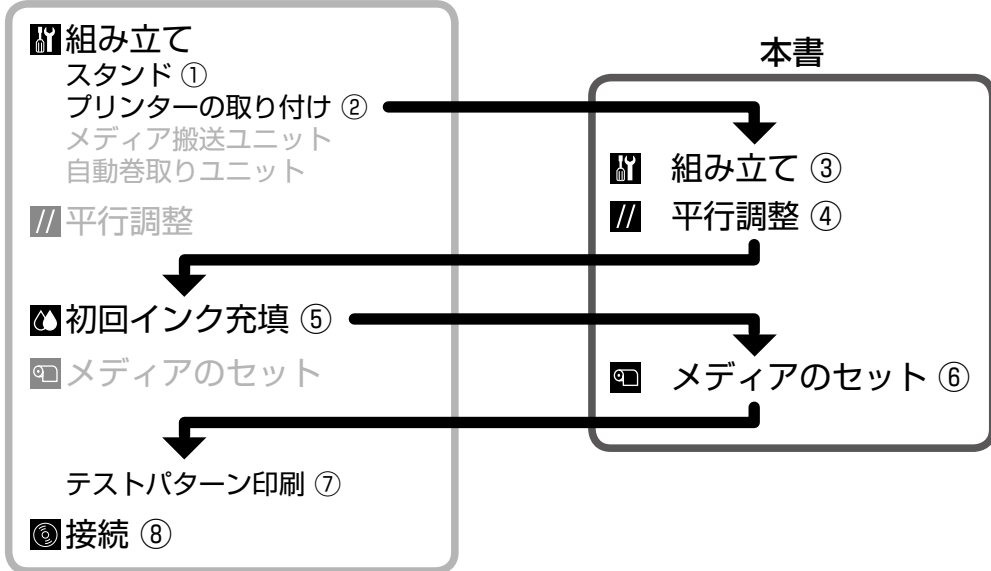

追加購入したとき

本製品を取り付ける前に、標準メディアユニットをすべて取り外してください。

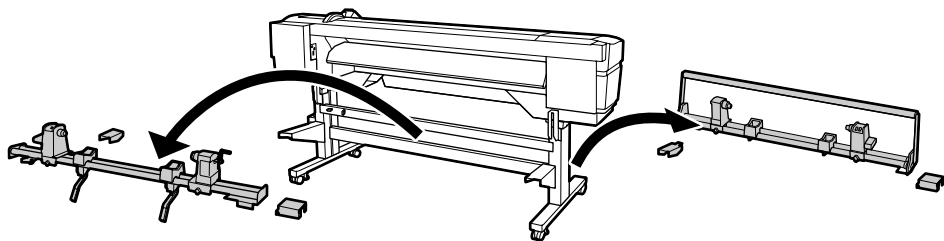

⚠ 2つのユニット（メディア搬送 / 自動巻取り）は必ずセットで装着してください。

進紙部件

Media Feeding Unit

Unité chargement papier

材料進紙單元

용지 급지 장치

メディア搬送ユニット

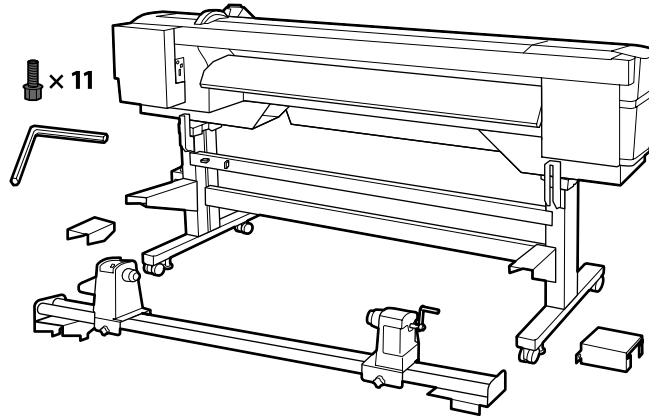

[1]

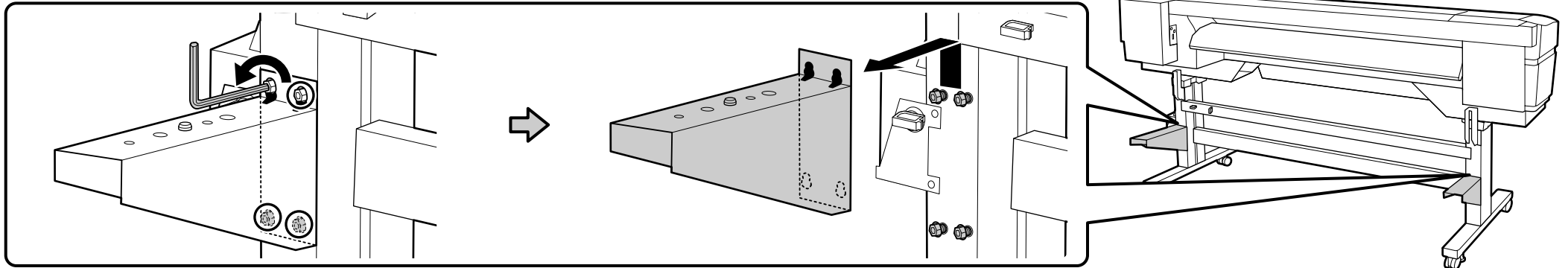

❑ 将图示零件从支架上取下，这些零件仅在安装标准进纸部件时才需要。

❑ Keep the parts removed from the stand. They are required when installing the standard Media Feeding Unit.

❑ Gardez les pièces déposées hors du socle. Elles sont nécessaires pour l'installation de l'unité chargement papier standard.

❑ 請保管好從腳架上取下的部件。當安裝標準材料進紙單元時需要這些部件。

❑ 스탠드에서 떼어낸 부품은 따로 보관해두십시오. 기본 용지 급지 장치를 설치할 때 필요합니다.

❑ スタンドから取り外したパーツは保管してください。標準メディア搬送ユニットを取り付けるときに必要です。

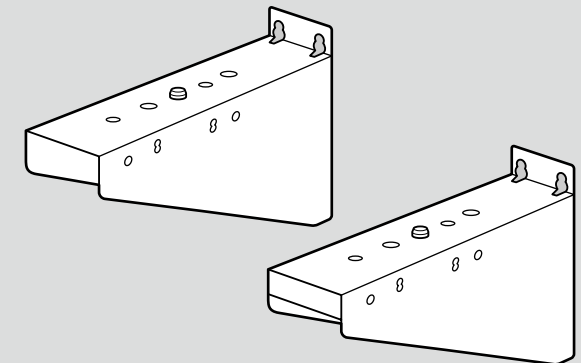

[2]

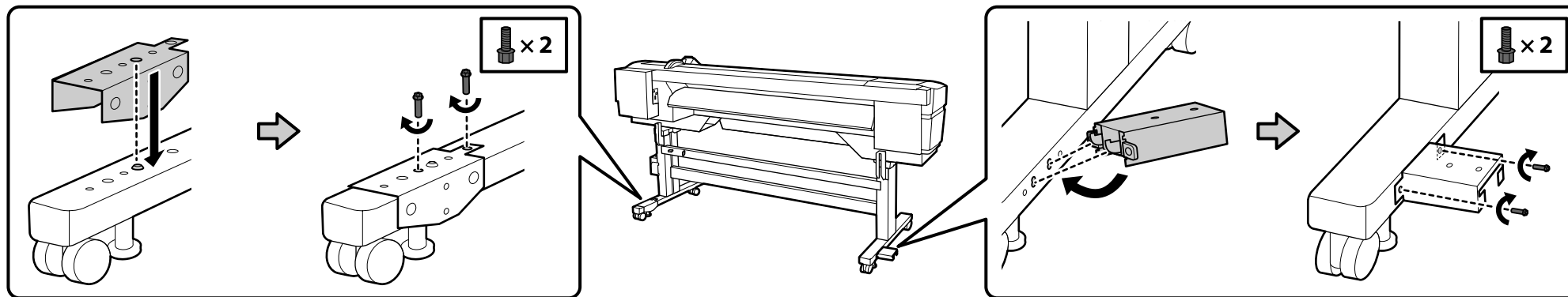

[3]

- !**
- ❑ 搬运进纸部件 (约 18.5 千克) 需要两个人, 如右图所示每人分别握住两根长杆的一端。
 - ❑ Carry the Media Feeding Unit (approx. 18.5 kg) using two persons, each holding the two bars as shown in the figure on the right.
 - ❑ Prévoyez deux personnes pour porter l'unité chargement papier (approx. 18,5 kg), chacune tenant les deux barres comme illustré sur la figure de droite.
 - ❑ 搬運材料進紙單元 (約 18.5 kg) 需要兩人, 請如右圖所示, 各自緊握兩根長桿。
 - ❑ 오른쪽 그림과 같이 두 사람이 각각 두 개의 바를 잡고 용지 급지 장치(약 18.5kg)를 운반하십시오.
 - ❑ メディア搬送ユニット (約 18.5kg) は、2人で2本のバーを右図のように持って運んでください。

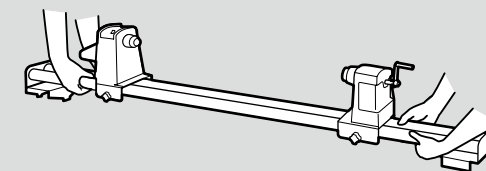

[4]

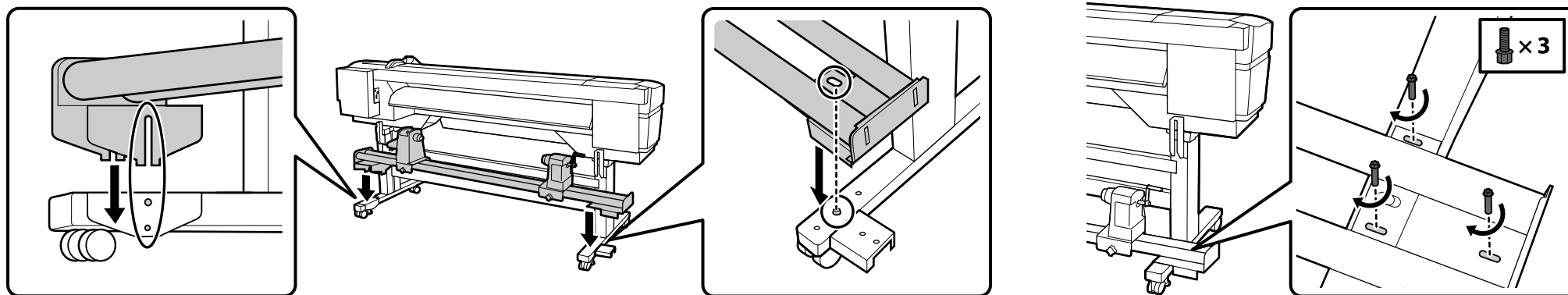

[5]

- ❑ 在完成平行調整前，請將右側圖示的四個螺絲釘暫時拧紧。
- ❑ Keep the four screws in the figure on the right provisionally tightened until parallel adjustment is completed.
- ❑ Maintenez temporairement les quatre vis de la figure de droite serrées jusqu'à ce que le réglage de l'espace soit terminé.
- ❑ 將右圖中的 4 個螺絲暫時旋緊直至完成平行調整。
- ❑ 오른쪽 그림과 같이 평행 조정이 완료될 때까지 4개의 나사를 임시로 조입니다.
- ❑ 右図の 4 本のネジは、平行調整が終了するまでは仮止めの状態にしてください。

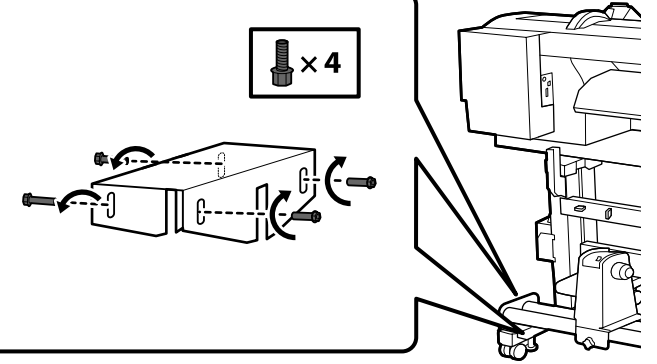

[6]

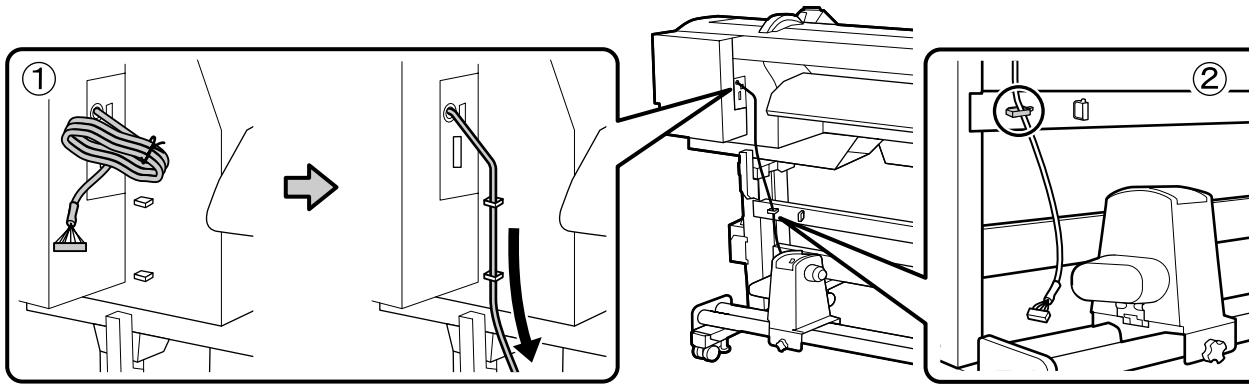

[7]

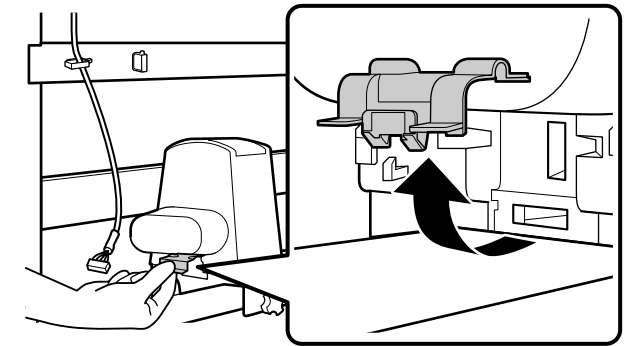

[8]

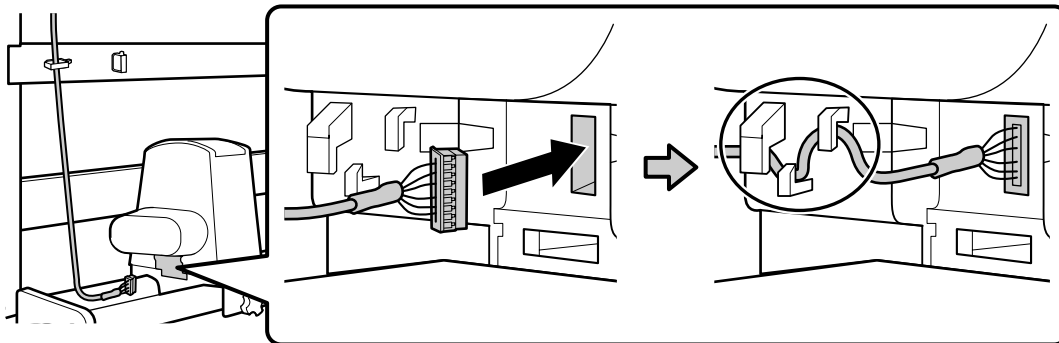

[9]

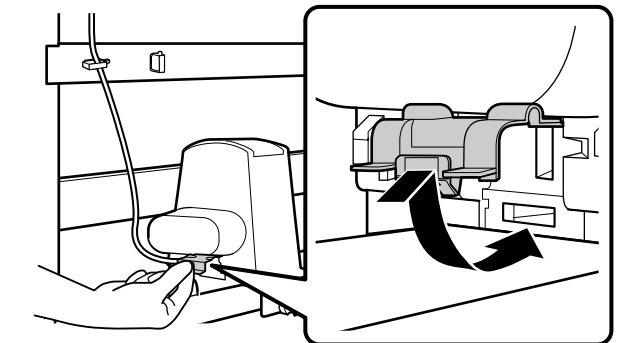

自动收纸器 (选件)

Auto Take-up Reel Unit

Enrouleur papier Automatique

自動收紙單元

자동 감기 릴 장치

自動巻取りユニット

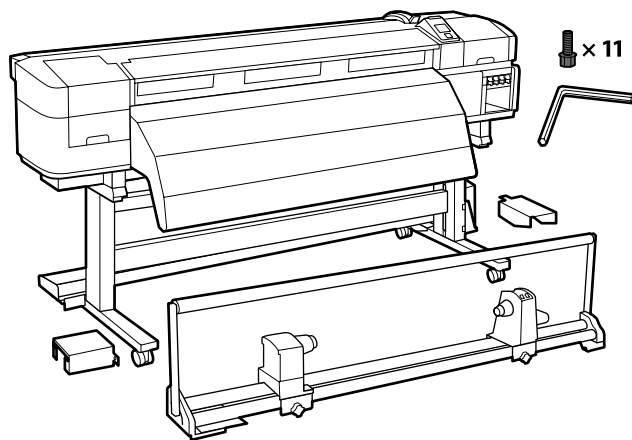

[1]

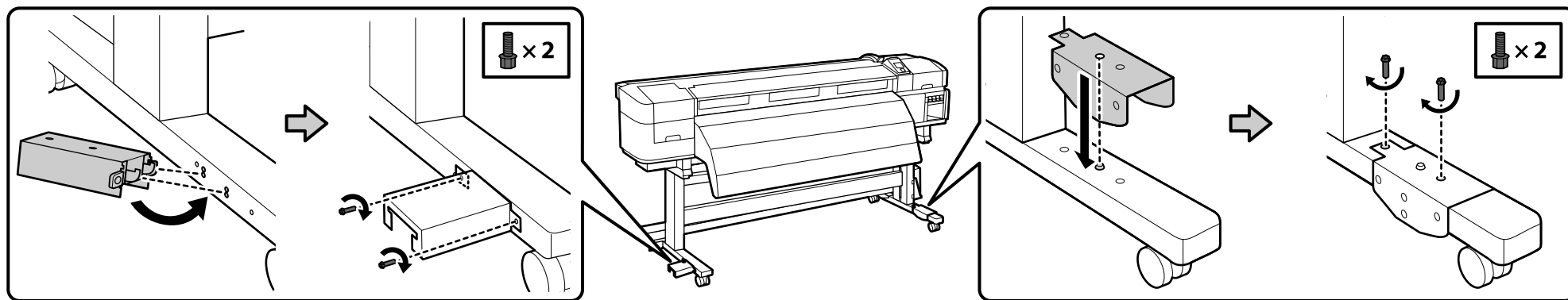

[2]

- ❑ 搬运自动收纸器 (约 21.5 千克) 需要两个人, 如右图所示每人分别握住两根长杆的一端。
- ❑ Carry the Auto Take-up Reel Unit (approx. 21.5 kg) using two persons, each holding the two bars as shown in the figure on the right.
- ❑ Prévoyez deux personnes pour porter l'enrouleur papier Automatique (approx. 21,5 kg), chacune tenant les deux barres comme illustré sur la figure de droite.
- ❑ 搬運自動收紙單元 (約 21.5 kg) 需要兩人, 請如右圖所示, 各自緊握兩根長桿。
- ❑ 오른쪽 그림과 같이 두 사람이 각각 두 개의 바를 잡고 자동 감기 릴 장치(약 21.5kg)를 운반하십시오.
- ❑ 自動巻取りユニット (約 21.5kg) は、2人で2本のバーを右図のように持って運んでください。

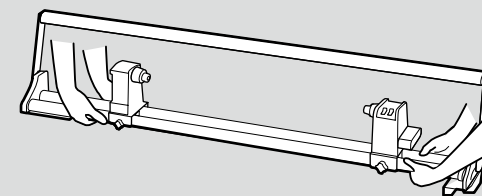

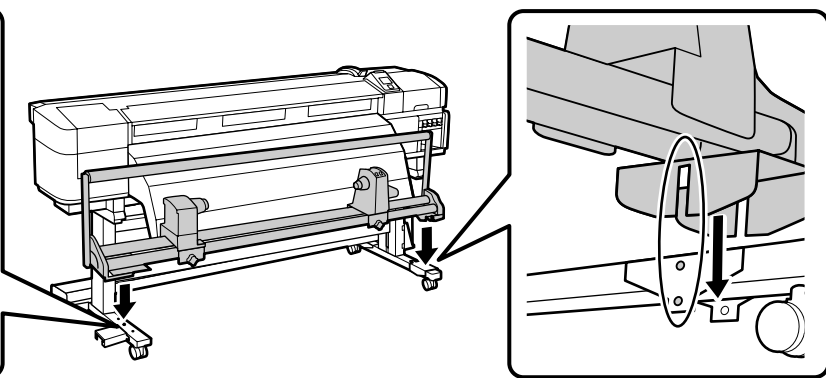
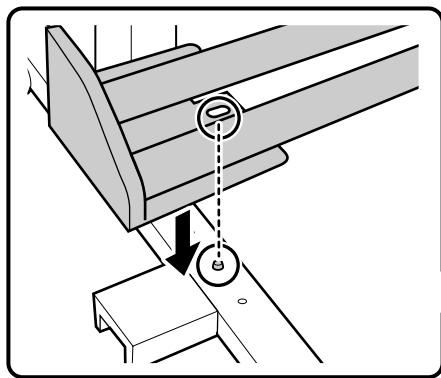

[3]

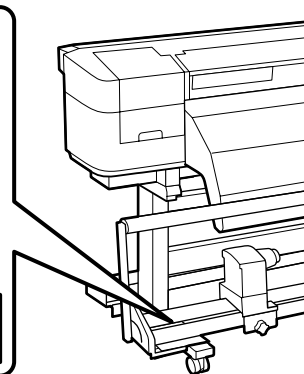
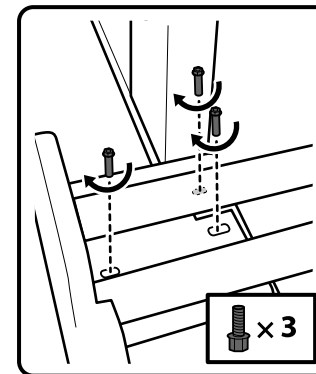

[4]

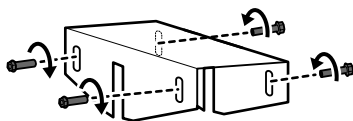
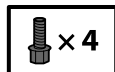
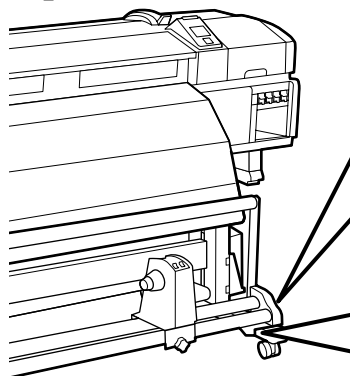

- ❑ 在完成平行調整前，請將左側圖示的四個螺絲釘暫時拧紧。
- ❑ Keep the four screws in the figure on the left provisionally tightened until parallel adjustment is completed.
- ❑ Maintenez temporairement les quatre vis de la figure de gauche serrées jusqu'à ce que le réglage de l'espace soit terminé.
- ❑ 將左圖中的 4 個螺絲暫時旋緊直至完成平行調整。
- ❑ 왼쪽 그림과 같이 평행 조정이 완료될 때까지 4개의 나사를 임시로 조입니다.
- ❑ 左図の 4 本のネジは、平行調整が終了するまでは仮止めの状態にしてください。

[5]

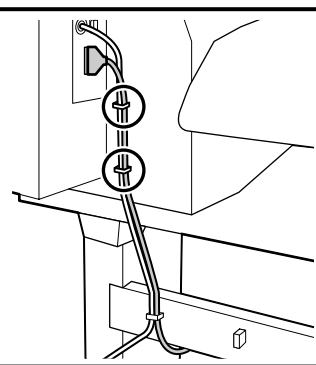
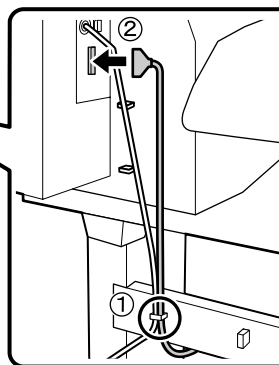
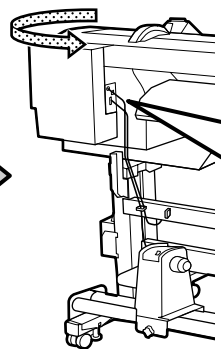
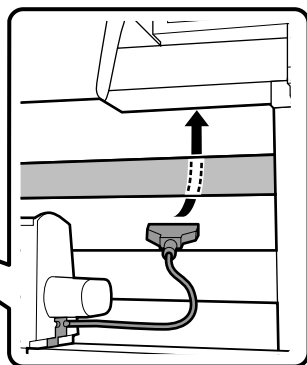
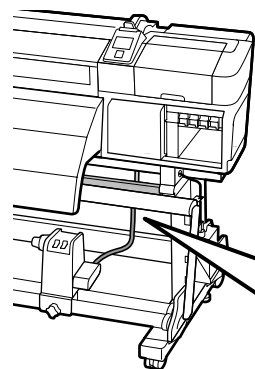

- 在完成组装后，请使用机器自带的卷纸芯和调整纸执行进纸部件和自动收纸器的平行调整。
如果没有执行平行调整，介质不能平直装入，将导致打印或收纸失败。
在此操作时，在打印机的前方和后方同时执行检查和调整，所以需要两个人。
- After completing the assembly, use the included roll core and adjustment paper to perform parallel adjustment of the Media Feeding Unit and Auto Take-up Reel Unit.
If parallel adjustment is not performed, the media may not be fed straight, resulting in printing or take-up failures.
In this operation, checks and adjustments are performed on the printer's front and rear sides at the same time, so use two persons.
- Une fois l'assemblage terminé, utilisez le mandrin et le papier de réglage inclus pour réaliser le réglage de l'espace de l'unité chargement papier et de l'enrouleur papier Automatique.
Si le réglage de l'espace n'est pas réalisé, le support risque de ne pas être droit, entraînant des défauts d'impression ou d'entraînement.
Pour cette tâche, les vérifications et les réglages sont réalisés en même temps sur l'avant et l'arrière de l'imprimante, donc utilisez deux personnes.
- 完成組裝後，請使用內附的紙軸和調整用紙進行材料進紙單元和自動收紙單元的平行調整。
如果未進行平行調整，材料可能不會平整進入，從而導致列印或收紙錯誤。
進行此操作時，確認和調整需同時在印表機的正面和背面進行，因此需要兩人操作。
- 조립이 끝나면 기본 제공된 롤 코어와 조정 용지를 사용하여 용지 급지 장치와 자동 감기 릴 장치의 평행 조정을 수행합니다.
평행 조정을 수행하지 않으면 용지가 일직선으로 급지되지 않아 제대로 인쇄되지 않거나 감기지 않을 수 있습니다.
이 작업에서 점검과 조정을 프린터 전면과 후면에서 동시에 수행해야 하기 때문에 두 사람이 필요합니다.
- 組み立てが終了したら、付属の紙管と調整用紙を使って、メディア搬送ユニットと自動巻き取りユニットの平行調整を行ってください。平行調整を行わないと、メディアがまっすぐ搬送されずに印刷や巻き取りの不具合が生じることがあります。
本作業はプリンターの前面と背面で確認・調整を同時に行うので、2人で作業してください。

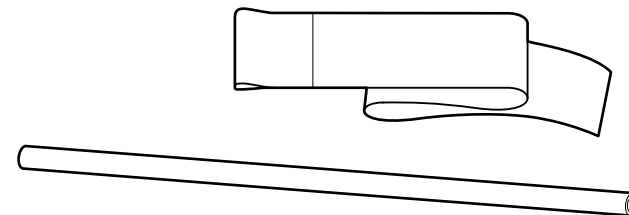

进纸部件

Media Feeding Unit

Unité chargement papier

材料進紙單元

용지 급지 장치

メディア搬送ユニット

[1]

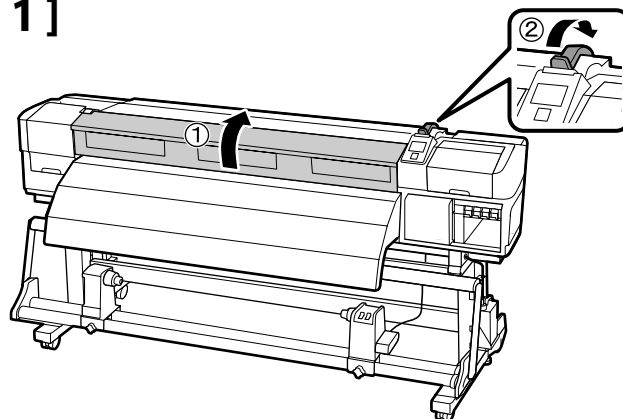

[2]

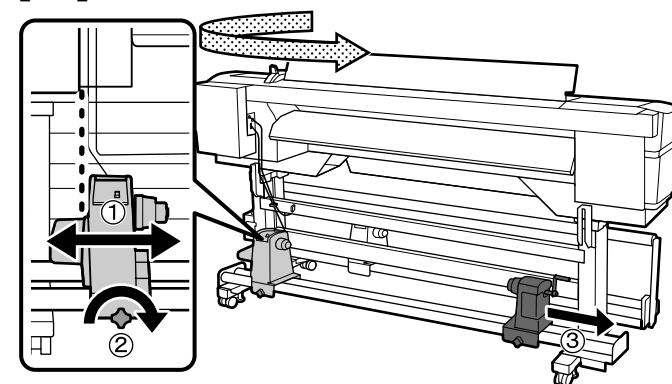

[3]

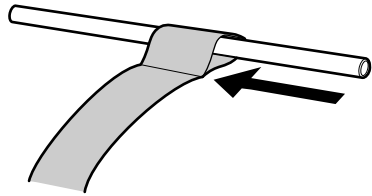

[4]

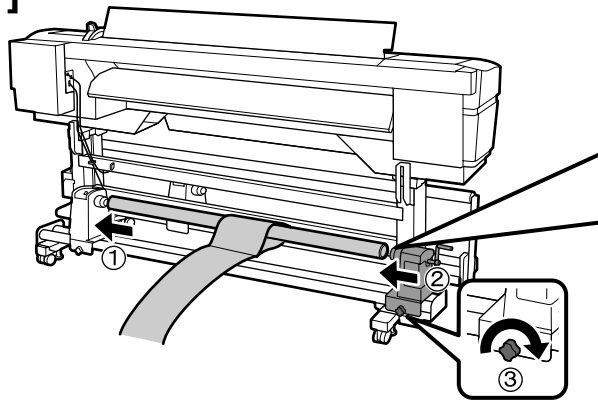

!	移动卷纸支架直到左图所示 A 部分隱藏。
	Press in the roll holder until part A in the figure on the left is hidden.
	Poussez le support de rouleau jusqu'à ce que la pièce A sur la figure de gauche soit cachée.
	壓入滾筒支撐架直到左圖中的 A 部位隱藏起來。
	왼쪽의 부품 A가 가려질 때까지 롤 홀더를 누르십시오.
	左図の A のパーツが隠れるまでロールホルダーを押し込みます。

[5]

- ❑ 將調整紙拉起并移动到卷纸芯右端，按图示方向插入打印机并使其完全进入打印机。
- ❑ Pull the adjustment paper to the right end of the roll core, insert it into the printer, and then feed it all inside.
- ❑ Tirez le papier de réglage à l'extrémité droite du mandrin, insérez-le dans l'imprimante puis chargez-le complètement à l'intérieur.
- ❑ 將調整用紙拉向紙軸的右側，然後插入印表機並且完全饋入內部。
- ❑ 조정 용지를 롤 코어의 오른쪽 끝으로 당겨 프린터에 삽입한 다음, 안으로 모두 급지합니다.
- ❑ 調整用紙を紙管の右端に寄せて本機に挿入し、全て差し入れます。

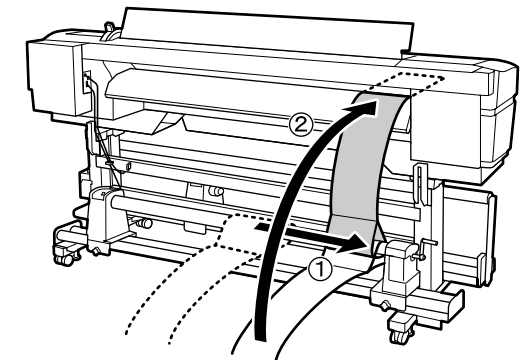

[6]

- ❑ 在打印机的前侧，将调整纸压在导纸卷筒上并拉紧，用一把直尺对齐前侧的白线，并用笔沿直尺画一条线。
- ❑ At the front side of the printer, place the adjustment paper over the platen while it is taut, align a ruler with the front side of the white line, and draw a line with a pen.
- ❑ À l'avant de l'imprimante, placez le papier de réglage sur la platine lorsqu'il est tendu, alignez une règle sur la partie avant de la ligne blanche, puis tracez une ligne avec un crayon.
- ❑ 在印表機正面，把處於拉緊狀態的調整用紙置於壓盤上，將直尺對齊正面的白線，然後用筆劃一條線。
- ❑ 프린터 전면에서 조정 용지를 팽팽하게 하여 플래튼에 올려놓은 다음, 흰색 선 앞쪽에 자를 대고 펜으로 선을 긋습니다.
- ❑ 本機前面に回り、調整用紙をピンと張った状態でプラテンに重ねて、白線の手前側に定規を当ててペンなどで線を引きます。

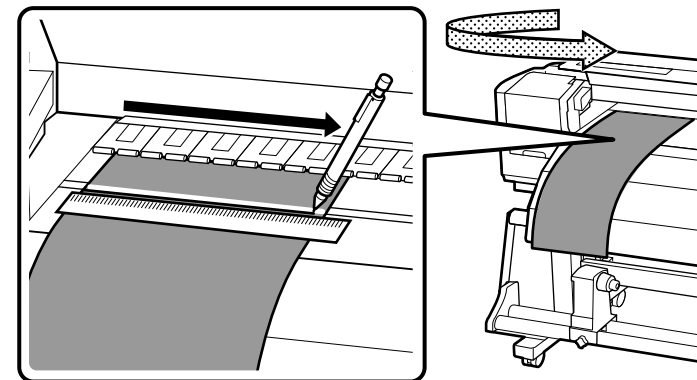

[7]

- ❑ 将调整纸从后侧拉出，并将它拉至卷纸芯最左端，再将它插入打印机，并进纸到位。
- ❑ Pull out the adjustment paper from the rear side, pull it to the left end of the roll core, insert it into the printer, and then feed it all inside.
- ❑ Sortez le papier de réglage par l'arrière, tirez-le à l'extrémité gauche du mandrin, insérez-le dans l'imprimante puis chargez-le complètement à l'intérieur.
- ❑ 從背面拉出調整用紙並拉向紙軸的左端，然後插入印表機並且完全饋入內部。
- ❑ 후면에서 조정 용지를 당기고 롤 코어의 왼쪽 끝으로 밀어 프린터에 삽입한 다음, 안으로 모두 급지합니다.
- ❑ 調整用紙を背面から引き抜き、紙管の左端に寄せて本機に挿入し、全て差し入れます。

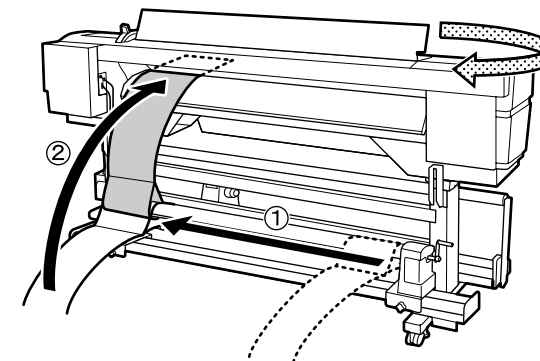

[8]

- ❑ 在打印机的前侧，在拉紧调整纸时对照导纸卷筒的白线位置和您按步骤 [6] 所画的线。如果线与右侧图示中的白线未对齐，请转至步骤 [9]。如果线已对齐请转至步骤 [10]。
- ❑ At the front side of the printer, check the positions of the white line on the platen and the line you drew in step [6] while the adjustment paper is taut. If the line you drew is not aligned with the white line as shown in the figure on the right, go to step [9]. If the lines are aligned, go to step [10].
- ❑ À l'avant de l'imprimante, vérifiez les emplacements de la ligne blanche sur la platine et de la ligne que vous avez tracée à l'étape [6] lorsque le papier de réglage est tendu. Si la ligne que vous avez tracée et la ligne blanche ne sont pas alignées tel qu'illustré à droite, passez à l'étape [9]. Si elles sont alignées, passez à l'étape [10].
- ❑ 在印表機正面，檢查壓盤上白線的位置以及當調整用紙處於拉緊狀態時您在步驟 [6] 中所畫線的位置。如右圖所示，若您所畫的線未與白線對齊，請進入步驟 [9]。若已對齊，則進入步驟 [10]。
- ❑ 프린터 전면에서 플래트의 흰색 선과 조정 용지를 팽팽하게 하여 [6] 단계에서 그은 선을 확인합니다. 오른쪽 그림과 같이, 그은 선이 흰색 선과 일치하지 않는 경우 [9] 단계로 이동합니다. 두 선이 일치하는 경우 [10] 단계로 이동합니다.
- ❑ 本機前面に回り、調整用紙をピンと張った状態でプラテン上の白線と手順 [6] で書き込んだ線の位置を確認します。書き込んだ線が右図のように白線とずれているときは、手順 [9] に進んでください。ずれていないときは、手順 [10] に進んでください。

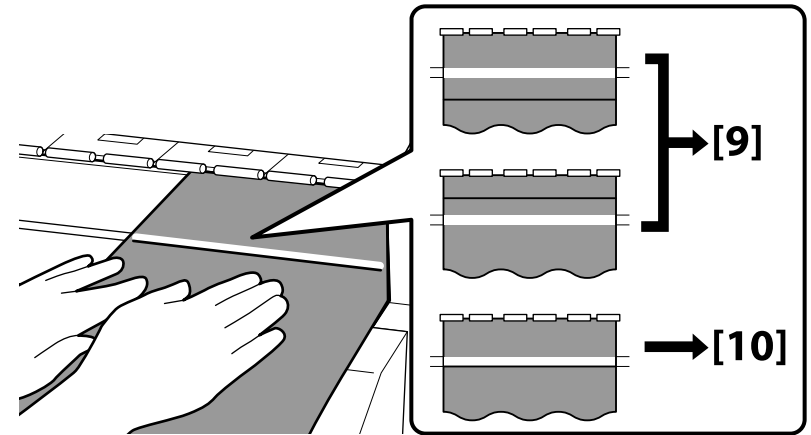

[9]

- ❑ 当在打印机前侧对照两条线的位置时，在打印机的后侧执行调整。将调整螺丝钉逆时针旋转可将画线向后移动，顺时针旋转可将画线向前移动。每转动螺丝钉一圈可将画线移动约 1 毫米。当画线到达虚线位置调整完成。
- ❑ While checking the positions of the two lines on the front side of the printer, perform the adjustment on the rear side of the printer. Turn the adjustment screw counterclockwise to move the drawn line back, and turn it clockwise to move the drawn line forward. The line is moved by approx. 1 mm with each turn of the screw. When the drawn line reaches the position of the broken line, the adjustment is completed.
- ❑ Tout en vérifiant les emplacements des deux lignes à l'avant de l'imprimante, procédez au réglage à l'arrière de l'imprimante. Faites tourner la vis de réglage dans le sens inverse des aiguilles d'une montre pour reculer la ligne tracée et faites-la tourner dans le sens des aiguilles d'un montre pour l'avancer. La ligne se déplace d'environ 1 mm à chaque tour de vis. Lorsque la ligne tracée atteint la position de la ligne de tirets, le réglage est terminé.
- ❑ 在印表機正面確認兩條線的位置的同時，在印表機背面進行調整。逆時針旋轉調整螺絲可向後移動所畫的線，順時針旋轉可向前移動所畫的線。每旋轉一次螺絲，所畫的線將被移動約 1 mm。當所畫的線到達虛線的位置時，表示調整完成。
- ❑ 프린터 전면에서 두 선의 위치를 확인하면서 프린터 후면에서 조정을 수행합니다. 그은 선을 뒤로 이동시키려면 조정 나사를 시계 반대 방향으로 돌리고, 앞으로 이동시키려면 시계 방향으로 돌립니다. 나사를 한 바퀴 돌리면 선은 약 1mm 정도 이동합니다. 그은 선이 점선 위치에 다다르면 조정이 완료됩니다.
- ❑ 本機前面で 2 本の線の状態を確認しながら、本機背面で調整を行います。
調整ネジを反時計回りに回すと書き込んだ線が奥に、時計回りに回すと書き込んだ線が手前に動きます。
ネジ 1 回転で、約 1mm 動かすことができます。書き込んだ線が破線的位置に来たら調整は終了です。

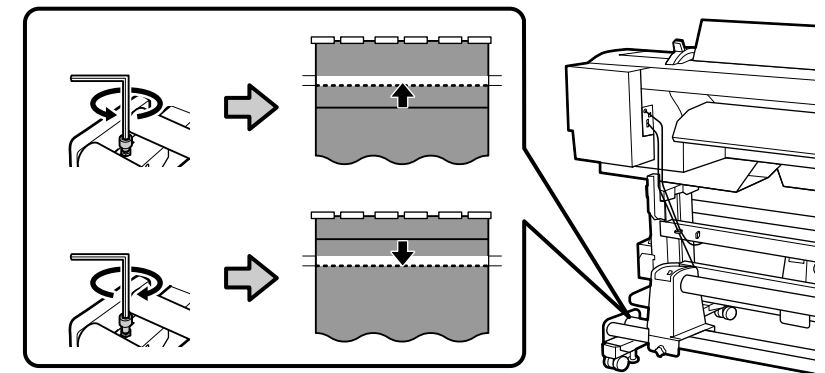

[10]

- ❑ 将之前暂时拧紧的四个螺丝钉完全拧紧。
- ❑ Fully tighten the four screws that you provisionally tightened.
- ❑ Serrez les quatre vis que vous aviez serrées provisoirement au maximum.
- ❑ 完全鎖緊您之前暫時旋緊的 4 個螺絲。
- ❑ 임시로 조인 4개의 나사를 완전히 조입니다.
- ❑ 仮止めにしていた 4 本のネジを締めてしっかり固定します。

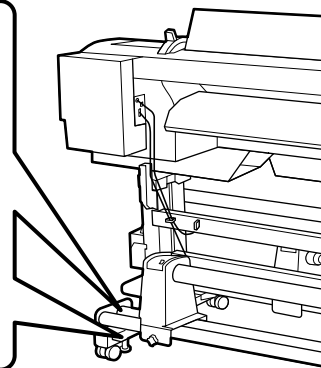
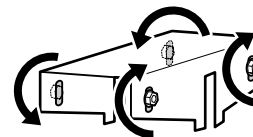

[11]

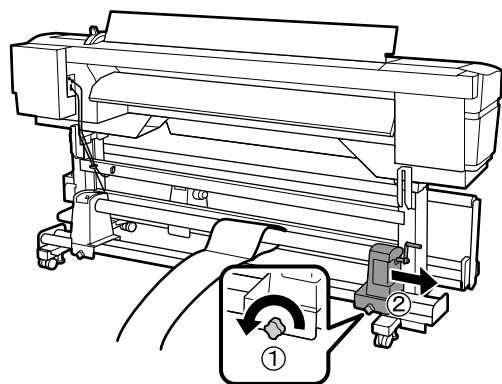

[12]

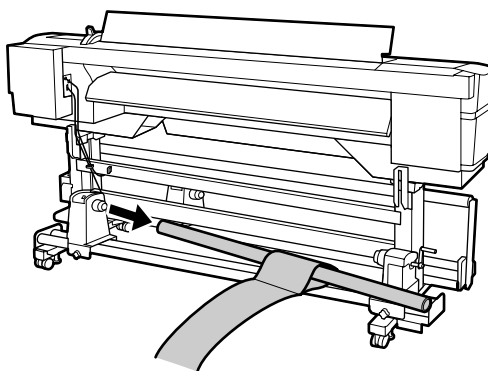

自动收纸器 (选件)

Auto Take-up Reel Unit

Enrouleur papier Automatique

自動收紙單元

자동 감기 릴 장치

自動巻取りユニット

[1]

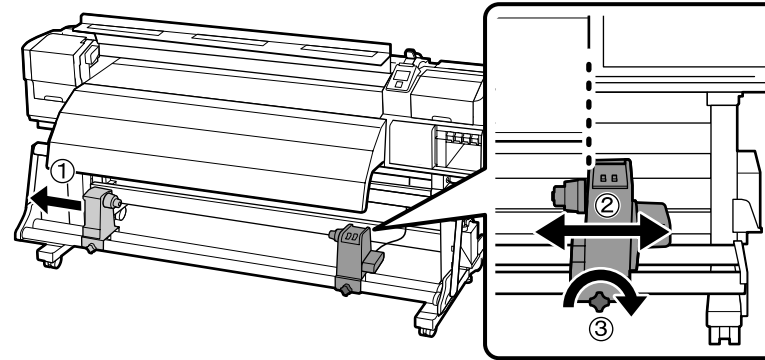

[2]

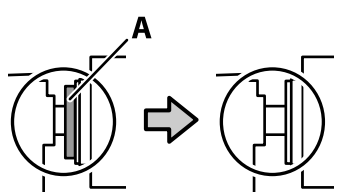

移动卷纸支架直到左图所示 A 部分隱藏。

Press in the roll holder until part A in the figure on the left is hidden.

Poussez le support de rouleau jusqu'à ce que la pièce A sur la figure de gauche soit cachée.

壓入滾筒支撐架直到左圖中的 A 部位隱藏起來。

왼쪽의 부품 A가 가려질 때까지 롤 홀더를 누르십시오.

左図の A のパーツが隠れるまでロールホルダーを押し込みます。



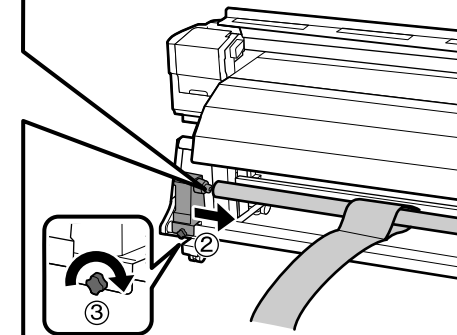

[3]

- ❑ 將調整紙拉至卷紙芯左端，按圖示方向插入打印機，將調整紙壓在導紙卷筒上並拉緊。用一把直尺對齊前側的白線，并用筆沿直尺畫一條線。
- ❑ Pull the adjustment paper to the left end of the roll core, insert it into the printer, and then place it over the platen while it is taut. Align a ruler with the front side of the white line and draw a line with a pen.
- ❑ Tirez le papier de réglage à l'extrémité gauche du mandrin, insérez-le dans l'imprimante puis placez-le sur la platine lorsqu'il est tendu. Alignez une règle sur la partie avant de la ligne blanche et tracez une ligne avec un crayon.
- ❑ 將調整用紙拉向紙軸的左側並插入印表機，然後把處於拉緊狀態的調整用紙置於壓盤上。將直尺對齊正面的白線，然後用筆劃一條線。
- ❑ 조정 용지를 롤 코어의 왼쪽으로 당겨 프린터에 삽입한 다음, 팽팽하게 하여 플래튼 위에 놓습니다. 흰색 선 앞쪽에 자를 대고 펜으로 선을 긋습니다.
- ❑ 調整用紙を紙管の左端に寄せて本機に挿入し、ピンと張った状態でプラテンに重ねます。白線の手前側に定規を当ててペンなどで線を引きます。

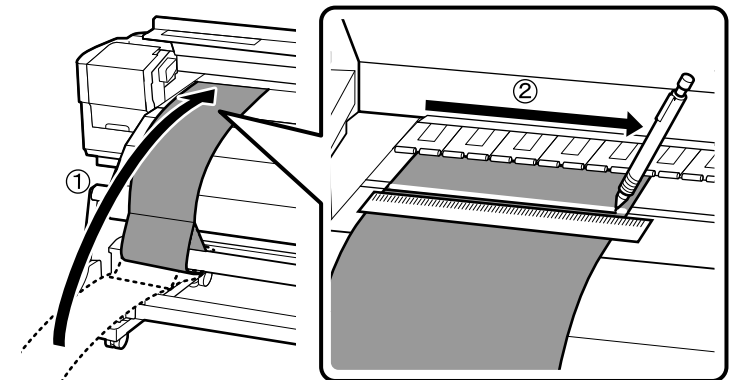

[4]

- 拉出調整紙，並將其拉至卷紙芯最右端，按圖示方向將其插入打印機，並進紙到位。
- Pull out the adjustment paper, pull it to the right end of the roll core, insert it into the printer, and then feed it all inside.
- Sortez le papier de réglage, tirez-le à l'extrémité droite du mandrin, insérez-le dans l'imprimante puis chargez-le complètement à l'intérieur.
- 拉出調整用紙並拉向紙軸的右側，然後插入印表機並且完全饋入內部。
- 조정 용지를 빼서 롤 코어의 오른쪽 끝으로 당겨 프린터에 삽입한 다음, 안으로 모두 급지합니다.
- 調整用紙を引き抜き、紙管の右端に寄せて本機に挿入し、全て差し入れます。

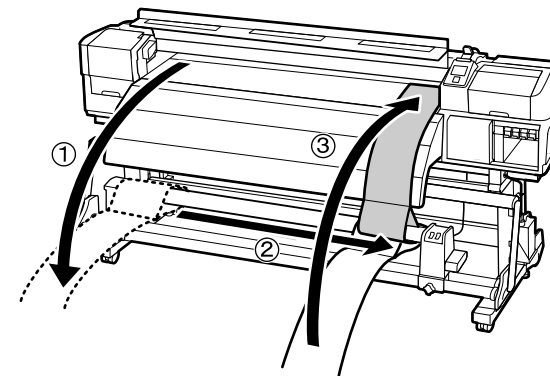

[5]

- 在拉緊調整紙時對照導紙卷筒的白線位置和您按步驟 [3] 所畫的線。如果線與右側圖示中的白線未對齊，請轉至步驟 [6]。如果線已對齊請轉至步驟 [7]。
- Check the positions of the white line on the platen and the line you drew in step [3] while the adjustment paper is taut. If the line you drew is not aligned with the white line as shown in the figure on the right, go to step [6]. If the lines are aligned, go to step [7].
- Vérifiez les emplacements de la ligne blanche sur la platine et de la ligne que vous avez tracée à l'étape [3] lorsque le papier de réglage est tendu. Si la ligne que vous avez tracée et la ligne blanche ne sont pas alignées tel qu'illustré à droite, passez à l'étape [6]. Si elles sont alignées, passez à l'étape [7].
- 檢查壓盤上白線的位置以及當調整用紙處於拉緊狀態時您在步驟 [3] 中所畫線的位置。如右圖所示，若您所畫的線未與白線對齊，請進入步驟 [6]。若已對齊，則進入步驟 [7]。
- 조정 용지를 팽팽하게 정돈하여 플래튼의 흰색 선 위치와 [3] 단계에서 그은 선의 위치를 확인합니다. 오른쪽 그림처럼 그은 선이 흰색 선과 일치하지 않는 경우 [6] 단계로 이동합니다. 두 선이 일치하는 경우 [7] 단계로 이동합니다.
- 調整用紙をピンと張った状態でプラテン上の白線と手順 [3] で書き込んだ線の位置を確認します。書き込んだ線が右図のように白線とずれているときは、手順 [6] に進んでください。ずれていないときは、手順 [7] に進んでください。

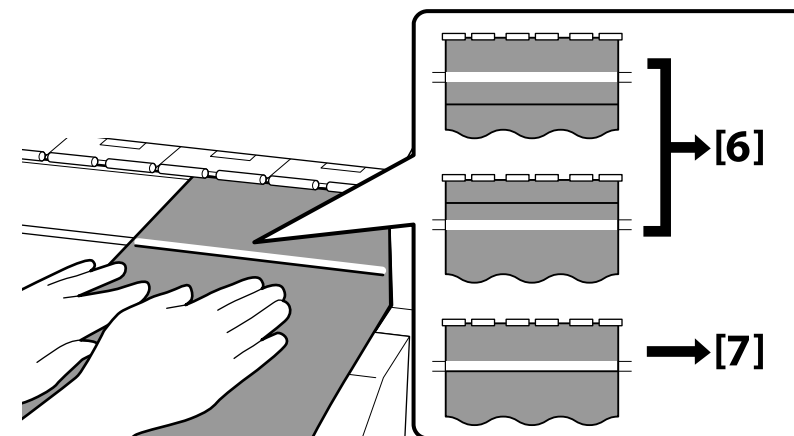

[6]

- ❑ 当在打印机前侧对照两条线的位置时，执行调整。将调整螺丝钉顺时针旋转可将画线向后移动，逆时针旋转可将画线向前移动。每转动螺丝钉一圈可将画线移动约 1 毫米。当画线到达虚线位置调整完成。
- ❑ While checking the positions of the two lines on the front side of the printer, perform the adjustment. Turn the adjustment screw clockwise to move the drawn line back, and turn it counterclockwise to move the drawn line forward. The line is moved by approx. 1 mm with each turn of the screw. When the drawn line reaches the position of the broken line, the adjustment is completed.
- ❑ Tout en vérifiant les emplacements des deux lignes à l'avant de l'imprimante, procédez au réglage. Faites tourner la vis de réglage dans le sens des aiguilles d'une montre pour reculer la ligne tracée et faites-la tourner dans le sens inverse des aiguilles d'une montre pour l'avancer. La ligne se déplace d'environ 1 mm à chaque tour de vis. Lorsque la ligne tracée atteint la position de la ligne de tirets, le réglage est terminé.
- ❑ 在印表機正面確認兩條線的位置的同時進行調整。順時針旋轉調整螺絲可向後移動所畫的線，逆時針旋轉可向前移動所畫的線。每旋轉一次螺絲，所畫的線將被移動約 1 mm。當所畫的線到達虛線的位置時，表示調整完成。
- ❑ 프린터 전면에서 두 선의 위치를 확인하면서 정렬을 수행합니다. 그은 선을 뒤로 이동시키려면 조정 나사를 시계 방향으로 돌리고, 앞으로 이동시키려면 시계 반대 방향으로 돌립니다. 나사를 한 바퀴 돌리면 선은 약 1mm 정도 이동합니다. 그은 선이 점선 위치에 다다르면 조정이 완료됩니다.
- ❑ 本機前面で 2 本の線の状態を確認しながら、調整を行います。
調整ネジを時計回りに回すと書き込んだ線が奥に、反時計回りに回すと書き込んだ線が手前に動きます。ネジ 1 回転で、約 1mm 動かすことができます。書き込んだ線が破線の位置に来たら調整は終了です。

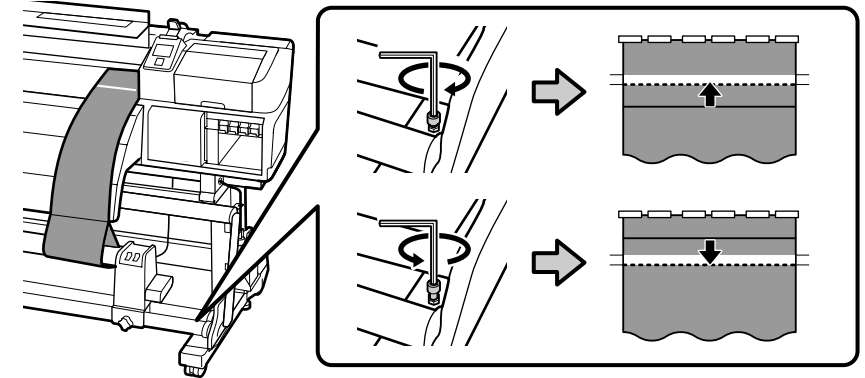

[7]

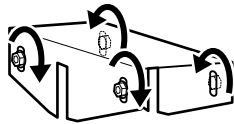
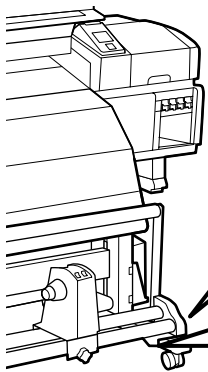

- ❑ 将之前暂时拧紧的四个螺丝钉完全拧紧。
- ❑ Fully tighten the four screws that you provisionally tightened.
- ❑ Serrez les quatre vis que vous aviez serrées provisoirement au maximum.
- ❑ 完全鎖緊您之前暫時旋緊的 4 個螺絲。
- ❑ 임시로 조인 4개의 나사를 완전히 조입니다.
- ❑ 仮止めになっていた 4 本のネジを締めてしっかり固定します。

[8]

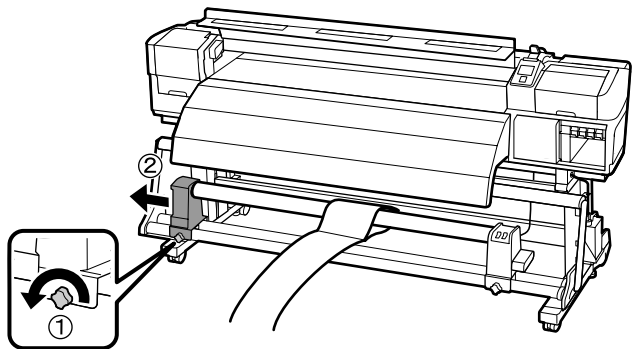

[9]

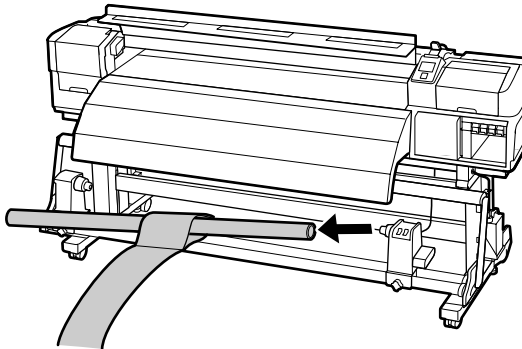

- ❑ 在装入介质前，按照下列步骤在介质的最左端标记装入位置。如果介质没有对齐最左端有可能导致进纸不平整。
- ❑ Before loading the media, mark the loading position on the left end of the media using the procedure below. Loading the media without aligning the left end position may result in feeding that is not straight.
- ❑ Avant de charger le support, faites un repère à la position de chargement sur l'extrémité gauche du support à l'aide de la procédure ci-dessous. Si vous chargez le support sans aligner l'extrémité gauche, l'alimentation ne sera pas droite.
- ❑ 装入材料之前，請按以下步驟在材料的左側標記裝入位置。装入材料時若未對齊材料位置，將可能導致進紙不平整。
- ❑ 용지를 급지하기 전에, 아래 절차에 따라 용지의 왼쪽 끝에 급지 위치를 표시하십시오. 왼쪽 끝 위치에 맞추지 않고 용지를 급지하면 일직선으로 급지되지 않을 수 있습니다.
- ❑ メディアをセットする前に、以下の手順でメディア左端のセット位置をマーキングします。左端位置を合わせずにメディアをセットすると、まっすぐ搬送できないことがあります。

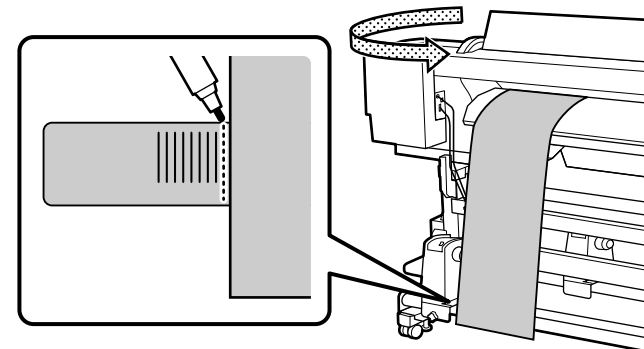

标记介质装入位置

Marking the Media Load Position

Marquage de la position de chargement du support

標記材料的装入位置

용지 급지 위치 표시

メディアセット位置のマーキング

[1]

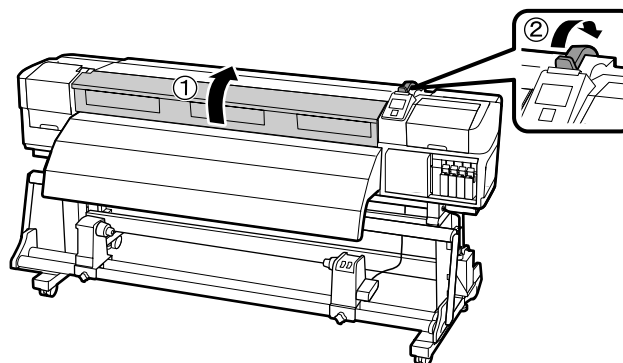

[2]

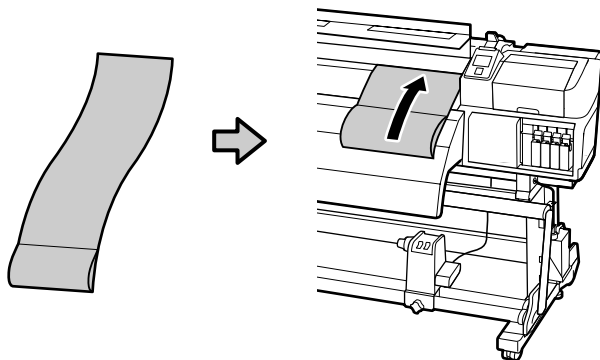

- ❑ 将调整纸的卷曲端向下放置，将另一端（无卷曲边的一侧，称为无卷曲端）从最顶端插入打印机。
- ❑ Position the loop of the adjustment paper at the bottom, and insert the paper into the printer from the top end.
- ❑ Placez la boucle du papier de réglage en bas, puis insérez le papier dans l'imprimante par l'extrémité supérieure.
- ❑ 將調整用紙的滾動面朝下放置，並將其從頂端插入印表機。
- ❑ 조정 용지의 감긴 쪽이 아래 쪽으로 향하게 하여 위쪽 끝부분부터 프린터에 삽입합니다.
- ❑ 調整用紙の輪になっている側を下にして、上端から本機に挿入します。

[3]

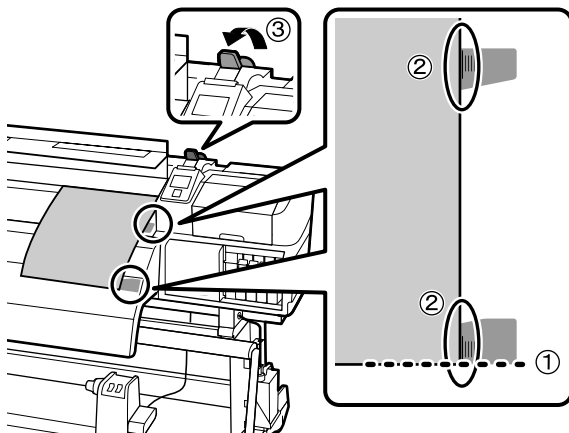

- ❑ 将调整纸的无卷曲端与后加热器的下部标签的末端对齐。将最右端与两个标签最大刻度对齐，并放置在两个标签中间位置。对齐位置后，向下拉动介质装入杆。
- ❑ Align the bottom end of the adjustment paper with the bottom end of the lower label on the after heater. Align the right end with the longest scale marks on both labels, which are positioned in the middle of the labels. After aligning the positions, lower move the media loading lever down.
- ❑ Aligned l'extrémité inférieure du papier de réglage et l'extrémité inférieure de l'étiquette inférieure sur le chauffage postérieur. Alignez l'extrémité droite avec les graduations les plus grandes sur les deux étiquettes, qui se trouvent au milieu des étiquettes. Après avoir aligné les positions, abaissez le levier de chargement du support.
- ❑ 將調整用紙的底端與後加熱器上的下方標籤底端對齊。將右端與兩個標籤上正中間最長的刻度線對齊。位置對齊後，向下移動材料設定調整桿。
- ❑ 조정 용지의 아래쪽 끝부분을 애프터 히터의 하단 라벨의 끝부분에 맞춥니다. 오른쪽 끝을 라벨 중앙에 위치한 두 라벨의 가장 긴 눈금 표시에 맞춥니다. 위치를 맞춘 다음 용지 급지 레버를 아래로 내립니다.
- ❑ 調整用紙の下端をアフターヒーター上の下側のラベルの下端と合わせます。右端は、両方のラベルの真ん中にある一番長い目盛りに合わせます。位置が合ったらメディアセットレバーを下ろします。

[4]

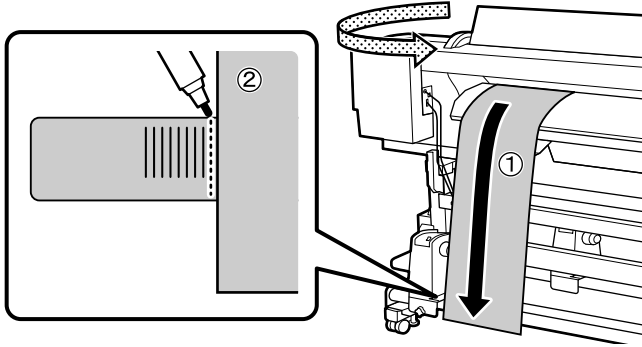

- ❑ 在打印机的后侧，径直向下拉动调整纸，并压在进纸部件的前杆的标签上。用记号笔（如油性笔）沿着调整纸的最左端在标签上做个记号。
- ❑ At the rear side of the printer, pull the adjustment paper straight down, and place it over the label on the front bar of the feeding unit. Use a marker such as an oil-based pen to mark the left end position of the adjustment paper on the label.
- ❑ À l'arrière de l'imprimante, tirez le papier de réglage vers le bas et placez-le sur l'étiquette sur la barre avant de l'unité de chargement. Utilisez un marqueur, comme un crayon à encre à base d'huile, pour tracer un repère sur l'extrémité gauche du papier de réglage, sur l'étiquette.
- ❑ 在印表機背面，將調整用紙筆直下拉，然後將其置於材料進紙單元上靠您這邊長桿的標籤上。使用油性筆等記號，標示調整用紙的左側位置。
- ❑ 프린터 후면에서 조정 용지를 아래로 똑바로 당기고 급지 장치의 전면 바에 있는 라벨 위에 놓습니다. 유성 펜과 같은 마커로 조정 용지의 왼쪽 끝 위치를 라벨에 표시합니다.
- ❑ 本機背面に回り、調整用紙を真っすぐ下ろして、搬送ユニットの手前側のバー上のラベルに重ねます。油性ペンなどでラベルに調整用紙の左端位置をマーキングしてください。

[5]

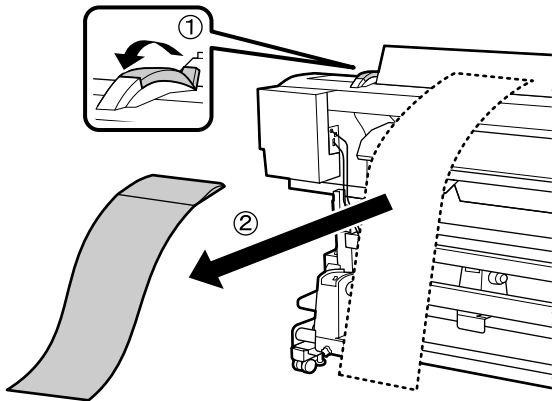

装入介质

Loading Media

Chargement du support

装入材料

용지 급지

メディアのセット手順

- ⚠ 注意： 因为介质比较重，不能由一人抬起。如需装入或移动介质，至少需要两个人。如果介质的重量在 40 千克或更重，推荐使用升降机。
- ⚠ Caution: Because the media is heavy, it should not be carried by one person. When loading or removing the media, use at least two persons. Using a lifter is recommended when handling a media that is 40 kg or heavier.
- ⚠ Précaution : Le support est lourd et, par conséquent, il ne doit pas être porté par une seule personne. Prévoyez au moins deux personnes pour charger et retirer le support. L'utilisation d'un élévateur est recommandée pour la manipulation d'un support de 40 kg ou plus.
- ⚠ 注意： 由於材料很重，請不要獨自一人搬動。裝入或取下材料時，至少需要兩人一起操作。處理 40 kg 或更重的材料時，建議使用升降機。
- ⚠ 주의: 용지가 무겁기 때문에 한 사람이 운반해서는 안됩니다. 용지를 급지하거나 제거하는 경우 최소 두 사람이 필요합니다. 40kg 이상의 용지를 취급할 때는 리프터를 사용하는 것이 좋습니다.
- ⚠ 注意 **メディアは重いので、1人で運ばないでください。メディアをセットしたり取り外したりする際は、2人以上で行ってください。40kg以上のメディアを取り扱う際は、リフターの使用をお勧めします。**

- 使用升降机装入方法说明如下。
可用的升降机规格如下。
 - 叉或支架厚度为 28 毫米或更薄。
 - 叉或支架表面可下降至距地面离约 190 毫米。
- The loading method when using a lifter is described below.
The specifications of lifters that can be used are as follows.
 - The fork or stand thickness is 28 mm or less.
 - The fork or stand surface can be lowered to approx. 190 mm from the floor.
- La méthode de chargement avec élévateur est décrite ci-dessous.
Veuillez trouver ci-dessous les caractéristiques des élévateurs pouvant être utilisés.
 - L'épaisseur de la fourche ou du socle est de 28 mm ou moins.
 - La surface de la fourche ou du socle peut être abaissée à environ 190 mm du sol.

- 使用升降機裝入方法，如下所述。
可用升降機技術規格如下。
 - 升降叉或升降台厚度為 28 mm 或以下。
 - 升降叉或升降台表面可降至離地面約 190 mm 的位置。
- 리프터를 사용하여 용지를 급지하는 방법은 아래에 설명되어 있습니다.
사용할 수 있는 리프터 사양은 다음과 같습니다.
 - 포크 또는 스탠드의 두께가 28mm 이하여야 합니다.
 - 포크 또는 스탠드의 표면은 바닥에서 약 190mm까지 내릴 수 있어야 합니다.
- 以降は、リフターを使用したセット方法を説明します。
使用可能なリフター仕様は以下の通りです。
 - フォークまたは台の厚みが 28mm 以下
 - フォークまたは台の面が床から約 190mm まで下げられる

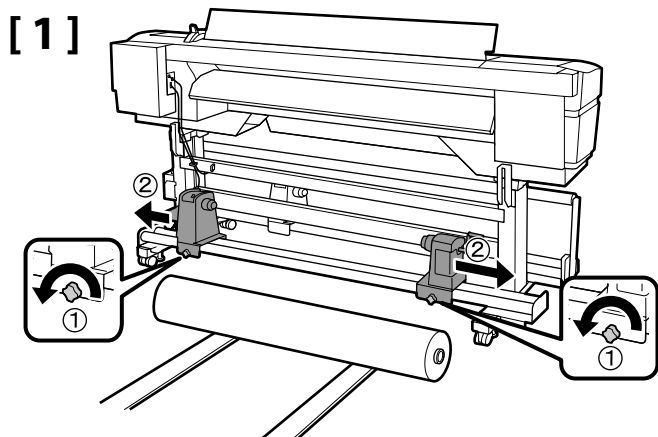

[2]

- ❑ 将介质最左端与您在标签上所做的标记对齐，并调整使卷纸芯上的小孔和左右法兰的高度基本一致。
- ❑ Align the left end of the media with the mark you made on the label, and adjust so that the hole of the roll core and the left and right flanges are at approximately the same height.
- ❑ Alignez l'extrémité gauche du support et le repère que vous avez tracé sur l'étiquette, puis procédez au réglage de sorte que l'orifice du mandrin et les biseaux gauche et droit soit approximativement à la même hauteur.
- ❑ 將材料左側對齊您在標籤上所作的記號，並調整使紙軸上的小孔與左右兩邊的凸緣約在同一高度。
- ❑ 용지의 왼쪽 끝부분을 라벨 표시 부분에 맞추고 롤 코어의 구멍과 왼쪽 및 오른쪽 플랜지가 거의 같은 높이가 되도록 조정합니다.
- ❑ メディアの左端をラベルにつけた印に合わせて、紙管の穴と左右のフランジがほぼ同じ高さになるように調整します。

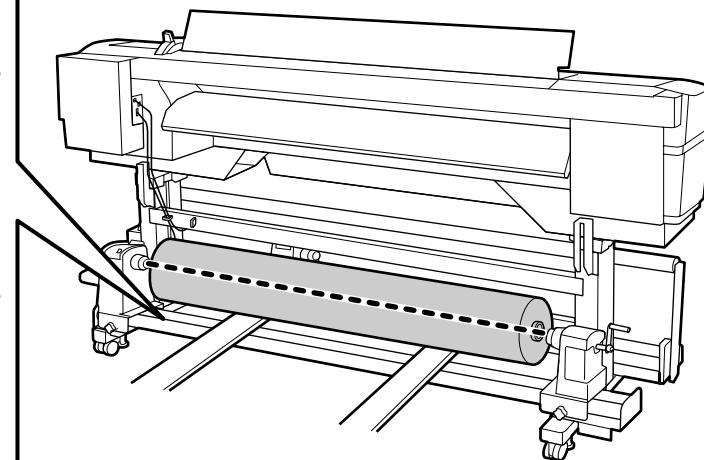
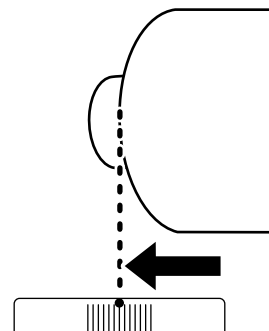

[3]

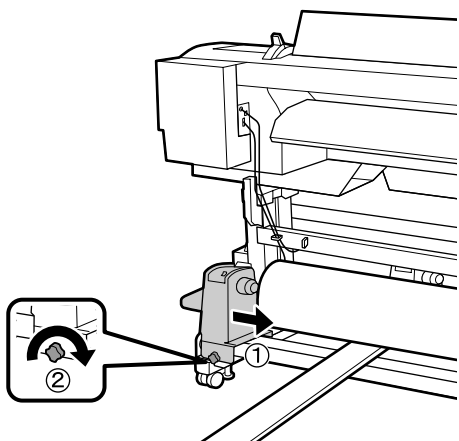

[4]

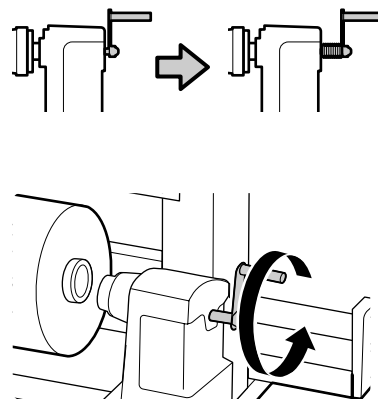
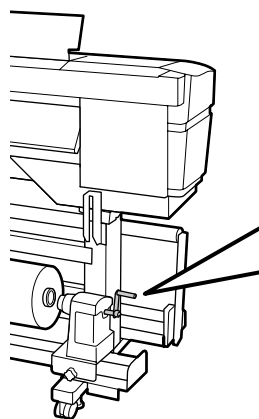

- ❑ 如果右侧卷纸支架的手柄已转至最内侧（手柄顺时针的最紧方向），向前转动手柄使之向外侧直到不能再转动。
- ❑ If the handle shaft of the right side roll holder is pressed in, turn it to the front until the handle can no longer be turned.
- ❑ Si le guide du support de rouleau droit est enfoncé, tournez-le vers l'avant jusqu'à ce que vous ne puissiez plus tourner le guide.
- ❑ 若右侧滚筒支撑架的把手轴被压入，请将其往您的方向旋转直至把手无法再转动。
- ❑ 오른쪽 롤 홀더의 핸들 축이 눌린 경우, 핸들이 더 이상 회전하지 않을 때까지 전면 방향으로 돌립니다.
- ❑ 右側ロールホルダーのハンドルの軸が押し込まれているときは、ハンドルが回らなくなるまで手前に回します。

[5]

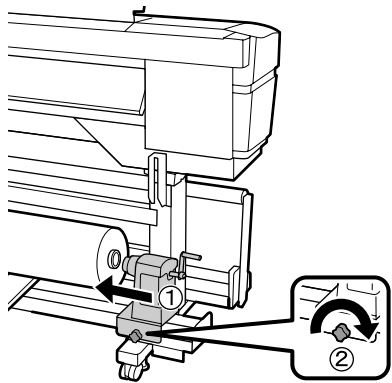

[6]

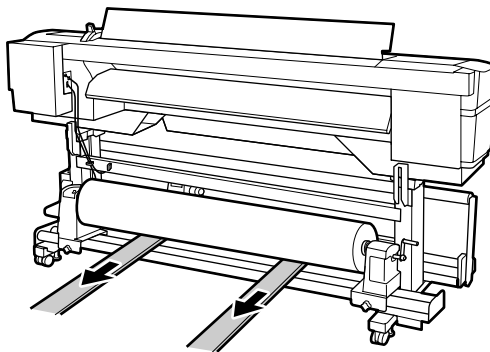

[7]

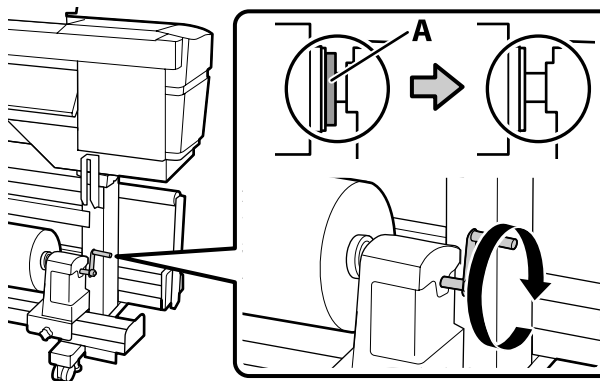

- ❑ 转动手柄直到 A 部分如左侧图示上部隐藏为止。一旦 A 部分被隐藏，请不要再转动手柄。
- ❑ Turn the handle until part A in the upper left figure is hidden. Once part A is hidden, do not turn the handle any further.
- ❑ Tournez le guide jusqu'à ce que la pièce A sur la figure en haut à gauche soit cachée. Une fois la pièce A cachée, arrêtez de tourner le guide.
- ❑ 轉動把手直到左上圖中上的 A 部位隱藏起來。一旦 A 部位被隱藏，請不要再繼續轉動把手。
- ❑ 왼쪽 위 그림의 부품 A가 가려질 때까지 핸들을 돌립니다. 부품 A가 가려지면 더 이상 핸들을 돌리지 마십시오.
- ❑ 左上図 A のパーツが隠れるまでハンドルを回します。A のパーツが隠れたらそれ以上はハンドルを回さないでください。

❑ 如果手柄已转到不能再转 A 部分仍然没有隐藏，返回步骤 [5] 并将右侧部件完全推入卷纸芯。

❑ If part A is not hidden even after turning the handle until it can no longer be turned, return to step [5] and fully press the right unit into the roll core.

❑ Si la pièce A n'est pas cachée même une fois le guide tourné au maximum, revenez à l'étape [5] et enfoncez entièrement la partie droite dans le mandrin.

❑ 若即使將把手轉動至最大程度也無法隱藏 A 部位，請返回步驟 [5] 並將右邊的部件完全壓入紙軸。

❑ 핸들을 끝까지 돌린 후에도 부품 A가 가려지지 않는 경우 [5] 단계로 돌아가 적합한 장치를 롤 코어에 끝까지 눌러 넣으십시오.

❑ ハンドルが回らなくなるまで回しても A のパーツが隠れないときは、[5] に戻って右側ユニットを紙管にしっかり押し込んでください。



[8]

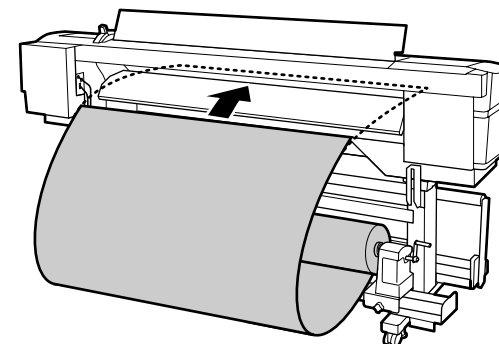

- ❑ 如果介质最左端没有如右图所示在矩形区域的中心，请从步骤 [2] 开始重新执行。
- ❑ If the left end of the media is not at the center of the rectangular area as shown in the figure on the right, return to step [2].
- ❑ Si l'extrémité gauche du support ne se trouve pas au centre de la zone rectangulaire tel qu'illustré dans la figure de droite, réalisez de nouveau l'étape [2].
- ❑ 若材料的左側未如右圖所示置於長方形區域的中間位置，請返回步驟 [2]。
- ❑ 용지 왼쪽 끝부분이 오른쪽 그림처럼 직사각형 영역의 중앙에 있지 않은 경우 [2] 단계로 돌아가십시오.
- ❑ メディアの左端が右図のように四角部の中央にかかっていないときは、手順 [2] からやり直してください。

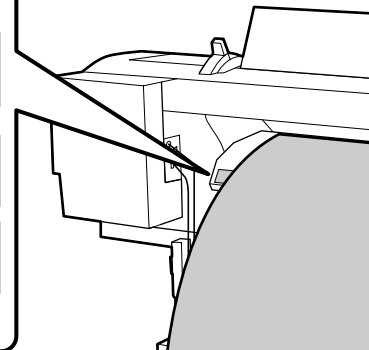
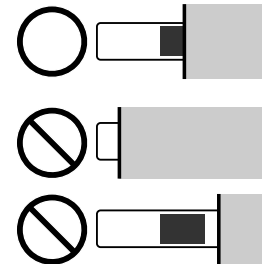

[9]

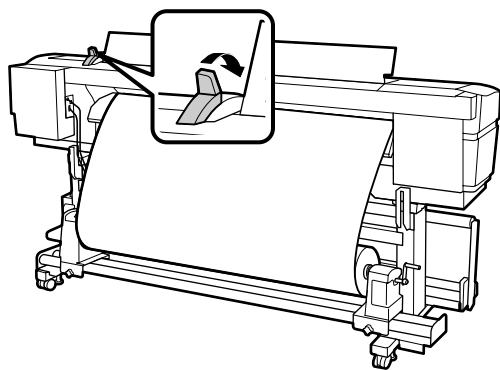

[10]

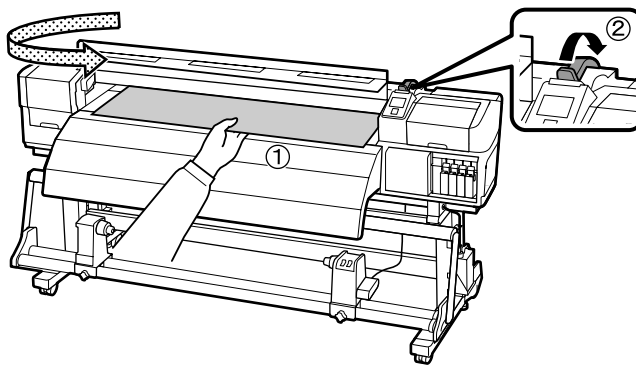

[11]

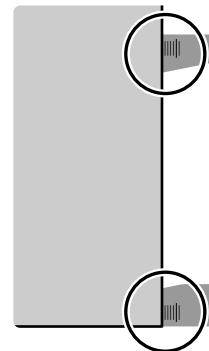
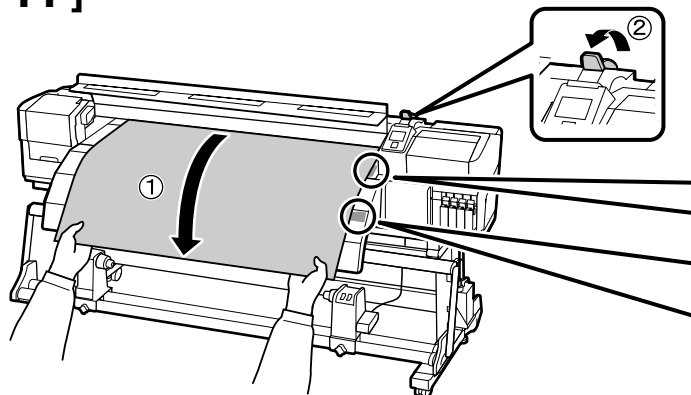

- ❑ 拉出介质直到最右端与两个标签上的刻度标记平行。
- ❑ Pull out the media until the right end is paralleled with the scale marks on the two labels.
- ❑ Sortez le support jusqu'à ce que l'extrémité droite soit parallèle aux graduations des deux étiquettes.
- ❑ 向外拉動材料，直至右側與兩個標籤上的刻度線平行。
- ❑ 용지의 오른쪽 끝부분이 두 라벨의 눈금 표시와 평행이 되도록 매체를 당기십시오.
- ❑ メディアの右端が2箇所のラベルの目盛りと平行になるように引き出してください。

[12]

如右图所示，在对齐位置时安装介质托架。

- (1) 介质末端通过三个小孔可见。
- (2) 导纸卷筒上的白线通过窗口可见。

As shown in the figure on the right, install the media holding plates while aligning their positions.

- (1) The end of the media is visible from the three round windows.
- (2) The white line on the platen is visible from the rectangular window.

Installez les plaques de fixation du support tout en alignant leurs positions, tel qu'illustré sur la figure de droite.

- (1) L'extrémité du support est visible des trois hublots.
- (2) La ligne blanche sur la platine est visible de la fenêtre rectangulaire.



如右圖所示，安裝材料支撐板，注意對齊它們的位置。

- (1) 從 3 個小孔中可以看到材料的兩側。
- (2) 從方孔可以看到壓盤上的白線。

오른쪽 그림처럼 용지 고정 플레이트를 각 위치에 맞추어 설치하십시오.

- (1) 용지 끝부분이 3개의 구멍을 통해 보여야 합니다.
- (2) 플레튼의 흰색 선이 창을 통해 보여야 합니다.

右図のように、メディア押さえ板の位置を合わせて取り付けます。

- ① 3ヵ所の丸い穴からメディアの端が見える
- ② 四角い窓からプラテン上の白線が見える

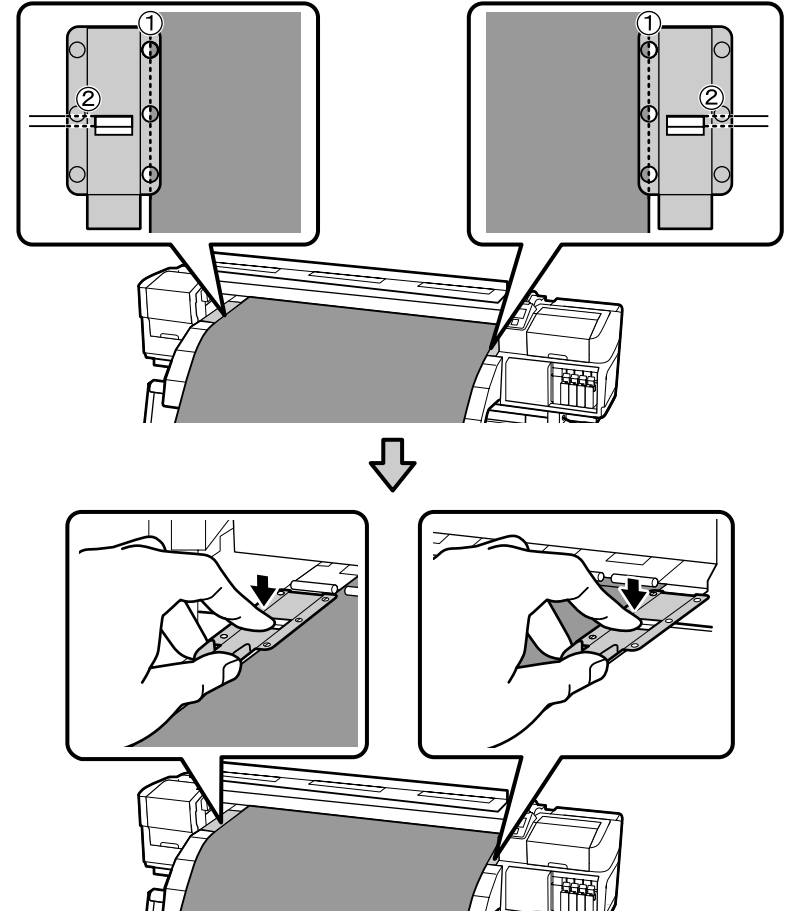
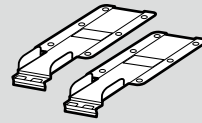

[13]

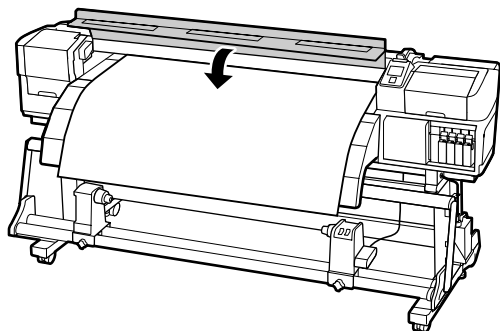

- SC 规格
- EN Specifications
- FR Caractéristiques
- TC 技術規格
- KO 사양
- JA 仕様一覧

	进纸部件 / Media Feeding Unit / メディア搬送ユニット	自动收纸器 / Auto Take-up Reel Unit / 自動巻取りユニット
尺寸 (不含手柄) Dimensions (excluding handle) Dimensions (guide non compris) 體積 (不包含把手) 치수 (핸들 제외) 外形サイズ (突起部を除く) 重量 (約) Weight (Approx.) Poids (approx.) 重量 (大約) 무게 (약) 質量 (約)	(W) 2296 × (D) 244 × (H) 412 mm 18.5kg	(W) 2411 × (D) 276 × (H) 570 mm * 21.5kg

* 张紧杆在储存位置。 / * Tension bar in storage position.
* Barre de tension en position de rangement. / * 張力調整桿位在存放的位置。
* 텐션 바는 보관 위치에 있음. / * 텐션바는 보관 위치에 있음.

- SC 可装入介质
- EN Loadable Media
- FR Support pris en charge
- TC 可装入的材料
- KO 급지 가능한 용지
- JA 装着可能なメディア

打印机支持的介质需遵循下列规格。

The printer supports media that conform to the following specifications.

L'imprimante prend en charge les supports répondant aux caractéristiques suivantes.

此印表機支援符合以下技術規格的材料。

프린터는 다음과 같은 사양을 충족하는 용지를 지원합니다.

本機に装着できるメディアの仕様は、以下の通りです。

SC	卷纸芯尺寸	2 或 3 英寸
	卷纸外径	最多 300 毫米
	卷纸重量	最多 80 千克
	介质宽度	300 至 1,626 毫米 (64 英寸)
	介质厚度	最多 1 毫米

EN	Roll core size	2 or 3in.
	Roll outer diameter	Up to 300 mm
	Roll weight	Up to 80 kg
	Media width	300 to 1,626 mm (64in.)
	Media thickness	Up to 1 mm

FR	Taille du mandrin	2 ou 3 po
	Diamètre extérieur du rouleau	Jusqu'à 300 mm
	Poids du rouleau	Jusqu'à 80 kg
	Largeur du support	300 à 1 626 mm (64 po)
	Épaisseur du support	Jusqu'à 1 mm

TC	紙軸大小	2 或 3 英寸
	紙軸外径	最大 300 mm
	紙軸重量	最大 80 kg
	材料宽度	300 至 1,626 mm
	材料厚度	最大 1 mm

KO	롤 코어 크기	2인치 또는 3인치
	롤 외부 지름	최대 300mm
	롤 무게	최대 80kg
	매체 너비	300 ~ 1,626mm(64인치)
	용지 두께	최대 1mm

JA	紙管サイズ (芯径)	2 インチ / 3 インチ
	ロール外径	最大 300mm
	ロール重量	最大 80 k g
	メディア幅	300 ~ 1626mm (64 インチ)
	メディア厚さ	最大 1mm

SC 简体中文用户信息 (Information for Users in China)

产品信息

产品名称：重型卷纸系统

功能规格：包括一个进纸部件和一个自动收纸器的重型卷纸系统，支持最多 80 千克重的卷纸。

生产标准号：Q/EPSON TP011

生产厂信息：请参见机身背后的标贴

请妥善保管此说明书（保留备用）。

安装、使用产品前请阅读使用说明。

制造商：精工爱普生株式会社
地址：日本东京都新宿区西新宿 2-4-1

公司名称：爱普生（中国）有限公司
公司地址：中国北京市东城区金宝街 89 号金宝大厦 7 层

对于中国大陆地区的用户

如果您在使用本产品的过程中遇到问题，可通过以下的顺序来寻求帮助：

- 1、首先可查阅产品的相关使用说明，包括产品的说明书（手册）等，以解决问题；
- 2、登陆爱普生网页（<http://www.epson.com.cn>），查询相关信息以解决问题；
- 3、拨打爱普生（中国）有限公司的客户服务热线：400-810-9977，爱普生专业工程师将指导用户解决问题

本产品信息以爱普生网页（<http://www.epson.com.cn>）为准，如有更改，恕不另行通知。

对其中涉及的描述和图像，以包装箱内实际内容为准，在中国法律法规允许的范围内，爱普生（中国）有限公司保留解释权。

本产品、相关资料及光盘以针对在大陆地区销售产品的中文内容为准。英文及其他语种内容针对全球销售产品，仅供用户对照。

本资料仅供参考。除中国现行法律法规规定，爱普生（中国）有限公司不承担任何由于使用本资料而造成的直接或间接损失的责任。

注意：其他信息，可查看产品本身、产品包装和其他形式的资料，包括爱普生网页（<http://www.epson.com.cn>）。

重型卷纸系统（打印机选件）

部件名称		有毒有害物质或元素					
		铅 (Pb)	汞 (Hg)	镉 (Cd)	六价铬 (Cr(VI))	多溴联苯 (PBB)	多溴二苯醚 (PBDE)
机械部件	塑料组件	○	○	○	○	○	○
	金属组件 / 电子部件	×	○	○	○	○	○
外壳部件（外壳 / 支脚）		○	○	○	○	○	○
电路板 / 电子部件		×	○	○	○	○	○
附属物品（说明书等）		○	○	○	○	○	○

○：表示该有毒有害物质在该部件所有均质材料中的含量均在 SJ/T11363-2006 标准规定的限量要求以下。

×：表示该有毒有害物质至少在该部件的某一均质材料中的含量超出 SJ/T11363-2006 标准规定的限量要求。

但这只是因为是在保证产品性能和功能条件下，现在还没有可替代的材料和技术而被使用。

产品环保使用期限的使用条件

在中国销售的电子信息产品的环保使用期限，表示按照本产品的安全使用注意事项使用的情况下，从生产日开始，在标志的年限内使用，本产品含有的有毒有害物质或元素不会对环境、人身和财产造成严重影响。

商标

EPSON 和 EXCEED YOUR VISION 是精工爱普生株式会社的注册商标。在这里使用的其他产品名称仅用于进行说明，该产品名称可能是属于各公司自己的商标。

KO 제품 보증서 (Information for Users In Korea)

제품보증서

본 제품의 무상보증기간은 구입일로부터 1년(한국엔손주식회사 제품보증기간)입니다.

소비자 피해유형	보상기준	
	보증기간 이내	보증기간 이후
정상적인 사용상태에서 발생한 성능·기능상 하자로 중요한 수리를 요할 때		
• 구입 후 10일 이내 발생 시	제품교환 또는 구입가 환급	
• 구입 후 1개월 이내 발생 시	제품교환 또는 무상수리	
• 하자 발생 시	무상수리	유상 수리
• 수리 불가능 시	제품교환 또는 구입가 환급	
• 교환 불가능 시	구입가 환급	
• 동일하자에 대하여 3회까지 수리 하였으나 고장이 재발 (4회째)	제품교환 또는 구입가 환급	유상 수리
• 여러 부위의 고장으로 총4회 수리 받았으나 고장이 재발 (5회째)	제품교환 또는 구입가 환급	유상 수리
• 교환된 제품이 1개월 이내에 중요한 수리를 요하는 고장 발생	구입가 환급	유상 수리
소비자가 수리 의뢰한 제품을 사업자가 분실한 경우	제품교환 또는 구입가 환급	정액감가상각한 금액에 10%를 가산하여 환급 (최고한도 : 구입가격)
부품보유기간 이내에 수리용 부품을 보유하고 있지 않아 발생한 피해		
• 정상적인 상태에서 성능·기능상의 하자로 인해 발생한 경우	제품교환 또는 구입가 환급	정액감가상각한 금액에 10%를 가산하여 환급 (최고한도 : 구입가격)
• 소비자의 고의·과실로 인한 고장인 경우	유상수리에 해당하는 금액 징수 후 제품교환	
제품 구입시 운송과정에서 발생한 피해	제품교환 또는 구입가 환급	
사업자가 제품 설치 중 발생한 피해	제품교환 또는 구입가 환급	

무상보증기간의 예외사항 (유상서비스 적용 대상)

다음과 같은 사항에 대해서는 무상보증이 적용되지 않으므로 반드시 사용설명서의 내용을 충분히 확인하시기 바랍니다.

- 초기 설치 및 컴퓨터 환경 변화 (시스템 변경/재설치 등)로 인해 프린터 드라이버 및 변질 소프트웨어를 재설치하는 경우
- 사용자 미숙에 의해 서비스를 요구하는 경우 (제품 사용 설명 등)
- 제품에 제공되는 소프트웨어나 인터페이스 이외의 다른 소프트웨어나 인터페이스를 사용해 이상이 발생한 경우
- 고객이 사용하는 주위 환경으로 인해 동작 불량이나 제품의 분해가 필요할 경우 (먼지나 이물질로 인한 손상)
- 사용 전원의 이상 및 접속기기의 불량으로 인하여 고장이 발생한 경우
- 제품이 보증하는 사용환경 범위를 벗어난 환경에서 사용하여 이상이 발생한 경우
- 소모품의 수명이 다 된 경우
- 한국엔손주사의 소모품이 아니거나 재생용 소모품을 사용하여 제품의 손상 및 품질 저하된 경우 (인크 카트리지, 토너 카트리지 등)
- 사용상 정상 마모되는 소모성 부품을 수명이상 사용하여 교환하는 경우 (인크패드, 롤러, 퓨저, 이미지유니트 등)
- 한국엔손주사에서 지정한 전문 수리요원 이외의 다른 사람이 제품을 임의로 분해, 개조 또는 손상시킨 경우
- 천재지변 등에 의해 제품이 손상되었을 경우 (홍수해, 화재, 염해, 가스, 지진, 낙뢰 등)

※ 본 제품보증서(제품)는 국내에서만 유효하며, 명시되지 않은 사항은 소비자 피해보상 규정에 따릅니다.
 ※ 한국엔손주사 부품보유기간은 소비자 보호법 제2조 제2항의 규정에 의해 4년이 적용됩니다.
 ※ 한국엔손주사 홈페이지 (www.epson.co.kr/고객지원)의 FAQ나 문제해결도우미를 통해 문제를 해결 할 수 있습니다.

TC 此資訊僅適用於台灣地區 (Information for Users in Taiwan)

商品名稱

產品名稱：高磅捲筒進紙系統
 生產國別：見機體標示

功能規格

高磅捲筒（至少 80 公斤）的材料進紙單元和自動收紙單元。

製造商：SEIKO EPSON CORPORATION

地址：80 Harashinden, Hirooka, Shiojiri-shi, Nagano-ken, 399-0785, JAPAN
 電話：81-263-52-2552



進口商：台灣愛普生科技股份有限公司



地址：台北市信義區松仁路 7 號 14 樓
 電話：(02) 8786-6688（代表號）

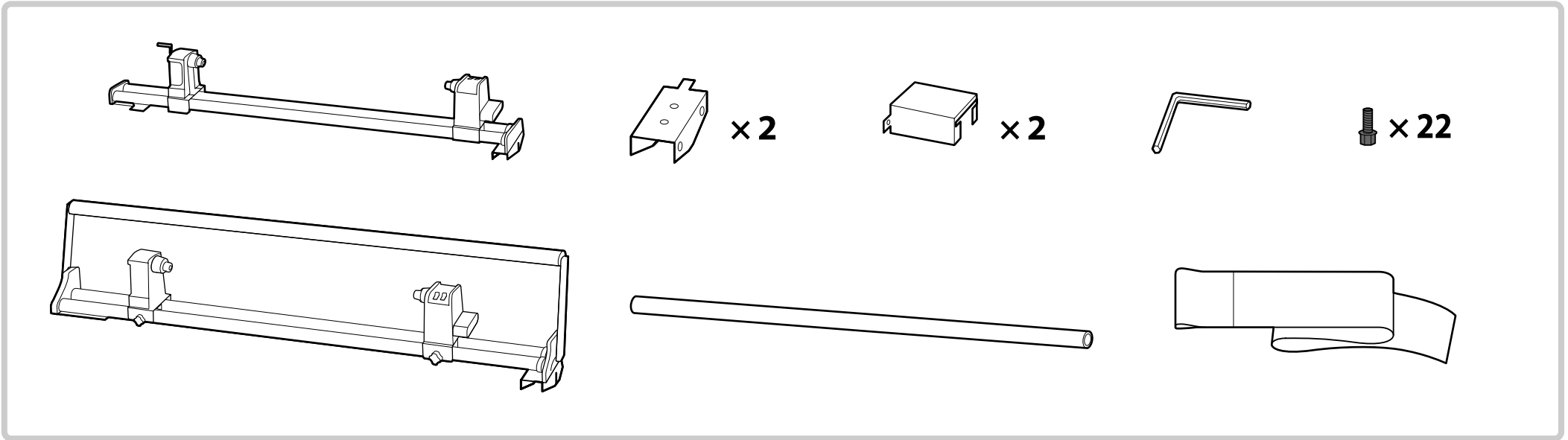

JA 商標 (Information for Users in Japan)



EPSON および EXCEED YOUR VISION はセイコーエプソン株式会社の登録商標です。
 その他の製品名は各社の商標または登録商標です。







IT	Introduzione	38
	Istruzioni sulla sicurezza	38
	Flusso di impostazione	38
	 Montaggio.....	44
	 Regolazione parallela.....	49
	 Caricamento del supporto	58
	Appendice	66

DE	Einführung	39
	Sicherheitshinweise	39
	Aufbauablauf	39
	 Montage	44
	 Parallele Ausrichtung	49
	 Einlegen der Medien	58
	Anhang	66

ES	Introducción.....	40
	Instrucciones de seguridad.....	40
	Flujo de la instalación	40
	 Montaje	44
	 Ajuste paralelo.....	49
	 Carga del soporte	58
	Apéndice	66

PT	Introduções	41
	Instruções de segurança	41
	Sequência de configuração.....	41
	 Montagem.....	44
	 Ajuste paralelo.....	49
	 Carregar os componentes.....	58
	Anexo.....	66



NL	Inleiding	42
	Veiligheidsvoorschriften	42
	Installatievolgorde	42
	 Montage	44
	 Parallele instelling.....	49
	 Media invoeren	58
	Bijlage.....	66

RU	Введение	43
	Инструкции по безопасности	43
	Процесс настройки	43
	 Сборка	44
	 Параллельная настройка	49
	 Загрузка носителей	58
	Приложение.....	66

IT Introduzione

Questa guida descrive i passaggi successivi alla consegna, dal disimballaggio al primo utilizzo. Per garantire un funzionamento sicuro, leggere attentamente queste istruzioni prima di usare il prodotto.

Significato dei simboli

 Attenzione	Osservare le attenzioni per evitare lesioni personali.
	Importante: Osservare questa sezione per evitare danni al prodotto.
	Nota: Le note contengono informazioni utili o supplementari sul funzionamento di questo prodotto.

IT Istruzioni sulla sicurezza

Leggere completamente queste istruzioni prima di montare il prodotto e assicurarsi di osservare le istruzioni sulla sicurezza contenute nella Guida utente durante l'utilizzo del prodotto.

Montaggio

Attenzione

Non installare o conservare in luoghi instabili o esposti a vibrazioni provenienti da altri dispositivi. Il prodotto potrebbe cadere o rovesciarsi, con conseguenti lesioni.

Non lasciarlo in luoghi esposti a vasto fumo oleoso, polvere, infiltrazioni d'acqua o altre fonti di umidità elevata. La mancata osservanza di questa precauzione potrebbe causare incendi o scosse elettriche.

Il prodotto è pesante e non deve essere sollevato da una sola persona. Il prodotto deve essere disimballato e spostato da un minimo di due persone.

Mantenere una posizione naturale durante il trasporto del prodotto. La mancata osservanza di questa precauzione potrebbe causare lesioni.

Durante il trasporto del prodotto, mantenerlo dal punto specificato nel manuale. Se si mantiene il prodotto da altri punti, si potrebbe causare la caduta del prodotto stesso o si potrebbero intrappolare le dita quando lo si abbassa, con conseguenti lesioni.

Se il prodotto viene posizionato su supporti con ruote o rotelle, è necessario bloccarle prima che di iniziare il lavoro per garantire che il prodotto non si muova. Se il prodotto si sposta inaspettatamente durante il funzionamento, potrebbe causare lesioni.

Trasporto del supporto

Avviso

Poiché il supporto è pesante, non deve essere trasportato da una sola persona. Il caricamento o la rimozione del supporto devono essere eseguiti da almeno due persone.

IT Flusso di impostazione

Il flusso di lavoro di questo prodotto varia come segue in base al momento in cui si è effettuato l'acquisto.

Acquistato insieme alla stampante

Facendo riferimento a questa guida e alla Guida di installazione della stampante, osservare la procedura di seguito.

Guida di installazione della stampante

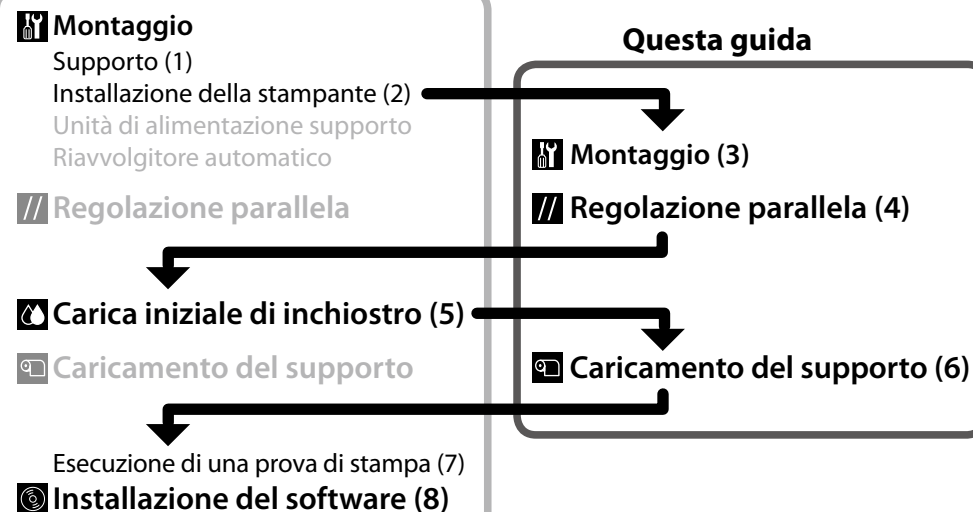

Acquistato successivamente

Prima di installare questo prodotto, rimuovere tutti i supporti standard.

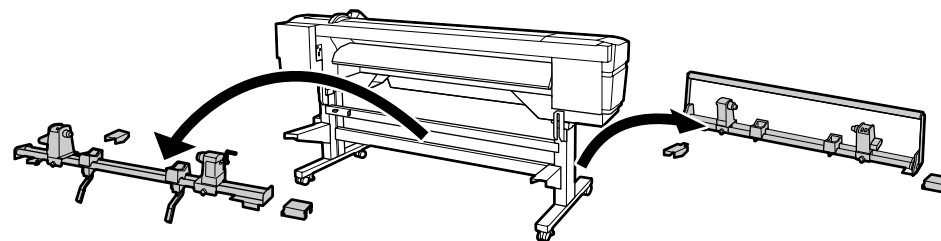

Assicurarsi di installare le due unità (Unità di alimentazione supporto/Riavvolgitore automatico) insieme come gruppo unico.

In diesem Handbuch werden die nach der Lieferung vorzunehmenden Schritte - vom Auspacken bis zum Erstgebrauch - beschrieben. Lesen Sie zur Gewährleistung Ihrer Sicherheit vor dem Gebrauch des Produkts unbedingt diese Anleitung.

Bedeutung der Symbole

	Vorsicht Beachten Sie unbedingt die Vorsichtshinweise, um Körperverletzungen zu vermeiden.
	Wichtig: Wichtige Hinweise müssen beachtet werden, um Schäden am Gerät vorzubeugen.
	Hinweis: Hinweise enthalten nützliche oder zusätzliche Informationen zum Betrieb dieses Geräts.

DE **Sicherheitshinweise**

Lesen Sie dieses Handbuch vor dem Aufbau des Geräts vollständig, und beachten Sie beim Betrieb des Geräts die Sicherheitshinweise im Benutzerhandbuch.

Montage

Vorsicht
Nicht an Orten aufbauen oder lagern, die instabil oder Vibrationen anderer Geräte ausgesetzt sind. Das Gerät kann sonst herunter- oder umfallen und Verletzungen hervorrufen.
Nicht an Orten betreiben, die viel öligem Rauch, Staub, auslaufendem Wasser oder sonstigen Quellen hoher Feuchtigkeit ausgesetzt sind. Wird diese Vorsichtsmaßnahme nicht beachtet, können Brände oder elektrische Schläge verursacht werden.
Das Gerät ist schwer und sollte nicht von einer Person allein gehoben werden. Das Gerät sollte von mindestens zwei Personen ausgepackt und getragen werden.
Achten Sie beim Tragen des Geräts auf eine natürliche Körperhaltung. Wird diese Vorsichtsmaßnahme nicht beachtet, können Verletzungen auftreten.
Heben Sie das Gerät zum Transport an den im Handbuch angegebenen Stellen hoch. Wenn Sie das Gerät an anderen Stellen hochheben, kann es herunterfallen oder Sie können sich beim Abstellen des Geräts die Finger klemmen und so verletzen.
Wird das Gerät auf einer Auflage mit Rollen bzw. Schwenkrollen aufgebaut, müssen die Rollen bzw. Schwenkrollen vor dem Beginn der Montage festgestellt werden, damit sich das Gerät nicht bewegen kann. Es können Verletzungen auftreten, falls sich das Gerät während des Betriebs plötzlich bewegt.

Umgang mit den Medien

Warnung
Da die Medien schwer sind, sollten sie nicht von einer Person allein getragen werden. Zum Einlegen oder Herausnehmen der Medien sollten mindestens zwei Personen eingesetzt werden.

Die Arbeitsabläufe dieses Geräts hängen vom Zeitpunkt seines Erwerbs ab.

Zum selben Zeitpunkt erworben wie der Drucker

Führen Sie unter Bezugnahme auf dieses Handbuch und das Installationshandbuch des Druckers folgende Schritte aus.

Installationshandbuch des Druckers

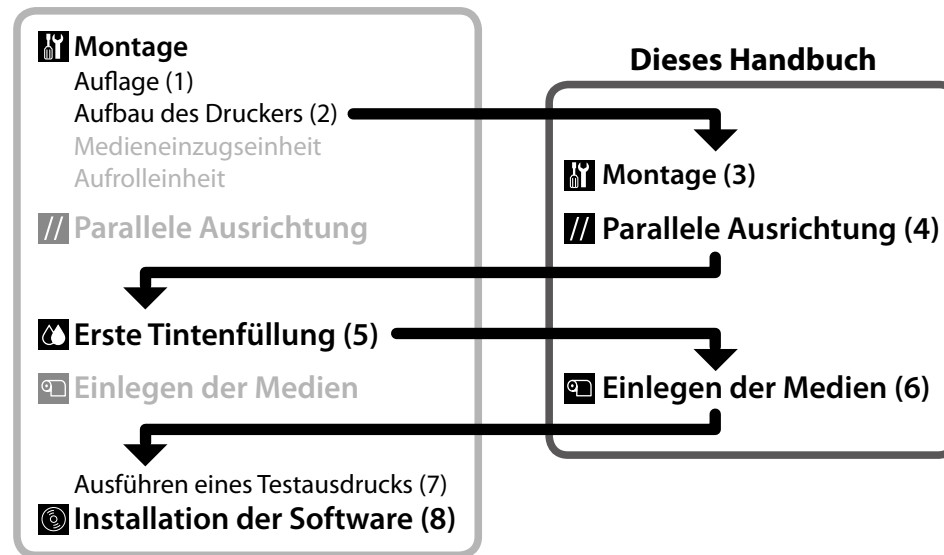

Späterer Erwerb

Entfernen Sie vor dem Aufbau des Geräts alle Standardmedieneinheiten.

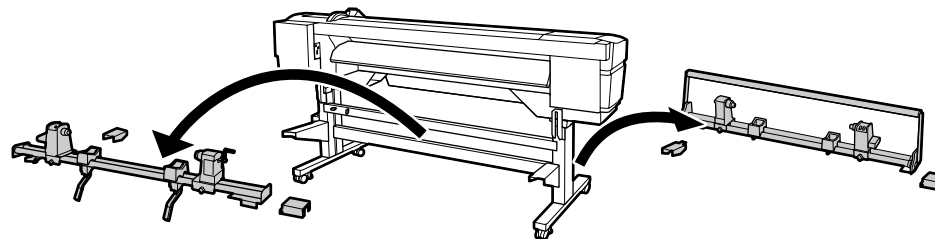

	Bauen Sie die beiden Einheiten (Medieneinzugseinheit/Aufrolleinheit) gemeinsam ein.
--	---

ES Introducción

En esta guía se describen los pasos que se han de seguir tras la entrega, desde el desembalado hasta la primera vez que se usa el producto. Para garantizar un funcionamiento seguro, asegúrese de leer estas instrucciones antes de utilizar el producto.

Significado de los símbolos

	Precaución Las precauciones deben respetarse para evitar daños personales.
	Importante: La información importante debe respetarse para evitar dañar el producto.
	Nota: Las notas contienen información útil o adicional sobre el funcionamiento de este producto.

ES Instrucciones de seguridad

Lea íntegramente estas instrucciones antes de montar el producto y asegúrese de cumplir las instrucciones de seguridad del Manual de usuario cuando utilice el producto.

Montaje

Precaución

No instale ni almacene el producto en zonas inestables o expuestas a vibraciones de otros dispositivos. El producto podría caerse o volcarse y dañar a alguien.

No deje el producto en lugares donde quede expuesto durante mucho tiempo a humos de aceites, polvo, goteo de agua u otro tipo de fuente que desprenda un alto nivel de humedad. Si no cumple esta precaución podría provocar un incendio o descarga eléctrica.

Este producto es pesado y no debería levantarlo una sola persona. Para desembalar y mover el producto se necesita al menos a dos personas.

Adopte una postura natural cuando transporte el producto. Si no cumple esta precaución podría lesionarse.

Cuando transporte el producto, sujételo como se especifica en el manual. Si sujeta el producto de otra manera, el producto podría caerse o podría pillarse los dedos al bajar el producto, y causarle lesiones.

Si coloca el producto sobre un soporte de apoyo con ruedas pequeñas o ruedas, estas deberían bloquearse antes de iniciar los trabajos para asegurarse de que el producto no se mueva. Si el producto se moviese inesperadamente durante el funcionamiento podría ocasionar lesiones.

Manipulación del soporte

Advertencia

Este producto no lo debería transportar una sola persona ya que es muy pesado. Cuando cargue o extraiga el soporte, hágalo con la ayuda de al menos dos personas.

ES Flujo de la instalación

El flujo de trabajo de este producto variará dependiendo de cuándo se haya adquirido, tal y como se describe a continuación.

Si se ha adquirido a la vez que la impresora

Siga el siguiente procedimiento, teniendo en cuenta tanto esta guía como la Guía de instalación de la impresora.

Guía de instalación de la impresora

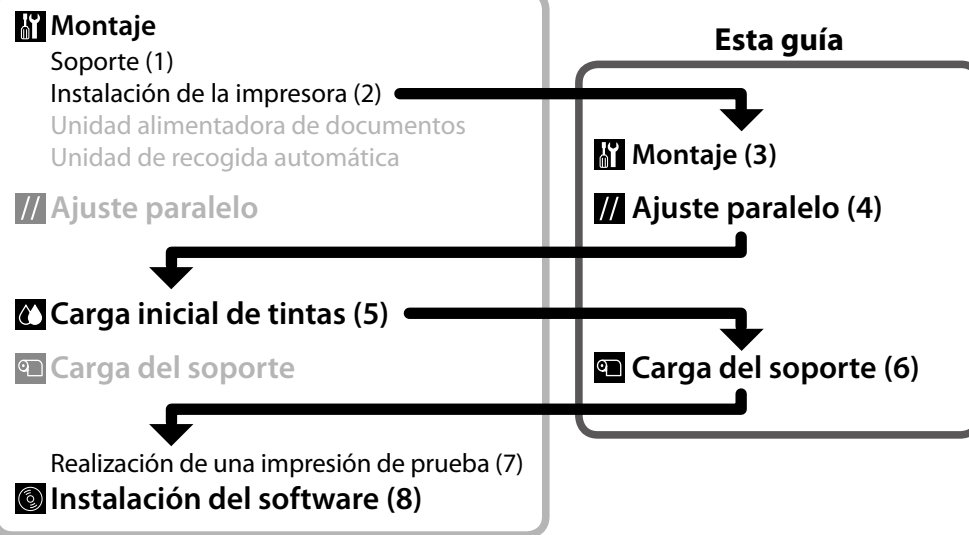

Si se ha adquirido posteriormente

Antes de instalar este producto, retire todas las unidades de soporte estándar.

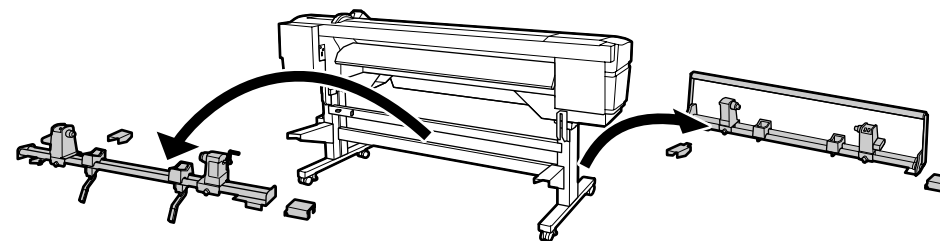

Asegúrese de haber instalado las dos unidades (Unidad alimentadora de documentos/Unidad de recogida automática) juntas como un conjunto.

PT Introdução

Este guia descreve os passos a realizar após a entrega, a partir da retirada da embalagem antes da primeira utilização. Para assegurar um funcionamento seguro, é necessário certificar que estas instruções foram lidas antes de usar o produto.

Significado dos símbolos

	Devem ser respeitadas as atenções de modo a evitar danos corporais.
	Importante: Importante deve ser respeitado de modo a evitar danos neste produto.
	Nota: As notas incluem informação útil ou adicional sobre o funcionamento deste produto.

PT Instruções de segurança

É necessário ler estas instruções na sua totalidade antes de montar o produto, e assegurar que as instruções de segurança no Guia do Utilizador são seguidas quando está a usar o produto.

Montagem

⚠ Atenção
Não instalar ou armazenar em locais que sejam irregulares ou exposto a vibrações de outros dispositivos. O produto pode cair ou tombar, causando danos.
Não deixar em locais expostos a fumo oleoso intenso ou poeira ou a água a correr ou outras fontes de humidade elevada. Um não observância desta precaução pode resultar em incêndio ou choque eléctrico.
O produto é pesado e não deve ser içado apenas por uma pessoa. O produto deve ser retirado da embalagem e movido por um mínimo de duas pessoas.
Deve ser mantida uma postura natural quando se está a transportar o produto. Um não observância desta precaução pode resultar em lesão.
Quando transportar o produto, este deve ser agarrado conforme está especificado no manual. Segurar o produto noutras partes poderá dar origem a que o produto caia ou a magoar os seus dedos quando o produto é baixado.
Se o produto for colocado numa base com rodízios ou rodas, tanto os rodízios como as rodas devem estar bloqueadas antes de começar o trabalho de modo a assegurar que o produto não se desloca. Se o produto se mover inesperadamente durante a operação, isso pode resultar em lesões.

Manuseamento do componentes

⚠ Aviso
Dado os componentes serem pesados, não devem ser transportados apenas por uma pessoa. Quando carregar ou remover os componentes, usar pelo menos duas pessoas.

PT Sequência de configuração

O fluxo de trabalho para este produto difere, dependendo de quando foi adquirido, como se passa a indicar.

Comprado ao mesmo tempo que a impressora

Consultar ambos de este guia e Manual de Instalação da impressora, seguir o procedimento abaixo.

Manual de Instalação da impressora

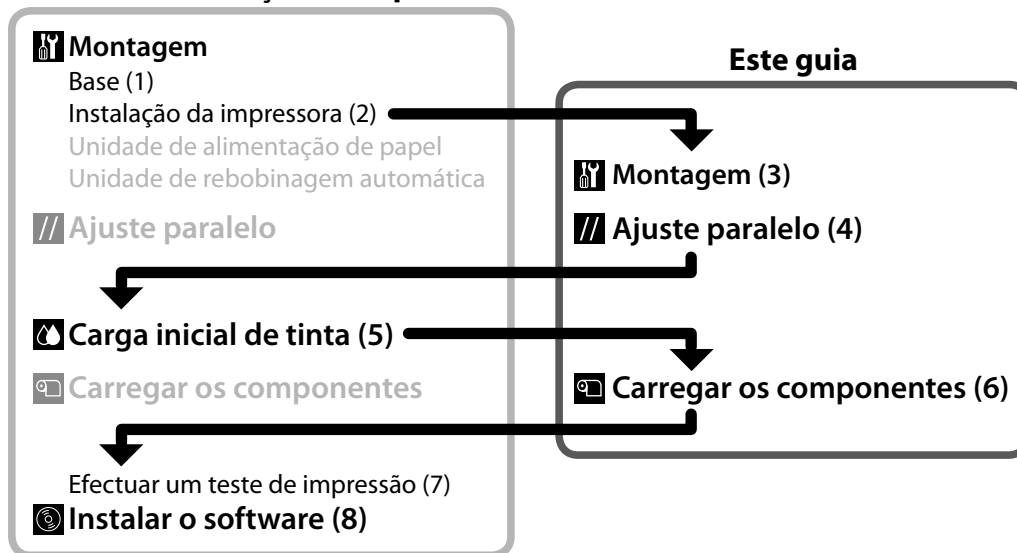

Comprado mais tarde

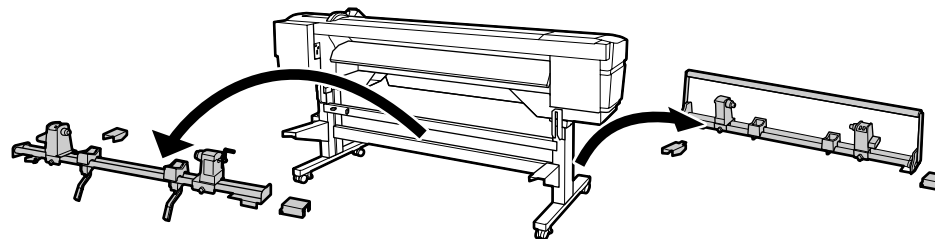

Antes de instalar este produto, remover todas as unidades de papel.



⚠ Certificar que são instaladas duas unidades (Unidade de alimentação de papel/Unidade de rebobinagem automática) ao mesmo tempo, como se se tratasse de um conjunto.

Deze handleiding beschrijft de te nemen stappen na ontvangst: van het uitpakken tot aan eerste gebruik. Voor veilig gebruik dient u deze voorschriften te lezen voordat u het product gebruikt.

Betekenis van symbolen

 Let op	Aanduidingen met 'Let op' moeten worden opgevolgd om lichamelijk letsel te voorkomen.
	Belangrijk: Aanduidingen met 'Belangrijk' moeten worden opgevolgd om schade aan dit product te voorkomen.
	Opmerking: Opmerkingen bevatten nuttige of aanvullende informatie over het gebruik van dit product.

NL Veiligheidsvoorschriften

Lees deze voorschriften in geheel door voordat u het product monteert en zorg ervoor dat u de veiligheidsvoorschriften in de Gebruikershandleiding opvolgt als u het product gebruikt.

Montage

 Let op
Niet installeren of opbergen op plekken die instabiel zijn of bloot staan aan trillingen van andere apparaten. Het product zou kunnen vallen of omkiepen, wat letsel tot gevolg kan hebben.
Niet achterlaten op plekken die bloot staan aan grote hoeveelheden olieachtige rook of stofdeeltjes, lekkend water of andere bronnen van vochtigheid. Het niet in acht nemen van deze waarschuwing kan leiden tot brand of elektrische schokken.
Het product is zwaar en mag niet door één persoon alleen worden opgetild. Dit product moet worden uitgepakt en verplaatst door minimaal twee personen.
Houd een natuurlijke houding aan als u het product verplaatst. Het niet in acht nemen van deze waarschuwing kan letsel tot gevolg hebben.
Houd het product bij het dragen vast aan de punten aangegeven in het handboek. Houdt u het product vast aan andere punten dan kan het product vallen of kunnen uw vingers beklemd raken indien u het product laat zakken, hetgeen letsel tot gevolg kan hebben.
Indien het product op een voet met zwenkwielletjes of rolletjes wordt geplaatst, moeten deze worden vergrendeld voordat er aan de werkzaamheden wordt begonnen, om ervoor te zorgen dat het product vast staat. Onverwachte bewegingen van het product tijdens de werkzaamheden kunnen letsel tot gevolg hebben.

Media hanteren

 Waarschuwing
Aangezien media zwaar zijn, mogen ze niet door één persoon worden gedragen. Het laden of verwijderen van media dient door ten minste twee personen te gebeuren.

De volgorde van werken verschilt bij dit product afhankelijk van de datum van aanschaf.

Indien tegelijkertijd aangeschaft met de printer

Zie zowel deze handleiding als de installatiehandleiding van de printer en volg de onderstaande procedure.

Installatiehandleiding van de printer

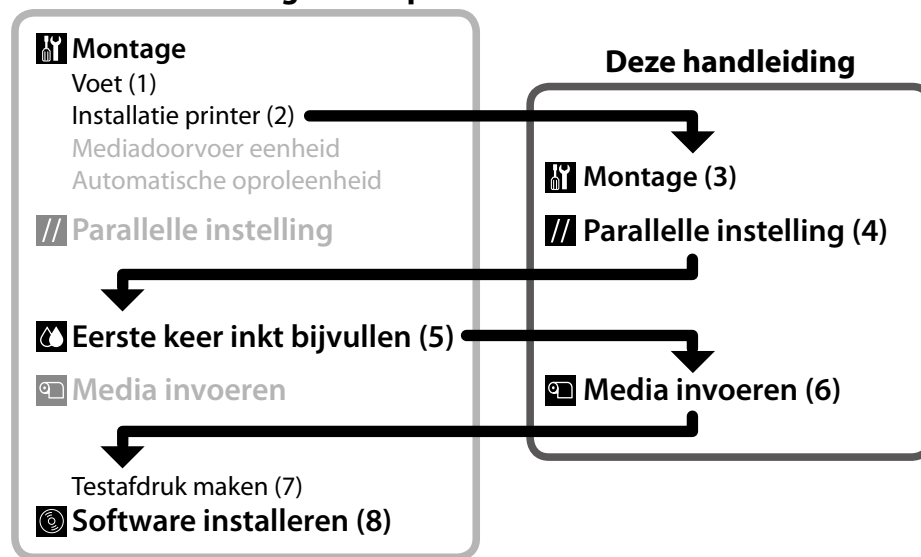

Later aangeschaft

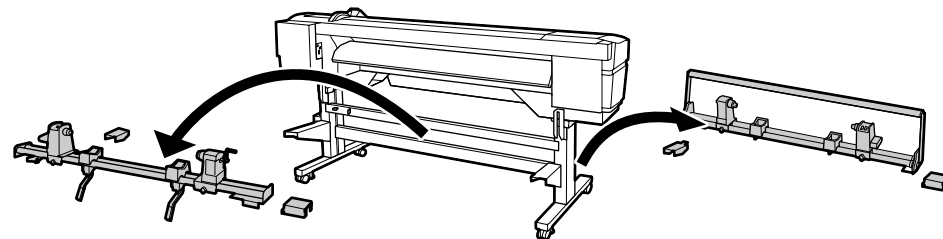

Voordat u dit product installeert, dient u alle standaardeenheden met media te verwijderen.



 Let op dat u de twee eenheden (mediadoorvoer eenheid/automatische oproleenheid) tegelijkertijd als één set installeert.

В данном руководстве описаны шаги, которые следует выполнить после доставки устройства, от распаковки до первого использования. Для обеспечения безопасной работы, обязательно прочитайте эту инструкцию перед использованием продукта.

Условные обозначения

 Предостережение	Предостережения необходимо соблюдать, во избежание телесных травм.
	Важно: Важные инструкции необходимо соблюдать во избежание повреждений устройства.
	Примечание: Примечания содержат полезную или дополнительную информацию по работе с устройством.

RU Инструкции по безопасности

Перед сборкой устройства прочитайте эти инструкции в полном объеме, а при использовании устройства обязательно выполняйте инструкции по безопасности, описанные в Руководстве пользователя.

Сборка

 Предостережение
Не устанавливайте и не храните устройство в неустойчивых местах или местах, подвергающихся вибрации от других устройств. Устройство может упасть или опрокинуться, что в свою очередь может привести к травмам.
Не оставляйте устройство в местах с большим количеством масляного дыма, пыли или воды, а также других источников высокой влажности. Несоблюдение этого требования может привести к пожару или поражению электрическим током.
Так как устройство тяжелое, оно не должно подниматься одним человеком. Продукт должен распаковываться и передвигаться минимум двумя людьми.
Перемещайте устройство в его естественном положении. Несоблюдение этого требования может привести к травме.
При перемещении устройства держите его за области, указанные в руководстве. Если при перемещении держать устройство за непредназначенные для этого области, можно уронить устройство или пережать пальцы рук при его опускании/установке на поверхность, что в свою очередь может привести к травмам.
Если устройство установлено на стойке с роликами или колесами, они должны быть заблокированы перед началом работы, чтобы устройство не двигалось. Если устройство неожиданно сдвинется во время работы, это может привести к травмам.

Обращение с носителями

 Предупреждение
Так как носители тяжелые, они не должны перемещаться одним человеком. Загрузка и извлечение носителей должны производиться минимум двумя людьми.

Процессы работы с данным устройством отличаются следующим образом в зависимости от того, когда оно было куплено.

Куплено вместе с принтером

Используйте и данное руководство и Руководство по установке принтера.

Руководство по установке принтера



Куплено позже

Перед установкой данного устройства извлеките все стандартные блоки носителей.

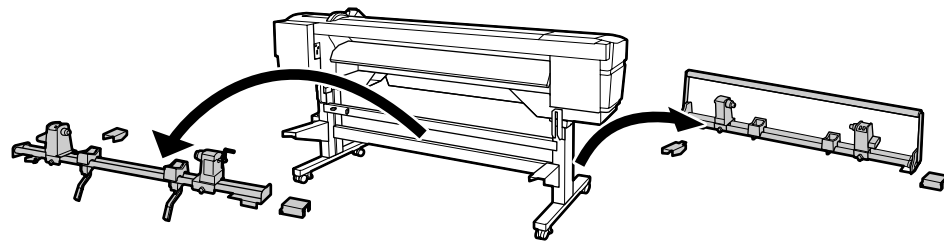

 Убедитесь, что два блока (Устройство подачи/протяжки носителей / Автоматический натяжной ролик) установлены вместе как набор.

Unità di alimentazione supporto

Medieneinzugseinheit

Unidad alimentadora de documentos

Unidade de alimentação de papel

Mediadoorvoer eenheid

Устройство подачи/протяжки носителей

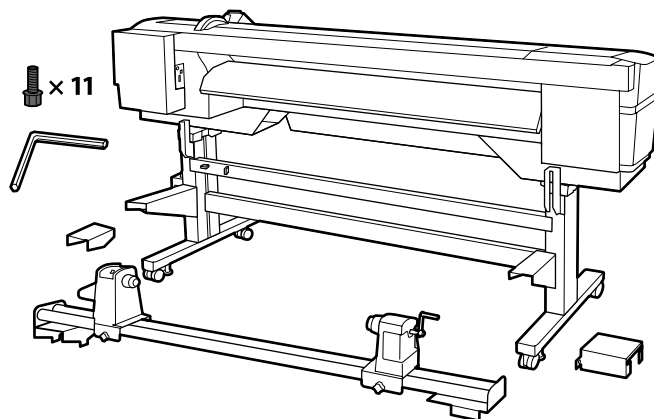

[1]

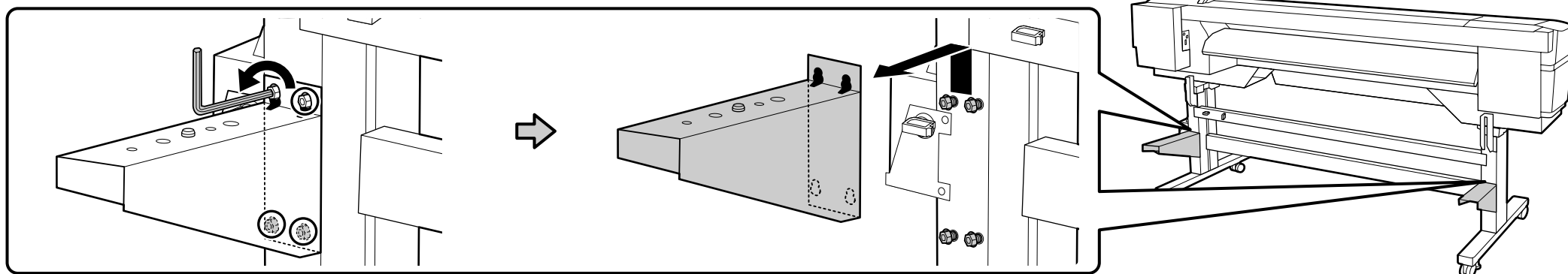

- Rimuovere i componenti dal supporto. Sono necessari quando si installa l'Unità di alimentazione supporto standard.
- Bringen Sie die Teile nicht an der Auflage an. Sie werden beim Einbau der Standard-Medieneinzugseinheit benötigt.
- Guarde las piezas retiradas del soporte. Las necesitará cuando instale la Unidad alimentadora de documentos estándar.
- Guardar os componentes retirados da base. Estes são necessário quando instalar a unidade de alimentação de papel normal.
- Verwijder de onderdelen van de voet. Deze zijn vereist bij het installeren van de standaard mediadoorvoer eenheid.
- Храните детали отдельно от стойки. Они требуются при установке стандартного устройства подачи/протяжки носителей.

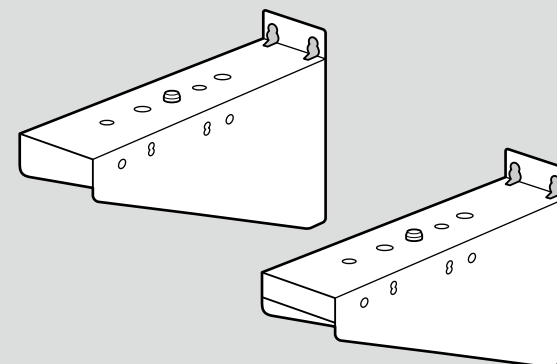

[2]

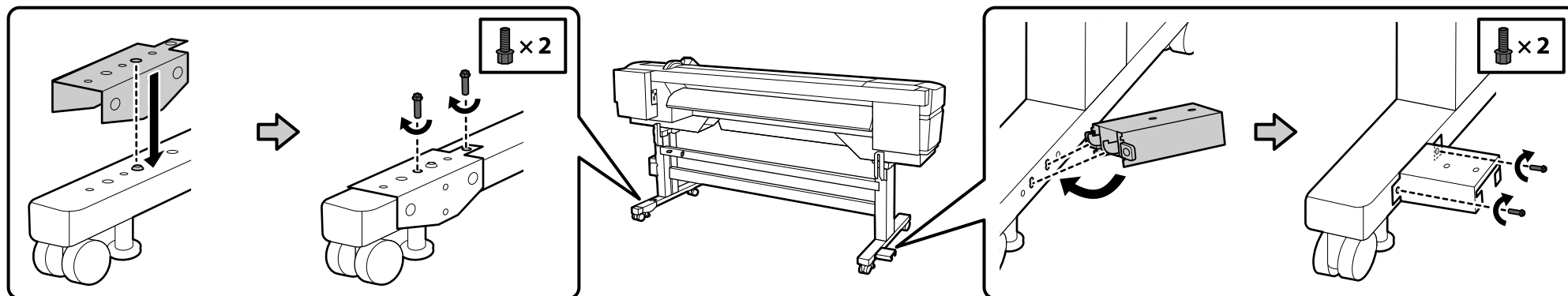

[3]

	<input type="checkbox"/> Eseguire il trasporto dell'Unità di alimentazione supporto (appross. 18,5 kg) con due persone, ognuna delle quali mantiene due barre come mostrato nella figura a destra.	
	<input type="checkbox"/> Tragen Sie die Medieneinzugseinheit (ca. 18,5 kg) mit zwei Personen, von denen jede die beiden Stangen wie auf der rechten Abbildung dargestellt zu halten hat.	
	<input type="checkbox"/> Con la ayuda de dos personas transporte la Unidad alimentadora de documentos (aprox. 18,5 kg) sujetando las dos barras tal y como se muestra en la figura de la derecha.	
	<input type="checkbox"/> Transportar a unidade de alimentação de papel (aprox. 18,5 kg) usando duas pessoas, cada uma segurando nas duas barras conforme mostrado na imagem à direita.	
	<input type="checkbox"/> Draag de mediadoorvoer eenheid (ca. 18,5 kg) met twee personen, waarbij elke persoon de twee staven vasthoudt zoals rechts in de afbeelding is te zien.	
	<input type="checkbox"/> Для перемещения Устройства подачи/протяжки носителей (прибл. 18,5 кг) требуется два человека, каждый из которых должен держать два рычага так, как показано на иллюстрации справа.	

[4]

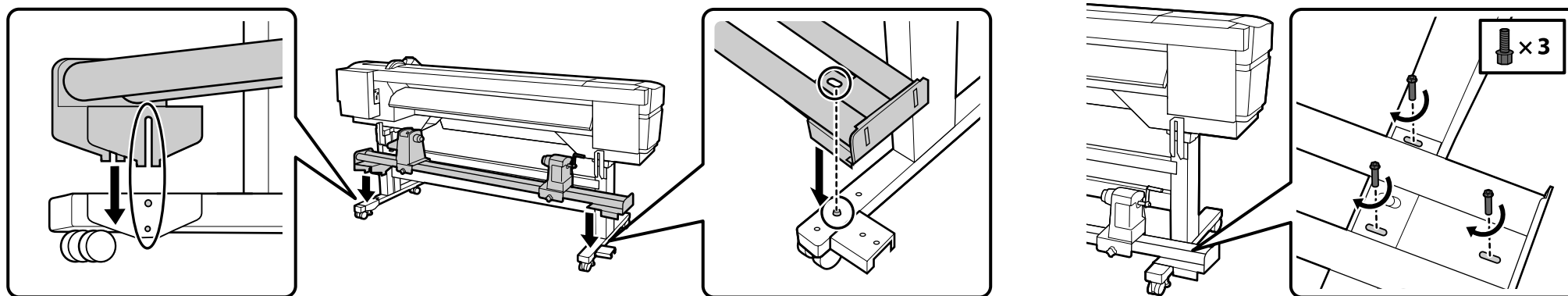

[5]

- Tenere provvisoriamente serrate le quattro viti nella figura a destra finché non si è completata la Regolazione parallela.
- Ziehen Sie die vier rechts abgebildeten Schrauben vorläufig an, bis die Parallele Ausrichtung beendet wurde.
- Mantenga ajustados provisionalmente los cuatro tornillos que aparecen en la figura de la derecha hasta que se haya completado el Ajuste paralelo.
- Guardar os quatro parafusos na figura à direita provisoriamente apertados até que o ajustamento paralelo seja completado.
- Houd de vier in de afbeelding rechts weergegeven schroeven voorlopig vastgeschroefd totdat de parallele instelling is voltooid.
- Оставьте 4 винта, показанных на иллюстрации справа, затянутыми до завершения Параллельной настройки.

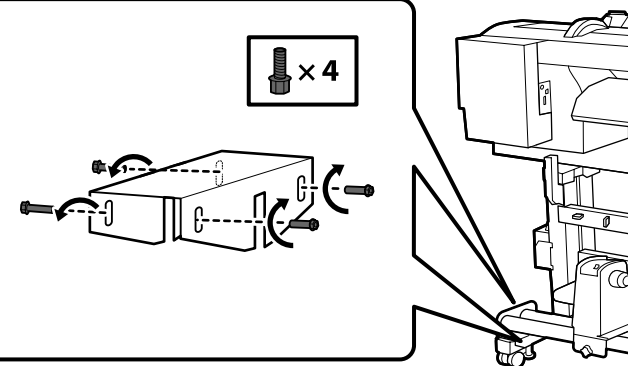

[6]

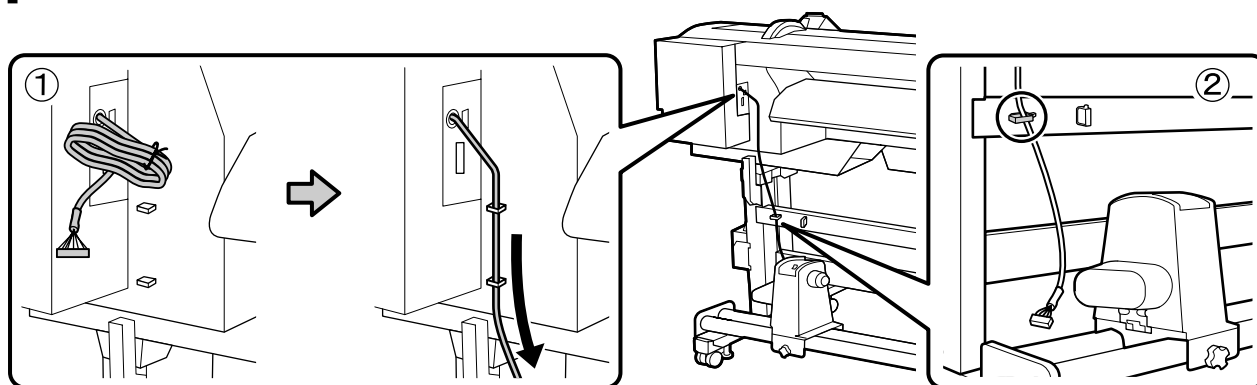

[7]

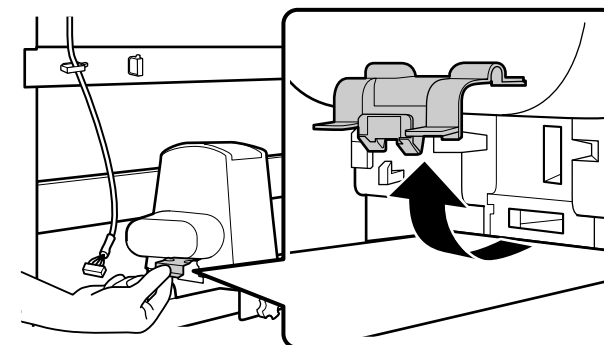

[8]

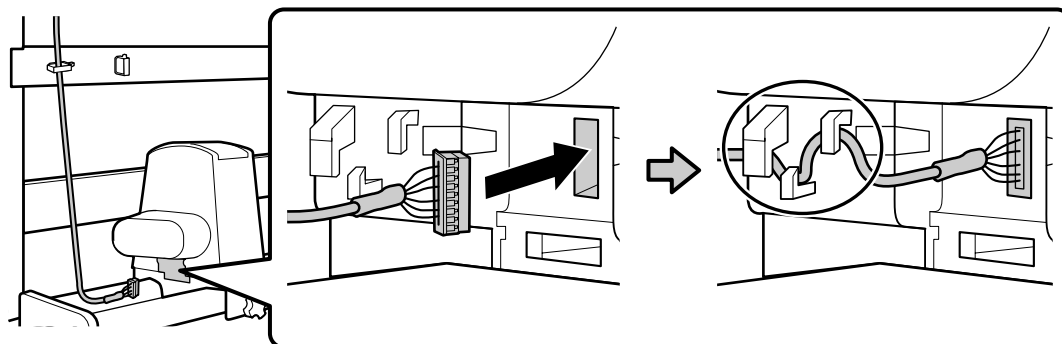

[9]

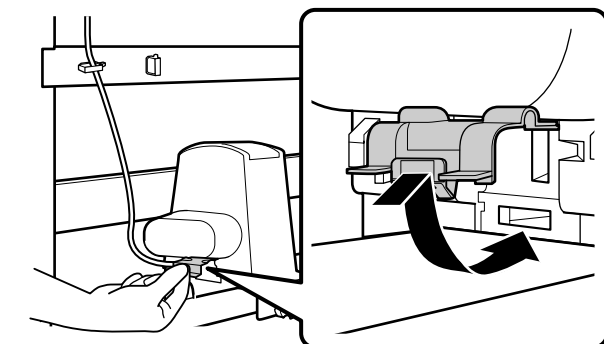

Riavvolgitore automatico
Aufrolleinheit
Unidad de recogida automática
Unidade de rebobinagem automática
Automatische oproleenheid
Автоматический натяжной ролик

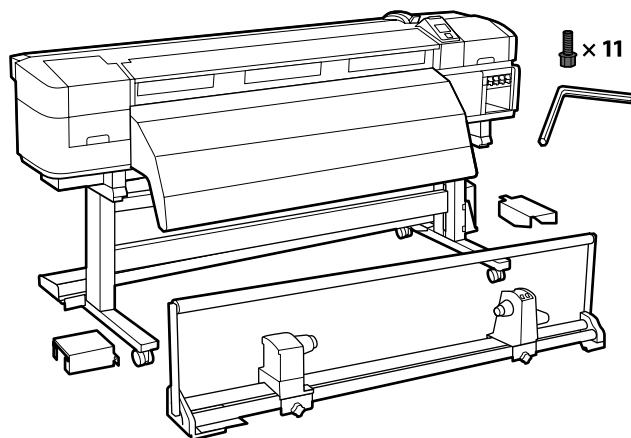

[1]

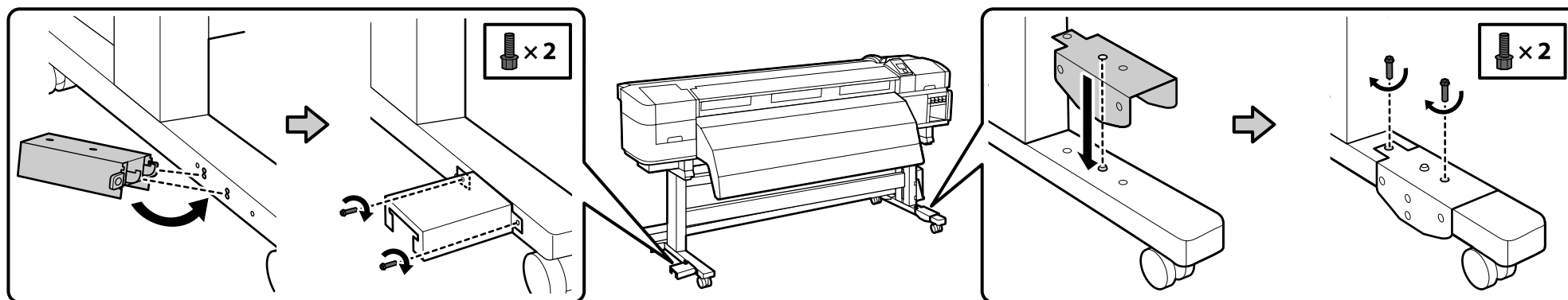

[2]

- Eseguire il trasporto del Riavvolgitore automatico (appross. 21,5 kg) con due persone, ognuna delle quali mantiene due barre come mostrato nella figura a destra.
- Tragen Sie die Aufrolleinheit (ca. 21,5 kg) mit zwei Personen, von denen jede die beiden Stangen wie auf der rechten Abbildung dargestellt zu halten hat.
- Con la ayuda de dos personas transporte la Unidad de recogida automática (aprox. 21,5 kg) sujetando las dos barras tal y como se muestra en la figura de la derecha.
- Transportar a unidade de rebobinagem automática (aprox. 21,5 kg) usando duas pessoas, cada uma segurando nas duas barras conforme mostrado na imagem à direita.
- Draag de automatische oproleenheid (ca. 21,5 kg) met twee personen, waarbij elke persoon de twee staven vasthoudt zoals rechts in de afbeelding is te zien.
- Для перемещения Автоматического натяжного ролика (прибл. 21,5 кг) требуется два человека, каждый из которых должен держать два рычага так, как показано на иллюстрации справа.

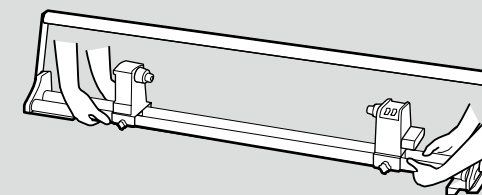

[3]

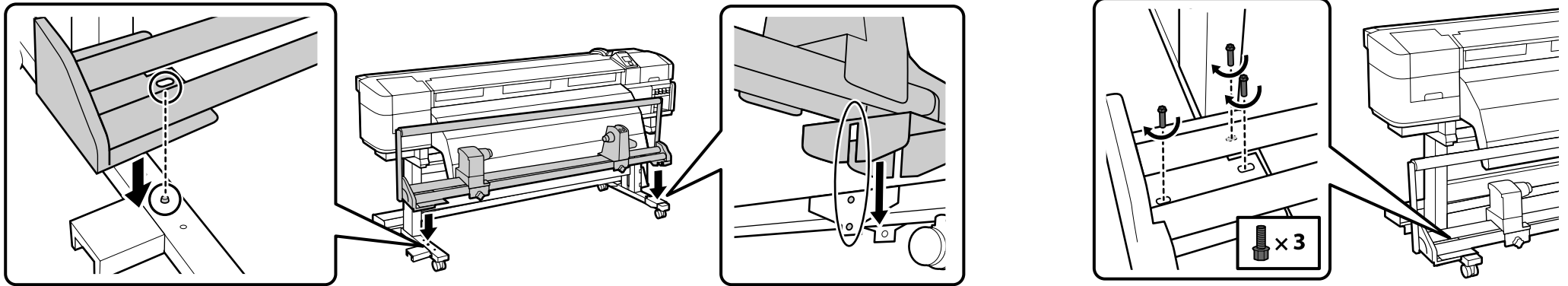

[4]

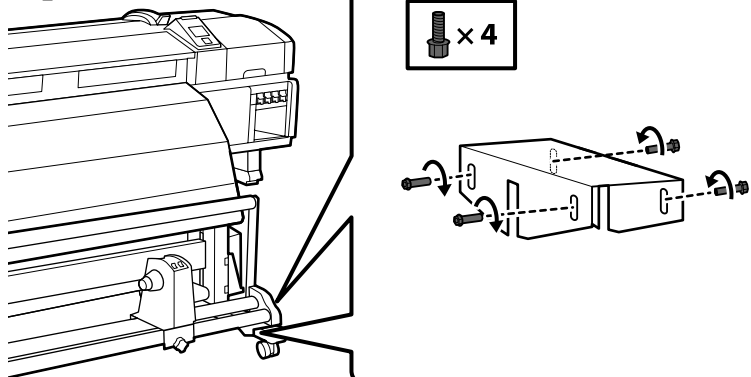

- !**
- Tenere provvisoriamente serrate le quattro viti nella figura a sinistra finché non si è completata la Regolazione parallela.
 - Ziehen Sie die vier links abgebildeten Schrauben vorläufig an, bis die Parallele Ausrichtung beendet wurde.
 - Mantenga ajustados provisionalmente los cuatro tornillos que aparecen en la figura de la izquierda hasta que se haya completado el Ajuste paralelo.
 - Guardar os quatro parafusos na figura à esquerda provisoriamente apertados até que o ajustamento paralelo seja completado.
 - Houd de vier in de afbeelding links weergegeven schroeven tijdelijk vastgeschroefd totdat de parallele instelling is voltooid.
 - Оставьте 4 винта, показанных на иллюстрации слева, затянутыми до завершения Параллельной настройки.

[5]

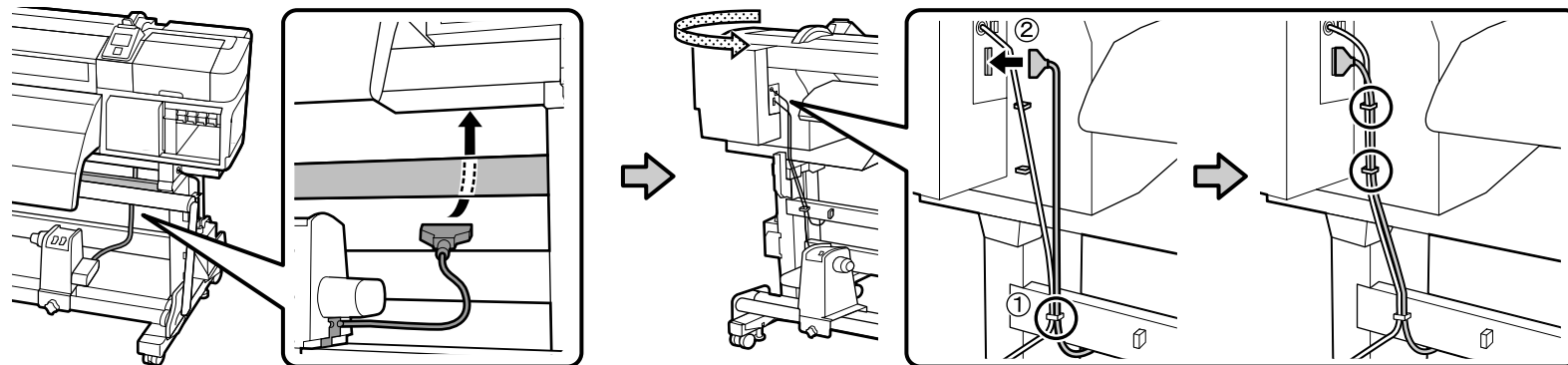

- ❑ Una volta completato il Montaggio, utilizzare il centro del rotolo e la carta di regolazione inclusi per eseguire la Regolazione parallela dell'Unità di alimentazione supporto e del Riavvolgitore automatico.
Se non viene eseguita la Regolazione parallela, il supporto potrebbe non essere inserito in modo rettilineo, con conseguenti errori di stampa o riavvolgimento.
In questa operazione, i controlli e le regolazioni vengono effettuati contemporaneamente sulle parti anteriore e posteriore della stampante, pertanto è necessario utilizzare due persone.
- ❑ Führen Sie nach der Beendigung der Montage mit dem mitgelieferten Rollen Kern und Ausrichtblatt die Parallele Ausrichtung der Medieneinzugseinheit und der Aufrolleinheit durch.
Falls keine Parallele Ausrichtung durchgeführt wird, kann das Medium nicht gerade eingezogen werden, was zu Druck- bzw. Einzugsfehlern führt.
Bei diesem Vorgang werden die Prüfungen und Einstellungen gleichzeitig an der Vorder- und Rückseite des Druckers durchgeführt, so dass zwei Personen eingesetzt werden müssen.
- ❑ Una vez haya completo el Montaje, utilice el núcleo del rollo y el papel de ajuste suministrados para realizar un Ajuste paralelo de la Unidad alimentadora de documentos y la Unidad de recogida automática.
Si el Ajuste paralelo no se realiza, es posible que el soporte no entre recto, lo que podría dar lugar a fallos de impresión o de recogida.
Para este tipo de operación se requiere la ayuda de dos personas, ya que las comprobaciones y ajustes se realizan al mismo tiempo en la parte delantera y posterior de la impresora.
- ❑ Depois de completar a Montagem, usar o carretel do rolo e o papel de ajustamento para realizar o ajustamento paralelo da unidade de alimentação de papel e a unidade de rebobinagem automática.
Se o ajustamento paralelo não for realizado, os componentes podem não ser correctamente alimentados, resultando em falhas na impressão ou no enrolamento.
Nesta operação, são realizadas verificações e ajustamentos simultâneos nas partes da frente e detrás da impressora, devem ser usadas, portanto, duas pessoas.
- ❑ Na voltooiing van de montage, gebruikt u de meegeleverde rolkern en het instelpapier om de parallelle instelling van de mediadoorvoer eenheid en de automatische oproleenheid uit te voeren.
Als de parallelle instelling niet wordt uitgevoerd, kan het zijn dat media niet recht worden ingevoerd, hetgeen afdruk- of oprolfouten tot gevolg heeft.
Voor deze procedure zijn twee personen vereist, omdat er op hetzelfde moment aan de voor- en achterkant controles en instellingen moeten worden uitgevoerd.
- ❑ После завершения Сборки используйте поставляемую сердцевину рулона и настроечную бумагу для выполнения Параллельной настройки Устройства подачи/протяжки носителей и Автоматического натяжного ролика.
Если Параллельная настройка не будет выполнена, носители могут подаваться неровно, что может привести к сбоям печати или неполадкам с приемом бумаги.
Так как данная операция подразумевает одновременное выполнение проверок и настроек с передней и с задней частей принтера, выполнять ее должно два человека.

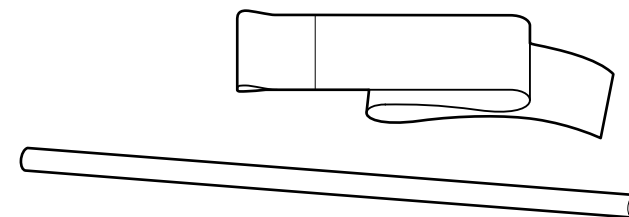

Unità di alimentazione supporto

Medieneinzugseinheit

Unidad alimentadora de documentos

Unidade de alimentação de papel

Mediadoorvoer eenheid

Устройство подачи/протяжки носителей

[1]

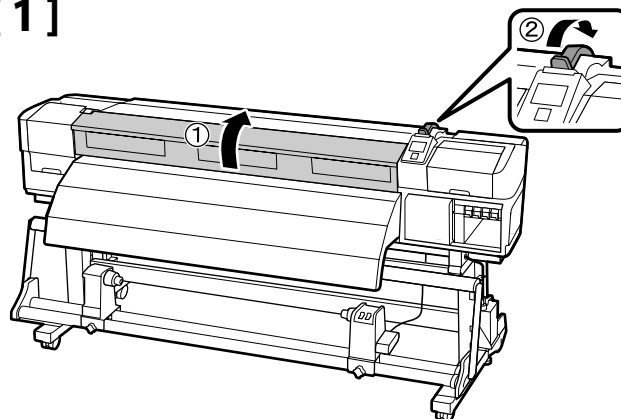

[2]

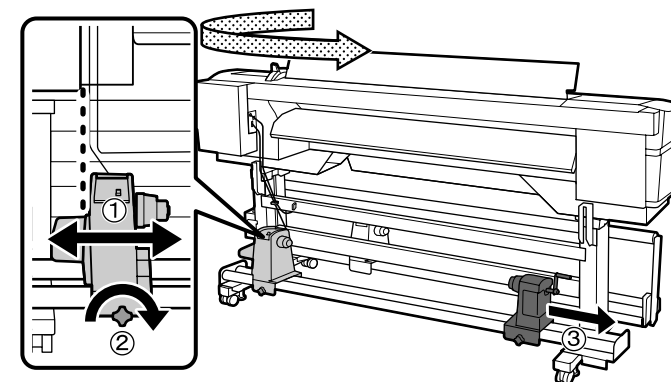

[3]

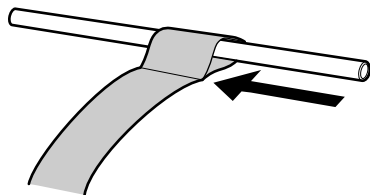

[4]

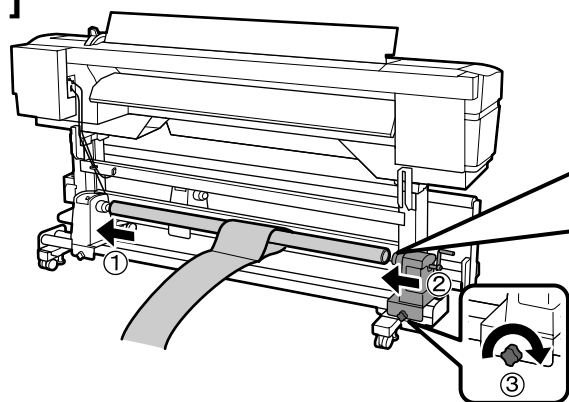

	<p>Inserire a pressione il supporto del rotolo finché la parte A nella figura a sinistra non viene nascosta.</p> <p>Drücken Sie den Rollenhalter herein, bis Teil A der linken Abbildung nicht mehr sichtbar ist.</p> <p> Presione el portarrollos hasta que quede oculta la pieza A que aparece en la figura de la izquierda.</p> <p>Premir o suporte do rolo até que a parte A na figura à esquerda fique oculta.</p> <p>Druk op de rolhouder totdat onderdeel A (zie afbeelding links) verborgen is.</p> <p>Надавите на держатель вала до тех пор, пока он не скроется (см. иллюстрацию).</p>
--	--

[5]

- Tirare la carta di regolazione sull'estremità destra del centro del rotolo, inserirla nella stampante e caricarla completamente all'interno.
- Ziehen Sie das Einstellblatt auf die rechte Seite des Rollenkerens, legen Sie es in den Drucker ein, und ziehen Sie es dann ganz ein.
- Tire del papel de ajuste hacia el extremo derecho del núcleo del rollo, insértelo en la impresora y, a continuación, introdúzcalo hacia adentro.
- Puxar o papel de ajustamento para a extremidade direita do carretel do rolo, introduzi-lo na impressora, e depois introduzi-lo completamente para o interior da impressora.
- Trek het instelpapier naar het rechterkant van de rolkern, plaats het in de printer en voer het volledig in.
- Передвиньте настроечную бумагу к правому краю сердцевины рулона, вставьте бумагу в принтер и затем протяните ее внутрь.

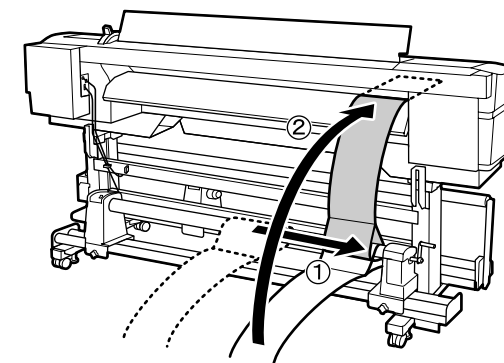

[6]

- ❑ Nella parte anteriore della stampante, posizionare la carta di regolazione sopra la piastra quando è tesa, allineare un righello con la parte anteriore della linea bianca e tracciare una linea con una penna.
- ❑ Legen Sie das Einstellblatt an der Vorderseite des Druckers straff auf die Platte, legen Sie an der Vorderseite der weißen Linie ein Lineal an, und ziehen Sie mit einem Bleistift eine Linie.
- ❑ En la parte delantera de la impresora, coloque el papel de ajuste tenso sobre la platina, alinee la regla con el lado delantero de la línea blanca y trace una línea con un bolígrafo.
- ❑ Na parte da frente da impressora, colocar o papel de ajustamento por cima do rolo de impressão enquanto estiver esticado, alinhar um régua com a parte da frente da linha branca, e desenhar uma linha com uma caneta.
- ❑ Breng aan de voorkant van de printer het strak gespannen instelpapier aan op de geleiderol, plaats een liniaal op één lijn met de voorkant van de witte lijn en trek een lijn met een pen.
- ❑ С передней части принтера расположите настроечную бумагу над валом, натяните ее, настройте линейку по передней части белой полосы и проведите линию ручкой.

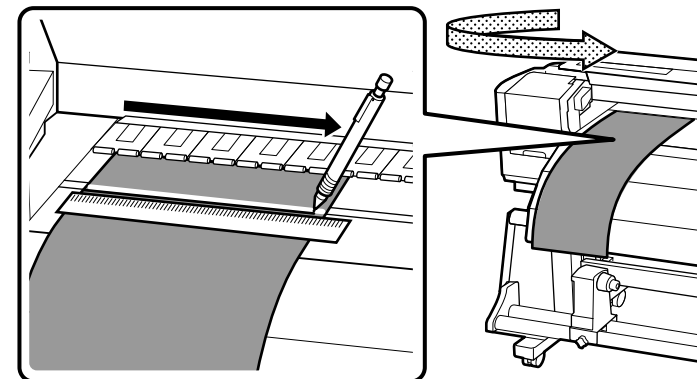

[7]

- ❑ Estrarre la carta di regolazione dal lato posteriore, inserirla nell'estremità sinistra del centro del rotolo, inserirla nella stampante e caricarla completamente all'interno.
- ❑ Ziehen Sie das Einstellblatt an der Rückseite heraus, ziehen Sie es auf die linke Seite des Rollenkerne, legen Sie es in den Drucker ein, und ziehen Sie es dann ganz ein.
- ❑ Extraiga el papel de ajuste del lado trasero, tire del mismo hacia el extremo izquierdo del núcleo del rollo, insértelo en la impresora y, a continuación, introdúzcalo hacia adentro.
- ❑ Puxar para fora o papel de ajustamento a partir do lado de trás, puxá-lo para a extremidade esquerda do carretel do rolo, introduzi-lo na impressora, e depois introduzi-lo completamente para o interior da impressora.
- ❑ Verwijder het instelpapier aan de achterkant, trek het naar het linkerteinde van de rolkern, plaats het in de printer en voer het volledig in.
- ❑ Извлеките настроечную бумагу с задней части принтера, передвиньте ее на левый край сердцевин рулона, вставьте ее в принтер и затем полностью протяните ее внутрь.

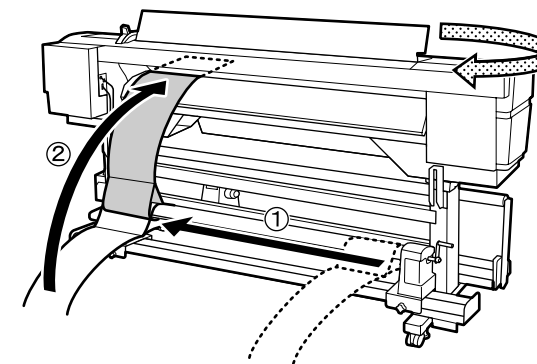

[8]

- ❑ Nella parte anteriore della stampante, controllare le posizioni della linea bianca sulla piastra e la linea tracciata al punto [6] con la carta di regolazione tesa. Se la linea tracciata non è allineata con la linea bianca come mostrato nella figura a destra, passare al punto [9]. Se le linee sono allineate, passare al punto [10].
- ❑ Überprüfen Sie an der Vorderseite des Druckers die Position der weißen Linie auf der Platte und diejenige der von Ihnen in Schritt [6] bei straffem Einstellblatt gezogenen Linie. Falls die von Ihnen gezogene Linie nicht an der auf der rechten Abbildung dargestellten weißen Linie ausgerichtet ist, gehen Sie zu Schritt [9]. Falls die Linien ausgerichtet sind, gehen Sie weiter zu Schritt [10].
- ❑ En el lado delantero de la impresora, compruebe las posiciones de la línea blanca de la platina y la línea que trazó en el paso [6] con el papel de ajuste tenso. Si la línea que trazó no está alineada con la línea blanca tal y como se muestra en la figura de la derecha, vaya al paso [9]. Si las líneas están alineadas, vaya al paso [10].
- ❑ Na parte da frente da impressora, verificar as posições da linha branca no rolo de impressão e a linha que desenhou no passo [6] enquanto o papel do ajustamento estiver esticado. Se a linha que desenhou não estiver alinhada com a linha conforme mostrado na figura à direita, avançar para o passo [9]. Se as linhas estiverem alinhadas, ir para o passo [10].
- ❑ Controleer, terwijl het instelpapier strak gespannen is, aan de voorzijde van de printer de posities van de witte lijn op de geleiderol en de lijn die u zelf hebt getekend in stap [6]. Als de lijn die u zelf hebt getekend niet op één lijn staat met de witte lijn, zoals te zien in de afbeelding rechts, gaat u door naar stap [9]. Als de lijnen uitgelijnd zijn, gaat u naar stap [10].
- ❑ С передней части принтера, натянув настроечную бумагу, проверьте расположение белой линии на валу и линии, нарисованной на шаге 6. Если нарисованная линия и белая линия на валу находятся не на одном уровне (см. иллюстрацию справа), перейдите к шагу [9]. Если линии находятся на одном уровне, перейдите к шагу [10].

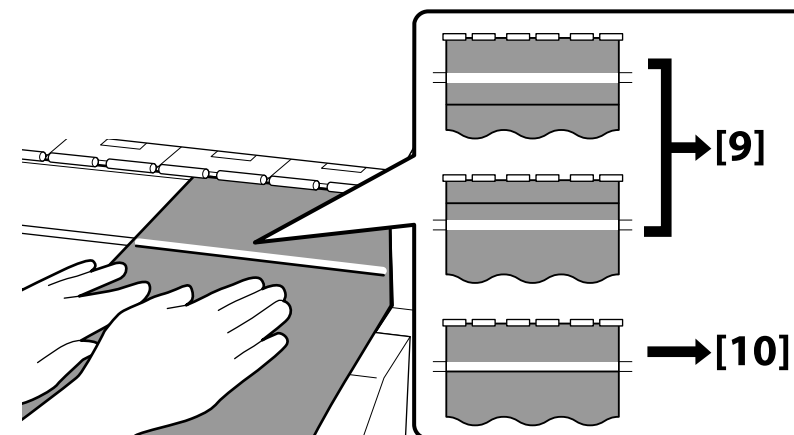

[9]

- ❑ Mentre si controlla la posizione delle due linee sulla parte anteriore della stampante, eseguire la regolazione sulla parte posteriore della stampante. Ruotare la vite di regolazione in senso antiorario per spostare indietro la linea tracciata e ruotarla in senso orario per spostare avanti la linea tracciata. La linea viene spostata di appross. 1 mm ad ogni rotazione della vite. Quando la linea tracciata raggiunge la posizione della linea tratteggiata, la regolazione è completa.
- ❑ Führen Sie während der Überprüfung der Position der beiden Linien an der Vorderseite des Druckers die Einstellung an der Rückseite des Druckers durch. Drehen Sie die Einstellschraube gegen den Uhrzeigersinn, um die gezogene Linie nach hinten zu verschieben, und im Uhrzeigersinn, um sie nach vorne zu verschieben. Die Linie wird mit jeder Schraubendrehung um ca. 1 mm verschoben. Wenn die gezogene Linie die Position der gestrichelten Linie erreicht hat, ist die Einstellung beendet.
- ❑ Mientras comprueba las posiciones de las dos líneas en el lado delantero de la impresora, realice el ajuste en el lado trasero de la impresora. Gire el tornillo de ajuste en sentido antihorario para desplazar hacia atrás la línea trazada y gire en sentido horario para desplazar hacia adelante la línea trazada. La línea se desplazará aprox. 1 mm cada vez que gire el tornillo. Cuando la línea trazada alcance la posición de la línea discontinua, el ajuste se habrá completado.
- ❑ Enquanto estiver a inspeccionar as posições das duas linhas na parte da frente da impressora, realizar o ajustamento na parte de trás da impressora. Rodar o parafuso de ajustamento no sentido contrário dos ponteiros do relógio para mover a linha desenhada para trás, e rodá-lo no sentido dos ponteiros do relógio para mover a linha desenhada para a frente. A linha é movida aprox. 1 mm em cada volta do parafuso. Quando a linha desenhada atinge a posição da linha tracejada, o ajustamento está completado.
- ❑ Terwijl u de posities van de twee lijnen aan de voorkant van de printer controleert, voert u de instellingen aan de achterkant van de printer uit. Draai de instelschroef tegen de klok in om de getekende lijn terug te verplaatsen, en draai met de klok mee om de getekende lijn naar voren te verplaatsen. Elke draai aan de schroef heeft een verplaatsing van de lijn van ca. 1 mm tot gevolg. Als de getekende lijn de positie van de gebroken lijn bereikt, is het instellen voltooid.
- ❑ Одновременно с проверкой расположения двух линий на передней части принтера выполните настройку на задней части принтера. Поверните настроечный винт против часовой стрелки чтобы передвинуть нарисованную линию назад, и по часовой стрелке чтобы передвинуть линию вперед. За один поворот винта линия передвигается примерно на 1 мм. Настройка завершена, когда нарисованная линия уравнивается со пунктирной линией.

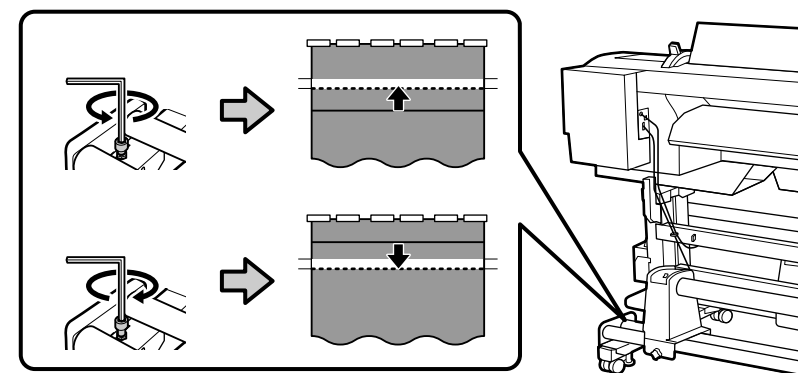

[10]

- ❑ Serrare completamente le quattro viti provvisoriamente serrate.
- ❑ Ziehen Sie die vier vorläufig angezogenen Schrauben vollständig an.
- ❑ Apriete completamente los cuatro tornillos que apretó provisionalmente.
- ❑ Apertar totalmente os quatro parafusos que tinham sido apertados provisoriamente.
- ❑ Draai de vier schroeven die u tijdelijk had vastgeschroefd nu helemaal vast.
- ❑ Полностью затяните указанные 4 винта.

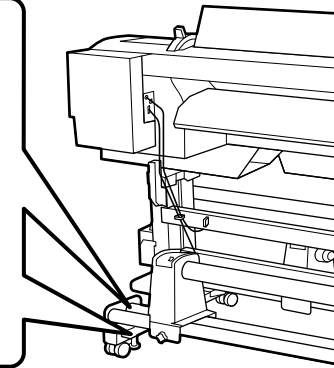
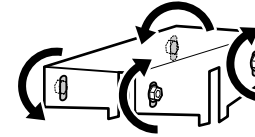

[11]

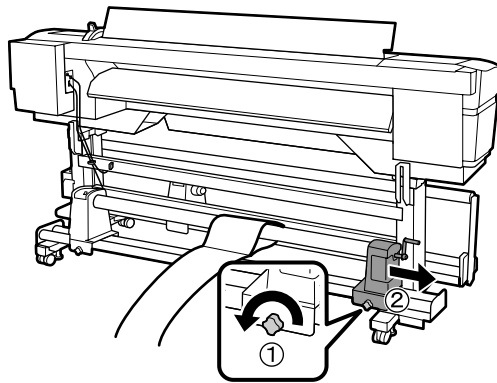

[12]

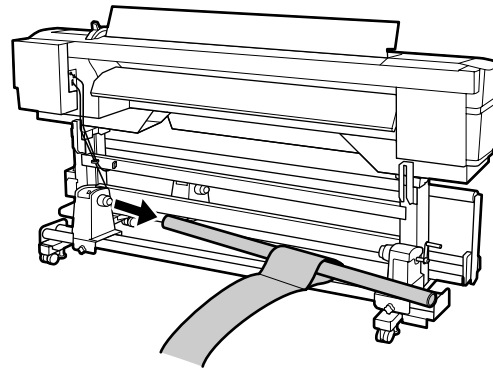

Riavvolgitore automatico

Aufrolleinheit

Unidad de recogida automática

Unidade de rebobinagem automática

Automatische oproleenheid

Автоматический натяжной ролик

[1]

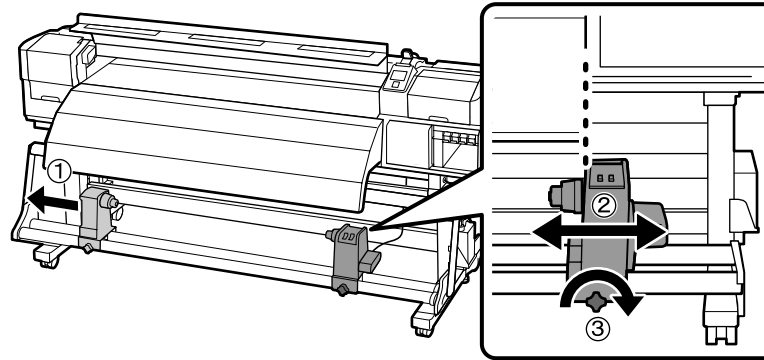

[2]

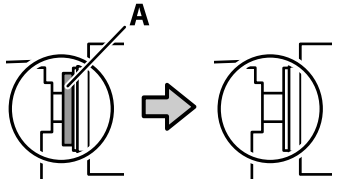

!

Inserire a pressione il supporto del rotolo finché la parte A nella figura a sinistra non viene nascosta.

Drücken Sie den Rollenhalter herein, bis Teil A der linken Abbildung nicht mehr sichtbar ist.

Presione el portarrollos hasta que quede oculta la pieza A que aparece en la figura de la izquierda.

Premir o suporte do rolo até que a parte A na figura à esquerda fique oculta.

Druk op de rolhouder totdat onderdeel A (zie afbeelding links) verborgen is.

Надавите на держатель вала до тех пор, пока он не скроется (см. иллюстрацию).

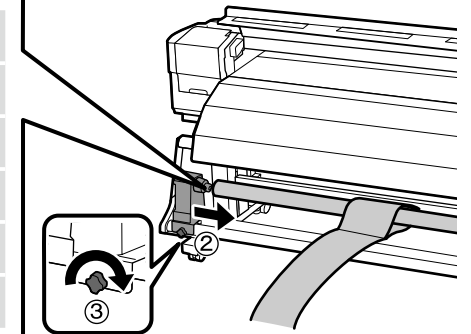

[3]

- ❑ Tirare la carta di regolazione sull'estremità sinistra del centro del rotolo, inserirla nella stampante e posizionarla sopra la piastra quando è tesa. Allineare un righello con la parte anteriore della linea bianca e tracciare una linea con una penna.
- ❑ Ziehen Sie das Einstellblatt auf die linke Seite des Rollenkerns, legen Sie es in den Drucker ein, und legen Sie es straff auf die Platte. Legen Sie an der Vorderseite der weißen Linie ein Lineal an, und ziehen Sie mit einem Bleistift eine Linie.
- ❑ Tire del papel de ajuste hacia el extremo izquierdo del núcleo del rollo, insértelo en la impresora y, a continuación, colóquelo tenso sobre la platina. Alinee una regla con el lado delantero de la línea blanca y trace una línea con un bolígrafo.
- ❑ Puxar o papel de ajustamento para a extremidade esquerda do carretel do rolo, introduzi-lo na impressora, e depois introduzi-lo completamente sobre o rolo de impressão enquanto está esticado. Alinhar uma régua com a parte da frente da linha branca, e desenhar uma linha com uma caneta.
- ❑ Trek het instelpapier naar de linkerkant van de rolkern, plaats het in de printer en trek het, terwijl het strak gespannen is, over de geleiderol. Plaats een liniaal op één lijn met de voorkant van de witte lijn en trek een lijn met een pen.
- ❑ Передвиньте настроечную бумагу к левому краю сердцевины рулона, вставьте ее в принтер, расположите ее над валом и натяните ее. Настройте линейку по передней части белой полосы и проведите линию ручкой.

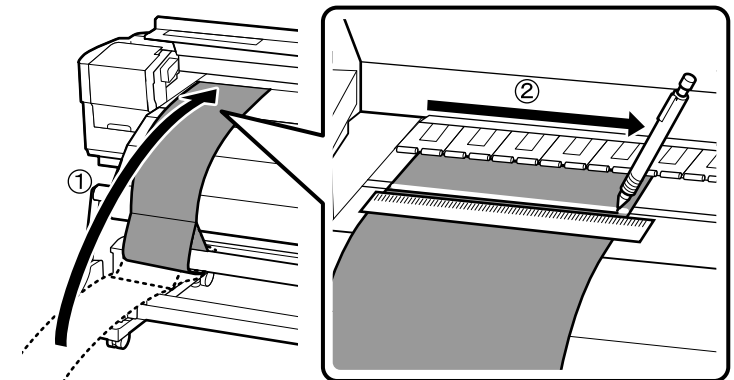

[4]

- ❑ Estrarre la carta di regolazione, tirarla sull'estremità destra del centro del rotolo, inserirla nella stampante e caricarla completamente all'interno.
- ❑ Ziehen Sie das Einstellblatt heraus und ziehen Sie es auf die rechte Seite des Rollenkerens, legen Sie es in den Drucker ein, und ziehen Sie es dann ganz ein.
- ❑ Extraiga el papel de ajuste, tire del mismo hacia el extremo derecho del núcleo del rollo, insértelo en la impresora y, a continuación, introdúzcalo hacia adentro.
- ❑ Puxar para fora o papel de ajustamento, puxá-lo para o extremo direito do carretel do rolo, introduzi-lo na impressora, e depois introduzi-lo completamente para o interior da impressora.
- ❑ Trek het instelpapier eruit, trek het naar het rechteruiteinde van de rolkern, plaats het in de printer en voer het volledig is.
- ❑ Извлеките настроечную бумагу, передвиньте ее на правый край сердцевины рулона, вставьте ее в принтер и затем полностью протяните ее внутрь.

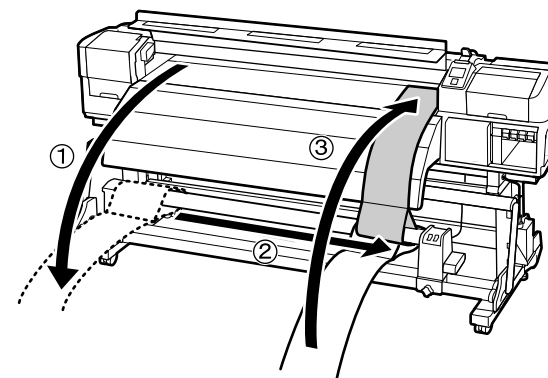

[5]

- ❑ Controllare le posizioni della linea bianca sulla piastra e la linea tracciata al punto [3] con la carta di regolazione tesa. Se la linea tracciata non è allineata con la linea bianca come mostrato nella figura a destra, passare al punto [6]. Se le linee sono allineate, passare al punto [7].
- ❑ Überprüfen Sie die Position der weißen Linie auf der Platte und diejenige der von Ihnen in Schritt [3] bei straffem Einstellblatt gezogenen Linie. Falls die von Ihnen gezogene Linie nicht an der auf der rechten Abbildung dargestellten weißen Linie ausgerichtet ist, gehen Sie zu Schritt [6]. Falls die Linien ausgerichtet sind, gehen Sie weiter zu Schritt [7].
- ❑ Compruebe las posiciones de la línea blanca de la platina y la línea que trazó en el paso [3] con el papel de ajuste tenso. Si la línea que trazó no está alineada con la línea blanca tal y como se muestra en la figura de la derecha, vaya al paso [6]. Si las líneas están alineadas, vaya al paso [7].
- ❑ Verificar as posições da linha branca no rolo de impressão e a linha que desenhou no passo [3] enquanto o papel do ajustamento estiver esticado. Se a linha que desenhou não estiver alinhada com a linha conforme mostrado na figura à direita, avançar para o passo [6]. Se as linhas estiverem alinhadas, ir para o passo [7].
- ❑ Controleer, terwijl het instelpapier strak gespannen is, de posities van de witte lijn op de geleiderol en de lijn die u zelf hebt getekend in stap [3]. Als de lijn die u zelf hebt getekend niet uitgelijnd is met de witte lijn, zoals te zien in de afbeelding rechts, gaat u door naar stap [6]. Als de lijnen uitgelijnd zijn, gaat u naar stap [7].
- ❑ Натянув настроечную бумагу, проверьте расположение белой линии на валу и линии, нарисованной на шаге [3]. Если нарисованная линия и белая линия на валу находятся не на одном уровне (см. иллюстрацию справа), перейдите к шагу [6]. Если линии находятся на одном уровне, перейдите к шагу [7].

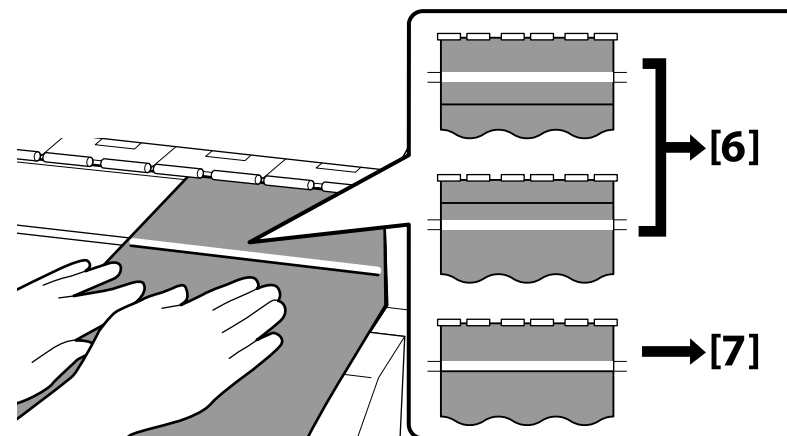

[6]

- ❑ Mentre si controlla la posizione delle due linee sulla parte anteriore della stampante, eseguire la regolazione. Ruotare la vite di regolazione in senso orario per spostare indietro la linea tracciata e ruotarla in senso antiorario per spostare avanti la linea tracciata. La linea viene spostata di appross. 1 mm ad ogni rotazione della vite. Quando la linea tracciata raggiunge la posizione della linea tratteggiata, la regolazione è completa.
- ❑ Führen Sie während der Überprüfung der Position der beiden Linien an der Vorderseite des Druckers die Einstellung durch. Drehen Sie die Einstellschraube im Uhrzeigersinn, um die gezogene Linie nach hinten zu verschieben, und gegen den Uhrzeigersinn, um sie nach vorne zu verschieben. Die Linie wird mit jeder Schraubendrehung um ca. 1 mm verschoben. Wenn die gezogene Linie die Position der gestrichelten Linie erreicht hat, ist die Einstellung beendet.
- ❑ Mientras comprueba las posiciones de las dos líneas en el lado delantero de la impresora, realice el ajuste. Gire el tornillo de ajuste en sentido horario para desplazar hacia atrás la línea trazada y gire en sentido antihorario para desplazar hacia adelante la línea trazada. La línea se desplazará aprox. 1 mm cada vez que gire el tornillo. Cuando la línea trazada alcance la posición de la línea discontinua, el ajuste se habrá completado.
- ❑ Enquanto estiver a inspeccionar as posições das duas linhas na parte da frente da impressora, realizar o ajustamento. Rodar o parafuso de ajustamento no sentido dos ponteiros do relógio para mover a linha desenhada para trás, e rodá-lo no sentido contrário dos ponteiros do relógio para mover a linha desenhada para a frente. A linha é movida aprox. 1 mm em cada volta do parafuso. Quando a linha desenhada atinge a posição da linha tracejada, o ajustamento está completado.
- ❑ Terwijl u de posities van de twee lijnen aan de voorkant van de printer controleert, voert u de instelling uit. Draai de instelschroef met de klok mee om de getekende lijn terug te verplaatsen, en draai tegen de klok in om de getekende lijn naar voren te verplaatsen. Elke draai aan de schroef heeft een verplaatsing van de lijn van ca. 1 mm tot gevolg. Als de getekende lijn de positie van de gebroken lijn bereikt, is het instellen voltooid.
- ❑ Одновременно с проверкой расположения двух линий на передней части принтера выполните настройку на задней части принтера. Поверните настроечный винт по часовой стрелке чтобы передвинуть нарисованную линию назад, и против часовой стрелки чтобы передвинуть линию вперед. За один поворот винта линия передвигается примерно на 1 мм. Настройка завершена, когда нарисованная линия уравнивается со пунктирной линией.

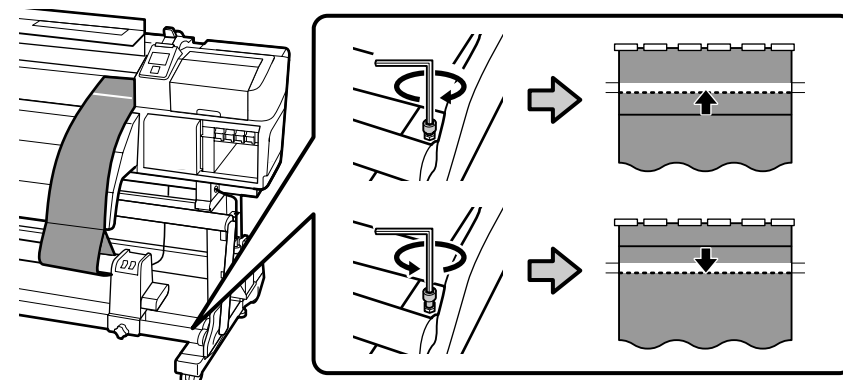

[7]

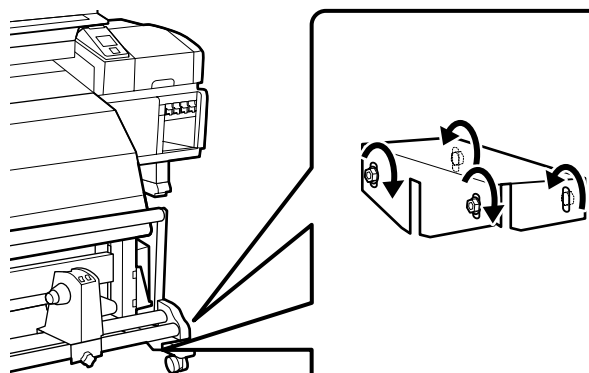

- ❑ Serrare completamente le quattro viti provvisoriamente serrate.
- ❑ Ziehen Sie die vier vorläufig angezogenen Schrauben vollständig an.
- ❑ Apriete completamente los cuatro tornillos que apretó provisionalmente.
- ❑ Apertar totalmente os quatro parafusos que tinham sido apertados provisoriamente.
- ❑ Draai de vier schroeven die u tijdelijk had vastgeschroefd nu helemaal vast.
- ❑ Полностью затяните указанные 4 винта.

[8]

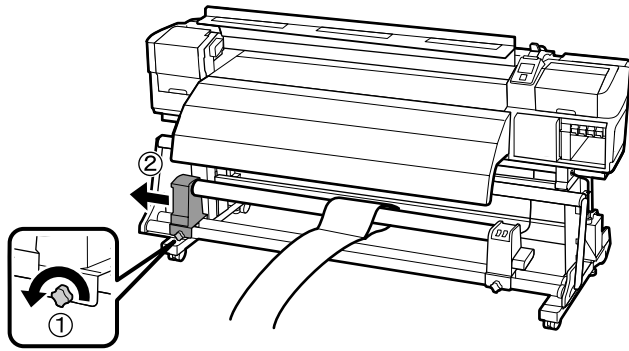

[9]

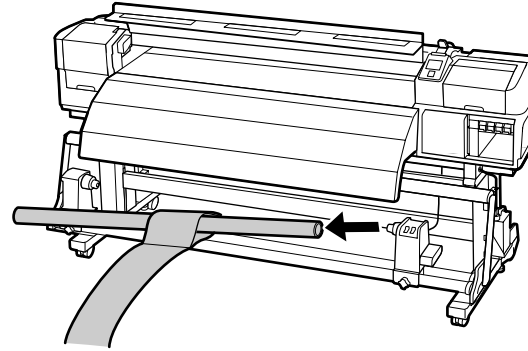

- ❑ Prima di caricare il supporto, segnare la posizione di caricamento sull'estremità sinistra del supporto mediante la procedura di seguito. Se si carica il supporto senza allineare la posizione dell'estremità sinistra, il caricamento potrebbe non essere rettilineo.
- ❑ Markieren Sie vor dem Einziehen des Mediums mit dem untenstehenden Verfahren die Einzugsposition an der linken Seite des Mediums. Das Einziehen des Mediums ohne Ausrichtung der Position an der linken Seite kann dazu führen, dass das Medium nicht gerade eingezogen wird.
- ❑ Antes de cargar el soporte, marque la posición de carga en el extremo izquierdo del soporte siguiendo el procedimiento descrito a continuación. Si carga el soporte sin alinear la posición del extremo izquierdo podría ocasionar que el soporte no entre recto.
- ❑ Antes de carregar os componentes, marcar a posição de carga no extremo esquerdo dos componentes usando o procedimento a seguir indicado. Carregar os componentes sem alinhar a posição extrema esquerda pode resultar numa alimentação que não está alinhada.
- ❑ Alvorens u de media invoert, markeert u de laadpositie aan het linkeruiteinde van de media volgens de onderstaande procedure. Het invoeren van media zonder uitlijning van het linkereinde kan een scheve invoer tot gevolg hebben.
- ❑ Перед загрузкой носителей отметьте позицию загрузки на левом крае носителей с помощью процедуры, описанной ниже. Загрузка носителей без настройки позиции левого края может привести к неровной подаче носителей.

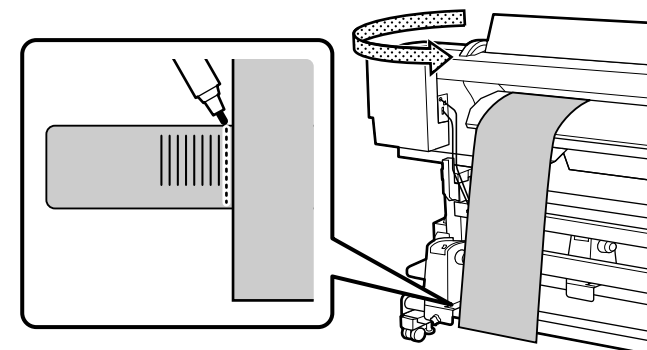

IT
DE
ES
PT
NL
RU

Per contrassegnare la posizione di caricamento del supporto
Markieren der Medieneinzugsposition
Marcar la posición de carga del soporte
Marcar a posição de carga dos componentes
De invoerpositie van de media markeren
Установка позиции загрузки носителей

[1]

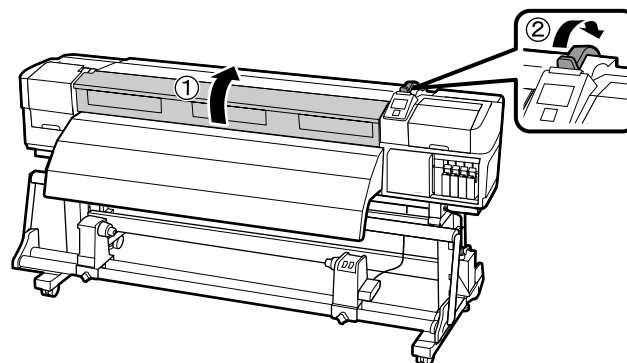

[2]

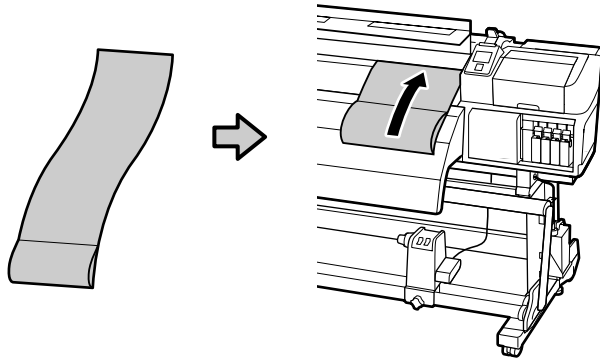

- ❑ Posizionare l'occhiello della carta di regolazione nella parte inferiore e inserire la carta nella stampante a partire dall'estremità superiore.
- ❑ Legen Sie die Schlaufe des Einstellblatts unten an, und ziehen Sie das Blatt von der Oberseite ganz in den Drucker ein.
- ❑ Coloque el pliegue del papel de ajuste al final e inserte el papel en la impresora desde el extremo superior.
- ❑ Posicionar a guia do papel de ajustamento na base, e introduzir o papel na impressora a partir do extremo superior.
- ❑ Positioneer de lus van het instelpapier aan de onderkant en voer het papier van bovenaf in de printer in.
- ❑ Расположите рулонную часть настроечной бумаги внизу и вставьте ее в принтер верхним краем.

[3]

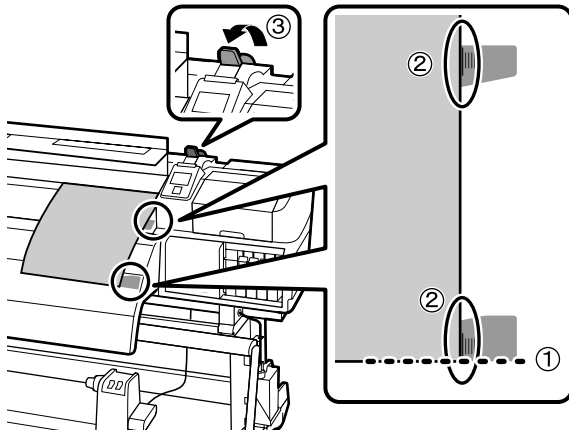

- ❑ Allineare l'estremità inferiore della carta di regolazione con l'estremità inferiore dell'etichetta inferiore sul post-riscaldatore. Allineare l'estremità destra con i segni di scala più lunghi, che sono posizionati al centro delle etichette, su entrambe le etichette. Una volta allineate le posizioni, spostare verso il basso la leva di caricamento del supporto.
- ❑ Richten Sie die Unterseite des Einstellblatts an der Unterseite des unteren Schilds der Nachheizung aus. Richten Sie die rechte Seite an den längsten Skalenstrichen der beiden Schilder aus, die sich in der Mitte der Schilder befinden. Stellen Sie den Medieneinzugshebel nach der Ausrichtung der Positionen nach unten.
- ❑ Alinee el extremo inferior del papel de ajuste con el extremo inferior de la etiqueta inferior del calentador posterior. Alinee el extremo derecho con las marcas del medidor más largas de ambas etiquetas, ubicadas en el centro de las etiquetas. Tras alinear las posiciones, desplace la palanca de carga de soporte hacia abajo.
- ❑ Alinha o extremo inferior do papel de ajustamento com o extremo inferior da etiqueta inferior no pós-aquecimento. Alinhar o extremo direito com as marcas maiores da escala em ambas as etiquetas, que estão posicionadas no meio das etiquetas. Depois de alinhar as posições, baixar o manipulô de carga dos componentes.
- ❑ Breng de onderkant van het instelpapier op één lijn met de onderkant van het onderste label van de naverwarmer. Breng het rechteinde op één lijn met de langste schaalmarkeringen op beide labels, die zijn gepositioneerd in het midden van de labels. Nadat de posities zijn uitgelijnd, verplaatst u de laadhendel van de media naar beneden.
- ❑ Расположите нижний край настроечной бумаги по нижнему краю нижней наклейки печки. Настройте правый край по делению с самым большим значением на обеих наклейках, которые расположены в середине наклеек. После настройки всех позиций опустите рычаг загрузки носителей.

[4]

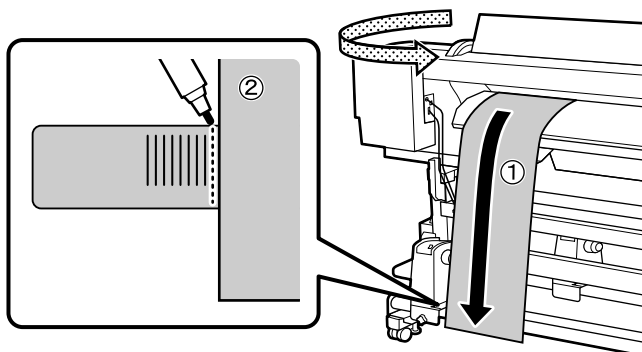

- ❑ Sul lato posteriore della stampante, tirare la carta di regolazione in modo rettilineo verso il basso e posizionarla sopra l'etichetta sulla barra anteriore dell'unità di alimentazione. Usare un evidenziatore, ad esempio una penna a base d'olio, per segnare la posizione dell'estremità sinistra della carta di regolazione sull'etichetta.
- ❑ Ziehen Sie das Einstellblatt an der Rückseite des Druckers gerade nach unten, und legen Sie es über dem Schild an der vorderen Stange der Einzugsinheit an. Markieren Sie mit einem Marker, z. B. einem Filzstift, die linke Seitenposition des Einstellblatts auf dem Schild.
- ❑ En el lado trasero de la impresora, tire del papel de ajuste hacia abajo y colóquelo sobre la etiqueta en la barra delantera de la unidad alimentadora. Utilice un rotulador de base de aceite para marcar la posición del extremo izquierdo del papel de ajuste en la etiqueta.
- ❑ Na parte de trás da impressora, colocar o papel de ajustamento voltado para baixo, e colocá-lo por cima da etiqueta na barra frontal da unidade de alimentação. Usar um marcador, como uma caneta à base de óleo para marcar a posição extrema esquerda do papel de ajustamento na etiqueta.
- ❑ Trek het instelpapier recht naar beneden aan de achterzijde van de printer en plaats het over het label op de voorste stang van de invoereenheid. Gebruik een markeerstift om het linkereinde op het label van het instelpapier te markeren.
- ❑ С задней части принтера потяните настроечную бумагу вниз и расположите ее над наклейкой на переднем рычаге модуля подачи. Маркером или гелевой ручкой отметьте на наклейке расположение левого края настроечной бумаги.

[5]

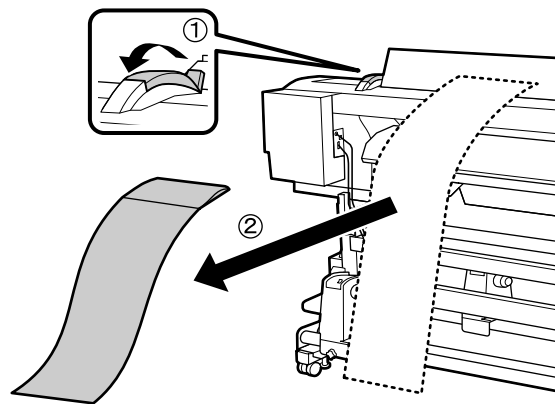

Caricamento del supporto

Einlegen der Medien

Carga del soporte

Carregar os componentes

Media invoeren

Загрузка носителей

⚠️ Attenzione:	Poiché il supporto è pesante, non deve essere trasportato da una sola persona. Il caricamento o la rimozione del supporto devono essere eseguiti da almeno due persone. Si consiglia l'utilizzo di un dispositivo di sollevamento per il trasporto di un supporto di 40 kg o superiore.
⚠️ Vorsicht:	Da die Medien schwer sind, sollten sie nicht von einer Person allein getragen werden. Zum Einlegen oder Herausnehmen der Medien sollten mindestens zwei Personen eingesetzt werden. Beim Umgang mit Medien, die 40 kg oder mehr wiegen, wird der Einsatz eines Staplers empfohlen.
⚠️ Precaución:	Este producto no lo debería transportar una sola persona ya que es muy pesado. Cuando cargue o extraiga el soporte, hágalo con la ayuda de al menos dos personas. Se recomienda utilizar un elevador para manipular soportes de 40 kg o más.
⚠️ Atenção:	Dado os componentes serem pesados, não devem ser transportados apenas por uma pessoa. Quando carregar ou remover os componentes, usar pelo menos duas pessoas. É recomendado usar um elevador quando estiver a manusear os componentes que tenham 40 kg ou mais.
⚠️ Let op:	Aangezien media zwaar zijn, mogen ze niet door één persoon worden gedragen. Het laden of verwijderen van media dient door ten minste twee personen te gebeuren. Gebruik van een heftoestel is aan te raden bij het hanteren van media van 40 kg of zwaarder.
⚠️ Предостережение:	Так как носители тяжелые, не следует переносить их водичку. Загрузку и извлечение носителей должны осуществлять как минимум два человека. При работе с носителями, масса которых превышает 40 кг, рекомендуется использовать подъемное приспособление.

- ❑ Il metodo di caricamento per l'utilizzo di un dispositivo di sollevamento è descritto di seguito.
Le specifiche dei dispositivi di sollevamento utilizzabili sono le seguenti.
 - Lo spessore della forcella o del supporto è di 28 mm o inferiore.
 - La superficie della forcella o del supporto deve essere abbassata di circa 190 mm dal suolo.
- ❑ Die Einlegemethode beim Einsatz eines Staplers wird unten beschrieben.
Die technischen Daten des einsetzbaren Staplers sehen wie folgt aus.
 - Die Gabel- oder Auflagestärke beträgt 28 mm oder weniger.
 - Die Gabel- oder Auflagefläche kann auf bis zu ca. 190 mm vom Boden herabgelassen werden.
- ❑ A continuación se describe el método de carga cuando se utiliza un elevador.
Las especificaciones de los elevadores que pueden utilizarse son las siguientes.
 - El grosor de la horquilla o soporte es de 28 mm o menos.
 - La superficie de la horquilla o soporte puede bajarse a aprox. 190 mm del suelo.

- ❑ O método de carregamento quando estiver a usar um elevador é descrito abaixo.
As especificações dos elevadores que podem ser usados são as seguintes.
 - O garfo ou a espessura da plataforma é 28 mm ou inferior.
 - O garfo ou a superfície da plataforma pode ser reduzida para 190 mm a partir do solo.
- ❑ De laadmethode bij gebruik van een heftoestel is hieronder beschreven.
De specificaties van heftoestellen die kunnen worden gebruikt zijn als volgt.
 - De dikte van de vork of voet is 28 mm of minder.
 - Het oppervlak van de vork of voet kan worden verlaagd tot ca. 190 mm vanaf de vloer.
- ❑ Метод загрузки носителей при использовании подъемного приспособления описан ниже.
Ниже представлены характеристики подъемных приспособлений, которые возможно использовать.
 - Толщина стойки (вилки) - 28 мм или меньше.
 - Рабочая поверхность стойки (вилки) должна опускаться до 190 мм от пола.

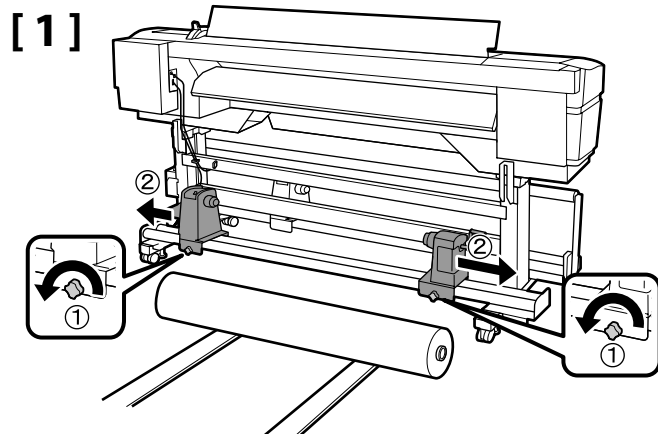

[2]

- ❑ Allineare l'estremità sinistra del supporto con il segno effettuato sull'etichetta e regolare in modo che il foro sul centro del rotolo e sulle flange sinistra e destra siano approssimativamente alla stessa altezza.
- ❑ Richten Sie die linke Seite des Mediums an der von Ihnen auf dem Schild vorgenommenen Markierung aus, und richten Sie sie so ein, dass sich das Loch des Rollenkerne und der linke und rechte Ausleger ungefähr auf der selben Höhe befinden.
- ❑ Alinee el extremo izquierdo del soporte con la marca que hizo en la etiqueta y ajuste de modo que el orificio del núcleo del rollo y las lengüetas izquierda y derecha queden aproximadamente a la misma altura.
- ❑ Alinhar o extremo esquerdo do componente com a marca que foi feita na etiqueta, e ajustar de modo que o orifício do carretel do rolo e as flanges esquerda e direita fiquem a aproximadamente a mesma altura.
- ❑ Breng het linkereinde van de media op één lijn met de markering die u op het label hebt aangebracht. Zorg ervoor dat het gat van de rolkern en de linker en rechter randen ongeveer op dezelfde hoogte zitten.
- ❑ Расположите левый край носителя по отметке, сделанной на наклейке, а также расположите сердцевину рулона так чтобы ее отверстие и левый и правый фланцы были приблизительно на одной высоте.

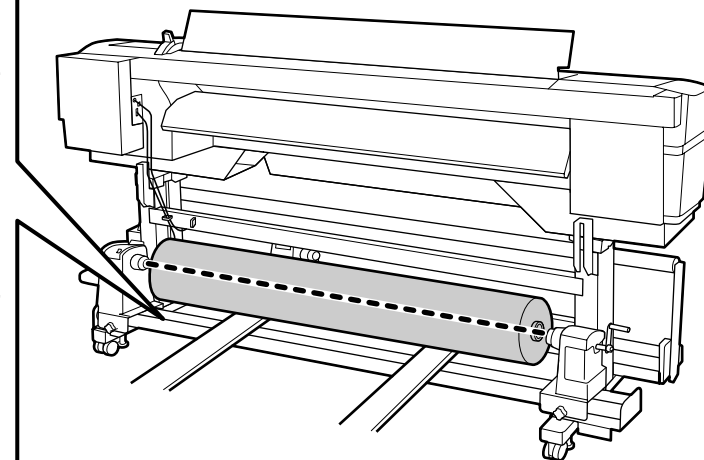
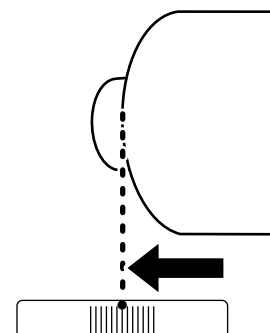

[3]

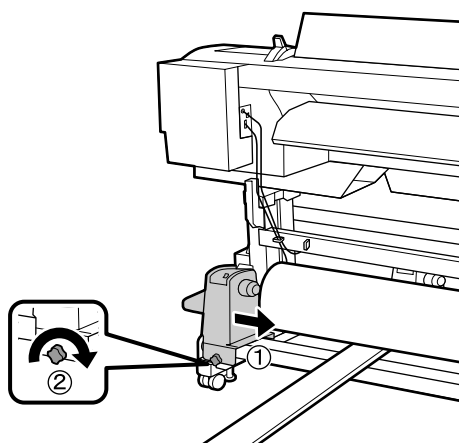

[4]

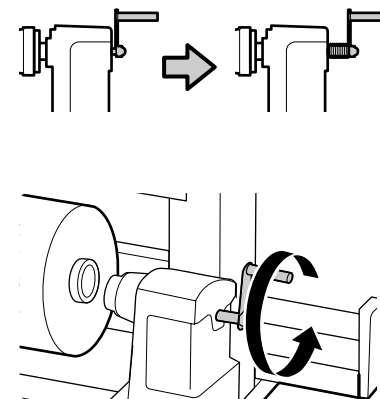
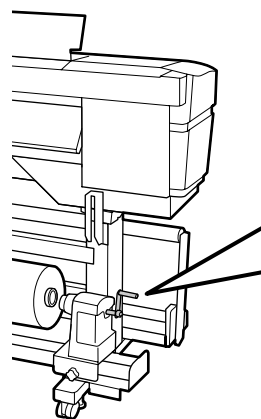

- ❑ Se si inserisce a pressione l'albero della maniglia del supporto del rotolo sul lato destro, ruotarlo verso la parte anteriore finché la maniglia non può più ruotare.
- ❑ Falls die Kurbelwelle auf der rechten Seite des Rollenhalters hereingedrückt ist, drehen Sie sie nach vorne, bis die Kurbel nicht mehr gedreht werden kann.
- ❑ Si se presiona el eje de la manilla del portarrollos lateral derecho, gírelo hacia adelante hasta que la manilla no pueda girarse más.
- ❑ Se o eixo do manípulo do suporte do rolo do lado direito for pressionado, rode-o para a frente até que o manípulo não possa ser mais rodado.
- ❑ Als de hendelstang aan de rechterkant van de rolhouder erin wordt gedrukt, draait u deze naar voren totdat de hendel niet verder kan worden gedraaid.
- ❑ Если ручка вала с правой стороны держателя вала вдавлена, выдвигайте ее до тех пор, пока она может поворачиваться.

[5]

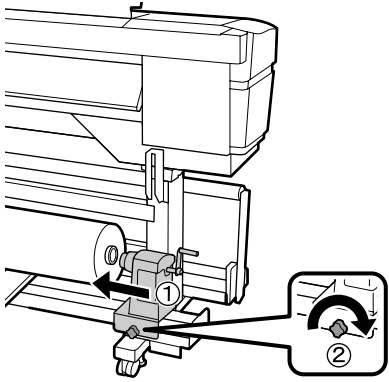

[6]

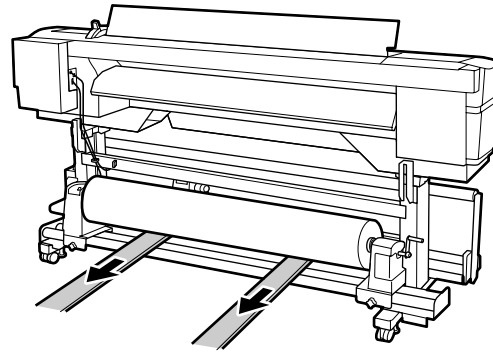

[7]

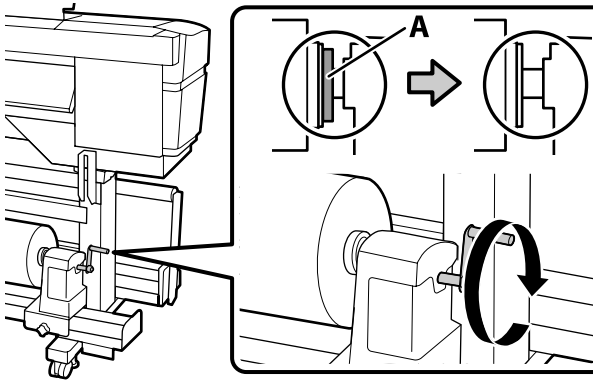

- Ruotare la maniglia finché la parte A nella figura in alto a sinistra non viene nascosta. Una volta nascosta la parte A, non ruotare ulteriormente la maniglia.
- Drehen Sie die Kurbel, bis Teil A der Abbildung oben links nicht mehr sichtbar ist. Sobald Teil A nicht mehr sichtbar ist, drehen Sie die Kurbel nicht mehr weiter.
- Gire la manilla hasta que quede oculta la pieza A en la figura izquierda superior. Una vez haya quedado oculta la pieza A, no gire más la manilla.
- Rodar o manípulo até que a parte A na figura acima à esquerda fique oculta. Uma vez que a parte A não esteja visível, não deve rodar mais o manípulo.
- Draai aan de hendel totdat onderdeel A (in afbeelding linksboven) niet meer is te zien. Zodra onderdeel A niet meer is te zien, draait u niet verder aan de hendel.
- Поворачивайте ручку до тех пор, пока часть A (см. иллюстрацию) полностью не скроется. Как только область A скрылась, перестаньте вращать ручку.

- Se la parte A non viene nascosto anche dopo aver ruotato al massimo la maniglia, tornare al punto [5] e premere completamente l'unità destra nel centro del rotolo.
- Sollte Teil A auch nach dem Drehen der Kurbel bis zum Anschlag noch sichtbar sein, gehen Sie zurück zu Schritt [5] und drücken Sie die rechte Einheit fest in den Rollen.
- Si la pieza A no queda oculta ni siquiera después de girar la manilla hasta que no pueda girarse más, vaya al paso [5] y presione totalmente la unidad derecha hacia el núcleo de rollo.
- Se a parte A não estiver oculta mesmo depois de rodar o manípulo até que não possa ser mais rodado, é necessário voltar ao passo [5] e premir totalmente a unidade direita no interior do carretel do rolo.
- Als onderdeel A nog is te zien en de hendel niet verder gedraaid kan worden, keert u terug naar stap [5] en drukt u de rechter eenheid volledig in de rolkern.
- Есть часть A не скрылась даже после вращения ручки до упора, вернитесь на шаг [5] и полностью вдавите правый блок в сердцевину рулона.

[8]

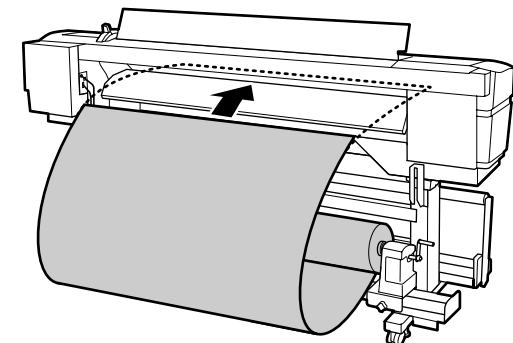

- Se l'estremità sinistra del supporto non è al centro dell'area rettangolare come mostrato nella figura a destra, eseguire di nuovo la procedura dal punto [2].
- Falls sich die linke Seite des Mediums nicht wie auf der rechten Abbildung dargestellt in der Mitte der rechtwinkligen Fläche befindet, fangen Sie erneut bei Schritt [2] an.
- Si el extremo izquierdo del soporte no se encuentra en el centro del área rectangular tal y como se muestra en la figura de la derecha, vaya de nuevo al paso [2].
- Se o extremo esquerdo do componente não estiver no centro da zona rectangular conforme mostrado na figura à direita, efectuar de novo a partir do passo [2].
- Als het linkereinde van de media niet in het midden van het rechthoekige gebied is, zoals te zien in de afbeelding rechts, voert u de handeling nog een keer uit vanaf stap [2].
- Если левый край носителей расположен не по центру прямоугольной области (см. иллюстрацию), вернитесь на шаг [2].

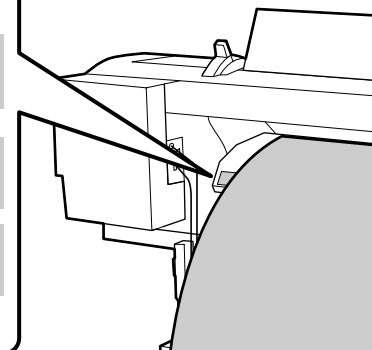
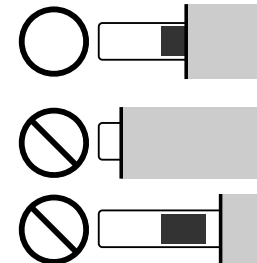

[9]

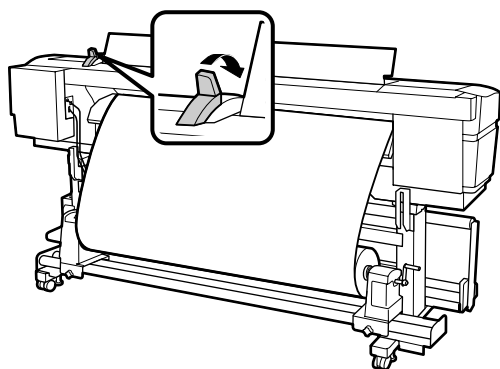

[10]

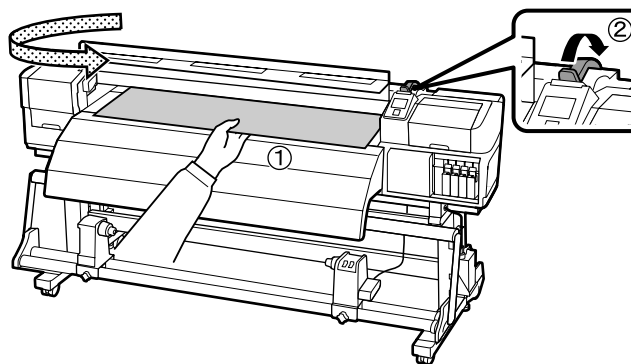

[11]

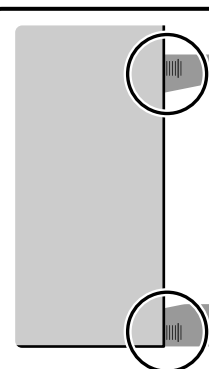
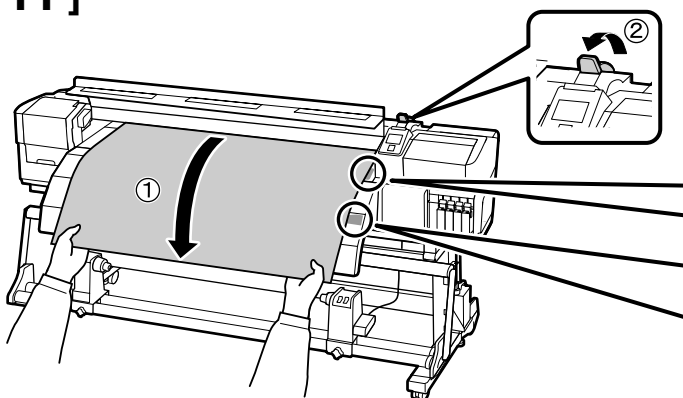

- Estrarre il supporto finché l'estremità destra non è parallela ai segni di scala sulle due etichette.
- Ziehen Sie das Medium heraus, bis die rechte Seite parallel zu den Skalenstrichen der beiden Schilder ausgerichtet ist.
- Tire del soporte hacia afuera hasta que el extremo derecho quede en paralelo con las marcas del medidor de las dos etiquetas.
- Puxar para fora a unidade do componente até que o extremo direito esteja alinhado com as marcas na escala nas duas etiquetas.
- Trek de media eruit totdat het rechtereinde parallel is met de schaalmarkeringen op de twee labels.
- Вытягивайте носитель до тех пор, пока его правый край не будет параллелен отметкам на двух наклейках.

[12]

Come mostrato nella figura a destra, installare il supporto mantenendo le piastre mentre si allineano le relative posizioni.

- (1) L'estremità del supporto è visibile dalle tre finestre rotonde.
- (2) La linea bianca sulla piastra è visibile dalla finestra rettangolare.

Bringen Sie die Medienhalteplatten wie auf der rechten Abbildung dargestellt an, und richten Sie dabei ihre Positionen aus.

- (1) Das seitliche Ende des Mediums ist in den drei runden Aussparungen sichtbar.
- (2) Die weiße Linie auf der Platte ist unter der rechtwinkligen Aussparung sichtbar.

Tal y como se muestra en la figura de la derecha, instale las placas de sujeción del soporte mientras alinea sus posiciones.

- (1) El extremo del soporte debe quedar visible desde los tres orificios redondos.
- (2) La línea blanca de la platina debe quedar visible desde el orificio rectangular.

Conforme mostrado na figura à direita, instalar as placas de suporte dos componentes enquanto estiver a alinhar as suas posições.

- (1) O extremo do componente está visível a partir dos três visores redondos.
- (2) A linha branca no rolo de impressão está visível a partir do visor rectangular.

Plaats de mediahouders terwijl u hun posities uitlijnt zoals weergegeven in de afbeelding rechts.

- (1) De rand van het medium is zichtbaar door de drie ronde vensters.
- (2) De witte lijn op de geleiderol is zichtbaar door het rechthoekige venster.

Установите удерживающие планки для носителей, одновременно настраивая их расположение так, как показано на иллюстрации.

- (1) Край носителя виден через отверстия.
- (2) Белые линии на валу видны через окна.

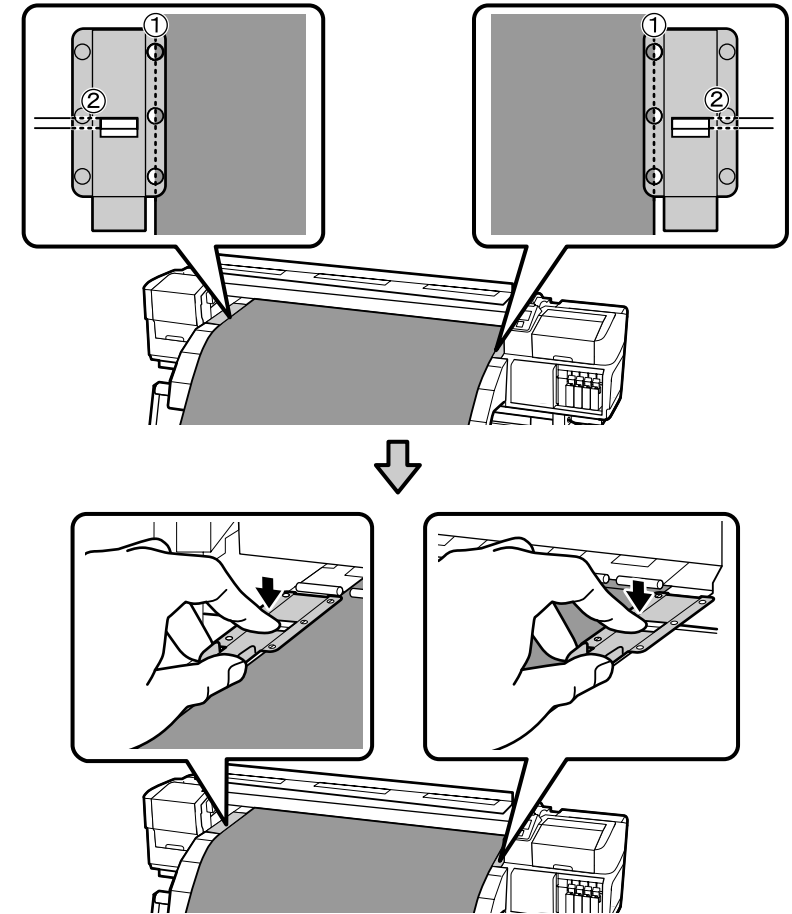
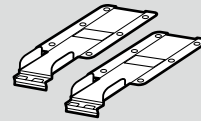

[13]

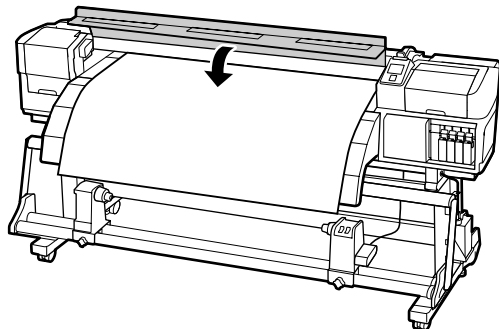

- IT **Specifiche tecniche**
- DE **Technische Daten**
- ES **Especificaciones**
- PT **Especificações**
- NL **Specificaties**
- RU **Характеристики**

	Media Feeding Unit	Auto Take-up Reel Unit
Dimensioni (esclusa la maniglia)	(W) 2296 × (D) 244 × (H) 412 mm	(W) 2411 × (D) 276 × (H) 570 mm *
Abmessungen (ausschließlich Kurbel)		
Dimensiones (sin incluir la manilla)		
Dimensões (excluindo o manípulo)		
Afmetingen (zonder hendel)		
Размеры (Включая ручки)	18.5kg	21.5kg
Peso (approx.)		
Gewicht (ca.)		
Peso (aprox.)		
Peso (aprox.)		
Gewicht (ca.)		
Вес (Прибл.)		

*Barra di tensione in posizione di conservazione. / *Spannstange auf Lagerposition.
 *Barra de tensión en posición de almacenamiento. / *Barra de tensão na posição de armazenamento.
 *Draagijzer in opslagstand. / *Стержень в положении хранения.

- IT **Supporti caricabili**
- DE **Einlegbare Medien**
- ES **Soportes compatibles**
- PT **Componentes que podem ser carregados**
- NL **Laadbare media**
- RU **Загружаемые носители**

La stampante è compatibile con supporti conformi alle seguenti specifiche.
 Der Drucker unterstützt Medien der folgenden technischen Daten.
 La impresora es compatible con soportes que cumplen las siguientes especificaciones.
 A impressora suporta componentes que estão em conformidade com as seguintes especificações.
 De printer ondersteunt media die voldoen aan de volgende specificaties.
 Принтер поддерживает работу с носителями, соответствующими следующим характеристикам.

IT	Dimensioni centro rotolo	2 o 3"
	Diametro esterno rotolo	Fino a 300 mm
	Peso rotolo	Fino a 80 kg
	Larghezza supporto	Da 300 a 1.626 mm (64")
	Spessore supporto	Fino a 1 mm

ES	Tamaño del núcleo del rollo	2 o 3 pulg.
	Diámetro exterior del rollo	Hasta 300 mm
	Peso del rollo	Hasta 80 kg
	Ancho del soporte	300 - 1.626 mm (64 pulg.)
	Grosor del soporte	Hasta 1 mm

NL	Afmetingen rolkern	2 of 3 inch.
	Buitendiameter rol	Tot 300 mm
	Rolgewicht	Tot 80 kg
	Mediabreedte	300 tot 1.626 mm (64 inch.)
	Mediadikte	Tot 1 mm

DE	Rollenkerngröße	2 oder 3 Zoll
	Rollenaußendurchmesser	Bis zu 300 mm
	Rollengewicht	Bis zu 80 kg
	Medienbreite	300 bis 1.626 mm (64 Zoll)
	Medienstärke	Bis zu 1 mm

PT	Dimensão do carretel do rolo	2 o 3 pol.
	Diâmetro exterior do rolo	Até 300 mm
	Peso do rolo	Até 80 kg
	Largura do papel	300 a 1.626 mm (64 pol.)
	Espessura do papel	Até 1 mm

RU	Размер сердцевины рулона	2 или 3 дюйма
	Внешний диаметр вала	До 300 мм
	Вес вала	До 80 кг
	Ширина носителей	от 300 до 1626 мм (64 дюйма)
	Толщина носителей	До 1 мм

EPSON
EXCEED YOUR VISION



412157600

© 2011 Seiko Epson Corporation. All rights reserved. 20111122
2011 年 11 月発行
Printed in XXXXXX
YYYYYYYYYYYY

EEE Yönetmeliğine Uygundur.

Обладнання відповідає вимогам Технічного регламенту обмеження використання деяких небезпечних речовин в електричному та електронному обладнанні.