



**AL-MX200 Series**

# **Ghidul utilizatorului**

---

NPD4756-00 RO

---

## Cuprins

### **Prefață**

---

Copyright și mărci comerciale. . . . .	11
Utilizarea acestui Ghid. . . . .	12
Convenții. . . . .	12
Copii și imprimări ilegale. . . . .	13
Caracteristicile produsului. . . . .	13
Caracteristici. . . . .	13

### **Capitolul 1 Specificații**

---

Funcția de copiere. . . . .	18
Funcția de imprimare. . . . .	20
Funcția de scanare. . . . .	22
Funcția de fax. . . . .	23
Funcția Direct Fax. . . . .	24
Funcția ADF. . . . .	25

### **Capitolul 2 Noțiuni de bază privind utilizarea**

---

Componente principale. . . . .	26
Vedere din față. . . . .	26
Vedere din spate. . . . .	27
Dispozitivul de alimentare automată a documentelor (ADF). . . . .	27
Panoul utilizatorului. . . . .	28
Configurarea setărilor inițiale pe panoul utilizatorului. . . . .	29
Imprimarea paginii Panel Settings. . . . .	30
Panoul utilizatorului. . . . .	30
Printer Setting Utility. . . . .	31
Modul de economisire a energiei. . . . .	32
Părăsirea modului de economisire a energiei. . . . .	32

### Capitolul 3 **Programul de administrare a imprimantei**

---

Driverule de imprimare și scanare. . . . .	33
EpsonNet Config. . . . .	33
Crearea unei parole administrative. . . . .	34
Printer Setting Utility (numai Windows). . . . .	35
Status Monitor (numai Windows). . . . .	35
Launcher (numai Windows). . . . .	36
Address Book Editor. . . . .	37
Express Scan Manager. . . . .	38

### Capitolul 4 **Conectarea imprimantei și instalarea pachetului software**

---

Prezentarea generală a instalării și configurării rețelei. . . . .	39
Conectarea imprimantei. . . . .	39
Conectarea imprimantei la un calculator sau o rețea. . . . .	40
Setarea adresei IP. . . . .	43
TCP/IP și adresele IP. . . . .	43
Setarea automată a adresei IP pentru imprimantă. . . . .	43
Metode dinamice de setare a adresei IP pentru imprimantă. . . . .	44
Atribuirea unei adrese IP (pentru modul IPv4). . . . .	45
Verificarea setărilor IP. . . . .	47
Imprimarea și verificarea paginii System Settings . . . . .	48
Instalarea driverelor de imprimare pe calculatoare care rulează Windows. . . . .	50
Utilizarea driverului de imprimare PCL. . . . .	50
Folosirea driverului de imprimare Epson Universal P6. . . . .	101
Instalarea driverului de imprimare pe calculatoare care rulează Mac OS X. . . . .	103
Configurarea setărilor wireless pe panoul utilizatorului (numai AL-MX200DWF). . . . .	103
Instalarea driverelor de imprimare pe calculatoare care rulează Linux (CUPS). . . . .	108
Instalarea driverelor de imprimare. . . . .	108
Specificarea cozii de imprimare. . . . .	109
Specificarea cozii implicite de imprimare. . . . .	113
Specificarea opțiunilor de imprimare. . . . .	115
Setarea parolei pentru autoritatea administrator de imprimantă. . . . .	116
Dezinstalarea driverelor de imprimare. . . . .	117

### Capitolul 5 **Noțiuni de bază privind imprimarea**

---

Despre mediul de imprimare. . . . .	119
-------------------------------------	-----

Recomandări privind utilizarea mediilor de imprimare. ....	119
Recomandări privind dispozitivul de alimentare automată a documentelor (ADF):. ....	120
Medii de imprimare care pot deteriora imprimanta. ....	121
Recomandări privind depozitarea mediilor de imprimare. ....	123
Medii de imprimare acceptate. ....	123
Medii de imprimare utilizabile. ....	124
Încărcarea mediului de imprimare. ....	127
Capacitate. ....	127
Dimensiunile mediului de imprimare. ....	128
Încărcarea mediului de imprimare în tava de hârtie. ....	128
Încărcarea mediului de imprimare în dispozitivul de alimentare prioritară cu coli (PSI). ....	137
Utilizarea extensiei tăvii de ieșire. ....	142
Setarea formatelor și tipurilor de hârtie. ....	143
Setarea formatelor de hârtie. ....	144
Setarea tipurilor de hârtie. ....	144
Imprimarea. ....	144
Imprimarea de pe calculator. ....	145
Anularea unei lucrări de imprimare. ....	145
Imprimarea duplex. ....	147
Imprimarea directă folosind un dispozitiv de stocare USB. ....	153
Selectarea opțiunilor de imprimare. ....	154
Imprimarea pe hârtie cu format personalizat. ....	159
Verificarea stării unei lucrări de imprimare. ....	162
Imprimarea unei pagini de raport. ....	163
Setările imprimantei. ....	164
Imprimarea cu Web Services on Devices (Servicii Web pe dispozitive). ....	166
Adăugarea rolurilor de servicii de imprimare. ....	166
Configurarea imprimantei. ....	167

## **Capitolul 6 Copierea**

---

Încărcarea hârtiei pentru copiere. ....	170
Pregătirea unui document. ....	170
Efectuarea copiilor de pe sticla pentru documente. ....	171
Efectuarea copiilor din dispozitivul de alimentare automată a documentelor (ADF). ....	173
Personalizarea opțiunilor de copiere. ....	174
Numărul de exemplare. ....	174
Original Size. ....	175
Output Paper Size. ....	176

Reduce/Enlarge. . . . .	178
Collated. . . . .	180
Document Type. . . . .	181
Lighten/Darken. . . . .	182
Sharpness. . . . .	183
Auto Exposure. . . . .	184
2-Sided. . . . .	184
Multiple Up. . . . .	185
Margin Top/Bottom. . . . .	187
Margin Left/Right. . . . .	188
Margin Middle. . . . .	189
Copierea unei cărți de identitate. . . . .	190
Modificarea setărilor implicite de copiere. . . . .	191

## Capitolul 7 **Scanarea**

---

Prezentarea generală a scanării. . . . .	192
Scanarea pe un calculator conectat prin USN. . . . .	192
Folosind panoul utilizatorului. . . . .	193
Utilizarea driverului TWAIN. . . . .	194
Utilizarea driverului WIA. . . . .	195
Folosirea unui scanner în rețea. . . . .	197
Prezentare generală. . . . .	197
Confirmarea numelui de autentificare și a parolei. . . . .	199
Specificarea unei destinații pentru stocarea documentelor scanate. . . . .	201
Configurarea imprimantei. . . . .	213
Trimiterea fișierului scanat prin rețea. . . . .	220
Scanarea pe un dispozitiv de stocare USB. . . . .	221
Trimiterea unui e-mail cu imaginea scanată. . . . .	222
Adăugarea unei înregistrări la Address Book. . . . .	222
Configurarea unui server SMTP. . . . .	224
Trimiterea unui e-mail cu fișierul scanat. . . . .	226
Particularizarea opțiunilor de scanare. . . . .	227
Modificarea setărilor implicite de scanare. . . . .	227
Schimbarea setărilor de scanare pentru o lucrare individuală. . . . .	229

## Capitolul 8 **Utilizarea faxului**

Conectarea liniei telefonice. . . . .	231
Configurarea setărilor inițiale ale faxului. . . . .	232
Setarea regiunii dumneavoastră. . . . .	232
Setarea identificatorului imprimantei. . . . .	233
Setarea orei și datei. . . . .	234
Schimbarea modului de afișare a orei. . . . .	234
Trimiterea unui fax. . . . .	235
Încărcarea unui document sursă în dispozitivul de alimentare automată a documentelor (ADF)	
. . . . .	235
Încărcarea unui document sursă pe sticla pentru documente. . . . .	236
Resolution. . . . .	237
Document Type. . . . .	238
Lighten/Darken. . . . .	238
Introducerea unei pauze. . . . .	239
Trimiterea unui fax din memorie. . . . .	239
Trimiterea manuală a unui fax. . . . .	241
Confirmarea transmisiunilor. . . . .	241
Reapelarea automată. . . . .	242
Trimiterea cu întârziere a unui fax. . . . .	242
Trimiterea unui fax folosind driverul (Direct Fax). . . . .	243
Trimiterea unui fax din Windows. . . . .	244
Trimiterea unui fax din Mac OS X. . . . .	246
recepționarea unui fax. . . . .	249
Despre modurile de recepție. . . . .	249
Încărcarea hârtiei pentru recepționarea faxurilor . . . . .	249
Recepționarea automată a unui fax în FAX Mode. . . . .	250
Recepționarea manuală a unui fax în TEL Mode. . . . .	250
Recepționarea automată a unui fax în TEL/FAX Mode sau Ans/FAX Mode. . . . .	250
Recepționarea manuală a unui fax folosind un telefon extern. . . . .	251
Recepționarea faxurilor în DRPD Mode. . . . .	251
Recepționarea faxurilor în memorie. . . . .	252
Polling Receive. . . . .	252
Apelarea automată. . . . .	253
Apelarea rapidă. . . . .	253
Stocarea unui număr de fax pentru apelare rapidă folosind panoul utilizatorului. . . . .	253
Stocarea unui număr de fax pentru apelare rapidă folosind un calculator. . . . .	254
Trimiterea unui fax folosind apelarea rapidă. . . . .	258
Apelarea în grup. . . . .	259

Crearea numerelor de apelare în grup folosind panoul utilizatorului. . . . .	259
Editarea numerelor de apelare în grup folosind panoul utilizatorului. . . . .	260
Crearea și editarea unui grup de fax folosind un calculator. . . . .	261
Trimiterea unui fax folosind apelarea în grup (Transmisia la mai multe adrese). . . . .	264
Imprimarea listei din Agendă. . . . .	265
Alte modalități de utilizare a faxului. . . . .	266
Utilizarea modului de recepționare securizată. . . . .	266
Utilizarea unui robot telefonic. . . . .	267
Utilizarea unui modem de calculator. . . . .	268
Setarea sunetelor. . . . .	269
Volumul difuzorului. . . . .	269
Volumul soneriei. . . . .	269
Specificarea setărilor de fax. . . . .	270
Particularizarea opțiunilor de fax. . . . .	270
Opțiunile de fax disponibile. . . . .	270
Modificarea setărilor implicite de fax. . . . .	274
Imprimarea unui raport. . . . .	275

## **Capitolul 9 Utilizarea meniurilor și tastaturii de pe panoul pentru utilizator**

Înțelegerea meniurilor de pe panoul utilizatorului. . . . .	277
Report / List. . . . .	277
Meter Readings. . . . .	278
Admin Menu. . . . .	278
Defaults Settings. . . . .	319
Tray Settings. . . . .	332
Panel Language. . . . .	335
Panel Lock caracteristica. . . . .	336
Activarea caracteristicii Panel Lock. . . . .	336
Dezactivarea funcției Panel Lock. . . . .	337
Limitarea accesului la operațiile de copiere, fax, scanare și imprimare directă de pe USB. . . . .	338
Schimbarea setărilor modului de economisire a energiei. . . . .	339
Resetarea la valorile implicite de fabrică. . . . .	339
Schimbarea limbii. . . . .	340
Folosind panoul utilizatorului. . . . .	340
Folosind Printer Setting Utility. . . . .	340
Utilizarea tastaturii numerice. . . . .	341
Introducerea caracterelor. . . . .	341
Schimbarea numerelor sau numelor. . . . .	342

## Capitolul 10 **Depanarea**

---

Îndepărtarea blocajelor. . . . .	343
Evitarea blocajelor. . . . .	343
Identificarea locului blocajelor de hârtie. . . . .	344
Îndepărtarea blocajelor de hârtie din dispozitivul de alimentare automată a documentelor (ADF). . . . .	346
Îndepărtarea blocajelor de hârtie din partea din față a imprimantei. . . . .	349
Îndepărtarea blocajelor de hârtie din partea din spate a imprimantei. . . . .	354
Îndepărtarea blocajelor de hârtie din tava de ieșire centrală. . . . .	356
Probleme cu blocajul. . . . .	360
Probleme de bază cu imprimanta. . . . .	361
Probleme cu afișajul. . . . .	362
Probleme de imprimare. . . . .	362
Probleme de calitate a imprimării. . . . .	364
Imprimarea este prea deschisă. . . . .	364
Tonerul se mângăleşte sau imprimarea se desprinde/pătează pe partea din spate. . . . .	365
Pete aleatorii/Imagini neclare. . . . .	366
Întreaga imprimare este goală. . . . .	367
Apar dungii pe imprimare. . . . .	367
Pete. . . . .	368
Urme înceteșate. . . . .	368
Ceață. . . . .	369
Perluire (BCO). . . . .	370
Urmă spiralată. . . . .	371
Hârtie încrêțită/pătată. . . . .	371
Marginea de sus nu este corectă. . . . .	372
Hârtie proeminentă/denivelată. . . . .	373
Probleme de copiere. . . . .	373
Probleme de calitate a copierii. . . . .	374
Probleme cu faxul. . . . .	375
Probleme de scanare. . . . .	377
Probleme cu driverul de scanare/utilitarul imprimantei. . . . .	379
Alte probleme. . . . .	380
Înțelegerea mesajelor de imprimantă. . . . .	380
Contactarea serviceului. . . . .	392
Obținerea ajutorului. . . . .	392
Mesajele de pe panoul LCD. . . . .	392
Alerte Status Monitor. . . . .	393
Activarea modului Non Genuine Toner. . . . .	393



Folosind panoul utilizatorului. . . . .	393
Utilizând Printer Setting Utility (numai Windows). . . . .	394

## Capitolul 11 **Întreținerea**

---

Curățarea imprimantei. . . . .	395
Curățarea scannerului. . . . .	395
Curățarea rolei de alimentare a dispozitivului ADF. . . . .	397
Înlocuirea cartușului de toner. . . . .	398
Când trebuie înlocuit cartușul de toner. . . . .	399
Îndepărtarea cartușului de toner. . . . .	400
Instalarea unui cartuș de toner. . . . .	402
Comandarea consumabilelor. . . . .	403
Consumabilele. . . . .	404
Când se comandă un cartuș de toner. . . . .	404
Reciclarea consumabilelor. . . . .	405
Păstrarea consumabilelor. . . . .	405
Gestionarea imprimantei. . . . .	406
Verificarea sau gestionarea imprimantei cu EpsonNet Config. . . . .	406
Verificarea stării imprimantei cu Status Monitor (numai Windows). . . . .	406
Verificarea stării imprimantei prin e-mail. . . . .	407
Economisirea consumabilelor. . . . .	408
Verificarea contoarelor de pagini. . . . .	409
Mutarea imprimantei. . . . .	410

## Anexa A **Unde puteți obține ajutor**

---

Contactarea serviciului de asistență Epson. . . . .	413
Înainte de a contacta Epson. . . . .	413
Asistență pentru utilizatorii din Europa. . . . .	413
Asistență pentru utilizatorii din Taiwan. . . . .	413
Asistență pentru utilizatorii din Singapore. . . . .	415
Asistență pentru utilizatorii din Thailanda. . . . .	415
Asistență pentru utilizatorii din Vietnam. . . . .	416
Asistență pentru utilizatorii din Indonezia. . . . .	416
Asistență pentru utilizatorii din Hong Kong. . . . .	418
Asistență pentru utilizatorii din Malaezia. . . . .	418
Asistență pentru utilizatorii din Filipine. . . . .	419

***Index***

---

---

## **Prefață**

---

### **Copyright și mărci comerciale**

Nicio parte a acestei publicații nu poate fi reprodusă, stocată într-un sistem de regăsire a datelor sau transmisă sub orice formă sau în orice mod, prin metode mecanice, prin fotocopiere, înregistrare sau în alt mod, fără permisiunea scrisă anterioară a Seiko Epson Corporation. Nicio răspundere în ceea ce privește brevetele nu este asumată legat de utilizarea informațiilor conținute în prezentul document.

De asemenea, producătorul nu-și asumă nicio răspundere pentru daunele rezultate ca urmare a utilizării informațiilor în prezentul document. Nici Seiko Epson Corporation și niciunul dintre membrii săi nu va putea fi tras la răspundere de către cumpărătorul acestui produs sau de terți pentru daune, pierderi, costuri sau cheltuieli suportate de cumpărător sau terți ca urmare: a unui accident, utilizării defectuoase sau abuzive a acestui produs sau modificărilor, reparațiilor sau transformărilor neautorizate ale acestui produs sau (excluzând Statele Unite) a nerespectării cu strictețe a instrucțiunilor de întreținere și de utilizare ale Seiko Epson Corporation.

Seiko Epson Corporation și membrii săi nu vor fi răspunzători de niciun fel de daune sau probleme derivate din utilizarea oricăror opțiuni sau produse consumabile în afara celor desemnate ca produse originale Epson sau produse aprobate Epson de către Seiko Epson Corporation.

Apple®, Bonjour®, ColorSync®, Macintosh® și Mac OS® sunt mărci comerciale ale Apple Inc. în Statele Unite și/sau alte țări.

Microsoft®, Windows Vista®, Windows® și Windows Server® sunt mărci comerciale ale Microsoft Corporation în Statele Unite și/sau alte țări.

EPSON este o marcă comercială înregistrată a Seiko Epson Corporation.

Observație generală: alte nume de produse folosite în prezentul document servesc numai în scop de identificare și pot fi mărci comerciale ale posesorilor respectivi. Epson declară că renunță la orice fel de drepturi cu privire la aceste mărci.

Copyright © 2012 Seiko Epson Corporation. All rights reserved.

## Utilizarea acestui Ghid

### Convenții

- În acest ghid, calculatoarele personale și stațiile de lucru sunt denumite colectiv „calculatoare”.
- În cadrul acestui ghid se utilizează următorii termeni:

**Important:**

*Informații importante care trebuie citite și respectate.*



**Notă:**



*Informații suplimentare care merită evidențiate.*

**Vezi și:**

*Referințe din acest ghid.*

- În acest ghid, orientarea documentelor sau hârtiei se descrie după cum urmează:

 , Long Edge Feed (Alimentare cu marginea lungă)(LEF): încărcarea documentului sau hârtiei în orientarea de tip peisaj.

 , Short Edge Feed (Alimentare cu marginea scurtă) (SEF): încărcarea documentului sau hârtiei în orientarea de tip portret.

Orientarea LEF

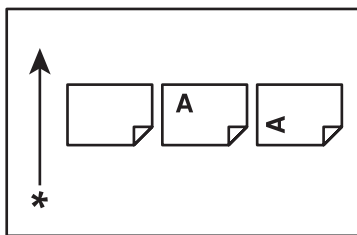

Orientarea SEF

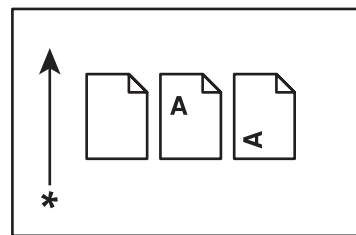

\* Direcția alimentării cu hârtie

- Capturile de ecran și ilustrațiile utilizate în acest ghid sunt cele din AL-MX200DWF dacă nu se specifică altfel. Unele elemente de pe capturile de ecran și ilustrații ar putea să nu fie afișate sau disponibile, în funcție de modelul imprimantei.

5. Unele funcții nu sunt disponibile pe anumite modele.

---

## ***Copii și imprimări ilegale***

Copierea sau imprimarea anumitor documente ar putea fi ilegală în țara dumneavoastră. Cei găsiți vinovați pot fi condamnați la plata unei amenzi sau la închisoare. Următoarele sunt exemple de documente ale căror copiere sau imprimare ar putea fi ilegală în țara dumneavoastră.

- Valută
- Bancnote și cekuri
- Obligațiuni și garanții bancare și guvernamentale
- Pașapoarte și cărți de identitate
- Materiale cu drept de autor sau mărci comerciale fără consimțământul proprietarului
- Timbre poștale și alte instrumente negociabile

Această listă nu este inclusivă și nu se asumă nicio responsabilitate pentru completitudinea sau acuratețea acesteia. Dacă aveți îndoieli, contactați consilierul dumneavoastră juridic.

---

## ***Caracteristicile produsului***

### ***Caracteristici***

Această secțiune prezintă caracteristicile produsului și indică legăturile către acestea.

### Imprimarea duplex

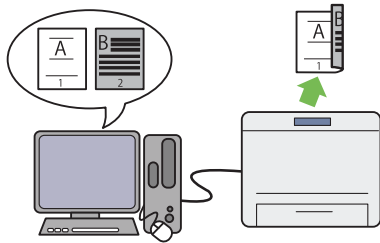

Când aveți de imprimat mai multe pagini, puteți utiliza caracteristica de imprimare duplex a calculatorului pentru a imprima fiecare parte a hârtiei reducând consumul de hârtie.

Pentru mai multe informații, vezi „Imprimarea duplex” la pagina 147.

### Dispozitivul de alimentare prioritară cu coli (PSI)

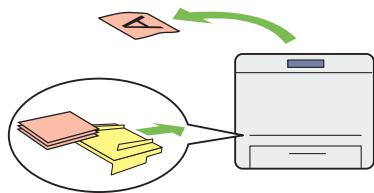

Mediul de imprimare alimentat în PSI are prioritate față de cel încărcat în tava de hârtie. Utilizând dispozitivul PSI, puteți imprima pe medii de imprimare de alte tipuri sau formate în mod preferențial față de mediul de imprimare obișnuit din tava de hârtie.

Pentru mai multe informații, vezi „Încărcarea mediului de imprimare în dispozitivul de alimentare prioritară cu coli (PSI)” la pagina 137.

### Imprimarea Multiple Up

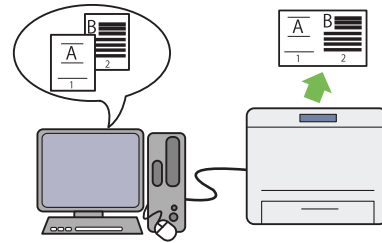

Cu caracteristica de imprimare Multiple Up a imprimantei, puteți imprima mai multe pagini pe o singură coală de hârtie, reducând consumul de hârtie.

Pentru mai multe informații, vezi ajutorul driverului de imprimantă.

### Imprimarea wireless (numai AL-MX200DWF)

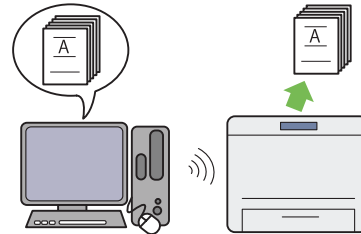

Cu caracteristica wireless LAN a imprimantei, puteți instala imprimanta în orice loc și puteți imprima de la un calculator fără caburi de legătură.

Pentru mai multe informații, vezi „Configurarea setărilor de rețea wireless (numai AL-MX200DWF)” la pagina 54.

### Imprimarea directă USB

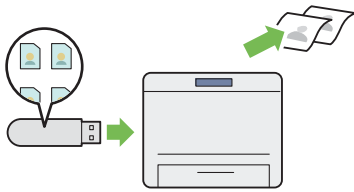

Puteți imprima direct de pe dispozitivul de stocare USB, fără să porniți calculatorul și o aplicație.

Pentru mai multe informații, vezi „Imprimarea directă folosind un dispozitiv de stocare USB” la pagina 153.

### Copierea cărții de identitate

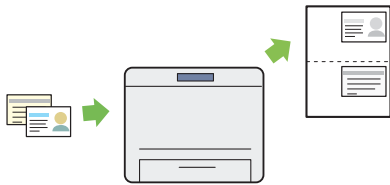

Puteți copia ambele părți ale unui cărți de identitate în formatul original pe o parte a unei coli de hârtie, selectând ID Card Copy pe panoul operatorului.

Pentru mai multe informații, vezi „Copierea unei cărți de identitate” la pagina 190.

### Copierea 2-în-1

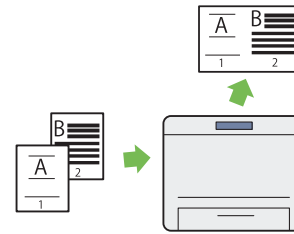

Puteți copia două pagini originale pe o parte a unei coli de hârtie, reducând consumul de hârtie.

Pentru mai multe informații, vezi „Multiple Up” la pagina 185.

### Scanarea pentru e-mail

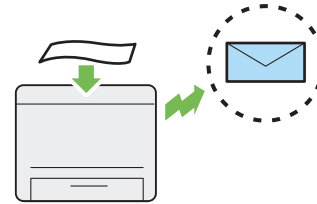

Puteți trimite direct datele scanate ca atașament e-mail. Puteți alege adresele de e-mail ale destinatarilor din Address Book sau puteți introduce adresele direct, folosind tastatura numerică.

Pentru mai multe informații, vezi „Trimiterea unui e-mail cu imaginea scanată” la pagina 222.

### Scanarea pe SMB/FTP (rețea)

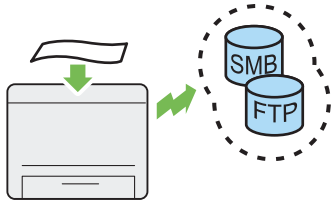

Puteți transfera datele scanate pe un computer sau server prin SMB sau FTP fără software de service. Cu toate că este necesară înregistrarea serverului FTP sau computerului destinație în Address Book, acest lucru vă ajută să economisiți timp.

Pentru mai multe informații, vezi „Folosirea unui scanner în rețea” la pagina 197.

### Scanarea de pe sticla pentru documente

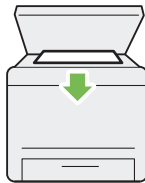

Puteți scana paginile unei cărți sau broșuri de pe sticla pentru documente. Dacă scanați documente folosind sticla pentru documente, așezați-le cu fața în jos.

Pentru mai multe informații, vezi „Efectuarea copiilor de pe sticla pentru documente” la pagina 171.

### Scanarea pe dispozitiv de stocare USB

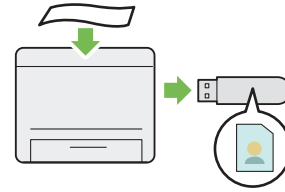

Nu aveți nevoie de un calculator pentru a conecta dispozitivul de stocare USB în vederea salvării datelor scanate. Conectați dispozitivul de stocare USB la portul USB de pe partea frontală a imprimantei și salvați datele scanate direct pe dispozitivul de stocare USB.

Pentru mai multe informații, vezi „Scanarea pe un dispozitiv de stocare USB” la pagina 221.

### Scanarea din dispozitivul ADF



Puteți scana mai multe foi de hârtie nelegate, folosind dispozitivul de alimentare automată a documentelor (ADF). Dacă scanați documente folosind dispozitivul ADF, încărcați-le cu fața în sus.

Pentru mai multe informații, vezi „Efectuarea copiilor din dispozitivul de alimentare automată a documentelor (ADF)” la pagina 173.



## Direct Fax de pe calculator

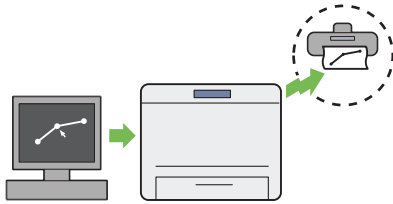

Puteți trimite faxuri direct de pe calculator, folosind driverul de fax. Puteți să selectați un destinatar din Phone Book (Agenda PC Fax) sau din Address Book (Agenda dispozitivului) sau să introduceți direct un nume și un număr de fax, folosind tastatura numerică.

Pentru mai multe informații, vezi „Trimiterea unui fax folosind driverul (Direct Fax)” la pagina 243.

## Agenda

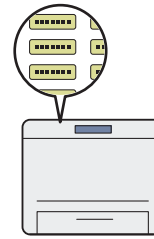

Address Book simplifică specificarea destinatarului. Puteți folosi Address Book pe imprimantă și pe server. Selectați adresa sau numărul de fax dorit din Address Book atunci când folosiți caracteristica Scan to E-Mail sau Scan to Network sau când trimiteți faxuri.



Pentru mai multe informații, vezi „Address Book Editor” la pagina 37.

## Capitolul 1

### Specificații

#### Funcția de copiere

Articole	Descriere
Tip	De birou
Memorie	256 MB
Hard disc	—
Rezoluția de scanare	Sticla pentru documente: 600 × 600 dpi Dispozitivul de alimentare automată a documentelor (ADF): 600 × 300 dpi
Rezoluția de imprimare	Standard: 600 × 600 dpi Rezoluție ridicată: 1200 × 1200 dpi* * La imprimarea în modul de rezoluție ridicată, viteza de imprimare poate fi redusă din cauza ajustării calității imaginii. De asemenea, viteza de imprimare poate fi redusă în funcție de documente.
Nuanțe	Gradație de 256 tonuri de gri
Formatul original al hârtiei	Sticla pentru documente: Dimensiunea maximă este de 215,9 × 297 mm pentru coli și cărți. Dispozitivul de alimentare automată a documentelor (ADF): Dimensiunea maximă este de 215,9 × 355,6 mm.
Formatul hârtiei de ieșire	Tava de hârtie: Maxim: Legal Minim: 76,2 × 127 mm (3 × 5") Dispozitivul de alimentare prioritară cu coli (PSI): Maxim: Legal Minim: A5 Lățimea trunchierii de imagine: marginea de sus, 4 mm sau mai puțin; marginea de jos, 4 mm sau mai puțin; marginile stânga și dreapta, 4 mm sau mai puțin

Articole	Descriere
Greutatea hârtiei de ieșire	<p>Tava de hârtie: 60 – 163 gsm (pentru carte poștală este disponibil 60 – 190 gsm)</p> <p>Dispozitivul de alimentare prioritară cu coli (PSI): 60 – 163 gsm</p> <p><b>Important:</b> Folosiți hârtie recomandată de Epson. Copierea ar putea să nu fie efectuată corect, în funcție de condiții. Pentru mai multe informații, vezi „Medii de imprimare care pot deteriora imprimanta” la pagina 121.</p>
Timpul de efectuare a primei copii	20 de secunde (pentru A4  ) / mod standard)
Micșorare/mărire	<p>Dimensiune-la-dimensiune: 1:1 ± 1,3%</p> <p>Presetare %: 1:0,50, 1:0,70, 1:0,81, 1:1,00, 1:1,22, 1:1,41, 1:2,00</p> <p>Variabilă %: 1:0,25 - 1:4,00 (în incremente de 1%)</p>
Viteza de copiere continuă	<p>Sticla pentru documente:</p> <p>A4: 30 de coli/minut (măsurată prin efectuarea a 11 copii ale unui document de o singură pagină.)</p> <p>Dispozitivul de alimentare automată a documentelor (ADF):</p> <p>A4: 20 de coli/minut (măsurată prin efectuarea unei copii a unui document de 11 pagini.)</p> <p><b>Important:</b></p> <ul style="list-style-type: none"> <li><input type="checkbox"/> Viteza poate fi redusă din cauza ajustării calității imaginii.</li> <li><input type="checkbox"/> Performanța poate fi redusă în funcție de tipul hârtiei.</li> </ul>
Capacitatea tăvii de hârtie	<p>Standard:</p> <p>250 coli (tava de hârtie) + 10 coli (PSI)</p> <p>Capacitatea maximă de hârtie:</p> <p>260 coli (standard)</p>
Copierea continuă	<p>99 de imagini</p> <p><b>Notă:</b> Mașina se poate opri temporar pentru a efectua stabilizarea imaginii.</p>
Capacitate tavă de ieșire	<p>Tava de ieșire centrală:</p> <p>Aproximativ 125 coli (A4 )</p> <p>Tava de ieșire documente:</p> <p>Aproximativ 50 coli (A4 )</p>
Sursa de alimentare cu energie electrică	220 – 240 V CA ± 10%/110 – 127 V CA ± 10%, 5,2/9,8A pentru 50/60 Hz ± 3Hz

Articole	Descriere
Consum energetic	Modul Sleep: 4 W sau mai puțin Modul putere scăzută: 8 W sau mai puțin Modul de așteptare: 55 W sau mai puțin
Dimensiuni	Lățime 420 × adâncime 398* × înălțime 365 mm * Măsurat cu tava de hârtie montată, neextinsă.
Greutatea mașinii	12,0 kg <b>Important:</b> <input type="checkbox"/> Greutatea hârtiei nu este inclusă. <input type="checkbox"/> Greutatea cartușului de toner este inclusă.
Cerințe de spațiu	Lățime 795,5 × adâncime 1049* mm * Măsurat când capacul frontal și din spate sunt deschise.
Mediu de utilizare	Temperatură: 10 - 32 °C; Umiditate: 10 - 85% (cu excepția funcționărilor defectuoase cauzate de condens) Neutilizare: Temperatură: -20 - 40 °C; Umiditate: 5 - 85% (cu excepția funcționărilor defectuoase cauzate de condens) <b>Important:</b> Până când condițiile (temperatură și umiditate) din interiorul imprimantei nu se adaptează mediului de instalare, anumite tipuri de hârtie pot cauza o imprimare de calitate slabă.

## Funcția de imprimare

Articole	Descriere
Tip	Încorporată
Viteză de imprimare continuă*1	A4 <input type="checkbox"/> : Când hârtia obișnuită este alimentată din tava de hârtie 1 parte*2: 30 coli/minut <b>Important:</b> *1 Viteza de imprimare poate scădea din cauza factorilor cum ar fi tipul de hârtie, formatul hârtiei și condițiilor de imprimare. *2 La imprimarea continuă a unui singur document de format A4 <input type="checkbox"/> .

Articole	Descriere
Rezoluția de imprimare	<p>Standard: 600 × 600 dpi</p> <p>Rezoluție ridicată: 1200 × 1200 dpi*</p> <p>* La imprimarea în modul de rezoluție ridicată, viteza de imprimare poate fi redusă din cauza ajustării calității imaginii. De asemenea, viteza de imprimare poate fi redusă în funcție de documente.</p>
PDL	<p>Standard: PCL® 5e, PCL® 6, compatibil PostScript Level3, PDF (Ver. 1.6), TIFF, JPEG</p>
Protocol	<p>AL-MX200DNF:</p> <p>Ethernet (standard): TCP/IP (LPD, Port9100, WSD)</p> <p>AL-MX200DWF:</p> <p>Ethernet (standard): TCP/IP (LPD, Port9100, WSD)</p> <p>IEEE802.11b/g (standard)</p> <p><b>Notă:</b></p> <ul style="list-style-type: none"> <li><input type="checkbox"/> WSD înseamnă Web Services on Devices (Servicii Web pe dispozitive).</li> <li><input type="checkbox"/> WSD este disponibilă numai sub Microsoft® Windows Vista® sau Windows® 7.</li> </ul>
Sistem de operare *1	<p>Microsoft® Windows® XP,  Microsoft® Windows® XP x64 Edition,  Microsoft® Windows Vista®,  Microsoft® Windows Vista® x64 Edition,  Microsoft® Windows Server® 2003,  Microsoft® Windows Server® 2003 x64 Edition,  Microsoft® Windows Server® 2008,  Microsoft® Windows Server® 2008 x64 Edition,  Microsoft® Windows Server® 2008 R2 x64 Edition,  Microsoft® Windows® 7,  Microsoft® Windows® 7 x64 Edition,  Mac OS® *2,  Linux® OS*3</p> <p><b>Important:</b></p> <p>*1 Pentru cele mai noi informații privind sistemele de operare acceptate, contactați Centrul nostru de asistență pentru clienți sau or furnizorul dumneavoastră.</p> <p>*2 Mac OS® X 10.5.8 - 10.6, 10.7 sunt acceptate.</p> <p>*3 Red Hat Enterprise Linux® 5/6 Desktop (x86), SUSE® Linux Enterprise Desktop 10/11 (x86) și Ubuntu 8/10 (x86) sunt acceptate.</p>

Articole	Descriere
Conectivitate	AL-MX200DNF: Standard: Ethernet (100BASE-TX/10BASE-T), USB 2.0 AL-MX200DWF: Standard: Ethernet (100BASE-TX/10BASE-T), USB 2.0, IEEE802.11b/g

## ***Funcția de scanare***

Articole	Descriere
Tip	Scanner color
Formatul original al hârtiei	Identică cu cea de la funcția de copiere
Rezoluția de scanare	1200 × 1200 dpi, 600 × 600 dpi, 300 × 300 dpi, 200 × 200 dpi
Scanare în tonuri	Monocrom: 1 bit pentru imaginea grafică, 8 biți pentru imaginea în tonuri de gri Color: 24 biți
Conectivitate	AL-MX200DNF: Standard: Ethernet (100BASE-TX/10BASE-T), USB 2.0 AL-MX200DWF: Standard: Ethernet (100BASE-TX/10BASE-T), USB 2.0, IEEE802.11b/g

Articole	Descriere
Scanarea pe PC	Protocol: TCP/IP (SMB, FTP) Sistem de operare: Microsoft® Windows® XP, Microsoft® Windows Server® 2003, Microsoft® Windows Server® 2008, Microsoft® Windows Vista®, Microsoft® Windows® 7, Microsoft® Windows® XP x64, Microsoft® Windows Server® 2003 x64, Microsoft® Windows Server® 2008 x64, Microsoft® Windows Vista® x64, Microsoft® Windows Server® 2008 R2 x64, Microsoft® Windows® 7 x64, Mac OS® X 10.5.8 - 10.6, 10.7  <b>Important:</b> Pentru cele mai recente informații privind sistemele de operare acceptate, consultați site-ul Web Epson. Format fișier: PDF (pagini multiple, 1 fișier)/JPEG/TIFF (1 pagină 1 fișier)
Scanarea pentru e-mail	Protocol: TCP/IP (SMTP, POP3) Format fișier: TIFF (1 pagină 1 fișier)/JPEG/PDF (pagini multiple, 1 fișier)

## Funcția de fax

Articole	Descriere
Formatul documentului trimis	Sticla pentru documente: Maxim: 215,9 × 297 mm Dispozitivul de alimentare automată a documentelor (ADF): Maxim: 215,9 × 355,6 mm
Formatul hârtiei de înregistrare	Maxim: Legal Minim: A5

Articole	Descriere
Timpul de transmisie	3 secunde (V.34)  <b>Important:</b> Dacă se transmite un document de format A4, de 700 de caractere, în calitate standard (8 × 3,85 linii/mm) și în mod de viteză ridicată (28,8 kbps sau mai rapid: JBIG). Aceasta este numai viteza de transmisie a informațiilor de imagine și nu include timpul de control pentru comunicație. Rețineți că timpul real de transmisie depinde de conținutul documentelor, mașina utilizată de destinatar și de starea liniei de comunicații.
Modul de transmisie	ITU-T Super G3, ITU-T G3 ECM, ITU-T G3
Rezoluția de scanare	400 × 400 pixeli/25,4 mm (R16 × 15,4 linii/mm) 300 × 300 pixeli/25,4 mm (R8 × 15,4 linii/mm) 200 × 200 pixeli/25,4 mm (R8 × 7,7 linii/mm) 200 × 100 pixeli/25,4 mm (R8 × 3,85 linii/mm)
Metoda de codificare	Monocrom: 1 bit, codificare JBIG, MMR, MR, MH Color: Nu este acceptat.
Viteza de transmisie	V.34 (33,6 /31,2 /28,8 /26,4 /24 /21,6 /19,2 /16,8 /14,4 /12 /9,6 /7,2 /4,8 /2,4 kbps) V.17 (14,4 /12 /9,6 /7,2 kbps) V.29 (9,6 /7,2 kbps) V.27ter (4,8 /2,4 kbps)
Numărul liniilor fax	RJ-11, 1 linie PSTN, PBX. Linie închiriată (3,4 KHz/2 fire)

## Funcția Direct Fax

Articole	Descriere
Formatul documentului	A4, Letter, Folio, Legal
Viteza de transmisie	Identică cu cea de la funcția de fax
Rezoluția de transmisie	Identică cu cea de la funcția de fax
Linii aplicabile	Identică cu cea de la funcția de fax



Articole	Descriere
Sistem de operare	<p>Microsoft® Windows® XP,  Microsoft® Windows Vista®,  Microsoft® Windows Server® 2003,  Microsoft® Windows Server® 2008,  Microsoft® Windows® 7,  Microsoft® Windows® XP x64,  Microsoft® Windows Server® 2003 x64,  Microsoft® Windows Server® 2008 x64,  Microsoft® Windows Vista® x64,  Microsoft® Windows Server® 2008 R2 x64,  Microsoft® Windows® 7 x64,  Mac OS® X 10.5.8 - 10.6, 10.7</p> <p><b>Important:</b>  Pentru cele mai recente informații privind sistemele de operare acceptate,  consultați site-ul Web Epson.</p>

## Funcția ADF

Articole	Descriere
Tip	Simplex
Durata de utilizare	80.000 de imagini

## Capitolul 2

### Noțiuni de bază privind utilizarea

#### Componente principale

Această secțiune cuprinde o prezentare generală a imprimantei.

#### Vedere din față

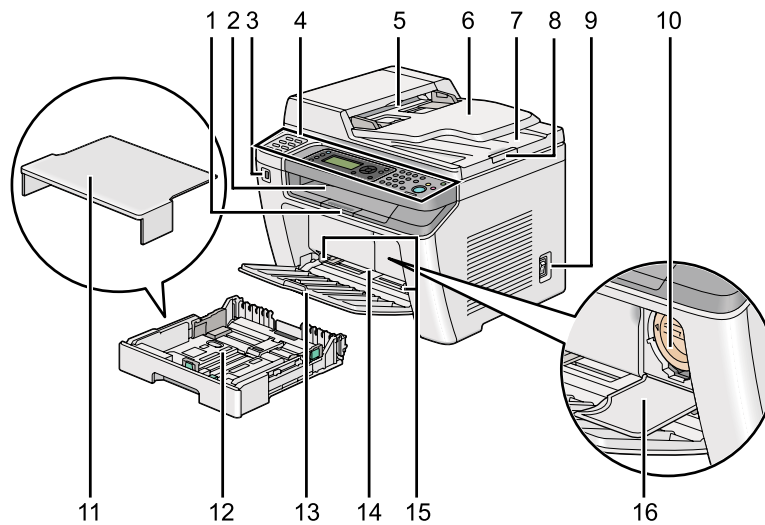

1	Extensie tavă de ieșire	2	Tavă de ieșire centrală
3	Portul USB frontal	4	Panou utilizator
5	Dispozitivul de alimentare automată a documentelor (ADF)	6	Tava dispozitivului de alimentare a documentelor
7	Tava de ieșire a documentelor	8	Dispozitivul de oprire a documentului
9	Întrerupător	10	Cartuș de toner
11	Capac tavă de hârtie	12	Tavă de hârtie
13	Capac frontal	14	Dispozitiv de alimentare prioritară cu coli (PSI)
15	Ghidaje de lățime hârtie	16	Capac de acces la toner

## Vedere din spate

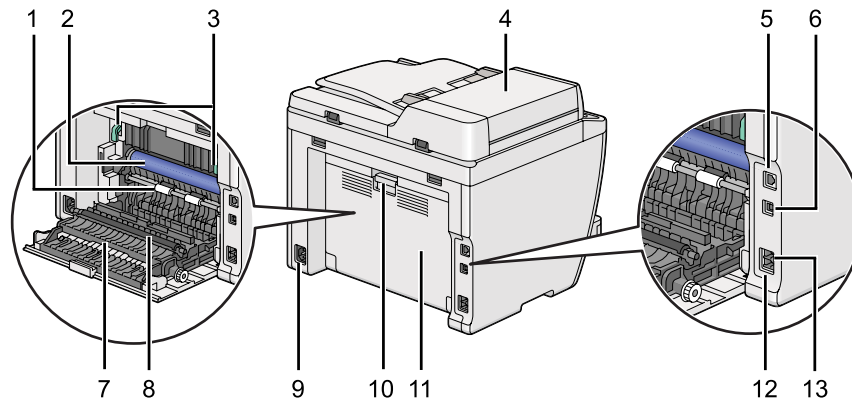

1	Rolă de înregistrare	2	Tambur OPC
3	Manete	4	Capacul ADF
5	Port Ethernet	6	Port USB
7	Jgheab hârtie	8	Rolă de transfer
9	Conector alimentare	10	Mâner capac spate
11	Capac spate	12	Conector telefon
13	Conector mufă jack perete		

## Dispozitivul de alimentare automată a documentelor (ADF)

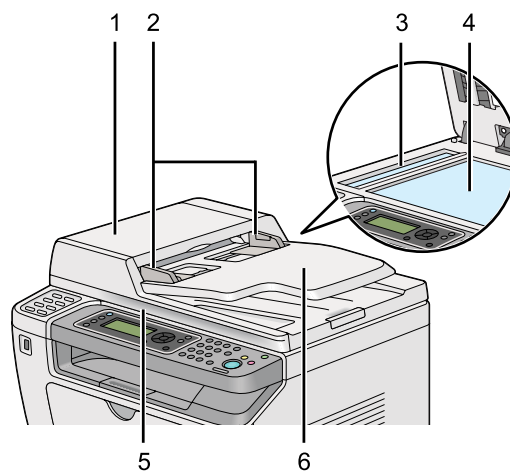







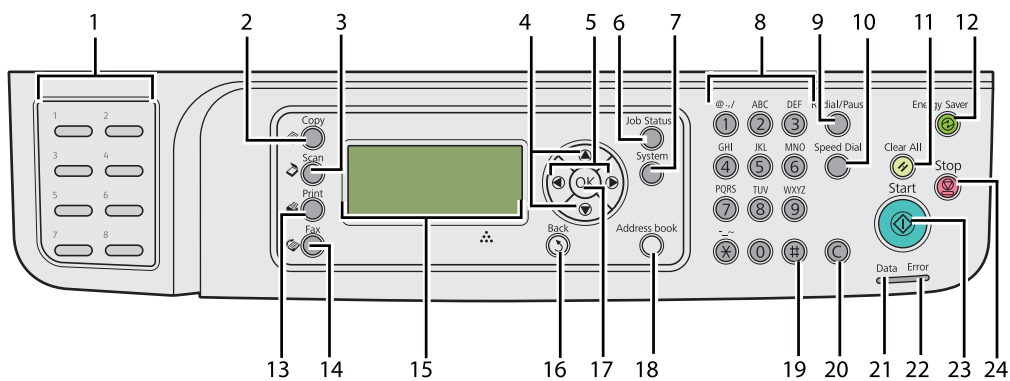



1	Capacul ADF
2	Ghidajele documentului
3	Sticla ADF
4	Sticla pentru documente
5	Capac document
6	Tava dispozitivului de alimentare a documentelor

## Panoul utilizatorului

Panoul utilizatorului este echipat cu un afișaj cu cristale lichide (LCD) de 4 linii a câte 28 de caractere, diode electroluminescente (LED), butoane de control, butoane de comandă și o tastatură numerică, cu ajutorul cărora puteți comanda imprimanta.



1	Butoanele de comandă	Apelează numărul de fax stocat, înregistrat în Phone Book. Primele opt numere de fax din Phone Book sunt atribuite butoanelor, în ordine pe linie, pornind din colțul stânga sus.
2	Butonul/LED-ul  (Copy)	Trece la nivelul superior al meniului Copy.
3	Butonul/LED-ul  (Scan)	Trece la nivelul superior al meniului Scan.
4	Butoanele ▲ ▼	Mută un cursor sau o evidențiere în sus sau jos.
5	Butoanele ◀ ▶	Mută un cursor sau o evidențiere în stânga sau dreapta.
6	Butonul/LED-ul <b>Job Status</b>	Trece la nivelul superior al meniului Job Status.
7	Butonul/LED-ul <b>System</b>	Trece la nivelul superior al meniului System.
8	Tastatura numerică	Introduce caractere și numere.

9	Butonul <b>Redial/Pause</b>	Reapelează un număr de telefon. Introduce o pauză în timpul formării numărului.
10	Butonul <b>Speed Dial</b>	Apelează un număr de telefon stocat.
11	Butonul  ( <b>Clear All</b> )	Resetează setarea curentă și revine la nivelul superior al fiecărui meniu de service.
12	Butonul/LED-ul  ( <b>Energy Saver</b> )	Luminează în modul Sleep. Apăsați acest buton pentru a părăsi modul Sleep.
13	Butonul/LED-ul  ( <b>Print</b> )	Trece la nivelul superior al meniului Print.
14	Butonul/LED-ul  ( <b>Fax</b> )	Trece la nivelul superior al meniului Fax.
15	Panoul LCDI	Afișează diferite setări, instrucțiuni și mesaje de eroare.
16	Butonul  ( <b>Back</b> )	Revine la ecranul anterior.
17	Butonul 	Confirmă introducerea valorilor.
18	Butonul <b>Address Book</b>	Apăsarea acestui buton în meniul Fax trece la nivelul superior al meniului Phone Book.
19	Butonul #	Introduce caracterele „(spațiu) & ()”.
20	Butonul <b>C (Clear)</b>	Șterge caractere și numere.
21	LED-ul <b>Data</b>	Luminează pentru lucrările care intră, ies sau sunt în așteptare.
22	LED-ul <b>Error</b>	Luminează dacă în imprimantă există o eroare.
23	Butonul  ( <b>Start</b> )	Începe o lucrare.
24	Butonul  ( <b>Stop</b> )	Anulează procesarea curentă sau lucrarea în așteptare.

**Notă:**

- Selectarea unui meniu diferit sau revenirea la un ecran anterior anulează introducerea sau setarea curentă. Asigurați-vă să apăsați butonul  pentru a salva introducerea sau setarea curentă.
- Pentru detalii despre modul de utilizare a tastaturii numerice în vederea introducerii caracterelor alfanumerice, vezi „Utilizarea tastaturii numerice” la pagina 341.

---

## Configurarea setărilor inițiale pe panoul utilizatorului











Dacă porniți imprimanta pentru prima oară, va trebui să setați limba imprimantei, respectiv data și ora.

La pornirea imprimantei, pe panoul cu cristale lichide este afișat un expert. Urmați pașii de mai jos pentru a configura setările inițiale.

**Notă:**

*Dacă nu începeți să configurați setările inițiale, după trei minute, pe panoul LCD se afișează Select Function. După aceasta, puteți configura următoarea configurare inițială prin selectarea Power On Wizard de pe panoul utilizatorului, dacă este nevoie.*

*Pentru detalii privind panoul utilizatorului, vezi „Înțelegerea meniurilor de pe panoul utilizatorului” la pagina 277.*

1. Selectați limba pe care doriți s-o utilizați pe panoul utilizatorului, apoi apăsați butonul .
2. Apăsați butonul  pentru a începe configurarea regiunii.
3. Selectați regiunea dumneavoastră, apoi apăsați butonul .
4. Selectați fusul orar corespunzător, apoi apăsați butonul .
5. Specificați data curentă, apoi apăsați butonul .
6. Specificați ora curentă, apoi apăsați butonul .
7. Apăsați butonul  pentru configurarea faxului.  
 Dacă doriți să omiteți configurarea faxului, apăsați butonul  (**Start**).
8. Introduceți numărul dumneavoastră de fax, apoi apăsați butonul .
9. Introduceți un nume, apoi apăsați butonul .
10. Apăsați butonul  pentru a termina setările inițiale pe panoul utilizatorului.

---

## **Imprimarea paginii Panel Settings**

Pagina Panel Settings afișează setările curente din meniurile de pe panoul pentru utilizator.

## **Panoul utilizatorului**

**Notă:**

*Toate rapoartele și listele sunt imprimate în limba engleză.*

1. Apăsați butonul **System**.
2. Selectați **Report / List**, apoi apăsați butonul **OK**.
3. Selectați **Panel Settings**, apoi apăsați butonul **OK**.

Se imprimă pagina Panel Settings.

## **Printer Setting Utility**

Următoarea procedură utilizează Microsoft® Windows® 7 ca exemplu.

### **Notă:**

*Toate rapoartele și listele sunt imprimate în limba engleză.*

1. Faceți clic pe **Start — All Programs (Toate programele) — EPSON — imprimanta dumneavoastră — Printer Setting Utility**.

### **Notă:**

*Dacă pe calculator sunt instalate mai multe drivere de imprimare, este afișată fereastra pentru selectarea unei imprimante. În acest caz, faceți clic pe numele imprimantei dorite în **Printer Name**.*

Se lansează programul Printer Setting Utility.

2. Faceți clic pe fila **Printer Settings Report**.
3. Selectați **Reports** din lista de pe partea stângă a paginii.

Se afișează pagina **Reports**.

4. Faceți clic pe butonul **Panel Settings**.

Se imprimă pagina Panel Settings.

## Modul de economisire a energiei

Imprimanta dispune de o funcție de economisire a energiei care reduce consumul energetic în perioadele de inactivitate și funcționează în două moduri: Low Power (Putere scăzută) și Sleep. În modul Low Power, numai panoul LCD se stinge. În modul Sleep, toate LED-urile, cu excepția LED-ului pentru ☺ (**Energy Saver**), de pe panoul utilizatorului se opresc și panoul LCD se stinge. Când imprimanta este în modul Sleep, consumă mai puțin decât în modul.

În mod implicit, imprimanta intră în modul Consum redus la un minut de inactivitate după terminarea ultimei sarcini, apoi intră în modul Hibernare după alte 6 minute de inactivitate. Puteți schimba aceste setări implicite în următoarele game:

Mod Low Power: între 1 și 45 de minute

Mod Sleep: între 6 și 11 minute

### Vezi și:

„Schimbarea setărilor modului de economisire a energiei” la pagina 339

## Părăsirea modului de economisire a energiei

Imprimanta părăsește automat modul de economisire a energiei atunci când recepționează o lucrare de la un calculator sau date fax prin linia telefonică. Alternativ, puteți trece manual imprimanta în modul de așteptare. Apăsați orice buton pe panoul utilizatorului în modul Consum redus. În modul Sleep, apăsați butonul ☺ (**Energy Saver**). Dacă imprimanta este în modul Low Power sau Sleep, va dura aproximativ 25 de secunde pentru ca imprimanta să revină în modul de așteptare.

### Notă:

- ❑ În modul Low Power, deschiderea și închiderea capacului din spate va readuce imprimanta în modul de așteptare.
- ❑ dacă imprimanta este în modul Sleep, niciun buton de pe panoul utilizatorului nu funcționează, cu excepția butonului ☺ (**Energy Saver**). Pentru a utiliza butoanele de pe panoul utilizatorului, apăsați butonul ☺ (**Energy Saver**), în vederea ieșirii din modul de economisire a energiei.

### Vezi și:

„Schimbarea setărilor modului de economisire a energiei” la pagina 339



## Capitolul 3

### **Programul de administrare a imprimantei**

---

#### **Driverule de imprimare și scanare**

Pentru a accesa toate caracteristicile imprimantei, instalați driverule de imprimare și scanare de pe Software Disc.

- Un driver de imprimare permite comunicația între calculator și imprimantă și oferă acces la caracteristicile imprimantei.
- Driverul de scanare vă permite să scanați imagini direct pe calculatorul personal și să plasați imaginile scanate direct într-o aplicație, prin USB sau rețea.

Driverul de scanare este instalat cu driverul de imprimare. Este disponibil pentru Microsoft® Windows® și Mac OS® X.

**Vezi și:**

- „Instalarea driverelor de imprimare pe calculatoare care rulează Windows” la pagina 50
- „Instalarea driverului de imprimare pe calculatoare care rulează Mac OS X” la pagina 103
- „Instalarea driverelor de imprimare pe calculatoare care rulează Linux (CUPS)” la pagina 108

---

#### **EpsonNet Config**

Această secțiune cuprinde informații despre EpsonNet Config.

EpsonNet Config este un serviciu de pagină Web bazată pe hyper text transfer protocol (HTTP), accesat prin browserul Web.

Folosind EpsonNet Config, puteți confirma starea imprimantei și puteți modifica cu ușurință opțiunile de configurare ale imprimantei. Oricine din rețeaua dumneavoastră poate accesa imprimanta, folosind EpsonNet Config. În modul de administrare, puteți modifica configurația imprimantei, puteți crea directoare de fax și puteți administra setările imprimantei, fără să vă ridicați din fața calculatorului.

**Notă:**

- ❑ Utilizatorii care nu au primit parole din partea administratorului, pot vizualiza în continuare setările de configurare în mod utilizator. Aceștia nu vor putea salva sau aplica nicio modificare la configurația și setările curente.
- ❑ Pentru instrucțiuni privind elementele de meniu ale EpsonNet Config, consultați Ajutorul oferit de EpsonNet Config.

## Crearea unei parole administrative

1. Lansați browserul Web.
2. Introduceți adresa IP a imprimantei în bara de adrese, apoi apăsați tasta **Enter**.
3. Faceți clic pe fila **Properties**.
4. În panoul de navigare din stânga, derulați în jos lista până la **Security** și selectați **Administrator Settings**.
5. Selectați **Enabled** pentru **Administrator Mode**.
6. În câmpul **Administrator Login ID**, introduceți un nume pentru administrator.

**Notă:**

*Atât identificadorul cât și parola implicită sunt necompletate.*

7. În câmpurile **Administrator Password** și **Re-enter Password**, introduceți o parolă pentru administrator.
8. În câmpul **Maximum Login Attempts**, introduceți numărul permis al încercărilor de autentificare.
9. Faceți clic pe **Apply**.

Parola nouă a fost setată și oricine care cunoaște numele de administrator și parola se poate autentifica și poate modifica configurația și setările imprimantei.

---

## **Printer Setting Utility (numai Windows)**

Programul Printer Setting Utility vă permite să vizualizați și să specificați setările de sistem. De asemenea, cu Printer Setting Utility puteți diagnostica setările de sistem.

Programul Printer Setting Utility conține filele **Printer Settings Report**, **Printer Maintenance** și **Diagnosis**.

Programul Printer Setting Utility este instalat cu driverele de imprimare.

### **Notă:**

*Caseta de dialog **Password** apare la prima încercare de a schimba setările în programul Printer Setting Utility atunci când caracteristica Panel Lock este activată pe imprimantă. În acest caz, introduceți parola pe care ați specificat-o și faceți clic pe **OK** pentru a aplica setările.*

---

## **Status Monitor (numai Windows)**

Cu Status Monitor, puteți verifica starea imprimantei. Faceți dublu clic pe pictograma de imprimantă Status Monitor de pe bara de activități din partea dreaptă-jos a ecranului. Se afișează fereastra **Printer Selection**, care cuprinde numele imprimantei, portul de conexiune al imprimantei, starea imprimantei și numele modelului. Examinați coloana **Status** pentru a afla informații despre starea curentă a imprimantei.

Butonul **Settings**: afișează fereastra **Settings** și permite modificarea setărilor Status Monitor.

Faceți clic pe imprimanta dorită afișată în fereastra **Printer Selection**. Se afișează fereastra **Printer Status**.

Fereastra **Printer Status** vă atenționează dacă există un avertisment sau la apariția unei erori, de exemplu, la producerea unui blocaj de hârtie sau dacă tonerul este pe cale să se termine.

În mod implicit, fereastra **Printer Status** este lansată automat la apariția unei erori. Puteți specifica condițiile de lansare a ferestrei **Printer Status** în **Printer Status Window Properties**.

Pentru a modifica setările de pop-up ale ferestrei **Printer Status** :

1. Faceți clic dreapta pe pictograma de imprimantă Status Monitor de pe bara de activități din partea dreaptă-jos a ecranului.
2. Selectați **Printer Status Window Properties**.

Se afișează fereastra **Printer Status Window Properties**.

3. Selectați tipul de pop-up, apoi faceți clic pe **OK**.

În fereastra **Printer Status** puteți verifica, de asemenea, nivelul tonerului din imprimantă (dacă este instalat un cartuș cu toner original) și informațiile despre lucrare.

Programul Status Monitor este instalat cu driverele de imprimare.

## Launcher (numai Windows)

Folosind fereastra **Launcher-Btype**, puteți deschide **Status Window**, **Printer Setting Utility**, **Address Book Editor** și **Express Scan Manager**.

Pentru a folosi Launcher, alegeți să instalați Launcher la instalarea driverelor de imprimare.

Următoarea procedură utilizează Windows 7 ca exemplu.

Pentru a porni Launcher:

1. Faceți clic pe **Start — All Programs (Toate programele) — EPSON — imprimanta dumneavoastră — Launcher**.

Se afișează fereastra **Launcher-Btype**.

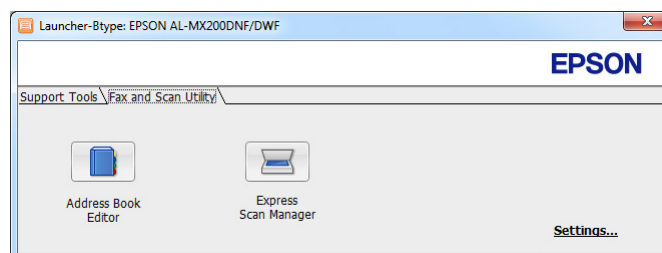
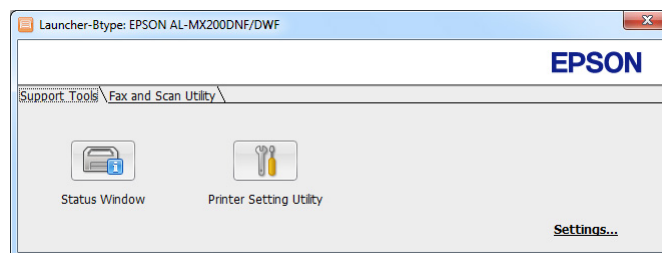

2. Fereastra **Launcher-Btype** conține mai multe butoane: **Status Window**, **Printer Setting Utility**, **Address Book Editor** și **Express Scan Manager**.

Pentru ieșire, faceți clic pe butonul **X** în colțul din dreapta-sus al ferestrei.

Pentru detalii, faceți clic pe butonul/pictograma **Help** din fiecare aplicație.

<b>Status Window</b>	Se deschide fereastra <b>Printer Status</b> . <b>Vezi și:</b> „Status Monitor (numai Windows)” la pagina 35
<b>Printer Setting Utility</b>	Pornește Printer Setting Utility. <b>Vezi și:</b> „Printer Setting Utility (numai Windows)” la pagina 35
<b>Address Book Editor</b>	Pornește Address Book Editor, care vă permite să adăugați și să editați înregistrările din Address Book. <b>Vezi și:</b> „Address Book Editor” la pagina 37
<b>Express Scan Manager</b>	Pornește Express Scan Manager. <b>Vezi și:</b> „Express Scan Manager” la pagina 38

## Address Book Editor

Programul Address Book Editor oferă o interfață comodă pentru modificarea înregistrărilor de Address Book ale imprimantei. Cu acesta puteți adăuga:

- Înregistrări fax
- Înregistrări e-mail
- Înregistrări server

La pornirea programului, Address Book Editor citește Address Book din imprimantă. Puteți adăuga, edita și șterge înregistrările. După efectuarea modificărilor, puteți salva Address Book actualizată pe imprimantă sau pe calculator.

Programul Address Book Editor este instalat cu driverul de imprimare. Este disponibil pentru Windows și Mac OS X.

---

## **Express Scan Manager**

Programul Express Scan Manager gestionează lucrările de scanare trimise de la imprimantă la calculator, prin USB. Atunci când lucrările de scanare sunt trimise de la imprimantă la calculator, Express Scan Manager gestionează automat lucrările de scanare.

Înainte de a scana pe calculator, porniți Express Scan Manager și specificați locul în care să se trimită fișierele de imagine scanate.

Faceți clic pe **Open the image file** pentru a afișa fișierele scanate, salvate după scanare în destinația specificată.

Programul Express Scan Manager este instalat cu driverul de imprimare. Este disponibil pentru Windows și Mac OS X.

### **Notă:**

*Dacă instalați separat programul Express Scan Manager de pe Software Disc, trebuie să instalați de asemenea driverul de scanare de pe Software Disc.*

### **Vezi și:**

*„Folosind panoul utilizatorului” la pagina 193*

## Capitolul 4

# **Conectarea imprimantei și instalarea pachetului software**

## **Prezentarea generală a instalării și configurării rețelei**

Pentru a instala și configura rețeaua:

1. Conectați imprimanta la rețea, folosind echipamentele hardware și cablurile recomandate.
2. Porniți imprimanta și calculatorul.
3. Imprimați pagina System Settings păstrați-o ca referință pentru setările de rețea.
4. Instalați programul driver pe calculator de pe Software Disc. Pentru informații despre instalarea driverului, consultați în acest capitol secțiunea corespunzătoare sistemului de operare pe care îl utilizați.
5. Configurați adresa TCP/IP a imprimantei, necesară pentru identificarea imprimantei în rețea.
  - Sisteme de operare Microsoft® Windows®: rulați aplicația de instalare de pe Software Disc pentru a seta automat adresa de Protocol Internet (IP) a imprimantei dacă imprimanta se conectează la o rețea TCP/IP existentă. De asemenea, pe panoul utilizatorului puteți seta manual adresa IP a imprimantei.
  - Sisteme Mac OS® X și Linux®: setați manual adresa TCP/IP a imprimantei pe panoul utilizatorului. Pentru a folosi o conexiune wireless (numai AL-MX200DWF), configurați de asemenea setările de rețea wireless pe panoul utilizatorului.
6. Imprimați pagina System Settings pentru a verifica noile setări.

**Notă:**

*Toate rapoartele și listele sunt imprimate în limba engleză.*

**Vezi și:**





*„Imprimarea paginii System Settings” la pagina 163*

## **Conectarea imprimantei**

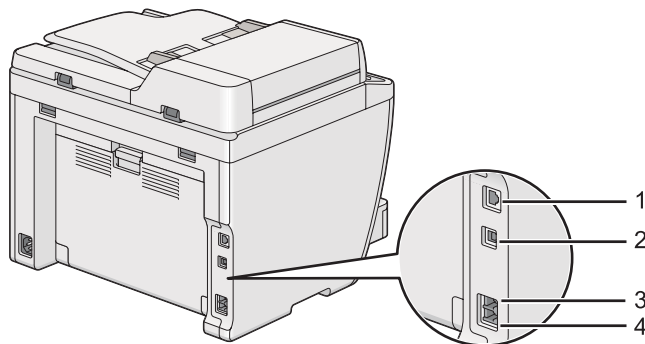
Cablurile de interfață ale imprimantei trebuie să îndeplinească următoarele cerințe:

Tip conexiune	Specificații conexiune
Ethernet	Compatibil 10 Base-T/100 Base-TX
USB	Compatibil USB 2.0
Wireless (numai AL-MX200DWF)	IEEE 802.11b/802.11g
Conector mufă jack perete	RJ11
Conector telefon	RJ11WAll



1	Port Ethernet	
2	Port USB	
3	Conector mufă jack perete	LINE 
4	Conector telefon	PHONE 

## Conectarea imprimantei la un calculator sau o rețea

Conectați imprimanta printr-o conexiune USB, Ethernet sau wireless (numai AL-MX200DWF). Cerințele privind echipamentele hardware și cablurile diferă în funcție de metodele de conectare. Cablurile și echipamentele hardware Ethernet nu sunt incluse cu imprimanta și trebuie achiziționate separat.

Caracteristicile disponibile pentru fiecare tip de conexiune sunt prezentate în următorul tabel.



Tip conexiune	Caracteristici disponibile
USB	<p>Dacă v-ați conectat prin conexiune USB, puteți:</p> <ul style="list-style-type: none"> <li><input type="checkbox"/> Iniția lucrări de imprimare de pe un calculator.</li> <li><input type="checkbox"/> Scana și imprima o imagine într-o aplicație.</li> <li><input type="checkbox"/> Scana și imprima o imagine într-un folder de pe calculator.</li> <li><input type="checkbox"/> Folosi Address Book Editor pentru a gestiona înregistrările din Address Book.</li> </ul>
Ethernet	<p>Dacă v-ați conectat prin conexiune Ethernet, puteți:</p> <ul style="list-style-type: none"> <li><input type="checkbox"/> Iniția lucrări de imprimare de pe un calculator din rețea.</li> <li><input type="checkbox"/> Scana și imprima o imagine pe un calculator din rețea.</li> <li><input type="checkbox"/> Scana și imprima o imagine pe un server FTP.</li> <li><input type="checkbox"/> Scana pentru e-mail.</li> <li><input type="checkbox"/> Folosi EpsonNet Config pentru a gestiona înregistrările din Address Book.</li> </ul>
Wireless (numai AL-MX200DWF)	<p>Dacă v-ați conectat prin conexiune wireless, puteți:</p> <ul style="list-style-type: none"> <li><input type="checkbox"/> Iniția lucrări de imprimare de pe un calculator din rețea.</li> <li><input type="checkbox"/> Scana și imprima o imagine pe un calculator din rețea.</li> <li><input type="checkbox"/> Scana și imprima o imagine pe un server FTP.</li> <li><input type="checkbox"/> Scana pentru e-mail.</li> <li><input type="checkbox"/> Folosi EpsonNet Config pentru a gestiona înregistrările din Address Book.</li> </ul>

### **Conexiunea USB**

Dacă imprimanta este conectată la o rețea în loc de calculatorul dumneavoastră, treceți peste această secțiune și mergeți la „Conexiunea la rețea” la pagina 42.

Pentru a conecta imprimanta la un calculator:

1. Conectați capătul mai mic al cablului USB în portul USB de pe partea din spate a imprimantei și celălalt capăt la un port USB de pe calculator.

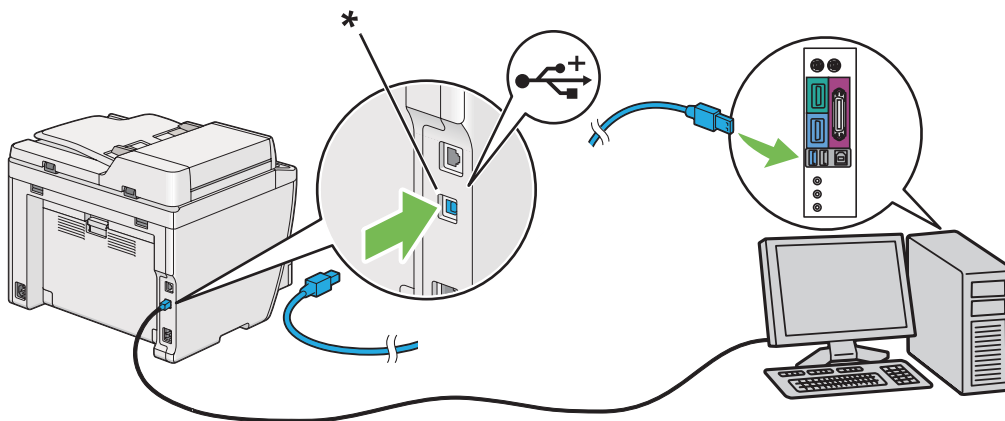

\* Port USB

**Notă:**

Nu conectați cablul USB al imprimantei la conectorul USB disponibil pe tastatură.

### Conexiunea la rețea

Pentru a conecta imprimanta la o rețea Ethernet:

1. Asigurați-vă că imprimanta, calculatorul și toate celelalte dispozitive conectate sunt oprite și că toate cablurile sunt deconectate.
2. Conectați un capăt al cablului Ethernet în portul Ethernet de pe partea din spate a imprimantei și celălalt capăt la un soclu sau hub LAN.

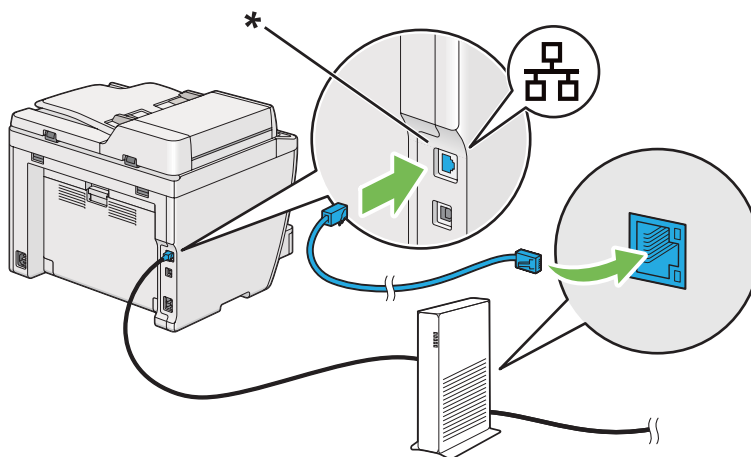

\* Port Ethernet

**Notă:**

*Nu conectați cablul Ethernet dacă intenționați să folosiți caracteristica de rețea wireless a modelului AL-MX200DWF.*

**Vezi și:**

*„Configurarea setărilor de rețea wireless (numai AL-MX200DWF)” la pagina 54*

---

## **Setarea adresei IP**

### **TCP/IP și adresele IP**

Dacă calculatorul dumneavoastră este conectat la o rețea de mari dimensiuni, contactați administratorul de rețea pentru adresele TCP/IP corespunzătoare și informații suplimentare despre setările de sistem.

Dacă vă creați propria rețea LAN de mici dimensiuni sau conectați imprimanta direct la calculator folosind Ethernet, urmați procedura pentru setarea automată a adresei IP pentru imprimantă.

Calculatoarele și imprimantele folosesc în principal protocoalele TCP/IP pentru a comunica într-o rețea Ethernet. Pentru protocoalele TCP/IP, fiecare imprimantă și calculator trebuie să dispună de o adresă IP unică. Este important ca adresele să fie similare dar nu identice; numai ultima cifră trebuie să fie diferită. De exemplu, imprimanta poate avea adresa 192.168.1.2, iar calculatorul are adresa 192.168.1.3. Un alt dispozitiv poate avea adresa 192.168.1.4.

Numeroase rețele dispun de un server Dynamic Host Configuration Protocol (DHCP). Un server DHCP programează automat o adresă IP pentru fiecare calculator și imprimantă din rețea care este configurată să utilizeze DHCP. Un server DHCP este încorporat în majoritatea rutelor de cablu și Digital Subscriber Line (DSL). Dacă folosiți un ruter de cablu sau DSL, consultați documentația ruterului pentru informații despre adresarea IP.

### **Setarea automată a adresei IP pentru imprimantă**

Dacă imprimanta este conectată la o rețea TCP/IP de mici dimensiuni existentă, fără server DHCP, folosiți aplicația de instalare de pe Software Disc pentru a detecta și atribui imprimantei o adresă IP. Pentru instrucțiuni suplimentare, introduceți Software Disc în unitatea CD/DVD a calculatorului. După lansarea aplicației Installer, urmați instrucțiunile pentru instalare.

**Notă:**

Pentru funcționarea aplicației de instalare automată, imprimanta trebuie să fie conectată la o rețea TCP/IP existentă.

## **Metode dinamice de setare a adresei IP pentru imprimantă**

Pentru setarea dinamică a adresei IP pentru imprimantă sunt disponibile două protocoale:

- DHCP
- DHCP/Auto IP (activat în mod implicit)

Puteți activa/dezactiva cele două protocoale folosind panoul utilizatorului sau utilizând EpsonNet Config pentru a porni/opri protocolul DHCP.

**Notă:**

Puteți imprima un raport care include adresa IP a imprimantei. Pe panoul utilizatorului, apăsați butonul **System**, selectați **Report / List**, apăsați butonul **OK**, selectați **System Settings** și apoi apăsați butonul **OK**. Adresa IP este listată pe pagina **System Settings**.

### **Folosind panoul utilizatorului**

Pentru a activa/dezactiva protocolul DHCP sau AutoIP:

1. Pe panoul utilizatorului, apăsați butonul **System**.
2. Selectați **Admin Menu**, apoi apăsați butonul **OK**.
3. Selectați **Network**, apoi apăsați butonul **OK**.
4. Selectați **TCP/IP**, apoi apăsați butonul **OK**.
5. Selectați **IPv4**, apoi apăsați butonul **OK**.
6. Selectați **Get IP Address**, apoi apăsați butonul **OK**.
7. Selectați **DHCP/AutoIP** sau **DHCP**, apoi apăsați butonul **OK**.

### **Folosind EpsonNet Config**

Pentru a activa/dezactiva protocolul DHCP:

1. Lansați browserul Web.
2. Introduceți adresa IP a imprimantei în bara de adrese, apoi apăsați tasta **Enter**.  
În browser apare fereastra EpsonNet Config.
3. Selectați **Properties**.
4. Selectați **TCP/IP** din folderul **Protocol Settings** în partea stângă a panoului de navigare.
5. În câmpul **IP Address Mode** selectați opțiunea **DHCP/AutoIP**.
6. Faceți clic pe butonul **Apply**.

### **Atribuirea unei adrese IP (pentru modul IPv4)**

















#### **Notă:**

- Dacă atribuiți manual o adresă IP în mod **IPv6**, folosiți programul EpsonNet Config. Pentru afișarea programului EpsonNet Config, folosiți adresa locală de legătură. Pentru a verifica adresa locală de legătură, vezi „Imprimarea și verificarea paginii System Settings” la pagina 48.
- Atribuirea unei adrese IP este considerată o funcție complexă și este realizată în mod normal de un administrator de sistem.
- În funcție de clasa adresei, gama adresei IP atribuite ar putea fi diferită. În clasa A, de exemplu, se va atribui o adresă IP în gama cuprinsă de la 0.0.0.0 la 127.255.255.255. Pentru atribuirea adreselor IP, contactați administratorul de sistem.

Puteți atribui adresa IP folosind panoul utilizatorului sau programul Printer Setting Utility.

### **Folosind panoul utilizatorului**

1. Porniți imprimanta.  
Asigurați-vă că panoul LCD afișează **Select Function**.
2. Pe panoul utilizatorului, apăsați butonul **System**.
3. Selectați **Admin Menu**, apoi apăsați butonul **OK**.
4. Selectați **Network**, apoi apăsați butonul **OK**.

5. Selectați TCP/IP, apoi apăsați butonul .
6. Selectați IPv4, apoi apăsați butonul .
7. Selectați Get IP Address, apoi apăsați butonul .
8. Selectați Panel, apoi apăsați butonul .
9. Apăsați butonul  (**Back**), apoi asigurați-vă că este selectată opțiunea Get IP Address.
10. Selectați IP Address, apoi apăsați butonul .
11. Introduceți valoarea adresei IP folosind tastatura numerică.
12. Apăsați butonul .
13. Repetați pașii 11 - 12 pentru a introduce toate cifrele în adresa IP, apoi apăsați butonul .
14. Apăsați butonul  (**Back**), apoi asigurați-vă că este selectată opțiunea IP Address.
15. Selectați Subnet Mask, apoi apăsați butonul .
16. Introduceți valoarea măștii de subrețea folosind tastatura numerică.
17. Apăsați butonul .
18. Repetați pașii 16 - 17 pentru a seta masca de subrețea, apoi apăsați butonul .
19. Apăsați butonul  (**Back**), apoi asigurați-vă că este selectată opțiunea Subnet Mask.
20. Selectați Gateway Address, apoi apăsați butonul .
21. Introduceți valoarea adresei gateway folosind tastatura numerică.
22. Apăsați butonul .
23. Repetați pașii 21 - 22 pentru a seta adresa gateway, apoi apăsați butonul .
24. Opriți și porniți imprimanta.

**Vezi și:**

„Panoul utilizatorului” la pagina 28

## Folosind programul Printer Setting Utility

Următoarea procedură utilizează Windows 7 ca exemplu.

### Notă:

*Dacă utilizați modul IPv6 pentru imprimarea în rețea, nu puteți folosi programul Printer Setting Utility pentru a atribui o adresă IP.*

1. Faceți clic pe **Start — All Programs (Toate programele) — EPSON — imprimanta dumneavoastră — Printer Setting Utility.**

### Notă:

*Dacă pe calculator sunt instalate mai multe drivere de imprimare, este afișată fereastra pentru selectarea unei imprimante. În acest caz, faceți clic pe numele imprimantei dorite în **Printer Name.***

Se lansează programul Printer Setting Utility.

2. Faceți clic pe fila **Printer Maintenance.**
3. Selectați **TCP/IP Settings** din lista de pe partea stângă a paginii.

Se afișează pagina **TCP/IP Settings.**

4. Selectați **Panel** din **IP Address Mode** și apoi introduceți valorile în **IP Address**, **Subnet Mask** și în **Gateway Address.**
5. Faceți clic pe butonul **Restart printer to apply new settings** pentru validare.

Adresa IP este atribuită imprimantei. Pentru a verifica setarea, deschideți browserul Web pe orice calculator conectat la rețea și introduceți adresa IP în bara de adrese a browserului. Dacă adresa IP este configurată corect, în browser se va afișa programul EpsonNet Config.

Puteți, de asemenea, să atribuiți adresa IP pentru imprimantă la instalarea driverelor de imprimare cu aplicația de instalare. Dacă utilizați funcția de instalare prin rețea și opțiunea **Get IP Address** este setată la valoarea **DHCP** sau **DHCP/AutoIP** în meniul de pe panoul utilizatorului, puteți seta adresa IP de la valoarea **0.0.0.0** la adresa IP dorită în fereastra de selectare a imprimantei.

## Verificarea setărilor IP

Următoarea procedură utilizează Windows 7 ca exemplu.

**Notă:**

Toate rapoartele și listele sunt imprimate în limba engleză.

1. Imprimați pagina System Settings.
2. Sub antetul **IPv4** de pe pagina System Settings verificați și asigurați-vă că adresa IP, masca de subrețea și adresa gateway sunt setate corespunzător.

Pentru a verifica dacă imprimanta este activă în rețea, rulați comanda ping pe calculatorul dumneavoastră:

1. Faceți clic pe **Start** și selectați **Search programs and files (Căutare programe și fișiere)**.
2. Introduceți **cmd** și apoi apăsați tasta **Enter**.  
  
Se afișează un ecran negru.
3. Introduceți **ping xx.xx.xx.xx** (unde **xx.xx.xx.xx** este adresa IP a imprimantei), apoi apăsați tasta **Enter**.
4. Răspunsurile de la adresa IP indică faptul că imprimanta este activă în rețea.

**Vezi și:**

„Imprimarea și verificarea paginii System Settings ” la pagina 48

## **Imprimarea și verificarea paginii System Settings**

Imprimați pagina System Settings și verificați adresa IP a imprimantei.

### **Folosind panoul utilizatorului**

**Notă:**

Toate rapoartele și listele sunt imprimate în limba engleză.

1. Apăsați butonul **System**.
2. Selectați **Report / List**, apoi apăsați butonul **OK**.
3. Selectați **System Settings**, apoi apăsați butonul **OK**.

Se imprimă pagina System Settings.



4. Confirmați adresa IP de lângă **IP Address** sub **Wired Network** (AL-MX200DNF) sau **Wired Network/Wireless Network** (AL-MX200DWF) pe pagina System Settings. Dacă adresa IP este **0.0.0.0**, așteptați câteva minute pentru rezolvarea automată a adresei IP, apoi imprimați din nou pagina System Settings.

Dacă adresa IP nu este rezolvată automat, vezi „Atribuirea unei adrese IP (pentru modul IPv4)” la pagina 45.

### **Folosind programul Printer Setting Utility**

Următoarea procedură utilizează Windows 7 ca exemplu.

**Notă:**

*Toate rapoartele și listele sunt imprimate în limba engleză.*

1. Faceți clic pe **Start — All Programs (Toate programele) — EPSON —** imprimanta dumneavoastră — **Printer Setting Utility**.

**Notă:**

*Dacă pe calculator sunt instalate mai multe drivere de imprimare, este afișată fereastra pentru selectarea unei imprimante. În acest caz, faceți clic pe numele imprimantei dorite în **Printer Name**.*

Se lansează programul Printer Setting Utility.

2. Faceți clic pe fila **Printer Settings Report**.
3. Selectați **Reports** din lista de pe partea stângă a paginii.

Se afișează pagina **Reports**.

4. Faceți clic pe butonul **System Settings**.

Se imprimă pagina System Settings.

Dacă adresa IP este **0.0.0.0** (valoarea implicită de fabrică) sau **169.254.xx.xx**, înseamnă că nu a fost atribuită o adresă IP.

**Vezi și:**

*„Atribuirea unei adrese IP (pentru modul IPv4)” la pagina 45*

## **Instalarea driverelor de imprimare pe calculatoare care rulează Windows**

Puteți folosi trei tipuri de drivere de imprimare pe calculator:

- Driver de imprimare PCL

Vezi „Utilizarea driverului de imprimare PCL” la pagina 50.

- Driver de imprimare Universal P6 compatibil PCL

Vezi „Folosirea driverului de imprimare Epson Universal P6” la pagina 101.

- Driver de imprimare compatibil PostScript Level3

Vezi *PostScript Level3 Compatible User's Guide*.

## **Utilizarea driverului de imprimare PCL**

### **Identificarea stării de preinstalare a driverului de imprimare (pentru Configurarea cu conexiune la rețea)**

Înainte de a instala driverul de imprimare pe calculator, imprimați pagina System Settings pentru a verifica adresa IP a imprimantei.

*Folosind panoul utilizatorului*

#### **Notă:**

*Toate rapoartele și listele sunt imprimate în limba engleză.*

1. Apăsați butonul **System**.
2. Selectați **Report / List**, apoi apăsați butonul **OK**.
3. Selectați **System Settings**, apoi apăsați butonul **OK**.

Se imprimă pagina System Settings.

4. Căutați adresa IP sub **Wired Network** (AL-MX200DNF) sau **Wired Network/Wireless Network** (AL-MX200DWF) pe pagina System Settings.

Dacă adresa IP este **0.0.0.0**, așteptați câteva minute pentru rezolvarea automată a adresei IP, apoi imprimați din nou pagina System Settings.

Dacă adresa IP nu este rezolvată automat, vezi „Atribuirea unei adrese IP (pentru modul IPv4)” la pagina 45.

### *Folosind programul Printer Setting Utility*

Următoarea procedură utilizează Windows 7 ca exemplu.

**Notă:**

*Toate rapoartele și listele sunt imprimate în limba engleză.*

1. Faceți clic pe **Start — All Programs (Toate programele) — EPSON — imprimanta dumneavoastră — Printer Setting Utility.**

**Notă:**

*Dacă pe calculator sunt instalate mai multe drivere de imprimare, este afișată fereastra pentru selectarea unei imprimante. În acest caz, faceți clic pe numele imprimantei dorite în **Printer Name.***

Se lansează programul Printer Setting Utility.

2. Faceți clic pe fila **Printer Settings Report.**
3. Selectați **TCP/IP Settings** din lista de pe partea stângă a paginii.

Se afișează pagina **TCP/IP Settings.**

Dacă adresa IP afișează **0.0.0.0** (valoarea implicită de fabrică) sau **169.254.xx.xx**, înseamnă că nu a fost atribuită o adresă IP. Pentru a atribui una imprimantei, vezi „Atribuirea unei adrese IP (pentru modul IPv4)” la pagina 45.

### *Dezactivarea paravanului de protecție înainte de instalarea driverelor de imprimare*

Dacă rulați unul dintre următoarele sisteme de operare, trebuie să dezactivați paravanul de protecție înainte de a instala driverele de imprimare:

- Windows 7
- Windows Vista®
- Windows Server® 2008 R2

- ❑ Windows Server 2008
- ❑ Windows XP

Următoarea procedură utilizează Windows 7 ca exemplu.

1. Faceți clic pe **Start — Help and Support (Ajutor și Asistență)**.

**Notă:**

*În cazul sistemelor de operare Windows Vista, Windows Server 2008, Windows Server 2008 R2 și Windows 7, dacă folosiți **Online Help (Ajutor online)**, comutați pe **Offline Help (Ajutor offline)** în fereastra **Windows Help and Support (Ajutor și Asistență Windows)**.*

2. În caseta **Search Help (Căutare ajutor)**, introduceți **firewall (paravan de protecție)** și apoi apăsați tasta **Enter**.

În listă, faceți clic pe **Turn Windows Firewall on or off (Activare sau dezactivare Paravan de protecție Windows)** și urmați instrucțiunile de pe ecran.

Activați paravanul de protecție după terminarea instalării programului de imprimantă.

### **Introducerea discului cu programe Software Disc**

1. Introduceți discul cu programe Software Disc în unitatea CD/DVD a calculatorului. Când apare fereastra **AutoPlay (Redare automată)**, faceți clic pe **Run setup.exe** pentru a porni **Easy Install Navi**.

**Notă:**

*Dacă discul CD nu pornește automat sau nu apare fereastra **AutoPlay (Redare automată)**, faceți clic pe **Start (start pentru Windows XP) — Computer (Calculator) — D:\setup.exe** (unde D este litera unității CD-ului dumneavoastră), apoi faceți clic pe **OK**.*

### **Instalarea cu conexiune USB**

Următoarea procedură utilizează Windows 7 ca exemplu.

1. Conectați imprimanta și calculatorul cu un cablu USB.
2. Porniți imprimanta.
3. Faceți clic pe **Easy Install**.

Se afișează **SOFTWARE LICENSE AGREEMENT**.

4. Dacă sunteți de acord cu termenii **SOFTWARE LICENSE AGREEMENT**, selectați **Agree** și apoi faceți clic pe **Next**.

Se lansează **Easy Install Navi**.

5. Faceți clic pe **Installing Drivers and Software**.
6. Selectați **Personal Installation**, apoi faceți clic pe **Next**.
7. Selectați dacă doriți să reporniți calculatorul și faceți clic pe **Finish** pentru a ieși din expert.

### Imprimarea USB

O imprimantă personală este una conectată la calculatorul dumneavoastră sau la un server de imprimare, folosind un cablu USB. Dacă imprimanta este conectată la o rețea și nu la calculatorul dumneavoastră, vezi „Configurarea cu conexiune la rețea” la pagina 53.

### Configurarea cu conexiune la rețea

#### Notă:

- Pentru a folosi imprimanta într-un mediu Linux, trebuie să instalați driverele de imprimare pentru sistemele de operare Linux. Pentru detalii despre modul de instalare și utilizare a driverelor, vezi și „Instalarea driverelor de imprimare pe calculatoare care rulează Linux (CUPS)” la pagina 108.
- La utilizarea unui disc CD într-un mediu Linux, trebuie să montați unitatea la mediul sistemului dumneavoastră. Șirurile de comandă sunt `mount/media/CD-ROM`.

Următoarea procedură utilizează Windows 7 ca exemplu.

1. Faceți clic pe **Easy Install**.

Se afișează **SOFTWARE LICENSE AGREEMENT**.

2. Dacă sunteți de acord cu termenii **SOFTWARE LICENSE AGREEMENT**, selectați **Agree** și apoi faceți clic pe **Next**.

Se lansează **Easy Install Navi**.

3. Faceți clic pe **Installing Drivers and Software**.
4. Selectați **Network Installation**, apoi faceți clic pe **Next**.

5. Din lista de imprimante selectați imprimanta pe care doriți s-o instalați, apoi faceți clic pe **Next**. Dacă imprimanta dorită nu apare în listă, faceți clic pe **Refresh** pentru a reîmprospăta lista sau faceți clic pe **Add Printer** pentru a adăuga manual o imprimantă în listă. În acest punct puteți specifica adresa IP și numele portului.

Dacă aveți instalată această imprimantă pe un calculator server, marcați caseta de selectare **I am setting up this printer on a server**.

**Notă:**

*Dacă programul de instalare afișează **0.0.0.0** când intenționați să folosiți caracteristica AutoIP, trebuie să introduceți o adresă IP corectă pentru a continua.*

6. Specificați setările imprimantei, apoi faceți clic pe **Next**.
  - a Introduceți numele imprimantei.
  - b Dacă doriți ca și alți utilizatori din rețea să acceseze această imprimantă, selectați **Share this printer with other computers on the network** și apoi introduceți un nume pentru partajare pe care utilizatorii îl pot identifica.
  - c Dacă doriți să setați imprimanta ca fiind implicită pentru imprimare, marcați caseta de selectare **Set this printer as default for printing**.
  - d Dacă doriți să setați o imprimantă ca una implicită pentru scanare, marcați caseta de selectare **Set this printer as default for scanning**.
  - e Dacă doriți să instalați driverul de fax, marcați caseta de selectare **Install fax driver**.
7. Selectați programele și documentația pe care doriți să le instalați, apoi faceți clic pe **Install**. Puteți specifica folderele în care să se instaleze programele și documentația. Pentru a schimba folderele, faceți clic pe **Browse**.
8. Faceți clic pe **Finish** pentru a ieși din expert.

### **Configurarea setărilor de rețea wireless (numai AL-MX200DWF)**

Puteți configura setările wireless cu **Easy Install Navi**.

**Important:**

- Asigurați-vă să obțineți informațiile SSID și de securitate de la administratorul de sistem înainte de a utiliza un standard de comunicație, altul decât WPS, pentru configurarea setărilor wireless.*

- ❑ *Asigurați-vă că cablul Ethernet a fost deconectat de la imprimantă, înainte de a configura setările rețelei wireless.*

Specificațiile rețelei wireless sunt prezentate mai jos:

Articol	Specificație
Conectivitate	Wireless
Standard conectivitate	Compatibil IEEE 802.11b/g
Lățime de bandă	2,4 GHz
Rată de transfer a datelor	Mod IEEE 802.11b: 11, 5,5, 2, 1 Mbps Mod IEEE 802.11g: 54, 48, 36, 24, 18, 12, 9, 6 Mbps
Securitate	64 (cheie de 40 biți)/ 128 (cheie de 104 biți) WEP, WPA- PSK (TKIP, AES), WPA2-PSK (AES)(funcția de atestare IEEE802.1x a WPA 1x nu corespunde)
Certificări	Wi-Fi, WPA2.0 (Personal)
Wi-Fi Protected Setup (WPS)	Se acceptă Push Button Configuration (Configurare cu apăsare de buton – PBC), Personal Identification Number (Număr de identificare personal – PIN), WPS2.0

Din următoarele opțiuni puteți selecta o metodă pentru a configura o setare de rețea wireless:

Configurare cu expert prin conexiune USB <b>Wizard</b>	
Configurare <b>Advanced</b> prin	Conexiune Ethernet
	Panoul utilizatorului
	EpsonNet Config
	WPS-PIN*1
	WPS-PBC*2

\*1 WPS-PIN (Wi-Fi® Protected Setup-Personal Identification Number) este o metodă de autentificare și înregistrare a dispozitivelor necesare pentru configurarea wireless prin introducerea codului PIN în imprimantă și calculator. Această setare, efectuată prin punct de acces, este disponibilă numai dacă punctele de acces ale rutelui wireless acceptă WPS.

\*2 WPS-PBC (Wi-Fi Protected Setup-Push Button Configuration) este o metodă de autentificare și înregistrare a dispozitivelor necesare pentru configurarea wireless prin apăsarea butonului prevăzut pe punctul de acces pe ruterele wireless, apoi efectuarea setării WPS-PBC pe panoul utilizatorului. Această setare este disponibilă numai dacă punctul de acces acceptă WPS.

### Utilizarea instalării prin expert pentru configurarea setărilor rețelei wireless

Următoarea procedură utilizează Windows 7 ca exemplu.

1. Introduceți discul cu programe Software Disc în unitatea CD/DVD a calculatorului. Când apare fereastra **AutoPlay (Redare automată)**, faceți clic pe **Run setup.exe** pentru a porni **Install Navi**.

2. Faceți clic pe **Easy Install**.

Se afișează **SOFTWARE LICENSE AGREEMENT**.

3. Dacă sunteți de acord cu termenii **SOFTWARE LICENSE AGREEMENT**, selectați **Agree** și apoi faceți clic pe **Next**.

Se lansează **Easy Install Navi**.



4. Faceți clic pe **Start Setup**.
5. Faceți clic pe **Configure Printer**.

Se afișează fereastra pentru selectarea tipului de conexiune.

6. Selectați **Wireless Connection**, apoi faceți clic pe **Next**.

Este afișat ecranul pentru selectarea metodei de setare.



7. Asigurați-vă că este selectată opțiunea **Wizard** , apoi faceți clic pe **Next**.

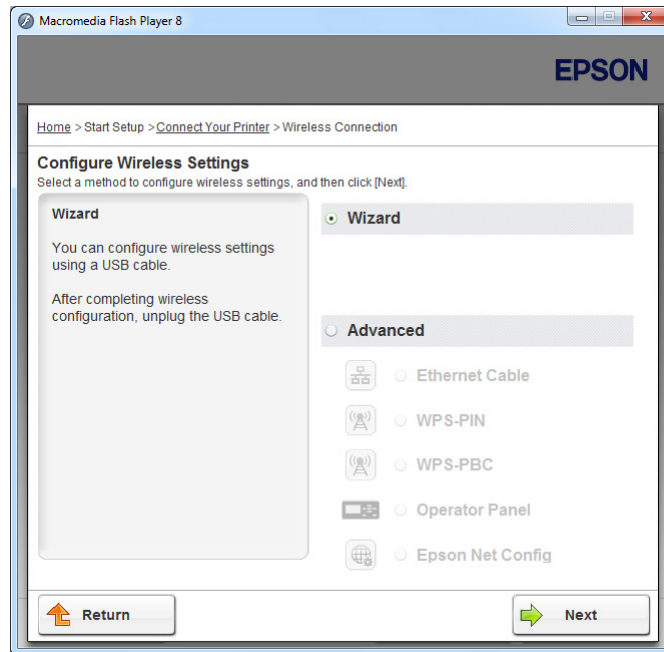

8. Urmăți instrucțiunile de pe ecran pentru a conecta cablul USB și efectuați ceilalți pași de configurare până când se afișează ecranul **Select Access Point**.

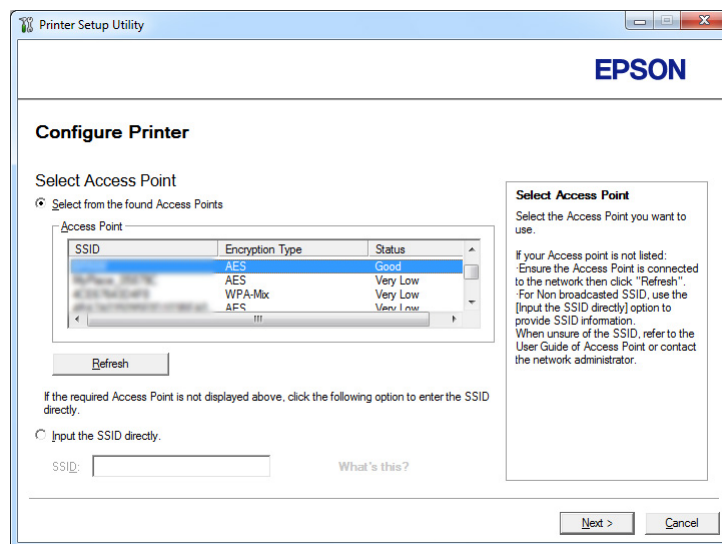

9. Selectați una din următoarele:

- Faceți clic pe butonul radio **Select from the found Access Points** și selectați SSID.

- Faceți clic pe butonul radio **Input the SSID directly** și apoi introduceți SSID în caseta **SSID**.

**Notă:**

*Se afișează până la cinci puncte de acces, în ordinea intensității undelor radio. Este posibil ca un punct de acces cu unde radio de intensitate scăzută să nu se afișeze.*

10. Faceți clic pe **Next**.

11. Introduceți **Passphrase** pentru SSID-ul pe care l-ați specificat mai sus și faceți clic pe **Next**.

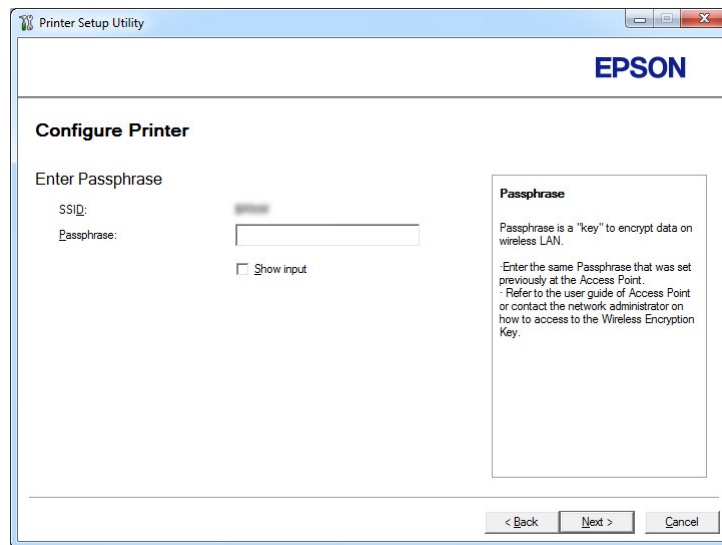

12. Configurați setarea de securitate, apoi faceți clic pe **Next**.

Se afișează ecranul **IP Address Settings**.

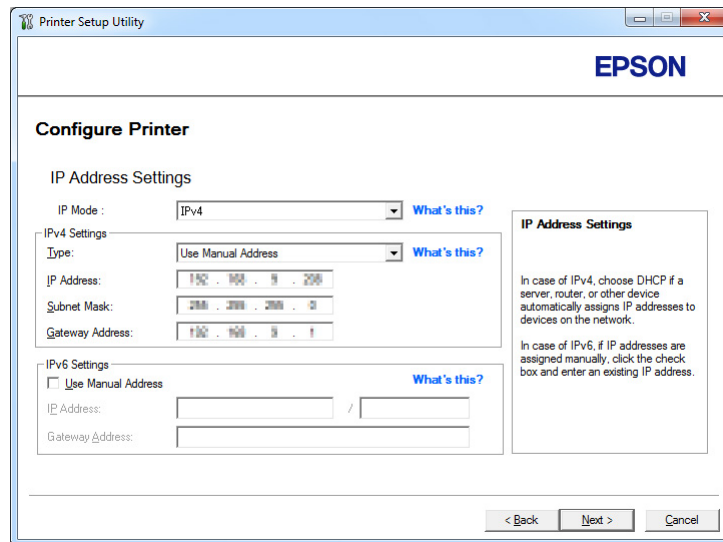

13. Selectați **IP Mode** în funcție de schema rețelei dumneavoastră.

Dacă este selectat **IPv4**, configurați următoarele:

- a Selectați **Type**.
- b Dacă ați selectat **Use Manual Address** din **Type**, introduceți următoarele elemente:
  - IP Address** a imprimantei
  - Subnet Mask**
  - Gateway Address**

Dacă este selectat **Dual Stack**, configurați următoarele:

- a Configurați **IPv4 Settings**.
- b Dacă ați marcat caseta de selectare **Use Manual Address** sub **IPv6 Settings**, introduceți următoarele elemente:
  - IP Address** a imprimantei
  - Gateway Address**

14. Faceți clic pe **Next**.

Se afișează ecranul **FAX Settings**.

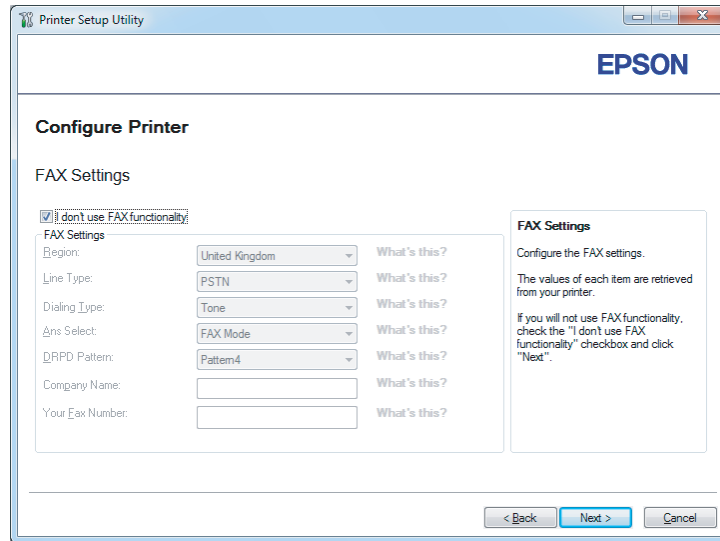

15. Configurați setările de fax dacă este necesar.

**Notă:**

*Dacă nu intenționați să utilizați funcția de fax, marcați caseta de selectare **I don't use FAX functionality**.*

16. Faceți clic pe **Next**.

Se afișează ecranul **Confirm the settings**.

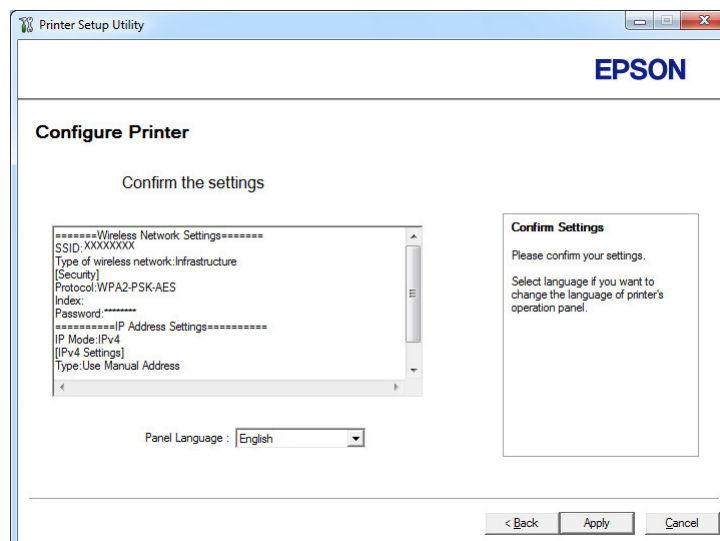

17. Asigurați-vă că setările wireless sunt afișate, apoi faceți clic pe **Apply**.

Se afișează o fereastră de confirmare.

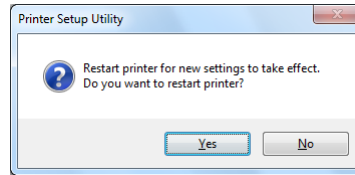

18. Faceți clic pe **Yes (Da)**.

19. Așteptați câteva minute până când imprimanta repornește pentru restabili conexiunea la rețeaua wireless și a se afișa ecranul **Configuration Complete**.

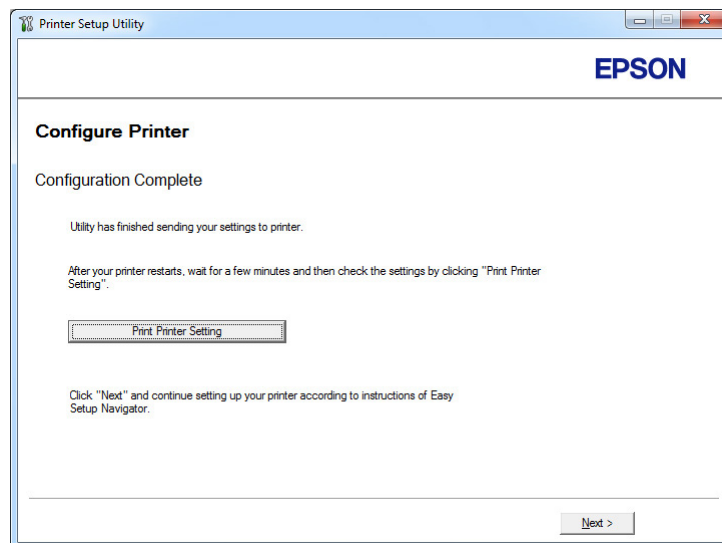

20. Faceți clic pe **Print Printer Setting**.

21. Confirmați că „Link Quality” este afișat ca „Good”, „Acceptable” sau „Low” în raport.

**Notă:**

*Când „Link Quality” este afișat ca „No Reception”, verificați dacă setările rețelei wireless sunt configurate corect. Pentru a reconfigura setările rețelei wireless, faceți clic pe **Next** pe ecranul **Configuration Complete** și apoi faceți clic pe **Return**.*

22. Faceți clic pe **Next**.

23. Urmăți instrucțiunile de pe ecran până când este afișat ecranul **Check Setup**.

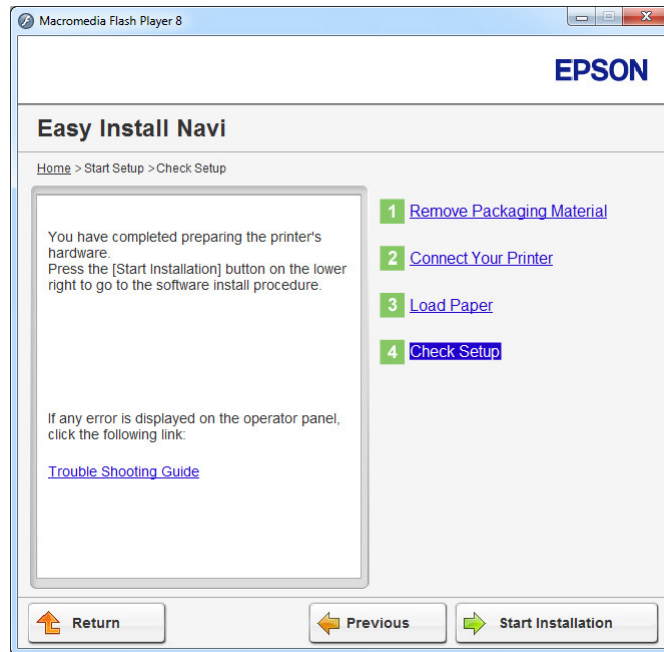

24. Confirmați că nu există erori afișate pe panoul LCD, apoi faceți clic pe **Start Installation**.

Dacă vedeți vreo eroare, faceți clic pe **Trouble Shooting Guide** și urmați instrucțiunile.

25. Verificați dacă imprimanta care urmează să fie instalată este afișată pe ecranul **Select Printer** și apoi faceți clic pe **Next**.

**Notă:**

*Dacă imprimanta care urmează să fie instalată nu apare pe ecranul **Select Printer**, încercați unul din următorii pași:*

- Faceți clic pe **Refresh** pentru a actualiza informațiile.
- Faceți clic pe **Add Printer**, apoi introduceți manual detaliile imprimantei.

26. Selectați elementele solicitate pe ecranul **Enter Printer Settings**, apoi faceți clic pe **Next**.

27. Selectați programele pe care doriți să le instalați, apoi faceți clic pe **Install**.

28. Faceți clic pe **Finish** pentru a ieși din acest instrument.

Configurarea wireless este terminată.

### Utilizarea instalării complexe pentru configurarea setărilor de rețea wireless

Pentru utilizarea instalării complexe, deschideți ecranul **Configure Wireless Settings**.

Următoarea procedură utilizează Windows 7 ca exemplu.

#### Asișarea ecranului Configure Wireless Settings

1. Introduceți discul cu programe Software Disc în unitatea CD/DVD a calculatorului. Când apare fereastra **AutoPlay (Redare automată)**, faceți clic pe **Run setup.exe** pentru a porni **Install Navi**.

2. Faceți clic pe **Easy Install**.

Se afișează **SOFTWARE LICENSE AGREEMENT**.

3. Dacă sunteți de acord cu termenii **SOFTWARE LICENSE AGREEMENT**, selectați **Agree**, apoi faceți clic pe **Next**.

Se lansează **Easy Install Navi**.



4. Faceți clic pe **Start Setup**.
5. Faceți clic pe **Configure Printer**.

6. Selectați **Wireless Connection**, apoi faceți clic pe **Next**.

Este afișat ecranul pentru selectarea metodei de setare.

7. Selectați **Advanced**.

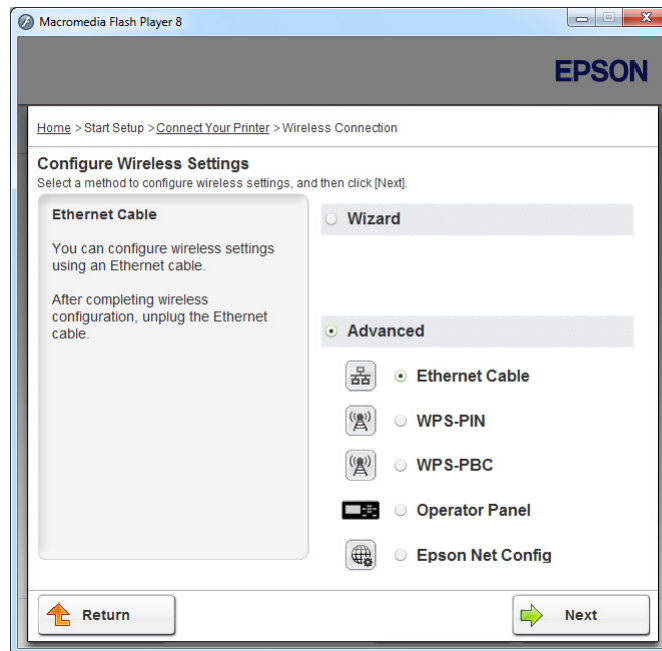

### Selectați o metodă de conectare din următoarele

- „Ethernet Cable” la pagina 64
- „WPS-PIN” la pagina 70
- „WPS-PBC” la pagina 72
- „Operator Panel” la pagina 73
- „EpsonNet Config” la pagina 75

### Ethernet Cable

1. Selectați **Ethernet Cable**, apoi faceți clic pe **Next**.
2. Urmați instrucțiunile de pe ecran, apoi faceți clic pe **Next**.

Se afișează ecranul **Printer Setup Utility**.



3. Selectați imprimanta care urmează să fie configurată în ecranul **Select Printer**, apoi faceți clic pe **Next**.

**Notă:**

Dacă imprimanta care urmează să fie configurată nu apare pe ecranul **Select Printer**, încercați unul din următorii pași:

- Faceți clic pe **Refresh** pentru a actualiza informațiile.
- Faceți clic pe **Enter IP Address**, apoi introduceți adresa IP a imprimantei.

4. Introduceți SSID.

5. Selectați **Type of wireless network**.
6. Configurați setarea de securitate, apoi faceți clic pe **Next**.

Se afișează ecranul **IP Address Settings**.

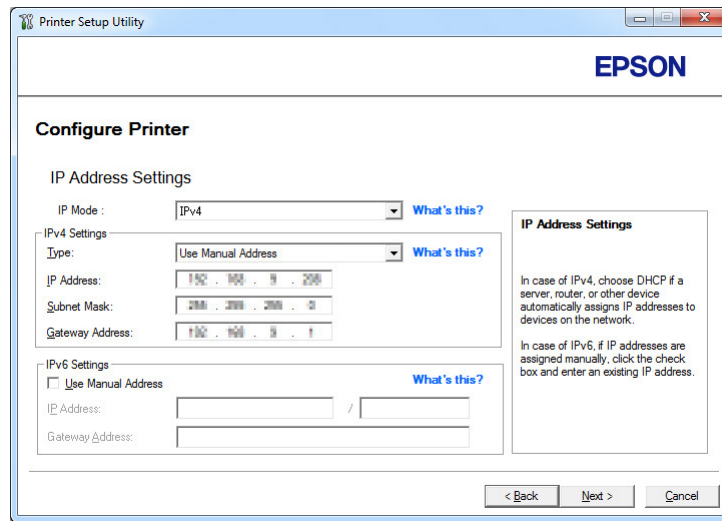

7. Selectați **IP Mode** în funcție de schema rețelei dumneavoastră.

Dacă este selectat **IPv4**, configurați următoarele:

a. Selectați **Type**.

b. Dacă ați selectat **Use Manual Address** din **Type**, introduceți următoarele elemente:

- IP Address** a imprimantei
- Subnet Mask**
- Gateway Address**

Dacă este selectat **Dual Stack**, configurați următoarele:

a. Configurați **IPv4 Settings**.

b. Dacă ați marcat caseta de selectare **Use Manual Address** sub **IPv6 Settings**, introduceți următoarele elemente:

- IP Address** a imprimantei
- Gateway Address**

8. Faceți clic pe **Next**.

Se afișează ecranul **FAX Settings**.

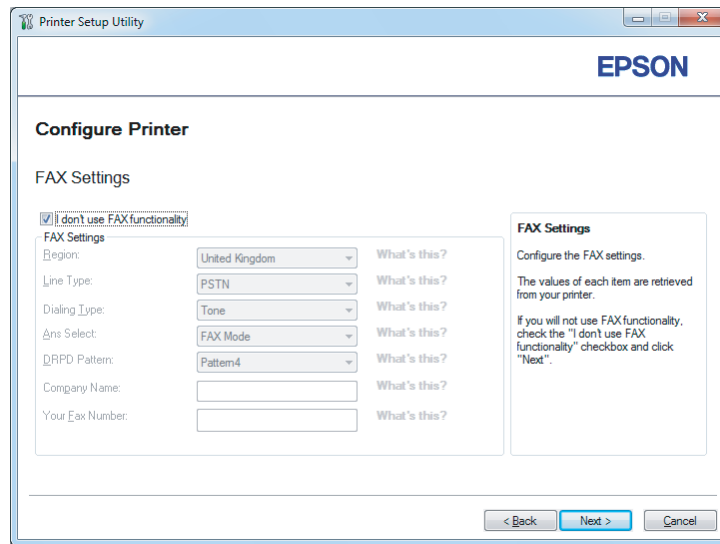

9. Configurați setările de fax dacă este necesar.

**Notă:**

*Dacă nu intenționați să utilizați funcția de fax, marcați caseta de selectare **I don't use FAX functionality**.*

10. Faceți clic pe **Next**.

Se afișează ecranul **Confirm the settings**.

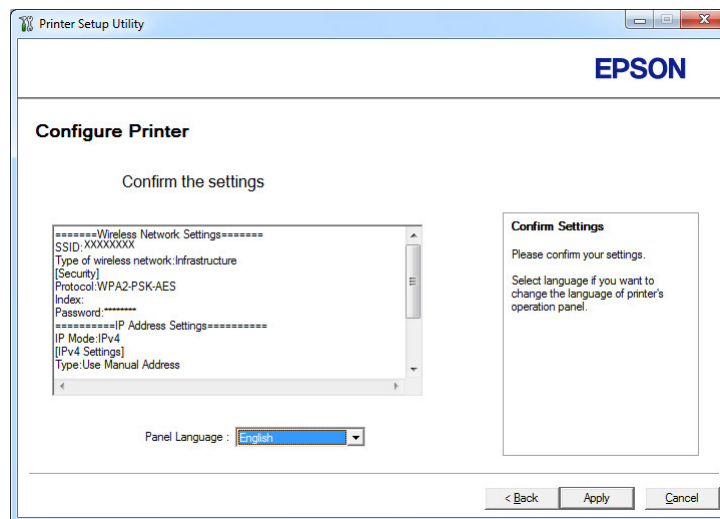

11. Asigurați-vă că setările wireless sunt afișate, apoi faceți clic pe **Apply**.

Se afișează o fereastră de confirmare.

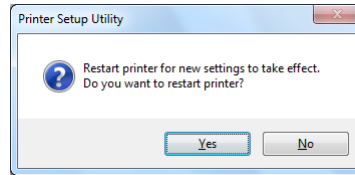

12. Faceți clic pe **Yes (Da)**.

13. Așteptați câteva minute până când imprimanta repornește pentru restabili conexiunea la rețeaua wireless și se afișează ecranul **Configuration Complete**.

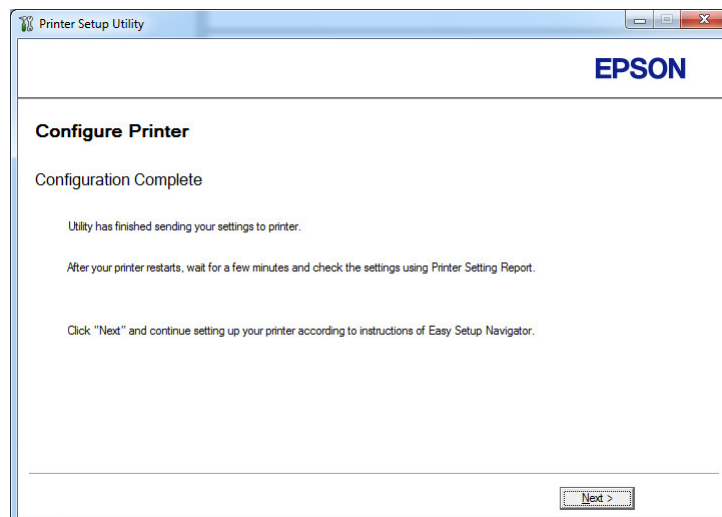

14. Faceți clic pe **Next**.

15. Urmați instrucțiunile de pe ecran până când este afișat ecranul **Check Setup**.

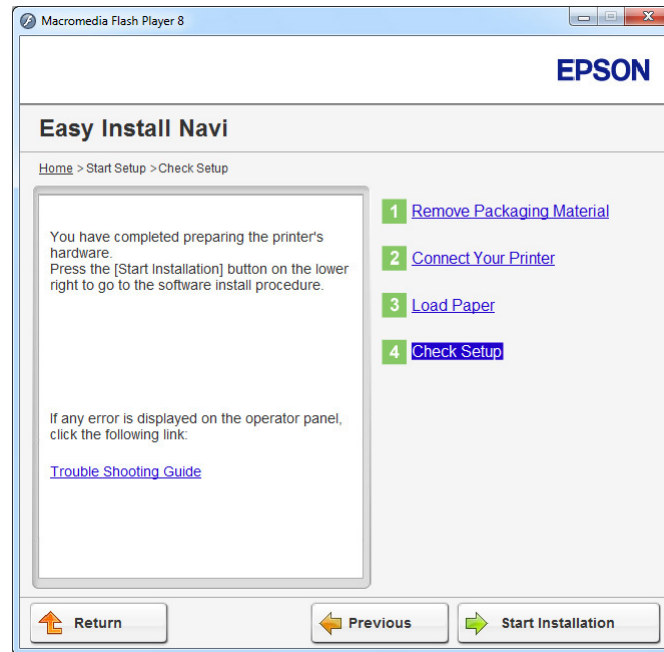

16. Imprimați pagina System Settings folosind panoul utilizatorului.

Vezi „Imprimarea paginii System Settings” la pagina 163.

17. Confirmați că „Link Quality” este afișat ca „Good”, „Acceptable” sau „Low” în raport.

**Notă:**

Când „Link Quality” este afișat ca „No Reception”, verificați dacă setările rețelei wireless sunt configurate corect. Pentru a reconfigura setările de rețea wireless, faceți pe **Return**.

18. Confirmați că nu există erori afișate pe panoul LCD, apoi faceți clic pe **Start Installation**.

Dacă vedeți vreo eroare, faceți clic pe **Trouble Shooting Guide** și urmați instrucțiunile.

19. Verificați dacă imprimanta care urmează să fie instalată este afișată pe ecranul **Select Printer** și apoi faceți clic pe **Next**.

**Notă:**

Dacă imprimanta care urmează să fie instalată nu apare pe ecranul **Select Printer**, încercați unul din următorii pași:

- Faceți clic pe **Refresh** pentru a actualiza informațiile.

Faceți clic pe **Add Printer**, apoi introduceți manual detaliile imprimantei.

20. Configurați elementele solicitate pe ecranul **Enter Printer Settings**, apoi faceți clic pe **Next**.

21. Selectați programele pe care doriți să le instalați, apoi faceți clic pe **Install**.

22. Faceți clic pe **Finish** pentru a ieși din acest instrument.

Configurarea wireless este terminată.

**Notă:**

*Pentru a activa setările specificate ale rețelei wireless, trebuie să reporniți imprimanta.*

WPS-PIN

**Notă:**

**WPS-PIN** (Wi-Fi Protected Setup-Personal Identification Number) este o metodă de autentificare și înregistrare a dispozitivelor necesare pentru configurarea wireless prin introducerea codului PIN pentru imprimantă și calculator. Această setare, efectuată prin punct de acces, este disponibilă numai dacă punctele de acces ale ruterului wireless acceptă WPS.

Înainte de pornirea **WPS-PIN**, va trebui să introduceți codul PIN în pagina Web a punctului de acces wireless. Consultați manualul punctului de acces pentru detalii.

1. Selectați **WPS-PIN**, apoi faceți clic pe **Next**.

2. Urmați instrucțiunile de pe ecran până când este afișat ecranul **Check Setup**.

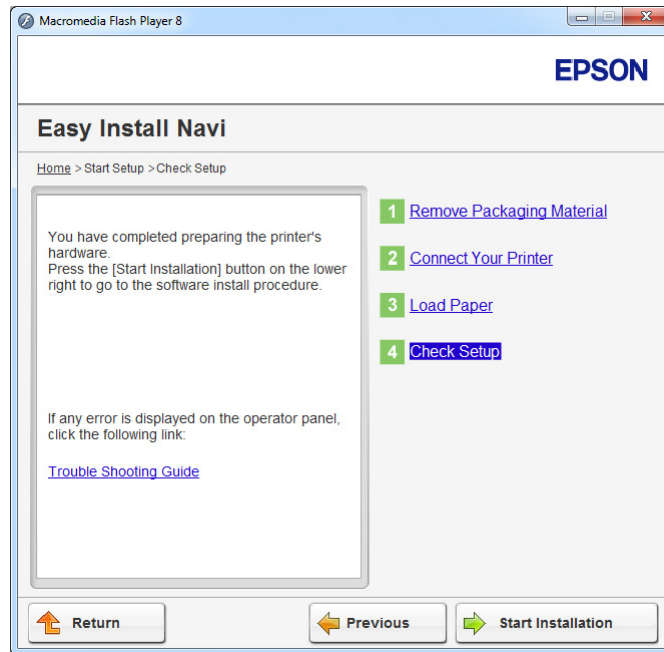

3. Confirmați că nu există erori afișate pe panoul LCD, apoi faceți clic pe **Start Installation**.

Dacă vedeți vreo eroare, faceți clic pe **Trouble Shooting Guide** și urmați instrucțiunile.

4. Verificați dacă imprimanta care urmează să fie instalată este afișată pe ecranul **Select Printer** și apoi faceți clic pe **Next**.

**Notă:**

*Dacă imprimanta care urmează să fie instalată nu apare pe ecranul **Select Printer**, încercați unul din următorii pași:*

- Faceți clic pe **Refresh** pentru a actualiza informațiile.
  - Faceți clic pe **Add Printer**, apoi introduceți manual detaliile imprimantei.
5. Configurați elementele solicitate pe ecranul **Enter Printer Settings**, apoi faceți clic pe **Next**.
6. Selectați programele pe care doriți să le instalați, apoi faceți clic pe **Install**.
7. Faceți clic pe **Finish** pentru a ieși din acest instrument.

Configurarea wireless este terminată.

După terminarea cu succes a operației **WPS-PIN** și repornirea imprimantei, conexiunea wireless LAN este realizată.

### WPS-PBC

#### **Notă:**

**WPS-PBC** (Wi-Fi Protected Setup-Push Button Configuration) este o metodă de autentificare și înregistrare a dispozitivelor necesare pentru configurarea wireless prin apăsarea butonului prevăzut pe punctul de acces pe ruterele wireless, apoi prin efectuarea setării **WPS-PBC** pe panoul utilizatorului. Această setare este disponibilă numai dacă punctul de acces acceptă WPS.

1. Selectați **WPS-PBC**, apoi faceți clic pe **Next**.
2. Urmați instrucțiunile de pe ecran până când este afișat ecranul **Check Setup**.

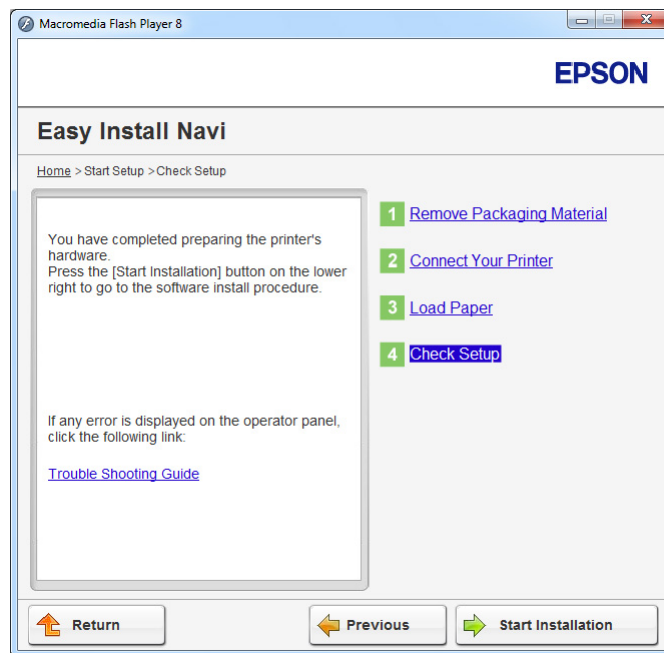

3. Confirmați că nu există erori afișate pe panoul LCD, apoi faceți clic pe **Start Installation**.

Dacă vedeți vreo eroare, faceți clic pe **Trouble Shooting Guide** și urmați instrucțiunile.

4. Verificați dacă imprimanta care urmează să fie instalată este afișată pe ecranul **Select Printer** și apoi faceți clic pe **Next**.



**Notă:**

Dacă imprimanta care urmează să fie instalată nu apare pe ecranul **Select Printer**, încercați unul din următorii pași:

- Faceți clic pe **Refresh** pentru a actualiza informațiile.
  - Faceți clic pe **Add Printer**, apoi introduceți manual detaliile imprimantei.
5. Configurați elementele solicitate pe ecranul **Enter Printer Settings**, apoi faceți clic pe **Next**.
  6. Selectați programele pe care doriți să le instalați, apoi faceți clic pe **Install**.
  7. Faceți clic pe **Finish** pentru a ieși din acest instrument.

Configurarea wireless este terminată.

**Notă:**

Pentru operarea **WPS-PBC** pe punctul de acces wireless LAN, consultați manualul livrat cu punctul de acces wireless LAN.

După terminarea cu succes a operației **WPS-PBC** și repornirea imprimantei, conexiunea wireless LAN este realizată.

Operator Panel

1. Selectați **Operator Panel**, apoi faceți clic pe **Next**.

2. Urmați instrucțiunile de pe ecran până când este afișat ecranul **Check Setup**.

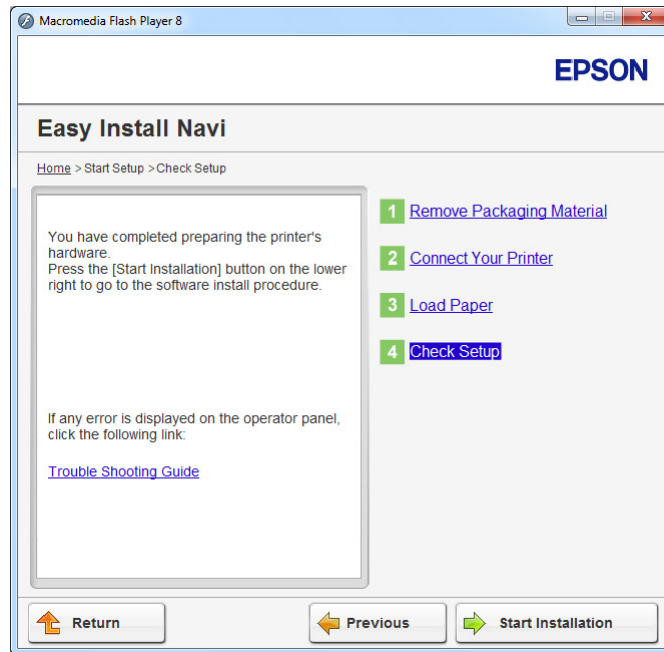

3. Confirmați că nu există erori afișate pe panoul LCD, apoi faceți clic pe **Start Installation**.

Dacă vedeți vreo eroare, faceți clic pe **Trouble Shooting Guide** și urmați instrucțiunile.

4. Verificați dacă imprimanta care urmează să fie instalată este afișată pe ecranul **Select Printer** și apoi faceți clic pe **Next**.

**Notă:**

*Dacă imprimanta care urmează să fie instalată nu apare pe ecranul **Select Printer**, încercați unul din următorii pași:*

- Faceți clic pe **Refresh** pentru a actualiza informațiile.
  - Faceți clic pe **Add Printer**, apoi introduceți manual detaliile imprimantei.
5. Configurați elementele solicitate pe ecranul **Enter Printer Settings**, apoi faceți clic pe **Next**.
6. Selectați programele pe care doriți să le instalați, apoi faceți clic pe **Install**.
7. Faceți clic pe **Finish** pentru a ieși din acest instrument.

Configurarea wireless este terminată.

### *EpsonNet Config*

1. Selectați **EpsonNet Config**, apoi faceți clic pe **Next**.
2. Urmați instrucțiunile de pe ecran până când este afișat ecranul **Check Setup**.

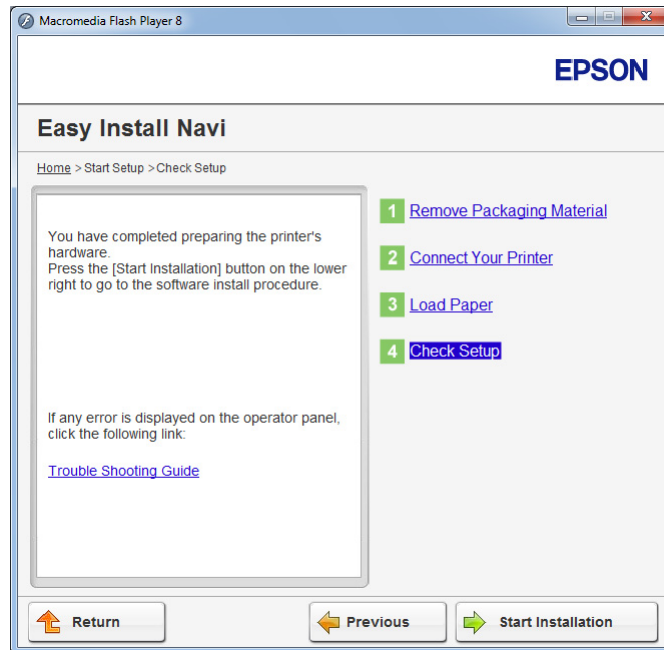

3. Confirmați că nu există erori afișate pe panoul LCD, apoi faceți clic pe **Start Installation**.

Dacă vedeți vreo eroare, faceți clic pe **Trouble Shooting Guide** și urmați instrucțiunile.

4. Verificați dacă imprimanta care urmează să fie instalată este afișată pe ecranul **Select Printer** și apoi faceți clic pe **Next**.

#### **Notă:**

*Dacă imprimanta care urmează să fie instalată nu apare pe ecranul **Select Printer**, încercați unul din următorii pași:*

- Faceți clic pe **Refresh** pentru a actualiza informațiile.
  - Faceți clic pe **Add Printer**, apoi introduceți manual detaliile imprimantei.
5. Configurați elementele solicitate pe ecranul **Enter Printer Settings**, apoi faceți clic pe **Next**.
  6. Selectați programele pe care doriți să le instalați, apoi faceți clic pe **Install**.

7. Faceți clic pe **Finish** pentru a ieși din acest instrument.

Configurarea wireless este terminată.

După terminarea cu succes a operației EpsonNet Config și repornirea imprimantei, conexiunea wireless LAN este realizată.

*Configurarea unui mediu nou de rețea wireless pentru calculatorul dumneavoastră (dacă trebuie să configurați conectivitatea wireless cu calculatorul)*

Pentru rețele DHCP:

1. Configurarea calculatorului pentru conectivitate wireless:

**Notă:**

*Puteți schimba, de asemenea, setările de rețea wireless cu ajutorul aplicației wireless care ar putea fi instalată pe calculatorul dumneavoastră.*

**Pentru Windows XP și Windows Server 2003:**

- a. Selectați **Network Connections (Conexiuni de rețea)** din **Control Panel (Panou de control)**.
- b. Faceți clic dreapta pe **Wireless Network Connection (Conexiune de rețea fără fir)** și selectați **Properties (Proprietăți)**.
- c. Selectați fila **Wireless Networks (Rețele fără fir)**.
- d. Asigurați-vă că caseta de selectare pentru **Use Windows to configure my wireless network settings (Utilizare Windows pentru a configura setările rețelei fără fir)** este marcată.

**Notă:**

*Rețineți setările wireless din fereastra **Advanced (Complex)** (pasul f) și caseta de dialog **Wireless network properties (Proprietăți rețea fără fir)** (pasul h). Este posibil să aveți nevoie de aceste setări mai târziu.*

- e. Faceți clic pe butonul **Advanced (Complex)**.
- f. Selectați **Computer-to-computer (ad hoc) networks only (Numai rețele Computer-la-computer (ad-hoc))** și închideți caseta de dialog **Advanced (Complex)**.

- g Faceți clic pe butonul **Add (Adăugare)** pentru a afișa **Wireless network properties (Proprietăți rețea fără fir)**.
- h Pe fila **Association (Asociere)**, introduceți următoarele informații și faceți clic pe **OK**.

**Network name (SSID) (Nume rețea (SSID)):** xxxxxxxx (xxxxxxx indică SSID-ul unui dispozitiv wireless pe care-l utilizați)

**Network Authentication (Autentificare rețea):** Open (Deschisă)

**Data encryption (Criptare date):** Disabled (Dezactivat)

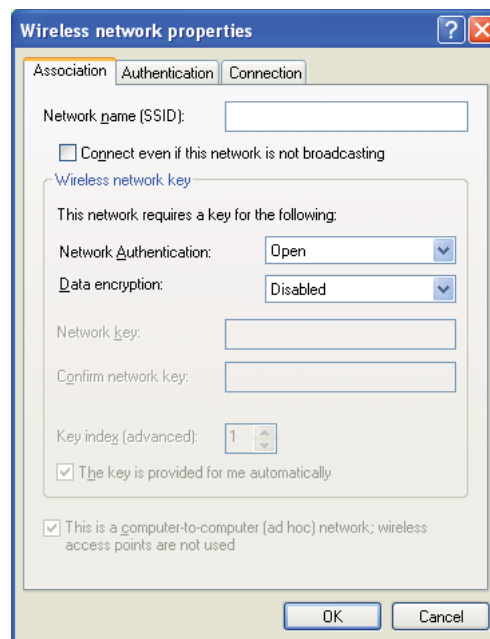

- i Faceți clic pe butonul **Move up (Mutare în sus)** pentru a trece SSID-ul nou adăugat la vârful listei.
- j Faceți clic pe **OK** pentru a închide caseta de dialog **Wireless Network Connection Properties (Proprietăți conexiune rețea wireless)**.

**Pentru Windows Vista:**

- a Afișați **Control Panel (Panou de control)**.

- b Selectați **Network and Internet (Rețea și Internet)**.
- c Selectați **Network and Sharing Center (Centru rețea și partajare)**.
- d Selectați **Connect to a network (Conectare la rețea)**.
- e Selectați **xxxxxxxx** (xxxxxxxx indică SSID-ul unui dispozitiv wireless pe care îl utilizați) din elementele de rețea afișate în lista de rețea disponibilă și faceți clic pe **Connect (Conectare)**.
- f Faceți clic pe **Close (Închidere)** în caseta de dialog după confirmarea realizării cu succes a conexiunii.

**Pentru Windows Server 2008:**

- a Afișați **Control Panel (Panou de control)**.
- b Selectați **Network and Internet (Rețea și Internet)**.
- c Selectați **Network and Sharing Center (Centru rețea și partajare)**.
- d Selectați **Connect to a network (Conectare la rețea)**.
- e Selectați **xxxxxxxx** (xxxxxxxx indică SSID-ul unui dispozitiv wireless pe care îl utilizați) din elementele de rețea afișate în lista de rețea disponibilă și faceți clic pe **Connect (Conectare)**.
- f Faceți clic pe **Close (Închidere)** în caseta de dialog după confirmarea realizării cu succes a conexiunii.

**Pentru Windows Server 2008 R2 și Windows 7:**

- a Afișați **Control Panel (Panou de control)**.
- b Selectați **Network and Internet (Rețea și Internet)**.
- c Selectați **Network and Sharing Center (Centru rețea și partajare)**.
- d Selectați **Connect to a network (Conectare la rețea)**.

- e Selectați **xxxxxxxx** (xxxxxxxx indică SSID-ul unui dispozitiv wireless pe care îl utilizați) din elementele de rețea afișate în lista de rețea disponibilă și faceți clic pe **Connect (Conectare)**.
2. Verificați adresa IP atribuită de AutoIP pe imprimantă.
    - a Pe panoul utilizatorului, apăsați butonul **System**.
    - b Selectați Admin Menu, apoi apăsați butonul **OK**.
    - c Selectați Network, apoi apăsați butonul **OK**.
    - d Selectați TCP/IP, apoi apăsați butonul **OK**.
    - e Selectați IPv4, apoi apăsați butonul **OK**.
    - f Selectați IP Address, apoi apăsați butonul **OK**.

(Gama implicită de adrese IP: 169.254.xxx.yyy)

IP Address 169.254.000.041*
--------------------------------





În browser apare fereastra EpsonNet Config.

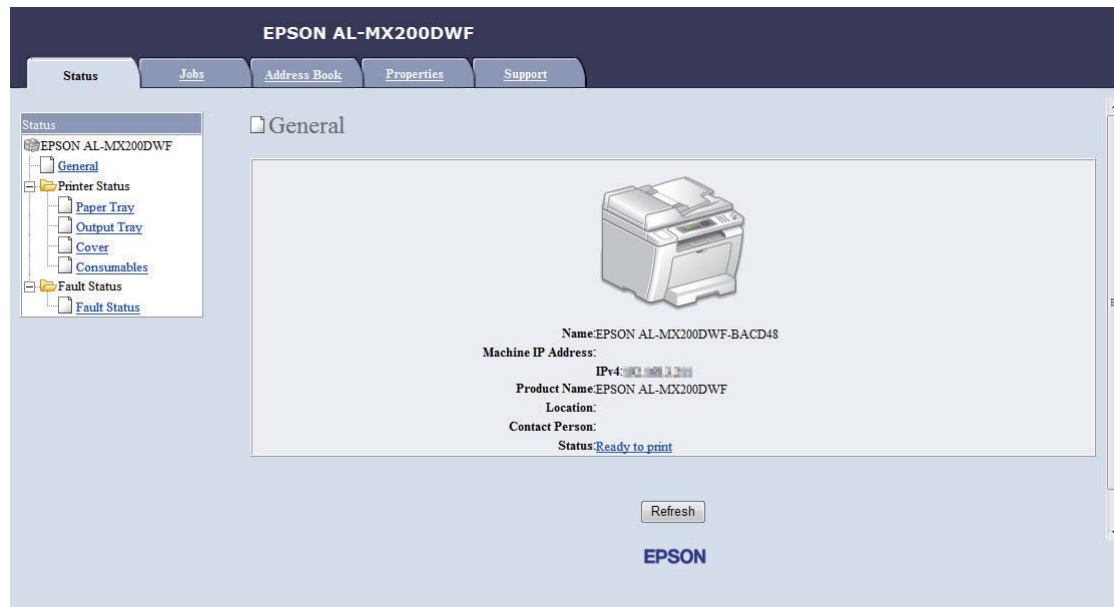

6. Configurați setările de rețea wireless pentru imprimantă în EpsonNet Config.
7. Reporniți imprimanta.
8. Restabiliți setările de rețea wireless pe calculator.

**Notă:**

*Dacă sistemul de operare de pe calculator oferă un program de configurare wireless, folosiți-l pentru a modifica setările de rețea wireless. Vezi instrucțiunile de mai jos.*

**Pentru Windows XP și Windows Server 2003:**

- a. Selectați **Network Connections (Conexiuni de rețea)** din **Control Panel (Panou de control)**.
- b. Faceți clic dreapta pe **Wireless Network Connection (Conexiune de rețea fără fir)** și selectați **Properties (Proprietăți)**.
- c. Selectați fila **Wireless Networks (Rețele fără fir)**.

- d Asigurați-vă că caseta de selectare pentru **Use Windows to configure my wireless network settings (Utilizare Windows pentru a configura setările rețelei fără fir)** este marcată.
- e Faceți clic pe **Advanced (Complex)**.
- f Puteți seta imprimanta în mod ad-hoc sau mod infrastructură.
  - Pentru modul ad-hoc:  
Selectați **Computer-to-computer (ad hoc) networks only (Numai rețele Computer-la-computer (ad-hoc))** și închideți caseta de dialog.
  - Pentru modul infrastructură:  
Selectați **Access point (Infrastructure) networks only (Numai rețele cu punct de acces (infrastructură))** și închideți caseta de dialog.
- g Faceți clic pe **Add (Adăugare)** pentru a afișa **Wireless network properties (Proprietăți rețea fără fir)**.
- h Introduceți setarea pe care o veți trimite la imprimantă și faceți clic pe **OK**.
- i Faceți clic pe **Move up (Mutare în sus)** pentru a trece setarea la vârful listei.
- j Faceți clic pe **OK** pentru a închide caseta de dialog **Wireless Network Connection Properties (Proprietăți conexiune rețea wireless)**.

#### Pentru Windows Vista:

- a Afișați **Control Panel (Panou de control)**.
- b Selectați **Network and Internet (Rețea și Internet)**.
- c Selectați **Network and Sharing Center (Centru rețea și partajare)**.
- d Selectați **Connect to a network (Conectare la rețea)**.
- e Selectați rețeaua, apoi faceți clic pe **Connect (Conectare)**.
- f Faceți clic pe **Close (Închidere)** în caseta de dialog după confirmarea realizării cu succes a conexiunii.

#### Pentru Windows Server 2008:

- a Afișați **Control Panel (Panou de control)**.
- b Selectați **Network and Internet (Rețea și Internet)**.
- c Selectați **Network and Sharing Center (Centru rețea și partajare)**.
- d Selectați **Connect to a network (Conectare la rețea)**.
- e Selectați rețeaua, apoi faceți clic pe **Connect (Conectare)**.
- f Faceți clic pe **Close (Închidere)** în caseta de dialog după confirmarea realizării cu succes a conexiunii.

**Pentru Windows Server 2008 R2 și Windows 7:**

- a Afișați **Control Panel (Panou de control)**.
- b Selectați **Network and Internet (Rețea și Internet)**.
- c Selectați **Network and Sharing Center (Centru rețea și partajare)**.
- d Selectați **Connect to a network (Conectare la rețea)**.
- e Selectați rețeaua, apoi faceți clic pe **Connect (Conectare)**.

Pentru rețelele cu adrese IP fixate:

1. Configurați-vă calculatorul pentru conectivitate wireless:

**Notă:**

*Dacă sistemul de operare de pe calculator oferă un program de configurare wireless, folosiți-l pentru a modifica setările de rețea wireless. Vezi instrucțiunile de mai jos.*

**Pentru Windows XP și Windows Server 2003:**

- a Selectați **Network Connections (Conexiuni de rețea)** din **Control Panel (Panou de control)**.
- b Faceți clic dreapta pe **Wireless Network Connection (Conexiune de rețea fără fir)** și selectați **Properties (Proprietăți)**.

- c Selectați fila **Wireless Networks (Rețele fără fir)**.
- d Asigurați-vă că caseta de selectare pentru **Use Windows to configure my wireless network settings (Utilizare Windows pentru a configura setările rețelei fără fir)** este marcată.

**Notă:**

*Asigurați-vă să notați setările wireless curente de pe calculator din pașii f și h pentru a le putea restabili mai târziu.*

- e Faceți clic pe butonul **Advanced (Complex)**.
- f Selectați **Computer-to-computer (ad hoc) networks only (Numai rețele Computer-la-computer (ad-hoc))** și închideți caseta de dialog **Advanced (Complex)**.
- g Faceți clic pe butonul **Add (Adăugare)** pentru a afișa **Wireless network properties (Proprietăți rețea fără fir)**.

- h Pe fila **Association (Asociere)**, introduceți următoarele informații și faceți clic pe **OK**.

**Network name (SSID) (Nume rețea (SSID)):** xxxxxxxx (xxxxxxx indică SSID-ul unui dispozitiv wireless pe care-l utilizați)

**Network Authentication (Autentificare rețea):** Open (Deschisă)

**Data encryption (Criptare date):** Disabled (Dezactivat)

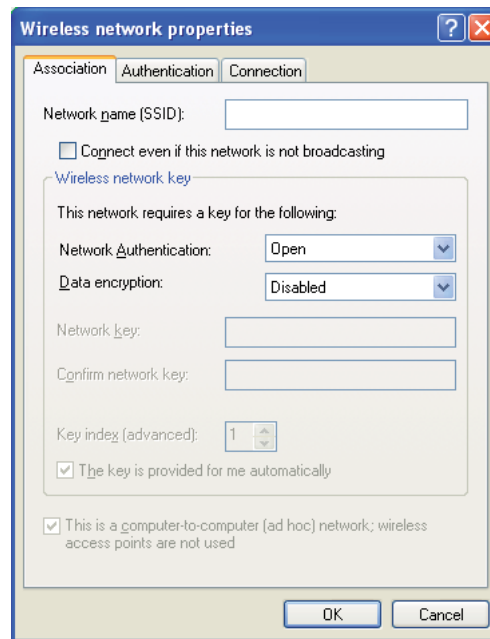

- i Faceți clic pe butonul **Move up (Mutare în sus)** pentru a trece SSID-ul nou adăugat la vârful listei.
- j Faceți clic pe **OK** pentru a închide caseta de dialog **Wireless Network Connection Properties (Proprietăți conexiune rețea wireless)**.

#### Pentru Windows Vista:

- a Afișați **Control Panel (Panou de control)**.
- b Selectați **Network and Internet (Rețea și Internet)**.
- c Selectați **Network and Sharing Center (Centru rețea și partajare)**.

- d Selectați **Connect to a network (Conectare la rețea)**.
- e Selectați **xxxxxxxx** (xxxxxxxx indică SSID-ul unui dispozitiv wireless pe care îl utilizați) din elementele de rețea afișate în lista de rețea disponibilă și faceți clic pe **Connect (Conectare)**.
- f Faceți clic pe **Close (Închidere)** în caseta de dialog după confirmarea realizării cu succes a conexiunii.

**Pentru Windows Server 2008:**

- a Afișați **Control Panel (Panou de control)**.
- b Selectați **Network and Internet (Rețea și Internet)**.
- c Selectați **Network and Sharing Center (Centru rețea și partajare)**.
- d Selectați **Connect to a network (Conectare la rețea)**.
- e Selectați **xxxxxxxx** (xxxxxxxx indică SSID-ul unui dispozitiv wireless pe care îl utilizați) din elementele de rețea afișate în lista de rețea disponibilă și faceți clic pe **Connect (Conectare)**.
- f Faceți clic pe **Close (Închidere)** în caseta de dialog după confirmarea realizării cu succes a conexiunii.

**Pentru Windows Server 2008 R2 și Windows 7:**

- a Afișați **Control Panel (Panou de control)**.
- b Selectați **Network and Internet (Rețea și Internet)**.
- c Selectați **Network and Sharing Center (Centru rețea și partajare)**.
- d Selectați **Connect to a network (Conectare la rețea)**.
- e Selectați **xxxxxxxx** (xxxxxxxx indică SSID-ul unui dispozitiv wireless pe care îl utilizați) din elementele de rețea afișate în lista de rețea disponibilă și faceți clic pe **Connect (Conectare)**.

2. Verificați adresa IP pe calculator.

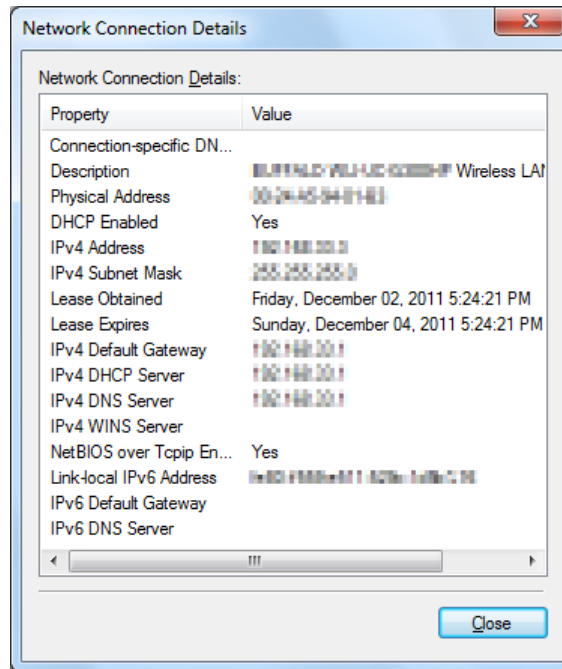

3. Setăți adresa IP pe imprimantă.

Vezi „Atribuirea unei adrese IP (pentru modul IPv4)” la pagina 45.

4. Lansați browserul Web.
5. Introduceți adresa IP a imprimantei în bara de adrese, apoi apăsați tasta **Enter**.

În browser apare fereastra EpsonNet Config.

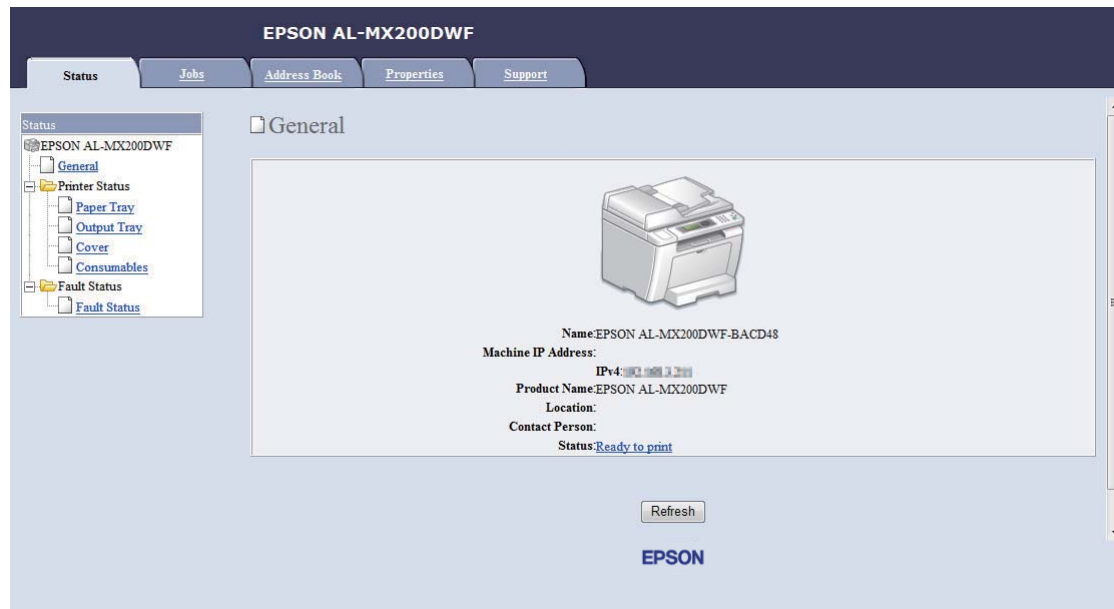

6. Schimbați setările de rețea wireless pentru imprimantă pe EpsonNet Config.
7. Reporniți imprimanta.
8. Restabiliți setările de rețea wireless pe calculator.

**Notă:**

*Dacă sistemul de operare de pe calculator oferă un program de configurare wireless, folosiți-l pentru a modifica setările de rețea wireless. Alternativ, puteți schimba setările de rețea wireless cu ajutorul instrumentului furnizat cu sistemul de operare. Vezi instrucțiunile de mai jos.*

**Pentru Windows XP și Windows Server 2003:**

- a. Selectați **Network Connections (Conexiuni de rețea)** din **Control Panel (Panou de control)**.
- b. Faceți clic dreapta pe **Wireless Network Connection (Conexiune de rețea fără fir)** și selectați **Properties (Proprietăți)**.
- c. Selectați fila **Wireless Networks (Rețele fără fir)**.



- d Asigurați-vă că caseta de selectare pentru **Use Windows to configure my wireless network settings (Utilizare Windows pentru a configura setările rețelei fără fir)** este marcată.
- e Faceți clic pe **Advanced (Complex)**.
- f Puteți seta imprimanta în mod ad-hoc sau mod infrastructură.
  - Pentru modul ad-hoc:  
Selectați **Computer-to-computer (ad hoc) networks only (Numai rețele Computer-la-computer (ad-hoc))** și închideți caseta de dialog.
  - Pentru modul infrastructură:  
Selectați **Access point (Infrastructure) networks only (Numai rețele cu punct de acces (infrastructură))** și închideți caseta de dialog.
- g Faceți clic pe **Add (Adăugare)** pentru a afișa **Wireless network properties (Proprietăți rețea fără fir)**.
- h Introduceți setarea pe care o veți trimite la imprimantă și faceți clic pe **OK**.
- i Faceți clic pe **Move up (Mutare în sus)** pentru a trece setarea la vârful listei.
- j Faceți clic pe **OK** pentru a închide caseta de dialog **Wireless Network Connection Properties (Proprietăți conexiune rețea wireless)**.

#### Pentru Windows Vista:

- a Afișați **Control Panel (Panou de control)**.
- b Selectați **Network and Internet (Rețea și Internet)**.
- c Selectați **Network and Sharing Center (Centru rețea și partajare)**.
- d Selectați **Connect to a network (Conectare la rețea)**.
- e Selectați rețeaua, apoi faceți clic pe **Connect (Conectare)**.
- f Faceți clic pe **Close (Închidere)** în caseta de dialog după confirmarea realizării cu succes a conexiunii.

#### Pentru Windows Server 2008:

- a Afișați **Control Panel (Panou de control)**.
- b Selectați **Network and Internet (Rețea și Internet)**.
- c Selectați **Network and Sharing Center (Centru rețea și partajare)**.
- d Selectați **Connect to a network (Conectare la rețea)**.
- e Selectați rețeaua, apoi faceți clic pe **Connect (Conectare)**.
- f Faceți clic pe **Close (Închidere)** în caseta de dialog după confirmarea realizării cu succes a conexiunii.

**Pentru Windows Server 2008 R2 și Windows 7:**

- a Afișați **Control Panel (Panou de control)**.
- b Selectați **Network and Internet (Rețea și Internet)**.
- c Selectați **Network and Sharing Center (Centru rețea și partajare)**.
- d Selectați **Connect to a network (Conectare la rețea)**.
- e Selectați rețeaua, apoi faceți clic pe **Connect (Conectare)**.

### **Configurarea imprimantei pentru imprimare partajată**

O modalitate de a face disponibilă pentru alte calculatoare din rețea o imprimantă nouă este aceea de a folosi discul Software Disc livrat împreună cu imprimanta. Folosind CD-ul furnizat este util în sensul că va instala programele utilitare precum și Status Monitor. În continuare se prezintă procedurile de partajare a unei imprimante într-o rețea fără a folosi CD-ul furnizat.

Pentru a partaja o imprimantă într-o rețea, trebuie să configurați imprimanta pentru partajare în rețea și să instalați dricerele de imprimare pentru imprimantă pe fiecare calculator conectat la rețea.

**Notă:**

*Trebuie să achiziționați un cablu Ethernet suplimentar din banii dumneavoastră pentru a conecta o imprimantă la o rețea Ethernet.*

## Configurarea imprimantei pentru imprimare partajată

### Pentru Windows XP, Windows XP 64-bit Edition, Windows Server 2003 și Windows Server 2003 x64 Edition

1. Faceți clic pe **Start (Start pentru Windows XP) — Printers and Faxes (Imprimante și faxuri)**.
2. Faceți clic dreapta pe pictograma de imprimantă corespunzătoare, apoi selectați **Properties (Proprietăți)**.
3. Pe fila **Sharing (Partajare)**, selectați **Share this printer (Se partajează această imprimantă)**, apoi introduceți un nume în caseta de text **Share name (Nume partajare)**.
4. Faceți clic pe **Additional Drivers (Drivere suplimentare)** și selectați sistemele de operare ale tuturor clienților de rețea care utilizează această imprimantă.
5. Faceți clic pe **OK**.

Dacă fișierele nu sunt prezente pe calculator, vi se va cere să introduceți CD-ul de sistem al sistemului de operare server.

6. Faceți clic pe **Apply (Se aplică)**, apoi faceți clic pe **OK**.

### Pentru Windows Vista și Windows Vista 64-bit Edition

1. Faceți clic pe **Start — Control Panel (Panou de control) — Hardware and Sound (Hardware și sunete) — Printers (Imprimante)**.
2. Faceți clic dreapta pe pictograma de imprimantă și selectați **Sharing (Partajare)**.
3. Faceți clic pe butonul **Change sharing options (Modificare opțiuni de partajare)**.
4. Se afișează „**Windows needs your permission to continue (Windows necesită permisiunea dvs. pentru a continua)**”.
5. Faceți clic pe butonul **Continue (Continuare)**.
6. Selectați caseta de selectare **Share this printer (Se partajează această imprimantă)**, apoi introduceți un nume în caseta de text **Share name (Nume partajare)**.
7. Selectați **Additional Drivers (Drivere suplimentare)** și selectați sistemele de operare ale tuturor clienților de rețea care utilizează această imprimantă.

8. Faceți clic pe **OK**.
9. Faceți clic pe **Apply (Se aplică)**, apoi faceți clic pe **OK**.

*Pentru Windows Server 2008 și Windows Server 2008 64-bit Edition*

1. Faceți clic pe **Start — Control Panel (Panou de control) — Hardware and Sound (Hardware și sunete) — Printers (Imprimante)**.
2. Faceți clic dreapta pe pictograma de imprimantă și selectați **Sharing (Partajare)**.
3. Selectați caseta de selectare **Share this printer (Se partajează această imprimantă)**, apoi introduceți un nume în caseta de text **Share name (Nume partajare)**.
4. Faceți clic pe **Additional Drivers (Drivere suplimentare)** și selectați sistemele de operare ale tuturor clienților de rețea care utilizează această imprimantă.
5. Faceți clic pe **OK**.
6. Faceți clic pe **Apply (Se aplică)**, apoi faceți clic pe **OK**.

*Pentru Windows 7, Windows 7 64-bit Edition și Windows Server 2008 R2*

1. Faceți clic pe **Start — Devices and Printers (Dispozitive și imprimante)**.
2. Faceți clic dreapta pe pictograma de imprimantă și selectați **Printer properties (Proprietăți imprimantă)**.
3. Pe fila **Sharing (Partajare)**, selectați caseta de selectare **Share this printer (Se partajează această imprimantă)**, apoi introduceți un nume în caseta de text **Share name (Nume partajare)**.
4. Faceți clic pe **Additional Drivers (Drivere suplimentare)** și selectați sistemele de operare ale tuturor clienților de rețea care utilizează această imprimantă.
5. Faceți clic pe **OK**.
6. Faceți clic pe **Apply (Se aplică)**, apoi faceți clic pe **OK**.

Pentru a verifica dacă imprimanta este partajată:

- ❑ Asigurați-vă că obiectul imprimantă din folderul **Printers (Imprimante), Printers and Faxes (Imprimante și faxuri)** sau **Devices and Printers (Dispozitive și imprimante)** este partajat. Pictograma de partajare este afișată sub pictograma de imprimantă.
- ❑ Răsfoiți **Network (Rețea)** sau **My Network Places (Locurile mele din rețea)**. Găsiți numele de gazdă al serverului și căutați numele partajat pe care l-ați atribuit imprimantei.

### Instalarea driverelor de imprimare

Acum că imprimanta este configurată pentru imprimare partajată, trebuie să instalați driverele de imprimare pentru imprimanta partajată folosind una din cele două caracteristici Windows.

#### Folosind caracteristica Point and Print (Punctare și imprimare)

Caracteristica Point and Print (Punctare și imprimare) este o tehnologie Windows care descarcă automat și instalează un driver de imprimare necesar folosirii imprimantei partajate în rețea.

#### **Pentru Windows XP, Windows XP 64-bit Edition, Windows Server 2003 și Windows Server 2003 x64 Edition**

1. Pe spațiul de lucru Windows al calculatorului client faceți dublu clic pe **My Network Places (Locurile mele din rețea)**.
2. Găsiți numele de gazdă al serverului, apoi faceți dublu clic pe numele de gazdă.
3. Faceți clic dreapta pe numele imprimantei partajate, apoi faceți clic pe **Connect (Conectare)**.

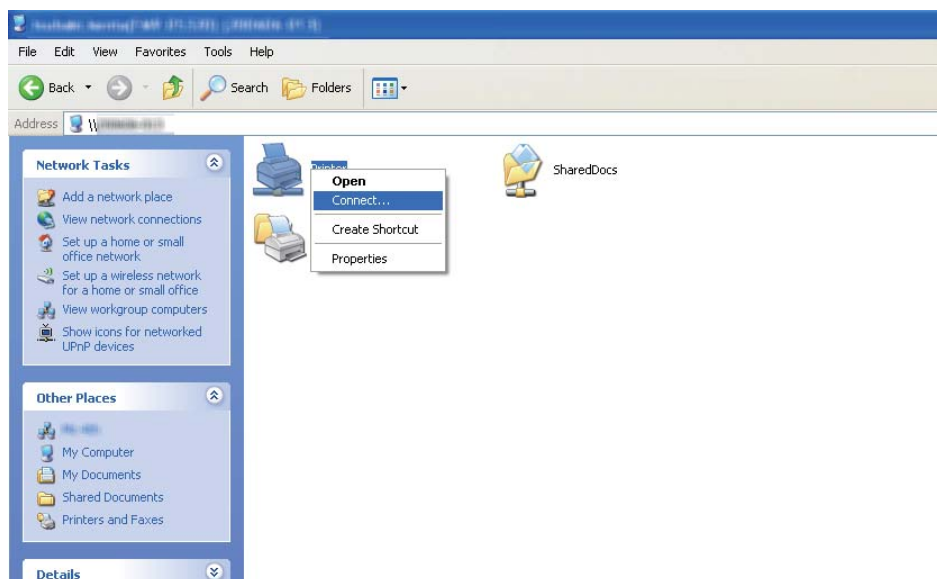

Așteptați ca informațiile driverului să fie copiate de pe server pe calculatorul client și ca noul obiect de imprimantă să fie adăugat în folderul **Printers and Faxes (Imprimante și faxuri)**. Aceasta poate dura ceva timp în funcție de cantitatea traficului de rețea.

Închideți **My Network Places (Locurile mele din rețea)**.

4. Imprimați o pagină de test pentru a verifica instalarea.
  - a Faceți clic pe **Start (Start pentru Windows Server 2003/Windows Server 2003 x64 Edition) — Printers and Faxes (Imprimante și faxuri)**.
  - b Selectați imprimanta pe care ați instalat-o.
  - c Faceți clic pe **File (Fișier) — Properties (Proprietăți)**.
  - d Pe fila **General**, faceți clic pe **Print Test Page (Imprimare pagină de testare)**.

Dacă pagina de test s-a imprimat cu succes, instalarea este terminată.

#### **Pentru Windows Vista și Windows Vista 64-bit Edition**

1. Faceți clic pe **Start — Network (Rețea)**.
2. Găsiți și faceți dublu clic pe numele de gazdă al serverului.
3. Faceți clic dreapta pe numele imprimantei partajate, apoi faceți clic pe **Connect (Conectare)**.
4. Faceți clic pe **Install driver (Instalare driver)**.
5. Faceți clic pe **Continue (Continuare)** în caseta de dialog **User Account Control (Control cont utilizator)**.

Așteptați ca informațiile driverului să fie copiate de pe server pe calculatorul client și ca noul obiect de imprimantă să fie adăugat în folderul **Printers (Imprimante)**. Aceasta poate dura ceva timp în funcție de cantitatea traficului de rețea.

6. Imprimați o pagină de test pentru a verifica instalarea.
  - a Faceți clic pe **Start — Control Panel (Panou de control) — Hardware and Sound (Hardware și sunete)**.

- b Selectați **Printers (Imprimante)**.
- c Faceți clic dreapta pe imprimanta nou creată și selectați **Properties (Proprietăți)**.
- d Pe fila **General**, faceți clic pe **Print Test Page (Imprimare pagină de testare)**.

Dacă pagina de test s-a imprimat cu succes, instalarea este terminată.

#### **Pentru Windows Server 2008 și Windows Server 2008 64-bit Edition**

1. Faceți clic pe **Start — Network (Rețea)**.
2. Găsiți numele de gazdă al serverului, apoi faceți dublu clic pe numele de gazdă.
3. Faceți clic dreapta pe numele imprimantei partajate, apoi faceți clic pe **Connect (Conectare)**.
4. Faceți clic pe **Install driver (Instalare driver)**.
5. Așteptați ca informațiile driverului să fie copiate de pe server pe calculatorul client și ca noul obiect de imprimantă să fie adăugat în folderul **Printers (Imprimante)**. Aceasta poate dura ceva timp în funcție de cantitatea traficului de rețea.
6. Imprimați o pagină de test pentru a verifica instalarea.
  - a Faceți clic pe **Start — Control Panel (Panou de control)**.
  - b Selectați **Hardware and Sound (Hardware și sunete)**.
  - c Selectați **Printers (Imprimante)**.
  - d Faceți clic dreapta pe imprimanta nou creată și selectați **Properties (Proprietăți)**.
  - e Pe fila **General**, faceți clic pe **Print Test Page (Imprimare pagină de testare)**.

Dacă pagina de test s-a imprimat cu succes, instalarea este terminată.

#### **Pentru Windows 7, Windows 7 64-bit Edition și Windows Server 2008 R2**

1. Faceți clic pe **Start — Computer (Calculator) — Network (Rețea)**.
2. Găsiți numele de gazdă al serverului, apoi faceți dublu clic pe numele de gazdă.

3. Faceți clic dreapta pe numele imprimantei partajate, apoi faceți clic pe **Connect (Conectare)**.

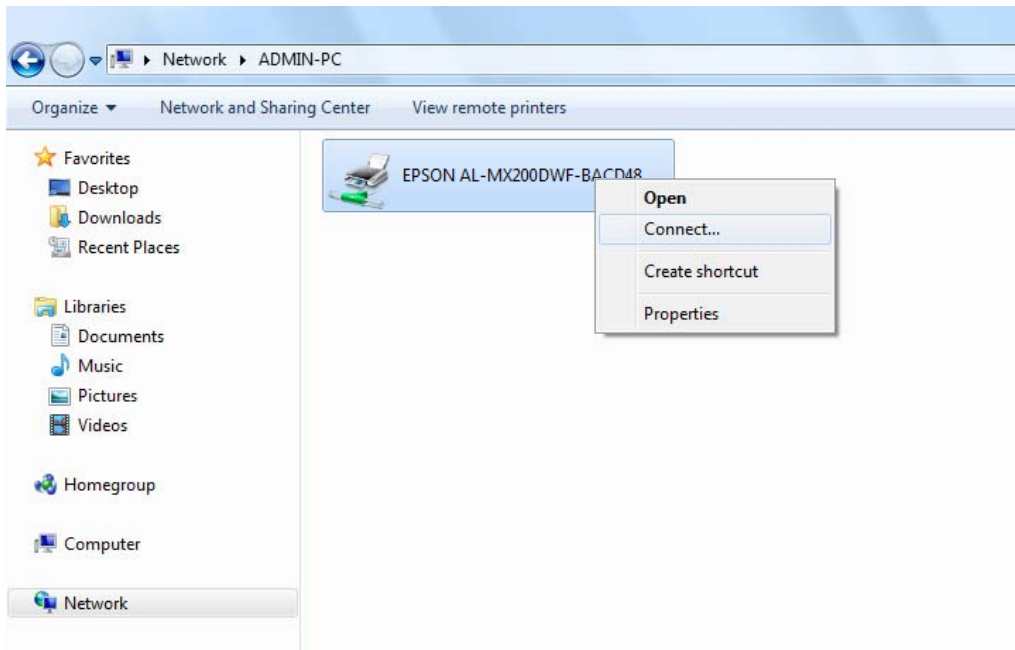

4. Faceți clic pe **Install driver (Instalare driver)**.
5. Așteptați ca informațiile driverului să fie copiate de pe server pe calculatorul client și ca noul obiect de imprimantă să fie adăugat în folderul **Devices and Printers (Dispozitive și imprimante)**. Aceasta poate dura ceva timp în funcție de cantitatea traficului de rețea.
6. Imprimați o pagină de test pentru a verifica instalarea.
- Faceți clic pe **Start — Devices and Printers (Dispozitive și imprimante)**.
  - Faceți clic dreapta pe imprimanta nou creată și selectați **Printer properties (Proprietăți imprimantă)**.
  - Pe fila **General**, faceți clic pe **Print Test Page (Imprimare pagină de testare)**.

Dacă pagina de test s-a imprimat cu succes, instalarea este terminată.

#### Folosind caracteristica Peer-to-Peer

Cu caracteristica peer-to-peer, trebuie să specificați imprimanta partajată pentru a instala un driver de imprimare.



## Pentru Windows XP, Windows XP 64-bit Edition, Windows Server 2003 și Windows Server 2003 x64 Edition

1. Faceți clic pe **Start (Start** pentru Windows Server 2003/Windows Server 2003 x64 Edition) — **Printers and Faxes (Imprimante și faxuri)**.
2. Faceți clic pe **Add a printer (Adăugare imprimantă) (Add Printer (Adăugare imprimantă)** pentru Windows Server 2003/Windows Server 2003 x64 Edition) pentru a lansa **Add Printer Wizard (Expert adăugare imprimantă)**.
3. Faceți clic pe **Next (Următorul)**.
4. Selectați **A network printer, or a printer attached to another computer (O imprimantă de rețea sau o imprimantă conectată la un alt calculator)**, apoi faceți clic pe **Next (Următorul)**.
5. Faceți clic pe **Browse for a printer (Răsfoire după imprimantă)**, apoi faceți clic pe **Next (Următorul)**.
6. Selectați imprimanta, apoi faceți clic pe **Next (Următorul)**. Dacă imprimanta nu este afișată, faceți clic pe **Back (Înapoi)** și introduceți calea imprimantei în caseta text.

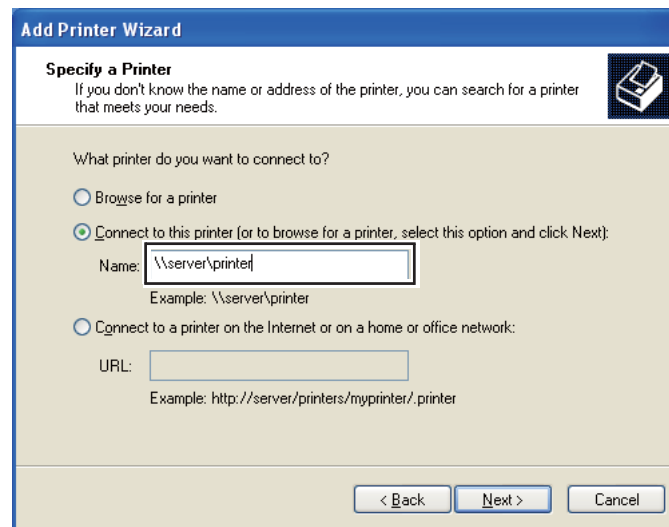

De exemplu: \\[nume gazdă server][nume imprimantă partajată]

Numele de gazdă al serverului este numele calculatorului server care îl identifică în rețea. Numele imprimantei partajate este numele atribuit în timpul instalării pe server.

Dacă este vorba de o imprimantă nouă, este posibil să vi se ceară să instalați un driver de imprimare. Dacă nu este disponibil un driver de sistem, specificați locul în care este disponibil driverul.

7. Selectați **Yes (Da)** dacă doriți ca această imprimantă să fie cea implicită, apoi faceți clic pe **Next (Următorul)**.
8. Faceți clic pe **Finish (Terminare)**.

#### Pentru Windows Vista și Windows Vista 64-bit Edition

1. Faceți clic pe **Start — Control Panel (Panou de control) — Hardware and Sound (Hardware și sunete) — Printers (Imprimante)**.
2. Faceți clic pe **Add a printer (Adăugare imprimantă)** pentru a lansa expertul **Add Printer (Adăugare imprimantă)**.
3. Selectați **Add a network, wireless or Bluetooth printer (Adăugare imprimantă de rețea, fără fir sau Bluetooth)**. Dacă imprimanta este afișată, selectați-o și faceți clic pe **Next (Următorul)**, sau selectați **The printer that I want isn't listed (Imprimanta pe care o doresc nu se află în listă)** și introduceți calea imprimantei în caseta de text **Select a shared printer by name (Selectare imprimantă partajată după nume)** și faceți clic pe **Next (Următorul)**.

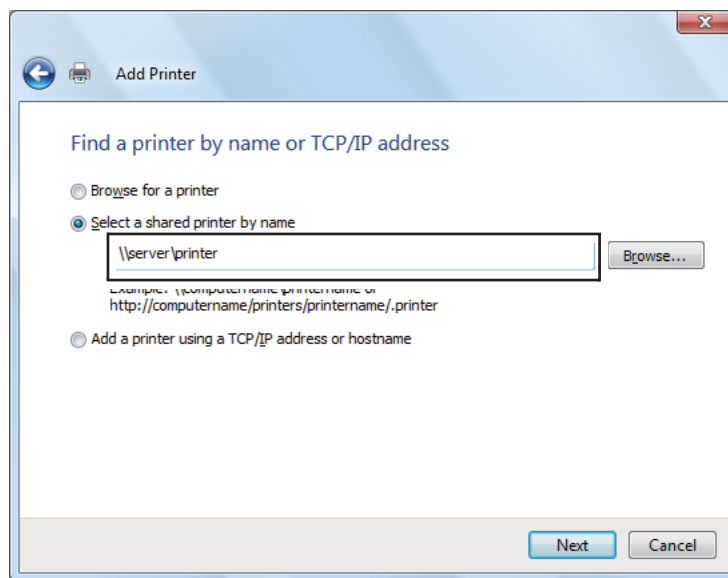

De exemplu: \\[nume gazdă server][nume imprimantă partajată]

Numele de gazdă al serverului este numele calculatorului server care îl identifică în rețea. Numele imprimantei partajate este numele atribuit în timpul instalării pe server.

Dacă este vorba de o imprimantă nouă, este posibil să vi se ceară să instalați un driver de imprimare. Dacă nu este disponibil un driver de sistem, specificați locul în care este disponibil driverul.

4. Confirmați numele imprimantei, apoi selectați dacă doriți să utilizați această imprimantă ca imprimantă implicită și faceți clic pe **Next (Următorul)**.
5. Dacă doriți să verificați instalarea, faceți clic pe **Print a test page (Imprimare pagină de testare)**.
6. Faceți clic pe **Finish (Terminare)**.

Dacă pagina de test s-a imprimat cu succes, instalarea este terminată.

#### Pentru Windows Server 2008 și Windows Server 2008 64-bit Edition

1. Faceți clic pe **Start — Control Panel (Panou de control) — Hardware and Sound (Hardware și sunete) — Printers (Imprimante)**.
2. Faceți clic pe **Add a printer (Adăugare imprimantă)** pentru a lansa expertul **Add Printer (Adăugare imprimantă)**.
3. Selectați **Add a network, wireless or Bluetooth printer (Adăugare imprimantă de rețea, fără fir sau Bluetooth)**. Dacă imprimanta este afișată, selectați-o și faceți clic pe **Next (Următorul)**, sau selectați **The printer that I want isn't listed (Imprimanta pe care o doresc nu se află în listă)** și introduceți calea imprimantei în caseta de text **Select a shared printer by name (Selectare imprimantă partajată după nume)** și faceți clic pe **Next (Următorul)**.

De exemplu: \\[nume gazdă server][nume imprimantă partajată]

Numele de gazdă al serverului este numele calculatorului server care îl identifică în rețea. Numele imprimantei partajate este numele atribuit în timpul instalării pe server.

Dacă este vorba de o imprimantă nouă, este posibil să vi se ceară să instalați un driver de imprimare. Dacă nu este disponibil un driver de sistem, specificați locul în care este disponibil driverul.

4. Confirmați numele imprimantei, apoi selectați dacă doriți să utilizați această imprimantă ca imprimantă implicită și faceți clic pe **Next (Următorul)**.

5. Selectați dacă doriți sau nu să partajați imprimanta.
6. Dacă doriți să verificați instalarea, faceți clic pe **Print a test page (Imprimare pagină de testare)**.
7. Faceți clic pe **Finish (Terminare)**.

Dacă pagina de test s-a imprimat cu succes, instalarea este terminată.

#### Pentru Windows 7, Windows 7 64-bit Edition și Windows Server 2008 R2

1. Faceți clic pe **Start — Devices and Printers (Dispozitive și imprimante)**.
2. Faceți clic pe **Add a printer (Adăugare imprimantă)** pentru a lansa expertul **Add Printer (Adăugare imprimantă)**.
3. Selectați **Add a network, wireless or Bluetooth printer (Adăugare imprimantă de rețea, fără fir sau Bluetooth)**. Dacă imprimanta este afișată, selectați-o și faceți clic pe **Next (Următorul)**, sau selectați **The printer that I want isn't listed (Imprimanta pe care o doresc nu se află în listă)**. Faceți clic pe **Select a shared printer by name (Selectare imprimantă partajată după nume)** și introduceți calea imprimantei în caseta de text, apoi faceți clic pe **Next (Următorul)**.

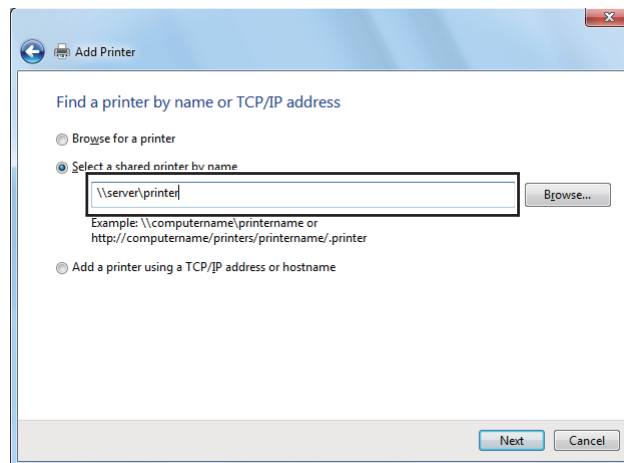

De exemplu: \\[nume gazdă server][nume imprimantă partajată]

Numele de gazdă al serverului este numele calculatorului server care îl identifică în rețea. Numele imprimantei partajate este numele atribuit în timpul instalării pe server.

Dacă este vorba de o imprimantă nouă, este posibil să vi se ceară să instalați un driver de imprimare. Dacă nu este disponibil un driver de sistem, va trebui să specificați calea spre driverele disponibile.

4. Confirmați numele imprimantei, apoi faceți clic pe **Next (Următorul)**.
5. Selectați dacă doriți să utilizați imprimanta ca imprimantă implicită.
6. Dacă doriți să verificați instalarea, faceți clic pe **Print a test page (Imprimare pagină de testare)**.
7. Faceți clic pe **Finish (Terminare)**.

Dacă pagina de test s-a imprimat cu succes, instalarea este terminată.

## ***Folosirea driverului de imprimare Epson Universal P6***

Driverul de imprimare Epson Universal P6 driverul de imprimare universal compatibil PCL6 cu următoarele caracteristici:

- Acceptă funcțiile de imprimare de bază necesare situațiilor specifice întreprinderilor.
- Acceptă mai multe imprimante de întreprindere Epson pe lângă această imprimantă.
- Acceptă majoritatea limbajelor driverelor de imprimare pentru această imprimantă.

## ***Cerințe de sistem ale calculatorului***

Dacă unitatea CD/DVD este D:, deschideți **Epson\_Universal\_P6\_Supplement.txt** în **D:\Drivers \PCLUniversal** și consultați SO acceptate.

Calculatorul trebuie să ruleze una din versiunile Microsoft Windows acceptate menționate și trebuie să îndeplinească cerințele de sistem ale sistemului de operare.

## ***Imprimante acceptate***

Dacă unitatea CD/DVD este D:, deschideți **Epson\_Universal\_P6\_Supplement.txt** în **D:\Drivers \PCLUniversal** și consultați Imprimante acceptate.

## **Limbaje acceptate**

Dacă unitatea CD/DVD este D:, deschideți **Epson\_Universal\_P6\_Supplement.txt** în **D:\Drivers\PCLUniversal** și consultați Limbaje acceptate.

## **Instalarea driverului de imprimare**

1. Introduceți Software Disc al imprimantei în unitatea CD/DVD.
2. Dacă unitatea CD/DVD este D:, faceți clic dublu pe **setup.exe** în **D:\Drivers\PCLUniversal\Win32** pentru SO Windows OS pe 32 de biți sau pe **D:\Drivers\PCLUniversal\Win64** pentru SO Windows pe 64 de biți.

### **Notă:**

*Schimbați litera unității după cum este cazul sistemului dumneavoastră.*

Urmați instrucțiunile de pe ecran.

După terminarea instalării, accesați proprietățile imprimantei **Properties (Proprietăți)** pentru a particulariza setările și **Printing Preferences (Preferințe imprimare)** pentru a face setările corespunzătoare ale driverului de imprimare.

### **Notă:**

*Ajutorul online al driverului de imprimare oferă detalii privind setările driverului de imprimare.*

## **Dezinstalarea driverului de imprimare**

### **Notă:**

*Procedura de mai jos utilizează Windows 7 ca exemplu.*

1. Închideți toate aplicațiile.
2. Accesați **Program and Features (Program și caracteristici)** din Control Panel (Panou de control).
3. Selectați **Epson Universal Laser P6**, apoi faceți clic pe **Uninstall/Change (Dezinstalare/Modificare)**.

Urmați instrucțiunile de pe ecran.

## Instalarea driverului de imprimare pe calculatoare care rulează Mac OS X

Pentru informații privind modul de instalare a driverelor de imprimare, consultați *PostScript Level3 Compatible User's Guide*.

### Configurarea setărilor wireless pe panoul utilizatorului (numai AL-MX200DWF)

Puteți configura setările wireless pe panoul utilizatorului.

#### Important:

- Caracteristica wireless LAN poate fi indisponibilă în funcție de regiunea în care ați efectuat achiziția.
- Asigurați-vă să obțineți informațiile SSID și de securitate de la administratorul de sistem înainte de a utiliza altceva decât WPS pentru configurarea setărilor wireless.
- Asigurați-vă că cablul Ethernet a fost deconectat de la imprimantă, înainte de a configura setările wireless.

#### Notă:

- Înainte de a configura setările wireless pe panoul utilizatorului, trebuie să configurați setările de rețea wireless pe calculator. Pentru detalii, vezi Ghid de configurare a rețelei wireless.
- Pentru informații privind specificațiile caracteristicii LAN wireless, vezi „Configurarea setărilor de rețea wireless (numai AL-MX200DWF)” la pagina 54.

Din următoarele opțiuni puteți selecta o metodă pentru a configura o setare wireless:

Configurare manuală pentru	Rețea cu punct de acces (infrastructură)
	Rețea computer-la-computer (ad-hoc)
Configurare automată folosind	WPS-PIN <sup>*1</sup>
	WPS-PBC <sup>*2</sup>

<sup>\*1</sup> WPS-PIN este o metodă de autentificare și înregistrare a dispozitivelor necesare pentru configurarea wireless prin introducerea codului PIN în imprimantă și calculator. Această setare, efectuată prin punct de acces, este disponibilă numai dacă punctele de acces ale rutelui wireless acceptă WPS.





<sup>\*2</sup> WPS-PBC este o metodă de autentificare și înregistrare a dispozitivelor necesare pentru configurarea wireless prin apăsarea butonului prevăzut pe punctul de acces pe ruterele wireless, apoi efectuarea setării WPS-PBC pe panoul utilizatorului. Această setare este disponibilă numai dacă punctul de acces acceptă WPS.

## Configurare Wi-Fi



Aveți posibilitatea de a configura manual setările wireless pentru a conecta imprimanta la o rețea cu punct de acces (infrastructură) sau la o rețea computer-la-computer (ad-hoc).



### Conectarea la o rețea cu punct de acces



Pentru a configura setările wireless printr-un punct de acces, cum ar fi un ruter wireless:

1. Pe panoul utilizatorului, apăsați butonul **System**.
2. Selectați `Admin Menu`, apoi apăsați butonul .
3. Selectați `Network`, apoi apăsați butonul .
4. Selectați `Wireless Setup`, apoi apăsați butonul .
5. Selectați punctul de acces dorit, apoi apăsați butonul .

Dacă punctul de acces dorit nu este afișat:

- a Selectați `Manual Setup`, apoi apăsați butonul .
- b Introduceți SSID, apoi apăsați butonul .



Folosiți tastatura numerică pentru a introduce valoarea dorită, apoi apăsați butonul  sau  pentru a deplasa cursorul.

- c Selectați `Infrastructure`, apoi apăsați butonul .
- d Selectați un tip de criptare, apoi apăsați butonul .

### **Important:**

*Asigurați-vă să folosiți una dintre metodele de criptare acceptate pentru a proteja traficul din rețea.*

6. Introduceți cheia WEP sau fraza de acces, apoi apăsați butonul .

Folosiți tastatura numerică pentru a introduce valoarea dorită, apoi apăsați butonul  sau  pentru a deplasa cursorul.

Dacă tipul de criptare este WEP, selectați o cheie de transmisie după introducerea cheii WEP.

7. Așteptați câteva minute până când imprimanta repornește pentru a crea rețeaua wireless.



8. Imprimați pagina System Settings de la panoul utilizatorului.

Vezi „Imprimarea și verificarea paginii System Settings ” la pagina 48.





9. Confirmați că „Link Quality” este afișat ca „Good”, „Acceptable” sau „Low” din raport.

**Notă:**



*Când „Link Quality” este „No Reception”, verificați dacă setările rețelei wireless sunt configurate corect.*

### Folosind conexiunea ad hoc



În vederea configurării setărilor wireless pentru o conexiune ad-hoc în care dispozitivele wireless comunică direct între ele, fără un punct de acces:

1. Pe panoul utilizatorului, apăsați butonul **System**.
2. Selectați Admin Menu, apoi apăsați butonul .
3. Selectați Network, apoi apăsați butonul .
4. Selectați Wireless Setup, apoi apăsați butonul .
5. Selectați punctul de acces dorit, apoi apăsați butonul .

Dacă punctul de acces dorit nu este afișat:

- a Selectați Manual Setup, apoi apăsați butonul .
- b Introduceți SSID, apoi apăsați butonul .

Folosiți tastatura numerică pentru a introduce valoarea dorită, apoi apăsați butonul ◀ sau ▶ pentru a deplasa cursorul.

- c Selectați Ad-hoc, apoi apăsați butonul .
- d Selectați un tip de criptare, apoi apăsați butonul .

**Important:**

*Asigurați-vă să folosiți una dintre metodele de criptare acceptate pentru a proteja traficul din rețea.*

6. Introduceți cheia WEP, apoi apăsați butonul .

Folosiți tastatura numerică pentru a introduce valoarea dorită, apoi apăsați butonul ◀ sau ▶ pentru a deplasa cursorul.

7. Selectați o cheie de transmisie.
8. Așteptați câteva minute până când imprimanta repornește pentru a crea rețeaua wireless.
9. Imprimați pagina System Settings de la panoul utilizatorului.

Vezi „Imprimarea și verificarea paginii System Settings ” la pagina 48.

10. Confirmați că „Link Quality” este afișat ca „Good”, „Acceptable” sau „Low” din raport.

**Notă:**

*Când „Link Quality” este „No Reception”, verificați dacă setările rețelei wireless sunt configurate corect.*





### **Configurarea automată cu punctul de acces**

Dacă punctul de acces, cum ar fi un ruter wireless, acceptă WPS, setările de securitate pot fi efectuate automat.

#### **WPS-PBC**

**Notă:**

*WPS-PBC este o metodă de autentificare și înregistrare a dispozitivelor necesare pentru configurarea wireless prin apăsarea butonului prevăzut pe punctul de acces pe ruterele wireless, apoi efectuarea setării WPS-PBC pe panoul utilizatorului. Această setare este disponibilă numai dacă punctul de acces acceptă WPS.*

1. Pe panoul utilizatorului, apăsați butonul **System**.
2. Selectați Admin Menu, apoi apăsați butonul .
3. Selectați Network, apoi apăsați butonul .
4. Selectați WPS Setup, apoi apăsați butonul .
5. Selectați Push Button Control, apoi apăsați butonul .
6. Selectați Yes, apoi apăsați butonul .

7. Apăsați și mențineți apăsat butonul WPS pe punctul de acces.
8. Așteptați câteva minute până când imprimanta repornește pentru a crea rețeaua wireless.
9. Imprimați pagina System Settings de la panoul utilizatorului.

Vezi „Imprimarea și verificarea paginii System Settings ” la pagina 48.

10. Confirmați că „Link Quality” este afișat ca „Good”, „Acceptable” sau „Low” din raport.







**Notă:**

*Când „Link Quality” este „No Reception”, verificați dacă setările rețelei wireless sunt configurate corect.*

## WPS-PIN

**Notă:**

- WPS-PIN este o metodă de autentificare și înregistrare a dispozitivelor necesare pentru configurarea wireless prin introducerea codului PIN în imprimantă și calculator. Această setare, efectuată prin punct de acces, este disponibilă numai dacă punctele de acces ale ruterului wireless acceptă WPS.
- Înainte de pornirea WPS-PIN, va trebui să introduceți codul PIN în pagina Web a punctului de acces wireless. Consultați manualul punctului de acces pentru detalii.

1. Pe panoul utilizatorului, apăsați butonul **System**.
2. Selectați Admin Menu, apoi apăsați butonul .
3. Selectați Network, apoi apăsați butonul .
4. Selectați WPS Setup, apoi apăsați butonul .
5. Selectați PIN Code, apoi apăsați butonul .
6. Notați codul PIN afișat pe panoul utilizatorului.
7. Selectați Start Configuration, apoi apăsați butonul .
8. Dacă se afișează ecranul pentru selectarea SSID, selectați SSID-ul, apoi apăsați butonul .
9. Introduceți codul PIN al imprimantei în pagina Web a punctului de acces wireless.
10. Așteptați câteva minute până când imprimanta repornește pentru a crea rețeaua wireless.

11. Imprimați pagina System Settings de la panoul utilizatorului.

Vezi „Imprimarea și verificarea paginii System Settings ” la pagina 48.

12. Confirmați că „Link Quality” este afișat ca „Good”, „Acceptable” sau „Low” din raport.

**Notă:**

Când „Link Quality” este „No Reception”, verificați dacă setările rețelei wireless sunt configurate corect.

---

## **Instalarea driverelor de imprimare pe calculatoare care rulează Linux (CUPS)**

Această secțiune oferă informații privind instalarea și configurarea driverelor de imprimare cu sistemul de imprimare CUPS (Common UNIX Printing System) pe Red Hat Enterprise Linux® 6 Desktop (x86), SUSE® Linux Enterprise Desktop 11 (x86) și Ubuntu 10 (x86). Pentru informații despre versiunile anterioare ale sistemelor de operare Linux, vizitați site-urile web.

### **Instalarea driverelor de imprimare**

**Notă:**

Driverul de imprimare **EPSON-AL\_MX200-x.x-y.noarch.rpm** sau **epson-al\_mx200\_x.x-y\_all.deb** este inclus în folderul **linux** de pe discul Software Disc.

#### **Pentru Red Hat Enterprise Linux 6 Desktop (x86)**

1. Faceți dublu clic pe **EPSON-AL\_MX200-x.x-y.noarch.rpm** de pe Software Disc.
2. Faceți clic pe **Install**.
3. Introduceți numele și parola administratorului, apoi faceți clic pe **Authenticate**.

Instalarea pornește. La terminarea instalării, fereastra se închide automat.

#### **Pentru SUSE Linux Enterprise Desktop 11 (x86)**

1. Faceți dublu clic pe **EPSON-AL\_MX200-x.x-y.noarch.rpm** de pe Software Disc.
2. Faceți clic pe **Install**.

3. Introduceți numele și parola administratorului, apoi faceți clic pe **Authenticate**.

Instalarea pornește. La terminarea instalării, fereastra se închide automat.

### **Pentru Ubuntu 10 (x86)**

1. Faceți dublu clic pe **epson-al\_mx200\_x.x-y\_all.deb** de pe Software Disc.
2. Faceți clic pe **Install Package**.
3. Introduceți parola utilizatorului, apoi faceți clic pe **OK**.
4. Faceți clic pe **Close**.
5. Faceți clic pe butonul **X** din colțul dreapta-sus al casetei de dialog pentru a închide caseta de dialog **Package Installer**.

### **Specificarea cozii de imprimare**

Pentru a imprima, trebuie să configurați coada de imprimare pe stația de lucru.

#### **Notă:**

*După ce ați specificat coada, puteți trimite lucrări de imprimare din aplicații. Porniți o lucrare de imprimare dintr-o aplicație și specificați coada în caseta de dialog de imprimare. În funcție de aplicație (de exemplu Mozilla), puteți folosi coada implicită pentru imprimare. Într-un astfel de caz, trebuie să specificați o coadă pe care doriți să o folosiți ca și coadă implicită. Pentru detalii privind specificarea cozii implicite, vezi „Specificarea cozii implicite de imprimare” la pagina 113.*

### **Pentru Red Hat Enterprise Linux 6 Desktop (x86)**

1. Deschideți URL-ul „http://localhost:631” folosind un browser web.
2. Faceți clic pe **Administration**.
3. Faceți clic pe **Add Printer**.
4. Introduceți root ca și nume de utilizator, apoi introduceți parola de administrator.
5. Faceți clic pe **OK**.
6. Selectați una din următoarele în concordanță cu tipul de conexiune a imprimantei.

Pentru o imprimanță de rețea:

- a. Selectați **LPD/LPR Host or Printer** din meniul **Other Network Printers** , apoi faceți clic pe **Continue**.
- b. Introduceți adresa IP a imprimantei în **Connection**.  
Format: **lpd://xxx.xxx.xxx.xxx** (adresa IP a imprimantei)
- c. Faceți clic pe **Continue**.
- d. Introduceți numele imprimantei în **Name** din caseta de dialog **Add Printer** , apoi faceți clic pe **Continue**.

Opțional puteți specifica locația și descriere imprimantei ca informații adiționale.

Dacă doriți să partajați imprimanta, marcați caseta de selectare **Share This Printer**.

Pentru o imprimanță conectată prin USB la un calculator care rulează sistemul Red Hat Enterprise Linux 6 Desktop (x86):

- a. Selectați **EPSON AL-MX200 X (EPSON AL-MX200 X)** din meniul **Local Printers** , apoi faceți clic pe **Continue**.
- b. Introduceți numele imprimantei în **Name** din caseta de dialog **Add Printer** , apoi faceți clic pe **Continue**.

Opțional puteți specifica locația și descriere imprimantei ca informații adiționale.

Dacă doriți să partajați imprimanta, marcați caseta de selectare **Share This Printer**.

7. Selectați **Epson** din meniul **Make** , apoi faceți clic pe **Continue**.
8. Selectați **Epson AL-MX200 xxx PS3 vX.Y (en)** din meniul **Model** , apoi faceți clic pe **Add Printer**.

Configurarea este terminată.

Opțional puteți specifica opțiunile de setări implicite ale imprimantei.

**Pentru SUSE Linux Enterprise Desktop 11 (x86)**

1. Selectați **Computer — More Applications...**, apoi selectați **YaST** în **Application Browser**.
2. Introduceți parola de administrator.

**YaST Control Center** este activat.

3. Selectați **Hardware** în **YaST Control Center**, apoi selectați **Printer**.

Se afișează caseta de dialog **Printer Configurations**.

4. Selectați una din următoarele în concordanță cu tipul de conexiune a imprimantei.

Pentru o imprimanță de rețea:

- a Faceți clic pe **Add**.

Se afișează caseta de dialog **Add New Printer Configuration**.

- b Faceți clic pe **Connection Wizard**.

Se afișează caseta de dialog **Connection Wizard**.

- c Selectați **Line Printer Daemon (LPD) Protocol** din **Access Network Printer or Printserver Box via**.

- d Introduceți adresa IP a imprimantei în **IP Address or Host Name**.

- e Selectați **Epson** în **Select the printer manufacturer**.

- f Faceți clic pe **OK**.

Se afișează caseta de dialog **Add New Printer Configuration**.

- g Selectați **EPSON AL-MX200XX PS3 vX.Y [EPSON AL-MX200XX PS3.PPD]** din lista **Assign Driver**.

**Notă:**

Puteți specifica numele imprimantei în **Set Name**.

Pentru o imprimantă conectată prin USB la un calculator care rulează sistemul SUSE Linux Enterprise Desktop 11:

- a Faceți clic pe **Add**.

Se afișează caseta de dialog **Add New Printer Configuration**.

Numele imprimantei este afișat în lista **Determine Connection**.

- b Selectați **EPSON AL-MX200XX PS3 vX.Y [EPSON AL-MX200XX PS3.PPD]** din lista **Assign Driver**.

**Notă:**

*Puteți specifica numele imprimantei în **Set Name**.*

5. Confirmați setările, apoi faceți clic pe **OK**.

### **Pentru Ubuntu 10 (x86)**

1. Deschideți URL-ul „http://localhost:631” folosind un browser web.
2. Faceți clic pe **Administration**.
3. Faceți clic pe **Add Printer**.
4. Introduceți **User Name** și **Password**, apoi faceți clic pe **OK**.
5. Selectați una din următoarele în concordanță cu tipul de conexiune a imprimantei.

Pentru o imprimantă de rețea:

- a Selectați **EPSON AL-MX200(XX:XX:XX) (EPSON AL-MX200 X)** din **Discovered Network Printer**.
- b Faceți clic pe **Continue**.



- c Introduceți numele imprimantei în **Name** din caseta de dialog **Add Printer** , apoi faceți clic pe **Continue**.

Opțional puteți specifica locația și descriere imprimantei ca informații adiționale.

Dacă doriți să partajați imprimanta, marcați caseta de selectare **Share This Printer**.

Pentru o imprimantă conectată prin USB la un calculator care rulează sistemul Ubuntu 10 (x86):

- a Selectați **EPSON AL-MX200 X (EPSON AL-MX200 X)** din meniul **Local Printers** , apoi faceți clic pe **Continue**.
- b Introduceți numele imprimantei în **Name** din caseta de dialog **Add Printer** , apoi faceți clic pe **Continue**.

Opțional puteți specifica locația și descriere imprimantei ca informații adiționale.

Dacă doriți să partajați imprimanta, marcați caseta de selectare **Share This Printer**.

6. Selectați **Epson** din meniul **Make** , apoi faceți clic pe **Continue**.
7. Selectați **Epson AL-MX200 xxx PS3 vX.Y (en)** din meniul **Model** , apoi faceți clic pe **Add Printer**.

Configurarea este terminată.

Opțional puteți specifica opțiunile de setări implicite ale imprimantei.

## ***Specificarea cozii implicite de imprimare***

### ***Pentru Red Hat Enterprise Linux 6 Desktop (x86)***

1. Selectați **Applications** — **System Tools** — **Terminal**.
2. Introduceți următoarea comandă în fereastra terminal.

```
su
```

```
(Introduceți parola de administrator)
```

```
lpadmin -d (Introduceți numele șirului)
```

### ***Pentru SUSE Linux Enterprise Desktop 11 (x86)***

1. Selectați **Computer — More Applications...**, apoi selectați **YaST** în **Application Browser**.
2. Introduceți parola de administrator.

**YaST Control Center** este activat.

3. Selectați **Printer** din **Hardware**.

Se afișează caseta de dialog **Printer Configurations**.

4. Faceți clic pe **Edit**.

Se afișează o casetă de dialog pentru modificarea cozii specificate.

5. Confirmați că imprimanta pe care doriți să o specificați ca fiind coada implicită este selectată în lista **Connection**.
6. Marcați caseta de selectare **Default Printer**.
7. Confirmați setările, apoi faceți clic pe **OK**.

### ***Pentru Ubuntu 10 (x86)***

1. Selectați **System — Administration — Printing**.
2. Selectați imprimanta pe care doriți să o specificați ca fiind coada implicită.
3. Selectați meniul **Printer**.
4. Selectați **Set As Default**.
5. Selectați dacă doriți să setați această imprimantă ca fiind imprimanta implicită la nivel de sistem, apoi faceți clic pe **OK**.

## **Specificarea opțiunilor de imprimare**

Puteți specifica opțiuni de imprimare, cum ar fi imprimarea duplex (față-verso).

### **Pentru Red Hat Enterprise Linux 6 Desktop (x86)**

1. Deschideți URL-ul „http://localhost:631” folosind un browser web.
2. Faceți clic pe **Administration**.
3. Faceți clic pe **Manage Printers**.
4. Faceți clic pe numele cozii pentru care doriți să specificați opțiunile de imprimare.
5. Faceți clic pe lista verticală **Administration** , apoi selectați **Modify Printer**.
6. Specificați opțiunile necesare de imprimare, apoi faceți clic pe **Continue** sau pe **Modify Printer**.

Se afișează mesajul **Printer EPSON AL-MX200 X has been modified successfully..**

Setarea este terminată.

### **Pentru SUSE Linux Enterprise Desktop 11 (x86)**

1. Deschideți un browser web.
2. Introduceți „http://localhost:631/admin” în bara de adrese, apoi apăsați tasta **Enter**.

Se afișează fereastra **CUPS**.

#### **Notă:**

*Setați parola pentru autoritatea administrator de imprimantă înainte se a seta coada de imprimare. Dacă nu ați setat-o, vezi „Setarea parolei pentru autoritatea administrator de imprimantă” la pagina 116.*

3. Faceți clic pe **Manage Printers**.
4. Faceți clic pe **Modify Printer** pe imprimantă.
5. Specificați opțiunile necesare de imprimare, apoi faceți clic pe **Continue**.

6. Introduceți root ca și nume de utilizator, introduceți parola de administrator, apoi faceți clic pe **OK**.

Se afișează mesajul **Printer EPSON AL-MX200 X has been modified successfully.** .

Setarea este terminată.

### ***Pentru Ubuntu 10 (x86)***

1. Deschideți URL-ul „http://localhost:631” folosind un browser web.
2. Faceți clic pe **Administration**.
3. Faceți clic pe **Manage Printers**.
4. Faceți clic pe numele cozii pentru care doriți să specificați opțiunile de imprimare.
5. Faceți clic pe lista verticală **Administration** , apoi selectați **Modify Printer**.
6. Introduceți **User Name** și **Password**, apoi faceți clic pe **OK**.
7. Selectați imprimanta pe care doriți să o modificați.
8. Specificați opțiunile necesare de imprimare, apoi faceți clic pe **Continue** sau pe **Modify Printer**.

Se afișează mesajul **Printer EPSON AL-MX200 X has been modified successfully.** .

Setarea este terminată.

### ***Setarea parolei pentru autoritatea administrator de imprimantă***

Pentru SUSE Linux Enterprise Desktop 10 și 11, trebuie să setați parola pentru autoritatea administrator de imprimantă pentru a efectua operații ca administrator de imprimantă.

### ***Pentru SUSE Linux Enterprise Desktop 11 (x86)***

1. Selectați **Computer — More Applications...** și selectați **GNOME Terminal** în **Application Browser**.
2. Introduceți următoarea comandă în fereastra terminal.

```
su
```

```
lppasswd -g sys -a root
```

(Introduceți parola pentru autoritatea de administrator de imprimantă după solicitarea de introducere a parolei.)

(Introduceți din nou parola pentru autoritatea de administrator de imprimantă după solicitarea de introducere repetată a parolei.)

## Dezinstalarea driverelor de imprimare

### Pentru Red Hat Enterprise Linux 6 Desktop (x86)

1. Selectați **Applications — System Tools — Terminal**.
2. Introduceți următoarea comandă în fereastra terminal pentru a șterge coada de imprimare.

```
su
```

(Introduceți parola de administrator)

```
lpadmin -x (Introduceți numele șirului de imprimare)
```

3. Repetați comanda de mai sus pentru toate cozile aceluiși model.
4. Introduceți următoarea comandă în fereastra terminal.

```
rpm -e EPSON-AL-MX200-x.x
```

Driverul de imprimare este dezinstalat.

### Pentru SUSE Linux Enterprise Desktop 11 (x86)

1. Selectați **Computer — More Applications...** și selectați **GNOME Terminal** în **Application Browser**.
2. Introduceți următoarea comandă în fereastra terminal pentru a șterge coada de imprimare.

```
su
```

```
lpadmin -x (Introduceți numele șirului de imprimare)
```

3. Repetați comanda de mai sus pentru toate cozile aceluiși model.

4. Introduceți următoarea comandă în fereastra terminal.

```
rpm -e EPSON-AL-MX200-x.x
```

Driverul de imprimare este dezinștat.

### ***Pentru Ubuntu 10 (x86)***

1. Selectați **Applications — Accessories — Terminal**.
2. Introduceți următoarea comandă în fereastra terminal pentru a șterge coada de imprimare.

```
sudo lpadmin -x (Introduceți numele șirului de imprimare)  
(Introduceți parola de utilizator)
```

3. Repetați comanda de mai sus pentru toate cozile aceluiași model.
4. Introduceți următoarea comandă în fereastra terminal.

```
sudo dpkg -r epson-al-mx200  
(Introduceți parola de utilizator dacă este solicitată)
```

Driverul de imprimare este dezinștat.

## Capitolul 5

### Noțiuni de bază privind imprimarea

#### Despre mediul de imprimare

Utilizarea unei hârtii care nu este corespunzătoare imprimantei poate provoca blocaje de hârtie, probleme cu calitatea imaginii sau defectarea imprimantei. Pentru a obține cea mai bună performanță a imprimantei, vă recomandăm să utilizați numai hârtie de tipul descris în această secțiune.

Dacă utilizați altă hârtie decât cea recomandată, contactați sediul local al reprezentantului nostru sau un distribuitor autorizat.

#### Recomandări privind utilizarea mediilor de imprimare

Tava imprimantei poate prelua diferite formate și tipuri de hârtie și alte medii speciale. Urmați aceste îndrumări la încărcarea hârtiei și mediilor:

- Înainte de a cumpăra cantități mari de mediu de imprimare de orice tip, se recomandă să încercați mai întâi un eșantion din acesta.
- Pentru 60 până la 135 gsm se recomandă hârtie cu fibră lungă, unde fibrele de hârtie sunt dispuse pe lungimea hârtiei. Pentru hârtie mai grea decât 135 gsm, se preferă hârtie cu figra scurtă, unde fibrele de hârtie sunt dispuse pe lățimea hârtiei.
- Plicurile pot fi imprimate din tava de hârtie și din dispozitivul de alimentare prioritară cu coli (PSI).
- Răsfirați hârtia sau celelalte medii speciale înainte de a le încărca în tavă.
- Nu imprimați pe o coală de etichete după ce o etichetă a fost îndepărtată de pe coală.
- Folosiți numai plicuri de hârtie. Nu folosiți plicuri cu fereastră, cleme metalice sau adezivi cu bandă protectoare.
- Imprimați toate plicurile pe o singură parte.
- La imprimarea plicurilor pot apărea încrețituri și gofraje.
- Când încărcați media de imprimare în tava de hârtie, nu depășiți linia de umplere de pe gidajele de lățime a hârtiei ale tăvii.

- Reglați ghidajele de lățime pentru hârtie astfel încât să se potrivească la formatul hârtiei.
- Dacă apar blocaje de hârtie sau încrețituri în exces, folosiți hârtie sau alte medii dintr-un pachet nou.



**Avertisment:**

*Nu folosiți hârtie conductivă, cum ar fi cea pentru origami, hârtie carbon sau hârtie cu suprafața acoperită cu material conductiv. Dacă apare un blocaj de hârtie, acesta ar putea provoca scurtcircuit și chiar incendiu.*

**Vezi și:**

- „Încărcarea mediului de imprimare în tava de hârtie” la pagina 128
- „Încărcarea mediului de imprimare în dispozitivul de alimentare prioritară cu coli (PSI)” la pagina 137
- „Încărcarea plicurilor în tava de hârtie” la pagina 133
- „Încărcarea plicurilor în dispozitivul de alimentare prioritară cu coli (PSI)” la pagina 140
- „Imprimarea pe hârtie cu format personalizat” la pagina 160

## **Recomandări privind dispozitivul de alimentare automată a documentelor (ADF):**

Dispozitivul ADF poate prelua hârtie de următoarele formate:

- Lățime: 148–215,9 mm
- Lungime: 210–355,6 mm

Greutatea acceptată a hârtiei variază între 60 și 105 gsm.

Urmați îndrumările de mai jos atunci când încărcați documentele sursă în dispozitivul ADF:

- Încărcați documentele cu fața în sus, astfel încât partea superioară a documentului să intre prima în imprimantă.
- Așezați numai foi de hârtie răsfirate în dispozitivul ADF.
- Reglați ghidajele pentru document astfel încât să se potrivească formatului documentelor.
- Introduceți hârtia în tava dispozitivului de alimentare a documentelor numai dacă cerneala de pe hârtie s-a uscat complet.



- ❑ Nu încărcați documente peste linia de umplere MAX. Puteți încărca până la 50 de coli de documente de 64 gsm.

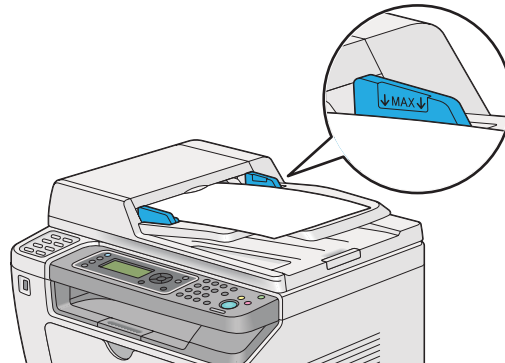

**Notă:**

*Nu puteți încărca următoarele tipuri de documente în dispozitivul ADF. Asigurați-vă să le așezați pe sticla pentru documente.*

 Documente ondulate	 Hârtie preperforată
 Documente cu greutate redusă	 Documente pliate, ondulate sau rupte
 Documente cu decupare și lipire	 Hârtie carbon

## **Medii de imprimare care pot deteriora imprimanta**

Imprimanta este proiectată să utilizeze o varietate de tipuri media pentru lucrările de imprimare. Cu toate acestea, unele medii pot cauza o calitate scăzută a imprimării, un număr crescut de blocaje de hârtie sau pot deteriora imprimanta.

Mediile neacceptabile includ:

- ❑ Hârtie prea grea sau prea ușoară (mai puțin de 60 gsm sau mai mult de 190 gsm)
- ❑ Folii transparente
- ❑ Hârtie foto sau hârtie acoperită
- ❑ Hârtie de calc
- ❑ Film de iluminare

- Hârtie specială pentru imprimante cu jet de cerneală și folii transparente pentru imprimante cu jet de cerneală
- Hârtie cu lipire statică
- Hârtie unsă cu pastă sau adeziv
- Hârtie acoperită specială
- Hârtie colorată cu tratament de suprafață
- Hârtie care utilizează cerneală ce se deteriorează la căldură
- Hârtie fotosensibilă
- Hârtie carbon sau hârtie de copiere fără carbon
- Hârtie cu suprafață dură, cum ar fi hârtia japoneză, hârtie de celuloză sau hârtie fibroasă
- Plicuri care nu sunt plate, sau sunt prevăzute cu cleme, ferestre sau adezivi cu bandă protectoare
- Plicuri căptușite
- Film perforat
- Hârtie cu transfer de apă
- Hârtie cu transfer pe textil
- Hârtie perforată
- Hârtie de piele, hârtie reliefată
- Hârtie conductivă, cum ar fi cea pentru origami, hârtia carbon sau hârtia cu suprafața acoperită cu material conductiv.
- Hârtie încrețită, ondulată, pliată sau ruptă
- Hârtie jilavă sau umedă
- Hârtie vălurită sau ondulată
- Hârtie cu agrafe, cleme, șnur sau bandă adezivă
- Hârtie de etichete cu etichete dezlipite sau tăiate parțial
- Hârtie pretipărită pe o altă imprimantă sau copiator
- Hârtie pretipărită pe verso

**Avertisment:**

*Nu folosiți hârtie conductivă, cum ar fi cea pentru origami, hârtie carbon sau hârtie cu suprafața acoperită cu material conductiv. Dacă apare un blocaj de hârtie, acesta ar putea provoca scurtcircuit și chiar incendiu.*

## **Recomandări privind depozitarea mediilor de imprimare**

Asigurarea unor condiții bune de depozitare ale hârtiei sau altor medii de imprimare contribuie la o calitate optimă a imprimării.

- Depozitați mediul de imprimare într-un loc întunecat, răcoros și relativ uscat. Majoritatea tipurilor de hârtie se poate deteriora de la lumina ultravioletă (UV) și vizibilă. Radiațiile UV emise de soare și tuburile fluorescente sunt extrem de dăunătoare foilor de hârtie. Intensitatea și lungimea de expunere la lumina vizibilă a foilor de hârtie trebuie redusă cât mai mult posibil.
- Mențineți o temperatură și umiditate relativă constantă.
- Evitați podurile, bucătăriile, garajele și subsolurile pentru depozitarea mediilor de imprimare.
- Depozitați mediile de imprimare pe o suprafață plană. Mediile de imprimare se vor depozita pe palete, cartoane, rafturi sau în dulapuri.
- Evitați manipularea alimentelor sau băuturilor în zonele în care depozitați sau manipulați mediile de stocare.
- Nu deschideți ambalajele sigilate de hârtie până când nu v-ați pregătit să le încărcați în imprimantă. Păstrați hârtia în ambalajul original. În cazul majorității formatelor comerciale, ambalajul topului conține o căptușeală interioară care protejează hârtia de pierderile provocate de umezeală.
- Păstrați mediul în ambalaj până când nu v-ați pregătit să-l utilizați; reintroduceți mediul în ambalaj și resigilați-l pentru protecție. Unele medii speciale sunt ambalate în pungi de plastic resigilabile.

---

## **Medii de imprimare acceptate**

Utilizarea unor medii de imprimare necorespunzătoare poate duce la blocaje de hârtie, calitate redusă a imprimării, defecțiuni și deteriorarea imprimantei. Pentru a utiliza eficient caracteristicile imprimantei, folosiți mediile de imprimare sugerate, recomandate aici.

**Important:**

*Tonerul s-ar putea desprinde de mediul de imprimare dacă se udă cu apă, este expus la ploaie, aburi și așa mai departe. Pentru mai multe informații, contactați sediul local al reprezentantului nostru sau un distribuitor autorizat.*

**Medii de imprimare utilizabile**

Tipurile de medii de imprimare care pot fi utilizate în imprimantă sunt următoarele:

**Tavă de hârtie**

Format	<p>A4 SEF (210 × 297 mm)</p> <p>B5 SEF (182 × 257 mm)</p> <p>A5 SEF (148 × 210 mm)</p> <p>Letter SEF (8,5 × 11 inchi)</p> <p>Executive SEF (7,25 × 10,5 inchi)</p> <p>Legal 13 (Folie) SEF (8,5 × 13 inchi)</p> <p>Legal 14 SEF (8,5 × 14 inchi)</p> <p>Statement SEF (139,7 × 215,9 mm)</p> <p>Plic Com-10 SEF (4,125 × 9,5 inchi)</p> <p>Plic Monarch SEF (3,875 × 7,5 inchi)</p> <p>Plic Monarch LEF (7,5 × 3,875 inchi)*</p> <p>Plic DL SEF (110 × 220 mm)</p> <p>Plic DL LEF (220 × 110 mm)*</p> <p>Plic C5 SEF (162 × 229 mm)</p> <p>Carte poștală (100 × 148 mm)</p> <p>Carte poștală (148 × 200 mm)</p> <p>Plic Yougata 2 SEF (114 × 162 mm)</p> <p>Plic Yougata 2 LEF (162 × 114 mm)*</p> <p>Plic Yougata 3 SEF (98 × 148 mm)</p> <p>Plic Yougata 3 LEF (148 × 98 mm)*</p> <p>Plic Yougata 4 (105 × 235 mm)</p> <p>Plic Yougata 6 (98 × 190 mm)</p> <p>Plic Younaga 3 (120 × 235 mm)</p> <p>Plic Nagagata 3 (120 × 235 mm)</p> <p>Plic Nagagata 4 (90 × 205 mm)</p> <p>Plic Kakugata 3 (216 × 277 mm)</p> <p>Format personalizat:</p> <p>Lățime: 76,2 - 215,9 mm</p> <p>Lungime: 127 - 355,6 mm</p>
--------	--

Tip hârtie	Obișnuită (60 - 105 gsm) Carte de vizită cu greutate redusă (106 - 163 gsm) Etichete Plicuri Reciclată Carte poștală JPN
Capacitate de încărcare	250 de coli de hârtie standard

\* Puteți încărca plicuri Monarch, DL, Yougata 2 și Yougata 3 în orientarea LEF în tava de hârtie cu clapa neîndoidă.

### **Dispozitiv de alimentare prioritară cu coli (PSI)**

Format	A4 SEF (210 × 297 mm) B5 SEF (182 × 257 mm) A5 SEF (148 × 210 mm) Letter SEF (8,5 × 11 inchi) Executive SEF (7,25 × 10,5 inchi) Legal 13 (Folie) SEF (8,5 × 13 inchi) Legal 14 SEF (8,5 × 14 inchi) Statement SEF (139,7 × 215,9 mm) Plic Com-10 SEF (4,125 × 9,5 inchi) Plic DL SEF (110 × 220 mm) Plic C5 SEF (162 × 229 mm) Plic Yougata 4 (105 × 235 mm) Plic Younaga 3 (120 × 235 mm) Plic Nagagata 3 (120 × 235 mm) Plic Kakugata 3 (216 × 277 mm) Format personalizat: Lățime: 76,2 - 215,9 mm Lungime: 210 - 355,6 mm
Tip hârtie	Obișnuită (60 - 105 gsm) Carte de vizită cu greutate redusă (106 - 163 gsm) Etichete Plicuri Reciclată

Capacitate de încărcare	10 coli de hârtie obișnuită/o coală carte de vizită cu greutate redusă
-------------------------	--

**Notă:**

- SEF și LEF indică direcția de alimentare a hârtiei; SEF înseamnă alimentare cu marginea scurtă. LEF înseamnă alimentarea cu marginea lungă.
- Folosiți numai medii de imprimare destinate imprimării laser. Nu folosiți hârtie ink jet în imprimantă.

**Vezi și:**

- „Încărcarea mediului de imprimare în tava de hârtie” la pagina 128
- „Încărcarea mediului de imprimare în dispozitivul de alimentare prioritară cu coli (PSI)” la pagina 137
- „Încărcarea plicurilor în tava de hârtie” la pagina 133
- „Încărcarea plicurilor în dispozitivul de alimentare prioritară cu coli (PSI)” la pagina 140

Imprimarea pe un mediu de imprimare care diferă de formatul și tipul hârtiei selectate în driverul de imprimare poate duce la blocaje de hârtie. Pentru a vă asigura că imprimarea se realizează corect, selectați formatul și tipul corect de hârtie.

---

## Încărcarea mediului de imprimare

Încărcarea corespunzătoare a mediului de imprimare ajută la prevenirea blocajelor și asigură o imprimare fără probleme.

Înainte de încărcarea mediului de imprimare, identificați partea recomandată pentru imprimare a mediului. Această informație se găsește de obicei pe ambalajul mediului de imprimare.

**Notă:**

După încărcarea hârtiei în tava de hârtie sau în dispozitivul de alimentare prioritară cu coli (PSI), specificați același tip de hârtie pe panoul operatorului.

## Capacitate

Tava de hârtie poate accepta:

- 250 de coli de hârtie standard

- 27,5 mm de hârtie groasă
- 27,5 mm de cărți poștale
- Zece plicuri
- Douăzeci de etichete

Dispozitivul de alimentare prioritară cu coli (PSI) poate accepta:

- 10 coli de hârtie obișnuită sau o coală de tip carte de vizită cu greutate redusă

### **Dimensiunile mediului de imprimare**

Tava de hârtie poate accepta medii de imprimare care se încadrează în următoarele dimensiuni:

- Lățime: 76,2 - 215,9 mm
- Lungime: 127,0 - 355,6 mm

Dispozitivul de alimentare prioritară cu coli (PSI) poate accepta medii de imprimare care se încadrează în următoarele dimensiuni:

- Lățime: 76,2 - 215,9 mm
- Lungime: 210,0 - 355,6 mm

### **Încărcarea mediului de imprimare în tava de hârtie**

**Notă:**

- Cânt împrițați pe orice mediu de imprimare care este mai mic decât formatul A5, asigurați-vă ca îl încărcați tava de hârtie.*
- Pentru a evita blocajele de hârtie, nu îndepărtați tava de hârtie în timp ce imprimarea este în derulare.*
- Folosiți numai medii de imprimare destinate imprimării laser. Nu folosiți hârtie ink jet în imprimantă.*
- Pentru încărcarea manuală a hârtiei în cazul imprimării duplex (față-verso), vezi „Imprimarea duplex manuală (numai driverul de imprimare Windows)” la pagina 148.*



- ❑ *Nu ștergeți lubrifianțul roz deoarece poate apărea o alimentarea cu hârtie defectuoasă.*

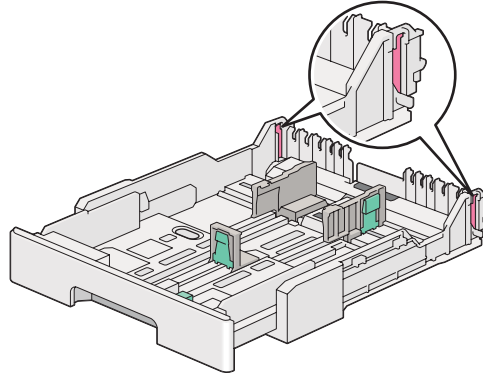

1. Scoateți tava de hârtie aproximativ 200 mm. Țineți tava cu ambele mâini, îndepărtați-o din imprimantă, apoi îndepărtați capacul tăvii de hârtie de pe tava de hârtie.

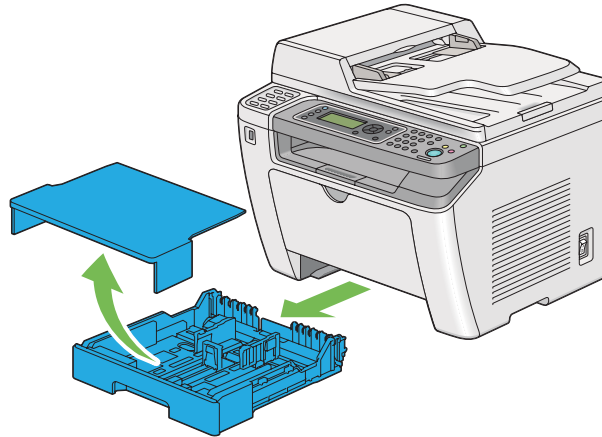

2. Țineți capătul tăvii de hârtie cu o mână, apăsați și țineți maneta de extensie a tăvii de hârtie cu cealaltă mână, apoi extindeți tava la lungimea dorită.

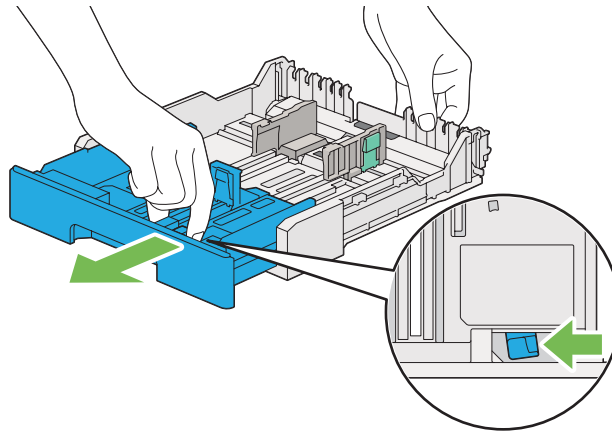

**Notă:**

Tava de hârtie poate accepta o stivă de hârtie A5 implicit și este proiectată să se extindă în două lungimi. Pentru a încărca mediu de hârtie A4, extindeți tava de hârtie la jumătate de lungime. Pentru a încărca mediu de hârtie mai lung, extindeți-o la lungimea completă.

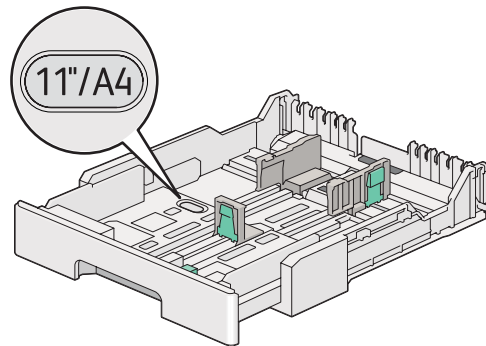

3. Glisați ghidajele de lățime pentru hârtie și ghidajul pentru lungime în pozițiile maxime.

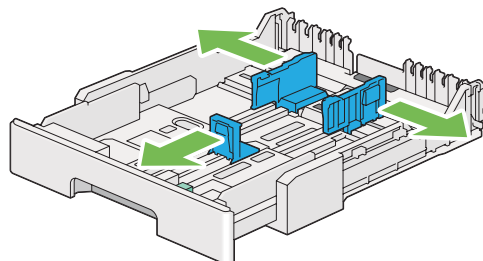

4. Înainte de încărcarea mediului de imprimare, îndoiți colile spre înainte și înapoi, apoi răsfițați-le. Îndreptați marginile stivei pe o suprafață plană.

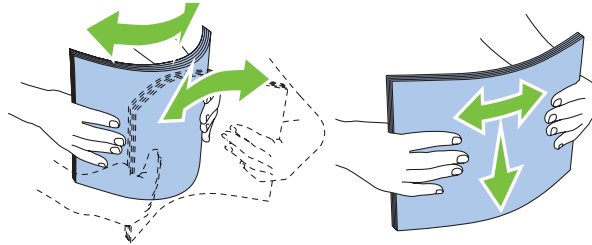

5. Încărcați mediul de imprimare în tava de hârtie cu fața de imprimare recomandată în sus.

**Notă:**

*Nu încărcați mediul de hârtie dincolo de linia de umplere de pe ghidajele de lățime ale hârtiei deoarece pot apărea blocaje ale hârtiei.*

6. Glisați ghidajele de lățime ale hârtiei și apoi ghidajele de lungime până când se așează ușor lângă marginile stivei mediului de imprimare.

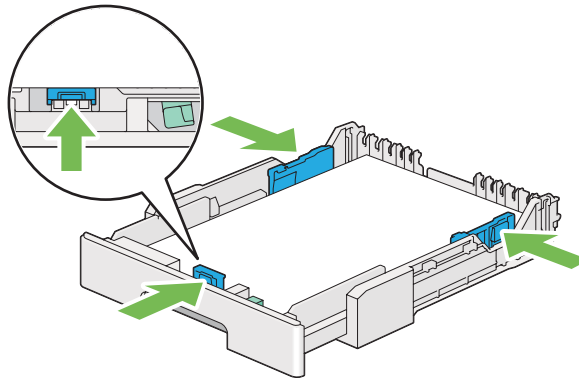

7. Puneți la loc capacul tăvii de hârtie pe tava de hârtie.

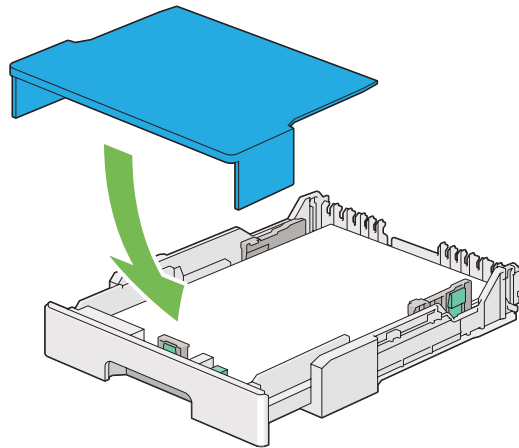

**Notă:**

*Capacul tăvii de hârtie poate proteja mediul de imprimare încărcat de praf și de absorbția umezelii.*

8. Țineți tava de hârtie cu ambele mâini și împingeți-o în imprimantă până când intră la loc.

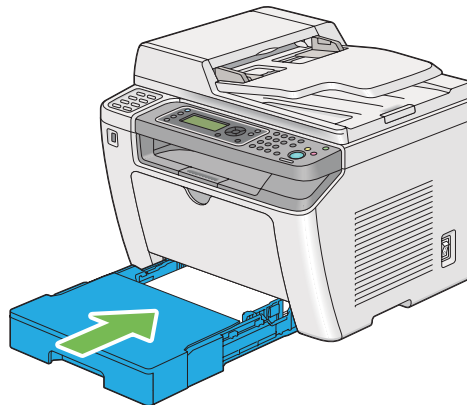

9. Dacă mediul de imprimare încărcat nu este hârtia standard obișnuită, selectați tipul de hârtie în driverul de imprimare. Dacă în tava de hârtie este încărcat mediu de imprimare specificat de utilizator, trebuie să specificați setarea formatului de hârtie în driverul de imprimare.

**Notă:**

*Pentru mai multe informații despre setarea formatului și tipului de hârtie în driverul de imprimare, consultați Ajutorul oferit cu driverul de imprimare.*

## Încărcarea plicurilor în tava de hârtie

Urmați îndrumările de mai jos pentru a încărca plicuri în tava de hârtie.

### Notă:

- ❑ Dacă imprimați pe plicuri, asigurați-vă că specificați setarea de plicuri în driverul de imprimare. Dacă nu se specifică, imaginea imprimată va fi rotită cu 180 de grade.
- ❑ Dacă nu încărcați plicuri în tava de hârtie imediat după ce le-ați scos din ambalaj, acestea se pot bomba. Pentru a evita blocajele, neteziți-le așa cum se arată mai jos înainte de a le încărca în tava de hârtie.

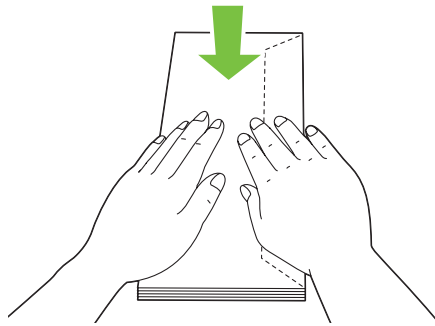

- ❑ Dacă plicurile tot nu se încarcă corespunzător, îndoiți ușor clapele plicurilor, așa cum se arată în ilustrația următoare. Îndoitura trebuie să fie de 5 mm sau mai puțin.

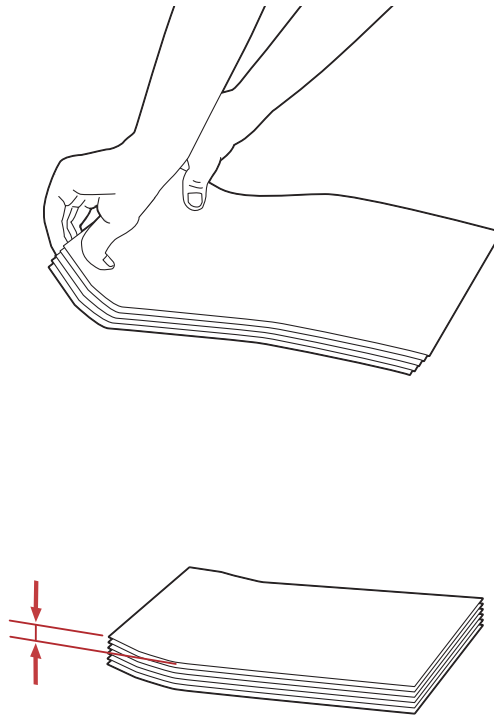

**Important:**

Nu utilizați niciodată plicuri cu fereastră sau cu căptușeli acoperite deoarece pot apărea blocaje de hârtie care pot defecta imprimanta.

**Încărcarea plicurilor Com-10, Yougata 4/6 sau Younaga 3**

Încărcați plicurile cu suprafața de imprimare în sus. Asigurați-vă că marginea cu clapă este îndreptată spre dreapta imprimantei și fiecare clapă este îndoită sub plic.

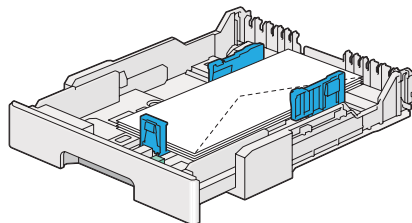

### Încărcarea plicurilor Monarch, DL sau Yougata 2/3

Puteți încărca plicuri Monarch, DL și Yougata 2/3 în oricare din următoarele orientări:

**SEF:** Încărcați plicurile cu suprafața de imprimare în sus. Asigurați-vă că marginea cu clapă este îndreptată spre dreapta imprimantei și fiecare clapă este îndoită sub plic.

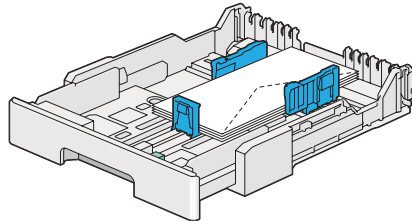

**LEF:** Încărcați plicurile cu suprafața de imprimare în sus. Asigurați-vă că marginea cu clapă este îndreptată înspre partea frontală a imprimantei și clapele sunt neîndoite.

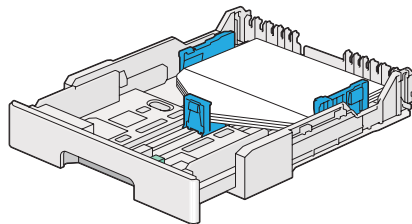

#### **Notă:**

- ❑ Dacă încărcați plicurile în orientarea LEF, asigurați-vă să specificați orientarea de tip peisaj în driverul de imprimantă.
- ❑ Pentru a confirma orientarea corectă a fiecărui mediu de imprimare, cum ar fi plicurile, consultați instrucțiunile aflate în caseta de dialog **Envelope/Paper Setup Navigator** a driverului de imprimare.

### Încărcarea plicurilor C5, Nagagata 3/4 sau Kakugata 3

Încărcați plicurile cu suprafața de imprimare în sus. Asigurați-vă că marginea cu clapă este îndreptată înspre partea din spate a imprimantei și fiecare clapă este îndoită sub plic.

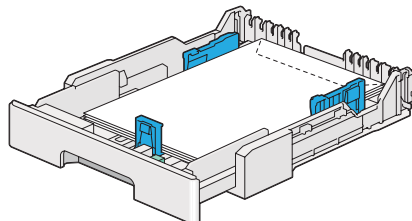

## Încărcarea cărților poștale în tava de hârtie

### Notă:

- ❑ Când imprimați pe cărți poștale, sigurați-vă că specificați setarea de cărți poștale în driverul de imprimare pentru rezultate optime.
- ❑ Dacă plicurile tot nu se încarcă corespunzător, îndoiți ușor clapele plicurilor, așa cum se arată în ilustrația următoare. Îndoitura trebuie să fie de 5 mm sau mai puțin.

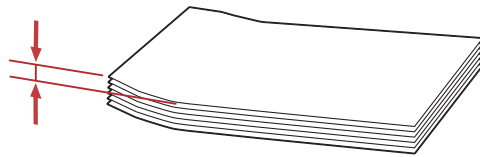
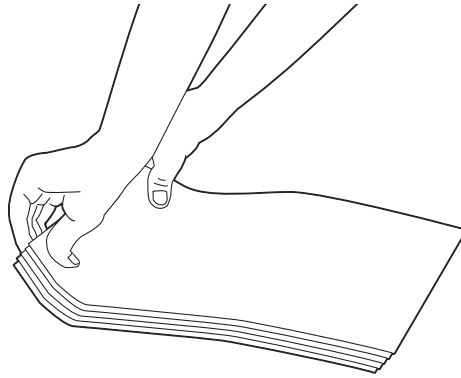

## Încărcarea cărților poștale

Încărcați cărțile poștale cu suprafața de imprimare în sus și cu marginea superioară spre față.

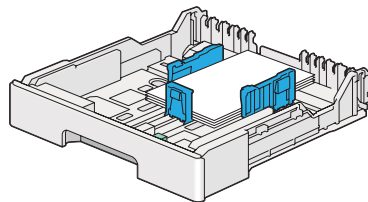



### Încărcarea cărților poștale W

Încărcați cărțile poștale W cu suprafața de imprimare în sus și cu marginea superioară spre față.

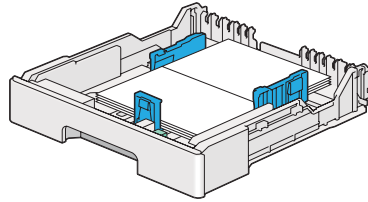

**Notă:**

Pentru a confirma orientarea corectă a fiecărui mediu de imprimare, cum ar fi cărțile poștale, consultați instrucțiunile aflate în caseta de dialog **Envelope/Paper Setup Navigator** a driverului de imprimare.

### Încărcarea mediului de imprimare în dispozitivul de alimentare prioritară cu coli (PSI)

**Notă:**

- Înainte de a utiliza dispozitivul de alimentare prioritară cu coli (PSI), asigurați-vă că este introdusă tava de hârtie în imprimantă.
- Folosiți numai medii de imprimare destinate imprimării laser. Nu folosiți hârtie ink jet în imprimantă.
- Pentru încărcarea manuală a hârtiei în cazul imprimării duplex (față-verso), vezi „Imprimarea duplex manuală (numai driverul de imprimare Windows)” la pagina 148.

1. Deschideți capacul frontal.

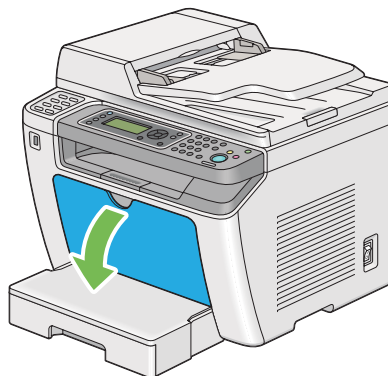

2. Reglați ghidajele de lățime pentru hârtie la pozițiile lor maxime.

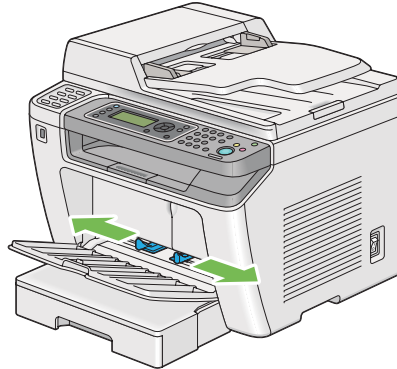

3. Înainte de încărcarea mediului de imprimare, îndoii colile spre înainte și înapoi, apoi răsfireți-le. Îndreptați marginile stivei pe o suprafață plană.

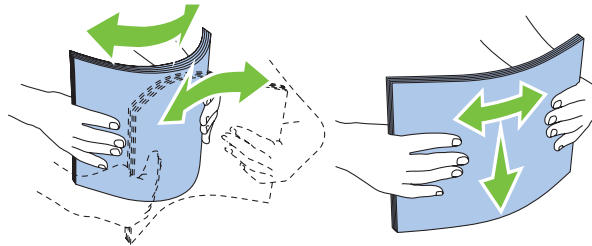

**Notă:**

Dacă plicurile tot nu se încarcă corespunzător, îndoiți ușor clapele plicurilor, așa cum se arată în ilustrația următoare. Îndoitura trebuie să fie de 5 mm sau mai puțin.

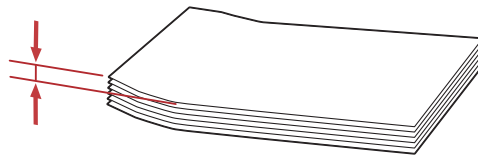
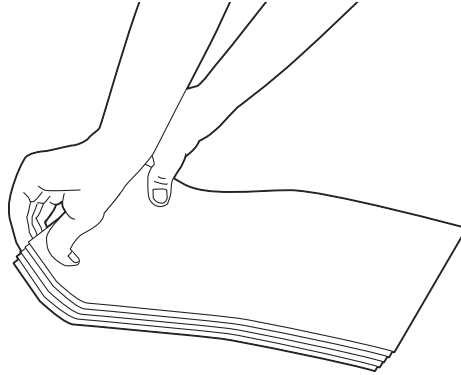

4. Încărcați mediul de imprimare în dispozitivul PSI cu marginea superioară spre față și cu partea de imprimare recomandată în sus.



5. Reglați ghidajele de lățime ale hârtiei până când se așează ușor lângă marginile stivei mediului de imprimare.

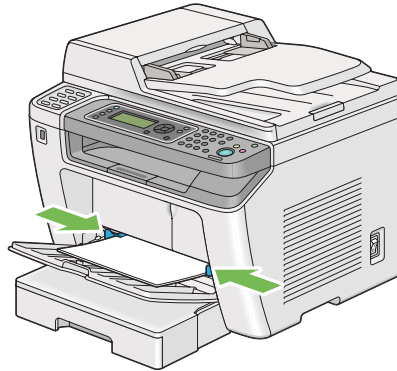

6. Dacă mediul de imprimare încărcat nu este hârtie obișnuită, selectați tipul de hârtie în driverul de imprimare. Dacă în dispozitivul PSI este încărcat mediu de imprimare specificat de utilizator, trebuie să specificați setarea formatului de hârtie în driverul de imprimare.

**Notă:**

*Pentru mai multe informații despre setarea formatului și tipului de hârtie în driverul de imprimare, consultați Ajutorul oferit cu driverul de imprimare.*

### **Încărcarea plicurilor în dispozitivul de alimentare prioritară cu coli (PSI)**

Urmați îndrumările de mai jos pentru a încărca plicuri în dispozitivul PSI.

**Notă:**

- Asigurați-vă că introduceți complet plicurile. Altfel, imprimanta se va alimenta cu mediul de imprimare încărcat în tava de hârtie.
- Dacă imprimați pe plicuri, asigurați-vă că specificați setarea de plicuri în driverul de imprimare. Dacă nu se specifică, imaginea imprimată va fi rotită cu 180 de grade.

- ❑ Dacă nu încărcați plicurile în dispozitivul PSI imediat după ce le-ați scos din ambalaj, acestea se pot bomba. Pentru a evita blocajele, neteziți-le așa cum se arată mai jos înainte de a le încărca în dispozitivul PSI.

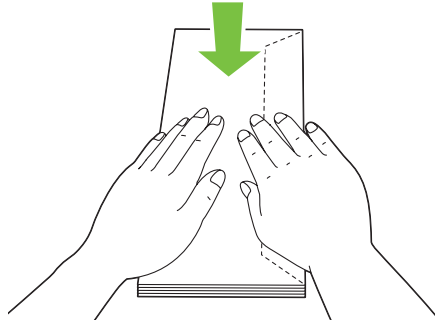

- ❑ Dacă plicurile tot nu se încarcă corespunzător, îndoiți ușor clapele plicurilor, așa cum se arată în ilustrația următoare. Îndoitura trebuie să fie de 5 mm sau mai puțin.

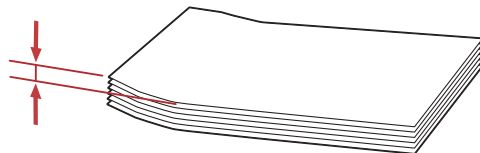
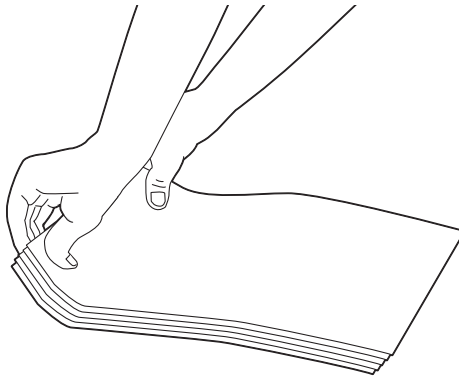

**Important:**

Nu utilizați niciodată plicuri cu fereastră sau cu căptușeli acoperite deoarece pot apărea blocaje de hârtie care pot defecta imprimanta.

### Încărcarea plicurilor Com-10, DL, Yougata 4/6 sau Younaga 3

Încărcați plicurile cu suprafața de imprimare în sus. Asigurați-vă că marginea cu clapă este îndreptată spre dreapta imprimantei și fiecare clapă este îndoită sub plic.

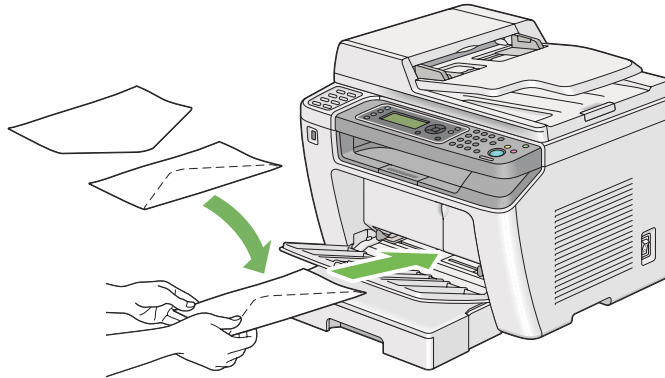

### Încărcarea plicurilor C5, Nagagata 3 sau Kakugata 3

Încărcați plicurile cu suprafața de imprimare în sus. Asigurați-vă că marginea cu clapă este îndreptată înspre partea frontală a imprimantei și clapele sunt neîndoite.

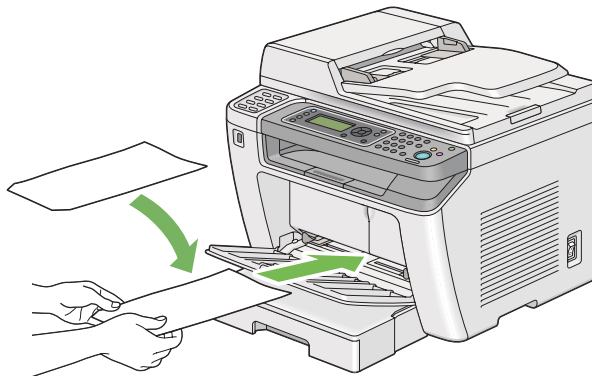

### Utilizarea extensiei tăvii de ieșire

Extensia tăvii de ieșire este concepută să prevină căderea mediului de imprimare din imprimantă după terminarea lucrării de imprimare.

Înainte de imprimarea unui document lung, asigurați-vă să extrageți extensia tăvii de ieșire.

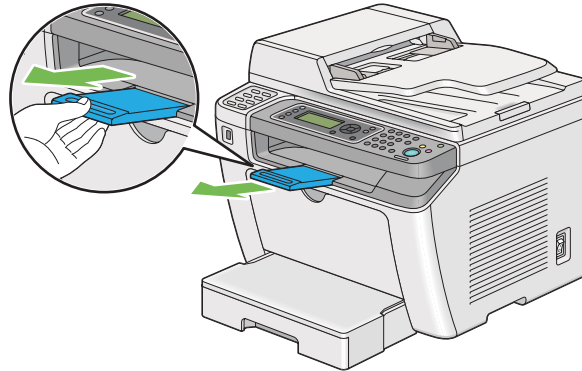

**Notă:**

*Pentru a scoate plicuri sau medii de imprimare de format mic din tava de ieșire centrală, ridicați unitatea de scanare.*

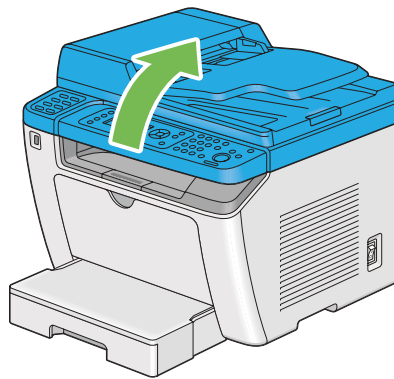

---

## **Setarea formatelor și tipurilor de hârtie**

La încărcarea mediului de imprimare, setați formatul și tipul hârtiei pe panoul operatorului înainte de imprimare.

Această secțiune descrie modul de setare a formatului și tipului de hârtie pe panoul operatorului.

**Vezi și:**

*„Înțelegerea meniurilor de pe panoul utilizatorului” la pagina 277*

## Setarea formatelor de hârtie

1. Apăsați butonul **System**.
2. Selectați **Tray Settings**, apoi apăsați butonul **OK**.
3. Selectați **Paper Tray**, apoi apăsați butonul **OK**.
4. Selectați **Paper Size**, apoi apăsați butonul **OK**.
5. Selectați formatul corect de hârtie pentru mediul de imprimare încărcat, apoi apăsați butonul **OK**.

## Setarea tipurilor de hârtie

### **Important:**

*Tipul de hârtie trebuie să se potrivească cu cele ale mediului de imprimare încărcat în tava de hârtie. În caz contrar, pot apărea probleme cu calitatea imprimării.*

1. Apăsați butonul **System**.
2. Selectați **Tray Settings**, apoi apăsați butonul **OK**.
3. Selectați **Paper Tray**, apoi apăsați butonul **OK**.
4. Selectați **Paper Type**, apoi apăsați butonul **OK**.
5. Selectați tipul corect de hârtie pentru mediul de imprimare încărcat, apoi apăsați butonul **OK**.

---

## Imprimarea

Această secțiune prezintă modul în care pot fi imprimate documente din imprimantă și modul în care se anulează o lucrare.



## ***Imprimarea de pe calculator***

Instalați driverul de imprimare pentru a utiliza toate caracteristicile imprimantei. Dacă alegeți **Print (Imprimare)** într-o aplicație, se deschide o fereastră care reprezintă driverul de imprimare. Selectați setările corespunzătoare pentru fișierul care urmează să fie imprimat. Setările de imprimare selectate în driverul de imprimare prevalează în fața setărilor de meniu implicite selectate pe panoul utilizatorului sau în Printer Setting Utility.

Următoarea procedură utilizează Windows 7 WordPad ca exemplu.

Făcând clic pe **Preferences (Preferințe)** în caseta de dialog inițială **Print (Imprimare)** puteți modifica setările de imprimare. Dacă nu cunoașteți o caracteristică din fereastra driverului de imprimare, deschideți Ajutorul pentru mai multe informații.

1. Deschideți fișierul pe care doriți să-l imprimați.
2. În meniul fișier, selectați **Print (Imprimare)**.
3. Verificați dacă în caseta de dialog este selectată imprimanta corectă. Modificați setările de imprimare după necesități (cum ar fi paginile pe care doriți să le imprimați și numărul de exemplare).
4. Pentru a ajusta setările de imprimare care nu sunt disponibile în primul ecran, cu ar fi **Paper Size**, **Paper Type** sau **Feed Orientation**, faceți clic pe **Preferences (Preferințe)**.

Apare caseta de dialog **Printing Preferences (Preferințe imprimare)**.

5. Specificați setările de imprimare. Pentru mai multe informații, faceți clic pe **Help (Ajutor)**.
6. Faceți clic pe **OK** pentru a închide caseta de dialog **Printing Preferences (Preferințe imprimare)**.
7. Faceți clic pe **Print (Imprimare)** pentru a trimite lucrarea la imprimanta selectată.

## ***Anularea unei lucrări de imprimare***

Există mai multe metode de anulare a unei lucrări de imprimare.

### ***Anularea de pe panoul utilizatorului***

1. Apăsăți butonul  (**Stop**).

**Notă:**

Imprimarea este anulată numai pentru lucrarea curentă. Toate lucrările următoare vor continua să fie imprimate.

**Anularea unei lucrări de la calculator (Windows)****Anularea unei lucrări de pe bara de activități**

Când trimiteți o lucrare de imprimare, pe bara de activități apare o pictogramă de imprimare mică.

1. Faceți dublu clic pe pictograma de imprimantă.

În fereastra de imprimare se afișează o listă cu lucrările de imprimare.

2. Selectați lucrarea pe care doriți s-o anulați.
3. Apăsați tasta **Delete**.
4. Faceți clic pe **Yes (Da)** în caseta de dialog **Printers (Imprimante)** pentru a revoca o lucrare de imprimare.

**Anularea unei lucrări de pe suprafața de lucru**

1. Minimizați toate programele pentru a afișa spațiul de lucru.

Faceți clic pe **Start — Printers and Faxes (Imprimante și faxuri)** (pentru Windows XP).

Faceți clic pe **Start — Printers and Faxes (Imprimante și faxuri)** (pentru Windows Server® 2003).

Faceți clic pe **Start — Devices and Printers (Dispozitive și imprimante)** (pentru Windows 7 și Windows Server 2008 R2).

Faceți clic pe **Start — Control Panel (Panou de control) — Hardware and Sound (Hardware și sunete) — Printers (Imprimante)** (pentru Windows Vista® și Windows Server 2008).

Se afișează o listă cu imprimantele disponibile.

2. Faceți dublu clic pe imprimanta pe care ați selectat-o la trimiterea lucrării.

În fereastra de imprimare se afișează o listă cu lucrările de imprimare.

3. Selectați lucrarea pe care doriți s-o anulați.
4. Apăsăți tasta **Delete**.
5. Faceți clic pe **Yes (Da)** în caseta de dialog **Printers (Imprimante)** pentru a revoca o lucrare de imprimare.

## **Imprimarea duplex**

Imprimarea duplex (față-verso) permite imprimarea pe ambele fețe ale unei coli de hârtie. Formatele de hârtie disponibile pentru imprimarea duplex sunt A4, B5, A5, Letter, Executive, Folie și Legal.

### **Imprimarea duplex automată**

Următoarea procedură utilizează driverul PCL® 6 ca exemplu.

1. Faceți clic pe **Start — Printers and Faxes (Imprimante și faxuri)** (pentru Windows XP).

Faceți clic pe **Start — Printers and Faxes (Imprimante și faxuri)** (pentru Windows Server 2003).

Faceți clic pe **Start — Devices and Printers (Dispozitive și imprimante)** (pentru Windows 7 și Windows Server 2008 R2).

Faceți clic pe **Start — Control Panel (Panou de control) — Hardware and Sound (Hardware și sunete) — Printers (Imprimante)** (pentru Windows Vista).

Faceți clic pe **Start — Control Panel (Panou de control) — Printers (Imprimante)** (pentru Windows Server 2008).

Se afișează o listă cu imprimantele disponibile.

2. Faceți clic dreapta pe pictograma de imprimantă corespunzătoare, apoi selectați **Printing preferences (Preferințe imprimare)**.

Se afișează fila **Paper/Output**.

3. Din **Duplex**, selectați **Flip on Long Edge** sau **Flip on Short Edge**.
4. Faceți clic pe **OK**.

### **Imprimarea duplex manuală (numai driverul de imprimare Windows)**

Când aveți o problemă cu imprimarea duplex automată, puteți încerca imprimarea duplex manuală. Pornirea imprimării duplex manuală afișează o fereastră care conține instrucțiunile pe care le puteți urma. Rețineți că fereastra nu mai poate fi redeschisă după ce a fost închisă. Nu închideți fereastra până când imprimarea duplex nu este terminată.

**Notă:**

*Când imprimați pe hârtie ondulată, îndreptați hârtia înainte de a o introduce.*

#### *Operații pe calculator*

Următoarea procedură utilizează Windows 7 WordPad ca exemplu.

**Notă:**

*Modul de afișare a casetei de dialog **Printer Properties (Proprietăți imprimantă)/Printing Preferences (Preferințe imprimare)** diferă în funcție de aplicație. Consultați manualul aplicației respective.*

1. În meniul fișier, selectați **Print (Imprimare)**.
2. Selectați imprimanta din caseta de listă **Select Printer (Selectare imprimantă)**, apoi faceți clic pe **Preferences (Preferințe)**.

Apare fila **Paper/Output** a casetei de dialog **Printing Preferences (Preferințe imprimare)**.

- Din **Duplex**, selectați fie **Flip on Short Edge (Manual)** sau **Flip on Long Edge (Manual)** pentru a defini modul în care sunt legate paginile imprimate față-verso.

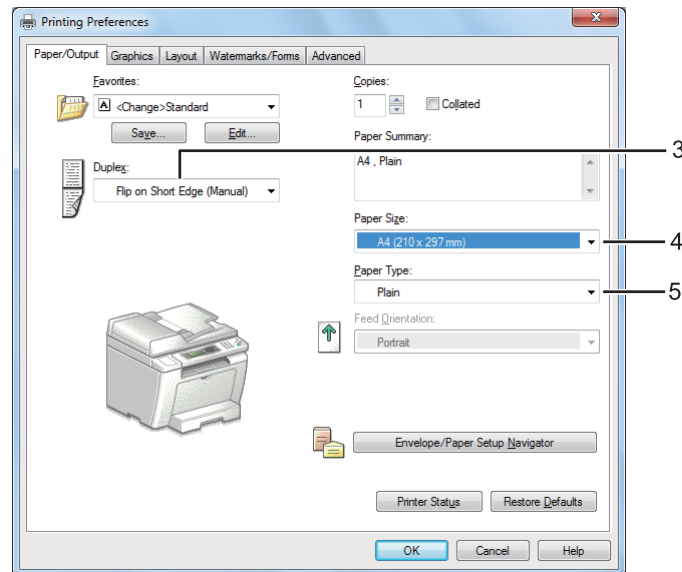

- În **Paper Size**, selectați formatul documentului care urmează să fie imprimat.
- În **Paper Type**, selectați tipul hârtiei care urmează să fie folosit.
- Faceți clic pe **OK** pentru a închide caseta de dialog **Printing Preferences (Preferințe imprimare)**.
- Faceți clic pe **Print (Imprimare)** în caseta de dialog **Print (Imprimare)** pentru a începe imprimarea.

#### Încărcarea mediului de imprimare în tava de hârtie

- Mai întâi imprimați paginile pare (părțile din spate).

În cazul unui document de șase pagini, părțile din spate sunt imprimate în ordinea pagina 6, pagina 4, apoi pagina 2.

La terminarea imprimării paginilor pare, LED-ul **Data** luminează și panoul LCD afișează următoarele:

075-921 Printer  
 Insert Output to Tray  
 Press [OK] Button to  
 Continue Printing

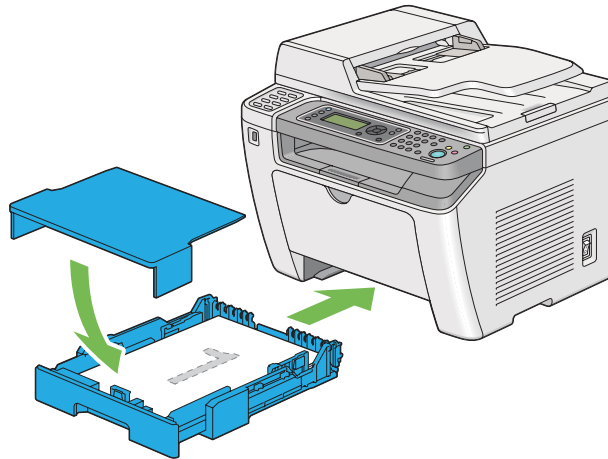

- După imprimarea paginilor pare, scoateți tava de hârtie și îndepărtați capacul tăvii de hârtie.

**Vezi și:**

„Încărcarea mediului de imprimare în tava de hârtie” la pagina 128

- Scoateți stiva de hârtie din tava de ieșire centrală și încărcați-o în tava de hârtie cu fața albă în sus.

**Notă:**

*Imprimările încovoiate sau ondulate pot provoca blocaje de hârtie. Îndreptați-le înainte de a le alimenta.*

- Puneți la loc capacul tăvii de hârtie, introduceți tava de hârtie în imprimantă, apoi apăsați butonul

.

Paginile sunt imprimate în ordinea pagina 1 (pe spatele paginii 2), pagina 3 (pe spatele paginii 4), apoi pagina 5 (pe spatele paginii 6).

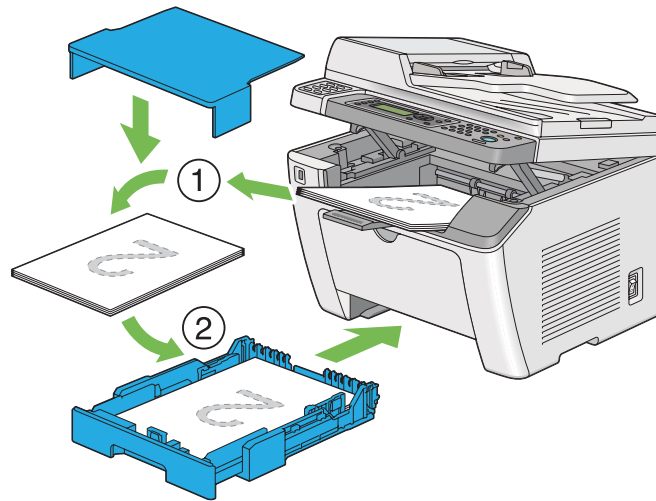

#### Încărcarea mediului de imprimare în dispozitivul de alimentare prioritară cu coli (PSI)

1. Mai întâi imprimați paginile pare (părțile din spate).

În cazul unui document de șase pagini, părțile din spate sunt imprimate în ordinea pagina 6, pagina 4, apoi pagina 2.

La terminarea imprimării paginilor pare, LED-ul **Data** luminează și panoul LCD afișează următoarele:

075-921 Printer  
 Insert Output to Tray  
 Press [OK] Button to  
 Continue Printing

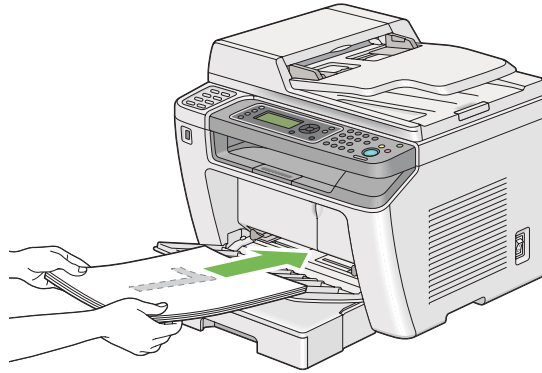

- După imprimarea paginilor pare, îndepărtați stiva de hârtie din tava de ieșire centrală.

**Notă:**

*Imprimările încovoiate sau ondulate pot provoca blocaje de hârtie. Îndreptați-le înainte de a le alimenta.*

- Încărcați stiva de hârtie înapoi în dispozitivul PSI, apoi apăsați pe butonul .

Paginile sunt imprimate în ordinea pagina 1 (pe spatele paginii 2), pagina 3 (pe spatele paginii 4), apoi pagina 5 (pe spatele paginii 6).

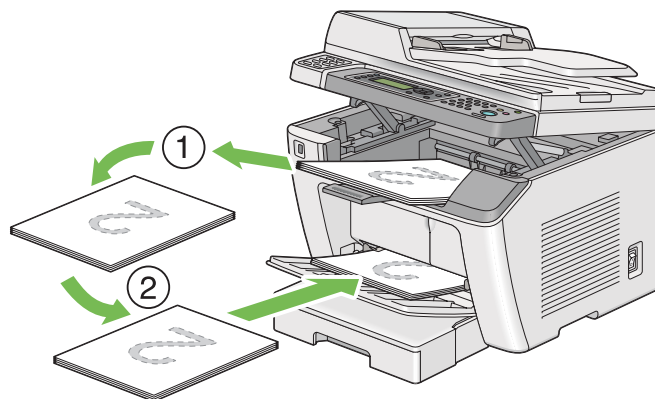



## Imprimarea directă folosind un dispozitiv de stocare USB

Caracteristica Print From USB Memory vă permite să imprimați fișiere stocate pe un dispozitiv de stocare USB, folosind panoul utilizatorului.

### Important:

- ❑ Pentru a preveni deteriorarea imprimantei, **NU** conectați niciun alt tip de dispozitiv decât dispozitiv de stocare USB la portul USB din față al imprimantei.
- ❑ **NU** îndepărtați dispozitivul de stocare USB din portul USB din față până când imprimanta nu termină imprimarea.

### Notă:

*Dacă setarea Service Lock pentru Print from USB este configurată pe Password Locked, trebuie să introduceți parola compusă din patru cifre pentru a putea utiliza caracteristica Print From USB Memory. Dacă setarea Service Lock pentru Print from USB este configurată pe Locked, caracteristica Print From USB Memory este dezactivată, iar meniul nu este afișat pe panoul LCD. Pentru mai multe informații, „Service Lock” la pagina 316.*

Portul USB din față al imprimantei este conceput pentru dispozitive USB 2.0. Trebuie să utilizați numai dispozitive de stocare USB autorizate cu un conector de tip fișă A. Folosiți numai dispozitive de stocare USB cu ecranare metalică.

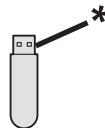

\* Tip fișă A

Pentru a imprima un fișier de pe un dispozitiv de stocare USB:

1. Apăsați butonul  (**Print**).

2. Introduceți un dispozitiv de stocare USB în portul USB din față de pe imprimantă.

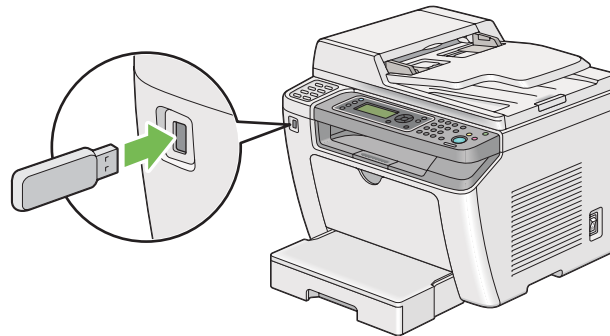

3. Selectați **Print From**.
4. Selectați fișierul dorit, apoi apăsați butonul **OK**.
5. Selectați opțiunile de imprimare după necesități.
6. Apăsați butonul **Start** pentru a începe imprimarea.

**Notă:**

Puteți imprima fișierele scanate și stocate cu ajutorul caracteristicii *Scan to USB Memory*. Celelalte fișiere, precum cele create de un utilizator ar putea să nu se imprime corect.

**Important:**

Înainte de a îndepărta dispozitivul de stocare USB, asigurați-vă că imprimanta nu accesează dispozitivul. Îndepărtarea dispozitivului de stocare USB în timp ce este accesat poate distruge datele de pe dispozitiv sau dispozitivul de stocare USB în sine.

## Selectarea opțiunilor de imprimare

### Selectarea preferințelor de imprimare (Windows)

Preferințele de imprimare controlează toate lucrările de imprimare, dacă nu le înlocuiți în mod special pentru o lucrare. De exemplu, dacă doriți să utilizați imprimarea duplex (față-verso) pentru majoritatea lucrărilor, setați această opțiune în preferințele de imprimare.

1. Faceți clic pe **Start — Printers and Faxes (Imprimante și faxuri)** (pentru Windows XP).

Faceți clic pe **Start — Printers and Faxes (Imprimante și faxuri)** (pentru Windows Server 2003).

Faceți clic pe **Start — Devices and Printers (Dispozitive și imprimante)** (pentru Windows 7 și Windows Server 2008 R2).

Faceți clic pe **Start — Control Panel (Panou de control) — Hardware and Sound (Hardware și sunete) — Printers (Imprimante)** (pentru Windows Vista și Windows Server 2008).

Se afișează o listă cu imprimantele disponibile.

2. Faceți clic dreapta pe pictograma de imprimantă corespunzătoare, apoi selectați **Printing preferences (Preferințe imprimare)**.

Apare caseta de dialog **Printing Preferences (Preferințe imprimare)** a imprimantei.

3. Efectuați selecții pe filele driverului, apoi faceți clic pe **OK** pentru a salva selecțiile.

**Notă:**

*Pentru detalii privind opțiunile din driverul de imprimare Windows, faceți clic pe **Help (Ajutor)** pe fila driverului de imprimare pentru a vizualiza Ajutorul.*

### **Selectarea opțiunilor pentru o lucrare individuală (Windows)**

Dacă doriți să utilizați opțiuni speciale de imprimare pentru o anumită lucrare, schimbați setările driverului înainte de a trimite lucrarea la imprimantă. De exemplu, dacă doriți să folosiți modul imprimare- în calitate foto pentru o anumită grafică, selectați această setare în driver înainte de a imprima lucrarea respectivă.

1. Cu documentul sau grafica deschisă în aplicație, accesați caseta de dialog **Print (Imprimare)**.
2. Selectați imprimanta și faceți clic pe **Preferences (Preferințe)** pentru a deschide driverul de imprimare.
3. Efectuați selecțiile pe filele driverului.

**Notă:**

*În sistemul de operare Windows, puteți salva opțiunile de imprimare curente sub un nume distinctiv și le puteți aplica la alte lucrări de imprimare. Efectuați selecțiile pe fila **Paper/Output, Graphics, Layout, Watermarks/Forms** sau **Advanced**, apoi faceți clic pe **Save** sub **Favorites** de pe fila **Paper/Output**. Pentru mai multe informații, faceți clic pe **Help**.*

4. Faceți clic pe **OK** pentru a salva selecțiile.
5. Imprimați lucrarea.

Vezi tabelul următor pentru opțiunile de imprimare specifice:

### Opțiunile de imprimare pentru Windows

Sistem de operare	Filă driver	Opțiuni de imprimare
Windows XP, Windows XP x 64bit, Windows Server 2003, Windows Server 2003 x 64bit, Windows Vista, Windows Vista x 64bit, Windows Server 2008, Windows Server 2008 x 64bit, Windows Server 2008 R2, Windows 7 sau Windows 7 x 64bit	filă <b>Paper/Output</b>	<input type="checkbox"/> Favorites <input type="checkbox"/> Duplex <input type="checkbox"/> Copies <input type="checkbox"/> Collated* <input type="checkbox"/> Paper Summary <input type="checkbox"/> Paper Size <input type="checkbox"/> Paper Type <input type="checkbox"/> Feed Orientation <input type="checkbox"/> Envelope/Paper Setup Navigator <input type="checkbox"/> Printer Status <input type="checkbox"/> Restore Defaults
	filă <b>Graphics</b>	<input type="checkbox"/> Image Quality <input type="checkbox"/> Toner Saving Mode <input type="checkbox"/> Image Enhancement <input type="checkbox"/> Screen <input type="checkbox"/> Image Settings <ul style="list-style-type: none"> <li><input type="checkbox"/> Apply to All Elements</li> <li><input type="checkbox"/> Apply to Selected Element</li> <li><input type="checkbox"/> Brightness</li> <li><input type="checkbox"/> Contrast</li> </ul> <input type="checkbox"/> Tone Balance <input type="checkbox"/> Restore Defaults
	filă <b>Layout</b>	<input type="checkbox"/> Image Orientation <input type="checkbox"/> Multiple Up <input type="checkbox"/> Image Order <input type="checkbox"/> Image Border <input type="checkbox"/> Booklet / Poster / Mixed Document <input type="checkbox"/> Output Size <input type="checkbox"/> Reduce / Enlarge <input type="checkbox"/> Margin Shift/Margin <input type="checkbox"/> Restore Defaults

Sistem de operare	Filă driver	Opțiuni de imprimare
Windows XP, Windows XP x 64bit, Windows Server 2003, Windows Server 2003 x 64bit, Windows Vista, Windows Vista x 64bit, Windows Server 2008, Windows Server 2008 x 64bit, Windows Server 2008 R2, Windows 7 sau Windows 7 x 64bit	fila <b>Watermarks/Forms</b>	<input type="checkbox"/> Watermarks <ul style="list-style-type: none"> <li><input type="checkbox"/> New Text</li> <li><input type="checkbox"/> New Bitmap</li> <li><input type="checkbox"/> Edit</li> <li><input type="checkbox"/> Delete</li> <li><input type="checkbox"/> First Page Only</li> </ul> <input type="checkbox"/> Forms <ul style="list-style-type: none"> <li><input type="checkbox"/> Off</li> <li><input type="checkbox"/> Create / Register Forms</li> <li><input type="checkbox"/> Image Overlay</li> </ul> <input type="checkbox"/> Header / Footer Options <ul style="list-style-type: none"> <li><input type="checkbox"/> Restore Defaults</li> </ul>
	fila <b>Advanced</b>	<input type="checkbox"/> Items <ul style="list-style-type: none"> <li><input type="checkbox"/> Change All Colors to Black</li> <li><input type="checkbox"/> Resolution</li> <li><input type="checkbox"/> Show Paper Size/Type Error</li> </ul> <input type="checkbox"/> Font Settings <ul style="list-style-type: none"> <li><input type="checkbox"/> Restore Defaults</li> </ul>

\* **Collated** nu este disponibil când setările din fila **Watermarks/Forms** sunt setate în sistemul de operare cu 64 de biți.

### Selectarea opțiunilor pentru o lucrare individuală (Mac OS X)

Pentru a selecta setările de imprimare pentru o anumită lucrare, schimbați setările driverului înainte de a trimite lucrarea la imprimantă.

1. Cu documentul deschis în aplicație, faceți clic pe **File (Fișier)**, apoi faceți clic pe **Print (Imprimare)**.
2. Selectați imprimanta din **Printer (Imprimantă)**.
3. Selectați opțiunile de imprimare dorite din meniurile și listele verticale afișate.

#### Notă:

Sub Mac OS X, faceți clic pe **Save As (Salvare ca)** de pe ecranul de meniu **Presets (Presetări)** menu screen pentru a salva setările curente de imprimare. Puteți crea mai multe presetări și să le salvați pe fiecare cu propriul nume distinctiv și cu propriile setări de imprimare. Pentru a imprima lucrări cu setări de imprimare specifice, faceți clic pe presetarea salvată corespunzătoare în meniul **Presets (Presetări)**.

4. Faceți clic pe **Print (Imprimare)** pentru a imprima lucrarea.

Opțiunile de imprimare din driverul de imprimare Mac OS X:

Tabelul de mai jos utilizează ca exemplu Mac OS X 10.6 TextEdit.

#### Opțiuni de imprimare pentru Mac OS X

Articol	Opțiuni de imprimare
	<input type="checkbox"/> Copies (Copii) <input type="checkbox"/> Collated (Asamblat) <input type="checkbox"/> Pages (Pagini) <input type="checkbox"/> Paper Size (Format) <input type="checkbox"/> Orientation (Orientare)
Layout (Aspect)	<input type="checkbox"/> Pages per Sheet (Pagini pe coală) <input type="checkbox"/> Layout Direction (Direcție aspect) <input type="checkbox"/> Border (Bordură) <input type="checkbox"/> Two-Sided (Față-verso) <input type="checkbox"/> Reverse page orientation (Orientare inversă pagină) <input type="checkbox"/> Flip horizontally (Răsturnare pe orizontală)
Color Matching (Potrivire culoare)	<input type="checkbox"/> ColorSync (Sincronizare culoare) <input type="checkbox"/> In printer (În imprimantă) <input type="checkbox"/> Profile (Profil)
Paper Handling (Gestionare hârtie)	<input type="checkbox"/> Pages to Print (Pagini de imprimat) <input type="checkbox"/> Page Order (Ordine pagini) <input type="checkbox"/> Scale to fit paper size (Scalare pentru a se potrivi cu formatul hârtiei) <input type="checkbox"/> Destination Paper Size (Format hârtie de destinație) <input type="checkbox"/> Scale down only (Numai scalare în jos)
Cover Page (Copertă)	<input type="checkbox"/> Print Cover Page (Imprimare copertă) <input type="checkbox"/> Cover Page Type (Tip copertă) <input type="checkbox"/> Billing Info (Informații facturare)
Scheduler (Programare)	<input type="checkbox"/> Print Document (Imprimare document) <input type="checkbox"/> Priority (Prioritate)

Articol	Opțiuni de imprimare
Printer Features (Caracteristici imprimantă)	<input type="checkbox"/> 1. Detailed Settings <ul style="list-style-type: none"> <li><input type="checkbox"/> Resolution</li> <li><input type="checkbox"/> Screen</li> <li><input type="checkbox"/> Toner Saving Mode</li> <li><input type="checkbox"/> Image Enhancement</li> </ul> <input type="checkbox"/> 2. Paper Handling <ul style="list-style-type: none"> <li><input type="checkbox"/> Duplex</li> <li><input type="checkbox"/> Paper Type</li> <li><input type="checkbox"/> Show Paper Size/Type Error</li> </ul>
Summary (Sumar)	

## Imprimarea pe hârtie cu format personalizat

Această secțiune descrie modul în care să imprimați pe hârtie cu format personalizat, folosind driverul de imprimare.

Modul de încărcare a hârtiei cu format personalizat este identic cu cel de încărcare al hârtiei cu format standard.

- „Încărcarea mediului de imprimare în tava de hârtie” la pagina 128
- „Încărcarea mediului de imprimare în dispozitivul de alimentare prioritară cu coli (PSI)” la pagina 137
- „Setarea formatelor și tipurilor de hârtie” la pagina 143

## Definirea unui format personalizat de hârtie

Înainte de imprimare, setați un format personalizat în driverul de imprimare.

### Notă:

*La setarea formatului de hârtie în driverul de imprimare sau pe panoul utilizatorului, asigurați-vă că specificați același format cu cel al mediului de imprimare utilizat. Specificarea unui format incorect pentru imprimare poate duce la defectarea imprimantei. Acest lucru este valabil în special dacă specificați un format mai mare, iar hârtia folosită are o lățime redusă.*

### *Utilizând driverul de imprimare Windows*

În driverul de imprimare Windows, definiți un format particularizat în caseta de dialog **Custom Paper Size**. Această secțiune prezintă procedura utilizând Windows 7 ca exemplu.

Sub Windows XP sau mai recent, numai utilizatorii cu drepturi de administrator pot folosi parola de administrator pentru a schimba setările. Utilizatorii care nu dispun de drepturi de administrator pot numai să vizualizeze conținutul.

1. Faceți clic pe **Start — Devices and Printers (Dispozitive și imprimante)**.
2. Faceți clic dreapta pe pictograma de imprimantă corespunzătoare, apoi selectați **Printer properties (Proprietăți imprimantă)**.
3. Selectați fila **Configuration**.
4. Faceți clic pe **Custom Paper Size**.
5. Selectați configurarea personalizată pe care doriți s-o definiți din **Details**.
6. Specificați lungimea pentru marginea scurtă și marginea lungă sub **Change Setting For**. Puteți specifica valorile prin introducerea lor directă sau folosind butoanele săgeată sus și săgeată jos. Lungimea marginii scurte nu poate fi mai mare decât marginea lungă, chiar dacă se încadrează în gama specificată. Lungimea marginii lungi nu poate fi mai mică decât marginea scurtă, chiar dacă se încadrează în gama specificată.
7. Pentru a atribui un nume de hârtie, marcați caseta de selectare **Name the Paper Size**, apoi introduceți numele în **Paper Name**. Pentru numele de hârtie pot fi utilizate până la 14 caractere.
8. Dacă este necesar, repetați pașii 5-7 pentru a defini un alt format personalizat.
9. Faceți clic pe **OK** de două ori.

### ***Imprimarea pe hârtie cu format personalizat***

Folosiți următoarele proceduri pentru imprimare utilizând driverele de imprimare Windows sau Mac OS X.

### *Utilizarea driverului de imprimare Windows*

Această secțiune prezintă procedura utilizând Windows 7 WordPad ca exemplu.



**Notă:**

Modul de afișare a casetei de dialog **Printer Properties (Proprietăți imprimantă)/Printing Preferences (Preferințe imprimare)** diferă în funcție de aplicație. Consultați manualul aplicației respective.

1. În meniul fișier, selectați **Print (Imprimare)**.
2. Selectați imprimanta și faceți clic pe **Preferences (Preferințe)**.
3. Selectați fila **Paper/Output**.
4. Selectați formatul documentului care urmează să fie imprimat în **Paper Size**.
5. Selectați tipul hârtiei care urmează să fie folosit în **Paper Type**.
6. Faceți clic pe fila **Layout**.
7. Din **Output Size**, selectați formatul personalizat pe care l-ați definit. Dacă ați selectat formatul personalizat din **Paper Size** în pasul 4, selectați **Same as Paper Size**.
8. Faceți clic pe **OK**.
9. Faceți clic pe **Print (Imprimare)** în caseta de dialog **Print (Imprimare)** pentru a începe imprimarea.

### Utilizarea driverului de imprimare Mac OS X

Această secțiune prezintă procedura utilizând Max OS X 10.6 TextEdit ca exemplu.

1. În meniul **File (Fișier)**, selectați **Page Setup (Inițializare pagină)**.
2. Din **Format For (Formatare pentru)**, selectați imprimanta.
3. Din **Paper Size (Format hârtie)**, selectați **Manage Custom Sizes (Administrare formate personalizate)**.
4. În fereastra **Custom Paper Sizes (Formate personalizate de hârtie)**, faceți clic pe +.

În listă se afișează o setare nou creată **Untitled (Fără titlu)**.

5. Faceți dublu clic pe **Untitled (Fără titlu)** și introduceți un nume pentru setare.

6. Introduceți formatul documentului care urmează să fie imprimat în casetele **Width (Lățime)** și **Height (Înălțime)** din **Paper Size (Format de hârtie)**.
7. Dacă este necesar, specificați **Non-Printable Area (Zonă neimprimabilă)**.
8. Faceți clic pe **OK**.
9. Asigurați-vă că în **Paper Size (Format de hârtie)** este selectat formatul de hârtie nou creat, apoi faceți clic pe **OK**.
10. În meniul **File (Fișier)**, selectați **Print (Imprimare)**.
11. Faceți clic pe **Print (Imprimare)** pentru a începe imprimarea.

## **Verificarea stării unei lucrări de imprimare**

### **Verificarea stării (numai Windows)**

Cu Status Monitor, puteți verifica starea imprimantei. Faceți dublu clic pe pictograma de imprimantă Status Monitor de pe bara de activități din partea dreaptă-jos a ecranului. Se afișează fereastra **Printer Selection** care cuprinde numele imprimantei, portul de conexiune al imprimantei, starea imprimantei și numele modelului. Examinați coloana **Status** pentru a afla informații despre starea curentă a imprimantei.

Butonul **Settings**: afișează fereastra **Settings** și permite modificarea setărilor Status Monitor.

Faceți clic pe imprimanta dorită afișată în fereastra **Printer Selection**. Se afișează fereastra **Printer Status**. Puteți verifica starea imprimantei și starea lucrării de imprimare.

Pentru detalii despre Status Monitor, vezi Ajutorul. Următoarea procedură utilizează Windows 7 ca exemplu:

1. Faceți clic pe **Start — All Programs (Toate programele) — EPSON — imprimanta dumneavoastră — Activate Status Monitor**.

Se afișează fereastra **Printer Selection**.

2. În listă, faceți clic pe imprimanta dorită.

Se afișează fereastra **Printer Status**.

3. Faceți clic pe **Help**.

**Vezi și:**

„Status Monitor (numai Windows)” la pagina 35

### **Verificarea stării pe EpsonNet Config (Windows și Mac OS X)**

Puteți verifica starea lucrării de imprimare trimise la imprimantă pe fila **Jobs** a EpsonNet Config.

**Vezi și:**

„Programul de administrare a imprimantei” la pagina 33

### **Imprimarea unei pagini de raport**

Puteți imprima diferite tipuri de rapoarte și liste. Pentru detalii despre fiecare raport și listă, vezi „Report / List” la pagina 277.

Luând ca exemplu pagin System Settings , această secțiune descrie două metode pentru imprimarea unei pagini de raport.



### **Imprimarea paginii System Settings**

Pentru a verifica setările detaliate ale imprimantei, imprimați pagina System Settings.

#### *Folosind panoul utilizatorului*

**Notă:**

*Toate rapoartele și listele sunt imprimate în limba engleză.*

1. Apăsați butonul **System**.
2. Selectați Report / List, apoi apăsați butonul .
3. Selectați System Settings, apoi apăsați butonul .

Se imprimă pagina System Settings.

#### *Utilizând Printer Setting Utility (numai Windows)*

Următoarea procedură utilizează Windows 7 ca exemplu.

**Notă:**

Toate rapoartele și listele sunt imprimate în limba engleză.

1. Faceți clic pe **Start — All Programs (Toate programele) — EPSON — imprimanta dumneavoastră — Printer Setting Utility.**

**Notă:**

Dacă pe calculator sunt instalate mai multe drivere de imprimare, este afișată fereastra pentru selectarea unei imprimante. În acest caz, faceți clic pe numele imprimantei dorite în **Printer Name.**

Se lansează programul Printer Setting Utility.

2. Faceți clic pe fila **Printer Settings Report.**
3. Selectați **Reports** din lista de pe partea stângă a paginii.

Se afișează pagina **Reports.**

4. Faceți clic pe butonul **System Settings.**

Se imprimă pagina System Settings.

## Setările imprimantei



Puteți schimba setările imprimantei folosind panoul utilizatorului sau programul Printer Setting Utility.

## Schimbarea setărilor imprimantei



Folosind panoul utilizatorului

**Notă:**

- Valorile implicite de fabrică pot diferi în funcție de țară.
- Odată selectată o valoare, aceasta va fi activă până la aplicarea unui noi valori sau până la la refacerea valorii implicite.
- Setările de driver ar putea prevala asupra modificărilor efectuate anterior și ar putea necesita schimbarea setărilor imprimantei.

1. Apăsați butonul **System**.
  2. Selectați meniul dorit, apoi apăsați butonul .
  3. Selectați meniul sau elementul de meniu dorit, apoi apăsați butonul .
    - Dacă selecția este un meniu, acesta este deschis și este afișată lista cu elementele meniului.
    - Dacă selecția este un element de meniu, se afișează setarea de meniu implicită.

O valoare poate fi:

    - O frază sau un cuvânt care descrie o setare
    - O valoare numerică ce poate fi modificată
    - O setare de activare sau dezactivare
  4. Repetați pasul 3 până ajungeți la valoarea dorită.
  5. Apăsați butonul  pentru a aplica valoarea selectată.
  6. Pentru a continua schimbarea setărilor de imprimantă, folosiți butonul  (**Back**) pentru a urca în meniul de pe panoul utilizatorului la unul din meniurile superioare și urmați pașii de la 2 până la 5.
- Pentru a ieși din modificarea setărilor de imprimantă, mențineți apăsat butonul  (**Back**), până când panoul LCD afișează `Select Function`.

#### *Utilizând Printer Setting Utility (numai Windows)*

Următoarea procedură utilizează Windows 7 ca exemplu.

#### **Notă:**

- Odată selectată o valoare, aceasta va fi activă până la aplicarea unui noi valori sau până la la refacerea valorii implicite.
  - Setările de driver ar putea prevala asupra modificărilor efectuate anterior și ar putea necesita schimbarea setărilor imprimantei.
1. Faceți clic pe **Start — All Programs (Toate programele) — EPSON — imprimanta dumneavoastră — Printer Setting Utility**.

**Notă:**

Dacă pe calculator sunt instalate mai multe drivere de imprimare, este afișată fereastra pentru selectarea unei imprimante. În acest caz, faceți clic pe numele imprimantei dorite în **Printer Name**.

Se lansează programul Printer Setting Utility.

2. Faceți clic pe fila **Printer Maintenance**.

3. Selectați elementul de meniu dorit.

Fiecare element de meniu are o listă cu valori. O valoare poate fi:

- O frază sau un cuvânt care descrie o setare
- O valoare numerică ce poate fi modificată
- O setare de activare sau dezactivare

4. Selectați valoarea dorită, apoi apăsați pe butonul **Apply New Settings** sau pe butonul **Restart printer to apply new settings**.

---

## ***Imprimarea cu Web Services on Devices (Servicii Web pe dispozitive)***

Această secțiune oferă informații despre imprimarea în rețea cu Servicii Web pe dispozitive, protocol disponibil pe Windows Vista, Windows Server 2008, Windows Server 2008 R2 și Windows 7 de la Microsoft.

### ***Adăugarea rolurilor de servicii de imprimare***

Dacă utilizați Windows Server 2008 sau Windows Server 2008 R2, trebuie să adăugați rolurile de servicii de imprimare la clientul Windows Server 2008 sau Windows Server 2008 R2.

#### ***Pentru Windows Server 2008:***

1. Faceți clic pe **Start — Administrative Tools (Instrumente de administrare) — Server Manager**.
2. În meniul **Action (Acțiune)**, selectați **Add Roles (Adăugare roluri)**.

3. Marcați caseta de selectare **Print Services (Servicii de imprimare)** din fereastra **Server Roles (Roluri de server)** în **Add Roles Wizard (Expert adăugare roluri)**, apoi faceți clic pe **Next (Următorul)**.
4. Faceți clic pe **Next (Următorul)**.
5. Marcați caseta de selectare **Print Server (Server de imprimare)**, apoi faceți clic pe **Next (Următorul)**.
6. Faceți clic pe **Install (Instalare)**.

### ***Pentru Windows Server 2008 R2:***

1. Faceți clic pe **Start — Administrative Tools (Instrumente de administrare) — Server Manager**.
2. În meniul **Action (Acțiune)**, selectați **Add Roles (Adăugare roluri)**.
3. Marcați caseta de selectare **Print and Document Services (Servicii de imprimare și documente)** din fereastra **Server Roles (Roluri de server)** în **Add Roles Wizard (Expert adăugare roluri)**, apoi faceți clic pe **Next (Următorul)**.
4. Faceți clic pe **Next (Următorul)**.
5. Marcați caseta de selectare **Print Server (Server de imprimare)**, apoi faceți clic pe **Next (Următorul)**.
6. Faceți clic pe **Install (Instalare)**.

## ***Configurarea imprimantei***

Puteți instala noua imprimantă în rețea folosind Software Disc livrat împreună cu imprimanta sau folosind expertul **Add Printer (Adăugare imprimantă)**.

### ***Instalarea unui driver de imprimare folosind Expertul Add Printer (Adăugare imprimantă)***

1. Faceți clic pe **Start — Control Panel (Panou de control) — Hardware and Sound (Hardware și sunete) — Printers (Imprimante) (Start — Devices and Printers (Dispozitive și imprimante)** pentru Windows Server 2008 R2 și Windows 7).

2. Faceți clic pe **Add a printer (Adăugare imprimantă)** pentru a lansa expertul **Add Printer (Adăugare imprimantă)**.
3. Selectați **Add a network, wireless or Bluetooth printer (Adăugare imprimantă de rețea, fără fir sau Bluetooth)**.
4. În lista imprimantelor disponibile, selectați-o pe cea care urmează să fie folosită, apoi faceți clic pe **Next (Următorul)**.

**Notă:**

- În lista imprimantelor disponibile, imprimanta Servicii Web pe dispozitive este afișată sub forma „**http://Adresă IP/ws/**”.
  - Dacă în listă nu este afișată nicio imprimantă Servicii Web pe dispozitive, introduceți manual adresa IP a imprimantei pentru a crea o imprimantă Servicii Web pe dispozitive. Pentru a introduce manual adresa IP a imprimantei, urmați instrucțiunile de mai jos. În cazul Windows Server 2008 R2, pentru crearea unei imprimante Servicii Web pe dispozitive, trebuie să fiți membru al grupului de administratori.
    1. Faceți clic pe **The printer that I want isn't listed (Imprimanta pe care o doresc nu se află în listă)**.
    2. Selectați **Add a printer using a TCP/IP address or hostname (Adăugare imprimantă utilizând o adresă TCP/IP sau un nume de gazdă)** și faceți clic pe **Next (Următorul)**.
    3. Selectați **Web Services Device (Dispozitiv servicii Web)** din **Device type (Tip dispozitiv)**.
    4. Introduceți adresa IP a imprimantei în caseta de text **Hostname or IP address (Nume gazdă sau Adresă IP)** și faceți clic pe **Next (Următorul)**.
  - Înainte de a instala driverul folosind Expertul **Add Printer (Adăugare imprimantă)** pe Windows Server 2008 R2 sau Windows 7, efectuați una dintre următoarele:
    - Realizați conexiunea la Internet, astfel încât aplicația Windows Update (Actualizare Windows) să poată scana calculatorul.
    - Adăugați în avans driverul de imprimare la calculator.
5. Dacă vi se cere, instalați driverul de imprimare pe calculator. Dacă vi se solicită o parolă de administrator sau o confirmare, introduceți parola sau furnizați confirmarea.
  6. Parcurgeți pașii suplimentari din expert, apoi faceți clic pe **Finish (Terminare)**.
  7. Imprimați o pagină de test pentru a verifica instalarea imprimantei.



- a Faceți clic pe **Start — Control Panel (Panou de control) — Hardware and Sound (Hardware și sunete) — Printers (Imprimante) (Start — Devices and Printers (Dispozitive și imprimante)** pentru Windows Server 2008 R2 și Windows 7).
- b Faceți clic dreapta pe imprimanta nou creată, apoi faceți clic pe **Properties (Proprietăți) (Printer properties (Proprietăți imprimantă))** în Windows Server 2008 R2 și Windows 7).
- c Pe fila **General**, faceți clic pe **Print Test Page (Imprimare pagină de testare)**. Dacă pagina de test s-a imprimat cu succes, instalarea este terminată.

## Capitolul 6

### Copierea

#### Încărcarea hârtiei pentru copiere

**Notă:**

*Dacă setarea Service Lock pentru Copy este configurată pe Password Locked, trebuie să introduceți parola formată din patru cifre pentru a putea utiliza funcția de copiere. Dacă setarea Service Lock este configurată pe Locked, funcția de copiere este dezactivată, iar meniul nu este afișat pe panoul LCD. Pentru mai multe informații, vezi „Service Lock” la pagina 316.*

Instrucțiunile pentru încărcarea documentelor sunt identice, indiferent că imprimați, expediați prin fax sau copiați.

**Vezi și:**

- „Medii de imprimare utilizabile” la pagina 124
- „Încărcarea mediului de imprimare” la pagina 127

#### Pregătirea unui document

Puteți folosi sticla pentru documente sau dispozitivul de alimentare automată a documentelor (ADF) pentru a încărca un document sursă în vederea copierii, scanării sau expedierii prin fax. Puteți încărca până la 50 de coli de documente de 64 gsm pentru o lucrare care utilizează dispozitivul ADF sau o singură coală la un moment dat dacă se folosește sticla pentru documente.

**Important:**

- Evitați să încărcați în dispozitivul ADF documente cu format mai mic de 148,0 × 210,0 mm sau mai mare de 215,9 × 355,6 mm, formate sau greutăți diferite în același timp, broșuri, prospecte, folii transparente sau documente care au alte caracteristici neobișnuite.*
- În dispozitivul ADF nu poate fi folosită hârtie carbon sau cu spatele acoperit cu carbon, hârtie acoperită, hârtie foarte subțire sau subțire, hârtie încrețită sau plisată, hârtie ondulată sau înfășurată sau hârtie ruptă.*
- Nu folosiți în dispozitivul ADF documente cu agrafe, cleme sau expuse la adezivi sau materiale pe bază de solvenți, cum ar fi clei, cerneală și lichid de corecție.*

**Notă:**

Pentru a asigura cea mai bună calitate de scanare, mai ales în cazul imaginilor color sau în nuanțe de gri, folosiți sticla pentru documente în locul dispozitivului ADF.

---

## Efectuarea copiilor de pe sticla pentru documente

**Notă:**

- ❑ Pentru copiere nu este necesară o conexiune la calculator.
- ❑ Asigurați-vă că nu există documente în dispozitivul de alimentare automată a documentelor (ADF). Dacă se detectează un document în dispozitivul ADF, acesta are prioritate față de documentul aflat pe sticla pentru documente.
- ❑ Impuritățile de pe sticla pentru documente pot duce la apariția unor pete negre pe exemplarul copiat. Pentru cele mai bune rezultate, curățați sticla pentru documente înainte de utilizare. Pentru mai multe informații, vezi „Curățarea scannerului” la pagina 395.

Pentru a efectua o copie de pe sticla pentru documente:

1. Deschideți capacul pentru documente.

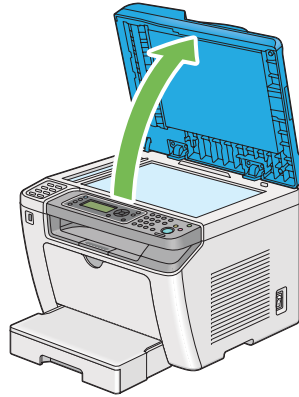

2. Așezați un singur document cu fața în jos pe sticla pentru documente și aliniați-l cu ghidajul de înregistrare aflat în colțul din stânga sus a sticlei pentru documente.

**Atenție:**

Nu apăsați prea puternic documentul pentru a-l menține pe sticla pentru documente. Este posibil ca sticla să se spargă și să provoace răniri.

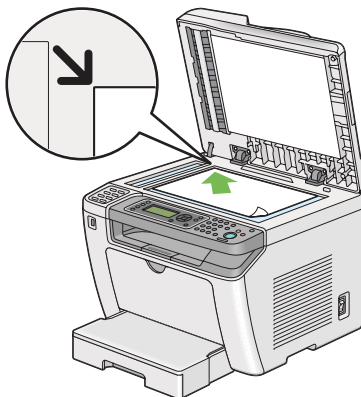

- Închideți capacul pentru documente.

**Notă:**

- Neînchiderea capacului pentru documente în timpul copierii poate afecta calitatea copierii și poate crește consumul de toner.
- Dacă copiați o pagină dintr-o carte sau revistă, ridicați capacul pentru documente până când balamalele sunt prinse de dispozitivul de oprire și închideți capacul pentru documente. În cazul în care cartea sau revista este mai groasă de 20 mm, începeți copierea cu capacul pentru documente deschis.

- Apăsați butonul  (**Copy**).
- Particularizați setările de copiere, inclusiv numărul de exemplare, formatul de copiere și calitatea imaginii.

**Vezi și:**

„Personalizarea opțiunilor de copiere” la pagina 174

Pentru a șterge setările, folosiți butonul  (**Clear All**).

- Apăsați butonul  (**Start**) pentru a începe copierea.

**Notă:**

Apăsați butonul  (**Stop**) pentru a anula o lucrare de copiere la orice moment al scanării unui document.

## Efectuarea copiilor din dispozitivul de alimentare automată a documentelor (ADF)

### Important:

Nu încărcați mai mult de 50 de coli în dispozitivul ADF și nu permiteți alimentarea a mai mult de 50 de coli în tava de ieșire pentru documente. Tava de ieșire pentru documente se va goli înainte ca în aceasta să se acumuleze mai mult de 50 de coli, în caz contrar documentele sursă pot fi deteriorate.

### Notă:

- Pentru a asigura cea mai bună calitate de scanare, mai ales în cazul imaginilor color sau în nuanțe de gri, folosiți sticla pentru documente în locul dispozitivului ADF.
- Pentru copiere nu este necesară o conexiune la calculator.
- Nu puteți încărca următoarele tipuri de documente în dispozitivul ADF. Asigurați-vă să le așezați pe sticla pentru documente.

	Documente ondulate		Hârtie preperforată
	Documente cu greutate redusă		Documente pliate, ondulate sau rupte
	Documente cu decupare și lipire		Hârtie carbon

Pentru a efectua o copie din dispozitivul ADF:

1. Încărcați până la 50 de coli de documente de 64 gsm cu fața în sus în dispozitivul ADF, cu partea superioară a documentului spre înainte. Apoi reglați ghidajele pentru document la formatul corespunzător.

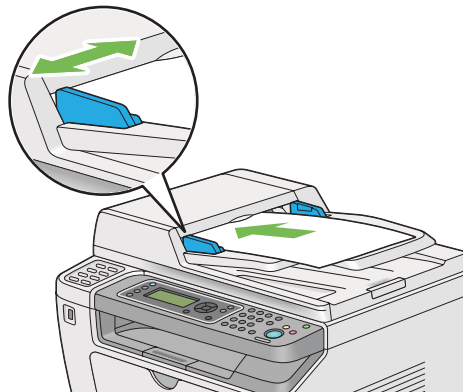

**Notă:**

*Asigurați-vă să folosiți ghidajele pentru documente înainte de a copia un document de format legal.*

2. Apăsați butonul  (**Copy**).
3. Particularizați setările de copiere, inclusiv numărul de exemplare, formatul de copiere și calitatea imaginii.

**Vezi și:**

*„Personalizarea opțiunilor de copiere” la pagina 174*

Pentru a șterge setările, folosiți butonul  (**Clear All**).

4. Apăsați butonul  (**Start**) pentru a începe copierea.

**Notă:**



*Apăsați butonul  (**Stop**) pentru a anula o lucrare de copiere la orice moment al scanării unui document.*

---

## Personalizarea opțiunilor de copiere

Puteți personaliza următoarele opțiuni pentru lucrarea actuală de copiere, înainte de a apăsa butonul  (**Start**) pentru efectuarea copiilor.

**Notă:**

*După terminarea unei lucrări de copiere, opțiunile de copiere vor fi păstrate până când panoul LCD afișează Select Function (se apasă butonul de autoresetare sau butonul  (**Back**)), se apasă butonul  (**Clear All**) sau se apasă din nou butonul  (**Copy**).*

## Numărul de exemplare

Puteți specifica numărul de exemplare între 1 și 99.

1. Încărcați documentul (documentele) cu fața în sus și marginea superioară spre înainte în dispozitivul de alimentare automată a documentelor (ADF) sau așezați un singur document cu fața în jos pe sticla pentru documente și închideți capacul pentru documente.

**Vezi și:**

- „Efectuarea copiilor din dispozitivul de alimentare automată a documentelor (ADF)” la pagina 173*

„Efectuarea copiilor de pe sticla pentru documente” la pagina 171

2. Apăsați butonul  (**Copy**).
3. Introduceți numărul de exemplare folosind tastatura numerică.
4. Dacă este necesar, particularizați celelalte opțiuni de copiere, inclusiv formatul de copiere și calitatea imaginii.

**Vezi și:**

„Personalizarea opțiunilor de copiere” la pagina 174

5. Apăsați butonul  (**Start**) pentru a începe copierea.

## Original Size



Puteți specifica formatul implicit al documentului.

1. Încărcați documentul (documentele) cu fața în sus și marginea superioară spre înainte în dispozitivul de alimentare automată a documentelor (ADF) sau așezați un singur document cu fața în jos pe sticla pentru documente și închideți capacul pentru documente.

**Vezi și:**

„Efectuarea copiilor din dispozitivul de alimentare automată a documentelor (ADF)” la pagina 173

„Efectuarea copiilor de pe sticla pentru documente” la pagina 171

2. Apăsați butonul  (**Copy**).
3. Selectați Document Size, apoi apăsați butonul .
4. Selectați setarea dorită, apoi apăsați butonul .

<b>A4 - 210x297mm*</b>
<b>A5 - 148x210mm</b>
<b>B5 - 182x257mm</b>
<b>Letter - 8.5x11"</b>
<b>Folio - 8.5x13"</b>

<b>Legal - 8.5x14"</b>
<b>Executive</b>

\* Setare implicită de fabrică pentru meniu

5. Dacă este necesar, particularizați celelalte opțiuni de copiere, inclusiv numărul de exemplare și calitatea imaginii.

**Vezi și:**

„Personalizarea opțiunilor de copiere” la pagina 174

6. Apăsați butonul  (**Start**) pentru a începe copierea.

## Output Paper Size



Puteți specifica formatul hârtiei de ieșire.

1. Încărcați documentul (documentele) cu fața în sus și marginea superioară spre înainte în dispozitivul de alimentare automată a documentelor (ADF) sau așezați un singur document cu fața în jos pe sticla pentru documente și închideți capacul pentru documente.

**Vezi și:**

„Efectuarea copiilor din dispozitivul de alimentare automată a documentelor (ADF)” la pagina 173

„Efectuarea copiilor de pe sticla pentru documente” la pagina 171

2. Apăsați butonul  (**Copy**).
3. Selectați Output Paper Size, apoi apăsați butonul .
4. Selectați setarea dorită, apoi apăsați butonul .

**Notă:**

Pentru a modifica setările implicite referitoare la Output Paper Size, modificați setările de Paper Size ale Paper Tray sub Tray Settings.

<b>A4 - 210x297mm*</b>
<b>A5 - 148x210mm</b>
<b>B5 - 182x257mm</b>



<b>Letter - 8.5x11"</b>		
<b>Folio - 8.5x13"</b>		
<b>Legal - 8.5x14"</b>		
<b>Executive</b>		
<b>Statement</b>		
<b>#10 Env. - 4.125x9.5"</b>		
<b>Monarch Env.</b>		
<b>Monarch Env. L</b>		
<b>DL Env. - 110x220mm</b>		
<b>DL Env. L</b>		
<b>C5 Env. - 162x229mm</b>		
<b>Postcard JPN - 148x100mm</b>		
<b>W-Postcard JPN - 148x200mm</b>		
<b>Env Yougata 2</b>		
<b>Env Yougata 2L</b>		
<b>Env Yougata 3</b>		
<b>Env Yougata 3L</b>		
<b>Env Yougata 4</b>		
<b>Env Yougata 6</b>		
<b>Env Younaga 3</b>		
<b>Env Nagagata 3</b>		
<b>Env Nagagata 4</b>		
<b>Env Kakugata 3</b>		
<b>New Custom Size</b>	<b>Portrait(Y)</b>	<b>297mm*/11.7inch*</b>
		<b>127mm - 355mm/5.0inch - 14.0inch</b>
	<b>Landscape(X)</b>	<b>210mm*/8.3inch*</b>
		<b>77mm - 215mm/3.0inch - 8.5inch</b>

\* Setare implicită de fabrică pentru meniu

5. Dacă este necesar, particularizați celelalte opțiuni de copiere, inclusiv numărul de exemplare și calitatea imaginii.

**Vezi și:**

„Personalizarea opțiunilor de copiere” la pagina 174

6. Apăsați butonul  (**Start**) pentru a începe copierea.

## Reduce/Enlarge

Puteți micșora sau mări formatul unei imagini copiate între 25% și 400%.



**Notă:**

- Dacă realizați o copie micșorată, pe partea inferioară a exemplarului copiat ar putea să apară linii negre.
  - Acest element este disponibil numai dacă Multiple Up este setat pe Off sau Manual.
1. Încărcați documentul (documentele) cu fața în sus și marginea superioară spre înainte în dispozitivul de alimentare automată a documentelor (ADF) sau așezați un singur document cu fața în jos pe sticla pentru documente și închideți capacul pentru documente.

**Vezi și:**

„Efectuarea copiilor din dispozitivul de alimentare automată a documentelor (ADF)” la pagina 173

„Efectuarea copiilor de pe sticla pentru documente” la pagina 171

2. Apăsați butonul  (**Copy**).
3. Selectați Reduce/Enlarge, apoi apăsați butonul .
4. Selectați setările dorite, apoi apăsați butonul .

### Sistem mm

<b>200%</b>
<b>A5-&gt;A4(141%)</b>
<b>A5-&gt;B5(122%)</b>
<b>100%*</b>

<b>B5-&gt;A5(81%)</b>
<b>A4-&gt;A5(70%)</b>
<b>50%</b>

\* Setare implicită de fabrică pentru meniu

### Sistem inch

<b>200%</b>
<b>Stmt-&gt;Lgl(154%)</b>
<b>Stmt-&gt;Ltr(129%)</b>
<b>100%*</b>
<b>Lgl-&gt;Ltr (78%)</b>
<b>Ldgr-&gt;Ltr(64%)</b>
<b>50%</b>

\* Setare implicită de fabrică pentru meniu

### Notă:

De asemenea, puteți folosi tastatura numerică pentru a introduce marja de mărire dorită între 25% și 400% sau apăsați butonul ► sau ◀ pentru a crește sau reduce marja de mărire cu 1%. Vezi tabelul următor pentru marjele de mărire specifice.

		Copie		
		A5	B5	A4
Sursă	A5	100%	122%	141%
	B5	81%	100%	115%
	A4	70%	86%	100%

Metodele de încărcare ale mediului de imprimare pot diferi în funcție de formatul și orientarea mediului de imprimare. Pentru mai multe informații, consultați „Încărcarea mediului de imprimare în tava de hârtie” la pagina 128 sau „Încărcarea mediului de imprimare în dispozitivul de alimentare prioritară cu coli (PSI)” la pagina 137.

Pentru informații despre mediile de imprimare care pot fi încărcate, consultați „Medii de imprimare utilizabile” la pagina 124.

5. Dacă este necesar, particularizați celelalte opțiuni de copiere, inclusiv numărul de exemplare și calitatea imaginii.

**Vezi și:**

„Personalizarea opțiunilor de copiere” la pagina 174

6. Apăsați butonul  (**Start**) pentru a începe copierea.

**Collated**

Puteți sorta ieșirea copiilor. De exemplu, dacă efectuați două copii ale unui document de trei pagini, se va imprima un document complet de trei pagini, urmat de un al doilea document complet.

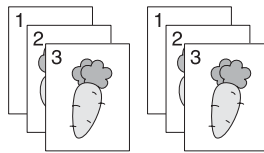
**Notă:**



Copierea documentelor cu cantități mari de date poate epuiza memoria disponibilă. Dacă apare lipsă de memorie, anulați asamblarea, comutând **Collated** pe **Off** pe panoul utilizatorului.

1. Încărcați documentul (documentele) cu fața în sus și marginea superioară spre înainte în dispozitivul de alimentare automată a documentelor (ADF) sau așezați un singur document cu fața în jos pe sticla pentru documente și închideți capacul pentru documente.

**Vezi și:**

„Efectuarea copiilor din dispozitivul de alimentare automată a documentelor (ADF)” la pagina 173

„Efectuarea copiilor de pe sticla pentru documente” la pagina 171

2. Apăsați butonul  (**Copy**).
3. Selectați **Collated**, apoi apăsați butonul .
4. Selectați setarea dorită, apoi apăsați butonul .

<b>off*</b>	Nu copiază documentele în ordinea asamblată.
-------------	--

<b>On</b>	Copiază documentele în ordinea asamblată.
-----------	---

\* Setare implicită de fabrică pentru meniu

5. Dacă este necesar, particularizați celelalte opțiuni de copiere, inclusiv numărul de exemplare, formatul de copiere și calitatea imaginii.

**Vezi și:**

„Personalizarea opțiunilor de copiere” la pagina 174

6. Apăsați butonul  (**Start**) pentru a începe copierea.

## Document Type



Puteți selecta calitatea imaginii copiate.

1. Încărcați documentul (documentele) cu fața în sus și marginea superioară spre înainte în dispozitivul de alimentare automată a documentelor (ADF) sau așezați un singur document cu fața în jos pe sticla pentru documente și închideți capacul pentru documente.

**Vezi și:**

„Efectuarea copiilor din dispozitivul de alimentare automată a documentelor (ADF)” la pagina 173

„Efectuarea copiilor de pe sticla pentru documente” la pagina 171

2. Apăsați butonul  (**Copy**).
3. Selectați Document Type, apoi apăsați butonul .
4. Selectați setarea dorită, apoi apăsați butonul .

<b>Text</b>	Corespunzătoare documentelor cu text.
<b>Mixed*</b>	Corespunzătoare documentelor cu texte și fotografii/nuanțe de gri.
<b>Photo</b>	Corespunzătoare documentelor cu fotografii.

\* Setare implicită de fabrică pentru meniu

5. Dacă este necesar, particularizați celelalte opțiuni de copiere, inclusiv numărul de exemplare și formatul de copiere.

**Vezi și:**

„Personalizarea opțiunilor de copiere” la pagina 174

6. Apăsați butonul  (**Start**) pentru a începe copierea.

## Lighten/Darken



Puteți ajusta nivelul de densitate a copiei, pentru a face copia mai deschisă sau mai închisă decât documentul sursă.

1. Încărcați documentul (documentele) cu fața în sus și marginea superioară spre înainte în dispozitivul de alimentare automată a documentelor (ADF) sau așezați un singur document cu fața în jos pe sticla pentru documente și închideți capacul pentru documente.

**Vezi și:**

„Efectuarea copiilor din dispozitivul de alimentare automată a documentelor (ADF)” la pagina 173

„Efectuarea copiilor de pe sticla pentru documente” la pagina 171

2. Apăsați butonul  (**Copy**).
3. Selectați Lighten/Darken, apoi apăsați butonul .
4. Selectați setarea dorită, apoi apăsați butonul .

<b>Lighten2</b>	Realizează o copie mai deschisă decât documentul sursă. Funcționează bine cu imprimările închise.
<b>Lighten1</b>	
<b>Normal*</b>	Funcționează bine cu tipul standard de documente imprimate.
<b>Darken1</b>	Realizează o copie mai închisă decât documentul sursă. Funcționează bine cu imprimările deschise sau în cazul însemnărilor șterse cu creionul.
<b>Darken2</b>	

\* Setare implicită de fabrică pentru meniu

5. Dacă este necesar, particularizați celelalte opțiuni de copiere, inclusiv numărul de exemplare, formatul de copiere și calitatea imaginii.

**Vezi și:**

„Personalizarea opțiunilor de copiere” la pagina 174

6. Apăsați butonul  (**Start**) pentru a începe copierea.



## Sharpness

Puteți ajusta claritatea, pentru a face copia mai clară sau mai puțin clară decât documentul sursă.

1. Încărcați documentul (documentele) cu fața în sus și marginea superioară spre înainte în dispozitivul de alimentare automată a documentelor (ADF) sau așezați un singur document cu fața în jos pe sticla pentru documente și închideți capacul pentru documente.

### Vezi și:

- „Efectuarea copiilor din dispozitivul de alimentare automată a documentelor (ADF)” la pagina 173
- „Efectuarea copiilor de pe sticla pentru documente” la pagina 171

2. Apăsați butonul  (**Copy**).
3. Selectați **Sharpness**, apoi apăsați butonul .
4. Selectați setarea dorită, apoi apăsați butonul .

<b>Sharpest</b>	Realizează o copie mai clară decât documentul sursă.
<b>Sharper</b>	
<b>Normal*</b>	Menține claritatea documentului sursă neschimbată.
<b>Softer</b>	Realizează o copie mai puțin clară decât documentul sursă.
<b>Softest</b>	

\* Setare implicită de fabrică pentru meniu

5. Dacă este necesar, particularizați celelalte opțiuni de copiere, inclusiv numărul de exemplare, formatul de copiere și calitatea imaginii.

### Vezi și:

„Personalizarea opțiunilor de copiere” la pagina 174

6. Apăsați butonul  (**Start**) pentru a începe copierea.

## Auto Exposure



Puteți suprima fundalul documentului sursă pentru a îmbunătăți textul pe copie.

1. Încărcați documentul (documentele) cu fața în sus și marginea superioară spre înainte în dispozitivul de alimentare automată a documentelor (ADF) sau așezați un singur document cu fața în jos pe sticla pentru documente și închideți capacul pentru documente.

**Vezi și:**

„Efectuarea copiilor din dispozitivul de alimentare automată a documentelor (ADF)” la pagina 173

„Efectuarea copiilor de pe sticla pentru documente” la pagina 171

2. Apăsați butonul  (**Copy**).
3. Selectați **Auto Exposure**, apoi apăsați butonul .
4. Selectați **On**, apoi apăsați butonul .
5. Dacă este necesar, particularizați celelalte opțiuni de copiere, inclusiv numărul de exemplare, formatul de copiere și calitatea imaginii.

**Vezi și:**

„Personalizarea opțiunilor de copiere” la pagina 174

6. Apăsați butonul  (**Start**) pentru a începe copierea.

## 2-Sided

Puteți efectua copii duplex (față-verso), cu poziția de legare specificată.



1. Încărcați documentul (documentele) cu fața în sus și marginea superioară spre înainte în dispozitivul de alimentare automată a documentelor (ADF) sau așezați un singur document cu fața în jos pe sticla pentru documente și închideți capacul pentru documente.

**Vezi și:**

„Efectuarea copiilor din dispozitivul de alimentare automată a documentelor (ADF)” la pagina 173

„Efectuarea copiilor de pe sticla pentru documente” la pagina 171



2. Apăsați butonul  (**Copy**).
3. Selectați **2-Sided**, apoi apăsați butonul .
4. Selectați poziția de legare dorită, apoi apăsați butonul .

<b>1-&gt;1-Sided*</b>	Efectuează copii obișnuite, pe o singură parte.
<b>Flip on Long Edge</b>	Efectuează copii duplex (față-verso) pregătite pentru legare pe marginea lungă.
<b>Flip on Short Edge</b>	Efectuează copii duplex (față-verso) pregătite pentru legare pe marginea scurtă.

\* Setare implicită de fabrică pentru meniu

5. Dacă este necesar, particularizați celelalte opțiuni de copiere, inclusiv numărul de exemplare, formatul de copiere și calitatea imaginii.

**Vezi și:**

„Personalizarea opțiunilor de copiere” la pagina 174

6. Apăsați butonul  (**Start**) pentru a începe copierea.

## Multiple Up

Puteți imprima două imagini originale astfel încât să se încadreze pe o singură coală de hârtie.

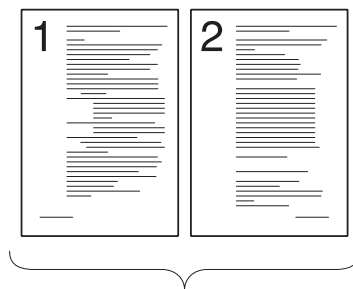

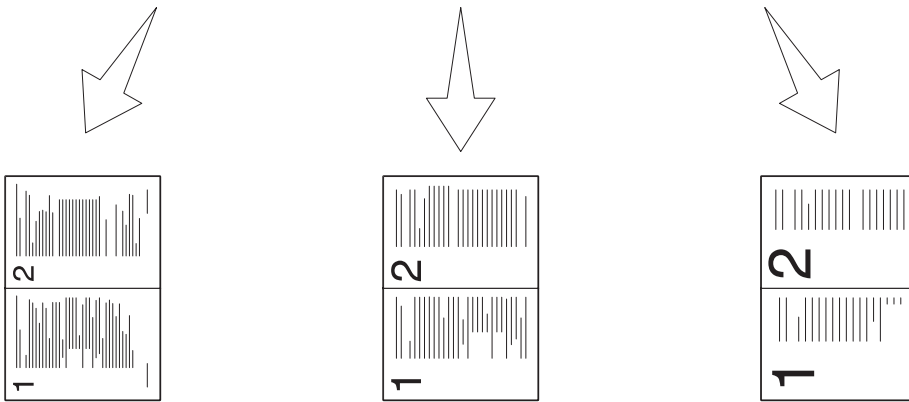

Auto:

Reduce automat formatul documentelor sursă pentru a le imprima pe fiecare pe o singură coală de hârtie.

ID Card Copy:

Imprimă ambele părți ale unei cărți de identitate pe o singură coală de hârtie în formatul original.



Manual:

Reduce formatul documentelor sursă conform setării Reduce/Enlarge și le imprimă pe fiecare pe o singură coală de hârtie.

1. Încărcați documentul (documentele) cu fața în sus și marginea superioară spre înainte în dispozitivul de alimentare automată a documentelor (ADF) sau așezați un singur document cu fața în jos pe sticla pentru documente și închideți capacul pentru documente.

**Vezi și:**

- „Efectuarea copiilor din dispozitivul de alimentare automată a documentelor (ADF)” la pagina 173
- „Efectuarea copiilor de pe sticla pentru documente” la pagina 171

2. Apăsați butonul  (**Copy**).
3. Selectați **Multiple UF**, apoi apăsați butonul .
4. Selectați setarea dorită, apoi apăsați butonul .

<b>Off*</b>	Efectuează copii obișnuite unu-la-unu ale documentelor sursă.
<b>Auto</b>	Reduce automat formatul documentelor sursă pentru a le imprima pe fiecare pe o singură coală de hârtie.

<b>ID Card Copy</b>	Imprimă ambele părți ale unei cărți de identitate pe o singură coală de hârtie în formatul original.
<b>Manual</b>	Reduce formatul documentelor sursă conform setării <i>Reduce/Enlarge</i> și le imprimă pe fiecare pe o singură coală de hârtie.

\* Setare implicită de fabrică pentru meniu

5. Dacă este necesar, particularizați celelalte opțiuni de copiere, inclusiv numărul de exemplare, formatul de copiere (numai pentru *Off* sau *Manual*) și calitatea imaginii.

**Vezi și:**

„Personalizarea opțiunilor de copiere” la pagina 174

6. Apăsați butonul  (**Start**) pentru a începe copierea.

Dacă utilizați sticla pentru documente și *Multiple UP* este setat pe *Auto*, *ID Card Copy* sau *Manual*, panoul LCD afișează o solicitare pentru o altă pagină. Selectați *Yes* sau *No*, apoi apăsați butonul .

Dacă ați selectat *Yes*, selectați *Continue* sau *Cancel*, apoi apăsați butonul .

## Margin Top/Bottom





Puteți specifica marginile de sus și jos ale copiei.

1. Încărcați documentul (documentele) cu fața în sus și marginea superioară spre înainte în dispozitivul de alimentare automată a documentelor (ADF) sau așezați un singur document cu fața în jos pe sticla pentru documente și închideți capacul pentru documente.

**Vezi și:**

„Efectuarea copiilor din dispozitivul de alimentare automată a documentelor (ADF)” la pagina 173

„Efectuarea copiilor de pe sticla pentru documente” la pagina 171

2. Apăsați butonul  (**Copy**).
3. Selectați *Margin Top/Bottom*, apoi apăsați butonul .
4. Apăsați butonul  sau  sau introduceți valoarea dorită folosind tastatura numerică, apoi apăsați butonul .

<b>4mm*/0.2inch*</b>	Specificați valoarea în incremente de 1 mm/0,1 inch. Afișarea setării implicite de fabrică a meniului variază în funcție de valoarea selectată pentru mm / inch sub meniul <i>System Settings</i> . Vezi „mm / inch” la pagina 309 pentru mai multe informații.
<b>0 - 50mm/0.0 - 2.0inch</b>	

\* Setare implicită de fabrică pentru meniu

5. Dacă este necesar, particularizați celelalte opțiuni de copiere, inclusiv numărul de exemplare, formatul de copiere și calitatea imaginii.

**Vezi și:**

„Personalizarea opțiunilor de copiere” la pagina 174

6. Apăsați butonul  (**Start**) pentru a începe copierea.

## Margin Left/Right





Puteți specifica marginile din stânga și dreapta ale copiei.

1. Încărcați documentul (documentele) cu fața în sus și marginea superioară spre înainte în dispozitivul de alimentare automată a documentelor (ADF) sau așezați un singur document cu fața în jos pe sticla pentru documente și închideți capacul pentru documente.

**Vezi și:**

„Efectuarea copiilor din dispozitivul de alimentare automată a documentelor (ADF)” la pagina 173

„Efectuarea copiilor de pe sticla pentru documente” la pagina 171

2. Apăsați butonul  (**Copy**).
3. Selectați *Margin Left/Right*, apoi apăsați butonul .
4. Apăsați butonul  sau  sau introduceți valoarea dorită folosind tastatura numerică, apoi apăsați butonul .

<b>4mm*/0.2inch*</b>	Specificați valoarea în incremente de 1 mm/0,1 inch. Afișarea setării implicite de fabrică a meniului variază în funcție de valoarea selectată pentru mm / inch sub meniul <i>System Settings</i> . Vezi „mm / inch” la pagina 309 pentru mai multe informații.
<b>0 - 50mm/0.0 - 2.0inch</b>	

\* Setare implicită de fabrică pentru meniu

5. Dacă este necesar, particularizați celelalte opțiuni de copiere, inclusiv numărul de exemplare, formatul de copiere și calitatea imaginii.

**Vezi și:**

„Personalizarea opțiunilor de copiere” la pagina 174

6. Apăsați butonul  (**Start**) pentru a începe copierea.

## Margin Middle





Puteți specifica marginea mediană a copiei.

1. Încărcați documentul (documentele) cu fața în sus și marginea superioară spre înainte în dispozitivul de alimentare automată a documentelor (ADF) sau așezați un singur document cu fața în jos pe sticla pentru documente și închideți capacul pentru documente.

**Vezi și:**

„Efectuarea copiilor din dispozitivul de alimentare automată a documentelor (ADF)” la pagina 173

„Efectuarea copiilor de pe sticla pentru documente” la pagina 171

2. Apăsați butonul  (**Copy**).
3. Selectați **Margin Middle**, apoi apăsați butonul .
4. Apăsați butonul  sau  sau introduceți valoarea dorită folosind tastatura numerică, apoi apăsați butonul .

<b>0mm*/0.0inch*</b>	Specificați valoarea în incremente de 1 mm/0,1 inch. Afișarea setării implicite de fabrică a meniului variază în funcție de valoarea selectată pentru mm / inch sub meniul <b>System Settings</b> . Vezi „mm / inch” la pagina 309 pentru mai multe informații.
<b>0 - 50mm/0.0 - 2.0inch</b>	

\* Setare implicită de fabrică pentru meniu

5. Dacă este necesar, particularizați celelalte opțiuni de copiere, inclusiv numărul de exemplare, formatul de copiere și calitatea imaginii.

**Vezi și:**

„Personalizarea opțiunilor de copiere” la pagina 174

6. Apăsați butonul  (**Start**) pentru a începe copierea.

---

## Copierea unei cărți de identitate

Puteți copia ambele părți ale unei cărți de identitate în formatul original pe o parte a unei coli de hârtie, selectând ID Card Copy pe panoul operatorului.



### Notă:

*Dacă setarea Service Lock pentru Copy este configurată pe Password Locked, trebuie să introduceți parola formată din patru cifre pentru a putea utiliza funcția de copiere. Dacă setarea Service Lock pentru Copy este configurată pe Locked, funcția de copiere este dezactivată, iar meniul nu este afișat pe panoul LCD. Pentru mai multe informații, vezi „Service Lock” la pagina 316.*

1. Așezați partea din față a unei cărți de identitate cu fața în jos pe sticla pentru documente și închideți capacul pentru documente.

### Vezi și:

„Efectuarea copiilor de pe sticla pentru documente” la pagina 171

2. Apăsați butonul  (**Copy**).
3. Selectați Multiple UP, apoi apăsați butonul .
4. Selectați ID Card Copy, apoi apăsați butonul .
5. Dacă este necesar, particularizați celelalte opțiuni de copiere, inclusiv calitatea imaginii.

### Vezi și:

„Personalizarea opțiunilor de copiere” la pagina 174

6. Apăsați butonul  (**Start**) pentru a începe copierea.





După terminarea scanării, pe panoul LCD se afișează o solicitare pentru o altă pagină. Selectați Yes sau No, apoi apăsați butonul .

7. Întoarceți cartea de identitate și apăsați butonul  (**Start**) pentru a începe copierea celeilalte părți.

---

## Modificarea setărilor implicite de copiere

Puteți particulariza setările implicite de copiere, folosind elementele de meniu pe care le utilizați cel mai des.

1. Apăsați butonul **System**.
2. Selectați `Defaults Settings`, apoi apăsați butonul .
3. Selectați `Copy Defaults`, apoi apăsați butonul .
4. Selectați elementul de meniu dorit, apoi apăsați butonul .
5. Selectați setarea dorită sau introduceți valoarea folosind tastatura numerică, apoi apăsați butonul .
6. Repetați pașii 4 și 5 după necesități.
7. Pentru a ieși din modificarea setărilor implicite, mențineți apăsat butonul  (**Back**), până când panoul LCD afișează `Select Function`.

## Capitolul 7

### Scanarea

#### Prezentarea generală a scanării

**Notă:**

*Dacă setarea Service Lock pentru Scan este configurată pe Password Locked, trebuie să introduceți parola formată din patru cifre pentru a putea utiliza funcția de scanare. Dacă setarea Service Lock este configurată pe Locked, funcția de scanare este dezactivată, iar meniul nu este afișat pe panoul LCD. Pentru mai multe informații, vezi „Service Lock” la pagina 316.*

Puteți utiliza imprimanta pentru a transforma imagini și text în imagini editabile pe calculator.

Setarea de rezoluție pentru scanare depinde de tipul sursei de scanare și de modul în care intenționați să utilizați imaginea sau documentul scanat pe calculator. Pentru cele mai bune rezultate, folosiți setările recomandate.

Tip sursă de scanare	Rezoluție
Documente	300 dpi alb-negru sau 200 dpi tonuri de gri sau color
Documente de calitate slabă sau care conțin text de mici dimensiuni	400 dpi alb-negru sau 300 dpi tonuri de gri
Fotografii și imagini	100-200 dpi color sau 200 dpi tonuri de gri
Imagini pentru o imprimantă inkjet	150-300 dpi
Imagini pentru o imprimantă cu rezoluție ridicată	300-600 dpi

Scanarea peste aceste rezoluții recomandate poate depăși capacitățile aplicației. Dacă aveți nevoie de o rezoluție care le depășește pe cele recomandate în tabelul de mai sus, este bine să reduceți dimensiunea imaginii prin examinare (sau prescanare) și trunchiere înainte de scanarea imaginii.

#### Scanarea pe un calculator conectat prin USB

Puteți să conectați imprimanta la un calculator cu un cablu USB și să folosiți imprimanta ca un scanner.



## Folosind panoul utilizatorului



Următoarea procedură utilizează Windows 7 ca exemplu.

### Notă:

- ❑ *Asigurați-vă că imprimanta este conectată la calculator cu un cablu USB.*
- ❑ *Trebuie să folosiți Express Scan Manager pe calculator pentru a specifica locul în care se vor trimite fișierele de imagine scanată.*

1. Încărcați documentul (documentele) cu fața în sus și marginea superioară spre înainte în dispozitivul de alimentare automată a documentelor (ADF) sau așezați un singur document cu fața în jos pe sticla pentru documente și închideți capacul pentru documente.

### Vezi și:

- ❑ *„Efectuarea copiilor din dispozitivul de alimentare automată a documentelor (ADF)” la pagina 173*
  - ❑ *„Efectuarea copiilor de pe sticla pentru documente” la pagina 171*
2. Apăsați butonul  (**Scan**).
  3. Selectați Scan to Computer(USB), apoi apăsați butonul .
  4. Dacă este necesar, particularizați opțiunile de scanare.
  5. Apăsați butonul  (**Start**).

Se generează un fișier de imagine scanată.

### Notă:

*Dacă pe calculator se afișează o casetă de dialog în care vi se cere să selectați un program, selectați **Express Scan Manager-Btype**, apoi faceți clic pe **OK**. Dacă selectați caseta de validare **Always use this program for this action (Se utilizează mereu acest program pentru această acțiune)** la selectarea **Express Scan Manager-Btype**, se va folosi automat aplicația selectată, fără afișarea ferestrei pentru selectarea programului.*

### Vezi și:

*„Express Scan Manager” la pagina 38*

## Utilizarea driverului TWAIN

Imprimanta acceptă driverul Tool Without An Interesting Name (TWAIN) pentru scanarea imaginilor. TWAIN este una dintre componentele standard oferite cu Microsoft® Windows® XP, Windows Server® 2003, Windows Server 2008, Windows Server 2008 R2, Windows Vista®, Windows 7 și Mac OS® X 10.5/10.6 și funcționează cu un număr mare de scanere. Următoarea procedură utilizează Windows 7 ca exemplu.

### Notă:

- Asigurați-vă că imprimanta este conectată la calculator cu un cablu USB.*
- Dacă utilizați imprimanta ca una de rețea, puteți, de asemenea, să scanați documente prin protocolul de rețea în loc de cablul USB.*

Următoarea procedură de scanare a unei imagini utilizează Microsoft Clip Organizer (Organizator de clip-uri Microsoft) pe Windows 7 ca exemplu.

1. Încărcați documentul (documentele) cu fața în sus și marginea superioară spre înainte în dispozitivul de alimentare automată a documentelor (ADF) sau așezați un singur document cu fața în jos pe sticla pentru documente și închideți capacul pentru documente.

### Vezi și:

- „Efectuarea copiilor din dispozitivul de alimentare automată a documentelor (ADF)” la pagina 173*
  - „Efectuarea copiilor de pe sticla pentru documente” la pagina 171*
2. Faceți clic pe **Start — All Programs (Toate programele) — Microsoft Office — Microsoft Office 2010 Tools (Instrumente Microsoft Office 2010) — Microsoft Clip Organizer (Organizator de clip-uri Microsoft)**.
  3. Faceți clic pe **File (Fișier) — Add Clips to Organizer (Adăugare miniaturi la Organizer) — From Scanner or Camera (De la scanner sau aparat foto)**.
  4. În caseta de dialog **Insert Picture from Scanner or Camera (Inserare imagine din scanner sau aparat foto)**, sub **Device (Dispozitiv)**, selectați dispozitivul TWAIN.
  5. Faceți clic pe **Custom Insert (Inserare particularizată)**.
  6. Selectați preferințele de scanare și faceți clic pe **Preview** pentru a afișa imaginea de examinare.

**Notă:**

**Preview** este scrisă cu gri și este dezactivată dacă selectați **Document Feeder Tray** din **Scan From**.

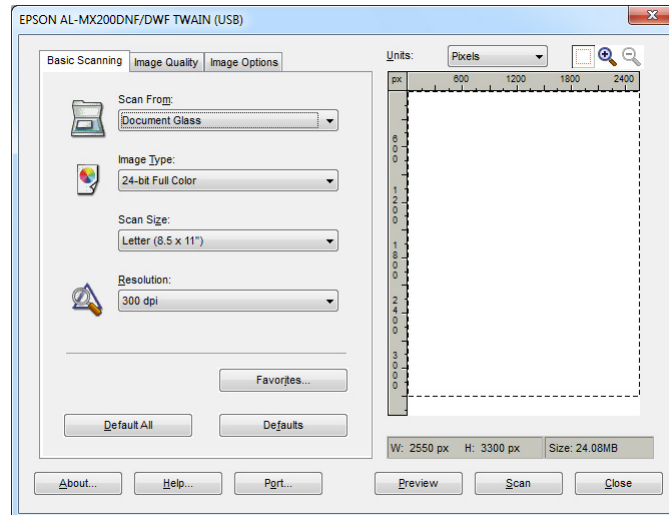

7. Selectați proprietățile dorite din filele **Image Quality** și **Image Options**.
8. Faceți clic pe **Scan** pentru a începe scanarea.

Se generează un fișier de imagine scanată.

## Utilizarea driverului WIA

Imprimanta acceptă de asemenea driverul Windows Image Acquisition (Preluare imagine Windows – WIA) pentru scanarea imaginilor. WIA este una dintre componentele standard oferite cu Windows XP și sistemele de operare mai recente și funcționează cu aparate foto digitale și scanere. Spre deosebire de driverul TWAIN, driverul WIA vă permite să scanați o imagine și să o manipulați cu ușurință fără să utilizați pachete software suplimentare.

Următoarea procedură utilizează Windows 7 ca exemplu.

**Notă:**

*Asigurați-vă că imprimanta este conectată la calculator cu un cablu USB.*

1. Încărcați documentul (documentele) cu fața în sus și marginea superioară spre înainte în dispozitivul de alimentare automată a documentelor (ADF) sau așezați un singur document cu fața în jos pe sticla pentru documente și închideți capacul pentru documente.

**Vezi și:**

- ❑ „Efectuarea copiilor din dispozitivul de alimentare automată a documentelor (ADF)” la pagina 173
- ❑ „Efectuarea copiilor de pe sticla pentru documente” la pagina 171

2. Porniți programul de desenare, cum ar fi Paint.

**Notă:**

În Windows Vista, folosiți Windows Photo Gallery în loc de Paint.

3. Faceți clic pe butonul **Paint** — **From scanner or camera (De la scanner sau aparat foto)**.

Se afișează fereastra WIA.

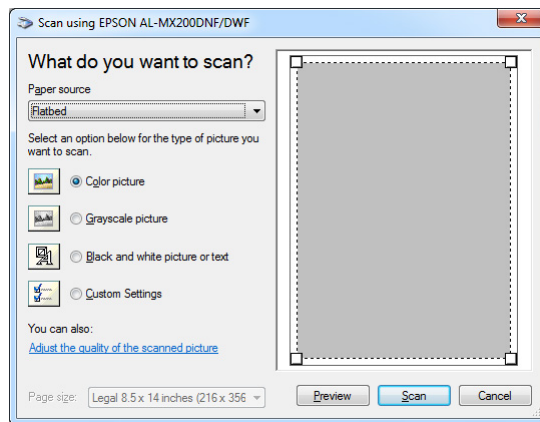

4. Selectați preferințele de scanare și faceți clic pe **Adjust the quality of the scanned picture (Reglarea calității imaginii scanate)** pentru a afișa caseta de dialog **Advanced Properties (Proprietăți complexe)**.
5. Selectați proprietățile dorite, inclusiv luminozitatea și contrastul, apoi faceți clic pe **OK**.
6. Faceți clic pe **Scan (Scanare)** pentru a începe scanarea.
7. Faceți clic pe butonul **Paint** — **Save as (Salvare ca)**.
8. Introduceți un nume pentru imagine și selectați un format de fișier și o destinație pentru a salva imaginea.

## Folosirea unui scanner în rețea

Puteți să conectați imprimanta la o rețea și să folosiți caracteristica Scan to Network a calculatorului pentru scanare.

### Prezentare generală

Funcția Scan to Server/Scan to Computer (Scanare pe server/Scanare pe calculator) vă permite să scanați documente și să trimiteți documentele scanate pe un calculator din rețea prin protocolul FTP sau SMB.

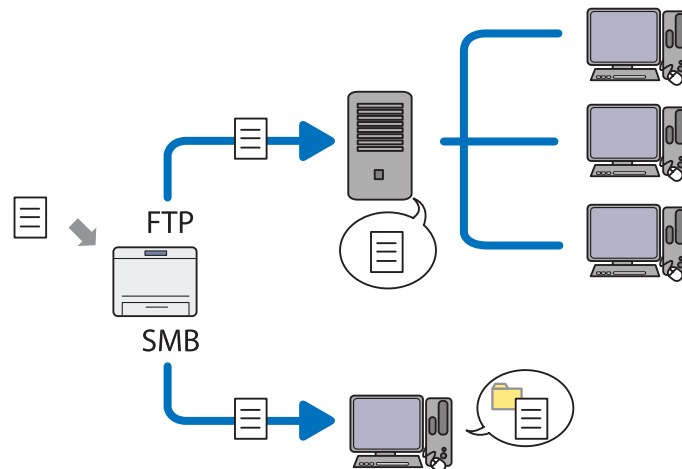

Dacă utilizați protocolul FTP, trebuie să selectați un server și să specificați o destinație în care să se stocheze documentul scanat, folosind EpsonNet Config sau Address Book Editor.

Pentru utilizarea funcției Scan to Server/Computer (Scanare pe server/calculator) sunt necesare următoarele.

#### Folosind protocolul SMB

Calculatorul trebuie să ruleze unul dintre următoarele sisteme de operare, cu partajarea folderelor activată.

În cazul OS X, este necesar un cont de utilizator partajat pe Mac OS X.

- Windows Server 2003
- Windows Server 2008

- Windows Server 2008 R2
  - Windows XP
  - Windows Vista
  - Windows 7
  - Mac OS X 10.5/10.6/10.7
- Folosind protocolul FTP

Este necesar unul dintre următoarele servere FTP și un cont pe serverul FTP (nume de autentificare și parolă).

- Windows Server 2003, Windows Server 2008, Windows Server 2008 R2, Windows Vista sau Windows 7

Serviciul FTP al Microsoft Internet Information Services 6.0

- Windows XP

Serviciul FTP al Microsoft Internet Information Server 3.0/4.0 sau Internet Information Services 5.0/5.1

- Mac OS X

Serviciul FTP al Mac OS X 10.5.8 - 10.6, 10.7

Pentru informații despre modul de configurare al serviciului FTP, contactați administratorul de sistem.

Urmați procedura de mai jos pentru a utiliza funcția Scan to Network.

„Confirmarea numelui de autentificare și a parolei” la pagina 199



„Specificarea unei destinații pentru stocarea documentelor scanate” la pagina 201



„Configurarea imprimantei” la pagina 213



„Trimiterea fișierului scanat prin rețea” la pagina 220

## **Confirmarea numelui de autentificare și a parolei**

### **La utilizarea protocolului SMB**

Funcția Scan to Server/Scan to Computer (Scanare pe server/Scanare pe calculator) necesită un cont de autentificare a utilizatorului, cu o parolă valabilă, nenulă pentru autentificare. Confirmați numele de autentificare și parola.

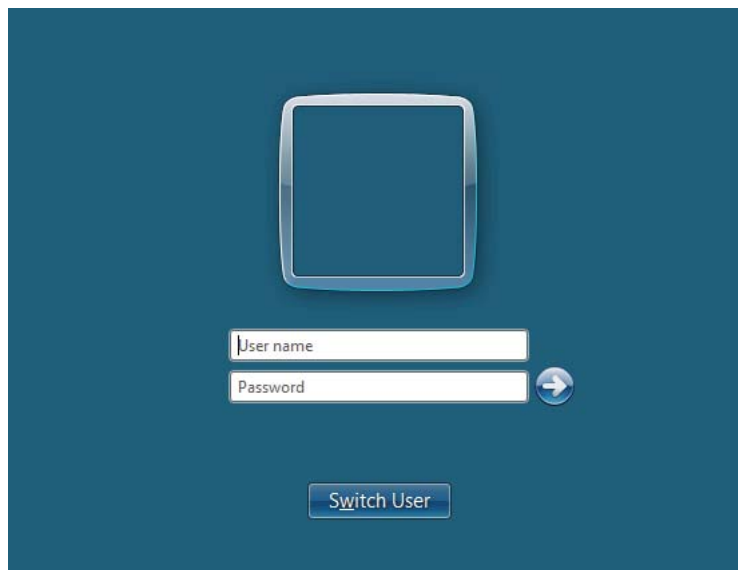

Dacă nu folosiți o parolă pentru a vă autentifica ca utilizator, va trebui să creați o parolă pentru contul dumneavoastră de autentificare utilizator, cu următoarea procedură.

*Pentru Windows XP:*

1. Faceți clic pe **start — Control Panel (Panou de control) — User Accounts (Conturi utilizator)**.
2. Faceți clic pe **Change an account (Modificare cont)**.

3. Selectați contul dumneavoastră.
4. Faceți clic pe **Create a password (Creare parolă)** și introduceți o parolă pentru contul dumneavoastră de autentificare utilizator.

*Pentru Windows Server 2003:*

1. Faceți clic pe **Start — Administrative Tools (Instrumente de administrare) — Computer Management (Gestionare computer)**.
2. Faceți clic pe **Local Users and Groups (Utilizatori și grupuri locale)**.
3. Faceți dublu clic pe **Users (Utilizatori)**.
4. Faceți clic dreapta pe contul dumneavoastră, apoi selectați **Set Password (Stabilire parolă)**.

**Notă:**

*Dacă se afișează un mesaj de avertizare, confirmați mesajul, apoi faceți clic pe **Proceed (Continuare)**.*

5. Introduceți o parolă pentru contul dumneavoastră de autentificare utilizator.

*Pentru Windows Vista și Windows 7:*

1. Faceți clic pe **Start — Control Panel (Panou de control)**.
2. Faceți clic pe **User Accounts and Family Safety (Conturi utilizator și siguranța familiei)**.
3. Faceți clic pe **User Accounts (Conturi utilizator)**.
4. Faceți clic pe **Create a password for your account (Creare parolă pentru contul dumneavoastră)** și introduceți o parolă pentru contul dumneavoastră de autentificare utilizator.

*Pentru Windows Server 2008 și Windows Server 2008 R2:*

1. Faceți clic pe **Start — Control Panel (Panou de control)**.
2. Faceți clic pe **User Accounts (Conturi utilizator)**.
3. Faceți clic pe **User Accounts (Conturi utilizator)**.



4. Faceți clic pe **Create a password for your account (Creare parolă pentru contul dumneavoastră)** și introduceți o parolă pentru contul dumneavoastră de autentificare utilizator.

*Pentru Mac OS X 10.5/10.6/10.7*

1. Faceți clic pe **System Preferences (Preferințe sistem) — Accounts (Conturi)**.
2. Selectați contul dumneavoastră.
3. Selectați **Change Password (Schimbare parolă)**.
4. Introduceți o parolă pentru contul dumneavoastră de autentificare utilizator în **New Password (Parolă nouă) (New password (Parolă nouă))** pentru Mac OS X 10.6).
5. Introduceți din nou parola în **Verify (Verificare)**.
6. Faceți clic pe **Change Password (Schimbare parolă)**.

După ce ați confirmat un nume de autentificare și o parolă, treceți la „Specificarea unei destinații pentru stocarea documentelor scanate” la pagina 201.

### ***La utilizarea protocolului FTP***

Funcția Scan to Server/Scan to Computer (Scanare pe server/Scanare pe calculator) necesită un nume de utilizator și o parolă. Pentru numele de utilizator și parola aferentă, contactați administratorul de sistem.

## ***Specificarea unei destinații pentru stocarea documentelor scanate***

### ***La utilizarea protocolului SMB***

Configurați un folder partajat pentru stocarea documentului scanat, folosind următoarea procedură.

*Pentru Windows XP Home Edition:*

1. Creați un folder în directorul dorit de pe calculator (exemplu de nume pentru folder: **MyShare**).
2. Faceți clic dreapta pe folder, apoi selectați **Properties (Proprietăți)**.

3. Faceți clic pe fila **Sharing (Partajare)**, apoi selectați **Share this folder on the network (Se partajează acest folder în rețea)**.
4. Introduceți un nume de partajare în caseta **Share name (Nume partajare)**.

**Notă:**

- ❑ Scrieți acest nume de partajare pentru că îl veți folosi în următoarea procedură de setare.

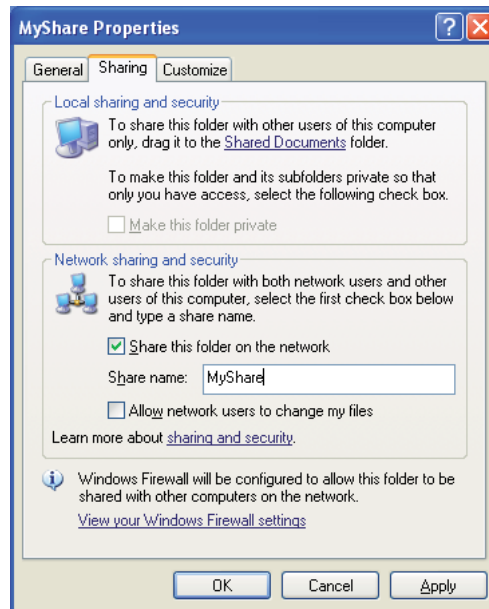

- ❑ Atunci când apare următoarea fereastră, faceți clic pe **If you understand the security risks but want to share files without running the wizard, click here** (Dacă vă asumați riscul și decideți să partajați fișierele fără a lansa expertul, faceți clic în acest loc), apoi selectați **Just enable file sharing** (Se activează imediat partajarea de fișiere), apoi faceți clic pe **OK**.

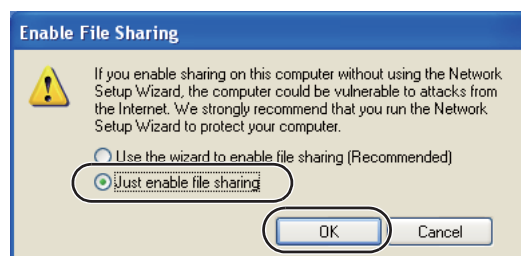
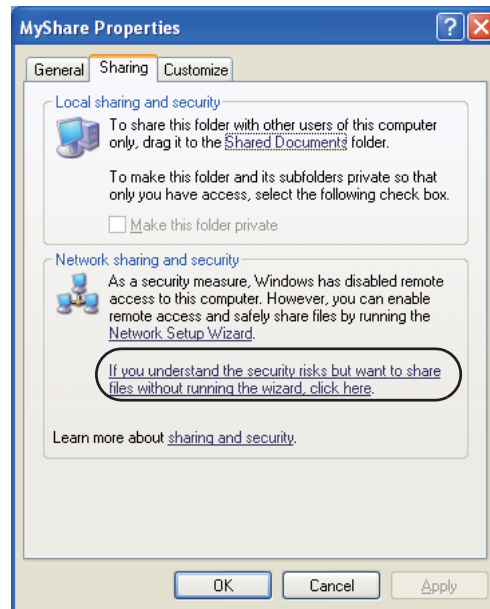

5. Selectați **Allow network users to change my files** (Se permite utilizatorilor din rețea să modifice fișierele).
6. Faceți clic pe **Apply** (Se aplică), apoi faceți clic pe **OK**.

**Notă:**

Pentru a adăuga subfoldere, creați foldere noi în folderul partajat pe care l-ați creat.

De exemplu: Nume folder, **MyShare**, nume folder de nivelul doi: **MyPic**, nume folder de nivelul trei:

**John**

În director ar trebui să vedeți acum **MyShare\MyPic\John**

După ce ați terminat crearea folderului partajat, treceți la „Configurarea imprimantei” la pagina 213.

*Pentru Windows XP Professional Edition:*

1. Creați un folder în directorul dorit de pe calculator (exemplu de nume pentru folder: **MyShare**) și faceți dublu clic pe folder.
2. Selectați **Folder Options (Opțiuni folder)** din **Tools (Instrumente)**.

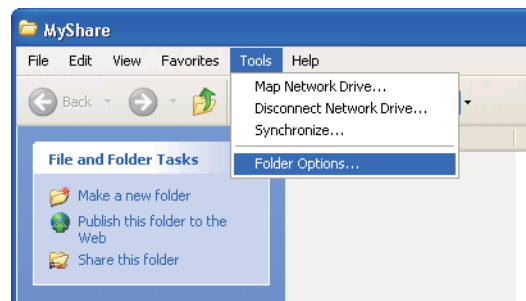

3. Faceți clic pe fila **View (Vizualizare)**, apoi deselectați caseta de validare **Use simple file sharing (Recommended) (Se utilizează partajarea simplă a fișierelor (recomandat))**.

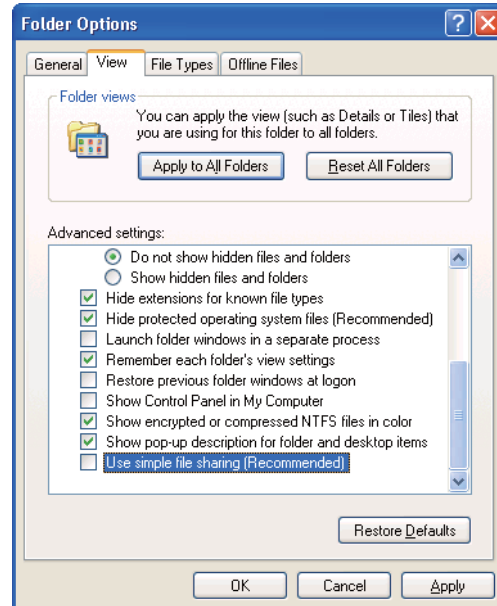

4. Faceți clic pe **OK**, apoi închideți fereastra.
5. Faceți clic dreapta pe folder, apoi selectați **Properties (Proprietăți)**.

6. Selectați fila **Sharing (Partajare)**, apoi selectați **Share this folder (Se partajează acest folder)**.
7. Introduceți un nume de partajare în caseta **Share name (Nume partajare)**.

**Notă:**

*Scrieți acest nume de partajare pentru că îl veți folosi în următoarea procedură de setare.*

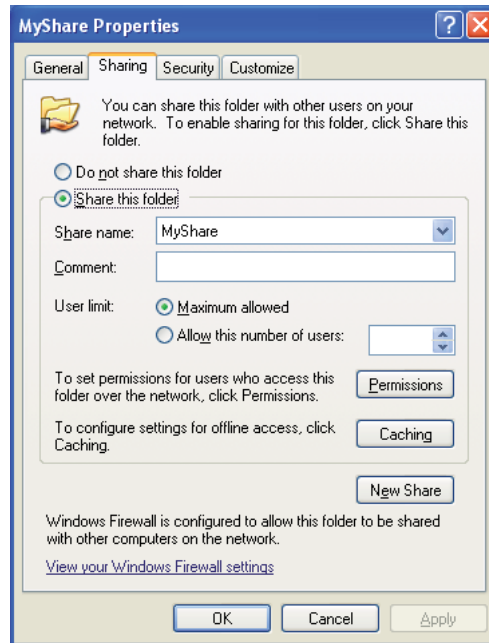

8. Faceți clic pe **Permissions (Permisiuni)** pentru a crea permisiune de scriere pentru acest folder.
9. Faceți clic pe **Add (Adăugare)**.
10. Căutați numele de autentificare a utilizatorului, făcând clic pe **Advanced (Complex)** sau introduceți numele de autentificare a utilizatorului în caseta **Enter the object names to select (Introducere nume obiecte de selectat)** și faceți clic pe **Check Names (Verificare nume)** pentru confirmare (exemplu de nume de autentificare utilizator **MySelf**).

**Notă:**

Nu folosiți **Everyone (Toți)** ca nume de autentificare a utilizatorului.

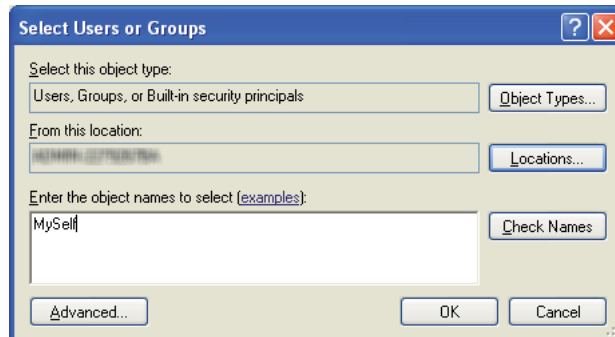

11. Faceți clic pe **OK**.
12. Faceți clic pe numele de autentificare a utilizatorului pe care tocmai l-ați introdus. Selectați caseta de validare **Full Control (Control complet)**. Aceasta vă va asigura permisiunea de a trimite documentul în acest folder.

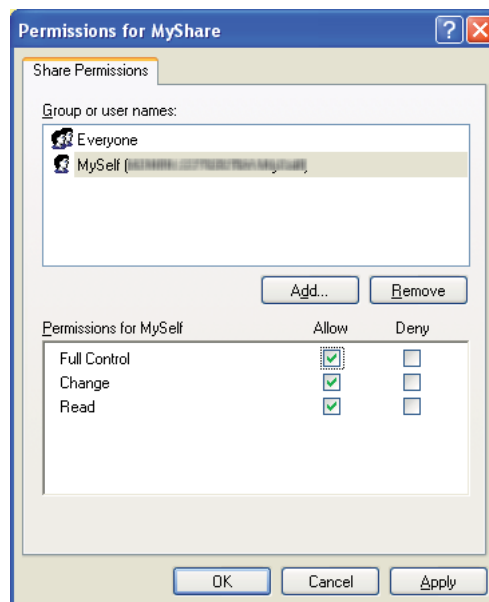

13. Faceți clic pe **OK**.
14. Faceți clic pe **Apply (Se aplică)**, apoi faceți clic pe **OK**.

**Notă:**

Pentru a adăuga subfoldere, creați foldere noi în folderul partajat pe care l-ați creat.

De exemplu: Nume folder: **MyShare**, nume folder de nivelul doi: **MyPic**, nume folder de nivelul trei: **John**

În director ar trebui să vedeți acum **MyShare\MyPic\John**.

După ce ați terminat crearea folderului partajat, treceți la „Configurarea imprimantei” la pagina 213.

**Pentru Windows Server 2003**

1. Creați un folder în directorul dorit de pe calculator (exemplu de nume pentru folder: **MyShare**).
2. Faceți clic dreapta pe folder, apoi selectați **Properties (Proprietăți)**.
3. Faceți clic pe fila **Sharing (Partajare)**, apoi selectați **Share this folder (Se partajează acest folder)**.
4. Introduceți un nume de partajare în caseta **Share name (Nume partajare)**.

**Notă:**

Notați acest nume de partajare pentru că îl veți folosi în următoarea procedură de setare.

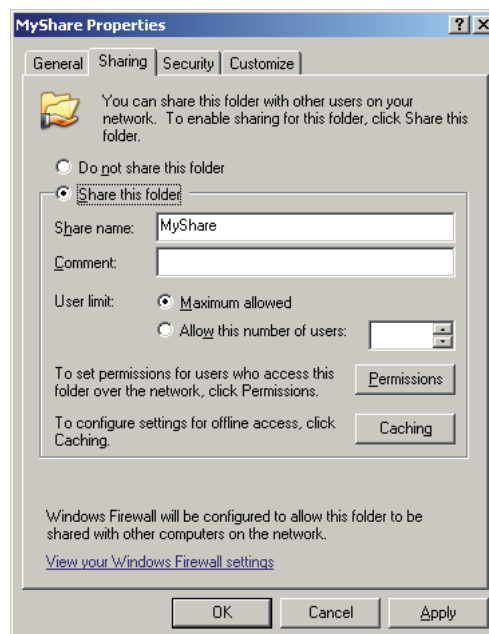

5. Faceți clic pe **Permissions (Permisiuni)** pentru a acorda permisiune de scriere pentru acest folder.
6. Faceți clic pe **Add (Adăugare)**.
7. Căutați numele de autentificare a utilizatorului, făcând clic pe **Advanced (Complex)** sau introduceți numele de autentificare a utilizatorului în caseta **Enter the object names to select (Introducere nume obiecte de selectat)** și faceți clic pe **Check Names (Verificare nume)** pentru confirmare (exemplu de nume de autentificare utilizator **MySelf**).

**Notă:**

Nu folosiți **Everyone (Toți)** ca nume de autentificare a utilizatorului.

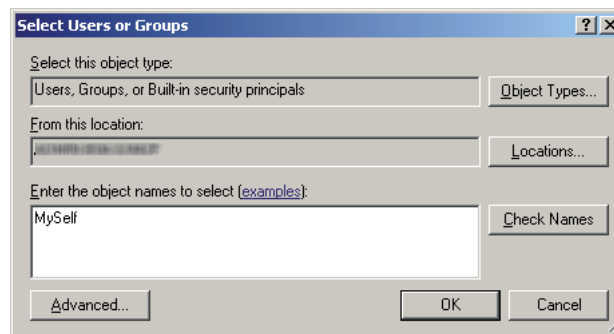

8. Faceți clic pe **OK**.



- Faceți clic pe numele de autentificare a utilizatorului pe care tocmai l-ați introdus. Selectați caseta de validare **Full Control (Control complet)**. Aceasta vă va asigura permisiunea de a trimite documentul în acest folder.

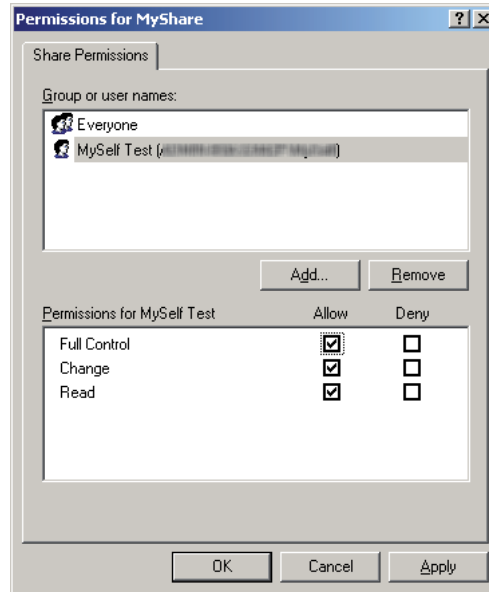

- Faceți clic pe **OK**.
- Specificați celelalte setări după necesități, apoi faceți clic pe **Apply (Se aplică)** și faceți clic pe **OK**.

**Notă:**

Pentru a adăuga subfoldere, creați foldere noi în folderul partajat pe care l-ați creat.

De exemplu: Nume folder: **MyShare**, nume folder de nivelul doi: **MyPic**, nume folder de nivelul trei: **John**

În director ar trebui să vedeți acum **MyShare\MyPic\John**.

După ce ați terminat crearea folderului partajat, treceți la „Configurarea imprimantei” la pagina 213.

*Pentru Windows Vista, Windows 7, Windows Server 2008, Windows Server 2008 R2*

- Creați un folder în directorul dorit de pe calculator (exemplu de nume pentru folder: **MyShare**).
- Faceți clic dreapta pe folder, apoi selectați **Properties (Proprietăți)**.

3. Faceți clic pe fila **Sharing (Partajare)**, apoi selectați **Advanced Sharing (Partajare complexă)**.

Pentru Windows Vista, la apariția casetei de dialog **User Account Control (Control cont utilizator)**, faceți clic pe **Continue (Continuare)**.

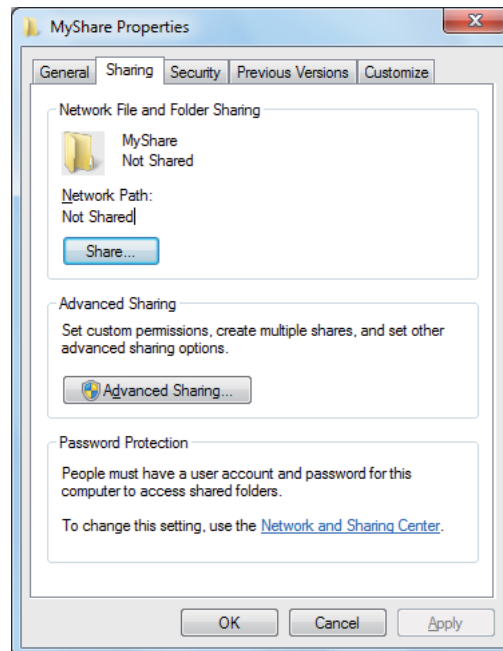

4. Selectați caseta de validare **Share this folder (Se partajează acest folder)**.
5. Introduceți un nume de partajare în caseta **Share name (Nume partajare)**.

**Notă:**

Notați acest nume de partajare pentru că îl veți folosi în următoarea procedură de setare.

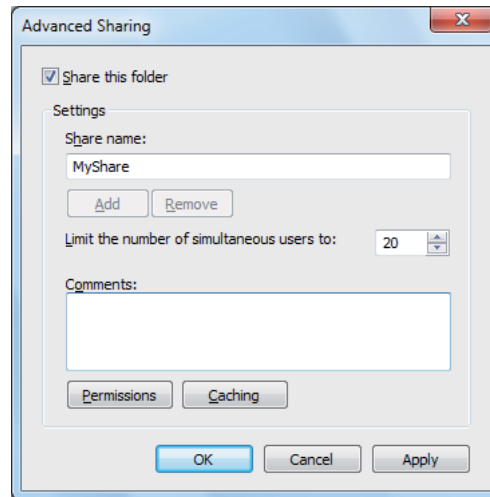

6. Faceți clic pe **Permissions (Permiuni)** pentru a acorda permisiune de scriere pentru acest folder.
7. Faceți clic pe **Add (Adăugare)**.
8. Căutați numele de autentificare a utilizatorului, făcând clic pe **Advanced (Complex)** sau introduceți numele de autentificare a utilizatorului în caseta **Enter the object names to select (Introducere nume obiecte de selectat)** și faceți clic pe **Check Names (Verificare nume)** pentru confirmare (exemplu de nume de autentificare utilizator **MySelf**).

**Notă:**

Nu folosiți **Everyone (Toți)** ca nume de autentificare a utilizatorului.

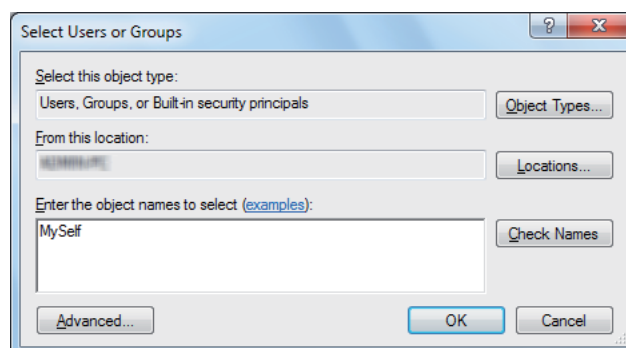

9. Faceți clic pe **OK**.

10. Faceți clic pe numele de autentificare a utilizatorului pe care tocmai l-ați introdus. Selectați caseta de validare **Full Control (Control complet)**. Aceasta vă va asigura permisiunea de a trimite documentul în acest folder.

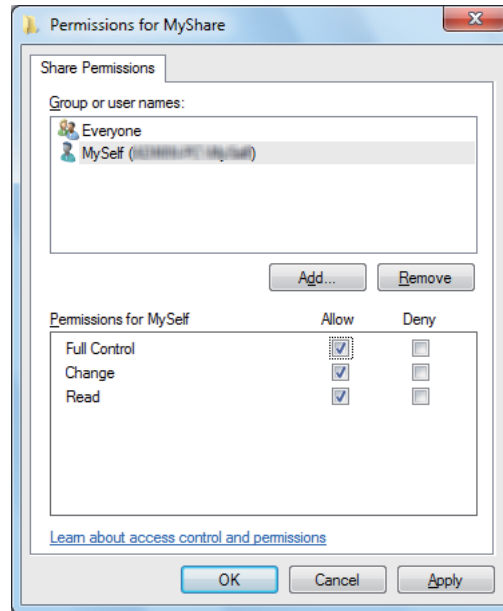

11. Faceți clic pe **OK**.
12. Faceți clic pe **OK** pentru a ieși din caseta de dialog **Advanced Sharing (Partajare complexă)**.
13. Faceți clic pe **Close (Închidere)**.

**Notă:**

*Pentru a adăuga subfoldere, creați foldere noi în folderul partajat pe care l-ați creat.*

*De exemplu: Nume folder: **MyShare**, nume folder de nivelul doi: **MyPic**, nume folder de nivelul trei:*

**John**

*În director ar trebui să vedeți acum **MyShare\MyPic\John**.*

După ce ați terminat crearea folderului partajat, treceți la „Configurarea imprimantei” la pagina 213.

*Pentru Mac OS X 10.5/10.6/10.7:*

1. Creați un folder în directorul dorit de pe calculator (exemplu de nume pentru folder: **MyShare**).

**Notă:**

*Notați acest nume folderului pentru că îl veți folosi în următoarea procedură de setare.*

2. Selectați folderul creat, apoi selectați **Get Info (Obținere informații)** din meniul **File (Fișier)**.
3. Selectați caseta de validare **Shared folder (Folder partajat) (Shared Folder (Folder partajat))** pentru Mac OS X 10.5).
4. Deschideți **Sharing & Permissions (Partajare și permisiuni)**.
5. Faceți clic pe semnul plus (+).
6. Specificați un cont pe care doriți să-l partajați, apoi faceți clic pe **Select (Selectare)**.
7. Setați opțiunea **Privilege (Privilegiu)** a contului pe **Read & Write (Citire și scriere)**.
8. Repetați pașii 5 până la 7 după necesități, apoi închideți fereastra.
9. Deschideți **System Preferences (Preferințe sistem)**, apoi faceți clic pe **Sharing (Partajare)**.
10. Selectați caseta de validare **File Sharing (Partajare fișiere)**, apoi faceți clic pe **Options (Opțiuni)**.
11. Selectați caseta de validare **Share files and folders using SMB (Partajare fișiere și foldere folosind SMB) (Share files and folders using SMB (Windows) (Partajare fișiere și foldere folosind SMB (Windows)))** pentru Mac OS X 10.5) și numele contului dumneavoastră.
12. Introduceți parola contului dumneavoastră, apoi faceți clic pe **OK**.
13. Faceți clic pe **Done (Terminat)**.

### ***La utilizarea protocolului FTP***

Configurați o destinație pentru stocarea documentului scanat, folosind EpsonNet Config. Pentru modul de configurare a unei destinații folosind EpsonNet Config, vezi „Folosind EpsonNet Config” la pagina 214

### ***Configurarea imprimantei***

Cu ajutorul EpsonNet Config sau Address Book Editor puteți configura imprimanta pentru a utiliza funcția Scan to server/Computer (Scanare pe server/calculator).

Următoarea procedură utilizează Windows 7 ca exemplu.

## Folosind EpsonNet Config

1. Lansați browserul Web.
2. Introduceți adresa IP a imprimantei în bara de adrese, apoi apăsați tasta **Enter**.

În browser apare fereastra EpsonNet Config.

### Notă:

Pentru detalii despre modul în care puteți verifica adresa IP a imprimantei, vezi „Verificarea setărilor IP” la pagina 47.

3. Faceți clic pe fila **Address Book**.

Dacă vi se solicită introducerea numelui de utilizator și a parolei, introduceți numele de utilizator și parola corectă.

### Notă:

Identificatorul de utilizator și parola implicită nu conțin niciun caracter (NULL).



4. Sub **Network Scan (Comp./Serv.)**, faceți clic pe **Computer/Server Address Book**.

5. Selectați orice număr neutilizat și faceți clic pe **Add**.

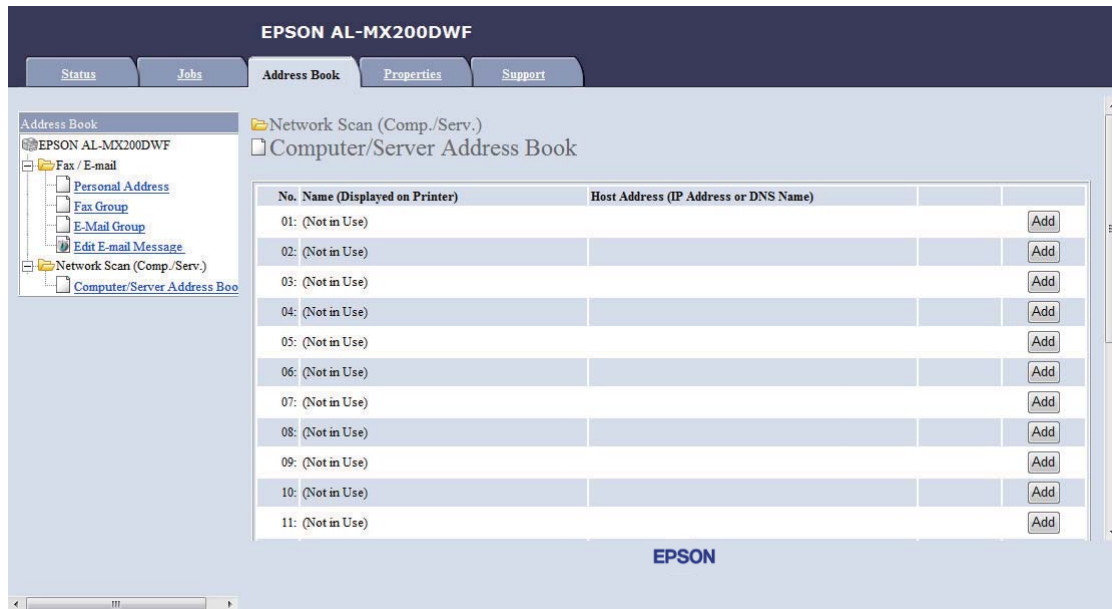

Se afișează pagina **Add Network Scan Address**.

No.	01
1— Name (Displayed on Printer)	<input type="text"/>
2— Network Type	* Sever FTP <input type="button" value="v"/>
3— Host Address (IP Address or DNS Name)	<input type="text"/>
4— Port Number	<input type="text"/> FTP(21, 5000 - 65535), SMB(139, 5000 - 65535)
5— Login Name (if required by host)	<input type="text"/>
6— Login Password	<input type="text"/>
7— Re-enter Password	<input type="text"/>
8— Name of Shared Directory	<input type="text"/>
	e.g. SMB(Share, Sharedfolder)
9— Subdirectory Path (optional)	<input type="text"/>

Pentru a completa câmpurile, introduceți informațiile după cum urmează:

1	<b>Name (Displayed on Printer)</b>	Introduceți un nume prietenos care să apară în Address Book.
---	------------------------------------	--

2	<b>Network Type</b>	<p>Selectați <b>Server FTP</b> pentru a utiliza un server FTP.</p> <p>Selectați <b>Computer SMB</b> pentru a stoca documentele scanate într-un folder partajat pe calculator.</p>
3	<b>Host Address (IP Address or DNS Name)</b>	<p>Introduceți numele sau adresa IP a serverului FTP sau calculatorului.</p> <p>Următoarele sunt exemple:</p> <p><input type="checkbox"/> Pentru <b>Server FTP</b>:</p> <p>Nume server: myhost.example.com (myhost: nume gazdă, example.com: nume domeniu)</p> <p>Adresă IP: 192.168.1.100</p> <p><input type="checkbox"/> Pentru <b>Computer SMB</b>:</p> <p>Nume server: myhost Adresă IP: 192.168.1.100</p>
4	<b>Port Number</b>	<p>Introduceți numărul portului pentru server. Dacă aveți îndoieli, puteți introduce valoarea implicită de 21 pentru FTP și 139 pentru SMB.</p>
5	<b>Login Name (if required by host)</b>	<p>Introduceți numele contului de utilizator care acces la folderul partajat de pe calculator sau serverul FTP.</p>
6	<b>Login Password</b>	<p>Introduceți parola pentru numele de autentificare de mai sus.</p> <p><b>Notă:</b> Nu puteți folosi o parolă goală pentru funcția Scan to Computer (Scanare pe calculator). Asigurați-vă că aveți o parolă validă pentru contul de autentificare a utilizatorului. (Vezi „Confirmarea numelui de autentificare și a parolei” la pagina 199 pentru detalii despre modul de adăugare a unei parole în contul de autentificare a utilizatorului.)</p>
7	<b>Re-enter Password</b>	<p>Reintroduceți parola.</p>
8	<b>Name of Shared Directory</b>	<p>Numai pentru <b>Computer SMB</b>.</p> <p>Introduceți numele folderului partajat de pe calculator în care doriți să stocați documentele scanate.</p>



9	<b>Subdirectory Path (optional)</b>	<p>Pentru <b>Computer SMB</b></p> <p>Pentru a stoca documentele scanate simplu în folderul partajat specificat pentru <b>Name of Shared Directory</b>, lăsați această casetă goală.</p> <p>Pentru a stoca documentul scanat într-un subfolder în folderul partajat, introduceți calea către subfolder, așa cum se prezintă în exemplul de mai jos.</p> <p>De exemplu: Nume folder partajat: <b>MyShare</b>, nume folder pe nivelul doi: <b>MyPic</b>, nume folder pe nivelul trei: <b>John</b></p> <p>În director ar trebui să vedeți acum <b>MyShare\MyPic\John</b>.</p> <div style="text-align: center;">  <pre> graph TD     MS[MyShare] --- MP[MyPic]     MP --- J[John] </pre> </div> <p>În acest caz, pentru <b>Subdirectory Path (optional)</b> introduceți următoarele: <b>\MyPic\John</b></p> <p>Pentru <b>Server FTP</b></p> <p>Introduceți calea serverului FTP pe care doriți să stocați documentele scanate.</p>
---	-------------------------------------	---

După ce ați terminat configurarea imprimantei, treceți la „Trimiterea fișierului scanat prin rețea” la pagina 220.

### **Folosind Address Book Editor.**

1. Faceți clic pe **Start** — **All Programs (Toate programele)** — **EPSON** — imprimanta dumneavoastră — **Address Book Editor**.

#### **Notă:**

- Dacă pe calculator sunt instalate mai multe drivere de fax, este afișată fereastra pentru selectarea unui dispozitiv. În acest caz, faceți clic pe numele imprimantei dorite în **Device Name**.
  - Se afișează fereastra **Enter Password** atunci când Panel Lock Set este setat pe Enable. În acest caz, introduceți parola pe care ați specificat-o, apoi faceți clic pe **OK**.
2. Faceți clic pe **OK** în fereastra de mesaj „Retrieval Successful”.

3. Faceți clic pe **Tool — New (Device Address Book) — Server**.

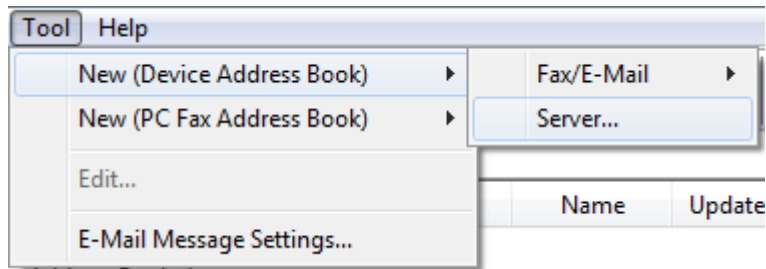

Se afișează caseta de dialog **Server Address**.

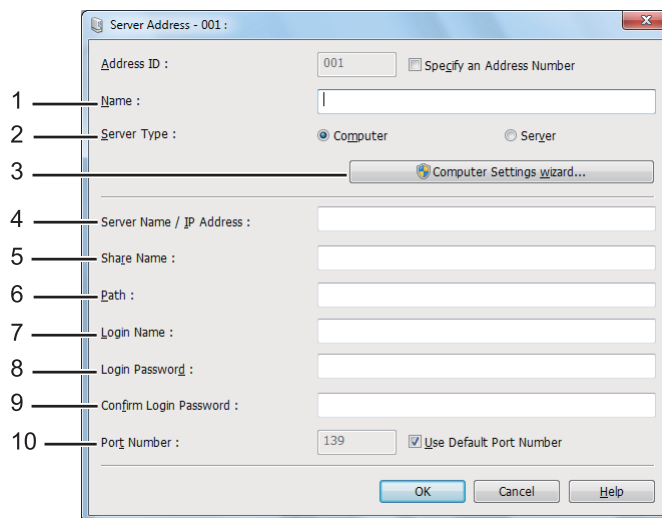

Pentru a completa câmpurile, introduceți informațiile după cum urmează:

1	<b>Name</b>	Introduceți un nume prietenos care să apară în Address Book.
2	<b>Server Type</b>	Selectați <b>Computer</b> pentru a stoca documentele scanate într-un folder partajat pe calculator. Selectați <b>Server</b> pentru a utiliza un server FTP.
3	<b>Computer Settings Wizard</b>	Numai pentru <b>Computer</b> . Făcând clic pe acest buton, se deschide ecranul expertului care vă ghidează prin câțiva pași. După ce parcurgeți pașii din expert, setările pentru <b>Server Address</b> vor fi configurate automat. Pentru mai multe informații, faceți clic pe butonul <b>Help</b> .

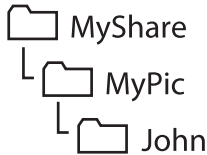
4	<b>Server Name/IP Address</b>	<p>Introduceți numele sau adresa IP a serverului FTP sau calculatorului.</p> <p>Următoarele sunt exemple:</p> <ul style="list-style-type: none"> <li><input type="checkbox"/> Pentru <b>Computer</b>: Nume server: myhost Adresă IP: 192.168.1.100</li> <li><input type="checkbox"/> Pentru <b>Server</b>: Nume server: myhost.example.com (myhost: nume gazdă, example.com: nume domeniu) Adresă IP: 192.168.1.100</li> </ul>
5	<b>Share Name</b>	<p>Numai pentru <b>Computer</b>.</p> <p>Introduceți numele folderului partajat de pe calculator.</p>
6	<b>Path</b>	<p>Pentru <b>Computer</b></p> <p>Pentru a stoca documentele scanate simplu în folderul partajat specificat pentru <b>Share Name</b>, lăsați această casetă goală.</p> <p>Pentru a stoca documentul scanat într-un subfolder în folderul partajat, introduceți calea către subfolder, așa cum se prezintă în exemplul de mai jos.</p> <p>De exemplu: Nume folder partajat: <b>MyShare</b>, nume folder pe nivelul doi: <b>MyPic</b>, nume folder de nivelul trei: <b>John</b></p> <p>În director ar trebui să vedeți acum <b>MyShare\MyPic\John</b>.</p> <div style="text-align: center;">  <pre> graph TD     MS[MyShare] --&gt; MP[MyPic]     MP --&gt; J[John] </pre> </div> <p>În acest caz, pentru <b>Path</b> introduceți următoarele: <b>\MyPic\John</b></p> <p>Pentru <b>Server</b></p> <p>Introduceți calea serverului FTP pe care doriți să stocați documentele scanate.</p>
7	<b>Login Name</b>	<p>Introduceți numele contului de utilizator care acces la folderul partajat de pe calculator sau serverul FTP.</p>
8	<b>Login Password</b>	<p>Introduceți parola pentru numele de autentificare de mai sus.</p> <p><b>Notă:</b> Nu puteți folosi o parolă goală pentru funcția Scan to Server/Scan to Computer (Scanare pe server/Scanare pe calculator). Asigurați-vă că aveți o parolă validă pentru contul de autentificare a utilizatorului. (Vezi „Confirmarea numelui de autentificare și a parolei” la pagina 199 pentru detalii despre modul de adăugare a unei parole în contul de autentificare a utilizatorului).</p>

9	<b>Confirm Login Password</b>	Reintroduceți parola.
10	<b>Port Number</b>	Introduceți numărul portului. Dacă aveți îndoieli, puteți introduce valoarea implicită de 139 pentru SMB și 21 pentru FTP.





După ce ați terminat configurarea imprimantei, treceți la „Trimiterea fișierului scanat prin rețea” la pagina 220.

## Trimiterea fișierului scanat prin rețea

1. Încărcați documentul (documentele) cu fața în sus și marginea superioară spre înaintea în dispozitivul de alimentare automată a documentelor (ADF) sau așezați un singur document cu fața în jos pe sticla pentru documente și închideți capacul pentru documente.

### Vezi și:



- „Efectuarea copiilor din dispozitivul de alimentare automată a documentelor (ADF)” la pagina 173
- „Efectuarea copiilor de pe sticla pentru documente” la pagina 171

2. Apăsați butonul  (**Scan**).
3. Selectați `Scan to Network`, apoi apăsați butonul .
4. Selectați `Scan to`, apoi apăsați butonul .
5. Selectați `Computer(Network)`, `Server(FTP)` sau `Search Address Book`, apoi apăsați butonul .

`Computer(Network)`: Stocază documentele scanate pe calculator folosind protocolul SMB.

`Server(FTP)`: Stocază documentele scanate pe server folosind protocolul FTP.

`Search Address Book`: Selectează adresa serverului înregistrată în Address Book.

6. Selectați o destinație în care să stocați documentele scanate, apoi apăsați butonul .
7. Dacă este necesar, particularizați opțiunile de scanare.
8. Apăsați butonul  (**Start**) pentru a trimite un fișier care conține documentul (documentele) scanate.

## Scanarea pe un dispozitiv de stocare USB

Funcția Scan to USB Memory vă permite să scanați documente și să salvați datele scanate pe un dispozitiv de stocare USB. Pentru a scana documente și a le salva, urmați pașii de mai jos:

1. Încărcați documentul (documentele) cu fața în sus și marginea superioară spre înainte în dispozitivul de alimentare automată a documentelor (ADF) sau așezați un singur document cu fața în jos pe sticla pentru documente și închideți capacul pentru documente.

### Vezi și:

❑ „Efectuarea copiilor din dispozitivul de alimentare automată a documentelor (ADF)” la pagina 173

❑ „Efectuarea copiilor de pe sticla pentru documente” la pagina 171

2. Introduceți un dispozitiv de stocare USB în portul USB din față de pe imprimantă.

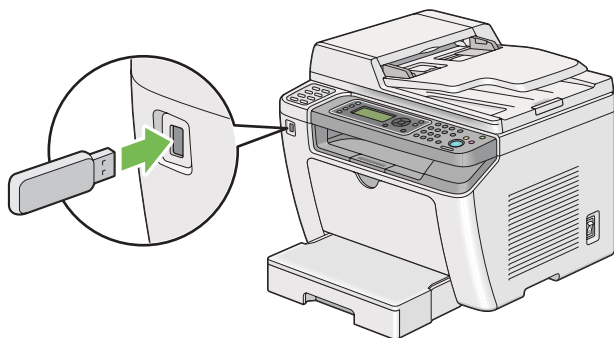

Se afișează USB Memory.

3. Selectați Scan to, apoi apăsați butonul **OK**.
4. Selectați Save to USB Drive sau un folder pentru a salva un fișier, apoi apăsați butonul **OK**.
5. Selectați opțiunile de scanare după necesități.
6. Apăsați butonul **Start**.

După terminarea scanării, pe panoul LCD se afișează o solicitare pentru o altă pagină. Selectați No sau Yes, apoi apăsați butonul **OK**.

Dacă ați selectat Yes, selectați Continue sau Cancel, apoi apăsați butonul **OK**.

---

## **Trimiterea unui e-mail cu imaginea scanată**

Atunci când trimiteți un e-mail cu imaginea scanată de pe imprimantă, v-ar fi mai ușor să aveți o agendă. Puteți crea această agendă cu EpsonNet Config. Vezi „Adăugarea unei înregistrări la Address Book” la pagina 222 pentru mai multe informații.

## **Adăugarea unei înregistrări la Address Book**

Următoarea procedură utilizează Windows 7 ca exemplu.

1. Lansați browserul Web.
2. Introduceți adresa IP a imprimantei în bara de adrese, apoi apăsați tasta **Enter**.

În browser apare fereastra EpsonNet Config.

**Notă:**

*Pentru detalii despre modul în care puteți verifica adresa IP a imprimantei, vezi „Verificarea setărilor IP” la pagina 47.*

3. Faceți clic pe fila **Address Book**.

Dacă vi se solicită introducerea numelui de utilizator și a parolei, introduceți numele de utilizator și parola corectă.

**Notă:**

*Identificatorul de utilizator și parola implicită nu conțin niciun caracter (NULL).*

4. Sub **Fax / E-mail**, faceți clic pe **Personal Address**.



5. Selectați orice număr neutilizat și faceți clic pe **Add**.

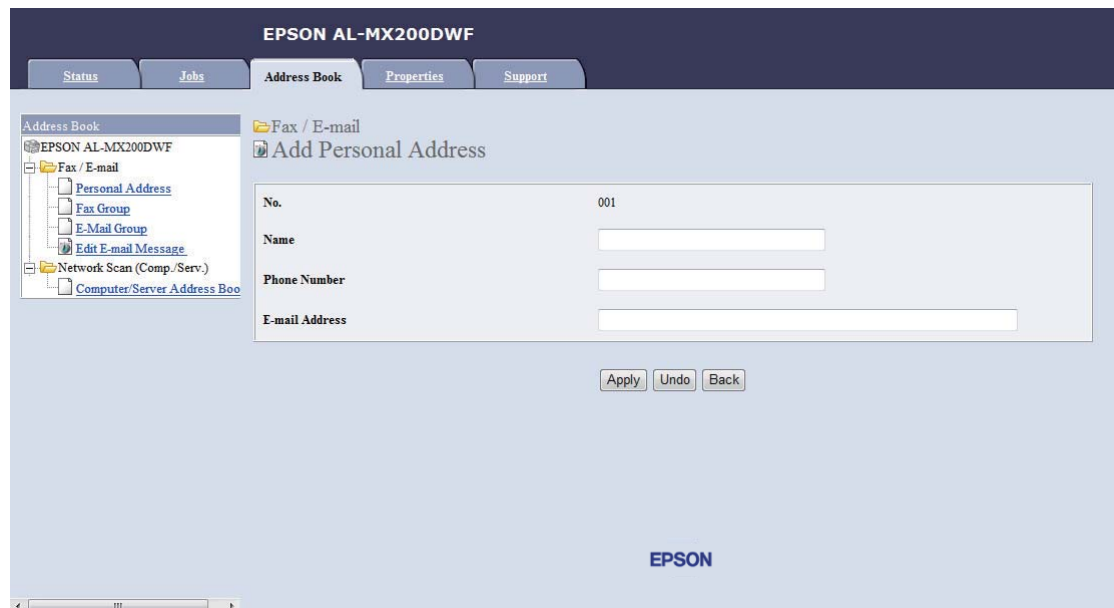

Se afișează pagina **Add Personal Address**.

6. Introduceți un nume, număr de telefon și adresă e-mail în câmpurile **Name**, **Phone Number** și **E-mail Address**.
7. Faceți clic pe butonul **Apply**.

## **Configurarea unui server SMTP**

Pentru a utiliza funcția Scan to E-Mail, mai întâi trebuie să configurați informațiile pentru serverul SMTP (Simple Mail Transfer Protocol). SMTP este un protocol pentru trimiterea e-mailurilor.

Următoarea procedură utilizează Windows 7 ca exemplu.

1. Lansați browserul Web.
2. Introduceți adresa IP a imprimantei în bara de adrese, apoi apăsați tasta **Enter**.

În browser apare fereastra EpsonNet Config.

**Notă:**

*Pentru detalii despre modul în care puteți verifica adresa IP a imprimantei, vezi „Verificarea setărilor IP” la pagina 47.*

3. Faceți clic pe fila **Properties**.



4. Faceți clic pe **Port Status**.

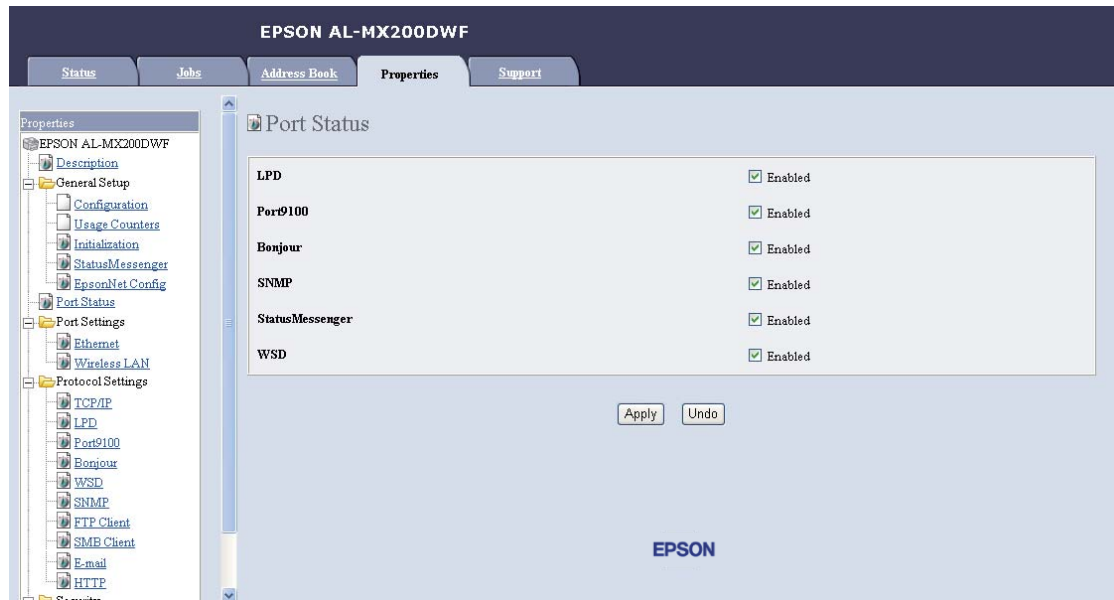

5. Asigurați-vă că caseta de validare **Enabled** pentru **SNMP** este selectată.
6. Sub **Protocol Settings**, faceți clic pe **E-mail**.

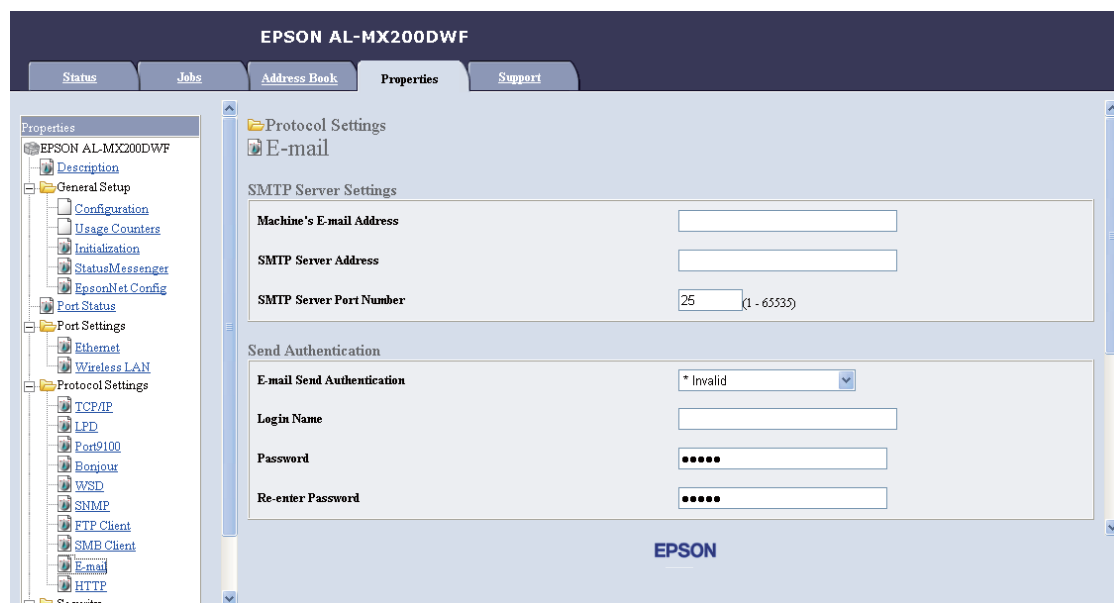

7. Introduceți setările de e-mail, apoi faceți clic pe **Apply**.





**Notă:**

- În funcție de mediu, s-ar putea să fie nevoie de asemenea să setați **Send Authentication**.
- Dacă este necesar, consultați administratorul de sistem pentru obținerea setărilor de e-mail.

**Trimiterea unui e-mail cu fișierul scanat**

1. Încărcați documentul (documentele) cu fața în sus și marginea superioară spre înainte în dispozitivul de alimentare automată a documentelor (ADF) sau așezați un singur document cu fața în jos pe sticla pentru documente și închideți capacul pentru documente.



**Vezi și:**

- „Efectuarea copiilor din dispozitivul de alimentare automată a documentelor (ADF)” la pagina 173
  - „Efectuarea copiilor de pe sticla pentru documente” la pagina 171
2. Apăsați butonul  (**Scan**).
  3. Selectați **Scan to E-Mail**, apoi apăsați butonul .
  4. Selectați **E-Mail to**, apoi apăsați butonul .
  5. Selectați setările de mai jos, apoi apăsați butonul .

**Keypad:** Introduceți direct adresa de e-mail, apoi apăsați butonul .

**Address Book:** Selectați adresa de e-mail înregistrată în Address Book de e-mail, apoi apăsați butonul .

**E-Mail Group:** Selectați grupul de e-mail înregistrat în Grupurile de e-mail, apoi apăsați butonul .

**Search Address Book:** Introduceți un text de căutare în Address Book de e-mail, apoi apăsați butonul . Selectați adresa de e-mail din listă, apoi apăsați butonul .

**Notă:**

*Destinatarii e-mailurilor trebuie să fie înregistrați înainte de a putea selecta Address Book pe panoul utilizatorului.*

6. Selectați opțiunile de scanare după necesități.

7. Apăsați butonul  (**Start**) pentru a trimite e-mailul.

---





## **Particularizarea opțiunilor de scanare**

### **Modificarea setărilor implicite de scanare**

Pentru o listă completă a tuturor setărilor implicite, vezi „Defaults Settings” la pagina 319.

### **Setarea tipului de fișier pentru imaginea scanată**

Pentru a specifica tipul de fișier al imaginii scanate:

1. Apăsați butonul **System**.
2. Selectați `Defaults Settings`, apoi apăsați butonul .
3. Selectați `Scan Defaults`, apoi apăsați butonul .
4. Selectați `File Format`, apoi apăsați butonul .
5. Selectați tipul, apoi apăsați butonul .

Tipuri disponibile:

- PDF (setare implicită de fabrică)
- MultiPageTIFF
- TIFF
- JPEG

### **Setarea modului de culoare**

Puteți scana o imagine în color sau alb-negru. Selectarea modului alb-negru reduce semnificativ dimensiunea fișierului imaginilor scanate. O imagine scanată în color va avea o dimensiune a fișierului mai mare decât aceeași imagine scanată în alb-negru.

1. Apăsați butonul **System**.
2. Selectați `Defaults Settings`, apoi apăsați butonul .

3. Selectați **Scan Defaults**, apoi apăsați butonul **OK**.
4. Selectați **Color**, apoi apăsați butonul **OK**.
5. Selectați una dintre următoarele opțiuni, apoi apăsați butonul **OK**.
  - Black & White**: Scanează în alb-negru. Această opțiune este disponibilă numai dacă **File Format** este setat pe **PDF**.
  - Grayscale**: Scanează în tonuri de gri.
  - Color**: Scanează în color. (setare implicită de fabrică)
  - Color(Photo)**: Scanează în color. Această opțiune este corespunzătoare pentru imaginile fotografice.

### **Setarea rezoluției de scanare**





Este posibil să doriți schimbarea rezoluției de scanare, în funcție de modul în care intenționați să utilizați imaginea scanată. Rezoluția de scanare afectează dimensiunea și calitatea de imagine a fișierului imaginii scanate. Cu cât este mai ridicată rezoluția de scanare, cu atât devine mai mare dimensiunea fișierului.

Pentru a selecta rezoluția de scanare:

1. Apăsați butonul **System**.
2. Selectați **Defaults Settings**, apoi apăsați butonul **OK**.
3. Selectați **Scan Defaults**, apoi apăsați butonul **OK**.
4. Selectați **Resolution**, apoi apăsați butonul **OK**.
5. Selectați una dintre următoarele opțiuni, apoi apăsați butonul **OK**:
  - 200 × 200dpi**: Produce cea mai scăzută rezoluție și cea mai mică dimensiune a fișierului. (setare implicită de fabrică)
  - 300 × 300dpi**: Produce o rezoluție medie și o dimensiune medie a fișierului.
  - 400 × 400dpi**: Produce o rezoluție ridicată și o dimensiune mare a fișierului.
  - 600 × 600dpi**: Produce cea mai ridicată rezoluție și cea mai mare dimensiune a fișierului.

## **Setarea formatului documentului**

Pentru a specifica formatul unui document sursă:





1. Apăsați butonul **System**.
2. Selectați `Defaults Settings`, apoi apăsați butonul .
3. Selectați `Scan Defaults`, apoi apăsați butonul .
4. Selectați `Document Size`, apoi apăsați butonul .
5. Selectați un format de hârtie pentru a specifica zona de scanare, apoi apăsați butonul .

Setarea implicită de fabrică este A4 - 210x297mm.

## **Suprimarea automată a variațiilor din fundal**

La scanarea documentelor cu fundal întunecat, cum ar fi ziarele, imprimanta poate detecta automat fundalul și îl poate înălbi atunci când generează imaginea de ieșire.

Pentru a activa/dezactiva suprimarea automată:

1. Apăsați butonul **System**.
2. Selectați `Defaults Settings`, apoi apăsați butonul .
3. Selectați `Scan Defaults`, apoi apăsați butonul .
4. Selectați `Auto Exposure`, apoi apăsați butonul .
5. Selectați `On` sau `Off`, apoi apăsați butonul .





Setarea implicită de fabrică este `On`.

## **Schimbarea setărilor de scanare pentru o lucrare individuală**

### **Scanarea pe un calculator**







Pentru a schimba temporar o setare de scanare la scanarea pe un calculator:

1. Apăsați butonul  (**Scan**).

2. Selectați o destinație în care să stocați imaginea scanată, apoi apăsați butonul .
3. Selectați elementul de meniu dorit, apoi apăsați butonul .
4. Selectați setarea dorită sau introduceți valoarea folosind tastatura numerică, apoi apăsați butonul .
5. Repetați pașii 3 și 4 după necesități.
6. Apăsați butonul  (**Start**) pentru a începe scanarea.

### **Trimiterea prin e-mail a imaginii scanate**

Pentru a schimba temporar o setare de scanare la trimiterea prin e-mail a imaginii scanate:

1. Apăsați butonul  (**Scan**).
2. Selectați Scan to E-Mail, apoi apăsați butonul .
3. Selectați un destinatar al e-mailului, apoi apăsați butonul .
4. Selectați elementul de meniu dorit, apoi apăsați butonul .
5. Selectați setarea dorită sau introduceți valoarea folosind tastatura numerică, apoi apăsați butonul .
6. Repetați pașii 4 și 5 după necesități.
7. Apăsați butonul  (**Start**) pentru a începe scanarea.

## Capitolul 8

### Utilizarea faxului

#### Conectarea liniei telefonice

**Notă:**

- ❑ Dacă setarea Service Lock pentru FAX este configurată pe Password Locked, trebuie să introduceți parola formată din patru cifre pentru a putea utiliza funcția de fax. Dacă setarea Service Lock este configurată pe Locked, funcția de fax este dezactivată, iar meniul nu este afișat pe panoul LCD. Pentru mai multe informații, vezi „Service Lock” la pagina 316.
  - ❑ Nu conectați imprimanta direct la DSL (digital subscriber line). Aceasta poate deteriora imprimanta. Pentru a utiliza DSL, va trebui să folosiți un filtru DSL corespunzător. Contactați furnizorul dumneavoastră de servicii pentru filtrul DSL.
1. Conectați un capăt al unui cablu telefonic la conectorul pentru mufa jack de perete, iar celălalt capăt la un soclu jack de perete activ .

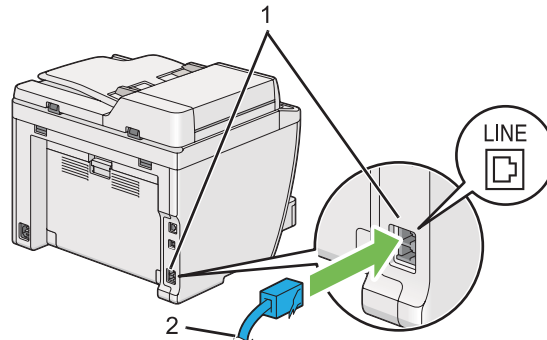

1	Conector mufă jack perete
2	Spre soclul jack de perete

**Notă:**

Cablul de telefon livrat are mufe cu patru contacte. Se recomandă să folosiți un cablu de telefon prevăzut cu mufe cu patru contacte pentru o conexiune prin linie telefonică.

2. Pentru a conecta un telefon și/sau robot telefonic la imprimantă, conectați cablul telefonului sau robotului telefonic la conectorul pentru telefon (PHONE).

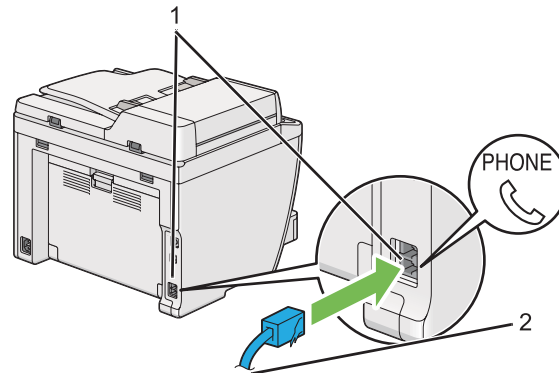

1	Conector telefon
2	Spre un telefon sau robot telefonic extern

## Configurarea setărilor inițiale ale faxului

### Setarea regiunii dumneavoastră

Pentru utilizarea serviciului de fax de pe imprimantă, trebuie să setați regiunea în care este utilizată imprimanta.

1. Apăsați butonul **System**.
2. Selectați **Admin Menu**, apoi apăsați butonul **OK**.
3. Selectați **Fax Settings**, apoi apăsați butonul **OK**.
4. Selectați **Region**, apoi apăsați butonul **OK**.
5. Selectați locul imprimantei, apoi apăsați butonul **OK**.
6. Când panoul LCD afișează **Restart System**, selectați **Yes**, apoi apăsați butonul **OK**.

Imprimanta repornește pentru a valida setările.





**Notă:**

Modificarea Resion inițializează toate informațiile specificate pentru imprimantă.



## Setarea identicatorului imprimantei

Este posibil să vi se solicite să indicați numărul dumneavoastră de fax pe fiecare fax pe care îl trimiteți. Identicatorul imprimantei care conține numărul dumneavoastră de fax și numele sau numele companiei, se va imprima în partea superioară a fiecărei pagini trimise de pe imprimantă.

1. Apăsați butonul **System**.
2. Selectați Admin Menu, apoi apăsați butonul .
3. Selectați Fax Settings, apoi apăsați butonul .
4. Selectați Your Fax Number, apoi apăsați butonul .
5. Introduceți numărul dumneavoastră de fax cu tastatura numerică.



**Notă:**

Dacă greșiți în timpul introducerii numerelor, apăsați butonul **C (Clear)** pentru a șterge ultima cifră.

6. Confirmați că numărul de pe panoul LCD este corect, apoi apăsați butonul .
7. Selectați Company Name, apoi apăsați butonul .
8. Introduceți numele sau numele companiei dumneavoastră cu tastatura numerică.

Puteți introduce simboluri speciale, apăsând butoanele 1, \*, și # precum și caractere alfanumerice.





Pentru detalii despre modul de utilizare a tastaturii numerice în vederea introducerii caracterelor alfanumerice, vezi „Utilizarea tastaturii numerice” la pagina 341.

9. Confirmați că numele de pe panoul LCD este corect, apoi apăsați butonul .
10. Apăsați de mai multe ori butonul  (**Back**) până când panoul LCD afișează Select Function.

## Setarea orei și datei





### Notă:

Este posibil să fie nevoie de resetarea orei și datei dacă se întrerupe alimentarea cu electricitate.

1. Apăsați butonul **System**.
2. Selectați `Admin Menu`, apoi apăsați butonul .
3. Selectați `System Settings`, apoi apăsați butonul .
4. Selectați `Clock Settings`, apoi apăsați butonul .
5. Selectați `Set Date`, apoi apăsați butonul .
6. Introduceți data corectă cu tastatura numerică sau selectați data corectă.



### Notă:





Dacă greșiți în timpul introducerii numerelor, apăsați butonul ◀ pentru reintroducerea cifrei.

7. Confirmați că data de pe panoul LCD este corectă, apoi apăsați butonul .
8. Selectați `Set Time`, apoi apăsați butonul .
9. Introduceți ora corectă cu tastatura numerică sau selectați ora corectă.
10. Confirmați că ora de pe panoul LCD este corectă, apoi apăsați butonul .
11. Apăsați de mai multe ori butonul  (**Back**) până când panoul LCD afișează `Select Function`.

## Schimbarea modului de afișare a orei

Puteți seta ora curentă, folosind formatul de 12 ore sau cel de 24 de ore.

1. Apăsați butonul **System**.
2. Selectați `Admin Menu`, apoi apăsați butonul .
3. Selectați `System Settings`, apoi apăsați butonul .

4. Selectați **Clock Settings**, apoi apăsați butonul .
5. Selectați **Time Format**, apoi apăsați butonul .
6. Selectați formatul dorit, apoi apăsați butonul .
7. Apăsați de mai multe ori butonul  (**Back**) până când panoul LCD afișează **Select Function**.

## Trimiterea unui fax

Puteți trimite date fax de pe imprimantă.

## Încărcarea unui document sursă în dispozitivul de alimentare automată a documentelor (ADF)

### Important:

*Nu încărcați mai mult de 50 de coli în dispozitivul ADF și nu permiteți alimentarea a mai mult de 50 de coli în tava de ieșire pentru documente. Tava de ieșire pentru documente se va goli înainte ca în aceasta să se acumuleze mai mult de 50 de coli, în caz contrar documentele sursă pot fi deteriorate.*

### Notă:

- Pentru a asigura cea mai bună calitate de scanare, mai ales în cazul imaginilor în nuanțe de gri, folosiți sticla pentru documente în locul dispozitivului ADF.
- Nu puteți încărca următoarele tipuri de documente în dispozitivul ADF. Asigurați-vă să le așezați pe sticla pentru documente.

	Documente ondulate		Hârtie preperforată
	Documente cu greutate redusă		Documente pliate, ondulate sau rupte
	Documente cu decupare și lipire		Hârtie carbon

1. Încărcați un document (sau mai multe documente) cu fața în sus în dispozitivul ADF, cu partea superioară a documentului spre înainte. Apoi reglați ghidajele pentru document la formatul corespunzător.

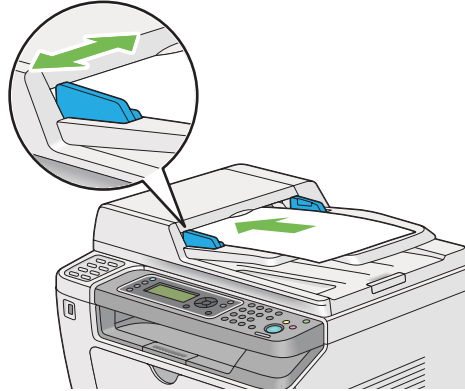

2. Reglați rezoluția documentului, conform „Resolution” la pagina 237.

## ***Încărcarea unui document sursă pe sticla pentru documente***

1. Deschideți capacul pentru documente.

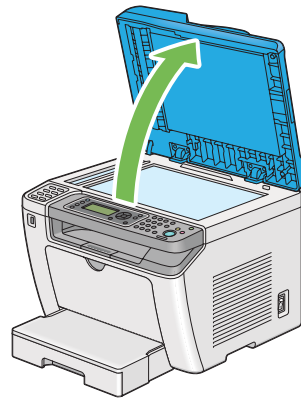

2. Așezați un singur document cu fața în jos pe sticla pentru documente și aliniați-l cu ghidajul de înregistrare aflat în colțul din stânga sus a sticlei pentru documente.

**Atenție:**

Nu apăsați prea puternic documentul pentru a-l menține pe sticla pentru documente. Este posibil ca sticla să se spargă și să provoace răniri.

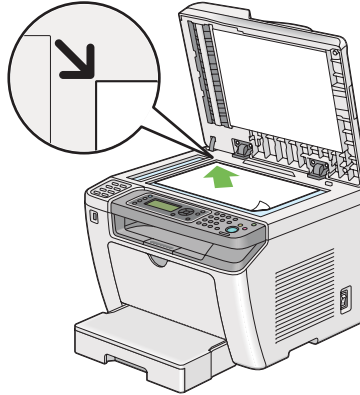



3. Reglați rezoluția documentului, conform „Resolution” la pagina 237.
4. Închideți capacul pentru documente.

**Notă:**

- Asigurați-vă că nu există documente în dispozitivul de alimentare automată a documentelor (ADF). Dacă se detectează un document în dispozitivul ADF, acesta are prioritate față de documentul aflat pe sticla pentru documente.
- Dacă trimiteți prin fax o pagină dintr-o carte sau revistă, ridicați capacul pentru documente până când balamalele sunt prinse de dispozitivul de oprire și închideți capacul pentru documente. În cazul în care cartea sau revista este mai groasă de 20 mm, începeți trimiterea prin fax cu capacul pentru documente deschis.

## Resolution

Puteți specifica nivelul rezoluției utilizate pentru transmisia prin fax.

1. Apăsați butonul  (**Fax**).
2. Selectați **Resolution**, apoi apăsați butonul .
3. Selectați elementul de meniu dorit, apoi apăsați butonul .

<b>Standard*</b>	Corespunzătoare documentelor cu caractere de dimensiune normală.
------------------	--

<b>Fine</b>	Corespunzătoare documentelor care conțin caractere mici sau linii subțiri sau documentelor imprimate cu o imprimantă matriceală.
<b>SuperFine(203dpi)</b>	Corespunzătoare documentelor care conțin detalii extrem de amănunțite. Modul SuperFine(203dpi) este activ numai dacă faxul de la destinație acceptă rezoluția superfină. Vezi notele de mai jos.
<b>SuperFine(406dpi)</b>	Corespunzătoare documentelor care conțin imagini fotografice.



\* Setare implicită de fabrică pentru meniu

**Notă:**

*Faxurile scanate și transmise în modul SuperFine(203dpi) sunt recepționate în cea mai ridicată rezoluție a mașinii de la destinație.*

## Document Type

Puteți selecta tipul implicit al documentului pentru lucrarea de fax actuală.



1. Apăsați butonul  (**Fax**).
2. Selectați Document Type, apoi apăsați butonul .
3. Selectați setarea dorită, apoi apăsați butonul .

<b>Text*</b>	Corespunzătoare documentelor cu text.
<b>Photo</b>	Corespunzătoare documentelor cu fotografii.

\* Setare implicită de fabrică pentru meniu

## Lighten/Darken

Puteți ajusta contrastul în vederea transmiterii unui fax mai deschis sau mai închis decât documentul sursă.

1. Apăsați butonul  (**Fax**).
2. Selectați Lighten/Darken, apoi apăsați butonul .
3. Selectați setarea dorită, apoi apăsați butonul .

<b>Lighten2</b>	Transmite un fax mai deschis decât documentul sursă. Funcționează bine cu imprimările închise.
<b>Lighten1</b>	
<b>Normal*</b>	Funcționează bine cu documentele dactilografiate sau imprimate în mod standard.
<b>Darken1</b>	Transmite un fax mai închis decât documentul sursă. Funcționează bine cu imprimările deschise sau în cazul însemnărilor șterse cu creionul.
<b>Darken2</b>	

\* Setare implicită de fabrică pentru meniu

## Introducerea unei pauze

În cazul anumitor sisteme telefonice, este necesar să formați un număr de acces și să așteptați emiterea unui al doilea ton de apel. În acest caz, trebuie introdusă o pauză, pentru a putea utiliza codul de acces. De exemplu, introduceți codul de acces 9, apoi apăsați butonul **Redial/Pause** înainte de a introduce numărul de telefon. Pe panoul LCD se afișează „-” pentru a indica introducerea unei pauze.

## Trimiterea unui fax din memorie

1. Încărcați documentul (documentele) cu fața în sus și marginea superioară spre înainte în dispozitivul de alimentare automată a documentelor (ADF) sau așezați un singur document cu fața în jos pe sticla pentru documente și închideți capacul pentru documente.

### Vezi și:







- „Încărcarea unui document sursă în dispozitivul de alimentare automată a documentelor (ADF)” la pagina 235
- „Încărcarea unui document sursă pe sticla pentru documente” la pagina 236







2. Apăsați butonul  (**Fax**).
3. Reglați rezoluția documentului pentru a se potrivi cerințelor pentru trimiterea faxului.



### Vezi și:

- „Resolution” la pagina 237
- „Lighten/Darken” la pagina 238

4. Selectați un număr de fax în unul dintre următoarele moduri:

- Selectați **Fax to**, apoi apăsați butonul . Selectați **Keypad**, apoi apăsați butonul . Introduceți numărul de fax al faxului de la destinație folosind tastatura numerică, apoi apăsați butonul .
- Apăsați butonul de comandă, apoi apăsați butonul .
- Apăsați butonul **Address Book**, selectați **All Entries**, **Group Dial** sau **Search**, folosind butonul , apoi apăsați butonul .



<b>All Entries</b>	Afișează o listă cu numerele de fax înregistrate. Apăsați butonul  pentru a selecta destinatarul, apoi apăsați butonul  .
<b>Group Dial</b>	Apăsați butonul  pentru a selecta destinatarul, apoi apăsați butonul  .
<b>Search</b>	Introduceți textul dorit pentru a căuta un număr de fax în Address Book, apoi apăsați butonul  . Apăsați butonul  pentru a selecta destinatarul, apoi apăsați butonul  .

- Apăsați butonul **Redial/Pause** pentru reapelare, apoi apăsați butonul .
- Apăsați butonul **Speed Dial**. Introduceți numărul de apelare rapidă, între 01 și 99 folosind tastatura numerică, apoi apăsați butonul .

**Notă:**

Înainte de a utiliza butonul de comandă, trebuie să înregistrați un număr de apelare rapidă de la 01 la 08. Pentru informații despre modul de stocare a numărului, vezi „Stocarea unui număr de fax pentru apelare rapidă folosind panoul utilizatorului” la pagina 253.

5. Apăsați butonul  (**Start**) pentru a scana și a stoca documentul în memorie.

Dacă utilizați sticla pentru documente, pe panoul LCD se afișează o solicitare pentru o altă pagină. Dacă aveți mai multe pagini de trimis, selectați **Yes**, înlocuiți pagina cu una nouă și selectați **Continue**, repetați acțiunea pentru paginile rămase, apoi apăsați butonul . În caz contrar, selectați **No** și apăsați butonul .

Imprimanta apelează numărul de fax și trimite faxul când mașina de la destinație răspunde.

**Notă:**

Puteți anula lucrarea de fax la orice moment prin apăsarea butonului  (**Stop**) în timpul transmisiei.



## Trimiterea manuală a unui fax

1. Încărcați documentul (documentele) cu fața în sus și marginea superioară spre înainte în dispozitivul de alimentare automată a documentelor (ADF) sau așezați un singur document cu fața în jos pe sticla pentru documente și închideți capacul pentru documente.





### Vezi și:

- „Încărcarea unui document sursă în dispozitivul de alimentare automată a documentelor (ADF)” la pagina 235
- „Încărcarea unui document sursă pe sticla pentru documente” la pagina 236

2. Apăsați butonul  (**Fax**).
3. Reglați rezoluția documentului pentru a se potrivi cerințelor pentru trimiterea faxului.

### Vezi și:

- „Resolution” la pagina 237
- „Lighten/Darken” la pagina 238

4. Selectați OnHook, apoi apăsați butonul .
5. Selectați On, apoi apăsați butonul .
6. Introduceți numărul de fax al faxului de la destinație folosind tastatura numerică.
7. Începeți transmisia de fax.
  - Dacă documentul este încărcat în dispozitivul ADF, apăsați butonul  (**Start**).
  - Dacă documentul este încărcat pe sticla pentru documente, apăsați butonul , selectați setarea dorită, apoi apăsați butonul .

### Notă:

Puteți anula lucrarea de fax la orice moment prin apăsarea butonului  (**Stop**) în timpul transmisiei.

## Confirmarea transmisiunilor

După trimiterea cu succes a ultimei pagini din document, imprimanta emite un semnal sonor și revine în modul de așteptare.

Dacă apare o neregulă în timpul trimiterii faxului, pe panoul LCD este afișat un mesaj de eroare.

Dacă primiți un mesaj de eroare, apăsați butonul  pentru a șterge mesajul și a încerca să trimiteți documentul din nou.

Puteți configura imprimanta să imprime automat un raport de confirmare după fiecare transmisie de fax.

**Vezi și:**

„Imprimarea unui raport” la pagina 275

## Reapelarea automată

Dacă numărul format este ocupat sau nu primiți niciun răspuns atunci când trimiteți un fax, imprimanta va reapela automat numărul la fiecare un minut, de câte ori este specificat în setările de reapelare.

Pentru a modifica intervalul de timp dintre reapelări și numărul încercărilor de reapelare, vezi „Redial Delay” la pagina 298 și „Number of Redial” la pagina 298.

**Notă:**

*Dacă introduceți manual un număr de fax, imprimanta nu va reapela automat numărul.*

## Trimiterea cu întârziere a unui fax

Puteți utiliza modul Delayed Start pentru a salva documentele scanate și a le transmite la o oră stabilită, pentru a profita de tarifele reduse în cazul apelurilor la distanță.

1. Încărcați documentul (documentele) cu fața în sus și marginea superioară spre înainte în dispozitivul de alimentare automată a documentelor (ADF) sau așezați un singur document cu fața în jos pe sticla pentru documente și închideți capacul pentru documente.

**Vezi și:**

- „Încărcarea unui document sursă în dispozitivul de alimentare automată a documentelor (ADF)” la pagina 235
- „Încărcarea unui document sursă pe sticla pentru documente” la pagina 236

2. Apăsați butonul  (**Fax**).

3. Reglați rezoluția documentului pentru a se potrivi cerințelor pentru trimiterea faxului.

**Vezi și:**

- „Resolution” la pagina 237
- „Lighten/Darken” la pagina 238

4. Selectați **Delayed Start**, apoi apăsați butonul **OK**.
5. Selectați **On**, apoi apăsați butonul **OK**.
6. Introduceți ora de transmisie folosind tastatura numerică sau apăsați butonul **▲** sau **▼** pentru a selecta ora transmisiei, apoi apăsați butonul **OK**.
7. Selectați **Fax to**, apoi apăsați butonul **OK**.
8. Selectați **Keypad**, apoi apăsați butonul **OK**.
9. Introduceți numărul faxului de la destinație folosind tastatura numerică, apoi apăsați butonul **OK**.

Puteți utiliza de asemenea numerele de apelare rapidă sau de apelare în grup.

**Vezi și:**

„Apelarea automată” la pagina 253

10. Apăsați butonul **Start**.

Dacă modul **Delayed Start** este activat, imprimanta scanează și stochează toate documentele în memorie și le transmite la ora specificată. Datele din memorie sunt șterse după terminarea transmisiei de fax.

---

## **Trimiterea unui fax folosind driverul (Direct Fax)**

Puteți trimite un fax direct de pe un calculator care rulează un sistem de operare Microsoft® Windows® sau Mac OS® X, folosind driverul.

**Notă:**

- Cu **Direct Fax** pot fi trimise numai faxuri alb-negru.

- ❑ Coperta nu este imprimată în cazul lucrării direct fax, chiar dacă Fax Cover Page este activat pe panoul utilizatorului.

## Trimiterea unui fax din Windows

### Notă:

- ❑ Următoarea procedură utilizează Windows 7 WordPad ca exemplu. Numele ferestrelor și butoanelor pot fi diferite de cele indicate în următoarea procedură, în funcție de sistemul de operare și de aplicația pe care o utilizați.
  - ❑ Driverul de fax este instalat cu driverul de imprimare.
1. Deschideți fișierul pe care doriți să-l transmiteți prin fax.
  2. Deschideți caseta de dialog pentru imprimare din aplicație, apoi selectați driverul de fax.
  3. Faceți clic pe **Preferences (Preferințe)**.

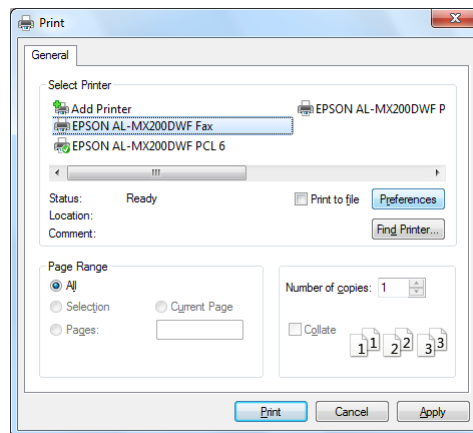

4. Specificați setările de fax. Pentru mai multe informații, faceți clic pe butonul **Help** al driverului.

**Notă:**

Setările efectuate aici sunt valabile pentru o singură lucrare de fax.

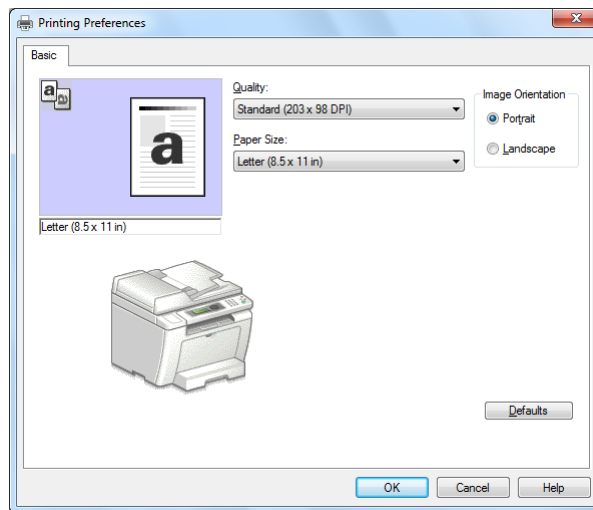

5. Faceți clic pe **OK** pentru a închide caseta de dialog **Printing Preferences (Preferințe imprimare)**.
6. Faceți clic pe **Print (Imprimare)**.

Se afișează caseta de dialog **Set/Check Fax Transmission**.

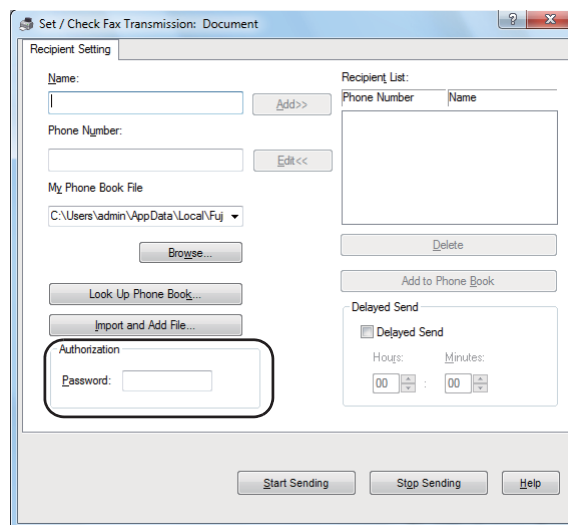

7. Specificați destinatarul în unul dintre următoarele moduri:

- Introduceți direct un nume și un număr de telefon.
- Selectați un destinatar din Phone Book (PC Fax Address Book) salvată pe calculator sau din Address Book (Device Address Book).
- Selectați un destinatar dintr-o bază de date diferită de Phone Book (PC Fax Address Book) sau Address Book (Device Address Book).

Pentru detalii despre modul în care să specificați destinatarul, faceți clic pe **Help** pentru a vedea fereastra Help a driverului de fax.

**Notă:**

*Dacă serviciul de fax este blocat cu o parolă, introduceți parola în caseta **Password** sub **Authorization**.*

8. Faceți clic pe **Start Sending**.

## **Trimiterea unui fax din Mac OS X**

**Notă:**

- Procedura următoare utilizează ca exemplu Mac OS X 10.6 TextEdit. Numele ferestrelor și butoanelor pot fi diferite de cele indicate în următoarea procedură, în funcție de sistemul de operare și de aplicația pe care o utilizați.*
  - Driverul de fax este instalat cu driverul de imprimare.*
1. Deschideți fișierul pe care doriți să-l transmiteți prin fax.

2. Deschideți caseta de dialog pentru imprimare din aplicație, apoi selectați driverul de fax.

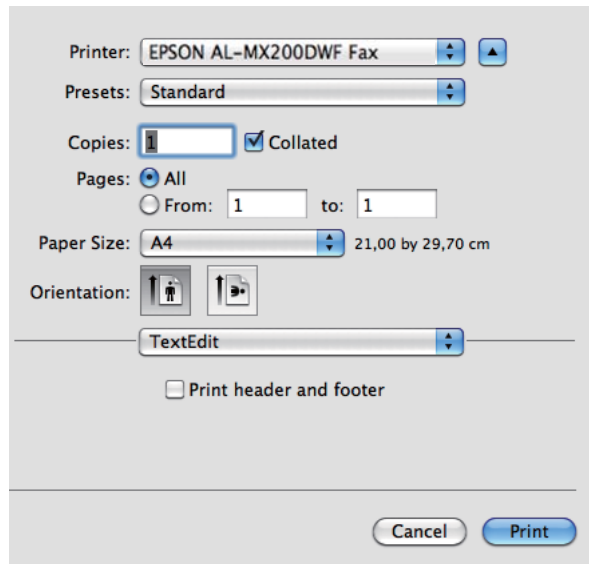

3. Specificați setările de fax.

**Notă:**

*Setările efectuate aici sunt valabile pentru o singură lucrare de fax.*

4. Faceți clic pe **Print (Imprimare)**.

Se afișează caseta de dialog **Set/Check Fax Transmission**.

5. Specificați destinația pentru destinatar în unul dintre următoarele moduri:

- Specificați direct un destinatar.
  - a Introduceți direct un nume și un număr de telefon.
  - b Faceți clic pe **Add**.

SAU

- Selectați un destinatar din Address Book salvată pe calculator.
  - a Faceți clic pe **Look Up Address Book**.

Se afișează caseta de dialog **Refer To Address Book**.

- b Selectați un destinatar, apoi faceți clic pe **Add**.
- c Faceți clic pe **OK**.

**Notă:**

*Dacă serviciul de fax este blocat cu o parolă, introduceți parola în caseta **Password** sub **Authorization**.*



6. Faceți clic pe **Start Sending**.

---

## recepționarea unui fax

### Despre modurile de recepție

Există cinci moduri de recepție: FAX Mode, TEL Mode, TEL/FAX Mode, Ans/FAX Mode și DRPD Mode.

**Notă:**

- Pentru a utiliza TEL/FAX Mode sau Ans/FAX Mode, conectați un telefon sau robot telefonic extern la conectorul de telefon (☎) aflat în partea din spate a imprimantei.
- Dacă memoria este plină, nu puteți recepționa faxuri. Ștergeți din memorie toate documentele de care nu mai aveți nevoie.

**Vezi și:**

- „Recepționarea automată a unui fax în FAX Mode” la pagina 250
- „Recepționarea manuală a unui fax în TEL Mode” la pagina 250
- „Recepționarea automată a unui fax în TEL/FAX Mode sau Ans/FAX Mode” la pagina 250
- „Utilizarea unui robot telefonic” la pagina 267
- „Recepționarea faxurilor în DRPD Mode” la pagina 251

### Încărcarea hârtiei pentru recepționarea faxurilor

Instrucțiunile pentru încărcarea hârtiei în tava de hârtie sau în dispozitivul de alimentare prioritară cu coli (PSI) sunt identice indiferent că imprimați, utilizați faxul sau copiați, cu excepția faptului că faxurile pot fi imprimate numai pe hârtie de format Letter, A4 sau Legal.

**Vezi și:**

- „Încărcarea mediului de imprimare în tava de hârtie” la pagina 128
- „Încărcarea mediului de imprimare în dispozitivul de alimentare prioritară cu coli (PSI)” la pagina 137
- „Setarea formatelor și tipurilor de hârtie” la pagina 143

## **Recepționarea automată a unui fax în FAX Mode**

Imprimanta este presetată să intre în FAX Mode în mod implicit.

Dacă imprimanta detectează intrarea unui fax, intră automat în FAX Mode după o perioadă predefinită de timp și recepționează faxul.

Pentru a schimba intervalul după care imprimanta trece în FAX Mode la detectarea intrării unui fax, vezi „Auto Answer Fax” la pagina 296.

## **Recepționarea manuală a unui fax în TEL Mode**

Pentru a recepționa manual un fax, ridicați receptorul telefonului extern, apoi apăsați butonul  (Fax). Se deschide meniul de fax. Apoi apăsați butonul  (**Start**) și selectați Manual Receive.

Imprimanta începe să recepționeze faxul și revine în modul de așteptare după terminarea recepției.

## **Recepționarea automată a unui fax în TEL/FAX Mode sau Ans/FAX Mode**

Pentru a utiliza TEL/FAX Mode sau Ans/FAX Mode, trebuie să conectați un telefon extern la conectorul de telefon () aflat în partea din spate a imprimantei.

Dacă imprimanta detectează intrarea unui fax în timp ce se află în TEL/FAX Mode, telefonul extern sună pentru o perioadă de timp specificată în Auto Ans. TEL/FAX, după care imprimanta recepționează automat faxul.

Dacă apelantul lasă un mesaj în timp ce imprimanta se află în Ans/FAX Mode, robotul telefonic stochează mesajul, așa cum se întâmplă în mod normal. Pe de altă parte, dacă imprimanta detectează un ton de fax pe linie, începe automat să recepționeze faxul.

### **Notă:**



*Dacă ați setat o valoare pentru Auto Answer Fax și robotul telefonic este oprit sau nu este conectat niciun robot telefonic, imprimanta va trece automat în FAX Mode după o perioadă de timp predefinită.*

### **Vezi și:**

„Utilizarea unui robot telefonic” la pagina 267

## Recepționarea manuală a unui fax folosind un telefon extern

Această caracteristică funcționează cel mai bine în cazul utilizării unui telefon extern conectat la conectorul e telefon (PHONE) aflat pe partea din spate a imprimantei. Puteți recepționa un fax de la cineva cu care discutați la telefonul extern, tastând codul de recepționare de două cifre pe telefonul extern, fără să fie nevoie să vă deplasați până la imprimantă.

Dacă primiți un apel pe telefonul extern și auziți un ton de fax, apăsați tastele cu două cifre de pe telefonul extern sau butonul  (**Fax**) pentru a intra în meniul de fax. Se afișează OffHook. Apoi apăsați butonul  (**Start**) și selectați Manual Receive.

Dacă auziți în continuare tonul de fax de la mașina apelantă, încercați să tastați din nou codul de recepționare de două cifre.

În mod implicit, opțiunea Remote Receive este dezactivată. Puteți schimba codul de recepționare de două cifre la o combinație aleasă de dumneavoastră. Pentru detalii privind schimbarea codului, vezi „Remote Rcv Tone” la pagina 299.

### Notă:

Setați sistemul de apelare al telefonului extern pe DTMF.

## Recepționarea faxurilor în DRPD Mode

Distinctive Ring Pattern Detection (Detectarea modelului specific al semnalului de apel – DRPD) este un serviciu oferit de unele companii de telefonie. Acest serviciu atribuie mai multe numere de telefon la o singură linie telefonică și deosebește fiecare linie cu un model specific al semnalului de apel care constă din sunete lungi și scurte. Dacă acest serviciu este disponibil de la compania de telefonie, abonați-vă la serviciu și întrebați compania de telefonie care dintre cele șapte modele DRPD disponibile este cel pe care trebuie să-l selectați pe imprimantă pentru utilizarea serviciului.





### Vezi și:

„DRPD Pattern” la pagina 300

Pentru a recepționa faxuri în DRPD Mode, trebuie să treceți imprimanta în DRPD Mode și să selectați un model DRPD. Pentru detalii despre modul în care se trece calculatorul în DRPD Mode, vezi „Ans Select” la pagina 295. Pentru a configura DRPD, aveți nevoie de o altă linie telefonică în biroul dumneavoastră sau de cineva care să apeleze numărul dumneavoastră de fax din exterior.

Pentru a selecta un model DRPD:

1. Apăsați butonul **System**.





2. Selectați **Admin Menu**, apoi apăsați butonul .
3. Selectați **Fax Settings**, apoi apăsați butonul .
4. Selectați **DPRD Pattern**, apoi apăsați butonul .
5. Selectați un model DPRD corespunzător, apoi apăsați butonul .
6. Reporniți imprimanta prin oprirea și pornirea întrerupătorului.

## **Recepționarea faxurilor în memorie**

Din moment ce imprimanta este un dispozitiv care efectuează mai multe operații simultan, aceasta poate recepționa faxuri în timp ce efectuați copii sau imprimați. Dacă imprimanta recepționează un fax în timp ce copiați, imprimați sau se termină hârtia sau tonerul, aceasta va stoca faxurile recepționate în memorie. Apoi, imediat după ce terminați copierea, imprimarea sau schimbați cartușul de toner, imprimanta imprimă automat faxurile.

## **Polling Receive**

Puteți solicita și recepționa faxuri de la o mașină aflată la distanță în orice moment.

1. Apăsați butonul  (**Fax**).
2. Selectați **Polling Receive**, apoi apăsați butonul .
3. Selectați **On**, apoi apăsați butonul .
4. Introduceți numărul de fax al faxului de la destinație, apoi apăsați butonul .

### **Notă:**

*Pentru detalii despre modul de introducere a numărului de fax a mașinii aflate la distanță, vezi „Trimiterea unui fax din memorie” la pagina 239.*

5. Apăsați butonul  (**Start**).

## Apelarea automată

### Apelarea rapidă

Puteți stoca până la 99 de numere apelate frecvent în locațiile pentru apelare rapidă (01– 99).

Dacă există o lucrare de fax întârziat sau o lucrare de reapelare pentru un număr de apelare rapidă, nu puteți schimba numărul de apelare rapidă de pe panoul utilizatorului sau din EpsonNet Config.

### Stocarea unui număr de fax pentru apelare rapidă folosind panoul utilizatorului

1. Apăsați butonul **System**.
  2. Selectați **Admin Menu**, apoi apăsați butonul **OK**.
  3. Selectați **Phone Book**, apoi apăsați butonul **OK**.
  4. Selectați **Speed Dial**, apoi apăsați butonul **OK**.
  5. Selectați numărul de apelare rapidă dorit, între 01 și 99, apoi apăsați butonul **OK**.
  6. Selectați **Name**, apoi apăsați butonul **OK**.
  7. Introduceți numele folosind tastatura numerică, apoi apăsați butonul **OK**.
  8. Selectați **Phone Number**, apoi apăsați butonul **OK**.
  9. Introduceți numărul pe care doriți să-l stocați, folosind tastatura numerică, apoi apăsați butonul **OK**.
- Pentru a introduce o pauză între numere, apăsați butonul **Redial/Pause** și conformați că semnul „-” este afișat pe panoul LCD.
10. Selectați **Apply Settings**, apoi apăsați butonul **OK**.
  11. Selectați **Yes**, apoi apăsați butonul **OK**.
  12. Repetați pașii 5 până la 11 după necesități pentru a adăuga numere de apelare rapidă.

13. Pentru a ieși din adăugarea numerelor de apelare rapidă, mențineți apăsat butonul  (**Back**), până când panoul LCD afișează `Select Function`.

## **Stocarea unui număr de fax pentru apelare rapidă folosind un calculator**

De asemenea, puteți crea o adresă personală cu EpsonNet Config sau Address Book Editor pentru apelare rapidă.

Următoarea procedură utilizează Windows 7 ca exemplu.

### **Folosind EpsonNet Config**

1. Lansați browserul Web.
2. Introduceți adresa IP a imprimantei în bara de adrese, apoi apăsați tasta **Enter**.

În browser apare fereastra EpsonNet Config.

**Notă:**

*Pentru detalii despre modul în care puteți verifica adresa IP a imprimantei, vezi „Verificarea setărilor IP” la pagina 47.*

3. Faceți clic pe fila **Address Book**.

Dacă vi se solicită introducerea numelui de utilizator și a parolei, introduceți numele de utilizator și parola corectă.

**Notă:**

Identificatorul de utilizator și parola implicită nu conțin niciun caracter (NULL).



4. Sub **Fax / E-mail**, faceți clic pe **Personal Address**.
5. Selectați orice număr neutilizat și faceți clic pe **Add**.

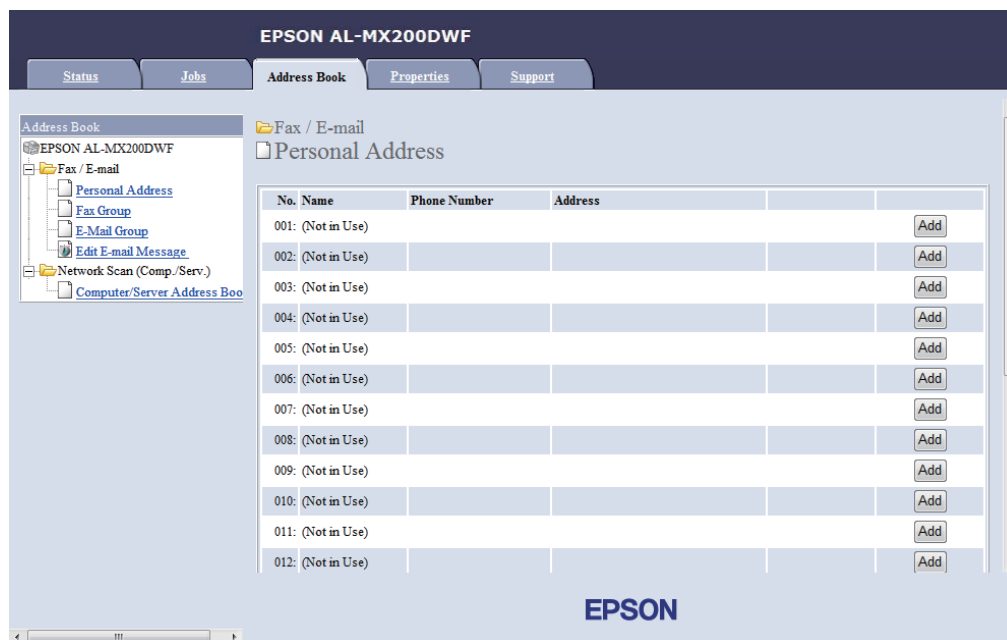

Se afișează pagina **Add Personal Address**.

No.	001
1— Name	<input type="text"/>
2— Phone Number	<input type="text"/>
3— E-mail Address	<input type="text"/>

Pentru a completa câmpurile, introduceți informațiile după cum urmează:

1	<b>Name</b>	Introduceți un nume prietenos care să apară în Address Book.
2	<b>Phone Number</b>	Introduceți numărul de telefon al destinatarului.
3	<b>E-mail Address</b>	Introduceți adresa de e-mail a destinatarului.

**Notă:**

Primele opt înregistrări din Address Book corespund butoanelor de comandă de pe panoul utilizatorului.

- Faceți clic pe **Apply** pentru a crea noua adresă.

**Folosind Address Book Editor.**

1. **Windows:**

Faceți clic pe **Start — All Programs (Toate programele) — EPSON — imprimanta dumneavoastră — Address Book Editor**.

**Mac OS X:**

În folderul **Applications (Aplicații)**, selectați **EPSON— imprimanta dumneavoastră — Address Book Editor-Btype**.

**Notă:**

- Dacă pe calculator sunt instalate mai multe drivere de fax, este afișată fereastra pentru selectarea unui dispozitiv. În acest caz, faceți clic pe numele imprimantei dorite în **Device Name**. Pentru Mac OS X, faceți dublu clic pe imprimanta dorită în **Select Device**.
- Se afișează fereastra **Enter Password** atunci când Panel Lock Set este setat pe Enable. În acest caz, introduceți parola pe care ați specificat-o, apoi faceți clic pe **OK**.

- Faceți clic pe **OK** în fereastra de mesaj „Retrieval Successful”.



3. Faceți clic dreapta pe pictograma **Fax/E-Mail**, apoi selectați **New — New Entry**.

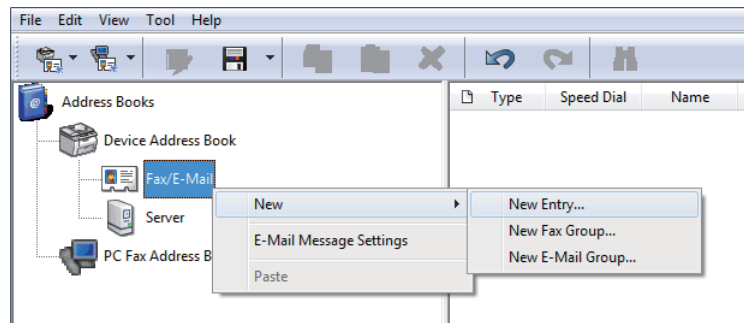

Se afișează caseta de dialog **Personal Address**.

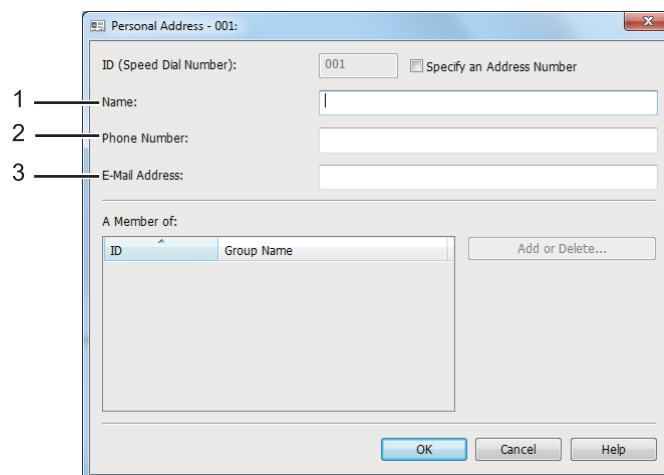

Pentru a completa câmpurile, introduceți informațiile după cum urmează:

1	<b>Name</b>	Introduceți un nume prietenos care să apară în Address Book.
2	<b>Phone Number</b>	Introduceți numărul de telefon al destinatarului.
3	<b>E-mail Address</b>	Introduceți adresa de e-mail a destinatarului.

**Notă:**



- Dacă doriți să modificați identificatorul de adresă atribuit automat, selectați caseta de validare **Specify an Address Number** și introduceți o valoare între 1 și 99 pentru **ID (Speed Dial Number)**.
- Primele opt înregistrări din Agendă corespund butoanelor de comandă de pe panoul utilizatorului.

4. Faceți clic pe **OK**.
5. În meniul **File**, selectați **Save All**.

### **Trimiterea unui fax folosind apelarea rapidă**

1. Încărcați documentul (documentele) cu fața în sus și marginea superioară spre înainte în dispozitivul de alimentare automată a documentelor (ADF) sau așezați un singur document cu fața în jos pe sticla pentru documente și închideți capacul pentru documente.

**Vezi și:**



- „Încărcarea unui document sursă în dispozitivul de alimentare automată a documentelor (ADF)” la pagina 235
  - „Încărcarea unui document sursă pe sticla pentru documente” la pagina 236
2. Apăsați butonul  (**Fax**) și efectuați una dintre următoarele acțiuni:
    - Selectați **Fax to**, apoi apăsați butonul . Selectați **Speed Dial**, apoi apăsați butonul .
    - Apăsați butonul **Speed Dial**.
  3. Introduceți numărul de apelare rapidă, între 01 și 99 cu tastatura numerică.

Numele înregistrării corespunzătoare apare scurt pe panoul LCD.

4. Apăsați butonul .
5. Reglați rezoluția documentului pentru a se potrivi cerințelor pentru trimiterea faxului.

**Vezi și:**

- „Resolution” la pagina 237
  - „Lighten/Darken” la pagina 238
6. Apăsați butonul  (**Start**) pentru a scana și a stoca documentul în memorie.

Dacă utilizați sticla pentru documente, pe panoul LCD se afișează o solicitare pentru o altă pagină. Dacă aveți mai multe pagini de trimis, selectați **Yes**, înlocuiți pagina cu una nouă și selectați **Continue**, repetați acțiunea pentru paginile rămase și apăsați butonul . În caz contrar, selectați **No** și apăsați butonul .

Imprimanta apelează numărul de fax stocat ca număr de apelare rapidă și trimite faxul când mașina de la destinație răspunde.

**Notă:**

*Folosind asteriscul (\*) în cifra numărului de apelare rapidă, puteți trimite documentul în mai multe locuri. De exemplu, dacă introduceți 0\*, puteți trimite documentul către destinațiile înregistrate la numerele de apelare rapidă între 01 și 09.*









## Apelarea în grup



Dacă trimiteți frecvent un document identic în mai multe destinații, puteți grupa numerele de fax ale acestor destinații pentru a crea un număr de apelare în grup. Acest lucru vă permite să trimiteți un fax în mai multe destinații, specificând un singur număr de apelare în grup. Puteți crea până la șase numere de apelare în grup.

**Notă:**

*Nu puteți include un număr de apelare în grup într-un alt număr de apelare în grup.*











## Crearea numerelor de apelare în grup folosind panoul utilizatorului

1. Apăsați butonul **System**.
2. Selectați **Admin Menu**, apoi apăsați butonul .
3. Selectați **Phone Book**, apoi apăsați butonul .
4. Selectați **Group Dial**, apoi apăsați butonul .
5. Selectați un număr de apelare în grup între 01 și 06, apoi apăsați butonul .
6. Selectați **Name**, apoi apăsați butonul .
7. Introduceți numele dorit, apoi apăsați butonul .
8. Selectați **Speed Dial No**, apoi apăsați butonul .
9. Selectați numerele de apelare rapidă care să fie incluse în numărul de apelare în grup, apoi apăsați butonul .
10. Selectați **Apply Settings**, apoi apăsați butonul .

11. Selectați **Yes** atunci când se afișează **Are You Sure?**, apoi apăsați butonul .
12. Pentru a crea mai multe numere de apelare în grup, repetați pașii 5-11.
13. Pentru a ieși din crearea numerelor de apelare în grup, mențineți apăsat butonul  (**Back**), până când panoul LCD afișează **Select Function**.

## ***Editarea numerelor de apelare în grup folosind panoul utilizatorului***

Puteți adăuga/șterge unul sau mai multe numere de apelare rapidă într-un/dintr-un număr de apelare în grup.

1. Apăsați butonul **System**.
2. Selectați **Admin Menu**, apoi apăsați butonul .
3. Selectați **Phone Book**, apoi apăsați butonul .
4. Selectați **Group Dial**, apoi apăsați butonul .
5. Selectați numărul de apelare în grup pe care doriți să-l editați, apoi apăsați butonul .
6. Pentru a schimba numele apelului în grup:
  - a. Selectați **Name**, apoi apăsați butonul .
  - b. Introduceți un nume nou, apoi apăsați butonul .
  - c. Selectați **Apply Settings**, apoi apăsați butonul .
  - d. Selectați **Yes** atunci când se afișează **Are You Sure?**, apoi apăsați butonul .
7. Pentru a schimba numărul apelului în grup:
  - a. Selectați **Speed Dial No**, apoi apăsați butonul .
  - b. Selectați sau deselectați numărul sau numerele de apelare rapidă dorite, apoi apăsați butonul .
  - c. Selectați **Apply Settings**, apoi apăsați butonul .

d Selectați **Yes** atunci când se afișează **Are You Sure?**, apoi apăsați butonul .

**Notă:**

*Deselectarea tuturor numerelor de apelare rapidă din numărul de apelare în grup nu șterge numărul de apelare în grup în sine. Pentru a șterge numărul de apelare în grup, apăsați butonul **C** (**Clear**) în pasul b de mai sus și treceți la pasul d.*

8. Dacă doriți să editați un alt număr de apelare în grup, repetați pașii 5-8.
9. Pentru a ieși din editarea numerelor de apelare în grup, mențineți apăsat butonul  (**Back**), până când panoul LCD afișează **Select Function**.

## **Crearea și editarea unui grup de fax folosind un calculator**

De asemenea, puteți crea și edita un grup de fax cu EpsonNet Config sau Address Book Editor.

Următoarea procedură utilizează Windows 7 ca exemplu.

### **Folosind EpsonNet Config**

1. Lansați browserul Web.
2. Introduceți adresa IP a imprimantei în bara de adrese, apoi apăsați tasta **Enter**.

În browser apare fereastra EpsonNet Config.

**Notă:**

*Pentru detalii despre modul în care puteți verifica adresa IP a imprimantei, vezi „Verificarea setărilor IP” la pagina 47.*

3. Faceți clic pe fila **Address Book**.

Dacă vi se solicită introducerea numelui de utilizator și a parolei, introduceți numele de utilizator și parola corectă.

**Notă:**

Identificatorul de utilizator și parola implicită nu conțin niciun caracter (NULL).



4. Sub **Fax / E-mail**, faceți clic pe **Fax Group**.
5. Selectați orice număr neutilizat și faceți clic pe **Add**.

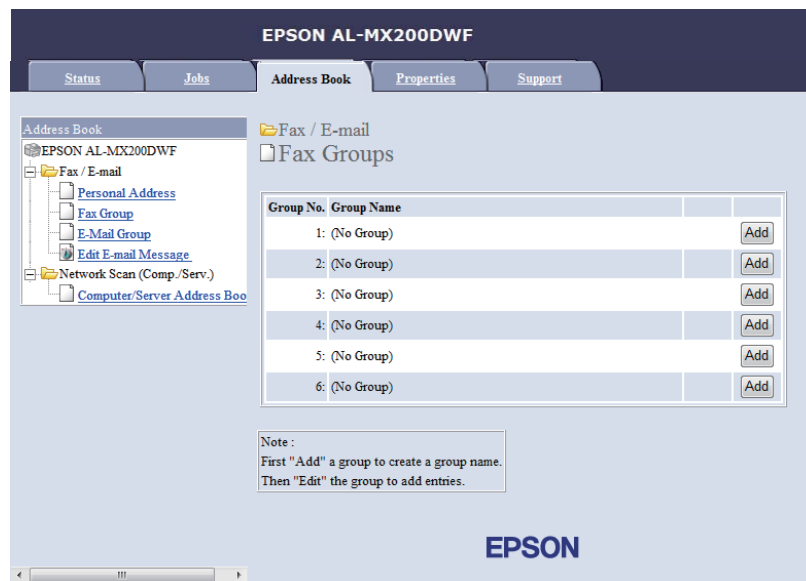

Se afișează pagina **Add Fax Group**.

- Introduceți un nume de grup în caseta **Group Name**, apoi faceți clic pe **Apply**.
- Faceți clic pe **Back** pentru a reveni la ecranul anterior, apoi selectați numele de grup pe care tocmai l-ați creat.

Se afișează pagina **Edit Fax Group**.

- Selecționați un număr de telefon pe care doriți să-l adăugați la grupul de fax, apoi faceți clic pe **Apply**.

### Folosind Address Book Editor.

#### 1. Windows:

Faceți clic pe **Start — All Programs (Toate programele) — EPSON — imprimanta dumneavoastră — Address Book Editor**.

#### Mac OS X:

În folderul **Applications (Aplicații)**, selectați **EPSON — imprimanta dumneavoastră — Address Book Editor-Btype**.

#### Notă:

- Dacă pe calculator sunt instalate mai multe drivere de fax, este afișată fereastra pentru selectarea unui dispozitiv. În acest caz, faceți clic pe numele imprimantei dorite în **Device Name**. Pentru Mac OS X, faceți dublu clic pe imprimanta dorită în **Select Device**.
  - Se afișează fereastra **Enter Password** atunci când Panel Lock Set este setat pe Enable. În acest caz, introduceți parola pe care ați specificat-o, apoi faceți clic pe **OK**.
- Faceți clic pe **OK** în fereastra de mesaj „Retrieval Successful”.
  - Faceți clic dreapta pe pictograma **Fax/E-Mail**, apoi selectați **New — New Fax Group**.

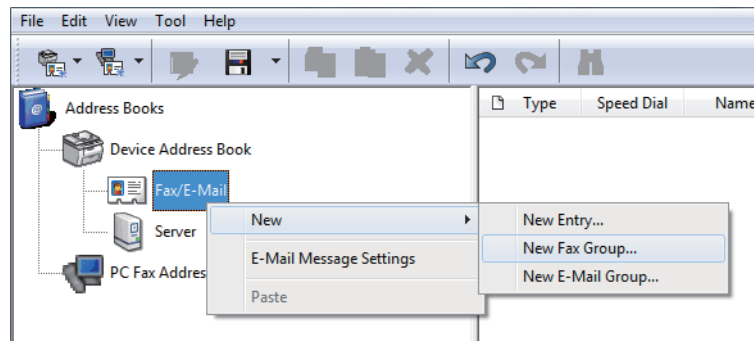

Se afișează caseta de dialog **Group Dial**.

4. Introduceți numele care doriți să apară în Address Book în caseta **Group Name**.
5. Faceți clic pe butonul **Add or Delete**.
6. Selectați membrii grupului din **List of Selectable Members**.
7. Faceți clic pe **Add**, apoi faceți clic pe **OK**.
8. Faceți clic din nou pe **OK** pentru a crea grupul.
9. (numai Windows)  
Confirmați membrii grupului, apoi faceți clic pe **OK**.
10. În meniul **File**, selectați **Save All**.

**Notă:**

*Pentru a edita un grup de fax existent, faceți clic pe pictograma **Fax/E-Mail** și faceți clic dublu pe grupul de fax pe care doriți să-l editați, apoi repetați pașii 5-10.*

## **Trimiterea unui fax folosind apelarea în grup (Transmisia la mai multe adrese)**

Puteți folosi numerele de apelare în grup pentru difuzare sau transmisii întârziate.

**Vezi și:**

„Trimiterea cu întârziere a unui fax” la pagina 242

1. Încărcați documentul (documentele) cu fața în sus și marginea superioară spre înainte în dispozitivul de alimentare automată a documentelor (ADF) sau așezați un singur document cu fața în jos pe sticla pentru documente și închideți capacul pentru documente.





**Vezi și:**

„Încărcarea unui document sursă în dispozitivul de alimentare automată a documentelor (ADF)” la pagina 235

„Încărcarea unui document sursă pe sticla pentru documente” la pagina 236

2. Apăsați butonul  (**Fax**).



3. Selectați **Fax to**, apoi apăsați butonul .
4. Selectați **Group Dial**, apoi apăsați butonul .
5. Apăsați butonul  sau  pentru a introduce un număr de apelare în grup, între 01 și 06, apoi apăsați butonul  pentru a efectua sau a șterge selecția.



Numele înregistrării corespunzătoare apare scurt pe panoul LCD.

6. Apăsați butonul .
7. Reglați rezoluția documentului pentru a se potrivi cerințelor pentru trimiterea faxului.

**Vezi și:**

- „Resolution” la pagina 237
- „Lighten/Darken” la pagina 238



8. Apăsați butonul  (**Start**) pentru a scana și a stoca documentul în memorie.

Dacă utilizați sticla pentru documente, pe panoul LCD se afișează o solicitare pentru o altă pagină. Dacă aveți mai multe pagini de trimis, selectați **Yes**, înlocuiți pagina cu una nouă și selectați **Continue**, repetați acțiunea pentru paginile rămase și apăsați butonul . În caz contrar, selectați **No** și apăsați butonul .

Imprimanta apelează numărul de fax stocat ca număr de apelare rapidă și trimite faxul când mașina de la destinație răspunde.

## **Imprimarea listei din Agendă**

Puteți revizui înregistrările de apelare automată, imprimând lista din Agendă.

1. Apăsați butonul **System**.
2. Selectați **Report / List**, apoi apăsați butonul .
3. Selectați **Address Book**, apoi apăsați butonul .

Se imprimă o listă cu înregistrările de apelare rapidă și în grup.

## Alte modalități de utilizare a faxului

### Utilizarea modului de recepționare securizată

Este posibil să fie nevoie de prevenirea accesării neautorizate a faxurilor recepționate. Folosiți modul de recepționare securizată pentru a împiedica imprimarea tuturor faxurilor recepționate atunci când imprimanta nu este supravegheată. În modul de recepționare securizată, toate faxurile recepționate vor fi stocate în memorie. Puteți dezactiva modul pentru a imprima toate faxurile stocate.

**Notă:**

Înainte de utilizare, asigurați-vă că `Panel Lock Set` este setat pe `Enable`.

Pentru a activa modul de recepționare securizată:

1. Apăsați butonul **System**.
2. Selectați `Admin Menu`, apoi apăsați butonul **OK**.
3. Introduceți parola specificată pentru `Panel Lock`, apoi apăsați butonul **OK**.



**Notă:**

Parola implicită de fabrică pentru panou este `0000`.



4. Selectați `Secure Settings`, apoi apăsați butonul **OK**.
5. Selectați `Secure Receive`, apoi apăsați butonul **OK**.
6. Selectați `Secure Receive Set`, apoi apăsați butonul **OK**.
7. Selectați `Enable`, apoi apăsați butonul **OK**.
8. Apăsați de mai multe ori butonul **Back** până când panoul LCD afișează `Select Function`.

În timp ce se află în modul de recepționare securizată, imprimanta stochează faxurile primite în memorie și afișează `Secure Receive` în ecranul `Job Status` pentru a indica faptul că există faxuri stocate în memorie.

**Notă:**



Dacă schimbați parola în timp ce Secure Receive Set este setat pe Enable, parcurgeți pașii 1-5 de mai sus, selectați Change Password, apoi apăsați butonul . Introduceți o parolă nouă, apoi apăsați butonul .

Pentru a imprima faxurile stocate:

1. Apăsați butonul **Job Status**.
2. Selectați Secure Receive, apoi apăsați butonul .
3. Introduceți parola, apoi apăsați butonul .

Se imprimă faxurile stocate în memorie.

Pentru a dezactiva modul de recepționare securizată:

1. Urmați pașii de la 1 la 6 din „Pentru a activa modul de recepționare securizată:” pentru a accesa meniul Secure Receive Set.
2. Selectați Disable, apoi apăsați butonul .
3. Apăsați de mai multe ori butonul  (**Back**) până când panoul LCD afișează Select Function.

## Utilizarea unui robot telefonic

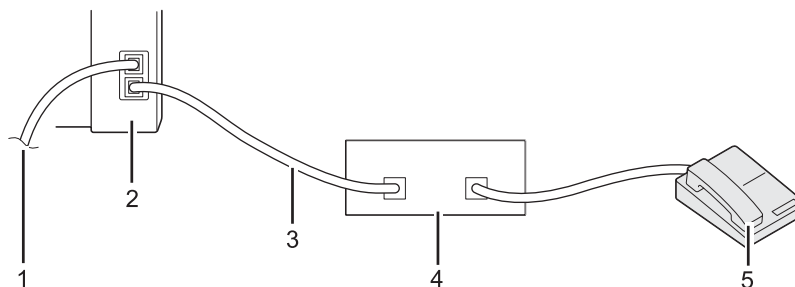

1	Spre soclul jack de perete
2	Imprimantă
3	Linie

4	Robot telefonic
5	Telefon

Puteți conecta un robot telefonic (TAD) direct la partea din spate a imprimantei, așa cum se arată în ilustrația de mai sus.

- Treceți imprimanta în Ans/FAX Mode și specificați pentru Auto Ans. Ans/FAX o perioadă de timp după care să răspundă dispozitivul TAD.
- Dacă dispozitivul TAD preia un apel, imprimanta monitorizează convorbirea și preia linia dacă detectează un ton de fax și începe recepționarea faxului.
- Dacă dispozitivul TAD este oprit, imprimanta trece automat în FAX Mode după o perioadă de timp predefinită.

### Utilizarea unui modem de calculator

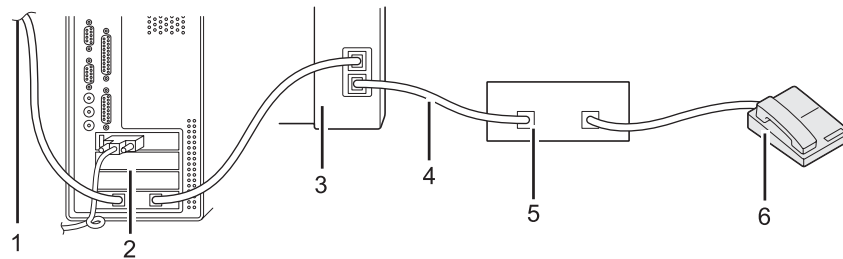

1	Spre Internet
2	Calculator
3	Imprimantă
4	Linie
5	Robot telefonic
6	Telefon

Dacă doriți să utiliza modemul de calculator pentru trimiterea sau recepționarea faxurilor sau pentru o conexiune de tip dial-up la Internet, conectați modemul de calculator direct la partea din spate a imprimantei, împreună cu dispozitivul TAD, așa cum se arată în ilustrația de mai sus.

- Treceți imprimanta în Ans/FAX Mode și specificați pentru Auto Ans. Ans/FAX o perioadă de timp după care să răspundă dispozitivul TAD.
- Dezactivați funcția de recepționare a faxurilor de pe modemul de calculator.
- Nu folosiți modemul de calculator în timp ce imprimanta trimite sau recepționează fax.
- Urmați instrucțiunile livrate cu modemul de calculator și cu aplicația de fax pentru a trimite sau recepționa faxul prin modemul de calculator.

---

## **Setarea sunetelor**

### **Volumul difuzorului**

1. Apăsați butonul **System**.
2. Selectați Admin Menu, apoi apăsați butonul **OK**.
3. Selectați Fax Settings, apoi apăsați butonul **OK**.
4. Selectați Line Monitor, apoi apăsați butonul **OK**.
5. Selectați volumul dorit, apoi apăsați butonul **OK**.
6. Reporniți imprimanta prin oprirea și pornirea întrerupătorului.

### **Volumul soneriei**





1. Apăsați butonul **System**.
2. Selectați Admin Menu, apoi apăsați butonul **OK**.
3. Selectați Fax Settings, apoi apăsați butonul **OK**.
4. Selectați Ring Tone Volume, apoi apăsați butonul **OK**.
5. Selectați volumul dorit, apoi apăsați butonul **OK**.
6. Reporniți imprimanta prin oprirea și pornirea întrerupătorului.

---

## **Specificarea setărilor de fax**

### **Particularizarea opțiunilor de fax**

Imprimanta este dotată cu o varietate de opțiuni pe care le puteți utiliza pentru configurarea funcției de fax. Pentru detalii privind elementele de meniu disponibile, vezi „Opțiunile de fax disponibile” la pagina 270.

1. Apăsați butonul **System**.
2. Selectați Admin Menu, apoi apăsați butonul .
3. Selectați Fax Settings, apoi apăsați butonul .
4. Selectați elementul de meniu dorit, apoi apăsați butonul .
5. Selectați setarea dorită sau introduceți valoarea folosind tastatura numerică.
6. Apăsați butonul  pentru a salva selecția.
7. Repetați pașii 4-6, după necesități, pentru a modifica setarea.
8. Pentru a ieși din modificarea setărilor, mențineți apăsat butonul  (**Back**), până când panoul LCD afișează Select Function.

### **Opțiunile de fax disponibile**

Pentru a configura funcția de fax a imprimantei, puteți folosi următoarele opțiuni:

<b>Opțiune</b>		<b>Descriere</b>
<b>Ans Select</b>	<b>TEL Mode</b>	Imprimanta nu recepționează automat faxurile. Pentru a recepționa un fax, trebuie să ridicați receptorul telefonului extern conectat și trebuie să introduceți codul de recepționare de la distanță format din două cifre.
	<b>FAX Mode</b>	Această opțiune este selectată în mod implicit, iar imprimanta recepționează automat faxurile.
	<b>TEL/FAX Mode</b>	Dacă imprimanta detectează intrarea unui fax, telefonul extern sună pentru o perioadă de timp specificată în <b>Auto Ans. TEL/FAX</b> , după care imprimanta recepționează automat faxul. Dacă apelul primit nu este unul de fax, imprimanta emite un semnal sonor prin difuzorul intern, indicând că apelul este unul telefonic.
	<b>Ans/FAX Mode</b>	Imprimanta partajează linia telefonică cu un robot telefonic și monitorizează linia pentru detectarea unui ton de fax. Imprimanta va prelua apelul dacă detectează un ton de fax. Această opțiune nu este disponibilă în regiunile în care este implementat un sistem telefonic serial.
	<b>DRPD Mode</b>	Pentru a utiliza această opțiune, trebuie să vă abonați la serviciul Distinctive Ring Pattern Detection (Detectarea modelului specific al semnalului de apel – DRPD) de la compania dumneavoastră de telefonie care atribuie mai multe numere de telefon pe o singură linie telefonică și deosebește fiecare linie cu un model specific al semnalului de apel. După activarea acestui serviciu, puteți configura imprimanta să monitorizeze linia pentru detectarea modelului specific al semnalului de apel.
<b>Auto Answer Fax</b>		Specificați o perioadă de timp în care imprimanta așteaptă înainte de a trece în FAX Mode la recepționarea unui apel.
<b>Auto Ans. TEL/FAX</b>		Specificați o perioadă de timp în care imprimanta așteaptă înainte de a trece în FAX Mode atunci când telefonul extern recepționează un apel.
<b>Auto Ans. Ans/FAX</b>		Specificați o perioadă de timp în care imprimanta așteaptă înainte de a trece în FAX Mode atunci când robotul telefonic recepționează un apel.
<b>Line Monitor</b>		Selectați un nivel pentru volumul semnalului sonor emis de imprimantă prin difuzorul intern atunci când realizează o conexiune pentru transmisia fax.
<b>Ring Tone Volume</b>		Selectați un nivel pentru volumul tonului de apel emis de imprimantă prin difuzorul intern pentru a indica recepționarea unui apel telefonic în timp ce se află în TEL/FAX Mode.
<b>Line Type</b>		Selectați tipul liniei.



Opțiune	Descriere
<b>Dialing Type</b>	<p>Selectați tipul de apelare.</p> <p><b>Notă:</b> DP (10FFS) nu se afișează atunci când South Africa este setată pentru Region.</p>
<b>Interval Timer</b>	Specificați intervalul dintre încercările de transmisie.
<b>Number of Redial</b>	Specificați numărul încercărilor de reapelare efectuate dacă numărul de fax de la destinație este ocupat. Dacă specificați 0, imprimanta nu va efectua reapelări.
<b>Redial Delay</b>	Specificați intervalul dintre încercările de reapelare.
<b>Junk Fax Filter</b>	Selectați dacă doriți să se respingă faxurile care sosesc de la numere care nu sunt incluse în Phone Book.
<b>Remote Receive</b>	Selectați dacă doriți să utilizați această opțiune. Dacă această opțiune este activată, puteți să ridicați receptorul și să introduceți codul pentru recepționarea de la distanță pentru recepționarea unui fax.
<b>Remote Rcv Tone</b>	Specificați codul pentru recepționarea de la distanță, format din două cifre pentru opțiunea Remote Receive.
<b>Send Header</b>	Selectați dacă doriți imprimarea informațiilor expeditorului pe antetul faxurilor.
<b>Company Name</b>	Introduceți un nume pentru expeditor, format din cel mult 30 de caractere alfanumerice.
<b>Your Fax Number</b>	Introduceți numărul de fax al imprimantei care se va imprima pe antetul faxurilor.
<b>Fax Cover Page</b>	<p>Selectați dacă doriți atașarea unei coperte la faxuri.</p> <p><b>Notă:</b> Coperta nu este imprimată în cazul lucrării direct fax, chiar dacă Fax Cover Page este activat pe panoul utilizatorului.</p>
<b>DRPD Pattern</b>	Selectați un model al semnalului de apel pentru serviciul Distinctive Ring Pattern Detection (Detectarea modelului specific al semnalului de apel – DRPD).
<b>2-Sided Print</b>	Selectați dacă doriți imprimarea pe ambele fețe ale hârtiei.
<b>Forward Settings</b>	Selectați modul în care doriți să redirecționați faxurile recepționate.
<b>Fax Fwd Number</b>	Introduceți numărul de redirecționare a faxului dacă ați selectat Forward Only sau Forward and Print pentru Forward Settings.
<b>Fax Fwd E-Mail</b>	Introduceți adresa de e-mail pentru redirecționarea faxului dacă ați selectat E-Mail and Print pentru Forward Settings.



Opțiune	Descriere
<b>Prefix Dial</b>	Selectați dacă doriți introducerea unui număr de prefix pentru apelare.
<b>Prefix Dial Num</b>	Introduceți un număr de prefix pentru apelare de până la cinci cifre. Acest număr este format înainte de formarea numărului din apelarea automată. Este util pentru accesarea Private Automatic Branch Exchange (PABX).
<b>Discard Size</b>	Selectați dacă doriți înlăturarea textului sau imaginilor din partea inferioară a unei pagini de fax în cazul în care pagina completă nu se încadrează pe hârtia de ieșire. Prin selectarea opțiunii <i>Auto Reduction</i> , se reduce automat pagina de fax astfel încât să se încadreze pe hârtia de ieșire și nu se înlătură nicio imagine sau text din partea inferioară a paginii.
<b>ECM</b>	Selectați dacă doriți să activați ECM. Pentru utilizarea ECM, mașinile fax îndepărtate trebuie să accepte de asemenea ECM.
<b>Extel Hook Thresh</b>	Selectați pragul de detectare a furcii telefonului extern pentru condiția în care nu se utilizează o linie telefonică.
<b>Modem Speed</b>	Selectați viteza modemului de fax în cazul apariției unei erori în timpul transmisiei sau recepționării unui fax.
<b>Fax Activity</b>	Selectați dacă doriți imprimarea unui raport despre activitatea fax după fiecare 50 de comunicații de fax recepționat și trimis.
<b>Fax Transmit</b>	Selectați dacă doriți imprimarea unui raport de transmisie după fiecare transmisie de fax sau numai în cazul apariției unei erori.
<b>Fax Broadcast</b>	Selectați dacă doriți imprimarea unui raport de transmisie după fiecare transmisie de fax către destinații multiple sau numai în cazul apariției unei erori.
<b>Region</b>	Selectați regiunea în care este utilizată imprimanta.

### **Prefix Dial**

Numărul de apelare cu prefix este necesar într-un mediu în care apelurile fax de ieșire trec printr-un dispozitiv PBX.

1. Apăsați butonul **System**.
2. Selectați **Admin Menu**, apoi apăsați butonul .
3. Selectați **Fax Settings**, apoi apăsați butonul .
4. Selectați **Line Type**, apoi apăsați butonul .

5. Selectați **FEX**, apoi apăsați butonul **OK**.
6. Apăsați butonul **↵ (Back)** pentru a reveni la meniul anterior.
7. Selectați **Prefix Dial**, apoi apăsați butonul **OK**.
8. Selectați **On**, apoi apăsați butonul **OK**.
9. Apăsați butonul **↵ (Back)** pentru a reveni la meniul anterior.
10. Selectați **Prefix Dial Num**, apoi apăsați butonul **OK**.
11. Introduceți un număr de prefix format din până la cinci cifre, folosind 0–9, \* și #.
12. Confirmați că numărul de apelare cu prefix de pe panoul LCD este corect, apoi apăsați butonul **OK**.
13. Reporniți imprimanta prin oprirea și pornirea întrerupătorului.

---

## **Modificarea setărilor implicite de fax**

Puteți particulariza setările implicite de fax, folosind elementele de meniu pe care le utilizați cel mai des.

1. Apăsați butonul **System**.
2. Selectați **Defaults Settings**, apoi apăsați butonul **OK**.
3. Selectați **Fax Defaults**, apoi apăsați butonul **OK**.
4. Selectați elementul de meniu dorit, apoi apăsați butonul **OK**.
5. Selectați setarea dorită sau introduceți valoarea folosind tastatura numerică, apoi apăsați butonul **OK**.
6. Repetați pașii 4 și 5 după necesități.
7. Pentru a ieși din modificarea setărilor implicite, mențineți apăsat butonul **↵ (Back)**, până când panoul LCD afișează **Select Function**.

---

## Imprimarea unui raport

Următoarele rapoarte pot fi utile atunci când folosiți funcția de fax:

Address Book List

Această listă cuprinde toate adresele stocate momentan în memoria imprimantei ca informații de Address Book.

Fax Activity Report

Acest raport cuprinde informații despre ultimele 50 de faxuri pe care le-ați primit sau trimis.

Protocol Monitor

Acest raport cuprinde o listă detaliată a protocoalelor monitorizate.

Monitor Report

Acest raport cuprinde detaliile unei lucrări de fax. Este imprimat după trimiterea cu succes a faxului.

Transmission Report

Acest raport cuprinde detaliile unei lucrări de fax. Este imprimat dacă transmisia faxului nu a reușit.

Broadcast Report

Acest raport cuprinde toate destinațiile unui fax difuzat și rezultatul transmisiei pentru fiecare destinație.

**Notă:**

*Toate rapoartele și listele sunt imprimate în limba engleză.*

Pentru a imprima un raport sau o listă:

1. Apăsați butonul **System**.
2. Selectați **Report / List**, apoi apăsați butonul **OK**.
3. Selectați un raport pe care doriți să-l imprimați, apoi apăsați butonul **OK**.

Se imprimă raportul sau lista selectată.

**Notă:**

*Cu procedura de mai sus nu puteți imprima manual raportul de monitorizare, raportul de transmisie și raportul de difuzare. Acestea vor fi imprimate, așa cum se specifică, după terminarea unei lucrări de fax. Pentru detalii privind setarea modului de imprimare a acestora, vezi „Fax Transmit” la pagina 305 sau „Fax Broadcast” la pagina 305.*

## Capitolul 9

# Utilizarea meniurilor și tastaturii de pe panoul pentru utilizator

## Înțelegerea meniurilor de pe panoul utilizatorului

Când imprimanta este conectată la o rețea și este disponibilă unui anumit număr de utilizatori, accesul la meniul **Admin Menu** poate fi restricționat. Această procedură împiedică utilizatorii neautorizați să utilizeze panoul pentru utilizator spre a schimba în mod neadecvat setările de meniu, stabilite de către administrator. Cu toate acestea, puteți modifica setările pentru lucrări de imprimare individuale, folosind driverul de imprimare. Setările de imprimare selectate în driverul de imprimare prevalează în fața setărilor de meniu implicite selectate pe panoul utilizatorului.

### Report / List

Folosiți **Report / List** pentru a imprima diferite tipuri de rapoarte și liste.

#### Notă:

- Este necesară o parolă pentru a utiliza meniul **Report / List** când **Panel Lock Set** este setat la valoarea **Enable**. În acest caz, introduceți parola pe care ați specificat-o, apoi apăsați butonul .
- Toate rapoartele și listele sunt imprimate în limba engleză.

### System Settings

#### Scop:

De a imprima o listă cu informații cum ar fi numele imprimantei, numărul de serie, volumul de imprimare și setările de rețea.

### Panel Settings

#### Scop:

De a imprima o listă detaliată cu toate setările din meniurile de pe panoul pentru utilizator.

### Job History

#### Scop:

De a imprima o listă detaliată a lucrărilor care au fost procesate. Această listă conține ultimele 50 lucrări.

## **Error History**

**Scop:**

De a imprima o listă detaliată a blocajelor de hârtie și a erorilor fatale.

## **PCL Fonts List**

**Scop:**

De a imprima un model cu fonturile PCL® disponibile.

## **PS Fonts List**

**Scop:**

De a imprima un model cu fonturile compatibile PostScript Level3 și PDF disponibile.

## **Protocol Monitor**

**Scop:**

De a imprima o listă detaliată a protocoalelor monitorizate.

## **Address Book**

**Scop:**

De a imprima o listă cu toate adresele stocate ca informație de Address Book.

## **Fax Activity**

**Scop:**

De a imprima raportul faxurilor primite sau trimise recent.

## **Meter Readings**

Folosiți **Meter Readings** pentru a verifica numărul total de pagini imprimate.

## **Admin Menu**

Folosiți meniul **Admin Menu** pentru a configura o varietate de caracteristici ale imprimantei.

**Notă:**

*Este necesară o parolă pentru a utiliza meniul Admin Menu când Panel Lock Set este setat la valoarea Enable. În acest caz, introduceți parola pe care ați specificat-o, apoi apăsați butonul .*

## Phone Book

Folosiți meniul **Phone Book** pentru a configura setările de apelare rapidă și apelare în grup.

### Speed Dial

**Scop:**

De a stoca până la 99 de numere apelate frecvent în locațiile pentru apelare rapidă.

**Notă:**

Primele opt înregistrări sunt atribuite butoanelor de comandă de pe panoul utilizatorului.

**Vezi și:**

„Stocarea unui număr de fax pentru apelare rapidă folosind panoul utilizatorului” la pagina 253

### Group Dial

**Scop:**

De a crea un grup de destinații pentru fax și a-l înregistra sub un cod de apelare format din 2 cifre. Pot fi înregistrate până la 6 coduri pentru apelare în grup.

**Vezi și:**

„Crearea numerelor de apelare în grup folosind panoul utilizatorului” la pagina 259

## PCL Settings

Folosiți meniul **PCL Settings** pentru a modifica setările imprimantei care afectează numai lucrările ce folosesc limbajul de imprimantă pentru emularea PCL.

### Paper Size

**Scop:**

Pentru a specifica formatul implicit al hârtiei.

**Valori:**

<b>A4 - 210x297mm *</b>
<b>A5 - 148x210mm</b>
<b>B5 - 182x257mm</b>
<b>Letter - 8.5x11"</b>
<b>Folio - 8.5x13"</b>

<b>Legal - 8.5x14"</b>
<b>Executive</b>
<b>Statement</b>
<b>#10 Env. - 4.125x9.5"</b>
<b>Monarch Env.</b>
<b>Monarch Env. L</b>
<b>DL Env. - 110x220mm</b>
<b>DL Env. L</b>
<b>C5 Env. - 162x229mm</b>
<b>Postcard JPN - 148x100mm</b>
<b>W-Postcard JPN - 148x200mm</b>
<b>Env Yougata 2</b>
<b>Env Yougata 2L</b>
<b>Env Yougata 3</b>
<b>Env Yougata 3L</b>
<b>Env Yougata 4</b>
<b>Env Yougata 6</b>
<b>Env Younaga 3</b>
<b>Env Nagagata 3</b>
<b>Env Nagagata 4</b>
<b>Env Kakugata 3</b>



<b>New Custom Size</b>	<b>Portrait(Y)</b>	<b>297mm<sup>*</sup> / 11.7inch<sup>*</sup></b>	Specifică lungimea hârtiei cu format personalizat. Afișarea setării implicite de fabrică a meniului variază în funcție de valoarea selectată pentru mm / inch sub meniul <i>System Settings</i> . Vezi „mm / inch” la pagina 309 pentru mai multe informații.
		<b>127mm - 355mm / 5.0inch - 14.0inch</b>	
	<b>Landscape(X)</b>	<b>210mm<sup>*</sup> / 8.3inch<sup>*</sup></b>	
		<b>77mm - 215mm / 3.0inch - 8.5inch</b>	

\* Setare implicită de fabrică pentru meniu

### Orientation

#### Scop:

Pentru a specifica modul de orientare a textului și graficii pe pagină.

#### Valori:

<b>Portrait<sup>*</sup></b>	Imprimă textul și grafica paralel cu marginea scurtă a hârtiei.
<b>Landscape</b>	Imprimă textul și grafica paralel cu marginea lungă a hârtiei.

\* Setare implicită de fabrică pentru meniu

### 2-Sided

#### Scop:

Pentru a specifica imprimarea pe ambele fețe ale hârtiei.

#### Valori:

<b>2-Sided Print</b>	<b>Off</b>	Nu imprimă pe fiecare față a hârtiei.
	<b>On<sup>*</sup></b>	Imprimă pe fiecare față a hârtiei.
<b>Binding Edge</b>	<b>Flip Long Edge<sup>*</sup></b>	Imprimă pe ambele fețe ale hârtie pentru a fi legate pe marginea lungă.
	<b>Flip Short Edge</b>	Imprimă pe ambele fețe ale hârtie pentru a fi legate pe marginea scurtă.

\* Setare implicită de fabrică pentru meniu

**Font****Scop:**

Pentru a selecta fontul implicit dintre fonturile instalate pe imprimantă.

**Valori:**

<b>Courier*</b>	<b>AlbertusMd</b>	<b>ITCBookmanDb</b>
<b>CGTimes</b>	<b>AlbertusXb</b>	<b>ITCBookmanLtit</b>
<b>CGTimesBd</b>	<b>Arial</b>	<b>ITCBookmanDbIt</b>
<b>CGTimesIt</b>	<b>ArialBd</b>	<b>NwCentSchlbkRmn</b>
<b>CGTimesBdIt</b>	<b>ArialIt</b>	<b>NwCentSchlbkBd</b>
<b>CGOmega</b>	<b>ArialBdIt</b>	<b>NwCentSchlbkIt</b>
<b>CGOmegaBd</b>	<b>TimesNew</b>	<b>NwCentSchlbkBdIt</b>
<b>CGOmegaIt</b>	<b>TimesNewBd</b>	<b>Times</b>
<b>CGOmegaBdIt</b>	<b>TimesNewIt</b>	<b>TimesBd</b>
<b>Coronet</b>	<b>TimesNewBdIt</b>	<b>TimesIt</b>
<b>ClarendonCd</b>	<b>Helvetica</b>	<b>TimesBdIt</b>
<b>UniversMd</b>	<b>HelveticaBd</b>	<b>ZapfChanceryMdIt</b>
<b>UniversBd</b>	<b>HelveticaOb</b>	<b>Symbol</b>
<b>UniversMdIt</b>	<b>HelveticaBdOb</b>	<b>SymbolPS</b>
<b>UniversBdIt</b>	<b>HelveticaNr</b>	<b>Wingdings</b>
<b>UniversMdCd</b>	<b>HelveticaNrBd</b>	<b>ZapfDingbats</b>
<b>UniversBdCd</b>	<b>HelveticaNrOb</b>	<b>CourierBd</b>
<b>UniversMdCdIt</b>	<b>HelveticaNrBdOb</b>	<b>CourierIt</b>
<b>UniversBdCdIt</b>	<b>PalatinoRmn</b>	<b>CourierBdIt</b>
<b>AntiqueOlv</b>	<b>PalatinoBd</b>	<b>LetterGothic</b>
<b>AntiqueOlvBd</b>	<b>PalatinoIt</b>	<b>LetterGothicBd</b>
<b>AntiqueOlvIt</b>	<b>PalatinoBdIt</b>	<b>LetterGothicIt</b>
<b>GarmondAntiqua</b>	<b>ITCAvantGardBk</b>	<b>CourierPS</b>

<b>GarmondHlb</b>	<b>ITCAvantGardDb</b>	<b>CourierPSBd</b>
<b>GarmondKrsv</b>	<b>ITCAvantGardBkOb</b>	<b>CourierPSOb</b>
<b>GarmondKrsvHlb</b>	<b>ITCAvantGardDbOb</b>	<b>CourierPSBdOb</b>
<b>Marigold</b>	<b>ITCBookmanLt</b>	<b>Line Printer</b>

\* Setare implicită de fabrică pentru meniu

### Symbol Set

#### Scop:

Pentru a specifica un set de simboluri pentru fontul specificat.

#### Valori:

<b>PC-8*</b>	<b>PS MATH</b>	<b>WINGDINGS</b>
<b>PC-8 DN</b>	<b>PI FONT</b>	<b>DNGBTSMS</b>
<b>PC-850</b>	<b>LEGAL</b>	<b>ISO-L6</b>
<b>PC-852</b>	<b>ISO-4</b>	<b>PC-1004</b>
<b>PC-8 TK</b>	<b>ISO-6</b>	<b>PC-775</b>
<b>WIN L1</b>	<b>ISO-11</b>	<b>WINBALT</b>
<b>WIN L2</b>	<b>ISO-15</b>	<b>UCS-2</b>
<b>WIN L5</b>	<b>ISO-17</b>	<b>ROMAN-8</b>
<b>DESKTOP</b>	<b>ISO-21</b>	<b>ROMANEXT</b>
<b>MC TEXT</b>	<b>ISO-60</b>	<b>ISO-L1</b>
<b>PS TEXT</b>	<b>ISO-69</b>	<b>ISO-L2</b>
<b>MS PUB</b>	<b>WIN 3.0</b>	<b>ISO-L5</b>
<b>MATH-8</b>	<b>SYMBOL</b>	

\* Setare implicită de fabrică pentru meniu

### Font Size

#### Scop:

Pentru a specifica mărimea fontului pentru fonturile de tipografie scalabile, într-o gamă cuprinsă de la 4 .00 la 50 .00. Valoarea implicită este 12 .00.

Mărimea fontului se referă la înălțimea caracterelor din font. Un punct este egal cu aproximativ 1/72 dintr-un inch.

**Notă:**

*Elementul de meniu Font Size se afișează numai în cazul fonturilor tipografice.*

**Font Pitch****Scop:**

Pentru a specifica spațiul fontului pentru fonturile monospațiate scalabile, într-o gamă cuprinsă de la 6.00 la 24.00. Valoarea implicită este 10.00.

Spațiul fontului se referă la numărul de caractere cu spațiu fix pe o distanță orizontală de un inch orizontal. Pentru fonturile monospațiate neprogramate, spațiul este afișat, dar nu poate fi schimbat.

**Notă:**

*Elementul de meniu Font Pitch se afișează numai pentru fonturile fixe sau monospațiate.*

**Form Line****Scop:**

Pentru a seta numărul de rânduri într-o pagină.

**Valori:**

<b>72*</b>	Selectează valoarea în pași de 1.
<b>5-128</b>	

\* Setare implicită de fabrică pentru meniu

**Notă:**

*Imprimanta setează spațiul dintre fiecare rând (spațiere verticală între rânduri) pe baza setărilor Form Line și Orientation. Asigurați-vă că setările Form Line și Orientation sunt corecte, înainte de a schimba setarea Form Line.*

**Quantity****Scop:**

Pentru a seta cantitatea implicită de imprimare, într-o gamă de la 1 la 999. Valoarea implicită este 1. (Setează numărul de exemplare necesare anumitei lucrări în driverul de imprimare. Valorile selectate în driverul de imprimare întotdeauna suprascriu valorile selectate pe panoul utilizatorului.)

### Image Enhance

**Scop:**

De a specifica dacă se activează caracteristica Image Enhance care netezește linia de separare dintre negru și alb pentru a atenua muchiiile zimțate și a îmbunătăți aspectul vizual.

**Valori:**

<b>Off*</b>	Dezactivează funcția Image Enhance.
<b>On</b>	Activează funcția Image Enhance.

\* Setare implicită de fabrică pentru meniu

### Draft Mode

**Scop:**

Pentru a economisi toner prin imprimarea în modul schiță. Calitatea de imprimare este redusă la imprimarea în modul schiță.

**Valori:**

<b>Disable*</b>	Nu imprimă în mod schiță.
<b>Enable</b>	Imprimă în mod schiță.

\* Setare implicită de fabrică pentru meniu

### Line Termination

**Scop:**

Pentru a adăuga comenzile de sfârșit de linie.

**Valori:**

<b>Off*</b>	Comanda pentru sfârșit de linie nu este adăugată. CR=CR, LF=LF, FF=FF
<b>Add-CR</b>	Se adaugă comanda CR. CR=CR, LF=CR-LF, FF=CR-FF
<b>Add-LF</b>	Se adaugă comanda LF. CR=CR-LF, LF=LF, FF=FF

<b>CR-XX</b>	Se adaugă comenzile CR și LF. CR=CR-LF, LF=CR-LF, FF=CR-FF
--------------	---

\* Setare implicită de fabrică pentru meniu

## PS Settings

Folosiți meniul **PS Settings** pentru a modifica setările imprimantei care afectează numai lucrările ce folosesc limbajul de imprimantă compatibil PostScript Level3.

### PS Error Report

#### Scop:

Pentru a specifica dacă să se imprime descrierea erorilor referitoare la limbajul de imprimantă compatibil PostScript Level3.

#### Valori:

<b>Off</b>	Nu se imprimă raportul de erori PS.
<b>On*</b>	Se imprimă raportul de erori PS.

\* Setare implicită de fabrică pentru meniu

### PS Job Time-Out

#### Scop:

Pentru a specifica durata de execuție a unei singure lucrări folosind limbajul de imprimantă compatibil PostScript Level3.

#### Valori:

<b>Off*</b>		Nu se setează durata de execuție a unei lucrări PS.
<b>On</b>	<b>1 min</b>	Se setează durata de execuție a unei lucrări PS.
	<b>1 min - 900min</b>	

\* Setare implicită de fabrică pentru meniu

## PDF Settings

Folosiți meniul **PDF Settings** pentru a schimba setările imprimantei care afectează numai lucrările PDF.

### Quantity

**Scop:**

Pentru a specifica numărul exemplarelor de imprimat.

**Valori:**

<b>1*</b>	Selectează valoarea în pași de 1.
<b>1 - 999</b>	

\* Setare implicită de fabrică pentru meniu

### 2-Sided

**Scop:**

Pentru a specifica imprimarea pe ambele fețe ale hârtiei.

**Valori:**

<b>2-Sided Print</b>	<b>Off</b>	Nu imprimă pe fiecare față a hârtiei.
	<b>On*</b>	Imprimă pe fiecare față a hârtiei.
<b>Binding Edge</b>	<b>Flip Long Edge*</b>	Imprimă pe ambele fețe ale hârtie pentru a fi legate pe marginea lungă.
	<b>Flip Short Edge</b>	Imprimă pe ambele fețe ale hârtie pentru a fi legate pe marginea scurtă.

\* Setare implicită de fabrică pentru meniu

### Print Mode

**Scop:**

Pentru a specifica modul de imprimare.

**Valori:**

<b>Normal*</b>	Corespunzătoare documentelor cu caractere de dimensiune normală.
<b>High Quality</b>	Corespunzătoare documentelor care conțin caractere mici sau linii subțiri sau documentelor imprimate cu o imprimantă matriceală.

\* Setare implicită de fabrică pentru meniu

### PDF Password

**Scop:**

Pentru a specifica o parolă pentru imprimarea fișierelor PDF securizate.

**Valori:**

*****	Introduceți o parolă de până la 32 de caractere alfanumerice pentru imprimarea fișierelor PDF securizate.
-------	---

### Paper Size

**Scop:**

Pentru a specifica formatul hârtiei de ieșire pentru fișierele PDF.

**Valori:**

<b>A4 - 210x297mm *</b>
<b>Letter - 8.5x11"</b>
<b>Auto</b>

\* Setare implicită de fabrică pentru meniu

### Layout

**Scop:**

Pentru a specifica aspectul de ieșire.

**Valori:**

<b>Auto % *</b>
<b>100% (No Zoom)</b>
<b>2 Pages Up</b>
<b>4 Pages Up</b>

\* Setare implicită de fabrică pentru meniu

### Network

Folosiți opțiunea **Network** pentru a modifica setările imprimantei care afectează lucrările trimise imprimantei prin rețea.



## Ethernet

**Scop:**

De a specifica viteza comunicațiilor și setările duplex ale Ethernet. Pentru ca orice schimbare să devină activă, opriți imprimanta, apoi porniți-o din nou.

**Valori:**

<b>Auto</b> *	Detectează automat setările Ethernet.
<b>10BASE-T Half</b>	Utilizează 10base-T jumătate duplex.
<b>10BASE-T Full</b>	Utilizează 10base-T complet duplex.
<b>100BASE-TX Half</b>	Utilizează 100base-TX jumătate duplex.
<b>100BASE-TX Full</b>	Utilizează 100base-TX complet duplex.

\* Setare implicită de fabrică pentru meniu

**Notă:**

*Acest element este afișat numai dacă imprimanta este conectată la o rețea cablată.*

## Wireless Status (numai AL-MX200DWF)

**Scop:**

Afișarea informațiilor despre intensitatea semnalului wireless. Nu pot fi efectuate schimbări de pe panoul utilizatorului pentru a îmbunătăți starea conexiunii wireless.

**Valori:**

<b>Connection</b>	<b>Good</b>	Indică o intensitate bună a semnalului.
	<b>Acceptable</b>	Indică o intensitate marginală a semnalului.
	<b>Low</b>	Indică o intensitate insuficientă a semnalului.
	<b>No Reception</b>	Indică faptul că nu se recepționează niciun semnal.
<b>SSID</b>	<b>XXXXXX</b>	Ca setare implicită de fabrică pentru meniu, este deja specificată „dispozitiv_wireless”.

<b>Encryption Type</b>	<b>No Security</b>	Este configurată o rețea wireless fără securitate.
	<b>WEP</b>	Este configurată o rețea wireless cu criptare WEP.
	<b>WPA-PSK-TKIP</b>	Este configurată o rețea wireless cu criptare WPA-PSK-TKIP.
	<b>WPA2-PSK-AES</b>	Este configurată o rețea wireless cu criptare WPA2-PSK-AES.
	<b>Mixed Mode PSK</b>	Este configurată o rețea wireless cu criptare PSK în mod mixt.

**Notă:**

*Acest element este afișat numai dacă imprimanta este conectată la o rețea wireless.*

**Wireless Setup (numai AL-MX200DWF)****Scop:**

Pentru configurarea setărilor de rețea wireless.

**Valori:**

<b>Manual Setup</b>	<b>Enter Network (SSID)</b>	Introduceți un nume de maxim 32 de caractere alfanumerice pentru identificarea rețelei wireless. Ca setare implicită de fabrică pentru meniu, este deja specificată „dispozitiv_wireless”.		
	<b>Infrastructure</b>	Configurează o rețea wireless cu puncte de acces.		
		<b>No Security*</b>	Configurează o rețea wireless fără criptare de securitate.	
		<b>Mixed Mode PSK</b>	Configurează o rețea wireless cu criptare WPA-PSK-TKIP, WPA-PSK-AES și WPA2-PSK-AES.	
			<b>PassPhrase Entry</b>	Introduceți parolă de acces având între 8 și 63 de caractere alfanumerice.
		<b>WPA-PSK-TKIP</b>	Configurează o rețea wireless cu criptare WPA-PSK-TKIP.	
			<b>PassPhrase Entry</b>	Introduceți parolă de acces având între 8 și 63 de caractere alfanumerice.
		<b>WPA2-PSK-AES</b>	Configurează o rețea wireless cu criptare WPA2-PSK-AES.	
			<b>PassPhrase Entry</b>	Introduceți parolă de acces având între 8 și 63 de caractere alfanumerice.
		<b>WEP</b>	Configurează o rețea wireless cu criptare WEP și specifică o cheie WEP cu lungimea de 5 sau 13 caractere ASCII; sau de 10 sau 26 caractere hexazecimale.	
	<b>Transmit Key</b>		Selectează cheia de transmisie din Auto, WEP Key 1, WEP Key 2, WEP Key 3 și WEP Key 4.	
	<b>Ad-hoc</b>	Configurează o rețea wireless fără puncte de acces.		
		<b>No Security*</b>	Configurează o rețea wireless fără criptare de securitate.	
<b>WEP</b>		Configurează o rețea wireless cu criptare WEP și specifică o cheie WEP cu lungimea de 5 sau 13 caractere ASCII; sau de 10 sau 26 caractere hexazecimale.		
		<b>Transmit Key</b>	Selectează cheia de transmisie din WEP Key 1, WEP Key 2, WEP Key 3 și WEP Key 4.	

\* Setare implicită de fabrică pentru meniu

**Notă:**

*Acest element este afișat numai dacă imprimanta este conectată la o rețea wireless.*

*WPS Setup (numai AL-MX200DWF)*

<b>Push Button Control</b>	<b>PBC Start</b>	<b>No</b> *	Dezactivează metoda PBC pentru criptarea WPS.
		<b>Yes</b>	Activează metoda PBC pentru criptarea WPS.
<b>PIN Code</b>	<b>Start Configuration</b>	Pornește configurarea setărilor rețelei wireless folosind codul PIN atribuit automat de către imprimantă.	
	<b>Print PIN Code</b>	Imprimă codul PIN care trebuie introdus pe calculator la configurarea criptării WPS.	

\* Setare implicită de fabrică pentru meniu

**Notă:**

*Acest element este afișat numai dacă imprimanta este conectată la o rețea wireless.*

*Reset Wireless (numai AL-MX200DWF)***Scop:**

Pentru inițializarea setărilor de rețea wireless. Activarea acestei caracteristici și repornirea imprimantei va reseta toate setările wireless la valoare implicite de fabrică.

**Valori:**

<b>No</b> *	Nu resetează setările wireless.
<b>Yes</b>	Resetează setările wireless.

\* Setare implicită de fabrică pentru meniu

**Notă:**

*Acest element este afișat numai dacă imprimanta este conectată la o rețea wireless.*

*TCP/IP***Scop:**

Pentru configurarea setărilor TCP/IP. Pentru ca orice schimbare să devină activă, opriți imprimanta, apoi porniți-o din nou.

**Valori:**

<b>IP Mode</b>	<b>Dual Stack</b> *	Utilizează IPv4 și IPv6 pentru a seta adresa IP.
	<b>IPv4</b>	Utilizează IPv4 pentru a seta adresa IP.

<b>IPv4</b>	<b>Get IP Address</b>	<b>DHCP/AutoIP*</b>	Setează automat adresa IP.
		<b>BOOTP</b>	Utilizează BOOTP pentru a seta adresa IP.
		<b>RARP</b>	Utilizează RARP pentru a seta adresa IP.
		<b>DHCP</b>	Utilizează DHCP pentru a seta adresa IP.
		<b>Panel</b>	Introduce adresa IP pe panoul utilizatorului.
	<b>IP Address</b>		Introduce adresa IP alocată pentru imprimantă.
	<b>Subnet Mask</b>		Introduce masca de subrețea.
	<b>Gateway Address</b>		Introduce adresa gateway.

\* Setare implicită de fabrică pentru meniu

### Notă:

Pentru a configura setările IPv6, folosiți *EpsonNet Config*.

### Protocol

#### Scop:

Activarea sau dezactivarea fiecărui protocol. Pentru ca orice schimbare să devină activă, opriți imprimanta, apoi porniți-o din nou.

#### Valori:

<b>LPD</b>	<b>Disable</b>	Dezactivează portul Line Printer Daemon (LPD).
	<b>Enable</b> <sup>*1</sup>	Activează portul LPD.
<b>Port 9100</b>	<b>Disable</b>	Dezactivează portul Port 9100.
	<b>Enable</b> <sup>*1</sup>	Activează portul Port 9100.
<b>WSD</b> <sup>*2</sup>	<b>Disable</b>	Dezactivează portul pentru Servicii Web pe dispozitive.
	<b>Enable</b> <sup>*1</sup>	Activează portul pentru Servicii Web pe dispozitive.
<b>SNMP</b>	<b>Disable</b>	Dezactivează portul UDP Simple Network Management Protocol (SNMP).
	<b>Enable</b> <sup>*1</sup>	Activează portul UDP SNMP.
<b>StatusMessenger</b>	<b>Disable</b>	Dezactivează funcția StatusMessenger.
	<b>Enable</b> <sup>*1</sup>	Activează funcția StatusMessenger.

<b>InternetServices</b>	<b>Disable</b>	Dezactivează un acces la programul EpsonNet Config încorporat în imprimantă.
	<b>Enable</b> <sup>*1</sup>	Activează un acces la programul EpsonNet Config încorporat în imprimantă.
<b>Bonjour(mDNS)</b>	<b>Disable</b>	Dezactivează Bonjour® (mDNS).
	<b>Enable</b> <sup>*1</sup>	Activează Bonjour (mDNS).

<sup>\*1</sup> Setare implicită de fabrică pentru meniu

<sup>\*2</sup> WSD înseamnă Web Services on Devices (Servicii Web pe dispozitive).

### IP Filter

#### Notă:

Funcția IP Filter este acceptată pentru adresele IPv4 și este disponibilă numai dacă Protocol este setat pe LFD sau Port 9100.

#### Scop:

Pentru a bloca datele recepționate de la anumite adrese IP prin rețea. Puteți configura până la cinci adrese IP. Pentru ca orice schimbare să devină activă, opriți imprimanta, apoi porniți-o din nou.

#### Valori:

<b>No.n/Address</b> (n este cuprins între 1 și 5.)		Setează adresa IP pentru Filtrul n.
<b>No.n/Mask</b> (n este cuprins între 1 și 5.)		Setează adresa măștii pentru Filtrul n.
<b>No.n/Mode</b> (n este 1 - 5.)	<b>Off</b> <sup>*</sup>	Dezactivează caracteristica Filtrare IP pentru Filtrul n.
	<b>Accept</b>	Acceptă un acces de la adresele IP specificate.
	<b>Reject</b>	Respinge un acces de la adresele IP specificate.

<sup>\*</sup> Setare implicită de fabrică pentru meniu

### Initialize NVM

#### Scop:

Inițializarea datelor de rețea cablată stocate în memoria nevolatilă (NVM). Activarea acestei caracteristici și repornirea imprimantei va reseta toate setările de rețea wireless la valorile implicite de fabrică.

#### Valori:

<b>Yes</b>	Inițializează datele de rețea cablată stocate în NVM.
<b>No*</b>	Nu inițializează datele de rețea cablată stocate în NVM.

\* Setare implicită de fabrică pentru meniu

### PS Data Format

#### Scop:

Pentru a seta protocolul de comunicație de date PS. Pentru ca orice schimbare să devină activă, opriți imprimanta, apoi porniți-o din nou.

#### Valori:

<b>Auto*</b>	Setează automat protocolul de comunicație de date PS.
<b>Standard</b>	Setează protocolul de comunicație de date PS la valoarea Standard.
<b>BCP</b>	Setează protocolul de comunicație de date PS la valoarea BCP.
<b>TBCP</b>	Setează protocolul de comunicație de date PS la valoarea TBCP.

\* Setare implicită de fabrică pentru meniu

### Fax Settings

Folosii meniul **Fax Settings** pentru a configura setările elementare de fax.

### Ans Select

#### Scop:

De a specifica modul implicit de recepționare a faxului.

#### Valori:

<b>TEL Mode</b>	Imprimanta nu recepționează automat faxurile. Pentru a recepționa un fax, trebuie să ridicați receptorul telefonului extern conectat și să introduceți codul format din două cifre.
<b>FAX Mode*</b>	Imprimanta recepționează automat faxurile.
<b>TEL/FAX Mode</b>	Dacă imprimanta detectează intrarea unui fax, telefonul extern sună pentru o perioadă de timp specificată în <b>Auto Ans. TEL/FAX</b> , după care imprimanta recepționează automat faxul. Dacă apelul primit nu este unul de fax, imprimanta emite un semnal sonor prin difuzorul intern, indicând că apelul este unul telefonic.

<b>Ans/FAX Mode</b>	Imprimanta partajează linia telefonică cu un robot telefonic și monitorizează linia pentru detectarea unui ton de fax. Imprimanta va prelua apelul dacă detectează un ton de fax. Această opțiune nu este disponibilă în regiunile în care este implementat un sistem telefonic serial.
<b>DRPD Mode</b>	Pentru a utiliza această opțiune, trebuie să vă abonați la serviciul Distinctive Ring Pattern Detection (Detectarea modelului specific al semnalului de apel – DRPD) de la compania dumneavoastră de telefonie care atribuie mai multe numere de telefon pe o singură linie telefonică și deosebește fiecare linie cu un model specific al semnalului de apel. După activarea acestui serviciu, puteți configura imprimanta să monitorizeze linia pentru detectarea modelului specific al semnalului de apel.

\* Setare implicită de fabrică pentru meniu

### *Auto Answer Fax*

**Scop:**

De a specifica o perioadă de timp în care imprimanta așteaptă înainte de a trece în FAX Mode la recepționarea unui apel. Intervalul poate fi specificat între 0 și 255 de secunde. Valoarea implicită este de 0 secunde.

### *Auto Ans. TEL/FAX*

**Scop:**

De a specifica o perioadă de timp în care imprimanta așteaptă înainte de a trece în FAX Mode atunci când telefonul extern recepționează un apel. Intervalul poate fi specificat între 0 și 255 de secunde. Valoarea implicită este de 6 secunde.

### *Auto Ans. Ans/FAX*

**Scop:**

De a specifica o perioadă de timp în care imprimanta așteaptă înainte de a trece în FAX Mode atunci când robotul telefonic recepționează un apel. Intervalul poate fi specificat între 0 și 255 de secunde. Valoarea implicită este de 21 de secunde.

### *Line Monitor*

**Scop:**

De a specifica volumul semnalului sonor emis de imprimantă prin difuzorul intern atunci când realizează o conexiune pentru transmisia fax.

**Valori:**

<b>Off</b>	Dezactivează monitorul de linie.
------------	----------------------------------



<b>Min</b>	Setează volumul monitorului de linie.
<b>Middle*</b>	
<b>Max</b>	

\* Setare implicită de fabrică pentru meniu

### *Ring Tone Volume*

#### **Scop:**

De a specifica volumul tonului de apel emis de imprimantă prin difuzorul intern pentru a indica recepționarea unui apel telefonic în timp ce se află în TEL/FAX Mode.

#### **Valori:**

<b>Off</b>	Dezactivează tonul de apel.
<b>Min</b>	Setează volumul tonului de apel.
<b>Middle</b>	
<b>Max*</b>	

\* Setare implicită de fabrică pentru meniu

### *Line Type*

#### **Scop:**

De a specifica tipul de linie.

#### **Valori:**

<b>PSTN*</b>	Setează tipul liniei pe PSTN.
<b>PBX</b>	Setează tipul liniei pe PBX.

\* Setare implicită de fabrică pentru meniu

### *Dialing Type*

#### **Scop:**

De a specifica tipul de apelare.

#### **Valori:**

<b>Tone*</b>	Utilizează sistemul de apelare cu tonuri.
<b>DP (10pps)</b>	Utilizează sistemul de apelare cu puls (10 pulsuri pe secundă).

\* Setare implicită de fabrică pentru meniu

**Notă:**

DP (10pps) nu se afișează atunci când South Africa este setată pentru Region.

### Interval Timer

**Scop:**

De a specifica intervalul dintre încercările de transmisie în intervalul de 3-255 secunde. Valoarea implicită este de 8 de secunde.

### Number of Redial

**Scop:**

De a specifica numărul încercărilor de reapelare efectuate dacă numărul de fax de la destinație este ocupat, între 0 și 9 ori. Dacă specificați 0, imprimanta nu va efectua reapelări. Valoarea implicită este 3.

### Redial Delay

**Scop:**

De a specifica intervalul dintre încercările de reapelare în intervalul de 1-15 secunde. Valoarea implicită este de 1 minut.

### Junk Fax Filter

**Scop:**

De a respinge faxurile care sosesc de la numere care nu sunt incluse în Address Book.

**Valori:**

<b>Off*</b>	Acceptă toate faxurile.
<b>On</b>	Respinge faxurile care sosesc de la numere care nu sunt incluse în Address Book.

\* Setare implicită de fabrică pentru meniu

**Notă:**

Asigurați-vă să înregistrați în Address Book numerele de fax de la care doriți să acceptați faxuri înainte de a utiliza Junk Fax Filter.

### Remote Receive

**Scop:**

De a recepționa un fax prin introducerea unui cod de recepționare de la distanță pe telefonul extern după ridicarea receptorului telefonului.

**Valori:**

<b>Off*</b>	Nu puteți recepționa un fax prin introducerea codului de recepționare de la distanță pe telefonul extern.
<b>On</b>	Puteți recepționa un fax prin introducerea codului de recepționare de la distanță pe telefonul extern.

\* Setare implicită de fabrică pentru meniu

### Remote Rcv Tone

**Scop:**

De a specifica codul pentru recepționarea de la distanță, format din două cifre pentru a începe acțiunea de Remote Receive. Ca setare implicită de pentru meniu, este deja specificată 00.

### Send Header

**Scop:**

De a imprima informațiile expeditorului pe antetul faxurilor.

**Valori:**

<b>Off</b>	Nu imprimă informațiile expeditorului pe antetul faxurilor.
<b>On*</b>	Imprimă informațiile expeditorului pe antetul faxurilor.

\* Setare implicită de fabrică pentru meniu

### Company Name

**Scop:**

De a specifica numele expeditorului care se imprimă pe antetul faxurilor. Pot fi introduse până la 30 de caractere alfanumerice.

### Your Fax Number

**Scop:**

De a specifica numărul de fax al imprimantei care se va imprima pe antetul faxurilor.

*Fax Cover Page***Scop:**

De a specifica dacă se atașează o copertă la faxuri.

**Valori:**

<b>Off*</b>	Nu atașează o copertă la faxuri.
<b>On</b>	Atașează o copertă la faxuri.

\* Setare implicită de fabrică pentru meniu







**Notă:**

*Coperta nu este imprimată în cazul lucrării direct fax, chiar dacă Fax Cover Page este activat pe panoul utilizatorului.*

*DRPD Pattern***Scop:**

De a asigura un număr separat pentru fax cu ajutorul unui model distinctiv al tonului de apel.

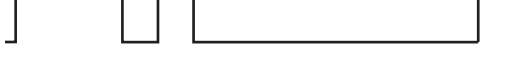
**Valori:**

<b>Pattern1-7</b>	DRPD este un serviciu oferit de unele companii de telefonie. Modelele DRPD sunt specificate de compania de telefonie. Modelele furnizate cu imprimanta sunt prezentate mai jos:
	Modelul 1 
	Modelul 2 
	Modelul 3 
	Modelul 4 
	Modelul 5 
	Modelul 6 
	Modelul 7 
Întrebați companie de telefonie care este modelul pe care trebuie să-l selectați pentru a utiliza acest serviciu. De exemplu, <i>Pattern7</i> este modelul distinctiv al tonului de apel al companiei New Zealand FaxAbility: sună timp de 400 ms, se oprește 800 ms, sună timp de 400 ms și se oprește timp de 1400 ms. Acest model este repetat în continuu. Această imprimantă răspunde numai la cadența distinctivă de alertă DA4 în Noua Zeelandă.	

## 2-Sided Print

### Scop:

De a specifica dacă se utilizează imprimarea duplex pentru faxuri.

### Valori:

<b>Off*</b>	Dezactivează imprimarea duplex.
<b>On</b>	Activează imprimarea duplex.

\* Setare implicită de fabrică pentru meniu

### Forward Settings

#### Scop:

De a specifica dacă faxurile recepționate se redirecționează către o destinație specificată.

#### Valori:

<b>Off*</b>	Faxurile recepționate nu vor fi redirecționate.
<b>Forward Only</b>	Faxurile recepționate vor fi redirecționate către o destinație specificată și dacă apare o eroare în timpul redirecționării, vor fi imprimate.
<b>Forward and Print</b>	Faxurile recepționate vor fi imprimate și redirecționate către o destinație specificată.
<b>E-Mail and Print</b>	Faxurile recepționate vor fi imprimate și trimise prin e-mail către o destinație specificată.

\* Setare implicită de fabrică pentru meniu

### Fax Fwd Number

#### Scop:

De a introduce numărul de fax al destinației către care vor fi redirecționate faxurile recepționate.

### Fax Fwd E-Mail

#### Scop:

De a introduce adresa de e-mail la care vor fi trimise faxurile recepționate.

### Prefix Dial

#### Scop:

De a specifica dacă se introduce un număr de prefix pentru apelare.

#### Valori:

<b>Off*</b>	Nu introduce un număr de prefix pentru apelare.
-------------	---

<b>On</b>	Introduce un număr de prefix pentru apelare.
-----------	--

\* Setare implicită de fabrică pentru meniu

### *Prefix Dial Num*

#### **Scop:**

De a specifica numărul de prefix pentru apelare format din până la cinci cifre. Acest număr va fi format înainte de formarea oricărui număr din apelarea automată. Este util pentru accesarea Private Automatic Branch Exchange (PABX).

### *Discard Size*

#### **Scop:**

De a specifica dacă se înlătură textul sau imaginile din partea inferioară a unei pagini de fax în cazul în care pagina completă nu se încadrează pe hârtia de ieșire.

#### **Valori:**

<b>Off</b>	Imprimă orice exces pe partea inferioară a unei pagini de fax, fără să-l înlătore.
<b>On</b>	Înlătură orice exces pe partea inferioară a unei pagini de fax.
<b>Auto Reduction</b> *	Reduce automat pagina de fax pentru a o încadra pe hârtia de ieșire.

\* Setare implicită de fabrică pentru meniu

### *ECM*

#### **Scop:**

De a specifica dacă se activează modul de corecție a erorilor (ECM). Pentru utilizarea ECM, mașinile fax îndepărtate trebuie să accepte de asemenea ECM.

#### **Valori:**

<b>Off</b>	Dezactivează ECM.
<b>On</b> *	Activează ECM.

\* Setare implicită de fabrică pentru meniu

### *Extel Hook Thresh*

#### **Scop:**

De a specifica pragul de detectare a furcii telefonului extern pentru condiția în care nu se utilizează o linie telefonică.

**Valori:**

<b>Lower</b>	Setează pragul de detectare a furcii telefonului extern la Lower.
<b>Normal*</b>	Setează pragul de detectare a furcii telefonului extern la Normal.
<b>Higher</b>	Setează pragul de detectare a furcii telefonului extern la Higher.

\* Setare implicită de fabrică pentru meniu

*Modem Speed***Scop:**

De a specifica viteza modemului de fax în cazul apariției unei erori în timpul transmisiei sau recepționării unui fax.

**Valori:**

<b>2.4 Kbps</b>
<b>4.8 Kbps</b>
<b>9.6 Kbps</b>
<b>14.4 Kbps</b>
<b>33.6 Kbps*</b>

\* Setare implicită de fabrică pentru meniu

*Fax Activity***Scop:**

De a specifica dacă se imprimă un raport despre activitatea fax după fiecare 50 de comunicații de fax recepționat și trimis.

**Valori:**

<b>Auto Print*</b>	Imprimă automat un raport despre activitatea fax după fiecare 50 de comunicații de fax recepționat și trimis.
<b>No Auto Print</b>	Nu imprimă automat raportul despre activitatea fax.

\* Setare implicită de fabrică pentru meniu



### *Fax Transmit*

**Scop:**

De a specifica dacă se imprimă un raport de transmisie după fiecare transmisie de fax sau numai în cazul apariției unei erori.

**Valori:**

<b>Print Always</b>	Imprimă un raport de transmisie după fiecare transmisie de fax.
<b>Print On Error*</b>	Imprimă un raport de transmisie numai la apariția unei erori.
<b>Print Disable</b>	Nu imprimă un raport de transmisie după o transmisie de fax.

\* Setare implicită de fabrică pentru meniu

### *Fax Broadcast*

**Scop:**

De a specifica dacă se imprimă un raport de transmisie după fiecare transmisie de fax către destinații multiple sau numai în cazul apariției unei erori.

**Valori:**

<b>Print Always*</b>	Imprimă un raport de transmisie după fiecare transmisie de fax către destinații multiple.
<b>Print On Error</b>	Imprimă un raport de transmisie numai la apariția unei erori.
<b>Print Disable</b>	Nu imprimă un raport de transmisie după o transmisie de fax către destinații multiple.

\* Setare implicită de fabrică pentru meniu

### *Region*

**Scop:**

De a specifica regiunea în care este utilizată imprimanta.

### **System Settings**

Folosiți meniul `System Settings` pentru a configura o varietate de caracteristici ale imprimantei.

## Power Saver Timer

### Scop:

Pentru a specifica o perioadă de timp înainte ca imprimanta să treacă în fiecare din modurile de economisire de energie.

### Valori:

<b>Low Power Timer</b>	<b>1min*</b>	În mod implicit, imprimanta intră în modul Low Power după un minut de inactivitate de la terminarea ultimei lucrări. Puteți schimba setarea <b>Low Power Timer</b> într-o gamă cuprinsă între 1 și până la 45 de minute.
	<b>1min - 45min</b>	
<b>Sleep Timer</b>	<b>6min*</b>	În mod implicit, imprimanta intră în modul Hibernare la șase minute de inactivitate, începând din momentul în care a intrat în modul Consum redus. Puteți schimba setarea <b>Sleep Timer</b> într-o gamă cuprinsă între 6 și până la 11 minute.
	<b>6min - 11min</b>	

\* Setare implicită de fabrică pentru meniu

Selectați 1min (implicit) pentru Low Power Timer dacă imprimanta este pe același circuit cu sursa de iluminat a încăperii și observați pâlpâirea luminilor. În caz contrar, selectați o valoare mare pentru a menține disponibilă imprimanta în scopul utilizării frecvente cu un timp minim de încălzire.

Imprimanta părăsește automat modul de economisire a energiei atunci când recepționează o lucrare de la un calculator sau date fax prin linia telefonică. Alternativ, puteți trece manual imprimanta în starea pregătit pentru imprimare. Apăsați orice buton pe panoul utilizatorului în modul Consum redus. În modul Sleep, apăsați butonul  (**Energy Saver**). Dacă imprimanta este în modul Low Power sau Sleep, va dura aproximativ 25 de secunde pentru ca imprimanta să revină în starea pregătit pentru imprimare.

## Auto Reset

### Scop:

Pentru a specifica o perioadă de timp înainte ca imprimanta să restabilească setările implicite ale elementului de meniu curent și să revină în starea pregătit pentru imprimare atunci când o încercare de schimbare a setării este lăsată neterminată.

### Valori:

<b>45sec*</b>
<b>1min</b>
<b>2min</b>

<b>3min</b>
<b>4min</b>

\* Setare implicită de fabrică pentru meniu

### *Fault Time-Out*

#### **Scop:**

Pentru a specifica o perioadă de timp înainte ca imprimanta să anuleze o lucrare care s-a oprit necorespunzător. Orice lucrare va fi anulată la expirarea timpului.

#### **Valori:**

<b>Off</b>		Dezactivează caracteristica de perioadă de expirare în cazul erorilor.
<b>On</b>	<b>60sec*</b>	În mod implicit, imprimanta anulează o lucrare în 60 de secunde după ce lucrarea s-a oprit necorespunzător. Puteți schimba setarea într-o gamă cuprinsă între 3 și până la 300 de secunde.
	<b>3sec - 300sec</b>	

\* Setare implicită de fabrică pentru meniu

### *Job Time-Out*

#### **Scop:**

Pentru a specifica o perioadă de timp în care imprimanta așteaptă să primească date de la un calculator. Orice lucrare va fi anulată la expirarea timpului.

#### **Valori:**

<b>Off</b>		Dezactivează perioada de expirare în cazul lucrărilor.
<b>On</b>	<b>30sec*</b>	În mod implicit, imprimanta așteaptă să primească date de la un calculator timp de 30 de secunde. Puteți schimba setarea într-o gamă cuprinsă între 5 și până la 300 de secunde.
	<b>5sec - 300sec</b>	

\* Setare implicită de fabrică pentru meniu

### *Clock Settings*

#### **Scop:**

De a specifica data și ora și fusul orar regional pentru imprimantă.

#### **Valori:**

<b>Set Date</b>	Setează data curentă.
-----------------	-----------------------

<b>Set Time</b>		Setează ora curentă.
<b>Date Format</b>	<b>yy/mm/dd</b>	Setează formatul datei.
	<b>mm/dd/yy</b>	
	<b>dd/mm/yy</b> *	
<b>Time Format</b>	<b>12H</b>	Setează formatul orei.
	<b>24H</b> *	
<b>Time Zone</b>		Setează fusul orar.

\* Setare implicită de fabrică pentru meniu

### Alert Tone

#### Scop:

De a configura setările pentru tonurile emise de imprimantă în timpul funcționării sau la apariția unui mesaj de avertizare.

#### Valori:

<b>Panel Select Tone</b>	<b>Off</b> *	Nu emite niciun ton dacă o introducere pe panoul utilizatorului este corectă.
	<b>Min</b>	Emite un ton la volumul specificat dacă introducerea de pe panoul utilizatorului este corectă.
	<b>Middle</b>	
	<b>Max</b>	
<b>Panel Alert Tone</b>	<b>Off</b> *	Nu emite niciun ton dacă o introducere pe panoul utilizatorului nu este corectă.
	<b>Min</b>	Emite un ton la volumul specificat dacă introducerea de pe panoul utilizatorului nu este corectă.
	<b>Middle</b>	
	<b>Max</b>	
<b>Auto Clear Alert</b>	<b>Off</b> *	Nu emite niciun ton înainte ca imprimanta se efectueze o ștergere automată.
	<b>Min</b>	Emite un ton la volumul specificat, cu cinci secunde înainte ca imprimanta să efectueze o ștergere automată.
	<b>Middle</b>	
	<b>Max</b>	

<b>Job Tone</b>	<b>Off</b>	Nu emite niciun ton la terminarea unei lucrări.
	<b>Min</b>	Emite un ton la volumul specificat la terminarea unei lucrări.
	<b>Middle*</b>	
	<b>Max</b>	
<b>Alert Tone</b>	<b>Off</b>	Nu emite niciun ton la apariția unei probleme.
	<b>Min</b>	Emite un ton la volumul specificat la apariția unei probleme.
	<b>Middle*</b>	
	<b>Max</b>	
<b>Out of Paper</b>	<b>Off</b>	Nu emite niciun ton dacă se termină hârtia în imprimantă.
	<b>Min</b>	Emite un ton la volumul specificat dacă se termină hârtia în imprimantă.
	<b>Middle*</b>	
	<b>Max</b>	
<b>All Tones</b>	<b>Off</b>	Dezactivează toate tonurile de alertă.
	<b>Min</b>	Setează simultan volumul tuturor tonurilor de alertă.
	<b>Middle*</b>	
	<b>Max</b>	

\* Setare implicită de fabrică pentru meniu

*mm / inch*

**Scop:**

Pentru a specifica unitatea de măsură după ce o valoare numerică este afișată pe panoul utilizatorului.

**Valori:**

<b>Millimeters (mm)*</b>
<b>Inches (")</b>

\* Setare implicită de fabrică pentru meniu

*2-Sided Report*

**Scop:**

De a specifica dacă un raport se imprimă pe ambele fețe ale hârtiei.

**Valori:**

<b>2-Sided</b>	Imprimă un raport pe ambele fețe ale hârtiei.
<b>1-Sided*</b>	Imprimă un raport pe o singură față a hârtiei.

\* Setare implicită de fabrică pentru meniu

**Low Toner Alert Msg****Scop:**

Specificarea dacă se afișează sau nu mesajul de atenționare dacă tonerul urmează să se termine.

**Valori:**

<b>Off</b>	Nu afișează mesajul de atenționare dacă tonerul urmează să se termine.
<b>On*</b>	Afișează mesajul de atenționare dacă tonerul urmează să se termine.

\* Setare implicită de fabrică pentru meniu

**Power On Wizard****Scop:**

De a efectua setările inițiale ale imprimantei.

**Vezi și:**

„Configurarea setărilor inițiale pe panoul utilizatorului” la pagina 29

**Valori:**

<b>Yes</b>	Efectuează setările inițiale ale imprimantei.
<b>No*</b>	Nu efectuează setările inițiale ale imprimantei.

\* Setare implicită de fabrică pentru meniu

**Maintenance**

Folosiți meniul **Maintenance** pentru a ajusta setările de imprimare pentru fiecare tip de hârtie, a inițializa memoria nevolatilă (NVM) și a schimba setările cartușului de toner.

**F/W Version****Scop:**

Afișarea versiunii controlerului.

### Adjust BTR

**Scop:**

Pentru a specifica o tensiune a rolei de transfer (BTR) pentru imprimarea optimă pentru fiecare tip de hârtie. Pentru scăderea tensiunii, specificați valori negative. Pentru creștere, specificați valori pozitive.

Setările implicite ar putea să nu asigure cele mai bune rezultate pe toate tipurile de hârtie. Dacă observați pete pe imaginea imprimată, încercați să creșteți tensiunea. Dacă observați pete albe pe imaginea imprimată, încercați să reduceți tensiunea.

**Notă:**

*Calitatea imprimării se schimbă în funcție de valorile pe care le selectați pentru acest element de meniu.*

**Valori:**

<b>Plain</b>	<b>0*</b>
	<b>-3 - 3</b>
<b>Light Card</b>	<b>0*</b>
	<b>-3 - 3</b>
<b>Labels</b>	<b>0*</b>
	<b>-3 - 3</b>
<b>Recycled</b>	<b>0*</b>
	<b>-3 - 3</b>
<b>Envelope</b>	<b>0*</b>
	<b>-3 - 3</b>
<b>Postcard</b>	<b>0*</b>
	<b>-3 - 3</b>

\* Setare implicită de fabrică pentru meniu

### Adjust Fusing Unit

**Scop:**

Pentru a specifica o temperatură a unității de cuptor pentru imprimarea optimă pentru fiecare tip de hârtie. Pentru scăderea temperaturii, specificați valori negative. Pentru creștere, specificați valori pozitive.

Setările implicite ar putea să nu asigure cele mai bune rezultate pe toate tipurile de hârtie. Dacă hârtia imprimată devine ondulată, încercați să reduceți temperatura. Dacă tonerul nu fuzionează corespunzător pe hârtie, încercați să ridicați temperatura.

**Notă:**

*Calitatea imprimării se schimbă în funcție de valorile pe care le selectați pentru acest element de meniu.*

**Valori:**

<b>Plain</b>	<b>0*</b>
	<b>-3 - 3</b>
<b>Light Card</b>	<b>0*</b>
	<b>-3 - 3</b>
<b>Labels</b>	<b>0*</b>
	<b>-3 - 3</b>
<b>Recycled</b>	<b>0*</b>
	<b>-3 - 3</b>
<b>Envelope</b>	<b>0*</b>
	<b>-3 - 3</b>
<b>Postcard</b>	<b>0*</b>
	<b>-3 - 3</b>

\* Setare implicită de fabrică pentru meniu

**Density Adjustment****Scop:**

Pentru a regla nivelul densității de imprimare în gama  $-3$  până la  $3$ . Setarea implicită de fabrică este  $0$ .

**Clean Developer****Scop:**

Rotirea motorului unității de dezvoltare și scuturarea tonerului în cartușul de toner.

**Valori:**



<b>Yes</b>	Scutură tonerul într-un cartuș de toner nou.
<b>No*</b>	Nu scutură tonerul într-un cartuș de toner nou.

\* Setare implicită de fabrică pentru meniu

### Toner Refresh

#### Scop:

Utilizarea unui cartuș de toner atunci când trebuie să-l înlocuiți înainte de terminarea duratei de utilizare sau pentru a scutura tonerul într-un cartuș de toner nou.

#### Valori:

<b>Black</b>	<b>Yes</b>	Curăță tonerul în cartușul de toner.
	<b>No*</b>	Nu curăță tonerul în cartușul de toner.

\* Setare implicită de fabrică pentru meniu

### Machine life

#### Scop:

Pentru a specifica dacă se dorește continuarea operațiilor de imprimare când imprimanta a ajuns la sfârșitul duratei sale de service.

#### Valori:

<b>Stop Print*</b>	Oprește operațiile de imprimare la sfârșitul perioadei de service.
<b>Continue Print</b>	Continuă operațiile de imprimare la sfârșitul perioadei de service.

\* Setare implicită de fabrică pentru meniu

#### Notă:

- Când imprimanta nu mai funcționează și codul de eroare 191-310 figurează pe panoul LCD, luați următoarele măsuri pentru a continua să utilizați imprimanta:
  - dacă mai există o sarcină, apăsați butonul **↵** (**Back**) și butonul **▼** simultan.
  - dacă nu există nicio sarcină, selectați **Continue Print** în acest meniu.
- Cu toate că puteți să utilizați imprimanta după ce a ajuns la sfârșitul perioadei sale de service schimbând setarea pe **Continue Print**, nu se garantează calitatea de imprimare.

## Initialize NVM

### Scop:

De a inițializa NVM pentru setările imprimantei, datele Phone Book pentru fax și datele Address Book pentru scanare. Activarea acestei caracteristici și repornirea imprimantei va reseta toate setările imprimantei și toate datele Phone Book (fax) și Address Book (scanare) la valorile implicite de fabrică.

### Vezi și:

„Resetarea la valorile implicite de fabrică” la pagina 339

### Valori:

<b>User Fax Section</b>	<b>Yes</b>	Inițializează înregistrările Speed Dial și Group Dial din Phone Book.
	<b>No*</b>	Nu inițializează înregistrările Speed Dial și Group Dial din Phone Book.
<b>User Scan Section</b>	<b>Yes</b>	Inițializează înregistrările de adrese e-mail și server din Address Book.
	<b>No*</b>	Nu inițializează înregistrările de adrese e-mail și server din Address Book.
<b>System Section</b>	<b>Yes</b>	Inițializează setările de imprimantă.
	<b>No*</b>	Nu inițializează setările de imprimantă.

\* Setare implicită de fabrică pentru meniu

## Non Genuine Toner

### Scop:

Pentru a utiliza un cartuș de toner de la alți producători.

### Notă:

- Utilizarea cartușelor de toner neoriginale ar putea face inutilizabile unele dintre caracteristicile imprimantei, reduce calitatea imprimării și ar putea scădea fiabilitatea imprimantei. Recomandăm să utilizați numai cartușe de toner Epson în imprimanta dumneavoastră. Nu acordăm acoperire de garanție pentru probleme provocate de utilizarea consumabilelor neoriginale.*
- Înainte de a utiliza un cartuș de toner de la alți producători, asigurați-vă că reporniți imprimanta.*

### Valori:

<b>Toner</b>	<b>Off*</b>	Nu utilizează un cartuș de toner de la alți producători.
	<b>On</b>	Utilizează un cartuș de toner de la alți producători.

\* Setare implicită de fabrică pentru meniu

## Adjust Altitude

### Scop:

Specificarea altitudinii la care se află locul în care este instalată imprimanta.

Fenomenul de descărcare pentru încărcarea fotoconductorului diferă în funcție de presiunea barometrică. Puteți specifica altitudinea locului în care se află imprimanta pentru reglare.

### Notă:

*Un reglaj incorect al altitudinii duce la o calitate slabă a imprimării și la indicarea incorectă a cantității de toner rămase.*

### Valori:

<b>0m*</b>	Selectează altitudinea la care se află locul în care este instalată imprimanta.
<b>1000m</b>	
<b>2000m</b>	
<b>3000m</b>	

\* Setare implicită de fabrică pentru meniu

## Secure Settings

Folosiți meniul `Secure Settings` pentru a seta o parolă în vederea limitării accesului la meniuri. Acest lucru împiedică modificarea accidentală a setărilor de imprimantă.

### Panel Lock

#### Scop:

Pentru a restricționa accesul la meniul `Admin Menu` și la `Report / List` cu o parolă.

#### Vezi și:

„Panel Lock caracteristica” la pagina 336

#### Notă:

*Puteți selecta `Disable` pentru `Panel Lock Set` atunci când toate elementele de sub `Service Lock` sunt setate pe `Unlocked` și `Secure Receive Set` este setat pe `Disable`.*

#### Valori:

<b>Panel Lock Set</b>	<b>Disable</b> *1	Nu restricționează accesul la Admin Menu și Report / List cu o parolă.
	<b>Enable</b>	Restricționează accesul la Admin Menu și Report / List cu o parolă.
<b>Change Password</b> *2	<b>0000</b> *1- <b>9999</b>	Setează sau schimbă parola cerută pentru accesarea Admin Menu și Report / List.

\*1 Setare implicită de fabrică pentru meniu

\*2 Nu se afișează când Panel Lock Set este setat la valoarea Disable.

## Service Lock

### Scop:

De a specifica dacă se activează fiecare dintre serviciile imprimantei sau se solicită o parolă pentru utilizarea serviciilor și setarea sau schimbarea parolei.

### Vezi și:

„Limitarea accesului la operațiunile de copiere, fax, scanare și imprimare directă de pe USB” la pagina 338

### Notă:

Puteți accesa elementele de sub Service Lock numai dacă Panel Lock Set este setat pe Enable.

### Valori:

<b>Copy</b>	<b>Unlocked</b> *1	Activează funcția Copy.
	<b>Locked</b>	Dezactivează funcția Copy.
	<b>Password Locked</b>	Activează funcția Copy, dar solicită o parolă.
<b>FAX</b>	<b>Unlocked</b> *1	Activează funcția Fax.
	<b>Locked</b>	Dezactivează funcția Fax (imprimanta nu va trimite sau recepționa faxuri).
	<b>Password Locked</b>	Activează funcția Fax, dar solicită o parolă pentru trimiterea faxurilor (nu solicită parola pentru recepționarea faxurilor).
<b>Scan</b>	<b>Unlocked</b> *1	Activează funcția Scan.
	<b>Locked</b>	Dezactivează funcția Scan.
	<b>Password Locked</b>	Activează funcția Scan, dar solicită o parolă.

<b>Print from USB</b>	<b>Unlocked</b> *1	Activează funcția Print From USB Memory.
	<b>Locked</b>	Dezactivează funcția Print From USB Memory.
	<b>Password Locked</b>	Activează caracteristica Print From USB Memory, dar solicită o parolă.
<b>Change Password</b> *2	<b>0000</b> *1- <b>9999</b>	Setează sau schimbă parola cerută pentru utilizarea funcțiilor Copy, Fax și Scan și a caracteristicii Print From USB Memory.

\*1 Setare implicită de fabrică pentru meniu

\*2 Este afișat numai dacă oricare dintre elementele `Service Lock` este setat pe `Password Locked`.

## Secure Receive

### Scop:

De a specifica dacă se solicită o parolă pentru imprimarea faxurilor recepționate și setarea sau schimbarea parolei. Dacă `Secure Receive Set` este setat pe `Enable`, imprimanta stochează faxurile recepționate și le imprimă atunci când se introduce parola corectă pe panoul utilizatorului.

### Notă:

Puteți accesa elementele de sub `Secure Receive` numai dacă `Panel Lock Set` este setat pe `Enable`.

### Valori:

<b>Secure Receive Set</b>	<b>Disable</b> *1	Nu solicită o parolă pentru imprimarea faxurilor recepționate.
	<b>Enable</b>	Solicită o parolă pentru imprimarea faxurilor recepționate.
<b>Change Password</b> *2	<b>0000</b> *1- <b>9999</b>	Setează sau schimbă parola cerută pentru imprimarea faxurilor recepționate.

\*1 Setare implicită de fabrică pentru meniu

\*2 Nu se afișează dacă `Secure Receive Set` este setat pe `Disable`.

## Software Download

### Scop:

Pentru a instala sau înlătura datele de program descărcate și trimise de către calculatorul conectat.

### Valori:

<b>Disable</b>	Înlătură datele programului descărcat pentru a maximiza securitatea datelor.
<b>Enable</b> *	Instalează datele programului descărcat.

\* Setare implicită de fabrică pentru meniu

## Scan to E-Mail

Folosiți meniul **Scan to E-Mail** pentru a edita sursa de transmisie.

### Edit From Field

#### Scop:

De a activa sau dezactiva editarea sursei de transmisie.

#### Valori:

<b>Disable</b>	Dezactivează editarea sursei de transmisie.
<b>Enable*</b>	Activează editarea sursei de transmisie.

\* Setare implicită de fabrică pentru meniu

## USB Settings

Folosiți meniul **USB Settings** pentru a modifica setările imprimantei care afectează un port USB.

### Port Status

#### Scop:

Pentru a activa sau dezactiva interfața USB.

#### Valori:

<b>Disable</b>	Dezactivează interfața USB.
<b>Enable*</b>	Activează interfața USB.

\* Setare implicită de fabrică pentru meniu

### PS Data Format

#### Scop:

Pentru a seta protocolul de comunicație de date PS. Pentru ca orice schimbare să devină activă, opriți imprimanta, apoi porniți-o din nou.

#### Valori:

<b>Auto*</b>	Setează automat protocolul de comunicație de date PS.
<b>Standard</b>	Setează protocolul de comunicație de date PS la valoarea <b>Standard</b> .

<b>BCP</b>	Setează protocolul de comunicație de date PS la valoarea BCP.
<b>TBCP</b>	Setează protocolul de comunicație de date PS la valoarea TBCP.

\* Setare implicită de fabrică pentru meniu

## Defaults Settings

Folosiți meniul **Defaults Settings** pentru a configura setările implicite de copiere, scanare și fax ale imprimantei.

## Copy Defaults

Folosiți meniul **Copy Defaults** pentru a configura o varietate de caracteristici de copiere.

### Original Size

#### Scop:

De a specifica formatul implicit al documentului.

#### Valori:

<b>A4 - 210x297mm*</b>
<b>A5 - 148x210mm</b>
<b>B5 - 182x257mm</b>
<b>Letter - 8.5x11"</b>
<b>Folio - 8.5x13"</b>
<b>Legal - 8.5x14"</b>
<b>Executive</b>

\* Setare implicită de fabrică pentru meniu

### Reduce/Enlarge

#### Scop:

De a specifica marja implicită de reducere/mărire pentru copiere.

#### Valori:

#### Sistem mm

<b>200%</b>
<b>A5-&gt;A4(141%)</b>
<b>A5-&gt;B5(122%)</b>
<b>100%*</b>
<b>B5-&gt;A5(81%)</b>
<b>A4-&gt;A5(70%)</b>
<b>50%</b>

\* Setare implicită de fabrică pentru meniu

### Sistem inch

<b>200%</b>
<b>Stmt-&gt;Lgl(154%)</b>
<b>Stmt-&gt;Ltr(129%)</b>
<b>100%*</b>
<b>Lgl-&gt;Ltr (78%)</b>
<b>Ldgr-&gt;Ltr(64%)</b>
<b>50%</b>

\* Setare implicită de fabrică pentru meniu

### Notă:

- De asemenea, puteți folosi tastatura numerică pentru a introduce marja de mărire dorită între 25% și 400% sau apăsați butonul ► pentru a crește marja de mărire sau apăsați butonul ◀ pentru a reduce marja de mărire în intervale de 1%.
- Acest element este disponibil numai dacă Multiple UP este setat pe Off sau Manual.

### Collated

#### Scop:

De a specifica dacă se assemblează lucrarea de copiere.

#### Valori:



<b>Off*</b>	Nu copiază documentele în ordinea asamblată.
<b>On</b>	Copiază documentele în ordinea asamblată.

\* Setare implicită de fabrică pentru meniu

### Document Type

#### Scop:

De a specifica tipul implicit al documentului.

#### Valori:

<b>Text</b>	Corespunzătoare documentelor cu text.
<b>Mixed*</b>	Corespunzătoare documentelor cu texte și fotografii/nuanțe de gri.
<b>Photo</b>	Corespunzătoare documentelor cu fotografii.

\* Setare implicită de fabrică pentru meniu

### Lighten/Darken

#### Scop:

De a specifica nivelul implicit de densitate pentru copiere.

#### Valori:

<b>Lighten2</b>	Realizează o copie mai deschisă decât documentul sursă. Funcționează bine cu imprimările închise.
<b>Lighten1</b>	
<b>Normal*</b>	Funcționează bine cu documentele dactilografiate sau imprimate în mod standard.
<b>Darken1</b>	Realizează o copie mai închisă decât documentul sursă. Funcționează bine cu imprimările deschise sau în cazul însemnărilor șterse cu creionul.
<b>Darken2</b>	

\* Setare implicită de fabrică pentru meniu

### Sharpness

#### Scop:

De a specifica nivelul implicit de claritate.

#### Valori:

<b>Sharpest</b>	Realizează o copie mai clară decât documentul sursă.
<b>Sharper</b>	
<b>Normal*</b>	Nu realizează o copie mai clară sau mai puțin clară decât originalul.
<b>Softer</b>	Realizează o copie mai puțin clară decât documentul sursă.
<b>Softest</b>	

\* Setare implicită de fabrică pentru meniu

### Auto Exposure

#### Scop:

De a suprima fundalul originalului pentru a îmbunătăți textul pe copie.

#### Valori:

<b>Off</b>	Nu suprimă fundalul.
<b>On*</b>	Suprimă fundalul originalului pentru a îmbunătăți textul pe copie.

\* Setare implicită de fabrică pentru meniu

### Gray Balance

#### Scop:

De a specifica nivelul implicit al echilibrării de gri, într-o gamă de la -2 la 2. Setarea implicită de fabrică pentru meniu este 0.

### 2-Sided

#### Scop:

De a specifica imprimarea pe ambele fețe ale hârtiei.

#### Valori:

<b>1-&gt;1-Sided*</b>	Efectuează copii obișnuite, pe o singură parte.
<b>Flip on Long Edge</b>	Efectuează copii duplex (față-verso) pregătite pentru legare pe marginea lungă.
<b>Flip on Short Edge</b>	Efectuează copii duplex (față-verso) pregătite pentru legare pe marginea scurtă.

\* Setare implicită de fabrică pentru meniu

### Multiple Up

**Scop:**

De a imprima pagini imagini originale astfel încât să se încadreze pe o singură coală de hârtie.

**Valori:**

<b>Off*</b>	Efectuează copii obișnuite unu-la-unu ale documentelor sursă.
<b>Auto</b>	Reduce automat formatul documentelor sursă pentru a le imprima pe fiecare pe o singură coală de hârtie.
<b>ID Card Copy</b>	Imprimă ambele părți ale unei cărți de identitate pe o singură coală de hârtie în formatul original.
<b>Manual</b>	Reduce formatul documentelor sursă conform setării <i>Reduce/Enlarge</i> și le imprimă pe fiecare pe o singură coală de hârtie.

\* Setare implicită de fabrică pentru meniu

### Margin Top/Bottom

**Scop:**

De a specifica valoarea pentru marginile de sus și jos.

**Valori:**

<b>4mm*/0.2inch*</b>	Specificați valoarea în incremente de 1 mm/0,1 inch. Afișarea setării implicite de fabrică a meniului variază în funcție de valoarea selectată pentru mm / inch sub meniul <i>System Settings</i> . Vezi „mm / inch” la pagina 309 pentru mai multe informații.
<b>0 - 50mm/0.0 - 2.0inch</b>	

\* Setare implicită de fabrică pentru meniu

### Margin Left/Right

**Scop:**

De a specifica valoarea pentru marginile din stânga și dreapta.

**Valori:**

<b>4mm*/0.2inch*</b>	Specificați valoarea în incremente de 1 mm/0,1 inch. Afișarea setării implicite de fabrică a meniului variază în funcție de valoarea selectată pentru mm / inch sub meniul <i>System Settings</i> . Vezi „mm / inch” la pagina 309 pentru mai multe informații.
<b>0 - 50mm/0.0 - 2.0inch</b>	

\* Setare implicită de fabrică pentru meniu

### Margin Middle

**Scop:**

De a specifica valoarea pentru marginea mediană.

**Valori:**

<b>0mm*/0.0inch*</b>	Specificați valoarea în incremente de 1 mm/0,1 inch. Afișarea setării implicite de fabrică a meniului variază în funcție de valoarea selectată pentru mm / inch sub meniul <i>System Settings</i> . Vezi „mm / inch” la pagina 309 pentru mai multe informații.
<b>0 - 50mm/0.0 - 2.0inch</b>	

\* Setare implicită de fabrică pentru meniu

### Paper Error

**Scop:**

De a specifica dacă se afișează o eroare în cazul în care formatul specificat al hârtiei de ieșire nu corespunde cu formatul hârtiei încărcate.

**Important:**

*Imprimarea repetată pe hârtie cu format mai mic decât formatul specificat al hârtiei de ieșire poate duce la murdărirea interiorului imprimantei ceea ce poate rezulta într-o calitate slabă a imprimării sau în defectarea imprimantei.*

**Valori:**

<b>Off*</b>	Nu afișează o eroare în cazul în care formatul specificat al hârtiei de ieșire nu corespunde cu formatul hârtiei încărcate.
<b>On</b>	Afișează o eroare în cazul în care formatul specificat al hârtiei de ieșire nu corespunde cu formatul hârtiei încărcate.

\* Setare implicită de fabrică pentru meniu

### Scan Defaults

Folosiți meniurile *Scan Defaults* pentru a configura o varietate de caracteristici de scanare.

### Scan to Network

**Scop:**

De a stoca imaginea scanată pe un server de rețea sau pe un calculator.

**Valori:**

<b>Computer(Network)*</b>	Stochează imaginea scanată pe un calculator, folosind protocolul Server Message Block (Blocare mesaj serve – SMB).
<b>Server(FTP)</b>	Stochează imaginea scanată pe un server, folosind protocolul FTP.

\* Setare implicită de fabrică pentru meniu

### File Format

#### Scop:

De a specifica formatul de fișier pentru salvarea imaginii scanate.

#### Valori:

<b>PDF*</b>
<b>MultiPageTIFF</b>
<b>TIFF</b>
<b>JPEG</b>

\* Setare implicită de fabrică pentru meniu

### Color

#### Scop:

De a seta modul de culoare.

#### Valori:

<b>Black &amp; White</b>	Scanează în mod alb-negru. Această opțiune este disponibilă numai dacă File Format este setat pe PDF sau TIFF.
<b>Grayscale</b>	Scanează în mod tonuri de gri.
<b>Color*</b>	Scanează în mod color.
<b>Color(Photo)</b>	Scanează în mod color. Este corespunzătoare pentru imaginile fotografice.

\* Setare implicită de fabrică pentru meniu

### Resolution

#### Scop:

De a specifica rezoluția implicită de scanare.

#### Valori:

<b>200 x 200dpi*</b>
<b>300 x 300dpi</b>
<b>400 x 400dpi</b>
<b>600 x 600dpi</b>

\* Setare implicită de fabrică pentru meniu

### *Document Size*

#### **Scop:**

De a specifica formatul implicit al documentului.

#### **Valori:**

<b>A4 - 210x297mm*</b>
<b>A5 - 148x210mm</b>
<b>B5 - 182x257mm</b>
<b>Letter - 8.5x11"</b>
<b>Folio - 8.5x13"</b>
<b>Legal - 8.5x14"</b>
<b>Executive</b>

\* Setare implicită de fabrică pentru meniu

### *Lighten/Darken*

#### **Scop:**

De a specifica nivelul implicit de densitate pentru scanare.

#### **Valori:**

<b>Lighten2</b>	Face imaginea scanată mai deschisă decât originalul. Funcționează bine cu imprimările închise.
<b>Lighten1</b>	
<b>Normal*</b>	Funcționează bine cu documentele dactilografiate sau imprimate în mod standard.

<b>Darken1</b>	Face imaginea scanată mai închisă decât originalul. Funcționează bine cu imprimările deschise sau în cazul însemnărilor șterse cu creionul.
<b>Darken2</b>	

\* Setare implicită de fabrică pentru meniu

### *Sharpness*

#### **Scop:**

De a specifica nivelul implicit de claritate.

#### **Valori:**

<b>Sharpest</b>	Face imaginea scanată mai clară decât originalul.
<b>Sharper</b>	
<b>Normal*</b>	Nu face imaginea scanată mai clară sau mai puțin clară decât originalul.
<b>Softer</b>	Face imaginea scanată mai puțin clară decât originalul.
<b>Softest</b>	

\* Setare implicită de fabrică pentru meniu

### *Auto Exposure*

#### **Scop:**

De a suprima fundalul originalului pentru a îmbunătăți textul în imaginea scanată.

#### **Valori:**

<b>Off</b>	Nu suprimă fundalul.
<b>On*</b>	Suprimă fundalul originalului pentru a îmbunătăți textul în imaginea scanată.

\* Setare implicită de fabrică pentru meniu

### *Margin Top/Bottom*

#### **Scop:**

De a specifica valoarea pentru marginile de sus și jos.

#### **Valori:**

<b>2mm*/0.1inch*</b>	Specificați valoarea în incremente de 1 mm/0,1 inch. Afișarea setării implicite de fabrică a meniului variază în funcție de valoarea selectată pentru mm / inch sub meniul <i>System Settings</i> . Vezi „mm / inch” la pagina 309 pentru mai multe informații.
<b>0 - 50mm/0.0 - 2.0inch</b>	

\* Setare implicită de fabrică pentru meniu

### Margin Left/Right

#### Scop:

De a specifica valoarea pentru marginile din stânga și dreapta.

#### Valori:

<b>2mm*/0.1inch*</b>	Specificați valoarea în incremente de 1 mm/0,1 inch. Afișarea setării implicite de fabrică a meniului variază în funcție de valoarea selectată pentru mm / inch sub meniul <i>System Settings</i> . Vezi „mm / inch” la pagina 309 pentru mai multe informații.
<b>0 - 50mm/0.0 - 2.0inch</b>	

\* Setare implicită de fabrică pentru meniu

### Margin Middle

#### Scop:

De a specifica valoarea pentru marginea mediană.

#### Valori:

<b>0mm*/0.0inch*</b>	Specificați valoarea în incremente de 1 mm/0,1 inch. Afișarea setării implicite de fabrică a meniului variază în funcție de valoarea selectată pentru mm / inch sub meniul <i>System Settings</i> . Vezi „mm / inch” la pagina 309 pentru mai multe informații.
<b>0 - 50mm/0.0 - 2.0inch</b>	

\* Setare implicită de fabrică pentru meniu

### TIFF File Format

#### Scop:

De a specifica formatul de fișier TIFF.

#### Valori:

<b>TIFF V6*</b>
<b>TTN2</b>

\* Setare implicită de fabrică pentru meniu



### Image Compression

**Scop:**

De a specifica nivelul de comprimare a imaginii.

**Valori:**

<b>Higher</b>	Setează nivelul ridicat de comprimare a imaginii.
<b>Normal*</b>	Setează nivelul normal de comprimare a imaginii.
<b>Lower</b>	Setează nivelul redus de comprimare a imaginii.

\* Setare implicită de fabrică pentru meniu

### Max E-Mail Size

**Scop:**

De a specifica dimensiunea maximă a e-mailului care poate fi trimis, în gama 50KB - 16384KB. Valoarea implicită este 2048KB.

### Fax Defaults

Folosii meniurile Fax Defaults pentru a configura o varietate de caracteristici de fax.

**Notă:**

Serviciul de fax nu poate fi utilizat dacă nu specificați regiunea dumneavoastră sub Region. Dacă Region este setat pe Unknown, pe panoul LCD se afișează mesajul Set The Region Code.

### Resolution

**Scop:**

De a specifica nivelul rezoluției utilizate pentru transmisia prin fax.

**Valori:**

<b>Standard*</b>	Corespunzătoare documentelor cu caractere de dimensiune normală.
<b>Fine</b>	Corespunzătoare documentelor care conțin caractere mici sau linii subțiri sau documentelor imprimate cu o imprimantă matriceală.
<b>SuperFine(203dpi)</b>	Corespunzătoare documentelor care conțin detalii extrem de amănunțite. Modul SuperFine(203dpi) este activ numai dacă faxul de la destinație acceptă rezoluția superfină. Vezi notele de mai jos.

<b>SuperFine(406dpi)</b>	Corespunzătoare documentelor care conțin imagini fotografice.
--------------------------	---

\* Setare implicită de fabrică pentru meniu

**Notă:**

*Faxurile scanate în modul SuperFine(203dpi) sunt recepționate în cea mai ridicată rezoluție a mașinii de la destinație.*

### Document Type

**Scop:**

De a specifica tipul implicit al documentului.

**Valori:**

<b>Text*</b>	Corespunzătoare documentelor cu text.
<b>Photo</b>	Corespunzătoare documentelor cu fotografii.

\* Setare implicită de fabrică pentru meniu

### Lighten/Darken

**Scop:**

De a specifica nivelul implicit de densitate pentru transmisia prin fax.

**Valori:**

<b>Lighten2</b>	Transmite un fax mai deschis decât documentul sursă. Funcționează bine cu imprimările închise.
<b>Lighten1</b>	
<b>Normal*</b>	Funcționează bine cu documentele dactilografiate sau imprimate în mod standard.
<b>Darken1</b>	Transmite un fax mai închis decât documentul sursă. Funcționează bine cu imprimările deschise sau în cazul însemnărilor șterse cu creionul.
<b>Darken2</b>	

\* Setare implicită de fabrică pentru meniu

## Delayed Start

### Scop:

Această caracteristică vă permite să setați o oră specifică pentru începerea transmisiei de fax. După activarea modului Delayed Start, imprimanta stochează toate documentele de trimis prin fax în memorie și le transmite la ora specificată. După terminarea transmisiei fax în modul Delayed Start, datele din memorie sunt șterse.

### Valori:

<b>21:00*/PM 9:00*</b>	Specifică ora de începere a transmisiei de fax dacă se trimite un fax la o oră specificată. Afișarea setării implicite de fabrică a meniului variază în funcție de valoarea setată pentru Time Format sub meniul System Settings. Vezi „Schimbarea modului de afișare a orei” la pagina 234 pentru mai multe informații.
<b>0:00 - 23:59 / AM/PM 1:00 - 12:59</b>	

\* Setare implicită de fabrică pentru meniu

### Notă:

În această imprimantă pot fi stocate un număr maxim de 19 lucrări de fax întârziate.

## Print from USB Defaults

Folosiiți meniurile Print from USB Defaults pentru a configura caracteristica Print From USB Memory.

## 2-Sided

### Scop:

Pentru a specifica imprimarea pe ambele fețe ale hârtiei.

### Valori:

<b>1-&gt;1-Sided*</b>	Imprimă pe o singură față a hârtiei.
<b>Flip on Long Edge</b>	Imprimă pe ambele fețe ale hârtie pentru a fi legate pe marginea lungă.
<b>Flip on Short Edge</b>	Imprimă pe ambele fețe ale hârtie pentru a fi legate pe marginea scurtă.

\* Setare implicită de fabrică pentru meniu

## Layout

### Scop:

Pentru a specifica aspectul de ieșire.

**Valori:**

<b>1UP*</b>
<b>2UP</b>
<b>4UP</b>

\* Setare implicită de fabrică pentru meniu

**AutoFit****Scop:**

De a mări/reduce automat dimensiunea imaginii astfel încât să se potrivească la formatul hârtiei selectate pentru imprimare.

**Valori:**

<b>Auto*</b>	Reduce/mărește automat dimensiunea imaginii astfel încât să se potrivească la formatul hârtiei înainte de imprimare.
<b>Off</b>	Imprimă imaginea la dimensiunea originală.

\* Setare implicită de fabrică pentru meniu

**Notă:**

*Acest element este disponibil numai dacă pentru imprimare este selectat un fișier TIFF sau JPG.*

**PDF Password****Scop:**

De a specifica o parolă pentru imprimarea fișierelor PDF securizate.

**Valori:**

*****	Introduceți o parolă de până la 32 de caractere alfanumerice pentru imprimarea fișierelor PDF securizate.
-------	---

**Tray Settings**

Folosiți opțiunea **Tray Settings** pentru a seta formatul și tipul hârtiei încărcată în tava de hârtie.

## ***Paper Tray***

### **Scop:**

Pentru a specifica hârtia încărcată în tava de hârtie.

### **Valori:**

<b>Paper Size</b>	<b>A4 - 210x297mm *</b>
	<b>A5 - 148x210mm</b>
	<b>B5 - 182x257mm</b>
	<b>Letter - 8.5x11"</b>
	<b>Folio - 8.5x13"</b>
	<b>Legal - 8.5x14"</b>
	<b>Executive</b>
	<b>Statement</b>
	<b>#10 Env. - 4.125x9.5"</b>
	<b>Monarch Env.</b>
	<b>Monarch Env. L</b>
	<b>DL Env. - 110x220mm</b>
	<b>DL Env. L</b>
	<b>C5 Env. - 162x229mm</b>
	<b>Postcard JPN - 148x100mm</b>
	<b>W-Postcard JPN - 148x200mm</b>
	<b>Env Yougata 2</b>
	<b>Env Yougata 2L</b>
	<b>Env Yougata 3</b>
	<b>Env Yougata 3L</b>
	<b>Env Yougata 4</b>
	<b>Env Yougata 6</b>
	<b>Env Younaga 3</b>
	<b>Env Nagagata 3</b>
<b>Env Nagagata 4</b>	
<b>Env Kakugata 3</b>	

	<b>New Custom Size</b>	<b>Portrait(Y)</b>	<b>297mm*/11.7inch*</b>	Specifică lungimea hârtiei cu format personalizat. Afișarea setării implicite de fabrică a meniului variază în funcție de valoarea selectată pentru mm / inch sub meniul <i>System Settings</i> . Vezi „mm / inch” la pagina 309 pentru mai multe informații.
			<b>127mm - 355mm/ 5.0inch - 14.0inch</b>	
	<b>Landscape(X)</b>	<b>210mm*/8.3inch*</b>	Specifică lățimea hârtiei cu format personalizat. Afișarea setării implicite de fabrică a meniului variază în funcție de valoarea selectată pentru mm / inch sub meniul <i>System Settings</i> . Vezi „mm / inch” la pagina 309 pentru mai multe informații.	
		<b>77mm - 215mm/ 3.0inch - 8.5inch</b>		
<b>Paper Type</b>	<b>Plain*</b>			
	<b>Light Card</b>			
	<b>Labels</b>			
	<b>Recycled</b>			
	<b>Envelope</b>			
	<b>Postcard</b>			

\* Setare implicită de fabrică pentru meniu

**Notă:**

Pentru mai multe informații despre formatele de hârtie acceptate, vezi „Medii de imprimare utilizabile” la pagina 124.

## Panel Language

**Scop:**

Pentru a specifica limba care se va utiliza pe panoul utilizatorului.

**Vezi și:**

„Schimbarea limbii” la pagina 340

**Valori:**

<b>English*</b>	Engleză
<b>Français</b>	Franceză

<b>Italiano</b>	Italiană
<b>Deutsch</b>	Germană
<b>Español</b>	Spaniolă
<b>Nederlands</b>	Olandeză
<b>Português Europeu</b>	Portugheză
<b>Türkçe</b>	Turcă
<b>Русский</b>	Rusă
繁體中文	Chineză tradițională
한국어	Coreeană

\* Setare implicită de fabrică pentru meniu

## ***Panel Lock caracteristica***

Această funcție împiedică utilizatorii neautorizați să modifice setările de pe panoul utilizatorului, efectuate de administrator. Cu toate acestea, puteți modifica setările pentru lucrări de imprimare individuale, folosind driverul de imprimare.

### ***Activarea caracteristicii Panel Lock***

1. Apăsați butonul **System**.
2. Selectați **Admin Menu**, apoi apăsați butonul **OK**.
3. Selectați **Secure Settings**, apoi apăsați butonul **OK**.
4. Selectați **Panel Lock**, apoi apăsați butonul **OK**.
5. Selectați **Panel Lock Set**, apoi apăsați butonul **OK**.
6. Selectați **Enable**, apoi apăsați butonul **OK**.
7. Dacă este necesar, selectați **Change Password**, apoi apăsați butonul **OK**.
8. Introduceți o parolă nouă, apoi apăsați butonul **OK**.



**Notă:**

Parola implicită de fabrică pentru panou este 0000.

**Notă:**

- ❑ Asigurați-vă să nu uitați parola. Procedura descrisă mai jos vă permite să resetați parola. Cu toate acestea, setările pentru Address Book vor fi șterse.
  1. Opriți imprimanta. Apoi, în timp ce țineți apăsat butonul **System**, porniți imprimanta.
- ❑ Dacă doriți să schimbați parola cât timp Panel Lock Set este Enable, parcurgeți pașii 1 și 2. Introduceți parola curentă, apoi apăsați butonul **OK**. Parcurgeți pașii 3 și 4. Selectați Change Password, apoi apăsați butonul **OK**. Introduceți o parolă nouă, apoi apăsați butonul **OK**. Aceasta va schimba parola.

## Dezactivarea funcției Panel Lock

**Notă:**

Puteți selecta Disable pentru Panel Lock Set atunci când toate elementele de sub Service Lock sunt setate pe Unlocked și Secure Receive Set este setat pe Disable.

1. Apăsați butonul **System**.
2. Selectați Admin Menu, apoi apăsați butonul **OK**.
3. Introduceți parola, apoi apăsați butonul **OK**.
4. Selectați Secure Settings, apoi apăsați butonul **OK**.
5. Selectați Panel Lock, apoi apăsați butonul **OK**.
6. Selectați Panel Lock Set, apoi apăsați butonul **OK**.
7. Selectați Disable, apoi apăsați butonul **OK**.







**Notă:**

Parola se resetează la valoarea 0000 când setarea pentru Panel Lock Set este schimbată de la valoarea Enable la Disable.

## **Limitarea accesului la operațiile de copiere, fax, scanare și imprimare directă de pe USB**





Activarea opțiunilor de blocare a funcțiilor de Copy, FAX, Scan, și Print from USB limitează accesul la operațiile de copiere, fax, scanare și imprimare directă de pe USB.

Luând opțiunea de blocare Copy ca exemplu, următoarea procedură explică modul în care puteți activa sau dezactiva opțiunea. Folosiți aceeași procedură pentru activarea sau dezactivarea opțiunilor de blocare a funcțiilor de FAX, Scan și Print from USB.

1. Apăsați butonul **System**.
2. Selectați Admin Menu, apoi apăsați butonul .
3. Selectați Secure Settings, apoi apăsați butonul .
4. Selectați Panel Lock, apoi apăsați butonul .
5. Selectați Panel Lock Set, apoi apăsați butonul .
6. Selectați Enable, apoi apăsați butonul .
7. Dacă este necesar, selectați Change Password și schimbați parola folosind tastatura numerică. Apoi apăsați butonul .

**Notă:**

*Parola implicită de fabrică pentru panou este 0000.*

8. Apăsați butonul  (**Back**).
9. Selectați Service Lock, apoi apăsați butonul .
10. Selectați Copy, apoi apăsați butonul .
11. Selectați una dintre următoarele opțiuni, apoi apăsați butonul .
  - Unlocked
  - Locked
  - Password Locked

## Schimbarea setărilor modului de economisire a energiei

Imprimanta intră în modul de economisire a energiei după perioada de timp specificată de inactivitate. Puteți seta Power Saver Timer să comute imprimanta în ambele moduri de economisire a energiei.

1. Apăsați butonul **System**.
2. Selectați Admin Menu, apoi apăsați butonul **OK**.
3. Selectați System Settings, apoi apăsați butonul **OK**.
4. Selectați Power Saver Timer, apoi apăsați butonul **OK**.
5. Selectați Low Power Timer sau Sleep Timer, apoi apăsați butonul **OK**.
6. Apăsați butonul ▲ sau ▼ sau introduceți valoarea dorită folosind tastatura numerică, apoi apăsați butonul **OK**.  
Puteți alege din gama de la 1 la 30 de minute pentru Low Power Timer sau de la 6 la 11 minute pentru Sleep Timer.

## Resetarea la valorile implicite de fabrică

Activarea caracteristicii Initialize NVM și repornirea imprimantei va reseta toate setările imprimantei și toate datele Phone Book (fax) și Address Book (scanare) la valorile setărilor implicite de fabrică ale meniului.

### Notă:

*Procedura următoare nu inițializează setările de rețea.*

- ❑ Pentru inițializarea setărilor rețelei cablate, vezi „Initialize NVM” la pagina 294.
- ❑ Pentru inițializarea setărilor rețelei wireless pe modelul AL-MX200DWF, vezi „Reset Wireless (numai AL-MX200DWF)” la pagina 292.

1. Apăsați butonul **System**.
2. Selectați Admin Menu, apoi apăsați butonul **OK**.
3. Selectați Maintenance, apoi apăsați butonul **OK**.

4. Selectați `Initialize NVM`, apoi apăsați butonul **OK**.
5. Selectați `System Section` pentru a inițializa setările imprimantei, apoi apăsați butonul **OK**.  
 Selectați `User Fax Section` pentru a inițializa datele din Phone Book pentru fax.  
 Selectați `User Scan Section` pentru a inițializa datele din Address Book pentru scanare.
6. Selectați `Yes`, apoi apăsați butonul **OK**.  
 Imprimanta repornește automat cu setările de meniu implicite de fabrică.

---

## Schimbarea limbii

Pentru a afișa o limbă diferită pe panoul utilizatorului:

### Folosind panoul utilizatorului

1. Apăsați butonul **System**.
2. Selectați `Panel Language`, apoi apăsați butonul **OK**.
3. Selectați limba dorită, apoi apăsați butonul **OK**.

### Folosind Printer Setting Utility.

Următoarea procedură utilizează Microsoft® Windows® 7 ca exemplu.

1. Faceți clic pe **Start** — **All Programs (Toate programele)** — **EPSON** — imprimanta dumneavoastră — **Printer Setting Utility**.

**Notă:**

*Dacă pe calculator sunt instalate mai multe drivere de imprimare, este afișată fereastra pentru selectarea unei imprimante. În acest caz, faceți clic pe numele imprimantei dorite în **Printer Name**.*

Se afișează Printer Setting Utility.

2. Faceți clic pe fila **Printer Maintenance**.
3. Selectați **System Settings** din lista de pe partea stângă a paginii.

Se afișează pagina **System Settings**.

4. Selectați limba dorită din **Panel Language**, apoi faceți clic pe butonul **Apply New Settings**.

## Utilizarea tastaturii numerice

În timp ce efectuați diferite sarcini, este posibil să fie nevoie de introducerea numerelor și numelor. De exemplu, dacă introduceți parola, introduceți un număr format din patru cifre. La configurarea imprimantei, introduceți numele dumneavoastră sau al companiei.

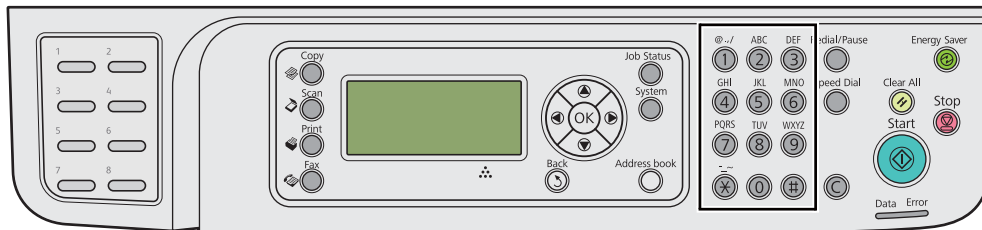

## Introducerea caracterelor

Dacă vi se solicită să introduceți o literă, apăsați butonul corespunzător până când pe panoul LCD apare litera corectă.

De exemplu, pentru a introduce litera O, apăsați **6**.

- De fiecare dată când apăsați **6**, ecranul afișează o literă diferită, m, n, o, M, N, O și în final 6.
- Pentru a introduce litere suplimentare, repetați primul pas.
- Apăsați butonul **OK** dacă ați terminat.

Tastă	Numere, litere sau caractere atribuite
1	1 @ . _ - (spațiu) \ & ( ) ! " # \$ % ' ~ ^   ` ; : ? , + * / = [ ] { } < >
2	a b c A B C 2

Tastă	Numere, litere sau caractere atribuite
3	de fDEF3
4	gh iGHI4
5	jkIJKL5
6	mnoMNO6
7	pqr sPQRS7
8	tuvTUV8
9	wxyzWXYZ9
0	0
*	-_~
#	(spațiu) & ( )

### ***Schimbarea numerelor sau numelor***

Dacă se introduce un număr sau nume incorect, apăsați butonul **C (Clear)** pentru a șterge numărul sau caracterul. Apoi introduceți numărul sau caracterul corect.

## Capitolul 10

### Depanarea

#### Îndepărtarea blocajelor

Alegerea atentă a mediilor de imprimare corespunzătoare și încărcarea corespunzătoare vă ajută să evitați majoritatea blocajelor.



**Avertisment:**

*Dacă nu puteți îndepărta blocajul e hârtie cu ajutorul procedurilor din acest manual, nu încercați să forțați îndepărtarea blocajului. Astfel puteți provoca răni. Contactați reprezentantul local Epson.*

**Vezi și:**

- „Despre mediul de imprimare” la pagina 119
- „Medii de imprimare acceptate” la pagina 123

**Notă:**

*Înainte de a cumpăra cantități mari de mediu de imprimare de orice tip, se recomandă să încercați mai întâi un eșantion din acesta.*

#### Evitarea blocajelor

- Folosiți numai medii de imprimare recomandate.
- Vezi „Încărcarea mediului de imprimare în tava de hârtie” la pagina 128 și „Încărcarea mediului de imprimare în dispozitivul de alimentare prioritară cu coli (PSI)” la pagina 137 pentru încărcarea corespunzătoare a mediilor de imprimare.
- Nu încărcați mediul de imprimare înainte de pornirea imprimantei.
- Nu supraîncărcați sursele de medii de imprimare.
- Nu încărcați medii de imprimare încrețite, plisate, umede sau ondulate.
- Îndoiiți, răsfirați și îndreptați mediile de imprimare înainte de încărcare. Dacă apare un blocaj al mediului de imprimare, încercați să alimentați câte o singură coală în tava de hârtie sau în Dispozitivul de alimentare prioritară cu coli (PSI).
- Nu folosiți medii de imprimare pe care le-ați tăiat sau decupat.

- Nu amestecați formatele, greutatea sau tipurile de medii de imprimare în aceeași sursă de medii de imprimare.
- Asigurați-vă că la introducerea mediilor de imprimare în tava de hârtie sau în Dispozitivul de alimentare prioritară cu coli (PSI), partea recomandată pentru imprimare este îndreptată spre sus.
- Păstrați mediile de imprimare într-un mediu acceptabil.
- Nu îndepărtați capacul tăvii de hârtie în timpul procesului de imprimare.
- Asigurați-vă că toate cablurile care se conectează la imprimantă sunt atașate corect.
- Strângerea excesivă a ghidajelor poate provoca blocaje.

**Vezi și:**

- „Despre mediul de imprimare” la pagina 119
- „Medii de imprimare acceptate” la pagina 123
- „Recomandări privind depozitarea mediilor de imprimare” la pagina 123

## **Identificarea locului blocajelor de hârtie**



**Atenție:**

Nu încercați să îndepărtați o hârtie blocată adânc în interiorul produsului, în special o hârtie înfășurată în jurul unei unități de cuptor sau a unei role de încălzire. În caz contrar, acestea pot provoca răniri sau arsuri. Opriți imediat produsul și contactați reprezentantul local Epson.

**Important:**

Nu încercați să îndepărtați niciun blocaj cu unelte sau instrumente. Acestea pot deteriora permanent imprimanta.



Următoarea ilustrație arată locurile în care ar putea să apară blocaje de hârtie de-a lungul căii mediilor de imprimare.

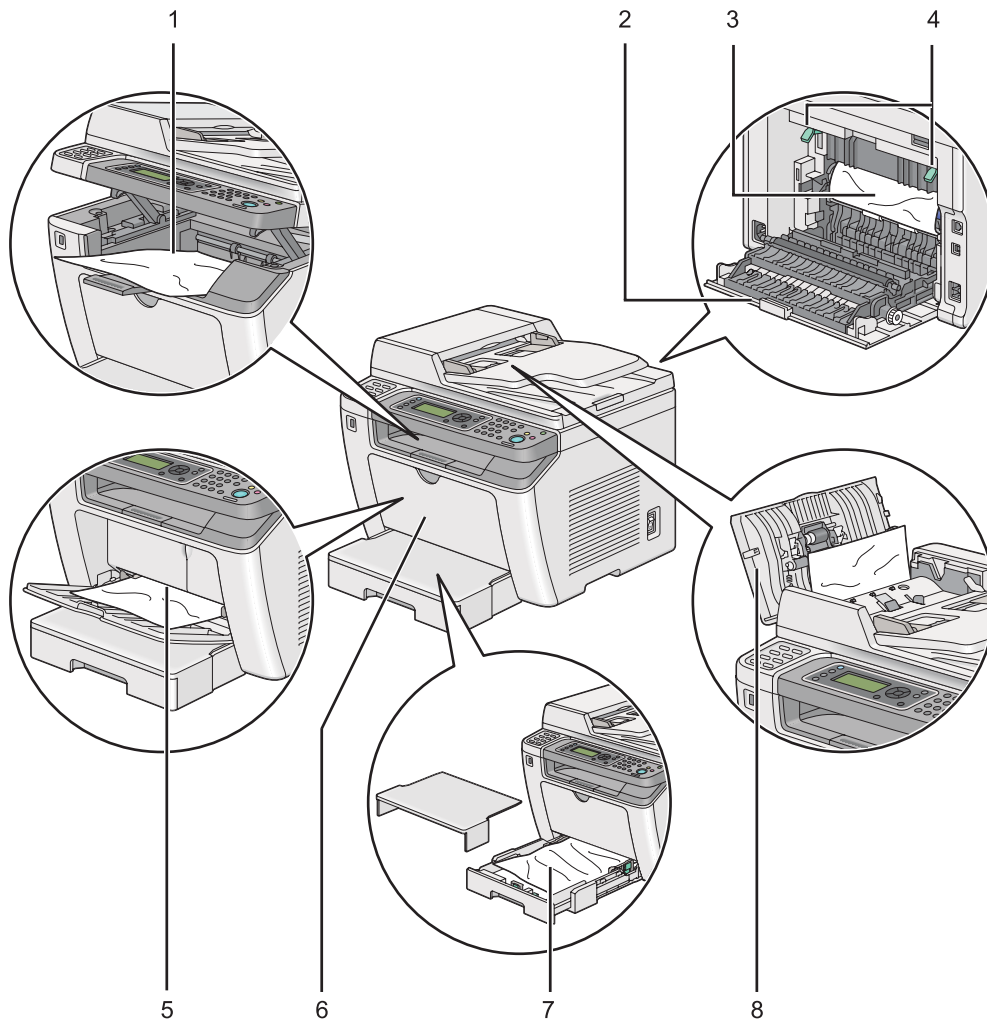

1	Tava de ieșire centrală
2	Capac spate
3	Tambur OPC
4	Manete
5	Dispozitiv de alimentare prioritară cu coli (PSI)
6	Capac frontal
7	Tavă de hârtie

## Îndepărtarea blocajelor de hârtie din dispozitivul de alimentare automată a documentelor (ADF)

Dacă un document se blochează în timp ce trece prin dispozitivul ADF, urmați pașii de mai jos pentru a-l îndepărta.

### **Notă:**

*Pentru a rezolva eroarea afișată pe panoul LCD, trebuie să îndepărtați în întregime mediul de imprimare din calea mediului de imprimare.*

1. Deschideți capacul dispozitivului ADF.



2. Îndepărtați documentul blocat, trăgându-l cu grijă în direcția săgeții indicate în ilustrația următoare.

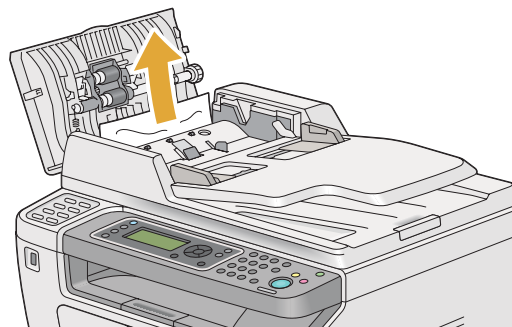

3. Dacă vi se pare dificil să trageți documentul, deschideți tava de alimentare a documentelor.

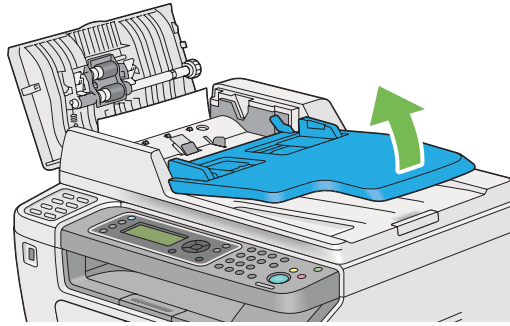

4. Îndepărtați documentul blocat din tava de ieșire pentru documente.

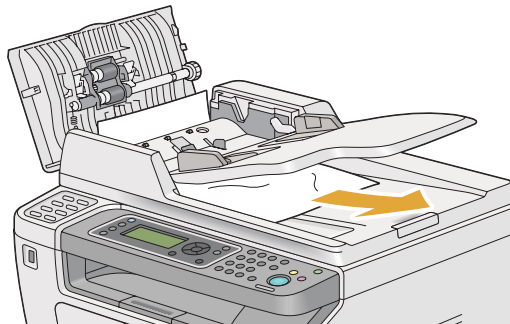

5. Închideți tava de alimentare a documentelor.

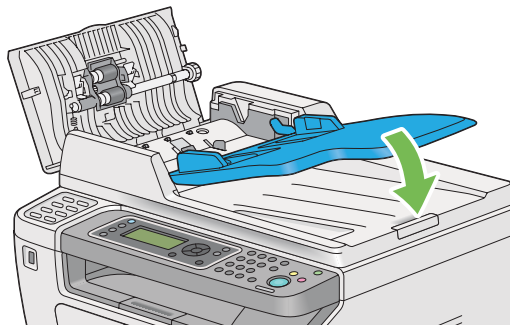

6. Închideți capacul dispozitivului ADF, apoi încărcați documentele înapoi în ADF.

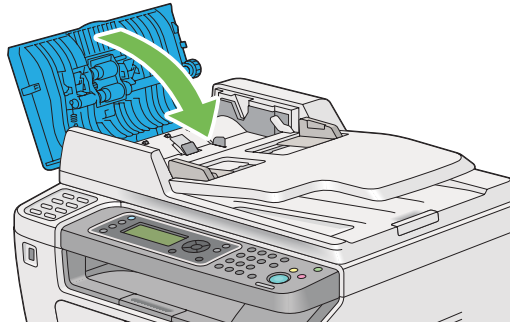

**Notă:**

*Asigurați-vă să reglați ghidajele pentru documente înainte de a imprima un document de format legal.*

7. Dacă nu reușiți să îndepărtați documentul blocat din tava de ieșire pentru documente sau nu găsiți niciun document blocat în aceasta, deschideți capacul pentru documente.

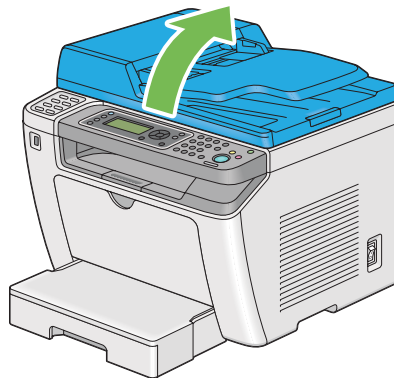

8. Îndepărtați documentul de pe rola de alimentare a dispozitivului ADF sau din zona de alimentare, trăgând cu grijă documentul în direcția săgeții indicate în ilustrația următoare.

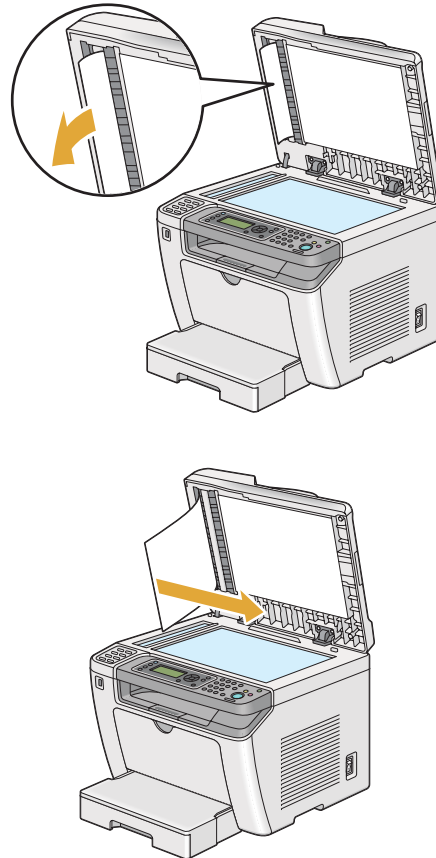

## **Îndepărtarea blocajelor de hârtie din partea din față a imprimantei**

### **Îndepărtarea blocajelor de hârtie din tava de hârtie**

#### **Important:**

- Pentru a preveni electrocutările, opriți întotdeauna imprimanta și deconectați cablul de alimentare de la priză cu împământare înainte de a executa lucrări de întreținere.
- Pentru a evita arsurile, nu îndepărtați blocajele de hârtie imediat după imprimare. Unitatea de cuptor devine extrem de fierbinte în timpul utilizării.
- Protejați tamburul OPC de lumina puternică. Dacă capacul din spate este lăsat deschis mai mult de cinci minute, calitatea de imprimare se poate deteriora.

**Notă:**

Pentru a rezolva eroarea afișată pe panoul LCD, trebuie să îndepărtați în întregime mediul de imprimare din calea mediului de imprimare.

1. Apăsați maneta capacului din spate și deschideți capacul din spate.

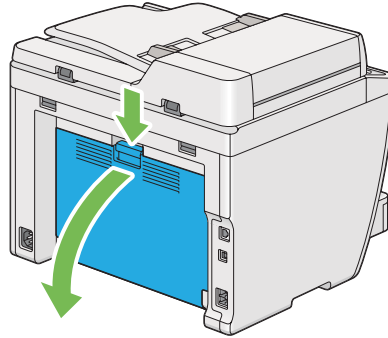

2. Ridicați pârgiile.

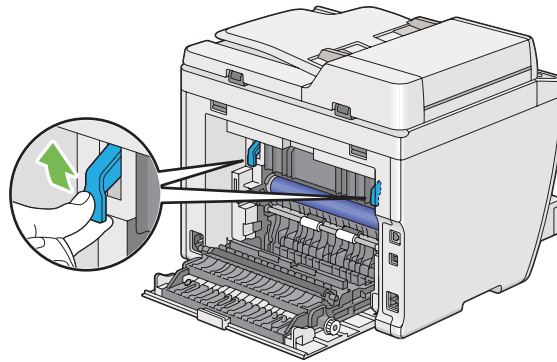

3. Trageți cu atenție tava de hârtie în afara imprimantei. Țineți tava cu ambele mâini, ridicați ușor partea frontală și scoateți-o din imprimantă.

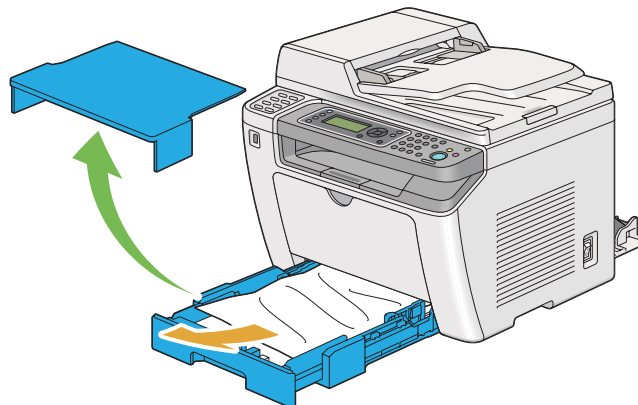

4. Îndepărtați întreaga hârtie blocată și/sau încrețită din tavă.

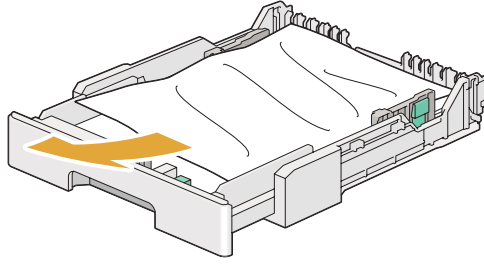

5. Trageți în afară hârtia blocată cu atenție pentru a evita ruperea acesteia.

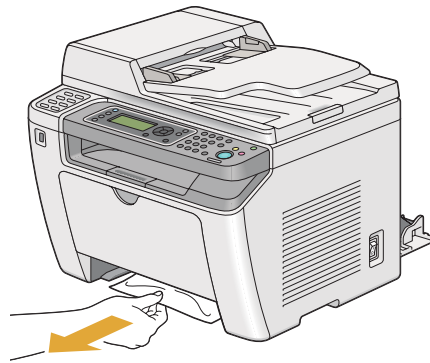

6. Coborâți pârghiile în poziția lor originală.

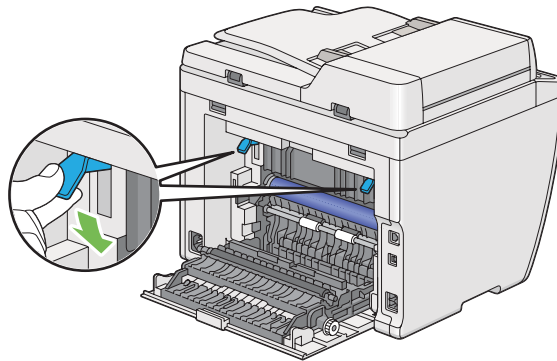

7. Închideți capacul din spate.

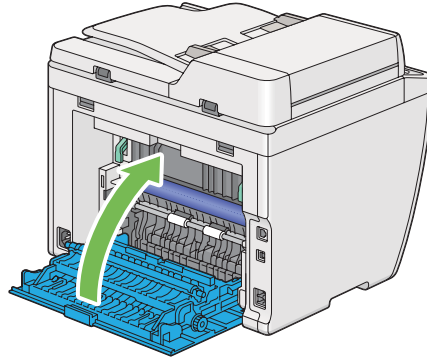

8. Introduceți tava de hârtie în imprimantă și împingeți până se fixează la locul ei.

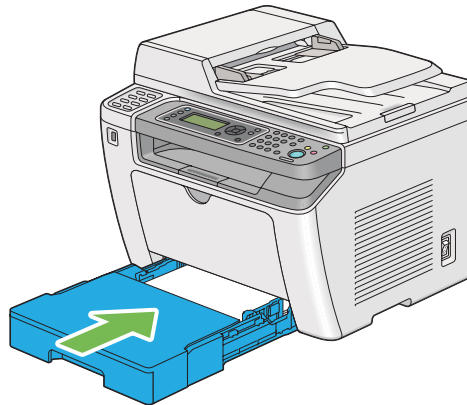

### **Îndepărtarea blocajelor de hârtie din dispozitivul de alimentare prioritară cu coli (PSI)**

#### **Important:**

- Nu aplicați o forță prea mare pe capacul frontal atunci când îndepărtați hârtia blocată. Astfel puteți deteriora capacul.
- Pentru a preveni electrocutările, opriți întotdeauna imprimanta și deconectați cablul de alimentare de la priza cu împământare înainte de a executa lucrări de întreținere.
- Pentru a evita arsurile, nu îndepărtați blocajele de hârtie imediat după imprimare. Unitatea de cuptor devine extrem de fierbinte în timpul utilizării.
- Protejați tamburul OPC de lumina puternică. Dacă capacul din spate este lăsat deschis mai mult de cinci minute, calitatea de imprimare se poate deteriora.



**Notă:**

Pentru a rezolva eroarea afișată pe panoul LCD, trebuie să îndepărtați în întregime mediul de imprimare din calea mediului de imprimare.

1. Apăsați maneta capacului din spate și deschideți capacul din spate.

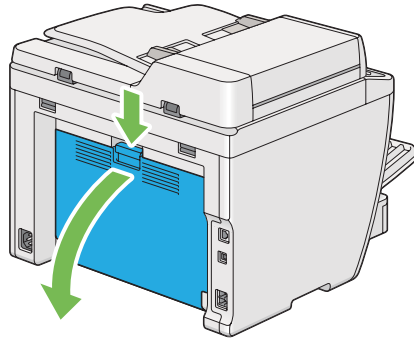

2. Ridicați pârgiile.

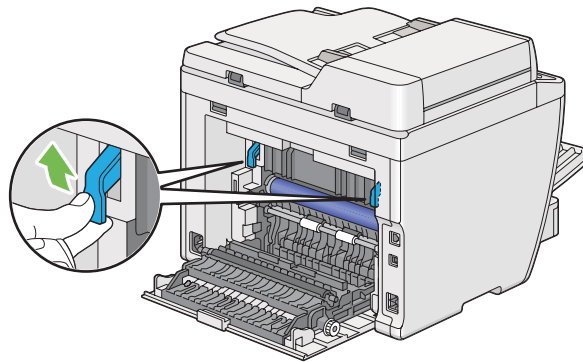

3. Trageți în afară hârtia blocată cu atenție pentru a evita ruperea acesteia.



4. Coborâți pârghiile în poziția lor originală.

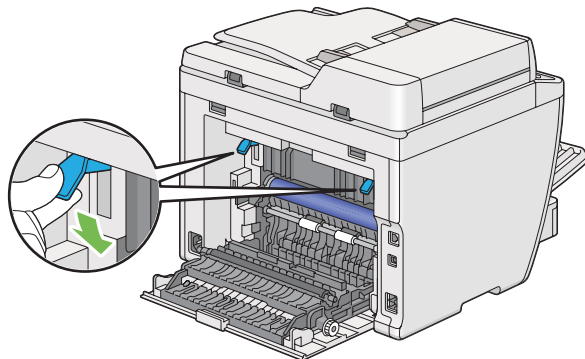

5. Închideți capacul din spate.

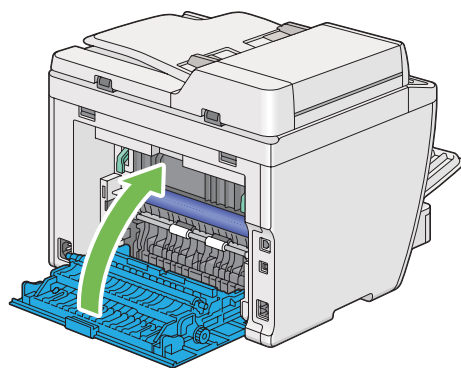

## Îndepărtarea blocajelor de hârtie din partea din spate a imprimantei

### Important:

- Pentru a preveni electrocutările, opriți întotdeauna imprimanta și deconectați cablul de alimentare de la priza cu împământare înainte de a executa lucrări de întreținere.
- Pentru a evita arsurile, nu îndepărtați blocajele de hârtie imediat după imprimare. Unitatea de cuptor devine extrem de fierbinte în timpul utilizării.
- Protejați tamburul OPC de lumina puternică. Dacă capacul din spate este lăsat deschis mai mult de cinci minute, calitatea de imprimare se poate deteriora.

### Notă:

Pentru a rezolva eroarea afișată pe panoul LCD, trebuie să îndepărtați în întregime mediul de imprimare din calea mediului de imprimare.

1. Apăsați maneta capacului din spate și deschideți capacul din spate.

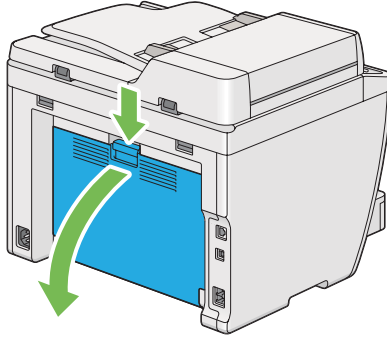

2. Ridicați pârghiile.

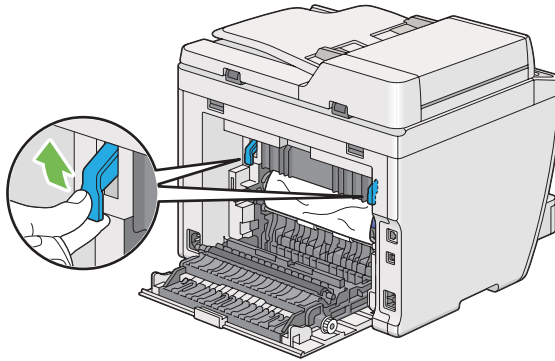

3. Îndepărtați în întregime hârtia blocată din partea din spate a imprimantei.

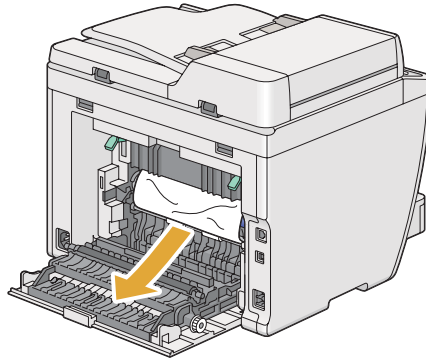

4. Coborâți pârghiile în poziția lor originală.

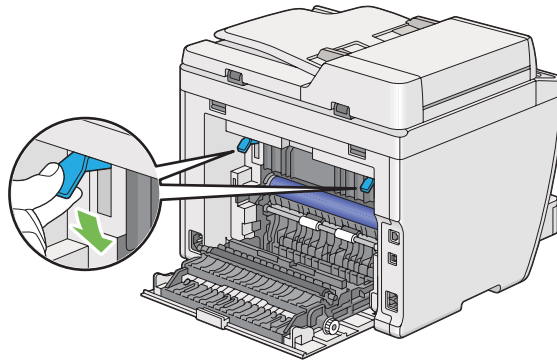

5. Închideți capacul din spate.

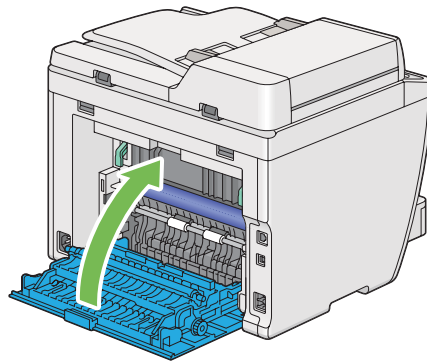

Dacă eroarea nu este rezolvată, este posibil să fi rămas o bucată de hârtie în interiorul imprimantei. Folosiți următoarea procedură îndepărta blocajul.

6. Încărcați mediu de imprimare în tava de hârtie sau în dispozitivul de alimentare prioritară cu coli (PSI) dacă nu există.
7. Apăsați butonul  (**Clear All**) pe panoul utilizatorului timp de trei secunde.

Mediul de imprimare este alimentat să scoată hârtia blocată.

## **Îndepărtarea blocajelor de hârtie din tava de ieșire centrală**

### **Important:**

- Pentru a preveni electrocutările, opriți întotdeauna imprimanta și deconectați cablul de alimentare de la priza cu împământare înainte de a executa lucrări de întreținere.

- ❑ Pentru a evita arsurile, nu îndepărtați blocajele de hârtie imediat după imprimare. Unitatea de cuptor devine extrem de fierbinte în timpul utilizării.
- ❑ Protejați tamburul OPC de lumina puternică. Dacă capacul din spate este lăsat deschis mai mult de cinci minute, calitatea de imprimare se poate deteriora.

**Notă:**

Pentru a rezolva eroarea afișată pe panoul LCD, trebuie să îndepărtați în întregime mediul de imprimare din calea mediului de imprimare.

1. Apăsăți maneta capacului din spate și deschideți capacul din spate.

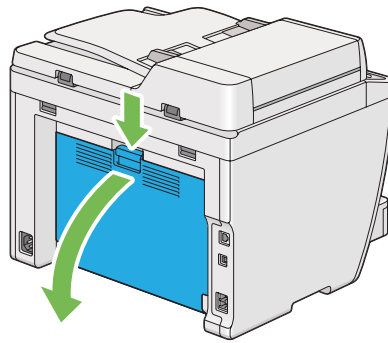

2. Ridicați pârgiile.

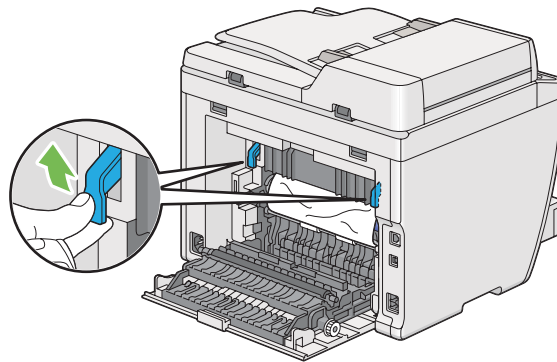

3. Îndepărtați în întregime hârtia blocată din partea din spate a imprimantei.

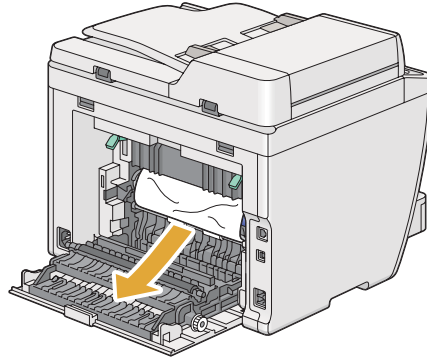

4. Dacă nu găsiți hârtie în calea hârtiei, ridicați și deschideți unitatea de scanare.

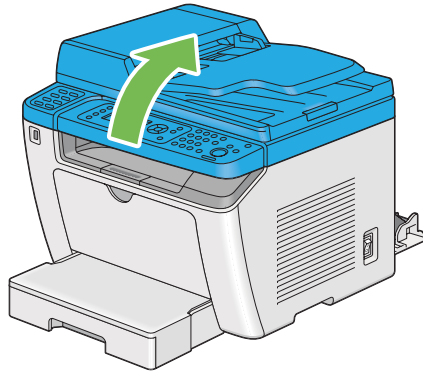

5. Îndepărtați în întregime hârtia blocată în tava de ieșire centrală.

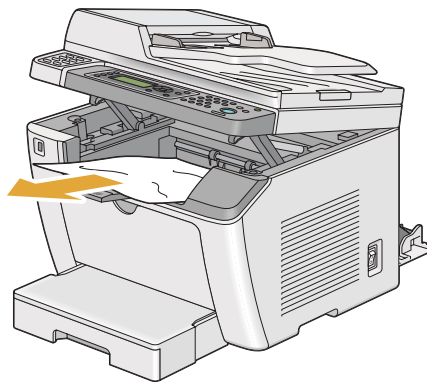

6. Coborâți și închideți unitatea de scanare.

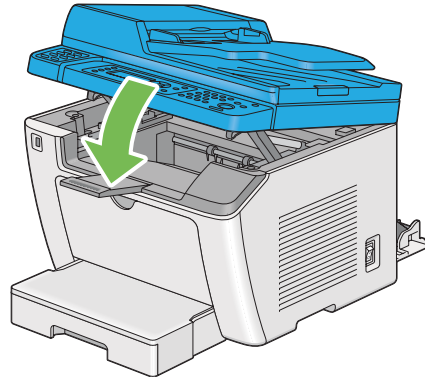

7. Coborâți pârgiile în poziția lor originală.

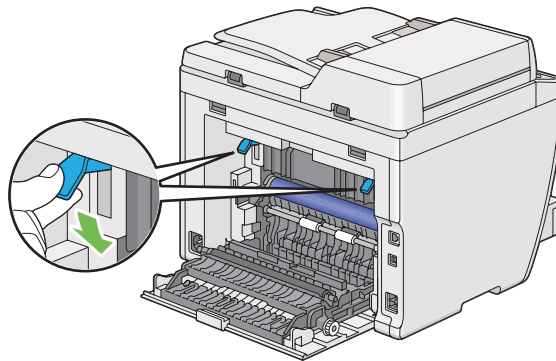

8. Închideți capacul din spate.

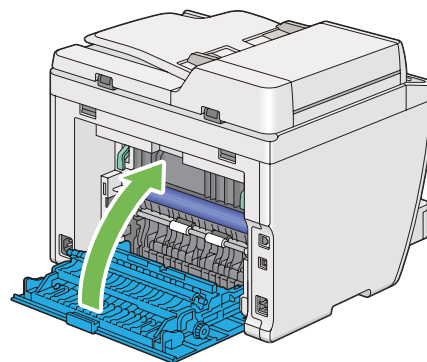

Dacă eroarea nu este rezolvată, este posibil să fi rămas o bucată de hârtie în interiorul imprimantei. Folosiți următoarea procedură îndepărta blocajul.

9. Încărcați mediu de imprimare în tava de hârtie sau în dispozitivul de alimentare prioritară cu coli (PSI) dacă nu există.

10. Apăsați butonul  (**Clear All**) pe panoul utilizatorului timp de 3 secunde.

Mediul de imprimare este alimentat să scoată hârtia blocată.

## Probleme cu blocajul

### Blocaj cauzat de alimentare necorespunzătoare

Problemă	Ațiune
Apar alimentări greșite ale mediului de imprimare.	Îndepărtați hârtia din dispozitivul de alimentare prioritară cu coli PSI, apoi asigurați-vă că hârtia este introdusă corect în tava de hârtie.
	În funcție de mediul de imprimare folosit, luați următoarele măsuri: <ul style="list-style-type: none"> <li><input type="checkbox"/> În cazul hârtiei groase, folosiți una care are 163 gsm sau mai puțin.</li> <li><input type="checkbox"/> În cazul cărților poștale, este disponibilă una care are până la 190 gsm.</li> <li><input type="checkbox"/> În cazul hârtiei subțiri, folosiți una care are 60 gsm sau mai mult.</li> <li><input type="checkbox"/> În cazul plicurilor, asigurați-vă că sunt încărcate corespunzător în tava de hârtie conform instrucțiunilor din „Încărcarea plicurilor în tava de hârtie” la pagina 133.</li> </ul>
	Dacă plicul este deformat, îndreptați-l sau folosiți un alt plic.
	Dacă efectuați imprimare duplex (față-verso) manuală, asigurați-vă că mediul de imprimare nu este ondulat.
	Răsfirați mediul de imprimare.
	Dacă mediul de imprimare este umed, întoarceți-l.
	Dacă problema persistă, folosiți medii de imprimare care nu sunt umede.

#### **Notă:**

*Dacă problema persistă chiar dacă ați luat măsurile sugerate mai sus, contactați reprezentanța noastră locală sau un distribuitor autorizat.*



## Blocaj din cauza alimentării multiple

Problemă	Acțiune
Apar alimentări multiple ale mediului de imprimare.	Îndepărtați hârtia din dispozitivul de alimentare prioritară cu coli (PSI), apoi asigurați-vă că hârtia este introdusă corect în tava de hârtie.
	Dacă mediul de imprimare este umed, folosiți mediu de imprimare care nu este umed.
	Răsfirați mediul de imprimare.
Apare un blocaj de hârtie în dispozitivul ADF dacă scanarea unui document cu mai multe coli este anulată în timpul scanării.	Înlăturați blocajul. <b>Vezi și:</b> „Îndepărtarea blocajelor de hârtie din dispozitivul de alimentare automată a documentelor (ADF)” la pagina 346

### Notă:

*Dacă problema persistă chiar dacă ați luat măsurile sugerate mai sus, contactați reprezentanța noastră locală sau un distribuitor autorizat.*

## Probleme de bază cu imprimanta

Unele probleme ale imprimantei pot fi rezolvate ușor. Dacă apare o problemă la imprimantă, verificați fiecare dintre următoarele:

- Cablul de alimentare este conectat la imprimantă și la o priză de alimentare împământată corespunzător.
- Imprimanta este pornită.
- Priza de alimentare nu este decuplată de niciun comutator sau întrerupător.
- Alte echipamente electrice conectate la priză funcționează.
- Când modelul AL-MX200DWF este conectat la o rețea wireless, cablul Ethernet trebuie să fie deconectat de la imprimantă.

Dacă ați verificat toate cele de mai sus și problema persistă, opriți imprimanta, așteptați 10 secunde, apoi porniți imprimanta. Deseori, această procedură rezolvă problema.

## Probleme cu afișajul

Problemă	Acțiune
După pornirea imprimantei, afișajul de pe panoul LCD este gol, continuă să afișeze <i>Please Wait...</i> sau iluminarea de fundal nu luminează.	Opriiți imprimanta, așteptați 10 secunde, apoi porniți imprimanta. Pe panoul LCD apare mesajul de autotestare. După terminarea testului, se afișează <i>Select Function</i> .
Setările de meniu schimbate de pe panoul utilizatorului nu au efect.	Setările din program, driverul de imprimare sau în utilitarele imprimantei prevalează în fața setărilor efectuate pe panoul utilizatorului.  Modificați setările de meniu în driverul de imprimare, în utilitarele imprimantei, sau în program și nu pe panoul utilizatorului.

## Probleme de imprimare

Problemă	Acțiune
Lucrarea nu se imprimă sau se imprimă caractere incorecte.	Înainte de a trimite o lucrare spre imprimare, asigurați-vă că pe panoul LCD apare ecranul <i>Select Function</i> .
	Asigurați-vă că în imprimantă este încărcat mediu de imprimare.
	Verificați dacă utilizați driverul de imprimare corect.
	Asigurați-vă că folosiți cablul Ethernet sau USB corect și că acesta este conectat în mod corect la imprimantă.
	Verificați dacă este selectat formatul corect al mediului de imprimare.
	Dacă folosiți un spațiu de depozitare pentru lucrările de imprimare, verificați dacă spațiul de depozitare nu este oprit.
	Verificați interfața imprimantei din <i>Admin Menu</i> .  Determinați interfața gazdă pe care o folosiți. Imprimați pagina <i>System Settings</i> pentru a verifica dacă setările curente ale interfeței sunt corecte. Consultați „Imprimarea paginii <i>System Settings</i> ” la pagina 163 pentru detalii despre modul în care se imprimă pagina <i>System Settings</i> .

Problemă	Acțiune
<p>Apar alimentări necorespunzătoare sau multiple ale mediului de imprimare.</p>	<p>Asigurați-vă că mediul de imprimare folosit corespunde specificațiilor imprimantei.</p> <p><b>Vezi și:</b> „Medii de imprimare utilizabile” la pagina 124</p> <p>Răsfirați mediul de imprimare înainte de încărcare.</p> <p>Asigurați-vă că mediul de imprimare este încărcat în mod corect.</p> <p>Asigurați-vă că ghidajele de lățime pentru hârtie și ghidajul de lungime sunt ajustate corect.</p> <p>Nu umpleți în exces sursele de medii de imprimare.</p> <p>La încărcare, nu forțați mediul de imprimare în dispozitivul de alimentare prioritară cu coli (PSI) sau în tava de hârtie. În caz contrar, acesta poate aluneca sau se poate încovoia.</p> <p>Asigurați-vă că mediul de imprimare nu este ondulat.</p> <p>Încărcați mediul de imprimare cu suprafața de imprimare recomandată în direcția corectă.</p> <p><b>Vezi și:</b> „Încărcarea mediului de imprimare” la pagina 127</p> <p>Întoarceți sau rotiți mediul de imprimare și încercați să imprimați din nou pentru a vedea dacă alimentarea se îmbunătățește.</p> <p>Nu amestecați diferite tipuri de medii de imprimare.</p> <p>Nu amestecați diferite formate de medii de imprimare.</p> <p>Îndepărtați colile ondulate din vârful și partea inferioară a topului înainte de a încărca mediul de imprimare.</p> <p>Încărcați o sursă de mediu de imprimare numai dacă este goală.</p>
<p>Plicul este plisat după imprimare.</p>	<p>Asigurați-vă că plicul este încărcat în tava de hârtie conform instrucțiunilor din „Încărcarea plicurilor în tava de hârtie” la pagina 133.</p>
<p>Pagina se rupe în locuri neașteptate.</p>	<p>Creșteți valoarea pentru <b>Job Time-Out</b> în meniul <b>System Settings</b>, care se află pe fila <b>Printer Maintenance</b> în Printer Setting Utility.</p> <p>Creșteți valoarea perioadei de expirare în meniul <b>Protocol Settings</b> din EpsonNet Config.</p>
<p>Mediul de imprimare nu se stivuește ordonat în tava de ieșire centrală.</p>	<p>Întoarceți stiva mediului de imprimare în dispozitivul de alimentare prioritară cu coli (PSI) și tava de hârtie.</p>

Problemă	A acțiune
Imprimanta nu imprimă pagini duplex.	Selectați <b>Flip on Short Edge</b> sau <b>Flip on Long Edge</b> din meniul <b>Duplex</b> de pe fila <b>Paper/Output</b> a driverului de imprimare.

## Probleme de calitate a imprimării

### Notă:

În această secțiune, anumite proceduri folosesc *Printer Setting Utility* sau *Status Monitor*. Unele proceduri care utilizează *Printer Setting Utility* pot fi efectuate de asemenea folosind panoul utilizatorului.

### Vezi și:

- „Înțelegerea meniurilor de pe panoul utilizatorului” la pagina 277
- „Printer Setting Utility (numai Windows)” la pagina 35
- „Status Monitor (numai Windows)” la pagina 35

## Imprimarea este prea deschisă

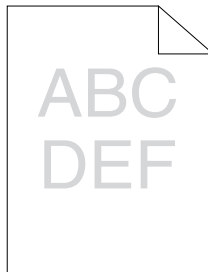

Problemă	Acțiune
Imprimarea este prea deschisă.	<p>Cartușele de toner ar putea fi pe terminate sau trebuie înlocuite. Confirmați cantitatea de toner din cartușul de toner.</p> <ol style="list-style-type: none"> <li>1. verificați nivelul de toner pe fila <b>Consumables</b> a ferestrei <b>Printer Status</b> programului Status Monitor.</li> <li>2. Înlocuiți cartușul de toner dacă este necesar.</li> </ol>
	<p>Verificați dacă mediul de imprimare este uscat și dacă se utilizează mediul de imprimare corect.</p> <p>Dacă nu, folosiți mediul de imprimare recomandat pentru imprimantă.</p> <p><b>Vezi și:</b> „Medii de imprimare utilizabile” la pagina 124</p>
	<p>Încercați să schimbați setarea <b>Paper Type</b> în driverul de imprimare.</p> <ol style="list-style-type: none"> <li>1. Pe fila <b>Paper/Output</b> pentru <b>Printing Preferences (Preferințe imprimare)</b> a driverului de imprimare, schimbați setarea <b>Paper Type</b>.</li> </ol>
	<p>Dezactivați <b>Toner Saving Mode</b> în driverul de imprimare.</p> <ol style="list-style-type: none"> <li>1. Pe fila <b>Graphics</b> în <b>Printing Preferences (Preferințe imprimare)</b> a driverului de imprimare, asigurați-vă că este nu marcată caseta de selectare <b>Toner Saving Mode</b>.</li> </ol>

**Notă:**

*Dacă problema persistă chiar dacă ați luat măsurile sugerate mai sus, contactați reprezentanța noastră locală sau un distribuitor autorizat.*

## **Tonerul se mâzgălește sau imprimarea se desprinde/pătează pe partea din spate**

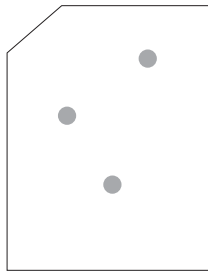
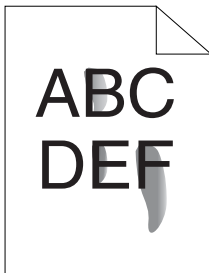

Problemă	Acțiune
<p>Tonerul se mâzgăleşte sau imprimarea se desprinde.</p> <p>Coala imprimată are pete pe partea din spate.</p>	<p>Suprafața mediului de imprimare ar putea fi inegală. Încercați să schimbați setarea <b>Paper Type</b> în driverul de imprimare. De exemplu, schimbați de la <b>Plain</b> la <b>Lightweight Cardstock</b>.</p> <p>1. Pe fila <b>Paper/Output</b> pentru <b>Printing Preferences (Preferințe imprimare)</b> a driverului de imprimare, schimbați setarea <b>Paper Type</b>.</p> <hr/> <p>Verificați dacă este utilizat mediul de imprimare corect.</p> <p>Dacă nu, folosiți mediul de imprimare recomandat pentru imprimantă.</p> <p><b>Vezi și:</b> „Medii de imprimare utilizabile” la pagina 124</p> <hr/> <p>Reglați temperatura unității de cuptor.</p> <p>1. Lansați programul Printer Setting Utility, apoi faceți clic pe <b>Adjust Fusing Unit</b> de pe fila <b>Printer Maintenance</b>.</p> <p>2. Reglați temperatura de fixare, crescând valoarea pentru mediul de imprimare folosit.</p> <p>3. Faceți clic pe butonul <b>Apply New Settings</b>.</p>

**Notă:**

*Dacă problema persistă chiar dacă ați luat măsurile sugerate mai sus, contactați reprezentanța noastră locală sau un distribuitor autorizat.*

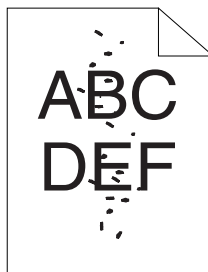
**Pete aleatorii/Imagini neclare**

Problemă	Acțiune
Pe imaginea imprimată apar pete aleatorii sau aceasta este neclară.	Asigurați-vă că este instalat corect cartușul de toner. <b>Vezi și:</b> „Instalarea unui cartuș de toner” la pagina 402
	Dacă folosiți un cartuș de toner cu marcă neoriginală, instalați un cartuș de toner cu marcă originală.
	Curățați unitatea de cuptor.  1. Încărcați o coală de hârtie în tava de hârtie, apoi imprimați o imagine continuă pe toată suprafața hârtiei.  2. Încărcați coala imprimată cu partea care urmează să fie imprimată în jos, apoi imprimați o coală de hârtie goală.

**Notă:**

*Dacă problema persistă chiar dacă ați luat măsurile sugerate mai sus, contactați reprezentanța noastră locală sau un distribuitor autorizat.*

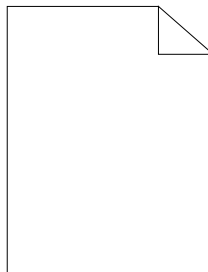
**Întreaga imprimare este goală**

Dacă apare această problemă, contactați reprezentanța noastră locală sau un distribuitor autorizat.

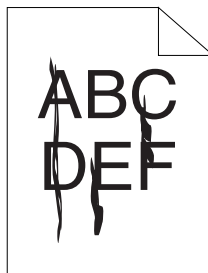
**Apar dungii pe imprimare**

Dacă apare această problemă, contactați reprezentanța noastră locală sau un distribuitor autorizat.

## Pete

Problemă	Ațiune
Imaginea imprimată are aspect pătat.	<p>Reglați tensiunea de transfer.</p> <ol style="list-style-type: none"> <li>1. Lansați programul Printer Setting Utility, apoi faceți clic pe <b>Adjust BTR</b> de pe fila <b>Printer Maintenance</b>.</li> <li>2. Ajustați setarea pentru mediul de imprimare utilizat.</li> <li>3. Faceți clic pe butonul <b>Apply New Settings</b>.</li> </ol>
	Dacă folosiți mediu de imprimare nerecomandat, folosiți mediu de imprimare recomandat pentru imprimantă.

### Notă:

*Dacă problema persistă chiar dacă ați luat măsurile sugerate mai sus, contactați reprezentanța noastră locală sau un distribuitor autorizat.*

## Urme încețoșate

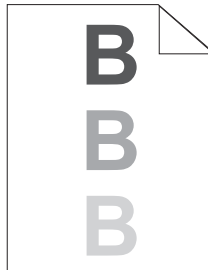



Problemă	Acțiune
Pe imaginea imprimată apar urme în- cețoșate.	<p>Suprafața mediului de imprimare ar putea fi inegală. Încercați să schimbați setarea <b>Paper Type</b> în driverul de imprimare. De exemplu, schimbați de la <b>Plain</b> la <b>Lightweight Cardstock</b>.</p> <ol style="list-style-type: none"> <li>1. Pe fila <b>Paper/Output</b> pentru <b>Printing Preferences (Preferințe imprimare)</b> a driverului de imprimare, schimbați setarea <b>Paper Type</b>.</li> </ol>
	<p>Reglați tensiunea de transfer.</p> <ol style="list-style-type: none"> <li>1. Lansați programul Printer Setting Utility, apoi faceți clic pe <b>Adjust BTR</b> de pe fila <b>Printer Maintenance</b>.</li> <li>2. Ajustați setarea pentru mediul de imprimare utilizat.</li> <li>3. Faceți clic pe butonul <b>Apply New Settings</b>.</li> </ol>
	<p>Reglați temperatura unității de cuptor.</p> <ol style="list-style-type: none"> <li>1. Lansați programul Printer Setting Utility și faceți clic pe <b>Adjust Fusing Unit</b> de pe fila <b>Printer Maintenance</b>.</li> <li>2. Reglați temperatura de fixare, crescând valoarea pentru mediul de imprimare folosit.</li> <li>3. Faceți clic pe butonul <b>Apply New Settings</b>.</li> </ol>
	<p>Dacă folosiți mediu de imprimare nerecomandat, folosiți mediu de imprimare recomandat pentru imprimantă.</p>

**Notă:**

*Dacă problema persistă chiar dacă ați luat măsurile sugerate mai sus, contactați reprezentanța noastră locală sau un distribuitor autorizat.*

**Ceață**

Problemă	Acțiune
Imaginea imprimată este încețoșată.	Dacă întreaga imagine este imprimată deschis, contactați reprezentanța noastră locală sau un distribuitor autorizat.
	<p>Dacă pagina imprimată este parțial deschisă, porniți <b>Clean Developer</b>.</p> <ol style="list-style-type: none"> <li>1. Lansați programul Printer Setting Utility, apoi faceți clic pe <b>Clean Developer</b> de pe fila <b>Diagnosis</b>.</li> <li>2. Faceți clic pe butonul <b>Start</b>.</li> </ol>

**Notă:**

*Dacă problema persistă chiar dacă ați luat măsurile sugerate mai sus, contactați reprezentanța noastră locală sau un distribuitor autorizat.*

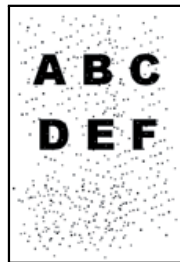
**Perluire (BCO)**

Problemă	Acțiune
Are loc fenomenul de perluire (BCO).	<p>Dacă imprimanta este instalată într-un loc aflat la mare altitudine, setați altitudinea locului.</p> <ol style="list-style-type: none"> <li>1. Lansați programul Printer Setting Utility, apoi faceți clic pe <b>Adjust Altitude</b> de pe fila <b>Printer Maintenance</b>.</li> <li>2. Selectați valoarea apropiată de altitudinea la care se află locul în care este instalată imprimanta.</li> <li>3. Faceți clic pe butonul <b>Apply New Settings</b>.</li> </ol>

**Notă:**

*Dacă problema persistă chiar dacă ați luat măsurile sugerate mai sus, contactați reprezentanța noastră locală sau un distribuitor autorizat.*

## Urmă spiralată

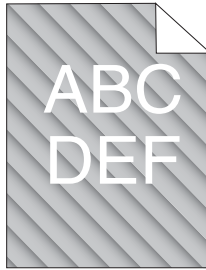

Problemă	A acțiune
Pe imaginea imprimată apare o urmă spiralată.	<p>Cartușele de toner ar putea fi pe terminate sau trebuie înlocuite. Confirmați cantitatea de toner din cartușul de toner.</p> <ol style="list-style-type: none"> <li>1. Verificați nivelul de toner pe fila <b>Consumables</b> a ferestrei <b>Printer Status</b> programului Status Monitor.</li> <li>2. Înlocuiți cartușul de toner dacă este necesar.</li> </ol>
	<p>Pornirea <b>Clean Developer</b>.</p> <ol style="list-style-type: none"> <li>1. Lansați programul Printer Setting Utility, apoi faceți clic pe <b>Clean Developer</b> de pe fila <b>Diagnosis</b>.</li> <li>2. Faceți clic pe butonul <b>Start</b>.</li> </ol>

### Notă:

*Dacă problema persistă chiar dacă ați luat măsurile sugerate mai sus, contactați reprezentanța noastră locală sau un distribuitor autorizat.*

## Hârtie încrețită/pătată

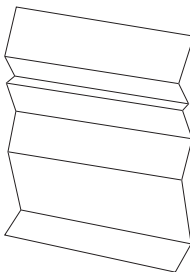

Problemă	A acțiune
<p>Imprimarea este încrețită.</p> <p>Imprimarea este pătată.</p>	<p>Verificați dacă este utilizat mediul de imprimare corect.</p> <p>Dacă nu, folosiți mediul de imprimare recomandat pentru imprimantă.</p> <p>Dacă apar îndoituri sau încrețituri în exces, încărcați mediu de imprimare dintr-un pachet nou și folosiți capacul tăvii de hârtie.</p> <p><b>Vezi și:</b></p> <ul style="list-style-type: none"> <li><input type="checkbox"/> „Medii de imprimare utilizabile” la pagina 124</li> <li><input type="checkbox"/> „Despre mediul de imprimare” la pagina 119</li> </ul> <p>Dacă folosiți plic, verificați dacă plisarea se află mai aproape de 30 mm de cele patru margini ale plicului.</p> <p>Dacă plisarea se află mai aproape de 30 mm de cele patru margini ale plicului, acest lucru este considerat normal. Imprimanta nu este defectă.</p> <p>Dacă nu, verificați dacă imprimanta acceptă tipul de plic, apoi verificați dacă ați încărcat plicul în orientarea corectă. Pentru mai multe informații, vezi „Încărcarea mediului de imprimare în tava de hârtie” la pagina 128 sau „Încărcarea mediului de imprimare în dispozitivul de alimentare prioritară cu coli (PSI)” la pagina 137.</p>

**Notă:**

*Dacă problema persistă chiar dacă ați luat măsurile sugerate mai sus, contactați reprezentanța noastră locală sau un distribuitor autorizat.*

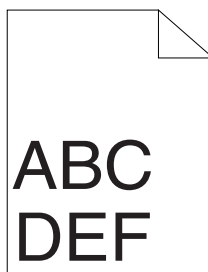
**Marginea de sus nu este corectă**

Problemă	A acțiune
Marginea de sus nu este corectă.	Asigurați-vă că marginile sunt setate în mod corect în aplicația care se utilizează.

**Notă:**

*Dacă problema persistă chiar dacă ați luat măsurile sugerate mai sus, contactați reprezentanța noastră locală sau un distribuitor autorizat.*

## Hârtie proeminentă/denivelată



Problemă	Ațiune
Suprafața imprimată devine proeminentă, denivelată.	<p>Curățați unitatea de cuptor.</p> <ol style="list-style-type: none"> <li>1. Încărcați o coală de hârtie în tava de hârtie, apoi imprimați o imagine continuă pe toată suprafața hârtiei.</li> <li>2. Încărcați coala imprimată cu partea care urmează să fie imprimată în jos, apoi imprimați o coală de hârtie goală.</li> </ol>

**Notă:**

*Dacă problema persistă chiar dacă ați luat măsurile sugerate mai sus, contactați reprezentanța noastră locală sau un distribuitor autorizat.*

## Probleme de copiere

Problemă	Ațiune
Un document încărcat în ADF nu poate fi copiat.	Asigurați-vă că capacul dispozitivului ADF este închis ferm.

## Probleme de calitate a copierii

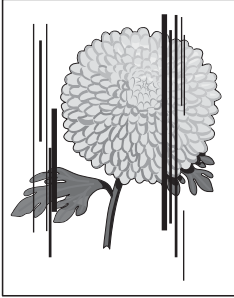
Problemă	Acțiune
<p>Apar linii sau dungii pe copiile efectuate din ADF.</p> 	<p>Există reziduuri pe sticla dispozitivului ADF. La scanare, hârtia din ADF trece peste reziduuri, creând linii sau dungii.</p> <p>Curățați sticla dispozitivului ADF cu o cârpă fără scame.</p> <p><b>Vezi și:</b> „Curățarea scannerului” la pagina 395</p>
<p>Apar pete pe copiile efectuate de pe sticla pentru documente.</p>	<p>Există reziduuri pe sticla pentru documente. La scanare, reziduurile creează o pată pe imagine.</p> <p>Curățați sticla pentru documente cu o cârpă fără scame.</p> <p><b>Vezi și:</b> „Curățarea scannerului” la pagina 395</p>
<p>Pe copie apare partea din spate a originalului.</p>	<p>În meniul Copy, activați <b>Auto Exposure</b>.</p> <p>Pentru informații despre activarea sau dezactivarea caracteristicii <b>Auto Exposure</b>, vezi „Auto Exposure” la pagina 184.</p>
<p>Culorile deschise sunt estompate sau albe pe copie.</p>	<p>În meniul Copy, dezactivați <b>Auto Exposure</b>.</p> <p>Pentru informații despre activarea sau dezactivarea caracteristicii <b>Auto Exposure</b>, vezi „Auto Exposure” la pagina 184.</p>
<p>Imaginea este prea deschisă sau închisă.</p>	<p>Folosiți opțiunea <b>Lighten/Darken</b> din meniul Copy.</p> <p>Pentru informații despre deschiderea sau închiderea imaginii, vezi „Lighten/Darken” la pagina 182.</p>

### Notă:

*Dacă problema persistă chiar dacă ați luat măsurile sugerate mai sus, contactați reprezentanța noastră locală sau un distribuitor autorizat.*

## Probleme cu faxul

Problemă	Acțiune
Imprimanta nu funcționează, afișajul este gol și butoanele nu funcționează.	Decuplați cablul de alimentare și cuplați-l din nou.
	Asigurați-vă că există electricitate în conectorul electric.
Nu se aude niciun ton de apel.	Verificați dacă linia telefonică este conectată corespunzător.
	<b>Vezi și:</b> „Conectarea liniei telefonice” la pagina 231
Verificați dacă soclul de telefon de pe perete funcționează, conectând un alt telefon.	Verificați dacă soclul de telefon de pe perete funcționează, conectând un alt telefon.
Numerele stocate în memorie nu se apelează corect.	Asigurați-vă că numerele sunt stocate corect în memorie. Imprimați lista din Agendă.
Documentul nu se alimentează în imprimantă.	Asigurați-vă că documentul nu este încrețit și că îl introduceți corect. Verificați dacă documentul are formatul corespunzător și nu este prea gros sau subțire.
	Asigurați-vă că capacul dispozitivului ADF este închis ferm.
Faxurile nu se recepționează automat.	Selectați FAX Mode pentru Ans Select.
	Asigurați-vă că există hârtie în dispozitivul de alimentare prioritară cu coli sau în tava de hârtie.
	Verificați dacă panoul LCD indică Memory Full.
	Verificați setarea Junk Fax Filter. Dacă Junk Fax Filter este setat pe On, puteți recepționa faxuri de la numerele de fax înregistrate în Address Book de pe imprimantă. Faxurile trimise de la alte numere sunt respinse.
Imprimanta nu trimite faxuri.	Verificați cealaltă mașină fax, spre care trimiteți, pentru a vedea dacă poate recepționa faxul dumneavoastră.
Pe faxul recepționat apar spații goale sau este recepționat cu calitate slabă.	Mașina care vă trimite faxul ar putea fi defectă. Rugați expeditorul să rezolve problema și să retrimită faxul.
	O linie telefonică zgomotoasă poate provoca erori de linie. Rugați expeditorul să retrimită faxul.
	Verificați-vă imprimanta, efectuând o copie.
	Cartușul de toner ar putea fi gol. Înlocuiți cartușul de toner. <b>Vezi și:</b> „Înlocuirea cartușului de toner” la pagina 398

Problemă	Acțiune
Unele dintre cuvintele de pe un fax recepționat sunt întinse.	În mașina care vă trimite faxul a apărut un blocaj temporar al hârtiei. Rugați expeditorul să înlăture blocajul de hârtie și să retrimită faxul.
Apar linii pe documentele pe care le trimiteți.	Verificați sticla dispozitivului ADF pentru depistarea murdăriei și curățați-o. <b>Vezi și:</b> „Curățarea scannerului” la pagina 395
Imprimanta apelează un număr dar conexiunea cu cealaltă mașină fax nu reușește.	Celălalt fax ar putea fi oprit, rămas fără hârtie sau nu poate răspunde la apelurile intrate. Rugați expeditorul să rezolve problema și încercați din nou.
Documentele nu sunt stocate în memorie.	Este posibil să nu fie suficientă memorie pentru stocarea documentului. Dacă panoul LCD indică <b>Memory Full</b> , ștergeți din memorie toate documentele de care nu mai aveți nevoie, apoi restabiliți documentul sau așteptați ca lucrarea curentă (de exemplu, o transmisie sau recepționare de fax) să se termine.
Apar zone goale pe partea inferioară a fiecărei pagini sau pe alte pagini, cu o mică bandă de text pe partea superioară.	Este posibil să fi ales setări greșite pentru hârtie în setarea pentru opțiunea utilizatorului. Corectați setările de hârtie. <b>Vezi și:</b> „Tray Settings” la pagina 332
Imprimanta nu trimite sau recepționează faxuri.	Asigurați-vă că regiunea este setată corect. 1. Apăsați butonul <b>System</b> . 2. Selectați <b>Admin Menu</b> , apoi apăsați butonul <b>OK</b> . 3. Selectați <b>Fax Settings</b> , apoi apăsați butonul <b>OK</b> . 4. Selectați <b>Region</b> , apoi apăsați butonul <b>OK</b> . 5. Atunci când setarea este corectă, apăsați butonul <b>↶ (Back)</b> pentru a reveni pe ecranul anterior. Pentru a modifica setarea, selectați regiunea corectă, apoi apăsați butonul <b>OK</b> . Selectați <b>Yes</b> pentru a reporni imprimanta.
	Verificați dacă linia telefonică este conectată corespunzător. <b>Vezi și:</b> „Conectarea liniei telefonice” la pagina 231
Apare des o eroare în timpul transmisiei sau recepției faxurilor.	Reduceți viteza modemului. 1. Apăsați butonul <b>System</b> . 2. Selectați <b>Admin Menu</b> , apoi apăsați butonul <b>OK</b> . 3. Selectați <b>Fax Settings</b> , apoi apăsați butonul <b>OK</b> . 4. Selectați <b>Modem Speed</b> , apoi apăsați butonul <b>OK</b> . 5. Selectați elementul de meniu dorit, apoi apăsați butonul <b>OK</b> .



## Probleme de scanare

Problemă	Acțiune
Scannerul nu funcționează.	Asigurați-vă că așezați documentul care urmează să fie scanat cu fața în jos pe sticla pentru documente sau cu fața în sus în dispozitivul de alimentare automată a documentelor (ADF).
	Este posibil să nu fie suficientă memorie pentru a stoca documentul pe care doriți să-l scanați. Încercați caracteristica Preview pentru a vedea dacă funcționează. Încercați să reduceți rezoluția de scanare.
	Verificați dacă cablul USB este conectat corespunzător.
	Asigurați-vă că cablul USB nu este defect. Schimbați cablul cu un cablu despre care știți că este bun. Dacă este necesar, înlocuiți cablul.
	Verificați dacă scannerul este configurat corect. Verificați aplicația pe care doriți să o utilizați pentru a vă asigura că lucrarea de scanare este trimisă pe portul corect.
Imprimanta scanează foarte încet.	Graficele sunt scanate mai lent decât textul dacă se utilizează caracteristica Scan to E-Mail sau Scan to Network.
	Viteza de comunicații devine scăzută în modul de scanare din cauza cantității mari de memorie necesară pentru analizarea și reproducerea imaginii scanate.
	Scanarea imaginilor la rezoluție ridicată durează mai mult decât scanarea la rezoluție scăzută.
Apar alimentări greșite sau multiple în dispozitivul ADF.	Asigurați-vă că tipul de hârtie al documentului corespunde specificațiilor imprimantei. <b>Vezi și:</b>
	<input type="checkbox"/> „Pregătirea unui document” la pagina 170
	<input type="checkbox"/> „Efectuarea copiilor din dispozitivul de alimentare automată a documentelor (ADF)” la pagina 173
	Verificați dacă documentul este încărcat corespunzător în ADF.
	Asigurați-vă că ghidajele pentru documente sunt reglate corespunzător.
	Asigurați-vă că numărul colilor documentului nu depășește capacitatea maximă a dispozitivului ADF.
	Asigurați-vă că documentul nu este ondulat.
Răsfirați bine documentul înainte de a-l încărca în ADF.	
Apar benzi verticale pe ieșire la scanarea din dispozitivul ADF.	Curățați sticla dispozitivului ADF. <b>Vezi și:</b> „Curățarea scannerului” la pagina 395

Problemă	Acțiune
Apare o mângălitură în același loc pe ieșire atunci când se scanează de pe sticla pentru documente.	Curățați sticla pentru documente. <b>Vezi și:</b> „Curățarea scannerului” la pagina 395
Imaginile sunt alunecate.	Asigurați-vă că documentul este încărcat drept în dispozitivul ADF sau pe sticla pentru documente.
Liniile diagonale apar zimțate dacă se scanează din dispozitivul ADF.	dacă documentul utilizează un mediu gros, încercați să-l scanați de pe sticla pentru documente.
Imprimanta nu transferă corespunzător datele de scanare într-o destinație specificată prin caracteristica Scan to E-Mail sau Scan to Network.	Verificați dacă următoarele setări au fost efectuate corect în EpsonNet Config. <b>Scan to E-Mail</b> Verificați următoarea setare sub <b>Address Book — Personal Address:</b> <input type="checkbox"/> <b>Address</b> <b>Scan to Network</b> Verificați următoarele setări sub <b>Address Book — Computer/Server Address Book:</b> <input type="checkbox"/> <b>Name (Displayed on Printer)</b> <input type="checkbox"/> <b>Network Type</b> <input type="checkbox"/> <b>Host Address (IP Address or DNS Name)</b> <input type="checkbox"/> <b>Port Number</b> <input type="checkbox"/> <b>Login Name (if required by host)</b> <input type="checkbox"/> <b>Login Password</b> <input type="checkbox"/> <b>Name of Shared Directory</b> <input type="checkbox"/> <b>Subdirectory Path (optional)</b>
Nu se poate scana folosind WIA pe un calculator cu Windows Server® 2003.	Activați WIA pe calculator. Pentru a activa WIA: 1. Faceți clic pe <b>Start — Administrative Tools (Instrumente de administrare) — Services (Servicii)</b> . 2. Faceți clic dreapta pe <b>Windows Image Acquisition (Preluare imagine Windows – WIA)</b> , apoi faceți clic pe <b>Properties (Proprietăți)</b> pentru a vă asigura că <b>Startup type (Tip lansare)</b> este setat pe <b>Manual</b> sau <b>Automatic (Automat)</b> . 3. Faceți clic pe <b>OK</b> . 4. Faceți clic dreapta pe <b>Windows Image Acquisition (Preluare imagine Windows – WIA)</b> , apoi faceți clic pe <b>Start</b> .

Problemă	Acțiune
Nu se poate scana folosind TWAIN sau WIA pe un calculator cu Windows Server 2008 sau Windows Server 2008 R2.	<p>Instalați caracteristica Desktop Experience (Experiență desktop) pe calculator.</p> <p>Pentru a instala Desktop Experience (Experiență desktop):</p> <ol style="list-style-type: none"> <li>1. Faceți clic pe <b>Start</b> — <b>Administrative Tools (Instrumente de administrare)</b> — <b>Server Manager</b>.</li> <li>2. Sub <b>Features Summary (Rezumat caracteristici)</b>, faceți clic pe <b>Add Features (Adăugare caracteristici)</b>.</li> <li>3. Selectați caseta de validare <b>Desktop Experience (Experiență desktop)</b>.</li> <li>4. Dacă apare o fereastră, urmați instrucțiunile de pe ecran.</li> <li>5. Faceți clic pe <b>Next (Următorul)</b>, apoi faceți clic pe <b>Install (Instalare)</b>.</li> <li>6. Reporniți calculatorul.</li> </ol>

## **Probleme cu driverul de scanare/utilitarul imprimantei**

Problemă	Acțiune
Nu se pot regăsi datele Address Book de pe imprimantă în programul Address Book Editor.	Asigurați-vă că calculatorul și imprimanta sunt conectate corespunzător cu cablul USB sau cablul Ethernet.
	Asigurați-vă că imprimanta este pornită.
	Asigurați-vă că driverul de imprimare este instalat pe calculator. (Programul Address Book Editor regăsește datele Address Book prin driverul de imprimare.)
Driverul TWAIN nu se poate conecta la imprimantă.	Asigurați-vă că calculatorul și imprimanta sunt conectate corespunzător cu cablul USB.
	Verificați dacă imprimanta este pornită. Dacă imprimanta este pornită, reporniți-o prin oprirea și pornirea întreprinderii.
	Dacă rulează o aplicație de scanare, închideți o dată aplicația, reporniți aplicația și încercați să scanați din nou.
Driverul de scanare nu a fost înregistrat pe calculator și nu poate fi accesat din programul Express Scan Manager.	Instalați driverul de scanare. Dacă driverul este instalat deja, dezinstalați-l și instalați-l din nou.

Problemă	A acțiune
Nu s-a reușit scanarea documentului din imprimantă cu Express Scan Manager.	Asigurați-vă că calculatorul și imprimanta sunt conectate corespunzător cu cablul USB.
	Verificați dacă imprimanta este pornită. Dacă imprimanta este pornită, reporniți-o prin oprirea și pornirea întregului.
	Dacă rulează o aplicație de scanare, închideți o dată aplicația, reporniți aplicația și încercați să scanați din nou.
Nu s-a reușit crearea unui fișier de imagine cu Express Scan Manager.	Asigurați-vă că există suficient spațiu pe hard disc.
	Dezinstalați programul Express Scan Manager de pe calculator și instalați-l din nou.
Nu s-a reușit inițializarea programului Express Scan Manager.	Dezinstalați programul Express Scan Manager de pe calculator și instalați-l din nou.
Nu s-a reușit executarea programului Express Scan Manager.	Dezinstalați programul Express Scan Manager de pe calculator și instalați-l din nou.
A apărut o eroare neașteptată în programul Express Scan Manager.	Dezinstalați programul Express Scan Manager de pe calculator și instalați-l din nou.

## Alte probleme









Problemă	A acțiune
Condensare în interiorul imprimantei.	Acest lucru se întâmplă în general la câteva ore după ce încălziți încăperea în timpul iernii. Are loc, de asemenea, dacă imprimanta funcționează într-un loc în care umiditatea relativă atinge 85% sau mai mult. Reglați umiditatea sau mutați imprimanta într-un mediu corespunzător.

## Înțelegerea mesajelor de imprimantă









Panoul LCD al imprimantei afișează un mesaj care descrie starea curentă a imprimantei și indică o posibilă problemă cu imprimanta pe care trebuie să o rezolvați. Această secțiune descrie codurile de eroare incluse în mesaje, semnificația lor și modul în care trebuie eliminate mesajele.















### **Important:**

*Dacă se afișează un mesaj de eroare, datele de imprimare rămase în imprimantă și informațiile acumulate în memoria imprimantei nu sunt asigurate.*











Cod de eroare	Ce puteți face
005-121	Deschideți capacul dispozitivului ADF. Îndepărtați hârtia blocată și închideți capacul ADF. <b>Vezi și:</b> „Îndepărtarea blocajelor de hârtie din dispozitivul de alimentare automată a documentelor (ADF)” la pagina 346
005-301	Închideți capacul dispozitivului ADF.
010-397	Opriiți imprimanta, apoi reporniți-o. Dacă această procedură nu rezolvă problema, contactați reprezentanța noastră locală sau un distribuitor autorizat. <b>Vezi și:</b> „Contactarea serviciului de asistență Epson” la pagina 413
016-315	
016-317	
016-372	
016-501	
016-502	
016-503	
016-504	Apăsați butonul  pentru a șterge mesajul. Verificați dacă numele de utilizator și parola pentru serverul POP3 sunt setate corect, contactând administratorul de sistem.
016-506	Apăsați butonul  pentru a șterge mesajul. Verificați dacă adresa serverului SMTP și destinația e-mailului sunt setate corect.
016-507	Apăsați butonul  pentru a șterge mesajul. Verificați dacă numele de utilizator și parola folosite pentru serverul SMTP sunt setate corect, contactând administratorul de sistem.
016-718	Apăsați butonul  pentru a șterge mesajul. Încercați din nou atunci când imprimanta nu procesează nicio lucrare.
016-719	Apăsați butonul  pentru a anula lucrarea curentă. Încercați din nou atunci când imprimanta nu procesează nicio lucrare.
016-720	
016-744	Apăsați butonul  pentru a șterge mesajul. Dacă această procedură nu rezolvă problema, contactați reprezentanța noastră locală sau un distribuitor autorizat. <b>Vezi și:</b> „Contactarea serviciului de asistență Epson” la pagina 413
016-745	
016-749	Apăsați butonul  pentru a anula lucrarea curentă. Încercați din nou atunci când imprimanta nu procesează nicio lucrare.
016-753	Apăsați butonul  pentru a anula lucrarea curentă. Încercați din nou atunci când imprimanta nu procesează nicio lucrare.
016-755	

Cod de eroare	Ce puteți face
016-764	Apăsați butonul  pentru a șterge mesajul. Verificați dacă cablul Ethernet este conectat corespunzător. Dacă această procedură nu rezolvă problema, contactați administratorul serverului SMTP.
016-766	Apăsați butonul  pentru a șterge mesajul. Verificați dacă serverul sau calculatorul este disponibil, rulând o comandă ping către adresa IP. Dacă această procedură nu rezolvă problema, contactați administratorul de sistem.
016-767	Apăsați butonul  pentru a șterge mesajul. Verificați dacă adresa destinatarului este corectă și încercați să scanați din nou.
016-791	Introduceți dispozitivul de memorie USB și apăsați butonul  pentru a șterge mesajul.
016-795	Apăsați butonul  pentru a șterge mesajul. Verificați dacă formatul unui fișier stocat în dispozitivul de memorie USB este acceptat sau dacă fișierul nu este deteriorat.
016-797	
016-920	Apăsați butonul  pentru a șterge mesajul. Verificați setările wireless ale punctului de acces și imprimantei.
016-930	Îndepărtați dispozitivul din portul USB din față și apăsați butonul  pentru a șterge mesajul.
016-931	
016-981	Apăsați butonul  pentru a anula lucrarea curentă. Încercați să copiați mai puține documente.
016-985	Dimensiunea fișierului atașat este mai mare decât cea definită. Apăsați butonul  pentru a șterge mesajul. Încercați următoarele: <ul style="list-style-type: none"> <li><input type="checkbox"/> Măriți Max E-Mail Size.</li> <li><input type="checkbox"/> Reduceți setarea de rezoluție.</li> <li><input type="checkbox"/> Schimbați formatul de fișier al imaginii scanate.</li> </ul>
017-970	Memoria pare să fie plină. Apăsați butonul  pentru a șterge mesajul. Încercați următoarele: <ul style="list-style-type: none"> <li><input type="checkbox"/> Ștergeți datele stocate în memorie.</li> <li><input type="checkbox"/> Reduceți setarea de rezoluție.</li> <li><input type="checkbox"/> Reduceți numărul de pagini.</li> </ul>
017-980	Apăsați butonul  pentru a șterge mesajul. Încercați din nou atunci când imprimanta nu procesează nicio lucrare.
017-981	
017-988	Apăsați butonul  pentru a șterge mesajul. Verificați dacă cablul de interfață este conectat ferm sau dacă în calculator nu a apărut nicio problemă.









Cod de eroare	Ce puteți face
018-338	<p>Opriti imprimanta, apoi reporniți-o. Dacă această procedură nu rezolvă problema, contactați reprezentanța noastră locală sau un distribuitor autorizat.</p> <p><b>Vezi și:</b> „Contactarea serviciului de asistență Epson” la pagina 413</p>
024-340	
024-360	
024-371	
024-958	<p>Încărcați hârtia specificată și apăsați butonul  pentru a șterge mesajul. Urmăți instrucțiunea de pe ecran dacă este afișată.</p> <p><b>Vezi și:</b></p> <ul style="list-style-type: none"> <li><input type="checkbox"/> „Încărcarea mediului de imprimare în tava de hârtie” la pagina 128</li> <li><input type="checkbox"/> „Încărcarea mediului de imprimare în dispozitivul de alimentare prioritară cu coli (PSI)” la pagina 137</li> </ul>
024-963	
024-969	<p>Încărcați hârtia specificată și apăsați butonul  pentru a șterge mesajul.</p> <p><b>Vezi și:</b></p> <ul style="list-style-type: none"> <li><input type="checkbox"/> „Încărcarea mediului de imprimare în tava de hârtie” la pagina 128</li> <li><input type="checkbox"/> „Încărcarea mediului de imprimare în dispozitivul de alimentare prioritară cu coli (PSI)” la pagina 137</li> </ul>
026-720	<p>Apăsați butonul  pentru a șterge mesajul. Verificați dacă dispozitivul de memorie USB are suficientă memorie.</p>
026-721	<p>Apăsați butonul  pentru a șterge mesajul. Verificați dacă dispozitivul de memorie USB este protejat la scriere sau dacă nu are o problemă de disc.</p>
026-722	
026-723	<p>Apăsați butonul  pentru a șterge mesajul. Verificați dacă calea și numele de fișier pentru salvarea datelor nu sunt prea lungi.</p>
026-750	<p>Apăsați butonul  pentru a șterge mesajul. Verificați dacă cablul de interfață este conectat ferm sau reporniți aplicația pe care o utilizați.</p>
026-751	<p>Apăsați butonul  pentru a șterge mesajul. Verificați dacă cablul de interfață este conectat ferm.</p>
026-752	
027-446	<p>Dublare de adresă IPv6. Schimbați setarea adresei IP.</p>
027-452	<p>Dublare de adresă IPv4. Schimbați setarea adresei IP.</p>
031-521	<p>Apăsați butonul  pentru a șterge mesajul. Verificați dacă setarea de acces la serverul SMB este corectă, contactând administratorul de server.</p>
031-526	<p>Apăsați butonul  pentru a șterge mesajul. Verificați dacă numele de domeniu al serverului SMB este corect. Verificați conexiunea DNS sau verificați dacă numele serverului de destinație cu redirectionare este înregistrat în DNS.</p>











Cod de eroare	Ce puteți face
031-529	Apăsați butonul  pentru a șterge mesajul. Verificați dacă rețeaua este conectată corespunzător și dacă parola pentru serverul SMB este corectă.
031-530	Apăsați butonul  pentru a șterge mesajul. Verificați dacă setarea căii de lucru a serverului SMB este corectă.
031-533	Apăsați butonul  pentru a șterge mesajul. Verificați următoarele: <ul style="list-style-type: none"> <li><input type="checkbox"/> Dacă numele de fișier pe care l-ați specificat nu este folosit de alți utilizatori.</li> <li><input type="checkbox"/> Dacă fișierul sau folderul care are același nume cu cel pe care l-ați specificat există deja.</li> <li><input type="checkbox"/> Dacă nu există probleme de protecție la scriere sau de disc pe serverul SMB.</li> </ul>
031-534	Apăsați butonul  pentru a șterge mesajul. Verificați dacă nu există probleme de protecție la scriere sau de disc pe serverul SMB.
031-535	
031-536	
031-537	Apăsați butonul  pentru a șterge mesajul. Verificați dacă locația de stocare are spațiu liber.
031-555	Apăsați butonul  pentru a șterge mesajul. Verificați dacă rețeaua este conectată corespunzător.
031-556	Apăsați butonul  pentru a șterge mesajul. Verificați dacă nu există probleme de protecție la scriere sau de disc pe serverul SMB.
031-557	Apăsați butonul  pentru a șterge mesajul. Verificați următoarele: <ul style="list-style-type: none"> <li><input type="checkbox"/> Dacă numele de fișier pe care l-ați specificat nu este folosit de alți utilizatori.</li> <li><input type="checkbox"/> Dacă fișierul sau folderul care are același nume cu cel pe care l-ați specificat există deja.</li> </ul>
031-558	Apăsați butonul  pentru a șterge mesajul. Verificați dacă setarea de acces la serverul SMB este corectă, contactând administratorul de server.
031-571	Apăsați butonul  pentru a șterge mesajul. Verificați dacă rețeaua este conectată corespunzător.
031-574	Apăsați butonul  pentru a șterge mesajul. Verificați dacă numele de domeniu al serverului FTP este corect.
031-575	Apăsați butonul  pentru a șterge mesajul. Verificați setarea de nume gazdă a serverului FTP este corectă.
031-576	Apăsați butonul  pentru a șterge mesajul. Verificați dacă nu există probleme de protecție la scriere sau de disc pe serverul FTP.
031-578	Apăsați butonul  pentru a șterge mesajul. Verificați dacă rețeaua este conectată corespunzător și dacă numele de autentificare (numele de utilizator) și parola pentru serverul FTP sunt corecte.
031-579	Apăsați butonul  pentru a șterge mesajul. Verificați dacă setarea căii de lucru a serverului FTP este corectă.



Cod de eroare	Ce puteți face
031-582	Apăsați butonul  pentru a șterge mesajul. Verificați dacă nu există probleme de protecție la scriere sau de disc pe serverul FTP.
031-584	Apăsați butonul  pentru a șterge mesajul. Verificați următoarele: <ul style="list-style-type: none"> <li><input type="checkbox"/> Dacă numele de fișier pe care l-ați specificat nu este folosit de alți utilizatori.</li> <li><input type="checkbox"/> Dacă fișierul sau folderul care are același nume cu cel pe care l-ați specificat există deja.</li> <li><input type="checkbox"/> Dacă nu există probleme de protecție la scriere sau de disc pe serverul FTP.</li> </ul>
031-585	Apăsați butonul  pentru a șterge mesajul. Verificați dacă nu există probleme de protecție la ștergere/scriere sau de disc pe serverul FTP.
031-587	
031-588	Apăsați butonul  pentru a șterge mesajul. Verificați dacă nu există probleme de protecție la scriere sau de disc pe serverul FTP.
031-589	Apăsați butonul  pentru a șterge mesajul. Verificați dacă locația de stocare are spațiu liber.
031-594	Apăsați butonul  pentru a șterge mesajul. Contactați administratorul serverului pentru a verifica dacă fișierul scanat are o setare greșită în timp ce este stocat pe serverul FTP. Dacă această procedură nu rezolvă problema, contactați reprezentanța noastră locală sau un distribuitor autorizat.  <b>Vezi și:</b> „Contactarea serviciului de asistență Epson” la pagina 413
031-598	Apăsați butonul  pentru a șterge mesajul. Verificați dacă nu există probleme de protecție la scriere sau de disc pe serverul FTP.
033-503	Apăsați butonul  pentru a șterge mesajul. Reîncercați, apoi verificați raportul. Ștergeți datele care nu sunt necesare din memorie.
033-513	
033-517	Apăsați butonul  pentru a șterge mesajul. Verificați dacă parola pentru funcția de blocare a faxului este corectă.
033-518	Apăsați butonul  pentru a șterge mesajul. Verificați dacă regiunea este setată corect.
033-519	Serviciul de fax este blocat. Pentru a continua, apăsați butonul  și dezactivați blocarea faxului.  <b>Vezi și:</b> „Limitarea accesului la operațiile de copiere, fax, scanare și imprimare directă de pe USB” la pagina 338
033-787	Apăsați butonul  pentru a șterge mesajul. Lucrarea se anulează.
033-788	Apăsați butonul  pentru a șterge mesajul. Îndepărtați faxul recepționat sau așteptați până când se termină trimiterea unui fax.



Cod de eroare	Ce puteți face
034-700	<p>Apăsați butonul <b>OK</b> pentru a șterge mesajul. Dacă eroarea continuă să apară după numărul specificat de reapelări, încercați următoarele:</p> <ul style="list-style-type: none"> <li><input type="checkbox"/> Verificați dacă linia telefonică este conectată corespunzător.</li> <li><input type="checkbox"/> Verificați dacă numărul de destinație este corect.</li> <li><input type="checkbox"/> Setează <b>Number of Redial</b> pe cea mai mare valoare.</li> <li><input type="checkbox"/> Setează <b>Interval Timer</b> sau <b>Redial Delay</b> pe o perioadă mai lungă.</li> </ul> <p><b>Vezi și:</b> „Conectarea liniei telefonice” la pagina 231</p>
034-701	
034-702	
034-703	<p>Apăsați butonul <b>OK</b> pentru a șterge mesajul. Dacă eroarea continuă să apară după numărul specificat de reapelări, încercați următoarele:</p> <ul style="list-style-type: none"> <li><input type="checkbox"/> Verificați dacă linia telefonică este conectată corespunzător.</li> <li><input type="checkbox"/> Verificați dacă numărul de destinație este disponibil și corect.</li> <li><input type="checkbox"/> Setează <b>Number of Redial</b> pe cea mai mare valoare.</li> <li><input type="checkbox"/> Setează <b>Interval Timer</b> sau <b>Redial Delay</b> pe o perioadă mai lungă.</li> </ul> <p><b>Vezi și:</b> „Conectarea liniei telefonice” la pagina 231</p>
034-704	
034-705	
034-706	
034-707	<p>Apăsați butonul <b>OK</b> pentru a șterge mesajul. Dacă eroarea continuă să apară după numărul specificat de reapelări, încercați următoarele:</p> <ul style="list-style-type: none"> <li><input type="checkbox"/> Setează <b>Number of Redial</b> pe cea mai mare valoare.</li> <li><input type="checkbox"/> Setează <b>Interval Timer</b> sau <b>Redial Delay</b> pe o perioadă mai lungă.</li> <li><input type="checkbox"/> Reduceți <b>Modem Speed</b>.</li> </ul>
034-708	<p>Apăsați butonul <b>OK</b> pentru a șterge mesajul. Dacă eroarea continuă să apară după numărul specificat de reapelări, încercați următoarele:</p> <ul style="list-style-type: none"> <li><input type="checkbox"/> Setează <b>Number of Redial</b> pe cea mai mare valoare.</li> <li><input type="checkbox"/> Setează <b>Interval Timer</b> sau <b>Redial Delay</b> pe o perioadă mai lungă.</li> <li><input type="checkbox"/> Reduceți <b>Modem Speed</b>.</li> <li><input type="checkbox"/> Verificați dacă numărul de destinație este disponibil.</li> </ul>
034-709	<p>Apăsați butonul <b>OK</b> pentru a șterge mesajul. Dacă eroarea continuă să apară după numărul specificat de reapelări, încercați următoarele:</p> <ul style="list-style-type: none"> <li><input type="checkbox"/> Setează <b>Number of Redial</b> pe cea mai mare valoare.</li> <li><input type="checkbox"/> Setează <b>Interval Timer</b> sau <b>Redial Delay</b> pe o perioadă mai lungă.</li> </ul>
034-710	
034-711	<p>Apăsați butonul <b>OK</b> pentru a șterge mesajul. Dacă eroarea continuă să apară după numărul specificat de reapelări, încercați următoarele:</p> <ul style="list-style-type: none"> <li><input type="checkbox"/> Setează <b>Number of Redial</b> pe cea mai mare valoare.</li> <li><input type="checkbox"/> Setează <b>Interval Timer</b> sau <b>Redial Delay</b> pe o perioadă mai lungă.</li> <li><input type="checkbox"/> Reduceți <b>Modem Speed</b>.</li> </ul>
034-712	
034-713	

Cod de eroare	Ce puteți face
034-714	<p>Apăsați butonul  pentru a șterge mesajul. Dacă eroarea continuă să apară după numărul specificat de reapelări, încercați următoarele:</p> <ul style="list-style-type: none"> <li><input type="checkbox"/> Setează <code>Number of Redial</code> pe cea mai mare valoare.</li> <li><input type="checkbox"/> Setează <code>Interval Timer</code> sau <code>Redial Delay</code> pe o perioadă mai lungă.</li> <li><input type="checkbox"/> Verificați dacă numărul de destinație este disponibil.</li> </ul>
034-715	<p>Apăsați butonul  pentru a șterge mesajul. Dacă eroarea continuă să apară după numărul specificat de reapelări, încercați următoarele:</p> <ul style="list-style-type: none"> <li><input type="checkbox"/> Setează <code>Number of Redial</code> pe cea mai mare valoare.</li> <li><input type="checkbox"/> Setează <code>Interval Timer</code> sau <code>Redial Delay</code> pe o perioadă mai lungă.</li> <li><input type="checkbox"/> Reduceți <code>Modem Speed</code>.</li> </ul>
034-716	<p>Apăsați butonul  pentru a șterge mesajul. Dacă eroarea continuă să apară după numărul specificat de reîncercări, aceasta va fi anulată. Atunci când reîncercați trimiterea faxului, reduceți <code>Modem Speed</code>.</p>
034-717	<p>Apăsați butonul  pentru a șterge mesajul. Dacă eroarea continuă să apară după numărul specificat de reîncercări, aceasta va fi anulată. Reîncercați trimiterea faxului.</p>
034-718	<p>Apăsați butonul  pentru a șterge mesajul. Dacă eroarea continuă să apară după numărul specificat de reîncercări, aceasta va fi anulată. Atunci când reîncercați trimiterea faxului, reduceți <code>Modem Speed</code>.</p>
034-719	
034-720	<p>Apăsați butonul  pentru a șterge mesajul. Dacă eroarea continuă să apară după numărul specificat de reîncercări, aceasta va fi anulată. Atunci când reîncercați trimiterea faxului, încercați următoarele.</p> <ul style="list-style-type: none"> <li><input type="checkbox"/> Reduceți <code>Modem Speed</code>.</li> <li><input type="checkbox"/> Activați ECM.</li> </ul>
034-721	<p>Apăsați butonul  pentru a șterge mesajul. Dacă eroarea continuă să apară după numărul specificat de reîncercări, aceasta va fi anulată. Atunci când reîncercați trimiterea faxului, reduceți <code>Modem Speed</code>.</p>
034-722	
034-723	
034-724	
034-725	
034-726	
034-727	<p>Apăsați butonul  pentru a șterge mesajul. Verificați dacă numărul de destinație este disponibil. Dacă eroarea continuă să apară după numărul specificat de reîncercări, aceasta va fi anulată.</p>
034-750	<p>Apăsați butonul  pentru a șterge mesajul. Verificați dacă linia telefonică este conectată corespunzător.</p> <p><b>Vezi și:</b> „Conectarea liniei telefonice” la pagina 231</p>

Cod de eroare	Ce puteți face
034-751	Apăsați butonul  pentru a șterge mesajul. Verificați setarea Junk Fax Filter. Dacă Junk Fax Filter este setat pe On, înregistrați numărul de fax al expeditorului în Address Book de pe imprimantă sau setați Junk Fax Filter pe Off.
034-752	Apăsați butonul  pentru a șterge mesajul. Verificați dacă linia telefonică este conectată corespunzător.
034-753	<b>Vezi și:</b> „Conectarea liniei telefonice” la pagina 231
034-754	Apăsați butonul  pentru a șterge mesajul. Reduceți Modem Speed.
034-755	
034-756	
034-757	
034-758	Apăsați butonul  pentru a șterge mesajul. Verificați dacă linia telefonică este conectată corespunzător. Sau reduceți Modem Speed. <b>Vezi și:</b> „Conectarea liniei telefonice” la pagina 231
034-759	Apăsați butonul  pentru a șterge mesajul. Reduceți Modem Speed.
034-760	
034-761	Apăsați butonul  pentru a șterge mesajul. Verificați dacă linia telefonică este conectată corespunzător. <b>Vezi și:</b> „Conectarea liniei telefonice” la pagina 231
034-762	Apăsați butonul  pentru a șterge mesajul. Încercați următoarele: <input type="checkbox"/> Reduceți Modem Speed. <input type="checkbox"/> Activați ECM.
034-763	Apăsați butonul  pentru a șterge mesajul. Reduceți Modem Speed.
034-764	
034-765	
034-766	
034-767	Apăsați butonul  pentru a șterge mesajul. Verificați dacă linia telefonică este conectată corespunzător. <b>Vezi și:</b> „Conectarea liniei telefonice” la pagina 231
034-768	Apăsați butonul  pentru a șterge mesajul. Reduceți Modem Speed.

Cod de eroare	Ce puteți face
041-340	<p>Opriți imprimanta, apoi reporniți-o. Dacă această procedură nu rezolvă problema, contactați reprezentanța noastră locală sau un distribuitor autorizat.</p> <p><b>Vezi și:</b> „Contactarea serviciului de asistență Epson” la pagina 413</p>
042-358	
061-370	
062-321	
075-100	<p>Verificați și curățați calea hârtiei, încărcați hârtia, apoi apăsați butonul  pentru a șterge mesajul.</p> <p><b>Vezi și:</b> „Îndepărtarea blocajelor de hârtie din partea din față a imprimantei” la pagina 349</p>
075-921	Încărcați coala imprimată în tava de hârtie sau în dispozitivul de alimentare prioritară cu coli (PSI) și apăsați butonul  .
077-100	<p>Deschideți capacul din spate și înlăturați hârtia blocată.</p> <p><b>Vezi și:</b> „Îndepărtarea blocajelor de hârtie din partea din spate a imprimantei” la pagina 354</p>
077-104	
077-106	
077-108	
077-109	
077-304	Închideți capacul din spate.
077-900	<p>Deschideți capacul din spate și înlăturați hârtia blocată.</p> <p><b>Vezi și:</b> „Îndepărtarea blocajelor de hârtie din partea din spate a imprimantei” la pagina 354</p>
077-901	
077-907	
091-402	<p>Durata de utilizare a imprimantei se apropie de sfârșit și imprimanta se va opri curând. Dacă doriți să utilizați în continuare imprimanta, schimbați setarea <i>Machine life</i> pe <i>Continue Print</i>. În orice caz, utilizarea continuă a imprimantei va degrada calitatea de imprimare.</p> <p><b>Vezi și:</b> „Machine life” la pagina 313</p>
091-441	<p>Imprimanta a ajuns la sfârșitul perioadei sale de service sau setările au fost schimbate pentru a se continua utilizarea imprimantei. Calitatea de imprimare se va degrada dacă se continuă utilizarea imprimantei.</p> <p><b>Vezi și:</b> „Machine life” la pagina 313</p>
092-651	<p>Opriți imprimanta, apoi reporniți-o. Dacă această procedură nu rezolvă problema, contactați reprezentanța noastră locală sau un distribuitor autorizat.</p> <p><b>Vezi și:</b> „Contactarea serviciului de asistență Epson” la pagina 413</p>
092-661	

Cod de eroare	Ce puteți face
093-426	Înlocuiți cât mai repede cartușul de toner. <b>Vezi și:</b> „Înlocuirea cartușului de toner” la pagina 398
093-925	Setați corespunzător cartușul de toner sau înlocuiți-l. <b>Vezi și:</b> „Înlocuirea cartușului de toner” la pagina 398
093-926	Înlocuiți cartușul de toner cu unul acceptat. <b>Vezi și:</b> „Înlocuirea cartușului de toner” la pagina 398
093-933	Înlocuiți cartușul de toner cu unul nou. Dacă nu înlocuiți cartușul de toner, pot apărea probleme cu calitatea imprimării. <b>Vezi și:</b> „Înlocuirea cartușului de toner” la pagina 398
093-974	Opriti imprimanta, verificați dacă este instalat corect cartușul de toner, apoi porniți imprimanta. Dacă această procedură nu rezolvă problema, contactați reprezentanța noastră locală sau un distribuitor autorizat. <b>Vezi și:</b> „Contactarea serviciului de asistență Epson” la pagina 413
116-210	Opriti imprimanta, apoi reporniți-o. Dacă această procedură nu rezolvă problema, contactați reprezentanța noastră locală sau un distribuitor autorizat. <b>Vezi și:</b> „Contactarea serviciului de asistență Epson” la pagina 413
116-314	
116-323	
116-325	
116-326	
116-355	
116-395	
116-703	Apăsati butonul  pentru a anula lucrarea curentă. Încercați din nou atunci când imprimanta nu procesează nicio lucrare.
116-720	

Cod de eroare	Ce puteți face
117-331	<p>Opriți imprimanta, apoi reporniți-o. Dacă această procedură nu rezolvă problema, contactați reprezentanța noastră locală sau un distribuitor autorizat.</p> <p><b>Vezi și:</b> „Contactarea serviciului de asistență Epson” la pagina 413</p>
117-332	
117-333	
117-334	
117-342	
117-346	
117-348	<p>Reîncercați, apoi verificați raportul. Opriți imprimanta, apoi reporniți-o. Dacă această procedură nu rezolvă problema, contactați reprezentanța noastră locală sau un distribuitor autorizat.</p> <p><b>Vezi și:</b> „Contactarea serviciului de asistență Epson” la pagina 413</p>
117-350	Deschideți capacul din spate, apoi închideți-l.
117-366	<p>Opriți imprimanta, apoi reporniți-o. Dacă această procedură nu rezolvă problema, contactați reprezentanța noastră locală sau un distribuitor autorizat.</p> <p><b>Vezi și:</b> „Contactarea serviciului de asistență Epson” la pagina 413</p>
124-333	
134-211	
191-310	<p>Deși viața utilă a imprimantei dvs. s-a încheiat și imprimanta nu mai funcționează, puteți continua să utilizați imprimanta luând următoarele măsuri:</p> <ul style="list-style-type: none"> <li>- dacă mai există o sarcină, apăsați butonul  (<b>Back</b>) și butonul  simultan.</li> <li>- dacă nu există nicio sarcină, apăsați butonul <b>System</b>, și apoi selectați <b>Continue Print</b> în <b>Machine Life of Maintenance</b>.</li> </ul> <p>În orice caz, utilizarea continuă a imprimantei va degrada calitatea de imprimare.</p> <p><b>Vezi și:</b> „Machine life” la pagina 313</p>
193-700	Este instalat un toner neoriginal.

**Notă:**

În privința următorului mesaj care nu include un cod de eroare, consultați tabelul de mai jos pentru soluție.

Mesaj de eroare	Ce puteți face
Wrong Paper Size Reload Paper then Press OK	Încărcați hârtia specificată și apăsați butonul  pentru a șterge mesajul. <b>Vezi și:</b> <input type="checkbox"/> „Încărcarea mediului de imprimare în tava de hârtie” la pagina 128 <input type="checkbox"/> „Încărcarea mediului de imprimare în dispozitivul de alimentare prioritară cu coli (PSI)” la pagina 137
Job Cancelled Open ADF Cover and Remove All Paper	Deschideți capacul dispozitivului ADF. Îndepărtați hârtia blocată și închideți capacul ADF. <b>Vezi și:</b> „Îndepărtarea blocajelor de hârtie din dispozitivul de alimentare automată a documentelor (ADF)” la pagina 346

## Contactarea serviciului

Dacă sunați pentru lucrări de service la imprimantă, fiți pregătit să descrieți problema cu care vă confrunțați sau mesajul de eroare de pe panoul LCD.

Trebuie să cunoașteți modelul imprimantei și numărul de serie al acesteia. Vezi eticheta de pe capacul din spate al imprimantei.

## Obținerea ajutorului

Oferim numeroase instrumente automate de diagnosticare pentru a vă ajuta să obțineți și să mențineți calitatea imprimării.

## Mesajele de pe panoul LCD

Panoul LCD vă oferă informații și ajutor în depanare. Dacă apare o eroare sau o stare de avertisment, panoul LCD afișează un mesaj care vă informează despre problemă.

**Vezi și:**

„Înțelegerea mesajelor de imprimantă” la pagina 380



## Alerte Status Monitor

Status Monitor este un instrument inclus pe discul Software Disc. Acesta verifică automat starea imprimantei atunci când trimiteți o lucrare de imprimare. Dacă imprimanta nu poate imprima lucrarea, programul Status Monitor afișează automat un avertisment pe ecranul calculatorului pentru a vă anunța că imprimanta necesită intervenție.

---

## Activarea modului Non Genuine Toner

Când tonerul din cartușul de toner se termină, se afișează mesajul 093-933.

Dacă doriți să utilizați imprimanta în modul Non Genuine Toner, activați modul Non Genuine Toner și înlocuiți cartușul de toner.

### **Important:**

*Dacă utilizați imprimanta în modul Non Genuine Toner, performanțele imprimantei pot să nu atingă valori optime. Orice problemă care ar putea să apară din cauza utilizării modului Non Genuine Toner nu este acoperită de garanția noastră de calitate. Utilizarea continuă a modului Non Genuine Toner poate duce, de asemenea, la defectarea imprimantei, iar toate taxele de reparații pentru o astfel de defecțiune vor fi suportate de utilizatori.*



### **Notă:**



*Pentru a dezactiva modul Non Genuine Toner, selectați Off pentru Toner al Non Genuine Toner de pe panoul utilizatorului sau demarcați caseta de selectare de lângă **On** de pe pagina **Non Genuine Toner** a filei **Printer Maintenance** din programul Printer Setting Utility.*

## Folosind panoul utilizatorului

### **Notă:**

*Înainte de începerea operației descrise mai jos, confirmați că panoul LCD afișează Select Function.*

1. Apăsați butonul **System**.
2. Selectați Admin Menu, apoi apăsați butonul .
3. Selectați Maintenance, apoi apăsați butonul .
4. Selectați Non Genuine Toner, apoi apăsați butonul .

5. Selectați **Toner**, apoi apăsați butonul .
6. Selectați **On**, apoi apăsați butonul .
7. Apăsați butonul  până când se afișează pagina principală.

Imprimanta comută în modul Non Genuine Toner.

## **Utilizând Printer Setting Utility (numai Windows)**

Următoarea procedură utilizează Windows® 7 ca exemplu.

1. Faceți clic pe **Start — All Programs (Toate programele) — EPSON — imprimanta dumneavoastră — Printer Setting Utility**.

### **Notă:**

*Dacă pe calculator sunt instalate mai multe drivere de imprimare, este afișată fereastra pentru selectarea unei imprimante. În acest caz, faceți clic pe numele imprimantei dorite în **Printer Name**.*

Se lansează programul Printer Setting Utility.

2. Faceți clic pe fila **Printer Maintenance**.
3. Selectați **Non Genuine Toner** din lista de pe partea stângă a paginii.

Se afișează pagina **Non Genuine Toner**.

4. Marcați caseta de selectare de lângă **On**, apoi faceți clic pe butonul **Apply New Settings**.

## Capitolul 11

### Întreținerea

#### Curățarea imprimantei

Această secțiune descrie modul de curățare a imprimantei pentru a o menține în stare bună și a obține întotdeauna imprimări curate.

**Avertisment:**

La curățarea acestui produs, folosiți materiale de curățare concepute exclusiv pentru acesta. Utilizarea altor materiale poate duce la scăderea performanței produsului. Niciodată nu utilizați soluții de curățare pe bază de aerosoli pentru a evita producerea incendiilor sau exploziilor.

**Atenție:**

La curățarea acestui produs, întotdeauna opriți-l și decuplați-l. Accesul în interiorul unei mașini aflate sub tensiune poate provoca electrocutare.

#### Curățarea scannerului

Pentru a asigura cele mai bune copii posibile, curățați scannerul la începutul fiecărei zile și în timpul zilei, după necesități, pentru a-l menține curat.

1. Umeziți ușor cu apă o cârpă moale fără scame sau un prosop de hârtie.
2. Deschideți capacul pentru documente.

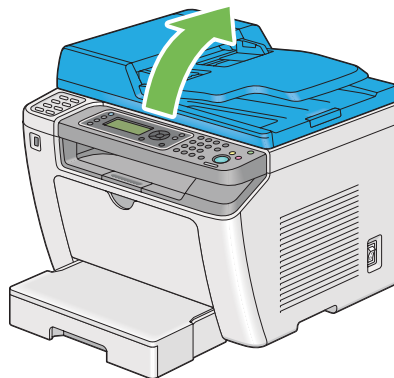

3. Ștergeți suprafața sticlei pentru documente și a sticlei dispozitivului ADF până când sunt curate și uscate.

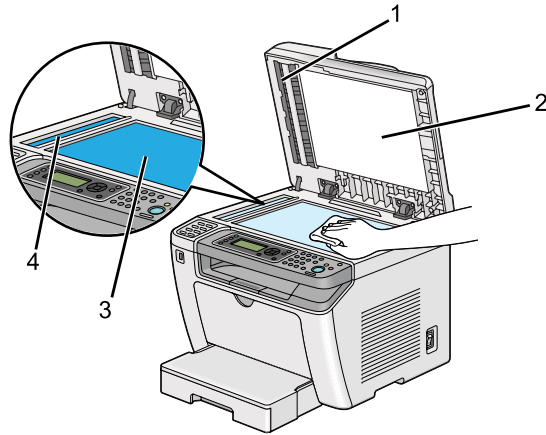

1	Film
2	Capac alb document
3	Sticla pentru documente
4	Sticla ADF

4. Ștergeți partea inferioară a capacului alb pentru documente și filmul până când sunt curate și uscate.

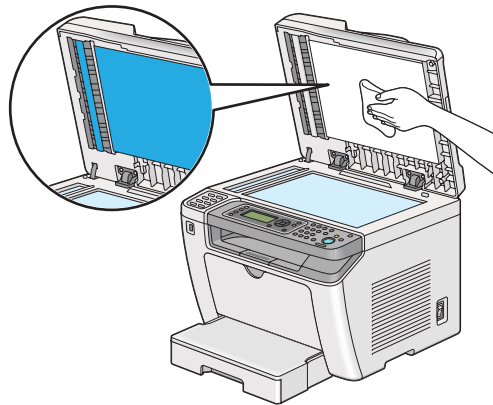

5. Închideți capacul pentru documente.

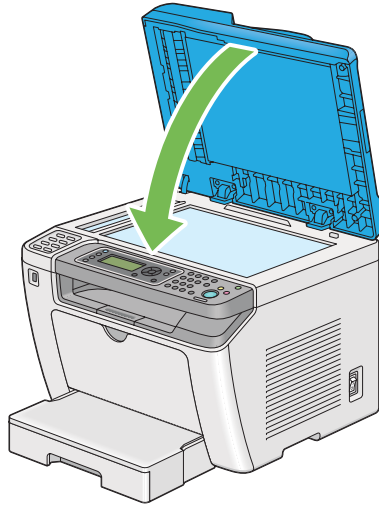

### **Curățarea rolei de alimentare a dispozitivului ADF**

Pentru a asigura cele mai bune copii posibile, curățați rola de alimentare a dispozitivului ADF la intervale regulate pentru a o menține curată.

1. Deschideți capacul dispozitivului ADF.



2. Ștergeți rola de alimentare a dispozitivului ADF cu o cârpă moale fără scame sau cu un prosop de hârtie până când devine curată.

Rola de alimentare a dispozitivului ADF murdărită cu pete de cerneală poate păta hârtia care trece prin dispozitivul de alimentare automată a documentelor (ADF). În acest caz, umeziți ușor cu un detergent neutru sau apă o cârpă moale fără scame sau un prosop de hârtie și ștergeți rola de alimentare a dispozitivului ADF până când devine curată și uscată.

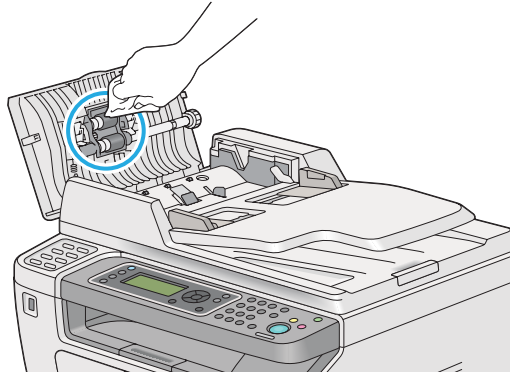

## Înlocuirea cartușului de toner

Cartușele de toner originale sunt disponibile numai de la Epson.

Se recomandă să folosiți cartușe de toner originale în imprimantă. Epson nu acordă acoperire de garanție pentru probleme provocate de utilizarea consumabilelor neoriginale.



### **Avertisment:**

- ❑ *Folosiți o mătură sau o lavetă umedă pentru a șterge tonerul vărsat. Niciodată nu folosiți un aspirator pentru curățarea tonerului vărsat. Acesta ar putea fi aprins de scânteele electrice din interiorul aspiratorului și ar putea provoca o explozie. Dacă vărsați o cantitate mare de toner, contactați reprezentantul local Epson.*
- ❑ *Niciodată nu aruncați un cartuș de toner în flacără deschisă. Tonerul rămas în cartuș se poate aprinde și poate provoca arsuri sau explozie. Dacă aveți un cartuș de toner uzat de care nu mai aveți nevoie, contactați reprezentantul local Epson pentru trecerea la deșeuri.*

**Atenție:**

- Nu lăsați cartușele tambur (sau tamburul dacă nu este de tip cartuș) și cartușele de toner la îndemâna copiilor. Dacă un copil înghite accidental toner, trebuie să-l scuipe imediat, să-și clătească gura cu apă, să bea apă, după care trebuie consultat de un medic.
- La înlocuirea cartușelor tambur (sau tamburului dacă nu este de tip cartuș) și cartușelor de toner, aveți grijă să nu vărsați tonerul. Dacă tonerul se scurge, evitați contactul acestuia cu hainele, pielea, ochii și gura, precum și inhalarea.
- Dacă tonerul se varsă pe piele sau pe haine, îndepărtați-l prin spălare cu apă și săpun. Dacă particulele de toner ajung în ochi, spălați-l cu apă în abundență, timp de cel puțin 15 minute până când iritația dispare. Consultați un medic dacă este necesar. Dacă inhalați particule de toner, mergeți într-un loc cu aer proaspăt și clătiți-vă gura cu apă. Dacă înghițiți accidental toner, scuipați-l imediat, clătiți-vă gura cu apă, consumați multă apă, după care consultați un medic.

**Important:**

Nu agitați cartușul de toner pentru a evita vărsarea tonerului.

**Când trebuie înlocuit cartușul de toner**

Imprimanta are un cartuș de toner: negru (K).

Dacă un cartuș de toner ajunge la sfârșitul duratei de utilizare, pe panoul LCD apar următoarele mesaje.

Mesaj	Capacitatea de imprimare exprimată în pagini rămasă	Stare imprimantă și acțiune
093-426*	Aprox. de 500 pagini	Cartușul de toner urmează să se termine. Pregătiți unul nou.
093-933	—	Cartușul de toner s-a terminat. Înlocuiți cartușul de toner vechi cu unul nou.

\* Această avertizare se afișează numai când se folosește un cartuș de toner original (adică Non Genuine Toner este dezactivat).

**Important:**

- Dacă așezați un cartuș de toner pe podea sau pe o masă, așezați câteva coli de hârtie sub cartușul de toner pentru a opri tonerul care s-ar putea vărsa.
- Nu reutilizați cartușele de toner vechi după ce le-ați îndepărtat din imprimantă. În caz contrar, calitatea de imprimare va avea de suferit.

- ❑ Nu agitați sau loviți cartușele de toner uzate. Tonerul rămas s-ar putea scurge.
- ❑ Vă recomandăm să utilizați un cartuș de toner în decursul unui an de la scoaterea lui din ambalaj.

## Îndepărtarea cartușului de toner

1. Deschideți capacul frontal.

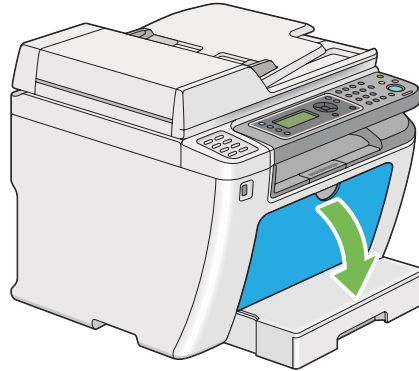

2. Deschideți capatul de acces la toner.

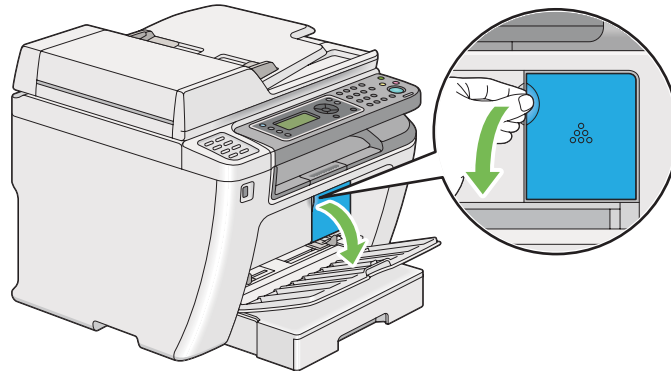

3. Întindeți câteva coli de hârtie pe podea sau pe masa pe care veți așeza cartușul de toner îndepărtat.



4. Rotiți spre stânga cartușul de toner pentru deblocare.

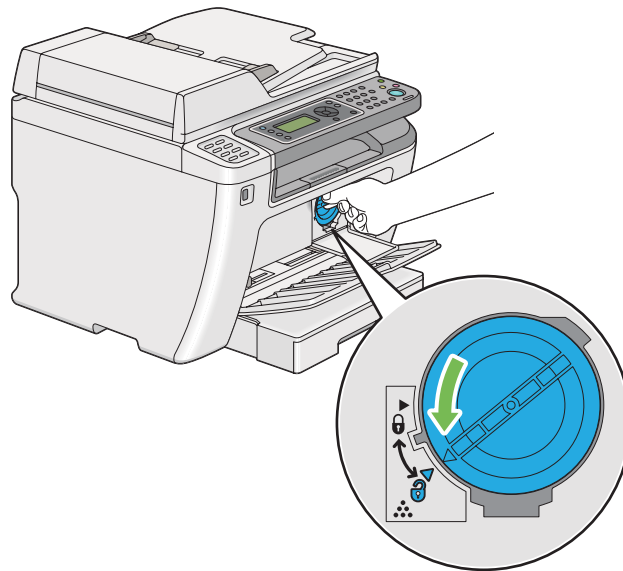

5. Trageți spre exterior cartușul de toner.

**Important:**

- Nu atingeți oblonul cartușului de toner uzat.
- Întotdeauna trageți încet cartușul de toner spre exterior pentru a evita vărsarea tonerului.

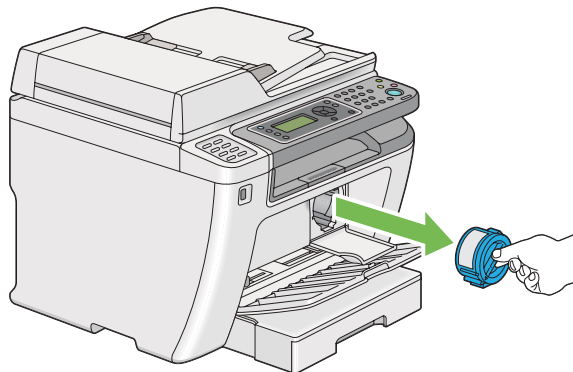

6. Așezați încet cartușul de toner pe colile de hârtie întinse în pasul 4.

## Instalarea unui cartuș de toner

1. Despachetați un cartuș de toner nou și agitați-l de cinci ori pentru a distribui uniform tonerul.

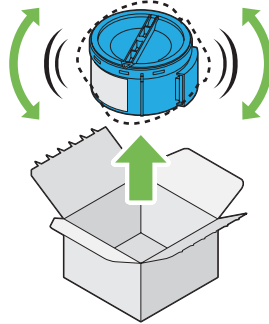

**Notă:**

*Manipulați cartușul de toner cu atenție pentru a evita vărsarea tonerului.*

2. Introduceți cartușul de toner în suportul său, apoi rotiți-l spre dreapta pentru a se alinia marcajului de blocare.

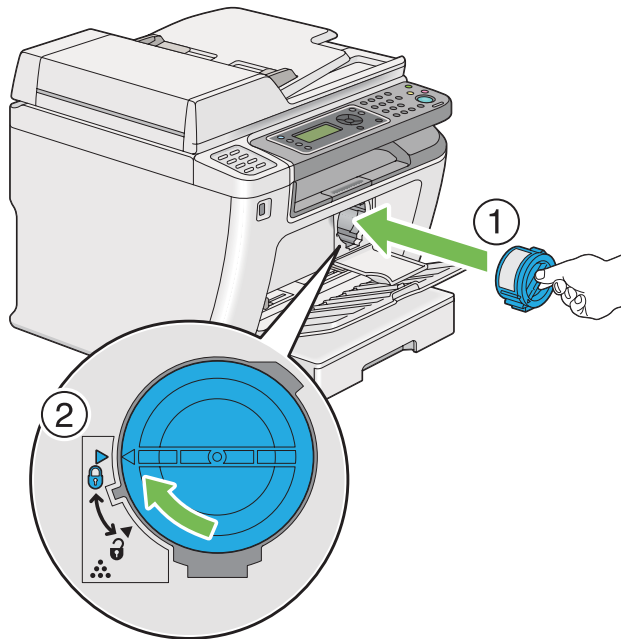

**Important:**

*Asigurați-vă că ați fixat ferm cartușul de toner înainte de a imprima. În caz contrar, pot rezulta anumite defecțiuni.*

3. Închideți capacul de acces la toner. Asigurați-vă că capacul se fixează la locul lui.

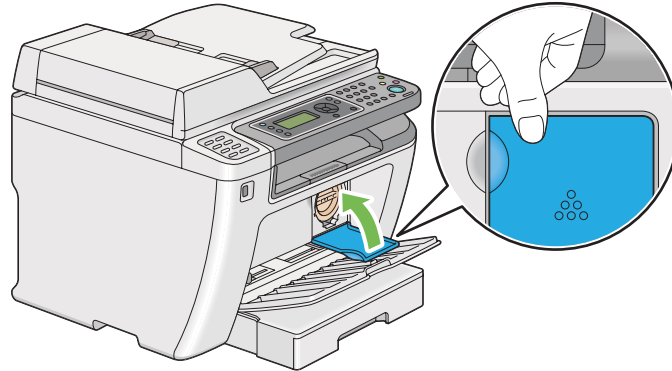

4. Închideți capacul frontal.

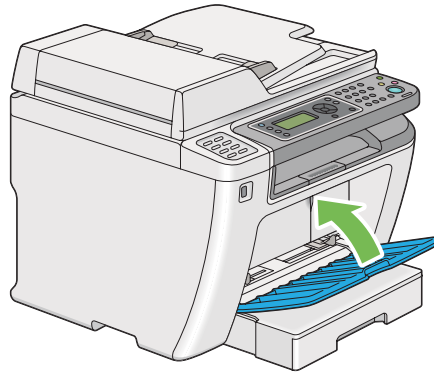

5. Împachetați cartușul de toner îndepărtat în cutia în care a fost ambalat cartușul de toner instalat.
6. Având grijă să nu atingeți tonerul scurs, aruncați aceste coli de hârtie folosite la înlocuirea cartușului de toner.

---

## **Comandarea consumabilelor**

Cartușele de toner trebuie comandate periodic. Cartușul de toner este însoțit de instrucțiuni de instalare, incluse în cutie.

## Consumabilele

### **Important:**

Folosiți numai consumabile recomandate. Utilizarea unor consumabile nerecomandate poate scădea calitatea și performanța mașinii.

Numele produsului	Codul produsului
CARTUȘ DE TONER	0709
PACHET CARTUȘ DE TONER DUBLU	0710
RETURNARE PACHET CARTUȘ DE TONER DUBLU	0711

### **Important:**

Numărul de pagini imprimabile se aplică în cazul utilizării hârtiei obișnuite A4 SEF (□) și imprimarea se face continuu într-un raport de imprimare de 5% densitate a imaginii. De asemenea, este în conformitate cu valorile publice ale JIS X6931 (ISO/IEC 19752). Aceste valori sunt estimate și diferă în funcție de condiții, cum ar fi conținutul care se imprimă, formatul hârtiei, mediul de funcționare a imprimantei, procesul de inițializare realizat la pornirea sau oprirea imprimantei și reglajele de menținere a calității de imprimare.

### **Notă:**

- Numărul de pagini imprimabile pentru cartușul de toner inițial livrat împreună cu imprimanta este de aproximativ 1.000 de pagini.
- Fiecare cartuș de toner este însoțit de instrucțiuni de instalare, incluse în cutie.

## Când se comandă un cartuș de toner

Panoul LCD afișează un avertisment dacă cartușul de toner se apropie de momentul înlocuirii. Verificați dacă aveți la îndemână un cartuș de schimb. Este important să comandați un cartuș de toner la prima afișare a mesajelor pentru a evita întreruperile în activitatea de imprimare. Panoul LCD afișează un mesaj de eroare dacă cartușul de toner trebuie înlocuit.

Pentru a comanda un cartuș de toner, contactați reprezentanța noastră locală sau un distribuitor autorizat.

**Important:**

Această imprimantă este proiectată să asigure cea mai stabilă performanță și calitate a imprimării dacă este utilizată cu cartușul de toner recomandat. Utilizarea altor cartușe de toner decât cele recomandate pentru această imprimantă reduce performanța și calitatea de imprimare a imprimantei. Este posibil, de asemenea, să vi se impute taxe de reparații dacă imprimanta se defectează. Pentru a beneficia de asistența pentru clienți și a obține performanța optimă a imprimantei, asigurați-vă că utilizați cartușul de toner recomandat.

**Reciclarea consumabilelor**

- Pentru protecția mediului și utilizarea eficientă a resurselor, Epson refolosește cartușele de toner returnate și tamburii (fotoreceptoare) pentru a face recicla componente, materiale sau a economisi energia.
- Este necesară o trecere la deșeuri corespunzătoare a cartușelor de toner uzate. Nu deschideți cartușele de toner. Returnați-le la reprezentantul dumneavoastră local Epson.

**Păstrarea consumabilelor**

Păstrați consumabilele în ambalajul lor original până când trebuie să le utilizați. Nu păstrați consumabilele în:

- Temperaturi mai ridicate de 40 °C.
- Mediu cu schimbări extreme de umiditate sau temperatură.
- Lumină solară directă.
- Locuri prăfuite.
- Autovehicul pentru timp îndelungat.
- Medii în care sunt prezente gaze corozive.
- Mediu cu aer sărat.

---

## Gestionarea imprimantei

### Verificarea sau gestionarea imprimantei cu EpsonNet Config

Dacă imprimanta este instalată într-un mediu TCP/IP, puteți verifica starea imprimantei și configura setările folosind un browser Web pe un calculator conectat la rețea. De asemenea, puteți folosi EpsonNet Config pentru a verifica volumul rămas al consumabilelor și hârtia încărcată în această imprimantă.

**Notă:**

*Dacă utilizați imprimanta ca imprimantă locală, nu puteți folosi EpsonNet Config. Pentru detalii despre verificarea stării unei imprimante locale, consultați „Verificarea stării imprimantei cu Status Monitor (numai Windows)” la pagina 406.*

### Pornirea EpsonNet Config

Folosiți următoarea procedură pentru a porni EpsonNet Config.

1. Lansați browserul Web.
2. Introduceți adresa IP a imprimantei în bara de adrese, apoi apăsați tasta **Enter**.

În browser apare fereastra EpsonNet Config.

### Utilizarea Ajutorului online

Pentru detalii privind elementele pe care le puteți seta în EpsonNet Config, faceți clic pe butonul **Help** pentru afișarea Ajutorului online.

### Verificarea stării imprimantei cu Status Monitor (numai Windows)

Status Monitor este un instrument instalat cu driverul de imprimare. Acesta verifica automat starea imprimantei atunci când trimiteți o lucrare de imprimare. Status Monitor poate verifica, de asemenea, starea tăvii și cantitatea de toner rămasă în cartușul de toner.

### Pornirea Status Monitor

Faceți dublu clic pe pictograma Status Monitor de pe bara de activități sau faceți clic dreapta pe pictogramă și selectați **Printer Selection**.

Dacă pictograma Status Monitor nu este afișată pe bata de activități, deschideți Status Monitor din meniul **Start**.

Următoarea procedură utilizează Microsoft® Windows® 7 ca exemplu.

1. Faceți clic pe **Start** — **All Programs (Toate programele)** — **EPSON** — imprimanta dumneavoastră — **Activate Status Monitor**.

Se afișează fereastra **Printer Selection**.

2. În listă, faceți clic pe imprimanta dorită.

Se afișează fereastra **Printer Status**.

Pentru detalii despre funcțiile Status Monitor, consultați Ajutorul programului Status Monitor.

**Vezi și:**

„Status Monitor (numai Windows)” la pagina 35

## Verificarea stării imprimantei prin e-mail

Dacă este conectată la un mediu de rețea în care este posibilă trimiterea și primirea mesajelor e-mail, imprimanta poate trimite un raport prin e-mail la adresele specificate, cuprinzând următoarele informații:

- Starea de eroare care a apărut în imprimantă

## Configurarea mediului e-mail

Accesați EpsonNet Config. Pe fila **Properties**, configurați următoarele setări corespunzător mediului dumneavoastră e-mail. După configurarea setărilor în fiecare fereastră, întotdeauna faceți clic pe **Apply** și apoi opriți/porniți imprimanta pentru repornire. Pentru detalii despre fiecare element, consultați Help în EpsonNet Config.

Articol	Element de configurat	Descriere
<b>General Setup</b> — <b>StatusMessenger</b>	Recipient's E-mail Address	Specificați până la două adrese de e-mail la care se vor trimite înștiințările despre modificările stării imprimantei și despre erori.
	Notification Items	Configurați conținutul înștiințărilor trimise prin e-mail.

Articol	Element de configurat	Descriere
<b>Port Status</b>	StatusMessenger	Selectați <b>Enabled</b> .
<b>Protocol Settings — E-mail</b>	SMTP Server Settings <input type="checkbox"/> Machine's E-mail Address <input type="checkbox"/> SMTP Server Address <input type="checkbox"/> SMTP Server Port Number Send Authentication <input type="checkbox"/> E-mail Send Authentication <input type="checkbox"/> Login Name <input type="checkbox"/> Password <input type="checkbox"/> Re-enter Password POP3 Server Settings <input type="checkbox"/> POP3 Server Address <input type="checkbox"/> POP3 Server Port Number <input type="checkbox"/> Login Name <input type="checkbox"/> Password <input type="checkbox"/> Re-enter Password	Selectați setările corespunzătoare pentru trimiterea și primirea e-mailurilor.

## ***Economisirea consumabilelor***

Puteți modifica câteva setări în driverul de imprimare pentru a economisi toner și hârtie.

Consumabil	Setare	Funcție
Cartuș de toner	<b>Toner Saving Mode</b> în fila <b>Graphics</b> a driverului de imprimare	Această casetă de selectare permite utilizatorilor să selecteze un mod de imprimare care folosește mai puțin toner. Dacă se utilizează această funcție, calitatea imaginii va fi mai scăzută decât dacă nu este folosită.



Consumabil	Setare	Funcție
Mediu de imprimare	<b>Multiple Up</b> în fila <b>Layout</b> a driverului de imprimare	<p>Imprimanta imprimă două sau mai multe pagini pe o parte a colii. Numerele disponibile pe care fiecare driver de imprimare le poate imprima pe o coală de hârtie sunt următoarele:</p> <ul style="list-style-type: none"> <li><input type="checkbox"/> Driver de imprimare Windows®: 2, 4, 8 sau 16 pagini</li> <li><input type="checkbox"/> Driver de imprimare Mac OS X: 2, 4, 6, 9 sau 16 pagini</li> </ul> <p>Combinată cu setarea de imprimare Duplex (față-verso), Multiple Up vă permite să imprimați până la 32 de pagini pe o singură coală de hârtie. (16 de imagini pe față și 16 pe verso)</p>

## Verificarea contoarelor de pagini

Puteți imprima pagina System Settings pentru a verifica numărul total de pagini imprimate. Numărul total de pagini imprimate este afișat în secțiunea Print Volume, clasificat după formatul de hârtie.

Imprimarea pe o singură față (inclusiv imprimarea Multiple Up) este contorizată ca o singură lucrare, iar imprimarea față-verso (inclusiv imprimarea Multiple Up) este contorizată ca două lucrări. Dacă în timpul imprimării duplex (față-verso) apare o eroare după imprimarea corespunzătoare a primei părți, aceasta se contorizează ca o pagină.

La imprimarea duplex (față-verso), este posibilă inserarea automată a unei pagini goale, în funcție de setările aplicației. În acest caz, pagina goală este contorizată ca o pagină. Dacă se introduce o pagină goală la imprimarea duplex (față-verso) pentru paginile cu număr impar și partea verso a ultimei pagini impare este lăsată goală, această pagină este exclusă din contorizare.

### Notă:

Consultați „Imprimarea paginii System Settings” la pagina 163 pentru detalii despre modul în care se imprimă pagina System Settings.

## Mutarea imprimantei

1. Opriți imprimanta.

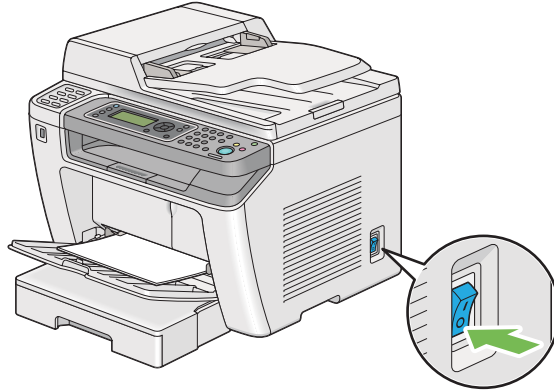

2. Deconectați cablul de alimentare, cablul de interfață și orice alt cablu.

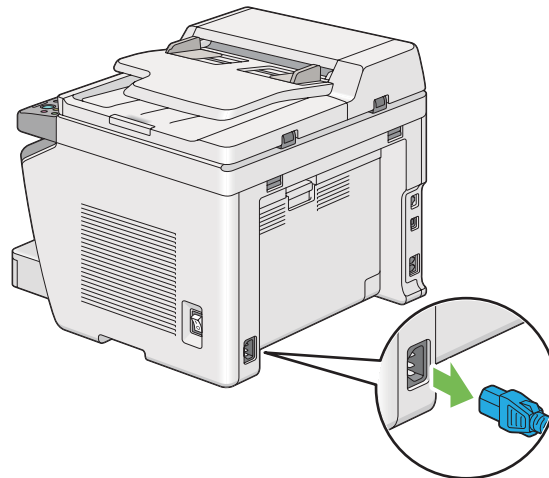

3. Îndepărtați în întregime hârtia din tava de ieșire pentru documente.

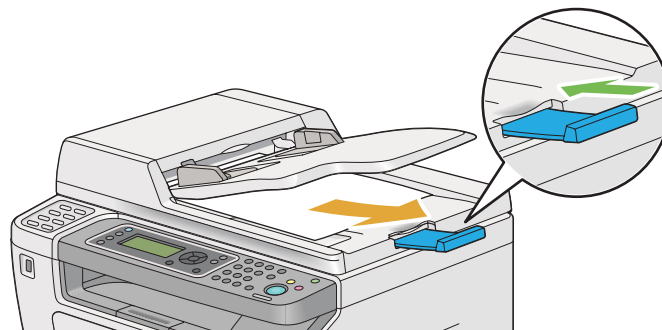

4. Ridicați unitatea de scanare, îndepărtați în întregime hârtia din tava de ieșire centrală, apoi retrageți extensia tăvii de ieșire dacă este extinsă.

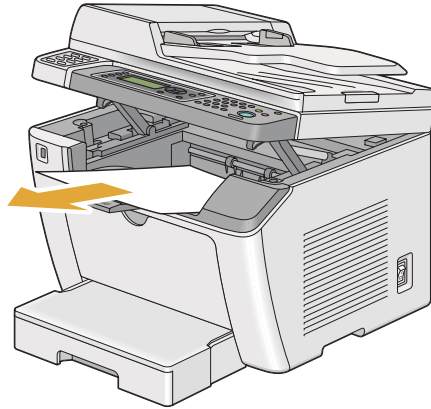

5. Îndepărtați tava de hârtie din imprimantă.

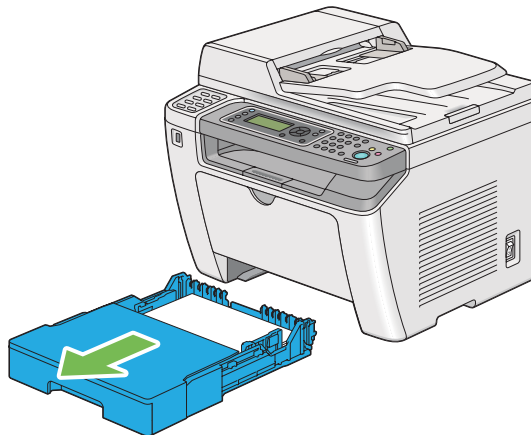

6. Ridicați imprimanta și mutați-o cu grijă.

**Notă:**

*Dacă mutați imprimanta pe o distanță mare, asigurați-vă că ați îndepărtat cartușul de toner și ați împachetat imprimanta în cutie pentru a evita scurgerea tonerului.*



7. Așezați imprimanta în nou loc și montați la loc tava de hârtie.

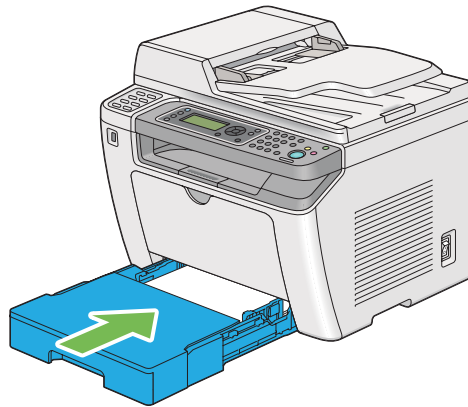

## Anexa A

### **Unde puteți obține ajutor**

#### **Contactarea serviciului de asistență Epson**

##### **Înainte de a contacta Epson**

Dacă produsul dumneavoastră Epson nu funcționează în mod corespunzător și nu puteți rezolva problema folosind informațiile de depanare din documentația produsului, contactați serviciile de asistență clienți Epson pentru a primi asistență. Dacă serviciul de asistență Epson pentru zona dumneavoastră nu este menționat mai jos, contactați furnizorul de la care ați achiziționat produsul.

Serviciul de asistență Epson vă va putea ajuta mult mai rapid dacă le oferiți următoarele informații:

- Numărul de serie al produsului  
(Eticheta cu numărul de serie se află, de regulă, în partea din spate a produsului.)
- Modelul produsului
- Versiunea programului de produs  
(Faceți clic pe **About**, **Version Info** sau pe un alt buton similar din programul de produs.)
- Marca și modelul calculatorului dumneavoastră
- Numele și versiunea sistemului de operare al calculatorului dumneavoastră
- Numele și versiunile aplicațiilor software pe care le folosiți în mod normal cu produsul dumneavoastră

##### **Asistență pentru utilizatorii din Europa**

Pentru informații despre modul în care puteți contacta serviciul de asistență Epson, consultați **Pan-European Warranty Document**.

##### **Asistență pentru utilizatorii din Taiwan**

Datele de contact pentru informații, asistență și servicii sunt:

**World Wide Web (<http://www.epson.com.tw>)**

Informații despre specificațiile de produs, drivere pentru descărcare și informații despre produse.

**Biroul de asistență Epson (telefon: +0280242008)**

Echipa noastră de la Biroul de asistență vă poate fi de ajutor cu următoarele elemente prin telefon:

- Informații despre vânzări și produse
- Întrebări sau probleme legate de utilizarea produsului
- Informații cu privire la serviciile de reparații și garanție

**Centrul de service pentru reparații:**

Număr de telefon	Număr de fax	Adresă
02-23416969	02-23417070	No.20, Beiping E. Rd., Zhongzheng Dist., Taipei City 100, Taiwan
02-27491234	02-27495955	1F., No.16, Sec. 5, Nanjing E. Rd., Songshan Dist., Taipei City 105, Taiwan
02-32340688	02-32340699	No.1, Ln. 359, Sec. 2, Zhongshan Rd., Zhonghe City, Taipei County 235, Taiwan
039-605007	039-600969	No.342-1, Guangrong Rd., Luodong Township, Yilan County 265, Taiwan
038-312966	038-312977	No.87, Guolian 2nd Rd., Hualien City, Hualien County 970, Taiwan
03-4393119	03-4396589	5F., No.2, Nandong Rd., Pingzhen City, Taoyuan County 32455, Taiwan (R.O.C.)
03-5325077	03-5320092	1F., No.9, Ln. 379, Sec. 1, Jingguo Rd., North Dist., Hsinchu City 300, Taiwan
04-23011502	04-23011503	3F., No.30, Dahe Rd., West Dist., Taichung City 40341, Taiwan (R.O.C.)
04-23805000	04-23806000	No.530, Sec. 4, Henan Rd., Nantun Dist., Taichung City 408, Taiwan
05-2784222	05-2784555	No.463, Zhongxiao Rd., East Dist., Chiayi City 600, Taiwan
06-2221666	06-2112555	No.141, Gongyuan N. Rd., North Dist., Tainan City 704, Taiwan

Număr de telefon	Număr de fax	Adresă
07-5520918	07-5540926	1F., No.337, Minghua Rd., Gushan Dist., Kaohsiung City 804, Taiwan
07-3222445	07-3218085	No.51, Shandong St., Sanmin Dist., Kaohsiung City 807, Taiwan
08-7344771	08-7344802	1F., No.113, Shengli Rd., Pingtung City, Pingtung County 900, Taiwan

## **Asistență pentru utilizatorii din Singapore**

Sursele de informații, suport și serviciile disponibile de la Epson Singapore sunt:

### **World Wide Web (<http://www.epson.com.sg>)**

Sunt disponibile informații despre specificațiile de produs, drivere pentru descărcare, întrebări frecvente (FAQ), informații de vânzări și asistență tehnică prin e-mail.

### **Biroul de asistență Epson (Telefon: (65) 6586 3111)**

Echipa noastră de la Biroul de asistență vă poate fi de ajutor cu următoarele elemente prin telefon:

- Informații despre vânzări și produse
- Întrebări sau probleme legate de utilizarea produsului
- Informații cu privire la serviciile de reparații și garanție

## **Asistență pentru utilizatorii din Thailanda**

Datele de contact pentru informații, asistență și servicii sunt:

### **World Wide Web (<http://www.epson.co.th>)**

Sunt disponibile informații despre specificațiile de produs, drivere pentru descărcare, întrebări frecvente (FAQ) și e-mail.

### **Epson Hotline (Telefon: (66)2685-9899)**

Echipa noastră Hotline vă poate fi de ajutor cu următoarele elemente prin telefon:

- Informații despre vânzări și produse
- Întrebări sau probleme legate de utilizarea produsului
- Informații cu privire la serviciile de reparații și garanție

### ***Asistență pentru utilizatorii din Vietnam***

Datele de contact pentru informații, asistență și servicii sunt:

Epson Hotline (Telefon): 84-8-823-9239

Centru de service: 80 Truong Dinh Street, District 1, Hochiminh City  
Vietnam

### ***Asistență pentru utilizatorii din Indonezia***

Datele de contact pentru informații, asistență și servicii sunt:

#### ***World Wide Web (<http://www.epson.co.id>)***

- Informații privind specificațiile de produs, drivere pentru descărcare
- Întrebări frecvente, informații de vânzări, întrebări prin e-mail

#### ***Epson Hotline***

- Informații despre vânzări și produse
- Asistență tehnică

Telefon (62) 21-572 4350

Fax (62) 21-572 4357



**Centru de Service Epson**

Jakarta Mangga Dua Mall 3rd floor No 3A/B  
Jl. Arteri Mangga Dua,  
Jakarta

Telefon/Fax: (62) 21-62301104

Bandung Lippo Center 8th floor  
Jl. Gatot Subroto No.2  
Bandung

Telefon/Fax: (62) 22-7303766

Surabaya Hitech Mall It IIB No. 12  
Jl. Kusuma Bangsa 116 – 118  
Surabaya

Telefon: (62) 31-5355035

Fax: (62)31-5477837

Yogyakarta Hotel Natour Garuda  
Jl. Malioboro No. 60  
Yogyakarta

Telefon: (62) 274-565478

Medan Wisma HSBC 4th floor  
Jl. Diponegoro No. 11  
Medan

Telefon/Fax: (62) 61-4516173

Makassar MTC Karebosi Lt. III Kav. P7-8  
Jl. Ahmad Yani No.49  
Makassar

Telefon: (62)411-350147/411-350148

## **Asistență pentru utilizatorii din Hong Kong**

Pentru a obține asistență tehnică, precum și alte servicii de asistență post-vânzare, utilizatorii sunt invitați să contacteze Epson Hong Kong Limited.

### **Internet Home Page**

Epson Hong Kong a creat o pagină de bază locală atât în limba chineză, cât și în limba engleză, pentru a furniza utilizatorilor următoarele informații:

- Informații de produs
- Răspunsuri la întrebări frecvente
- Cele mai recente versiuni ale driverelor de produs Epson

Utilizatorii pot accesa pagina noastră de bază World Wide Web la:

<http://www.epson.com.hk>

### **Linie de asistență tehnică**

De asemenea, puteți contacta personalul nostru tehnic la următoarele numere de telefon și fax:

Telefon: (852) 2827-8911

Fax: (852) 2827-4383

## **Asistență pentru utilizatorii din Malaezia**

Datele de contact pentru informații, asistență și servicii sunt:

### **World Wide Web (<http://www.epson.com.my>)**

- Informații privind specificațiile de produs, drivere pentru descărcare
- Întrebări frecvente, informații de vânzări, întrebări prin e-mail

### **Epson Trading (M) Sdn. Bhd.**

Sediul central.

Telefon: 603-56288288

Fax: 603-56288388/399

### *Birou de asistență Epson*

- Informații despre vânzări și produse (Infoline)

Telefon: 603-56288222

- Informații despre serviciile de reparație și garanții, utilizare produs și asistență tehnică (Techline)

Telefon: 603-56288333

### **Asistență pentru utilizatorii din Filipine**

Pentru a obține asistență tehnică, precum și alte servicii post-vânzare, utilizatorii sunt invitați să contacteze Epson Philippines Corporation la numerele de telefon și de fax, precum și la adresa de e-mail de mai jos:

Linie principală: (63-2) 706 2609

Fax: (63-2) 706 2665

Linie directă serviciul asistență clienți: (63-2) 706 2625

E-mail: [epchelpdesk@epc.epson.com.ph](mailto:epchelpdesk@epc.epson.com.ph)

**World Wide Web** (<http://www.epson.com.ph>)

Sunt disponibile informații despre specificațiile de produs, drivere pentru descărcare, întrebări frecvente și informații prin e-mail.

**Nr. gratuit 1800-1069-EPSON(37766)**

Echipa noastră Hotline vă poate fi de ajutor cu următoarele elemente prin telefon:

- Informații despre vânzări și produse

- Întrebări sau probleme legate de utilizarea produsului
- Informații cu privire la serviciile de reparații și garanție

## Index

<b>A</b>	
Activitate fax.....	273, 278 , 304
Address Book Editor.....	37
Agenda.....	278
Agendă telefonică.....	279
Ajustare BTR.....	311
Ajustare unitate cuptor.....	311
Ajutor	
Epson.....	413
Alerte Status Monitor.....	393
Anulare lucrare.....	145
de la calculator.....	146
Anulare lucrare de imprimare	
de pe panoul utilizatorului.....	145
Apelare cu prefix.....	273 , 302
Apelare în grup.....	259, 279
Apelare rapidă.....	279
<b>B</b>	
Blocaj de hârtie.....	356, 360
Blocaje de hârtie.....	349, 354
Dispozitiv de alimentare prioritară cu coli (PSI).....	352
Blocaje de hârtir	
Tavă de hârtie.....	349
Blocare panou.....	315, 336
Blocare serviciu.....	316
Butoane de comandă.....	28
Buton #.....	29
Buton Agendă.....	29
Buton Apelare rapidă.....	29
Buton C (Ștergere).....	29
Buton Înapoi.....	29
Buton OK.....	29
Buton Reapelare/pauză.....	29
Buton Start.....	29
Buton Stop.....	29
Buton Ștergere tot.....	29
Buton Ștergere Copiere.....	28
Buton/LED Economisire energie.....	29
Buton/LED Fax.....	29
Buton/LED Imprimare.....	29
Buton/LED Scanare.....	28
Buton/LED Sistem.....	28
Buton/LED Stare lucrare.....	28
<b>C</b>	
Calitate copiere	
Probleme.....	374
Cantitate.....	284, 287
Capac ADF.....	27, 28 , 346
Capac alb document.....	396
Capac de acces la toner.....	26
Capac document.....	28
Capac frontal.....	26, 345
Capac spate.....	27, 345
Capac tavă de hârtie.....	26
Capacitate tavă de hârtie.....	19
Capacitate tavă de ieșire.....	19
Caracteristici produs.....	13
Cartuș de toner.....	26, 399
Când trebuie înlocuit.....	399
Economisire.....	408
Instalare.....	402
Îndepărtare.....	400
Catuș de toner	
Când se comandă.....	404
CentreWare Internet Services	
Ajutor online pentru.....	406
Gestionare imprimantă.....	406
Pornire.....	406
Cerințe de spațiu.....	20
Claritate.....	183, 321 , 327
Collated (Asamblat).....	180, 320
Color.....	325
Comandarea consumabilelor.....	404
Componente principale.....	26
Comprimare imagine.....	329
Conectare imprimantă.....	39
Conectivitate.....	22
Conector alimentare.....	27

Conector mufă jack perete.....	27, 40, 231
Conector telefon.....	27, 40
Configurare cu conexiune la rețea.....	53
Configurare wireless.....	290
Configurare WPS.....	292
Consum energetic.....	20
Consumabile.....	404
Când se comandă.....	404
Reciclare.....	405
Contactare Epson.....	413
Contactare service.....	392
Contoare total pagini.....	409
Contor de imprimare.....	278
Copertă fax.....	272, 300
Copiere	
carte de identitate.....	190
Limitare acces.....	338
Copiere continuă.....	19
Cronometru economisire de energie.....	306
Cronometru interval.....	272, 298
Curățare unitate de dezvoltare.....	312

**D**

Denumire piese.....	26
Descărcarea programelor.....	317
Deschidere/închidere tonuri.....	182, 238, 321, 326, 330
Difuzare fax.....	273, 305
Dimensiune înlăturare.....	273, 303
Dimensiune maximă e-mail.....	329
Dimensiuni.....	20
Direct Fax.....	243
Dispozitiv de alimentare automată a documentelor (ADF).....	26, 27
Dispozitiv de alimentare prioritară cu coli (PSI) .....	26, 126, 345, 352
Dispozitiv de oprire document.....	26
Dispozitiv de stocare USB.....	221
Driver de imprimare	
Linux.....	108
Mac OS X.....	103
PCL.....	50
Windows.....	50
Driver de imprimare PCL.....	50
Durata de utilizare a mașinii.....	313

**E**

Echilibrare gri.....	322
ECM.....	273, 303
Economisire consumabile.....	408
Editare câmp expeditor.....	318
Envelope.....	311, 312
EpsonNet Config.....	33
Eroare hârtie.....	324
Ethernet.....	289
Evitare blocaje.....	343
Expert pornire.....	310
Expirare lucrare.....	307
Expirare lucrare PS.....	286
Express Scan Manager.....	38
Expunere automată.....	184, 322, 327
Extensie tavă de ieșire.....	26, 142

**F**

Față-verso.....	184, 281, 287, 322, 331
Fax	
Limitare acces.....	338
Film.....	396
Filtru fax nedorit.....	272, 298
Filtru IP.....	294
Font.....	282
Format date PS.....	295, 318
Format document.....	24, 326
Format document trimis.....	23
Format fișier.....	325
Format fișier TIFF.....	328
Format hârtie.....	279, 288
Format hârtie de ieșire.....	18
Format hârtie de înregistrare.....	23
Format original hârtie.....	18, 22
Format personalizat.....	159
Formatul hârtiei de ieșire.....	176
Formatul original.....	175, 319

**G**

Ghidaje de lățime hârtie.....	26, 131
Ghidaje document.....	28
Greutate hârtie de ieșire.....	19

Greutate mașină.....20

## H

Hard disc.....18

Hârtie particularizată

cu driver Mac OS X.....161

Hârtie personalizată

cu driver de imprimare Windows.....160

## I

Imprimantă

Gestionare.....406

Mesaje.....380

Mutare.....410

Stare.....407

Imprimare.....144

cu Servicii Web pe dispozitive.....166

de pe calculator.....145

Format personalizat.....159

Noțiuni de bază.....119

Probleme.....362

Imprimare cu Servicii Web pe dispozitive.....166

Imprimare directă de pe USB

Limitare acces.....338

Imprimare duplex.....147

Imprimare duplex automată.....147

Imprimare duplex manuală.....148

Imprimare față-verso.....272, 301

Inițializare NVM.....294, 314

Instalare driver de imprimare

Linux.....108

Mac OS X.....103

Windows.....50

Instalare pachet software.....39

InternetServices.....294

Istoric erori.....278

Istoric lucrări.....277

## Î

Îmbunătățire imagine.....285

Încărcare mediu de imprimare.....127

Dispozitiv de alimentare prioritară cu coli (PSI).....137

Tavă de hârtie.....128

Încărcarea plicurilor în tava de hârtie.....133, 140

Începere întârziată.....331

Îndepărtare blocaj de hârtie

din dispozitivul de alimentare prioritară cu coli (PSI)

.....352

Din partea din față a imprimantei.....349

Din partea din spate a imprimantei.....354

Din tava de hârtie.....349

Din tava de ieșire centrală.....356

Îndepărtare blocaje.....343

Îndepărtare blocaje de hârtie

Din dispozitivul de alimentare automată a

documentelor (ADF).....346

Întârziere reapelare.....272, 298

Înterupător.....26

Întreținerea.....310

## J

Jgheab hârtie.....27

## L

Labels.....311, 312

Launcher.....36

Layout (Aspect).....288, 331

LED Date.....29

LED Eroare.....29

Light Card.....311, 312

Limbă panou.....335

Linii aplicabile.....24

Listă fonturi PCL.....278

Listă fonturi PS.....278

Loc blocaj de hârtie.....344

Capac frontal.....345

Capac spate.....345

Dispozitiv de alimentare prioritară cu coli (PSI).....345

Manete.....345

Tambur OPC.....345

Tavă de hârtie.....345

Tavă de ieșire centrală.....345

LPD.....293

**M**

Mâner capac spate.....	27
Manete.....	27
Margine mediană.....	189, 324 , 328
Margine stânga/dreapta.....	188, 323 , 328
Margine sus/jos.....	187, 323 , 327
Mărime font.....	283
Mediu de imprimare.....	409
Dimensiuni.....	128
Mediu de utilizare.....	20
Memorie.....	18
Meniu Admin.....	278
Mesaj de alertă toner scăzut.....	310
Mesaje de eroare și avertizare.....	393
Mesaje de imprimantă.....	380
Mesaje panou LCD.....	392
Metodă de codificare.....	24
Micșorare/mărire.....	19, 178 , 319
mm/inch.....	309
Mod afișare oră.....	234
Mod de economisire a energiei.....	339
Mod de imprimare.....	287
Mod de transmisie.....	24
Mod DRPD.....	271
Mod FAX.....	271
Mod Răsp/FAX.....	271
Mod schiță.....	285
Mod TEL.....	271
Mod TEL/FAX.....	271
Model DRPD.....	272, 300
Monitor protocol.....	278
Monitorizare linie.....	271, 296
Multiple Up.....	185, 323 , 409

**N**

Nuanțe.....	18
Num. apelare cu prefix.....	273, 303
Număr de fax.....	272
Număr exemplare.....	174
Număr reapelări.....	272, 298
Număr redir. fax.....	272, 302
Numărul dumneavoastră de fax.....	299
Numărul liniilor fax.....	24

Nume companie.....	272, 299
--------------------	----------

**O**

Obișnuită.....	311, 312
Obținere ajutor.....	392
Alerte Status Monitor.....	393
Orientation (Orientare).....	281

**P**

Pagină de raport.....	163
Pagină Setări panou.....	30
Panou LCD.....	29
Panou utilizator.....	26, 28
Parolă PDF.....	288, 332
Păstrare consumabile.....	405
PDL.....	21
Peer-to-peer.....	96
Perioadă de expirare eroare.....	307
Personalizare opțiuni de copiere.....	174
Pete.....	368
Point and Print (Punctare și imprimare).....	93
Port 9100.....	293
Port Ethernet.....	27, 40
Port Status.....	318
Port USB.....	27, 40
Port USB frontal.....	26
Post Card.....	311, 312
Potrivire automată.....	332
Prag furcă tel ext.....	273, 303
Printer Setting Utility (Program de configurare imprimantă).....	35
Probleme	
contactare Epson.....	413
rezolvare.....	413
Probleme afișaj.....	362
Probleme copiere.....	373
Probleme de bază cu imprimanta.....	361
Probleme de calitate a imprimării.....	364
Probleme de scanare.....	377
Probleme driver de scanare/utilitar imprimantă.....	379
Probleme fax.....	375
Probleme imprimare.....	362
Program imprimantă.....	33



Protocol.....21, 293

## R

Rânduri formular.....284  
 Raport de erori PS.....286  
 Raport față-verso.....309  
 Răsp. automat Răsp./FAX.....271, 296  
 Răsp. automat TEL/FAX.....271, 296  
 Răspuns automat fax.....271, 296  
 Reapelare automată.....242  
 Recepționare de la distanță.....272, 299  
 Recepționare securizată.....317  
 Reciclare consumabile.....405  
 Recycled.....311, 312  
 Redir. fax pentru e-mail.....272, 302  
 Regiune.....273, 305  
 Reglare altitudine.....315  
 Reglarea densității.....312  
 Reîmprospătare toner.....313  
 Resetare automată.....306  
 Resetare la valori implicite de fabrică.....339  
 Resetare wireless.....292  
 Rețea.....288  
 Rezoluție.....237, 325, 329  
   Setare rezoluție de scanare.....228  
 Rezoluție de imprimare.....18, 21  
 Rezoluție de scanare.....18, 22, 24  
 Rezoluție de transmisie.....24  
 Rolă de înregistrare.....27  
 Rolă de transfer.....27

## S

Scanare  
   Limitare acces.....338  
 Scanare în rețea.....324  
 Scanare în tonuri.....22  
 Scanare pe PC.....23  
 Scanare pentru e-mail.....23  
 Select răsp.....271, 295  
 Service.....413  
 Set de simboluri.....283  
 Setare identificator imprimantă.....233  
 Setare oră și dată.....234

Setare regiune.....232  
 Setări ceas.....307  
 Setări de redirecționare.....272, 302  
 Setări de securitate.....315  
 Setări panou.....277  
 Setări PCL.....279  
 Setări PDF.....286  
 Setări PS.....286  
 Setări rețea wireless.....54  
 Setări scanare  
   Format document.....229  
   Mod culoare.....227  
   Rezoluție de scanare.....228  
   Suprimare culoare fundal.....229  
   Tip fișier imagine scanată.....227  
 Setări tavă.....332  
 Setări USB.....318  
 Setările de sistem.....277, 305  
 Sfârșit de linie.....285  
 Sistem de operare.....21, 25  
 SNMP.....293  
 Spațiu font.....284  
 Specificație conexiune.....40  
 Specificații.....18  
 Stare imprimantă.....407  
 Stare preinstalare driver de imprimare.....50  
 Stare wireless.....289  
 StatusMessenger.....293, 407  
   Configurare.....407  
 Sticlă ADF.....28, 396  
 Sticlă pentru documente.....28, 396  
 Sursă de alimentare cu energie electrică.....19

## T

Tambur OPC.....27, 345  
 Tastatură numerică.....28  
 Tava de ieșire centrală.....345  
 Tavă de hârtie.....26, 125, 333, 345  
 Tavă de ieșire centrală.....26, 356  
 Tavă de ieșire documente.....26  
 Tavă dispozitiv de alimentare a documentelor.....26, 28  
 TCP/IP.....292  
 Timp de efectuare a primei copii.....19  
 Timp de transmisie.....24

Tip apelare.....	272, 297
Tip conexiune.....	40
Tip document.....	181, 238 , 321 , 330
Tip linie.....	271, 297
Ton de alertă.....	308
Ton recepție de la distanță.....	272, 299
Toner neoriginal.....	314, 393
Tool Without An Interesting Name (TWAIN).....	194
Transmisie fax.....	273
Trimitere antet.....	272, 299
Trimitere fax.....	235
Trimitere fax din memorie.....	239
Trimitere manuală fax.....	241

## V

Versiune F/W.....	310
Viteză de copiere continuă.....	19
Viteză de imprimare continuă.....	20
Viteză de transmisie.....	24
Viteză modem.....	273, 304
Volum difuzor.....	269
Volum sonerie.....	269
Volum ton de apel.....	271, 297

## W

Windows Image Acquisition (Preluare imagine Windows – WIA).....	195
--	-----