

**B-310N / B-510DN**  
**Руководство**  
**пользователя**

---

---

## Содержание

### Авторские права и торговые марки

---

### Версии операционных систем

---

### Важные инструкции по безопасности

---

Важные инструкции по безопасности. . . . .	11
При установке данного устройства. . . . .	11
Выбор места для установки устройства. . . . .	12
При работе с устройством. . . . .	13
При работе с чернильными картриджами. . . . .	13
Предупреждения, предостережения и примечания. . . . .	15

### Глава 1 Использование ПО

---

Описание драйвера принтера и утилиты Status Monitor. . . . .	16
Доступ к ПО принтера в Windows. . . . .	16
Доступ к драйверу принтера в Mac OS X. . . . .	18
Печать веб-страниц по размеру бумаги. . . . .	19
Доступ к EPSON Web-To-Page. . . . .	20
Удаление ПО принтера. . . . .	20
Удаление драйвера принтера. . . . .	20

### Глава 2 Обращение с бумагой

---

Использование специальной бумаги. . . . .	23
Возможность загрузки специальных носителей Epson. . . . .	24
Хранение фотобумаги Epson. . . . .	25
Загрузка бумаги. . . . .	25
Загрузка бумаги в передний кассетный лоток. . . . .	26
Загрузка бумаги в задний податчик. . . . .	29
Загрузка конвертов. . . . .	30
Подготовка приемного лотка. . . . .	33

Подготовка приемного лотка для бумаги Epson Professional Flyer Paper. . . . .	33
Выбор правильного типа носителя. . . . .	34

### **Глава 3 Основы печати**

---

Введение. . . . .	36
Печать документов. . . . .	36
Печать на конвертах. . . . .	36
Печать веб-страниц. . . . .	37
Печать фотографий. . . . .	37
Печать документов. . . . .	37
Загрузка бумаги. . . . .	37
Настройки драйвера в Windows. . . . .	38
Настройки принтера для Mac OS X 10.5. . . . .	39
Настройки принтера для Mac OS X 10.3 или 10.4. . . . .	41
Печать на конвертах. . . . .	43
Загрузка конвертов. . . . .	44
Настройки драйвера в Windows. . . . .	44
Настройки принтера для Mac OS X 10.5. . . . .	45
Настройки принтера для Mac OS X 10.3 или 10.4. . . . .	47
Печать веб-страниц. . . . .	49
Загрузка бумаги. . . . .	49
Использование EPSON Web-To-Page. . . . .	50
Печать фотографий. . . . .	52
Подготовка данных для печати. . . . .	52
Загрузка бумаги. . . . .	52
Настройки драйвера в Windows. . . . .	52
Настройки драйвера в Mac OS X 10.5. . . . .	54
Настройки драйвера в Mac OS X 10.3 или 10.4. . . . .	56
Отмена печати. . . . .	58
Кнопки на панели управления. . . . .	58
В Windows. . . . .	59
Для Mac OS X. . . . .	59

### **Глава 4 Различные способы печати**

---

Введение . . . . .	61
Двусторонняя печать. . . . .	61

Печать по размеру страницы. . . . .	61
Печать нескольких страниц на листе. . . . .	62
Печать плакатов (только в Windows). . . . .	63
Печать водяных знаков (только в Windows). . . . .	63
Двусторонняя печать. . . . .	63
Стандартная двусторонняя печать в Windows. . . . .	65
Стандартная двусторонняя печать в Mac OS X 10.5. . . . .	73
Стандартная двусторонняя печать в Mac OS X 10.3 и 10.4. . . . .	79
Двусторонняя печать буклетов (только в Windows). . . . .	83
Печать по размеру страницы. . . . .	92
Настройки драйвера в Windows. . . . .	93
Настройки драйвера в Mac OS X 10.5. . . . .	96
Настройки драйвера в Mac OS X 10.4. . . . .	98
Печать нескольких страниц на листе. . . . .	102
Настройки драйвера в Windows. . . . .	102
Настройки драйвера в Mac OS X 10.5. . . . .	105
Настройки драйвера в Mac OS X 10.3 или 10.4. . . . .	108
Печать плакатов (только в Windows). . . . .	112
Настройки принтера. . . . .	112
Как сделать плакат из нескольких отпечатков. . . . .	116
Печать водяных знаков (только в Windows). . . . .	118
Печать водяных знаков. . . . .	118
Создание собственного водяного знака. . . . .	121

## **Глава 5 Работа с панелью управления**

Введение. . . . .	124
Кнопки и индикаторы. . . . .	124
Значки на ЖК-дисплее. . . . .	126
Как получить доступ к меню панели управления. . . . .	127
Список меню панели управления. . . . .	128
Меню настроек принтера. . . . .	128
Меню Test Print (Тестовая печать). . . . .	129
Меню состояния принтера. . . . .	130
Меню Maintenance (Сервис). . . . .	130
Меню Network Settings (Настройки сети). . . . .	132
Меню Password (Пароль). . . . .	133
Сообщения об ошибках и состоянии принтера. . . . .	133
Печать страницы проверки состояния. . . . .	136

Ввод пароля. . . . .	137
----------------------	-----

## **Глава 6 Установка дополнительного оборудования**

---

Модуль двусторонней печати (только для модели B-310N). . . . .	138
Установка модуля двусторонней печати. . . . .	138
Удаление модуля двусторонней печати. . . . .	139

## **Глава 7 Замена расходных материалов**

---

Чернильные картриджи. . . . .	141
Проверка уровня чернил. . . . .	141
Меры предосторожности. . . . .	145
Замена чернильных картриджей. . . . .	146
Картридж для отработанных чернил. . . . .	150
Проверка состояния картриджа для отработанных чернил. . . . .	150
Меры предосторожности. . . . .	154
Замена картриджа для отработанных чернил. . . . .	154

## **Глава 8 Обслуживание**

---

Автоматическое обслуживание головки. . . . .	157
Проверка дюз печатающей головки. . . . .	157
Использование утилиты Nozzle Check (Проверка дюз) для Windows. . . . .	158
Использование утилиты Nozzle Check (Проверка дюз) для Mac OS X. . . . .	158
Работа с панелью управления. . . . .	158
Прочистка печатающей головки. . . . .	159
Утилита Head Cleaning (Прочистка печатающей головки) для Windows. . . . .	160
Использование утилиты Head Cleaning (Прочистка печатающей головки) для Mac OS X . . . . .	161
Работа с панелью управления. . . . .	162
Калибровка печатающей головки. . . . .	163
Утилита Print Head Alignment (Калибровка печатающей головки) для Windows. . . . .	163
Использование утилиты Print Head Alignment (Калибровка печатающей головки) для Mac OS X. . . . .	164
Работа с панелью управления. . . . .	164
Энергосбережение; Время Выключения. . . . .	165
Настройка (Времени выключения) в ОС Windows. . . . .	165

Настройка Power Off Timer в ОС Mac OS X. . . . .	166
Очистка устройства. . . . .	166
Очистка внутренних частей принтера. . . . .	167
Работа с панелью управления. . . . .	167
Транспортировка устройства. . . . .	168

## **Глава 9 Использование принтера в сети**

---

Настройка принтера в сети. . . . .	170
Настройка общего доступа к принтеру в Windows. . . . .	170
Задание сервера печати. . . . .	171
Настройка компьютера-клиента. . . . .	173
Настройка общего доступа к принтеру в Mac OS X. . . . .	175

## **Глава 10 Устранение неполадок**

---

Диагностирование проблемы. . . . .	177
Индикаторы ошибок. . . . .	177
Проверка работоспособности устройства. . . . .	177
Проверка состояния устройства. . . . .	178
В Windows. . . . .	178
В Mac OS X. . . . .	182
Замятие бумаги. . . . .	183
Проблемы с качеством печати. . . . .	188
Горизонтальные полосы. . . . .	189
Несовпадение или полосы по вертикали. . . . .	189
Цвета неправильные или отсутствуют. . . . .	190
Расплывчатый или смазанный отпечаток. . . . .	191
Проблемы отпечатков, не связанные с качеством печати. . . . .	192
Неправильные или искаженные символы. . . . .	192
Неправильное расположение изображения или текста на отпечатке. . . . .	192
Отпечатки получаются с небольшим наклоном. . . . .	193
Изображение перевернуто. . . . .	193
Печатаются пустые страницы. . . . .	193
Отпечаток смазанный или потертый. . . . .	194
Печать идет слишком медленно. . . . .	194
Бумага подается неправильно. . . . .	195
Бумага не подается. . . . .	195

Бумага подается по несколько листов сразу. . . . .	196
Бумага загружена неправильно. . . . .	197
Бумага выталкивается не полностью или сминается. . . . .	197
Устройство не печатает. . . . .	197
Индикаторы погашены. . . . .	197
Индикаторы загорелись и потом погасли. . . . .	197
Горит индикатор питания. . . . .	198
Увеличение скорости печати (только в Windows). . . . .	199
Другие проблемы. . . . .	201
Не запускается процедура прочистки печатающей головки. . . . .	201
Принтер расходует цветные чернила, даже если печатает только черными. . . . .	201
Использование тихого режима при печати на простой бумаге. . . . .	201
Прикоснувшись к принтеру, вы почувствовали легкий электрический удар (короткое замыкание). . . . .	202

## **Приложение А Служба поддержки**

---

Обращение в службу поддержки пользователей продукции EPSON. . . . .	203
Обращение в службу поддержки. . . . .	203
Служба поддержки пользователей EPSON. . . . .	203
Сервисные центры. . . . .	204

## **Приложение В Информация о продукте**

---

Элементы устройства. . . . .	205
Вид спереди. . . . .	205
Вид сзади. . . . .	207
Бумага, расходные материалы и дополнительные принадлежности. . . . .	209
Бумага. . . . .	209
Чернильные картриджи. . . . .	209
Картридж для отработанных чернил. . . . .	210
Модуль двусторонней печати (только для модели B-310N). . . . .	210
Подставка для бумаги формата Legal. . . . .	210
Кассетный лоток для бумаги формата Legal. . . . .	211
Требования к системе. . . . .	211
Для работы с принтером. . . . .	211
Технические характеристики. . . . .	212
Бумага. . . . .	212

Чернильные картриджи. ....	215
Механические характеристики. ....	216
Электрические характеристики. ....	218
Условия окружающей среды. ....	218
Соответствие стандартам и допускам. ....	219
Интерфейс. ....	219
Дополнительное оборудование. ....	220

## **Указатель**

---



## **Авторские права и торговые марки**

Никакую часть данного документа нельзя воспроизводить, хранить в поисковых системах или передавать в любой форме и любыми способами (электронными, механическими, путем копирования, записи или иными) без предварительного письменного разрешения Seiko Epson Corporation. Информация, содержащаяся в документе, предназначена исключительно для использования с данным устройством Epson. Epson не несет ответственности за применение сведений, содержащихся в этом документе, к другим устройствам.

Seiko Epson Corporation и ее филиалы не несут ответственности перед покупателями данного продукта или третьими сторонами за понесенные ими повреждения, потери, сборы или затраты, вызванные несчастными случаями, неправильным использованием продукта, недозволенной модификацией, ремонтом или изменением продукта и невозможностью (исключая США) строгого соблюдения инструкций по работе и обслуживанию, разработанных Seiko Epson Corporation.

Seiko Epson Corporation не несет ответственности за любые повреждения или проблемы, возникшие из-за использования любых функций или расходных материалов, не являющихся оригинальными продуктами Epson (Epson Original Products) или продуктами, одобренными Epson (Epson Approved Products).

Seiko Epson Corporation не несет ответственности за любые повреждения, возникшие из-за электромагнитных наводок, вызванных использованием любых интерфейсных кабелей, не являющихся продуктами, одобренными Seiko Epson Corporation (Epson Approved Products).

EPSON® — зарегистрированный товарный знак, а Exceed Your Vision — товарный знак Seiko Epson Corporation.

Microsoft®, Windows® и Windows Vista® — зарегистрированные товарные знаки Microsoft Corporation.

Apple®, Macintosh® и Mac OS® — зарегистрированные товарные знаки Apple Inc.

DPOF™ — зарегистрированный товарный знак CANON INC., Eastman Kodak Company, Fuji Photo Film Co., Ltd. и Matsushita Electric Industrial Co., Ltd.

*Примечание. Прочие названия продуктов упоминаются в документе только для идентификации и могут являться товарными знаками соответствующих владельцев. Epson отрицает владение любыми правами на эти марки.*

Авторские права © 2009, Seiko Epson Corporation. Все права защищены.

### **Информация об изготовителе:**

Seiko EPSON Corporation (Япония)

Юридический адрес: 41, НисиСинзюку, 2Чоме, Синзюкуку, Токио, Япония

### **Информация о продавце:**

Компания "Эпсон Европа Б.В." (Нидерланды)

Юридический адрес: Нидерланды, Амстердам 1096EJ, Энтрада 701

Юридический адрес Московского представительства: Россия, г. Москва, 129110, ул. Щепкина, д. 42, стр. 2а

Срок службы изделия: 5 лет.

---

## **Версии операционных систем**

В этом руководстве пользователя приняты следующие сокращения.

**Windows** означает **Windows 7, Vista, XP, 2000, Server 2008** и **Server 2003**.

- Windows 7 означает Windows 7 Home Premium Edition, Windows 7 Professional Edition, Windows 7 Ultimate Edition.
- Windows Vista означает Windows Vista Home Basic Edition, Windows Vista Home Premium Edition, Windows Vista Business Edition, Windows Vista Enterprise Edition и Windows Vista Ultimate Edition.
- Windows XP означает Windows XP Home Edition, Windows XP Professional x64 Edition и Windows XP Professional Edition.
- Windows 2000 означает Windows 2000 Professional.
- Windows Server 2008 означает Windows Server 2008 Standard Edition и Windows Server 2008 Enterprise Edition.
- Windows Server 2003 означает Windows Server 2003 Standard Edition и Windows Server 2003 Enterprise Edition.

**Macintosh** означает **Mac OS X**.

- Mac OS X означает Mac OS X 10.3.9 и более поздние версии.

---

## **Важные инструкции по безопасности**

---

### **Важные инструкции по безопасности**

Перед использованием устройства прочитайте все инструкции в этом разделе. Кроме того, следуйте всем предупреждениям и инструкциям, которые нанесены на корпус устройства.

#### **При установке данного устройства**

Во время установки устройства соблюдайте следующие условия.

- Не блокируйте и не закрывайте отверстия на корпусе устройства.
- Используйте источник питания только указанного на наклейке принтера типа.
- Используйте только шнур питания, поставляемый с устройством. Применение другого шнура может привести к возгоранию или поражению электрическим током.
- Шнур питания, прилагаемый к устройству, предназначен для использования только с этим устройством. Применение этого шнура для подключения другой аппаратуры может привести к возгоранию или поражению электрическим током.
- Убедитесь, что шнур питания отвечает соответствующим местным стандартам безопасности.
- Не подключайте устройства к розеткам, от которых питаются регулярно включающиеся и выключающиеся фотокопировальные аппараты или системы кондиционирования.
- Не подключайте устройство к розеткам, оснащенным настенными выключателями или автоматическими таймерами.
- Устанавливайте компьютер и устройство вдали от потенциальных источников помех, таких, как громкоговорители или базовые модули беспроводных телефонов.
- Не используйте поврежденный или перетертый шнур питания.
- Если вы используете удлинитель с принтером, убедитесь, что общая нагрузка от всех устройств, подключенных к удлинителю, не превышает максимально допустимой. Также убедитесь, что не превышает максимально допустимую суммарная нагрузка от всех устройств, подключенных к электрической розетке.
- Не пытайтесь самостоятельно ремонтировать устройство.

- Отключите устройство и обратитесь для обслуживания к квалифицированному персоналу в следующих случаях:  
шнур питания или вилка повреждены; внутрь устройства попала жидкость; устройство упало или поврежден его корпус; устройство работает неправильно или заметно медленнее.
- Если вы намерены использовать устройство в Германии, подключайте его через 10- или 16-амперный автоматический выключатель для защиты от короткого замыкания или избыточного тока.
- При подключении данного устройства к компьютеру или другому устройству с помощью кабеля убедитесь в правильности ориентации разъемов. Каждый разъем можно подключить лишь одним способом. Если вставить разъем неправильно, можно повредить оба устройства, соединенные кабелем.
- Если вилка повреждена, замените весь кабель или обратитесь к квалифицированному электрику. Если в вилке находятся предохранители, заменяйте их только предохранителями соответствующего размера и номинала.
- Поднимая принтер, не держитесь за модуль двусторонней печати, чтобы он не отсоединился от принтера. При настройке принтера убедитесь, что модуль двусторонней печати закреплен должным образом.

## **Выбор места для установки устройства**



При выборе места для установки устройства учитывайте следующее.

- Размещайте устройство на плоской устойчивой поверхности, площадь которой больше площади основания устройства. При установке устройства около стены оставляйте между ним и стеной промежуток не менее 10 см. Если устройство установлено под наклоном, оно будет работать неправильно.
- При хранении и транспортировке принтера не наклоняйте его, не ставьте набок и не переворачивайте. Иначе чернила могут вылиться из картриджа.
- Оставляйте перед устройством достаточно свободного пространства, куда будет поступать бумага.
- Не устанавливайте устройство в местах, подверженных резким изменениям температуры и влажности. Держите устройство вдали от прямых солнечных лучей, источников яркого света и тепла.
- Избегайте запыленных мест, а также мест, подверженных вибрации и ударам.

- Вокруг устройства должно быть достаточно места для обеспечения хорошей вентиляции.
- Размещайте устройство рядом с электрической розеткой, чтобы шнур питания можно было легко отключить при необходимости.

## **При работе с устройством**

Во время работы с устройством выполняйте следующие условия.

- Не прикасайтесь к деталям внутри принтера, если это не оговорено в инструкции.
- Не вставляйте предметы в отверстия на корпусе устройства.
- Не проливайте на устройство жидкости.
- Не прикасайтесь к плоскому белому шлейфу внутри устройства.
- Не просовывайте руки внутрь устройства во время печати.
- Не используйте вблизи устройства аэрозольные баллоны с легковоспламеняющимся газом. Это может привести к пожару.
- Не передвигайте печатающую головку самостоятельно, этим вы можете повредить устройство.
- Не перемещайте рычаг картриджа во время печати.
- Всегда выключайте принтер при помощи кнопки питания . Если нажать на эту кнопку, индикатор питания  начнет мигать. Не отключайте принтер от источника питания и не выключайте источник питания, пока индикатор питания  не прекратит мигать.
- Перед транспортировкой принтера удостоверьтесь, что печатающая головка находится в обычном положении (дальнее справа).
- Следите, чтобы ваши пальцы не прищемила крышка принтера.

## **При работе с чернильными картриджами**

Используя чернильные картриджи, соблюдайте следующие меры предосторожности:

- Держите чернильные картриджи в местах, недоступных детям, и не пейте чернила.
- При попадании чернил на кожу тщательно смойте их водой с мылом. При попадании чернил в глаза немедленно промойте их водой.

- ❑ Для достижения наилучших результатов потрясите чернильный картридж в течение примерно 5 секунд.

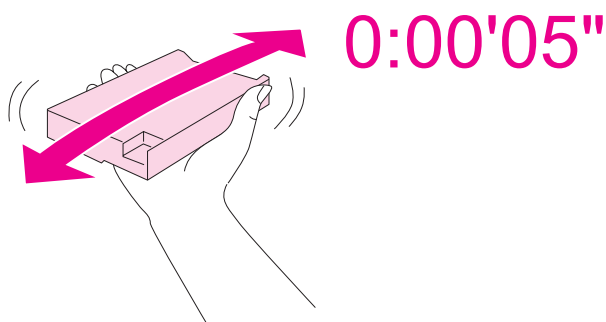

### **Предостережение**

*Не встряхивайте картриджи, которые уже использовались ранее, слишком сильно.*

- ❑ Не используйте чернильный картридж, если срок годности, указанный на картонной упаковке, истек.
- ❑ Старайтесь использовать чернильный картридж не более 6 месяцев с момента установки.
- ❑ Не разбирайте и не вносите изменения в конструкцию чернильного картриджа, в противном случае возможна неправильная печать.
- ❑ Храните чернильные картриджи в прохладном темном месте.
- ❑ Если чернильный картридж принесен из холодного помещения, оставьте его в теплой комнате минимум на три часа перед использованием.
- ❑ Не прикасайтесь к зеленой микросхеме сбоку картриджа. Это может привести к ошибкам печати. На микросхему чернильного картриджа записана различная информация о картридже (например, объем оставшихся чернил), благодаря чему вы можете свободно доставать и заново устанавливать картридж. Учтите, что некоторое количество чернил расходуется при каждой установке картриджа, поскольку устройство автоматически проводит инициализацию картриджа. Если вы достаете картридж из устройства для последующего использования, обязательно примите меры для защиты области подачи чернил от пыли и грязи; храните картридж в тех же условиях, что и устройство. Клапан на отверстии для подачи чернил предназначен для удержания чернил, которые могут просочиться из картриджа, но необходимо соблюдать осторожность, чтобы не испачкать предметы, которых касается картридж. Не прикасайтесь к области подачи чернил.

## **Предупреждения, предостережения и примечания**

Предупреждения, предостережения и примечания в этом "Руководстве пользователя" обозначены, как описано ниже.



### **Предупреждения**

*необходимо соблюдать во избежание телесных травм.*



### **Предостережения**

*необходимо соблюдать, чтобы не повредить оборудование.*

### **Примечания**

*содержат важную информацию и полезные советы по работе с вашим устройством.*

## Глава 1

# Использование ПО

## Описание драйвера принтера и утилиты Status Monitor

Драйвер принтера позволяет настраивать различные параметры для достижения наилучшего качества печати. Утилиты, включая утилиту Status Monitor, помогают тестировать принтер и поддерживать оптимальные условия работы.

## Доступ к ПО принтера в Windows

Драйвер принтера можно открыть из большинства приложений Windows через стартовое меню или с панели задач.

Если вы открываете драйвер принтера из приложения, сделанные настройки применяются только к этому приложению.

Если вы открываете драйвер принтера через стартовое меню или с панели задач, сделанные настройки применяются ко всем приложениям Windows.

Доступ к драйверу принтера описан в следующем разделе.

### **Примечание**



*Иллюстрации для драйвера принтера в данном Руководстве пользователя сделаны в Windows XP.*

## Из приложений Windows

1. Щелкните **Print (Печать)** или **Print Setup (Параметры печати)** в меню File (Файл).
2. В открывшемся диалоговом окне щелкните **Printer (Принтер), Setup (Установка), Options (Настройки), Preferences (Настройки)** или **Properties (Свойства)**.  
(В зависимости от используемого приложения может потребоваться щелкнуть одну из этих клавиш или их комбинацию.)



## Через меню "Пуск"

- ❑ **В Windows 7:**  
Нажмите кнопку  **Start (Пуск)**, выберите **Devices and Printers (Устройства и принтеры)**. Щелкните значок вашего устройства правой кнопкой мыши и выберите **Printing preferences (Настройка печати)**.
- ❑ **В Windows Vista и Server 2008:**  
Нажмите кнопку  **Start (Пуск)**, выберите **Control Panel (Панель управления)**, затем дважды щелкните **Printers and Faxes (Принтеры и факсы)**. Щелкните значок вашего устройства правой кнопкой мыши и выберите **Select Printing Preferences (Выбор настроек печати)**.
- ❑ **В Windows XP и Server 2003:**  
Нажмите кнопку **Start (Пуск)**, выберите **Printers and Faxes (Принтеры и факсы)**. Щелкните значок вашего устройства правой кнопкой мыши и выберите **Printing Preferences (Настройки печати)**.
- ❑ **В Windows 2000:**  
Щелкните **Start (Пуск)**, выберите **Settings (Настройки)** и щелкните **Printers (Принтеры)**. Щелкните значок вашего устройства правой кнопкой мыши и выберите **Printing Preferences (Настройки печати)**.

## С помощью значка принтера на панели задач

Щелкните значок принтера на панели задач правой кнопкой мыши и выберите **Printer Settings (Настройки принтера)**.

Для добавления значка принтера на панель задач откройте драйвер принтера из меню "Пуск", как описано выше. Перейдите на вкладку **Maintenance (Сервис)**, щелкните кнопку **Speed & Progress (Скорость и ход печати)** и затем кнопку **Monitoring Preferences (Контролируемые параметры)**. В диалоговом окне Monitoring Preferences (Контролируемые параметры) установите флажок **Shortcut Icon (Значок в панели задач)**.

## Получение информации из интерактивного Справочного руководства

Можно открыть интерактивное Справочное руководство к драйверу принтера из вашего приложения или через стартовое меню в Windows.

➔ См. раздел "Доступ к ПО принтера в Windows" на стр. 16.

В окне драйвера принтера сделайте следующее.

- ❑ Щелкните интересующий элемент правой кнопкой мыши и выберите **Help (Справка)**.

- ❑ Щелкните кнопку  в правом верхнем углу окна, затем щелкните нужный элемент (только в Windows XP и 2000).

## Доступ к драйверу принтера в Mac OS X

В таблице описано, как открыть диалоговое окно драйвера принтера.

Диалоговое окно	Доступ
Page Setup (Параметры страницы)	<p>В меню File (Файл) вашего приложения выберите <b>Page Setup (Параметры страницы)</b>.</p> <p><b>Примечание для пользователей Mac OS X 10.5:</b> В зависимости от вашего приложения пункт Page Setup (Параметры страницы) может не отображаться в меню File (Файл).</p>
Print (Печать)	<p>В меню File (Файл) вашего приложения выберите <b>Print (Печать)</b>.</p>
EPSON Printer Utility3	<p>Это окно можно открыть тремя способами.</p> <ul style="list-style-type: none"> <li>❑ Дважды щелкните значок <b>EPSON Printer Utility3</b> в папке Applications на жестком диске Macintosh HD. Выберите свой принтер в списке Printer List и щелкните <b>ОК</b>.</li> <li>❑ В меню File (Файл) вашего приложения выберите <b>Print (Печать)</b>. В окне Print (Печать) выберите <b>Print Settings (Настройки печати)</b> и щелкните значок . Этот значок не отображается при использовании сетевого принтера.</li> <li>❑ Только для Mac OS X 10.3 и 10.4 Откройте папку Applications (Приложения) на жестком диске, затем папку Utilities (Утилиты) и дважды щелкните значок <b>Print Center (Центр печати)</b> или <b>Printer Setup Utility (Утилита настройки принтера)</b>. Выберите нужный принтер в списке и щелкните кнопку <b>Configure (Настроить)</b> или <b>Utility (Сервис)</b>.</li> </ul>

## Получение информации из интерактивного Справочного руководства

Щелкните кнопку  **Help (Справка)** в диалоговом окне Print (Печать).

## Печать веб-страниц по размеру бумаги

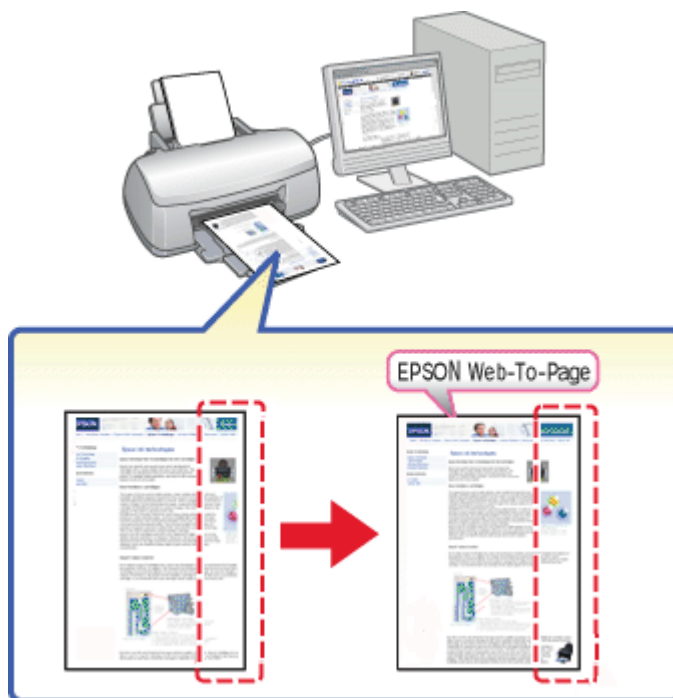

Приложение EPSON Web-To-Page позволяет печатать веб-страницы, подгоняя их размер под выбранный размер бумаги. Кроме того, вы можете предварительно просмотреть документ перед печатью.

### **Примечание для пользователей Windows**

Данная программа не работает в Windows 7, Vista, XP x64, Server 2008 и Server 2003.

### **Примечание для пользователей Windows Internet Explorer 7 и выше**

Печать веб-страниц в размер бумаги — стандартная функция Windows Internet Explorer 7 и выше.

### **Примечание для пользователей Mac OS X**

- Эта программа не работает в Mac OS X.
- Функция печати веб-страниц в размер бумаги доступна с помощью драйвера принтера.
  - ➔ См. раздел “Настройки принтера для Mac OS X 10.5” на стр. 39.
  - ➔ См. раздел “Настройки принтера для Mac OS X 10.3 или 10.4” на стр. 41.

## Доступ к EPSON Web-To-Page

После установки EPSON Web-To-Page в Windows Internet Explorer появляется панель инструментов этой программы. Если она отсутствует, в меню View (Вид) выберите **Toolbars (Панели инструментов)** и щелкните **EPSON Web-To-Page**.

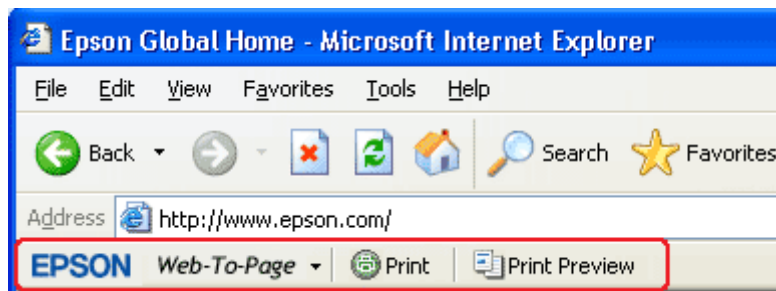

## Удаление ПО принтера

### Удаление драйвера принтера

Вам может понадобиться удалить драйвер принтера, чтобы:

- обновить операционную систему вашего компьютера;
- установить последнюю версию драйвера принтера;
- устранить неполадки в работе драйвера принтера.

Перед обновлением операционной системы или драйвера принтера убедитесь, что старая версия драйвера принтера была удалена. Установка поверх существующего драйвера принтера приведет к ошибке.

### В Windows

#### Примечание

- Чтобы удалить приложения в операционных системах Windows 7, Vista и Server 2008, необходимо ввести имя и пароль пользователя с правами администратора, если вы входите в систему как пользователь со стандартными правами.
- Для удаления приложений в Windows XP и Server 2003 необходимо войти в систему под учетной записью Computer Administrator (Администратор компьютера).

- ❑ Для удаления приложений в *Windows 2000* необходимо войти в систему под учетной записью с правами администратора [принадлежащей группе *Administrators* (Администраторы)].

1. Выключите устройство и отключите кабель.

2. **В Windows 7, Vista и Server 2008:**

Нажмите кнопку Пуск и выберите **Control Panel (Панель управления)**.

**В Windows XP и Server 2003:**

Нажмите кнопку **Start (Пуск)** и выберите **Control Panel (Панель управления)**.

**В Windows 2000:**

Щелкните **Start (Пуск)**, затем **Settings (Настройки)** и выберите **Control Panel (Панель управления)**.

3. **В Windows 7, Vista и Server 2008:**

Щелкните **Uninstall a program (Удалить программу)** в категории **Programs (Программы)** и выберите нужный принтер из списка.

**В Windows XP, 2000 и Server 2003:**

Дважды щелкните значок **Add or Remove Programs (Установка или удаление программ)** и в списке выберите нужный принтер.

4. **В Windows 7, Vista и Server 2008:**

Нажмите кнопку **Uninstall/Change (Удалить/Изменить)**.

**В Windows XP, 2000 и Server 2003:**

Нажмите кнопку **Change/Remove (Изменить/Удалить)**.

5. Выберите значок принтера и щелкните **ОК**.

6. Щелкните **ОК**, чтобы удалить драйвер принтера.

## **В Mac OS X**

### **Примечание**

Для удаления приложений необходимо войти в систему под учетной записью *Computer Administrator* (Администратор компьютера). Нельзя удалять приложения, если вы зарегистрировались под именем пользователя с ограниченными правами.

1. Закройте все приложения.

2. Вставьте компакт-диск с ПО принтера EPSON в привод CD-ROM на вашем Macintosh.
3. Дважды щелкните значок **Mac OS X** в папке Epson. Откроется окно установки компакт-диска. Щелкните **Custom Install (Выборочная установка)**.
4. Выберите **Printer Driver (Драйвер принтера)**.

**Примечание**

Если откроется диалоговое окно *Authenticate (Авторизация)*, введите ваш пароль или фразу и щелкните **OK**.

5. Прочитайте лицензионное соглашение и щелкните **Ассент (Принять)**.
6. В меню в левом верхнем углу выберите **Uninstall (Удалить)** и щелкните кнопку **Uninstall (Удалить)**.
7. Для завершения удаления драйвера принтера выполните инструкции на экране.

**Примечание для пользователей Mac OS X 10.3 или 10.4:**

Если имя принтера останется в *Print Center (Центр печати)* или *Printer Setup Utility (Утилита центра печати)*, в списке *Printer List (Список принтеров)* выберите имя принтера и щелкните **Delete (Удалить)**.

## Глава 2

### Обращение с бумагой

#### Использование специальной бумаги

Хорошего качества печати можно добиться с большинством типов простой высококачественной бумаги. Однако бумага с покрытием обеспечивает наивысшее качество отпечатков, так как впитывает меньше чернил.

Epson представляет специальные носители, разработанные для печати чернилами, которые используются в струйных принтерах Epson, и для получения высококачественных результатов рекомендует использовать именно эти носители.

➔ См. раздел “Бумага, расходные материалы и дополнительные принадлежности” на стр. 209.

При загрузке специальной бумаги Epson сначала прочитайте инструкцию, которая прилагается к бумаге, и учтите следующие моменты.

#### Примечание

- ❑ Загружайте бумагу в задний податчик стороной для печати вверх. Обычно сторона для печати выглядит более белой или глянцевой. Подробную информацию вы найдете в инструкции к бумаге. На некоторых типах бумаги обрезанные уголки указывают правильное направление для загрузки.
- ❑ Если бумага согнута, перед загрузкой распрямите ее или слегка согните в противоположную сторону. При печати на изогнутой бумаге отпечаток может быть смазан.



#### Примечание, относящееся к бумаге Epson Professional Flyer Paper

- ❑ Если на сторону для печати попала вода, вытрите ее. Делайте это осторожно, чтобы не повредить бумагу.

- ❑ Не прикасайтесь к стороне для печати. Влага и жир с кожи могут негативно отразиться на качестве печати.
- ❑ Бумага *Professional Flyer Paper* пригодна для двусторонней печати. При двусторонней печати подавайте бумагу в принтер вручную.
- ❑ После того как отпечатана одна сторона листа, подождите около 20 минут, затем приступайте к печати на другой стороне.
- ❑ При двусторонней печати рекомендуется сначала напечатать ту сторону, на которую будет использовано меньше чернил.

В зависимости от типа печати на обратной стороне листа могут оставаться следы от роликов. Напечатайте одну тестовую копию и проверьте результаты печати перед тем, как печатать крупное количество листов.

- ❑ В зависимости от условий печати отпечатанные листы могут не укладываться в стопку. В этом случае используйте подставку для отпечатанной бумаги.

Подставка вмещает 50 листов при односторонней печати, и 25 при двусторонней.

➔ См. раздел “Подготовка приемного лотка для бумаги *Epson Professional Flyer Paper*” на стр. 33.

## Возможность загрузки специальных носителей Epson

В следующей таблице описаны возможности загрузки специальных носителей EPSON.

### Передний кассетный лоток

Тип носителя	Емкость загрузки
Epson Bright White Ink Jet Paper	До 400 листов
(простая бумага)	До 500 листов

### Задний податчик

Тип носителя	Емкость загрузки	
	Односторонняя печать	Двусторонняя печать вручную
Epson Bright White Ink Jet Paper	До 100 листов	До 70 листов



Тип носителя	Емкость загрузки	
	Односторонняя печать	Двусторонняя печать вручную
Epson Professional Flyer Paper	До 70 листов	До 50 листов
Epson Photo Paper (Фотобумага Epson)	До 60 листов	-
Epson Matte Paper-Heavyweight	До 60 листов	-
Epson 2-sided Matte Paper	По 1 листу	По 1 листу
Epson Photo Quality Ink Jet Paper	До 100 листов	-
Конверты	До 15 листов	-
Thick Plain Bond Paper	До 20 листов	-
(простая бумага)	До 150 листов *1*2	До 70 листов *1*2

\*1 Без дополнительной подставки для бумаги размера "legal" можно загрузить только один лист бумаги этого размера. Емкость дополнительной подставки для бумаги размера legal см. в документации к подставке.

\*2 Можно загрузить только один лист бумаги произвольного размера.

### **Примечание**

*Если бумага согнута, распрямите ее или слегка согните в противоположную сторону. Убедитесь, что высота стопки загруженной бумаги не выше контрольной стрелки ≡ на внутренней стороне боковой направляющей.*

## **Хранение фотобумаги Epson**

Убирайте неиспользованную бумагу в оригинальную упаковку сразу же после окончания печати. Epson рекомендует хранить отпечатки в многоразовых пластиковых пакетах. Храните бумагу вдали от мест с высокой температурой и влажностью и вдали от прямого солнечного света.

## **Загрузка бумаги**

Для загрузки бумаги сделайте следующее.

## Загрузка бумаги в передний кассетный лоток

1. Выдвиньте передний кассетный лоток.

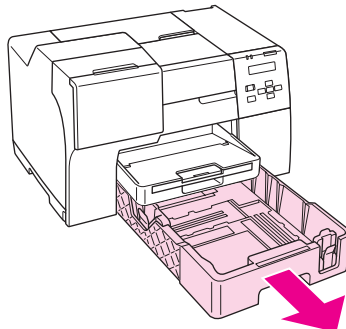

### Примечание

Если в качестве переднего кассетного лотка установлена кассета для бумаги размера "legal", поднимите и откиньте ее крышку.

2. Нажмите на ручку и передвиньте направляющие под размер вашей бумаги.

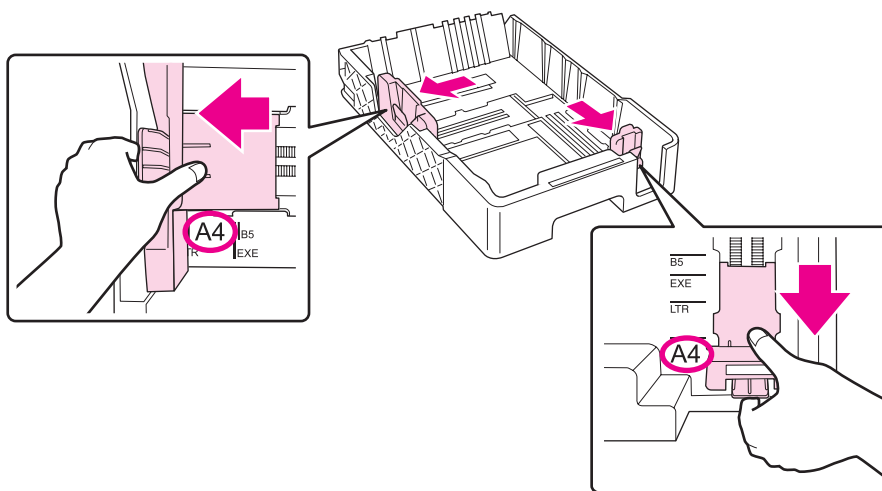

3. Встряхните пачку бумаги и подбейте ее на плоской поверхности, чтобы подравнять края листов.
4. Загружайте бумагу стороной для печати вверх.

**Примечание**

Старайтесь не загружать дополнительное количество бумаги, пока ранее загруженная бумага не закончится. Таким образом вы сможете избежать проблем с подачей.

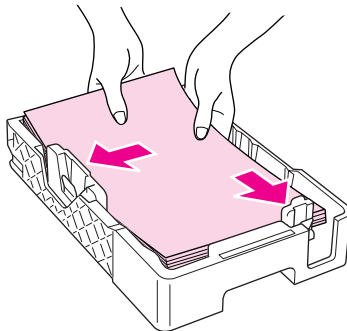
**Примечание**

Если в качестве переднего кассетного лотка установлена кассета для бумаги размера "legal", закройте ее крышку.

5. Нажмите на ручку и передвиньте направляющие под размер вашей бумаги.

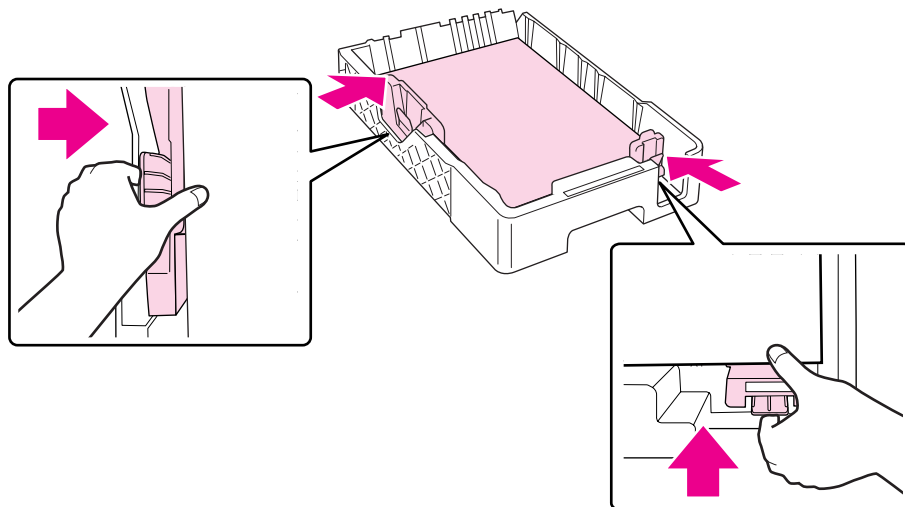

6. Снова вставьте кассетный лоток в принтер.

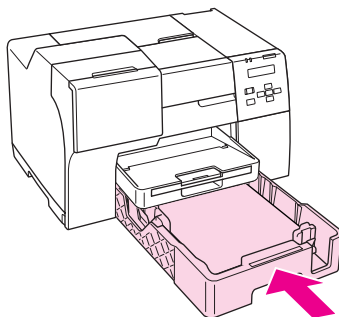

**Примечание**

- ❑ Не вставляйте передний кассетный лоток с нажимом. В противном случае бумага может застрять.
- ❑ После переустановки переднего кассетного лотка не перемещайте боковые направляющие. В противном случае бумага может застрять.

7. Выдвиньте удлинитель лотка.

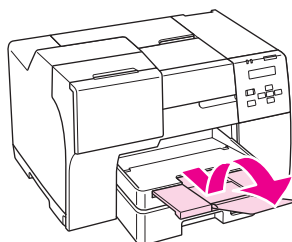

**Примечание**

- ❑ Оставьте перед устройством достаточно свободного пространства, куда будет поступать бумага.
- ❑ Убедитесь, что высота стопки загруженной бумаги не выше контрольной стрелки ≡ на внутренней стороне боковой направляющей.

## Загрузка бумаги в задний податчик

1. Откройте подставку для бумаги.

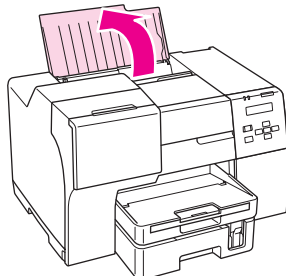

2. Выдвиньте удлинитель лотка.

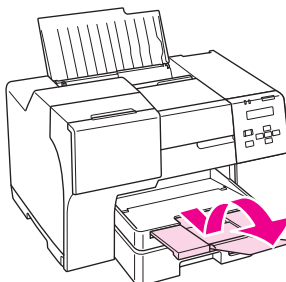

3. Передвиньте левую боковую направляющую влево.

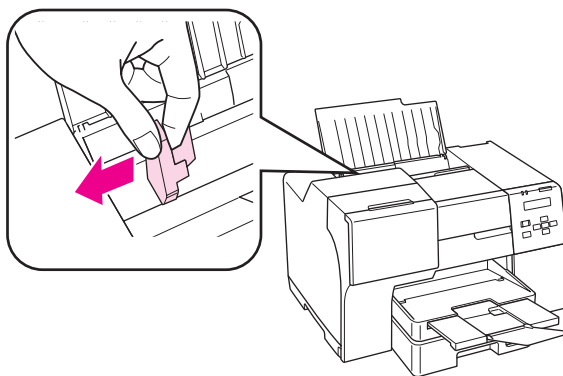

4. Встряхните пачку бумаги и подбейте ее на плоской поверхности, чтобы подравнять края листов.

5. Положите пачку бумаги в задний податчик стороной для печати вверх вплотную к правой боковой направляющей. Придвиньте левую боковую направляющую к левому краю бумаги.

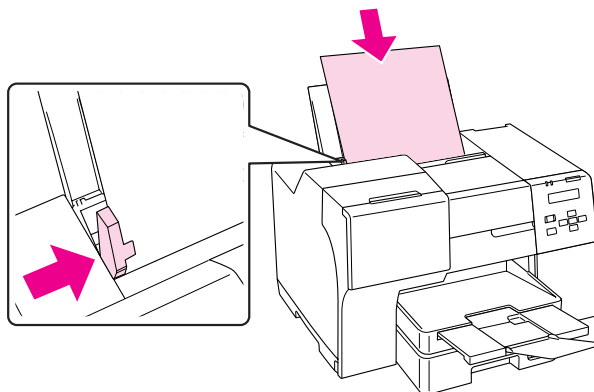

#### **Примечание**

- Оставляйте перед устройством достаточно свободного пространства, куда будет поступать бумага.
- Всегда загружайте бумагу в податчик узкой стороной вперед, даже если печатаете изображения альбомной ориентации.
- Старайтесь не загружать дополнительное количество бумаги, пока ранее загруженная бумага не закончится. Таким образом вы сможете избежать проблем с подачей.
- Убедитесь, что высота стопки загруженной бумаги не выше контрольной стрелки  $\equiv$  на внутренней стороне боковой направляющей.
- Если вы пользуетесь дополнительной подставкой для бумаги формата "legal", можно загружать много листов простой бумаги размера "legal".
- Даже если подставка для бумаги размера "legal" установлена, не оставляйте бумагу размера "legal" в заднем податчике, если вы не пользуетесь принтером. В этом случае возможно искривление листов.

## **Загрузка конвертов**

Для загрузки конвертов сделайте следующее.

1. Откройте подставку для бумаги.

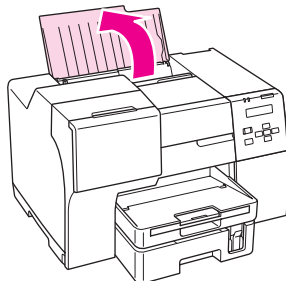

2. Выдвиньте удлинитель лотка.

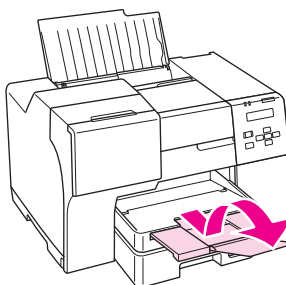

3. Передвиньте левую боковую направляющую влево.

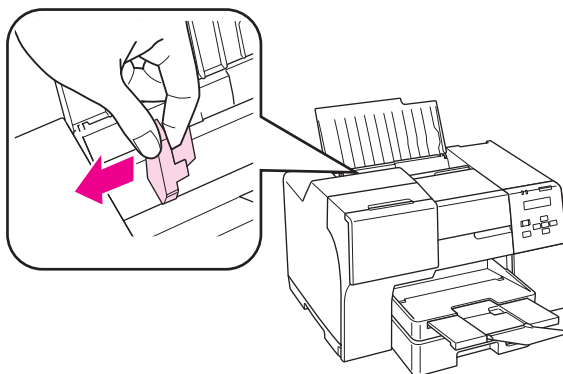

4. Загрузите конверты короткой стороной вперед, закрывающейся стороной вниз, клапаном влево. Придвиньте левую боковую направляющую к левому краю конверта.

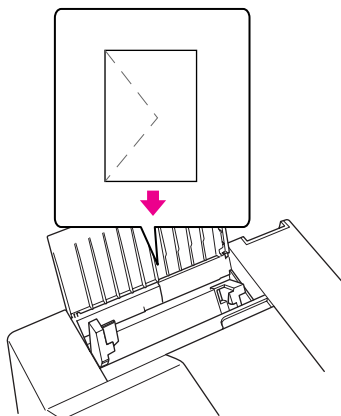

#### **Примечание**

- ❑ Конверты могут быть различной толщины и жесткости. Если общая толщина пачки конвертов больше 15 мм, сожмите ее перед загрузкой. Если качество печати ухудшается при загрузке пачки конвертов, загружайте конверты по одному.
- ❑ В задний податчик можно загрузить до 15 конвертов одновременно.
- ❑ Не используйте скрученные или согнутые конверты.
- ❑ Перед загрузкой убедитесь, что клапан конверта закрыт и не смят.
- ❑ Перед загрузкой рекомендуется разгладить передний край конверта.
- ❑ Не используйте слишком тонкие конверты — они могут скрутиться во время печати.

Инструкции по печати смотрите в следующем разделе.

- ➔ См. раздел “Печать на конвертах” на стр. 43.



## Подготовка приемного лотка

Приемный лоток находится напротив переднего кассетного лотка. Выдвиньте удлинитель лотка и откройте его откидную часть, предотвращающую падение отпечатков.

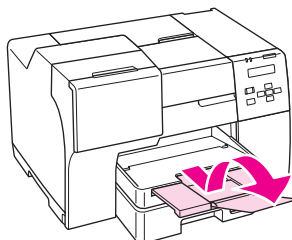

## Подготовка приемного лотка для бумаги Epson Professional Flyer Paper

При печати на бумаге Epson Professional Flyer Paper подготовьте приемный лоток. Рекомендуется использовать приемный лоток, особенно если на выходе из принтера бумага скручивается и не укладывается в стопки. Чтобы подготовить приемный лоток, сделайте следующее.

1. Вытяните приемный лоток.

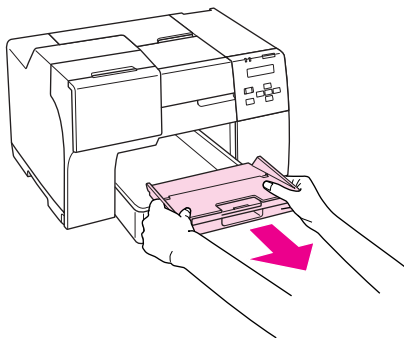

2. Выдвиньте приемный лоток до щелчка. При этом он слегка приподнимается.

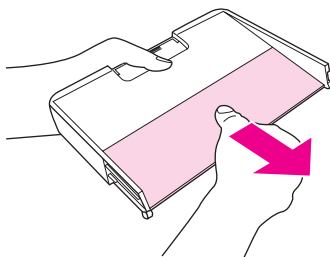

3. Снова вставьте приемный лоток в принтер.

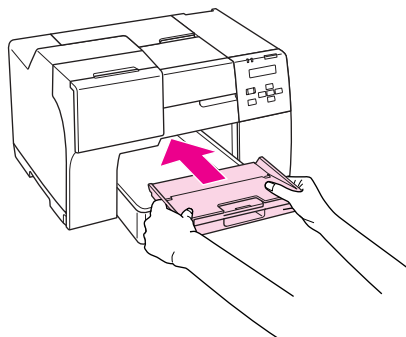

### **Примечание**

После печати на бумаге *Epson Professional Flyer Paper* задвиньте приемный лоток в исходное положение.

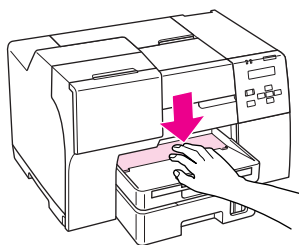

## **Выбор правильного типа носителя**

Принтер автоматически настраивается на тип бумаги, выбранный в настройках печати. Вот почему правильные настройки типа бумаги настолько важны. Они сообщают принтеру, какой тип бумаги используется, и соответствующим образом корректируют покрытие чернилами. В следующей таблице перечислены параметры, которые нужно задать для каждого типа бумаги.

<b>Бумага</b>	<b>Значение параметра Paper Type (Тип бумаги)</b>
Простая бумага	plain papers (Простая бумага)
Epson Bright White Ink Jet Plain Paper	
Epson Professional Flyer Paper	Epson Professional Flyer
Epson Photo Paper (Фотобумага Epson)	Epson Photo

<b>Бумага</b>	<b>Значение параметра Paper Type (Тип бумаги)</b>
Epson Matte Paper-Heavyweight	Epson Matte
Epson Double-sided Matte Paper	
Epson Photo Quality Ink Jet Paper	Epson Photo Quality Ink Jet
Конверты	Envelope (Конверт)

**Примечание**

*В различных регионах в наличии могут быть разные типы специальных носителей. Свежую информацию о наличии носителей в вашем регионе вы можете найти на веб-сайте поддержки Epson.*

➔ См. раздел “Обращение в службу поддержки пользователей продукции EPSON” на стр. 203.

## Глава 3

# Основы печати

## Введение

В этом разделе рассматривается печать в различных режимах.

## Печать документов

Как печатать документы на отдельных листах бумаги различного размера и типа.

➔ См. раздел “Печать документов” на стр. 37.



## Печать на конвертах

Как печатать на конвертах.

➔ См. раздел “Печать на конвертах” на стр. 43.

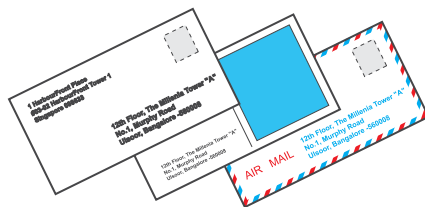

## **Печать веб-страниц**

Как печатать веб-страницы так, чтобы правая их часть не обрезалась.

➔ См. раздел “Печать веб-страниц” на стр. 49.



## **Печать фотографий**

Как печатать фотографии на отдельных листах бумаги различного размера и типа.

➔ См. раздел “Печать фотографий” на стр. 52.



---

## **Печать документов**



## **Загрузка бумаги**

О загрузке бумаги см. следующий раздел.

➔ См. раздел “Загрузка бумаги” на стр. 25.

Об использовании специальных носителей Epson см. следующий раздел.

➔ См. раздел “Использование специальной бумаги” на стр. 23.

## Настройки драйвера в Windows

1. Выберите файл для печати.

2. Откройте окно драйвера принтера.

➔ См. раздел “Доступ к ПО принтера в Windows” на стр. 16.

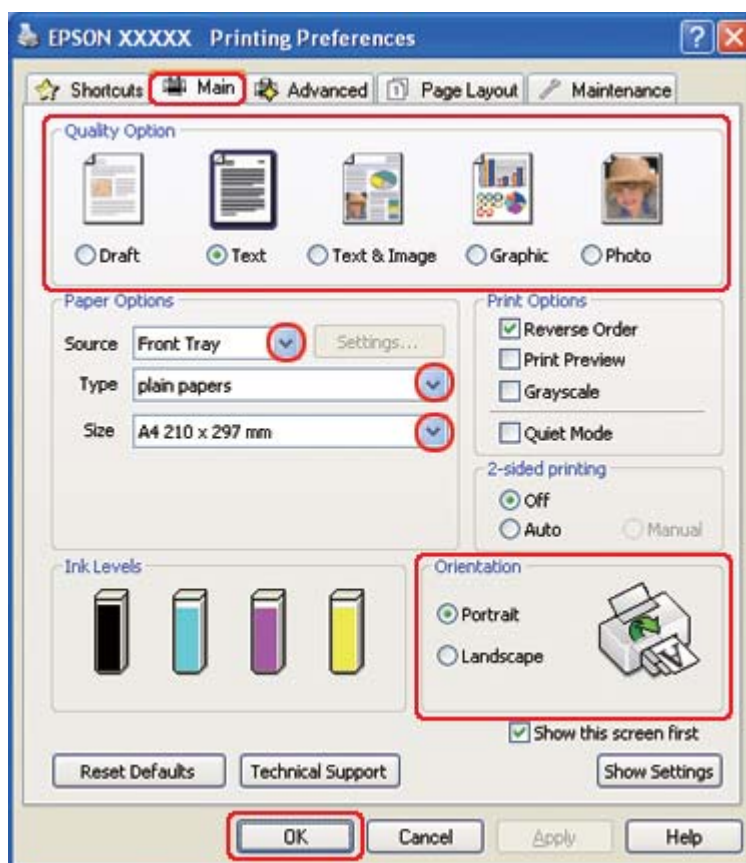

3. Откройте вкладку **Main (Главное)** и выберите один из рекомендуемых ниже параметров Quality Option (Качество).

- Draft (Черновик)** для печати в черновом режиме с низким качеством;
  - Text (Текст)** для печати документов, содержащих только текст, с высоким качеством текста;
  - Text & Image (Текст и изображение)** для более качественной печати документов, содержащих текст и изображения.
4. Выберите источник бумаги в настройках Source (Источник).
  5. Выберите подходящее значение параметра Type (Тип).
    - ➔ См. раздел “Выбор правильного типа носителя” на стр. 34.
  6. Выберите подходящее значение параметра Size (Размер). Вы также можете определить пользовательский размер бумаги. Подробности см. в интерактивной справке.
  7. Выберите ориентацию отпечатка: **Portrait (Книжная)** или **Landscape (Пейзаж)**.
  8. Щелкните **ОК**, чтобы закрыть окно настроек принтера.
  9. Распечатайте выбранный файл.

## Настройки принтера для Mac OS X 10.5

Чтобы выполнить настройки печати, сделайте следующее.

1. Выберите файл для печати.
2. Откройте диалоговое окно Print (Печать).
  - ➔ См. раздел “Доступ к драйверу принтера в Mac OS X” на стр. 18.

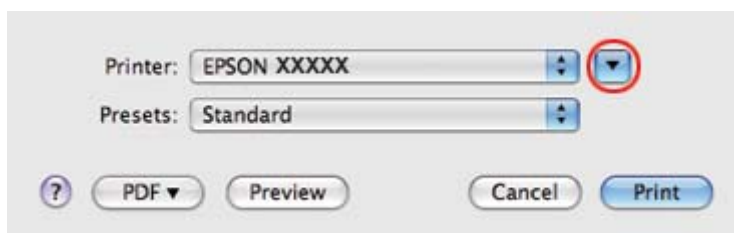

3. Щелкните кнопку ▼, чтобы раскрыть список.

4. Выберите используемый принтер для параметра Printer (Принтер), затем выполните подходящие настройки.

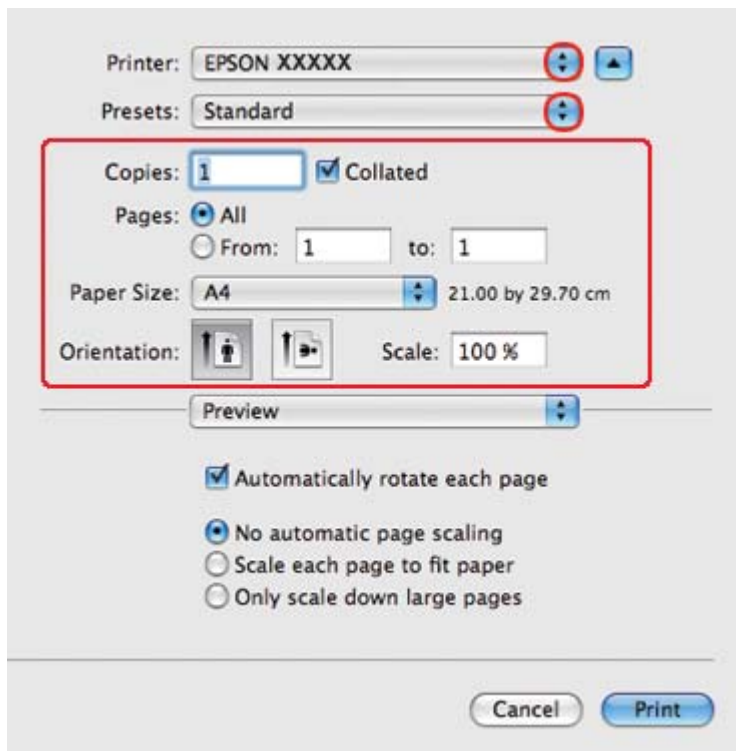

**Примечание**

В некоторых приложениях часть элементов этого диалогового окна может быть недоступна. В этом случае в меню *File* (Файл) вашего приложения щелкните **Page Setup** (Параметры страницы) и затем выполните нужные настройки.



5. В раскрывающемся меню выберите **Print Settings (Параметры печати)**.

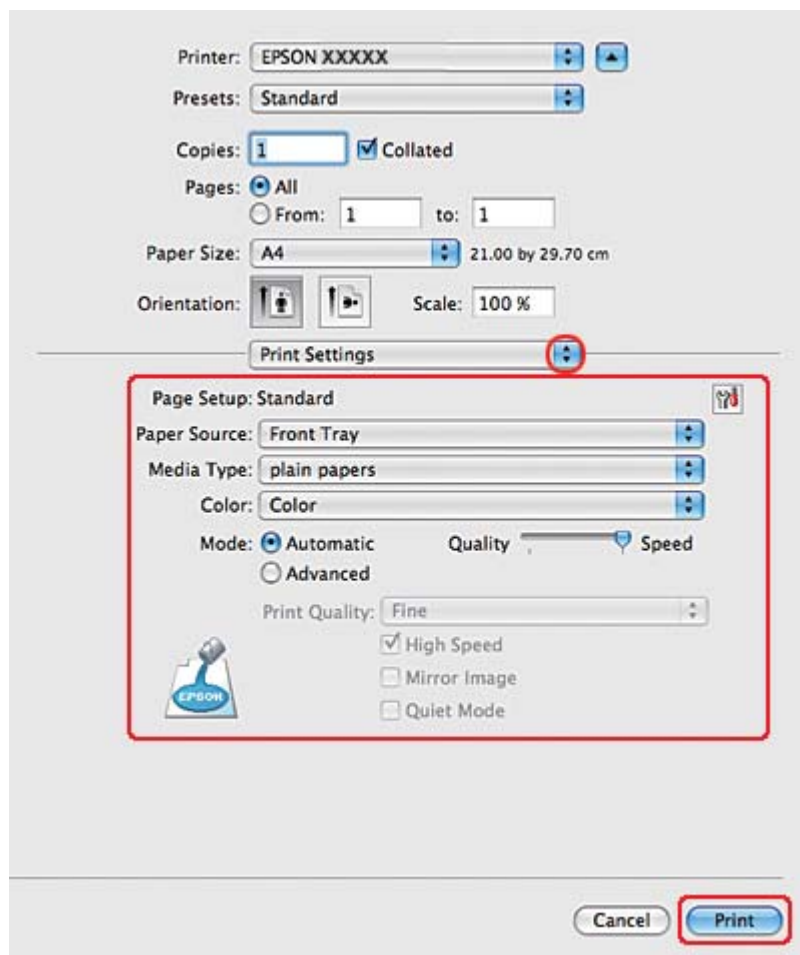

6. Выберите желаемые параметры. Подробности о параметре Print Settings (Параметры печати) см. в интерактивной справке.

➔ См. раздел “Выбор правильного типа носителя” на стр. 34.

7. Щелкните **Print (Печать)**, чтобы начать печать.

## **Настройки принтера для Mac OS X 10.3 или 10.4**

1. Выберите файл для печати.
2. Откройте диалоговое окно Page Setup (Параметры страницы).

➔ См. раздел “Доступ к драйверу принтера в Mac OS X” на стр. 18.

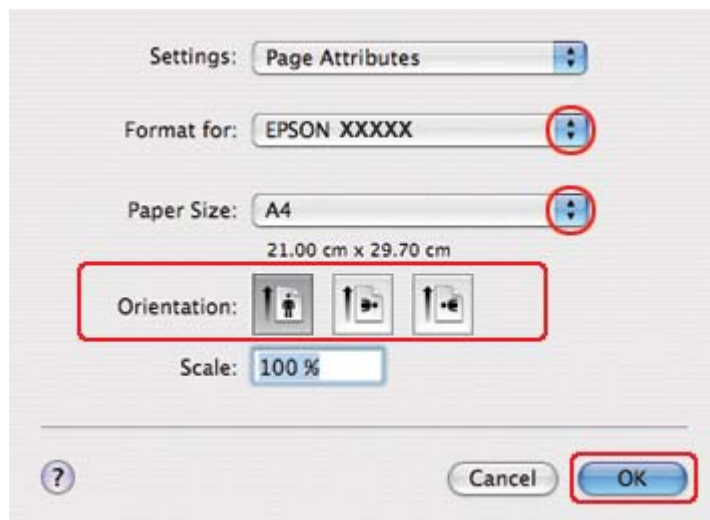

3. Выберите используемый принтер для параметра Format for (Формат для), затем выполните подходящие настройки.
4. Щелкните **OK**, чтобы закрыть диалоговое окно Page Setup (Параметры страницы).
5. Откройте диалоговое окно Print (Печать).

➔ См. раздел “Доступ к драйверу принтера в Mac OS X” на стр. 18.

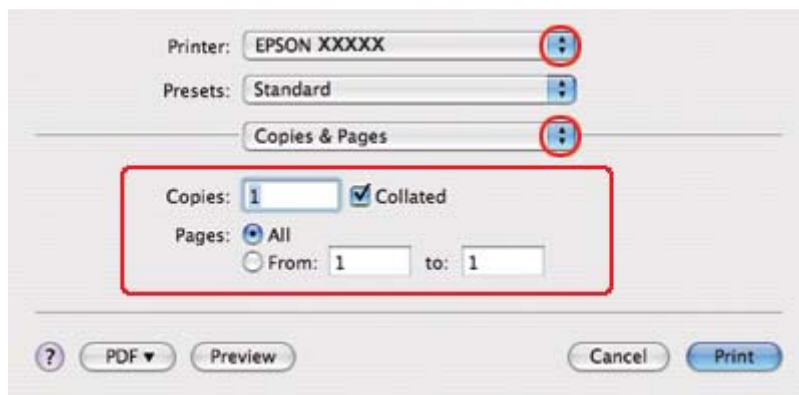

6. Выберите используемый принтер для параметра Printer (Принтер). Затем выберите значение параметра Copies & Pages (Копии и страницы).

7. В раскрывающемся меню выберите **Print Settings (Параметры печати)**.

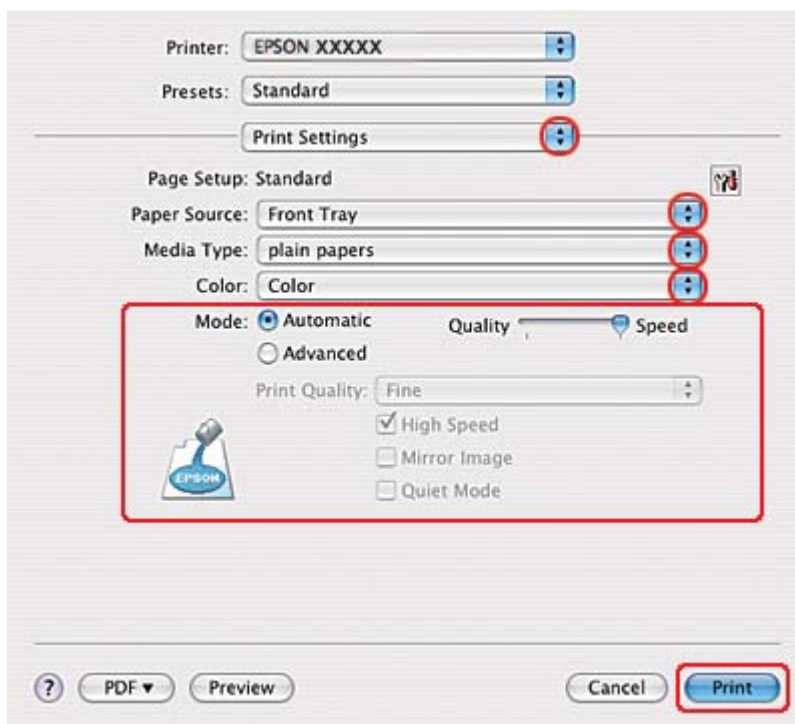

8. Выберите желаемые параметры. Подробности о параметре Print Settings (Параметры печати) см. в интерактивной справке.

➔ См. раздел “Выбор правильного типа носителя” на стр. 34.

9. Щелкните **Print (Печать)**, чтобы начать печать.

## Печать на конвертах

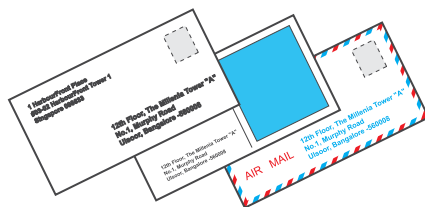

## Загрузка конвертов

О загрузке конвертов в принтер см. следующий раздел.

➔ См. раздел “Загрузка конвертов” на стр. 30.

Об области печати — в следующем разделе.

➔ См. раздел “Область печати” на стр. 214.

## Настройки драйвера в Windows

1. Откройте окно драйвера принтера.

➔ См. раздел “Доступ к ПО принтера в Windows” на стр. 16.

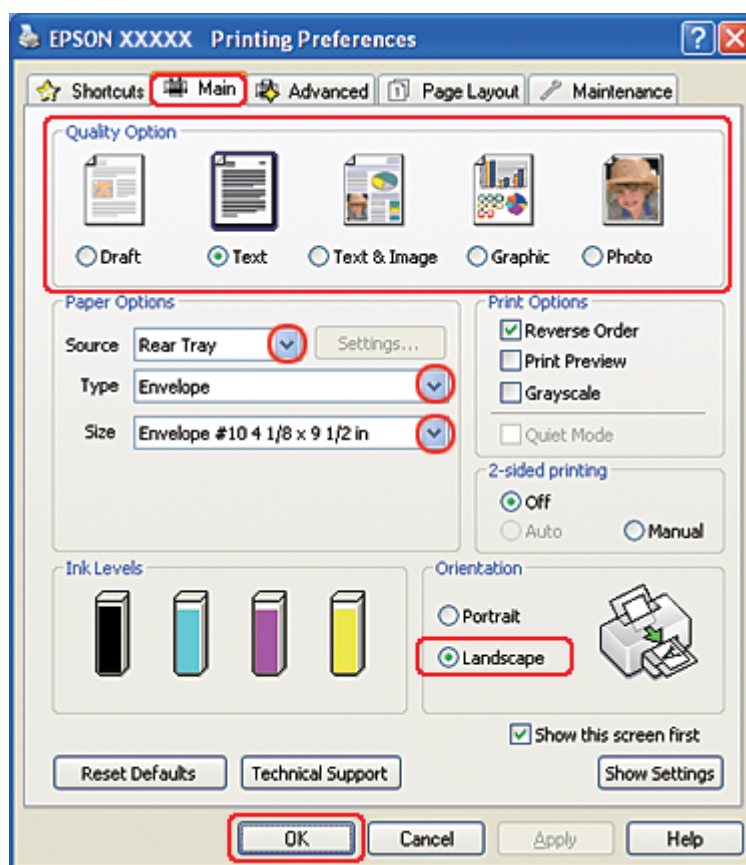

- Откройте вкладку **Main (Главное)** и выберите один из рекомендуемых ниже параметров Quality Option (Качество).
  - Text (Текст)** для большинства конвертов;
  - Text & Image (Текст и изображение)** для печати изображений на конвертах.
- Выберите **Rear Tray (Задний лоток)** для параметра Source (Источник).
- Для параметра Type (Тип) выберите **Envelope (Конверты)**.
- В списке Size (Размер) выберите подходящий размер конверта. Вы также можете определить пользовательский размер. Подробности см. в интерактивной справке.
- Выберите значение **Landscape (Пейзаж)** для параметра Orientation (Ориентация).
- Щелкните **ОК**, чтобы закрыть окно настроек принтера.
- Распечатайте выбранный файл.

## Настройки принтера для Mac OS X 10.5

Чтобы выполнить настройки печати, сделайте следующее.

- Откройте диалоговое окно Print (Печать).
  - ➔ См. раздел “Доступ к драйверу принтера в Mac OS X” на стр. 18.

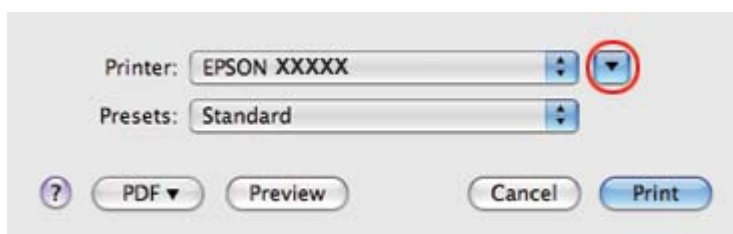

- Щелкните кнопку ▼, чтобы раскрыть список.
- Выберите используемый принтер для параметра Printer (Принтер), затем для параметра Paper Size (Размер бумаги) выберите подходящий размер конверта. Вы также можете определить пользовательский размер конверта. Подробности см. в интерактивной справке.

4. Выберите значение **Landscape (Пейзаж)** для параметра Orientation (Ориентация).

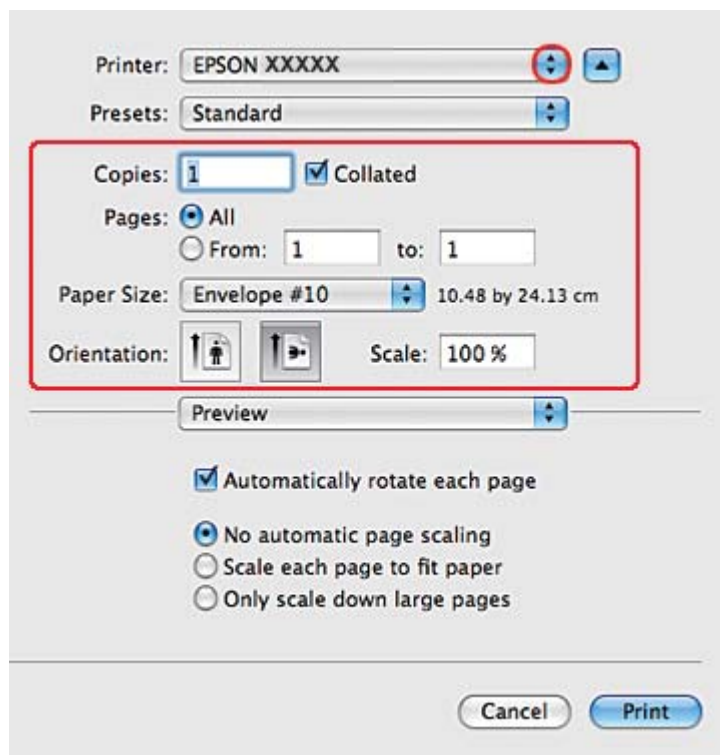

**Примечание**

В некоторых приложениях часть элементов этого диалогового окна может быть недоступна. В этом случае в меню *File* (Файл) вашего приложения щелкните **Page Setup (Параметры страницы)** и затем выполните нужные настройки.

5. В раскрывающемся меню выберите Print Settings (Параметры печати).

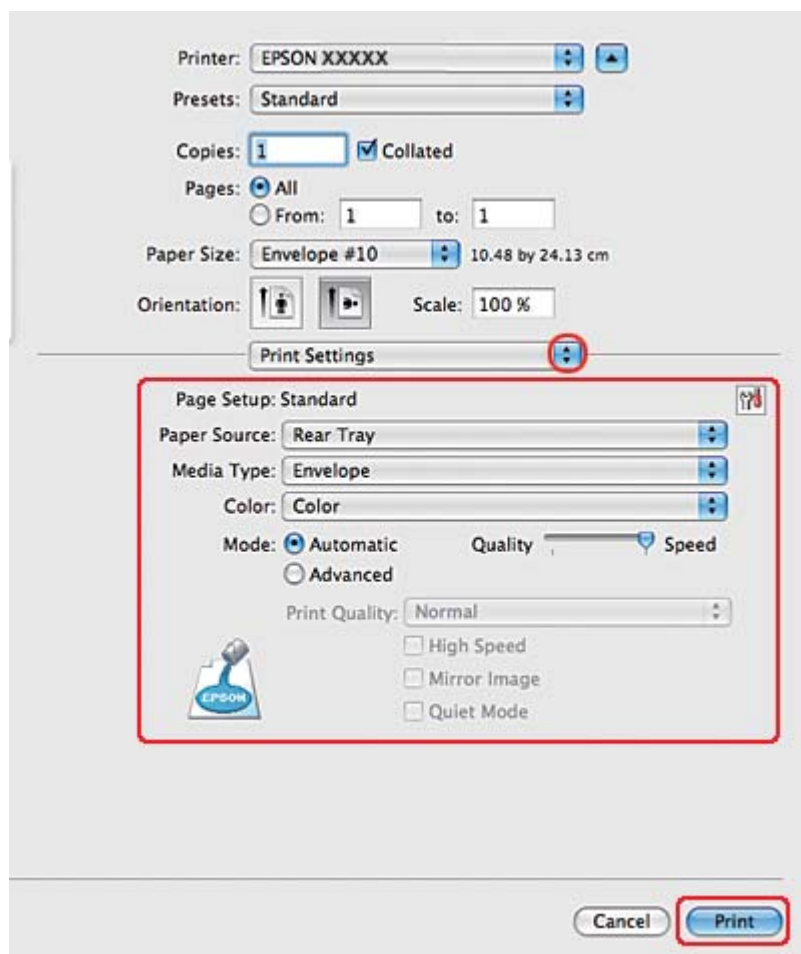

6. Для параметра Media Type (Тип носителя) выберите **Envelope (Конверты)**.
7. Выберите другие желаемые параметры. Подробности о параметре Print Settings (Параметры печати) см. в интерактивной справке.
8. Щелкните **Print (Печать)**, чтобы начать печать.

## **Настройки принтера для Mac OS X 10.3 или 10.4**

1. Откройте диалоговое окно Page Setup (Параметры страницы).

➔ См. раздел “Доступ к драйверу принтера в Mac OS X” на стр. 18.

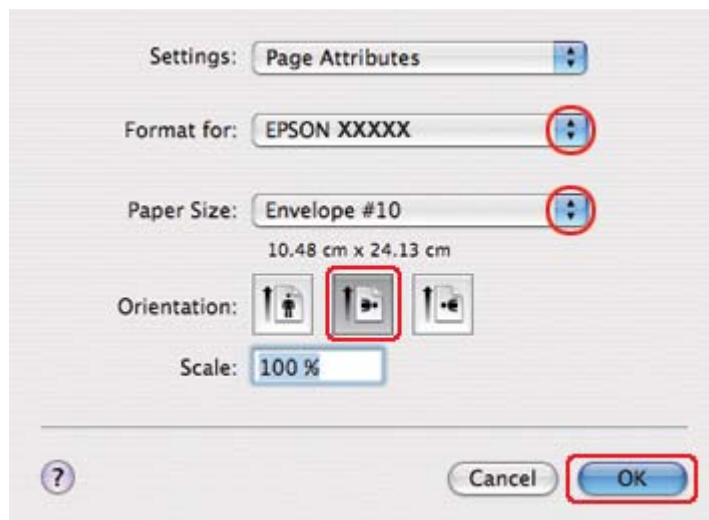

2. Выберите используемый принтер для параметра Format for (Формат для).
3. В списке Paper Size (Размер бумаги) выберите подходящий размер конверта. Вы также можете определить пользовательский размер конверта. Подробности см. в интерактивной справке.
4. Выберите значение **Landscape (Пейзаж)** для параметра Orientation (Ориентация).
5. Щелкните **OK**, чтобы закрыть диалоговое окно Page Setup (Параметры страницы).
6. Откройте диалоговое окно Print (Печать).

➔ См. раздел “Доступ к драйверу принтера в Mac OS X” на стр. 18.

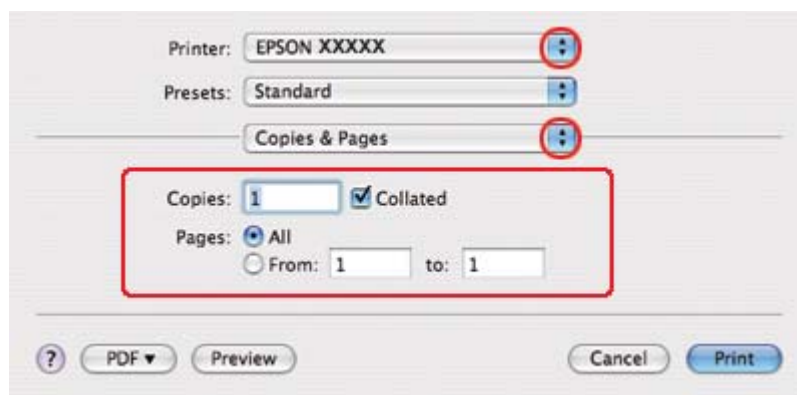



7. Выберите используемый принтер для параметра Printer (Принтер), затем выберите значение параметра Copies & Pages (Копии и страницы).
8. В раскрывающемся меню выберите **Print Settings (Параметры печати)**.

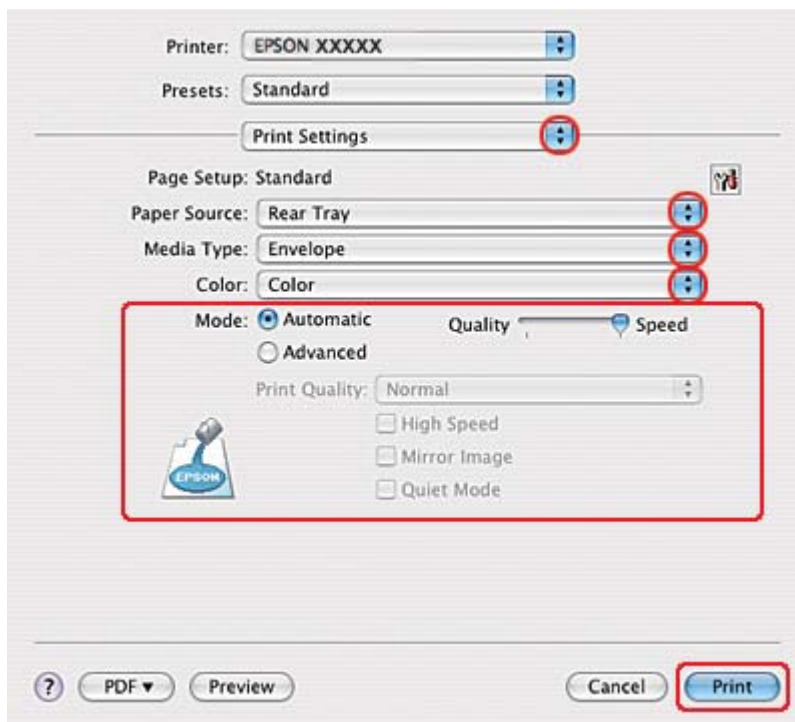

9. Для параметра Media Type (Тип носителя) выберите **Envelope (Конверты)**.
10. Выберите другие желаемые параметры. Подробности о параметре Print Settings (Параметры печати) см. в интерактивной справке.
11. Щелкните **Print (Печать)**, чтобы начать печать.

---

## Печать веб-страниц

### Загрузка бумаги

О загрузке бумаги см. следующий раздел.

➔ См. раздел “Загрузка бумаги” на стр. 25.

Об использовании специальных носителей Epson см. следующий раздел.

➔ См. раздел “Использование специальной бумаги” на стр. 23.

## **Использование EPSON Web-To-Page**

Программа EPSON Web-To-Page упрощает печать веб-страниц, подгоняя их размер под выбранный размер бумаги.

### **Примечание для пользователей Windows**

*Данная программа не работает в Windows 7, Vista, XP x64, Server 2008 и Server 2003.*

### **Примечание для пользователей Windows Internet Explorer 7 и выше**

*Печать веб-страниц в размер бумаги — стандартная функция Windows Internet Explorer 7 и выше.*

### **Примечание для пользователей Mac OS X**

Эта программа не работает в Mac OS X.

Функция печати веб-страниц в размер бумаги доступна с помощью драйвера принтера.

➔ См. раздел “Настройки принтера для Mac OS X 10.5” на стр. 39.

➔ См. раздел “Настройки принтера для Mac OS X 10.3 или 10.4” на стр. 41.

1. В Internet Explorer перейдите на веб-страницу, которую хотите напечатать.

Если вы уже установили EPSON Web-To-Page, в окне Internet Explorer появится панель инструментов EPSON Web-To-Page.

2. Щелкните кнопку **Print (Печать)** на панели инструментов. Откроется окно Print (Печать).

### **Примечание**

*Для предварительного просмотра страницы щелкните кнопку **Preview (Просмотр)** на панели инструментов.*

3. В Windows XP и 2000 щелкните правой кнопкой мыши значок принтера и выберите **Printing Preferences (Настройки печати)**.

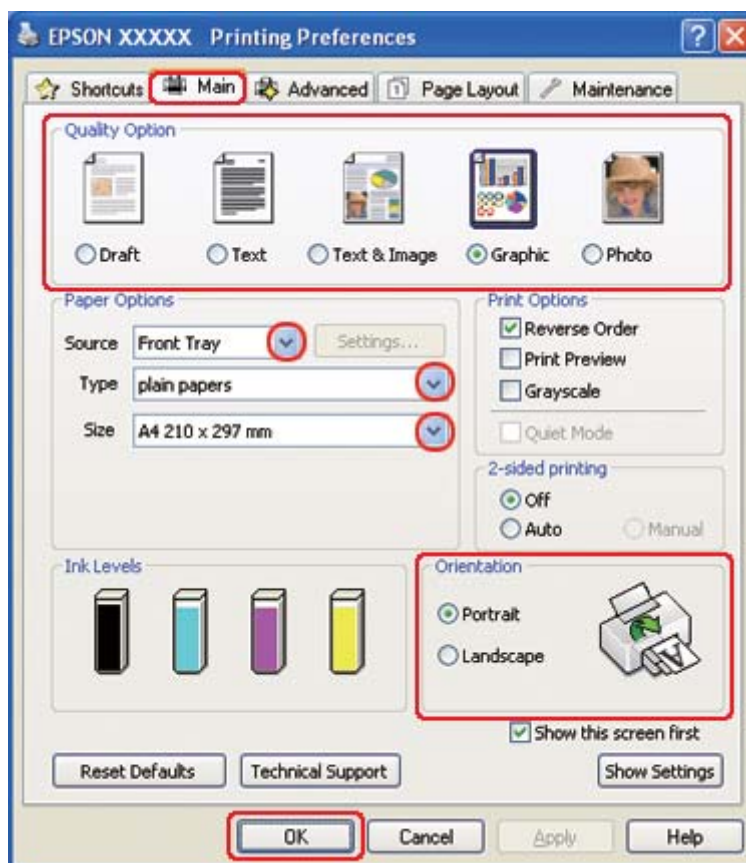

4. Откройте вкладку **Main (Главное)** и выберите параметр **Graphic (Графика)** в настройках Quality Option (Качество).
5. Выберите источник бумаги в настройках Source (Источник).
6. Выберите подходящее значение параметра Type (Тип).
  - ➔ См. раздел “Выбор правильного типа носителя” на стр. 34.
7. Выберите подходящее значение параметра Size (Размер). Вы также можете определить пользовательский размер бумаги. Подробности см. в интерактивной справке.
8. Выберите ориентацию отпечатка: **Portrait (Книжная)** или **Landscape (Пейзаж)**.
9. Щелкните **OK**, чтобы закрыть окно настроек принтера.

10. Напечатайте вашу страницу.

---

## **Печать фотографий**



### **Подготовка данных для печати**

Необходимо подогнать размер изображения под размер бумаги. Если в используемом вами приложении имеются настройки полей, убедитесь, что поля находятся в пределах области печати страницы.

➔ См. раздел “Область печати” на стр. 214.

### **Загрузка бумаги**

О загрузке бумаги см. следующий раздел.

➔ См. раздел “Загрузка бумаги” на стр. 25.

Об использовании специальных носителей Epson см. следующий раздел.

➔ См. раздел “Использование специальной бумаги” на стр. 23.

### **Настройки драйвера в Windows**

Чтобы выполнить настройки печати, сделайте следующее.

1. Откройте окно драйвера принтера.

➔ См. раздел “Доступ к ПО принтера в Windows” на стр. 16.

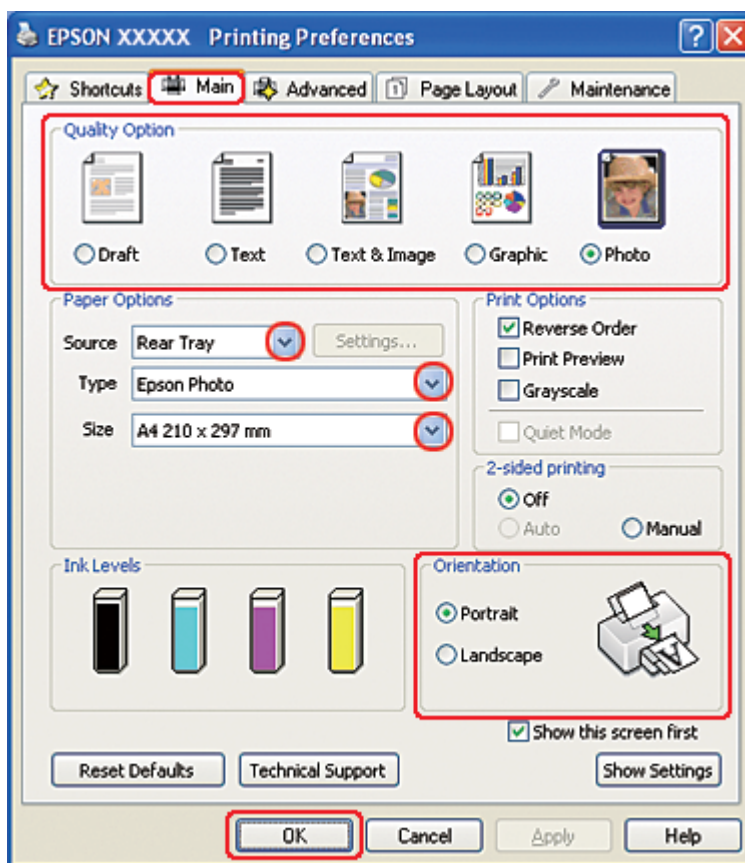

2. Откройте вкладку **Main (Главное)** и выберите параметр **Photo (Фото)** в настройках Quality Option (Качество).

3. Выберите источник бумаги в настройках Source (Источник).

4. Выберите подходящее значение параметра Type (Тип).

➔ См. раздел “Выбор правильного типа носителя” на стр. 34.

5. Выберите подходящее значение параметра Size (Размер). Вы также можете определить пользовательский размер бумаги. Подробности см. в интерактивной справке.

6. Выберите ориентацию отпечатка: **Portrait (Книжная)** или **Landscape (Пейзаж)**.

7. Щелкните **OK**, чтобы закрыть окно настроек принтера.

Завершив действия, перечисленные выше, напечатайте одну тестовую копию и проверьте результаты печати, перед тем как печатать все задание.

## Настройки драйвера в Mac OS X 10.5

Чтобы выполнить настройки печати, сделайте следующее.

1. Откройте диалоговое окно Print (Печать).

➔ См. раздел “Доступ к драйверу принтера в Mac OS X” на стр. 18.

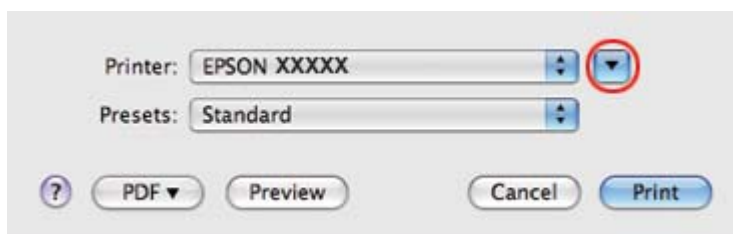

2. Щелкните кнопку ▼, чтобы раскрыть список.

3. Выберите используемый принтер для параметра Printer (Принтер), затем выполните подходящие настройки.

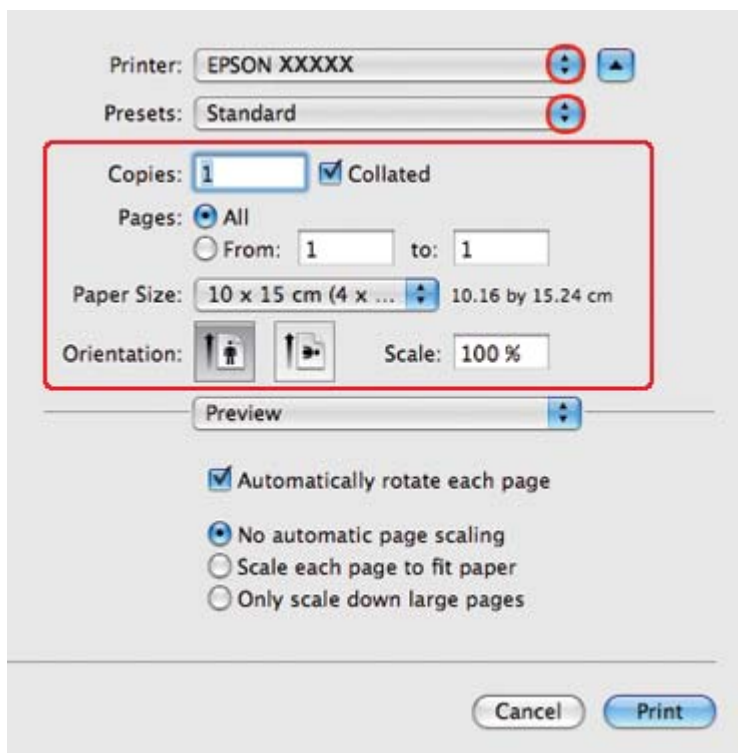

### **Примечание**

В некоторых приложениях часть элементов этого диалогового окна может быть недоступна. В этом случае в меню *File* (Файл) вашего приложения щелкните **Page Setup** (Параметры страницы) и затем выполните нужные настройки.

4. В раскрывающемся меню выберите **Print Settings (Параметры печати)**.

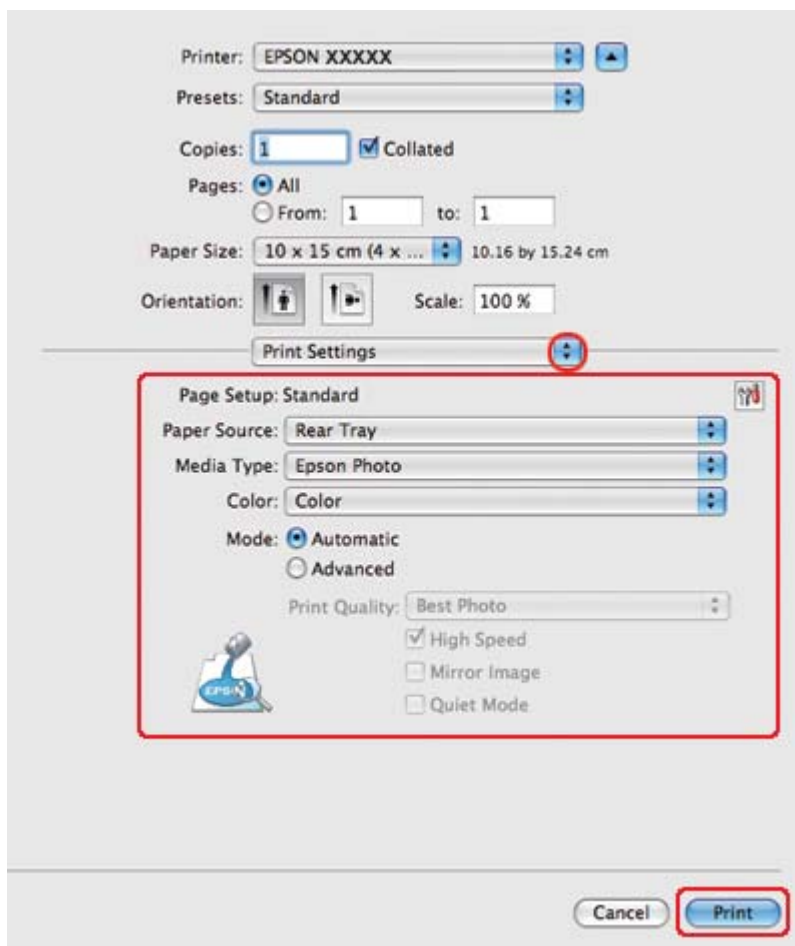

5. Выберите желаемые параметры. Подробности о параметре Print Settings (Параметры печати) см. в интерактивной справке.

➔ См. раздел “Выбор правильного типа носителя” на стр. 34.

Завершив действия, перечисленные выше, напечатайте одну тестовую копию и проверьте результаты печати, перед тем как печатать все задание.

## **Настройки драйвера в Mac OS X 10.3 или 10.4**

Чтобы выполнить настройки печати, сделайте следующее.

1. Откройте диалоговое окно Page Setup (Параметры страницы).



➔ См. раздел “Доступ к драйверу принтера в Mac OS X” на стр. 18.

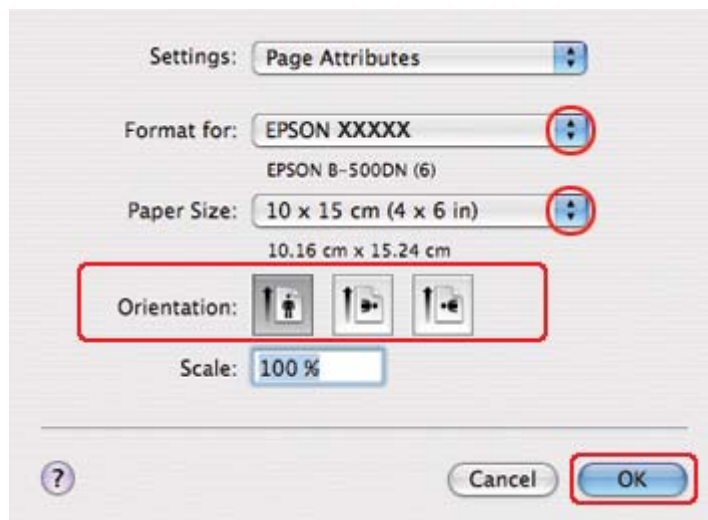

2. Выберите используемый принтер для параметра Format for (Формат для), затем выполните подходящие настройки.
3. Щелкните **OK**, чтобы закрыть диалоговое окно Page Setup (Параметры страницы).
4. Откройте диалоговое окно Print (Печать).

➔ См. раздел “Доступ к драйверу принтера в Mac OS X” на стр. 18.

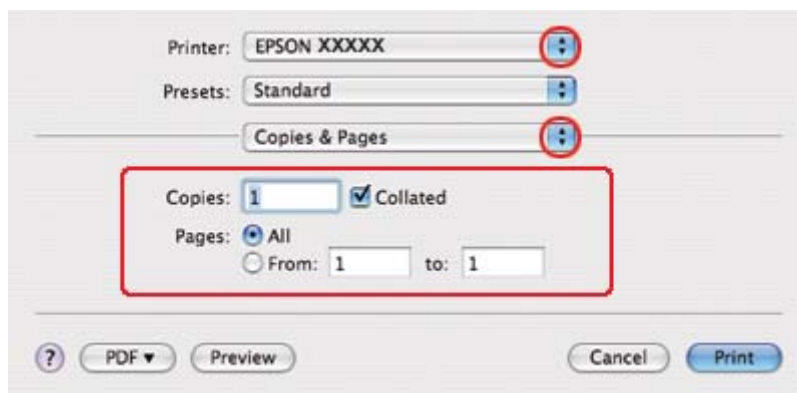

5. Выберите используемый принтер для параметра Printer (Принтер). Затем выберите значение параметра Copies & Pages (Копии и страницы).

6. В раскрывающемся меню выберите **Print Settings (Параметры печати)**.

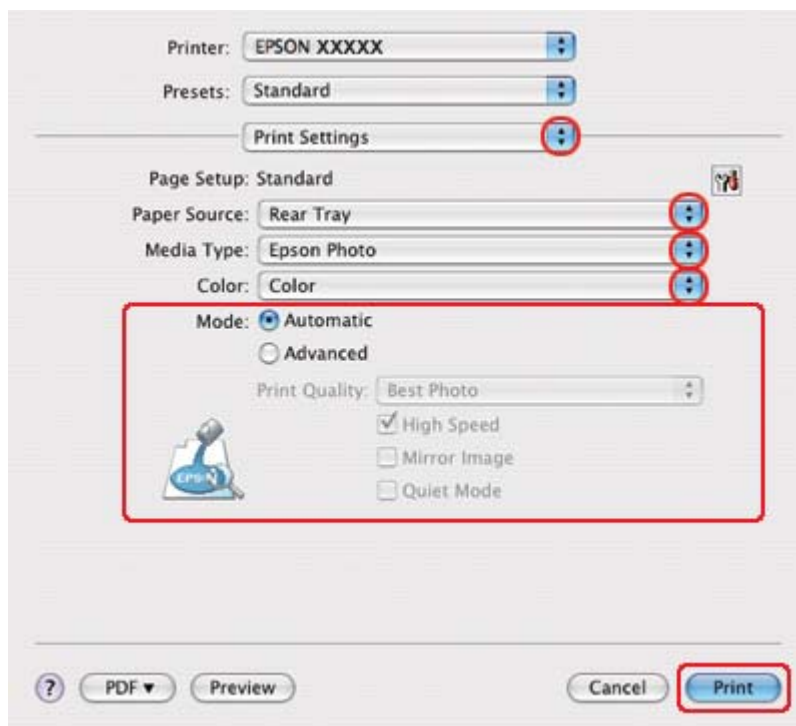

7. Выберите желаемые параметры. Подробности о параметре Print Settings (Параметры печати) см. в интерактивной справке.

➔ См. раздел “Выбор правильного типа носителя” на стр. 34.

Завершив действия, перечисленные выше, напечатайте одну тестовую копию и проверьте результаты печати, перед тем как печатать все задание.

## Отмена печати

Чтобы остановить печать, выполните инструкции соответствующего раздела.

## Кнопки на панели управления

Нажмите на кнопку  **Cancel (Отмена)** для отмены текущей печати.

## В Windows

Когда вы отправляете задание печати принтеру, на экране компьютера появляется индикатор хода выполнения печати.

Щелкните кнопку **Stop (Стон)** для отмены печати.

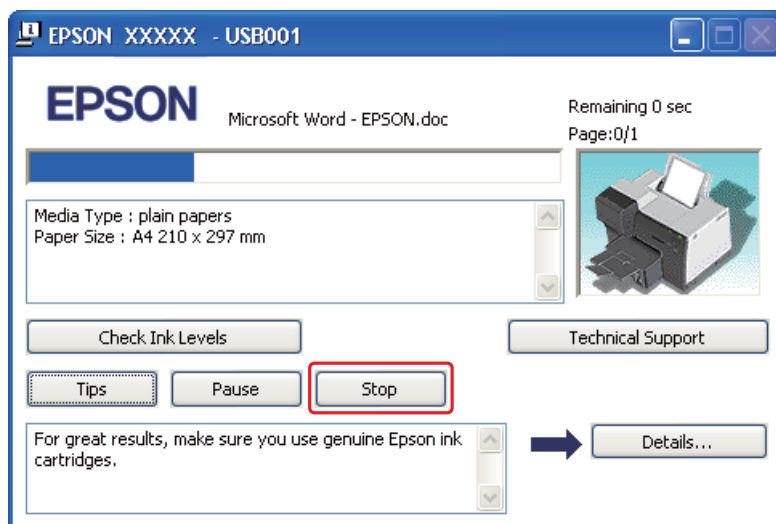

## Для Mac OS X

Сделайте следующее для отмены задания печати.

1. В Dock щелкните значок вашего принтера.



2. В списке Document Name (Имя документа) выберите нужный документ.

3. Щелкните кнопку **Delete (Удалить)**, чтобы отменить задание печати.

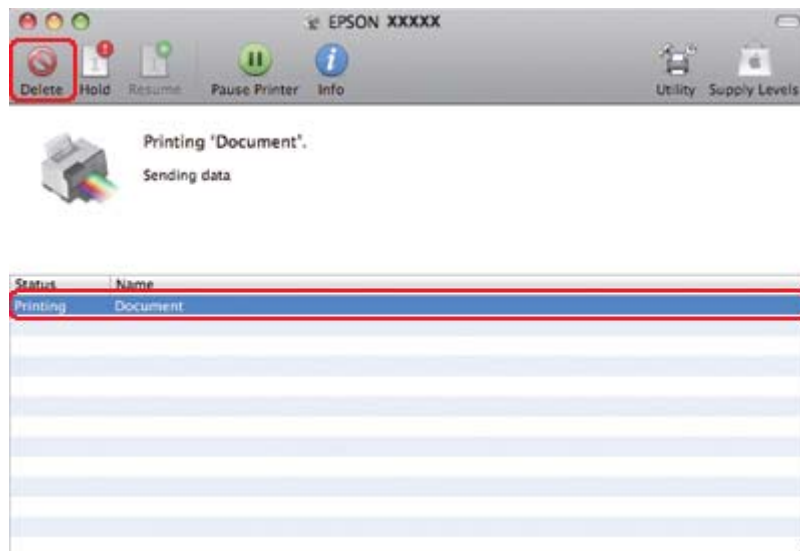

## Глава 4

# Различные способы печати

## Введение

Данное устройство предоставляет широкий выбор различных способов печати, например, печати буклетов или плакатов.

## Двусторонняя печать

Позволяет печатать с двух сторон листа.

➔ См. раздел “Двусторонняя печать” на стр. 63.

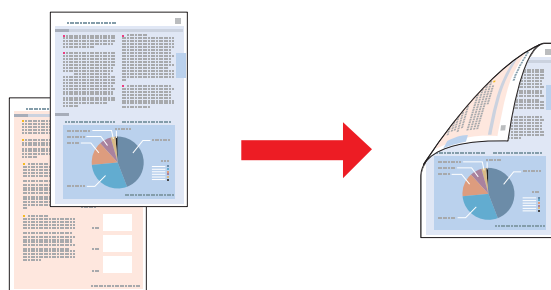

## Печать по размеру страницы

Позволяет автоматически увеличивать или уменьшать размер вашего документа, чтобы подогнать его под размер выбранной бумаги.

➔ См. раздел “Печать по размеру страницы” на стр. 92.

**Примечание для пользователей Mac OS X**  
Эта функция недоступна в Mac OS X 10.3.

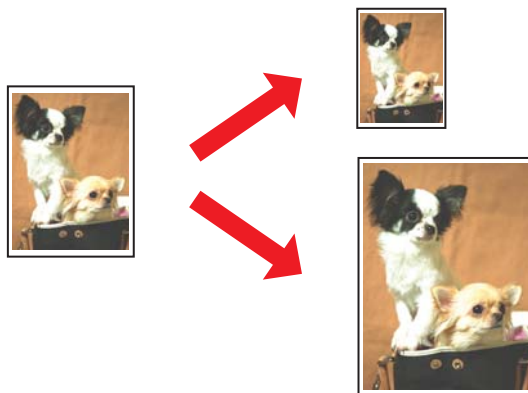

### **Печать нескольких страниц на листе**

Позволяет печатать на одном листе две или четыре страницы.

➔ См. раздел “Печать нескольких страниц на листе” на стр. 102.

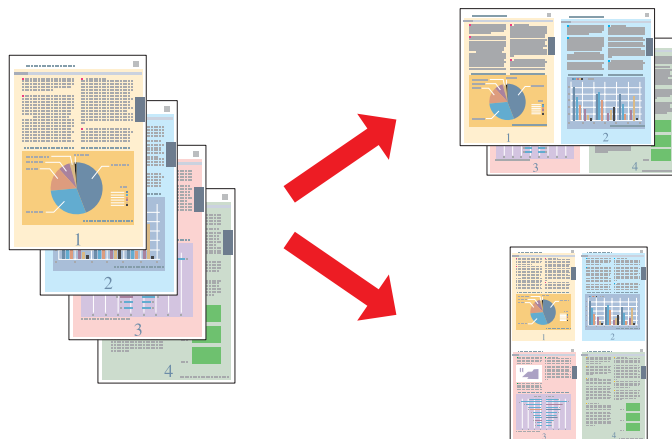

## **Печать плакатов (только в Windows)**

Позволяет увеличить одну страницу документа, чтобы она занимала 4, 9 или 16 листов бумаги, чтобы потом соединить их вместе и сделать плакат.

➔ См. раздел “Печать плакатов (только в Windows)” на стр. 112.

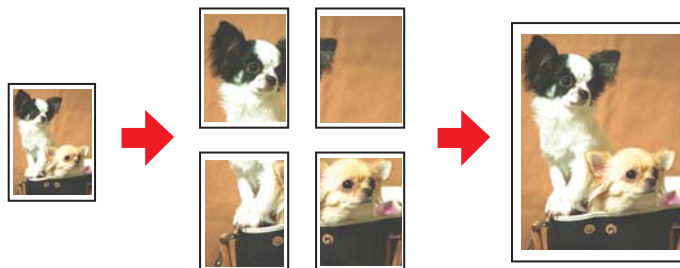

## **Печать водяных знаков (только в Windows)**

Позволяет печатать текст или изображение в виде водяного знака на каждой странице.

➔ См. раздел “Печать водяных знаков (только в Windows)” на стр. 118.

Например, на важном документе вы можете напечатать “Конфиденциально”.





---

## **Двусторонняя печать**

Существует два типа двусторонней печати: стандартная и печать буклетов.

**Обычная двусторонняя печать**

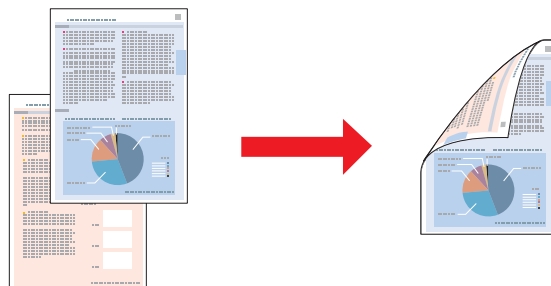
Для печати нечетных и четных страниц на разных сторонах листа сделайте следующее.



В ОС Windows поддерживается как автоматическая, так и ручная двусторонняя печать, так что печатать на двух сторонах листа можно без использования модуля двусторонней печати.

При двусторонней печати вручную можно напечатать сначала нечетные страницы. Затем листы можно снова загрузить в принтер и напечатать четные страницы на обороте.

### Двусторонняя печать буклетов

Позволяет печатать буклеты с одним сгибом. При создании буклетов сначала печатается сторона, которая окажется снаружи (после того как буклет будет сложен). Затем печатается внутренняя сторона, как показано ниже.

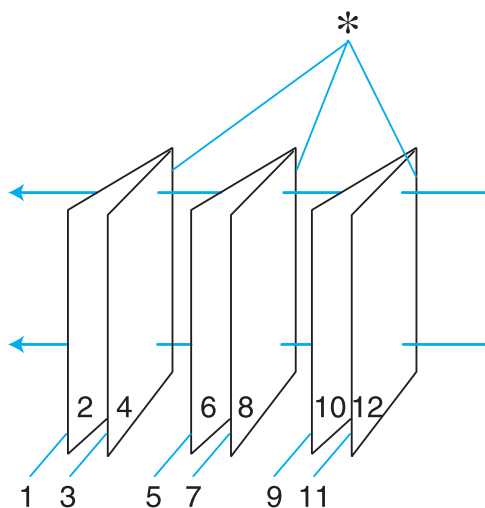

Буклет, сложенный пополам

\*: Край под переплет



В ОС Windows поддерживается как автоматическая, так и ручная двусторонняя печать, так что печатать на двух сторонах листа можно без использования модуля двусторонней печати.

При создании буклета страницы 1 и 4 печатаются на первой странице бумаги, страницы 5 и 8 — на второй, а страницы 9 и 12 — на третьей.

После повторной загрузки бумаги можно распечатать страницы 2 и 3 на обороте первого листа, страницы 6 и 7 — второго, а страницы 10 и 11 — на обороте третьего листа.

Получившиеся листы можно сложить пополам и переплести в буклет.

#### **Примечание**

- В зависимости от типа бумаги в податчик листов при двусторонней печати можно загружать стопки до 30 листов.
- Используйте только ту бумагу, на которой возможна печать с обеих сторон. Иначе качество печати может ухудшиться.
- В зависимости от типа бумаги и объема чернил, затрачиваемых для печати текста и изображений, чернила могут проступать на другой стороне бумаги.
- Во время двусторонней печати изображение может смазаться.

## **Стандартная двусторонняя печать в Windows**

### **Автоматическая двусторонняя печать (с помощью модуля двусторонней печати)**

Для печати нечетных и четных страниц на разных сторонах листа с помощью модуля двусторонней печати сделайте следующее.

#### **Примечание**

- Автоматическую двустороннюю печать можно выполнять только на простой бумаге.
- Автоматическая двусторонняя печать на плотной обычной бумаге не поддерживается.

1. Откройте окно драйвера принтера.

➔ См. раздел “Доступ к ПО принтера в Windows” на стр. 16.

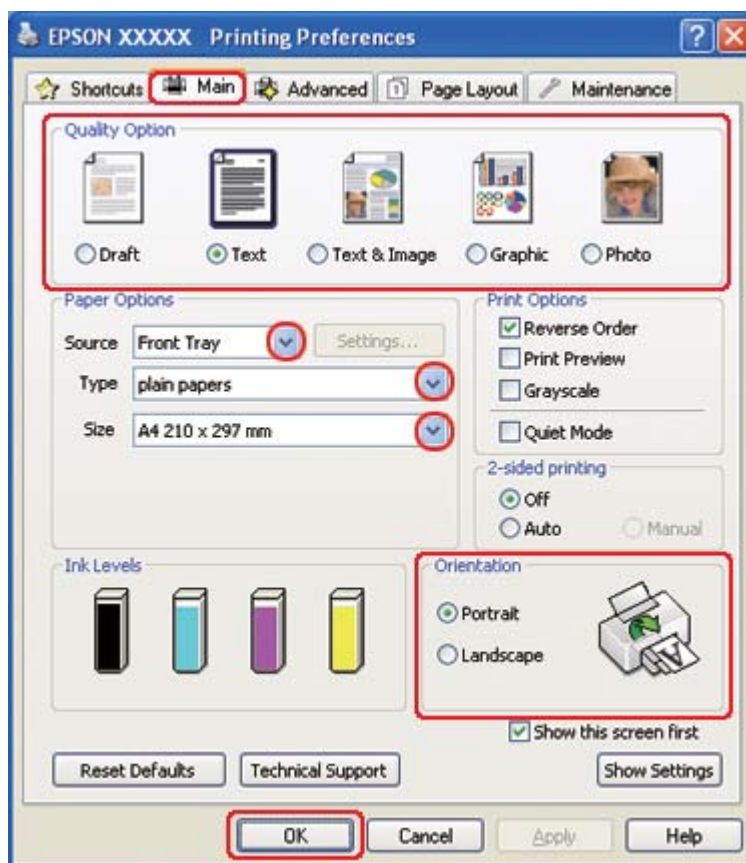

2. Откройте вкладку **Main (Главное)** и выберите один из рекомендуемых ниже параметров Quality Option (Качество).
  - Draft (Черновик)** для печати в черновом режиме с низким качеством;
  - Text (Текст)** для печати страниц, содержащих только текст;
  - Text & Image (Текст и изображение)** для более качественной печати страниц, содержащих текст и изображения;
  - Graphic (Графика)** для более качественной печати графики;
  - Photo (Фото)** для хорошего качества и высокой скорости печати.
3. Выберите источник бумаги в настройках Source (Источник).
4. Для параметра Type (Тип) выберите **plain papers (Обычная бумага)**.

- ➔ См. раздел “Выбор правильного типа носителя” на стр. 34.
5. Выберите подходящее значение параметра Size (Размер).
  6. Выберите ориентацию отпечатка: **Portrait (Книжная)** или **Landscape (Пейзаж)**.
  7. Перейдите на вкладку **Page Layout (Макет)**, затем для параметра 2-sided printing (Двусторонняя печать) выберите значение **Auto (Изображение)**.

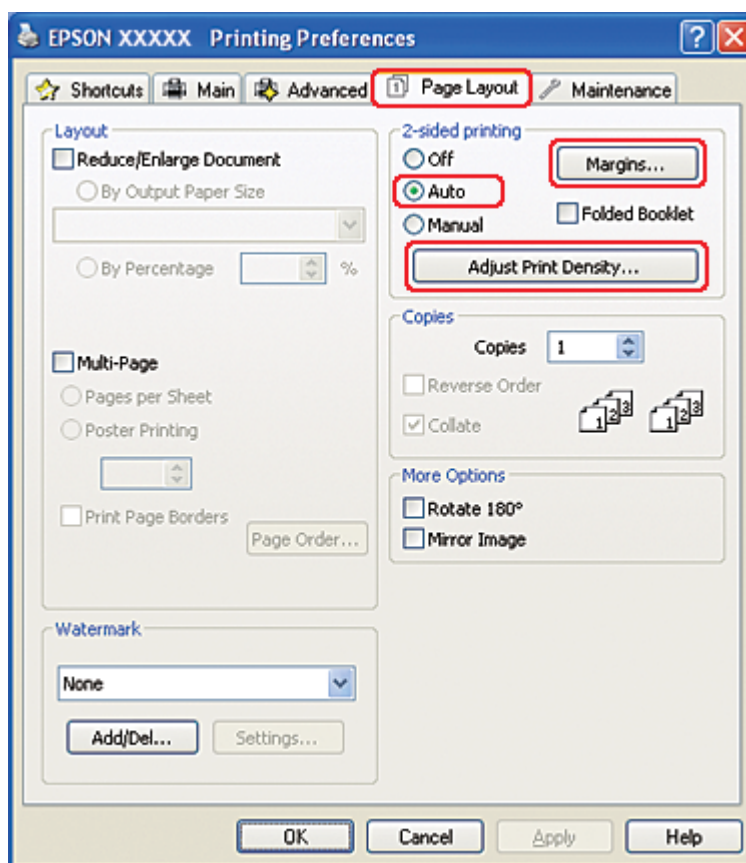

- Щелкните **Adjust Print Density (Настроить плотность печати)**, чтобы открыть окно Print Density Adjustment (Регулировка плотности печати).

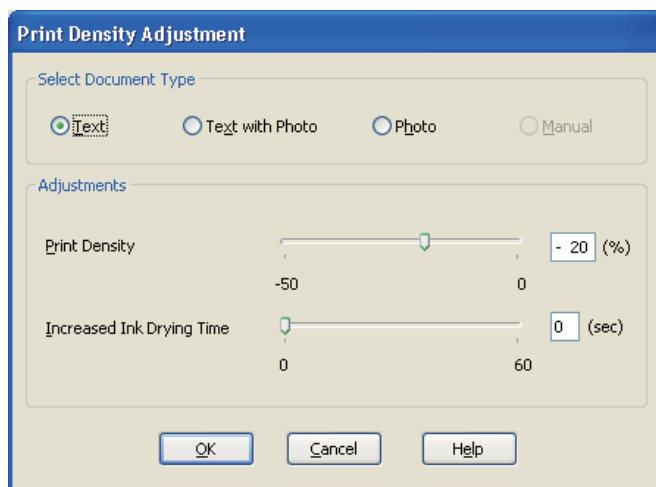

- Выберите соответствующий тип документа в поле Select Document Type (Выбор типа документа).
- Выберите значения параметров Print Density (Плотность печати) и Increased Ink Drying Time (Увеличенное время высыхания чернил) в поле Adjustments (Регулировки).

**Примечание**

*При печати фотографий с насыщенным изображением в режиме двусторонней печати снизьте плотность печати и увеличьте время высыхания чернил, чтобы обеспечить качественный результат.*

- Щелкните **OK**, чтобы вернуться к окну Page Layout (Макет).

12. Щелкните кнопку **Margins (Поля)**, чтобы открыть диалоговое окно Margins (Поля).

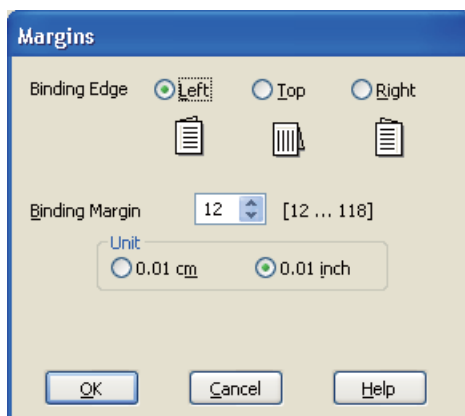

13. Укажите край бумаги, на котором будет расположен переплет. Можно выбрать значение **Left (Слева)**, **Top (Сверху)** или **Right (Справа)**.
14. Для параметра Unit (Шаг) выберите значение **cm (см)** или **inch (дюйм)**. Затем укажите ширину переплета. Введите значение ширины переплета в диапазоне от 0,3 до 3,0 см (от 0,12 до 1,18 дюймов).

**Примечание**

*Реальная ширина отступа для переплета зависит от настроек вашего приложения. Перед печатью всего задания поэкспериментируйте, распечатав несколько листов.*

15. Щелкните **ОК**, чтобы вернуться к окну Page Layout (Макет). Щелкните **ОК**, чтобы сохранить настройки.
16. Загрузите бумагу в принтер и отправьте задание печати из приложения.

➔ См. раздел “Загрузка бумаги” на стр. 25.

**Примечание**

*Не тяните с усилием бумагу, извлекаемую из принтера после нанесения печати с одной стороны.*

### **Двусторонняя печать вручную**

Для печати нечетных и четных страниц на разных сторонах листа сделайте следующее.

1. Откройте окно драйвера принтера.

➔ См. раздел “Доступ к ПО принтера в Windows” на стр. 16.

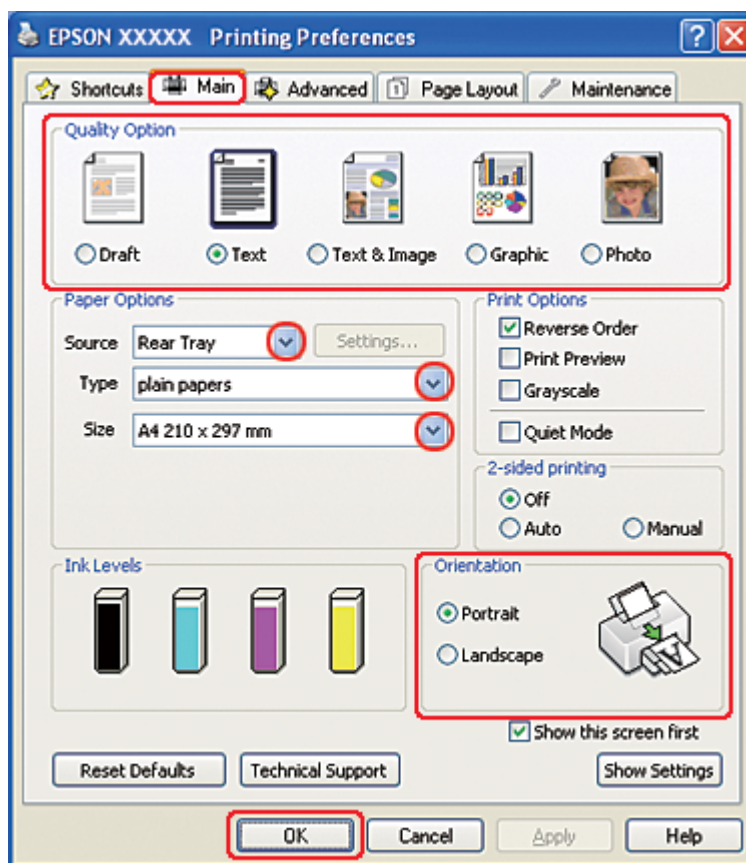

2. Откройте вкладку **Main (Главное)** и выберите один из рекомендуемых ниже параметров Quality Option (Качество).
  - Draft (Черновик)** для печати в черновом режиме с низким качеством;
  - Text (Текст)** для печати страниц, содержащих только текст;
  - Text & Image (Текст и изображение)** для более качественной печати страниц, содержащих текст и изображения;
  - Graphic (Графика)** для более качественной печати графики;
  - Photo (Фото)** для хорошего качества и высокой скорости печати.
3. Выберите **Rear Tray (Задний лоток)** для параметра Source (Источник).
4. Выберите подходящее значение параметра Type (Тип).

- ➔ См. раздел “Выбор правильного типа носителя” на стр. 34.
5. Выберите подходящее значение параметра Size (Размер).
  6. Выберите ориентацию отпечатка: **Portrait (Книжная)** или **Landscape (Пейзаж)**.
  7. Перейдите на вкладку **Page Layout (Макет)**, затем для параметра 2-sided printing (Двусторонняя печать) выберите значение **Manual (Вручную)**.

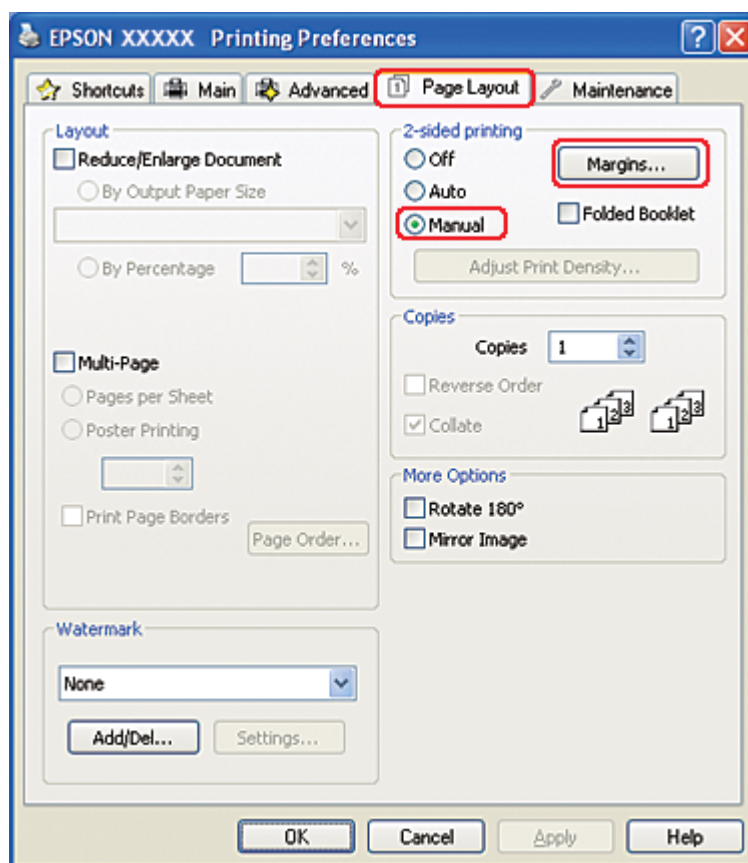

8. Щелкните кнопку **Margins (Поля)**, чтобы открыть диалоговое окно Margins (Поля).

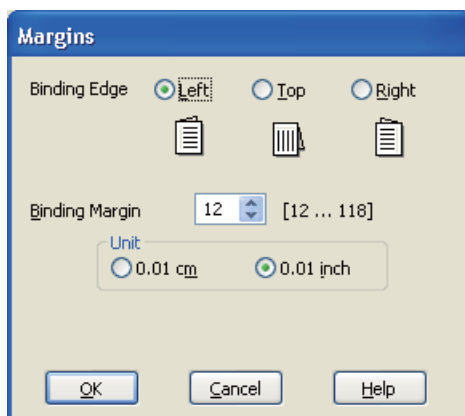

9. Укажите край бумаги, на котором будет расположен переплет. Можно выбрать значение **Left (Слева)**, **Top (Сверху)** или **Right (Справа)**.
10. Для параметра Unit (Шаг) выберите значение **cm (см)** или **inch (дюйм)**. Затем укажите ширину переплета. Введите значение ширины переплета в диапазоне от 0,3 до 3,0 см (от 0,12 до 1,18 дюймов).

**Примечание**

*Реальная ширина отступа для переплета зависит от настроек вашего приложения. Перед печатью всего задания поэкспериментируйте, распечатав несколько листов.*

11. Щелкните **ОК**, чтобы вернуться к окну Page Layout (Макет). Щелкните **ОК**, чтобы сохранить настройки.
12. Загрузите бумагу в податчик и отправьте задание печати из приложения. Инструкции по подготовке четных страниц будут отображаться во время печати нечетных.
- ➔ См. раздел “Загрузка бумаги” на стр. 25.
13. Выполняйте инструкции по повторной загрузке бумаги, отображаемые на экране.

**Примечание**

- ❑ *В зависимости от расхода чернил при печати бумага может изогнуться. Если это произошло, слегка согните бумагу в противоположном направлении перед загрузкой в устройство.*
- ❑ *Подровняйте стопку бумаги, слегка постучав ей по твердой ровной поверхности перед загрузкой в устройство.*



- ❑ *Загрузите бумагу как описано в инструкции. В противном случае бумага может замяться или ширина переплета будет неверной.*
- ❑ *Если произошло замятие бумаги, см. следующий раздел.*
  - ➔ *См. раздел “Замятие бумаги” на стр. 183.*

14. После повторной загрузки бумаги щелкните **Resume (Возобновить)**, чтобы напечатать четные страницы.

## **Стандартная двусторонняя печать в Mac OS X 10.5**

### **Автоматическая двусторонняя печать (с помощью модуля двусторонней печати)**

Для печати нечетных и четных страниц на разных сторонах листа с помощью модуля двусторонней печати сделайте следующее.

#### **Примечание**

- ❑ *Автоматическую двустороннюю печать можно выполнять только на простой бумаге.*
- ❑ *Автоматическая двусторонняя печать на плотной обычной бумаге не поддерживается.*

1. Откройте диалоговое окно EPSON Printer Utility<sup>3</sup>.

- ➔ См. раздел “Доступ к драйверу принтера в Mac OS X” на стр. 18.

2. Щелкните кнопку **Информация о принтере и опциях.**

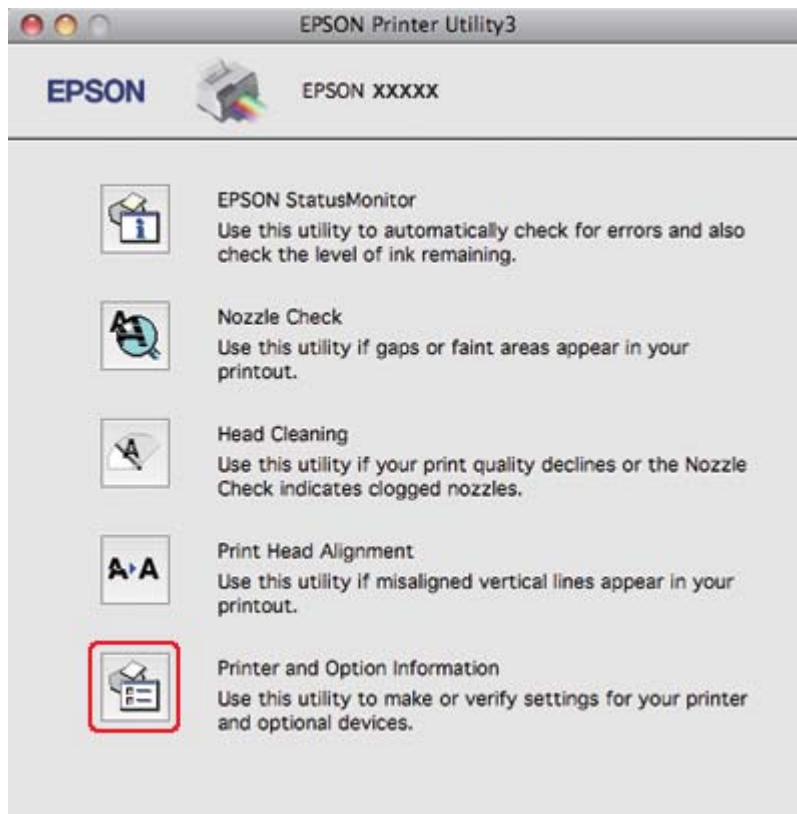

- Убедитесь, что в разделе Auto Duplex Printing Information (Информация об автоматической двусторонней печати) отображается **Duplexer Installed (Модуль двусторонней печати установлен)**, затем щелкните **ОК**.

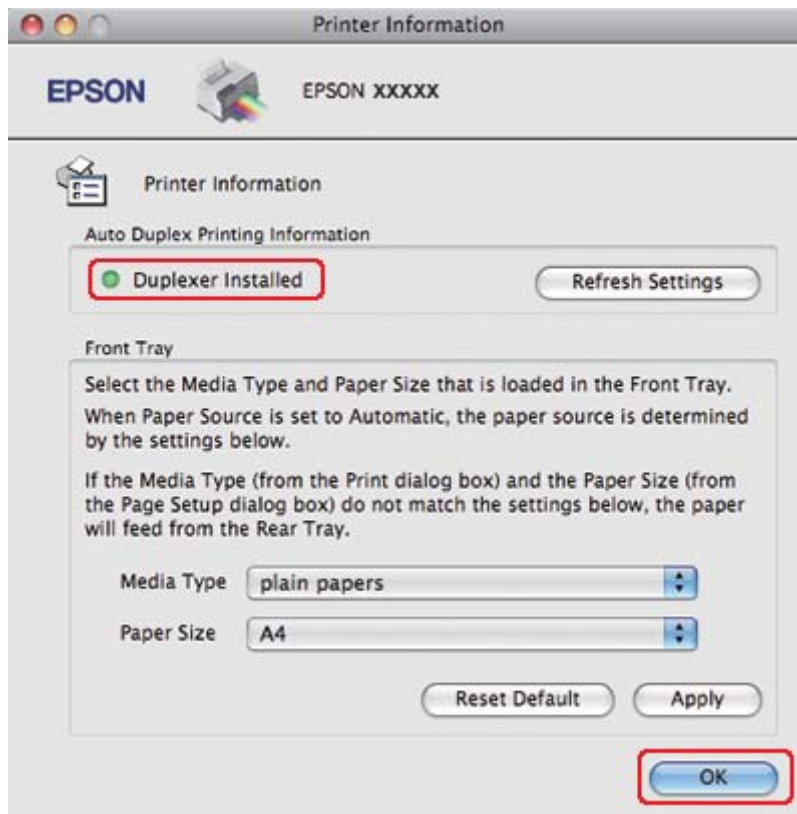

- Закройте диалоговое окно EPSON Printer Utility3.
- Откройте диалоговое окно Print (Печать).
  - ➔ См. раздел “Доступ к драйверу принтера в Mac OS X” на стр. 18.

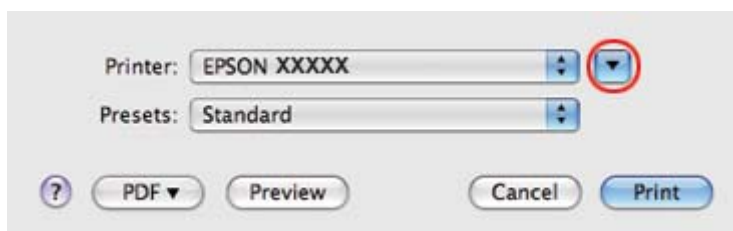

- Щелкните кнопку ▼, чтобы раскрыть список.

7. Выберите используемый принтер для параметра Printer (Принтер), затем выполните подходящие настройки.

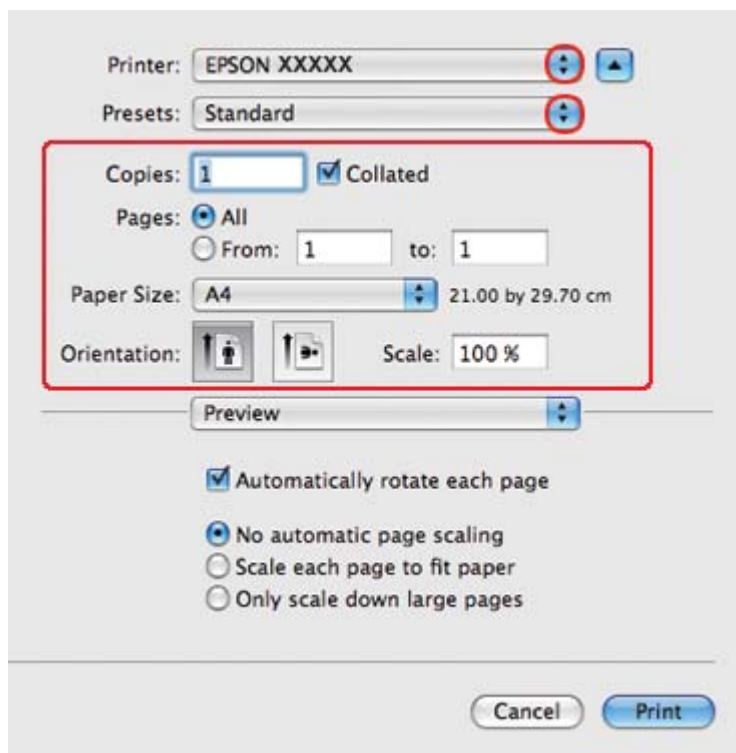

### **Примечание**

В некоторых приложениях часть элементов этого диалогового окна может быть недоступна. В этом случае в меню *File* (Файл) вашего приложения щелкните **Page Setup** (Параметры страницы) и затем выполните нужные настройки.

8. В раскрывающемся меню выберите **Print Settings (Параметры печати)**.

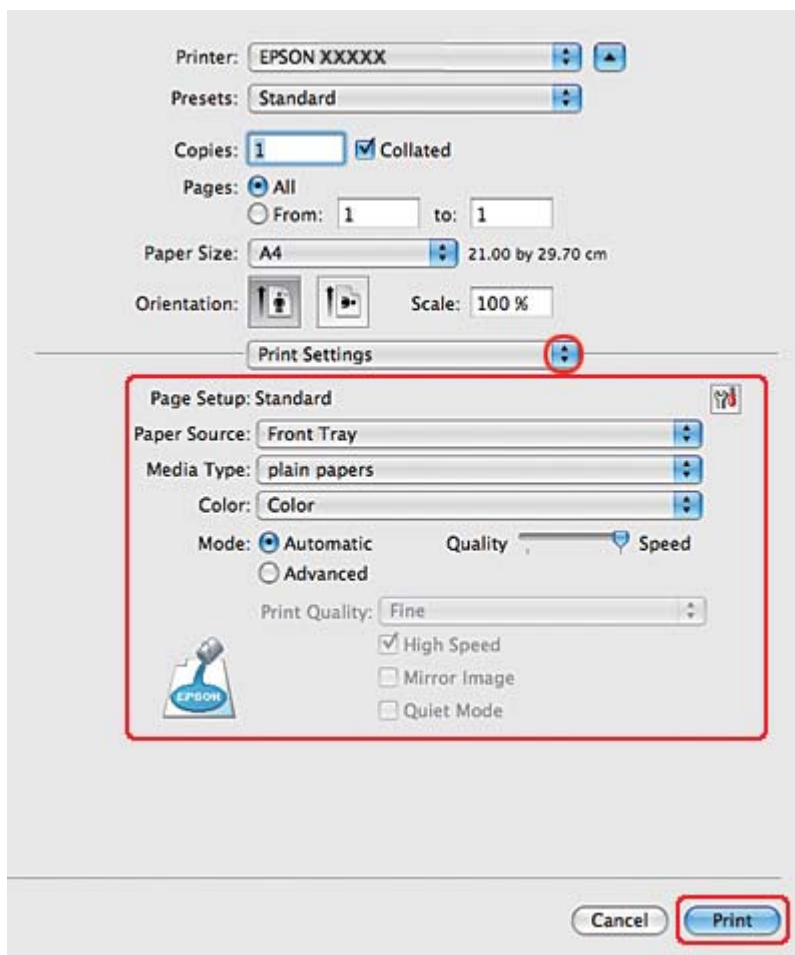

9. Для параметра Media Type (Тип носителя) выберите **plain papers (Простая бумага)**.
10. Выберите другие желаемые параметры. Подробности о параметре Print Settings (Параметры печати) см. в интерактивной справке.

11. В раскрывающемся меню выберите **2-sided Printing Settings (Настройки двусторонней печати)**.

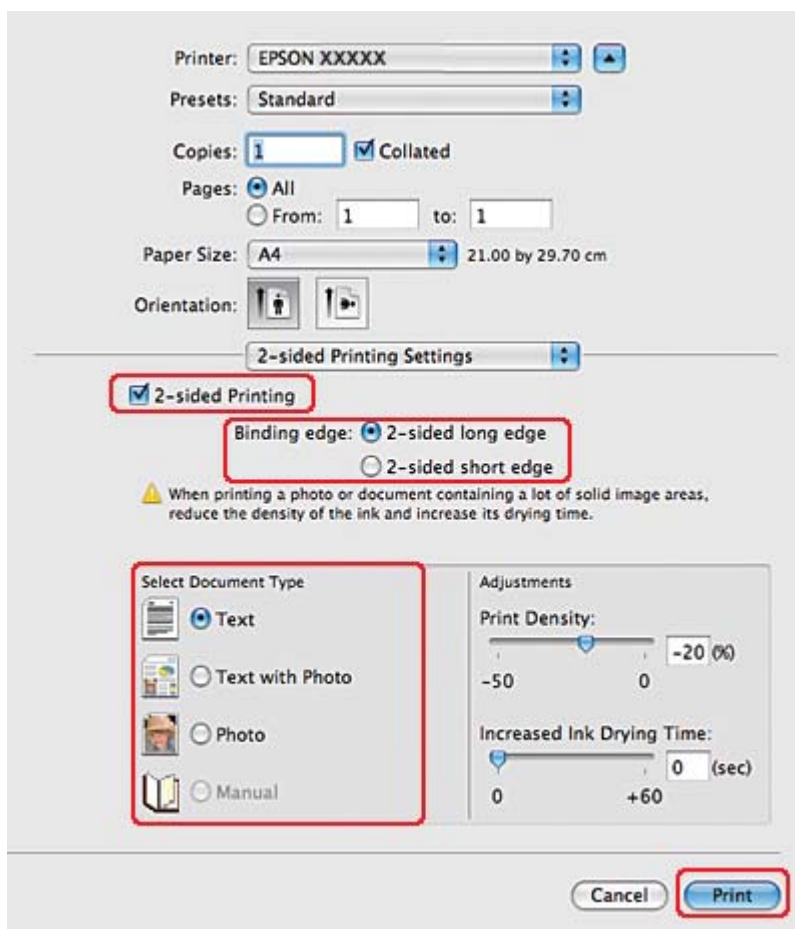

12. Установите флажок **2-sided Printing (Двусторонняя печать)**.
13. Выберите параметр Binding edge (Переплет).
14. Выберите один из параметров Select Document Type (Выбор типа документа). При этом будет автоматически отрегулирована Print Density (Плотность печати) и Increased Ink Drying Time (Увеличенное время высыхания чернил).

**Примечание**

*Если печатаются данные с высокой плотностью, например, фотографии или диаграммы, рекомендуется настроить Print Density (Плотность печати).*

15. Загрузите бумагу в принтер и щелкните **Print (Печать)**.

➔ См. раздел “Загрузка бумаги” на стр. 25.

## **Стандартная двусторонняя печать в Mac OS X 10.3 и 10.4**

### **Автоматическая двусторонняя печать (с помощью модуля двусторонней печати)**

Для печати нечетных и четных страниц на разных сторонах листа с помощью модуля двусторонней печати сделайте следующее.

#### **Примечание**

- Автоматическую двустороннюю печать можно выполнять только на простой бумаге.
- Автоматическая двусторонняя печать на плотной обычной бумаге не поддерживается.

1. Откройте диалоговое окно EPSON Printer Utility3.

➔ См. раздел “Доступ к драйверу принтера в Mac OS X” на стр. 18.

2. Щелкните кнопку **Printer and Option Information (Информация о принтере и опциях)**.
3. Убедитесь, что в разделе Auto Duplex Printing Information (Информация об автоматической двусторонней печати) отображается **Duplex Installed (Модуль двусторонней печати установлен)**, затем щелкните **ОК**.
4. Закройте диалоговое окно EPSON Printer Utility3.
5. Откройте диалоговое окно Page Setup (Параметры страницы).

➔ См. раздел “Доступ к драйверу принтера в Mac OS X” на стр. 18.

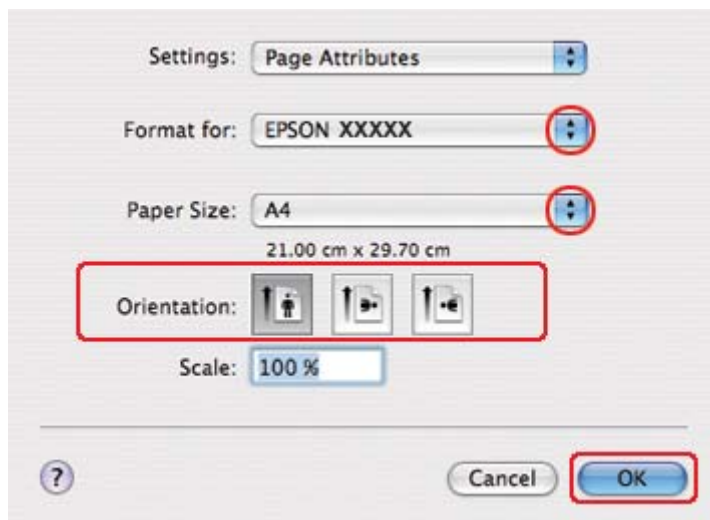

6. Выберите используемый принтер для параметра Format for (Формат для).
7. Выберите **A4**, **Letter** или **B5** в качестве значения параметра Paper Size (Размер бумаги).
8. Выберите соответствующее значение параметра Orientation (Ориентация) и щелкните **OK**, чтобы закрыть диалоговое окно Page Setup (Параметры страницы).
9. Откройте диалоговое окно Print (Печать).



➔ См. раздел “Доступ к драйверу принтера в Mac OS X” на стр. 18.

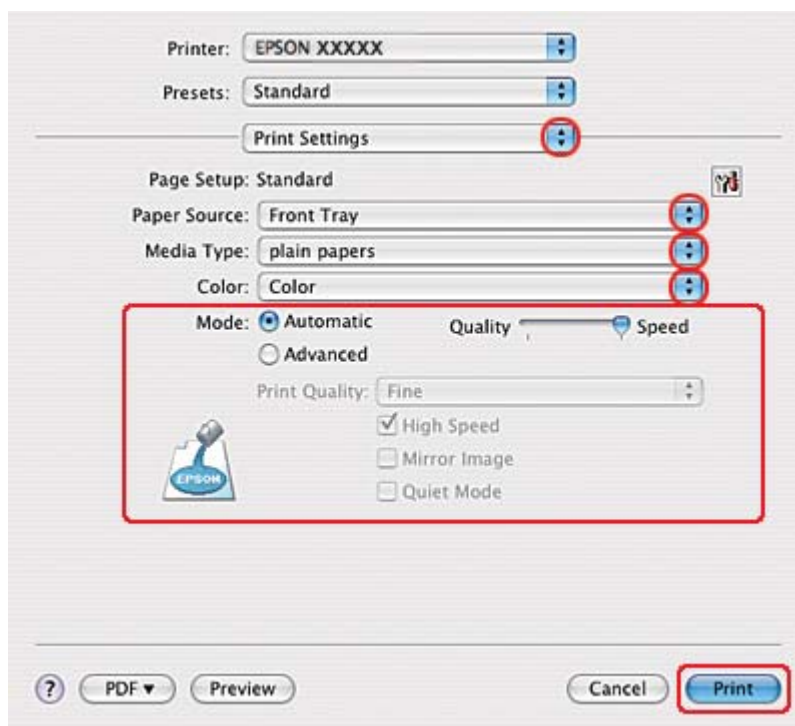

10. В раскрывающемся меню выберите **Print Settings (Параметры печати)**.
11. Для параметра Media Type (Тип носителя) выберите **plain papers (Простая бумага)**.
12. Выберите желаемые параметры. Подробности о параметре Print Settings (Параметры печати) см. в интерактивной справке.

13. В раскрывающемся меню выберите **2-sided Printing Settings (Настройки двусторонней печати)**.

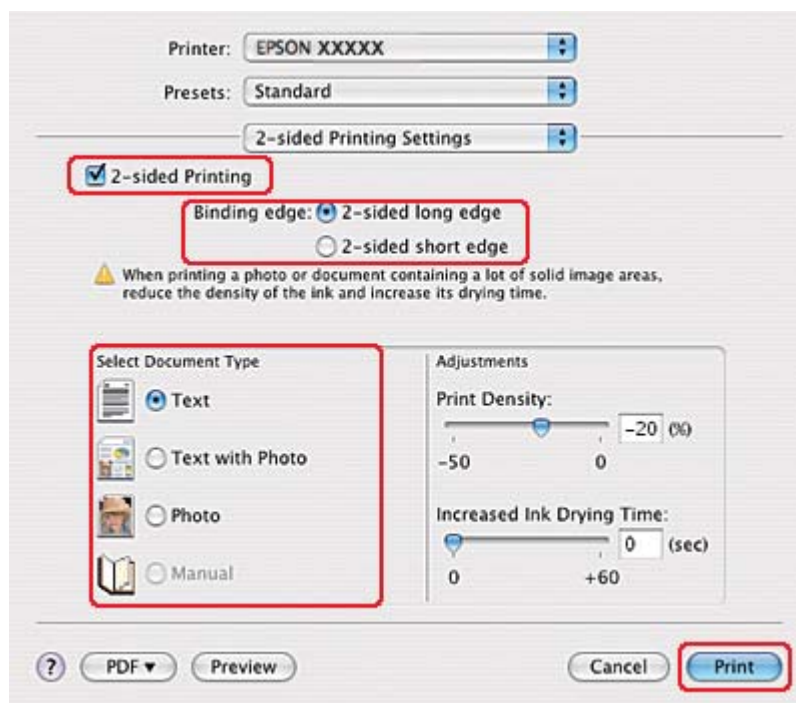

14. Установите флажок **2-sided Printing (Двусторонняя печать)**.
15. Выберите параметр Binding edge (Переплет).
16. Выберите один из параметров Select Document Type (Выбор типа документа). При этом будет автоматически отрегулирована Print Density (Плотность печати) и Increased Ink Drying Time (Увеличенное время высыхания чернил).

**Примечание**

*Если печатаются данные с высокой плотностью, например, фотографии или диаграммы, рекомендуется настроить Print Density (Плотность печати).*

17. Загрузите бумагу в принтер и щелкните **Print (Печать)**.

➔ См. раздел “Загрузка бумаги” на стр. 25.

## Двусторонняя печать буклетов (только в Windows)

### Автоматическая двусторонняя печать (с помощью модуля двусторонней печати)

#### Примечание

- Автоматическую двустороннюю печать можно выполнять только на простой бумаге.
- Автоматическая двусторонняя печать на плотной обычной бумаге не поддерживается.

Для создания буклета с помощью модуля двусторонней печати выполните следующие действия.

1. Откройте окно драйвера принтера.

➔ См. раздел “Доступ к ПО принтера в Windows” на стр. 16.

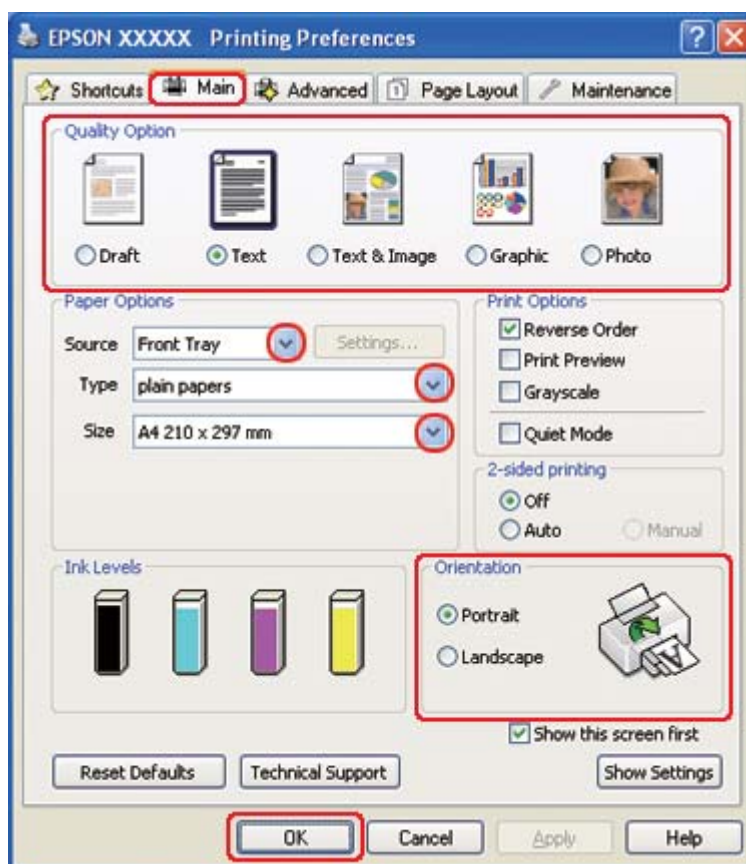

2. Откройте вкладку **Main (Главное)** и выберите один из рекомендуемых ниже параметров Quality Option (Качество).

- Draft (Черновик)** для печати в черновом режиме с низким качеством;
  - Text (Текст)** для печати страниц, содержащих только текст;
  - Text & Image (Текст и изображение)** для более качественной печати страниц, содержащих текст и изображения;
  - Graphic (Графика)** для более качественной печати графики;
  - Photo (Фото)** для хорошего качества и высокой скорости печати.
3. Выберите источник бумаги в настройках Source (Источник).
  4. Для параметра Type (Тип) выберите **plain papers (Обычная бумага)**.
    - ➔ См. раздел “Выбор правильного типа носителя” на стр. 34.
  5. Выберите подходящее значение параметра Size (Размер).
  6. Выберите ориентацию отпечатка: **Portrait (Книжная)** или **Landscape (Пейзаж)**.

7. Перейдите на вкладку **Page Layout (Maker)**, затем для параметра 2-sided printing (Двусторонняя печать) выберите значение **Auto (Изображение)** и установите флажок **Folded Booklet (Буклет)**.

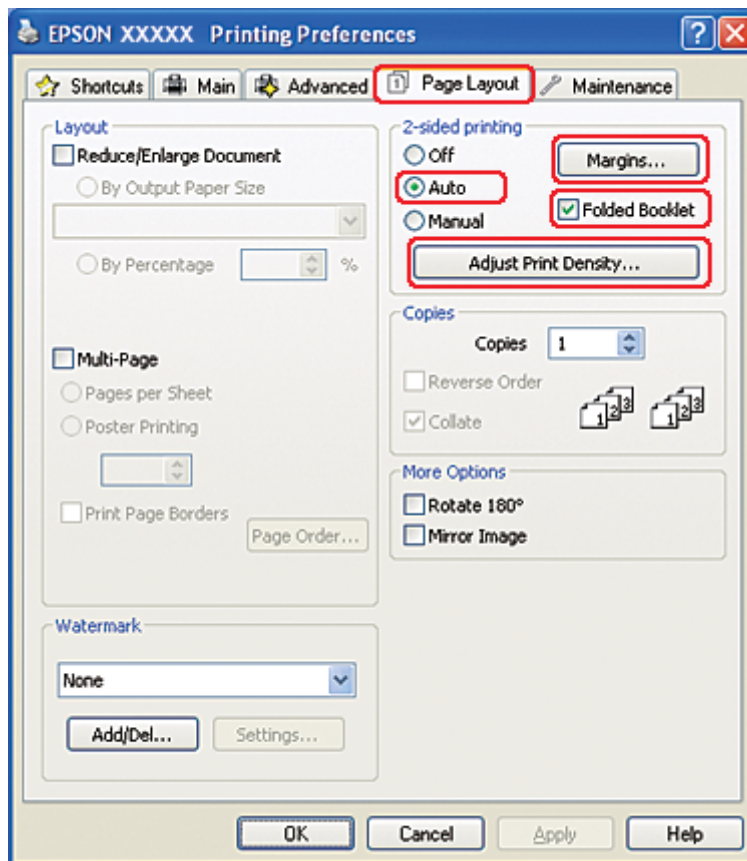

- Щелкните **Adjust Print Density (Настроить плотность печати)**, чтобы открыть окно Print Density Adjustment (Регулировка плотности печати).

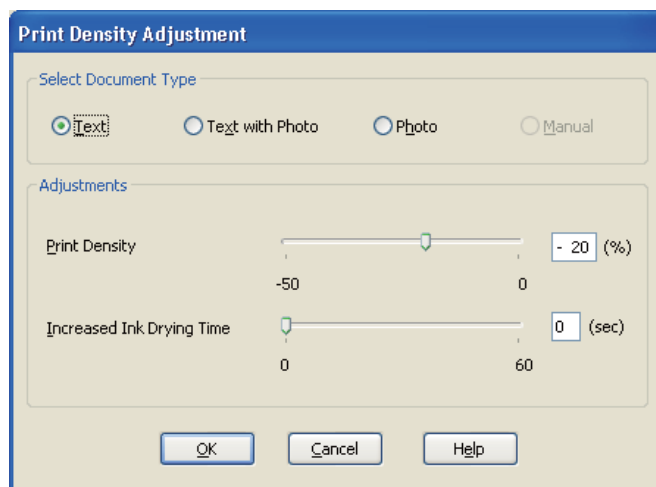

- Выберите соответствующий тип документа в поле Select Document Type (Выбор типа документа).
- Выберите значения параметров Print Density (Плотность печати) и Increased Ink Drying Time (Увеличенное время высыхания чернил) в поле Adjustments (Регулировки).

**Примечание**

*При печати фотографий с насыщенным изображением в режиме двусторонней печати снизьте плотность печати и увеличьте время высыхания чернил, чтобы обеспечить качественный результат.*

- Щелкните **OK**, чтобы вернуться к окну Page Layout (Макет).

12. Щелкните кнопку **Margins (Поля)**, чтобы открыть диалоговое окно Margins (Поля).

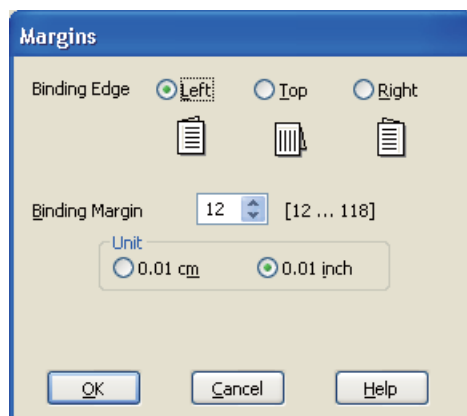

13. Укажите край бумаги, на котором будет расположен переплет. Можно выбрать значение **Left (Слева)**, **Top (Сверху)** или **Right (Справа)**.

**Примечание**

Если выбрана **Portrait (Книжная) Orientation (ориентация)**, под переплет будут доступны только края **Left (Слева)** и **Right (Справа)**. Край **Top (Сверху)** может быть выбран под переплет, если выбрана Orientation (ориентация) **Landscape (Пейзаж)**.

14. Для параметра Unit (Шаг) выберите значение **cm (см)** или **inch (дюйм)**. Укажите ширину переплета

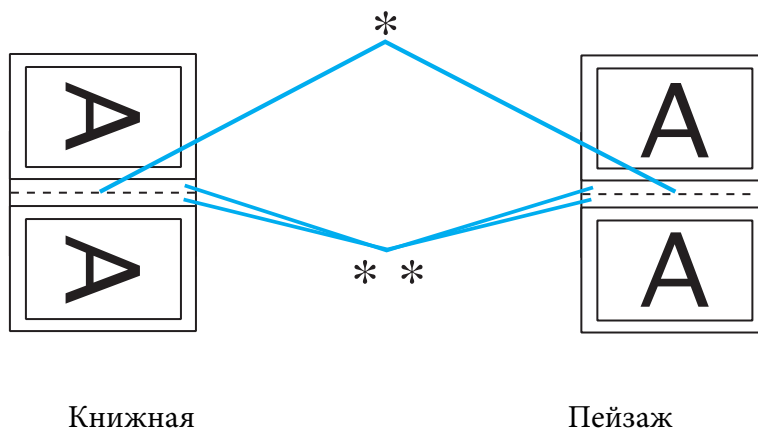

\* : место сгиба

\*\* : поле

Введите значение ширины переплета в диапазоне от 0,3 до 3,0 см (от 0,12 до 1,18 дюймов). Указанное значение будет применено к обеим сторонам от сгиба. Например, если задано поле 1 см, вставляется поле шириной 2 см (по 1 см с каждой стороны сгиба).

15. Щелкните **ОК**, чтобы вернуться к окну Page Layout (Макет). Щелкните **ОК**, чтобы сохранить настройки.

16. Загрузите бумагу в принтер и отправьте задание печати из приложения.

➔ См. раздел “Загрузка бумаги” на стр. 25.

**Примечание**

*Не тяните с усилием бумагу, извлекаемую из принтера после нанесения печати с одной стороны.*

17. По завершении печати согните страницы и скрепите их степлером или переплетите другим способом.

**Двусторонняя печать вручную**

Выполните следующие действия для создания буклета.

1. Откройте окно драйвера принтера.



➔ См. раздел “Доступ к ПО принтера в Windows” на стр. 16.

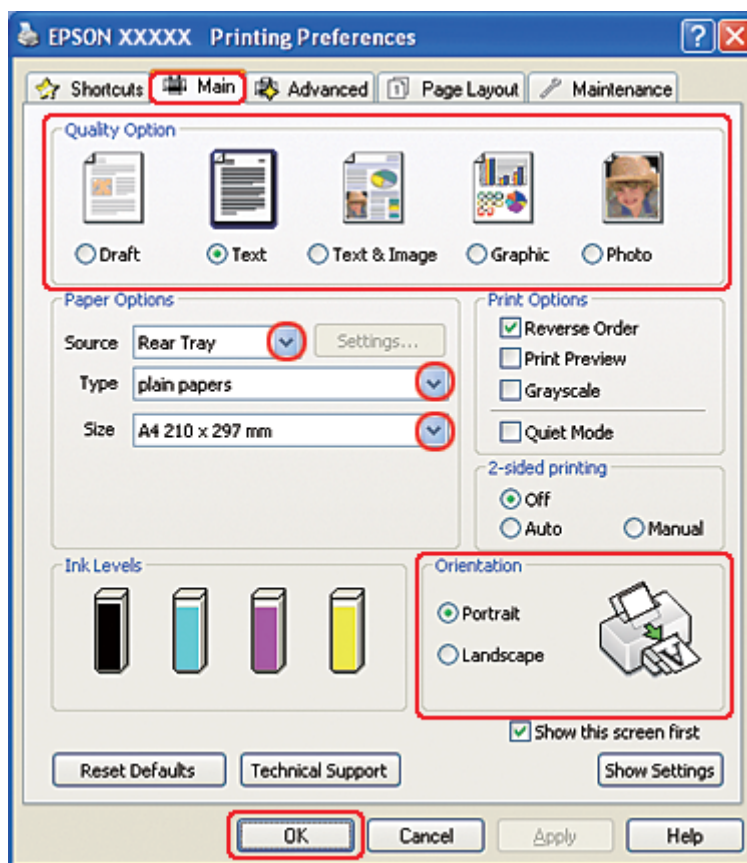

2. Откройте вкладку **Main (Главное)** и выберите один из рекомендуемых ниже параметров Quality Option (Качество).
  - Draft (Черновик)** для печати в черновом режиме с низким качеством;
  - Text (Текст)** для печати страниц, содержащих только текст;
  - Text & Image (Текст и изображение)** для более качественной печати страниц, содержащих текст и изображения;
  - Graphic (Графика)** для более качественной печати графики;
  - Photo (Фото)** для хорошего качества и высокой скорости печати.
3. Выберите **Rear Tray (Задний лоток)** для параметра Source (Источник).
4. Выберите подходящее значение параметра Type (Тип).

- ➔ См. раздел “Выбор правильного типа носителя” на стр. 34.
5. Выберите подходящее значение параметра Size (Размер).
  6. Выберите ориентацию отпечатка: **Portrait (Книжная)** или **Landscape (Пейзаж)**.
  7. Перейдите на вкладку **Page Layout (Макет)**, затем для параметра 2-sided printing (Двусторонняя печать) выберите значение **Manual (Вручную)**, затем установите флажок **Folded Booklet (Буклет)**.

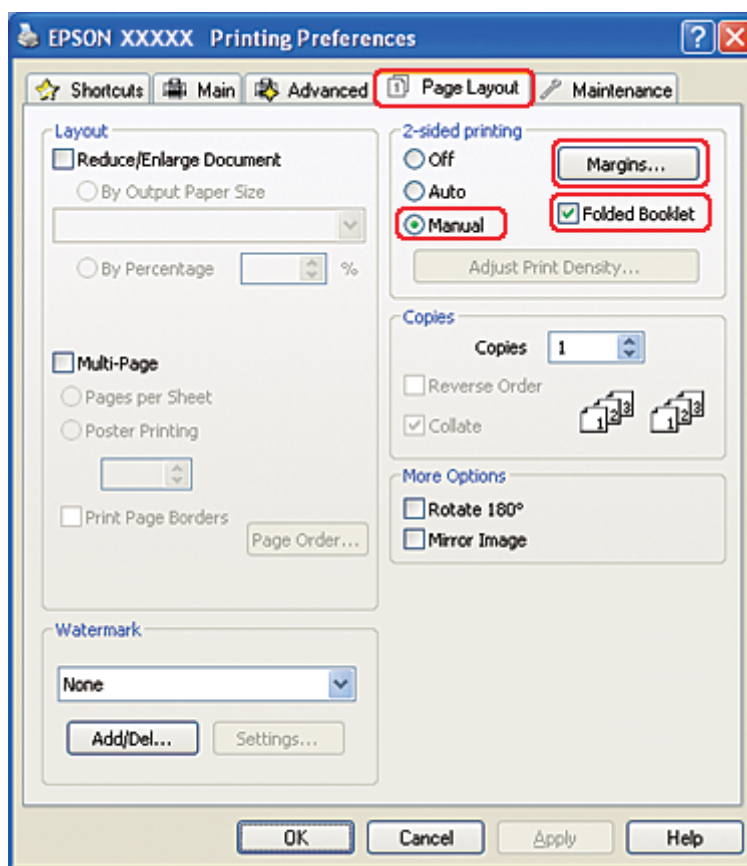

8. Щелкните кнопку **Margins (Поля)**, чтобы открыть диалоговое окно Margins (Поля).

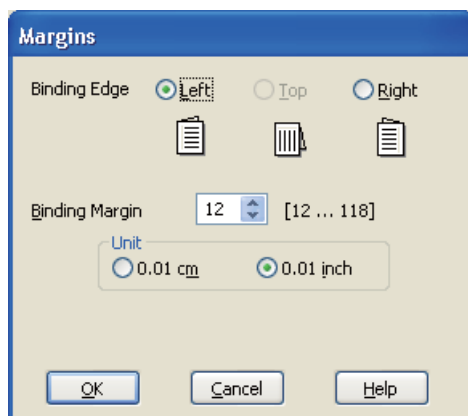

9. Укажите край бумаги, на котором будет расположен переплет. Можно выбрать значение **Left (Слева)**, **Top (Сверху)** или **Right (Справа)**.

**Примечание**

Если выбрана **Portrait (Книжная) Orientation (ориентация)**, под переплет будут доступны только края **Left (Слева)** и **Right (Справа)**. Край **Top (Сверху)** может быть выбран под переплет, если выбрана Orientation (ориентация) **Landscape (Пейзаж)**.

10. Для параметра Unit (Шаг) выберите значение **cm (см)** или **inch (дюйм)**. Укажите ширину переплета

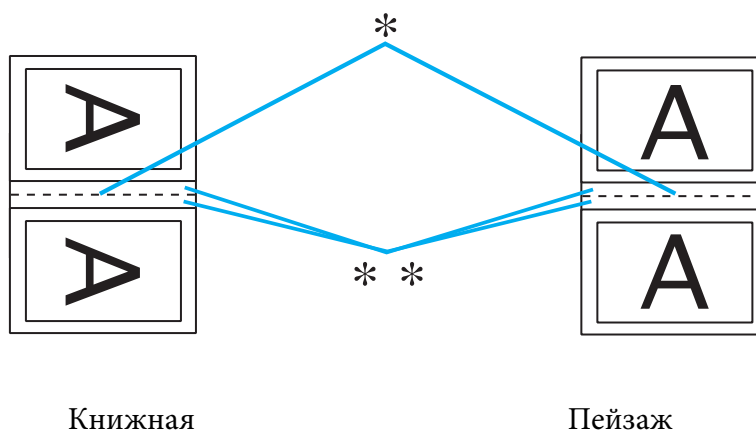

\* : место сгиба

\*\* : поле

Введите значение ширины переплета в диапазоне от 0,3 до 3,0 см (от 0,12 до 1,18 дюймов). Указанное значение будет применено к обеим сторонам от сгиба. Например, если задано поле 1 см, вставляется поле шириной 2 см (по 1 см с каждой стороны сгиба).

11. Щелкните **ОК**, чтобы вернуться к окну Page Layout (Макет). Щелкните **ОК**, чтобы сохранить настройки.
12. Загрузите бумагу в податчик и отправьте задание печати из приложения. Во время печати наружных страниц будут отображаться инструкции по печати внутренних страниц.

➔ См. раздел “Загрузка бумаги” на стр. 25.

13. Выполняйте инструкции по повторной загрузке бумаги, отображаемые на экране.

#### **Примечание**

- В зависимости от расхода чернил при печати бумага может изогнуться. Если это произошло, слегка согните бумагу в противоположном направлении перед загрузкой в устройство.*
- Подровняйте стопку бумаги, слегка постучав ей по твердой ровной поверхности перед загрузкой в принтер.*
- Загрузите бумагу как описано в инструкции. В противном случае бумага может замяться или ширина переплета будет неверной.*
- Если произошло замятие бумаги, см. следующий раздел.*
  - ➔ См. раздел “Замятие бумаги” на стр. 183.

14. После повторной загрузки бумаги щелкните **Resume (Возобновить)**, чтобы напечатать внутренние страницы.
15. По завершении печати согните страницы и скрепите их степлером или переплетите другим способом.

---

## **Печать по размеру страницы**

Печать по размеру страницы можно использовать, например, когда нужно напечатать документ формата А4 на бумаге другого размера.

Функция Fit to Page (Под размер страницы) автоматически подгоняет изображение или текст под размер бумаги, выбранный вами в драйвере принтера. Вы также можете вручную изменить размер изображения.

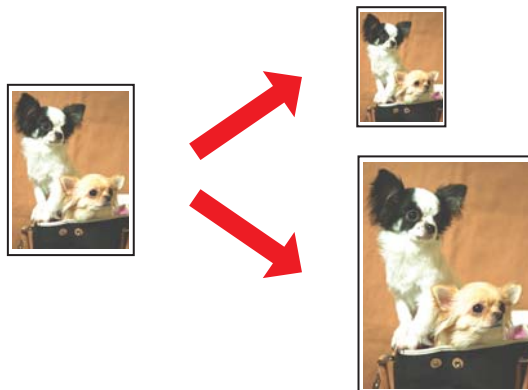

### ***Настройки драйвера в Windows***

1. Откройте окно драйвера принтера.

➔ См. раздел “Доступ к ПО принтера в Windows” на стр. 16.

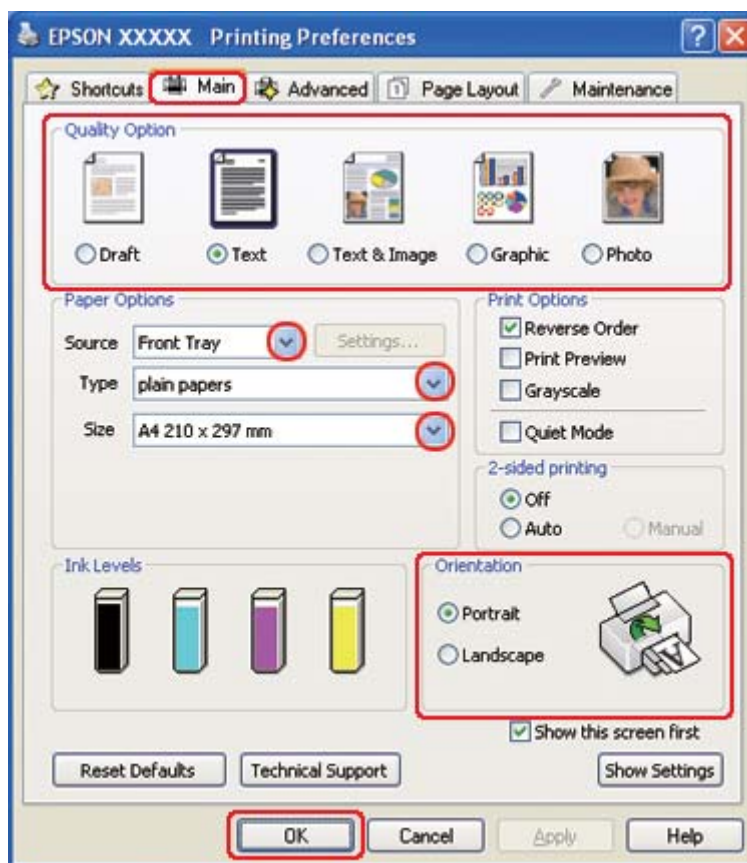

2. Откройте вкладку **Main (Главное)** и выберите один из рекомендуемых ниже параметров Quality Option (Качество).
  - Draft (Черновик)** для печати в черновом режиме с низким качеством;
  - Text (Текст)** для печати страниц, содержащих только текст;
  - Text & Image (Текст и изображение)** для более качественной печати страниц, содержащих текст и изображения;
  - Graphic (Графика)** для более качественной печати графики;
  - Photo (Фото)** для хорошего качества и высокой скорости печати.
3. Выберите источник бумаги в настройках Source (Источник).
4. Выберите подходящее значение параметра Type (Тип).

- ➔ См. раздел “Выбор правильного типа носителя” на стр. 34.
5. Выберите подходящее значение параметра Size (Размер).
  6. Выберите ориентацию отпечатка: **Portrait (Книжная)** или **Landscape (Пейзаж)**.
  7. Перейдите на вкладку **Page Layout (Макет)** и установите флажок **Reduce/Enlarge Document (Уменьшить/Увеличить)**.

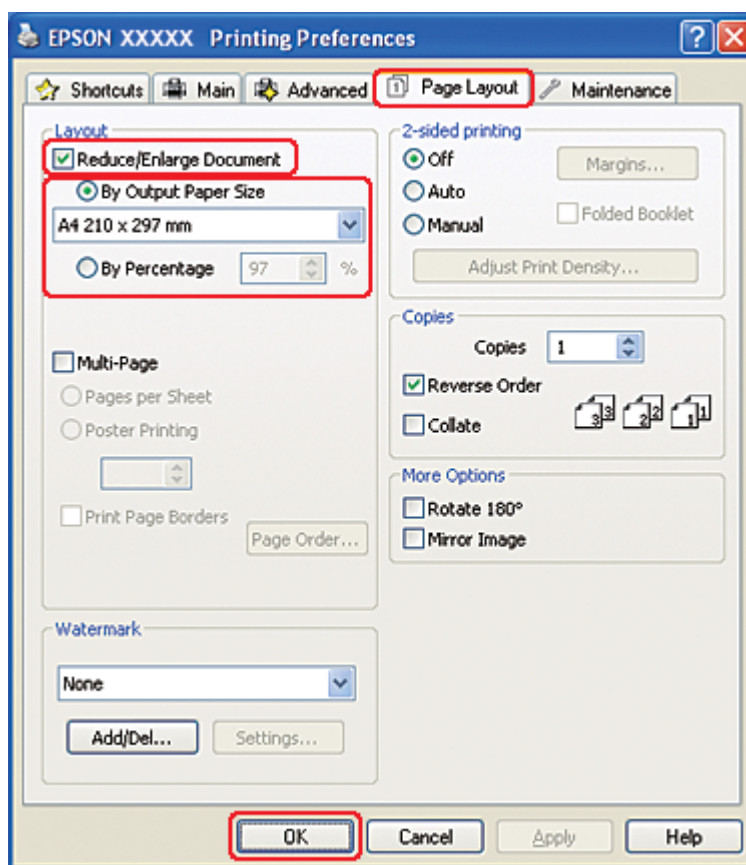

8. Сделайте следующее.
  - Если выбран параметр **By Output Paper Size (По размеру выходной бумаги)**, укажите размер загруженной в устройство бумаги в раскрывающемся списке.
  - Если выбран параметр **By Percentage (В процентах)**, стрелками укажите процент масштабирования.
9. Щелкните **OK**, чтобы закрыть окно настроек принтера.

Завершив действия, перечисленные выше, напечатайте одну тестовую копию и проверьте результаты печати, перед тем как печатать все задание.

## Настройки драйвера в Mac OS X 10.5

1. Откройте диалоговое окно Print (Печать).

➔ См. раздел “Доступ к драйверу принтера в Mac OS X” на стр. 18.

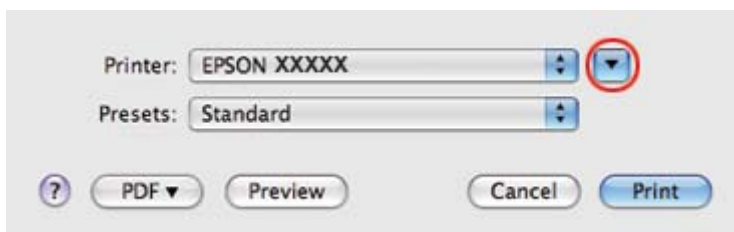

2. Щелкните кнопку ▼, чтобы раскрыть список.

3. Выберите используемый принтер для параметра Printer (Принтер), затем выполните подходящие настройки.

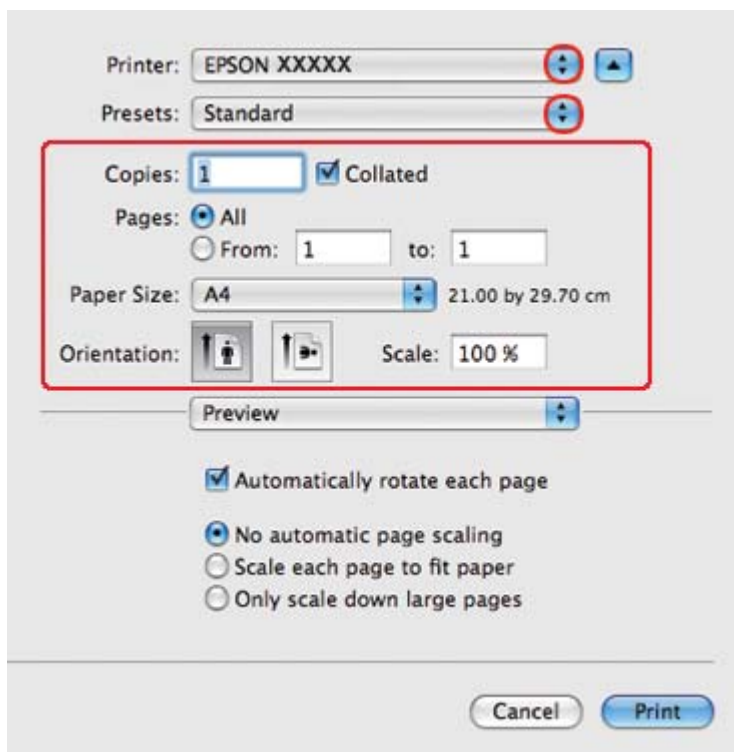



**Примечание**

В некоторых приложениях часть элементов этого диалогового окна может быть недоступна. В этом случае в меню *File* (Файл) вашего приложения щелкните **Page Setup (Параметры страницы)** и затем выполните нужные настройки.

4. В раскрывающемся меню выберите **Paper Handling (Обращение с бумагой)**.

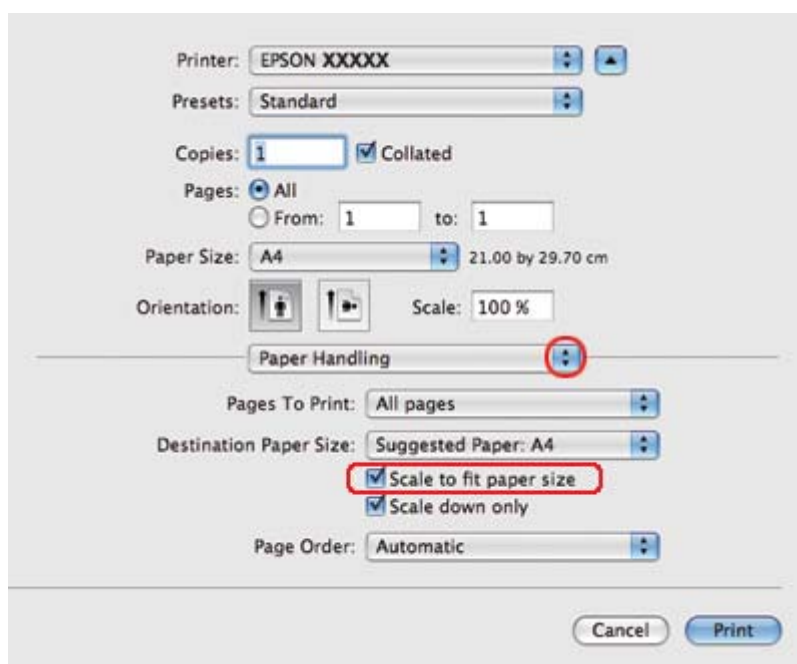

5. Выберите **Scale to fit paper size (Под размер бумаги)**.
6. Убедитесь, что нужный размер отображается в *Destination Paper Size* (Назначенный размер бумаги).

7. В раскрывающемся меню выберите **Print Settings (Параметры печати)**.

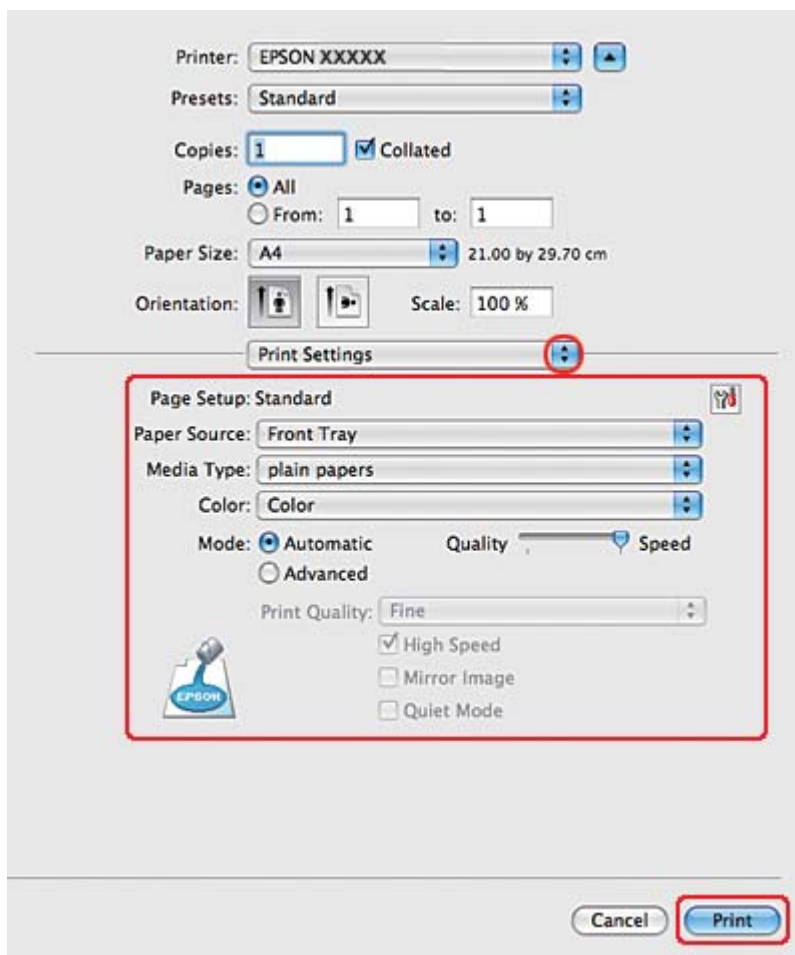

8. Выберите желаемые параметры. Подробности о параметре Print Settings (Параметры печати) см. в интерактивной справке.

➔ См. раздел “Выбор правильного типа носителя” на стр. 34.

Завершив действия, перечисленные выше, напечатайте одну тестовую копию и проверьте результаты печати, перед тем как печатать все задание.

## **Настройки драйвера в Mac OS X 10.4**

1. Откройте диалоговое окно Page Setup (Параметры страницы).

➔ См. раздел “Доступ к драйверу принтера в Mac OS X” на стр. 18.

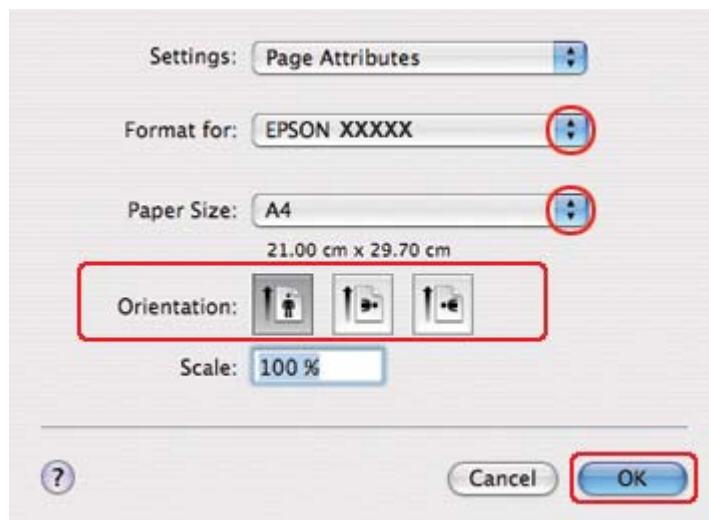

2. Выберите используемый принтер для параметра Format for (Формат для), затем выполните подходящие настройки.
3. Щелкните **OK**, чтобы закрыть диалоговое окно Page Setup (Параметры страницы).
4. Откройте диалоговое окно Print (Печать).

➔ См. раздел “Доступ к драйверу принтера в Mac OS X” на стр. 18.

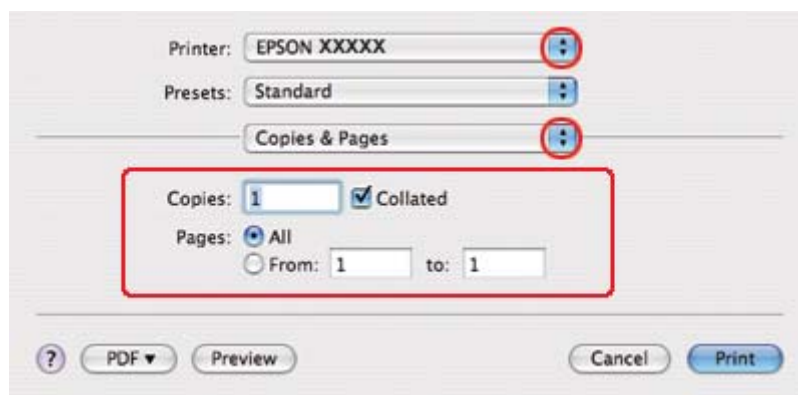

5. Выберите используемый принтер для параметра Printer (Принтер), затем выберите значение параметра Copies & Pages (Копии и страницы).

6. В раскрывающемся меню выберите **Paper Handling (Обращение с бумагой)**.

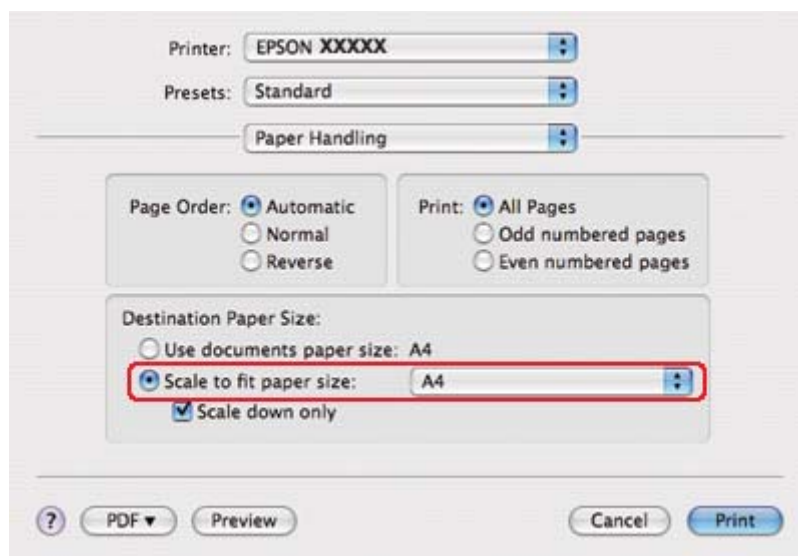

7. Выберите для параметра Destination Paper Size (Назначенный размер бумаги) значение **Scale to fit paper size (Под размер бумаги)**.
8. В раскрывающемся меню выберите соответствующий размер бумаги.



## ***Печать нескольких страниц на листе***

Данный режим позволяет печатать две или четыре страницы на одном листе бумаги.

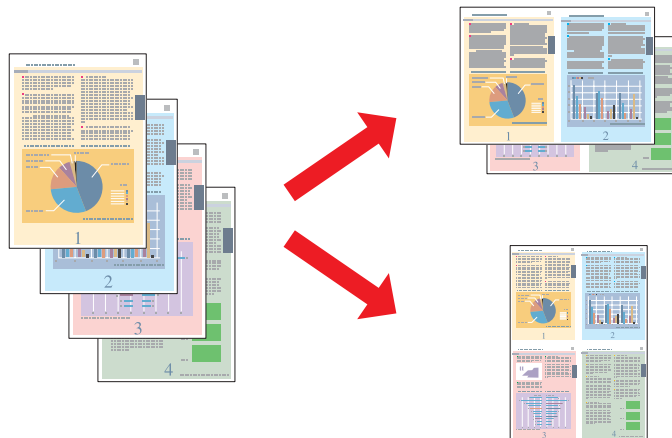

## ***Настройки драйвера в Windows***

1. Откройте окно драйвера принтера.

➔ См. раздел “Доступ к ПО принтера в Windows” на стр. 16.

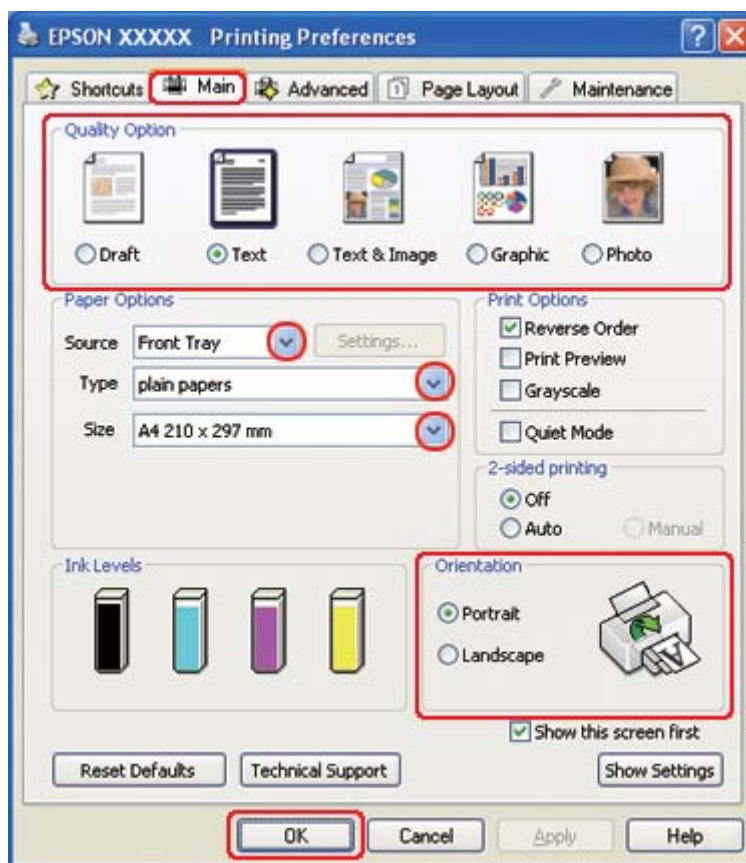

2. Откройте вкладку **Main (Главное)** и выберите один из рекомендуемых ниже параметров Quality Option (Качество).
  - Draft (Черновик)** для печати в черновом режиме с низким качеством;
  - Text (Текст)** для печати страниц, содержащих только текст;
  - Text & Image (Текст и изображение)** для более качественной печати страниц, содержащих текст и изображения;
  - Graphic (Графика)** для более качественной печати графики;
  - Photo (Фото)** для хорошего качества и высокой скорости печати.
3. Выберите источник бумаги в настройках Source (Источник).
4. Выберите подходящее значение параметра Type (Тип).

- ➔ См. раздел “Выбор правильного типа носителя” на стр. 34.
5. Выберите подходящее значение параметра Size (Размер).
  6. Выберите ориентацию отпечатка: **Portrait (Книжная)** или **Landscape (Пейзаж)**.
  7. Перейдите на вкладку **Page Layout (Макет)**, выберите параметр **Multi-Page (Многостраничность)**, а затем **Pages per Sheet (Страниц на листе)**.

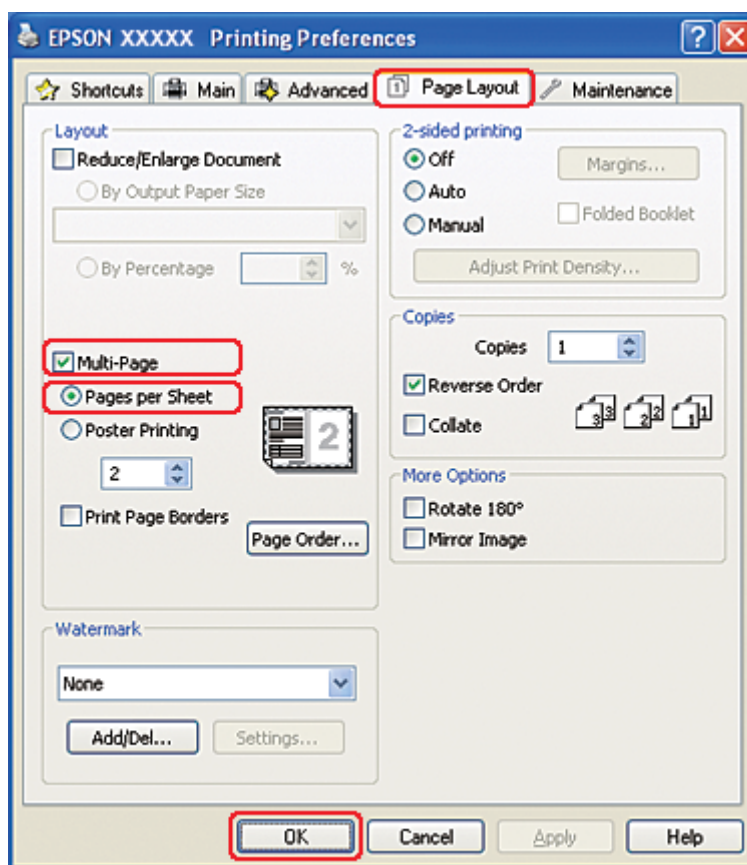

8. Выберите следующие настройки для параметра Pages per Sheet (Страниц на листе):

<b>2, 4</b>	Печать двух или четырех страниц документа на одном листе бумаги
<b>Печатать границы листа</b>	Печатает рамки вокруг страниц на каждом листе
<b>Порядок печати</b>	Позволяет задавать порядок печати страниц на листе бумаги. Некоторые настройки могут быть недоступны в зависимости от значения параметра Orientation (Ориентация) в окне Main (Главное).



9. Щелкните **ОК**, чтобы закрыть окно настроек принтера.

Завершив действия, перечисленные выше, напечатайте одну тестовую копию и проверьте результаты печати, перед тем как печатать все задание.

## **Настройки драйвера в Mac OS X 10.5**

1. Откройте диалоговое окно Print (Печать).

➔ См. раздел “Доступ к драйверу принтера в Mac OS X” на стр. 18.

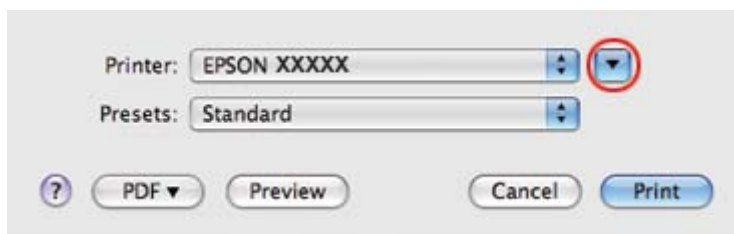

2. Щелкните кнопку ▼, чтобы раскрыть список.

3. Выберите используемый принтер для параметра Printer (Принтер), затем выполните подходящие настройки.

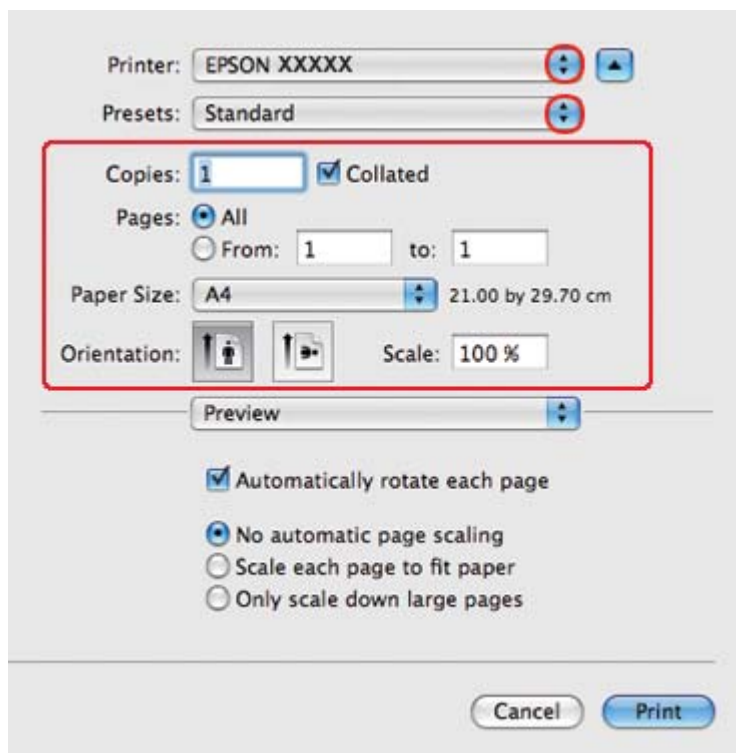

#### **Примечание**

В некоторых приложениях часть элементов этого диалогового окна может быть недоступна. В этом случае в меню *File* (Файл) вашего приложения щелкните **Page Setup** (Параметры страницы) и затем выполните нужные настройки.

4. В раскрывающемся меню выберите **Layout (Макет)**.

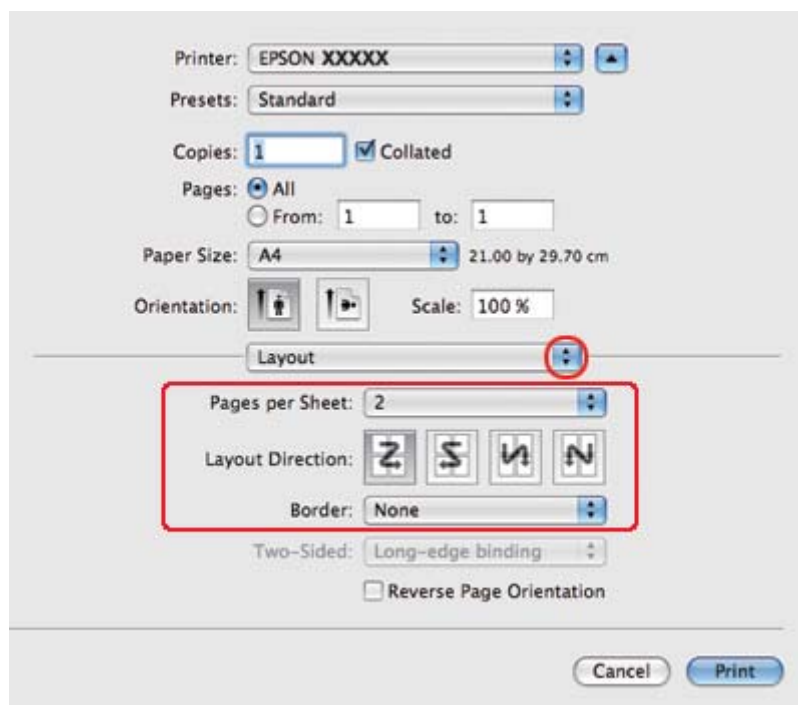

5. Задайте следующие параметры:

<b>Страниц на листе</b>	Печать нескольких страниц документа на одном листе бумаги. Допустимые значения: <b>1, 2, 4, 6, 9</b> и <b>16</b> .
<b>Layout Direction (Направление макета)</b>	Позволяет задавать порядок печати страниц на листе бумаги.
<b>Поля</b>	Печатает рамки вокруг страниц на каждом листе. Можно выбрать значение <b>None (Нет)</b> , <b>Single hairline (Одна сверхтонкая линия)</b> , <b>Single thin line (Одна тонкая линия)</b> , <b>Double hairline (Двойная сверхтонкая линия)</b> или <b>Double thin line (Двойная тонкая линия)</b> .

6. В раскрывающемся меню выберите **Print Settings (Параметры печати)**.

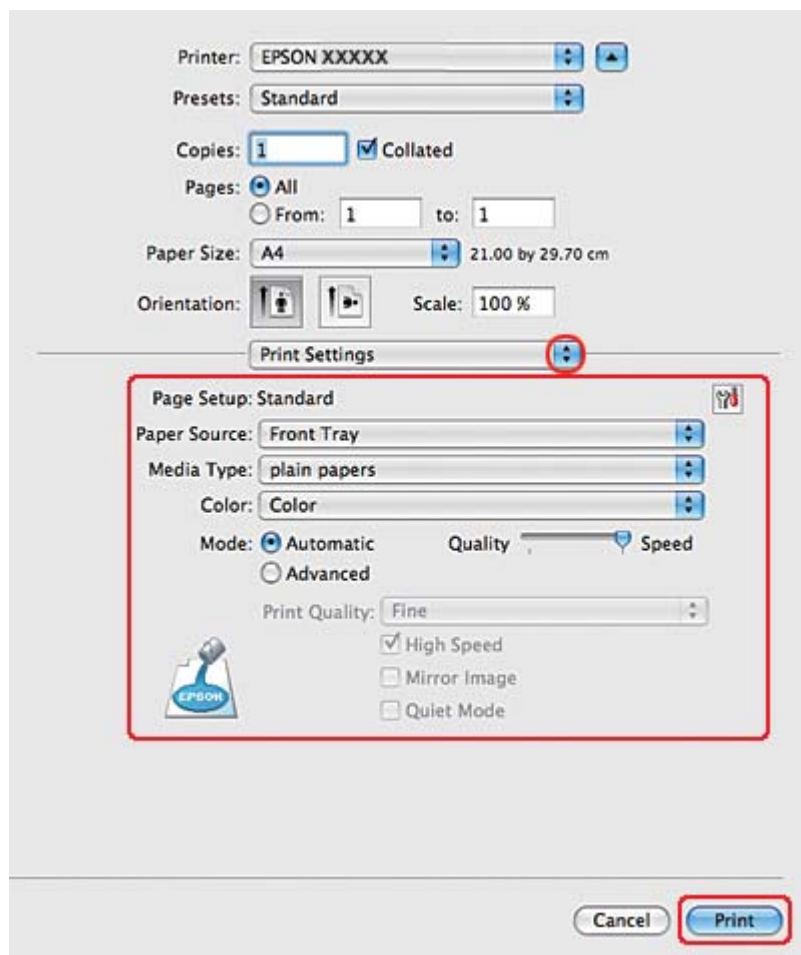

7. Выберите желаемые параметры. Подробности о параметре Print Settings (Параметры печати) см. в интерактивной справке.

➔ См. раздел “Выбор правильного типа носителя” на стр. 34.

Завершив действия, перечисленные выше, напечатайте одну тестовую копию и проверьте результаты печати, перед тем как печатать все задание.

## **Настройки драйвера в Mac OS X 10.3 или 10.4**

1. Откройте диалоговое окно Page Setup (Параметры страницы).

➔ См. раздел “Доступ к драйверу принтера в Mac OS X” на стр. 18.

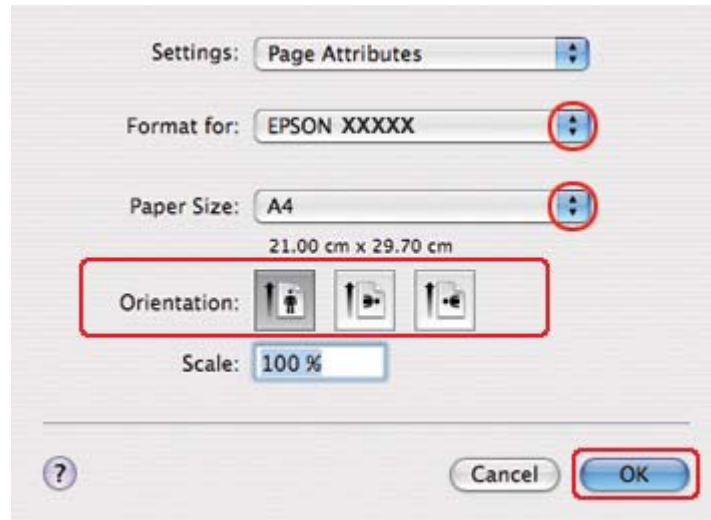

2. Выберите используемый принтер для параметра Format for (Формат для), затем выполните подходящие настройки.
3. Щелкните **OK**, чтобы закрыть диалоговое окно Page Setup (Параметры страницы).
4. Откройте диалоговое окно Print (Печать).

➔ См. раздел “Доступ к драйверу принтера в Mac OS X” на стр. 18.

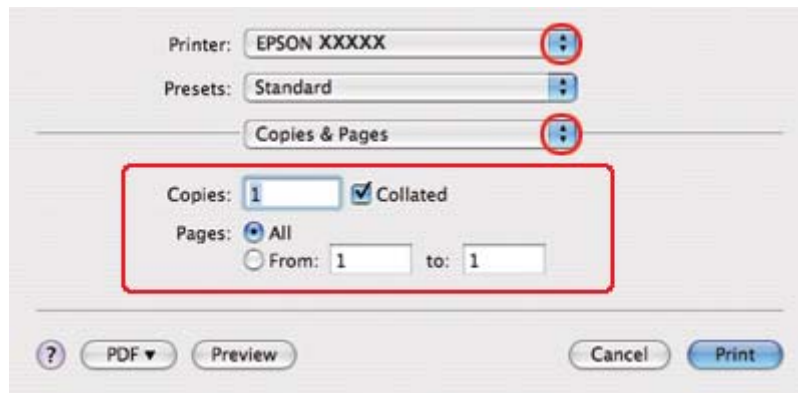

5. Выберите используемый принтер для параметра Printer (Принтер), затем выберите значение параметра Copies & Pages (Копии и страницы).

6. В раскрывающемся меню выберите **Layout (Макет)**.



7. Задайте следующие параметры:

<b>Страниц на листе</b>	Печать нескольких страниц документа на одном листе бумаги. Допустимые значения: <b>1, 2, 4, 6, 9 и 16</b> .
<b>Layout Direction (Направление макета)</b>	Позволяет задавать порядок печати страниц на листе бумаги.
<b>Поля</b>	Печатает рамки вокруг страниц на каждом листе. Можно выбрать значение <b>None (Нет)</b> , <b>Single hairline (Одна сверхтонкая линия)</b> , <b>Single thin line (Одна тонкая линия)</b> , <b>Double hairline (Двойная сверхтонкая линия)</b> или <b>Double thin line (Двойная тонкая линия)</b> .

8. В раскрывающемся меню выберите **Print Settings (Параметры печати)**.

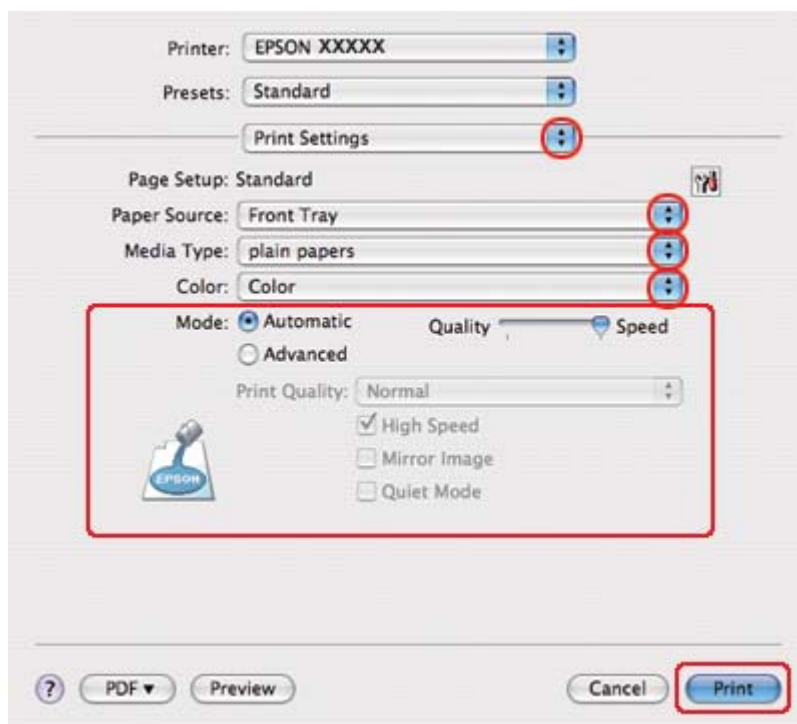

9. Выберите желаемые параметры. Подробности о параметре Print Settings (Параметры печати) см. в интерактивной справке.

➔ См. раздел “Выбор правильного типа носителя” на стр. 34.

Завершив действия, перечисленные выше, напечатайте одну тестовую копию и проверьте результаты печати, перед тем как печатать все задание.

## ***Печать плакатов (только в Windows)***

Данный режим позволяет напечатать изображения плакатного размера, увеличив одну страницу до размеров нескольких листов.

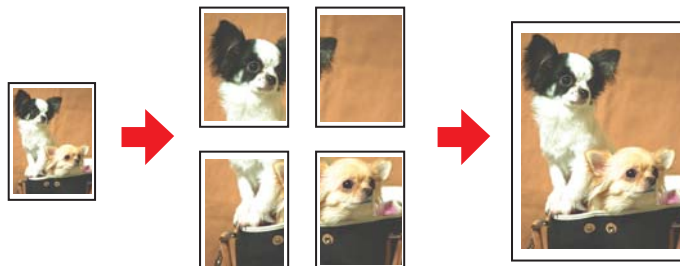

## ***Настройки принтера***

1. Откройте окно драйвера принтера.



➔ См. раздел “Доступ к ПО принтера в Windows” на стр. 16.

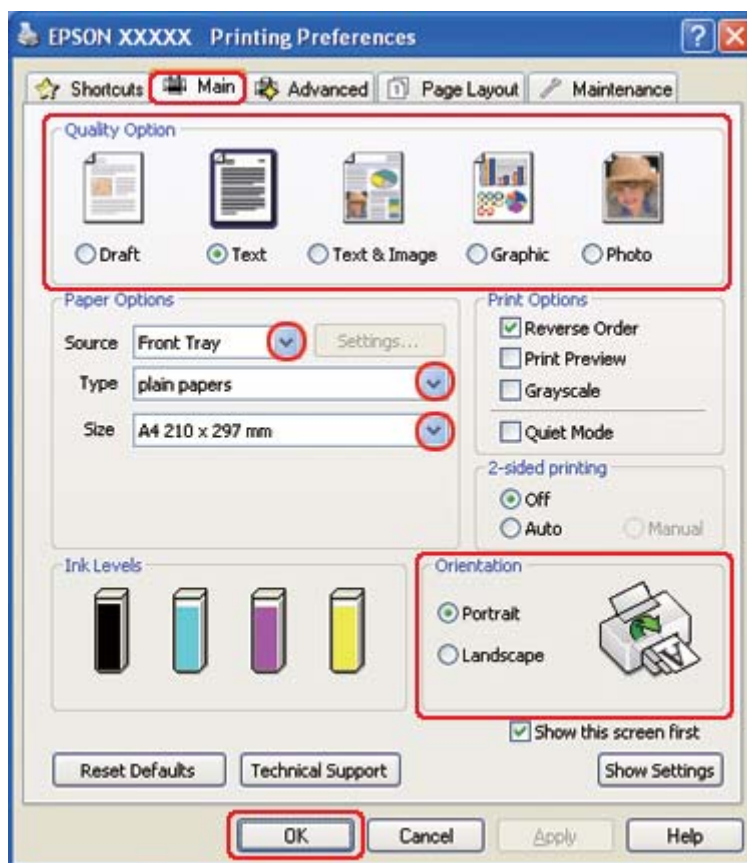

2. Откройте вкладку **Main (Главное)** и выберите один из рекомендуемых ниже параметров Quality Option (Качество).
  - Draft (Черновик)** для печати в черновом режиме с низким качеством;
  - Text (Текст)** для печати страниц, содержащих только текст;
  - Text & Image (Текст и изображение)** для более качественной печати страниц, содержащих текст и изображения;
  - Graphic (Графика)** для более качественной печати графики;
  - Photo (Фото)** для хорошего качества и высокой скорости печати.
3. Выберите источник бумаги в настройках Source (Источник).
4. Выберите подходящее значение параметра Type (Тип).

- ➔ См. раздел “Выбор правильного типа носителя” на стр. 34.
5. Выберите подходящее значение параметра Size (Размер).
  6. Выберите ориентацию отпечатка: **Portrait (Книжная)** или **Landscape (Пейзаж)**.
  7. Перейдите на вкладку **Page Layout (Макет)**, выберите параметр **Multi-Page (Многостраничность)**, а затем **Poster Printing (Печать плаката)**. Стрелками выберите значение **2x1**, **2x2**, **3x3** или **4x4**.

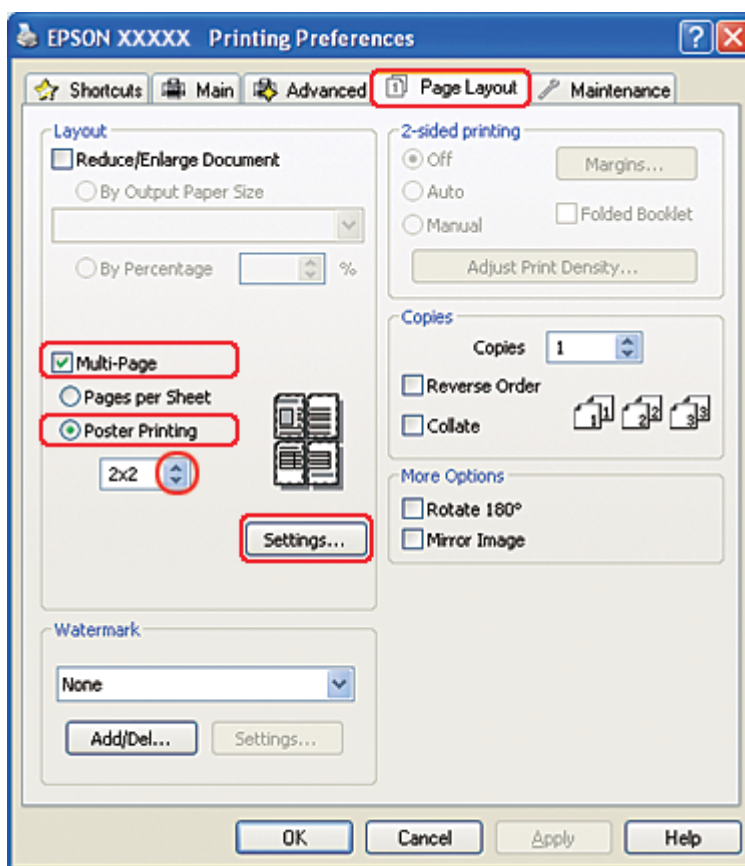

8. Щелкните **Settings (Настройки)**, чтобы настроить печать плаката. Откроется диалоговое окно Poster Settings (Параметры плаката).

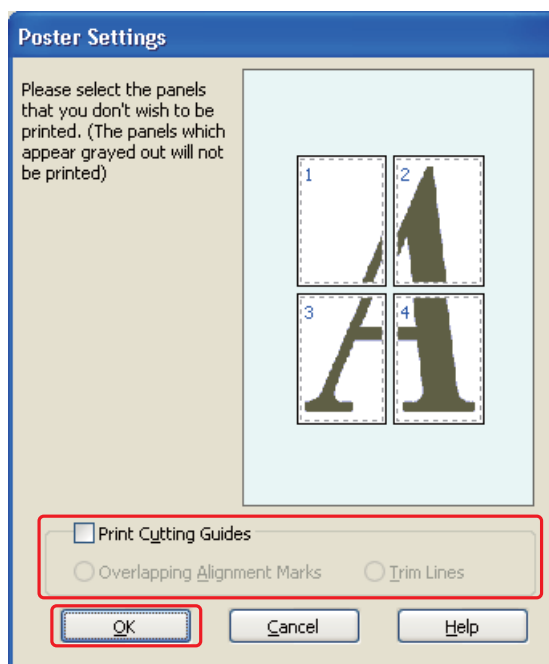

9. Задайте следующие параметры:

<b>Печать направляющих</b>	Печать направляющих линий для подрезки
<b>Метки перекрытия и выравнивания</b>	Печатать с небольшим перекрытием меток приведения для более точной подгонки частей плаката
<b>Линии отреза</b>	Печатать линии по краям фрагментов, по которым можно ориентироваться при обрезке краев

**Примечание**

Если нужно напечатать не весь плакат, а только некоторые его фрагменты, щелкните те из них, которые не нужно печатать.

10. Щелкните **OK**, чтобы закрыть окно Poster Settings (Параметры плаката).

Завершив действия, перечисленные выше, напечатайте одну тестовую копию и проверьте результаты печати, перед тем как печатать все задание. Затем следуйте инструкциям.

➔ См. раздел “Как сделать плакат из нескольких отпечатков” на стр. 116.

## Как сделать плакат из нескольких отпечатков

Ниже описано, как создать плакат, если для параметра "Печать плаката" выбрано значение **2x2**, а для параметра Print Cutting Guides (Печать направляющих) — значение **Overlapping Alignment Marks (Метки перекрытия и выравнивания)**.

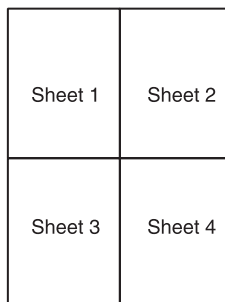

1. Отрежьте поле первого листа вдоль вертикальной линии через центр верхней и нижней метки пересечения.

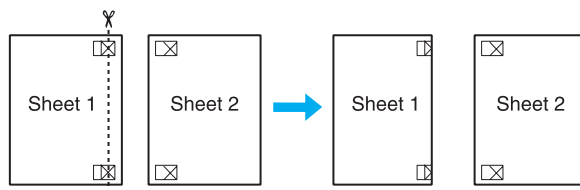

2. Совместите край первого листа с верхним краем второго листа, выровняйте метки пересечения, затем временно соедините эти два листа липкой лентой с обратной стороны.

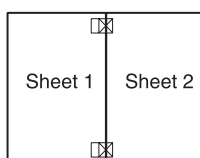

3. Отрежьте эти два листа вдоль вертикальной линии через метки приведения (в данном случае линии слева от меток пересечения).

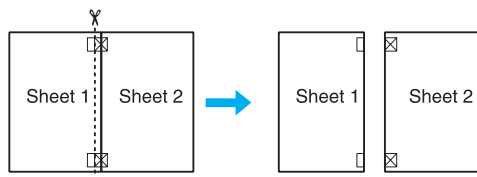

4. Совместите края бумаги, используя метки приведения и скрепите их липкой лентой с обратной стороны.

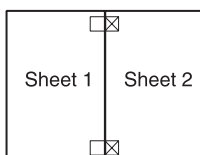

5. Повторите шаги 1—4, чтобы скрепить третий и четвертый листы.
6. Повторите шаги 1—4, чтобы скрепить верхнюю и нижнюю половину изображения:

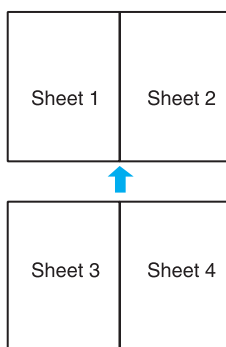

7. Отрежьте оставшиеся поля.

---

## **Печать водяных знаков (только в Windows)**

Данный режим позволяет напечатать на документе водяной знак на основе текста или изображения.



### **Печать водяных знаков**

1. Откройте окно драйвера принтера.

➔ См. раздел “Доступ к ПО принтера в Windows” на стр. 16.

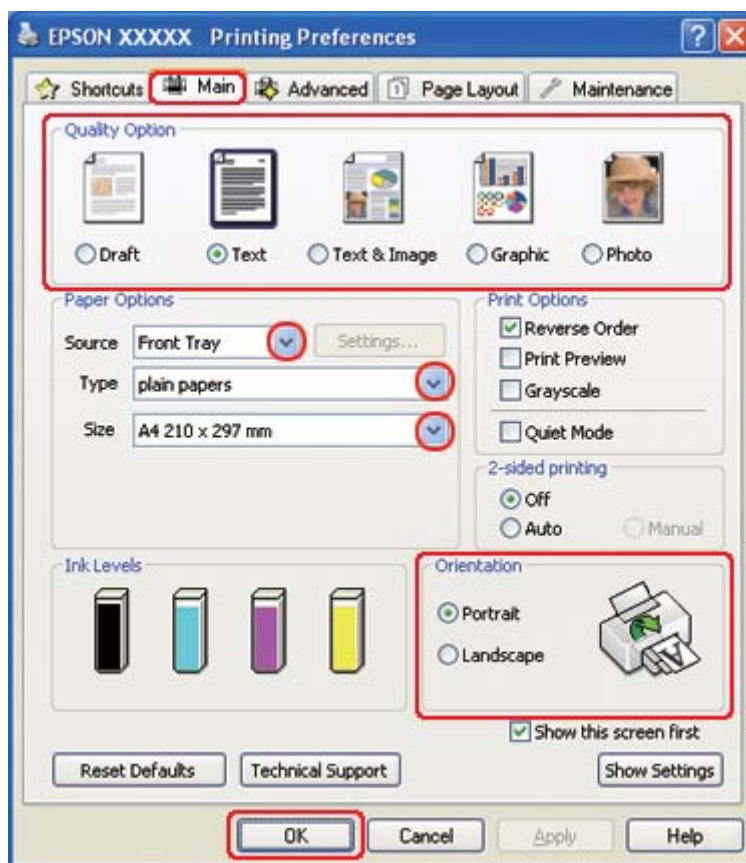

2. Откройте вкладку **Main (Главное)** и выберите один из рекомендуемых ниже параметров Quality Option (Качество).

- Draft (Черновик)** для печати в черновом режиме с низким качеством;
- Text (Текст)** для печати документов, содержащих только текст, с высоким качеством текста;
- Text & Image (Текст и изображение)** для более качественной печати документов, содержащих текст и изображения.

3. Выберите источник бумаги в настройках Source (Источник).

4. Выберите подходящее значение параметра Type (Тип).

➔ См. раздел “Выбор правильного типа носителя” на стр. 34.

5. Выберите подходящее значение параметра Size (Размер).
6. Выберите ориентацию отпечатка: **Portrait (Книжная)** или **Landscape (Пейзаж)**.
7. Перейдите на вкладку **Page Layout (Макет)**, выберите нужный водяной знак в списке Watermark (Водяной знак) и щелкните **Settings (Настройки)**.

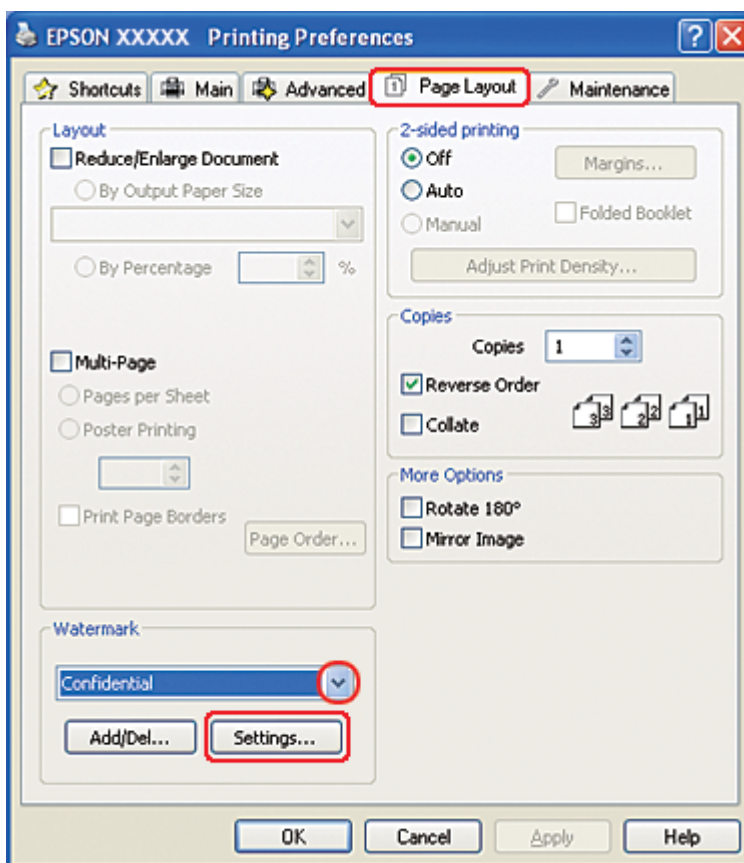

Если вы хотите создать собственный водяной знак, следуйте следующим инструкциям.

➔ См. раздел “Создание собственного водяного знака” на стр. 121.



8. Если необходимо, настройте параметры водяного знака. Можно изменить положение и размер водяного знака, перетаскивая изображение в окне предварительного просмотра.

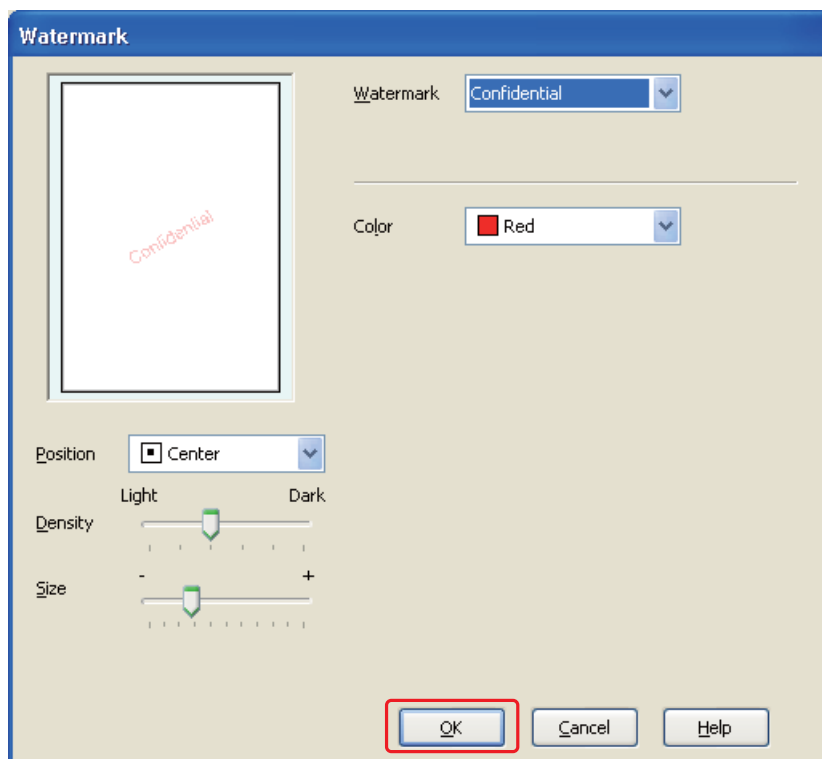

9. Щелкните **OK**, чтобы вернуться к окну Page Layout (Макет).

10. Щелкните **OK**, чтобы закрыть окно настроек принтера.

Завершив действия, перечисленные выше, напечатайте одну тестовую копию и проверьте результаты печати, перед тем как печатать все задание.

## **Создание собственного водяного знака**

Вы можете создать свой водяной знак на основе текста или изображения и добавить его в список Watermark (водяных знаков).

1. В окне Page Layout (Макет) щелкните кнопку **Add/Del (Добавить/Удалить)** под списком Watermark (Водяной знак). Появится следующее окно:

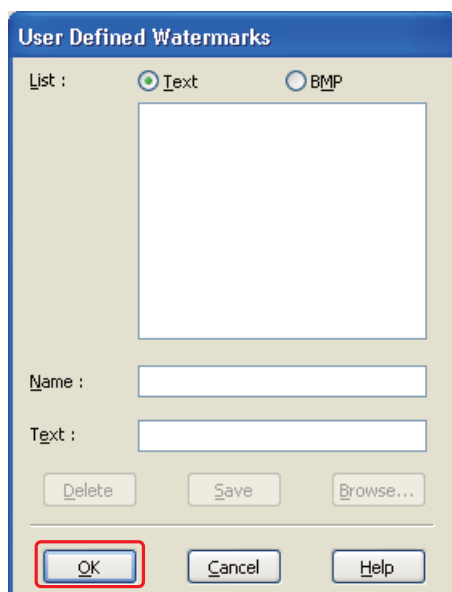

2. Сделайте следующее.
  - Для создания водяного знака из файла изображения выберите **BMP**. Щелкните кнопку **Browse (Обзор)**, выберите нужный файл и щелкните **Open (Открыть)**. Введите имя водяного знака в поле Name (Название) и щелкните кнопку **Save (Сохранить)**.
  - Для создания водяного знака из текста выберите **Text (Текст)**. Введите текст в поле Text (Текст). Этот текст будет использован в качестве имени водяного знака. Если вы хотите изменить имя водяного знака, введите новое имя в поле Name (Название) и щелкните кнопку **Save (Сохранить)**.
3. Щелкните **OK**, чтобы вернуться к окну Page Layout (Макет).

- Щелкните кнопку **Settings (Настройки)**. Появится следующее окно:

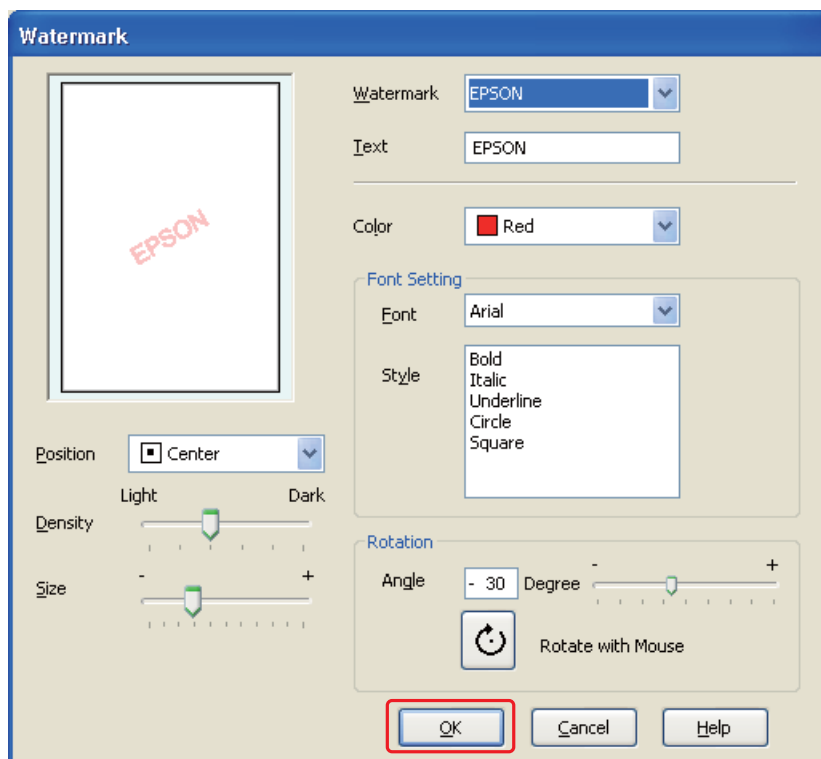

- Убедитесь, что выбран нужный водяной знак в списке Watermark (Водяной знак), затем настройте параметры Color (Цветной), Position (Расположение), Density (Интенсивность), Size (Размер), Font (Шрифт), Style (Стиль) и Angle (Угол). (Подробности см. в интерактивной справке.) Изменения значений этих параметров отображаются в окне предварительного просмотра.
- Завершив настройку параметров, щелкните **OK**.

## Глава 5

# Работа с панелью управления

## Введение





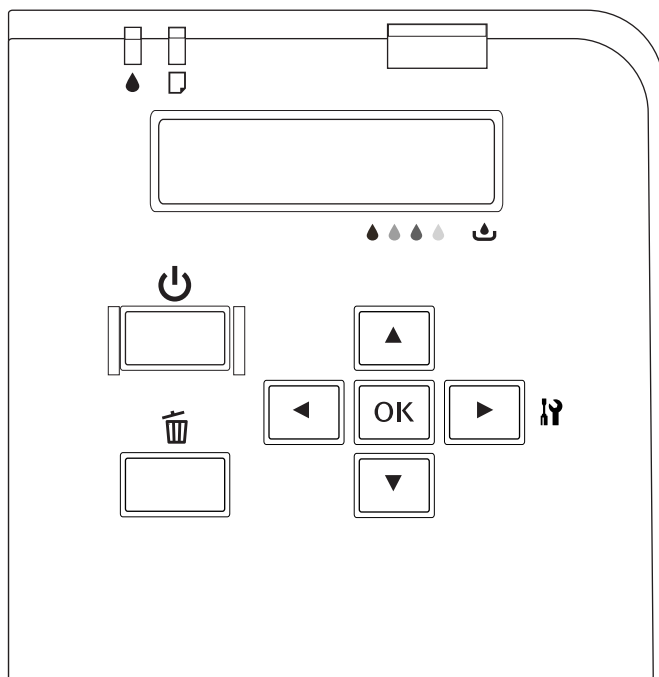

Вы можете пользоваться панелью управления принтера для доступа к различным меню, которые позволяют проверять состояние расходных материалов, печатать тестовые страницы и выполнять настройку принтера. В этом разделе рассказывается, как работать с панелью управления.

На панели управления расположены 7 кнопок, 3 индикатора и ЖК-дисплей.





## Кнопки и индикаторы

В таблице ниже перечислены кнопки панели управления и их функции.

Кнопка	Описание
 Кнопка "Питание"	Включение и выключение принтера.
 Кнопка "Отмена"	Если в процессе выполнения печати нажать эту кнопку, печать прекращается. При нажатии этой кнопки в режиме Menu (Меню) принтер возвращается в режим Ready (Готово).
 Кнопка "Влево"	В режиме Menu (Меню) позволяет вернуться к предыдущему уровню.
 Кнопка "Вверх"	Позволяет изменить параметры в обратном порядке при выборе нужного параметра в режиме Menu (Меню).
 Кнопка "Вниз"	Позволяет изменить параметры в прямом порядке при выборе нужного параметра в режиме Menu (Меню).
 Кнопка "Вправо"	Переход в режим Menu (Меню) из режима Ready (Готово). Выбор нужного меню при нажатии в режиме Menu (Меню).
 Кнопка OK	Задаёт выбранный параметр из выбранного пункта в режиме Menu (Меню). Выполняет пункт, если он предназначен только для выполнения. Подача бумаги в принтер при ошибке подачи.

В таблице ниже перечислены значения индикаторов панели управления. Индикаторы позволяют узнать состояние принтера и тип ошибки, которая возникла.



Индикатор	Описание
 Индикатор чернил (оранжевый)	<p><b>Горит:</b>            Установленный чернильный картридж израсходован.            Чернильный картридж не установлен.            Установленный чернильный картридж непригоден для этого принтера.            Рычаг фиксации картриджа в положении разблокировки.            Срок службы картриджа для отработанных чернил подошел к концу.            Картридж для отработанных чернил не установлен.            Установленный картридж для отработанных чернил непригоден для этого принтера.            Крышка отсека картриджей для отработанных чернил открыта.</p> <p><b>Мигает:</b>            В чернильном картридже заканчиваются чернила.            Срок службы картриджа для отработанных чернил практически подошел к концу.</p>
 Индикатор бумаги (оранжевый)	<p><b>Горит:</b>            В податчике нет бумаги.            Принтер загружает несколько листов одновременно.</p> <p><b>Мигает:</b>            Бумага замялась.</p>
Индикатор питания (зеленый)	<p><b>Горит:</b>            Принтер находится в состоянии Ready (Готово).</p> <p><b>Мигает:</b>            Принтер начинает работать.            Принтер печатает.            Производится прочистка печатающей головки.            Производится прокачка чернил.            Принтер отменяет печать.</p> <p><b>Не горит:</b>            Принтер выключен.</p>

## Значки на ЖК-дисплее

В этом разделе описаны значения значков, которые отображаются на ЖК-дисплее.

В таблице ниже перечислены значения значка состояния чернильных картриджей.

Значок	Описание
	Индикатор отображает примерное количество оставшихся в картридже чернил.

Значок	Описание
	В чернильном картридже заканчиваются чернила.
	Установленный чернильный картридж израсходован.
	Чернильный картридж не установлен. Установленный чернильный картридж непригоден для этого принтера.



В таблице ниже перечислены значения значка состояния картриджа для отработанных чернил.

Значок	Описание
	Индикатор отражает количество свободного места, оставшееся в картридже для отработанных чернил.
	Срок службы картриджа для отработанных чернил практически подошел к концу.
	Срок службы картриджа для отработанных чернил подошел к концу.
	Картридж для отработанных чернил не установлен. Установленный картридж для отработанных чернил непригоден для этого принтера.

## Как получить доступ к меню панели управления

В этом разделе описано, как перейти в режим Menu (Меню) и выполнить настройку с помощью кнопок на панели управления.

### Примечание

- В любой момент вы можете выйти из режима Menu (Меню) и вернуться в режим Ready (Готово), нажав на кнопку  **Cancel (Отмена)**.
- Чтобы вернуться к предыдущему шагу, нужно нажать кнопку  **Left (Слева)**.

1. Убедитесь, что на ЖК-дисплее появилось сообщение **READY (Готово)**, и нажмите на кнопку **► Right (Справа)**. На ЖК-дисплее появится первое меню.

Если на ЖК-дисплее появится сообщение **ENTER PASSWORD (Введите пароль)**, введите пароль. См. раздел “Ввод пароля” на стр. 137.

2. Для перемещения по меню пользуйтесь кнопками **▼ Down (Вниз)** и **▲ Up (Вверх)**.
3. Чтобы выбрать нужное меню, нажмите на кнопку **OK** или **► Right (Справа)**. На ЖК-дисплее появится первый пункт меню.
4. Для перемещения по пунктам меню пользуйтесь кнопками **▼ Down (Вниз)** и **▲ Up (Вверх)**.
5. Чтобы выбрать нужный пункт меню, нажмите на кнопку **OK** или **► Right (Справа)**. На ЖК-дисплее появится первый параметр.
6. Для перемещения по параметрам пользуйтесь кнопками **▼ Down (Вниз)** и **▲ Up (Вверх)**.
7. Нажмите на кнопку **OK**, чтобы сохранить выбранный параметр. Если этот параметр предназначен только для выполнения, нажмите на кнопку **OK**, чтобы выполнить функцию, заданную для этого пункта.

После выполнения принтер вернется в предыдущее меню.

8. Нажмите на кнопку **⏏ Cancel (Отмена)**. Принтер возвращается в состояние Ready (Готово).

---

## **Список меню панели управления**

В данном разделе перечислены параметры каждого пункта меню.

## **Меню настроек принтера**

С помощью этого меню можно задать основные настройки принтера.



Пункт	Параметр
Language (Язык)	English (Английский), French (Французский), Italian (Итальянский), German (Немецкий), Spanish (Испанский), Portuguese (Португальский), Dutch (Голландский), Japanese (Японский)
USB	Auto (Изображение), ESC/P, PCL3
Network (Сеть)	Auto (Изображение), ESC/P, PCL3

### Language (Язык)

Вы можете выбрать язык отображения сообщений на ЖК-дисплее.

### USB, Network (Сеть)

Можно выбрать язык управления принтером для порта.

## Меню *Test Print (Тестовая печать)*

В этом меню можно задать настройки тестовой печати.

Пункт	Параметр
Nozzle check (Проверка дюз)	-
Status sheet (Страница проверки состояния)	-
Network sheet (Лист состояния сети)	-

### Nozzle check (Проверка дюз)

Позволяет напечатать шаблон проверки дюз печатающей головки для каждого картриджа. Напечатанные результаты позволяют определить, правильно ли дюзы подают чернила.

➔ См. раздел “Проверка дюз печатающей головки” на стр. 157.

### Status sheet (Страница проверки состояния)

Позволяет напечатать страницу проверки текущего состояния принтера.

➔ См. раздел “Печать страницы проверки состояния” на стр. 136.

### **Network sheet (Лист состояния сети)**

Откроется окно с краткой информацией о сетевом интерфейсе.

## **Меню состояния принтера**

С помощью этого меню можно проверить текущее состояние принтера.

<b>Пункт</b>	<b>Параметр</b>
Version (Версия)	Sh xxxx, xxxxx
Maintenance box (Картридж для отработанных чернил)	xx%

### **Version (Версия)**

Позволяет определить версию ПЗУ.

### **Maintenance box (Картридж для отработанных чернил)**

Вы можете узнать о количестве свободного места, оставшемся в картридже для отработанных чернил.

## **Меню Maintenance (Сервис)**

В этом меню можно задать настройки, связанные с техобслуживанием принтера

<b>Пункт</b>	<b>Параметр</b>
Head alignment (Калибровка печатающей головки)	-
Cleaning (Очистка)	-
Cleaning sheet (Лист очистки)	-

Пункт	Параметр
Contrast adj. (Настр. контраста)	-10 - 10
Auto cleaning (Автоочистка)	On (Вкл.), Off (Выкл.)
Low speed mode (Низкоскоростной режим)	On (Вкл.), Off (Выкл.)

### Head alignment (Калибровка печатающей головки)

Позволяет напечатать тестовый шаблон для проверки выравнивания печатающей головки. По результатам печати можно отрегулировать положение печатающей головки.

### Cleaning (Очистка)

Вы можете прочистить печатающую головку. Перед прочисткой можно напечатать шаблон проверки дюз.

### Cleaning sheet (Лист очистки)

С его помощью можно прочистить ролики, находящиеся в принтере.

### Contrast adj. (Настр. контраста)

Вы можете отрегулировать контрастность ЖК-дисплея. Для регулировки контрастности пользуйтесь кнопками **▲ Up (Вверх)** и **▼ Down (Вниз)**.

### Auto cleaning (Автоочистка)

Принтер может автоматически проверять дюзы печатающей головки без печати шаблона и очищать их по мере загрязнения. При этом расходуется некоторое количество чернил из каждого картриджа.

Для этой функции можно установить значение Off (Выкл.) или On (Вкл.).

### Low speed mode (Низкоскоростной режим)

Эта функция предотвращает загрязнение дюз печатающей головки.

Для этой функции можно установить значение Off (Выкл.) или On (Вкл.).

## Меню *Network Settings* (Настройка сети)

Позволяет настраивать параметры сети.

Пункт		Параметр	
Network setup (Настройка сети)	Auto (Авто)	-	
	Panel (Панель)	IP address (IP-адрес)	000.000.000.000–255.255.255.255
		Subnet mask (Маска подсети)	000.000.000.000–255.255.255.255
		Default gateway (Шлюз по умолчанию)	000.000.000.000–255.255.255.255
		Bonjour	On (Вкл.), Off (Выкл.)
Init N/W set	-		

### Network setup (Настройка сети)

Позволяет выбрать метод регулировки настроек сети.

Если выбран параметр Auto (Авто), принтер автоматически получает следующие настройки IP address (IP-адрес), Subnet mask (Маска подсети) и Default gateway (Шлюз по умолчанию). Если выбран параметр Panel (Панель), с панели управления можно вручную задать настройки IP address (IP-адрес), Subnet mask (Маска подсети), Default gateway (Шлюз по умолчанию) и Bonjour. Если выбран параметр Init N/W set, вы можете сбросить настройки сети и заменить их на заводские настройки по умолчанию.

### IP address , Subnet mask , Default gateway

Позволяет задать параметры принтера IP address (IP-адрес), Subnet mask (Маска подсети) и Default gateway (Шлюз по умолчанию). Для изменения значения параметры нажмите кнопку ◀ **Left (Слева)** или ▶ **Right (Справа)**, чтобы переместить курсор, затем кнопку ▲ **Up (Вверх)** или ▼ **Down (Вниз)**, чтобы изменить число.

### Bonjour

Позволяет настроить Bonjour в принтере.

## Меню Password (Пароль)

В этом меню можно задать настройки, связанные с блокировкой ЖК-экрана

Пункт	Параметр
Password setting (Установка пароля)	-
Lock setting (Установка блокировки)	Off (Выкл.), On (Вкл.)

### Password setting (Установка пароля)

Можно установить пароль для блокировки ЖК-экрана, для этого нужно один раз ввести текущий пароль и два раза – новый. Информацию о вводе пароля см. в разделе “Ввод пароля” на стр. 137.

#### Примечание

- По умолчанию на заводе-изготовителе устанавливается пароль “” (пустой).
- Длина пароля составляет от 1 до 8 символов.
- Пароль может состоять из букв и цифр.
- Если вы забыли пароль, обратитесь в службу поддержки компании Epson.
  - ➔ См. раздел “Обращение в службу поддержки пользователей продукции EPSON” на стр. 203.

### Lock setting (Установка блокировки)

ЖК-экран можно заблокировать для защиты от детей или несанкционированных изменений настроек принтера.

Когда на ЖК-экране появится сообщение Ready (Готов) после установки для этой функции значения On (Включить), после нажатия кнопки ► **Right (Справа)** для входа в Menu (Меню) нужно будет вводить пароль.

---

## Сообщения об ошибках и состоянии принтера

В этом разделе описаны значения сообщений, которые отображаются на ЖК-дисплее.

В таблице ниже указаны значения сообщений о состоянии.

Сообщение	Описание
Cancel (Отмена)	Текущее задание будет отменено.
Charging ink (Прокачка чернил)	Производится прокачка чернил.
Cleaning (Очистка)	Производится прочистка печатающей головки.
Please wait (Пожалуйста, ждите)	Принтер начинает работать.
	Настройки принтера вступают в действие.
Printing (Печать)	Принтер обрабатывает данные.
Ready (Готово)	Принтер готов к печати.
Power save (Энергосбережение)	Принтер находится в режиме энергосбережения.
Power off (Отключение)	Принтер выключается.
Reset (Сброс)	Выполняется сброс настроек принтера.

Таблица ниже содержит краткое описание каждого сообщения и рекомендации по устранению неисправности.

Сообщение	Проблема	Решения
Service call see guide	Произошла ошибка, требующая обращения в сервисную службу.	<p>Выключите принтер и снова включите его. Если проблема не решена, обратитесь в сервисный центр Epson.</p> <p>➔ См. раздел "Обращение в службу поддержки пользователей продукции EPSON" на стр. 203.</p>
Printer near end of service life	Срок службы внутренних деталей принтера заканчивается.	<p>Обратитесь в сервисный центр Epson по поводу замены деталей.</p> <p>➔ См. раздел "Обращение в службу поддержки пользователей продукции EPSON" на стр. 203.</p>

Сообщение	Проблема	Решения
Nozzle maint error see guide	Дюзы печатающей головки забиты или печатающая головка не отрегулирована.	<p>Выполните проверку дюз и прочистку печатающей головки.</p> <p>➔ См. раздел “Проверка дюз печатающей головки” на стр. 157.</p> <p>➔ См. раздел “Прочистка печатающей головки” на стр. 159.</p> <p>Нажмите на кнопку <b>ОК</b>, чтобы сбросить ошибку.</p>
Printer error restart printer	Произошла ошибка.	<p>Запишите ее код и выключите принтер.</p> <p>Если ошибка имеет код 0x01, 0x03, 0x04, 0x05, 0x08 или 0x0A, убедитесь, что в принтере не замята бумага.</p> <p>➔ См. раздел “Замятие бумаги” на стр. 183.</p> <p>Затем вновь включите принтер.</p> <p>Если проблема не решена, выключите принтер и обратитесь в сервисный центр.</p> <p>➔ См. раздел “Обращение в службу поддержки пользователей продукции EPSON” на стр. 203.</p>
Close maint box cover	Крышка отсека картриджей для отработанных чернил открыта.	Закройте крышку отсека картриджей для отработанных чернил.
Set maint box	Картридж для отработанных чернил не установлен.	Установите картридж для отработанных чернил.
	Картридж для отработанных чернил не распознается принтером.	Переустановите или замените картридж для отработанных чернил.
Replace maint box	Срок службы картриджа для отработанных чернил подошел к концу.	<p>Замените картридж для отработанных чернил.</p> <p>➔ См. раздел “Замена картриджа для отработанных чернил” на стр. 154.</p>
Move ink lever down	Рычаг картриджа в свободном положении.	Сдвиньте рычаг картриджа в закрытое положение.
Set ink cartridge	Чернильный картридж не установлен.	Установите чернильный картридж.
Set ink then move ink lever down	Чернильный картридж не установлен.	Установите чернильный картридж, затем сдвиньте рычаг картриджа в закрытое положение

Сообщение	Проблема	Решения
Replace ink cartridge	Установленный чернильный картридж непригоден для принтера.	Установите чернильный картридж Epson.
	Чернильный картридж закончился	Замените чернильный картридж. ➔ См. раздел "Замена чернильных картриджей" на стр. 146.
Set paper in cassette	В передний кассетный лоток не загружена бумага.	Загрузите бумагу в передний кассетный лоток.
Set paper in auto feeder	В задний податчик не загружена бумага.	Загрузите бумагу в задний податчик.
Remove jammed paper	В переднем кассетном лотке или в заднем податчике замялась бумага.	Удалите застрявшую бумагу. ➔ См. раздел "Замятие бумаги" на стр. 183.
Double feed jam remove paper	Принтер подал на печать несколько листов одновременно.	Удалите застрявшую бумагу и нажмите на кнопку <b>OK</b> .
Close printer cover	Крышка принтера открыта во время печати.	Закройте крышку принтера.
Set duplex unit	Модуль двусторонней печати снят.	Установите модуль двусторонней печати.
Duplex unit jam remove paper	Бумага застряла в модуле двусторонней печати.	Удалите застрявшую бумагу. ➔ См. раздел "Замятие бумаги" на стр. 183.

## Печать страницы проверки состояния

В режиме Menu (Меню) можно напечатать страницу проверки состояния и узнать текущие параметры по умолчанию. Чтобы напечатать страницу проверки состояния, сделайте следующее.

1. Убедитесь, что бумага формата А4 загружена в передний лоток.
2. Нажмите на кнопку ► **Right (Справа)**, чтобы перейти в режим Menu (Меню).
3. Нажмите кнопку ▼ **Down (Вниз)** или ▲ **Up (Вверх)**, чтобы на экране появилось сообщение TEST PRINT (Тестовая печать), затем нажмите кнопку **OK** или ► **Right (Справа)**.



4. Нажмите кнопку **▼ Down (Вниз)** или **▲ Up (Вверх)**, чтобы на экране появилось сообщение STATUS SHEET (Страница состояния), затем нажмите кнопку **OK** или **► Right (Справа)**.
5. Нажмите на кнопку **OK**, чтобы начать печать страницы проверки состояния.

Закончив печатать, принтер вернется в меню Test print (Тестовая печать).

---

## **Ввод пароля**

Если вы хотите установить или изменить пароль с помощью меню Password menu (Меню пароля) или нажимаете кнопку **►** вправо для входа в режим Menu (Меню), когда ЖК-экран заблокирован, необходимо ввести пароль.

Для ввода пароля следуйте инструкциям.

### **Примечание**

*Если в данный момент установлен заводской пароль, для продолжения просто нажмите кнопку **OK**.*

1. Нажмите кнопку **▼ Down (Вниз)** или **▲ Up (Вверх)**, чтобы вывести нужный символ.
2. Нажмите на кнопку **► Right (Справа)**, чтобы определить символ.
3. Повторяйте шаги 1 и 2.
4. Задав все символы, нажмите кнопку **OK**.

## Глава 6

### Установка дополнительного оборудования

#### Модуль двусторонней печати (только для модели B-310N)

##### Установка модуля двусторонней печати

Чтобы установить модуль двусторонней печати, сделайте следующее.

1. Выключите устройство.
2. Нажмите на крючки, расположенные с обеих сторон верхней задней крышки принтера, а затем снимите эту крышку.

##### **Примечание**

*Сохраните верхнюю заднюю крышку в надежном месте. Когда вы снимите модуль двусторонней печати, необходимо будет установить ее на прежнее место.*

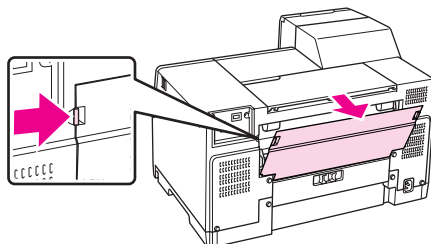

3. Сначала установите в принтер нижнюю часть модуля двусторонней печати, а затем прикрепите сам модуль.

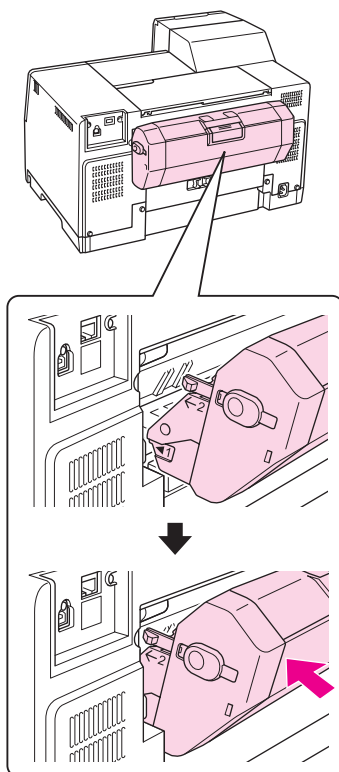

### **Удаление модуля двусторонней печати**

Чтобы удалить модуль двусторонней печати, сделайте следующее.

1. Выключите принтер.
2. Снимите модуль двусторонней печати, одновременно нажимая на кнопки, расположенные с обеих сторон модуля.

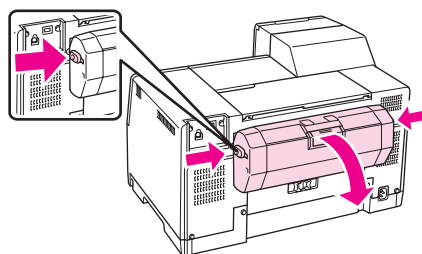

3. Установите верхнюю заднюю крышку на место.

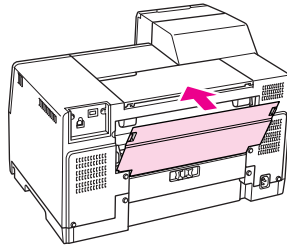

## Глава 7

# Замена расходных материалов

## Чернильные картриджи

### Проверка уровня чернил

#### Работа с панелью управления

О проверке уровня чернил см. в разделе “Значки на ЖК-дисплее” на стр. 126.

#### В Windows

##### Примечание

*Epson не гарантирует качество и надежность чернил стороннего производителя. Если установлены картриджи стороннего производителя, информация о количестве чернил не отображается.*

Для проверки уровня чернил выполните одно из следующих действий.

- Дважды щелкните значок с изображением принтера на панели задач Windows. О добавлении значка на панель задач см. следующий раздел.
  - ➔ См. раздел “С помощью значка принтера на панели задач” на стр. 17.
- Откройте окно драйвера принтера, перейдите на вкладку **Maintenance (Сервис)** и щелкните кнопку **EPSON Status Monitor 3**.



Диаграмма показывает количество оставшихся чернил в картриджах.



**Примечание**

Если один из установленных чернильных картриджей сломан, несовместим с данной моделью устройства или установлен неправильно, EPSON Status Monitor 3 будет не в состоянии отобразить точное количество чернил. Обязательно замените или переустановите картриджи, на которые указывает EPSON Status Monitor 3.

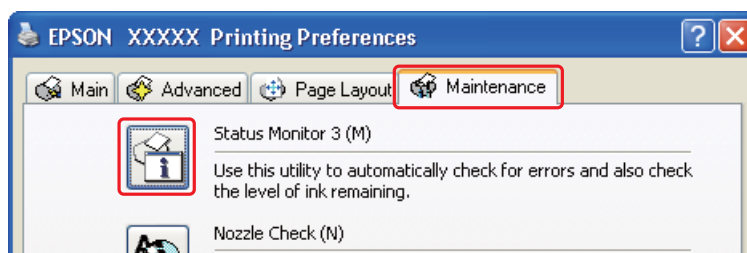
- ☐ Когда вы отправляете задание на печать, на экране компьютера автоматически появляется индикатор хода выполнения. Нажмите на кнопку Check Ink Levels (Проверить уровни чернил), и в этом окне отобразится информация об оставшемся количестве чернил в картриджах.

**Примечание**

Чтобы индикатор хода выполнения отображался автоматически, в драйвере принтера перейдите на вкладку **Maintenance (Сервис)**, щелкните **Speed & Progress (Скорость и ход печати)** и поставьте флажок **Show Progress Meter (Показывать ход печати)**.

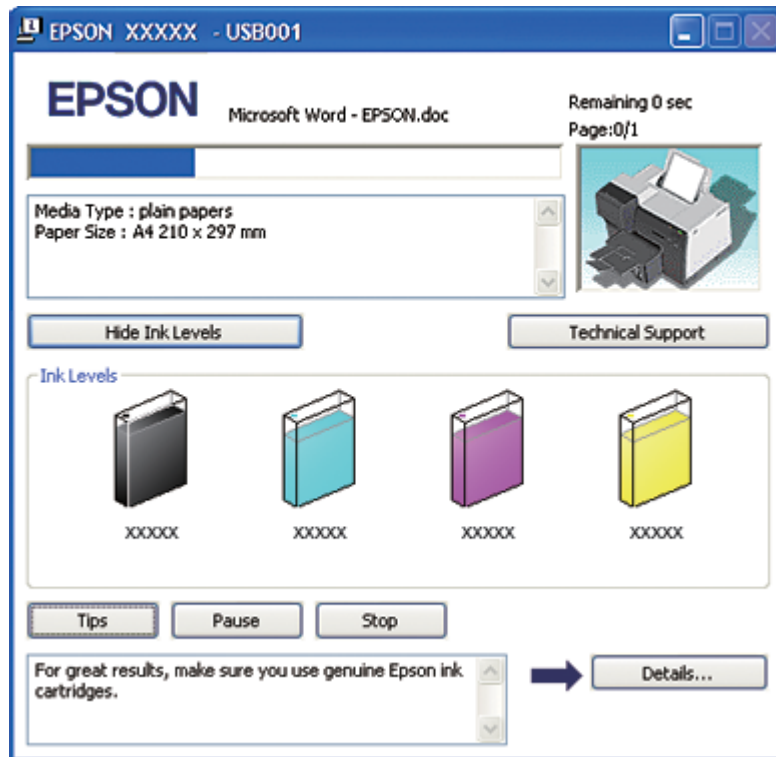
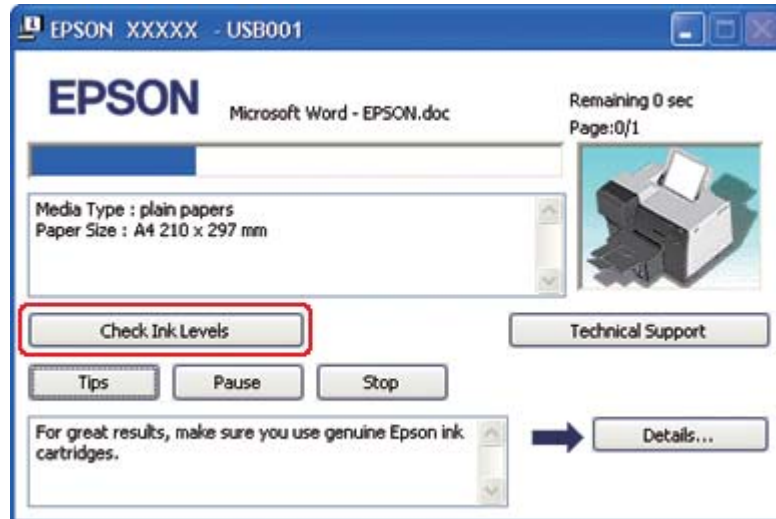

## В Mac OS X

Уровень чернил в картриджах можно проверить при помощи EPSON StatusMonitor. Сделайте следующее.

1. Откройте диалоговое окно EPSON Printer Utility<sup>3</sup>.  
➔ См. раздел “Доступ к драйверу принтера в Mac OS X” на стр. 18.
2. Щелкните кнопку **EPSON StatusMonitor**. Откроется окно EPSON StatusMonitor.

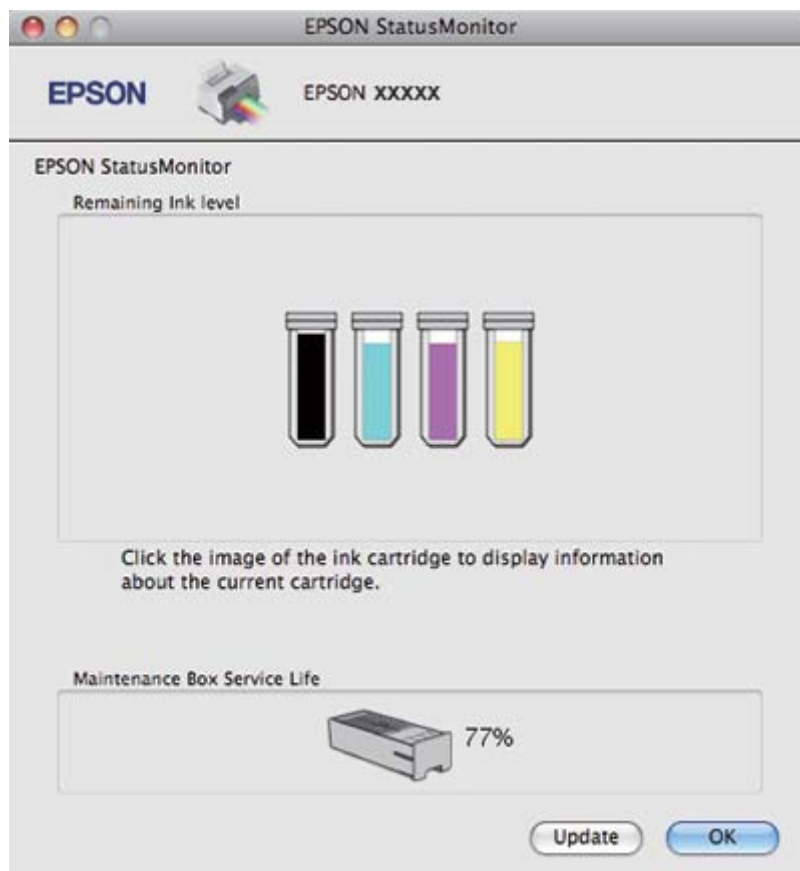

### Примечание

- На диаграмме показан уровень чернил, каким он был при первом запуске утилиты EPSON StatusMonitor. Чтобы обновить информацию об уровне чернил, щелкните **Update (Обновить)**.



- ❑ *Epson не гарантирует качество и надежность чернил стороннего производителя. Если установлены картриджи стороннего производителя, информация о количестве чернил может не отображаться.*
- ❑ *Если один из установленных чернильных картриджей сломан, несовместим с данной моделью устройства или установлен неправильно, EPSON StatusMonitor будет не в состоянии отобразить точное количество чернил. Обязательно замените или переустановите картриджи согласно указаниям EPSON StatusMonitor.*

**Примечание для пользователей Mac OS X 10.5:**

*Когда вы отправляете задание на печать, на экране компьютера автоматически появляется окно контроля состояния принтера. В этом диалоговом окне можно проверить уровень чернил в картриджах.*

## **Меры предосторожности**

Перед заменой чернильных картриджей прочитайте все инструкции этого раздела.

- ❑ В устройстве используются картриджи, оснащенные контрольной микросхемой. Эта микросхема отслеживает точное количество чернил, израсходованных каждым картриджем. Картриджи можно вынимать и устанавливать снова. Они остаются годными для использования.
- ❑ Если вам необходимо временно вынуть чернильный картридж из устройства, обязательно примите меры по защите области подачи чернил от грязи и пыли. Храните картриджи в тех же условиях, что и сам принтер. При установке картриджа следите, чтобы наклейка на картридже, показывающая цвет чернил, была обращена вверх. Не храните картриджи перевернутыми.
- ❑ Клапан на отверстии для подачи чернил удерживает чернила, которые могут просочиться из картриджа. Тем не менее, будьте осторожны. Не касайтесь области подачи чернил картриджа и окружающих ее частей картриджа.
- ❑ Некоторое количество чернил из всех картриджей расходуется при выполнении следующих операций: прочистка печатающей головки, прокачка системы подачи чернил и сервисное обслуживание дюзов.
- ❑ Никогда не выключайте принтер при выполнении первичной прокачки картриджей. В противном случае печатающая головка не заполнится чернилами, и принтер не сможет печатать.

- ❑ Если вы поставили в принтер картридж сверхвысокой емкости, сохраните извлеченный из принтера изначально установленный картридж, картридж стандартной или повышенной емкости. При транспортировке в принтер необходимо будет установить какой-либо из этих картриджей.
- ❑ Продукты стороннего производителя могут повредить ваш принтер, и эти повреждения не попадают под гарантийные условия Epson. При определенных условиях продукты, произведенные не Epson, могут стать причиной проблем с принтером.
- ❑ Держите чернильные картриджи в местах, недоступных детям. Не позволяйте детям играть с картриджами или пить чернила.
- ❑ Обращайтесь с картриджами бережно, так как вокруг отверстия для подачи чернил может остаться небольшое количество чернил. При попадании чернил на вашу кожу тщательно промойте кожу водой с мылом. При попадании чернил в глаза немедленно промойте их водой. Если после этого сохранятся неприятные ощущения или ухудшится зрение, немедленно обратитесь к врачу.
- ❑ Рекомендуется использовать только оригинальные чернильные картриджи Epson. Использование чернил стороннего производителя может привести к повреждениям вашего принтера, и эти повреждения не попадают под гарантийные условия Epson. При определенных условиях они могут привести к неустойчивой работе принтера. Epson не гарантирует качество и надежность чернил стороннего производителя. Информация о количестве чернил не будет отображаться при использовании таких картриджей.
- ❑ Оставляйте старый картридж установленным непосредственно до его замены, иначе чернила, оставшиеся в дюзах печатающей головки, могут засохнуть.
- ❑ Нельзя продолжать печать, когда один из картриджей пуст, даже если в остальных еще остались чернила. Перед печатью замените пустой картридж.
- ❑ Не выключайте принтер при замене чернильного картриджа. В противном случае микросхема чернильного картриджа может повредиться, что приведет к ухудшению качества печати.
- ❑ Для получения наилучших результатов при печати и предохранения печатающей головки, некоторое резервное количество чернил остается в печатающей головке, когда принтер сообщает о необходимости замены чернил. Приведенные данные не включают этот резерв.

## **Замена чернильных картриджей**

Чтобы заменить чернильный картридж, сделайте следующее.

1. Откройте крышку отсека для картриджей.

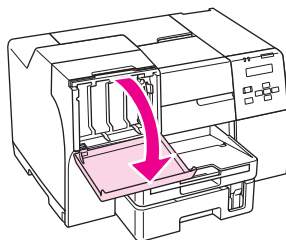

2. Сдвиньте рычаг картриджа в закрытое положение.

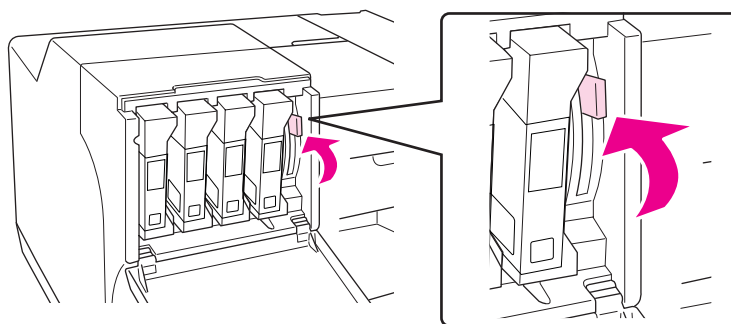

3. Замените пустой чернильный картридж.

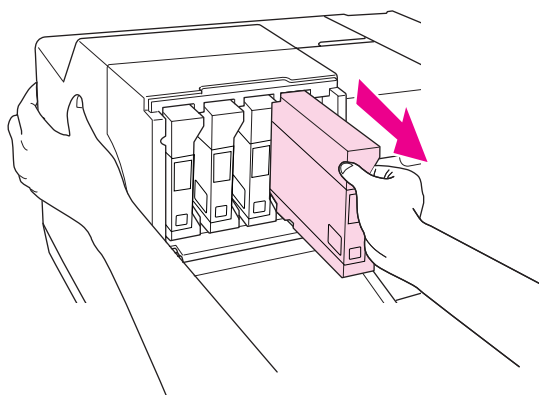

**Примечание**

При извлечении чернильного картриджа придерживайте принтер.

4. Выньте новый картридж из упаковки.

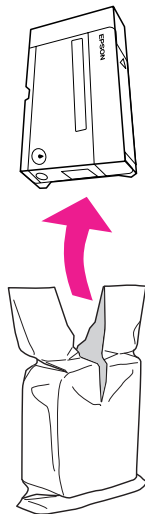

**Предостережение**

- ❑ Не прикасайтесь к зеленой микросхеме сбоку картриджа. Это может повредить чернильный картридж.

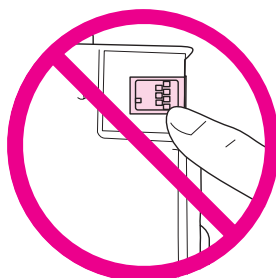

- ❑ Устанавливайте новый чернильный картридж сразу же после извлечения старого картриджа. Если картридж не установить сразу, печатающая головка может засохнуть, что приведет к невозможности печати.

5. Для достижения наилучших результатов потрясите чернильный картридж в течение примерно 5 секунд.

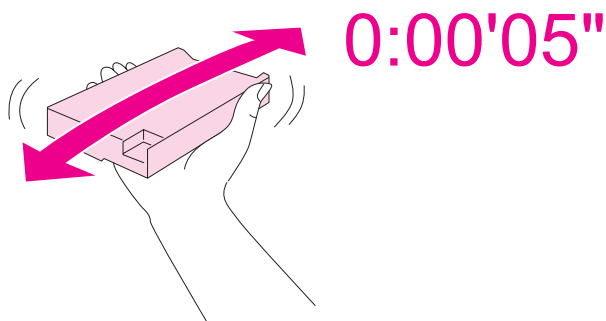

6. Вставьте картридж в слот так, чтобы стрелка была на его верхней стороне и указывала на тыльную сторону принтера.

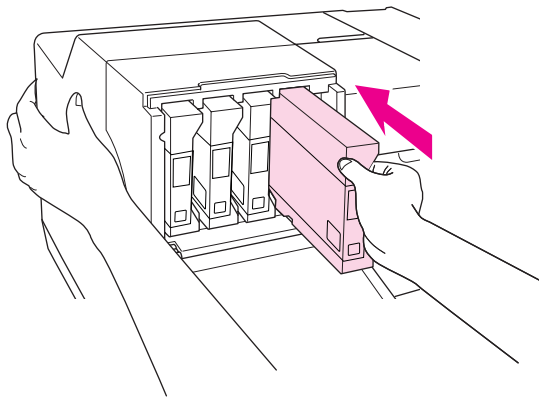

#### **Примечание**

При установке чернильного картриджа придерживайте принтер.



#### **Предостережение**

Не извлекайте и не вставляйте чернильные картриджи в принтер чаще, чем необходимо. В противном случае повредится печать игольчатого клапана, вследствие чего воздух начнет проникать в чернильные каналы, вызывая выход дюз из строя.

7. Сдвиньте рычаг картриджа в закрытое положение.

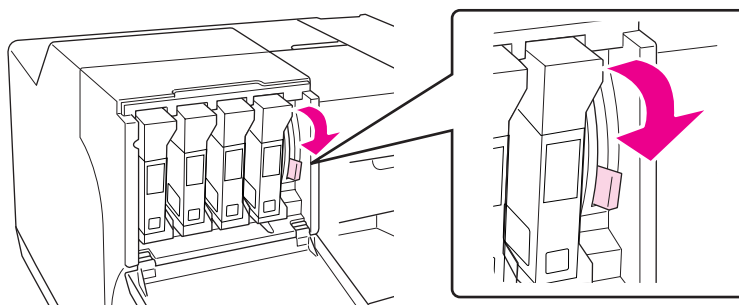

8. Закройте крышку отсека для картриджей.

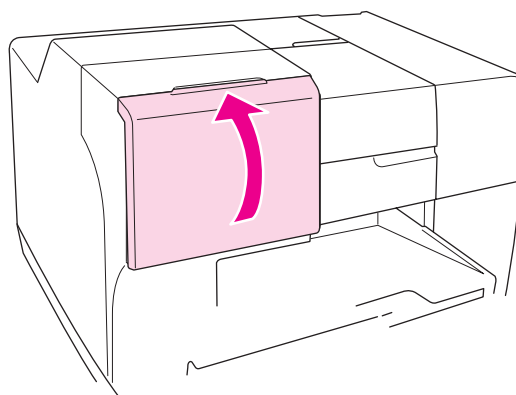

**Примечание**

Если в принтер установлен картридж сверхвысокой емкости, при печати оставляйте открытой крышку отсека для картриджей.

---

## **Картридж для отработанных чернил**

### **Проверка состояния картриджа для отработанных чернил**

#### **Работа с панелью управления**

Чтобы проверить состояние картриджа для отработанных чернил при помощи кнопок на панели управления, сделайте следующее.

1. Убедитесь, что на ЖК-дисплее появилось сообщение **READY (Готово)**, и нажмите на кнопку ► **Right (Справа)**. На ЖК-дисплее появится экран **Menu (Меню)**.
2. Нажмите кнопку ▼ **Down (Вниз)** или ▲ **Up (Вверх)**, чтобы на экране появилось сообщение **PRINTER STATUS (Состояние принтера)**, затем нажмите кнопку **OK** или ► **Right (Справа)**.
3. Нажмите кнопку ▼ **Down (Вниз)** или ▲ **Up (Вверх)**, чтобы на экране появилось сообщение **MAINTENANCE BOX (Картридж для отработанных чернил)**, затем нажмите кнопку **OK** или ► **Right (Справа)**.
4. На ЖК-панели появится информация о количестве свободного места, оставшегося в картридже для отработанных чернил.

### Примечание

Состояние картриджа для отработанных чернил также отображается на значке в правом нижнем углу ЖК-экрана.

➔ См. раздел “Значки на ЖК-дисплее” на стр. 126.

## В Windows

### Примечание

Epson не гарантирует качество и надежность картриджа для отработанных чернил стороннего производителя.

Для проверки состояния картриджа для отработанных чернил выполните одно из следующих действий.

- Дважды щелкните значок с изображением принтера на панели задач Windows. О добавлении значка на панель задач см. следующий раздел.  
➔ См. раздел “С помощью значка принтера на панели задач” на стр. 17.
- Откройте окно драйвера принтера, перейдите на вкладку **Maintenance (Сервис)** и щелкните кнопку **EPSON Status Monitor 3**.

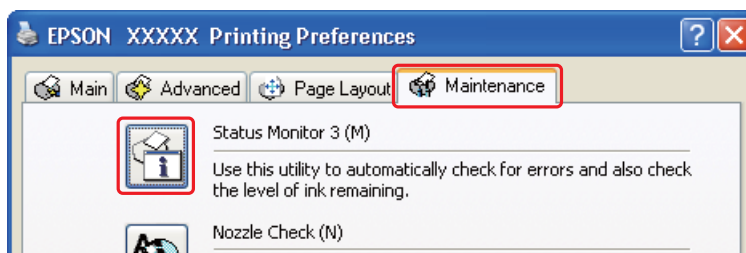

Отобразившийся рисунок показывает оставшееся количество свободного места в картридже.



### **Примечание**

Если картридж для отработанных чернил сломан, несовместим с данной моделью устройства или установлен неправильно, EPSON Status Monitor 3 будет не в состоянии отобразить точное количество чернил в картридже. Обязательно замените или переустановите картриджи, на которые указывает EPSON Status Monitor 3.

## **В Mac OS X**

Состояние картриджа для отработанных чернил можно проверить при помощи EPSON StatusMonitor. Сделайте следующее.

1. Откройте диалоговое окно EPSON Printer Utility3.

➔ См. раздел “Доступ к драйверу принтера в Mac OS X” на стр. 18.



- Щелкните кнопку **EPSON StatusMonitor**. Откроется окно EPSON StatusMonitor.

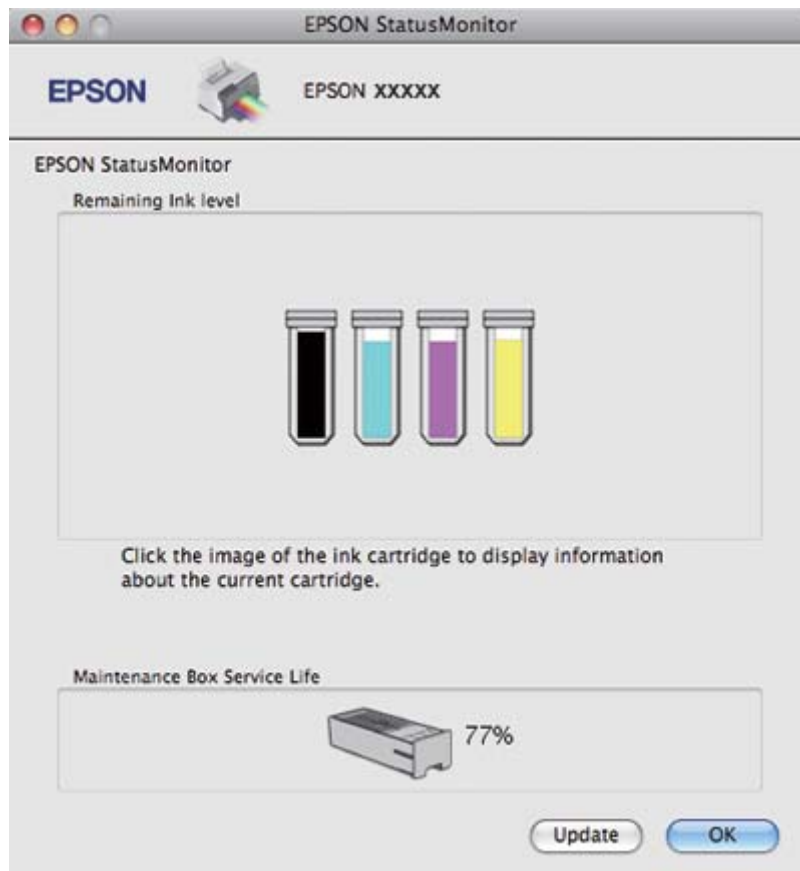

### Примечание

- ❑ На диаграмме показано состояние картриджа для отработанных чернил, каким он был при первом запуске утилиты EPSON StatusMonitor. Чтобы обновить информацию о картридже для отработанных чернил, щелкните **Update (Обновить)**.
- ❑ Epson не гарантирует качество и надежность картриджа для отработанных чернил стороннего производителя.
- ❑ Если картридж для отработанных чернил сломан, несовместим с данной моделью устройства или установлен неправильно, EPSON StatusMonitor будет не в состоянии отобразить его статус. Обязательно замените или переустановите картридж для отработанных чернил.

## **Меры предосторожности**

Перед заменой картриджа для отработанных чернил прочитайте все инструкции этого раздела.

- Рекомендуется использовать только картриджи для отработанных чернил производства Epson. Использование картриджей стороннего производителя может привести к повреждениям вашего принтера, и эти повреждения не попадают под гарантийные условия Epson. При определенных условиях картриджи для отработанных чернил, произведенные не Epson, могут привести к неустойчивой работе устройства. Epson не гарантирует качество и надежность картриджа для отработанных чернил стороннего производителя.
- Не разбирайте картриджи для отработанных чернил.
- Не прикасайтесь к зеленой микросхеме сбоку картриджа для отработанных чернил.
- Держите картриджи в местах, недоступных детям. Запрещается пить чернила.
- Не снимайте пленку, покрывающую картридж для отработанных чернил.
- Не наклоняйте использованный картридж для отработанных чернил, пока он не будет упакован в пластиковый пакет.
- Не используйте повторно картридж для отработанных чернил, который длительное время хранился отдельно.

## **Замена картриджа для отработанных чернил**

Чтобы заменить картридж для отработанных чернил, сделайте следующее.

1. Убедитесь, что принтер не сливает чернила.

2. Откройте крышку отсека картриджей для использованных чернил.

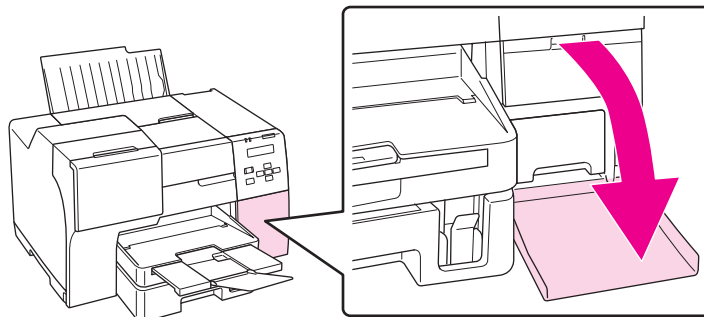

3. Выньте новый картридж из упаковки.
4. Приподнимите и извлеките картридж для отработанных чернил из принтера.

**Примечание**

- ❑ При извлечении не наклоняйте картридж для отработанных чернил.
- ❑ Держите картридж для отработанных чернил двумя руками.

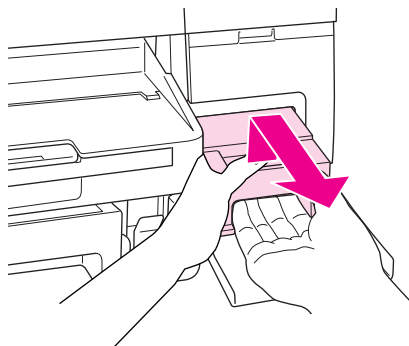

5. Положите использованный картридж в пластиковый пакет и упакуйте его.

**Примечание**

Пластиковый пакет поставляется в комплекте с новым картриджем для отработанных чернил.

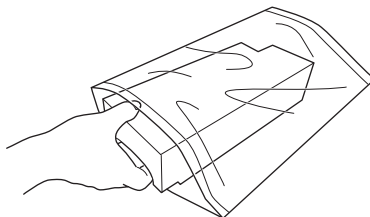

6. Вставьте новый картридж для отработанных чернил в отсек до упора.

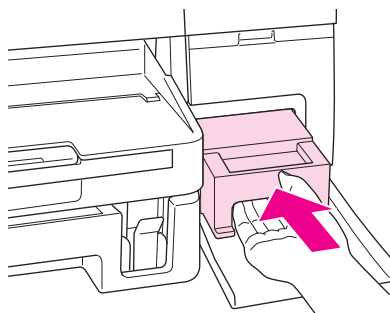

7. Закройте крышку отсека картриджей для отработанных чернил.

## Глава 8

# Обслуживание

### Автоматическое обслуживание головки

Принтер может автоматически проверять дюзы печатающей головки без печати шаблона и очищать их по мере загрязнения (автоматическое обслуживание головки). Эту функцию можно включать и выключать на панели управления принтером.

В заранее заданное время выполняется автоматическая проверка дюз.

#### Примечание

- ❑ В зависимости от обстоятельств при выполнении автоматического обслуживания головки дюзы печатающей головки могут прочищаться не полностью.
- ❑ При проверке дюз печатающей головки и ее прочистке расходуется некоторое количество чернил из каждого картриджа.

### Проверка дюз печатающей головки

Если получившийся отпечаток слишком бледный или на нем отсутствуют некоторые точки, попытайтесь выявить проблему, проверив дюзы печатающей головки.

Это можно сделать с компьютера при помощи утилиты Nozzle Check (Проверка дюз) программного обеспечения принтера или при помощи кнопок на панели управления принтера.

#### Примечание

Принтер регулярно выполняет проверку печатающей головки, чтобы поддерживать ее в чистоте и гарантировать тем самым превосходное качество печати. Если дюзы печатающей головки оказываются забиты, принтер автоматически прочищает их. Благодаря этой функции пользователю в большинстве случаев не приходится выполнять проверку дюз и прочистку печатающей головки. Однако она не может полностью предотвратить появление непропечатанных точек на готовом изображении.

## **Использование утилиты Nozzle Check (Проверка дюз) для Windows**

Для проверки дюз при помощи утилиты Nozzle Check (Проверка дюз) сделайте следующее.

1. Убедитесь, что индикаторы не сигнализируют об ошибке.
2. Убедитесь, что бумага формата А4 загружена в передний лоток.
3. Щелкните значок принтера на панели задач правой кнопкой мыши и выберите **Nozzle Check (Проверка дюз)**.

Если на панели задач нет значка принтера, обратитесь к следующему разделу, чтобы добавить значок.

➔ См. раздел “С помощью значка принтера на панели задач” на стр. 17.

4. Выполняйте инструкции, отображаемые на экране.

## **Использование утилиты Nozzle Check (Проверка дюз) для Mac OS X**

Для проверки дюз при помощи утилиты Nozzle Check (Проверка дюз) сделайте следующее.

1. Убедитесь, что индикаторы не сигнализируют об ошибке.
2. Загрузите в податчик листов бумагу формата А4.
3. Откройте диалоговое окно EPSON Printer Utility3.

➔ См. раздел “Доступ к драйверу принтера в Mac OS X” на стр. 18.

4. В диалоговом окне Utility (Сервис) щелкните кнопку **Nozzle Check (Проверка дюз)**.
5. Выполняйте инструкции, отображаемые на экране.

## **Работа с панелью управления**

Сделайте следующее для проверки дюз при помощи панели управления.

1. Убедитесь, что бумага формата А4 загружена в передний лоток.

2. Убедитесь, что на ЖК-дисплее появилось сообщение **READY (Готово)** или **POWEAR SAVE (Энергосбережение)**, и нажмите на кнопку ► **Right (Справа)**. На ЖК-дисплее появится экран **Menu (Меню)**.
3. Нажмите кнопку ▼ **Down (Вниз)** или ▲ **Up (Вверх)**, чтобы на экране появилось сообщение **TEST PRINT (Тестовая печать)**, затем нажмите кнопку **OK** или ► **Right (Справа)**.
4. Нажмите кнопку ▼ **Down (Вниз)** или ▲ **Up (Вверх)**, чтобы на экране появилось сообщение **NOZZLE CHECK (Проверка дюз)**, затем нажмите кнопку **OK** или ► **Right (Справа)**.
5. Нажмите на кнопку **OK**, чтобы напечатать шаблон проверки дюз.

После печати откроется меню очистки. Если обнаружены проблемы с печатью, нажмите на кнопку **OK**, чтобы выполнить прочистку печатающей головки.

Ниже приведены два примера шаблонов проверки дюз.

Сравните качество напечатанной страницы с примером, приведенным ниже. Если шаблон напечатался с приемлемым качеством печати без пропущенных линий или сегментов, печатающую головку не нужно прочищать.

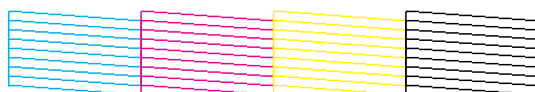

Если фрагменты линий на странице проверки не пропечатались, как показано на рисунке ниже, это означает, что забились дюзы или не откалибрована печатающая головка.



- ➔ См. раздел “Прочистка печатающей головки” на стр. 159.
- ➔ См. раздел “Калибровка печатающей головки” на стр. 163.

## **Прочистка печатающей головки**

Если получившееся при печати изображение слишком бледное или на нем отсутствуют некоторые точки, решить проблему может прочистка печатающей головки, которая гарантирует правильную подачу чернил.

Прочистить печатающую головку можно с компьютера при помощи утилиты Head Cleaning (Прочистка печатающей головки) из программного обеспечения принтера или при помощи кнопок на панели управления.

### **Примечание**

- ❑ Поскольку на прочистку печатающей головки расходуется некоторое количество чернил из каждого картриджа, выполняйте прочистку печатающей головки только в случае снижения качества (например, если отпечатки получаются размытыми, цвет не соответствует или не печатается совсем, либо вертикальные линии искривлены).
- ❑ При помощи утилиты Nozzle Check (Проверка дюз) выполните процедуру проверки дюз, чтобы убедиться, что прочистка необходима. Это позволяет экономить чернила.
- ❑ Если чернила заканчиваются, вы, возможно, не сможете прочистить печатающую головку. Если чернила израсходованы, вы не сможете прочистить печатающую головку. В таком случае необходимо сначала заменить картридж.
  - ➔ См. раздел “Замена чернильных картриджей” на стр. 146.

## **Утилита Head Cleaning (Прочистка печатающей головки) для Windows**

Сделайте следующее для прочистки печатающей головки при помощи утилиты Head Cleaning (Прочистка печатающей головки).

1. Убедитесь, что принтер включен.
2. Убедитесь, что индикаторы не сигнализируют об ошибке.
3. Убедитесь, что бумага формата А4 загружена в передний лоток.
4. Щелкните значок принтера на панели задач правой кнопкой мыши и выберите **Head Cleaning (Прочистка печатающей головки)**.

Если на панели задач нет значка принтера, обратитесь к следующему разделу, чтобы добавить значок.

➔ См. раздел “С помощью значка принтера на панели задач” на стр. 17.

5. Выполняйте инструкции, отображаемые на экране.

Во время цикла прочистки индикатор питания  мигает.



**Предостережение**

Никогда не выключайте принтер, если мигает индикатор питания . Это может повредить устройство.

**Примечание**

- Если качество печати не улучшилось после проведения этой процедуры несколько раз, оставьте устройство выключенным как минимум на 6 часов. Затем еще раз проверьте дюзы и, если необходимо, заново прочистите печатающую головку.
- Если после этого качество печати останется неудовлетворительным, обратитесь в сервисный центр Epson.
  - ➔ См. раздел “Обращение в службу поддержки пользователей продукции EPSON” на стр. 203.
- Чтобы поддерживать хорошее качество печати, мы рекомендуем регулярно печатать несколько страниц.

## **Использование утилиты Head Cleaning (Прочистка печатающей головки) для Mac OS X**

Сделайте следующее для прочистки печатающей головки при помощи утилиты Head Cleaning (Прочистка печатающей головки).

1. Убедитесь, что принтер включен.
2. Убедитесь, что индикаторы не сигнализируют об ошибке.
3. Загрузите в податчик листов бумагу формата А4.
4. Откройте окно EPSON Printer Utility3.
  - ➔ См. раздел “Доступ к драйверу принтера в Mac OS X” на стр. 18.
5. В диалоговом окне Utility (Сервис) щелкните кнопку **Head Cleaning (Прочистка печатающей головки)**.
6. Выполняйте инструкции, отображаемые на экране.

Во время цикла прочистки индикатор питания  мигает.

**Предостережение**

Никогда не выключайте принтер, когда мигает индикатор питания . Это может повредить устройство.

**Примечание**

- ❑ Если качество печати не улучшилось после проведения этой процедуры несколько раз, оставьте принтер выключенным как минимум на 6 часов. Затем еще раз проверьте дюзы и, если необходимо, заново прочистите печатающую головку. Если качество печати не улучшилось, обратитесь в сервисный центр.
- ❑ Чтобы поддерживать хорошее качество печати, мы рекомендуем регулярно печатать несколько страниц.

**Работа с панелью управления**

Сделайте следующее для прочистки печатающей головки при помощи панели управления.

1. Убедитесь, что бумага формата А4 загружена в передний лоток.
2. Убедитесь, что на ЖК-дисплее появилось сообщение READY (Готово) или POWEAR SAVE (Энергосбережение), и нажмите на кнопку ► **Right (Справа)**. На ЖК-дисплее появится экран Menu (Меню).
3. Нажмите кнопку ▼ **Down (Вниз)** или ▲ **Up (Вверх)**, чтобы на экране появилось сообщение MAINTENANCE (Обслуживание), затем нажмите кнопку **OK** или ► **Right (Справа)**.
4. Нажмите кнопку ▼ **Down (Вниз)** или ▲ **Up (Вверх)**, чтобы на экране появилось сообщение CLEANING (Очистка), затем нажмите кнопку **OK** или ► **Right (Справа)**.
5. Нажмите на кнопку **OK**, чтобы начать очистку. В процессе очистки индикатор питания  будет мигать.

**Предостережение**

Никогда не выключайте принтер, если мигает индикатор питания . Это может повредить устройство.

6. Когда индикатор питания  перестанет мигать, принтер вернется в меню проверки дюз. Нажмите на кнопку **OK**, чтобы напечатать шаблон проверки дюз и убедиться, что печатающая головка прочищена должным образом.
  - ➔ См. раздел “Проверка дюз печатающей головки” на стр. 157.

**Примечание**

- ❑ Если качество печати не улучшилось после проведения этой процедуры несколько раз, оставьте устройство выключенным как минимум на 6 часов. Затем еще раз проверьте дюзы и, если необходимо, заново прочистите печатающую головку.
- ❑ Если после этого качество печати останется неудовлетворительным, обратитесь в сервисный центр Epson.
  - ➔ См. раздел “Обращение в службу поддержки пользователей продукции EPSON” на стр. 203.
- ❑ Чтобы поддерживать хорошее качество печати, мы рекомендуем регулярно печатать несколько страниц.

---

## Калибровка печатающей головки

Если вы заметили, что на отпечатке не совпадают вертикальные линии или появились горизонтальные полосы, возможно, эту проблему удастся решить при помощи утилиты Print Head Alignment (Калибровка печатающей головки) из ПО принтера либо с помощью кнопок на панели управления принтера.

**Примечание**

Если вертикальные линии при печати располагаются неправильно, прочистите печатающую головку.

➔ См. раздел “Прочистка печатающей головки” на стр. 159.

См. соответствующие разделы ниже.

**Примечание**

Не отменяйте печать кнопкой бумаги  **Отмена** во время печати тестового шаблона утилитой Print Head Alignment (Калибровка печатающей головки).

## Утилита Print Head Alignment (Калибровка печатающей головки) для Windows

Сделайте следующее для калибровки печатающей головки при помощи утилиты Print Head Alignment (Калибровка печатающей головки).

1. Убедитесь, что индикаторы не сигнализируют об ошибке.

2. Убедитесь, что в передний лоток загружена простая бумага формата А4.
3. Щелкните значок принтера на панели задач правой кнопкой мыши и выберите **Print Head Alignment (Калибровка печатающей головки)**.

Если на панели задач нет значка принтера, обратитесь к следующему разделу, чтобы добавить значок.

➔ См. раздел “С помощью значка принтера на панели задач” на стр. 17.

4. Следуйте инструкциям на экране для калибровки печатающей головки.

## **Использование утилиты *Print Head Alignment (Калибровка печатающей головки)* для Mac OS X**

Сделайте следующее для калибровки печатающей головки при помощи утилиты Print Head Alignment (Калибровка печатающей головки).

1. Убедитесь, что индикаторы не сигнализируют об ошибке.
2. Загрузите в податчик листов бумагу формата А4.
3. Откройте диалоговое окно EPSON Printer Utility3.  
➔ См. раздел “Доступ к драйверу принтера в Mac OS X” на стр. 18.
4. В диалоговом окне Utility (Сервис) щелкните кнопку **Print Head Alignment (Калибровка печатающей головки)**.
5. Следуйте инструкциям на экране для калибровки печатающей головки.

## **Работа с панелью управления**

Для калибровки печатающей головки с панели управления сделайте следующее.

1. Убедитесь, что в передний лоток загружена простая бумага формата А4.
2. Убедитесь, что на ЖК-дисплее появилось сообщение READY (Готово), и нажмите на кнопку **▶ Right (Справа)**. На ЖК-дисплее появится экран Menu (Меню).

3. Нажмите кнопку **▼ Down (Вниз)** или **▲ Up (Вверх)**, чтобы на экране появилось сообщение MAINTENANCE (Обслуживание), затем нажмите кнопку **OK** или **► Right (Справа)**.
4. Нажмите кнопку **▼ Down (Вниз)** или **▲ Up (Вверх)**, чтобы на экране появилось сообщение HEAD ALIGNMENT (Калибровка головки), затем нажмите кнопку **OK** или **► Right (Справа)**.
5. Нажмите на кнопку **OK**, чтобы напечатать калибровочный шаблон.
6. Осмотрите калибровочный шаблон и найдите в секциях с №1 по №5 прямоугольник, напечатанный без видимых полос.
7. Кнопкой **▼ Down (Вниз)** или **▲ Up (Вверх)** выберите номер, соответствующий этому квадрату в секциях с №1 по №5.
8. Нажмите на кнопку **OK**, чтобы зарегистрировать ваше значение.

---

## **Энергосбережение; Время Выключения**

Принтер отключается автоматически, если в течение заданного времени не выполняет никаких действий.

Можно изменить время, которое должно пройти, прежде чем принтер перейдет в режим энергосбережения. Любое увеличение этого значения повлияет на энергоэффективность этого продукта. Оцените воздействие на окружающую среду, прежде чем вносить какие-либо изменения.

### **Примечание.**

*Эта функция доступна только в том случае, если установлено приложение **Power Off Timer (Время выключения)**. Приложение **Power Off Timer (Время выключения)** поддерживается не всеми версиями продукта.*

Выполните следующие действия, чтобы изменить значение времени.

## **Настройка (Времени выключения) в ОС Windows**

### **1. Windows 7 / Windows Vista :**

Нажмите кнопку Пуск, выберите **All Programs (Все программы), EPSON, Power Off Timer (Время выключения)** а затем щелкните **Power Off Timer (Время выключения)**.

**Windows XP / Windows 2000 / Windows Server 2008 / Windows Server 2003 :**

Нажмите кнопку **Start (Пуск)**, выберите **All Programs (Все программы) (Windows XP / Windows Server 2008 / Windows Server 2003)** или **Programs (Программы) (Windows 2000)**, **EPSON, Power Off Timer (Время выключения)**, затем щелкните **Power Off Timer (Время выключения)**.

2. Выберите нужный принтер в списке **Printer List (Список принтеров)**.
3. Выберите значения **Off (Выкл.)**, **30 minutes (30 минут)**, **1 hour (1 час)**, **2 hours (2 часа)**, **4 hours (4 часа)**, **8 hours (8 часов)** или **12 hours (12 часов)** для параметра **Power Off Timer (Время выключения)**.
4. Нажмите кнопку **Apply (Применить)**, затем щелкните **Close (Заккрыть)**.

### **Настройка Power Off Timer в ОС Mac OS X**

1. Нажмите кнопку **Go (Пуск)**, выберите **Applications (Приложения)**, **Epson Software**, затем щелкните **Power Off Timer**.
2. Выберите нужный принтер в списке **Printer List (Список принтеров)**.
3. Выберите значения **30 minutes (30 минут)**, **1 hour (1 час)**, **2 hours (2 часа)**, **4 hours (4 часа)**, **8 hours (8 часов)** или **12 hours (12 часов)** или **never (никогда)** для параметра **Power Off Timer**.
4. Нажмите кнопку **Apply (Применить)**.

---

### **Очистка устройства**

Чтобы поддерживать принтер в наилучшем рабочем состоянии, тщательно очищайте его несколько раз в год.

**Предупреждение**

*Будьте осторожны и не прикасайтесь к частям внутри принтера.*

**Предостережение**

- Никогда не очищайте устройство спиртом или растворителем. Химические составы могут повредить принтер.*
- Не наносите жирные смазки на металлические части под печатающей головкой принтера.*
- Будьте осторожны, не допускайте попадания жидкости на электронные компоненты.*
- Не распыляйте смазку внутри принтера.*
- Излишняя смазка может повредить механизм. Если принтер необходимо смазать, обратитесь в сервисный центр или к квалифицированному специалисту.*

**Примечание**

После работы с принтером закройте подставку для бумаги и приемный лоток, чтобы предохранить устройство от попадания пыли.

---

## Очистка внутренних частей принтера

Накопившиеся внутри принтера отложения чернил и бумажной пыли с роликов снижают качество печати и мешают подаче бумаги. Внутренние части принтера можно очистить с помощью кнопок панели управления.

**Предостережение**

*Не протирайте тканью внутренние части принтера. В принтере могут остаться обрывки ниток.*

## Работа с панелью управления

Для калибровки печатающей головки с панели управления сделайте следующее.

1. Убедитесь, что бумага формата А4 загружена в передний лоток.
2. Убедитесь, что на ЖК-дисплее появилось сообщение READY (Готово), и нажмите на кнопку **► Right (Справа)**. На ЖК-дисплее появится экран Menu (Меню).
3. Нажмите кнопку **▼ Down (Вниз)** или **▲ Up (Вверх)**, чтобы на экране появилось сообщение MAINTENANCE (Обслуживание), затем нажмите кнопку **OK** или **► Right (Справа)**.

4. Нажмите кнопку **▼ Down (Вниз)** или **▲ Up (Вверх)**, чтобы на экране появилось сообщение CLEANING SHEET (Лист очистки), затем нажмите кнопку **OK** или **► Right (Справа)**.
5. Нажмите на кнопку **OK**. Принтер подаст и извлечет бумагу.

Повторяйте эти действия, пока на бумаге не перестанут появляться следы чернил.

---

## Транспортировка устройства

Если вам необходимо перевезти принтер, тщательно подготовьте его и упакуйте в оригинальную коробку, как описано далее. Используйте оригинальную коробку (или похожую, подходящую по размерам) и упаковочные материалы.



### **Предостережение**

*При хранении и транспортировке принтера не наклоняйте его, не ставьте набок и не переворачивайте. Иначе чернила могут вылиться из картриджа.*

1. Подключите устройство, затем включите его питание. Подождите, пока печатающая головка передвинется в обычное положение.
2. Выключите принтер и отсоедините шнур питания.



### **Предостережение**

*Не отсоединяйте шнур питания, пока печатающая головка движется, поскольку в противном случае она не сможет вернуться в обычное положение.*

3. Отключите интерфейсный кабель от устройства.
4. Снимите всю бумагу с принтера.
5. Убедитесь, что рычаг картриджей заблокирован, а крышка отсека для картриджей закрыта.



### **Предостережение**

*Не извлекайте чернильные картриджи и картридж для отработанных чернил во избежание протечки чернил.*

### **Примечание**

*Если вы используете для печати картридж сверхвысокой емкости, при перевозке принтера замените его на изначально установленный в принтере картридж, картридж стандартной или повышенной емкости.*



6. Закройте приемный лоток и подставку для бумаги.
7. Наденьте защитные материалы на обе стороны устройства.
8. Упакуйте устройство и шнур питания в оригинальную коробку.

**Примечание**

- Во время транспортировки устройство должно стоять ровно.
- Перед дальнейшим использованием устройства удостоверьтесь, что вы сняли все упаковочные материалы.
- Поднимая принтер, не держитесь за модуль двусторонней печати, чтобы он не отсоединился от принтера. При настройке принтера убедитесь, что модуль двусторонней печати закреплен должным образом.

## Глава 9

# Использование принтера в сети

## Настройка принтера в сети

Данный принтер оснащен встроенным интерфейсом Ethernet с поддержкой протокола TCP/IP, по которому он может быть подключен к локальной сети стандарта 10Base-T или 100Base-TX.

Вы можете задать настройки сетевого интерфейса (например, IP-адрес) с панели управления принтером или из приложения на компьютере.

### Использование панели управления принтера

- ➔ См. раздел “Меню Network Settings (Настройки сети)” на стр. 132.
- ➔ См. также раздел “Как получить доступ к меню панели управления” на стр. 127.

### Использование утилит компьютера

- ➔ См. руководство по работе в сети на компакт-диске.

### Примечание

- Информацию о поддерживаемой версии ОС данного принтера см. в следующем разделе.
  - ➔ См. раздел “Версии операционных систем” на стр. 10.
- Обратите внимание, что данный принтер не поддерживает NetWare.
- Принтер также не поддерживает протоколы AppleTalk, NetBEUI, WSD и LLTD.
- Необходимые утилиты находятся на компакт-диске, поставляемом в комплекте с принтером.
- Дополнительную информацию см. в следующем разделе.
  - ➔ См. раздел “Служба поддержки” на стр. 203.

## Настройка общего доступа к принтеру в Windows

В этом разделе рассказывается о настройке устройства для печати с других компьютеров в сети.

Сначала настройте общий доступ к устройству на компьютере, к которому подключено устройство. Данный компьютер является сервером печати. Затем добавьте принтер на каждый компьютер, который будет обращаться к нему по сети. После этого каждый из этих компьютеров станет клиентом сервера печати.

### **Примечание**

- ❑ *Сведения в этом разделе предназначены только для пользователей небольших сетей. Если вы работаете в большой сети и хотите совместно использовать устройство, обратитесь к вашему сетевому администратору.*
- ❑ *Чтобы удалить приложения в операционной системе Windows 7, Vista и Server 2008, необходимо ввести имя и пароль пользователя с правами администратора, если вы вошли в систему как обычный пользователь.*
- ❑ *Для установки ПО в Windows XP и Server 2003 необходимо зарегистрироваться на компьютере с учетной записью администратора компьютера (Computer Administrator).*
- ❑ *Чтобы установить ПО в Windows 2000, необходимо зарегистрироваться под именем пользователя с привилегиями администратора [пользователь должен принадлежать группе Administrators (Администраторы)].*
- ❑ *Иллюстрации, приведенные в следующих разделах, относятся к Windows XP.*

## **Задание сервера печати**

Чтобы несколько компьютеров в сети могли печатать на данном устройстве, настройте компьютер, к которому подключено устройство, следующим образом.

### **1. В Windows 7:**

Нажмите кнопку "Пуск", выберите **Devices and Printers (Устройства и принтеры)**.

### **В Windows Vista и Server 2008:**

Щелкните кнопку "Пуск", выберите **Control Panel (Панель управления)**, затем выберите **Printer (Принтер)** в категории **Hardware and Sound (Оборудование и звук)**. (В классическом виде Панели управления щелкните **Printers (Принтеры)**.)

### **В Windows XP и Server 2003:**

Нажмите кнопку **Start (Пуск)**, выберите **Control Panel (Панель управления)**, затем щелкните **Printers and Faxes (Принтеры и факсы)**. (Если панель управления открыта в режиме категорий, выберите **Printers and Other Hardware (Принтеры и другое оборудование)** и щелкните **Printers and Faxes (Принтеры и факсы)**.)

**В Windows 2000:**

Щелкните **Start (Пуск)**, выберите **Settings (Настройки)**, затем **Printers (Принтеры)**.

**2. В Windows 7:**

Щелкните значок вашего устройства правой кнопкой мыши и выберите **Printer properties (Свойства принтера)**, затем **Sharing (Доступ)**.

**В Windows Vista и Server 2008:**

Щелкните правой кнопкой мыши по значку принтера, затем выберите **Change sharing options (Изменить параметры доступа)** и **Continue (Продолжить)**.

**В Windows XP, 2000 и Server 2003:**

Щелкните значок вашего устройства правой кнопкой мыши и выберите **Sharing (Доступ)**.

**3. В Windows 7, Vista, XP, Server 2008, Server 2003:**

Выберите **Share this printer (Общий доступ)** и введите имя совместно используемого принтера.

**В Windows 2000:**

Выберите **Shared as (Общий доступ)** и введите имя совместно используемого устройства.

**Примечание**

В сетевом имени не должно быть пробелов и дефисов.

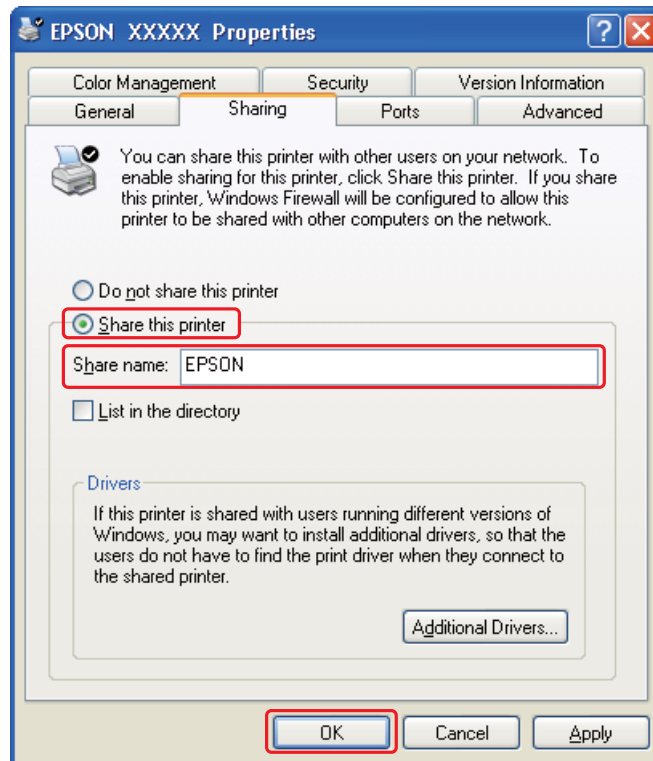

Если вы хотите настроить компьютер в качестве сервера печати, чтобы клиентские компьютеры под управлением различных версий Windows могли автоматически загружать драйверы принтера с сервера, щелкните **Additional Drivers (Дополнительные драйверы)** и выберите окружение и операционные системы других компьютеров. Щелкните **OK** и вставьте компакт-диск с ПО устройства в привод для компакт-дисков.

- Щелкните **OK** или **Close (Закреть)**, если вы установили дополнительные драйверы.

## Настройка компьютера-клиента

Выполните указанные далее действия на каждом компьютере сети.

**Примечание**

Чтобы обращаться к устройству с другого компьютера, необходимо создать общий ресурс на компьютере, к которому подключено устройство.

➔ См. раздел “Задание сервера печати” на стр. 171.

1. **В Windows 7:**

Нажмите кнопку "Пуск", выберите **Devices and Printers (Устройства и принтеры)**.

**В Windows Vista:**

Щелкните кнопку "Пуск", выберите **Control Panel (Панель управления)**, затем выберите **Printer (Принтер)** в категории **Hardware and Sound (Оборудование и звук)**. (В классическом виде Панели управления щелкните **Printers (Принтеры)**.)

**В Windows XP:**

Нажмите кнопку **Start (Пуск)**, выберите **Control Panel (Панель управления)**, затем щелкните **Printers and Faxes (Принтеры и факсы)**. (Если панель управления открыта в режиме категорий, выберите **Printers and Other Hardware (Принтеры и другое оборудование)** и щелкните **Printers and Faxes (Принтеры и факсы)**.)

**В Windows 2000:**

Щелкните **Start (Пуск)**, выберите **Settings (Настройки)**, затем **Printers (Принтеры)**.

2. **В Windows 7 и Vista:**

Щелкните кнопку **Add a Printer (Добавить принтер)**.

**В Windows XP и 2000:**

Дважды щелкните значок **Add Printer (Добавить принтер)**. Откроется окно Add Printer Wizard (Мастер установки принтеров). Щелкните кнопку **Next (Далее)**.

3. **В Windows 7 и Vista:**

Щелкните **Add a network, wireless or Bluetooth printer (Добавить сетевой, беспроводной или Bluetooth принтер)**, затем щелкните **Next (Далее)**.

**В Windows XP:**

Выберите **A network printer, or a printer attached to another computer (Сетевой принтер, подключенный к другому компьютеру)** и щелкните **Next (Далее)**.

**В Windows 2000:**

Выберите **Network printer (Сетевой принтер)** и щелкните **Next (Далее)**.

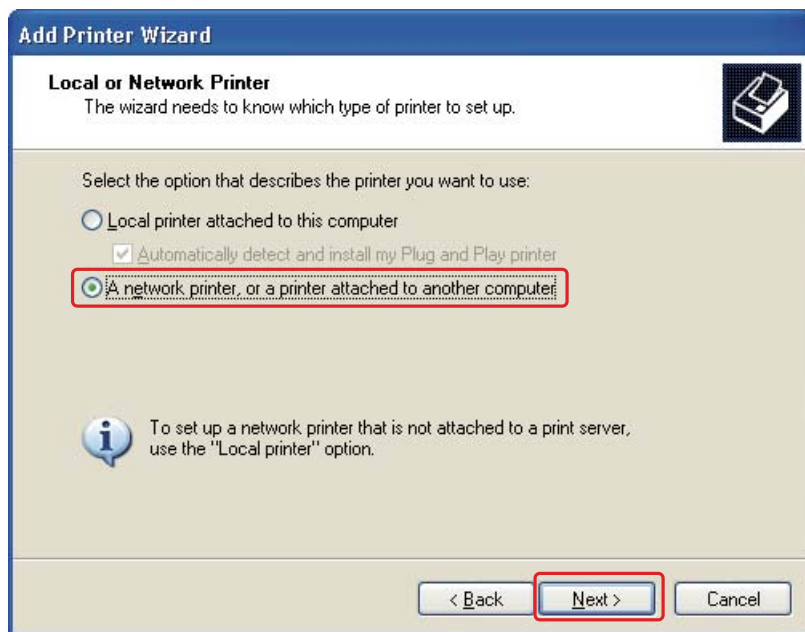

4. Чтобы выбрать принтер, следуйте инструкциям на экране.

**Примечание**

- ❑ В зависимости от операционной системы и конфигурации компьютера, к которому подключено устройство, мастер Add Printer Wizard может попросить вас установить драйвер принтера с прилагаемого компакт-диска. В этом случае щелкните кнопку **Have Disk (Установить с диска)** и выполняйте инструкции на экране.
- ❑ Для контроля состояния совместно используемого устройства на каждый компьютер необходимо установить утилиту EPSON Status Monitor 3. Утилита EPSON Status Monitor 3 устанавливается автоматически при установке программного обеспечения для принтера с компакт-диска с помощью функции **Easy Install (Быстрая установка)**.

---

## **Настройка общего доступа к принтеру в Mac OS X**

Для настройки принтера в сети Mac OS X используйте параметр Printer Sharing (Совместное использование принтера). Подробности см. в документации к Macintosh.

**Примечание**

Если в сети Mac OS X используется сетевой принтер, значок  EPSON Printer Utility3 не отображается в окне Print (Печать).



## Глава 10

# Устранение неполадок

## Диагностирование проблемы

Устранение проблем с принтером лучше всего выполнять в два этапа: сначала определите проблему, затем выполните рекомендованные действия для ее устранения.

Информацию, которая может понадобиться для выявления и устранения большинства типичных неполадок, можно найти в интерактивной справке, на панели управления, при помощи утилиты Status Monitor или выполнив проверку работоспособности устройства. См. соответствующие разделы ниже.

Если обнаружались проблемы с качеством печати, проблемы с отпечатком, не относящиеся к качеству, проблемы с подачей бумаги или если принтер не печатает, обратитесь к соответствующему разделу в этой главе.

Для разрешения проблемы может потребоваться отменить печать.

➔ См. раздел “Отмена печати” на стр. 58.

## Индикаторы ошибок

Большинство неполадок можно определить и устранить, ориентируясь на сообщения на ЖК-дисплее. Если принтер прекратил работу и на ЖК-дисплее отобразилось какое-либо сообщение, обратитесь к указанному ниже разделу за информацией о возникшей проблеме и советами по ее решению.

➔ См. раздел “Сообщения об ошибках и состоянии принтера” на стр. 133.

## Проверка работоспособности устройства

Если определить причину неполадки не удалось, проверка работоспособности принтера поможет узнать, является ли причиной проблемы устройство или компьютер.

Для проверки работоспособности устройства сделайте следующее.

1. Выключите устройство и компьютер.

2. Отключите кабель USB от устройства.
3. Убедитесь, что бумага формата А4 загружена в передний лоток.
4. Включите принтер и убедитесь в том, что на ЖК-дисплее отображается сообщение READY (Готов).
5. Нажмите на кнопку ► **Right (Справа)**, чтобы перейти в режим Menu (Меню).
6. Нажмите кнопку ▼ **Down (Вниз)** или ▲ **Up (Вверх)**, чтобы на экране появилось сообщение TEST PRINT (Тестовая печать), затем нажмите кнопку **OK** или ► **Right (Справа)**.
7. Нажмите кнопку ▼ **Down (Вниз)** или ▲ **Up (Вверх)**, чтобы на экране появилось сообщение NOZZLE CHECK (Проверка дюз), затем нажмите кнопку **OK** или ► **Right (Справа)**.
8. Нажмите на кнопку **OK**, чтобы напечатать шаблон проверки дюз.

Будет напечатана страница шаблона проверки дюз. Если на шаблоне есть белые полосы или пропуски, необходимо прочистить печатающую головку.

➔ См. раздел “Прочистка печатающей головки” на стр. 159.

- Если устройство напечатало тестовый шаблон, это означает, что проблема заключена в параметрах ПО принтера, интерфейсном кабеле или компьютере. Также возможно, используемое приложение установлено неправильно. Попробуйте переустановить приложение.  
➔ См. раздел “Удаление ПО принтера” на стр. 20.
- Если устройство не напечатало тестовый шаблон, это указывает на неполадки в устройстве. Обратитесь к рекомендациям из следующих разделов.  
➔ См. раздел “Устройство не печатает” на стр. 197.

---

## Проверка состояния устройства

### В Windows

#### Примечание

Если вы используете принтер в качестве сетевого со следующими комбинациями операционных систем, для пользователей с этими ОС некоторые функции будут недоступны.

Сервер	Клиент
Windows Vista или XP	Windows 2000
Windows 2000	Windows Vista или XP

### С помощью индикатора выполнения

После отправки задания печати на устройство появляется индикатор выполнения (см. рис. ниже).

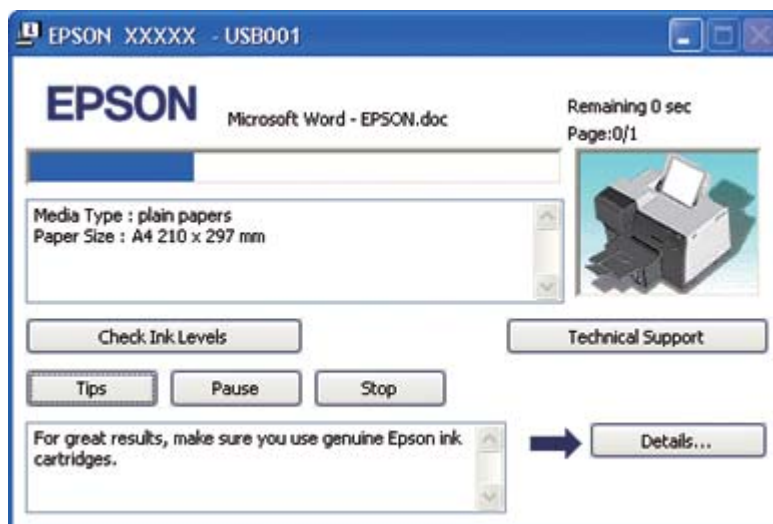

На индикаторе отображается ход выполнения текущего задания печати и информация о состоянии устройства. Также индикатор выполнения отображает сообщения об ошибках и советы по улучшению качества печати. См. соответствующие разделы ниже.

### Советы

В текстовом поле окна индикатора выполнения отображаются советы, как наиболее эффективно использовать драйвер устройства Epson. Каждые 15 секунд выводится новый совет. Чтобы узнать подробности по теме совета, щелкните кнопку **Details (Подробно)**.

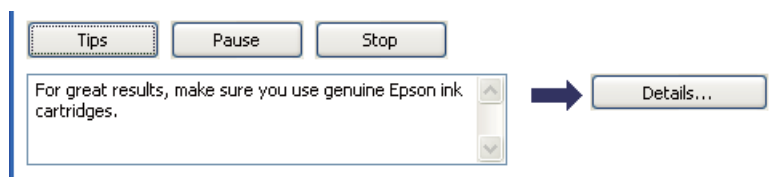

### Сообщения об ошибках

Если во время печати происходит ошибка, в текстовом поле окна появляется сообщение об ошибке. Щелкните **Technical Support (Техническая поддержка)**, чтобы открыть интерактивное "Руководство пользователя" с подробной информацией.



### Работа с EPSON Status Monitor 3

Утилита EPSON Status Monitor 3 отображает подробную информацию о состоянии принтера.

Утилиту EPSON Status Monitor 3 можно запустить двумя способами.

- ❑ Дважды щелкните значок с изображением принтера на панели задач Windows. Если на панели задач нет значка принтера, обратитесь к следующему разделу, чтобы добавить значок.
  - ➔ См. раздел "С помощью значка принтера на панели задач" на стр. 17.

- ❑ Откройте окно драйвера принтера, перейдите на вкладку **Maintenance (Сервис)** и щелкните кнопку **Status Monitor 3**.

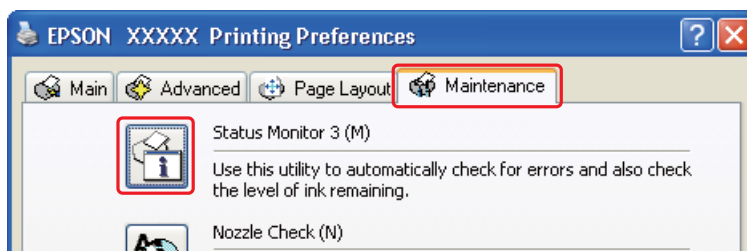

После запуска EPSON Status Monitor 3 откроется следующее диалоговое окно:



Окно EPSON Status Monitor 3 содержит следующую информацию.

- ❑ **Уровень чернил:**  
Утилита EPSON Status Monitor 3 отображает оставшийся ресурс чернильных картриджей. Чтобы просмотреть более подробную информацию, нажмите на кнопку **Information (Информация)** в поле Ink Levels (Уровень чернил).
- ❑ **Состояние картриджа для отработанных чернил:**  
Утилита EPSON Status Monitor 3 отображает оставшийся ресурс картриджа для отработанных чернил.
- ❑ **Техническая поддержка:**  
В окне EPSON Status Monitor 3 можно открыть интерактивное "Руководство пользователя". Если произошла ошибка, щелкните **Technical Support (Техническая поддержка)** в окне EPSON Status Monitor 3.

## ***В Mac OS X***

### ***Использование EPSON StatusMonitor***

При обнаружении ошибки EPSON StatusMonitor выдает соответствующее сообщение.

Чтобы открыть EPSON StatusMonitor, сделайте следующее.

1. Откройте окно EPSON Printer Utility3.

➔ См. раздел "Доступ к драйверу принтера в Mac OS X" на стр. 18.

- Щелкните кнопку **EPSON StatusMonitor**. Откроется окно EPSON StatusMonitor.

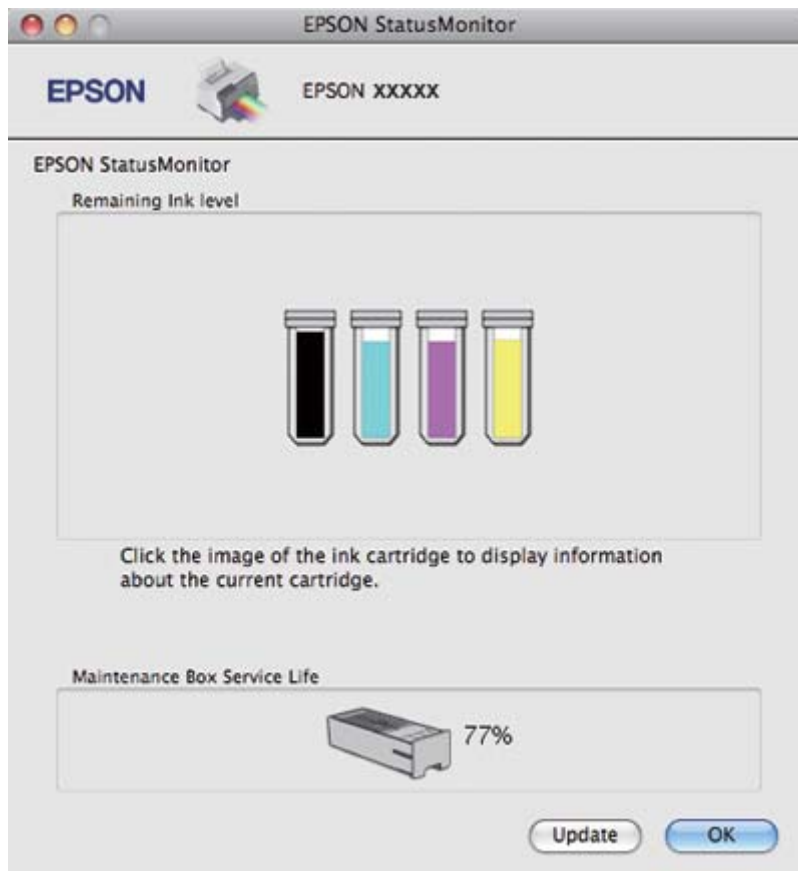

## Замятие бумаги



### **Предостережение**

Аккуратно извлекайте застрявшую бумагу. Если с силой вытащить застрявшую бумагу из принтера, в нем могут остаться обрывки бумаги или принтер может быть поврежден.

- Нажмите **OK** для извлечения застрявшей бумаги.
- Если проблема не устранена, выключите принтер и удалите всю бумагу, оставшуюся в устройстве, в т.ч. все оторванные кусочки. См. соответствующие разделы ниже.

**В приемном лотке:**

Аккуратно извлеките застрявшую бумагу по направлению к передней части принтера.

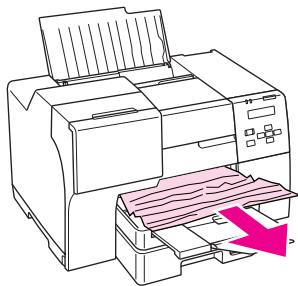
**Внутри принтера:**

Откройте переднюю крышку принтера и аккуратно извлеките застрявшую бумагу по направлению к передней части принтера.

**Предостережение**

*Не касайтесь компонентов, указанных в наклейке внутри принтера.*

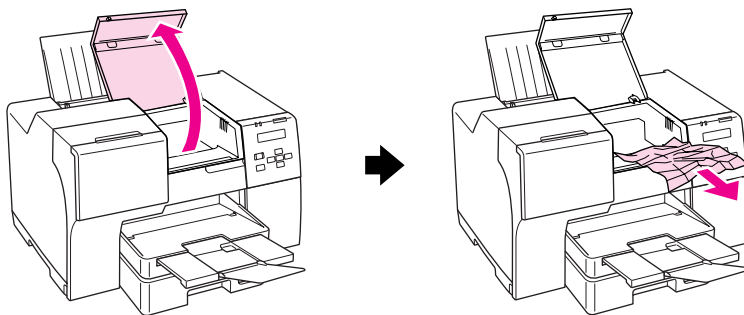
**В заднем податчике:**

Аккуратно вытяните застрявшую бумагу вверх.

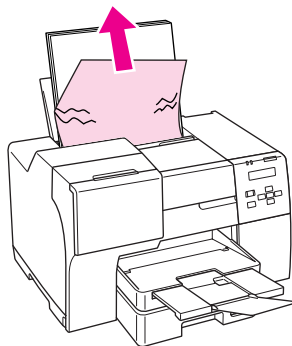



**В переднем кассетном лотке:**

Закройте приемный лоток и вытяните передний кассетный лоток. Затем аккуратно извлеките застрявшую бумагу.

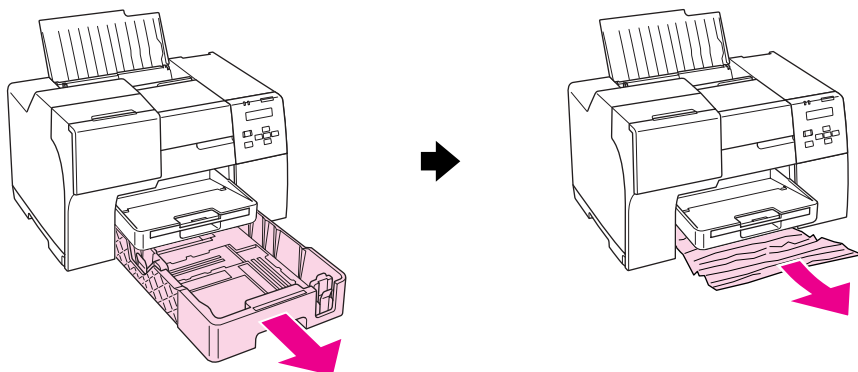
**Примечание**

- ❑ Если вы не сможете вытащить передний кассетный лоток, вытяните сначала приемный лоток и достаньте из переднего кассетного лотка всю бумагу.

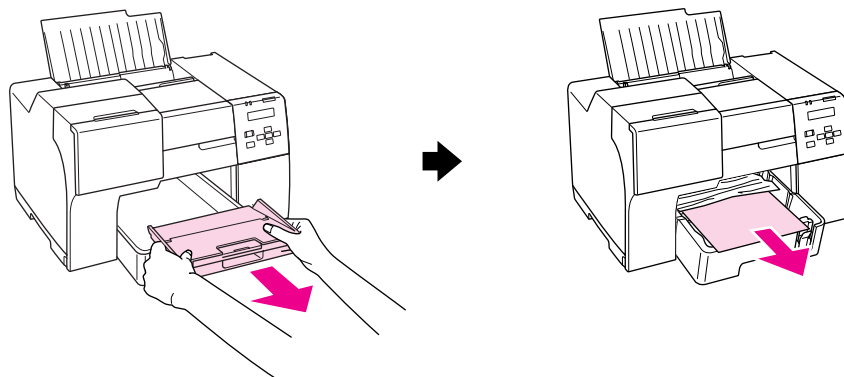

Затем вытяните передний кассетный лоток и аккуратно извлеките замятую бумагу.

- ❑ После этого вставьте передний кассетный лоток и установите приемный лоток.

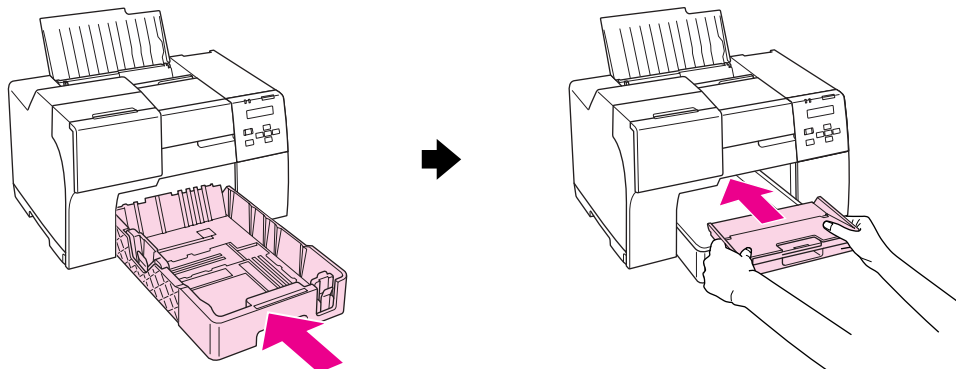

### В задней части принтера:

Снимите модуль двусторонней печати (B-510DN) или верхнюю заднюю крышку принтера (B-310N) и откройте нижнюю заднюю крышку принтера. Затем аккуратно извлеките застрявшую бумагу.

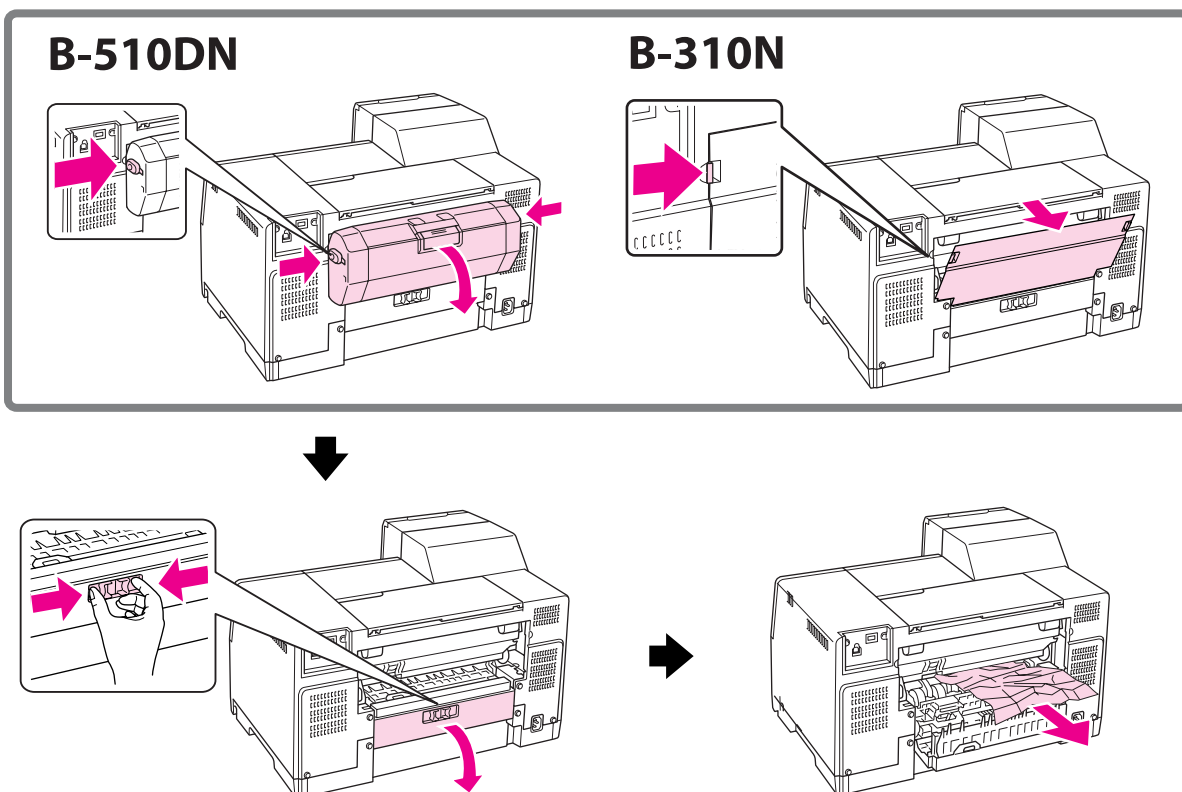

**В модуле двусторонней печати:**

Снимите модуль двусторонней печати и откройте крышку модуля двусторонней печати. Осторожно вытащите застрявшую бумагу.

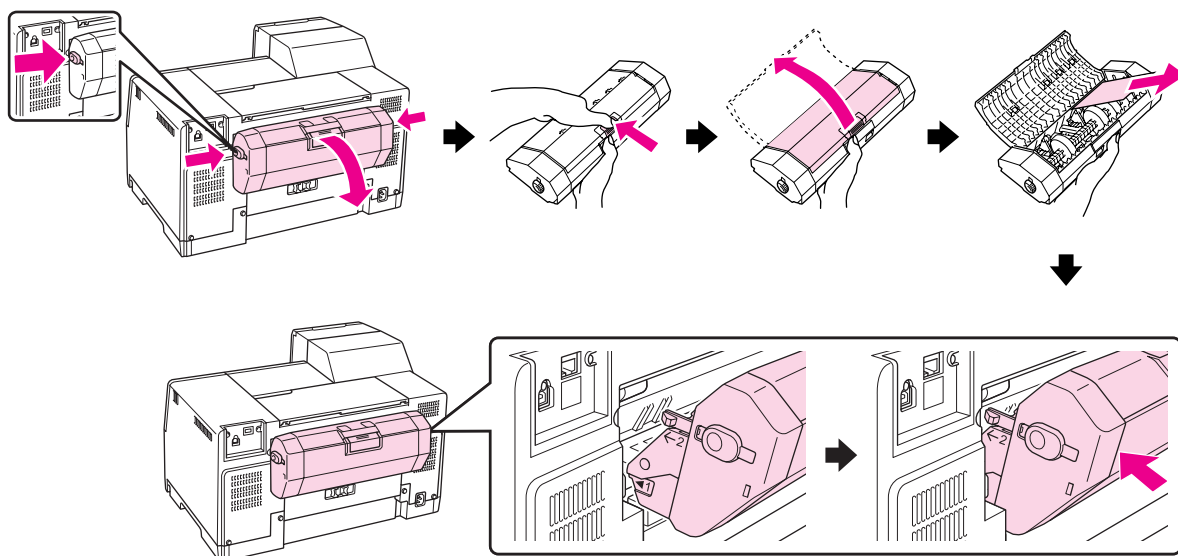

3. Закройте крышку принтера и включите его.
4. Загрузите бумагу и нажмите кнопку **OK** для возобновления печати.

**Примечание**

Если вы не можете удалить посторонний предмет самостоятельно, не прилагайте слишком большое усилие и не разбирайте принтер. Обратитесь в сервисный центр Epson за помощью.

➔ См. раздел “Обращение в службу поддержки пользователей продукции EPSON” на стр. 203.



Если бумага застревает часто, проверьте следующее:

- бумага гладкая, не закручена и не сложена;
- используется высококачественная бумага;
- бумага загружена стороной для печати вверх в задний податчик или стороной для печати вниз в передний кассетный лоток;
- вы встряхнули пачку бумаги перед загрузкой в податчик;
- Верхний край пачки не выше стрелки ≡ на боковой направляющей.

- ❑ Количество листов в пачке не превышает предела, указанного для этой бумаги.
  - ➔ См. раздел “Возможность загрузки специальных носителей Epson” на стр. 24.
- ❑ Левая боковая направляющая прилегает к левому краю бумаги.
- ❑ Принтер стоит на плоской устойчивой поверхности, площадь которой больше площади основания принтера. Если устройство установлено под наклоном, оно будет работать неправильно.

## Проблемы с качеством печати

Если появились проблемы с качеством печати, сравните ваш отпечаток с приведенными ниже иллюстрациями. Щелкните описание под иллюстрацией, соответствующей вашему отпечатку.

<p>enthalten alle Aufdruck. W 5008 "Regel"</p> <p>Хороший отпечаток</p>	 <p>Хороший отпечаток</p>
<p>enthalten alle Aufdruck. W 5008 "Regel"</p> <p>“Горизонтальные полосы” на стр. 189</p>	<p>enthalten alle Aufdruck. W 5008 "Regel"</p> <p>“Несовпадение или полосы по вертикали” на стр. 189</p>
 <p>“Горизонтальные полосы” на стр. 189</p>	 <p>“Несовпадение или полосы по вертикали” на стр. 189</p>



“Цвета неправильные или отсутствуют”  
на стр. 190



“Расплывчатый или смазанный отпечаток”  
на стр. 191

## Горизонтальные полосы

- ❑ Убедитесь, что бумага загружена стороной для печати вверх в задний податчик или стороной для печати вниз в передний кассетный лоток.
- ❑ Прочистите печатающую головку, запустив утилиту Head Cleaning (Прочистка печатающей головки), чтобы освободить забитые дюзы.
  - ➔ См. раздел “Прочистка печатающей головки” на стр. 159.
- ❑ Чернильные картриджи необходимо использовать в течение шести месяцев с момента вскрытия упаковки.
- ❑ Используйте оригинальные чернильные картриджи Epson.
- ❑ Проверьте уровень чернил.
  - ➔ См. раздел “Проверка уровня чернил” на стр. 141.

Если диаграмма показывает, что чернила заканчиваются или полностью израсходованы, замените соответствующий чернильный картридж.

➔ См. раздел “Замена чернильных картриджей” на стр. 146.

- ❑ Убедитесь, что тип бумаги, указанный в драйвере принтера, соответствует типу бумаги, загруженной в устройство.
  - ➔ См. раздел “Выбор правильного типа носителя” на стр. 34.

## Несовпадение или полосы по вертикали

- ❑ Убедитесь, что бумага загружена стороной для печати вверх в задний податчик или стороной для печати вниз в передний кассетный лоток.

- ❑ Прочистите печатающую головку, запустив утилиту Head Cleaning (Прочистка печатающей головки), чтобы освободить забитые дюзы.
  - ➔ См. раздел “Прочистка печатающей головки” на стр. 159.
- ❑ Запустите утилиту Print Head Alignment (Калибровка печатающей головки).
  - ➔ См. раздел “Калибровка печатающей головки” на стр. 163.
- ❑ В диалоговом окне Advanced (Расширенные) драйвера принтера (в Windows) снимите флажок **High Speed (Высокая скорость)**. См. интерактивную справку к драйверу принтера.
- ❑ Убедитесь, что тип бумаги, указанный в драйвере принтера, соответствует типу бумаги, загруженной в устройство.
  - ➔ См. раздел “Выбор правильного типа носителя” на стр. 34.

## **Цвета неправильные или отсутствуют**

- ❑ В Windows в диалоговом окне Main (Главное) или Advanced (Расширенные) драйвера принтера снимите флажок **Grayscale (Оттенки серого)**.
 

В Mac OS X: установите для параметра Color (Цветной) значение **Color (Цветной)** в меню Print Settings (Параметры печати) диалогового окна Print (Печать).

См. интерактивную справку к драйверу принтера.
- ❑ Отрегулируйте настройки цвета в приложении или в драйвере принтера.
 

В Windows: проверьте настройки в окне Advanced (Расширенные).

В Mac OS X: проверьте настройки в меню Print Settings (Параметры печати) диалогового окна Print (Печать).

См. интерактивную справку к драйверу принтера.
- ❑ Запустите утилиту Head Cleaning (Прочистка печатающей головки).
  - ➔ См. раздел “Прочистка печатающей головки” на стр. 159.
- ❑ Проверьте уровень чернил.
  - ➔ См. раздел “Проверка уровня чернил” на стр. 141.

Если диаграмма показывает, что чернила заканчиваются или полностью израсходованы, замените соответствующий чернильный картридж.

  - ➔ См. раздел “Замена чернильных картриджей” на стр. 146.

- ❑ Если в устройстве закончилась бумага, загрузите новую как можно быстрее. В противном случае цветопередача может быть нарушена.

## **Расплывчатый или смазанный отпечаток**

- ❑ Используйте только бумагу, рекомендованную Epson.
  - ➔ См. раздел “Бумага, расходные материалы и дополнительные принадлежности” на стр. 209.
- ❑ Удостоверьтесь, что устройство расположено на плоской устойчивой поверхности, площадь которой больше площади основания устройства. Если устройство установлено под наклоном, оно будет работать неправильно.
- ❑ Убедитесь, что бумага не повреждена, не грязная и не слишком старая.
- ❑ Убедитесь, что бумага сухая и загружена стороной для печати вверх в задний податчик или стороной для печати вниз в передний кассетный лоток.
- ❑ Если бумага загибается на печатную сторону, перед загрузкой распрямите ее или слегка закрутите в противоположную сторону.
- ❑ Убедитесь, что тип бумаги, указанный в драйвере принтера, соответствует типу бумаги, загруженной в устройство.
  - ➔ См. раздел “Выбор правильного типа носителя” на стр. 34.
- ❑ Убирайте готовые листы из приемного лотка сразу после их печати.
- ❑ Если вы печатаете на глянцевой бумаге, положите поддерживающий лист (или лист простой бумаги) под пачку или загружайте листы по одному.
- ❑ Не прикасайтесь сами и не позволяйте ничему прикасаться к отпечатанной стороне бумаги с глянцевым покрытием. При работе с отпечатками следуйте инструкции, поставляемой в комплекте с бумагой.
- ❑ Отрегулируйте плотность печати для автоматической двусторонней печати.
  - ➔ См. раздел “Двусторонняя печать” на стр. 61.
- ❑ В Windows  
Отрегулируйте плотность печати для ручной дву- или односторонней печати. Откройте драйвер принтера, выберите вкладку **Maintenance (Сервис)**, нажмите кнопку **Extended Settings (Дополнительные настройки)** и переместите бегунок **Print Density (Плотность печати)** влево.

- ❑ Запустите утилиту Head Cleaning (Прочистка печатающей головки).  
➔ См. раздел “Прочистка печатающей головки” на стр. 159.
- ❑ Если после печати страница оказывается смазанной, очистите внутренние компоненты принтера.  
➔ См. раздел “Очистка внутренних частей принтера” на стр. 167.

---

## **Проблемы отпечатков, не связанные с качеством печати**

### **Неправильные или искаженные символы**

- ❑ Выключите устройство и компьютер. Убедитесь, что интерфейсный кабель принтера подключен надежно.
- ❑ Удалите драйвер устройства и переустановите его заново.  
➔ См. раздел “Удаление ПО принтера” на стр. 20.

### **Неправильное расположение изображения или текста на отпечатке**

- ❑ Проверьте настройки полей в вашем приложении. Убедитесь, что поля находятся в пределах области печати страницы.  
➔ См. раздел “Область печати” на стр. 214.
- ❑ Убедитесь, что настройки драйвера принтера соответствуют размеру загруженной бумаги.

В Windows: проверьте настройки в окне Main (Главное).

В Mac OS X: проверьте настройки в меню Page Setup (Параметры страницы) диалогового окна Print (Печать).

См. интерактивную справку к драйверу принтера.

- ❑ В Windows  
Отрегулируйте настройки смещения для ручной дву- или односторонней печати. Для этого откройте драйвер принтера, выберите вкладку **Maintenance (Сервис)**, нажмите кнопку **Extended Settings (Расширенные настройки)** и переместите в нужное положение бегунок **Top (Сверху)** и **Left (Слева)** в разделе **Offset (Смещение)**.



- ❑ Удалите драйвер устройства и переустановите его заново.
  - ➔ См. раздел “Удаление ПО принтера” на стр. 20.

## **Отпечатки получаются с небольшим наклоном**

Убедитесь, что бумага правильно загружена в передний кассетный лоток или в задний податчик.

- ➔ См. раздел “Загрузка бумаги” на стр. 25.

## **Изображение перевернуто**

- ❑ Снимите флажок **Mirror Image (Зеркально)** в настройках драйвера принтера или выключите настройку “Зеркально” в приложении.

В Windows: проверьте настройки в окне Page Layout (Макет).

В Mac OS X: проверьте настройки в меню Print Settings (Параметры печати) диалогового окна Print (Печать).

Инструкции см. в интерактивной справке к драйверу принтера или к используемому вами приложению.

- ❑ Удалите драйвер устройства и переустановите его заново.
  - ➔ См. раздел “Удаление ПО принтера” на стр. 20.

## **Печатаятся пустые страницы**

- ❑ Убедитесь, что настройки драйвера принтера соответствуют размеру загруженной бумаги.

В Windows: проверьте настройки в окне Main (Главное).

В Mac OS X: проверьте настройки в меню Page Setup (Параметры страницы) диалогового окна Print (Печать).

См. интерактивную справку к драйверу принтера.

- ❑ Проверьте настройку **Skip Blank Page (Пропуск пустой страницы)** драйвера принтера.

В Windows: щелкните кнопку **Speed & Progress (Скорость и ход печати)** в окне Maintenance (Сервис).

В Mac OS X: проверьте Extension Settings (Дополнительные настройки) в диалоговом окне Print (Печать).

Если этот флажок установлен, пустые листы печататься не будут.

- ❑ Удалите драйвер устройства и переустановите его заново.  
➔ См. раздел “Удаление ПО принтера” на стр. 20.

Выполнив одно или несколько предложенных решений, проверьте работоспособность устройства.

- ➔ См. раздел “Проверка работоспособности устройства” на стр. 177.

## **Отпечаток смазанный или потертый**

- ❑ Если бумага загибается на печатную сторону, перед загрузкой распрямите ее или слегка закрутите в противоположную сторону.
- ❑ В настройках драйвера принтера снимите флажок **High Speed (Высокая скорость)**.

В Windows: проверьте настройки в окне Advanced (Расширенные).

В Mac OS X: проверьте настройки в меню Print Settings (Параметры печати) диалогового окна Print (Печать).

См. интерактивную справку к драйверу принтера.

- ❑ Удалите драйвер устройства и переустановите его заново.  
➔ См. раздел “Удаление ПО принтера” на стр. 20.

## **Печать идет слишком медленно**

- ❑ Убедитесь, что тип бумаги, указанный в драйвере принтера, соответствует типу бумаги, загруженной в устройство.  
➔ См. раздел “Выбор правильного типа носителя” на стр. 34.
- ❑ В Windows сбросьте все настроенные пользователем параметры и выберите в окне Main (Главное) драйвера принтера для параметра Quality Option (Качество) значение **Text (Текст)**.

В Mac OS X: сбросьте все настроенные пользователем параметры, выберите значение **Automatic (Автоматический)** для параметра Mode (Режим) в окне Print Settings (Параметры печати) диалогового окна Print (Печать) драйвера принтера и переместите ползунок в позицию **Speed (Скорость)**. См. интерактивную справку к драйверу принтера.

➔ См. раздел “Доступ к ПО принтера в Windows” на стр. 16.

➔ См. раздел “Доступ к драйверу принтера в Mac OS X” на стр. 18.

- Закройте все ненужные приложения.
- Если вы печатаете в течение длительного периода времени, печать может сильно замедлиться. Это делается для защиты механизма принтера от перегрева и повреждения. В этом случае вы можете продолжить печать, но Epson рекомендует приостановить процесс печати примерно на 30 минут, не выключая устройство. (В выключенном состоянии устройство не восстанавливается.) После этого устройство будет печатать с нормальной скоростью.
- Принтер регулярно выполняет проверку печатающей головки, чтобы поддерживать ее в чистоте и гарантировать тем самым превосходное качество печати. Если дюзы печатающей головки оказываются забиты, принтер автоматически прочищает их. При самопроверке и самоочистке скорость печати может снизиться.
- Удалите драйвер устройства и переустановите его заново.
  - ➔ См. раздел “Удаление ПО принтера” на стр. 20.

Если вы попробовали все перечисленные способы, но не решили проблему, см. следующий раздел:

➔ См. раздел “Увеличение скорости печати (только в Windows)” на стр. 199.

---

## **Бумага подается неправильно**

### **Бумага не подается**

Выньте пачку бумаги и проверьте следующее:

- Бумага не закручена и не сложена.
- Бумага не слишком старая. Подробную информацию вы найдете в инструкции к бумаге.
- Высота стопки загруженной бумаги не выше контрольной стрелки  $\cong$  на внутренней стороне боковой направляющей.

- ❑ Количество листов в пачке бумаги не превышает предела, указанного для этого носителя.  
➔ См. раздел “Возможность загрузки специальных носителей Epson” на стр. 24.
- ❑ Бумага не застряла внутри устройства. Если это произошло, выньте застрявшую бумагу.  
➔ См. раздел “Замятие бумаги” на стр. 183.
- ❑ Индикатор состояния чернил  не горит.
- ❑ Соблюдены специальные инструкции по загрузке, прилагаемые к бумаге. Снова загрузите бумагу.  
➔ См. раздел “Загрузка бумаги” на стр. 25.

### **Бумага подается по несколько листов сразу**

- ❑ Убедитесь, что высота стопки загруженной бумаги не выше контрольной стрелки  на внутренней стороне боковой направляющей.
- ❑ Убедитесь, что левая боковая направляющая прилегает к левому краю бумаги.
- ❑ Убедитесь, что бумага не скручена и не сложена. Если бумага согнута, перед загрузкой распрямите ее или слегка согните в противоположную сторону.
- ❑ Достаньте пачку бумаги и проверьте, не слишком ли она тонкая.  
➔ См. раздел “Бумага” на стр. 212.
- ❑ Встряхните пачку бумаги, чтобы отделить листы друг от друга, затем снова положите бумагу в податчик.
- ❑ Если печатается слишком много копий, проверьте значение параметра Копии, как описано ниже и в вашем приложении.

В Windows проверьте значение параметра Copies (Копии) на вкладке Page Layout (Макет).

В Mac OS X 10.3 и 10.4 — проверьте значение параметра Copies (Копии) в настройках Copies & Pages (Копии и страницы) диалогового окна Print (Печать).

В Mac OS X 10.5: проверьте настройку Copies (Копии) в диалоговом окне Print (Печать).

См. интерактивную справку к драйверу принтера.

## **Бумага загружена неправильно**

Если вы загрузите бумагу в устройство слишком далеко, бумага будет подаваться неправильно. Выключите принтер и осторожно достаньте бумагу. Затем включите принтер и правильно загрузите пачку бумаги.

## **Бумага выталкивается не полностью или сминается**

- Устраните замятие бумаги, как описано в разделе “Замятие бумаги” на стр. 183. Проверьте значение параметра Paper Size (Размер бумаги) в приложении или в драйвере принтера. См. интерактивную справку.
- Если бумага выходит смятой, возможно, она влажная или слишком тонкая. Загрузите новую стопку бумаги.

### **Примечание**

*Храните неиспользованную бумагу в оригинальной упаковке в сухом месте.*

---

## **Устройство не печатает**

### **Индикаторы погашены**

- Нажмите на кнопку  **Power**, чтобы удостовериться, что устройство включено.
- Выключите принтер и убедитесь, что шнур питания плотно подсоединен.
- Удостоверьтесь, что электрическая розетка работает и не управляется переключателем или таймером.

### **Индикаторы загорелись и потом погасли**



Рабочее напряжение устройства может не соответствовать напряжению розетки. Выключите устройство и немедленно отключите его от розетки. Проверьте информацию на этикетке на тыльной стороне устройства.

**Предостережение**

Если напряжение принтера не соответствует напряжению розетки, НЕ ПОДКЛЮЧАЙТЕ ПРИНТЕР К ДАННОЙ РОЗЕТКЕ ПОВТОРНО. Обратитесь в сервисный центр Epson.

➔ См. раздел “Обращение в службу поддержки пользователей продукции EPSON” на стр. 203.

**Горит индикатор питания**

- Если в течение 3 минут не была нажата ни одна из кнопок принтера, все индикаторы, кроме индикатора питания , автоматически выключаются для экономии энергии. Чтобы вернуться в предыдущее состояние, нажмите на любую кнопку, кроме .
- Выключите устройство и компьютер. Убедитесь, что интерфейсный кабель принтера подключен надежно.
- Если вы используете интерфейс USB, убедитесь, что кабель соответствует стандарту USB 1.1 или 2.0.
- При использовании разветвителя USB подключите принтер к разветвителю первого уровня. Если принтер по-прежнему не распознается, попытайтесь подключить его к компьютеру напрямую, не используя разветвитель.
- Если вы подключаете принтер к компьютеру через разветвитель USB, убедитесь, что разветвитель распознается компьютером.
- Выключите устройство и компьютер, отключите интерфейсный кабель и напечатайте страницу проверки работоспособности устройства.  
➔ См. раздел “Проверка работоспособности устройства” на стр. 177.

Если страница проверки напечаталась правильно, убедитесь, что драйвер принтера и ваше приложение установлены без ошибок.

- Если вы пытаетесь напечатать большое изображение, возможно, в компьютере не хватает памяти. Попробуйте напечатать изображение меньшего размера, изменив его разрешение. Вы также можете установить еще один модуль памяти в компьютер.
- Удалите драйвер устройства и переустановите его заново.  
➔ См. раздел “Удаление ПО принтера” на стр. 20.

## Увеличение скорости печати (только в Windows)

Скорость печати можно повысить, выбрав определенные настройки в окне Speed & Progress (Скорость и ход печати). Нажмите на кнопку **Speed & Progress (Скорость и ход печати)** на вкладке Maintenance (Сервис) драйвера принтера.

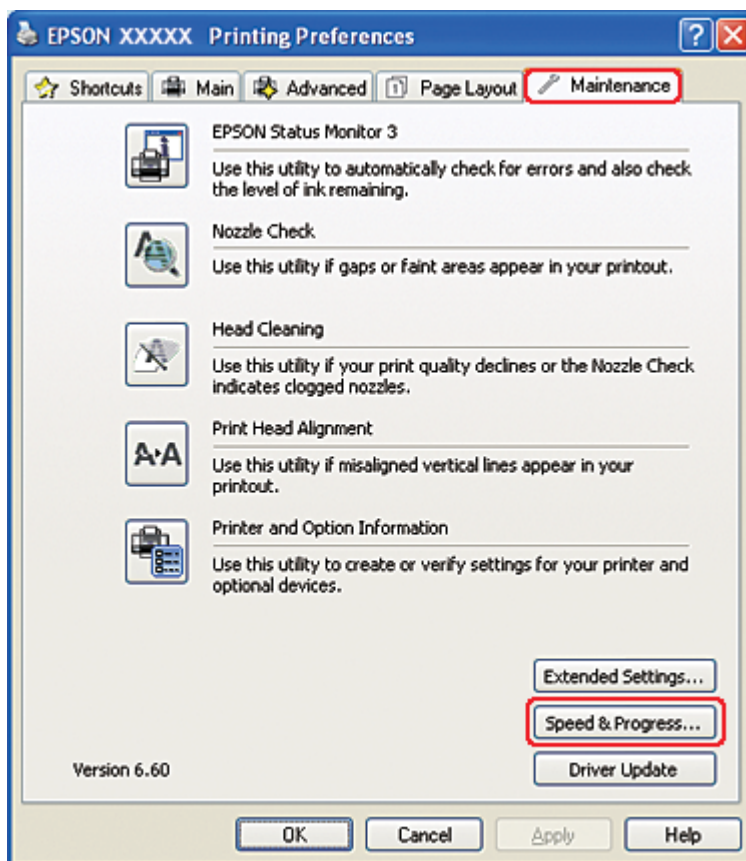

Откроется следующее диалоговое окно.

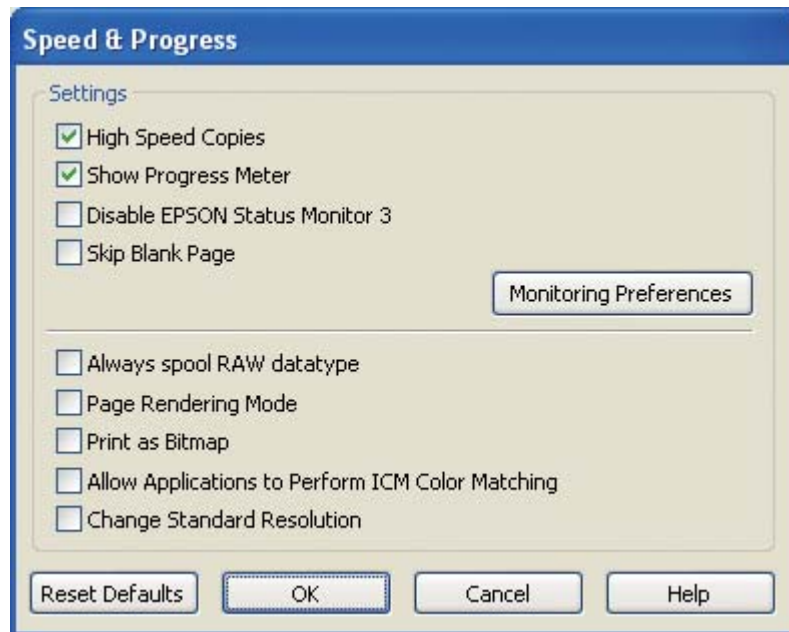

В следующей таблице перечислены факторы, относящиеся к скорости печати.

<b>Скорость печати</b>	<b>Быстрее</b>	<b>Медленнее</b>
High Speed Copies (Быстрое копирование)	On (Вкл.)	Off (Выкл.)
Always spool RAW datatype (Всегда использовать RAW)	On (Вкл.)	Off (Выкл.)
Page Rendering Mode (Режим обработки страницы)	On (Вкл.)	Off (Выкл.)
Print as Bitmap (Печатать как растр)	On (Вкл.)	Off (Выкл.)

Подробности о каждом параметре см. в интерактивной справке.



---

## **Другие проблемы**

### **Не запускается процедура прочистки печатающей головки**

- ❑ Убедитесь, что индикаторы не сигнализируют об ошибке. Если обнаружена ошибка, сбросьте ее.
  - ➔ См. раздел “Индикаторы ошибок” на стр. 177.
- ❑ Убедитесь, что в принтере осталось достаточно чернил для печати. Если чернила закончились, смените картридж.
  - ➔ См. раздел “Замена чернильных картриджей” на стр. 146.

### **Принтер расходует цветные чернила, даже если печатает только черными**

Не только черные, но и цветные чернила расходуются при следующих операциях: прочистка печатающей головки, самопроверка печатающей головки и автопрочистка.

### **Использование тихого режима при печати на простой бумаге**

Когда в драйвере принтера для параметра Paper Type (Тип бумаги) выбрано значение **plain papers (Простая бумага)**, а для параметра Print Quality (Качество печати) выбрано значение **Normal (Обычное)** или **Fine (Высокое)**, принтер печатает с высокой скоростью. Вы можете выбрать режим печати **Quiet Mode (Тихий режим)**, при котором уровень шума снижается, а скорость печати уменьшится.

В Windows: в окне драйвера принтера Main (Главное) или в окне Advanced (Расширенные) установите флажок **Quiet Mode (Тихий режим)**.

В Mac OS X: выберите **Print Settings (Параметры печати)** в окне Print (Печать) драйвера принтера. В области Advanced (Расширенные) установите флажок **Quiet Mode (Тихий режим)**.

***Прикоснувшись к принтеру, вы почувствовали легкий электрический удар (короткое замыкание)***

Если принтер подключен к розеткам, от которых питаются другие периферийные устройства, при прикосновении к нему можно почувствовать легкий удар электротоком. В этом случае рекомендуется заземлить компьютер, к которому подключен принтер.

## Приложение А

### Служба поддержки

#### Обращение в службу поддержки пользователей продукции EPSON

##### Обращение в службу поддержки

Если ваше устройство EPSON работает неправильно, и вы не можете решить проблему самостоятельно при помощи советов по устранению неполадок в документации, обратитесь в службу поддержки покупателей. В службе поддержки вам смогут быстрее оказать помощь, если вы предоставите следующую информацию:

- серийный номер устройства  
(Обычно серийный номер находится на этикетке, на тыльной стороне устройства.)
- модель устройства;
- версия ПО  
(Щелкните О программе (About), Версия (Version Info), или аналогичную кнопку в ПО устройства.)
- марка и модель вашего компьютера;
- название и версия операционной системы вашего компьютера;
- названия и версии приложений, с которыми вы обычно используете устройство.

Если вы можете установить связь с Internet и располагаете программой просмотра Web, вы сможете получить доступ к нашему Web-сайту по адресу <http://support.epson.ru>. Здесь вы найдете информацию о драйверах, оперативные руководства пользователя, а также сможете получить ответы на интересующие вас вопросы.

Также дополнительную информацию по продукту вы сможете найти на нашем сайте <http://www.epson.ru>

##### Служба поддержки пользователей EPSON

Вы можете написать письмо на Web-сайте технической поддержки <http://support.epson.ru/contact.asp>

Вы можете позвонить по телефону 8 (095) 737-3788 и вам помогут решить любую возникшую проблему специалисты Службы оперативной поддержки пользователей EPSON. Кроме того, вы можете воспользоваться бесплатным телефонным номером для поддержки пользователей EPSON в России 8 (800) 200-37-88. Список городов, в которых доступен сервис бесплатной телефонной поддержки, смотрите на нашем сайте <http://support.epson.ru>

## **Сервисные центры**

Вы можете получить техническую помощь в авторизованных сервисных центрах EPSON, которые указаны в вашем гарантийном талоне и на нашем сайте в разделе Контактная информация.

Также обратите внимание, что продукту могут потребоваться профилактические работы в авторизованном сервисном центре, которые вы не сможете выполнить самостоятельно.

## Приложение В

### Информация о продукте

#### Элементы устройства

##### Вид спереди

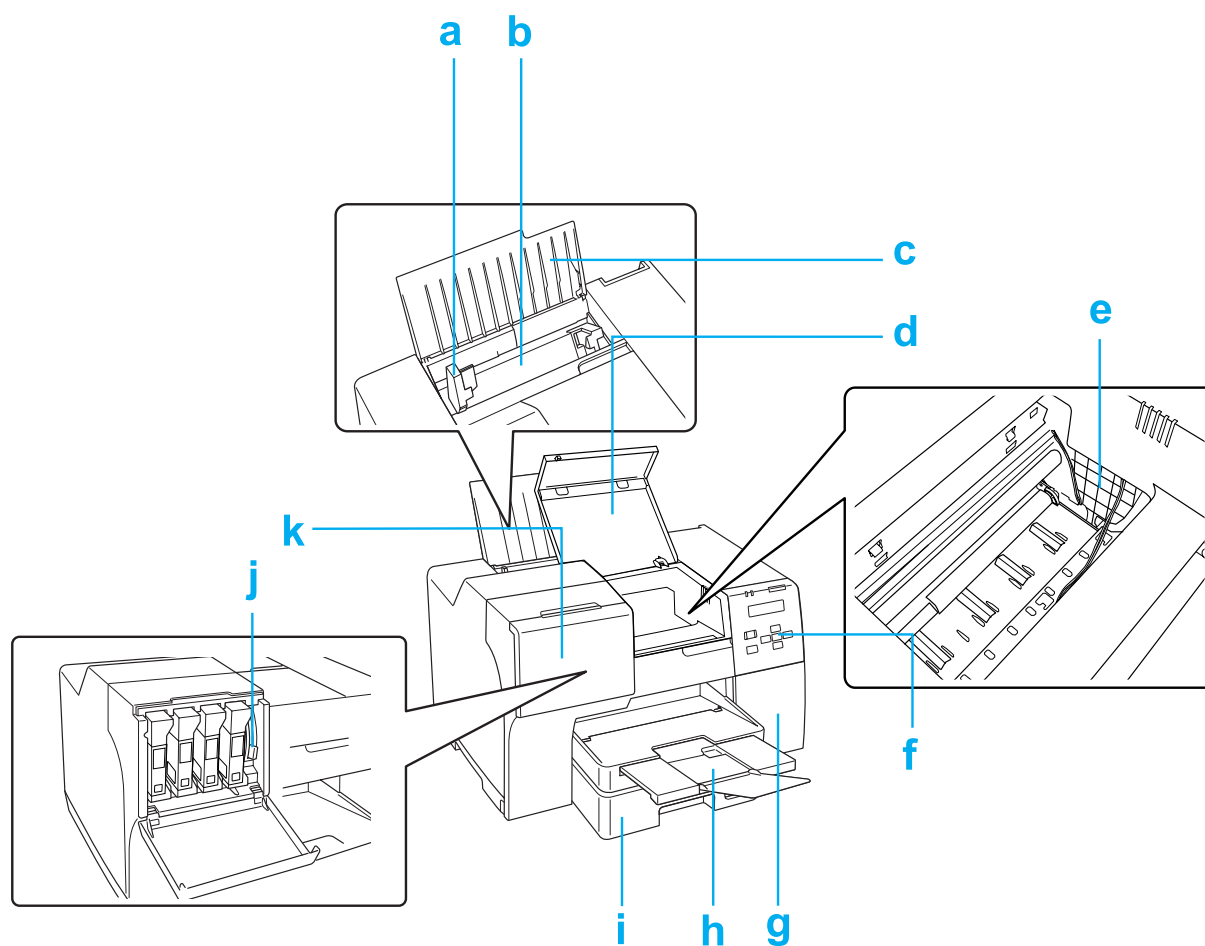

- a. Боковая направляющая: помогает ровно размещать бумагу в податчике. Передвиньте ее вплотную к стопке бумаги.
- b. Задний податчик: предназначен для загрузки бумаги и подачи ее во время печати.

- c. Подставка для бумаги: поддерживает бумагу, загруженную в задний податчик.
- d. Передняя крышка: закрывает механизмы принтера. Открывайте ее, только если бумага застряла.
- e. Печатающая головка: наносит чернила на бумагу.
- f. Панель управления: управляет различными функциями принтера.  
➔ См. раздел “Работа с панелью управления” на стр. 124.
- g. Крышка картриджа для отработанных чернил: Закрывает картридж для отработанных чернил. Открывайте ее только при замене соответствующего картриджа.
- h. Приемный лоток: удерживает бумагу, поступающую из принтера.
- i. Передний кассетный лоток (передний лоток): предназначен для загрузки бумаги и подачи ее во время печати.
- j. Рычаг картриджа: фиксирует установленные в принтер чернильные картриджи.
- k. Крышка картриджа: закрывает чернильные картриджи. Открывайте ее при замене чернильных картриджей. Если используется картридж сверхвысокой емкости, оставьте крышку открытой.

## Вид сзади

B-310N

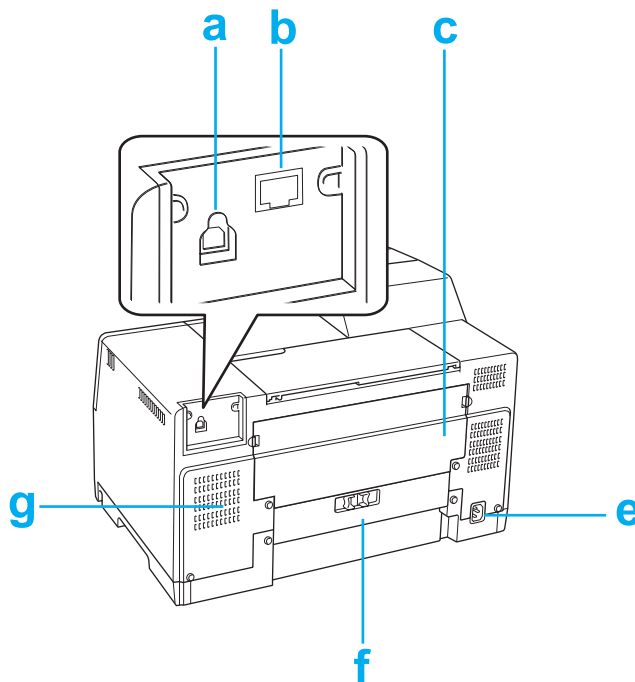

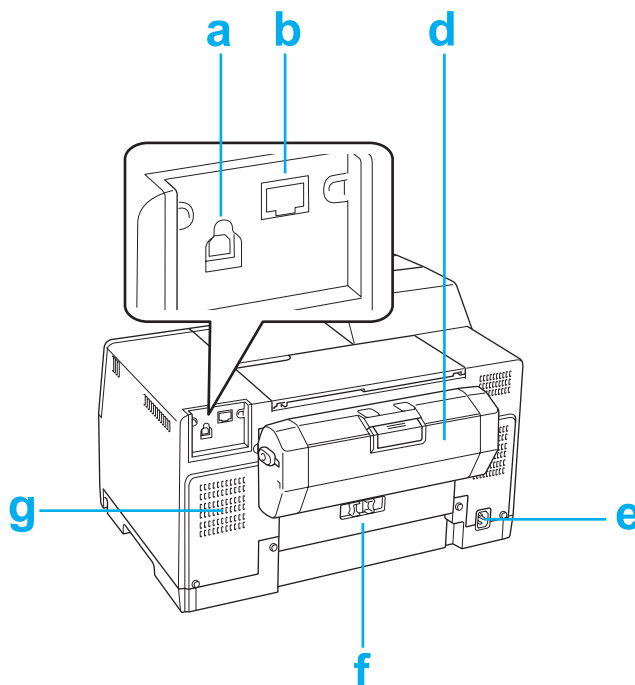
**B-510DN**

- a. Разъем USB: предназначен для подключения принтера к компьютеру при помощи USB-кабеля.
- b. Разъем Ethernet: позволяет подключить от компьютера к принтеру кабель стандарта 10Base-T/100Base-TX.
- c. Верхняя задняя крышка принтера: закрывает механизмы принтера. Открывайте ее при подключении модуля двусторонней печати и при замятии бумаги в задней части принтера.
- d. Модуль двусторонней печати (Duplexer): автоматически выполняет двустороннюю печать.
- e. Разъем для кабеля питания: служит для подключения шнура питания.
- f. Задняя крышка принтера: закрывает механизмы принтера. Открывайте ее, только если бумага застряла.
- g. Вентиляционное отверстие: предназначено для вывода нагретого воздуха из принтера.



## **Бумага, расходные материалы и дополнительные принадлежности**

### **Бумага**

Epson предлагает специально разработанные типы бумаги и другие виды носителей, отвечающие самым высоким требованиям.

#### **Примечание**

*Информацию о приобретении специальной бумаги Epson вы можете найти на веб-сайте поддержки пользователей Epson.*

➔ См. раздел “Обращение в службу поддержки пользователей продукции EPSON” на стр. 203.

<b>Бумага</b>	<b>Размер</b>
Epson Bright White Ink Jet Paper	A4
Epson Matte Paper-Heavyweight	A4
Epson Double-Sided Matte Paper	A4
Epson Photo Quality Ink Jet Paper	A4
Epson Photo Quality Self Adhesive Sheet	A4
Epson Professional Flyer Paper	A4
Epson Photo Paper (Фотобумага Epson)	A4

#### **Примечание**

*В различных регионах в наличии могут быть разные типы бумаги.*

### **Чернильные картриджи**

Для устройства подходят следующие типы картриджей.

Чернильный картридж	Номера продуктов			
	B-510DN			B-310N
	Картридж стандартной емкости	Картридж повышенной емкости	Картридж сверхвысокой емкости	
Black (Черный)	T6161	T6171	T6181	T6161
Cyan (Голубой)	T6162	T6172	–	T6162
Magenta (Пурпурный)	T6163	T6173	–	T6163
Yellow (Желтый)	T6164	T6174	–	T6164

**Примечание**

Номера чернильных картриджей варьируются в зависимости от страны поставки.

**Картридж для отработанных чернил**

Для устройства подходят следующие типы картриджей для отработанных чернил.

	Номер продукта
Картридж для отработанных чернил	T6190

**Модуль двусторонней печати (только для модели B-310N)**

Для принтера B-310N подходят следующий модуль двусторонней печати.

	Номер продукта
Модуль двусторонней печати	C802531

**Подставка для бумаги формата Legal**

Возможно использование следующей подставки для бумаги формата Legal.

	<b>Номер продукта</b>
Подставка для бумаги формата Legal	C815341

## **Кассетный лоток для бумаги формата Legal**

Возможно использование следующего кассетного лотка для бумаги формата Legal.

	<b>Номер продукта</b>
Кассетный лоток для бумаги формата Legal	C817001

### **Примечание**

*Данная опция недоступна в некоторых регионах. Чтобы узнать, имеется ли она в вашем регионе, свяжитесь с дилерским центром или представительством Epson.*

---

## **Требования к системе**

### **Для работы с принтером**

#### **Требования к Windows**

Для использования этого принтера необходима одна из перечисленных ниже ОС Windows. Подробности об интерфейсах и операционных системах описаны в следующей таблице.

<b>Система</b>	<b>Интерфейс</b>
Windows 7, Vista, XP, 2000, Server 2008 и Server 2003. Необходим драйвер USB 2.0 Host Driver от Microsoft	USB 2.0 Ethernet 100Base-TX/10Base-T (совместимость с 1000Base-T)

#### **Требования к Macintosh**

Чтобы подключить этот принтер к компьютеру Macintosh, необходимо наличие одной из следующих операционных систем Macintosh. Подробности об интерфейсах и операционных системах описаны в следующей таблице.

Система	Интерфейс
Компьютер Macintosh, работающий под управлением операционной системы Mac OS X 10.3.9 или более поздней.	USB 2.0 Ethernet 100Base-TX/10Base-T (совместимость с 1000Base-T)

## Технические характеристики

### Бумага

#### Примечание

- Поскольку качество каждого типа бумаги может быть изменено производителем без предварительного уведомления, EPSON не гарантирует удовлетворительного качества бумаги, произведенной не EPSON. Поэтому перед покупкой большого количества бумаги или перед выполнением больших объемов печатных работ, всегда проводите тестирование образцов этой бумаги.
- Бумага плохого качества может ухудшить качество печати, замяться и вызвать другие проблемы. Если возникли проблемы с качеством печати, воспользуйтесь бумагой более высокого качества.
- Работайте с бумагой при следующих условиях:  
Температура: от 15 до 25° C (от 59 до 77 °F)  
Влажность: 40-60% относительной влажности
- Если соблюдаются перечисленные далее условия, в принтере можно использовать перфорированную бумагу:

Источник бумаги	задний податчик
Размер бумаги	A4, A5, A6, B5, Letter, Legal

**Расположение перфораций**

В пределах 19 мм (0,74 дюйма) от левого края бумаги печатной стороной вверх. См. рисунок ниже.

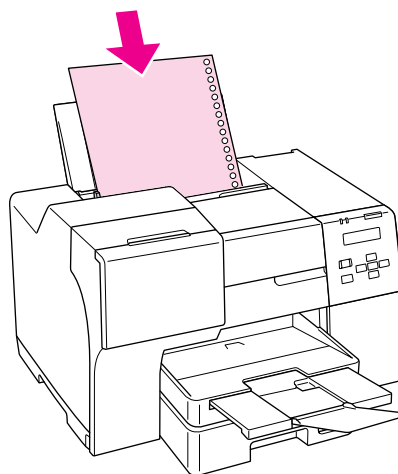
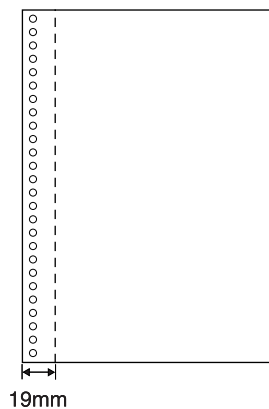

Отдельные листы:

Размер	Односторонняя печать	Двусторонняя печать вручную	Автоматическая двусторонняя печать
A4 210 × 297 мм	✓	✓	✓
10 × 15 см (4 × 6 дюймов)	✓	✓	-
A6 105 × 148 мм	✓	✓	-
A5 148 × 210 мм	✓	✓	-
B5 182 × 257 мм	✓	✓	✓
13 × 20 см (5 × 8 дюймов)	✓	✓	-
20 × 25 см (8 × 10 дюймов)	✓	✓	-
16:9 wide size (102 × 181 мм)	✓	✓	-
100 × 148 мм	✓	✓	-
Letter 8 1/2 × 11 дюймов	✓	✓	✓
Legal 8 1/2 × 14 дюймов	✓*	✓*	✓*

<b>Типы бумаги</b>	Простая высокосортная бумага или специальная бумага, распространяемая Epson
<b>Вес</b>	Простая высокосортная бумага: от 64 г/м <sup>2</sup> до 90 г/м <sup>2</sup> Плотная простая высокосортная бумага: от 91 г/м <sup>2</sup> до 256 г/м <sup>2</sup>

\* При печати из переднего лотка пользуйтесь дополнительным кассетным лотком для бумаги размера Legal

#### Конверты:

<b>Размер</b>	Конверт #10 4 1/8 × 9 1/2 дюйма Конверт DL 110 × 220 мм Конверт C6 114 × 162 мм
<b>Типы бумаги</b>	Простая высокосортная бумага
<b>Вес</b>	от 75 г/м <sup>2</sup> до 90 г/м <sup>2</sup>

#### Область печати

Диагональной штриховкой обозначается область печати.

#### Листы:

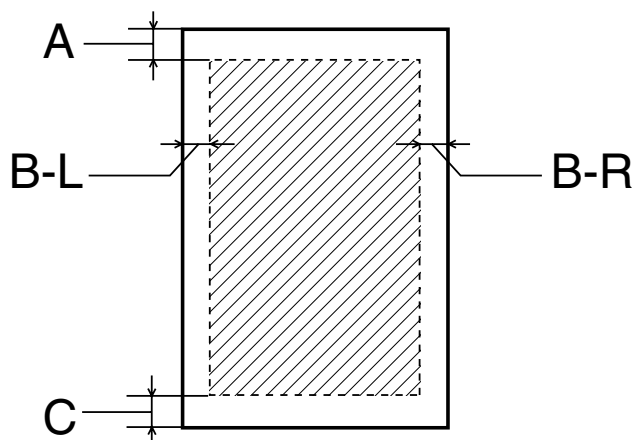

Конверты:

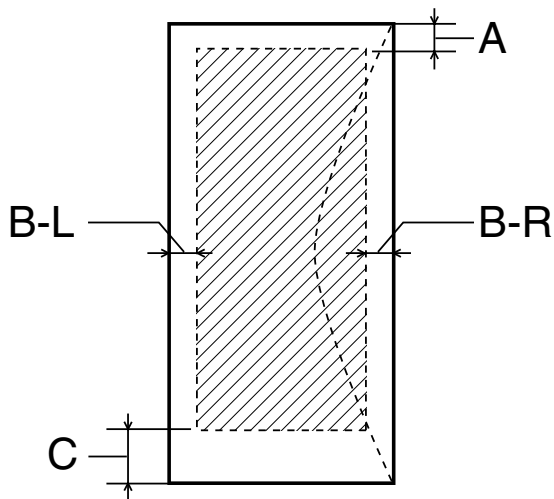

	Минимальная ширина полей	
Тип носителя	Отдельные листы	Конверты
A	3,0 мм (0,12 дюйма) * <sup>1</sup>	3,0 мм (0,12 дюйма)
B-L, B-R	3,0 мм (0,12 дюйма)	5,0 мм (0,20 дюйма)
C	3,0 мм (0,12 дюйма) * <sup>1</sup>	3,0 мм (0,12 дюйма)

\*<sup>1</sup> 16 мм (0,630 дюйма) при печати буклета с использованием модуля двусторонней печати

### Примечание

- ❑ В зависимости от типа используемого носителя качество печати может ухудшиться в верхней или в нижней части отпечатка, или эти области могут смазаться.
- ❑ Автоматическую двустороннюю печать можно выполнять только на простой бумаге. Плотная обычная бумага не поддерживается. При автоматической двусторонней печати размер поля C должен быть не менее 16 мм (0,63 дюйма).

## Чернильные картриджи

Цвет	Yellow (Желтый), Magenta (Пурпурный), Cyan (Голубой), Black (Черный)
Срок службы картриджа	До 6 месяцев после вскрытия упаковки.

Температура	<p>Хранение: от -20 до 40 °C (от -4 до 104 °F) 1 месяц при 40 °C (104 °F)</p> <p>Замерзание: -13 °C (8,6 °F)</p>
-------------	--

\* Чернила оттаивают и годны к употреблению приблизительно через 3 часа хранения при температуре 25 °C (77 °F).



### **Предостережение**

- Рекомендуется использовать только оригинальные чернильные картриджи Epson. Продукты стороннего производителя могут повредить ваш принтер, и эти повреждения не попадают под гарантийные условия Epson. При определенных условиях продукты, произведенные не Epson, могут стать причиной проблем с принтером.
- Используйте картриджи до даты, указанной на упаковке.

### **Примечание**

- Чернильные картриджи, которые прилагаются к принтеру, частично расходуются во время первоначальной настройки. Для обеспечения высокого качества отпечатков печатающая головка устройства будет полностью заправлена чернилами. Заправка выполняется один раз и требует некоторого количества чернил, поэтому, используя эти картриджи, вы сможете напечатать меньшее количество страниц, чем при печати следующими картриджами.
- Количество отпечатков зависит от типа изображения, настроек печати, типа бумаги, частоты использования принтера и температуры.
- Для получения наилучших результатов при печати и предохранения печатающей головки, некоторое резервное количество чернил остается в печатающей головке, когда принтер сообщает о необходимости замены чернил. Приведенные данные не включают этот резерв.
- Хотя чернильный картридж может содержать восстановленные материалы, это не влияет на качество работы и производительность продукта.

## **Механические характеристики**

Подача бумаги	Передний кассетный лоток, задний податчик
---------------	---



<b>Емкость загрузки</b>	<p>Передний кассетный лоток Примерно 500 листов бумаги плотностью 75 г/м<sup>2</sup> *</p> <p>Задний податчик Примерно 100 листов бумаги плотностью 75 г/м<sup>2</sup> *</p>
<b>Размеры</b>	<p><b>B-510DN</b></p> <p>Хранение Ширина: 480 мм (18,9 дюймов) Глубина: 489 мм (19,3 дюймов) Высота: 312 мм (12,3 дюймов)</p> <p>Печать Ширина: 480 мм (18,9 дюймов) Глубина: 656 мм (25,8 дюймов) Высота: 372 мм (14,6 дюймов)</p> <hr/> <p><b>B-310N</b></p> <p>Хранение Ширина: 480 мм (18,9 дюймов) Глубина: 420 мм (16,5 дюймов) Высота: 312 мм (12,3 дюймов)</p> <p>Печать Ширина: 480 мм (18,9 дюймов) Глубина: 625 мм (24,6 дюймов) Высота: 372 мм (14,6 дюймов)</p>
<b>Вес</b>	<p><b>B-510DN</b></p> <p>Примерно 10,7 кг (23,6 фунтов) (без чернильных картриджей и шнура питания)</p> <p><b>B-310N</b></p> <p>Примерно 10,0 кг (22 фунта) (без чернильных картриджей и шнура питания)</p>

\*Емкость загрузки может снизиться, если бумага скручена.

## Электрические характеристики

		Модель на 100— 120 В	Модель на 220— 240 В
<b>Диапазон входного напряжения</b>		90–132 В переменного тока	198–264 В переменного тока
<b>Диапазон номинальной частоты</b>		от 50 до 60 Гц	
<b>Диапазон частоты входного сигнала</b>		от 49,5 до 60,5 Гц	
<b>Номинальный ток</b>		0,7 А	0,4 А
<b>Потребляемая мощность</b>	<b>Печать</b>	Прибл. 30,0 Вт (Шаблон ISO/ IEC24712)	Прибл. 30,0 Вт (Шаблон ISO/ IEC24712)
	<b>В режиме ожидания</b>	Прибл. 6,5 Вт	Прибл. 7,0 Вт
	<b>Спящий режим</b>	Прибл. 3,5 Вт	Прибл. 3,5 Вт
	<b>Выключенное питание</b>	Прибл. 0,2 Вт	Прибл. 0,4 Вт

### Примечание

Уточните данные о напряжении, прочитав наклейку на тыльной стороне устройства.

## Условия окружающей среды

<b>Температура</b>	Работа: *1 от 10 до 35 °C (от 50 до 95 °F)  Хранение: от -20 до 40 °C (от -4 до 104 °F)  1 месяц при 40 °C (104 °F)
<b>Влажность</b>	Работа: *2 20–80% относит. влажности  Хранение: * 5-85% относит. влажности

\*1 В зависимости от условий окружающей среды печать может выполняться медленнее

\*2 Без конденсации

## Соответствие стандартам и допускам

Модель для США:

<b>Безопасность</b>	UL60950-1 CAN/CSA-C22.2 No.60950-1
<b>Электромагнитная совместимость</b>	FCC Part 15 Subpart B Class B CAN/CSA-CEI/IEC CISPR 22 Class B

Модель для Европы:

<b>Директива о низком напряжении 2006/95/ЕС</b>	EN60950-1
<b>Директива об электромагнитной совместимости 2004/108/ЕС</b>	EN55022 Class B EN61000-3-2 EN61000-3-3 EN55024

Модель соответствует требованиям нормативных документов ГОСТ Р МЭК 60950-1-2009, ГОСТ Р 51318.22-99 (кл. Б), ГОСТ Р 51318.24-99, ГОСТ Р 51317.3.2-2006 (Разд 6, 7), ГОСТ Р 51317.3.3-2008.

Модель для Австралии

<b>Электромагнитная совместимость</b>	AS/NZS CISPR22 класс B
---------------------------------------	------------------------

## Интерфейс

USB 2.0, высокоскоростной (класс устройств для компьютеров)
Ethernet 100BASE-TX/10 BASE-T

## **Дополнительное оборудование**

<b>Модуль двусторонней печати (только для модели B-310N)</b>	Ширина: 313 мм (12,3 дюймов) Глубина: 163 мм (6,4 дюймов) Высота: 92 мм (3,6 дюйма) Вес: Прибл. 0,9 кг (1,98 фунтов)
<b>Подставка для бумаги формата Legal</b>	Ширина: 176 мм (6,9 дюймов) Глубина: 7,4 мм (0,3 дюйма) Высота: 110 мм (4,3 дюйма) Вес: Прибл. 42 г (0,09 фунта)
<b>Кассетный лоток для бумаги формата Legal</b>	Ширина: 250 мм (9,8 дюймов) Глубина: 430 мм (16,9 дюймов) Высота: 71 мм (2,8 дюйма) Вес: Прибл. 0,7 кг (1,5 фунта)

## Указатель

<b>E</b>		загрузка в передний кассетный лоток.....26
Epson		область печати.....214
бумага.....23		подставка.....206
Ethernet		проблемы с подачей.....195
разъем.....208		смятие.....197
		Специальная бумага Epson.....209
		специальная бумага Epson.....23
		характеристики.....212
<b>M</b>		
Mac OS X		
status monitor.....182		
проверка состояния принтера.....182		
Mac OS X		
доступ к драйверу принтера.....18		
<b>S</b>		
Status Monitor		
Mac OS X.....182		
Windows.....180		
<b>U</b>		
USB		
разъем.....208		
<b>W</b>		
Windows		
status monitor.....180		
доступ к драйверу принтера.....16		
проверка состояния устройства.....178		
управление заданиями печати.....178		
<b>Б</b>		
Боковая направляющая.....205		
Бумага		
выбор типа.....34		
емкость лотка.....24		
загрузка.....25		
загрузка в задний податчик.....29		
<b>В</b>		
Время Выключения.....165		
<b>Г</b>		
Горизонтальные полосы.....189		
<b>Д</b>		
Двусторонняя печать.....63		
Mac OS X 10.3 и 10.4.....79		
Mac OS X 10.5.....73		
Windows.....65		
Документы		
настройки печати в Windows.....38		
настройки принтера в Mac OS X 10.3 или 10.4.....41		
настройки принтера в Mac OS X 10.5.....39		
печать.....37		
Драйвер		
доступ в Windows.....16		
удаление.....20		
Драйвер принтера		
доступ в Mac OS X.....18		
<b>З</b>		
Загрузка		
бумага.....24, 25, 26, 29		
задний податчик.....29		
конверты.....30		
передний кассетный лоток.....26		

Задний податчик.....	205
загрузка.....	29
Замена чернильных картриджей.....	146
Замятие бумаги.....	183
Зеркальное изображение.....	193

**И**

Изменение размера страницы.....	92
Индикатор выполнения.....	179
Индикаторы	
индикаторы ошибок.....	177
Индикаторы ошибок.....	177
Интерфейсные кабели.....	219
Информация о безопасности.....	11

**К**

Кабель	
разъем.....	208
Калибровка печатающей головки.....	163
B-500DN.....	164
Mac OS X.....	164
Windows.....	163
Картридж	
крышка.....	206
рычаг.....	206
Картридж для отработанных чернил	
замена по завершении срока службы.....	154
крышка.....	206
номер продукта.....	210
проверка состояния (B-500DN).....	150
проверка состояния в Windows.....	151
проверка состояния картриджа в Mac OS X.....	152
Кассетный лоток для бумаги формата Legal	
номер продукта.....	211
Качество печати, улучшение.....	188
Кнопки и индикаторы	
B-500DN.....	124
Конверты	
загрузка.....	30
настройки печати в Windows.....	44
настройки принтера для Mac OS X 10.3 или 10.4	
.....	47
настройки принтера для Mac OS X 10.5.....	45

область печати.....	215
печать.....	43

**М**

Меню	
настройки принтера.....	128
пароль.....	133
сервис.....	130
сеть.....	132
состояние принтера.....	130
тестовая печать.....	129
язык.....	128
Модуль двусторонней печати.....	208
номер продукта.....	210
удаление.....	139
установка.....	138
характеристики.....	220

**Н**

Настройки печати	
в Mac OS X.....	18
в Windows.....	16
Неправильные символы.....	192
Несколько страниц на листе.....	102
Несовпадение.....	189
Номер продукта	
картридж для отработанных чернил.....	210
кассетный лоток для бумаги формата legal.....	211
модуль двусторонней печати.....	210
подставка для бумаги формата legal.....	210
чернильный картридж.....	209

**О**

Обращение в Epson.....	203
Отмена печати.....	58
Mac OS X.....	59
Windows.....	59
Очистка	
внутренние части принтера.....	167
устройство.....	166

<b>П</b>	
Панель управления.....	206
значки (B-500DN).....	126
кнопки и индикаторы (B-500DN).....	124
сообщение (B-500DN).....	133
список меню (B-500DN).....	128
Перевозка устройства.....	168
Передний кассетный лоток.....	206
загрузка.....	26
Печатающая головка.....	206
калибровка.....	163
проверка дюз.....	157
прочистка.....	159
Печать	
водяные знаки.....	118
двусторонняя.....	63
конверты.....	43
отмена.....	58
печать нескольких страниц на листе.....	102
плакаты.....	112
по размеру страницы.....	92
текст.....	37
Печать буклетов	
Windows.....	83
Печать водяных знаков.....	118
Печать нескольких страниц на листе.....	102
Печать плакатов.....	112
соединение страниц.....	116
Печать по размеру страницы.....	92
Печать по сети	
Mac OS X.....	175
Windows.....	170
ПО	
удаление.....	20
Подставка для бумаги формата Legal	
номер продукта.....	210
Полосы.....	189
Поля	
проблемы.....	192
Приемный лоток.....	206
подготовка.....	33
приемный лоток.....	33
Принтер	
задняя крышка (верхняя).....	208
передняя крышка.....	206
проверка работоспособности (B-500DN).....	177
Проблемы	
диагностирование.....	177
зеркальное изображение.....	193
неправильные символы.....	192
неправильные цвета.....	190
подача бумаги.....	195
полосы.....	189
поля.....	192
пустые страницы.....	193
расплывчатый отпечаток.....	191
скорость печати.....	194
смазанный отпечаток.....	191, 194
устройство не печатает.....	197
Проблемы с цветом.....	190
Проверка дюз.....	157
B-500DN.....	158
Mac OS X.....	158
Проверка дюз печатающей головки	
Windows.....	158
Проверка работоспособности	
B-500DN.....	177
Прочистка	
печатающей головки.....	159
Прочистка дюз печатающей головки	
Windows.....	160
Прочистка печатающей головки	
B-500DN.....	162
Mac OS X.....	161
Пустые страницы.....	193
<b>Р</b>	
Расплывчатый отпечаток.....	191
<b>С</b>	
Скорость печати, увеличение.....	194, 199
Скорость, увеличение.....	194, 199
Смазанный отпечаток.....	191, 194
Страница проверки состояния	
B-500DN.....	136

<b>Т</b>	характеристики.....215
Текст	
настройки для печати документов в Windows.....38	
настройки принтера в Mac OS X 10.3 или 10.4 для документов.....41	<b>Э</b>
настройки принтера в Mac OS X 10.5 для документов.....39	Энергосбережение.....165
печать документов.....37	
Тип носителя, выбор.....34	
Транспортировка устройства.....168	
Требования к системе.....211	
<b>У</b>	
Увеличение размера страницы.....92	
Уменьшение размера страницы.....92	
Управление заданиями печати	
Windows.....178	
Устройство	
очистка.....166	
проверка состояния.....178	
транспортировка.....168	
<b>Х</b>	
Характеристики	
бумага.....212	
механические.....216	
модуль двусторонней печати.....220	
окружающая среда.....218	
стандарты и допуски.....219	
черильные картриджи.....215	
электрические.....218	
Характеристики области печати.....214	
<b>Ч</b>	
Чернила	
проверка состояния картриджа в Mac OS X.....144	
проверка уровня чернил (B-500DN).....141	
проверка чернильных картриджей в Windows...141	
Чернильные картриджи	
замена израсходованных.....146	
номер продукта.....209	