



AL-MX200 Series

Manual de usuario

NPD4756-01 ES

Índice

Prefacio

Copyright y marcas comerciales.	11
Uso de este manual.	12
Convenciones.	12
Copias e impresiones ilegales.	13
Características del producto.	13
Características.	13

Capítulo 1 Especificaciones

Función Copiar.	18
Función Imprimir.	20
Función Escanear.	22
Función Fax.	23
Función Fax directo.	24
Función ADF.	25

Capítulo 2 Operación básica

Componentes principales.	26
Vista frontal.	26
Vista posterior.	27
Alimentador automático de documentos (ADF).	27
Panel del operador.	28
Establecimiento de la configuración inicial en el panel del operador.	30
Impresión de la página Panel Settings (Configuración de panel).	31
Panel del operador.	31
Printer Setting Utility (Utilidad de configuración de impresora).	31
Modo Ahorro de energía.	32
Salida del modo Ahorro de energía.	32

Capítulo 3 **Software de gestión de impresora**

Controladores de impresión y escaneado.	34
EpsonNet Config.	34
Creación de una contraseña administrativa.	35
Printer Setting Utility (Utilidad de configuración de impresora) (Windows solamente).	36
Status Monitor (Windows solamente).	36
Launcher (Iniciador) (Windows solamente).	37
Address Book Editor (Editor de la libreta de direcciones).	39
Express Scan Manager (Administrador de escaneado exprés).	39

Capítulo 4 **Conexión de la impresora e instalación del software**

Descripción general de la instalación y la configuración de la red.	41
Conexión de su impresora.	42
Conexión de la impresora a un ordenador o una red.	42
Configuración de la dirección IP.	45
Direcciones TCP/IP e IP.	45
Establecimiento automático de la dirección IP de la impresora.	45
Métodos dinámicos de establecimiento de la dirección IP de la impresora.	46
Asignación de una dirección IP (para el modo IPv4).	47
Verificación de la configuración de IP.	50
Impresión y comprobación de la página System Settings (Configuración del sistema)..	50
Instalación de controladores de impresión en ordenadores funcionando con Windows.	52
Uso del controlador de impresión PCL.	52
Uso del controlador de impresora P6 universal Epson.	108
Instalación de controladores de impresión en ordenadores que utilicen Mac OS X.	109
Realización de configuración inalámbrica en el panel del operador (AL-MX200DWF solamente).	109
Instalación de controladores de impresión en ordenadores funcionando con Linux (CUPS).	115
Instalación de controladores de impresión.	115
Especificación de la cola.	116
Especificación de la cola predeterminada.	120
Especificación de opciones de impresión.	122
Establecimiento de la contraseña para autorización como administrador de la impresora.	123
Desinstalación de controladores de impresión.	124

Capítulo 5 **Conceptos básicos de impresión**

Acerca de los soportes de impresión.	126
Instrucciones para el uso de soportes de impresión.	126
Instrucciones para el Alimentador automático de documentos (ADF).	127
Soportes de impresión que pueden dañar su impresora.	128
Instrucciones para el almacenamiento de soportes de impresión.	130
Soportes de impresión admitidos.	130
Soportes de impresión utilizables.	131
Carga de soportes de impresión.	134
Capacidad.	135
Dimensiones de soportes de impresión.	135
Carga de soportes de impresión en la bandeja del papel.	135
Carga de soportes de impresión en el insertador de hojas con prioridad (PSI).	144
Uso de la extensión de la bandeja de salida.	149
Establecimiento de tamaños y tipos de papel.	150
Establecimiento de tamaños de papel.	151
Establecimiento de tipos de papel.	151
Impresión.	151
Impresión desde el ordenador.	152
Cancelación de un trabajo de impresión.	152
Impresión dúplex.	154
Impresión directa utilizando un dispositivo de almacenamiento USB.	160
Selección de opciones de impresión.	161
Impresión en papel de tamaño personalizado.	167
Comprobación del estado de un trabajo de impresión.	170
Impresión de una página de informe.	171
Configuración de la impresora.	172
Impresión con los Servicios Web en Dispositivos.	174
Adición de funciones de servicios de impresión.	175
Configuración de la impresora.	176

Capítulo 6 **Copia**

Carga de papel para copia.	178
Preparación de un documento.	178
Realización de copias desde el cristal de documentos.	179
Realización de copias desde el alimentador automático de documentos (ADF).	181
Personalización de opciones de copia.	182

Número de copias.	182
Original Size (Tamaño original).	183
Output Paper Size (Tamaño del papel de salida).	184
Reduce/Enlarge (Reducir/Aumentar).	186
Collated (En orden).	188
Document Type (Tipo documento).	189
Lighten/Darken (Claro/Oscuro).	190
Sharpness (Nitidez).	191
Auto Exposure (Exposición auto.).	192
2-Sided (A 2 caras).	193
Multiple Up (Varias en 1).	193
Margin Top/Bottom (Margen sup./inf.).	195
Margin Left/Right (Margen izq./der.).	196
Margin Middle (Margen cent.).	197
Copia de una tarjeta de ID.	198
Cambio de la configuración de copia predeterminada.	199

Capítulo 7 **Escaneado**

Descripción general de escaneado.	200
Escaneado a un ordenador conectado con USB.	200
Uso del panel del operador.	201
Uso del controlador TWAIN.	202
Uso del controlador WIA.	203
Utilización de un escáner en la red.	205
Descripción general.	205
Confirmación de un nombre de inicio de sesión y contraseña.	207
Especificación de un destino para almacenar documentos escaneados.	209
Configuración de la impresora.	222
Envío del archivo escaneado a la red.	229
Escaneado a dispositivo de almacenamiento USB.	230
Envío de un e-mail con la imagen escaneada.	231
Adición de una entrada a la Address Book (Libreta de direcciones).	231
Configuración de un servidor SMTP.	233
Envío de un e-mail con el archivo escaneado.	235
Personalización de opciones de escaneado.	236
Cambio de la configuración de escaneado predeterminada.	236
Cambio de la configuración de escaneado para un trabajo individual.	239

Capítulo 8 **Envío por fax**

Conexión a la línea telefónica.	240
Configuración inicial de fax.	241
Establecimiento de su región.	241
Configuración del ID de la impresora.	242
Configuración de la hora y la fecha.	243
Cambio del modo del reloj.	243
Envío de un fax.	244
Carga de un documento original en el alimentador automático de documentos (ADF).	244
Carga de un documento original en el cristal de documentos.	245
Resolution (Resolución).	246
Document Type (Tipo documento).	247
Lighten/Darken (Claro/Oscuro).	247
Inserción de una pausa.	248
Envío de un fax desde la memoria.	248
Envío de un fax manualmente.	250
Confirmación de transmisiones.	250
Rellamada automática.	251
Envío de un fax diferido.	251
Envío de un fax utilizando el controlador (Fax directo).	252
Envío de un fax desde Windows.	253
Envío de un fax desde Mac OS X.	255
Recepción de un fax.	258
Acerca de los modos de recepción.	258
Carga de papel para recibir faxes	258
Recepción de un fax automáticamente en el FAX Mode (Modo FAX).	259
Recepción de un fax manualmente en el TEL Mode (Modo TEL).	259
Recepción de un fax automáticamente en el TEL/FAX Mode (Modo TEL/FAX) o Ans/FAX Mode (Modo Con/FAX).	259
Recepción de un fax manualmente utilizando un teléfono externo	260
Recepción de faxes en el DRPD Mode (Modo DRPD).	260
Recepción de faxes en la memoria.	261
Polling Receive (Sondeo recepción).	261
Marcado automático.	262
Marcado rápido.	262
Almacenamiento de un número para marcado rápido utilizando el panel del operador.	262
Almacenamiento de un número de fax para marcado rápido utilizando un ordenador.	263
Envío de un fax utilizando el marcado rápido.	267
Marcado de grupo.	268

Creación de números de marcado de grupo utilizando el panel del operador.	268
Edición de números de marcado de grupo utilizando el panel del operador.	269
Creación y edición de un grupo de fax utilizando un ordenador.	270
Envío de un fax utilizando el marcado de grupo (Transmisión a múltiples direcciones).	274
Impresión de la lista de la libreta de direcciones.	275
Otras formas de fax.	275
Uso del modo Recepción segura.	275
Uso de un contestador automático.	277
Uso de un módem de ordenador.	278
Configuración de sonidos.	278
Volumen del altavoz.	278
Volumen del timbre.	279
Especificación de la configuración de fax.	279
Personalización de opciones de fax.	279
Opciones de fax disponibles.	280
Cambio de la configuración de fax predeterminada.	284
Impresión de un informe.	284

Capítulo 9 *Uso de los menús del panel del operador y el teclado*

Explicación de los menús del panel del operador.	286
Report / List (Pág. información).	286
Meter Readings (Contadores de facturación).	287
Admin Menu (Menú Admin).	288
Defaults Settings (Valores predet.).	329
Tray Settings (Conf. bandeja).	343
Panel Language (Idioma del panel).	345
Panel Lock (Bloqueo del panel) Función.	346
Habilitación de la función Panel Lock (Bloqueo del panel).	346
Deshabilitación de la función Panel Lock (Bloqueo del panel).	347
Limitación del acceso a las operaciones de copia, fax, escaneado, e impresión directa desde USB.	348
Cambio de la configuración del modo Ahorro energía.	349
Restablecimiento de los valores predeterminados en fábrica.	349
Cambio del idioma.	350
Uso del panel del operador.	350
Uso de la Printer Setting Utility (Utilidad de configuración de impresora).	351
Uso del teclado numérico.	351
Introducción de caracteres.	352
Cambio de números o nombres.	352

Capítulo 10 **Solución de problemas**

Eliminación de atascos.	353
Prevención de atascos.	353
Identificación de la ubicación de los atascos de papel.	354
Eliminación de atascos de papel del alimentador automático de documentos (ADF).	356
Eliminación de atascos de papel desde la parte frontal de la impresora.	359
Eliminación de atascos de papel desde la parte posterior de la impresora.	364
Eliminación de atascos de papel desde la bandeja de salida central.	366
Problemas de atascos.	370
Problemas básicos de la impresora.	371
Problemas de visualización.	372
Problemas de impresión.	372
Problemas de calidad de impresión.	374
La salida es demasiado clara.	374
El tóner embadurna o la impresión se desprende/mancha la cara posterior.	375
Puntos aleatorios/Imágenes borrosas.	376
Toda la salida está en blanco.	377
En la salida aparecen rayas.	377
Mota.	378
Imagen fantasma.	378
Bruma.	379
Bead-Carry-Out (BCO).	380
Marca de barro.	381
Papel plegado/manchado.	381
El margen superior es incorrecto.	382
Papel saliente/abollado.	383
Problema de copia.	383
Problemas de calidad de copia.	384
Problemas de fax.	385
Problemas de escaneado.	387
Problemas del controlador de escaneo/utilidad de impresora.	389
Otros problemas.	390
Explicación de los mensajes de impresión.	391
Puesta en contacto con el servicio técnico.	402
Obtención de ayuda.	403
Mensajes del panel LCD.	403
Status Monitor Alertas.	403
Habilitación del modo Non Genuine Toner (Tóner no original).	403
Uso del panel del operador.	404

Uso de la Printer Setting Utility (Utilidad de configuración de impresora) (Windows solamente)	404
--	-----

Capítulo 11 **Mantenimiento**

Limpieza de la impresora.	406
Limpieza del escáner.	406
Limpieza del rodillo de alimentación del ADF.	408
Sustitución del cartucho de tóner.	409
Cuándo sustituir el cartucho de tóner.	410
Extracción del cartucho de tóner.	411
Instalación de un cartucho de tóner.	413
Solicitud de suministros.	414
Suministros.	415
Cuándo solicitar un cartucho de tóner.	415
Reciclado de suministros.	416
Almacenamiento de suministros.	416
Administración de la impresora.	417
Comprobación o administración de la impresora con EpsonNet Config.	417
Comprobación del estado de la impresora con Status Monitor (Windows solamente).	417
Comprobación del estado de la impresora a través de e-mail.	418
Conservación de suministros.	421
Comprobación de cuentas de páginas.	421
Traslado de la impresora.	422

Apéndice A **Dónde obtener ayuda**

Cómo ponerse en contacto con el Centro de atención al cliente Epson.	425
Antes de ponerse en contacto con Epson.	425
Ayuda para los usuarios de Europa.	425
Ayuda para los usuarios de Taiwán.	425
Ayuda para los usuarios de Singapur.	427
Ayuda para los usuarios de Tailandia.	427
Ayuda para los usuarios de Vietnam.	428
Ayuda para los usuarios de Indonesia.	428
Ayuda para los usuarios de Hong Kong.	430
Ayuda para los usuarios de Malasia.	430
Ayuda para los usuarios de Filipinas.	431

Índice

Prefacio

Copyright y marcas comerciales

Ninguna parte de esta publicación podrá ser reproducida, almacenada en un sistema de recuperación ni transmitida en forma alguna ni por ningún medio mecánico, de fotocopiado, de grabación o cualquier otro, sin el previo consentimiento por escrito de Seiko Epson Corporation. No se asume ninguna responsabilidad de patentes con respecto al uso de la información contenida en este documento.

Asimismo, se declina cualquier responsabilidad por los daños que pudieran producirse como consecuencia del uso de la información aquí contenida. Ni Seiko Epson Corporation ni sus afiliados serán responsables ante el comprador de este producto ni ante terceras partes de los daños, pérdidas, costes o gastos en que puedan incurrir el comprador o terceras partes como consecuencia de: accidente, utilización incorrecta o abuso de este producto o modificaciones, reparaciones o alteraciones no autorizadas de este producto, o (excepto en los EE. UU.) por no seguir estrictamente las instrucciones de mantenimiento y funcionamiento proporcionadas por Seiko Epson Corporation.

Seiko Epson Corporation y sus afiliados no asumen la responsabilidad de los daños o problemas derivados del uso de accesorios que no sean productos originales Epson u homologados por Seiko Epson Corporation.

Apple®, Bonjour®, ColorSync®, Macintosh®, y Mac OS® son marcas comerciales de Apple, Inc. en los Estados Unidos y/u otros países.

Microsoft®, Windows Vista®, Windows®, y Windows Server® son marcas comerciales de Microsoft Corporation en los Estados Unidos y/u otros países.

EPSON es una marca comercial registrada de Seiko Epson Corporation.

Aviso general: Los nombres de otros productos utilizados en esta documentación se citan con el mero fin de su identificación y pueden ser marcas comerciales de sus propietarios respectivos. Epson renuncia a cualquier derecho sobre esas marcas.

Copyright © 2012 Seiko Epson Corporation. All rights reserved.

Uso de este manual

Convenciones

1. En este manual, los ordenadores personales y las estaciones de trabajo se denominan colectivamente “ordenadores”.
2. A lo largo de este manual se utilizan los términos siguientes:

Importante:

Información importante que deberá leer y seguirse.

Nota:

Información adicional que merece énfasis.

Consulte también:

Referencias dentro de este manual.

3. La orientación de documentos o de papel se describe en este manual de la forma siguiente:

☐, ☐, Alimentación por el borde largo (LEF): Carga del documento o del papel con orientación horizontal.

☐, ☐, Alimentación por el borde corto (SEF): Carga del documento o del papel con orientación vertical.

Orientación LEF

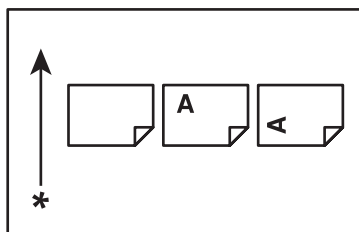

Orientación SEF

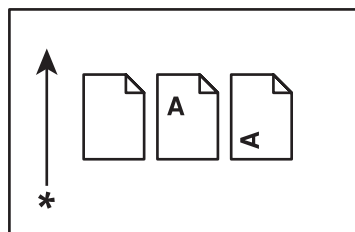

* Dirección de alimentación del papel

4. Las capturas de pantalla e ilustraciones utilizadas en este manual son las del modelo AL-MX200DWF a menos que se especifique otra cosa. Algunos de los elementos de las capturas de pantalla e ilustraciones pueden no visualizarse o no estar disponibles dependiendo del modelo de su impresora.
5. Algunas características pueden no estar disponibles en ciertos modelos.

Copias e impresiones ilegales

La copia o impresión de ciertos documentos puede ser ilegal en su país. A quienes se encuentre culpables puede castigárseles con multas o encarcelamiento. Los siguientes son ejemplos de elementos cuya copia o impresión puede ser ilegal en su país.

- Dinero
- Billetes de banco y cheques
- Bonos y valores de bancos y del gobierno
- Pasaportes y tarjetas de identificación
- Material con derechos de autor o marcas comerciales sin consentimiento del propietario
- Sellos postales y otros documentos negociables

Esta lista no es inclusiva y no se asumirá ninguna responsabilidad por su integridad o precisión. En caso de duda, póngase en contacto con su asesor jurídico.

Características del producto

Características

En esta sección se describen las características del producto e indica sus vínculos.

Impresión dúplex

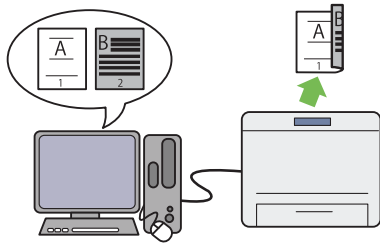

Cuando tenga que imprimir múltiples páginas, podrá utilizar la función dúplex del ordenador para imprimir en ambas caras del papel para ahorrar consumo de energía.

Para más información, consulte “Impresión dúplex” de la página 154.

Insertador de hojas con prioridad (PSI)

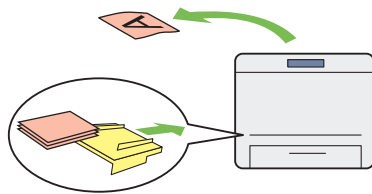

Los soportes de impresión cargados en el PSI tiene preferencia sobre los cargados en la bandeja del papel. El uso del PSI le permite imprimir en soportes de impresión de otro tipo o tamaño con preferencia sobre los soportes normales de la bandeja del papel.

Para más información, consulte “Carga de soportes de impresión en el insertador de hojas con prioridad (PSI)” de la página 144.

Impresión Varias en 1

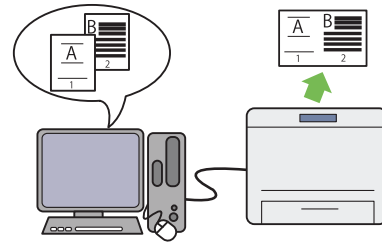

Con la función de impresión Multiple Up (Varias en 1) de la impresora, podrá imprimir múltiples páginas en una sola hoja de papel para ahorrar consumo de papel.

Para más información, consulte la ayuda del controlador de impresión.

Impresión inalámbrica (AL-MX200DWF solamente)

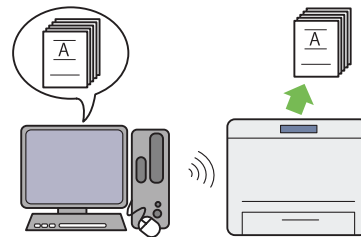

Con la función de LAN inalámbrica de la impresora, podrá colocar su impresora en cualquier lugar, e imprimir desde un ordenador sin cables.

Para más información, consulte “Configuración de la red inalámbrica (AL-MX200DWF solamente)” de la página 57.

Impresión directa con USB

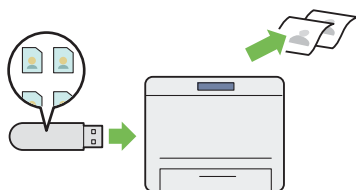

Puede imprimir directamente desde su dispositivo de almacenamiento USB sin iniciar su ordenador ni una aplicación.

Para más información, consulte “Impresión directa utilizando un dispositivo de almacenamiento USB” de la página 160.

Copia de tarjetas de ID

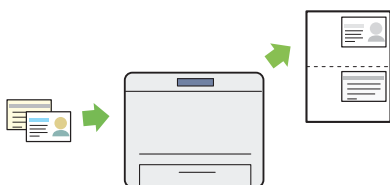

Puede copiar ambas caras de una tarjeta de ID en una cara de una sola hoja de papel en su tamaño original seleccionado ID Card Copy (Copia tarj. ID) en el panel del operador.

Para más información, consulte “Copia de una tarjeta de ID” de la página 198.

Copia 2 en 1

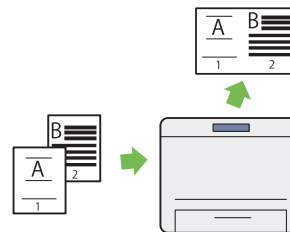

Puede copiar dos páginas del original en una cara de una sola hoja de papel para ahorrar consumo de papel.

Para más información, consulte “Multiple Up (Varias en 1)” de la página 193.

Escanear a e-mail

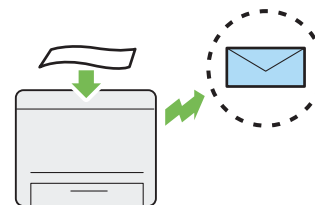

Puede enviar directamente datos escaneados como mensaje adjuntado a e-mail. Puede elegir una dirección de e-mail de destino de la Address Book (Libreta direcc.) o introducir directamente direcciones utilizando el teclado numérico.

Para más información, consulte “Envío de un e-mail con la imagen escaneada” de la página 231.

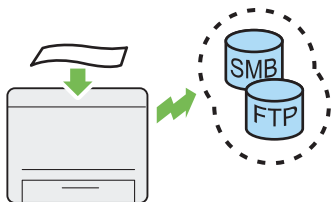
Escanear a SMB/FTP (red)

Puede transferir datos escaneados a un ordenador o un servidor a través de SMB o FTP sin software de servicio. Aunque se requiere el registro previo del servidor FTP de destino o del ordenador en la Address Book (Libreta direcc.), ayuda a ahorrar tiempo.

Para más información, consulte “Utilización de un escáner en la red” de la página 205.

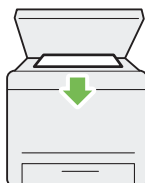
Escanear desde el cristal de documentos

Puede escanear páginas de un libro o un folleto desde el cristal de documentos. Para escanear documentos utilizando el cristal de documentos, colóquelos cara abajo.

Para más información, consulte “Realización de copias desde el cristal de documentos” de la página 179.

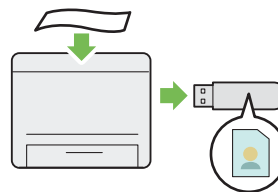
Escanear a dispositivo de almacenamiento USB

No necesita un ordenador para conectar su dispositivo de almacenamiento USB para guardar datos escaneados. Inserte su dispositivo de almacenamiento USB en el puerto USB frontal de la impresora, y guarde los datos escaneados directamente en su dispositivo de almacenamiento USB.

Para más información, consulte “Escaneado a dispositivo de almacenamiento USB” de la página 230.

Escanear desde ADF

Puede escanear partes de un papel no encuadernado utilizando el alimentador automático de documentos (ADF). Para escanear documentos utilizando el ADF, colóquelos cara arriba.

Para más información, consulte “Realización de copias desde el alimentador automático de documentos (ADF)” de la página 181.

Fax directo desde ordenador

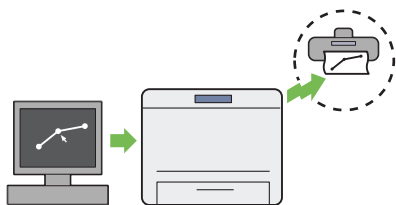

Puede enviar directamente faxes desde su ordenador utilizando el controlador de fax. Puede seleccionar un destinatario de la Phone Book (Libreta direcc.) (Libreta de direcciones PC Fax) o la Address Book (Libreta direcc.) (Libreta de direcciones del dispositivo), o introducir directamente un nombre y número de fax utilizando el teclado numérico.

Para más información, consulte “Envío de un fax utilizando el controlador (Fax directo)” de la página 252.

Libreta direcc.

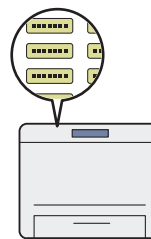

La Address Book (Libreta direcc.) simplifica la especificación del destinatario. Puede utilizar la Address Book (Libreta direcc.) tanto en la impresora como en el servidor. Seleccione la dirección o el número de fax deseado de la Address Book (Libreta direcc.) cuando utilice la función Scan to E-Mail (Escanear a e-mail) o Scan to Network (Escanear a red), o envíe faxes.



Para más información, consulte “Address Book Editor (Editor de la libreta de direcciones)” de la página 39.

Capítulo 1

Especificaciones

Función Copiar

Elementos	Descripción
Tipo	Escritorio
Memoria	256 MB
HDD	—
Resolución de escaneado	Cristal de documentos: 600 × 600 ppp Alimentador automático de documentos (ADF): 600 × 300 ppp
Resolución de impresión	Estándar: 600 × 600 ppp Alta resolución: 1200 × 1200 ppp* * Cuando imprima en modo de alta resolución, la velocidad puede reducirse debido al ajuste de calidad de la imagen. La velocidad de impresión también puede reducirse dependiendo de los documentos.
Semitonos	Gradación de escala de grises de 256
Tamaño de papel del original	Cristal de documentos: El tamaño máximo es 215,9 × 297 mm tanto para hojas como para libros. Alimentador automático de documentos (ADF): El tamaño máximo es 215,9 × 355,6 mm.
Tamaño del papel de salida	Bandeja de papel: Máximo: Legal Mínimo: 76,2 × 127 mm (3 × 5") Insertador de hojas con prioridad (PSI): Máximo: Legal Mínimo: A5 Anchura de pérdida de imagen: Borde superior, 4 mm o menos; borde inferior, 4 mm o menos; bordes izquierdo y derecho, 4 mm o menos

Elementos	Descripción
Gramaje del papel de salida	<p>Bandeja de papel: 60 – 163 g/m² (para postal está disponible 60 – 190 g/m²)</p> <p>Insertador de hojas con prioridad (PSI): 60 – 163 g/m²</p> <p>Importante: Utilice papel recomendado por Epson. La copia puede no realizarse correctamente dependiendo de las condiciones. Para más información, consulte “Soportes de impresión que pueden dañar su impresora” de la página 128.</p>
Tiempo de salida de la primera copia	20 segundos (para A4 ) / modo estándar)
Reducción/aumento	<p>Tamaño para aumentar: 1:1 ± 1,3%</p> <p>Preajustado %: 1:0,50, 1:0,70, 1:0,81, 1:1,00, 1:1,22, 1:1,41, 1:2,00</p> <p>Variable %: 1:0,25 - 1:4,00 (incrementos de 1%)</p>
Velocidad de copia continua	<p>Cristal de documentos: A4: 30 hojas/minuto (Medida realizando 11 copias de un documento de una sola página.)</p> <p>Alimentador automático de documentos (ADF): A4: 20 hojas/minuto (Medida realizando una sola copia de un documento de 11 páginas.)</p> <p>Importante:</p> <ul style="list-style-type: none"> <input type="checkbox"/> La velocidad puede reducirse debido al ajuste de calidad de la imagen. <input type="checkbox"/> El rendimiento puede reducirse dependiendo del tipo de papel.
Capacidad de la bandeja de papel	<p>Estándar: 250 hojas (Bandeja de papel) + 10 hojas (PSI)</p> <p>Capacidad máxima de papel: 260 hojas (estándar)</p>
Copia continua	<p>99 imágenes</p> <p>Nota: La máquina puede detenerse temporalmente para realizar la estabilización de la imagen.</p>
Capacidad de la bandeja de salida	<p>Bandeja de salida central: Aproximadamente 125 hojas (A4 )</p> <p>Bandeja de salida de documentos: Aproximadamente 50 hojas (A4 )</p>

Elementos	Descripción
Fuente de alimentación	220 – 240 V \pm 10%/110 – 127 V CA \pm 10%, 5,2/9,8 A para 50/60 Hz \pm 3 Hz
Consumo	Modo Reposo: 4 W o menos Modo Baja energía: 8 W o menos Modo de espera: 55 W o menos
Dimensiones	Anchura 420 \times Fondo 398* \times Altura 365 mm * Medición realizada con la bandeja del papel insertada pero no desplegada.
Peso de la máquina	12,0 kg Importante: <input type="checkbox"/> No está incluido el peso del papel. <input type="checkbox"/> Está incluido el peso del cartucho de tóner.
Requisitos de espacio	Anchura 795,5 \times Fondo 1049* mm * Medición realizada con la cubierta frontal y la cubierta posterior abiertas.
Entorno de utilización	Temperatura: 10 - 32 °C; Humedad: 10 - 85% (excepto mal funcionamiento debido a la condensación de rocío) Fuera de utilización: Temperatura: -20 - 40 °C; Humedad: 5 - 85% (excepto mal funcionamiento debido a la condensación de rocío) Importante: Hasta que las condiciones (temperatura y humedad) del interior de la impresora se aclimaten al entorno de instalación, ciertas calidades de papel pueden causar impresión de mala calidad.

Función Imprimir

Elementos	Descripción
Tipo	Incorporada
Velocidad de impresión continua* ¹	A4 <input type="checkbox"/> : Cuando se alimente papel común desde la bandeja del papel 1 cara* ² : 30 hojas/min Importante: * ¹ La velocidad de impresión puede reducirse debido a factores tales como el tipo del papel, el tamaño del papel, y las condiciones de impresión. * ² Cuando se imprima continuamente un solo documento de A4 <input type="checkbox"/> .

Elementos	Descripción
Resolución de impresión	<p>Estándar: 600 × 600 ppp</p> <p>Alta resolución: 1200 × 1200 ppp*</p> <p>* Cuando imprima en modo de alta resolución, la velocidad puede reducirse debido al ajuste de calidad de la imagen. La velocidad de impresión también puede reducirse dependiendo de los documentos.</p>
PDL	<p>Estándar: PCL® 5e, PCL® 6, Compatible con PostScript de nivel 3, PDF (Ver. 1.6), TIFF, JPEG</p>
Protocolo	<p>AL-MX200DNF:</p> <p>Ethernet (estándar): TCP/IP (LPD, Port9100, WSD)</p> <p>AL-MX200DWF:</p> <p>Ethernet (estándar): TCP/IP (LPD, Port9100, WSD)</p> <p>IEEE802.11b/g (estándar)</p> <p>Nota:</p> <ul style="list-style-type: none"> <input type="checkbox"/> WSD son las siglas de Web Services on Devices (Servicios de Web en dispositivos). <input type="checkbox"/> WSD sólo está disponible en Microsoft® Windows Vista® o Windows® 7.
Sistema operativo *1	<p>Microsoft® Windows® XP, Microsoft® Windows® XP x64 Edition, Microsoft® Windows Vista®, Microsoft® Windows Vista® x64 Edition, Microsoft® Windows Server® 2003, Microsoft® Windows Server® 2003 x64 Edition, Microsoft® Windows Server® 2008, Microsoft® Windows Server® 2008 x64 Edition, Microsoft® Windows Server® 2008 R2 x64 Edition, Microsoft® Windows® 7, Microsoft® Windows® 7 x64 Edition, Mac OS® *2, Linux® OS *3</p> <p>Importante:</p> <p>*1 Para obtener la información más reciente sobre los sistemas operativos compatibles, póngase en contacto con el Centro de ayuda al cliente o con su proveedor.</p> <p>*2 Mac OS® X 10.5.8 - 10.6, 10.7 son compatibles.</p> <p>*3 Red Hat Enterprise Linux® 5/6 Desktop (x86), SUSE® Linux Enterprise Desktop 10/11 (x86), y Ubuntu 8/10 (x86) son compatibles.</p>

Elementos	Descripción
Conectividad	AL-MX200DNF: Estándar: Ethernet (100BASE-TX/10BASE-T), USB 2.0 AL-MX200DWF: Estándar: Ethernet (100BASE-TX/10BASE-T), USB 2.0, IEEE802.11b/g

Función Escanear

Elementos	Descripción
Tipo	Escáner en color
Tamaño de papel del original	Igual que la función Copiar
Resolución de escaneado	1200 × 1200 ppp, 600 × 600 ppp, 300 × 300 ppp, 200 × 200 ppp
Escaneado de semitonos	Monocromo: 1 bit para imagen de líneas, 8 bits para imagen de escala de grises Color: 24 bits
Conectividad	AL-MX200DNF: Estándar: Ethernet (100BASE-TX/10BASE-T), USB 2.0 AL-MX200DWF: Estándar: Ethernet (100BASE-TX/10BASE-T), USB 2.0, IEEE802.11b/g

Elementos	Descripción
Escanear a PC	<p>Protocolo: TCP/IP (SMB, FTP)</p> <p>Sistema operativo:</p> <p>Microsoft® Windows® XP, Microsoft® Windows Server® 2003, Microsoft® Windows Server® 2008, Microsoft® Windows Vista®, Microsoft® Windows® 7, Microsoft® Windows® XP x64, Microsoft® Windows Server® 2003 x64, Microsoft® Windows Server® 2008 x64, Microsoft® Windows Vista® x64, Microsoft® Windows Server® 2008 R2 x64, Microsoft® Windows® 7 x64, Mac OS® X 10.5.8 - 10.6, 10.7</p> <p>Importante: Para obtener la información más reciente sobre los sistemas operativos compatibles, visite el sitio Web de Epson.</p> <p>Formato de archivo: PDF (varias páginas 1 archivo) / JPEG / TIFF (1 página 1 archivo)</p>
Escanear a e-mail	<p>Protocolo: TCP/IP (SMTP, POP3)</p> <p>Formato de archivo: TIFF (1 página 1 archivo) / JPEG / PDF (varias páginas 1 archivo)</p>

Función Fax

Elementos	Descripción
Tamaño del documento de envío	<p>Cristal de documentos:</p> <p>Máximo: 215,9 × 297 mm</p> <p>Alimentador automático de documentos (ADF):</p> <p>Máximo: 215,9 × 355,6 mm</p>
Tamaño de papel de grabación	<p>Máximo: Legal</p> <p>Mínimo: A5</p>

Elementos	Descripción
Tiempo de transmisión	3 segundos (V.34) Importante: Cuando se transmita un documento de tamaño A4 con 700 caracteres en el modo de calidad estándar (8 × 3,85 líneas/mm) y alta velocidad (28,8 kbps o más: JBIG). Ésta es solamente la velocidad de transmisión para información de imágenes y no incluye el tiempo de control para la comunicación. Tenga en cuenta que el tiempo de transmisión real dependerá del contenido de los documentos, la máquina que utilice el destinatario, y el estado de la línea de comunicación.
Modo de transmisión	ITU-T Super G3, ITU-T G3 ECM, ITU-T G3
Resolución de escaneado	400 × 400 píxeles/25,4 mm (R16 × 15,4 líneas/mm) 300 × 300 píxeles/25,4 mm (R8 × 15,4 líneas/mm) 200 × 200 píxeles/25,4 mm (R8 × 7,7 líneas/mm) 200 × 100 píxeles/25,4 mm (R8 × 3,85 líneas/mm)
Método de codificación	Monocromo: Codificación de 1 bit, JBIG, MMR, MR, MH Color: No compatible.
Velocidad de transmisión	V.34 (33,6 /31,2 /28,8 /26,4 /24 /21,6 /19,2 /16,8 /14,4 /12 /9,6 /7,2 /4,8 /2,4 kbps) V.17 (14,4 /12 /9,6 /7,2 kbps) V.29 (9,6 /7,2 kbps) V.27ter (4,8 /2,4 kbps)
Núm. de líneas de fax	RJ-11, 1 línea PSTN, PBX. Línea arrendada (3,4 kHz/2 hilos)

Función Fax directo

Elementos	Descripción
Tamaño del documento	A4, Carta, Folio, Legal
Velocidad de transmisión	Igual que la función Fax
Resolución de transmisión	Igual que la función Fax
Líneas aplicables	Igual que la función Fax

Elementos	Descripción
Sistema operativo	<p>Microsoft® Windows® XP, Microsoft® Windows Vista®, Microsoft® Windows Server® 2003, Microsoft® Windows Server® 2008, Microsoft® Windows® 7, Microsoft® Windows® XP x64, Microsoft® Windows Server® 2003 x64, Microsoft® Windows Server® 2008 x64, Microsoft® Windows Vista® x64, Microsoft® Windows Server® 2008 R2 x64, Microsoft® Windows® 7 x64, Mac OS® X 10.5.8 - 10.6, 10.7</p> <p>Importante: Para obtener la información más reciente sobre los sistemas operativos compatibles, visite el sitio Web de Epson.</p>

Función ADF

Elementos	Descripción
Tipo	Simple
Duración	80.000 imágenes

Capítulo 2

Operación básica

Componentes principales

En esta sección se ofrece una descripción general de su impresora.

Vista frontal

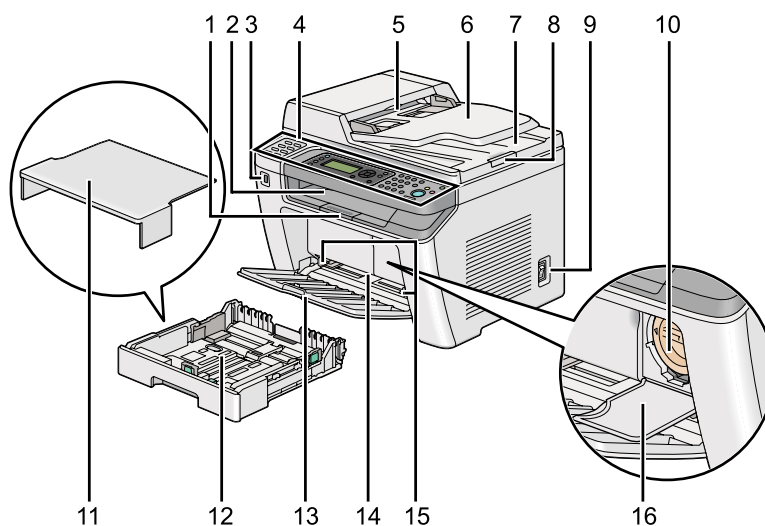

1	Extensión de la bandeja de salida	2	Bandeja de salida central
3	Puerto USB frontal	4	Panel del operador
5	Alimentador automático de documentos (ADF)	6	Bandeja del alimentador de documentos
7	Bandeja de salida de documentos	8	Retenedor de documentos
9	Interruptor de alimentación	10	Cartucho de tóner
11	Tapa de la bandeja del papel	12	Bandeja del papel
13	Puerta frontal	14	Insertador de hojas con prioridad (PSI)
15	Guías de anchura del papel	16	Tapa de acceso al tóner

Vista posterior

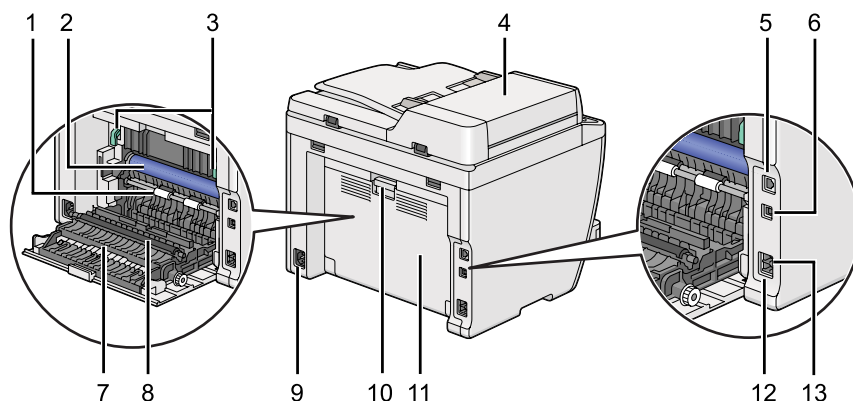

1	Rodillo de registro	2	Tambor OPC
3	Palancas	4	Cubierta del ADF
5	Puerto Ethernet	6	Puerto USB
7	Deslizador del papel	8	Rodillo de transferencia
9	Conector de alimentación	10	Asa de la cubierta posterior
11	Cubierta posterior	12	Conector de teléfono
13	Conector de toma mural		

Alimentador automático de documentos (ADF)

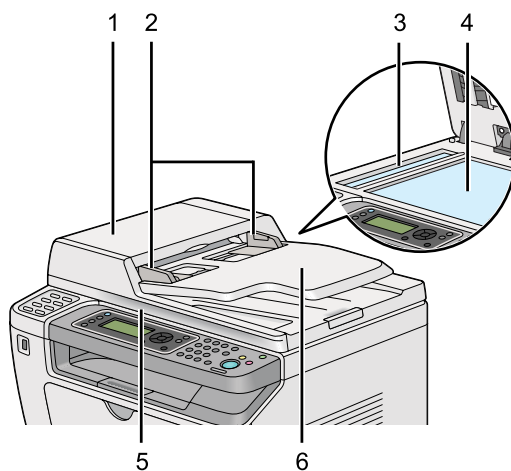







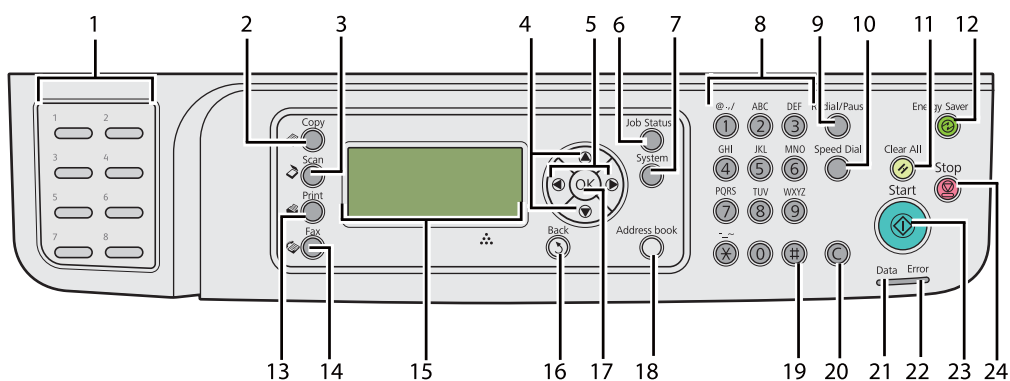

1	Cubierta del ADF
2	Guías del documento
3	Cristal del ADF
4	Cristal de documentos
5	Cubierta de documentos
6	Bandeja del alimentador de documentos

Panel del operador

El panel del operador tiene un visualizador de cristal líquido (LCD) de 4 líneas por 28 caracteres, diodos emisores de luz (LED), botones de control, botones de un toque, y teclado numérico, que le permitirán controlar la impresora.



1	Botones de un toque	Llama al número de fax registrado en la Phone Book (Libreta direcc.). Los primeros ocho números de la Phone Book (Libreta direcc.) se asignarán a los botones por orden de fila, comenzando por la esquina superior izquierda.
2	Botón/LED (Copy)	Mueve al nivel superior del menú Copy (Copia).
3	Botón/LED (Scan)	Mueve al nivel superior del menú Scan (Escaneado).
4	Botones ▲ ▼	Mueve un cursor o punto resaltado hacia arriba o abajo.
5	Botones ◀ ▶	Mueve un cursor o punto resaltado hacia la izquierda o derecha.
6	Botón/LED Job Status	Mueve al nivel superior del menú Job Status (Estado trabajo).
7	Botón/LED System	Mueve al nivel superior del menú System (Sistema).

8	Teclado numérico	Introduce caracteres y números.
9	Botón Redial/Pause	Repite el marcado de un número de teléfono. Inserta una pausa durante el marcado.
10	Botón Speed Dial	Llama a un número de teléfono almacenado.
11	Botón  (Clear All)	Repone la configuración actual, y devuelve al nivel superior de cada menú de servicio.
12	Botón/LED  (Energy Saver)	Se enciende en el modo Reposo. Pulse este botón para salir del modo Reposo.
13	Botón/LED  (Print)	Mueve al nivel superior del menú Print (Impresión).
14	Botón  (Fax)/LED	Mueve al nivel superior del menú Fax.
15	Panel LCD	Visualiza varias configuraciones, instrucciones, y mensajes de error.
16	Botón  (Back)	Devuelve a la pantalla anterior.
17	Botón 	Confirma la introducción de valores.
18	Botón Address Book	Al pulsar este botón en el menú Fax, mueve al nivel superior del menú Phone Book (Libreta direcc.).
19	Botón #	Introduce los caracteres “(espacio) & (’)”.
20	Botón C (Borrar)	Borra caracteres y números.
21	LED Data	Se enciende para trabajos entrantes, salientes, o pendientes.
22	LED Error	Se enciende cuando se produce un error en la impresora.
23	Botón  (Start)	Inicia un trabajo.
24	Botón  (Stop)	Cancela el proceso actual o el trabajo pendiente.

Nota:

- ❑ *La selección de un menú diferente o la vuelta a la pantalla anterior cancelará la introducción o configuración actual. Cerciórese de pulsar el botón  para guardar la introducción o la configuración actual.*
- ❑ *Para los detalles sobre cómo utilizar el teclado numérico para introducir caracteres alfanuméricos, consulte “Uso del teclado numérico” de la página 351.*

Establecimiento de la configuración inicial en el panel del operador







Cuando encienda por primera vez la impresora, tendrá que establecer el idioma de la misma, y la fecha y la hora del reloj.

Cuando encienda la impresora, en el panel LCD aparecerá un asistente. Siga estos pasos para establecer la configuración inicial.



Nota:

Si no inicia el establecimiento de la configuración inicial, en el panel LCD aparecerá Select Function (Seleccionar función) después de tres minutos. Después de esto, podrá realizar la configuración inicial siguiente seleccionando Power On Wizard (Asist. de Enc.) en el panel del operador según sea necesario.

Para los detalles sobre el panel del operador, consulte “Explicación de los menús del panel del operador” de la página 286.

1. Seleccione el idioma que desee utilizar en el panel del operador, y después pulse el botón .
2. Pulse el botón  para iniciar la configuración de la región.
3. Seleccione su región, y después pulse el botón .
4. Seleccione la zona horaria apropiada, y después pulse el botón .
5. Especifique la fecha actual, y después pulse el botón .
6. Especifique la hora actual, y después pulse el botón .
7. Pulse el botón  para configurar el fax.

Si desea omitir la configuración del fax, pulse el botón  (**Start**).

8. Introduzca su número de fax, y después pulse el botón .
9. Introduzca un nombre, y después pulse el botón .
10. Para completar la configuración inicial, pulse el botón  del panel del operador.

Impresión de la página Panel Settings (Configuración de panel)

La página Panel Settings (Configuración de panel) muestra la configuración actual de los menús del panel del operador.

Panel del operador

Nota:

Todos los informes y listas se imprimirán en inglés.

1. Pulse el botón **System**.
2. Seleccione `Report / List (Páa. información)`, y después pulse el botón **OK**.
3. Seleccione `Panel Settings (Configuración de panel)`, y después pulse el botón **OK**.

Se imprimirá la página Panel Settings (Configuración de panel).

Printer Setting Utility (Utilidad de configuración de impresora)

En el procedimiento siguiente se utiliza, a modo de ejemplo, Microsoft® Windows® 7.

Nota:

Todos los informes y listas se imprimirán en inglés.

1. Haga clic en **Start (Iniciar) — All Programs (Todos los programas) — EPSON — su impresora — Printer Setting Utility (Utilidad de configuración de impresora)**.

Nota:

*La ventana para seleccionar una impresora aparecerá en este paso, cuando haya varios controladores de impresión instalados en su ordenador. En este caso, haga clic en la impresora deseada listada en **Printer Name (Nombre de la impresora)**.*

Se iniciará la Printer Setting Utility (Utilidad de configuración de impresora).

2. Haga clic en la ficha **Printer Settings Report (Informe de la configuración de la impresora)**.
3. Seleccione **Reports (Informes)** de la lista de la parte izquierda de la página.

Se mostrará la página **Reports (Informes)**.

4. Haga clic en el botón **Panel Settings (Configuración del panel)**.

Se imprimirá la página Panel Settings (Configuración de panel).

Modo Ahorro de energía

La impresora tiene una función de ahorro de energía que reduce el consumo de energía durante los períodos de inactividad y funciona en dos modos: Baja energía y Reposo. En el modo Baja energía, sólo quedará en blanco el panel LCD. En el modo Reposo, todos los LEDs, excepto el LED  (**Energy Saver**), del panel del operador se apagarán y el panel LCD quedará en blanco. Cuando la impresora esté en el modo Reposo, consumirá menos energía que en el modo Baja energía.

De forma predeterminada, la impresora entrará en el modo Baja energía tras un minuto de inactividad después de haberse completado el último trabajo, y entrará en el modo Reposo tras otros 6 minutos de inactividad. Estos valores predeterminados podrán cambiarse dentro de los márgenes siguientes:

Modo Baja energía: 1 a 45 minutos

Modo Reposo: 6 a 11 minutos

Consulte también:



“Cambio de la configuración del modo Ahorro energía” de la página 349

Salida del modo Ahorro de energía

La impresora sale automáticamente del modo de ahorro de energía cuando recibe un trabajo de impresión procedente de un ordenador, o datos de fax a través de la línea telefónica. Alternativamente, puede devolverla manualmente al modo de espera. Pulse cualquier botón del panel del operador en el modo Baja energía. En el modo Reposo, pulse el botón  (**Energy Saver**). La impresora tardará unos 25 segundos en reanudar el modo de espera tanto desde el modo Baja energía o como desde el modo Reposo.

Nota:

- En el modo Baja energía, al abrir o cerrar la cubierta posterior, la impresora volverá al modo de espera.*

- ❑ Cuando la impresora esté en el modo Reposo, no funcionará ninguno de los botones del panel del operador, excepto el botón  (**Energy Saver**). Para utilizar los botones del panel del operador, pulse el botón  (**Energy Saver**) para salir del modo de ahorro de energía.

Consulte también:

“Cambio de la configuración del modo Ahorro energía” de la página 349

Capítulo 3

Software de gestión de impresora

Controladores de impresión y escaneado

Para acceder a todas las funciones de su impresora, instale los controladores de impresión y escaneado desde el Software Disc.

- Un controlador de impresora permite la comunicación entre su ordenador e impresora y proporciona acceso a las funciones de su impresora.
- El controlador de escaneado le permitirá escanear imágenes directamente a su ordenador personal y ubicar las imágenes escaneadas directamente en una aplicación a través de USB o la red.

El controlador de escaneado se instala junto con su controlador de impresión. Está disponible para Microsoft® Windows® y Mac OS® X.

Consulte también:

- “Instalación de controladores de impresión en ordenadores funcionando con Windows” de la página 52*
- “Instalación de controladores de impresión en ordenadores que utilicen Mac OS X” de la página 109*
- “Instalación de controladores de impresión en ordenadores funcionando con Linux (CUPS)” de la página 115*

EpsonNet Config

En esta sección se ofrece información sobre EpsonNet Config.

EpsonNet Config es un servicio de páginas Web basado en el protocolo de transferencia de hipertexto (HTTP) al que se accede a través de su explorador de Web.

Utilizando EpsonNet Config, podrá confirmar el estado de la impresora, y cambiar fácilmente las opciones de configuración de la misma. Cualquier persona de su red podrá tener acceso a la impresora utilizando EpsonNet Config. En el modo administrativo, podrá cambiar la configuración de la impresora, configurar sus directorios de fax, y gestionar la configuración de su impresora sin abandonar su ordenador.

Nota:

- ❑ *Los usuarios que no hayan recibido contraseña del administrador podrán todavía ver la configuración en el modo de usuario. No podrán guardar ni aplicar ningún cambio en la configuración actual.*
- ❑ *Para los detalles sobre los elementos del menú de EpsonNet Config, consulte la Ayuda sobre EpsonNet Config.*

Creación de una contraseña administrativa

1. Inicie su explorador de Web.
2. Introduzca la dirección IP de la impresora en la barra de direcciones, y después pulse la tecla **Enter**.
3. Haga clic en la ficha **Properties (Propiedades)**.
4. Haga clic en el panel de navegación izquierdo, desplácese hasta **Security (Seguridad)** y seleccione **Administrator Settings (Configuración del administrador)**.
5. Seleccione **Enabled (Habilitado)** para **Administrator Mode (Modo de administrador)**.
6. En el campo **Administrator Login ID (Id. de inicio de sesión del administrador)**, introduzca un nombre para el administrador.

Nota:

El ID y la contraseña predeterminados están ambos en blanco.

7. En los campos **Administrator Password (Contraseña del administrador)** y **Re-enter Password (Vuelva a introducir la contraseña)**, introduzca una contraseña para el administrador.
8. En el campo **Maximum Login Attempts (Número máximo de intentos de inicio de sesión)**, introduzca el número de intentos de inicio de sesión permitidos.

- Haga clic en **Apply (Aplicar)**.

Su nueva contraseña habrá quedado establecida y cualquier persona con el nombre y la contraseña de administrador podrá iniciar sesión y cambiar la configuración de la impresora.

Printer Setting Utility (Utilidad de configuración de impresora) (Windows solamente)

La Printer Setting Utility (Utilidad de configuración de impresora) le permite ver o especificar la configuración del sistema. También puede diagnosticar la configuración del sistema con la Printer Setting Utility (Utilidad de configuración de impresora).

La Printer Setting Utility (Utilidad de configuración de impresora) consta de las fichas **Printer Settings Report (Informe de la configuración de la impresora)**, **Printer Maintenance (Mantenimiento de la impresora)**, y **Diagnosis (Diagnóstico)**.

La Printer Setting Utility (Utilidad de configuración de impresora) se instala con sus controladores de impresión.

Nota:

*La primera vez que intente cambiar la configuración en Printer Setting Utility (Utilidad de configuración de impresora) cuando en la impresora esté habilitada la función Panel Lock (Bloqueo del panel), aparecerá el cuadro de diálogo **Password (Contraseña)**. En este caso, introduzca la contraseña especificada, y haga clic en **OK** para aplicar la configuración.*

Status Monitor (Windows solamente)

Es posible comprobar el estado de la impresora con Status Monitor. Haga doble clic en el icono de impresora Status Monitor de la barra de tareas de la parte inferior derecha de la pantalla. Aparecerá la ventana **Printer Selection (Selección de la impresora)**, que muestra el nombre de la impresora, el puerto de conexión de la impresora, el estado de la impresora, y el nombre del modelo. Compruebe la columna **Status (Estado)** para conocer el estado actual de su impresora.

Botón **Settings (Configuración)**: Visualiza la ventana **Settings (Configuración)** y le permite modificar la configuración del monitor de estado.

Haga clic en el nombre de la impresora deseada listada en la ventana **Printer Selection (Selección de la impresora)**. Aparecerá la ventana **Printer Status (Estado de impresora)**.

La ventana **Printer Status (Estado de impresora)** le alertará cuando haya una advertencia o cuando ocurra un error, por ejemplo, cuando se produzca un atasco de papel o cuando el tóner se esté agotando.

De manera predeterminada, la ventana **Printer Status (Estado de impresora)** se abrirá automáticamente cuando ocurra un error. Puede especificar las condiciones para iniciar la ventana **Printer Status (Estado de impresora)** en **Printer Status Window Properties (Propiedades de la ventana Estado de la impresora)**.

Para cambiar la configuración de despliegue para la ventana **Printer Status (Estado de impresora)**:

1. Haga clic con el botón derecho en el icono del monitor de estado de la impresora de la barra de tareas de la parte inferior derecha de la pantalla.
2. Seleccione **Printer Status Window Properties (Propiedades de la ventana Estado de la impresora)**.

Aparecerá la ventana **Printer Status Window Properties (Propiedades de la ventana Estado de la impresora)**.

3. Seleccione el tipo de despliegue y después haga clic en **OK**.

En la ventana **Printer Status (Estado de impresora)** puede comprobar también el nivel del tóner de su impresora (cuando haya instalado un cartucho de tóner original) y la información sobre trabajos.

El Status Monitor se instala con sus controladores de impresión.

Launcher (Iniciador) (Windows solamente)

Utilizando la ventana **Launcher-Btype (Iniciador-tipoB)**, podrá abrir la **Status Window (Ventana de estado)**, **Printer Setting Utility (Utilidad de configuración de impresora)**, **Address Book Editor (Editor de la libreta de direcciones)**, y **Express Scan Manager (Administrador de escaneado exprés)**.

Para utilizar el iniciador, seleccione instalarlo cuando instale los controladores de impresión.

En el procedimiento siguiente se utiliza, a modo de ejemplo, Windows 7.

Para iniciar el iniciador:

- Haga clic en **Start (Iniciar) — All Programs (Todos los programas) — EPSON — su impresora — Launcher (Iniciador)**.

Aparecerá la ventana **Launcher-Btype (Iniciador-tipoB)**.

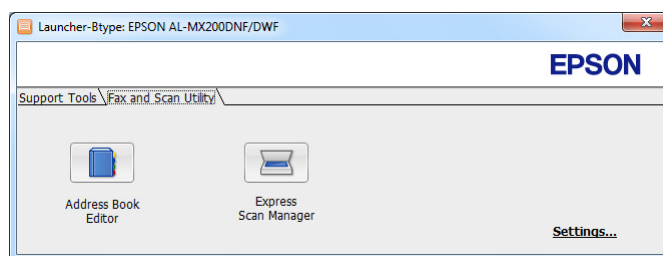
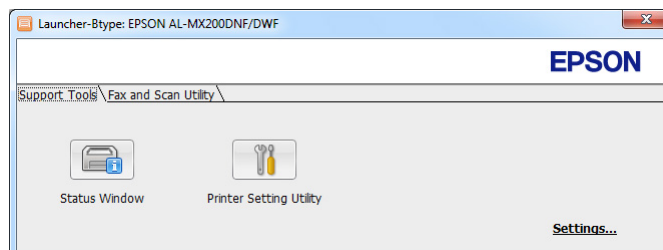

- La ventana **Launcher-Btype (Iniciador-tipoB)** proporciona varios botones: **Status Window (Ventana de estado)**, **Printer Setting Utility (Utilidad de configuración de impresora)**, **Address Book Editor (Editor de la libreta de direcciones)**, y **Express Scan Manager (Administrador de escaneado exprés)**.

Para salir, haga clic en el botón **X** de la parte superior derecha de la ventana.

Para más información, haga clic en botón/icono **Help (Ayuda)** de cada aplicación.

Status Window (Ventana de estado)	Se abrirá la ventana Printer Status (Estado de impresora) . Consulte también: "Status Monitor (Windows solamente)" de la página 36
Printer Setting Utility (Utilidad de configuración de impresora)	Inicia el Printer Setting Utility (Utilidad de configuración de impresora). Consulte también: "Printer Setting Utility (Utilidad de configuración de impresora) (Windows solamente)" de la página 36
Address Book Editor (Editor de la libreta de direcciones)	Inicia el Address Book Editor (Editor de la libreta de direcciones), que le permitirá agregar y editar entradas de la Address Book (Libreta direcc.). Consulte también: "Address Book Editor (Editor de la libreta de direcciones)" de la página 39

Express Scan Manager (Administrador de escaneado exprés)

Inicia el Express Scan Manager (Administrador de escaneado exprés).

Consulte también:

“Express Scan Manager (Administrador de escaneado exprés)” de la página 39

Address Book Editor (Editor de la libreta de direcciones)

El Address Book Editor (Editor de la libreta de direcciones) proporciona una interfaz conveniente para modificar las entradas de la Address Book (Libreta direcc.) de la impresora. Con él podrá agregar:

- Entradas de fax
- Entradas de e-mail
- Entradas de servidor

Cuando inicie el software, el Address Book Editor (Editor de la libreta de direcciones) leerá la Address Book (Libreta direcc.) de la impresora. Puede agregar, editar, y eliminar entradas. Después de realizar cambios, podrá guardar la Address Book (Libreta direcc.) actualizada en la impresora o en su ordenador.

El Address Book Editor (Editor de la libreta de direcciones) se instala junto con su controlador de impresión. Está disponible para Windows y Mac OS X.

Express Scan Manager (Administrador de escaneado exprés)

El Express Scan Manager (Administrador de escaneado exprés) maneja trabajos de escaneado enviados desde la impresora a su ordenador a través de USB. Cuando los trabajos de escaneado se envían desde la impresora al ordenador, el Express Scan Manager (Administrador de escaneado exprés) administra automáticamente los trabajos de escaneado.

Antes de escanear a su ordenador, inicie el Express Scan Manager (Administrador de escaneado exprés) y especifique el lugar para enviar los archivos de imagen escaneados.

Haga clic en **Open the image file (Abrir el archivo de imagen)** para visualizar los archivos escaneados almacenados en el destino especificado después del escaneado.

El Express Scan Manager (Administrador de escaneado exprés) se instala junto con su controlador de impresión. Está disponible para Windows y Mac OS X.

Nota:

Cuando instale por separado el Express Scan Manager (Administrador de escaneado exprés) desde el Software Disc, tendrá que instalar también el controlador de escaneado desde el Software Disc.

Consulte también:

“Uso del panel del operador” de la página 201

Capítulo 4

Conexión de la impresora e instalación del software

Descripción general de la instalación y la configuración de la red

Para instalar y configurar la red:

1. Conecte la impresora a la red utilizando el hardware y los cables recomendados.
2. Encienda la impresora y el ordenador.
3. Imprima la página System Settings (Configuración del sistema) y guárdela como referencia para la configuración de la red.
4. Instale el software del controlador en el ordenador desde el Software Disc. Para la información sobre la instalación del controlador, consulte la sección de este capítulo para el sistema operativo específico que esté utilizando.
5. Configure la dirección TCP/IP de la impresora, que se requiere para identificar la impresora en la red.
 - Sistemas operativos Microsoft® Windows®: Ejecute el instalador del Software Disc para establecer automáticamente la dirección del protocolo de Internet (IP) de la impresora si conecta ésta a una red TCP/IP establecida. También puede establecer manualmente la dirección IP de la impresora en el panel del operador.
 - Sistemas Mac OS® X y Linux®: Establezca manualmente la dirección TCP/IP de la impresora en el panel del operador. Para utilizar una conexión inalámbrica (AL-MX200DWF solamente), realice también la configuración de la red inalámbrica en el panel del operador.
6. Imprima una página System Settings (Configuración del sistema) para verificar la nueva configuración.

Nota:

Todos los informes y listas se imprimirán en inglés.

Consulte también:

“Impresión de la página System Settings (Configuración del sistema)” de la página 171

Conexión de su impresora

Los cables de interfaz de su impresora deberán satisfacer los requisitos siguientes:

Tipo de conexión	Especificaciones de conexión
Ethernet	Compatible con 10 Base-T/100 Base-TX
USB	Compatible con USB 2.0
Conexión inalámbrica (AL-MX200DWF solamente)	IEEE 802.11b/802.11g
Conector de toma mural	RJ11
Conector de teléfono	RJ11WAll

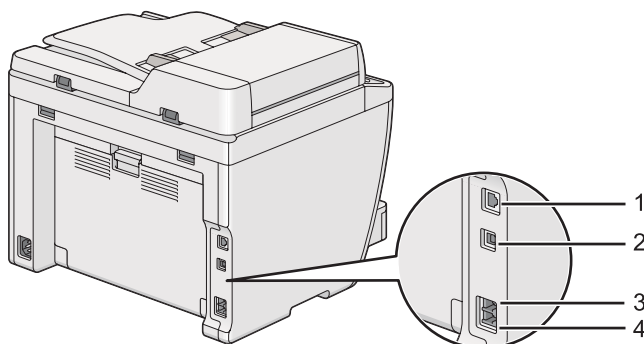

1	Puerto Ethernet	
2	Puerto USB	
3	Conector de toma mural	LINE
4	Conector de teléfono	PHONE

Conexión de la impresora a un ordenador o una red

Conecte su impresora vía USB, Ethernet, o conexión inalámbrica (AL-MX200DWF solamente). Los requisitos de hardware y cableado varían para los diferentes métodos de conexión. Los cables Ethernet y el hardware no se incluyen con su impresora y deberán adquirirse por separado.

En la tabla siguiente se muestran las características disponibles para cada tipo de conexión.

Tipo de conexión	Características disponibles
USB	Cuando conecte a través de conexión USB podrá: <ul style="list-style-type: none"> <input type="checkbox"/> Ordenar trabajos de impresión desde un ordenador. <input type="checkbox"/> Escanear e imprimir una imagen en una aplicación. <input type="checkbox"/> Escanear e imprimir de una imagen en una carpeta del ordenador. <input type="checkbox"/> Utilizar el Address Book Editor (Editor de la libreta de direcciones) para administrar las entradas de la Address Book (Libreta direcc.).
Ethernet	Cuando conecte a través de conexión Ethernet podrá: <ul style="list-style-type: none"> <input type="checkbox"/> Ordenar trabajos de impresión desde un ordenador de la red. <input type="checkbox"/> Escanear e imprimir una imagen a un ordenador de la red. <input type="checkbox"/> Escanear e imprimir una imagen a un servidor FTP. <input type="checkbox"/> Escanear a e-mail. <input type="checkbox"/> Utilizar EpsonNet Config para administrar las entradas de la Address Book (Libreta direcc.).
Conexión inalámbrica (AL-MX200DWF solamente)	Cuando conecte a través de una conexión inalámbrica podrá: <ul style="list-style-type: none"> <input type="checkbox"/> Ordenar trabajos de impresión desde un ordenador de la red. <input type="checkbox"/> Escanear e imprimir una imagen a un ordenador de la red. <input type="checkbox"/> Escanear e imprimir una imagen a un servidor FTP. <input type="checkbox"/> Escanear a e-mail. <input type="checkbox"/> Utilizar EpsonNet Config para administrar las entradas de la Address Book (Libreta direcc.).

Conexión USB

Si su impresora está conectada a una red en vez de a su ordenador, salte esta sección y vaya a “Conexión a la red” de la página 44.

Para conectar la impresora a un ordenador:

1. Conecte el extremo más pequeño del cable USB suministrado al puerto USB de la parte posterior de la impresora, y el otro extremo a un puerto USB del ordenador.

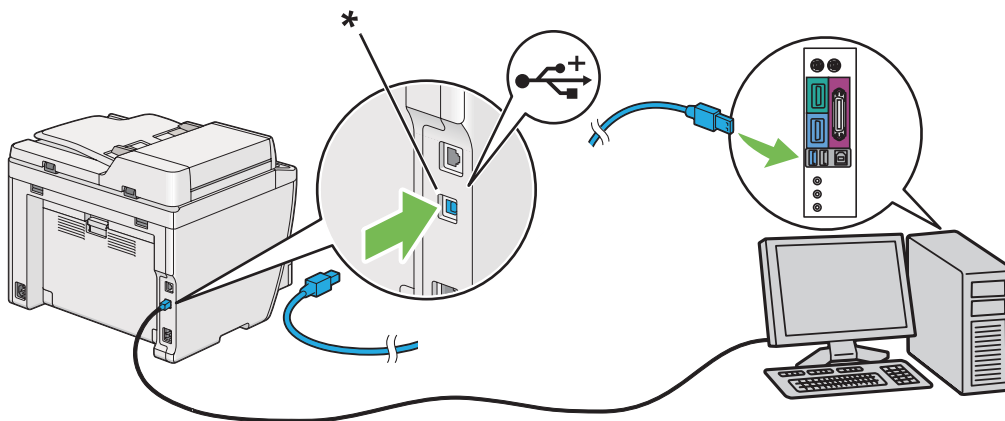

* Puerto USB

Nota:

No conecte el cable USB de la impresora al conector USB disponible en el teclado.

Conexión a la red

Para conectar la impresora a una red Ethernet:

1. Cerciórese de que la impresora, el ordenador, y todos los dispositivos conectados estén apagados y todos los cables estén desconectados.
2. Conecte un extremo de un cable Ethernet al puerto Ethernet de la parte posterior de la impresora y el otro extremo a una toma o concentrador LAN.

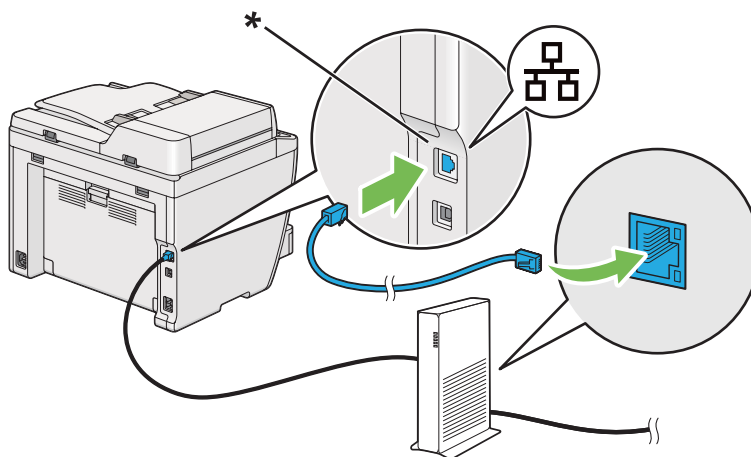

* Puerto Ethernet

Nota:

No conecte el cable Ethernet cuando vaya a utilizar la función de red inalámbrica del modelo AL-MX200DWF.

Consulte también:

“Configuración de la red inalámbrica (AL-MX200DWF solamente)” de la página 57

Configuración de la dirección IP

Direcciones TCP/IP e IP

Si su ordenador está en una red grande, póngase en contacto con el administrador de la red para solicitarle información sobre las direcciones TCP/IP apropiadas y la configuración adicional del sistema.

Si está creando su propia red de área local pequeña o va a conectar la impresora directamente a su ordenador utilizando Ethernet, siga el procedimiento para establecer automáticamente la dirección IP de la impresora.

Los ordenadores y las impresoras utilizan primariamente protocolos TCP/IP para comunicarse a través de una red Ethernet. Con protocolos TCP/IP, cada impresora y ordenador deben tener una dirección IP exclusiva. Es importante que las direcciones sean similares, pero no iguales; solamente el último dígito tiene que ser diferente. Por ejemplo, su impresora puede tener la dirección 192.168.1.2 y su ordenador la dirección 192.168.1.3. Otro dispositivo puede tener la dirección 192.168.1.4.

Muchas redes poseen un servidor de protocolo de configuración dinámica de host (DHCP). Un servidor de DHCP programa automáticamente una dirección IP en cada ordenador e impresora de la red que está configurada para utilizar DHCP. Un servidor de DHCP está incorporado en la mayoría de los enrutadores de cable y línea de abonado digital (DSL). Si utiliza un enrutador de cable o DSL, consulte la documentación del enrutador para ver la información sobre la dirección IP.

Establecimiento automático de la dirección IP de la impresora

Si la impresora está conectada a una red TCP/IP pequeña establecida sin servidor de DHCP, utilice el instalador del Software Disc para detectar o asignar una dirección IP a su impresora. Para más instrucciones, inserte el Software Disc en la unidad de CD/DVD de su ordenador. Después de iniciarse el instalador, siga las instrucciones para la instalación.

Nota:

Para que el instalador funcione automáticamente, la impresora deberá estar conectada a una red TCP/IP establecida.



Métodos dinámicos de establecimiento de la dirección IP de la impresora

Existen dos protocolos disponibles para establecer dinámicamente la dirección IP de la impresora:

- DHCP
- DHCP/AutoIP (activado de manera predeterminada)







Puede activar/desactivar cualquiera de los protocolos utilizando el panel del operador, o usar EpsonNet Config para activar/desactivar el protocolo DHCP.

Nota:

Puede imprimir un informe que incluya la dirección IP de la impresora. En el panel del operador, pulse el botón **System**, seleccione Report / List (Págs. información), pulse el botón , seleccione System Settings (Configuración del sistema), y después pulse el botón . La dirección IP se listará en la página System Settings (Configuración del sistema).

Uso del panel del operador

Para activar/desactivar el protocolo DHCP o el AutoIP:

1. En el panel del operador, pulse el botón **System**.
2. Seleccione Admin Menu (Menú Admin), y después pulse el botón .
3. Seleccione Network (Red), y después pulse el botón .
4. Seleccione TCP/IP, y después pulse el botón .
5. Seleccione IPv4, y después pulse el botón .
6. Seleccione Get IP Address (Obt. dir. IP), y después pulse el botón .
7. Seleccione DHCP/AutoIP o DHCP, y después pulse el botón .

Uso de EpsonNet Config

Para activar/desactivar el protocolo DHCP:

1. Inicie su explorador de Web.
2. Introduzca la dirección IP de la impresora en la barra de direcciones, y después pulse la tecla **Enter**.

En su explorador de Web aparecerá EpsonNet Config.

3. Seleccione **Properties (Propiedades)**.
4. Seleccione **TCP/IP** de la carpeta **Protocol Settings (Configuración de protocolo)** del panel de navegación izquierdo.
5. En el campo **IP Address Mode (Modo dirección IP)**, seleccione la opción **DHCP/AutoIP**.
6. Haga clic en el botón **Apply (Aplicar)**.

Asignación de una dirección IP (para el modo IPv4)

Nota:

- Cuando asigne manualmente una dirección IP en el modo **IPv6**, utilice EpsonNet Config. Para visualizar EpsonNet Config, utilice la dirección local de enlace. Para comprobar una dirección local de enlace, consulte “Impresión y comprobación de la página System Settings (Configuración del sistema).” de la página 50.
- La asignación de una dirección IP se considera una función avanzada y normalmente la realiza un administrador del sistema.
- Dependiendo de la clase de dirección, el margen de asignación de dirección IP puede ser diferente. En la clase A, por ejemplo, se asignará una dirección IP en el margen de 0.0.0.0 a 127.255.255.255. Para la asignación de direcciones IP, póngase en contacto con el administrador de su sistema.

















Puede asignar la dirección IP utilizando el panel del operador o la Printer Setting Utility (Utilidad de configuración de impresora).

Uso del panel del operador

1. Encienda la impresora.

Cerciórese de que panel LCD muestre `Select Function` (Seleccionar función).

2. En el panel del operador, pulse el botón **System**.

3. Seleccione `Admin Menu` (Menú Admin), y después pulse el botón .
4. Seleccione `Network` (Red), y después pulse el botón .
5. Seleccione `TCP/IP`, y después pulse el botón .
6. Seleccione `IPv4`, y después pulse el botón .
7. Seleccione `Get IP Address` (Obt. dir. IP), y después pulse el botón .
8. Seleccione `Panel`, y después pulse el botón .
9. Pulse el botón  (**Back**), y después cerciórese de que se haya seleccionado `Get IP Address` (Obt. dir. IP).
10. Seleccione `IP Address` (Dirección IP), y después pulse el botón .
11. Introduzca el valor de la dirección IP utilizando el teclado numérico.
12. Pulse el botón .
13. Repita los pasos 11 y 12 para introducir los dígitos de la dirección IP, y después pulse el botón .
14. Pulse el botón  (**Back**), y después cerciórese de que se haya seleccionado `IP Address` (Dirección IP).
15. Seleccione `Subnet Mask` (Máscara red), y después pulse el botón .
16. Introduzca el valor de la máscara subred utilizando el teclado numérico.
17. Pulse el botón .
18. Repita los pasos 16 y 17 para establecer la máscara de subred, y después pulse el botón .
19. Pulse el botón  (**Back**), y después cerciórese de que se haya seleccionado `Subnet Mask` (Máscara red).
20. Seleccione `Gateway Address` (Dirección pasarela), y después pulse el botón .
21. Introduzca el valor de la dirección de pasarela utilizando el teclado numérico.
22. Pulse el botón .

23. Repita los pasos 21 y 22 para establecer la dirección pasarela, y después pulse el botón .
24. Apague y vuelva a encender la impresora.

Consulte también:

“Panel del operador” de la página 28

Uso de la Printer Setting Utility (Utilidad de configuración de impresora)

En el procedimiento siguiente se utiliza, a modo de ejemplo, Windows 7.

Nota:

Cuando utilice el modo IPv6 para imprimir a través de la red, no podrá usar la Printer Setting Utility (Utilidad de configuración de impresora) para asignar una dirección IP.

1. Haga clic en **Start (Iniciar) — All Programs (Todos los programas) — EPSON — su impresora — Printer Setting Utility (Utilidad de configuración de impresora)**.

Nota:

La ventana para seleccionar una impresora aparecerá en este paso, cuando haya varios controladores de impresión instalados en su ordenador. En este caso, haga clic en la impresora deseada listada en **Printer Name (Nombre de la impresora)**.

Se iniciará la Printer Setting Utility (Utilidad de configuración de impresora).

2. Haga clic en la ficha **Printer Maintenance (Mantenimiento de la impresora)**.
3. Seleccione **TCP/IP Settings (Configuración TCP/IP)** de la lista de la parte izquierda de la página.

Se mostrará la página **TCP/IP Settings (Configuración TCP/IP)**.

4. Seleccione **Panel** desde **IP Address Mode (Modo dirección IP)**, y después introduzca los valores en **IP Address (Dirección IP)**, **Subnet Mask (Máscara subred)**, y **Gateway Address (Dirección de pasarela)**.
5. Haga clic en el botón **Restart printer to apply new settings (Reiniciar la impresora para aplicar la nueva configuración)** para que tenga efecto.

La dirección IP se asignará a su impresora. Para verificar el ajuste, visualice el explorador de Web en cualquier ordenador conectado a la red e introduzca la dirección IP en la barra de direcciones del explorador. Si la dirección IP está correctamente establecida, en su explorador aparecerá EpsonNet Config.

También puede asignar la dirección IP a la impresora cuando instale los controladores de impresión con el instalador. Cuando utilice la función de instalación de red, y `Get IP Address` (Obt. dir. IP) se haya establecido a DHCP o DHCP/AutoIP en los menús del panel del operador, podrá establecer la dirección de IP de 0.0.0.0 a la dirección de IP deseada en la ventana de selección de impresora.

Verificación de la configuración de IP

En el procedimiento siguiente se utiliza, a modo de ejemplo, Windows 7.

Nota:

Todos los informes y listas se imprimirán en inglés.

1. Imprima la página System Settings (Configuración del sistema).
2. Observe bajo el encabezamiento de **IPv4** de la página System Settings (Configuración del sistema) para asegurarse de que la dirección IP, la máscara de subred, y la dirección pasarela sean correctas.

Para verificar si la impresora está activa en la red, ejecute el comando Ping en su ordenador.

1. Haga clic en **Start (Iniciar)**, y seleccione **Search programs and files (Buscar programas y archivos)**.
2. Introduzca **cmd**, y después pulse la tecla **Enter**.

Aparecerá una ventana negra.
3. Introduzca **ping xx.xx.xx.xx** (donde **xx.xx.xx.xx** es la dirección IP de su impresora), y después pulse la tecla **Enter**.
4. La respuesta de la dirección IP indica que la impresora está activa en la red.

Consulte también:

“Impresión y comprobación de la página System Settings (Configuración del sistema).” de la página 50

Impresión y comprobación de la página System Settings (Configuración del sistema).

Imprima la página System Settings (Configuración del sistema) y compruebe la dirección IP de su impresora.

Uso del panel del operador

Nota:

Todos los informes y listas se imprimirán en inglés.

1. Pulse el botón **System**.
2. Seleccione **Report / List** (Páa. información), y después pulse el botón **OK**.
3. Seleccione **System Settings** (Configuración del sistema), y después pulse el botón **OK**.

Se imprimirá la página **System Settings** (Configuración del sistema).

4. Confirme la dirección IP al lado de **IP Address** bajo **Wired Network** (AL-MX200DNF) o **Wired Network/Wireless Network** (AL-MX200DWF) en la página **System Settings** (Configuración del sistema). Si la dirección IP es **0.0.0.0**, espere algunos minutos para que se resuelva automáticamente la dirección IP, y después vuelva a imprimir la página **System Settings** (Configuración del sistema).

Si la dirección IP no se resuelve automáticamente, consulte “Asignación de una dirección IP (para el modo IPv4)” de la página 47.

Uso de la Printer Setting Utility (Utilidad de configuración de impresora)

En el procedimiento siguiente se utiliza, a modo de ejemplo, Windows 7.

Nota:

Todos los informes y listas se imprimirán en inglés.

1. Haga clic en **Start (Iniciar) — All Programs (Todos los programas) — EPSON — su impresora — Printer Setting Utility (Utilidad de configuración de impresora)**.

Nota:

La ventana para seleccionar una impresora aparecerá en este paso, cuando haya varios controladores de impresión instalados en su ordenador. En este caso, haga clic en la impresora deseada listada en **Printer Name (Nombre de la impresora)**.

Se iniciará la **Printer Setting Utility** (Utilidad de configuración de impresora).

2. Haga clic en la ficha **Printer Settings Report (Informe de la configuración de la impresora)**.

3. Seleccione **Reports (Informes)** de la lista de la parte izquierda de la página.

Aparecerá la página **Reports (Informes)**.

4. Haga clic en el botón **System Settings (Configuración del sistema)**.

Se imprimirá la página System Settings (Configuración del sistema).

Si la dirección IP es **0.0.0.0** (la predeterminada en fábrica) o **169.254.xx.xx**, no se habrá asignado una dirección IP.

Consulte también:

“Asignación de una dirección IP (para el modo IPv4)” de la página 47

Instalación de controladores de impresión en ordenadores funcionando con Windows

Puede utilizar tres tipos de controladores de impresión en su impresora:

- Controlador de impresión PCL

Consulte “Uso del controlador de impresión PCL” de la página 52.

- Controlador de impresión P6 universal compatible con PCL

Consulte “Uso del controlador de impresora P6 universal Epson” de la página 108.

- Controlador de impresión compatible con PostScript de nivel 3

Consulte *PostScript Level3 Compatible Manual de usuario*.

Uso del controlador de impresión PCL

Identificación del estado de preinstalación del controlador de impresión (para establecimiento de conexión a la red)

Antes de instalar controladores de impresión en su ordenador, imprima la página System Settings (Configuración del sistema) para comprobar la dirección IP de su impresora.

Uso del panel del operador

Nota:

Todos los informes y listas se imprimirán en inglés.

1. Pulse el botón **System**.
2. Seleccione **Report / List** (Pág. información), y después pulse el botón **OK**.
3. Seleccione **System Settings** (Configuración del sistema), y después pulse el botón **OK**.

Se imprimirá la página **System Settings** (Configuración del sistema).

4. Busque la dirección IP bajo **Wired Network** (AL-MX200DNF) o **Wired Network/Wireless Network** (AL-MX200DWF) en la página **System Settings** (Configuración del sistema).

Si la dirección IP es **0.0.0.0**, espere algunos minutos para que se resuelva automáticamente la dirección IP, y después vuelva a imprimir la página **System Settings** (Configuración del sistema).

Si la dirección IP no se resuelve automáticamente, consulte “Asignación de una dirección IP (para el modo IPv4)” de la página 47.

Uso de la Printer Setting Utility (Utilidad de configuración de impresora)

En el procedimiento siguiente se utiliza, a modo de ejemplo, Windows 7.

Nota:

Todos los informes y listas se imprimirán en inglés.

1. Haga clic en **Start (Iniciar) — All Programs (Todos los programas) — EPSON — su impresora — Printer Setting Utility (Utilidad de configuración de impresora)**.

Nota:

La ventana para seleccionar una impresora aparecerá en este paso, cuando haya varios controladores de impresión instalados en su ordenador. En este caso, haga clic en la impresora deseada listada en **Printer Name (Nombre de la impresora)**.

Se iniciará la **Printer Setting Utility** (Utilidad de configuración de impresora).

2. Haga clic en la ficha **Printer Settings Report (Informe de la configuración de la impresora)**.

3. Seleccione **TCP/IP Settings (Configuración TCP/IP)** de la lista de la parte izquierda de la página.

Se mostrará la página **TCP/IP Settings (Configuración TCP/IP)**.

Si la dirección IP muestra **0.0.0.0** (la predeterminada en fábrica) o **169.254.xx.xx**, no se habrá asignado una dirección IP. Para asignar una para su impresora, consulte “Asignación de una dirección IP (para el modo IPv4)” de la página 47.

Desactivación del firewall antes de instalar controladores de impresora

Si está utilizando uno de los sistemas operativos siguientes, tendrá que desactivar el firewall antes de instalar controladores de impresión:

- Windows 7
- Windows Vista®
- Windows Server® 2008 R2
- Windows Server 2008
- Windows XP

En el procedimiento siguiente se utiliza, a modo de ejemplo, Windows 7.

1. Haga clic en **Start (Iniciar) — Help and Support (Ayuda y soporte técnico)**.

Nota:

*Para los sistemas operativos Windows Vista, Windows Server 2008, Windows Server 2008 R2 y Windows 7, si utiliza **Online Help (Ayuda en línea)**, cambie a **Offline Help (Ayuda sin conexión)** en la ventana **Windows Help and Support (Ayuda y soporte técnico de Windows)**.*

2. En el cuadro **Search Help (Buscar ayuda)**, introduzca **firewall** y después la tecla **Enter**.

En la lista, haga clic en **Turn Windows Firewall on or off (Activar o desactivar Firewall de Windows)** y después siga las instrucciones de la pantalla.

Active el firewall después de finalizar la instalación del software de la impresora.

Inserción del Software Disc

1. Inserte el Software Disc en la unidad de CD/DVD de su ordenador. Cuando aparezca la ventana **AutoPlay (Reproducción automática)**, haga clic en **Run setup.exe** para iniciar **Easy Install Navi**.

Nota:

Si el CD no se inicia automáticamente, o no aparece la ventana **AutoPlay (Reproducción automática)**, haga clic en **Start (Iniciar) (start (Inicio) para Windows XP) — Computer (Equipo) — D:\setup.exe** (donde D es la letra de su unidad de CD/DVD), y después haga clic en **OK (Aceptar)**.

Establecimiento de conexión USB

En el procedimiento siguiente se utiliza, a modo de ejemplo, Windows 7.

1. Conecte su ordenador e impresora con un cable USB.
2. Encienda la impresora.
3. Haga clic en **Easy Install**.

Aparecerá el **SOFTWARE LICENSE AGREEMENT (CONTRATO DE LICENCIA DE SOFTWARE)**.

4. Si está de acuerdo con los términos del **SOFTWARE LICENSE AGREEMENT (CONTRATO DE LICENCIA DE SOFTWARE)**, seleccione **Agree (Acepto)**, y después haga clic en **Next (Siguiente)**.

Se iniciará **Easy Install Navi**.

5. Haga clic en **Installing Drivers and Software (Instalación de los controladores y del software)**.
6. Seleccione **Personal Installation (Instalación personal)**, y después haga clic en **Next (Siguiente)**.
7. Seleccione si desea reiniciar su ordenador, y haga clic en **Finish (Finalizar)** para salir del asistente.

Impresión con USB

Una impresora personal es una impresora conectada a su ordenador o a un servidor de impresión utilizando un cable USB. Si su impresora está conectada a una red y no a su ordenador, consulte “Configuración de la conexión a la red” de la página 56.

Configuración de la conexión a la red

Nota:

- ❑ Para utilizar su impresora en un entorno Linux, tendrá que instalar controladores de impresión para los sistemas operativos Linux. Para los detalles sobre cómo instalar y utilizar los controladores, consulte también “Instalación de controladores de impresión en ordenadores funcionando con Linux (CUPS)” de la página 115.
- ❑ Cuando utilice una unidad de CD/DVD en un entorno Linux, tendrá que montar la unidad en el entorno de su sistema. Las cadenas de comando son montar/soporte/CD-ROM.

En el procedimiento siguiente se utiliza, a modo de ejemplo, Windows 7.

1. Haga clic en **Easy Install**.

Aparecerá el **SOFTWARE LICENSE AGREEMENT (CONTRATO DE LICENCIA DE SOFTWARE)**.

2. Si está de acuerdo con los términos del **SOFTWARE LICENSE AGREEMENT (CONTRATO DE LICENCIA DE SOFTWARE)**, seleccione **Agree (Acepto)**, y después haga clic en **Next (Siguiente)**.

Se iniciará **Easy Install Navi**.

3. Haga clic en **Installing Drivers and Software (Instalación de los controladores y del software)**.
4. Seleccione **Network Installation (Instalación en red)**, y después haga clic en **Next (Siguiente)**.
5. Seleccione la impresora que desee instalar en la lista de impresoras, y después haga clic en **Next (Siguiente)**. Si la impresora no está indicada en la lista, haga clic en **Refresh (Actualizar)** para actualizar la lista, o haga clic en **Add Printer (Agregar impresora)** para añadir manualmente una impresora a la lista. Puede especificar la dirección IP y el nombre del puerto en este punto.

Si ha instalado esta impresora en el equipo servidor, seleccione la casilla de verificación **I am setting up this printer on a server (Estoy configurando esta impresora en un servidor)**.

Nota:

Si el instalador muestra **0.0.0.0** cuando desee utilizar la función AutoIP, deberá introducir una dirección IP válida para continuar.

6. Especifique la configuración de la impresora, y después haga clic en **Next (Siguiente)**.
 - a Introduzca el nombre de la impresora.
 - b Si desea que otros usuarios de la red tengan acceso a esta impresora, seleccione **Share this printer with other computers on the network (Compartir esta impresora con otros equipos en la red)**, y después introduzca un nombre de recurso compartido que los usuarios puedan identificar.
 - c Si desea establecer una impresora como predeterminada para impresión, seleccione la casilla de verificación **Set this printer as default for printing (Configurar esta impresora como predeterminada para imprimir.)**.
 - d Si desea establecer una impresora como predeterminada para escaneado, seleccione la casilla de verificación **Set this printer as default for scanning (Configurar esta impresora como predeterminada para escanear.)**.
 - e Si desea instalar el controlador de fax, seleccione la casilla de verificación **Install fax driver (Instalar controlador FAX)**.
7. Seleccione el software y la documentación que desee instalar, y después haga clic en **Install (Instalar)**. Es posible especificar las carpetas en las que instalar el software y la documentación. Para cambiar las carpetas, haga clic en **Browse (Examinar)**.
8. Haga clic en **Finish (Finalizar)** para salir del asistente.

Configuración de la red inalámbrica (AL-MX200DWF solamente)

Puede realizar la configuración de la red inalámbrica con **Easy Install Navi**.

Importante:

- Cerciórese de obtener con antelación el SSID y la información de seguridad de un administrador del sistema cuando utilice un estándar de comunicación que no sea WPS para realizar la configuración de la red inalámbrica.*
- Cerciórese de que el cable Ethernet esté desconectado de la impresora antes de realizar la configuración de la red inalámbrica.*

A continuación se describen las especificaciones de la red inalámbrica:

Elemento	Especificación
Conectividad	Inalámbrica
Estándar de conectividad	De acuerdo con IEEE 802.11b/g
Anchura de banda	2,4 GHz
Velocidad de transferencia de datos	Modo IEEE 802.11b: 11, 5,5, 2, 1 Mbps Modo IEEE 802.11g: 54, 48, 36, 24, 18, 12, 9, 6 Mbps
Seguridad	64 (clave de 40 bits)/128 (clave de 104 bits) WEP, WPA- PSK (TKIP, AES), WPA2-PSK (AES)(IEEE802.1x función de atestación de WPA 1x no corresponde)
Certificaciones	Wi-Fi, WPA2.0 (Personal)
Configuración protegida de Wi-Fi (WPS)	Se admite la configuración de botón pulsador (PBC), Número de identificación personal (PIN), WPS2.0

Puede seleccionar un método para realizar la configuración de la red inalámbrica entre los siguientes:

Wizard (Asistente) Configuración a través de conexión USB	
Advanced (Avanzado) Configuración a través de	Conexión Ethernet
	Panel del operador
	EpsonNet Config
	WPS-PIN*1
	WPS-PBC*2

*1 WPS-PIN (Número de identificación personal de configuración protegida de Wi-Fi®) es un método para autenticar y registrar los dispositivos requeridos para la configuración inalámbrica, introduciendo el código PIN en la impresora y el ordenador. Este ajuste, realizado a través de punto de acceso, solamente está disponible cuando los puntos de acceso de su enrutador inalámbrico son compatibles con WPS.

*2 WPS-PBC (Configuración protegida de Wi-Fi - Configuración de botón pulsador) es un método para autenticar y registrar los dispositivos requeridos para la configuración inalámbrica, pulsando el botón provisto en el punto de acceso a través de enrutadores inalámbricos, y después realizando la configuración de WPS-PBC en el panel del operador. Este ajuste sólo está disponible cuando el punto de acceso admite WPS.

Uso de la configuración con asistente para realizar la configuración de la red inalámbrica

En el procedimiento siguiente se utiliza, a modo de ejemplo, Windows 7.

1. Inserte el Software Disc en la unidad de CD/DVD de su ordenador. Cuando aparezca la ventana **AutoPlay (Reproducción automática)**, haga clic en **Run setup.exe** para iniciar **Install Navi**.

- Haga clic en **Easy Install**.

Aparecerá el **SOFTWARE LICENSE AGREEMENT (CONTRATO DE LICENCIA DE SOFTWARE)**.

- Si está de acuerdo con los términos del **SOFTWARE LICENSE AGREEMENT (CONTRATO DE LICENCIA DE SOFTWARE)**, seleccione **Agree (Acepto)**, y después haga clic en **Next (Siguiete)**.

Se iniciará **Easy Install Navi**.

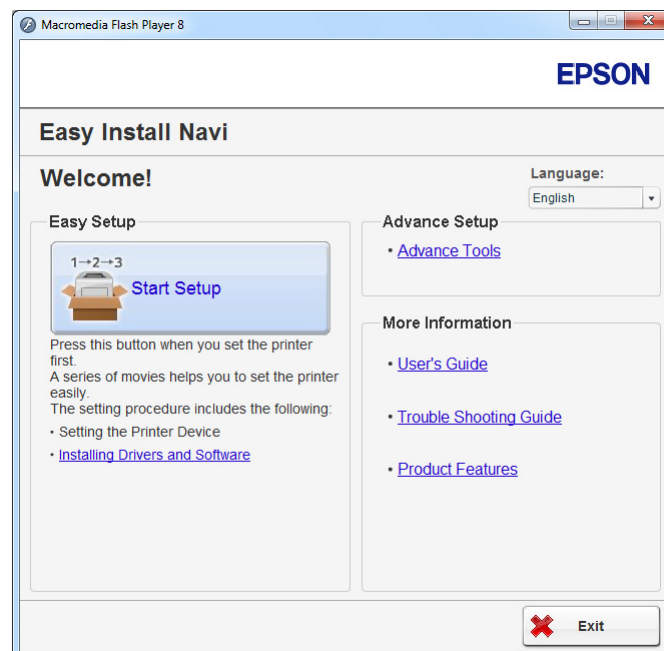

- Haga clic en **Start Setup (Iniciar configuración)**.
- Haga clic en **Configure Printer (Configurar impresora)**.

Aparecerá la pantalla de selección de tipo de conexión.

- Seleccione **Wireless Connection (Conexión inalámbrica)**, y después haga clic en **Next (Siguiete)**.

Aparecerá la pantalla de selección del método de configuración.

7. Cerciórese de que haya seleccionado **Wizard (Asistente)**, y después haga clic en **Next (Siguiente)**.

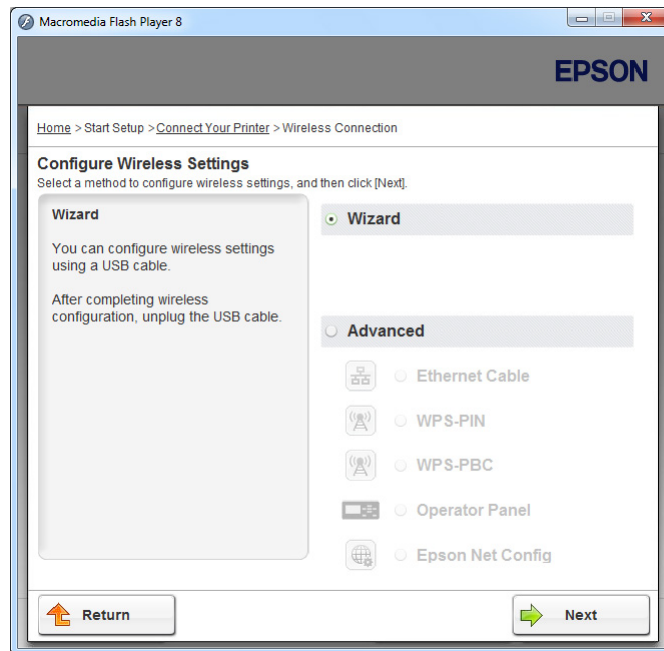

8. Siga las instrucciones que aparezcan en la pantalla para conectar el cable USB y realizar otra configuración hasta que aparezca la pantalla **Select Access Point (Seleccionar punto de acceso)**.

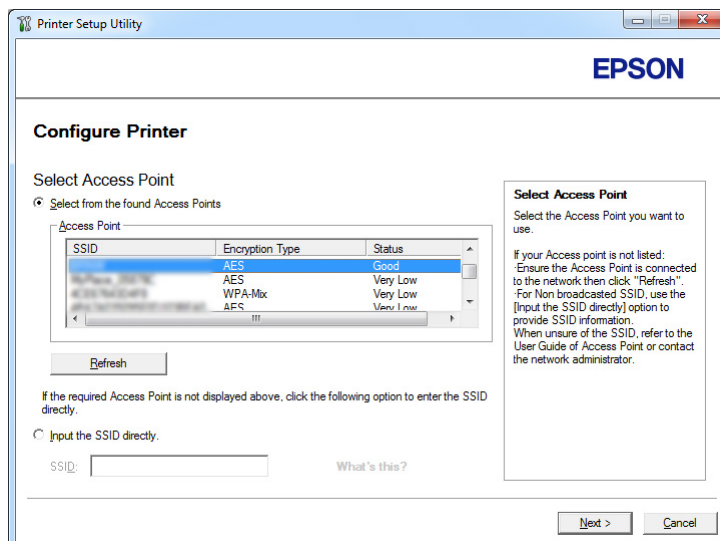

9. Seleccione cualquiera de lo siguiente:

- ❑ Haga clic en el botón de opción **Select from the found Access Points (Seleccionar de entre los siguientes puntos de acceso detectados)** y seleccione el SSID.
- ❑ Haga clic en el botón de opción **Input the SSID directly (Introducir SSID directamente)** e introduzca el SSID en el cuadro **SSID**.

Nota:

Se visualizarán hasta cinco puntos de acceso por orden de intensidad de las ondas radioeléctricas. Es posible que no se visualice un punto de acceso con ondas radioeléctricas de baja intensidad.

10. Haga clic en **Next (Siguiete)**.

11. Introduzca la **Passphrase (Frase de paso)** para el SSID especificado arriba y haga clic en **Next (Siguiete)**.

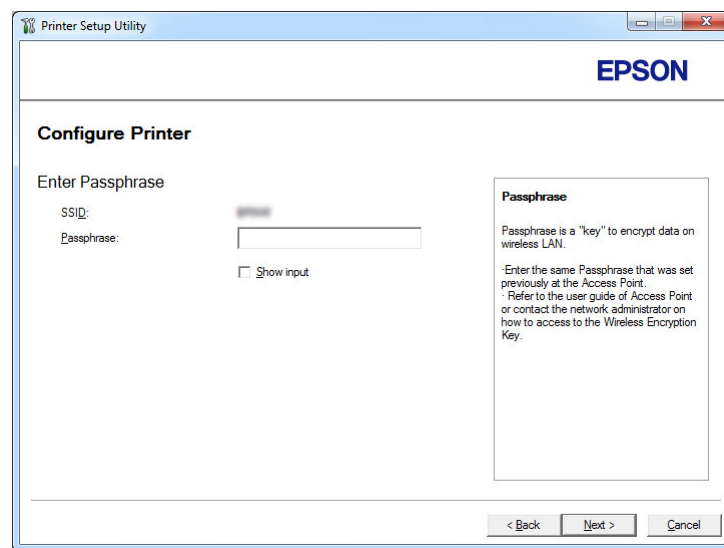

12. Configure la opción de seguridad, y después haga clic en **Next (Siguiete)**.

Aparecerá la pantalla **IP Address Settings (Configuración de dirección IP)**.

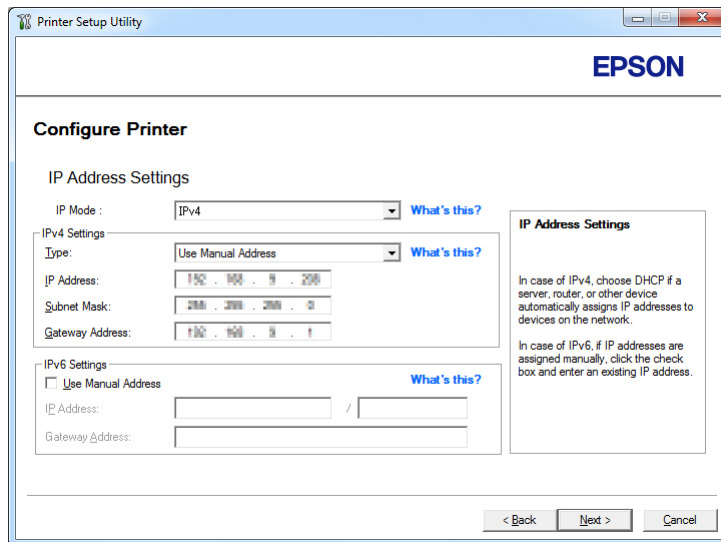

13. Seleccione **IP Mode (Modo IP)** dependiendo de su esquema de red.

Cuando haya seleccionado **IPv4**, configure lo siguiente:

- a Seleccione **Type (Tipo)**.
- b Si ha seleccionado **Use Manual Address (Usar dirección manual)** en **Type (Tipo)**, introduzca los elementos siguientes:
 - IP Address (Dirección IP)** de su impresora
 - Subnet Mask (Máscara subred)**
 - Gateway Address (Dirección de pasarela)**

Cuando haya seleccionado **Dual Stack (Doble pila)**, configure lo siguiente:

- a Configure **IPv4 Settings (Configuración IPv4)**.
- b Si ha seleccionado la casilla de verificación **Use Manual Address (Usar dirección manual)** bajo **IPv6 Settings (Configuración IPv6)**, introduzca los elementos siguientes:
 - IP Address (Dirección IP)** de su impresora
 - Gateway Address (Dirección de pasarela)**

14. Haga clic en **Next (Siguiete)**.

Aparecerá la pantalla **FAX Settings (Configuración de FAX)**.

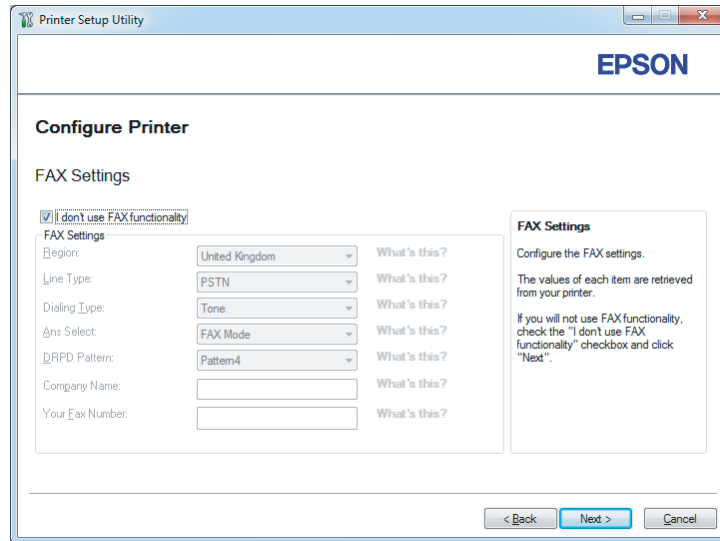

15. Si es necesario, establezca la configuración de fax.

Nota:

*Si desea utilizar la función de fax, seleccione la casilla de verificación **I don't use FAX functionality (No utilizzo funcionalidad de FAX)**.*

16. Haga clic en **Next (Siguiete)**.

Aparecerá la pantalla **Confirm the settings (Confirmar la configuración)**.

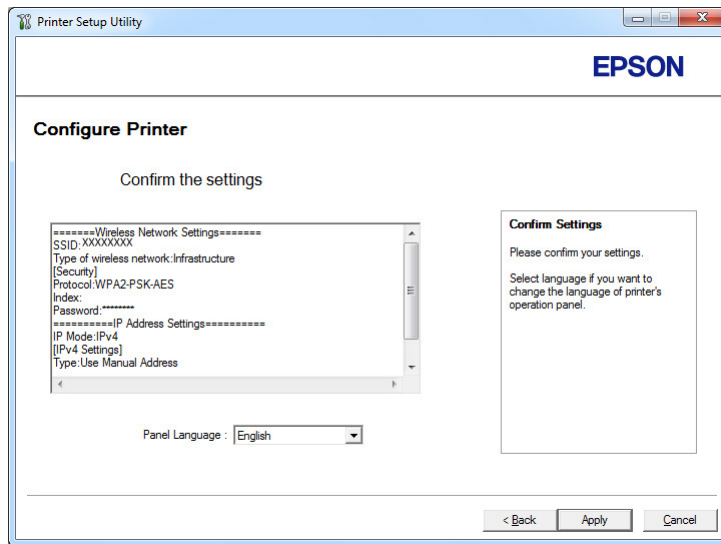

17. Cerciórese de que se esté visualizando la configuración de la red inalámbrica, y después haga clic en **Apply (Aplicar)**.

Aparecerá una ventana de confirmación.

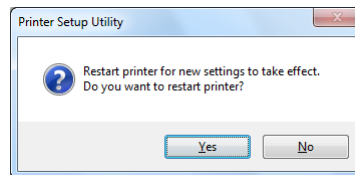

18. Haga clic en **Yes (Sí)**.

19. Espere algunos minutos hasta que la impresora se reinicie para establecer una conexión de red inalámbrica y aparezca la pantalla **Configuration Complete (Configuración finalizada)**.

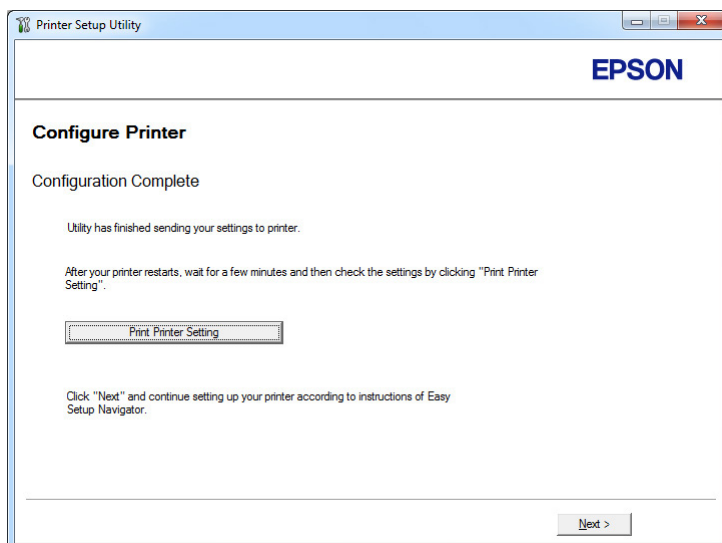

20. Haga clic en **Print Printer Setting (Imprimir configuración de la impresora)**.
21. Confirme que “Link Quality” se muestre como “Good”, “Acceptable”, o “Low” en el informe.

Nota:

Cuando “Link Quality” se muestre como “No Reception”, compruebe si la red inalámbrica está correctamente configurada. Para realizar la configuración de la red inalámbrica, haga clic en **Next (Siguiendo)** de la pantalla **Configuration Complete (Configuración finalizada)** y después haga clic en **Return (Volver)**.

22. Haga clic en **Next (Siguiendo)**.

23. Siga las instrucciones que aparezcan en la pantalla hasta que aparezca la pantalla **Check Setup (Compruebe la configuración)**.

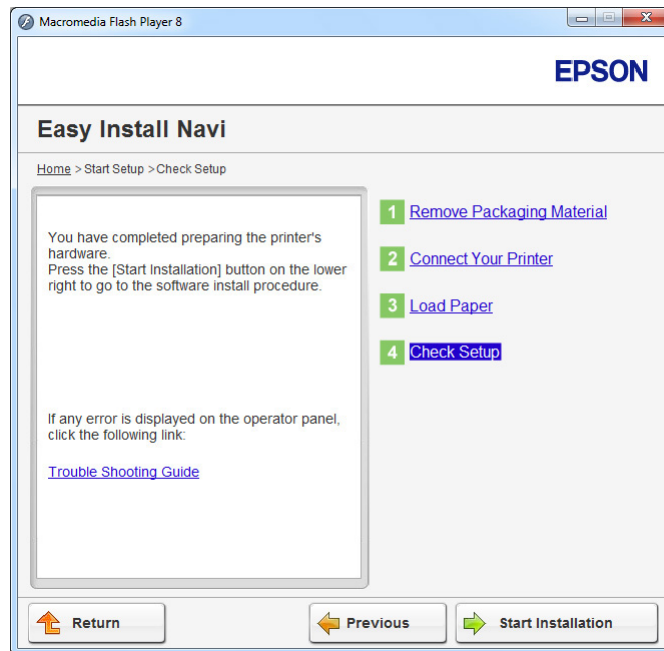

24. Confirme que no se visualicen errores en el panel LCD, y después haga clic en **Start Installation (Iniciar instalación)**.

Si ve cualquier error, haga clic en **Trouble Shooting Guide (Resolución de problemas)** y siga las instrucciones.

25. Compruebe si la impresora que desea instalar está en la lista de la pantalla **Select Printer (Seleccionar impresora)**, y después haga clic en **Next (Siguiente)**.

Nota:

Si la impresora que desea instalar no está en la lista de la pantalla **Select Printer (Seleccionar impresora)**, pruebe cualquiera de los pasos siguientes:

- Haga clic en **Refresh (Actualizar)** para actualizar la información.
 - Haga clic en **Add Printer (Agregar impresora)**, y después introduzca manualmente los detalles de la impresora.
26. Seleccione los elementos requeridos en la pantalla **Enter Printer Settings (Especificar configuración de la impresora)**, y después haga clic en **Next (Siguiente)**.

27. Seleccione el software que desee instalar, y después haga clic en **Install (Instalar)**.
28. Haga clic en **Finish (Finalizar)** para salir de esta herramienta.

La configuración de la red inalámbrica habrá finalizado.

Uso de la configuración avanzada para realizar la configuración de la red inalámbrica

Para utilizar la configuración avanzada, haga que se visualice la pantalla **Configure Wireless Settings (Realizar la configuración inalámbrica)**.

En el procedimiento siguiente se utiliza, a modo de ejemplo, Windows 7.

Visualización de la pantalla *Configure Wireless Settings (Realizar la configuración inalámbrica)*

1. Inserte el Software Disc en la unidad de CD/DVD de su ordenador. Cuando aparezca la ventana **AutoPlay (Reproducción automática)**, haga clic en **Run setup.exe** para iniciar **Install Navi**.
2. Haga clic en **Easy Install**.

Aparecerá **SOFTWARE LICENSE AGREEMENT (CONTRATO DE LICENCIA DE SOFTWARE)**.

3. Si está de acuerdo con los términos del **SOFTWARE LICENSE AGREEMENT (CONTRATO DE LICENCIA DE SOFTWARE)**, seleccione **Agree (Acepto)** y después haga clic en **Next (Siguiente)**.

Se iniciará **Easy Install Navi**.



4. Haga clic en **Start Setup (Iniciar configuración)**.
5. Haga clic en **Configure Printer (Configurar impresora)**.
6. Seleccione **Wireless Connection (Conexión inalámbrica)**, y después haga clic en **Next (Siguiete)**.

Aparecerá la pantalla de selección del método de configuración.

7. Seleccione **Advanced (Avanzado)**.

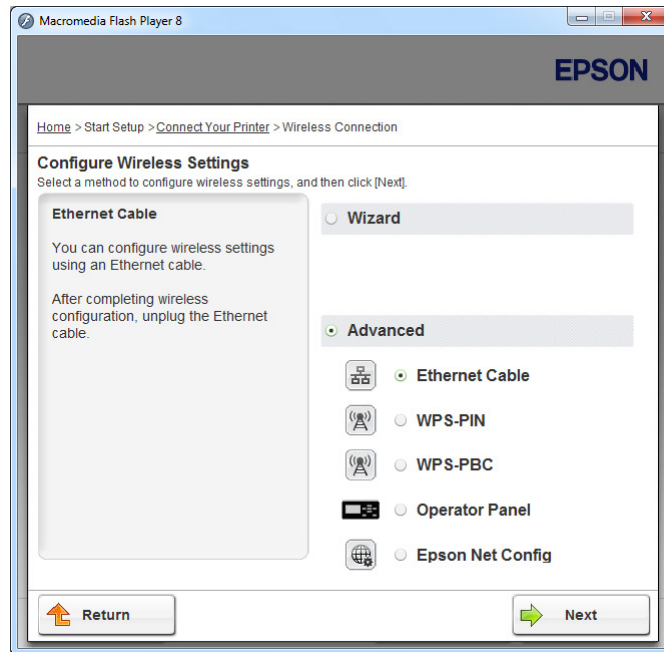

Seleccione un método de conexión entre los siguientes.

- “Ethernet Cable (Cable Ethernet)” de la página 69
- “WPS-PIN” de la página 75
- “WPS-PBC” de la página 77
- “Operator Panel (Panel de funcionamiento)” de la página 78
- “EpsonNet Config” de la página 80

Ethernet Cable (Cable Ethernet)

1. Seleccione **Ethernet Cable (Cable Ethernet)**, y después haga clic en **Next (Siguiete)**.
2. Siga las instrucciones que aparezcan en la pantalla, y después haga clic en **Next (Siguiete)**.

Aparecerá la pantalla **Printer Setup Utility (Utilidad Configuración de impresora)**.

3. Seleccione la impresora que desee configurar en la pantalla **Select Printer (Seleccionar impresora)**, y después haga clic en **Next (Siguiete)**.

Nota:

Si la impresora que desea configurar no está en la lista de la pantalla **Select Printer (Seleccionar impresora)**, pruebe cualquiera de los pasos siguientes:

- Haga clic en **Refresh (Actualizar)** para actualizar la información.
- Haga clic en **Enter IP Address (Espec. dirección IP)**, y después introduzca la dirección IP de su impresora.

4. Introduzca el SSID.

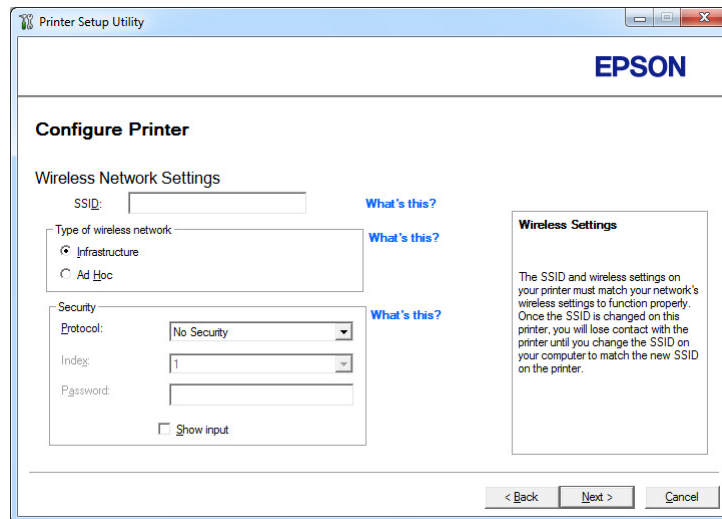

5. Seleccione **Type of wireless network (Tipo de red inalámbrica)**.
6. Configure la opción de seguridad, y después haga clic en **Next (Siguiente)**.

Aparecerá la pantalla **IP Address Settings (Configuración de dirección IP)**.

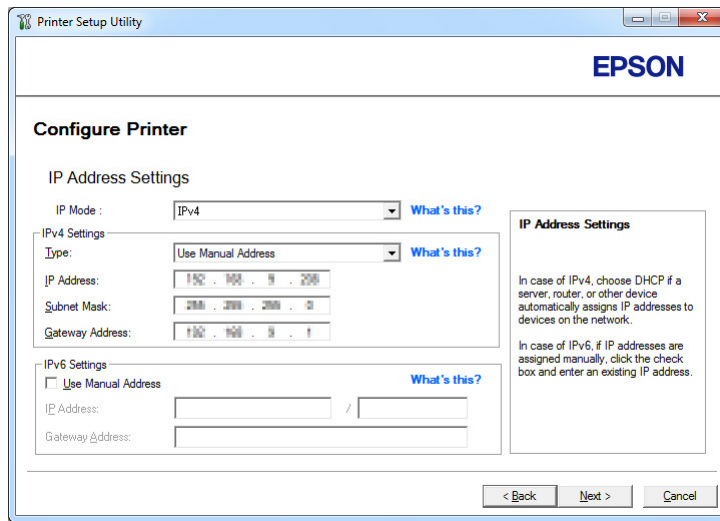

7. Seleccione **IP Mode (Modo IP)** dependiendo de su esquema de red.

Cuando haya seleccionado **IPv4**, configure lo siguiente:

- a Seleccione **Type (Tipo)**.
- b Si ha seleccionado **Use Manual Address (Usar dirección manual)** en **Type (Tipo)**, introduzca los elementos siguientes:
 - IP Address (Dirección IP)** de su impresora
 - Subnet Mask (Máscara subred)**
 - Gateway Address (Dirección de pasarela)**

Cuando haya seleccionado **Dual Stack (Doble pila)**, configure lo siguiente:

- a Configure **IPv4 Settings (Configuración IPv4)**.
- b Si ha seleccionado la casilla de verificación **Use Manual Address (Usar dirección manual)** bajo **IPv6 Settings (Configuración IPv6)**, introduzca los elementos siguientes:
 - IP Address (Dirección IP)** de su impresora
 - Gateway Address (Dirección de pasarela)**

8. Haga clic en **Next (Siguiente)**.

Aparecerá la pantalla **FAX Settings (Configuración de FAX)**.

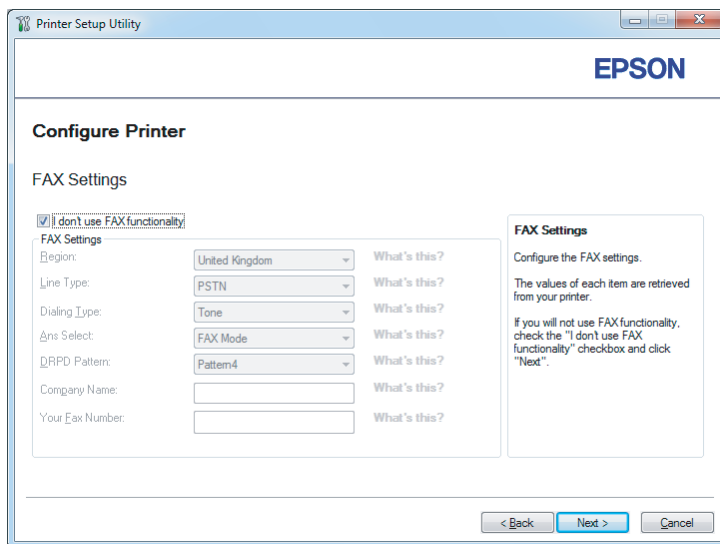

9. Si es necesario, establezca la configuración de fax.

Nota:

Si desea utilizar la función de fax, seleccione la casilla de verificación **I don't use FAX functionality (No utilizo funcionalidad de FAX)**.

10. Haga clic en **Next (Siguiente)**.

Aparecerá la pantalla **Confirm the settings (Confirmar la configuración)**.

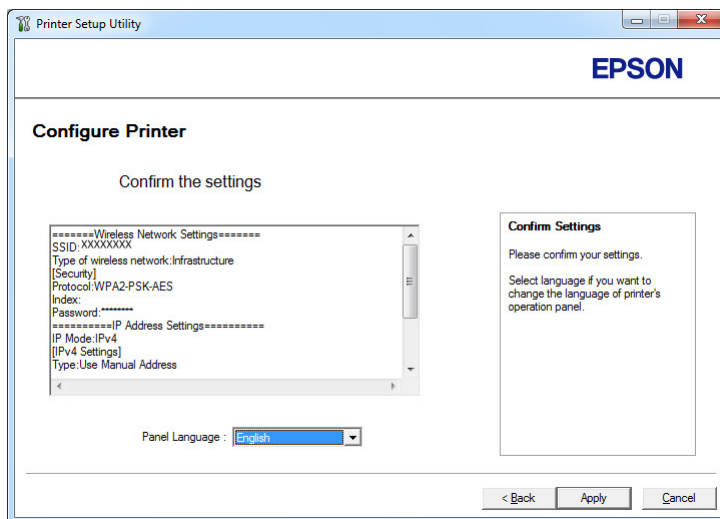

11. Cerciórese de que se esté visualizando la configuración de la red inalámbrica, y después haga clic en **Apply (Aplicar)**.

Aparecerá una ventana de confirmación.

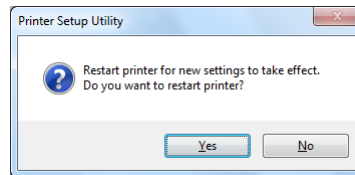

12. Haga clic en **Yes (Sí)**.
13. Espere algunos minutos hasta que la impresora se reinicie para establecer una conexión de red inalámbrica y aparezca la pantalla **Configuration Complete (Configuración finalizada)**.

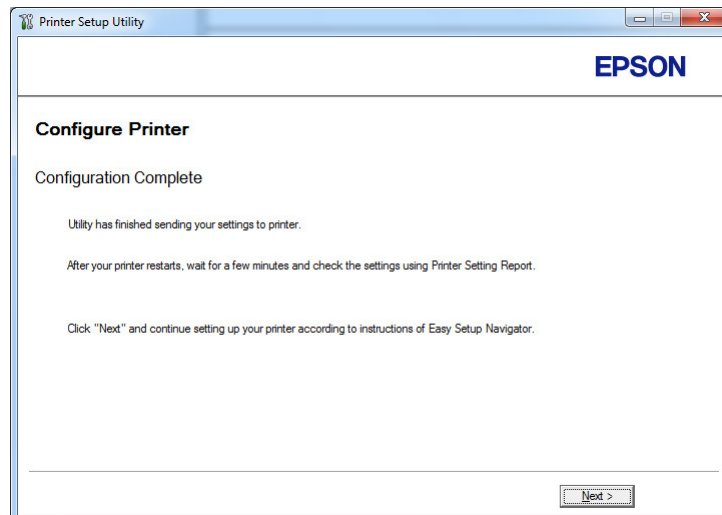

14. Haga clic en **Next (Siguiete)**.

15. Siga las instrucciones que aparezcan en la pantalla hasta que aparezca la pantalla **Check Setup (Compruebe la configuración)**.

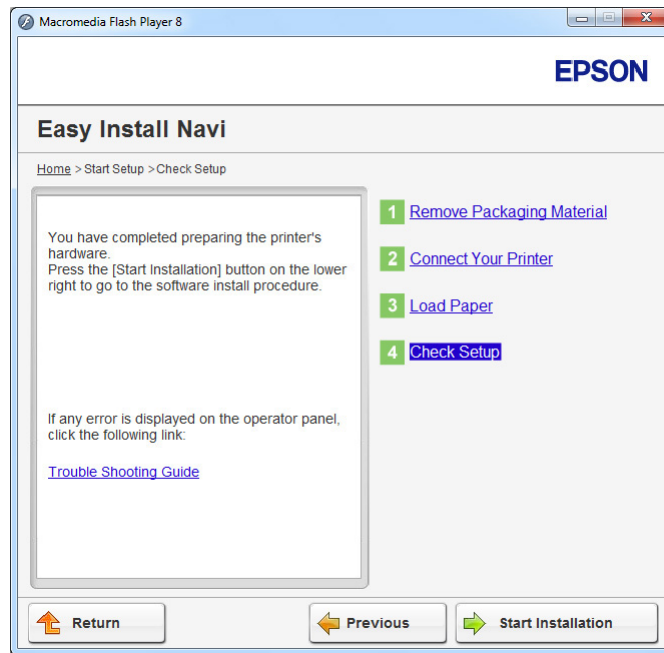

16. Imprima la página System Settings (Configuración del sistema) utilizando el panel del operador.

Consulte “Impresión de la página System Settings (Configuración del sistema)” de la página 171.

17. Confirme que “Link Quality” se muestre como “Good”, “Acceptable”, o “Low” en el informe.

Nota:

Cuando “Link Quality” se muestre como “No Reception”, compruebe si la red inalámbrica está correctamente configurada. Para reconfigurar la red inalámbrica, y haga clic en **Return (Volver)**.

18. Confirme que no se visualicen errores en el panel LCD, y después haga clic en **Start Installation (Iniciar instalación)**.

Si ve cualquier error, haga clic en **Trouble Shooting Guide (Resolución de problemas)** y siga las instrucciones.

19. Compruebe si la impresora que desee instalar está en la lista de la pantalla **Select Printer (Seleccionar impresora)**, y después haga clic en **Next (Siguiente)**.

Nota:

Si la impresora que desea instalar no está en la lista de la pantalla **Select Printer (Seleccionar impresora)**, pruebe cualquiera de los pasos siguientes:

- Haga clic en **Refresh (Actualizar)** para actualizar la información.
- Haga clic en **Add Printer (Agregar impresora)**, y después introduzca manualmente los detalles de la impresora.

20. Configure los elementos requeridos en la pantalla **Enter Printer Settings (Especificar configuración de la impresora)**, y después haga clic en **Next (Siguiente)**.

21. Seleccione el software que desee instalar, y después haga clic en **Install (Instalar)**.

22. Haga clic en **Finish (Finalizar)** para salir de esta herramienta.

La configuración de la red inalámbrica habrá finalizado.

Nota:

Para hacer que la configuración de la red inalámbrica especificada sea efectiva, tendrá que reiniciar la impresora.

WPS-PIN**Nota:**

- WPS-PIN** (Número de identificación personal de configuración protegida de Wi-Fi) es un método para autenticar y registrar los dispositivos requeridos para la configuración inalámbrica, introduciendo el código PIN en la impresora y el ordenador. Este ajuste, realizado a través de punto de acceso, solamente está disponible cuando los puntos de acceso de su enrutador inalámbrico son compatibles con WPS.
 - Antes de iniciar **WPS-PIN**, tendrá que introducir el código PIN en la página Web del punto de acceso inalámbrico. Para los detalles, consulte el manual del punto de acceso.
1. Seleccione **WPS-PIN**, y después haga clic en **Next (Siguiente)**.

2. Siga las instrucciones que aparezcan en la pantalla hasta que aparezca la pantalla **Check Setup (Compruebe la configuración)**.

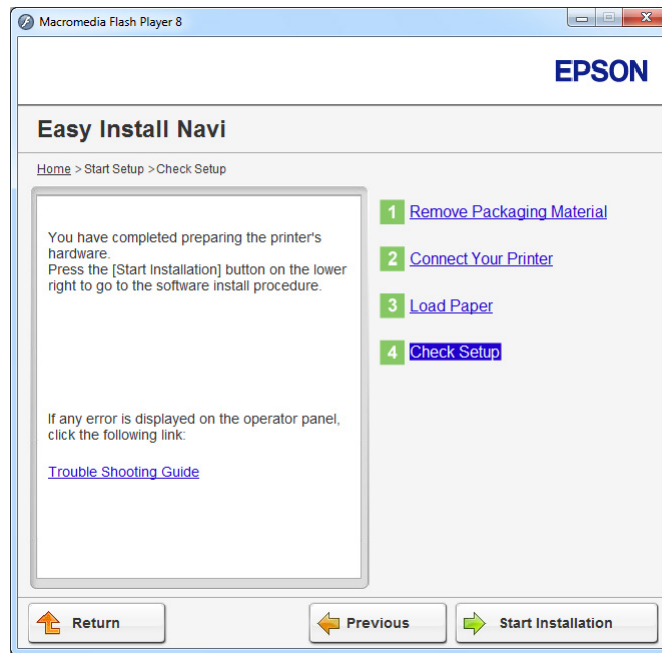

3. Confirme que no se visualicen errores en el panel LCD, y después haga clic en **Start Installation (Iniciar instalación)**.

Si ve cualquier error, haga clic en **Trouble Shooting Guide (Resolución de problemas)** y siga las instrucciones.

4. Compruebe si la impresora que desea instalar está en la lista de la pantalla **Select Printer (Seleccionar impresora)**, y después haga clic en **Next (Siguiente)**.

Nota:

Si la impresora que desea instalar no está en la lista de la pantalla **Select Printer (Seleccionar impresora)**, pruebe cualquiera de los pasos siguientes:

- Haga clic en **Refresh (Actualizar)** para actualizar la información.
 - Haga clic en **Add Printer (Agregar impresora)**, y después introduzca manualmente los detalles de la impresora.
5. Configure los elementos requeridos en la pantalla **Enter Printer Settings (Especificar configuración de la impresora)**, y después haga clic en **Next (Siguiente)**.

6. Seleccione el software que desee instalar, y después haga clic en **Install (Instalar)**.
7. Haga clic en **Finish (Finalizar)** para salir de esta herramienta.

La configuración de la red inalámbrica habrá finalizado.

Cuando la operación de **WPS-PIN** sea satisfactoria y reinicie la impresora, la conexión LAN inalámbrica habrá finalizado.

WPS-PBC

Nota:

WPS-PBC WPS-PBC (Configuración protegida de Wi-Fi - Configuración de botón pulsador) es un método para autenticar y registrar los dispositivos requeridos para la configuración inalámbrica, pulsando el botón provisto en el punto de acceso a través de enrutadores inalámbricos, y después realizando la configuración de **WPS-PBC** en el panel del operador. Este ajuste sólo está disponible cuando el punto de acceso admite WPS.

1. Seleccione **WPS-PBC**, y después haga clic en **Next (Siguiente)**.
2. Siga las instrucciones que aparezcan en la pantalla hasta que aparezca la pantalla **Check Setup (Compruebe la configuración)**.

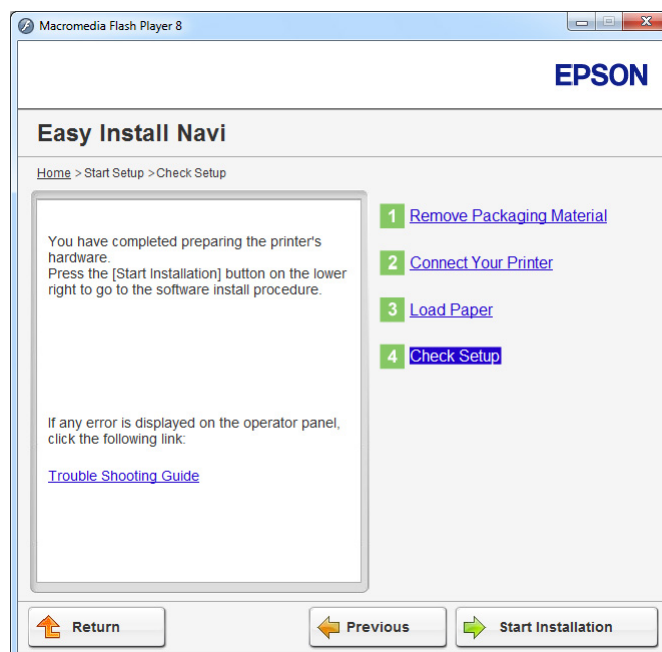

3. Confirme que no se visualicen errores en el panel LCD, y después haga clic en **Start Installation (Iniciar instalación)**.

Si ve cualquier error, haga clic en **Trouble Shooting Guide (Resolución de problemas)** y siga las instrucciones.

4. Compruebe si la impresora que desea instalar está en la lista de la pantalla **Select Printer (Seleccionar impresora)**, y después haga clic en **Next (Siguiendo)**.

Nota:

Si la impresora que desea instalar no está en la lista de la pantalla **Select Printer (Seleccionar impresora)**, pruebe cualquiera de los pasos siguientes:

- Haga clic en **Refresh (Actualizar)** para actualizar la información.
 - Haga clic en **Add Printer (Agregar impresora)**, y después introduzca manualmente los detalles de la impresora.
5. Configure los elementos requeridos en la pantalla **Enter Printer Settings (Especificar configuración de la impresora)**, y después haga clic en **Next (Siguiendo)**.
 6. Seleccione el software que desea instalar, y después haga clic en **Install (Instalar)**.
 7. Haga clic en **Finish (Finalizar)** para salir de esta herramienta.

La configuración de la red inalámbrica habrá finalizado.

Nota:

Parta la operación de **WPS-PBC** en el punto de acceso de LAN inalámbrica, consulte el manual suministrado con el punto de acceso de LAN inalámbrica.

Cuando la operación de **WPS-PBC** sea satisfactoria y reinicie la impresora, la conexión LAN inalámbrica habrá finalizado.

Operator Panel (Panel de funcionamiento)

1. Seleccione **Operator Panel (Panel de funcionamiento)**, y después haga clic en **Next (Siguiendo)**.

2. Siga las instrucciones que aparezcan en la pantalla hasta que aparezca la pantalla **Check Setup (Compruebe la configuración)**.

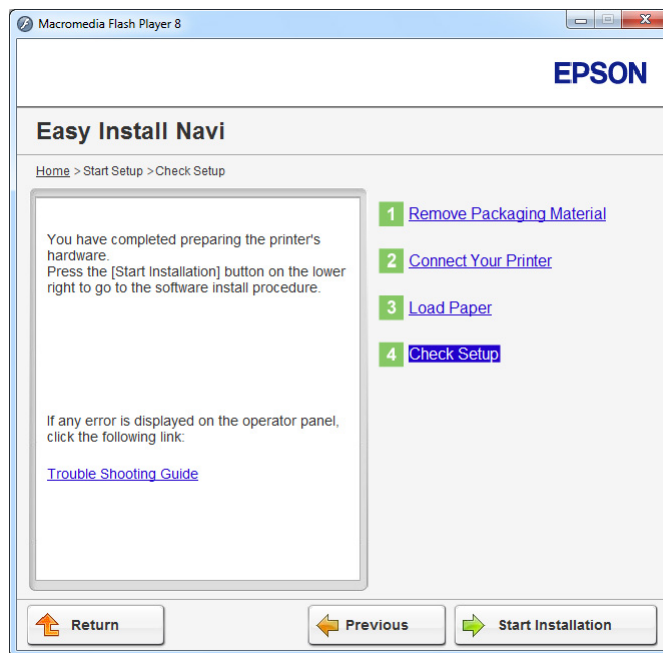

3. Confirme que no se visualicen errores en el panel LCD, y después haga clic en **Start Installation (Iniciar instalación)**.

Si ve cualquier error, haga clic en **Trouble Shooting Guide (Resolución de problemas)** y siga las instrucciones.

4. Compruebe si la impresora que desea instalar está en la lista de la pantalla **Select Printer (Seleccionar impresora)**, y después haga clic en **Next (Siguiente)**.

Nota:

Si la impresora que desea instalar no está en la lista de la pantalla **Select Printer (Seleccionar impresora)**, pruebe cualquiera de los pasos siguientes:

- Haga clic en **Refresh (Actualizar)** para actualizar la información.
 - Haga clic en **Add Printer (Agregar impresora)**, y después introduzca manualmente los detalles de la impresora.
5. Configure los elementos requeridos en la pantalla **Enter Printer Settings (Especificar configuración de la impresora)**, y después haga clic en **Next (Siguiente)**.

6. Seleccione el software que desee instalar, y después haga clic en **Install (Instalar)**.
7. Haga clic en **Finish (Finalizar)** para salir de esta herramienta.

La configuración de la red inalámbrica habrá finalizado.

EpsonNet Config

1. Seleccione **EpsonNet Config**, y después haga clic en **Next (Siguiente)**.
2. Siga las instrucciones que aparezcan en la pantalla hasta que aparezca la pantalla **Check Setup (Compruebe la configuración)**.

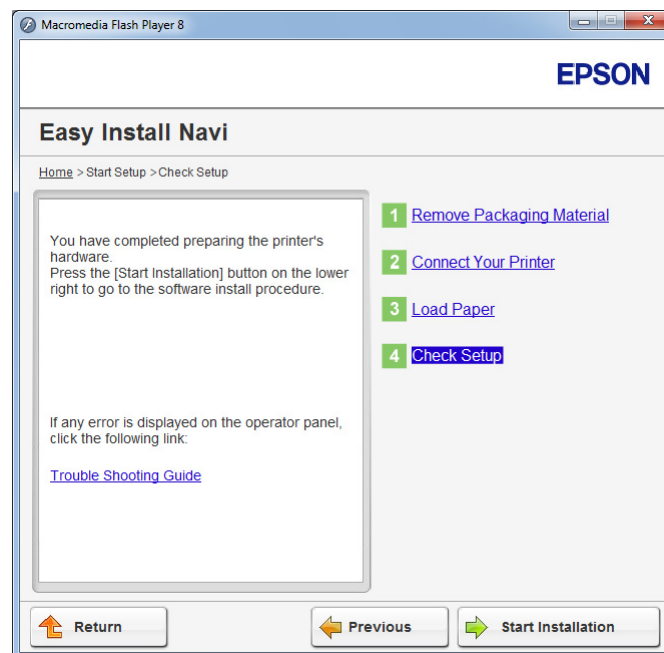

3. Confirme que no se visualicen errores en el panel LCD, y después haga clic en **Start Installation (Iniciar instalación)**.

Si ve cualquier error, haga clic en **Trouble Shooting Guide (Resolución de problemas)** y siga las instrucciones.

4. Compruebe si la impresora que desee instalar está en la lista de la pantalla **Select Printer (Seleccionar impresora)**, y después haga clic en **Next (Siguiente)**.

Nota:

Si la impresora que desea instalar no está en la lista de la pantalla **Select Printer (Seleccionar impresora)**, pruebe cualquiera de los pasos siguientes:

- Haga clic en **Refresh (Actualizar)** para actualizar la información.
 - Haga clic en **Add Printer (Agregar impresora)**, y después introduzca manualmente los detalles de la impresora.
5. Configure los elementos requeridos en la pantalla **Enter Printer Settings (Especificar configuración de la impresora)**, y después haga clic en **Next (Siguiente)**.
 6. Seleccione el software que desee instalar, y después haga clic en **Install (Instalar)**.
 7. Haga clic en **Finish (Finalizar)** para salir de esta herramienta.

La configuración de la red inalámbrica habrá finalizado.

Cuando la operación de EpsonNet Config sea satisfactoria y reinicie la impresora, la conexión LAN inalámbrica habrá finalizado.

Configuración de un nuevo entorno de red inalámbrica para su ordenador (Cuando necesite configurar su conectividad inalámbrica con su ordenador)

Para redes DHCP:

1. Configuración de su ordenador para conectividad inalámbrica:

Nota:

También podrá cambiar la configuración de la red inalámbrica utilizando la aplicación de conexión inalámbrica que pueda estar instalada en su ordenador.

Para Windows XP y Windows Server 2003:

- a Seleccione **Network Connections (Conexiones de red)** de **Control Panel (Panel de control)**.
- b Haga clic con el botón derecho en **Wireless Network Connection (Conexión de red inalámbrica)** y seleccione **Properties (Propiedades)**.
- c Seleccione la ficha **Wireless Networks (Redes inalámbricas)**.

- d Cerciórese de que esté seleccionada la casilla de verificación para **Use Windows to configure my wireless network settings (Usar Windows para establecer mi config. de red inalámbrica)**.

Nota:

*Tome nota de la configuración de la red inalámbrica de la ventana **Advanced (Opciones avanzadas)** (paso f) y la ventana **Wireless network properties (Propiedades de red inalámbrica)** (paso h). Es posible que requiera esta configuración más adelante.*

- e Haga clic en el botón **Advanced (Opciones avanzadas)**.
- f Seleccione **Computer-to-computer (ad hoc) networks only (Sólo redes de equipo a equipo (ad hoc))** y cierre el cuadro de diálogo **Advanced (Opciones avanzadas)**.
- g Haga clic en el botón **Add (Agregar)** para que se visualice **Wireless network properties (Propiedades de red inalámbrica)**.

- h En la ficha **Association (Asociación)**, introduzca la información siguiente y haga clic en **OK (Aceptar)**.

Network name (SSID) (Nombre de red (SSID)): xxxxxxxx (xxxxxxx indica el SSID del dispositivo inalámbrico que se utiliza)

Network Authentication (Autenticación de red): Open (Abrir)

Data encryption (Cifrado de datos): Disabled (Deshabilitado)

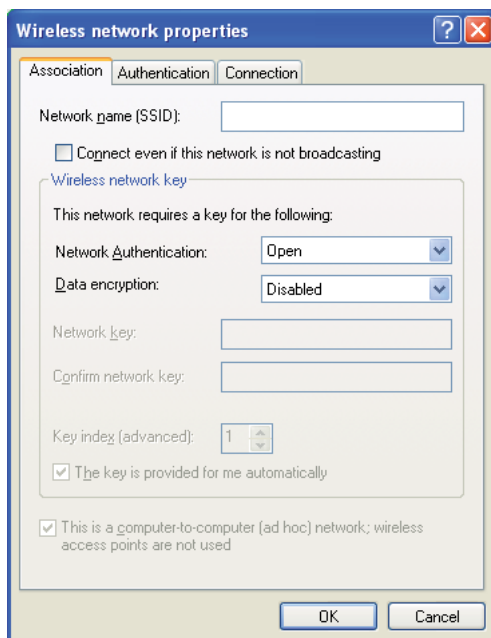

- i Haga clic en el botón **Move up (Mover arriba)** para mover el SSID nuevamente agregado hasta la parte superior de la lista.
- j Haga clic en **OK (Aceptar)** para cerrar el cuadro de diálogo **Wireless Network Connection Properties (Propiedades de red inalámbrica)**.

Para Windows Vista:

- a Haga que se visualice **Control Panel (Panel de control)**.
- b Seleccione **Network and Internet (Red e Internet)**.

- c Seleccione **Network and Sharing Center (Centro de redes y recursos compartidos)**.
- d Seleccione **Connect to a network (Conectarse a una red)**.
- e Seleccione **xxxxxxxx** (xxxxxxxx indica el SSID del dispositivo inalámbrico que se utiliza) de los elementos de red listados en la lista de redes disponibles, y haga clic en **Connect (Conectar)**.
- f Haga clic en **Close (Cerrar)** del cuadro de diálogo después de confirmar que haya tenido éxito la conexión.

Para Windows Server 2008:

- a Haga que se visualice **Control Panel (Panel de control)**.
- b Seleccione **Network and Internet (Red e Internet)**.
- c Seleccione **Network and Sharing Center (Centro de redes y recursos compartidos)**.
- d Seleccione **Connect to a network (Conectarse a una red)**.
- e Seleccione **xxxxxxxx** (xxxxxxxx indica el SSID del dispositivo inalámbrico que se utiliza) de los elementos de red listados en la lista de redes disponibles, y haga clic en **Connect (Conectar)**.
- f Haga clic en **Close (Cerrar)** del cuadro de diálogo después de confirmar que haya tenido éxito la conexión.

Para Windows Server 2008 R2 y Windows 7:

- a Haga que se visualice **Control Panel (Panel de control)**.
- b Seleccione **Network and Internet (Red e Internet)**.
- c Seleccione **Network and Sharing Center (Centro de redes y recursos compartidos)**.
- d Seleccione **Connect to a network (Conectarse a una red)**.

- e Seleccione **xxxxxxxx** (xxxxxxxx indica el SSID del dispositivo inalámbrico que se utiliza) de los elementos de red listados en la lista de redes disponibles, y haga clic en **Connect (Conectar)**.
2. Compruebe la dirección IP asignada mediante AutoIP a la impresora.
 - a En el panel del operador, pulse el botón **System**.
 - b Seleccione Admin Menu (Menú Admin), y después pulse el botón **OK**.
 - c Seleccione Network (Red), y después pulse el botón **OK**.
 - d Seleccione TCP/IP, y después pulse el botón **OK**.
 - e Seleccione IPv4, y después pulse el botón **OK**.
 - f Seleccione IP Address (Dirección IP), y después pulse el botón **OK**.

(Margen de dirección IP predeterminado: 169.254.xxx.yyy) 169.254.xxx.yyy)

IP Address (Dirección IP) 169.254.000.041*

3. Cerciórese de que la dirección IP de su ordenador esté asignada mediante DHCP.

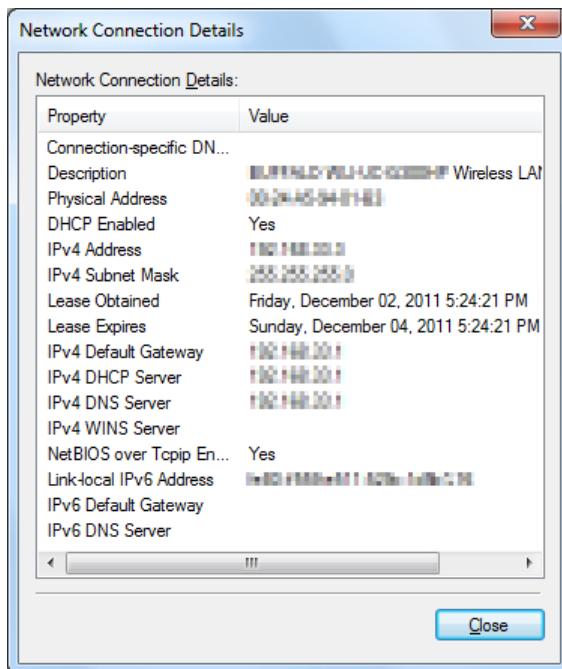

4. Inicie su explorador de Web.
5. Introduzca la dirección IP de la impresora en la barra de direcciones, y después pulse la tecla **Enter**.

En su explorador de Web aparecerá EpsonNet Config.



6. Realice la configuración de la red inalámbrica para la impresora en EpsonNet Config.
7. Reinicie la impresora.
8. Restablezca la configuración de la red inalámbrica en su ordenador.

Nota:

Si el sistema operativo de su ordenador dispone de software de configuración inalámbrica, utilícelo para cambiar la configuración de la red inalámbrica. Consulte las instrucciones siguientes.

Para Windows XP y Windows Server 2003:

- a Seleccione **Network Connections (Conexiones de red)** de **Control Panel (Panel de control)**.
- b Haga clic con el botón derecho en **Wireless Network Connection (Conexión de red inalámbrica)** y seleccione **Properties (Propiedades)**.
- c Seleccione la ficha **Wireless Networks (Redes inalámbricas)**.

- d Cerciórese de que esté seleccionada la casilla de verificación para **Use Windows to configure my wireless network settings (Usar Windows para establecer mi config. de red inalámbrica)**.
- e Haga clic en **Advanced (Opciones avanzadas)**.
- f Puede establecer la impresora en el modo Ad-hoc o en el modo de infraestructura.
 - Para el modo Ad-hoc:
Seleccione **Computer-to-computer (ad hoc) networks only (Sólo redes de equipo a equipo (ad hoc))** y cierre el cuadro de diálogo.
 - Para el modo de infraestructura:
Seleccione **Access point (Infrastructure) networks only (Sólo redes de punto de acceso (infraestructura))** y cierre el cuadro de diálogo.
- g Haga clic en **Add (Agregar)** para que se visualice **Wireless network properties (Propiedades de red inalámbrica)**.
- h Introduzca la configuración que vaya a enviar a la impresora y haga clic en **OK (Aceptar)**.
- i Haga clic en **Move up (Mover arriba)** para mover el valor a la parte superior de la lista.
- j Haga clic en **OK (Aceptar)** para cerrar el cuadro de diálogo **Wireless Network Connection Properties (Propiedades de red inalámbrica)**.

Para Windows Vista:

- a Haga que se visualice **Control Panel (Panel de control)**.
- b Seleccione **Network and Internet (Red e Internet)**.
- c Seleccione **Network and Sharing Center (Centro de redes y recursos compartidos)**.
- d Seleccione **Connect to a network (Conectarse a una red)**.
- e Seleccione la red y después haga clic en **Connect (Conectar)**.
- f Haga clic en **Close (Cerrar)** del cuadro de diálogo después de confirmar que haya tenido éxito la conexión.

Para Windows Server 2008:

- a Haga que se visualice **Control Panel (Panel de control)**.
- b Seleccione **Network and Internet (Red e Internet)**.
- c Seleccione **Network and Sharing Center (Centro de redes y recursos compartidos)**.
- d Seleccione **Connect to a network (Conectarse a una red)**.
- e Seleccione la red y después haga clic en **Connect (Conectar)**.
- f Haga clic en **Close (Cerrar)** del cuadro de diálogo después de confirmar que haya tenido éxito la conexión.

Para Windows Server 2008 R2 y Windows 7:

- a Haga que se visualice **Control Panel (Panel de control)**.
- b Seleccione **Network and Internet (Red e Internet)**.
- c Seleccione **Network and Sharing Center (Centro de redes y recursos compartidos)**.
- d Seleccione **Connect to a network (Conectarse a una red)**.
- e Seleccione la red y después haga clic en **Connect (Conectar)**.

Para redes de IP fijo:

1. Configure su ordenador para conectividad inalámbrica:

Nota:

Si el sistema operativo de su ordenador dispone de software de configuración inalámbrica, utilícelo para cambiar la configuración de la red inalámbrica. Consulte las instrucciones siguientes.

Para Windows XP y Windows Server 2003:

- a Seleccione **Network Connections (Conexiones de red)** de **Control Panel (Panel de control)**.
- b Haga clic con el botón derecho en **Wireless Network Connection (Conexión de red inalámbrica)** y seleccione **Properties (Propiedades)**.

- c Seleccione la ficha **Wireless Networks (Redes inalámbricas)**.
- d Cerciórese de que esté seleccionada la casilla de verificación para **Use Windows to configure my wireless network settings (Usar Windows para establecer mi config. de red inalámbrica)**.

Nota:

Cerciórese de escribir la configuración inalámbrica actual del ordenador en el paso f y en el paso h para poder restablecerla más adelante.

- e Haga clic en el botón **Advanced (Opciones avanzadas)**.
- f Seleccione **Computer-to-computer (ad hoc) networks only (Sólo redes de equipo a equipo (ad hoc))** y cierre el cuadro de diálogo **Advanced (Opciones avanzadas)**.
- g Haga clic en el botón **Add (Agregar)** para que se visualice **Wireless network properties (Propiedades de red inalámbrica)**.

- h En la ficha **Association (Asociación)**, introduzca la información siguiente y haga clic en **OK (Aceptar)**.

Network name (SSID) (Nombre de red (SSID)): xxxxxxxx (xxxxxxx indica el SSID del dispositivo inalámbrico que se utiliza)

Network Authentication (Autenticación de red): Open (Abrir)

Data encryption (Cifrado de datos): Disabled (Deshabilitado)

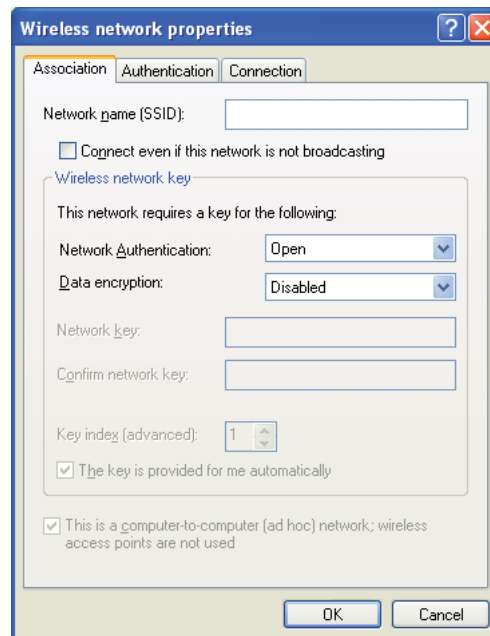

- i Haga clic en el botón **Move up (Mover arriba)** para mover el SSID nuevamente agregado hasta la parte superior de la lista.
- j Haga clic en **OK (Aceptar)** para cerrar el cuadro de diálogo **Wireless Network Connection Properties (Propiedades de red inalámbrica)**.

Para Windows Vista:

- a Haga que se visualice **Control Panel (Panel de control)**.
- b Seleccione **Network and Internet (Red e Internet)**.

- c Seleccione **Network and Sharing Center (Centro de redes y recursos compartidos)**.
- d Seleccione **Connect to a network (Conectarse a una red)**.
- e Seleccione **xxxxxxxx** (xxxxxxxx indica el SSID del dispositivo inalámbrico que se utiliza) de los elementos de red listados en la lista de redes disponibles, y haga clic en **Connect (Conectar)**.
- f Haga clic en **Close (Cerrar)** del cuadro de diálogo después de confirmar que haya tenido éxito la conexión.

Para Windows Server 2008:

- a Haga que se visualice **Control Panel (Panel de control)**.
- b Seleccione **Network and Internet (Red e Internet)**.
- c Seleccione **Network and Sharing Center (Centro de redes y recursos compartidos)**.
- d Seleccione **Connect to a network (Conectarse a una red)**.
- e Seleccione **xxxxxxxx** (xxxxxxxx indica el SSID del dispositivo inalámbrico que se utiliza) de los elementos de red listados en la lista de redes disponibles, y haga clic en **Connect (Conectar)**.
- f Haga clic en **Close (Cerrar)** del cuadro de diálogo después de confirmar que haya tenido éxito la conexión.

Para Windows Server 2008 R2 y Windows 7:

- a Haga que se visualice **Control Panel (Panel de control)**.
- b Seleccione **Network and Internet (Red e Internet)**.
- c Seleccione **Network and Sharing Center (Centro de redes y recursos compartidos)**.
- d Seleccione **Connect to a network (Conectarse a una red)**.

- e Seleccione **xxxxxxxx** (xxxxxxxx indica el SSID del dispositivo inalámbrico que se utiliza) de los elementos de red listados en la lista de redes disponibles, y haga clic en **Connect (Conectar)**.

2. Compruebe la dirección IP en su ordenador.

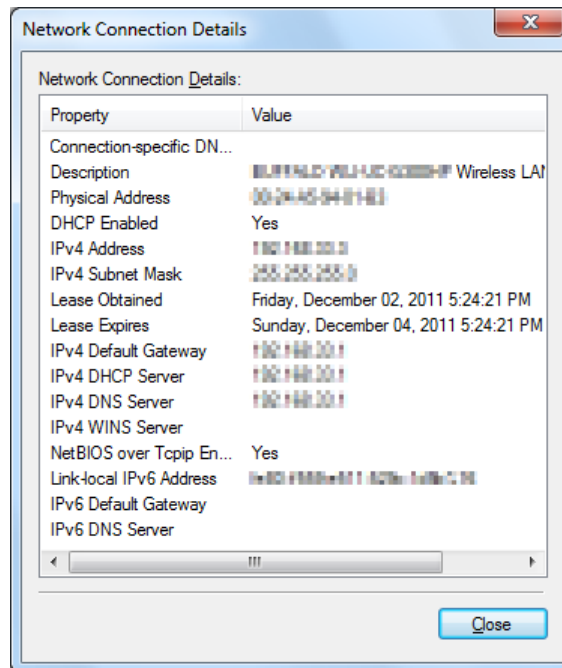

3. Establezca la dirección IP en la impresora.

Consulte “Asignación de una dirección IP (para el modo IPv4)” de la página 47.

4. Inicie su explorador de Web.
5. Introduzca la dirección IP de la impresora en la barra de direcciones, y después pulse la tecla **Enter**.

En su explorador de Web aparecerá EpsonNet Config.



6. Cambie la configuración de la red inalámbrica para la impresora en EpsonNet Config.
7. Reinicie la impresora.
8. Restablezca la configuración de la red inalámbrica en su ordenador.

Nota:

Si el sistema operativo de su ordenador dispone de software de configuración inalámbrica, utilícelo para cambiar la configuración de la red inalámbrica. O puede cambiar la configuración de la red inalámbrica utilizando la herramienta suministrada con el sistema operativo. Consulte las instrucciones siguientes.

Para Windows XP y Windows Server 2003:

- a Seleccione **Network Connections (Conexiones de red)** de **Control Panel (Panel de control)**.
- b Haga clic con el botón derecho en **Wireless Network Connection (Conexión de red inalámbrica)** y seleccione **Properties (Propiedades)**.
- c Seleccione la ficha **Wireless Networks (Redes inalámbricas)**.

- d Cerciórese de que esté seleccionada la casilla de verificación para **Use Windows to configure my wireless network settings (Usar Windows para establecer mi config. de red inalámbrica)**.
- e Haga clic en **Advanced (Opciones avanzadas)**.
- f Puede establecer la impresora en el modo Ad-hoc o en el modo de infraestructura.
 - Para el modo Ad-hoc:
Seleccione **Computer-to-computer (ad hoc) networks only (Sólo redes de equipo a equipo (ad hoc))** y cierre el cuadro de diálogo.
 - Para el modo de infraestructura:
Seleccione **Access point (Infrastructure) networks only (Sólo redes de punto de acceso (infraestructura))** y cierre el cuadro de diálogo.
- g Haga clic en **Add (Agregar)** para que se visualice **Wireless network properties (Propiedades de red inalámbrica)**.
- h Introduzca la configuración que vaya a enviar a la impresora y haga clic en **OK (Aceptar)**.
- i Haga clic en **Move up (Mover arriba)** para mover el valor a la parte superior de la lista.
- j Haga clic en **OK (Aceptar)** para cerrar el cuadro de diálogo **Wireless Network Connection Properties (Propiedades de red inalámbrica)**.

Para Windows Vista:

- a Haga que se visualice **Control Panel (Panel de control)**.
- b Seleccione **Network and Internet (Red e Internet)**.
- c Seleccione **Network and Sharing Center (Centro de redes y recursos compartidos)**.
- d Seleccione **Connect to a network (Conectarse a una red)**.
- e Seleccione la red y después haga clic en **Connect (Conectar)**.
- f Haga clic en **Close (Cerrar)** del cuadro de diálogo después de confirmar que haya tenido éxito la conexión.

Para Windows Server 2008:

- a Haga que se visualice **Control Panel (Panel de control)**.
- b Seleccione **Network and Internet (Red e Internet)**.
- c Seleccione **Network and Sharing Center (Centro de redes y recursos compartidos)**.
- d Seleccione **Connect to a network (Conectarse a una red)**.
- e Seleccione la red y después haga clic en **Connect (Conectar)**.
- f Haga clic en **Close (Cerrar)** del cuadro de diálogo después de confirmar que haya tenido éxito la conexión.

Para Windows Server 2008 R2 y Windows 7:

- a Haga que se visualice **Control Panel (Panel de control)**.
- b Seleccione **Network and Internet (Red e Internet)**.
- c Seleccione **Network and Sharing Center (Centro de redes y recursos compartidos)**.
- d Seleccione **Connect to a network (Conectarse a una red)**.
- e Seleccione la red y después haga clic en **Connect (Conectar)**.

Configuración de la impresora para impresión compartida

Una forma de hacer que una nueva impresora quede disponible para otros ordenadores de una red es el Software Disc suministrado con su impresora. La utilización del CD suministrado es muy provechosa ya que permite instalar utilidades incluyendo también Status Monitor. Sin embargo, a continuación se describen los procedimientos para compartir una impresora en una red sin utilizar el CD suministrado.

Para configurar una impresora a fin de compartirla en una red, tendrá que configurarla para uso compartido en la red e instalar controladores de impresión para la impresora en cada ordenador de la red.

Nota:

Tendrá que adquirir por su cuenta un cable Ethernet adicional para conectar la impresora a una red Ethernet.

Configuración de la impresora para uso compartido en la red

Para Windows XP, Windows XP 64-bit Edition, Windows Server 2003, y Windows Server 2003 x64 Edition

1. Haga clic en **Start (Inicio) (start (Inicio))** para Windows XP — **Printers and Faxes (Impresoras y faxes)**.
2. Haga clic con el botón derecho en el icono de su impresora, y después seleccione **Properties (Propiedades)**.
3. En la ficha **Sharing (Compartir)**, seleccione **Share this printer (Compartir esta impresora)**, y después escriba el nombre en el cuadro de texto **Share name (Nombre del recurso compartido)**.
4. Haga clic en **Additional Drivers (Controladores adicionales)** y seleccione los sistemas operativos de todos los clientes de la red que utilicen su impresora.
5. Haga clic en **OK (Aceptar)**.

Si los archivos no están presentes en su ordenador, se le indicará que inserte el CD del sistema operativo del servidor.

6. Haga clic en **Apply (Aplicar)**, y después haga clic en **OK (Aceptar)**.

Para Windows Vista y Windows Vista 64-bit Edition

1. Haga clic en **Start (Iniciar) — Control Panel (Panel de control) — Hardware and Sound (Hardware y sonido) — Printers (Impresoras)**.
2. Haga clic con el botón derecho en el icono de la impresora y seleccione **Sharing (Uso compartido)**.
3. Haga clic en el botón **Change sharing options (Cambiar opciones de uso compartido)**.
4. Aparecerá “**Windows needs your permission to continue (Windows necesita su permiso para continuar)**”.
5. Haga clic en el botón **Continue (Continuar)**.
6. Seleccione la casilla de verificación **Share this printer (Compartir esta impresora)**, y después escriba el nombre en el cuadro de texto **Share name (Nombre del recurso compartido)**.
7. Seleccione **Additional Drivers (Controladores adicionales)** y seleccione los sistemas operativos de todos los clientes de la red que utilicen su impresora.

8. Haga clic en **OK (Aceptar)**.
9. Haga clic en **Apply (Aplicar)**, y después haga clic en **OK (Aceptar)**.

Para Windows Server 2008 y Windows Server 2008 64-bit Edition

1. Haga clic en **Start (Iniciar) — Control Panel (Panel de control) — Hardware and Sound (Hardware y sonido) — Printers (Impresoras)**.
2. Haga clic con el botón derecho en el icono de la impresora y seleccione **Sharing (Uso compartido)**.
3. Seleccione la casilla de verificación **Share this printer (Compartir esta impresora)**, y después escriba el nombre en el cuadro de texto **Share name (Nombre del recurso compartido)**.
4. Haga clic en **Additional Drivers (Controladores adicionales)** y seleccione los sistemas operativos de todos los clientes de la red que utilicen su impresora.
5. Haga clic en **OK (Aceptar)**.
6. Haga clic en **Apply (Aplicar)**, y después haga clic en **OK (Aceptar)**.

Para Windows 7, Windows 7 64-bit Edition, y Windows Server 2008 R2

1. Haga clic en **Start (Iniciar) — Devices and Printers (Dispositivos e impresoras)**.
2. Haga clic con el botón derecho en el icono de la impresora y seleccione **Printer properties (Propiedades de impresora)**.
3. En la ficha **Sharing (Uso compartido)**, seleccione **Share this printer (Compartir esta impresora)**, y después escriba el nombre en el cuadro de texto **Share name (Nombre del recurso compartido)**.
4. Haga clic en **Additional Drivers (Controladores adicionales)** y seleccione los sistemas operativos de todos los clientes de la red que utilicen su impresora.
5. Haga clic en **OK (Aceptar)**.
6. Haga clic en **Apply (Aplicar)**, y después haga clic en **OK (Aceptar)**.

Para comprobar si la impresora está compartida:

- ❑ Cerciórese de que la impresora objeto de la carpeta **Printers (Impresoras), Printers and Faxes (Impresoras y faxes)** o **Devices and Printers (Dispositivos e impresoras)** esté compartida. El icono de recurso compartido se muestra bajo el icono de la impresora.
- ❑ Seleccione **Network (Red)** o **My Network Places (Mis sitios de red)**. Busque el nombre del servidor y nombre de recurso compartido que haya asignado a la impresora.

Instalación de controladores de impresión

Ahora que la impresora está configurada para impresión compartida, tendrá que instalar controladores de impresión para la impresora compartida utilizando cualquiera de las dos funciones de Windows.

Uso de la función Apuntar e imprimir

La función Apuntar e imprimir es una tecnología de Windows que descarga e instala automáticamente un controlador de impresión necesario para utilizar la impresora compartida en la red.

Para Windows XP, Windows XP 64-bit Edition, Windows Server 2003, y Windows Server 2003 x64 Edition

1. En el escritorio de Windows del equipo cliente, haga doble clic en **My Network Places (Mis sitios de red)**.
2. Localice el nombre de host del equipo servidor, y después haga doble clic en el nombre de host.

3. Haga clic con el botón derecho en nombre de la impresora compartida, y después haga clic en **Connect (Conectar)**.

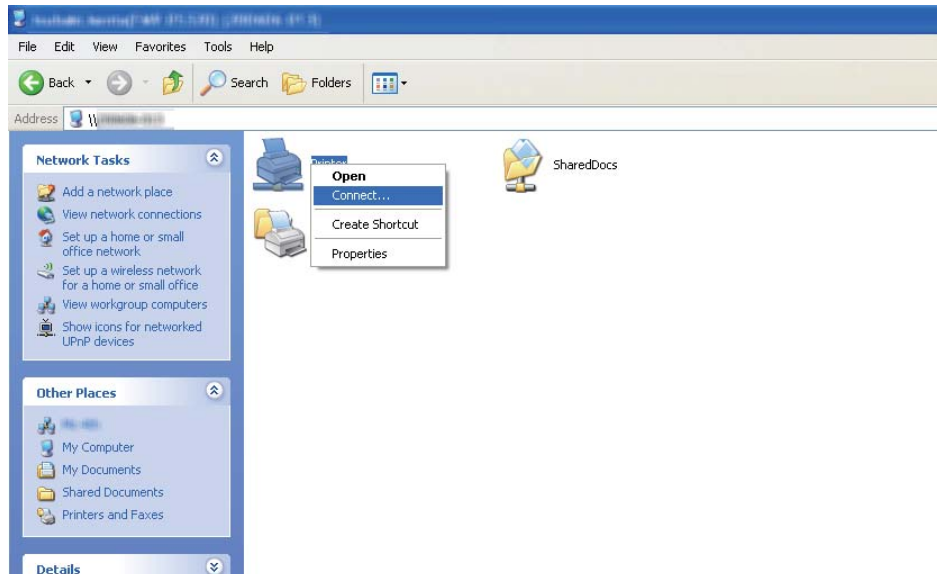

Espere hasta que el controlador se copie del equipo servidor al equipo cliente, y se añada un nuevo objeto de impresora a la carpeta **Printers and Faxes (Impresoras y faxes)**. Esto puede tardar cierto tiempo dependiendo del volumen de tráfico de la red.

Seleccione **My Network Places (Mis sitios de red)**.

4. Imprima una página de prueba para verificar la instalación.
 - a Haga clic en **start (Inicio) (Start (Inicio))** para Windows Server 2003/Windows Server 2003 x64 Edition) — **Printers and Faxes (Impresoras y faxes)**.
 - b Seleccione la impresora que ha instalado.
 - c Haga clic en **File (Archivo) — Properties (Propiedades)**.
 - d En la ficha **General**, haga clic en **Print Test Page (Imprimir página de prueba)**.

Cuando la página de prueba se imprima con éxito, habrá finalizado la instalación.

Para Windows Vista y Windows Vista 64-bit Edition

1. Haga clic en **Start (Inicio) — Network (Red)**.

2. Localice y haga doble clic en el nombre de host del equipo servidor.
3. Haga clic con el botón derecho en nombre de la impresora compartida, y después haga clic en **Connect (Conectar)**.
4. Haga clic en **Install driver (Instalar controlador)**.
5. Haga clic en **Continue (Continuar)** en el cuadro de diálogo **User Account Control (Control de cuentas de usuario)**.

Espere hasta que el controlador se copie del equipo servidor al equipo cliente, y se añada un nuevo objeto de impresora a la carpeta **Printers (Impresoras)**. Esto puede tardar cierto tiempo dependiendo del volumen de tráfico de la red.

6. Imprima una página de prueba para verificar la instalación.
 - a Haga clic en **Start (Inicio) — Control Panel (Panel de control) — Hardware and Sound (Hardware y sonido)**.
 - b Seleccione **Printers (Impresoras)**.
 - c Haga clic con el botón derecho en la impresora recién creada y seleccione **Properties (Propiedades)**.
 - d En la ficha **General**, haga clic en **Print Test Page (Imprimir página de prueba)**.

Cuando la página de prueba se imprima con éxito, habrá finalizado la instalación.

Para Windows Server 2008 y Windows Server 2008 64-bit Edition

1. Haga clic en **Start (Inicio) — Network (Red)**.
2. Localice el nombre de host del equipo servidor, y después haga doble clic en el nombre de host.
3. Haga clic con el botón derecho en nombre de la impresora compartida, y después haga clic en **Connect (Conectar)**.
4. Haga clic en **Install driver (Instalar controlador)**.
5. Espere hasta que el controlador se copie del equipo servidor al equipo cliente, y se añadirá un nuevo objeto de impresora a la carpeta **Printers (Impresoras)**. Esto puede tardar cierto tiempo dependiendo del volumen de tráfico de la red.

6. Imprima una página de prueba para verificar la instalación.
 - a Haga clic en **Start (Inicio) — Control Panel (Panel de control)**.
 - b Seleccione **Hardware and Sound (Hardware y sonido)**.
 - c Seleccione **Printers (Impresoras)**.
 - d Haga clic con el botón derecho en la impresora recién creada y seleccione **Properties (Propiedades)**.
 - e En la ficha **General**, haga clic en **Print Test Page (Imprimir página de prueba)**.

Cuando la página de prueba se imprima con éxito, habrá finalizado la instalación.

Para Windows 7, Windows 7 64-bit Edition, y Windows Server 2008 R2

1. Haga clic en **Start (Iniciar) — Computer (Equipo) — Network (Red)**.
2. Localice el nombre de host del equipo servidor, y después haga doble clic en el nombre de host.
3. Haga clic con el botón derecho en nombre de la impresora compartida, y después haga clic en **Connect (Conectar)**.

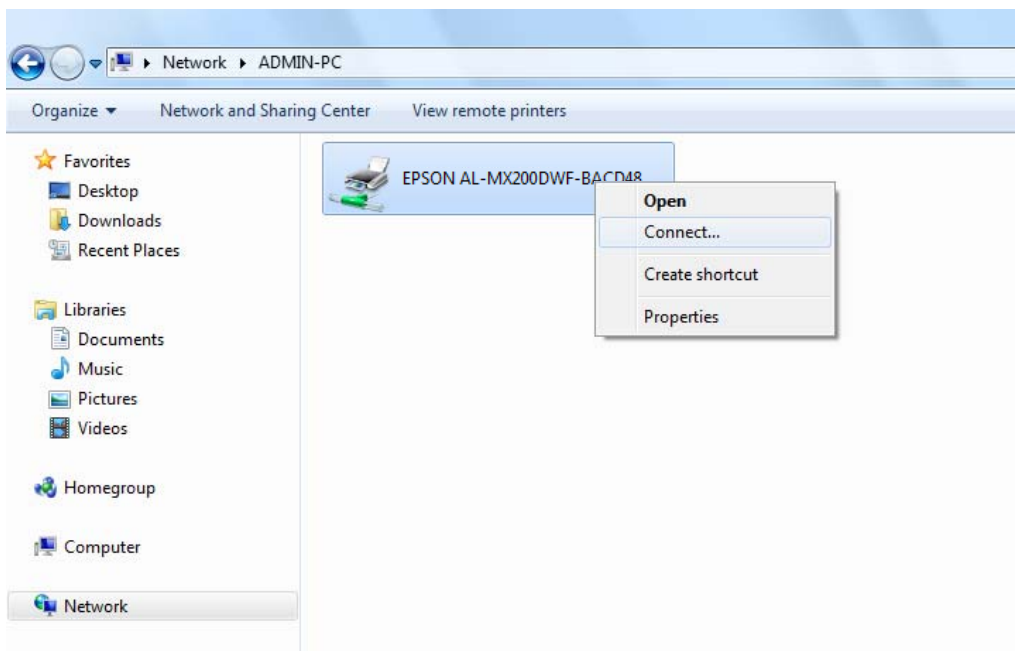

4. Haga clic en **Install driver (Instalar controlador)**.
5. Espere hasta que el controlador se copie del equipo servidor al equipo cliente, y se añadirá un nuevo objeto de impresora a la carpeta **Devices and Printers (Dispositivos e impresoras)**. Esto puede tardar cierto tiempo dependiendo del volumen de tráfico de la red.
6. Imprima una página de prueba para verificar la instalación.
 - a Haga clic en **Start (Iniciar) — Devices and Printers (Dispositivos e impresoras)**.
 - b Haga clic con el botón derecho en la impresora recién creada y seleccione **Printer properties (Propiedades de impresora)**.
 - c En la ficha **General**, haga clic en **Print Test Page (Imprimir página de prueba)**.

Cuando la página de prueba se imprima con éxito, habrá finalizado la instalación.

Uso de la función Punto a punto

Con la función de punto a punto, tendrá que especificar la impresora compartida para instalar un controlador de impresión.

Para Windows XP, Windows XP 64-bit Edition, Windows Server 2003, y Windows Server 2003 x64 Edition

1. Haga clic en **start (Inicio) (Start (Inicio)** para Windows Server 2003/Windows Server 2003 x64 Edition) — **Printers and Faxes (Impresoras y faxes)**.
2. Haga clic en **Add a printer (Agregar una impresora) (Add Printer (Agregar impresora)** para Windows Server 2003/Windows Server 2003 x64 Edition) para iniciar el **Add Printer Wizard (Asistente para agregar impresoras)**.
3. Haga clic en **Next (Siguiente)**.
4. Seleccione **A network printer, or a printer attached to another computer (Una impresora de red o una impresora conectada a otro equipo)**, y después haga clic en **Next (Siguiente)**.
5. Haga clic en **Browse for a printer (Buscar una impresora)**, y después haga clic en **Next (Siguiente)**.

6. Seleccione la impresora, y después haga clic en **Next (Siguiente)**. Si la impresora no está en la lista, haga clic en **Back (Atrás)** e introduzca la ruta de acceso a la impresora en el cuadro de texto.

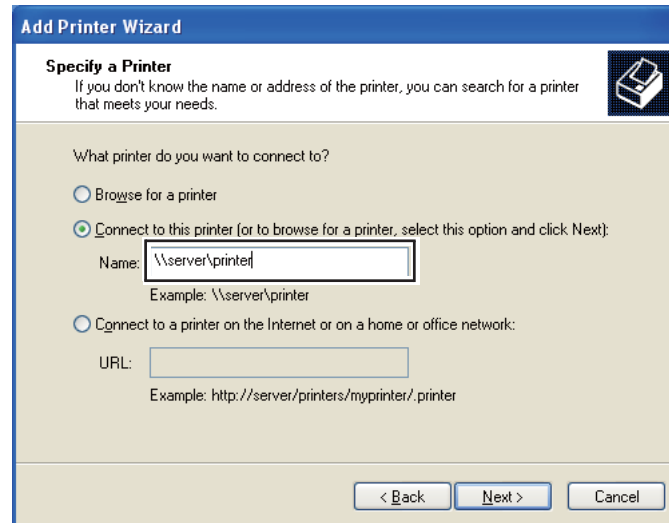

Por ejemplo: \\[nombre de host del servidor]\[nombre de la impresora compartida]

El nombre de host del servidor es el nombre del equipo servidor que lo identifica en la red. El nombre de la impresora compartida es el nombre asignado durante el proceso de instalación del servidor.

Si ésta es una nueva impresora, es posible que se le indique que instale un controlador de impresión. Si no hay controlador disponible en el sistema, especifique el lugar en el que esté disponible el controlador.

7. Seleccione **Yes (Sí)** si desea establecer su impresora como impresora predeterminada, y después haga clic en **Next (Siguiente)**.
8. Haga clic en **Finish (Finalizar)**.

Para Windows Vista y Windows Vista 64-bit Edition

1. Haga clic en **Start (Iniciar) — Control Panel (Panel de control) — Hardware and Sound (Hardware y sonido) — Printers (Impresoras)**.
2. Haga clic en **Add a printer (Agregar una impresora)** para iniciar el asistente **Add Printer (Agregar impresora)**.

3. Seleccione **Add a network, wireless or Bluetooth printer (Agregar una impresora de red, inalámbrica o Bluetooth)**. Si la impresora está en la lista, seleccione la impresora y haga clic en **Next (Siguiente)**, o seleccione **The printer that I want isn't listed (La impresora deseada no está en la lista)** e introduzca la ruta de acceso a la impresora en el cuadro de texto **Select a shared printer by name (Seleccionar una impresora compartida por nombre)** y haga clic en **Next (Siguiente)**.

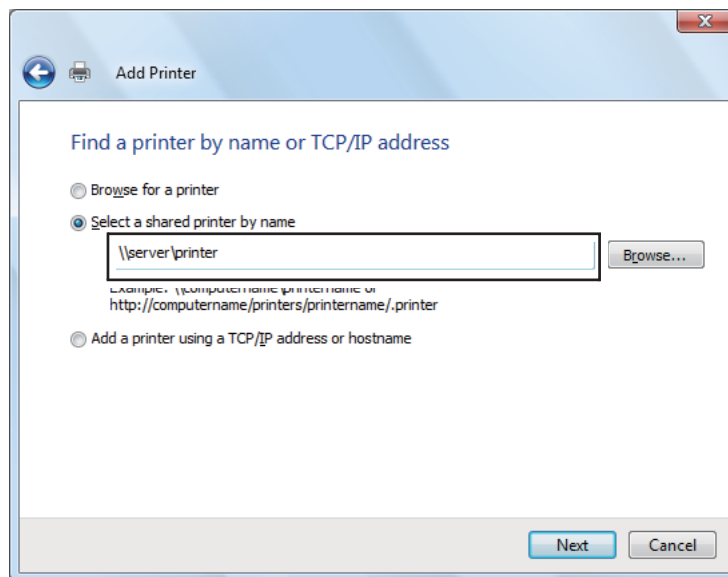

Por ejemplo: \\[nombre de host del servidor]\[nombre de la impresora compartida]

El nombre de host del servidor es el nombre del equipo servidor que lo identifica en la red. El nombre de la impresora compartida es el nombre asignado durante el proceso de instalación del servidor.

Si ésta es una nueva impresora, es posible que se le indique que instale un controlador de impresión. Si no hay controlador disponible en el sistema, especifique el lugar en el que esté disponible el controlador.

4. Confirme el nombre de la impresora, y después seleccione si desea utilizar su impresora como predeterminada y haga clic en **Next (Siguiente)**.
5. Si desea verificar la instalación, haga clic en **Print a test page (Imprimir una página de prueba)**.
6. Haga clic en **Finish (Finalizar)**.

Cuando la página de prueba se imprima con éxito, habrá finalizado la instalación.

Para Windows Server 2008 y Windows Server 2008 64-bit Edition

1. Haga clic en **Start (Iniciar) — Control Panel (Panel de control) — Hardware and Sound (Hardware y sonido) — Printers (Impresoras)**.
2. Haga clic en **Add a printer (Agregar una impresora)** para iniciar el asistente **Add Printer (Agregar impresora)**.
3. Seleccione **Add a network, wireless or Bluetooth printer (Agregar una impresora de red, inalámbrica o Bluetooth)**. Si la impresora está en la lista, seleccione la impresora y haga clic en **Next (Siguiente)**, o seleccione **The printer that I want isn't listed (La impresora deseada no está en la lista)** e introduzca la ruta de acceso a la impresora en el cuadro de texto **Select a shared printer by name (Seleccionar una impresora compartida por nombre)** y haga clic en **Next (Siguiente)**.

Por ejemplo: \\[nombre de host del servidor]\\[nombre de la impresora compartida]

El nombre de host del servidor es el nombre del equipo servidor que lo identifica en la red. El nombre de la impresora compartida es el nombre asignado durante el proceso de instalación del servidor.

Si ésta es una nueva impresora, es posible que se le indique que instale un controlador de impresión. Si no hay controlador disponible en el sistema, especifique el lugar en el que esté disponible el controlador.

4. Confirme el nombre de la impresora, y después seleccione si desea utilizar su impresora como predeterminada y haga clic en **Next (Siguiente)**.
5. Seleccione si desea compartir su impresora o no.
6. Si desea verificar la instalación, haga clic en **Print a test page (Imprimir una página de prueba)**.
7. Haga clic en **Finish (Finalizar)**.

Cuando la página de prueba se imprima con éxito, habrá finalizado la instalación.

Para Windows 7, Windows 7 64-bit Edition, y Windows Server 2008 R2

1. Haga clic en **Start (Iniciar) — Devices and Printers (Dispositivos e impresoras)**.

2. Haga clic en **Add a printer (Agregar una impresora)** para iniciar el asistente **Add Printer (Agregar impresora)**.
3. Seleccione **Add a network, wireless or Bluetooth printer (Agregar una impresora de red, inalámbrica o Bluetooth)**. Si la impresora está en la lista, seleccione la impresora y haga clic en **Next (Siguiete)**, o seleccione **The printer that I want isn't listed (La impresora deseada no está en la lista)**. Haga clic en **Select a shared printer by name (Seleccionar una impresora compartida por nombre)** e introduzca la ruta de acceso a la impresora en el cuadro de texto, y después haga clic en **Next (Siguiete)**.

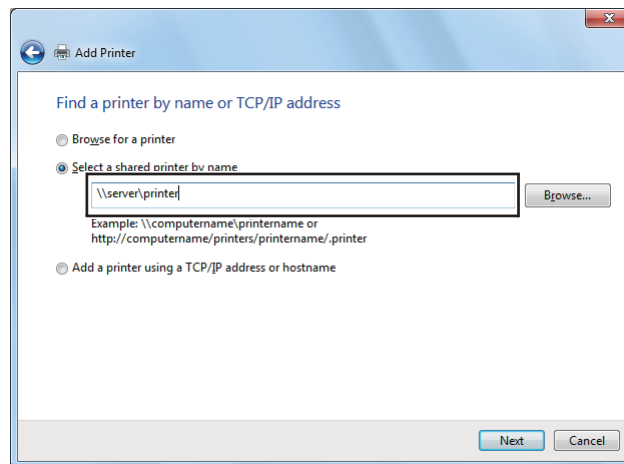

Por ejemplo: \\[nombre de host del servidor]\[nombre de la impresora compartida]

El nombre de host del servidor es el nombre del equipo servidor que lo identifica en la red. El nombre de la impresora compartida es el nombre asignado durante el proceso de instalación del servidor.

Si ésta es una nueva impresora, es posible que se le indique que instale un controlador de impresión. Si no hay controlador disponible en el sistema, tendrá que especificar la ruta de acceso en la que estén disponibles los controladores.

4. Confirme el nombre de la impresora, y después haga clic en **Next (Siguiete)**.
5. Seleccione si desea utilizar su impresora con impresora predeterminada.
6. Si desea verificar la instalación, haga clic en **Print a test page (Imprimir una página de prueba)**.
7. Haga clic en **Finish (Finalizar)**.

Cuando la página de prueba se imprima con éxito, habrá finalizado la instalación.

Uso del controlador de impresora P6 universal Epson

El controlador de impresora P6 universal Epson es el controlador de impresora compatible con PCL6 universal que posee las características siguientes:

- Admite las funciones de impresión básicas necesarias para situaciones empresariales.
- Admite múltiples impresoras para empresas Epson además de esta impresora.
- Admite la mayoría de los idiomas entre los controladores de impresión para esta impresora.

Requisitos del sistema del ordenador

Si su unidad de CD/DVD es D:, abra **Epson_Universal_P6_Supplement.txt** en **D:\Drivers \PCLUniversal**, y consulte el sistema operativo compatible.

Si su ordenador deberá funcionar con una de las versiones compatibles de Microsoft Windows indicadas aquí, y tendrá que satisfacer los requisitos de su sistema operativo.

Impresoras compatibles

Si su unidad de CD/DVD es D:, abra **Epson_Universal_P6_Supplement.txt** en **D:\Drivers \PCLUniversal**, y consulte las impresoras compatibles.

Idiomas compatibles

Si su unidad de CD/DVD es D:, abra **Epson_Universal_P6_Supplement.txt** en **D:\Drivers \PCLUniversal**, y consulte los idiomas compatibles.

Instalación del controlador de impresora

1. Inserte el Software Disc de impresora en su unidad de CD/DVD.
2. Si su unidad de CD/DVD es D:, haga doble clic en **setup.exe** en **D:\Drivers\PCLUniversal \Win32** para un sistema operativo Windows de 32 bits o **D:\Drivers\PCLUniversal\Win64** para un sistema operativo Windows de 64 bits.

Nota:

Si es necesario, cambia el letra de la unidad para su sistema.

Siga las instrucciones que aparezcan en la pantalla.

Después de realizar la instalación, acceda a **Properties (Propiedades)** de su impresora para personalizar la configuración y a **Printing Preferences (Preferencias de impresión)** para realizar los ajustes apropiados del controlador de impresora.

Nota:

La ayuda en línea del controlador de impresora proporciona detalles sobre la configuración de la impresora.

Desinstalación del controlador de impresora

Nota:

En el procedimiento siguiente se utiliza, a modo de ejemplo, Windows 7.

1. Cierre todas las aplicaciones.
2. Acceda a **Program and Features (Programa y características)** del Panel de control.
3. Seleccione **Epson Universal Laser P6**, y después haga clic en **Uninstall/Change (Desinstalar o cambiar)**.

Siga las instrucciones que aparezcan en la pantalla.

Instalación de controladores de impresión en ordenadores que utilicen Mac OS X

Si desea información sobre cómo instalar controladores de impresión, consulte el *PostScript Level3 Compatible Manual de usuario*.

Realización de configuración inalámbrica en el panel del operador (AL-MX200DWF solamente)

Puede realizar la configuración inalámbrica en el panel del operador.

Importante:

- La función de LAN inalámbrica no estará disponible dependiendo de la región de compra.

- ❑ *Cerciórese de obtener con antelación el SSID y la información de seguridad de un administrador del sistema cuando no utilice WPS para realizar la configuración inalámbrica.*
- ❑ *Cerciórese de que el cable Ethernet esté desconectado de la impresora antes de realizar la configuración inalámbrica.*

Nota:

- ❑ *Antes de realizar la configuración inalámbrica en el panel del operador, tendrá que realizar la configuración de la red inalámbrica en su ordenador. Para los detalles, consulte la Guía de configuración de la red.*
- ❑ *Si desea información sobre las especificaciones de la función de LAN inalámbrica, consulte “Configuración de la red inalámbrica (AL-MX200DWF solamente)” de la página 57.*

Puede seleccionar un método para realizar una configuración inalámbrica entre los siguientes:

Configuración manual para	Red de punto de acceso (Infraestructura)
	Red de ordenador a ordenador (Ad-hoc)
Configuración automática utilizando	WPS-PIN*1
	WPS-PBC*2

*1 WPS-PIN es un método para autenticar y registrar los dispositivos requeridos para la configuración inalámbrica, introduciendo el código PIN en la impresora y el ordenador. Este ajuste, realizado a través de punto de acceso, solamente está disponible cuando los puntos de acceso de su enrutador inalámbrico son compatibles con WPS.



*2 WPS-PBC es un método para autenticar y registrar los dispositivos requeridos para la configuración inalámbrica, pulsando el botón provisto en el punto de acceso a través de enrutadores inalámbricos, y después realizando la configuración de WPS-PBC en el panel del operador. Este ajuste sólo está disponible cuando el punto de acceso admite WPS.



Configuración de Wi-Fi

Puede realizar manualmente la configuración inalámbrica para conectar su impresora a una red de punto de acceso (infraestructura) o red de ordenador a ordenador (ad-hoc).



Conexión a una red de punto de acceso



Para realizar la configuración inalámbrica a través de un punto de acceso como un enrutador inalámbrico:



1. En el panel del operador, pulse el botón **System**.
2. Seleccione `Admin Menu` (Menú Admin), y después pulse el botón .
3. Seleccione `Network` (Red), y después pulse el botón .

4. Seleccione `Wireless Setup` (Configuración inalámbrica), y después pulse el botón .
5. Seleccione el punto de acceso deseado, y después pulse el botón .

Si el punto de acceso deseado no aparece:

- a Seleccione `Manual Setup` (Configuración manual), y después pulse el botón .
- b Introduzca el SSID, y después pulse el botón .

Utilice el teclado numérico para introducir el valor deseado, y pulse el botón  o  para mover el cursor.

- c Seleccione `Infrastructure` (Infraestructura), y después pulse el botón .
- d Seleccione el tipo de cifrado, y después pulse el botón .

Importante:

Cerciórese de utilizar uno de los métodos de cifrado admitidos para proteger su tráfico de red.

6. Introduzca la clave WEP o la frase de paso, y después pulse el botón .

Utilice el teclado numérico para introducir el valor deseado, y pulse el botón  o  para mover el cursor.

Cuando el tipo de cifrado sea `WEP`, seleccione una clave de transmisión después de introducir la clave WEP.

7. Espere algunos minutos hasta que la impresora se reinicie para establecer la red inalámbrica.
8. Imprima una página Configuración sistema desde el panel del operador.

Consulte “Impresión y comprobación de la página System Settings (Configuración del sistema)” de la página 50.

9. Confirme que “Link Quality” se muestre como “Good”, “Acceptable” o “Low” en el informe.

Nota:

Cuando “Link Quality” sea “No Reception”, compruebe si la configuración inalámbrica está correctamente establecida.

Utilización de la conexión modo ad-hoc

Para realizar la configuración inalámbrica para una conexión ad-hoc donde los dispositivos inalámbricos se comunican directamente entre sí sin un punto de acceso:

1. En el panel del operador, pulse el botón **System**.
2. Seleccione `Admin Menu` (Menú Admin), y después pulse el botón `OK`.
3. Seleccione `Network` (Red), y después pulse el botón `OK`.
4. Seleccione `Wireless Setup` (Configuración inalámbrica), y después pulse el botón `OK`.
5. Seleccione el punto de acceso deseado, y después pulse el botón `OK`.

Si el punto de acceso deseado no aparece:

- a Seleccione `Manual Setup` (Configuración manual), y después pulse el botón `OK`.
- b Introduzca el SSID, y después pulse el botón `OK`.

Utilice el teclado numérico para introducir el valor deseado, y pulse el botón ◀ o ▶ para mover el cursor.

- c Seleccione `Ad-hoc` (Ad hoc), y después pulse el botón `OK`.
- d Seleccione el tipo de cifrado, y después pulse el botón `OK`.

Importante:

Cerciórese de utilizar uno de los métodos de cifrado admitidos para proteger su tráfico de red.

6. Introduzca la clave WEP, y después pulse el botón `OK`.

Utilice el teclado numérico para introducir el valor deseado, y pulse el botón ◀ o ▶ para mover el cursor.

7. Seleccione una clave de transmisión.
8. Espere algunos minutos hasta que la impresora se reinicie para establecer la red inalámbrica.
9. Imprima una página Configuración sistema desde el panel del operador.

Consulte “Impresión y comprobación de la página System Settings (Configuración del sistema)” de la página 50.

10. Confirme que “Link Quality” se muestre como “Good”, “Acceptable” o “Low” en el informe.

Nota:

Cuando “Link Quality” sea “No Reception”, compruebe si la configuración inalámbrica está correctamente establecida.





Configuración automática con el punto de acceso

Si el punto de acceso, como un enrutador inalámbrico, admite WPS, la configuración segura podrá realizarse automáticamente.

WPS-PBC

Nota:

WPS-PBC es un método para autenticar y registrar los dispositivos requeridos para la configuración inalámbrica, pulsando el botón provisto en el punto de acceso a través de enrutadores inalámbricos, y después realizando la configuración de WPS-PBC en el panel del operador. Este ajuste sólo está disponible cuando el punto de acceso admite WPS.

1. En el panel del operador, pulse el botón **System**.
2. Seleccione Admin Menu (Menú Admin), y después pulse el botón .
3. Seleccione Network (Red), y después pulse el botón .
4. Seleccione WPS Setup (Configuración WPS), y después pulse el botón .
5. Seleccione Push Button Control (Control botón Comando), y después pulse el botón .
6. Seleccione Yes (Sí), y después pulse el botón .
7. Mantenga pulsado el botón WPS en el punto de acceso.
8. Espere algunos minutos hasta que la impresora se reinicie para establecer la red inalámbrica.
9. Imprima una página Configuración sistema desde el panel del operador.

Consulte “Impresión y comprobación de la página System Settings (Configuración del sistema)” de la página 50.

- Confirme que “Link Quality” se muestre como “Good”, “Acceptable” o “Low” en el informe.

Nota:







Cuando “Link Quality” sea “No Reception”, compruebe si la configuración inalámbrica está correctamente establecida.

WPS-PIN

Nota:

WPS-PIN es un método para autenticar y registrar los dispositivos requeridos para la configuración inalámbrica, introduciendo el código PIN en una impresora y el ordenador. Este ajuste, realizado a través de punto de acceso, solamente está disponible cuando los puntos de acceso de su enrutador inalámbrico son compatibles con WPS.

Antes de iniciar WPS-PIN, tendrá que introducir su código PIN en la página Web del punto de acceso inalámbrico. Para los detalles, consulte el manual del punto de acceso.

- En el panel del operador, pulse el botón **System**.
- Seleccione Admin Menu (Menú Admin), y después pulse el botón .
- Seleccione Network (Red), y después pulse el botón .
- Seleccione WPS Setup (Configuración WPS), y después pulse el botón .
- Seleccione PIN Code (Código PIN), y después pulse el botón .
- Anote el código PIN visualizado en el panel del operador.
- Seleccione Start Configuration (Iniciar configuración), y después pulse el botón .
- Si aparece la pantalla de selección del SSID, seleccione el SSID, y después pulse el botón .
- Introduzca el código PIN de la impresora en la página Web del punto de acceso inalámbrico.
- Espere algunos minutos hasta que la impresora se reinicie para establecer la red inalámbrica.
- Imprima una página Configuración sistema desde el panel del operador.

Consulte “Impresión y comprobación de la página System Settings (Configuración del sistema)” de la página 50.

12. Confirme que “Link Quality” se muestre como “Good”, “Acceptable” o “Low” en el informe.

Nota:

Cuando “Link Quality” sea “No Reception”, compruebe si la configuración inalámbrica está correctamente establecida.

Instalación de controladores de impresión en ordenadores funcionando con Linux (CUPS)

En esta sección se ofrece información sobre la instalación y la configuración de controladores de impresión con CUPS (Sistema de impresión común de UNIX) en Red Hat Enterprise Linux® 6 Desktop (x86), SUSE® Linux Enterprise Desktop 11 (x86), y Ubuntu 10 (x86). Si desea información sobre versiones anteriores de sistemas operativos Linux, visite los sitios Web respectivos.

Instalación de controladores de impresión

Nota:

El controlador de impresión **EPSON-AL_MX200-x.x-y.noarch.rpm** o **epson-al_mx200_x.x-y_all.deb** está incluido en la carpeta **linux** del Software Disc.

Para Red Hat Enterprise Linux 6 Desktop (x86)

1. Haga doble clic en **EPSON-AL_MX200-x.x-y.noarch.rpm** del Software Disc.
2. Haga clic en **Install**.
3. Introduzca la contraseña del administrador, y después haga clic en **Authenticate**.

Se iniciará la instalación. Cuando haya terminado la instalación, la ventana se cerrará automáticamente.

Para SUSE Linux Enterprise Desktop 11 (x86)

1. Haga doble clic en **EPSON-AL_MX200-x.x-y.noarch.rpm** del Software Disc.
2. Haga clic en **Install**.

3. Introduzca la contraseña del administrador, y después haga clic en **Authenticate**.

Se iniciará la instalación. Cuando haya terminado la instalación, la ventana se cerrará automáticamente.

Para Ubuntu 10 (x86)

1. Haga doble clic en **epson-al_mx200_x.x-y_all.deb** del Software Disc.
2. Haga clic en **Install Package**.
3. Reintroduzca la contraseña, y haga clic en **OK**.
4. Haga clic en **Close**.
5. Haga clic en el botón **X** de la parte superior derecha del cuadro de diálogo para cerrar el cuadro de diálogo **Package Installer**.

Especificación de la cola

Para imprimir, tendrá que configurar la cola de impresión en su estación de trabajo.

Nota:

Cuando haya terminado de especificar la cola, podrá enviar trabajos de impresión desde aplicaciones. Inicie un trabajo de impresión desde una aplicación, y especifique la cola en el cuadro de diálogo de impresión. Sin embargo, dependiendo de la aplicación (Mozilla, por ejemplo), es posible que tenga que utilizar la cola predeterminada para impresión. En tal caso, tendrá que especificar una cola que desee utilizar como la cola predeterminada. Para los detalles sobre cómo especificar la cola predeterminada, consulte “Especificación de la cola predeterminada” de la página 120.

Para Red Hat Enterprise Linux 6 Desktop (x86)

1. Abra la URL “http://localhost:631” utilizando un explorador de Web.
2. Haga clic en **Administration**.
3. Haga clic en **Add Printer**.
4. Introduzca root como el nombre de usuario, y después introduzca la contraseña de administrador.
5. Haga clic en **OK**.

6. Seleccione cualquiera de lo siguiente de acuerdo con el tipo de conexión de su impresora.

Para una impresora de red:

- a Seleccione **LPD/LPR Host or Printer** en el menú **Other Network Printers**, y después haga clic en **Continue**.

- b Introduzca la dirección IP de la impresora en **Connection**.

Formato: **lpd://xxx.xxx.xxx.xxx** (la dirección IP de la impresora)

- c Haga clic en **Continue**.

- d Introduzca el nombre de la impresora en **Name** del cuadro de diálogo **Add Printer**, y después haga clic en **Continue**.

Puede especificar opcionalmente la ubicación y la descripción de la impresora como información adicional.

Si desea compartir la impresora, seleccione la casilla de verificación **Share This Printer**.

Para una impresora USB conectada a un ordenador que funcione con Red Hat Enterprise Linux 6 Desktop (x86):

- a Seleccione **EPSON AL-MX200 X (EPSON AL-MX200 X)** en el menú **Local Printers**, y después haga clic en **Continue**.

- b Introduzca el nombre de la impresora en **Name** del cuadro de diálogo **Add Printer**, y después haga clic en **Continue**.

Puede especificar opcionalmente la ubicación y la descripción de la impresora como información adicional.

Si desea compartir la impresora, seleccione la casilla de verificación **Share This Printer**.

7. Seleccione **Epson** en el menú **Make**, y después haga clic en **Continue**.
8. Seleccione **Epson AL-MX200 xxx PS3 vX.Y (en)** en el menú **Model**, y después haga clic en **Add Printer**.

La configuración habrá finalizado.

Puede especificar de forma optativa opciones predeterminadas de la impresora.

Para SUSE Linux Enterprise Desktop 11 (x86)

1. Seleccione Computer (Equipo) — **More Applications...**, y después seleccione **YaST** en el **Application Browser**.

2. Introduzca la contraseña de administrador.

Se activará **YaST Control Center**.

3. Seleccione **Hardware** en **YaST Control Center**, y después seleccione **Printer**.

Aparecerá el cuadro de diálogo **Printer Configurations**.

4. Seleccione cualquiera de lo siguiente de acuerdo con el tipo de conexión de su impresora.

Para una impresora de red:

- a Haga clic en **Add**.

Aparecerá el cuadro de diálogo **Add New Printer Configuration**.

- b Haga clic en **Connection Wizard**.

Aparecerá el cuadro de diálogo **Connection Wizard**.

- c Seleccione **Line Printer Daemon (LPD) Protocol** desde **Access Network Printer or Printserver Box via**.

- d Introduzca la dirección IP de la impresora en **IP Address or Host Name**:

- e Seleccione **Epson** en **Select the printer manufacturer**:

- f Haga clic en **OK**.

Aparecerá el cuadro de diálogo **Add New Printer Configuration**.

- g Seleccione **EPSON AL-MX200XX PS3 vX.Y [EPSON AL-MX200XX PS3.PPD]** desde la lista **Assign Driver**.

Nota:

Es posible especificar el nombre de la impresora en **Set Name**.

Para una impresora USB conectada a un ordenador que funcione con SUSE Enterprise Desktop 11:

- a Haga clic en **Add**.

Aparecerá el cuadro de diálogo **Add New Printer Configuration**.

El nombre de la impresora se visualizará en la lista **Determine Connection**.

- b Seleccione **EPSON AL-MX200XX PS3 vX.Y [EPSON AL-MX200XX PS3.PPD]** desde la lista **Assign Driver**.

Nota:

Es posible especificar el nombre de la impresora en **Set Name**.

5. Realice la configuración, y después haga clic en **OK**.

Para Ubuntu 10 (x86)

1. Abra la URL “http://localhost:631” utilizando un explorador de Web.
2. Haga clic en **Administration**.
3. Haga clic en **Add Printer**.
4. Introduzca el **User Name** y la **Password**, y después haga clic en **OK**.
5. Seleccione cualquiera de lo siguiente de acuerdo con el tipo de conexión de su impresora.

Para una impresora de red:

- a Seleccione **EPSON AL-MX200(XX:XX:XX) (EPSON AL-MX200 X)** desde **Discovered Network Printer**.
- b Haga clic en **Continue**.

- c Introduzca el nombre de la impresora en **Name** del cuadro de diálogo **Add Printer**, y después haga clic en **Continue**.

Puede especificar opcionalmente la ubicación y la descripción de la impresora como información adicional.

Si desea compartir la impresora, seleccione la casilla de verificación **Share This Printer**.

Para una impresora USB conectada a un ordenador que funcione con Ubuntu 10 (x86):

- a Seleccione **EPSON AL-MX200 X (EPSON AL-MX200 X)** en el menú **Local Printers**, y después haga clic en **Continue**.
- b Introduzca el nombre de la impresora en **Name** del cuadro de diálogo **Add Printer**, y después haga clic en **Continue**.

Puede especificar opcionalmente la ubicación y la descripción de la impresora como información adicional.

Si desea compartir la impresora, seleccione la casilla de verificación **Share This Printer**.

6. Seleccione **Epson** en el menú **Make**, y después haga clic en **Continue**.
7. Seleccione **Epson AL-MX200 xxx PS3 vX.Y (en)** en el menú **Model**, y después haga clic en **Add Printer**.

La configuración habrá finalizado.

Puede especificar de forma optativa opciones predeterminadas de la impresora.

Especificación de la cola predeterminada

Para Red Hat Enterprise Linux 6 Desktop (x86)

1. Seleccione **Applications — System Tools — Terminal**.
2. Introduzca el comando siguiente en la ventana del terminal.

```
su
(Introduzca la contraseña de administrador)
lpadm -d (Introduzca el nombre de cola)
```

Para SUSE Linux Enterprise Desktop 11 (x86)

1. Seleccione **Computer — More Applications...**, y después seleccione **YaST** del **Application Browser**.

2. Introduzca la contraseña de administrador.

Se activará **YaST Control Center**.

3. Seleccione **Printer** desde **Hardware**.

Aparecerá el cuadro de diálogo **Printer Configurations**.

4. Haga clic en **Edit**.

Aparecerá un cuadro de diálogo para modificar la cola especificada.

5. Confirme que la impresora que desee especificar como la cola predeterminada esté seleccionada en la lista **Connection**.
6. Seleccione la casilla de verificación **Default Printer**.
7. Realice la configuración, y después haga clic en **OK**.

Para Ubuntu 10 (x86)

1. Seleccione **System — Administration — Printing**.
2. Seleccione la impresora que desee especificar como la cola predeterminada.
3. Seleccione el menú **Printer**.
4. Seleccione **Set As Default**.
5. Seleccione si desea establecer esta impresora como impresora predeterminada para todo el sistema, y después haga clic en **OK**.

Especificación de opciones de impresión

Puede especificar opciones de impresión tales como la impresión dúplex (a 2 caras).

Para Red Hat Enterprise Linux 6 Desktop (x86)

1. Abra la URL “http://localhost:631” utilizando un explorador de Web.
2. Haga clic en **Administration**.
3. Haga clic en **Manage Printers**.
4. Haga clic en el nombre de la cola para la que desee especificar opciones de impresión.
5. Haga clic en el cuadro desplegable **Administration**, y después seleccione **Modify Printer**.
6. Especifique las opciones de impresión necesarias, y después haga clic en **Continue** o **Modify Printer**.

Aparecerá el mensaje **Printer EPSON AL-MX200 X has been modified successfully..**

La configuración habrá finalizado.

Para SUSE Linux Enterprise Desktop 11 (x86)

1. Abra un explorador de Web.
2. Introduzca “http://localhost:631/admin” en la barra de direcciones, y después pulse la tecla **Enter**.

Aparecerá la ventana **CUPS**.

Nota:

Establezca la contraseña para autorización como administrador de la impresora antes de configurar la cola de la impresora. Si no la ha establecido, consulte “Establecimiento de la contraseña para autorización como administrador de la impresora” de la página 123.

3. Haga clic en **Manage Printers**.
4. Haga clic en **Modify Printer** de la impresora.
5. Especifique las opciones de impresión necesarias, y después haga clic en **Continue**.

6. Introduzca **root** como el nombre de usuario, introduzca la contraseña de administrador, y después haga clic en **OK**.

Aparecerá el mensaje **Printer EPSON AL-MX200 X has been modified successfully. .**

La configuración habrá finalizado.

Para Ubuntu 10 (x86)

1. Abra la URL “http://localhost:631” utilizando un explorador de Web.
2. Haga clic en **Administration**.
3. Haga clic en **Manage Printers**.
4. Haga clic en el nombre de la cola para la que desee especificar opciones de impresión.
5. Haga clic en el cuadro desplegable **Administration**, y después seleccione **Modify Printer**.
6. Introduzca el **User Name** y la **Password**, y después haga clic en **OK**.
7. Seleccione la impresora que desee modificar.
8. Especifique las opciones de impresión necesarias, y después haga clic en **Continue** o **Modify Printer**.

Aparecerá el mensaje **Printer EPSON AL-MX200 X has been modified successfully. .**

La configuración habrá finalizado.

Establecimiento de la contraseña para autorización como administrador de la impresora

Para SUSE Linux Enterprise Desktop 10 y 11, deberá establecer la contraseña para autorización como administrador de la impresora para realizar operaciones como administrador de la impresora.

Para SUSE Linux Enterprise Desktop 11 (x86)

1. Seleccione **Computer — More Applications...** y seleccione **GNOME Terminal** del **Application Browser**.

2. Introduzca el comando siguiente en la ventana del terminal.

```
su
lppasswd -g sys -a root
(Introduzca la contraseña para autorización como administrador
de la impresora después de que se le solicite Escribir la contraseña.)
(Reintroduzca la contraseña para autorización como administra-
dor de la impresora después de que se le vuelva a solicitar Escribir
la contraseña.)
```

Desinstalación de controladores de impresión

Para Red Hat Enterprise Linux 6 Desktop (x86)

1. Seleccione **Applications — System Tools — Terminal**.
2. Introduzca el comando siguiente en la ventana del terminal para eliminar la cola de impresión.

```
su
(Introduzca la contraseña de administrador)
lpadmin -x (Introduzca el nombre de cola de impresión)
```

3. Repita el comando de arriba para todas las colas para el mismo modelo.
4. Introduzca el comando siguiente en la ventana del terminal.

```
rpm -e EPSON-AL-MX200-x.x
```

El controlador de impresión se desinstalará.

Para SUSE Linux Enterprise Desktop 11 (x86)

1. Seleccione **Computer — More Applications...** y seleccione **GNOME Terminal** del **Application Browser**.
2. Introduzca el comando siguiente en la ventana del terminal para eliminar la cola de impresión.

```
su  
lpadm -x (Introduzca el nombre de cola de impresión)
```

3. Repita el comando de arriba para todas las colas para el mismo modelo.
4. Introduzca el comando siguiente en la ventana del terminal.

```
rpm -e EPSON-AL-MX200-x.x
```

El controlador de impresión se desinstalará.

Para Ubuntu 10 (x86)

1. Seleccione **Applications — Accessories — Terminal**.
2. Introduzca el comando siguiente en la ventana del terminal para eliminar la cola de impresión.

```
sudo lpadm -x (Introduzca el nombre de cola de impresión)  
(Introduzca la contraseña de usuario)
```

3. Repita el comando de arriba para todas las colas para el mismo modelo.
4. Introduzca el comando siguiente en la ventana del terminal.

```
sudo dpkg -r epson-al-mx200  
(Introduzca la contraseña de usuario si se requiere)
```

El controlador de impresión se desinstalará.

Capítulo 5

Conceptos básicos de impresión

Acerca de los soportes de impresión

El uso de papel no apropiado para la impresora puede causar atascamientos de papel, problemas de calidad de imagen, o fallos de la impresora. Para lograr el máximo rendimiento de su impresora, le recomendamos que utilice solamente el papel descrito en esta sección.

Para utilizar papel diferente al recomendado, póngase en contacto con nuestra oficina representativa local o un proveedor autorizado.

Instrucciones para el uso de soportes de impresión

La bandeja del papel acomoda varios tamaños y tipos de papel y otros soportes especializados. Siga estas instrucciones cuando cargue papel y soportes:

- Antes de comprar grandes cantidades de soportes de impresión, se recomienda probar primero una muestra.
- Para papel de 60 a 135 g/m², se recomienda grano largo, donde las fibras de papel van a lo largo de la longitud del papel. Para papel de más grueso de 135 g/m², se prefiere grano corto, donde las fibras de papel van a lo largo de la anchura del papel.
- Los sobres podrán imprimirse desde la bandeja del papel y el Insertador de hojas con prioridad (PSI).
- Airee el papel u otro soporte especial antes de cargarlo en la bandeja del papel.
- No imprima en papel con etiquetas después de haber despegado una etiqueta de una hoja.
- Use solamente sobres de papel. No use sobres con ventanas, presillas metálicas, ni adhesivos con cintas despegables.
- Imprima todos los sobres en una cara solamente.
- Cuando imprima sobres pueden ocurrir ciertas arrugas y altos relieves.
- Cuando cargue soportes de impresión en la bandeja del papel, no los cargue sobre la línea de lleno de las guías de anchura del papel de la bandeja del papel.

- Deslice las guías de anchura del papel para ajustarlas al tamaño del papel.
- Si se producen atascos o pliegues excesivos, utilice papel u otro soporte de un paquete nuevo.



Advertencia:

No utilice papel conductor como papel para papiroflexia, papel carbónico, o papel con revestimiento conductor. Cuando se ocurra un atasco de papel, es posible que se cause un cortocircuito y que se produzca un incendio.

Consulte también:

- “Carga de soportes de impresión en la bandeja del papel” de la página 135
- “Carga de soportes de impresión en el insertador de hojas con prioridad (PSI)” de la página 144
- “Carga de sobres en la bandeja del papel” de la página 140
- “Carga de sobres en el insertador de hojas con prioridad (PSI)” de la página 147
- “Impresión en papel de tamaño personalizado” de la página 168

Instrucciones para el Alimentador automático de documentos (ADF)

El ADF acomoda los tamaños de papel siguientes:

- Anchura: 148–215,9 mm
- Longitud: 210–355,6 mm

La gama de gramaje de papel admitida es de 60 a 105 g/m².

Siga las instrucciones siguientes para cargar documentos de originales en el ADF:

- Cargue los documentos encarados hacia arriba de forma que la parte superior del documento entre primero en la impresora.
- Coloque solamente hojas sueltas de papel en el ADF.
- Ajuste las guías del documento de forma que queden fijadas contra el documento.
- Inserte el papel en la bandeja del alimentador de documentos solamente cuando la tinta del papel esté completamente seca.

- ❑ No cargue documentos sobre la línea de llenado MAX. Puede cargar hasta 50 hojas de documentos de 64 g/m².

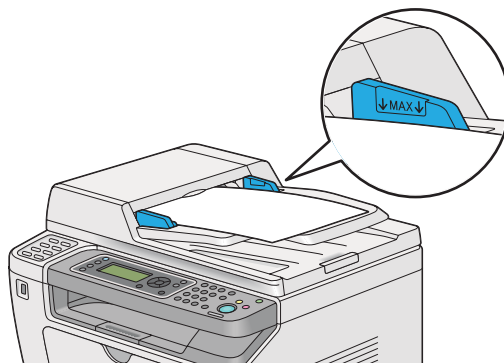

Nota:

No puede cargar los documentos siguientes en el ADF. Cerciérese de colocarlos en el cristal de documentos.

	Documentos ondulados		Papel preperforado
	Documentos finos		Documentos plegados, arrugados, o rotos
	Documentos cortados o pegados		Papel carbón

Soportes de impresión que pueden dañar su impresora

Su impresora ha sido diseñada para utilizar gran variedad de tipos de soportes para trabajos de impresión. Sin embargo, algunos soportes pueden causar mala calidad de salida, atascos de papel excesivos, o el daño de su impresora.

Los soportes no aceptables incluyen:

- ❑ Papel que sea demasiado grueso o demasiado fino (menos de 60 g/m² o más de 190 g/m²)
- ❑ Transparencias
- ❑ Papel de foto o papel estucado
- ❑ Papel de calco
- ❑ Película de iluminación

- Papel para impresora de inyección de tinta especial y transparencias de inyección de tinta
- Papel de adhesión estática
- Papel pegado o encolado
- Papel especialmente satinado
- Papel de color con tratamientos de superficie
- Papel que utilice tinta que se deteriore con el calor
- Papel fotosensible
- Papel carbón o papel de copia sin carbón
- Papel con superficie rugosa, como papel japonés, papel de pulpa o papel fibroso
- Sobres que no estén planos, o que posean presillas, ventanas o adhesivos con cintas despegables
- Sobres acolchados
- Tack film
- Papel de transferencia de agua
- Papel de transferencia textil
- Papel perforado
- Papel de cuero, papel estampado en alto relieve
- Papel conductor como papel para papiroflexia, papel carbónico, o papel con revestimiento conductivo
- Papel arrugado, plegado, doblado, o rasgado
- Papel húmedo o mojado
- Papel ondulado o rizado
- Papel con grapas, presillas, lazos, o cinta
- Papel con etiquetas en el que algunas ya se hayan despegado, o que estén parcialmente cortadas
- Papel preimpreso con otra impresora o copiadora
- Papel preimpreso en toda la cara posterior

**Advertencia:**

No utilice papel conductor como papel para papiroflexia, papel carbónico, o papel con revestimiento conductor. Cuando se ocurra un atasco de papel, es posible que se cause un cortocircuito y que se produzca un incendio.

Instrucciones para el almacenamiento de soportes de impresión

El proporcionar buenas condiciones de almacenamiento para su papel y otros soportes contribuye a la calidad óptima de impresión.

- Almacene los soportes de impresión en lugares oscuros, frescos, y relativamente secos. La mayoría de los elementos de papel son susceptibles a dañarse con los rayos ultravioleta (UV) y la luz visible. La radiación UV, que emite el sol y las lámparas fluorescentes, es particularmente dañina para los elementos de papel. La intensidad y la duración de la exposición a la luz visible sobre elementos de papel deberá reducirse lo más posible.
- Mantenga constantes las temperaturas y la humedad relativa.
- Evite áticos, cocinas, garajes, y sótanos para almacenar soportes de impresión.
- Almacene los soportes de impresión planos. Los soportes de impresión deberán almacenarse sobre tarimas, cajas de cartón, estantes, o en armarios.
- Evite que haya alimentos o bebidas en el área en la que estén almacenados o se manejen los soportes de impresión.
- No abra los paquetes sellados de papel hasta que no esté listo para cargarlo en la impresora. Deje el papel en el embalaje original. Para la mayoría de las categorías de corte a medida comercial, el envoltorio tiene un forro interior que protege el papel contra la pérdida o ganancia de humedad.
- Deje los soportes en el interior de la bolsa hasta que esté listo para utilizarlos; reinserte los soportes no usados en la bolsa y vuelva a sellarla por motivos de protección. Algunos soportes especiales están empacados en el interior de bolsas de plástico que pueden volver a cerrarse herméticamente.

Soportes de impresión admitidos

El uso de soportes de impresión no adecuados puede causar atascos de papel, mala calidad de impresión, roturas y cualquier daño en su impresora. Para usar eficazmente las funciones de su impresora, use los soportes de impresión sugeridos recomendados aquí.

Importante:

El tóner puede salirse del soporte de impresión si se humedece con agua, la lluvia, vapor, etc. Para más información, póngase en contacto con nuestra oficina representativa local o un proveedor autorizado.

Soportes de impresión utilizables

Los tipos de soportes de impresión que pueden usarse con su impresora son los siguientes:

Bandeja de papel

Tamaño de papel	<p>A4 SEF (210 × 297 mm)</p> <p>B5 SEF (182 × 257 mm)</p> <p>A5 SEF (148 × 210 mm)</p> <p>Letter SEF (8,5 × 11 pulgadas)</p> <p>Executive SEF (7,25 × 10,5 pulgadas)</p> <p>Legal 13 (Folio) SEF (8,5 × 13 pulgadas)</p> <p>Legal 14 SEF (8,5 × 14 pulgadas)</p> <p>Statement SEF (139,7 × 215,9 mm)</p> <p>Sobre Com-10 SEF (4,125 × 9,5 pulgadas)</p> <p>Sobre Monarch SEF (3,875 × 7,5 pulgadas)</p> <p>Sobre Monarch LEF (7,5 × 3,875 pulgadas)*</p> <p>Sobre DL SEF (110 × 220 mm)</p> <p>Sobre DL LEF (220 × 110 mm)*</p> <p>Sobre C5 SEF (162 × 229 mm)</p> <p>Postal (100 × 148 mm)</p> <p>Postal (148 × 200 mm)</p> <p>Sobre Yougata 2 SEF (114 × 162 mm)</p> <p>Sobre Yougata 2 LEF (162 × 114 mm)*</p> <p>Sobre Yougata 3 SEF (98 × 148 mm)</p> <p>Sobre Yougata 3 LEF (148 × 98 mm)*</p> <p>Sobre Yougata 4 (105 × 235 mm)</p> <p>Sobre Yougata 6 (98 × 190 mm)</p> <p>Sobre Younaga 3 (120 × 235 mm)</p> <p>Sobre Nagagata 3 (120 × 235 mm)</p> <p>Sobre Nagagata 4 (90 × 205 mm)</p> <p>Sobre Kakugata 3 (216 × 277 mm)</p> <p>Tamaño personalizado:</p> <p>Anchura: 76,2 - 215,9 mm</p> <p>Longitud: 127 - 355,6 mm</p>
-----------------	--

Tipo de papel	Normal (60 - 105 g/m ²) Cartulina fina (106 - 163 g/m ²) Etiquetas Sobre Reciclado Postal JPN
Capacidad de carga	250 hojas de papel estándar

* Puede cargar sobres Monarch, DL, Yougata 2, y Yougata 3 en orientación LEF en la bandeja del papel con la solapa desplegada.

Insertador de hojas con prioridad (PSI)

Tamaño de papel	A4 SEF (210 × 297 mm) B5 SEF (182 × 257 mm) A5 SEF (148 × 210 mm) Letter SEF (8,5 × 11 pulgadas) Executive SEF (7,25 × 10,5 pulgadas) Legal 13 (Folio) SEF (8,5 × 13 pulgadas) Legal 14 SEF (8,5 × 14 pulgadas) Statement SEF (139,7 × 215,9 mm) Sobre Com-10 SEF (4,125 × 9,5 pulgadas) Sobre DL SEF (110 × 220 mm) Sobre C5 SEF (162 × 229 mm) Sobre Yougata 4 (105 × 235 mm) Sobre Younaga 3 (120 × 235 mm) Sobre Nagagata 3 (120 × 235 mm) Sobre Kakugata 3 (216 × 277 mm) Tamaño personalizado: Anchura: 76,2 - 215,9 mm Longitud: 210 - 355,6 mm
-----------------	---

Tipo de papel	Normal (60 - 105 g/m ²) Cartulina fina (106 - 163 g/m ²) Etiquetas Sobre Reciclado
Capacidad de carga	10 hojas de papel normal/una hoja de papel de cartulina fina

Nota:

- SEF y LEF indican la orientación de alimentación del papel; SEF significa alimentación por el borde corto. LEF significa alimentación por el borde largo.*
- Use solamente soportes de impresión para láser. No use papel para inyección de tinta en su impresora.*

Consulte también:

- “Carga de soportes de impresión en la bandeja del papel” de la página 135*
- “Carga de soportes de impresión en el insertador de hojas con prioridad (PSI)” de la página 144*
- “Carga de sobres en la bandeja del papel” de la página 140*
- “Carga de sobres en el insertador de hojas con prioridad (PSI)” de la página 147*

La impresión en soportes de impresión que difieran del tamaño o del tipo de papel seleccionado en el controlador de impresión puede conducir a atascos de papel. Para asegurarse de que la impresión se realice correctamente, seleccione el tamaño y el tipo de papel correctos.

Carga de soportes de impresión

La carga adecuada del soporte de impresión evita atascos y asegura la impresión sin problemas.

Antes de cargar el soporte de impresión, identifique el lado de impresión recomendado del soporte de impresión. Esta información está normalmente en el paquete del soporte de impresión.

Nota:

Después de haber cargado el papel en la bandeja del papel o el insertador de hojas con prioridad (PSI), especifique el mismo tipo de papel en el panel del operador.

Capacidad

La bandeja del papel puede acomodar:

- 250 hojas de papel estándar
- 27,5 mm de papel grueso
- 27,5 mm de postales
- Diez sobres
- Veinte etiquetas

El insertador de hojas con prioridad (PSI) puede acomodar:

- 10 hojas de papel normal o una hoja de papel de cartulina fina

Dimensiones de soportes de impresión

La bandeja del papel puede acomodar soportes de impresión dentro de las dimensiones siguientes:

- Anchura: 76,2 - 215,9 mm
- Longitud: 127,0 - 355,6 mm

El insertador de hojas con prioridad (PSI) puede acomodar soportes de impresión dentro de las dimensiones siguientes:

- Anchura: 76,2 - 215,9 mm
- Longitud: 210,0 - 355,6 mm

Carga de soportes de impresión en la bandeja del papel

Nota:

- Para imprimir en cualquier soporte de impresión que sea inferior a papel de tamaño A5, cerciórese de cargarlo en la bandeja del papel.*
- Para evitar atascos de papel, no quite la bandeja del papel mientras las impresión esté en curso.*
- Use solamente soportes de impresión para láser. No use papel para inyección de tinta en su impresora.*

- ❑ *Para cargar manualmente soportes para impresión dúplex (a 2 caras), consulte “Impresión dúplex manual (Controlador de impresión de PCL solamente)” de la página 155.*
- ❑ *No limpie la grasa de tinte rosado ya que esto podría causar la mala alimentación del papel.*

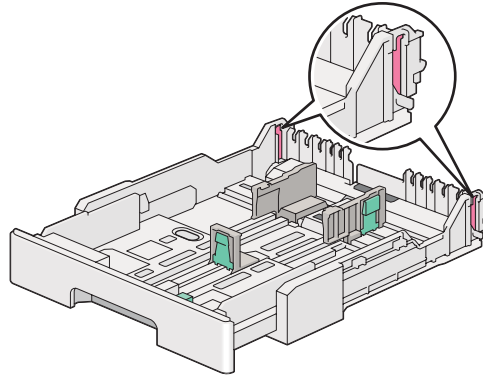

1. Extraiga la bandeja del papel unos 200 mm de la impresora. Sujete la bandeja con ambas manos, retírela de la impresora, y quite la tapa de la bandeja del papel de dicha bandeja.

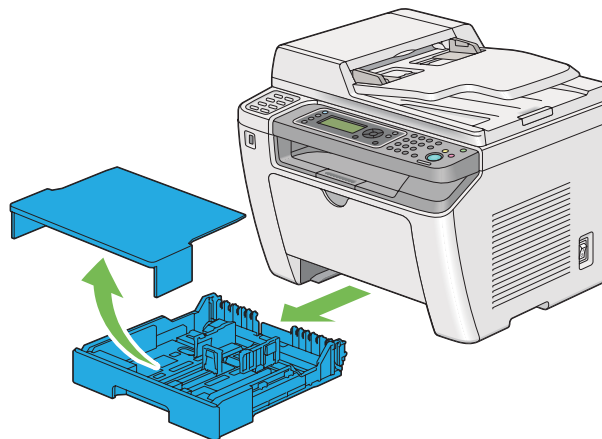

2. Sujete el extremo de la bandeja del papel con una mano, empuje u sujete la palanca de extensión de la bandeja del papel con la otra mano, y después extienda la bandeja hasta la longitud deseada.

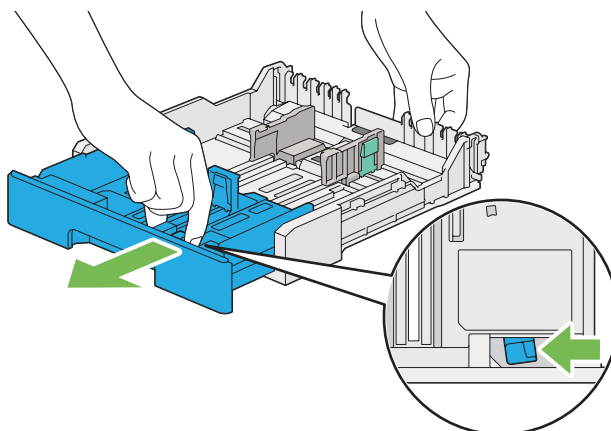

Nota:

La bandeja del papel puede acomodar una pila de papel A5 de forma predeterminada, y está diseñada para extenderse a dos longitudes. Para cargar soportes de papel A4, extienda la bandeja del papel hasta la longitud media. Para cargar soportes de papel más largo, extienda la bandeja en toda su longitud.

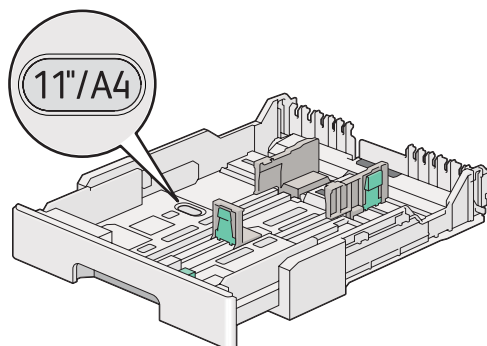

3. Deslice las guías de anchura del papel y la guía de longitud hasta las posiciones máximas.

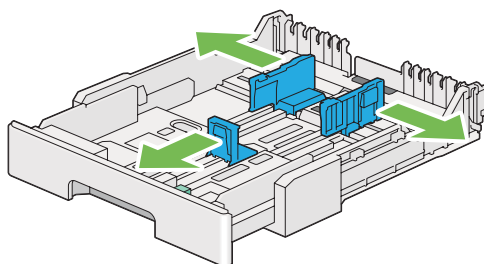

4. Antes de cargar el soporte de impresión, flexione las hojas hacia adelante y atrás, y después airéelas. Enderece los bordes de la pila sobre una superficie nivelada.

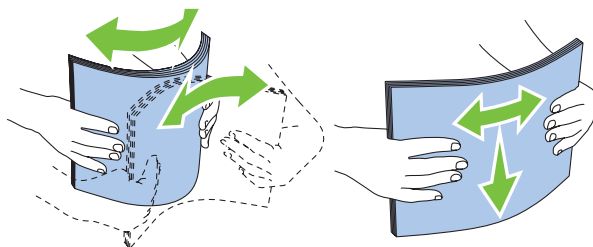

5. Cargue los soportes de impresión en la bandeja del papel con la superficie de impresión recomendada encarada hacia arriba.

Nota:

No cargue el soporte de papel sobre la línea de lleno de las guías de anchura del papel de la bandeja del papel porque esto podría causar atascos del papel.

6. Deslice las guías de anchura del papel y después la guía de longitud hasta que se apoyen ligeramente contra los bordes de la pila del soporte de impresión.

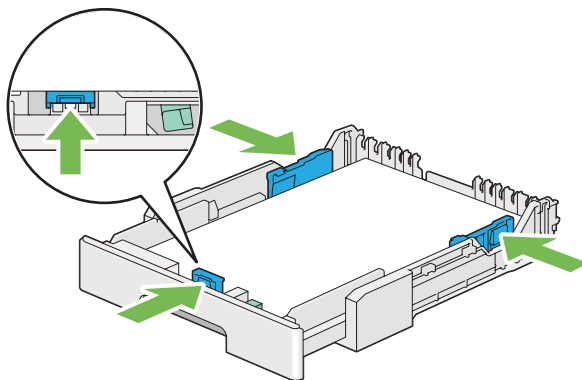

7. Vuelva a colocar la tapa de la bandeja del papel en dicha bandeja.

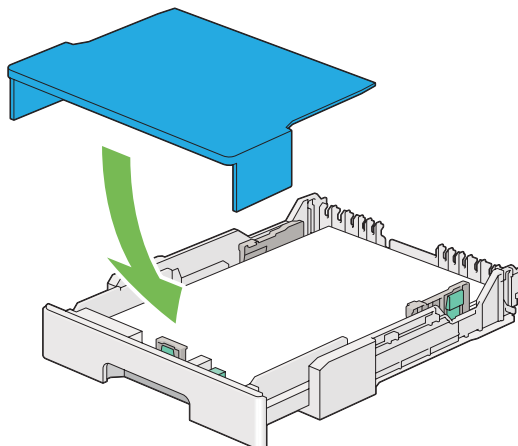

Nota:

La cubierta de la bandeja de papel puede proteger los soportes de impresión cargados contra el polvo y la absorción de humedad.

8. Sujete la bandeja del papel con ambas manos y empújela hacia el interior de la impresora hasta que chasquee en su lugar.

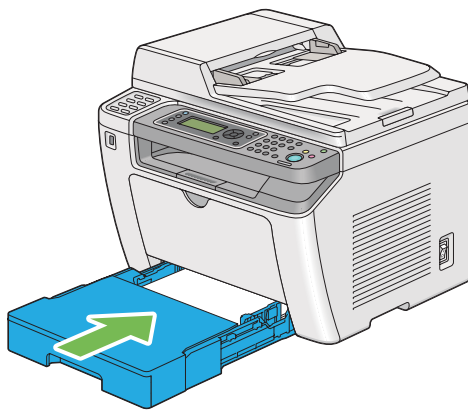

9. Seleccione el tipo de papel en el controlador de impresión si el soporte de impresión no es papel normal estándar. Si carga un soporte de impresión definido por el usuario en la bandeja del papel, tendrá que especificar el tamaño del papel en el controlador de impresión.

Nota:

Para los detalles sobre la especificación del tamaño y del tipo de papel en el controlador de impresión, consulte la Ayuda proporcionada para el controlador de impresión.

Carga de sobres en la bandeja del papel

Siga las indicaciones siguientes para cargar sobres en la bandeja del papel.

Nota:

- Cuando imprima en sobres, cerciórese de especificar el sobre en el controlador de impresión. Si no lo especifica, la imagen impresa girará 180 grados.*
- Si no carga los sobres en la bandeja del papel inmediatamente después de haberlos extraído del envoltorio, pueden abombarse. Para evitar atascos, aplánelos como se muestra a continuación antes de cargarlos en la bandeja del papel.*

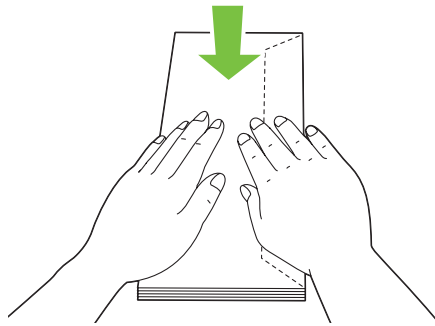

- ❑ Si los sobres siguen sin alimentarse correctamente, doble un poco la solapa de los sobres como se muestra en la ilustración siguiente. El valor de la doblez deberá ser de 5 mm o menos.

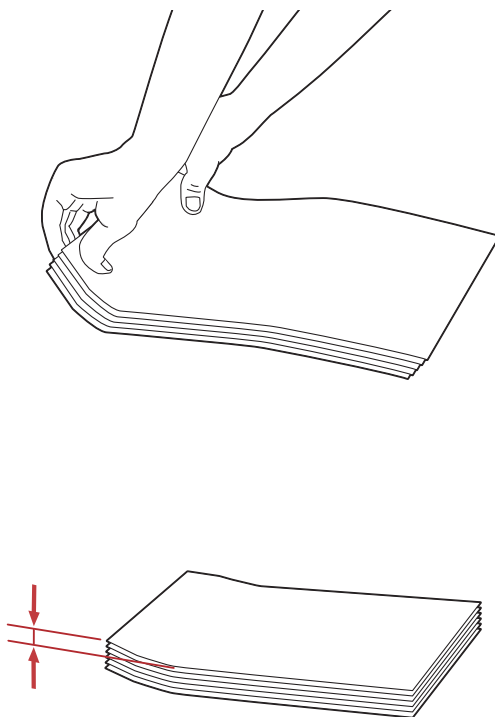

Importante:

No utilice nunca sobres con ventanilla ni recubrimientos satinados ya que podrían causar atascos de papel y dañar la impresora.

Carga de sobres Com-10, Yougata 4/6, o Younaga 3

Cargue los sobres con la superficie de impresión encarada hacia arriba. Cerciñese de que el borde con solapa esté apuntando hacia la derecha de la impresora y de que cada solapa esté plegada debajo del sobre.

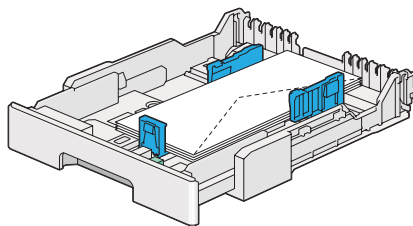

Carga de sobres Monarch, DL, o Yougata 2/3

Puede cargar sobres Monarch, DL, y Yougata 2/3 con cualquiera de las orientaciones siguientes:

SEF: Cargue los sobres con la superficie de impresión encarada hacia arriba. Cerciñese de que el borde con solapa esté apuntando hacia la derecha de la impresora y de que cada solapa esté plegada debajo del sobre.

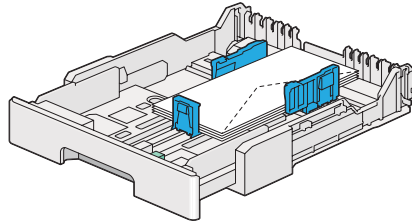

LEF: Cargue los sobres con la superficie de impresión encarada hacia arriba. Cerciñese de que el borde con solapa esté apuntando hacia la parte frontal de la impresora y de que las solapas estén desplegadas.

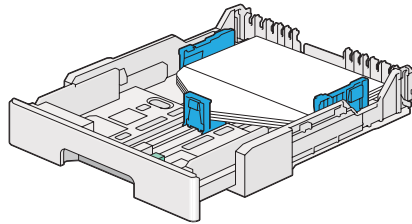

Nota:

- ❑ Cuando cargue los sobres con orientación LEF, cerciñese de especificar la orientación horizontal en el controlador de impresión.
- ❑ Para confirmar la orientación correcta de cada soporte de impresión como sobres, consulte las instrucciones del cuadro de diálogo **Envelope/Paper Setup Navigator (Navegador de configuración de papel/sobres)** del controlador de impresión.

Carga de sobres C5, Nagagata 3/4, o Kakugata 3

Cargue los sobres con la superficie de impresión encarada hacia arriba. Cerciñese de que el borde con solapa está apuntando hacia la parte posterior de la impresora y de que cada solapa esté plegada debajo del sobre.

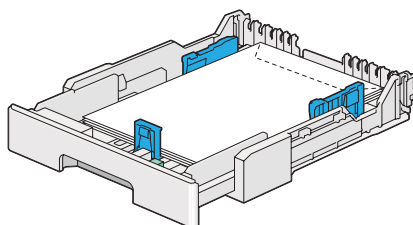

Carga de postales en la bandeja del papel

Nota:

- ❑ Cuando imprima en postales, cerciñese de especificar la postal en el controlador de impresión para obtener el óptimo resultado de impresión.
- ❑ Si los sobres siguen sin alimentarse correctamente, doble un poco la solapa de los sobres como se muestra en la ilustración siguiente. El valor de la doblez deberá ser de 5 mm o menos.

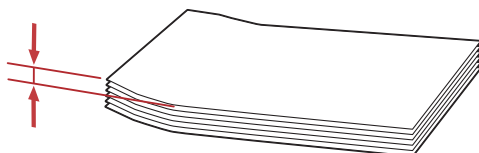
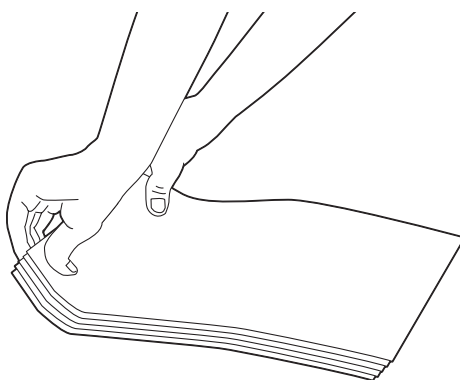

Carga de postales

Cargue las postales con la superficie de impresión encarada hacia arriba y el borde superior en primer lugar.

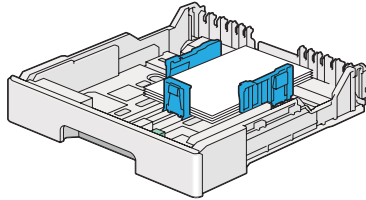

Carga de postales W

Cargue las postales W con la superficie de impresión encarada hacia arriba y el borde izquierdo en primer lugar.

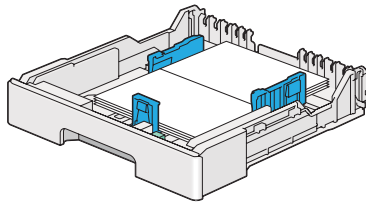

Nota:

Para confirmar la orientación correcta de cada soporte de impresión como postales, consulte las instrucciones del cuadro de diálogo **Envelope/Paper Setup Navigator (Navegador de configuración de papel/sobres)** del controlador de impresión.

Carga de soportes de impresión en el insertador de hojas con prioridad (PSI)

Nota:

- Antes de utilizar el Insertador de hojas con prioridad (PSI), cerciórese de que la impresora tenga insertada la bandeja del papel.
- Use solamente soportes de impresión para láser. No use papel para inyección de tinta en su impresora.
- Para cargar manualmente soportes para impresión dúplex (a 2 caras), consulte “Impresión dúplex manual (Controlador de impresión de PCL solamente)” de la página 155.

1. Abra la puerta frontal.

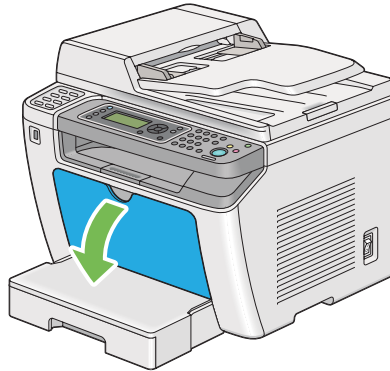

2. Deslice las guías de anchura del papel hasta sus posiciones máximas.

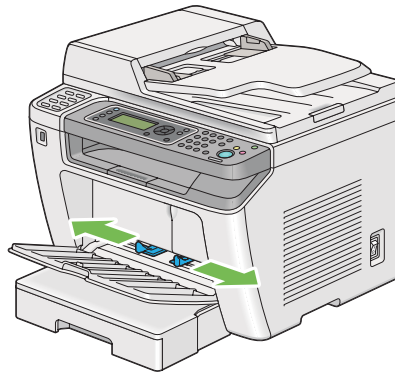

3. Antes de cargar el soporte de impresión, flexione las hojas hacia adelante y atrás, y después airéelas. Enderece los bordes de la pila sobre una superficie nivelada.

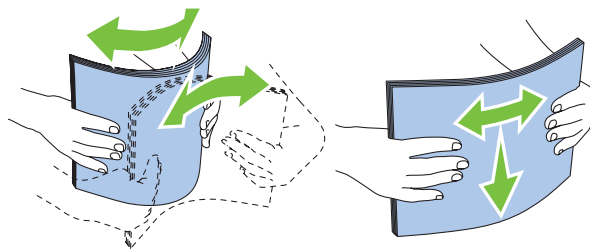

Nota:

Si los sobres siguen sin alimentarse correctamente, doble un poco la solapa de los sobres como se muestra en la ilustración siguiente. El valor de la doblez deberá ser de 5 mm o menos.

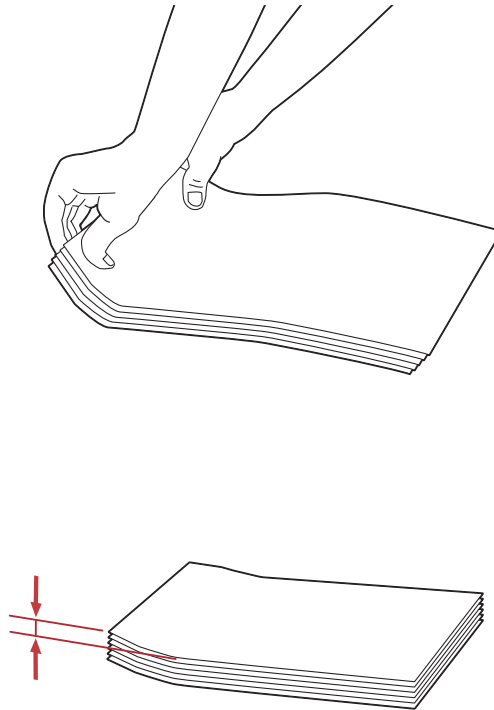

4. Cargue el soporte de impresión en el PSI con el borde superior primero y la superficie de impresión recomendada encarada hacia arriba.



5. Deslice las guías de anchura del papel hacia adentro hasta que se apoyen ligeramente contra los bordes de la pila del soporte de impresión.

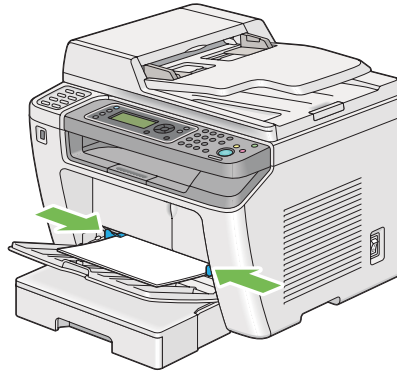

6. Seleccione el tipo de papel en el controlador de impresión si el soporte de impresión no es papel normal. Si carga un soporte de impresión definido por el usuario en el PSI, tendrá que especificar el tamaño del papel en el controlador de impresión.

Nota:

Para los detalles sobre la especificación del tamaño y del tipo de papel en el controlador de impresión, consulte la Ayuda proporcionada para el controlador de impresión.

Carga de sobres en el insertador de hojas con prioridad (PSI)

Siga las indicaciones siguientes para cargar sobres en el PSI.

Nota:

- Cerciórese de insertar completamente los sobres. De lo contrario, podría alimentarse el soporte de impresión cargado en la bandeja del papel.*
- Cuando imprima en sobres, cerciórese de especificar el sobre en el controlador de impresión. Si no lo especifica, la imagen impresa girará 180 grados.*

- ❑ Si no carga sobres en el PSI inmediatamente después de haberlos extraído del embalaje, pueden abombarse. Para evitar atascos, aplánelos como se muestra a continuación antes de cargarlos en el PSI.

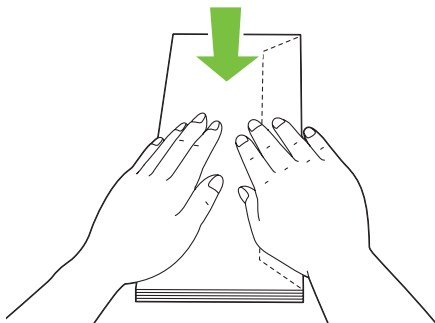

- ❑ Si los sobres siguen sin alimentarse correctamente, doble un poco la solapa de los sobres como se muestra en la ilustración siguiente. El valor de la doblez deberá ser de 5 mm o menos.

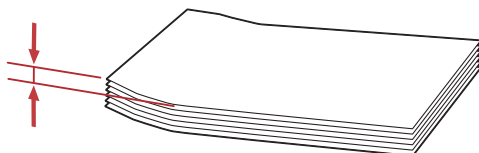
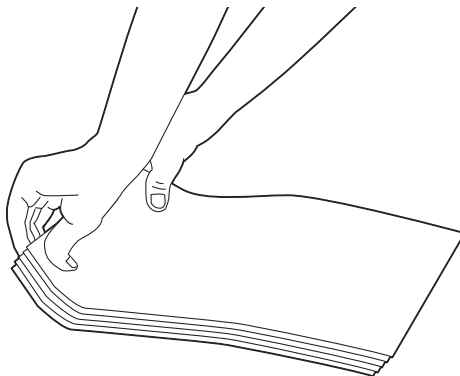

Importante:

No utilice nunca sobres con ventanilla ni recubrimientos satinados ya que podrían causar atascos de papel y dañar la impresora.

Carga de sobres Com-10, DL, Yougata 4/6, o Younaga 3

Cargue los sobres con la superficie de impresión encarada hacia arriba. Cerciérese de que el borde con solapa esté apuntando hacia la derecha de la impresora y de que cada solapa esté plegada debajo del sobre.

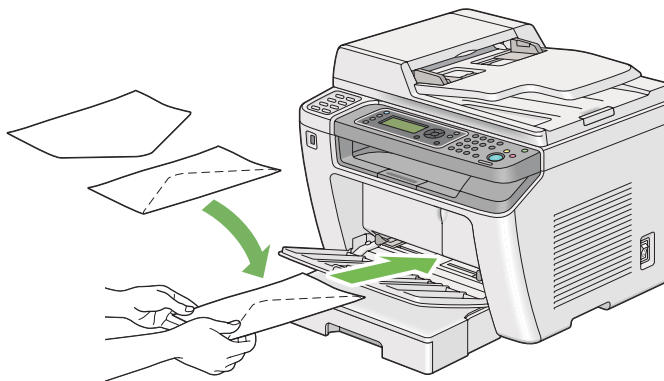

Carga de sobres C5, Nagagata 3, o Kakugata 3

Cargue los sobres con la superficie de impresión encarada hacia arriba. Cerciérese de que el borde con solapa esté apuntando hacia la parte frontal de la impresora y de que las solapas estén desplegadas.

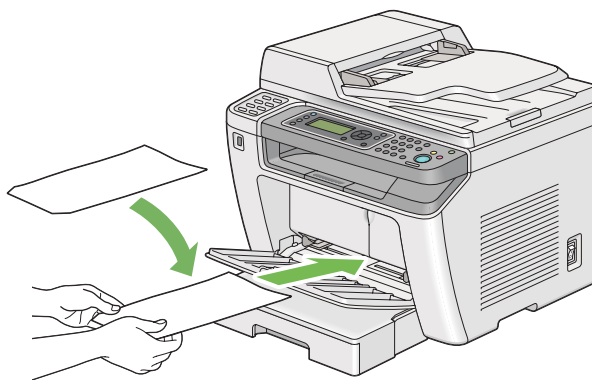

Uso de la extensión de la bandeja de salida

La extensión de la bandeja de salida está diseñada para evitar que los soportes de impresión caigan de la impresora después de haber terminado el trabajo de impresión.

Antes de imprimir un documento largo, cerciórese de desplegar la extensión de la bandeja de salida.

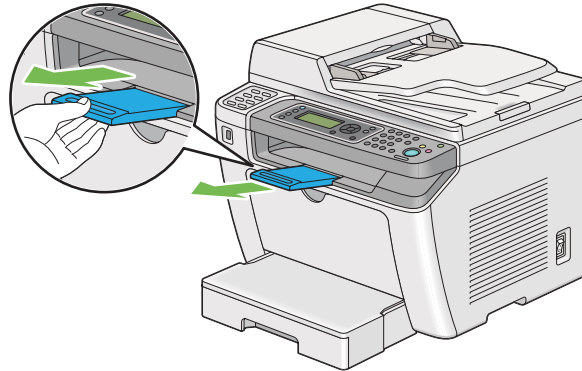

Nota:

Para extraer sobres o soportes de impresión pequeños de la bandeja de salida central, levante la unidad de escaneado.

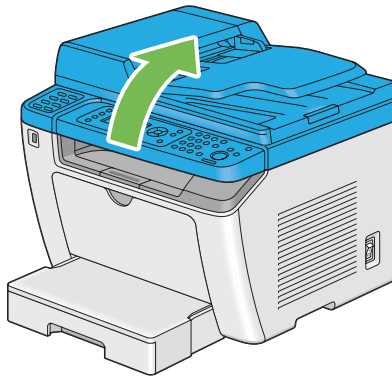

Establecimiento de tamaños y tipos de papel





Cuando cargue soportes de impresión, establezca el tamaño y el tipo de papel en el panel del operador antes de imprimir.

En esta sección se describe cómo establecer el tamaño y el tipo de papel en el panel del operador.

Consulte también:

“Explicación de los menús del panel del operador” de la página 286





Establecimiento de tamaños de papel

1. Pulse el botón **System**.
2. Seleccione `Tray Settings` (Conf. bandeja), y después pulse el botón .
3. Seleccione `Paper Tray` (Bandeja de papel), y después pulse el botón .
4. Seleccione `Paper Size` (Tamaño del papel), y después pulse el botón .
5. Seleccione el tamaño de papel correcto para el soporte de impresión cargado, y después pulse el botón .

Establecimiento de tipos de papel

Importante:

El tipo de papel deberán coincidir con los del soporte de impresión actual cargado en la bandeja del papel. De lo contrario, es pueden ocurrir problemas con la calidad de impresión.

1. Pulse el botón **System**.
2. Seleccione `Tray Settings` (Conf. bandeja), y después pulse el botón .
3. Seleccione `Paper Tray` (Bandeja de papel), y después pulse el botón .
4. Seleccione `Paper Type` (Tipo de papel), y después pulse el botón .
5. Seleccione el tipo de papel correcto para el soporte de impresión cargado, y después pulse el botón .

Impresión

En esta sección se indica cómo imprimir documentos desde su impresora y cómo cancelar un trabajo.

Impresión desde el ordenador

Instale el controlador de impresión para utilizar todas las funciones de la impresora. Cuando elija **Print (Imprimir)** desde una aplicación, aparecerá una ventana que representa el controlador de impresión. Seleccione la configuración apropiada para el archivo que vaya a imprimir. La configuración de impresión seleccionada en el controlador de impresión tiene preferencia sobre la configuración del menú predeterminada seleccionada en el panel del operador o la Printer Setting Utility (Utilidad de configuración de impresora).

En el procedimiento siguiente se utiliza, a modo de ejemplo, WordPad de Windows 7.

Al hacer clic en **Preferences (Preferencias)** en el cuadro de diálogo **Print (Imprimir)** inicial podrá cambiar la configuración de impresión. Si no está familiarizado con funciones de la ventana del controlador de impresión, abra la Ayuda para obtener información adicional.

1. Abra el archivo que desee imprimir.
2. En el menú del archivo, seleccione **Print (Imprimir)**.
3. Verifique si ha seleccionado la impresora correcta en el cuadro de diálogo. Modifique la configuración de impresión en la forma necesaria (como páginas que desee imprimir o número de copias).
4. Para ajustar elementos de configuración de impresión no disponibles en la primera pantalla, como **Paper Size (Tamaño de papel)**, **Paper Type (Tipo de papel)**, o **Feed Orientation (Orientación de la alimentación)**, haga clic en **Preferences (Preferencias)**.

Se abrirá el cuadro de diálogo **Printing Preferences (Preferencias de impresión)**.

5. Especifique la configuración de impresión. Para más información, haga clic en **Help (Ayuda)**.
6. Haga clic en **OK (Aceptar)** para cerrar el cuadro de diálogo **Printing Preferences (Preferencias de impresión)**.
7. Haga clic en **Print (Imprimir)** para enviar el trabajo a la impresora seleccionada.

Cancelación de un trabajo de impresión

Existen varios métodos para cancelar un trabajo de impresión.

Cancelación de un trabajo desde el panel del operador

1. Pulse el botón  (**Stop**).

Nota:

La impresión se cancelará solamente para el trabajo actual. Todos los trabajos siguientes continuarán imprimiéndose.

Cancelación de un trabajo desde el ordenador (Windows)

Cancelación de un trabajo desde la barra de tareas

Cuando envíe un trabajo de impresión, en la barra de tareas aparecerá un icono pequeño de impresora.

1. Haga doble clic en el icono de impresora.

En la ventana de impresora aparecerá una lista de trabajos de impresión.

2. Seleccione el trabajo que desee cancelar.
3. Pulse la tecla **Delete**.
4. Para cancelar un trabajo de impresión, haga clic en **Yes (Sí)** del cuadro de diálogo **Printers (Impresoras)**.

Cancelación de un trabajo desde el escritorio

1. Minimice todos los programas para que se ponga al descubierto el escritorio.

Haga clic en **start (Inicio) — Printers and Faxes (Impresoras y faxes)** (para Windows XP).

Haga clic en **Start (Inicio) — Printers and Faxes (Impresoras y faxes)** (para Windows Server® 2003).

Haga clic en **Start (Iniciar) — Devices and Printers (Dispositivos e impresoras)** (para Windows 7 y Windows Server 2008 R2).

Haga clic en **Start (Iniciar) — Control Panel (Panel de control) — Hardware and Sound (Hardware y sonido) — Printers (Impresoras)** (para Windows Vista® y Windows Server 2008).

Aparecerá una lista de las impresoras disponibles.

2. Haga doble clic en la impresora seleccionada cuando envié el trabajo.
En la ventana de impresora aparecerá una lista de trabajos de impresión.
3. Seleccione el trabajo que desee cancelar.
4. Pulse la tecla **Delete**.
5. Para cancelar un trabajo de impresión, haga clic en **Yes (Sí)** del cuadro de diálogo **Printers (Impresoras)**.

Impresión dúplex

La impresión dúplex (a 2 caras) le permite imprimir en cualquier cara de una hoja de papel. Los tamaños de papel disponibles para impresión dúplex son A4, B5, A5, Carta, Ejecutivo Folio, y Legal.

Impresión dúplex automática

En el procedimiento siguiente se utiliza, a modo de ejemplo, el controlador PCL® 6.

1. Haga clic en **start (Inicio) — Printers and Faxes (Impresoras y faxes)** (para Windows XP).

Haga clic en **Start (Inicio) — Printers and Faxes (Impresoras y faxes)** (para Windows Server 2003).

Haga clic en **Start (Iniciar) — Devices and Printers (Dispositivos e impresoras)** (para Windows 7 y Windows Server 2008 R2).

Haga clic en **Start (Iniciar) — Control Panel (Panel de control) — Hardware and Sound (Hardware y sonido) — Printers (Impresoras)** (para Windows Vista).

Haga clic en **Start (Iniciar) — Control Panel (Panel de control) — Printers (Impresoras)** (para Windows Server 2008).

Aparecerá una lista de las impresoras disponibles.

2. Haga clic con el botón derecho en el icono de su impresora, y después seleccione **Printing preferences (Preferencias de impresión)**.

Aparecerá la ficha **Paper/Output (Papel/Salida)**.

3. En **Duplex (Dúplex)**, seleccione **Flip on Long Edge (Girar por el borde largo)** o **Flip on Short Edge (Girar por el borde corto)**.
4. Haga clic en **OK (Aceptar)**.

Impresión dúplex manual (Controlador de impresión de PCL solamente)

Cuando tenga un problema con la impresión dúplex automática, es posible que desee intentar la impresión dúplex manual. Al iniciar la impresión dúplex manual, aparecerá la ventana que contiene las instrucciones que puede seguir. Tenga en cuenta que la ventana no podrá volver a abrirse después de que se haya cerrado. No cierre la ventana hasta que finalice la impresión dúplex.

Nota:

Cuando imprima en papel curvado, alíselo antes de insertarlo.

Operaciones en su ordenador

En el procedimiento siguiente se utiliza, a modo de ejemplo, WordPad de Windows 7.

Nota:

*La forma de visualizar el cuadro de diálogo **Printer Properties (Propiedades de impresora)/Printing Preferences (Preferencias de impresión)** depende del software de aplicación. Consulte el manual de su software de aplicación.*

1. En el menú del archivo, seleccione **Print (Imprimir)**.
2. Seleccione la impresora en el cuadro de lista **Select Printer (Seleccionar impresora)**, y después haga clic en **Preferences (Preferencias)**.

Aparecerá la ficha **Paper/Output (Papel/Salida)** del cuadro de diálogo **Printing Preferences (Preferencias de impresión)**.

- En **Duplex (Dúplex)**, seleccione **Flip on Short Edge (Manual) (Girar por el borde corto (Manual))** o **Flip on Long Edge (Manual) (Girar por el borde largo (Manual))** para definir la forma en la que se encuadernarán las páginas de impresión a 2 caras.

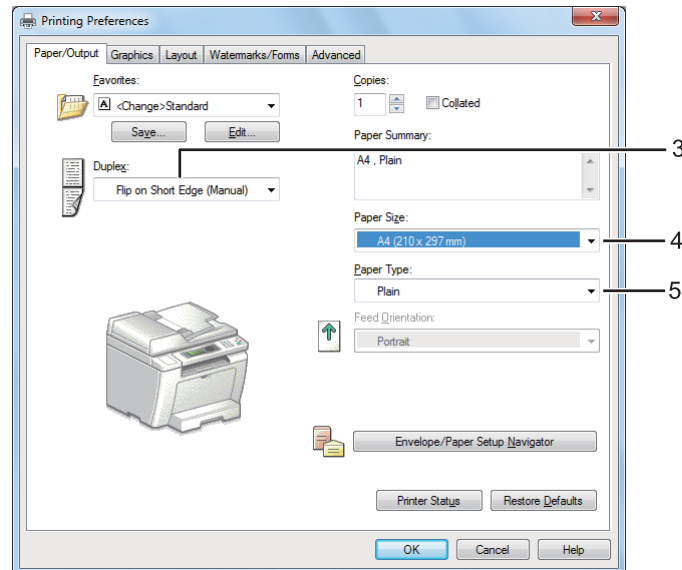

- En **Paper Size (Tamaño de papel)**, seleccione el tamaño del documento que desee imprimir.
- En **Paper Type (Tipo de papel)**, seleccione el tipo de papel que vaya a usar.
- Haga clic en **OK (Aceptar)** para cerrar el cuadro de diálogo **Printing Preferences (Preferencias de impresión)**.
- Para iniciar la impresión, haga clic en **Print (Imprimir)** del cuadro de diálogo **Print (Imprimir)**.

Carga de soportes de impresión en la bandeja del papel

- En primer lugar imprima las páginas pares (caras posteriores).

Para un documentos de seis páginas, las caras posteriores se imprimirán en el orden de página 6, página 4, y después página 2.

Cuando finalice la impresión de las caras pares, se encenderá el LED **Data** y el panel LCD mostrará lo siguiente:

```

075-921 Printer (075-921
Impresora)

Insert Output to Tray (In-
sertar salida en bandeja)

Press [OK] Button to (Pul-
se el botón [OK] para)

Continue Printing (Conti-
nuar impresión)

```

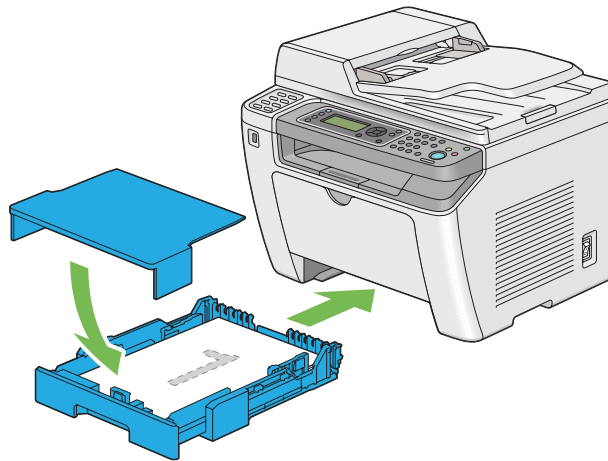

2. Después de haber impreso las páginas pares, extraiga la bandeja del papel y quite la tapa de dicha bandeja.

Consulte también:

“Carga de soportes de impresión en la bandeja del papel” de la página 135

3. Quite la pila de papel de la bandeja de salida central y cárguela en la bandeja del papel con la superficie en blanco encarada hacia arriba.

Nota:

Las impresiones alabeadas o rizadas pueden causar atascos de papel. Alíselas antes de colocarlas.

4. Vuelva a colocar la tapa de la bandeja del papel, inserte la bandeja del papel en la impresora, y pulse el botón .

Las páginas se imprimirán en el orden de página 1 (cara posterior de la página 2), página 3 (cara posterior de la página 4), y después página 5 (cara posterior de la página 6).

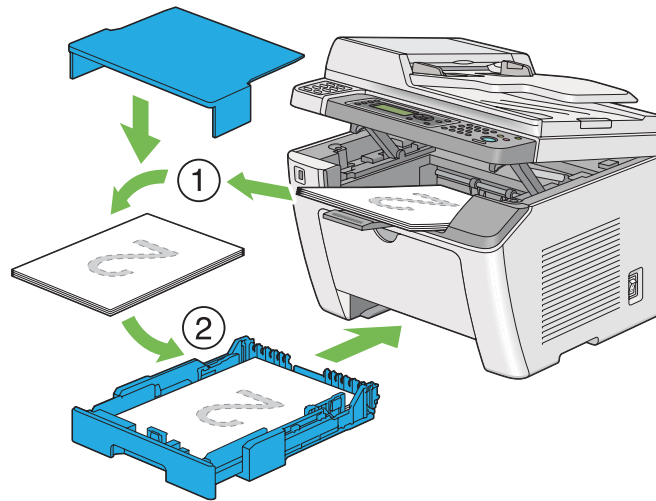

Carga de soportes de impresión en el insertador de hojas con prioridad (PSI)

1. En primer lugar imprima las páginas pares (caras posteriores).

Para un documento de seis páginas, las caras posteriores se imprimirán en el orden de página 6, página 4, y después página 2.

Cuando finalice la impresión de las caras pares, se encenderá el LED **Data** y el panel LCD mostrará lo siguiente:

```

075-921 Printer (075-921
Impresora)

Insert Output to Tray (In-
sertar salida en bandeja)

Press [OK] Button to (Pul-
se el botón [OK] para)

Continue Printing (Conti-
nuar impresión)

```

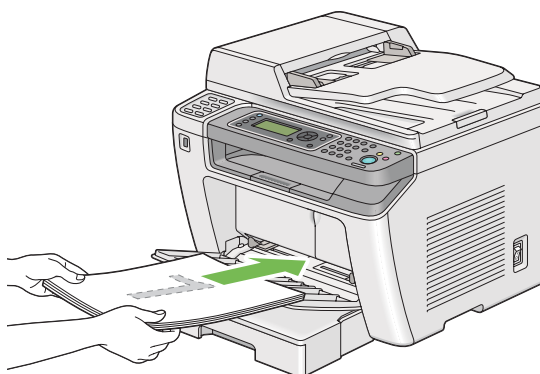

- Después de haber impreso las páginas pares, retire la pila de papel de la bandeja de salida central.

Nota:

Las impresiones alabeadas o rizadas pueden causar atascos de papel. Alíselas antes de colocarlas.

- Vuelva a cargar la pila de papel en el PSI, y después pulse el botón **OK**.

Las páginas se imprimirán en el orden de página 1 (cara posterior de la página 2), página 3 (cara posterior de la página 4), y después página 5 (cara posterior de la página 6).

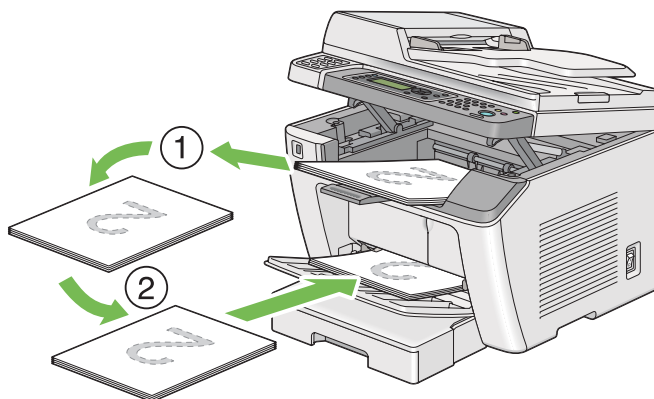

Impresión directa utilizando un dispositivo de almacenamiento USB

La función Print From USB Memory (Imprimir desde memoria USB) le permite imprimir archivos almacenados en un dispositivo de almacenamiento USB utilizando el panel del operador.

Importante:

- ❑ Para evitar dañar su impresora, NO conecte ningún dispositivo que no sea un dispositivo de almacenamiento USB al puerto USB frontal de la impresora.
- ❑ NO extraiga el dispositivo de almacenamiento USB del puerto USB frontal hasta que la impresora haya finalizado la impresión.

Nota:

Si el ajuste de Service Lock (Bloqueo de servicio) para Print from USB (Imp. desde USB) es Password Locked (Cont. bloq.), tendrá que introducir la contraseña de cuatro dígitos para utilizar la función Print From USB Memory (Imprimir desde memoria USB). Si el ajuste Service Lock (Bloqueo de servicio) para Print from USB (Imp. desde USB) es Locked (Bloqueado), la función Print From USB Memory (Imprimir desde memoria USB) estará deshabilitada y el menú no se mostrará en el panel LCD. Para más información, “Service Lock (Bloqueo de servicio)” de la página 325.

El puerto USB frontal de la impresora ha sido diseñado para dispositivos USB 2.0. Solamente deberán utilizarse dispositivos de almacenamiento USB autorizados con un conector de tipo clavija A. Utilice solamente un dispositivo de almacenamiento USB blindado con metal.

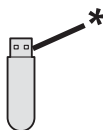

* Tipo de clavija A

Para imprimir un archivo de un dispositivo de almacenamiento USB:

1. Pulse el botón  (**Print**).

2. Inserte un dispositivo de almacenamiento USB en un puerto USB frontal de la impresora.

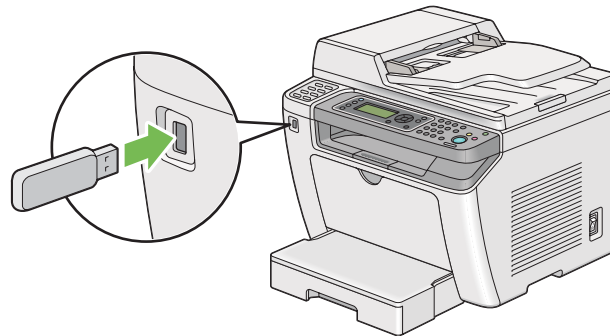

3. Seleccione **Print From** (Imprimir desde).
4. Seleccione el archivo deseado, y después pulse el botón **OK**.
5. Seleccione las opciones de impresión requeridas.
6. Pulse el botón **Start** para iniciar la impresión.

Nota:

*Puede imprimir archivos escaneados y almacenados utilizando la función **Scan to USB Memory** (Escanear a mem. USB). Otros archivos, tales como los archivos creados por un usuario, es posible que no se impriman adecuadamente.*

Importante:

Antes de extraer el dispositivo de almacenamiento USB, cerciórese de que la impresora no esté accediendo a él. La extracción del dispositivo de almacenamiento USB mientras está accediéndose a él puede destruir los datos almacenados o el propio dispositivo de almacenamiento USB.

Selección de opciones de impresión

Selección de preferencias de impresión (Windows)

Las preferencias de impresión controlan todos sus trabajos de impresión, a menos que los invalide específicamente para un trabajo. Por ejemplo, si desea utilizar la impresión dúplex (a 2 caras) para la mayoría de los trabajos, establezca esta opción en las preferencias de impresión.

1. Haga clic en **start (Inicio) — Printers and Faxes (Impresoras y faxes)** (para Windows XP).

Haga clic en **Start (Inicio) — Printers and Faxes (Impresoras y faxes)** (para Windows Server 2003).

Haga clic en **Start (Iniciar) — Devices and Printers (Dispositivos e impresoras)** (para Windows 7 y Windows Server 2008 R2).

Haga clic en **Start (Iniciar) — Control Panel (Panel de control) — Hardware and Sound (Hardware y sonido) — Printers (Impresoras)** (para Windows Vista y Windows Server 2008).

Aparecerá una lista de las impresoras disponibles.

2. Haga clic con el botón derecho en el icono de su impresora, y después seleccione **Printing Preferences (Preferencias de impresión)**.

Se abrirá el cuadro de diálogo **Printing Preferences (Preferencias de impresión)** de la impresora.

3. Realice selecciones en las fichas del controlador, y después haga clic en **OK (Aceptar)** para guardar sus selecciones.

Nota:

*Para los detalles sobre las opciones del controlador de impresión Windows, haga clic en **Help (Ayuda)** de la ficha del controlador de impresión para ver la Ayuda.*

Selección de opciones para un trabajo individual (Windows)

Si desea utilizar opciones de impresión especiales para un trabajo particular, cambie la configuración del controlador antes de enviar el trabajo a la impresora. Por ejemplo, si desea utilizar el modo de calidad de impresión Foto para un gráfico particular, seleccione esta configuración en el controlador de impresión antes de enviar tal trabajo.

1. Con el documento o el gráfico deseado abierto en su aplicación, acceda al cuadro de diálogo **Print (Imprimir)**.
2. Seleccione su impresora y haga clic en **Preferences (Preferencias)** para abrir el controlador de impresión.
3. Realice selecciones en las fichas del controlador.

Nota:

*En el sistema operativo Windows, podrá guardar las opciones de impresión actuales con un nombre distintivo y aplicarlas a otros trabajos de impresión. Realice selecciones en la ficha **Paper/Output (Papel/Salida)**, **Graphics (Gráficos)**, **Layout (Diseño)**, **Watermarks/Forms (Marcas de agua/form.)**, o **Advanced (Avanzado)**, y después haga clic en **Save (Guardar)** bajo **Favorites (Favoritos)** de la ficha **Paper/Output (Papel/Salida)**. Para más información, haga clic en **Help (Ayuda)**.*

4. Haga clic en **OK (Aceptar)** para guardar sus selecciones.
5. Imprima el trabajo.

Para las opciones de impresión específicas, consulte la tabla siguiente:

Opciones de impresión para Windows

Sistema operativo	Ficha del controlador	Opciones de impresión
Windows XP, Windows XP x 64bit, Windows Server 2003, Windows Server 2003 x 64bit, Windows Vista, Windows Vista x 64bit, Windows Server 2008, Windows Server 2008 x 64bit, Windows Server 2008 R2, Windows 7, o Windows 7 x 64bit	Ficha Paper/Output (Papel/Salida)	<input type="checkbox"/> Favorites (Favoritos) <input type="checkbox"/> Duplex (Dúplex) <input type="checkbox"/> Copies (Copias) <input type="checkbox"/> Collated (En orden)* <input type="checkbox"/> Paper Summary (Resumen de papel) <input type="checkbox"/> Paper Size (Tamaño de papel) <input type="checkbox"/> Paper Type (Tipo de papel) <input type="checkbox"/> Feed Orientation (Orientación de la alimentación) <input type="checkbox"/> Envelope/Paper Setup Navigator (Navegador de configuración de papel/sobres) <input type="checkbox"/> Printer Status (Estado de la imp.) <input type="checkbox"/> Restore Defaults (Rest valor pred)
	Ficha Graphics (Gráficos)	<input type="checkbox"/> Image Quality (Calidad de imagen) <input type="checkbox"/> Toner Saving Mode (Modo de ahorro de tóner) <input type="checkbox"/> Image Enhancement (Mejora de imagen) <input type="checkbox"/> Screen (Pantalla) <input type="checkbox"/> Image Settings (Config. de imagen) <ul style="list-style-type: none"> <input type="checkbox"/> Apply to All Elements (Aplicar a todos los elementos) <input type="checkbox"/> Apply to Selected Element (Aplicar a elemento seleccionado) <input type="checkbox"/> Brightness (Brillo) <input type="checkbox"/> Contrast (Contraste) <input type="checkbox"/> Tone Balance (Balance de tono) <input type="checkbox"/> Restore Defaults (Rest valor pred)
	Ficha Layout (Diseño)	<input type="checkbox"/> Image Orientation (Orientac. de imag) <input type="checkbox"/> Multiple Up (Varias en 1) <input type="checkbox"/> Image Order (Orden de las imágenes) <input type="checkbox"/> Image Border (Borde de la imagen) <input type="checkbox"/> Booklet / Poster / Mixed Document (Folleto / Póster / Documento mixto) <input type="checkbox"/> Output Size (Tamaño de salida) <input type="checkbox"/> Reduce / Enlarge (Reducir/Aumentar) <input type="checkbox"/> Margin Shift/Margin (Desp. mar./Margen) <input type="checkbox"/> Restore Defaults (Rest valor pred)

Sistema operativo	Ficha del controlador	Opciones de impresión
Windows XP, Windows XP x 64bit, Windows Server 2003, Windows Server 2003 x 64bit, Windows Vista, Windows Vista x 64bit, Windows Server 2008, Windows Server 2008 x 64bit, Windows Server 2008 R2, Windows 7, o Windows 7 x 64bit	Ficha Watermarks/Forms (Marcas de agua/form.)	<input type="checkbox"/> Watermarks (Marcas de agua) <ul style="list-style-type: none"> <input type="checkbox"/> New Text (Texto nuevo) <input type="checkbox"/> New Bitmap (Mapa de bits nuevo) <input type="checkbox"/> Edit (Editar) <input type="checkbox"/> Delete (Eliminar) <input type="checkbox"/> First Page Only (Solo primera página) <input type="checkbox"/> Forms (Formularios) <ul style="list-style-type: none"> <input type="checkbox"/> Off (Deshabilitar) <input type="checkbox"/> Create / Register Forms (Crear/Registrar formularios) <input type="checkbox"/> Image Overlay (Superposición de imágenes) <input type="checkbox"/> Header / Footer Options (Opciones de Encabezado/Pie de página) <ul style="list-style-type: none"> <input type="checkbox"/> Restore Defaults (Rest valor pred)
	Ficha Advanced (Avanzado)	<input type="checkbox"/> Items (Elementos) <ul style="list-style-type: none"> <input type="checkbox"/> Change All Colors to Black (Cambiar todos los colores a negro) <input type="checkbox"/> Resolution (Resolución) <input type="checkbox"/> Show Paper Size/Type Error (Mostrar error de tipo/tamaño de papel) <input type="checkbox"/> Font Settings (Configuración de fuentes) <ul style="list-style-type: none"> <input type="checkbox"/> Restore Defaults (Rest valor pred)

* **Collated (En orden)** no estará disponible cuando los ajustes de la pestaña **Watermarks/Forms (Marcas de agua/form.)** se establezcan en un sistema operativo de 64 bits.

Selección de opciones para un trabajo individual (Mac OS X)

Para seleccionar opciones de impresión para un trabajo particular, cambie la configuración del controlador antes de enviar el trabajo a la impresora.

1. Con el documento abierto en su aplicación, haga clic en **File (Archivo)**, y después haga clic en **Print (Imprimir)**.
2. Seleccione su impresora desde **Printer (Impresora)**.
3. Seleccione las opciones de impresión deseadas de los menús y listas desplegables que se muestran.

Nota:

En Mac OS X, haga clic en **Save As (Guardar como)** en la pantalla del menú **Presets (Preajustes)** para guardar la configuración actual de la impresora. Puede crear múltiples preajustes y guardar cada uno con su propio nombre distintivo y configuración de impresora. Para imprimir trabajos utilizando una configuración de impresora específica, haga clic en el preajuste guardado aplicable del menú **Presets (Preajustes)**.

- Haga clic en **Print (Imprimir)** para imprimir el trabajo.

Opciones de impresión del controlador de impresión de Mac OS X:

En la tabla siguiente se utiliza, a modo de ejemplo, TextEdit de Mac OS X 10.6.

Opciones de impresión para Mac OS X

Elemento	Opciones de impresión
	<input type="checkbox"/> Copies (Copias) <input type="checkbox"/> Collated (Intercaladas) <input type="checkbox"/> Pages (Páginas) <input type="checkbox"/> Paper Size (Tamaño del papel) <input type="checkbox"/> Orientation (Orientación)
Layout (Disposición)	<input type="checkbox"/> Pages per Sheet (Páginas por hoja) <input type="checkbox"/> Layout Direction (Orientación de disposición) <input type="checkbox"/> Border (Borde) <input type="checkbox"/> Two-Sided (A doble cara) <input type="checkbox"/> Reverse page orientation (Invertir orientación de la página) <input type="checkbox"/> Flip horizontally (Volteo horizontal)
Color Matching (Correspondencia de color)	<input type="checkbox"/> ColorSync <input type="checkbox"/> In printer (En impresora) <input type="checkbox"/> Profile (Perfil)
Paper Handling (Gestión del papel)	<input type="checkbox"/> Pages to Print (Páginas por imprimir) <input type="checkbox"/> Page Order (Orden de páginas) <input type="checkbox"/> Scale to fit paper size (Ajustar al tamaño del papel) <input type="checkbox"/> Destination Paper Size (Tamaño del papel de destino) <input type="checkbox"/> Scale down only (Sólo reducir)
Cover Page (Portada)	<input type="checkbox"/> Print Cover Page (Imprimir portada) <input type="checkbox"/> Cover Page Type (Tipo de portada) <input type="checkbox"/> Billing Info (Información de facturación)

Elemento	Opciones de impresión
Scheduler (Programador)	<input type="checkbox"/> Print Document (Imprimir documento) <input type="checkbox"/> Priority (Prioridad)
Printer Features (Características de la impresora)	<input type="checkbox"/> 1. Detailed Settings (Config. detallada) <ul style="list-style-type: none"> <input type="checkbox"/> Resolution (Resolución) <input type="checkbox"/> Screen <input type="checkbox"/> Toner Saving Mode (Modo de ahorro de tóner) <input type="checkbox"/> Image Enhancement (Mejora de imagen) <input type="checkbox"/> 2. Paper Handling (Utilización del papel) <ul style="list-style-type: none"> <input type="checkbox"/> Duplex (Dúplex) <input type="checkbox"/> Paper Type (Tipo de papel) <input type="checkbox"/> Show Paper Size/Type Error (Mostrar error de tipo/tamaño de papel)
Summary (Resumen)	

Impresión en papel de tamaño personalizado

En esta sección se explica cómo imprimir en papel de tamaño personalizado utilizando el controlador de impresión.

La forma de cargar el papel de tamaño personalizado es la misma que para cargar papel de tamaño estándar.

- “Carga de soportes de impresión en la bandeja del papel” de la página 135
- “Carga de soportes de impresión en el insertador de hojas con prioridad (PSI)” de la página 144
- “Establecimiento de tamaños y tipos de papel” de la página 150

Definición de tamaño de papel personalizado

Antes de imprimir, defina un tamaño personalizado en el controlador de impresión.

Nota:

Cuando defina el tamaño del papel en el controlador de impresión o el panel del operador, cerciórese de especificar el mismo tamaño que el del soporte de impresión actual utilizado. La especificación de un tamaño erróneo para impresión puede causar un fallo de la impresora. Esto es especialmente cierto si especifica un tamaño más grande cuando utilice un papel de poca anchura.

Uso del controlador de impresión de Windows

En el controlador de impresión de Windows, defina el tamaño personalizado en el cuadro de diálogo **Custom Paper Size (Tam. de papel person.)**. En esta sección se explica el procedimiento utilizando, a modo de ejemplo, Windows 7.

En Windows XP o posterior, solamente los usuarios con derechos de administrador podrán utilizar la contraseña de administrador para la configuración. Los usuarios sin derechos de administrador solamente podrán ver el contenido.

1. Haga clic en **Start (Iniciar) — Devices and Printers (Dispositivos e impresoras)**.
2. Haga clic con el botón derecho en el icono de su impresora, y después seleccione **Printer properties (Propiedades de impresora)**.
3. Seleccione la ficha **Configuration (Configuración)**.
4. Haga clic en **Custom Paper Size (Tam. de papel person.)**.
5. Seleccione la configuración personalizada que desee definir en **Details (Detalles)**.
6. Especifique la longitud del borde corto y del borde largo bajo **Change Setting For (Cambiar config. para)**. Puede especificar los valores introduciéndolos directamente o usando los botones de flecha arriba y abajo. La longitud del borde corto no podrá ser mayor que la del borde largo, incluso aunque esté dentro del margen especificado. La longitud del borde largo no podrá ser menor que la del borde corto, incluso aunque esté dentro del margen especificado.
7. Para asignar un nombre de papel, seleccione la casilla de verificación **Name the Paper Size (Identificar el tamaño de papel)**, y después introduzca el nombre en **Paper Name (Nom. papel)**. Puede usar hasta 14 caracteres para el nombre del papel.
8. Si es necesario, repita los pasos 5 a 7 para definir otro tamaño personalizado.
9. Haga dos veces clic en **OK (Aceptar)**.

Impresión en papel de tamaño personalizado

Utilice los procedimientos siguientes para imprimir usando el controlador de impresión de Windows o Mac OS X.

Uso del controlador de impresión de Windows

En esta sección se explica el procedimiento utilizando, a modo de ejemplo, WordPad de Windows 7.

Nota:

*La forma de visualizar el cuadro de diálogo **Printer Properties (Propiedades de impresora)/Printing Preferences (Preferencias de impresión)** depende del software de aplicación. Consulte el manual de su software de aplicación.*

1. En el menú del archivo, seleccione **Print (Imprimir)**.
2. Seleccione su impresora y haga clic en **Preferences (Preferencias)**.
3. Seleccione la ficha **Paper/Output (Papel/Salida)**.
4. Seleccione el tamaño del documento que desea imprimir desde **Paper Size (Tamaño de papel)**.
5. Seleccione el tipo de papel que va a usar desde **Paper Type (Tipo de papel)**.
6. Haga clic en la ficha **Layout (Diseño)**.
7. En **Output Size (Tamaño de salida)**, seleccione el tamaño personalizado que haya definido. Si ha seleccionado el tamaño personalizado en **Paper Size (Tamaño de papel)** en el paso 4, seleccione **Same as Paper Size (Igual que tamaño de papel)**.
8. Haga clic en **OK (Aceptar)**.
9. Para iniciar la impresión, haga clic en **Print (Imprimir)** del cuadro de diálogo **Print (Imprimir)**.

Uso del controlador de impresión de Mac OS X

En esta sección se explica el procedimiento utilizando, a modo de ejemplo, TextEdit de Mac OS X 10.6.

1. En el menú **File (Archivo)**, seleccione **Page Setup (Ajustar página)**.
2. Seleccione su impresora desde **Format For (Formato para)**.
3. En **Format For (Tamaño del papel)**, seleccione **Manage Custom Sizes (Gestionar tamaños personalizados)**.

4. En la ventana **Custom Paper Sizes (Tamaños de papel personalizados)**, haga clic en **+**.
En la lista se visualizará la nueva configuración creada **Untitled (Sin título)**.
5. Haga doble clic en **Untitled (Sin título)** e introduzca el nombre para la configuración.
6. Introduzca el tamaño del documento que desee imprimir en los cuadros **Width (Anchura)** y **Height (Altura)** de **Paper Size (Tamaño del papel)**.
7. Si es necesario, especifique **Non-Printable Area (Área no imprimible)**.
8. Haga clic en **OK (Aceptar)**.
9. Cerciórese de que el tamaño de papel recientemente creado esté elegido en **Paper Size (Tamaño del papel)**, y después haga clic en **OK (Aceptar)**.
10. En el menú **File (Archivo)**, seleccione **Print (Imprimir)**.
11. Para iniciar la impresión, haga clic en **Print (Imprimir)**.

Comprobación del estado de un trabajo de impresión

Comprobación del estado (Windows solamente)

Es posible comprobar el estado de la impresora con Status Monitor. Haga doble clic en el icono de impresora Status Monitor de la barra de tareas de la parte inferior derecha de la pantalla. Aparecerá la ventana **Printer Selection (Selección de la impresora)** y mostrará el nombre de la impresora, el puerto de conexión de la impresora, el estado de la impresora, y el nombre del modelo. Compruebe la columna **Status (Estado)** para conocer el estado actual de su impresora.

Botón **Settings (Configuración)**: Visualiza la ventana **Settings (Configuración)** y le permite modificar la configuración del Status Monitor.

Haga clic en el nombre de la impresora deseada listada en la ventana **Printer Selection (Selección de la impresora)**. Aparecerá la ventana **Printer Status (Estado de impresora)**. Es posible comprobar el estado de la impresora y el estado del trabajo de impresión.

Para los detalles sobre Status Monitor, consulte Ayuda. En el procedimiento siguiente se utiliza, a modo de ejemplo, Windows 7:

1. Haga clic en **Start (Iniciar) — All Programs (Todos los programas) — EPSON — su impresora — Activate Status Monitor**.

Aparecerá la ventana **Printer Selection (Selección de la impresora)**.

2. Haga clic en el nombre de la impresora deseada de la lista.

Aparecerá la ventana **Printer Status (Estado de impresora)**.

3. Haga clic en **Help (Ayuda)**.

Consulte también:

“*Status Monitor (Windows solamente)*” de la página 36

Comprobación del estado en EpsonNet Config (Windows y Mac OS X)

Es posible comprobar el estado del trabajo de impresión enviado a la impresora en la ficha **Jobs (Trabajos)** de EpsonNet Config.

Consulte también:

“*Software de gestión de impresora*” de la página 34

Impresión de una página de informe

Puede imprimir varios tipos de informes y listas. Para los detalles sobre cada informe y lista, consulte “*Report / List (Pág. información)*” de la página 286.

En esta sección se describen dos métodos de impresión de una página de informe, tomando como ejemplo la página System Settings (Configuración del sistema).

Impresión de la página System Settings (Configuración del sistema)

Para verificar la configuración detallada de su impresora, imprima la página System Settings (Configuración del sistema).

Uso del panel del operador

Nota:

Todos los informes y listas se imprimirán en inglés.

1. Pulse el botón **System**.

2. Seleccione **Report / List** (Págs. información), y después pulse el botón **OK**.
3. Seleccione **System Settings** (Configuración del sistema), y después pulse el botón **OK**.

Se imprimirá la página **System Settings** (Configuración del sistema).

Uso de la Printer Setting Utility (Utilidad de configuración de impresora) (Windows solamente)

En el procedimiento siguiente se utiliza, a modo de ejemplo, Windows 7.

Nota:

Todos los informes y listas se imprimirán en inglés.

1. Haga clic en **Start (Iniciar) — All Programs (Todos los programas) — EPSON — su impresora — Printer Setting Utility (Utilidad de configuración de impresora)**.

Nota:

*La ventana para seleccionar una impresora aparecerá en este paso, cuando haya varios controladores de impresión instalados en su ordenador. En este caso, haga clic en la impresora deseada listada en **Printer Name (Nombre de la impresora)**.*

Se iniciará la **Printer Setting Utility** (Utilidad de configuración de impresora).

2. Haga clic en la ficha **Printer Settings Report (Informe de la configuración de la impresora)**.
3. Seleccione **Reports (Informes)** de la lista de la parte izquierda de la página.

Se mostrará la página **Reports (Informes)**.

4. Haga clic en el botón **System Settings (Configuración del sistema)**.

Se imprimirá la página **System Settings** (Configuración del sistema).

Configuración de la impresora



Puede cambiar la configuración de la impresora utilizando el panel del operador o la **Printer Setting Utility** (Utilidad de configuración de impresora).

Cambio de la configuración de la impresora



Uso del panel del operador

Nota:

- Los valores predeterminados en fábrica pueden variar para las diversas regiones.
- Una vez seleccionado un valor, éste permanecerá activo hasta que se aplique un nuevo valor o se restablezca el valor predeterminado.
- La configuración del controlador puede tener preferencia sobre los cambios previamente realizados y es posible que tenga que cambiar la configuración de la impresora.

1. Pulse el botón **System**.
2. Seleccione el menú deseado, y después pulse el botón .
3. Seleccione el menú o un elemento de menú deseado, y después pulse el botón .
 - Si la selección es un menú, el menú se abrirá y aparecerá la lista de los elementos del menú.
 - Si la selección es un elemento de menú, aparecerá la configuración predeterminada del menú.

Un valor puede ser:

- Una frase o palabra para describir una opción de configuración
 - Un valor numérico que puede cambiarse
 - Un ajuste de activación o desactivación
4. Repita el paso 3 hasta alcanzar el valor deseado.
 5. Pulse el botón  para aplicar el valor seleccionado.
 6. Para continuar cambiando la configuración de la impresora, utilice el botón  (**Back**) para ascender los menús del panel del operador a uno de los menús superiores y siga los pasos 2 a 5.

Para abandonar el cambio de la configuración de la impresora, continúe pulsando el botón  (**Back**) hasta que el panel LCD muestre `Select Function` (Seleccionar función).

Uso de la Printer Setting Utility (Utilidad de configuración de impresora) (Windows solamente)

En el procedimiento siguiente se utiliza, a modo de ejemplo, Windows 7.

Nota:

- Una vez seleccionado un valor, éste permanecerá activo hasta que se aplique un nuevo valor o se restablezca el valor predeterminado.
 - La configuración del controlador puede tener preferencia sobre los cambios previamente realizados y es posible que tenga que cambiar la configuración de la impresora.
1. Haga clic en **Start (Iniciar) — All Programs (Todos los programas) — EPSON — su impresora — Printer Setting Utility (Utilidad de configuración de impresora)**.

Nota:

La ventana para seleccionar una impresora aparecerá en este paso, cuando haya varios controladores de impresión instalados en su ordenador. En este caso, haga clic en la impresora deseada listada en **Printer Name (Nombre de la impresora)**.

Se iniciará la Printer Setting Utility (Utilidad de configuración de impresora).

2. Haga clic en la ficha **Printer Maintenance (Mantenimiento de la impresora)**.
3. Seleccione el elemento deseado del menú.

Cada elemento del menú tiene una lista de valores. Un valor puede ser:

- Una frase o palabra para describir una opción de configuración
 - Un valor numérico que puede cambiarse
 - Un ajuste de activación o desactivación
4. Seleccione el valor deseado, y después haga clic en el botón **Apply New Settings (Aplicar nueva configuración)** o **Restart printer to apply new settings (Reiniciar la impresora para aplicar la nueva configuración)**.

Impresión con los Servicios Web en Dispositivos

En esta sección se ofrece información para la impresión a través de la red con los Servicios Web en Dispositivos disponibles en el protocolo de Windows Vista, Windows Server 2008, Windows Server 2008 R2, y Windows 7 de Microsoft.

Adición de funciones de servicios de impresión

Cuando utilice Windows Server 2008 o Windows Server 2008 R2, necesitará añadir las funciones de servicios de impresión al cliente de Windows Server 2008 o Windows Server 2008 R2.

Para Windows Server 2008:

1. Haga clic en **Start (Iniciar) — Administrative Tools (Herramientas administrativas) — Server Manager (Administrador de servidores)**.
2. En el menú **Action (Acción)**, seleccione **Add Roles (Agregar roles)**.
3. Seleccione la casilla de verificación **Print Services (Servicios de impresión)** en la ventana **Print Services (Funciones de servidor)** en el **Add Roles Wizard (Asistente para agregar funciones)**, y después haga clic en **Next (Siguiente)**.
4. Haga clic en **Next (Siguiente)**.
5. Seleccione la casilla de verificación **Print Server (Servidor de impresión)**, y después haga clic en **Next (Siguiente)**.
6. Haga clic en **Install (Instalar)**.

Para Windows Server 2008 R2:

1. Haga clic en **Start (Iniciar) — Administrative Tools (Herramientas administrativas) — Server Manager (Administrador de servidores)**.
2. En el menú **Action (Acción)**, seleccione **Add Roles (Agregar roles)**.
3. Seleccione la casilla de verificación **Print and Document Services (Servicios de impresión y documentos)** en la ventana **Server Roles (Roles del servidor)** en el **Add Roles Wizard (Asistente para agregar roles)**, y después haga clic en **Next (Siguiente)**.
4. Haga clic en **Next (Siguiente)**.
5. Seleccione la casilla de verificación **Print Server (Servidor de impresión)**, y después haga clic en **Next (Siguiente)**.
6. Haga clic en **Install (Instalar)**.

Configuración de la impresora

Puede instalar su nueva impresora en la red utilizando el Software Disc enviado con su impresora, o utilizando el asistente **Add Printer (Agregar impresora)**.

Instalación de una impresora utilizando el asistente Add Printer (Agregar impresora)

1. Haga clic en **Start (Inicio) — Control Panel (Panel de control) — Hardware and Sound (Hardware y sonido) — Printers (Impresoras) (Start (Iniciar) — Devices and Printers (Dispositivos e impresoras)** para Windows Server 2008 R2 y Windows 7).
2. Haga clic en **Add a printer (Agregar una impresora)** para iniciar el asistente **Add Printer (Agregar impresora)**.
3. Seleccione **Add a network, wireless or Bluetooth printer (Agregar una impresora de red, inalámbrica o Bluetooth)**.
4. En la lista de impresoras disponibles, seleccione la que desee utilizar, y después haga clic en **Next (Siguiendo)**.

Nota:

- En la lista de impresoras disponibles, la impresora de los Servicios Web en Dispositivos se visualizará en la forma de “**http://dirección IP/ws/**”.
- Si no se visualiza impresora de Servicios Web en Dispositivos en la lista, introduzca manualmente la dirección IP de la impresora para crear una impresora de Servicios Web en Dispositivos. Para introducir manualmente la dirección IP de la impresora, siga las instrucciones ofrecidas a continuación. Para Windows Server 2008 R2, para crear una impresora de Servicios Web en Dispositivos, tendrá que ser miembro de un grupo de administradores.
 1. Haga clic en **The printer that I want isn't listed (La impresora deseada no está en la lista)**.
 2. Seleccione **Add a printer using a TCP/IP address or hostname (Agregar una impresora por medio de una dirección TCP/IP o un nombre de host)** y haga clic en **Next (Siguiendo)**.
 3. Seleccione **Web Services Device (Dispositivo de servicios Web)** en **Device type (Tipo de dispositivo)**.
 4. Introduzca la dirección IP de la impresora en el cuadro de texto **Hostname or IP address (Nombre de host o dirección IP)** y haga clic en **Next (Siguiendo)**.
- Antes de instalar el controlador utilizando el asistente **Add Printer (Agregar impresora)** en Windows Server 2008 R2 o Windows 7, realice una de las operaciones siguientes:
 - Establezca la conexión a Internet de forma que Windows Update pueda explorar su ordenador.
 - Agregue con antelación el controlador de impresión a su ordenador.

5. Si se le indica, instale el controlador de impresión en su ordenador. Si se le indica que introduzca una contraseña de administrador o realice una confirmación, escriba la contraseña o proporcione la confirmación.
6. Complete los pasos adicionales en el asistente, y después haga clic en **Finish (Finalizar)**.
7. Imprima una página de prueba para verificar la instalación de impresión.
 - a Haga clic en **Start (Inicio) — Control Panel (Panel de control) — Hardware and Sound (Hardware y sonido) — Printers (Impresoras) (Start (Iniciar) — Devices and Printers (Dispositivos e impresoras)** para Windows Server 2008 R2 y Windows 7).
 - b Haga clic con el botón derecho en la impresora recién creada, y después haga clic en **Properties (Propiedades) (Printer properties (Propiedades de impresora)** para Windows Server 2008 R2 y Windows 7).
 - c En la ficha **General**, haga clic en **Print Test Page (Imprimir página de prueba)**. Cuando la página de prueba se imprima con éxito, habrá finalizado la instalación.

Capítulo 6

Copia

Carga de papel para copia

Nota:

Si el ajuste de Service Lock (Bloqueo de servicio) para Copy (Copia) es Password Locked (Cont. bloq.), tendrá que introducir la contraseña de cuatro dígitos para utilizar la función de copia. Si el ajuste para Service Lock (Bloqueo de servicio) es Locked (Bloqueado), la función de copia estará deshabilitada y el menú no se mostrará en el panel LCD. Para más información, consulte "Service Lock (Bloqueo de servicio)" de la página 325.

Las instrucciones para cargar documentos de impresión son iguales para impresión, fax, y copia.

Consulte también:

- "Soportes de impresión utilizables" de la página 131
- "Carga de soportes de impresión" de la página 134

Preparación de un documento

Para cargar un documento para copia, escaneado y enviar un fax, podrá utilizar el cristal de documentos o el alimentador automático de documentos (ADF). Puede cargar documentos de hasta 50 hojas de 64 g/m² para un trabajo utilizando el ADF, o una hoja a la vez empleando el cristal de documentos.

Importante:

- Evite cargar documentos que sean menores de 148,0 × 210,0 mm o mayores de 215,9 × 355,6 mm, de diferentes tamaños o gramajes juntos, o folletos, panfletos, transparencias, o documentos que posean características fuera de lo normal en el ADF.
- El papel carbón o papel con reverso de carbón, papel satinado, papel cebolla o fino, papel arrugado o plegado, papel rizado o enrollado, o papel roto no podrá utilizarse en el ADF.
- No utilice documentos con grapas, presillas, expuestos a adhesivos o materiales basados en diluyentes como pegamento, tinta, o fluido corrector en el ADF.

Nota:

Para asegurar la mejor calidad de escaneado, especialmente para imágenes en color o escala de grises, utilice el cristal de documentos en vez del ADF.

Realización de copias desde el cristal de documentos

Nota:

- ❑ Para copiar no se necesita conexión a un ordenador.
- ❑ Cerciórese de que no haya documentos en el alimentador automático de documentos (ADF). Si se detecta cualquier documento en el ADF, éste tendrá prioridad sobre el documento del cristal de documentos.
- ❑ Los contaminantes en el cristal de documentos pueden causar puntos negros en la impresión de copias. Para obtener los mejores resultados, limpie el cristal de documentos antes de utilizarlo. Para más información, consulte “Limpieza del escáner” de la página 406.

Para realizar una de copia desde el cristal de documentos:

1. Abra la cubierta de documentos.

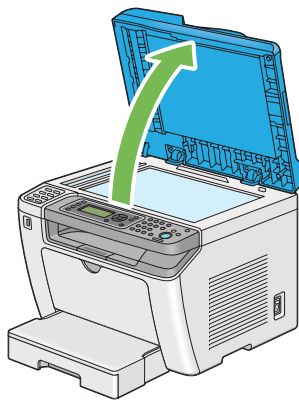

2. Coloque un solo documento encarado hacia abajo en el cristal de documentos y alinéelo con la guía de registro de la esquina superior izquierda del cristal de documentos.

**Precaución:**

No aplique fuerza excesiva para sujetar un documento grueso sobre el cristal de documentos. Podría romper el cristal y causar lesiones.

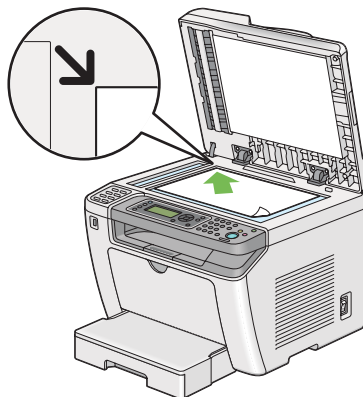

3. Cierre la cubierta de documentos.

Nota:

- Si deja la cubierta de documentos abierta durante la copia puede afectar la calidad de copia y aumentar el consumo de tóner.
- Para copiar una página de un libro o revista, levante la cubierta de documentos hasta que sus bisagras queden pilladas por el retenedor, y después cierre la cubierta de documentos. Si el libro o la revista es más grueso de 20 mm, inicie la copia con la cubierta de documentos abierta.

4. Pulse el botón  (**Copy**).
5. Personalice la configuración de copia incluyendo el número de copias, el tamaño de la copia, y la calidad de la imagen.

Consulte también:

“Personalización de opciones de copia” de la página 182

Para borrar la configuración, utilice el botón  (**Clear All**).

6. Para iniciar la copia, pulse el botón  (**Start**).

Nota:

Para cancelar un trabajo de copia en cualquier momento durante el escaneado de un documento, pulse el botón  (**Stop**).







Realización de copias desde el alimentador automático de documentos (ADF)

Importante:

No cargue más de 50 hojas en el ADF ni permita que se alimenten más de 50 hojas a la bandeja de salida de documentos. La bandeja de salida de documentos deberá vaciarse antes de que tenga más de 50 hojas o sus documentos originales pueden dañarse.

Nota:

- Para asegurar la mejor calidad de escaneado, especialmente para imágenes en color o escala de grises, utilice el cristal de documentos en vez del ADF.
- Para copiar no se necesita conexión a un ordenador.
- No puede cargar los documentos siguientes en el ADF. Cerciórese de colocarlos en el cristal de documentos.

	Documentos ondulados		Papel preperforado
	Documentos finos		Documentos plegados, arrugados, o rotos
	Documentos cortados o pegados		Papel carbón

Para realizar una de copia desde el ADF:

1. Cargue documentos de hasta 50 hojas de 64 g/m² encarados hacia arriba en el ADF con el borde superior de los documentos en primer lugar. Después ajuste las guías del documento al tamaño de documento correcto.

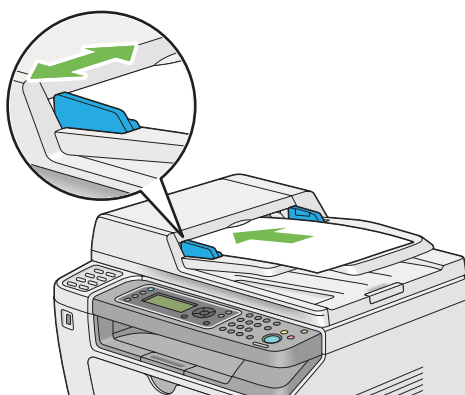

Nota:

Cerciórese de utilizar las guías del documento antes de copiar un documento de tamaño legal.

2. Pulse el botón  (**Copy**).
3. Personalice la configuración de copia incluyendo el número de copias, el tamaño de la copia, y la calidad de la imagen.

Consulte también:

“Personalización de opciones de copia” de la página 182

Para borrar la configuración, utilice el botón  (**Clear All**).

4. Para iniciar la copia, pulse el botón  (**Start**).



Nota:

*Para cancelar un trabajo de copia en cualquier momento durante el escaneado de un documento, pulse el botón  (**Stop**).*

Personalización de opciones de copia

Puede personalizar las opciones siguientes para el trabajo de copia actual antes de pulsar el botón  (**Start**) para realizar copias.

Nota:

*Después de haber finalizado un trabajo de copia, las opciones de copia se mantendrán hasta que el panel LCD muestre Select Function (Seleccionar función) (reinicio automático o se pulse el botón  (**Back**)), se pulse el botón  (**Clear All**), o se vuelva a pulsar el botón  (**Copy**).*

Número de copias

Puede especificar el número de copias de 1 a 99.

1. Cargue los documentos encarados hacia arriba con el borde superior en primer lugar en el alimentador automático de documentos (ADF), o coloque un solo documento encarado hacia abajo en el cristal de documentos, y cierre la cubierta de documentos.

Consulte también:

- “Realización de copias desde el alimentador automático de documentos (ADF)” de la página 181*

“Realización de copias desde el cristal de documentos” de la página 179

2. Pulse el botón  (**Copy**).
3. Introduzca el número de copias utilizando el teclado numérico.
4. Si es necesario, personalice las opciones de copia incluyendo el tamaño de copia, y la calidad de la imagen.

Consulte también:

“Personalización de opciones de copia” de la página 182

5. Para iniciar la copia, pulse el botón  (**Start**).

Original Size (Tamaño original)



Puede especificar el tamaño del documento predeterminado.

1. Cargue los documentos encarados hacia arriba con el borde superior en primer lugar en el alimentador automático de documentos (ADF), o coloque un solo documento encarado hacia abajo en el cristal de documentos, y cierre la cubierta de documentos.

Consulte también:

“Realización de copias desde el alimentador automático de documentos (ADF)” de la página 181

“Realización de copias desde el cristal de documentos” de la página 179

2. Pulse el botón  (**Copy**).
3. Seleccione Document Size (Tamaño doc.), y después pulse el botón .
4. Seleccione el ajuste deseado, y después pulse el botón .

A4 - 210x297mm (A4: 210 x 297 mm)*
A5 - 148x210mm (A5: 148 x 210 mm)
B5 - 182x257mm (B5: 182 x 257 mm)
Letter - 8.5x11" (Carta: 8.5 x 11")
Folio - 8.5x13" (Folio: 8.5 x 13")

Legal - 8.5x14" (Legal: 8.5 x 14")
Executive (Ejecutivo)

* Valor de menú predeterminado en fábrica

- Si es necesario, personalice las opciones de copia incluyendo el número de copias, y la calidad de la imagen.

Consulte también:

“Personalización de opciones de copia” de la página 182

- Para iniciar la copia, pulse el botón  (**Start**).

Output Paper Size (Tamaño del papel de salida)



Puede especificar el tamaño del papel de salida.

- Cargue los documentos encarados hacia arriba con el borde superior en primer lugar en el alimentador automático de documentos (ADF), o coloque un solo documento encarado hacia abajo en el cristal de documentos, y cierre la cubierta de documentos.

Consulte también:

“Realización de copias desde el alimentador automático de documentos (ADF)” de la página 181

“Realización de copias desde el cristal de documentos” de la página 179

- Pulse el botón  (**Copy**).
- Seleccione **Output Paper Size (Tamaño del papel de salida)**, y después pulse el botón .
- Seleccione el ajuste deseado, y después pulse el botón .

Nota:

Para cambiar la configuración predeterminada de Output Paper Size (Tamaño del papel de salida), cambie la configuración de Paper Size (Tamaño del papel) de Paper Tray (Bandeja de papel) bajo Tray Settings (Conf. bandeja).

A4 - 210x297mm (A4: 210 x 297 mm)*

A5 - 148x210mm (A5: 148 x 210 mm)
B5 - 182x257mm (B5: 182 x 257 mm)
Letter - 8.5x11" (Carta: 8.5 x 11")
Folio - 8.5x13" (Folio: 8.5 x 13")
Legal - 8.5x14" (Legal: 8.5 x 14")
Executive (Ejecutivo)
Statement
#10 Env. - 4.125x9.5" (Sobre 10: 4.125 x 9.5")
Monarch Env. (Sob. Monarch)
Monarch Env. L (Sobre Monarch L)
DL Env. - 110x220mm (Sobre DL: 110 x 220 mm)
DL Env. L (Sobre DL L)
C5 Env. - 162x229mm (Sobre C5: 162 x 229 mm)
Postcard JPN - 148x100mm (Postal JPN: 148 x 100 mm)
W-Postcard JPN - 148x200mm (Postal JPN W: 148 x 200 mm)
Env Yougata 2 (Sobre Yougata 2)
Env Yougata 2L (Sobre Yougata 2L)
Env Yougata 3 (Sobre Yougata 3)
Env Yougata 3L (Sobre Yougata 3L)
Env Yougata 4 (Sobre Yougata 4)
Env Yougata 6 (Sobre Yougata 6)
Env Younaga 3 (Sobre Younaga 3)
Env Nagagata 3 (Sobre Nagagata 3)
Env Nagagata 4 (Sobre Nagagata 4)
Env Kakugata 3 (Sobre Kakugata 3)

New Custom Size (Nuevo tam person)	Portrait(Y) (Vertical(Y))	297mm*/11.7inch (11.7 pulg.)*
		127mm - 355mm/5.0inch (5.0 pulg.) - 14.0inch (14.0 pulg.)
	Landscape(X) (Horizontal(X))	210mm*/8.3inch (8.3 pulg.)*
		77mm - 215mm/3.0inch (3.0 pulg.) - 8.5inch (8.5 pulg.)

* Valor de menú predeterminado en fábrica

- Si es necesario, personalice las opciones de copia incluyendo el número de copias, y la calidad de la imagen.

Consulte también:

“Personalización de opciones de copia” de la página 182

- Para iniciar la copia, pulse el botón  (**Start**).



Reduce/Enlarge (Reducir/Aumentar)

Puede reducir o aumentar el tamaño de una imagen copiada, del 25% al 400%.

Nota:

- Cuando realice una copia reducida, pueden aparecer líneas negras en la parte inferior de su copia.
 - Este elemento sólo estará disponible cuando **Multiple UP (Varias en 1)** esté ajustado a **Off (Deshabilitar)** o **Manual**.
- Cargue los documentos encarados hacia arriba con el borde superior en primer lugar en el alimentador automático de documentos (ADF), o coloque un solo documento encarado hacia abajo en el cristal de documentos, y cierre la cubierta de documentos.

Consulte también:

- “Realización de copias desde el alimentador automático de documentos (ADF)” de la página 181*
 - “Realización de copias desde el cristal de documentos” de la página 179*
- Pulse el botón  (**Copy**).
 - Seleccione **Reduce/Enlarge (Reducir/Aumentar)**, y después pulse el botón .

4. Seleccione la configuración deseada, y después pulse el botón .

Sistema en mm

200%
A5->A4(141%)
A5->B5(122%)
100%*
B5->A5(81%)
A4->A5(70%)
50%



* Valor de menú predeterminado en fábrica

Sistema en pulgadas

200%
Stmt (St.)->Lgl(154%) (Legal(154%))
Stmt (St.)->Ltr(129%) (Carta(129%))
100%*
Lgl (Legal)->Ltr (78%) (Carta(78%))
Ldgr (Ledger)->Ltr(64%) (Carta(64%))
50%

* Valor de menú predeterminado en fábrica

Nota:

También puede utilizar el teclado numérico para introducir la proporción de zoom deseada desde 25% a 400%, o pulsar el botón  o  para aumentar o reducir la proporción de zoom en pasos del 1%. Para las proporciones de zoom específicas, consulte la tabla siguiente.

		Copia		
		A5	B5	A4
Origen	A5	100%	122%	141%
	B5	81%	100%	115%
	A4	70%	86%	100%

Los métodos para cargar soportes de impresión varían dependiendo del tamaño y la orientación de los soportes de impresión. Para más información, consulte “Carga de soportes de impresión en la bandeja del papel” de la página 135 o “Carga de soportes de impresión en el insertador de hojas con prioridad (PSI)” de la página 144.

Con respecto a los soportes de impresión que pueden cargarse, consulte “Soportes de impresión utilizables” de la página 131.

- Si es necesario, personalice las opciones de copia incluyendo el número de copias, y la calidad de la imagen.

Consulte también:

“Personalización de opciones de copia” de la página 182

- Para iniciar la copia, pulse el botón  (**Start**).

Collated (En orden)

Para ordenar la salida de copia. Por ejemplo, si realiza dos copias de documentos de tres páginas, se imprimirá un documento completo de tres páginas seguido por el segundo documento completo.

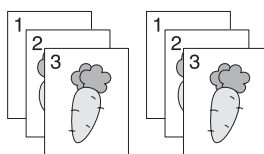



Nota:

La copia de documentos con gran cantidad de datos puede agotar la memoria disponible. Si ocurre una escasez de memoria, cancele la ordenación poniendo Collated (En orden) en Off (Deshabilitar) en el panel del operador.

1. Cargue los documentos encarados hacia arriba con el borde superior en primer lugar en el alimentador automático de documentos (ADF), o coloque un solo documento encarado hacia abajo en el cristal de documentos, y cierre la cubierta de documentos.

Consulte también:

- “Realización de copias desde el alimentador automático de documentos (ADF)” de la página 181
- “Realización de copias desde el cristal de documentos” de la página 179

2. Pulse el botón  (**Copy**).
3. Seleccione Collated (En orden), y después pulse el botón .
4. Seleccione el ajuste deseado, y después pulse el botón .

Off (Deshabilitar)*	No copia documentos en orden.
On (Hab.)	Copia documentos en orden.

* Valor de menú predeterminado en fábrica

5. Si es necesario, personalice las opciones de copia incluyendo el número de copias, el tamaño de copia, y la calidad de la imagen.

Consulte también:

“Personalización de opciones de copia” de la página 182

6. Para iniciar la copia, pulse el botón  (**Start**).

Document Type (Tipo documento)



Puede seleccionar la calidad de la imagen de copia.

1. Cargue los documentos encarados hacia arriba con el borde superior en primer lugar en el alimentador automático de documentos (ADF), o coloque un solo documento encarado hacia abajo en el cristal de documentos, y cierre la cubierta de documentos.

Consulte también:

- “Realización de copias desde el alimentador automático de documentos (ADF)” de la página 181

❑ “Realización de copias desde el cristal de documentos” de la página 179

2. Pulse el botón  (**Copy**).
3. Seleccione Document Type (Tipo documento), y después pulse el botón .
4. Seleccione el ajuste deseado, y después pulse el botón .

Text (Texto)	Conveniente para documentos con texto.
Mixed (Mixto)*	Conveniente para documentos con texto y fotos/tonos grises.
Photo (Foto)	Conveniente para documentos con fotos.

* Valor de menú predeterminado en fábrica

5. Si es necesario, personalice las opciones de copia incluyendo el número de copias, y el tamaño de copia.

Consulte también:

“Personalización de opciones de copia” de la página 182

6. Para iniciar la copia, pulse el botón  (**Start**).

Lighten/Darken (Claro/Oscuro)



Puede ajustar el nivel de densidad de copia para hacer la copia más clara u oscura que el original.

1. Cargue los documentos encarados hacia arriba con el borde superior en primer lugar en el alimentador automático de documentos (ADF), o coloque un solo documento encarado hacia abajo en el cristal de documentos, y cierre la cubierta de documentos.

Consulte también:

❑ “Realización de copias desde el alimentador automático de documentos (ADF)” de la página 181

❑ “Realización de copias desde el cristal de documentos” de la página 179

2. Pulse el botón  (**Copy**).
3. Seleccione Lighten/Darken (Claro/Oscuro), y después pulse el botón .
4. Seleccione el ajuste deseado, y después pulse el botón .

Lighten2 (Claro2)	Hace la copia más clara que el documento original. Trabaja bien con impresión oscura.
Lighten1 (Claro1)	
Normal*	Trabaja bien con documentos escritos o impresos de forma estándar.
Darken1 (Oscuro1)	Hace la copia más oscura que el documento original. Trabaja bien con impresión tenue o marcas apenas visibles de lápiz.
Darken2 (Oscuro2)	

* Valor de menú predeterminado en fábrica

- Si es necesario, personalice las opciones de copia incluyendo el número de copias, el tamaño de copia, y la calidad de la imagen.

Consulte también:

“Personalización de opciones de copia” de la página 182

- Para iniciar la copia, pulse el botón  (**Start**).

Sharpness (Nitidez)



Puede ajustar la nitidez para hacer la copia más nítida o atenuada que el documento original.

- Cargue los documentos encarados hacia arriba con el borde superior en primer lugar en el alimentador automático de documentos (ADF), o coloque un solo documento encarado hacia abajo en el cristal de documentos, y cierre la cubierta de documentos.

Consulte también:

“Realización de copias desde el alimentador automático de documentos (ADF)” de la página 181

“Realización de copias desde el cristal de documentos” de la página 179

- Pulse el botón  (**Copy**).
- Seleccione Sharpness (Nitidez), y después pulse el botón .
- Seleccione el ajuste deseado, y después pulse el botón .

Sharpest (Máx. nitidez)	Hace la copia más nítida que el documento original.
Sharper (Más nítido)	

Normal*	Mantiene la nitidez del documento original tal cual es.
Softer (Más difum.)	Hace la copia más atenuada que el documento original.
Softest (Máx. difum.)	

* Valor de menú predeterminado en fábrica

- Si es necesario, personalice las opciones de copia incluyendo el número de copias, el tamaño de copia, y la calidad de la imagen.

Consulte también:

“Personalización de opciones de copia” de la página 182

- Para iniciar la copia, pulse el botón  (**Start**).

Auto Exposure (Exposición auto.)



Puede suprimir el fondo del documento original para mejorar el texto de la copia.

- Cargue los documentos encarados hacia arriba con el borde superior en primer lugar en el alimentador automático de documentos (ADF), o coloque un solo documento encarado hacia abajo en el cristal de documentos, y cierre la cubierta de documentos.

Consulte también:

“Realización de copias desde el alimentador automático de documentos (ADF)” de la página 181

“Realización de copias desde el cristal de documentos” de la página 179

- Pulse el botón  (**Copy**).
- Seleccione **Auto Exposure (Exposición auto.)**, y después pulse el botón .
- Seleccione **On (Hab.)**, y después pulse el botón .
- Si es necesario, personalice las opciones de copia incluyendo el número de copias, el tamaño de copia, y la calidad de la imagen.

Consulte también:

“Personalización de opciones de copia” de la página 182

- Para iniciar la copia, pulse el botón  (**Start**).

2-Sided (A 2 caras)



Puede realizar copias dúplex (a 2 caras) con la posición de encuadernación especificada.

1. Cargue los documentos encarados hacia arriba con el borde superior en primer lugar en el alimentador automático de documentos (ADF), o coloque un solo documento encarado hacia abajo en el cristal de documentos, y cierre la cubierta de documentos.

Consulte también:

“Realización de copias desde el alimentador automático de documentos (ADF)” de la página 181

“Realización de copias desde el cristal de documentos” de la página 179

2. Pulse el botón  (**Copy**).
3. Seleccione 2-Sided (A 2 caras), y después pulse el botón .
4. Seleccione la posición de encuadernación deseada, y después pulse el botón .

1->1-Sided (1 -> 1 cara)*	Realiza copias a dos caras normales.
Flip on Long Edge (Giro borde largo)	Realiza copias dúplex (a 2 caras) listas para encuadernarse por el borde largo.
Flip on Short Edge (Giro borde corto)	Realiza copias dúplex (a 2 caras) listas para encuadernarse por el borde corto.

* Valor de menú predeterminado en fábrica

5. Si es necesario, personalice las opciones de copia incluyendo el número de copias, el tamaño de copia, y la calidad de la imagen.

Consulte también:

“Personalización de opciones de copia” de la página 182

6. Para iniciar la copia, pulse el botón  (**Start**).

Multiple Up (Varias en 1)

Puede imprimir dos imágenes originales para que encajen en una hoja de papel.

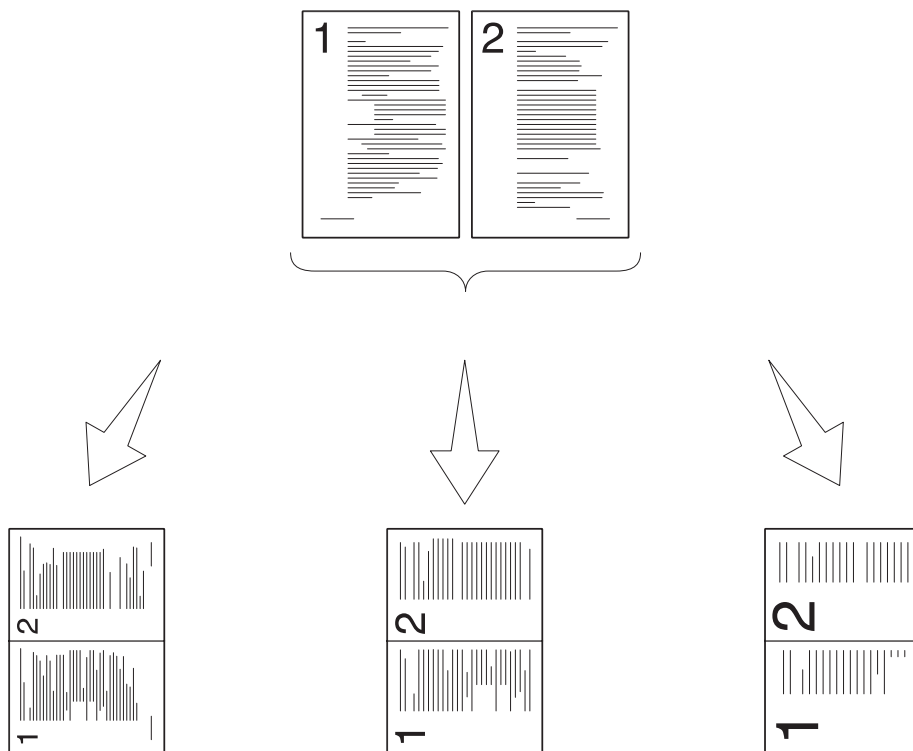
**Auto:**

Reduce automáticamente el tamaño de los documentos originales para imprimirlos todos en una sola hoja de papel.

ID Card Copy (Copia tarj. ID):

Imprime ambas caras de una tarjeta de ID en una sola hoja de papel en el tamaño original.



Manual:

Reduce el tamaño de los documentos originales de acuerdo con el ajuste de Reduce/Enlarge (Reducir/Aumentar) y los imprime todos en una sola hoja de papel.

1. Cargue los documentos encarados hacia arriba con el borde superior en primer lugar en el alimentador automático de documentos (ADF), o coloque un solo documento encarado hacia abajo en el cristal de documentos, y cierre la cubierta de documentos.

Consulte también:

- “Realización de copias desde el alimentador automático de documentos (ADF)” de la página 181
- “Realización de copias desde el cristal de documentos” de la página 179

2. Pulse el botón  (**Copy**).
3. Seleccione **Multiple Up** (Varias en 1), y después pulse el botón .
4. Seleccione el ajuste deseado, y después pulse el botón .

Off (Deshabilitar)*	Hace copias normales una a una de los documentos originales.
Auto	Reduce automáticamente el tamaño de los documentos originales para imprimirlos todos en una sola hoja de papel.
ID Card Copy (Copia tarj. ID)	Imprime ambas caras de una tarjeta de ID en una sola hoja de papel en el tamaño original.
Manual	Reduce el tamaño de los documentos originales de acuerdo con el ajuste de Reduce/Enlarge (Reducir/Aumentar) y los imprime todos en una sola hoja de papel.

* Valor de menú predeterminado en fábrica

5. Si es necesario, personalice las opciones de copia incluyendo el número de copias, el tamaño de copia (sólo para **Off** (Deshabilitar) o **Manual**), y la calidad de la imagen.

Consulte también:

“Personalización de opciones de copia” de la página 182

6. Para iniciar la copia, pulse el botón  (**Start**).

Cuando esté utilizando el cristal de documentos y **Multiple Up** (Varias en 1) esté ajustado a **Auto**, **ID Card Copy** (Copia tarj. ID), o **Manual**, el panel LCD mostrará un mensaje solicitándole otra página. Seleccione **Yes** (Sí) o **No**, y después pulse el botón .

Si ha seleccionado **Yes** (Sí), seleccione **Continue** (Continuar) o **Cancel** (Cancelar), y después pulse el botón .





Margin Top/Bottom (Margen sup./inf.)

Puede especificar los márgenes superior e inferior de la copia.

1. Cargue los documentos encarados hacia arriba con el borde superior en primer lugar en el alimentador automático de documentos (ADF), o coloque un solo documento encarado hacia abajo en el cristal de documentos, y cierre la cubierta de documentos.

Consulte también:

- “Realización de copias desde el alimentador automático de documentos (ADF)” de la página 181
- “Realización de copias desde el cristal de documentos” de la página 179

2. Pulse el botón  (**Copy**).
3. Seleccione Margin Top/Bottom (Margen sup./inf.), y después pulse el botón .
4. Pulse el botón  o  o introduzca el valor deseado utilizando el teclado numérico, y después pulse el botón .

4mm*/0.2inch (0.2 pulg.)*	Especifique el valor en incrementos de 1 mm/0,1 pulgadas. El valor de menú predeterminado en fábrica visualizado depende del valor seleccionado para mm / inch (mm/pulg.) bajo el menú System Settings (Configuración del sistema). Para más información, consulte “mm / inch (mm/pulg.)” de la página 318.
0 - 50mm/0.0 - 2.0inch (2.0 pulg.)	

* Valor de menú predeterminado en fábrica

5. Si es necesario, personalice las opciones de copia incluyendo el número de copias, el tamaño de copia, y la calidad de la imagen.

Consulte también:

“Personalización de opciones de copia” de la página 182

6. Para iniciar la copia, pulse el botón  (**Start**).





Margin Left/Right (Margen izq./der.)

Puede especificar los márgenes izquierdo y derecho de la copia.

1. Cargue los documentos encarados hacia arriba con el borde superior en primer lugar en el alimentador automático de documentos (ADF), o coloque un solo documento encarado hacia abajo en el cristal de documentos, y cierre la cubierta de documentos.

Consulte también:

- “Realización de copias desde el alimentador automático de documentos (ADF)” de la página 181
- “Realización de copias desde el cristal de documentos” de la página 179

2. Pulse el botón  (**Copy**).
3. Seleccione Margin Left/Right (Margen iza./der.), y después pulse el botón .
4. Pulse el botón  o  o introduzca el valor deseado utilizando el teclado numérico, y después pulse el botón .

4mm*/0.2inch (0.2 pulg.)*	Especifique el valor en incrementos de 1 mm/0,1 pulgadas. El valor de menú predeterminado en fábrica visualizado depende del valor seleccionado para mm / inch (mm/pulg.) bajo el menú System Settings (Configuración del sistema). Para más información, consulte "mm / inch (mm/pulg.)" de la página 318.
0 - 50mm/0.0 - 2.0inch (2.0 pulg.)	

* Valor de menú predeterminado en fábrica

5. Si es necesario, personalice las opciones de copia incluyendo el número de copias, el tamaño de copia, y la calidad de la imagen.

Consulte también:

"Personalización de opciones de copia" de la página 182

6. Para iniciar la copia, pulse el botón  (**Start**).

Margin Middle (Margen cent.)





Puede especificar el margen central de la copia.

1. Cargue los documentos encarados hacia arriba con el borde superior en primer lugar en el alimentador automático de documentos (ADF), o coloque un solo documento encarado hacia abajo en el cristal de documentos, y cierre la cubierta de documentos.

Consulte también:

"Realización de copias desde el alimentador automático de documentos (ADF)" de la página 181

"Realización de copias desde el cristal de documentos" de la página 179

2. Pulse el botón  (**Copy**).
3. Seleccione Margin Middle (Margen cent.), y después pulse el botón .
4. Pulse el botón  o  o introduzca el valor deseado utilizando el teclado numérico, y después pulse el botón .

0mm*/0.0inch (0.0 pulg.)*	Especifique el valor en incrementos de 1 mm/0,1 pulgadas. El valor de menú predeterminado en fábrica visualizado depende del valor seleccionado para mm / inch (mm/pulg.) bajo el menú System Settings (Configuración del sistema). Para más información, consulte "mm / inch (mm/pulg.)" de la página 318.
0 - 50mm/0.0 - 2.0inch (2.0 pulg.)	

* Valor de menú predeterminado en fábrica

- Si es necesario, personalice las opciones de copia incluyendo el número de copias, el tamaño de copia, y la calidad de la imagen.

Consulte también:

"Personalización de opciones de copia" de la página 182

- Para iniciar la copia, pulse el botón  (**Start**).

Copia de una tarjeta de ID

Puede copiar ambas caras de una tarjeta de ID en una cara de una sola hoja de papel en su tamaño original seleccionado ID Card Copy (Copia tarj. ID) en el panel del operador.



Nota:

Si el ajuste de Service Lock (Bloqueo de servicio) para Copy (Copia) es Password Locked (Cont. bloq.), tendrá que introducir la contraseña de cuatro dígitos para utilizar la función de copia. Si el ajuste Service Lock (Bloqueo de servicio) para Copy (Copia) es Locked (Bloqueado), la función de copia estará deshabilitada y el menú no se mostrará en el panel LCD. Para más información, consulte "Service Lock (Bloqueo de servicio)" de la página 325.

- Coloque la cara frontal de una tarjeta de ID encarada hacia abajo en el cristal de documentos y cierre la cubierta de documentos.

Consulte también:

"Realización de copias desde el cristal de documentos" de la página 179

- Pulse el botón  (**Copy**).
- Seleccione Multiple Up (Varias en 1), y después pulse el botón .
- Seleccione ID Card Copy (Copia tarj. ID), y después pulse el botón .
- Si es necesario, personalice las opciones de copia incluyendo la calidad de la imagen.

Consulte también:

“Personalización de opciones de copia” de la página 182





6. Para iniciar la copia, pulse el botón  (**Start**).

Cuando finalice el escaneado, el panel LCD mostrará un mensaje solicitándole otra página. Seleccione **Yes** (Sí) o **No**, y después pulse el botón .

7. Dé la vuelta a la tarjeta de ID y pulse el botón  (**Start**) para iniciar la copia de la otra cara.

Cambio de la configuración de copia predeterminada

Puede personalizar la configuración de copia predeterminada utilizando los elementos de menú que use con mayor frecuencia.

1. Pulse el botón **System**.
2. Seleccione **Defaults Settings** (Valores predet.), y después pulse el botón .
3. Seleccione **Copy Defaults** (Predet. copia), y después pulse el botón .
4. Seleccione el elemento de menú deseado, y después pulse el botón .
5. Seleccione el ajuste deseado o introduzca el valor utilizando el teclado numérico, y después pulse el botón .
6. Si es necesario, repita los pasos 4 y 5.
7. Para abandonar el cambio de los valores predeterminados, continúe pulsando el botón  (**Back**) hasta que el panel LCD muestre **Select Function** (Seleccionar función).

Capítulo 7

Escaneado

Descripción general de escaneado

Nota:

Si el ajuste de Service Lock (Bloqueo de servicio) para Scan (Escaneado) es Password Locked (Cont. bloq.), tendrá que introducir la contraseña de cuatro dígitos para utilizar la función de escaneado. Si el ajuste para Service Lock (Bloqueo de servicio) es Locked (Bloqueado), la función de escaneado estará deshabilitada y el menú no se mostrará en el panel LCD. Para más información, consulte "Service Lock (Bloqueo de servicio)" de la página 325.

Puede utilizar su impresora para convertir fotografías y texto en imágenes editables en su ordenador.

La configuración de resolución a utilizar cuando escanee un elemento dependerá del tipo de origen de escaneado y de cómo planea utilizar la imagen o el documento después de escanearlo a su ordenador. Para obtener los mejores resultados, utilice esta configuración recomendada.

Tipo de origen de escaneado	Resolución
Documentos	Blanco y negro de 300 ppp o escala de grises o color de 200 ppp
Documentos de mala calidad o que contengan texto pequeño	Blanco y negro de 400 ppp o escala de grises de 300 ppp
Fotografías e imágenes	Color de 100-200 ppp o escala de grises de 200 ppp
Imágenes para una impresora de inyección de tinta	150-300 ppp
Imágenes para una impresora de alta resolución	300-600 ppp

El escaneado fuera de estas resoluciones recomendadas puede sobrepasar la capacidad de la aplicación. Si requiere una resolución superior a las recomendadas en la tabla de arriba, deberá reducir el tamaño de la imagen realizando una vista previa (o preescaneando) y recortando antes de escanear la imagen.

Escaneado a un ordenador conectado con USB

Puede conectar su impresora a un ordenador con un cable USB y utilizar la impresora como escáner.

Uso del panel del operador



En el procedimiento siguiente se utiliza, a modo de ejemplo, Windows 7.

Nota:

- ❑ Cerciórese de que la impresora esté conectada al ordenador utilizando un cable USB.
- ❑ Deberá utilizar el Gestor de escaneado exprés en su ordenador para especificar el lugar al que dese enviar los archivos de imagen escaneados.

1. Cargue los documentos encarados hacia arriba con el borde superior en primer lugar en el alimentador automático de documentos (ADF), o coloque un solo documento encarado hacia abajo en el cristal de documentos, y cierre la cubierta de documentos.

Consulte también:

- ❑ “Realización de copias desde el alimentador automático de documentos (ADF)” de la página 181
 - ❑ “Realización de copias desde el cristal de documentos” de la página 179
2. Pulse el botón  (**Scan**).
 3. Seleccione **Scan to Computer(USB)** (Escanear a equipo(USB)), y después pulse el botón .
 4. Si es necesario, personalice las opciones de escaneado.
 5. Pulse el botón  (**Start**).

Se generará un archivo de la imagen escaneada.

Nota:

Si aparece el cuadro de diálogo siguiente en su ordenador, seleccione **Express Scan Manager-Btype (Express Scan Manager-tipoB)**, y después haga clic en **OK (Aceptar)**. Una vez seleccionada la casilla de verificación **Always use this program for this action (Utilizar siempre este programa para esta acción)** cuando seleccione **Express Scan Manager-Btype (Express Scan Manager-tipoB)**, la aplicación seleccionada se utilizará automáticamente sin visualizarse la ventana de selección de programa.

Consulte también:

“Express Scan Manager (Administrador de escaneado exprés)” de la página 39

Uso del controlador TWAIN

Su impresora es compatible con el controlador Tool Without An Interesting Name (TWAIN) (Herramienta sin un nombre interesante) para escanear imágenes. TWAIN es uno de los componentes estándar proporcionados con Microsoft® Windows® XP, Windows Server® 2003, Windows Server 2008, Windows Server 2008 R2, Windows Vista®, Windows 7, y Mac OS® X 10.5/10.6, y trabaja con varios escáneres. En el procedimiento siguiente se utiliza, a modo de ejemplo, Windows 7.

Nota:

- Cerciórese de que la impresora esté conectada al ordenador utilizando un cable USB.
- Cuando utilice la impresora como una impresora de red, también podrá escanear documentos a través del protocolo de red en vez del cable USB.

En el procedimiento siguiente se utiliza, a modo de ejemplo, Microsoft Clip Organizer (Galería multimedia de Microsoft) en Windows 7.

1. Cargue los documentos encarados hacia arriba con el borde superior en primer lugar en el alimentador automático de documentos (ADF), o coloque un solo documento encarado hacia abajo en el cristal de documentos, y cierre la cubierta de documentos.

Consulte también:

- “Realización de copias desde el alimentador automático de documentos (ADF)” de la página 181
 - “Realización de copias desde el cristal de documentos” de la página 179
2. Haga clic en **Start (Iniciar) — All Programs (Todos los programas) — Microsoft Office — Microsoft Office 2010 Tools (Herramientas de Microsoft Office 2010) — Microsoft Clip Organizer (Galería multimedia de Microsoft)**.
 3. Haga clic en **File (Archivo) — Add Clips to Organizer (Agregar clips a la galería) — From Scanner or Camera (Desde escáner o cámara)**.
 4. En el cuadro de diálogo **Insert Picture from Scanner or Camera (Insertar imagen desde escáner o cámara)**, bajo **Device (Dispositivo)**, seleccione su dispositivo TWAIN.
 5. Haga clic en **Custom Insert (Personalizar inserción)**.
 6. Seleccione sus preferencias de escaneado y haga clic en **Preview (Pres. prel.)** para visualizar la imagen de vista previa.

Nota:

Preview (Pres. prel.) estará atenuado y deshabilitado cuando seleccione **Document Feeder Tray (Bandeja del alimentador de documentos)** desde **Scan From (Escanear desde)**.

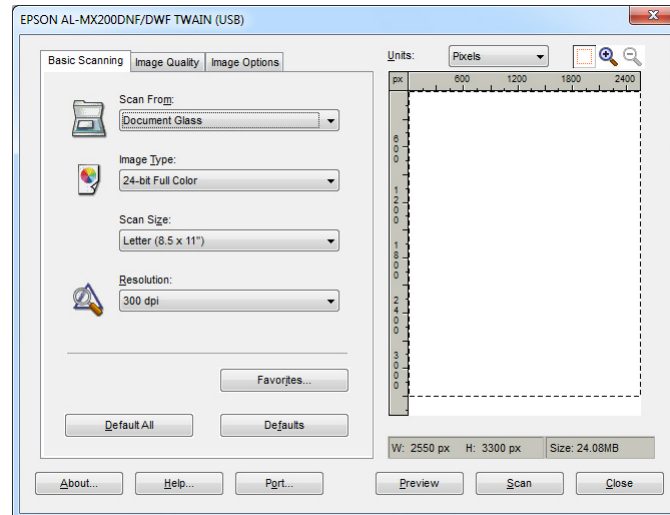

7. Seleccione las propiedades deseadas desde las fichas **Image Quality (Calidad de imagen)** y **Image Options (Opciones imagen)**.
8. Para iniciar el escaneado haga clic en **Scan (Escanear)**.

Se generará un archivo de la imagen escaneada.

Uso del controlador WIA

Su impresora también es compatible con el controlador Windows Image Acquisition (WIA) (Adquisición de imágenes de Windows) para escanear imágenes. WIA es uno de los componentes estándar proporcionados con Windows XP y sistemas operativos posteriores y trabaja con cámaras y escáneres digitales. A diferencia del controlador TWAIN, el controlador WIA le permitirá escanear una imagen y manipularla fácilmente sin utilizar software adicional.

En el procedimiento siguiente se utiliza, a modo de ejemplo, Windows 7.

Nota:

Cerciórese de que la impresora esté conectada al ordenador utilizando un cable USB.

1. Cargue los documentos encarados hacia arriba con el borde superior en primer lugar en el alimentador automático de documentos (ADF), o coloque un solo documento encarado hacia abajo en el cristal de documentos, y cierre la cubierta de documentos.

Consulte también:

- ❑ “Realización de copias desde el alimentador automático de documentos (ADF)” de la página 181
- ❑ “Realización de copias desde el cristal de documentos” de la página 179

2. Inicie el software de dibujo, como Paint.

Nota:

En Windows Vista, use Windows Photo Gallery en vez de Paint.

3. Haga clic en el botón **Paint (Pintar) — From scanner or camera (Desde escáner o cámara)**.

Aparecerá la ventana WIA.

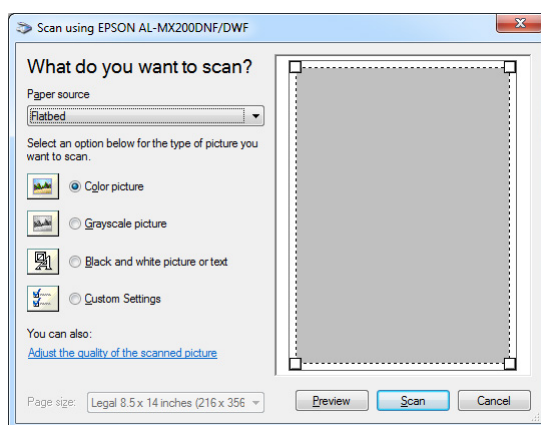

4. Seleccione sus preferencias de escaneado y haga clic en **Adjust the quality of the scanned picture (Ajustar la calidad de la imagen digitalizada)** para visualizar el cuadro de diálogo **Advanced Properties (Propiedades avanzadas)**.
5. Seleccione las propiedades deseadas incluyendo el brillo y el contraste, y después haga clic en **OK (Aceptar)**.
6. Para iniciar el escaneado haga clic en **Scan (Digitalizar)**.
7. Haga clic en el botón **Paint (Pintar) — Save as (Guardar como)**.

- Introduzca un nombre de imagen, y seleccione un formato de archivo y un destino para guardar la imagen.

Utilización de un escáner en la red

Puede conectar su impresora a una red y utilizar la función Scan to Network (Escanear a red) del ordenador para escanear.

Descripción general

La función Escanear a servidor/Escanear a ordenador le permitirá escanear documentos en la impresora y enviar los documentos escaneados a un ordenador de la red utilizando el protocolo FTP o SMB.

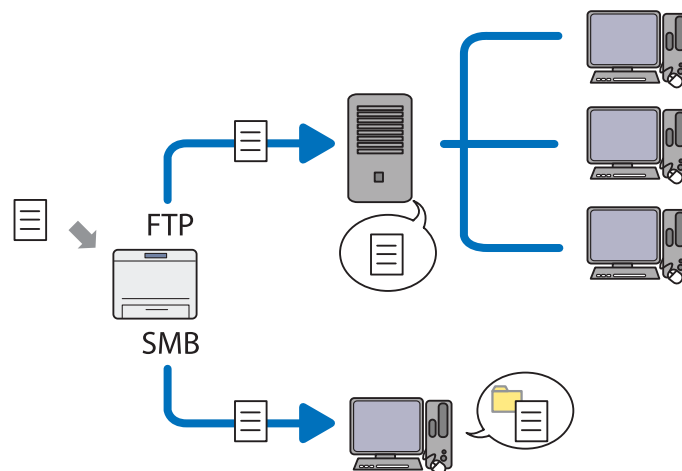

Cuando utilice el protocolo FTP, tendrá que seleccionar un servidor y especificar un destino para almacenar el documento escaneado utilizando EpsonNet Config o Address Book Editor (Editor de la libreta de direcciones).

Para utilizar la función Escanear a servidor/ordenador se requiere lo siguiente.

Uso de SMB

Su ordenador deberá utilizar uno de los sistemas operativos siguientes y tener habilitado el uso compartido de carpetas.

Para Mac OS X, se requiere una cuenta de usuario compartida en el Mac OS X.

- Windows Server 2003
 - Windows Server 2008
 - Windows Server 2008 R2
 - Windows XP
 - Windows Vista
 - Windows 7
 - Mac OS X 10.5/10.6/10.7
- Uso de FTP

Se requiere uno de los servidores FTP siguientes y una cuenta en el servidor FTP (nombre de inicio de sesión y contraseña).

- Windows Server 2003, Windows Server 2008, Windows Server 2008 R2, Windows Vista, o Windows 7

Servicio FTP de Microsoft Internet Information Services 6.0

- Windows XP

Servicio FTP de Microsoft Internet Information Server 3.0/4.0 o Internet Information Services 5.0/5.1

- Mac OS X

Servicio FTP de Mac OS X 10.5.8 - 10.6, 10.7

Para información sobre cómo configurar el servicio FTP, póngase en contacto con el administrador de su sistema.

Para utilizar la función Scan to Network (Escanear a red), siga el procedimiento indicado a continuación.

“Confirmación de un nombre de inicio de sesión y contraseña” de la página 207



“Especificación de un destino para almacenar documentos escaneados” de la página 209



“Configuración de la impresora” de la página 222



“Envío del archivo escaneado a la red” de la página 229

Confirmación de un nombre de inicio de sesión y contraseña

Cuando se utilice SMB

La función Escanear a servidor/Escanear a ordenador requiere una cuenta de inicio de sesión con una contraseña válida no vacía para autenticación. Confirme el nombre de usuario de inicio de sesión y la contraseña.

User name

Password

Switch User

Si no utiliza contraseña para su inicio de sesión de usuario, necesitará crear una contraseña para su cuenta de inicio de sesión de usuario con el procedimiento siguiente.

Para Windows XP:

1. Haga clic en **start (Inicio) — Control Panel (Panel de control) — User Accounts (Cuentas de usuario)**.
2. Haga clic en **Change an account (Cambiar una cuenta)**.
3. Seleccione su cuenta.
4. Haga clic en **Create a password (Crear una contraseña)** y agregue una contraseña para su cuenta de inicio de sesión de usuario.

Para Windows Server 2003:

1. Haga clic en **Start (Iniciar) — Administrative Tools (Herramientas administrativas) — Computer Management (Administración de equipos)**.
2. Haga clic en **Local Users and Groups (Usuarios y grupos locales)**.
3. Haga doble clic en **Users (Usuarios)**.
4. Haga clic con el botón derecho en su cuenta, y después seleccione **Set Password (Establecer contraseña)**.

Nota:

*Cuando aparezca un mensaje de alerta, confirme el mensaje y después haga clic en **Proceed (Continuar)**.*

5. Agregue una contraseña para su cuenta de inicio de sesión de usuario.

Para Windows Vista y Windows 7:

1. Haga clic en **Start (Iniciar) — Control Panel (Panel de control)**.
2. Haga clic en **User Accounts and Family Safety (Cuentas de usuario y protección infantil)**.
3. Haga clic en **User Accounts (Cuentas de usuario)**.
4. Haga clic en **Create a password for your account (Crear una contraseña para la cuenta)** y agregue una contraseña para su cuenta de inicio de sesión de usuario.

Para Windows Server 2008 y Windows Server 2008 R2:

1. Haga clic en **Start (Iniciar) — Control Panel (Panel de control)**.
2. Haga clic en **User Accounts (Cuentas de usuario)**.
3. Haga clic en **User Accounts (Cuentas de usuario)**.
4. Haga clic en **Create a password for your account (Crear una contraseña para la cuenta)** y agregue una contraseña para su cuenta de inicio de sesión de usuario.

Para Mac OS X 10.5/10.6/10.7

1. Haga clic en **System Preferences (Preferencias del sistema) — Accounts (Cuentas)**.
2. Seleccione su cuenta.
3. Seleccione **Change Password (Cambiar contraseña)**.
4. Introduzca una contraseña para su cuenta de inicio de sesión de usuario en **New Password (Nueva Contraseña) (New password (Nueva contraseña)** para Mac OS X 10.6).
5. Reintroduzca la contraseña en **Verify (Verificar)**.
6. Haga clic en **Change Password (Cambiar contraseña)**.

Después de confirmar el nombre de usuario de inicio de sesión y la contraseña, vaya “Especificación de un destino para almacenar documentos escaneados” de la página 209.

Cuando se utilice FTP

La función Escanear a servidor/Escanear a ordenador requiere un nombre de usuario y una contraseña. Para su nombre de usuario y contraseña, póngase en contacto con el administrador de su sistema.

Especificación de un destino para almacenar documentos escaneados

Cuando se utilice SMB

Configure una carpeta compartida para almacenar el documento escaneado utilizando el procedimiento siguiente.

Para Windows XP Home Edition:

1. Cree una carpeta en el directorio deseado de su ordenador (Ejemplo de nombre de carpeta, **MyShare**).
2. Haga clic con el botón derecho en la carpeta, y después seleccione **Properties (Propiedades)**.
3. Haga clic en la ficha **Sharing (Compartir)**, seleccione **Share this folder on the network (Compartir esta carpeta en la red)**.
4. Introduzca un nombre compartido en el cuadro **Share name (Nombre del recurso compartido)**.

Nota:

- ❑ *Escriba este nombre compartido porque lo utilizará en el siguiente procedimiento de configuración.*

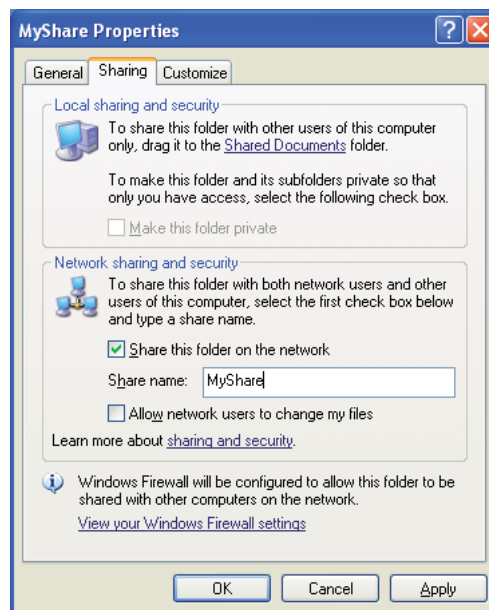

- ❑ Cuando aparezca la pantalla siguiente, haga clic en **If you understand the security risks but want to share files without running the wizard, click here (Haga clic aquí si desea compartir archivos sin ejecutar el asistente teniendo en cuenta los riesgos de seguridad que conlleva)**, después seleccione **Just enable file sharing (Habilitar solamente el uso compartido de archivos)**, y después haga clic en **OK (Aceptar)**.

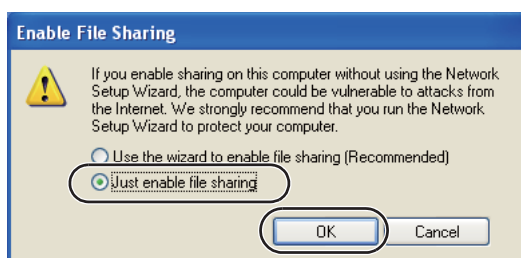
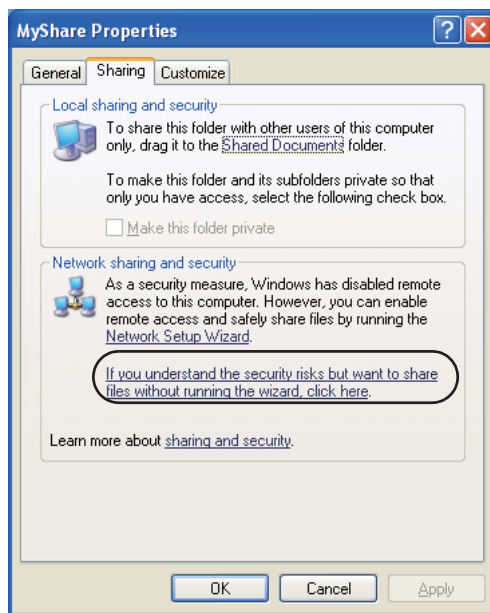

5. Seleccione **Allow network users to change my files (Permitir que usuarios de la red cambien mis archivos)**.
6. Haga clic en **Apply (Aplicar)**, y después haga clic en **OK (Aceptar)**.

Nota:

Para agregar subcarpetas, cree nuevas carpetas en la carpeta compartida que haya creado.

Ejemplo: Nombre de carpeta, **MyShare**, Nombre de carpeta de segundo nivel: **MyPic**, Nombre de carpeta de tercer nivel: **John**

En su directorio deberá ver ahora **MyShare\MyPic\John**.

Cuando haya finalizado la creación de una carpeta compartida, vaya a “Configuración de la impresora” de la página 222.

Para Windows XP Professional Edition:

1. Cree una carpeta en el directorio deseado de su ordenador (Ejemplo de nombre de carpeta, **MyShare**) y haga doble clic en la carpeta.
2. Seleccione **Folder Options (Opciones de carpeta)** desde **Tools (Herramientas)**.

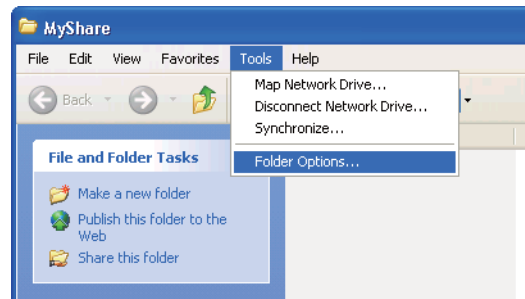

3. Haga clic en la ficha **View (Ver)**, y después deseleccione la casilla de verificación **Use simple file sharing (Recommended) (Utilizar uso compartido simple de archivos (recomendado))**.

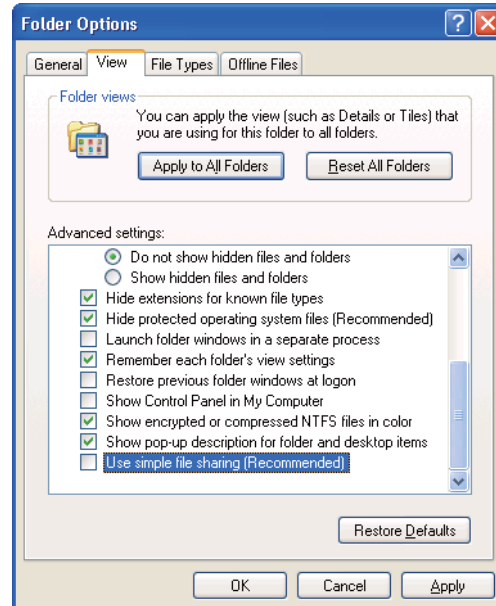

4. Haga clic en **OK (Aceptar)**, y después cierre la ventana.
5. Haga clic con el botón derecho en la carpeta, y después seleccione **Properties (Propiedades)**.

6. Seleccione la ficha **Sharing (Compartir)**, y después seleccione **Share this folder (Compartir esta carpeta)**.
7. Introduzca un nombre compartido en el cuadro **Share name (Nombre del recurso compartido)**.

Nota:

Escriba este nombre compartido porque lo utilizará en el siguiente procedimiento de configuración.

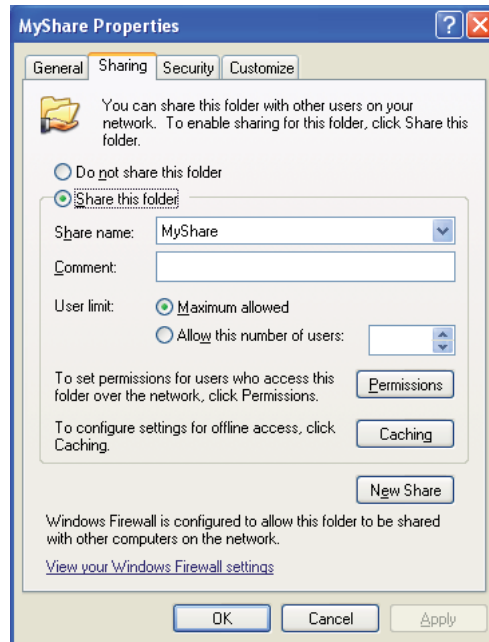

8. Haga clic en **Permissions (Permisos)** para crear un permiso de escritura para esta carpeta.
9. Haga clic en **Add (Agregar)**.
10. Busque el nombre de usuario de inicio de sesión haciendo clic en **Advanced (Opciones avanzadas)**, o introduzca el nombre de usuario de inicio de sesión en el cuadro **Enter the object names to select (Escriba los nombres de objeto que desea seleccionar)** y haga clic en **Check Names (Comprobar nombres)** para confirmar (Ejemplo de nombre de usuario de inicio de sesión, **MySelf**).

Nota:

No utilice **Everyone (Todos)** como nombre de usuario de inicio de sesión.

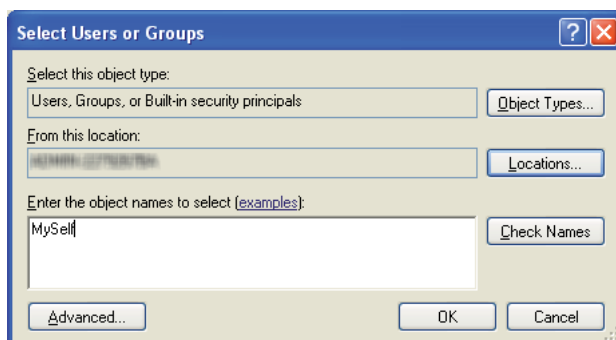

11. Haga clic en **OK (Aceptar)**.

12. Haga clic en el nombre de usuario de inicio de sesión recién introducido. Seleccione la casilla de verificación **Full Control (Control total)**. Esto le concederá permiso para enviar el documento a esta carpeta.

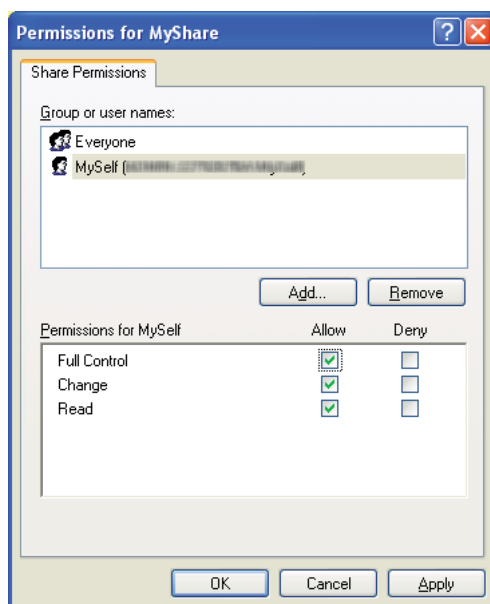

13. Haga clic en **OK (Aceptar)**.

14. Haga clic en **Apply (Aplicar)**, y después haga clic en **OK (Aceptar)**.

Nota:

Para agregar subcarpetas, cree nuevas carpetas en la carpeta compartida que haya creado.

Ejemplo: Nombre de carpeta: **MyShare**, Nombre de carpeta de segundo nivel: **MyPic**, Nombre de carpeta de tercer nivel: **John**

En su directorio deberá ver ahora **MyShare\MyPic\John**.

Cuando haya finalizado la creación de una carpeta compartida, vaya a “Configuración de la impresora” de la página 222.

Para Windows Server 2003

1. Cree una carpeta en el directorio deseado de su ordenador (Ejemplo de nombre de carpeta, **MyShare**).
2. Haga clic con el botón derecho en la carpeta, y después seleccione **Properties (Propiedades)**.
3. Haga clic en la ficha **Sharing (Compartir)**, y después seleccione **Share this folder (Compartir esta carpeta)**.
4. Introduzca un nombre compartido en el cuadro **Share name (Nombre del recurso compartido)**.

Nota:

Anote este nombre compartido porque necesitará utilizarlo en el siguiente procedimiento de configuración.

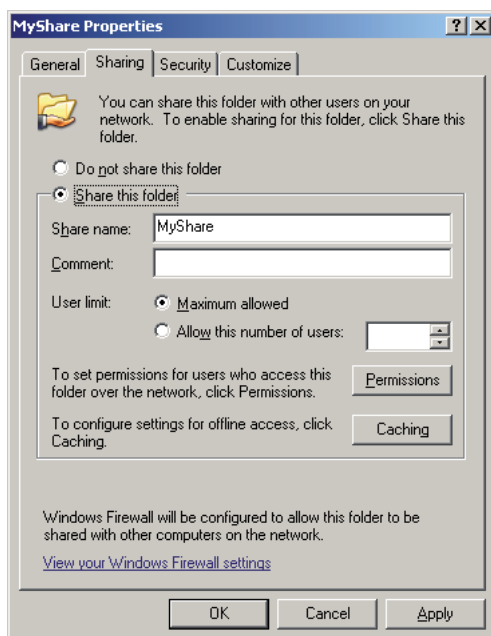

- Haga clic en **Permissions (Permisos)** para dar permiso de escritura para esta carpeta.
- Haga clic en **Add (Agregar)**.
- Busque el nombre de usuario de inicio de sesión haciendo clic en **Advanced (Opciones avanzadas)**, o introduzca el nombre de usuario de inicio de sesión en el cuadro **Enter the object names to select (Escriba los nombres de objeto que desea seleccionar)** y haga clic en **Check Names (Comprobar nombres)** para confirmar (Ejemplo de nombre de usuario de inicio de sesión, **MySelf**).

Nota:

No utilice **Everyone (Todos)** como nombre de usuario de inicio de sesión.

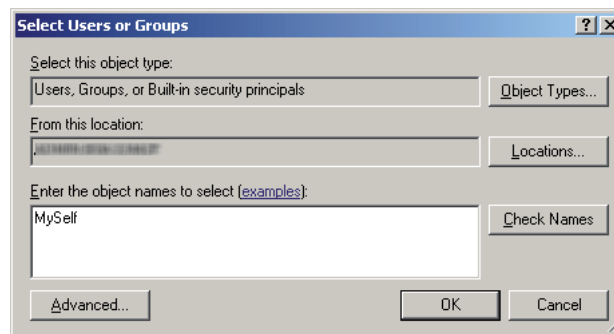

- Haga clic en **OK (Aceptar)**.

- Haga clic en el nombre de usuario de inicio de sesión recién introducido. Seleccione la casilla de verificación **Full Control (Control total)**. Esto le concederá permiso para enviar el documento a esta carpeta.

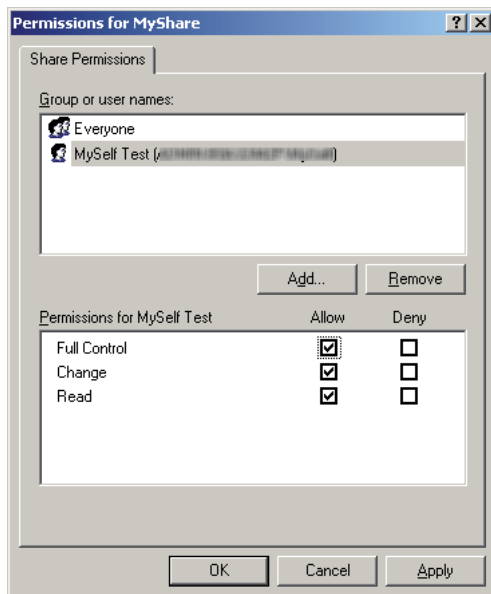

- Haga clic en **OK (Aceptar)**.
- Si es necesario, especifique otros ajustes, haga clic en **Apply (Aplicar)**, y después haga clic en **OK (Aceptar)**.

Nota:

Para agregar subcarpetas, cree nuevas carpetas en la carpeta compartida que haya creado.

Ejemplo: Nombre de carpeta: **MyShare**, Nombre de carpeta de segundo nivel: **MyPic**, Nombre de carpeta de tercer nivel: **John**

En su directorio deberá ver ahora **MyShare\MyPic\John**.

Cuando haya finalizado la creación de una carpeta compartida, vaya a “Configuración de la impresora” de la página 222.

Para Windows Vista, Windows 7, Windows Server 2008, Windows Server 2008 R2

- Cree una carpeta en el directorio deseado de su ordenador (Ejemplo de nombre de carpeta, **MyShare**).
- Haga clic con el botón derecho en la carpeta, y después seleccione **Properties (Propiedades)**.

- Haga clic en la ficha **Sharing (Compartir)**, y después seleccione **Advanced Sharing (Uso compartido avanzado)**.

Para Windows Vista, cuando aparezca el cuadro de diálogo **User Account Control (Control de cuentas de usuario)** haga clic en **Continue (Continuar)**.

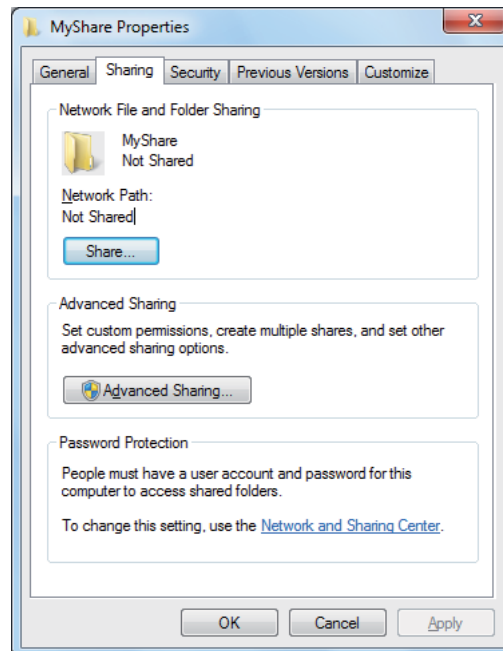

- Seleccione la casilla de verificación **Share this folder (Compartir esta carpeta)**.
- Introduzca un nombre compartido en el cuadro **Share name (Nombre del recurso compartido)**.

Nota:

Anote este nombre compartido porque necesitará utilizarlo en el siguiente procedimiento de configuración.

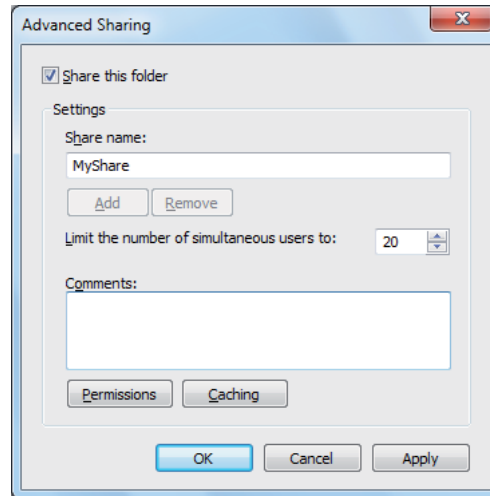

6. Haga clic en **Permissions (Permisos)** para dar permiso de escritura para esta carpeta.
7. Haga clic en **Add (Agregar)**.
8. Busque el nombre de usuario de inicio de sesión haciendo clic en **Advanced (Opciones avanzadas)**, o introduzca el nombre de usuario de inicio de sesión en el cuadro **Enter the object names to select (Escriba los nombres de objeto que desea seleccionar)** y haga clic en **Check Names (Comprobar nombres)** para confirmar (Ejemplo de nombre de usuario de inicio de sesión, **MySelf**).

Nota:

No utilice **Everyone (Todos)** como nombre de usuario de inicio de sesión.

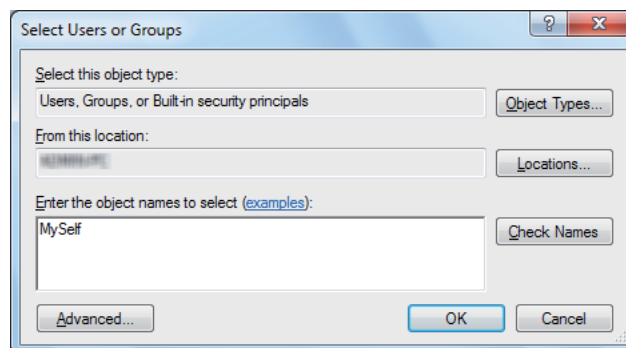

9. Haga clic en **OK (Aceptar)**.
10. Haga clic en el nombre de usuario de inicio de sesión recién introducido. Seleccione la casilla de verificación **Full Control (Control total)**. Esto le concederá permiso para enviar el documento a esta carpeta.

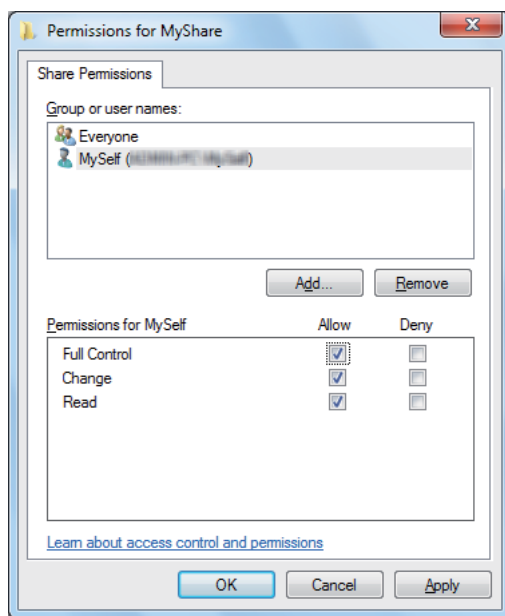

11. Haga clic en **OK (Aceptar)**.
12. Haga clic en **OK (Aceptar)** para salir del cuadro de diálogo **Advanced Sharing (Uso compartido avanzado)**.
13. Haga clic en **Close (Cerrar)**.

Nota:

Para agregar subcarpetas, cree nuevas carpetas en la carpeta compartida que haya creado.

Ejemplo: Nombre de carpeta: **MyShare**, Nombre de carpeta de segundo nivel: **MyPic**, Nombre de carpeta de tercer nivel: **John**

En su directorio deberá ver ahora **MyShare\MyPic\John**.

Cuando haya finalizado la creación de una carpeta compartida, vaya a “Configuración de la impresora” de la página 222.

Para Mac OS X 10.5/10.6/10.7:

1. Cree una carpeta en el directorio deseado de su ordenador (Ejemplo de nombre de carpeta, **MyShare**).

Nota:

Anote este nombre de la carpeta porque necesitará utilizarlo en el siguiente procedimiento de configuración.

2. Seleccione la carpeta creada, y seleccione **Get Info (Obtener información)** del menú **File (Archivo)**.
3. Seleccione la casilla de verificación **Shared folder (Carpeta Compartida) (Shared Folder (Carpeta compartida)** para Mac OS X 10.5).
4. Abra **Sharing & Permissions (Uso compartido y permisos)**.
5. Haga clic en el signo más (+).
6. Especifique la cuenta que desee compartir, y después haga clic en **Select (Seleccionar)**.
7. Establezca **Privilege (Privilegio)** de la cuenta a **Read & Write (Lectura y escritura)**.
8. Repita los pasos 5 a 7 según sea necesario, y después cierre la ventana.
9. Haga clic en **System Preferences (Preferencias del sistema)**, y después haga clic en **Sharing (Compartir)**.
10. Seleccione la casilla de verificación **File Sharing (Uso compartido de archivos)**, y después haga clic en **Options (Opciones)**.
11. Seleccione la casilla de verificación **Share files and folders using SMB (Compartir Archivos y carpetas usando SMB) (Share files and folders using SMB (Windows) (Compartir archivos y carpetas usando SMB (Windows)** para Mac OS X 10.5), y su nombre de cuenta.
12. Introduzca la contraseña de su cuenta, y después haga clic en **OK (Aceptar)**.
13. Haga clic en **Done (Realizado)**.

Cuando se utilice FTP

Configure un destino para almacenar el documento escaneado utilizando EpsonNet Config. Para configurar un destino utilizando EpsonNet Config., consulte “Uso de EpsonNet Config” de la página 222

Configuración de la impresora

Puede configurar la impresora para utilizar la función Escanear a servidor/ordenador con EpsonNet Config o Address Book Editor (Editor de la libreta de direcciones).

En el procedimiento siguiente se utiliza, a modo de ejemplo, Windows 7.

Uso de EpsonNet Config

1. Inicie su explorador de Web.
2. Introduzca la dirección IP de la impresora en la barra de direcciones, y después pulse la tecla **Enter**.

En su explorador de Web aparecerá EpsonNet Config.

Nota:

Para más detalles sobre cómo comprobar la dirección IP de la impresora, consulte “Verificación de la configuración de IP” de la página 50.

3. Haga clic en la ficha **Address Book (Libreta de direcciones)**.

Si se requiere nombre de usuario y contraseña, introduzca el nombre de usuario y la contraseña.

Nota:

El ID y la contraseña predeterminados están ambos en blanco (NULL).



4. Bajo **Network Scan (Comp./Serv.) (Escaneado de red (PC/Serv.))**, haga clic en **Computer/Server Address Book (Libreta de direcciones de PC/servidor)**.
5. Seleccione un número no utilizado y haga clic en **Add (Agregar)**.

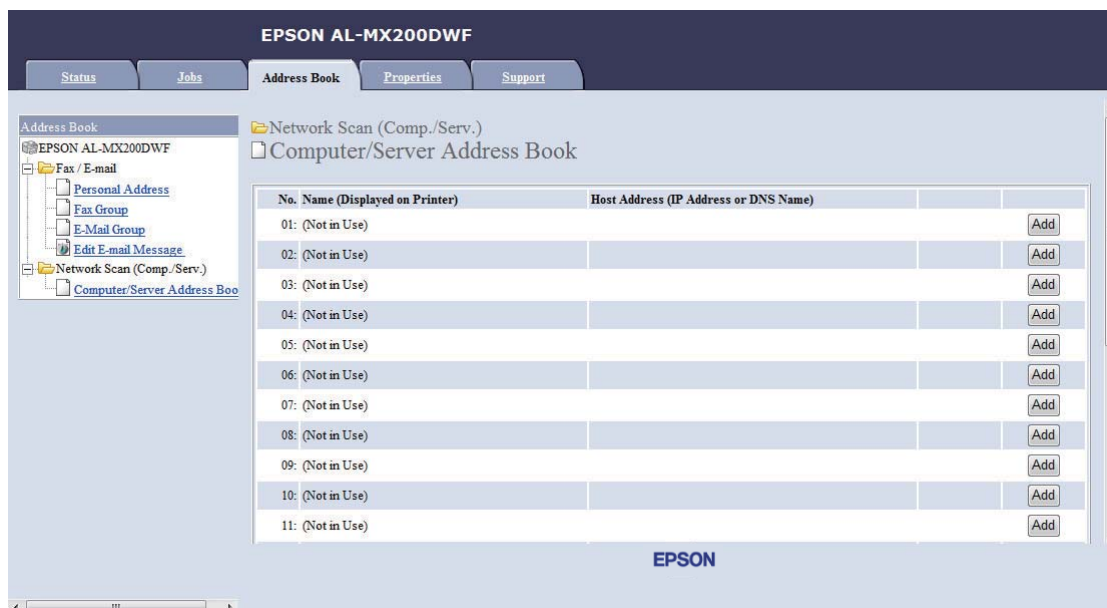

Aparecerá la página **Add Network Scan Address (Agregar dirección de escaneo de red)**.

No.	01
1	Name (Displayed on Printer) <input type="text"/>
2	Network Type <input type="button" value="* Sever FTP"/> <input type="button" value="v"/>
3	Host Address (IP Address or DNS Name) <input type="text"/>
4	Port Number <input type="text"/> FTP(21, 5000 - 65535), SMB(139, 5000 - 65535)
5	Login Name (if required by host) <input type="text"/>
6	Login Password <input type="text"/>
7	Re-enter Password <input type="text"/>
8	Name of Shared Directory <input type="text"/> e.g. SMB(Share, Sharedfolder)
9	Subdirectory Path (optional) <input type="text"/>

Para rellenar los campos, introduzca la información de la forma siguiente:

1	Name (Displayed on Printer) (Nombre (se muestra en la impresora))	Introduzca un nombre amistoso que desee que aparezca en la Address Book (Libreta direcc.).
2	Network Type (Tipo de red)	Seleccione Server FTP (Servidor FTP) para utilizar un servidor FTP. Seleccione Computer SMB (SMB de PC) para almacenar los documentos escaneados en una carpeta compartida de su ordenador.
3	Host Address (IP Address or DNS Name) (Dirección del host (dirección IP o nombre DNS))	Introduzca el nombre o dirección IP del servidor FTP o su ordenador. A continuación se ofrecen ejemplos: <input type="checkbox"/> Para Server FTP (Servidor FTP) : Nombre de servidor: myhost.example.com (myhost: nombre de host, example.com: nombre de dominio) Dirección IP: 192.168.1.100 <input type="checkbox"/> Para Computer SMB (SMB de PC) : Nombre de servidor: myhost Dirección IP: 192.168.1.100
4	Port Number (Número de puerto)	Introduzca el número de puerto del servidor. Si no está seguro, puede introducir el valor predeterminado de 21 para FTP y 139 para SMB.

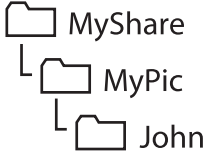
5	Login Name (if required by host) (Nombre de inicio de sesión (si el host lo solicita))	Introduzca el nombre de cuenta de usuario que tiene acceso a la carpeta compartida en su ordenador o servidor FTP.
6	Login Password (Contraseña de inicio de sesión)	Introduzca la contraseña para el nombre de inicio de sesión de arriba. Nota: No puede utilizar una contraseña vacía para la función Escanear a ordenador. Cerciórese de tener una contraseña válida para la cuenta de inicio de sesión de usuario. (Para los detalles sobre cómo agregar una contraseña para su cuenta de inicio de sesión de usuario, consulte “Confirmación de un nombre de inicio de sesión y contraseña” de la página 207.)
7	Re-enter Password (Vuelva a introducir la contraseña)	Reintroduzca su contraseña.
8	Name of Shared Directory (Nombre de directorio compartido)	Para Computer SMB (SMB de PC) solamente. Introduzca el nombre de la carpeta compartida en su ordenador donde desee almacenar los documentos escaneados.
9	Subdirectory Path (optional) (Ruta del subdirectorío (opcional))	<p>Para Computer SMB (SMB de PC)</p> <p>Para almacenar los documentos escaneados simplemente en la carpeta compartida especificada para Name of Shared Directory (Nombre de directorio compartido), deje este cuadro en blanco.</p> <p>Para almacenar documentos escaneados en una subcarpeta contenida en la carpeta compartida, introduzca la ruta de acceso a la subcarpeta como se muestra en el ejemplo siguiente.</p> <p>Ejemplo: Nombre de carpeta compartida: MyShare, Nombre de carpeta de segundo nivel: MyPic, Nombre de carpeta de tercer nivel: John</p> <p>En su directorio deberá ver ahora MyShare\Mypic\John.</p> <div style="text-align: center;">  <pre> graph TD MS[MyShare] --> MP[MyPic] MP --> J[John] </pre> </div> <p>En este caso, realice la introducción para Subdirectory Path (optional) (Ruta del subdirectorío (opcional)) de la forma siguiente:</p> <p>\MyPic\John</p> <p>Para Server FTP (Servidor FTP)</p> <p>Introduzca la ruta de acceso al servidor FTP en el que desee almacenar documentos escaneados.</p>

Cuando haya finalizado la configuración de la impresora, vaya a “Envío del archivo escaneado a la red” de la página 229.

Uso de la Address Book Editor (Editor de la libreta de direcciones)

- Haga clic en **Start (Iniciar) — All Programs (Todos los programas) — EPSON — su impresora — Address Book Editor (Editor de la libreta de direcciones)**.

Nota:

- La ventana para seleccionar un dispositivo aparecerá cuando haya varios controladores de fax instalados en su ordenador. En este caso, haga clic en la impresora deseada listada en **Device Name (Nombre del dispositivo)**.
 - La ventana **Enter Password (Escribir la contraseña)** aparecerá cuando Panel Lock Set (Conf. bloq. panel) se ajuste a Enable (Habilitar). En este caso, introduzca la contraseña que haya especificado, y haga clic en **OK**.
- Haga clic en **OK** de la ventana de mensaje “Retrieval Successful (Recuperación satisfactoria)”.
 - Haga clic en **Tool (Herramienta) — New (Device Address Book) (Nuevo (Libreta de direcciones del dispositivo)) — Server (Servidor)**.

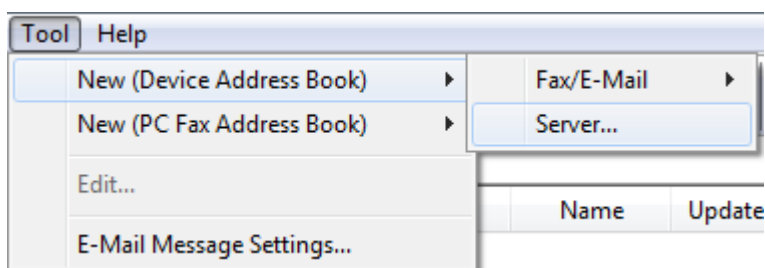

Aparecerá el cuadro de diálogo **Server Address (Dirección de servidor)**.

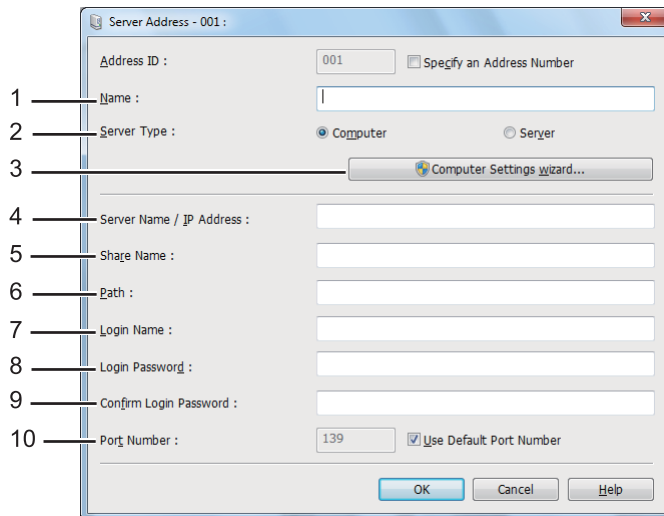

Para rellenar los campos, introduzca la información de la forma siguiente:

1	Name (Nombre)	Introduzca un nombre amistoso que desee que aparezca en la Address Book (Libreta direcc.).
2	Server Type (Tipo servidor)	<p>Seleccione Computer (Equipo) para almacenar los documentos escaneados en una carpeta compartida de su ordenador.</p> <p>Seleccione Server (Servidor) para utilizar un servidor FTP.</p>
3	Computer Settings Wizard (Asistente para configuración del equipo)	<p>Para Computer (Equipo) solamente.</p> <p>Al hacer clic en esta botón se abrirá la pantalla del asistente que le guiará a través de varios pasos.</p> <p>Cuando complete los pasos del asistente, la configuración para Server Address (Dirección de servidor) se realizará automáticamente. Para más información, haga clic en el botón Help (Ayuda).</p>
4	Server Name/IP Address (Dirección IP/Nombre del servidor)	<p>Introduzca el nombre o dirección IP del servidor FTP o su ordenador.</p> <p>A continuación se ofrecen ejemplos:</p> <p><input type="checkbox"/> Para Computer (Equipo): Nombre de servidor: myhost Dirección IP: 192.168.1.100</p> <p><input type="checkbox"/> Para Server (Servidor): Nombre de servidor: myhost.example.com (myhost: nombre de host, example.com: nombre de dominio) Dirección IP: 192.168.1.100</p>
5	Share Name (Nombre de recurso compartido)	<p>Para Computer (Equipo) solamente.</p> <p>Introduzca el nombre de la carpeta compartida en su ordenador.</p>

6	Path (Ruta)	<p>Para Computer (Equipo)</p> <p>Para almacenar los documentos escaneados simplemente en la carpeta compartida especificada para Share Name (Nombre de recurso compartido), deje este cuadro en blanco.</p> <p>Para almacenar documentos escaneados en una subcarpeta contenida en la carpeta compartida, introduzca la ruta de acceso a la subcarpeta como se muestra en el ejemplo siguiente.</p> <p>Ejemplo: Nombre de carpeta compartida: MyShare, Nombre de carpeta de segundo nivel: MyPic, Nombre de carpeta de tercer nivel: John</p> <p>En su directorio deberá ver ahora MyShare\MyPic\John.</p> <div style="text-align: center;">  <pre> graph TD MS[MyShare] --> MP[MyPic] MP --> J[John] </pre> </div> <p>En este caso, realice la introducción para Path (Ruta) de la forma siguiente: \MyPic\John</p> <p>Para Server (Servidor)</p> <p>Introduzca la ruta de acceso al servidor FTP en el que desee almacenar documentos escaneados.</p>
7	Login Name (Nombre de inicio de sesión)	Introduzca el nombre de cuenta de usuario que tiene acceso a la carpeta compartida en su ordenador o servidor FTP.
8	Login Password (Contraseña de inicio de sesión)	<p>Introduzca la contraseña para el nombre de inicio de sesión de arriba.</p> <p>Nota: No puede utilizar una contraseña vacía para la función Escanear a servidor/ Escanear a ordenador. Cerciórese de tener una contraseña válida para la cuenta de inicio de sesión de usuario. (Para los detalles sobre cómo agregar una contraseña para su cuenta de inicio de sesión de usuario, consulte “Confirmación de un nombre de inicio de sesión y contraseña” de la página 207.)</p>
9	Confirm Login Password (Confirmar contr. nom. ident.)	Reintroduzca su contraseña.
10	Port Number (Número de puerto)	Introduzca el número de puerto. Si no está seguro, puede introducir el valor predeterminado de 139 para SMB y 21 para FTP.

Cuando haya finalizado la configuración de la impresora, vaya a “Envío del archivo escaneado a la red” de la página 229.





Envío del archivo escaneado a la red

1. Cargue los documentos encarados hacia arriba con el borde superior en primer lugar en el alimentador automático de documentos (ADF), o coloque un solo documento encarado hacia abajo en el cristal de documentos, y cierre la cubierta de documentos.

Consulte también:

❑ “Realización de copias desde el alimentador automático de documentos (ADF)” de la página 181



❑ “Realización de copias desde el cristal de documentos” de la página 179

2. Pulse el botón  (**Scan**).
3. Seleccione Scan to Network (Escanear a red), y después pulse el botón .
4. Seleccione Scan to (Escanear a), y después pulse el botón .
5. Seleccione Computer(Network) (Equipo(red)), Server(FTP) (Servidor(FTP)), o Search Address Book (Buscar en libreta de direcciones), y después pulse el botón .

Computer(Network) (Equipo(red)): Almacena documentos escaneados en el ordenador utilizando el protocolo SMB.

Server(FTP) (Servidor(FTP)): Almacena documentos escaneados en el servidor utilizando el protocolo FTP.

Search Address Book (Buscar en libreta de direcciones): Seleccione la dirección del servidor registrada en la Address Book (Libreta direcc.).

6. Seleccione el destino para almacenar los documentos escaneados, y después pulse el botón .
7. Si es necesario, personalice las opciones de escaneado.
8. Pulse el botón  (**Start**) para enviar un archivo que contenga el (los) documento(s) escaneado(s).

Escaneado a dispositivo de almacenamiento USB

La función Scan to USB Memory (Escanear a mem. USB) le permite escanear documentos y almacenar los datos escaneados en un dispositivo de almacenamiento USB. Para escanear documentos y guardarlos, siga los pasos indicados a continuación:

1. Cargue los documentos encarados hacia arriba con el borde superior en primer lugar en el alimentador automático de documentos (ADF), o coloque un solo documento encarado hacia abajo en el cristal de documentos, y cierre la cubierta de documentos.

Consulte también:

- ❑ “Realización de copias desde el alimentador automático de documentos (ADF)” de la página 181
 - ❑ “Realización de copias desde el cristal de documentos” de la página 179
2. Inserte un dispositivo de almacenamiento USB en un puerto USB frontal de su impresora.

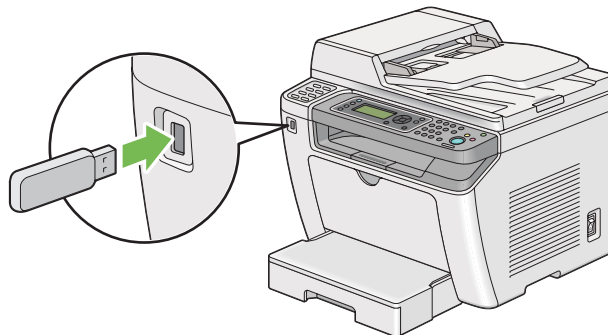

Aparecerá USB Memory (Memoria USB).

3. Seleccione Scan to (Escanear a), y después pulse el botón **OK**.
4. Seleccione Save to USB Drive (Guardar en unidad USB) o una carpeta para almacenar un archivo, y después pulse el botón **OK**.
5. Seleccione las opciones de escaneado requeridas.
6. Pulse el botón **Start**.

Cuando finalice el escaneado, el panel LCD mostrará un mensaje solicitándole otra página. Seleccione No o Yes (Sí), y después pulse el botón **OK**.

Si ha seleccionado **Yes** (Sí), seleccione **Continue** (Continuar) o **Cancel** (Cancelar), y después pulse el botón .

Envío de un e-mail con la imagen escaneada

Cuando envíe un e-mail con la imagen escaneada desde su impresora, será más fácil si posee una libreta de direcciones. Puede crear esta libreta de direcciones con EpsonNet Config. Para más información, consulte “Adición de una entrada a la Address Book (Libreta de direcciones)” de la página 231.

Adición de una entrada a la Address Book (Libreta de direcciones)

En el procedimiento siguiente se utiliza, a modo de ejemplo, Windows 7.

1. Inicie su explorador de Web.
2. Introduzca la dirección IP de la impresora en la barra de direcciones, y después pulse la tecla **Enter**.

En su explorador aparecerá EpsonNet Config.

Nota:

Para más detalles sobre cómo comprobar la dirección IP de la impresora, consulte “Verificación de la configuración de IP” de la página 50.

3. Haga clic en la ficha **Address Book (Libreta de direcciones)**.

Si se requiere nombre de usuario y contraseña, introduzca el nombre de usuario y la contraseña.

Nota:

El ID y la contraseña predeterminados están ambos en blanco (NULL).

4. Bajo **Fax / E-mail (Fax/E-mail)**, haga clic en **Personal Address (Dirección personal)**.

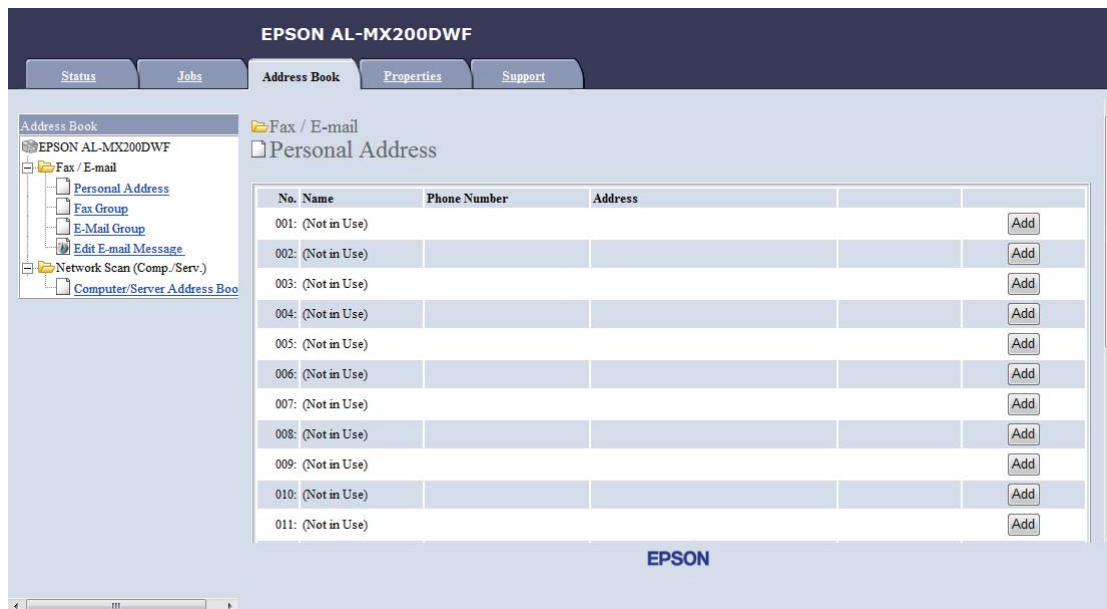

5. Seleccione un número no utilizado y haga clic en **Add (Agregar)**.

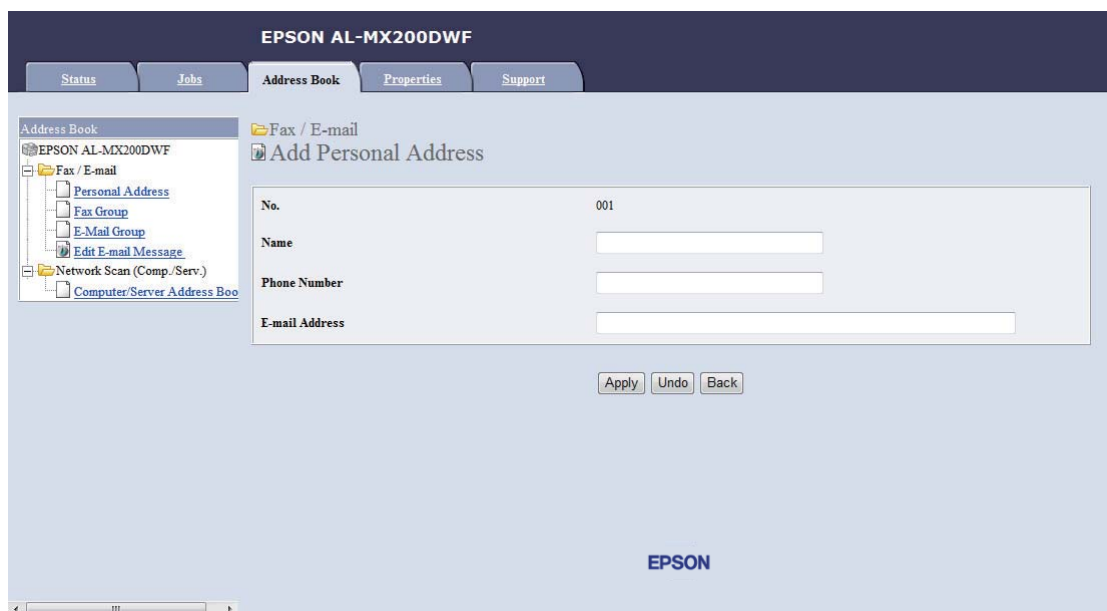

Aparecerá la página **Add Personal Address (Agregar dirección personal)**.

6. Introduzca un nombre, un número de teléfono, y una dirección de e-mail en los campos **Name (Nombre)**, **Phone Number (Número de teléfono)** y **E-mail Address (Dirección de e-mail)**.
7. Haga clic en el botón **Apply (Aplicar)**.

Configuración de un servidor SMTP

Para utilizar la función Scan to E-Mail (Escanear a e-mail), tendrá que establecer en primer lugar la información de su servidor SMTP (Protocolo de transferencia de correo simple). SMTP es un protocolo para enviar e-mail.

En el procedimiento siguiente se utiliza, a modo de ejemplo, Windows 7.

1. Inicie su explorador de Web.
2. Introduzca la dirección IP de la impresora en la barra de direcciones, y después pulse la tecla **Enter**.

En su explorador aparecerá EpsonNet Config.

Nota:

Para más detalles sobre cómo comprobar la dirección IP de la impresora, consulte “Verificación de la configuración de IP” de la página 50.

3. Haga clic en la ficha **Properties (Propiedades)**.

- Haga clic en **Port Status (Estado del puerto)**.

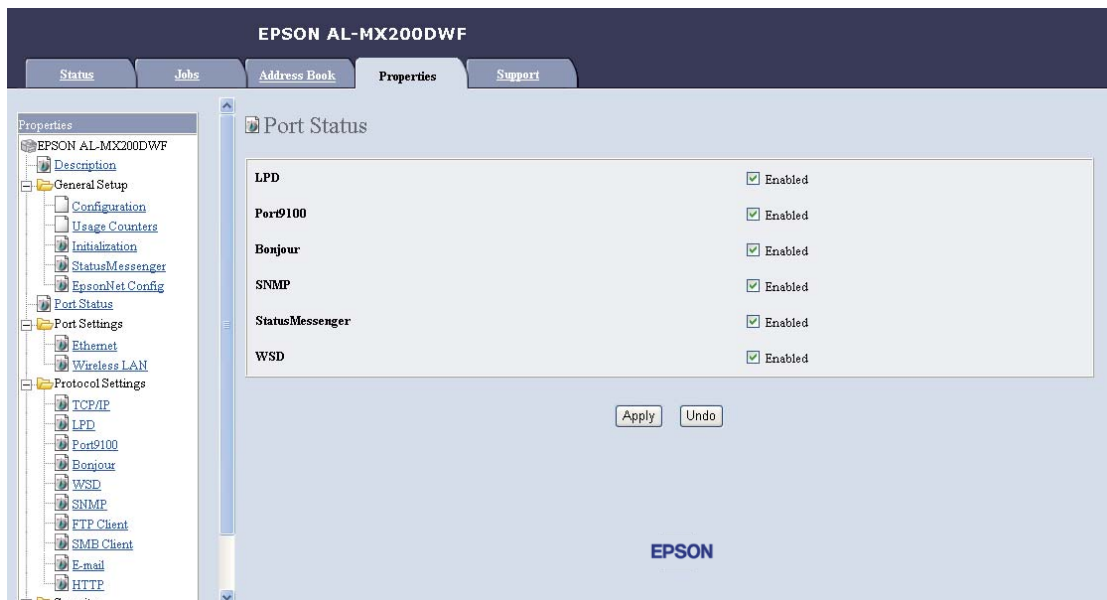

- Cerciórese de que la casilla de verificación **Enabled (Habilitado)** para **SNMP** esté seleccionada.
- Bajo **Protocol Settings (Configuración de protocolo)**, haga clic en **E-mail**.

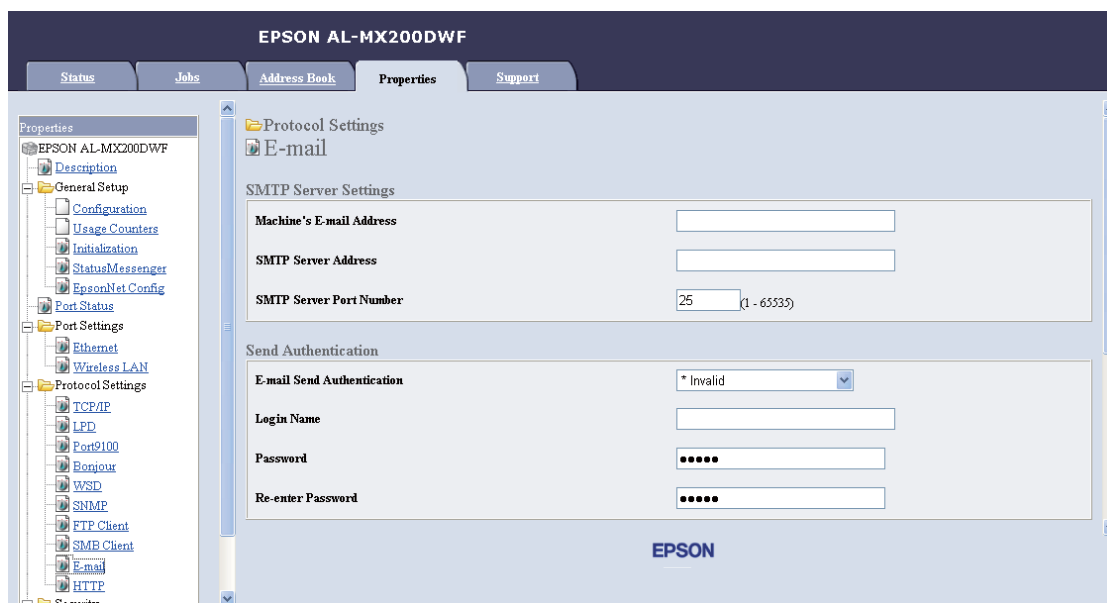

- Introduzca la configuración de su e-mail, y después haga clic en **Apply (Aplicar)**.





Nota:

- Dependiendo de su entorno, es posible que también necesite establecer **Send Authentication (Autenticación de envío)**.
- Si es necesario, póngase en contacto con el administrador de su sistema para obtener la configuración de su e-mail.

Envío de un e-mail con el archivo escaneado

1. Cargue los documentos encarados hacia arriba con el borde superior en primer lugar en el alimentador automático de documentos (ADF), o coloque un solo documento encarado hacia abajo en el cristal de documentos, y cierre la cubierta de documentos.



Consulte también:

- “Realización de copias desde el alimentador automático de documentos (ADF)” de la página 181
 - “Realización de copias desde el cristal de documentos” de la página 179
2. Pulse el botón  (**Scan**).
 3. Seleccione Scan to E-Mail (Escanear a e-mail), y después pulse el botón .
 4. Seleccione E-Mail to (E-mail a), y después pulse el botón .
 5. Seleccione la configuración indicada a continuación, y después pulse el botón .

Keypad (Teclado numérico): Introduzca directamente la dirección de e-mail y después pulse el botón .

Address Book (Libreta direcc.): Seleccione la dirección de e-mail registrada en la Address Book (Libreta direcc.) de e-mail, y después pulse el botón .

E-Mail Group (Grupo de e-mail): Seleccione el grupo de e-mail registrado en Grupos de e-mail, y después pulse el botón .

Search Address Book (Buscar en libreta de direcciones): Introduzca texto para buscar en la Address Book (Libreta direcc.) de e-mail, y después pulse el botón . Seleccione la dirección de e-mail de la lista, y después pulse el botón .

Nota:

Los destinatarios de e-mail tienen que estar registrados antes de poder seleccionar la Address Book (Libreta direcc.) en el panel del operador.

6. Seleccione las opciones de escaneo requeridas.
7. Para enviar un e-mail, pulse el botón  (**Start**).





Personalización de opciones de escaneo

Cambio de la configuración de escaneo predeterminada

Para la lista completa de toda la configuración predeterminada, consulte “Defaults Settings (Valores predet.)” de la página 329.

Establecimiento del tipo de archivo de imagen escaneada

Para especificar el tipo de archivo de la imagen escaneada:





1. Pulse el botón **System**.
2. Seleccione Defaults Settings (Valores Predet.), y después pulse el botón .
3. Seleccione Scan Defaults (Predet. escan.), y después pulse el botón .
4. Seleccione File Format (Formato archivo), y después pulse el botón .
5. Seleccione el tipo, y después pulse el botón .

Tipos disponibles:

- PDF (Valor predeterminado de fábrica)
- MultiPageTIFF (TIFF var. págs)
- TIFF
- JPEG

Configuración del modo de color





Puede escanear una imagen en color o en blanco y negro. La selección de blanco y negro reduce significativamente el tamaño del archivo de las imágenes escaneadas. Una imagen escaneada en color tendrá un tamaño de archivo mayor que la misma imagen escaneada en blanco y negro.

1. Pulse el botón **System**.
2. Seleccione `Defaults Settings (Valores Predet.)`, y después pulse el botón .
3. Seleccione `Scan Defaults (Predet. escan.)`, y después pulse el botón .
4. Seleccione `Color`, y después pulse el botón .
5. Seleccione una de las opciones siguientes, y después pulse el botón .
 - `Black & White (Blan. y Neg.)`: Escanea en blanco y negro. Esta opción sólo estará disponible cuando `File Format (Formato archivo)` esté ajustado a PDF.
 - `Grayscale (Esc. de grises)`: Escanea en escala de grises.
 - `Color`: Escanea en color. (valor predeterminado de fábrica)
 - `Color(Photo) (Color(Foto))`: Escanea en color. Esta opción es conveniente para imágenes fotográficas.

Configuración de la resolución de escaneado

Dependiendo de la forma que planea utilizar la imagen escaneada, es posible que desee cambiar la resolución de escaneado. La resolución de escaneado afecta tanto el tamaño como la calidad de la imagen del archivo de la imagen escaneada. Cuando mayor sea la resolución de escaneado, mayor será el tamaño del archivo.

Para seleccionar la resolución de escaneado:

1. Pulse el botón **System**.
2. Seleccione `Defaults Settings (Valores Predet.)`, y después pulse el botón .
3. Seleccione `Scan Defaults (Predet. escan.)`, y después pulse el botón .
4. Seleccione `Resolution (Resolución)`, y después pulse el botón .
5. Seleccione una de las opciones siguientes, y después pulse el botón .

- 200 x 200dpi (200 x 200 PPF): Produce la resolución más baja y el tamaño de archivo más pequeño. (valor predeterminado de fábrica)
- 300 x 300dpi (300 x 300 PPF): Produce una resolución media y un tamaño de archivo medio.
- 400 x 400dpi (400 x 400 PPF): Produce una resolución alta y un tamaño de archivo grande.
- 600 x 600dpi (600 x 600 PPF): Produce la resolución más alta y el tamaño de archivo más grande.

Configuración del tamaño de documento

Para especificar el tamaño de un documento original:

1. Pulse el botón **System**.
2. Seleccione Defaults Settings (Valores Predet.), y después pulse el botón **OK**.
3. Seleccione Scan Defaults (Predet. escan.), y después pulse el botón **OK**.
4. Seleccione Document Size (Tamaño doc.), y después pulse el botón **OK**.
5. Seleccione un tamaño de papel para especificar el área de escaneado, y después pulse el botón **OK**.

El valor predeterminado de fábrica es A4 - 210x297mm (A4: 210 x 297 mm).

Supresión automática de variaciones de fondo

Cuando se escanean documentos con un fondo oscuro como periódicos, la impresora puede detectar automáticamente el fondo y blanquearlo cuando dé salida a la imagen.

Para activar/desactivar la supresión automática:

1. Pulse el botón **System**.
2. Seleccione Defaults Settings (Valores Predet.), y después pulse el botón **OK**.
3. Seleccione Scan Defaults (Predet. escan.), y después pulse el botón **OK**.
4. Seleccione Auto Exposure (Exposición auto.), y después pulse el botón **OK**.





5. Seleccione On (Hab.) o Off (Deshabilitar), y después pulse el botón .

El valor predeterminado de fábrica es On (Hab.).

Cambio de la configuración de escaneado para un trabajo individual







Escaneado a un ordenador

Para cambiar temporalmente un valor de escaneado al escanear a un ordenador:

1. Pulse el botón  (**Scan**).
2. Seleccione el destino para almacenar la imagen escaneada, y después pulse el botón .
3. Seleccione el elemento de menú deseado, y después pulse el botón .
4. Seleccione el ajuste deseado o introduzca el valor utilizando el teclado numérico, y después pulse el botón .
5. Si es necesario, repita los pasos 3 y 4.
6. Pulse el botón  (**Start**) para iniciar el escaneado.

Envío por e-mail de la imagen escaneada

Para cambiar temporalmente un valor de escaneado al enviar por e-mail la imagen escaneada:

1. Pulse el botón  (**Scan**).
2. Seleccione Scan to E-Mail (Escanear a e-mail), y después pulse el botón .
3. Seleccione el destinatario de e-mail, y después pulse el botón .
4. Seleccione el elemento de menú deseado, y después pulse el botón .
5. Seleccione el ajuste deseado o introduzca el valor utilizando el teclado numérico, y después pulse el botón .
6. Si es necesario, repita los pasos 4 y 5.
7. Pulse el botón  (**Start**) para iniciar el escaneado.

Capítulo 8

Envío por fax

Conexión a la línea telefónica

Nota:

- ❑ Si el ajuste de Service Lock (Bloqueo de servicio) para FAX es Password Locked (Cont. bloq.), tendrá que introducir la contraseña de cuatro dígitos para utilizar la función de fax. Si el ajuste para Service Lock (Bloqueo de servicio) es Locked (Bloqueado), la función de fax estará deshabilitada y el menú no se mostrará en el panel LCD. Para más información, consulte “Service Lock (Bloqueo de servicio)” de la página 325.
 - ❑ No conecte su impresora directamente a una DSL (línea de abonado digital). Esto podría dañar la impresora. Para utilizar una DSL, necesitará utilizar un filtro de DSL apropiado. Póngase en contacto con su proveedor de servicio para el filtro de DSL.
1. Enchufe un extremo del cable de línea telefónica al conector de toma mural y el otro extremo en una toma mural activa.

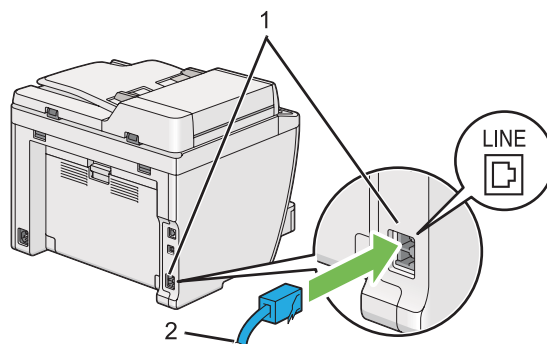

1	Conector de toma mural
2	A la toma mural

Nota:

El cable de teléfono suministrado tiene clavijas de cuatro contactos. Para la conexión a la línea telefónica se recomienda utilizar un cable de teléfono con clavijas de cuatro contactos y una toma mural con cuatro contactos.

- Para conectar un teléfono y/o contestador automático a su impresora, enchufe el cable de línea del teléfono o el contestador automático en el conector de teléfono (PHONE).

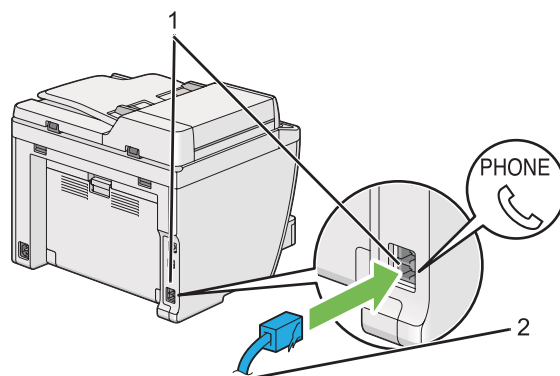

1	Conector de teléfono
2	A un teléfono externo o contestador automático

Configuración inicial de fax

Establecimiento de su región

Para utilizar el servicio de fax de la impresora, tendrá que establecer la región en la que vaya a utilizar su impresora.

- Pulse el botón **System**.
- Seleccione `Admin Menu` (Menú Admin), y después pulse el botón **OK**.
- Seleccione `Fax Settines` (Confis fax), y después pulse el botón **OK**.
- Seleccione `Region` (País), y después pulse el botón **OK**.
- Seleccione la localidad de la impresora, y después pulse el botón **OK**.
- Cuando el panel LCD muestre `Restart System` (Reinic el sistema), seleccione `Yes` (Sí), y después pulse el botón **OK**.



La impresora se reiniciará para aplicar la configuración.

Nota:

El cambio del valor de `Region` (País) inicializará toda la información especificada para su impresora.



Configuración del ID de la impresora

Es posible que tenga que indicar su número de fax en cualquier fax que envíe. El ID de la impresora, que contiene su número de fax y nombre, o nombre de la compañía, se imprimirá en la parte superior de cada página enviada desde su impresora.

1. Pulse el botón **System**.
2. Seleccione `Admin Menu` (Menú Admin), y después pulse el botón .
3. Seleccione `Fax Settines` (Confis fax), y después pulse el botón .
4. Seleccione `Your Fax Number` (Su número de fax), y después pulse el botón .
5. Introduzca su número de fax utilizando el teclado numérico.



Nota:

Si comete un error al introducir números, pulse el botón **C (Clear)** para borrar el último dígito.

6. Confirme si el número es correcto en el panel LCD, y después pulse el botón .
7. Seleccione `Company Name` (Nombre de empresa), y después pulse el botón .
8. Introduzca su nombre o nombre de compañía utilizando el teclado numérico.

Puede introducir símbolos especiales pulsando los botones 1, *, y # así como caracteres alfanuméricos.





Para los detalles sobre cómo utilizar el teclado numérico para introducir caracteres alfanuméricos, consulte “Uso del teclado numérico” de la página 351.

9. Confirme si el nombre es correcto en el panel LCD, y después pulse el botón .
10. Pulse varias veces el botón  (**Back**) hasta que el panel LCD muestre `Select Function` (Seleccionar función).

Configuración de la hora y la fecha





Nota:

En caso de corte del suministro eléctrico es posible que haya que reponer la hora y la fecha.

1. Pulse el botón **System**.
2. Seleccione Admin Menu (Menú Admin), y después pulse el botón .
3. Seleccione System Settinas (Configuración del sistema), y después pulse el botón .
4. Seleccione Clock Settinas (Configuración del reloj), y después pulse el botón .
5. Seleccione Set Date (Aj. fecha), y después pulse el botón .
6. Introduzca la fecha correcta utilizando el teclado numérico, o seleccione la fecha correcta.

Nota:





Si comete un error al introducir números, pulse el botón  para reintroducir el dígito.

7. Confirme si la fecha es correcta en el panel LCD, y después pulse el botón .
8. Seleccione Set Time (Aj. hora), y después pulse el botón .
9. Introduzca la hora correcta utilizando el teclado numérico, o seleccione la hora correcta.
10. Confirme si la hora es correcta en el panel LCD, y después pulse el botón .
11. Pulse varias veces el botón  (**Back**) hasta que el panel LCD muestre Select Function (Seleccionar función).

Cambio del modo del reloj

Puede establecer la hora actual con el formato de 12 horas o el de 24 horas.

1. Pulse el botón **System**.
2. Seleccione Admin Menu (Menú Admin), y después pulse el botón .

3. Seleccione `System Settines` (Configuración del sistema), y después pulse el botón .
4. Seleccione `Clock Settines` (Configuración del reloj), y después pulse el botón .
5. Seleccione `Time Format` (Form. hora), y después pulse el botón .
6. Seleccione el formato deseado, y después pulse el botón .
7. Pulse varias veces el botón  (**Back**) hasta que el panel LCD muestre `Select Function` (Seleccionar función).

Envío de un fax

Puede enviar datos de fax desde su impresora.







Carga de un documento original en el alimentador automático de documentos (ADF)

Importante:

No cargue más de 50 hojas en el ADF ni permita que se alimenten más de 50 hojas a la bandeja de salida de documentos. La bandeja de salida de documentos deberá vaciarse antes de que tenga más de 50 hojas o sus documentos originales pueden dañarse.

Nota:

- Para asegurar la mejor calidad de escaneado, especialmente para imágenes en la escala de grises, utilice el cristal de documentos en vez del ADF.
- No puede cargar los documentos siguientes en el ADF. Cerciórese de colocarlos en el cristal de documentos.

	Documentos ondulados		Papel preperforado
	Documentos finos		Documentos plegados, arrugados, o rotos
	Documentos cortados o pegados		Papel carbón

1. Cargue el (los) documento(s) encarado(s) hacia arriba en el ADF con el borde superior en primer lugar. Después ajuste las guías del documento al tamaño de documento correcto.

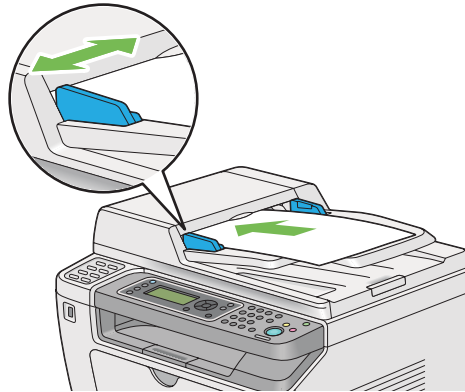

2. Ajuste la resolución de los documentos, consultando “Resolution (Resolución)” de la página 246.

Carga de un documento original en el cristal de documentos

1. Abra la cubierta de documentos.

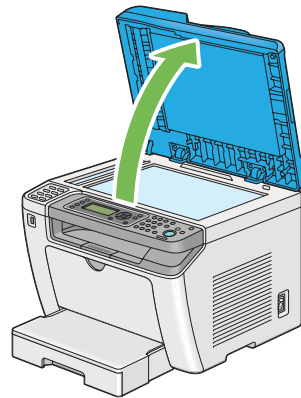

2. Coloque un solo documento encarado hacia abajo en el cristal de documentos y alinéelo con la guía de registro de la esquina superior izquierda del cristal de documentos.

**Precaución:**

No aplique fuerza excesiva para sujetar un documento grueso sobre el cristal de documentos. Podría romper el cristal y causar lesiones.

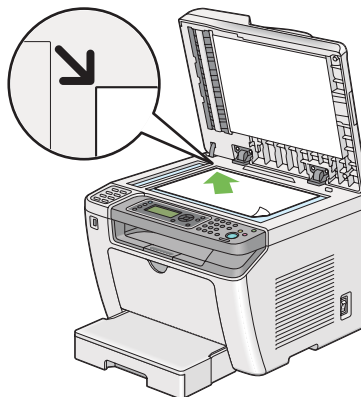



3. Ajuste la resolución de los documentos, consultando “Resolution (Resolución)” de la página 246.
4. Cierre la cubierta de documentos.

Nota:

- ❑ Cerciórese de que no haya documentos en el alimentador automático de documentos (ADF). Si se detecta cualquier documento en el ADF, éste tendrá prioridad sobre el documento del cristal de documentos.
- ❑ Para enviar por fax una página de un libro o revista, levante la cubierta de documentos hasta que sus bisagras queden pilladas por el retenedor, y después cierre la cubierta de documentos. En caso de que el libro o la revista tiene más de 20 mm de grosor, inicie el envío por fax con la cubierta de documentos abierta.

Resolution (Resolución)

Puede especificar el nivel de resolución que desee utilizar para la transmisión por fax.

1. Pulse el botón  (**Fax**).
2. Seleccione Resolution (Resolución), y después pulse el botón .
3. Seleccione el elemento de menú deseado, y después pulse el botón .

Standard (Estándar)*	Conveniente para documentos con caracteres de tamaño normal.
Fine (Fina)	Conveniente para documentos que contengan caracteres pequeños o líneas finas, o documentos impresos utilizando una impresora de matriz de puntos.
SuperFine(203dpi) (Superfina(203ppp))	Conveniente para documentos que contengan detalles extremadamente finos. El modo SuperFine(203dpi) (Superfina(203ppp)) solamente será efectivo cuando la máquina de fax remota admita la resolución superfina. Consulte las notas siguientes.
SuperFine(406dpi) (Superfina(406ppp))	Conveniente para documentos que contengan imágenes fotográficas.



* Valor de menú predeterminado en fábrica

Nota:

Los faxes escaneados y transmitidos en el modo SuperFine(203dpi) (Superfina(203ppp)) se reciben con la resolución más alta de la máquina remota.

Document Type (Tipo documento)

Puede seleccionar el tipo del documento predeterminado para el trabajo de fax actual.

1. Pulse el botón  (**Fax**).
2. Seleccione Document Type (Tipo documento), y después pulse el botón .
3. Seleccione el ajuste deseado, y después pulse el botón .

Text (Texto)*	Conveniente para documentos con texto.
Photo (Foto)	Conveniente para documentos con fotos.

* Valor de menú predeterminado en fábrica

Lighten/Darken (Claro/Oscuro)

Puede ajustar el contraste para hacer el fax más claro u oscuro que el documento original.

1. Pulse el botón  (**Fax**).
2. Seleccione Lighten/Darken (Claro/Oscuro), y después pulse el botón .

3. Seleccione el ajuste deseado, y después pulse el botón .

Lighten2 (Claro2)	Hace el fax más claro que el documento original. Trabaja bien con impresión oscura.
Lighten1 (Claro1)	
Normal*	Trabaja bien con documentos escritos a máquina o impresos de forma estándar.
Darken1 (Oscuro1)	Hace el fax más oscuro que el documento original. Trabaja bien con impresión tenue o marcas apenas visibles de lápiz.
Darken2 (Oscuro2)	

* Valor de menú predeterminado en fábrica

Inserción de una pausa

Para algunos sistemas telefónicos, es necesario marcar un código de acceso y escuchar un segundo tono de marcado. Habrá que introducir una pausa en orden para que funcione el código de acceso. Por ejemplo, introduzca el código de acceso 9 y después pulse el botón **Redial/Pause** antes de introducir el número de teléfono. En el panel LCD aparecerá “-” para indicar que se ha introducido una pausa.

Envío de un fax desde la memoria

1. Cargue los documentos encarados hacia arriba con el borde superior en primer lugar en el alimentador automático de documentos (ADF), o coloque un solo documento encarado hacia abajo en el cristal de documentos, y cierre la cubierta de documentos.

Consulte también:







- “Carga de un documento original en el alimentador automático de documentos (ADF)” de la página 244
- “Carga de un documento original en el cristal de documentos” de la página 245







2. Pulse el botón  (**Fax**).
3. Ajuste la resolución de los documentos de acuerdo con sus necesidades de fax.



Consulte también:

- “Resolution (Resolución)” de la página 246
- “Lighten/Darken (Claro/Oscuro)” de la página 247

4. Seleccione un número de fax de una de las formas siguientes:

- Seleccione **Fax to** (Fax a), y después pulse el botón . Seleccione **Keypad** (Teclado numérico), y después pulse el botón . Introduzca el número de fax de la máquina de fax remota utilizando el teclado numérico, y después pulse el botón .
- Pulse el botón de un toque, y después pulse el botón .
- Pulse el botón **Address Book**, seleccione **All Entries** (Todas las entradas), **Group Dial** (Marc. grupo), o **Search** (Buscar) utilizando el botón , y después pulse el botón .



All Entries (Todas las entradas)	Visualiza una lista de números de fax registrados. Pulse el botón  para seleccionar los destinatarios, y después pulse el botón  .
Group Dial (Marc. grupo)	Pulse el botón  para seleccionar los destinatarios, y después pulse el botón  .
Search (Buscar)	Introduzca texto para el número de fax que desee buscar en la Address Book (Libreta direcc.), y después pulse el botón  . Pulse el botón  para seleccionar los destinatarios, y después pulse el botón  .

- Pulse el botón **Redial/Pause** para rellamar, y después pulse el botón .
- Pulse el botón **Speed Dial**. Introduzca el número de marcado rápido entre 01 y 99 utilizando el teclado numérico, y después pulse el botón .

Nota:

Antes de poder utilizar el botón de un toque, tendrá que registrar un número para cualquier marcado rápido de 01 a 08. Para los detalles sobre cómo almacenar el número, consulte “Almacenamiento de un número para marcado rápido utilizando el panel del operador” de la página 262.

5. Pulse el botón  (**Start**) para escanear y almacenar el documento en la memoria.

Cuando esté utilizando el cristal de documentos, el panel LCD mostrará un mensaje solicitándole otra página. Si tiene más páginas para enviar, seleccione **Yes** (Sí), reemplace la página por otra nueva y seleccione **Continue** (Continuar), repita las acciones para las páginas restantes, y después pulse el botón . De lo contrario, seleccione **No** y pulse el botón .

La impresora marcará el número de fax y enviará el fax cuando conteste la máquina de fax remota.

Nota:

Puede cancelar su trabajo de fax en cualquier momento pulsando el botón  (**Stop**) mientras esté realizándose la transmisión.

Envío de un fax manualmente

1. Cargue los documentos encarados hacia arriba con el borde superior en primer lugar en el alimentador automático de documentos (ADF), o coloque un solo documento encarado hacia abajo en el cristal de documentos, y cierre la cubierta de documentos.





Consulte también:

- “Carga de un documento original en el alimentador automático de documentos (ADF)” de la página 244
- “Carga de un documento original en el cristal de documentos” de la página 245

2. Pulse el botón  (**Fax**).
3. Ajuste la resolución de los documentos de acuerdo con sus necesidades de fax.

Consulte también:

- “Resolution (Resolución)” de la página 246
- “Lighten/Darken (Claro/Oscuro)” de la página 247

4. Seleccione OnHook (Colgado), y después pulse el botón .
5. Seleccione On (Hab.), y después pulse el botón .
6. Introduzca el número de fax de la máquina de fax remota utilizando el teclado numérico.
7. Inicie la transmisión de fax.
 - Si el documento está cargado en el ADF, pulse el botón  (**Start**).
 - Si el documento no está cargado en el cristal de documentos, pulse el botón , seleccione el valor deseado, y después pulse el botón .

Nota:

Puede cancelar su trabajo de fax en cualquier momento pulsando el botón  (**Stop**) mientras esté realizándose la transmisión.

Confirmación de transmisiones

Cuando la última página de su documento se haya enviado satisfactoriamente, la impresora emitirá un pitido y volverá al modo de espera.

Si algo resulta mal durante el envío de su fax, en el panel LCD aparecerá un mensaje de error.

Si recibe un mensaje de error, pulse el botón  para borrar el mensaje y trate de enviar de nuevo el documento.

Puede configurar su impresora para que imprima automáticamente un informe de confirmación después de cada transmisión de fax.

Consulte también:

“Impresión de un informe” de la página 284

Rellamada automática

Si el número marcado está ocupado o no hay respuesta cuando envíe un fax, la impresora rellamará automáticamente el número cada minuto el número de veces establecido en la configuración de rellamada.

Para cambiar el intervalo de tiempo entre rellamadas y el número de intentos de rellamada, consulte “Redial Delay (Retardo rellamada)” de la página 307 y “Number of Redial (Número de remaración)” de la página 307.

Nota:

Si introduce manualmente un número de fax, la impresora no rellamará automáticamente el número.

Envío de un fax diferido

Puede utilizar el modo Delayed Start (Inicio ret.) para almacenar documentos escaneados y transmitirlos a la hora especificada a fin de aprovechar las ventajas de tasas de larga distancia más bajas.

1. Cargue los documentos encarados hacia arriba con el borde superior en primer lugar en el alimentador automático de documentos (ADF), o coloque un solo documento encarado hacia abajo en el cristal de documentos, y cierre la cubierta de documentos.









Consulte también:

- “Carga de un documento original en el alimentador automático de documentos (ADF)” de la página 244*
- “Carga de un documento original en el cristal de documentos” de la página 245*

2. Pulse el botón  (**Fax**).
3. Ajuste la resolución de los documentos de acuerdo con sus necesidades de fax.

Consulte también:

- “Resolution (Resolución)” de la página 246
- “Lighten/Darken (Claro/Oscuro)” de la página 247

4. Seleccione Delayed Start (Inicio ret.), y después pulse el botón .
5. Seleccione On (Hab.), y después pulse el botón .
6. Introduzca la hora de comienzo utilizando el teclado numérico, o pulse el botón  o  para seleccionar la hora de comienzo, y después pulse el botón .
7. Seleccione Fax to (Fax a), y después pulse el botón .
8. Seleccione Keypad (Teclado numérico), y después pulse el botón .
9. Introduzca el número de la máquina de fax remota utilizando el teclado numérico, y después pulse el botón .

También podrá utilizar números de marcado rápido o de marcado de grupo.

Consulte también:

“Marcado automático” de la página 262

10. Pulse el botón  (**Start**).

Cuando el modo Delayed Start (Inicio ret.) esté activado, la impresora explorará y almacenará todos los documentos en su memoria y los enviará a la hora especificada. Después de finalizar la transmisión de fax, los datos se borrarán de la memoria.

Envío de un fax utilizando el controlador (Fax directo)

Utilizando el controlador podrá enviar un fax directamente desde un ordenador que funcione con el sistema operativo Microsoft® Windows® o Mac OS® X.

Nota:

- Utilizando Fax directo solamente podrán enviarse faxes en blanco y negro.

- ❑ La portada no se imprimirá para trabajos de fax directo aunque se haya habilitado Fax Cover Page (Portada de fax) en el panel del operador.

Envío de un fax desde Windows

Nota:

- ❑ En el procedimiento siguiente se utiliza, a modo de ejemplo, WordPad de Windows 7. Los nombres de las ventanas y los botones pueden ser diferentes de los ofrecidos en el procedimiento siguiente dependiendo del sistema operativo y de la aplicación que esté utilizando.
 - ❑ El controlador de fax se instala junto con el controlador de impresora.
1. Abra el archivo que desee enviar por fax.
 2. Abra el cuadro de diálogo de impresión desde la aplicación, y después seleccione su controlador de fax.
 3. Haga clic en **Preferencias (Preferencias)**.

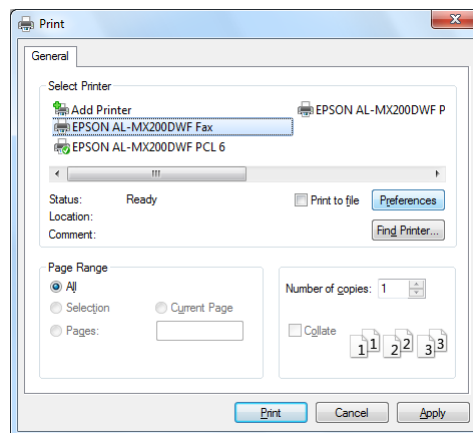

4. Especifique la configuración de fax. Para más información, haga clic en **Help (Ayuda)** del controlador.

Nota:

Los ajustes realizados aquí solamente se aplicarán a un solo trabajo de fax.

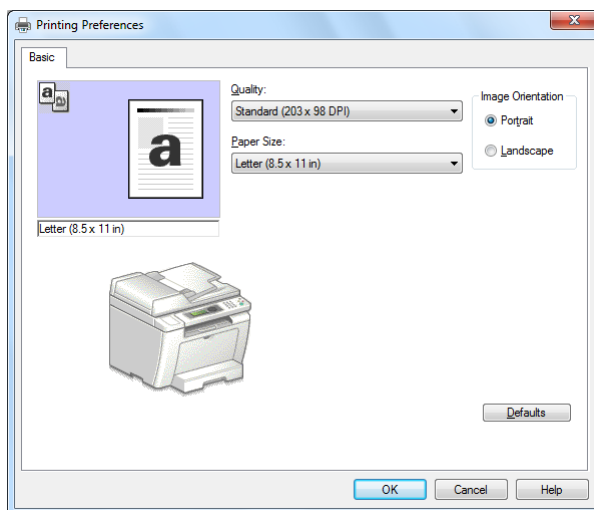

5. Haga clic en **OK (Aceptar)** para cerrar el cuadro de diálogo **Printing Preferences (Preferencias de impresión)**.
6. Haga clic en **Print (Imprimir)**.

Aparecerá el cuadro de diálogo **Set/Check Fax Transmission (Configure/compruebe la transmisión por fax)**.

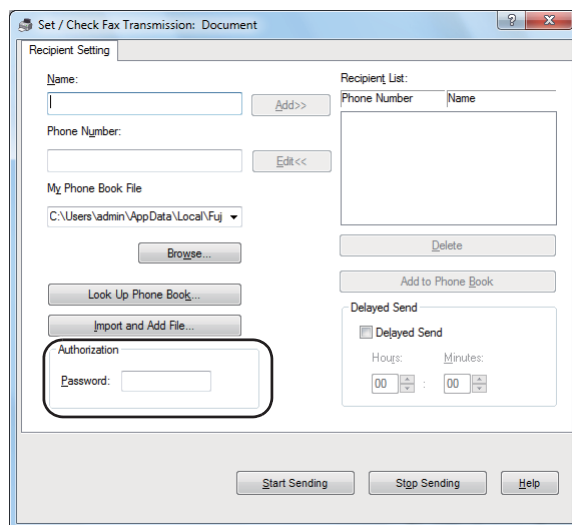

7. Especifique el destinatario de una de las formas siguientes

- Introduzca directamente el nombre y el número de teléfono.
- Seleccione el destinatario de la Phone Book (Libreta direcc.) (PC Fax Address Book (Libreta de direcciones PC Fax)) almacenada en su ordenador o Address Book (Libreta direcc.) (Device Address Book (Libreta de direcciones del dispositivo)).
- Seleccione el destinatario de la base de datos que no sea la Phone Book (Libreta direcc.) (PC Fax Address Book (Libreta de direcciones PC Fax)) ni Address Book (Libreta direcc.) (Device Address Book (Libreta de direcciones del dispositivo)).

Para los detalles sobre cómo especificar el destinatario, haga clic en **Help (Ayuda)** para ver la Help (Ayuda) del controlador de fax.

Nota:

*Cuando el servicio de fax esté bloqueado con una contraseña, introduzca la contraseña en el cuadro **Password (Contraseña)** bajo **Authorization (Autorización)**.*

8. Haga clic en **Start Sending (Iniciar envío)**.

Envío de un fax dese Mac OS X

Nota:

- En el procedimiento siguiente se utiliza, a modo de ejemplo, Mac OS X 10.6 TextEdit. Los nombres de las ventanas y los botones pueden ser diferentes de los ofrecidos en el procedimiento siguiente dependiendo del sistema operativo y de la aplicación que esté utilizando.*
 - El controlador de fax se instala junto con el controlador de impresora.*
1. Abra el archivo que desee enviar por fax.

- Abra el cuadro de diálogo de impresión desde la aplicación, y después seleccione su controlador de fax.

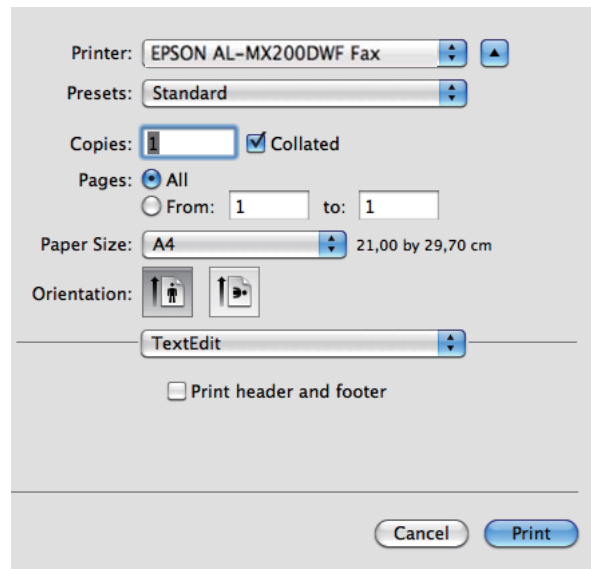

- Especifique la configuración de fax.

Nota:

Los ajustes realizados aquí solamente se aplicarán a un solo trabajo de fax.

- Haga clic en **Print (Imprimir)**.

Aparecerá el cuadro de diálogo **Set/Check Fax Transmission (Configure/compruebe la transmisión por fax)**.

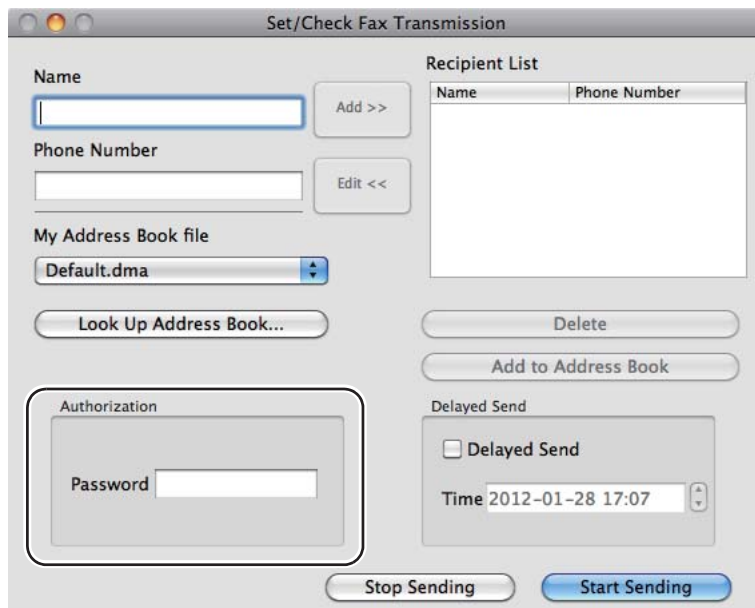

5. Especifique el destino para el destinatario de una de las formas siguientes:

- Especifique directamente el destinatario.
 - a Introduzca directamente el nombre y el número de teléfono.
 - b Haga clic en **Add (Agregar)**.
- O
- Seleccione el destinatario de la Address Book (Libreta direcc.) almacenada en su ordenador.
 - a Haga clic en **Look Up Address Book (Buscar en libr. tel)**.

Aparecerá el cuadro de diálogo **Refer To Address Book (Consultar libreta de teléfonos)**.

- b Seleccione el destinatario y después haga clic en **Add (Agregar)**.
- c Haga clic en **OK**.

Nota:

Cuando el servicio de fax esté bloqueado con una contraseña, introduzca la contraseña en el cuadro **Password (Contraseña)** bajo **Authorization (Autorización)**.

6. Haga clic en **Start Sending (Iniciar envío)**.

Recepción de un fax

Acerca de los modos de recepción

Existen cinco modos de recepción: FAX Mode (Modo FAX), TEL Mode (Modo TEL), TEL/FAX Mode (Modo TEL/FAX), Ans/FAX Mode (Modo Con/FAX), y DRPD Mode (Modo DRPD).

Nota:

- Para utilizar TEL/FAX Mode (Modo TEL/FAX) or Ans/FAX Mode (Modo Con/FAX), deberá conectar un teléfono externo o contestador automático al conector de teléfono (PHONE) de la parte posterior de su impresora.
- Cuando la memoria esté llena, no podrá recibir un fax. Borre los documentos que ya no necesite de la memoria.

Consulte también:

- “Recepción de un fax automáticamente en el FAX Mode (Modo FAX)” de la página 259
- “Recepción de un fax manualmente en el TEL Mode (Modo TEL)” de la página 259
- “Recepción de un fax automáticamente en el TEL/FAX Mode (Modo TEL/FAX) o Ans/FAX Mode (Modo Con/FAX)” de la página 259
- “Uso de un contestador automático” de la página 277
- “Recepción de faxes en el DRPD Mode (Modo DRPD)” de la página 260

Carga de papel para recibir faxes

Las instrucciones para cargar papel en la bandeja de papel o el insertador de hojas con prioridad (PSI) son iguales para impresión, envío de faxes, o copia, excepto que los faxes solamente podrán imprimirse en papel de tamaño Carta, A4, o Legal.

Consulte también:

- ❑ “Carga de soportes de impresión en la bandeja del papel” de la página 135
- ❑ “Carga de soportes de impresión en el insertador de hojas con prioridad (PSI)” de la página 144
- ❑ “Establecimiento de tamaños y tipos de papel” de la página 150



Recepción de un fax automáticamente en el FAX Mode (Modo FAX)

Su impresora ha sido preajustada para entrar de forma predeterminada en el FAX Mode (Modo FAX).

Cuando la impresora reciba una transmisión de fax entrante, entrará automáticamente en el FAX Mode (Modo FAX) después del período de tiempo previamente definido y recibirá el fax.

Para cambiar el intervalo con el que la impresora entra en el FAX Mode (Modo FAX) después de recibir un fax entrante, consulte “Auto Answer Fax (Cont. auto. fax)” de la página 305.

Recepción de un fax manualmente en el TEL Mode (Modo TEL)

Para recibir un fax manualmente, tome el microteléfono del teléfono externo, y después pulse el botón  (**Fax**). Se abrirá el menú de fax. Después pulse el botón  (**Start**) y seleccione Manual Receive (Recepción manual).

La impresora comenzará a recibir el fax y volverá al modo de espera cuando finalice la recepción del mismo.

Recepción de un fax automáticamente en el TEL/FAX Mode (Modo TEL/FAX) o Ans/FAX Mode (Modo Con/FAX)

Para utilizar TEL/FAX Mode (Modo TEL/FAX) o Ans/FAX Mode (Modo Con/FAX), deberá conectar un teléfono externo al conector de teléfono () de la parte posterior de su impresora.

Cuando la impresora reciba un fax entrante mientras esté en el TEL/FAX Mode (Modo TEL/FAX), el teléfono externo sonará durante el período de tiempo especificado para Auto Ans. TEL/FAX (Cont. auto. tel/fax), y después la impresora recibirá automáticamente el fax.

Si quien llame deja un mensaje mientras la impresora esté en el Ans/FAX Mode (Modo Con/FAX), el contestador automático almacenará el mensaje como normalmente lo hace. Por otra parte, si la impresora oye un tono de fax en la línea, iniciará automáticamente la recepción del fax.

Nota:



Si ha establecido un valor para Auto Answer Fax (Cont. auto. fax) y su contestador automático está desactivado, o no hay contestador automático conectado a su impresora, la impresora entrará automáticamente en el FAX Mode (Modo FAX) después de un período de tiempo previamente definido.

Consulte también:

“Uso de un contestador automático” de la página 277

Recepción de un fax manualmente utilizando un teléfono externo

Esta función trabajará de forma óptima cuando esté utilizando un micrófono externo conectado al conector de teléfono (PHONE) de la parte posterior de su impresora. Puede recibir un fax de alguien con quien esté conversando pulsando los códigos de recepción remota de dos dígitos en el través del teléfono externo sin tener que ir a la impresora.

Cuando reciba una llamada en el teléfono externo y oiga los tonos de fax, pulse dos dígitos con las teclas del teléfono externo o el botón  (**Fax**) para entrar en el menú de fax. Aparecerá OffHook (Descolgado). Después pulse el botón  (**Start**) y seleccione Manual Receive (Recepción manual).

Si todavía oye el tono de fax de la máquina de fax remota, pruebe introduciendo de nuevo el código de recepción remota de dos dígitos.

La opción Remote Receive (Recep. remota) está deshabilitada de forma predeterminada. Puede cambiar el código de recepción remota de dos dígitos al que desee. Para los detalles sobre el cambio de código, consulte “Remote Rcv Tone (Tono rec. remota)” de la página 308.

Nota:

Establezca el sistema de marcado de su teléfono externo a DTMF.

Recepción de faxes en el DRPD Mode (Modo DRPD)





DRPD (Distinctive Ring Pattern Detection (Detección de patrón de llamada distintiva)) es un servicio proporcionado por ciertas compañías telefónicas. Este servicio asigna múltiples números de teléfono a una sola línea telefónica y distingue cada línea con un patrón de llamada distintiva de sonidos largos y cortos. Si su compañía telefónica ofrece esta servicio, suscríbase al mismo y pregunte a la compañía telefónica cuál de los siete patrones DRPD disponibles en su impresora puede utilizarse para el servicio.

Consulte también:

“DRPD Pattern (Patrón DRPD)” de la página 309

Para recibir faxes en el DRPD Mode (Modo DRPD), necesitará poner la impresora en el DRPD Mode (Modo DRPD) y seleccionar un patrón DRPD. Para los detalles sobre cómo poner el ordenador en el DRPD Mode (Modo DRPD), consulte “Ans Select (Sel. respuesta)” de la página 305. Para establecer DRPD, necesitará otra línea telefónica en su ubicación, o a alguien que marque su número de fax desde el exterior.

Para seleccionar un patrón DRPD:



1. Pulse el botón **System**.
2. Seleccione Admin Menu (Menú Admin), y después pulse el botón .
3. Seleccione Fax Settings (Config fax), y después pulse el botón .
4. Seleccione DRPD Pattern (Patrón DRPD), y después pulse el botón .
5. Seleccione el patrón DRPD apropiado, y después pulse el botón .
6. Reinicie la impresora desconectando y volviendo a conectar su alimentación.

Recepción de faxes en la memoria

Como su impresora es un dispositivo de ejecución de tareas múltiples, puede recibir faxes mientras se estén realizando copias o imprimiendo. Cuando la impresora reciba un fax mientras esté copiando, imprimiendo, o se haya quedado sin papel o tóner, ésta almacenará los faxes entrantes en la memoria. Después, tan pronto como termine de copiar, imprimir, o sustituir el cartucho de tóner, la impresora imprimirá automáticamente los faxes.

Polling Receive (Sondeo recepción)

Puede sondear y recibir faxes desde una máquina de fax remota en cualquier momento.

1. Pulse el botón  (**Fax**).
2. Seleccione Polling Receive (Sondeo recepción), y después pulse el botón .
3. Seleccione On (Hab.), y después pulse el botón .

- Introduzca el número de fax de la máquina de fax remota, y después pulse el botón .

Nota:

Para los detalles sobre cómo introducir el número de fax de la máquina de fax remota, consulte “Envío de un fax desde la memoria” de la página 248.

- Pulse el botón  (**Start**).







Marcado automático

Marcado rápido

Puede almacenar hasta 99 números frecuentemente marcados en ubicaciones de marcado rápido de fax (01– 99).



Cuando exista un trabajo de fax diferido o un trabajo de rellamada para un número de marcado rápido, no podrá cambiar el número de marcado rápido desde el panel del operador ni EpsonNet Config.

Almacenamiento de un número para marcado rápido utilizando el panel del operador

- Pulse el botón **System**.
- Seleccione `Admin Menu` (Menú Admin), y después pulse el botón .
- Seleccione `Phone Book` (Libreta direcc.), y después pulse el botón .
- Seleccione `Speed Dial` (Marcado rápido), y después pulse el botón .
- Seleccione el número de marcado rápido deseado entre 01 y 99, y después pulse el botón .
- Seleccione `Name` (Nombre), y después pulse el botón .
- Introduzca el nombre utilizando el teclado numérico, y después pulse el botón .
- Seleccione `Phone Number` (Nº teléfono), y después pulse el botón .

- Introduzca el número que desee almacenar utilizando el teclado numérico, y después pulse el botón .

Para insertar una pausa entre números, pulse el botón **Redial/Pause** y confirme que en el panel LCD aparezca “-”.

- Selecione `Apply Settings` (Aplicar confis.), y después pulse el botón .
- Selecione `Yes` (Sí), y después pulse el botón .
- Para agregar más números de marcado rápido, repita los pasos 5 a 11.
- Para abandonar la adición de números de marcado rápido, continúe pulsando el botón  (**Back**) hasta que el panel LCD muestre `Select Function` (Seleccionar función).

Almacenamiento de un número de fax para marcado rápido utilizando un ordenador

También puede crear una dirección personal con EpsonNet Config o Address Book Editor (Editor de la libreta de direcciones) para marcado rápido.

En el procedimiento siguiente se utiliza, a modo de ejemplo, Windows 7.

Uso de EpsonNet Config

- Inicie su explorador de Web.
- Introduzca la dirección IP de la impresora en la barra de direcciones, y después pulse la tecla **Enter**.

En su explorador de Web aparecerá EpsonNet Config.

Nota:

Para más detalles sobre cómo comprobar la dirección IP de la impresora, consulte “Verificación de la configuración de IP” de la página 50.

- Haga clic en la ficha **Address Book (Libreta de direcciones)**.

Si se requiere nombre de usuario y contraseña, introduzca el nombre de usuario y la contraseña.

Nota:

El ID y la contraseña predeterminados están ambos en blanco (NULL).



4. Bajo **Fax / E-mail (Fax/E-mail)**, haga clic en **Personal Address (Dirección personal)**.
5. Seleccione un número no utilizado y haga clic en **Add (Agregar)**.

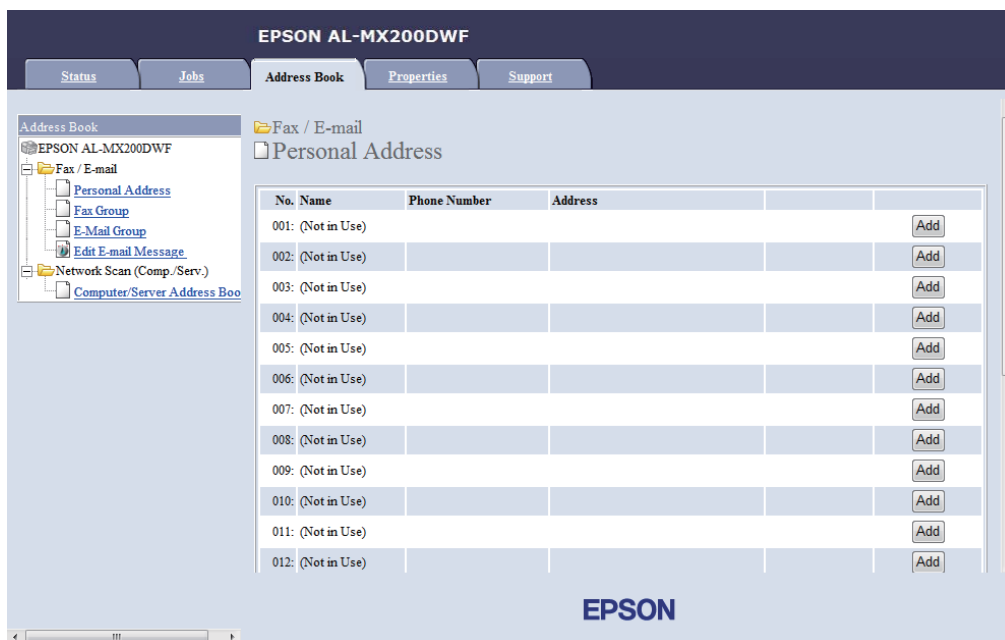

Aparecerá la página **Add Personal Address (Agregar dirección personal)**.

No.	001
1— Name	<input type="text"/>
2— Phone Number	<input type="text"/>
3— E-mail Address	<input type="text"/>

Para rellenar los campos, introduzca la información de la forma siguiente:

1	Name (Nombre)	Introduzca un nombre amistoso que desee que aparezca en la Address Book (Libreta direcc.).
2	Phone Number (Número de teléfono)	Introduzca el número de teléfono del destinatario.
3	E-mail Address (Dirección de e-mail)	Introduzca la dirección e-mail del destinatario.

Nota:

Las primeras ocho entradas de la Address Book (Libreta de direcciones) corresponden a los botones de un toque del panel del operador.

- Haga clic en **Apply (Aplicar)** para crear la nueva dirección.

Uso de la Address Book Editor (Editor de la libreta de direcciones)

1. **Windows:**

Haga clic en **Start (Iniciar) — All Programs (Todos los programas) — EPSON — su impresora — Address Book Editor (Editor de la libreta de direcciones)**.

Mac OS X:

Desde la carpeta **Applications (Aplicaciones)**, seleccione **EPSON— su impresora — Address Book Editor-Btype (Editor de la libreta de direcciones-Btype)**.

Nota:

- La ventana para seleccionar un dispositivo aparecerá cuando haya varios controladores de fax instalados en su ordenador. En este caso, haga clic en la impresora deseada listada en **Device Name (Nombre del dispositivo)**. Para Mac OS X, haga doble clic en la impresora deseada en **Select Device (Seleccionar dispositivo)**.

- ❑ La ventana **Enter Password (Escribir la contraseña)** aparecerá cuando Panel Lock Set (Conf. bloq. Panel) se ajuste a Enable (Habilitar). En este caso, introduzca la contraseña que haya especificado, y haga clic en **OK**.
2. Haga clic en **OK** de la ventana de mensaje “Retrieval Successful (Recuperación satisfactoria)”.
 3. Haga clic con el botón derecho en el icono **Fax/E-Mail (Fax/E-mail)**, y después seleccione **New (Nuevo) — New Entry (Nueva entrada)**.

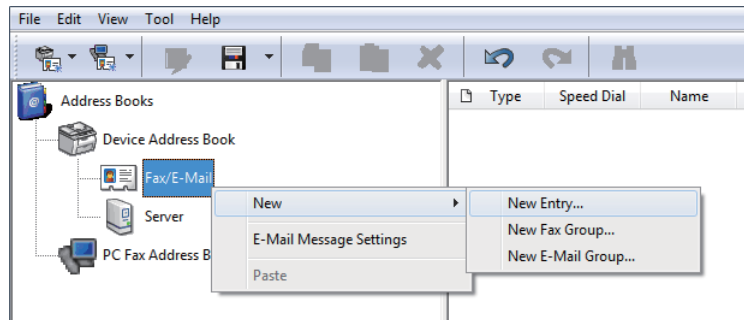

Aparecerá el cuadro de diálogo **Personal Address (Dirección personal)**.

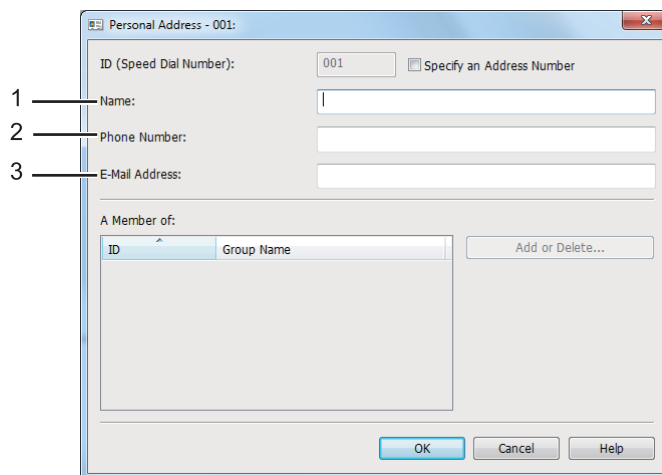

Para rellenar los campos, introduzca la información de la forma siguiente:

1	Name (Nombre)	Introduzca un nombre amistoso que desee que aparezca en la Address Book (Libreta direcc.).
2	Phone Number (Número de teléfono)	Introduzca el número de teléfono del destinatario.

3	E-mail Address (Dirección de e-mail)	Introduzca la dirección e-mail del destinatario.
---	---	--

Nota:

- Si desea cambiar la dirección IP automáticamente asignada, seleccione el cuadro de diálogo **Specify an Address Number (Especifique un número de dirección)**, y después introduzca un valor de 1 a 99 para **ID (Speed Dial Number) (ID (Número de marcado rápido))**.
- Las primeras ocho entradas de la libreta de direcciones corresponden a los botones de un toque del panel del operador.





4. Haga clic en **OK**.
5. En el menú **File (Archivo)**, seleccione **Save All (Guardar todo)**.

Envío de un fax utilizando el marcado rápido

1. Cargue los documentos encarados hacia arriba con el borde superior en primer lugar en el alimentador automático de documentos (ADF), o coloque un solo documento encarado hacia abajo en el cristal de documentos, y cierre la cubierta de documentos.

Consulte también:



- “Carga de un documento original en el alimentador automático de documentos (ADF)” de la página 244
- “Carga de un documento original en el cristal de documentos” de la página 245

2. Pulse el botón  (**Fax**) y realice cualquiera de las operaciones siguientes:
 - Seleccione Fax to (Fax a), y después pulse el botón . Seleccione Speed Dial (Marcado rápido), y después pulse el botón .
 - Pulse el botón **Speed Dial**.
3. Introduzca el número de marcado rápido entre 01 y 99 utilizando el teclado numérico.
El nombre de la entrada correspondiente aparecerá brevemente en el panel LCD.
4. Pulse el botón .
5. Ajuste la resolución de los documentos de acuerdo con sus necesidades de fax.

Consulte también:

- ❑ “Resolution (Resolución)” de la página 246
- ❑ “Lighten/Darken (Claro/Oscuro)” de la página 247

6. Pulse el botón  (**Start**) para escanear y almacenar el documento en la memoria.

Cuando esté utilizando el cristal de documentos, el panel LCD mostrará un mensaje solicitándole otra página. Si tiene más páginas para enviar, seleccione **Yes** (Sí), reemplace la página por otra nueva y seleccione **Continue** (Continuar), repita las acciones para las páginas restantes, y después pulse el botón . De lo contrario, seleccione **No** y pulse el botón .

La impresora marcará el número de fax almacenado como el número de marcado rápido y enviará el fax cuando conteste la máquina de fax remota.

Nota:

Utilizando un asterisco (*) en el dígito del número de marcado rápido, podrá enviar un documento a múltiples lugares. Por ejemplo, si introduce 0*, podrá enviar un documento a los destinos registrados en los números de marcado rápido 01 a 09.



Marcado de grupo









Si envía frecuentemente el mismo documento a varios destinos, podrá agrupar juntos los números de fax para estos a fin de crear un número de marcado de grupo. Esto le permitirá enviar un fax a múltiples destinos especificando un solo número de marcado de grupo. Puede crear hasta seis números de marcado de grupo.

Nota:

No puede incluir un número de marcado de grupo dentro de otro número de marcado de grupo.







Creación de números de marcado de grupo utilizando el panel del operador







1. Pulse el botón **System**.
2. Seleccione **Admin Menu** (Menú Admin), y después pulse el botón .
3. Seleccione **Phone Book** (Libreta direcc.), y después pulse el botón .
4. Seleccione **Group Dial** (Marc. grupo), y después pulse el botón .

5. Seleccione un número de marcado de grupo entre 01 y 06, y después pulse el botón .
6. Seleccione `Name` (Nombre), y después pulse el botón .
7. Introduzca su nombre deseado, y después pulse el botón .
8. Seleccione `Speed Dial No` (Núm. marc. ráp.), y después pulse el botón .
9. Seleccione números de marcado rápido para incluir en el número de marcado de grupo, y después pulse el botón .
10. Seleccione `Apply Settings` (Aplicar confie.), y después pulse el botón .
11. Seleccione `Yes` (Sí) cuando se visualice `Are You Sure?` (¿Seguro?), y después pulse el botón .
12. Para crear más números de marcado de grupo, repita los pasos 5 a 11.
13. Para abandonar la creación de números de marcado de grupo, continúe pulsando el botón  (**Back**) hasta que el panel LCD muestre `Select Function` (Seleccionar función).

Edición de números de marcado de grupo utilizando el panel del operador

Puede agregar/eliminar número(s) de marcado de grupo a/de otro número de marcado de grupo.

1. Pulse el botón **System**.
2. Seleccione `Admin Menu` (Menú Admin), y después pulse el botón .
3. Seleccione `Phone Book` (Libreta direcc.), y después pulse el botón .
4. Seleccione `Group Dial` (Marc. grupo), y después pulse el botón .
5. Seleccione un número de marcado de grupo que desee editar, y después pulse el botón .
6. Para cambiar el nombre de marcado de grupo:
 - a Seleccione `Name` (Nombre), y después pulse el botón .
 - b Introduzca un nuevo nombre, y después pulse el botón .

- c Seleccione `Apply Settings` (Aplicar confis.), y después pulse el botón .
 - d Seleccione `Yes` (Sí) cuando se visualice `Are You Sure?` (¿Seguro?), y después pulse el botón .
7. Para cambiar el número de marcado rápido:
- a Seleccione `Speed Dial No` (Núm. marc. ráp.), y después pulse el botón .
 - b Seleccione o deseccione el (los) número(s) de marcado rápido deseado(s), y después pulse el botón .
 - c Seleccione `Apply Settings` (Aplicar confis.), y después pulse el botón .
 - d Seleccione `Yes` (Sí) cuando se visualice `Are You Sure?` (¿Seguro?), y después pulse el botón .
- Nota:**
*La desección de todos los números de marcado rápido del número de marcado de grupo no elimina el propio número de marcado de grupo. Para eliminar el número de marcado de grupo, pulse el botón **C (Clear)** en el paso b de arriba y vaya al paso d.*
- 8. Si desea editar otro número de marcado de grupo, repita los pasos 5 a 8.
 - 9. Para abandonar la edición de números de marcado de grupo, continúe pulsando el botón  (**Back**) hasta que el panel LCD muestre `Select Function` (Seleccionar función).

Creación y edición de un grupo de fax utilizando un ordenador

También puede crear y editar un grupo de fax con EpsonNet Config o Address Book Editor (Editor de la libreta de direcciones).

En el procedimiento siguiente se utiliza, a modo de ejemplo, Windows 7.

Uso de EpsonNet Config

1. Inicie su explorador de Web.
2. Introduzca la dirección IP de la impresora en la barra de direcciones, y después pulse la tecla **Enter**.

En su explorador de Web aparecerá EpsonNet Config.

Nota:

Para más detalles sobre cómo comprobar la dirección IP de la impresora, consulte “Verificación de la configuración de IP” de la página 50.

3. Haga clic en la ficha **Address Book (Libreta de direcciones)**.

Si se requiere nombre de usuario y contraseña, introduzca el nombre de usuario y la contraseña.

Nota:

El ID y la contraseña predeterminados están ambos en blanco (NULL).



4. Bajo **Fax / E-mail (Fax/E-mail)**, haga clic en **Fax Group (Grupo de fax)**.

5. Seleccione un número no utilizado y haga clic en **Add (Agregar)**.

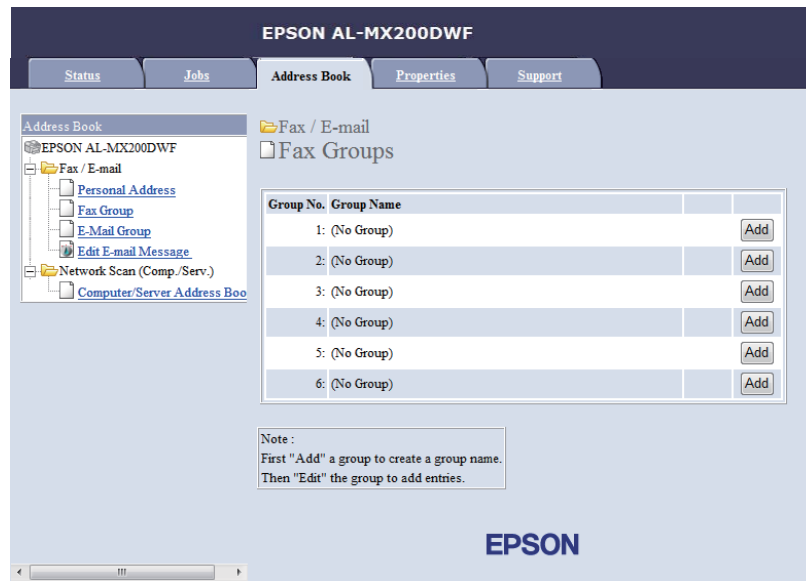

Aparecerá la página **Add Fax Group (Agregar grupo de fax)**.

6. Introduzca un nombre de grupo en el cuadro **Group Name (Nombre del grupo)**, y después haga clic en **Apply (Aplicar)**.
7. Haga clic en **Back (Atrás)** para volver a la pantalla anterior, y después seleccione el nombre de grupo recién creado.

Aparecerá la página **Edit Fax Group (Editar grupo de fax)**.

8. Seleccione el número de teléfono que desee agregar al grupo de fax, y después pulse el botón **Apply (Aplicar)**.

Uso de la Address Book Editor (Editor de la libreta de direcciones)

1. Windows:

Haga clic en **Start (Iniciar)** — **All Programs (Todos los programas)** — **EPSON** — su impresora — **Address Book Editor (Editor de la libreta de direcciones)**.

Mac OS X:

Desde la carpeta **Applications (Aplicaciones)**, seleccione **EPSON**— su impresora — **Address Book Editor-Btype (Editor de la libreta de direcciones-Btype)**.

Nota:

- ❑ La ventana para seleccionar un dispositivo aparecerá cuando haya varios controladores de fax instalados en su ordenador. En este caso, haga clic en la impresora deseada listada en **Device Name (Nombre del dispositivo)**. Para Mac OS X, haga doble clic en la impresora deseada en **Select Device (Seleccionar dispositivo)**.
 - ❑ La ventana **Enter Password (Escribir la contraseña)** aparecerá cuando Panel Lock Set (Conf. bloq. panel) se ajuste a Enable (Habilitar). En este caso, introduzca la contraseña que haya especificado, y haga clic en **OK**.
2. Haga clic en **OK** de la ventana de mensaje “Retrieval Successful (Recuperación satisfactoria)”.
 3. Haga clic con el botón derecho en el icono **Fax/E-Mail (Fax/E-mail)**, y después seleccione **New (Nuevo) — New Fax Group (Nuevo grupo de fax)**.

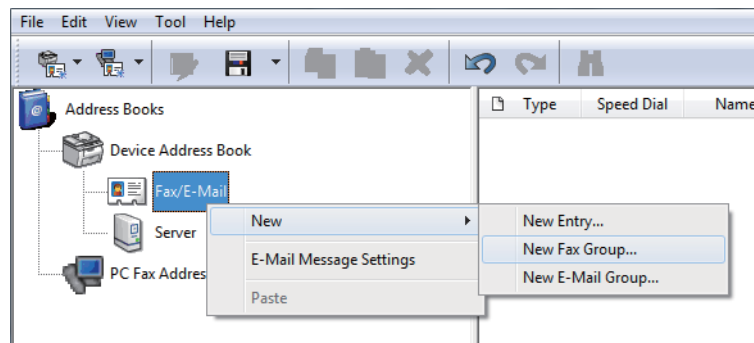

Aparecerá el cuadro de diálogo **Group Dial (Marc grupo)**.

4. Introduzca el nombre que desee que aparezca en la Address Book (Libreta direcc.) en el cuadro **Group Name (Nombre del grupo)**.
5. Haga clic en el botón **Add or Delete (Agregar o eliminar)**.
6. Seleccione miembros de grupo de **List of Selectable Members (Lista de miembros seleccionables)**.
7. Haga clic en **Add (Agregar)**, y después haga clic en **OK**.
8. Vuelva a hacer clic en **OK** para crear el grupo.
9. (Windows solamente)
Confirme los miembros del grupo, y después haga clic en **OK**.

- En el menú **File (Archivo)**, seleccione **Save All (Guardar todo)**.

Nota:

Para editar el grupo de fax existente, haga clic en el icono **Fax/E-Mail (Fax/E-mail)**, haga doble clic en el grupo de fax que desee editar, y después repita los pasos 5 a 10.

Envío de un fax utilizando el marcado de grupo (Transmisión a múltiples direcciones)

Puede utilizar números de marcado de grupo para transmisiones de difusión o diferidas.

Consulte también:







“Envío de un fax diferido” de la página 251

- Cargue los documentos encarados hacia arriba con el borde superior en primer lugar en el alimentador automático de documentos (ADF), o coloque un solo documento encarado hacia abajo en el cristal de documentos, y cierre la cubierta de documentos.

Consulte también:

“Carga de un documento original en el alimentador automático de documentos (ADF)” de la página 244

“Carga de un documento original en el cristal de documentos” de la página 245

- Pulse el botón  (**Fax**).
- Seleccione **Fax to (Fax a)**, y después pulse el botón .
- Seleccione **Group Dial (Marc. grupo)**, y después pulse el botón .
- Pulse el botón  o  para introducir un número de marcado de grupo entre 01 y 06, y después pulse el botón  para realizar o borrar la selección.

El nombre de la entrada correspondiente aparecerá brevemente en el panel LCD.



- Pulse el botón .
- Ajuste la resolución de los documentos de acuerdo con sus necesidades de fax.

Consulte también:

“Resolution (Resolución)” de la página 246

❑ “*Lighten/Darken (Claro/Oscuro)*” de la página 247



8. Pulse el botón  (**Start**) para escanear y almacenar el documento en la memoria.

Cuando esté utilizando el cristal de documentos, el panel LCD mostrará un mensaje solicitándole otra página. Si tiene más páginas para enviar, seleccione **Yes (Sí)**, reemplace la página por otra nueva y seleccione **Continue (Continuar)**, repita las acciones para las páginas restantes, y después pulse el botón . De lo contrario, seleccione **No** y pulse el botón .

La impresora marcará el número de fax almacenado como el número de marcado rápido y enviará el fax cuando conteste la máquina de fax remota.

Impresión de la lista de la libreta de direcciones

Puede revisar sus entradas de marcado automático imprimiendo la lista de la libreta de direcciones.

1. Pulse el botón **System**.
2. Seleccione **Report / List (Pág. información)**, y después pulse el botón .
3. Seleccione **Address Book (Libreta direcc.)**, y después pulse el botón .

Se imprimirá una lista de entradas de marcado rápido y de grupo.

Otras formas de fax



Uso del modo Recepción segura

Es posible que necesite evitar que personas no autorizadas puedan tener acceso a los faxes que reciba. Utilice el modo de recepción segura para prohibir la impresión de todos los faxes recibidos cuando la impresora esté desatendida. En el modo de recepción segura, todos los faxes entrantes se almacenarán en la memoria. Puede desactivar el modo para imprimir todos los faxes almacenados.

Nota:





*Antes de la operación, cerciórese de que **Panel Lock Set (Conf. bloc. panel)** está ajustado a **Enable (Habilitar)**.*

Para activar el modo de recepción segura:

1. Pulse el botón **System**.
2. Seleccione Admin Menu (Menú Admin), y después pulse el botón .
3. Introduzca la contraseña especificada para Panel Lock (Bloqueo del Panel), y después pulse el botón .



Nota:

La contraseña del panel predeterminada en fábrica es 0000.



4. Seleccione Secure Settings (Confis. segura), y después pulse el botón .
5. Seleccione Secure Receive (Recepción segura), y después pulse el botón .
6. Seleccione Secure Receive Set (Aj. recep segura), y después pulse el botón .
7. Seleccione Enable (Habilitar), y después pulse el botón .
8. Pulse varias veces el botón  (**Back**) hasta que el panel LCD muestre Select Function (Seleccionar función).

Durante el modo de recepción segura, su impresora almacenará los faxes recibidos en la memoria y mostrará Secure Receive (Recepción segura) en la pantalla Job Status (Estado trabajo) para indicar que tiene faxes almacenados en la memoria.

Nota:

Si cambia la contraseña mientras Secure Receive Set (Aj. recep segura) esté ajustado a Enable (Habilitar), realice los pasos 1 a 5 de arriba, seleccione Change Password (Cambiar contr.), y después pulse el botón . Introduzca una nueva contraseña, y después pulse el botón .

Para imprimir faxes almacenados:

1. Pulse el botón **Job Status**.
2. Seleccione Secure Receive (Recepción segura), y después pulse el botón .
3. Introduzca la contraseña, y después pulse el botón .

Los faxes almacenados en la memoria se imprimirán.

Para desactivar el modo de recepción segura:

1. Siga los pasos 1 a 6 de “Para activar el modo de recepción segura:” a fin de acceder al menú `Secure Receive Set` (Aj. recep segura).
2. Seleccione `Disable` (Deshabilitar), y después pulse el botón **OK**.
3. Pulse varias veces el botón **↵** (**Back**) hasta que el panel LCD muestre `Select Function` (Seleccionar función).

Uso de un contestador automático

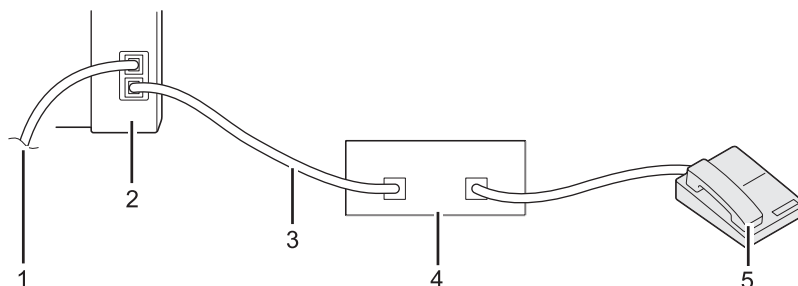

1	A la toma mural
2	Impresora
3	Línea
4	Dispositivo contestador automático de teléfono
5	Teléfono

Puede conectar un dispositivo contestador automático de teléfono (TAD) directamente a la parte posterior de su impresora como se muestra arriba.

- Ponga su impresora en el `Ans/FAX Mode` (Modo Con/FAX) y especifique para `Auto Ans. Ans/FAX` (Cont. auto. con./fax) un período de tiempo antes del que el TAD responda.
- Cuando el TAD capta una llamada entrante, la impresora monitorea y toma la línea si oye un tono de fax, y después inicia la recepción del fax.
- Cuando el TAD esté desactivado, la impresora entrará automáticamente en el `FAX Mode` (Modo FAX) después de un período de tiempo previamente definido.

Uso de un módem de ordenador

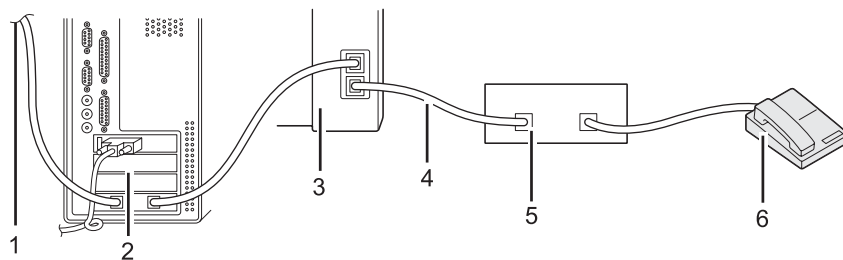

1	A internet
2	Ordenador
3	Impresora
4	Línea
5	Dispositivo contestador automático de teléfono
6	Teléfono





Si desea utilizar su módem de ordenador para operaciones de fax o para una conexión a Internet mediante llamada telefónica, conecte el módem de ordenador directamente a la parte posterior de su impresora con el TAD como se muestra arriba.

- Ponga su impresora en el Ans/FAX Mode (Modo Con/FAX) y especifique para Auto Ans. Ans/FAX (Cont. auto. con./fax) un período de tiempo antes del que el TAD responda.
- Desactive la función de recepción de fax del módem del ordenador.
- No utilice el módem del ordenador mientras su impresora esté enviando o recibiendo un fax.
- Siga las instrucciones suministradas con su módem de ordenador y aplicación de fax para realizar operaciones de fax a través del módem de ordenador.





Configuración de sonidos

Volumen del altavoz

1. Pulse el botón **System**.

2. Seleccione `Admin Menu` (Menú Admin), y después pulse el botón .
3. Seleccione `Fax Settines` (Confis fax), y después pulse el botón .
4. Seleccione `Line Monitor` (Monitor línea), y después pulse el botón .
5. Seleccione el volumen deseado, y después pulse el botón .
6. Reinicie la impresora desconectando y volviendo a conectar su alimentación.



Volumen del timbre



1. Pulse el botón **System**.
2. Seleccione `Admin Menu` (Menú Admin), y después pulse el botón .
3. Seleccione `Fax Settines` (Confis fax), y después pulse el botón .
4. Seleccione `Ring Tone Volume` (Vol. tono llamada), y después pulse el botón .
5. Seleccione el volumen deseado, y después pulse el botón .
6. Reinicie la impresora desconectando y volviendo a conectar su alimentación.

Especificación de la configuración de fax

Personalización de opciones de fax

Su impresora dispone de gran variedad de opciones que pueden utilizarse para configurar la función de fax. Para los detalles sobre los elementos de menú disponibles, consulte “Opciones de fax disponibles” de la página 280.

1. Pulse el botón **System**.
2. Seleccione `Admin Menu` (Menú Admin), y después pulse el botón .
3. Seleccione `Fax Settines` (Confis fax), y después pulse el botón .
4. Seleccione el elemento de menú deseado, y después pulse el botón .

5. Seleccione el ajuste deseado o introduzca el valor utilizando el teclado numérico.
6. Pulse el botón  para guardar la selección.
7. Si es necesario, repita los pasos 4 a 6 para cambiar el ajuste.
8. Para abandonar el cambio de la configuración, continúe pulsando el botón  (**Back**) hasta que el panel LCD muestre `Select Function` (Seleccionar función).

Opciones de fax disponibles

Puede utilizar las opciones siguientes para configurar la función de fax de su impresora:

Opción		Descripción
Ans Select (Sel. respuesta)	TEL Mode (Modo TEL)	La impresora no recibe automáticamente faxes. Para recibir un fax entrante, tendrá que tomar el microteléfono del teléfono externo conectado, y después introducir el código de recepción remota de 2 dígitos.
	FAX Mode (Modo FAX)	Esta opción se selecciona de forma predeterminada, y la impresora recibe automáticamente faxes.
	TEL/FAX Mode (Modo TEL/FAX)	Cuando la impresora reciba un fax entrante, el teléfono externo sonará durante el período de tiempo especificado para <code>Auto Ans. TEL/FAX</code> (Cont. auto. tel/fax), y después la impresora recibirá automáticamente el fax. Si una llamada entrante no es de fax, la impresora emitirá un pitido a través del altavoz interno indicando que la llamada es una llamada de teléfono.
	Ans/FAX Mode (Modo Con/FAX)	La impresora comparte la línea telefónica con un contestador automático y monitorea la línea para detectar tono de fax. Tomará una llamada entrante si oye un tono de fax. Esta opción no estará disponible en regiones en las que se emplee un sistema telefónico en serie.
	DRPD Mode (Modo DRPD)	Para utilizar esta opción, tendrá que suscribirse al servicio Distinctive Ring Pattern Detection (DRPD) (Detección de patrón de llamada distintiva) en su compañía telefónica, que asigna múltiples números de teléfono a una sola línea de teléfono y distingue cada línea con un patrón de llamada distintiva. Una vez activado este servicio, podrá configurar su impresora para que monitoree la línea a fin de detectar el patrón de llamada distintiva.
Auto Answer Fax (Cont. auto. fax)		Especifique un período de tiempo para que la impresora espere antes de entrar en el FAX Mode (Modo FAX) cuando reciba una llamada entrante.











Opción	Descripción
Auto Ans. TEL/FAX (Cont. auto. tel/fax)	Especifique un período de tiempo para que la impresora espere antes de entrar en el FAX Mode (Modo FAX) cuando el teléfono externo reciba una llamada entrante.
Auto Ans. Ans/FAX (Cont. auto. con./fax)	Especifique un período de tiempo para que la impresora espere antes de entrar en el FAX Mode (Modo FAX) cuando el contestador automático reciba una llamada entrante.
Line Monitor (Monitor línea)	Seleccione un nivel de volumen del sonido que emite la impresora a través del altavoz interno durante el establecimiento de una conexión para transmisión por fax.
Ring Tone Volume (Vol. tono llamada)	Seleccione un nivel de volumen del tono de llamada que emite la impresora a través del altavoz interno para indicar una llamada telefónica entrante mientras está en el TEL/FAX Mode (Modo TEL/FAX).
Line Type (Tipo de línea)	Seleccione el tipo de línea.
Dialing Type (Tipo de marcado)	Seleccione el tipo de marcado. Nota: DP (10PPS) (DP (10 PPS)) no se visualizará cuando South Africa (Sudáfrica) se haya ajustado para Region (País).
Interval Timer (Temp. intervalo)	Especifique un intervalo entre intentos de transmisión.
Number of Redial (Número de remarca- ción)	Especifique el número de intentos de rellamada que desee realizar cuando el número de fax del destino esté ocupado. Si especifica 0, la impresora no rellamará.
Redial Delay (Retardo rellamada)	Especifique un intervalo entre intentos de rellamada.
Junk Fax Filter (Filtro fax no des.)	Seleccione si desea rechazar faxes de números que no estén incluidos en la Phone Book (Libreta direcc.).
Remote Receive (Recep. remota)	Seleccione si desea utilizar esta opción. Con esta opción habilitada, podrá tomar el microteléfono e introducir el código de recepción remota para recibir un fax.
Remote Rcv Tone (Tono rec. remota)	Especifique el código de recepción remota en dos dígitos para la opción Remote Receive (Recep. remota).
Send Header (Registro de remitentes)	Seleccione si desea imprimir la información del remitente en la cabecera de los faxes.
Company Name (Nombre de empresa)	Introduzca un nombre de remitente de hasta 30 caracteres alfanuméricos.
Your Fax Number (Su número de fax)	Introduzca el número de fax de la impresora que desee imprimir en la cabecera de los faxes.

Opción	Descripción
Fax Cover Page (Portada de fax)	<p>Seleccione si desea adjuntar una portada a los faxes.</p> <p>Nota: La portada no se imprimirá para trabajos de fax directo aunque se haya habilitado Fax Cover Page (Portada de fax) en el panel del operador.</p>
DRPD Pattern (Patrón DRPD)	Seleccione un patrón de llamada para el servicio Distinctive Ring Pattern Detection (DRPD) (Detección de patrón de llamada distintiva).
2-Sided Print (Impres 2 caras)	Seleccione si se desea imprimir en ambas caras del papel.
Forward Settings (Conf. Retrans.)	Seleccione si desea reenviar los faxes recibidos.
Fax Fwd Number (Núm. retransmisión de fax)	Introduzca el número de fax de reenvío cuando haya seleccionado Forward and Print (Impr. y retransm.) para Forward Settings (Conf. Retrans.).
Fax Fwd E-Mail (E-mail retransmisión de fax)	Introduzca la dirección de e-mail de reenvío cuando haya seleccionado E-Mail and Print (Enviar e imprimir) para Forward Settings (Conf. Retrans.).
Prefix Dial (Marc. pref.)	Seleccione si desea insertar un número de marcado de prefijo.
Prefix Dial Num (Nº marc. pref.)	Introduzca un número de marcado de prefijo de hasta cinco dígitos. Este número se marcará antes de iniciarse cualquier número de marcado automático. Es muy útil para el acceso a Private Automatic Branch Exchange (PABX) (centralitas privadas).
Discard Size (Descart. tam.)	Seleccione si desea descartar texto o imágenes de la parte inferior de una página de fax cuando toda la página no encaje en el papel de salida. La selección de Auto Reduction (Reducción auto) reducirá automáticamente la página de fax para que encaje en el papel de salida, y no descartará ninguna imagen ni texto de la parte inferior de la página.
ECM	Seleccione si desea habilitar el ECM. Para utilizar el ECM, las máquinas de fax remotas también deberán ser compatibles con el ECM.
Extel Hook Thresh (Umbral eng. tel. ex.)	Seleccione un umbral de detección de gancho de teléfono externo para la condición en la que la línea telefónica no esté utilizándose.
Modem Speed (Velocidad del módem)	Seleccione una velocidad de módem de fax cuando ocurra un error de transmisión o recepción de fax.
Fax Activity (Activ. fax)	Seleccione si desea imprimir automáticamente un informe de actividad del fax después de cada 50 comunicaciones entrantes y salientes de fax.
Fax Transmit (Transmis. fax)	Seleccione si desea imprimir un informe de transmisión después de cada transmisión de fax o solamente cuando ocurra un error.

Opción	Descripción
Fax Broadcast (Difusión fax)	Seleccione si desea imprimir un informe de transmisión después de cada transmisión de fax a múltiples o solamente cuando ocurra un error.
Region (País)	Seleccione la región en la que se está utilizando la impresora.

Prefix Dial (Marc. pref.)

El número de marcado de prefijo se requiere en un entorno en el que las llamadas de fax salientes pasan a través de una máquina PBX.

1. Pulse el botón **System**.
2. Seleccione Admin Menu (Menú Admin), y después pulse el botón .
3. Seleccione Fax Settings (Config fax), y después pulse el botón .
4. Seleccione Line Type (Tipo de línea), y después pulse el botón .
5. Seleccione PBX, y después pulse el botón .
6. Pulse el botón  (**Back**) para volver al menú anterior.
7. Seleccione Prefix Dial (Marc. pref.), y después pulse el botón .
8. Seleccione On (Hab.), y después pulse el botón .
9. Pulse el botón  (**Back**) para volver al menú anterior.
10. Seleccione Prefix Dial Num (Nº marc. pref.), y después pulse el botón .
11. Introduzca un número de prefijo de hasta cinco dígitos utilizando 0-9, *, y #.
12. Confirme si el número de marcado de prefijo es correcto en el panel LCD, y después pulse el botón .
13. Reinicie la impresora desconectando y volviendo a conectar su alimentación.

Cambio de la configuración de fax predeterminada

Puede personalizar la configuración de fax predeterminada utilizando los elementos de menú que use con mayor frecuencia.

1. Pulse el botón **System**.
2. Seleccione `Defaults Settings (Valores Predet.)`, y después pulse el botón **OK**.
3. Seleccione `Fax Defaults (Predet. fax)`, y después pulse el botón **OK**.
4. Seleccione el elemento de menú deseado, y después pulse el botón **OK**.
5. Seleccione el ajuste deseado o introduzca el valor utilizando el teclado numérico, y después pulse el botón **OK**.
6. Si es necesario, repita los pasos 4 y 5.
7. Para abandonar el cambio de los valores predeterminados, continúe pulsando el botón **Back** hasta que el panel LCD muestre `Select Function (Seleccionar función)`.

Impresión de un informe

Cuando utilice la función de fax podrán ser muy útiles los informes siguientes:

- Address Book List (Lista de libretas de direcciones)

Esta lista muestra todas las direcciones actualmente almacenadas en la memoria de la impresora como información de Address Book (Libreta direcc.).

- Fax Activity Report (Informe de actividad de fax)

Este informe muestra información sobre los 50 faxes recientemente recibidos o enviados.

- Protocol Monitor (Monitor protocolo)

Este informe muestra una lista detallada de protocolos monitoreados.

- Monitor Report (Informe de monitorización)

Este informe muestra los detalles de un trabajo de fax. Este informe se imprimirá cuando el fax se haya enviado con éxito.

Transmission Report (Informe de transmisión)

Este informe muestra los detalles de un trabajo de fax. Este informe se imprimirá cuando falle la transmisión del fax.

Broadcast Report (Informe de difusión)

Este informe muestra todos los destinos de un fax de difusión y el resultado de la transmisión para cada destino.

Nota:

Todos los informes y listas se imprimirán en inglés.

Para imprimir un informe o lista:

1. Pulse el botón **System**.
2. Seleccione **Report / List** (Págs. información), y después pulse el botón **OK**.
3. Seleccione el informe o la lista que desee imprimir, y después pulse el botón **OK**.

El informe o la lista se que haya seleccionado se imprimirá.

Nota:

No podrá imprimir manualmente el informe de monitorización, el informe de transmisión, ni el informe de difusión utilizando el procedimiento de arriba. Se imprimirán, como se haya especificado, después de haber finalizado un trabajo de fax. Para los detalles sobre el ajuste de cuándo imprimirlos, consulte “Fax Transmit (Transmis. fax)” de la página 314 o “Fax Broadcast (Difusión fax)” de la página 314.

Capítulo 9

Uso de los menús del panel del operador y el teclado

Explicación de los menús del panel del operador

Cuando su impresora esté conectada a una red y disponible a cierto número de usuarios, puede restringirse el acceso a Admin Menu (Menú Admin). Esto evita que los usuarios no autorizados utilicen el panel del operador para cambiar de forma inadvertida la configuración predeterminada del menú que haya sido establecida por el administrador. Sin embargo, puede cambiar la configuración para trabajos de impresión individuales utilizando el controlador de impresión. La configuración de impresión seleccionada en el controlador de impresión tiene preferencia sobre la configuración del menú predeterminada en el panel del operador.

Report / List (Pág. información)

Utilice Report / List (Pág. información) para imprimir varios tipos de informes y listas.

Nota:

- Para utilizar el menú Report / List (Pág. información) se requerirá una contraseña cuando Panel Lock Set (Conf. bloq. panel) se haya establecido a Enable (Habilitar). En este caso, introduzca la contraseña que haya especificado, y pulse el botón .
- Todos los informes y listas se imprimirán en inglés.

System Settings (Configuración del sistema)

Finalidad:

Imprimir una lista de información como el nombre de la impresora, el número de serie, el volumen de impresión, y la configuración de la red.

Panel Settings (Configuración de panel)

Finalidad:

Imprimir una lista detallada de toda la configuración de los menús del panel del operador.

Job History (Hist. trabajos)**Finalidad:**

Imprimir una lista detallada de los trabajos que se han procesado. Esta lista contiene los últimos 50 trabajos.

Error History (Historial de errores)**Finalidad:**

Imprimir una lista detallada de los atascos de papel y de los errores fatales.

PCL Fonts List (Lista de fuentes PCL)**Finalidad:**

Imprimir una muestra de las fuentes PCL® disponibles.

PS Fonts List (Lista de fuentes PS)**Finalidad:**

Imprimir una muestra de las fuentes compatibles con PostScript de nivel 3 y PDF.

Protocol Monitor (Super. de protocolo)**Finalidad:**

Imprimir una lista detallada de protocolos monitoreados.

Address Book (Libreta direcc.)**Finalidad:**

Imprimir la lista de todas las direcciones almacenadas como información de Address Book (Libreta direcc.).

Fax Activity (Activ. fax)**Finalidad:**

Imprimir el informe de faxes recientemente recibidos o enviados.

Meter Readings (Contadores de facturación)

Utilice Meter Readings (Contadores de facturación) para comprobar el número total de páginas impresas.

Admin Menu (Menú Admin)

Utilice el Admin Menu (Menú Admin) para configurar gran variedad de funciones de la impresora.

Nota:

Para utilizar Admin Menu (Menú Admin) se requerirá una contraseña cuando Panel Lock Set (Conf. bloc. panel) se haya establecido a Enable (Habilitar). En este caso, introduzca la contraseña que haya especificado, y pulse el botón .

Phone Book (Libreta direcc.)

Utilice el menú Phone Book (Libreta direcc.) para configurar las opciones de marcado rápido y marcado de grupo.

Speed Dial (Marcado rápido)

Finalidad:

Almacenar hasta 99 números frecuentemente marcados en ubicaciones de marcado rápido.

Nota:

Las primeras ocho entradas están asignadas a los botones de un toque del panel del operador.

Consulte también:

“Almacenamiento de un número para marcado rápido utilizando el panel del operador” de la página 262

Group Dial (Marc. grupo)

Finalidad:

Crear un grupo de destinos de fax y registrarlo bajo un código de marcado de 2 dígitos. Podrán registrarse hasta seis códigos de marcado de grupo.

Consulte también:

“Creación de números de marcado de grupo utilizando el panel del operador” de la página 268

PCL Settings (Opciones de PCL)

Utilice el menú PCL Settings (Opciones de PCL) para cambiar la configuración de la impresora que sólo afecte los trabajos que utilicen el lenguaje de impresora de emulación PCL.

*Paper Size (Tamaño del papel)***Finalidad:**

Especificar el tamaño de papel predeterminado.

Valores:

A4 - 210x297mm (A4: 210 x 297 mm)*
A5 - 148x210mm (A5: 148 x 210 mm)
B5 - 182x257mm (B5: 182 x 257 mm)
Letter - 8.5x11" (Carta: 8.5 x 11")
Folio - 8.5x13" (Folio: 8.5 x 13")
Legal - 8.5x14" (Legal: 8.5 x 14")
Executive (Ejecutivo)
Statement
#10 Env. - 4.125x9.5" (Sobre 10: 4.125 x 9.5")
Monarch Env. (Sob. Monarch)
Monarch Env. L (Sobre Monarch L)
DL Env. - 110x220mm (Sobre DL: 110 x 220 mm)
DL Env. L (Sobre DL L)
C5 Env. - 162x229mm (Sobre C5: 162 x 229 mm)
Postcard JPN - 148x100mm (Postal JPN: 148 x 100 mm)
W-Postcard JPN - 148x200mm (Postal JPN W: 148 x 200 mm)
Env Yougata 2 (Sobre Yougata 2)
Env Yougata 2L (Sobre Yougata 2L)
Env Yougata 3 (Sobre Yougata 3)
Env Yougata 3L (Sobre Yougata 3L)
Env Yougata 4 (Sobre Yougata 4)
Env Yougata 6 (Sobre Yougata 6)
Env Younaga 3 (Sobre Younaga 3)

Env Nagagata 3 (Sobre Nagagata 3)				
Env Nagagata 4 (Sobre Nagagata 4)				
Env Kakugata 3 (Sobre Kakugata 3)				
New Custom Size (Nuevo tamaño personal)	Portrait(Y) (Vertical(Y))	297mm[*] / 11.7inch (11.7 pulg.)[*]	Especifica la longitud del papel de tamaño personalizado. El valor de menú predeterminado en fábrica visualizado depende del valor seleccionado para mm / inch (mm/pulg.) bajo el menú System Settings (Configuración del sistema). Para más información, consulte "mm / inch (mm/pulg.)" de la página 318.	
		127mm - 355mm / 5.0inch (5.0 pulg.) - 14.0inch (14.0 pulg.)		
	Landscape(X) (Horizontal(X))	210mm[*] / 8.3inch (8.3 pulg.)[*]		Especifica la anchura del papel de tamaño personalizado. El valor de menú predeterminado en fábrica visualizado depende del valor seleccionado para mm / inch (mm/pulg.) bajo el menú System Settings (Configuración del sistema). Para más información, consulte "mm / inch (mm/pulg.)" de la página 318.
		77mm - 215mm / 3.0inch (3.0 pulg.) - 8.5inch (8.5 pulg.)		

* Valor de menú predeterminado en fábrica

Orientation (Orientación)

Finalidad:

Especificar cómo se orientan el texto y los gráficos en la página.

Valores:

Portrait (Vertical)[*]	Imprime texto y gráficos paralelos al borde corto del papel.
Landscape (Horizontal)	Imprime texto y gráficos paralelos al borde largo del papel.

* Valor de menú predeterminado en fábrica

2-Sided (A 2 caras)

Finalidad:

Especificar si se desea imprimir en ambas caras del papel.

Valores:

2-Sided Print (Impres 2 caras)	Off (Deshabilitar)	No imprime en ambas caras del papel.
	On (Hab.)[*]	Imprime en ambas caras del papel.

Binding Edge (Borde encuad)	Flip Long Edge (Giro borde largo)*	Imprime en ambas caras del papel que va a encuadernarse por el borde largo.
	Flip Short Edge (Giro borde corto)	Imprime en ambas caras del papel que va a encuadernarse por el borde corto.

* Valor de menú predeterminado en fábrica

Font (Fuente)

Finalidad:

Seleccionar la fuente predeterminada entre las fuentes instaladas en la impresora.

Valores:

Courier*	AlbertusMd	ITCBookmanDb
CGTimes	AlbertusXb	ITCBookmanLtit
CGTimesBd	Arial	ITCBookmanDbIt
CGTimesIt	ArialBd	NwCentSchlbkRmn
CGTimesBdIt	ArialIt	NwCentSchlbkBd
CGOmega	ArialBdIt	NwCentSchlbkIt
CGOmegaBd	TimesNew	NwCentSchlbkBdIt
CGOmegalT	TimesNewBd	Times
CGOmegaBdIt	TimesNewIt	TimesBd
Coronet	TimesNewBdIt	TimesIt
ClarendonCd	Helvetica	TimesBdIt
UniversMd	HelveticaBd	ZapfChanceryMdIt
UniversBd	HelveticaOb	Symbol
UniversMdIt	HelveticaBdOb	SymbolPS
UniversBdIt	HelveticaNr	Wingdings
UniversMdCd	HelveticaNrBd	ZapfDingbats
UniversBdCd	HelveticaNrOb	CourierBd
UniversMdCdIt	HelveticaNrBdOb	CourierIt

UniversBdCdl	PalatinoRmn	CourierBdl
AntiqueOlv	PalatinoBd	LetterGothic
AntiqueOlvBd	PalatinoIt	LetterGothicBd
AntiqueOlvIt	PalatinoBdl	LetterGothicIt
GarmondAntiqua	ITCAvantGardBk	CourierPS
GarmondHlb	ITCAvantGardDb	CourierPSBd
GarmondKrsv	ITCAvantGardBkOb	CourierPSOb
GarmondKrsvHlb	ITCAvantGardDbOb	CourierPSBdOb
Marigold	ITCBookmanLt	Line Printer (Impresora de línea)

* Valor de menú predeterminado en fábrica

Symbol Set (Conjunto de símbolos)

Finalidad:

Especificar un conjunto de símbolos para la fuente especificada.

Valores:

PC-8*	PS MATH	WINGDINGS
PC-8 DN	PI FONT	DNGBTSMS
PC-850	LEGAL	ISO-L6
PC-852	ISO-4	PC-1004
PC-8 TK	ISO-6	PC-775
WIN L1	ISO-11	WINBALT
WIN L2	ISO-15	UCS-2
WIN L5	ISO-17	ROMAN-8
DESKTOP	ISO-21	ROMANEXT
MC TEXT	ISO-60	ISO-L1
PS TEXT	ISO-69	ISO-L2
MS PUB	WIN 3.0	ISO-L5

MATH-8	SYMBOL	
---------------	---------------	--

* Valor de menú predeterminado en fábrica

Font Size (Tamaño de fuente)

Finalidad:

Especificar el tamaño de fuente para fuentes tipográficas escalables dentro de un margen de 4.00 a 50.00. El valor predeterminado es 12.00.

Tamaño de fuente se refiere a la altura de los caracteres de la fuente. Un punto equivale a aproximadamente 1/72 de pulgada.

Nota:

El elemento de menú Font Size (Tamaño de fuente) sólo aparece para fuentes tipográficas.

Font Pitch (Paso de fuente)

Finalidad:

Especificar el paso de fuente para fuentes tipográficas mono-espaciadas escalables dentro de un margen de 6.00 a 24.00. El valor predeterminado es 10.00.

Paso de fuente se refiere al número de caracteres de espacio fijo en una pulgada horizontal de tipo. Para fuentes mono-espaciadas no programadas, el paso se visualiza, pero no puede cambiarse.

Nota:

El elemento de menú Font Pitch (Paso de fuente) sólo aparece para fuentes mono-espaciadas fijas.

Form Line (Línea de formulario)

Finalidad:

Establecer el número de líneas de una página.

Valores:

72*	Seleccione el valor en incrementos de 1.
5-128	

* Valor de menú predeterminado en fábrica

Nota:

La impresora establece la cantidad de espacio entre cada línea (separación vertical entre líneas) basándose en los valores de Form Line (Línea de formulario) y Orientation (Orientación). Cerciérese de que los valores de Form Line (Línea de formulario) y Orientation (Orientación) sean correctos antes de cambiar el valor de Form Line (Línea de formulario).

Quantity (Cantidad)**Finalidad:**

Establecer la cantidad de impresión predeterminada dentro del margen de 1 a 999. El valor predeterminado es 1. (Establezca el número de copias requeridas para un trabajo específico en el controlador de impresión. Los valores seleccionados en el controlador de impresión invalidan siempre los valores seleccionados en el panel del operador.)

Image Enhance (Mejora de la imagen)**Finalidad:**

Especificar si se desea habilitar la función Image Enhance (Mejora de la imagen) que suaviza la línea divisoria entre el negro y el blanco para reducir bordes dentados y mejorar el aspecto visual.

Valores:

Off (Deshabilitar)*	Deshabilita la función Image Enhance (Mejora de la imagen).
On (Hab.)	Habilita la función Image Enhance (Mejora de la imagen).

* Valor de menú predeterminado en fábrica

Draft Mode (Modo de borrador)**Finalidad:**

Ahorrar tóner imprimiendo en el modo de borrador. Cuando imprima en el modo de borrador, la calidad de impresión se reducirá.

Valores:

Disable (Deshabilitar)*	No imprime en el modo de borrador.
Enable (Habilitar)	Imprime en el modo de borrador.

* Valor de menú predeterminado en fábrica

Line Termination (Terminación línea)

Finalidad:

Agregar los comandos de finalización de línea.

Valores:

Off (Deshabilitar)*	El comando de finalización de línea no se agrega. CR=CR, LF=LF, FF=FF
Add-CR (Agregar CR)	Se agrega el comando CR. CR=CR, LF=CR-LF, FF=CR-FF
Add-LF (Agregar LF)	Se agrega el comando LF. CR=CR-LF, LF=LF, FF=FF
CR-XX	Se agregan los comandos CR y LF. CR=CR-LF, LF=CR-LF, FF=CR-FF

* Valor de menú predeterminado en fábrica

PS Settings (Opciones de PS)

Utilice el menú **PS Settings (Opciones de PS)** para cambiar la configuración de la impresora que sólo afecte los trabajos que utilicen el lenguaje de impresora Compatible con PostScript de nivel 3.

PS Error Report (Informe de errores de PS)

Finalidad:

Especificar si se desea imprimir la descripción de errores relacionados con el lenguaje de impresora Compatible con PostScript de nivel 3.

Valores:

Off (Deshabilitar)	No imprime el informe de errores PS.
On (Hab.)*	Imprime el informe de errores PS.

* Valor de menú predeterminado en fábrica

*PS Job Time-Out (Tiempo de espera de trabajo de PS)***Finalidad:**

Especificar el tiempo de ejecución de un solo trabajo utilizando el lenguaje de impresora Compatible con PostScript de nivel 3.

Valores:

Off (Deshabilitar)*		No establece el tiempo de ejecución de un trabajo PS.
On (Hab.)	1 min	Establece el tiempo de ejecución de un trabajo PS.
	1 min - 900min	

* Valor de menú predeterminado en fábrica

PDF Settings (Opciones de PDF)

Utilice el menú *PDF Settings (Opciones de PDF)* para cambiar la configuración de la impresora que sólo afecte a los trabajos PDF.

*Quantity (Cantidad)***Finalidad:**

Especificar el número de copias que desean imprimirse.

Valores:

1*	Seleccione el valor en incrementos de 1.
1 - 999	

* Valor de menú predeterminado en fábrica

*2-Sided (A 2 caras)***Finalidad:**

Especificar si se desea imprimir en ambas caras del papel.

Valores:

2-Sided Print (Impres 2 caras)	Off (Deshabilitar)	No imprime en ambas caras del papel.
	On (Hab.)*	Imprime en ambas caras del papel.

Binding Edge (Borde encuad)	Flip Long Edge (Giro borde largo)*	Imprime en ambas caras del papel que va a encuadernarse por el borde largo.
	Flip Short Edge (Giro borde corto)	Imprime en ambas caras del papel que va a encuadernarse por el borde corto.

* Valor de menú predeterminado en fábrica

Print Mode (Modo de impresión)

Finalidad:

Especificar el modo de impresión.

Valores:

Normal*	Para documentos con caracteres de tamaño normal.
High Quality (Alta calidad)	Para documentos con caracteres pequeños o líneas finas, o documentos impresos utilizando una impresora de matriz de puntos.

* Valor de menú predeterminado en fábrica

PDF Password (Contraseña de PDF)

Finalidad:

Especificar una contraseña para impresión de archivos PDF asegurados.

Valores:

*****	Introduzca una contraseña de hasta 32 caracteres alfanuméricos para impresión de archivos PDF asegurados.
-------	---

Paper Size (Tamaño del papel)

Finalidad:

Especificar el tamaño del papel de salida para archivos PDF.

Valores:

A4 - 210x297mm (A4: 210 x 297 mm)*
Letter - 8.5x11" (Carta: 8.5 x 11")
Auto

* Valor de menú predeterminado en fábrica

Layout (Diseño)

Finalidad:

Especificar el diseño de salida.

Valores:

Auto % (% auto.)*
100% (No Zoom) (100% (sin zoom))
2 Pages Up (2 páginas en 1)
4 Pages Up (4 páginas en 1)

* Valor de menú predeterminado en fábrica

Network (Red)

Utilice la opción **Network (Red)** para cambiar la configuración de la impresora que afecte los trabajos enviados a la impresora a través de la red.

Ethernet

Finalidad:

Especificar la configuración de la velocidad de comunicación y dúplex de Ethernet. Para que cualquier cambio sea efectivo, apague la impresora y después vuelva a encenderla.

Valores:

Auto*	Detecta automáticamente la configuración de Ethernet.
10BASE-T Half	Utiliza semidúplex de 10base-T.
10BASE-T Full	Utiliza dúplex de 10base-T.
100BASE-TX Half	Utiliza semidúplex de 100base-TX.
100BASE-TX Full	Utiliza dúplex de 100base-TX.

* Valor de menú predeterminado en fábrica

Nota:

Este elemento de menú solamente aparecerá cuando la impresora esté conectada a una red alámbrica.

*Wireless Status (Estado de conexión inalámbrica) (AL-MX200DWF solamente)***Finalidad:**

Visualizar la información sobre la intensidad de la señal inalámbrica. No se pueden realizar cambios en el panel del operador para mejorar el estado de la conexión inalámbrica.

Valores:

Connection (Conexión)	Good (Bueno)	Indica intensidad de señal buena.
	Acceptable (Aceptable)	Indica intensidad de señal marginal.
	Low (Bajo)	Indica intensidad de señal insuficiente.
	No Reception (Sin recepción)	Indica que no se recibe señal.
SSID	XXXXXX	Como configuración del menú predeterminada de fábrica, se especifica con antelación "wireless_device".
Encryption Type (Tipo de cifrado)	No Security (Sin seguridad)	Se configura una red inalámbrica sin seguridad.
	WEP	Se configura una red inalámbrica con el cifrado WEP.
	WPA-PSK-TKIP	Se configura una red inalámbrica con el cifrado WPA-PSK-TKIP.
	WPA2-PSK-AES	Se configura una red inalámbrica con el cifrado WPA2-PSK-AES.
	Mixed Mode PSK (Modo mixto de PSK)	Se configura una red inalámbrica con el cifrado Modo mixto de PSK.

Nota:

Este elemento de menú solamente aparecerá cuando la impresora esté conectada a una red inalámbrica.

*Wireless Setup (Configuración inalámbrica) (AL-MX200DWF solamente)***Finalidad:**

Para realizar la configuración de la red inalámbrica.

Valores:

Manual Setup (Configuración manual)	Enter Network (SSID) (Espec. red (SSID))	Introduzca un nombre de hasta 32 caracteres alfanuméricos para identificar la red inalámbrica. Como configuración del menú predeterminada de fábrica, se especifica con antelación "wireless_device".		
	Infrastructure (Infraestructura)	Configura una red inalámbrica con puntos de acceso.		
		No Security (Sin seguridad)*	Configura una red inalámbrica sin cifrado de seguridad.	
		Mixed Mode PSK (Modo mixto de PSK)	Configura una red inalámbrica con el cifrado WPA-PSK-TKIP, WPA-PSK-AES y WPA2-PSK-AES.	
			PassPhrase Entry (Entrada frase de paso)	Introduzca una frase de paso de 8 a 63 caracteres alfanuméricos.
		WPA-PSK-TKIP	Configura una red inalámbrica con el cifrado WPA-PSK-TKIP.	
			PassPhrase Entry (Entrada frase de paso)	Introduzca una frase de paso de 8 a 63 caracteres alfanuméricos.
		WPA2-PSK-AES	Configura una red inalámbrica con el cifrado WPA2-PSK-AES.	
			PassPhrase Entry (Entrada frase de paso)	Introduzca una frase de paso de 8 a 63 caracteres alfanuméricos.
	WEP	Configura una red inalámbrica con el cifrado WEP y especifica una clave WEP de 5 a 13 caracteres ASCII; o 10 o 26 caracteres hexadecimales.		
		Transmit Key (Clave de transmisión)	Seleccione una clave de transmisión entre Auto, WEP Key 1 (Clave WEP 1), WEP Key 2 (Clave WEP 2), WEP Key 3 (Clave WEP 3), y WEP Key 4 (Clave WEP 4).	
	Ad-hoc (Ad hoc)	Configura una red inalámbrica sin puntos de acceso.		
		No Security (Sin seguridad)*	Configura una red inalámbrica sin cifrado de seguridad.	
		WEP	Configura una red inalámbrica con el cifrado WEP y especifica una clave WEP de 5 a 13 caracteres ASCII; o 10 o 26 caracteres hexadecimales.	
Transmit Key (Clave de transmisión)			Seleccione una clave de transmisión entre WEP Key 1 (Clave WEP 1), WEP Key 2 (Clave WEP 2), WEP Key 3 (Clave WEP 3), y WEP Key 4 (Clave WEP 4).	

* Valor de menú predeterminado en fábrica

Nota:

Este elemento de menú solamente aparecerá cuando la impresora esté conectada a una red inalámbrica.

WPS Setup (Configuración WPS) (AL-MX200DWF solamente)

Push Button Control (Control botón Comando)	PBC Start (Inicio PBC)	No*	Deshabilita el método PBC para el cifrado WPS.
		Yes (Sí)	Habilita el método PBC para el cifrado WPS.
PIN Code (Código PIN)	Start Configuration (Iniciar configuración)	Inicia la realización de la configuración de la red inalámbrica utilizando el código PIN asignado automáticamente por la impresora.	
	Print PIN Code (Impr. código PIN)	Imprime el código PIN que se introduce en el ordenador para configurar el cifrado WPS.	

* Valor de menú predeterminado en fábrica

Nota:

Este elemento de menú solamente aparecerá cuando la impresora esté conectada a una red inalámbrica.

Reset Wireless (Rest. Inalámbr.) (AL-MX200DWF solamente)**Finalidad:**

Inicializar la configuración de la red inalámbrica. Al habilitar esta función y reiniciar la impresora, toda la configuración de la red inalámbrica se restablecerá a la predeterminada en fábrica.

Valores:

No*	No restablece la configuración inalámbrica.
Yes (Sí)	Restablece la configuración inalámbrica.

* Valor de menú predeterminado en fábrica

Nota:

Este elemento de menú solamente aparecerá cuando la impresora esté conectada a una red inalámbrica.

TCP/IP**Finalidad:**

Realizar la configuración de TCP/IP. Para que cualquier cambio sea efectivo, apague la impresora y después vuelva a encenderla.

Valores:

IP Mode (Modo IP)	Dual Stack (Doble pila)*		Utiliza IPv4 e IPv6 para establecer la dirección IP.
	IPv4		Utiliza IPv4 para establecer la dirección IP.
IPv4	Get IP Address (Obt. dir. IP)	DHCP/AutoIP*	Establecer automáticamente la dirección IP.
		BOOTP	Utiliza BOOTP para establecer la dirección IP.
		RARP	Utiliza RARP para establecer la dirección IP.
		DHCP	Utiliza DHCP para establecer la dirección IP.
		Panel	Introduzca la dirección IP en el panel del operador.
	IP Address (Dirección IP)		Introduzca la dirección IP asignada a la impresora.
	Subnet Mask (Máscara red)		Introduzca la máscara de subred.
	Gateway Address (Dirección pasarela)		Introduzca la dirección pasarela.

* Valor de menú predeterminado en fábrica

Nota:

Para realizar la configuración de IPv6, utilice *EpsonNet Config*.

Protocol (Protocolo)

Finalidad:

Habilitar o deshabilitar cada protocolo. Para que cualquier cambio sea efectivo, apague la impresora y después vuelva a encenderla.

Valores:

LPD (LPR)	Disable (Deshabilitar)	Deshabilita el puerto de impresora de línea Daemon (LPD).
	Enable (Habilitar)*¹	Habilita el puerto LPD.
Port 9100 (Puerto 9100)	Disable (Deshabilitar)	Deshabilita el puerto Port 9100.
	Enable (Habilitar)*¹	Habilita el puerto Port 9100.
WSD*²	Disable (Deshabilitar)	Deshabilita el puerto de los Servicios de Web en dispositivos.
	Enable (Habilitar)*¹	Habilita el puerto de los Servicios de Web en dispositivos.

SNMP	Disable (Des-habilitar)	Deshabilita el puerto UDP del Protocolo simple de administración de redes (SNMP).
	Enable (Habilitar)^{*1}	Habilita el puerto UDP de SNMP.
StatusMessenger (Alerta de e-mail)	Disable (Des-habilitar)	Deshabilita la función StatusMessenger (Alerta de e-mail).
	Enable (Habilitar)^{*1}	Habilita la función StatusMessenger (Alerta de e-mail).
InternetServices (CWIS)	Disable (Des-habilitar)	Deshabilita el acceso a EpsonNet Config incrustada en la impresora.
	Enable (Habilitar)^{*1}	Habilita el acceso a EpsonNet Config incrustada en la impresora.
Bonjour(mDNS)	Disable (Des-habilitar)	Deshabilita Bonjour® (mDNS).
	Enable (Habilitar)^{*1}	Habilita Bonjour (mDNS).

*1 Valor de menú predeterminado en fábrica

*2 WSD son las siglas de Web Services on Devices (Servicios de Web en dispositivos).

IP Filter (Filtro IP)

Nota:

La función IP Filter (Filtro IP) solamente se admite para direcciones IPv4 y sólo estará disponible cuando Protocol (Protocolo) se haya ajustado a LPD (LPR) o Port 9100 (Puerto 9100).

Finalidad:

Bloquear los datos recibidos de ciertas direcciones IP a través de la red. Puede establecer hasta cinco direcciones IP. Para que cualquier cambio sea efectivo, apague la impresora y después vuelva a encenderla.

Valores:

No.n/Address (Nº n/Dirección) (n es 1 - 5.)	Establece la dirección IP para Filtro <i>n</i> .
No.n/Mask (Nº n/Máscara) (n es 1 - 5.)	Establece la máscara de dirección para Filtro <i>n</i> .

No.n/Mode (Nº n/ Modo) (n es 1 - 5.)	Off (Deshabilitar)*	Deshabilita la función Filtro IP para Filtro <i>n</i> .
	Accept (Aceptar)	Acepta el acceso desde la dirección IP especificada.
	Reject (Rechazar)	Rechaza el acceso desde la dirección IP especificada.

* Valor de menú predeterminado en fábrica

Initialize NVM (Inicializar NVM)

Finalidad:

Inicializar los datos de la red alámbrica almacenados en una memoria permanente (NVM). Al habilitar esta función y reiniciar la impresora, toda la configuración de la red alámbrica se restablecerá a los valores predeterminados en fábrica.

Valores:

Yes (Si)	Inicializa los datos de la red alámbrica almacenados en NVM.
No*	No inicializa los datos de la red alámbrica almacenados en NVM.

* Valor de menú predeterminado en fábrica

PS Data Format (Formato datos PS)

Finalidad:

Establecer el protocolo de comunicación de datos PS. Para que cualquier cambio sea efectivo, apague la impresora y después vuelva a encenderla.

Valores:

Auto*	Establece automáticamente el protocolo de comunicación de datos PS.
Standard (Estándar)	Establece el protocolo de comunicación de datos PS a Standard (Estándar).
BCP	Establece el protocolo de comunicación de datos PS a BCP.
TBCP	Establece el protocolo de comunicación de datos PS a TBCP.

* Valor de menú predeterminado en fábrica

Fax Settings (Config fax)

Utilice el menú `Fax Settings (Config fax)` para configurar las opciones básicas de fax.

*Ans Select (Sel. respuesta)***Finalidad:**

Especificar el modo de recepción de fax predeterminado.

Valores:

TEL Mode (Modo TEL)	La impresora no recibe automáticamente faxes. Para recibir un fax entrante, tendrá que tomar el microteléfono del teléfono externo conectado, y después introducir el código de 2 dígitos.
FAX Mode (Modo FAX)*	La impresora recibe automáticamente faxes.
TEL/FAX Mode (Modo TEL/FAX)	Cuando la impresora reciba un fax entrante, el teléfono externo sonará durante el período de tiempo especificado para <i>Auto Ans. TEL/FAX (Cont. auto. tel/fax)</i> , y después la impresora recibirá automáticamente el fax. Si una llamada entrante no es de fax, la impresora emitirá un pitido a través del altavoz interno indicando que la llamada es una llamada de teléfono.
Ans/FAX Mode (Modo Con/FAX)	La impresora comparte la línea telefónica con un contestador automático y monitorea la línea para detectar tono de fax. Tomará una llamada entrante si oye un tono de fax. Esta opción no estará disponible en regiones en las que se emplee un sistema telefónico en serie.
DRPD Mode (Modo DRPD)	Para utilizar esta opción, tendrá que suscribirse al servicio Distinctive Ring Pattern Detection (DRPD) (Detección de patrón de llamada distintiva) en su compañía telefónica, que asigna múltiples números de teléfono a una sola línea de teléfono y distingue cada línea con un patrón de llamada distintiva. Una vez activado este servicio, podrá configurar su impresora para que monitoree la línea a fin de detectar el patrón de llamada distintiva.

* Valor de menú predeterminado en fábrica

*Auto Answer Fax (Cont. auto. fax)***Finalidad:**

Especificar un período de tiempo para que la impresora espere antes de entrar en el FAX Mode (Modo FAX) cuando reciba una llamada entrante. El intervalo puede especificarse dentro de un margen de 0 a 255 segundos. El valor predeterminado es 0 segundos.

*Auto Ans. TEL/FAX (Cont. auto. tel/fax)***Finalidad:**

Especificar un período de tiempo para que la impresora espere antes de entrar en el FAX Mode (Modo FAX) cuando el teléfono externo reciba una llamada entrante. El intervalo puede especificarse dentro de un margen de 0 a 255 segundos. El valor predeterminado es 6 segundos.

*Auto Ans. Ans/FAX (Cont. auto. con./fax)***Finalidad:**

Especificar un período de tiempo para que la impresora espere antes de entrar en el FAX Mode (Modo FAX) cuando el contestador automático reciba una llamada entrante. El intervalo puede especificarse dentro de un margen de 0 a 255 segundos. El valor predeterminado es 21 segundos.

*Line Monitor (Monitor línea)***Finalidad:**

Especificar el volumen del sonido que emite la impresora a través del altavoz interno durante el establecimiento de una conexión para transmisión por fax.

Valores:

Off (Deshabilitar)	Desactiva el monitor de línea.
Min (Mín.)	Establece el volumen del monitor de línea.
Middle (Medio)*	
Max (Máx.)	

* Valor de menú predeterminado en fábrica

*Ring Tone Volume (Vol. tono llamada)***Finalidad:**

Especificar el volumen del tono de llamada que emite la impresora a través del altavoz interno para indicar una llamada telefónica entrante mientras está en el TEL/FAX Mode (Modo TEL/FAX).

Valores:

Off (Deshabilitar)	Desactiva el tono de llamada.
Min (Mín.)	Establece el volumen del tono de llamada.
Middle (Medio)	
Max (Máx.)*	

* Valor de menú predeterminado en fábrica

*Line Type (Tipo de línea)***Finalidad:**

Especificar el tipo de línea.

Valores:

PSTN*	Establece el tipo de línea a PSTN.
PBX	Establece el tipo de línea a PBX.

* Valor de menú predeterminado en fábrica

*Dialing Type (Tipo de marcado)***Finalidad:**

Especificar el tipo de marcado.

Valores:

Tone (Tono)*	Utiliza el sistema de marcado por tonos.
DP (10pps) (DP (10 pps))	Utiliza el sistema de marcado por pulsos (10 pulsos por segundo).

* Valor de menú predeterminado en fábrica

Nota:

DP (10PPS) (DP (10 PPS)) no se visualizará cuando South Africa (Sudáfrica) se haya ajustado para Region (País).

*Interval Timer (Temp. intervalo)***Finalidad:**

Especificar un intervalo entre intentos de transmisión dentro de un margen de 3 a 255 segundos. El valor predeterminado es 8 segundos.

*Number of Redial (Número de remaración)***Finalidad:**

Especificar el número de intentos de rellamada que desee realizar cuando el número de fax del destino esté ocupado, dentro de un margen de 0 a 9. Si especifica 0, la impresora no rellamará. El valor predeterminado es 3.

*Redial Delay (Retardo rellamada)***Finalidad:**

Especificar un intervalo entre intentos de rellamada dentro de un margen de 1 a 15 minutos. El valor predeterminado es 1 minuto.

*Junk Fax Filter (Filtro fax no des.)***Finalidad:**

Rechazar faxes de números que no estén incluidos en la Address Book (Libreta direcc.).

Valores:

Off (Deshabilitar)*	Acepta todos los faxes.
On (Hab.)	Rechaza faxes enviados desde de números que no estén incluidos en la Address Book (Libreta direcc.).

* Valor de menú predeterminado en fábrica

Nota:

Cerciórese de registrar los números de fax que desee para aceptar faxes desde la Address Book (Libreta direcc.) antes de utilizar Junk Fax Filter (Filtro fax no des.).

*Remote Receive (Recep. remota)***Finalidad:**

Recibir un fax introduciendo el código de recepción remota en el teléfono externo después de tomar el microteléfono del teléfono.

Valores:

Off (Deshabilitar)*	No podrá recibir un fax introduciendo el código de recepción remota en el teléfono externo.
On (Hab.)	Podrá recibir un fax introduciendo el código de recepción remota en el teléfono externo.

* Valor de menú predeterminado en fábrica

*Remote Rcv Tone (Tono rec. remota)***Finalidad:**

Especificar el código de recepción remota en dos dígitos para iniciar la acción de Remote Receive (Recep. remota). Como configuración del menú predeterminada de fábrica, 00 se especifica con antelación.

*Send Header (Registro de remitentes)***Finalidad:**

Imprimir la información del remitente en la cabecera de los faxes.

Valores:

Off (Deshabilitar)	No imprime la información del remitente en la cabecera de los faxes.
On (Hab.)*	Imprime la información del remitente en la cabecera de los faxes.

* Valor de menú predeterminado en fábrica

*Company Name (Nombre de empresa)***Finalidad:**

Especificar el nombre del remitente que desea imprimirse en la cabecera de los faxes. Podrán introducirse hasta 30 caracteres alfanuméricos.

*Your Fax Number (Su número de fax)***Finalidad:**

Especificar el número de fax de la impresora que desee imprimir en la cabecera de los faxes.

*Fax Cover Page (Portada de fax)***Finalidad:**

Especificar si se desea adjuntar una portada a los faxes.

Valores:

Off (Deshabilitar)*	No adjunta una portada a los faxes.
On (Hab.)	Adjunta una portada a los faxes.

* Valor de menú predeterminado en fábrica







Nota:

La portada no se imprimirá para trabajos de fax directo aunque se haya habilitado Fax Cover Page (Portada de fax) en el panel del operador.

*DRPD Pattern (Patrón DRPD)***Finalidad:**

Proporcionar un número separado para fax con un patrón de llamada distintiva.

Valores:

Pattern (Patrón)1-7	<p>DRPD es un servicio proporcionado por ciertas compañías telefónicas. Los patrones DRPD los especifica su compañía telefónica. A continuación se muestran los patrones proporcionados con su impresora.</p>
	<p>Patrón 1</p> 
	<p>Patrón 2</p> 
	<p>Patrón 3</p> 
	<p>Patrón 4</p> 
	<p>Patrón 5</p> 
	<p>Patrón 6</p> 
	<p>Patrón 7</p> 
<p>Pregunte a su compañía telefónica qué patrón necesita seleccionar para utilizar este servicio. Por ejemplo, Pattern7 (Patrón 7) es el patrón de llamada distintiva FaxAbility de Nueva Zelanda: suena durante 400 ms, se detiene durante 800 ms, suena durante 400 ms y se detiene durante 1400 ms. Este patrón se repite una y otra vez. Esta impresora solamente responderá a la(s) cadencia(s) de alerta distintiva DA4 en Nueva Zelanda.</p>	

2-Sided Print (Impres 2 caras)

Finalidad:

Especificar si se desea utilizar impresión dúplex para fax.

Valores:

Off (Deshabilitar)*	Deshabilita la impresión dúplex.
On (Hab.)	Habilita la impresión dúplex.

* Valor de menú predeterminado en fábrica

Forward Settings (Conf. Retrans.)

Finalidad:

Especificar si se desea reenviar faxes entrantes a un destino especificado.

Valores:

Off (Deshabilitar)*	Los faxes entrantes no se reenviarán.
Forward and Print (Impr. y re-transm.)	Los faxes entrantes se imprimirán y reenviarán al destino especificado.
E-Mail and Print (Enviar e imprimir)	Los faxes entrantes se imprimirán y enviarán con un e-mail al destino especificado.

* Valor de menú predeterminado en fábrica

Fax Fwd Number (Núm. retransmisión de fax)

Finalidad:

Introducir el número de fax del destino al que se reenviarán los faxes entrantes.

Fax Fwd E-Mail (E-mail retransmisión de fax)

Finalidad:

Introducir la dirección de e-mail a la que se enviarán los faxes entrantes con un e-mail.

Prefix Dial (Marc. pref.)

Finalidad:

Especificar si se desea insertar un número de marcado de prefijo.

Valores:

Off (Deshabilitar)*	No inserta un número de marcado de prefijo.
On (Hab.)	Inserta un número de marcado de prefijo.

* Valor de menú predeterminado en fábrica

*Prefix Dial Num (Nº marc. pref.)***Finalidad:**

Especificar el número de marcado de prefijo de hasta cinco dígitos. Este número se marcará antes de iniciarse cualquier número de marcado automático. Es muy útil para el acceso a Private Automatic Branch Exchange (PABX) (centralitas privadas).

*Discard Size (Descart. tam.)***Finalidad:**

Especificar si se desea descartar texto o imágenes de la parte inferior de una página de fax cuando toda la página no encaje en el papel de salida.

Valores:

Off (Deshabilitar)	Imprime cualquier exceso en la parte inferior de una página de fax sin descartarlo.
On (Hab.)	Descarta cualquier exceso en la parte inferior de una página de fax.
Auto Reduction (Reducción auto)*	Reduce automáticamente una página de fax para que encaje en el papel de salida.

* Valor de menú predeterminado en fábrica

*ECM***Finalidad:**

Especificar si se desea habilitar el modo de corrección de errores (ECM). Para utilizar el ECM, las máquinas de fax remotas también deberán ser compatibles con el ECM.

Valores:

Off (Deshabilitar)	Deshabilita el ECM.
On (Hab.)*	Habilita el ECM.

* Valor de menú predeterminado en fábrica

*Extel Hook Thresh (Umbral eng. tel. ex.)***Finalidad:**

Especificar el umbral de detección de gancho de teléfono externo para la condición en la que la línea telefónica no esté utilizándose.

Valores:

Lower (Menor)	Establece el umbral de detección de gancho de teléfono externo a Lower (Menor) .
Normal*	Establece el umbral de detección de gancho de teléfono externo a Normal .
Higher (Mayor)	Establece el umbral de detección de gancho de teléfono externo a Higher (Mayor) .

* Valor de menú predeterminado en fábrica

Modem Speed (Velocidad del módem)

Finalidad:

Especificar la velocidad de módem de fax cuando ocurra un error de transmisión o recepción de fax.

Valores:

2.4 Kbps
4.8 Kbps
9.6 Kbps
14.4 Kbps
33.6 Kbps*

* Valor de menú predeterminado en fábrica

Fax Activity (Activ. fax)

Finalidad:

Especificar si se desea imprimir automáticamente un informe de actividad del fax después de cada 50 comunicaciones entrantes y salientes de fax.

Valores:

Auto Print (Impr. auto.)*	Imprime automáticamente un informe de actividad del fax después de cada 50 comunicaciones entrantes y salientes de fax.
No Auto Print (Impr. no auto.)	No imprime automáticamente un informe de actividad del fax.

* Valor de menú predeterminado en fábrica

*Fax Transmit (Transmis. fax)***Finalidad:**

Especificar si se desea imprimir un informe de transmisión después de cada transmisión de fax o solamente cuando ocurra un error.

Valores:

Print Always (Impr. siempre)	Imprime un informe de transmisión después de cada transmisión de fax.
Print On Error (Impr. si hay error)*	Solamente imprime un informe de transmisión cuando ocurre un error.
Print Disable (Deshab. impresión)	No imprime un informe de transmisión después de una transmisión de fax.

* Valor de menú predeterminado en fábrica

*Fax Broadcast (Difusión fax)***Finalidad:**

Especificar si se desea imprimir un informe de transmisión después de cada transmisión de fax a múltiples o solamente cuando ocurra un error.

Valores:

Print Always (Impr. siempre)*	Imprime un informe de transmisión después de cada transmisión de fax a múltiples destinos.
Print On Error (Impr. si hay error)	Solamente imprime un informe de transmisión cuando ocurre un error.
Print Disable (Deshab. impresión)	No imprime un informe de transmisión después de una transmisión de fax a múltiples destinos.

* Valor de menú predeterminado en fábrica

*Region (País)***Finalidad:**

Especificar la región en la que se está utilizando la impresora.

System Settings (Configuración del sistema)

Utilice el menú `System Settings` (Configuración del sistema) para configurar gran variedad de funciones de la impresora.

*Power Saver Timer (Temp. ahorro ener.)***Finalidad:**

Especificar un período de tiempo antes de que la impresora entre en cada modo de ahorro de energía.

Valores:

Low Power Timer (Modo Ahorro 1)	1min*	De forma predeterminada, la impresora entrará en el modo Baja energía tras un minuto de inactividad después de haberse completado el último trabajo. Puede cambiar el valor de Low Power Timer (Modo Ahorro 1) dentro de un margen de 1 a 45 minutos.
	1min - 45min	
Sleep Timer (Modo Ahorro 2)	6min*	De forma predeterminada, la impresora entrará en el modo Reposo tras seis minutos de inactividad contados a partir del momento en el que entró en el modo Baja energía. Puede cambiar el valor de Sleep Timer (Modo Ahorro 2) dentro de un margen de 6 a 11 minutos.
	6min - 11min	

* Valor de menú predeterminado en fábrica

Seleccione 1min (predeterminado) para Low Power Timer (Modo Ahorro 1) si su impresora comparte un circuito eléctrico con las luces de su sala y nota parpadeo en ellas. De lo contrario, seleccione un valor alto para mantener su impresora disponible para uso frecuente con el tiempo mínimo de calentamiento.

La impresora sale automáticamente del modo de ahorro de energía cuando recibe un trabajo de impresión procedente de un ordenador, o datos de fax a través de la línea telefónica. Alternativamente, es posible devolver manualmente la impresora al estado de lista para imprimir. Pulse cualquier botón del panel del operador en el modo Baja energía. En el modo Reposo, pulse el botón  (**Energy Saver**). La impresora tardará unos 25 segundos en reanudar el estado de lista para imprimir tanto desde el modo Baja energía o como desde el modo Reposo.

*Auto Reset (Rest. auto)***Finalidad:**

Especificar un período de tiempo antes de que la impresora restablezca el valor predeterminado para el elemento de menú actual y reanude el estado de lista para imprimir cuando se deje sin terminar un cambio de valor.

Valores:

45sec (45seg)*
1min

2min
3min
4min

* Valor de menú predeterminado en fábrica

Fault Time-Out (T. esp. fallo)

Finalidad:

Especificar un período de tiempo antes de que la impresora cancele un trabajo que se haya detenido anormalmente. Cualquier trabajo se cancelará cuando transcurra el tiempo de espera.

Valores:

Off (Deshabilitar)		Deshabilita la función de tiempo de espera de fallo.
On (Hab.)	60sec (60seg)*	De forma predeterminada, la impresora cancelará un trabajo 60 segundos después de que el trabajo se haya detenido anormalmente. Puede cambiar el valor de dentro de un margen de 3 a 300 segundos.
	3sec (3seg) - 300sec (300seg)	

* Valor de menú predeterminado en fábrica

Job Time-Out (T. esp. trabajo)

Finalidad:

Especificar el período de tiempo que la impresora espera para recibir datos procedentes de un ordenador. Cualquier trabajo de impresión se cancelará cuando transcurra el tiempo de espera.

Valores:

Off (Deshabilitar)		Deshabilita la función de tiempo de espera de trabajo.
On (Hab.)	30sec (30seg)*	De forma predeterminada, la impresora espera para recibir datos procedentes de un ordenador durante 30 segundos. Puede cambiar el valor de dentro de un margen de 5 a 300 segundos.
	5sec (5seg) - 300sec (300seg)	

* Valor de menú predeterminado en fábrica

Clock Settings (Configuración del reloj)

Finalidad:

Especificar la fecha y la hora, y la zona horaria regional de la impresora.

Valores:

Set Date (Aj. fecha)		Establece la fecha actual.
Set Time (Aj. hora)		Establece la hora actual.
Date Format (Formato fecha)	yy/mm/dd (aa/mm/dd)	Establece el formato de la hora.
	mm/dd/yy (mm/dd/aa)	
	dd/mm/yy (dd/mm/aa)*	
Time Format (Form. hora)	12H	Establece el formato de la hora.
	24H*	
Time Zone (Huso horario)		Establece la zona horaria.

* Valor de menú predeterminado en fábrica

*Alert Tone (Tono de alerta)***Finalidad:**

Configurar opciones para tonos emitidos por la impresora durante la operación o cuando aparece un mensaje de advertencia.

Valores:

Panel Select Tone (Tono sel. panel)	Off (Deshabilitar)*	No emite tono cuando la introducción del panel del operador es correcta.
	Min (Mín.)	Emite un tono con el volumen especificado cuando la introducción del panel del operador es correcta.
	Middle (Medio)	
	Max (Máx.)	
Panel Alert Tone (Tono alar. panel)	Off (Deshabilitar)*	No emite tono cuando la introducción del panel del operador es incorrecta.
	Min (Mín.)	Emite un tono con el volumen especificado cuando la introducción del panel del operador es incorrecta.
	Middle (Medio)	
	Max (Máx.)	

Auto Clear Alert (Al. bor. auto)	Off (Deshabilitar)*	No emite tono cuando la impresora realiza el borrado automático.
	Min (Mín.)	Emite un tono de cinco segundos con el volumen especificado antes de que la impresora realice el borrado automático.
	Middle (Medio)	
	Max (Máx.)	
Job Tone (Tono del trabajo)	Off (Deshabilitar)	No emite tono cuando se finaliza un trabajo.
	Min (Mín.)	Emite un tono con el volumen especificado cuando se finaliza un trabajo.
	Middle (Medio)*	
	Max (Máx.)	
Alert Tone (Tono de alerta)	Off (Deshabilitar)	No emite tono cuando ocurre un problema.
	Min (Mín.)	Emite un tono con el volumen especificado cuando ocurre un problema.
	Middle (Medio)*	
	Max (Máx.)	
Out of Paper (Sin papel)	Off (Deshabilitar)	No emite tono cuando la impresora se queda sin papel.
	Min (Mín.)	Emite un tono con el volumen especificado cuando la impresora se queda sin papel.
	Middle (Medio)*	
	Max (Máx.)	
All Tones (Todos los tonos)	Off (Deshabilitar)	Deshabilita todos los tonos de alerta.
	Min (Mín.)	Establece el volumen de todos los tonos de alerta a la vez.
	Middle (Medio)*	
	Max (Máx.)	

* Valor de menú predeterminado en fábrica

mm / inch (mm/pulg.)

Finalidad:

Especificar la unidad de medición después del valor numérico visualizado en el panel del operador.

Valores:

Millimeters (mm) (Milímetros (mm))*

Inches (") (Pulgadas ("))

* Valor de menú predeterminado en fábrica

2-Sided Report (Informe a 2 caras)**Finalidad:**

Especificar si se desea imprimir un informe en ambas caras del papel.

Valores:

2-Sided (A 2 caras)	Imprime un informe en ambas caras del papel.
1-Sided (A 1 cara)*	Imprime un informe en una sola cara del papel.

* Valor de menú predeterminado en fábrica

Low Toner Alert Msg (Men. alerta tóner bajo)**Finalidad:**

Especificar si se desea mostrar un mensaje de alerta cuando el tono está bajo.

Valores:

Off (Deshabilitar)	No muestra el mensaje de alerta cuando el tóner está bajo.
On (Hab.)*	Muestra el mensaje de alerta cuando el tóner está bajo.

* Valor de menú predeterminado en fábrica

Power On Wizard (Asist. de Enc.)**Finalidad:**

Realizar la configuración inicial para la impresora.

Consulte también:*“Establecimiento de la configuración inicial en el panel del operador” de la página 30***Valores:**

Yes (Sí)	Realiza la configuración inicial para la impresora.
No*	No realiza la configuración inicial para la impresora.

* Valor de menú predeterminado en fábrica

Maintenance (Mantenimiento)

Utilice el menú Maintenance (Mantenimiento) para ajustar la configuración de impresión para cada tipo de papel, inicializar la memoria permanente (NVM), y cambiar la configuración de cartuchos de tóner.

F/W Version (Versión del F/W)

Finalidad:

Visualizar la versión del controlador.

Adjust BTR (Ajustar BTR)

Finalidad:

Especificar una tensión del rodillo de transferencia (BTR) para la impresión óptima de cada tipo de papel. Para reducir la tensión, especifique un valor negativo. Para aumentarla, especifique un valor positivo.

La configuración predeterminada puede no proporcionar la mejor salida en todos los tipos de papel. Si ve manchas en la salida de impresión, pruebe aumentando la tensión. Si ve puntos blancos en la salida de impresión, pruebe reduciendo la tensión.

Nota:

La calidad de impresión depende de los valores seleccionados para este elemento de menú.

Valores:

Plain (Normal)	0*
	-3 - 3
Light Card (Tarjeta fina)	0*
	-3 - 3
Labels (Etiquetas)	0*
	-3 - 3
Recycled (Reciclado)	0*
	-3 - 3
Envelope (Sobre)	0*
	-3 - 3

Postcard (Postal)	0*
	-3 - 3

* Valor de menú predeterminado en fábrica

Adjust Fusing Unit (Ajust. el fusor)

Finalidad:

Especificar una temperatura de la unidad fusora para la impresión óptima de cada tipo de papel. Para reducir la temperatura, especifique un valor negativo. Para aumentarla, especifique un valor positivo.

La configuración predeterminada puede no proporcionar la mejor salida en todos los tipos de papel. Cuando el papel impreso esté curvado, pruebe reduciendo la temperatura. Cuando el tóner no se funda adecuadamente en el papel, pruebe aumentando la temperatura.

Nota:

La calidad de impresión depende de los valores seleccionados para este elemento de menú.

Valores:

Plain (Normal)	0*
	-3 - 3
Light Card (Tarjeta fina)	0*
	-3 - 3
Labels (Etiquetas)	0*
	-3 - 3
Recycled (Reciclado)	0*
	-3 - 3
Envelope (Sobre)	0*
	-3 - 3
Postcard (Postal)	0*
	-3 - 3

* Valor de menú predeterminado en fábrica

*Density Adjustment (Ajuste de densidad)***Finalidad:**

Ajustar el nivel de densidad de impresión dentro del margen de -3 a 3 . La configuración predeterminada en fábrica es 0 .

*Clean Developer (Lim. desar.)***Finalidad:**

Girar el motor del revelador y el tóner del cartucho de tóner.

Valores:

Yes (Sí)	Remueve el tóner de un nuevo cartucho de tóner.
No*	No remueve el tóner de un nuevo cartucho de tóner.

* Valor de menú predeterminado en fábrica

*Toner Refresh (Actualiz. tóner)***Finalidad:**

Agotar un cartucho de tóner cuando necesite reemplazarlo antes de que finalice su duración útil, o remover el tóner de un nuevo cartucho de tóner.

Valores:

Black (Negro)	Yes (Sí)	Limpia el tóner del cartucho de tóner.
	No*	No limpia el tóner del cartucho de tóner.

* Valor de menú predeterminado en fábrica

*Machine life (Vida útil de la máquina)***Finalidad:**

Especificar si se desea continuar las operaciones de impresión cuando la impresora llega al final de su vida útil.

Valores:

Stop Print (Detener la impresión)*	Detiene las operaciones de impresión al final de la vida útil.
---	--

Continue Print (Continuar la impresión)	Continúa las operaciones de impresión después del final de la vida útil.
--	--

* Valor de menú predeterminado en fábrica

Nota:

- Cuando la impresora ya no funcione mostrando el código de error 191-310 en el panel LCD, realice lo siguiente para continuar utilizándola.
 - si queda un trabajo, pulse simultáneamente el botón **↶ (Back)** y el botón **▼**.
 - si no hay trabajo, seleccione **Continue Print (Continuar la impresión)** en este menú.
- Aunque continúe utilizando la impresora después de finalizar su vida útil cambiando el ajuste a **Continue Print (Continuar la impresión)**, no se garantiza la calidad de impresión.

Initialize NVM (Inicializar NVM)

Finalidad:

Inicializar la NVM para la configuración de la impresora, los datos de Phone Book (Libreta direcc.) para fax, y los datos de Address Book (Libreta direcc.) para escaneado. Al habilitar esta función y reiniciar la impresora, toda la configuración de la impresora y todos los datos de Phone Book (Libreta direcc.) (fax) y Address Book (Libreta direcc.) (escaneado) se restablecerán a sus valores predeterminados en fábrica.

Consulte también:

“Restablecimiento de los valores predeterminados en fábrica” de la página 349

Valores:

User Fax Section (Sección fax usuario)	Yes (Sí)	Inicializa el Speed Dial (Marcado rápido) y las entradas de Group Dial (Marc. grupo) de Phone Book (Libreta direcc.).
	No*	No inicializa el Speed Dial (Marcado rápido) ni las entradas de Group Dial (Marc. grupo) de Phone Book (Libreta direcc.).
User Scan Section (Sec. escan. usuario)	Yes (Sí)	Inicializa las entradas de direcciones de e-mail y de servidor de la Address Book (Libreta direcc.).
	No*	No inicializa las entradas de direcciones de e-mail ni de servidor de la Address Book (Libreta direcc.).
System Section (Sección sistema)	Yes (Sí)	Inicializa la configuración de la impresora.
	No*	No inicializa la configuración de la impresora.

* Valor de menú predeterminado en fábrica

Non Genuine Toner (Tóner no original)**Finalidad:**

Usar un cartucho de tóner de otro fabricante.

Nota:

- La utilización de un cartucho de tóner no original puede hacer que algunas funciones de la impresora sean inutilizables, reducir la calidad e impresión, y mermar la fiabilidad de su impresora. Le recomendamos utilizar solamente cartuchos de tóner nuevos de marca Epson para su impresora. No ofrecemos garantía para cubrir los problemas causados por la utilización de suministros no originales.*
- Antes de usar un cartucho de tóner de otro fabricante, cerciórese de reiniciar la impresora.*

Valores:

Toner (Tóner)	Off (Deshabilitar)*	No utiliza un cartucho de tóner de otro fabricante.
	On (Hab.)	Utiliza un cartucho de tóner de otro fabricante.

* Valor de menú predeterminado en fábrica

Adjust Altitude (Ajustar altitud)**Finalidad:**

Especificar la altitud del lugar en el que está instalada la impresora.

El fenómeno de descarga para cargar el fotoconductor varía con la presión barométrica. Puede especificar la altitud del lugar de la impresora para ajuste.

Nota:

Un ajuste incorrecto de altitud conduce a mala calidad de impresión y a una indicación incorrecta del tóner restante.

Valores:

0m*	Seleccione la altitud del lugar en el que está instalada la impresora.
1000m	
2000m	
3000m	

* Valor de menú predeterminado en fábrica

Secure Settings (Config. segura)

Utilice el menú `Secure Settings (Confis. segura)` para establecer una contraseña a fin de limitar el acceso a los menús del panel del operador. Esto evitará el que se cambie accidentalmente la configuración de la impresora.

Panel Lock (Bloqueo del panel)

Finalidad:

Restringir el acceso a `Admin Menu (Menú Admin)` y `Report / List (Páa. información)` con una contraseña.

Consulte también:

“*Panel Lock (Bloqueo del panel) Función*” de la página 346

Nota:

Podrá seleccionar `Disable (Deshabilitar)` para `Panel Lock Set (Conf. bloq. panel)` cuando todos los elementos bajo `Service Lock (Bloqueo de servicio)` se hayan ajustado a `Unlocked (Desbloqueado)` y `Secure Receive (Recepción segura) Set (Copias)` se haya ajustado a `Disable (Deshabilitar)`.

Valores:

Panel Lock Set (Conf. bloq. panel)	Disable (Deshabilitar)*1	No restringe el acceso a <code>Admin Menu (Menú Admin)</code> ni <code>Report / List (Páa. información)</code> con una contraseña.
	Enable (Habilitar)	Restringe el acceso a <code>Admin Menu (Menú Admin)</code> y <code>Report / List (Páa. información)</code> con una contraseña.
Change Password (Cambiar contr.)*2	0000*1-9999	Establece o cambia la contraseña requerida para acceder a <code>Admin Menu (Menú Admin)</code> y <code>Report / List (Páa. información)</code> .

*1 Valor de menú predeterminado en fábrica

*2 No se visualizará cuando `Panel Lock Set (Conf. bloq. panel)` se haya establecido a `Disable (Deshabilitar)`.

Service Lock (Bloqueo de servicio)

Finalidad:

Especificar se se desea habilitar cada uno de los servicios de impresora, o si se requiere una contraseña para utilizar los servicios, y establecer o cambiar la contraseña.

Consulte también:

“*Limitación del acceso a las operaciones de copia, fax, escaneado, e impresión directa desde USB*” de la página 348

Nota:

Solamente podrá acceder a los elementos bajo Service Lock (Bloqueo de servicio) cuando haya ajustado Panel Lock Set (Conf. bloq. panel) a Enable (Habilitar).

Valores:

Copy (Copia)	Unlocked (Desbloqueado)*¹	Habilita la función Copy (Copia).
	Locked (Bloqueado)	Deshabilita la función Copy (Copia).
	Password Locked (Cont. bloq.)	Habilita la función Copy (Copia), pero requiere una contraseña.
FAX	Unlocked (Desbloqueado)*¹	Habilita la función Fax.
	Locked (Bloqueado)	Deshabilita la función Fax (la impresora no enviará ni recibirá faxes).
	Password Locked (Cont. bloq.)	Habilita la función Fax, pero requiere una contraseña para enviar faxes (no requiere contraseña para recibir faxes entrantes).
Scan (Escaneado)	Unlocked (Desbloqueado)*¹	Habilita la función Scan (Escaneado).
	Locked (Bloqueado)	Deshabilita la función Scan (Escaneado).
	Password Locked (Cont. bloq.)	Habilita la función Scan (Escaneado), pero requiere una contraseña.
Print from USB (Imp. desde USB)	Unlocked (Desbloqueado)*¹	Habilita la función Print From USB Memory (Imprimir desde memoria USB).
	Locked (Bloqueado)	Deshabilita la función Print From USB Memory (Imprimir desde memoria USB).
	Password Locked (Cont. bloq.)	Habilita la función Print From USB Memory (Imprimir desde memoria USB), pero requiere una contraseña.
Change Password (Cambiar contr.)*²	0000*¹-9999	Establece o cambia la contraseña requerida para acceder a las funciones Copy (Copia), Fax, y Scan (Escaneado) la función Print From USB Memory (Imprimir desde memoria USB).

*¹ Valor de menú predeterminado en fábrica

*² Solamente se visualizará cuando cualquiera de los elementos de Service Lock (Bloqueo de servicio) esté ajustado a Password Locked (Cont. bloq.).

Secure Receive (Recepción segura)

Finalidad:

Especificar si se requiere una contraseña para imprimir faxes entrantes, y establecer o cambiar la contraseña. Cuando Secure Receive Set (Aj. recep segura) se haya ajustado a Enable (Habilitar), la impresora almacenará los faxes entrantes y los imprimirá cuando se introduzca la contraseña correcta en el panel del operador.

Nota:

Solamente podrá acceder a los elementos bajo Secure Receive (Recepción segura) cuando haya ajustado Panel Lock Set (Conf. bloc. panel) a Enable (Habilitar).

Valores:

Secure Receive Set (Aj. recep segura)	Disable (Deshabilitar)*1	No requiere contraseña para imprimir faxes entrantes.
	Enable (Habilitar)	Requiere una contraseña para imprimir faxes entrantes.
Change Password (Cambiar contr.)*2	0000*1-9999	Establece o cambia la contraseña requerida para imprimir faxes entrantes.

*1 Valor de menú predeterminado en fábrica

*2 No se visualizará cuando Secure Receive Set (Aj. recep segura) se haya ajustado a Disable (Deshabilitar).

Software Download (Descarga de software)

Finalidad:

Instalar o desechar los datos de software descargados y enviados por el ordenador conectado.

Valores:

Disable (Deshabilitar)	Desecha los datos de software descargados para aumentar al máximo la seguridad de los datos.
Enable (Habilitar)*	Instala los datos de software descargados.

* Valor de menú predeterminado en fábrica

Scan to E-Mail (Escanear a e-mail)

Utilice el menú Scan to E-Mail (Escanear a e-mail) para editar la fuente de transmisión.

*Edit From Field (Editar campo De)***Finalidad:**

Habilitar o deshabilitar la edición de la fuente de transmisión.

Valores:

Disable (Deshabilitar)	Deshabilita la edición de la fuente de transmisión.
Enable (Habilitar)*	Habilita la edición de la fuente de transmisión.

* Valor de menú predeterminado en fábrica

USB Settings (Configuración del USB)

Utilice el menú USB Settings (Configuración del USB) para cambiar la configuración de la impresora que afecte a un puerto USB.

*Port Status (Est. puerto)***Finalidad:**

Habilitar o deshabilitar la interfaz USB.

Valores:

Disable (Deshabilitar)	Deshabilita la interfaz USB.
Enable (Habilitar)*	Habilita la interfaz USB.

* Valor de menú predeterminado en fábrica

*PS Data Format (Formato datos PS)***Finalidad:**

Establecer el protocolo de comunicación de datos PS. Para que cualquier cambio sea efectivo, apague la impresora y después vuelva a encenderla.

Valores:

Auto*	Establece automáticamente el protocolo de comunicación de datos PS.
Standard (Estándar)	Establece el protocolo de comunicación de datos PS a Standard (Estándar).
BCP	Establece el protocolo de comunicación de datos PS a BCP.

TBCP	Establece el protocolo de comunicación de datos PS a TBCP.
-------------	--

* Valor de menú predeterminado en fábrica

Defaults Settings (Valores predet.)

Utilice el menú Defaults Settings (Valores Predet.) para configurar las opciones predeterminadas de copia, escaneado, y fax de la impresora.

Copy Defaults (Predet. copia)

Utilice el menú Copy Defaults (Predet. copia) para configurar gran variedad de funciones de copia.

Original Size (Tamaño original)

Finalidad:

Especificar el tamaño de documento predeterminado.

Valores:

A4 - 210x297mm (A4: 210 x 297 mm)*
A5 - 148x210mm (A5: 148 x 210 mm)
B5 - 182x257mm (B5: 182 x 257 mm)
Letter - 8.5x11" (Carta: 8.5 x 11")
Folio - 8.5x13" (Folio: 8.5 x 13")
Legal - 8.5x14" (Legal: 8.5 x 14")
Executive (Ejecutivo)

* Valor de menú predeterminado en fábrica

Reduce/Enlarge (Reducir/Aumentar)

Finalidad:

Especificar la proporción predeterminada de reducción/aumento de copia.

Valores:

Sistema en mm

200%
A5->A4(141%)
A5->B5(122%)
100%*
B5->A5(81%)
A4->A5(70%)
50%

* Valor de menú predeterminado en fábrica

Sistema en pulgadas

200%
Stmt (St.)->Lgl(154%) (Legal(154%))
Stmt (St.)->Ltr(129%) (Carta(129%))
100%*
Lgl (Legal)->Ltr (78%) (Carta(78%))
Ldgr (Ledger)->Ltr(64%) (Carta(64%))
50%

* Valor de menú predeterminado en fábrica

Nota:

- También puede utilizar el teclado numérico para introducir la proporción de zoom deseada desde 25% a 400%, o pulsar el botón ► para aumentar o el botón ◀ para reducir la proporción de zoom en intervalos del 1%.
- Este elemento sólo estará disponible cuando `Multiple Up (Varias en 1)` esté ajustado a `Off (Deshabilitar)` o `Manual`.

Collated (En orden)

Finalidad:

Especificar si se desea ordenar el trabajo de copia.

Valores:

Off (Deshabilitar)*	No copia documentos en orden.
On (Hab.)	Copia documentos en orden.

* Valor de menú predeterminado en fábrica

Document Type (Tipo documento)

Finalidad:

Especificar el tipo de documento predeterminado.

Valores:

Text (Texto)	Conveniente para documentos con texto.
Mixed (Mixto)*	Conveniente para documentos con texto y fotos/tonos grises.
Photo (Foto)	Conveniente para documentos con fotos.

* Valor de menú predeterminado en fábrica

Lighten/Darken (Claro/Oscuro)

Finalidad:

Especificar el nivel de densidad de copia predeterminado.

Valores:

Lighten2 (Claro2)	Hace la copia más clara que el documento original. Trabaja bien con impresión oscura.
Lighten1 (Claro1)	
Normal*	Trabaja bien con documentos escritos a máquina o impresos de forma estándar.
Darken1 (Oscuro1)	Hace la copia más oscura que el documento original. Trabaja bien con impresión tenue o marcas apenas visibles de lápiz.
Darken2 (Oscuro2)	

* Valor de menú predeterminado en fábrica

Sharpness (Nitidez)

Finalidad:

Especificar el nivel de nitidez predeterminado.

Valores:

Sharpest (Máx. nitidez)	Hace la copia más nítida que el documento original.
Sharper (Más nítido)	
Normal*	No hace la copia más nítida ni atenuada que el documento original.
Softer (Más difum.)	Hace la copia más atenuada que el documento original.
Softest (Máx. difum.)	

* Valor de menú predeterminado en fábrica

Auto Exposure (Exposición auto.)

Finalidad:

Suprimir el fondo del original para mejorar el texto de la copia.

Valores:

Off (Deshabilitar)	No suprime el fondo.
On (Hab.)*	Suprime el fondo del original para mejorar el texto de la copia.

* Valor de menú predeterminado en fábrica

Gray Balance (Balance de gris)

Finalidad:

Especificar el nivel de densidad de balance de gris dentro del margen de -2 a 2. La configuración de menú predeterminada en fábrica es 0.

2-Sided (A 2 caras)

Finalidad:

Especificar si se desea imprimir en ambas caras del papel.

Valores:

1->1-Sided (1 -> 1 cara)*	Realiza copias a dos caras normales.
Flip on Long Edge (Giro borde largo)	Realiza copias dúplex (a 2 caras) listas para encuadernarse por el borde largo.
Flip on Short Edge (Giro borde corto)	Realiza copias dúplex (a 2 caras) listas para encuadernarse por el borde corto.

* Valor de menú predeterminado en fábrica

*Multiple Up (Varias en 1)***Finalidad:**

Imprimir dos páginas del original para que encajen en una hoja de papel.

Valores:

Off (Deshabilitar)*	Hace copias normales una a una de los documentos originales.
Auto	Reduce automáticamente el tamaño de los documentos originales para imprimirlos todos en una sola hoja de papel.
ID Card Copy (Copia tarj. ID)	Imprime ambas caras de una tarjeta de ID en una sola hoja de papel en el tamaño original.
Manual	Reduce el tamaño de los documentos originales de acuerdo con el ajuste de Reduce/Enlarse (Reducir/Aumentar) y los imprime todos en una sola hoja de papel.

* Valor de menú predeterminado en fábrica

*Margin Top/Bottom (Margen sup./inf.)***Finalidad:**

Especificar el valor de los márgenes superior e inferior.

Valores:

4mm*/0.2inch (0.2 pulg.)*	Especifique el valor en incrementos de 1 mm/0,1 pulgadas. El valor de menú predeterminado en fábrica visualizado depende del valor seleccionado para mm / inch (mm/pulg.) bajo el menú System Settings (Configuración del sistema). Para más información, consulte "mm / inch (mm/pulg.)" de la página 318.
0 - 50mm/0.0 - 2.0inch (2.0 pulg.)	

* Valor de menú predeterminado en fábrica

*Margin Left/Right (Margen izq./der.)***Finalidad:**

Especificar el valor de los márgenes izquierdo y derecho.

Valores:

4mm*/0.2inch (0.2 pulg.)*	Especifique el valor en incrementos de 1 mm/0,1 pulgadas. El valor de menú predeterminado en fábrica visualizado depende del valor seleccionado para mm / inch (mm/pulg.) bajo el menú System Settings (Configuración del sistema). Para más información, consulte "mm / inch (mm/pulg.)" de la página 318.
0 - 50mm/0.0 - 2.0inch (2.0 pulg.)	

* Valor de menú predeterminado en fábrica

Margin Middle (Margen cent.)

Finalidad:

Especificar el valor del margen central.

Valores:

0mm*/0.0inch (0.0 pulg.)*	Especifique el valor en incrementos de 1 mm/0,1 pulgadas. El valor de menú predeterminado en fábrica visualizado depende del valor seleccionado para mm / inch (mm/pulg.) bajo el menú System Settings (Configuración del sistema). Para más información, consulte "mm / inch (mm/pulg.)" de la página 318.
0 - 50mm/0.0 - 2.0inch (2.0 pulg.)	

* Valor de menú predeterminado en fábrica

Paper Error (Error del papel)

Finalidad:

Especificar si se desea visualizar un error cuando el tamaño del papel de salida especificado no coincide con el papel cargado.

Importante:

La impresión repetida en papel más pequeño que el tamaño del papel de salida especificado puede hacer que se ensucie el interior de su impresora, lo que puede resultar en mala calidad de impresión o avería de su impresora.

Valores:

Off (Deshabilitar)*	No visualiza un error cuando el tamaño del papel de salida especificado no coincide con el papel cargado.
On (Hab.)	Visualiza un error cuando el tamaño del papel de salida especificado no coincide con el papel cargado.

* Valor de menú predeterminado en fábrica

Scan Defaults (Predet. escan.)

Utilice los menús *Scan Defaults (Predet. escan.)* para configurar gran variedad de funciones de escaneado.

Scan to Network (Escanear a red)**Finalidad:**

Almacenar la imagen escaneada en un servidor de la red o en un ordenador.

Valores:

Computer(Network) (Equipo(red))*	Almacena la imagen escaneada en un ordenador utilizando el protocolo Server Message Block (SMB) (Bloque de mensajes del servidor).
Server(FTP) (Servidor(FTP))	Almacena la imagen escaneada en un servidor utilizando el protocolo FTP.

* Valor de menú predeterminado en fábrica

File Format (Formato archivo)**Finalidad:**

Especificar el formato de archivo para almacenar la imagen escaneada.

Valores:

PDF*
MultiPageTIFF (TIFF var. págs)
TIFF
JPEG

* Valor de menú predeterminado en fábrica

Color**Finalidad:**

Especificar el modo de color.

Valores:

Black & White (Blan. y Neg.)	Escanea en el modo de blanco y negro. Solamente estará disponible cuando <i>File Format (Formato archivo)</i> se haya ajustado a PDF o TIFF.
---	--

Grayscale (Esc. de grises)	Escanea en el modo de escala de grises.
Color*	Escanea en el modo de color.
Color(Photo) (Color(Foto))	Escanea en el modo de color. Es conveniente para imágenes fotográficas.

* Valor de menú predeterminado en fábrica

Resolution (Resolución)

Finalidad:

Especificar la resolución de escaneado predeterminada.

Valores:

200 x 200dpi (200 x 200 ppp)*
300 x 300dpi (300 x 300 ppp)
400 x 400dpi (400 x 400 ppp)
600 x 600dpi (600 x 600 ppp)

* Valor de menú predeterminado en fábrica

Document Size (Tamaño doc.)

Finalidad:

Especificar el tamaño de documento predeterminado.

Valores:

A4 - 210x297mm (A4: 210 x 297 mm)*
A5 - 148x210mm (A5: 148 x 210 mm)
B5 - 182x257mm (B5: 182 x 257 mm)
Letter - 8.5x11" (Carta: 8.5 x 11")
Folio - 8.5x13" (Folio: 8.5 x 13")
Legal - 8.5x14" (Legal: 8.5 x 14")
Executive (Ejecutivo)

* Valor de menú predeterminado en fábrica

*Lighten/Darken (Claro/Oscuro)***Finalidad:**

Especificar el nivel de densidad de escaneado predeterminado.

Valores:

Lighten2 (Claro2)	Hace la imagen escaneada más clara que el original. Trabaja bien con impresión oscura.
Lighten1 (Claro1)	
Normal*	Trabaja bien con documentos escritos a máquina o impresos de forma estándar.
Darken1 (Oscuro1)	Hace la imagen escaneada más oscura que el original. Trabaja bien con impresión tenue o marcas apenas visibles de lápiz.
Darken2 (Oscuro2)	

* Valor de menú predeterminado en fábrica

*Sharpness (Nitidez)***Finalidad:**

Especificar el nivel de nitidez predeterminado.

Valores:

Sharpest (Máx. nitidez)	Hace la imagen escaneada más nítida que el original.
Sharper (Más nítido)	
Normal*	No hace la imagen escaneada más nítida ni atenuada que el documento original.
Softer (Más difum.)	Hace la imagen escaneada más atenuada que el original.
Softest (Máx. difum.)	

* Valor de menú predeterminado en fábrica

*Auto Exposure (Exposición auto.)***Finalidad:**

Suprimir el fondo del original para mejorar el texto de la imagen escaneada.

Valores:

Off (Deshabilitar)	No suprime el fondo.
---------------------------	----------------------

On (Hab.)*	Suprime el fondo del original para mejorar el texto de la imagen escaneada.
-------------------	---

* Valor de menú predeterminado en fábrica

Margin Top/Bottom (Margen sup./inf.)

Finalidad:

Especificar el valor de los márgenes superior e inferior.

Valores:

2mm*/0.1inch (0.1 pulg.)*	Especifique el valor en incrementos de 1 mm/0,1 pulgadas. El valor de menú predeterminado en fábrica visualizado depende del valor seleccionado para mm / inch (mm/pulg.) bajo el menú System Settings (Configuración del sistema). Para más información, consulte "mm / inch (mm/pulg.)" de la página 318.
0 - 50mm/0.0 - 2.0inch (2.0 pulg.)	

* Valor de menú predeterminado en fábrica

Margin Left/Right (Margen izq./der.)

Finalidad:

Especificar el valor de los márgenes izquierdo y derecho.

Valores:

2mm*/0.1inch (0.1 pulg.)*	Especifique el valor en incrementos de 1 mm/0,1 pulgadas. El valor de menú predeterminado en fábrica visualizado depende del valor seleccionado para mm / inch (mm/pulg.) bajo el menú System Settings (Configuración del sistema). Para más información, consulte "mm / inch (mm/pulg.)" de la página 318.
0 - 50mm/0.0 - 2.0inch (2.0 pulg.)	

* Valor de menú predeterminado en fábrica

Margin Middle (Margen cent.)

Finalidad:

Especificar el valor del margen central.

Valores:

0mm*/0.0inch (0.0 pulg.)*	Especifique el valor en incrementos de 1 mm/0,1 pulgadas. El valor de menú predeterminado en fábrica visualizado depende del valor seleccionado para mm / inch (mm/pulg.) bajo el menú <code>System Settings</code> (Configuración del sistema). Para más información, consulte "mm / inch (mm/pulg.)" de la página 318.
0 - 50mm/0.0 - 2.0inch (2.0 pulg.)	

* Valor de menú predeterminado en fábrica

TIFF File Format (Formato de arc. TIFF)

Finalidad:

Especificar el formato de archivo TIFF.

Valores:

TIFF V6*
TTN2

* Valor de menú predeterminado en fábrica

Image Compression (Comp. imagen)

Finalidad:

Especificar el nivel de compresión de la imagen.

Valores:

Higher (Mayor)	Establece un nivel más alto de compresión de la imagen.
Normal*	Establece el nivel normal de compresión de la imagen.
Lower (Menor)	Establece un nivel más bajo de compresión de la imagen.

* Valor de menú predeterminado en fábrica

Max E-Mail Size (Tam. max. e-mail)

Finalidad:

Especificar el tamaño máximo de e-mail que puede enviarse, dentro del margen de 50KB a 16384KB. El valor predeterminado es 2048KB.

Fax Defaults (Predet. fax)

Utilice los menús `Fax Defaults` (Predet. fax) para configurar gran variedad de funciones de fax.

Nota:

El servicio de fax no podrá utilizarse a menos que especifique su región bajo Region (País). Si Region (País) se ha ajustado a Unknown (Desconocido), en el panel LCD aparecerá el mensaje Set The Region Code (Establezca el código de país).

Resolution (Resolución)**Finalidad:**

Especificar el nivel de resolución que desee utilizar para la transmisión por fax.

Valores:

Standard (Estándar)*	Conveniente para documentos con caracteres de tamaño normal.
Fine (Fina)	Conveniente para documentos que contengan caracteres pequeños o líneas finas, o documentos impresos utilizando una impresora de matriz de puntos.
SuperFine(203dpi) (Superfina(203ppp))	Conveniente para documentos que contengan detalles extremadamente finos. El modo SuperFine(203dpi) (Superfina(203ppp)) solamente será efectivo cuando la máquina de fax remota admita la resolución superfina. Consulte las notas siguientes.
SuperFine(406dpi) (Superfina(406ppp))	Conveniente para documentos que contengan imágenes fotográficas.

* Valor de menú predeterminado en fábrica

Nota:

Los faxes escaneados en el modo SuperFine(203dpi) (Superfina(203ppp)) se reciben con la resolución más alta de la máquina remota.

Document Type (Tipo documento)**Finalidad:**

Especificar el tipo de documento predeterminado.

Valores:

Text (Texto)*	Conveniente para documentos con texto.
Photo (Foto)	Conveniente para documentos con fotos.

* Valor de menú predeterminado en fábrica

*Lighten/Darken (Claro/Oscuro)***Finalidad:**

Especificar el nivel de densidad de fax predeterminado.

Valores:

Lighten2 (Claro2)	Hace el fax más claro que el documento original. Trabaja bien con impresión oscura.
Lighten1 (Claro1)	
Normal*	Trabaja bien con documentos escritos a máquina o impresos de forma estándar.
Darken1 (Oscuro1)	Hace el fax más oscuro que el documento original. Trabaja bien con impresión tenue o marcas apenas visibles de lápiz.
Darken2 (Oscuro2)	

* Valor de menú predeterminado en fábrica

*Delayed Start (Inicio ret.)***Finalidad:**

Esta función le permitirá establecer una hora específica para que se inicie la transmisión de fax. Una vez activado el modo Delayed Start (Inicio ret.), su impresora almacenará todos los documentos a enviarse por fax en su memoria y los enviará a la hora especificada. Después de finalizar el envío por fax en el modo Delayed Start (Inicio ret.), los datos se borrarán de la memoria.

Valores:

21:00*/PM 9:00*	Especifique la hora de comienzo de la transmisión de fax cuando desee enviar un fax a una hora especificada. El valor de menú predeterminado en fábrica visualizado depende del valor establecido para Time Format (Form. hora) bajo el menú System Settings (Configuración del sistema). Para más información, consulte "Cambio del modo del reloj" de la página 243.
0:00 - 23:59 / AM/PM 1:00 - 12:59	

* Valor de menú predeterminado en fábrica

Nota:

En esta impresora podrá almacenar un máximo de 19 trabajos de fax diferidos.

Print from USB Defaults (Imprimir desde pred. USB)

Utilice los menús Print from USB Defaults (Imprimir desde pred. USB) para configurar la función Print From USB Memory (Imprimir desde memoria USB).

*2-Sided (A 2 caras)***Finalidad:**

Especificar si se desea imprimir en ambas caras del papel.

Valores:

1->1-Sided (1 -> 1 cara)*	Imprime en una sola cara del papel.
Flip on Long Edge (Giro borde largo)	Imprime en ambas caras del papel que va a encuadernarse por el borde largo.
Flip on Short Edge (Giro borde corto)	Imprime en ambas caras del papel que va a encuadernarse por el borde corto.

* Valor de menú predeterminado en fábrica

*Layout (Diseño)***Finalidad:**

Especificar el diseño de salida.

Valores:

1UP (1 en 1)*
2UP (2 en 1)
4UP (4 en 1)

* Valor de menú predeterminado en fábrica

*AutoFit (Ajust. auto.)***Finalidad:**

Aumentar/reducir automáticamente el tamaño de la imagen para que encaje en el papel seleccionado para impresión.

Valores:

Auto*	Aumenta/reduce automáticamente el tamaño de la imagen para que encaje en el papel antes de la impresión.
Off (Deshabilitar)	Imprime la imagen tal cual es.

* Valor de menú predeterminado en fábrica

Nota:

Este elemento solamente estará disponible cuando se haya seleccionado un archivo TIFF o JPG para impresión.

PDF Password (Contraseña de PDF)**Finalidad:**

Especificar una contraseña para impresión de archivos PDF asegurados.

Valores:

*****	Introduzca una contraseña de hasta 32 caracteres alfanuméricos para impresión de archivos PDF asegurados.
-------	---

Tray Settings (Conf. bandeja)

Utilice la opción `Tray Settings (Conf. bandeja)` para establecer el tamaño y el tipo del papel cargado en la bandeja del papel.

Paper Tray (Bandeja de papel)**Finalidad:**

Especificar el papel cargado en la bandeja del papel.

Valores:

Paper Size (Tamaño del papel)	A4 - 210x297mm (A4: 210 x 297 mm)*
	A5 - 148x210mm (A5: 148 x 210 mm)
	B5 - 182x257mm (B5: 182 x 257 mm)
	Letter - 8.5x11" (Carta: 8.5 x 11")
	Folio - 8.5x13" (Folio: 8.5 x 13")
	Legal - 8.5x14" (Legal: 8.5 x 14")
	Executive (Ejecutivo)
	Statement
	#10 Env. - 4.125x9.5" (Sobre 10: 4.125 x 9.5")
	Monarch Env. (Sob. Monarch)
	Monarch Env. L (Sobre Monarch L)
	DL Env. - 110x220mm (Sobre DL: 110 x 220 mm)
	DL Env. L (Sobre DL L)
	C5 Env. - 162x229mm (Sobre C5: 162 x 229 mm)
	Postcard JPN - 148x100mm (Postal JPN: 148 x 100 mm)
	W-Postcard JPN - 148x200mm (Postal JPN W: 148 x 200 mm)
	Env Yougata 2 (Sobre Yougata 2)
	Env Yougata 2L (Sobre Yougata 2L)
	Env Yougata 3 (Sobre Yougata 3)
	Env Yougata 3L (Sobre Yougata 3L)
	Env Yougata 4 (Sobre Yougata 4)
	Env Yougata 6 (Sobre Yougata 6)
	Env Younaga 3 (Sobre Younaga 3)
	Env Nagagata 3 (Sobre Nagagata 3)
Env Nagagata 4 (Sobre Nagagata 4)	
Env Kakugata 3 (Sobre Kakugata 3)	

	New Custom Size (Nuevo tamaño personalizado)	Portrait(Y) (Vertical(Y))	297mm*/11.7inch (11.7 pulg.)*	Especifica la longitud del papel de tamaño personalizado. El valor de menú predeterminado en fábrica visualizado depende del valor seleccionado para mm / inch (mm/pulg.) bajo el menú System Settings (Configuración del sistema). Para más información, consulte "mm / inch (mm/pulg.)" de la página 318.	
			127mm - 355mm/ 5.0inch (5.0 pulg.) - 14.0inch (14.0 pulg.)		
		Landscape(X) (Horizontal(X))	210mm*/8.3inch (8.3 pulg.)*		Especifica la anchura del papel de tamaño personalizado. El valor de menú predeterminado en fábrica visualizado depende del valor seleccionado para mm / inch (mm/pulg.) bajo el menú System Settings (Configuración del sistema). Para más información, consulte "mm / inch (mm/pulg.)" de la página 318.
			77mm - 215mm/ 3.0inch (3.0 pulg.) - 8.5inch (8.5 pulg.)		
Paper Type (Tipo de papel)	Plain (Normal)*				
	Light Card (Tarjeta fina)				
	Labels (Etiquetas)				
	Recycled (Reciclado)				
	Envelope (Sobre)				
	Postcard (Postal)				

* Valor de menú predeterminado en fábrica

Nota:

Para los detalles sobre los tamaños de papel admitidos, consulte "Soportes de impresión utilizables" de la página 131.

Panel Language (Idioma del panel)

Finalidad:

Especificar el idioma que desea utilizarse en el panel del operador.

Consulte también:

"Cambio del idioma" de la página 350

Valores:

English*	Inglés
Français	Francés
Italiano	Italiano
Deutsch	Alemán
Español	Español
Nederlands	Holandés
Português Europeu	Portugués
Türkçe	Turco
Русский	Ruso
繁體中文	Chino tradicional
한국어	Coreano



* Valor de menú predeterminado en fábrica

Panel Lock (Bloqueo del panel) Función

Esta función evita que los usuarios no autorizados cambien la configuración en el panel del operador establecida por el administrador. Sin embargo, puede modificar la configuración para trabajos de impresión individuales usando el controlador de impresión.

Habilitación de la función Panel Lock (Bloqueo del panel)



1. Pulse el botón **System**.
2. Seleccione Admin Menu (Menú Admin), y después pulse el botón **OK**.
3. Seleccione Secure Settings (Confis. segura), y después pulse el botón **OK**.
4. Seleccione Panel Lock (Bloqueo del panel), y después pulse el botón **OK**.
5. Seleccione Panel Lock Set (Conf. bloq. panel), y después pulse el botón **OK**.
6. Seleccione Enable (Habilitar), y después pulse el botón **OK**.

7. Si es necesario, seleccione `Change Password (Cambiar contr.)`, y después pulse el botón .
8. Introduzca una nueva contraseña, y después pulse el botón .

Nota:

La contraseña del panel predeterminada en fábrica es 0000.







Nota:

- No olvide la contraseña. El procedimiento descrito a continuación le permitirá restablecer la contraseña. Sin embargo, la configuración para la *Address Book (Libreta direcc.)* se borrará.
 1. Apague la impresora. Después, manteniendo pulsado el botón **System**, encienda la impresora.
- Si desea cambiar la contraseña mientras `Panel Lock Set (Conf. bloq. panel)` sea `Enable (Habilitar)`, realice los pasos 1 y 2. Introduzca la contraseña actual, y después pulse el botón . Realice los pasos 3 y 4. Seleccione `Change Password (Cambiar contr.)`, y después pulse el botón . Introduzca una nueva contraseña, y después pulse el botón . Esto cambiará la contraseña.

Deshabilitación de la función Panel Lock (Bloqueo del panel)

Nota:

Podrá seleccionar `Disable (Deshabilitar)` para `Panel Lock Set (Conf. bloq. panel)` cuando todos los elementos bajo `Service Lock (Bloqueo de servicio)` se hayan ajustado a `Unlocked (Desbloqueado)` y `Secure Receive Set (Aj. recep segura)` se haya ajustado a `Disable (Deshabilitar)`.

1. Pulse el botón **System**.
2. Seleccione `Admin Menu (Menú Admin)`, y después pulse el botón .
3. Introduzca la contraseña, y después pulse el botón .
4. Seleccione `Secure Settings (Confis. segura)`, y después pulse el botón .
5. Seleccione `Panel Lock (Bloqueo del panel)`, y después pulse el botón .
6. Seleccione `Panel Lock Set (Conf. bloq. panel)`, y después pulse el botón .
7. Seleccione `Disable (Deshabilitar)`, y después pulse el botón .

Nota:

La contraseña se restablecerá a 0000 cuando el valor para Panel Lock Set (Conf. bloq. panel) se cambie de Enable (Habilitar) a Disable (Deshabilitar).

Limitación del acceso a las operaciones de copia, fax, escaneado, e impresión directa desde USB

Habilitando las opciones de bloqueo de Copy (Copia), FAX, Scan (Escaneado), y Print from USB (Imp. desde USB) se limita el acceso a las operaciones de copia, fax, escaneado, e impresión directa desde USB.

En el procedimiento siguiente se explica como habilitar o deshabilitar una opción tomando el bloqueo de Copy (Copia) como ejemplo. Utilice el mismo procedimiento para habilitar o deshabilitar las opciones de bloqueo de FAX, Scan (Escaneado), y Print from USB (Imp. desde USB).

1. Pulse el botón **System**.
2. Seleccione Admin Menu (Menú Admin), y después pulse el botón **OK**.
3. Seleccione Secure Settings (Confis. segura), y después pulse el botón **OK**.
4. Seleccione Panel Lock (Bloqueo del panel), y después pulse el botón **OK**.
5. Seleccione Panel Lock Set (Conf. bloq. panel), y después pulse el botón **OK**.
6. Seleccione Enable (Habilitar), y después pulse el botón **OK**.
7. Si es necesario, seleccione Change Password (Cambiar contr.), y cambie la contraseña utilizando el teclado numérico. Después pulse el botón **OK**.

Nota:

La contraseña del panel predeterminada en fábrica es 0000.

8. Pulse el botón **↶ (Back)**.
9. Seleccione Service Lock (Bloqueo de servicio), y después pulse el botón **OK**.
10. Seleccione Copy (Copia), y después pulse el botón **OK**.
11. Seleccione una de las opciones siguientes, y después pulse el botón **OK**.

- Unlocked (Desbloqueado)
- Locked (Bloqueado)
- Password Locked (Cont. bloq.)

Cambio de la configuración del modo Ahorro energía

La impresora entrará en el modo de ahorro energía después del período de tiempo de inactividad especificado. Puede configurar Power Saver Timer (Temp. ahorro ener.) para establecer la impresora en cualquiera de los modos de ahorro de energía.

1. Pulse el botón **System**.
2. Seleccione Admin Menu (Menú Admin), y después pulse el botón **OK**.
3. Seleccione System Settings (Configuración del sistema), y después pulse el botón **OK**.
4. Seleccione Power Saver Timer (Temp. ahorro ener.), y después pulse el botón **OK**.
5. Seleccione Low Power Timer (Modo Ahorro 1) o Sleep Timer (Modo Ahorro 2), y después pulse el botón **OK**.
6. Pulse el botón **▲** o **▼** o introduzca el valor deseado utilizando el teclado numérico, y después pulse el botón **OK**.
Puede seleccionar 1 - 30 minutos para Low Power Timer (Modo Ahorro 1) o 6 - 11 minutos para Sleep Timer (Modo Ahorro 2).

Restablecimiento de los valores predeterminados en fábrica

Al habilitar la función Initialize NVM (Inicializar NVM) y reiniciar la impresora, toda la configuración de la impresora y todos los datos de Phone Book (Libreta direcc.) (fax) y Address Book (Libreta direcc.) (escaneado) se restablecerán a sus opciones predeterminadas en fábrica.

Nota:

El procedimiento siguiente no inicializa la configuración de la red.

- Para inicializar la configuración de la red alámbrica, consulte "Initialize NVM (Inicializar NVM)" de la página 304.

- ❑ *Para inicializar la configuración de la red inalámbrica en el modelo AL-MX200DWF, consulte “Reset Wireless (Rest. Inalámbr.) (AL-MX200DWF solamente)” de la página 301.*

1. Pulse el botón **System**.
2. Seleccione Admin Menu (Menú Admin), y después pulse el botón **OK**.
3. Seleccione Maintenance (Mantenimiento), y después pulse el botón **OK**.
4. Seleccione Initialize NVM (Inicializar NVM), y después pulse el botón **OK**.
5. Seleccione System Section (Sección sistema) para inicializar la configuración de la impresora, y después pulse el botón **OK**.

Seleccione User Fax Section (Sección fax usuario) para inicializar los datos de Phone Book (Libreta direcc.) para fax.

Seleccione User Scan Section (Sec. escan. usuario) para inicializar los datos de Address Book (Libreta direcc.) para escaneado.

6. Seleccione Yes (Sí), y después pulse el botón **OK**.

La impresora se reiniciará automáticamente con la configuración del menú predeterminada en fábrica.

Cambio del idioma

Para visualizar un idioma diferente en el panel del operador.

Uso del panel del operador

1. Pulse el botón **System**.
2. Seleccione Panel Language (Idioma del panel), y después pulse el botón **OK**.
3. Seleccione el idioma deseado, y después pulse el botón **OK**.

Uso de la Printer Setting Utility (Utilidad de configuración de impresora)

En el procedimiento siguiente se utiliza, a modo de ejemplo, Microsoft® Windows® 7.

1. Haga clic en **Start (Iniciar)** — **All Programs (Todos los programas)** — **EPSON** — su impresora — **Printer Setting Utility (Utilidad de configuración de impresora)**.

Nota:

La ventana para seleccionar una impresora aparecerá en este paso, cuando haya varios controladores de impresión instalados en su ordenador. En este caso, haga clic en la impresora deseada listada en **Printer Name (Nombre de la impresora)**.

Aparecerá Printer Setting Utility (Utilidad de configuración de impresora).

2. Haga clic en la ficha **Printer Maintenance (Mantenimiento de la impresora)**.
3. Seleccione **System Settings (Configuración del sistema)** de la lista de la parte izquierda de la página.

Se mostrará la página **System Settings (Configuración del sistema)**.

4. Seleccione el idioma deseado de **Panel Language (Idioma del panel)**, y después pulse el botón **Apply New Settings (Aplicar nueva configuración)**.

Uso del teclado numérico

Al realizar diversas tareas, es posible que necesite introducir números y nombres. Por ejemplo, para introducir una contraseña, tendrá que escribir un número de cuatro dígitos. Cuando configure su impresora, introducirá su nombre o el nombre de su empresa.

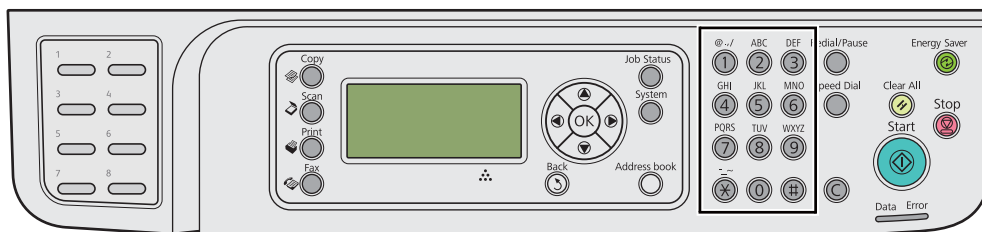

Introducción de caracteres

Cuando se le solicite introducir una letra, pulse el botón apropiado hasta que en el panel LCD aparezca la letra correcta.

Por ejemplo, para introducir la letra O, pulse **6**.

- Cada vez que pulse **6**, la visualización cambiará a una letra diferente, m, n, o, M, N, O y finalmente 6.
- Para introducir letras adicionales, repita el primer paso.
- Cuando haya finalizado, pulse el botón .

Tec- la	Números, letras, o caracteres asignados
1	1 @ . _ - (espacio) \ & () ! " # \$ % ' ~ ^ ` ; : ? , + * / = [] { } < >
2	a b c A B C 2
3	d e f D E F 3
4	g h i G H I 4
5	j k l J K L 5
6	m n o M N O 6
7	p q r s P Q R S 7
8	t u v T U V 8
9	w x y z W X Y Z 9
0	0
*	- _ ~
#	(espacio) & ()

Cambio de números o nombres

Si introduce un número o un nombre incorrecto, pulse el botón **C (Clear)** para borrar el número o el carácter. Después introduzca el número o carácter correcto.

Capítulo 10

Solución de problemas

Eliminación de atascos

La selección cuidadosa del soporte de impresión apropiado y la carga correcta le ayudarán a evitar la mayoría de los atascos.



Advertencia:

Si no puede quitar el papel atascado realizando los procedimientos del manual, no intente quitarlo a la fuerza. Si lo hiciese, podría lesionarse. Póngase en contacto con el representante local de Epson.

Consulte también:

- “Acerca de los soportes de impresión” de la página 126
- “Soportes de impresión admitidos” de la página 130

Nota:

Antes de comprar grandes cantidades de soportes de impresión, se recomienda probar primero una muestra.

Prevención de atascos

- Use solamente los soportes de impresión recomendados.
- Para cargar adecuadamente los soportes de impresión, consulte “Carga de soportes de impresión en la bandeja del papel” de la página 135 y “Carga de soportes de impresión en el insertador de hojas con prioridad (PSI)” de la página 144.
- No soportes de impresión antes de encender la impresora.
- No sobrecargue las fuentes de los soportes de impresión.
- No cargue soportes de impresión arrugados, plegados, húmedos, ni rizados.
- Flexione, airee, y enderece el soporte de impresión antes de cargarlo. Si ocurre un atasco con el soporte de impresión, pruebe alimentando una hoja cada vez a través de la bandeja del papel o el insertador de hojas con prioridad (PSI).
- No utilice soportes de impresión que tengan cortes o estén recortados.

- No mezcle tamaños, gramajes, ni tipos de soportes de impresión en la misma fuente de soportes de impresión.
- Cuando cargue el soporte de impresión en la bandeja del papel o el insertador de hojas con prioridad (PSI), cerciórese de que la superficie de impresión recomendada esté encarada hacia arriba.
- Conserve los soportes de impresión guardados en un entorno aceptable.
- No quite la tapa de bandeja del papel mientras las impresión esté en curso.
- Cerciórese de que todos los cables que se conectan a la impresora estén correctamente fijados.
- El apretar demasiado las guías puede causar atascos.

Consulte también:

- “Acerca de los soportes de impresión” de la página 126
- “Soportes de impresión admitidos” de la página 130
- “Instrucciones para el almacenamiento de soportes de impresión” de la página 130

Identificación de la ubicación de los atascos de papel



Precaución:

No intente extraer un papel atascado muy en el interior del producto, en especial papel enrollado alrededor de la unidad fusora o el rodillo térmico. De lo contrario, podría lesionarse o sufrir quemaduras. Apague inmediatamente el producto y póngase en contacto con el representante local de Epson.

Importante:

No trate de eliminar ningún atasco utilizando herramientas ni instrumentos. Esto podría dañar permanentemente la impresora.

En la ilustración siguiente se muestra dónde pueden ocurrir atascos de papel a lo largo del recorrido de los soportes de impresión.

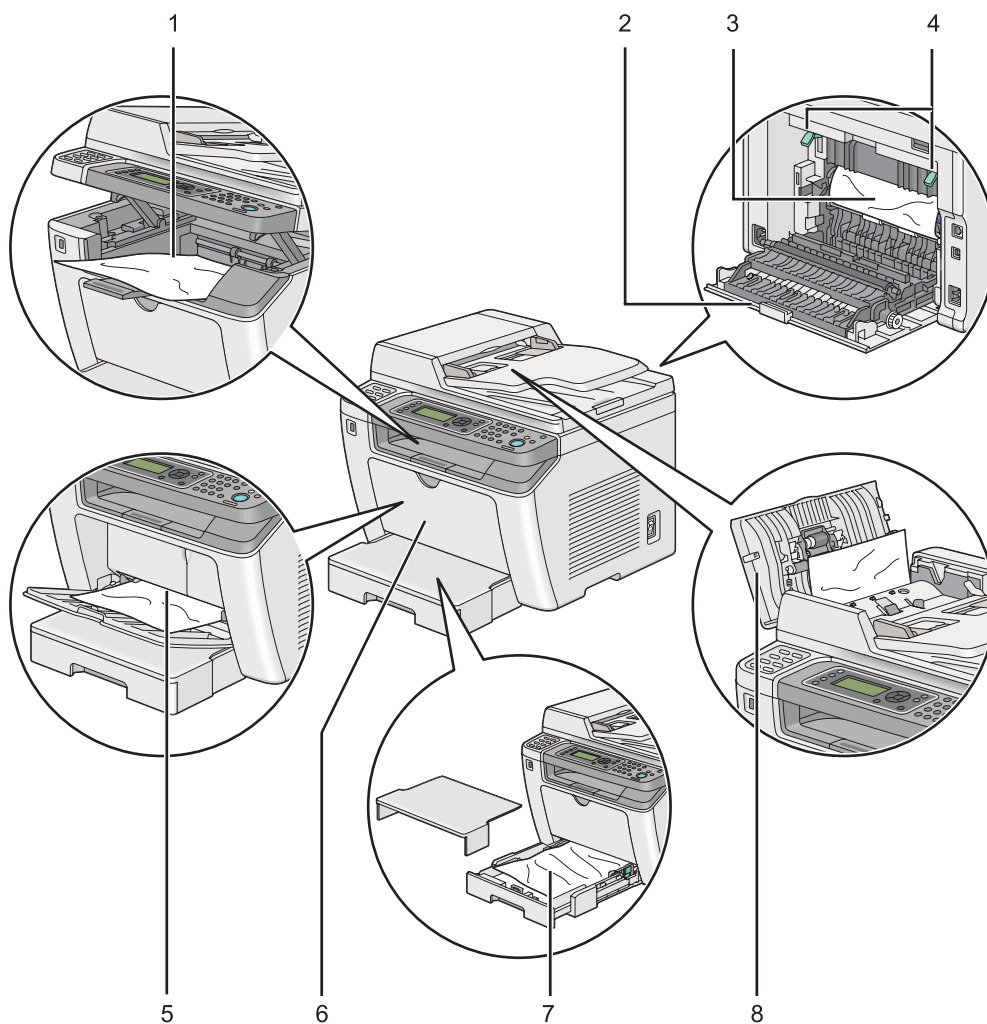

1	Bandeja de salida central
2	Cubierta posterior
3	Tambor OPC
4	Palancas
5	Insertador de hojas con prioridad (PSI)
6	Puerta frontal
7	Bandeja del papel

Eliminación de atascos de papel del alimentador automático de documentos (ADF)

Cuando un documento se atasque cuando pase a través del ADF, extráigalo siguiendo los pasos indicados a continuación.

Nota:

Para solucionar el error visualizado en el panel LCD, tendrá que eliminar todos los soportes de impresión del recorrido de los soportes de impresión.

1. Abra la cubierta del ADF.



2. Extraiga cuidadosamente el documento atascado tirando de él en el sentido de la flecha mostrada en la ilustración siguiente.

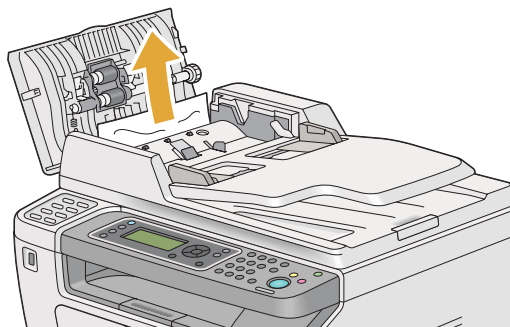

3. Si resulta difícil tirar del documento, abra la bandeja del alimentador de documentos.

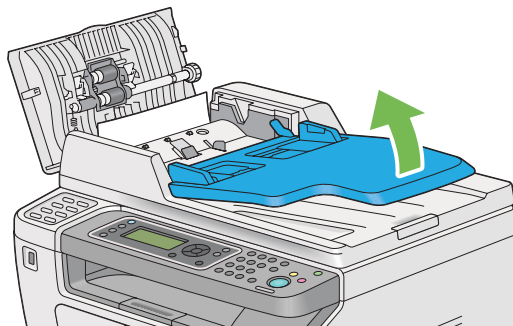

4. Retire el documento atascado de la bandeja de salida de documentos.

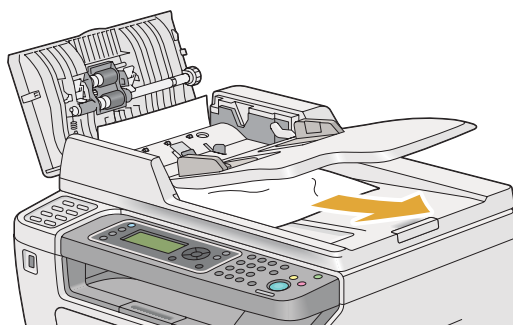

5. Cierre la cubierta del alimentador de documentos.

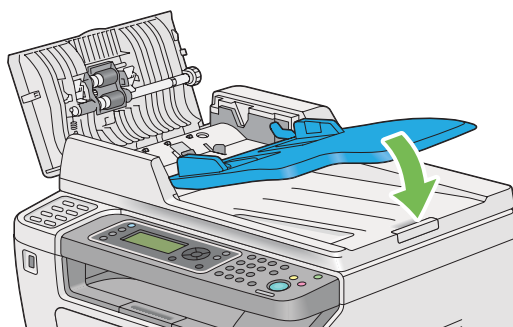

6. Cierre la cubierta del ADF, y después vuelva a cargar los documentos en el ADF.

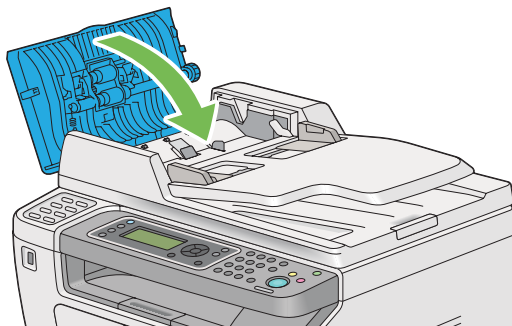

Nota:

Ceróirse de ajustar las guías del documento antes de imprimir un documento de tamaño Legal.

7. Si no puede retirar el documento atascado de la bandeja de salida de documentos o no puede encontrar el documento atascado allí, abra la cubierta de documentos.

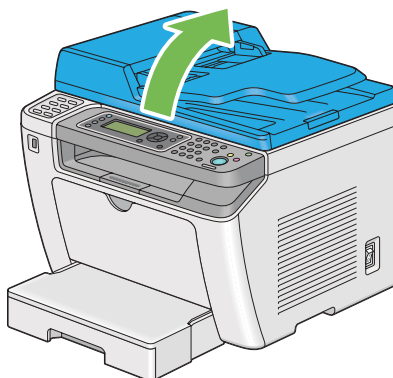

8. Retire el documento del rodillo de alimentación del ADF o el área de alimentación tirando cuidadosamente del documento en el sentido de la flecha mostrada en la ilustración.

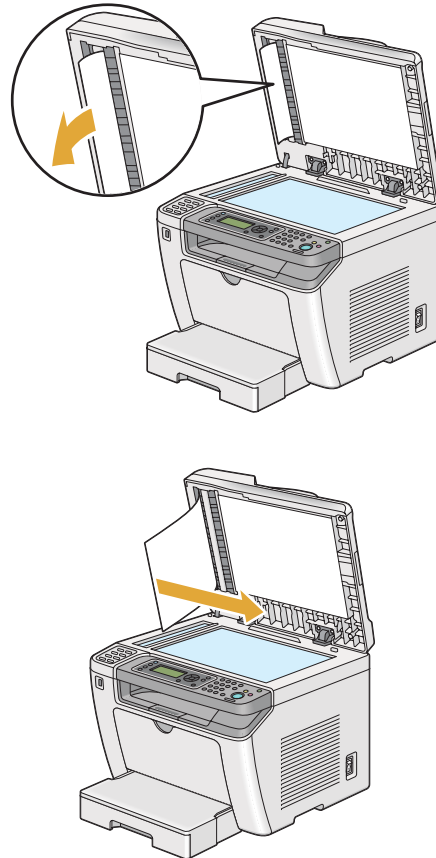

Eliminación de atascos de papel desde la parte frontal de la impresora

Eliminación de atascos de papel desde la bandeja del papel

Importante:

- Para evitar descargas eléctricas, apague la impresora y desconecte el cable de alimentación de la toma de corriente con puesta a tierra siempre antes de realizar el mantenimiento.*
- Para evitar quemaduras, no elimine atascos de papel inmediatamente después de la impresión. La unidad fusora se calienta extremadamente durante el uso.*
- Proteja el tambor OPC contra luz brillante. Si deja la cubierta posterior abierta durante más de cinco minutos, la calidad de impresión puede deteriorarse.*

Nota:

Para solucionar el error visualizado en el panel LCD, tendrá que eliminar todos los soportes de impresión del recorrido de los soportes de impresión.

1. Empuje el asa de la cubierta posterior y abra la cubierta posterior.

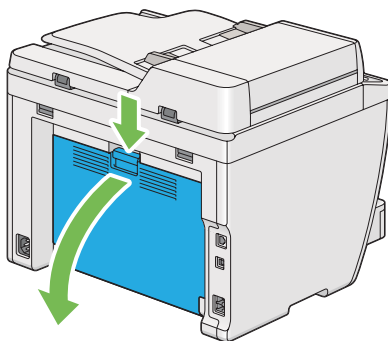

2. Levante las palancas.

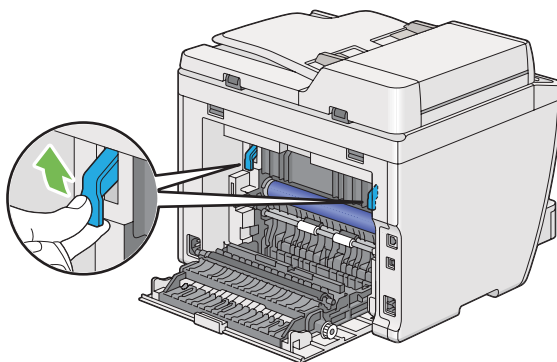

3. Tire cuidadosamente de la bandeja del papel de la impresora. Sujete la bandeja con ambas manos, levante ligeramente la parte frontal, y quítela de la impresora.

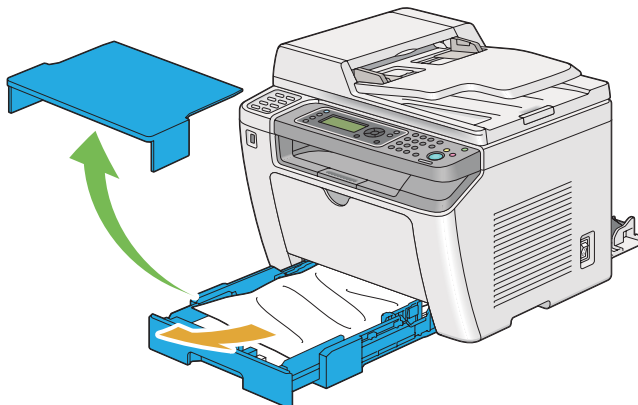

4. Quite todo el papel atascado y/o arrugado de la bandeja.

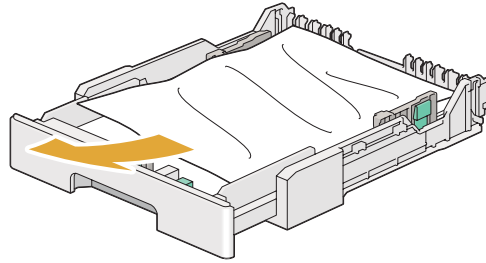

5. Tire cuidadosamente del papel atascado para evitar romperlo.

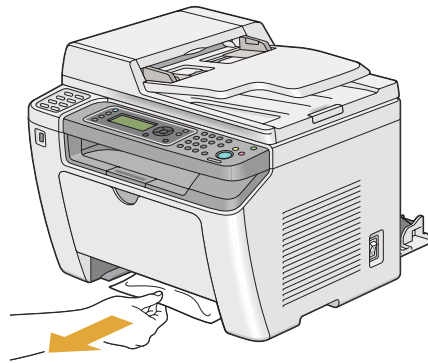

6. Baje las palancas a la posición original.

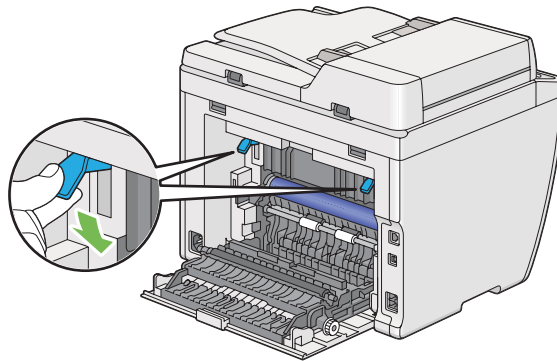

7. Cierre la cubierta posterior.

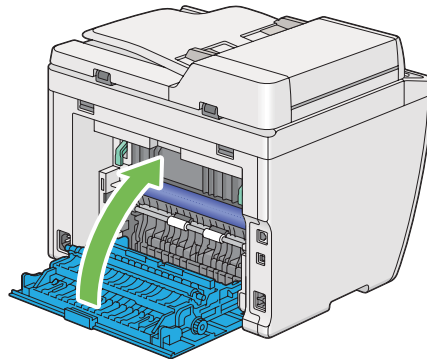

8. Inserte la bandeja del papel en la impresora, y empújela hasta que chasquee en su lugar.

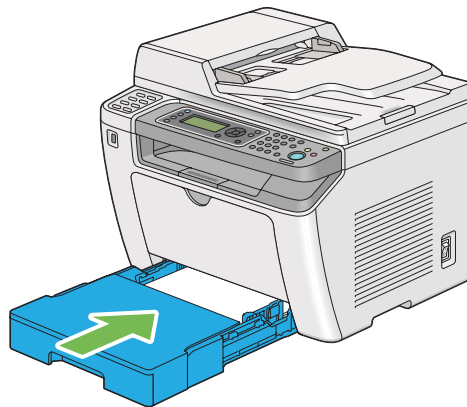

Eliminación de atascos de papel desde el insertador de hojas con prioridad (PSI)

Importante:

- No aplique fuerza excesiva a la puerta frontal cuando quite el papel atascado. Si lo hiciese, podría dañar la puerta.
- Para evitar descargas eléctricas, apague la impresora y desconecte el cable de alimentación de la toma de corriente con puesta a tierra siempre antes de realizar el mantenimiento.
- Para evitar quemaduras, no elimine atascos de papel inmediatamente después de la impresión. La unidad fusora se calienta extremadamente durante el uso.
- Proteja el tambor OPC contra luz brillante. Si deja la cubierta posterior abierta durante más de cinco minutos, la calidad de impresión puede deteriorarse.

Nota:

Para solucionar el error visualizado en el panel LCD, tendrá que eliminar todos los soportes de impresión del recorrido de los soportes de impresión.

1. Empuje el asa de la cubierta posterior y abra la cubierta posterior.

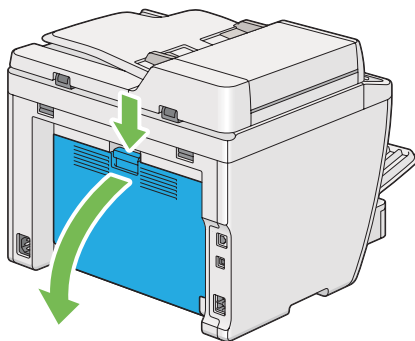

2. Levante las palancas.

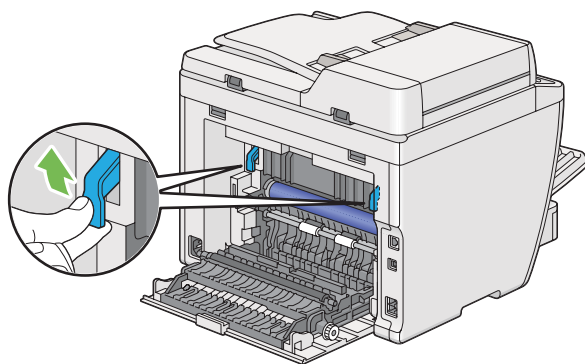

3. Tire cuidadosamente del papel atascado para evitar romperlo.

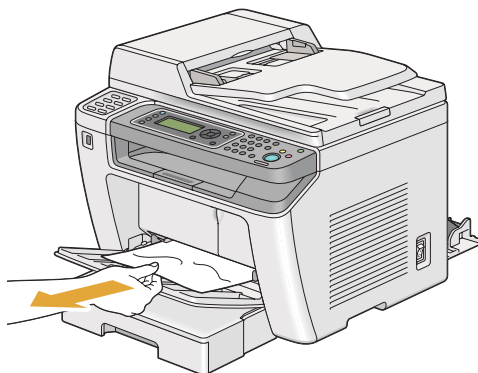

4. Baje las palancas a la posición original.

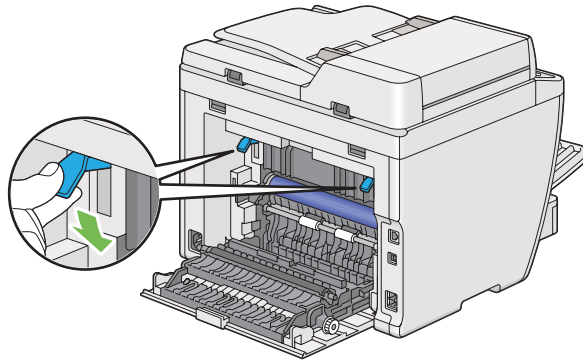

5. Cierre la cubierta posterior.

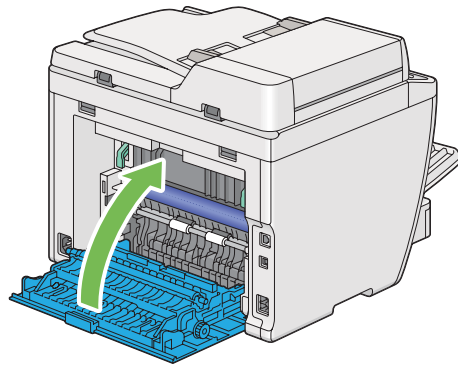

Eliminación de atascos de papel desde la parte posterior de la impresora

Importante:

- ❑ *Para evitar descargas eléctricas, apague la impresora y desconecte el cable de alimentación de la toma de corriente con puesta a tierra siempre antes de realizar el mantenimiento.*
- ❑ *Para evitar quemaduras, no elimine atascos de papel inmediatamente después de la impresión. La unidad fusora se calienta extremadamente durante el uso.*
- ❑ *Proteja el tambor OPC contra luz brillante. Si deja la cubierta posterior abierta durante más de cinco minutos, la calidad de impresión puede deteriorarse.*

Nota:

Para solucionar el error visualizado en el panel LCD, tendrá que eliminar todos los soportes de impresión del recorrido de los soportes de impresión.

1. Empuje el asa de la cubierta posterior y abra la cubierta posterior.

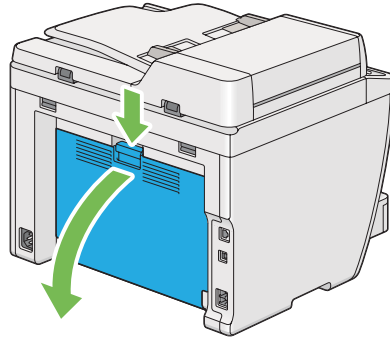

2. Levante las palancas.

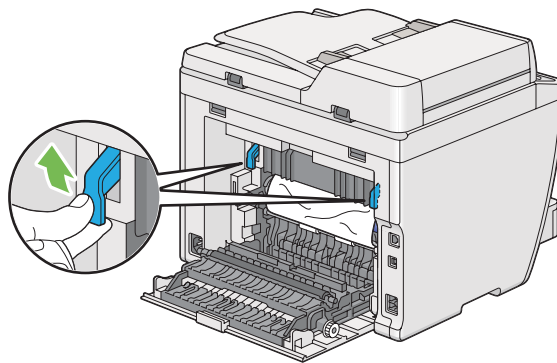

3. Quite el papel atascado desde la parte posterior de la impresora.

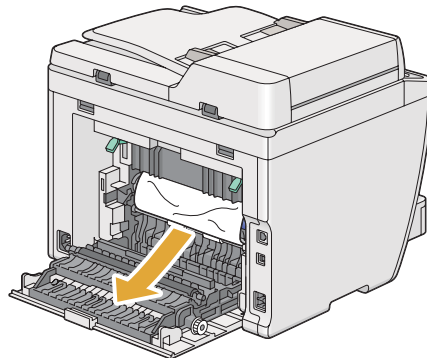

4. Baje las palancas a la posición original.

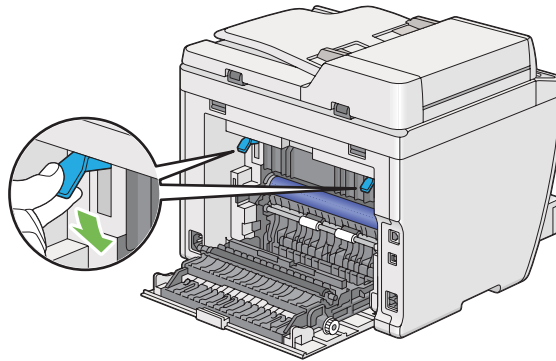

5. Cierre la cubierta posterior.

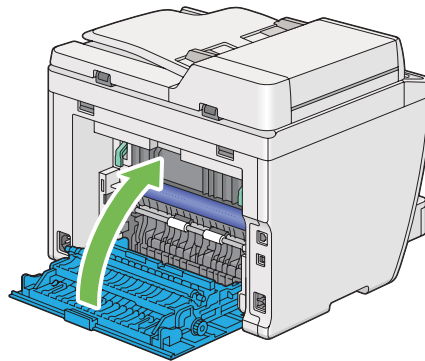

Si el error no se soluciona, puede haber un trozo de papel restante en el interior de la impresora. Utilice el procedimiento siguiente para eliminar el atasco.

6. Cuando no haya soportes de impresión, cárguelos en la bandeja del papel o en el Insertador de hojas con prioridad (PSI).
7. Pulse el botón  (**Clear All**) del panel del operador durante tres segundos.

El medio de impresión se alimentará para empujar hacia afuera el papel atascado.

Eliminación de atascos de papel desde la bandeja de salida central

Importante:

- Para evitar descargas eléctricas, apague la impresora y desconecte el cable de alimentación de la toma de corriente con puesta a tierra siempre antes de realizar el mantenimiento.*

- ❑ *Para evitar quemaduras, no elimine atascos de papel inmediatamente después de la impresión. La unidad fusora se calienta extremadamente durante el uso.*
- ❑ *Proteja el tambor OPC contra luz brillante. Si deja la cubierta posterior abierta durante más de cinco minutos, la calidad de impresión puede deteriorarse.*

Nota:

Para solucionar el error visualizado en el panel LCD, tendrá que eliminar todos los soportes de impresión del recorrido de los soportes de impresión.

1. Empuje el asa de la cubierta posterior y abra la cubierta posterior.

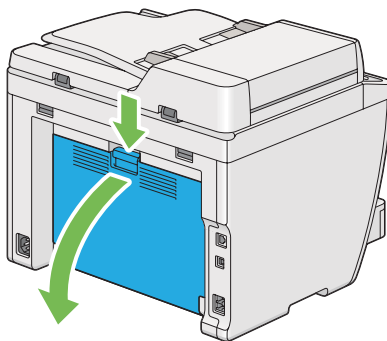

2. Levante las palancas.

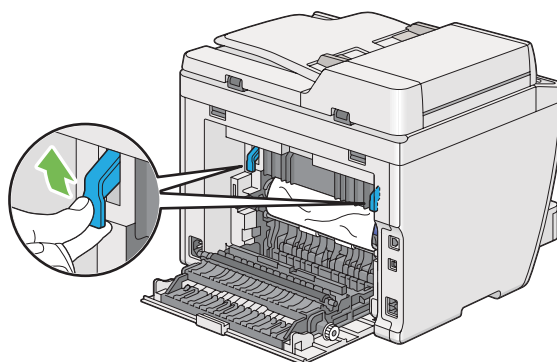

3. Quite el papel atascado desde la parte posterior de la impresora.

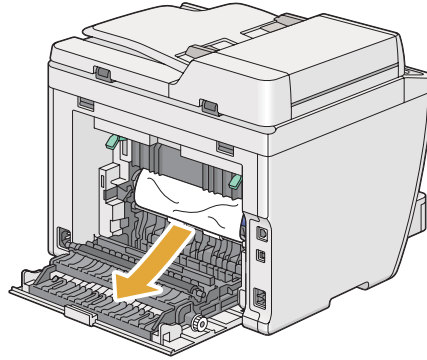

4. Si no encuentra papel en el recorrido del papel, levante y abra la unidad de escaneado.

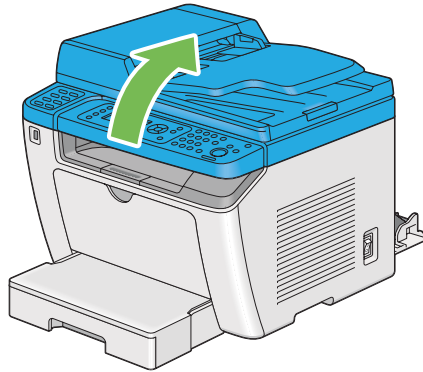

5. Retire todo el papel atascado de la bandeja de salida central.

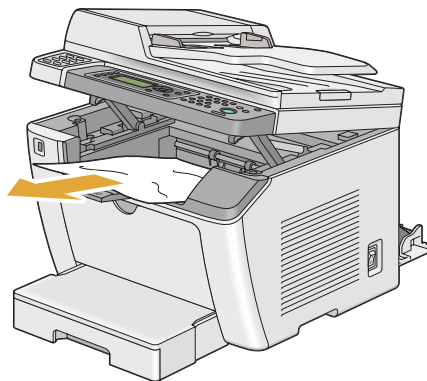

6. Baje y cierre la unidad de escaneado.

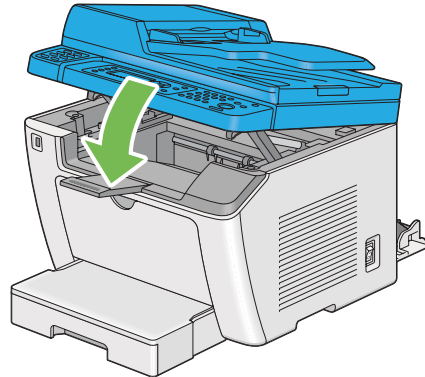

7. Baje las palancas a la posición original.

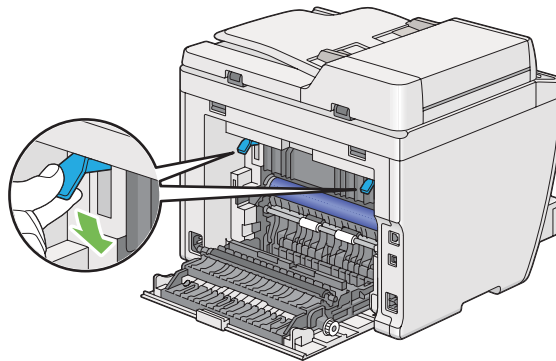

8. Cierre la cubierta posterior.

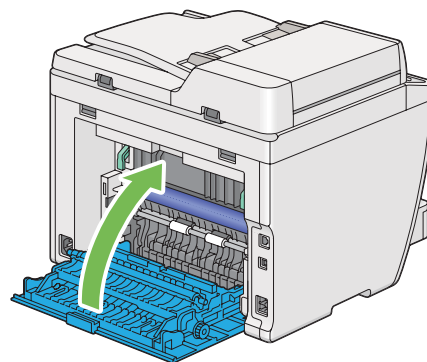

Si el error no se soluciona, puede haber un trozo de papel restante en el interior de la impresora. Utilice el procedimiento siguiente para eliminar el atasco.

9. Cuando no haya soportes de impresión, cárguelos en la bandeja del papel o en el Insertador de hojas con prioridad (PSI).
10. Pulse el botón  (**Clear All**) del panel del operador durante 3 segundos.

El medio de impresión se alimentará para empujar hacia afuera el papel atascado.

Problemas de atascos

Atasco por mala alimentación

Problema	Medida
Se produce mala alimentación del soporte de impresión.	Quite el papel del insertador de hojas con prioridad (PSI), y después cerciórese de que el papel esté adecuadamente insertado en la bandeja del papel.
	Dependiendo del soporte de impresión que utilice, tome cualquiera de las medidas siguientes: <ul style="list-style-type: none"> <input type="checkbox"/> Para papel grueso, utilice uno que sea de 163 g/m² o menos. <input type="checkbox"/> Para postal, podrá usar una de hasta 190 g/m². <input type="checkbox"/> Para papel fino, utilice uno que sea de 60 g/m² o más. <input type="checkbox"/> Para un sobre, cerciórese de que esté adecuadamente cargado en la bandeja del papel, como se indica en "Carga de sobres en la bandeja del papel" de la página 140.
	Si un sobre está deformado, corríjalo o utilice otro sobre.
	Si va a realizar la impresión dúplex (a 2 caras) manual, cerciórese de que el soporte de impresión no esté rizado.
	Airee los soportes de impresión.
	Si el soporte de impresión está húmedo, dele la vuelta.
	Si el problema continúa, utilice un soporte de impresión que no esté húmedo.

Nota:

Si el problema continúa después de haber tomado las medidas sugeridas descritas arriba, póngase en contacto con nuestra oficina representativa local o un proveedor autorizado.

Atasco por alimentación múltiple

Problema	Medida
Se produce la alimentación múltiple del soporte de impresión.	Quite el papel del insertador de hojas con prioridad (PSI), y después cerciórese de que el papel esté adecuadamente cargado en la bandeja del papel.
	Si el soporte de impresión está húmedo, utilice un soporte de impresión que no esté húmedo.
	Airee los soportes de impresión.
Si se cancela el escaneado de un documento de varias hojas cuando esté en progreso, se producirá un atasco del documento en el ADF.	<p>Elimine el atasco.</p> <p>Consulte también: "Eliminación de atascos de papel del alimentador automático de documentos (ADF)" de la página 356</p>

Nota:

Si el problema continúa después de haber tomado las medidas sugeridas descritas arriba, póngase en contacto con nuestra oficina representativa local o un proveedor autorizado.

Problemas básicos de la impresora

Algunos problemas de la impresora pueden resolverse fácilmente. Si ocurre algún problema en su impresora, compruebe cada uno de los puntos siguientes:

- El cable de alimentación está conectado a la impresora, y a una toma de corriente eléctrica adecuadamente puesta a tierra.
- La impresora está encendida.
- La toma de corriente no está desactivada mediante un interruptor o un disyuntor.
- Otros equipos eléctricos enchufados en la toma de corriente están funcionando.
- Cuando el modelo AL-MX200DWF esté conectado a una red inalámbrica, el cable Ethernet deberá estar desenchufado de la impresora.

Si ha comprobado todos los puntos de arriba y todavía tiene un problema, apague la impresora, espere 10 segundos, y después vuelva a encender la impresora. Esto soluciona a menudo el problema.

Problemas de visualización

Problema	Medida
Después de encender la impresora, la visualización del panel LCD está en blanco, continúa mostrando <code>Please Wait... (Espere...)</code> , o la iluminación de fondo no se enciende.	Apague la impresora, espere 10 minutos, y vuelva a encender la impresora. En el panel LCD aparece el mensaje de autocomprobación. Cuando haya terminado la prueba, se visualizará <code>Select Function (Seleccionar función)</code> .
La configuración del menú cambiada desde el panel del operador no tiene efecto.	<p>La configuración en el programa de software, el controlador de impresión, o las utilidades de la impresora tiene preferencia sobre la establecida en el panel del operador.</p> <p>Cambie la configuración del menú desde el controlador de impresión, las utilidades de la impresora, o el programa de software en vez de utilizar el panel del operador.</p>

Problemas de impresión

Problema	Medida
El trabajo no se imprimió o se imprimieron caracteres incorrectos.	Cerciórese de que en panel LCD aparezca la pantalla <code>Select Function (Seleccionar función)</code> antes de enviar un trabajo a imprimir.
	Cerciórese de que el soporte de impresión esté cargado en la impresora.
	Verifique que está usando el controlador de impresión correcto.
	Cerciórese de que está usando el cable Ethernet o USB correcto y de que está conectado con seguridad a la impresora.
	Verifique que ha seleccionado el tamaño de soporte de impresión correcto.
	Si está utilizando un gestor de colas de impresión, verifique que no se ha atascado.
	<p>Compruebe la interfaz de su impresora desde <code>Admin Menu (Menú Admin)</code>.</p> <p>Determine la interfaz de host que esté utilizando. Imprima la página <code>System Settings (Configuración del sistema)</code> para verificar que la configuración de interfaz actual es correcta. Para los detalles sobre cómo imprimir la página <code>System Settings (Configuración del sistema)</code>, consulte "Impresión de la página <code>System Settings (Configuración del sistema)</code>" de la página 171.</p>

Problema	Medida
Se producen mala alimentación o alimentación múltiple del soporte de impresión.	Cerciórese de que el soporte de impresión que está utilizando satisface las especificaciones de su impresora. Consulte también: "Soportes de impresión utilizables" de la página 131
	Airee el soporte de impresión antes de cargarlo.
	Cerciórese de que el soporte de impresión esté correctamente cargado.
	Cerciórese de que las guías de anchura y la guía de longitud del papel estén correctamente ajustadas.
	No llene demasiado las fuentes de los soportes de impresión.
	No fuerce el soporte de impresión en el insertador de hojas con prioridad (PSI) ni en la bandeja del papel cuando lo cargue. De lo contrario, podría inclinar o deformarse.
	Cerciórese de que el soporte de impresión no esté rizado.
	Cargue el soporte de impresión con la superficie de impresión recomendada en la dirección correcta. Consulte también: "Carga de soportes de impresión" de la página 134
	Dé la vuelta o gire el soporte de impresión y pruebe a imprimir de nuevo para ver si la alimentación mejora.
	No mezcle tipos de soportes de impresión.
	No mezcle tamaños de soportes de impresión.
	Retire las hojas superiores e inferiores rizadas de una resma antes de cargar el soporte de impresión.
	Cargue una fuente de soporte de impresión solamente cuando esté vacía.
El sobre está arrugado después de la impresión.	Cerciórese de cargar el sobre en la bandeja del papel, como se indica en "Carga de sobres en la bandeja del papel" de la página 140.
La página se interrumpe en lugares inesperados.	Aumente el valor para Job Time-Out (Tiempo de espera de trabajo) en el menú System Settings (Configuración del sistema) , que está en la ficha Printer Maintenance (Mantenimiento de la impresora) der la Printer Setting Utility (Utilidad de configuración de impresora).
	Aumente el valor de tiempo de espera en el menú Protocol Settings (Configuración de protocolo) en EpsonNet Config.
El soporte de impresión no se apila bien en la bandeja de salida central.	Dé la vuelta a la pila de soportes de impresión en el Insertador de hojas con prioridad (PSI) y la bandeja del papel.

Problema	Medida
La impresora no duplexa páginas.	Seleccione Flip on Short Edge (Girar por el borde corto) o Flip on Long Edge (Girar por el borde largo) en el menú Duplex (Dúplex) de la ficha Paper/Output (Papel/Salida) del controlador de impresión.

Problemas de calidad de impresión

Nota:

En esta sección, para algunos procedimientos se utiliza la *Printer Setting Utility (Utilidad de configuración de impresora)* o el *Status Monitor*. Algunos procedimientos en los que se utiliza la *Printer Setting Utility (Utilidad de configuración de impresora)* también pueden realizarse usando el panel del operador.

Consulte también:

- ❑ “Explicación de los menús del panel del operador” de la página 286
- ❑ “Printer Setting Utility (Utilidad de configuración de impresora) (Windows solamente)” de la página 36
- ❑ “Status Monitor (Windows solamente)” de la página 36

La salida es demasiado clara

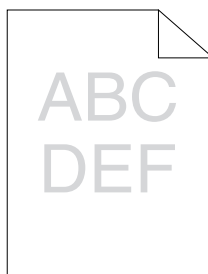

Problema	Medida
La salida es demasiado clara.	<p>El cartucho de t�ner puede estar demasiado bajo o necesita sustituci�n. Confirme la cantidad de t�ner del cartucho de t�ner.</p> <ol style="list-style-type: none"> 1. Compruebe el nivel de t�ner en la ficha Consumables (Consumibles) de la ventana Printer Status (Estado de impresora) de Status Monitor. 2. Si es necesario, sustituya el cartucho de t�ner.
	<p>Verifique que el soporte de impresi�n est� seco y que est� usando el soporte de impresi�n correcto.</p> <p>En caso contrario, utilice el soporte de impresi�n recomendado para la impresora.</p> <p>Consulte tambi�n: "Soportes de impresi�n utilizables" de la p�gina 131</p>
	<p>Pruebe cambiando el valor de Paper Type (Tipo de papel) en el controlador de impresi�n.</p> <ol style="list-style-type: none"> 1. En la ficha Paper/Output (Papel/Salida) de Printing Preferences (Preferencias de impresi�n) del controlador de impresi�n, cambie el valor de Paper Type (Tipo de papel).
	<p>Deshabilite Toner Saving Mode (Modo de ahorro de t�ner) en el controlador de impresi�n.</p> <ol style="list-style-type: none"> 1. En la ficha Graphics (Gr�ficos) de Printing Preferences (Preferencias de impresi�n) del controlador de impresi�n, cerci�rese de que la casilla de verificaci�n Toner Saving Mode (Modo de ahorro de t�ner) no est� seleccionada.

Nota:

Si el problema contin a despu s de haber tomado las medidas sugeridas descritas arriba, p ngase en contacto con nuestra oficina representativa local o un proveedor autorizado.

El t ner embadurna o la impresi n se desprende/mancha la cara posterior

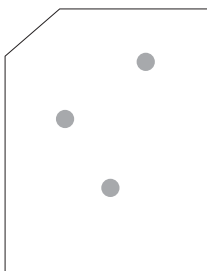
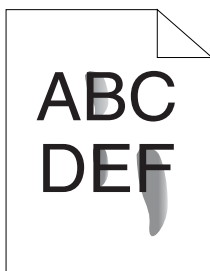

Problema	Medida
<p>El tóner embadurna o la impresión se desprende.</p> <p>La salida tiene manchas en la cara posterior.</p>	<p>La superficie del soporte de impresión puede estar desigual. Pruebe cambiando el valor de Paper Type (Tipo de papel) en el controlador de impresión. Por ejemplo, cambie Plain (Normal) a Lightweight Cardstock (Cartulina fina).</p> <p>1. En la ficha Paper/Output (Papel/Salida) de Printing Preferences (Preferencias de impresión) del controlador de impresión, cambie el valor de Paper Type (Tipo de papel).</p>
	<p>Verifique que está utilizando el soporte de impresión correcto.</p> <p>En caso contrario, utilice el soporte de impresión recomendado para la impresora.</p> <p>Consulte también: "Soportes de impresión utilizables" de la página 131</p>
	<p>Ajuste la temperatura de la unidad fusora.</p> <p>1. Inicie la Printer Setting Utility (Utilidad de configuración de impresora), y haga clic en Adjust Fusing Unit (Ajustar unidad del fusor) de la ficha Printer Maintenance (Mantenimiento de la impresora).</p> <p>2. Ajuste la temperatura de fijación aumentando el valor para su soporte de impresión.</p> <p>3. Haga clic en el botón Apply New Settings (Aplicar nueva configuración).</p>

Nota:

Si el problema continúa después de haber tomado las medidas sugeridas descritas arriba, póngase en contacto con nuestra oficina representativa local o un proveedor autorizado.

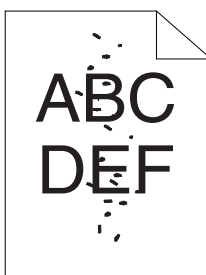
Puntos aleatorios/Imágenes borrosas

Problema	Medida
El resultado impreso tiene puntos aleatorios o está borroso.	Cerciórese de que el cartucho de tóner esté correctamente instalado. Consulte también: "Instalación de un cartucho de tóner" de la página 413
	Si está utilizando un cartucho de tóner de marca no original, instale un cartucho de tóner de marca original.
	Limpie la unidad fusora. 1. Cargue una hoja de papel en la bandeja del papel, y después imprima una imagen consistente en todo el papel. 2. Cargue la hoja impresa con la superficie de impresión encarada hacia abajo, y después imprima una hoja de papel en blanco.

Nota:

Si el problema continúa después de haber tomado las medidas sugeridas descritas arriba, póngase en contacto con nuestra oficina representativa local o un proveedor autorizado.

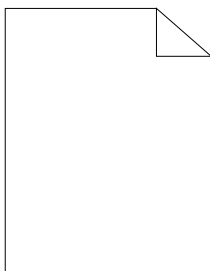
Toda la salida está en blanco

Cuando suceda este problema, póngase en contacto con nuestra oficina representativa local o un proveedor autorizado.

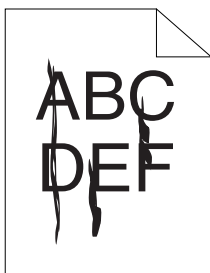
En la salida aparecen rayas

Cuando suceda este problema, póngase en contacto con nuestra oficina representativa local o un proveedor autorizado.

Mota

Problema	Medida
El resultado impreso tiene aspecto moteado.	<p>Ajuste la polarización de transferencia.</p> <ol style="list-style-type: none"> 1. Inicie la Printer Setting Utility (Utilidad de configuración de impresora), y haga clic en Adjust BTR (Ajustar BTR) de la ficha Printer Maintenance (Mantenimiento de la impresora). 2. Ajuste la configuración para el tipo de soporte de impresión que esté utilizando. 3. Haga clic en el botón Apply New Settings (Aplicar nueva configuración). <p>Si está usando un soporte de impresión no recomendado, utilice el soporte de impresión recomendado para la impresora.</p>

Nota:

Si el problema continúa después de haber tomado las medidas sugeridas descritas arriba, póngase en contacto con nuestra oficina representativa local o un proveedor autorizado.

Imagen fantasma

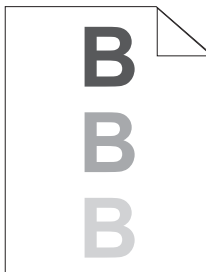

Problema	Medida
El resultado impreso tiene imagen fantasma.	<p>La superficie del soporte de impresión puede estar desigual. Pruebe cambiando el valor de Paper Type (Tipo de papel) en el controlador de impresión. Por ejemplo, cambie Plain (Normal) a Lightweight Cardstock (Cartulina fina).</p> <ol style="list-style-type: none"> 1. En la ficha Paper/Output (Papel/Salida) de Printing Preferences (Preferencias de impresión) del controlador de impresión, cambie el valor de Paper Type (Tipo de papel).
	<p>Ajuste la polarización de transferencia.</p> <ol style="list-style-type: none"> 1. Inicie la Printer Setting Utility (Utilidad de configuración de impresora), y haga clic en Adjust BTR (Ajustar BTR) de la ficha Printer Maintenance (Mantenimiento de la impresora). 2. Ajuste la configuración para el tipo de soporte de impresión que esté utilizando. 3. Haga clic en el botón Apply New Settings (Aplicar nueva configuración).
	<p>Ajuste la temperatura de la unidad fusora.</p> <ol style="list-style-type: none"> 1. Inicie la Utilidad de configuración de impresora, y haga clic en Adjust Fusing Unit (Ajustar unidad del fusor) de la ficha Printer Maintenance (Mantenimiento de la impresora). 2. Ajuste la temperatura de fijación aumentando el valor para su soporte de impresión. 3. Haga clic en el botón Apply New Settings (Aplicar nueva configuración).
	<p>Si está usando un soporte de impresión no recomendado, utilice el soporte de impresión recomendado para la impresora.</p>

Nota:

Si el problema continúa después de haber tomado las medidas sugeridas descritas arriba, póngase en contacto con nuestra oficina representativa local o un proveedor autorizado.

Bruma

Problema	Medida
El resultado impreso está brumoso.	Cuando toda la impresión sea tenue, póngase en contacto con nuestra oficina representativa local o un proveedor autorizado.
	<p>Cuando la página impresa sea parcialmente tenue, inicie Clean Developer (Limp. desar.).</p> <ol style="list-style-type: none"> 1. Inicie la Printer Setting Utility (Utilidad de configuración de impresora), y haga clic en Clean Developer (Limp. desar.) de la ficha Diagnosis (Diagnóstico). 2. Haga clic en el botón Start (Iniciar).

Nota:

Si el problema continúa después de haber tomado las medidas sugeridas descritas arriba, póngase en contacto con nuestra oficina representativa local o un proveedor autorizado.

Bead-Carry-Out (BCO)

Problema	Medida
Está ocurriendo Bead-Carry-Out (BCO).	<p>Si la impresora está instalada en un lugar de gran altitud, establezca la altitud del lugar.</p> <ol style="list-style-type: none"> 1. Inicie la Printer Setting Utility (Utilidad de configuración de impresora), y haga clic en Adjust Altitude (Ajustar altitud) de la ficha Printer Maintenance (Mantenimiento de la impresora). 2. Seleccione un valor cercano a la altitud del en el que está instalada la impresora. 3. Haga clic en el botón Apply New Settings (Aplicar nueva configuración).

Nota:

Si el problema continúa después de haber tomado las medidas sugeridas descritas arriba, póngase en contacto con nuestra oficina representativa local o un proveedor autorizado.

Marca de barreno

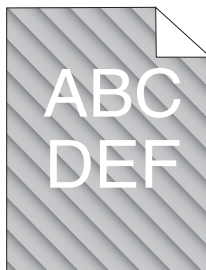

Problema	Medida
El resultado impreso tiene una marca de barreno.	<p>El cartucho de tóner puede estar demasiado bajo o necesita sustitución. Confirme la cantidad de tóner del cartucho de tóner.</p> <ol style="list-style-type: none"> 1. Compruebe el nivel de tóner en la ficha Consumables (Consumibles) de la ventana Printer Status (Estado de impresora) de Status Monitor. 2. Si es necesario, sustituya el cartucho de tóner.
	<p>Inicie Clean Developer (Limp. desar.).</p> <ol style="list-style-type: none"> 1. Inicie la Printer Setting Utility (Utilidad de configuración de impresora), y haga clic en Clean Developer (Limp. desar.) de la ficha Diagnosis (Diagnóstico). 2. Haga clic en el botón Start (Iniciar).

Nota:

Si el problema continúa después de haber tomado las medidas sugeridas descritas arriba, póngase en contacto con nuestra oficina representativa local o un proveedor autorizado.

Papel plegado/manchado

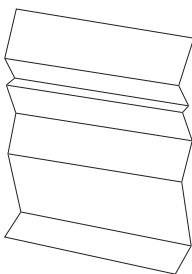

Problema	Medida
<p>La salida está plegada.</p> <p>La salida está manchada.</p>	<p>Verifique que está utilizando el soporte de impresión correcto.</p> <p>En caso contrario, utilice el soporte de impresión recomendado para la impresora.</p> <p>Si se producen arrugas o pliegues, cargue soporte de impresión de un paquete nuevo y utilice la cubierta de la bandeja de papel.</p> <p>Consulte también:</p> <ul style="list-style-type: none"> <input type="checkbox"/> “Soportes de impresión utilizables” de la página 131 <input type="checkbox"/> “Acerca de los soportes de impresión” de la página 126 <hr/> <p>Si utiliza un sobre, compruebe si el pliegue está dentro de 30 mm de los cuatro bordes del sobre.</p> <p>Si el pliegue está dentro de 30 mm de los cuatro bordes del sobre, esto se considera normal. Su impresora no está averiada.</p> <p>En caso contrario, compruebe si la impresora admite su tipo de sobre, y compruebe si cargó el sobre con la orientación correcta. Para más información, consulte “Carga de soportes de impresión en la bandeja del papel” de la página 135 o “Carga de soportes de impresión en el insertador de hojas con prioridad (PSI)” de la página 144.</p>

Nota:

Si el problema continúa después de haber tomado las medidas sugeridas descritas arriba, póngase en contacto con nuestra oficina representativa local o un proveedor autorizado.

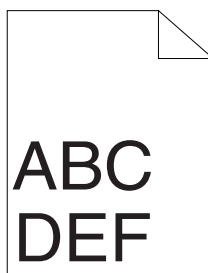
El margen superior es incorrecto

Problema	Medida
<p>El margen superior es incorrecto.</p>	<p>Cerciórese de que los márgenes estén correctamente establecidos en la aplicación que esté utilizando.</p>

Nota:

Si el problema continúa después de haber tomado las medidas sugeridas descritas arriba, póngase en contacto con nuestra oficina representativa local o un proveedor autorizado.

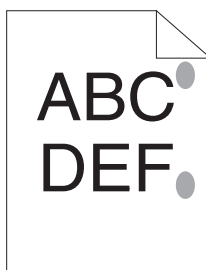
Papel saliente/abollado

Problema	Medida
La superficie impresa resultó saliente/abollada.	Limpie la unidad fusora. 1. Cargue una hoja de papel en la bandeja del papel, y después imprima una imagen consistente en todo el papel. 2. Cargue la hoja impresa con la superficie de impresión encarada hacia abajo, y después imprima una hoja de papel en blanco.

Nota:

Si el problema continúa después de haber tomado las medidas sugeridas descritas arriba, póngase en contacto con nuestra oficina representativa local o un proveedor autorizado.

Problema de copia

Problema	Medida
Un documento cargado en el ADF no puede copiarse.	Cerciórese de que la cubierta del ADF esté firmemente cerrada.

Problemas de calidad de copia

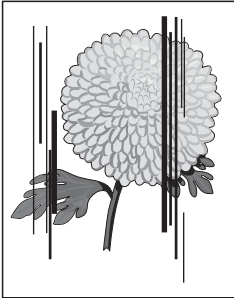
Problema	Medida
<p>Hay líneas o franjas en las copias realizadas desde el ADF.</p> 	<p>Hay restos en el cristal del ADF. Al escanear, el papel procedente del ADF pasa sobre los restos creando líneas o franjas.</p> <p>Limpie el cristal del ADF con un paño exento de hilachas.</p> <p>Consulte también: "Limpieza del escáner" de la página 406</p>
<p>Hay puntos en las copias realizadas desde el cristal de documentos.</p>	<p>Hay restos en el cristal de documentos. Al escanear, estos restos crean puntos en la imagen.</p> <p>Limpie el cristal de documentos con un paño exento de hilachas.</p> <p>Consulte también: "Limpieza del escáner" de la página 406</p>
<p>El reverso del original se está mostrando en la copia.</p>	<p>En el menú Copy (Copia), habilite Auto Exposure (Exposición auto.).</p> <p>Para información sobre el la cómo habilitar y deshabilitar Auto Exposure (Exposición auto.), consulte "Auto Exposure (Exposición auto.)" de la página 192.</p>
<p>Los colores claros están descoloridos o blancos en la copia.</p>	<p>En el menú Copy (Copia), deshabilite Auto Exposure (Exposición auto.).</p> <p>Para información sobre el la cómo habilitar y deshabilitar Auto Exposure (Exposición auto.), consulte "Auto Exposure (Exposición auto.)" de la página 192.</p>
<p>La imagen es demasiado clara u oscura.</p>	<p>Utilice la opción Lighten/Darken (Claro/Oscuro) del menú Copy (Copia).</p> <p>Para información sobre el la cómo hacer que la imagen sea más clara u oscura, consulte "Lighten/Darken (Claro/Oscuro)" de la página 190.</p>

Nota:

Si el problema continúa después de haber tomado las medidas sugeridas descritas arriba, póngase en contacto con nuestra oficina representativa local o un proveedor autorizado.

Problemas de fax

Problema	Medida
La impresora no está trabajando, no hay visualización, y los botones no funcionan.	Desenchufe el cable de alimentación y vuelva a enchufarlo.
	Cerciórese de que la toma de corriente esté energizada.
No suena tono de marcado.	Compruebe que la línea telefónica esté adecuadamente conectada. Consulte también: "Conexión a la línea telefónica" de la página 240
	Compruebe que la toma telefónica mural esté trabajando enchufándole otro teléfono.
Los números almacenados en la memoria no se marcan correctamente.	Cerciórese de que los números estén correctamente almacenados en la memoria. Imprima la lista de la libreta de direcciones.
El documento no se alimenta en la impresora.	Cerciórese de que el documento no esté arrugado y de que esté correctamente colocado. Compruebe que el documento sea del tamaño correcto, y no demasiado grueso ni fino.
	Cerciórese de que la cubierta del ADF esté firmemente cerrada.
Los faxes no se reciben automáticamente.	Seleccione FAX Mode (Modo FAX) para Ans Select (Sel. respuesta).
	Cerciórese de que haya papel en el insertador de hojas con prioridad (PSI) o en la bandeja de papel.
	Compruebe si el panel LCD muestra Memory Full (Memoria llena).
	Compruebe el ajuste de Junk Fax Filter (Filtro fax no des.). Cuando Junk Fax Filter (Filtro fax no des.) se haya ajustado a On (Hab.), podrá recibir faxes de los números de fax registrados en la Address Book (Libreta direcc.) de la impresora. Los faxes enviados desde otros números se rechazarán.
La impresora no envía faxes.	Compruebe la otra máquina de fax a la que esté enviando, para ver si puede recibir su fax.
El fax entrante tiene espacios en blanco o se recibe con mala calidad.	La máquina de fax que le envía el fax puede estar averiada. Solicite al remitente que resuelva el problema y vuelva a enviar el fax.
	Una línea telefónica ruidosa puede causar errores en la línea. Solicite al remitente que vuelva a enviar el fax.
	Compruebe su impresora realizando una copia.
	El cartucho de tóner puede estar vacío. Sustituya el cartucho de tóner. Consulte también: "Sustitución del cartucho de tóner" de la página 409

Problema	Medida
Algunas palabras de un fax entrante están estiradas.	La máquina de fax que le envía el fax puede haber tenido un atasco temporal del documento. Solicite al remitente que elimine el atasco del documento y vuelva a enviar el fax.
Hay líneas en los documentos enviados.	Compruebe el cristal de su ADF para ver si hay marcas y límpielo. Consulte también: "Limpieza del escáner" de la página 406
La impresora marca un número, pero la conexión con otra máquina de fax falla.	La otra máquina de fax puede estar apagada, sin papel, o no puede contestar llamadas entrantes. Solicite al remitente que resuelva el problema y vuelva a intentarlo.
Los documentos no estén almacenados en la memoria.	No hay suficiente memoria para almacenar el documento. Si el panel LCD muestra <i>Memory Full</i> (Memoria llena), borre los documentos que ya no necesite de la memoria y vuelva a almacenar el documento, o espere a que finalice el trabajo en curso (p. ej., una transmisión o recepción de fax).
En la parte inferior de cada página o en otras páginas aparecen espacios en blanco, con una tira de texto en la parte superior.	Puede haber elegido valores de papel erróneos en la configuración de opciones de usuario. Corrija la configuración del papel. Consulte también: "Tray Settings (Conf. bandeja)" de la página 343
La impresora no envía o recibe faxes.	Cerciórese de que la región esté correctamente establecida. 1. Pulse el botón System . 2. Seleccione <i>Admin Menu</i> (Menú Admin), y después pulse el botón OK . 3. Seleccione <i>Fax Settings</i> (Confis fax), y después pulse el botón OK . 4. Seleccione <i>Region</i> (País), y después pulse el botón OK . 5. Cuando la configuración sea correcta, pulse el botón ↶ (Back) para volver a la pantalla anterior. Para cambiar el ajuste, seleccione la región correcta y después pulse el botón OK . Seleccione <i>Yes</i> (Sí) para reiniciar la impresora.
	Compruebe que la línea telefónica esté adecuadamente conectada. Consulte también: "Conexión a la línea telefónica" de la página 240
Durante la transmisión o la recepción de fax ocurre a menudo un error.	Reduzca la velocidad del módem. 1. Pulse el botón System . 2. Seleccione <i>Admin Menu</i> (Menú Admin), y después pulse el botón OK . 3. Seleccione <i>Fax Settings</i> (Confis fax), y después pulse el botón OK . 4. Seleccione <i>Modem Speed</i> (Velocidad del módem), y después pulse el botón OK . 5. Seleccione el elemento de menú deseado, y después pulse el botón OK .

Problemas de escaneado

Problema	Medida
El escáner no trabaja.	Cerciórese de colocar el documento que desee escanear encarado hacia abajo en el cristal de documentos, o encarado hacia arriba en el alimentador automático de documentos (ADF).
	No hay suficiente memoria disponible para almacenar para almacenar el documento que desea escanear. Pruebe la función Preview (Pres. prel.) para ver si trabaja. Pruebe a reducir la tasa de resolución de escaneo.
	Compruebe que el cable USB esté adecuadamente conectado.
	Cerciórese de que el cable USB no esté. Cambie el cable por otro que sepa que está en buen estado. Si es necesario, sustituya el cable.
	Compruebe que el escáner esté correctamente configurado. Compruebe la aplicación que vaya a utilizar para cerciorarse de que el trabajo de escaneo se está enviando al puerto correcto.
La impresora escanea de forma muy lenta.	Los gráficos se escanean con mayor lentitud que el texto cuando se utiliza la función Scan to E-Mail (Escanear a e-mail) o Scan to Network (Escanear a red).
	La velocidad de comunicación se vuelve lenta en el modo de escaneo porque se requiere gran cantidad de memoria para analizar y reproducir la imagen escaneada.
	El escaneo de imágenes a alta resolución emplea más tiempo que el escaneo a baja resolución.
Se produce mala alimentación o alimentación múltiple de documentos en el ADF.	Cerciórese de que el tipo de papel del documento satisface las especificaciones para la impresora. Consulte también: <input type="checkbox"/> "Preparación de un documento" de la página 178 <input type="checkbox"/> "Realización de copias desde el alimentador automático de documentos (ADF)" de la página 181
	Compruebe si el documento está adecuadamente cargado en el ADF.
	Cerciórese de que las guías del documento estén adecuadamente ajustadas.
	Cerciórese de que el número de hojas del documento no sobrepase la capacidad máxima del ADF.
	Cerciórese de que el documento no esté rizado.
	Airee bien el documento antes de cargarlo en el ADF.

Problema	Medida
Al escanear utilizando el ADF aparecen franjas verticales en la salida.	<p>Limpie el cristal del ADF.</p> <p>Consulte también: "Limpieza del escáner" de la página 406</p>
Aparece una mancha en el mismo lugar de la salida cuando se escanea utilizando el cristal de documentos.	<p>Limpie el cristal de documentos.</p> <p>Consulte también: "Limpieza del escáner" de la página 406</p>
Las imágenes están sesgadas.	<p>Cerciórese de que el documento está cargado en línea recta en el ADF o en el cristal de documentos.</p>
Al escanear utilizando el ADF aparecen líneas diagonales dentadas.	<p>Si el documento utiliza un soporte grueso, pruebe escaneándolo desde el cristal de documentos.</p>
La impresora no transfiere adecuadamente los datos de escaneo al destino especificado a través de la función Scan to E-Mail (Escanear a e-mail) o Scan to Network (Escanear a red).	<p>Compruebe que la configuración siguiente esté correctamente establecida en EpsonNet Config.</p> <p>Scan to E-Mail (Escanear a e-mail)</p> <p>Compruebe la configuración siguiente bajo Address Book (Libreta de direcciones) — Personal Address (Dirección personal):</p> <ul style="list-style-type: none"> <input type="checkbox"/> Address (Dirección) <p>Scan to Network (Escanear a red)</p> <p>Compruebe la configuración siguiente bajo Address Book (Libreta de direcciones) — Computer/Server Address Book (Libreta de direcciones de PC/servidor):</p> <ul style="list-style-type: none"> <input type="checkbox"/> Name (Displayed on Printer) (Nombre (se muestra en la impresora)) <input type="checkbox"/> Network Type (Tipo de red) <input type="checkbox"/> Host Address (IP Address or DNS Name) (Dirección del host (dirección IP o nombre DNS)) <input type="checkbox"/> Port Number (Número de puerto) <input type="checkbox"/> Login Name (if required by host) (Nombre de inicio de sesión (si el host lo solicita)) <input type="checkbox"/> Login Password (Contraseña de inicio de sesión) <input type="checkbox"/> Name of Shared Directory (Nombre de directorio compartido) <input type="checkbox"/> Subdirectory Path (optional) (Ruta del subdirectorío (opcional))

Problema	Medida
No es posible escanear utilizando WIA en un ordenador con Windows Server® 2003.	<p>Habilite WIA en el ordenador.</p> <p>Para habilitar WIA:</p> <ol style="list-style-type: none"> Haga clic en Start (Iniciar) — Administrative Tools (Herramientas administrativas) — Services (Servicios). Haga clic con el botón derecho en Windows Image Acquisition (WIA) (Adquisición de imágenes de Windows), y después haga clic en Properties (Propiedades) para asegurarse de que Startup type (Tipo de inicio) esté ajustado a Manual o Automatic (Automático). Haga clic en OK (Aceptar). Haga clic con el botón derecho en Windows Image Acquisition (WIA) (Adquisición de imágenes de Windows), y después haga clic en Start (Inicio).
No es posible escanear utilizando TWAIN o WIA en un ordenador con Windows Server 2008 o Windows Server 2008 R2.	<p>Instale la función Desktop Experience (Experiencia de escritorio) en el ordenador.</p> <p>Para instalar Desktop Experience (Experiencia de escritorio):</p> <ol style="list-style-type: none"> Haga clic en Start (Iniciar) — Administrative Tools (Herramientas administrativas) — Server Manager (Administrador de servidores). Bajo Features Summary (Resumen de características), haga clic en Add Features (Agregar características). Seleccione la casilla de verificación Desktop Experience (Experiencia de escritorio). Si aparece una ventana, siga las instrucciones que aparezcan en la pantalla. Haga clic en Next (Siguiete), y después haga clic en Install (Instalar). Reinicie el ordenador.

Problemas del controlador de escaneo/utilidad de impresora

Problema	Medida
No es posible recuperar los datos de la Address Book (Libreta direcc.) desde la impresora en el Address Book Editor (Editor de la libreta de direcciones).	Cerciórese de que su ordenador y la impresora estén adecuadamente conectados con el cable USB o el cable Ethernet.
	Cerciórese de que la impresora esté encendida.
	Cerciórese de que el controlador de impresión esté instalado en su ordenador. (El Address Book Editor (Editor de la libreta de direcciones) recupera los datos de Address Book (Libreta direcc.) a través del controlador de impresión.)

Problema	Medida
El controlador TWAIN no puede conectarse a la impresora.	Cerciórese de que su ordenador y la impresora estén adecuadamente conectados con un cable USB.
	Compruebe que la impresora esté encendida. Si la impresora está encendida, reiníciela desconectando la alimentación y volviéndola a conectar.
	Si se está ejecutando una aplicación de escaneo, cierre una vez la aplicación, reinicie la aplicación, y después intente escanear otra vez.
El controlador de escaneo no se ha registrado en su ordenador y no se logra acceso desde el Gestor de escaneo exprés.	Instale el controlador de escaneo. Si el controlador ya está instalado, desinstálelo y después vuelva a instalarlo.
Fallo en el escaneo de su documento en la impresora a través del Gestor de escaneo exprés.	Cerciórese de que su ordenador y la impresora estén adecuadamente conectados con un cable USB.
	Compruebe que la impresora esté encendida. Si la impresora está encendida, reiníciela desconectando la alimentación y volviéndola a conectar.
	Si se está ejecutando una aplicación de escaneo, cierre una vez la aplicación, reinicie la aplicación, y después intente escanear otra vez.
Fallo en la creación de un archivo de imagen a través del Gestor de escaneo exprés.	Cerciórese de que haya suficiente espacio en su disco duro.
	Desinstale el Gestor de escaneo exprés de su ordenador y después reinstálelo.
Fallo en inicializar el Gestor de escaneo exprés.	Desinstale el Gestor de escaneo exprés de su ordenador y después reinstálelo.
Fallo en ejecutar el Gestor de escaneo exprés.	Desinstale el Gestor de escaneo exprés de su ordenador y después reinstálelo.
Ha ocurrido un error inesperado en el Gestor de escaneo exprés.	Desinstale el Gestor de escaneo exprés de su ordenador y después reinstálelo.

Otros problemas





Problema	Medida
Se ha producido condensación en el interior de la impresora.	Esto ocurre normalmente unas horas después de haber calentado la sala en invierno. También ocurre cuando se utiliza la impresora en un lugar en el que la humedad relativa alcanza el 85% o más. Ajuste la humedad o reubique la impresora en un entorno apropiado.













Explicación de los mensajes de impresión

El panel LCD de la impresora visualiza un mensaje que describe el estado actual de la impresora o indica un problema posible de la misma que habrá que solucionar. En esta sección se describen los códigos de error incluidos en los mensajes, su significado, y cómo borrar tales mensajes.















Importante:

Cuando se visualice un mensaje de error, los datos de impresión restantes en la impresora y la información acumulada en la memoria de la impresora no estarán asegurados.

Código de error	Qué puede hacer
005-121	Abra la cubierta del ADF. Quite el papel atascado y después cierre la cubierta del ADF. Consulte también: "Eliminación de atascos de papel del alimentador automático de documentos (ADF)" de la página 356
005-301	Cierre la cubierta del ADF.
010-397	<p>Apague la impresora, y después enciéndala. Si esto no soluciona el problema, póngase en contacto con nuestra oficina representativa local o un proveedor autorizado.</p> <p>Consulte también: "Cómo ponerse en contacto con el Centro de atención al cliente Epson" de la página 425</p>
016-315	
016-317	
016-372	
016-501	
016-502	
016-503	
016-504	Pulse el botón  para borrar el mensaje. Compruebe si el nombre de usuario y la contraseña para el servidor POP3 están correctamente establecidos poniéndose en contacto con su administrador de servidor.
016-506	Pulse el botón  para borrar el mensaje. Compruebe si la dirección del servidor SMTP y el destino de e-mail están correctamente establecidos.
016-507	Pulse el botón  para borrar el mensaje. Compruebe si el nombre de usuario y la contraseña utilizados para el servidor SMTP están correctamente establecidos poniéndose en contacto con su administrador de servidor.
016-718	Pulse el botón  para borrar el mensaje. Vuelva a intentarlo cuando la impresora no esté procesando ningún trabajo.
016-719	Pulse el botón  para cancelar el trabajo actual. Vuelva a intentarlo cuando la impresora no esté procesando ningún trabajo.
016-720	

Código de error	Qué puede hacer
016-744	Pulse el botón  para borrar el mensaje. Si esto no soluciona el problema, póngase en contacto con nuestra oficina representativa local o un proveedor autorizado. Consulte también: "Cómo ponerse en contacto con el Centro de atención al cliente Epson" de la página 425
016-745	
016-749	Pulse el botón  para cancelar el trabajo actual. Vuelva a intentarlo cuando la impresora no esté procesando ningún trabajo.
016-753	Pulse el botón  para cancelar el trabajo actual. Vuelva a intentarlo cuando la impresora no esté procesando ningún trabajo.
016-755	
016-764	Pulse el botón  para borrar el mensaje. Compruebe que el cable Ethernet esté adecuadamente conectado. Si esto no resuelve el problema, póngase en contacto con el administrador del servidor SMTP.
016-766	Pulse el botón  para borrar el mensaje. Compruebe si el servidor o el ordenador están disponibles haciendo ping a la dirección IP. Si esto no resuelve el problema, póngase en contacto con su administrador del servidor.
016-767	Pulse el botón  para borrar el mensaje. Compruebe la dirección del destinatario es correcta, y vuelva a intentar el escaneado.
016-791	Inserte el dispositivo de memoria USB y pulse el botón  para borrar el mensaje.
016-795	Pulse el botón  para borrar el mensaje. Compruebe si el formato de archivo de los datos del dispositivo de memoria USB es compatible.
016-797	
016-920	Pulse el botón  para borrar el mensaje. Compruebe la configuración inalámbrica para el punto de acceso y la impresora.
016-930	Retire el dispositivo del puerto USB frontal y pulse el botón  para borrar el mensaje.
016-931	
016-981	Pulse el botón  para cancelar el trabajo actual. Pruebe copiando menos documentos.
016-985	El tamaño del archivo adjuntado es mayor que el definido. Pulse el botón  para borrar el mensaje. Pruebe lo siguiente: <ul style="list-style-type: none"> <input type="checkbox"/> Aumente Max E-Mail Size (Tam. max. e-mail). <input type="checkbox"/> Reduzca el valor de resolución. <input type="checkbox"/> Cambie el formato de archivo de la imagen escaneada.
017-970	Es probable que la memoria esté llena. Pulse el botón  para borrar el mensaje. Pruebe lo siguiente: <ul style="list-style-type: none"> <input type="checkbox"/> Borre los datos almacenados en la memoria. <input type="checkbox"/> Reduzca el valor de resolución. <input type="checkbox"/> Reduzca el número de páginas.

Código de error	Qué puede hacer
017-980	Pulse el botón  para borrar el mensaje. Vuelva a intentarlo cuando la impresora no esté procesando ningún trabajo.
017-981	
017-988	Pulse el botón  para borrar el mensaje. Compruebe si el cable de interfaz está conectado con seguridad y que su ordenador no tenga ningún problema.
018-338	Apague la impresora, y después enciéndala. Si esto no soluciona el problema, póngase en contacto con nuestra oficina representativa local o un proveedor autorizado. Consulte también: "Cómo ponerse en contacto con el Centro de atención al cliente Epson" de la página 425
024-340	
024-360	
024-371	
024-958	Cargue el papel especificado y pulse el botón  para borrar el mensaje. Siga las instrucciones que aparezcan en la pantalla, si aparece alguna. Consulte también: <input type="checkbox"/> "Carga de soportes de impresión en la bandeja del papel" de la página 135 <input type="checkbox"/> "Carga de soportes de impresión en el insertador de hojas con prioridad (PSI)" de la página 144
024-963	
024-969	Cargue el papel especificado y pulse el botón  para borrar el mensaje. Consulte también: <input type="checkbox"/> "Carga de soportes de impresión en la bandeja del papel" de la página 135 <input type="checkbox"/> "Carga de soportes de impresión en el insertador de hojas con prioridad (PSI)" de la página 144
026-720	Pulse el botón  para borrar el mensaje. Compruebe si el dispositivo de memoria USB tiene suficiente memoria.
026-721	Pulse el botón  para borrar el mensaje. Compruebe si el dispositivo de memoria USB está protegido contra escritura o recibe algún problema de disco.
026-722	
026-723	Pulse el botón  para borrar el mensaje. Compruebe si la ruta de acceso y el nombre de archivo para almacenar datos es demasiado largo.
026-750	Pulse el botón  para borrar el mensaje. Compruebe si el cable de interfaz está conectado con seguridad, o reinicie la aplicación que esté utilizando.
026-751	Pulse el botón  para borrar el mensaje. Compruebe si el cable de interfaz está conectado con seguridad.
026-752	
027-446	Duplicación de la dirección IPv6. Cambie al ajuste de dirección IP.
027-452	Duplicación de la dirección IPv4. Cambie al ajuste de dirección IP
031-521	Pulse el botón  para borrar el mensaje. Compruebe si la configuración de acceso al servidor SMB es correcta poniéndose en contacto con su administrador de servidor.

Código de error	Qué puede hacer
031-526	Pulse el botón  para borrar el mensaje. Compruebe si el nombre de dominio del servidor SMB es correcto. Compruebe la conexión DNS, o compruebe si el nombre del servidor de destino de reenvío está registrado con DNS.
031-529	Pulse el botón  para borrar el mensaje. Compruebe si la red está adecuadamente conectada y si la contraseña para el servidor SMB es correcta.
031-530	Pulse el botón  para borrar el mensaje. Compruebe si la configuración de la ruta de acceso de trabajo al servidor SMB es correcta.
031-533	Pulse el botón  para borrar el mensaje. Compruebe lo siguiente: <ul style="list-style-type: none"> <input type="checkbox"/> Si el nombre de archivo especificado lo están utilizando otros usuarios. <input type="checkbox"/> Si el archivo o la carpeta que posee el mismo nombre que el especificado ya existe. <input type="checkbox"/> Si el servidor SMB encuentra cualquier problema de protección contra escritura o de disco.
031-534	Pulse el botón  para borrar el mensaje. Compruebe si el servidor SMB encuentra cualquier problema de protección contra escritura o de disco.
031-535	
031-536	
031-537	Pulse el botón  para borrar el mensaje. Compruebe si la ubicación de almacenamiento posee espacio libre.
031-555	Pulse el botón  para borrar el mensaje. Compruebe si la red está adecuadamente conectada.
031-556	Pulse el botón  para borrar el mensaje. Compruebe si el servidor SMB encuentra cualquier problema de protección contra escritura o de disco.
031-557	Pulse el botón  para borrar el mensaje. Compruebe lo siguiente: <ul style="list-style-type: none"> <input type="checkbox"/> Si el nombre de archivo especificado lo están utilizando otros usuarios. <input type="checkbox"/> Si el archivo o la carpeta que posee el mismo nombre que el especificado ya existe.
031-558	Pulse el botón  para borrar el mensaje. Compruebe si la configuración de acceso al servidor SMB es correcta poniéndose en contacto con su administrador de servidor.
031-571	Pulse el botón  para borrar el mensaje. Compruebe si la red está adecuadamente conectada.
031-574	Pulse el botón  para borrar el mensaje. Compruebe si el nombre de dominio del servidor FTP es correcto.
031-575	Pulse el botón  para borrar el mensaje. Compruebe si la configuración del nombre de dominio del servidor FTP es correcta.
031-576	Pulse el botón  para borrar el mensaje. Compruebe si el servidor FTP encuentra cualquier problema de protección contra escritura o de disco.
031-578	Pulse el botón  para borrar el mensaje. Compruebe si el cable Ethernet está adecuadamente conectado y si el nombre de inicio de sesión (nombre de usuario) y la contraseña para el servidor FTP son correctos.

Código de error	Qué puede hacer
031-579	Pulse el botón  para borrar el mensaje. Compruebe si la configuración de la ruta de acceso de trabajo al servidor FTP es correcta.
031-582	Pulse el botón  para borrar el mensaje. Compruebe si el servidor FTP encuentra cualquier problema de protección contra escritura o de disco.
031-584	Pulse el botón  para borrar el mensaje. Compruebe lo siguiente: <ul style="list-style-type: none"> <input type="checkbox"/> Si el nombre de archivo especificado lo están utilizando otros usuarios. <input type="checkbox"/> Si el archivo o la carpeta que posee el mismo nombre que el especificado ya existe. <input type="checkbox"/> Si el servidor FTP encuentra cualquier problema de protección contra escritura o de disco.
031-585	Pulse el botón  para borrar el mensaje. Compruebe si el servidor FTP encuentra cualquier problema de protección contra borrado/escritura o de disco.
031-587	
031-588	Pulse el botón  para borrar el mensaje. Compruebe si el servidor FTP encuentra cualquier problema de protección contra escritura o de disco.
031-589	Pulse el botón  para borrar el mensaje. Compruebe si la ubicación de almacenamiento posee espacio libre.
031-594	Pulse el botón  para borrar el mensaje. Póngase en contacto con su administrador de servidor para comprobar si el archivo escaneado estaba mal configurado cuando se almacenó en el servidor FTP. Si esto no soluciona el problema, póngase en contacto con nuestra oficina representativa local o un proveedor autorizado. Consulte también: "Cómo ponerse en contacto con el Centro de atención al cliente Epson" de la página 425
031-598	Pulse el botón  para borrar el mensaje. Compruebe si el servidor FTP encuentra cualquier problema de protección contra escritura o de disco.
033-503	Pulse el botón  para borrar el mensaje. Reinténtelo, y compruebe el informe. Borre los datos innecesarios almacenados en la memoria.
033-513	
033-517	Pulse el botón  para borrar el mensaje. Compruebe si la contraseña de bloqueo del fax es correcta.
033-518	Pulse el botón  para borrar el mensaje. Compruebe si su región está correctamente establecida.
033-519	El servicio de fax está bloqueado. Para continuar, pulse el botón  y deshabilite el bloqueo de fax. Consulte también: "Limitación del acceso a las operaciones de copia, fax, escaneado, e impresión directa desde USB" de la página 348
033-787	Pulse el botón  para borrar el mensaje. El trabajo se canceló.
033-788	Pulse el botón  para borrar el mensaje. Elimine el fax recibido, o espere un poco hasta que finalice el envío de un fax.

Código de error	Qué puede hacer
034-700	Pulse el botón OK para borrar el mensaje. Si el error continúa apareciendo después del remarcado durante el número especificado de veces, pruebe lo siguiente:
034-701	<input type="checkbox"/> Compruebe si la línea telefónica está adecuadamente conectada.
034-702	<input type="checkbox"/> Compruebe si el número de destino es correcto. <input type="checkbox"/> Establezca Number of Redial (Número de remarcación) al valor más elevado. <input type="checkbox"/> Establezca Interval Timer (Temp. intervalo) o Redial Delay (Retardo rellamada) a un valor mayor. Consulte también: "Conexión a la línea telefónica" de la página 240
034-703	Pulse el botón OK para borrar el mensaje. Si el error continúa apareciendo después del remarcado durante el número especificado de veces, pruebe lo siguiente:
034-704	<input type="checkbox"/> Compruebe si la línea telefónica está adecuadamente conectada.
034-705	<input type="checkbox"/> Compruebe si el número de destino está disponible y es correcto.
034-706	<input type="checkbox"/> Establezca Number of Redial (Número de remarcación) al valor más elevado. <input type="checkbox"/> Establezca Interval Timer (Temp. intervalo) o Redial Delay (Retardo rellamada) a un valor mayor. Consulte también: "Conexión a la línea telefónica" de la página 240
034-707	Pulse el botón OK para borrar el mensaje. Si el error continúa apareciendo después del remarcado durante el número especificado de veces, pruebe lo siguiente:
	<input type="checkbox"/> Establezca Number of Redial (Número de remarcación) al valor más elevado. <input type="checkbox"/> Establezca Interval Timer (Temp. intervalo) o Redial Delay (Retardo rellamada) a un valor mayor. <input type="checkbox"/> Reduzca Modem Speed (Velocidad del módem).
034-708	Pulse el botón OK para borrar el mensaje. Si el error continúa apareciendo después del remarcado durante el número especificado de veces, pruebe lo siguiente:
	<input type="checkbox"/> Establezca Number of Redial (Número de remarcación) al valor más elevado. <input type="checkbox"/> Establezca Interval Timer (Temp. intervalo) o Redial Delay (Retardo rellamada) a un valor mayor. <input type="checkbox"/> Reduzca Modem Speed (Velocidad del módem). <input type="checkbox"/> Compruebe si el número de destino está disponible.
034-709	Pulse el botón OK para borrar el mensaje. Si el error continúa apareciendo después del remarcado durante el número especificado de veces, pruebe lo siguiente:
034-710	<input type="checkbox"/> Establezca Number of Redial (Número de remarcación) al valor más elevado. <input type="checkbox"/> Establezca Interval Timer (Temp. intervalo) o Redial Delay (Retardo rellamada) a un valor mayor.

Código de error	Qué puede hacer
034-711	Pulse el botón OK para borrar el mensaje. Si el error continúa apareciendo después del remarcado durante el número especificado de veces, pruebe lo siguiente:
034-712	
034-713	<input type="checkbox"/> Establezca <code>Number of Redial</code> (Número de remarcación) al valor más elevado. <input type="checkbox"/> Establezca <code>Interval Timer</code> (Temp. intervalo) o <code>Redial Delay</code> (Retardo rellamada) a un valor mayor. <input type="checkbox"/> Reduzca <code>Modem Speed</code> (Velocidad del módem).
034-714	Pulse el botón OK para borrar el mensaje. Si el error continúa apareciendo después del remarcado durante el número especificado de veces, pruebe lo siguiente: <ul style="list-style-type: none"> <input type="checkbox"/> Establezca <code>Number of Redial</code> (Número de remarcación) al valor más elevado. <input type="checkbox"/> Establezca <code>Interval Timer</code> (Temp. intervalo) o <code>Redial Delay</code> (Retardo rellamada) a un valor mayor. <input type="checkbox"/> Compruebe si el número de destino está disponible.
034-715	Pulse el botón OK para borrar el mensaje. Si el error continúa apareciendo después del remarcado durante el número especificado de veces, pruebe lo siguiente: <ul style="list-style-type: none"> <input type="checkbox"/> Establezca <code>Number of Redial</code> (Número de remarcación) al valor más elevado. <input type="checkbox"/> Establezca <code>Interval Timer</code> (Temp. intervalo) o <code>Redial Delay</code> (Retardo rellamada) a un valor mayor. <input type="checkbox"/> Reduzca <code>Modem Speed</code> (Velocidad del módem).
034-716	Pulse el botón OK para borrar el mensaje. Si el error continúa apareciendo después del reintento durante el número especificado de veces, se cancelará. Cuando reintente enviar el fax, reduzca <code>Modem Speed</code> (Velocidad del módem).
034-717	Pulse el botón OK para borrar el mensaje. Si el error continúa apareciendo después del reintento durante el número especificado de veces, se cancelará. Reintente enviar el fax.
034-718	Pulse el botón OK para borrar el mensaje. Si el error continúa apareciendo después del reintento durante el número especificado de veces, se cancelará. Cuando reintente enviar el fax, reduzca <code>Modem Speed</code> (Velocidad del módem).
034-719	
034-720	Pulse el botón OK para borrar el mensaje. Si el error continúa apareciendo después del reintento durante el número especificado de veces, se cancelará. Cuando reintente enviar el fax, pruebe lo siguiente: <ul style="list-style-type: none"> <input type="checkbox"/> Reduzca <code>Modem Speed</code> (Velocidad del módem). <input type="checkbox"/> Habilite ECM.

Código de error	Qué puede hacer
034-721	Pulse el botón OK para borrar el mensaje. Si el error continúa apareciendo después del reintento durante el número especificado de veces, se cancelará. Cuando reintente enviar el fax, reduzca <code>Modem Speed</code> (Velocidad del módem).
034-722	
034-723	
034-724	
034-725	
034-726	
034-727	Pulse el botón OK para borrar el mensaje. Compruebe si el número de destino está disponible. Si el error continúa apareciendo después del reintento durante el número especificado de veces, se cancelará.
034-750	Pulse el botón OK para borrar el mensaje. Compruebe si la línea telefónica está adecuadamente conectada. Consulte también: "Conexión a la línea telefónica" de la página 240
034-751	Pulse el botón OK para borrar el mensaje. Compruebe el ajuste de <code>Junk Fax Filter</code> (Filtro fax no des.). Cuando <code>Junk Fax Filter</code> (Filtro fax no des.) se haya ajustado a <code>On</code> (Hab.), registre el número de fax en la <code>Address Book</code> (Libreta direcc.) de la impresora, o ajuste el <code>Junk Fax Filter</code> (Filtro fax no des.) a <code>Off</code> (Deshabilitar).
034-752	Pulse el botón OK para borrar el mensaje. Compruebe si la línea telefónica está adecuadamente conectada. Consulte también: "Conexión a la línea telefónica" de la página 240
034-753	
034-754	Pulse el botón OK para borrar el mensaje. Reduzca <code>Modem Speed</code> (Velocidad del módem).
034-755	
034-756	
034-757	
034-758	Pulse el botón OK para borrar el mensaje. Compruebe si la línea telefónica está adecuadamente conectada. O, reduzca <code>Modem Speed</code> (Velocidad del módem). Consulte también: "Conexión a la línea telefónica" de la página 240
034-759	Pulse el botón OK para borrar el mensaje. Reduzca <code>Modem Speed</code> (Velocidad del módem).
034-760	

Código de error	Qué puede hacer
034-761	Pulse el botón  para borrar el mensaje. Compruebe si la línea telefónica está adecuadamente conectada. Consulte también: "Conexión a la línea telefónica" de la página 240
034-762	Pulse el botón  para borrar el mensaje. Pruebe lo siguiente: <input type="checkbox"/> Reduzca Modem Speed (Velocidad del módem). <input type="checkbox"/> Habilite ECM.
034-763	Pulse el botón  para borrar el mensaje. Reduzca Modem Speed (Velocidad del módem).
034-764	
034-765	
034-766	
034-767	Pulse el botón  para borrar el mensaje. Compruebe si la línea telefónica está adecuadamente conectada. Consulte también: "Conexión a la línea telefónica" de la página 240
034-768	Pulse el botón  para borrar el mensaje. Reduzca Modem Speed (Velocidad del módem).
041-340	Apague la impresora, y después enciéndala. Si esto no soluciona el problema, póngase en contacto con nuestra oficina representativa local o un proveedor autorizado.
042-358	Consulte también:
061-370	"Cómo ponerse en contacto con el Centro de atención al cliente Epson" de la página 425
062-321	
075-100	Compruebe y despeje el recorrido del papel, cargue el papel, y después pulse el botón  para borrar el mensaje. Consulte también: "Eliminación de atascos de papel desde la parte frontal de la impresora" de la página 359
075-921	Cargue el papel de salida impreso en la bandeja de papel o el Insertador de hojas con prioridad (PSI) y pulse el botón  .
077-100	Abra la cubierta posterior y extraiga el papel atascado.
077-104	Consulte también:
077-106	"Eliminación de atascos de papel desde la parte posterior de la impresora" de la página 364
077-108	
077-109	

Código de error	Qué puede hacer
077-304	Cierre la cubierta posterior.
077-900	Abra la cubierta posterior y extraiga el papel atascado.
077-901	Consulte también: "Eliminación de atascos de papel desde la parte posterior de la impresora" de la página 364
077-907	
091-402	La vida útil de su impresora está a punto de finalizar y la impresora dejará pronto de funcionar. Si desea continuar utilizando la impresora, cambie el ajuste de Machine life (Vida útil de la máquina) a Continue Print (Continuar la impresión). Sin embargo, la utilización continua de la impresora degradará la calidad de la impresión. Consulte también: "Machine life (Vida útil de la máquina)" de la página 322
091-441	La impresora ha sobrepasado su vida útil o se ha cambiado su configuración para continuar utilizándola. Si continúa utilizando la impresora, la calidad de las impresiones se degradará. Consulte también: "Machine life (Vida útil de la máquina)" de la página 322
092-651	Apague la impresora, y después enciéndala. Si esto no soluciona el problema, póngase en contacto con nuestra oficina representativa local o un proveedor autorizado.
092-661	Consulte también: "Cómo ponerse en contacto con el Centro de atención al cliente Epson" de la página 425
093-426	Sustituya pronto el cartucho de tóner. Consulte también: "Sustitución del cartucho de tóner" de la página 409
093-925	Coloque adecuadamente el cartucho de tóner o sustitúyalo. Consulte también: "Sustitución del cartucho de tóner" de la página 409
093-926	Sustituya el cartucho de tóner por otro compatible. Consulte también: "Sustitución del cartucho de tóner" de la página 409
093-933	Sustituya el cartucho de tóner por otro nuevo. Si no sustituye el cartucho de tóner, pueden ocurrir problemas de calidad de impresión. Consulte también: "Sustitución del cartucho de tóner" de la página 409

Código de error	Qué puede hacer
093-974	<p>Apague la impresora, compruebe si el cartucho de tóner está correctamente instalado, y vuelva a encender la impresora. Si esto no soluciona el problema, póngase en contacto con nuestra oficina representativa local o un proveedor autorizado.</p> <p>Consulte también: "Cómo ponerse en contacto con el Centro de atención al cliente Epson" de la página 425</p>
116-210	<p>Apague la impresora, y después enciéndala. Si esto no soluciona el problema, póngase en contacto con nuestra oficina representativa local o un proveedor autorizado.</p> <p>Consulte también: "Cómo ponerse en contacto con el Centro de atención al cliente Epson" de la página 425</p>
116-314	
116-323	
116-325	
116-326	
116-355	
116-395	
116-703	<p>Pulse el botón  para cancelar el trabajo actual. Vuelva a intentarlo cuando la impresora no esté procesando ningún trabajo.</p>
116-720	
117-331	<p>Apague la impresora, y después enciéndala. Si esto no soluciona el problema, póngase en contacto con nuestra oficina representativa local o un proveedor autorizado.</p> <p>Consulte también: "Cómo ponerse en contacto con el Centro de atención al cliente Epson" de la página 425</p>
117-332	
117-333	
117-334	
117-342	
117-346	
117-348	<p>Reinténtelo, y compruebe el informe. Apague la impresora, y después enciéndala. Si esto no soluciona el problema, póngase en contacto con nuestra oficina representativa local o un proveedor autorizado.</p> <p>Consulte también: "Cómo ponerse en contacto con el Centro de atención al cliente Epson" de la página 425</p>
117-350	<p>Abra la cubierta posterior y después ciérrela.</p>
117-366	<p>Apague la impresora, y después enciéndala. Si esto no soluciona el problema, póngase en contacto con nuestra oficina representativa local o un proveedor autorizado.</p> <p>Consulte también: "Cómo ponerse en contacto con el Centro de atención al cliente Epson" de la página 425</p>
124-333	
134-211	

Código de error	Qué puede hacer
191-310	<p>Aunque la vida útil de su impresor haya finalizado y la impresora deje de funcionar, todavía podrá utilizar la impresora realizando lo siguiente:</p> <ul style="list-style-type: none"> - si queda un trabajo, pulse simultáneamente el botón ↩ (Back) y el botón ▼. - si no hay trabajo, pulse el botón System, y después seleccione Continue Print (Continuar la impresión) en Machine Life (Vida útil de la máquina) de Maintenance (Mantenimiento). <p>Sin embargo, la utilización continua de la impresora degradará la calidad de la impresión.</p> <p>Consulte también: "Machine life (Vida útil de la máquina)" de la página 322</p>
193-700	Está instalado un cartucho no original.

Nota:

Con respecto al mensaje siguiente, que no incluye código de error, consulte la tabla de abajo para la solución.

Mensaje de error	Qué puede hacer
<p>Wrong Paper Size (Tamaño de papel incorrecto.)</p> <p>Reload Paper then (Coloque el papel otra vez y)</p> <p>Press OK (pulse Aceptar)</p>	<p>Cargue el papel especificado y pulse el botón OK para borrar el mensaje.</p> <p>Consulte también:</p> <ul style="list-style-type: none"> <input type="checkbox"/> "Carga de soportes de impresión en la bandeja del papel" de la página 135 <input type="checkbox"/> "Carga de soportes de impresión en el insertador de hojas con prioridad (PSI)" de la página 144
<p>Job Cancelled (Trabajo cancelado)</p> <p>Open ADF Cover (Abra cubierta ADF)</p> <p>and Remove All Paper (y retire todo el papel)</p>	<p>Abra la cubierta del ADF. Quite el papel atascado y después cierre la cubierta del ADF.</p> <p>Consulte también: "Eliminación de atascos de papel del alimentador automático de documentos (ADF)" de la página 356</p>

Puesta en contacto con el servicio técnico

Cuando solicite el servicio técnico de la impresora, esté preparado para describir el problema que esté experimentando o el mensaje de error del panel LCD.

Tendrá que conocer el modelo y el número de serie de su impresora. Consulte la etiqueta de la cubierta posterior de su impresora.

Obtención de ayuda

Nosotros proporcionamos varias herramientas de diagnóstico automático para ayudarle a producir y mantener la calidad de impresión.

Mensajes del panel LCD

El panel LCD le ofrece información y ayuda para la solución de problemas. Cuando ocurra un error o una condición de advertencia, el panel LCD visualizará un mensaje informándole del problema.

Consulte también:

“Explicación de los mensajes de impresión” de la página 391

Status Monitor Alertas

El Status Monitor es una herramienta incluida en el Software Disc. Comprueba automáticamente el estado de la impresora cuando se envía un trabajo de impresión. Si la impresora no puede imprimir un trabajo, Status Monitor visualiza automáticamente una alerta en la pantalla de su ordenador para permitirle saber que su impresora necesita atención.

Habilitación del modo Non Genuine Toner (Tóner no original)

Cuando el tóner del cartucho de tóner se vacíe, aparecerá el mensaje 093-933.

Cuando desee utilizar la impresora en el modo Non Genuine Toner (Tóner no original), habilite el modo Non Genuine Toner (Tóner no original) y sustituya el cartucho de tóner.

Importante:

Si utiliza la impresora en el modo Non Genuine Toner (Tóner no original), el rendimiento de la impresora puede no alcanzar el óptimo. Y los problemas que puedan resultar del uso del modo Non Genuine Toner (Tóner no original) no están cubiertos por nuestra garantía de calidad. El uso continuo del modo Non Genuine Toner (Tóner no original) puede hacer también que se averíe la impresora, y el usuario deberá abonar los costes de reparación de tal avería.







Nota:

Para deshabilitar el modo Non Genuine Toner (Tóner no original), seleccione Off (Deshabilitar) para Toner (Tóner) de Non Genuine Toner (Tóner no original) en el panel del operador, o borre la marca de la casilla de verificación al lado de **On (Habilitar)** en la página **Non Genuine Toner (Tóner no original)** de la ficha **Printer Maintenance (Mantenimiento de la impresora)** de la **Printer Setting Utility (Utilidad de configuración de impresora)**.

Uso del panel del operador

Nota:

Antes de iniciar la operación descrita a continuación, confirme que el panel LCD esté mostrando Select Function (Seleccionar función).

1. Pulse el botón **System**.
2. Seleccione Admin Menu (Menú Admin) y después pulse el botón .
3. Seleccione Maintenance (Mantenimiento) y después pulse el botón .
4. Seleccione Non Genuine Toner (Tóner no original) y después pulse el botón .
5. Seleccione Toner (Tóner) y después pulse el botón .
6. Seleccione On (Hab.) y después pulse el botón .
7. Pulse el botón  hasta que se visualice la página inicial.

La impresora cambiará al modo Non Genuine Toner (Tóner no original).

Uso de la Printer Setting Utility (Utilidad de configuración de impresora) (Windows solamente)

En el procedimiento siguiente se utiliza, a modo de ejemplo, Windows® 7.

1. Haga clic en **Start (Iniciar)** — **All Programs (Todos los programas)** — **EPSON** — su impresora — **Printer Setting Utility (Utilidad de configuración de impresora)**.

Nota:

*La ventana para seleccionar una impresora aparecerá en este paso, cuando haya varios controladores de impresión instalados en su ordenador. En este caso, haga clic en la impresora deseada listada en **Printer Name (Nombre de la impresora)**.*

Se iniciará la Printer Setting Utility (Utilidad de configuración de impresora).

2. Haga clic en la ficha **Printer Maintenance (Mantenimiento de la impresora)**.
3. Seleccione **Non Genuine Toner (Tóner no original)** de la lista de la parte izquierda de la página.

Se mostrará la página **Non Genuine Toner (Tóner no original)**.

4. Seleccione la casilla de verificación al lado de **On (Habilitar)**, y después haga clic en el botón **Apply New Settings (Aplicar nueva configuración)**.

Capítulo 11

Mantenimiento

Limpieza de la impresora

En esta sección se describe cómo limpiar la impresora para mantenerla en buenas condiciones y realizar impresiones limpias en todo momento.

**Advertencia:**

Cuando limpie este producto, utilice los materiales de limpieza designados exclusivamente para él. Otros materiales de limpieza podrían causar el mal rendimiento del producto. No utilice nunca limpiadores aerosoles, o podrían producir un incendio y causar una explosión.

**Precaución:**

Antes de limpiar este producto, apáguelo y desenchúfelo siempre. El acceso al interior de la máquina activa puede causar descargas eléctricas.

Limpieza del escáner

Para asegurar las mejores copias posibles, limpie el escáner al comienzo de cada día y durante el día, cuando sea necesario.

1. Humedezca ligeramente un paño suave exento de hilachas o una toalla de papel en agua.
2. Abra la cubierta de documentos.

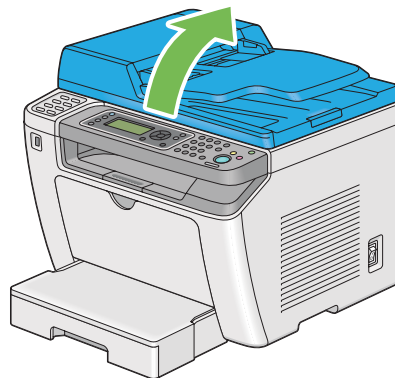

3. Frote la superficie del cristal de documentos y el cristal del ADF hasta que queden limpios y secos.

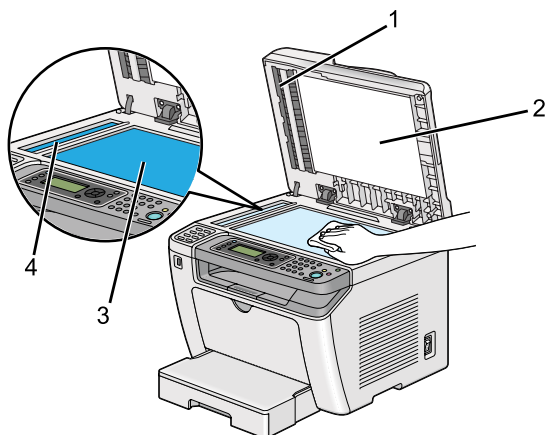

1	Película
2	Cubierta de documentos blanca
3	Cristal de documentos
4	Cristal del ADF

4. Frote el lado inferior de la cubierta documentos y la película hasta que quede limpio y seco.

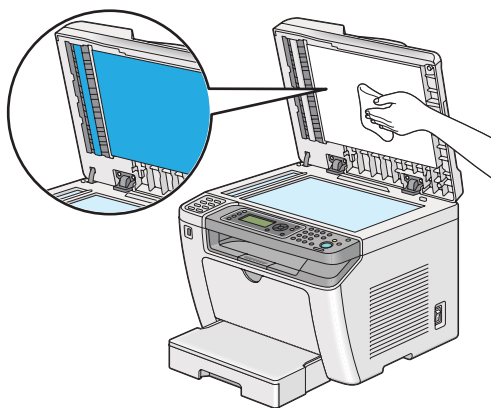

5. Cierre la cubierta de documentos.

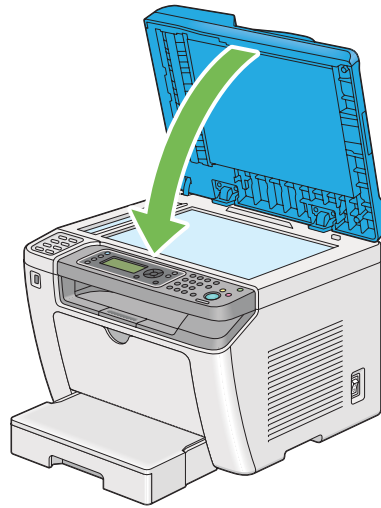

Limpieza del rodillo de alimentación del ADF

Para asegurar las mejores copias posibles, el rodillo de alimentación del ADF a intervalos regulares para mantenerlo limpio.

1. Abra la cubierta del ADF.



2. Frote el rodillo de alimentación del ADF con un paño suave exento de hilachas o una toalla de papel hasta que quede limpio.

El rodillo de alimentación del ADF ensuciado con manchas de tinta puede ensuciar el papel que pasa a través del alimentador automático de documentos (ADF). En este caso, humedezca ligeramente un paño suave exento de hilachas o una toalla de papel en detergente neutro o agua, y elimine la contaminación del rodillo de alimentación del ADF hasta que quede limpio y seco.

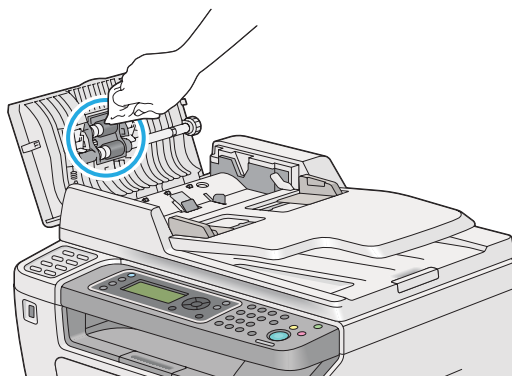

Sustitución del cartucho de tóner

Los cartuchos de tóner originales solamente están disponibles a través de Epson.

Se recomienda que utilice un cartucho de tóner original para su impresora. Epson no ofrece garantía para cubrir los problemas causados por la utilización de suministros no originales.



Advertencia:

- Utilice una escoba o un paño húmedo para eliminar el tóner derramado. No utilice nunca una aspiradora para los derrames. Podría producir fuego mediante las chispas eléctricas del interior de la aspiradora y causar una explosión. Si derrama gran volumen de tóner, póngase en contacto con el representante local de Epson.*
- No tire nunca un cartucho de tóner a las llamas. El tóner restante en el cartucho podría arder y causar quemaduras o una explosión. Cuando tenga un cartucho de tóner usado que ya no necesite, póngase en contacto con el representante local de Epson para deshacerse de él.*

**Precaución:**

- Mantenga los cartuchos de tambor (o tambor si no es de tipo cartucho) y los cartuchos de tóner fuera del alcance de los niños. Si un niño traga accidentalmente tóner, haga que lo escupa, se lave la boca con agua, beba agua, y consulte inmediatamente a un médico.
- Cuando sustituya los cartuchos de tambor (o tambor si no es de tipo cartucho) y los cartuchos de tóner, tenga cuidado de no derramar el tóner. En caso de derrame del tóner, evite el contacto con la ropa, la piel y la boca, y también con la inhalación.
- Si el tóner se derrama su piel o su ropa, lávese con agua y jabón. Si entran partículas de tóner en sus ojos, láveselos con mucha agua durante 15 minutos por lo menos hasta que desaparezca la irritación. Si es necesario, consulte a un médico. Si inhala partículas de tóner, vaya a un lugar con aire fresco y enjuáguese la boca con agua. Si traga accidentalmente, escúpalo, lávese la boca con agua, beba mucha agua, y consulte inmediatamente a un médico.

Importante:

No sacuda un cartucho de tóner usado para evitar derramar tóner.

Cuándo sustituir el cartucho de tóner

La impresora tiene un cartucho de tóner: negro (K).

Cuando un cartucho de tóner haya llegado al final de su vida útil, en el panel LCD aparecerán los mensajes siguientes.

Mensaje	Rendimiento de páginas restantes	Estado de la impresora y medida
093-426*	Aprox. 500 páginas	El cartucho de tóner está bajo. Prepare otro nuevo.
093-933	—	El cartucho de tóner se ha vaciado. Sustituya el cartucho de tóner antiguo por otro nuevo.

* Esta advertencia solamente aparecerá cuando se utilice un cartucho de tóner original (es decir, El Non Genuine Toner (Tóner no original) está deshabilitado.)

Importante:

- Antes de colocar un cartucho de tóner usado en el suelo o una mesa, coloque algunas hojas de papel debajo del cartucho de tóner para recoger el tóner que pueda derramarse.
- No reutilice un cartucho de tóner antiguo después de haberlo extraído de la impresora. Si lo hiciera podría perjudicar la calidad de impresión.
- No sacuda ni golpee cartuchos de tóner usados. El tóner restante podría derramarse.

- ❑ *Recomendamos que utilice un cartucho de tóner dentro de un año después de haberlo extraído del embalaje.*

Extracción del cartucho de tóner

1. Abra la puerta frontal.

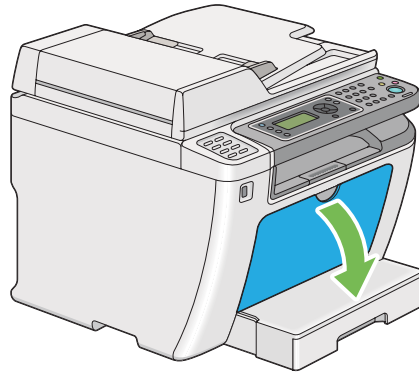

2. Abra la cubierta de acceso al tóner.

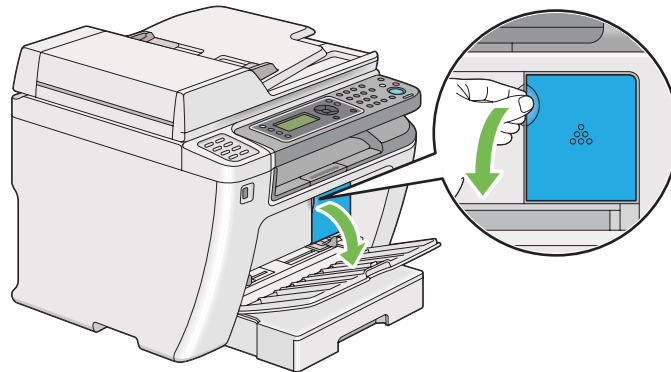

3. Esparza algunas hojas de papel sobre el suelo o la mesa donde vaya a colocar el cartucho de tóner extraído.

4. Gire el cartucho de tóner hacia la izquierda para desbloquearlo.

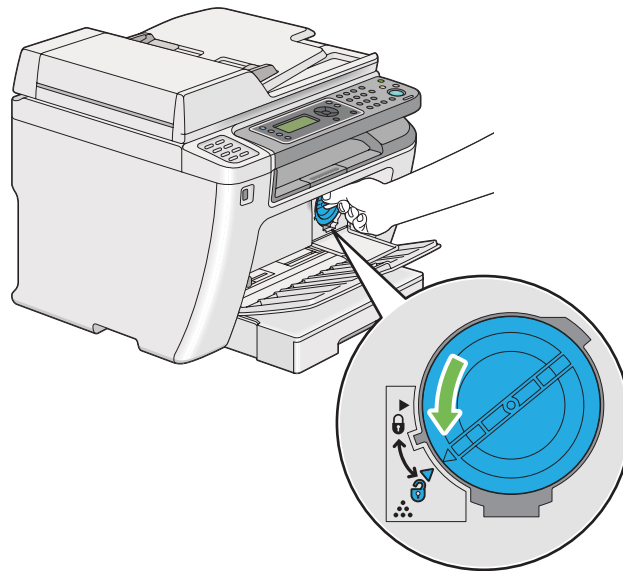

5. Extraiga el cartucho de tóner.

Importante:

- No toque el obturador del cartucho de tóner usado.
- Tire siempre del cartucho de tóner lentamente para no derramar el tóner.

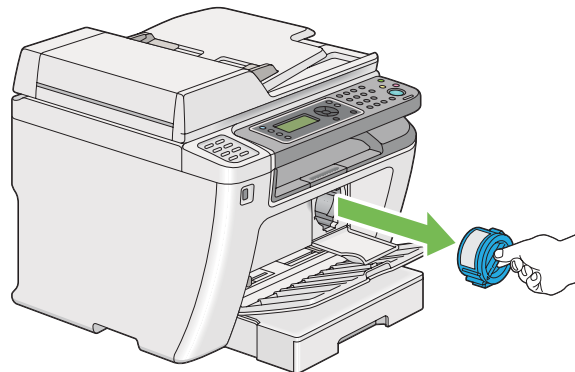

6. Coloque el cartucho de tóner lentamente sobre las hojas de papel esparcidas en el paso 4.

Instalación de un cartucho de tóner

1. Desempaque el nuevo cartucho de tóner y sacúdalo cinco veces para distribuir uniformemente el tóner.

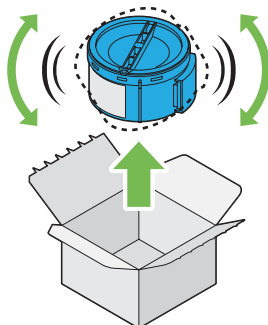

Nota:

Maneje el cartucho de tóner con cuidado para evitar derramar tóner.

2. Inserte el cartucho de tóner en el soporte del cartucho, y después gírelo hacia la derecha para alinearlo con la marca de bloqueo.

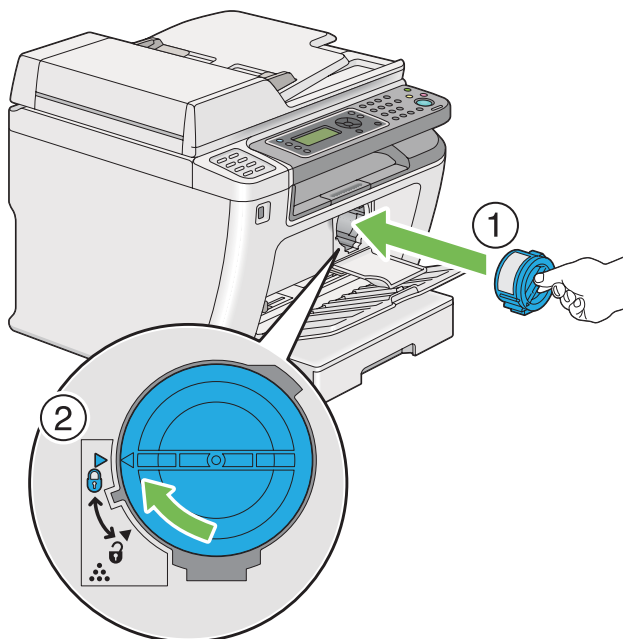

Importante:

Cerciórese de asegurar firmemente el cartucho de tóner antes de imprimir. De lo contrario, podría causar algunos defectos.

3. Cierre la cubierta de acceso al tóner. Cerciórese de que la cubierta chasquee en su lugar.

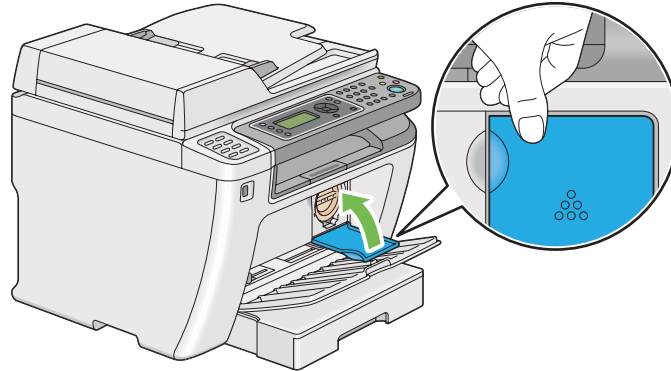

4. Cierre la puerta frontal.

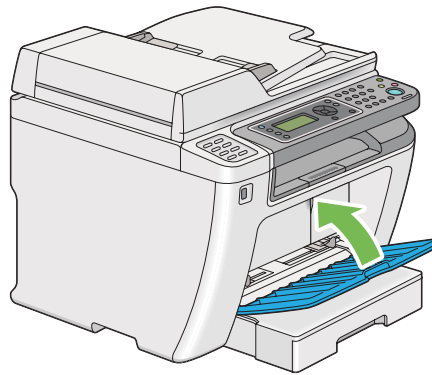

5. Empaque el cartucho de tóner extraído en la caja en la que estaba embalado el cartucho de tóner extraído.
6. Teniendo cuidado de no tocar el tóner derramado, tire las hojas de papel utilizadas para la sustitución del cartucho de tóner.

Solicitud de suministros

El cartucho de tóner necesitará solicitarse de vez en cuando. El cartucho de tóner incluye las instrucciones de instalación en la caja.

Suministros

Importante:

Use solamente los suministros recomendados. El uso de suministros no recomendados puede perjudicar la calidad y el rendimiento de la máquina.

Nombre del producto	Código del producto
TONER CARTRIDGE (Cartucho de tóner)	0709
DOUBLE TONER CARTRIDGE PACK (Paquete de cartucho de tóner doble)	0710
RETURN DOUBLE TONER CARTRIDGE PACK (Paquete de cartucho de tóner doble retornable)	0711

Importante:

El número de páginas imprimibles se aplica cuando se utiliza papel normal A4 SEF (□), y la impresión se realiza continuamente con una proporción del 5% en la densidad de imagen. Además, satisface los valores públicos sobre la base de JIS X6931 (ISO/IEC 19752). Estos valores son estimados y varían dependiendo de condiciones tales como el contenido que esté imprimiéndose, el tamaño del papel, el tipo de papel, el entorno de funcionamiento de la impresora, el proceso de inicialización realizado al encender o apagar la impresora, y los ajustes para mantener la calidad de impresión.

Nota:

- El número de páginas imprimibles para el cartucho de tóner inicial suministrado con la impresora es de aproximadamente 1.000 páginas.
- Cada cartucho de tóner incluye las instrucciones de instalación en la caja.

Cuándo solicitar un cartucho de tóner

El panel LCD visualizará una advertencia cuando se acerque el momento de la sustitución de un cartucho de tóner. Verifique si tiene un repuesto a mano. Es importante solicitar un cartucho de tóner cuando aparezcan por primera vez el mensaje para evitar interrupciones en su impresión. El panel LCD visualizará un mensaje de error cuando deba sustituirse un cartucho de tóner.

Para solicitar un cartucho de tóner, póngase en contacto con nuestra oficina representativa local o un proveedor autorizado.

Importante:

Esta impresora ha sido diseñada para ofrecer el rendimiento y calidad de impresión más estable cuando se utiliza con el cartucho de tóner recomendado. El no utilizar el cartucho de tóner recomendado para esta máquina degradará el rendimiento de esta máquina y la calidad de impresión de la impresora. También tendría que abonar las reparaciones si la impresora se avería. Para recibir la ayuda al cliente y obtener el máximo rendimiento de la impresora, cerciórese de utilizar el cartucho de tóner recomendado.

Reciclado de suministros

- Para la protección del medio ambiente y el uso eficaz de recursos. Epson reutiliza los cartuchos de tóner y tambores (fotorreceptores) devueltos para reciclado de piezas, reciclado de materiales, o recuperación de energía.
- Los cartuchos de tóner que ya no se necesiten deberán tirarse adecuadamente. No abra cartuchos de tóner. Devuélvalos al representante local de Epson.

Almacenamiento de suministros

Guarde los suministros en su embalaje original hasta que necesite utilizarlos. No guarde los suministros en:

- Lugares con temperaturas superiores a 40 °C.
- Un entorno con cambios extremados de humedad o temperatura.
- Lugares bajo la luz solar directa.
- Lugares polvorientos.
- Un automóvil durante mucho tiempo.
- Un entorno en el que estén presentes gases corrosivos.
- Un entorno con aire salado.

Administración de la impresora

Comprobación o administración de la impresora con EpsonNet Config

Cuando la impresora esté instalada en un entorno TCP/IP, podrá comprobar el estado de la impresora y configurarla utilizando un explorador de Web en un ordenador conectado a la red. También puede utilizar EpsonNet Config para comprobar el volumen restante de suministros y el papel cargado en esta impresora.

Nota:

Cuando utilice la impresora como impresora local, no podrá usar EpsonNet Config. Para los detalles sobre cómo comprobar el estado de una impresora local, consulte “Comprobación del estado de la impresora con Status Monitor (Windows solamente)” de la página 417.

Inicio de EpsonNet Config

Para iniciar EpsonNet Config, utilice el procedimiento siguiente.

1. Inicie su explorador de Web.
2. Introduzca la dirección IP de la impresora en la barra de direcciones, y después pulse la tecla **Enter**.

En su explorador de Web aparecerá EpsonNet Config.

Uso de la ayuda en línea

Para los detalles relativos a los elementos que pueden configurarse en EpsonNet Config, haga clic en el botón **Help (Ayuda)** para que se visualice la Ayuda en línea.

Comprobación del estado de la impresora con Status Monitor (Windows solamente)

El Status Monitor es una herramienta que se instala junto con su controlador de impresión. Comprueba automáticamente el estado de la impresora cuando se envía un trabajo de impresión. El Status Monitor también puede comprobar el estado de la bandeja y la cantidad restante de tóner del cartucho de tóner.

Inicio de Status Monitor

Haga doble clic en el icono Status Monitor de la barra de tareas o haga clic con el botón derecho en el icono y seleccione **Printer Selection (Selección de la impresora)**.

Si el icono Status Monitor no se visualiza en la barra de tareas, abra Status Monitor desde el menú **Start (Iniciar)**.

En el procedimiento siguiente se utiliza, a modo de ejemplo, Microsoft® Windows® 7.

1. Haga clic en **Start (Iniciar) — All Programs (Todos los programas) — EPSON — su impresora — Activate Status Monitor**.

Aparecerá la ventana **Printer Selection (Selección de la impresora)**.

2. Haga clic en el nombre de la impresora deseada de la lista.

Aparecerá la ventana **Printer Status (Estado de impresora)**.

Para los detalles sobre las funciones de Status Monitor, consulte la Ayuda de Status Monitor.

Consulte también:

“Status Monitor (Windows solamente)” de la página 36

Comprobación del estado de la impresora a través de e-mail

Cuando esté conectada en un entorno de red en el que esté disponible el intercambio de e-mail, la impresora podrá enviar un informe a través de e-mail a la dirección de e-mail especificada conteniendo la información siguiente:

- El estado de error que haya ocurrido en la impresora

Establecimiento del entorno de correo electrónico

Acceda a EpsonNet Config. En la ficha **Properties (Propiedades)**, realice la configuración siguiente de acuerdo con su entorno de e-mail. Después de realizar la configuración en cada pantalla, haga siempre clic en **Apply (Aplicar)** y después apague/encienda la impresora para reiniciarla. Para los detalles sobre cada elemento, consulte la Help (Ayuda) sobre EpsonNet Config.

Elemento	Elemento que desea configurarse	Descripción
General Setup (Configuración general) — StatusMessenger	Recipient's E-mail Address (Dirección de e-mail del destinatario)	Especifique las dos direcciones de e-mail a la que se notificarán los cambios de estado y los errores de la impresora.
	Notification Items (Elementos de notificación)	Establezca el contenido de los avisos enviados vía e-mail.
Port Status (Estado del puerto)	StatusMessenger	Seleccione Enabled (Habilitado) .

Elemento	Elemento que desea configurarse	Descripción
Protocol Settings (Configuración de protocolo) — E-mail	<p>SMTP Server Settings (Configuración del servidor SMTP)</p> <ul style="list-style-type: none"> <input type="checkbox"/> Machine's E-mail Address (Dirección de e-mail de la máquina) <input type="checkbox"/> SMTP Server Address (Dirección del servidor SMTP) <input type="checkbox"/> SMTP Server Port Number (Número de puerto del servidor SMTP) <p>Send Authentication (Autenticación de envío)</p> <ul style="list-style-type: none"> <input type="checkbox"/> E-mail Send Authentication (Autenticación de envío de e-mail) <input type="checkbox"/> Login Name (Nombre de inicio de sesión) <input type="checkbox"/> Password (Contraseña) <input type="checkbox"/> Re-enter Password (Vuelva a introducir la contraseña) <p>POP3 Server Settings (Configuración del servidor POP3)</p> <ul style="list-style-type: none"> <input type="checkbox"/> POP3 Server Address (Dirección del servidor POP3) <input type="checkbox"/> POP3 Server Port Number (Número de puerto del servidor POP3) <input type="checkbox"/> Login Name (Nombre de inicio de sesión) <input type="checkbox"/> Password (Contraseña) <input type="checkbox"/> Re-enter Password (Vuelva a introducir la contraseña) 	<p>Seleccione la configuración apropiada para enviar y recibir e-mails.</p>

Conservación de suministros

Puede cambiar varios valores de configuración de su controlador de impresión para conservar de tóner y papel.

Suministro	Ajuste	Función
Cartucho de tóner	Toner Saving Mode (Modo de ahorro de tóner) en la ficha Graphics (Gráficos) del controlador de impresión	Esta casilla de verificación permite a los usuarios seleccionar un modo de impresión que utilice menos tóner. Cuando se utilice esta función, la calidad de la imagen será inferior que cuando no se utilice.
Soportes de impresión	Multiple Up (Varias en 1) en la ficha Layout (Diseño) del controlador de impresión	<p>La impresora imprime dos o más páginas en una cara de una hoja. Los números disponibles que cada controlador de impresión puede imprimir en una hoja de papel son los siguientes:</p> <ul style="list-style-type: none"> <input type="checkbox"/> Controlador de impresión de Windows®: 2, 4, 8, o 16 páginas <input type="checkbox"/> Controlador de impresión de Mac OS X: 2, 4, 6, 9, o 16 páginas <p>En combinación con el ajuste de impresión Duplex (Dúplex) (a 2 caras), Multiple Up (Varias en 1) le permite imprimir hasta 32 páginas en una hoja de papel. (16 imágenes en la cara frontal y 16 en la posterior)</p>

Comprobación de cuentas de páginas

Puede imprimir la página System Settings (Configuración del sistema) para comprobar el número total de páginas impresas. El número total de páginas impresas se muestra en la sección Print Volume, clasificado por tamaños de papel.

La impresión a una cara (incluyendo impresión Multiple Up (Varias en 1)) se cuenta como un trabajo, y la impresión a 2 caras (incluyendo la impresión Multiple Up (Varias en 1)) se cuenta como dos. Durante la impresión dúplex (a 2 caras), si ocurre un error después de haberse impreso correctamente una cara, ésta se contará como una.

Durante la impresión dúplex (a 2 caras), es posible que se inserte automáticamente una página en blanco dependiendo de la configuración de la aplicación. En ese caso, la página en blanco se contará como una página. Sin embargo, si durante la impresión dúplex (a 2 caras) se inserta una página en blanco para páginas de número impar y el reverso de la última página de número impar se deja en blanco, esta página se excluirá del cómputo de páginas.

Nota:

Para los detalles sobre cómo imprimir la página *System Settings (Configuración del sistema)*, consulte “Impresión de la página *System Settings (Configuración del sistema)*” de la página 171.

Traslado de la impresora

1. Apague la impresora.

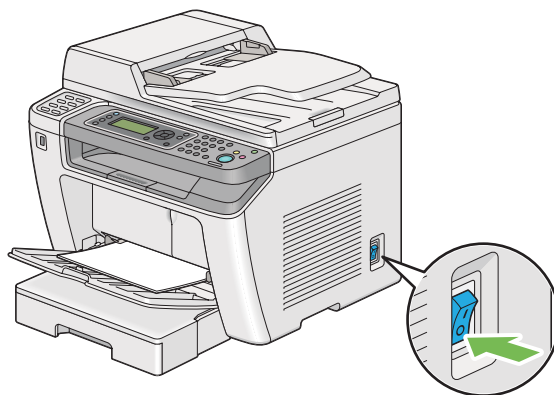

2. Desconecte el cable de alimentación, el cable de interfaz, y cualquier otro cable.

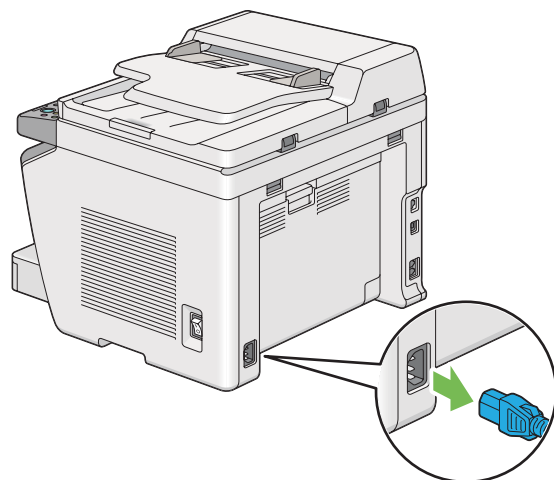

3. Retire todo el papel de la bandeja de salida de documentos.

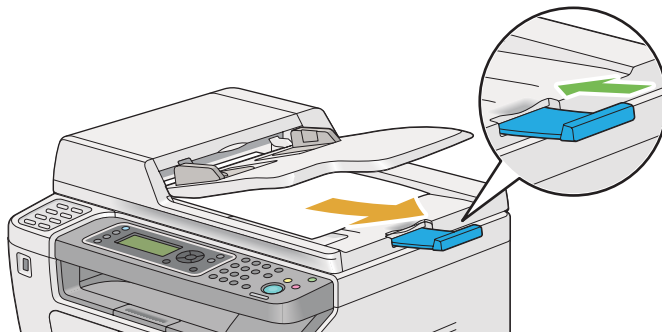

4. Levante la unidad de escaneado, retire todo el papel de la bandeja de salida central, y repliegue la extensión de la bandeja de salida, si está desplegada.

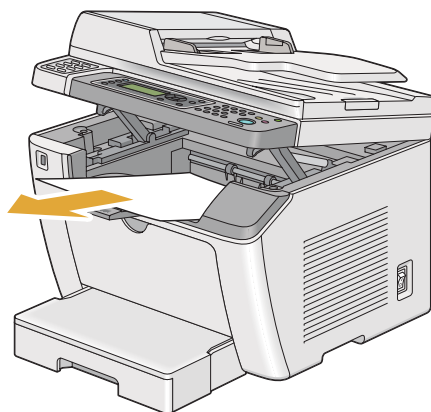

5. Quite la bandeja del papel de la impresora.

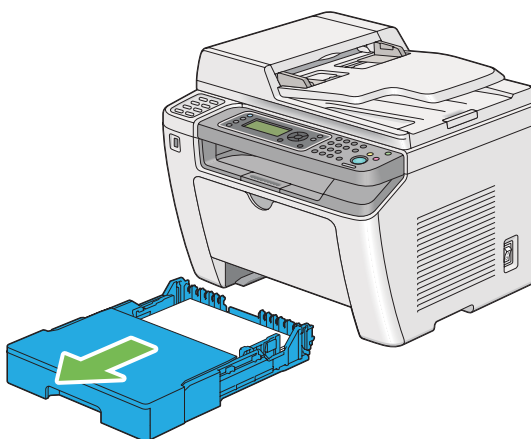

6. Levante la impresora y muévela con delicadeza.

Nota:

Si va a trasladar la impresora a larga distancia, cerciórese de quitar el cartucho de tóner y de embalar la impresora en el interior de una caja para que se derrame el tóner.



7. Ubique la impresora en el nuevo lugar y colóquele la bandeja del papel.

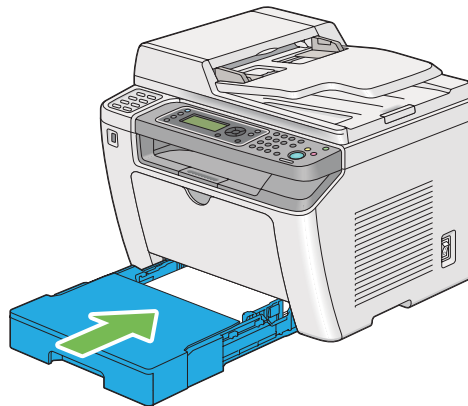

Apéndice A

Dónde obtener ayuda

Cómo ponerse en contacto con el Centro de atención al cliente Epson

Antes de ponerse en contacto con Epson

Si su producto Epson no funciona correctamente y no consigue resolver el problema con la documentación acerca de solución de problemas del producto, póngase en contacto con el Centro de Atención al Cliente Epson para obtener asistencia. Si el Centro de atención al cliente Epson de su área no aparece en la lista siguiente, póngase en contacto con el distribuidor en el que adquirió su producto.

El Centro de atención al cliente Epson podrá ayudarle con mayor rapidez si les proporciona los siguientes datos:

- Número de serie del producto
(La etiqueta del número de serie suele encontrarse en la parte posterior del producto.)
- Modelo del producto
- Versión del software del producto
(Haga clic en **Acerca de, Información de la versión**, o en un botón similar del software del producto.)
- Marca y modelo de su ordenador
- Nombre y versión del sistema operativo de su ordenador
- Nombres y versiones de las aplicaciones de software que normalmente usa con el producto

Ayuda para los usuarios de Europa

En su **Documento de Garantía Paneuropea** encontrará los datos de contacto de la Atención al cliente de Epson.

Ayuda para los usuarios de Taiwán

Los contactos para información, ayuda técnica, y servicios son:

World Wide Web (<http://www.epson.com.tw>)

Se dispone de información sobre especificaciones de productos, controladores para descargar, y preguntas sobre productos.

Servicio de ayuda de Epson (Teléfono: +0280242008)

Nuestro equipo de servicio de ayuda podrá ayudarle en lo siguiente por teléfono:

- Preguntas sobre ventas e información sobre productos
- Preguntas o problemas de utilización de productos
- Preguntas sobre el servicio de reparación y garantía

Centro de servicio de reparación:

Número de teléfono	Número de Fax	Dirección
02-23416969	02-23417070	No.20, Beiping E. Rd., Zhongzheng Dist., Taipei City 100, Taiwan
02-27491234	02-27495955	1F., No.16, Sec. 5, Nanjing E. Rd., Songshan Dist., Taipei City 105, Taiwan
02-32340688	02-32340699	No.1, Ln. 359, Sec. 2, Zhongshan Rd., Zhonghe City, Taipei County 235, Taiwan
039-605007	039-600969	No.342-1, Guangrong Rd., Luodong Township, Yilan County 265, Taiwan
038-312966	038-312977	No.87, Guolian 2nd Rd., Hualien City, Hualien County 970, Taiwan
03-4393119	03-4396589	5F., No.2, Nandong Rd., Pingzhen City, Taoyuan County 32455, Taiwan (R.O.C.)
03-5325077	03-5320092	1F., No.9, Ln. 379, Sec. 1, Jingguo Rd., North Dist., Hsinchu City 300, Taiwan
04-23011502	04-23011503	3F., No.30, Dahe Rd., West Dist., Taichung City 40341, Taiwan (R.O.C.)
04-23805000	04-23806000	No.530, Sec. 4, Henan Rd., Nantun Dist., Taichung City 408, Taiwan
05-2784222	05-2784555	No.463, Zhongxiao Rd., East Dist., Chiayi City 600, Taiwan
06-2221666	06-2112555	No.141, Gongyuan N. Rd., North Dist., Tainan City 704, Taiwan

Número de teléfono	Número de Fax	Dirección
07-5520918	07-5540926	1F., No.337, Minghua Rd., Gushan Dist., Kaohsiung City 804, Taiwan
07-3222445	07-3218085	No.51, Shandong St., Sanmin Dist., Kaohsiung City 807, Taiwan
08-7344771	08-7344802	1F., No.113, Shengli Rd., Pingtung City, Pingtung County 900, Taiwan

Ayuda para los usuarios de Singapur

Las fuentes de información, ayuda técnica, y servicios disponibles de Epson Singapur son:

World Wide Web (<http://www.epson.com.sg>)

Se dispone de información sobre especificaciones de productos, Preguntas frecuentes (FAQ), Preguntas sobre ventas, y Ayuda técnica vía e-mail.

Servicio de ayuda Epson (Teléfono: (65) 6586 3111)

Nuestro equipo de servicio de ayuda podrá ayudarle en lo siguiente por teléfono:

- Preguntas sobre ventas e información sobre productos
- Preguntas o problemas de utilización de productos
- Preguntas sobre el servicio de reparación y garantía

Ayuda para los usuarios de Tailandia

Los contactos para información, ayuda técnica, y servicios son:

World Wide Web (<http://www.epson.co.th>)

Se dispone de información sobre especificaciones de productos, controladores para descargar, Preguntas frecuentes (FAQ), y e-mail.

Línea directa de Epson (Teléfono: (66)2685-9899)

Nuestro equipo de línea directa podrá ayudarle en lo siguiente por teléfono:

- Preguntas sobre ventas e información sobre productos
- Preguntas o problemas de utilización de productos
- Preguntas sobre el servicio de reparación y garantía

Ayuda para los usuarios de Vietnam

Los contactos para información, ayuda técnica, y servicios son:

Línea directa de Epson (Teléfono): 84-8-823-9239

Centro de servicio: 80 Truong Dinh Street, District 1, Hochiminh City
Vietnam

Ayuda para los usuarios de Indonesia

Los contactos para información, ayuda técnica, y servicios son:

World Wide Web (<http://www.epson.co.id>)

- Información sobre especificaciones de productos, controladores para descargar
- Preguntas frecuentes (FAQ), Preguntas sobre ventas, preguntas a través de e-mail

Línea directa de Epson

- Preguntas sobre ventas e información sobre productos
- Ayuda técnica

Teléfono (62) 21-572 4350

Fax (62) 21-572 4357

Centro de servicio de Epson

Jakarta	Mangga Dua Mall 3rd floor No 3A/B Jl. Arteri Mangga Dua, Jakarta Teléfono/Fax: (62) 21-62301104
Bandung	Lippo Center 8th floor Jl. Gatot Subroto No.2 Bandung Teléfono/Fax: (62) 22-7303766
Surabaya	Hitech Mall It IIB No. 12 Jl. Kusuma Bangsa 116 – 118 Surabaya Teléfono: (62) 31-5355035 Fax: (62)31-5477837
Yogyakarta	Hotel Natour Garuda Jl. Malioboro No. 60 Yogyakarta Teléfono: (62) 274-565478
Medan	Wisma HSBC 4th floor Jl. Diponegoro No. 11 Medan Teléfono/Fax: (62) 61-4516173
Makassar	MTC Karebosi Lt. III Kav. P7-8 Jl. Ahmad Yani No.49 Makassar Teléfono: (62) 411-350147/411-350148

Ayuda para los usuarios de Hong Kong

Para obtener ayuda técnica así como otros servicios postventa, los usuarios pueden ponerse en contacto con Epson Hong Kong Limited.

Página principal de Internet

Epson Hong Kong ha establecido una página principal local en chino y en inglés en Internet para proporcionar a los usuarios la información siguiente:

- Información sobre productos
- Respuestas a Preguntas frecuentes (FAQs)
- Últimas versiones de controladores de productos Epson

Los usuarios pueden acceder a nuestra página principal de World Wide Web en:

<http://www.epson.com.hk>

Línea directa de ayuda técnica

También pueden ponerse en contacto con nuestro equipo técnico en los números de teléfono y fax siguientes:

Teléfono: (852) 2827-8911

Fax: (852) 2827-4383

Ayuda para los usuarios de Malasia

Los contactos para información, ayuda técnica, y servicios son:

World Wide Web (<http://www.epson.com.my>)

- Información sobre especificaciones de productos, controladores para descargar
- Preguntas frecuentes (FAQ), Preguntas sobre ventas, preguntas a través de e-mail

Epson Trading (M) Sdn. Bhd.

Oficina central.

Teléfono: 603-56288288

Fax: 603-56288388/399

Servicio de ayuda de Epson

- Preguntas sobre ventas e información sobre productos (Infoline)

Teléfono: 603-56288222

- Preguntas sobre el servicio de reparación y garantía, utilización de productos y ayuda técnica (Techline)

Teléfono: 603-56288333

Ayuda para los usuarios de Filipinas

Para obtener ayuda técnica así como otros servicios postventa, los usuarios pueden ponerse en contacto con Epson Philippines Corporation en los números de teléfono y fax, y dirección de correo electrónico siguientes:

Línea de larga distancia: (63-2) 706 2609

Fax: (63-2) 706 2665

Línea directa del servicio de ayuda: (63-2) 706 2625

Correo electrónico: epchelpdesk@epc.epson.com.ph

World Wide Web (<http://www.epson.com.ph>)

Se dispone de información sobre especificaciones de productos, controladores para descargar, Preguntas frecuentes (FAQ), y preguntas por correo electrónico.

Número de llamada gratuita 1800-1069-EPSON(37766)

Nuestro equipo de línea directa podrá ayudarle en lo siguiente por teléfono:

- Preguntas sobre ventas e información sobre productos
- Preguntas o problemas de utilización de productos
- Preguntas sobre el servicio de reparación y garantía

Índice

A	
A 2 caras.....	193, 290 , 296 , 332 , 342
Activ. fax.....	282, 287 , 313
Actualiz. tóner.....	322
Administrador de escaneado exprés.....	39
Ajust. auto.....	342
Ajustar altitud.....	324
Ajustar BTR.....	320
Ajustar fusor.....	321
Ajuste de densidad.....	322
Alerta de e-mail.....	418
Alertas del monitor de estado.....	403
Alimentador automático de documentos (ADF).....	26, 27
Almacenamiento de suministros.....	416
Apuntar e imprimir.....	99
Asa de la cubierta posterior.....	27
Asist. de Enc.....	319
Atascos de papel.....	359, 364 , 366 , 370
Bandeja del papel.....	359
Insertador de hojas con prioridad (PSI).....	362
Ayuda	
Epson.....	425
B	
Balance de gris.....	332
Bandeja central de salida.....	355
Bandeja de papel.....	132, 343
Bandeja de salida central.....	26, 366
Bandeja de salida de documentos.....	26
Bandeja del alimentador de documentos.....	26, 28
Bandeja del papel.....	26, 355
Bloqueo de servicio.....	325
Bloqueo del panel.....	325, 346
Botón #.....	29
Botón Aceptar.....	29
Botón Atrás.....	29
Botón Borrar todo.....	29
Botón C (Borrar).....	29
Botón Iniciar.....	29
Botón Libreta direcciones.....	29
Botón Marcado rápido.....	29
Botón Parar.....	29
Botón Rellamar/Pausa.....	29
Botón/LED Ahorrador de energía.....	29
Botón/LED Copiar.....	28
Botón/LED Escanear.....	28
Botón/LED Estado de trabajo.....	28
Botón/LED Fax.....	29
Botón/LED Imprimir.....	29
Botón/LED Sistema.....	28
Botones de un toque.....	28
C	
Cancelación de un trabajo de impresión.....	152
Desde el ordenador.....	153
Desde el panel del operador.....	153
Cantidad.....	294, 296
Capacidad de la bandeja de papel.....	19
Capacidad de la bandeja de salida.....	19
Características del producto.....	13
Carga de sobres en la bandeja de papel.....	147
Carga de sobres en la bandeja del papel.....	140
Carga de soportes de impresión.....	134
Bandeja del papel.....	135
Insertador de hojas con prioridad (PSI).....	144
Cartucho de tóner.....	26, 410
Conservación.....	421
Cuándo solicitar.....	415
Cuándo sustituir.....	410
Instalar.....	413
Claro/Oscuro.....	190, 247 , 331 , 337 , 341
Color.....	335
Comp. imagen.....	339
Componentes principales.....	26
Conectividad.....	22
Conector de alimentación.....	27
Conector de teléfono.....	27, 42
Conector de toma mural.....	27, 42 , 240
Conexión de la impresora.....	42
Conf. bandeja.....	343

Conf. Retrans.....	282, 311
Config. PCL.....	288
Config. PDF.....	296
Config. PS.....	295
Config. segura.....	325
Config. sistema.....	286, 314
Configuración de escaneado.....	237
Supresión del color de fondo.....	238
Tamaño de documento.....	238
Tipo de archivo de imagen escaneada.....	236
Configuración de la conexión a la red.....	56
Configuración de la hora y la fecha.....	243
Configuración de panel.....	286
Configuración de red inalámbrica.....	57
Configuración del ID de la impresora.....	242
Configuración del reloj.....	316
Configuración del USB.....	328
Configuración inalámbrica.....	299
Configuración WPS.....	301
Conjunto de símbolos.....	292
Conservación de suministros.....	421
Consumo.....	20
Cont. auto. con./fax.....	281, 306
Cont. auto. fax.....	280, 305
Cont. auto. tel/fax.....	281, 305
Contacto con Epson.....	425
Contraseña PDF.....	297, 343
Controlador de impresión	
Linux.....	115
Mac OS X.....	109
PCL.....	52
Windows.....	52
Controlador de impresión PCL.....	52
Copia	
Limitación del acceso.....	348
tarjeta de ID.....	198
Copia continua.....	19
Cristal de documentos.....	28, 407
Cristal del ADF.....	28, 407
Cubierta de documentos.....	28
Cubierta de documentos blanca.....	407
Cubierta del ADF.....	27, 28, 356
Cubierta posterior.....	27, 355
Cuentas de páginas totales.....	421
D	
Denominación de partes.....	26
Descarga de software.....	327
Descart. tam.....	282, 312
Deslizador del papel.....	27
Difusión fax.....	283, 314
Dimensiones.....	20
Dispositivo de almacenamiento USB.....	230
E	
ECM.....	282, 312
Editar campo de.....	328
Editor de la libreta de direcciones.....	39
Eliminación de atasco.....	353
Eliminación de atascos de papel	
del alimentador automático de documentos (ADF)	
.....	356
Desde el insertador de hojas con prioridad (PSI).....	362
Desde la bandeja de salida central.....	366
Desde la bandeja del papel.....	359
Desde la parte frontal de la impresora.....	359
Desde la parte posterior de la impresora.....	364
E-mail retransmisión de fax.....	282, 311
En orden.....	188, 330
Entorno de utilización.....	20
Envelope (Sobre).....	320, 321
Envío de un fax.....	244
Envío de un fax desde la memoria.....	248
Envío de un fax manualmente.....	250
EpsonNet Config.....	34
Error del papel.....	334
Escaneado	
Limitación del acceso.....	348
Escaneado de semitonos.....	22
Escanear a e-mail.....	23
Escanear a PC.....	23
Escanear a red.....	335
Especificaciones.....	18
Especificaciones de conexión.....	42
Est. puerto.....	328
Establecimiento de su región.....	241
Estado de conexión inalámbrica.....	299
Estado de la impresora.....	418

Estado de preinstalación del controlador de impresión	52	Impresión con Servicios Web en Dispositivos.....	174
Ethernet.....	298	Impresión directa desde USB	
Explicación de los mensajes de impresión.....	391	Limitación del acceso.....	348
Exposición auto.....	192, 332, 337	Impresión dúplex.....	154
Extensión de la bandeja de salida.....	26, 149	Impresión dúplex automática.....	154
Extracción del cartucho de tóner.....	411	Impresión dúplex manual.....	155
F		Impresora	
Fax		Administración.....	417
Limitación del acceso.....	348	Estado.....	418
Fax directo.....	252	Mensajes.....	391
Filtro fax no des.....	281, 308	Traslado.....	422
Filtro IP.....	303	Informe a 2 caras.....	319
Finalización línea.....	295	Informe de errores PS.....	295
Formar línea.....	293	Iniciador.....	37
Formato archivo.....	335	Inicializar NVM.....	304, 323
Formato datos PS.....	304, 328	Inicio ret.....	341
Formato de arc. TIFF.....	339	Insertador de hojas con prioridad (PSI)	
Fuente.....	291	26, 133, 355, 362
Fuente de alimentación.....	20	Instalación de controlador de impresión	
G		Linux.....	115
Gramaje del papel de salida.....	19	Mac OS X.....	109
Guías de anchura del papel.....	26, 138	Windows.....	52
Guías del documento.....	28	Instalación del software.....	41
H		Interruptor de alimentación.....	26
HDD.....	18	L	
Hist. trab.....	287	Labels (Etiquetas).....	320, 321
Historial de errores.....	287	Layout (Disposición).....	298, 342
I		Lecturas de contadores.....	287
Idioma del panel.....	345	LED Datos.....	29
Impresión.....	151	LED Error.....	29
Con Servicios Web en Dispositivos.....	174	Libreta direcc.....	287, 288
Conceptos básicos.....	126	Light Card (Tarjeta ligera).....	320, 321
Desde ordenador.....	152	Limp desarroll.....	322
Papel personalizado.....	167	Líneas aplicables.....	24
Problemas.....	372	Lista fuentes PCL.....	287
Impresión a 2 caras.....	282, 310	Lista fuentes PS.....	287
		LPD.....	302
		M	
		Mantenimiento.....	320
		Marc. grupo.....	288
		Marc. pref.....	282, 283, 311

Marcado de grupo.....	268	Orientation (Orientación).....	290
Marcado rápido.....	288	P	
Margen cent.....	197, 334 , 338	Página Configuración de panel.....	31
Margen izq./der.....	196, 333 , 338	Página de informe.....	171
Margen sup./inf.....	195, 333 , 338	Palancas.....	27
Mejora de la imagen.....	294	Panel del operador.....	26, 28
Memoria.....	18	Panel LCD.....	29
Mensajes de error y advertencia.....	403	Papel personalizado.....	167
Mensajes del panel LCD.....	403	Con controlador de impresión de Mac OS X.....	169
Menú Admin.....	288	Con controlador de impresión de Windows.....	169
Método de codificación.....	24	Paper Size (Tamaño de papel).....	289, 297
mm / pulgadas.....	318	Paso fuente.....	293
Modo borrador.....	294	Patrón DRPD.....	282, 309
Modo Con/FAX.....	280	PDL.....	21
Modo de ahorro de energía.....	349	Película.....	407
Modo de color.....	237	Personalización de opciones de copia.....	182
Modo de transmisión.....	24	Peso de la máquina.....	20
Modo del reloj.....	243	Portada de fax.....	282, 309
Modo DRPD.....	280	Prevención de atascos.....	353
Modo FAX.....	280	Problema de copia.....	383
Modo impresión.....	297	Problemas	
Modo TEL.....	280	contacto con Epson.....	425
Modo TEL/FAX.....	280	solución.....	425
Monitor de protocolo.....	287	Problemas básicos de la impresora.....	371
Monitor línea.....	281, 306	Problemas de calidad de copia.....	384
Mota.....	378	Problemas de calidad de impresión.....	374
Msje alerta tóner bajo.....	319	Problemas de escaneado.....	387
N		Problemas de fax.....	385
Nitidez.....	191, 331 , 337	Problemas de impresión.....	372
Nº marc. pref.....	282, 312	Problemas de visualización.....	372
Nombre de empresa.....	281, 309	Problemas del controlador de escaneo/utilidad de	
Non Genuine Toner (Tóner no original).....	403	impresora.....	389
Normal.....	320, 321	Protocolo.....	21, 302
Núm. retransmisión de fax.....	282, 311	Puerta frontal.....	26, 355
Número de copias.....	182	Puerto 9100.....	302
Número de fax.....	281	Puerto Ethernet.....	27, 42
Número de líneas de fax.....	24	Puerto USB.....	26, 27 , 42
Número de remarcación.....	281, 307	Puesta en contacto con el servicio técnico.....	402
O		Punto a punto.....	103
Obtención de ayuda.....	403	R	
Alertas del monitor de estado.....	403	Recep. remota.....	281, 308

Recepción segura.....	327	Reciclado.....	416
Reciclado de suministros.....	416		
Recycled (Reciclado).....	320, 321	T	
Red.....	298	T. esp. fallo.....	316
Reducción/aumento.....	19	T. esp. trabajo.....	316
Reducir/Aumentar.....	186, 329	Tam. max. e-mail.....	339
Región.....	283, 314	Tamaño de papel de grabación.....	23
Registro de remitentes.....	281, 308	Tamaño de papel del original.....	18, 22
Rellamada automática.....	251	Tamaño del documento.....	24
Requisitos de espacio.....	20	Tamaño del documento de envío.....	23
Resolución.....	246, 336, 340	Tamaño del papel de salida.....	18, 184
Configuración de resolución de escaneado.....	237	Tamaño doc.....	336
Resolución de escaneado.....	18, 22, 24	Tamaño fuente.....	293
Resolución de impresión.....	18, 21	Tamaño original.....	183, 329
Resolución de transmisión.....	24	Tambor OPC.....	27, 355
Rest. auto.....	315	Tapa de acceso al tóner.....	26
Rest. Inalámbr.....	301	Tapa de la bandeja del papel.....	26
Restablecimiento de los valores predeterminados en fábrica.....	349	Tarjeta.....	321
Retardo rellamada.....	281, 307	TCP/IP.....	301
Retenedor de documentos.....	26	Teclado numérico.....	29
Rodillo de registro.....	27	Tem. ahorro ener.....	315
Rodillo de transferencia.....	27	Temp. intervalo.....	281, 307
		Tiempo de espera de trabajo de PS.....	296
S		Tiempo de salida de la primera copia.....	19
Sel. respuesta.....	280, 305	Tiempo de transmisión.....	24
Semitonos.....	18	Tipo de conexión.....	42
Servicio Técnico.....	425	Tipo de línea.....	281, 306
Servicios de Internet CentreWare		Tipo de marcado.....	281, 307
Administración de la impresora.....	417	Tipo documento.....	189, 247, 331, 340
Ayuda en línea para.....	417	Tóner no original.....	324
Inicio.....	417	Tono de alerta.....	317
Servicios Internet.....	303	Tono rec. remota.....	281, 308
Sistema operativo.....	21, 25	Tool Without An Interesting Name (TWAIN) (Herramienta sin un nombre interesante).....	202
SNMP.....	303	Transmis. fax.....	282
Software de impresora.....	34		
Solicitud de suministros.....	415	U	
Soportes de impresión.....	421	Ubicación de atasco de papel.....	354
Dimensiones.....	135	Bandeja de salida central.....	355
StatusMessenger.....	303	Bandeja del papel.....	355
Configuración.....	418	Cubierta posterior.....	355
Su número de fax.....	309	Insertador de hojas con prioridad (PSI).....	355
Suministros.....	415	Palancas.....	355
Cuándo solicitar.....	415		

Puerta frontal.....	355
Tambor OPC.....	355
Umbral eng. tel. ex.....	282, 312
Utilidad de configuración de impresora.....	36

V

Varias en 1.....	193, 333 , 421
Velocidad de copia continua.....	19
Velocidad de impresión continua.....	20
Velocidad de transmisión.....	24
Velocidad del módem.....	282, 313
Versión del F/W.....	320
Vida útil de la máquina.....	322
Vol tono llamada.....	281, 306
Volumen del altavoz.....	278
Volumen del timbre.....	279

W

Windows Image Acquisition (WIA) (Adquisición de imágenes de Windows).....	203
---	-----