

EPSON
EXCEED YOUR VISION

AL-MX200 Series

Kullanım Kılavuzu

NPD4756-01 TR

İçindekiler

Önsöz

| | |
|--|----|
| Telif Hakkı ve Ticari Markalar. | 11 |
| Bu Kılavuzun Kullanılması. | 12 |
| Bu kılavuzda kullanılan yazım biçimleri. | 12 |
| Yasal Olmayan Kopyalar ve Çıktılar. | 13 |
| Ürün Özellikleri. | 13 |
| Özellikler. | 13 |

Bölüm 1 Teknik Özellikler

| | |
|-------------------------------|----|
| Kopyalama İşlevi. | 18 |
| Yazdırma İşlevi. | 20 |
| Tarama İşlevi. | 22 |
| Faks İşlevi. | 23 |
| Doğrudan Faks İşlevi. | 24 |
| ADF İşlevi. | 25 |

Bölüm 2 Temel Çalıştırma

| | |
|--|----|
| Ana Bileşenler. | 26 |
| Önden Görünüm. | 26 |
| Arkadan Görünüm. | 27 |
| Otomatik Belge Besleyici (ADF). | 27 |
| Operatör Paneli. | 28 |
| Operatör Panelinde Başlangıç Ayarlarının Yapılması. | 29 |
| Panel Settings (Panel Ayarları) Sayfasının Yazdırılması. | 30 |
| Operatör Paneli. | 30 |
| Printer Setting Utility (Yazıcı Ayarı Yardımcı Programı). | 31 |
| Güç Tasarrufu Modu. | 32 |
| Güç Tasarrufu Modundan Çıkma. | 32 |

Bölüm 3 Yazıcı Yönetimi Yazılımı

| | |
|---|----|
| Yazdırma ve Tarama Sürücülerini | 33 |
| EpsonNet Config. | 33 |
| Yönetici Parolası Oluşturma. | 34 |
| Printer Setting Utility (Yazıcı Ayarı Yardımcı Programı) (Yalnızca Windows). | 35 |
| Status Monitor (Yalnızca Windows). | 35 |
| Launcher (Başlatıcı) (Yalnızca Windows). | 36 |
| Address Book Editor (Adres Defteri Düzenleyicisi). | 38 |
| Express Scan Manager (Ekspres Tarama Yöneticisi). | 38 |

Bölüm 4 Yazıcı Bağlantısı ve Yazılım Yükleme

| | |
|--|-----|
| Ağ Ayarları ve Yapılandırmasına Genel Bakış. | 40 |
| Yazıcınızın Bağlanması. | 40 |
| Yazıcının bir Bilgisayar veya bir Ağa Bağlanması. | 41 |
| IP Adresinin Ayarlanması. | 44 |
| TCP/IP ve IP Adresleri. | 44 |
| Yazıcı IP Adresinin Otomatik Olarak Ayarlanması. | 44 |
| Yazıcı IP Adresinin Dinamik Ayar Yöntemleri. | 45 |
| Bir IP Adresi atanması (IPv4 Modu için). | 46 |
| IP Ayarlarının Doğrulanması. | 49 |
| System Settings (Sistem Kurulumu) Sayfasının Yazdırılması ve Kontrol Edilmesi. | 49 |
| Windows İşletim Sistemli Bilgisayarlarda Yazdırma Sürücülerinin Yüklenmesi. | 51 |
| PCL yazdırma sürücüsünün kullanılması. | 51 |
| Epson Evrensel P6 Yazdırma Sürücüsünü Kullanma. | 103 |
| Yazdırma Sürücülerinin Mac OS X İle Çalışan Bilgisayarlara Yüklenmesi. | 104 |
| Operatör Panelinde Kablosuz Ayarlarının Yapılandırılması (sadece AL-MX200DWF). | 104 |
| Yazdırma Sürücüsünün Linux İle Çalışan Bilgisayarlara Yüklenmesi (CUPS). | 110 |
| Yazdırma Sürücülerinin Yüklenmesi. | 110 |
| Kuyruğun Belirtilmesi. | 111 |
| Varsayılan Kuyruğun Belirtilmesi. | 115 |
| Yazdırma Seçeneklerinin Belirtilmesi. | 116 |
| Yetkili Parolasını Yazıcı Yöneticisi Olarak Ayarlama. | 118 |
| Yazdırma Sürücülerini Kaldırma. | 118 |

Bölüm 5 Yazdırma Temelleri

| | |
|-----------------------------------|-----|
| Yazdırma Ortamı Hakkında. | 121 |
|-----------------------------------|-----|

| | |
|--|-----|
| Yazdırma Ortamı Kullanım Rehberi. | 121 |
| Otomatik Belge Besleyici (ADF) Rehberi. | 122 |
| Yazıcınıza Zarar Verebilecek Yazdırma Ortamı. | 123 |
| Yazdırma Ortamı Saklama Rehberi. | 125 |
| Desteklenen Yazdırma Ortamı. | 125 |
| Kullanılabilir Yazdırma Ortamı. | 126 |
| Yazdırma Ortamının Yüklenmesi. | 129 |
| Kapasite. | 129 |
| Yazdırma Ortamı Boyutları. | 130 |
| Yazdırma Ortamının Kağıt Tepsisine Yüklenmesi. | 130 |
| Öncelikli Sayfa Yerleştiriciye (PSI) Yazdırma Ortamı Yüklenmesi. | 139 |
| Çıkış Tepsisi Uzantısının Kullanılması. | 144 |
| Kağıt Boyutlarının ve Türlerinin Ayarlanması. | 145 |
| Kağıt Boyutlarının Ayarlanması. | 146 |
| Kağıt Türlerinin Ayarlanması. | 146 |
| Yazdırma. | 146 |
| Bilgisayardan Yazdırma. | 147 |
| Bir Yazdırma İşinin İptal Edilmesi. | 147 |
| Çift Yönlü Yazdırma. | 149 |
| USB Depolama Aygıtı Kullanarak Doğrudan Yazdırma. | 154 |
| Yazdırma Seçeneklerinin Seçilmesi. | 155 |
| Özel Boyutlu Kağıt Yazdırma. | 161 |
| Yazdırma İşinin Durumunu Denetleme. | 164 |
| Bir Rapor Sayfası Yazdırma. | 165 |
| Printer Settings (Yazıcı Ayarları). | 166 |
| Web Services on Devices ile Yazdırma. | 168 |
| Yazdırma Hizmetleri Rollerini Ekleme. | 168 |
| YAZICI AYARLARI. | 169 |

Bölüm 6 Kopyalama

| | |
|---|-----|
| Kopyalama için Kağıt Yükleme. | 171 |
| Belge Hazırlama. | 171 |
| Belge Camından Kopyalama. | 172 |
| Otomatik Belge Besleyici (ADF)'den Kopyalama. | 174 |
| Kopyalama Seçeneklerinin Özelleştirilmesi. | 175 |
| Kopya Sayısı. | 175 |
| Original Size (Orijinal Boyut). | 176 |
| Output Paper Size (Çıktı Kağıt Boyutu). | 177 |

| | |
|---|-----|
| Reduce/Enlarge (Küçült/Büyüt) | 179 |
| Collated (Harmanlı) | 181 |
| Document Type (Doküman Türü) | 182 |
| Lighten/Darken (Aydınlat/Karart) | 182 |
| Sharpness (Keskinlik) | 183 |
| Auto Exposure (Otomatik Pozlama) | 184 |
| 2-Sided (2 Taraflı) | 185 |
| Multiple Up (N-Up) | 186 |
| Margin Top/Bottom (Üst/Alt Knr Boşlg) | 187 |
| Margin Left/Right (Sol/Sağ Knr Boşlg) | 188 |
| Margin Middle (Orta Kenar Bşlg) | 189 |
| Kimlik Kartı Kopyalama | 190 |
| Varsayılan Kopyalama Ayarlarının Deęiřtirilmesi | 191 |

Bölüm 7 Tarama

| | |
|--|-----|
| Taramaya Genel Bakış | 192 |
| USB Bağlı Bilgisayara Tarama | 192 |
| Operatör Panelini Kullanarak | 193 |
| TWAIN Sürücüsünün Kullanılması | 194 |
| WIA Sürücüsünün Kullanılması | 195 |
| Tarayıcının Ağ üzerinde Kullanılması | 197 |
| Genel Bakış | 197 |
| Oturum adını ve Parolayı onaylayın | 199 |
| Taranmış Belgelerin Kaydedileceęi Hedefin Belirtilmesi | 201 |
| Yazıcının Yapılandırılması | 212 |
| Taranmış Dosyanın Aęa Gönderilmesi | 219 |
| USB Depolama Aygıtına Tarama | 220 |
| Taranmış Resim içeren bir E-Posta Gönderme | 221 |
| Address Book (Adres Defteri) Giriři Ekleme | 221 |
| Bir SMTP Sunucusunu Yapılandırma | 223 |
| Taranmış Dosya içeren bir E-posta Gönderme | 225 |
| Tarama Seçeneklerinin Özelleřtirilmesi | 226 |
| Varsayılan Tarama Ayarlarının Deęiřtirilmesi | 226 |
| Her Bir İş İçin Tarama Ayarlarının Deęiřtirilmesi | 229 |

Bölüm 8 **Faks Gönderme**

| | |
|--|-----|
| Telefon Hattının Bağlanması. | 230 |
| Faks Başlangıç Ayarlarının Yapılandırılması | 231 |
| Ülkenizi Ayarlama. | 231 |
| Yazıcı Kimliğinin Ayarlanması. | 232 |
| Saati ve Tarihi Ayarlama. | 233 |
| Saat Modunu Değiştirme. | 233 |
| Faks Gönderme. | 234 |
| Kaynak Belgenin Otomatik Belge Besleyici (ADF)'ye Yüklenmesi. | 234 |
| Kaynak Belgenin Belge Camı üzerine Yüklenmesi. | 235 |
| Resolution (Çözünürlük). | 236 |
| Document Type (Doküman Türü). | 237 |
| Lighten/Darken (Aydınlat/Karart). | 237 |
| Aralık Bırakma. | 238 |
| Bellekten Faks Gönderme. | 238 |
| Manuel Faks Gönderme. | 239 |
| İletim Onayı. | 240 |
| Otomatik Yeniden Çevirme. | 241 |
| Gecikmeli Faks Gönderme. | 241 |
| Sürücüyü Kullanarak Faks Gönderme (Doğrudan Faks). | 242 |
| Windows'tan Faks Gönderme. | 242 |
| Mac OS X'ten Faks Gönderme. | 245 |
| Faks Alımı. | 247 |
| Alım Modları Hakkında. | 247 |
| Faks Alımı için Kağıt Yükleme | 247 |
| FAX Mode (FAKS Modu) İle Otomatik Faks Alımı. | 248 |
| TEL Mode (TEL Modu) İle Manuel Faks Alımı. | 248 |
| TEL/FAX Mode (TEL/FAKS Modu) veya Ans/FAX Mode (Yant/FAKS Modu) İle Otomatik Faks Alımı. | 248 |
| Harici Telefon ile Manuel Faks Alımı. | 249 |
| DRPD Mode (DRPD Modu) Modunda Faks Alımı. | 249 |
| Belleğe Faks Alımı. | 250 |
| Polling Receive (Alma Kuyruklanıyor). | 250 |
| Otomatik Çevirme. | 251 |
| Hızlı Çevirme. | 251 |
| Operatör Paneli ile Hızlı Çevirme için Faks Numarası Kaydetme. | 251 |
| Bilgisayar ile Hızlı Çevirme için Faks Numarası Kaydetme. | 252 |
| Hızlı Çevirme ile Faks Gönderme. | 256 |
| Grup Çevirme. | 257 |

| | |
|--|-----|
| Operatör Paneli ile Grup Çevirme Numarası Oluşturma. | 257 |
| Operatör Paneli ile Grup Çevirme Numaralarını Düzenleme. | 258 |
| Bilgisayar ile Faks Grubu Oluşturma ve Düzenleme. | 259 |
| Grup Çevirme ile Faks Gönderme (Çoklu Adres İletimi). | 263 |
| Adres Defteri Listesinin Yazdırılması. | 264 |
| Diğer Faks Gönderme Yolları. | 264 |
| Güvenli Alma Modunu Kullanma. | 264 |
| Çağrı Yanıtlama Cihazı Kullanımı. | 266 |
| Bilgisayar Modemi Kullanma. | 267 |
| Ses Ayarları. | 267 |
| Hoparlör Sesi. | 267 |
| Zil Sesi. | 268 |
| Faks Ayarlarının Belirtilmesi. | 268 |
| Faks Seçeneklerinin Özelleştirilmesi. | 268 |
| Kullanılabilir Faks Seçenekleri. | 269 |
| Varsayılan Faks Ayarlarının Değiştirilmesi. | 272 |
| Rapor Yazdırma. | 273 |

Bölüm 9 Operatör Paneli Menülerinin ve Tuş Takımının Kullanımı

| | |
|---|-----|
| Operatör Paneli Menülerini Anlama. | 275 |
| Report / List (Bilgi Sayfaları). | 275 |
| Meter Readings (Fatura Ölçerler). | 276 |
| Admin Menu (Yönetici Menüsü). | 276 |
| Defaults Settings (Varsayılan Ayarlar). | 317 |
| Tray Settings (Kaset Ayarları). | 331 |
| Panel Language (Panel Dili). | 333 |
| Panel Lock (Panel Kilidi) Özelliği. | 334 |
| Panel Lock (Panel Kilidi) Özelliğini Etkinleştirme. | 334 |
| Panel Lock (Panel Kilidi) Özelliğini Devre Dışı Bırakma. | 335 |
| Kopyalama, Faks, Tarama ve USB Doğrudan Yazdırma İşlemlerine Erişimi Sınırlama. | 336 |
| Güç Tasarrufu Modu Ayarlarının Değiştirilmesi. | 337 |
| Fabrika Varsayılan Değerlerine Sıfırlama. | 337 |
| Dili Değiştirme. | 338 |
| Operatör Panelini Kullanarak. | 338 |
| Printer Setting Utility (Yazıcı Ayarı Yardımcı Programı) Kullanılarak. | 338 |
| Sayısal Tuş Takımını Kullanarak. | 339 |
| Karakter Girişi. | 339 |
| Sayıların ve Adların Değiştirilmesi. | 340 |

Bölüm 10 Sorun Giderme

| | |
|--|-----|
| Kağıt Sıkışmalarının Giderilmesi. | 341 |
| Kağıt Sıkışmalarının Önlenmesi. | 341 |
| Kağıt Sıkışmalarının Konumunu Tanımlama. | 342 |
| Otomatik Belge Besleyici'den (ADF) Kağıt Sıkışmalarının Giderilmesi. | 344 |
| Yazıcının Ön Tarafından Kağıt Sıkışmalarının Giderilmesi. | 347 |
| Yazıcının Arka Tarafından Kağıt Sıkışmalarının Giderilmesi. | 352 |
| Orta Çıkış Tepsisinden Kağıt Sıkışmalarının Giderilmesi. | 354 |
| Sıkışma Sorunları. | 358 |
| Temel Yazıcı Sorunları. | 359 |
| Ekran Sorunları. | 360 |
| Yazdırma Sorunları. | 360 |
| Baskı Kalitesi Sorunları. | 362 |
| Çıktı Çok Açık Renkli. | 362 |
| Toner Leke Bırakıyor veya Baskı Çıkıyor/Arka Yüzde Leke. | 363 |
| Rastgele Noktalar/Bulanık Resimler. | 364 |
| Çıktının Tamamı Boş. | 365 |
| Çıktıda Çizgiler Mevcut. | 365 |
| Alaca. | 366 |
| Gölgeli kopya. | 366 |
| Sis. | 367 |
| Bead-Carry-Out (BCO). | 368 |
| Auger İşareti. | 369 |
| Buruşuk/Lekli Kağıt. | 369 |
| Üst Kenar Boşluğu Yanlış. | 370 |
| Çıkıntılı/Tümsekli Kağıt. | 371 |
| Kopyalama Sorunu. | 371 |
| Kopyalama Kalitesi Sorunları. | 372 |
| Faks Sorunları. | 373 |
| Tarama Sorunları. | 375 |
| Tarama Sürücüsü/Yazıcı Hizmet Programı Sorunları. | 377 |
| Diğer Sorunlar. | 378 |
| Yazıcı Mesajlarını Anlama. | 378 |
| Servise Başvurma. | 390 |
| Yardım Alma. | 390 |
| LCD Panel Mesajları. | 390 |
| Status Monitor Uyarıları. | 390 |
| Non Genuine Toner (Orijinal Olmayan Toner) Modunu Etkinleştirme. | 391 |
| Operatör Panelini Kullanarak. | 391 |

| | |
|--|-----|
| Printer Setting Utility (Yazıcı Ayarı Yardımcı Programı) uygulamasının kullanılması (Sadece Windows)..... | 392 |
|--|-----|

Bölüm 11 Maintenance (Bakım)

| | |
|--|-----|
| Yazıcıyı Temizleme..... | 393 |
| Tarayıcıyı Temizleme..... | 393 |
| ADF Besleme Makarasını Temizleme..... | 395 |
| Toner Kartuşunun Değiştirilmesi..... | 396 |
| Toner Kartuşunu Değiştirme Zamanı..... | 397 |
| Toner Kartuşunun Çıkarılması..... | 398 |
| Toner Kartuşunun Takılması..... | 400 |
| Yedek Kartuş Siparişi..... | 401 |
| Sarf malzemeleri..... | 402 |
| Toner Kartuşu Ne Zaman Sipariş Edilir..... | 402 |
| Yedek Kartuşun Geri Dönüşümü..... | 403 |
| Sarf Malzemelerinin Saklanması..... | 403 |
| Yazıcının Yönetilmesi..... | 403 |
| Yazıcının EpsonNet Config ile Denetimi veya Yönetilmesi..... | 403 |
| Status Monitor ile Yazıcı Durumunun Denetlenmesi (Sadece Windows)..... | 404 |
| E-posta İle Yazıcı Durumunun Kontrol Edilmesi..... | 405 |
| Yedek Malzemelerin Korunması..... | 406 |
| Sayfa Sayılarının Denetlenmesi..... | 407 |
| Yazıcının Taşınması..... | 408 |

Ek A Nereden Yardım Alabilirsiniz

| | |
|---|-----|
| Epson Desteğine Başvurma..... | 411 |
| Epson'a Başvurmadan Önce..... | 411 |
| Avrupa'daki Kullanıcılar için Yardım..... | 411 |
| Tayvan'daki Kullanıcılar için Yardım..... | 411 |
| Singapur'daki Kullanıcılar için Yardım..... | 413 |
| Tayland'daki Kullanıcılar için Yardım..... | 413 |
| Vietnam'daki Kullanıcılar için Yardım..... | 414 |
| Endonezya'daki Kullanıcılar için Yardım..... | 414 |
| Hong Kong'taki Kullanıcılar için Yardım..... | 416 |
| Malezya'daki Kullanıcılar için Yardım..... | 416 |
| Filipinler'deki Kullanıcılar için Yardım..... | 417 |

Dizin

Önsöz

Telif Hakkı ve Ticari Markalar

Bu belge, Seiko Epson Corporation'ın önceden yazılı izni olmadan kısmen veya tamamen çoğaltılamaz, bilgi erişim sistemlerinde saklanamaz veya elektronik, fotokopi, kayıt yöntemleriyle veya diğer yöntemlerle başka ortamlara aktarılamaz. İşbu belgede bulunan bilgilerin kullanımına ilişkin olarak patent hakkı sorumluluğu üstlenilmemektedir.

Yine bu belgedeki bilgilerin kullanımından doğan zarar ve ziyanlar için de sorumluluk kabul edilmemektedir. Seiko Epson Corporation ve bağlı kuruluşları, ürünü satın alanın veya üçüncü kişilerin aşağıdaki nedenlerden ötürü uğradıkları zarar, kayıp, maliyet veya gider konusunda ürünü satın alana veya üçüncü kişilere karşı kesinlikle yükümlü olmayacaktır: kaza, ürünün yanlış veya uygun olmayan amaçlarla kullanılması, ürün üzerinde yetkisiz kişilerce yapılan modifikasyonlar, onarımlar veya değişiklikler veya (ABD hariç olmak üzere) Seiko Epson Corporation'ın işletme ve bakım talimatlarına aykırı hareketler.

Seiko Epson Corporation ve bağlı kuruluşları, Seiko Epson Corporation tarafından Orijinal Epson Ürünleri veya Epson Onaylı Ürünler olarak tanımlanmış ürünler dışındaki herhangi bir isteğe bağlı aygıtın veya sarf malzemesinin kullanılmasından doğacak zararlardan ve sorunlardan sorumlu olmayacaktır.

Apple®, Bonjour®, ColorSync®, Macintosh® ve Mac OS® Birleşik Devletler ve/veya diğer ülkelerde Apple Inc. şirketinin ticari markalarıdır.

Microsoft®, Windows Vista®, Windows® ve Windows Server® Birleşik Devletler ve/veya diğer ülkelerde Microsoft Corporation şirketinin ticari markalarıdır.

EPSON, Seiko Epson Corporation şirketinin tescilli ticari markasıdır.

Genel Uyarı: Bu belgede kullanılan diğer ürün adları yalnızca ürünü belirtmek amacıyla kullanılmıştır ve ilgili sahiplerinin ticari markaları olabilir. Epson bu markalarla ilgili olarak hiçbir hak talep etmemektedir.

Copyright © 2012 Seiko Epson Corporation. All rights reserved.

Bu Kılavuzun Kullanılması

Bu kılavuzda kullanılan yazım biçimleri

1. Bu kılavuzda, kişisel bilgisayarlar ve iş istasyonları toplu olarak “bilgisayarlar” şeklinde adlandırılmıştır.
2. Bu kılavuzda aşağıdaki terimler kullanılmıştır:

Önemli:

Okunması ve uyulması gereken önemli bilgiler.

Not:

Vurgulanması gereken ek bilgiler.

Ayrıca Bakınız:

Bu kılavuzda yer alan referanslar.

3. Bu kılavuzda belge veya kağıt yönü aşağıdaki şekilde açıklanmıştır:

☐, ☐, Uzun Kenar Besleme (LEF): Belge veya kağıdın yatay yönde yüklenmesi.

☐, ☐, Kısa Kenar Besleme (SEF): Belge veya kağıdın dikey yönde yüklenmesi.

LEF Yönü

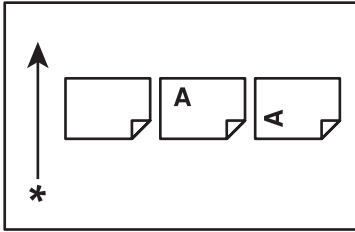

SEF Yönü

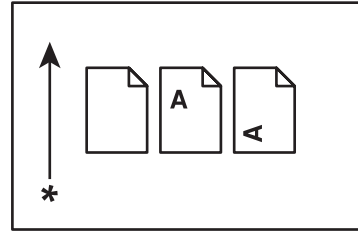

* Kağıt besleme yönü

4. Bu kılavuzda kullanılan ekran görüntüleri ve çizimler aksi belirtilmedikçe AL-MX200DWF modeline aittir. Ekran görüntülerindeki ve çizimlerdeki öğelerin bazıları yazıcı modelinize göre gösterilmeyebilir veya mevcut olmayabilir.

5. Bazı özellikler bazı modellerde kullanılamaz.

Yasal Olmayan Kopyalar ve Çıktılar

Bazı belgelerin kopyalanması veya yazdırılması ülkenizde yasal olmayabilir. Suçlu bulunanlar para veya hapis cezası ile cezalandırılabilir. Aşağıda kopyalanması veya yazdırılması ülkenizde yasal olmayabilecek öğelere bazı örnekler yer almaktadır.

- Para birimi
- Banknotlar ve çekler
- Banka ve devlet tahvilleri ve senetleri
- Pasaport ve kimlik kartları
- Sahibinin izni olmayan telif hakkı malzemeleri veya ticari markalar
- Posta pulları ve diğer paraya çevrilebilir araçlar

Bu liste kapsamlı bir liste değildir ve eksiksiz veya doğru olduğu konusunda sorumluluk kabul edilmez. Şüpheleniz olması durumunda yerel hukuk müşavirinize danışın.

Ürün Özellikleri

Özellikler

Bu bölümde ürün özellikleri açıklanmış ve bağlantıları gösterilmiştir.

Çift Yönlü Yazdırma

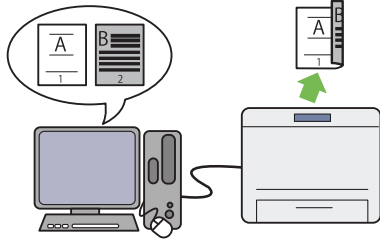

Birden çok sayfa yazdıracağınızda, kağıt tüketiminden tasarruf etmek için bilgisayarın çift yönlü yazdırma özelliğini kullanarak kağıdın her iki yüzüne de yazdırabilirsiniz.

Daha fazla bilgi almak için, bkz. “Çift Yönlü Yazdırma” sayfa 149.

Öncelikli Sayfa Yerleştirici (PSI)

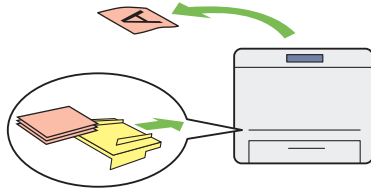

PSI'ye yüklenen yazdırma ortamı, kağıt tepsindeki ortama göre önceliğe sahiptir. PSI kullanarak, kağıt tepsindeki normal ortamların üzerine tercihli olarak diğer ortam türleri veya boyutlarına sahip yazdırma ortamlarına baskı alabilirsiniz.

Daha fazla bilgi almak için, bkz. “Öncelikli Sayfa Yerleştiriciye (PSI) Yazdırma Ortamı Yüklenmesi” sayfa 139.

Çoklu Yazdırma

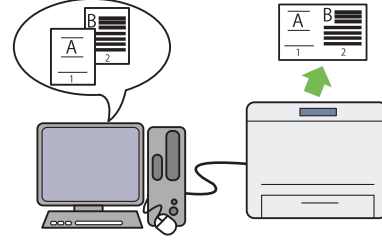

Yazıcının Multiple Up (N-Up) yazdırma özelliği ile, kağıt tüketiminden tasarruf etmek için tek bir sayfa kağıda birden çok sayfa yazdırabilirsiniz.

Daha fazla bilgi almak için, yazdırma sürücüsü yardım bölümüne bakın.

Kablosuz Yazdırma (sadece AL-MX200DWF)

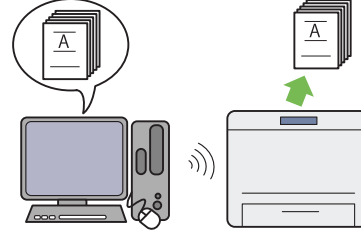

Yazıcının kablosuz LAN özelliği sayesinde, yazıcınızı herhangi bir yere yerleştirebilir ve bir bilgisayardan kablolu bir bağlantı olmaksızın yazdırma yapabilirsiniz.

Daha fazla bilgi almak için, bkz. “Kablosuz Ağ Ayarlarının Yapılandırılması (sadece AL-MX200DWF)” sayfa 56.

USB Doğrudan Yazdırma

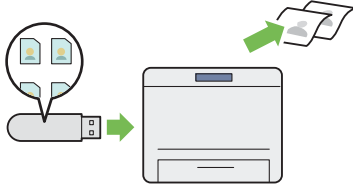

Bilgisayarınızı ve bir uygulamayı başlatmaksızın, doğrudan USB depolama aygıtından yazdırma yapabilirsiniz.

Daha fazla bilgi almak için, bkz. “USB Depolama Aygıtı Kullanarak Doğrudan Yazdırma” sayfa 154.

Kimlik Kartı Kopyalama



Operatör panelinde ID Card Copy (Kimlik Kartı Kopya) öğesini seçerek, bir Kimlik kartının her iki tarafını tek bir sayfa kağıda orijinal boyutunda kopyalayabilirsiniz.

Daha fazla bilgi almak için, bkz. “Kimlik Kartı Kopyalama” sayfa 190.

2'si 1 arada Kopyalama

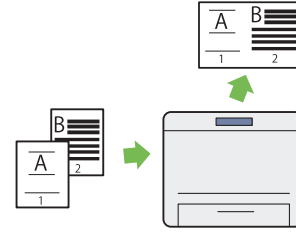

Kağıt tüketiminden tasarruf etmek için tek bir sayfa kağıda iki orijinal sayfayı kopyalayabilirsiniz.

Daha fazla bilgi almak için, bkz. “Multiple Up (N-Up)” sayfa 186.

E-Postaya Tara

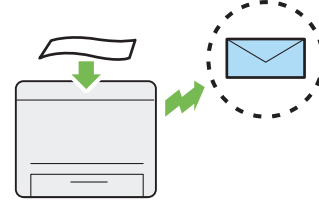

Taranan verileri bir e-posta eki olarak doğrudan gönderebilirsiniz. Hedef e-posta adreslerini Address Book (Adres Defteri) içinden seçebilir ya da sayısal tuş takımını kullanarak adresleri doğrudan girebilirsiniz.

Daha fazla bilgi almak için, bkz. “Taranmış Resim içeren bir E-Posta Gönderme” sayfa 221.

SMB/FTP'ye (Ağ) Tara

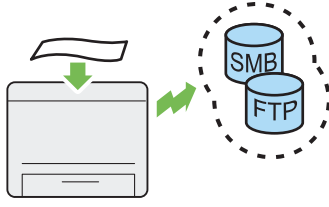

Taranan verileri, hizmet yazılımı olmaksızın SMB veya FTP vasıtasıyla bir bilgisayara veya sunucuya aktarabilirsiniz. Hedef FTP sunucusunun veya bilgisayarın önceden Address Book (Adres Defteri) içine kaydedilmesi gerekse de, zamandan tasarruf etmenize yardımcı olur.

Daha fazla bilgi almak için, bkz. “Tarayıcının Ağ üzerinde Kullanılması” sayfa 197.

Belge Camından Tarama



Bir kitabın veya broşürün sayfalarını belge camından tarayabilirsiniz. Belge camını kullanarak tarama yaparken, belgeleri baskılı yüzü aşağı bakacak şekilde yerleştirin.

Daha fazla bilgi almak için, bkz. “Belge Camından Kopyalama” sayfa 172.

USB Depolama Aygıtına Tara

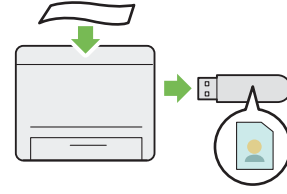

Taranan verileri kaydetmek amacıyla USB depolama aygıtınızı bağlamak için bir bilgisayara gerek yoktur. USB depolama aygıtınızı yazıcının USB bağlantı noktasına takın ve taranan verileri doğrudan USB depolama aygıtınıza kaydedin.

Daha fazla bilgi almak için, bkz. “USB Depolama Aygıtına Tarama” sayfa 220.

ADF'den Tarama



Otomatik Belge Besleyici (ADF)'yi kullanarak ciltsiz kağıt parçalarını tarayabilirsiniz. ADF'yi kullanarak tarama yaparken, belgeleri baskılı yüzü yukarı bakacak şekilde yükleyin.

Daha fazla bilgi almak için, bkz. “Otomatik Belge Besleyici (ADF)'den Kopyalama” sayfa 174.

Bilgisayardan Doğrudan Faks Gönderme

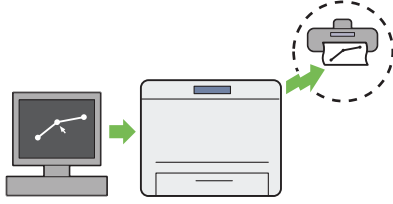

Faks sürücüsünü kullanarak doğrudan bilgisayarınızdan faks gönderebilirsiniz. Phone Book (Adres Defteri) (PC Faks Adres Defteri)'nden veya Address Book (Adres Defteri) (Aygıt Adres Defteri)'nden bir alıcı seçebilir veya sayısal tuş takımını kullanarak doğrudan bir isim veya faks numarası girebilirsiniz.

Daha fazla bilgi almak için, bkz. “Sürücüyü Kullanarak Faks Gönderme (Doğrudan Faks)” sayfa 242.

Adres Defteri

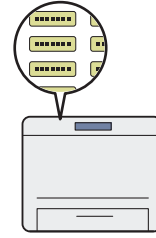

Address Book (Adres Defteri) alıcıya ait bilgileri yönetme işlemini kolaylaştırır. Sunucu üzerindeki kullanılabildiği gibi yazıcı üzerindeki Address Book (Adres Defteri) da kullanılabilir. Scan to E-Mail (E-Postaya Tara) veya Scan to Network (Ağa Tara) özelliğini kullanırken ya da faks gönderirken, Address Book (Adres Defteri) içinden istediğiniz adresi veya faks numarasını seçin.

Daha fazla bilgi almak için, bkz. “Address Book Editor (Adres Defteri Düzenleyicisi)” sayfa 38.

Bölüm 1

Teknik Özellikler

Kopyalama İşlevi

| Öğeler | Açıklama |
|-----------------------|--|
| Tür | Masaüstü |
| Bellek | 256 MB |
| HDD | — |
| Tarama Çözünürlüğü | Belge camı: 600 × 600 dpi Otomatik Belge Besleyici (ADF): 600 × 300 dpi |
| Yazdırma Çözünürlüğü | Standart: 600 × 600 dpi Yüksek Çözünürlük: 1200 × 1200 dpi* *Yüksek çözünürlük modunda yazdırırken, yazdırma hızı, görüntü kalitesi ayarı nedeniyle azalabilir. Yazdırma hızı ayrıca belgelere bağlı olarak da azalabilir. |
| Noktalı resim | 256 gri tonlamalı derecelendirme |
| Orijinal Kağıt Boyutu | Belge camı: Sayfalar ve kitaplar için maksimum boyut 215,9 × 297 mm'dir. Otomatik Belge Besleyici (ADF): Maksimum boyut 215,9 × 355,6 mm'dir. |
| Çıkış Kağıt Boyutu | Kağıt tepsisi: Maksimum: Legal Minimum: 76,2 × 127 mm (3 × 5") Öncelikli Sayfa Yerleştirici (PSI): Maksimum: Legal Minimum: A5 Görüntü kaybı genişliği: Üst kenar, 4 mm veya daha az; alt kenar, 4 mm veya daha az; sol ve sağ kenarlar, 4 mm veya daha az |

| Öğeler | Açıklama |
|--------------------------|--|
| Çıkış Kağıt Ağırlığı | <p>Kağıt tepsisi: 60 – 163 gr (kartpostal için 60 – 190 gr kullanılabilir)</p> <p>Öncelikli Sayfa Yerleştirici (PSI): 60 – 163 gr</p> <p>Önemli: Epson tarafından önerilen kağıdı kullanın. Kopyalama işlemi, koşullara bağlı olarak doğru şekilde gerçekleştirilemeyebilir. Daha fazla bilgi almak için, bkz. "Yazıcınıza Zarar Verebilecek Yazdırma Ortamı" sayfa 123.</p> |
| İlk Kopya Çıktı Zamanı | 20 saniye (A4 <input type="checkbox"/> /standart mod için) |
| Küçültme/Büyütme | <p>Boyut-Boyut: 1:1 ± %1,3</p> <p>Önayar %'si: 1:0,50, 1:0,70, 1:0,81, 1:1,00, 1:1,22, 1:1,41, 1:2,00</p> <p>Değişken %'si: 1:0,25 - 1:4,00 (%1 artışlarla)</p> |
| Sürekli Kopyalama Hızı | <p>Belge camı: A4: 30 sayfa/dakika (Tek sayfalık bir belgeden 11 kopya yapılarak ölçüldü.)</p> <p>Otomatik Belge Besleyici (ADF): A4: 20 sayfa/dakika (11 sayfalık bir belgeden tek kopya yapılarak ölçüldü.)</p> <p>Önemli:</p> <ul style="list-style-type: none"> <input type="checkbox"/> Hız, görüntü kalitesi ayarı nedeniyle azalabilir. <input type="checkbox"/> Performans, kağıt türüne bağlı olarak azalabilir. |
| Kağıt Tepsisi Kapasitesi | <p>Standart: 250 sayfa (Kağıt tepsisi) + 10 sayfa (PSI)</p> <p>Maksimum kağıt kapasitesi: 260 sayfa (standart)</p> |
| Sürekli Kopyalama | <p>99 resim</p> <p>Not: Makine, resim dengeleme işlemini gerçekleştirmek için geçici olarak duraklayabilir.</p> |
| Çıkış Tepsisi Kapasitesi | <p>Orta çıkış tepsisi: Yaklaşık 125 sayfa (A4 <input type="checkbox"/>)</p> <p>Belge çıkış tepsisi: Yaklaşık 50 sayfa (A4 <input type="checkbox"/>)</p> |
| Güç Kaynağı | AC 220 – 240 V ± %10/110 – 127 V ± %10, 5,2/9,8A hem 50 Hz hem 60 Hz ± 3Hz için |

| Öğeler | Açıklama |
|-----------------|---|
| Güç Tüketimi | Uyku modu: 4 W veya daha az Düşük Güç modu: 8 W veya daha az Bekleme modu: 55 W veya daha az |
| Boyutlar | Genişlik 420 × Derinlik 398* × Yükseklik 365 mm * Kağıt tepsisi takılıyken fakat uzatılmadan ölçülmüştür. |
| Makine Ağırlığı | 12,0 kg Önemli: <input type="checkbox"/> Kağıt ağırlığı dahil değildir. <input type="checkbox"/> Toner kartuşu ağırlığı dahildir. |
| Gerekli Alan | Genişlik 795,5 × Derinlik 1049* mm * Ön kapak ve arka kapak açıkken ölçülmüştür. |
| Kullanım Ortamı | Sıcaklık: 10 - 32 °C; Nem Oranı: %10 - 85 (yoğuşma nedeniyle oluşan arızalar hariç) Kullanılmama: Sıcaklık: -20 - 40 °C; Nem Oranı: %5 - 85 (yoğuşma nedeniyle oluşan arızalar hariç) Önemli: Yazıcının içindeki koşullar (sıcaklık ve nem) kurulum ortamına alıştırılincaya kadar, belirli kağıt kaliteleri kötü baskıya neden olabilir. |

Yazdırma İşlevi

| Öğeler | Açıklama |
|-------------------------------------|--|
| Tür | Dahili |
| Sürekli Yazdırma Hızı* ¹ | A4 <input type="checkbox"/> : Kağıt tepsisinden düz kağıt beslendiğinde 1 Yüzlü* ² : 30 sayfa/dak Önemli: * ¹ Yazdırma hızı kağıt türü, kağıt boyutu ve yazdırma koşulları gibi etkenler nedeniyle düşebilir. * ² Sürekli olarak bir tek A4 belgesine yazdırıldığında <input type="checkbox"/> . |

| Öğeler | Açıklama |
|----------------------|--|
| Yazdırma Çözünürlüğü | <p>Standart: 600 × 600 dpi</p> <p>Yüksek Çözünürlük: 1200 × 1200 dpi*</p> <p>*Yüksek çözünürlük modunda yazdırırken, yazdırma hızı, görüntü kalitesi ayarı nedeniyle azalabilir. Yazdırma hızı ayrıca belgelere bağlı olarak da azalabilir.</p> |
| PDL | <p>Standart: PCL® 5e, PCL® 6, PostScript Seviye3 Uyumlu, PDF (Sür. 1.6), TIFF, JPEG</p> |
| Protokol | <p>AL-MX200DNF:</p> <p>Ethernet (standart): TCP/IP (LPD, Port9100, WSD)</p> <p>AL-MX200DWF:</p> <p>Ethernet (standart): TCP/IP (LPD, Port9100, WSD)</p> <p>IEEE802.11b/g (standart)</p> <p>Not:</p> <ul style="list-style-type: none"> <input type="checkbox"/> WSD'nin açılımı Web Services on Devices'tir. <input type="checkbox"/> WSD sadece Microsoft® Windows Vista® veya Windows® 7'de kullanılabilir. |
| İşletim Sistemi*1 | <p>Microsoft® Windows® XP, Microsoft® Windows® XP x64 Edition, Microsoft® Windows Vista®, Microsoft® Windows Vista® x64 Edition, Microsoft® Windows Server® 2003, Microsoft® Windows Server® 2003 x64 Edition, Microsoft® Windows Server® 2008, Microsoft® Windows Server® 2008 x64 Edition, Microsoft® Windows Server® 2008 R2 x64 Edition, Microsoft® Windows® 7, Microsoft® Windows® 7 x64 Edition, Mac OS®*2, Linux® OS*3</p> <p>Önemli:</p> <p>*1 Desteklenen işletim sistemleri hakkındaki son bilgiler için, Müşteri Destek Merkezimizle veya bayinizle irtibata geçin.</p> <p>*2 Mac OS® X 10.5.8 - 10.6, 10.7 desteklenmektedir.</p> <p>*3 Red Hat Enterprise Linux® 5/6 Desktop (x86), SUSE® Linux Enterprise Desktop 10/11 (x86) ve Ubuntu 8/10 (x86) desteklenmektedir.</p> |

| Öğeler | Açıklama |
|----------|---|
| Bağlantı | AL-MX200DNF: Standart: Ethernet (100BASE-TX/10BASE-T), USB 2.0 AL-MX200DWF: Standart: Ethernet (100BASE-TX/10BASE-T), USB 2.0, IEEE802.11b/g |

Tarama İşlevi

| Öğeler | Açıklama |
|-----------------------|---|
| Tür | Renkli tarayıcı |
| Orijinal Kağıt Boyutu | Kopyalama İşlevi ile aynı |
| Tarama Çözünürlüğü | 1200 × 1200 dpi, 600 × 600 dpi, 300 × 300 dpi, 200 × 200 dpi |
| Noktalı Resim Tarama | Tek renkli: Line-art resim için 1 bit, gri tonlamalı resim için 8 bit Renkli: 24 bit |
| Bağlantı | AL-MX200DNF: Standart: Ethernet (100BASE-TX/10BASE-T), USB 2.0 AL-MX200DWF: Standart: Ethernet (100BASE-TX/10BASE-T), USB 2.0, IEEE802.11b/g |

| Öğeler | Açıklama |
|------------------|---|
| Bilgisayara Tara | <p>Protokol: TCP/IP (SMB, FTP)</p> <p>İşletim Sistemi:</p> <p>Microsoft® Windows® XP, Microsoft® Windows Server® 2003, Microsoft® Windows Server® 2008, Microsoft® Windows Vista®, Microsoft® Windows® 7, Microsoft® Windows® XP x64, Microsoft® Windows Server® 2003 x64, Microsoft® Windows Server® 2008 x64, Microsoft® Windows Vista® x64, Microsoft® Windows Server® 2008 R2 x64, Microsoft® Windows® 7 x64, Mac OS® X 10.5.8 - 10.6, 10.7</p> <p>Önemli: Desteklenen işletim sistemleri hakkındaki son bilgiler için, Epson Web Sitesine bakın.</p> <p>Dosya Biçimi: PDF (çok sayfalı 1 dosya) / JPEG / TIFF (1 sayfalı 1 dosya)</p> |
| E-postaya tara | <p>Protokol: TCP/IP (SMTP, POP3)</p> <p>Dosya Biçimi: TIFF (1 sayfalı 1 dosya) / JPEG / PDF (çok sayfalı 1 dosya)</p> |

Faks İşlevi

| Öğeler | Açıklama |
|-----------------------|---|
| Gönderim Belge Boyutu | <p>Belge camı:</p> <p>Maksimum: 215,9 × 297 mm</p> <p>Otomatik Belge Besleyici (ADF):</p> <p>Maksimum: 215,9 × 355,6 mm</p> |
| Kaydetme Kağıt Boyutu | <p>Maksimum: Legal</p> <p>Minimum: A5</p> |
| İletim Süresi | <p>3 saniye (V.34)</p> <p>Önemli: A4 boyutlu 700 karakterlik bir belge standart kalitede (8 × 3,85 satır/mm) ve yüksek hız modunda (28,8 kbps veya üzeri: JBIG) iletilirken. Bu sadece resim bilgisi için iletim hızıdır ve iletişim için kontrol süresini içermez. Gerçek iletim süresi belgelerin içeriğine, alıcının kullandığı makineye ve iletişim hattının durumuna bağlıdır.</p> |

| Öğeler | Açıklama |
|--------------------|--|
| İletim Modu | ITU-T Super G3, ITU-T G3 ECM, ITU-T G3 |
| Tarama Çözünürlüğü | 400 × 400 piksel/25,4 mm (R16 × 15,4 satır/mm) 300 × 300 piksel/25,4 mm (R8 × 15,4 satır/mm) 200 × 200 piksel/25,4 mm (R8 × 7,7 satır/mm) 200 × 100 piksel/25,4 mm (R8 × 3,85 satır/mm) |
| Kodlama Yöntemi | Tek renkli: 1 bit, JBIG, MMR, MR, MH kodlama Renkli: Desteklenmez. |
| İletim Hızı | V.34 (33,6 /31,2 /28,8 /26,4 /24 /21,6 /19,2 /16,8 /14,4 /12 /9,6 /7,2 /4,8 /2,4kbps) V.17 (14,4 /12 /9,6 /7,2kbps) V.29 (9,6 /7,2kbps) V.27ter (4,8 /2,4kbps) |
| Faks Hattı Sayısı | RJ-11, 1 hat PSTN, PBX. Kiralık hat (3,4KHz/2 kablolu) |

Doğrudan Faks İşlevi

| Öğeler | Açıklama |
|-----------------------|--------------------------|
| Belge Boyutu | A4, Letter, Folio, Legal |
| İletim Hızı | Faks İşlevi ile aynı |
| İletim Çözünürlüğü | Faks İşlevi ile aynı |
| Kullanılabilir Hatlar | Faks İşlevi ile aynı |

| Öğeler | Açıklama |
|-----------------|---|
| İşletim Sistemi | <p>Microsoft® Windows® XP, Microsoft® Windows Vista®, Microsoft® Windows Server® 2003, Microsoft® Windows Server® 2008, Microsoft® Windows® 7, Microsoft® Windows® XP x64, Microsoft® Windows Server® 2003 x64, Microsoft® Windows Server® 2008 x64, Microsoft® Windows Vista® x64, Microsoft® Windows Server® 2008 R2 x64, Microsoft® Windows® 7 x64, Mac OS® X 10.5.8 - 10.6, 10.7</p> <p>Önemli: Desteklenen işletim sistemleri hakkındaki son bilgiler için, Epson Web Sitesine bakın.</p> |

ADF İşlevi

| Öğeler | Açıklama |
|--------|--------------|
| Tür | Simpleks |
| Ömrü | 80.000 resim |

Bölüm 2

Temel Çalıştırma

Ana Bileşenler

Bu bölümde yazıcınıza genel bir bakış yer almaktadır.

Önden Görünüm

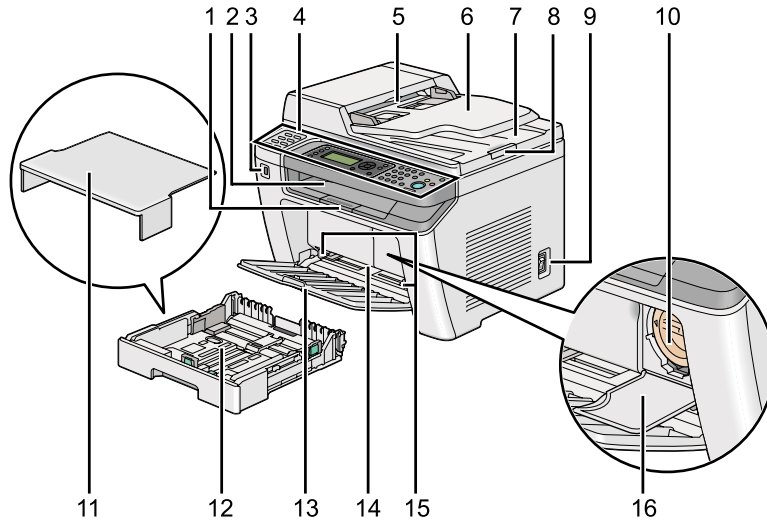

| | | | |
|----|--------------------------------|----|------------------------------------|
| 1 | Çıkış Tepsisi Uzantısı | 2 | Orta Çıkış Tepsisi |
| 3 | Ön USB Bağlantı Noktası | 4 | Operatör Paneli |
| 5 | Otomatik Belge Besleyici (ADF) | 6 | Belge Besleme Tepsisi |
| 7 | Belge Çıkış Tepsisi | 8 | Belge Durdurucu |
| 9 | Açma Kapama Düğmesi | 10 | Toner Kartuşu |
| 11 | Kağıt Tepsisi Kapağı | 12 | Kağıt Tepsisi |
| 13 | Ön Kapak | 14 | Öncelikli Sayfa Yerleştirici (PSI) |
| 15 | Kağıt Genişlik Kılavuzları | 16 | Toner Erişim Kapağı |

Arkadan Görünüm

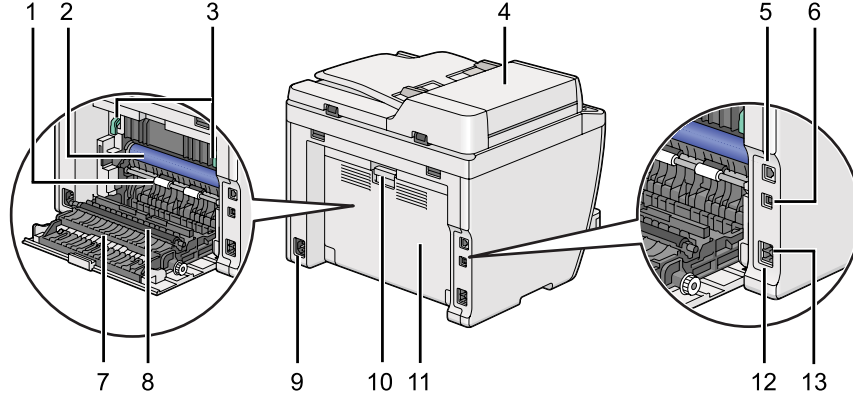

| | | | |
|----|---------------------------|----|----------------------|
| 1 | Kayıt Silindiri | 2 | OPC Tamburu |
| 3 | Kollar | 4 | ADF Kapağı |
| 5 | Ethernet Bağlantı Noktası | 6 | USB Bağlantı Noktası |
| 7 | Kağıt Kaydırıcı | 8 | Transfer Silindiri |
| 9 | Güç Konnektörü | 10 | Arka Kapak Kolu |
| 11 | Arka Kapak | 12 | Telefon Konnektörü |
| 13 | Duvar Jak Konnektörü | | |

Otomatik Belge Besleyici (ADF)

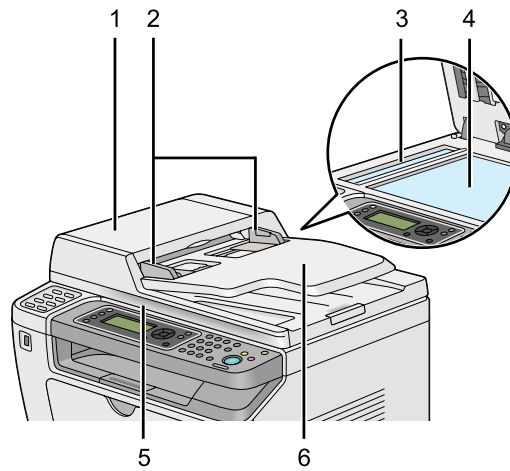

| | |
|---|-----------------------|
| 1 | ADF Kapağı |
| 2 | Belge Kılavuzları |
| 3 | ADF Camı |
| 4 | Belge Camı |
| 5 | Belge Kapağı |
| 6 | Belge Besleme Tepsisi |

Operatör Paneli

Operatör panelinde yazıcıyı kontrol etmenizi sağlayan 4 satır x 28 karakterlik bir sıvı kristal ekran (LCD), ışık yayan diyotlar (LED), kontrol düğmeleri, tek dokunuşlu düğmeler ve sayısal tuş takımı yer almaktadır.

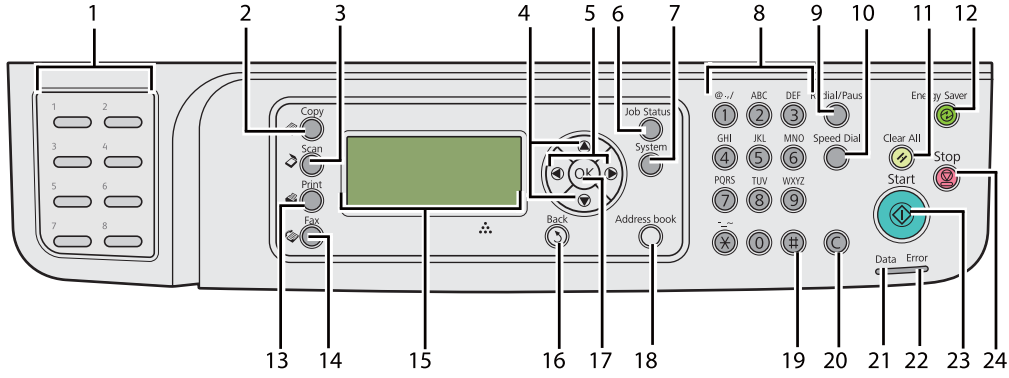

| | | |
|---|------------------------|--|
| 1 | Tek dokunuşlu düğmeler | Phone Book (Adres Defteri) içinde kayıtlı faks numaralarını arar. Phone Book (Adres Defteri) içindeki ilk sekiz faks numarası düğmelere, sol üst köşeden başlayarak satır sırası ile atanmıştır. |
| 2 | ☒ (Copy) düğmesi/LED | Copy (Kopyala) menüsünün en üst seviyesine gider. |
| 3 | ☒ (Scan) düğmesi/LED | Scan (Tara) menüsünün en üst seviyesine gider. |
| 4 | ▲ ▼ düğmeleri | İmleci veya vurgulamayı yukarı ya da aşağı taşır. |
| 5 | ◀ ▶ düğmeleri | İmleci veya vurgulamayı sola ya da sağa taşır. |
| 6 | Job Status düğmesi/LED | Job Status (İş Durumu) menüsünün en üst seviyesine gider. |
| 7 | System düğmesi/LED | System (Sistem) menüsünün en üst seviyesine gider. |
| 8 | Sayısal tuş takımı | Karakterleri ve rakamları girer. |

| | | |
|----|---|--|
| 9 | Redial/Pause düğmesi | Bir telefon numarasını yeniden çevirir. Çevirme sırasında duraklatmayı sağlar. |
| 10 | Speed Dial düğmesi | Kayıtlı bir telefon numarasını arar. |
| 11 |  (Clear All) düğmesi | Mevcut ayarı sıfırlar ve her bir servis menüsünün en üst seviyesine döner. |
| 12 |  (Energy Saver) düğmesi/LED | Uyku modunda yanar. Uyku modundan çıkmak için bu düğmeye basın. |
| 13 |  (Print) düğmesi/LED | Print (Yazdır) menüsünün en üst seviyesine gider. |
| 14 |  (Fax) düğmesi/LED | Fax (Faks) menüsünün en üst seviyesine gider. |
| 15 | LCD Panel | Çeşitli ayar, talimat ve hata mesajlarını gösterir. |
| 16 |  (Back) düğmesi | Önceki ekrana geri döner. |
| 17 |  düğmesi | Girilen değerleri onaylar. |
| 18 | Address Book düğmesi | Fax (Faks) menüsünde bu düğmeye basıldığında Phone Book (Adres Defteri) menüsünün en üst seviyesine gider. |
| 19 | # düğmesi | “(boşluk) ve ()” karakterlerini girer. |
| 20 | C (Temizle) düğmesi | Karakterleri ve rakamları siler. |
| 21 | Data LED'i | Gelen, giden ve bekleyen işler olduğunda yanar. |
| 22 | Error LED'i | Yazıcıda bir hata oluştuğunda yanar. |
| 23 |  (Start) düğmesi | Bir işi başlatır. |
| 24 |  (Stop) düğmesi | Geçerli işlemi veya bekleyen işi iptal eder. |

Not:

- Farklı bir menü seçilmesi veya önceki ekrana dönülmesi geçerli girişi veya ayarı iptal eder. Geçerli girişi veya ayarı kaydetmek için  düğmesine bastığınızdan emin olun.
- Alfanümerik karakterlerin girişinde sayısal tuş takımının kullanımı hakkında ayrıntılı bilgi için, bkz. “Sayısal Tuş Takımını Kullanarak” sayfa 339.











Operatör Panelinde Başlangıç Ayarlarının Yapılması

Yazıcıyı ilk açtığınızda yazıcı dilini ve saat tarihi ve zamanını ayarlamanız gerekir.

Yazıcıyı açtığınızda, LCD panelde bir sihirbaz görüntülenir. Başlangıç ayarlarını yapılandırmak için aşağıdaki adımları izleyin.

Not:

Başlangıç ayarlarını yapılandırmaya başlamazsanız, üç dakika içinde LCD panelde Select Function (İşlev Seç) yazısı görüntülenir. Bundan sonra, gerekirse operatör panelinde Power On Wizard (Sihirbazı Aç) ögesini seçerek aşağıdaki başlangıç ayarlarını yapılandırabilirsiniz. Operatör paneli hakkında ayrıntılı bilgi için, bkz. “Operatör Paneli Menülerini Anlama” sayfa 275.

1. Operatör panelinde kullanmak istediğiniz dili seçin ve ardından  düğmesine basın.
2. Bölge ayarına başlamak için  düğmesine basın.
3. Bölgenizi seçin ve ardından  düğmesine basın.
4. Uygun saat dilimini seçin ve ardından  düğmesine basın.
5. Geçerli tarihi belirtin ve ardından  düğmesine basın.
6. Geçerli saati belirtin ve ardından  düğmesine basın.
7. Faks ayarı için  düğmesine basın.
Faks ayarını atlamak isterseniz,  (**Start**) düğmesine basın.
8. Faks numaranızı girin ve ardından  düğmesine basın.
9. Bir isim girin ve ardından  düğmesine basın.
10. Operatör panelinde başlangıç ayarlarını tamamlamak için  düğmesine basın.

Panel Settings (Panel Ayarları) Sayfasının Yazdırılması

Panel Settings (Panel Ayarları) sayfası operatör paneli menüleri için geçerli ayarları gösterir.

Operatör Paneli

Not:

Tüm rapor ve listeler İngilizce olarak basılmıştır.

1. **System** düğmesine basın.
2. Report / List (Bilgi Sayfaları) seçeneğini seçin ve ardından **OK** düğmesine basın.
3. Panel Settings (Panel Ayarları) seçeneğini seçin ve ardından **OK** düğmesine basın.

Panel Settings (Panel Ayarları) sayfası yazdırılır.

Printer Setting Utility (Yazıcı Ayarı Yardımcı Programı)

Aşağıdaki prosedürde örnek olarak Microsoft® Windows® 7 kullanılmıştır.

Not:

Tüm rapor ve listeler İngilizce olarak basılmıştır.

1. **Start (Başlat) — All Programs (Tüm Programlar) — EPSON — yazıcınız — Printer Setting Utility (Yazıcı Ayarı Yardımcı Programı)** öğesini tıklatın.

Not:

*Bilgisayarınızda birden çok yazdırma sürücüsü yüklü olduğunda bu adımda yazıcı seçme penceresi görüntülenir. Bu durumda, **Printer Name (Yazıcı Adı)** içinde listelenen arzu edilen yazıcı adını tıklatın.*

Printer Setting Utility (Yazıcı Ayarı Yardımcı Programı) başlatılır.

2. **Printer Settings Report (Yazıcı Ayarları Raporu)** sekmesini tıklatın.
3. Sayfanın sol tarafındaki listeden **Reports (Raporlar)** öğesini seçin.

Reports (Raporlar) sayfası görüntülenir.

4. **Panel Settings (Panel Ayarları)** düğmesini tıklatın.

Panel Settings (Panel Ayarları) sayfası yazdırılır.

Güç Tasarrufu Modu

Yazıcı, etkin olmadığı sürelerde güç tüketimini azaltan güç tasarrufu özelliğine sahiptir ve bu özellik iki modda çalışır: Düşük Güç ve Uyku. Düşük Güç modunda, yalnızca LCD panel kararır. Uyku modunda, operatör panelindeki  (**Energy Saver**) LED'i hariç tüm LED'ler söner ve LCD panel kararır. Yazıcı Uyku modundayken, Düşük Güç modunda olduğundan daha az enerji tüketir.

Varsayılan olarak, yazıcı son iş tamamlandıktan bir dakika sonra Düşük Güç moduna geçer ve etkin olmadığı bir diğer 6 dakika sonra Uyku moduna girer. Bu varsayılan ayarları aşağıdaki aralıklarda değiştirebilirsiniz:

Düşük Güç modu: 1 ila 45 dakika

Uyku modu: 6 ila 11 dakika



Ayrıca Bakınız:

“Güç Tasarrufu Modu Ayarlarının Değiştirilmesi” sayfa 337

Güç Tasarrufu Modundan Çıkma

Yazıcı, bilgisayardan bir yazdırma işi veya telefon hattı aracılığıyla faks verisi aldığı anda otomatik olarak güç tasarrufu modundan çıkar. Alternatif olarak, yazıcıyı manuel olarak da bekleme moduna geri getirebilirsiniz. Düşük Güç modunda, operatör panelindeki herhangi bir düğmeye basın. Uyku modunda,  (**Energy Saver**) düğmesine basın. Yazıcının Düşük Güç ya da Uyku modunda oluşuna göre, yazıcının bekleme modunu sürdürmesi yaklaşık 25 saniye sürecektir.

Not:

- Düşük Güç modunda, arka kapağın açılıp kapanması yazıcının bekleme moduna dönmesini sağlar.
- Yazıcı Uyku modundayken, operatör panelindeki  (**Energy Saver**) düğmesi hariç hiçbir düğme çalışmaz. Operatör panelindeki düğmeleri kullanmak için,  (**Energy Saver**) düğmesine basarak güç tasarrufu modundan çıkın.

Ayrıca Bakınız:

“Güç Tasarrufu Modu Ayarlarının Değiştirilmesi” sayfa 337

Bölüm 3

Yazıcı Yönetimi Yazılımı

Yazdırma ve Tarama Sürücülerini

YAZICINIZIN tüm özelliklerine ulaşmak için, Software Disc üzerinden yazdırma ve tarama sürücülerini yükleyin.

- Yazdırma sürücüsü bilgisayar ile yazıcı arasındaki iletişimi etkinleştirir ve yazıcınızın özelliklerine erişim sağlar.
- Tarama sürücüsü, resimleri doğrudan kişisel bilgisayarınıza taramanızı ve taranmış resimleri USB veya ağ aracılığıyla doğrudan bir uygulamaya yerleştirmenizi sağlar.

Tarama sürücüsü yazdırma sürücünüz ile birlikte yüklenir. Microsoft® Windows® ve Mac OS® X'te kullanılabilir.

Ayrıca Bakınız:

- “Windows İşletim Sistemli Bilgisayarlarda Yazdırma Sürücülerinin Yüklenmesi” sayfa 51*
- “Yazdırma Sürücülerinin Mac OS X İle Çalışan Bilgisayarlara Yüklenmesi” sayfa 104*
- “Yazdırma Sürücüsünün Linux İle Çalışan Bilgisayarlara Yüklenmesi (CUPS)” sayfa 110*

EpsonNet Config

Bu bölümde EpsonNet Config hakkında bilgi verilmektedir.

EpsonNet Config, web tarayıcınız üzerinden erişilen bir köprü metni aktarım protokolü (HTTP)-tabanlı web sayfasıdır.

EpsonNet Config ile yazıcı durumunu kontrol edebilir ve yazıcı yapılandırma seçeneklerini kolayca değiştirebilirsiniz. Ağınızda yer alan herkes EpsonNet Config kullanarak yazıcıya erişebilir. Yönetici modunda, bilgisayarınızdan ayrılmadan yazıcının yapılandırmasını değiştirebilir, faks dizinlerinizi ayarlayabilir ve yazıcı ayarlarını yönetebilirsiniz.

Not:

- ❑ *Yönetici tarafından parola verilmeyen kullanıcılar kullanıcı modunda yapılandırma ayarlarını görüntüleyebilir. Geçerli yapılandırma ve ayarlarda yapılan değişiklikleri kaydedemezler veya uygulayamazlar.*
- ❑ *EpsonNet Config menü öğeleri ile ilgili ayrıntılar için, EpsonNet Config uygulamasında yer alan Yardım'a bakın.*

Yönetici Parolası Oluşturma

1. Web tarayıcınızı açın.
2. Yazıcının IP adresini adres çubuğuna girin ve ardından **Enter** tuşuna basın.
3. **Properties (Özellikler)** sekmesini tıklatın.
4. Sol gezinti panelinde kaydırarak **Security (Güvenlik)** ögesine gelin ve **Administrator Settings (Yönetici Ayarları)** seçeneğini seçin.
5. **Administrator Mode (Yönetici Modu)** için **Enabled (Etkin)** ögesini seçin.
6. **Administrator Login ID (Yönetici Oturum Kimliği)** alanına yönetici için bir ad girin.

Not:

Varsayılan ID ve parolanın içi boştur.

7. **Administrator Password (Yönetici Parolası)** ve **Re-enter Password (Parolayı Yeniden Gir)** alanlarına yönetici için bir parola girin.
8. **Maximum Login Attempts (En Fazla Oturum Açma Denemesi Sayısı)** alanına izin verilen oturum açma denemelerinin sayısını girin.
9. **Apply (Uygula)** düğmesini tıklatın.

Yeni parolanız ayarlanmıştır. Yönetici adına ve parolasına sahip olan herkes oturum açarak yazıcı yapılandırmasını ve ayarlarını değiştirebilir.

Printer Setting Utility (Yazıcı Ayarı Yardımcı Programı) (Yalnızca Windows)

Printer Setting Utility (Yazıcı Ayarı Yardımcı Programı) sistem ayarlarını görüntülemenizi veya belirlemenizi sağlar. Printer Setting Utility (Yazıcı Ayarı Yardımcı Programı) ile sistem ayarlarında tanılama da yapabilirsiniz.

Printer Setting Utility (Yazıcı Ayarı Yardımcı Programı); **Printer Settings Report (Yazıcı Ayarları Raporu)**, **Printer Maintenance (Yazıcı Bakımı)** ve **Diagnosis (Tanı)** sekmelerinden oluşur.

Printer Setting Utility (Yazıcı Ayarı Yardımcı Programı), yazdırma sürücülerıyla birlikte yüklenir.

Not:

*Yazıcınızda Panel Lock (Panel Kilidi) özelliği etkin ise, Printer Setting Utility (Yazıcı Ayarı Yardımcı Programı) üzerinde ayarları ilk kez değiştirmeye çalıştığınızda **Password (Parola)** iletişim kutusu görüntülenir. Bu durumda, belirttiğiniz parolayı girin ve ayarları uygulamak için **OK (Tamam)** düğmesini tıklayın.*

Status Monitor (Yalnızca Windows)

Status Monitor ile yazıcı durumunu denetleyebilirsiniz. Görev çubuğu üzerinde ekranın sağ alt köşesinde yer alan Status Monitor yazıcı simgesini çift tıklayın. Yazıcı adı, yazıcı bağlantı noktası, yazıcı durumu ve model adını gösteren **Printer Selection (Yazıcı Seçimi)** penceresi görüntülenir. YAZICINIZIN geçerli durumunu öğrenmek için **Status (Durum)** sütununu kontrol edin.

Settings (Ayarlar) düğmesi: **Settings (Ayarlar)** penceresini görüntüler ve Durum İzleyici ayarlarını değiştirmenizi sağlar.

Printer Selection (Yazıcı Seçimi) penceresinde listelenen arzu edilen yazıcı adını tıklayın. **Printer Status (Yazıcı Durumu)** penceresi görüntülenir.

Printer Status (Yazıcı Durumu) penceresi, kağıt sıkışması veya toner azalması gibi bir uyarı veya hata oluştuğunda sizi uyarır.

Varsayılan olarak, bir hata oluştuğunda otomatik olarak **Printer Status (Yazıcı Durumu)** penceresi açılır. **Printer Status Window Properties (Yazıcı Durumu Penceresi Özellikleri)** içinde **Printer Status (Yazıcı Durumu)** penceresini çalıştırmak için gerekli koşulları belirleyebilirsiniz.

Printer Status (Yazıcı Durumu) açılır pencere ayarlarını değiştirmek için:

1. Ekranın sağ alt köşesindeki görev çubuğu üzerinde yer alan Durum İzleyici yazıcı simgesini sağ tıklayın.
2. **Printer Status Window Properties (Yazıcı Durumu Penceresi Özellikleri)** seçimini yapın.

Printer Status Window Properties (Yazıcı Durumu Penceresi Özellikleri) penceresi görüntülenir.

3. Açılır pencere türünü seçin ve ardından **OK (Tamam)** düğmesini tıklayın.

Printer Status (Yazıcı Durumu) penceresinde yazıcınızın toner seviyesini (orijinal toner kartuşu takılıysa) ve iş bilgilerini de kontrol edebilirsiniz.

Status Monitor yazdırma sürücüleriyle birlikte yüklenir.

Launcher (Başlatıcı) (Yalnızca Windows)

Launcher-Btype (Başlatıcı-B türü) penceresini kullanarak, **Status Window (Durum Penceresi)**, **Printer Setting Utility (Yazıcı Ayarı Yardımcı Programı)**, **Address Book Editor (Adres Defteri Düzenleyicisi)** ve **Express Scan Manager (Ekspres Tarama Yöneticisi)** uygulamasını açabilirsiniz.

Başlatıcı kullanımı için, yazdırma sürücülerini yüklerken Başlatıcı kurulumunu seçin.

Aşağıdaki prosedürde örnek olarak Windows 7 kullanılmıştır.

Başlatıcı uygulamasını başlatmak için:

1. **Start (Başlat) — All Programs (Tüm Programlar) — EPSON — yazıcınız — Launcher (Başlatıcı)** ögesini tıklayın.

Launcher-Btype (Başlatıcı-B türü) penceresi görüntülenir.

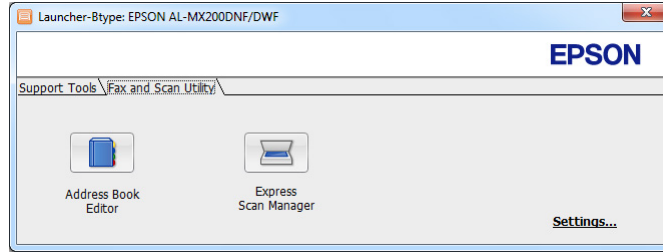
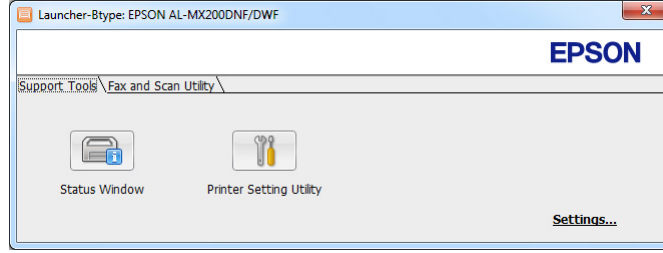

2. **Launcher-Btype (Başlatıcı-B türü)** penceresinde bir kaç düğme yer alır: **Status Window (Durum Penceresi)**, **Printer Setting Utility (Yazıcı Ayarı Yardımcı Programı)**, **Address Book Editor (Adres Defteri Düzenleyicisi)** ve **Express Scan Manager (Ekspres Tarama Yöneticisi)**.

Çıkış için pencerenin sağ üst köşesindeki **X** düğmesini tıklatın.

Daha fazla bilgi almak için, her uygulamanın **Help (Yardım)** düğmesini/simgesini tıklatın.

| | |
|---|--|
| Status Window (Durum Penceresi) | Printer Status (Yazıcı Durumu) penceresini açar. Ayrıca Bakınız: "Status Monitor (Yalnızca Windows)" sayfa 35 |
| Printer Setting Utility (Yazıcı Ayarı Yardımcı Programı) | Printer Setting Utility (Yazıcı Ayarı Yardımcı Programı) uygulamasını başlatır. Ayrıca Bakınız: "Printer Setting Utility (Yazıcı Ayarı Yardımcı Programı) (Yalnızca Windows)" sayfa 35 |
| Address Book Editor (Adres Defteri Düzenleyicisi) | Address Book (Adres Defteri) girişleri eklemenizi ve düzenlemenizi sağlayan Address Book Editor (Adres Defteri Düzenleyicisi) uygulamasını başlatır. Ayrıca Bakınız: "Address Book Editor (Adres Defteri Düzenleyicisi)" sayfa 38 |

Express Scan Manager (Ekspres Tarama Yöneticisi)

Express Scan Manager (Ekspres Tarama Yöneticisi) uygulamasını başlatır.

Ayrıca Bakınız:

"Express Scan Manager (Ekspres Tarama Yöneticisi)" sayfa 38

Address Book Editor (Adres Defteri Düzenleyicisi)

Address Book Editor (Adres Defteri Düzenleyicisi), yazıcının Address Book (Adres Defteri) girişlerini değiştirmek için uygun bir arabirim sağlar. Bununla, aşağıdakileri ekleyebilirsiniz:

- Faks girişleri
- E-posta girişleri
- Sunucu girişleri

Yazılımı başlattığınızda, yazıcıdaki Address Book (Adres Defteri), Address Book Editor (Adres Defteri Düzenleyicisi) tarafından okunur. Girişleri ekleyebilir, düzenleyebilir ve silebilirsiniz. Değişiklik yaptıktan sonra, güncellenen Address Book (Adres Defteri) yazıcıya veya bilgisayarınıza kaydedilebilir.

Address Book Editor (Adres Defteri Düzenleyicisi), yazdırma sürücünüz ile birlikte yüklenir. Windows ve Mac OS X'te kullanılabilir.

Express Scan Manager (Ekspres Tarama Yöneticisi)

Express Scan Manager (Ekspres Tarama Yöneticisi), USB bağlantısıyla yazıcıdan bilgisayarınıza gönderilen tarama işlerini yönetir. Yazıcıdan bilgisayara tarama işi gönderildiğinde, Express Scan Manager (Ekspres Tarama Yöneticisi) tarama işlerini otomatik olarak yönetir.

Bilgisayarınıza taramadan önce, Express Scan Manager (Ekspres Tarama Yöneticisi) uygulamasını başlatın ve taranan resim dosyalarının gönderileceği konumu belirtin.

Taradıktan sonra belirtilen hedefe kaydedilen taranmış dosyaları görüntülemek için **Open the image file (Görüntü dosyasını aç)** öğesini tıklatın.

Express Scan Manager (Ekspres Tarama Yöneticisi), yazdırma sürücünüz ile birlikte yüklenir. Windows ve Mac OS X'te kullanılabilir.

Not:

Express Scan Manager (Ekspres Tarama Yöneticisi) uygulamasını ayrı olarak Software Disc'ten yüklediğinizde, ayrıca Software Disc'ten tarayıcı sürücüsünü de yüklemeniz gerekir.

Ayrıca Bakınız:

“Operatör Panelini Kullanarak” sayfa 193

Bölüm 4

Yazıcı Bağlantısı ve Yazılım Yükleme

Ağ Ayarları ve Yapılandırmasına Genel Bakış

Ağ ayarı ve yapılandırması için:

1. Önerilen donanım ve kabloları kullanarak yazıcıyı ağa bağlayın.
2. Yazıcıyı ve bilgisayarı açın.
3. System Settings (Sistem Kurulumu) sayfasını yazdırın ve bu sayfayı ağ ayarlarına bakmak için muhafaza edin.
4. Software Disc üzerinden bilgisayarınıza sürücü yazılımını yükleyin. Sürücü kurulumu ile ilgili bilgi için, bu bölümün kullandığınız işletim sistemine ait kısmına bakın.
5. Ağdaki yazıcıyı tanımlamak için gerekli olan yazıcının TCP/IP adresini yapılandırın.
 - Microsoft® Windows® işletim sistemleri: Yazıcıyı kurulu bir TCP/IP ağına bağlarsanız, yazıcının Internet Protokolü (IP) adresini otomatik olarak ayarlamak için Software Disc üzerinde yer alan Yükleyiciyi çalıştırın. Yazıcının IP adresini operatör panelinden manuel olarak da ayarlayabilirsiniz.
 - Mac OS® X ve Linux® sistemleri: Yazıcının TCP/IP adresini operatör panelinden manuel olarak ayarlayın. Kablosuz bağlantıyı kullanmak için (yalnızca AL-MX200DWF), operatör panelinde kablosuz ağ ayarlarını da yapılandırın.
6. Yeni ayarları doğrulamak için System Settings (Sistem Kurulumu) sayfasını yazdırın.

Not:

Tüm rapor ve listeler İngilizce olarak basılmıştır.

Ayrıca Bakınız:

“System Settings (Sistem Kurulumu) Sayfasını Yazdırma” sayfa 165

Yazıcınızın Bağlanması

Yazıcınızın arabirim kabloları aşağıdaki gereksinimleri karşılamalıdır:

| Bağlantı Türü | Bağlantı Özellikleri |
|-------------------------------|------------------------------|
| Ethernet | 10 Base-T/100 Base-TX uyumlu |
| USB | USB 2.0 uyumlu |
| Kablosuz (sadece AL-MX200DWF) | IEEE 802.11b/802.11g |
| Duvar Jak Konnektörü | RJ11 |
| Telefon Konnektörü | RJ11WAll |

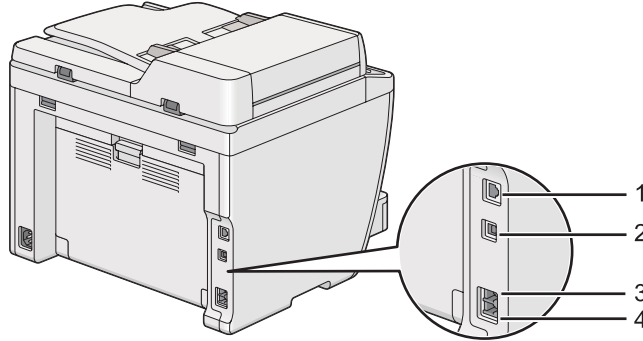

| | | |
|---|---------------------------|-----------|
| 1 | Ethernet Bağlantı Noktası | |
| 2 | USB Bağlantı Noktası | |
| 3 | Duvar Jak Konnektörü | LINE |
| 4 | Telefon Konnektörü | PHONE |

Yazıcının bir Bilgisayar veya bir Ağa Bağlanması

Yazıcınızı bir USB, Ethernet veya kablosuz (sadece AL-MX200DWF) bağlantı üzerinden bağlayın. Farklı bağlantı yöntemleri için donanım ve kablolama gereksinimleri değişiklik gösterir. Ethernet kablosu ve donanımı yazıcınızla birlikte gelmez ve ayrı olarak satın alınmalıdır.

Aşağıdaki tabloda her bağlantı türü için kullanılabilir özellikler gösterilmiştir.

| Bağlantı Türü | Kullanılabilir Özellikler |
|-------------------------------|---|
| USB | <p>USB bağlantı üzerinden bağlandığında:</p> <ul style="list-style-type: none"> <input type="checkbox"/> Bir bilgisayardan yazdırma işleri gönderebilirsiniz. <input type="checkbox"/> Bir resmi bir uygulamaya tarayabilir ve yazdırabilirsiniz. <input type="checkbox"/> Bir resmi bilgisayardaki bir klasöre tarayabilir ve yazdırabilirsiniz. <input type="checkbox"/> Address Book Editor (Adres Defteri Düzenleyicisi) uygulamasını kullanarak Address Book (Adres Defteri) girişlerini yönetebilirsiniz. |
| Ethernet | <p>Ethernet bağlantısı üzerinden bağlandığında:</p> <ul style="list-style-type: none"> <input type="checkbox"/> Ağ üzerindeki bir bilgisayardan yazdırma işleri gönderebilirsiniz. <input type="checkbox"/> Bir resmi ağ üzerindeki bir bilgisayara tarayabilir ve yazdırabilirsiniz. <input type="checkbox"/> Bir resmi bir FTP sunucusuna tarayabilir ve yazdırabilirsiniz. <input type="checkbox"/> E-postaya tarayabilirsiniz. <input type="checkbox"/> EpsonNet Config uygulamasını kullanarak Address Book (Adres Defteri) girişlerini yönetebilirsiniz. |
| Kablosuz (sadece AL-MX200DWF) | <p>Kablosuz bağlantı üzerinden bağlandığında:</p> <ul style="list-style-type: none"> <input type="checkbox"/> Ağ üzerindeki bir bilgisayardan yazdırma işleri gönderebilirsiniz. <input type="checkbox"/> Bir resmi ağ üzerindeki bir bilgisayara tarayabilir ve yazdırabilirsiniz. <input type="checkbox"/> Bir resmi bir FTP sunucusuna tarayabilir ve yazdırabilirsiniz. <input type="checkbox"/> E-postaya tarayabilirsiniz. <input type="checkbox"/> EpsonNet Config uygulamasını kullanarak Address Book (Adres Defteri) girişlerini yönetebilirsiniz. |

USB Bağlantısı

Yazıcınız bilgisayar yerine bir ağa bağlıysa bu bölümü atlayın ve “Ağ Bağlantısı” sayfa 43 bölümüne gidin.

Yazıcıyı bir bilgisayara bağlamak için:

1. Verilen USB kablosunun küçük ucunu yazıcının arkasındaki USB bağlantı noktasına, diğer ucunu bilgisayarın bir USB bağlantı noktasına takın.

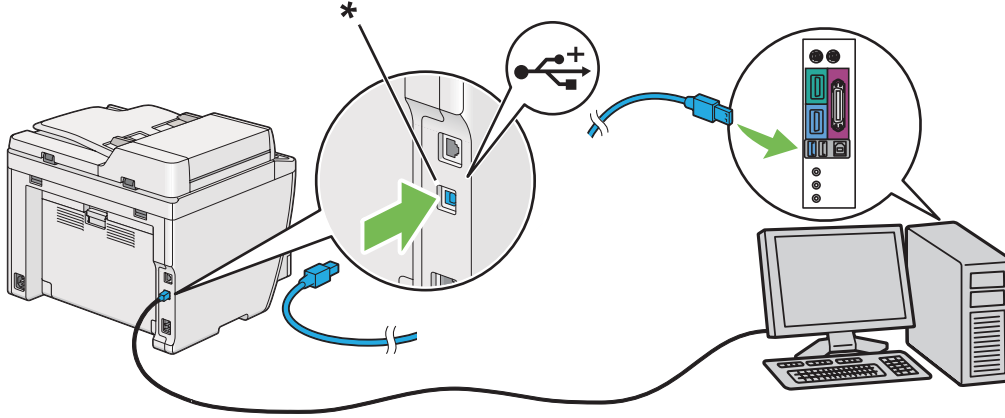

* USB bağlantı noktası

Not:

Yazıcının USB kablosunu klavye üzerinde bulunan USB konektörüne bağlamayın.

Ağ Bağlantısı

Yazıcıyı bir Ethernet ağına bağlamak için:

1. Yazıcı, bilgisayar ve diğer bağlı aygıtların kapalı olduğundan ve tüm kablo bağlantılarının kesilmiş olduğundan emin olun.
2. Ethernet kablosunun bir ucunu yazıcının arkasındaki Ethernet bağlantı noktasına, diğer ucunu LAN veya hub girişine takın.

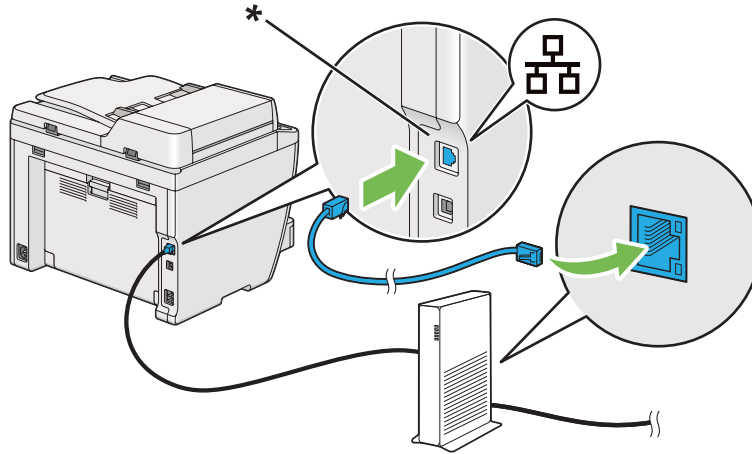

* Ethernet bağlantı noktası

Not:

AL-MX200DWF modelinin kablosuz ağ özelliğini kullanmayı planladığınızda, Ethernet kablosunu bağlamayın.

Ayrıca Bakınız:

“Kablosuz Ağ Ayarlarının Yapılandırılması (sadece AL-MX200DWF)” sayfa 56

IP Adresinin Ayarlanması

TCP/IP ve IP Adresleri

Bilgisayarınız büyük bir ağ üzerindeyse, uygun TCP/IP adresleri ve ek sistem ayar bilgileri için ağ yöneticinizle irtibata geçin.

Kendi küçük Yerel Ağınızı oluşturuyorsanız veya Ethernet'i kullanarak yazıcıyı doğrudan bilgisayarınıza bağlıyorsanız, yazıcının IP adresini otomatik olarak ayarlama prosedürünü izleyin.

Bilgisayarlar ve yazıcılar Ethernet ağı üzerinden haberleşmek için öncelikle TCP/IP protokollerini kullanır. TCP/IP protokolleri ile her yazıcı ve bilgisayarın benzersiz bir IP adresine sahip olması gerekir. Adreslerin benzer fakat aynı olmaması önemlidir; sadece son basamak farklı olmalıdır. Örneğin, bilgisayarınız 192.168.1.3 adresine sahipken yazıcınız 192.168.1.2 adresine sahip olabilir. Başka bir aygıt 192.168.1.4 adresine sahip olabilir.

Çoğu ağ bir Dinamik Ana Bilgisayar Yapılandırma Protokolü (DHCP) sunucusuna sahiptir. Bir DHCP sunucusu, DHCP kullanacak şekilde yapılandırılan ağ üzerindeki her bilgisayar ve yazıcıya otomatik olarak bir IP adresi programlar. Çoğu kablo ve Dijital Abone Hattı (DSL) yönlendiricilerine bir DHCP sunucusu yerleştirilmiştir. Bir kablo veya DSL yönlendirici kullanırsanız, IP adresleme hakkında bilgi için yönlendiricinizin belgelerine bakın.

Yazıcı IP Adresinin Otomatik Olarak Ayarlanması

Yazıcı DHCP sunucusu olmayan küçük bir TCP/IP ağına bağlanırsa, IP adresini algılamak veya yazıcınıza IP adresi atamak için Software Disc üzerinde yer alan yükleyiciyi kullanın. Daha ileri talimatlar için, Software Disc'ni bilgisayarınızın CD/DVD sürücüsüne yerleştirin. Yükleyici başladıktan sonra kurulum için komut istemlerini izleyin.

Not:

Otomatik yükleyicinin çalışması için yazıcının kurulu bir TCP/IP ağına bağlı olması gerekir.



Yazıcı IP Adresinin Dinamik Ayar Yöntemleri

Yazıcının IP adresini dinamik olarak ayarlamak için iki protokol mevcuttur:

- DHCP
- DHCP/Otomatik IP (varsayılan olarak etkin)







Operatör panelini kullanarak her iki protokolü açabilir/kapatabilir veya DHCP protokolünü açmak/kapatmak için EpsonNet Config uygulamasını kullanabilirsiniz.

Not:

Yazıcının IP adresini içeren bir rapor yazdırabilirsiniz. Operatör panelinde, **System** düğmesine basın, Report / List (Bilgi Sayfaları) öğesini seçin,  düğmesine basın, System Settings (Sistem Kurulumu) öğesini seçin ve ardından  düğmesine basın. IP adresi System Settings (Sistem Kurulumu) sayfasında listelenir.

Operatör Panelinin Kullanılması

DHCP veya AutoIP protokolünü açmak/kapatmak için:

1. Operatör panelinde **System** düğmesine basın.
2. Admin Menu (Yönetici Menü) seçeneğini seçin ve ardından  düğmesine basın.
3. Network (Ağ) seçeneğini seçin ve ardından  düğmesine basın.
4. TCP/IP seçeneğini seçin ve ardından  düğmesine basın.
5. IPv4 seçeneğini seçin ve ardından  düğmesine basın.
6. Get IP Address (IP Adresi Al) seçeneğini seçin ve ardından  düğmesine basın.
7. DHCP/AutoIP veya DHCP seçeneğini seçin ve ardından  düğmesine basın.

EpsonNet Config Kullanımı

DHCP protokolünü açmak/kapatmak için:

1. Web tarayıcınızı açın.
2. Yazıcının IP adresini adres çubuğuna girin ve ardından **Enter** tuşuna basın.
Tarayıcınızda EpsonNet Config görüntülenir.
3. **Properties (Özellikler)** seçimini yapın.
4. Sol gezinti panelinde **Protocol Settings (Protokol Ayarları)** klasöründen **TCP/IP** ögesini seçin.
5. **IP Address Mode (IP Adresi Modu)** alanında **DHCP/AutoIP** seçeneğini seçin.
6. **Apply (Uygula)** düğmesini tıklatın.

Bir IP Adresi atanması (IPv4 Modu için)

















Not:

- IPv6** modunda manuel olarak bir IP adresi atadığınızda EpsonNet Config uygulamasını kullanın. EpsonNet Config uygulamasını görüntülemek için bağlantı yerel adresini kullanın. Bir bağlantı yerel adresini kontrol etmek için bkz. "System Settings (Sistem Kurulumu) Sayfasının Yazdırılması ve Kontrol Edilmesi" sayfa 49.
- Bir IP adresi atama işlemi gelişmiş bir işlev olarak düşünülür ve normal olarak bir sistem yöneticisi tarafından yapılır.
- Adres sınıfına bağlı olarak atanan IP adresi aralığı farklı olabilir. Sınıf A'da, örneğin, 0.0.0.0 ila 127.255.255.255 aralığındaki bir IP adresi atanacaktır. IP adreslerinin atanması için sistem yöneticinizle irtibata geçin.

Operatör panelini veya Printer Setting Utility (Yazıcı Ayarı Yardımcı Programı) uygulamasını kullanarak IP adresi atayabilirsiniz.

Operatör Panelinin Kullanılması

1. Yazıcıyı açın.
LCD panelde Select Function (İşlev Ses) yazısının görüntülediğinden emin olun.
2. Operatör panelinde **System** düğmesine basın.
3. Admin Menu (Yönetici Menü) seçeneğini seçin ve ardından **OK** düğmesine basın.

4. Network (Ağ) seçeneğini seçin ve ardından  düğmesine basın.
5. TCP/IP seçeneğini seçin ve ardından  düğmesine basın.
6. IPv4 seçeneğini seçin ve ardından  düğmesine basın.
7. Get IP Address (IP Adresi Al) seçeneğini seçin ve ardından  düğmesine basın.
8. Panel seçeneğini seçin ve ardından  düğmesine basın.
9.  (**Back**) düğmesine basın ve ardından Get IP Address (IP Adresi Al) öğesinin seçili olduğundan emin olun.
10. IP Address (IP Adresi) seçeneğini seçin ve ardından  düğmesine basın.
11. Sayısal tuş takımını kullanarak IP adresinin değerini girin.
12.  düğmesine basın.
13. IP adresindeki tüm basamakları girmek için adım 11 ve 12'yi tekrarlayın ve ardından  düğmesine basın.
14.  (**Back**) düğmesine basın ve ardından IP Address (IP Adresi) öğesinin seçili olduğundan emin olun.
15. Subnet Mask (Ağ Maskesi) seçeneğini seçin ve ardından  düğmesine basın.
16. Sayısal tuş takımını kullanarak alt ağ maskesinin değerini girin.
17.  düğmesine basın.
18. Alt ağ maskesi ayarı için adım 16 ve 17'yi tekrarlayın ve ardından  düğmesine basın.
19.  (**Back**) düğmesine basın ve ardından Subnet Mask (Ağ Maskesi) öğesinin seçili olduğundan emin olun.
20. Gateway Address (Ağ Geçidi Adresi) seçeneğini seçin ve ardından  düğmesine basın.
21. Sayısal tuş takımını kullanarak ağ geçidi adresinin değerini girin.
22.  düğmesine basın.
23. Ağ geçidi adresini ayarlamak için adım 21 ve 22'yi tekrarlayın ve ardından  düğmesine basın.

24. Yazıcıyı kapatın ve açın.

Ayrıca Bakınız:

“Operatör Paneli” sayfa 28

Printer Setting Utility (Yazıcı Ayarı Yardımcı Programı) Kullanımı

Aşağıdaki prosedürde örnek olarak Windows 7 kullanılmıştır.

Not:

Ağ yazdırması için IPv6 modunu kullandığınızda bir IP adresi atamak üzere Printer Setting Utility (Yazıcı Ayarı Yardımcı Programı) uygulamasını kullanamazsınız.

1. **Start (Başlat) — All Programs (Tüm Programlar) — EPSON — yazıcınız — Printer Setting Utility (Yazıcı Ayarı Yardımcı Programı)** ögesini tıklatın.

Not:

Bilgisayarınızda birden çok yazdırma sürücüsü yüklü olduğunda bu adımda yazıcı seçme penceresi görüntülenir. Bu durumda, **Printer Name (Yazıcı Adı)** içinde listelenen arzu edilen yazıcı adını tıklatın.

Printer Setting Utility (Yazıcı Ayarı Yardımcı Programı) başlatılır.

2. **Printer Maintenance (Yazıcı Bakımı)** sekmesini tıklatın.
3. Sayfanın sol tarafındaki listeden **TCP/IP Settings (TCP/IP Ayarları)** ögesini seçin.

TCP/IP Settings (TCP/IP Ayarları) sayfası görüntülenir.

4. **IP Address Mode (IP Adresi Modu)**'ndan **Panel** ögesini seçin ve ardından **IP Address (IP Adresi)**, **Subnet Mask (Alt Ağ Maskesi)** ve **Gateway Address (Ağ Geçidi Adresi)** değerlerini girin.
5. Yeni ayarların devreye girmesi için **Restart printer to apply new settings (Yeni ayarları uygulamak için yazıcıyı yeniden başlat)** düğmesini tıklatın.

IP adresi yazıcınıza atanır. Ayarı doğrulamak için, ağa bağlı bir bilgisayarda web tarayıcısını açın ve tarayıcının adres satırına IP adresini girin. IP adresi doğru olarak girilirse, tarayıcınızda EpsonNet Config görüntülenir.

Yükleyici ile yazdırma sunucularını yüklerken de yazıcınıza IP adresi atayabilirsiniz. Ağ kurulum özelliğini kullandığınızda ve operatör paneli menülerinde Get IP Address (IP Adresi Al) ayarı DHCP veya DHCP/AutoIP yapıldığında, IP adresini yazıcı seçim penceresinde 0.0.0.0 ile arzu edilen IP adresi arasında belirleyebilirsiniz.

IP Ayarlarının Doğrulanması

Aşağıdaki prosedürde örnek olarak Windows 7 kullanılmıştır.

Not:

Tüm rapor ve listeler İngilizce olarak basılmıştır.

1. System Settings (Sistem Kurulumu) sayfasını yazdırın.
2. IP adresi, alt ağ maskesi ve ağ geçidi adresinin uygun olduğundan emin olmak için System Settings (Sistem Kurulumu) sayfasında **IPv4** başlığına bakın.

Yazıcının ağda etkin olup olmadığını doğrulamak için bilgisayarınızda ping komutunu çalıştırın:

1. **Start (Başlat)**'ı tıkkatın ve **Search programs and files (Programları ve dosyaları ara)**'yı seçin.
2. **cmd** yazın ve ardından **Enter** düğmesine basın.
Siyah bir pencere görüntülenir.
3. **ping xx.xx.xx.xx** komutunu girin (**xx.xx.xx.xx** yazıcının IP adresidir) ve ardından **Enter** tuşuna basın.
4. IP adresinden yanıt alınması yazıcının ağ üzerinde etkin olduğunu gösterir.

Ayrıca Bakınız:

“System Settings (Sistem Kurulumu) Sayfasının Yazdırılması ve Kontrol Edilmesi” sayfa 49

System Settings (Sistem Kurulumu) Sayfasının Yazdırılması ve Kontrol Edilmesi

System Settings (Sistem Kurulumu) sayfasını yazdırın ve yazıcının IP adresini kontrol edin.

Operatör Panelinin Kullanılması

Not:

Tüm rapor ve listeler İngilizce olarak basılmıştır.

1. **System** düğmesine basın.
2. Report / List (Bilgi Sayfaları) seçeneğini seçin ve ardından **OK** düğmesine basın.
3. System Settings (Sistem Kurulumu) seçeneğini seçin ve ardından **OK** düğmesine basın.

System Settings (Sistem Kurulumu) sayfası yazdırılır.

4. System Settings (Sistem Kurulumu) sayfasında **Wired Network** (AL-MX200DNF) veya **Wired Network/Wireless Network** (AL-MX200DWF) altında **IP Address** değerinin yanında yer alan IP adresini onaylayın. IP adresi **0.0.0.0** ise, IP adresinin otomatik olarak çözümlenmesi için bir kaç dakika bekleyin ve ardından System Settings (Sistem Kurulumu) sayfasını tekrar yazdırın.

IP adresi otomatik olarak çözümlenmezse bkz. “Bir IP Adresi atanması (IPv4 Modu için)” sayfa 46.

Printer Setting Utility (Yazıcı Ayarı Yardımcı Programı) Kullanımı

Aşağıdaki prosedürde örnek olarak Windows 7 kullanılmıştır.

Not:

Tüm rapor ve listeler İngilizce olarak basılmıştır.

1. **Start (Başlat) — All Programs (Tüm Programlar) — EPSON — yazıcınız — Printer Setting Utility (Yazıcı Ayarı Yardımcı Programı)** ögesini tıklatın.

Not:

Bilgisayarınızda birden çok yazdırma sürücüsü yüklü olduğunda bu adımda yazıcı seçme penceresi görüntülenir. Bu durumda, **Printer Name (Yazıcı Adı)** içinde listelenen arzu edilen yazıcı adını tıklatın.

Printer Setting Utility (Yazıcı Ayarı Yardımcı Programı) başlatılır.

2. **Printer Settings Report (Yazıcı Ayarları Raporu)** sekmesini tıklatın.
3. Sayfanın sol tarafındaki listeden **Reports (Raporlar)** ögesini seçin.

Reports (Raporlar) sayfası görüntülenir.

4. **System Settings (Sistem Ayarları)** düğmesini tıklatın.

System Settings (Sistem Kurulumu) sayfası yazdırılır.

IP adresi **0.0.0.0** (fabrika varsayılanı) veya **169.254.xx.xx** ise, bir IP adresi atanmamıştır.

Ayrıca Bakınız:

“Bir IP Adresi atanması (IPv4 Modu için)” sayfa 46

Windows İşletim Sistemli Bilgisayarlarda Yazdırma Sürücülerinin Yüklenmesi

Yazıcınızda üç tür yazdırma sürücüsü kullanabilirsiniz:

PCL yazdırma sürücüsü

Bkz. “PCL yazdırma sürücüsünün kullanılması” sayfa 51.

PCL uyumlu Evrensel P6 yazdırma sürücüsü

Bkz. “Epson Evrensel P6 Yazdırma Sürücüsünü Kullanma” sayfa 103.

PostScript Seviye3 Uyumlu yazdırma sürücüsü

Bkz. *PostScript Level3 Compatible Kullanım Kılavuzu*.

PCL yazdırma sürücüsünün kullanılması

Yazdırma Sürücüsü Önyükleme Durumunu Tanımlama (Ağ Bağlantısı Ayarları için)

Yazdırma sürücülerini bilgisayarınıza yüklemeyden önce, yazıcının IP adresini kontrol etmek için System Settings (Sistem Kurulumu) sayfasını yazdırın.

Operatör Panelini Kullanarak

Not:

Tüm rapor ve listeler İngilizce olarak basılmıştır.

1. **System** düğmesine basın.
2. **Report / List** (Bilgi Sayfaları) seçeneğini seçin ve ardından **OK** düğmesine basın.
3. **System Settings** (Sistem Kurulumu) seçeneğini seçin ve ardından **OK** düğmesine basın.

System Settings (Sistem Kurulumu) sayfası yazdırılır.

4. System Settings (Sistem Kurulumu) sayfasında **Wired Network** (AL-MX200DNF) veya **Wired Network/Wireless Network** (AL-MX200DWF) altındaki IP adresini bulun.

IP adresi **0.0.0.0** ise, IP adresinin otomatik olarak çözümlenmesi için bir kaç dakika bekleyin ve ardından System Settings (Sistem Kurulumu) sayfasını tekrar yazdırın.

IP adresi otomatik olarak çözümlenmezse bkz. “Bir IP Adresi atanması (IPv4 Modu için)” sayfa 46.

Printer Setting Utility (Yazıcı Ayarı Yardımcı Programı) Kullanımı

Aşağıdaki prosedürde örnek olarak Windows 7 kullanılmıştır.

Not:

Tüm rapor ve listeler İngilizce olarak basılmıştır.

1. **Start (Başlat) — All Programs (Tüm Programlar) — EPSON — yazıcınız — Printer Setting Utility (Yazıcı Ayarı Yardımcı Programı)** ögesini tıklatın.

Not:

*Bilgisayarınızda birden çok yazdırma sürücüsü yüklü olduğunda bu adımda yazıcı seçme penceresi görüntülenir. Bu durumda, **Printer Name (Yazıcı Adı)** içinde listelenen arzu edilen yazıcı adını tıklatın.*

Printer Setting Utility (Yazıcı Ayarı Yardımcı Programı) başlatılır.

2. **Printer Settings Report (Yazıcı Ayarları Raporu)** sekmesini tıklatın.
3. Sayfanın sol tarafındaki listeden **TCP/IP Settings (TCP/IP Ayarları)** ögesini seçin.

TCP/IP Settings (TCP/IP Ayarları) sayfası görüntülenir.

IP adresi **0.0.0.0** (fabrika varsayılana) veya **169.254.xx.xx** gösteriyorsa, bir IP adresi atanmamıştır. Yazıcınıza bir IP adresi atamak için bkz. “Bir IP Adresi atanması (IPv4 Modu için)” sayfa 46.

Yazıcı Sürücülerini Yüklemeden Önce Güvenlik Duvarının Devre Dışı Bırakılması

Aşağıdaki işletim sistemlerinden birini çalıştırıyorsanız, yazdırma sürücülerini yüklemeye başlamadan önce güvenlik duvarını devre dışı bırakmalısınız:

- Windows 7
- Windows Vista®
- Windows Server® 2008 R2
- Windows Server 2008
- Windows XP

Aşağıdaki prosedürde örnek olarak Windows 7 kullanılmıştır.

1. **Start (Başlat) — Help and Support (Yardım ve Destek)** öğesini tıklayın.

Not:

*Windows Vista, Windows Server 2008, Windows Server 2008 R2 ve Windows 7 işletim sistemleri için, **Online Help (Çevrimiçi Yardım)**'i kullanıyorsanız, **Windows Help and Support (Windows Yardım ve Destek)** penceresinde **Offline Help (Çevrimdışı Yardım)**'a geçiş yapın.*

2. **Search Help (Yardımda Ara)** kutusuna **firewall (güvenlik duvarı)**'ni girin ve ardından **Enter** tuşuna basın.

Listede **Turn Windows Firewall on or off (Windows Güvenlik Duvarı'nı etkinleştir veya devre dışı bırak)** seçeneğini tıklayın ve ardından ekrandaki talimatları izleyin.

Yazıcı yazılımının yüklenmesi tamamlandıktan sonra güvenlik duvarını etkinleştirin.

Software Disc'ni Yerleştirme

1. Software Disc'ni bilgisayarınızın CD/DVD sürücüsüne yerleştirin. **AutoPlay (Otomatik Kullan)** penceresi görüntülediğinde, **Easy Install Navi** uygulamasını başlatmak için **Run setup.exe** dosyasını tıklayın.

Not:

*CD otomatik olarak başlatılmazsa veya **AutoPlay (Otomatik Kullan)** penceresi görüntülenmezse, **Start (Başlat)** (Windows XP için **start (başlat)**) — **Computer (Bilgisayar)** — **D:\setup.exe** öğesini tıklayın (D, CD sürücüsü harfidir) ve ardından **OK (Tamam)**'i tıklayın.*

USB Bağlantı Ayarı

Aşağıdaki prosedürde örnek olarak Windows 7 kullanılmıştır.

1. Bir USB kablo ile bilgisayarınızı ve yazıcıyı bağlayın.
2. Yazıcıyı açın.
3. **Easy Install** düğmesini tıklatın.

SOFTWARE LICENSE AGREEMENT (YAZILIM LİSANS SÖZLEŞMESİ) görüntülenir.

4. **SOFTWARE LICENSE AGREEMENT (YAZILIM LİSANS SÖZLEŞMESİ)** koşullarını kabul ediyorsanız, **Agree (Kabul)** seçeneğini seçin ve ardından **Next (İleri)**'yi tıklatın.

Easy Install Navi başlatılır.

5. **Installing Drivers and Software (Sürücülerin ve Yazılımın Kurulması)** düğmesini tıklatın.
6. **Personal Installation (Kişisel Yükleme)** seçeneğini seçin ve ardından **Next (İleri)**'yi tıklatın.
7. Bilgisayarınızı yeniden başlatıp başlatmayacağınızı seçin ve sihirbazdan çıkmak için **Finish (Son)** düğmesini tıklatın.

USB Yazdırma

Kişisel yazıcı, bir USB üzerinden bilgisayarınıza veya yazdırma sunucusuna bağlı bir yazıcıdır. Yazıcı bir ağa bağlıysa ve bilgisayarınıza bağlı değilse, bkz. “Ağ Bağlantısı Ayarları” sayfa 54.

Ağ Bağlantısı Ayarları

Not:

- Yazıcınızı bir Linux ortamında kullanmak için, Linux işletim sistemine ait yazdırma sürücülerini yüklemeniz gerekir. Sürücülerin nasıl yükleneceği ve kullanılacağı hakkında ayrıntılar için, ayrıca bkz. “Yazdırma Sürücüsünün Linux İle Çalışan Bilgisayarlara Yüklenmesi (CUPS)” sayfa 110.
- Bir CD sürücüsünü Linux ortamında kullanırken, sürücüyü sistem ortamınıza mount etmeniz gerekir. Komut dizeleri `mount/media/CD-ROM` şeklindedir.

Aşağıdaki prosedürde örnek olarak Windows 7 kullanılmıştır.

1. **Easy Install** düğmesini tıklatın.

SOFTWARE LICENSE AGREEMENT (YAZILIM LİSANS SÖZLEŞMESİ) görüntülenir.

2. **SOFTWARE LICENSE AGREEMENT (YAZILIM LİSANS SÖZLEŞMESİ)** koşullarını kabul ediyorsanız, **Agree (Kabul)** seçeneğini seçin ve ardından **Next (İleri)**'yi tıklayın.

Easy Install Navi başlatılır.

3. **Installing Drivers and Software (Sürücülerin ve Yazılımın Kurulması)** düğmesini tıklayın.
4. **Network Installation (Ağ Yükleme)** seçeneğini seçin ve ardından **Next (İleri)**'yi tıklayın.
5. Yazıcı listesinden yüklemek istediğiniz yazıcıyı seçin ve ardından **Next (İleri)** düğmesini tıklayın. Hedef yazıcı listede görüntülenmiyorsa, listeyi yenilemek için **Refresh (Yenile)** veya listeye manuel olarak bir yazıcı eklemek için **Add Printer (Yazıcı Ekle)** düğmesini tıklayın. Bu noktada IP adresini ve bağlantı noktası adını belirtebilirsiniz.

Bu yazıcıyı sunucu bilgisayarına kurduysanız, **I am setting up this printer on a server (Bu yazıcıyı bir sunucuda kuruyorum)** onay kutusunu seçin.

Not:

*AutoIP özelliğini kullanmayı planladığınızda, yükleyicide **0.0.0.0** görüntüleniyorsa, devam etmek için geçerli bir IP adresi girmelisiniz.*

6. Yazıcı ayarlarını belirleyin ve ardından **Next (İleri)** düğmesini tıklayın.
 - a Yazıcı adını girin.
 - b Ağ üzerindeki diğer kullanıcıların bu yazıcıya erişmesini istiyorsanız, **Share this printer with other computers on the network (Bu yazıcıyı ağdaki diğer bilgisayarlarla paylaşır)** seçeneğini seçin ve ardından kullanıcıların tanımlayabildiği bir paylaşım adı girin.
 - c Bir yazıcıyı yazdırma için varsayılan olarak ayarlamak isterseniz, **Set this printer as default for printing (Bu yazıcıyı yazdırma için varsayılan olarak ayarlayın)** onay kutusunu seçin.
 - d Bir yazıcıyı tarama için varsayılan olarak ayarlamak isterseniz, **Set this printer as default for scanning (Bu yazıcıyı tarama için varsayılan olarak ayarlayın)** onay kutusunu seçin.

- e Faks sürücüsünü yüklemek isterseniz, **Install fax driver (FAKS Sürücüsünü yükleyin)** onay kutusunu seçin.
7. Yüklemek istediğiniz yazılım ve belgeleri seçin, ardından **Install (Yükle)** seçeneğini tıklatın. Yazılım ve belgeleri yükleyeceğiniz klasörleri belirtebilirsiniz. Klasörleri değiştirmek için **Browse (Gözet)** düğmesini tıklatın.
8. Sihirbazdan çıkmak için **Finish (Son)** düğmesini tıklatın.

Kablosuz Ağ Ayarlarının Yapılandırılması (sadece AL-MX200DWF)

Easy Install Navi ile kablosuz ağ ayarlarını yapılandırabilirsiniz.

Önemli:

- Kablosuz ağ ayarlarını yapılandırmak için WPS dışında bir iletişim standardı kullandığımızda önceden sistem yöneticinizden SSID ve güvenlik bilgilerini aldığımızdan emin olun.*
- Kablosuz ağ ayarlarını yapılandırmadan önce Ethernet kablosunun yazıcı ile bağlantısının kesildiğinden emin olun.*

Kablosuz ağ teknik özellikleri aşağıda açıklanmıştır:

| Öge | Teknik Özellik |
|------------------------------|--|
| Bağlantı | Kablosuz |
| Bağlantı Standardı | IEEE 802.11b/g uyumlu |
| Bant genişliği | 2,4 GHz |
| Veri Aktarım Hızı | IEEE 802.11b modu: 11, 5,5, 2, 1 Mbps IEEE 802.11g modu: 54, 48, 36, 24, 18, 12, 9, 6 Mbps |
| Güvenlik | 64 (40-bit anahtarı)/ 128 (104-bit anahtarı) WEP, WPA- PSK (TKIP, AES), WPA2-PSK (AES)(IEEE802.1x WPA kanıt işlevi 1x karşılık gelmeyen) |
| Sertifikalar | Wi-Fi, WPA2.0 (Kişisel) |
| Wi-Fi Korumalı Kurulum (WPS) | Düğmeyle Tetiklenen Yapılandırma (PBC), Kişisel Kimlik Numarası (PIN), WPS2.0 desteklenmektedir |

Aşağıdan kablosuz ağ ayarları yapılandırması için bir yöntem seçebilirsiniz:

USB Bağlantı Üzerinden **Wizard (Sihirbaz)** Ayarları

| | |
|---|-----------------------|
| Advanced (Gelişmiş) Ayar Yöntemi | Ethernet bağlantısı |
| | Operatör Paneli |
| | EpsonNet Config |
| | WPS-PIN ^{*1} |
| | WPS-PBC ^{*2} |

^{*1} WPS-PIN (Wi-Fi® Korunmalı Kurulum-Kişisel Kimlik Numarası) yazıcı ve bilgisayara PIN kodu girerek kablosuz yapılandırma için gerekli aygıtların kimlik doğrulamasının yapılması ve kaydedilmesi için bir yöntemdir. Erişim noktası üzerinden gerçekleştirilen bu ayar, sadece kablosuz yönlendiricinizin erişim noktaları WPS'i desteklediğinde yapılabilir.

^{*2} WPS-PBC (Wi-Fi Korunmalı Kurulum-Düğmeyle Tetiklenen Yapılandırma), kablosuz yönlendiriciler aracılığıyla erişim noktası üzerinde yer alan düğmeye basarak ve ardından operatör panelinde WPS-PBC ayarını gerçekleştirerek kablosuz yapılandırma için gerekli aygıtların kimlik doğrulamasını yapmak ve kaydetmek için bir yöntemdir. Bu ayar sadece erişim noktası WPS'i desteklediğinde kullanılabilir.

Kablosuz Ağ Ayarlarını Yapılandırmak İçin Sihirbaz Ayarlarının Kullanılması

Aşağıdaki prosedürde örnek olarak Windows 7 kullanılmıştır.

1. Software Disc'ni bilgisayarınızın CD/DVD sürücüsüne yerleştirin. **AutoPlay (Otomatik Kullan)** penceresi görüntülediğinde, **Install Navi** uygulamasını başlatmak için **Run setup.exe** dosyasını tıkkatın.
2. **Easy Install** düğmesini tıkkatın.

SOFTWARE LICENSE AGREEMENT (YAZILIM LİSANS SÖZLEŞMESİ) görüntülenir.

3. **SOFTWARE LICENSE AGREEMENT (YAZILIM LİSANS SÖZLEŞMESİ)** koşullarını kabul ediyorsanız, **Agree (Kabul)** seçeneğini seçin ve ardından **Next (İleri)**'yi tıkkatın.

Easy Install Navi başlatılır.



4. **Start Setup (Kurulumu Başlat)** düğmesini tıklatın.
5. **Configure Printer (Yazıcıyı Yapılandır)** düğmesini tıklatın.
Bağlantı türü seçim ekranı görüntülenir.
6. **Wireless Connection (Kablosuz Bağlantı)** seçeneğini seçin ve ardından **Next (İleri)**'yi tıklatın.
Ayar yöntemi seçim ekranı görüntülenir.

7. **Wizard (Sihirbaz)** seçeneğinin seçildiğinden emin olun ve ardından **Next (İleri)** düğmesini tıklayın.

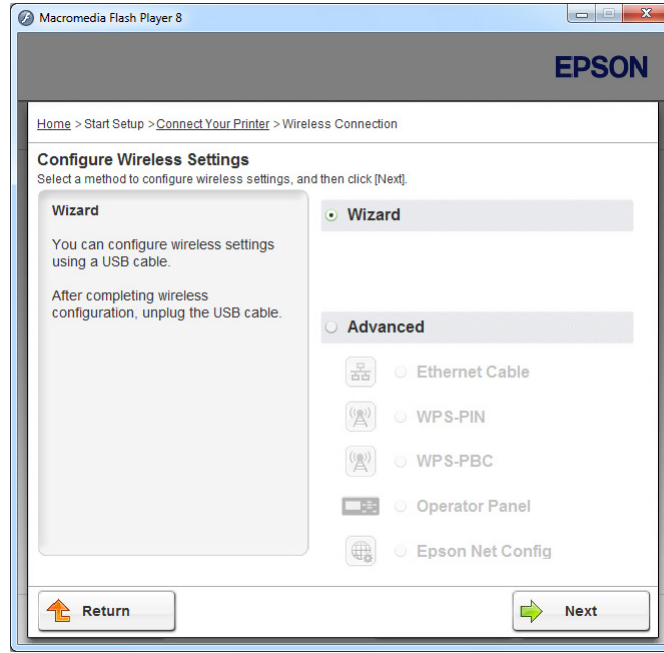

8. USB kablosunu bağlamak için ekrandaki talimatları izleyin ve **Select Access Point (Erişim Noktası Seçin)** ekranı görüntüleninceye kadar diğer ayarları gerçekleştirin.

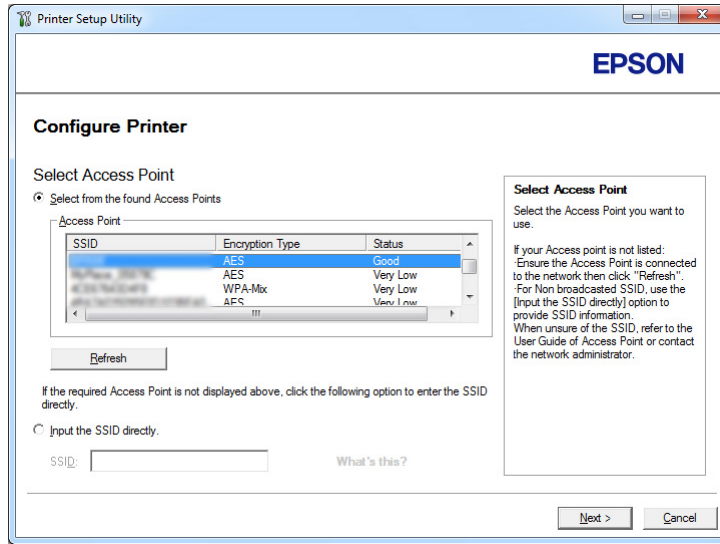

9. Aşağıdakilerden birini seçin:

- ❑ **Select from the found Access Points (Aşağıdaki algılanan Erişim Noktaları arasında seçin)** seçenek düğmesini tıklatın ve SSID seçeneği seçin.
- ❑ **Input the SSID directly (SSID'yi doğrudan girin)** seçenek düğmesini tıklatın ve **SSID** kutusuna SSID'yi girin.

Not:

Radyo dalgalarının yoğunluğu sırasıyla beş erişim noktasına kadar görüntülenir. Düşük yoğunluklu radyo dalgalarına sahip bir erişim noktası görüntülenmeyebilir.

10. **Next (İleri)** düğmesini tıklatın.

11. Yukarıda belirttiğiniz SSID için **Passphrase (Parola)** girin ve **Next (İleri)** düğmesini tıklatın.

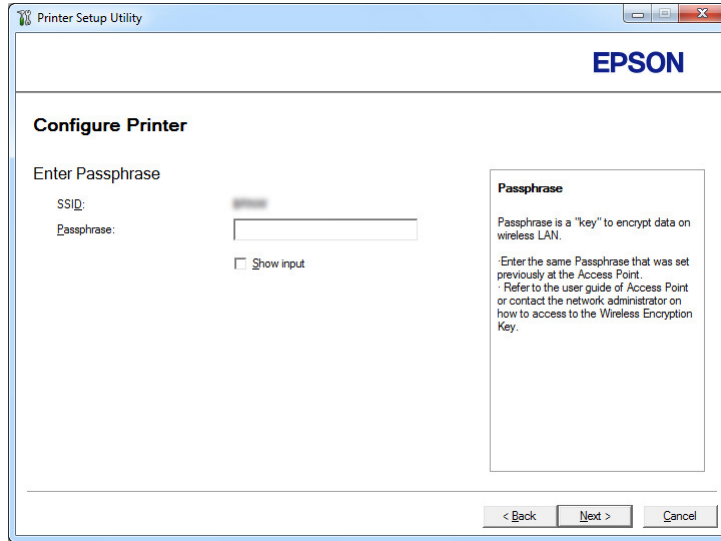

12. Güvenlik ayarını yapılandırın ve ardından **Next (İleri)** düğmesini tıklatın.

IP Address Settings (IP Adresi Ayarları) ekranı görüntülenir.

13. Ağ düzeninize bağlı olarak **IP Mode (IP Modu)** seçimini yapın.

IPv4 seçildiğinde aşağıdakileri yapılandırın:

a **Type (Tür)** seçimini yapın.

b **Type (Tür)** içinde **Use Manual Address (Manuel Adres Kullan)** seçeneğini seçtiyseniz, aşağıdaki öğeleri girin:

- Yazıcınızın **IP Address (IP Adresi)**
- Subnet Mask (Alt Ağ Maskesi)**
- Gateway Address (Ağ Geçidi Adresi)**

Dual Stack (Çift İstif) seçildiğinde aşağıdakileri yapılandırın:

a **IPv4 Settings (IPv4 Ayarları)**'nı yapılandırın.

b **IPv6 Settings (IPv6 Ayarları)** altında **Use Manual Address (Manuel Adres Kullan)** onay kutusunu seçtiyseniz, aşağıdaki öğeleri girin:

- Yazıcınızın **IP Address (IP Adresi)** değeri
- Gateway Address (Ağ Geçidi Adresi)**

14. **Next (ileri)** düğmesini tıkkatın.

FAX Settings (FAKS Ayarları) ekranı görüntülenir.

The screenshot shows the 'Printer Setup Utility' window for an Epson printer. The title bar reads 'Printer Setup Utility' and the Epson logo is in the top right. The main window is titled 'Configure Printer'. Under the 'FAX Settings' section, there is a checkbox labeled 'don't use FAX functionality' which is checked. Below this, there are several settings: 'Region' (United Kingdom), 'Line Type' (PSTN), 'Dialing Type' (Tone), 'Ans Select' (FAX Mode), 'DRPD Pattern' (Pattern4), 'Company Name', and 'Your Fax Number'. Each setting has a 'What's this?' link. On the right side, there is a 'FAX Settings' box with instructions: 'Configure the FAX settings. The values of each item are retrieved from your printer. If you will not use FAX functionality, check the "I don't use FAX functionality" checkbox and click "Next".' At the bottom, there are three buttons: '< Back', 'Next >', and 'Cancel'. The 'Next >' button is highlighted in blue.

15. Gerekirse faks ayarlarını yapılandırın.

Not:

*Faks özelliğini kullanmayı planlamıyorsanız, **I don't use FAX functionality (FAKS işlevini kullanmıyorum)** onay kutusunu seçin.*

16. **Next (ileri)** düğmesini tıkkatın.

Confirm the settings (Ayarları onayla) ekranı görüntülenir.

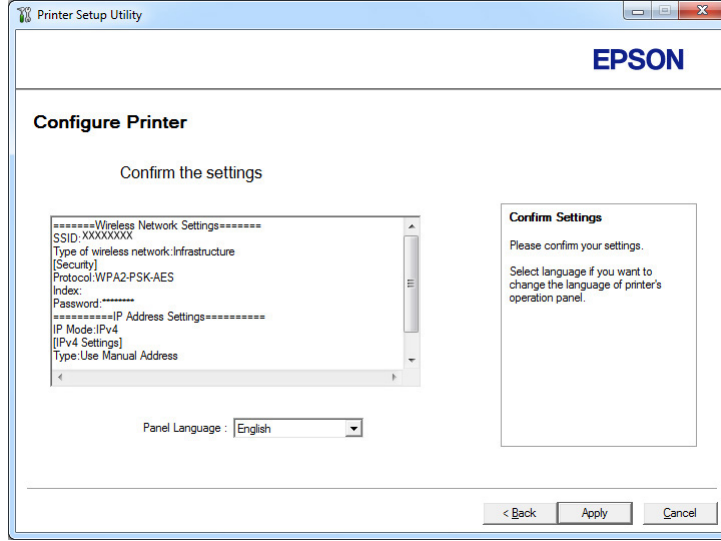

17. Kablosuz ağ ayarlarının görüntülediğinden emin olun ve ardından **Apply (Uygula)** düğmesini tıktatın.

Bir onay penceresi görüntülenir.

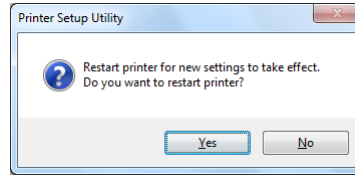

18. **Yes (Evet)** düğmesini tıktatın.

19. Yazıcı kablosuz ağ bağlantısı oluşturmak için yeniden başlatılıncaya kadar birkaç dakika bekleyin; **Configuration Complete (Yapılandırma Tamamlandı)** ekranı görüntülenir.

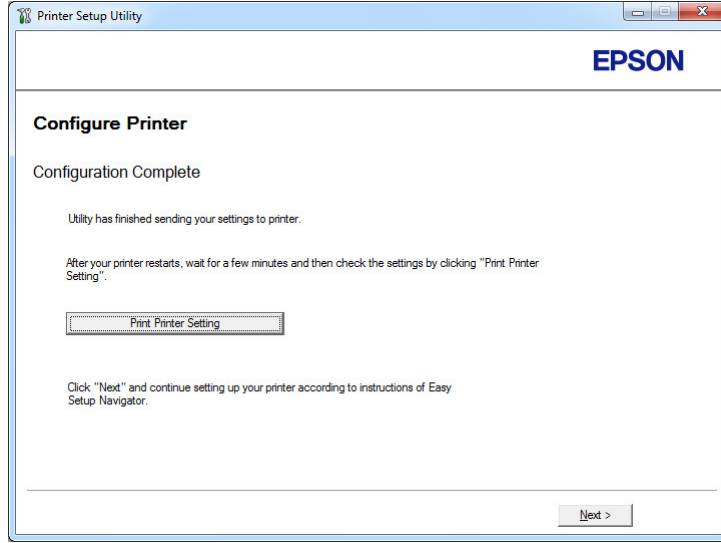

20. **Print Printer Setting (Yazıcı Ayarını Yazdır)** düğmesini tıklatın.
21. Raporda “Link Quality” durumunun “Good”, “Acceptable” ya da “Low” olarak gösterildiğini onaylayın.

Not:

“Link Quality” durumu “No Reception” ise, kablosuz ağ ayarlarının doğru yapılandırılıp yapılandırılmadığını kontrol edin. Kablosuz ayarlarını yeniden yapılandırmak için, **Configuration Complete (Yapılandırma Tamamlandı)** ekranında **Next (İleri)** düğmesini ve ardından **Return (Dönüş)** düğmesini tıklatın.

22. **Next (İleri)** düğmesini tıklatın.

23. **Check Setup (Ayarların Kontrolü)** ekranı görüntüleninceye kadar ekrandaki talimatları izleyin.

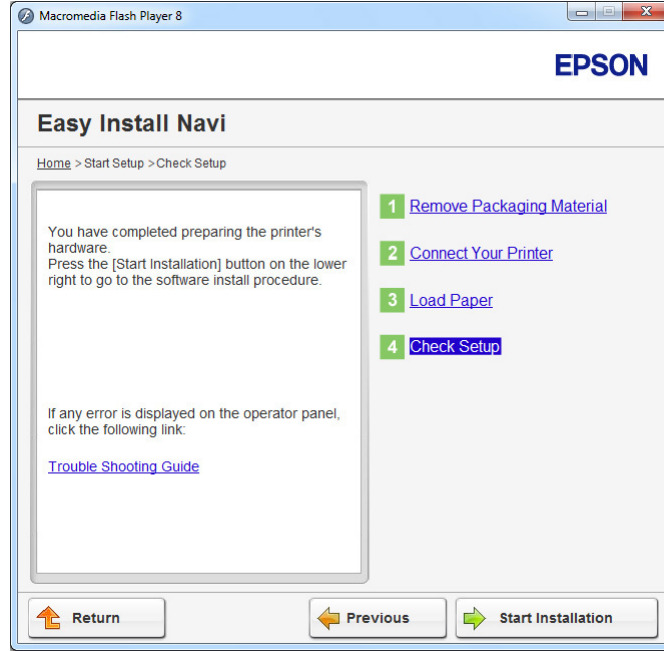

24. LCD panelde herhangi bir hata gösterilmediğini onaylayın ve ardından **Start Installation (Kurulumu Başlatın)** düğmesini tıklayın.

Herhangi bir hata görürseniz, **Trouble Shooting Guide (Sorun Giderme Kılavuzu)** öğesini tıklayın ve talimatı izleyin.

25. Yüklenecek yazıcının **Select Printer (Yazıcı Seçin)** ekranında listelenip listelenmediğini kontrol edin ve ardından **Next (İleri)** düğmesini tıklayın.

Not:

Yüklenecek yazıcı **Select Printer (Yazıcı Seçin)** ekranında listelenmiyorsa, aşağıdaki adımlardan birini deneyin:

- Bilgileri güncellemek için **Refresh (Yenile)** düğmesini tıklayın.
- Add Printer (Yazıcı Ekle)** öğesini tıklayın ve ardından yazıcının ayrıntılarını manuel olarak girin.

26. **Enter Printer Settings (Yazıcı Ayarlarını Girin)** ekranında gerekli öğeleri seçin ve ardından **Next (İleri)** düğmesini tıklayın.

27. Yüklenecek yazılımı seçin ve ardından **Install (Yükle)** düğmesini tıklayın.

28. Bu araçtan çıkmak için **Finish (Son)** düğmesini tıklatın.

Kablosuz yapılandırma böylece tamamlanmış olur.

Kablosuz Ağ Ayarlarını Yapılandırmak İçin Gelişmiş Ayarların Kullanılması

Gelişmiş ayarları kullanmak için **Configure Wireless Settings (Kablosuz Bağlantı Ayarlarını Yapılandırın)** ekranını açın.

Aşağıdaki prosedürde örnek olarak Windows 7 kullanılmıştır.

Configure Wireless Settings (Kablosuz Bağlantı Ayarlarını Yapılandırın) Ekranını Görüntüleme

1. Software Disc'ni bilgisayarınızın CD/DVD sürücüsüne yerleştirin. **AutoPlay (Otomatik Kullan)** penceresi görüntülediğinde, **Install Navi** uygulamasını başlatmak için **Run setup.exe** dosyasını tıklatın.
2. **Easy Install** düğmesini tıklatın.

SOFTWARE LICENSE AGREEMENT (YAZILIM LİSANS SÖZLEŞMESİ) görüntülenir.

3. **SOFTWARE LICENSE AGREEMENT (YAZILIM LİSANS SÖZLEŞMESİ)** koşullarını kabul ediyorsanız, **Agree (Kabul)** seçeneğini seçin ve ardından **Next (İleri)** düğmesini tıklatın.

Easy Install Navi başlatılır.



4. **Start Setup (Kurulumu Başlat)** düğmesini tıklatın.
5. **Configure Printer (Yazıcıyı Yapılandır)** düğmesini tıklatın.
6. **Wireless Connection (Kablosuz Bağlantı)** seçeneğini seçin ve ardından **Next (İleri)**'yi tıklatın.
Ayar yöntemi seçim ekranı görüntülenir.
7. **Advanced (Gelişmiş)** seçimini yapın.

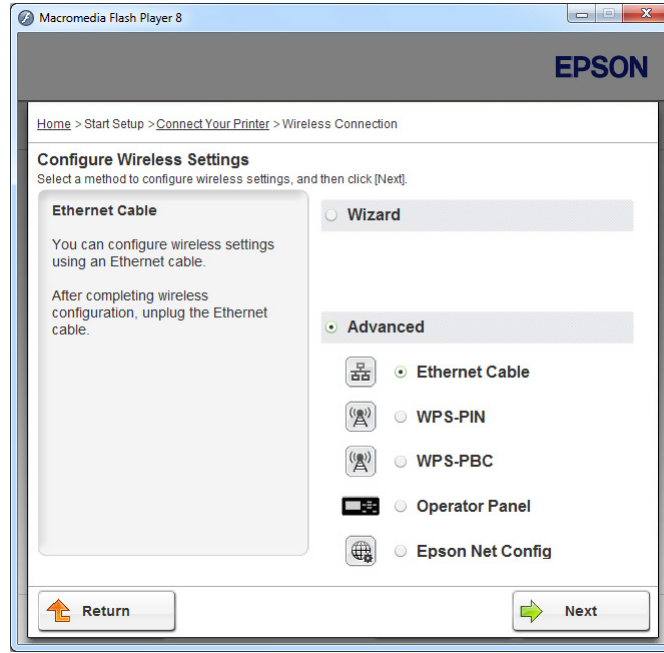

Aşağıdaki bağlantı yöntemlerinden birini seçin

- “Ethernet Cable (Ethernet Kablosu)” sayfa 67
- “WPS-PIN” sayfa 73
- “WPS-PBC” sayfa 75
- “Operator Panel (Operatör Paneli)” sayfa 76
- “EpsonNet Config” sayfa 78

Ethernet Cable (Ethernet Kablosu)

1. **Ethernet Cable (Ethernet Kablosu)** seçeneğini seçin ve ardından **Next (İleri)**'yi tıklatın.
2. Ekrandaki talimatları izleyin ve ardından **Next (İleri)** düğmesini tıklatın.

Printer Setup Utility (Yazıcı Kurulum Yardımcı Programı) ekranı görüntülenir.

- Select Printer (Yazıcı Seçin)** ekranında yapılandırılacak yazıcıyı seçin ve ardından **Next (İleri)** düğmesini tıklayın.

Not:

Yapılandırılacak yazıcı **Select Printer (Yazıcı Seçin)** ekranında listelenmiyorsa, aşağıdaki adımlardan birini deneyin:

- Bilgileri güncellemek için **Refresh (Yenile)** düğmesini tıklayın.
 - Enter IP Address (IP Adresi Gir)** öğesini tıklayın ve ardından yazıcınızın IP adresini girin.
- SSID'yi girin.

The screenshot shows the 'Configure Printer' window in the Epson Printer Setup Utility. The 'Wireless Network Settings' section includes an SSID input field, a radio button selection for 'Infrastructure' (selected) and 'Ad hoc', a 'Security' section with a 'Protocol' dropdown set to 'No Security', an 'Index' dropdown set to '1', and a 'Password' input field. There are 'What's this?' links for the SSID, network type, and security protocol. A 'Show input' checkbox is located below the password field. On the right, a 'Wireless Settings' box contains a warning: 'The SSID and wireless settings on your printer must match your network's wireless settings to function properly. Once the SSID is changed on this printer, you will lose contact with the printer until you change the SSID on your computer to match the new SSID on the printer.' At the bottom, there are '< Back', 'Next >', and 'Cancel' buttons.

- Type of wireless network (Kablosuz ağ türü)** seçimini yapın.
- Güvenlik ayarını yapılandırın ve ardından **Next (İleri)** düğmesini tıklayın.

IP Address Settings (IP Adresi Ayarları) ekranı görüntülenir.

7. Ağ düzeninize bağlı olarak **IP Mode (IP Modu)** seçimini yapın.

IPv4 seçildiğinde aşağıdakileri yapılandırın:

- a **Type (Tür)** seçimini yapın.
- b **Type (Tür)** listesinden **Use Manual Address (Manuel Adres Kullan)** seçeneğini seçtiyseniz, aşağıdaki öğeleri girin:
 - Yazıcınızın **IP Address (IP Adresi)** değeri
 - Subnet Mask (Alt Ağ Maskesi)**
 - Gateway Address (Ağ Geçidi Adresi)**

Dual Stack (Çift İstif) seçildiğinde aşağıdakileri yapılandırın:

- a **IPv4 Settings (IPv4 Ayarları)** ögesini yapılandırın.
- b **IPv6 Settings (IPv6 Ayarları)** altında **Use Manual Address (Manuel Adres Kullan)** onay kutusunu seçtiyseniz, aşağıdaki öğeleri girin:
 - Yazıcınızın **IP Address (IP Adresi)** değeri
 - Gateway Address (Ağ Geçidi Adresi)**

8. **Next (İleri)** düğmesini tıklayın.

FAX Settings (FAKS Ayarları) ekranı görüntülenir.

Printer Setup Utility

EPSON

Configure Printer

FAX Settings

don't use FAX functionality

FAX Settings

Region: United Kingdom What's this?

Line Type: PSTN What's this?

Dialing Type: Tone What's this?

Ans Select: FAX Mode What's this?

DRPD Pattern: Pattern4 What's this?

Company Name: What's this?

Your Fax Number: What's this?

FAX Settings

Configure the FAX settings.

The values of each item are retrieved from your printer.

If you will not use FAX functionality, check the "I don't use FAX functionality" checkbox and click "Next".

< Back Next > Cancel

9. Gerekirse faks ayarlarını yapılandırın.

Not:

*Faks özelliğini kullanmayı planlamıyorsanız, **I don't use FAX functionality (FAKS işlevini kullanmıyorum)** onay kutusunu seçin.*

10. **Next (İleri)** düğmesini tıklayın.

Confirm the settings (Ayarları onayla) ekranı görüntülenir.

Printer Setup Utility

EPSON

Configure Printer

Confirm the settings

=====
Wireless Network Settings=====
SSID: XXXXXXX
Type of wireless network: Infrastructure
[Security]
Protocol: WPA2-PSK-AES
Index: =====
Password: =====
=====
IP Address Settings=====
IP Mode: IPv4
[IPv4 Settings]
Type: Use Manual Address

Panel Language : English

Confirm Settings

Please confirm your settings.

Select language if you want to change the language of printer's operation panel.

< Back Apply Cancel

11. Kablosuz ağ ayarlarının görüntülediğinden emin olun ve ardından **Apply (Uygula)** düğmesini tıkkatın.

Bir onay penceresi görüntülenir.

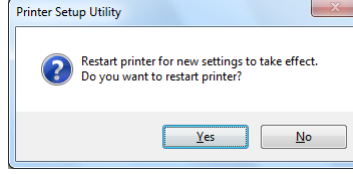

12. **Yes (Evet)** düğmesini tıkkatın.
13. Yazıcı kablosuz ağ bağlantısı oluşturmak için yeniden başlatılıncaya kadar birkaç dakika bekleyin; **Configuration Complete (Yapılandırma Tamamlandı)** ekranı görüntülenir.

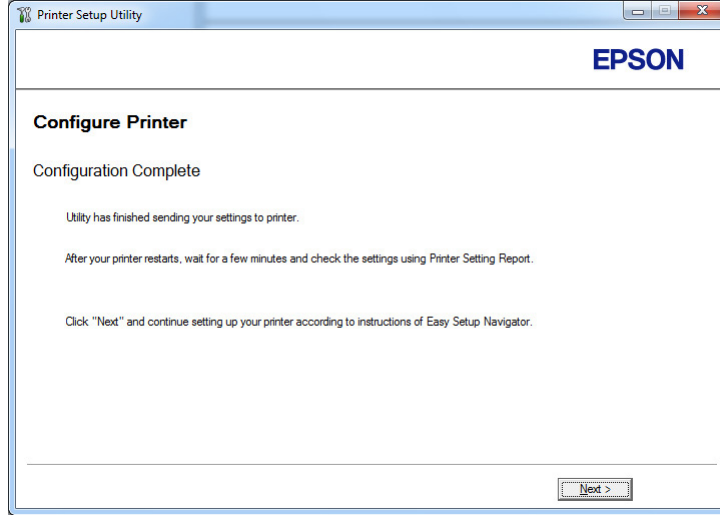

14. **Next (İleri)** düğmesini tıkkatın.

15. **Check Setup (Ayarların Kontrolü)** ekranı görüntüleninceye kadar ekrandaki talimatları izleyin.

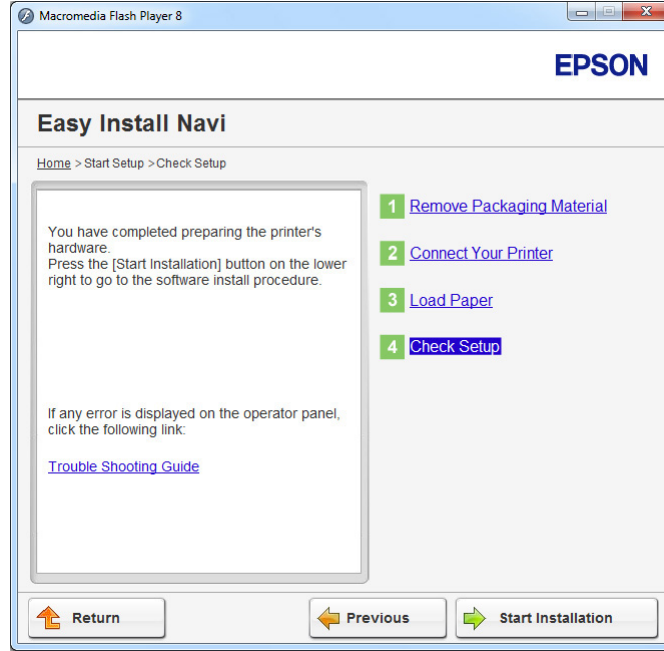

16. Operatör panelini kullanarak System Settings (Sistem Kurulumu) sayfasını yazdırın.

Bkz. “System Settings (Sistem Kurulumu) Sayfasını Yazdırma” sayfa 165.

17. Raporda “Link Quality” durumunun “Good”, “Acceptable” ya da “Low” olarak gösterildiğini onaylayın.

Not:

“Link Quality” durumu “No Reception” ise, kablosuz ağ ayarlarının doğru yapılandırılıp yapılandırılmadığını kontrol edin. Kablosuz ağ ayarlarını yeniden yapılandırmak için, **Return (Dönüş)** düğmesini tıklayın.

18. LCD panelde herhangi bir hata gösterilmediğini onaylayın ve ardından **Start Installation (Kurulumu Başlatın)** düğmesini tıklayın.

Herhangi bir hata görürseniz, **Trouble Shooting Guide (Sorun Giderme Kılavuzu)** ögesini tıklayın ve talimatı izleyin.

19. Yüklenecek yazıcının **Select Printer (Yazıcı Seçin)** ekranında listelenip listelenmediğini kontrol edin ve ardından **Next (İleri)** düğmesini tıklayın.

Not:

Yüklenecek yazıcı **Select Printer (Yazıcı Seçin)** ekranında listelenmiyorsa, aşağıdaki adımlardan birini deneyin:

- Bilgileri güncellemek için **Refresh (Yenile)** düğmesini tıklatın.
- Add Printer (Yazıcı Ekle)** öğesini tıklatın ve ardından yazıcının ayrıntılarını manuel olarak girin.

20. **Enter Printer Settings (Yazıcı Ayarlarını Girin)** ekranında gerekli öğeleri yapılandırın ve ardından **Next (İleri)** düğmesini tıklatın.

21. Yüklenecek yazılımı seçin ve ardından **Install (Yükle)** düğmesini tıklatın.

22. Bu araçtan çıkmak için **Finish (Son)** düğmesini tıklatın.

Kablosuz yapılandırma böylece tamamlanmış olur.

Not:

Belirtilen kablosuz ağ ayarlarını etkin hale getirmek için, yazıcıyı yeniden başlatmanız gerekir.

WPS-PIN**Not:**

- WPS-PIN** (Wi-Fi Korunmalı Kurulum-Kişisel Kimlik Numarası) yazıcı ve bilgisayara PIN kodu girerek kablosuz yapılandırma için gerekli aygıtların kimlik doğrulamasının yapılması ve kaydedilmesi için bir yöntemdir. Erişim noktası üzerinden gerçekleştirilen bu ayar, sadece kablosuz yönlendiricinizin erişim noktaları WPS'i desteklediğinde yapılabilir.
 - WPS-PIN** başlatılmadan önce, kablosuz erişim noktasının web sayfasında PIN kodunuzu girmeniz gerekecektir. Ayrıntılar için erişim noktası kılavuzuna bakın.
1. **WPS-PIN** seçeneğini seçin ve ardından **Next (İleri)**'yi tıklatın.

2. **Check Setup (Ayarların Kontrolü)** ekranı görüntüleninceye kadar ekrandaki talimatları izleyin.

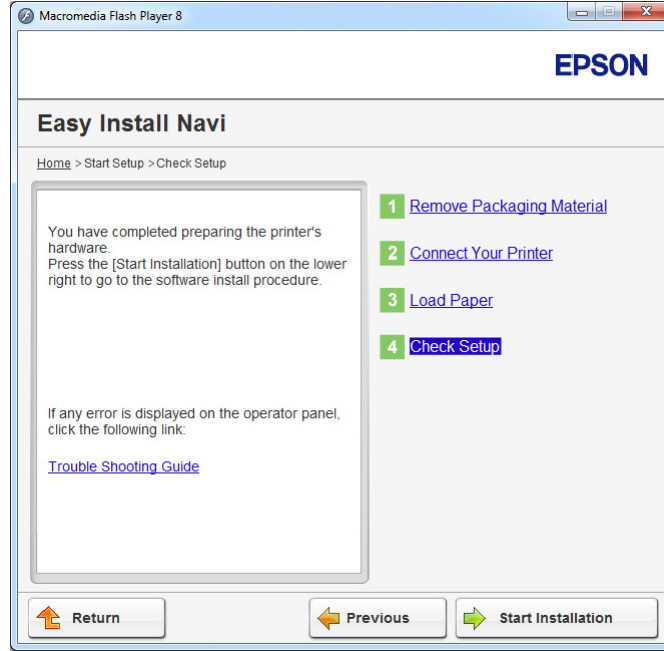

3. LCD panelde herhangi bir hata gösterilmediğini onaylayın ve ardından **Start Installation (Kurulumu Başlatın)** düğmesini tıklayın.

Herhangi bir hata görürseniz, **Trouble Shooting Guide (Sorun Giderme Kılavuzu)** bağlantısını tıklayın ve talimatı izleyin.

4. Yüklenecek yazıcının **Select Printer (Yazıcı Seçin)** ekranında listelenip listelenmediğini kontrol edin ve ardından **Next (İleri)** düğmesini tıklayın.

Not:

Yüklenecek yazıcı **Select Printer (Yazıcı Seçin)** ekranında listelenmiyorsa, aşağıdaki adımlardan birini deneyin:

- Bilgileri güncellemek için **Refresh (Yenile)** düğmesini tıklayın.
 - Add Printer (Yazıcı Ekle)** öğesini tıklayın ve ardından yazıcının ayrıntılarını manuel olarak girin.
5. **Enter Printer Settings (Yazıcı Ayarlarını Girin)** ekranında gerekli öğeleri yapılandırın ve ardından **Next (İleri)** düğmesini tıklayın.
6. Yüklenecek yazılımı seçin ve ardından **Install (Yükle)** düğmesini tıklayın.

7. Bu araçtan çıkmak için **Finish (Son)** düğmesini tıklatın.

Kablosuz yapılandırma böylece tamamlanmış olur.

WPS-PIN işlemi başarılı olduğunda ve yazıcı yeniden başlatıldığında, kablosuz LAN bağlantısı tamamlanmış olur.

WPS-PBC

Not:

WPS-PBC (Wi-Fi Korumalı Kurulum-Düğmeyle Tetiklenen Yapılandırma), kablosuz yönlendiriciler aracılığıyla erişim noktası üzerinde yer alan düğmeye basarak ve ardından operatör panelinde **WPS-PBC** ayarını gerçekleştirerek kablosuz yapılandırma için gerekli aygıtların kimlik doğrulamasını yapmak ve kaydetmek için bir yöntemdir. Bu ayar sadece erişim noktası WPS'i desteklediğinde kullanılabilir.

1. **WPS-PBC** seçeneğini seçin ve ardından **Next (İleri)**'yi tıklatın.
2. **Check Setup (Ayarların Kontrolü)** ekranı görüntüleninceye kadar ekrandaki talimatları izleyin.

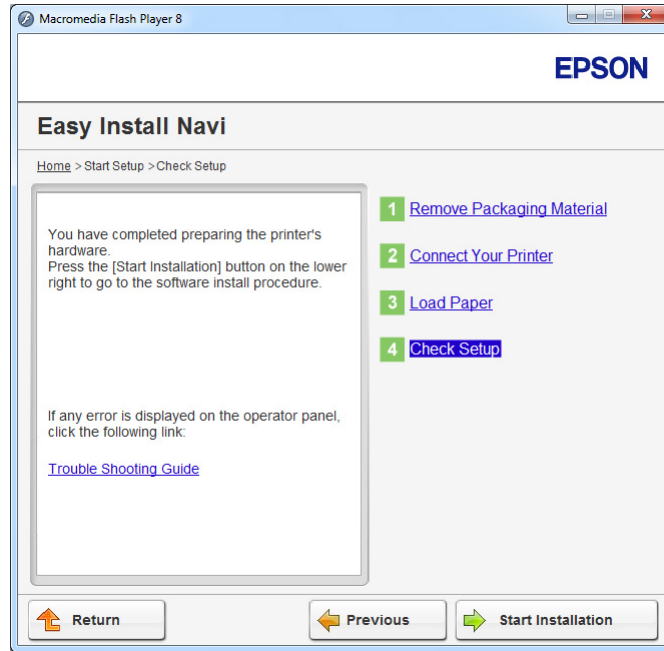

3. LCD panelde herhangi bir hata gösterilmediğini onaylayın ve ardından **Start Installation (Kurulumu Başlatın)** düğmesini tıklatın.

Herhangi bir hata görürseniz, **Trouble Shooting Guide (Sorun Giderme Kılavuzu)** bağlantısını tıklatın ve talimatı izleyin.

4. Yüklenecek yazıcının **Select Printer (Yazıcı Seçin)** ekranında listelenip listelenmediğini kontrol edin ve ardından **Next (İleri)** düğmesini tıklatın.

Not:

Yüklenecek yazıcı **Select Printer (Yazıcı Seçin)** ekranında listelenmiyorsa, aşağıdaki adımlardan birini deneyin:

- Bilgileri güncellemek için **Refresh (Yenile)** düğmesini tıklatın.
- Add Printer (Yazıcı Ekle)** öğesini tıklatın ve ardından yazıcının ayrıntılarını manuel olarak girin.

5. **Enter Printer Settings (Yazıcı Ayarlarını Girin)** ekranında gerekli öğeleri yapılandırın ve ardından **Next (İleri)** düğmesini tıklatın.
6. Yüklenecek yazılımı seçin ve ardından **Install (Yükle)** düğmesini tıklatın.
7. Bu araçtan çıkmak için **Finish (Son)** düğmesini tıklatın.

Kablosuz yapılandırma böylece tamamlanmış olur.

Not:

Kablosuz LAN erişim noktasında **WPS-PBC** işlemi için kablosuz LAN erişim noktası ile birlikte gelen kılavuza bakın.

WPS-PBC işlemi başarılı olduğunda ve yazıcı yeniden başlatıldığında, kablosuz LAN bağlantısı tamamlanmış olur.

Operator Panel (Operatör Paneli)

1. **Operator Panel (Operatör Paneli)** seçeneğini seçin ve ardından **Next (İleri)**'yi tıklatın.

2. **Check Setup (Ayarların Kontrolü)** ekranı görüntüleninceye kadar ekrandaki talimatları izleyin.

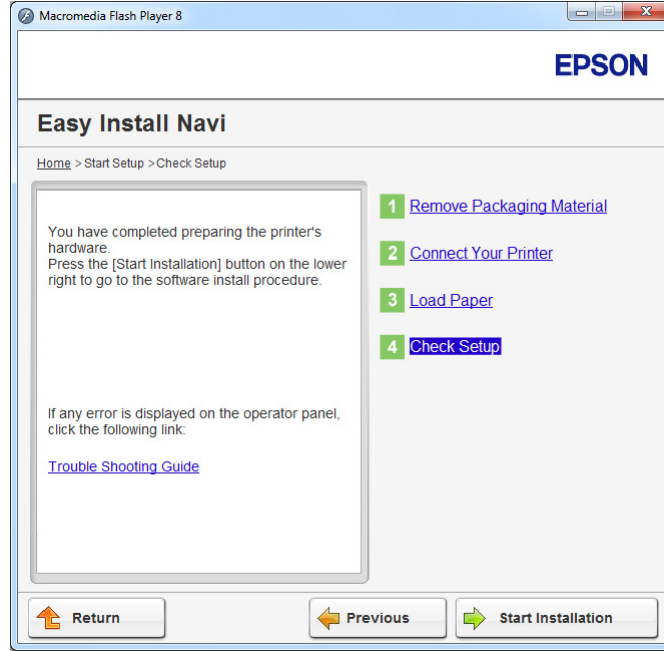

3. LCD panelde herhangi bir hata gösterilmediğini onaylayın ve ardından **Start Installation (Kurulumu Başlatın)** düğmesini tıklayın.

Herhangi bir hata görürseniz, **Trouble Shooting Guide (Sorun Giderme Kılavuzu)** bağlantısını tıklayın ve talimatı izleyin.

4. Yüklenecek yazıcının **Select Printer (Yazıcı Seçin)** ekranında listelenip listelenmediğini kontrol edin ve ardından **Next (İleri)** düğmesini tıklayın.

Not:

Yüklenecek yazıcı **Select Printer (Yazıcı Seçin)** ekranında listelenmiyorsa, aşağıdaki adımlardan birini deneyin:

- Bilgileri güncellemek için **Refresh (Yenile)** düğmesini tıklayın.
 - Add Printer (Yazıcı Ekle)** öğesini tıklayın ve ardından yazıcının ayrıntılarını manuel olarak girin.
5. **Enter Printer Settings (Yazıcı Ayarlarını Girin)** ekranında gerekli öğeleri yapılandırın ve ardından **Next (İleri)** düğmesini tıklayın.
6. Yüklenecek yazılımı seçin ve ardından **Install (Yükle)** düğmesini tıklayın.

7. Bu araçtan çıkmak için **Finish (Son)** düğmesini tıklatın.

Kablosuz yapılandırma böylece tamamlanmış olur.

EpsonNet Config

1. **EpsonNet Config** seçeneğini seçin ve ardından **Next (İleri)**'yi tıklatın.
2. **Check Setup (Ayarların Kontrolü)** ekranı görüntüleninceye kadar ekrandaki talimatları izleyin.

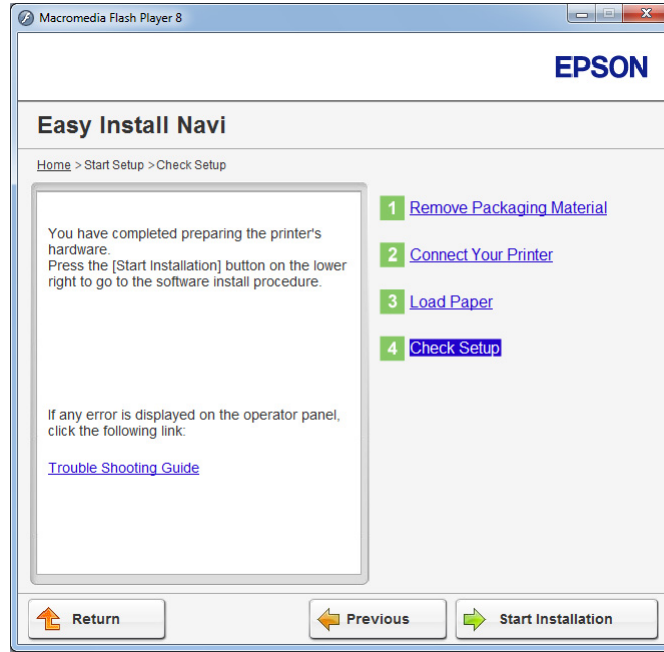

3. LCD panelde herhangi bir hata gösterilmediğini onaylayın ve ardından **Start Installation (Kurulumu Başlatın)** düğmesini tıklatın.

Herhangi bir hata görürseniz, **Trouble Shooting Guide (Sorun Giderme Kılavuzu)** bağlantısını tıklatın ve talimatı izleyin.

4. Yüklenecek yazıcının **Select Printer (Yazıcı Seçin)** ekranında listelenip listelenmediğini kontrol edin ve ardından **Next (İleri)** düğmesini tıklatın.

Not:

Yüklenecek yazıcı **Select Printer (Yazıcı Seçin)** ekranında listelenmiyorsa, aşağıdaki adımlardan birini deneyin:

- Bilgileri güncellemek için **Refresh (Yenile)** düğmesini tıklatın.

- ❑ **Add Printer (Yazıcı Ekle)** öğesini tıklatın ve ardından yazıcının ayrıntılarını manuel olarak girin.
- 5. **Enter Printer Settings (Yazıcı Ayarlarını Girin)** ekranında gerekli öğeleri yapılandırın ve ardından **Next (İleri)** düğmesini tıklatın.
- 6. Yükleneyecek yazılımı seçin ve ardından **Install (Yükle)** düğmesini tıklatın.
- 7. Bu araçtan çıkmak için **Finish (Son)** düğmesini tıklatın.

Kablosuz yapılandırma böylece tamamlanmış olur.

EpsonNet Config işlemi başarılı olduğunda ve yazıcı yeniden başlatıldığında, kablosuz LAN bağlantısı tamamlanmış olur.

Bilgisayarınız İçin Yeni Kablosuz Ağ Ortamı Oluşturulması (Bilgisayarınızla Kablosuz Bağlantı Oluşturmanız Gerektiğinde)

DHCP Ağlar için:

1. Kablosuz bağlantı için bilgisayarınızın ayarlanması:

Not:

Bilgisayarınızda yüklü olabilecek kablosuz uygulamayı kullanarak da kablosuz ağ ayarlarını değiştirebilirsiniz.

Windows XP ve Windows Server 2003 için:

- a **Control Panel (Denetim Masası)**'ndan **Network Connections (Ağ Bağlantıları)**'ni seçin.
- b **Wireless Network Connection (Kablosuz Ağ Bağlantısı)**'ni sağ tıklatın ve **Properties (Özellikler)**'i seçin.
- c **Wireless Networks (Kablosuz Ağ)** sekmesini seçin.
- d **Use Windows to configure my wireless network settings (Kablosuz ağ ayarlarımı yapılandırmak için Windows'u kullan)** onay kutusunun seçili olduğundan emin olun.

Not:

Advanced (Gelişmiş) iletişim kutusundaki (adım f) ve **Wireless network properties (Kablosuz ağ özellikleri)** iletişim kutusundaki (adım h) kablosuz ağ ayarlarını not edin. Bu ayarlar daha sonra gerekli olabilir.

- e **Advanced (Gelişmiş)** düğmesini tıklatın.
- f **Computer-to-computer (ad hoc) networks only (Sadece bilgisayardan bilgisayara ağlar)**'ı seçin ve **Advanced (Gelişmiş)** iletişim kutusunu kapatın.
- g **Wireless network properties (Kablosuz Ağ Özellikleri)**'ni görüntülemek için **Add (Ekle)** düğmesini tıklatın.
- h **Association (İlişkilendirme)** sekmesinde aşağıdaki bilgileri girin ve **OK (Tamam)**'ı tıklatın.

Network name (SSID) (Ağ adı (SSID)): xxxxxxxx (xxxxxxx kullandığınız kablosuz aygıtın SSID'sini gösterir)

Network Authentication (Ağ Kimlik Doğrulaması): Open (Aç)

Data encryption (Veri şifrelemesi): Disabled (Devre Dışı)

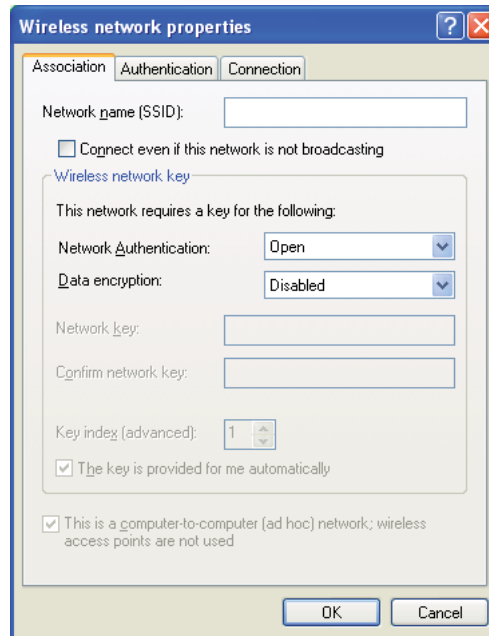

- i Yeni eklenen SSID'yi listenin üstüne taşımak için **Move up (Yukarı taşı)** düğmesini tıklatın.
- j **Wireless Network Connection Properties (Kablosuz Ağ Bağlantısı Özellikleri)** iletişim kutusunu kapatmak için **OK (Tamam)**'ı tıklatın.

Windows Vista için:

- a **Control Panel (Denetim Masası)**'nı açın.
- b **Network and Internet (Ağ ve Internet)**'i seçin.
- c **Network and Sharing Center (Ağ ve Paylaşım Merkezi)**'ni seçin.
- d **Connect to a network (Bir ağa bağlan)**'i seçin.
- e Kullanılabilir ağ listesinde sıralanan ağ öğelerinden **xxxxxxxx**'i seçin (xxxxxxxx kullandığınız kablosuz aygıtın SSID'sini gösterir) ve **Connect (Bağlan)**'i tıklatın.
- f Bağlantının başarılı olduğunu onayladıktan sonra iletişim kutusunda **Close (Kapat)**'ı tıklatın.

Windows Server 2008 için:

- a **Control Panel (Denetim Masası)**'nı açın.
- b **Network and Internet (Ağ ve Internet)**'i seçin.
- c **Network and Sharing Center (Ağ ve Paylaşım Merkezi)**'ni seçin.
- d **Connect to a network (Bir ağa bağlan)**'i seçin.
- e Kullanılabilir ağ listesinde sıralanan ağ öğelerinden **xxxxxxxx**'i seçin (xxxxxxxx kullandığınız kablosuz aygıtın SSID'sini gösterir) ve **Connect (Bağlan)**'i tıklatın.
- f Bağlantının başarılı olduğunu onayladıktan sonra iletişim kutusunda **Close (Kapat)**'ı tıklatın.

Windows Server 2008 R2 ve Windows 7 için:

- a **Control Panel (Denetim Masası)**'nı açın.

- b **Network and Internet (Ağ ve Internet)**'i seçin.
 - c **Network and Sharing Center (Ağ ve Paylaşım Merkezi)**'ni seçin.
 - d **Connect to a network (Bir ağa bağlan)**'ı seçin.
 - e Kullanılabilir ağ listesinde sıralanan ağ öğelerinden **xxxxxxxx**'i seçin (xxxxxxxx kullandığınız kablosuz aygıtın SSID'sini gösterir) ve **Connect (Bağlan)**'ı tıklatın.
2. Yazıcıda AutoIP tarafından atanan IP adresini kontrol edin.
- a Operatör panelinde **System** düğmesine basın.
 - b Admin Menu (Yönetici Menüsü) seçeneğini seçin ve ardından **OK** düğmesine basın.
 - c Network (Ağ) seçeneğini seçin ve ardından **OK** düğmesine basın.
 - d TCP/IP seçeneğini seçin ve ardından **OK** düğmesine basın.
 - e IPv4 seçeneğini seçin ve ardından **OK** düğmesine basın.
 - f IP Address (IP Adresi) seçeneğini seçin ve ardından **OK** düğmesine basın.
(Varsayılan IP adresi aralığı: 169.254.xxx.yyy)

```
IP Address (IP Adresi)
169.254.000.041*
```

3. Bilgisayarınızdaki IP Adresinin DHCP tarafından atandığından emin olun.

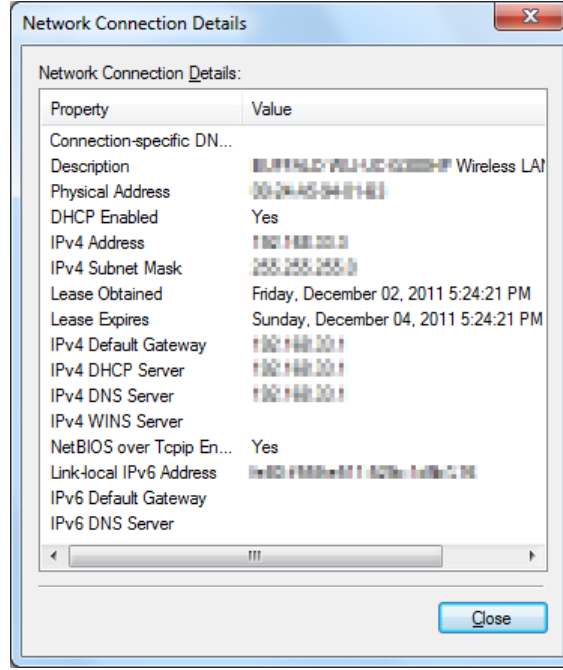

4. Web tarayıcınızı açın.
5. Yazıcının IP adresini adres çubuğuna girin ve ardından **Enter** tuşuna basın.

Tarayıcınızda EpsonNet Config görüntülenir.



6. EpsonNet Config uygulamasında yazıcı için kablosuz ağ ayarlarını yapılandırın.
7. Yazıcıyı yeniden başlatın.
8. Bilgisayarınıza kablosuz ağ ayarlarını geri yükleyin.

Not:

Bilgisayarınızdaki işletim sistemi bir kablosuz yapılandırma yazılımı sağlıyorsa, kablosuz ağ ayarlarını değiştirmek için bu yazılımı kullanın. Aşağıdaki talimatlara bakın.

Windows XP ve Windows Server 2003 için:

- a **Control Panel (Denetim Masası)**'ndan **Network Connections (Ağ Bağlantıları)**'ni seçin.
- b **Wireless Network Connection (Kablosuz Ağ Bağlantısı)**'ni sağ tıklayın ve **Properties (Özellikler)**'i seçin.
- c **Wireless Networks (Kablosuz Ağ)** sekmesini seçin.
- d **Use Windows to configure my wireless network settings (Kablosuz ağ ayarlarımı yapılandırmak için Windows'u kullan)** onay kutusunun seçili olduğundan emin olun.

- e **Advanced (Gelişmiş)** ögesini tıklatın.
- f Yazıcıyı geçici moda veya altyapı moduna ayarlayabilirsiniz.
- Geçici mod için:
Computer-to-computer (ad hoc) networks only (Sadece bilgisayardan bilgisayara ağlar)'ı seçin ve iletişim kutusunu kapatın.
 - Altyapı modu için:
Access point (Infrastructure) networks only (Sadece erişim noktası (altyapı) ağları)'nı seçin ve iletişim kutusunu kapatın.
- g **Wireless network properties (Kablosuz Ağ Özellikleri)**'ni görüntülemek için **Add (Ekle)** düğmesini tıklatın.
- h Yazıcıya göndereceğiniz ayarı girin ve **OK (Tamam)**'ı tıklatın.
- i Ayarı listenin üstüne taşımak için **Move up (Yukarı taşı)**'yü tıklatın.
- j **Wireless Network Connection Properties (Kablosuz Ağ Bağlantısı Özellikleri)** iletişim kutusunu kapatmak için **OK (Tamam)**'ı tıklatın.

Windows Vista için:

- a **Control Panel (Denetim Masası)**'nı açın.
- b **Network and Internet (Ağ ve Internet)**'i seçin.
- c **Network and Sharing Center (Ağ ve Paylaşım Merkezi)**'ni seçin.
- d **Connect to a network (Bir ağa bağlan)**'i seçin.
- e Ağı seçin ve ardından **Connect (Bağlan)** düğmesini tıklatın.
- f Bağlantının başarılı olduğunu onayladıktan sonra iletişim kutusunda **Close (Kapat)**'ı tıklatın.

Windows Server 2008 için:

- a **Control Panel (Denetim Masası)**'nı açın.
- b **Network and Internet (Ağ ve Internet)**'i seçin.

- c **Network and Sharing Center (Ağ ve Paylaşım Merkezi)**'ni seçin.
- d **Connect to a network (Bir ağa bağlan)**'ı seçin.
- e Ağı seçin ve ardından **Connect (Bağlan)** düğmesini tıklatın.
- f Bağlantının başarılı olduğunu onayladıktan sonra iletişim kutusunda **Close (Kapat)**'ı tıklatın.

Windows Server 2008 R2 ve Windows 7 için:

- a **Control Panel (Denetim Masası)**'nı açın.
- b **Network and Internet (Ağ ve İnternet)**'i seçin.
- c **Network and Sharing Center (Ağ ve Paylaşım Merkezi)**'ni seçin.
- d **Connect to a network (Bir ağa bağlan)**'ı seçin.
- e Ağı seçin ve ardından **Connect (Bağlan)** düğmesini tıklatın.

Sabit IP Ağları için:

1. Kablosuz bağlantı için bilgisayarınızı ayarlayın:

Not:

Bilgisayarınızdaki işletim sistemi bir kablosuz yapılandırma yazılımı sağlıyorsa, kablosuz ağ ayarlarını değiştirmek için bu yazılımı kullanın. Aşağıdaki talimatlara bakın.

Windows XP ve Windows Server 2003 için:

- a **Control Panel (Denetim Masası)**'ndan **Network Connections (Ağ Bağlantıları)**'ni seçin.
- b **Wireless Network Connection (Kablosuz Ağ Bağlantısı)**'nı sağ tıklatın ve **Properties (Özellikler)**'i seçin.
- c **Wireless Networks (Kablosuz Ağ)** sekmesini seçin.
- d **Use Windows to configure my wireless network settings (Kablosuz ağ ayarlarımı yapılandırmak için Windows'u kullan)** onay kutusunun seçili olduğundan emin olun.

Not:

Daha sonra geri yüklemek amacıyla adım f ve h'deki geçerli kablosuz bilgisayar ayarlarını not ettiğinizden emin olun.

- e **Advanced (Gelişmiş)** düğmesini tıklatın.
- f **Computer-to-computer (ad hoc) networks only (Sadece bilgisayardan bilgisayara ağlar)**'ı seçin ve **Advanced (Gelişmiş)** iletişim kutusunu kapatın.
- g **Wireless network properties (Kablosuz Ağ Özellikleri)**'ni görüntülemek için **Add (Ekle)** düğmesini tıklatın.
- h **Association (İlişkilendirme)** sekmesinde aşağıdaki bilgileri girin ve **OK (Tamam)**'ı tıklatın.

Network name (SSID) (Ağ adı (SSID)): xxxxxxxx (xxxxxxx kullandığınız kablosuz aygıtın SSID'sini gösterir)

Network Authentication (Ağ Kimlik Doğrulaması): Open (Aç)

Data encryption (Veri şifrelemesi): Disabled (Devre Dışı)

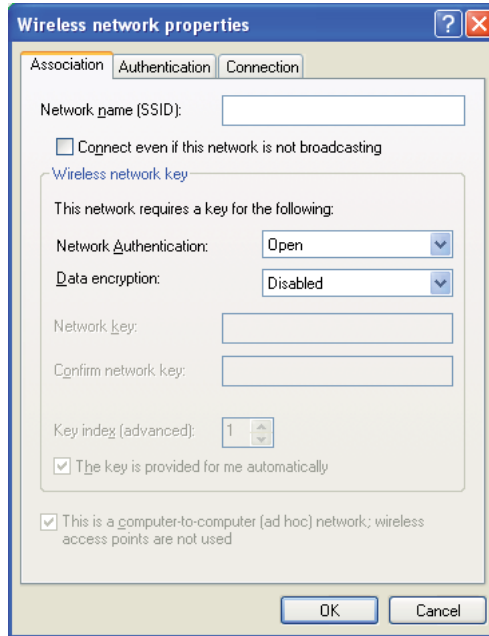

- i Yeni eklenen SSID'yi listenin üstüne taşımak için **Move up (Yukarı taşı)** düğmesini tıklatın.

- j **Wireless Network Connection Properties (Kablosuz Ağ Bağlantısı Özellikleri)** iletişim kutusunu kapatmak için **OK (Tamam)**'ı tıklatın.

Windows Vista için:

- a **Control Panel (Denetim Masası)**'nı açın.
- b **Network and Internet (Ağ ve Internet)**'i seçin.
- c **Network and Sharing Center (Ağ ve Paylaşım Merkezi)**'ni seçin.
- d **Connect to a network (Bir ağa bağlan)**'i seçin.
- e Kullanılabilir ağ listesinde sıralanan ağ öğelerinden **xxxxxxxx**'i seçin (xxxxxxxx kullandığınız kablosuz aygıtın SSID'sini gösterir) ve **Connect (Bağlan)**'i tıklatın.
- f Bağlantının başarılı olduğunu onayladıktan sonra iletişim kutusunda **Close (Kapat)**'i tıklatın.

Windows Server 2008 için:

- a **Control Panel (Denetim Masası)**'nı açın.
- b **Network and Internet (Ağ ve Internet)**'i seçin.
- c **Network and Sharing Center (Ağ ve Paylaşım Merkezi)**'ni seçin.
- d **Connect to a network (Bir ağa bağlan)**'i seçin.
- e Kullanılabilir ağ listesinde sıralanan ağ öğelerinden **xxxxxxxx**'i seçin (xxxxxxxx kullandığınız kablosuz aygıtın SSID'sini gösterir) ve **Connect (Bağlan)**'i tıklatın.
- f Bağlantının başarılı olduğunu onayladıktan sonra iletişim kutusunda **Close (Kapat)**'i tıklatın.

Windows Server 2008 R2 ve Windows 7 için:

- a **Control Panel (Denetim Masası)**'nı açın.
- b **Network and Internet (Ağ ve Internet)**'i seçin.

- c **Network and Sharing Center (Ağ ve Paylaşım Merkezi)**'ni seçin.
 - d **Connect to a network (Bir ağa bağlan)**'i seçin.
 - e Kullanılabilir ağ listesinde sıralanan ağ öğelerinden **xxxxxxxx**'i seçin (xxxxxxxx kullandığınız kablosuz aygıtın SSID'sini gösterir) ve **Connect (Bağlan)**'i tıkkatın.
2. Bilgisayarınızdaki IP adresini kontrol edin.

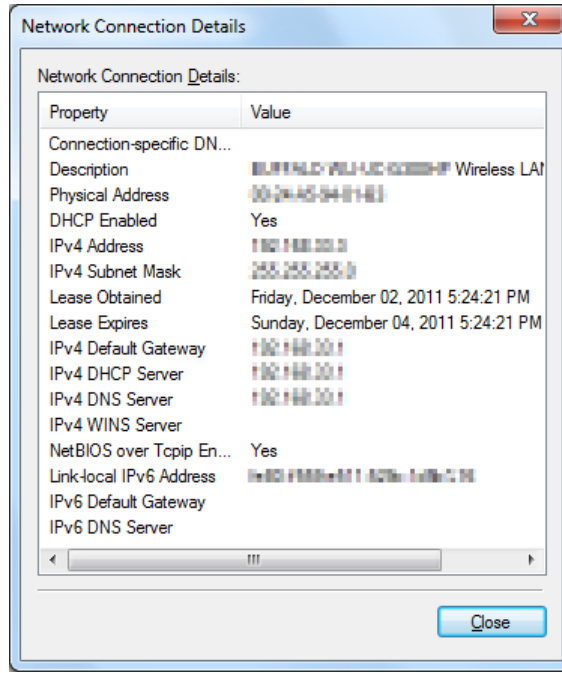

3. Yazıcıdaki IP adresini ayarlayın.
- Bkz. "Bir IP Adresi atanması (IPv4 Modu için)" sayfa 46.
4. Web tarayıcınızı açın.
5. Yazıcının IP adresini adres çubuğuna girin ve ardından **Enter** tuşuna basın.

Tarayıcınızda EpsonNet Config görüntülenir.



6. EpsonNet Config uygulamasında yazıcı için kablosuz ağ ayarlarını değiştirin.
7. Yazıcıyı yeniden başlatın.
8. Bilgisayarınıza kablosuz ağ ayarlarını geri yükleyin.

Not:

Bilgisayarınızdaki işletim sistemi bir kablosuz yapılandırma yazılımı sağlıyorsa, kablosuz ağ ayarlarını değiştirmek için bu yazılımı kullanın. Ya da işletim sistemi ile birlikte sağlanan aracı kullanarak kablosuz ağ ayarlarını değiştirebilirsiniz. Aşağıdaki talimatlara bakın.

Windows XP ve Windows Server 2003 için:

- a **Control Panel (Denetim Masası)**'nden **Network Connections (Ağ Bağlantıları)**'ni seçin.
- b **Wireless Network Connection (Kablosuz Ağ Bağlantısı)**'ni sağ tıklayın ve **Properties (Özellikler)**'i seçin.
- c **Wireless Networks (Kablosuz Ağ)** sekmesini seçin.

- d **Use Windows to configure my wireless network settings (Kablosuz ağ ayarlarımı yapılandırmak için Windows'u kullan)** onay kutusunun seçili olduğundan emin olun.
- e **Advanced (Gelişmiş)** öğesini tıklatın.
- f Yazıcıyı geçici moda veya altyapı moduna ayarlayabilirsiniz.
- Geçici mod için:
Computer-to-computer (ad hoc) networks only (Sadece bilgisayardan bilgisayara ağlar)'ı seçin ve iletişim kutusunu kapatın.
 - Altyapı modu için:
Access point (Infrastructure) networks only (Sadece erişim noktası (altyapı) ağları)'nı seçin ve iletişim kutusunu kapatın.
- g **Wireless network properties (Kablosuz Ağ Özellikleri)**'ni görüntülemek için **Add (Ekle)** düğmesini tıklatın.
- h Yazıcıya göndereceğiniz ayarı girin ve **OK (Tamam)**'ı tıklatın.
- i Ayarı listenin üstüne taşımak için **Move up (Yukarı taşı)**'yü tıklatın.
- j **Wireless Network Connection Properties (Kablosuz Ağ Bağlantısı Özellikleri)** iletişim kutusunu kapatmak için **OK (Tamam)**'ı tıklatın.

Windows Vista için:

- a **Control Panel (Denetim Masası)**'nı açın.
- b **Network and Internet (Ağ ve Internet)**'i seçin.
- c **Network and Sharing Center (Ağ ve Paylaşım Merkezi)**'ni seçin.
- d **Connect to a network (Bir ağa bağlan)**'ı seçin.
- e Ağı seçin ve ardından **Connect (Bağlan)** düğmesini tıklatın.
- f Bağlantının başarılı olduğunu onayladıktan sonra iletişim kutusunda **Close (Kapat)**'ı tıklatın.

Windows Server 2008 için:

- a **Control Panel (Denetim Masası)**'nı açın.
- b **Network and Internet (Ağ ve Internet)**'i seçin.
- c **Network and Sharing Center (Ağ ve Paylaşım Merkezi)**'ni seçin.
- d **Connect to a network (Bir ağa bağlan)**'ı seçin.
- e Ağı seçin ve ardından **Connect (Bağlan)** düğmesini tıklayın.
- f Bağlantının başarılı olduğunu onayladıktan sonra iletişim kutusunda **Close (Kapat)**'ı tıklayın.

Windows Server 2008 R2 ve Windows 7 için:

- a **Control Panel (Denetim Masası)**'nı açın.
- b **Network and Internet (Ağ ve Internet)**'i seçin.
- c **Network and Sharing Center (Ağ ve Paylaşım Merkezi)**'ni seçin.
- d **Connect to a network (Bir ağa bağlan)**'ı seçin.
- e Ağı seçin ve ardından **Connect (Bağlan)** düğmesini tıklayın.

Yazıcıyı Paylaşılan Yazdırma için Ayarlama

Yeni bir yazıcıyı ağ üzerindeki diğer bilgisayarlar tarafından kullanılabilir hale getirmenin bir yolu, yazıcınızla birlikte gönderilen Software Disc'i kullanmaktır. Ürünle birlikte gönderilen CD, Status Monitor'ü de içeren hizmet programlarını da yükleyerek yardımcı olur. Ancak, aşağıda gönderilen CD kullanılmadan yazıcıyı bir ağ üzerinde paylaşmak için prosedürler açıklanmaktadır.

Yazıcıyı bir ağ üzerinde paylaşmak üzere ayarlamak için, yazıcıyı ağ paylaşımı için ayarlamanız ve ağ üzerindeki tüm bilgisayarlarda yazıcı için yazdırma sürücülerini yüklemeniz gerekir.

Not:

Yazıcıyı bir Ethernet ağına bağlamak için, masrafı size ait olmak üzere bir Ethernet kablosu satın almanız gerekmektedir.

Yazıcıyı Ağ Paylaşımı için Ayarlama

Windows XP, Windows XP 64-bit Edition, Windows Server 2003 ve Windows Server 2003 x64 Edition için

1. **Start (Başlat)** (Windows XP için **start (başlat)**) — **Printers and Faxes (Yazıcı ve Faks)**'i tıklatın.
2. Yazıcınızın simgesini sağ tıklatın ve **Properties (Özellikler)** öğesini seçin.
3. **Sharing (Paylaşım)** sekmesinden, **Share this printer (Bu yazıcıyı paylaş)**'i seçin ve ardından **Share name (Paylaşım adı)** metin kutusuna bir ad girin.
4. **Additional Drivers (Ek Sürücüler)**'i tıklatın ve yazıcınızı kullanan tüm ağ istemcilerinin işletim sistemlerini seçin.
5. **OK (Tamam)** düğmesini tıklatın.

Dosyalar bilgisayarınızda mevcut değilse, sunucu işletim sistemi CD'sini yerleştirmeniz istenecektir.

6. **Apply (Uygula)**'yı ve ardından **OK (Tamam)**'i tıklatın.

Windows Vista ve Windows Vista 64-bit Edition için

1. **Start (Başlat)** — **Control Panel (Denetim Masası)** — **Hardware and Sound (Donanım ve Ses)** — **Printers (Yazıcılar)**'i tıklatın.
2. Yazıcı simgesini sağ tıklatın ve **Sharing (Paylaşım)**'i seçin.
3. **Change sharing options (Paylaşım seçeneklerini değiştir)** düğmesini tıklatın.
4. “**Windows needs your permission to continue (Windows'un devam etmesi için izniniz gerekiyor)**” görüntülenir.
5. **Continue (Devam)** düğmesini tıklatın.
6. **Share this printer (Bu yazıcıyı paylaş)** onay kutusunu seçin ve ardından **Share name (Paylaşım adı)** metin kutusuna bir ad girin.
7. **Additional Drivers (Ek Sürücüler)**'i seçin ve yazıcınızı kullanan tüm ağ istemcilerinin işletim sistemlerini seçin.
8. **OK (Tamam)** düğmesini tıklatın.

9. **Apply (Uygula)**'yı ve ardından **OK (Tamam)**'i tıklatın.

Windows Server 2008 ve Windows Server 2008 64-bit Edition için

1. **Start (Başlat) — Control Panel (Denetim Masası) — Hardware and Sound (Donanım ve Ses) — Printers (Yazıcılar)**'i tıklatın.
2. Yazıcı simgesini sağ tıklatın ve **Sharing (Paylaşım)**'i seçin.
3. **Share this printer (Bu yazıcıyı paylaşır)** onay kutusunu seçin ve ardından **Share name (Paylaşım adı)** metin kutusuna bir ad girin.
4. **Additional Drivers (Ek Sürücüler)**'i tıklatın ve yazıcınızı kullanan tüm ağ istemcilerinin işletim sistemlerini seçin.
5. **OK (Tamam)** düğmesini tıklatın.
6. **Apply (Uygula)**'yı ve ardından **OK (Tamam)**'i tıklatın.

Windows 7, Windows 7 64-bit Edition ve Windows Server 2008 R2 için

1. **Start (Başlat) — Devices and Printers (Aygıtlar ve Yazıcılar)**'i tıklatın.
2. Yazıcı simgesini sağ tıklatın ve **Printer properties (Yazıcı özellikleri)**'ni seçin.
3. **Sharing (Paylaşım)** sekmesinde, **Share this printer (Bu yazıcıyı paylaşır)** onay kutusunu seçin ve ardından **Share name (Paylaşım adı)** metin kutusuna bir ad girin.
4. **Additional Drivers (Ek Sürücüler)**'i tıklatın ve yazıcınızı kullanan tüm ağ istemcilerinin işletim sistemlerini seçin.
5. **OK (Tamam)** düğmesini tıklatın.
6. **Apply (Uygula)**'yı ve ardından **OK (Tamam)**'i tıklatın.

Yazıcının paylaşılıp paylaşılmadığını kontrol etmek için:

- Printers (Yazıcılar), Printers and Faxes (Yazıcı ve Fakslar)** veya **Devices and Printers (Aygıtlar ve Yazıcılar)** klasöründeki yazıcı nesnesinin paylaşıldığından emin olun. Yazıcı simgesi altında paylaşım simgesi gösterilir.
- Network (Ağ)** veya **My Network Places (Ağ Bağlantılarım)**'a gözetin. Sunucunun ana bilgisayar adını bulun ve yazıcıya atadığınız paylaşılan adı arayın.

Yazdırma Sürücülerinin Yüklenmesi

Artık yazıcı paylaşılan yazdırma için ayarlandığına göre, iki Windows özelliğinden birini kullanarak paylaşılan yazıcı için yazdırma sürücülerini yüklemeniz gerekmektedir.

İşaretle ve Yazdır Özelliğini Kullanma

İşaretle ve Yazdır özelliği, ağ üzerinde paylaşılan yazıcıyı kullanmak için gereken yazdırma sürücüsünü otomatik olarak indiren ve yükleyen bir Windows teknolojisidir.

Windows XP, Windows XP 64-bit Edition, Windows Server 2003 ve Windows Server 2003 x64 Edition için

1. İstemci bilgisayarının Windows masaüstünde **My Network Places (Ağ Bağlantılarım)**'ı çift tıklatın.
2. Sunucu bilgisayarının ana bilgisayar adını bulun ve ana bilgisayar adını çift tıklatın.
3. Paylaşılan yazıcı adını çift tıklatın ve ardından **Connect (Bağlan)**'ı tıklatın.

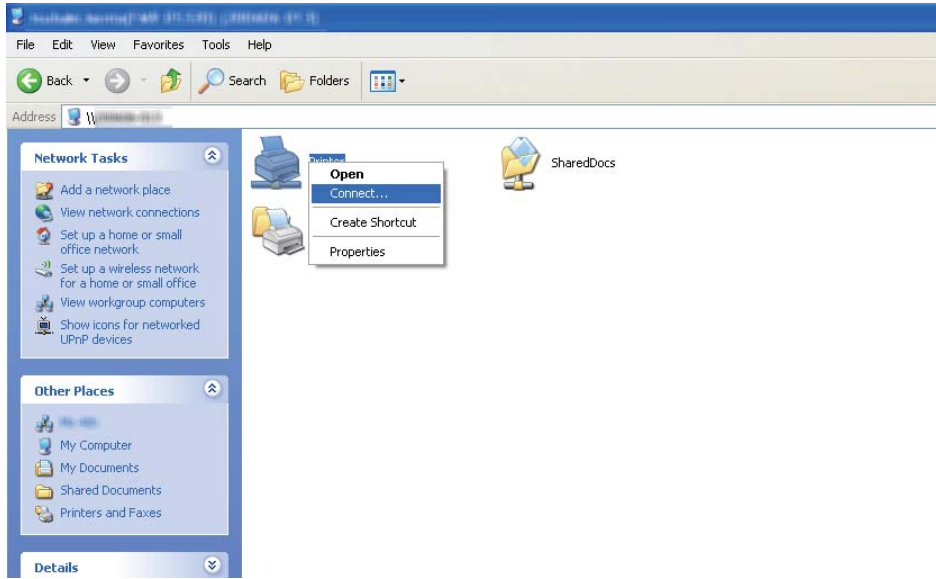

Sürücünün sunucudan istemci bilgisayarına kopyalanmasını ve yeni bir yazıcı nesnesinin **Printers and Faxes (Yazıcı ve Fakslar)** klasörüne eklenmesini bekleyin. Bu etkinlik ağ trafiğine göre biraz zaman alabilir.

My Network Places (Ağ Bağlantılarım)'ı kapatın.

4. Kurulumu doğrulamak için bir test sayfası yazdırın.

- a **Start (Başlat)** (Windows Server 2003/Windows Server 2003 x64 Edition için **Start (Başlat)**) — **Printers and Faxes (Yazıcı ve Fakslar)**'ı tıkklatın.
- b Yükklediğiniz yazıcıyı seçin.
- c **File (Dosya)** — **Properties (Özellikler)**'i tıkklatın.
- d **General (Genel)** sekmesinde **Print Test Page (Sınama Sayfası Yazdır)**'ı tıkklatın.

Bir test sayfası başarıyla yazdırıldığında yükkleme tamamlanmıştır.

Windows Vista ve Windows Vista 64-bit Edition için

1. **Start (Başlat)** — **Network (Ağ)**'ı tıkklatın.
2. Sunucu bilgisayarının ana bilgisayar adını bulun ve çift tıkklatın.
3. Paylaşılan yazıcı adını çift tıkklatın ve ardından **Connect (Bağlan)**'ı tıkklatın.
4. **Install driver (Sürücü yükkle)** öğesini tıkklatın.
5. **User Account Control (Kullanıcı Hesabı Denetimi)** iletişim kutusunda **Continue (Devam)**'ı tıkklatın.

Sürücünün sunucudan istemci bilgisayarına kopyalanmasını ve yeni bir yazıcı nesnesinin **Printers (Yazıcılar)** klasörüne eklenmesini bekleyin. Bu etkinlik ağ trafiğine göre biraz zaman alabilir.

6. Kurulumu doğrulamak için bir test sayfası yazdırın.
 - a **Start (Başlat)** — **Control Panel (Denetim Masası)** — **Hardware and Sound (Donanım ve Ses)** öğesini tıkklatın.
 - b **Printers (Yazıcılar)** öğesini seçin.
 - c Az önce oluşturduğunuz yazıcı simgesini sağ tıkklatın ve **Properties (Özellikler)**'i seçin.
 - d **General (Genel)** sekmesinde **Print Test Page (Sınama Sayfası Yazdır)**'ı tıkklatın.

Bir test sayfası başarıyla yazdırıldığında yükkleme tamamlanmıştır.

Windows Server 2008 ve Windows Server 2008 64-bit Edition için

1. **Start (Başlat) — Network (Ağ)**'i tıkklatın.
2. Sunucu bilgisayarının ana bilgisayar adını bulun ve ana bilgisayar adını çift tıkklatın.
3. Paylaşılan yazıcı adını çift tıkklatın ve ardından **Connect (Bağlan)**'i tıkklatın.
4. **Install driver (Sürücü yükle)** öğesini tıkklatın.
5. Sürücünün sunucudan istemci bilgisayarına kopyalanmasını ve yeni bir yazıcı nesnesinin **Printers (Yazıcılar)** klasörüne eklenmesini bekleyin. Bu etkinlik ağ trafiğine göre biraz zaman alabilir.
6. Kurulumu doğrulamak için bir test sayfası yazdırın.
 - a **Start (Başlat) — Control Panel (Denetim Masası)**'nı tıkklatın.
 - b **Hardware and Sound (Donanım ve Ses)** öğesini seçin.
 - c **Printers (Yazıcılar)** öğesini seçin.
 - d Az önce oluşturduğunuz yazıcı simgesini sağ tıkklatın ve **Properties (Özellikler)**'i seçin.
 - e **General (Genel)** sekmesinde **Print Test Page (Sinama Sayfası Yazdır)**'i tıkklatın.

Bir test sayfası başarıyla yazdırıldığında yükleme tamamlanmıştır.

Windows 7, Windows 7 64-bit Edition ve Windows Server 2008 R2 için

1. **Start (Başlat) — Computer (Bilgisayar) — Network (Ağ)**'i tıkklatın.
2. Sunucu bilgisayarının ana bilgisayar adını bulun ve ana bilgisayar adını çift tıkklatın.

3. Paylaşılan yazıcı adını çift tıklatın ve ardından **Connect (Bağlan)**'i tıklatın.

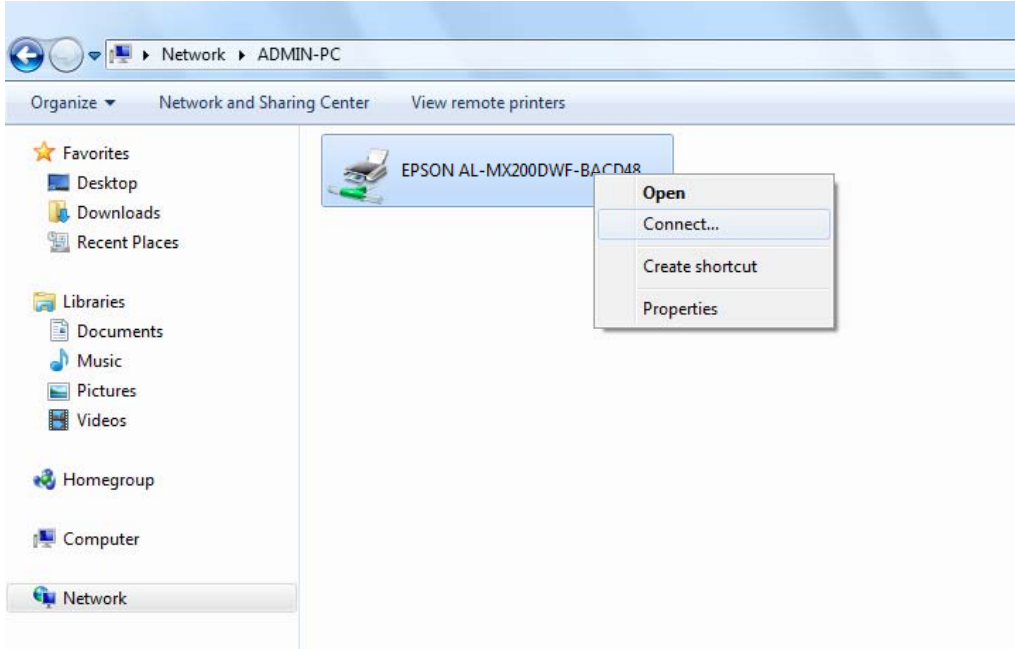

4. **Install driver (Sürücü yükle)** öğesini tıklatın.
5. Sürücünün sunucudan istemci bilgisayarına kopyalanmasını ve yeni bir yazıcı nesnesinin **Devices and Printers (Aygıtlar ve Yazıcılar)** klasörüne eklenmesini bekleyin. Bu etkinlik ağ trafiğine göre biraz zaman alabilir.
6. Kurulumu doğrulamak için bir test sayfası yazdırın.
- Start (Başlat) — Devices and Printers (Aygıtlar ve Yazıcılar)**'i tıklatın.
 - Az önce oluşturduğunuz yazıcı simgesini sağ tıklatın ve **Printer properties (Yazıcı özellikleri)**'ni seçin.
 - General (Genel)** sekmesinde **Print Test Page (Sinama Sayfası Yazdır)**'i tıklatın.

Bir test sayfası başarıyla yazdırıldığında yükleme tamamlanmıştır.

Eşler Arası Özelliğini Kullanma

Eşler arası özelliğinde, bir yazdırma sürücüsünü yüklemek için paylaşılan yazıcıyı belirtmeniz gerekmektedir.

Windows XP, Windows XP 64-bit Edition, Windows Server 2003 ve Windows Server 2003 x64 Edition için

1. **Start (Başlat)** (Windows Server 2003/Windows Server 2003 x64 Edition için **Start (Başlat)**) — **Printers and Faxes (Yazıcı ve Fakslar)**'ı tıklatın.
2. **Add a printer (Yazıcı Ekle)** (Windows Server 2003/Windows Server 2003 x64 Edition için **Add Printer (Yazıcı Ekle)**) öğesini tıklatarak **Add Printer Wizard (Yazıcı Ekleme Sihirbazı)**'nı çalıştırın.
3. **Next (İleri)** düğmesini tıklatın.
4. **A network printer, or a printer attached to another computer (Ağ yazıcısı veya başka bir bilgisayara bağlı yazıcı)**'yi seçin ve ardından **Next (İleri)**'yi tıklatın.
5. **Browse for a printer (Yazıcı için gözet)**'i ve ardından **Next (İleri)**'yi tıklatın.
6. Yazıcıyı seçin ve sonra **Next (İleri)** düğmesini tıklatın. Yazıcı listede yoksa, **Back (Geri)** düğmesini tıklatın ve metin kutusuna yazıcının yolunu girin.

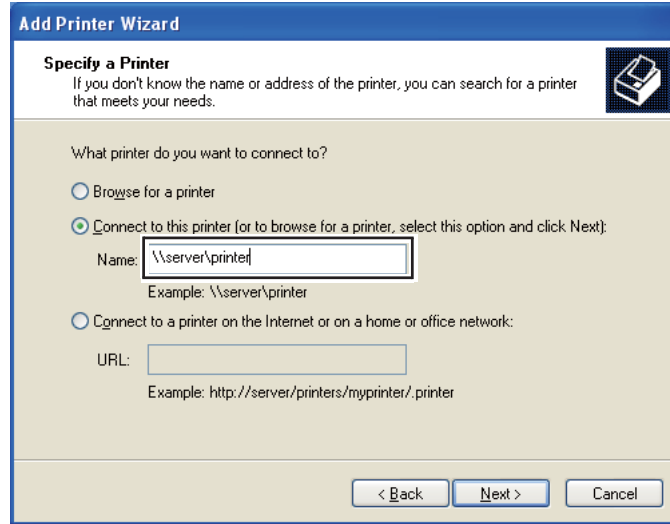

Örneğin: \\[sunucu ana bilgisayar adı]\[paylaşılan yazıcı adı]

Sunucu ana bilgisayar adı, sunucu bilgisayarını ağda tanımlayan addır. Paylaşılan yazıcı adı, sunucu kurulum işlemi sırasında atanan addır.

Bu yeni bir yazıcı ise, yazdırma sürücüsü yüklemeniz istenebilir. Sistem sürücüsü yoksa, sürücünün bulunduğu konumu belirtin.

7. Yazıcınızın varsayılan yazıcı olarak ayarlanmasını istiyorsanız **Yes (Evet)**'i seçin ve ardından **Next (İleri)**'yi tıklayın.
8. **Finish (Son)** düğmesini tıklayın.

Windows Vista ve Windows Vista 64-bit Edition için

1. **Start (Başlat) — Control Panel (Denetim Masası) — Hardware and Sound (Donanım ve Ses) — Printers (Yazıcılar)**'i tıklayın.
2. **Add a printer (Yazıcı Ekle)** düğmesini tıklayarak **Add Printer (Yazıcı Ekle)** sihirbazını çalıştırın.
3. **Add a network, wireless or Bluetooth printer (Ağ, kablosuz veya Bluetooth yazıcı ekle)**'yi seçin. Yazıcı listede yer alıyorsa, yazıcıyı seçin ve **Next (İleri)**'yi tıklayın veya **The printer that I want isn't listed (İstediğim yazıcı listelenmiyor)**'u seçin ve **Select a shared printer by name (Paylaşılan yazıcıyı adıyla seç)** metin kutusuna yazıcının yolunu girin ve **Next (İleri)**'yi tıklayın.

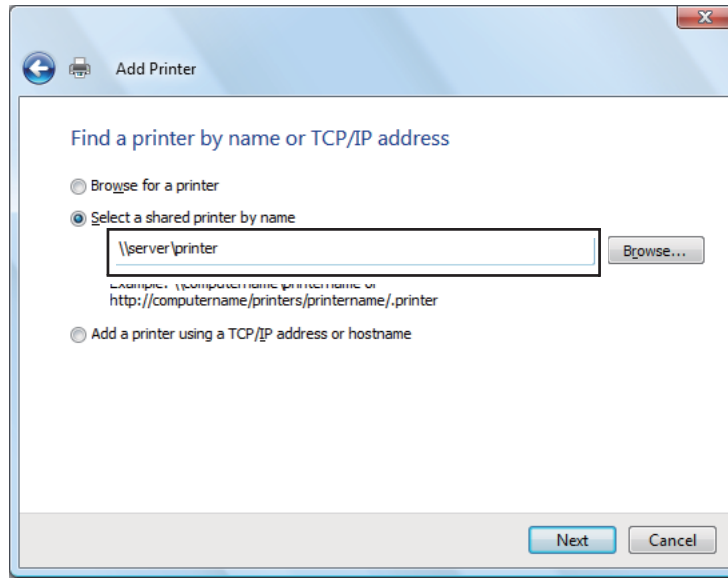

Örneğin: \\[sunucu ana bilgisayar adı]\[paylaşılan yazıcı adı]

Sunucu ana bilgisayar adı, sunucu bilgisayarını ağda tanımlayan addır. Paylaşılan yazıcı adı, sunucu kurulum işlemi sırasında atanan addır.

Bu yeni bir yazıcı ise, yazdırma sürücüsü yüklemeniz istenebilir. Sistem sürücüsü yoksa, sürücünün bulunduğu konumu belirtin.

4. Yazıcı adını onaylayın ve ardından yazıcınızı varsayılan yazıcı olarak kullanıp kullanmayacağınızı seçin ve **Next (İleri)**'yi tıklatın.
5. Kurulumu doğrulamak istiyorsanız, **Print a test page (Bir test sayfası yazdır)**'i tıklatın.
6. **Finish (Son)** düğmesini tıklatın.

Bir test sayfası başarıyla yazdırıldığında yükleme tamamlanmıştır.

Windows Server 2008 ve Windows Server 2008 64-bit Edition için

1. **Start (Başlat) — Control Panel (Denetim Masası) — Hardware and Sound (Donanım ve Ses) — Printers (Yazıcılar)**'i tıklatın.
2. **Add a printer (Yazıcı Ekle)** düğmesini tıklatarak **Add Printer (Yazıcı Ekle)** sihirbazını çalıştırın.
3. **Add a network, wireless or Bluetooth printer (Ağ, kablosuz veya Bluetooth yazıcı ekle)**'yi seçin. Yazıcı listede yer alıyorsa, yazıcıyı seçin ve **Next (İleri)**'yi tıklatın veya **The printer that I want isn't listed (İstediğim yazıcı listelenmiyor)**'u seçin ve **Select a shared printer by name (Paylaşılan yazıcıyı adıyla seç)** metin kutusuna yazıcının yolunu girin ve **Next (İleri)**'yi tıklatın.

Örneğin: \\[sunucu ana bilgisayar adı]\[paylaşılan yazıcı adı]

Sunucu ana bilgisayar adı, sunucu bilgisayarını ağda tanımlayan addır. Paylaşılan yazıcı adı, sunucu kurulum işlemi sırasında atanan addır.

Bu yeni bir yazıcı ise, yazdırma sürücüsü yüklemeniz istenebilir. Sistem sürücüsü yoksa, sürücünün bulunduğu konumu belirtin.

4. Yazıcı adını onaylayın ve ardından yazıcınızı varsayılan yazıcı olarak kullanıp kullanmayacağınızı seçin ve **Next (İleri)**'yi tıklatın.
5. Yazıcınızı paylaşıp paylaşmayacağınızı seçin.
6. Kurulumu doğrulamak istiyorsanız, **Print a test page (Bir test sayfası yazdır)**'i tıklatın.
7. **Finish (Son)** düğmesini tıklatın.

Bir test sayfası başarıyla yazdırıldığında yükleme tamamlanmıştır.

Windows 7, Windows 7 64-bit Edition ve Windows Server 2008 R2 için

1. **Start (Başlat) — Devices and Printers (Aygıtlar ve Yazıcılar)**'i tıklatın.
2. **Add a printer (Yazıcı Ekle)** düğmesini tıklatarak **Add Printer (Yazıcı Ekle)** sihirbazını çalıştırın.
3. **Add a network, wireless or Bluetooth printer (Ağ, kablosuz veya Bluetooth yazıcı ekle)**'yi seçin. Yazıcı listelenirse yazıcıyı seçin ve **Next (İleri)**'yi tıklatın veya **The printer that I want isn't listed (İstediğim yazıcı listelenmiyor)**'u seçin. **Select a shared printer by name (Paylaşılan yazıcıyı adıyla seç)**'i tıklatın ve metin kutusuna yazıcının yolunu girin ve ardından **Next (İleri)**'yi tıklatın.

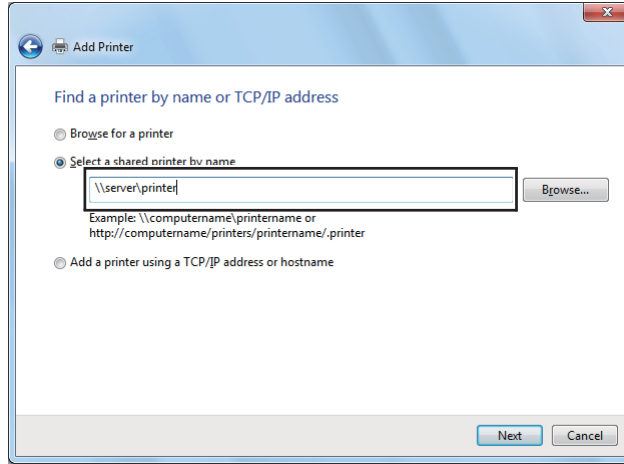

Örneğin: \\[sunucu ana bilgisayar adı]\[paylaşılan yazıcı adı]

Sunucu ana bilgisayar adı, sunucu bilgisayarını ağda tanımlayan addır. Paylaşılan yazıcı adı, sunucu kurulum işlemi sırasında atanan addır.

Bu yeni bir yazıcı ise, yazdırma sürücüsü yüklemeniz istenebilir. Sistem sürücüsü yoksa, mevcut sürücülerin yolunu belirtmeniz gerekir.

4. Yazıcı adını onaylayın ve ardından **Next (İleri)** düğmesini tıklatın.
5. Yazıcınızı varsayılan yazıcı olarak kullanıp kullanmayacağınızı seçin.
6. Kurulumu doğrulamak istiyorsanız, **Print a test page (Bir test sayfası yazdır)**'i tıklatın.
7. **Finish (Son)** düğmesini tıklatın.

Bir test sayfası başarıyla yazdırıldığında yükleme tamamlanmıştır.

Epson Evrensel P6 Yazdırma Sürücüsünü Kullanma

Epson Evrensel P6 Yazdırma Sürücüsü, aşağıdaki özelliklere sahip, evrensel PCL6 uyumlu yazdırma sürücüsüdür:

- ❑ İşletme çözümleri için gereken temel yazdırma işlevlerini destekler.
- ❑ Bu yazıcının yanısıra, Epson çoklu işletme yazıcılarını da destekler.
- ❑ Bu yazıcı için yazdırma sürücülerinde yer alan çoğu dili destekler.

Bilgisayar sistem gereksinimleri

CD/DVD sürücünüz D ise:, **D:\Drivers\PCLUniversal** içinde **Epson_Universal_P6_Supplement.txt** ögesini açın ve Desteklenen İşletim Sistemleri'ne bakın.

Bilgisayarınız orada listelenen Microsoft Windows sürümlerinden biriyle çalışıyor ve o işletim sisteminin sistem gereksinimlerini karşılıyor olmalıdır.

Desteklenen Yazıcılar

CD/DVD sürücünüz D ise:, **D:\Drivers\PCLUniversal** içinde **Epson_Universal_P6_Supplement.txt** ögesini açın ve Desteklenen Yazıcılar'a bakın.

Desteklenen Diller

CD/DVD sürücünüz D ise:, **D:\Drivers\PCLUniversal** için **Epson_Universal_P6_Supplement.txt** ögesini açın ve Desteklenen Diller'e bakın.

Yazdırma Sürücüsünü Yükleme

1. Yazıcının Software Disc'ini CD/DVD sürücünüze yerleştirin.
2. CD/DVD sürücünüz D ise:, 32 bit Windows İşletim Sistemi için **D:\Drivers\PCLUniversal\Win32** içinde veya 64 bit Windows İşletim Sistemi için **D:\Drivers\PCLUniversal\Win64** içinde **setup.exe** ögesini çift tıklatın.

Not:

Sisteminiz için gerektiğinde sürücü harfini değiştirin.

Ekrandaki talimatları izleyin.

Yükleme bittikten sonra, ayarları özelleştirmek için **Properties (Özellikler)** ögesine ve uygun yazıcı sürücüsü ayarlarını yapmak için **Printing Preferences (Yazdırma Tercihleri)** ögesine erişim sağlayın.

Not:

Yazıcı sürücüsünün çevrimiçi yardımı, yazıcı sürücüsü ayarları hakkında ayrıntılı bilgi sağlar.

Yazdırma Sürücüsünü Kaldırma

Not:

Aşağıdaki prosedürde örnek olarak Windows 7 kullanılmıştır.

1. Tüm uygulamaları kapatın.
2. Denetim Masasında **Program and Features (Program ve Özellikler)**'e erişim sağlayın.
3. **Epson Universal Laser P6** seçeneğini seçin ve ardından **Uninstall/Change (Kaldır/Değiştir)**'i tıklayın.

Ekrandaki talimatları izleyin.

Yazdırma Sürücülerinin Mac OS X İle Çalışan Bilgisayarlara Yüklenmesi

Yazdırma sürücülerinin nasıl yükleneceği hakkında bilgi için, *PostScript Level3 Compatible Kullanım Kılavuzu*'na bakın.

Operatör Panelinde Kablosuz Ayarlarının Yapılandırılması (sadece AL-MX200DWF)

Operatör panelinde kablosuz ayarları yapılandırabilirsiniz.

Önemli:

- Satın aldığınız bölgeye bağlı olarak Kablosuz LAN özelliği kullanılamayabilir.*
- Kablosuz ayarları yapılandırmak için WPS dışında bir kullanım yaptığınızda önceden sistem yöneticinizden SSID ve güvenlik bilgilerini aldığınızdan emin olun.*
- Kablosuz ayarları yapılandırmadan önce Ethernet kablosunun yazıcı bağlantısının kesildiğinden emin olun.*

Not:

- ❑ Operatör panelindeki kablosuz ayarları yapılandırmadan önce, bilgisayarınızda kablosuz ağ ayarlarını yapmanız gerekir. Ayrıntılar için, bkz. *Kablosuz Ağ Ayarları Kılavuzu*.
- ❑ Kablosuz LAN özelliğinin teknik özellikleri hakkında bilgi için, bkz. “Kablosuz Ağ Ayarlarının Yapılandırılması (sadece AL-MX200DWF)” sayfa 56.

Aşağıdan kablosuz ayar yapılandırması için bir yöntem seçebilirsiniz:

| | |
|----------------|------------------------------------|
| Manuel Kurulum | Erişim Noktası (Altyapı) Ağı |
| | Bilgisayar-bilgisayar (Ad-hoc) Ağı |
| Otomatik Ayar | WPS-PIN* ¹ |
| | WPS-PBC* ² |

*¹ WPS-PIN yazıcı ve bilgisayara PIN kodu girerek kablosuz yapılandırma için gerekli aygıtların kimlik doğrulamasının yapılması ve kaydedilmesi için bir yöntemdir. Erişim noktası üzerinden gerçekleştirilen bu ayar, sadece kablosuz yönlendiricinizin erişim noktaları WPS'i desteklediğinde yapılabilir.

*² WPS-PBC kablosuz yönlendiriciler aracılığıyla erişim noktası üzerinde yer alan düğmeye basarak ve ardından operatör panelinde WPS-PBC ayarını gerçekleştirerek kablosuz yapılandırma için gerekli aygıtların kimlik doğrulamasını yapmak ve kaydetmek için bir yöntemdir. Bu ayar sadece erişim noktası WPS'i desteklediğinde kullanılabilir.

Wi-Fi Kurulumu



Yazıcınızı bir erişim noktası (altyapı) ağına veya bilgisayar-bilgisayar (ad-hoc) ağına bağlamak için kablosuz ayarları manuel olarak yapılandırabilirsiniz.





Erişim Noktası Ağına Bağlantı

Kablosuz yönlendirici gibi bir erişim noktası üzerinden kablosuz ayarları yapılandırmak için:

1. Operatör panelinde **System** düğmesine basın.
2. Admin Menu (Yönetici Menü) seçeneğini seçin ve ardından **OK** düğmesine basın.
3. Network (Ağ) seçeneğini seçin ve ardından **OK** düğmesine basın.
4. Wireless Setup (Kablosuz Kurulum) seçeneğini seçin ve ardından **OK** düğmesine basın.
5. İstenen erişim noktasını seçin ve ardından **OK** düğmesine basın.

İstenen erişim noktası görüntülenmezse:



- a Manual Setup (Manuel Kurulum) seçeneğini seçin ve ardından  düğmesine basın.
- b SSID'yi girin ve ardından  düğmesine basın.

İstenen değeri girmek için sayısal tuş takımını kullanın ve imleci hareket ettirmek için  veya  düğmesine basın.
- c Infrastructure (Alt yapı) seçeneğini seçin ve ardından  düğmesine basın.
- d Bir şifreleme türü seçin ve ardından  düğmesine basın.

Önemli:

Ağ trafiğinizi korumak için desteklenen şifreleme yöntemlerinden birini kullandığınızdan emin olun.

6. WEP anahtarı veya parolayı girin ve ardından  düğmesine basın.

İstenen değeri girmek için sayısal tuş takımını kullanın ve imleci hareket ettirmek için  veya  düğmesine basın.

Şifreleme türü WEP ise, WEP anahtarını girdikten sonra bir iletim anahtarı seçin.

7. Yazıcı kablosuz ağı oluşturmak için yeniden başlatılıncaya kadar birkaç dakika bekleyin.
8. Operatör panelinden Sistem Ayarları sayfasını yazdırın.

Bkz. “System Settings (Sistem Kurulumu) Sayfasının Yazdırılması ve Kontrol Edilmesi” sayfa 49.

9. Raporla “Link Quality” durumunun “Good”, “Acceptable” ya da “Low” olarak gösterildiğini onaylayın.





Not:

“Link Quality” durumu “No Reception” ise, kablosuz ağ ayarlarının doğru yapılandırılıp yapılandırılmadığını kontrol edin.



Ad Hoc Bağlantısının Kullanılması



Kablosuz aygıtların erişim noktası olmadan birbiriyle doğrudan haberleştiği bir ad-hoc bağlantısına ait kablosuz ayarları yapılandırmak için:



1. Operatör panelinde **System** düğmesine basın.

2. Admin Menu (Yönetici Menü) seçeneğini seçin ve ardından  düğmesine basın.
3. Network (Ağ) seçeneğini seçin ve ardından  düğmesine basın.
4. Wireless Setup (Kablosuz Kurulum) seçeneğini seçin ve ardından  düğmesine basın.
5. İstenen erişim noktasını seçin ve ardından  düğmesine basın.

İstenen erişim noktası görüntülenmezse:

- a. Manual Setup (Manuel Kurulum) seçeneğini seçin ve ardından  düğmesine basın.
- b. SSID'yi girin ve ardından  düğmesine basın.



İstenen değeri girmek için sayısal tuş takımını kullanın ve imleci hareket ettirmek için  veya  düğmesine basın.

- c. Ad-hoc seçeneğini seçin ve ardından  düğmesine basın.
- d. Bir şifreleme türü seçin ve ardından  düğmesine basın.

Önemli:

Ağ trafiğinizi korumak için desteklenen şifreleme yöntemlerinden birini kullandığınızdan emin olun.

6. WEP anahtarını girin ve ardından  düğmesine basın.

İstenen değeri girmek için sayısal tuş takımını kullanın ve imleci hareket ettirmek için  veya  düğmesine basın.

7. Bir iletim anahtarı seçin.
8. Yazıcı kablosuz ağı oluşturmak için yeniden başlatılıncaya kadar birkaç dakika bekleyin.
9. Operatör panelinden Sistem Ayarları sayfasını yazdırın.

Bkz. "System Settings (Sistem Kurulumu) Sayfasının Yazdırılması ve Kontrol Edilmesi" sayfa 49.

10. Raporda "Link Quality" durumunun "Good", "Acceptable" ya da "Low" olarak gösterildiğini onaylayın.

Not:

“Link Quality” durumu “No Reception” ise, kablosuz ağ ayarlarının doğru yapılandırılıp yapılandırılmadığını kontrol edin.

Erişim Noktalı Otomatik Ayar

Kablosuz yönlendirici gibi bir erişim noktası WPS'i destekliyorsa, güvenlik ayarları otomatik olarak yapılabilir.

WPS-PBC**Not:**

WPS-PBC, kablosuz yönlendiriciler aracılığıyla erişim noktası üzerinde yer alan düğmeye basarak ve ardından operatör panelinde WPS-PBC ayarını gerçekleştirerek kablosuz yapılandırma için gerekli aygıtların kimlik doğrulamasını yapmak ve kaydetmek için bir yöntemdir. Bu ayar sadece erişim noktası WPS'i desteklediğinde kullanılabilir.

1. Operatör panelinde **System** düğmesine basın.
2. Admin Menu (Yönetici Menü) seçeneğini seçin ve ardından **OK** düğmesine basın.
3. Network (Ağ) seçeneğini seçin ve ardından **OK** düğmesine basın.
4. WPS Setup (WPS Kurulumu) seçeneğini seçin ve ardından **OK** düğmesine basın.
5. Push Button Control (Düğme Kontrolü) seçeneğini seçin ve ardından **OK** düğmesine basın.
6. Yes (Evet) seçeneğini seçin ve ardından **OK** düğmesine basın.
7. Erişim noktasındaki WPS düğmesine basın ve basılı tutun.
8. Yazıcı kablosuz ağı oluşturmak için yeniden başlatılıncaya kadar birkaç dakika bekleyin.
9. Operatör panelinden Sistem Ayarları sayfasını yazdırın.

Bkz. “System Settings (Sistem Kurulumu) Sayfasının Yazdırılması ve Kontrol Edilmesi” sayfa 49.

10. Raporda “Link Quality” durumunun “Good”, “Acceptable” ya da “Low” olarak gösterildiğini onaylayın.

Not:

“Link Quality” durumu “No Reception” ise, kablosuz ağ ayarlarının doğru yapılandırılıp yapılandırılmadığını kontrol edin.

WPS-PIN**Not:**

WPS-PIN, yazıcı ve bilgisayara PIN kodu girerek kablosuz yapılandırma için gerekli aygıtların kimlik doğrulamasının yapılması ve kaydedilmesi için bir yöntemidir. Erişim noktası üzerinden gerçekleştirilen bu ayar, sadece kablosuz yönlendiricinizin erişim noktaları WPS'i desteklediğinde yapılabilir.

WPS-PIN başlatılmadan önce, kablosuz erişim noktasının web sayfasında PIN kodunuzu girmeniz gerekecektir. Ayrıntılar için erişim noktası kılavuzuna bakın.

1. Operatör panelinde **System** düğmesine basın.
2. Admin Menu (Yönetici Menüsü) seçeneğini seçin ve ardından **OK** düğmesine basın.
3. Network (Ağ) seçeneğini seçin ve ardından **OK** düğmesine basın.
4. WPS Setup (WPS Kurulumu) seçeneğini seçin ve ardından **OK** düğmesine basın.
5. PIN Code (PIN Kodu) seçeneğini seçin ve ardından **OK** düğmesine basın.
6. Operatör panelinde görüntülenen PIN kodunu not alın.
7. Start Configuration (Yapılandırmayı Başlat) seçeneğini seçin ve ardından **OK** düğmesine basın.
8. SSID seçim ekranı görüntülenirse SSID'yi seçin ve ardından **OK** düğmesine basın.
9. Kablosuz erişim noktasının web sayfasında yazıcının PIN kodunu girin.
10. Yazıcı kablosuz ağı oluşturmak için yeniden başlatılıncaya kadar birkaç dakika bekleyin.
11. Operatör panelinden Sistem Ayarları sayfasını yazdırın.

Bkz. “System Settings (Sistem Kurulumu) Sayfasının Yazdırılması ve Kontrol Edilmesi” sayfa 49.

12. Raporda “Link Quality” durumunun “Good”, “Acceptable” ya da “Low” olarak gösterildiğini onaylayın.

Not:

“Link Quality” durumu “No Reception” ise, kablosuz ağ ayarlarının doğru yapılandırılıp yapılandırılmadığını kontrol edin.

Yazdırma Sürücüsünün Linux İle Çalışan Bilgisayarlara Yüklenmesi (CUPS)

Bu bölümde CUPS (Common UNIX Printing System) bulunan yazdırma sürücülerinin, Red Hat Enterprise Linux® 6 Desktop (x86), SUSE® Linux Enterprise Desktop 11 (x86) ve Ubuntu 10 (x86) üzerine yüklenmesi ve ayarlanması hakkında bilgiler verilmektedir. Linux işletim sisteminin önceki sürümleri hakkında bilgi için, ilgili web sitelerini ziyaret edin.

Yazdırma Sürücülerinin Yüklenmesi

Not:

Yazdırma sürücüsü **EPSON-AL_MX200-x.x-y.noarch.rpm** veya **epson-al_mx200_x.x-y_all.deb**, Software Disc içindeki **linux** klasöründe yer almaktadır.

Red Hat Enterprise Linux 6 Desktop (x86) için

1. Software Disc üzerindeki **EPSON-AL_MX200-x.x-y.noarch.rpm** ögesini çift tıklatın.
2. **Install** düğmesini tıklatın.
3. Yönetici parolasını girin ve ardından **Authenticate** ögesini tıklatın.

Kurulum başlar. Kurulum tamamlandığında, pencere otomatik olarak kapanır.

SUSE Linux Enterprise Desktop 11 (x86) için

1. Software Disc üzerindeki **EPSON-AL_MX200-x.x-y.noarch.rpm** ögesini çift tıklatın.
2. **Install** düğmesini tıklatın.
3. Yönetici parolasını girin ve ardından **Authenticate** ögesini tıklatın.

Kurulum başlar. Kurulum tamamlandığında, pencere otomatik olarak kapanır.

Ubuntu 10 (x86) için

1. Software Disc üzerindeki **epson-al_mx200_x.x-y_all.deb** ögesini çift tıklatın.
2. **Install Package** düğmesini tıklatın.
3. Kullanıcı parolasını girin ve **OK** düğmesini tıklatın.
4. **Close** düğmesini tıklatın.
5. **Package Installer** iletişim kutusunu kapatmak için, iletişim kutusunun sağ üst köşesindeki **X** düğmesini tıklatın.

Kuyruğun Belirtilmesi

Yazdırma işlemini gerçekleştirmek için, iş istasyonunuzda yazdırma kuyruğunu ayarlamalısınız.

Not:

Kuyruğu belirtmeyi tamamladığınızda, uygulamalardan yazdırma işlerini gönderebilirsiniz. Bir uygulamadan yazdırma işini başlatın ve yazdırma iletişim kutusunda kuyruğu belirtin. Ancak, uygulamaya bağlı olarak (örneğin Mozilla), yazdırma için varsayılan kuyruğu kullanmak durumunda kalabilirsiniz. Bu durumda, varsayılan kuyruk olarak kullanmak istediğiniz kuyruğu belirtmeniz gerekir. Varsayılan kuyruğun belirtilmesi hakkında ayrıntılar için, bkz. "Varsayılan Kuyruğun Belirtilmesi" sayfa 115.

Red Hat Enterprise Linux 6 Desktop (x86) için

1. Bir web tarayıcısı kullanarak "http://localhost:631" URL'sini açın.
2. **Administration** düğmesini tıklatın.
3. **Add Printer** düğmesini tıklatın.
4. Kullanıcı adı olarak root girin ve ardından yönetici parolasını girin.
5. **OK** düğmesini tıklatın.
6. Yazıcı bağlantınızın türüne göre aşağıdakilerden birini seçin.

Bir ağ yazıcısı için:

- a **Other Network Printers** menüsünden **LPD/LPR Host or Printer** seçeneğini seçin ve ardından **Continue** düğmesini tıklatın.
- b Yazıcının IP adresini **Connection** alanına girin.
Biçim: **lpd://xxx.xxx.xxx.xxx** (Yazıcının IP adresi)
- c **Continue** düğmesini tıklatın.
- d Yazıcının adını **Add Printer** iletişim kutusundaki **Name** alanına girin ve ardından **Continue** düğmesini tıklatın.
İsteğe bağlı olarak yazıcının konumunu ve açıklamasını ek bilgi olarak belirtebilirsiniz.
Yazıcıyı paylaşmak isterseniz, **Share This Printer** onay kutusunu seçin.

Red Hat Enterprise Linux 6 Desktop (x86) ile çalışan bir bilgisayara bağlı USB yazıcı için:

- a **Local Printers** menüsünden **EPSON AL-MX200 X (EPSON AL-MX200 X)** seçeneğini seçin ve ardından **Continue** düğmesini tıklatın.
- b Yazıcının adını **Add Printer** iletişim kutusundaki **Name** alanına girin ve ardından **Continue** düğmesini tıklatın.
İsteğe bağlı olarak yazıcının konumunu ve açıklamasını ek bilgi olarak belirtebilirsiniz.
Yazıcıyı paylaşmak isterseniz, **Share This Printer** onay kutusunu seçin.

7. **Make** menüsünden **Epson** seçeneğini seçin ve ardından **Continue** düğmesini tıklatın.
8. **Model** menüsünden **Epson AL-MX200 xxx PS3 vX.Y (en)** seçeneğini seçin ve ardından **Add Printer** düğmesini tıklatın.

Ayar işlemi böylece tamamlanmış olur.

İsteğe bağlı olarak yazıcının varsayılan seçenek ayarlarını belirtebilirsiniz.

SUSE Linux Enterprise Desktop 11 (x86) için

1. Bilgisayar — **More Applications...** seçeneğini seçin ve ardından **Application Browser** üzerinde **YaST** ögesini seçin.

2. Yönetici parolasını girin.

YaST Control Center etkinleştirilir.

3. **YaST Control Center** üzerinde **Hardware** seçeneğini seçin ve ardından **Printer** ögesini seçin.

Printer Configurations iletişim kutusu görüntülenir.

4. Yazıcı bağlantınızın türüne göre aşağıdakilerden birini seçin.

Ağ yazıcısı için:

a **Add** düğmesini tıklatın.

Add New Printer Configuration iletişim kutusu görüntülenir.

b **Connection Wizard** düğmesini tıklatın.

Connection Wizard iletişim kutusu görüntülenir.

c **Access Network Printer or Printserver Box via** ögesinden **Line Printer Daemon (LPD) Protocol** seçeneğini seçin.

d Yazıcının IP adresini **IP Address or Host Name:** alanına girin.

e **Select the printer manufacturer:** içinde **Epson** seçeneğini seçin.

f **OK** düğmesini tıklatın.

Add New Printer Configuration iletişim kutusu görüntülenir.

g **Assign Driver** listesinden **EPSON AL-MX200XX PS3 vX.Y [EPSON AL-MX200XX PS3.PPD]** seçeneğini seçin.

Not:

Set Name: alanında yazıcı adını belirtebilirsiniz.

SUSE Linux Enterprise Desktop 11 ile çalışan bir bilgisayara bağlı USB yazıcı için:

- a **Add** düğmesini tıklatın.

Add New Printer Configuration iletişim kutusu görüntülenir.

Yazıcı adı **Determine Connection** listesinde görüntülenir.

- b **Assign Driver** listesinden **EPSON AL-MX200XX PS3 vX.Y [EPSON AL-MX200XX PS3.PPD]** seçeneğini seçin.

Not:

Set Name: alanında yazıcı adını belirtebilirsiniz.

5. Ayarları onaylayın ve ardından **OK** düğmesini tıklatın.

Ubuntu 10 (x86) için

1. Bir web tarayıcısı kullanarak “http://localhost:631” URL'sini açın.
2. **Administration** düğmesini tıklatın.
3. **Add Printer** düğmesini tıklatın.
4. **User Name** ve **Password** girin ve ardından **OK** düğmesini tıklatın.
5. Yazıcı bağlantınızın türüne göre aşağıdakilerden birini seçin.

Ağ yazıcısı için:

- a **Discovered Network Printer** öğesinden **EPSON AL-MX200(XX:XX:XX) (EPSON AL-MX200 X)** seçeneğini seçin.
- b **Continue** düğmesini tıklatın.
- c Yazıcının adını **Add Printer** iletişim kutusundaki **Name** alanına girin ve ardından **Continue** düğmesini tıklatın.

İsteğe bağlı olarak yazıcının konumunu ve açıklamasını ek bilgi olarak belirtebilirsiniz.

Yazıcıyı paylaşmak isterseniz, **Share This Printer** onay kutusunu seçin.

Ubuntu 10 (x86) ile çalışan bir bilgisayara bağlı USB yazıcı için:

- a **Local Printers** menüsünden **EPSON AL-MX200 X (EPSON AL-MX200 X)** seçeneğini seçin ve ardından **Continue** düğmesini tıklatın.
- b Yazıcının adını **Add Printer** iletişim kutusundaki **Name** alanına girin ve ardından **Continue** düğmesini tıklatın.

İsteğe bağlı olarak yazıcının konumunu ve açıklamasını ek bilgi olarak belirtebilirsiniz.

Yazıcıyı paylaşmak isterseniz, **Share This Printer** onay kutusunu seçin.

6. **Make** menüsünden **Epson** seçeneğini seçin ve ardından **Continue** düğmesini tıklatın.
7. **Model** menüsünden **Epson AL-MX200 xxx PS3 vX.Y (en)** seçeneğini seçin ve ardından **Add Printer** düğmesini tıklatın.

Ayar işlemi böylece tamamlanmış olur.

İsteğe bağlı olarak yazıcının varsayılan seçenek ayarlarını belirtebilirsiniz.

Varsayılan Kuyruğun Belirtilmesi

Red Hat Enterprise Linux 6 Desktop (x86) için

1. **Applications — System Tools — Terminal** seçeneğini seçin.
2. Terminal penceresine aşağıdaki komutu girin.

```
su
(Yönetici parolasını girin)
lpadmin -d (Kuyruk adını girin)
```

SUSE Linux Enterprise Desktop 11 (x86) için

1. **Computer — More Applications...** seçeneğini seçin ve ardından **Application Browser** üzerinde **YaST** ögesini seçin.
2. Yönetici parolasını girin.

YaST Control Center etkinleştirilir.

3. **Hardware** ögesinden **Printer** seçeneğini seçin.

Printer Configurations iletişim kutusu görüntülenir.

4. **Edit** düğmesini tıklatın.

Belirtilen kuyruğu değiştirmek için bir iletişim kutusu görüntülenir.

5. Varsayılan kuyruk olarak belirtmek istediğiniz yazıcının **Connection** listesinde seçili olduğunu doğrulayın.
6. **Default Printer** onay kutusunu seçin.
7. Ayarları onaylayın ve ardından **OK** düğmesini tıklatın.

Ubuntu 10 (x86) için

1. **System — Administration — Printing** seçeneğini seçin.
2. Varsayılan kuyruk olarak belirtmek istediğiniz yazıcıyı seçin.
3. **Printer** menüsünü seçin.
4. **Set As Default** seçimini yapın.
5. Bu yazıcının sistem geneli için varsayılan yazıcı olarak ayarlayıp ayarlanmayacağını seçin ve ardından **OK** düğmesini tıklatın.

Yazdırma Seçeneklerinin Belirtilmesi

Çift yönlü (2-Taraflı) yazdırma gibi yazdırma seçeneklerini belirtebilirsiniz.

Red Hat Enterprise Linux 6 Desktop (x86) için

1. Bir web tarayıcısı kullanarak “http://localhost:631” URL'sini açın.
2. **Administration** düğmesini tıklatın.
3. **Manage Printers** düğmesini tıklatın.
4. Yazdırma seçeneklerini belirtmek istediğiniz kuyruk adını tıklatın.

5. **Administration** açılır kutusunu tıkklatın ve ardından **Modify Printer** seçeneğini seçin.
6. Gerekli yazdırma seçeneklerini belirtin ve ardından **Continue** veya **Modify Printer** öğesini tıkklatın.

Printer EPSON AL-MX200 X has been modified successfully. mesajı görüntülenir.

Ayar işlemi böylece tamamlanmış olur.

SUSE Linux Enterprise Desktop 11 (x86) için

1. Bir web tarayıcısı açın.
2. Adres çubuğuna “http://localhost:631/admin” girin ve ardından **Enter** tuşuna basın.

CUPS penceresi görüntülenir.

Not:

Yazıcı kuyruğunu ayarlamadan önce, yetkili parolasını yazıcı yöneticisi olarak ayarlayın. Ayarlamadıysanız, bkz. “Yetkili Parolasını Yazıcı Yöneticisi Olarak Ayarlama” sayfa 118.

3. **Manage Printers** düğmesini tıkklatın.
4. Yazıcıda **Modify Printer** öğesini tıkklatın.
5. Gerekli yazdırma seçeneklerini belirtin ve ardından **Continue** öğesini tıkklatın.
6. Kullanıcı adı olarak root girin, yönetici parolasını girin ve ardından **OK** düğmesini tıkklatın.

Printer EPSON AL-MX200 X has been modified successfully. mesajı görüntülenir.

Ayar işlemi böylece tamamlanmış olur.

Ubuntu 10 (x86) için

1. Bir web tarayıcısı kullanarak “http://localhost:631” URL'sini açın.
2. **Administration** düğmesini tıkklatın.
3. **Manage Printers** düğmesini tıkklatın.
4. Yazdırma seçeneklerini belirtmek istediğiniz kuyruk adını tıkklatın.

5. **Administration** açılır kutusunu tıkklatın ve ardından **Modify Printer** seçeneğini seçin.
6. **User Name** ve **Password** girin ve ardından **OK** düğmesini tıkklatın.
7. Değıştirmek istediğiniz yazıcıyı seçin.
8. Gerekli yazdırma seçeneklerini belirtin ve ardından **Continue** veya **Modify Printer** öğesini tıkklatın.

Printer EPSON AL-MX200 X has been modified successfully. mesajı görüntülenir.

Ayar işlemi böylece tamamlanmış olur.

Yetkili Parolasını Yazıcı Yöneticisi Olarak Ayarlama

SUSE Linux Enterprise Desktop 10 ve 11 için, yazıcı yöneticisi olarak işlem yapabilmek için yetkili parolasını yazıcı yöneticisi olarak ayarlamalısınız.

SUSE Linux Enterprise Desktop 11 (x86) için

1. **Computer — More Applications...** seçeneğini seçin ve ardından **Application Browser** üzerinde **GNOME Terminal** öğesini seçin.
2. Terminal penceresine aşağıdaki komutu girin.

```
su
lppasswd -g sys -a root
(Parola girme isteminin ardından yazıcı yöneticisi olarak yetkili parolasını girin.)
(Parolayı yeniden girme isteminin ardından yazıcı yöneticisi olarak yetkili parolasını yeniden girin.)
```

Yazdırma Sürücülerini Kaldırma

Red Hat Enterprise Linux 6 Desktop (x86) için

1. **Applications — System Tools — Terminal** seçeneğini seçin.
2. Yazdırma kuyruğunu silmek için, terminal penceresine aşağıdaki komutu girin.

```
su
(Yönetici parolasını girin)
lpadmin -x (Yazdırma kuyruk adını girin)
```

3. Aynı model için olan tüm kuyruklar için yukarıdaki komutu tekrarlayın.
4. Terminal penceresine aşağıdaki komutu girin.

```
rpm -e EPSON-AL-MX200-x.x
```

Yazdırma sürücüsü böylece kaldırılmış olur.

SUSE Linux Enterprise Desktop 11 (x86) için

1. **Computer — More Applications...** seçeneğini seçin ve ardından **Application Browser** üzerinde **GNOME Terminal** öğesini seçin.
2. Yazdırma kuyruğunu silmek için, terminal penceresine aşağıdaki komutu girin.

```
su
lpadmin -x (Yazdırma kuyruk adını girin)
```

3. Aynı model için olan tüm kuyruklar için yukarıdaki komutu tekrarlayın.
4. Terminal penceresine aşağıdaki komutu girin.

```
rpm -e EPSON-AL-MX200-x.x
```

Yazdırma sürücüsü böylece kaldırılmış olur.

Ubuntu 10 (x86) için

1. **Applications — Accessories — Terminal** seçeneğini seçin.
2. Yazdırma kuyruğunu silmek için, terminal penceresine aşağıdaki komutu girin.

```
sudo lpadmin -x (Yazdırma kuyruk adını girin)
(Kullanıcı parolasını girin)
```

3. Aynı model için olan tüm kuyruklar için yukarıdaki komutu tekrarlayın.
4. Terminal penceresine aşağıdaki komutu girin.

```
sudo dpkg -r epson-al-mx200  
(Gerekirse kullanıcı parolasını girin)
```

Yazdırma sürücüsü böylece kaldırılmış olur.

Bölüm 5

Yazdırma Temelleri

Yazdırma Ortamı Hakkında

Yazdırma için uygun olmayan kağıt kullanımı kağıt sıkışmalarına, resim kalitesi ile ilgili sorunlara veya yazıcı arızalarına neden olabilir. Yazıcınızdan en iyi performansı almak için, sadece bu bölümde açıklanan kağıt türünü kullanmanızı öneririz.

Önerilen kağıt türü dışında kağıt kullanıldığında yerel temsilci ofisimiz veya yetkili bir bayi ile irtibata geçin.

Yazdırma Ortamı Kullanım Rehberi

Kağıt tepsisi çeşitli boy ve türde kağıt ve diğer özel ortamları barındırır. Kağıt ve ortam yüklerken burada yer alan yol gösterici bilgileri izleyin:

- Çok miktarda yazdırma ortamı satın almadan önce bir deneme baskısı yapmanız önerilir.
- 60 ila 135 gsm kağıt için, kağıt liflerinin kağıdın boyuna uzandığı 'uzun gren' önerilir. 135 gsm'dan daha ağır kağıt için, kağıt liflerinin kağıdın enine uzandığı 'kısa gren' önerilir.
- Zarflar kağıt tepsisinden ve Öncelikli Sayfa Yerleştiriciden (PSI) yazdırılabilir.
- Kağıt tepsisine yüklemeye başlamadan önce kağıt veya diğer özel yazdırma ortamını üfleyerek havalandırın.
- Etiket yaprağından bir etiket çıkarıldığında etiket stoğuna baskı yapmayın.
- Sadece kağıt zarf kullanın. Pencereci, metal toka veya açma şeritli yapıştırıcıya sahip zarfları kullanmayın.
- Sadece tek yüzlü zarflara baskı yapın.
- Zarflara yazdırılırken kırışma ve kabarma oluşabilir.
- Yazdırma ortamını kağıt tepsisine yüklerken, kağıt tepsisinin kağıt genişlik kılavuzlarının üzerinde yer alan doldurma çizgisinin üzerinde yüklemeyin.
- Kağıt genişlik kılavuzlarını kağıt boyutuna göre ayarlamak için kaydırın.
- Aşırı sıkışma veya buruşma varsa, yeni bir paketten alınan kağıt veya diğer ortamları kullanın.

**Uyarı:**

Origami kağıt, karbonik kağıt veya iletken kaplı kağıt gibi iletken kağıtlar kullanmayın. Kağıt sıkıştığında kısa devreye ve bunun sonucunda yangına yol açabilir.

Ayrıca Bakınız:

- “Yazdırma Ortamının Kağıt Tepsisine Yüklenmesi” sayfa 130
- “Öncelikli Sayfa Yerleştiriciye (PSI) Yazdırma Ortamı Yüklenmesi” sayfa 139
- “Zarfların Kağıt Tepsisine Yüklenmesi” sayfa 135
- “Zarfların Öncelikli Sayfa Yerleştirici'ye (PSI) Yüklenmesi” sayfa 142
- “Özel Boyutlu Kağıda Yazdırma” sayfa 162

Otomatik Belge Besleyici (ADF) Rehberi

ADF'ye aşağıdaki boyutlarda kağıt yerleştirilebilir:

- Genişlik: 148–215,9 mm
- Uzunluk: 210–355,6 mm

Desteklenen kağıt ağırlığı 60 ila 105 gr aralığındadır.

Kaynak belgelerini ADF'ye yüklerken aşağıdaki yönergeleri izleyin:

- Belgeleri yazılacak yüz yukarı bakacak ve böylece üst kısmı yazıcıya ilk olarak girecek şekilde yükleyin.
- ADF'ye sadece gevşek kağıt sayfalarını yerleştirin.
- Belge kılavuzlarını belgeleri sığdıracak şekilde ayarlayın.
- Kağıdı ancak üzerindeki mürekkep tamamen kurduğunda belge besleme tepsisine yerleştirin.

- ❑ MAKS doldurma çizgisinin üzerinde belge yüklemeyin. En fazla 64 gr'lık 50 adet belge yükleyebilirsiniz.

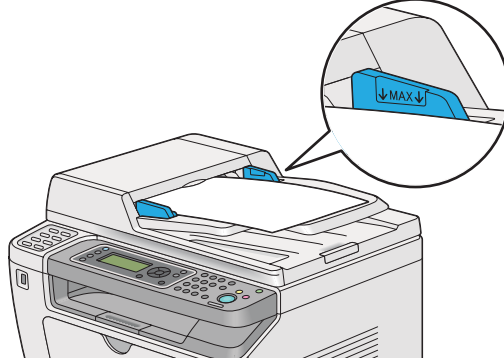

Not:

Aşağıdaki belgeleri ADF'ye yükleyemezsiniz. Bu belgeleri belge camı üzerine yerleştirdiğinizden emin olun.

| | |
|--|--|
|  Kıvrık belgeler |  Önceden delinmiş kağıt |
|  Hafif belgeler |  Kıvrılmış, buruşuk veya yırtık belgeler |
|  Kesilip yapıştırılmış belgeler |  Karbon kağıdı |

Yazıcınıza Zarar Verebilecek Yazdırma Ortamı

Yazıcınız, yazdırma işleri için çeşitli ortam türlerini kullanacak şekilde tasarlanmıştır. Bununla birlikte, bazı ortam türleri kötü çıktı kalitesi, aşırı kağıt sıkışması veya yazıcının hasar görmesine neden olabilir.

Aşağıdaki ortam türleri kabul edilemez:

- ❑ Çok ağır veya çok hafif kağıt (60 gr'dan az veya 190 gr'dan fazla)
- ❑ Asetatlar
- ❑ Fotoğraf kağıdı veya kaplamalı kağıt
- ❑ Aydınlar kağıdı
- ❑ Işıklandırma filmi

- Özel mürekkep püskürtmeli yazıcı kağıdı ve mürekkep püskürtmeli asetatlar
- Statik yapışkanlı kağıt
- Yapıştırılmalı veya tutkallı kağıt
- Özel kaplamalı kağıt
- Yüzey işlemeli renkli kağıt
- Isı ile bozulan mürekkep kullanılmış kağıt
- Işığa duyarlı kağıt
- Karbon kağıdı veya karbonsuz kopya kağıdı
- Japon kağıdı, hamur kağıt veya lifli kağıt gibi kaba yüzeyli kağıt
- Düz olmayan veya toka, pencere veya açma şeritli yapıştırıcıya sahip zarflar
- Havalı zarflar
- Yapışkan film
- Sulu transfer kağıdı
- Tekstil transfer kağıdı
- Delikli kağıt
- Deri kağıt, kabartmalı kağıt
- Origami kağıdı, karbonik kağıt veya iletken kaplı kağıt gibi iletken kağıtlar
- Buruşuk, kırışık, kıvrılmış veya yırtık kağıt
- Nemli veya ıslak kağıt
- Dalgalı veya kıvrılmış kağıt
- Zımbalı, klipsli, şeritli veya bantlı kağıt
- Bazı etiketleri çıkarılmış veya kısmen kesilmiş olan etiket kağıdı
- Başka bir yazıcı veya fotokopi makinesi ile yazdırılmış kağıt
- Arka tarafı tamamen yazdırılmış kağıt



Uyarı:

Origami kağıt, karbonik kağıt veya iletken kaplı kağıt gibi iletken kağıtlar kullanmayın. Kağıt sıkıştığında kısa devreye ve bunun sonucunda yangına yol açabilir.

Yazdırma Ortamı Saklama Rehberi

Kağıtlar ve diğer ortamlar için iyi saklama koşullarının sağlanması en iyi yazdırma kalitesini almaya katkıda bulunur.

- Yazdırma ortamlarını ışısız, serin ve kuru yerde saklayın. Birçok kağıt maddesi ultraviyole (UV) ve görünür ışıktan zarar görece kadar kolay etkilenir. Güneş ve floresan lambalar tarafından yayılan UV ışınımı özellikle kağıt maddelerini etkilemektedir. Kağıt maddelerinin görünür ışığa maruz kalma yoğunluğu ve uzunluğu mümkün olduğu kadar azaltılmalıdır.
- Sabit sıcaklık ve bağıl nem sağlayın.
- Yazdırma ortamlarını tavan arasında, mutfakta, garajda ve bodrumda saklamaktan kaçının.
- Yazdırma ortamlarını düz olarak saklayın. Yazdırma ortamları palet, karton, raf üzerinde veya dolap içerisinde saklanmalıdır.
- Yazdırma ortamlarının saklandığı veya taşındığı alana yiyecek veya içecek getirmeyin.
- Kapalı kağıt paketlerini yazıcıya yüklemeye hazır olduğunuz zamana kadar açmayın. Kağıtları orijinal ambalajı içerisinde bırakın. Çoğu ticari kesim ölçüsü sınıfında, kağıt topu ambalajı kağıdı nem kaybından ya da artışından koruyan bir iç kaplamaya sahiptir.
- Ortamı kullanmaya hazır oluncaya kadar ambalajının içinde bırakın; kullanılmayan ortamı tekrar ambalajına yerleştirin ve korunması için güzelce kapatın. Bazı özel ortamlar yeniden kapatılabilir plastik ambalaj içerisinde paketlenir.

Desteklenen Yazdırma Ortamı

Uygun olmayan yazdırma ortamı kağıt sıkışmaları, kötü baskı kalitesi, yazıcının arızalanması ve hasar görmesine yol açabilir. Yazıcınızın özelliklerini etkili bir şekilde kullanmak için, burada önerilen yazdırma ortamını kullanın.

Önemli:

Kağıt su, yağmur, buhar ve benzeri ile ıslanırsa toner yazdırma ortamına taşabilir. Daha fazla bilgi için, yerel temsilci ofisimiz veya yetkili bir bayi ile irtibata geçin.

Kullanılabilir Yazdırma Ortamı

Yazıcınızda kullanılabilen yazdırma ortamı türleri aşağıdaki şekildedir:

Kağıt Tepsisi

| | |
|---------------------------|---|
| Paper Size (Kağıt Boyutu) | <p>A4 SEF (210 × 297 mm)</p> <p>B5 SEF (182 × 257 mm)</p> <p>A5 SEF (148 × 210 mm)</p> <p>Letter SEF (8,5 × 11 inç)</p> <p>Executive SEF (7,25 × 10,5 inç)</p> <p>Legal 13 (Folio) SEF (8,5 × 13 inç)</p> <p>Legal 14 SEF (8,5 × 14 inç)</p> <p>Statement SEF (139,7 × 215,9 mm)</p> <p>Com-10 Zarf SEF (4,125 × 9,5 inç)</p> <p>Monarch Zarf SEF (3,875 × 7,5 inç)</p> <p>Monarch Zarf LEF (7,5 × 3,875 inç)*</p> <p>DL Zarf SEF (110 × 220 mm)</p> <p>DL Zarf LEF (220 × 110 mm)*</p> <p>C5 Zarf SEF (162 × 229 mm)</p> <p>Kartpostal (100 × 148 mm)</p> <p>Kartpostal (148 × 200 mm)</p> <p>Yougata 2 Zarf SEF (114 × 162 mm)</p> <p>Yougata 2 Zarf LEF (162 × 114 mm)*</p> <p>Yougata 3 Zarf SEF (98 × 148 mm)</p> <p>Yougata 3 Zarf LEF (148 × 98 mm)*</p> <p>Yougata 4 Zarf (105 × 235 mm)</p> <p>Yougata 6 Zarf (98 × 190 mm)</p> <p>Younaga 3 Zarf (120 × 235 mm)</p> <p>Nagagata 3 Zarf (120 × 235 mm)</p> <p>Nagagata 4 Zarf (90 × 205 mm)</p> <p>Kakugata 3 Zarf (216 × 277 mm)</p> <p>Özel boyut:</p> <p>Genişlik: 76,2 - 215,9 mm</p> <p>Uzunluk: 127 - 355,6 mm</p> |
|---------------------------|---|

| | |
|-------------------------|---|
| Paper Type (Kağıt Türü) | Düz (60 - 105 gsm) Hafif Kart Stoğu (106 - 163 gsm) Labels (Etiketler) Envelope (Zarf) Recycled (Geri Dnştrlmş) Kartpostal JPN |
| Yükleme Kapasitesi | 250 sayfa standart kağıt |

* Monarch, DL, Yougata 2 ve Yougata 3 zarfları kağıt tepsisine LEF yönünde, kapağı katlanmamış biçimde yükleyebilirsiniz.

Öncelikli Sayfa Yerleştirici (PSI)

| | |
|---------------------------|---|
| Paper Size (Kağıt Boyutu) | A4 SEF (210 × 297 mm) B5 SEF (182 × 257 mm) A5 SEF (148 × 210 mm) Letter SEF (8,5 × 11 inç) Executive SEF (7,25 × 10,5 inç) Legal 13 (Folio) SEF (8,5 × 13 inç) Legal 14 SEF (8,5 × 14 inç) Statement SEF (139,7 × 215,9 mm) Com-10 Zarf SEF (4,125 × 9,5 inç) DL Zarf SEF (110 × 220 mm) C5 Zarf SEF (162 × 229 mm) Yougata 4 Zarf (105 × 235 mm) Younaga 3 Zarf (120 × 235 mm) Nagagata 3 Zarf (120 × 235 mm) Kakugata 3 Zarf (216 × 277 mm) Özel boyut: Genişlik: 76,2 - 215,9 mm Uzunluk: 210 - 355,6 mm |
| Paper Type (Kağıt Türü) | Düz (60 - 105 gsm) Hafif Kart Stoğu (106 - 163 gsm) Labels (Etiketler) Envelope (Zarf) Recycled (Geri Dnştrlmş) |

| | |
|--------------------|---|
| Yükleme Kapasitesi | 10 sayfa düz kağıt/bir sayfa hafif kart stoğu kağıt |
|--------------------|---|

Not:

- SEF ve LEF kağıt besleme yönünü gösterir; SEF kısa kenar besleme anlamına gelir. LEF uzun kenar besleme anlamına gelir.
- Sadece lazer yazdırma ortamı kullanın. Yazıcınızda mürekkep püskürtücü kağıdı kullanmayın.

Ayrıca Bakınız:

- “Yazdırma Ortamının Kağıt Tepsisine Yüklenmesi” sayfa 130
- “Öncelikli Sayfa Yerleştiriciye (PSI) Yazdırma Ortamı Yüklenmesi” sayfa 139
- “Zarfların Kağıt Tepsisine Yüklenmesi” sayfa 135
- “Zarfların Öncelikli Sayfa Yerleştirici'ye (PSI) Yüklenmesi” sayfa 142

Yazdırma sürücüsünde seçili kağıt boyu veya kağıt türünden farklı yazdırma ortamlarına yazdırma işlemi kağıt sıkışmalarına yol açabilir. Yazdırma işleminin doğru yapıldığından emin olmak için doğru kağıt boyutu ve kağıt türünü seçin.

Yazdırma Ortamının Yüklenmesi

Yazdırma ortamının düzgün yüklenmesi kağıt sıkışmalarını önler ve sorunsuz bir baskı alınmasını sağlar.

Yazdırma ortamı yüklenmeden önce yazdırma ortamının önerilen baskı yüzünü tanımlayın. Bu bilgiler genellikle yazdırma ortamı paketindedir.

Not:

Kağıt tepsisine veya Öncelikli Sayfa Yerleştirici (PSI)'ye kağıt yükledikten sonra, denetim masasında aynı kağıt türünü belirtin.

Kapasite

Kağıt tepsisine yerleştirilebilecek kağıt miktarı:

- 250 sayfa standart kağıt
- 27,5 mm kalın kağıt

- 27,5 mm kartpostal
- On zarf
- Yirmi etiket

Öncelikli Sayfa Yerleştirici (PSI)'ye yerleştirilebilecek kağıt miktarı:

- 10 sayfa düz kağıt ya da bir sayfa hafif kart stoğu kağıt

Yazdırma Ortamı Boyutları

Kağıt tepsisine aşağıdaki boyutlarda yazdırma ortamı yerleştirilebilir:

- Genişlik: 76,2 - 215,9 mm
- Uzunluk: 127,0 - 355,6 mm

Öncelikli Sayfa Yerleştirici (PSI)'ye aşağıdaki boyutlarda yazdırma ortamı yerleştirilebilir:

- Genişlik: 76,2 - 215,9 mm
- Uzunluk: 210,0 - 355,6 mm

Yazdırma Ortamının Kağıt Tepsisine Yüklenmesi

Not:

- A5 boyutlu kağıttan daha küçük bir yazdırma ortamına yazdırırken, kağıt tepsisine yüklediğinizden emin olun.*
- Kağıt sıkışmalarını önlemek için, yazdırma işlemi devam ederken kağıt tepsisini çıkarmayın.*
- Sadece lazer yazdırma ortamı kullanın. Yazıcınızda mürekkep püskürtücü kağıdı kullanmayın.*
- Yazdırma ortamını çift yönlü (2- taraflı) yazdırma için manuel olarak yüklemek için, bkz. “Manuel Çift Yönlü Yazdırma (Sadece PCL Yazdırma Sürücüsü)” sayfa 149.*

- ❑ Pembe boyalı makine yağını silmeyin, bunun yapılması kağıdın hatalı beslenmesine neden olabilir.

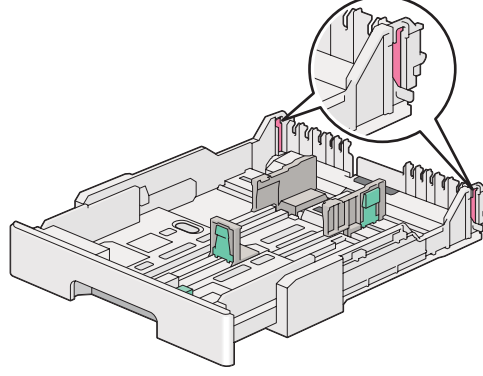

1. Kağıt tepsisini yazıcıdan yaklaşık 200 mm dışarı çekin. Tepsiyi her iki elinizle tutun, yazıcıdan çıkarın ve ardından kağıt tepsisi kapağını kağıt tepsisinden çıkarın.

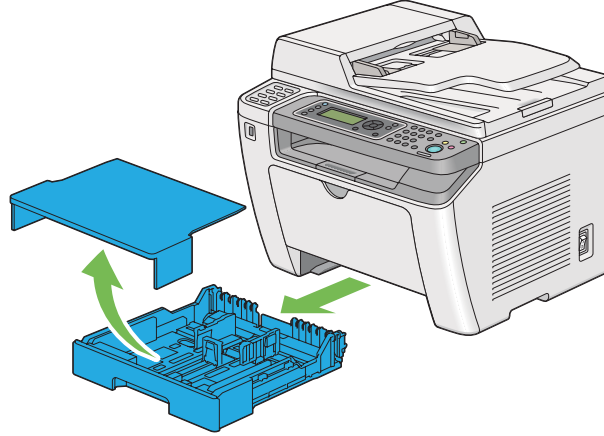

2. Bir elinizle kağıt tepsisinin ucunu tutun, diğer elinizle kağıt tepsiyi uzatma kolunu tutup çekin ve ardından tepsiyi istediğiniz uzunluğa gelecek şekilde uzatın.

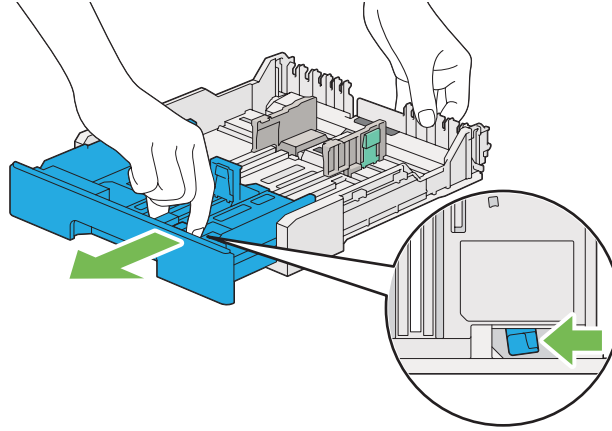

Not:

Kağıt tepsisine varsayılan olarak bir deste A5 kağıdı yerleştirilebilir ve iki uzunluğa gelecek şekilde tasarlanmıştır. A4 yazdırma ortamı yüklemek için, kağıt tepsisini orta uzunluğa getirin. Daha uzun yazdırma ortamı yüklemek için, tam uzunluğa getirin.

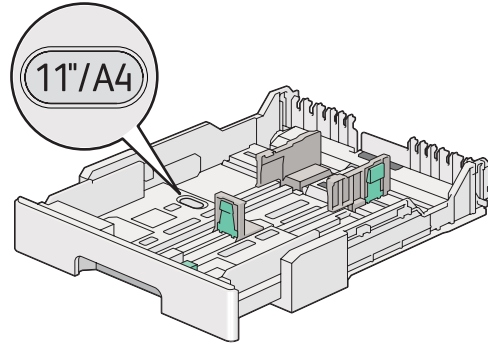

3. Kağıt genişlik kılavuzlarını ve uzunluk kılavuzunu maksimum konuma gelecek şekilde kaydırın.

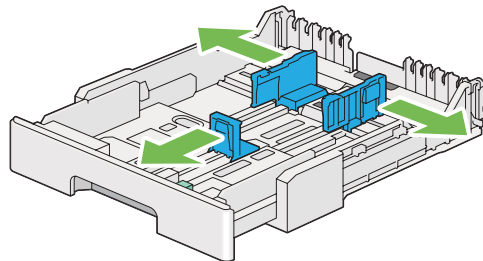

4. Yazdırma ortamını yüklemeyden önce, sayfaları ileri ve geri esnetin, ardından üfleyerek havalandırın. Destenin kenarlarını düz bir yüzeyde düzleştirin.

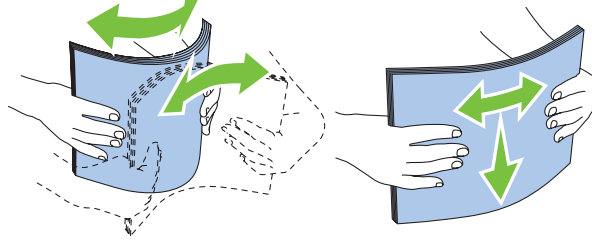

5. Yazdırma ortamını, önerilen yazdırma yüzü yukarıya bakacak şekilde kağıt tepsisine yükleyin.

Not:

Yazdırma ortamını kağıt tepsisinin kağıt genişlik kılavuzlarının üzerinde yer alan doldurma çizgisinin üzerinde yüklemeyin, kağıt sıkışmasına yol açabilir.

6. Kağıt genişlik kılavuzlarını ve ardından uzunluk kılavuzunu, yazdırma ortamı destesinin kenarlarına hafifçe temas edecek şekilde içe doğru kaydırın.

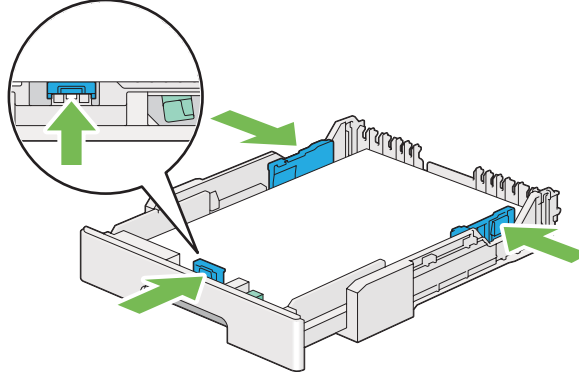

7. Kağıt tepsisi kapağını yeniden kağıt tepsisinin üzerine yerleştirin.

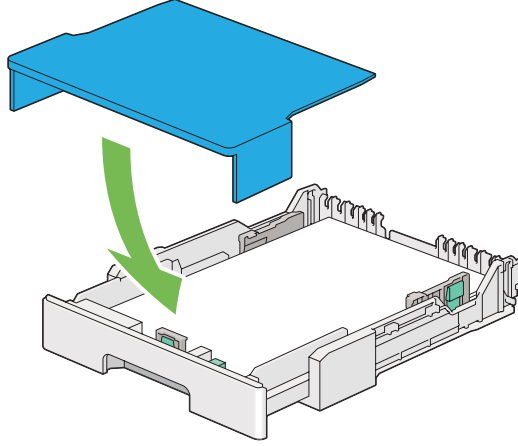

Not:

Kağıt tepsisi kapağı, yüklenen yazdırma ortamını tozdan ve nem emiliminden koruyabilir.

8. Her iki elinizle kağıt tepsisini tutup yerine oturana kadar yazıcının içine itin.

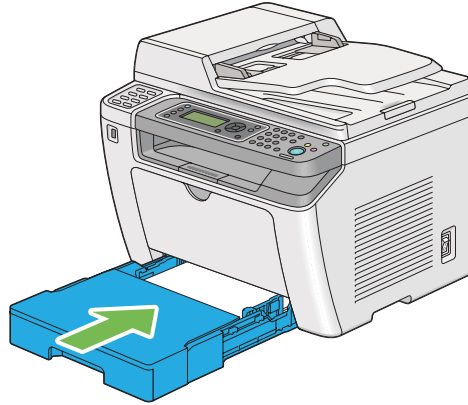

9. Yüklenen yazdırma ortamı standart düz kağıt değilse yazdırma sürücüsünde kağıt türünü seçin. Kağıt tepsisine kullanıcı tanımlı yazdırma ortamı yüklenirse, yazdırma sürücüsünde kağıt boyutunu belirtmelisiniz.

Not:

Yazdırma sürücüsünde kağıt boyutu ve türünü belirtme hakkında ayrıntılar için, yazdırma sürücüsü için sağlanan Yardım'a bakın.

Zarfların Kağıt Tepsisine Yükleneşesi

Zarfları kağıt tepşisine yüklemek için ařağıdaki yönergeleri izleyin.

Not:

- ❑ Zarf üzerine yazdırma yaparken, yazdırma sürücüsünde zarfı belirttiđinizden emin olun. Belirtilmezse, baskı resmi 180 derece döndürülecektir.
- ❑ Zarfları ambalajından çıkarır çıkarmaz kağıt tepşisine yüklemeyeniz, kabarma yapabilirler. Sıkışmaları önlemek için zarfları kağıt tepşisine yüklemeyen önce ařağıda gösterildiđi şekilde düzleştirin.

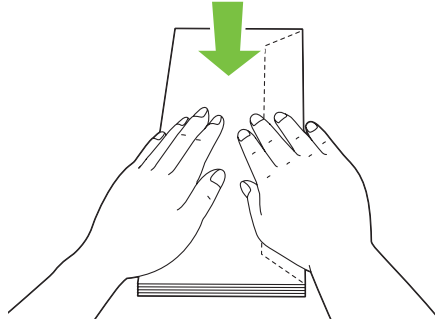

- ❑ Zarflar buna rağmen doğru olarak beslenemiyorsa, aşağıdaki şekilde gösterildiği gibi zarf kapaklarını bir miktar eğin. Eğim miktarı 5 mm veya daha az olmalıdır.

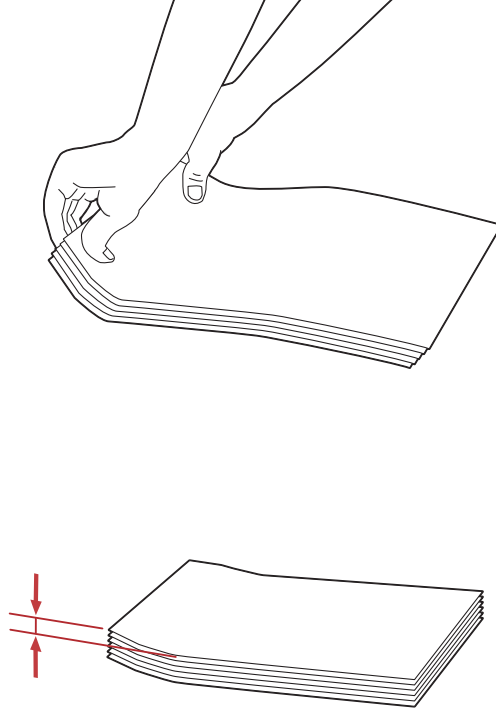
**Önemli:**

Asla pencereleli veya kaplamalı zarf kullanmayın, kağıt sıkışmalarına neden olarak yazıcının arızalanmasına yol açabilir.

Com-10, Yougata 4/6 veya Younaga 3 Zarfların Yüklenmesi

Zarfları yazdırma yüzü yukarıya bakacak şekilde yükleyin. Kapaklı kenarının yazıcının sağ tarafına baktığından ve tüm kapakların zarfın altına doğru katlı olduğundan emin olun.

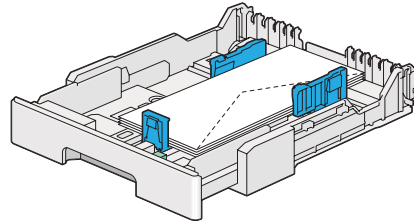

Monarch, DL veya Yougata 2/3 Zarfların Yüklenmesi

Monarch, DL ve Yougata 2/3 Zarfları aşağıdaki yönlerden birinde yükleyebilirsiniz:

SEF: Zarfları yazdırma yüzü yukarıya bakacak şekilde yükleyin. Kapaklı kenarının yazıcının sağ tarafına baktığından ve tüm kapakların zarfın altına doğru katlı olduğundan emin olun.

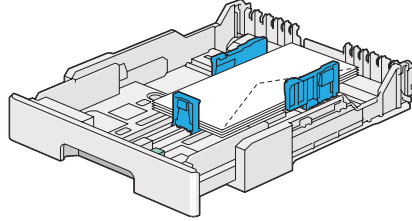

LEF: Zarfları yazdırma yüzü yukarıya bakacak şekilde yükleyin. Kapaklı kenarının yazıcının ön tarafına baktığından ve tüm kapakların kapağı katlanmamış olarak bırakıldığından emin olun.

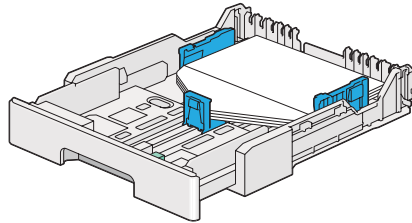

Not:

- ❑ Zarfları LEF yönünde yüklediğinizde, yazdırma sürücüsünde yatay yönü belirttiğinizden emin olun.
- ❑ Zarf gibi yazdırma ortamlarının doğru yönlendirildiğini onaylamak için, yazdırma sürücüsündeki **Envelope/Paper Setup Navigator (Zarf/Kağıt Kurulum Kılavuzu)** iletişim kutusunda yer alan talimatlara bakın.

C5, Nagagata 3/4 veya Kakugata 3 Zarfların Yüklenmesi

Zarfları yazdırma yüzü yukarıya bakacak şekilde yükleyin. Kapaklı kenarının yazıcının arka tarafına baktığından ve tüm kapakların zarfın altına doğru katlı olduğundan emin olun.

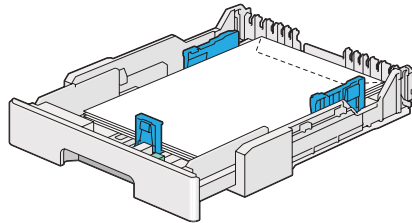

Kartpostalların Kağıt Tepsisine Yüklenmesi

Not:

- ❑ Kartpostallara yazdırma yaparken, en iyi yazdırma sonucu için yazdırma sürücüsünde kartpostalı belirttiğinizden emin olun.
- ❑ Zarflar buna rağmen doğru olarak beslenemiyorsa, aşağıdaki şekilde gösterildiği gibi zarf kapaklarını bir miktar eğin. Eğim miktarı 5 mm veya daha az olmalıdır.

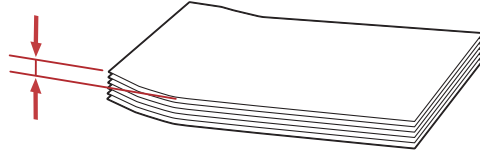
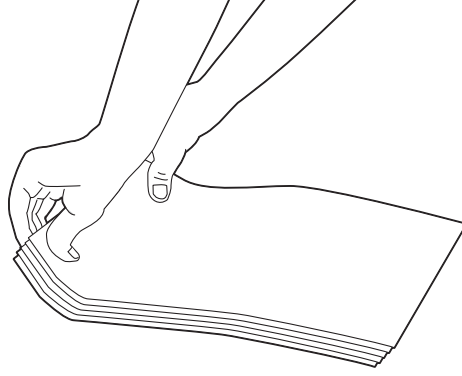

Kartpostalların Yüklenmesi

Kartpostalları, yazdırma yüzü yukarı bakacak ve üst kenarı ilk olarak girecek şekilde yükleyin.

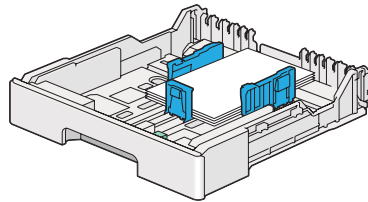

W-Kartpostalların Yüklmesi

W-Kartpostalları, yazdırma yüzü yukarı bakacak ve sol kenarı ilk olarak girecek şekilde yükleyin.

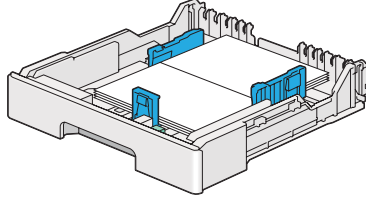

Not:

Kartpostal gibi yazdırma ortamlarının doğru yönlendirildiğini onaylamak için, yazdırma sürücüsündeki **Envelope/Paper Setup Navigator (Zarf/Kağıt Kurulum Kılavuzu)** iletişim kutusunda yer alan talimatlara bakın.

Öncelikli Sayfa Yerleştiriciye (PSI) Yazdırma Ortamı Yüklmesi

Not:

- Öncelikli Sayfa Yerleştirici (PSI)'yi kullanmadan önce, yazıcıya kağıt tepsisinin yerleştirildiğinden emin olun.
- Sadece lazer yazdırma ortamı kullanın. Yazıcınızda mürekkep püskürtücü kağıdı kullanmayın.
- Yazdırma ortamını çift yönlü (2-taraflı) yazdırma için manuel olarak yüklemek için, bkz. "Manuel Çift Yönlü Yazdırma (Sadece PCL Yazdırma Sürücüsü)" sayfa 149.

1. Ön kapağı açın.

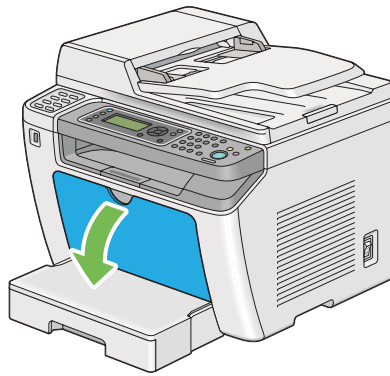

2. Kağıt genişlik kılavuzlarını maksimum konuma gelecek şekilde kaydırın.

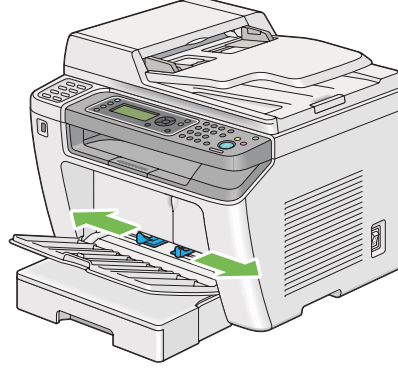

3. Yazdırma ortamını yüklemeyden önce, sayfaları ileri ve geri esnetin, ardından üfleterek havalandırın. Destenin kenarlarını düz bir yüzeyde düzleştirin.

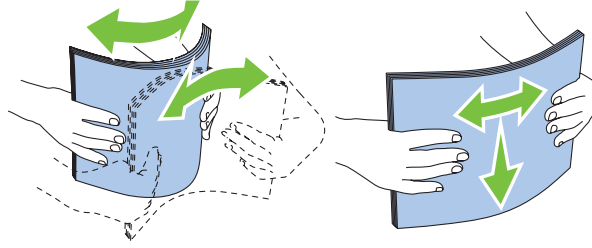

Not:

Zarflar buna rağmen doğru olarak beslenemiyorsa, aşağıdaki şekilde gösterildiği gibi zarf kapaklarını bir miktar eğin. Eğim miktarı 5 mm veya daha az olmalıdır.

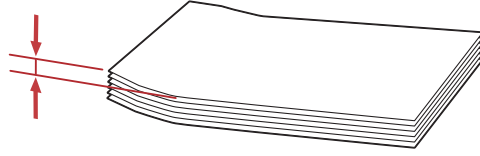
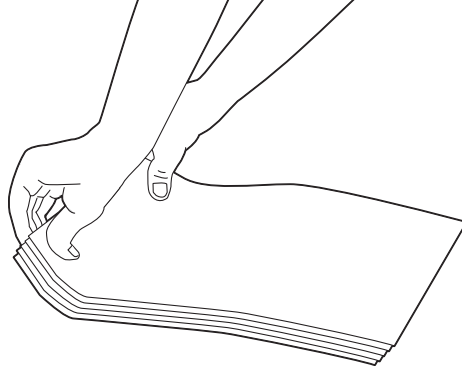

4. Üst kenar önce girecek ve önerilen yazdırma yüzü yukarıya bakacak şekilde yazdırma ortamını PSI'ya yükleyin.



5. Kağıt genişlik kılavuzlarını yazdırma ortamı destesinin kenarlarına hafifçe temas edecek şekilde içe doğru kaydırın.

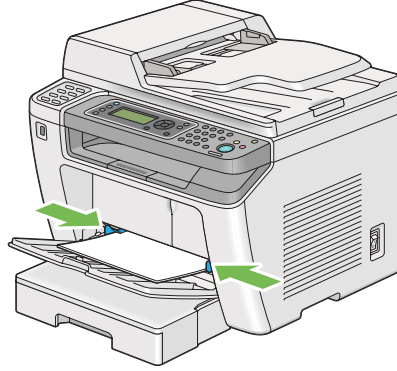

6. Yüklenen yazdırma ortamı düz kağıt değilse yazdırma sürücüsünde kağıt türünü seçin. PSI'ye kullanıcı tanımlı yazdırma ortamı yüklenirse, yazdırma sürücüsünde kağıt boyutunu belirtmelisiniz.

Not:

Yazdırma sürücüsünde kağıt boyutu ve türünü belirtme hakkında ayrıntılar için, yazdırma sürücüsü için sağlanan Yardım'a bakın.

Zarfların Öncelikli Sayfa Yerleştirici'ye (PSI) Yüklenmesi

Zarfları PSI'ye yüklemek için aşağıdaki yönergeleri izleyin.

Not:

- Zarfları tam olarak yerine yerleştirdiğinizden emin olun. Aksi takdirde, kağıt tepsisine yüklenen yazdırma ortamı beslenecektir.
- Zarf üzerine yazdırma yaparken, yazdırma sürücüsünde zarfı belirttiğinizden emin olun. Belirtilmezse, baskı resmi 180 derece döndürülecektir.

- ❑ Zarfları ambalajından çıkarır çıkarmaz PSI'ya yüklemeyiniz, kabarma yapabilirler. Sıkışmaları önlemek için zarfları PSI'ya yüklemeyen önce aşağıda gösterildiği şekilde düzleştirin.

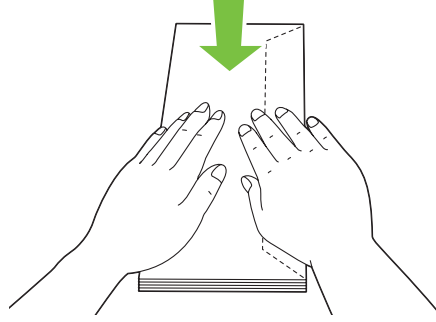

- ❑ Zarflar buna rağmen doğru olarak beslenemiyorsa, aşağıdaki şekilde gösterildiği gibi zarf kapaklarını bir miktar eğin. Eğim miktarı 5 mm veya daha az olmalıdır.

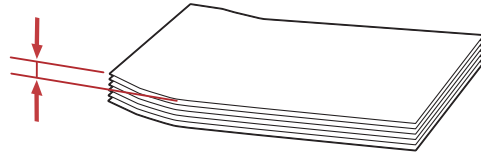
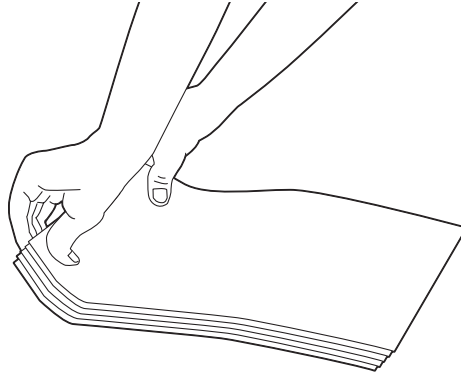

Önemli:

Asla pencereleli veya kaplamalı zarf kullanmayın, kağıt sıkışmalarına neden olarak yazıcının arızalanmasına yol açabilir.

Com-10, DL, Yougata 4/6 veya Younaga 3 Zarfların Yüklenmesi

Zarfları yazdırma yüzü yukarıya bakacak şekilde yükleyin. Kapaklı kenarının yazıcının sağ tarafına baktığından ve tüm kapakların zarfın altına doğru katlı olduğundan emin olun.

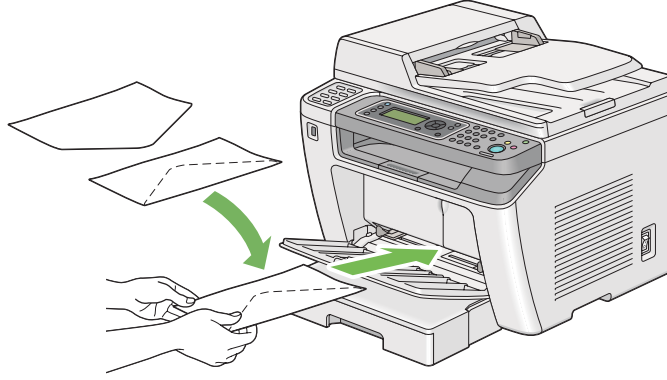

C5, Nagagata 3 veya Kakugata 3 Zarfların Yüklenmesi

Zarfları yazdırma yüzü yukarıya bakacak şekilde yükleyin. Kapaklı kenarının yazıcının ön tarafına baktığından ve tüm kapakların kapağı katlanmamış olarak bırakıldığından emin olun.



Çıkış Tepsisi Uzantısının Kullanılması

Çıkış tepsisi uzantısı, yazdırma işi tamamlandıktan sonra yazdırma ortamının yazıcıdan aşağıya düşmesini önlemek için tasarlanmıştır.

Uzun kenarlı bir belgeyi yazdırmadan önce, çıkış tepsi uzantısının dışarı çekilmiş olduğundan emin olun.

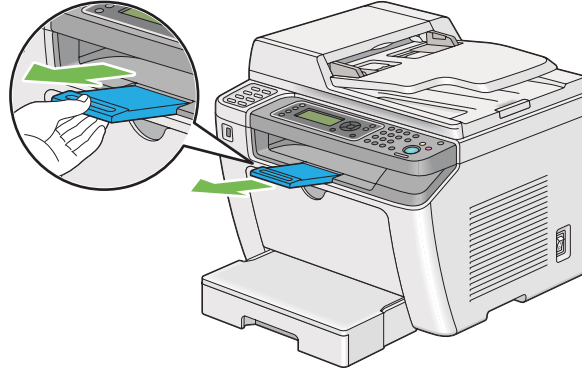

Not:

Zarfları veya küçük yazdırma ortamını orta çıkış tepsisinden dışarı çekmek için, tarama ünitesini yukarı kaldırın.

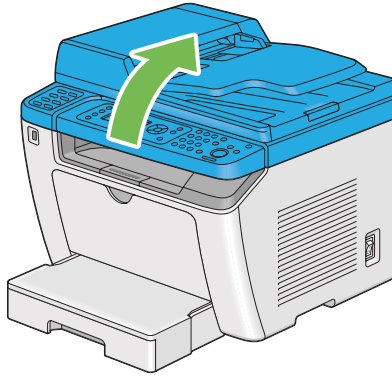

Kağıt Boyutlarının ve Türlerinin Ayarlanması

Yazdırma ortamı yüklerken, yazdırma öncesinde operatör panelinden kağıt boyutu ve türünü belirtin.

Bu bölümde operatör panelinde kağıt boyutu ve türünün nasıl ayarlanacağı açıklanmaktadır.

Ayrıca Bakınız:

“Operatör Paneli Menülerini Anlama” sayfa 275

Kağıt Boyutlarının Ayarlanması

1. **System** düğmesine basın.
2. Tray Settings (Kaset Ayarları) seçeneğini seçin ve ardından **OK** düğmesine basın.
3. Paper Tray (Ana Kaset) seçeneğini seçin ve ardından **OK** düğmesine basın.
4. Paper Size (Kağıt Boyutu) seçeneğini seçin ve ardından **OK** düğmesine basın.
5. Yüklenen yazdırma ortamı için doğru kağıt boyutunu seçin ve ardından **OK** düğmesine basın.

Kağıt Türlerinin Ayarlanması

Önemli:

Kağıt türü, kağıt tepsisine yüklenen gerçek yazdırma ortamı ile eşleşmelidir. Aksi takdirde baskı kalitesi sorunları oluşabilir.

1. **System** düğmesine basın.
2. Tray Settings (Kaset Ayarları) seçeneğini seçin ve ardından **OK** düğmesine basın.
3. Paper Tray (Ana Kaset) seçeneğini seçin ve ardından **OK** düğmesine basın.
4. Paper Type (Kağıt Türü) seçeneğini seçin ve ardından **OK** düğmesine basın.
5. Yüklenen yazdırma ortamı için doğru kağıt türünü seçin ve ardından **OK** düğmesine basın.

Yazdırma

Bu bölümde yazıcıdan nasıl belge yazdırıldığı ve bir işin nasıl iptal edildiği açıklanmıştır.

Bilgisayardan Yazdırma

Yazıcının tüm özelliklerini kullanmak için yazdırma sürücüsünü yükleyin. Bir uygulamadan **Print (Yazdır)**'i seçtiğinizde, yazdırma sürücüsünü temsil eden bir pencere görüntülenir. Yazdırılacak dosya için uygun ayarları seçin. Yazdırma sürücüsünde seçilen yazdırma ayarları, operatör panelinde veya Printer Setting Utility (Yazıcı Ayarı Yardımcı Programı) uygulamasında seçilen varsayılan menü ayarlarına göre önceliğe sahiptir.

Aşağıdaki prosedürde örnek olarak Windows 7 WordPad kullanılmıştır.

İlk **Print (Yazdır)** iletişim kutusunda **Preferences (Tercihler)** öğesinin tıklanması yazdırma ayarlarını değiştirmenizi sağlar. Yazdırma sürücüsü penceresindeki özelliklere aşina değilseniz, ek bilgi için Yardım'ı açın.

1. Yazdırmak istediğiniz dosyayı açın.
2. File (Dosya) menüsünden **Print (Yazdır)** öğesini seçin.
3. İletişim kutusunda doğru yazıcının seçildiğini doğrulayın. Yazdırma ayarlarını gerektiği gibi değiştirin (yazdırmak istediğiniz sayfalar veya kopya sayısı gibi).
4. **Paper Size (Kağıt Boyutu)**, **Paper Type (Kağıt Türü)** veya **Feed Orientation (Besleme Yönü)** gibi ilk ekrandan kullanılmayan yazdırma ayarlarını yapmak için **Preferences (Tercihler)**'i tıklatın.

Printing Preferences (Yazdırma Tercihleri) iletişim kutusu görüntülenir.

5. Yazdırma ayarlarını belirtin. Daha fazla bilgi için **Help (Yardım)**'i tıklatın.
6. **Printing Preferences (Yazdırma Tercihleri)** iletişim kutusunu kapatmak için **OK (Tamam)** düğmesini tıklatın.
7. İşi seçilen yazıcıya göndermek için **Print (Yazdır)**'i tıklatın.

Bir Yazdırma İşinin İptal Edilmesi

Bir yazdırma işini iptal etmek için çeşitli yöntemler mevcuttur.

Operatör Panelinden Bir İşin İptal Edilmesi

1.  (**Stop**) düğmesine basın.

Not:

Yazdırma işi sadece geçerli iş için iptal edilir. Bunu izleyen tüm işler yazdırılmaya devam eder.

Bilgisayardan Bir İşin İptal Edilmesi (Windows)**Görev Çubuğundan Bir İşin İptal Edilmesi**

Bir yazdırma işi gönderdiğinizde, görev çubuğunda küçük bir yazıcı simgesi görüntülenir.

1. Yazıcı simgesini çift tıklatın.

Yazıcı penceresinde bir yazdırma işi listesi görüntülenir.

2. İptal etmek istediğiniz işi seçin.
3. **Delete** tuşuna basın.
4. Bir yazdırma işini iptal etmek için **Printers (Yazıcılar)** iletişim kutusunda **Yes (Evet)**'i tıklatın.

Masaüstünden Bir İşin İptal Edilmesi

1. Masaüstünü görüntülemek için tüm programları simge durumuna küçültün.

Start (Başlat) — Printers and Faxes (Yazıcı ve Fakslar)'i tıklatın (Windows XP için).

Start (Başlat) — Printers and Faxes (Yazıcı ve Fakslar)'i tıklatın (Windows Server® 2003 için).

Start (Başlat) — Devices and Printers (Yazıcı ve Fakslar)'i tıklatın (Windows 7 ve Windows Server 2008 R2 için).

Start (Başlat) — Control Panel (Denetim Masası) — Hardware and Sound (Donanım ve Ses) — Printers (Yazıcılar)'i tıklatın (Windows Vista® ve Windows Server 2008 için).

Kullanılabilir yazıcıların bir listesi görüntülenir.

2. İş gönderdiğinizde seçtiğiniz yazıcıyı çift tıklatın.

Yazıcı penceresinde bir yazdırma işi listesi görüntülenir.

3. İptal etmek istediğiniz işi seçin.
4. **Delete** tuşuna basın.

5. Bir yazdırma işini iptal etmek için **Printers (Yazıcılar)** iletişim kutusunda **Yes (Evet)**'i tıklayın.

Çift Yönlü Yazdırma

Çift yönlü (2- Taraflı) yazdırma bir kağıdın her iki sayfasına da yazdırmanızı sağlar. Çift yönlü yazdırma için kullanılabilen kağıt boyutları A4, B5, A5, Letter, Executive, Folio ve Legal'dir.

Otomatik Çift Yönlü Yazdırma

Aşağıdaki prosedür örnek olarak PCL® 6 sürücüsünü kullanmaktadır.

1. **Start (Başlat) — Printers and Faxes (Yazıcı ve Fakslar)**'i tıklayın (Windows XP için).

Start (Başlat) — Printers and Faxes (Yazıcı ve Fakslar)'i tıklayın (Windows Server 2003 için).

Start (Başlat) — Devices and Printers (Yazıcı ve Fakslar)'i tıklayın (Windows 7 ve Windows Server 2008 R2 için).

Start (Başlat) — Control Panel (Denetim Masası) — Hardware and Sound (Donanım ve Ses) — Printers (Yazıcılar)'i tıklayın (Windows Vista için).

Start (Başlat) — Control Panel (Denetim Masası) — Printers (Yazıcılar)'i tıklayın (Windows Server 2008 için).

Kullanılabilir yazıcıların bir listesi görüntülenir.

2. Yazıcınızın simgesini sağ tıklayın ve **Printing preferences (Yazdırma tercihleri)** öğesini seçin.

Paper/Output (Kağıt/Çıktı) sekmesi görüntülenir.

3. **Duplex (Çift Yönlü)**'ten **Flip on Long Edge (Uzun Kenarda Döndür)** veya **Flip on Short Edge (Kısa Kenarda Döndür)** seçeneğini seçin.

4. **OK (Tamam)** düğmesini tıklayın.

Manuel Çift Yönlü Yazdırma (Sadece PCL Yazdırma Sürücüsü)

Otomatik çift yönlü yazdırmada sorun yaşarsanız, manuel çift yönlü yazdırmayı denemek isteyebilirsiniz. Manuel çift yönlü yazdırmaya başladığınızda, izleyebileceğiniz talimatları içeren bir pencere görüntülenir. Pencerenin kapatıldıktan sonra tekrar açılmayacağını unutmayın. Çift yönlü yazdırma tamamlanmaya kadar pencereyi kapatmayın.

Not:

Kıvrılmış kağıda yazdırırken, kağıdı yerleştirmeden önce düzleştirin.

Bilgisayarınızdaki İşlemler

Aşağıdaki prosedürde örnek olarak Windows 7 WordPad kullanılmıştır.

Not:

Printer Properties (Yazıcı Özellikleri)/Printing Preferences (Yazdırma Tercihleri) iletişim kutusunun görüntülenme şekli uygulama yazılımına bağlıdır. Uygulama yazılımınızın kullanım kılavuzuna bakın.

1. File (Dosya) menüsünden **Print (Yazdır)** ögesini seçin.
2. **Select Printer (Yazıcı Seç)** liste kutusundan yazıcıyı seçin ve ardından **Preferences (Tercihler)**'i tıklayın.

Printing Preferences (Yazdırma Tercihleri) iletişim kutusunun **Paper/Output (Kağıt/Çıktı)** sekmesi görüntülenir.

3. **Duplex (Çift Yönlü)** altında, 2- taraflı yazdırılan sayfaların ciltleme şeklini tanımlamak için **Flip on Short Edge (Manual) (Kısa Kenarda Döndür (Manuel))** veya **Flip on Long Edge (Manual) (Uzun Kenarda Döndür (Manuel))** seçeneğini seçin.

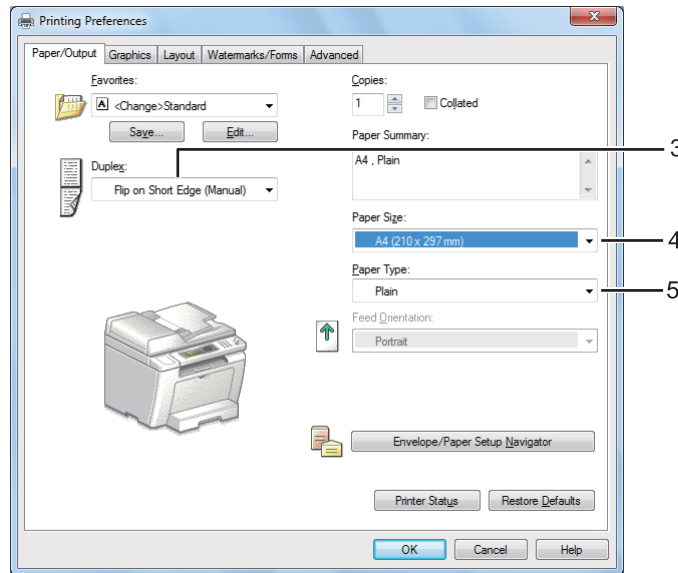

4. **Paper Size (Kağıt Boyutu)** altında yazdırılacak belgenin boyutunu seçin.

5. **Paper Type (Kağıt Türü)** altında kullanılacak kağıt türünü seçin.
6. **Printing Preferences (Yazdırma Tercihleri)** iletişim kutusunu kapatmak için **OK (Tamam)** düğmesini tıklayın.
7. Yazdırma işlemini başlatmak için **Print (Yazdır)** iletişim kutusunda **Print (Yazdır)**'ı tıklayın.

Yazdırma Ortamının Kağıt Tepsisine Yüklenmesi

1. Önce çift sayfaları yazdırın (arka kenarlar).

Altı sayfalık bir belge için, arka kenarlar sayfa 6, sayfa 4 ve daha sonra sayfa 2 sırasıyla yazdırılır.

Çift sayfaların yazdırılması tamamlandığında, **Data LED**'i yanar ve LCD panelde aşağıdaki mesaj görüntülenir:

```

075-921 Printer (075-921
Yazıcı)

Insert Output to Tray
(Çıktıyı Kasete Ekle)

Press [OK] Button to ([Tamam]
Düğmesine Bas)

Continue Printing
(Yazdırmaya Devam Et)

```

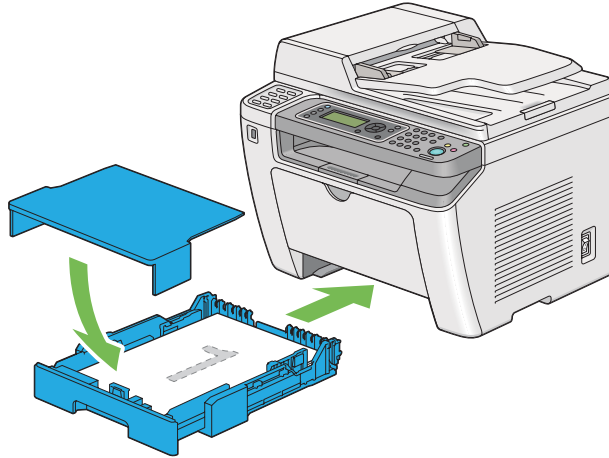

2. Çift sayfalar yazdırıldıktan sonra, kağıt tepsisini çekip kağıt tepsisi kapağını çıkarın.

Ayrıca Bakınız:

“Yazdırma Ortamının Kağıt Tepsisine Yüklenmesi” sayfa 130

3. Kağıt destesini orta çıkış tepsisinden çıkarın ve boş yüzeyi yukarı bakacak şekilde kağıt tepsisine yükleyin.

Not:

Buruşuk veya kıvrık baskılar kağıt sıkışmasına yol açabilir. Bu sayfaları yerleştirmeden önce düzeltin.

4. Kağıt tepsi kapağını yerine yerleştirin, kağıt tepsisini yazıcının içine yerleştirin ve ardından **OK** düğmesine basın.

Sayfalar sayfa 1 (sayfa 2'nin arkası), sayfa 3 (sayfa 4'ün arkası) ve ardından sayfa 5 (sayfa 6'nın arkası) sırasıyla yazdırılır.

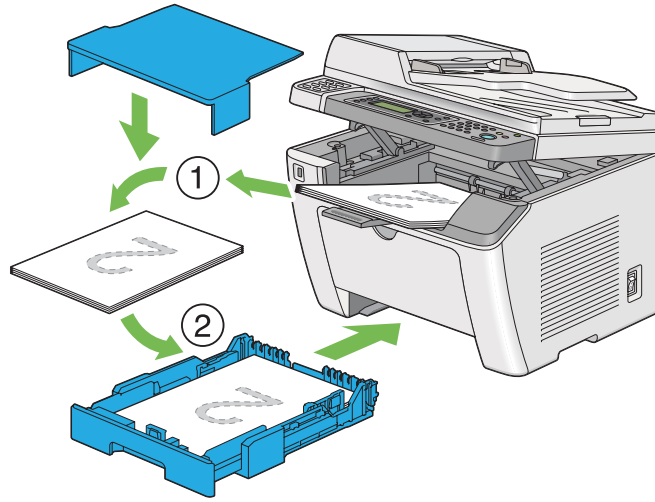

Öncelikli Sayfa Yerleştiriciye (PSI) Yazdırma Ortamı Yüklenmesi

1. Önce çift sayfaları yazdırın (arka kenarlar).

Altı sayfalık bir belge için, arka kenarlar sayfa 6, sayfa 4 ve daha sonra sayfa 2 sırasıyla yazdırılır.

Çift sayfaların yazdırılması tamamlandığında, **Data LED**'i yanar ve LCD panelde aşağıdaki mesaj görüntülenir:

075-921 Printer (075-921
Yazıcı)
Insert Output to Tray
(Çıktıyı Kasete Ekle)
Press [OK] Button to ([Tam-
mam] Düğmesine Bas)
Continue Printing
(Yazdırmaya Devam Et)

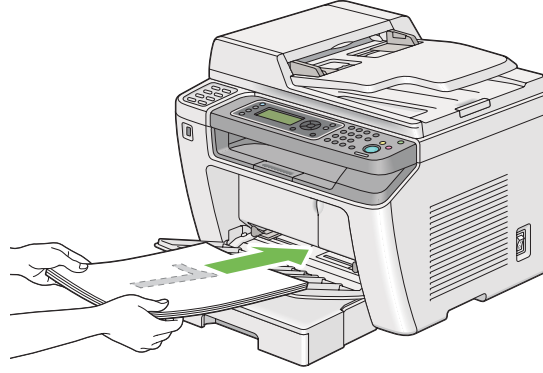

2. Çift sayfalar yazdırıldıktan sonra, kağıt destesini orta çıkış tepsisinden çıkarın.

Not:

Buruşuk veya kıvrık baskılar kağıt sıkışmasına yol açabilir. Bu sayfaları yerleştirmeden önce düzeltin.

3. Kağıt destesini tekrar PSI'ye yükleyin ve ardından **OK** düğmesine basın.

Sayfalar sayfa 1 (sayfa 2'nin arkası), sayfa 3 (sayfa 4'ün arkası) ve ardından sayfa 5 (sayfa 6'nın arkası) sırasıyla yazdırılır.

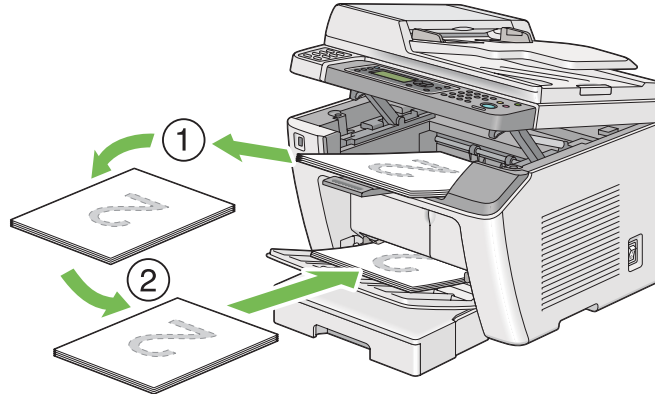

USB Depolama Aygıtı Kullanarak Doğrudan Yazdırma

Print From USB Memory (USB Belleğinden Yazdır) özelliği, USB depolama aygıtında kayıtlı dosyaları operatör panelinde çalıştırarak yazdırmanızı sağlar.

Önemli:

- ❑ Yazıcınızın hasar görmesini önlemek için, yazıcının ön USB bağlantı noktasına USB depolama aygıtı dışında bir aygıt bağlamayın.
- ❑ Yazıcının yazdırma işlemi sona erinceye kadar USB depolama aygıtını ön USB bağlantı noktasından çıkarmayın.

Not:

Print from USB (USB'den Yazdır) için Service Lock (Servis Kilidi) ayarı Password Locked (Parola ile Kilitli) yapılırsa, Print From USB Memory (USB Belleğinden Yazdır) özelliğini kullanmak için dört haneli parolayı girmeniz gerekir. Print from USB (USB'den Yazdır) için Service Lock (Servis Kilidi) ayarı Locked (Kilitli) yapılırsa, Print From USB Memory (USB Belleğinden Yazdır) özelliği devre dışı kalır ve menü LCD panelde görüntülenmez. Daha fazla bilgi almak için, bkz. "Service Lock (Servis Kilidi)" sayfa 314.

Yazıcının ön USB bağlantı noktası USB 2.0 aygıtlar için tasarlanmıştır. Sadece izin verilen A fiş tipi konektöre sahip USB depolama aygıtları kullanın. Sadece metal ekran korumalı bir USB depolama aygıtı kullanın.

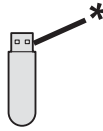

* A fiş tipi

USB depolama aygıtındaki bir dosyayı yazdırmak için:

1.  **(Print)** düğmesine basın.

2. Yazıcının ön USB bağlantı noktasına bir USB depolama aygıtı yerleştirin.

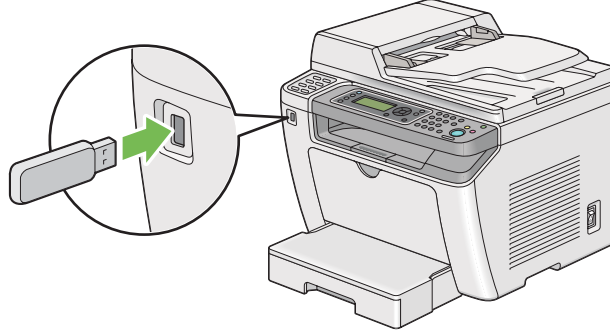

3. Print From (Yazdırma Konumu) seçimini yapın.
4. İstenen dosyayı seçin ve ardından **OK** düğmesine basın.
5. Gerekirse yazdırma seçeneklerini seçin.
6. Yazdırmayı başlatmak için **Start** düğmesine basın.

Not:

Scan to USB Memory (USB Belleğine Tara) özelliği kullanılarak taranan ve kaydedilen dosyaları yazdırabilirsiniz. Diğer dosyalar, örneğin bir kullanıcı tarafından oluşturulanlar, düzgün biçimde yazdırılamayabilir.

Önemli:

USB depolama aygıtını çıkarmadan önce, yazıcının aygıt erişim durumunda olmadığından emin olun. USB depolama aygıtının erişim halindeyken çıkarılması, aygıt içindeki verilerin veya USB depolama aygıtının bozulmasına yol açabilir.

Yazdırma Seçeneklerinin Seçilmesi

Yazdırma Tercihlerinin Seçilmesi (Windows)

Yazdırma tercihleri, özellikle bir iş için geçersiz kılmadığınız sürece yazdırma işlerinizin tümünü denetler. Örneğin, bir çok iş için çift yönlü (2-terafı) yazdırmayı kullanmak isterseniz, yazdırma tercihlerinde bu seçeneği seçin.

1. **Start (Başlat) — Printers and Faxes (Yazıcı ve Fakslar)**'ı tıklatın (Windows XP için).

Start (Başlat) — Printers and Faxes (Yazıcı ve Fakslar)'ı tıklatın (Windows Server 2003 için).

Start (Başlat) — Devices and Printers (Yazıcı ve Fakslar)'ı tıklatın (Windows 7 ve Windows Server 2008 R2 için).

Start (Başlat) — Control Panel (Denetim Masası) — Hardware and Sound (Donanım ve Ses) — Printers (Yazıcılar)'ı tıklatın (Windows Vista ve Windows Server 2008 için).

Kullanılabilir yazıcıların bir listesi görüntülenir.

2. Yazıcınızın simgesini sağ tıklatın ve ardından **Printing preferences (Yazdırma tercihleri)** ögesini seçin.

Yazıcının **Printing Preferences (Yazdırma Tercihleri)** iletişim kutusu görüntülenir.

3. Sürücü sekmesindeki seçimleri yapın ve ardından seçimlerinizi kaydetmek için **OK (Tamam)** düğmesini tıklatın.

Not:

*Windows yazdırma sürücüsü seçenekleri hakkında ayrıntılar için, yazdırma sürücüsü sekmesindeki **Help (Yardım)**'ı tıklatın.*

Her Bir İş İçin Seçeneklerin Seçilmesi (Windows)

Belirli bir iş için özel yazdırma seçeneklerini kullanmak isterseniz, yazıcıya iş göndermeden önce sürücü ayarlarını değiştirin. Örneğin, belirli bir grafik için Photo print-quality (Fotoğraf baskı kalitesi) modunu kullanmak isterseniz, söz konusu işi yazdırmadan önce yazdırma sürücüsünde bu ayarı seçin.

1. Uygulamanızda, istenen belge veya grafik açıkken **Print (Yazdır)** iletişim kutusuna erişin.
2. Yazıcınızı seçin ve ardından yazdırma sürücüsünü açmak için **Preferences (Tercihler)**'i tıklatın.
3. Sürücü sekmelerinde seçimleri yapın.

Not:

*Windows İşletim Sistemi'nde, geçerli yazdırma seçeneklerini ayırt edici bir adla kaydedebilir ve bunları diğer yazdırma işlerine uygulayabilirsiniz. **Paper/Output (Kağıt/Çıktı)**, **Graphics (Grafikler)**, **Layout (Düzen)**, **Watermarks/Forms (Filigranlar/Formlar)** veya **Advanced (Gelişmiş)** sekmesinde seçim yapın ve ardından **Paper/Output (Kağıt/Çıktı)** sekmesindeki **Favorites (Sık Kullanılanlar)** altında **Save (Kaydet)** ögesini tıklatın. Daha fazla bilgi için **Help (Yardım)**'i tıklatın.*

4. Seçimlerinizi kaydetmek için **OK (Tamam)** düğmesini tıkkatın.
5. İŖi yazdırın.

Özel yazdırma seçenekleri için aŖağıdaki tabloya bakın:

Windows İçin Yazdırma Seçenekleri

| İşletim Sistemi | Sürücü Sekmesi | Yazdırma Seçenekleri |
|--|---|---|
| Windows XP, Windows XP x 64bit, Windows Server 2003, Windows Server 2003 x 64bit, Windows Vista, Windows Vista x 64bit, Windows Server 2008, Windows Server 2008 x 64bit, Windows Server 2008 R2, Windows 7 veya Windows 7 x 64bit | Paper/Output (Kağıt/Çıktı) sekmesi | <input type="checkbox"/> Favorites (Sık Kullanılanlar) <input type="checkbox"/> Duplex (Çift Yönlü) <input type="checkbox"/> Copies (Kopya Sayısı) <input type="checkbox"/> Collated (Harmanlı)* <input type="checkbox"/> Paper Summary (Kağıt Özeti) <input type="checkbox"/> Paper Size (Kağıt Boyutu) <input type="checkbox"/> Paper Type (Kağıt Türü) <input type="checkbox"/> Feed Orientation (Besleme Yönü) <input type="checkbox"/> Envelope/Paper Setup Navigator (Zarf/Kağıt Kurulum Kılavuzu) <input type="checkbox"/> Printer Status (Yazıcı Durumu) <input type="checkbox"/> Restore Defaults (Varsayılanları Geri Yükle) |
| | Graphics (Grafikler) sekmesi | <input type="checkbox"/> Image Quality (Görüntü Kalitesi) <input type="checkbox"/> Toner Saving Mode (Toner Tasarrufu Modu) <input type="checkbox"/> Image Enhancement (Görüntü Geliştirme) <input type="checkbox"/> Screen (Ekran) <input type="checkbox"/> Image Settings (Görüntü Ayarları) <ul style="list-style-type: none"> <input type="checkbox"/> Apply to All Elements (Tüm Elemanlara Uygula) <input type="checkbox"/> Apply to Selected Element (Seçilen Elemana Uygula) <input type="checkbox"/> Brightness (Parlaklık) <input type="checkbox"/> Contrast (Karşıtlık) <input type="checkbox"/> Tone Balance (Ton Dengesi) <input type="checkbox"/> Restore Defaults (Varsayılanları Geri Yükle) |
| | Layout (Düzen) sekmesi | <input type="checkbox"/> Image Orientation (Görüntü Yönü) <input type="checkbox"/> Multiple Up (Çoklu Yazdırma) <input type="checkbox"/> Image Order (Görüntü Sırası) <input type="checkbox"/> Image Border (Görüntü Kenarlığı) <input type="checkbox"/> Booklet / Poster / Mixed Document (Kitapçık / Poster / Karışık Doküman) <input type="checkbox"/> Output Size (Çıktı Boyutu) <input type="checkbox"/> Reduce / Enlarge (Küçült / Büyüt) <input type="checkbox"/> Margin Shift/Margin (Kenar Boşluğu Kaydırma/ Kenar Boşluğu) <input type="checkbox"/> Restore Defaults (Varsayılanları Geri Yükle) |

| İşletim Sistemi | Sürücü Sekmesi | Yazdırma Seçenekleri |
|--|---|--|
| Windows XP, Windows XP x 64bit, Windows Server 2003, Windows Server 2003 x 64bit, Windows Vista, Windows Vista x 64bit, Windows Server 2008, Windows Server 2008 x 64bit, Windows Server 2008 R2, Windows 7 veya Windows 7 x 64bit | Watermarks/Forms (Filigranlar/Formlar) sekmesi | <input type="checkbox"/> Watermarks (Filigranlar) <ul style="list-style-type: none"> <input type="checkbox"/> New Text (Yeni Metin) <input type="checkbox"/> New Bitmap (Yeni Biteslem) <input type="checkbox"/> Edit (Düzenle) <input type="checkbox"/> Delete (Sil) <input type="checkbox"/> First Page Only (Yalnızca İlk Sayfa) <input type="checkbox"/> Forms (Formlar) <ul style="list-style-type: none"> <input type="checkbox"/> Off (Kapalı) <input type="checkbox"/> Create / Register Forms (Form Oluştur / Kaydet) <input type="checkbox"/> Image Overlay (Görüntü Kaplama) <input type="checkbox"/> Header / Footer Options (Üst Bilgi / Alt Bilgi Seçenekleri) |
| | Advanced (Gelişmiş) sekmesi | <input type="checkbox"/> Items (Öğeler) <ul style="list-style-type: none"> <input type="checkbox"/> Change All Colors to Black (Tüm Renkleri Siyaha Döndür) <input type="checkbox"/> Resolution (Çözünürlük) <input type="checkbox"/> Show Paper Size/Type Error (Kağıt Boyutu/Türü Hatasını Göster) <input type="checkbox"/> Font Settings (Yazı Tipi Ayarları) |

* **Watermarks/Forms (Filigranlar/Formlar)** sekmesindeki ayarlar 64-bit işletim sisteminde yapıldığında **Collated (Harmanlı)** kullanılamaz.

Her Bir İş İçin Seçeneklerin Seçilmesi (Mac OS X)

Belirli bir işe ait yazdırma ayarlarını seçmek için, işi yazıcıya göndermeden önce sürücü ayarlarını değiştirin.

1. Belgeniz uygulamanızda açıkken **File (Dosya)** ve ardından **Print (Yazdır)**'i tıklatın.
2. **Printer (Yazıcı)**'dan yazıcınızı seçin.
3. Görüntülenen menü ve açılır listelerden istenen yazdırma seçeneklerini seçin.

Not:

Mac OS X'te, geçerli yazıcı ayarlarını kaydetmek için, **Presets (Önayarlar)** menü ekranında **Save As (Farklı Kaydet)**'i tıklatın. Birden çok önayar oluşturabilir ve her bir önayarı ayırt edici adı ve yazıcı ayarları ile kaydedebilirsiniz. Özel yazıcı ayarlarını kullanarak yazdırma işlerini yazdırmak için, **Presets (Önayarlar)** menüsünde uygulanabilir kayıtlı önayarı tıklatın.

4. İşi yazdırmak için **Print (Yazdır)**'i tıklatın.

Mac OS X Yazdırma Sürücüsü Yazdırma Seçenekleri:

Aşağıda gösterilen tablo örnek olarak Mac OS X 10.6 TextEdit'i kullanmaktadır.

Mac OS X için yazdırma seçenekleri

| Öge | Yazdırma Seçenekleri |
|----------------------------------|--|
| | <input type="checkbox"/> Copies (Kopya Sayısı) <input type="checkbox"/> Collated (Harmanlı) <input type="checkbox"/> Pages (Sayfalar) <input type="checkbox"/> Paper Size (Kağıt Boyutu) <input type="checkbox"/> Orientation (Yön) |
| Layout (Düzen) | <input type="checkbox"/> Pages per Sheet (Sayfa/Yaprak) <input type="checkbox"/> Layout Direction (Düzen Yönü) <input type="checkbox"/> Border (Kenarlık) <input type="checkbox"/> Two-Sided (Çift Taraflı) <input type="checkbox"/> Reverse page orientation (Sayfa yönünü çevir) <input type="checkbox"/> Flip horizontally (Yatayda ters çevir) |
| Color Matching (Renk Eşleştirme) | <input type="checkbox"/> ColorSync <input type="checkbox"/> In printer (Yazıcıda) <input type="checkbox"/> Profile (Profil) |
| Paper Handling (Kağıt Kullanımı) | <input type="checkbox"/> Pages to Print (Yazdırılacak Sayfalar) <input type="checkbox"/> Page Order (Sayfa Sırası) <input type="checkbox"/> Scale to fit paper size (Kağıt boyutunu sığdırmak için ölçeklendir) <input type="checkbox"/> Destination Paper Size (Hedef Kağıt Boyutu) <input type="checkbox"/> Scale down only (Sadece aşağıya doğru ölçeklendir) |
| Cover Page (Kapak Sayfası) | <input type="checkbox"/> Print Cover Page (Kapak Sayfasını Yazdır) <input type="checkbox"/> Cover Page Type (Kapak Sayfası Türü) <input type="checkbox"/> Billing Info (Faturalama Bilgisi) |

| Öge | Yazdırma Seçenekleri |
|---------------------------------------|---|
| Scheduler (Zamanlayıcı) | <input type="checkbox"/> Print Document (Belgeyi Yazdır) <input type="checkbox"/> Priority (Öncelik) |
| Printer Features (Yazıcı Özellikleri) | <input type="checkbox"/> 1. Detailed Settings (Ayrıntılı Ayarlar) <ul style="list-style-type: none"> <input type="checkbox"/> Resolution (Çözünürlük) <input type="checkbox"/> Screen (Ekran) <input type="checkbox"/> Toner Saving Mode (Toner Tasarrufu Modu) <input type="checkbox"/> Image Enhancement (Görüntü Geliştirme) <input type="checkbox"/> 2. Paper Handling (Kağıt İşleme) <ul style="list-style-type: none"> <input type="checkbox"/> Duplex (Çift Yönlü) <input type="checkbox"/> Paper Type (Kağıt Türü) <input type="checkbox"/> Show Paper Size/Type Error (Kağıt Boyutu/Türü Hatasını Göster) |
| Summary (Özet) | |

Özel Boyutlu Kağıt Yazdırma

Bu bölümde yazdırma sürücüsünü kullanarak özel boyutlu kağıt üzerine nasıl yazdırılacağı açıklanmaktadır.

Özel boyutlu kağıdı yükleme şekli standart boyutlu kağıdı yükleme şekliyle aynıdır.

- “Yazdırma Ortamının Kağıt Tepsisine Yükleneşi” sayfa 130
- “Öncelikli Sayfa Yerleştiriciye (PSI) Yazdırma Ortamı Yükleneşi” sayfa 139
- “Kağıt Boyutlarının ve Türlerinin Ayarlanması” sayfa 145

Özel Boyutlu Kağıt Tanımlama

Yazdırmadan önce, yazdırma sürücüsünde özel boyutu tanımlayın.

Not:

Yazdırma sürücüsünde veya operatör panelinde kağıt boyutunu tanımlarken, kullanılan gerçek yazdırma ortamı ile aynı boyutu belirlediğinizden emin olun. Yazdırma için yanlış boyutun belirtilmesi yazıcı arızasına yol açabilir. Dar genişlikte bir kağıt kullanırken daha büyük bir boyut belirtirseniz, bu özellikle doğrudur.

Windows Yazdırma Sürücüsünün Kullanılması

Windows yazdırma sürücüsünde, **Custom Paper Size (Özel Kağıt Boyutu)** iletişim kutusunda özel boyutu tanımlayın. Bu bölümde örnek olarak Windows 7 kullanılarak prosedür açıklanmıştır.

Windows XP veya üzerinde, yalnızca yönetici haklarına sahip kullanıcılar yönetici parolası kullanarak ayarları değiştirebilir. Yönetici haklarına sahip olmayan kullanıcılar sadece içeriği görüntüleyebilir.

1. **Start (Başlat) — Devices and Printers (Aygıtlar ve Yazıcılar)**'ı tıklatın.
2. **YAZICINIZIN** simgesini sağ tıklatın ve ardından **Printer properties (Yazıcı özellikleri)** ögesini seçin.
3. **Configuration (Yapılandırma)** sekmesini seçin.
4. **Custom Paper Size (Özel Kağıt Boyutu)** düğmesini tıklatın.
5. **Details (Ayrıntılar)** ögesinden tanımlamak istediğiniz özel ayarları seçin.
6. **Change Setting For (Ayarları Değiştirilecek Öğe)** altında kısa kenar ve uzun kenarın uzunluğunu belirtin. Değerleri doğrudan girerek veya yukarı-aşağı ok düğmelerini kullanarak belirleyebilirsiniz. Belirtilen aralığın içinde olsa bile kısa kenarın uzunluğu uzun kenardan daha fazla olamaz. Belirtilen aralığın içinde olsa bile uzun kenarın uzunluğu kısa kenardan daha az olamaz.
7. Bir kağıt adı atamak için, **Name the Paper Size (Kağıt Boyutunu Adlandır)** onay kutusunu seçin ve ardından **Paper Name (Kağıt Adı)** bölümüne adı girin. Kağıt adı için en fazla 14 karakter kullanılabilir.
8. Gerekirse, başka bir özel boyut tanımlamak için adım 5 ila 7'yi tekrarlayın.
9. **OK (Tamam)** düğmesini iki kez tıklatın.

Özel Boyutlu Kağıda Yazdırma

Windows veya Mac OS X yazdırma sürücüsü kullanarak yazdırmak için aşağıdaki prosedürleri kullanın.

Windows Yazdırma Sürücüsünün Kullanılması

Bu bölümde örnek olarak Windows 7 WordPad kullanılarak prosedür açıklanmıştır.

Not:

Printer Properties (Yazıcı Özellikleri)/Printing Preferences (Yazdırma Tercihleri) iletişim kutusunun görüntülenme şekli uygulama yazılımına bağlıdır. Uygulama yazılımınızın kullanım kılavuzuna bakın.

1. File (Dosya) menüsünden **Print (Yazdır)** öğesini seçin.
2. YAZICINIZI seçin ve **Preferences (Tercihler)** düğmesini tıklatın.
3. **Paper/Output (Kağıt/Çıktı)** sekmesini seçin.
4. **Paper Size (Kağıt Boyutu)** altında yazdırılacak belgenin boyutunu seçin.
5. **Paper Type (Kağıt Türü)** altında kullanılacak kağıt türünü seçin.
6. **Layout (Düzen)** sekmesini tıklatın.
7. **Output Size (Çıktı Boyutu)** öğesinden tanımladığınız özel boyutu seçin. 4. adımda **Paper Size (Kağıt Boyutu)** altında özel boyut seçtiyseniz, **Same as Paper Size (Kağıt Boyutuyla Aynı)** seçeneğini seçin.
8. **OK (Tamam)** düğmesini tıklatın.
9. Yazdırma işlemi başlatmak için **Print (Yazdır)** iletişim kutusunda **Print (Yazdır)**'i tıklatın.

Mac OS X Yazdırma Sürücüsünün Kullanılması

Bu bölümde örnek olarak Mac OS X 10.6 TextEdit kullanılarak prosedür açıklanmıştır.

1. **File (Dosya)** menüsünden, **Page Setup (Sayfa Yapısı)**'ni seçin.
2. **Format For (Biçimlendir)**'den yazıcınızı seçin.
3. **Paper Size (Kağıt Boyutu)**'ndan, **Manage Custom Sizes (Özel Boyutları Yönet)**'i seçin.
4. **Custom Paper Sizes (Özel Kağıt Boyutları)** penceresinde '+'ı tıklatın.

Listede yeni oluşturulan bir ayar **Untitled (Adsız)** görüntülenir.

5. **Untitled (Adsız)**'ı çift tıklatın ve ayar için bir ad girin.

6. **Paper Size (Kağıt Boyutu)**'nun **Width (Genişlik)** ve **Height (Yükseklik)** kutularında yazdırılacak belgenin boyutunu girin.
7. Gerekirse **Non-Printable Area (Yazdırılmayan Alan)**'i belirtin.
8. **OK (Tamam)** düğmesini tıklatın.
9. Yeni oluşturulan kağıt boyutunun **Paper Size (Kağıt Boyutu)** içinde seçildiğinden emin olun ve ardından **OK (Tamam)** düğmesini tıklatın.
10. **File (Dosya)** menüsünden **Print (Yazdır)** öğesini seçin.
11. Yazdırmayı başlatmak için **Print (Yazdır)**'i tıklatın.

Yazdırma İşinin Durumunu Denetleme

Durumun Denetlenmesi (Sadece Windows)

Status Monitor ile yazıcı durumunu denetleyebilirsiniz. Görev çubuğu üzerinde ekranın sağ alt köşesinde yer alan Status Monitor yazıcı simgesini çift tıklatın. **Printer Selection (Yazıcı Seçimi)** penceresi ekrana gelir ve yazıcı adı, yazıcı bağlantı noktası, yazıcı durumu ve model adı görüntülenir. Yazıcınızın geçerli durumu için **Status (Durum)** sütununu kontrol edin.

Settings (Ayarlar) düğmesi: **Settings (Ayarlar)** penceresini görüntüler ve Status Monitor ayarlarını değiştirmenizi sağlar.

Printer Selection (Yazıcı Seçimi) penceresinde listelenen arzu edilen yazıcı adını tıklatın. **Printer Status (Yazıcı Durumu)** penceresi görüntülenir. Yazıcı durumunu ve yazdırma işi durumunu denetleyebilirsiniz.

Status Monitor hakkında ayrıntılar için Yardım'a bakın. Aşağıdaki prosedürde örnek olarak Windows 7 kullanılmıştır:

1. **Start (Başlat)** — **All Programs (Tüm Programlar)** — **EPSON** — yazıcınız — **Activate Status Monitor** öğesini tıklatın.

Printer Selection (Yazıcı Seçimi) penceresi görüntülenir.

2. Listedeki arzu edilen yazıcının adını tıklatın.

Printer Status (Yazıcı Durumu) penceresi görüntülenir.

3. **Help (Yardım)** düğmesini tıklatın.

Ayrıca Bakınız:

“Status Monitor (Yalnızca Windows)” sayfa 35

EpsonNet Config uygulamasında Durumun Denetlenmesi (Windows ve Mac OS X)

EpsonNet Config uygulamasının **Jobs (İşler)** sekmesinde yazıcıya gönderilen yazdırma işinin durumunu denetleyebilirsiniz.

Ayrıca Bakınız:

“Yazıcı Yönetimi Yazılımı” sayfa 33

Bir Rapor Sayfası Yazdırma

Çeşitli rapor türlerini ve listeleri yazdırabilirsiniz. Her bir rapor ve liste ile ilgili ayrıntılar için bkz. “Report / List (Bilgi Sayfaları)” sayfa 275.

Bu bölümde örnek olarak System Settings (Sistem Kurulumu) sayfası kullanılarak bir rapor sayfası yazdırmanın iki yöntemi açıklanmaktadır.

System Settings (Sistem Kurulumu) Sayfasını Yazdırma

Ayrıntılı yazıcı ayarlarını doğrulamak için System Settings (Sistem Kurulumu) sayfasını yazdırın.

Operatör Panelini Kullanarak

Not:

Tüm rapor ve listeler İngilizce olarak basılmıştır.

1. **System** düğmesine basın.
2. Report / List (Bilgi Sayfaları) seçeneğini seçin ve ardından **OK** düğmesine basın.
3. System Settings (Sistem Kurulumu) seçeneğini seçin ve ardından **OK** düğmesine basın.

System Settings (Sistem Kurulumu) sayfası yazdırılır.

Printer Setting Utility (Yazıcı Ayarı Yardımcı Programı) uygulamasının kullanılması (Sadece Windows)

Aşağıdaki prosedürde örnek olarak Windows 7 kullanılmıştır.

Not:

Tüm rapor ve listeler İngilizce olarak basılmıştır.

1. **Start (Başlat) — All Programs (Tüm Programlar) — EPSON — yazıcınız — Printer Setting Utility (Yazıcı Ayarı Yardımcı Programı)** ögesini tıklatın.

Not:

Bilgisayarınızda birden çok yazdırma sürücüsü yüklü olduğunda bu adımda yazıcı seçme penceresi görüntülenir. Bu durumda, **Printer Name (Yazıcı Adı)** içinde listelenen arzu edilen yazıcı adını tıklatın.

Printer Setting Utility (Yazıcı Ayarı Yardımcı Programı) başlatılır.

2. **Printer Settings Report (Yazıcı Ayarları Raporu)** sekmesini tıklatın.
3. Sayfanın sol tarafındaki listeden **Reports (Raporlar)** ögesini seçin.

Reports (Raporlar) sayfası görüntülenir.

4. **System Settings (Sistem Ayarları)** düğmesini tıklatın.

System Settings (Sistem Kurulumu) sayfası yazdırılır.

Printer Settings (Yazıcı Ayarları)

Operatör panelini veya Printer Setting Utility (Yazıcı Ayarı Yardımcı Programı) uygulamasını kullanarak yazıcı ayarlarını değiştirebilirsiniz.

Yazıcı Ayarlarının Değiştirilmesi

Operatör Panelinin Kullanılması

Not:

- Fabrika varsayılan değerleri farklı bölgeler için değişebilir.
- Bir değer seçildiğinde, yeni bir değer uygulanana veya varsayılan değer geri yüklenene kadar bu değer etkin olacaktır.
- Sürücü ayarları daha önceden yapılmış değişiklikler üzerinde önceliğe sahip olabilir ve yazıcı ayarlarını değiştirmenizi gerektirebilir.

1. **System** düğmesine basın.
 2. İstenen menüyü seçin ve ardından **OK** düğmesine basın.
 3. İstenen menüyü veya menü öğesini seçin ve ardından **OK** düğmesine basın.
 - Seçim bir menü ise menü açılır ve menü öğelerinin listesi görüntülenir.
 - Seçim bir menü öğesi ise, varsayılan menü ayarı görüntülenir.

Değer aşağıdakilerden biri olabilir:

 - Bir ayarı açıklamak için tümcecik veya kelime
 - Değiştirilebilen sayısal bir değer
 - Açma veya Kapama ayarı
 4. İstenen değere ulaşana kadar adım 3'ü tekrarlayın.
 5. Seçilen değeri uygulamak için **OK** düğmesine basın.
 6. Yazıcı ayarlarını değiştirmeye devam etmek için, operatör paneli menülerini üst menülerden birine yükseltmek üzere **↵ (Back)** düğmesini kullanın ve 2'den 5'e kadar olan adımları izleyin.
- Yazıcı ayarlarını değiştirmeyi durdurmak için, LCD panelde Select Function (İşlev Seç) mesajı görüntülenene kadar **↵ (Back)** düğmesine basmayı sürdürün.

Printer Setting Utility (Yazıcı Ayarı Yardımcı Programı) uygulamasının kullanılması (Sadece Windows)

Aşağıdaki prosedürde örnek olarak Windows 7 kullanılmıştır.

Not:

- Bir değer seçildiğinde, yeni bir değer uygulanana veya varsayılan değer geri yüklenene kadar bu değer etkin olacaktır.*
 - Sürücü ayarları daha önceden yapılmış değişiklikler üzerinde önceliğe sahip olabilir ve yazıcı ayarlarını değiştirmenizi gerektirebilir.*
1. **Start (Başlat) — All Programs (Tüm Programlar) — EPSON — yazıcınız — Printer Setting Utility (Yazıcı Ayarı Yardımcı Programı)** öğesini tıklatın.

Not:

Bilgisayarınızda birden çok yazdırma sürücüsü yüklü olduğunda bu adımda yazıcı seçme penceresi görüntülenir. Bu durumda, **Printer Name (Yazıcı Adı)** içinde listelenen arzu edilen yazıcı adını tıklatın.

Printer Setting Utility (Yazıcı Ayarı Yardımcı Programı) başlatılır.

2. **Printer Maintenance (Yazıcı Bakımı)** sekmesini tıklatın.
3. İstenen menü öğesini seçin.

Her menü öğesi bir değerler listesine sahiptir. Değer aşağıdakilerden biri olabilir:

- Bir ayarı açıklamak için tümcecik veya kelime
 - Değiştirilebilen sayısal bir değer
 - Açma veya Kapama ayarı
4. İstenen değeri seçin ve ardından **Apply New Settings (Yeni Ayarları Uygula)** veya **Restart printer to apply new settings (Yeni ayarları uygulamak için yazıcıyı yeniden başlat)** düğmesini tıklatın.

Web Services on Devices ile Yazdırma

Bu bölümde, Microsoft'un Windows Vista, Windows Server 2008, Windows Server 2008 R2 ve Windows 7 protokolünde kullanılabilen Web Services on Devices ile ağ yazdırma için bilgi sağlanmaktadır.

Yazdırma Hizmetleri Rollerini Ekleme

Windows Server 2008 veya Windows Server 2008 R2 kullandığınızda, Windows Server 2008 veya Windows Server 2008 R2 istemcisine yazdırma hizmetlerinin rollerini eklemeniz gerekir.

Windows Server 2008 için:

1. **Start (Başlat) — Administrative Tools (Yönetimsel Araçlar) — Server Manager (Sunucu Yöneticisi)**'ni tıklatın.
2. **Action (Eylem)** menüsünden, **Add Roles (Rol Ekle)**'yi seçin.

3. **Add Roles Wizard (Rol Ekleme Sihirbazı)**'nda **Server Roles (Sunucu Roller)** penceresinde **Print Services (Yazdırma Hizmetleri)** onay kutusunu seçin ve ardından **Next (İleri)**'yi tıklayın.
4. **Next (İleri)** düğmesini tıklayın.
5. **Print Server (Yazdırma Sunucusu)** onay kutusunu seçin ve ardından **Next (İleri)**'yi tıklayın.
6. **Install (Kur)** ögesini tıklayın.

Windows Server 2008 R2 için:

1. **Start (Başlat) — Administrative Tools (Yönetimsel Araçlar) — Server Manager (Sunucu Yöneticisi)**'ni tıklayın.
2. **Action (Eylem)** menüsünden, **Add Roles (Rol Ekle)**'yi seçin.
3. **Add Roles Wizard (Rol Ekleme Sihirbazı)**'nda **Server Roles (Sunucu Roller)** penceresinde **Print and Document Services (Yazdırma ve Belge Hizmetleri)** onay kutusunu seçin ve ardından **Next (İleri)**'yi tıklayın.
4. **Next (İleri)** düğmesini tıklayın.
5. **Print Server (Yazdırma Sunucusu)** onay kutusunu seçin ve ardından **Next (İleri)**'yi tıklayın.
6. **Install (Kur)** ögesini tıklayın.

Yazıcı Ayarları

YAZICINIZLA birlikte gelen Software Disc veya **Add Printer (Yazıcı Ekle)** sihirbazını kullanarak yeni yazıcınızı ağ üzerinde kurabilirsiniz.

Add Printer (Yazıcı Ekle) Sihirbazını Kullanarak Bir Yazdırma Sürücüsü Yükleme

1. **Start (Başlat) — Control Panel (Denetim Masası) — Hardware and Sound (Donanım ve Ses) — Printers (Yazıcılar)**'i tıklayın (Windows Server 2008 R2 ve Windows 7 için **Start (Başlat) — Devices and Printers (Aygıtlar ve Yazıcılar)**).
2. **Add a printer (Yazıcı Ekle)** düğmesini tıklayarak **Add Printer (Yazıcı Ekle)** sihirbazını çalıştırın.
3. **Add a network, wireless or Bluetooth printer (Ağ, kablosuz veya Bluetooth yazıcı ekle)**'yi seçin.

4. Kullanılabilir yazıcılar listesinden kullanmak istediğiniz yazıcıyı seçin ve ardından **Next (İleri)**'yi tıklayın.

Not:

- Kullanılabilir yazıcılar listesinde, Web Services on Devices yazıcısı “**http://IP adresi/ws/**” biçiminde gösterilir.*
 - Listede hiç bir Web Services on Devices yazıcısı gösterilmiyorsa, bir Web Services on Devices yazıcısı oluşturmak için yazıcının IP adresini elle girin. Yazıcının IP adresini elle girmek için aşağıdaki talimatları izleyin. Windows Server 2008 R2'de, bir Web Services on Devices yazıcısı oluşturmak için Yöneticiler grubu üyesi olmalısınız.*
 1. **The printer that I want isn't listed (İstediğim yazıcı listelenmiyor)** ögesini tıklayın.
 2. **Add a printer using a TCP/IP address or hostname (TCP/IP adresi veya ana bilgisayar adı kullanarak yazıcı ekle)** seçeneğini seçin ve **Next (İleri)** düğmesini tıklayın.
 3. **Device type (Aygıt türü)** altında **Web Services Device (Web Hizmetleri Aygıtı)** seçeneğini seçin.
 4. **Hostname or IP address (Ana bilgisayar adı veya IP adresi)** metin kutusuna yazıcının IP adresini girin ve **Next (İleri)** düğmesini tıklayın.
 - Sürücüyü **Add Printer (Yazıcı Ekle)** sihirbazını kullanarak Windows Server 2008 R2 veya Windows 7'ye yüklemeye başlamadan önce, aşağıdakilerden birini gerçekleştirin:*
 - Windows Update'in bilgisayarınızı tarayabilmesi için Internet bağlantısı oluşturun.
 - Yazdırma sürücüsünü önceden bilgisayarınıza ekleyin.
5. Sizden istendiğinde yazdırma sürücüsünü bilgisayarınıza yükleyin. Bir yönetici parolası veya onay istenirse, parolayı girin veya onay verin.
6. Sihirbazdaki ek adımları tamamlayın ve ardından **Finish (Son)**'u tıklayın.
7. Yazdırma kurulumunu doğrulamak için bir test sayfası yazdırın.
- a **Start (Başlat) — Control Panel (Denetim Masası) — Hardware and Sound (Donanım ve Ses) — Printers (Yazıcılar)**'i tıklayın (Windows Server 2008 R2 ve Windows 7 için **Start (Başlat) — Devices and Printers (Aygıtlar ve Yazıcılar)**).
 - b Henüz oluşturduğunuz yazıcıyı sağ tıklayın ve ardından **Properties (Özellikler)**'i tıklayın (Windows Server 2008 R2 ve Windows 7 için **Printer properties (Yazıcı Özellikleri)**).
 - c **General (Genel)** sekmesinde **Print Test Page (Sınama Sayfası Yazdır)**'i tıklayın. Bir test sayfası başarıyla yazdırıldığında yükleme tamamlanmıştır.

Bölüm 6

Kopyalama

Kopyalama için Kağıt Yükleme

Not:

Copy (Kopyala) için Service Lock (Servis Kilidi) ayarı Password Locked (Parola ile Kilitli) yapılırsa, kopyalama özelliğini kullanmak için dört haneli parolayı girmeniz gerekir. Service Lock (Servis Kilidi) ayarı Locked (Kilitli) yapılırsa, kopyalama özelliği devre dışı kalır ve menü LCD panelde görüntülenmez. Daha fazla bilgi almak için, bkz. "Service Lock (Servis Kilidi)" sayfa 314.

Yazdırma belgesi yükleme talimatları yazdırma, faksalama veya kopyalama için aynıdır.

Ayrıca Bakınız:

- ❑ "Kullanılabilir Yazdırma Ortamı" sayfa 126
- ❑ "Yazdırma Ortamının Yüklenmesi" sayfa 129

Belge Hazırlama

Kopyalama, tarama ve faks gönderme amacıyla bir kaynak belge yüklemek için, belge camını ya da Otomatik Belge Besleyici (ADF)'yi kullanabilirsiniz. ADF kullanılırken bir iş için 64 gr'lık 50 sayfa veya belge camı kullanılırken bir defada bir sayfa yükleyebilirsiniz.

Önemli:

- ❑ ADF'ye 148,0 × 210,0 mm'ten daha küçük veya 215,9 × 355,6 mm'ten daha büyük belgeleri yüklemekten, farklı boyutları veya ağırlıkları birlikte yüklemekten, kitapçık, broşür, asetatlar ya da diğer olağandışı özelliklere sahip belgeleri yüklemekten kaçının.
- ❑ ADF'de karbon kağıdı veya arkası karbonlu kağıt, kaplamalı kağıt, pelür kağıt veya ince kağıt, buruşuk veya kırışık kağıt, kıvrılmış veya sarılmış kağıt ya da yırtık kağıt kullanılamaz.
- ❑ ADF'de zımbalı, ataçlı veya yapıştırıcı, tutkal, mürekkep ve düzeltme sıvısı gibi solvent bazlı maddelere maruz kalmış belgeleri kullanmayın.

Not:

Özellikle renkli veya gri tonlamalı resimlerde en iyi tarama kalitesini sağlamak için ADF yerine belge camını kullanın.

Belge Camından Kopyalama

Not:

- ❑ Kopyalama için bilgisayar bağlantısı gerekli değildir.
- ❑ Otomatik Belge Besleyici (ADF)'de belge bulunmadığından emin olun. ADF'de herhangi bir belge algılanırsa, belge camındaki belgeye göre önceliğe sahip olur.
- ❑ Belge camındaki kirler kopya çıktıları üzerinde siyah lekeler neden olabilir. En iyi sonuçlar için, belge camını kullanmadan önce temizleyin. Daha fazla bilgi almak için, bkz. "Tarayıcıyı Temizleme" sayfa 393.

Belge camından kopyalama yapmak için:

1. Belge kapağını açın.

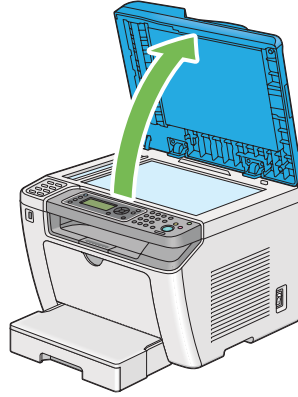

2. Tek bir belgeyi yüzü aşağı bakacak şekilde belge camı üzerine yerleştirin ve belge camının sol üst köşesindeki ayar kılavuzu ile hizalayın.

**Dikkat:**

Kalın bir belgeyi belge camı üzerinde tutmak için aşırı güç uygulamayın. Cam kırılabilir ve yaralanmalara neden olabilir.

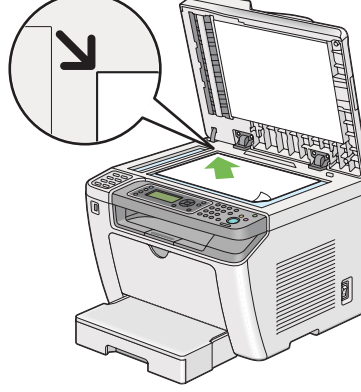

3. Belge kapağını kapatın.

Not:

- Kopyalama sırasında belge kapağının açık bırakılması, kopyalama kalitesini etkileyebilir ve toner tüketimini artırabilir.
- Bir kitap ya da dergi sayfasını kopyalıyorsanız, belge kapağını menteşeleri durdurucuya geçinceye kadar kaldırın ve ardından belge kapağını kapatın. Kitap veya dergi 20 mm'den daha kalın ise, belge kapağı açık olarak kopyalamaya başlayın.

4.  (**Copy**) düğmesine basın.
5. Kopya sayısı, kopya boyutu ve görüntü kalitesini içeren kopyalama ayarlarını özelleştirin.

Ayrıca Bakınız:

“Kopyalama Seçeneklerinin Özelleştirilmesi” sayfa 175

Ayarları kaldırmak için,  (**Clear All**) düğmesini kullanın.

6. Kopyalamayı başlatmak için  (**Start**) düğmesine basın.

Not:

Bir belge taranırken istediğiniz zaman bir kopyalama işini iptal etmek için  (**Stop**) düğmesine basın.

Otomatik Belge Besleyici (ADF)'den Kopyalama

Önemli:

ADF'ye 50 sayfadan fazla yükleme yapmayın ya da belge çıkış tepsisine 50 sayfadan fazla besleme yapılmasına izin vermeyin. Belge çıkış tepsi 50 sayfayı geçmeden boşaltılmalıdır, aksi takdirde kaynak belgeleriniz zarar görebilir.

Not:

- Özellikle renkli veya gri tonlamalı resimlerde en iyi tarama kalitesini sağlamak için ADF yerine belge camını kullanın.
- Kopyalama için bilgisayar bağlantısı gerekli değildir.
- Aşağıdaki belgeleri ADF'ye yükleyemezsiniz. Bu belgeleri belge camı üzerine yerleştirdiğinizden emin olun.

| | | | |
|--|--------------------------------|--|---|
|  | Kıvrık belgeler |  | Önceden delinmiş kağıt |
|  | Hafif belgeler |  | Kıvrılmış, buruşuk veya yırtık belgeler |
|  | Kesilip yapıştırılmış belgeler |  | Karbon kağıdı |

ADF'den kopyalama yapmak için:

1. 50 sayfaya kadar 64 gr'lık belgeyi, yazılacak yüzü yukarı bakacak ve üst kenarı önce girecek şekilde ADF'ye yükleyin. Daha sonra belge kılavuzlarını doğru belge boyutuna ayarlayın.

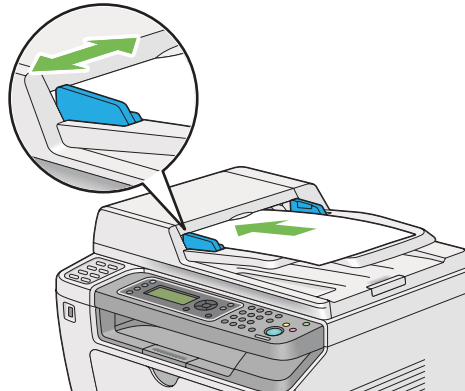

Not:

Legal boyutlu bir belgeyi kopyalamadan önce belge kılavuzlarını kullandığınızdan emin olun.

2.  (**Copy**) düğmesine basın.
3. Kopya sayısı, kopya boyutu ve görüntü kalitesini içeren kopyalama ayarlarını özelleştirin.

Ayrıca Bakınız:

“Kopyalama Seçeneklerinin Özelleştirilmesi” sayfa 175

Ayarları kaldırmak için,  (**Clear All**) düğmesini kullanın.

4. Kopyalamayı başlatmak için  (**Start**) düğmesine basın.



Not:

Bir belge taranırken istediğiniz zaman bir kopyalama işini iptal etmek için  (**Stop**) düğmesine basın.

Kopyalama Seçeneklerinin Özelleştirilmesi

Kopyalama yapmak için  (**Start**) düğmesine basmadan önce geçerli kopyalama işi için aşağıdaki seçenekleri özelleştirebilirsiniz.

Not:

Bir kopyalama işi tamamlandıktan sonra, LCD panelde Select Function (İşlev Ses) görüntüleninceye (auto-reset veya  (**Back**) düğmesine basılıncaya) kadar,  (**Clear All**) düğmesine basılıncaya kadar veya  (**Copy**) düğmesine tekrar basılıncaya kadar kopyalama seçenekleri saklanır.

Kopya Sayısı

Kopya sayısını 1 ila 99 arasında belirtebilirsiniz.

1. Belgeyi/belgeleri Otomatik Belge Besleyici (ADF)'ye ilk olarak üst kenarı girecek şekilde yükleyin veya tek bir belgeyi belge camı üzerine yerleştirin ve belge kapağını kapatın.

Ayrıca Bakınız:

“Otomatik Belge Besleyici (ADF)'den Kopyalama” sayfa 174

“Belge Camından Kopyalama” sayfa 172

2.  (**Copy**) düğmesine basın.
3. Sayısal tuş takımını kullanarak kopya sayısını girin.

4. Gerekirse, kopya boyutu ve görüntü kalitesini içeren diğer kopyalama seçeneklerini de özelleştirin.

Ayrıca Bakınız:

“Kopyalama Seçeneklerinin Özelleştirilmesi” sayfa 175

5. Kopyalamayı başlatmak için  (**Start**) düğmesine basın.

Original Size (Orijinal Boyut)



Varsayılan belge boyutunu belirtebilirsiniz.

1. Belgeyi/belgeleri Otomatik Belge Besleyici (ADF)'ye ilk olarak üst kenarı girecek şekilde yükleyin veya tek bir belgeyi belge camı üzerine yerleştirin ve belge kapağını kapatın.

Ayrıca Bakınız:

“Otomatik Belge Besleyici (ADF)'den Kopyalama” sayfa 174

“Belge Camından Kopyalama” sayfa 172

2.  (**Copy**) düğmesine basın.
3. Document Size (Doküman Boyutu) seçeneğini seçin ve ardından  düğmesine basın.
4. İstenen ayarı seçin ve ardından  düğmesine basın.

| |
|--|
| A4 - 210x297mm* |
| A5 - 148x210mm |
| B5 - 182x257mm |
| Letter - 8.5x11" (Letter - 8,5x11") |
| Folio - 8.5x13" (US Folio - 8,5x13) |
| Legal - 8.5x14" (Legal - 8,5x14) |
| Executive |

* Fabrika varsayılan menü ayarları

5. Gerekirse, kopya sayısı ve görüntü kalitesini içeren diğer kopyalama seçeneklerini de özelleştirin.

Ayrıca Bakınız:

“Kopyalama Seçeneklerinin Özelleştirilmesi” sayfa 175

6. Kopyalamayı başlatmak için  (**Start**) düğmesine basın.

Output Paper Size (Çıktı Kağıt Boyutu)



Çıktı kağıt boyutunu belirtebilirsiniz.

1. Belgeyi/belgeleri Otomatik Belge Besleyici (ADF)'ye ilk olarak üst kenarı girecek şekilde yükleyin veya tek bir belgeyi belge camı üzerine yerleştirin ve belge kapağını kapatın.

Ayrıca Bakınız:

“Otomatik Belge Besleyici (ADF)'den Kopyalama” sayfa 174

“Belge Camından Kopyalama” sayfa 172

2.  (**Copy**) düğmesine basın.
3. Output Paper Size (Çıktı Kağıt Boyutu) seçeneğini seçin ve ardından  düğmesine basın.
4. İstenen ayarı seçin ve ardından  düğmesine basın.

Not:

Varsayılan Output Paper Size (Çıktı Kağıt Boyutu) ayarlarını değiştirmek için, Tray Settings (Kaset Ayarları) altında Paper Tray (Ana Kaset) öğesinin Paper Size (Kağıt Boyutu) ayarlarını değiştirin.

| |
|--|
| A4 - 210x297mm* |
| A5 - 148x210mm |
| B5 - 182x257mm |
| Letter - 8.5x11" (Letter - 8,5x11") |
| Folio - 8.5x13" (US Folio - 8,5x13) |
| Legal - 8.5x14" (Legal - 8,5x14) |
| Executive |
| Statement |

| | | |
|---|--------------------------------|--|
| #10 Env. - 4.125x9.5" (#10 Zarf - 4,1x9,5) | | |
| Monarch Env. (Monarch Zarf) | | |
| Monarch Env. L (Monarch Zarf L) | | |
| DL Env. - 110x220mm (DL Zarf- 110x220mm) | | |
| DL Env. L (DLZarf L) | | |
| C5 Env. - 162x229mm (C5 Zarf - 162x229) | | |
| Postcard JPN - 148x100mm | | |
| W-Postcard JPN - 148x200mm | | |
| Env Yougata 2 (Zarf Yougata 2) | | |
| Env Yougata 2L (Zarf Yougata 2L) | | |
| Env Yougata 3 (Zarf Yougata 3) | | |
| Env Yougata 3L (Zarf Yougata 3L) | | |
| Env Yougata 4 (Zarf Yougata 4) | | |
| Env Yougata 6 (Zarf Yougata 6) | | |
| Env Younaga 3 (Zarf Younaga 3) | | |
| Env Nagagata 3 (Zarf Nagagata 3) | | |
| Env Nagagata 4 (Zarf Nagagata 4) | | |
| Env Kakugata 3 (Zarf Kakugata 3) | | |
| New Custom Size (Yeni Özel Boyut) | Portrait(Y) (Dikey(Y)) | 297mm*/11.7inch (11.7İnç)* |
| | | 127mm - 355mm/5.0inch (5.0İnç) - 14.0inch (14.0İnç) |
| | Landscape(X) (Yatay(X)) | 210mm*/8.3inch (8.3İnç)* |
| | | 77mm - 215mm/3.0inch (3.0İnç) - 8.5inch (8.5İnç) |

* Fabrika varsayılan menü ayarları

5. Gerekirse, kopya sayısı ve görüntü kalitesini içeren diğer kopyalama seçeneklerini de özelleştirin.

Ayrıca Bakınız:

“Kopyalama Seçeneklerinin Özelleştirilmesi” sayfa 175

6. Kopyalamayı başlatmak için  (**Start**) düğmesine basın.



Reduce/Enlarge (Küçült/Büyüt)

Kopyalanan bir resmin boyutunu %25 ila %400 arasında küçültebilir veya büyütebilirsiniz.

Not:

- Bir kopyayı küçülttüğünüzde, kopyanızın altında siyah çizgiler belirebilir.
 - Bu öğe sadece Multiple UP (N-UP) ayarı Off (Kapalı) ya da Manual (Manuel) yapıldığında kullanılabilir.
1. Belgeyi/belgeleri Otomatik Belge Besleyici (ADF)'ye ilk olarak üst kenarı girecek şekilde yükleyin veya tek bir belgeyi belge camı üzerine yerleştirin ve belge kapağını kapatın.

Ayrıca Bakınız:

- “Otomatik Belge Besleyici (ADF)'den Kopyalama” sayfa 174
 - “Belge Camından Kopyalama” sayfa 172
2.  (**Copy**) düğmesine basın.
 3. Reduce/Enlarge (Küçült/Büyüt) seçeneğini seçin ve ardından  düğmesine basın.
 4. İstenen ayarları seçin ve ardından  düğmesine basın.

mm sistemi

| |
|------------------------------------|
| 200% |
| A5->A4(141%) (A4 (%141)) |
| A5->B5(122%) (B5 (%122)) |
| 100%* |
| B5->A5(81%) (A5 (%81)) |
| A4->A5(70%) (A5 (%70)) |
| 50% |

* Fabrika varsayılan menü ayarları

inç sistemi

| |
|---------------------------------------|
| 200% |
| Stmt->Lgl(154%) (Lgl(%154)) |
| Stmt->Ltr(129%) (Ltr(%129)) |
| 100%* |
| Lgl->Ltr (78%) (Ltr (%78)) |
| Ldgr->Ltr(64%) (Ltr(%64)) |
| 50% |

* Fabrika varsayılan menü ayarları

Not:

Ayrıca sayısal tuş takımını kullanarak istenen yakınlaştırma oranını %25 ila %400 arasında girebilir ya da ► veya ◀ düğmesine basarak yakınlaştırma oranını %1 artırabilir veya azaltabilirsiniz. Özel yakınlaştırma oranları için aşağıdaki tabloya bakın:

| | | Kopya | | |
|--------|----|-------|------|------|
| | | A5 | B5 | A4 |
| Kaynak | A5 | 100% | 122% | 141% |
| | B5 | 81% | 100% | 115% |
| | A4 | 70% | 86% | 100% |

Yazdırma ortamını yükleme yöntemleri, yazdırma ortamının boyutuna ve yönüne göre değişir. Daha fazla bilgi için, bkz. “Yazdırma Ortamının Kağıt Tepsisine Yüklenmesi” sayfa 130 veya “Öncelikli Sayfa Yerleştiriciye (PSI) Yazdırma Ortamı Yüklenmesi” sayfa 139.

Yüklenebilen yazdırma ortamı için, bkz. “Kullanılabilir Yazdırma Ortamı” sayfa 126.

5. Gerekirse, kopya sayısı ve görüntü kalitesini içeren diğer kopyalama seçeneklerini de özelleştirin.

Ayrıca Bakınız:

“Kopyalama Seçeneklerinin Özelleştirilmesi” sayfa 175

6. Kopyalamayı başlatmak için ◀ (Start) düğmesine basın.

Collated (Harmanlı)

Kopyalama çıktısını sıralayabilirsiniz. Örneğin, üç sayfalık belgelerden iki kopya yaparsanız, üç sayfalık tam bir belge baskısını ikinci tam belge baskısı izleyecektir.

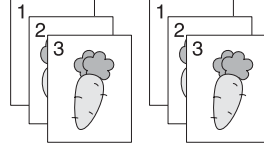

Not:



Büyük miktarda veri içeren belgelerin kopyalanması, kullanılabilir belleği yorabilir. Bellek yetersizliği oluşursa, operatör panelinde Collated (Harmanlı) ayarını Off (Kapalı) konumuna getirerek harmanlamayı iptal edin.

1. Belgeyi/belgeleri Otomatik Belge Besleyici (ADF)'ye ilk olarak üst kenarı girecek şekilde yükleyin veya tek bir belgeyi belge camı üzerine yerleştirin ve belge kapağını kapatın.

Ayrıca Bakınız:

“Otomatik Belge Besleyici (ADF)’den Kopyalama” sayfa 174

“Belge Camından Kopyalama” sayfa 172

2.  (**Copy**) düğmesine basın.
3. Collated (Harmanlı) seçeneğini seçin ve ardından  düğmesine basın.
4. İstenen ayarı seçin ve ardından  düğmesine basın.

| | |
|----------------------|--|
| Off (Kapalı)* | Belgeleri harmanlı sırayla kopyalamaz. |
| On (Açık) | Belgeleri harmanlı sırayla kopyalar. |

* Fabrika varsayılan menü ayarları

5. Gerekirse, kopya sayısı, kopya boyutu ve görüntü kalitesini içeren diğer kopyalama seçeneklerini de özelleştirin.

Ayrıca Bakınız:

“Kopyalama Seçeneklerinin Özelleştirilmesi” sayfa 175

6. Kopyalamayı başlatmak için  (**Start**) düğmesine basın.

Document Type (Doküman Türü)



Kopya görüntü kalitesini seçebilirsiniz.

1. Belgeyi/belgeleri Otomatik Belge Besleyici (ADF)'ye ilk olarak üst kenarı girecek şekilde yükleyin veya tek bir belgeyi belge camı üzerine yerleştirin ve belge kapağını kapatın.

Ayrıca Bakınız:

☐ “Otomatik Belge Besleyici (ADF)'den Kopyalama” sayfa 174

☐ “Belge Camından Kopyalama” sayfa 172

2.  (**Copy**) düğmesine basın.
3. Document Type (Doküman Türü) seçeneğini seçin ve ardından  düğmesine basın.
4. İstenen ayarı seçin ve ardından  düğmesine basın.

| | |
|-------------------------|---|
| Text (Metin) | Metin içeren belgeler için uygundur. |
| Mixed (Karma)* | Metin ve fotoğraf/gri tonlar içeren belgeler için uygundur. |
| Photo (Fotoğraf) | Fotoğraf içeren belgeler için uygundur. |

* Fabrika varsayılan menü ayarları

5. Gerekirse, kopya sayısı ve kopya boyutunu içeren diğer kopyalama seçeneklerini de özelleştirin.

Ayrıca Bakınız:

“Kopyalama Seçeneklerinin Özelleştirilmesi” sayfa 175

6. Kopyalamayı başlatmak için  (**Start**) düğmesine basın.



Lighten/Darken (Aydınlat/Karart)

Kopyayı kaynak belgeden daha açık ya da daha koyu yapmak üzere kopya yoğunluk seviyesini ayarlayabilirsiniz.

1. Belgeyi/belgeleri Otomatik Belge Besleyici (ADF)'ye ilk olarak üst kenarı girecek şekilde yükleyin veya tek bir belgeyi belge camı üzerine yerleştirin ve belge kapağını kapatın.

Ayrıca Bakınız:

☐ “Otomatik Belge Besleyici (ADF)'den Kopyalama” sayfa 174

- ❑ “Belge Camından Kopyalama” sayfa 172
- 2.  (**Copy**) düğmesine basın.
- 3. Lighten/Darken (Aydınlık/Karart) seçeneğini seçin ve ardından  düğmesine basın.
- 4. İstenen ayarı seçin ve ardından  düğmesine basın.

| | |
|------------------------------|---|
| Lighten2 (Aç2) | Kopyayı kaynak belgeden daha açık yapar. Koyu baskılarda işe yarar. |
| Lighten1 (Aç1) | |
| Normal* | Standart tip veya baskılı belgelerde işe yarar. |
| Darken1 (Koyulaştır1) | Kopyayı kaynak belgeden daha koyu yapar. Açık baskılarda veya belirsiz kalem izlerinde işe yarar. |
| Darken2 (Koyulaştır2) | |

* Fabrika varsayılan menü ayarları

- 5. Gerekirse, kopya sayısı, kopya boyutu ve görüntü kalitesini içeren diğer kopyalama seçeneklerini de özelleştirin.

Ayrıca Bakınız:

“Kopyalama Seçeneklerinin Özelleştirilmesi” sayfa 175

- 6. Kopyalamayı başlatmak için  (**Start**) düğmesine basın.

Sharpness (Keskinlik)



Kopyayı kaynak belgeden daha keskin veya daha yumuşak yapmak için keskinliği ayarlayabilirsiniz.

- 1. Belgeyi/belgeleri Otomatik Belge Besleyici (ADF)'ye ilk olarak üst kenarı girecek şekilde yükleyin veya tek bir belgeyi belge camı üzerine yerleştirin ve belge kapağını kapatın.

Ayrıca Bakınız:

❑ “Otomatik Belge Besleyici (ADF)'den Kopyalama” sayfa 174

❑ “Belge Camından Kopyalama” sayfa 172

- 2.  (**Copy**) düğmesine basın.
- 3. Sharpness (Keskinlik) seçeneğini seçin ve ardından  düğmesine basın.

4. İstenen ayarı seçin ve ardından  düğmesine basın.

| | |
|------------------------------|---|
| Sharpest (En keskin) | Kopyayı kaynak belgeden daha keskin yapar. |
| Sharper (Daha keskin) | |
| Normal* | Kaynak belgenin keskinliğini olduğu gibi muhafaza eder. |
| Softer (Daha yumuşak) | Kopyayı kaynak belgeden daha yumuşak yapar. |
| Softest (En yumuşak) | |

* Fabrika varsayılan menü ayarları

5. Gerekirse, kopya sayısı, kopya boyutu ve görüntü kalitesini içeren diğer kopyalama seçeneklerini de özelleştirin.

Ayrıca Bakınız:

“Kopyalama Seçeneklerinin Özelleştirilmesi” sayfa 175

6. Kopyalamayı başlatmak için  (**Start**) düğmesine basın.

Auto Exposure (Otomatik Pozlama)



Kopya üzerindeki metni iyileştirmek için kaynak belgenin arka planını gizleyebilirsiniz.

1. Belgeyi/belgeleri Otomatik Belge Besleyici (ADF)'ye ilk olarak üst kenarı girecek şekilde yükleyin veya tek bir belgeyi belge camı üzerine yerleştirin ve belge kapağını kapatın.

Ayrıca Bakınız:

“Otomatik Belge Besleyici (ADF)'den Kopyalama” sayfa 174

“Belge Camından Kopyalama” sayfa 172

2.  (**Copy**) düğmesine basın.
3. Auto Exposure (Otomatik Pozlama) seçeneğini seçin ve ardından  düğmesine basın.
4. On (AŞIK) seçeneğini seçin ve ardından  düğmesine basın.
5. Gerekirse, kopya sayısı, kopya boyutu ve görüntü kalitesini içeren diğer kopyalama seçeneklerini de özelleştirin.

Ayrıca Bakınız:*“Kopyalama Seçeneklerinin Özelleştirilmesi” sayfa 175*

6. Kopyalamayı başlatmak için  (**Start**) düğmesine basın.

2-Sided (2 Taraflı)



Ciltleme konumunu belirterek çift taraflı (2-taraflı) kopyalar yapabilirsiniz.

1. Belgeyi/belgeleri Otomatik Belge Besleyici (ADF)'ye ilk olarak üst kenarı girecek şekilde yükleyin veya tek bir belgeyi belge camı üzerine yerleştirin ve belge kapağını kapatın.

Ayrıca Bakınız:

“Otomatik Belge Besleyici (ADF)'den Kopyalama” sayfa 174

“Belge Camından Kopyalama” sayfa 172

2.  (**Copy**) düğmesine basın.
3. 2-Sided (2 Taraflı) seçeneğini seçin ve ardından  düğmesine basın.
4. İstenen ciltleme konumunu seçin ve ardından  düğmesine basın.

| | |
|--|--|
| 1->1-Sided (1->1 Taraflı)* | Normal tek taraflı kopyalar yapar. |
| Flip on Long Edge (Uzun Knrdn Çevir) | Uzun kenardan ciltlenecek şekilde çift yönlü (2-taraflı) kopyalar yapar. |
| Flip on Short Edge (Kısa Knrdn Çevir) | Kısa kenardan ciltlenecek şekilde çift yönlü (2-taraflı) kopyalar yapar. |

* Fabrika varsayılan menü ayarları

5. Gerekirse, kopya sayısı, kopya boyutu ve görüntü kalitesini içeren diğer kopyalama seçeneklerini de özelleştirin.

Ayrıca Bakınız:*“Kopyalama Seçeneklerinin Özelleştirilmesi” sayfa 175*

6. Kopyalamayı başlatmak için  (**Start**) düğmesine basın.

Multiple Up (N-Up)

İki orijinal resmi tek bir sayfa kağıda sığdırarak yazdırabilirsiniz.

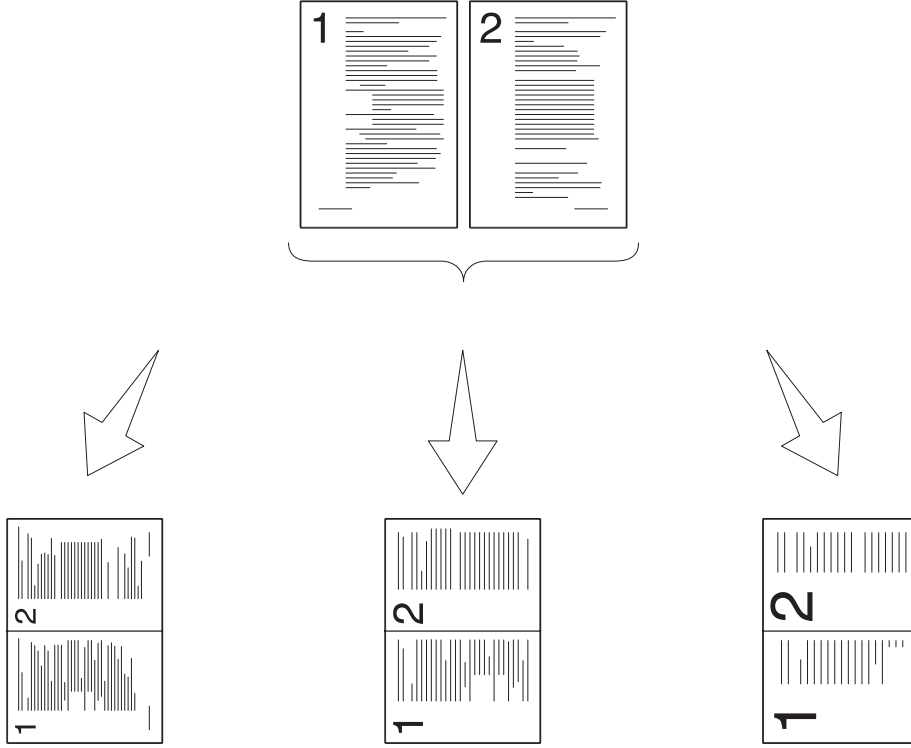

Auto (Otomatik):

Kaynak belgelerinin boyutunu, tek bir sayfa kağıda yazdırmak için otomatik olarak küçültür.

ID Card Copy (Kimlik Kartı Kopy.):

Kimlik kartının her iki tarafını tek bir sayfa kağıda orijinal boyutunda yazdırır.



Manual (Manuel):

Kaynak belgelerinin boyutunu Reduce/Enlarge (Küçült/Büyüt) ayarına göre küçültür ve tümünü tek bir sayfa kağıda yazdırır.

1. Belgeyi/belgeleri Otomatik Belge Besleyici (ADF)'ye ilk olarak üst kenarı girecek şekilde yükleyin veya tek bir belgeyi belge camı üzerine yerleştirin ve belge kapağını kapatın.

Ayrıca Bakınız:

- ❑ “Otomatik Belge Besleyici (ADF)'den Kopyalama” sayfa 174
- ❑ “Belge Camından Kopyalama” sayfa 172

2.  (**Copy**) düğmesine basın.
3. Multiple Up (N-Up) seçeneğini seçin ve ardından  düğmesine basın.
4. İstenen ayarı seçin ve ardından  düğmesine basın.

| | |
|--|---|
| Off (Kapalı)* | Kaynak belgelerinin normal bire-bir kopyalarını yapar. |
| Auto (Otomatik) | Kaynak belgelerinin boyutunu, tek bir sayfa kağıda yazdırmak için otomatik olarak küçültür. |
| ID Card Copy (Kimlik Kartı Kopy.) | Kimlik kartının her iki tarafını tek bir sayfa kağıda orijinal boyutunda yazdırır. |
| Manual (Manuel) | Kaynak belgelerinin boyutunu Reduce/Enlarge (Küçült/Büyük) ayarına göre küçültür ve tümünü tek bir sayfa kağıda yazdırır. |

* Fabrika varsayılan menü ayarları

5. Gerekirse, kopya sayısı, kopya boyutu (sadece Off (Kapalı) veya Manual (Manuel) için) ve görüntü kalitesini içeren diğer kopyalama seçeneklerini de özelleştirin.

Ayrıca Bakınız:

“Kopyalama Seçeneklerinin Özelleştirilmesi” sayfa 175

6. Kopyalamayı başlatmak için  (**Start**) düğmesine basın.

Belge camını kullanıyorsanız ve Multiple Up (N-Up) ayarı Auto (Otomatik), ID Card Copy (Kimlik Kartı Kopy.) veya Manual (Manuel) olduğunda, LCD panelde başka bir sayfa istemi görüntülenir. Yes (Evet) veya No (Hayır) seçeneğini seçin ve ardından  düğmesine basın.

Yes (Evet) seçeneğini seçtiyseniz, Continue (Devam) veya Cancel (İptal) ögesini seçin ve ardından  düğmesine basın.

Margin Top/Bottom (Üst/Alt Kenar Boşluğu)



Kopyanın üst ve alt kenar boşluklarını belirtebilirsiniz.

1. Belgeyi/belgeleri Otomatik Belge Besleyici (ADF)'ye ilk olarak üst kenarı girecek şekilde yükleyin veya tek bir belgeyi belge camı üzerine yerleştirin ve belge kapağını kapatın.

Ayrıca Bakınız:

“Otomatik Belge Besleyici (ADF)'den Kopyalama” sayfa 174

“Belge Camından Kopyalama” sayfa 172

2.  (**Copy**) düğmesine basın.
3. Margin Top/Bottom (Üst/Alt Kenar Boşluğu) seçeneğini seçin ve ardından  düğmesine basın.
4. Sayısal tuş takımını kullanarak istenen değeri girmek için ▲ veya ▼ düğmesine basın ve ardından  düğmesine basın.

| | |
|--|---|
| 4mm*/0.2inch (0.2İnç)* | Değeri 1mm/0,1 inç'lik artışlarla belirtin. Hangi fabrika varsayılan menü ayarının görüntüleneceği System Settings (Sistem Kurulumu) menüsü altında mm / inch (mm/inç) için seçilen değere bağlıdır. Daha fazla bilgi için bkz. "mm / inch (mm/inç)" sayfa 307. |
| 0 - 50mm/0.0 - 2.0inch (2.0İnç) | |

* Fabrika varsayılan menü ayarları

5. Gerekirse, kopya sayısı, kopya boyutu ve görüntü kalitesini içeren diğer kopyalama seçeneklerini de özelleştirin.

Ayrıca Bakınız:

"Kopyalama Seçeneklerinin Özelleştirilmesi" sayfa 175

6. Kopyalamayı başlatmak için  (**Start**) düğmesine basın.

Margin Left/Right (Sol/Sağ Kenar Boşluğu)



Kopyanın sol ve sağ kenar boşluklarını belirtebilirsiniz.

1. Belgeyi/belgeleri Otomatik Belge Besleyici (ADF)'ye ilk olarak üst kenarı girecek şekilde yükleyin veya tek bir belgeyi belge camı üzerine yerleştirin ve belge kapağını kapatın.

Ayrıca Bakınız:

"Otomatik Belge Besleyici (ADF)'den Kopyalama" sayfa 174

"Belge Camından Kopyalama" sayfa 172

2.  (**Copy**) düğmesine basın.
3. Margin Left/Right (Sol/Sağ Kenar Boşluğu) seçeneğini seçin ve ardından  düğmesine basın.
4. Sayısal tuş takımını kullanarak istenen değeri girmek için ▲ veya ▼ düğmesine basın ve ardından  düğmesine basın.

| | |
|--|---|
| 4mm*/0.2inch (0.2İnç)* | Değeri 1mm/0,1 inç'lik artışlarla belirtin. Hangi fabrika varsayılan menü ayarının görüntüleneceği System Settings (Sistem Kurulumu) menüsü altında mm / inch (mm/inç) için seçilen değere bağlıdır. Daha fazla bilgi için bkz. "mm / inch (mm/inç)" sayfa 307. |
| 0 - 50mm/0.0 - 2.0inch (2.0İnç) | |

* Fabrika varsayılan menü ayarları

5. Gerekirse, kopya sayısı, kopya boyutu ve görüntü kalitesini içeren diğer kopyalama seçeneklerini de özelleştirin.

Ayrıca Bakınız:

"Kopyalama Seçeneklerinin Özelleştirilmesi" sayfa 175

6. Kopyalamayı başlatmak için  (**Start**) düğmesine basın.

Margin Middle (Orta Kenar Bşlg)





Kopyanın orta kenar boşluğunu belirtebilirsiniz.

1. Belgeyi/belgeleri Otomatik Belge Besleyici (ADF)'ye ilk olarak üst kenarı girecek şekilde yükleyin veya tek bir belgeyi belge camı üzerine yerleştirin ve belge kapağını kapatın.

Ayrıca Bakınız:

"Otomatik Belge Besleyici (ADF)'den Kopyalama" sayfa 174

"Belge Camından Kopyalama" sayfa 172

2.  (**Copy**) düğmesine basın.
3. Margin Middle (Orta Kenar Bşlg) seçeneğini seçin ve ardından  düğmesine basın.
4. Sayısal tuş takımını kullanarak istenen değeri girmek için  veya  düğmesine basın ve ardından  düğmesine basın.

| | |
|--|---|
| 0mm*/0.0inch (0.0İnç)* | Değeri 1mm/0,1 inç'lik artışlarla belirtin. Hangi fabrika varsayılan menü ayarının görüntüleneceği System Settings (Sistem Kurulumu) menüsü altında mm / inch (mm/inç) için seçilen değere bağlıdır. Daha fazla bilgi için bkz. "mm / inch (mm/inç)" sayfa 307. |
| 0 - 50mm/0.0 - 2.0inch (2.0İnç) | |

* Fabrika varsayılan menü ayarları

5. Gerekirse, kopya sayısı, kopya boyutu ve görüntü kalitesini içeren diğer kopyalama seçeneklerini de özelleştirin.

Ayrıca Bakınız:

“Kopyalama Seçeneklerinin Özelleştirilmesi” sayfa 175

6. Kopyalamayı başlatmak için  (**Start**) düğmesine basın.

Kimlik Kartı Kopyalama

Operatör panelinde ID Card Copy (Kimlik Kartı Kopy.) öğesini seçerek, bir Kimlik kartının her iki tarafını tek bir sayfa kağıda orijinal boyutunda kopyalayabilirsiniz.



Not:

Copy (Kopyala) için Service Lock (Servis Kilidi) ayarı Password Locked (Parola ile Kilitli) yapılırsa, kopyalama özelliğini kullanmak için dört haneli parolayı girmeniz gerekir. Copy (Kopyala) için Service Lock (Servis Kilidi) ayarı Locked (Kilitli) yapılırsa, kopyalama özelliği devre dışı kalır ve menü LCD panelde görüntülenmez. Daha fazla bilgi almak için, bkz. “Service Lock (Servis Kilidi)” sayfa 314.

1. Kimlik kartının ön tarafını yüzü aşağı bakacak şekilde belge camı üzerine yerleştirin ve belge kapağını kapatın.

Ayrıca Bakınız:

“Belge Camından Kopyalama” sayfa 172

2.  (**Copy**) düğmesine basın.
3. Multiple UP (N-UP) seçeneğini seçin ve ardından  düğmesine basın.
4. ID Card Copy (Kimlik Kartı Kopy.) seçeneğini seçin ve ardından  düğmesine basın.
5. Gerekirse, görüntü kalitesini içeren diğer kopyalama seçeneklerini de özelleştirin.

Ayrıca Bakınız:

“Kopyalama Seçeneklerinin Özelleştirilmesi” sayfa 175

6. Kopyalamayı başlatmak için  (**Start**) düğmesine basın.

Tarama işlemi tamamlandığında, LCD panelde başka bir sayfa istemi belirir. Yes (Evet) veya No (Hayır) seçeneğini seçin ve ardından  düğmesine basın.

7. Kimlik kartını ters çevirin ve diğer tarafını kopyalamayı başlatmak için  (**Start**) düğmesine basın.

Varsayılan Kopyalama Ayarlarının Deđiřtirilmesi

En sık kullandıđınız menü öğelerini kullanarak varsayılan kopyalama ayarlarını özelleřtirebilirsiniz.

1. **System** düđmesine basın.
2. Defaults Settinas (Varsayılan Ayarlar) seçeneđini seçin ve ardından **OK** düđmesine basın.
3. Copy Defaults (Varsayılanları Kopyala) seçeneđini seçin ve ardından **OK** düđmesine basın.
4. İstenen menü öğesini seçin ve ardından **OK** düđmesine basın.
5. İstenen ayarı seçin veya sayısal tuř takımını kullanarak deđeri girin ve ardından **OK** düđmesine basın.
6. Gerekirse 4. ve 5. adımları tekrarlayın.
7. Varsayılan ayarları deđiřtirmeyi durdurmak için, LCD panelde Select Function (İřlev Ses) mesajı görüntülenene kadar **Back** düđmesine basmayı sürdürün.

Bölüm 7

Tarama

Taramaya Genel Bakış

Not:

Scan (Tara) için Service Lock (Servis Kilidi) ayarı Password Locked (Parola ile Kilitli) yapılırsa, tarama özelliğini kullanmak için dört haneli parolayı girmeniz gerekir. Service Lock (Servis Kilidi) ayarı Locked (Kilitli) yapılırsa, tarama özelliği devre dışı kalır ve menü LCD panelde görüntülenmez. Daha fazla bilgi almak için, bkz. “Service Lock (Servis Kilidi)” sayfa 314.

YAZICINIZI, resimleri ve metinleri bilgisayarınızdaki düzenlenebilir görüntüler haline getirmek için kullanabilirsiniz.

Tarama için çözünürlük ayarı, tarama kaynak türüne ve taranan resmi veya belgeyi bilgisayarınızda nasıl kullanmayı planladığınıza bağlıdır. En iyi sonuçlar için, şu önerilen ayarları kullanın.

| Tarama Kaynak Türü | Çözünürlük |
|---|--|
| Belgeler | 300 dpi siyah-beyaz veya 200 dpi gri tonlamalı veya renkli |
| Düşük kaliteli veya küçük metin içeren belgeler | 400 dpi siyah-beyaz veya 300 dpi gri tonlamalı |
| Fotoğraflar ve resimler | 100-200 dpi renkli veya 200 dpi gri tonlamalı |
| Mürekkep püskürtmeli yazıcı için resimler | 150-300 dpi |
| Yüksek çözünürlüklü yazıcı için resimler | 300-600 dpi |

Bu önerilen çözünürlüklerin dışındaki taramalar uygulama kapasitesini aşabilir. Yukarıdaki tabloda önerilen bu çözünürlükten yüksek bir çözünürlük istiyorsanız, önizleme (ön tarama) yaparak ve resmi taramadan önce kırparak resmin boyutunu küçültmelisiniz.

USB Bağlı Bilgisayara Tarama

YAZICINIZI USB kablo ile bir bilgisayara bağlayabilir ve yazıcıyı bir tarayıcı olarak kullanabilirsiniz.

Operatör Panelini Kullanarak



Aşağıdaki prosedürde örnek olarak Windows 7 kullanılmıştır.

Not:

- ❑ Yazıcının bir USB kablo ile bilgisayara bağlı olduğundan emin olun.
- ❑ Taranan resim dosyalarının gönderileceği konumu belirtmek için bilgisayarınızdaki *Express Scan Manager (Ekspres Tarama Yöneticisi)*'ni kullanmalısınız.

1. Belgeyi/belgeleri Otomatik Belge Besleyici (ADF)'ye ilk olarak üst kenarı girecek şekilde yükleyin veya tek bir belgeyi belge camı üzerine yerleştirin ve belge kapağını kapatın.

Ayrıca Bakınız:

- ❑ “Otomatik Belge Besleyici (ADF)'den Kopyalama” sayfa 174
 - ❑ “Belge Camından Kopyalama” sayfa 172
2.  (**Scan**) düğmesine basın.
 3. Scan to Computer(USB) (Bilgisayara (USB) Tara) seçeneğini seçin ve ardından  düğmesine basın.
 4. Gerekirse, tarama seçeneklerini özelleştirin.
 5.  (**Start**) düğmesine basın.

Böylece bir taranmış resim dosyası oluşturulmuş olur.

Not:

Bilgisayarınızda program seçmeniz için bir iletişim kutusu görüntülenirse, **Express Scan Manager-Btype (Ekspres Tarama Yöneticisi-B türü)** seçeneğini seçin ve ardından **OK (Tamam)** düğmesini tıklayın. **Express Scan Manager-Btype (Ekspres Tarama Yöneticisi-B türü)** programını seçerken, **Always use this program for this action (Bu eylem için her zaman bu programı kullan)** onay kutusunu seçerseniz, program seçim penceresi görüntülenmeden seçilen uygulama otomatik olarak kullanılır.

Ayrıca Bakınız:

“Express Scan Manager (Ekspres Tarama Yöneticisi)” sayfa 38

TWAIN Sürücüsünün Kullanılması

Yazıcınız, resim tarama için Tool Without An Interesting Name (TWAIN) sürücüsünü desteklemektedir. TWAIN; Microsoft® Windows® XP, Windows Server® 2003, Windows Server 2008, Windows Server 2008 R2, Windows Vista®, Windows 7 ve Mac OS® X 10.5/10.6 ile birlikte sağlanan standart bileşenlerden biridir ve çeşitli tarayıcılarla çalışmaktadır. Aşağıdaki prosedürde örnek olarak Windows 7 kullanılmıştır.

Not:

- Yazıcının bir USB kablo ile bilgisayara bağlı olduğundan emin olun.
- Yazıcı bir ağ yazıcısı olarak kullanıldığında, belgeyi/belgeleri USB kablo yerine bir ağ üzerinden de tarayabilirsiniz.

Aşağıdaki resim tarama prosedüründe örnek olarak Windows 7 üzerinde Microsoft Clip Organizer (Galería multimedia de Microsoft) kullanılmıştır.

1. Belgeyi/belgeleri Otomatik Belge Besleyici (ADF)'ye ilk olarak üst kenarı girecek şekilde yükleyin veya tek bir belgeyi belge camı üzerine yerleştirin ve belge kapağını kapatın.

Ayrıca Bakınız:

- “Otomatik Belge Besleyici (ADF)'den Kopyalama” sayfa 174
 - “Belge Camından Kopyalama” sayfa 172
2. **Start (Başlat) — All Programs (Tüm Programlar) — Microsoft Office — Microsoft Office 2010 Tools (Microsoft Office 2010 Araçları) — Microsoft Clip Organizer (Galería multimedia de Microsoft)** uygulamasını tıklatın.
 3. **File (Dosya) — Add Clips to Organizer (Organizer'a Küçük Resim Ekle) — From Scanner or Camera (Tarayıcıdan veya Kameradan)** öğesini tıklatın.
 4. **Insert Picture from Scanner or Camera (Tarayıcı veya Kameradan Resim Ekle)** iletişim kutusunda, **Device (Aygıt)** altında TWAIN aygıtınızı seçin.
 5. **Custom Insert (Özel Ekle)** seçeneğini tıklatın.
 6. Tarama tercihlerinizi seçin ve resim önizlemeyi görüntülemek için **Preview (Önizleme)** düğmesini tıklatın.

Not:

Scan From (Tarama Kaynağı) listesinden **Document Feeder Tray (Doküman Besleyici Kaseti)** seçeneğini seçtiğinizde **Preview (Önizleme)** düğmesi grileşir ve devre dışı kalır.

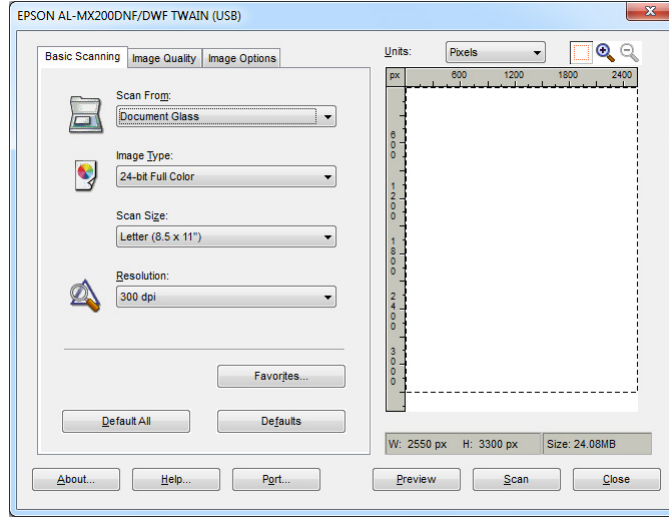

7. **Image Quality (Görüntü Kalitesi)** ve **Image Options (Görüntü Seçenekleri)** sekmelerinden istenen özellikleri seçin.
8. Taramayı başlatmak için **Scan (Tara)** düğmesini tıklayın.

Böylece bir taranmış resim dosyası oluşturulmuş olur.

WIA Sürücüsünün Kullanılması

YAZICINIZ, resim tarama için Windows Image Acquisition-Windows Resim Alma (WIA) sürücüsünü de desteklemektedir. WIA, Windows XP ve sonraki işletim sistemleriyle birlikte sağlanan standart bileşenlerden biridir ve dijital kamera ve tarayıcılarla çalışmaktadır. TWAIN sürücüsünden farklı olarak, WIA sürücüsü ek bir yazılım kullanmadan resim taramanızı ve taranan resmi kolayca yönetmenizi sağlar.

Aşağıdaki prosedürde örnek olarak Windows 7 kullanılmıştır.

Not:

Yazıcının USB kablo kullanılarak bilgisayara bağlanmış olduğundan emin olun.

1. Belgeyi/belgeleri Otomatik Belge Besleyici (ADF)'ye ilk olarak üst kenarı girecek şekilde yükleyin veya tek bir belgeyi belge camı üzerine yerleştirin ve belge kapağını kapatın.

Ayrıca Bakınız:

❑ “Otomatik Belge Besleyici (ADF)’den Kopyalama” sayfa 174

❑ “Belge Camından Kopyalama” sayfa 172

2. Çizim yazılımını, örneğin Paint’i, başlatın.

Not:

Windows Vista’da, Paint yerine Windows Photo Gallery (Windows Fotoğraf Galerisi)’ni kullanın.

3. **Paint** düğmesini — ardından **From scanner or camera (Tarayıcıdan veya Kameradan)** öğesini tıklatın.

WIA penceresi görüntülenir.

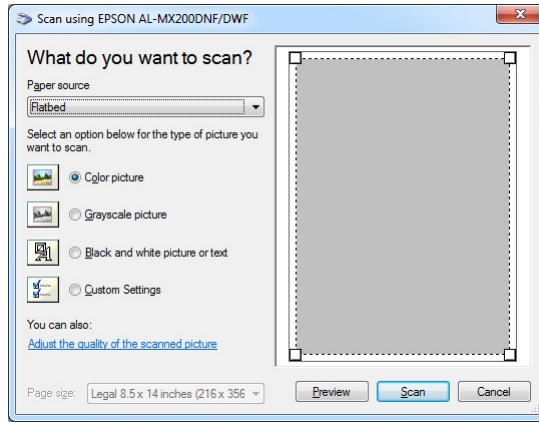

4. Tarama tercihlerinizi seçin ve **Adjust the quality of the scanned picture (Taranan resmin kalitesini ayarla)** bağlantısını tıklatarak **Advanced Properties(Gelişmiş Özellikler)** iletişim kutusunu görüntüleyin.
5. Parlaklık ve kontrast dahil istenen özellikleri seçin ve ardından **OK (Tamam)** düğmesini tıklatın.
6. Taramayı başlatmak için **Scan (Tara)** düğmesini tıklatın.
7. **Paint** düğmesini — ardından **Save as (Farklı kaydet)** öğesini tıklatın.
8. Resim adını girin ve bir dosya biçimi ile resmin kaydedileceği hedefi seçin.

Tarayıcının Ağ üzerinde Kullanılması

Yazıcınızı bir ağa bağlayabilir ve tarama yapmak için bilgisayarın Scan to Network (Ağa Tara) özelliğini kullanabilirsiniz.

Genel Bakış

Sunucuya Tara/Bilgisayara Tara özelliği, belgeleri yazıcıda taramanızı ve taranmış belgeleri FTP veya SMB protokolü kullanarak bir ağ bilgisayarına göndermenizi sağlar.

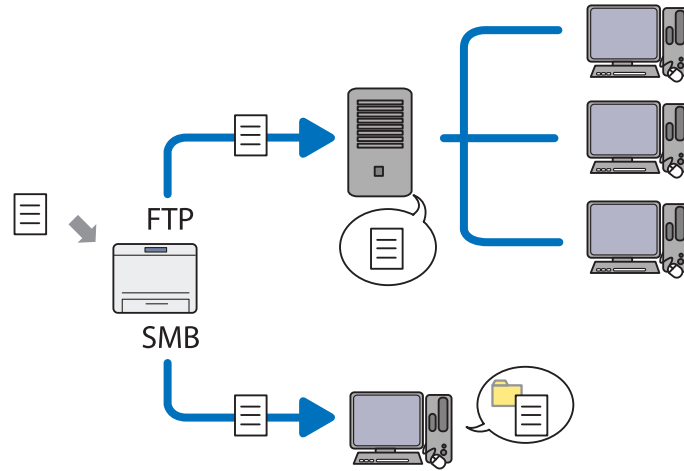

FTP protokolü kullanıldığında, EpsonNet Config veya Address Book Editor (Adres Defteri Düzenleyicisi) kullanarak bir sunucu ve taranmış belgenin kaydedileceği hedefi seçmeniz gerekmektedir.

Sunucuya Tara/Bilgisayara Tara özelliğini kullanmak için aşağıdakiler gereklidir.

SMB kullanılırken

Bilgisayarınız aşağıdaki işletim sistemlerinden biri ile çalışmalıdır ve klasör paylaşımı etkin olmalıdır.

Mac OS X için, Mac OS X üzerinde bir paylaşılan kullanıcı hesabı gereklidir.

Windows Server 2003

Windows Server 2008

- Windows Server 2008 R2
- Windows XP
- Windows Vista
- Windows 7
- Mac OS X 10.5/10.6/10.7
- FTP kullanılırken
 - Aşağıdaki FTP sunucularından biri ve FTP sunucusu için bir hesap (oturum adı ve parola) gereklidir.
 - Windows Server 2003, Windows Server 2008, Windows Server 2008 R2, Windows Vista veya Windows 7
Microsoft Internet Information Services 6.0 FTP hizmeti
 - Windows XP
Microsoft Internet Information Server 3.0/4.0 veya Internet Information Services 5.0/5.1 FTP hizmeti
 - Mac OS X
Mac OS X 10.5.8 - 10.6, 10.7 FTP hizmeti

FTP hizmetinin nasıl yapılandırılacağı hakkında bilgi için, sistem yöneticinizle irtibata geçin.

Scan to Network (Ağa Tara) özelliğini kullanmak için aşağıdaki prosedürü izleyin.

“Oturum adını ve Parolayı onaylayın” sayfa 199



“Taranmış Belgelerin Kaydedileceği Hedefin Belirtilmesi” sayfa 201



“Yazıcının Yapılandırılması” sayfa 212



“Taranmış Dosyanın Ağa Gönderilmesi” sayfa 219

Oturum adını ve Parolayı onaylayın

SMB kullanıldığında

Sunucuya Tara/Bilgisayara Tara özelliği, kimlik doğrulaması için boş olmayan ve geçerli bir parolaya sahip kullanıcı hesabı gerektirir. Oturum açma adını ve parolayı onaylayın.

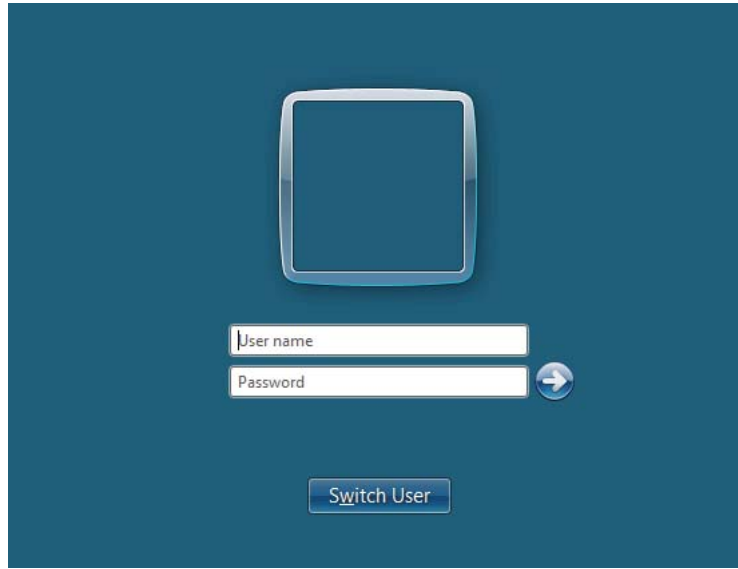

Kullanıcı oturum açma için bir parola kullanmıyorsanız, aşağıdaki prosedür ile kullanıcı hesabınız için bir parola oluşturmanız gerekir.

Windows XP için:

1. **Start (Başlat) — Control Panel (Denetim Masası) — User Accounts (Kullanıcı Hesapları)** ögesini tıklayın.
2. **Change an account (Hesap Değiştir)** ögesini tıklayın.
3. Hesabınızı seçin.

4. **Create a password (Parola oluřtur)** öęesini tıkladın ve kullanıcı oturum açma hesabınız için bir parola ekleyin.

Windows Server 2003 için:

1. **Start (Bařlat) — Administrative Tools (Yönetimsel Araçlar) — Computer Management (Bilgisayar Yönetimi)** öęesini tıkladın.
2. **Local Users and Groups (Yerel Kullanıcılar ve Gruplar)** öęesini tıkladın.
3. **Users (Kullanıcılar)** öęesini çift tıkladın.
4. Hesabınızı saę tıkladın ve ardından **Set Password (Parola Belirle)** öęesini seçin.

Not:

*Bir uyarı mesajı görüntülendięinde, mesajı onaylayın ve ardından **Proceed (ilerle)** öęesini tıkladın.*

5. Kullanıcı oturum açma hesabınız için bir parola ekleyin.

Windows Vista ve Windows 7 için:

1. **Start (Bařlat) — Control Panel (Denetim Masası)**'nı tıkladın.
2. **User Accounts and Family Safety (Kullanıcı Hesapları ve Aile Güvenlięi)** öęesini tıkladın.
3. **User Accounts (Kullanıcı Hesapları)** öęesini tıkladın.
4. **Create a password for your account (Hesabınız için bir parola oluřturun)** öęesini tıkladın ve kullanıcı oturum açma hesabınız için bir parola ekleyin.

Windows Server 2008 ve Windows Server 2008 R2 için:

1. **Start (Bařlat) — Control Panel (Denetim Masası)**'nı tıkladın.
2. **User Accounts (Kullanıcı Hesapları)** öęesini tıkladın.
3. **User Accounts (Kullanıcı Hesapları)** öęesini tıkladın.
4. **Create a password for your account (Hesabınız için bir parola oluřturun)** öęesini tıkladın ve kullanıcı oturum açma hesabınız için bir parola ekleyin.

Mac OS X 10.5/10.6/10.7 için

1. **System Preferences (Sistem Tercihleri) — Accounts (Hesaplar)** ögesini tıklatın.
2. Hesabınızı seçin.
3. **Change Password (Parola Değiştir)** ögesini seçin.
4. **New Password (Yeni Parola)** (Mac OS X 10.6 için **New password (Yeni parola)**) içinde kullanıcı oturum açma hesabınız için bir parola girin.
5. **Verify (Doğrula)** bölümünde parolayı tekrar girin.
6. **Change Password (Parola Değiştir)** ögesini tıklatın.

Oturum açma kullanıcı adını ve parolayı onayladıktan sonra, “Taranmış Belgelerin Kaydedileceği Hedefin Belirtilmesi” sayfa 201 bölümüne gidin.

FTP Kullanıldığında

Sunucuya Tara/Bilgisayara Tara özelliği, bir kullanıcı adı ve parola gerektirir. Kullanıcı adınız ve parolanız için sistem yöneticinizle irtibata geçin.

Taranmış Belgelerin Kaydedileceği Hedefin Belirtilmesi**SMB kullanıldığında**

Aşağıdaki prosedürü kullanarak taranmış belgeleri kaydetmek için bir paylaşılan klasör oluşturun.

Windows XP Home Edition için:

1. Bilgisayarınızın istediğiniz dizininde bir klasör oluşturun (Örnek klasör adı, **MyShare**).
2. Klasörü sağ tıklatın ve ardından **Properties (Özellikler)** ögesini seçin.
3. **Sharing (Paylaşım)** sekmesini tıklatın ve ardından **Share this folder on the network (Bu klasörü ağda paylaşım aç)** ögesini seçin.
4. **Share name (Paylaşım adı)** kutusuna bir paylaşım adı girin.

Not:

- ❑ Bu paylaşım adını sonraki ayar prosedüründe kullanacağımız için not edin.

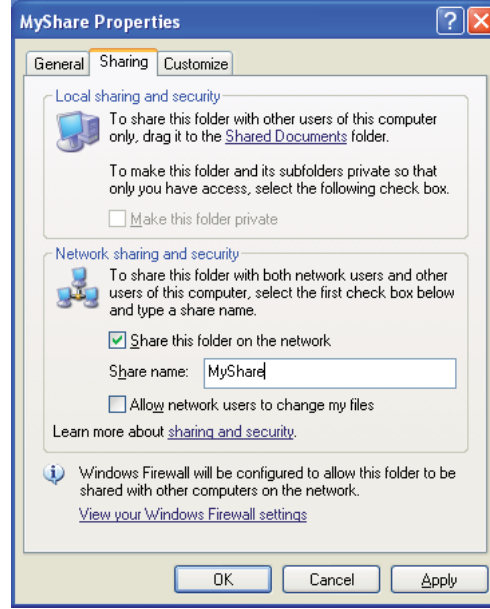

- ❑ Aşağıdaki ekran görüntülendiğinde, **If you understand the security risks but want to share files without running the wizard, click here (Güvenlik tehlikesini bildiğiniz halde sihirbazı çalıştırmadan dosyaları paylaşmak için burayı tıklayın)**'i tıklayın, ardından **Just enable file sharing (Yalnızca dosya paylaşımını etkinleştir)**'i seçin ve ardından **OK (Tamam)**'i tıklayın.

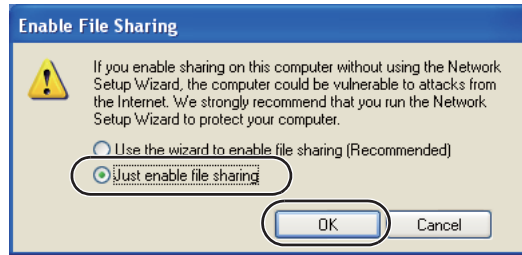
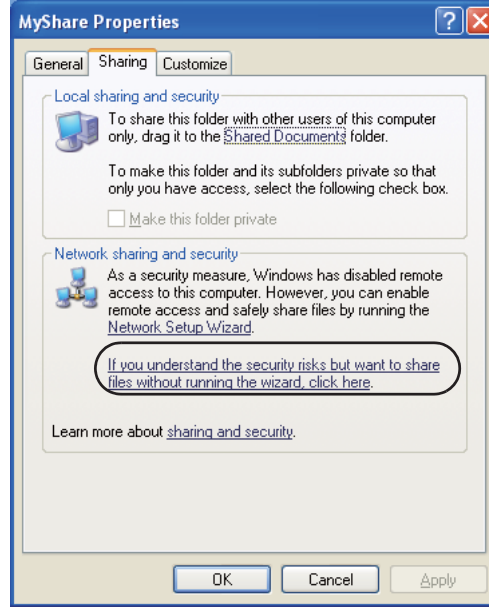

5. **Allow network users to change my files (Ağ kullanıcıları dosyalarımı değiştirebilsin)** seçeneğini seçin.
6. **Apply (Uygula)**'yı ve ardından **OK (Tamam)**'i tıklayın.

Not:

Alt klasörler eklemek için, oluşturmuş olduğunuz paylaşılan klasör içinde yeni klasörler oluşturun. Örnek: Klasör adı, **MyShare**, İkinci seviye klasör adı: **MyPic**, Üçüncü seviye klasör adı: **John** Artık dizininizde **MyShare\MyPic\John** ögesi görülüyor olmalıdır

Paylaşılan klasör oluşturma işleminiz sona erdiğinde, “Yazıcının Yapılandırılması” sayfa 212 bölümüne gidin.

Windows XP Professional Edition için:

1. Bilgisayarınızın istediğiniz dizininde bir klasör oluşturun (Örnek klasör adı, **MyShare**) ve klasörü çift tıklayın.
2. **Tools (Araçlar)** menüsünden **Folder Options (Klasör Seçenekleri)** öğesini seçin.

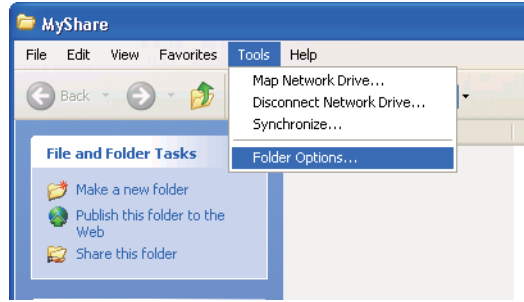

3. **View (Görünüm)** sekmesini tıklayın ve ardından **Use simple file sharing (Recommended) (Basit dosya paylaşımı kullan (Önerilen))** onay kutusundaki işareti kaldırın.

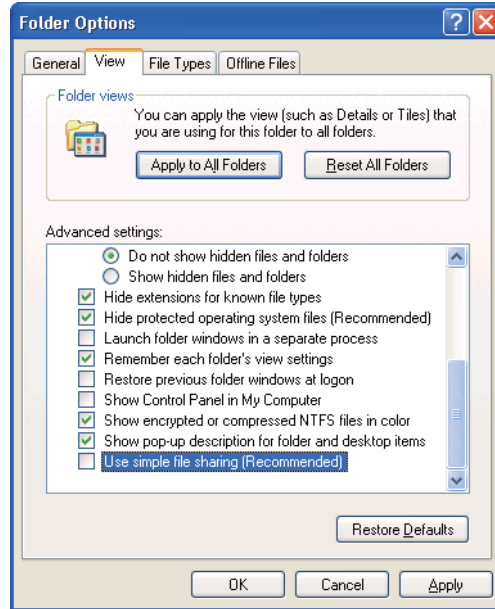

4. **OK (Tamam)**'ı tıklayın ve ardından pencereyi kapatın.
5. Klasörü sağ tıklayın ve ardından **Properties (Özellikler)** öğesini seçin.

6. **Sharing (Paylaşım)** sekmesini seçin ve ardından **Share this folder (Bu klasörü paylaş)**'i seçin.
7. **Share name (Paylaşım adı)** kutusuna bir paylaşım adı girin.

Not:

Bu paylaşım adını sonraki ayar prosedüründe kullanacağımız için not edin.

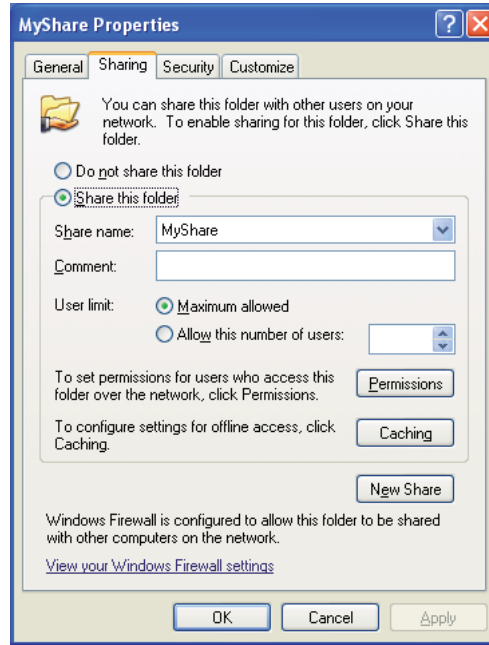

8. Bu klasöre bir yazma izni oluşturmak için **Permissions (İzinler)**'i tıklatın.
9. **Add (Ekle)**'yi tıklatın.
10. **Advanced (Gelişmiş)** ögesini tıklatarak kullanıcı oturum açma adını arayın veya **Enter the object names to select (Seçilecek nesne adlarını girin)** kutusuna kullanıcı oturum açma adını girin ve teyit etmek için **Check Names (Adları Denetle)**'yi tıklatın (Örnek kullanıcı oturum açma adı, **MySelf**).

Not:

Kullanıcı oturum açma adı olarak **Everyone (Herkes)**'i kullanmayın.

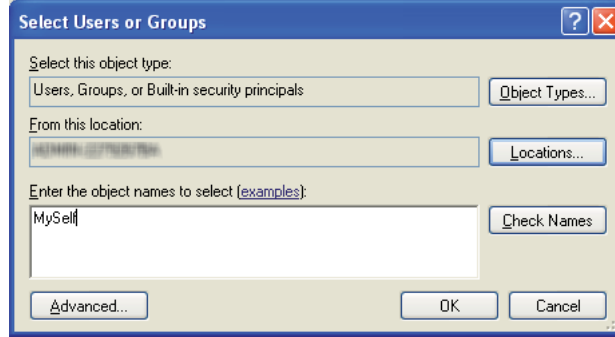

11. **OK (Tamam)** düğmesini tıklayın.

12. Girmiş olduğunuz kullanıcı oturum açma adını tıklayın. **Full Control (Tam Denetim)** onay kutusunu seçin. Bu size belgeyi bu klasör içine gönderme izni verir.

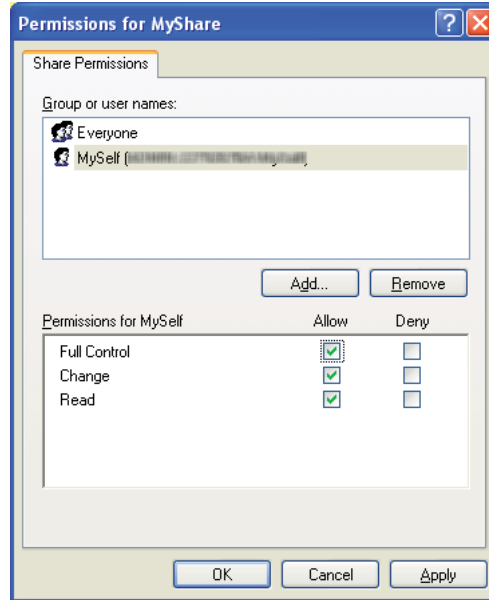

13. **OK (Tamam)** düğmesini tıklayın.

14. **Apply (Uygula)**'yı ve ardından **OK (Tamam)**'ı tıklayın.

Not:

Alt klasörler eklemek için, oluşturmuş olduğunuz paylaşılan klasör içinde yeni klasörler oluşturun. Örnek: Klasör adı: **MyShare**, İkinci seviye klasör adı: **MyPic**, Üçüncü seviye klasör adı: **John** Artık dizininizde **MyShare\MyPic\John** ögesi görülüyor olmalıdır.

Paylaşılan klasör oluşturma işleminiz sona erdiğinde, “Yazıcının Yapılandırılması” sayfa 212 bölümüne gidin.

Windows Server 2003 için

1. Bilgisayarınızın istediğiniz dizininde bir klasör oluşturun (Örnek klasör adı, **MyShare**).
2. Klasörü sağ tıklayın ve ardından **Properties (Özellikler)** ögesini seçin.
3. **Sharing (Paylaşım)** sekmesini tıklayın ve ardından **Share this folder (Bu klasörü paylaş)**'ı seçin.
4. **Share name (Paylaşım adı)** kutusuna bir paylaşım adı girin.

Not:

Bu paylaşım adını sonraki ayar prosedüründe kullanacağımız için not edin.

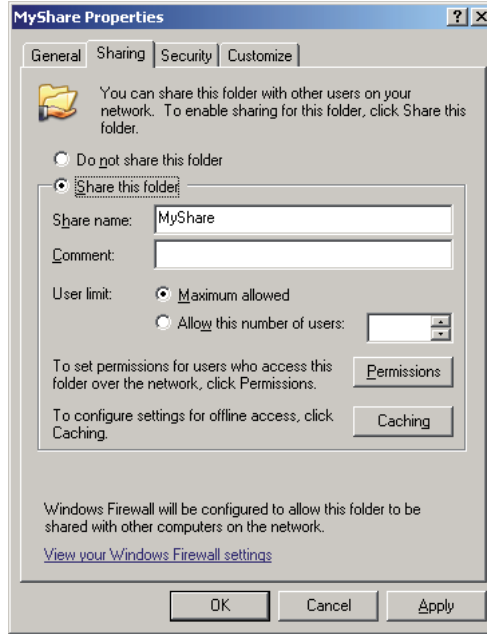

5. Bu klasöre yazma izni vermek için **Permissions (İzinler)**'i tıklayın.

6. **Add (Ekle)**'yi tıklatın.
7. **Advanced (Gelişmiş)** ögesini tıklatarak kullanıcı oturum açma adını arayın veya **Enter the object names to select (Seçilecek nesne adlarını girin)** kutusuna kullanıcı oturum açma adını girin ve teyit etmek için **Check Names (Adları Denetle)**'yi tıklatın (Örnek kullanıcı oturum açma adı, **MySelf**).

Not:

Kullanıcı oturum açma adı olarak **Everyone (Herkes)**'i kullanmayın.

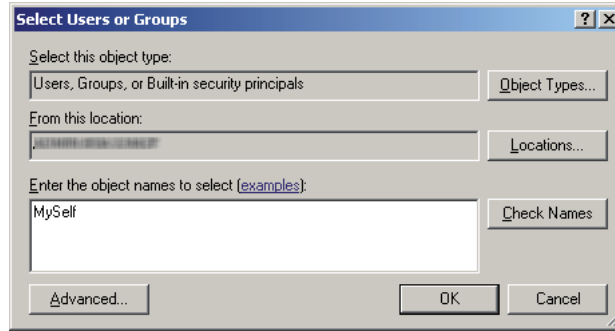

8. **OK (Tamam)** düğmesini tıklatın.
9. Girmiş olduğunuz kullanıcı oturum açma adını tıklatın. **Full Control (Tam Denetim)** onay kutusunu seçin. Bu size belgeyi bu klasöre gönderme izni verir.

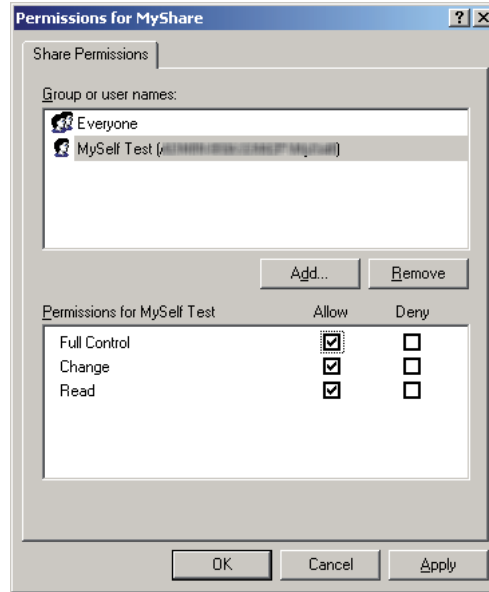

10. **OK (Tamam)** düğmesini tıklatın.

11. Gerekirse diğer ayarları da belirtin ve ardından **Apply (Uygula)** ve **OK (Tamam)**'ı tıklatın.

Not:

Alt klasörler eklemek için, oluşturmuş olduğunuz paylaşılan klasör içinde yeni klasörler oluşturun.
Örnek: Klasör adı: **MyShare**, İkinci seviye klasör adı: **MyPic**, Üçüncü seviye klasör adı: **John**
Artık dizininizde **MyShare\MyPic\John** ögesi görülüyor olmalıdır.

Paylaşılan klasör oluşturma işleminiz sona erdiğinde, “Yazıcının Yapılandırılması” sayfa 212 bölümüne gidin.

Windows Vista, Windows 7, Windows Server 2008, Windows Server 2008 R2 için

1. Bilgisayarınızın istediğiniz dizininde bir klasör oluşturun (Örnek klasör adı, **MyShare**).
2. Klasörü sağ tıklatın ve ardından **Properties (Özellikler)** ögesini seçin.
3. **Sharing (Paylaşım)** sekmesini tıklatın ve ardından **Advanced Sharing (Gelişmiş Paylaşım)**'ı seçin.

Windows Vista için, **User Account Control (Kullanıcı Hesabı Denetimi)** iletişim kutusu görüntülendiğinde **Continue (Devam)**'ı tıklatın.

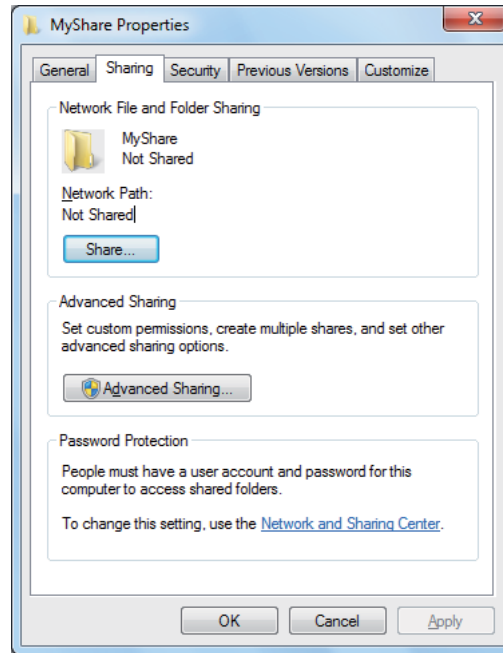

4. **Share this folder (Bu klasörü paylaş)** onay kutusunu seçin.
5. **Share name (Paylaşım adı)** kutusuna bir paylaşım adı girin.

Not:

Bu paylaşım adını sonraki ayar prosedüründe kullanacağımız için not edin.

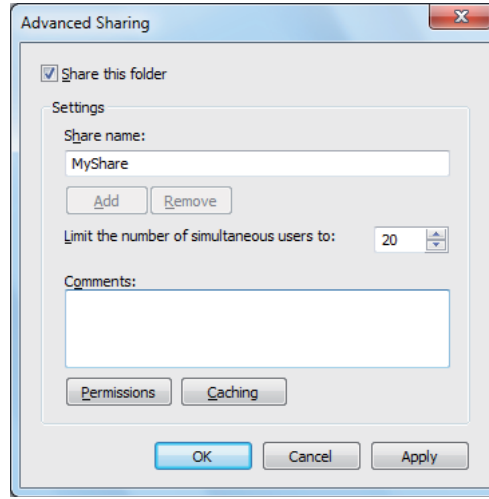

6. Bu klasöre yazma izni vermek için **Permissions (İzinler)**'i tıklayın.
7. **Add (Ekle)**'yi tıklayın.
8. **Advanced (Gelişmiş)** öğesini tıklayarak kullanıcı oturum açma adını arayın veya **Enter the object names to select (Seçilecek nesne adlarını girin)** kutusuna kullanıcı oturum açma adını girin ve teyit etmek için **Check Names (Adları Denetle)**'yi tıklayın (Örnek kullanıcı oturum açma adı, **MySelf**).

Not:

*Kullanıcı oturum açma adı olarak **Everyone (Herkes)**'i kullanmayın.*

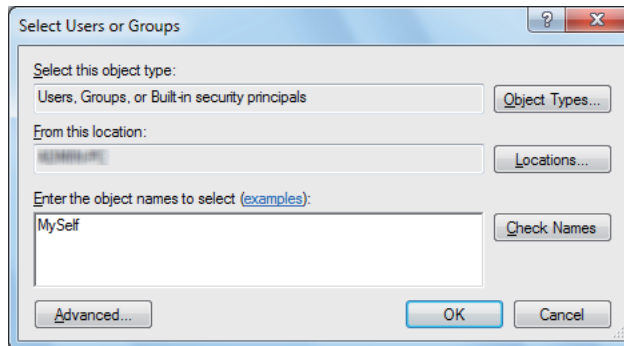

9. **OK (Tamam)** düğmesini tıklayın.
10. Girmiş olduğunuz kullanıcı oturum açma adını tıklayın. **Full Control (Tam Denetim)** onay kutusunu seçin. Bu size belgeyi bu klasöre gönderme izni verir.

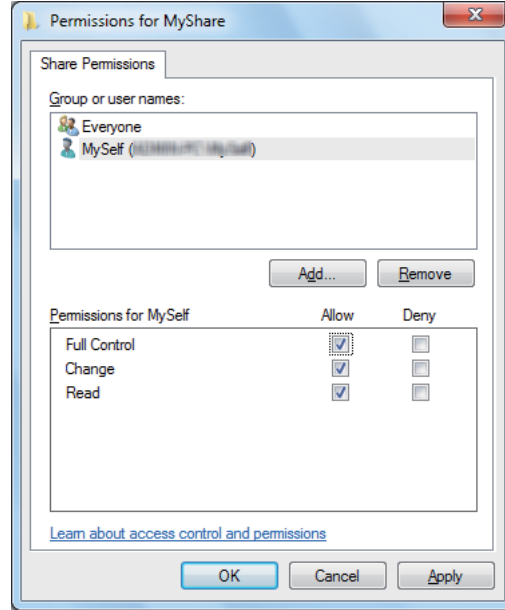

11. **OK (Tamam)** düğmesini tıklayın.
12. **Advanced Sharing (Gelişmiş Paylaşım)** iletişim kutusundan çıkmak için **OK (Tamam)** düğmesini tıklayın.
13. **Close (Kapat)** düğmesini tıklayın.

Not:

Alt klasörler eklemek için, oluşturmuş olduğunuz paylaşılan klasör içinde yeni klasörler oluşturun.

Örnek: Klasör adı: **MyShare**, İkinci seviye klasör adı: **MyPic**, Üçüncü seviye klasör adı: **John**

Artık dizininizde **MyShare\MyPic\John** ögesi görülüyor olmalıdır.

Paylaşılan klasör oluşturma işleminiz sona erdiğinde, "Yazıcının Yapılandırılması" sayfa 212 bölümüne gidin.

Mac OS X 10.5/10.6/10.7 için:

1. Bilgisayarınızın istediğiniz dizininde bir klasör oluşturun (Örnek klasör adı, **MyShare**).

Not:

Bu klasör adını sonraki ayar prosedüründe kullanacağınız için not edin.

2. Oluşturulan klasörü seçin ve ardından **File (Dosya)** menüsünden **Get Info (Bilgi Al)** ögesini seçin.
3. **Shared folder (Paylaşılan klasör)** (Mac OS X 10.5 için **Shared Folder (Paylaşılan Klasör)**) onay kutusunu seçin.
4. **Sharing & Permissions (Paylaşım ve İzinler)**'i açın.
5. Artı (+) işaretini tıklatın.
6. Paylaşmak istediğiniz hesabı belirtin ve ardından **Select (Seç)**'i tıklatın.
7. Hesabın **Privilege (Ayrıcalık)** ayarını **Read & Write (Oku ve Yaz)** olarak yapın.
8. Gerekirse 5 ila 7 adımlarını tekrarlayın ve ardından pencereyi kapatın.
9. **System Preferences (Sistem Tercihleri)**'ni açın ve ardından **Sharing (Paylaşım)**'i tıklatın.
10. **File Sharing (Dosya Paylaşımı)** onay kutusunu seçin ve ardından **Options (Seçenekler)**'i tıklatın.
11. **Share files and folders using SMB (Dosya ve Klasörleri SMB kullanarak paylaş)** (Mac OS X 10.5 için **Share files and folders using SMB (Windows)**) onay kutusunu ve hesap adınızı seçin.
12. Hesap parolanızı girin ve ardından **OK (Tamam)**'i tıklatın.
13. **Done (Bitti)** düğmesini tıklatın.

FTP Kullanıldığında

EpsonNet Config kullanarak, taranmış belgeyi kaydetmek için bir hedef belirleyin. EpsonNet Config kullanarak bir hedef belirlemek için, bkz. "EpsonNet Config Kullanımı" sayfa 213

Yazıcının Yapılandırılması

Yazıcıyı, Sunucuya/Bilgisayara Tara özelliğini EpsonNet Config veya Address Book Editor (Adres Defteri Düzenleyicisi) ile kullanmak üzere yapılandırabilirsiniz.

Aşağıdaki prosedürde örnek olarak Windows 7 kullanılmıştır.

EpsonNet Config Kullanımı

1. Web tarayıcınızı açın.
2. Yazıcının IP adresini adres çubuğuna girin ve ardından **Enter** tuşuna basın.

Tarayıcınızda EpsonNet Config görüntülenir.

Not:

Yazıcının IP adresini kontrol etme hakkında ayrıntılı bilgi için, bkz. “IP Ayarlarının Doğrulanması” sayfa 49.

3. **Address Book (Adres Defteri)** sekmesini tıklatın.

Kullanıcı adı ve parola girişi istenirse, doğru kullanıcı adı ve parolayı girin.

Not:

Varsayılan Kullanıcı kimliği ve parola boşluk (BOŞ)'tur.



4. **Network Scan (Comp./Serv.) (Ağ Taraması (Bilgisayar/Sunucu))** altında, **Computer/Server Address Book (Bilgisayar/Sunucu Adres Defteri)** ögesini tıklatın.

5. Kullanılmayan bir numarayı seçin ve **Add (Ekle)** öğesini tıklatın.

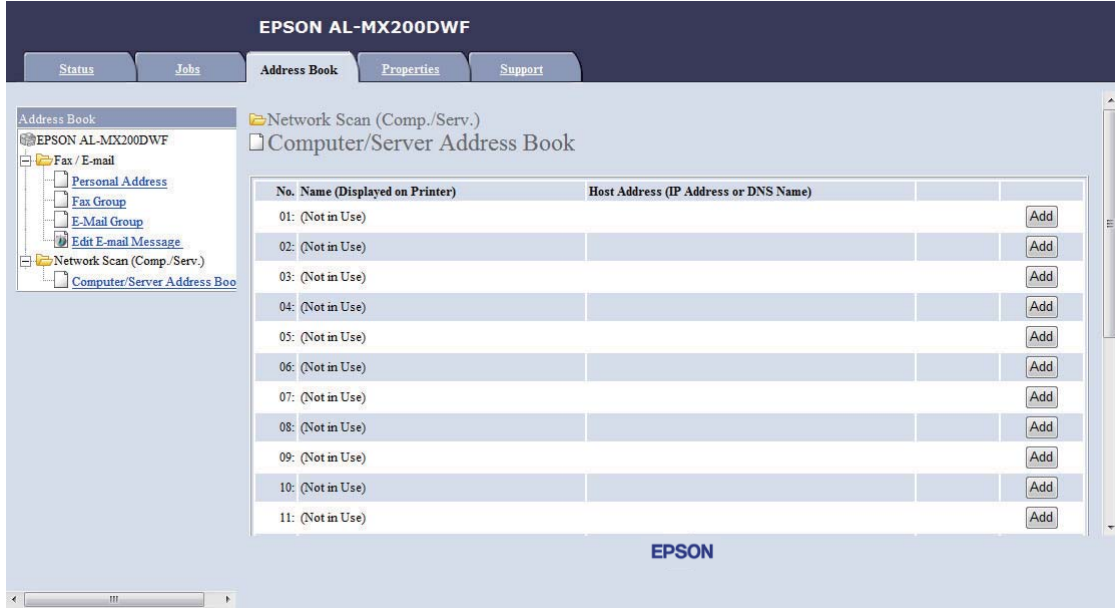

Add Network Scan Address (Ağ Tarama Adresi Ekle) sayfası görüntülenir.

| | |
|--|--|
| No. | 01 |
| 1— Name (Displayed on Printer) | <input type="text"/> |
| 2— Network Type | * Sever FTP <input type="button" value="v"/> |
| 3— Host Address (IP Address or DNS Name) | <input type="text"/> |
| 4— Port Number | <input type="text"/> FTP(21, 5000 - 65535), SMB(139, 5000 - 65535) |
| 5— Login Name (if required by host) | <input type="text"/> |
| 6— Login Password | <input type="text"/> |
| 7— Re-enter Password | <input type="text"/> |
| 8— Name of Shared Directory | <input type="text"/> |
| | e.g. SMB(Share, Sharedfolder) |
| 9— Subdirectory Path (optional) | <input type="text"/> |

Alanları doldurmak için, bilgileri aşağıdaki gibi girin:

| | | |
|---|--|--|
| 1 | Name (Displayed on Printer) (Adı (Yazıcıda Görüntülenen)) | Address Book (Adres Defteri) üzerinde görüntülemek istediğiniz kolay bir ad girin. |
|---|--|--|

| | | |
|---|--|--|
| 2 | Network Type (Ağ Türü) | Bir FTP sunucusu kullanmak için Server FTP (Sunucu FTP) seçeneğini seçin. Taranmış belgeleri bilgisayarınızda bir paylaşılan klasöre kaydetmek için Computer SMB (Bilgisayar SMB) seçeneğini seçin. |
| 3 | Host Address (IP Address or DNS Name) (Ana Bilgisayar Adresi (IP Adresi ya da DNS Adı)) | Bilgisayarınızın veya FTP sunucusunun adını veya IP adresini girin. Aşağıda bazı örnekler verilmiştir: <input type="checkbox"/> Server FTP (Sunucu FTP) için: Sunucu adı: myhost.example.com (myhost: ana bilgisayar adı, example.com: etki alanı adı) IP adresi: 192.168.1.100 <input type="checkbox"/> Computer SMB (Bilgisayar SMB) için: Sunucu adı: myhost IP adresi: 192.168.1.100 |
| 4 | Port Number (Bağlantı Noktası Numarası) | Sunucu bağlantı noktası numarasını girin. Emin değilseniz, FTP için 21 ve SMB için 139 olan varsayılan değeri girebilirsiniz. |
| 5 | Login Name (if required by host) (Oturum Adı (ana bilgisayar için gerekiyorsa)) | Bilgisayarınızdaki veya FTP sunucusundaki paylaşılan klasöre erişimi olan kullanıcı hesabı adını girin. |
| 6 | Login Password (Oturum Parolası) | Yukarıdaki oturum açma adı için parolayı girin. Not: Bilgisayara Tara özelliği için boş bir parola kullanamazsınız. Kullanıcı oturum açma hesabı için geçerli bir parolaya sahip olduğunuzdan emin olun. (Kullanıcı oturum açma hesabınız için bir parola ekleme hakkında ayrıntılı bilgi için bkz. "Oturum adını ve Parolayı onaylayın" sayfa 199.) |
| 7 | Re-enter Password (Parolayı Yeniden Gir) | Parolanızı yeniden girin. |
| 8 | Name of Shared Directory (Paylaşılan Dizin Adı) | Sadece Computer SMB (Bilgisayar SMB) için. Bilgisayarınız üzerindeki taranmış belgeleri kaydetmek istediğiniz paylaşılan klasör adını girin. |

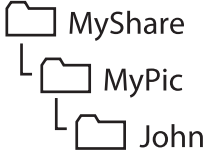
| | | |
|---|--|--|
| 9 | <p>Subdirectory Path (optional) (Alt Dizin Yolu (isteğe bağlı))</p> | <p>Computer SMB (Bilgisayar SMB) için</p> <p>Taranmış belgeleri kolayca Name of Shared Directory (Paylaşılan Dizin Adı) için belirtilen paylaşılan klasöre kaydetmek için, bu kutuyu boş bırakın.</p> <p>Taranmış belgeleri paylaşılan klasör içindeki bir alt klasöre kaydetmek için, alt klasör yolunu aşağıdaki örnekte gösterildiği gibi girin.</p> <p>Örnek: Paylaşılan klasör adı: MyShare, İkinci seviye klasör adı: MyPic, Üçüncü seviye klasör adı: John</p> <p>Artık dizininizde MyShare\MyPic\John ögesi görülüyor olmalıdır.</p> <div style="text-align: center;">  <pre> graph TD MS[MyShare] --> MP[MyPic] MP --> J[John] </pre> </div> <p>Bu durumda, Subdirectory Path (optional) (Alt Dizin Yolu (isteğe bağlı)) için aşağıdaki gibi giriş yapın:</p> <p>\MyPic\John</p> <p>Server FTP (Sunucu FTP) için</p> <p>Taranmış belgeleri kaydetmek istediğiniz FTP sunucusunun yolunu girin.</p> |
|---|--|--|

Yazıcı yapılandırmasını bitirdiğinizde, “Taranmış Dosyanın Ağa Gönderilmesi” sayfa 219 bölümüne gidin.

Address Book Editor (Adres Defteri Düzenleyicisi) Kullanılarak

1. **Start (Başlat) — All Programs (Tüm Programlar) — EPSON — yazıcınız — Address Book Editor (Adres Defteri Düzenleyicisi)** ögesini tıklayın.

Not:

- Bilgisayarınızda birden çok faks sürücüsü yüklü olduğunda aygıt seçme penceresi görüntülenir. Bu durumda, **Device Name (Aygıt Adı)** içinde listelenen arzu edilen yazıcı adını tıklayın.
- Panel Lock Set (Panel Kilit Ayarı) ayarı **Enable (Etkinleştir)** yapıldığında **Enter Password (Parola Gir)** penceresi görüntülenir. Bu durumda, belirlediğiniz parolayı girin ve **OK (Tamam)** düğmesini tıklayın.

2. “Retrieval Successful (Alma İşlemi Başarılı)” mesaj penceresinde **OK (Tamam)** düğmesini tıklayın.

3. **Tool (Araç) — New (Device Address Book) (Yeni (Aygıt Adres Defteri)) — Server (Sunucu)** ögesini tıklatın.

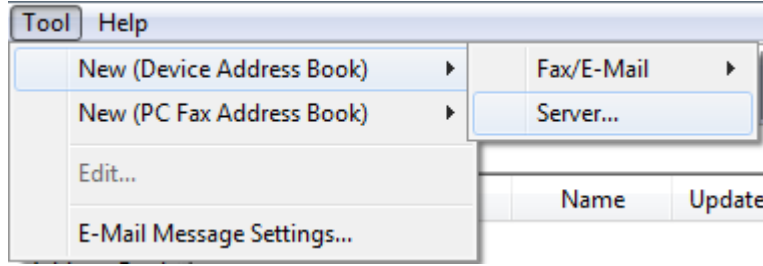

Server Address (Sunucu Adresi) iletişim kutusu görüntülenir.

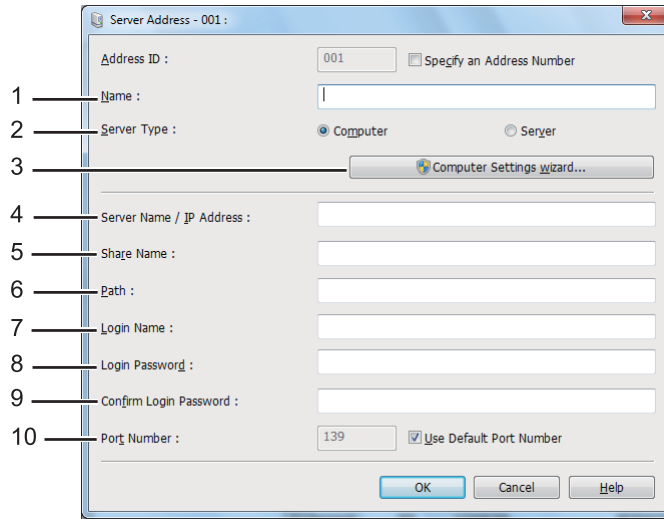

Alanları doldurmak için, bilgileri aşağıdaki gibi girin:

| | | |
|---|---|---|
| 1 | Name (Ad) | Address Book (Adres Defteri) üzerinde görüntülemek istediğiniz kolay bir ad girin. |
| 2 | Server Type (Sunucu Türü) | Taranmış belgeleri bilgisayarınızda bir paylaşılan klasöre kaydetmek için Computer (Bilgisayar) seçeneğini seçin. Bir FTP sunucusu kullanmak için Server (Sunucu) seçeneğini seçin. |
| 3 | Computer Settings Wizard (Bilgisayar Ayarları Sihirbazı) | Sadece Computer (Bilgisayar) için. Bu düğmeye basıldığında sizi bir kaç adımda yönlendiren sihirbaz ekranı açılır. Sihirbazdaki adımları tamamladığınızda, Server Address (Sunucu Adresi) ayarları otomatik olarak yapılandırılmış olur. Daha fazla bilgi için Help (Yardım) düğmesini tıklatın. |

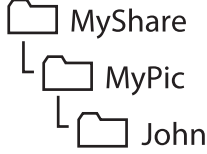
| | | |
|---|--|--|
| 4 | Server Name/IP Address (Sunucu Adı/IP Adresi) | <p>Bilgisayarınızın veya FTP sunucusunun adını veya IP adresini girin.</p> <p>Aşağıda bazı örnekler verilmiştir:</p> <ul style="list-style-type: none"> <input type="checkbox"/> Computer (Bilgisayar) için: Sunucu adı: myhost IP adresi: 192.168.1.100 <input type="checkbox"/> Server (Sunucu) için: Sunucu adı: myhost.example.com (myhost: ana bilgisayar adı, example.com: etki alanı adı) IP adresi: 192.168.1.100 |
| 5 | Share Name (Paylaşım Adı) | <p>Sadece Computer (Bilgisayar) için.</p> <p>Bilgisayarınızdaki paylaşılan klasörün adını girin.</p> |
| 6 | Path (Yol) | <p>Computer (Bilgisayar) için</p> <p>Taranmış belgeleri kolayca Share Name (Paylaşım Adı) için belirtilen paylaşılan klasöre kaydetmek için, bu kutuyu boş bırakın.</p> <p>Taranmış belgeleri paylaşılan klasör içindeki bir alt klasöre kaydetmek için, alt klasör yolunu aşağıdaki örnekte gösterildiği gibi girin.</p> <p>Örnek: Paylaşılan klasör adı: MyShare, İkinci seviye klasör adı: MyPic, Üçüncü seviye klasör adı: John</p> <p>Artık dizininizde MyShare\MyPic\John ögesi görülüyor olmalıdır.</p> <div style="text-align: center;">  <pre> graph TD MS[MyShare] --> MP[MyPic] MP --> J[John] </pre> </div> <p>Bu durumda, Path (Yol) için aşağıdaki gibi giriş yapın:</p> <p>\MyPic\John</p> <p>Server (Sunucu) için</p> <p>Taranmış belgeleri kaydetmek istediğiniz FTP sunucusunun yolunu girin.</p> |
| 7 | Login Name (Oturum Adı) | <p>Bilgisayarınızdaki veya FTP sunucusundaki paylaşılan klasöre erişimi olan kullanıcı hesabı adını girin.</p> |
| 8 | Login Password (Oturum Parolası) | <p>Yukarıdaki oturum açma adı için parolayı girin.</p> <p>Not: Sunucuya Tara/Bilgisayara Tara özelliği için boş bir parola kullanamazsınız. Kullanıcı oturum açma hesabı için geçerli bir parolaya sahip olduğunuzdan emin olun. (Kullanıcı oturum açma hesabınıza bir parola ekleme hakkında ayrıntılı bilgi için bkz. "Oturum adını ve Parolayı onaylayın" sayfa 199).</p> |

| | | |
|----|---|--|
| 9 | Confirm Login Password (Oturum Açma Parolasını Onayla) | Parolanızı yeniden girin. |
| 10 | Port Number (Bağlantı Noktası Numarası) | Bağlantı noktası numarasını girin. Emin değilseniz, SMB için 139 ve FTP için 21 olan varsayılan değeri girebilirsiniz. |





Yazıcı yapılandırmasını bitirdiğinizde, “Taranmış Dosyanın Ağa Gönderilmesi” sayfa 219 bölümüne gidin.

Taranmış Dosyanın Ağa Gönderilmesi

1. Belgeyi/belgeleri Otomatik Belge Besleyici (ADF)'ye ilk olarak üst kenarı girecek şekilde yükleyin veya tek bir belgeyi belge camı üzerine yerleştirin ve belge kapağını kapatın.

Ayrıca Bakınız:

- “Otomatik Belge Besleyici (ADF)'den Kopyalama” sayfa 174
- “Belge Camından Kopyalama” sayfa 172

2.  (**Scan**) düğmesine basın.
3. Scan to Network (Ağa Tara) seçeneğini seçin ve ardından  düğmesine basın.
4. Scan to (Tara) seçeneğini seçin ve ardından  düğmesine basın.
5. Computer(Network) (Bilgisayar(Ağ)), Server(FTP) (Sunucu(FTP)) veya Search Address Book (Adres Defterini Ara) seçeneğini seçin ve ardından  düğmesine basın.

Computer(Network) (Bilgisayar(Ağ)): Taranmış belgeleri SMB protokolünü kullanarak bilgisayar üzerine kaydeder.

Server(FTP) (Sunucu(FTP)): Taranmış belgeleri FTP protokolünü kullanarak sunucu üzerine kaydeder.

Search Address Book (Adres Defterini Ara): Address Book (Adres Defteri) içinde kayıtlı sunucu adresini seçin.

6. Taranmış belgelerin kaydedileceği hedefi seçin ve ardından  düğmesine basın.
7. Gerekirse, tarama seçeneklerini özelleştirin.

8. Taranmış belgeyi/belgeleri içeren bir dosyayı göndermek için **Start** düğmesine basın.

USB Depolama Aygıtına Tarama

Scan to USB Memory (USB Belleğine Tara) özelliği, belgeleri tarayıp taranmış verileri bir USB depolama aygıtına kaydetmenizi sağlar. Belgeleri tarayıp kaydetmek için aşağıdaki adımları izleyin:

1. Belgeyi/belgeleri Otomatik Belge Besleyici (ADF)'ye ilk olarak üst kenarı girecek şekilde yükleyin veya tek bir belgeyi belge camı üzerine yerleştirin ve belge kapağını kapatın.

Ayrıca Bakınız:

- ❑ “Otomatik Belge Besleyici (ADF)'den Kopyalama” sayfa 174
 - ❑ “Belge Camından Kopyalama” sayfa 172
2. Yazıcınızın ön USB bağlantı noktasına bir USB depolama aygıtı yerleştirin.

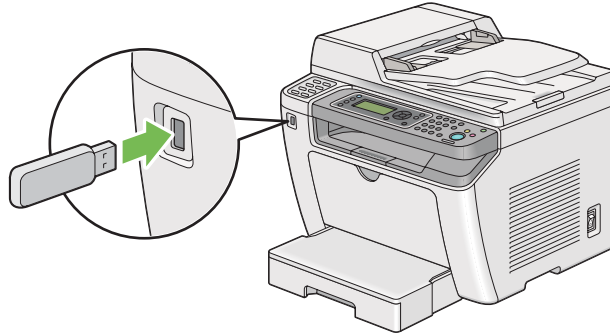

USB Memory (USB Belleği) görüntülenir.

3. Scan to (Tara) seçeneğini seçin ve ardından **OK** düğmesine basın.
4. Bir dosya kaydetmek için Save to USB Drive (USB Sürücüsüne Kaydet) ögesini ya da bir klasörü seçin ve ardından **OK** düğmesine basın.
5. Gerekirse tarama seçeneklerini seçin.
6. **Start** düğmesine basın.

Tarama işlemi tamamlandığında, LCD panelde başka bir sayfa istemi görüntülenir. No (Hayır) veya Yes (Evet) seçeneğini seçin ve ardından **OK** düğmesine basın.

Yes (Evet) seçeneğini seçtiyseniz, Continue (Devam) veya Cancel (İptal) öğesini seçin ve ardından **OK** düğmesine basın.

Taranmış Resim İçeren bir E-Posta Gönderme

Yazıcınızdan taranmış resim içeren bir e-posta gönderirken, bir adres defterinizin olması işinizi kolaylaştıracaktır. Bu adres defterini EpsonNet Config ile oluşturabilirsiniz. Daha fazla bilgi için bkz. "Address Book (Adres Defteri) Girişi Ekleme" sayfa 221.

Address Book (Adres Defteri) Girişi Ekleme

Aşağıdaki prosedürde örnek olarak Windows 7 kullanılmıştır.

1. Web tarayıcınızı açın.
2. Yazıcının IP adresini adres çubuğuna girin ve ardından **Enter** tuşuna basın.

Tarayıcınızda EpsonNet Config görüntülenir.

Not:

Yazıcının IP adresini kontrol etme hakkında ayrıntılı bilgi için, bkz. "IP Ayarlarının Doğrulanması" sayfa 49.

3. **Address Book (Adres Defteri)** sekmesini tıklatın.

Kullanıcı adı ve parola girişi istenirse, doğru kullanıcı adı ve parolayı girin.

Not:

Varsayılan Kullanıcı kimliği ve parola boşluk (BOŞ)'tur.

4. **Fax / E-mail (Faks / E-posta)** altında, **Personal Address (Kişisel Adres)** öğesini tıklayın.

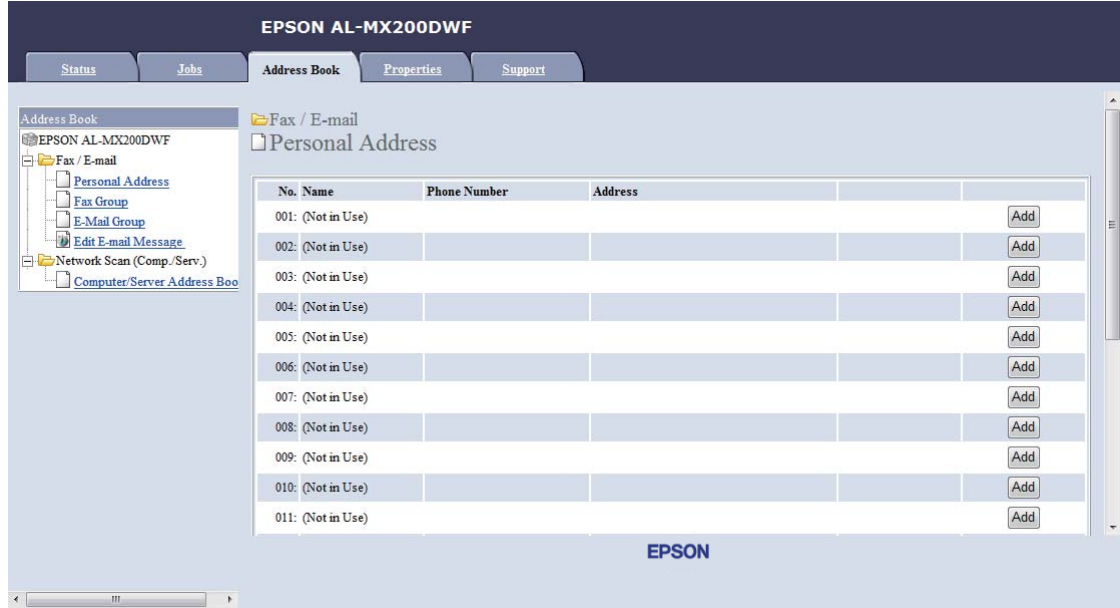

5. Kullanılmayan bir numarayı seçin ve **Add (Ekle)** öğesini tıklayın.

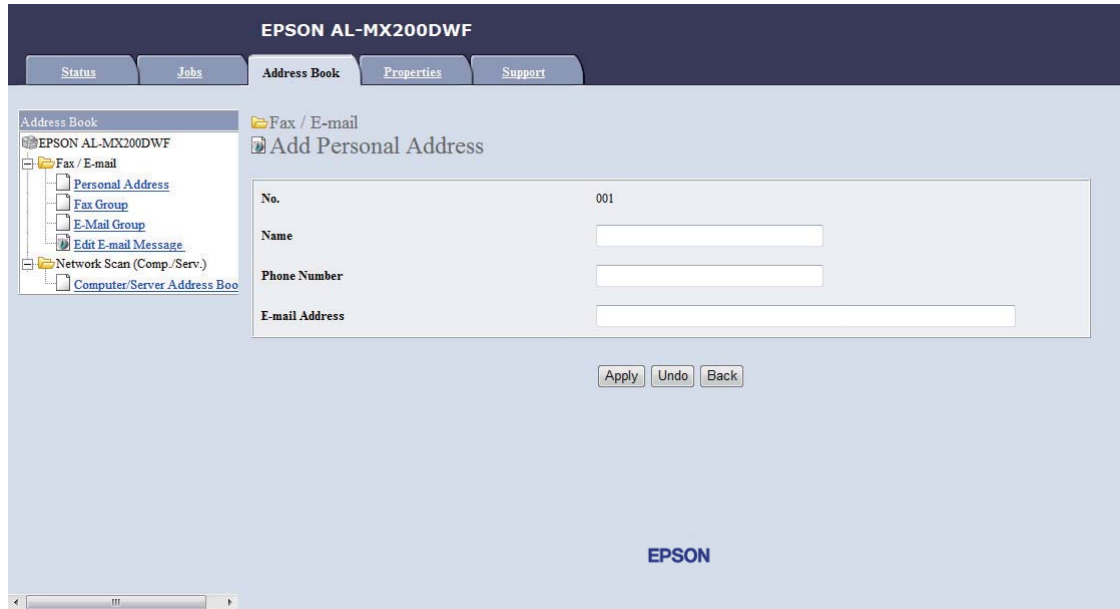

Add Personal Address (Kişisel Adres Ekle) sayfası görüntülenir.

6. **Name (Ad), Phone Number (Telefon Numarası) ve E-mail Address (E-posta Adresi)** alanlarına bir ad, telefon numarası ve e-posta adresi girin.
7. **Apply (Uygula)** düğmesini tıklatın.

Bir SMTP Sunucusunu Yapılandırma

Scan to E-Mail (E-Postaya Tara) özelliğini kullanmak için, öncelikle SMTP (Basit Posta Aktarım Protokolü) sunucu bilginizi ayarlamamız gerekmektedir. SMTP, bir e-posta gönderme protokolüdür.

Aşağıdaki prosedürde örnek olarak Windows 7 kullanılmıştır.

1. Web tarayıcınızı açın.
2. Yazıcının IP adresini adres çubuğuna girin ve ardından **Enter** tuşuna basın.

Tarayıcınızda EpsonNet Config görüntülenir.

Not:

Yazıcının IP adresini kontrol etme hakkında ayrıntılı bilgi için, bkz. "IP Ayarlarının Doğrulanması" sayfa 49.

3. **Properties (Özellikler)** sekmesini tıklatın.

4. **Port Status (Bağlantı Noktası Durumu)** düğmesini tıklatın.

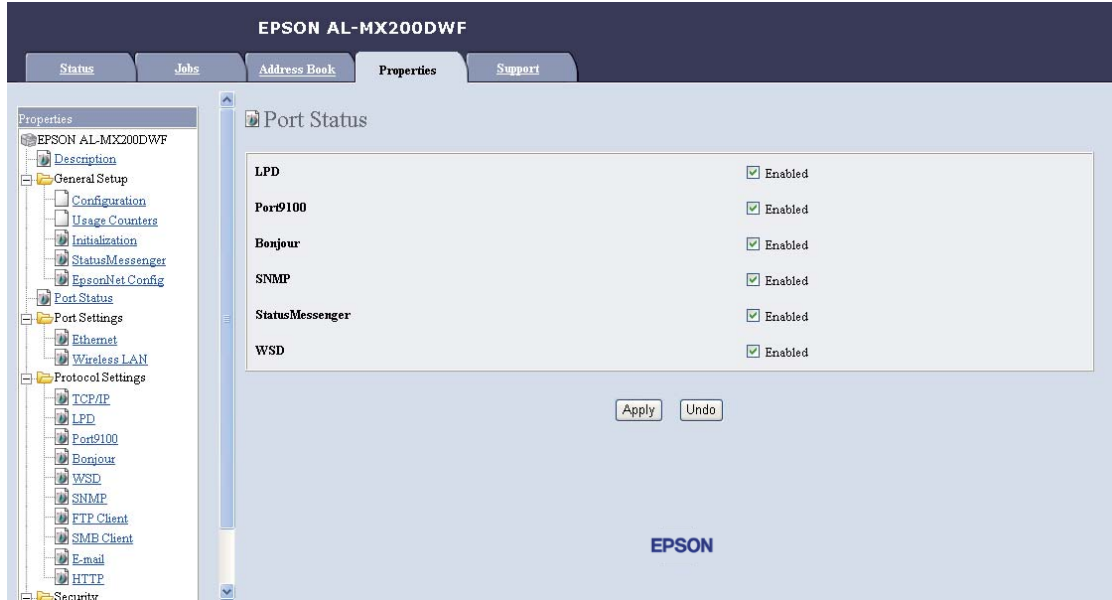

5. **SNMP için Enabled (Etkin)** onay kutusunun seçili olduğundan emin olun.
6. **Protocol Settings (Protokol Ayarları)** altında, **E-mail (E-posta)** ögesini tıklatın.

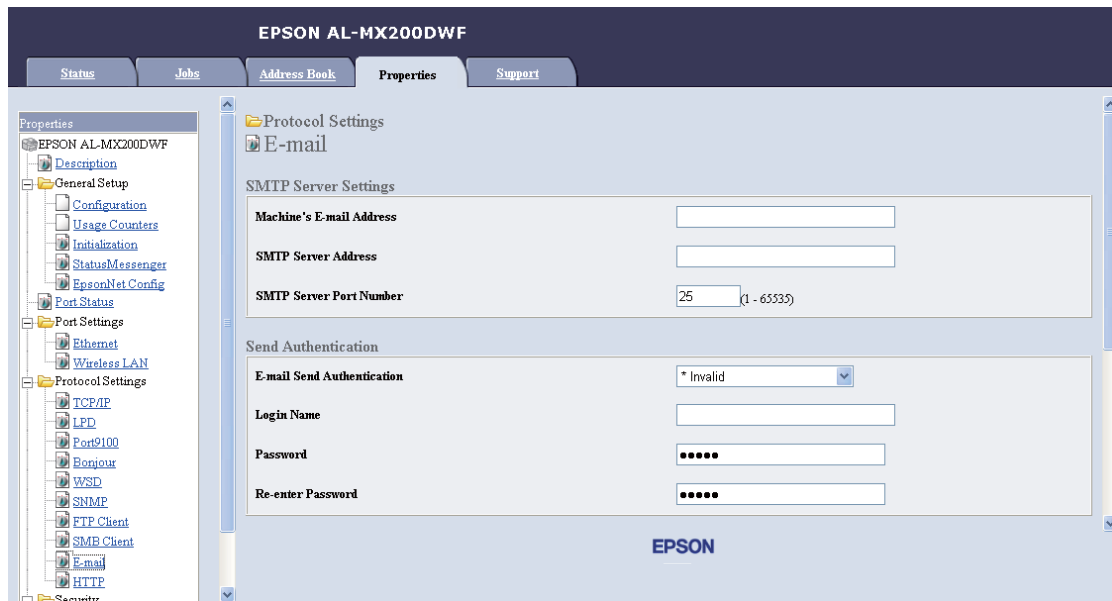

7. E-posta ayarlarınızı girin ve ardından **Apply (Uygula)** düğmesini tıklatın.





Not:

- Ortamınıza bağlı olarak, **Send Authentication (Gönderim Kimlik Doğrulaması)** ayarını da yapmanız gerekebilir.
- Gerekirse e-posta ayarlarınızı almak için sistem yöneticinizle görüşün.

Taranmış Dosya İçeren bir E-posta Gönderme

1. Belgeyi/belgeleri Otomatik Belge Besleyici (ADF)'ye ilk olarak üst kenarı girecek şekilde yükleyin veya tek bir belgeyi belge camı üzerine yerleştirin ve belge kapağını kapatın.



Ayrıca Bakınız:

- “Otomatik Belge Besleyici (ADF)'den Kopyalama” sayfa 174
 - “Belge Camından Kopyalama” sayfa 172
2.  (**Scan**) düğmesine basın.
 3. Scan to E-Mail (E-Postaya Tara) seçeneğini seçin ve ardından  düğmesine basın.
 4. E-Mail to (E-Posta Gönder) seçeneğini seçin ve ardından  düğmesine basın.
 5. Aşağıda listelenen ayarı seçin ve ardından  düğmesine basın.

Keypad (Tuş Takımı): E-posta adresini doğrudan girin ve ardından  düğmesine basın.

Address Book (Adres Defteri): E-posta Address Book (Adres Defteri) içinde kayıtlı e-posta adresini seçin ve ardından  düğmesine basın.

E-Mail Group (E-Posta Grubu): E-posta Grupları içinde kayıtlı e-posta grubunu seçin ve ardından  düğmesine basın.

Search Address Book (Adres Defterini Ara): E-posta Address Book (Adres Defteri) içinde aranacak bir metin girin ve ardından  düğmesine basın. Listedeki e-posta adresini seçin ve ardından  düğmesine basın.

Not:

Operatör panelinde Address Book (Adres Defteri) öğesini seçebilmeniz için e-posta alıcılarının önceden kaydedilmiş olması gerekir.

6. Gerekirse tarama seçeneklerini seçin.

7. E-posta göndermek için  (**Start**) düğmesine basın.





Tarama Seçeneklerinin Özelleştirilmesi

Varsayılan Tarama Ayarlarının Değiştirilmesi

Tüm varsayılan ayarların tam bir listesi için, bkz. “Defaults Settings (Varsayılan Ayarlar)” sayfa 317.

Taranmış Resim Dosyası Türünü Ayarlama

Taranmış resmin dosya türünü belirtmek için:

1. **System** düğmesine basın.
2. Defaults Settings (Varsayılan Ayarlar) seçeneğini seçin ve ardından  düğmesine basın.
3. Scan Defaults (Tarama Varsayılanları) seçeneğini seçin ve ardından  düğmesine basın.
4. File Format (Dosya Bişimi) seçeneğini seçin ve ardından  düğmesine basın.
5. Türü seçin ve ardından  düğmesine basın.

Kullanılabilir türler:

- PDF (fabrika varsayılan ayarı)
- MultiPageTIFF
- TIFF
- JPEG

Renk Modunu Ayarlama

Bir resmi renkli veya siyah-beyaz olarak tarayabilirsiniz. Siyah-beyaz seçeneğinin seçilmesi, taranmış resimlerin dosya boyutunu önemli ölçüde azaltır. Renkli olarak taranmış bir resim, siyah-beyaz olarak taranmış olan aynı resimden daha büyük bir boyuta sahip olacaktır.

1. **System** düğmesine basın.
2. Defaults Settings (Varsayılan Ayarlar) seçeneğini seçin ve ardından **OK** düğmesine basın.
3. Scan Defaults (Tarama Varsayılanları) seçeneğini seçin ve ardından **OK** düğmesine basın.
4. Color (Renkli) seçeneğini seçin ve ardından **OK** düğmesine basın.
5. Aşağıdaki seçeneklerden birini seçin ve ardından **OK** düğmesine basın.
 - Black & White (Siyah Beyaz): Siyah-beyaz olarak tarama yapar. Bu seçenek sadece File Format (Dosya Bişimi) ayarı PDF yapıldığında kullanılabilir.
 - Grayscale (Gri Tonlama): Gri tonlamalı olarak tarama yapar.
 - Color (Renkli): Renkli tarama yapar. (fabrika varsayılan ayarı)
 - Color (Photo) (Renkli (Foto.)): Renkli tarama yapar. Bu seçenek fotoğrafik görüntüler için uygundur.

Tarama Çözünürlüğünü Ayarlama

Taranmış resmi nasıl kullanmayı planladığınıza bağlı olarak tarama çözünürlüğünü değiştirmek isteyebilirsiniz. Tarama çözünürlüğü, taranmış resim dosyasının hem boyutunu hem de kalitesini etkiler. Tarama çözünürlüğü ne kadar yüksek olursa, dosya boyutu o kadar büyük hale gelir.

Tarama çözünürlüğünü seçmek için:

1. **System** düğmesine basın.
2. Defaults Settings (Varsayılan Ayarlar) seçeneğini seçin ve ardından **OK** düğmesine basın.
3. Scan Defaults (Tarama Varsayılanları) seçeneğini seçin ve ardından **OK** düğmesine basın.
4. Resolution (Çözünürlük) seçeneğini seçin ve ardından **OK** düğmesine basın.
5. Aşağıdaki seçeneklerden birini seçin ve **OK** düğmesine basın:
 - 200 x 200dpi: En düşük çözünürlüğü ve en küçük dosya boyutunu oluşturur. (fabrika varsayılan ayarı)

- 300 x 300dpi: Orta çözünürlük ve orta büyüklükte dosya boyutu oluşturur.
- 400 x 400dpi: Yüksek çözünürlük ve büyük boyutlu bir dosya oluşturur.
- 600 x 600dpi: En yüksek çözünürlüğü ve en büyük dosya boyutunu oluşturur.

Belge Boyutunu Ayarlama

Bir kaynak belgesinin boyutunu belirtmek için:

1. **System** düğmesine basın.
2. Defaults Settings (Varsayılan Ayarlar) seçeneğini seçin ve ardından **OK** düğmesine basın.
3. Scan Defaults (Tarama Varsayılanları) seçeneğini seçin ve ardından **OK** düğmesine basın.
4. Document Size (Doküman Boyutu) seçeneğini seçin ve ardından **OK** düğmesine basın.
5. Tarama alanını belirtmek için bir kağıt boyutu seçin ve ardından **OK** düğmesine basın.

Fabrika varsayılan ayarı A4 - 210x297mm şeklindedir.

Çeşitli Arka Planların Otomatik Olarak Gizlenmesi

Gazete gibi koyu arka planlı belgeler taranırken, yazıcı otomatik olarak arka planı algılayabilir ve resmi çıkarırken beyazlaştırabilir.

Otomatik gizlemeyi açmak/kapatmak için:





1. **System** düğmesine basın.
2. Defaults Settings (Varsayılan Ayarlar) seçeneğini seçin ve ardından **OK** düğmesine basın.
3. Scan Defaults (Tarama Varsayılanları) seçeneğini seçin ve ardından **OK** düğmesine basın.
4. Auto Exposure (Otomatik Pozlama) seçeneğini seçin ve ardından **OK** düğmesine basın.
5. On (Açık) veya Off (Kapalı) seçeneğini seçin ve ardından **OK** düğmesine basın.

Fabrika varsayılan ayarı On (Açık) şeklindedir.

Her Bir İş İçin Tarama Ayarlarının Değiştirilmesi







Bilgisayara Tarama

Bilgisayara tarama yaparken tarama ayarlarını geçici olarak değiştirmek için:

1.  (**Scan**) düğmesine basın.
2. Taranmış görüntülerin kaydedileceği hedefi seçin ve ardından  düğmesine basın.
3. İstenen menü öğesini seçin ve ardından  düğmesine basın.
4. İstenen ayarı seçin veya sayısal tuş takımını kullanarak değeri girin ve ardından  düğmesine basın.
5. Gerekirse 3. ve 4. adımları tekrarlayın.
6. Taramayı başlatmak için  (**Start**) düğmesine basın.

Taranmış Görüntüyü E-posta ile Gönderme

Taranmış görüntüyü e-posta ile gönderirken tarama ayarlarını geçici olarak değiştirmek için:

1.  (**Scan**) düğmesine basın.
2. Scan to E-Mail (E-Postaya Tara) seçeneğini seçin ve ardından  düğmesine basın.
3. Bir e-posta alıcısı seçin ve ardından  düğmesine basın.
4. İstenen menü öğesini seçin ve ardından  düğmesine basın.
5. İstenen ayarı seçin veya sayısal tuş takımını kullanarak değeri girin ve ardından  düğmesine basın.
6. Gerekirse 4. ve 5. adımları tekrarlayın.
7. Taramayı başlatmak için  (**Start**) düğmesine basın.

Bölüm 8

Faks Gönderme

Telefon Hattının Bağlanması

Not:

- ❑ FAX (FAKS) için Service Lock (Servis Kilidi) ayarı Password Locked (Parola ile Kilitli) yapılırsa, faks işlevini kullanmak için dört haneli parolayı girmeniz gerekir. Service Lock (Servis Kilidi) ayarı Locked (Kilitli) yapılırsa, faks işlevi devre dışı kalır ve menü LCD panelde görüntülenmez. Daha fazla bilgi almak için, bkz. "Service Lock (Servis Kilidi)" sayfa 314.
 - ❑ Yazıcınızı doğrudan bir DSL (dijital abone hattı)'na bağlamayın. Aksi takdirde yazıcı hasar görebilir. DSL kullanmak için, uygun bir DSL filtresi kullanmanız gerekir. DSL filtresi için hizmet sağlayıcınız ile irtibata geçin.
1. Telefon hattı kablosunun bir ucunu duvar jak konnektörüne ve diğer ucunu etkin bir duvar jakına takın.

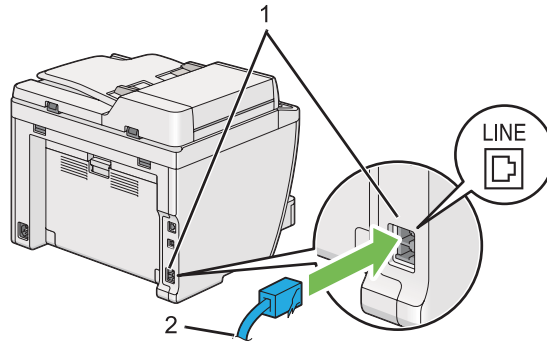

| | |
|---|----------------------|
| 1 | Duvar jak konnektörü |
| 2 | Duvar jakına |

Not:

Ürünle birlikte verilen telefon kablosunda dört kontaklı fişler bulunmaktadır. Telefon hattı bağlantısı için dört kontaklı fişe sahip telefon kablosu ve dört kontaklı duvar jakı kullanmanız önerilir.

2. Bir telefonu ve/veya çağrı yanıtlama cihazını yazıcınıza bağlamak için, telefon veya çağrı yanıtlama cihazı hattının kablosunu telefon konektörüne (PHONE) takın.

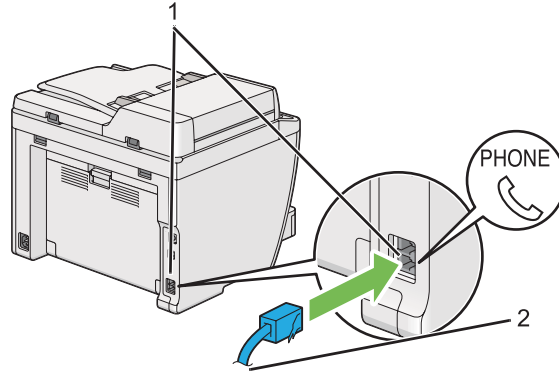

| | |
|---|--|
| 1 | Telefon konektörü |
| 2 | Harici bir telefon veya çağrı yanıtlama cihazına |

Faks Başlangıç Ayarlarının Yapılandırılması

Ülkenizi Ayarlama

Yazıcınızda faks hizmetini kullanmak için, yazıcınızın kullanıldığı ülke ayarını yapmanız gerekmektedir.

1. **System** düğmesine basın.
2. Admin Menu (Yönetici Menü) seçeneğini seçin ve ardından **OK** düğmesine basın.
3. Fax Settings (Faks Ayarları) seçeneğini seçin ve ardından **OK** düğmesine basın.
4. Resion (Ülke) seçeneğini seçin ve ardından **OK** düğmesine basın.
5. Yazıcının yerini seçin ve ardından **OK** düğmesine basın.
6. LCD panelde Restart System (Sist. Yndn Başlt) görüntülediğinde, Yes (Evet) seçeneğini seçin ve ardından **OK** düğmesine basın.



Yazıcı, ayarları uygulamak üzere yeniden başlatılır.

Not:

Region (Ülke) ayarının değiştirilmesi, yazıcınız için belirtilen tüm bilgileri başlangıç durumuna getirir.



Yazıcı Kimliğinin Ayarlanması

Gönderdiğiniz faks üzerinde faks numaranızı göstermeniz istenebilir. Faks numaranızı ve adınızı veya şirket adınızı içeren yazıcı kimliği, yazıcınızdan gönderilen her bir sayfanın üst kısmına yazılacaktır.

1. **System** düğmesine basın.
2. Admin Menu (Yönetici Menü) seçeneğini seçin ve ardından  düğmesine basın.
3. Fax Settings (Faks Ayarları) seçeneğini seçin ve ardından  düğmesine basın.
4. Your Fax Number (Faks Numaranız) seçeneğini seçin ve ardından  düğmesine basın.
5. Faks numaranızı sayısal tuş takımını kullanarak girin.



Not:

Numaraları girerken bir hata yapacak olursanız, **C (Clear)** düğmesine basarak son haneyi silebilirsiniz.

6. LCD paneldeki numaranın doğru olduğunu onaylayın ve ardından  düğmesine basın.
7. Company Name (Şirket Adı) seçeneğini seçin ve ardından  düğmesine basın.
8. Adınızı veya şirket adını sayısal tuş takımını kullanarak girin.

1, * ve # düğmelerine basarak özel simgeler ve ayrıca alfanümerik karakterler girebilirsiniz.





Alfanümerik karakterlerin girişinde sayısal tuş takımının kullanımı hakkında ayrıntılı bilgi için, bkz. "Sayısal Tuş Takımını Kullanarak" sayfa 339.

9. LCD paneldeki adın doğru olduğunu onaylayın ve ardından  düğmesine basın.
10. LCD panelde Select Function (İşlev Seç) mesajı görüntüleninceye kadar  (**Back**) düğmesine bir kaç kez basın.

Saati ve Tarihi Ayarlama





Not:

Elektrik kesintisi durumunda saatin ve tarihin sıfırlanması gerekebilir.

1. **System** düğmesine basın.
2. Admin Menu (Yönetici Menü) seçeneğini seçin ve ardından  düğmesine basın.
3. System Settings (Sistem Kurulumu) seçeneğini seçin ve ardından  düğmesine basın.
4. Clock Settings (Saat Ayarları) seçeneğini seçin ve ardından  düğmesine basın.
5. Set Date (Tarihi Ayarla) seçeneğini seçin ve ardından  düğmesine basın.
6. Sayısal tuş takımını kullanarak doğru tarihi girin veya doğru tarihi seçin.



Not:





Numaraları girerken bir hata yapacak olursanız,  düğmesine basarak son haneyi tekrar girin.

7. LCD paneldeki tarihin doğru olduğunu onaylayın ve ardından  düğmesine basın.
8. Set Time (Saati Ayarla) seçeneğini seçin ve ardından  düğmesine basın.
9. Sayısal tuş takımını kullanarak doğru saati girin veya doğru saati seçin.
10. LCD paneldeki saatin doğru olduğunu onaylayın ve ardından  düğmesine basın.
11. LCD panelde Select Function (İşlev Seç) mesajı görüntüleninceye kadar  (**Back**) düğmesine bir kaç kez basın.

Saat Modunu Değiştirme

Geçerli saati 12 saatlik veya 24 saatlik biçimde ayarlayabilirsiniz.

1. **System** düğmesine basın.
2. Admin Menu (Yönetici Menü) seçeneğini seçin ve ardından  düğmesine basın.
3. System Settings (Sistem Kurulumu) seçeneğini seçin ve ardından  düğmesine basın.

4. Clock Settings (Saat Ayarları) seçeneğini seçin ve ardından  düğmesine basın.
5. Time Format (Saat Biçimi) seçeneğini seçin ve ardından  düğmesine basın.
6. İstenen biçimi seçin ve ardından  düğmesine basın.
7. LCD panelde Select Function (İşlev Seç) mesajı görüntüleninceye kadar  (**Back**) düğmesine bir kaç kez basın.

Faks Gönderme

Yazıcınızdan faks verisi gönderebilirsiniz.

Kaynak Belgenin Otomatik Belge Besleyici (ADF)'ye Yüklenmesi

Önemli:

ADF'ye 50 sayfadan fazla yükleme yapmayın ya da belge çıkış tepsisine 50 sayfadan fazla besleme yapılmasına izin vermeyin. Belge çıkış tepsi 50 sayfayı geçmeden boşaltılmalıdır, aksi takdirde kaynak belgeleriniz zarar görebilir.

Not:

- Özellikle gri tonlamalı resimlerde en iyi tarama kalitesini sağlamak için ADF yerine belge camını kullanın.
- Aşağıdaki belgeleri ADF'ye yükleyemezsiniz. Bu belgeleri belge camı üzerine yerleştirdiğinizden emin olun.

| | | | |
|---|--------------------------------|---|---|
|  | Kıvrık belgeler |  | Önceden delinmiş kağıt |
|  | Hafif belgeler |  | Kıvrılmış, buruşuk veya yırtık belgeler |
|  | Kesilip yapıştırılmış belgeler |  | Karbon kağıdı |

1. Belgeyi/belgeleri yüzü yukarı bakacak ve üst kenarı ilk olarak girecek şekilde ADF'ye yükleyin. Daha sonra belge kılavuzlarını doğru belge boyutuna ayarlayın.

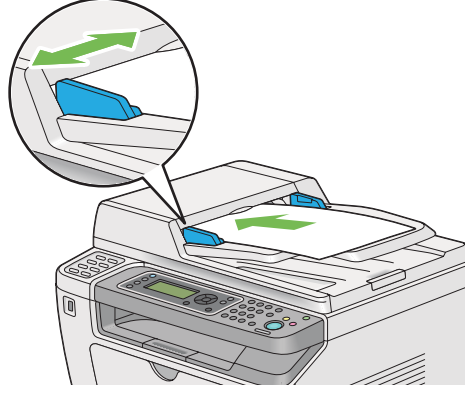

2. Belge çözünürlüğünü, “Resolution (Çözünürlük)” sayfa 236 bölümüne göre ayarlayın.

Kaynak Belgenin Belge Camı üzerine Yüklenmesi

1. Belge kapağını açın.

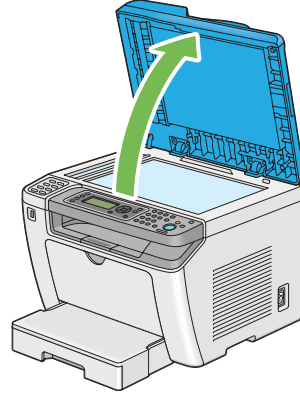

2. Tek bir belgeyi yüzü aşağı bakacak şekilde belge camı üzerine yerleştirin ve belge camının sol üst köşesindeki ayar kılavuzu ile hizalayın.

**Dikkat:**

Kalın bir belgeyi belge camı üzerinde tutmak için aşırı güç uygulamayın. Cam kırılabilir ve yaralanmalara neden olabilir.

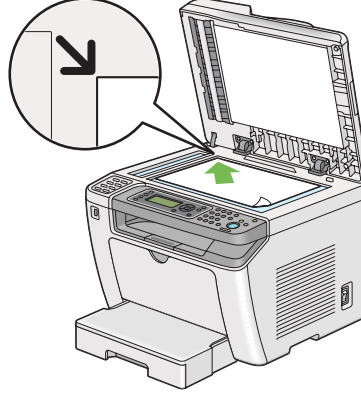



3. Belge çözünürlüğünü, “Resolution (Çözünürlük)” sayfa 236 bölümüne göre ayarlayın.
4. Belge kapağını kapatın.

Not:

- Otomatik Belge Besleyici (ADF)'de belge bulunmadığından emin olun. ADF'de herhangi bir belge algılanırsa, belge camındaki belgeye göre önceliğe sahip olacaktır.
- Bir kitap ya da dergi sayfasını fakslıyorsanız, belge kapağını menteşeleri durdurucuya geçinceye kadar kaldırın ve ardından belge kapağını kapatın. Kitap veya derginin 20 mm'den daha kalın olması durumunda, belge kapağı açık olarak fakslamaya başlayın.

Resolution (Çözünürlük)

Faks iletimi için kullanılacak çözünürlük seviyesini belirtebilirsiniz.

1.  **(Fax)** düğmesine basın.
2. Resolution (Çözünürlük) seçeneğini seçin ve ardından  düğmesine basın.
3. İstenen menü öğesini seçin ve ardından  düğmesine basın.

| | |
|-----------------------------|---|
| Standard (Standart)* | Normal boyutlu karakterlere sahip belgeler için uygundur. |
| Fine (İyi) | Küçük karakterler veya ince çizgilere sahip belgeler veya nokta vuruşlu yazıcı ile yazdırılan belgeler için uygundur. |

| | |
|---|---|
| SuperFine(203dpi) (Süper İyi (203dpi)) | Aşırı ince ayrıntılar içeren belgeler için uygundur. SuperFine(203dpi) (Süper İyi (203dpi)) modu, sadece uzak faks makinesi süper iyi çözünürlüğü destekliyorsa etkilidir. Aşağıdaki notlara bakın. |
| SuperFine(406dpi) (Ultra İyi (406dpi)) | Fotoğrafik görüntüler içeren belgeler için uygundur. |



* Fabrika varsayılan menü ayarları

Not:

SuperFine(203dpi) (Süper İyi (203dpi)) modunda taranıp gönderilen fakslar uzak makinenin en yüksek çözünürlüğünde alınır.

Document Type (Doküman Türü)

Geçerli faks işi için varsayılan belge türünü seçebilirsiniz.



1.  **(Fax)** düğmesine basın.
2. Document Type (Doküman Türü) seçeneğini seçin ve ardından  düğmesine basın.
3. İstenen ayarı seçin ve ardından  düğmesine basın.

| | |
|-------------------------|---|
| Text (Metin)* | Metin içeren belgeler için uygundur. |
| Photo (Fotoğraf) | Fotoğraf içeren belgeler için uygundur. |

* Fabrika varsayılan menü ayarları

Lighten/Darken (Aydınlat/Karart)

Faksı kaynak belgeden daha açık veya daha koyu yapmak için karşılığı ayarlayabilirsiniz.

1.  **(Fax)** düğmesine basın.
2. Lighten/Darken (Aydınlat/Karart) seçeneğini seçin ve ardından  düğmesine basın.
3. İstenen ayarı seçin ve ardından  düğmesine basın.

| | |
|-----------------------|---|
| Lighten2 (Aç2) | Faksı kaynak belgeden daha açık yapar. Koyu baskılarda işe yarar. |
| Lighten1 (Aç1) | |

| | |
|------------------------------|---|
| Normal* | Standart tip yazılı veya baskılı belgelerde işe yarar. |
| Darken1 (Koyulaştır1) | Faksı kaynak belgeden daha koyu yapar. Açık baskılarda veya belirsiz kalem izlerinde işe yarar. |
| Darken2 (Koyulaştır2) | |

* Fabrika varsayılan menü ayarları

Aralık Bırakma

Bazı telefon sistemlerinde, bir erişim kodu çevrilerek ikinci bir çevirme sesini dinlemek gereklidir. Erişim kodunun işlev görmesi için bir aralık bırakılmalıdır. Örneğin, erişim kodu 9'u girin ve ardından telefon numarasını girmeden önce **Redial/Pause** düğmesine basın. LCD panelde bir aralık bırakıldığını gösteren “-” simgesi görüntülenir.

Bellekten Faks Gönderme

1. Belgeyi/belgeleri Otomatik Belge Besleyici (ADF)'ye ilk olarak üst kenarı girecek şekilde yükleyin veya tek bir belgeyi belge camı üzerine yerleştirin ve belge kapağını kapatın.

Ayrıca Bakınız:





- “Kaynak Belgenin Otomatik Belge Besleyici (ADF)'ye Yüklenmesi” sayfa 234
- “Kaynak Belgenin Belge Camı üzerine Yüklenmesi” sayfa 235

2.  (**Fax**) düğmesine basın.
3. Belge çözünürlüğünü faks gereksinimlerinize uyacak şekilde ayarlayın.

Ayrıca Bakınız:

- “Resolution (Çözünürlük)” sayfa 236
- “Lighten/Darken (Aydınlık/Karart)” sayfa 237

4. Aşağıdaki yollardan biriyle bir faks numarası seçin:

- Fax to (Faks gönder) seçeneğini seçin ve ardından  düğmesine basın. Keypad (Tuş Takımı) seçeneğini seçin ve ardından  düğmesine basın. Sayısal tuş takımını kullanarak uzak faks makinesinin faks numarasını girin ve ardından  düğmesine basın.
- Tek dokunuşlu düğmeye basın ve ardından  düğmesine basın.

- ❑ **Address Book** düğmesine basın, ▼ düğmesini kullanarak **All Entries** (Tüm Girişler), **Group Dial** (Grup Arama) veya **Search** (Ara) öğesini seçin ve ardından **OK** düğmesine basın.

| | |
|-----------------------------------|--|
| All Entries (Tüm Girişler) | Kayıtlı faks numaralarının bir listesi görüntülenir. ► düğmesine basarak alıcıları seçin ve ardından OK düğmesine basın. |
| Group Dial (Grup Arama) | ► düğmesine basarak alıcıları seçin ve ardından OK düğmesine basın. |
| Search (Ara) | Address Book (Adres Defteri) içinde faks numarasını aramak istediğiniz metni girin ve ardından OK düğmesine basın. ► düğmesine basarak alıcıları seçin ve ardından OK düğmesine basın. |

- ❑ Yeniden çevirmek için **Redial/Pause** düğmesine basın ve ardından **OK** düğmesine basın.
- ❑ **Speed Dial** düğmesine basın. Sayısal tuş takımını kullanarak 01 ila 99 arasında hızlı çevirme numarasını girin ve ardından **OK** düğmesine basın.

Not:

Tek dokunuşlu düğmeyi kullanmadan önce, 01 ila 08 arasında hızlı çevirme için bir numara kaydetmeniz gerekmektedir. Numara kaydetme hakkında ayrıntılı bilgi için, bkz. “Operatör Paneli ile Hızlı Çevirme için Faks Numarası Kaydetme” sayfa 251.

5. Belgeyi tarayıp belleğe kaydetmek için **Start** düğmesine basın.

Belge camını kullandığınızda, LCD panelde başka bir sayfa istemi görüntülenir. Göndereceğiniz başka sayfalar varsa **Yes** (Evet)'i seçin, sayfayı yenisiyle değiştirin ve **Continue** (Devam) öğesini seçin, diğer sayfalar için eylemi tekrarlayın ve ardından **OK** düğmesine basın. Başka sayfa yoksa **No** (Hayır)'yu seçin ve **OK** düğmesine basın.

Yazıcı faks numarasını çevirir ve uzak faks makinesi yanıt verdiğinde faksı gönderir.

Not:

İletim sürerken istediğiniz zaman **Stop** düğmesine basarak faks işini iptal edebilirsiniz.

Manuel Faks Gönderme





1. Belgeyi/belgeleri Otomatik Belge Besleyici (ADF)'ye ilk olarak üst kenarı girecek şekilde yükleyin veya tek bir belgeyi belge camı üzerine yerleştirin ve belge kapağını kapatın.

Ayrıca Bakınız:

- ❑ “Kaynak Belgenin Otomatik Belge Besleyici (ADF)'ye Yüklenmesi” sayfa 234

- “Kaynak Belgenin Belge Camı üzerine Yüklenmesi” sayfa 235
- 2.  (**Fax**) düğmesine basın.
- 3. Belge çözünürlüğünü faks gereksinimlerinize uyacak şekilde ayarlayın.

Ayrıca Bakınız:

- “Resolution (Çözünürlük)” sayfa 236
- “Lighten/Darken (Aydınlat/Karart)” sayfa 237
- 4. OnHook (Telefon Kapalı) seçeneğini seçin ve ardından  düğmesine basın.
- 5. On (Açık) seçeneğini seçin ve ardından  düğmesine basın.
- 6. Sayısal tuş takımını kullanarak uzak faks makinesinin faks numarasını girin.
- 7. Faks iletimini başlatın.
 - Belge ADF'ye yüklenmişse,  (**Start**) düğmesine basın.
 - Belge, belge camı üzerine yüklenmişse,  (**Start**) düğmesine basın, istenen ayarı seçin ve ardından  düğmesine basın.

Not:

İletim sürerken istediğiniz zaman  (**Stop**) düğmesine basarak faks işini iptal edebilirsiniz.

İletim Onayı

Belgenizin son sayfası başarılı olarak gönderildiğinde, yazıcı bip sesi çıkarır ve bekleme moduna döner.

Faksınız gönderilirken bir aksilik olursa, LCD panelde bir hata mesajı görüntülenir.

Bir hata mesajı alırsanız,  düğmesine basarak mesajı silin ve belgeyi tekrar göndermeyi deneyin.

Yazıcınızı, her bir faks iletiminin ardından otomatik olarak bir onay raporu yazdıracak şekilde ayarlayabilirsiniz.

Ayrıca Bakınız:

“Rapor Yazdırma” sayfa 273

Otomatik Yeniden Çevirme

Çevirdiğiniz numara meşgulse veya faks gönderdiğinizde yanıt alamazsanız, yazıcı numarayı otomatik olarak yeniden çevirme ayarlarında ayarlanan miktarda, dakikada bir defa yeniden çevirecektir.

Yeniden çevirmeler arasındaki zaman aralığı ve yeniden çevirme deneme sayısını değiştirmek için, bkz. “Redial Delay (Tekrar Arama Gecikmesi)” sayfa 296 ve “Number of Redial (Tekrar Çevirme Sayısı)” sayfa 296.

Not:

Faks numarasını manuel olarak girerseniz, yazıcı numarayı otomatik olarak yeniden çevirmez.

Gecikmeli Faks Gönderme

Daha düşük uzun mesafe ücretlerinden faydalanmak amacıyla taranmış belgeleri kaydetmek ve belirtilen zamanda iletmek için Delayed Start (Gckml Bşltm) modunu kullanabilirsiniz.

1. Belgeyi/belgeleri Otomatik Belge Besleyici (ADF)'ye ilk olarak üst kenarı girecek şekilde yükleyin veya tek bir belgeyi belge camı üzerine yerleştirin ve belge kapağını kapatın.





Ayrıca Bakınız:



- “Kaynak Belgenin Otomatik Belge Besleyici (ADF)'ye Yüklenmesi” sayfa 234
- “Kaynak Belgenin Belge Camı üzerine Yüklenmesi” sayfa 235

2.  (Fax) düğmesine basın.
3. Belge çözünürlüğünü faks gereksinimlerinize uyacak şekilde ayarlayın.

Ayrıca Bakınız:

- “Resolution (Çözünürlük)” sayfa 236
- “Lighten/Darken (Aydınlat/Karart)” sayfa 237

4. Delayed Start (Gckml Bşltm) seçeneğini seçin ve ardından  düğmesine basın.
5. On (AŞık) seçeneğini seçin ve ardından  düğmesine basın.
6. Sayısal tuş takımını kullanarak başlangıç zamanını girin ya da  veya  düğmesine basarak başlangıç zamanını seçin ve ardından  düğmesine basın.

7. Fax to (Faks gönder) seçeneğini seçin ve ardından  düğmesine basın.
8. Keypad (Tuş Takımı) seçeneğini seçin ve ardından  düğmesine basın.
9. Sayısal tuş takımını kullanarak uzak faks makinesinin numarasını girin ve ardından  düğmesine basın.

Ayrıca hızlı veya grup çevirme numaralarını da kullanabilirsiniz.

Ayrıca Bakınız:

“Otomatik Çevirme” sayfa 251

10.  (**Start**) düğmesine basın.

Delayed Start (Gekikmiş Başlangıç) modu etkin olduğunda, yazıcı tüm belgeleri tarayıp belleğine kaydeder ve belirtilen zamanda gönderir. Bellekteki veriler faks iletiminin tamamlanması üzerine silinir.

Sürücüyü Kullanarak Faks Gönderme (Doğrudan Faks)

Bir faksı, sürücüyü kullanarak doğrudan Microsoft® Windows® işletim sistemi veya Mac OS® X ile çalışan bir bilgisayardan gönderebilirsiniz.

Not:

- Doğrudan Faks ile sadece siyah-beyaz faks gönderilebilir.
- Operatör panelinde Fax Cover Page (Faks Kapak Sayfası) etkin olsa dahi, doğrudan faks işinde kapak sayfası yazdırılmaz.

Windows'tan Faks Gönderme

Not:

- Aşağıdaki prosedürde örnek olarak Windows 7 WordPad kullanılmıştır. Pencere adları ve düğmeler, kullandığınız İşletim Sistemi ve uygulamaya bağlı olarak aşağıdaki prosedürde verilenlerden farklı olabilir.
 - Faks sürücüsü yazdırma sürücünüz ile birlikte yüklenir.
1. Fakslamak istediğiniz dosyayı açın.
 2. Uygulamadan yazdırma iletişim kutusunu açın ve ardından faks sürücünüzü seçin.

3. **Preferences (Tercihler)** düğmesini tıklatın.

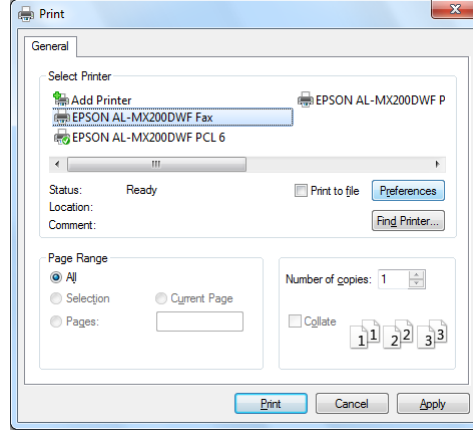

4. Faks ayarlarını belirtin. Daha fazla bilgi için, sürücünün **Help (Yardım)** ögesini tıklatın.

Not:

Burada yapılan ayarlar sadece tek bir faks işine uygulanır.

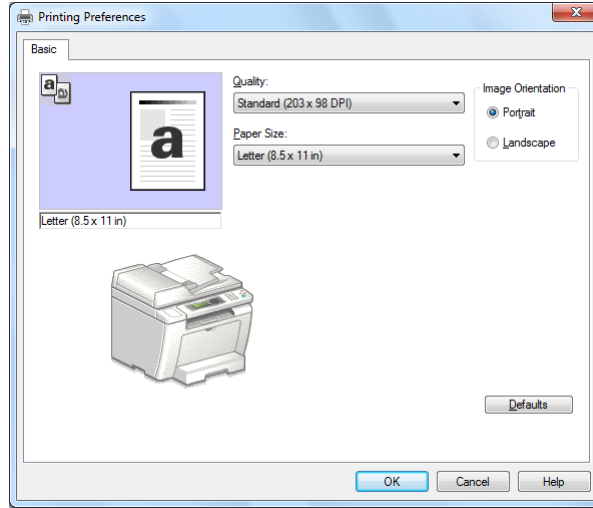

5. **Printing Preferences (Yazdırma Tercihleri)** iletişim kutusunu kapatmak için **OK (Tamam)** düğmesini tıklatın.
6. **Print (Yazdır)** düğmesini tıklatın.

Set/Check Fax Transmission (Faks İletimini Ayarla/Denetle) iletişim kutusu görüntülenir.

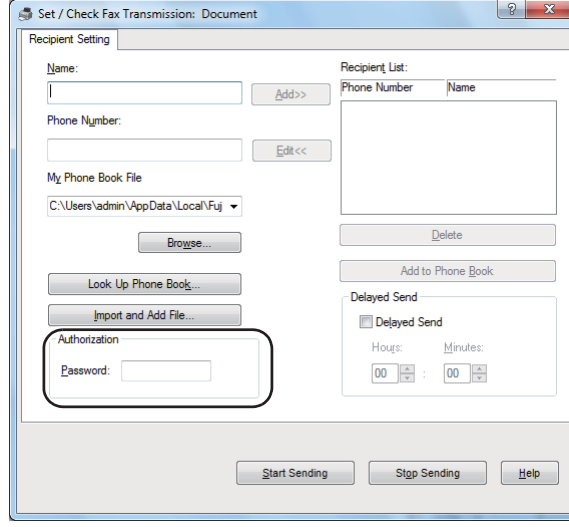

7. Aşağıdaki yollardan biriyle alıcıyı belirtin:

- Doğrudan bir isim ve telefon numarası girin.
- Bilgisayarınızda kayıtlı Phone Book (Adres Defteri) (PC Fax Address Book (PC Faks Adres Defteri)) veya Address Book (Adres Defteri) (Device Address Book (Aygıt Adres Defteri)) üzerinden bir alıcı seçin.
- Phone Book (Adres Defteri) (PC Fax Address Book (PC Faks Adres Defteri)) veya Address Book (Adres Defteri) (Device Address Book (Aygıt Adres Defteri)) dışındaki bir veri tabanından alıcı seçin.

Alıcı belirtme hakkında ayrıntılı bilgi için, **Help (Yardım)** ögesini tıklatarak faks sürücüsüne ait Help (Yardım) bilgilerini görebilirsiniz.

Not:

Faks hizmeti bir parola ile kilitli olduğunda, **Authorization (Yetkilendirme)** altındaki **Password (Parola)** kutusuna parolayı girin.

8. **Start Sending (Göndermeye Başla)** düğmesini tıklatın.

Mac OS X'ten Faks Gönderme

Not:

❑ Aşağıdaki prosedürde örnek olarak Mac OS X 10.6 TextEdit kullanılmaktadır. Pencere adları ve düğmeler, kullandığınız İşletim Sistemi ve uygulamaya bağlı olarak aşağıdaki prosedürde verilenlerden farklı olabilir.

❑ Faks sürücüsü yazdırma sürücünüz ile birlikte yüklenir.

1. Fakslamak istediğiniz dosyayı açın.
2. Uygulamadan yazdırma iletişim kutusunu açın ve ardından faks sürücünüzü seçin.

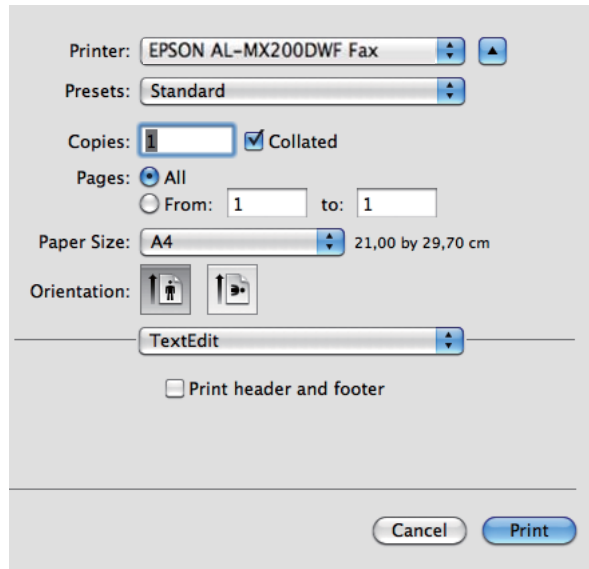

3. Faks ayarlarını belirtin.

Not:

Burada yapılan ayarlar sadece tek bir faks işine uygulanır.

4. **Print (Yazdır)** düğmesini tıklatın.

Set/Check Fax Transmission (Faks İletimini Ayarla/Denetle) iletişim kutusu görüntülenir.

5. Aşağıdaki yollardan biriyle alıcı varış yerini belirtin:

Doğrudan bir alıcı belirtin.

- a Doğrudan bir isim ve telefon numarası girin.
- b **Add (Ekle)** düğmesini tıklatın.

VEYA

Bilgisayarınızda kayıtlı Address Book (Adres Defteri) üzerinden bir alıcı seçin.

- a **Look Up Address Book (Telefon Defterinde Ara)** düğmesini tıklatın.

Refer To Address Book (Telefon Defterine Bak) iletişim kutusu görüntülenir.

- b Bir alıcı seçin ve ardından **Add (Ekle)** düğmesini tıklatın.
- c **OK (Tamam)** düğmesini tıklatın.

Not:

Faks hizmeti bir parola ile kilitli olduğunda, **Authorization (Yetkilendirme)** altındaki **Password (Parola)** kutusuna parolayı girin.

6. **Start Sending (Göndermeye Başla)** düğmesini tıklatın.

Faks Alımı

Alım Modları Hakkında

Beş alım modu bulunur: FAX Mode (FAKS Modu), TEL Mode (TEL Modu), TEL/FAX Mode (TEL/FAKS Modu), Ans/FAX Mode (Yant/FAKS Modu) ve DRPD Mode (DRPD Modu).

Not:

- TEL/FAX Mode (TEL/FAKS Modu) veya Ans/FAX Mode (Yant/FAKS Modu) seçeneğini kullanmak için, harici bir telefon ya da çağrı yanıtlama cihazını yazıcınızın arkasında bulunan telefon konnektörüne (PHONE) bağlayın.*
- Bellek dolu olduğunda faks alamazsınız. Artık ihtiyacınız olmayan belgeleri bellekten silin.*

Ayrıca Bakınız:

- “FAX Mode (FAKS Modu) İle Otomatik Faks Alımı” sayfa 248*
- “TEL Mode (TEL Modu) İle Manuel Faks Alımı” sayfa 248*
- “TEL/FAX Mode (TEL/FAKS Modu) veya Ans/FAX Mode (Yant/FAKS Modu) İle Otomatik Faks Alımı” sayfa 248*
- “Çağrı Yanıtlama Cihazı Kullanımı” sayfa 266*
- “DRPD Mode (DRPD Modu) Modunda Faks Alımı” sayfa 249*

Faks Alımı için Kağıt Yükleme

Kağıt tepsisine veya Öncelikli Sayfa Yerleştirici'ye (PSI) kağıt yükleme talimatları yazdırma, fakslama veya kopyalama için aynıdır; fakat istisna olarak fakslar sadece Letter, A4 veya Legal boyutlu kağıda yazdırılabilir.

Ayrıca Bakınız:

- “Yazdırma Ortamının Kağıt Tepsisine Yüklenmesi” sayfa 130*
- “Öncelikli Sayfa Yerleştiriciye (PSI) Yazdırma Ortamı Yüklenmesi” sayfa 139*
- “Kağıt Boyutlarının ve Türlerinin Ayarlanması” sayfa 145*



FAX Mode (FAKS Modu) İle Otomatik Faks Alımı

Yazıcınıza varsayılan olarak FAX Mode (FAKS Modu) ile açılacak şekilde önayar yapılmıştır.

Yazıcı bir gelen faks iletimi aldığı anda, önceden tanımlanan bir süreden sonra otomatik olarak FAX Mode (FAKS Modu) durumuna geçer ve faksı alır.

Yazıcının gelen faks alımının ardından FAX Mode (FAKS Modu) durumuna geçme süresini değiştirmek için, bkz. "Auto Answer Fax (Faksı Otomatik Yanıtlama)" sayfa 294.

TEL Mode (TEL Modu) İle Manuel Faks Alımı

Manuel olarak faks alımı için, harici telefonun ahizesini kaldırın ve ardından  (**Fax**) düğmesine basın. Faks menüsü açılır. Ardından  (**Start**) düğmesine basın ve Manual Receive (Manuel Alma) seçeneğini seçin.

Yazıcı faksı almaya başlar ve faks alımı bittiğinde bekleme moduna döner.

TEL/FAX Mode (TEL/FAKS Modu) veya Ans/FAX Mode (Yant/FAKS Modu) İle Otomatik Faks Alımı

TEL/FAX Mode (TEL/FAKS Modu) veya Ans/FAX Mode (Yant/FAKS Modu) seçeneğini kullanmak için, yazıcınızın arkasında bulunan telefon konnektörüne () harici bir telefon bağlayın.

Yazıcı TEL/FAX Mode (TEL/FAKS Modu) durumundayken bir gelen faks alırsa, harici telefon Auto Ans. TEL/FAX (Otomatik TEL/FAKS Yanıtlama) için belirtilen sürede çalar ve ardından yazıcı otomatik olarak faksı alır.

Yazıcı Ans/FAX Mode (Yant/FAKS Modu) durumundayken arayan biri mesaj bırakırsa, çağrı yanıtlama cihazı normalde yapacağı şekilde mesajı kaydeder. Diğer yandan, yazıcı hat üzerinde bir faks sinyali duyarsa, otomatik olarak faksı almaya başlar.

Not:

Auto Answer Fax (Faksı Otomatik Yanıtlama) için bir değer ayarladıysanız ve çağrı yanıtlama cihazınız kapalıysa veya bağlı bir çağrı yanıtlama cihazı yoksa, yazıcı önceden belirtilen sürenin ardından otomatik olarak FAX Mode (FAKS Modu) durumuna geçer.

Ayrıca Bakınız:

"Çağrı Yanıtlama Cihazı Kullanımı" sayfa 266

Harici Telefon ile Manuel Faks Alımı

Bu özellik, yazıcınızın arkasında bulunan telefon konnektörüne (☎) bağlanan bir harici telefonu kullanmak için uygundur. Harici telefonda iki haneli uzak alım koduna basarak, konuşmakta olduğunuz bir kişiden yazıcıya gitmek zorunda kalmadan faks alabilirsiniz.

Harici telefona çağrı gelir ve faks sinyali duyarsanız, harici telefonda iki haneli şifre tuşlarına basın veya faks menüsüne girmek için **(Fax)** düğmesine basın. OffHook (Telefon ASIK) görüntülenir. Ardından **(Start)** düğmesine basın ve Manual Receive (Manuel Alma) seçeneğini seçin.

Hala uzak faks makinesinden gelen faks sinyalini duyuyorsanız, iki haneli uzak alım koduna tekrar basmayı deneyin.

Remote Receive (Uzak Alma) seçeneği varsayılan olarak devre dışıdır. İki haneli uzak alım kodunu seçtiğiniz başka bir kod ile değiştirebilirsiniz. Kodu değiştirme hakkında ayrıntılı bilgi için, bkz. "Remote Rcv Tone (Uzak Alma Tonu)" sayfa 297.

Not:

Harici telefonunuzun çevirme sistemini DTMF olarak ayarlayın.

DRPD Mode (DRPD Modu) Modunda Faks Alımı

Fark Zil Sesi Algılama (DRDP), bazı telefon şirketleri tarafından sağlanan bir hizmettir. Bu hizmet, tek bir telefon hattına çok sayıda telefon numarası atar ve her bir hattı uzun ve kısa seslerden oluşan ayırt edici zil sesi ile ayırt eder. Telefon şirketiniz tarafından bu hizmet sağlanıyorsa, hizmete abone olun ve telefon şirketine bu hizmet için yazıcınızda bulunan yedi DRPD sesinden hangisini kullanabileceğinizi sorun.





Ayrıca Bakınız:

"DRPD Pattern (DRPD Deseni)" sayfa 298

DRPD Mode (DRPD Modu) durumunda faks almak için, yazıcınızı DRPD Mode (DRPD Modu) durumuna almanız ve bir DRPD sesi seçmeniz gerekmektedir. Bilgisayarı DRPD Mode (DRPD Modu) durumuna alma hakkında ayrıntılı bilgi için, bkz. "Ans Select (Yanıtlama Seçimi)" sayfa 293. DRPD'yi ayarlamak için, bulunduğunuz yerde başka bir telefon hattı olmalıdır ya da başka birinin dışarıdan faks numaranızı araması gerekir.

Bir DRPD sesi seçmek için:

1. **System** düğmesine basın.





2. Admin Menu (Yönetici Menü) seçeneğini seçin ve ardından  düğmesine basın.
3. Fax Settings (Faks Ayarları) seçeneğini seçin ve ardından  düğmesine basın.
4. DRPD Pattern (DRPD Deseni) seçeneğini seçin ve ardından  düğmesine basın.
5. Uygun bir DRPD sesi seçin ve ardından  düğmesine basın.
6. Açma kapama düğmesini açıp kapatarak yazıcıyı yeniden başlatın.

Belleğe Faks Alımı

YAZICINIZ bir çoklu görev cihazı olduğundan, kopyalama veya yazdırma yaparken faks alabilir. YAZICINIZ kopyalama yaparken, yazdırma yaparken veya kağıt ya da toner bittiğinde bir faks alırsa, gelen faksları belleğe kaydeder. Daha sonra, kopyalamayı, yazdırmayı bitirdiğinizde ya da toner kartuşunu değiştirdiğinizde yazıcı faksları otomatik olarak yazdırır.

Polling Receive (Alma Kuyruklanıyor)

Uzak faks makinesinden gelen faksları her zaman toplayabilir ve alabilirsiniz.

1.  (**Fax**) düğmesine basın.
2. Polling Receive (Alma Kuyruklanıyor) seçeneğini seçin ve ardından  düğmesine basın.
3. On (Açık) seçeneğini seçin ve ardından  düğmesine basın.
4. Uzak faks makinesinin faks numarasını girin ve ardından  düğmesine basın.

Not:

Uzak faks makinesinin faks numarasını girme hakkında ayrıntılı bilgi için, bkz. "Bellekten Faks Gönderme" sayfa 238.

5.  (**Start**) düğmesine basın.

Otomatik Çevirme

Hızlı Çevirme

Faks hızlı çevirme konumlarına (01– 99) sık kullanılan 99 numaraya kadar kayıt yapabilirsiniz.

Bir hızlı çevirme numarası için gecikmeli faks işi ya da yeniden çevirme işi mevcut olduğunda, hızlı çevirme numarasını operatör panelini veya EpsonNet Config kullanarak değiştiremezsiniz.

Operatör Paneli ile Hızlı Çevirme için Faks Numarası Kaydetme

1. **System** düğmesine basın.
2. Admin Menu (Yönetici Menü) seçeneğini seçin ve ardından **OK** düğmesine basın.
3. Phone Book (Adres Defteri) seçeneğini seçin ve ardından **OK** düğmesine basın.
4. Speed Dial (Hızlı Arama) seçeneğini seçin ve ardından **OK** düğmesine basın.
5. 01 ila 99 arasında istediğiniz hızlı çevirme numarasını seçin ve ardından **OK** düğmesine basın.
6. Name (Ad) seçeneğini seçin ve ardından **OK** düğmesine basın.
7. Sayısal tuş takımını kullanarak adı girin ve ardından **OK** düğmesine basın.
8. Phone Number (Telefon Numarası) seçeneğini seçin ve ardından **OK** düğmesine basın.
9. Sayısal tuş takımını kullanarak kaydetmek istediğiniz numarayı girin ve ardından **OK** düğmesine basın.

Numaralar arasında aralık bırakmak için, **Redial/Pause** düğmesine basın ve LCD panelde “-” simgesinin görüntülendiğini onaylayın.

10. Apply Settings (Ayarları Uygula) seçeneğini seçin ve ardından **OK** düğmesine basın.
11. Yes (Evet) seçeneğini seçin ve ardından **OK** düğmesine basın.
12. Gerekirse hızlı çevirme numaraları eklemek için 5 ila 11. adımları tekrarlayın.

13. Hızlı çevirme numarası eklemeyi durdurmak için, LCD panelde Select Function (İşlev Seç) menüsü görüntüleninceye kadar  (**Back**) düğmesine basmayı sürdürün.

Bilgisayar ile Hızlı Çevirme için Faks Numarası Kaydetme

EpsonNet Config veya Address Book Editor (Adres Defteri Düzenleyicisi) ile hızlı çevirme için bir kişisel adres oluşturabilirsiniz.

Aşağıdaki prosedürde örnek olarak Windows 7 kullanılmıştır.

EpsonNet Config Kullanımı

1. Web tarayıcınızı açın.
2. Yazıcının IP adresini adres çubuğuna girin ve ardından **Enter** tuşuna basın.

Tarayıcınızda EpsonNet Config görüntülenir.

Not:

Yazıcının IP adresini kontrol etme hakkında ayrıntılı bilgi için, bkz. "IP Ayarlarının Doğrulanması" sayfa 49.

3. **Address Book (Adres Defteri)** sekmesini tıklatın.

Kullanıcı adı ve parola girişi istenirse, doğru kullanıcı adı ve parolayı girin.

Not:

Varsayılan Kullanıcı kimliği ve parola boşluk (BOŞ)'tur.



4. **Fax / E-mail (Faks / E-posta)** altında, **Personal Address (Kişisel Adres)** ögesini tıklattın.
5. Kullanılmayan bir numarayı seçin ve **Add (Ekle)** ögesini tıklattın.

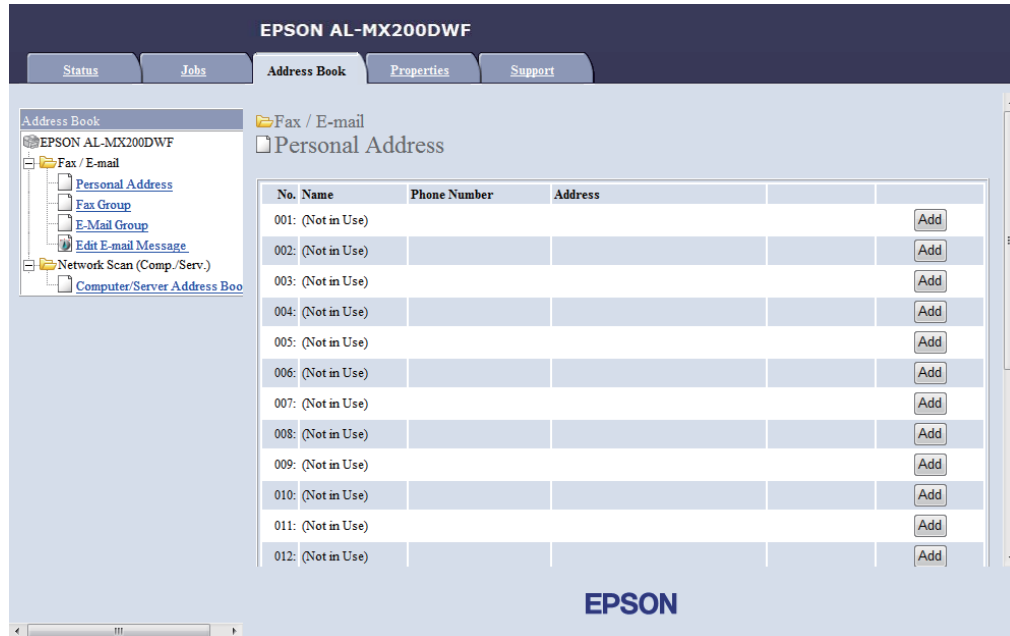

Add Personal Address (Kişisel Adres Ekle) sayfası görüntülenir.

| | |
|-------------------|----------------------|
| No. | 001 |
| 1— Name | <input type="text"/> |
| 2— Phone Number | <input type="text"/> |
| 3— E-mail Address | <input type="text"/> |

Alanları doldurmak için, bilgileri aşağıdaki gibi girin:

| | | |
|---|--|--|
| 1 | Name (Ad) | Address Book (Adres Defteri) üzerinde görüntülemek istediğiniz kolay bir ad girin. |
| 2 | Phone Number (Telefon Numarası) | Alicının telefon numarasını girin. |
| 3 | E-mail Address (E-posta Adresi) | Alicının E-posta adresini girin. |

Not:

Address Book (Adres Defteri) içindeki ilk sekiz giriş operatör paneli üzerindeki tek dokunmuşlu düğmelere karşılık gelir.

- Yeni adres oluşturmak için **Apply (Uygula)** düğmesini tıklatın.

Address Book Editor (Adres Defteri Düzenleyicisi) Kullanılarak

- Windows:

Start (Başlat) — All Programs (Tüm Programlar) — EPSON — yazıcınız — Address Book Editor (Adres Defteri Düzenleyicisi) öğesini tıklatın.

Mac OS X:

Applications (Uygulamalar) klasöründen, **EPSON— yazıcınız — Address Book Editor-Btype (Adres Defteri Düzenleyicisi-Btype)** öğesini seçin.

Not:

- Bilgisayarınızda birden çok faks sürücüsü yüklü olduğunda aygıt seçme penceresi görüntülenir. Bu durumda, **Device Name (Aygıt Adı)** içinde listelenen arzu edilen yazıcı adını tıklatın. Mac OS X için, **Select Device (Aygıt Seç)** içinde istediğiniz yazıcıyı çift tıklatın.

- ❑ Panel Lock Set (Panel Kilit Ayar) ayarı Enable (Etkinleştir) yapıldığında **Enter Password (Parola Gir)** penceresi görüntülenir. Bu durumda, belirlediğiniz parolayı girin ve **OK (Tamam)** düğmesini tıklatın.
- 2. “Retrieval Successful (Alma İşlemi Başarılı)” mesaj penceresinde **OK (Tamam)** düğmesini tıklatın.
- 3. **Fax/E-Mail (Faks/E-Posta)** simgesini sağ tıklatın ve ardından **New (Yeni) — New Entry (Yeni Giriş)** öğesini seçin.

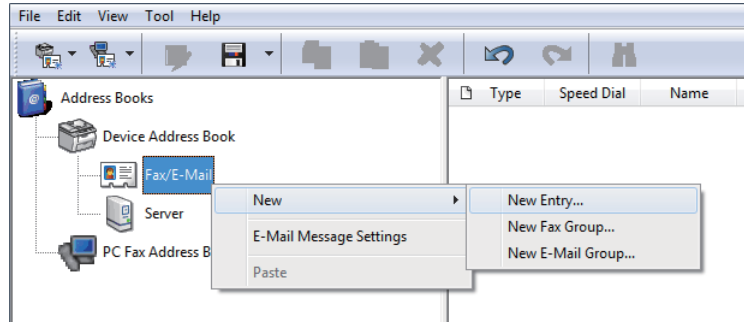

Personal Address (Kişisel Adres) iletişim kutusu görüntülenir.

Alanları doldurmak için, bilgileri aşağıdaki gibi girin:

| | | |
|---|--|--|
| 1 | Name (Ad) | Address Book (Adres Defteri) üzerinde görüntülemek istediğiniz kolay bir ad girin. |
| 2 | Phone Number (Telefon Numarası) | Alicının telefon numarasını girin. |

| | | |
|---|--|----------------------------------|
| 3 | E-mail Address (E-posta Adresi) | Alicının E-posta adresini girin. |
|---|--|----------------------------------|





Not:

- Otomatik olarak atanan adres kimliğini değiştirmek isterseniz, **Specify an Address Number (Bir Adres Numarası Belirt)** onay kutusunu seçin ve ardından **ID (Speed Dial Number) (Kimlik (Hızlı Çevirme Numarası))** için 1 ila 99 arasında bir değer girin.
 - Adres Defteri'ndeki ilk sekiz giriş operatör paneli üzerindeki tek dokunuşlu düğmelere karşılık gelir.
4. **OK (Tamam)** düğmesini tıkladın.
 5. **File (Dosya)** menüsünde, **Save All (Tümünü Kaydet)** ögesini seçin.

Hızlı Çevirme ile Faks Gönderme

1. Belgeyi/belgeleri Otomatik Belge Besleyici (ADF)'ye ilk olarak üst kenarı girecek şekilde yükleyin veya tek bir belgeyi belge camı üzerine yerleştirin ve belge kapağını kapatın.

Ayrıca Bakınız:



- “Kaynak Belgenin Otomatik Belge Besleyici (ADF)'ye Yüklenmesi” sayfa 234
 - “Kaynak Belgenin Belge Camı üzerine Yüklenmesi” sayfa 235
2.  **(Fax)** düğmesine basın ve aşağıdakilerden birini yapın:
 - Fax to (Faks gönder) seçeneğini seçin ve ardından  düğmesine basın. Speed Dial (Hızlı Arama) seçeneğini seçin ve ardından  düğmesine basın.
 - Speed Dial** düğmesine basın.
 3. Sayısal tuş takımını kullanarak 01 ila 99 arasında bir hızlı çevirme numarası girin.
Karşılık gelen giriş adı LCD panelde kısaca görüntülenir.
 4.  düğmesine basın.
 5. Belge çözünürlüğünü faks gereksinimlerinize uyacak şekilde ayarlayın.

Ayrıca Bakınız:

- “Resolution (Çözünürlük)” sayfa 236

❑ “Lighten/Darken (Aydınlata/Karart)” sayfa 237

6. Belgeyi tarayıp belleğe kaydetmek için  (**Start**) düğmesine basın.

Belge camını kullandığınızda, LCD panelde başka bir sayfa istemi görüntülenir. Göndereceğiniz başka sayfalar varsa Yes (Evet) seçeneğini seçin, sayfayı yenisiyle değiştirin ve Continue (Devam) öğesini seçin, diğer sayfalar için eylemi tekrarlayın ve  düğmesine basın. Başka sayfa yoksa No (Hayır)'yu seçin ve  düğmesine basın.

Yazıcı hızlı çevirme numarası olarak kaydedilen faks numarasını çevirir ve uzak faks makinesi yanıt verdiğinde faksı gönderir.

Not:

Hızlı çevirme numarasının hanesinde bir yıldız işareti (*) kullanarak, bir belgeyi birden çok yere gönderebilirsiniz. Örneğin, 0* girerseniz, bir belgeyi 01 ila 09 arasındaki hızlı çevirme numaralarına kayıtlı hedeflere gönderebilirsiniz.





Grup Çevirme

Aynı belgeyi sıklıkla çeşitli hedeflere gönderiyorsanız, bir grup çevirme numarası oluşturmak için bu hedeflerin faks numaralarını gruplandırabilirsiniz. Bu sayede tek bir grup çevirme numarası belirterek bir faksı birden çok hedefe gönderebilirsiniz. Altıya kadar grup çevirme numarası oluşturabilirsiniz.

Not:

Bir grup çevirme numarasına başka bir grup çevirme numarası dahil edemezsiniz.

Operatör Paneli ile Grup Çevirme Numarası Oluşturma

1. **System** düğmesine basın.
2. Admin Menu (Yönetici Menü) seçeneğini seçin ve ardından  düğmesine basın.
3. Phone Book (Adres Defteri) seçeneğini seçin ve ardından  düğmesine basın.
4. Group Dial (Grup Arama) seçeneğini seçin ve ardından  düğmesine basın.
5. 01 ila 06 arasında bir grup çevirme numarası seçin ve ardından  düğmesine basın.
6. Name (Ad) seçeneğini seçin ve ardından  düğmesine basın.

7. İstedığınız adı girin ve ardından **OK** düğmesine basın.
8. Speed Dial No (Hızlı Arama No) seçeneğini seçin ve ardından **OK** düğmesine basın.
9. Grup çevirme numarasına dahil etmek istediğiniz hızlı çevirme numaralarını seçin ve ardından **OK** düğmesine basın.
10. Apply Settings (Ayarları Uygula) seçeneğini seçin ve ardından **OK** düğmesine basın.
11. Are You Sure? (Emin misiniz?) görüntülediğinde Yes (Evet) seçeneğini seçin ve ardından **OK** düğmesine basın.
12. Daha fazla grup çevirme numarası oluşturmak için, 5 ila 11. adımları tekrarlayın.
13. Grup çevirme numarası oluşturmayı durdurmak için, LCD panelde Select Function (İşlev Seç) mesajı görüntüleninceye kadar **↶ (Back)** düğmesine basmayı sürdürün.

Operatör Paneli ile Grup Çevirme Numaralarını Düzenleme

Bir grup çevirme numarasına/numarasından hızlı çevirme numarası/numaraları ekleyebilir/silebilirsiniz.

1. **System** düğmesine basın.
2. Admin Menu (Yönetici Menü) seçeneğini seçin ve ardından **OK** düğmesine basın.
3. Phone Book (Adres Defteri) seçeneğini seçin ve ardından **OK** düğmesine basın.
4. Group Dial (Grup Arama) seçeneğini seçin ve ardından **OK** düğmesine basın.
5. Düzenlemek istediğiniz grup çevirme numarasını seçin ve ardından **OK** düğmesine basın.
6. Grup çevirme adını değiştirmek için:
 - a. Name (Ad) seçeneğini seçin ve ardından **OK** düğmesine basın.
 - b. Yeni bir ad girin ve ardından **OK** düğmesine basın.
 - c. Apply Settings (Ayarları Uygula) seçeneğini seçin ve ardından **OK** düğmesine basın.

d Are You Sure? (Emin misiniz?) görüntülediğinde Yes (Evet) seçeneğini seçin ve ardından **OK** düğmesine basın.

7. Hızlı çevirme numarasını değiştirmek için:

a Speed Dial No (Hızlı Arama No) seçeneğini seçin ve ardından **OK** düğmesine basın.

b İstedığınız hızlı çevirme numarasını/numaralarını seçin veya seçimini kaldırın ve ardından **OK** düğmesine basın.

c Apply Settings (Ayarları Uygula) seçeneğini seçin ve ardından **OK** düğmesine basın.

d Are You Sure? (Emin misiniz?) görüntülediğinde Yes (Evet) seçeneğini seçin ve ardından **OK** düğmesine basın.

Not:

Grup çevirme numarasındaki tüm hızlı çevirme numaralarının seçimini kaldırmak, grup çevirme numarasının kendisini kaldırmaz. Grup çevirme numarasını silmek için, yukarıdaki adım b'de **C** (**Clear**) düğmesine basın ve adım d'ye geçin.

8. Başka bir grup çevirme numarası düzenlemek isterseniz, 5 ila 8. adımları tekrarlayın.

9. Grup çevirme numaralarını düzenlemeyi durdurmak için, LCD panelde Select Function (İşlev Seç) mesajı görüntüleninceye kadar **↵** (**Back**) düğmesine basmayı sürdürün.

Bilgisayar ile Faks Grubu Oluşturma ve Düzenleme

EpsonNet Config veya Address Book Editor (Adres Defteri Düzenleyicisi) ile de bir faks grubu oluşturabilir ve düzenleyebilirsiniz.

Aşağıdaki prosedürde örnek olarak Windows 7 kullanılmıştır.

EpsonNet Config Kullanımı

1. Web tarayıcınızı açın.
2. Yazıcının IP adresini adres çubuğuna girin ve ardından **Enter** tuşuna basın.

Tarayıcınızda EpsonNet Config görüntülenir.

Not:

Yazıcının IP adresini kontrol etme hakkında ayrıntılı bilgi için, bkz. “IP Ayarlarının Doğrulanması” sayfa 49.

3. **Address Book (Adres Defteri)** sekmesini tıklatın.

Kullanıcı adı ve parola girişi istenirse, doğru kullanıcı adı ve parolayı girin.

Not:

Varsayılan Kullanıcı kimliği ve parola boşluk (BOŞ)'tur.

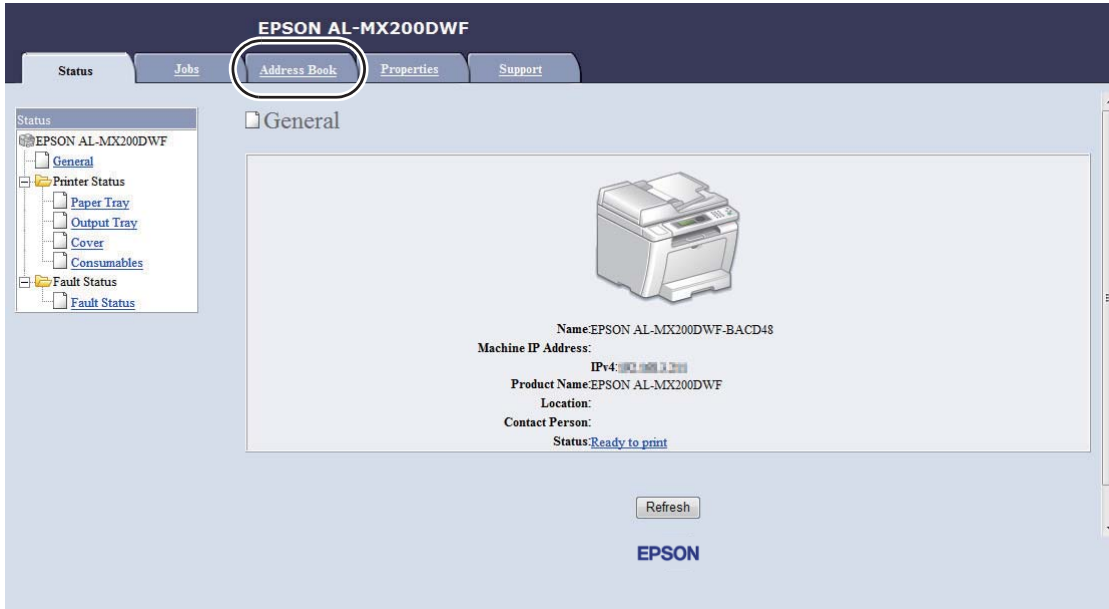

4. **Fax / E-mail (Faks / E-posta)** altında, **Fax Group (Faks Grubu)** öğesini tıklatın.

5. Kullanılmayan bir numarayı seçin ve **Add (Ekle)** ögesini tıklatın.

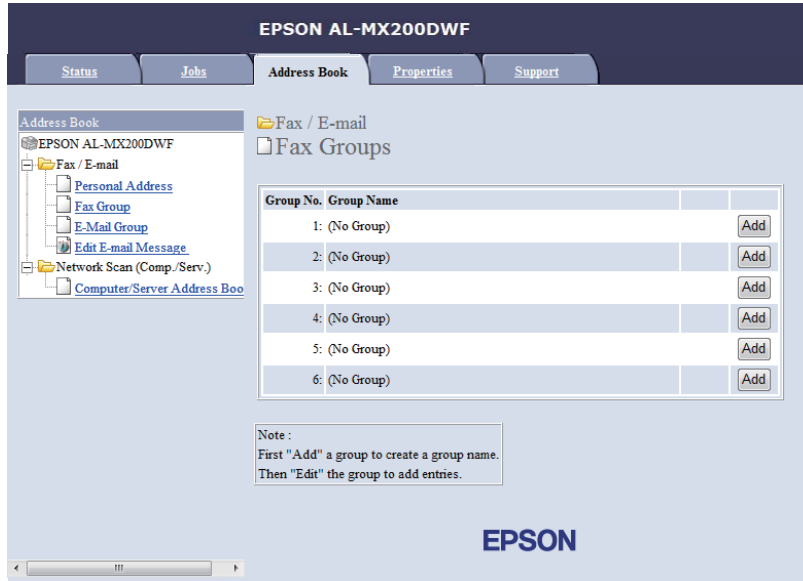

Add Fax Group (Faks Grubu Ekle) sayfası görüntülenir.

6. **Group Name (Grup Adı)** kutusuna bir grup adı girin ve ardından **Apply (Uygula)** düğmesini tıklatın.
7. Önceki ekrana dönmek için **Back (Geri)** düğmesini tıklatın ve ardından az önce oluşturduğunuz grup adını seçin.

Edit Fax Group (Faks Grubunu Düzenle) sayfası görüntülenir.

8. Faks grubuna eklemek istediğiniz telefon numarasını seçin ve ardından **Apply (Uygula)** düğmesini tıklatın.

Address Book Editor (Adres Defteri Düzenleyicisi) Kullanılarak

1. **Windows:**

Start (Başlat) — All Programs (Tüm Programlar) — EPSON — yazıcınız — Address Book Editor (Adres Defteri Düzenleyicisi) ögesini tıklatın.

Mac OS X:

Applications (Uygulamalar) klasöründen, **EPSON — yazıcınız — Address Book Editor-Btype (Adres Defteri Düzenleyicisi-Btype)** ögesini seçin.

Not:

- ❑ Bilgisayarınızda birden çok faks sürücüsü yüklü olduğunda aygıt seçme penceresi görüntülenir. Bu durumda, **Device Name (Aygıt Adı)** içinde listelenen arzu edilen yazıcı adını tıklatın. Mac OS X için, **Select Device (Aygıt Seç)** içinde istediğiniz yazıcıyı çift tıklatın.
 - ❑ Panel Lock Set (Panel Kilit Ayarı) ayarı Enable (Etkinleştir) yapıldığında **Enter Password (Parola Gir)** penceresi görüntülenir. Bu durumda, belirlediğiniz parolayı girin ve **OK (Tamam)** düğmesini tıklatın.
2. "Retrieval Successful (Alma İşlemi Başarılı)" mesaj penceresinde **OK (Tamam)** düğmesini tıklatın.
 3. **Fax/E-Mail (Faks/E-Posta)** simgesini sağ tıklatın ve ardından **New (Yeni) — New Fax Group (Yeni Faks Grubu)** ögesini seçin.

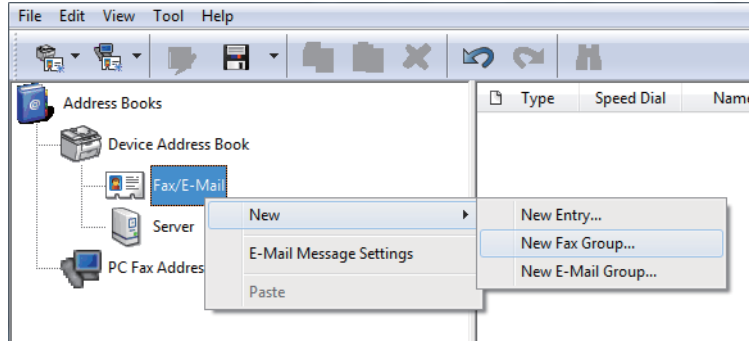

Group Dial (Grup Çevirme) iletişim kutusu görüntülenir.

4. **Group Name (Grup Adı)** kutusuna Address Book (Adres Defteri) içinde görünmesini istediğiniz adı girin.
5. **Add or Delete (Ekle ya da Sil)** düğmesini tıklatın.
6. **List of Selectable Members (Seçilebilir Üyelerin listesi)** içinden grup üyelerini seçin.
7. **Add (Ekle)** düğmesini ve ardından **OK (Tamam)** düğmesini tıklatın.
8. Grubu oluşturmak için tekrar **OK (Tamam)** düğmesini tıklatın.
9. (Yalnızca Windows)
Grup üyelerini onaylayın ve ardından **OK (Tamam)** düğmesini tıklatın.
10. **File (Dosya)** menüsünde, **Save All (Tümünü Kaydet)** ögesini seçin.

Not:

Mevcut faks grubunu düzenlemek için, **Fax/E-Mail (Faks/E-Posta)** simgesini tıklatın ve düzenlemek istediğiniz faks grubunu çift tıklatın ve ardından 5 ila 10. adımları tekrarlayın.

Grup Çevirme ile Faks Gönderme (Çoklu Adres İletimi)

Grup çevirme numaralarını yayınlama veya gecikmeli iletim için kullanabilirsiniz.

Ayrıca Bakınız:



“Gecikmeli Faks Gönderme” sayfa 241

1. Belgeyi/belgeleri Otomatik Belge Besleyici (ADF)'ye ilk olarak üst kenarı girecek şekilde yükleyin veya tek bir belgeyi belge camı üzerine yerleştirin ve belge kapağını kapatın.

Ayrıca Bakınız:

“Kaynak Belgenin Otomatik Belge Besleyici (ADF)'ye Yüklenmesi” sayfa 234

“Kaynak Belgenin Belge Camı üzerine Yüklenmesi” sayfa 235

2.  (**Fax**) düğmesine basın.
3. Fax to (Faks gönder) seçeneğini seçin ve ardından  düğmesine basın.
4. Group Dial (Grup Arama) seçeneğini seçin ve ardından  düğmesine basın.
5. ▲ veya ▼ düğmesine basarak 01 ila 06 arasında bir grup çevirme numarası girin ve ardından seçim yapmak ya da seçimi kaldırmak için ► düğmesine basın

Karşılık gelen giriş adı LCD panelde kısaca görüntülenir.

6.  düğmesine basın.
7. Belge çözünürlüğünü faks gereksinimlerinize uyacak şekilde ayarlayın.

Ayrıca Bakınız:

“Resolution (Çözünürlük)” sayfa 236

“Lighten/Darken (Aydınlat/Karart)” sayfa 237

8. Belgeyi tarayıp belleğe kaydetmek için  (**Start**) düğmesine basın.

Belge camını kullandığınızda, LCD panelde başka bir sayfa istemi görüntülenir. Gündereceğiniz başka sayfalar varsa Yes (Evet) seçeneğini seçin, sayfayı yenisiyle değiştirin ve Continue (Devam) öğesini seçin, diğer sayfalar için eylemi tekrarlayın ve **OK** düğmesine basın. Başka sayfa yoksa No (Hayır)'yu seçin ve **OK** düğmesine basın.

Yazıcı hızlı çevirme numarası olarak kaydedilen faks numarasını çevirir ve uzak faks makinesi yanıt verdiğinde faksı gönderir.

Adres Defteri Listesinin Yazdırılması

Adres Defteri Listesini yazdırarak otomatik çevirme girişlerinizi gözden geçirebilirsiniz.

1. **System** düğmesine basın.
2. Report / List (Bilgi Sayfaları) seçeneğini seçin ve ardından **OK** düğmesine basın.
3. Address Book (Adres Defteri) seçeneğini seçin ve ardından **OK** düğmesine basın.

Hızlı ve grup çevirme girişlerinizin bir listesi yazdırılır.

Diğer Faks Gönderme Yolları

Güvenli Alma Modunu Kullanma

Alınan fakslarınızı yetkisiz erişimden korumak isteyebilirsiniz. Yazıcı gözetimsiz bırakıldığında, tüm alınan faksların yazdırılmasını yasaklamak için güvenli alma modunu kullanın. Güvenli alma modunda, tüm gelen fakslar belleğe kaydedilir. Daha sonra kaydedilen tüm faksları yazdırmak için modu kapatabilirsiniz.

Not:

Çalıştırmadan önce, Panel Lock Set (Panel Kilit Ayar) ayarının Enable (Etkinleştir) yapılmış olduğundan emin olun.





Güvenli alma modunu açmak için:

1. **System** düğmesine basın.
2. Admin Menu (Yönetici Menü) seçeneğini seçin ve ardından **OK** düğmesine basın.

3. Panel Lock (Panel Kilidi) için belirtilen parolayı girin ve ardından  düğmesine basın.



Not:

Fabrika varsayılan panel parolası 0000'dir.



4. Secure Settings (Güvenlik Ayarları) seçeneğini seçin ve ardından  düğmesine basın.
5. Secure Receive (Güvenli Alma) seçeneğini seçin ve ardından  düğmesine basın.
6. Secure Receive Set (Güvenli Alma Ayarı) seçeneğini seçin ve ardından  düğmesine basın.
7. Enable (Etkinleştir) seçeneğini seçin ve ardından  düğmesine basın.
8. LCD panelde Select Function (İşlev Seç) mesajı görüntüleninceye kadar  (**Back**) düğmesine bir kaç kez basın.

Güvenli alma modundayken, yazıcınız alınan faksları belleğe kaydeder ve bellekte kayıtlı faksların bulunduğunu göstermek için Job Status (İş Durumu) ekranında Secure Receive (Güvenli Alma) mesajı görüntülenir.

Not:

Secure Receive Set (Güvenli Alma Ayarı) ayarı Enable (Etkinleştir) iken panel parolasını değiştirirseniz, yukarıdaki 1'den 5'e kadar olan adımları gerçekleştirin, Change Password (Parolayı Değiştir) ögesini seçin ve ardından  düğmesine basın. Yeni bir parola girin ve ardından  düğmesine basın.

Kaydedilen faksları yazdırmak için:

1. **Job Status** düğmesine basın.
2. Secure Receive (Güvenli Alma) seçeneğini seçin ve ardından  düğmesine basın.
3. Parolayı girin ve ardından  düğmesine basın.

Bellekte kayıtlı fakslar yazdırılır.

Güvenli alma modunu kapatmak için:

1. Secure Receive Set (Güvenli Alma Ayarı) menüsüne erişim sağlamak için, "Güvenli alma modunu açmak için" bölümündeki 1'den 6'ya kadar olan adımları izleyin.
2. Disable (Devre dışı brk) seçeneğini seçin ve ardından  düğmesine basın.

3. LCD panelde Select Function (İşlev Seç) mesajı görüntüleninceye kadar **↵** (Back) düğmesine bir kaç kez basın.

Çağrı Yanıtlama Cihazı Kullanımı

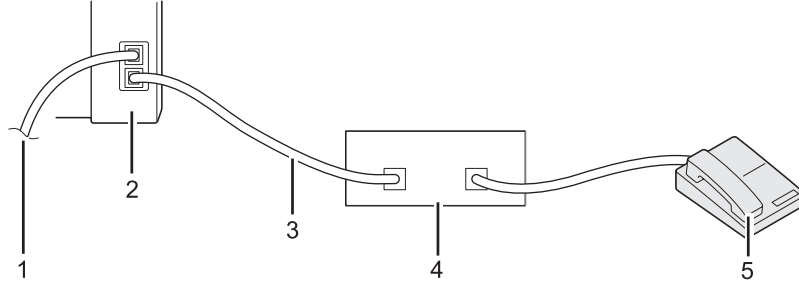

| | |
|---|--------------------------|
| 1 | Duvar jakına |
| 2 | Yazıcı |
| 3 | Hat |
| 4 | Telefon Yanıtlama Cihazı |
| 5 | Telefon |

Bir telefon yanıtlama cihazını (TAD) aşağıda gösterildiği şekilde doğrudan yazıcınızın arkasına bağlayabilirsiniz.

- Yazıcınızı Ans/FAX Mode (Yant/FAKS Modu) konumuna geçirin ve Auto Ans. Ans/FAX (Otomatik Yanıtlama Yant/FAKS) için TAD yanıtlamadan önce geçecek olan süreyi belirtin.
- TAD gelen bir aramayı aldığı anda, yazıcı hattı izler ve bir faks sinyali duyarsa hattı alır ve ardından faks alımını başlatır.
- TAD kapalı olduğunda, yazıcı önceden belirtilen sürenin ardından otomatik olarak FAX Mode (FAKS Modu) durumuna geçer.

Bilgisayar Modemi Kullanma

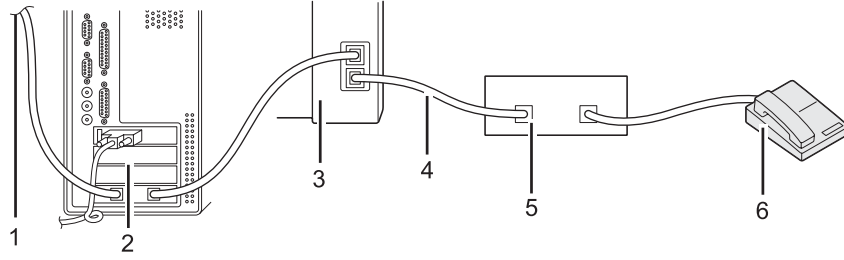

| | |
|---|--------------------------|
| 1 | İnternete |
| 2 | Bilgisayar |
| 3 | Yazıcı |
| 4 | Hat |
| 5 | Telefon Yanıtlama Cihazı |
| 6 | Telefon |

Faks gönderme veya çevirmeli internet bağlantısı için bilgisayar modeminizi kullanmak isterseniz, bilgisayar modeminizi yukarıda gösterildiği şekilde TAD ile doğrudan yazıcınızın arkasına bağlayın.

- Yazıcınızı Ans/FAX Mode (Yant/FAKS Modu) konumuna geçirin ve Auto Ans. Ans/FAX (Otomatik Yanıtlama Yant/FAKS) için TAD yanıtlamadan önce geçecek olan süreyi belirtin.
- Bilgisayar modeminin faks alma özelliğini kapatın.
- Yazıcınız faks gönderirken veya alırken bilgisayar modeminizi kullanmayın.
- Bilgisayar modemi üzerinden faks göndermek için bilgisayar modeminiz ve faks uygulamanız ile birlikte verilen talimatları izleyin.

Ses Ayarları

Hoparlör Sesi

1. **System** düğmesine basın.

2. Admin Menu (Yönetici Menüsü) seçeneğini seçin ve ardından **OK** düğmesine basın.
3. Fax Settings (Faks Ayarları) seçeneğini seçin ve ardından **OK** düğmesine basın.
4. Line Monitor (Hat İzleme) seçeneğini seçin ve ardından **OK** düğmesine basın.
5. İstenen sesi seçin ve ardından **OK** düğmesine basın.
6. Açma kapama düğmesini açıp kapatarak yazıcıyı yeniden başlatın.

Zil Sesi

1. **System** düğmesine basın.
2. Admin Menu (Yönetici Menüsü) seçeneğini seçin ve ardından **OK** düğmesine basın.
3. Fax Settings (Faks Ayarları) seçeneğini seçin ve ardından **OK** düğmesine basın.
4. Ring Tone Volume (Zil Sesi Seviyesi) seçeneğini seçin ve ardından **OK** düğmesine basın.
5. İstenen sesi seçin ve ardından **OK** düğmesine basın.
6. Açma kapama düğmesini açıp kapatarak yazıcıyı yeniden başlatın.

Faks Ayarlarının Belirtilmesi

Faks Seçeneklerinin Özelleştirilmesi

Yazıcınızda, faks özelliğini yapılandırmak için kullanabileceğiniz çeşitli seçenekler bulunmaktadır. Kullanılabilir menü öğeleri ile ilgili ayrıntılar için, bkz. “Kullanılabilir Faks Seçenekleri” sayfa 269.

1. **System** düğmesine basın.
2. Admin Menu (Yönetici Menüsü) seçeneğini seçin ve ardından **OK** düğmesine basın.
3. Fax Settings (Faks Ayarları) seçeneğini seçin ve ardından **OK** düğmesine basın.
4. İstenen menü öğesini seçin ve ardından **OK** düğmesine basın.

5. İstenen ayarı seçin veya sayısal tuş takımını kullanarak değeri girin.
6. Seçimi kaydetmek için **OK** düğmesine basın.
7. Gerekirse ayarı değiştirmek için 4 ila 6. adımları tekrarlayın.
8. Ayarları değiştirmeyi durdurmak için, LCD panelde **Select Function (İşlev Seç)** mesajı görüntüleninceye kadar **↶ (Back)** düğmesine basmayı sürdürün.

Kullanılabilir Faks Seçenekleri

YAZICINIZIN faks özelliğini yapılandırmak için aşağıdaki seçenekleri kullanabilirsiniz:

| Seçenek | | Açıklama |
|--|--|--|
| Ans Select (Yanıtla- ma Seçimi) | TEL Mode (TEL Mo- du) | Yazıcı faksları otomatik olarak almaz. Gelen bir faksı almak için, bağlı harici telefonun ahizesini kaldırıp 2 haneli uzak alma koduna basmanız gerekir. |
| | FAX Mode (FAKS Modu) | Bu seçenek varsayılan olarak seçilidir ve yazıcı faksları otomatik olarak alır. |
| | TEL/FAX Mode (TEL/FAKS Modu) | Yazıcı bir gelen faks aldığı anda, harici telefon Auto Ans. TEL/FAK (Otomatik TEL/FAKS Yanıtla- ma) için belirtilen sürede çalar ve ar- dından yazıcı otomatik olarak faksı alır. Eğer gelen arama faks değilse, yazıcı dahili hoparlörden bip sesi çıkararak aramanın bir telefon çağrısı olduğunu gösterir. |
| | Ans/FAX Mode (Yant/FAKS Modu) | Yazıcı telefon hattını bir çağrı yanıtla- ma cihazı ile paylaşır ve hattı faks sinyali için izler. Bir faks sinyali duyarsa gelen aramayı alır. Seri telefon sisteminin kullanıldığı ülkelerde bu seçenek kullanılamaz. |
| | DRPD Mode (DRPD Modu) | Bu seçeneği kullanmak için, telefon şirketinizin çoklu telefon numara- larını tek bir telefon hattına atadığı ve her bir hattı farklı zil sesi ile ayırt ettiği Farklı Zil Sesi Algılama (DRDP) hizmetine abone olmanız gerek- mektedir. Bu servis etkinleştirildiğinde, yazıcınızı farklı zil sesi izlemek üzere yapılandırabilirsiniz. |
| Auto Answer Fax (Faksı Otomatik Yanıtla) | | Yazıcının bir gelen çağrı aldıktan sonra FAX Mode (FAKS Modu) duru- muna girmeden önce bekleme süresini belirtin. |
| Auto Ans. TEL/FAK (Otomatik TEL/FAKS Yanıtla- ma) | | Harici bir telefon bir gelen çağrı aldıktan sonra yazıcının FAX Mode (FAKS Modu) durumuna girmeden önce bekleme süresini belirtin. |
| Auto Ans. Ans/FAK (Otomatik Yanıtla- ma Yant/FAKS) | | Çağrı yanıtla- ma cihazı bir gelen çağrı aldıktan sonra yazıcının FAX Mode (FAKS Modu) durumuna girmeden önce bekleme süresini be- lirtin. |









| Seenek | Aıklama |
|---|---|
| Line Monitor (Hat İzleme) | Yazıcının faks iletimi için bir bağlantı kurarken dahili hoparlörden yaydığı ses için bir ses düzeyi seçin. |
| Ring Tone Volume (Zil Sesi Seviyesi) | Yazıcının TEL/FAX Mode (TEL/FAKS Modu) durumundayken bir gelen telefon çağrısını belirtmek için dahili hoparlörden yaydığı zil ses için bir ses düzeyi seçin. |
| Line Type (Hat Türü) | Hat türünü seçin. |
| Dialing Type (Arama Türü) | Çevirme türünü seçin. Not: Region (Ülke) için South Africa (Güney Afrika) ayarlandığında DP (10FFs) (DP (10 darbe/sn)) görüntülenmez. |
| Interval Timer (Aralık Zamanlayıcısı) | İletim denemeleri arasındaki aralığı belirtin. |
| Number of Redial (Tekrar Çevirme Sayısı) | Hedef faks numarası meşgul olduğunda yapılacak yeniden çevirme sayısını belirtin. 0 belirtirseniz yazıcı yeniden çevirmez. |
| Redial Delay (Tekrar Arama Gecikmesi) | Yeniden çevirme denemeleri arasındaki aralığı belirtin. |
| Junk Fax Filter (İstenmeyen Faks Filtresi) | Phone Book (Adres Defteri) içinde yer almayan numaralardan gelen faksların reddedilip reddedilmeyeceğini seçin. |
| Remote Receive (Uzak Alma) | Bu seçeneğin kullanılıp kullanılmayacağını seçin. Bu seçenek etkinleştirildiğinde, bir faksı ahizeyi kaldırarak ve uzak alma kodunu girerek alabilirsiniz. |
| Remote Rcv Tone (Uzak Alma Tonu) | Remote Receive (Uzak Alma) seçeneği için iki haneli uzak alma kodunu belirtin. |
| Send Header (Üst Bilgi Gönder) | Gönderici bilgilerinin faksların üstbilgi kısmına yazdırılıp yazdırılmayacağını seçin. |
| Company Name (Şirket Adı) | 30'a kadar alfanümerik karakterden oluşan gönderen adını girin. |
| Your Fax Number (Faks Numaranız) | Faksların üstbilgi kısmına yazdırılacak olan yazıcı faks numarasını girin. |
| Fax Cover Page (Faks Kapak Sayfası) | Fakslara kapak sayfası eklenip eklenmeyeceğini seçin. Not: Operatör panelinde Fax Cover Page (Faks Kapak Sayfası) etkin olsa dahi, doğrudan faks işinde kapak sayfası yazdırılmaz. |
| DRPD Pattern (DRPD Deseni) | Farklı Zil Sesi Algılama (DRDP) hizmeti için bir zil sesi seçin. |
| 2-Sided Print (2 Taraf Yzdrım) | Kağıdın her iki tarafına yazdırılıp yazdırılmayacağını belirtin. |
| Forward Settings (İletme Ayarları) | Alınan faksları nasıl iletmek istediğinizi seçin. |

| Seçenek | Açıklama |
|---|--|
| Fax Fwd Number (Faks İletme Numarası) | Forward Settings (İletme Ayarları) için Forward and Print (İlet ve Yazdır) seçeneğini seçtiğinizde iletilecek faks numarasını girin. |
| Fax Fwd E-Mail (Fax İletme E-postası) | Forward Settings (İletme Ayarları) için E-Mail and Print (E-Posta ve Yazdır) seçeneğini seçtiğinizde iletilecek e-posta adresini girin. |
| Prefix Dial (Önek Çevirme) | Bir önek çevirme numarası eklenip eklenmeyeceğini seçin. |
| Prefix Dial Num (Önek Çevirme Numarası) | Beş haneye kadar bir önek çevirme numarası girin. Herhangi bir otomatik çevirme numarası başlatılmadan önce bu numara çevrilir. Otomatik Özel Santral'e (PABX) erişim için kullanışlıdır. |
| Discard Size (Atma Boyutu) | Sayfanın tamamı çıktı kağıdına sığmadığında metin veya resimlerin faks sayfasının alt kısmına atılıp atılmayacağını seçin. Auto Reduction (Otomatik Küçültme) seçeneği seçilirse, faks sayfası otomatik olarak çıktı kağıdına sığacak şekilde küçültülür ve herhangi bir resmi veya metni sayfanın altına atmaz. |
| ECM | ECM'nin etkinleştirilip etkinleştirilmeyeceğini seçin. ECM'yi kullanmak için, uzak faks cihazının da ECM'yi desteklemesi gerekmektedir. |
| Extel Hook Thresh (Harici Telefon Eşik Değeri) | Bir telefon hattının kullanılmadığı durumlar için bir harici telefon devre dışı algılama eşik değeri seçin. |
| Modem Speed (Modem Hızı) | Faks iletim veya alım hatası oluştuğunda bir faks modem hızı seçin. |
| Fax Activity (Faks Etkinliği) | Her 50 gelen veya giden faks iletişiminin ardından otomatik olarak Faks Etkinlik Raporu yazdırılıp yazdırılmayacağını seçin. |
| Fax Transmit (Faks İletimi) | Her faks iletiminin ardından veya sadece bir hata oluştuğunda bir iletim raporu yazdırılıp yazdırılmayacağını seçin. |
| Fax Broadcast (Faks Yayını) | Birden çok hedefe her faks iletiminin ardından veya sadece bir hata oluştuğunda bir iletim raporu yazdırılıp yazdırılmayacağını seçin. |
| Region (Ülke) | Yazıcının kullanıldığı ülkeyi seçin. |

Prefix Dial (Önek Çevirme)





Giden faks aramalarının bir PBX cihazı üzerinden gittiği bir ortamda önek çevirme numarası gerekmektedir.

1. **System** düğmesine basın.
2. Admin Menu (Yönetici Menü) seçeneğini seçin ve ardından  düğmesine basın.

3. Fax Settings (Faks Ayarları) seçeneğini seçin ve ardından  düğmesine basın.
4. Line Type (Hat Türü) seçeneğini seçin ve ardından  düğmesine basın.
5. PBX seçeneğini seçin ve ardından  düğmesine basın.
6. Önceki menüye dönmek için  (**Back**) düğmesine basın.
7. Prefix Dial (Önek Çevirme) seçeneğini seçin ve ardından  düğmesine basın.
8. On (Açık) seçeneğini seçin ve ardından  düğmesine basın.
9. Önceki menüye dönmek için  (**Back**) düğmesine basın.
10. Prefix Dial Num (Önek Çevirme Numarası) seçeneğini seçin ve ardından  düğmesine basın.
11. 0-9, * ve # karakterlerini kullanarak en fazla beş haneden oluşan bir önek numarası girin.
12. LCD paneldeki önek çevirme numarasının doğru olduğunu onaylayın ve ardından  düğmesine basın.
13. Açma kapama düğmesini açıp kapatarak yazıcıyı yeniden başlatın.

Varsayılan Faks Ayarlarının Değiştirilmesi

En sık kullandığınız menü öğelerini kullanarak varsayılan faks ayarlarını özelleştirebilirsiniz.

1. **System** düğmesine basın.
2. Defaults Settings (Varsayılan Ayarlar) seçeneğini seçin ve ardından  düğmesine basın.
3. Fax Defaults (Faks Varsayılanları) seçeneğini seçin ve ardından  düğmesine basın.
4. İstenen menü öğesini seçin ve ardından  düğmesine basın.
5. İstenen ayarı seçin veya sayısal tuş takımını kullanarak değeri girin ve ardından  düğmesine basın.
6. Gerekirse 4. ve 5. adımları tekrarlayın.

7. Varsayılan ayarları değiştirmeyi durdurmak için, LCD panelde **Select Function** (İşlev Ses) mesajı görüntülenene kadar **(Back)** düğmesine basmayı sürdürün.

Rapor Yazdırma

Aşağıdaki raporlar faks işlevini kullanılırken kullanışlı olabilir:

- Address Book List (Adres Defteri Listesi)

Bu listede yazıcının belleğinde Address Book (Adres Defteri) bilgisi olarak kayıtlı mevcut tüm adresler gösterilir.

- Fax Activity Report (Faks Etkinliği Raporu)

Bu raporda, aldığınız veya gönderdiğiniz son 50 faks hakkında bilgi gösterilir.

- Protocol Monitor (Protokol İzleyici)

Bu raporda, izlenen protokollerin ayrıntılı bir listesi gösterilir.

- Monitor Report (İzleme Raporu)

Bu raporda, bir faks işinin ayrıntıları gösterilir. Bu rapor faks başarıyla gönderildiğinde yazdırılır.

- Transmission Report (İletim Raporu)

Bu raporda, bir faks işinin ayrıntıları gösterilir. Bu rapor faks iletimi başarısız olduğunda yazdırılır.

- Broadcast Report (Yayın Raporu)

Bu raporda, bir yayın faksının tüm varış yerleri ve her bir varış yeri için iletim sonucu gösterilir.

Not:

Tüm rapor ve listeler İngilizce olarak basılmıştır.

Bir rapor veya liste yazdırmak için:

1. **System** düğmesine basın.
2. **Report / List** (Bileşen Sayfaları) seçeneğini seçin ve ardından **(OK)** düğmesine basın.
3. Yazdırmak istediğiniz raporu veya listeyi seçin ve ardından **(OK)** düğmesine basın.

Seçilen rapor veya liste yazdırılır.

Not:

İzleme Raporu, İletim Raporu ve Yayın Raporunu yukarıdaki prosedür ile manuel olarak yazdıramazsınız. Bu raporlar belirtildiği gibi bir faks işi tamamlandığında yazdırılır. Bu raporların yazdırma zamanını ayarlama hakkında ayrıntılı bilgi için, bkz. “Fax Transmit (Faks İletimi)” sayfa 302 veya “Fax Broadcast (Faks Yayını)” sayfa 303.

Bölüm 9

Operatör Paneli Menülerinin ve Tuş Takımının Kullanımı

Operatör Paneli Menülerini Anlama

Yazıcı bir ağa bağlıysa ve birkaç kullanıcı tarafından kullanılabiliriyorsa, Admin Menu (Yönetici Menü) erişimi kısıtlanabilir. Böylece, yönetici tarafından yapılmış olan varsayılan menü ayarlarının operatör panelini kullanan yetkisiz kullanıcılar tarafından yanlışlıkla değiştirilmesi önlenir. Ancak, yazdırma sürücüsünü kullanarak her bir yazdırma işi ayarlarını değiştirebilirsiniz. Yazdırma sürücüsünde seçilen yazdırma ayarları, operatör panelindeki varsayılan menü ayarlarına göre önceliğe sahiptir.

Report / List (Bilgi Sayfaları)

Çeşitli rapor türlerini ve listeleri yazdırmak için Report / List (Bilgi Sayfaları) öğesini kullanın.

Not:

- Panel Lock Set (Panel Kilit Ayar) öğesi Enable (Etkinleştir) olarak ayarlandığında Report / List (Bilgi Sayfaları) öğesini kullanmak için bir parola gerekir. Bu durumda, belirlediğiniz parolayı girin ve  düğmesine basın.
- Tüm rapor ve listeler İngilizce olarak basılmıştır.

System Settings (Sistem Kurulumu)

Amaç:

Yazıcı adı, seri numarası, yazdırma hacmi ve ağ ayarları gibi bilgilerin bir listesini yazdırmak.

Panel Settings (Panel Ayarları)

Amaç:

Operatör paneli menülerindeki tüm ayarların ayrıntılı bir listesini yazdırmak.

Job History (İş Geçmişi)

Amaç:

İşleme alınan işlerin ayrıntılı bir listesini yazdırmak. Bu liste son 50 işi kapsar.

Error History (Hata Geçmişi)

Amaç:

Kağıt sıkışmalarının ve önemli hataların ayrıntılı bir listesini yazdırmak.

PCL Fonts List (PCL Yazı Tipleri Listesi)

Amaç:

Kullanılabilir PCL® yazı tiplerinin bir örneğini yazdırmak.

PS Fonts List (PS Yazı Tipleri Listesi)

Amaç:

Kullanılabilir PostScript Seviye3 Uyumlu ve PDF yazı tiplerinin bir örneğini yazdırmak.

Protocol Monitor (Protokol İzleme)

Amaç:

İzlenen protokollerin ayrıntılı bir listesini yazdırmak.

Address Book (Adres Defteri)

Amaç:

Address Book (Adres Defteri) bilgisi olarak kayıtlı tüm adreslerin bir listesini yazdırmak.

Fax Activity (Faks Etkinliği)

Amaç:

En son aldığınız veya gönderdiğiniz faksların raporunu yazdırmak.

Meter Readings (Fatura Ölçerler)

Yazdırılan toplam sayfa sayısını kontrol etmek için Meter Readings (Fatura ölçerler) ögesini kullanın.

Admin Menu (Yönetici Menüsü)

Çeşitli yazıcı özelliklerini yapılandırmak için Admin Menu (Yönetici Menüsü)'nü kullanın.

Not:

Panel Lock Set (Panel Kilit Ayar) ögesi Enable (Etkinleştir) olarak ayarlandığında Admin Menu (Yönetici Menü) ögesini kullanmak için bir parola gerekir. Bu durumda, belirlediğiniz parolayı girin ve  düğmesine basın.

Phone Book (Adres Defteri)

Hızlı çevirme ve grup çevirme ayarlarını yapılandırmak için Phone Book (Adres Defteri) menüsünü kullanın.

Speed Dial (Hızlı Arama)**Amaç:**

99'a kadar sıkça kullanılan numarayı hızlı çevirme konumuna kaydetmek.

Not:

İlk sekiz giriş, operatör paneli üzerindeki tek dokunuşlu düğmelere atanır.

Ayrıca Bakınız:

“Operatör Paneli ile Hızlı Çevirme için Faks Numarası Kaydetme” sayfa 251

Group Dial (Grup Arama)**Amaç:**

Bir faks hedefleri grubu oluşturmak ve bu grubu 2 haneli bir çevirme kodu altına kaydetmek. Altıya kadar grup arama kodu kaydedilebilir.

Ayrıca Bakınız:

“Operatör Paneli ile Grup Çevirme Numarası Oluşturma” sayfa 257

PCL Settings (PCL Ayarları)

Yalnızca PCL öykünlü yazıcı dili kullanan işleri etkileyen yazıcı ayarlarını değiştirmek için PCL Settings (PCL Ayarları) menüsünü kullanın.

Paper Size (Kağıt Boyutu)**Amaç:**

Varsayılan kağıt boyutunu belirtmek.

Değerler:

A4 - 210x297mm*

| |
|---|
| A5 - 148x210mm |
| B5 - 182x257mm |
| Letter - 8.5x11" (Letter - 8,5x11") |
| Folio - 8.5x13" (US Folio - 8,5x13) |
| Legal - 8.5x14" (Legal - 8,5x14) |
| Executive |
| Statement |
| #10 Env. - 4.125x9.5" (#10 Zarf - 4,1x9,5) |
| Monarch Env. (Monarch Zarf) |
| Monarch Env. L (Monarch Zarf L) |
| DL Env. - 110x220mm (DL Zarf- 110x220mm) |
| DL Env. L (DLZarf L) |
| C5 Env. - 162x229mm (C5 Zarf - 162x229) |
| Postcard JPN - 148x100mm |
| W-Postcard JPN - 148x200mm |
| Env Yougata 2 (Zarf Yougata 2) |
| Env Yougata 2L (Zarf Yougata 2L) |
| Env Yougata 3 (Zarf Yougata 3) |
| Env Yougata 3L (Zarf Yougata 3L) |
| Env Yougata 4 (Zarf Yougata 4) |
| Env Yougata 6 (Zarf Yougata 6) |
| Env Younaga 3 (Zarf Younaga 3) |
| Env Nagagata 3 (Zarf Nagagata 3) |
| Env Nagagata 4 (Zarf Nagagata 4) |
| Env Kakugata 3 (Zarf Kakugata 3) |

| | | | | |
|--|--------------------------------|--|---|--|
| New Custom Size (Yeni Özel Boyut) | Portrait(Y) (Dikey(Y)) | 297mm[*] / 11.7inch (11.7İnç)[*] | Özel boyutlu kağıdın uzunluğunu belirtir. Hangi fabrika varsayılan menü ayarının görüntüleneceği System Settings (Sistem Kurulumu) menüsü altında mm / inch (mm/inç) için seçilen değere bağlıdır. Daha fazla bilgi için bkz. "mm / inch (mm/inç)" sayfa 307. | |
| | | 127mm - 355mm / 5.0inch (5.0İnç) - 14.0inch (14.0İnç) | | |
| | Landscape(X) (Yatay(X)) | 210mm[*] / 8.3inch (8.3İnç)[*] | | Özel boyutlu kağıdın genişliğini belirtir. Hangi fabrika varsayılan menü ayarının görüntüleneceği System Settings (Sistem Kurulumu) menüsü altında mm / inch (mm/inç) için seçilen değere bağlıdır. Daha fazla bilgi için bkz. "mm / inch (mm/inç)" sayfa 307. |
| | | 77mm - 215mm / 3.0inch (3.0İnç) - 8.5inch (8.5İnç) | | |

* Fabrika varsayılan menü ayarları

Orientation (Yön)

Amaç:

Metin ve grafiklerin sayfa üzerindeki yönünü belirtmek.

Değerler:

| | |
|-------------------------------------|---|
| Portrait (Dikey)[*] | Metin ve grafikleri kağıdın kısa kenarına paralel yazdırır. |
| Landscape (Yatay) | Metin ve grafikleri kağıdın uzun kenarına paralel yazdırır. |

* Fabrika varsayılan menü ayarları

2-Sided (2 Taraflı)

Amaç:

Kağıdın her iki tarafına yazdırılıp yazdırılmayacağını belirtmek.

Değerler:

| | | |
|---|---|--|
| 2-Sided Print (2 Taraflı Yazdırma) | Off (Kapalı) | Kağıdın her iki tarafına yazdırılmaz. |
| | On (Açık)[*] | Kağıdın her iki tarafına yazdırılır. |
| Binding Edge (Ciltleme Kenarı) | Flip Long Edge (Uzun Kenardan Çevir)[*] | Uzun kenardan ciltlenecek şekilde kağıdın her iki tarafına yazdırır. |
| | Flip Short Edge (Kısa Kenardan Çevir) | Kısa kenardan ciltlenecek şekilde kağıdın her iki tarafına yazdırır. |

* Fabrika varsayılan menü ayarları

Font (Yazı Tipi)**Amaç:**

Yazıcıda yüklü yazı tiplerinden varsayılan yazı tipini seçmek.

Değerler:

| | | |
|-----------------------------------|------------------------|--------------------------|
| Courier* | AlbertusMd | ITCBookmanDb |
| CGTimes | AlbertusXb | ITCBookmanLtit |
| CGTimesBd | Arial | ITCBookmanDbIt |
| CGTimesIt | ArialBd | NwCentSchlbkRmn |
| CGTimesBdIt | ArialIt | NwCentSchlbkBd |
| CGOmega | ArialBdIt | NwCentSchlbkIt |
| CGOmegaBd | TimesNew | NwCentSchlbkBdIt |
| CGOmegaIt | TimesNewBd | Times |
| CGOmegaBdIt | TimesNewIt | TimesBd |
| Coronet | TimesNewBdIt | TimesIt |
| ClarendonCd | Helvetica | TimesBdIt |
| UniversMd | HelveticaBd | ZapfChanceryMdlIt |
| UniversBd | HelveticaOb | Symbol |
| UniversMdlIt | HelveticaBdOb | SymbolPS |
| UniversBdIt | HelveticaNr | Wingdings |
| UniversMdCd | HelveticaNrBd | ZapfDingbats |
| UniversBdCd | HelveticaNrOb | CourierBd |
| UniversMdCdIt | HelveticaNrBdOb | CourierIt |
| UniversBdCdIt | PalatinoRmn | CourierBdIt |
| AntiqueOlv | PalatinoBd | LetterGothic |
| AntiqueOlvBd | PalatinoIt | LetterGothicBd |
| AntiqueOlvIt | PalatinoBdIt | LetterGothicIt |
| GarmondAntiqua (GrmndAntq) | ITCAvantGardBk | CourierPS |

| | | |
|-----------------------|-------------------------|------------------------------------|
| GarmondHlb | ITCAvantGardDb | CourierPSBd |
| GarmondKrsv | ITCAvantGardBkOb | CourierPSOb |
| GarmondKrsvHlb | ITCAvantGardDbOb | CourierPSBdOb |
| Marigold | ITCBookmanLt | Line Printer (Satır Yazıcı) |

* Fabrika varsayılan menü ayarları

Symbol Set (Sembol Kümesi)

Amaç:

Belirtilen yazı tipi için bir sembol kümesi belirtmek.

Değerler:

| | | |
|----------------|----------------|------------------|
| PC-8* | PS MATH | WINGDINGS |
| PC-8 DN | PI FONT | DNGBTSMS |
| PC-850 | LEGAL | ISO-L6 |
| PC-852 | ISO-4 | PC-1004 |
| PC-8 TK | ISO-6 | PC-775 |
| WIN L1 | ISO-11 | WINBALT |
| WIN L2 | ISO-15 | UCS-2 |
| WIN L5 | ISO-17 | ROMAN-8 |
| DESKTOP | ISO-21 | ROMANEXT |
| MC TEXT | ISO-60 | ISO-L1 |
| PS TEXT | ISO-69 | ISO-L2 |
| MS PUB | WIN 3.0 | ISO-L5 |
| MATH-8 | SYMBOL | |

* Fabrika varsayılan menü ayarları

Font Size (Yazı Tip Boyutu)

Amaç:

4.00 ila 50.00 aralığında, ölçeklenebilir tipografik yazı tipleri için yazı tipi boyutu belirtmek. Varsayılan değer 12.00'dir.

Yazı tipi boyutu, yazı tipindeki karakterlerin yüksekliğini belirtir. Bir punto yaklaşık 1/72 inç'e eşittir.

Not:

Font Size (Yazı Tip Boy) menü öğesi yalnızca tipografik yazı tipleri için görüntülenir.

Font Pitch (Yazı Tip Arlığı)

Amaç:

6.00 ila 24.00 aralığında, ölçeklenebilir tek aralıklı yazı tipleri için yazı tipi aralığı belirtmek. Varsayılan değer 10.00'dir.

Yazı tipi aralığı, bir türün yatay inçindeki sabit aralıklı karakter sayısıdır. Plansız tek aralıklı yazı tipleri için, aralık görüntülenir fakat değiştirilemez.

Not:

Font Pitch (Yazı Tip Arlığı) menü öğesi yalnızca sabit veya tek aralıklı yazı tipi için görüntülenir.

Form Line (Form Satırı)

Amaç:

Bir sayfadaki satır sayısını ayarlamak.

Değerler:

| | |
|-------|----------------------------|
| 72* | Değeri 1 artışlarla seçin. |
| 5-128 | |

* Fabrika varsayılan menü ayarları

Not:

Yazıcı, her satır arasındaki boşluk miktarını (dikey satır aralığı) Form Line (Form Satırı) ve Orientation (Yön) ayarlarına göre ayarlar. Form Line (Form Satırı) ayarını değiştirmeden önce Form Line (Form Satırı) ve Orientation (Yön) ayarlarının doğru olduğundan emin olun.

Quantity (Miktar)

Amaç:

1 ila 999 aralığında varsayılan baskı miktarını ayarlamak. Varsayılan değer 1'dir. (Yazdırma sürücüsünde belirli bir iş için gereken kopya sayısını ayarlayın. Yazdırma sürücüsünde seçilen değerler daima operatör panelinde seçilen değerleri geçersiz kılar.)

Image Enhance (Resim Glştrm)

Amaç:

Zigzag kenarları azaltmak ve görünümü iyileştirmek üzere, siyah ve beyaz arasındaki sınır çizgisini düzgünleştiren Image Enhance (Resim Glştrm) özelliğinin etkinleştirilip etkinleştirilmeyeceğini belirtmek.

Değerler:

| | |
|----------------------|---|
| Off (Kapalı)* | Image Enhance (Resim Glştrm) özelliğini devre dışı bırakır. |
| On (Açık) | Image Enhance (Resim Glştrm) özelliğini etkinleştirir. |

* Fabrika varsayılan menü ayarları

Draft Mode (Taslak Modu)

Amaç:

Taslak modunda yazdırarak tonerden tasarruf etmek. Taslak modunda yazdırdığınızda baskı kalitesi azalır.

Değerler:

| | |
|----------------------------------|-----------------------------|
| Disable (Devre dışı brk)* | Taslak modunda yazdırılmaz. |
| Enable (Etkinleştir) | Taslak modunda yazdırılır. |

* Fabrika varsayılan menü ayarları

Line Termination (Satır Sonlrm)

Amaç:

Satır sonlandırma komutlarını eklemek.

Değerler:

| | |
|-------------------------|---|
| Off (Kapalı)* | Satır sonlandırma komutu eklenmez. CR=CR, LF=LF, FF=FF |
| Add-CR (Ekle-SS) | CR komutu eklenir. CR=CR, LF=CR-LF, FF=CR-FF |
| Add-LF (Ekle-SB) | LF komutu eklenir. CR=CR-LF, LF=LF, FF=FF |

| | |
|--------------|---|
| CR-XX | CR ve LF komutları eklenir. CR=CR-LF, LF=CR-LF, FF=CR-FF |
|--------------|---|

* Fabrika varsayılan menü ayarları

PS Settings (PS Ayarları)

Yalnızca PostScript Seviye3 Uyumlu yazıcı dili kullanan işleri etkileyen yazıcı ayarlarını değiştirmek için PS Settings (PS Ayarları) menüsünü kullanın.

PS Error Report (PS Hata Raporu)

Amaç:

PostScript Seviye3 Uyumlu yazıcı diline ilişkin hata açıklamalarının yazdırılıp yazdırılmayacağını belirtmek.

Değerler:

| | |
|---------------------|-----------------------------|
| Off (Kapalı) | PS hata raporu yazdırılmaz. |
| On (Açık)* | PS hata raporu yazdırılır. |

* Fabrika varsayılan menü ayarları

PS Job Time-Out (PS İş Zaman Aşımı)

Amaç:

PostScript Seviye3 Uyumlu yazıcı dili kullanan tek bir işin işleyiş süresini belirtmek.

Değerler:

| | | |
|----------------------|--------------------------------------|--|
| Off (Kapalı)* | | Bir PS işinin işleyiş süresi ayarlanmaz. |
| On (Açık) | 1min (1dak) | Bir PS işinin işleyiş süresi ayarlanır. |
| | 1min (1dak) - 900min (900dak) | |

* Fabrika varsayılan menü ayarları

PDF Settings (PDF Ayarları)

Yalnızca PDF işlerini etkileyen yazıcı ayarlarını değiştirmek için PDF Settings (PDF Ayarları) menüsünü kullanın.

Quantity (Miktar)

Amaç:

Yazdırılacak kopya sayısını belirtmek.

Değerler:

| | |
|----------------|----------------------------|
| 1* | Değeri 1 artışlarla seçin. |
| 1 - 999 | |

* Fabrika varsayılan menü ayarları

2-Sided (2 Taraflı)

Amaç:

Kağıdın her iki tarafına yazdırılıp yazdırılmayacağını belirtmek.

Değerler:

| | | |
|---|--|--|
| 2-Sided Print (2 Taraflı Yazdırma) | Off (Kapalı) | Kağıdın her iki tarafına yazdırılmaz. |
| | On (Açık)* | Kağıdın her iki tarafına yazdırılır. |
| Binding Edge (Ciltleme Kenarı) | Flip Long Edge (Uzun Kenardan Çevir)* | Uzun kenardan ciltlenecek şekilde kağıdın her iki tarafına yazdırır. |
| | Flip Short Edge (Kısa Kenardan Çevir) | Kısa kenardan ciltlenecek şekilde kağıdın her iki tarafına yazdırır. |

* Fabrika varsayılan menü ayarları

Print Mode (Yazdırma Modu)

Amaç:

Yazdırma modunu belirtmek.

Değerler:

| | |
|-------------------------------------|---|
| Normal* | Normal boyutlu karakterlere sahip belgeler için. |
| High Quality (Yüksek Kalite) | Küçük karakterler veya ince çizgilere sahip belgeler veya nokta vuruşlu yazıcı kullanarak yazdırılan belgeler için. |

* Fabrika varsayılan menü ayarları

PDF Password (PDF Parolası)

Amaç:

Güvenli PDF dosyalarını yazdırmak için bir parola belirtmek.

Değerler:

| | |
|-------|--|
| ***** | Güvenli PDF dosyalarını yazdırmak için en fazla 32 alfanümerik karakterden oluşan bir parola belirtin. |
|-------|--|

Paper Size (Kağıt Boyutu)

Amaç:

PDF dosyalar için çıkış kağıt boyutunu belirtmek.

Değerler:

| |
|--|
| A4 - 210x297mm * |
| Letter - 8.5x11" (Letter - 8,5x11") |
| Auto (Otomatik) |

* Fabrika varsayılan menü ayarları

Layout (Düzen)

Amaç:

Çıkış düzenini belirtmek.

Değerler:

| |
|--------------------------------------|
| Auto % (Otomatik %)* |
| 100% (No Zoom) (%100 (Yklyk)) |
| 2 Pages Up (2'li Yazdırma) |
| 4 Pages Up (4'lü Yazdırma) |

* Fabrika varsayılan menü ayarları

Network (Ağ)

Ağ üzerinden yazıcıya gönderilen işleri etkileyen yazıcı ayarlarını değiştirmek için Network (Ağ) seçeneğini kullanın.

Ethernet

Amaç:

Ethernet'in haberleşme hızını ve çift yönlü ayarlarını belirlemek. Değişiklikleri etkin hale getirmek için, yazıcıyı kapatıp açın.

Değerler:

| | |
|---|--|
| Auto (Otomatik)* | Ethernet ayarlarını otomatik olarak algılar. |
| 10BASE-T Half (10Base-T Yarım) | 10base-T yarı çift yönlüyü kullanır. |
| 10BASE-T Full (10Base-T Tam) | 10base-T tam çift yönlüyü kullanır. |
| 100BASE-TX Half (100Base-TX Yarım) | 100base-TX yarı çift yönlüyü kullanır. |
| 100BASE-TX Full (100Base-TX Tam) | 100base-TX tam çift yönlüyü kullanır. |

* Fabrika varsayılan menü ayarları

Not:

Bu menü öğesi, sadece yazıcının kablolu bir ağa bağlanması durumunda görüntülenir.

Wireless Status (Kablosuz Durumu) (sadece AL-MX200DWF)

Amaç:

Kablosuz sinyal gücü ile ilgili bilgileri göstermek için. Kablosuz bağlantının durumunu iyileştirmek için operatör panelinden herhangi bir işlem yapılamaz.

Değerler:

| | | |
|------------------------------|--|---|
| Connection (Bağlantı) | Good (İyi) | İyi sinyal gücünü gösterir. |
| | Acceptable (Kabul Edilbilir) | Sınır sinyal gücünü gösterir. |
| | Low (Düşük) | Yetersiz sinyal gücünü gösterir. |
| | No Reception (Sinyal Alımı Yok) | Sinyal alınmadığını gösterir. |
| SSID | XXXXXX | Fabrika varsayılan menü ayarı olarak, "wireless_device" önceden belirtilir. |

| | | |
|---|---|---|
| Encryption Type (Şifreleme Türü) | No Security (Güvenlik Yok) | Kablosuz ağ güvenlik olmaksızın yapılandırılır. |
| | WEP | Kablosuz ağ WEP şifrelemesi ile yapılandırılır. |
| | WPA-PSK-TKIP | Kablosuz ağ WPA-PSK-TKIP şifrelemesi ile yapılandırılır. |
| | WPA2-PSK-AES | Kablosuz ağ WPA2-PSK-AES şifrelemesi ile yapılandırılır. |
| | Mixed Mode PSK (Karışık Mod PSK) | Kablosuz ağ Karışık Mod PSK şifrelemesi ile yapılandırılır. |

Not:

Bu menü ögesi, sadece yazıcının kablosuz bir ağa bağlanması durumunda görüntülenir.

Wireless Setup (Kablosuz Kurulum) (sadece AL-MX200DWF)**Amaç:**

Kablosuz ağ ayarlarını yapılandırmak.

Değerler:

| | | | | |
|---|---|--|---|---|
| Manual Setup (Manuel Kurulum) | Enter Network (SSID) (Ağ Gir (SSID)) | Kablosuz ağı tanımlamak için en çok 32 alfanümerik karakter girin. Fabrika varsayılan menü ayarı olarak, "wireless_device" önceden belirtilir. | | |
| | Infrastructure (Alt yapı) | Erişim noktalarına sahip bir kablosuz ağ yapılandırır. | | |
| | | No Security (Güvenlik Yok)* | Güvenlik şifrelemesi bulunmayan bir kablosuz ağ yapılandırır. | |
| | | Mixed Mode PSK (Karışık Mod PSK) | WPA-PSK-TKIP, WPA-PSK-AES ve WPA2-PSK-AES şifrelemesine sahip bir kablosuz ağ yapılandırır. | |
| | | | PassPhrase Entry (Parola Girişi) | 8 ila 63 alfanümerik karakterden oluşan bir parola girin. |
| | | WPA-PSK-TKIP | WPA-PSK-TKIP şifrelemesine sahip bir kablosuz ağ yapılandırır. | |
| PassPhrase Entry (Parola Girişi) | 8 ila 63 alfanümerik karakterden oluşan bir parola girin. | | | |

| | | | |
|------------|--|---------------------|--|
| | | WPA2-PSK-AES | WPA2-PSK-AES şifrelemesine sahip bir kablosuz ağ yapılandırır. |
| | | | PassPhrase Entry (Parola Girişi) |
| | | WEP | WEP şifrelemesine sahip bir kablosuz ağ yapılandırır ve 5 ila 13 ASCII karakterden veya 10 ila 26 onaltılı karakterden oluşan bir WEP anahtarı belirler. |
| | | | Transmit Key (Anahtarı Gönder) |
| | | Ad-hoc | Erişim noktaları bulunmayan bir kablosuz ağ yapılandırır. |
| | | | No Security (Güvenlik Yok)* |
| WEP | WEP şifrelemesine sahip bir kablosuz ağ yapılandırır ve 5 ila 13 ASCII karakterden veya 10 ila 26 onaltılı karakterden oluşan bir WEP anahtarı belirler. | | |
| | Transmit Key (Anahtarı Gönder) | | WEP Key 1 (WEP Anahtarı 1), WEP Key 2 (WEP Anahtarı 2), WEP Key 3 (WEP Anahtarı 3) ve WEP Key 4 (WEP Anahtarı 4) seçenekleri arasında iletim anahtarını seçin. |

* Fabrika varsayılan menü ayarları

Not:

Bu menü öğesi, sadece yazıcının kablosuz bir ağa bağlanması durumunda görüntülenir.

WPS Setup (WPS Kurulumu) (sadece AL-MX200DWF)

| | | | |
|---|---------------------------------|--------------------|--|
| Push Button Control (Düğme Kontrolü) | PBC Start (PBC Başlatma) | No (Hayır)* | WPS şifreleme için PBC yöntemini devre dışı bırakır. |
| | | Yes (Evet) | WPS şifreleme için PBC yöntemini etkinleştirir. |

| | | |
|----------------------------|---|--|
| PIN Code (PIN Kodu) | Start Configuration (Yapılandırma-yı Başlat) | Yazıcı tarafından otomatik olarak atanan PIN kodunu kullanarak kablosuz ağ ayarlarını yapılandırmayı başlatır. |
| | Print PIN Code (PIN Kodunu Yazdır) | WPS Şifreleme ayarı için bilgisayara girilecek PIN kodunu yazdırır. |

* Fabrika varsayılan menü ayarları

Not:

Bu menü öğesi, sadece yazıcının kablosuz bir ağa bağlanması durumunda görüntülenir.

Reset Wireless (Kablosuzu Sıfırla) (sadece AL-MX200DWF)

Amaç:

Kablosuz ağ ayarlarını başlatmak. Bu özelliğin etkinleştirilmesi ve yazıcının yeniden başlatılması, tüm kablosuz ayarlarını fabrika varsayılan ayarlarına sıfırlayacaktır.

Değerler:

| | |
|--------------------|----------------------------|
| No (Hayır)* | Kablosuz ayarı sıfırlamaz. |
| Yes (Evet) | Kablosuz ayarı sıfırlar. |

* Fabrika varsayılan menü ayarları

Not:

Bu menü öğesi, sadece yazıcının kablosuz bir ağa bağlanması durumunda görüntülenir.

TCP/IP

Amaç:

TCP/IP ayarlarını yapılandırmak. Değişiklikleri etkin hale getirmek için, yazıcıyı kapatıp açın.

Değerler:

| | | |
|--------------------------|---------------------------------|--|
| IP Mode (IP Modu) | Dual Stack (Çift İstif)* | IP adresini ayarlamak için IPv4 ve IPv6'yı kullanır. |
| | IPv4 | IP adresini ayarlamak için IPv4'ü kullanır. |

| | | | |
|-------------|---|---------------------|---|
| IPv4 | Get IP Address (IP Adresi Al) | DHCP/AutoIP* | IP adresini otomatik olarak ayarlar. |
| | | BOOTP | IP adresini ayarlamak için BOOTP'yi kullanır. |
| | | RARP | IP adresini ayarlamak için RARP'yi kullanır. |
| | | DHCP | IP adresini ayarlamak için DHCP'yi kullanır. |
| | | Panel | Operatör panelinde IP adresini girin. |
| | IP Address (IP Adresi) | | Yazıcıya ayrılan IP adresini girin. |
| | Subnet Mask (Ağ Maskesi) | | Alt ağ maskesini girin. |
| | Gateway Address (Ağ Geçidi Adresi) | | Ağ geçidi adresini girin. |

* Fabrika varsayılan menü ayarları

Not:

IPv6 ayarlarını yapılandırmak için, EpsonNet Config uygulamasını kullanın.

Protocol (Protokol)

Amaç:

Her bir protokolü etkinleştirmek veya devre dışı bırakmak. Değişiklikleri etkin hale getirmek için, yazıcıyı kapatıp açın.

Değerler:

| | | |
|--|--|--|
| LPD (LPR) | Disable (Devre dışı brk) | Line Printer Daemon (LPD) bağlantı noktasını devre dışı bırakır. |
| | Enable (Etkinleştir)*¹ | LPD bağlantı noktasını etkinleştirir. |
| Port 9100 (Bağlantı Noktası 9100) | Disable (Devre dışı brk) | Port 9100 bağlantı noktasını devre dışı bırakır. |
| | Enable (Etkinleştir)*¹ | Port 9100 bağlantı noktasını etkinleştirir. |
| WSD*² | Disable (Devre dışı brk) | Web Services on Devices bağlantı noktasını devre dışı bırakır. |
| | Enable (Etkinleştir)*¹ | Web Services on Devices bağlantı noktasını etkinleştirir. |

| | | |
|--|---------------------------------|--|
| SNMP | Disable (Devre dışı brk) | Basit Ağ Yönetimi Protokolü (SNMP) UDP bağlantı noktasını devre dışı bırakır. |
| | Enable (Etkinleştir) *1 | SNMP UDP bağlantı noktasını etkinleştirir. |
| StatusMessenger (E-posta Uyarıları) | Disable (Devre dışı brk) | StatusMessenger (E-posta Uyarıları) özelliğini devre dışı bırakır. |
| | Enable (Etkinleştir) *1 | StatusMessenger (E-posta Uyarıları) özelliğini etkinleştirir. |
| InternetServices (CWIS) | Disable (Devre dışı brk) | Yazıcıya katıştırılmış olan EpsonNet Config uygulamasına erişimi devre dışı bırakır. |
| | Enable (Etkinleştir) *1 | Yazıcıya katıştırılmış olan EpsonNet Config uygulamasına erişimi etkinleştirir. |
| Bonjour(mDNS) | Disable (Devre dışı brk) | Bonjour® (mDNS)'i devre dışı bırakır. |
| | Enable (Etkinleştir) *1 | Bonjour (mDNS)'i etkinleştirir. |

*1 Fabrika varsayılan menü ayarları

*2 WSD'nin açılımı Web Services on Devices'tir.

IP Filter (IP Filtresi)

Not:

IP Filter (IP Filtresi) özelliği IPv4 adresleri için desteklenmektedir ve sadece Protocol (Protokol) ayarı LPD (LPR) veya Port 9100 (Bağlantı Noktası 9100) yapıldığında kullanılabilir.

Amaç:

Ağ üzerinde belirli IP adreslerinden alınan verileri engellemek. Beş IP adresine kadar ayarlayabilirsiniz. Değişiklikleri etkin hale getirmek için, yazıcıyı kapatıp açın.

Değerler:

| | |
|--|--|
| No.n/Address (No.n/Adres) (n değeri 1 - 5 arasındadır.) | n Filtresi için IP adresini ayarlar. |
| No.n/Mask (No.n/Maske) (n değeri 1 - 5 arasındadır.) | n Filtresi için adres maskesini ayarlar. |

| | | |
|---|--------------------------|--|
| No.n/Mode (No.n/Mod) (n : 1 - 5.) | Off (Kapalı)* | n Filtresi için IP Filtresi özelliğini devre dışı bırakır. |
| | Accept (Kabul Et) | Belirtilen IP adresinden gelen erişimi kabul eder. |
| | Reject (Reddet) | Belirtilen IP adresinden gelen erişimi reddeder. |

* Fabrika varsayılan menü ayarları

Initialize NVM (NVM Başlat)

Amaç:

Kalıcı Bellek (NVM) içinde saklanan kablolu ağ verisini başlatmak. Bu özelliğin etkinleştirilmesi ve yazıcının yeniden başlatılması, tüm kablolu ağ ayarlarını fabrika varsayılan değerlerine sıfırlayacaktır.

Değerler:

| | |
|--------------------|---|
| Yes (Evet) | NVM içine kaydedilen kablolu ağ verilerini başlatır. |
| No (Hayır)* | NVM içine kaydedilen kablolu ağ verilerini başlatmaz. |

* Fabrika varsayılan menü ayarları

PS Data Format

Amaç:

PS veri iletim protokolünü ayarlamak. Değişiklikleri etkin hale getirmek için, yazıcıyı kapatıp açın.

Değerler:

| | |
|----------------------------|--|
| Auto (Otomatik)* | PS veri iletim protokolünü otomatik olarak ayarlar. |
| Standard (Standart) | PS veri iletim protokolünü Standard (Standart) olarak ayarlar. |
| BCP | PS veri iletim protokolünü BCP olarak ayarlar. |
| TBCP | PS veri iletim protokolünü TBCP olarak ayarlar. |

* Fabrika varsayılan menü ayarları

Fax Settings (Faks Ayarları)

Temel faks ayarlarını yapılandırmak için Fax Settings (Faks Ayarları) menüsünü kullanın.

Ans Select (Yanıtlama Seçimi)

Amaç:

Varsayılan faks alım modunu belirtmek.

Değerler:

| | |
|--------------------------------------|---|
| TEL Mode (TEL Modu) | Yazıcı faksları otomatik olarak almaz. Gelen bir faksı almak için, bağlı harici telefonun ahizesini kaldırıp 2 haneli koda basmanız gerekir. |
| FAX Mode (FAKS Modu)* | Yazıcı faksları otomatik olarak alır. |
| TEL/FAX Mode (TEL/FAKS Modu) | Yazıcı bir gelen faks aldığı anda, harici telefon Auto Ans. TEL/FAK (Otomatik TEL/FAKS Yanıtlama) için belirtilen sürede çalar ve ardından yazıcı otomatik olarak faksı alır. Eğer gelen arama faks değilse, yazıcı dahili hoparlörden bip sesi çıkararak aramanın bir telefon çağrısı olduğunu gösterir. |
| Ans/FAX Mode (Yant/FAKS Modu) | Yazıcı telefon hattını bir çağrı yanıtlama cihazı ile paylaşır ve hattı faks sinyali için izler. Bir faks sinyali duyarsa gelen aramayı alır. Seri telefon sisteminin kullanıldığı ülkelerde bu seçenek kullanılamaz. |
| DRPD Mode (DRPD Modu) | Bu seçeneği kullanmak için, telefon şirketinizin çoklu telefon numaralarını tek bir telefon hattına atadığı ve her bir hattı farklı zil sesi ile ayırttığı Farklı Zil Sesi Algılama (DRDP) hizmetine abone olmanız gerekmektedir. Bu servis etkinleştirildiğinde, yazıcınızı farklı zil sesi izlemek üzere yapılandırabilirsiniz. |

* Fabrika varsayılan menü ayarları

Auto Answer Fax (Faksı Otomatik Yanıtla)**Amaç:**

Yazıcının bir gelen çağrı aldıktan sonra FAX Mode (FAKS Modu) durumuna girmeden önce bekleme süresini belirtmek. Aralık 0 ila 255 saniye aralığında belirtilebilir. Varsayılan değer 0 saniyedir.

Auto Ans. TEL/FAX (Otomatik TEL/FAKS Yanıtlama)**Amaç:**

Harici bir telefon bir gelen çağrı aldıktan sonra yazıcının FAX Mode (FAKS Modu) durumuna girmeden önce bekleme süresini belirtmek. Aralık 0 ila 255 saniye aralığında belirtilebilir. Varsayılan değer 6 saniyedir.

Auto Ans. Ans/FAX (Otomatik Yanıtlama Yant/FAKS)**Amaç:**

Çağrı yanıtlama cihazı bir gelen çağrı aldıktan sonra yazıcının FAX Mode (FAKS Modu) durumuna girmeden önce bekleme süresini belirtmek. Aralık 0 ila 255 saniye aralığında belirtilebilir. Varsayılan değer 21 saniyedir.

Line Monitor (Hat İzleme)

Amaç:

Yazıcının faks iletimi için bir bağlantı kurarken dahili hoparlörden yaydığı sinyalin ses seviyesini belirtmek.

Değerler:

| | |
|-----------------------|-------------------------------------|
| Off (Kapalı) | Hat izlemeyi kapatır. |
| Min | Hat izlemenin ses düzeyini ayarlar. |
| Middle (Orta)* | |
| Max (Maks) | |

* Fabrika varsayılan menü ayarları

Ring Tone Volume (Zil Sesi Seviyesi)

Amaç:

Yazıcının TEL/FAX Mode (TEL/FAKS Modu) durumundayken bir gelen telefon çağrısını belirtmek için dahili hoparlörden yaydığı zil ses için bir ses düzeyi belirtmek.

Değerler:

| | |
|----------------------|----------------------------|
| Off (Kapalı) | Zil sesini kapatır. |
| Min | Zil sesi düzeyini ayarlar. |
| Middle (Orta) | |
| Max (Maks)* | |

* Fabrika varsayılan menü ayarları

Line Type (Hat Türü)

Amaç:

Hat türünü belirtmek.

Değerler:

| | |
|--------------|---------------------------------|
| PSTN* | Hat türünü PSTN olarak ayarlar. |
| PBX | Hat türünü PBX olarak ayarlar. |

* Fabrika varsayılan menü ayarları

Dialing Type (Arama Türü)

Amaç:

Çevirme türünü belirtmek.

Değerler:

| | |
|--------------------------------------|---|
| Tone (Tonlu)* | Tuşlu arama sistemini kullanır. |
| DP (10pps) (DP (10 darbe/sn)) | Darbeli arama sistemini kullanır (saniyede 10 darbe). |

* Fabrika varsayılan menü ayarları

Not:

Region (Ülke) için South Africa (Güney Afrika) ayarlandığında DP (10pps) (DP (10 darbe/sn)) görüntülenmez.

Interval Timer (Aralık Zamanlayıcısı)

Amaç:

İletim denemeleri arasındaki aralık için 3 ila 255 saniye aralığında bir değer belirtmek. Varsayılan değer 8 saniyedir.

Number of Redial (Tekrar Çevirme Sayısı)

Amaç:

Hedef faks numarası meşgul olduğunda tekrar çevirme denemesi için 0 ila 9 aralığında bir değer belirtmek. 0 belirtirseniz yazıcı yeniden çevirmez. Varsayılan değer 3'tür.

Redial Delay (Tekrar Arama Gecikmesi)

Amaç:

Tekrar çevirme denemeleri arasındaki aralık için 1 ila 15 dakika aralığında bir değer belirtmek. Varsayılan değer 1 dakikadır.

Junk Fax Filter (İstenmeyen Faks Filtresi)

Amaç:

Address Book (Adres Defteri) içinde yer almayan numaralardan gelen faksları reddetmek.

Değerler:

| | |
|----------------------|--------------------------|
| Off (Kapalı)* | Tüm faksları kabul eder. |
|----------------------|--------------------------|

| | |
|------------------|--|
| On (Açık) | Address Book (Adres Defteri) içinde yer almayan numaralardan gönderilen faksları reddeder. |
|------------------|--|

* Fabrika varsayılan menü ayarları

Not:

Junk Fax Filter (İstenmeyen Faks Filtresi) özelliğini kullanmadan önce, fakslarını kabul etmek istediğiniz faks numaralarını Address Book (Adres Defteri) içine kaydettiğinizden emin olun.

Remote Receive (Uzak Alma)

Amaç:

Bir faksı, harici telefonda telefonun ahizesini kaldırdıktan sonra uzak alma koduna basarak almak.

Değerler:

| | |
|----------------------|---|
| Off (Kapalı)* | Harici telefonda uzak alma koduna basarak faks alamazsınız. |
| On (Açık) | Harici telefonda uzak alma koduna basarak faks alabilirsiniz. |

* Fabrika varsayılan menü ayarları

Remote Rcv Tone (Uzak Alma Tonu)

Amaç:

Remote Receive (Uzak Alma) eylemini başlatmak için iki haneli uzak alma kodunu belirtmek. Fabrika varsayılan menü ayarı olarak, 00 önceden belirtilir.

Send Header (Üst Bilgi Gönder)

Amaç:

Faksların üst bilgi kısmına gönderen bilgilerini yazdırmak.

Değerler:

| | |
|---------------------|---|
| Off (Kapalı) | Faksların üst bilgi kısmına gönderen bilgilerini yazdırmaz. |
| On (Açık)* | Faksların üst bilgi kısmına gönderen bilgilerini yazdırır. |

* Fabrika varsayılan menü ayarları

Company Name (Şirket Adı)

Amaç:

Faksların üst bilgi kısmına yazdırmak üzere gönderenin adını belirtmek. En fazla 30 alfanümerik karakter girilebilir.

Your Fax Number (Faks Numaranız)

Amaç:

Faksların üstbilgi kısmına yazdırmak üzere yazıcının faks numarasını belirtmek.

Fax Cover Page (Faks Kapak Sayfası)

Amaç:

Fakslara kapak sayfası eklenip eklenmeyeceğini belirtmek.

Değerler:

| | |
|----------------------|----------------------------------|
| Off (Kapalı)* | Fakslara kapak sayfası eklenmez. |
| On (Açık) | Fakslara kapak sayfası eklenir. |

* Fabrika varsayılan menü ayarları

Not:







Operatör panelinde Fax Cover Page (Faks Kapak Sayfası) etkin olsa dahi, doğrudan faks işinde kapak sayfası yazdırılmaz.

DRPD Pattern (DRPD Deseni)

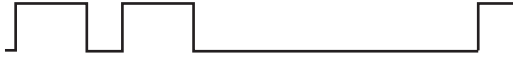
Amaç:

Faks için farklı zil sesine sahip ayrı bir numara sağlamak.

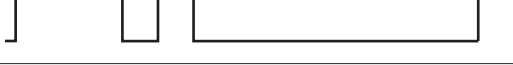
Değerler:

| | |
|-----------------------------------|--|
| <p>Pattern (Desen) 1-7</p> | <p>DRPD bazı telefon şirketleri tarafından sağlanan bir hizmettir. DRPD sesleri telefon şirketiniz tarafından belirtilir. Yazıcınızın sağladığı sesler aşağıda gösterilmiştir:</p> <p>Desen1</p>  <p>Desen2</p>  <p>Desen3</p>  <p>Desen4</p>  <p>Desen5</p>  <p>Desen6</p>  <p>Desen7</p>  <p>Telefon şirketinize, bu hizmeti kullanmak için hangi deseni seçmeniz gerektiğini sorun. Örneğin, Pattern7 (Desen7) Yeni Zelanda FaxAbility ayırt edici zil sesidir: 400 ms çalar, 800 ms durur, 400 ms çalar ve 1400 ms durur. Bu düzen art arda tekrarlanır. Bu yazıcı sadece Yeni Zelanda'da Ayırt Edici Uyarı ritmi DA4'e yanıt verir.</p> |
|-----------------------------------|--|

2-Sided Print (2 Taraf Yazdırma)

Amaç:

Fakslama için çift yönlü yazdırmanın kullanılıp kullanılmayacağını belirtmek.

Değerler:

| | |
|----------------------|---|
| Off (Kapalı)* | Çift yönlü yazdırmayı devre dışı bırakır. |
| On (Açık) | Çift yönlü yazdırmayı etkinleştirir. |

* Fabrika varsayılan menü ayarları

Forward Settings (İletme Ayarları)

Amaç:

Gelen faksların belirtilen bir hedefe iletilip ileilmeyeceğini belirtmek.

Değerler:

| | |
|---|---|
| Off (Kapalı)* | Gelen fakslar ileilmeyecektir. |
| Forward and Print (Yazdır ve İlet) | Gelen fakslar yazdırılır ve belirtilen bir hedefe iletilir. |
| E-Mail and Print (E-Posta ve Yazdır) | Gelen fakslar yazdırılır ve e-posta ile belirtilen bir hedefe gönderilir. |

* Fabrika varsayılan menü ayarları

Fax Fwd Number (Faks İletme Numarası)

Amaç:

Gelen faksların iletileceği hedefin faks numarasını girmek.

Fax Fwd E-Mail (Fax İletme E-postası)

Amaç:

Gelen faksların e-posta ile gönderileceği e-posta adresini girmek.

Prefix Dial (Önek Çevirme)

Amaç:

Bir önek çevirme numarası eklenip eklenmeyeceğini belirtmek.

Değerler:

| | |
|----------------------|------------------------------------|
| Off (Kapalı)* | Bir önek çevirme numarası eklemez. |
| On (Açık) | Bir önek çevirme numarası ekler. |

* Fabrika varsayılan menü ayarları

Prefix Dial Num (Önek Çevirme Numarası)

Amaç:

Beş haneye kadar bir önek çevirme numarası belirtmek. Herhangi bir otomatik çevirme numarası başlatılmadan önce bu numara çevrilir. Otomatik Özel Santral'e (PABX) erişim için kullanışlıdır.

Discard Size (Atma Boyutu)

Amaç:

Sayfanın tamamı çıktı kağıdına sığmadığında faks sayfasının altındaki metin veya resimlerin atılıp atılmayacağını seçmek.

Değerler:

| | |
|--|---|
| Off (Kapalı) | Faks sayfasının altındaki fazlalığı çıkarmadan yazdırır. |
| On (Açık) | Faks sayfasının altındaki fazlalığı çıkarır. |
| Auto Reduction (Otomatik Küçültme)* | Faks sayfasını çıktı kağıdına sığacak şekilde otomatik olarak küçültür. |

* Fabrika varsayılan menü ayarları

ECM

Amaç:

Hata Düzeltme Modu (ECM)'nin etkinleştirilip etkinleştirilmeyeceğini belirtmek. ECM'yi kullanmak için, uzak faks cihazının da ECM'yi desteklemesi gerekmektedir.

Değerler:

| | |
|---------------------|----------------------------|
| Off (Kapalı) | ECM'yi devre dışı bırakır. |
| On (Açık)* | ECM'yi etkinleştirir. |

* Fabrika varsayılan menü ayarları

Extel Hook Thresh (Harici Telefon Eşik Değeri)

Amaç:

Bir telefon hattının kullanılmadığı durumlar için bir harici telefon devre dışı algılama eşik değeri belirtmek.

Değerler:

| | |
|-----------------------------|---|
| Lower (Daha düşük) | Harici telefon devre dışı algılama eşiğini Lower (Daha düşük) olarak ayarlar. |
| Normal* | Harici telefon devre dışı algılama eşiğini Normal olarak ayarlar. |
| Higher (Daha yüksek) | Harici telefon devre dışı algılama eşiğini Higher (Daha yüksek) olarak ayarlar. |

* Fabrika varsayılan menü ayarları

Modem Speed (Modem Hızı)

Amaç:

Faks iletim veya alım hatası oluştuğunda faks modem hızını belirlemek.

Değerler:

| |
|-------------------------------|
| 2.4 Kbps (2.4 Kb/s) |
| 4.8 Kbps (4.8 Kb/s) |
| 9.6 Kbps (9.6 Kb/s) |
| 14.4 Kbps (14.4 Kb/s) |
| 33.6 Kbps (33.6 Kb/s)* |

* Fabrika varsayılan menü ayarları

Fax Activity (Faks Etkinliği)

Amaç:

Her 50 adet gelen veya giden faks iletişiminin ardından otomatik olarak Faks Etkinlik Raporu yazdırılıp yazdırılmayacağını belirlemek.

Değerler:

| | |
|--|--|
| Auto Print (Otomatik Yazdırma)* | Her 50 adet gelen veya giden faks iletişiminin ardından otomatik olarak Faks Etkinlik Raporu yazdırılır. |
| No Auto Print (Oto.Yzdırma Yok) | Otomatik olarak Faks Etkinlik Raporu yazdırılmaz. |

* Fabrika varsayılan menü ayarları

Fax Transmit (Faks İletimi)

Amaç:

Her faks iletiminin ardından veya sadece bir hata oluştuğunda bir iletim raporu yazdırılıp yazdırılmayacağını belirlemek.

Değerler:

| | |
|---|--|
| Print Always (Her Zaman Yazdır) | Her faks iletiminin ardından bir iletim raporu yazdırır. |
| Print On Error (Hata Vrsa Yazdır)* | Sadece bir hata oluştuğunda iletim raporu yazdırır. |
| Print Disable (Yzdrma Devre Dışı) | Faks iletiminin ardından bir iletim raporu yazdırılmaz. |

* Fabrika varsayılan menü ayarları

Fax Broadcast (Faks Yayını)**Amaç:**

Birden çok hedefe her faks iletiminin ardından veya sadece bir hata oluştuğunda bir iletim raporu yazdırılacağını belirlemek.

Değerler:

| | |
|--|--|
| Print Always (Her Zaman Yazdır)* | Birden çok hedefe her faks iletiminin ardından bir iletim raporu yazdırır. |
| Print On Error (Hata Vrsa Yazdır) | Sadece bir hata oluştuğunda iletim raporu yazdırır. |
| Print Disable (Yzdrma Devre Dışı) | Birden çok hedefe faks iletiminin ardından bir iletim raporu yazdırılmaz. |

* Fabrika varsayılan menü ayarları

Region (Ülke)**Amaç:**

Yazıcının kullanıldığı ülkeyi seçmek.

System Settings (Sistem Kurulumu)

Çeşitli yazıcı özelliklerini yapılandırmak için System Settings (Sistem Kurulumu) menüsünü kullanın.

Power Saver Timer (Güç Tsrrf Zmnlycs)**Amaç:**

Yazıcı güç tasarrufu moduna girmeden önceki süreyi belirlemek.

Değerler:

| | | |
|--|------------------------------------|---|
| Low Power Timer (Güç Tasarruf Modu 1) | 1min (1dak)* | Varsayılan olarak, yazıcı son yazdırma işi tamamlandıktan bir dakika sonra Düşük Güç moduna geçer. Low Power Timer (Güç Tasarruf Modu 1) ayarını 1 ila 45 dakika aralığında değiştirebilirsiniz. |
| | 1min (1dak) - 45min (45dak) | |
| Sleep Timer (Güç Tasarruf Modu 2) | 6min (6dak)* | Varsayılan olarak, yazıcı Düşük Güç moduna geçtikten altı dakika sonra Uyku moduna geçer. Sleep Timer (Güç Tasarruf Modu 2) ayarını 6 ila 11 dakika aralığında değiştirebilirsiniz. |
| | 6min (6dak) - 11min (11dak) | |

* Fabrika varsayılan menü ayarları

YAZICINIZ oda aydınlatmanız ile aynı elektrik devresini paylaşıyor ve ışıkta titreşim varsa Low Power Timer (Güç Tasarruf Modu 1) için 1min (1dak) (varsayılan) seçeneğini seçin. Aksi takdirde, yazıcınızın minimum ısınma süresi ile sık kullanıma uygun olması için yüksek bir değer seçin.

Yazıcı bilgisayardan bir yazdırma işi veya telefon hattı üzerinden faks verisi aldığı anda otomatik olarak güç tasarrufu modundan çıkar. Ayrıca, yazıcıyı manuel olarak da yazdırmaya hazır duruma getirebilirsiniz. Düşük Güç modunda, operatör panelindeki herhangi bir düğmeye basın. Uyku modunda,  (**Energy Saver**) düğmesine basın. Yazıcının Düşük Güç ya da Uyku modunda oluşuna göre, yazıcının yazdırmaya hazır durumunu sürdürmesi yaklaşık 25 saniye sürecektir.

Auto Reset (Oto. Sıfırlama)

Amaç:

Bir ayarı değiştirme girişimi bitirilmemiş halde bırakıldığında, yazıcı geçerli menü ögesi için varsayılan ayarları geri yüklemeyen ve yazdırmaya hazır durumunu sürdürmeden önce geçen süreyi belirtir.

Değerler:

| |
|-----------------------|
| 45sec (45san)* |
| 1min (1dak) |
| 2min (2dak) |
| 3min (3dak) |
| 4min (4dak) |

* Fabrika varsayılan menü ayarları

Fault Time-Out (Hata Zaman Aşımı)

Amaç:

Yazıcı anormal biçimde duran bir işi iptal etmeden önce geçen süreyi belirtir. Zaman aşımı durumunda tüm işler iptal edilir.

Değerler:

| | | |
|---------------------|--------------------------------------|--|
| Off (Kapalı) | | Hata zaman aşımı özelliğini devre dışı bırakır. |
| On (Açık) | 60sec (60san)* | Varsayılan olarak, yazıcı bir işi anormal biçimde durduktan 60 saniye sonra iptal eder. Ayarını 3 ila 300 saniye aralığında değiştirebilirsiniz. |
| | 3sec (3san) - 300sec (300san) | |

* Fabrika varsayılan menü ayarları

Job Time-Out (İş Zaman Aşımı)

Amaç:

Yazıcının bir bilgisayardan veri almak için bekleyeceği süreyi belirtir. Zaman aşımı durumunda tüm yazdırma işleri iptal edilir.

Değerler:

| | | |
|---------------------|--------------------------------------|--|
| Off (Kapalı) | | İş zaman aşımı özelliğini devre dışı bırakır. |
| On (Açık) | 30sec (30san)* | Varsayılan olarak, yazıcı bir bilgisayardan veri almak için 30 saniye bekler. Ayarı 5 ila 300 saniye aralığında değiştirebilirsiniz. |
| | 5sec (5san) - 300sec (300san) | |

* Fabrika varsayılan menü ayarları

Clock Settings (Saat Ayarları)

Amaç:

Yazıcının tarih, saat ve bölgesel saat dilimini ayarlamak.

Değerler:

| | |
|---------------------------------|-------------------------|
| Set Date (Tarihi Ayarla) | Geçerli tarihi ayarlar. |
| Set Time (Saati Ayarla) | Geçerli saati ayarlar. |

| | | |
|-----------------------------------|-----------------------------|-------------------------|
| Date Format (Tarih Biçimi) | yy/mm/dd (yy/aa/gg) | Tarih biçimini ayarlar. |
| | mm/dd/yy (aa/gg/yy) | |
| | dd/mm/yy (gg/aa/yy)* | |
| Time Format (Saat Biçimi) | 12H (12S) | Saat biçimini ayarlar. |
| | 24H (24S)* | |
| Time Zone (Saat Dilimi) | | Saat dilimini ayarlar. |

* Fabrika varsayılan menü ayarları

Alert Tone (Uyarı Tonu)

Amaç:

Yazıcının çalışması sırasında veya bir uyarı mesajı görüntülediğinde çıkardığı tonlar için ayarları yapılandırmak.

Değerler:

| | | |
|---|----------------------|---|
| Panel Select Tone (Panel Seçim Tonu) | Off (Kapalı)* | Operatör paneli girişi doğru olduğunda ses çıkarmaz. |
| | Min | Operatör paneli girişi doğru olduğunda belirtilen ses düzeyinde bir ses çıkarır. |
| | Middle (Orta) | |
| | Max (Maks) | |
| Panel Alert Tone (Panel Uyarı Tonu) | Off (Kapalı)* | Operatör paneli girişi yanlış olduğunda ses çıkarmaz. |
| | Min | Operatör paneli girişi yanlış olduğunda belirtilen ses düzeyinde bir ses çıkarır. |
| | Middle (Orta) | |
| | Max (Maks) | |
| Auto Clear Alert (Oto. Temzlm Uys) | Off (Kapalı)* | Yazıcı otomatik temizleme işlemi gerçekleştirmeden önce ses çıkarmaz. |
| | Min | Yazıcı otomatik temizleme işlemi gerçekleştirmeden önce belirtilen düzeyde beş saniyelik bir ses çıkarır. |
| | Middle (Orta) | |
| | Max (Maks) | |

| | | |
|-----------------------------------|-----------------------|---|
| Job Tone (İş Tonu) | Off (Kapalı) | Bir iş tamamlandığında ses çıkarmaz. |
| | Min | Bir iş tamamlandığında belirtilen ses düzeyinde bir ses çıkarır. |
| | Middle (Orta)* | |
| | Max (Maks) | |
| Alert Tone (Uyarı Tonu) | Off (Kapalı) | Bir sorun oluştuğunda ses çıkarmaz. |
| | Min | Bir sorun oluştuğunda belirtilen ses düzeyinde bir ses çıkarır. |
| | Middle (Orta)* | |
| | Max (Maks) | |
| Out of Paper (Kağıt Bitti) | Off (Kapalı) | Yazıcıda kağıt bittiğinde ses çıkarmaz. |
| | Min | Yazıcıda kağıt bittiğinde belirtilen ses düzeyinde bir ses çıkarır. |
| | Middle (Orta)* | |
| | Max (Maks) | |
| All Tones (Tüm Tonlar) | Off (Kapalı) | Tüm uyarı ses tonlarını devre dışı bırakır. |
| | Min | Tüm uyarı ses tonlarını bir defada ayarlar. |
| | Middle (Orta)* | |
| | Max (Maks) | |

* Fabrika varsayılan menü ayarları

mm / inch (mm/inç)

Amaç:

Operatör panelinde sayısal değer gösterildikten sonra ölçü birimini belirtmek.

Değerler:

| |
|---|
| Millimeters (mm) (Milimetre (mm))* |
| Inches (") (İnç (")) |

* Fabrika varsayılan menü ayarları

2-Sided Report (2-Tarafli Rapor)

Amaç:

Raporun kağıdın her iki tarafına yazdırılıp yazdırılmayacağını belirlemek.

Değerler:

| | |
|-----------------------------|---|
| 2-Sided (2 Taraflı) | Rapor, kağıdın her iki tarafına yazdırılır. |
| 1-Sided (1-Taraflı)* | Rapor, kağıdın tek tarafına yazdırılır. |

* Fabrika varsayılan menü ayarları

Low Toner Alert Msg (Düşük Tonr Uyr Msj)**Amaç:**

Toner azaldığında uyarı mesajı gösterilip gösterilmeyeceğini belirtmek.

Değerler:

| | |
|---------------------|---|
| Off (Kapalı) | Toner azaldığında uyarı mesajı göstermez. |
| On (Açık)* | Toner azaldığında uyarı mesajı gösterir. |

* Fabrika varsayılan menü ayarları

Power On Wizard (Sihirbazı Aç)**Amaç:**

Yazıcı için başlangıç ayarlarını gerçekleştirmek.

Ayrıca Bakınız:

“Operatör Panelinde Başlangıç Ayarlarının Yapılması” sayfa 29

Değerler:

| | |
|--------------------|---|
| Yes (Evet) | Yazıcı için başlangıç ayarlarını gerçekleştirir. |
| No (Hayır)* | Yazıcı için başlangıç ayarlarını gerçekleştirmez. |

* Fabrika varsayılan menü ayarları

Maintenance (Bakım)

Her kağıt türü için yazdırma ayarlarını yapmak, Kalıcı Belleği (NVM) başlatmak ve toner kartuşu ayarlarını değiştirmek için Maintenance (Bakım) menüsünü kullanın.

F/W Version (F/W Sürümü)**Amaç:**

Denetleyicinin sürümünü görüntülemek.

Adjust BTR (BRT Ayarla)

Amaç:

Her kağıt türünün en iyi şekilde yazdırılması için transfer silindiri (BTR) voltajını belirtmek. Voltajı düşürmek için negatif bir değer belirtin. Artırmak için pozitif bir değer belirtin.

Varsayılan ayarlar tüm kağıt türlerinde en iyi çıkışı vermeyebilir. Baskı çıktısında beneklenmeler görürseniz, voltajı artırmayı deneyin. Baskı çıktısında beyaz benekler görürseniz, voltajı azaltmayı deneyin.

Not:

Baskı kalitesi, bu öge için seçtiğiniz değerlere bağlıdır.

Değerler:

| | |
|---------------------------------|---------------|
| Plain (Düz) | 0* |
| | -3 - 3 |
| Light Card (Hafif Kart) | 0* |
| | -3 - 3 |
| Labels (Etiketler) | 0* |
| | -3 - 3 |
| Recycled (Geri Dnştrlmş) | 0* |
| | -3 - 3 |
| Envelope (Zarf) | 0* |
| | -3 - 3 |
| Postcard (Kartpostal) | 0* |
| | -3 - 3 |

* Fabrika varsayılan menü ayarları

Adjust Fusing Unit (Isıtıcıyı ayarlayın)

Amaç:

Her kağıt türünün en iyi şekilde yazdırılması için fusing biriminin sıcaklığını belirtmek. Sıcaklığı düşürmek için negatif bir değer belirtin. Artırmak için pozitif bir değer belirtin.

Varsayılan ayarlar tüm kağıt türlerinde en iyi çıkışı vermeyebilir. Yazdırılan kağıt kıvrılmışsa sıcaklığı düşürmeyi deneyin. Toner kağıt üzerinde düzgün erimediginde sıcaklığı artırmayı deneyin.

Not:

Baskı kalitesi, bu öge için seçtiğiniz değerlere bağlıdır.

Değerler:

| | |
|---------------------------------|---------------|
| Plain (Düz) | 0* |
| | -3 - 3 |
| Light Card (Hafif Kart) | 0* |
| | -3 - 3 |
| Labels (Etiketler) | 0* |
| | -3 - 3 |
| Recycled (Geri Dnştrlmş) | 0* |
| | -3 - 3 |
| Envelope (Zarf) | 0* |
| | -3 - 3 |
| Postcard (Kartpostal) | 0* |
| | -3 - 3 |

* Fabrika varsayılan menü ayarları

Density Adjustment (Yoğunluk Ayarı)

Amaç:

Yazdırma yoğunluk düzeyini -3 ila 3 aralığında ayarlamak. Fabrika varsayılan menü ayarı 0 şeklindedir.

Clean Developer (Geliştirici Temzli)

Amaç:

Geliştirici motorunu döndürmek ve toner kartuşundaki toneri karıştırmak.

Değerler:

| | |
|--------------------|---|
| Yes (Evet) | Yeni toner kartuşundaki toneri karıştırır. |
| No (Hayır)* | Yeni toner kartuşundaki toneri karıştırmaz. |

* Fabrika varsayılan menü ayarları

Toner Refresh (Toner Yenileme)

Amaç:

Toner kartuşunu ömrü dolmadan önce değiştirmek istediğinizde tüketmek veya toneri yeni bir toner kartuşunda karıştırmak.

Değerler:

| | | |
|----------------------|--------------------|---------------------------------------|
| Black (Siyah) | Yes (Evet) | Toner kartuşundaki toneri temizler. |
| | No (Hayır)* | Toner kartuşundaki toneri temizlemez. |

* Fabrika varsayılan menü ayarları

Machine life (Makine ömrü)

Amaç:

Yazıcı hizmet ömrünün sonuna geldiğinde, yazdırma işlemlerinin devam edip etmeyeceğini belirlemek.

Değerler:

| | |
|---|--|
| Stop Print (Yazdırma Durdur)* | Hizmet ömrünün sonunda yazdırma işlemlerini durdurur. |
| Continue Print (Yazdırma Dvm Et) | Hizmet ömrü sona erdikten sonra yazdırma işlemleri devam eder. |

* Fabrika varsayılan menü ayarları

Not:

Yazıcı çalışmıyor ve LCD panelde 191-310 hata kodu görüntüleniyorsa, yazıcıyı kullanmaya devam etmek için aşağıdaki şekilde hareket edin:

- kalan bir iş varsa, **↵ (Back)** ve **▼** düğmesine aynı anda basın.
- iş yoksa, bu menüde Continue Print (Yazdırma Dvm Et) öğesini seçin.

Ayarı Continue Print (Yazdırma Dvm Et) olarak değiştirerek yazıcıyı hizmet ömrü sona erdikten sonra da kullanmayı sürdürebilmenize rağmen, baskı kalitesi garanti edilmez.

Initialize NVM (NVM Başlat)

Amaç:

Yazdırma ayarları için NVM'yi, faks için Phone Book (Adres Defteri) verilerini ve tarama için Address Book (Adres Defteri) verilerini başlangıç durumuna getirmek. Bu özelliğin etkinleştirilmesi ve yazıcının yeniden başlatılması, tüm yazıcı ayarlarını ve tüm Phone Book (Adres Defteri) (faks) and Address Book (Adres Defteri) (tarama) verilerini fabrika varsayılan değerlerine sıfırlayacaktır.

Ayrıca Bakınız:

“Fabrika Varsayılan Değerlerine Sıfırlama” sayfa 337

Değerler:

| | | |
|--|--------------------|--|
| User Fax Section (Kullanıcı Faks Bölümü) | Yes (Evet) | Phone Book (Adres Defteri) içindeki Speed Dial (Hızlı Arama) ve Group Dial (Grup Arama) girişlerini başlangıç durumuna getirir. |
| | No (Hayır)* | Phone Book (Adres Defteri) içindeki Speed Dial (Hızlı Arama) ve Group Dial (Grup Arama) girişlerini başlangıç durumuna getirmez. |
| User Scan Section (Kullanıcı Tarama Bölümü) | Yes (Evet) | Address Book (Adres Defteri) içindeki e-posta ve sunucu adres girişlerini başlangıç durumuna getirir. |
| | No (Hayır)* | Address Book (Adres Defteri) içindeki e-posta ve sunucu adres girişlerini başlangıç durumuna getirmez. |
| System Section (Sistem Seçimi) | Yes (Evet) | Yazıcı ayarlarını başlatır. |
| | No (Hayır)* | Yazıcı ayarlarını başlatmaz. |

* Fabrika varsayılan menü ayarları

Non Genuine Toner (Toner Orijinal Değil)

Amaç:

Başka bir üreticinin toner kartuşunu kullanmak.

Not:

- Orijinal olmayan toner kartuşunun kullanılması bazı yazıcı özelliklerini kullanılamaz hale getirebilir, baskı kalitesini azaltabilir ve yazıcınızın güvenilirliğini azaltabilir. Yazıcınız için yalnızca yeni Epson markalı toner kartuşlarını kullanmanız önerilir. Orijinal olmayan sarf malzemelerinin kullanılması sonucu oluşan sorunlar garanti kapsamında değildir.
- Başka bir üreticinin toner kartuşunu kullanmadan önce yazıcıyı yeniden başlattığınızdan emin olun.

Değerler:

| | | |
|--------------|----------------------|---|
| Toner | Off (Kapalı)* | Başka bir üreticinin toner kartuşunu kullanmaz. |
| | On (Açık) | Başka bir üreticinin toner kartuşunu kullanır. |

* Fabrika varsayılan menü ayarları

Adjust Altitude (Rakımı Ayarla)

Amaç:

Yazıcının kurulu olduğu konumun yüksekliğini belirtmek.

Foto iletkeni şarj etmek için gerekli deşarj hadisesi atmosferik basınçla değişir. Ayarlamak için yazıcı konumunun yüksekliğini belirtebilirsiniz.

Not:

Yanlış yükseklik ayarı kötü baskı kalitesine ve kalan tonerin yanlış gösterilmesine yol açar.

Değerler:

| | |
|--------------|---|
| 0m* | Yazıcının kurulu olduğu konumun yüksekliğini seçin. |
| 1000m | |
| 2000m | |
| 3000m | |

* Fabrika varsayılan menü ayarları

Secure Settings (Güvenlik Ayarları)

Operatör paneli menülere erişimi sınırlamak amacıyla bir parola ayarlamak için Secure Settings (Güvenlik Ayarları) menüsünü kullanın. Bu, yazıcı ayarlarının kazara değişmesini önler.

Panel Lock (Panel Kilidi)

Amaç:

Admin Menu (Yönetici Menüsü) ve Report / List (Bilgi Sayfaları) erişimini bir parola ile kısıtlamak.

Ayrıca Bakınız:

“Panel Lock (Panel Kilidi) Özelliği” sayfa 334

Not:

Service Lock (Servis Kilidi) *altındaki tüm öğeler* Unlocked (Kilitli Değil) olarak ayarlanmışsa ve Secure Receive (Güvenli Alma) Set (Ayar) ayarı Disable (Devre dışı brk) yapılmışsa Panel Lock Set (Panel Kilit Ayar) için Disable (Devre dışı brk) ayarını seçebilirsiniz.

Değerler:

| | | |
|--|-----------------------------------|--|
| Panel Lock Set (Panel Kilit Ayar) | Disable (Devre dışı brk)*1 | Admin Menu (Yönetici Menüsü) ve Report / List (Bilgi Sayfaları) erişimini bir parola ile kısıtlamaz. |
| | Enable (Etkinleştir) | Admin Menu (Yönetici Menüsü) ve Report / List (Bilgi Sayfaları) erişimini bir parola ile kısıtlar. |
| Change Password (Parolayı Değiştir)*2 | 0000*1-9999 | Admin Menu (Yönetici Menüsü) ve Report / List (Bilgi Sayfaları) erişimi için gerekli parolayı ayarlar veya değiştirir. |

*1 Fabrika varsayılan menü ayarları

*2 Panel Lock Set (Panel Kilit Ayar) ayarı Disable (Devre dışı brk) yapıldığında görüntülenmez.

Service Lock (Servis Kilidi)**Amaç:**

Yazıcı hizmetlerinin her birinin etkinleştirilip etkinleştirilmeyeceğini veya hizmetleri kullanmak için bir parola gerekip gerekmediğini ve parola ayarı veya değişimini belirlemek.

Ayrıca Bakınız:

“Kopyalama, Faks, Tarama ve USB Doğrudan Yazdırma İşlemlerine Erişimi Sınırlama” sayfa 336

Not:

Service Lock (Servis Kilidi) *altındaki öğelere sadece* Panel Lock Set (Panel Kilit Ayar) ayarı Enable (Etkinleştir) yapıldığında erişebilirsiniz.

Değerler:

| | | |
|-----------------------|---|--|
| Copy (Kopyala) | Unlocked (Kilitli Değil)*1 | Copy (Kopyala) işlevini etkinleştirir. |
| | Locked (Kilitli) | Copy (Kopyala) işlevini devre dışı bırakır. |
| | Password Locked (Parola ile Kilitli) | Copy (Kopyala) işlevini etkinleştirir ancak bir parola gerektirir. |

| | | |
|---|--|---|
| FAX (FAKS) | Unlocked (Kilitli Değil)*¹ | Fax (Faks) işlevini etkinleştirir. |
| | Locked (Kilitli) | Fax (Faks) işlevini devre dışı bırakır (yazıcı faks göndermez ya da almaz). |
| | Password Locked (Parola ile Kilitli) | Fax (Faks) işlevini etkinleştirir, ancak faks göndermek için bir parola gerektirir (gelen faksları almak için parola gerektirmez). |
| Scan (Tara) | Unlocked (Kilitli Değil)*¹ | Scan (Tara) işlevini etkinleştirir. |
| | Locked (Kilitli) | Scan (Tara) işlevini devre dışı bırakır. |
| | Password Locked (Parola ile Kilitli) | Scan (Tara) işlevini etkinleştirir ancak bir parola gerektirir. |
| Print from USB (USB'den Yazdır) | Unlocked (Kilitli Değil)*¹ | Print From USB Memory (USB Belleğinden Yazdır) özelliğini etkinleştirir. |
| | Locked (Kilitli) | Print From USB Memory (USB Belleğinden Yazdır) özelliğini devre dışı bırakır. |
| | Password Locked (Parola ile Kilitli) | Print From USB Memory (USB Belleğinden Yazdır) özelliğini etkinleştirir ancak bir parola gerektirir. |
| Change Password (Parolayı Değiştir)*² | 0000*¹.9999 | Copy (Kopyala), Fax (Faks) ve Scan (Tara) işlevlerini ve Print From USB Memory (USB Belleğinden Yazdır) özelliğini kullanmak için gerekli parolayı ayarlar veya değiştirir. |

*¹ Fabrika varsayılan menü ayarları

*² Sadece Service Lock (Servis Kilidi) öğelerinden herhangi biri Password Locked (Parola ile Kilitli) olarak ayarlanmışsa görüntülenir.

Secure Receive (Güvenli Alma)

Amaç:

Gelen faksları yazdırmak için bir parola gerekip gerekmediğini belirlemek ve parolayı ayarlamak veya değiştirmek. Secure Receive Set (Güvenli Alma Ayarı) ayarı Enable (Etkinleştir) yapıldığında, yazıcı gelen faksları kaydeder ve operatör panelinden doğru parola girildiğinde yazdırır.

Not:

Secure Receive (Güvenli Alma) altındaki öğelere sadece Panel Lock Set (Panel Kilit Ayarı) ayarı Enable (Etkinleştir) yapıldığında erişebilirsiniz.

Değerler:

| | | |
|---|--|---|
| Secure Receive Set (Güvenli Alma Ayarı) | Disable (Devre dışı brk)*¹ | Gelen faksları yazdırmak için parola gerektirmez. |
| | Enable (Etkinleştir) | Gelen faksları yazdırmak için parola gerektirir. |
| Change Password (Parolayı Değiştir)*² | 0000*¹-9999 | Gelen faksları yazdırmak için gerekli parolayı ayarlar veya değiştirir. |

*¹ Fabrika varsayılan menü ayarları

*² Secure Receive Set (Güvenli Alma Ayarı) ayarı Disable (Devre dışı brk) yapıldığında görüntülenmez.

Software Download (Yazılım İndirme)

Amaç:

Bağlı bilgisayar ile indirilen ve gönderilen yazılım verilerini yüklemek veya atmak.

Değerler:

| | |
|---------------------------------|---|
| Disable (Devre dışı brk) | Veri güvenliğini artırmak için indirilen yazılım verilerini atar. |
| Enable (Etkinleştir)* | İndirilen yazılım verilerini yükler. |

* Fabrika varsayılan menü ayarları

Scan to E-Mail (E-Postaya Tara)

İletim kaynağını düzenlemek için Scan to E-Mail (E-Postaya Tara) menüsünü kullanın.

Edit From Field (Alandan Düzenle)

Amaç:

İletim kaynağını düzenlemeyi etkinleştirmek veya devre dışı bırakmak.

Değerler:

| | |
|---------------------------------|--|
| Disable (Devre dışı brk) | İletim kaynağını düzenlemeyi devre dışı bırakır. |
| Enable (Etkinleştir)* | İletim kaynağını düzenlemeyi etkinleştirir. |

* Fabrika varsayılan menü ayarları

USB Settings (USB Kurulumu)

Bir USB bağlantı noktasını etkileyen yazıcı ayarlarını değiştirmek için USB Settings (USB Kurulumu) menüsünü kullanın.

Port Status (Bağlantı Noktası Durumu)

Amaç:

USB arabirimini etkinleştirmek veya devre dışı bırakmak.

Değerler:

| | |
|-----------------------------------|-------------------------------------|
| Disable (Devre dışı bırak) | USB arabirimini devre dışı bırakır. |
| Enable (Etkinleştir) * | USB arabirimini etkinleştirir. |

* Fabrika varsayılan menü ayarları

PS Data Format

Amaç:

PS veri iletişim protokolünü ayarlamak. Değişiklikleri etkin hale getirmek için, yazıcıyı kapatıp açın.

Değerler:

| | |
|----------------------------|--|
| Auto (Otomatik) * | PS veri iletişim protokolünü otomatik olarak ayarlar. |
| Standard (Standart) | PS veri iletişim protokolünü Standard (Standart) olarak ayarlar. |
| BCP | PS veri iletişim protokolünü BCP olarak ayarlar. |
| TBCP | PS veri iletişim protokolünü TBCP olarak ayarlar. |

* Fabrika varsayılan menü ayarları

Defaults Settings (Varsayılan Ayarlar)

Yazıcının varsayılan kopyalama, tarama ve faks ayarlarını yapılandırmak için Defaults Settings (Varsayılan Ayarlar) menüsünü kullanın.

Copy Defaults (Varsayılanları Kopyala)

Çeşitli kopyalama özelliklerini yapılandırmak için Copy Defaults (Varsayılanları Kopyala) menüsünü kullanın.

Original Size (Orijinal Boyut)

Amaç:

Varsayılan belge boyutunu belirtmek.

Değerler:

| |
|--|
| A4 - 210x297mm* |
| A5 - 148x210mm |
| B5 - 182x257mm |
| Letter - 8.5x11" (Letter - 8,5x11") |
| Folio - 8.5x13" (US Folio - 8,5x13) |
| Legal - 8.5x14" (Legal - 8,5x14) |
| Executive |

* Fabrika varsayılan menü ayarları

Reduce/Enlarge (Küçült/Büyüt)**Amaç:**

Varsayılan kopya küçültme/büyütme oranını belirlemek.

Değerler:**mm sistemi**

| |
|------------------------------------|
| 200% |
| A5->A4(141%) (A4 (%141)) |
| A5->B5(122%) (B5 (%122)) |
| 100%* |
| B5->A5(81%) (A5 (%81)) |
| A4->A5(70%) (A5 (%70)) |
| 50% |

* Fabrika varsayılan menü ayarları

inç sistemi

| |
|---------------------------------------|
| 200% |
| Stmt->Lgl(154%) (Lgl(%154)) |

| |
|---------------------------------------|
| Stmt->Ltr(129%) (Ltr(%129)) |
| 100%* |
| Lgl->Ltr (78%) (Ltr (%78)) |
| Ldgr->Ltr(64%) (Ltr(%64)) |
| 50% |

* Fabrika varsayılan menü ayarları

Not:

- İstenen yakınlaştırma oranını %25 ila %400 arasında girmek için sayısal tuş takımını kullanabilir veya %1 artışlarla yakınlaştırma oranını büyütmek için ► düğmesine veya yakınlaştırma oranını küçültmek için ◀ düğmesini kullanabilirsiniz.
- Bu öğe sadece Multiple UP (N-UP) ayarı Off (Kapalı) ya da Manual (Manuel) yapıldığında kullanılabilir.

Collated (Harmanlı)

Amaç:

Kopyalama işinin harmanlanıp harmanlanmayacağını belirlemek.

Değerler:

| | |
|----------------------|--|
| Off (Kapalı)* | Belgeleri harmanlı sırayla kopyalamaz. |
| On (Açık) | Belgeleri harmanlı sırayla kopyalar. |

* Fabrika varsayılan menü ayarları

Document Type (Doküman Türü)

Amaç:

Varsayılan belge türünü belirlemek.

Değerler:

| | |
|-------------------------|---|
| Text (Metin) | Metin içeren belgeler için uygundur. |
| Mixed (Karma)* | Metin ve fotoğraf/gri tonlar içeren belgeler için uygundur. |
| Photo (Fotoğraf) | Fotoğraf içeren belgeler için uygundur. |

* Fabrika varsayılan menü ayarları

*Lighten/Darken (Aydınlat/Karart)***Amaç:**

Varsayılan kopyalama yoğunluk düzeyini belirlemek.

Değerler:

| | |
|------------------------------|---|
| Lighten2 (Aç2) | Kopyayı kaynak belgeden daha açık yapar. Koyu baskılarda işe yarar. |
| Lighten1 (Aç1) | |
| Normal* | Standart tip yazılı veya baskılı belgelerde işe yarar. |
| Darken1 (Koyulaştır1) | Kopyayı kaynak belgeden daha koyu yapar. Açık baskılarda veya belirsiz kalem izlerinde işe yarar. |
| Darken2 (Koyulaştır2) | |

* Fabrika varsayılan menü ayarları

*Sharpness (Keskinlik)***Amaç:**

Varsayılan keskinlik düzeyini belirlemek.

Değerler:

| | |
|------------------------------|--|
| Sharpest (En keskin) | Kopyayı kaynak belgeden daha keskin yapar. |
| Sharper (Daha keskin) | |
| Normal* | Kopyayı kaynak belgeden daha keskin ya da daha yumuşak yapmaz. |
| Softer (Daha yumuşak) | Kopyayı kaynak belgeden daha yumuşak yapar. |
| Softest (En yumuşak) | |

* Fabrika varsayılan menü ayarları

*Auto Exposure (Otomatik Pozlama)***Amaç:**

Kopya üzerindeki metni geliştirmek için orijinalin arka planını gizlemek.

Değerler:

| | |
|---------------------|----------------------|
| Off (Kapalı) | Arka planı gizlemez. |
|---------------------|----------------------|

| | |
|-------------------|---|
| On (Açık)* | Kopya üzerindeki metni geliştirmek için orijinalin arka planını gizler. |
|-------------------|---|

* Fabrika varsayılan menü ayarları

Gray Balance (Gri Dengesi)

Amaç:

Varsayılan gri dengesi düzeyini -2 ila 2 aralığında belirtmek. Fabrika varsayılan menü ayarı 0 şeklindedir.

2-Sided (2 Taraflı)

Amaç:

Kağıdın her iki tarafına yazdırılıp yazdırılmayacağını belirlemek.

Değerler:

| | |
|--|--|
| 1->1-Sided (1->1 Taraflı)* | Normal tek taraflı kopyalar yapar. |
| Flip on Long Edge (Uzun Knrdn Çevir) | Uzun kenardan ciltlenecek şekilde çift yönlü (2-taraflı) kopyalar yapar. |
| Flip on Short Edge (Kısa Knrdn Çevir) | Kısa kenardan ciltlenecek şekilde çift yönlü (2-taraflı) kopyalar yapar. |

* Fabrika varsayılan menü ayarları

Multiple Up (N-Up)

Amaç:

İki orijinal sayfayı bir kağıt sayfasına sığdıracak şekilde yazdırmak.

Değerler:

| | |
|--|---|
| Off (Kapalı)* | Kaynak belgelerinin normal bire-bir kopyalarını yapar. |
| Auto (Otomatik) | Kaynak belgelerinin boyutunu, tek bir sayfa kağıda yazdırmak için otomatik olarak küçültür. |
| ID Card Copy (Kimlik Kartı Kopy.) | Kimlik kartının her iki tarafını tek bir sayfa kağıda orijinal boyutunda yazdırır. |
| Manual (Manuel) | Kaynak belgelerinin boyutunu Reduce/Enlarge (Küçült/Büyüt) ayarına göre küçültür ve tümünü tek bir sayfa kağıda yazdırır. |

* Fabrika varsayılan menü ayarları

Margin Top/Bottom (Üst/Alt Kenar Boşluğu)

Amaç:

Üst ve alt kenar boşluklarının değerini belirtmek.

Değerler:

| | |
|--|---|
| 4mm*/0.2inch (0.2İnç)* | Değeri 1mm/0,1 inç'lik artışlarla belirtin. Hangi fabrika varsayılan menü ayarının görüntüleneceği System Settings (Sistem Kurulumu) menüsü altında mm / inch (mm/inç) için seçilen değere bağlıdır. Daha fazla bilgi için bkz. "mm / inch (mm/inç)" sayfa 307. |
| 0 - 50mm/0.0 - 2.0inch (2.0İnç) | |

* Fabrika varsayılan menü ayarları

Margin Left/Right (Sol/Sağ Kenar Boşluğu)

Amaç:

Sol ve sağ kenar boşluklarının değerini belirtmek.

Değerler:

| | |
|--|---|
| 4mm*/0.2inch (0.2İnç)* | Değeri 1mm/0,1 inç'lik artışlarla belirtin. Hangi fabrika varsayılan menü ayarının görüntüleneceği System Settings (Sistem Kurulumu) menüsü altında mm / inch (mm/inç) için seçilen değere bağlıdır. Daha fazla bilgi için bkz. "mm / inch (mm/inç)" sayfa 307. |
| 0 - 50mm/0.0 - 2.0inch (2.0İnç) | |

* Fabrika varsayılan menü ayarları

Margin Middle (Orta Kenar Boşluğu)

Amaç:

Orta kenar boşluğunun değerini belirtmek.

Değerler:

| | |
|--|---|
| 0mm*/0.0inch (0.0İnç)* | Değeri 1mm/0,1 inç'lik artışlarla belirtin. Hangi fabrika varsayılan menü ayarının görüntüleneceği System Settings (Sistem Kurulumu) menüsü altında mm / inch (mm/inç) için seçilen değere bağlıdır. Daha fazla bilgi için bkz. "mm / inch (mm/inç)" sayfa 307. |
| 0 - 50mm/0.0 - 2.0inch (2.0İnç) | |

* Fabrika varsayılan menü ayarları

Paper Error (Kağıt hatası)

Amaç:

Belirtilen çıktı kağıdı boyutu, yüklenen kağıt ile eşleşmediğinde bir hata gösterilip gösterilmeyeceğini belirlemek.

Önemli:

Belirtilen çıktı kağıt boyutundan daha küçük kağıda sürekli olarak yazdırmak yazıcınızın içini kirletebilir, sonuç olarak düşük baskı kalitesine veya yazıcınızda arızaya neden olabilir.

Değerler:

| | |
|----------------------|---|
| Off (Kapalı)* | Belirtilen çıktı kağıdı boyutu, yüklenen kağıt ile eşleşmediğinde bir hata gösterilmez. |
| On (Açık) | Belirtilen çıktı kağıdı boyutu, yüklenen kağıt ile eşleşmediğinde bir hata gösterilir. |

* Fabrika varsayılan menü ayarları

Scan Defaults (Tarama Varsayılanları)

Çeşitli tarama özelliklerini yapılandırmak için Scan Defaults (Tarama Varsayılanları) menülerini kullanın.

Scan to Network (Ağa Tara)**Amaç:**

Taranan görüntüyü bir ağ sürücüsüne veya bilgisayara kaydetmek.

Değerler:

| | |
|--|---|
| Computer(Network) (Bilgisayar(Ağ))* | Sunucu İleti Bloğu (SMB) protokolünü kullanarak taranan görüntüyü bir bilgisayara kaydeder. |
| Server(FTP) (Sunucu(FTP)) | Taranan görüntüyü FTP protokolünü kullanarak bir sunucuya kaydeder. |

* Fabrika varsayılan menü ayarları

File Format (Dosya Biçimi)**Amaç:**

Taranmış resmin kaydedileceği dosya biçimini belirtmek için:

Değerler:

| |
|----------------------|
| PDF* |
| MultiPageTIFF |
| TIFF |

JPEG

* Fabrika varsayılan menü ayarları

Color (Renkli)**Amaç:**

Renk modunu ayarlamak.

Değerler:

| | |
|--|---|
| Black & White (Siyah Beyaz) | Siyah-beyaz modda tarama yapar. Bu, sadece File Format (Dosya Biçimi) ayarı PDF ya da TIFF yapıldığında kullanılabilir. |
| Grayscale (Gri Tonlama) | Gri tonlamalı modda tarama yapar. |
| Color (Renkli)* | Renkli modda tarama yapar. |
| Color(Photo) (Renkli(Foto.)) | Renkli modda tarama yapar. Bu seçenek fotoğraflık görüntüler için uygundur. |

* Fabrika varsayılan menü ayarları

Resolution (Çözünürlük)**Amaç:**

Varsayılan tarama çözünürlüğünü belirlemek.

Değerler:

| |
|----------------------|
| 200 x 200dpi* |
| 300 x 300dpi |
| 400 x 400dpi |
| 600 x 600dpi |

* Fabrika varsayılan menü ayarları

Document Size (Doküman Boyutu)**Amaç:**

Varsayılan belge boyutunu belirtmek.

Değerler:

| |
|--|
| A4 - 210x297mm* |
| A5 - 148x210mm |
| B5 - 182x257mm |
| Letter - 8.5x11" (Letter - 8,5x11") |
| Folio - 8.5x13" (US Folio - 8,5x13) |
| Legal - 8.5x14" (Legal - 8,5x14) |
| Executive |

* Fabrika varsayılan menü ayarları

Lighten/Darken (Aydınlat/Karart)

Amaç:

Varsayılan tarama yoğunluk düzeyini belirlemek.

Değerler:

| | |
|------------------------------|---|
| Lighten2 (Aç2) | Taranan görüntüyü orijinalinden daha açık yapar. Koyu baskılarda işe yarar. |
| Lighten1 (Aç1) | |
| Normal* | Standart tip yazılı veya baskılı belgelerde işe yarar. |
| Darken1 (Koyulaştır1) | Taranan görüntüyü orijinalinden daha koyu yapar. Açık baskılarda veya belirsiz kalem izlerinde işe yarar. |
| Darken2 (Koyulaştır2) | |

* Fabrika varsayılan menü ayarları

Sharpness (Keskinlik)

Amaç:

Varsayılan keskinlik düzeyini belirlemek.

Değerler:

| | |
|------------------------------|--|
| Sharpest (En keskin) | Taranan görüntüyü orijinalinden daha keskin yapar. |
| Sharper (Daha keskin) | |
| Normal* | Taranan görüntüyü orijinalinden daha keskin ya da daha yumuşak yapmaz. |

| | |
|------------------------------|---|
| Softer (Daha yumuşak) | Taranan görüntüyü orijinalinden daha yumuşak yapar. |
| Softest (En yumuşak) | |

* Fabrika varsayılan menü ayarları

Auto Exposure (Otomatik Pozlama)

Amaç:

Taranan görüntü üzerindeki metni geliştirmek için orijinalin arka planını gizlemek.

Değerler:

| | |
|---------------------|---|
| Off (Kapalı) | Arka planı gizlemez. |
| On (Açık)* | Taranan görüntü üzerindeki metni geliştirmek için orijinalin arka planını gizler. |

* Fabrika varsayılan menü ayarları

Margin Top/Bottom (Üst/Alt Knr Boşlg)

Amaç:

Üst ve alt kenar boşluklarının değerini belirtmek.

Değerler:

| | |
|--|---|
| 2mm*/0.1inch (0.1İnç)* | Değeri 1mm/0,1 inç'lik artışlarla belirtin. Hangi fabrika varsayılan menü ayarının görüntüleneceği System Settings (Sistem Kurulumu) menüsü altında mm / inch (mm/inç) için seçilen değere bağlıdır. Daha fazla bilgi için bkz. "mm / inch (mm/inç)" sayfa 307. |
| 0 - 50mm/0.0 - 2.0inch (2.0İnç) | |

* Fabrika varsayılan menü ayarları

Margin Left/Right (Sol/Sağ Knr Boşlg)

Amaç:

Sol ve sağ kenar boşluklarının değerini belirtmek.

Değerler:

| | |
|--|---|
| 2mm*/0.1inch (0.1İnç)* | Değeri 1mm/0,1 inç'lik artışlarla belirtin. Hangi fabrika varsayılan menü ayarının görüntüleneceği System Settings (Sistem Kurulumu) menüsü altında mm / inch (mm/inç) için seçilen değere bağlıdır. Daha fazla bilgi için bkz. "mm / inch (mm/inç)" sayfa 307. |
| 0 - 50mm/0.0 - 2.0inch (2.0İnç) | |

* Fabrika varsayılan menü ayarları

Margin Middle (Orta Kenar Bşlğ)

Amaç:

Orta kenar boşluğunun deęerini belirtmek.

Deęerler:

| | |
|--|---|
| 0mm*/0.0inch (0.0İnç)* | Deęeri 1mm/0,1 inç'lik artışlarla belirtin. Hangi fabrika varsayılan menü ayarının görüntüleneceęi System Settings (Sistem Kurulumu) menüsü altında mm / inch (mm/inç) için seçilen deęere baęlıdır. Daha fazla bilgi için bkz. "mm / inch (mm/inç)" sayfa 307. |
| 0 - 50mm/0.0 - 2.0inch (2.0İnç) | |

* Fabrika varsayılan menü ayarları

TIFF File Format (TIFF Dosya Biçimi)

Amaç:

TIFF dosya biçimini belirtmek.

Deęerler:

| |
|-----------------|
| TIFF V6* |
| TTN2 |

* Fabrika varsayılan menü ayarları

Image Compression (Görüntü Sıkıştırma)

Amaç:

Görüntü sıkıştırma düzeyini belirtmek.

Deęerler:

| | |
|-----------------------------|---|
| Higher (Daha yüksek) | Yüksek görüntü sıkıştırma düzeyine ayarlar. |
| Normal* | Normal görüntü sıkıştırma düzeyine ayarlar. |
| Lower (Daha düşük) | Düşük görüntü sıkıştırma düzeyine ayarlar. |

* Fabrika varsayılan menü ayarları

Max E-Mail Size (En Fazla E-Posta Boyutu)

Amaç:

Gönderilebilen en fazla e-posta boyutunu 50KB ila 16384KB aralığında belirtmek. Varsayılan deęer 2048KB şeklindedir.

Fax Defaults (Faks Varsayılanları)

Çeşitli faks özelliklerini yapılandırmak için Fax Defaults (Faks Varsayılanları) menülerini kullanın.

Not:

Region (Ülke) altında bölgenizi belirtmediğiniz sürece Faks hizmeti kullanılamaz. Region (Ülke) ayarı Unknown (Bilinmiyor) yapılırsa, LCD panelde Set The Region Code (Bölge Kodunu Ayarlayın) mesajı görüntülenir.

Resolution (Çözünürlük)

Amaç:

Faks iletimi için kullanılacak çözünürlük seviyesini belirtmek.

Değerler:

| | |
|---|---|
| Standard (Standart)* | Normal boyutlu karakterlere sahip belgeler için uygundur. |
| Fine (İyi) | Küçük karakterler veya ince çizgilere sahip belgeler veya nokta vuruşlu yazıcı ile yazdırılan belgeler için uygundur. |
| SuperFine(203dpi) (Süper İyi (203dpi)) | Aşırı ince ayrıntılar içeren belgeler için uygundur. SuperFine(203dpi) (Süper İyi (203dpi)) modu, sadece uzak faks makinesi süper iyi çözünürlüğü destekliyorsa etkilidir. Aşağıdaki notlara bakın. |
| SuperFine(406dpi) (Ultra İyi (406dpi)) | Fotoğrafik görüntüler içeren belgeler için uygundur. |

* Fabrika varsayılan menü ayarları

Not:

SuperFine(203dpi) (Süper İyi (203dpi)) modunda taranan fakslar, uzak makinenin en yüksek çözünürlüğünde alınır.

Document Type (Doküman Türü)

Amaç:

Varsayılan belge türünü belirlemek.

Değerler:

| | |
|-------------------------|---|
| Text (Metin)* | Metin içeren belgeler için uygundur. |
| Photo (Fotoğraf) | Fotoğraf içeren belgeler için uygundur. |

* Fabrika varsayılan menü ayarları

Lighten/Darken (Aydınlat/Karart)**Amaç:**

Varsayılan faks yoğunluk düzeyini belirlemek.

Değerler:

| | |
|------------------------------|---|
| Lighten2 (Aç2) | Faksı kaynak belgeden daha açık yapar. Koyu baskılarda işe yarar. |
| Lighten1 (Aç1) | |
| Normal* | Standart tip yazılı veya baskılı belgelerde işe yarar. |
| Darken1 (Koyulaştır1) | Faksı kaynak belgeden daha koyu yapar. Açık baskılarda veya belirsiz kalem izlerinde işe yarar. |
| Darken2 (Koyulaştır2) | |

* Fabrika varsayılan menü ayarları

Delayed Start (Gckml Bşltm)**Amaç:**

Bu özellik, faks iletiminin başlaması için belirli bir süre ayarlamana olanak sağlar. Delayed Start (Gckml Bşltm) modu etkinleştirildiğinde, yazıcınız fakslanacak belgelerin tümünü belleğine kaydeder ve belirtilen zamanda gönderir. Delayed Start (Gckml Bşltm) modunda faks gönderimi tamamlandıktan sonra, bellekteki veriler silinir.

Değerler:

| | |
|--|--|
| 21:00*/PM 9:00* | Belirli bir zamanda faks gönderildiğinde, faks iletim başlangıç saatini belirtin. Hangi fabrika varsayılan menü ayarının görüntüleneceği System Settings (Sistem Kurulumu) menüsü altında Time Format (Saat Bişimi) için ayarlanan değere bağlıdır. Daha fazla bilgi için bkz. "Saat Modunu Deęiştirme" sayfa 233. |
| 0:00 - 23:59 / AM/PM 1:00 - 12:59 | |

* Fabrika varsayılan menü ayarları

Not:

Bu yazıcıya en fazla 19 gecikmeli faks işi kaydedilebilir.

Print from USB Defaults (USB Varsayılanlarından Yazdır)

Print From USB Memory (USB Belleğinden Yazdır) özelliğini yapılandırmak için Print from USB Defaults (USB Varsayılanlarından Yazdır) menülerini kullanın.

2-Sided (2 Taraflı)

Amaç:

Kağıdın her iki tarafına yazdırılıp yazdırılmayacağını belirtmek.

Değerler:

| | |
|--|--|
| 1->1-Sided (1->1 Taraflı)* | Kağıdın tek bir tarafına yazdırılır. |
| Flip on Long Edge (Uzun Knrdn Çevir) | Uzun kenardan ciltlenecek şekilde kağıdın her iki tarafına yazdırır. |
| Flip on Short Edge (Kısa Knrdn Çevir) | Kısa kenardan ciltlenecek şekilde kağıdın her iki tarafına yazdırır. |

* Fabrika varsayılan menü ayarları

Layout (Düzen)

Amaç:

Çıkış düzenini belirtmek.

Değerler:

| |
|--------------------|
| 1UP (1'li)* |
| 2UP (2'li) |
| 4UP (4'lü) |

* Fabrika varsayılan menü ayarları

AutoFit (OtoSığdır)

Amaç:

Görüntü boyutunu, yazdırma için seçilen kağıda sığacak şekilde otomatik olarak büyütme/küçültme.

Değerler:

| | |
|-------------------------|---|
| Auto (Otomatik)* | Görüntü boyutunu yazdırma işlemi öncesinde kağıda sığacak şekilde küçültür/büyütür. |
| Off (Kapalı) | Görüntüyü olduğu gibi yazdırır. |

* Fabrika varsayılan menü ayarları

Not:

Bu öge sadece yazdırma için TIFF veya JPG dosyası seçildiğinde kullanılabilir.

PDF Password (PDF Parolası)**Amaç:**

Güvenli PDF dosyalarını yazdırmak için bir parola belirtmek.

Değerler:

| | |
|-------|--|
| ***** | Güvenli PDF dosyalarını yazdırmak için en fazla 32 alfanümerik karakterden oluşan bir parola belirtin. |
|-------|--|

Tray Settings (Kaset Ayarları)

Kağıt tepsisine yüklenen kağıt boyutunu ve kağıt türünü ayarlamak için Tray Settings (Kaset Ayarları) seçeneğini kullanın.

Paper Tray (Ana Kaset)**Amaç:**

Kağıt tepsisine yüklenen kağıdı belirlemek.

Değerler:

| | |
|---|---|
| Paper Size (Kağıt Boyutu) | A4 - 210x297mm * |
| | A5 - 148x210mm |
| | B5 - 182x257mm |
| | Letter - 8.5x11" (Letter - 8,5x11") |
| | Folio - 8.5x13" (US Folio - 8,5x13) |
| | Legal - 8.5x14" (Legal - 8,5x14) |
| | Executive |
| | Statement |
| | #10 Env. - 4.125x9.5" (#10 Zarf - 4,1x9,5) |
| | Monarch Env. (Monarch Zarf) |
| | Monarch Env. L (Monarch Zarf L) |
| | DL Env. - 110x220mm (DL Zarf- 110x220mm) |
| | DL Env. L (DLZarf L) |
| | C5 Env. - 162x229mm (C5 Zarf - 162x229) |
| | Postcard JPN - 148x100mm |
| | W-Postcard JPN - 148x200mm (148 x 200mm) |
| | Env Yougata 2 (Zarf Yougata 2) |
| | Env Yougata 2L (Zarf Yougata 2L) |
| | Env Yougata 3 (Zarf Yougata 3) |
| | Env Yougata 3L (Zarf Yougata 3L) |
| | Env Yougata 4 (Zarf Yougata 4) |
| | Env Yougata 6 (Zarf Yougata 6) |
| | Env Younaga 3 (Zarf Younaga 3) |
| | Env Nagagata 3 (Zarf Nagagata 3) |
| Env Nagagata 4 (Zarf Nagagata 4) | |
| Env Kakugata 3 (Zarf Kakugata 3) | |

| | | | | |
|--------------------------------|--|--------------------------------|---|--|
| | New Custom Size (Yeni Özel Boyut) | Portrait(Y) (Dikey(Y)) | 297mm*/11.7inch (11.7İnç)* | Özel boyutlu kağıdın uzunluğunu belirtir. Hangi fabrika varsayılan menü ayarının görüntüleneceği System Settings (Sistem Kurulumu) menüsü altında mm / inch (mm/inç) için seçilen değere bağlıdır. Daha fazla bilgi için bkz. "mm / inch (mm/inç)" sayfa 307. |
| | | | 127mm - 355mm/ 5.0inch (5.0İnç) - 14.0inch (14.0İnç) | |
| | | Landscape(X) (Yatay(X)) | 210mm*/8.3inch (8.3İnç)* | Özel boyutlu kağıdın genişliğini belirtir. Hangi fabrika varsayılan menü ayarının görüntüleneceği System Settings (Sistem Kurulumu) menüsü altında mm / inch (mm/inç) için seçilen değere bağlıdır. Daha fazla bilgi için bkz. "mm / inch (mm/inç)" sayfa 307. |
| | | | 77mm - 215mm/ 3.0inch (3.0İnç) - 8.5inch (8.5İnç) | |
| Paper Type (Kağıt Türü) | Plain (Düz)* | | | |
| | Light Card (Hafif Kart) | | | |
| | Labels (Etiketler) | | | |
| | Recycled (Geri Dnştrlmiş) | | | |
| | Envelope (Zarf) | | | |
| | Postcard (Kartpostal) | | | |

* Fabrika varsayılan menü ayarları

Not:

Desteklenen kağıt boyutları ile ilgili ayrıntılar için, bkz. "Kullanılabilir Yazdırma Ortamı" sayfa 126.

Panel Language (Panel Dili)

Amaç:

Operatör panelinde kullanılacak dili belirlemek.

Ayrıca Bakınız:

"Dili Deęiřtirme" sayfa 338

Deęerler:

| | |
|-----------------|-----------|
| English* | İngilizce |
| Français | Fransızca |

| | |
|--------------------------|------------------|
| Italiano | İtalyanca |
| Deutsch | Almanca |
| Español | İspanyolca |
| Nederlands | Felemenkçe |
| Português Europeu | Portekizce |
| Türkçe | Türkçe |
| Русский | Rusça |
| 繁體中文 | Geleneksel Çince |
| 한국어 | Korece |

* Fabrika varsayılan menü ayarları

Panel Lock (Panel Kilidi) Özelliği

Bu özellik, yetkisiz kullanıcıların yönetici tarafından yapılan ayarları operatör panelinden değiştirmesini önler. Ancak, yazdırma sürücüsünü kullanarak her bir yazdırma işi için ayarları değiştirebilirsiniz.

Panel Lock (Panel Kilidi) Özelliğini Etkinleştirme

1. **System** düğmesine basın.
2. Admin Menu (Yönetici Menü) seçeneğini seçin ve ardından **OK** düğmesine basın.
3. Secure Settings (Güvenlik Ayarları) seçeneğini seçin ve ardından **OK** düğmesine basın.
4. Panel Lock (Panel Kilidi) seçeneğini seçin ve ardından **OK** düğmesine basın.
5. Panel Lock Set (Panel Kilit Ayar) seçeneğini seçin ve ardından **OK** düğmesine basın.
6. Enable (Etkinleştir) seçeneğini seçin ve ardından **OK** düğmesine basın.
7. Gerekirse, Change Password (Parolayı Değiştir) seçeneğini seçin ve ardından **OK** düğmesine basın.

8. Yeni bir parola girin ve ardından **OK** düğmesine basın.

Not:

Fabrika varsayılan panel parolası 0000'dir.

Not:

- ❑ Parolayı unutmadığınızdan emin olun. Aşağıda açıklanan prosedür parolayı sıfırlamanızı sağlar. Ancak, Address Book (Adres Defteri) ayarları silinir.
 1. Yazıcıyı kapatın. Daha sonra, **System** düğmesini basılı tutarken yazıcıyı açın.
- ❑ Panel Lock Set (Panel Kilit Ayar) ayarı Enable (Etkinleştir) iken parolayı değiştirmek isterseniz, 1 ve 2 adımlarını gerçekleştirin. Geçerli parolayı girin ve ardından **OK** düğmesine basın. 3 ve 4 adımlarını gerçekleştirin. Change Password (Parolayı Değiştir) seçeneğini seçin ve ardından **OK** düğmesine basın. Yeni bir parola girin ve ardından **OK** düğmesine basın. Böylece parola değişir.

Panel Lock (Panel Kilidi) Özelliğini Devre Dışı Bırakma

Not:

Service Lock (Servis Kilidi) altındaki tüm öğeler Unlocked (Kilitli Değil) olarak ayarlanmışsa ve Secure Receive Set (Güvenli Alma Ayarı) ayarı Disable (Devre dışı brk) yapılmışsa Panel Lock Set (Panel Kilit Ayar) için Disable (Devre dışı brk) ayarını seçebilirsiniz.

1. **System** düğmesine basın.
2. Admin Menu (Yönetici Menü) seçeneğini seçin ve ardından **OK** düğmesine basın.
3. Parolayı girin ve ardından **OK** düğmesine basın.
4. Secure Settings (Güvenlik Ayarları) seçeneğini seçin ve ardından **OK** düğmesine basın.
5. Panel Lock (Panel Kilidi) seçeneğini seçin ve ardından **OK** düğmesine basın.
6. Panel Lock Set (Panel Kilit Ayar) seçeneğini seçin ve ardından **OK** düğmesine basın.
7. Disable (Devre dışı brk) seçeneğini seçin ve ardından **OK** düğmesine basın.

Not:

Panel Lock Set (Panel Kilit Ayar) ayarı Enable (Etkinleştir) durumundan Disable (Devre dışı brk) durumuna geçirildiğinde parola 0000 olarak sıfırlanır.

Kopyalama, Faks, Tarama ve USB Doğrudan Yazdırma İşlemlerine Erişimi Sınırlama

Copy (Kopyala), FAX (FAKS), Scan (Tara) ve Print from USB (USB'den Yazdır) kilit seçeneklerinin etkinleştirilmesi kopyalama, faks, tarama ve USB doğrudan yazdırma işlemlerine erişimi sınırlandırır.

Aşağıdaki prosedürde, Copy (Kopyala) kilit seçeneği örnek alınarak seçeneğin nasıl etkinleştirileceği veya devre dışı bırakılacağı açıklanmaktadır. FAX (FAKS), Scan (Tara) ve Print from USB (USB'den Yazdır) kilit seçeneklerini etkinleştirmek veya devre dışı bırakmak için aynı prosedürü kullanın.

1. **System** düğmesine basın.
2. Admin Menu (Yönetici Menü) seçeneğini seçin ve ardından **OK** düğmesine basın.
3. Secure Settings (Güvenlik Ayarları) seçeneğini seçin ve ardından **OK** düğmesine basın.
4. Panel Lock (Panel Kilidi) seçeneğini seçin ve ardından **OK** düğmesine basın.
5. Panel Lock Set (Panel Kilit Ayar) seçeneğini seçin ve ardından **OK** düğmesine basın.
6. Enable (Etkinleştir) seçeneğini seçin ve ardından **OK** düğmesine basın.
7. Gerekirse, Change Password (Parolayı Değiştir) seçeneğini seçin ve sayısal tuş takımını kullanarak parolayı değiştirin. Ardından **OK** düğmesine basın.

Not:

Fabrika varsayılan panel parolası 0000'dir.

8. **3** (**Back**) düğmesine basın.
9. Service Lock (Servis Kilidi) seçeneğini seçin ve ardından **OK** düğmesine basın.
10. Copy (Kopyala) seçeneğini seçin ve ardından **OK** düğmesine basın.
11. Aşağıdaki seçeneklerden birini seçin ve ardından **OK** düğmesine basın.
 - Unlocked (Kilitli Değil)
 - Locked (Kilitli)
 - Password Locked (Parola ile Kilitli)

Güç Tasarrufu Modu Ayarlarının Değiştirilmesi

Yazıcı belirli bir süre etkin olmadığında güç tasarrufu moduna geçer. Yazıcıyı güç tasarruf modlarından birine geçirmek için Power Saver Timer (GÜŞ Tasarruf Zmnlıcs) ayarını yapabilirsiniz.

1. **System** düğmesine basın.
2. Admin Menu (Yönetici Menüsü) seçeneğini seçin ve ardından **OK** düğmesine basın.
3. System Settings (Sistem Kurulumu) seçeneğini seçin ve ardından **OK** düğmesine basın.
4. Power Saver Timer (GÜŞ Tasarruf Zmnlıcs) seçeneğini seçin ve ardından **OK** düğmesine basın.
5. Low Power Timer (GÜŞ Tasarruf Modu 1) veya Sleep Timer (GÜŞ Tasarruf Modu 2) seçeneğini seçin ve ardından **OK** düğmesine basın.
6. Sayısal tuş takımını kullanarak istenen değeri girmek için **▲** veya **▼** düğmesine basın ve ardından **OK** düğmesine basın.
Low Power Timer (GÜŞ Tasarruf Modu 1) için 1 - 30 dakika veya Sleep Timer (GÜŞ Tasarruf Modu 2) için 6 - 11 dakika seçebilirsiniz.

Fabrika Varsayılan Değerlerine Sıfırlama

Initialize NVM (NVM Başlat) özelliğinin etkinleştirilmesi ve yazıcının yeniden başlatılması, tüm yazıcı ayarlarını ve Phone Book (Adres Defteri) (faks) ve Address Book (Adres Defteri) (tarama) verilerini fabrika varsayılan menü ayarlarına sıfırlayacaktır.

Not:

Aşağıdaki prosedür ağ ayarlarını başlangıç durumuna getirmez.

- Kablolu ağ ayarlarını başlangıç durumuna getirmek için, bkz. "Initialize NVM (NVM Başlat)" sayfa 293.
- AL-MX200DWF modelinde kablosuz ağ ayarlarını başlangıç durumuna getirmek için, bkz. "Reset Wireless (Kablosuzu Sıfırla) (sadece AL-MX200DWF)" sayfa 290.

1. **System** düğmesine basın.
2. Admin Menu (Yönetici Menüsü) seçeneğini seçin ve ardından **OK** düğmesine basın.

3. Maintenance (Bakım) seçeneğini seçin ve ardından **OK** düğmesine basın.
4. Initialize NVM (NVM Başlat) seçeneğini seçin ve ardından **OK** düğmesine basın.
5. Yazıcı ayarlarını başlangıç durumuna getirmek için System Section (Sistem Seçimi) seçeneğini seçin ve ardından **OK** düğmesine basın.

Faks Phone Book (Adres Defteri) verilerini başlangıç durumuna getirmek için User Fax Section (Kullanıcı Faks Bölümü) seçeneğini seçin.

Tarama Address Book (Adres Defteri) verilerini başlangıç durumuna getirmek için User Scan Section (Kullanıcı Tarama Bölümü) seçeneğini seçin.

6. Yes (Evet) seçeneğini seçin ve ardından **OK** düğmesine basın.

Yazıcı otomatik olarak fabrika varsayılan menü ayarları ile yeniden başlatılır.

Dili Değiştirme

Operatör panelini farklı bir dilde görüntülemek için:

Operatör Panelini Kullanarak

1. **System** düğmesine basın.
2. Panel Language (Panel Dili) seçeneğini seçin ve ardından **OK** düğmesine basın.
3. İstenen dili seçin ve ardından **OK** düğmesine basın.

Printer Setting Utility (Yazıcı Ayarı Yardımcı Programı) Kullanılarak

Aşağıdaki prosedürde örnek olarak Microsoft® Windows® 7 kullanılmıştır.

1. **Start (Başlat) — All Programs (Tüm Programlar) — EPSON — yazıcınız — Printer Setting Utility (Yazıcı Ayarı Yardımcı Programı)** ögesini tıklayın.

Not:

Bilgisayarınızda birden çok yazdırma sürücüsü yüklü olduğunda bu adımda yazıcı seçme penceresi görüntülenir. Bu durumda, **Printer Name (Yazıcı Adı)** içinde listelenen arzu edilen yazıcı adını tıklayın.

Printer Setting Utility (Yazıcı Ayarı Yardımcı Programı) görüntülenir.

2. **Printer Maintenance (Yazıcı Bakımı)** sekmesini tıklayın.
3. Sayfanın sol tarafındaki listeden **System Settings (Sistem Ayarları)** öğesini seçin.

System Settings (Sistem Ayarları) sayfası görüntülenir.

4. **Panel Language (Panel Dili)** içinden istenen dili seçin ve ardından **Apply New Settings (Yeni Ayarları Uygula)** düğmesini tıklayın.

Sayısal Tuş Takımını Kullanarak

Çeşitli görevleri gerçekleştirirken, sayı ve ad girişi yapmanız gerekebilir. Örneğin, parola girerken dört haneli bir sayı girersiniz. Yazıcınızın kurulumu sırasında, adınızı veya şirketinizin adını girersiniz.

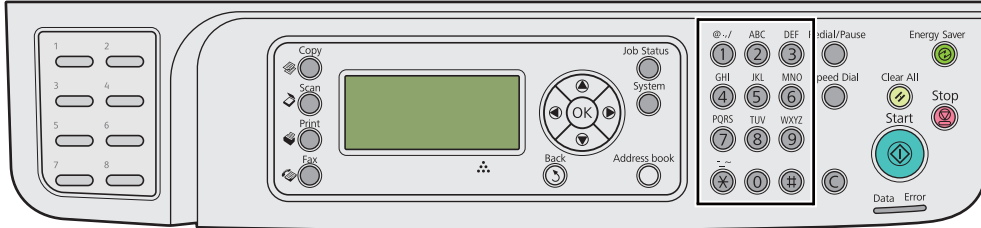

Karakter Girişi

Harf girmeniz istendiğinde, LCD panelde doğru harf görününceye kadar uygun düğmeye basın.

Örneğin, O harfi girmek için **6** tuşuna basın.

- 6** tuşuna her basışta, m, n, o, M, N, O ve son olarak 6 şeklinde ekranda farklı bir harf görüntülenir.
- İlave harf girişi için, ilk adımı tekrarlayın.
- İşlem tamamlandığında **OK** düğmesine basın.

| Tuş | Atanan rakam, harf veya karakterler |
|-----|---|
| 1 | 1 @ . _ - (boşluk) \ & () ! " # \$ % ' ~ ^ ` ; : ? , + * / = [] { } < > |
| 2 | a b c A B C 2 |
| 3 | d e f D E F 3 |
| 4 | g h i G H I 4 |
| 5 | j k l J K L 5 |
| 6 | m n o M N O 6 |
| 7 | p q r s P Q R S 7 |
| 8 | t u v T U V 8 |
| 9 | w x y z W X Y Z 9 |
| 0 | 0 |
| * | - _ ~ |
| # | (boşluk) & () |

Sayıların ve Adların Değiştirilmesi

Yanlış bir rakam veya ad girilirse, rakamı veya karakteri silmek için **C (Clear)** düğmesine basın. Ardından doğru rakam veya karakteri girin.

Bölüm 10

Sorun Giderme

Kağıt Sıkışmalarının Giderilmesi

Uygun yazdırma ortamının seçilmesi ve doğru kağıt yükleme kağıt sıkışmalarının çoğunu önlemenizi sağlar.



Uyarı:

Kılavuzdaki prosedürleri uygulayarak kağıt sıkışmalarını gideremezseniz, sıkışan kağıdı kuvvetli bir şekilde çıkarmaya çalışmayın. Bunun yapılması ciddi yaralanmalara neden olabilir. Yerel Epson temsilcinizle irtibata geçin.

Ayrıca Bakınız:

- “Yazdırma Ortamı Hakkında” sayfa 121
- “Desteklenen Yazdırma Ortamı” sayfa 125

Not:

Çok miktarda yazdırma ortamı satın almadan önce bir deneme baskısı yapmanız önerilir.

Kağıt Sıkışmalarının Önlenmesi

- Sadece önerilen yazdırma ortamını kullanın.
- Yazdırma ortamını doğru yüklemek için bkz. “Yazdırma Ortamının Kağıt Tepsisine Yüklenmesi” sayfa 130 ve “Öncelikli Sayfa Yerleştiriciye (PSI) Yazdırma Ortamı Yüklenmesi” sayfa 139.
- Yazıcıyı açmadan önce yazdırma ortamı yüklemeyin.
- Yazdırma ortamı kaynaklarını aşırı yüklemeyin.
- Buruşuk, kırışık, nemli veya kenarı kıvrık yazdırma ortamı yüklemeyin.
- Yazdırma ortamını yüklemeyin önce esnetin, üfleyerek havalandırın ve düzeltin. Yazdırma ortamı sıkışarsa, kağıt tepsisi veya Öncelikli Sayfa Yerleştirici (PSI) içinden teker teker sayfa beslemeyi deneyin.
- Kestiğiniz veya kenarlarını kısalttığınız yazdırma ortamını kullanmayın.

- Aynı yazdırma kaynağında yazdırma ortamı boyutlarını, ağırlıklarını veya türlerini karıştırmayın.
- Yazdırma ortamını kağıt tepsisine veya Öncelikli Sayfa Yerleştirici (PSI)'ye yerleştirirken önerilen baskı yüzünün yukarıya doğru baktığından emin olun.
- Yazdırma ortamını kabul edilebilir bir ortamda saklı tutun.
- Kağıt tepsisi kapağını yazdırma yapılırken çıkarmayın.
- Yazıcıya bağlanan tüm kabloların doğru olarak bağlandığından emin olun.
- Kılavuzların aşırı sıkılması kağıt sıkışmalarına yol açabilir.

Ayrıca Bakınız:

- “Yazdırma Ortamı Hakkında” sayfa 121
- “Desteklenen Yazdırma Ortamı” sayfa 125
- “Yazdırma Ortamı Saklama Rehberi” sayfa 125

Kağıt Sıkışmalarının Konumunu Tanımlama



Dikkat:

Ürünün içinde oluşan derin kağıt sıkışmalarını çıkarmaya çalışmayın (özellikle fusing birimi veya ısı silindiri çevresine kağıt dolanması durumunda). Aksi takdirde, yaralanma veya yanıklara yol açabilir. Derhal ürünü kapatın ve yerel Epson temsilciniz ile irtibata geçin.

Önemli:

Araç veya alet kullanarak kağıt sıkışmalarını gidermeye çalışmayın. Aksi takdirde yazıcı hasar görebilir.

Aşağıdaki resimde yazdırma ortamı yolu üzerinde kağıt sıkışmalarının nerede olabileceği gösterilmiştir.

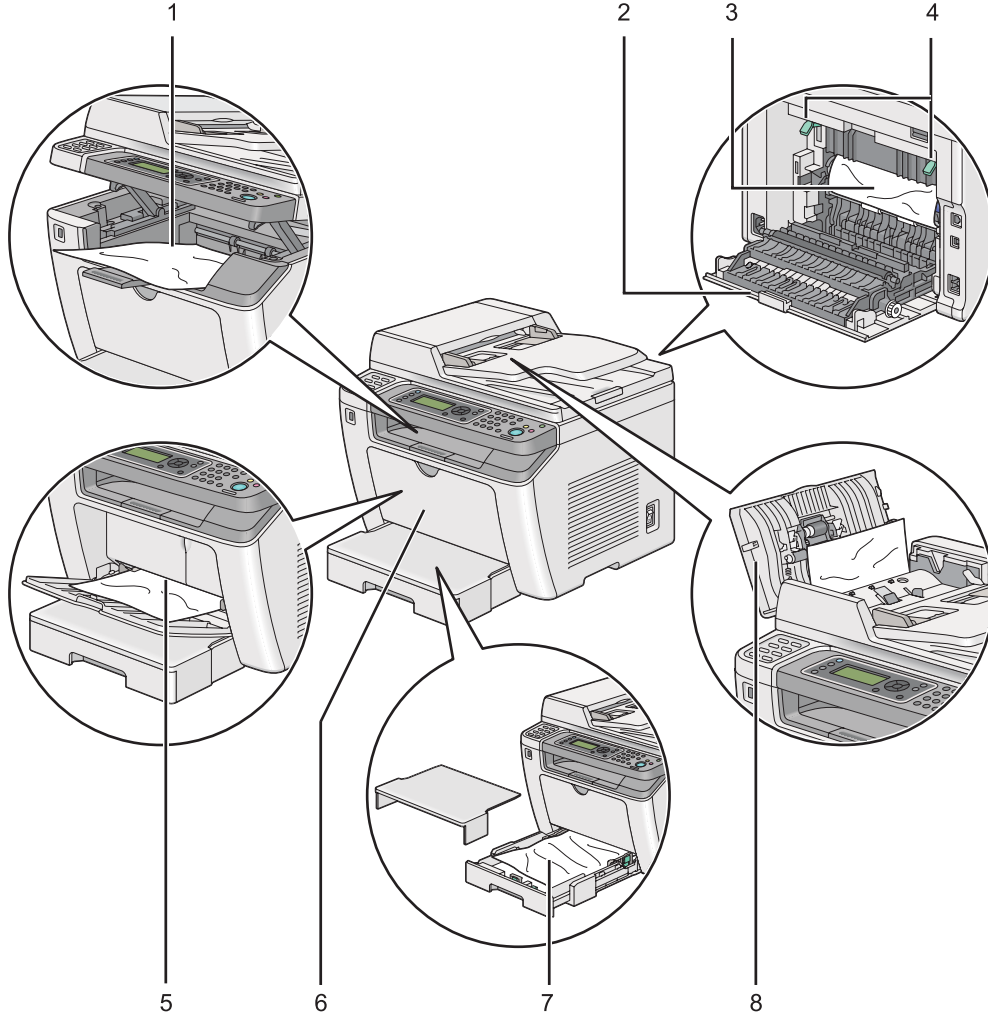

| | |
|---|------------------------------------|
| 1 | Orta Çıkış Tepsisi |
| 2 | Arka Kapak |
| 3 | OPC Tamburu |
| 4 | Kollar |
| 5 | Öncelikli Sayfa Yerleştirici (PSI) |
| 6 | Ön Kapak |
| 7 | Kağıt Tepsisi |

Otomatik Belge Besleyici'den (ADF) Kağıt Sıkışmalarının Giderilmesi

Bir belge ADF'den geçerken sıkışrsa, çıkarmak için aşağıdaki adımları izleyin.

Not:

LCD panelde gösterilen hatayı silmek için, yazdırma ortamı yolundan tüm yazdırma ortamını temizlemelisiniz.

1. ADF kapağını açın.



2. Sıkışan belgeyi aşağıdaki çizimde gösterilen ok yönünde dikkatli bir şekilde çekerek çıkarın.

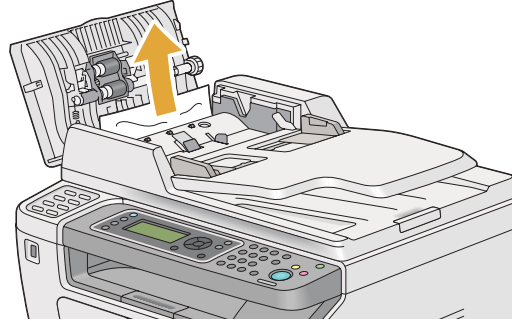

3. Belgeyi çekerken zorlanıyorsanız, belge besleme tepsisini açın.

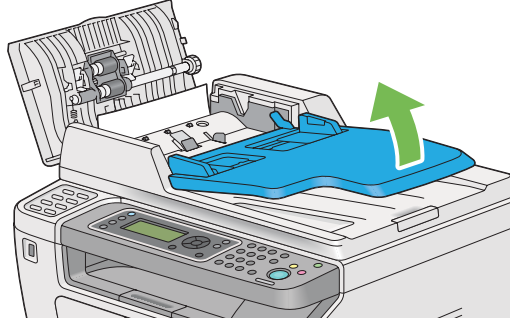

4. Sıkışan belgeyi belge çıkış tepsisinden çıkarın.

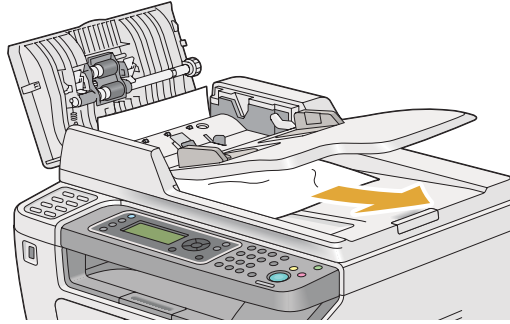

5. Belge besleme tepsisini kapatın.

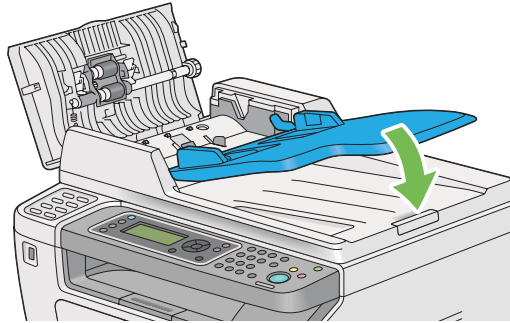

6. ADF kapağını kapatın ve ardından belgeleri tekrar ADF'ye yükleyin.

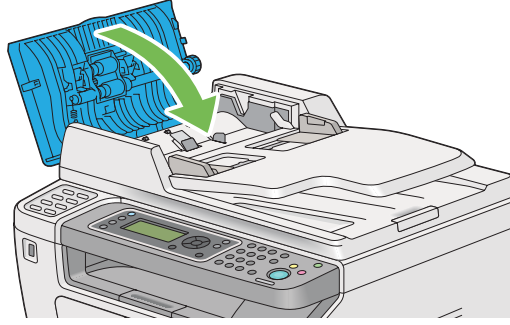

Not:

Legal boyutlu belge yazdırmadan önce belge kılavuzlarını ayarladığınızdan emin olun.

7. Sıkışan belgeyi belge çıkış tepsisinden çıkaramıyorsanız veya burada sıkışan bir belge bulamıyorsanız belge kapağını açın.

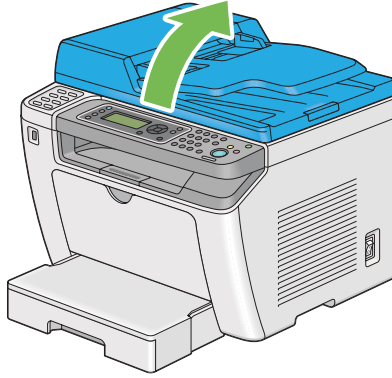

8. Belgeyi ADF besleme makarasından veya besleme alanından aşağıdaki çizimde gösterilen ok yönünde dikkatle çekerek çıkarın.

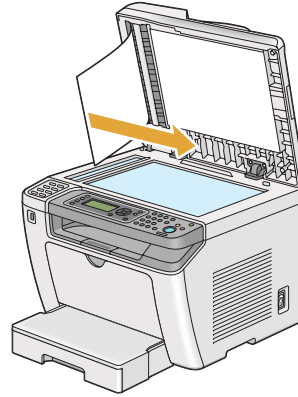
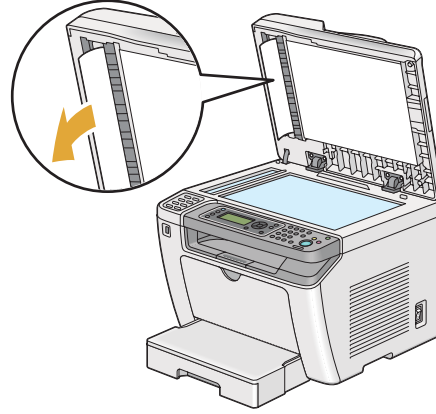

Yazıcının Ön Tarafından Kağıt Sıkışmalarının Giderilmesi

Kağıt Sıkışmalarının Kağıt Tepsisinden Giderilmesi

Önemli:

- ❑ Elektrik çarpmasını önlemek için, bakım yapmadan önce daima yazıcıyı kapatın ve elektrik kablosunun fişini topraklı prizden çekin.
- ❑ Yanıkları önlemek için, yazdırma işleminden hemen sonra kağıt sıkışmalarını gidermeyin. Fusing birimi kullanım sırasında aşırı ısınır.
- ❑ OPC tamburunu parlak ışıktan koruyun. Arka kapak beş dakikadan fazla açık bırakılırsa, baskı kalitesi bozulabilir.

Not:

LCD panelde gösterilen hatayı silmek için, yazdırma ortamı yolundan tüm yazdırma ortamını temizlemelisiniz.

1. Arka kapak kolunu itin ve arka kapağı açın.

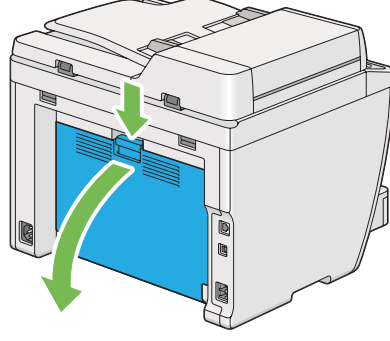

2. Kolları yukarı kaldırın.

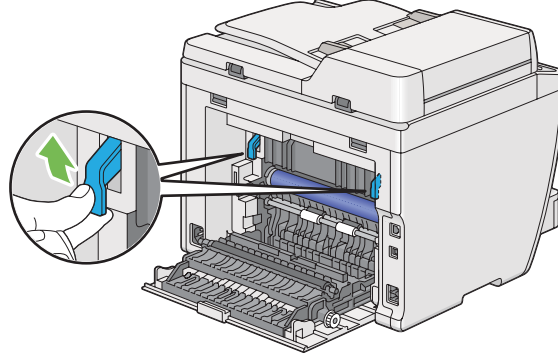

3. Kağıt tepsisini dikkatle yazıcıdan dışarı çekin. Tepsiyi her iki elinizle tutun, önünü hafifçe kaldırın ve yazıcıdan çıkarın.

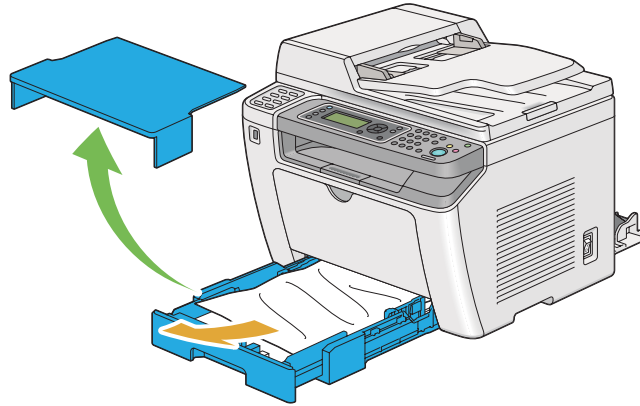

4. Tüm sıkışan ve/veya buruşan kağıtları tepside çıkarın.

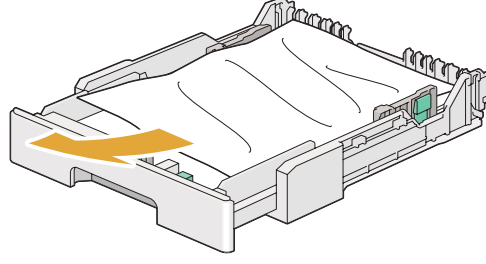

5. Yırtılmasını önlemek için sıkışmış kağıdı dikkatli bir şekilde çekin.



6. Kolları orijinal konumuna getirin.

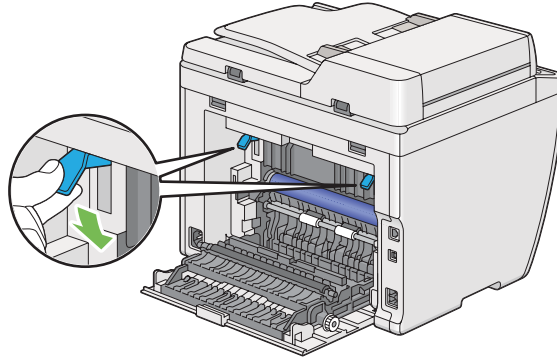

7. Arka kapağı kapatın.

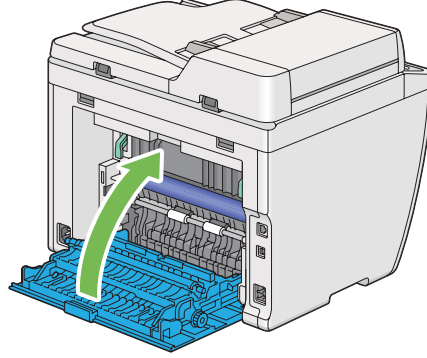

8. Kağıt tepsisini yazıcının içine yerleştirin ve yerine oturana kadar itin.

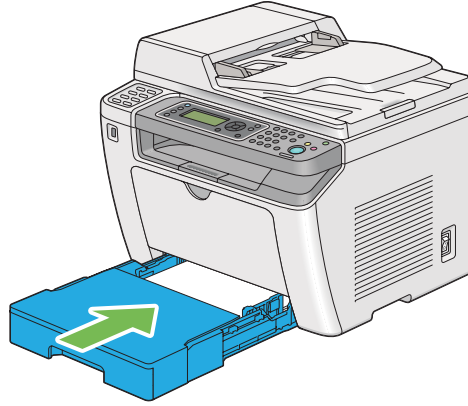

Kağıt Sıkışmalarının Öncelikli Sayfa Yerleştirici (PSI)'den Giderilmesi

Önemli:

- Sıkışan kağıdı çıkarırken ön kapağa aşırı güç uygulamayın. Bunun yapılması kapağa zarar verebilir.*
- Elektrik çarpmasını önlemek için, bakım yapmadan önce daima yazıcıyı kapatın ve elektrik kablosunun fişini topraklı prizden çekin.*
- Yanıkları önlemek için, yazdırma işleminden hemen sonra kağıt sıkışmalarını gidermeyin. Fusing birimi kullanım sırasında aşırı ısınır.*
- OPC tamburunu parlak ışıktan koruyun. Arka kapak beş dakikadan fazla açık bırakılırsa, baskı kalitesi bozulabilir.*

Not:

LCD panelde gösterilen hatayı silmek için, yazdırma ortamı yolundan tüm yazdırma ortamını temizlemelisiniz.

1. Arka kapak kolunu itin ve arka kapağı açın.

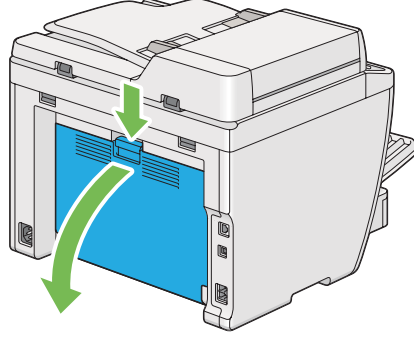

2. Kolları yukarı kaldırın.

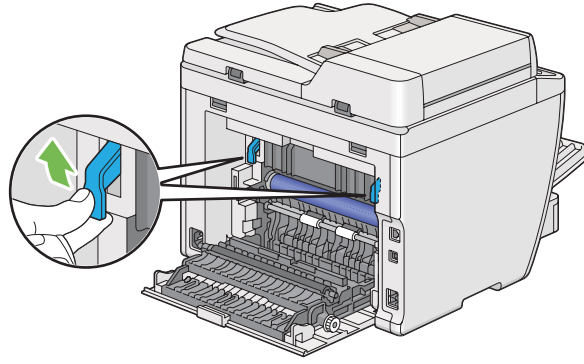

3. Yırtılmasını önlemek için sıkışmış kağıdı dikkatli bir şekilde çekin.

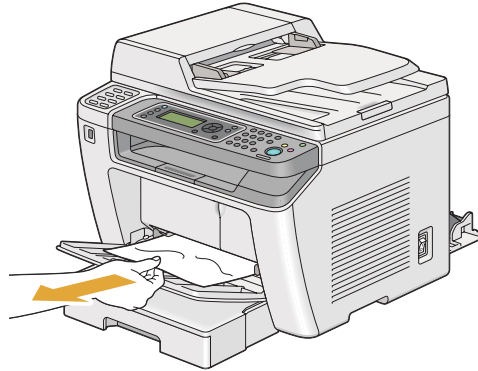

4. Kolları orijinal konumuna getirin.

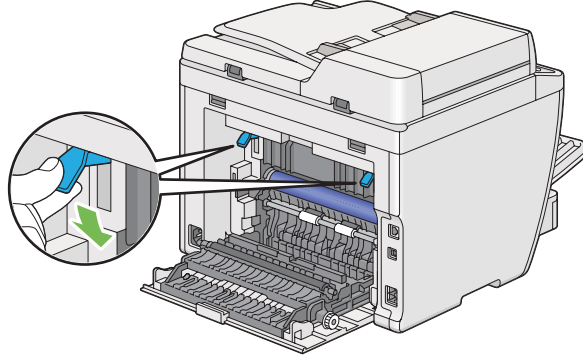

5. Arka kapağı kapatın.

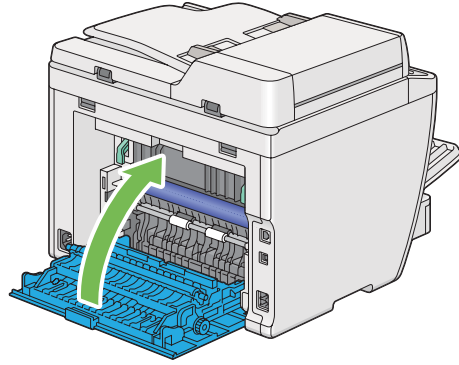

Yazıcının Arka Tarafından Kağıt Sıkışmalarının Giderilmesi

Önemli:

- ❑ Elektrik çarpmasını önlemek için, bakım yapmadan önce daima yazıcıyı kapatın ve elektrik kablosunun fişini topraklı prizden çekin.
- ❑ Yanıkları önlemek için, yazdırma işleminden hemen sonra kağıt sıkışmalarını gidermeyin. Fusing birimi kullanım sırasında aşırı ısınır.
- ❑ OPC tamburunu parlak ışıktan koruyun. Arka kapak beş dakikadan fazla açık bırakılırsa, baskı kalitesi bozulabilir.

Not:

LCD panelde gösterilen hatayı silmek için, yazdırma ortamı yolundan tüm yazdırma ortamını temizlemelisiniz.

1. Arka kapak kolunu itin ve arka kapağı açın.

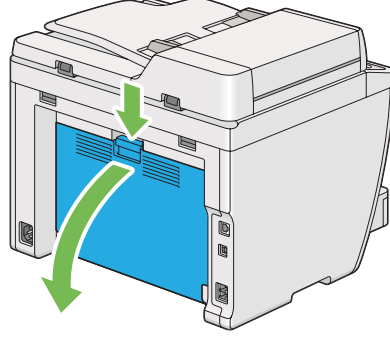

2. Kolları yukarı kaldırın.

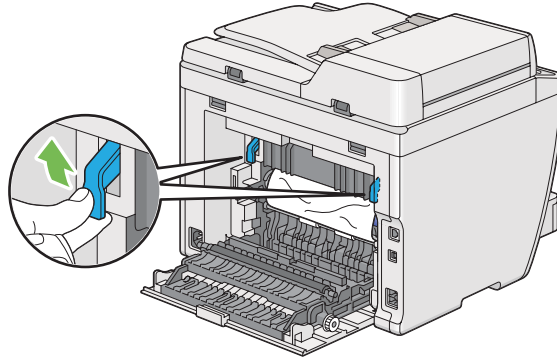

3. Yazıcının arka tarafından sıkışan kağıdı çıkarın.

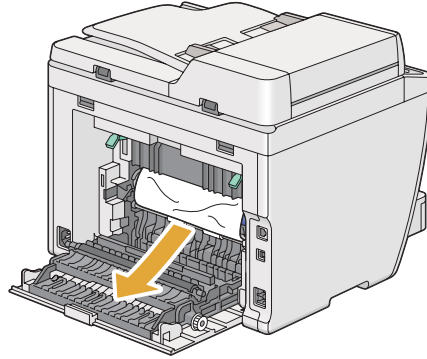

4. Kolları orijinal konumuna getirin.

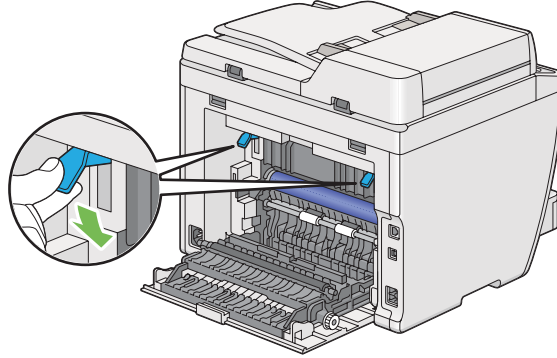

5. Arka kapağı kapatın.

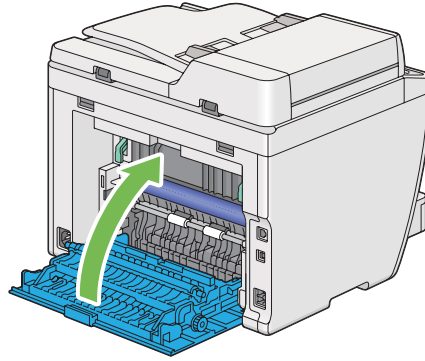

Hata giderilmediyse, yazıcının içinde kalan bir parça kağıt olabilir. Sıkışmayı gidermek için aşağıdaki prosedürü uygulayın.

6. Yazdırma ortamı yoksa, kağıt tepsisine veya Öncelikli Sayfa Yerleştirici'ye (PSI) yazdırma ortamı yükleyin.
7. Operatör panelindeki  (**Clear All**) düğmesine üç saniye süreyle basın.

Sıkışmış kağıdı itmesi için yazdırma ortamı beslenir.

Orta Çıkış Tepsisinden Kağıt Sıkışmalarının Giderilmesi

Önemli:

- Elektrik çarpmasını önlemek için, bakım yapmadan önce daima yazıcıyı kapatın ve elektrik kablosunun fişini topraklı prizden çekin.

- ❑ Yanıkları önlemek için, yazdırma işleminden hemen sonra kağıt sıkışmalarını gidermeyin. Fusing birimi kullanım sırasında aşırı ısınır.
- ❑ OPC tamburunu parlak ışıktan koruyun. Arka kapak beş dakikadan fazla açık bırakılırsa, baskı kalitesi bozulabilir.

Not:

LCD panelde gösterilen hatayı silmek için, yazdırma ortamı yolundan tüm yazdırma ortamını temizlemelisiniz.

1. Arka kapak kolunu itin ve arka kapağı açın.

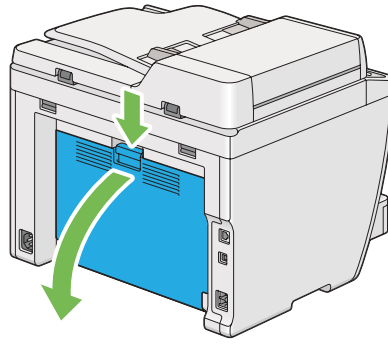

2. Kolları yukarı kaldırın.

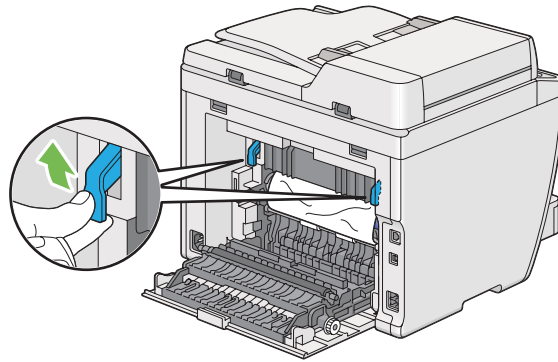

3. Yazıcının arka tarafından sıkışan kağıdı çıkarın.

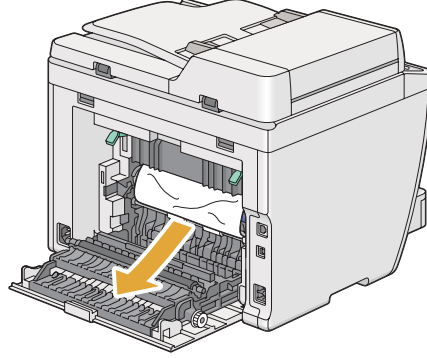

4. Kağıt yolunda kağıt bulunmuyorsa, tarayıcı ünitesini kaldırın ve açın.

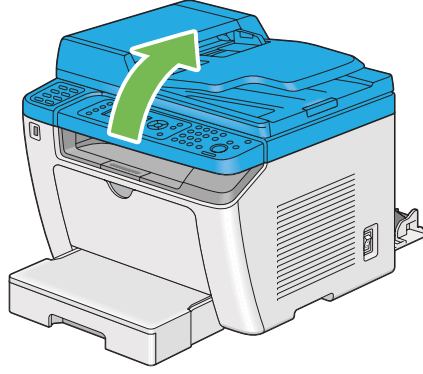

5. Orta çıkış tepsisinde sıkışmış kağıt varsa çıkarın.

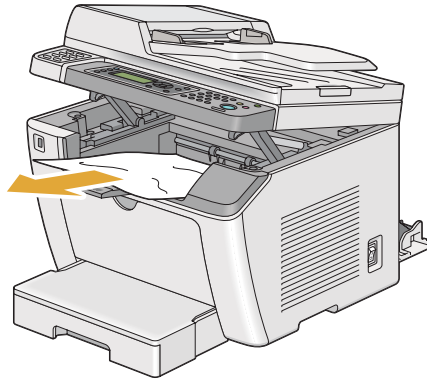

6. Tarayıcı ünitesini indirin ve kapatın.

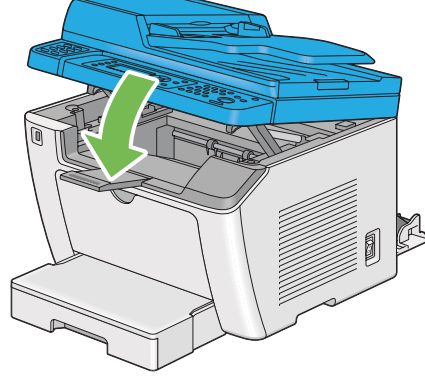

7. Kolları orijinal konumuna getirin.

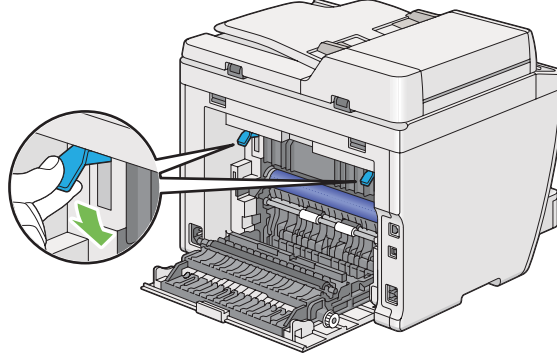

8. Arka kapağı kapatın.

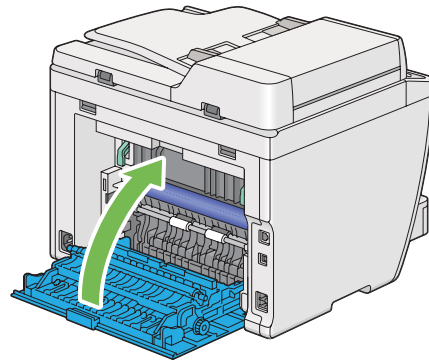

Hata giderilmediyse, yazıcının içinde kalan bir parça kağıt olabilir. Sıkışmayı gidermek için aşağıdaki prosedürü uygulayın.

9. Yazdırma ortamı yoksa, kağıt tepsisine veya Öncelikli Sayfa Yerleştirici'ye (PSI) yazdırma ortamı yükleyin.

10. Operatör panelindeki  (**Clear All**) düğmesine 3 saniye süreyle basın.

Sıkışmış kağıdı itmesi için yazdırma ortamı beslenir.

Sıkışma Sorunları

Hatalı Besleme Sonucu Sıkışma

| Sorun | Eylem |
|--|---|
| Yazdırma ortamı hatalı beslemesi oluştu. | Öncelikli Sayfa Yerleştirici (PSI)'dan kağıdı çıkarın ve ardından kağıdın kağıt tepsisine düzgün yerleştirildiğinden emin olun. |
| | Kullandığınız yazdırma ortamına bağlı olarak aşağıdaki eylemlerden birini gerçekleştirin: |
| | <input type="checkbox"/> Kalın kağıt için 163 gr veya daha hafif kağıt kullanın. |
| | <input type="checkbox"/> Kartpostal için, en fazla 190 gr olan kullanılabilir. |
| | <input type="checkbox"/> İnce kağıt için 60 gr veya daha ağır kağıt kullanın. |
| | <input type="checkbox"/> Zarf için, kağıt tepsisine "Zarfların Kağıt Tepsisine Yüklenmesi" sayfa 135 bölümünde açıklandığı gibi uygun biçimde yüklenmiş olduğundan emin olun. |
| | Zarfların biçimi bozulmuşsa düzeltin veya başka bir zarf kullanın. |
| Manuel çift yönlü (2- Taraflı) yazdırma gerçekleştiriliyorsa, yazdırma ortamının kıvrılmadığından emin olun. | |
| Yazdırma ortamına üfleyerek havalandırın. | |
| Yazdırma ortamı nemli ise ortamı ters çevirin. | |
| Sorun devam ediyorsa nemli olmayan yazdırma ortamı kullanın. | |

Not:

Yukarıda açıklanan eylemleri gerçekleştirmenize rağmen sorun devam ediyorsa, yerel temsilci ofisimiz veya yetkili bayimiz ile irtibata geçin.

Çoklu Besleme Sonucu Sıkışma

| Sorun | Eylem |
|--|---|
| Yazdırma ortamı çoklu besleme sonucu sıkışma oluşuyor. | Öncelikli Sayfa Yerleştirici (PSI)'dan kağıdı çıkarın ve ardından kağıdın kağıt tepsisine düzgün yüklendiğinden emin olun. |
| | Yazdırma ortamı nemli ise, nemli olmayan yazdırma ortamı kullanın. |
| | Yazdırma ortamına üfleyerek havalandırın. |
| Tarama işlemi devam ediyorken çok sayfalı belge taraması iptal edilirse, ADF'de kağıt sıkışması meydana geliyor. | Sıkışmayı giderin. Ayrıca Bakınız: "Otomatik Belge Besleyici'den (ADF) Kağıt Sıkışmalarının Giderilmesi" sayfa 344 |

Not:

Yukarıda açıklanan eylemleri gerçekleştirmenize rağmen sorun devam ediyorsa, yerel temsilci ofisimiz veya yetkili bayimiz ile irtibata geçin.

Temel Yazıcı Sorunları

Bazı yazıcı sorunları kolayca çözülebilir. Yazıcınızda sorun oluşursa aşağıdaki hususları kontrol edin:

- Elektrik kablosu yazıcıya bağlı ve topraklı bir prize tam olarak takılı durumda.
- Yazıcı açık.
- Prize gelen elektrik beslemesi herhangi bir sigorta veya şalter tarafından kesilmemiş.
- Prize takılı diğer elektrikli ekipmanlar çalışıyor.
- AL-MX200DWF modeli bir kablosuz ağa bağlıysa, Ethernet kablosu yazıcıdan çıkarılmış olmalıdır.

Yukarıdaki hususları kontrol etmenize rağmen sorun hala devam ediyorsa, yazıcıyı kapatın, 10 saniye bekleyin ve tekrar açın. Bu işlem çoğu zaman sorunu çözer.

Ekran Sorunları

| Sorun | Eylem |
|--|--|
| Yazıcı açıldıktan sonra, LCD paneldeki ekran boş, sürekli Please Wait... (Lütfen Bekleyin...) mesajını gösteriyor veya arka ışık yanmıyor. | Yazıcıyı kapatın, 10 saniye bekleyin ve tekrar açın. LCD panelde Self Test (Kendi kendini sına) mesajı görüntülenir. Sınama tamamlandığında, Select Function (İşlev Ses) ekranı görüntülenir. |
| Operatör panelinden değiştirilen menü ayarlarının etkisi yok. | Yazılım programı, yazdırma sürücüsü veya yazıcı hizmet programlarındaki ayarlar, operatör panelinde yapılan ayarlar üzerinde önceliğe sahiptir. Menü ayarlarını operatör paneli yerine yazdırma sürücüsü, yazıcı hizmet programları veya yazılım programından değiştirin. |

Yazdırma Sorunları

| Sorun | Eylem |
|---|---|
| İş yazdırılmadı veya yanlış karakterler yazdırıldı. | Bir yazdırma işi göndermeden önce LCD panelde Select Function (İşlev Ses) mesajının görüntülediğinden emin olun. |
| | Yazdırma ortamının yazıcıya yüklendiğinden emin olun. |
| | Doğru yazdırma sürücüsünü kullandığınızdan emin olun. |
| | Doğru Ethernet veya USB kablosunu kullandığınızdan ve kablonun yazıcıya sağlam bir şekilde bağlı olduğundan emin olun. |
| | Doğru yazdırma ortamı boyutunun seçildiğinden emin olun. |
| | Bir yazdırma biriktiricisi kullanıyorsanız, biriktiricinin durdurulmadığından emin olun. |
| | Admin Menu (Yönetici Menüsü)'den yazıcınızın arabirimini kontrol edin. Kullanmakta olduğunuz ana bilgisayar arabirimini belirleyin. Geçerli arabirim ayarlarının doğru olduğunu onaylamak için bir System Settings (Sistem Kurulumu) sayfası yazdırın. System Settings (Sistem Kurulumu) sayfasının nasıl yazdırılacağı hakkında bilgi için bkz. "System Settings (Sistem Kurulumu) Sayfasını Yazdırma" sayfa 165. |

| Sorun | Eylem |
|---|--|
| Yazdırma ortamı hatalı besleniyor veya çoklu besleme oluyor. | Kullandığınız yazdırma ortamının yazıcınızın teknik özelliklerine uyduğundan emin olun. Ayrıca Bakınız: "Kullanılabilir Yazdırma Ortamı" sayfa 126 |
| | Yazdırma ortamını yüklemeyen önce üfleyerek havalandırın. |
| | Yazdırma ortamının doğru yüklendiğinden emin olun. |
| | Kağıt genişlik ve uzunluk kılavuzlarının doğru olarak ayarlandığından emin olun. |
| | Yazdırma ortamı kaynaklarını aşırı doldurmayın. |
| | Yazdırma ortamını Öncelikli Sayfa Yerleştirici (PSI) veya kağıt tepsisine yüklerken zorlamayın. Aksi takdirde yazdırma ortamı yamulabilir veya bükülebilir. |
| | Yazdırma ortamının kıvrılmadığından emin olun. |
| | Yazdırma ortamını, önerilen yazdırma yüzü doğru yöne bakacak şekilde yükleyin. Ayrıca Bakınız: "Yazdırma Ortamının Yüklenmesi" sayfa 129 |
| | Yazdırma ortamını ters çevirin veya önünü arkaya çevirin, ardından beslemenin iyileşip iyileşmediğini kontrol edin. |
| | Yazdırma ortamı türlerini karıştırmayın. |
| | Yazdırma ortamı boyutlarını karıştırmayın. |
| | Yazdırma ortamını yüklemeyen önce destenin üst ve alt kıvrık sayfalarını çıkarın. |
| | Sadece boşken yazdırma ortamı kaynağı yükleyin. |
| Yazdırma sonrasında zarf buruşmuş. | Zarfların kağıt tepsisine "Zarfların Kağıt Tepsisine Yüklenmesi" sayfa 135 bölümünde açıklandığı gibi yüklendiğinden emin olun. |
| Beklenmeyen yerlerde sayfa kırılmaları. | Printer Setting Utility (Yazıcı Ayarı Yardımcı Programı) içindeki Printer Maintenance (Yazıcı Bakımı) sekmesinde yer alan System Settings (Sistem Ayarları) menüsündeki Job Time-Out (İş Zaman Aşımı) değerini artırın. |
| | EpsonNet Config uygulamasında Protocol Settings (Protokol Ayarları) menüsündeki zaman aşımı değerini artırın. |
| Yazdırma ortamı orta çıkış tepsisinde düzenli bir şekilde yığılmıyor. | Öncelikli Sayfa Yerleştirici (PSI) ve kağıt tepsisi içindeki yazdırma ortamı destesini ters çevirin. |
| Yazıcı sayfaları çift yönlü yazmıyor. | Yazdırma sürücüsünün Paper/Output (Kağıt/Çıktı) sekmesindeki Duplex (Çift Yönlü) menüsünden Flip on Short Edge (Kısa Kenarda Döndür) veya Flip on Long Edge (Uzun Kenarda Döndür) seçeneğini seçin. |

Baskı Kalitesi Sorunları

Not:

Bu bölümde, bazı prosedürlerde Printer Setting Utility (Yazıcı Ayarı Yardımcı Programı) veya Status Monitor kullanılmıştır. Printer Setting Utility (Yazıcı Ayarı Yardımcı Programı) kullanan bazı prosedürler operatör panelini kullanarak da gerçekleştirilebilir.

Ayrıca Bakınız:

- ❑ “Operatör Paneli Menülerini Anlama” sayfa 275
- ❑ “Printer Setting Utility (Yazıcı Ayarı Yardımcı Programı) (Yalnızca Windows)” sayfa 35
- ❑ “Status Monitor (Yalnızca Windows)” sayfa 35

Çıktı Çok Açık Renkli

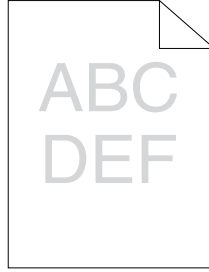

| Sorun | Eylem |
|------------------------|---|
| Çıktı çok açık renkli. | Toner kartuşu azalmış olabilir veya değiştirilmeleri gerekebilir. Toner kartuşundaki toner miktarını kontrol edin. 1. Status Monitor ögesinin Printer Status (Yazıcı Durumu) penceresinde bulunan Consumables (Sarf Malzemeleri) sekmesinde toner düzeyini kontrol edin. 2. Gerekirse toner kartuşunu değiştirin. |
| | Yazdırma ortamının kuru olduğundan ve doğru yazdırma ortamının kullanıldığından emin olun. Değilse, yazıcı için önerilen yazdırma ortamını kullanın. Ayrıca Bakınız: "Kullanılabilir Yazdırma Ortamı" sayfa 126 |
| | Yazdırma sürücüsünde Paper Type (Kağıt Türü) ayarını değiştirmeyi deneyin. 1. Yazdırma sürücüsünün Printing Preferences (Yazdırma Tercihleri) ayarındaki Paper/Output (Kağıt/Çıktı) sekmesinde, Paper Type (Kağıt Türü) ayarını değiştirin. |
| | Yazdırma sürücüsünde Toner Saving Mode (Toner Tasarrufu Modu) özelliğini devre dışı bırakın. 1. Yazdırma sürücüsünün Printing Preferences (Yazdırma Tercihleri) 'ndeki Graphics (Grafikler) sekmesinde Toner Saving Mode (Toner Tasarrufu Modu) onay kutusunun seçilmediğinden emin olun. |

Not:

Yukarıda açıklanan eylemleri gerçekleştirmenize rağmen sorun devam ediyorsa, yerel temsilci ofisimiz veya yetkili bayimiz ile irtibata geçin.

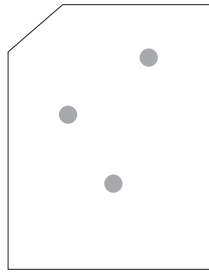
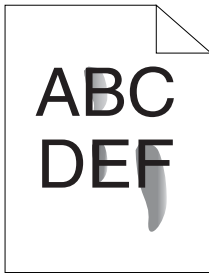
Toner Leke Bırakıyor veya Baskı Çıkıyor/Arka Yüzde Leke

| Sorun | Eylem |
|---|---|
| Toner leke bırakıyor veya baskı çıkıyor. Çıktının arka yüzünde leke var. | Yazdırma ortamı yüzeyi pürüzlü/eğri olabilir. Yazdırma sürücüsünde Paper Type (Kağıt Türü) ayarını değiştirmeyi deneyin. Örneğin, Plain (Düz) ayarını Lightweight Cardstock (Hafif Kart Stoğu) olarak değiştirin. 1. Yazdırma sürücüsünün Printing Preferences (Yazdırma Tercihleri) ayarındaki Paper/Output (Kağıt/Çıktı) sekmesinde, Paper Type (Kağıt Türü) ayarını değiştirin. |
| | Doğru yazdırma ortamının kullanıldığından emin olun. Değilse, yazıcı için önerilen yazdırma ortamını kullanın. Ayrıca Bakınız: "Kullanılabilir Yazdırma Ortamı" sayfa 126 |
| | Fusing biriminin sıcaklığını ayarlayın. 1. Printer Setting Utility (Yazıcı Ayarı Yardımcı Programı) uygulamasını açın ve Printer Maintenance (Yazıcı Bakımı) sekmesindeki Adjust Fusing Unit (Isıtıcı Birimini Ayarlayın) ögesini tıklayın. 2. Yazdırma ortamı için değeri açarak yapışma sıcaklığını ayarlayın. 3. Apply New Settings (Yeni Ayarları Uygula) düğmesini tıklayın. |

Not:

Yukarıda açıklanan eylemleri gerçekleştirmenize rağmen sorun devam ediyorsa, yerel temsilci ofisimiz veya yetkili bayimiz ile irtibata geçin.

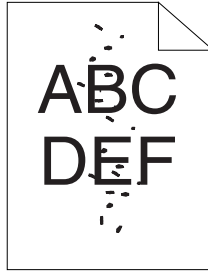
Rastgele Noktalar/Bulanık Resimler

| Sorun | Eylem |
|--|---|
| Baskı üzerinde rastgele noktalar/benekler mevcut veya çıktı bulanık. | Toner kartuşunun doğru takıldığından emin olun. Ayrıca Bakınız: "Toner Kartuşunun Takılması" sayfa 400 |
| | Orijinal olmayan bir toner kartuşu kullanıyorsanız, orijinal toner kartuşu takın. |
| | Fusing birimini temizleyin. 1. Kağıt tepsisine bir sayfa kağıt yükleyin ve ardından içi dolu/kesiksiz bir resim çizdirin. 2. Yazdırılan sayfayı yazdırılacak yüzü aşağıya bakacak şekilde yükleyin ve boş bir sayfa yazdırın. |

Not:

Yukarıda açıklanan eylemleri gerçekleştirmenize rağmen sorun devam ediyorsa, yerel temsilci ofisimiz veya yetkili bayimiz ile irtibata geçin.

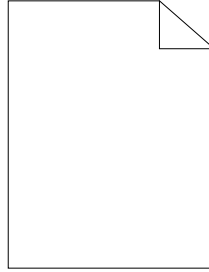
Çıktının Tamamı Boş

Bu sorun için yerel temsilci ofisimiz veya yetkili bayimiz ile irtibata geçin.

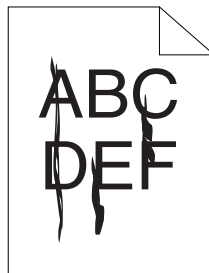
Çıktıda Çizgiler Mevcut

Bu sorun için yerel temsilci ofisimiz veya yetkili bayimiz ile irtibata geçin.

Alaca

| Sorun | Eylem |
|--|--|
| Baskı üzerinde alacalı görüntü mevcut. | <p>Transfer dengelemesini ayarlayın.</p> <ol style="list-style-type: none"> 1. Printer Setting Utility (Yazıcı Ayarı Yardımcı Programı) uygulamasını açın, Printer Maintenance (Yazıcı Bakımı) sekmesindeki Adjust BTR (BTR'yi Ayarla) ögesini tıklatın. 2. Kullanılan yazdırma ortamı türü için gerekli ayarı yapın. 3. Apply New Settings (Yeni Ayarları Uygula) düğmesini tıklatın. |
| | <p>Önerilmeyen yazdırma ortamı kullanıyorsanız, yazıcı için önerilen yazdırma ortamını kullanın.</p> |

Not:

Yukarıda açıklanan eylemleri gerçekleştirmenize rağmen sorun devam ediyorsa, yerel temsilci ofisimiz veya yetkili bayimiz ile irtibata geçin.

Gölgeli kopya

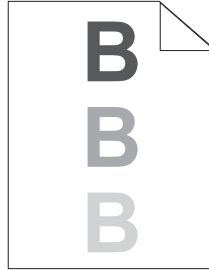

| Sorun | Eylem |
|----------------------------|--|
| Baskıda gölgelenme mevcut. | <p>Yazdırma ortamı yüzeyi pürüzlü/eğri olabilir. Yazdırma sürücüsünde Paper Type (Kağıt Türü) ayarını değiştirmeyi deneyin. Örneğin, Plain (Düz) ayarını Lightweight Cardstock (Hafif Kart Stoğu) olarak değiştirin.</p> <p>1. Yazdırma sürücüsünün Printing Preferences (Yazdırma Tercihleri) ayarındaki Paper/Output (Kağıt/Çıktı) sekmesinde, Paper Type (Kağıt Türü) ayarını değiştirin.</p> |
| | <p>Transfer dengelemesini ayarlayın.</p> <p>1. Printer Setting Utility (Yazıcı Ayarı Yardımcı Programı) uygulamasını açın, Printer Maintenance (Yazıcı Bakımı) sekmesindeki Adjust BTR (BTR'yi Ayarla) ögesini tıklatın.</p> <p>2. Kullanılan yazdırma ortamı türü için gerekli ayarı yapın.</p> <p>3. Apply New Settings (Yeni Ayarları Uygula) düğmesini tıklatın.</p> |
| | <p>Fusing biriminin sıcaklığını ayarlayın.</p> <p>1. Printer Setting Utility (Yazıcı Ayarı Yardımcı Programı) uygulamasını açın ve Printer Maintenance (Yazıcı Bakımı) sekmesindeki Adjust Fusing Unit (Isıtıcı Birimini Ayarlayın) ögesini tıklatın.</p> <p>2. Yazdırma ortamı için değeri açarak yapışma sıcaklığını ayarlayın.</p> <p>3. Apply New Settings (Yeni Ayarları Uygula) düğmesini tıklatın.</p> |
| | <p>Önerilmeyen yazdırma ortamı kullanıyorsanız, yazıcı için önerilen yazdırma ortamını kullanın.</p> |

Not:

Yukarıda açıklanan eylemleri gerçekleştirmenize rağmen sorun devam ediyorsa, yerel temsilci ofisimiz veya yetkili bayimiz ile irtibata geçin.

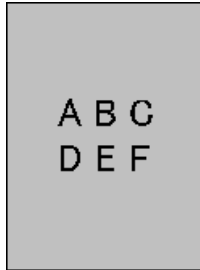
Sis

| Sorun | Eylem |
|----------------------|--|
| Çıktı bulanık/sisli. | Tüm çıktının rengi soluk ise yerel temsilci ofisimiz veya yetkili bayimiz ile irtibata geçin. |
| | <p>Çıktının bir kısmı hafif renge sahip olduğunda Clean Developer (Geliştiriciyi Temizle) ögesini başlatın.</p> <ol style="list-style-type: none"> 1. Printer Setting Utility (Yazıcı Ayarı Yardımcı Programı) uygulamasını açın ve Diagnosis (Tanı) sekmesindeki Clean Developer (Geliştiriciyi Temizle) ögesini tıklatın. 2. Start (Başlat) düğmesini tıklatın. |

Not:

Yukarıda açıklanan eylemleri gerçekleştirmenize rağmen sorun devam ediyorsa, yerel temsilci ofisimiz veya yetkili bayimiz ile irtibata geçin.

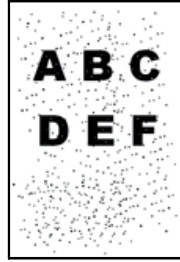
Bead-Carry-Out (BCO)

| Sorun | Eylem |
|--------------------------------|--|
| Bead-Carry-Out (BCO) oluşuyor. | <p>Yazıcı yüksek rakımlı bir konuma kurulursa, konuma ait rakımı ayarlayın.</p> <ol style="list-style-type: none"> 1. Printer Setting Utility (Yazıcı Ayarı Yardımcı Programı) uygulamasını açın ve Printer Maintenance (Yazıcı Bakımı) sekmesindeki Adjust Altitude (Rakımı Ayarla) ögesini tıklatın. 2. Yazıcının kurulu olduğu konumun rakımına yakın değeri seçin. 3. Apply New Settings (Yeni Ayarları Uygula) düğmesini tıklatın. |

Not:

Yukarıda açıklanan eylemleri gerçekleştirmenize rağmen sorun devam ediyorsa, yerel temsilci ofisimiz veya yetkili bayimiz ile irtibata geçin.

Auger İşareti

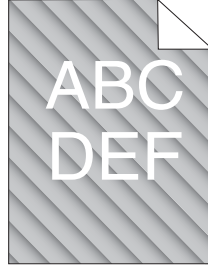

| Sorun | Eylem |
|--------------------------------------|---|
| Baskı üzerinde auger işareti mevcut. | <p>Toner kartuşu azalmış olabilir veya değiştirilmeleri gerekebilir. Toner kartuşundaki toner miktarını kontrol edin.</p> <ol style="list-style-type: none"> Status Monitor ögesinin Printer Status (Yazıcı Durumu) penceresinde bulunan Consumables (Sarf Malzemeleri) sekmesinde toner düzeyini kontrol edin. Gerekirse toner kartuşunu değiştirin. |
| | <p>Clean Developer (Geliştiriciyi Temizle) uygulamasını başlatın.</p> <ol style="list-style-type: none"> Printer Setting Utility (Yazıcı Ayarı Yardımcı Programı) uygulamasını açın ve Diagnosis (Tanı) sekmesindeki Clean Developer (Geliştiriciyi Temizle) ögesini tıklayın. Start (Başlat) düğmesini tıklayın. |

Not:

Yukarıda açıklanan eylemleri gerçekleştirmenize rağmen sorun devam ediyorsa, yerel temsilci ofisimiz veya yetkili bayimiz ile irtibata geçin.

Buruşuk/Lekli Kağıt

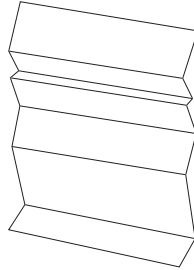

| Sorun | Eylem |
|---------------------------------|--|
| Çıktı buruşuk. Çıktı lekeli. | <p>Doğru yazdırma ortamının kullanıldığından emin olun.</p> <p>Değilse, yazıcı için önerilen yazdırma ortamını kullanın.</p> <p>Aşırı buruşma varsa, yeni bir paketten alınmış yazdırma ortamı yükleyin ve kağıt tepsisi kapağını kullanın.</p> <p>Ayrıca Bakınız:</p> <ul style="list-style-type: none"> <input type="checkbox"/> “Kullanılabilir Yazdırma Ortamı” sayfa 126 <input type="checkbox"/> “Yazdırma Ortamı Hakkında” sayfa 121 |
| | <p>Zarf kullanıyorsanız, buruşukluğun zarfın dört kenarından 30 mm içeride olup olmadığını kontrol edin.</p> <p>Buruşukluk zarfın dört kenarından 30 mm içeride ise bu durum normaldir. Yazıcınızda sorun yoktur.</p> <p>Böyle değilse, yazıcı zarf türünüzü destekliyor mu kontrol edin ve ardından zarfı doğru yönde yükleyip yüklediğinizi kontrol edin. Daha fazla bilgi için “Yazdırma Ortamının Kağıt Tepsisine Yüklenmesi” sayfa 130 veya “Öncelikli Sayfa Yerleştiriciye (PSI) Yazdırma Ortamı Yüklenmesi” sayfa 139 bölümüne bakın.</p> |

Not:

Yukarıda açıklanan eylemleri gerçekleştirmenize rağmen sorun devam ediyorsa, yerel temsilci ofisimiz veya yetkili bayimiz ile irtibata geçin.

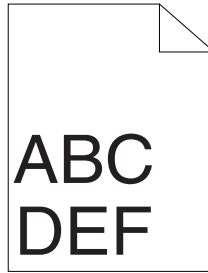
Üst Kenar Boşluğu Yanlış

| Sorun | Eylem |
|---------------------------|--|
| Üst kenar boşluğu yanlış. | Kenar boşluklarının kullanılan uygulamada doğru şekilde ayarlandığından emin olun. |

Not:

Yukarıda açıklanan eylemleri gerçekleştirmenize rağmen sorun devam ediyorsa, yerel temsilci ofisimiz veya yetkili bayimiz ile irtibata geçin.

Çıkıntılı/Tümsekli Kağıt



| Sorun | Eylem |
|----------------------------------|---|
| Çıktı yüzeyi çıkıntılı/tümsekli. | <p>Fusing birimini temizleyin.</p> <ol style="list-style-type: none"> 1. Kağıt tepsisine bir sayfa kağıt yükleyin ve ardından içi dolu/kesiksiz bir resim çizdirin. 2. Yazdırılan sayfayı yazdırılacak yüzü aşağıya bakacak şekilde yükleyin ve boş bir sayfa yazdırın. |

Not:

Yukarıda açıklanan eylemleri gerçekleştirmenize rağmen sorun devam ediyorsa, yerel temsilci ofisimiz veya yetkili bayimiz ile irtibata geçin.

Kopyalama Sorunu

| Sorun | Eylem |
|--|---|
| ADF'ye yüklenen bir belge kopyalanmıyor. | ADF kapağının sıkıca kapalı olduğundan emin olun. |

Kopyalama Kalitesi Sorunları

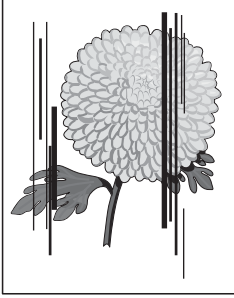
| Sorun | Eylem |
|---|---|
| <p>ADF'den oluşturulan kopyalarda çizgi veya şeritler mevcut.</p>  | <p>ADF camında pislik var. Tarama sırasında, ADF'den yüklenen kağıt, pisleğin üzerinden geçerek çizgi veya şeritler oluşturur.</p> <p>ADF camını tiftiksiz bir bezle temizleyin.</p> <p>Ayrıca Bakınız: "Tarayıcıyı Temizleme" sayfa 393</p> |
| <p>Belge camından alınan kopyalarda benekler mevcut.</p> | <p>Belge camında pislik var. Tarama yaparken, pislikler görüntü üzerinde benek oluşturur.</p> <p>Belge camını tiftiksiz bir bezle temizleyin.</p> <p>Ayrıca Bakınız: "Tarayıcıyı Temizleme" sayfa 393</p> |
| <p>Kopya üzerinde orijinalin arka yüzü görünüyor.</p> | <p>Copy (Kopyala) menüsünde, Auto Exposure (Otomatik Pozlama) ögesini etkinleştirin.</p> <p>Auto Exposure (Otomatik Pozlama) özelliğini açma ve kapama hakkında bilgi için, bkz. "Auto Exposure (Otomatik Pozlama)" sayfa 184.</p> |
| <p>Açık renkler kopya üzerinde soluk veya beyaz renkte.</p> | <p>Copy (Kopyala) menüsünde, Auto Exposure (Otomatik Pozlama) ögesini devre dışı bırakın.</p> <p>Auto Exposure (Otomatik Pozlama) özelliğini açma ve kapama hakkında bilgi için, bkz. "Auto Exposure (Otomatik Pozlama)" sayfa 184.</p> |
| <p>Görüntü çok açık veya koyu.</p> | <p>Copy (Kopyala) menüsündeki Lighten/Darken (Aydınlat/Karart) seçeneğini kullanın.</p> <p>Görüntüyü daha aydınlık veya daha koyu yapma hakkında bilgi için, bkz. "Lighten/Darken (Aydınlat/Karart)" sayfa 182.</p> |

Not:

Yukarıda açıklanan eylemleri gerçekleştirmenize rağmen sorun devam ediyorsa, yerel temsilci ofisimiz veya yetkili bayimiz ile irtibata geçin.

Faks Sorunları

| Sorun | Eylem |
|--|--|
| Yazıcı çalışmıyor, görüntü yok ve düğmeler çalışmıyor. | Elektrik kablosunun fişini çekin ve tekrar takın. |
| | Elektrik prizinde elektrik olduğundan emin olun. |
| Çevir sesi yok. | Telefon hattının düzgün bağlanıp bağlanmadığını kontrol edin. Ayrıca Bakınız: "Telefon Hattının Bağlanması" sayfa 230 |
| | Başka bir telefon takarak duvardaki telefon soketinin çalışıp çalışmadığını kontrol edin. |
| Bellekte kayıtlı numaralar doğru çevrilmiyor. | Numaraların belleğe doğru olarak kaydedildiğinden emin olun. Adres Defteri Listesini yazdırın. |
| Belge, yazıcı içine beslenmiyor. | Belgenin buruşuk olmadığından ve belgeyi doğru şekilde yerleştirdiğinizden emin olun. Belgenin doğru boyutta olduğunu, çok kalın veya ince olmadığını kontrol edin. |
| | ADF kapağının sıkıca kapalı olduğundan emin olun. |
| Fakslar otomatik olarak alınmıyor. | Ans Select (Yanıtlama Sesimi) için FAX Mode (FAKS Modu) seçeneğini seçin. |
| | Öncelikli Sayfa Yerleştirici (PSI) veya kağıt tepsisi içinde kağıt olduğundan emin olun. |
| | LCD panelde Memory Full (Bellek Dolu) yazısının görüntülenip görüntülenmediğini kontrol edin. |
| | Junk Fax Filter (İstenmeyen Faks Filtresi) ayarını kontrol edin. Junk Fax Filter (İstenmeyen Faks Filtresi) ayarını On (AŞIK) yapıldığında, yazıcınızın Address Book (Adres Defteri) içinde kayıtlı faks numaralarından gelen faksları alabilirsiniz. Diğer numaralardan gönderilen fakslar reddedilir. |
| Yazıcı faks göndermiyor. | Faksınızı alıp almadığını görmek için faks gönderdiğiniz diğer faks makinesini kontrol edin. |
| Gelen faksta boş alanlar mevcut veya kötü kalitede alınıyor. | Size faks gönderen faks makinesi arızalı olabilir. Gönderenden sorunu çözüp faksları yeniden göndermesini isteyin. |
| | Gürültülü bir telefon hattı hat sorunlarına yol açabilir. Gönderenden faksları yeniden göndermesini isteyin. |
| | Bir kopyalama yaparak yazıcınızı kontrol edin. |
| | Toner kartuşu boş olabilir. Toner kartuşunu değiştirin. Ayrıca Bakınız: "Toner Kartuşunun Değiştirilmesi" sayfa 396 |

| Sorun | Eylem |
|--|--|
| Gelen faks üzerindeki bazı kelimeler uzatılmış. | Size faks gönderen faks makinesinde geçici bir belge sıkışması oluşmuş. Gönderenden kağıt sıkışmasını giderip faksı yeniden göndermesini isteyin. |
| Gönderdiğiniz belgelerde çizgiler mevcut. | ADF camında leke olup olmadığını kontrol edin ve temizleyin. Ayrıca Bakınız: "Tarayıcıyı Temizleme" sayfa 393 |
| Yazıcı numarayı çeviriyor ancak diğer faks makinesi ile bağlantı kurulamıyor. | Diğer faks makinesi kapalı, kağıdı bitmiş veya gelen çağrıları yanıtlayamıyor olabilir. Gönderenden sorunu çözüp yeniden denemesini isteyin. |
| Belgeler belleğe kaydedilmiyor. | Belgeyi kaydetmek için yeterli bellek olmayabilir. LCD panelde Memory Full (Bellek Dolu) mesajı görüntüleniyorsa, ihtiyacınız olmayan belgeleri bellekten silin ve belgeyi geri yükleyin veya sürmekte olan işin (örn. faks gönderimi veya alımı) tamamlanmasını bekleyin. |
| Her bir sayfanın altında veya diğer sayfalarda boş alanlar, üst kısımda küçük bir metin şeridi mevcut. | Kullanıcı seçenek ayarlarında yanlış kağıt ayarlarını seçmiş olabilirsiniz. Kağıt ayarlarını düzeltin. Ayrıca Bakınız: "Tray Settings (Kaset Ayarları)" sayfa 331 |
| Yazıcı faks göndermiyor veya almıyor. | Bölgenin doğru olarak ayarlandığından emin olun. 1. System düğmesine basın. 2. Admin Menu (Yönetici Menüsü) seçeneğini seçin ve ardından OK düğmesine basın. 3. Fax Settings (Faks Ayarları) seçeneğini seçin ve ardından OK düğmesine basın. 4. Resion (Ülke) seçeneğini seçin ve ardından OK düğmesine basın. 5. Ayar doğru ise, öncekine ekrana dönmek için ↶ (Back) düğmesine basın. Ayarı değiştirmek için, doğru bölgeyi seçin ve ardından OK düğmesine basın. Yazıcıyı yeniden başlatmak için Yes (Evet) seçeneğini seçin. Telefon hattının düzgün bağlanıp bağlanmadığını kontrol edin. Ayrıca Bakınız: "Telefon Hattının Bağlanması" sayfa 230 |
| Faks gönderimi veya alımı sırasında sık sık hata oluşuyor. | Modem hızını azaltın. 1. System düğmesine basın. 2. Admin Menu (Yönetici Menüsü) seçeneğini seçin ve ardından OK düğmesine basın. 3. Fax Settings (Faks Ayarları) seçeneğini seçin ve ardından OK düğmesine basın. 4. Modem Speed (Modem Hızı) seçeneğini seçin ve ardından OK düğmesine basın. 5. İstenen menü öğesini seçin ve ardından OK düğmesine basın. |

Tarama Sorunları

| Sorun | Eylem |
|--|---|
| Tarayıcı çalışmıyor. | Taranacak belgeyi yüzü aşağı bakacak şekilde belge camı üzerine veya yüzü yukarı bakacak şekilde Otomatik Belge Besleyici'ye (ADF) yerleştirdiğinizden emin olun. |
| | Taramak istediğiniz belgeyi tutmak için yeterli bellek olmayabilir. Çalışıp çalışmadığını kontrol etmek için Preview (Önizleme) özelliğini deneyin. Tarama çözünürlük oranını düşürmeyi deneyin. |
| | USB kablosunun düzgün bağlanıp bağlanmadığını kontrol edin. |
| | USB kablosunun arızalı olmadığından emin olun. Kabloyu sağlam olduğu bilinen bir kablo ile değiştirin. Gerekirse, kabloyu değiştirin. |
| | Tarayıcının doğru biçimde yapılandırıldığını kontrol edin. Tarama işinin doğru bağlantı noktasına gönderildiğinden emin olmak için kullanmak istediğiniz uygulamayı kontrol edin. |
| Yazıcı çok yavaş tarama yapıyor. | Scan to E-Mail (E-Postaya Tara) veya Scan to Network (Ağa Tara) özelliği kullanıldığında grafikler metinden daha yavaş taranır. |
| | Taranan görüntünün analizi ve yeniden üretilmesi için büyük miktarda bellek gerektiğinden, iletişim hızı tarama modunda yavaşlar. |
| | Görüntülerin yüksek çözünürlükte taranması düşük çözünürlükte taramaya göre daha fazla zaman alır. |
| ADF'de belgeler hatalı besleniyor veya birden çok besleme meydana geliyor. | Belge kağıt türünün yazıcının teknik özelliklerine uygun olduğundan emin olun. Ayrıca Bakınız: <input type="checkbox"/> "Belge Hazırlama" sayfa 171 <input type="checkbox"/> "Otomatik Belge Besleyici (ADF)'den Kopyalama" sayfa 174 |
| | Belgenin ADF'ye düzgün yüklenip yüklenmediğini kontrol edin. |
| | Belge kılavuzlarının düzgün biçimde ayarlandığından emin olun. |
| | Belge sayfa sayısının ADF'nin maksimum kapasitesini aşmadığından emin olun. |
| | Belgenin kıvrılmadığından emin olun. |
| | ADF'ye yüklemeden önce belgeyi üfleterek havalandırın. |
| | ADF'yi kullanarak tarama yapıldığında çıktıda dikey şeritler çıkıyor. |
| ADF camını temizleyin. Ayrıca Bakınız: "Tarayıcıyı Temizleme" sayfa 393 | |

| Sorun | Eylem |
|--|---|
| Belge camını kullanarak tarama yapıldığında çıktı üzerinde aynı noktada bir leke oluşuyor. | Belge camını temizleyin. Ayrıca Bakınız: "Tarayıcıyı Temizleme" sayfa 393 |
| Görüntüler eğik. | Belgenin ADF ve belge camına düz yüklendiğinden emin olun. |
| ADF ile tarama yapıldığında çapraz çizgiler zigzag görünüyor. | Kullanılan belge kalın bir ortam ise, belge camından taramayı deneyin. |
| Yazıcı Scan to E-Mail (E-Postaya Tara) veya Scan to Network (Ağa Tara) özelliği ile tarama verisini belirlenen bir hedefe düzgün aktarmıyor. | Aşağıdaki ayarların EpsonNet Config üzerinde doğru şekilde ayarlanıp ayarlanmadığını kontrol edin. Scan to E-Mail (E-Postaya Tara) Address Book (Adres Defteri) — Personal Address (Kişisel Adres) altında aşağıdaki ayarları kontrol edin: <input type="checkbox"/> Address (Adres) Scan to Network (Ağa Tara) Address Book (Adres Defteri) — Computer/Server Address Book (Bilgisayar/Sunucu Adres Defteri) altında aşağıdaki ayarları kontrol edin: <input type="checkbox"/> Name (Displayed on Printer) (Adı (Yazıcıda Görüntülenen)) <input type="checkbox"/> Network Type (Ağ Türü) <input type="checkbox"/> Host Address (IP Address or DNS Name) (Ana Bilgisayar Adresi (IP Adresi ya da DNS Adı)) <input type="checkbox"/> Port Number (Bağlantı Noktası Numarası) <input type="checkbox"/> Login Name (if required by host) (Oturum Adı (ana bilgisayar için gerekiyorsa)) <input type="checkbox"/> Login Password (Oturum Parolası) <input type="checkbox"/> Name of Shared Directory (Paylaşılan Dizin Adı) <input type="checkbox"/> Subdirectory Path (optional) (Alt Dizin Yolu (isteğe bağlı)) |
| Bir Windows Server® 2003 bilgisayarında WIA kullanılarak tarama yapılamıyor. | Bilgisayarda WIA özelliğini etkinleştirin. WIA özelliğini etkinleştirmek için: 1. Start (Başlat) — Administrative Tools (Yönetimsel Araçlar) — Services (Hizmetler) ögesini tıklatın. 2. Windows Image Acquisition (WIA) (Windows Resim Alma (WIA)) ögesini sağ tıklatın ve ardından Properties (Özellikler) ögesini tıklatarak Startup type (Başlangıç türü) ayarının Manual (Manuel) veya Automatic (Otomatik) yapıldığından emin olun. 3. OK (Tamam) düğmesini tıklatın. 4. Windows Image Acquisition (WIA) (Windows Resim Alma (WIA)) ögesini sağ tıklatın ve ardından Start (Başlat) seçeneğini tıklatın. |

| Sorun | Eylem |
|--|---|
| Bir Windows Server 2008 veya Windows Server 2008 R2 bilgisayarında TWAIN veya WIA kullanarak tarama yapılamıyor. | <p>Bilgisayara Desktop Experience (Masaüstü Deneyimi) özelliğini yükleyin.</p> <p>Desktop Experience (Masaüstü Deneyimi) özelliğini yüklemek için:</p> <ol style="list-style-type: none"> 1. Start (Başlat) — Administrative Tools (Yönetimsel Araçlar) — Server Manager (Sunucu Yöneticisi) ögesini tıklatın. 2. Features Summary (Özellik Özeti) altında Add Features (Özellik Ekle) ögesini tıklatın. 3. Desktop Experience (Masaüstü Deneyimi) onay kutusunu seçin. Bir pencere görüntülenirse, ekran talimatlarını izleyin. 5. Next (İleri) düğmesini tıklatın ve ardından Install (Yükle) düğmesini tıklatın. Bilgisayarı yeniden başlatın. |

Tarama Sürücüsü/Yazıcı Hizmet Programı Sorunları

| Sorun | Eylem |
|--|--|
| Address Book Editor (Adres Defteri Düzenleyicisi) üzerinde yazıcıdan Address Book (Adres Defteri) verileri alınamıyor. | Bilgisayarınızın ve yazıcının USB kablosu veya Ethernet kablosu ile düzgün bir şekilde bağlandığından emin olun. |
| | Yazıcının açık olduğundan emin olun. |
| | Bilgisayarınızda yazdırma sürücüsünün yüklü olduğundan emin olun. (Address Book Editor (Adres Defteri Düzenleyicisi), Address Book (Adres Defteri) verilerini yazdırma sürücüsü üzerinden alır.) |
| TWAIN sürücüsü yazıcıya bağlanamıyor. | Bilgisayarınızın ve yazıcının USB kablosu ile düzgün bir şekilde bağlandığından emin olun. |
| | Yazıcının açık olup olmadığını kontrol edin. Yazıcı açıksa, açma kapama düğmesini kapatıp açarak yeniden başlatın. |
| | Bir tarama uygulaması çalışıyorsa uygulamayı kapatın, uygulamayı yeniden başlatın ve ardından tekrar taramayı deneyin. |
| Tarama sürücüsü bilgisayarınıza kaydedilmedi ve Express Scan Manager üzerinden erişilemiyor. | Tarama sürücüsünü yükleyin. Sürücü zaten yüklü ise, kaldırın ve yeniden yükleyin. |

| Sorun | Eylem |
|--|--|
| Yazıcıdaki belgeniz Express Scan Manager üzerinden taranamadı. | Bilgisayarınızın ve yazıcının USB kablosu ile düzgün bir şekilde bağlandığından emin olun. |
| | Yazıcının açık olup olmadığını kontrol edin. Yazıcı açıksa, açma kapama düğmesini kapatıp açarak yeniden başlatın. |
| | Bir tarama uygulaması çalışıyorsa uygulamayı kapatın, uygulamayı yeniden başlatın ve ardından tekrar taramayı deneyin. |
| Express Scan Manager üzerinden bir görüntü dosyası oluşturulamadı. | Sabit diskinizde yeterli alan olduğundan emin olun. |
| | Express Scan Manager'ı bilgisayarınızdan kaldırın ve yeniden yükleyin. |
| Express Scan Manager başlatılamadı. | Express Scan Manager'ı bilgisayarınızdan kaldırın ve yeniden yükleyin. |
| Express Scan Manager çalıştırılmadı. | Express Scan Manager'ı bilgisayarınızdan kaldırın ve yeniden yükleyin. |
| Express Scan Manager'da beklenmeyen bir hata oluştu. | Express Scan Manager'ı bilgisayarınızdan kaldırın ve yeniden yükleyin. |

Diğer Sorunlar

| Sorun | Eylem |
|------------------------------------|---|
| Yazıcının içinde buğulanma oluştu. | Bu durum genellikle kışın odayı ısıttıktan sonra birkaç saat içinde oluşur. Buğulanma ayrıca yazıcının %85 veya üzeri bağıl neme sahip bir yerde çalışması durumunda da gerçekleşir. Nem değerini ayarlayın veya yazıcıyı uygun bir ortama yerleştirin. |

Yazıcı Mesajlarını Anlama

Yazıcının LCD paneli yazıcının geçerli durumunu açıklayan mesajları ve çözmeniz gereken olası yazıcı sorunlarını gösterir. Bu bölümde mesajlardaki hata kodları, anlamları ve mesajların nasıl temizlendiği açıklanmaktadır.















Önemli:











Bir hata mesajı görüntülediğinde, yazıcıda kalan yazdırma verileri ve yazıcının belleğinde biriken bilgiler güvenli değildir.

| Hata Kodu | Ne Yapabilirsiniz |
|-----------|--|
| 005-121 | ADF kapağını açın. Sıkışan kağıdı çıkarın ve ardından ADF kapağını kapatın. Ayrıca Bakınız: "Otomatik Belge Besleyici'den (ADF) Kağıt Sıkışmalarının Giderilmesi" sayfa 344 |
| 005-301 | ADF kapağını kapatın. |
| 010-397 | Yazıcıyı kapatın ve açın. Bu işlem sorunu çözmezse, yerel temsilci ofisimiz veya yetkili bayimiz ile irtibata geçin. Ayrıca Bakınız: "Epson Desteğine Başvurma" sayfa 411 |
| 016-315 | |
| 016-317 | |
| 016-372 | |
| 016-501 | |
| 016-502 | |
| 016-503 | Mesajı silmek için  düğmesine basın. Sunucu yöneticinizle irtibata geçerek SMTP sunucu ayarlarınızın doğru olup olmadığını kontrol edin. |
| 016-504 | Mesajı silmek için  düğmesine basın. Sunucu yöneticinizle irtibata geçerek POP3 sunucunuza ait kullanıcı adı ve parolanın doğru ayarlanıp ayarlanmadığını kontrol edin. |
| 016-506 | Mesajı silmek için  düğmesine basın. SMTP sunucu adresi ve e-posta varış yerinin doğru ayarlanıp ayarlanmadığını kontrol edin. |
| 016-507 | Mesajı silmek için  düğmesine basın. Sunucu yöneticinizle irtibata geçerek SMTP sunucunuza ait kullanıcı adı ve parolanın doğru ayarlanıp ayarlanmadığını kontrol edin. |
| 016-718 | Mesajı silmek için  düğmesine basın. Yazıcı herhangi bir işi işleme almadığında yeniden deneyin. |
| 016-719 | Geçerli işi iptal etmek için  düğmesine basın. Yazıcı herhangi bir işi işleme almadığında yeniden deneyin. |
| 016-720 | |
| 016-744 | Mesajı silmek için  düğmesine basın. Bu işlem sorunu çözmezse, yerel temsilci ofisimiz veya yetkili bayimiz ile irtibata geçin. Ayrıca Bakınız: "Epson Desteğine Başvurma" sayfa 411 |
| 016-745 | |
| 016-749 | Geçerli işi iptal etmek için  düğmesine basın. Yazıcı herhangi bir işi işleme almadığında yeniden deneyin. |
| 016-753 | Geçerli işi iptal etmek için  düğmesine basın. Yazıcı herhangi bir işi işleme almadığında yeniden deneyin. |
| 016-755 | |
| 016-764 | Mesajı silmek için  düğmesine basın. Ethernet kablosunun düzgün bağlanıp bağlanmadığını kontrol edin. Bu işlem sorunu çözmezse, SMTP sunucu yöneticisiyle irtibata geçin. |

| Hata Kodu | Ne Yapabilirsiniz |
|-----------|---|
| 016-766 | Mesajı silmek için  düğmesine basın. IP adresine ping atarak sunucu veya bilgisayarın kullanılabilir durumda olup olmadığını kontrol edin. Bu işlem sorunu çözmezse, sunucu yöneticinizle irtibata geçin. |
| 016-767 | Mesajı silmek için  düğmesine basın. Alıcı adresinin doğru olup olmadığını kontrol edin ve taramayı tekrar deneyin. |
| 016-791 | USB bellek aygıtını takın ve mesajı silmek için  düğmesine basın. |
| 016-795 | Mesajı silmek için  düğmesine basın. USB bellek aygıtında kayıtlı dosya biçiminin desteklendiğini veya dosyanın bozuk olmadığını kontrol edin. |
| 016-797 | |
| 016-920 | Mesajı silmek için  düğmesine basın. Erişim noktası ve yazıcıya ait kablosuz ayarları kontrol edin. |
| 016-930 | Aygıtı ön USB bağlantı noktasından çıkarın ve mesajı silmek için  düğmesine basın. |
| 016-931 | |
| 016-981 | Geçerli işi iptal etmek için  düğmesine basın. Daha az belge kopyalamayı deneyin. |
| 016-985 | Ekli dosya boyutu tanımladığınızdan daha büyük. Mesajı silmek için  düğmesine basın. Aşağıdakileri deneyin: <ul style="list-style-type: none"> <input type="checkbox"/> Max E-Mail Size (En Fazla E-Posta Boyutu) değerini büyütün. <input type="checkbox"/> Çözünürlük ayarını düşürün. <input type="checkbox"/> Taranan görüntünün dosya biçimini değiştirin. |
| 017-970 | Bellek dolu olabilir. Mesajı silmek için  düğmesine basın. Aşağıdakileri deneyin: <ul style="list-style-type: none"> <input type="checkbox"/> Bellekte kayıtlı veriyi silin. <input type="checkbox"/> Çözünürlük ayarını düşürün. <input type="checkbox"/> Sayfa sayısını azaltın. |
| 017-980 | Mesajı silmek için  düğmesine basın. Yazıcı herhangi bir işi işleme almadığında yeniden deneyin. |
| 017-981 | |
| 017-988 | Mesajı silmek için  düğmesine basın. Arabirim kablosunun sağlam bir şekilde bağlandığını veya bilgisayarınızda herhangi bir sorun olup olmadığını kontrol edin. |
| 018-338 | Yazıcıyı kapatın ve açın. Bu işlem sorunu çözmezse, yerel temsilci ofisimiz veya yetkili bayimiz ile irtibata geçin. |
| 024-340 | Ayrıca Bakınız: |
| 024-360 | "Epson Desteğine Başvurma" sayfa 411 |
| 024-371 | |

| Hata Kodu | Ne Yapabilirsiniz |
|-----------|---|
| 024-958 | Belirtilen kağıdı yükleyin ve mesajı silmek için OK düğmesine basın. Ekranda çıkarsa talimatları izleyin. |
| 024-963 | Ayrıca Bakınız: <ul style="list-style-type: none"> <input type="checkbox"/> “Yazdırma Ortamının Kağıt Tepsisine Yüklenmesi” sayfa 130 <input type="checkbox"/> “Öncelikli Sayfa Yerleştiriciye (PSI) Yazdırma Ortamı Yüklenmesi” sayfa 139 |
| 024-969 | Belirtilen kağıdı yükleyin ve mesajı silmek için OK düğmesine basın. Ayrıca Bakınız: <ul style="list-style-type: none"> <input type="checkbox"/> “Yazdırma Ortamının Kağıt Tepsisine Yüklenmesi” sayfa 130 <input type="checkbox"/> “Öncelikli Sayfa Yerleştiriciye (PSI) Yazdırma Ortamı Yüklenmesi” sayfa 139 |
| 026-720 | Mesajı silmek için OK düğmesine basın. USB bellek aygıtında yeterli bellek olup olmadığını kontrol edin. |
| 026-721 | Mesajı silmek için OK düğmesine basın. USB bellek aygıtının yazma korumalı olup olmadığını veya herhangi bir disk sorunu olup olmadığını kontrol edin. |
| 026-722 | |
| 026-723 | Mesajı silmek için OK düğmesine basın. Verilerin kaydedileceği yolun ve dosya adının çok uzun olup olmadığını kontrol edin. |
| 026-750 | Mesajı silmek için OK düğmesine basın. Arabirim kablosunun sağlam bir şekilde bağlandığını kontrol edin veya kullandığınız uygulamayı yeniden başlatın. |
| 026-751 | Mesajı silmek için OK düğmesine basın. Arabirim kablosunun sağlam bir şekilde bağlandığını kontrol edin. |
| 026-752 | |
| 027-446 | IPv6 adres tekrarlama. IP adresi ayarını değiştirin. |
| 027-452 | IPv4 adres tekrarlama. IP adresi ayarını değiştirin. |
| 031-521 | Mesajı silmek için OK düğmesine basın. Sunucu yöneticinizle irtibata geçerek SMB sunucusuna erişim ayarınızın doğru olup olmadığını kontrol edin. |
| 031-526 | Mesajı silmek için OK düğmesine basın. SMB sunucusunun etki alanı adının doğru olup olmadığını kontrol edin. DNS bağlantısını kontrol edin veya iletim hedef sunucusu adının DNS ile kaydedildiğini kontrol edin. |
| 031-529 | Mesajı silmek için OK düğmesine basın. Ağ kablosunun düzgün bir şekilde bağlandığını ve SMB sunucusu için parolanın doğru olduğunu kontrol edin. |
| 031-530 | Mesajı silmek için OK düğmesine basın. SMB sunucusuna çalışma yolu ayarının doğru olup olmadığını kontrol edin. |
| 031-533 | Mesajı silmek için OK düğmesine basın. Aşağıdakileri kontrol edin: <ul style="list-style-type: none"> <input type="checkbox"/> Belirttiğiniz dosya adının diğer kullanıcılar tarafından kullanılmadığını. <input type="checkbox"/> Belirttiğiniz adla aynı ada sahip dosya veya klasörün mevcut olup olmadığını. <input type="checkbox"/> SMB sunucusunun yazma koruması veya disk sorunu ile karşılaşmış olmadığını. |

| Hata Kodu | Ne Yapabilirsiniz |
|-----------|--|
| 031-534 | Mesajı silmek için  düğmesine basın. SMB sunucusunun yazma koruması veya disk sorunu ile karşılaşmış olduğunuzu kontrol edin. |
| 031-535 | |
| 031-536 | |
| 031-537 | Mesajı silmek için  düğmesine basın. Depolama konumunda boş alan olup olmadığını kontrol edin. |
| 031-555 | Mesajı silmek için  düğmesine basın. Ağ bağlantısının düzgün olup olmadığını kontrol edin. |
| 031-556 | Mesajı silmek için  düğmesine basın. SMB sunucusunun yazma koruması veya disk sorunu ile karşılaşmış olduğunuzu kontrol edin. |
| 031-557 | Mesajı silmek için  düğmesine basın. Aşağıdakileri kontrol edin: <input type="checkbox"/> Belirttiğiniz dosya adının diğer kullanıcılar tarafından kullanılmadığını. <input type="checkbox"/> Belirttiğiniz adla aynı ada sahip dosya veya klasörün mevcut olup olmadığını. |
| 031-558 | Mesajı silmek için  düğmesine basın. Sunucu yöneticinizle irtibata geçerek SMB sunucusuna erişim ayarınızın doğru olup olmadığını kontrol edin. |
| 031-571 | Mesajı silmek için  düğmesine basın. Ağ bağlantısının düzgün olup olmadığını kontrol edin. |
| 031-574 | Mesajı silmek için  düğmesine basın. FTP sunucusunun etki alanı adının doğru olup olmadığını kontrol edin. |
| 031-575 | Mesajı silmek için  düğmesine basın. FTP sunucusu ana bilgisayar adı ayarının doğru olup olmadığını kontrol edin. |
| 031-576 | Mesajı silmek için  düğmesine basın. FTP sunucusunun yazma koruması veya disk sorunu ile karşılaşmış olduğunuzu kontrol edin. |
| 031-578 | Mesajı silmek için  düğmesine basın. Ağ bağlantısının düzgün olup olmadığını ve FTP sunucusu için oturum açma adı (kullanıcı adı) ve parolanın doğru olduğunu kontrol edin. |
| 031-579 | Mesajı silmek için  düğmesine basın. FTP sunucusuna çalışma yolu ayarının doğru olup olmadığını kontrol edin. |
| 031-582 | Mesajı silmek için  düğmesine basın. FTP sunucusunun yazma koruması veya disk sorunu ile karşılaşmış olduğunuzu kontrol edin. |
| 031-584 | Mesajı silmek için  düğmesine basın. Aşağıdakileri kontrol edin: <input type="checkbox"/> Belirttiğiniz dosya adının diğer kullanıcılar tarafından kullanılmadığını. <input type="checkbox"/> Belirttiğiniz adla aynı ada sahip dosya veya klasörün mevcut olup olmadığını. <input type="checkbox"/> FTP sunucusunun yazma koruması veya disk sorunu ile karşılaşmış olduğunuzu. |
| 031-585 | Mesajı silmek için  düğmesine basın. FTP sunucusunun silme/yazma koruması veya disk sorunu ile karşılaşmış olduğunuzu kontrol edin. |
| 031-587 | |

| Hata Kodu | Ne Yapabilirsiniz |
|-----------|--|
| 031-588 | Mesajı silmek için  düğmesine basın. FTP sunucusunun yazma koruması veya disk sorunu ile karşılaşmış olduğunuzu kontrol edin. |
| 031-589 | Mesajı silmek için  düğmesine basın. Depolama konumunda boş alan olup olmadığını kontrol edin. |
| 031-594 | Mesajı silmek için  düğmesine basın. Sunucu yöneticinizle irtibata geçerek taranan dosyanın FTP sunucusuna kaydedilirken yanlış ayara sahip olup olmadığını kontrol edin. Bu işlem sorunu çözmezse, yerel temsilci ofisimiz veya yetkili bayimiz ile irtibata geçin. Ayrıca Bakınız: "Epson Desteğine Başvurma" sayfa 411 |
| 031-598 | Mesajı silmek için  düğmesine basın. FTP sunucusunun yazma koruması veya disk sorunu ile karşılaşmış olduğunuzu kontrol edin. |
| 033-503 | Mesajı silmek için  düğmesine basın. Yeniden deneyin ve raporu kontrol edin. Bellekte kayıtlı gereksiz verileri silin. |
| 033-513 | |
| 033-517 | Mesajı silmek için  düğmesine basın. Faks kilidi parolasının doğru olup olmadığını kontrol edin. |
| 033-518 | Mesajı silmek için  düğmesine basın. Bölge ayarının doğru yapıp yapılmadığını kontrol edin. |
| 033-519 | Faks hizmeti kilitli. Devam etmek için,  düğmesine basın ve faks kilidini devre dışı bırakın. Ayrıca Bakınız: "Kopyalama, Faks, Tarama ve USB Doğrudan Yazdırma İşlemlerine Erişimi Sınırlama" sayfa 336 |
| 033-787 | Mesajı silmek için  düğmesine basın. İş iptal edilir. |
| 033-788 | Mesajı silmek için  düğmesine basın. Alınan faksı çıkarın veya faks gönderme işlemi tamamlanıncaya kadar bekleyin. |
| 034-700 | Mesajı silmek için  düğmesine basın. Belirtilen sayıda yeniden arama yapıldıktan sonra hata devam ederse, aşağıdakileri deneyin: <input type="checkbox"/> Telefon hattının düzgün bağlanıp bağlanmadığını kontrol edin. <input type="checkbox"/> Hedef numarasının doğru olup olmadığını kontrol edin. <input type="checkbox"/> Number of Redial (Tekrar Çevirme Sayısı) ayarını en büyük değere getirin. <input type="checkbox"/> Interval Timer (Aralık Zamanlayıcısı) veya Redial Delay (Tekrar Arama Gecikmesi) ayarını daha uzun yapın. Ayrıca Bakınız: "Telefon Hattının Bağlanması" sayfa 230 |
| 034-701 | |
| 034-702 | |



| Hata Kodu | Ne Yapabilirsiniz |
|-----------|--|
| 034-703 | Mesajı silmek için OK düğmesine basın. Belirtilen sayıda yeniden arama yapıldıktan sonra hata devam ederse, aşağıdakileri deneyin: |
| 034-704 | |
| 034-705 | |
| 034-706 | <input type="checkbox"/> Telefon hattının düzgün bağlanıp bağlanmadığını kontrol edin. <input type="checkbox"/> Hedef numarasının geçerli ve doğru olup olmadığını kontrol edin. <input type="checkbox"/> Number of Redial (Tekrar Çevirme Sayısı) ayarını en büyük değere getirin. <input type="checkbox"/> Interval Timer (Aralık Zamanlayıcısı) veya Redial Delay (Tekrar Arama Gecikmesi) ayarını daha uzun yapın. Ayrıca Bakınız: "Telefon Hattının Bağlanması" sayfa 230 |
| 034-707 | Mesajı silmek için OK düğmesine basın. Belirtilen sayıda yeniden arama yapıldıktan sonra hata devam ederse, aşağıdakileri deneyin: <input type="checkbox"/> Number of Redial (Tekrar Çevirme Sayısı) ayarını en büyük değere getirin. <input type="checkbox"/> Interval Timer (Aralık Zamanlayıcısı) veya Redial Delay (Tekrar Arama Gecikmesi) ayarını daha uzun yapın. <input type="checkbox"/> Modem Speed (Modem Hızı) ayarını düşürün. |
| 034-708 | Mesajı silmek için OK düğmesine basın. Belirtilen sayıda yeniden arama yapıldıktan sonra hata devam ederse, aşağıdakileri deneyin: <input type="checkbox"/> Number of Redial (Tekrar Çevirme Sayısı) ayarını en büyük değere getirin. <input type="checkbox"/> Interval Timer (Aralık Zamanlayıcısı) veya Redial Delay (Tekrar Arama Gecikmesi) ayarını daha uzun yapın. <input type="checkbox"/> Modem Speed (Modem Hızı) ayarını düşürün. <input type="checkbox"/> Hedef numarasının geçerli olup olmadığını kontrol edin. |
| 034-709 | Mesajı silmek için OK düğmesine basın. Belirtilen sayıda yeniden arama yapıldıktan sonra hata devam ederse, aşağıdakileri deneyin: |
| 034-710 | |
| 034-711 | Mesajı silmek için OK düğmesine basın. Belirtilen sayıda yeniden arama yapıldıktan sonra hata devam ederse, aşağıdakileri deneyin: |
| 034-712 | |
| 034-713 | |

| Hata Kodu | Ne Yapabilirsiniz |
|-----------|--|
| 034-714 | Mesajı silmek için OK düğmesine basın. Belirtilen sayıda yeniden arama yapıldıktan sonra hata devam ederse, aşağıdakileri deneyin: <ul style="list-style-type: none"> <input type="checkbox"/> Number of Redial (Tekrar Çevirme Sayısı) ayarını en büyük değere getirin. <input type="checkbox"/> Interval Timer (Aralık Zamanlayıcısı) veya Redial Delay (Tekrar Arama Gecikmesi) ayarını daha uzun yapın. <input type="checkbox"/> Hedef numarasının geçerli olup olmadığını kontrol edin. |
| 034-715 | Mesajı silmek için OK düğmesine basın. Belirtilen sayıda yeniden arama yapıldıktan sonra hata devam ederse, aşağıdakileri deneyin: <ul style="list-style-type: none"> <input type="checkbox"/> Number of Redial (Tekrar Çevirme Sayısı) ayarını en büyük değere getirin. <input type="checkbox"/> Interval Timer (Aralık Zamanlayıcısı) veya Redial Delay (Tekrar Arama Gecikmesi) ayarını daha uzun yapın. <input type="checkbox"/> Modem Speed (Modem Hızı) ayarını düşürün. |
| 034-716 | Mesajı silmek için OK düğmesine basın. Belirtilen sayıda yeniden deneme yapıldıktan sonra hata devam ederse, iptal edilir. Faks göndermeyi yeniden denerken, Modem Speed (Modem Hızı) ayarını düşürün. |
| 034-717 | Mesajı silmek için OK düğmesine basın. Belirtilen sayıda yeniden deneme yapıldıktan sonra hata devam ederse, iptal edilir. Faks göndermeyi yeniden deneyin. |
| 034-718 | Mesajı silmek için OK düğmesine basın. Belirtilen sayıda yeniden deneme yapıldıktan sonra hata devam ederse, iptal edilir. Faks göndermeyi yeniden denerken, Modem Speed (Modem Hızı) ayarını düşürün. |
| 034-719 | |
| 034-720 | Mesajı silmek için OK düğmesine basın. Belirtilen sayıda yeniden deneme yapıldıktan sonra hata devam ederse, iptal edilir. Faks göndermeyi yeniden denerken, aşağıdakileri deneyin: <ul style="list-style-type: none"> <input type="checkbox"/> Modem Speed (Modem Hızı) ayarını düşürün. <input type="checkbox"/> ECM ögesini etkinleştirin. |
| 034-721 | Mesajı silmek için OK düğmesine basın. Belirtilen sayıda yeniden deneme yapıldıktan sonra hata devam ederse, iptal edilir. Faks göndermeyi yeniden denerken, Modem Speed (Modem Hızı) ayarını düşürün. |
| 034-722 | |
| 034-723 | |
| 034-724 | |
| 034-725 | |
| 034-726 | |
| 034-727 | Mesajı silmek için OK düğmesine basın. Hedef numarasının geçerli olup olmadığını kontrol edin. Belirtilen sayıda yeniden deneme yapıldıktan sonra hata devam ederse, iptal edilir. |
| 034-750 | Mesajı silmek için OK düğmesine basın. Telefon hattının düzgün bağlanıp bağlanmadığını kontrol edin. <p>Ayrıca Bakınız: "Telefon Hattının Bağlanması" sayfa 230</p> |

| Hata Kodu | Ne Yapabilirsiniz |
|-----------|--|
| 034-751 | Mesajı silmek için OK düğmesine basın. Junk Fax Filter (İstenmeyen Faks Filtresi) ayarını kontrol edin. Junk Fax Filter (İstenmeyen Faks Filtresi) ayarı On (Açık) yapıldığında, gönderenin faks numarasını yazıcının Address Book (Adres Defteri) içine kaydedin veya Junk Fax Filter (İstenmeyen Faks Filtresi) ayarını Off (Kapalı) yapın. |
| 034-752 | Mesajı silmek için OK düğmesine basın. Telefon hattının düzgün bağlanıp bağlanmadığını kontrol edin. |
| 034-753 | Ayrıca Bakınız: "Telefon Hattının Bağlanması" sayfa 230 |
| 034-754 | Mesajı silmek için OK düğmesine basın. Modem Speed (Modem Hızı) ayarını düşürün. |
| 034-755 | |
| 034-756 | |
| 034-757 | |
| 034-758 | Mesajı silmek için OK düğmesine basın. Telefon hattının düzgün bağlanıp bağlanmadığını kontrol edin. Veya, Modem Speed (Modem Hızı) ayarını düşürün. Ayrıca Bakınız: "Telefon Hattının Bağlanması" sayfa 230 |
| 034-759 | Mesajı silmek için OK düğmesine basın. Modem Speed (Modem Hızı) ayarını düşürün. |
| 034-760 | |
| 034-761 | Mesajı silmek için OK düğmesine basın. Telefon hattının düzgün bağlanıp bağlanmadığını kontrol edin. Ayrıca Bakınız: "Telefon Hattının Bağlanması" sayfa 230 |
| 034-762 | Mesajı silmek için OK düğmesine basın. Aşağıdakileri deneyin: <input type="checkbox"/> Modem Speed (Modem Hızı) ayarını düşürün. <input type="checkbox"/> ECM ögesini etkinleştirin. |
| 034-763 | Mesajı silmek için OK düğmesine basın. Modem Speed (Modem Hızı) ayarını düşürün. |
| 034-764 | |
| 034-765 | |
| 034-766 | |
| 034-767 | Mesajı silmek için OK düğmesine basın. Telefon hattının düzgün bağlanıp bağlanmadığını kontrol edin. Ayrıca Bakınız: "Telefon Hattının Bağlanması" sayfa 230 |
| 034-768 | Mesajı silmek için OK düğmesine basın. Modem Speed (Modem Hızı) ayarını düşürün. |

| Hata Kodu | Ne Yapabilirsiniz |
|-----------|--|
| 041-340 | <p>Yazıcıyı kapatın ve açın. Bu işlem sorunu çözmezse, yerel temsilci ofisimiz veya yetkili bayimiz ile irtibata geçin.</p> <p>Ayrıca Bakınız: "Epson Desteğine Başvurma" sayfa 411</p> |
| 042-358 | |
| 061-370 | |
| 062-321 | |
| 075-100 | <p>Kağıt yolunu kontrol edin ve temizleyin, kağıdı yükleyin ve ardından mesajı silmek için  düğmesine basın.</p> <p>Ayrıca Bakınız: "Yazıcının Ön Tarafından Kağıt Sıkışmalarının Giderilmesi" sayfa 347</p> |
| 075-921 | Basılı çıktıyı kağıt tepsisine veya Öncelikli Sayfa Yerleştirici'ye (PSI) yükleyin ve  düğmesine basın. |
| 077-100 | <p>Arka kapağı açın ve sıkışan kağıdı çıkarın.</p> <p>Ayrıca Bakınız: "Yazıcının Arka Tarafından Kağıt Sıkışmalarının Giderilmesi" sayfa 352</p> |
| 077-104 | |
| 077-106 | |
| 077-108 | |
| 077-109 | |
| 077-304 | Arka kapağı kapatın. |
| 077-900 | <p>Arka kapağı açın ve sıkışan kağıdı çıkarın.</p> <p>Ayrıca Bakınız: "Yazıcının Arka Tarafından Kağıt Sıkışmalarının Giderilmesi" sayfa 352</p> |
| 077-901 | |
| 077-907 | |
| 091-402 | <p>Yazıcınızın hizmet ömrü sona eriyor ve yazıcının çalışması yakında duracak. Yazıcıyı kullanmaya devam etmek istiyorsanız, Machine life (Makine ömrü) ayarını Continue Print (Yazdırma Devam Et) olarak değiştirin. Ancak, yazıcının devamlı kullanılması baskı kalitesini azaltır.</p> <p>Ayrıca Bakınız: "Machine life (Makine ömrü)" sayfa 311</p> |
| 091-441 | <p>Yazıcı hizmet ömrünü aşmış veya ayarlar kullanımına devam etmek üzere değiştirilmiş. Yazıcı kullanılmaya devam ederse, çıktıların kalitesi düşecektir.</p> <p>Ayrıca Bakınız: "Machine life (Makine ömrü)" sayfa 311</p> |
| 092-651 | <p>Yazıcıyı kapatın ve açın. Bu işlem sorunu çözmezse, yerel temsilci ofisimiz veya yetkili bayimiz ile irtibata geçin.</p> <p>Ayrıca Bakınız: "Epson Desteğine Başvurma" sayfa 411</p> |
| 092-661 | |

| Hata Kodu | Ne Yapabilirsiniz |
|-----------|---|
| 093-426 | Toner kartuşunu en kısa zamanda değiştirin. Ayrıca Bakınız: "Toner Kartuşunun Değiştirilmesi" sayfa 396 |
| 093-925 | Toner kartuşunu düzgün biçimde takın veya değiştirin. Ayrıca Bakınız: "Toner Kartuşunun Değiştirilmesi" sayfa 396 |
| 093-926 | Toner kartuşunu desteklenen bir kartuşla değiştirin. Ayrıca Bakınız: "Toner Kartuşunun Değiştirilmesi" sayfa 396 |
| 093-933 | Toner kartuşunu yeni bir kartuşla değiştirin. Toner kartuşunu değiştirmeniz, yazdırma kalitesi ile ilgili sorunlar oluşabilir. Ayrıca Bakınız: "Toner Kartuşunun Değiştirilmesi" sayfa 396 |
| 093-974 | Yazıcıyı kapatın, toner kartuşunun doğru takıldığını kontrol edin ve ardından yazıcıyı açın. Bu işlem sorunu çözmezse, yerel temsilci ofisimiz veya yetkili bayimiz ile irtibata geçin. Ayrıca Bakınız: "Epson Desteğine Başvurma" sayfa 411 |
| 116-210 | Yazıcıyı kapatın ve açın. Bu işlem sorunu çözmezse, yerel temsilci ofisimiz veya yetkili bayimiz ile irtibata geçin. Ayrıca Bakınız: "Epson Desteğine Başvurma" sayfa 411 |
| 116-314 | |
| 116-323 | |
| 116-325 | |
| 116-326 | |
| 116-355 | |
| 116-395 | |
| 116-703 | |
| 116-720 | |

| Hata Kodu | Ne Yapabilirsiniz |
|-----------|--|
| 117-331 | <p>Yazıcıyı kapatın ve açın. Bu işlem sorunu çözmezse, yerel temsilci ofisimiz veya yetkili bayimiz ile irtibata geçin.</p> <p>Ayrıca Bakınız: "Epson Desteğine Başvurma" sayfa 411</p> |
| 117-332 | |
| 117-333 | |
| 117-334 | |
| 117-342 | |
| 117-346 | |
| 117-348 | <p>Yeniden deneyin ve raporu kontrol edin. Yazıcıyı kapatın ve açın. Bu işlem sorunu çözmezse, yerel temsilci ofisimiz veya yetkili bayimiz ile irtibata geçin.</p> <p>Ayrıca Bakınız: "Epson Desteğine Başvurma" sayfa 411</p> |
| 117-350 | Arka kapağı açıp kapatın. |
| 117-366 | <p>Yazıcıyı kapatın ve açın. Bu işlem sorunu çözmezse, yerel temsilci ofisimiz veya yetkili bayimiz ile irtibata geçin.</p> <p>Ayrıca Bakınız: "Epson Desteğine Başvurma" sayfa 411</p> |
| 124-333 | |
| 134-211 | |
| 191-310 | <p>Yazıcınızın hizmet ömrü sona ermiş ve çalışması durmuş olsa da aşağıdaki işlemleri gerçekleştirerek yazıcı kullanımına devam edebilirsiniz:</p> <ul style="list-style-type: none"> - kalan bir iş varsa,  (Back) ve  düğmesine aynı anda basın. - iş yoksa System düğmesine basın ve ardından Maintenance (Bakım) - Machine Life (Makine ömrü) içinde Continue Print (Yazdırma Dvm Et) öğesini seçin. <p>Ancak, yazıcının devamlı kullanılması baskı kalitesini azaltır.</p> <p>Ayrıca Bakınız: "Machine life (Makine ömrü)" sayfa 311</p> |
| 193-700 | Orijinal olmayan bir toner takılmış. |

Not:

Bir hata kodu içermeyen aşağıdaki mesaj için aşağıdaki tabloya bakarak çözüm hakkında bilgi alın.

| Hata Mesajı | Ne Yapabilirsiniz |
|--|---|
| <p>Wrong Paper Size (Kağıt boyutu)</p> <p>Reload Paper then (ayarlanandan farklı)</p> <p>Press OK (OK) basın)</p> | <p>Belirtilen kağıdı yükleyin ve mesajı silmek için  düğmesine basın.</p> <p>Ayrıca Bakınız:</p> <ul style="list-style-type: none"> <input type="checkbox"/> "Yazdırma Ortamının Kağıt Tepsisine Yüklenmesi" sayfa 130 <input type="checkbox"/> "Öncelikli Sayfa Yerleştiriciye (PSI) Yazdırma Ortamı Yüklenmesi" sayfa 139 |

| Hata Mesajı | Ne Yapabilirsiniz |
|--|--|
| Job Cancelled (İş İptal Edildi) Open ADF Cover (ADF Kapağını Açın) and Remove All Paper (ve Tüm Kağıtları Çıkarın) | ADF kapağını açın. Sıkışan kağıdı çıkarın ve ardından ADF kapağını kapatın. Ayrıca Bakınız: "Otomatik Belge Besleyici'den (ADF) Kağıt Sıkışmalarının Giderilmesi" sayfa 344 |

Servise Başvurma

Yazıcı hizmetini aradığınızda yaşadığınız sorunu veya LCD paneldeki hata mesajını açıklamak için hazırlıklı olun.

Yazıcınızın modelini ve seri numarasını bilmeniz gerekmektedir. Yazıcınızın arka kapağındaki etikete bakın.

Yardım Alma

Baskı kalitesini oluşturmanıza ve korumanıza yardım etmek için çeşitli otomatik tanı araçları sağlamaktayız.

LCD Panel Mesajları

LCD panel, çeşitli bilgiler ve sorun giderme konusunda yardım bilgileri sunmaktadır. Bir hata veya uyarı koşulu oluştuğunda, LCD panelde sorunla ilgili bilgi mesajı görüntülenir.

Ayrıca Bakınız:

"Yazıcı Mesajlarını Anlama" sayfa 378

Status Monitor Uyarıları

öStatus Monitor, Software Disc'nde yer alan bir araçtır. Bir yazdırma işi gönderdiğinizde yazıcı durumunu otomatik olarak kontrol eder. Yazıcı işi yazdıramıyorsa, Status Monitor bilgisayar ekranınızda otomatik olarak bir uyarı göstererek yazıcınızla ilgilenmeniz gerektiğini bildirir.

Non Genuine Toner (Orijinal Olmayan Toner) Modunu Etkinleştirme

Toner kartuşundaki toner boş ise, 093-933 mesajı görüntülenir.

Yazıcıyı Non Genuine Toner (Orijinal Olmayan Toner) modunda kullanmak istediğinizde Non Genuine Toner (Orijinal Olmayan Toner) modunu etkinleştirin ve toner kartuşunu değiştirin.

Önemli:

Yazıcıyı Non Genuine Toner (Orijinal Olmayan Toner) modunda kullanırsanız, yazıcının performansı en iyi durumunda olmayabilir. Ve Non Genuine Toner (Orijinal Olmayan Toner) modu kullanımı sonucu oluşabilecek sorunlar kalite garantimiz kapsamında değildir. Non Genuine Toner (Orijinal Olmayan Toner) modunun sürekli kullanımı yazıcının bozulmasına da yol açabilir ve bu tür arızaların onarım ücretleri kullanıcı tarafından karşılanır.

Not:

Non Genuine Toner (Orijinal Olmayan Toner) modunu devre dışı bırakmak için, operatör panelinde Non Genuine Toner (Toner Orijinal Değil) öğesinin Toner seçeneği için Off (Kapalı) seçeneğini seçin veya Printer Setting Utility (Yazıcı Ayarı Yardımcı Programı) uygulamasındaki **Printer Maintenance (Yazıcı Bakımı)** sekmesinin **Non Genuine Toner (Orijinal Olmayan Toner)** sayfasında **On (Açık)** yanında yer alan onay kutusunun seçimini kaldırın.

Operatör Panelini Kullanarak

Not:

Aşağıda açıklanan işleme başlamadan önce, LCD panelde Select Function (İşlev Ses) mesajının görüntülediğinden emin olun.

1. **System** düğmesine basın.
2. Admin Menu (Yönetici Menü) seçeneğini seçin ve ardından **OK** düğmesine basın.
3. Maintenance (Bakım) seçeneğini seçin ve ardından **OK** düğmesine basın.
4. Non Genuine Toner (Toner Orijinal Değil) seçeneğini seçin ve ardından **OK** düğmesine basın.
5. Toner seçeneğini seçin ve ardından **OK** düğmesine basın.
6. On (Açık) seçeneğini seçin ve ardından **OK** düğmesine basın.
7. Üst sayfa görüntüleninceye kadar **↵** düğmesine basın.

Yazıcı Non Genuine Toner (Orijinal Olmayan Toner) moduna geçer.

Printer Setting Utility (Yazıcı Ayarı Yardımcı Programı) uygulamasının kullanılması (Sadece Windows)

Aşağıdaki prosedürde örnek olarak Windows® 7 kullanılmıştır.

1. **Start (Başlat) — All Programs (Tüm Programlar) — EPSON — yazıcınız — Printer Setting Utility (Yazıcı Ayarı Yardımcı Programı)** ögesini tıklatın.

Not:

*Bilgisayarınızda birden çok yazdırma sürücüsü yüklü olduğunda bu adımda yazıcı seçme penceresi görüntülenir. Bu durumda, **Printer Name (Yazıcı Adı)** içinde listelenen arzu edilen yazıcı adını tıklatın.*

Printer Setting Utility (Yazıcı Ayarı Yardımcı Programı) başlatılır.

2. **Printer Maintenance (Yazıcı Bakımı)** sekmesini tıklatın.
3. Sayfanın sol tarafındaki listeden **Non Genuine Toner (Orijinal Olmayan Toner)** ögesini seçin.
Non Genuine Toner (Orijinal Olmayan Toner) sayfası görüntülenir.
4. **On (Açık)** seçeneğinin yanındaki onay kutusunu seçin ve ardından **Apply New Settings (Yeni Ayarları Uygula)** düğmesini tıklatın.

Bölüm 11

Maintenance (Bakım)

Yazıcıyı Temizleme

Bu bölümde yazıcının iyi çalışma koşullarını koruması ve her zaman temiz çıktı vermesi için nasıl temizleneceği açıklanmaktadır.



Uyarı:

Bu ürünü temizlerken, bu iş için özel olarak üretilmiş temizlik malzemelerini kullanın. Diğer temizlik malzemeleri üründe kötü performansa yol açabilir. Yangın ve patlama riskini önlemek için asla sprey temizleyicileri kullanmayın.



Dikkat:

Bu ürünü temizlerken daima gücünü kapatın ve fişi çekin. Makinenin akım taşıyan iç kısmına erişim, elektrik çarpmasına neden olabilir.

Tarayıcıyı Temizleme

En iyi kopyaların alınmasını sağlamak için, tarayıcıyı temiz tutmak amacıyla her günün başında ve gün boyunca gerektiğinde temizleyin.

1. Yumuşak tiftiksiz bir bezi veya kağıt havluyu suyla hafifçe nemlendirin.
2. Belge kapağını açın.

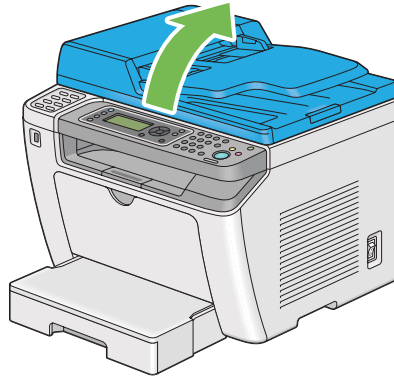

3. Belge camının ve ADF camının yüzeyini temiz ve kuru oluncaya kadar silin.

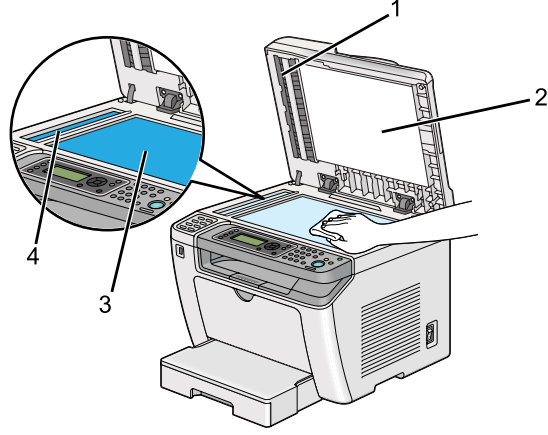

| | |
|---|--------------------|
| 1 | Film |
| 2 | Beyaz Belge Kapağı |
| 3 | Belge Camı |
| 4 | ADF Camı |

4. Beyaz belge kapağının altını ve filmi temiz ve kuru oluncaya kadar silin.

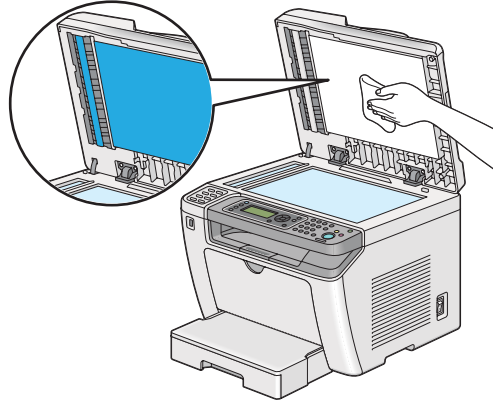

5. Belge kapağını kapatın.

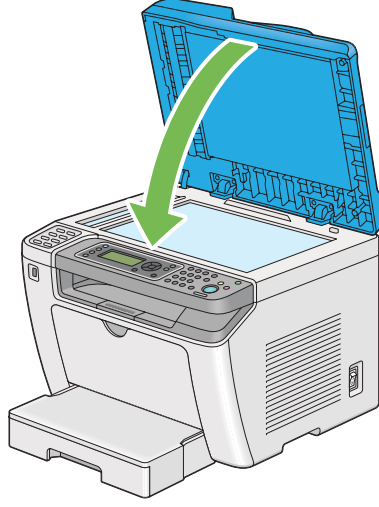

ADF Besleme Makarasını Temizleme

En iyi kopyaların alınmasını sağlamak için, ADF besleme makarasını temiz tutmak amacıyla düzenli aralıklarla temizleyin.

1. ADF kapağını açın.

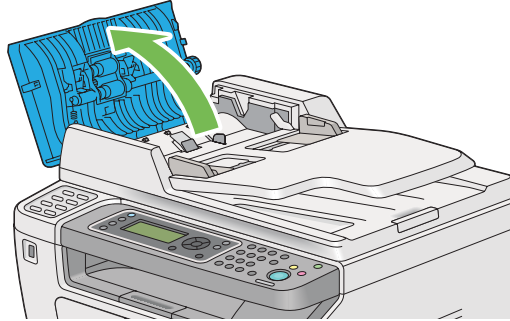

2. ADF besleme makarasını temizleninceye kadar kuru, yumuşak ve tiftiksiz bir bezle veya kağıt havlu ile silin.

ADF besleme makarasına mürekkep lekesi bulaşmışsa, Otomatik Belge Besleyici'den (ADF) geçen kağıt ta kirlenebilir. Bu durumda, yumuşak, tiftiksiz bir bezi veya kağıt havluyu nötr deterjan veya su ile hafifçe nemlendirin ve ADF besleme makarasını temiz ve kuru oluncaya kadar silin.

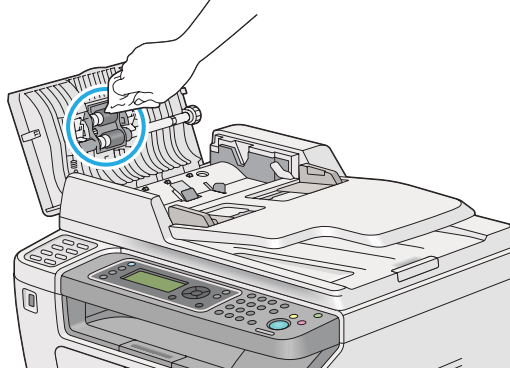

Toner Kartuşunun Değiştirilmesi

Orijinal toner kartuşları sadece Epson'dan edinilebilir.

Yazıcınız için orijinal toner kartuşlarını kullanmanız önerilir. Orijinal olmayan sarf malzemelerinin kullanılması sonucu oluşan sorunlar garanti kapsamında değildir.



Uyarı:

- ❑ *Dökülen toneri temizlemek için saplı süpürge veya ıslak bez kullanın. Asla elektrikli süpürge ile temizlemeyin. Elektrikli süpürge'nin içinde oluşan kıvılcımlar sonucu toner tutuşabilir ve patlamaya yol açabilir. Büyük miktarda toner dökülmesi durumunda yerel Epson temsilcisi ile irtibata geçin.*
- ❑ *Toner kartuşunu asla açık aleve atmayın. Kartuşta kalan toner tutuşabilir ve yanıklara veya patlamaya yol açabilir. Artık ihtiyaç duymadığınız kullanılmış toner kartuşunuz varsa, imha etmek için yerel Epson temsilcisi ile irtibata geçin.*

**Dikkat:**

- ❑ *Tambur kartuşlarını (veya kartuşlu bir tür değilse tamburu) ve toner kartuşlarını çocukların erişemeyeceği yerde tutun. Tonerin kazara çocuk tarafından yutulması durumunda tükürmesini sağlayın, ağzı su ile çalkalayın, su için ve derhal bir doktora başvurun.*
- ❑ *Tambur kartuşlarını (veya kartuşlu bir tür değilse tamburu) ve toner kartuşlarını değiştirirken, toneri dökmemeye dikkat edin. Tonerin dökülmesi durumunda elbise, cilt, göz ve ağızla temas etmesinden ve toneri solumaktan kaçınin.*
- ❑ *Toner cildinize veya giysilerinize dökülürse, derhal sabun ve suyla yıkayın. Gözünüze toner parçacıkları kaçarsa, tahriş durumu giderilinceye kadar en az 15 dakika bol su ile yıkayın. Gerekirse bir doktora danışın. Toner parçacıklarını solursanız, temiz hava alabileceğiniz bir yere çıkın ve ağızınızı su ile çalkalayın. Toneri yutmanız durumunda tükürün, ağızınızı su ile çalkalayın, bol su için ve derhal bir doktora başvurun.*

Önemli:

Tonerin dökülmemesi için kullanılmış toner kartuşunu sallamayın.

Toner Kartuşunu Değiştirme Zamanı

Yazıcıda bir toner kartuşu bulunur: siyah (K).

Bir toner kartuşu kullanılabilir hizmet ömrüne ulaştığında, LCD panelde aşağıdaki mesajlar görüntülenir.

| Mesaj | Kalan Sayfa Verimi | Yazıcı Durumu ve Eylem |
|----------|--------------------|---|
| 093-426* | Yaklaş. 500 sayfa | Toner kartuşu azaldı. Yeni bir kartuş hazırlayın. |
| 093-933 | — | Toner kartuşu boşaldı. Eski toner kartuşunu yenisiyle değiştirin. |

* Bu uyarı sadece orijinal toner kartuşu kullanıldığında (yani, Non Genuine Toner (Orijinal Olmayan Toner) seçeneği devre dışı olduğunda) görüntülenir.

Önemli:

- ❑ *Kullanılmış bir toner kartuşunu yerde veya masa üzerinde değiştirirken, kartuşun altına birkaç sayfa kağıt yerleştirerek dökülebilecek tonere karşı önlem alın.*
- ❑ *Yazıcıdan çıkardığımız eski toner kartuşlarını tekrar kullanmayın. Aksi takdirde baskı kalitesi bozulabilir.*

- ❑ Kullanılmış toner kartuşlarını sallamayın veya çarpmayın. Kalan toner dökülebilir.
- ❑ Toner kartuşlarını ambalajından çıkardıktan sonra bir yıl içinde kullanmanızı öneririz.

Toner Kartuşunun Çıkarılması

1. Ön kapağı açın.

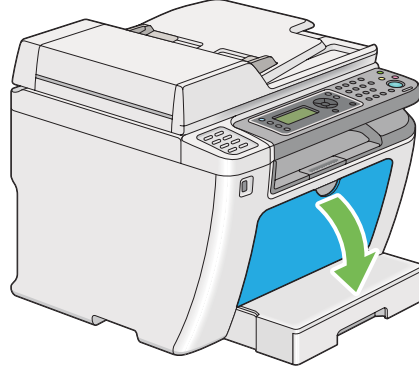

2. Toner erişim kapağını açın.

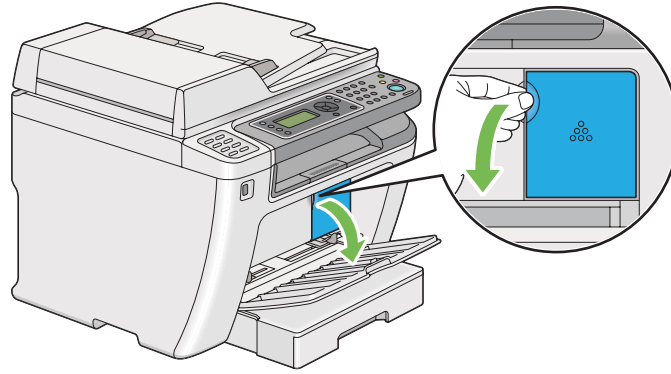

3. Çıkarılan toner kartuşunu üzerine koymak istediğiniz yer veya masa üzerine birkaç sayfa kağıt yerleştirin.

4. Toner kartuşunu saat yönünün tersine çevirerek kilidini açın.

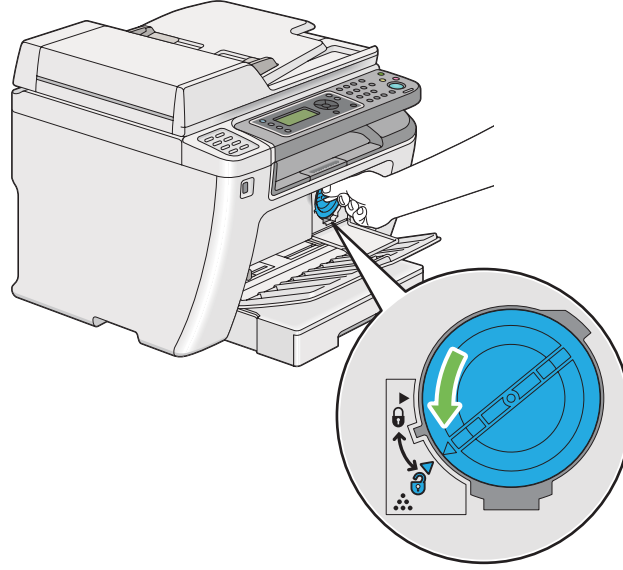

5. Toner kartuşunu çekerek çıkarın.

Önemli:

- Kullanılmış toner kartuşunun kapağına dokunmayın.
- Toneri dökmek için toner kartuşunu daima yavaş bir şekilde çıkarın.

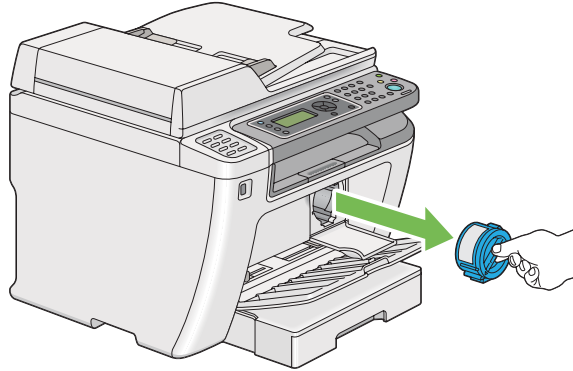

6. Toner kartuşunu yavaşça 4. adımda serilen kağıt yapraklarının üzerine yerleştirin.

Toner Kartuşunun Takılması

1. Yeni bir toner kartuşunun ambalajını açın ve toneri eşit şekilde dağıtmak için beş kez sallayın.

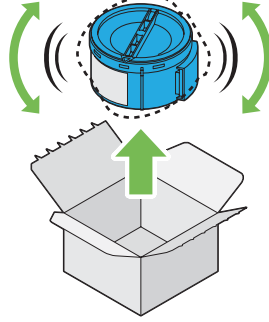

Not:

Tonerin dökülmemesi için toner kartuşunu dikkatli bir şekilde tutun.

2. Toner kartuşunu kartuş yuvasına yerleştirin ve saat yönünde çevirerek kilit işareti ile hizalayın.

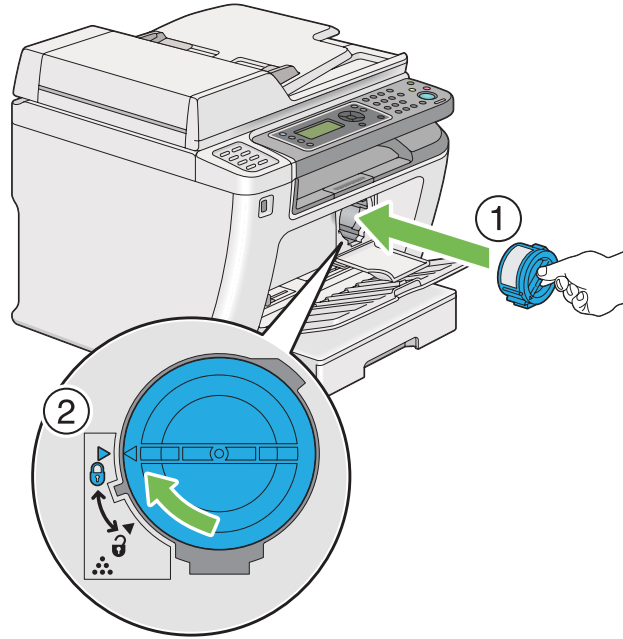

Önemli:

Yazdırmadan önce toner kartuşunu sıkıca sabitlediğinizden emin olun. Aksi takdirde, bir takım arızalara neden olabilir.

3. Toner erişim kapağını kapatın. Kapağın yerine oturduğundan emin olun.

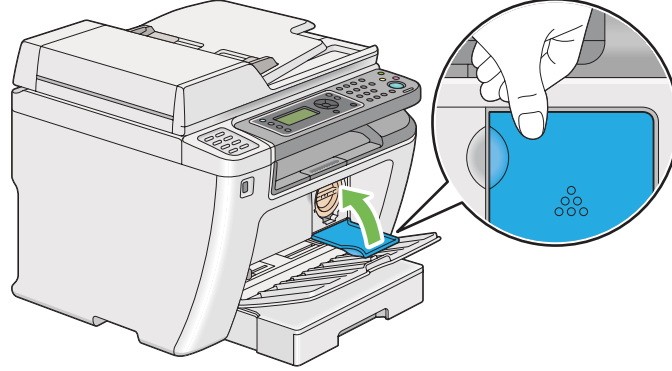

4. Ön kapağı kapatın.



5. Çıkarılan toner kartuşunu takılan kartuşun çıkarıldığı ambalaj kutusuna yerleştirin.
6. Dökülen toner ile temas etmemeye dikkat edin ve toner kartuşu değişimi için kullandığınız kağıt sayfalarını bertaraf edin.

Yedek Kartuş Siparişi

Toner kartuşları ara sıra değiştirilmelidir. Toner kartuşu kutusunda montaj talimatları mevcuttur.

Sarf malzemeleri

Önemli:

Sadece önerilen sarf malzemelerini kullanın. Önerilmeyen sarf malzemesi kullanımı makine kalitesini ve performansını bozabilir.

| Ürün Adı | Ürün Kodu |
|------------------------------------|-----------|
| TONER KARTUŞU | 0709 |
| ÇİFTLİ TONER KARTUŞU PAKETİ | 0710 |
| İADELİ ÇİFTLİ TONER KARTUŞU PAKETİ | 0711 |

Önemli:

A4 düz kağıt SEF (□) kullanıldığında yazdırılabilir sayfa sayısı kullanılabilir ve yazdırma %5 görüntü yoğunluğuna sahip baskı oranında sürekli olarak yapılır. Ayrıca, JIS X6931 (ISO/IEC 19752) bazında, genel değerleri de karşılar. Bu değerler tahminidir ve yazdırılan içerik, kağıt boyutu, kağıt türü, yazıcının çalışma ortamı, yazıcıyı açıp kapadığınızda uygulanan başlatma işlemi ve baskı kalitesini korumak için gereken ayarlar gibi koşullara bağlı olarak değişir.

Not:

- Yazıcı ile birlikte gönderilen başlangıç toner kartuşu için yazdırılabilir sayfa sayısı yaklaşık 1.000 sayfadır.
- Her bir toner kartuşu kutusunda montaj talimatları mevcuttur.

Toner Kartuşu Ne Zaman Sipariş Edilir

Toner kartuşunu değiştirme süresi yaklaştığında LCD panelde bir uyarı görüntülenir. Elinizde bir yedek parça olduğundan emin olun. Yazdırma işlerinizin kesintiye uğramaması için mesajlar ilk görüntülediği zaman toner kartuşu siparişi vermek önemlidir. Toner kartuşu değiştirilmesi gerektiğinde LCD panelde bir hata mesajı görüntülenir.

Bir toner kartuşu sipariş etmek için, yerel temsilci ofisimizle veya yetkili bayimizle irtibata geçin.

Önemli:

Yazıcı, önerilen toner kartuşu ile kullanıldığında kararlı bir performans ve baskı kalitesi sağlayacak şekilde tasarlanmıştır. Bu yazıcı için önerilen toner kartuşunun kullanılmaması yazıcının performansını ve baskı kalitesini azaltır. Ayrıca yazıcı arıza yaparsa ücret ödemeye maruz kalabilirsiniz. Müşteri desteği almak ve yazıcıdan en iyi performansı elde etmek için önerilen toner kartuşunu kullandığınızdan emin olun.

Yedek Kartuşun Geri Dönüşümü

- Çevrenin korunması ve kaynakların etkin kullanımı için, Epson iade edilen toner kartuşlarını ve tamburları (ışık alıcıları), geri dönüştürülmüş parçalar, geri dönüştürülmüş malzemeler veya enerji geri kazanımı sağlamak için yeniden kullanır.
- Artık kullanılmayan toner kartuşlarının uygun biçimde bertaraf edilmesi gerekir. Toner kartuşlarını açmayın. Onları yerel Epson temsilcinize iade edin.

Sarf Malzemelerinin Saklanması

Sarf malzemelerini kullanıncaya kadar orijinal ambalajında saklayın. Sarf malzemelerini aşağıdaki koşullarda saklamayın:

- 40 °C üzerindeki sıcaklıklar.
- Rutubet veya sıcaklığın aşırı değiştiği ortamlar.
- Doğrudan güneş ışığı.
- Tozlu yerler.
- Araç içinde uzun süre.
- Korozyif gazların bulunduğu ortamlar.
- Tuzlu havaya sahip ortamlar.

Yazıcının Yönetilmesi

Yazıcının EpsonNet Config ile Denetimi veya Yönetilmesi

Yazıcı bir TCP/IP ortamında kurulduğunda, bir ağ bilgisayarından web tarayıcısını kullanarak yazıcının durumunu denetleyebilir ve ayarlarını yapılandırabilirsiniz. Yazıcıya yüklenen kağıdı ve kalan sarf malzemesinin miktarını kontrol etmek için EpsonNet Config uygulamasını da kullanabilirsiniz.

Not:

Yazıcıyı yerel yazıcı olarak kullandığınızda EpsonNet Config uygulamasını kullanamazsınız. Yerel yazıcı durumunu kontrol etme ile ilgili ayrıntılar için bkz. “Status Monitor ile Yazıcı Durumunun Denetlenmesi (Sadece Windows)” sayfa 404.

EpsonNet Config Uygulamasını Başlatma

EpsonNet Config uygulamasını başlatmak için aşağıdaki prosedürü kullanın.

1. Web tarayıcınızı açın.
2. Yazıcının IP adresini adres çubuğuna girin ve ardından **Enter** tuşuna basın.

Tarayıcınızda EpsonNet Config görüntülenir.

Çevrimiçi Yardımı Kullanma

EpsonNet Config uygulamasında ayarlayabileceğiniz öğeler hakkında ayrıntılar için, **Help (Yardım)** düğmesine basarak çevrimiçi Yardım'ı görüntüleyin.

Status Monitor ile Yazıcı Durumunun Denetlenmesi (Sadece Windows)

Status Monitor, yazdırma sürücünüz ile birlikte yüklenen bir araçtır. Bir yazdırma işi gönderdiğinizde yazıcı durumunu otomatik olarak kontrol eder. Status Monitor ayrıca kağıt tepsisinin durumunu ve toner kartuşunda kalan miktarı da denetleyebilir.

Status Monitor Uygulamasının Başlatılması

Görev çubuğundaki Status Monitor simgesini çift tıklatın veya simgeyi sağ tıklatın ve **Printer Selection (Yazıcı Seçimi)** öğesini seçin.

Status Monitor simgesi görev çubuğunda görüntülenmiyorsa, **Start (Başlat)** menüsünden Status Monitor öğesini açın.

Aşağıdaki prosedürde örnek olarak Microsoft® Windows® 7 kullanılmıştır.

1. **Start (Başlat)** — **All Programs (Tüm Programlar)** — **EPSON** — yazıcınız — **Activate Status Monitor** öğesini tıklatın.

Printer Selection (Yazıcı Seçimi) penceresi görüntülenir.

2. Listedeki arzu edilen yazıcının adını tıklatın.

Printer Status (Yazıcı Durumu) penceresi görüntülenir.

Status Monitor işlevleri hakkında bilgi almak için, Status Monitor'ün Yardım'ına bakın.

Ayrıca Bakınız:

“Status Monitor (Yalnızca Windows)” sayfa 35

E-posta İle Yazıcı Durumunun Kontrol Edilmesi

Yazıcı, e-posta gönderme ve almanın mümkün olduğu bir ağ ortamına bağlandığında belirli e-posta adreslerine aşağıdaki bilgileri içeren bir e-posta raporu gönderebilir:

Yazıcıda oluşan hata durumu

E-posta Ortamının Ayarlanması

EpsonNet Config uygulamasına erişim sağlayın. **Properties (Özellikler)** sekmesinde, e-posta ortamınıza göre aşağıdaki ayarları yapılandırın. Her penceredeki ayarları yapılandırdıktan sonra mutlaka **Apply (Uygula)** düğmesini tıklatın ve yazıcıyı kapatıp açarak yeniden başlatın. Her bir öğe ile ilgili ayrıntılar için, EpsonNet Config uygulamasındaki Help (Yardım) ögesine bakın.

| Öge | Yapılandırılacak öğe | Açıklama |
|---|--|--|
| General Setup (Genel Kurulum) — Status-Messenger | Recipient's E-mail Address (Alıcının E-posta Adresi) | Yazıcı durumundaki değişiklikler veya hatalar hakkında bildirim gönderilen en fazla iki e-posta adresi belirtin. |
| | Notification Items (Bildirim Öğeleri) | E-posta ile gönderilen bildirimlerin içeriğini ayarlayın. |
| Port Status (Bağlantı Noktası Durumu) | StatusMessenger | Enabled (Etkin) seçimini yapın. |

| Öge | Yapılandırılacak öge | Açıklama |
|---|--|---|
| Protocol Settings (Protokol Ayarları) — E-mail (E-posta) | <p>SMTP Server Settings (SMTP Sunucusu Ayarları)</p> <ul style="list-style-type: none"> <input type="checkbox"/> Machine's E-mail Address (Makinenin E-posta Adresi) <input type="checkbox"/> SMTP Server Address (SMTP Sunucusu Adresi) <input type="checkbox"/> SMTP Server Port Number (SMTP Sunucusu Bağlantı Noktası Numarası) <p>Send Authentication (Gönderim Kimlik Doğrulaması)</p> <ul style="list-style-type: none"> <input type="checkbox"/> E-mail Send Authentication (E-posta Gönderim Kimlik Doğrulaması) <input type="checkbox"/> Login Name (Oturum Adı) <input type="checkbox"/> Password (Parola) <input type="checkbox"/> Re-enter Password (Parolayı Yeniden Gir) <p>POP3 Server Settings (POP3 Sunucusu Ayarları)</p> <ul style="list-style-type: none"> <input type="checkbox"/> POP3 Server Address (POP3 Sunucusu Adresi) <input type="checkbox"/> POP3 Server Port Number (POP3 Sunucusu Bağlantı Noktası Numarası) <input type="checkbox"/> Login Name (Oturum Adı) <input type="checkbox"/> Password (Parola) <input type="checkbox"/> Re-enter Password (Parolayı Yeniden Gir) | E-posta gönderme ve alma ile ilgili uygun ayarları seçin. |

Yedek Malzemelerin Korunması

Toner ve kağıdı korumak için yazdırma sürücünüzün çeşitli ayarlarını değiştirebilirsiniz.

| Besleme | Ayarlar | İşlev |
|-----------------|---|---|
| Toner kartuşu | Yazdırma sürücüsünün Graphics (Grafikler) sekmesindeki Toner Saving Mode (Toner Tasarrufu Modu) | Bu onay kutusu kullanıcıların daha az toner kullanan bir yazdırma modu seçmesini sağlar. Bu özellik kullanıldığında, görüntü kalitesi kullanılmadığı duruma göre daha düşük olacaktır. |
| Yazdırma ortamı | Yazdırma sürücüsünün Layout (Düzen) sekmesindeki Multiple Up (Çoklu Yazdırma) | Yazıcı yaprağın bir yüzüne iki veya daha fazla sayfa yazdırır. Her bir yazdırma sürücüsünün yazdırabileceği bir yaprak kağıt adedi aşağıdaki gibidir: <ul style="list-style-type: none"> <input type="checkbox"/> Windows® Yazdırma Sürücüsü: 2, 4, 8 veya 16 sayfa <input type="checkbox"/> Mac OS X Yazdırma Sürücüsü: 2, 4, 6, 9 veya 16 sayfa Duplex (Çift Yönlü) (2- Taraflı) yazdırma ayarı ile birlikte, Multiple Up (Çoklu Yazdırma) bir kağıt yaprağına 32 sayfaya kadar baskı almanızı sağlar. (16 görüntü önde ve 16 görüntü arkada) |

Sayfa Sayılarının Denetlenmesi

Yazdırılan toplam sayfa sayısını kontrol etmek için System Settings (Sistem Kurulumu) sayfası yazdırabilirsiniz. Yazdırılan sayfaların toplam sayısı, kağıt boyutları ile sınıflandırılan Print Volume bölümünde gösterilir.

Tek taraflı baskı (Multiple Up (Çoklu Yazdırma) dahil) bir sayfa olarak ve 2 taraflı baskı (Multiple Up (Çoklu Yazdırma) dahil) iki sayfa olarak sayılır. Çift yönlü (2- Taraflı) yazdırma sırasında, bir taraf düzgün yazdırıldıktan sonra bir hata oluşursa bir sayfa olarak sayılır.

Çift yönlü (2- Taraflı) yazdırma sırasında, uygulamanın ayarlarına bağlı olarak boş bir sayfa otomatik olarak yerleştirilebilir. Bu durumda, boş sayfa bir sayfa olarak sayılır. Çift yönlü (2- Taraflı) yazdırma sırasında, tek sayılı sayfalar için boş bir sayfa yerleştirilirse ve son tek sayılı sayfanın arkası boş bırakılırsa bu, sayfa sayımının dışında bırakılır.

Not:

System Settings (Sistem Kurulumu) sayfasının nasıl yazdırılacağı hakkında bilgi için bkz. "System Settings (Sistem Kurulumu) Sayfasını Yazdırma" sayfa 165.

Yazıcının Taşınması

1. Yazıcıyı kapatın.

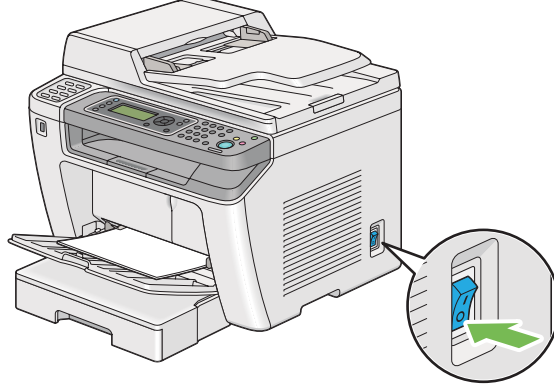

2. Güç kablosunu, arayüz kablosunu ve diğer tüm kabloları çıkarın.

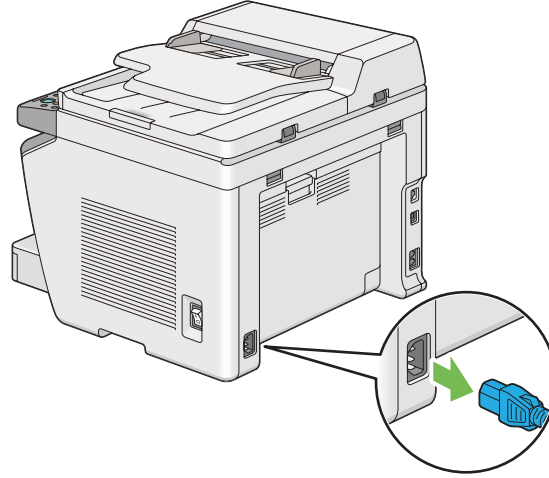

3. Belge çıkış tepsisindeki tüm kağıtları çıkarın.

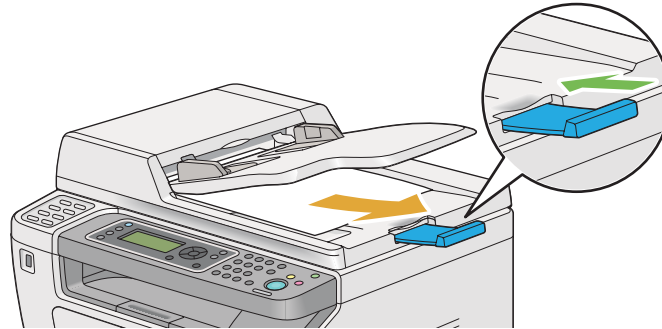

4. Tarayıcı ünitesini kaldırın, orta çıkış tepsisindeki tüm kağıtları çıkarın ve açılmışsa çıkış tepsi uzantısını kapatın.

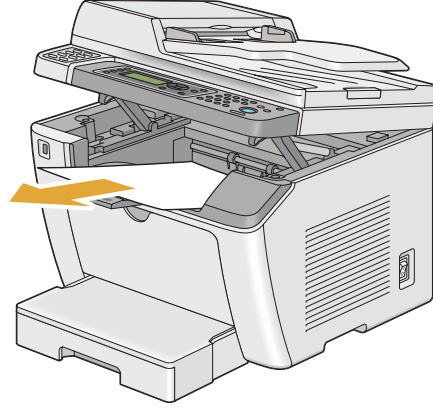

5. Kağıt tepsisini yazıcıdan çıkarın.

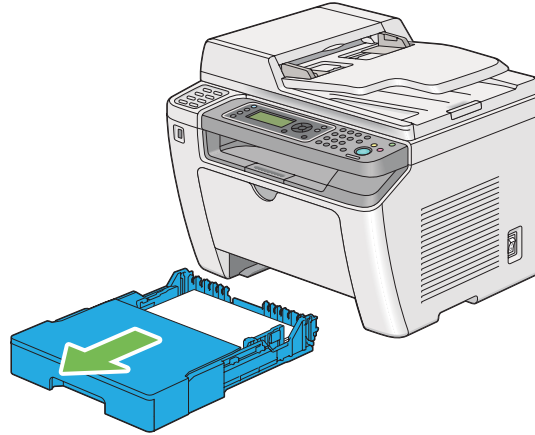

6. Yazıcıyı kaldırın ve yavaşça taşıyın.

Not:

Yazıcıyı uzun mesafede taşıyacaksanız, toner kartuşunu çıkardığınızdan ve tonerin akmasını önlemek için yazıcıyı bir kutunun içine paketlediğinizden emin olun.



7. Yazıcıyı yeni konumuna yerleştirin ve kağıt tepsisini yerine takın.

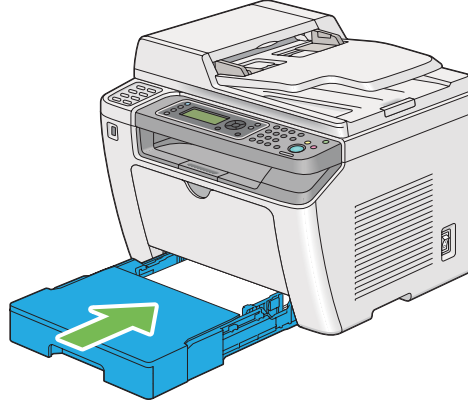

Ek A

Nereden Yardım Alabilirsiniz

Epson Desteğine Başvurma

Epson'a Başvurmadan Önce

Epson ürününüz doğru çalışmıyorsa ve ürün belgelerindeki sorun giderme bilgilerini kullanarak sorunu çözemiyorsanız, yardım için Epson müşteri destek hizmetlerine başvurun. Bulduğunuz bölge için Epson müşteri destek hizmetleri aşağıda belirtilmemişse, ürünü satın aldığınız yetkili satıcıya başvurun.

Aşağıdaki bilgileri vererseniz, Epson müşteri destek hizmetleri size çok daha hızlı yardımcı olabilir:

- Ürün seri numarası
(Seri numarası etiketi genelde ürünün arkasında bulunur.)
- Ürün modeli
- Ürün yazılım sürümü
(Ürün yazılımında **About, Version Info** veya benzeri bir düğmeyi tıklayın.)
- Bilgisayarınızın markası ve modeli
- Bilgisayarınızın işletim sistemi adı ve sürümü
- Ürün ile normalde kullandığınız yazılım uygulamalarının adları ve sürümleri

Avrupa'daki Kullanıcılar için Yardım

Epson müşteri desteğine nasıl başvurabileceğiniz hakkında bilgi almak için **Pan-European Warranty Document**'i kontrol edin.

Tayvan'daki Kullanıcılar için Yardım

Bilgi, destek ve servisler için irtibat bilgileri:

World Wide Web (<http://www.epson.com.tw>)

Ürün teknik özellikleri ile ilgili bilgiler, indirilecek sürücüler ve ürün sorguları mevcuttur.

Epson HelpDesk (Telefon: +0280242008)

HelpDesk takımımız telefon üzerinden aşağıdaki konularda size yardımcı olabilir:

- Satış ve ürün konusunda bilgi
- Ürün kullanımı ile ilgili sorular veya sorunlar
- Onarım servisi ve garanti ile ilgili sorgular

Onarım servis merkezi:

| Telefon numarası | Faks numarası | Address (Adres) |
|------------------|---------------|--|
| 02-23416969 | 02-23417070 | No.20, Beiping E. Rd., Zhongzheng Dist., Taipei City 100, Taiwan |
| 02-27491234 | 02-27495955 | 1F., No.16, Sec. 5, Nanjing E. Rd., Songshan Dist., Taipei City 105, Taiwan |
| 02-32340688 | 02-32340699 | No.1, Ln. 359, Sec. 2, Zhongshan Rd., Zhonghe City, Taipei County 235, Taiwan |
| 039-605007 | 039-600969 | No.342-1, Guangrong Rd., Luodong Township, Yilan County 265, Taiwan |
| 038-312966 | 038-312977 | No.87, Guolian 2nd Rd., Hualien City, Hualien County 970, Taiwan |
| 03-4393119 | 03-4396589 | 5F., No.2, Nandong Rd., Pingzhen City, Taoyuan County 32455, Taiwan (R.O.C.) |
| 03-5325077 | 03-5320092 | 1F., No.9, Ln. 379, Sec. 1, Jingguo Rd., North Dist., Hsinchu City 300, Taiwan |
| 04-23011502 | 04-23011503 | 3F., No.30, Dahe Rd., West Dist., Taichung City 40341, Taiwan (R.O.C.) |
| 04-23805000 | 04-23806000 | No.530, Sec. 4, Henan Rd., Nantun Dist., Taichung City 408, Taiwan |
| 05-2784222 | 05-2784555 | No.463, Zhongxiao Rd., East Dist., Chiayi City 600, Taiwan |
| 06-2221666 | 06-2112555 | No.141, Gongyuan N. Rd., North Dist., Tainan City 704, Taiwan |

| Telefon numarası | Faks numarası | Address (Adres) |
|------------------|---------------|--|
| 07-5520918 | 07-5540926 | 1F., No.337, Minghua Rd., Gushan Dist., Kaohsiung City 804, Taiwan |
| 07-3222445 | 07-3218085 | No.51, Shandong St., Sanmin Dist., Kaohsiung City 807, Taiwan |
| 08-7344771 | 08-7344802 | 1F., No.113, Shengli Rd., Pingtung City, Pingtung County 900, Taiwan |

Singapur'daki Kullanıcılar için Yardım

Bilgi, destek ve servis kaynakları Epson Singapur'dan elde edilebilir:

World Wide Web (<http://www.epson.com.sg>)

Ürün teknik özellikleri hakkında bilgi, indirilecek sürücüler, Sıkça Sorulan Sorular (SSS), Satış bilgisi sorguları ve e-posta üzerinden Teknik Destek alınabilir.

Epson HelpDesk (Telefon: (65) 6586 3111)

HelpDesk takımımız telefon üzerinden aşağıdaki konularda size yardımcı olabilir:

- Satış ve ürün konusunda bilgi
- Ürün kullanımını ile ilgili sorular veya sorunlar
- Onarım servisi ve garanti ile ilgili sorgular

Tayland'daki Kullanıcılar için Yardım

Bilgi, destek ve servisler için irtibat bilgileri:

World Wide Web (<http://www.epson.co.th>)

Ürün teknik özellikleri hakkında bilgi, indirilecek sürücüler, Sıkça Sorulan Sorular (SSS) ve e-posta bilgileri mevcuttur.

Epson Hotline (Telefon: (66)2685-9899)

Bilgi hattı ekibimiz telefon üzerinden aşağıdaki konularda size yardımcı olabilir:

- Satış ve ürün konusunda bilgi
- Ürün kullanımı ile ilgili sorular veya sorunlar
- Onarım servisi ve garanti ile ilgili sorgular

Vietnam'daki Kullanıcılar için Yardım

Bilgi, destek ve servisler için irtibat bilgileri:

Epson Hotline (Telefon): 84-8-823-9239

Servis Merkezi: 80 Truong Dinh Street, District 1, Hochiminh City
Vietnam

Endonezya'daki Kullanıcılar için Yardım

Bilgi, destek ve servisler için irtibat bilgileri:

World Wide Web (<http://www.epson.co.id>)

- Ürün teknik özellikleri, indirilecek sürücüler ile ilgili bilgiler
- Sıkça Sorulan Sorular (SSS), Satış sorguları, e-posta üzerinden sorular

Epson Hotline

- Satış ve ürün konusunda bilgi
 - Teknik destek
- Telefon (62) 21-572 4350
- Faks (62) 21-572 4357

Epson Servis Merkezi

Jakarta Mangga Dua Mall 3rd floor No 3A/B
Jl. Arteri Mangga Dua,
Jakarta

Telefon/Faks: (62) 21-62301104

Bandung Lippo Center 8th floor
Jl. Gatot Subroto No.2
Bandung

Telefon/Faks: (62) 22-7303766

Surabaya Hitech Mall It IIB No. 12
Jl. Kusuma Bangsa 116 – 118
Surabaya

Telefon: (62) 31-5355035

Faks: (62)31-5477837

Yogyakarta Hotel Natour Garuda
Jl. Malioboro No. 60
Yogyakarta

Telefon: (62) 274-565478

Medan Wisma HSBC 4th floor
Jl. Diponegoro No. 11
Medan

Telefon/Faks: (62) 61-4516173

Makassar MTC Karebosi Lt. III Kav. P7-8
Jl. Ahmad Yani No.49
Makassar

Telefon: (62)411-350147/411-350148

Hong Kong'taki Kullanıcılar için Yardım

Teknik destek yanında diğer satış sonrası hizmetleri de almak için kullanıcıların Epson Hong Kong Limited ile irtibata geçmesi rica olunur.

Internet Giriş Sayfası

Epson Hong Kong tarafından internette Çince ve İngilizce olarak yerel giriş sayfası oluşturularak kullanıcılara aşağıdaki bilgiler sağlanmıştır:

- Ürün bilgileri
- Sıkça Sorulan Sorulara (SSS) verilen yanıtlar
- Epson ürün sürücülerinin en son sürümleri

Kullanıcılar World Wide Web ana sayfamıza şu adresten ulaşabilirler:

<http://www.epson.com.hk>

Teknik Destek Bilgi Hattı

Aşağıdaki telefon ve faks numaralarından da teknik ekibimize ulaşabilirsiniz:

Telefon: (852) 2827-8911

Faks: (852) 2827-4383

Malezya'daki Kullanıcılar için Yardım

Bilgi, destek ve servisler için irtibat bilgileri:

World Wide Web (<http://www.epson.com.my>)

- Ürün teknik özellikleri, indirilecek sürücüler ile ilgili bilgiler
- Sıkça Sorulan Sorular (SSS), Satış sorguları, e-posta üzerinden sorular

Epson Trading (M) Sdn. Bhd.

Genel Merkez.

Telefon: 603-56288288

Faks: 603-56288388/399

Epson Yardım Masası

- Satış ve ürün konusunda bilgi (bilgi hattı)

Telefon: 603-56288222

- Onarım hizmetleri ve garanti, ürün kullanımı ve teknik destek (Techline) ile ilgili sorgular

Telefon: 603-56288333

Filipinler'deki Kullanıcılar için Yardım

Teknik destek yanında diğer satış sonrası hizmetleri de almak için kullanıcıların Epson Philippines Corporation ile aşağıdaki telefon, faks numaraları ve e-posta adresinden irtibata geçmesi rica olunur:

Ana Hat: (63-2) 706 2609

Faks: (63-2) 706 2665

Yardım Masası Doğrudan Hat: (63-2) 706 2625

E-posta: epchelpdesk@epc.epson.com.ph

World Wide Web (<http://www.epson.com.ph>)

Ürün teknik özellikleri hakkında bilgi, indirilecek sürücüler, Sıkça Sorulan Sorular (SSS) ve e-posta sorguları mevcuttur.

Ücretsiz No. 1800-1069-EPSON(37766)

Bilgi hattı ekibimiz telefon üzerinden aşağıdaki konularda size yardımcı olabilir:

- Satış ve ürün konusunda bilgi

- ❑ Ürün kullanımı ile ilgili sorular veya sorunlar
- ❑ Onarım servisi ve garanti ile ilgili sorgular

Dizin

| | | |
|--|----------------------------|--|
| # | | |
| # düğmesi..... | 29 | |
| 2 | | |
| 2 Taraflı Yazdırma..... | 270, 299 | |
| 2-Taraflı..... | 185, 279 , 285 , 321 , 330 | |
| 2-Taraflı Rapor..... | 307 | |
| A | | |
| Açma kapama düğmesi..... | 26 | |
| ADF camı..... | 28, 394 | |
| ADF kapağı..... | 27, 28 , 344 | |
| Adjust Altitude (Rakımı Ayarla)..... | 313 | |
| Adjust Fusing Unit (Isıtıcıyı Ayarla)..... | 309 | |
| Adres Defteri..... | 276 | |
| Adres Defteri düğmesi..... | 29 | |
| Adres Defteri Düzenleyicisi..... | 38 | |
| Ağ bağlantısı ayarları..... | 54 | |
| Ağa Tara..... | 323 | |
| Alaca..... | 366 | |
| Alandan Düzenle..... | 316 | |
| Ana bileşenler..... | 26 | |
| Ana Kaset..... | 331 | |
| Aralık Zamanlayıcısı..... | 270, 296 | |
| Arka kapak..... | 27, 343 | |
| Arka kapak kolu..... | 27 | |
| Atma Boyutu..... | 271, 301 | |
| Aydınlat/Karart..... | 182, 237 , 320 , 325 , 329 | |
| B | | |
| Bağlantı..... | 22 | |
| Bağlantı özellikleri..... | 41 | |
| Bağlantı türü..... | 41 | |
| Baskı kalitesi sorunları..... | 362 | |
| Başlat düğmesi..... | 29 | |
| Başlatıcı..... | 36 | |
| Belge besleme tepsisi..... | 26, 28 | |
| Belge Boyutu..... | 324 | |
| Belge boyutu..... | 24 | |
| Belge camı..... | 28, 394 | |
| Belge çıkış tepsisi..... | 26 | |
| Belge durdurucu..... | 26 | |
| Belge kapağı..... | 28 | |
| Belge kılavuzları..... | 28 | |
| Belge Türü..... | 182, 237 , 319 , 328 | |
| Bellek..... | 18 | |
| Bellekten faks gönderme..... | 238 | |
| Beyaz belge kapağı..... | 394 | |
| Bilgisayara Tara..... | 23 | |
| Bir yazdırma işinin iptal edilmesi..... | 147 | |
| Boyutlar..... | 20 | |
| BTR'yi Ayarla..... | 309 | |
| C | | |
| C (Temizle) düğmesi..... | 29 | |
| CentreWare Internet Services | | |
| Başlatma..... | 404 | |
| Çevrimiçi yardım..... | 404 | |
| Yazıcının yönetilmesi..... | 403 | |
| Clean Developer (Geliştiriciyi Temizle)..... | 310 | |
| Ç | | |
| Çevirme Türü..... | 270, 296 | |
| Çift yönlü yazdırma..... | 149 | |
| Çıkış kağıt ağırlığı..... | 19 | |
| Çıkış kağıt boyutu..... | 18 | |
| Çıkış tepsisi kapasitesi..... | 19 | |
| Çıkış tepsisi uzantısı..... | 26, 144 | |
| Çıktı Kağıt Boyutu..... | 177 | |
| Çoklu Yazdırma..... | 186, 321 | |
| Çözünürlük..... | 236, 324 , 328 | |
| Tarama çözünürlüğünü ayarlama..... | 227 | |
| D | | |
| Density Adjustment (Yoğunluk Ayarı)..... | 310 | |
| Doğrudan Faks..... | 242 | |

| | |
|-------------------------------|--------------|
| Dosya Biçimi..... | 323 |
| Draft Mode (Taslak Modu)..... | 283 |
| DRPD Deseni..... | 270, 298 |
| DRPD Modu..... | 269 |
| Durdur düğmesi..... | 29 |
| Durum İzleyici Uyarıları..... | 390 |
| Duvar jak konektörü..... | 27, 41 , 230 |
| Düşük Toner Uyarı Mesajı..... | 308 |
| Düzen..... | 286, 330 |

E

| | |
|-----------------------------------|----------|
| ECM..... | 271, 301 |
| Ekran sorunları..... | 360 |
| Ekspres Tarama Yöneticisi..... | 38 |
| En Fazla E-Posta Boyutu..... | 327 |
| Enerji Tasarrufu düğmesi/LED..... | 29 |
| Envelope (Zarf)..... | 309, 310 |
| E-postaya tara..... | 23 |
| Epson'a Başvurma..... | 411 |
| EpsonNet Config..... | 33 |
| Error History (Hata Geçmiş)..... | 276 |
| Eşler Arası..... | 98 |
| Ethernet..... | 287 |
| Ethernet bağlantı noktası..... | 27, 41 |

F

| | |
|---|----------------|
| F/W Version (F/W Sürümü)..... | 308 |
| Fabrika varsayılan değerlerine sıfırlama..... | 337 |
| Faks | |
| Erişimi sınırlama..... | 336 |
| Faks düğmesi/LED..... | 29 |
| Faks Etkinliği..... | 271, 276 , 302 |
| Faks gönderme..... | 234 |
| Faks hattı sayısı..... | 24 |
| Faks İletimi..... | 271 |
| Faks İletme E-postası..... | 271, 300 |
| Faks İletme Numarası..... | 271, 300 |
| Faks Kapak Sayfası..... | 270, 298 |
| FAKS Modu..... | 269 |
| Faks Numaranız..... | 298 |
| Faks Numarası..... | 270 |
| Faks sorunları..... | 373 |
| Faks Yayını..... | 271, 303 |

| | |
|-------------------------------------|-----|
| Film..... | 394 |
| Font (Yazı Tipi)..... | 280 |
| Font Pitch (Yazı Tipi Aralığı)..... | 282 |
| Font Size (Yazı Tipi Boyutu)..... | 281 |
| Form Line (Form Satırı)..... | 282 |

G

| | |
|----------------------------------|-----|
| Gecikmeli Başlatma..... | 329 |
| Gerekli alan..... | 20 |
| Geri düğmesi..... | 29 |
| Gönderim belge boyutu..... | 23 |
| Görüntü Geliştirme..... | 283 |
| Görüntü Sıkıştırma..... | 327 |
| Gri Dengesi..... | 321 |
| Grup Çevirme..... | 277 |
| Grup çevirme..... | 257 |
| Güç kaynağı..... | 19 |
| Güç konektörü..... | 27 |
| Güç tasarrufu modu..... | 337 |
| Güç Tasarrufu Zamanlayıcısı..... | 303 |
| Güç tüketimi..... | 20 |
| Güvenli Alma..... | 315 |
| Güvenlik Ayarları..... | 313 |

H

| | |
|---------------------------------|----------|
| Harici Telefon Eşik Değeri..... | 271, 301 |
| Harmanlı..... | 181, 319 |
| Hat İzleme..... | 270, 295 |
| Hat Türü..... | 270, 295 |
| Hata LED'i..... | 29 |
| Hata ve uyarı mesajları..... | 390 |
| Hata Zaman Aşımı..... | 305 |
| HDD..... | 18 |
| Hızlı Çevirme..... | 277 |
| Hızlı Çevirme düğmesi..... | 29 |
| Hoparlör sesi..... | 267 |

I

| | |
|-------------------------|----|
| İletim çözünürlüğü..... | 24 |
| İletim hızı..... | 24 |
| İletim modu..... | 24 |
| İletim süresi..... | 23 |

| | |
|----------------------------------|----------|
| İletme Ayarları..... | 270, 300 |
| İlk Kopya Çıktı Zamanı..... | 19 |
| Initialize NVM (NVM Başlat)..... | 293, 312 |
| InternetServices..... | 292 |
| IP Filter (IP Filtresi)..... | 292 |
| İstenmeyen Faks Filtresi..... | 270, 296 |
| İş Durumu düğmesi/LED..... | 28 |
| İş Zaman Aşımı..... | 305 |
| İşaretle ve Yazdır..... | 95 |
| İşletim sistemi..... | 21, 25 |

J

| | |
|-------------------------------|-----|
| Job History (İş Geçmişi)..... | 275 |
|-------------------------------|-----|

K

| | |
|---|--------------------|
| Kablosuz ağ ayarları..... | 56 |
| Kablosuz Durumu..... | 287 |
| Kablosuz Kurulum..... | 288 |
| Kablosuzu Sıfırla..... | 290 |
| Kağıt genişlik kılavuzları..... | 26, 133 |
| Kağıt Hatası..... | 322 |
| Kağıt kaydırıcı..... | 27 |
| Kağıt sıkışmaları..... | 347, 352, 354, 358 |
| Kağıt tepsisi..... | 347 |
| Öncelikli Sayfa Yerleştirici (PSI)..... | 350 |
| Kağıt sıkışmalarını giderme | |
| Orta çıkış tepsisinden..... | 354 |
| Öncelikli Sayfa Yerleştirici (PSI)'den..... | 350 |
| Kağıt sıkışmalarının giderilmesi..... | 341 |
| Kağıt tepsisinden..... | 347 |
| Otomatik Belge Besleyici'den (ADF)..... | 344 |
| Kağıt sıkışmalarının önlenmesi..... | 341 |
| Kağıt sıkışması konumu..... | 342 |
| Arka kapak..... | 343 |
| Kağıt tepsisi..... | 343 |
| Kollar..... | 343 |
| OPC tamburu..... | 343 |
| Orta çıkış tepsisi..... | 343 |
| Ön kapak..... | 343 |
| Öncelikli Sayfa Yerleştirici (PSI)..... | 343 |
| Kağıt sıkışmasını giderme | |
| Yazıcının arka tarafından..... | 352 |
| Yazıcının ön tarafından..... | 347 |

| | |
|--|---------------|
| Kağıt tepsi kapasitesi..... | 19 |
| Kağıt tepsisi..... | 26, 127, 343 |
| Kağıt tepsisi kapağı..... | 26 |
| Kartpostal..... | 309, 310 |
| Kaset Ayarları..... | 331 |
| Kaydetme kağıt boyutu..... | 23 |
| Kayıt silindiri..... | 27 |
| Keskinlik..... | 183, 320, 325 |
| Kodlama yöntemi..... | 24 |
| Kollar..... | 27 |
| Kopya sayısı..... | 175 |
| Kopyala | |
| Kimlik Kartı..... | 190 |
| Kopyala düğmesi/LED..... | 28 |
| Kopyalama | |
| Erişimi sınırlama..... | 336 |
| Kopyalama kalitesi | |
| Sorunlar..... | 372 |
| Kopyalama seçeneklerinin özelleştirilmesi..... | 175 |
| Kopyalama sorunu..... | 371 |
| Kullanılabilir hatlar..... | 24 |
| Kullanım ortamı..... | 20 |
| Küçült/Büyüt..... | 179, 318 |
| Küçültme/büyütme..... | 19 |

L

| | |
|---|----------|
| Labels (Etiketler)..... | 309, 310 |
| LCD panel..... | 29 |
| LCD panel mesajları..... | 390 |
| Light Card (Hafif Kart)..... | 309, 310 |
| Line Termination (Satır Sonlandırma)..... | 283 |
| LPD..... | 291 |

M

| | |
|-----------------------------------|----------|
| Maintenance (Bakım)..... | 308 |
| Makine ağırlığı..... | 20 |
| Makine ömrü..... | 311 |
| Manuel çift yönlü yazdırma..... | 149 |
| Manuel faks gönderme..... | 239 |
| mm/inç..... | 307 |
| Modem Hızı..... | 271, 302 |
| Multiple Up (Çoklu Yazdırma)..... | 407 |

| | | |
|---|---------------------|--|
| N | | |
| Network (Ağ)..... | 286 | |
| Noktalı resim..... | 18 | |
| Noktalı resim tarama..... | 22 | |
| Non Genuine Toner (Orijinal Olmayan Toner)..... | 312 | |
| O | | |
| OPC tamburu..... | 27, 343 | |
| Operatör paneli..... | 26, 28 | |
| Orientation (Yön)..... | 279 | |
| Orijinal Boyut..... | 176, 317 | |
| Orijinal kağıt boyutu..... | 18, 22 | |
| Orijinal Olmayan Toner..... | 391 | |
| Orta çıkış tepsisi..... | 26, 343 , 354 | |
| Orta Kenar Boşluğu..... | 189, 322 , 327 | |
| Otomatik Belge Besleyici (ADF)..... | 26, 27 | |
| Otomatik çift yönlü yazdırma..... | 149 | |
| Otomatik Faks Yanıtlama..... | 269, 294 | |
| Otomatik Pozlama..... | 184, 320 , 326 | |
| Otomatik Sıfırla..... | 304 | |
| Otomatik TEL/FAKS Yanıtlama..... | 269, 294 | |
| Otomatik Yanıtlama Yant/FAKS..... | 269, 294 | |
| Otomatik yeniden çevirme..... | 241 | |
| OtoSığdır..... | 330 | |
| Ö | | |
| Ön kapak..... | 26, 343 | |
| Öncelikli Sayfa Yerleştirici (PSI)..... | 26, 128 , 343 , 350 | |
| Önek Çevirme..... | 271 , 300 | |
| Önek Çevirme Numarası..... | 271, 301 | |
| Özel Kağıt | | |
| Windows yazdırma sürücüsü ile..... | 162 | |
| Özel kağıt..... | 161 | |
| Mac OS X sürücüsü ile..... | 163 | |
| P | | |
| Panel Ayarları sayfası..... | 30 | |
| Panel Dili..... | 333 | |
| Panel Lock (Panel Kilidi)..... | 313, 334 | |
| Panel Settings (Panel Ayarları)..... | 275 | |
| Paper Size (Kağıt Boyutu)..... | 277, 286 | |
| Parça adı..... | 26 | |
| PCL Fonts List (PCL Yazı Tipleri Listesi)..... | 276 | |
| PCL Settings (PCL Ayarları)..... | 277 | |
| PCL yazdırma sürücüsü..... | 51 | |
| PDF Parolası..... | 286, 331 | |
| PDF Settings (PDF Ayarları)..... | 284 | |
| PDL..... | 21 | |
| Plain (Düz)..... | 309, 310 | |
| Port 9100..... | 291 | |
| Port Status (Bağlantı Noktası Durumu)..... | 317 | |
| Print Mode (Yazdırma Modu)..... | 285 | |
| Protocol (Protokol)..... | 291 | |
| Protokol..... | 21 | |
| Protokol İzleyici..... | 276 | |
| PS Data Format (PS Veri Biçimi)..... | 293, 317 | |
| PS Error Report (PS Hata Raporu)..... | 284 | |
| PS Fonts List (PS Yazı Tipleri Listesi)..... | 276 | |
| PS İş Zaman Aşımı..... | 284 | |
| PS Settings (PS Ayarları)..... | 284 | |
| Q | | |
| Quantity (Miktar)..... | 282, 285 | |
| R | | |
| Rapor sayfası..... | 165 | |
| Recycled (Geri Dnştrlmş)..... | 309, 310 | |
| Renkli..... | 324 | |
| S | | |
| Saat Ayarları..... | 305 | |
| Saat modu..... | 233 | |
| Saati ve tarihi ayarlama..... | 233 | |
| Sarf malzemeleri..... | 402 | |
| Sarf malzemelerinin saklanması..... | 403 | |
| Sayaç Ölçümleri..... | 276 | |
| Sayısal tuş takımı..... | 28 | |
| Servis..... | 411 | |
| Servis Kilidi..... | 314 | |
| Servise başvurma..... | 390 | |
| Sihirbazı Aç..... | 308 | |
| Sistem düğmesi/LED..... | 28 | |
| SNMP..... | 292 | |

| | |
|--|----------------|
| Software Download (Yazılım İndirme)..... | 316 |
| Sol/Sağ Kenar Boşluğu..... | 188, 322 , 326 |
| Sorunlar | |
| çözüm..... | 411 |
| Epson'a başvurma..... | 411 |
| StatusMessenger..... | 292, 405 |
| Yapılandırma..... | 405 |
| Sürekli kopyalama..... | 19 |
| Sürekli kopyalama hızı..... | 19 |
| Sürekli yazdırma hızı..... | 20 |
| Symbol Set (Sembol Kümesi)..... | 281 |
| System Settings (Sistem Ayarları)..... | 275, 303 |

Ş

| | |
|-----------------|----------|
| Şirket Adı..... | 270, 297 |
|-----------------|----------|

T

| | |
|--|-------------|
| Tamam düğmesi..... | 29 |
| Tara düğmesi/LED..... | 28 |
| Tarama | |
| Erişimi sınırlama..... | 336 |
| Tarama ayarları | |
| Arka plan rengini gizleme..... | 228 |
| Belge boyutu..... | 228 |
| Renk modu..... | 226 |
| Tarama çözünürlüğü..... | 227 |
| Taranmış resim dosyası türü..... | 226 |
| Tarama çözünürlüğü..... | 18, 22 , 24 |
| Tarama sorunları..... | 375 |
| Tarama sürücüsü/yazıcı hizmet programı sorunları.... | 377 |
| TCP/IP..... | 290 |
| Tek dokunuşlu düğmeler..... | 28 |
| Teknik Özellikler..... | 18 |
| TEL Modu..... | 269 |
| TEL/FAKS Modu..... | 269 |
| Telefon Defteri..... | 277 |
| Telefon konektörü..... | 27, 41 |
| Temel yazıcı sorunları..... | 359 |
| TIFF Dosya Biçimi..... | 327 |
| Toner erişim kapağı..... | 26 |
| Toner Kartuşu | |
| Ne zaman sipariş edilir..... | 402 |
| Toner kartuşu..... | 26, 397 |

| | |
|---|-----|
| Çıkarma..... | 398 |
| Değiştirme zamanı..... | 397 |
| Koruma..... | 407 |
| Takma..... | 400 |
| Toner Refresh (Toner Yenileme)..... | 311 |
| Tool Without An Interesting Name (TWAIN)..... | 194 |
| Toplam sayfa sayısı..... | 407 |
| Transfer silindiri..... | 27 |
| Tümünü Sil düğmesi..... | 29 |

U

| | |
|----------------------------------|-------------|
| USB bağlantı noktası..... | 26, 27 , 41 |
| USB depolama aygıtı..... | 220 |
| USB doğrudan yazdırma | |
| Erişimi sınırlama..... | 336 |
| USB Settings (USB Ayarları)..... | 316 |
| Uyarı Tonu..... | 306 |
| Uzak Alma..... | 270, 297 |
| Uzak Alma Tonu..... | 270, 297 |

Ü

| | |
|----------------------------|----------------|
| Ülke..... | 271, 303 |
| Ülkenizi ayarlama..... | 231 |
| Ürün özellikleri..... | 13 |
| Üst Bilgi Gönder..... | 270, 297 |
| Üst/Alt Kenar Boşluğu..... | 187, 322 , 326 |

V

| | |
|-----------------|----|
| Veri LED'i..... | 29 |
|-----------------|----|

W

| | |
|---|-----|
| Web Services on Devices ile Yazdırma..... | 168 |
| Windows Resim Alma (WIA)..... | 195 |
| WPS Kurulumu..... | 289 |

Y

| | |
|-----------------------|----------|
| Yanıt/FAKS Modu..... | 269 |
| Yanıtlama Seçimi..... | 269, 293 |
| Yardım | |
| Epson..... | 411 |

| | |
|---|--------|
| Yardım alma..... | 390 |
| Durum İzleyici Uyarıları..... | 390 |
| Yazdır düğmesi/LED..... | 29 |
| Yazdırma..... | 146 |
| Bilgisayardan..... | 147 |
| Özel kağıt..... | 161 |
| Sorunlar..... | 360 |
| Temelleri..... | 121 |
| Web Services on Devices ile..... | 168 |
| Yazdırma çözünürlüğü..... | 18, 21 |
| Yazdırma işinin iptal edilmesi | |
| Bilgisayardan..... | 148 |
| Operatör panelinden..... | 147 |
| Yazdırma ortamı..... | 407 |
| Boyutlar..... | 130 |
| Yazdırma Ortamının Yüklenmesi..... | 129 |
| Yazdırma ortamının yüklenmesi | |
| Kağıt tepsisi..... | 130 |
| Öncelikli Sayfa Yerleştirici (PSI)..... | 139 |
| Yazdırma sorunları..... | 360 |
| Yazdırma sürücüsü | |
| Linux..... | 110 |
| Mac OS X..... | 104 |
| PCL..... | 51 |
| Windows..... | 51 |
| Yazdırma sürücüsü önyükleme durumu..... | 51 |
| Yazdırma sürücüsünün yüklenmesi | |
| Linux..... | 110 |
| Mac OS X..... | 104 |
| Windows..... | 51 |
| Yazıcı | |
| Durum..... | 405 |
| Mesajlar..... | 378 |
| Taşıma..... | 408 |
| Yönetme..... | 403 |
| Yazıcı Ayarı Yardımcı Programı..... | 35 |
| Yazıcı durumu..... | 405 |
| Yazıcı kimliğinin ayarlanması..... | 232 |
| Yazıcı mesajları..... | 378 |
| Yazıcı yazılımı..... | 33 |
| Yazıcının bağlanması..... | 40 |
| Yazılım yükleme..... | 40 |
| Yedek kartuş | |
| Geri Dönüşüm..... | 403 |
| Ne zaman sipariş edilir..... | 402 |

| | |
|-------------------------------------|----------|
| Yedek kartuş siparişi..... | 402 |
| Yedek kartuşun geri dönüşümü..... | 403 |
| Yedek malzemelerin korunması..... | 406 |
| Yeniden Çevir/Duraklat düğmesi..... | 29 |
| Yeniden Çevirme Gecikmesi..... | 270, 296 |
| Yeniden Çevirme Sayısı..... | 270, 296 |
| Yönetici Menüsü..... | 276 |

Z

| | |
|---|----------|
| Zarfların kağıt tepsisine yüklenmesi..... | 135, 142 |
| Zil sesi..... | 268 |
| Zil Sesi Seviyesi..... | 270, 295 |