



AL-MX200 Series

Guide d'utilisation

NPD4756-02 FR

Table des matières

Préface

Droits d'auteur et marques.	11
Utilisation de ce guide.	12
Conventions.	12
Copies et impressions illégales.	13
Fonctionnalités du produit.	13
Fonctionnalités.	13

Chapitre 1 Spécifications

Fonction Copie.	18
Fonction Impression.	20
Fonction Numérisation.	22
Fonction Fax.	23
Fonction Fax direct.	24
Fonction du chargeur automatique de documents (ADF).	25

Chapitre 2 Fonctionnement de base

Composants principaux.	26
Vue avant.	26
Vue arrière.	27
Chargeur automatique de documents (ADF).	27
Panneau de commande.	28
Configuration des paramètres initiaux sur le panneau de commande.	30
Impression de la page Panel Settings (Réglages panneau)	31
Panneau de commande.	31
Printer Setting Utility (Utilitaire de réglage de l'imprimante).	31
Mode Economie d'énergie.	32
Sortie du mode d'économie d'énergie.	32

Chapitre 3 **Logiciels de gestion de l'imprimante**

Pilotes d'imprimante et de numérisation.	34
EpsonNet Config.	34
Création d'un mot de passe d'administration.	35
Printer Setting Utility (Utilitaire de réglage de l'imprimante) (Windows uniquement).	36
Status Monitor (Windows uniquement).	36
Launcher (Utilitaire de lancement) (Windows uniquement).	37
Address Book Editor (Editeur carnet d'adresses).	39
Express Scan Manager.	39

Chapitre 4 **Connexion de l'imprimante et installation des logiciels**

Vue d'ensemble de l'installation et de la configuration du réseau.	41
Connexion de l'imprimante.	42
Connexion de l'imprimante à un ordinateur ou à un réseau.	43
Configuration de l'adresse IP.	45
Adresses TCP/IP et IP.	45
Configuration automatique de l'adresse IP de l'imprimante.	46
Méthodes dynamiques de configuration de l'adresse IP de l'imprimante.	46
Affectation d'une adresse IP (mode IPv4).	48
Vérification des paramètres IP.	51
Impression et vérification de la page System Settings (Configuration système).	51
Installation des pilotes d'imprimante sur des ordinateurs Windows.	53
Utilisation du pilote d'imprimante PCL.	53
Utilisation du pilote d'imprimante Epson Universal P6.	105
Installation des pilotes d'imprimante sur les ordinateurs Mac OS X.	106
Configuration des paramètres sans fil au panneau de commande (AL-MX200DWF uniquement).	106
Installation des pilotes d'imprimante sur les ordinateurs Linux (CUPS).	112
Installation des pilotes d'imprimante.	112
Spécification de la file d'attente.	113
Spécification de la file d'attente par défaut.	117
Spécifications des options d'impression.	119
Définition du mot de passe d'autorité comme administrateur de l'imprimante.	120
Désinstallation des pilotes d'imprimante.	121

Chapitre 5 **Éléments de base de l'impression**

A propos des supports d'impression.	123
Instructions d'utilisation des supports d'impression.	123
Instructions concernant le chargeur automatique de documents (ADF).	124
Supports d'impression pouvant endommager votre imprimante.	125
Instructions de stockage des supports d'impression.	127
Supports d'impression pris en charge.	127
Supports d'impression utilisables.	128
Chargement des supports d'impression.	131
Capacité.	132
Dimensions des supports d'impression.	132
Chargement de support d'impression dans le bac à papier.	132
Chargement de supports d'impression dans le chargeur de feuilles prioritaire (PSI).	141
Utilisation de la rallonge du bac de sortie.	146
Définition des formats et des types de papier.	147
Définition des formats de papier.	148
Définition des types de papier.	148
Impression.	148
Impression à partir de l'ordinateur.	149
Annulation d'un travail d'impression.	149
Impression recto verso.	151
Impression directe à l'aide d'un périphérique de stockage USB.	157
Sélection des options d'impression.	159
Impression sur du papier au format personnalisé.	164
Vérification de l'état d'un travail d'impression.	167
Impression d'une page de rapport.	168
Configuration.	169
Impression avec WSD (Web Services on Devices).	171
Ajout de rôles des services d'impression.	171
Installation de l'imprimante.	172

Chapitre 6 **Copie**

Chargement du papier pour la copie.	175
Préparation d'un document.	175
Réalisation de copies à partir de la vitre d'exposition.	176
Copie depuis le chargeur automatique de documents (ADF).	178
Personnalisation des options de copie.	179

Nombre de copies.	179
Original Size (Format du document).	180
Output Paper Size (Taille papier sortie).	181
Reduce/Enlarge (Réduire/agrandir).	183
Collated (Assemblé).	185
Document Type (Type doc.).	186
Lighten/Darken (Eclaircir/Foncer).	187
Sharpness (Netteté).	188
Auto Exposure (Exposition auto).	189
2-Sided (recto verso).	189
Multiple Up (N en 1).	190
Margin Top/Bottom (Marge haut/bas).	192
Margin Left/Right (Mrg.gch/drte).	193
Margin Middle (Marge centre).	194
Copie d'une carte d'identité.	195
Modification des paramètres de copie par défaut.	195

Chapitre 7 **Numérisation**

Vue d'ensemble de la numérisation.	197
Numérisation vers un ordinateur connecté via USB.	198
Utilisation du panneau de commande.	198
Utilisation du pilote TWAIN.	199
Utilisation du pilote WIA.	200
Utilisation d'un scanner sur le réseau.	202
Vue d'ensemble.	202
Confirmation du nom de connexion et du mot de passe.	204
Spécification d'une destination pour stocker les documents numérisés.	206
Configuration de l'imprimante.	218
Envoi du fichier numérisé sur le réseau.	225
Numérisation vers un périphérique de stockage USB.	226
Envoi d'un courriel avec l'image numérisée.	227
Ajout d'une entrée au Address Book (Carnet d'adresses).	227
Configuration d'un serveur SMTP.	229
Envoi d'un courriel avec le fichier numérisé.	231
Personnalisation des options de numérisation.	232
Modification des paramètres de numérisation par défaut.	232
Modification des paramètres de numérisation pour un travail individuel.	235

Chapitre 8 Fax

Connexion de la ligne téléphonique.	237
Configuration des paramètres de fax initiaux.	238
Configuration de votre pays.	238
Configuration de l'ID de l'imprimante.	239
Configuration de l'heure et de la date.	240
Modification du mode de l'horloge.	240
Envoi d'un fax.	241
Chargement d'un document source sur le chargeur automatique de documents (ADF).	241
Chargement d'un document source sur la vitre d'exposition.	242
Resolution (Résolution).	243
Document Type (Type doc.).	244
Lighten/Darken (Eclaircir/Foncer).	244
Insertion d'une pause.	245
Envoi d'un fax depuis la mémoire.	245
Envoi d'un fax manuellement.	247
Confirmation des transmissions.	248
Recomposition automatique.	248
Envoi différé d'un fax.	248
Envoi d'un fax avec le pilote (Fax direct).	250
Envoi d'un fax sous Windows.	250
Envoi d'un fax sous Mac OS X.	252
Réception d'un fax.	255
A propos des modes de réception.	255
Chargement du papier pour la réception de fax	255
Réception automatique d'un fax en FAX Mode (Mode FAX).	256
Réception manuelle d'un fax en TEL Mode (Mode TEL).	256
Réception automatique d'un fax en TEL/FAX Mode (Mode TEL/FAX) ou Ans/FAX Mode (Mode Rép/FAX).	256
Réception manuelle d'un fax à l'aide d'un téléphone externe.	257
Réception de fax en DRPD Mode (Mode DRPD).	257
Réception de fax dans la mémoire.	258
Polling Receive (Réc en attente).	258
Numérotation automatique.	259
Numérotation rapide.	259
Stockage d'un numéro de fax pour la numérotation rapide à partir du panneau de commande	259
Stockage d'un numéro de fax pour la numérotation rapide à partir d'un ordinateur.	260
Envoi d'un fax à l'aide de la numérotation rapide.	264

Numérotation groupée.	265
Création de numéros de numérotation groupée à l'aide du panneau de commande.	265
Modification d'un numéro de numérotation groupée à l'aide du panneau de commande.	266
Création et modification d'un groupe de fax à l'aide d'un ordinateur.	267
Envoi d'un fax à l'aide de la numérotation groupée (transmission à plusieurs adresses).	271
Impression de la liste des carnets d'adresses.	272
Autres manières d'utiliser le fax.	272
Utilisation du mode de réception sécurisée.	272
Utilisation d'un répondeur.	274
Utilisation d'un modem.	275
Configuration des sons.	276
Volume du haut-parleur.	276
Volume de la sonnerie.	276
Spécification des paramètres de fax.	276
Personnalisation des options de fax.	276
Options de fax disponibles.	277
Modification des paramètres de fax par défaut.	281
Impression d'un rapport.	282

Chapitre 9 Utilisation des menus et du pavé numérique du panneau de commande

Présentation des menus du panneau de commande.	284
Report / List (Pages d'information).	284
Meter Readings (Compteurs de facturation).	285
Admin Menu (Menu admin).	286
Defaults Settings (Param défaut).	327
Tray Settings (Réglages bac).	341
Panel Language (Langue panneau).	343
Fonction Panel Lock (Verr. panneau).	344
Activation de la fonction Panel Lock (Verr. panneau).	344
Désactivation de la fonction Panel Lock (Verr. panneau)..	345
Restriction de l'accès aux opérations de copie, fax, numérisation et impression directe USB.	346
Modification des paramètres du mode d'économie d'énergie.	347
Rétablissement des valeurs par défaut.	347
Modification de la langue.	348
Utilisation du panneau de commande.	348
Utilisation de l'Printer Setting Utility (Utilitaire de réglage de l'imprimante).	349
Utilisation du pavé numérique.	349
Saisie de caractères.	350

Modification de numéros ou de noms.	350
---	-----

Chapitre 10 **Dépannage**

Elimination des bourrages.	351
Elimination des bourrages.	351
Identification de l'emplacement des bourrages papier.	352
Elimination des bourrages papier du chargeur automatique de documents (ADF).	354
Elimination des bourrages papier à l'avant de l'imprimante.	357
Elimination des bourrages papier à l'arrière de l'imprimante.	362
Elimination des bourrages papier du bac de sortie central.	364
Problèmes de bourrage.	368
Problèmes généraux relatifs à l'imprimante.	369
Problèmes d'affichage.	370
Problèmes d'impression.	370
Problèmes de qualité d'impression.	372
L'impression est trop claire.	372
Le toner laisse des traces ou se détache/taches au verso.	373
Taches aléatoires/images floues.	374
Rien ne s'imprime.	375
Des traînées apparaissent sur l'impression.	375
Marbrure.	376
Image dédoublée.	376
Voile.	377
Phénomène BCO (Bead-Carry-Out).	378
Marques en biais.	379
Papier froissé/taché.	379
La marge supérieure est incorrecte.	380
Papier dépassant/irrégulier.	381
Problème de copie.	381
Problèmes liés à la qualité de la copie.	382
Problèmes de fax.	383
Problèmes de numérisation.	386
Problèmes relatifs au pilote du scanner ou à l'utilitaire de l'imprimante.	389
Autres problèmes.	390
Messages de l'imprimante.	390
Contacteur l'assistance.	402
Obtention d'aide.	403
Messages sur l'écran ACL.	403

Status Monitor Alertes.	403
Activation du mode Non Genuine Toner (Toner non authentique).	403
Utilisation du panneau de commande.	404
Utilisation de l'Printer Setting Utility (Utilitaire de réglage de l'imprimante) (Windows uniquement).	404

Chapitre 11 **Entretien**

Nettoyage de l'imprimante.	406
Nettoyage du scanner.	406
Nettoyage du rouleau d'alimentation du chargeur automatique de documents (ADF).	408
Remplacement de la cartouche de toner.	409
Quand remplacer la cartouche de toner.	410
Retrait de la cartouche de toner.	411
Installation d'une cartouche de toner.	413
Commande de fournitures.	414
Consommables.	415
Quand faut-il commander une cartouche de toner	415
Recyclage des fournitures.	416
Stockage des consommables.	416
Gestion de l'imprimante.	417
Vérification ou gestion de l'imprimante avec EpsonNet Config.	417
Vérification de l'état de l'imprimante avec Status Monitor (Windows uniquement).	417
Vérification de l'état de l'imprimante par courriel.	418
Economie des fournitures.	421
Vérification du nombre de pages.	421
Déplacement de l'imprimante.	422

Annexe A **Pour plus d'informations**

Contacter le service assistance Epson.	425
Avant de contacter Epson.	425
Aide destinée aux utilisateurs en Europe.	425
Aide destinée aux utilisateurs à Taïwan.	425
Aide destinée aux utilisateurs à Singapour.	427
Aide destinée aux utilisateurs en Thaïlande.	427
Aide destinée aux utilisateurs au Viêt Nam.	428
Aide destinée aux utilisateurs en Indonésie.	428

Aide destinée aux utilisateurs à Hong Kong.	430
Aide destinée aux utilisateurs en Malaisie.	430
Aide destinée aux utilisateurs aux Philippines.	431

Index

Préface

Droits d'auteur et marques

La reproduction, l'enregistrement ou la diffusion de tout ou partie de ce manuel, sous quelque forme et par quelque moyen que ce soit, mécanique, photocopie, sonore ou autres, est interdit sans l'autorisation écrite préalable de Seiko Epson Corporation. Aucune responsabilité n'est assumée quant à l'utilisation des informations de ce manuel relatives aux brevets.

Aucune responsabilité n'est également assumée quant aux dommages pouvant résulter de l'utilisation des informations contenues dans ce manuel. La société Seiko Epson Corporation et ses filiales ne peuvent être tenues pour responsables des préjudices, pertes, coûts ou dépenses subis par l'acquéreur de ce produit ou par des tiers, résultant d'un accident, d'une utilisation non conforme ou abusive de l'appareil, de modifications, de réparations ou de transformations non autorisées de ce produit ou encore du non-respect (sauf aux Etats-Unis d'Amérique) des instructions d'utilisation et d'entretien recommandées par Seiko Epson Corporation.

Seiko Epson Corporation décline toute responsabilité en cas de dommages ou d'incidents pouvant survenir suite à l'utilisation d'accessoires ou de consommables autres que les produits originaux de Epson ou agréés par la société Seiko Epson Corporation.

Apple®, Bonjour®, ColorSync®, Macintosh® et Mac OS® sont des marques commerciales de Apple, inc. aux Etats-Unis et/ou dans d'autres pays.

Microsoft®, Windows Vista®, Windows® et Windows Server® sont des marques commerciales de Microsoft Corporation aux Etats-Unis et/ou dans d'autres pays.

EPSON est une marque déposée de Seiko Epson Corporation.

Remarque générale : tous les autres noms de produits mentionnés dans ce manuel ne le sont que dans un but d'identification et peuvent être des marques de leurs propriétaires respectifs. Epson décline tout droit sur ces marques.

Copyright © 2012 Seiko Epson Corporation. All rights reserved.

Utilisation de ce guide

Conventions

1. Dans ce guide, le terme « ordinateurs » désigne collectivement les ordinateurs personnels et les postes de travail.
2. Les termes suivants sont utilisés tout au long de ce guide :

Important :

Informations importantes à lire et à observer impérativement.

Remarque :

Informations complémentaires qui méritent d'être soulignées.

Voir aussi :

Références dans ce guide.

3. Dans ce guide, l'orientation des documents ou du papier est décrite comme suit :

☐, ☐, Alimentation grand côté (LEF) : chargement du document ou du papier en orientation paysage.

☐, ☐, Alimentation petit côté (SEF) : chargement du document ou du papier en orientation portrait.

Orientation LEF

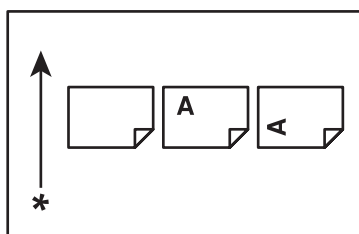

Orientation SEF

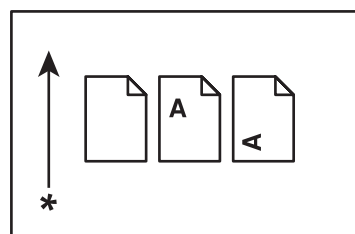

* Sens d'alimentation du papier

4. Les captures d'écran et les illustrations présentées dans ce guide concernent la machine AL-MX200DWF sauf indications contraires. Certains éléments des captures d'écran et des illustrations peuvent ne pas s'afficher ou ne pas être disponibles en fonction du modèle de votre imprimante.
5. Certaines fonctionnalités ne sont pas disponibles sur certains modèles.

Copies et impressions illégales

La copie ou l'impression de certains documents peut être illégale dans votre pays. Une amende ou une peine de prison peut être infligée aux personnes reconnues coupables. Vous trouverez ci-après des exemples de documents qu'il peut être illégal de copier ou d'imprimer dans votre pays.

- Devises
- Billets de banque et chèques
- Obligations et titres émanant de banques et de gouvernements
- Passeports et cartes d'identité
- Marques ou documents protégés par la loi sur les droits d'auteur, sans le consentement du propriétaire
- Timbres postaux et autres papiers négociables

La liste ci-dessus n'est pas exhaustive. Aucune responsabilité ne peut être acceptée quant à son exhaustivité et son exactitude. En cas de doute, il est recommandé de s'adresser à un conseiller juridique.

Fonctionnalités du produit

Fonctionnalités

Cette section présente les fonctionnalités du produit et indique les liens correspondants.

Impression recto verso

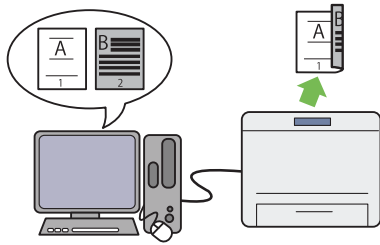

A l'impression de plusieurs pages, vous pouvez utiliser la fonction recto verso de l'ordinateur pour imprimer sur les deux faces des feuilles afin d'économiser le papier.

Pour plus d'informations, reportez-vous à la section « Impression recto verso » à la page 151.

Chargeur de feuilles prioritaire (PSI)

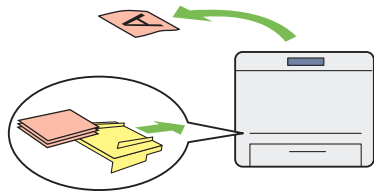

Le support d'impression chargé dans le chargeur de feuilles prioritaire (PSI) est prioritaire sur celui chargé dans le bac à papier. Le chargeur de feuilles prioritaire (PSI) permet d'imprimer en priorité sur d'autres types ou formats de support d'impression par rapport aux supports d'impression normaux chargés dans le bac à papier.

Pour plus d'informations, reportez-vous à la section « Chargement de supports d'impression dans le chargeur de feuilles prioritaire (PSI) » à la page 141.

Impression multiple haut

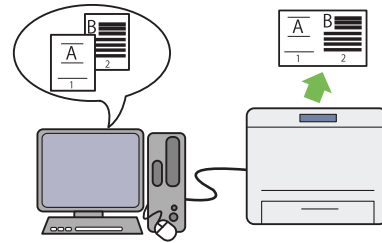

Grâce à la fonctionnalité d'impression Multiple Up (N en 1) de l'imprimante, vous pouvez imprimer plusieurs pages sur une seule feuille de papier afin d'économiser le papier.

Pour plus d'informations, reportez-vous à l'aide du pilote d'imprimante.

Impression sans fil (AL-MX200DWF uniquement)

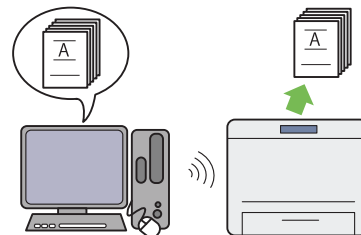

Grâce à la fonctionnalité LAN sans fil de l'imprimante, l'imprimante peut être placée à l'emplacement que vous désirez sans avoir à la connecter au réseau par câble.

Pour plus d'informations, reportez-vous à la section « Configuration des paramètres du réseau sans fil (AL-MX200DWF uniquement) » à la page 58.

Impression directe USB

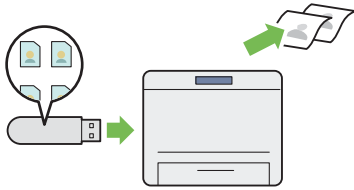

Vous pouvez imprimer directement d'un périphérique de stockage USB sans démarrer l'ordinateur et une application.

Pour plus d'informations, reportez-vous à la section « Impression directe à l'aide d'un périphérique de stockage USB » à la page 157.

Copie d'une carte d'identité

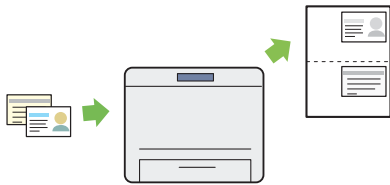

Vous pouvez copier les deux côtés d'une carte d'identité sur une seule feuille de papier dans sa taille d'origine en sélectionnant **ID Card Copy** (Copie carte ID) au panneau de commande.

Pour plus d'informations, reportez-vous à la section « Copie d'une carte d'identité » à la page 195.

Copie 2 en 1

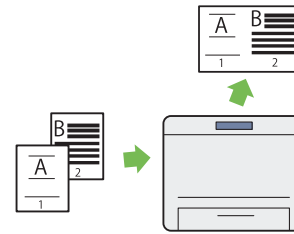

Vous pouvez copier deux pages d'origine sur une seule feuille de papier afin d'économiser le papier.

Pour plus d'informations, reportez-vous à la section « Multiple Up (N en 1) » à la page 190.

Numérisation vers courriel

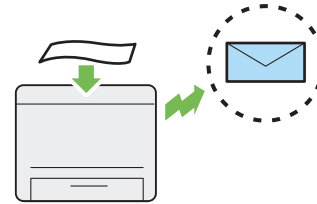

Vous pouvez envoyer directement les données numérisées en tant que pièce jointe. Vous pouvez choisir les adresses de destination du courriel dans le **Address Book** (Carnet d'adresses) ou saisir les adresses directement au pavé numérique.

Pour plus d'informations, reportez-vous à la section « Envoi d'un courriel avec l'image numérisée » à la page 227.

Numérisation vers SMB/FTP (réseau)

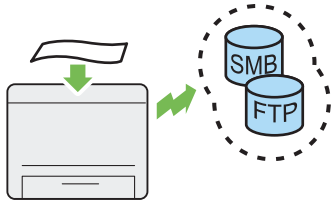

Vous pouvez transférer des données numérisées vers un ordinateur ou un serveur via SMB ou FTP sans logiciel de service. Cette fonction vous fait gagner du temps même si l'enregistrement du serveur FTP ou de l'ordinateur de destination dans le Address Book (Carnet d'adresses) est nécessaire.

Pour plus d'informations, reportez-vous à la section « Utilisation d'un scanner sur le réseau » à la page 202.

Numérisation depuis la vitre d'exposition

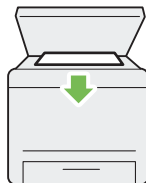

Vous pouvez numériser les pages d'un livre ou d'une brochure sur la vitre d'exposition. Lors de la numérisation, assurez-vous de placer les documents, recto orienté vers le bas sur la vitre d'exposition.

Pour plus d'informations, reportez-vous à la section « Réalisation de copies à partir de la vitre d'exposition » à la page 176.

Numérisation vers un périphérique de stockage USB

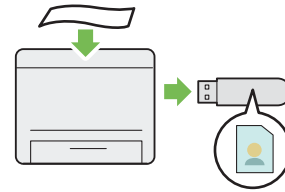

Vous n'avez pas besoin d'un ordinateur pour connecter votre périphérique de stockage USB en vue d'y enregistrer les données numérisées. Insérez simplement votre périphérique de stockage USB dans le port USB de l'imprimante et enregistrez les données numérisées directement dans le périphérique de stockage USB.

Pour plus d'informations, reportez-vous à la section « Numérisation vers un périphérique de stockage USB » à la page 226.

Numérisation depuis le chargeur automatique de documents (ADF)



Vous pouvez numériser des feuilles volantes avec le chargeur automatique de documents (ADF). Lors de la numérisation, assurez-vous de placer les documents, recto orienté vers le haut dans le chargeur automatique de documents (ADF).

Pour plus d'informations, reportez-vous à la section « Copie depuis le chargeur automatique de documents (ADF) » à la page 178.

Fax direct d'un ordinateur

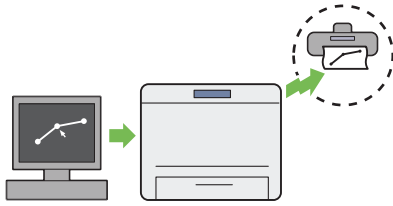

Vous pouvez envoyer des fax directement à partir d'un ordinateur avec le pilote de fax. Vous pouvez sélectionner un destinataire dans le Phone Book (Carnet d'adresses) (Carnet d'adresses fax PC) ou le Address Book (Carnet d'adresses) (Carnet d'Adresses du périphérique), ou saisir un nom et un numéro de fax directement au pavé numérique.

Pour plus d'informations, reportez-vous à la section « Envoi d'un fax avec le pilote (Fax direct) » à la page 250.

Carnet d'adresses

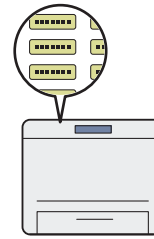

Le Address Book (Carnet d'adresses) simplifie la spécification de destinataires. Vous pouvez utiliser le Address Book (Carnet d'adresses) sur l'imprimante ainsi que sur le serveur. Sélectionnez l'adresse ou le numéro de fax voulu dans le Address Book (Carnet d'adresses) lors de l'utilisation de la fonctionnalité Scan to E-Mail (Num -> courriel) ou Scan to Network (Num vers réseau), ou de l'envoi de fax.



Pour plus d'informations, reportez-vous à la section « Address Book Editor (Editeur carnet d'adresses) » à la page 39.

Chapitre 1

Spécifications

Fonction Copie

Éléments	Description
Type	Bureau
Mémoire	256 Mo
Disque dur	—
Résolution de numérisation	Vitre d'exposition : 600 × 600 ppp Chargeur automatique de documents (ADF) : 600 × 300 ppp
Résolution de l'impression	Standard : 600 × 600 ppp Haute résolution : 1 200 × 1 200 ppp* * A l'impression en mode de haute résolution, la vitesse d'impression risque de diminuer en fonction du paramètre de qualité de l'image. La vitesse d'impression risque également de diminuer selon les documents.
Demi-teinte	Gradation de 256 niveaux de gris
Format papier des originaux	Vitre d'exposition : La taille maximale est de 215,9 × 297 mm pour les feuilles et les livres. Chargeur automatique de documents (ADF) : La taille maximale est de 215,9 × 355,6 mm.
Taille papier en sortie	Bac à papier : Maximum : Legal Minimum : 76,2 × 127 mm (3 × 5 pouces) Chargeur de feuilles prioritaire (PSI) : Maximum : Legal Minimum : A5 Largeur de la perte d'image : bord supérieur, 4 mm ou moins ; bord inférieur, 4 mm ou moins ; bords gauche et droit, 4 mm ou moins

Éléments	Description
Grammage du papier de sortie	Bac à papier : 60 – 163 gsm (pour les cartes postales, un grammage de 60 – 190 gsm est disponible) Chargeur de feuilles prioritaire (PSI) : 60 – 163 gsm Important : Utilisez du papier recommandé par Epson. Selon les conditions, la copie peut ne pas être effectuée correctement. Pour plus d'informations, reportez-vous à la section « Supports d'impression pouvant endommager votre imprimante » à la page 125.
Durée de sortie de la première copie	20 secondes (pour A4 ) / mode standard)
Réduction/agrandissement	Taille pour taille : 1:1 ± 1,3 % % pré réglé : 1:0,50, 1:0,70, 1:0,81, 1:1,00, 1:1,22, 1:1,41, 1:2,00 % variable : 1:0,25 - 1:4,00 (incréments de 1 %)
Vitesse de copie continue	Vitre d'exposition : A4 : 30 feuilles/minute (calculé sur 11 copies d'un document d'une page.) Chargeur automatique de documents (ADF) : A4 : 20 feuilles/minute (calculé sur une copie d'un document de 11 pages.) Important : <input type="checkbox"/> La vitesse peut être réduite en raison du réglage de la qualité de l'image. <input type="checkbox"/> Les performances peuvent être réduites selon le type de papier.
Capacité du bac à papier	Standard : 250 feuilles (bac à papier) + 10 feuilles (PSI) Capacité papier maximale : 260 feuilles (standard)
Copie continue	99 images Remarque : La machine peut effectuer une pause temporaire pour procéder à la stabilisation de l'image.
Capacité du bac de sortie	Bac de sortie central : Environ 125 feuilles (A4 ) Bac de sortie des documents : Environ 50 feuilles (A4 )

Éléments	Description
Alimentation électrique	AC 220 – 240 V ± 10 %/110 – 127 V ± 10 %, 5,2/9,8 A pour 50/60 Hz ± 3Hz (les deux)
Consommation électrique	En mode Veille prolongée : 4 W ou moins Mode Veille : 8 W ou moins En mode Attente : 55 W ou moins
Dimensions	Largeur 420 × Profondeur 398* × Hauteur 365 mm * Calculé avec le bac à papier installé mais pas sorti.
Poids de la machine	12,0 kg Important : <input type="checkbox"/> Le poids du papier n'est pas inclus. <input type="checkbox"/> Le poids de la cartouche de toner est inclus.
Encombrement	Largeur 795,5 × Profondeur 1 049* mm * Calculé lorsque les capots avant et arrière sont ouverts.
Environnement d'exploitation	Température : 10 - 32 °C ; humidité : 10 - 85 % (sauf dysfonctionnements en raison de la condensation de rosée) Inutilisation : température : -20 - 40 °C ; humidité : 5 - 85 % (sauf dysfonctionnements en raison de la condensation de rosée) Important : Tant que les conditions (température et humidité) à l'intérieur de l'imprimante ne sont pas acclimatées à l'environnement d'installation, certaines qualités du papier risquent de détériorer l'impression.

Fonction Impression

Éléments	Description
Type	Intégré
Vitesse d'impression continue* ¹	A4 <input type="checkbox"/> : feuilles de papier ordinaire prélevées du bac à papier Recto* ² : 30 feuilles/min Important : * ¹ La vitesse d'impression peut diminuer selon le type et le format de papier utilisés, ainsi que des conditions d'impression. * ² A l'impression continue d'un seul document au format A4 <input type="checkbox"/> .

Éléments	Description
Résolution de l'impression	<p>Standard : 600 × 600 ppp</p> <p>Haute résolution : 1 200 × 1 200 ppp*</p> <p>* A l'impression en mode de haute résolution, la vitesse d'impression risque de diminuer en fonction du paramètre de qualité de l'image. La vitesse d'impression risque également de diminuer selon les documents.</p>
PDL	<p>Standard : PCL® 5e, PCL® 6, PostScript niveau 3 Compatible, PDF (Ver. 1.6), TIFF, JPEG</p>
Protocole	<p>AL-MX200DNF:</p> <p>Ethernet (standard) : TCP/IP (LPD, Port9100, WSD)</p> <p>AL-MX200DWF:</p> <p>Ethernet (standard) : TCP/IP (LPD, Port9100, WSD)</p> <p>IEEE802.11b/g (standard)</p> <p>Remarque :</p> <ul style="list-style-type: none"> <input type="checkbox"/> WSD est l'acronyme de « Web Services on Devices ». <input type="checkbox"/> WSD est uniquement disponible sous Microsoft® Windows Vista® or Windows® 7.
Système d'exploitation *1	<p>Microsoft® Windows® XP, Microsoft® Windows® XP édition 64 bits, Microsoft® Windows Vista®, Microsoft® Windows Vista® édition 64 bits, Microsoft® Windows Server® 2003, Microsoft® Windows Server® 2003 édition 64 bits, Microsoft® Windows Server® 2008, Microsoft® Windows Server® 2008 édition 64 bits, Microsoft® Windows Server® 2008 R2 édition 64 bits, Microsoft® Windows® 7, Microsoft® Windows® 7 édition 64 bits, Mac OS® *2, Linux® OS*3</p> <p>Important :</p> <p>*1 Pour obtenir les dernières informations sur les systèmes d'exploitation pris en charge, contactez notre centre d'assistance à la clientèle ou votre distributeur.</p> <p>*2 Mac OS® X 10.5.8 - 10.6, 10.7 sont pris en charge.</p> <p>*3 Red Hat Enterprise Linux® 5/6 Desktop (x86), SUSE® Linux Enterprise Desktop 10/11 (x86) et Ubuntu 8/10 (x86) sont pris en charge.</p>

Éléments	Description
Connectivité	AL-MX200DNF: Standard : Ethernet (100BASE-TX/10BASE-T), USB 2.0 AL-MX200DWF: Standard : Ethernet (100BASE-TX/10BASE-T), USB 2.0, IEEE802.11b/g

Fonction Numérisation

Éléments	Description
Type	Scanner couleur
Format papier des originaux	Identique à la fonction Copie
Résolution de numérisation	1200 × 1200 ppp, 600 × 600 ppp, 300 × 300 ppp, 200 × 200 ppp
Numérisation demi-teinte	Monochrome : 1 bit pour un dessin au trait, 8 bits pour une image en niveaux de gris Couleur : 24 bits
Connectivité	AL-MX200DNF: Standard : Ethernet (100BASE-TX/10BASE-T), USB 2.0 AL-MX200DWF: Standard : Ethernet (100BASE-TX/10BASE-T), USB 2.0, IEEE802.11b/g

Éléments	Description
Numérisation vers PC	Protocole : TCP/IP (SMB, FTP) Système d'exploitation : Microsoft® Windows® XP, Microsoft® Windows Server® 2003, Microsoft® Windows Server® 2008, Microsoft® Windows Vista®, Microsoft® Windows® 7, Microsoft® Windows® XP 64 bits, Microsoft® Windows Server® 2003 64 bits, Microsoft® Windows Server® 2008 64 bits, Microsoft® Windows Vista® 64 bits, Microsoft® Windows Server® 2008 R2 64 bits, Microsoft® Windows® 7 64 bits, Mac OS® X 10.5.8 - 10.6, 10.7 Important : Pour obtenir des informations sur les derniers systèmes d'exploitation pris en charge, reportez-vous au site Web d'Epson. Format de fichier : PDF (un fichier de plusieurs pages) / JPEG / TIFF (un fichier d'une page)
Numérisation vers courriel	Protocole : TCP/IP (SMTP, POP3) Format de fichier : TIFF (un fichier d'une page) / JPEG / PDF (un fichier de plusieurs pages)

Fonction Fax

Éléments	Description
Taille des documents à envoyer	Vitre d'exposition : Maximum : 215,9 × 297 mm Chargeur automatique de documents (ADF) : Maximum : 215,9 × 355,6 mm
Format papier en sortie	Maximum : Legal Minimum : A5

Éléments	Description
Durée de transmission	3 secondes (V.34) Important : Transmission d'un document de 700 caractères de format A4 en qualité standard (8 × 3,85 lignes/mm) et à vitesse rapide (28,8 kbits/s ou plus : JBIG). Il s'agit uniquement de la vitesse de transmission pour les informations de l'image ; le temps de contrôle pour la communication n'est pas inclus. Notez que la durée réelle de la transmission dépend du contenu des documents, de la machine utilisée par le destinataire et de l'état de la ligne de communication.
Mode de transmission	ITU-T Super G3, ITU-T G3 ECM, ITU-T G3
Résolution de numérisation	400 × 400 pixels/25,4 mm (R16 × 15,4 lignes/mm) 300 × 300 pixels/25,4 mm (R8 × 15,4 lignes/mm) 200 × 200 pixels/25,4 mm (R8 × 7,7 lignes/mm) 200 × 100 pixels/25,4 mm (R8 × 3,85 lignes/mm)
Méthode de codage	Monochrome : codage 1 bit, JBIG, MMR, MR, MH Couleur : non pris en charge.
Vitesse de transmission	V.34 (33,6/31,2/28,8/26,4/24/21,6/19,2/16,8/14,4/12/9,6/7,2/4,8/2,4 kbps) V.17 (14,4 /12 /9,6 /7,2 kbps) V.29 (9,6 /7,2 kbps) V.27ter (4,8 /2,4 kbps)
Nombre de lignes de fax	RJ-11, 1 ligne PSTN, PBX. Ligne allouée (3,4 KHz/2 fils)

Fonction Fax direct

Éléments	Description
Taille des documents	A4, Letter, Folio, Legal
Vitesse de transmission	Identique à la fonction Fax
Résolution de transmission	Identique à la fonction Fax
Lignes applicables	Identique à la fonction Fax

Éléments	Description
Système d'exploitation	<p>Microsoft® Windows® XP, Microsoft® Windows Vista®, Microsoft® Windows Server® 2003, Microsoft® Windows Server® 2008, Microsoft® Windows® 7, Microsoft® Windows® XP 64 bits, Microsoft® Windows Server® 2003 64 bits, Microsoft® Windows Server® 2008 64 bits, Microsoft® Windows Vista® 64 bits, Microsoft® Windows Server® 2008 R2 64 bits, Microsoft® Windows® 7 64 bits, Mac OS® X 10.4.11, 10.5.8 - 10.6, 10.7</p> <p>Important : Pour obtenir des informations sur les derniers systèmes d'exploitation pris en charge, reportez-vous au site Web d'Epson.</p>

Fonction du chargeur automatique de documents (ADF)

Éléments	Description
Type	Simplex
Durée de vie	80 000 images

Chapitre 2

Fonctionnement de base

Composants principaux

Cette section présente une vue d'ensemble de votre imprimante.

Vue avant

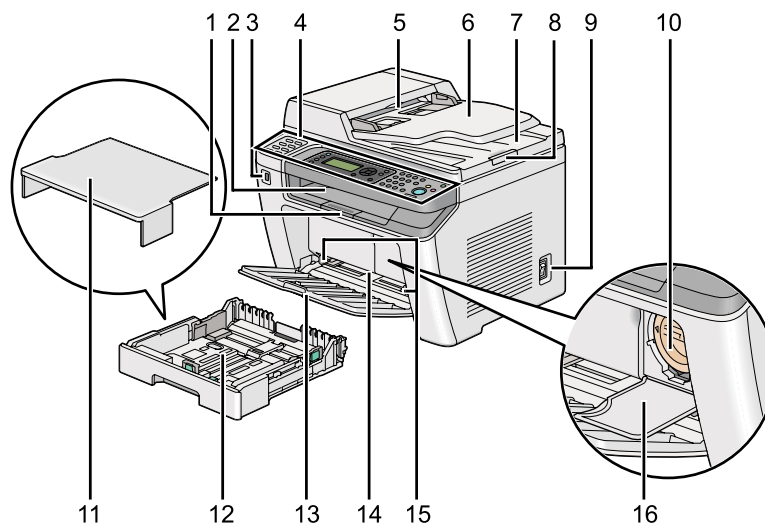

1	Rallonge du bac de sortie	2	Bac de sortie central
3	Port USB avant	4	Panneau de commande
5	Chargeur automatique de documents (ADF)	6	Bac du chargeur de documents
7	Bac de sortie des documents	8	Butée de document
9	Interrupteur Marche/Arrêt	10	Cartouche de toner
11	Capot du bac à papier	12	Bac à papier
13	Capot avant	14	Chargeur de feuilles prioritaire (PSI)
15	Guides de largeur du papier	16	Capot d'accès au toner

Vue arrière

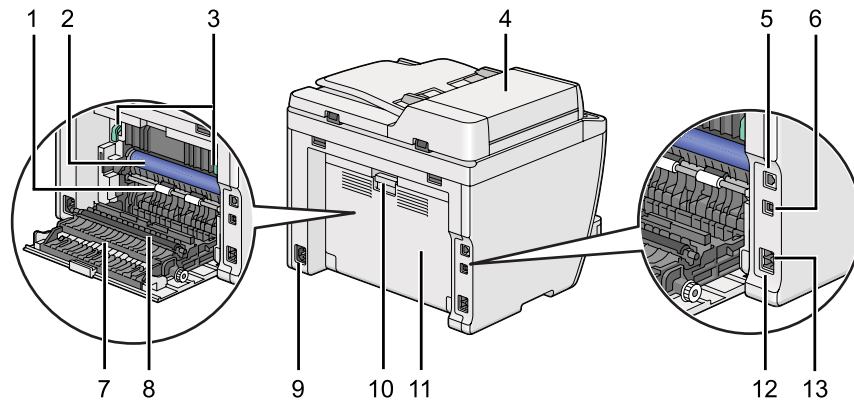

1	Rouleau d'enregistrement	2	Tambour OPC
3	Leviers	4	Capot du chargeur automatique de documents (ADF)
5	Port Ethernet	6	Port USB
7	Chute à papier	8	Rouleau de l'unité de transfert
9	Prise d'alimentation	10	Poignée du capot arrière
11	Capot arrière	12	Prise téléphone
13	Connecteur de prise murale		

Chargeur automatique de documents (ADF)

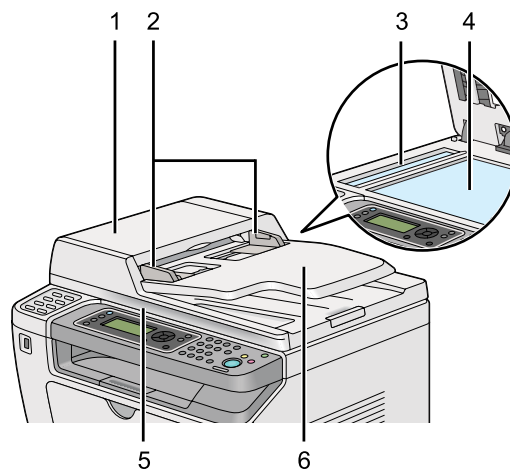



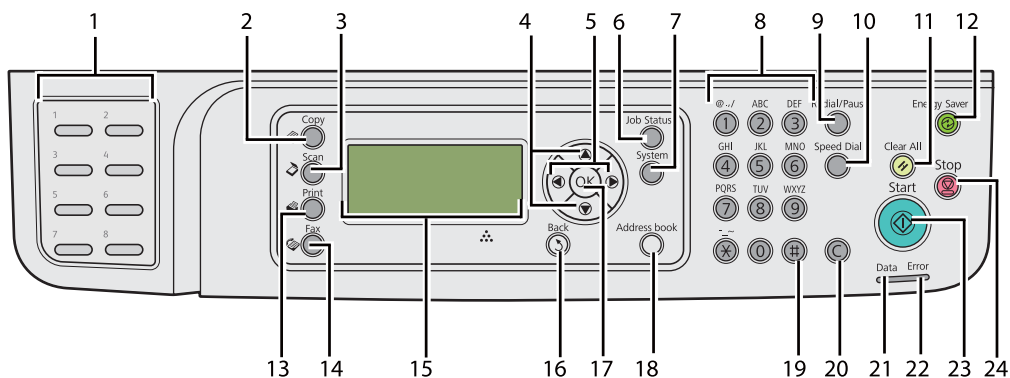

1	Capot du chargeur automatique de documents (ADF)
2	Guides de document
3	Vitre d'exposition du chargeur automatique de documents (ADF)
4	Vitre d'exposition
5	Capot des documents
6	Bac du chargeur de documents

Panneau de commande

Le panneau de commande permet de contrôler l'imprimante. Il se compose d'un écran à cristaux liquides (ACL) de 4 lignes de 28 caractères, de diodes électroluminescentes (voyants), de touches de commande, de touches d'appel en mémoire directe et d'un pavé numérique.



1	Touches d'appel en mémoire directe	Appelle le numéro de fax enregistré dans le Phone Book (Carnet d'adresses). Les huit premiers numéros de fax dans le Phone Book (Carnet d'adresses) sont affectés aux touches dans l'ordre des lignes, en commençant par le coin supérieur.
2	Touche/voyant  (Copy)	Passe au niveau supérieur du menu Copy (Copie).
3	Touche/voyant  (Scan)	Passe au niveau supérieur du menu Scan (Numérisation).
4	Touches 	Déplace un curseur ou la barre de surbrillance vers le haut ou vers le bas.
5	Touches 	Déplace un curseur ou la barre de surbrillance vers la gauche ou vers la droite.

6	Touche/voyant Job Status	Passe au niveau supérieur du menu Job Status (Etat travail).
7	Touche/voyant System	Passe au niveau supérieur du menu System (Système).
8	Pavé numérique	Permet de saisir des caractères et des chiffres.
9	Touche Redial/Pause	Recompose un numéro de téléphone. Pour insérer une pause entre les numéros, appuyez sur la touche Redial/Pause et vérifiez que « - » s'affiche sur l'écran ACL.
10	Touche Speed Dial	Appelle un numéro de téléphone mémorisé.
11	Touche  (Clear All)	Réinitialise le paramètre actuel et revient au niveau supérieur de chaque menu de service.
12	Touche/voyant  (Energy Saver)	S'allume en mode Veille prolongée. Appuyez sur cette touche pour quitter le mode Veille prolongée.
13	Touche/voyant  (Print)	Passe au niveau supérieur du menu Print (Impression).
14	Touche/voyant  (Fax)	Passe au niveau supérieur du menu Fax.
15	Ecran ACL	Affiche divers paramètres, instructions et messages d'erreur.
16	Touche  (Back)	Revient à l'écran précédent.
17	Touche 	Confirme l'entrée de valeurs.
18	Touche Address Book	Appuyez sur cette touche dans le menu Fax pour passer au niveau supérieur du menu Phone Book (Carnet d'adresses).
19	Touche #	Permet de saisir des caractères « (espace) & () ».
20	Touche C (Effacer)	Supprime des caractères et des chiffres.
21	Voyant Data	S'allume pour les travaux entrants, sortants ou en attente.
22	Voyant Error	S'allume pour indiquer une erreur au niveau de l'imprimante.
23	Touche  (Start)	Démarre un travail.
24	Touche  (Stop)	Annule le traitement actuel ou le travail en attente.

Remarque :

- ❑ *Le fait de sélectionner un autre menu ou de revenir à l'écran précédent annule l'entrée ou le paramètre actuel. Veillez à appuyer sur la touche  pour enregistrer l'entrée ou le paramètre actuel.*
- ❑ *Pour plus d'informations sur l'utilisation du pavé numérique pour saisir des caractères alphanumériques, reportez-vous à la section « Utilisation du pavé numérique » à la page 349.*

Configuration des paramètres initiaux sur le panneau de commande







Vous devez définir la langue de l'imprimante, la date de l'horloge et l'heure lorsque vous mettez l'imprimante sous tension pour la première fois.

Lorsque vous mettez l'imprimante sous tension, un Assistant apparaît sur l'écran ACL. Procédez comme suit pour configurer les paramètres initiaux.



Remarque :

Si vous ne configurez pas les paramètres initiaux à ce stade, Select Function (Sélectionner fonction) s'affiche sur l'écran ACL après trois minutes. Après cela, vous pouvez configurer les paramètres initiaux suivants en sélectionnant Power On Wizard (Assist. Démarrage) sur le panneau de commande, le cas échéant.

Pour plus d'informations sur le panneau de commande, reportez-vous à la section « Présentation des menus du panneau de commande » à la page 284.

1. Sélectionnez la langue à utiliser sur le panneau de commande, puis appuyez sur la touche .
2. Appuyez sur la touche  pour définir le pays.
3. Sélectionnez votre pays, puis appuyez sur la touche .
4. Sélectionnez le fuseau horaire approprié, puis appuyez sur la touche .
5. Spécifiez la date du jour, puis appuyez sur la touche .
6. Spécifiez l'heure actuelle, puis appuyez sur la touche .
7. Appuyez sur la touche  pour configurer le fax.

Si vous ne souhaitez pas effectuer la configuration du fax, appuyez sur la touche  (**Start [Démarrer]**).

8. Saisissez votre numéro de fax, puis appuyez sur la touche .
9. Saisissez un nom, puis appuyez sur la touche .
10. Appuyez sur la touche  pour terminer les paramètres initiaux sur le panneau de commande.

Impression de la page Panel Settings (Réglages panneau)

La page Panel Settings (Réglages panneau) affiche les paramètres actuels des menus du panneau de commande.

Panneau de commande

Remarque :

Les rapports et les listes sont imprimés en anglais.

1. Appuyez sur la touche **System**.
2. Sélectionnez `Report / List` (Pages d'information), puis appuyez sur la touche **OK**.
3. Sélectionnez `Panel Settings` (Réglages panneau), puis appuyez sur la touche **OK**.

La page Panel Settings (Réglages panneau) s'imprime.

Printer Setting Utility (Utilitaire de réglage de l'imprimante)

La procédure suivante utilise Microsoft® Windows® 7 en guise d'exemple.

Remarque :

Les rapports et les listes sont imprimés en anglais.

1. Cliquez sur **Start (Démarrer) — All Programs (Tous les programmes) — EPSON —** votre imprimante **— Printer Setting Utility (Utilitaire de réglage de l'imprimante)**.

Remarque :

*La fenêtre de sélection d'une imprimante s'affiche lors de cette étape si plusieurs pilotes d'imprimante sont installés dans votre ordinateur. Dans ce cas, cliquez sur le nom de l'imprimante de votre choix sous **Printer Name (Nom de l'imprimante)**.*

L'Printer Setting Utility (Utilitaire de réglage de l'imprimante) démarre.

2. Cliquez sur l'onglet **Printer Settings Report (Rapport des réglages de l'imprimante)**.
3. Sélectionnez **Reports (Rapports)** sur la liste du côté gauche de la page.

La page **Reports (Rapports)** s'affiche.

4. Cliquez sur le bouton **Panel Settings (Paramètres panneau)**.

La page Panel Settings (Réglages panneau) s'imprime.

Mode Economie d'énergie

L'imprimante est dotée d'une fonctionnalité d'économie d'énergie qui permet de réduire la consommation électrique lors des périodes d'inactivité et fonctionne en deux modes : Veille et Veille prolongée. En mode Veille, seul l'écran ACL est éteint. En mode Veille prolongée, tous les voyants du panneau de commande, à l'exception du voyant  (**Energy Saver**), et l'écran ACL sont éteints. En mode Veille prolongée, l'imprimante consomme moins d'électricité qu'en mode Veille.

Par défaut, l'imprimante passe en mode Veille après une minute d'inactivité à compter du dernier travail d'impression terminé, puis passe en mode Veille prolongée après six minutes d'inactivité. Vous pouvez modifier ces paramètres par défaut en choisissant une valeur comprise dans les pages ci-dessous :

Mode Veille : 1 à 45 minutes

Mode Veille prolongée : 6 à 11 minutes

Voir aussi :



« *Modification des paramètres du mode d'économie d'énergie* » à la page 347

Sortie du mode d'économie d'énergie

L'imprimante quitte automatiquement le mode d'économie d'énergie lorsqu'elle reçoit un travail d'impression d'un ordinateur ou des données de fax par la ligne téléphonique. Vous pouvez également revenir en mode d'attente. Appuyez sur une touche du panneau de commande en mode Veille. En mode Veille prolongée, appuyez sur la touche  (**Energy Saver**). Si l'imprimante se trouve en mode Veille ou Veille prolongée, il faut patienter environ 25 secondes pour que l'imprimante revienne en mode d'attente.

Remarque :

- ❑ *En mode Veille, l'ouverture et la fermeture du capot arrière font passer l'imprimante en mode d'attente.*

- ❑ *Lorsque l'imprimante se trouve en mode Veille prolongée, toutes les touches du panneau de commande, à l'exception de la touche  (**Energy Saver**), ne fonctionnent pas. Pour utiliser les touches du panneau de commande, appuyez sur la touche  (**Energy Saver**) pour quitter le mode d'économie d'énergie.*

Voir aussi :

« Modification des paramètres du mode d'économie d'énergie » à la page 347

Chapitre 3

Logiciels de gestion de l'imprimante

Pilotes d'imprimante et de numérisation

Pour accéder à toutes les fonctionnalités de l'imprimante, installez les pilotes d'imprimante et de numérisation du Software Disc.

- ❑ Un pilote d'imprimante permet à votre ordinateur et à votre imprimante de communiquer et vous donne accès aux fonctionnalités de votre imprimante.
- ❑ Le pilote de scanner permet de numériser directement des images vers votre ordinateur personnel et de les placer directement dans une application par le biais d'une connexion USB ou réseau.

Le pilote de numérisation est installé avec votre pilote d'imprimante. Il est disponible à la fois pour Microsoft® Windows® et Mac OS® X.

Voir aussi :

- ❑ « *Installation des pilotes d'imprimante sur des ordinateurs Windows* » à la page 53
- ❑ « *Installation des pilotes d'imprimante sur les ordinateurs Mac OS X* » à la page 106
- ❑ « *Installation des pilotes d'imprimante sur les ordinateurs Linux (CUPS)* » à la page 112

EpsonNet Config

Cette section présente des informations sur EpsonNet Config.

EpsonNet Config est un service de page Web basé sur le protocole HTTP (HyperText Transfer Protocol) auquel vous pouvez accéder à l'aide de votre navigateur Web.

EpsonNet Config permet de confirmer l'état de l'imprimante et de modifier facilement les options de configuration de l'imprimante. Toute personne connectée à votre réseau peut accéder à l'imprimante par le biais d'EpsonNet Config. En mode administratif, vous pouvez modifier la configuration de l'imprimante, configurer vos répertoires de fax et gérer les paramètres de l'imprimante sans quitter votre ordinateur.

Remarque :

- ❑ Les utilisateurs qui ne disposent pas du mot de passe d'administration peuvent tout de même afficher les paramètres de configuration en mode utilisateur. Toutefois, ils ne pourront pas enregistrer leurs modifications, ni les appliquer à la configuration et aux paramètres actuels.
- ❑ Pour plus d'informations sur les éléments des menus d'EpsonNet Config, reportez-vous à l'aide figurant sur EpsonNet Config.

Création d'un mot de passe d'administration

1. Lancez votre navigateur Web.
2. Saisissez l'adresse IP de l'imprimante dans la barre d'adresses, puis appuyez sur la touche **Enter**.
3. Cliquez sur l'onglet **Properties (Propriétés)**.
4. Dans le panneau de navigation gauche, faites défiler la liste jusqu'à **Security (Sécurité)**, puis sélectionnez **Administrator Settings (Paramètres administrateur)**.
5. Sélectionnez **Enabled (Activée)** sous **Administrator Mode (Mode administrateur)**.
6. Dans le champ **Administrator Login ID (ID de connexion administrateur)**, saisissez le nom de l'administrateur.

Remarque :

L'identifiant et le mot de passe par défaut sont vides.

7. Dans les champs **Administrator Password (Mot de passe de l'administrateur)** et **Re-enter Password (Confirmez le mot de passe)**, saisissez le mot de passe de l'administrateur.
8. Dans le champ **Maximum Login Attempts (Tentatives de connexion maximum)**, saisissez le nombre autorisé de tentatives de connexion.
9. Cliquez sur **Apply (Appliquer)**.

Le nouveau mot de passe est défini. Toute personne disposant du nom et du mot de passe de l'administrateur peut se connecter et modifier la configuration et les paramètres de l'imprimante.

Printer Setting Utility (Utilitaire de réglage de l'imprimante) (Windows uniquement)

L'Printer Setting Utility (Utilitaire de réglage de l'imprimante) permet d'afficher ou de spécifier les réglages du système. Il est également possible d'utiliser l'Printer Setting Utility (Utilitaire de réglage de l'imprimante) pour diagnostiquer les réglages du système.

L'Printer Setting Utility (Utilitaire de réglage de l'imprimante) propose les onglets **Printer Settings Report (Rapport des réglages de l'imprimante)**, **Printer Maintenance (Entretien de l'imprimante)** et **Diagnosis (Diagnostic)**.

L'Printer Setting Utility (Utilitaire de réglage de l'imprimante) est installé avec les pilotes d'imprimante.

Remarque :

La boîte de dialogue **Password (Mot de passe)** s'affiche à la première tentative de modification des paramètres de l'Printer Setting Utility (Utilitaire de réglage de l'imprimante) si la fonction Panel Lock (Verr. panneau) est activée sur l'imprimante. Dans ce cas, saisissez le mot de passe que vous avez spécifié, puis cliquez sur **OK** pour appliquer les paramètres.

Status Monitor (Windows uniquement)

L'utilitaire Status Monitor permet de vérifier l'état de l'imprimante. Double-cliquez sur l'icône de l'imprimante Status Monitor située dans la barre des tâches au coin inférieur droit de l'écran. La fenêtre **Printer Selection (Sélection de l'imprimante)** s'affiche et indique le nom, le port de connexion, l'état et le nom du modèle de l'imprimante. Examinez la colonne **Status (Etat)** pour savoir l'état actuel de votre imprimante.

Bouton **Settings (Réglages)** : affiche la fenêtre **Settings (Réglages)** et permet de modifier les paramètres de Status Monitor.

Cliquez sur le nom de l'imprimante de votre choix dans la fenêtre **Printer Selection (Sélection de l'imprimante)**. La fenêtre **Printer Status (Etat de l'imprimante)** s'affiche.

Si une erreur ou un avertissement se produit, par exemple, en cas de bourrage papier ou de niveau de toner faible, vous recevez une alerte de la fenêtre **Printer Status (Etat de l'imprimante)**.

Par défaut, la fenêtre **Printer Status (Etat de l'imprimante)** s'affiche automatiquement en cas d'erreur. Vous pouvez indiquer les conditions à remplir pour démarrer la fenêtre **Printer Status (Etat de l'imprimante)** sous **Printer Status Window Properties (Propriétés de la fenêtre d'état de l'imprimante)**.

Pour modifier les paramètres d'affichage de la fenêtre **Printer Status (Etat de l'imprimante)** :

1. Cliquez avec le bouton droit sur l'icône de l'imprimante Status Monitor située dans la barre des tâches au coin inférieur droit de l'écran.
2. Sélectionnez **Printer Status Window Properties (Propriétés de la fenêtre d'état de l'imprimante)**.

La fenêtre **Printer Status Window Properties (Propriétés de la fenêtre d'état de l'imprimante)** s'affiche.

3. Sélectionnez le type d'affichage, puis cliquez sur **OK**.

La fenêtre **Printer Status (Etat de l'imprimante)** permet également de vérifier le niveau de toner de votre imprimante (lorsqu'une cartouche de toner authentique est installée) et les informations sur les travaux d'impression.

L'utilitaire Status Monitor est installé avec les pilotes d'imprimante.

Launcher (Utilitaire de lancement) (Windows uniquement)

Dans la fenêtre **Launcher-Btype (Utilitaire de lancement - Btype)**, vous pouvez ouvrir **Status Window (Fenêtre d'état)**, **Printer Setting Utility (Utilitaire de réglage de l'imprimante)**, **Address Book Editor (Editeur du carnet d'adresses)** et **Express Scan Manager**.

Pour utiliser le Launcher (Utilitaire de lancement), sélectionnez d'installer ce dernier lors de l'installation des pilotes d'imprimante.

La procédure suivante utilise Windows 7 en guise d'exemple.

Pour démarrer le Launcher (Utilitaire de lancement) :

1. Cliquez sur **Start (Démarrer) — All Programs (Tous les programmes) — EPSON —** votre imprimante **— Launcher (Utilitaire de lancement)**.

La fenêtre **Launcher-Btype (Utilitaire de lancement - Btype)** s'affiche.

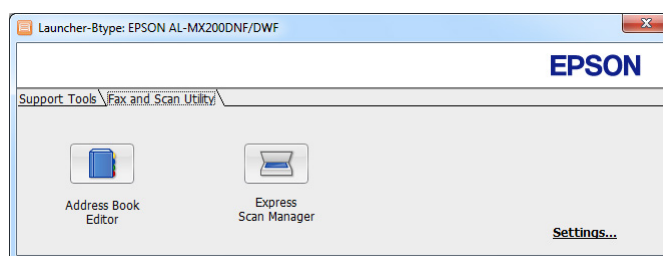
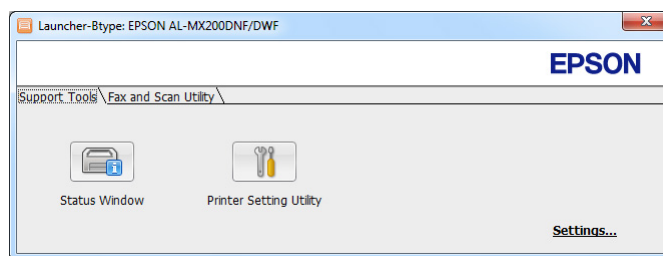

2. L'utilitaire **Launcher-Btype (Utilitaire de lancement - Btype)** propose plusieurs boutons : **Status Window (Fenêtre d'état)**, **Printer Setting Utility (Utilitaire de réglage de l'imprimante)**, **Address Book Editor (Editeur du carnet d'adresses)** et **Express Scan Manager**.

Pour quitter, cliquez sur le bouton **X** au coin supérieur droit de la fenêtre.

Pour plus d'informations, cliquez sur le bouton ou l'icône **Help (Aide)** de chaque application.

Status Window (Fenêtre d'état)	Ouvre la fenêtre Printer Status (Etat de l'imprimante) . Voir aussi : « Status Monitor (Windows uniquement) » à la page 36
Printer Setting Utility (Utilitaire de réglage de l'imprimante)	Démarre l'Printer Setting Utility (Utilitaire de réglage de l'imprimante). Voir aussi : « Printer Setting Utility (Utilitaire de réglage de l'imprimante) (Windows uniquement) » à la page 36
Address Book Editor (Editeur du carnet d'adresses)	Démarre l'Address Book Editor (Editeur carnet d'adresses), et permet d'ajouter et de modifier des entrées Address Book (Carnet d'adresses). Voir aussi : « Address Book Editor (Editeur carnet d'adresses) » à la page 39

Express Scan Manager	<p>Démarre l'Express Scan Manager.</p> <p>Voir aussi : « Express Scan Manager » à la page 39</p>
-----------------------------	---

Address Book Editor (Editeur carnet d'adresses)

L'Address Book Editor (Editeur carnet d'adresses) vous propose une interface conviviale pour modifier les entrées du Address Book (Carnet d'adresses). Il permet d'ajouter :

- des entrées de fax ;
- des entrées de courriel ;
- des entrées de serveur.

Au démarrage du logiciel, l'Address Book Editor (Editeur carnet d'adresses) lit le Address Book (Carnet d'adresses) de l'imprimante. Vous pouvez ajouter, modifier et supprimer des entrées. Après avoir apporté des modifications, vous pouvez enregistrer le Address Book (Carnet d'adresses) mis à jour dans l'imprimante ou dans votre ordinateur.

L'Address Book Editor (Editeur carnet d'adresses) est installé avec votre pilote d'imprimante. Il est disponible à la fois pour Windows et Mac OS X.

Express Scan Manager

Express Scan Manager traite les travaux de numérisation transmis de l'imprimante à votre ordinateur par le biais d'une connexion USB. Lorsque des travaux de numérisation sont transmis de l'imprimante à l'ordinateur, Express Scan Manager gère automatiquement les travaux de numérisation.

Avant la numérisation vers l'ordinateur, démarrez l'Express Scan Manager, puis indiquez l'emplacement où envoyer les fichiers d'image numérisés.

Cliquez sur **Open the image file (Ouvrir le fichier d'image)** pour afficher les fichiers numérisés enregistrés dans la destination spécifiée après une numérisation.

L'Express Scan Manager est installé avec votre pilote d'imprimante. Il est disponible à la fois pour Windows et Mac OS X.

Remarque :

Lorsque vous installez séparément l'Express Scan Manager du Software Disc, vous devez également installer le pilote de numérisation du Software Disc.

Voir aussi :

« Utilisation du panneau de commande » à la page 198

Chapitre 4

Connexion de l'imprimante et installation des logiciels

Vue d'ensemble de l'installation et de la configuration du réseau

Pour installer et configurer le réseau :

1. Connectez l'imprimante au réseau à l'aide du matériel et des câbles recommandés.
2. Mettez l'imprimante et l'ordinateur sous tension.
3. Imprimez la page System Settings (Configuration système) et utilisez-la comme référence lorsque vous configurez les paramètres du réseau.
4. Installez le logiciel du pilote sur l'ordinateur depuis le Software Disc. Pour plus d'informations sur l'installation du pilote, reportez-vous à la section concernant le système d'exploitation que vous utilisez, dans ce chapitre.
5. Configurez l'adresse TCP/IP de l'imprimante qui est requise pour identifier l'imprimante sur le réseau.
 - Systèmes d'exploitation Microsoft® Windows® : exécutez le programme d'installation du Software Disc pour configurer automatiquement l'adresse IP (Internet Protocol) de l'imprimante si celle-ci est connectée à un réseau TCP/ IP établi. Vous pouvez également configurer manuellement l'adresse IP de l'imprimante au panneau de commande.
 - Systèmes Mac OS® X et Linux® : configurez manuellement l'adresse TCP/IP de l'imprimante au panneau de commande. Pour utiliser une connexion sans fil (AL-MX200DWF uniquement), configurez également les paramètres du réseau sans fil au panneau de commande.
6. Imprimez une page System Settings (Configuration système) pour vérifier les nouveaux paramètres.

Remarque :

Les rapports et les listes sont imprimés en anglais.

Voir aussi :





« Impression de la page System Settings (Configuration système) » à la page 168

Connexion de l'imprimante

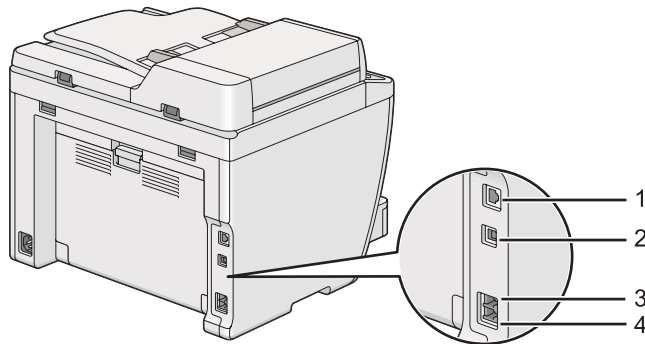
Les câbles d'interface de l'imprimante doivent être conformes aux exigences ci-dessous :

Type de connexion	Spécifications de la connexion
Ethernet	Compatible 10 Base-T/100 Base-TX
USB	Compatible USB 2.0
Impression sans fil (AL-MX200DWF uniquement)	IEEE 802.11b/802.11g
Connecteur de prise murale	RJ11
Prise téléphone	RJ11WAll



1	Port Ethernet	
2	Port USB	
3	Connecteur de prise murale	LINE 
4	Prise téléphone	PHONE 

Connexion de l'imprimante à un ordinateur ou à un réseau

Connectez votre imprimante par une connexion USB, Ethernet ou sans fil (AL-MX200DWF uniquement). Les spécifications en matière de matériel et de câblage varient selon les différentes méthodes de connexion. Les câbles et le matériel nécessaires à une connexion Ethernet ne sont pas fournis avec votre imprimante et doivent faire l'objet d'un achat séparé.

Les fonctionnalités disponibles pour chaque type de connexion sont indiquées dans le tableau suivant.

Type de connexion	Fonctionnalités disponibles
USB	<p>Si vous utilisez une connexion USB, vous pouvez :</p> <ul style="list-style-type: none"> <input type="checkbox"/> lancer des travaux d'impression à partir d'un ordinateur ; <input type="checkbox"/> envoyer une image numérisée à une application et l'imprimer ; <input type="checkbox"/> envoyer une image numérisée à un dossier de l'ordinateur et l'imprimer ; <input type="checkbox"/> Utilisez l'Address Book Editor (Editeur carnet d'adresses) pour gérer les entrées du Address Book (Carnet d'adresses).
Ethernet	<p>Si vous utilisez une connexion Ethernet, vous pouvez :</p> <ul style="list-style-type: none"> <input type="checkbox"/> lancer des travaux d'impression à partir d'un ordinateur sur le réseau ; <input type="checkbox"/> envoyer une image numérisée à un ordinateur sur le réseau et l'imprimer ; <input type="checkbox"/> envoyer une image numérisée à un serveur FTP et l'imprimer ; <input type="checkbox"/> numériser et envoyer par courriel. <input type="checkbox"/> Utilisez EpsonNet Config pour gérer les entrées du Address Book (Carnet d'adresses).
Impression sans fil (AL-MX200DWF uniquement)	<p>Si vous utilisez une connexion sans fil, vous pouvez :</p> <ul style="list-style-type: none"> <input type="checkbox"/> lancer des travaux d'impression à partir d'un ordinateur sur le réseau ; <input type="checkbox"/> envoyer une image numérisée à un ordinateur sur le réseau et l'imprimer ; <input type="checkbox"/> envoyer une image numérisée à un serveur FTP et l'imprimer ; <input type="checkbox"/> numériser et envoyer par courriel. <input type="checkbox"/> Utilisez EpsonNet Config pour gérer les entrées du Address Book (Carnet d'adresses).

Connexion USB

Si votre imprimante est connectée à un réseau et non directement à votre ordinateur, ignorez cette section et passez à la section « Connexion à un réseau » à la page 44.

Pour connecter l'imprimante à un ordinateur :

1. Branchez la petite fiche du câble USB fourni dans le port USB à l'arrière de l'imprimante, puis reliez l'autre fiche à un port USB de l'ordinateur.

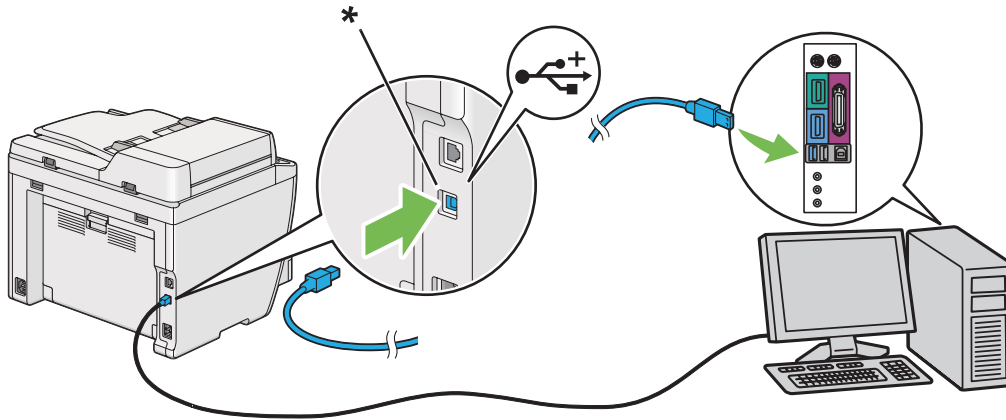

* Port USB

Remarque :

Ne branchez pas le câble USB de l'imprimante au connecteur USB disponible sur le clavier.

Connexion à un réseau

Pour connecter l'imprimante à un réseau Ethernet :

1. Assurez-vous que l'imprimante, l'ordinateur et tout autre périphérique connecté sont éteints et que tous les câbles sont débranchés.

2. Branchez une fiche du câble Ethernet dans le port Ethernet à l'arrière de l'imprimante, puis reliez l'autre fiche à un point de connexion ou à un concentrateur de réseau local (LAN).

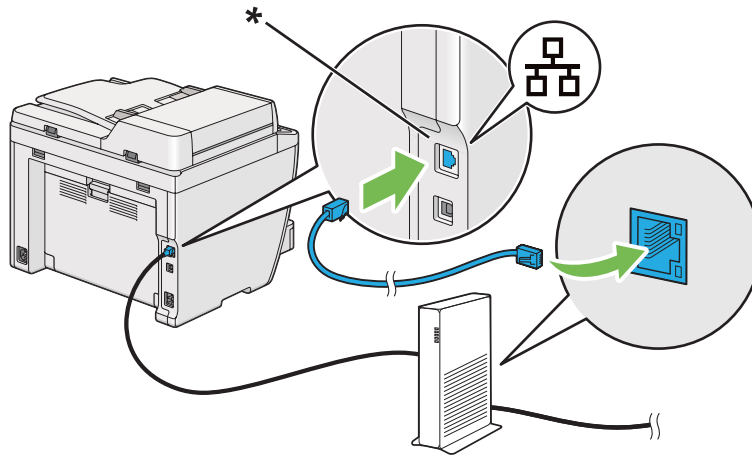

* Port Ethernet

Remarque :

Ne connectez pas le câble Ethernet si vous envisagez d'utiliser la fonctionnalité d'un réseau sans fil sur le modèle AL-MX200DWF.

Voir aussi :

« Configuration des paramètres du réseau sans fil (AL-MX200DWF uniquement) » à la page 58

Configuration de l'adresse IP

Adresses TCP/IP et IP

Si votre ordinateur se trouve sur un réseau important, demandez à l'administrateur réseau les adresses TCP/IP appropriées et autres réglages du système.

Si vous créez un petit réseau local ou connectez l'imprimante directement à l'ordinateur via Ethernet, suivez la procédure de configuration automatique de l'adresse IP de l'imprimante.

Les ordinateurs et les imprimantes utilisent principalement les protocoles TCP/IP pour communiquer sur un réseau Ethernet. Avec les protocoles TCP/IP, chaque imprimante et chaque ordinateur doivent avoir une adresse IP unique. Il est important que les deux adresses soient similaires, mais non identiques ; seul le dernier chiffre doit être différent. Par exemple, votre imprimante peut avoir pour adresse 192.168.1.2 et votre ordinateur 192.168.1.3. Un autre périphérique peut avoir pour adresse 192.168.1.4.

De nombreux réseaux disposent d'un serveur DHCP (Dynamic Host Configuration Protocol). Un serveur DHCP programme automatiquement une adresse IP pour chaque ordinateur et chaque imprimante sur le réseau configuré afin d'utiliser le protocole DHCP. Un serveur DHCP est intégré à la plupart des routeurs par câble et des routeurs DSL (Digital Subscriber Line). Si vous utilisez un routeur par câble ou un routeur DSL, reportez-vous à la documentation du routeur pour plus d'informations sur l'adressage IP.

Configuration automatique de l'adresse IP de l'imprimante

Si l'imprimante est connectée à un petit réseau TCP/IP établi, sans serveur DHCP, utilisez le programme d'installation fourni sur le Software Disc pour détecter ou affecter une adresse IP à votre imprimante. Pour des instructions complémentaires, insérez le Software Disc dans le lecteur de CD/DVD de votre ordinateur. Une fois le programme d'installation lancé, suivez les instructions qui s'affichent.

Remarque :

Pour que le programme d'installation automatique puisse fonctionner, l'imprimante doit être connectée à un réseau TCP/IP établi.

Méthodes dynamiques de configuration de l'adresse IP de l'imprimante

Deux protocoles permettent de configurer dynamiquement l'adresse IP de l'imprimante :

- DHCP
- DHCP/Auto IP (activé par défaut)

Vous pouvez activer ou désactiver les deux protocoles à l'aide du panneau de commande ou utiliser EpsonNet Config.

Remarque :

Vous pouvez imprimer un rapport qui inclut l'adresse IP de l'imprimante. Sur le panneau de commande, appuyez sur la touche **System**, sélectionnez **Report / List** (Pages d'information), appuyez sur la touche **OK**, sélectionnez **System Settings** (Configuration système), puis appuyez sur la touche **OK**. L'adresse IP est indiquée sur la page **System Settings** (Configuration système).

Utilisation du panneau de commande

Pour activer ou désactiver le protocole DHCP ou AutoIP :

1. Sur le panneau de commande, appuyez sur la touche **System**.
2. Sélectionnez **Admin Menu** (Menu admin), puis appuyez sur la touche **OK**.
3. Sélectionnez **Network** (Réseau), puis appuyez sur la touche **OK**.
4. Sélectionnez **TCP/IP**, puis appuyez sur la touche **OK**.
5. Sélectionnez **IPv4**, puis appuyez sur la touche **OK**.
6. Sélectionnez **Get IP Address** (Récupérer adr. IP), puis appuyez sur la touche **OK**.
7. Sélectionnez **DHCP/AutoIP** ou **DHCP**, puis appuyez sur la touche **OK**.
8. Mettez l'imprimante hors tension, puis remettez-la sous tension.

Utilisation de l'utilitaire EpsonNet Config

Pour activer ou désactiver le protocole DHCP ou AutoIP :

1. Lancez votre navigateur Web.
2. Saisissez l'adresse IP de l'imprimante dans la barre d'adresses, puis appuyez sur la touche **Enter**.

EpsonNet Config s'affiche dans votre navigateur.

3. Sélectionnez **Properties (Propriétés)**.
4. Sélectionnez **TCP/IP** dans le dossier **Protocol Settings (Paramètres de protocole)** du panneau de navigation gauche.

5. Dans le champ **IP Address Mode (Mode d'adresse IP)**, sélectionnez l'option **DHCP/AutoIP** ou **DHCP**.
6. Cliquez sur le bouton **Apply (Appliquer)**.
7. Cliquez sur le bouton **Reboot Machine (Redémarrer machine)**.

Affectation d'une adresse IP (mode IPv4)

Remarque :

- ❑ Lorsque vous affectez une adresse IP manuellement en mode **IPv6**, utilisez l'utilitaire *EpsonNet Config*. Pour afficher l'utilitaire *EpsonNet Config*, utilisez l'adresse locale du lien. Pour vérifier l'adresse locale d'un lien, reportez-vous à la section « Impression et vérification de la page *System Settings (Configuration système)* » à la page 51.
- ❑ L'affectation d'une adresse IP est considérée comme une procédure avancée et, à ce titre, est généralement réalisée par un administrateur système.
- ❑ Selon la catégorie d'adresses, la plage de l'adresse IP affectée peut être différente. Dans la catégorie A, par exemple, une adresse IP contenue dans la plage 0.0.0.0 à 127.255.255.255 sera affectée. Pour l'affectation des adresses IP, contactez votre administrateur système.

Vous pouvez affecter l'adresse IP au panneau de commande ou avec l'Printer Setting Utility (Utilitaire de réglage de l'imprimante).

Utilisation du panneau de commande

1. Mettez l'imprimante sous tension.
Vérifiez que l'écran ACL affiche `Select Function` (Sélectionner fonction).
2. Sur le panneau de commande, appuyez sur la touche **System**.
3. Sélectionnez `Admin Menu` (Menu admin), puis appuyez sur la touche **OK**.
4. Sélectionnez `Network` (Réseau), puis appuyez sur la touche **OK**.
5. Sélectionnez `TCP/IP`, puis appuyez sur la touche **OK**.
6. Sélectionnez `IPv4`, puis appuyez sur la touche **OK**.
7. Sélectionnez `Get IP Address` (Récupérer adr. IP), puis appuyez sur la touche **OK**.

8. Sélectionnez `Panel` (Panneau), puis appuyez sur la touche `OK`.
9. Appuyez sur la touche `↵` (**Back**), puis vérifiez que `Get IP Address` (Récupérer adr. IP) est sélectionné.
10. Sélectionnez `IP Address` (Adresse IP), puis appuyez sur la touche `OK`.
11. Saisissez la valeur de l'adresse IP à l'aide du pavé numérique.
12. Appuyez sur la touche `▶`.
13. Répétez les étapes 11 à 12 pour saisir tous les chiffres de l'adresse IP, puis appuyez sur la touche `OK`.
14. Appuyez sur la touche `↵` (**Back**), puis vérifiez que `IP Address` (Adresse IP) est sélectionné.
15. Sélectionnez `Subnet Mask` (Masque sous-réseau), puis appuyez sur la touche `OK`.
16. Saisissez la valeur du masque de sous-réseau à l'aide du pavé numérique.
17. Appuyez sur la touche `▶`.
18. Répétez les étapes 16 et 17 pour définir le masque de sous-réseau, puis appuyez sur la touche `OK`.
19. Appuyez sur la touche `↵` (**Back**), puis vérifiez que `Subnet Mask` (Masque sous-réseau) est sélectionné.
20. Sélectionnez `Gateway Address` (Adr. passerelle), puis appuyez sur la touche `OK`.
21. Saisissez la valeur de l'adresse de la passerelle à l'aide du pavé numérique.
22. Appuyez sur la touche `▶`.
23. Répétez les étapes 21 et 22 pour configurer l'adresse de la passerelle, puis appuyez sur la touche `OK`.
24. Mettez l'imprimante hors tension, puis remettez-la sous tension.

Voir aussi :

« Panneau de commande » à la page 28

Utilisation de l'Printer Setting Utility (Utilitaire de réglage de l'imprimante)

La procédure suivante utilise Windows 7 en guise d'exemple.

Remarque :

Lorsque vous utilisez le mode IPv6 pour l'impression réseau, vous ne pouvez pas recourir à l'Printer Setting Utility (Utilitaire de réglage de l'imprimante) pour affecter une adresse IP.

1. Cliquez sur **Start (Démarrer) — All Programs (Tous les programmes) — EPSON —** votre imprimante — **Printer Setting Utility (Utilitaire de réglage de l'imprimante)**.

Remarque :

La fenêtre de sélection d'une imprimante s'affiche lors de cette étape si plusieurs pilotes d'imprimante sont installés dans votre ordinateur. Dans ce cas, cliquez sur le nom de l'imprimante de votre choix sous **Printer Name (Nom de l'imprimante)**.

L'Printer Setting Utility (Utilitaire de réglage de l'imprimante) démarre.

2. Cliquez sur l'onglet **Printer Maintenance (Entretien de l'imprimante)**.
3. Sélectionnez **TCP/IP Settings (Réglages TCP/IP)** sur la liste du côté gauche de la page.

La page **TCP/IP Settings (Réglages TCP/IP)** s'affiche.

4. Sélectionnez **Panel (Panneau)** sous **IP Address Mode (Mode d'adresse IP)**, puis saisissez les valeurs sous **IP Address (Adresse IP)**, **Subnet Mask (Masque de sous réseau)** et **Gateway Address (Adresse de la passerelle)**.
5. Cliquez sur le bouton **Restart printer to apply new settings (Redémarrez l'imprimante pour appliquer les nouveaux réglages)** pour appliquer les paramètres.

L'adresse IP est affectée à votre imprimante. Pour vérifier le paramètre, ouvrez le navigateur Web sur n'importe quel ordinateur connecté au réseau et saisissez l'adresse IP dans la barre d'adresses du navigateur. Si l'adresse IP est correctement configurée, EpsonNet Config s'affiche dans votre navigateur.

Vous pouvez également affecter l'adresse IP à l'imprimante lorsque vous installez les pilotes de l'imprimante avec le programme d'installation. Lorsque vous utilisez la fonctionnalité d'installation du réseau, vous pouvez remplacer l'adresse IP 0.0.0.0 par l'adresse IP désirée dans la fenêtre de définition de l'imprimante.

Vérification des paramètres IP

La procédure suivante utilise Windows 7 en guise d'exemple.

Remarque :

Les rapports et les listes sont imprimés en anglais.

1. Imprimez la page System Settings (Configuration système).
2. Sous le titre **IPv4** de la page System Settings (Configuration système), passez en revue l'adresse IP, le masque de sous-réseau et l'adresse de la passerelle pour vérifier qu'ils sont corrects.

Pour vérifier si l'imprimante est active sur le réseau, exécutez la commande Ping sur votre ordinateur :

1. Cliquez sur **Start (Démarrer)**, puis sélectionnez **Search programs and files (Rechercher les programmes et fichiers)**.
2. Saisissez **cmd**, puis appuyez sur la touche **Enter**.

Une fenêtre noire s'affiche.

3. Saisissez **ping xx.xx.xx.xx** (**xx.xx.xx.xx** étant l'adresse IP de votre imprimante), puis appuyez sur la touche **Enter**.
4. Si vous obtenez une réponse de l'adresse IP, cela signifie que l'imprimante est active sur le réseau.

Voir aussi :

« Impression et vérification de la page System Settings (Configuration système) » à la page 51

Impression et vérification de la page System Settings (Configuration système)

Imprimez la page System Settings (Configuration système) et vérifiez l'adresse IP de votre imprimante.

Utilisation du panneau de commande

Remarque :

Les rapports et les listes sont imprimés en anglais.

1. Appuyez sur la touche **System**.
2. Sélectionnez **Report / List** (Pages d'information), puis appuyez sur la touche **OK**.
3. Sélectionnez **System Settings** (Configuration système), puis appuyez sur la touche **OK**.

La page **System Settings** (Configuration système) s'imprime.

4. Vérifiez l'adresse IP en regard de **IP Address** sous **Wired Network** (AL-MX200DNF) ou **Wired Network/Wireless Network** (AL-MX200DWF) de la page **System Settings** (Configuration système). Si l'adresse IP est **0.0.0.0**, attendez quelques minutes pour résoudre l'adresse IP automatiquement, puis imprimez de nouveau la page **System Settings** (Configuration système).

Si l'adresse IP n'est pas résolue automatiquement, reportez-vous à la section « Affectation d'une adresse IP (mode IPv4) » à la page 48.

Utilisation de l'Printer Setting Utility (Utilitaire de réglage de l'imprimante)

La procédure suivante utilise Windows 7 en guise d'exemple.

Remarque :

Les rapports et les listes sont imprimés en anglais.

1. Cliquez sur **Start (Démarrer) — All Programs (Tous les programmes) — EPSON —** votre imprimante — **Printer Setting Utility (Utilitaire de réglage de l'imprimante)**.

Remarque :

*La fenêtre de sélection d'une imprimante s'affiche lors de cette étape si plusieurs pilotes d'imprimante sont installés dans votre ordinateur. Dans ce cas, cliquez sur le nom de l'imprimante de votre choix sous **Printer Name (Nom de l'imprimante)**.*

L'Printer Setting Utility (Utilitaire de réglage de l'imprimante) démarre.

2. Cliquez sur l'onglet **Printer Settings Report (Rapport des réglages de l'imprimante)**.
3. Sélectionnez **Reports (Rapports)** sur la liste du côté gauche de la page.

La page **Reports (Rapports)** s'affiche.

4. Cliquez sur le bouton **System Settings (Réglages du système)**.

La page **System Settings** (Configuration système) s'imprime.

Si l'adresse IP est **0.0.0.0** (adresse par défaut) ou **169.254.xx.xx**, une adresse IP n'a pas été affectée.

Voir aussi :

« Affectation d'une adresse IP (mode IPv4) » à la page 48

Installation des pilotes d'imprimante sur des ordinateurs Windows

Trois types de pilote d'imprimante peuvent être installés pour l'imprimante :

- Pilote d'imprimante PCL

Reportez-vous à la section « Utilisation du pilote d'imprimante PCL » à la page 53.

- Pilote d'imprimante PCL compatible Universal P6

Reportez-vous à la section « Utilisation du pilote d'imprimante Epson Universal P6 » à la page 105.

- Pilote d'imprimante Compatible avec PostScript niveau 3

Reportez-vous au *PostScript Level3 Compatible Guide d'utilisation*.

Utilisation du pilote d'imprimante PCL

Identification de l'état de préinstallation des pilotes d'imprimante (pour une configuration de connexion réseau)

Avant d'installer les pilotes d'imprimante sur votre ordinateur, imprimez la page System Settings (Configuration système) pour vérifier l'adresse IP de votre imprimante.

Utilisation du panneau de commande

Remarque :

Les rapports et les listes sont imprimés en anglais.

1. Appuyez sur la touche **System**.
2. Sélectionnez **Report / List** (Pages d'information), puis appuyez sur la touche **OK**.

3. Sélectionnez **System Settings** (Configuration système), puis appuyez sur la touche **OK**.

La page **System Settings** (Configuration système) s'imprime.

4. Recherchez l'adresse IP sous **Wired Network** (AL-MX200DNF) ou **Wired Network/Wireless Network** (AL-MX200DWF) de la page **System Settings** (Configuration système).

Si l'adresse IP est **0.0.0.0**, attendez quelques minutes pour résoudre l'adresse IP automatiquement, puis imprimez de nouveau la page **System Settings** (Configuration système).

Si l'adresse IP n'est pas résolue automatiquement, reportez-vous à la section « Affectation d'une adresse IP (mode IPv4) » à la page 48.

Utilisation de l'Printer Setting Utility (Utilitaire de réglage de l'imprimante)

La procédure suivante utilise Windows 7 en guise d'exemple.

Remarque :

Les rapports et les listes sont imprimés en anglais.

1. Cliquez sur **Start (Démarrer) — All Programs (Tous les programmes) — EPSON —** votre imprimante — **Printer Setting Utility (Utilitaire de réglage de l'imprimante)**.

Remarque :

La fenêtre de sélection d'une imprimante s'affiche lors de cette étape si plusieurs pilotes d'imprimante sont installés dans votre ordinateur. Dans ce cas, cliquez sur le nom de l'imprimante de votre choix sous **Printer Name (Nom de l'imprimante)**.

L'Printer Setting Utility (Utilitaire de réglage de l'imprimante) démarre.

2. Cliquez sur l'onglet **Printer Settings Report (Rapport des réglages de l'imprimante)**.
3. Sélectionnez **TCP/IP Settings (Réglages TCP/IP)** sur la liste du côté gauche de la page.

La page **TCP/IP Settings (Réglages TCP/IP)** s'affiche.

Si l'adresse IP indique **0.0.0.0** (adresse par défaut) ou **169.254.xx.xx**, une adresse IP n'a pas été affectée. Pour en affecter une à votre imprimante, reportez-vous à la section « Affectation d'une adresse IP (mode IPv4) » à la page 48.

Désactivation du pare-feu avant d'installer des pilotes d'imprimante

Si vous utilisez l'un des systèmes d'exploitation suivants, vous devez désactiver le pare-feu avant d'installer les pilotes d'imprimante :

- Windows 7
- Windows Vista®
- Windows Server® 2008 R2
- Windows Server 2008
- Windows XP

La procédure suivante utilise Windows 7 en guise d'exemple.

1. Cliquez sur **Start (Démarrer) — Help and Support (Aide et support)**.

Remarque :

*Sous les systèmes d'exploitation Windows Vista, Windows Server 2008, Windows Server 2008 R2 et Windows 7, si vous utilisez **Online Help (Aide en ligne)**, passez à **Offline Help (Aide en mode hors connexion)** dans la fenêtre **Windows Help and Support (Aide et support Windows)**.*

2. Dans la zone **Search Help (Recherche d'aide)**, saisissez **firewall (pare-feu)**, puis appuyez sur la touche **Enter**.

Sur la liste, cliquez sur **Turn Windows Firewall on or off (Activer ou désactiver le Pare-feu Windows)**, puis suivez les instructions à l'écran.

Au terme de l'installation du logiciel d'impression, activez le pare-feu.

Insertion du Software Disc

1. Insérez le Software Disc dans le lecteur de CD/DVD de votre ordinateur. Dès que la fenêtre **AutoPlay (Exécution automatique)** s'affiche, cliquez sur **Run setup.exe** pour lancer **Easy Install Navi**.

Remarque :

*Si le CD ne démarre pas automatiquement ou si la fenêtre **AutoPlay (Exécution automatique)** ne s'affiche pas, cliquez sur **Start (Démarrer) (start (démarrer) sous Windows XP) — Computer (Ordinateur ou Poste de travail) — D:\EPSetup.exe** (D étant la lettre du lecteur de votre CD), puis cliquez sur **OK**.*

Configuration de la connexion USB

La procédure suivante utilise Windows 7 en guise d'exemple.

1. Connectez l'imprimante et l'ordinateur avec un câble USB.
2. Mettez l'imprimante sous tension.
3. Cliquez sur **Easy Install**.

Le **SOFTWARE LICENSE AGREEMENT (CONTRAT DE LICENCE DU LOGICIEL)** s'affiche.

4. Si vous acceptez les dispositions du **SOFTWARE LICENSE AGREEMENT (CONTRAT DE LICENCE DU LOGICIEL)**, sélectionnez **Agree (Accepter)** puis cliquez sur **Next (Suivant)**.

Easy Install Navi démarre.

5. Cliquez sur **Installing Drivers and Software (Installation des pilotes et du logiciel)**.
6. Sélectionnez **Personal Installation (Installation personnelle)**, puis cliquez sur **Next (Suivant)**.
7. Sélectionnez s'il faut redémarrer l'ordinateur, puis cliquez sur **Finish (Terminer)** pour quitter l'assistant.

Impression USB

Une imprimante personnelle est une imprimante connectée à votre ordinateur ou à un serveur d'impression à l'aide d'un câble USB. Si votre imprimante est connectée à un réseau et non directement à votre ordinateur, reportez-vous à la section « Configuration de la connexion réseau » à la page 56.

Configuration de la connexion réseau

Remarque :

- ❑ *Afin d'utiliser votre imprimante sous un environnement Linux, vous devez installer les pilotes d'imprimante pour les systèmes d'exploitation Linux. Pour plus d'informations sur l'installation et l'utilisation des pilotes, reportez-vous également à la section « Installation des pilotes d'imprimante sur les ordinateurs Linux (CUPS) » à la page 112.*
- ❑ *Si vous utilisez un lecteur de CD sous un environnement Linux, vous devez monter le lecteur dans l'environnement système. Les chaînes de commande sont mount/media/CD-ROM.*

La procédure suivante utilise Windows 7 en guise d'exemple.

1. Cliquez sur **Easy Install**.

Le **SOFTWARE LICENSE AGREEMENT (CONTRAT DE LICENCE DU LOGICIEL)** s'affiche.

2. Si vous acceptez les dispositions du **SOFTWARE LICENSE AGREEMENT (CONTRAT DE LICENCE DU LOGICIEL)**, sélectionnez **Agree (Accepter)** puis cliquez sur **Next (Suivant)**.

Easy Install Navi démarre.

3. Cliquez sur **Installing Drivers and Software (Installation des pilotes et du logiciel)**.
4. Sélectionnez **Network Installation (Installation en réseau)**, puis cliquez sur **Next (Suivant)**.
5. Sélectionnez l'imprimante à installer sur la liste des imprimantes, puis cliquez sur **Next (Suivant)**. Si votre imprimante ne figure pas sur la liste, cliquez sur **Refresh (Rafraîchir)** pour actualiser la liste ou sur **Add Printer (Ajouter une imprimante)** pour ajouter manuellement une imprimante à la liste. Vous pouvez aussi spécifier l'adresse IP et le nom du port à ce stade.

Si vous avez installé cette imprimante sur l'ordinateur serveur, cochez la case **I am setting up this printer on a server (J'installe cette imprimante sur un serveur)**.

Remarque :

Si le programme d'installation affiche **0.0.0.0** lorsque vous tentez d'utiliser la fonction AutoIP, vous devez saisir une adresse IP valide pour continuer.

6. Spécifiez les paramètres de l'imprimante, puis cliquez sur **Next (Suivant)**.
 - a Saisissez le nom de l'imprimante.
 - b Si vous voulez autoriser d'autres utilisateurs à accéder à cette imprimante, sélectionnez **Share this printer with other computers on the network (Partager cette imprimante avec d'autres ordinateurs sur le réseau)**, puis saisissez un nom partagé identifiable par les utilisateurs.
 - c Pour configurer l'imprimante par défaut, cochez la case **Set this printer as default for printing (Définir comme imprimante par défaut pour l'impression)**.

- d Afin de configurer l'imprimante par défaut pour la numérisation, cochez la case **Set this printer as default for scanning (Définir comme imprimante par défaut pour la numérisation)**.
 - e Si vous voulez installer le pilote de fax, cochez la case **Install fax driver (Installer le pilote de FAX)**.
7. Sélectionnez les logiciels et la documentation à installer, puis cliquez sur **Install (Installer)**. Vous pouvez spécifier les dossiers dans lesquels vous voulez installer les logiciels et la documentation. Pour modifier les dossiers, cliquez sur **Browse (Parcourir)**.
 8. Cliquez sur **Finish (Terminer)** pour quitter l'Assistant.

Configuration des paramètres du réseau sans fil (AL-MX200DWF uniquement)

Vous pouvez configurer les paramètres du réseau sans fil via **Easy Install Navi**.

Important :

- Si vous utilisez une norme autre que WPS pour configurer les paramètres du réseau sans fil, contactez au préalable un administrateur système pour obtenir le SSID et les informations de sécurité nécessaires.
- Assurez-vous de déconnecter le câble Ethernet de l'imprimante avant de configurer les paramètres du réseau sans fil.

Les spécifications du réseau sans fil sont présentées ci-dessous :

Élément	Spécification
Connectivité	Sans fil
Norme de connectivité	Conforme à la norme IEEE 802.11b/g
Bande passante	2,4 GHz
Débit de transfert des données	Mode IEEE 802.11b : 11, 5,5, 2, 1 Mbits/s Mode IEEE 802.11g : 54, 48, 36, 24, 18, 12, 9, 6 Mbits/s
Sécurité	64 (clé 40 bits) / 128 (clé 104 bits) WEP, WPA-PSK (TKIP, AES), WPA2-PSK (AES) (Fonction d'attestation IEEE802.1x de WPA 1x non correspondante)
Certifications	Wi-Fi, WPA 2.0 (personnel)
WPS (Wi-Fi Protected Setup)	PBC (Push Button Configuration), PIN (Personal Identification Number), WPS2.0 pris en charge

Vous pouvez sélectionner une méthode pour configurer les paramètres du réseau sans fil parmi les suivantes :

Wizard (Assistant) Configuration via la connexion USB	
Configuration Advanced (Avancé) via	Connexion Ethernet
	Panneau de commande
	EpsonNet Config
	WPS-PIN*1
	WPS-PBC*2

*1 WPS-PIN (Wi-Fi® Protected setup-Personal Identification Number) est une méthode permettant d'authentifier et d'enregistrer les périphériques requis pour la configuration sans fil, en saisissant le code PIN dans l'imprimante et dans l'ordinateur. Cette configuration, effectuée par le biais du point d'accès, n'est disponible que lorsque les points d'accès de votre routeur sans fil prennent en charge WPS.

*2 WPS-PBC (Wi-Fi Protected Setup-Push Button Configuration) est une méthode permettant d'authentifier et d'enregistrer les périphériques requis pour la configuration sans fil, en appuyant sur le bouton fourni sur le point d'accès via les routeurs sans fil, puis en effectuant la configuration WPS-PBC sur le panneau de commande. Cette configuration n'est disponible que lorsque le point d'accès prend en charge WPS.

Utilisation de l'installation basée sur un Assistant pour configurer les paramètres du réseau sans fil

La procédure suivante utilise Windows 7 en guise d'exemple.

1. Insérez le Software Disc dans le lecteur de CD/DVD de votre ordinateur. Dès que la fenêtre **AutoPlay (Exécution automatique)** s'affiche, cliquez sur **Run setup.exe** pour lancer **Install Navi**.
2. Cliquez sur **Easy Install**.

Le **SOFTWARE LICENSE AGREEMENT (CONTRAT DE LICENCE DU LOGICIEL)** s'affiche.

3. Si vous acceptez les dispositions du **SOFTWARE LICENSE AGREEMENT (CONTRAT DE LICENCE DU LOGICIEL)**, sélectionnez **Agree (Accepter)** puis cliquez sur **Next (Suivant)**.

Easy Install Navi démarre.

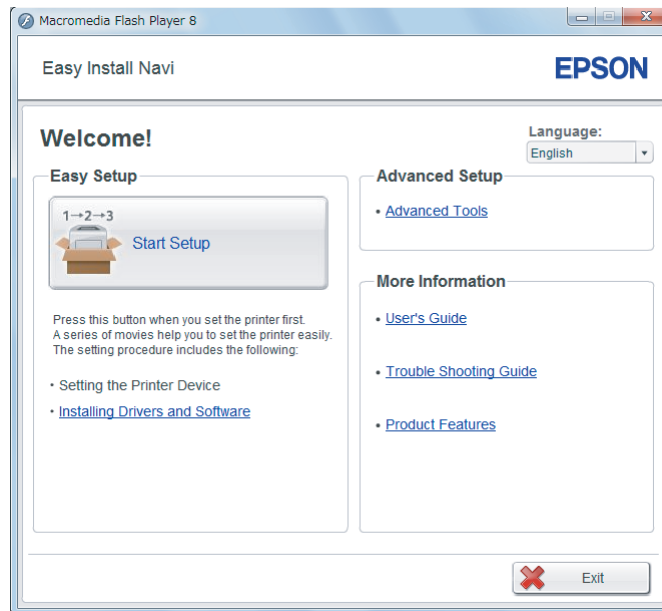

4. Cliquez sur **Start Setup (Commencer l'installation)**.
5. Cliquez sur **Configure Printer (Configuration imprimante)**.

L'écran de sélection du type de connexion apparaît.

6. Sélectionnez **Wireless Connection (Connexion sans fil)**, puis cliquez sur **Next (Suivant)**.

L'écran de sélection de la méthode de configuration s'affiche.

7. Assurez-vous que l'option **Wizard (Assistant)** est sélectionnée, puis cliquez sur **Next (Suivant)**.

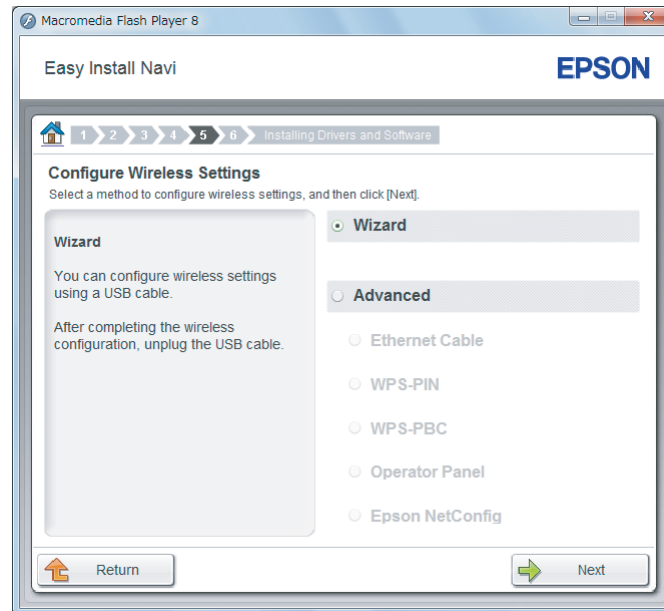

8. Suivez les instructions qui s'affichent à l'écran pour connecter le câble USB et effectuer d'autres tâches de configuration jusqu'à ce que l'écran **Select Access Point (Sélectionnez un point d'accès)** apparaisse.

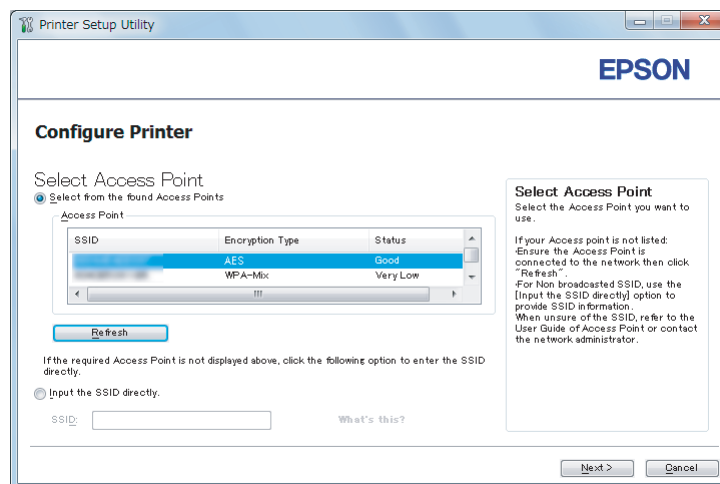

9. Sélectionnez l'une des options suivantes :

- Cliquez sur la case d'option **Select from the found Access Points (Sélectionnez parmi les points d'accès suivants)**, puis sélectionnez le SSID.

- ❑ Cliquez sur la case d'option **Input the SSID directly (Saisir directement le SSID)**, puis saisissez le SSID dans la zone **SSID**.

Remarque :

Jusqu'à cinq points d'accès s'affichent selon l'intensité des ondes radio. Un point d'accès avec des ondes radiophoniques à faible intensité risque de ne pas s'afficher.

10. Cliquez sur **Next (Suivant)**.
11. Saisissez la **Passphrase (Phrase de passe)** du SSID indiqué ci-dessus, puis cliquez sur **Next (Suivant)**.

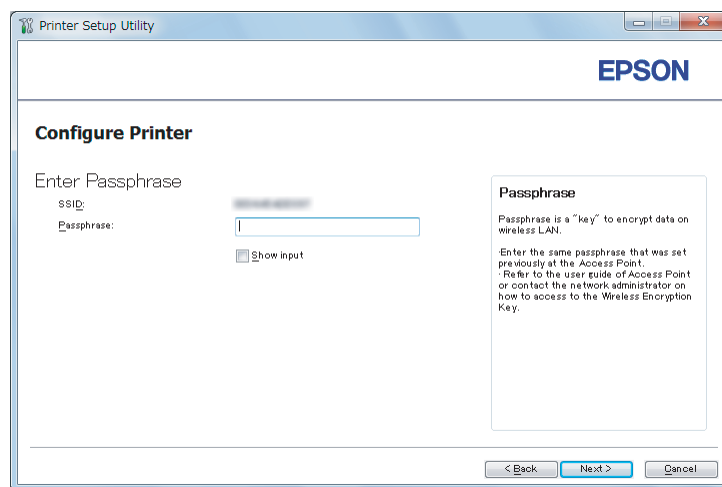

12. Configurez le paramètre de sécurité, puis cliquez sur **Next (Suivant)**.

L'écran **IP Address Settings (Configuration des paramètres d'adresse IP)** s'affiche.

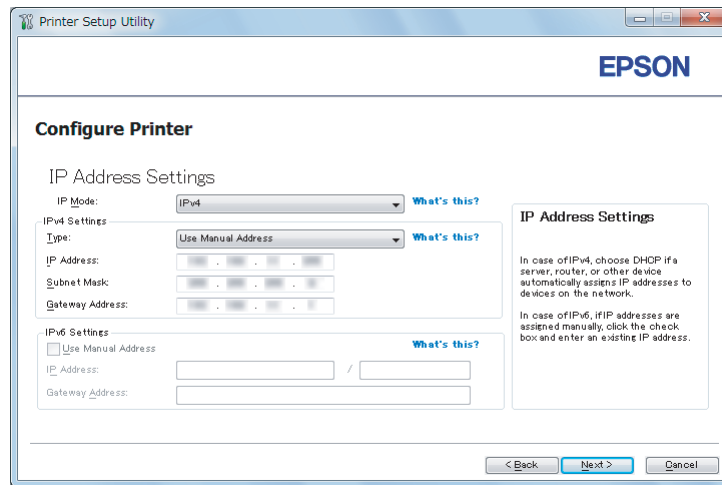

13. Sélectionnez le **IP Mode (Mode IP)** selon la disposition de votre réseau.

Lorsque l'option **IPv4** est sélectionnée, configurez ce qui suit :

- a Sélectionnez **Type**.
- b Si vous avez sélectionné l'option **Use Manual Address (Utilisez une adresse manuelle)** sous **Type**, saisissez les options ci-dessous :
 - IP Address (Adresse IP)** de votre imprimante
 - Subnet Mask (Masque de sous réseau)**
 - Gateway Address (Adresse de passerelle)**

Lorsque l'option **Dual Stack (Double pile)** est sélectionnée, configurez ce qui suit :

- a Configurez les **IPv4 Settings (Réglages IPv4)**.
- b Si vous avez coché la case **Use Manual Address (Utilisez une adresse manuelle)** sous **IPv6 Settings (Réglages IPv6)**, saisissez les options ci-dessous :
 - IP Address (Adresse IP)** de votre imprimante
 - Gateway Address (Adresse de passerelle)**

14. Cliquez sur **Next (Suivant)**.

L'écran **FAX Settings (Paramètre FAX)** s'affiche.

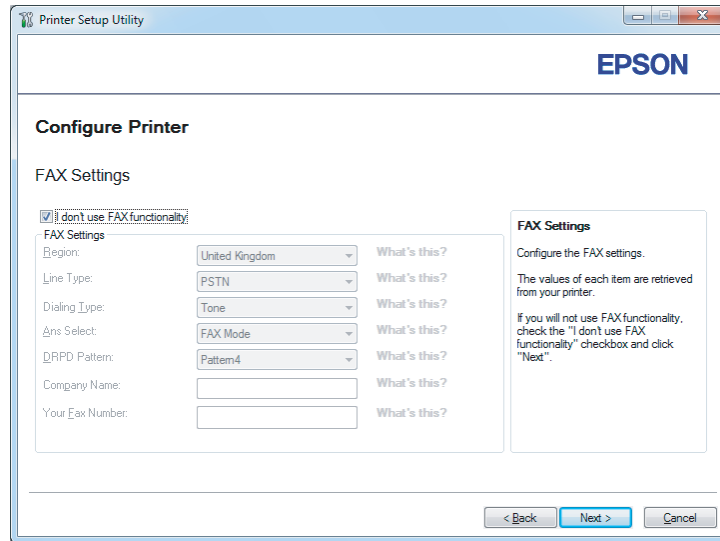

15. Configurez les paramètres de fax selon vos besoins.

Remarque :

*Si vous n'envisagez pas d'utiliser la fonctionnalité de fax, cochez la case **I don't use FAX functionality (Je n'utilise pas la fonctionnalité FAX)**.*

16. Cliquez sur **Next (Suivant)**.

L'écran **Confirm the settings (Confirmer les paramètres)** s'affiche.

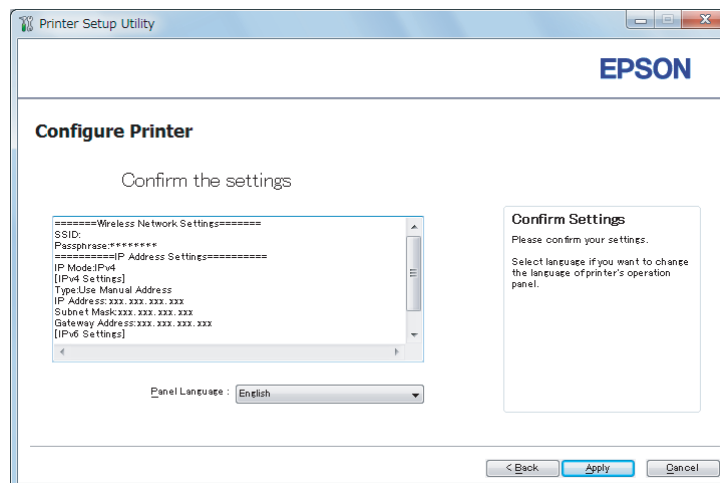

17. Assurez-vous que les paramètres du réseau sans fil sont affichés, puis cliquez sur **Apply (Appliquer)**.

Une fenêtre de confirmation s'affiche.

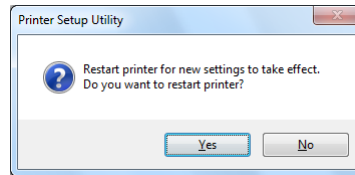

18. Cliquez sur **Yes (Oui)**.
19. Patientez quelques minutes jusqu'à ce que l'imprimante redémarre pour établir une connexion au réseau sans fil, puis que l'écran **Configuration Complete (Configuration terminée)** s'affiche.

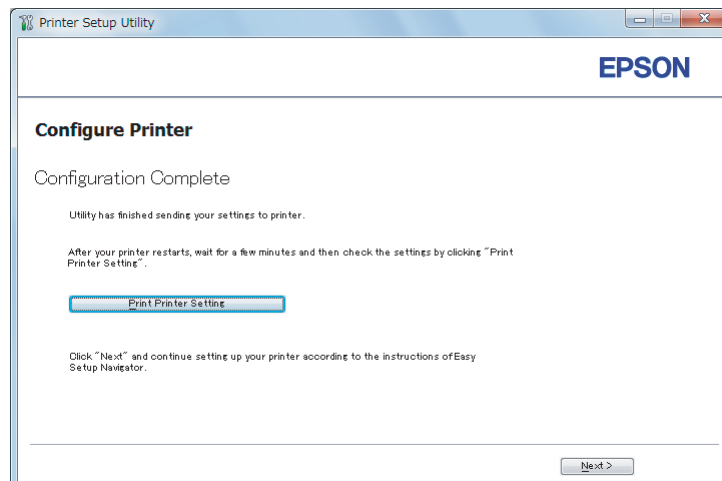

20. Cliquez sur **Print Printer Setting (Impr. réglages d'imprimante)**.
21. Vérifiez que « Link Quality » indique « Good », « Acceptable » ou « Low » sur le rapport.

Remarque :

Si « Link Quality » indique « No Reception », vérifiez si les paramètres du réseau sans fil sont correctement configurés. Pour reconfigurer les paramètres du réseau sans fil, cliquez sur **Next (Suivant)** à l'écran **Configuration Complete (Configuration terminée)** puis cliquez sur **Return (Retour)**.

22. Cliquez sur **Next (Suivant)**.

23. Suivez les instructions à l'écran jusqu'à ce que l'écran **Check Setup (Vérifier l'installation)** apparaisse.

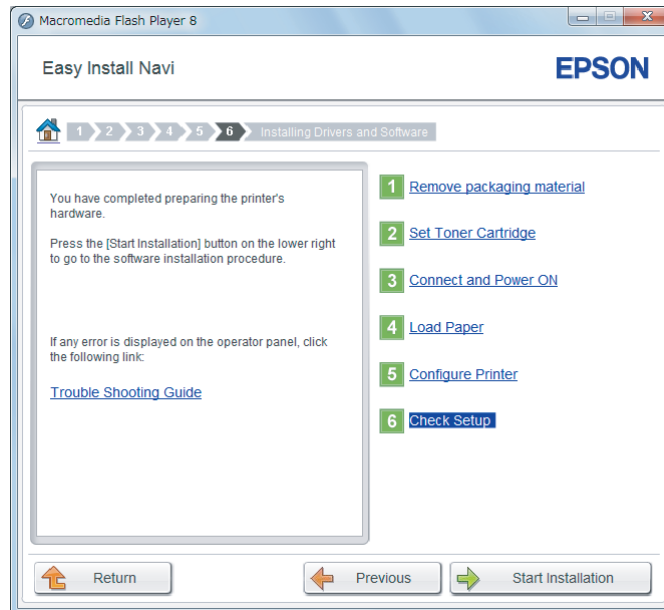

24. Confirmez qu'aucune erreur ne s'affiche à l'écran ACL, puis cliquez sur **Start Installation (Démarrer l'installation)**.

Si vous constatez la présence d'erreurs, cliquez sur **Trouble Shooting Guide (Guide de dépannage)** et suivez les instructions.

25. Vérifiez si l'imprimante à installer est répertoriée sur l'écran **Select Printer (Sélectionner l'imprimante)**, puis cliquez sur **Next (Suivant)**.

Remarque :

Si l'imprimante à installer n'est pas répertoriée sur l'écran **Select Printer (Sélectionner l'imprimante)**, essayez les étapes suivantes :

- Cliquez sur **Refresh (Rafraîchir)** pour mettre à jour les informations.
 - Cliquez sur **Add Printer (Ajouter une imprimante)**, puis saisissez manuellement les détails de l'imprimante.
26. Sélectionnez les éléments requis sur l'écran **Enter Printer Settings (Entrez les paramètres de l'imprimante.)**, puis cliquez sur **Next (Suivant)**.
27. Sélectionnez les logiciels à installer, puis cliquez sur **Install (Installer)**.

28. Cliquez sur **Finish (Terminer)** pour quitter cet outil.

La configuration sans fil est terminée.

Utilisation de l'installation avancée pour configurer les paramètres du réseau sans fil

Pour utiliser l'installation avancée, affichez l'écran **Configure Wireless Settings (Configurez les paramètres sans fil)**.

La procédure suivante utilise Windows 7 en guise d'exemple.

Affichage de l'écran Configure Wireless Settings (Configurez les paramètres sans fil)

1. Insérez le Software Disc dans le lecteur de CD/DVD de votre ordinateur. Dès que la fenêtre **AutoPlay (Exécution automatique)** s'affiche, cliquez sur **Run setup.exe** pour lancer **Install Navi**.
2. Cliquez sur **Easy Install**.

Le **SOFTWARE LICENSE AGREEMENT (CONTRAT DE LICENCE DU LOGICIEL)** s'affiche.

3. Si vous acceptez les dispositions du **SOFTWARE LICENSE AGREEMENT (CONTRAT DE LICENCE DU LOGICIEL)** (Accord de licence du logiciel), sélectionnez **Agree (Accepter)** puis cliquez sur **Next (Suivant)**.

Easy Install Navi démarre.

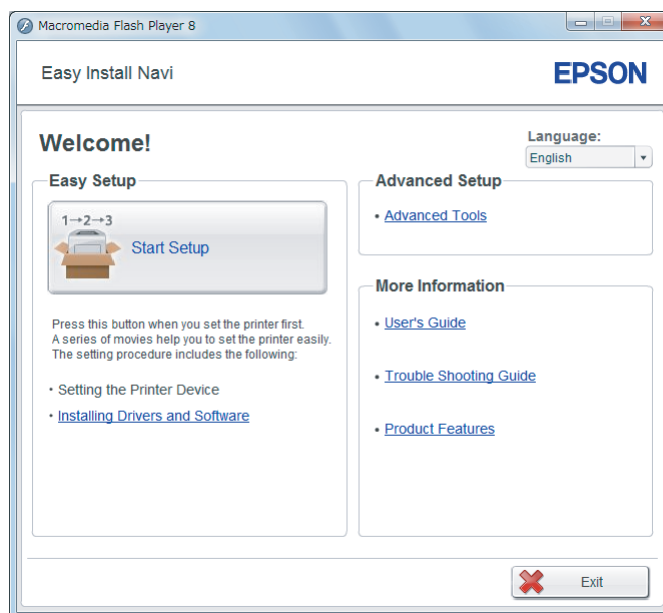

4. Cliquez sur **Start Setup (Commencer l'installation)**.
5. Cliquez sur **Configure Printer (Configuration imprimante)**.
6. Sélectionnez **Wireless Connection (Connexion sans fil)**, puis cliquez sur **Next (Suivant)**.
L'écran de sélection de la méthode de configuration s'affiche.
7. Sélectionnez **Advanced (Avancé)**.

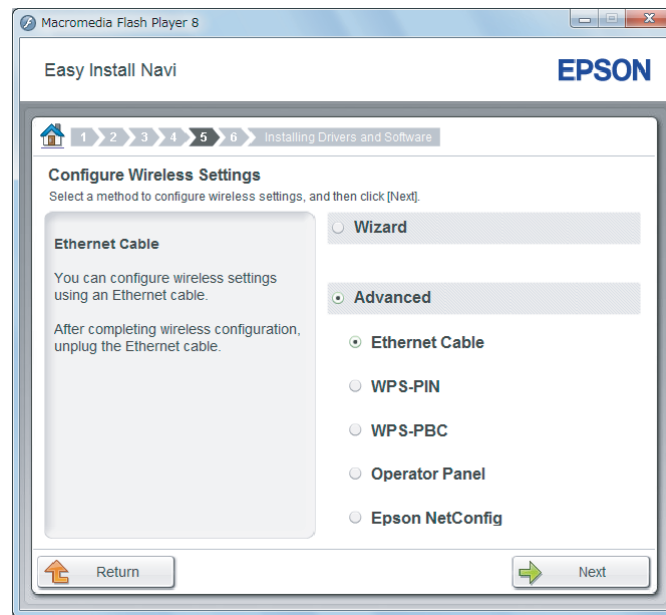

Sélectionnez une méthode de connexion parmi les suivantes :

- « Ethernet Cable (Câble Ethernet) » à la page 68
- « WPS-PIN » à la page 74
- « WPS-PBC » à la page 76
- « Operator Panel (Panneau de commande) » à la page 77
- « EpsonNet Config » à la page 79

Ethernet Cable (Câble Ethernet)

1. Sélectionnez **Ethernet Cable (Câble Ethernet)**, puis cliquez sur **Next (Suivant)**.
2. Suivez les instructions à l'écran, puis cliquez sur **Next (Suivant)**.

L'écran **Printer Setup Utility (Utilitaire de configuration d'imprimante)** s'affiche.

- Sélectionnez l'imprimante à configurer sur l'écran **Select Printer (Sélectionner l'imprimante)**, puis cliquez sur **Next (Suivant)**.

Remarque :

Si l'imprimante à configurer n'est pas répertoriée sur l'écran **Select Printer (Sélectionner l'imprimante)**, essayez les étapes suivantes :

- Cliquez sur **Refresh (Rafraîchir)** pour mettre à jour les informations.
- Cliquez sur **Enter IP Address (Saisir l'adresse IP)**, puis saisissez l'adresse IP de votre imprimante.

- Saisissez le SSID.

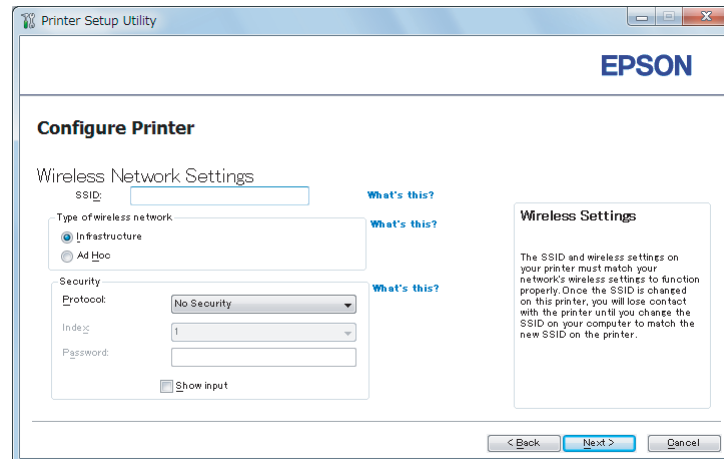

- Sélectionnez **Type of wireless network (Type de réseau sans fil)**.
- Configurez le paramètre de sécurité, puis cliquez sur **Next (Suivant)**.

L'écran **IP Address Settings (Configuration des paramètres d'adresse IP)** s'affiche.

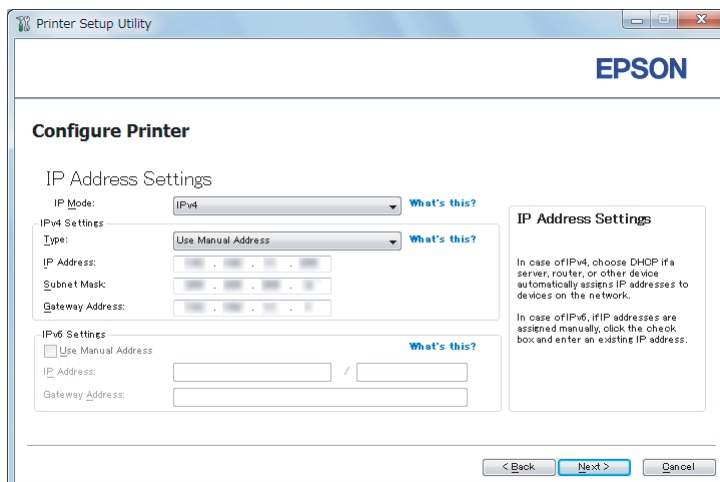

7. Sélectionnez le **IP Mode (Mode IP)** selon la disposition de votre réseau.

Lorsque l'option **IPv4** est sélectionnée, configurez ce qui suit :

- a Sélectionnez **Type**.
- b Si vous avez sélectionné l'option **Use Manual Address (Utilisez une adresse manuelle)** sous **Type**, saisissez les options ci-dessous :
 - IP Address (Adresse IP)** de votre imprimante
 - Subnet Mask (Masque de sous réseau)**
 - Gateway Address (Adresse de passerelle)**

Lorsque l'option **Dual Stack (Double pile)** est sélectionnée, configurez ce qui suit :

- a Configurez les **IPv4 Settings (Réglages IPv4)**.
- b Si vous avez coché la case **Use Manual Address (Utilisez une adresse manuelle)** (Utilisez une adresse manuelle) sous **IPv6 Settings (Réglages IPv6)**, saisissez les options ci-dessous :
 - IP Address (Adresse IP)** de votre imprimante
 - Gateway Address (Adresse de passerelle)**

8. Cliquez sur **Next (Suivant)**.

L'écran **FAX Settings (Paramètre FAX)** s'affiche.

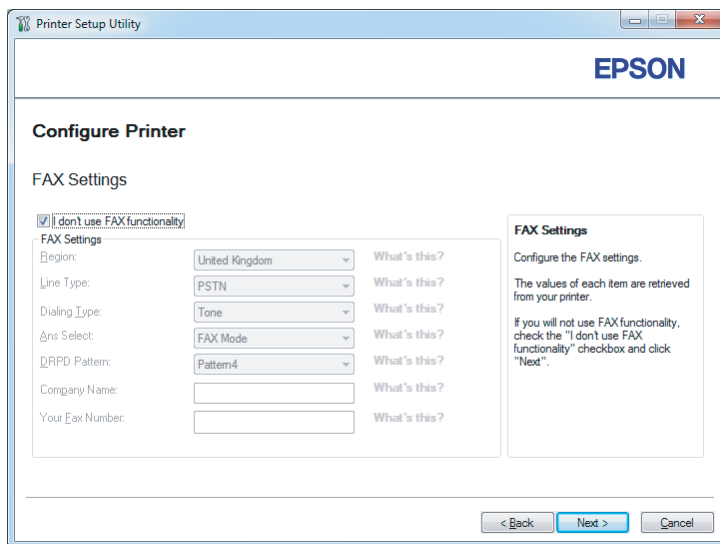

9. Configurez les paramètres de fax selon vos besoins.

Remarque :

*Si vous n'envisagez pas d'utiliser la fonctionnalité de fax, cochez la case **I don't use FAX functionality (Je n'utilise pas la fonctionnalité FAX)**.*

10. Cliquez sur **Next (Suivant)**.

L'écran **Confirm the settings (Confirmer les paramètres)** s'affiche.

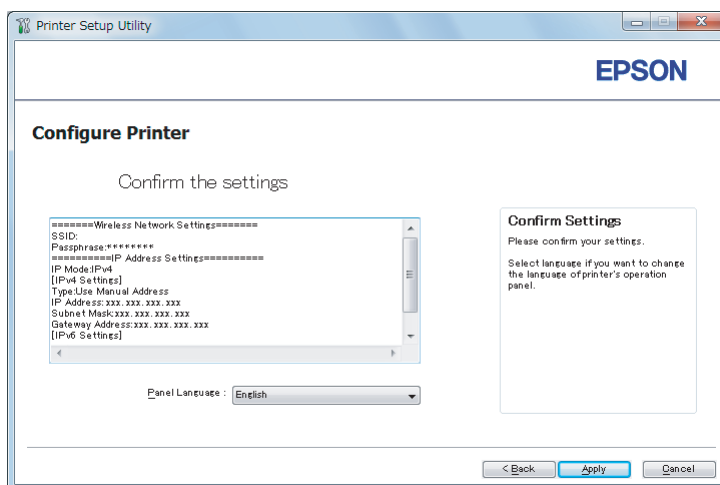

- Assurez-vous que les paramètres du réseau sans fil sont affichés, puis cliquez sur **Apply (Appliquer)** (Appliquer).

Une fenêtre de confirmation s'affiche.

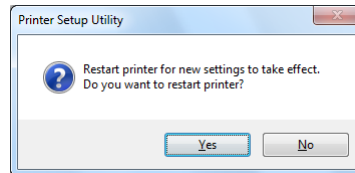

Remarque :

Il faut redémarrer l'imprimante pour pouvoir appliquer les paramètres du réseau sans fil spécifiés.

- Cliquez sur **Yes (Oui)**.
- Patiencez quelques minutes jusqu'à ce que l'imprimante redémarre pour établir une connexion au réseau sans fil, puis que l'écran **Configuration Complete (Configuration terminée)** s'affiche.

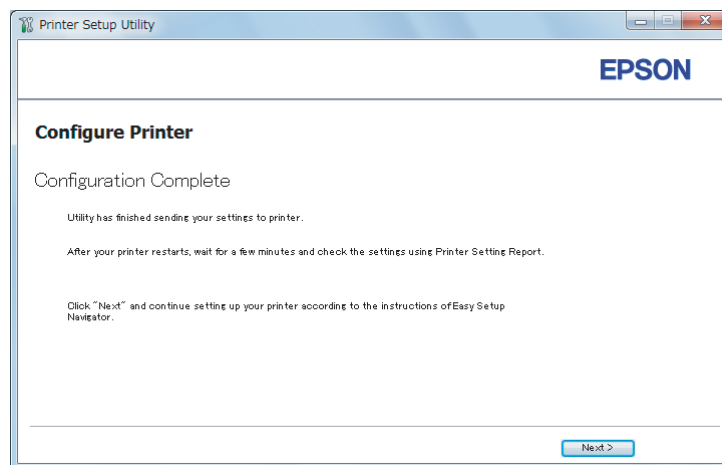

- Cliquez sur **Next (Suivant)**.

15. Suivez les instructions à l'écran jusqu'à ce que l'écran **Check Setup (Vérifier l'installation)** apparaisse.

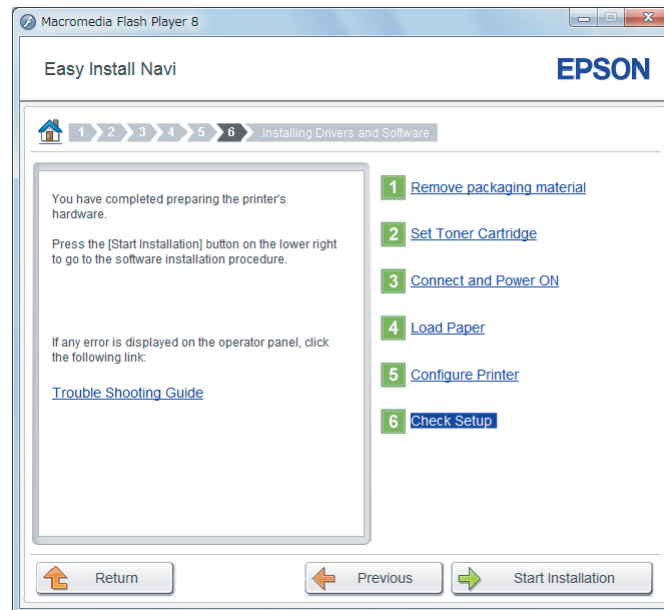

16. Imprimez la page System Settings (Configuration système) avec le panneau de commande.

Reportez-vous à la section « Impression de la page System Settings (Configuration système) » à la page 168.

17. Vérifiez que « Link Quality » indique « Good », « Acceptable » ou « Low » sur le rapport.

Remarque :

Si « Link Quality » indique « No Reception », vérifiez si les paramètres du réseau sans fil sont correctement configurés. Pour reconfigurer les paramètres du réseau sans fil, cliquez sur **Return (Retour)**.

18. Confirmez qu'aucune erreur ne s'affiche à l'écran ACL, puis cliquez sur **Start Installation (Démarrer l'installation)**.

Si vous constatez la présence d'erreurs, cliquez sur **Trouble Shooting Guide (Guide de dépannage)** et suivez les instructions.

19. Vérifiez si l'imprimante à installer est répertoriée sur l'écran **Select Printer (Sélectionner l'imprimante)**, puis cliquez sur **Next (Suivant)**.

Remarque :

Si l'imprimante à installer n'est pas répertoriée sur l'écran **Select Printer (Sélectionner l'imprimante)**, essayez les étapes suivantes :

- Cliquez sur **Refresh (Rafraîchir)** pour mettre à jour les informations.
 - Cliquez sur **Add Printer (Ajouter une imprimante)**, puis saisissez manuellement les détails de l'imprimante.
20. Configurez les éléments requis sur l'écran **Enter Printer Settings (Entrez les paramètres de l'imprimante.)**, puis cliquez sur **Next (Suivant)**.
 21. Sélectionnez les logiciels à installer, puis cliquez sur **Install (Installer)**.
 22. Cliquez sur **Finish (Terminer)** pour quitter cet outil.

La configuration sans fil est terminée.

WPS-PIN**Remarque :**

- WPS-PIN** (Wi-Fi Protected Setup-Personal Identification Number) est une méthode permettant d'authentifier et d'enregistrer les périphériques requis pour la configuration sans fil, en saisissant le code PIN dans une imprimante et dans un ordinateur. Cette configuration, effectuée par le biais du point d'accès, n'est disponible que lorsque les points d'accès de votre routeur sans fil prennent en charge WPS.
 - Avant le démarrage de **WPS-PIN**, vous devrez saisir votre code PIN sur la page Web du point d'accès sans fil. Pour plus d'informations, reportez-vous au manuel du point d'accès.
1. Sélectionnez **WPS-PIN**, puis cliquez sur **Next (Suivant)**.

2. Suivez les instructions à l'écran jusqu'à ce que l'écran **Check Setup (Vérifier l'installation)** apparaisse.

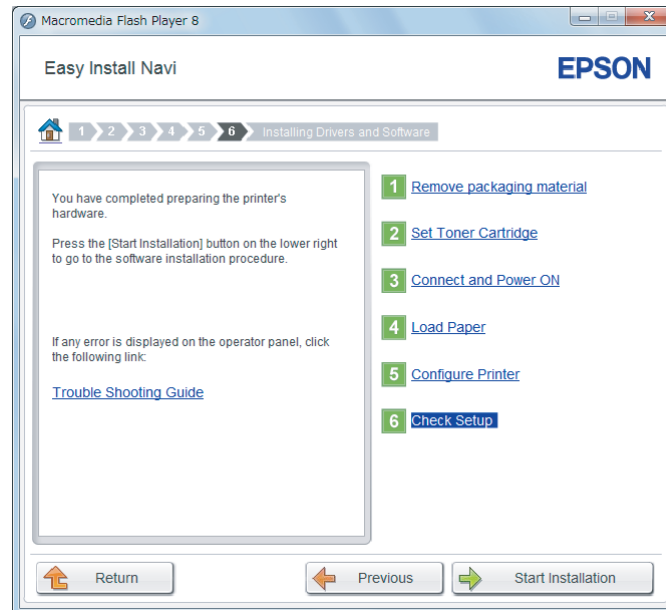

3. Confirmez qu'aucune erreur ne s'affiche à l'écran ACL, puis cliquez sur **Start Installation (Démarrer l'installation)**.

Si vous constatez la présence d'erreurs, cliquez sur **Trouble Shooting Guide (Guide de dépannage)** et suivez les instructions.

4. Vérifiez si l'imprimante à installer est répertoriée sur l'écran **Select Printer (Sélectionner l'imprimante)**, puis cliquez sur **Next (Suivant)**.

Remarque :

Si l'imprimante à installer n'est pas répertoriée sur l'écran **Select Printer (Sélectionner l'imprimante)**, essayez les étapes suivantes :

- Cliquez sur **Refresh (Rafraîchir)** pour mettre à jour les informations.
 - Cliquez sur **Add Printer (Ajouter une imprimante)**, puis saisissez manuellement les détails de l'imprimante.
5. Configurez les éléments requis sur l'écran **Enter Printer Settings (Entrez les paramètres de l'imprimante.)**, puis cliquez sur **Next (Suivant)**.
 6. Sélectionnez les logiciels à installer, puis cliquez sur **Install (Installer)**.

7. Cliquez sur **Finish (Terminer)** pour quitter cet outil.

La configuration sans fil est terminée.

Une fois l'opération **WPS-PIN** terminée correctement et l'imprimante redémarrée, la connexion réseau local (LAN) sans fil est terminée.

WPS-PBC

Remarque :

WPS-PBC WPS-PBC (Wi-Fi Protected Setup-Push Button Configuration) est une méthode permettant d'authentifier et d'enregistrer les périphériques requis pour la configuration sans fil, en appuyant sur le bouton fourni sur le point d'accès via les routeurs sans fil, puis en effectuant la configuration **WPS-PBC** sur le panneau de commande. Cette configuration n'est disponible que lorsque le point d'accès prend en charge WPS.

1. Sélectionnez **WPS-PBC**, puis cliquez sur **Next (Suivant)**.
2. Suivez les instructions à l'écran jusqu'à ce que l'écran **Check Setup (Vérifier l'installation)** apparaisse.



3. Confirmez qu'aucune erreur ne s'affiche à l'écran ACL, puis cliquez sur **Start Installation (Démarrer l'installation)**.

Si vous constatez la présence d'erreurs, cliquez sur **Trouble Shooting Guide (Guide de dépannage)** et suivez les instructions.

4. Vérifiez si l'imprimante à installer est répertoriée sur l'écran **Select Printer (Sélectionner l'imprimante)**, puis cliquez sur **Next (Suivant)**.

Remarque :

Si l'imprimante à installer n'est pas répertoriée sur l'écran **Select Printer (Sélectionner l'imprimante)**, essayez les étapes suivantes :

- Cliquez sur **Refresh (Rafraîchir)** pour mettre à jour les informations.
 - Cliquez sur **Add Printer (Ajouter une imprimante)**, puis saisissez manuellement les détails de l'imprimante.
5. Configurez les éléments requis sur l'écran **Enter Printer Settings (Entrez les paramètres de l'imprimante.)**, puis cliquez sur **Next (Suivant)**.
 6. Sélectionnez les logiciels à installer, puis cliquez sur **Install (Installer)**.
 7. Cliquez sur **Finish (Terminer)** pour quitter cet outil.

La configuration sans fil est terminée.

Remarque :

Pour utiliser **WPS-PBC** sur le point d'accès LAN sans fil, reportez-vous au manuel fourni avec le point d'accès LAN sans fil.

Une fois l'opération **WPS-PBC** terminée correctement et l'imprimante redémarrée, la connexion réseau local (LAN) sans fil est terminée.

Operator Panel (Panneau de commande)

1. Sélectionnez **Operator Panel (Panneau de commande)**, puis cliquez sur **Next (Suivant)**.

2. Suivez les instructions à l'écran jusqu'à ce que l'écran **Check Setup (Vérifier l'installation)** apparaisse.

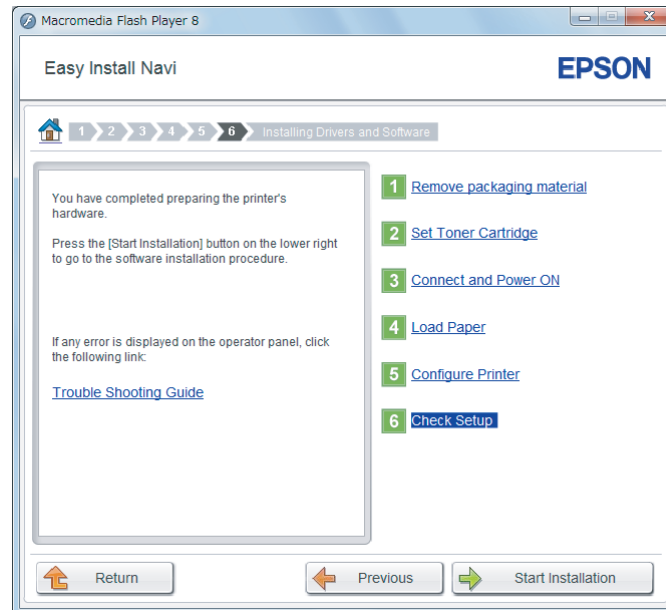

3. Confirmez qu'aucune erreur ne s'affiche à l'écran ACL, puis cliquez sur **Start Installation (Démarrer l'installation)**.

Si vous constatez la présence d'erreurs, cliquez sur **Trouble Shooting Guide (Guide de dépannage)** et suivez les instructions.

4. Vérifiez si l'imprimante à installer est répertoriée sur l'écran **Select Printer (Sélectionner l'imprimante)**, puis cliquez sur **Next (Suivant)**.

Remarque :

Si l'imprimante à installer n'est pas répertoriée sur l'écran **Select Printer (Sélectionner l'imprimante)**, essayez les étapes suivantes :

- Cliquez sur **Refresh (Rafraîchir)** pour mettre à jour les informations.
 - Cliquez sur **Add Printer (Ajouter une imprimante)**, puis saisissez manuellement les détails de l'imprimante.
5. Configurez les éléments requis sur l'écran **Enter Printer Settings (Entrez les paramètres de l'imprimante.)**, puis cliquez sur **Next (Suivant)**.
 6. Sélectionnez les logiciels à installer, puis cliquez sur **Install (Installer)**.

7. Cliquez sur **Finish (Terminer)** pour quitter cet outil.

La configuration sans fil est terminée.

EpsonNet Config

1. Sélectionnez **EpsonNet Config**, puis cliquez sur **Next (Suivant)**.
2. Suivez les instructions à l'écran jusqu'à ce que l'écran **Check Setup (Vérifier l'installation)** apparaisse.

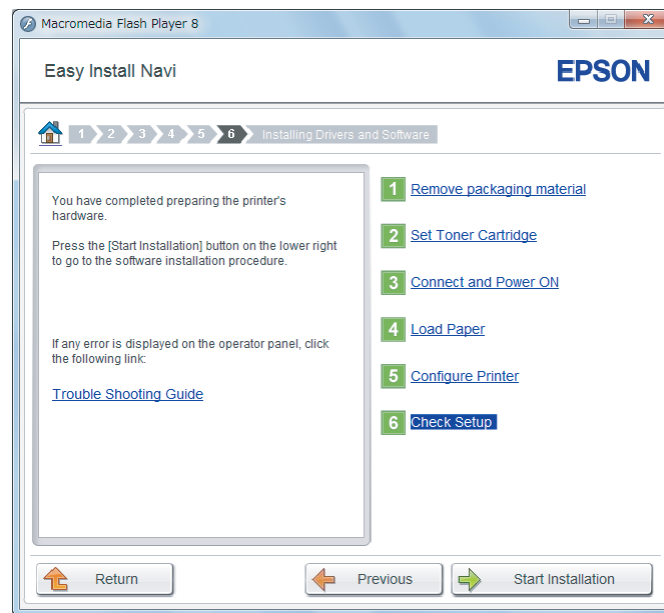

3. Confirmez qu'aucune erreur ne s'affiche à l'écran ACL, puis cliquez sur **Start Installation (Démarrer l'installation)**.

Si vous constatez la présence d'erreurs, cliquez sur **Trouble Shooting Guide (Guide de dépannage)** et suivez les instructions.

4. Vérifiez si l'imprimante à installer est répertoriée sur l'écran **Select Printer (Sélectionner l'imprimante)**, puis cliquez sur **Next (Suivant)**.

Remarque :

Si l'imprimante à installer n'est pas répertoriée sur l'écran **Select Printer (Sélectionner l'imprimante)**, essayez les étapes suivantes :

- ❑ Cliquez sur **Refresh (Rafraîchir)** pour mettre à jour les informations.

- ❑ Cliquez sur **Add Printer (Ajouter une imprimante)**, puis saisissez manuellement les détails de l'imprimante.
- 5. Configurez les éléments requis sur l'écran **Enter Printer Settings (Entrez les paramètres de l'imprimante.)**, puis cliquez sur **Next (Suivant)**.
- 6. Sélectionnez les logiciels à installer, puis cliquez sur **Install (Installer)**.
- 7. Cliquez sur **Finish (Terminer)** pour quitter cet outil.

La configuration sans fil est terminée.

Une fois l'opération EpsonNet Config terminée correctement et l'imprimante redémarrée, la connexion réseau local (LAN) sans fil est terminée.

Configuration d'un nouvel environnement réseau sans fil pour votre ordinateur (lorsque vous devez configurer votre connectivité sans fil avec votre ordinateur)

Pour les réseaux DHCP :

1. Configuration de votre ordinateur pour la connectivité sans fil :

Remarque :

Vous pouvez également modifier les paramètres du réseau sans fil à l'aide de l'application sans fil qui peut être installée sur votre ordinateur.

Sous Windows XP et Windows Server 2003 :

- a Sélectionnez **Network Connections (Connexions réseau)** à partir du **Control Panel (Panneau de configuration)**.
- b Cliquez avec le bouton droit sur **Wireless Network Connection (Connexion réseau sans fil)**, puis sélectionnez **Properties (Propriétés)**.
- c Sélectionnez l'onglet **Wireless Networks (Configuration réseaux sans fil)**.
- d Assurez-vous que la case **Use Windows to configure my wireless network settings (Utiliser Windows pour configurer mon réseau sans fil)** est cochée.

Remarque :

Notez les paramètres du réseau sans fil dans les boîtes de dialogue **Advanced (Avancé)** (étape f) et **Wireless network properties (Propriétés du réseau sans fil)** (étape h). Ces paramètres pourront être requis par la suite.

- e Cliquez sur le bouton **Advanced (Avancé)**.
- f Sélectionnez **Computer-to-computer (ad hoc) networks only (Réseau d'égal à égal (ad hoc) uniquement)**, puis fermez la boîte de dialogue **Advanced (Avancé)**.
- g Cliquez sur le bouton **Add (Ajouter)** pour afficher la fenêtre **Wireless network properties (Propriétés du réseau sans fil)**.
- h Sous l'onglet **Association**, saisissez les informations suivantes, puis cliquez sur **OK**.

Network name (SSID) (Nom réseau (SSID)) : xxxxxxxx (xxxxxxx indique le SSID d'un périphérique sans fil que vous utilisez)

Network Authentication (Authentification réseau) : Open (Ouvert)

Data encryption (Chiffrement des données) : Disabled (Désactivé)

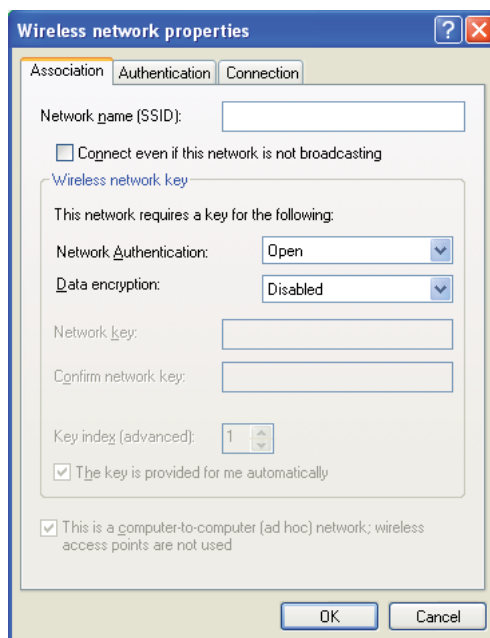

- i Cliquez sur le bouton **Move up (Monter)** pour déplacer le SSID récemment ajouté en haut de la liste.
- j Cliquez sur **OK** pour fermer la boîte de dialogue **Wireless network properties (Propriétés du réseau sans fil)**.

Sous Windows Vista :

- a Accédez au **Control Panel (Panneau de configuration)**.
- b Sélectionnez **Network and Internet (Réseau et Internet)**.
- c Sélectionnez **Network and Sharing Center (Centre Réseau et partage)**.
- d Sélectionnez **Connect to a network (Connexion à un réseau)**.
- e Sélectionnez **xxxxxxxx** (xxxxxxxx indique le SSID d'un périphérique sans fil que vous utilisez) parmi les éléments réseau figurant sur la liste des réseaux disponibles, puis cliquez sur **Connect (Connexion)**.
- f Cliquez sur **Close (Fermer)** dans la boîte de dialogue après avoir vérifié que la connexion est bien établie.

Sous Windows Server 2008 :

- a Accédez au **Control Panel (Panneau de configuration)**.
- b Sélectionnez **Network and Internet (Réseau et Internet)**.
- c Sélectionnez **Network and Sharing Center (Centre Réseau et partage)**.
- d Sélectionnez **Connect to a network (Connexion à un réseau)**.
- e Sélectionnez **xxxxxxxx** (xxxxxxxx indique le SSID d'un périphérique sans fil que vous utilisez) parmi les éléments réseau figurant sur la liste des réseaux disponibles, puis cliquez sur **Connect (Connexion)**.
- f Cliquez sur **Close (Fermer)** dans la boîte de dialogue après avoir vérifié que la connexion est bien établie.

Sous Windows Server 2008 R2 et Windows 7 :

- a Accédez au **Control Panel (Panneau de configuration)**.
 - b Sélectionnez **Network and Internet (Réseau et Internet)**.
 - c Sélectionnez **Network and Sharing Center (Centre Réseau et partage)**.
 - d Sélectionnez **Connect to a network (Connexion à un réseau)**.
 - e Sélectionnez **xxxxxxxx** (xxxxxxxx indique le SSID d'un périphérique sans fil que vous utilisez) parmi les éléments réseau figurant sur la liste des réseaux disponibles, puis cliquez sur **Connect (Connexion)**.
2. Vérifiez l'adresse IP affectée par AutoIP sur l'imprimante.
- a Sur le panneau de commande, appuyez sur la touche **System**.
 - b Sélectionnez Admin Menu (Menu admin), puis appuyez sur la touche **OK**.
 - c Sélectionnez Network (Réseau), puis appuyez sur la touche **OK**.
 - d Sélectionnez TCP/IP, puis appuyez sur la touche **OK**.
 - e Sélectionnez IPv4, puis appuyez sur la touche **OK**.
 - f Sélectionnez IP Address (Adresse IP), puis appuyez sur la touche **OK**.
- (Plage d'adresses IP par défaut : 169.254.xxx.yyy)

```
IP Address (Adresse IP)
169.254.000.041*
```

3. Vérifiez que l'adresse IP sur votre ordinateur est affectée par DHCP.

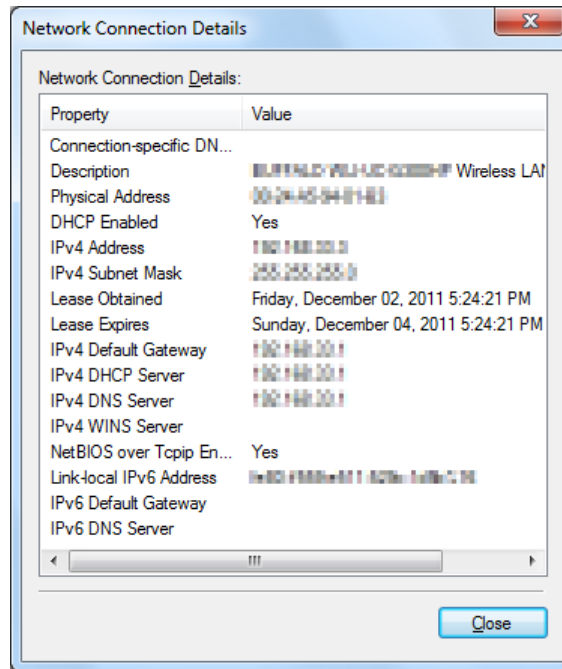

4. Lancez votre navigateur Web.
5. Saisissez l'adresse IP de l'imprimante dans la barre d'adresses, puis appuyez sur la touche **Enter**.

EpsonNet Config s'affiche dans votre navigateur.

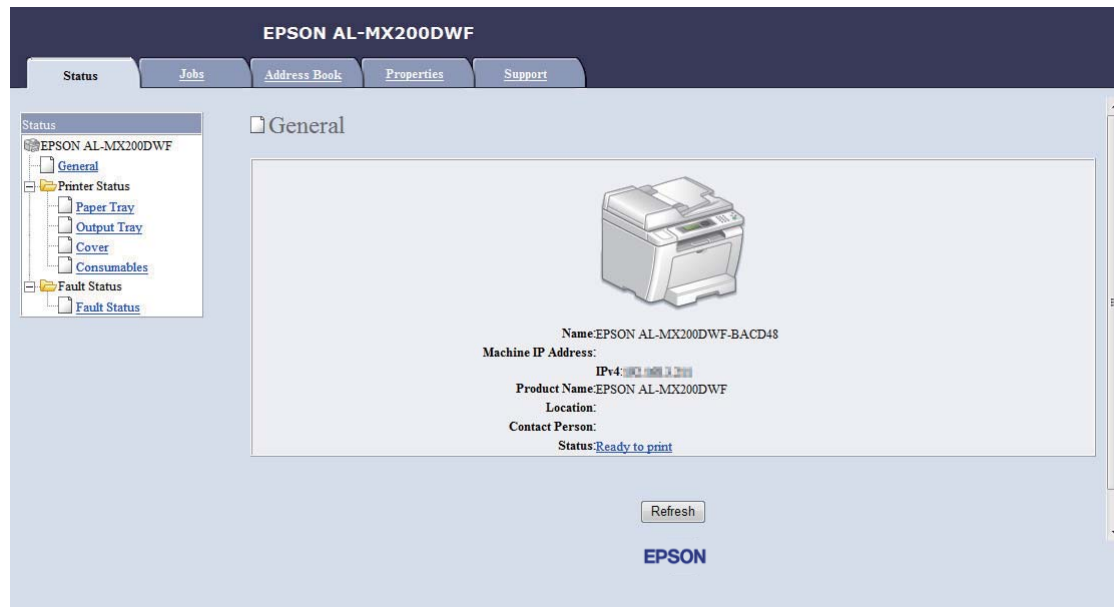

6. Configurez les paramètres du réseau sans fil pour l'imprimante sur EpsonNet Config.
7. Redémarrez l'imprimante.
8. Restaurez les paramètres du réseau sans fil sur votre ordinateur.

Remarque :

Si le système d'exploitation de votre ordinateur fournit un logiciel de configuration sans fil, utilisez-le pour modifier les paramètres du réseau sans fil. Reportez-vous aux instructions ci-après.

Sous Windows XP et Windows Server 2003 :

- a Sélectionnez **Network Connections (Connexions réseau)** à partir du **Control Panel (Panneau de configuration)**.
- b Cliquez avec le bouton droit sur **Wireless Network Connection (Connexion réseau sans fil)**, puis sélectionnez **Properties (Propriétés)**.
- c Sélectionnez l'onglet **Wireless Networks (Configuration réseaux sans fil)**.
- d Assurez-vous que la case **Use Windows to configure my wireless network settings (Utiliser Windows pour configurer mon réseau sans fil)** est cochée.

- e Cliquez sur **Advanced (Avancé)**.
- f Vous pouvez configurer l'imprimante en mode ad hoc ou en mode infrastructure.
 - En mode ad hoc :
Sélectionnez **Computer-to-computer (ad hoc) networks only (Réseau d'égal à égal (ad hoc) uniquement)**, puis fermez la boîte de dialogue.
 - En mode infrastructure :
Sélectionnez **Access point (Infrastructure) networks only (Réseaux avec point d'accès uniquement (infrastructure))**, puis fermez la boîte de dialogue.
- g Cliquez sur **Add (Ajouter)** pour afficher la fenêtre **Wireless network properties (Propriétés du réseau sans fil)**.
- h Saisissez le paramètre que vous allez envoyer à l'imprimante, puis cliquez sur **OK**.
- i Cliquez sur **Move up (Monter)** pour déplacer le paramètre en haut de la liste.
- j Cliquez sur **OK** pour fermer la boîte de dialogue **Wireless network properties (Propriétés du réseau sans fil)**.

Sous Windows Vista :

- a Accédez au **Control Panel (Panneau de configuration)**.
- b Sélectionnez **Network and Internet (Réseau et Internet)**.
- c Sélectionnez **Network and Sharing Center (Centre Réseau et partage)**.
- d Sélectionnez **Connect to a network (Connexion à un réseau)**.
- e Sélectionnez le réseau, puis cliquez sur **Connect (Connexion)**.
- f Cliquez sur **Close (Fermer)** dans la boîte de dialogue après avoir vérifié que la connexion est bien établie.

Sous Windows Server 2008 :

- a Accédez au **Control Panel (Panneau de configuration)**.
- b Sélectionnez **Network and Internet (Réseau et Internet)**.

- c Sélectionnez **Network and Sharing Center (Centre Réseau et partage)**.
- d Sélectionnez **Connect to a network (Connexion à un réseau)**.
- e Sélectionnez le réseau, puis cliquez sur **Connect (Connexion)**.
- f Cliquez sur **Close (Fermer)** dans la boîte de dialogue après avoir vérifié que la connexion est bien établie.

Sous Windows Server 2008 R2 et Windows 7 :

- a Accédez au **Control Panel (Panneau de configuration)**.
- b Sélectionnez **Network and Internet (Réseau et Internet)**.
- c Sélectionnez **Network and Sharing Center (Centre Réseau et partage)**.
- d Sélectionnez **Connect to a network (Connexion à un réseau)**.
- e Sélectionnez le réseau, puis cliquez sur **Connect (Connexion)**.

Pour les réseaux IP fixes :

1. Configurez votre ordinateur pour la connectivité sans fil :

Remarque :

Si le système d'exploitation de votre ordinateur fournit un logiciel de configuration sans fil, utilisez-le pour modifier les paramètres du réseau sans fil. Reportez-vous aux instructions ci-après.

Sous Windows XP et Windows Server 2003 :

- a Sélectionnez **Network Connections (Connexions réseau)** à partir du **Control Panel (Panneau de configuration)**.
- b Cliquez avec le bouton droit sur **Wireless Network Connection (Connexion réseau sans fil)**, puis sélectionnez **Properties (Propriétés)**.
- c Sélectionnez l'onglet **Wireless Networks (Configuration réseaux sans fil)**.
- d Assurez-vous que la case **Use Windows to configure my wireless network settings (Utiliser Windows pour configurer mon réseau sans fil)** est cochée.

Remarque :

Veillez à noter les paramètres sans fil actuels de votre ordinateur (étapes f et h) de manière à pouvoir les utiliser plus tard.

- e Cliquez sur le bouton **Advanced (Avancé)**.
- f Sélectionnez **Computer-to-computer (ad hoc) networks only (Réseau d'égal à égal (ad hoc) uniquement)**, puis fermez la boîte de dialogue **Advanced (Avancé)**.
- g Cliquez sur le bouton **Add (Ajouter)** pour afficher la fenêtre **Wireless network properties (Propriétés du réseau sans fil)**.
- h Sous l'onglet **Association**, saisissez les informations suivantes, puis cliquez sur **OK**.

Network name (SSID) (Nom réseau (SSID)) : xxxxxxxx (xxxxxxx indique le SSID d'un périphérique sans fil que vous utilisez)

Network Authentication (Authentification réseau) : Open (Ouvert)

Data encryption (Chiffrement des données) : Disabled (Désactivé)

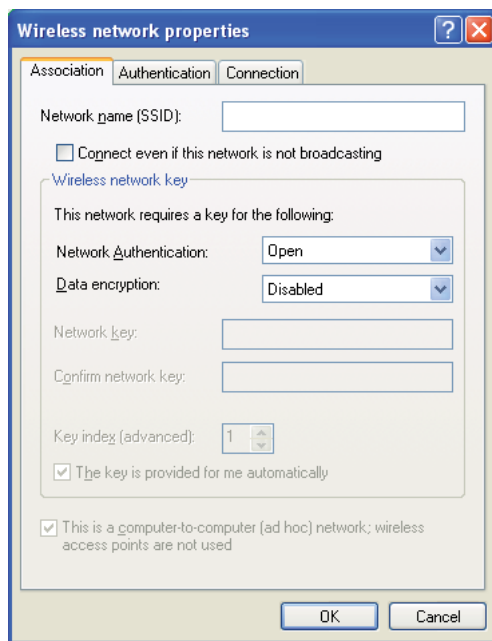

- i Cliquez sur le bouton **Move up (Monter)** pour déplacer le SSID récemment ajouté en haut de la liste.

- j Cliquez sur **OK** pour fermer la boîte de dialogue **Wireless network properties (Propriétés du réseau sans fil)**.

Sous Windows Vista :

- a Accédez au **Control Panel (Panneau de configuration)**.
- b Sélectionnez **Network and Internet (Réseau et Internet)**.
- c Sélectionnez **Network and Sharing Center (Centre Réseau et partage)**.
- d Sélectionnez **Connect to a network (Connexion à un réseau)**.
- e Sélectionnez **xxxxxxxx** (xxxxxxxx indique le SSID d'un périphérique sans fil que vous utilisez) parmi les éléments réseau figurant sur la liste des réseaux disponibles, puis cliquez sur **Connect (Connexion)**.
- f Cliquez sur **Close (Fermer)** dans la boîte de dialogue après avoir vérifié que la connexion est bien établie.

Sous Windows Server 2008 :

- a Accédez au **Control Panel (Panneau de configuration)**.
- b Sélectionnez **Network and Internet (Réseau et Internet)**.
- c Sélectionnez **Network and Sharing Center (Centre Réseau et partage)**.
- d Sélectionnez **Connect to a network (Connexion à un réseau)**.
- e Sélectionnez **xxxxxxxx** (xxxxxxxx indique le SSID d'un périphérique sans fil que vous utilisez) parmi les éléments réseau figurant sur la liste des réseaux disponibles, puis cliquez sur **Connect (Connexion)**.
- f Cliquez sur **Close (Fermer)** dans la boîte de dialogue après avoir vérifié que la connexion est bien établie.

Sous Windows Server 2008 R2 et Windows 7 :

- a Accédez au **Control Panel (Panneau de configuration)**.

- b Sélectionnez **Network and Internet (Réseau et Internet)**.
 - c Sélectionnez **Network and Sharing Center (Centre Réseau et partage)**.
 - d Sélectionnez **Connect to a network (Connexion à un réseau)**.
 - e Sélectionnez **XXXXXXXX** (XXXXXXXX indique le SSID d'un périphérique sans fil que vous utilisez) parmi les éléments réseau figurant sur la liste des réseaux disponibles, puis cliquez sur **Connect (Connexion)**.
2. Vérifiez l'adresse IP sur votre ordinateur.

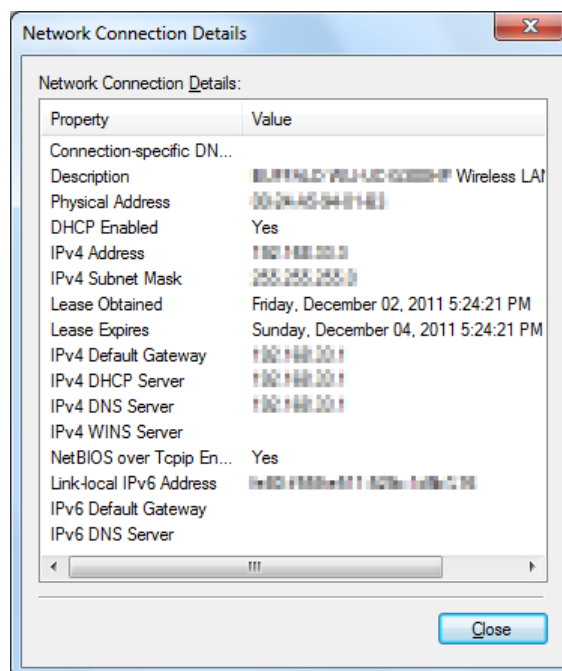

3. Définissez l'adresse IP sur l'imprimante.
Reportez-vous à la section « Affectation d'une adresse IP (mode IPv4) » à la page 48.
4. Lancez votre navigateur Web.
5. Saisissez l'adresse IP de l'imprimante dans la barre d'adresses, puis appuyez sur la touche **Enter**.

EpsonNet Config s'affiche dans votre navigateur.



6. Modifiez les paramètres du réseau sans fil pour l'imprimante sur EpsonNet Config.
7. Redémarrez l'imprimante.
8. Restaurez les paramètres du réseau sans fil sur votre ordinateur.

Remarque :

Si le système d'exploitation de votre ordinateur fournit un logiciel de configuration sans fil, utilisez-le pour modifier les paramètres du réseau sans fil. Ou vous pouvez modifier les paramètres du réseau sans fil à l'aide de l'outil fourni avec le système d'exploitation. Reportez-vous aux instructions ci-après.

Sous Windows XP et Windows Server 2003 :

- a Sélectionnez **Network Connections (Connexions réseau)** à partir du **Control Panel (Panneau de configuration)**.
- b Cliquez avec le bouton droit sur **Wireless Network Connection (Connexion réseau sans fil)**, puis sélectionnez **Properties (Propriétés)**.
- c Sélectionnez l'onglet **Wireless Networks (Configuration réseaux sans fil)**.

- d Assurez-vous que la case **Use Windows to configure my wireless network settings (Utiliser Windows pour configurer mon réseau sans fil)** est cochée.
- e Cliquez sur **Advanced (Avancé)**.
- f Vous pouvez configurer l'imprimante en mode ad hoc ou en mode infrastructure.
 - En mode ad hoc :
Sélectionnez **Computer-to-computer (ad hoc) networks only (Réseau d'égal à égal (ad hoc) uniquement)**, puis fermez la boîte de dialogue.
 - En mode infrastructure :
Sélectionnez **Access point (Infrastructure) networks only (Réseaux avec point d'accès uniquement (infrastructure))**, puis fermez la boîte de dialogue.
- g Cliquez sur **Add (Ajouter)** pour afficher la fenêtre **Wireless network properties (Propriétés du réseau sans fil)**.
- h Saisissez le paramètre que vous allez envoyer à l'imprimante, puis cliquez sur **OK**.
- i Cliquez sur **Move up (Monter)** pour déplacer le paramètre en haut de la liste.
- j Cliquez sur **OK** pour fermer la boîte de dialogue **Wireless network properties (Propriétés du réseau sans fil)**.

Sous Windows Vista :

- a Accédez au **Control Panel (Panneau de configuration)**.
- b Sélectionnez **Network and Internet (Réseau et Internet)**.
- c Sélectionnez **Network and Sharing Center (Centre Réseau et partage)**.
- d Sélectionnez **Connect to a network (Connexion à un réseau)**.
- e Sélectionnez le réseau, puis cliquez sur **Connect (Connexion)**.
- f Cliquez sur **Close (Fermer)** dans la boîte de dialogue après avoir vérifié que la connexion est bien établie.

Sous Windows Server 2008 :

- a Accédez au **Control Panel (Panneau de configuration)**.
- b Sélectionnez **Network and Internet (Réseau et Internet)**.
- c Sélectionnez **Network and Sharing Center (Centre Réseau et partage)**.
- d Sélectionnez **Connect to a network (Connexion à un réseau)**.
- e Sélectionnez le réseau, puis cliquez sur **Connect (Connexion)**.
- f Cliquez sur **Close (Fermer)** dans la boîte de dialogue après avoir vérifié que la connexion est bien établie.

Sous Windows Server 2008 R2 et Windows 7 :

- a Accédez au **Control Panel (Panneau de configuration)**.
- b Sélectionnez **Network and Internet (Réseau et Internet)**.
- c Sélectionnez **Network and Sharing Center (Centre Réseau et partage)**.
- d Sélectionnez **Connect to a network (Connexion à un réseau)**.
- e Sélectionnez le réseau, puis cliquez sur **Connect (Connexion)**.

Configuration de l'imprimante pour l'impression partagée

Grâce au Software Disc fourni avec votre imprimante, une nouvelle imprimante peut être disponible pour les autres ordinateurs d'un réseau. L'utilisation du CD fourni est utile car il installera également des utilitaires, notamment Status Monitor. Les informations ci-dessous, toutefois, présentent les procédures pour partager une imprimante sur un réseau sans utiliser le CD fourni.

Pour configurer le partage d'une imprimante sur le réseau, vous devez configurer l'imprimante pour le partage réseau et installer les pilotes de l'imprimante sur chaque ordinateur du réseau.

Remarque :

Vous devez vous procurer un autre câble Ethernet pour connecter une imprimante au réseau Ethernet.

Configuration de l'imprimante pour le partage sur réseau

Sous Windows XP, Windows XP Edition 64 bits, Windows Server 2003 et Windows Server 2003 Edition x64

1. Cliquez sur **Start (Démarrer) (start (démarrer)** sous Windows XP) — **Printers and Faxes (Imprimantes et télécopieurs)**.
2. Cliquez avec le bouton droit sur l'icône de votre imprimante, puis sélectionnez **Properties (Propriétés)**.
3. Sous l'onglet **Sharing (Partage)**, cochez la case **Share this printer (Partager cette imprimante)**, puis saisissez un nom dans la zone de texte **Share name (Nom du partage)**.
4. Cliquez sur **Additional Drivers (Pilotes supplémentaires)** et sélectionnez les systèmes d'exploitation de tous les clients réseau qui vont utiliser votre imprimante.
5. Cliquez sur **OK**.

Si des fichiers ne sont pas présents sur votre ordinateur, vous serez invité à insérer le CD du système d'exploitation serveur.

6. Cliquez sur **Apply (Appliquer)**, puis cliquez sur **OK**.

Sous Windows Vista et Windows Vista Edition 64 bits

1. Cliquez sur **Start (Démarrer)** — **Control Panel (Panneau de configuration)** — **Hardware and Sound (Matériel et audio)** — **Printers (Imprimantes)**.
2. Cliquez avec le bouton droit sur l'icône de l'imprimante et sélectionnez **Sharing (Partage)**.
3. Cliquez sur le bouton **Change sharing options (Modifier les options de partage)**.
4. Le message « **Windows needs your permission to continue (Windows a besoin de votre autorisation de continuer)** » apparaît.
5. Cliquez sur le bouton **Continue (Continuer)**.
6. Cochez la case **Share this printer (Partager cette imprimante)**, puis saisissez un nom dans la zone de texte **Share name (Nom du partage)**.
7. Sélectionnez **Additional Drivers (Pilotes supplémentaires)** et sélectionnez les systèmes d'exploitation de tous les clients réseau qui vont utiliser votre imprimante.

8. Cliquez sur **OK**.
9. Cliquez sur **Apply (Appliquer)**, puis cliquez sur **OK**.

Sous Windows Server 2008 et Windows Server 2008 Edition 64 bits

1. Cliquez sur **Start (Démarrer) — Control Panel (Panneau de configuration) — Hardware and Sound (Matériel et audio) — Printers (Imprimantes)**.
2. Cliquez avec le bouton droit sur l'icône de l'imprimante et sélectionnez **Sharing (Partage)**.
3. Cochez la case **Share this printer (Partager cette imprimante)**, puis saisissez un nom dans la zone de texte **Share name (Nom du partage)**.
4. Cliquez sur **Additional Drivers (Pilotes supplémentaires)** et sélectionnez les systèmes d'exploitation de tous les clients réseau qui vont utiliser votre imprimante.
5. Cliquez sur **OK**.
6. Cliquez sur **Apply (Appliquer)**, puis cliquez sur **OK**.

Sous Windows 7, Windows 7 Edition 64 bits et Windows Server 2008 R2

1. Cliquez sur **Start (Démarrer) — Devices and Printers (Périphériques et imprimantes)**.
2. Cliquez avec le bouton droit sur l'icône de l'imprimante et sélectionnez **Printer properties (Propriétés de l'imprimante)**.
3. Sous l'onglet **Sharing (Partage)**, cochez la case **Share this printer (Partager cette imprimante)**, puis saisissez un nom dans la zone de texte **Share name (Nom du partage)**.
4. Cliquez sur **Additional Drivers (Pilotes supplémentaires)** et sélectionnez les systèmes d'exploitation de tous les clients réseau qui vont utiliser votre imprimante.
5. Cliquez sur **OK**.
6. Cliquez sur **Apply (Appliquer)**, puis cliquez sur **OK**.

Pour vérifier que l'imprimante est partagée :

- Assurez-vous que l'objet imprimante en question du dossier **Printers (Imprimantes)**, **Printers and Faxes (Imprimantes et télécopieurs)** ou **Devices and Printers (Périphériques et imprimantes)** est partagé. L'icône de partage apparaît sous l'icône de l'imprimante.

- ❑ Parcourez **Network (Réseau)** ou **My Network Places (Favoris réseau)**. Recherchez le nom d'hôte du serveur et le nom partagé que vous avez attribué à l'imprimante.

Installation des pilotes d'imprimante

Une fois l'imprimante configurée pour l'impression partagée, vous devez installer les pilotes de cette imprimante partagée par l'une des deux méthodes Windows suivantes.

Utilisation de la fonctionnalité Point and Print (Pointer et imprimer)

La fonctionnalité Point and Print (Pointer et imprimer) est une technologie de Windows qui télécharge et installe automatiquement un pilote d'imprimante nécessaire pour utiliser l'imprimante partagée sur le réseau.

Sous Windows XP, Windows XP Edition 64 bits, Windows Server 2003 et Windows Server 2003 Edition x64

1. Sur le Bureau Windows de l'ordinateur client, double-cliquez sur **My Network Places (Favoris réseau)**.
2. Localisez le nom d'hôte de l'ordinateur serveur, puis double-cliquez sur le nom d'hôte.
3. Cliquez avec le bouton droit sur le nom de l'imprimante partagée, puis cliquez sur **Connect (Connexion)**.

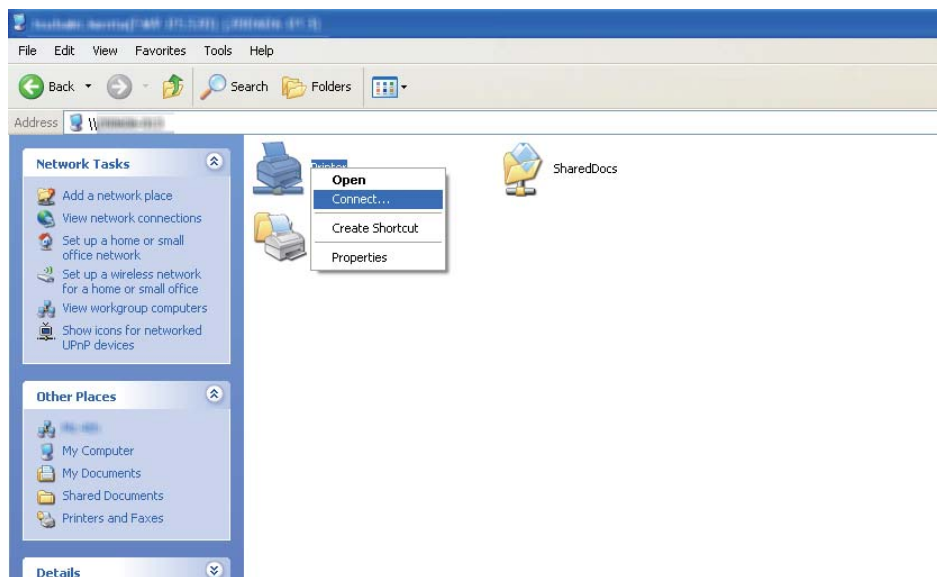

Attendez que les fichiers du pilote soient copiés du serveur à l'ordinateur client et qu'un nouvel objet imprimante soit ajouté au dossier **Printers and Faxes (Imprimantes et télécopieurs)**. Cette procédure peut durer un certain temps selon le trafic sur le réseau.

Fermez **My Network Places (Favoris réseau)**.

4. Imprimez une page de test pour vérifier l'installation.
 - a Cliquez sur **start (démarrer) (Start (Démarrer))** sous Windows Server 2003/Windows Server 2003 Edition x64) — **Printers and Faxes (Imprimantes et télécopieurs)**.
 - b Sélectionnez l'imprimante que vous avez installée.
 - c Cliquez sur **File (Fichier) — Properties (Propriétés)**.
 - d Sous l'onglet **General (Général)**, cliquez sur **Print Test Page (Imprimer une page de test)**.

L'installation de l'imprimante est terminée lorsque la page de test s'imprime correctement.

Sous Windows Vista et Windows Vista Edition 64 bits

1. Cliquez sur **Start (Démarrer) — Network (Réseau)**.
2. Localisez le nom d'hôte de l'ordinateur serveur et double-cliquez dessus.
3. Cliquez avec le bouton droit sur le nom de l'imprimante partagée, puis cliquez sur **Connect (Connexion)**.
4. Cliquez sur **Install driver (Installer le pilote)**.
5. Cliquez sur **Continue (Continuer)** dans la boîte de dialogue **User Account Control (Contrôle de compte d'utilisateur)**.

Attendez que les fichiers du pilote soient copiés du serveur à l'ordinateur client et qu'un nouvel objet imprimante soit ajouté au dossier **Printers (Imprimantes)**. Cette procédure peut durer un certain temps selon le trafic sur le réseau.

6. Imprimez une page de test pour vérifier l'installation.

- a Cliquez sur **Start (Démarrer) — Control Panel (Panneau de configuration) — Hardware and Sound (Matériel et audio)**.
- b Sélectionnez **Printers (Imprimantes)**.
- c Cliquez avec le bouton droit sur l'imprimante que vous venez de créer, puis sélectionnez **Properties (Propriétés)**.
- d Sous l'onglet **General (Général)**, cliquez sur **Print Test Page (Imprimer une page de test)**.

L'installation de l'imprimante est terminée lorsque la page de test s'imprime correctement.

Sous Windows Server 2008 et Windows Server 2008 Edition 64 bits

1. Cliquez sur **Start (Démarrer) — Network (Réseau)**.
2. Localisez le nom d'hôte de l'ordinateur serveur, puis double-cliquez sur le nom d'hôte.
3. Cliquez avec le bouton droit sur le nom de l'imprimante partagée, puis cliquez sur **Connect (Connexion)**.
4. Cliquez sur **Install driver (Installer le pilote)**.
5. Attendez que les fichiers du pilote soient copiés du serveur à l'ordinateur client et qu'un nouvel objet imprimante soit ajouté au dossier **Printers (Imprimantes)**. Cette procédure peut durer un certain temps selon le trafic sur le réseau.
6. Imprimez une page de test pour vérifier l'installation.
 - a Cliquez sur **Start (Démarrer) — Control Panel (Panneau de configuration)**.
 - b Sélectionnez **Hardware and Sound (Matériel et audio)**
 - c Sélectionnez **Printers (Imprimantes)**.
 - d Cliquez avec le bouton droit sur l'imprimante que vous venez de créer, puis sélectionnez **Properties (Propriétés)**.

- e Sous l'onglet **General (Général)**, cliquez sur **Print Test Page (Imprimer une page de test)**.

L'installation de l'imprimante est terminée lorsque la page de test s'imprime correctement.

Sous Windows 7, Windows 7 Edition 64 bits et Windows Server 2008 R2

1. Cliquez sur **Start (Démarrer) — Computer (Ordinateur) — Network (Réseau)**.
2. Localisez le nom d'hôte de l'ordinateur serveur, puis double-cliquez sur le nom d'hôte.
3. Cliquez avec le bouton droit sur le nom de l'imprimante partagée, puis cliquez sur **Connect (Connexion)**.

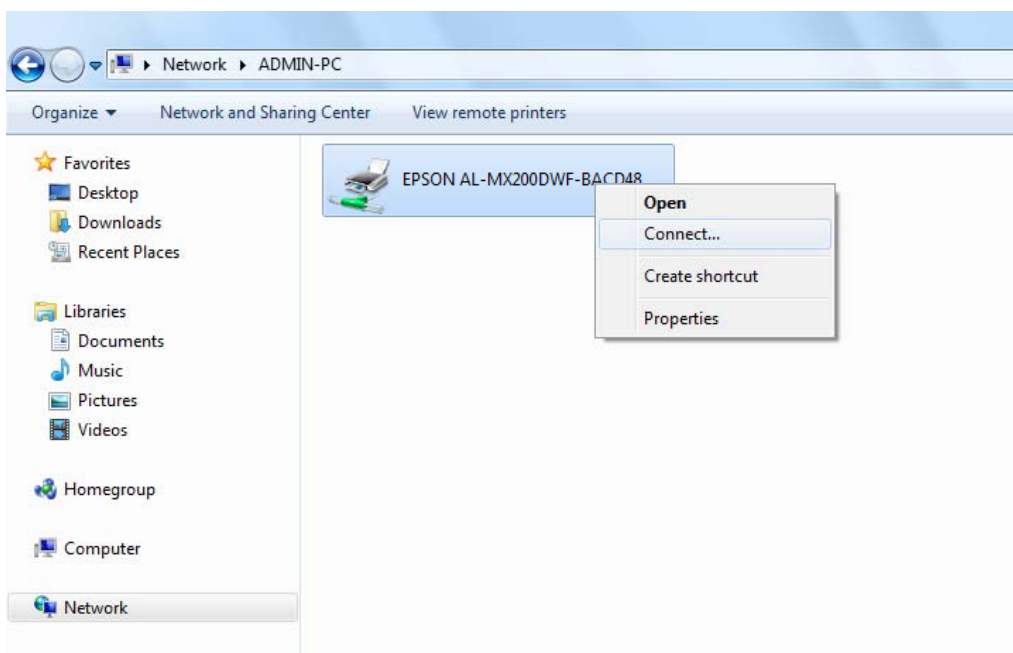

4. Cliquez sur **Install driver (Installer le pilote)**.
5. Attendez que les fichiers du pilote soient copiés du serveur à l'ordinateur client et qu'un nouvel objet imprimante soit ajouté au dossier **Devices and Printers (Périphériques et imprimantes)**. Cette procédure peut durer un certain temps selon le trafic sur le réseau.
6. Imprimez une page de test pour vérifier l'installation.

- a Cliquez sur **Start (Démarrer) — Devices and Printers (Périphériques et imprimantes)**.
- b Cliquez avec le bouton droit sur l'imprimante que vous venez de créer, puis sélectionnez **Printer properties (Propriétés de l'imprimante)**.
- c Sous l'onglet **General (Général)**, cliquez sur **Print Test Page (Imprimer une page de test)**.

L'installation de l'imprimante est terminée lorsque la page de test s'imprime correctement.

Utilisation de la fonction Pair à pair

Grâce à la fonction pair à pair, vous devez indiquer l'imprimante partagée pour installer un pilote d'imprimante.

Sous Windows XP, Windows XP Edition 64 bits, Windows Server 2003 et Windows Server 2003 Edition x64

1. Cliquez sur **start (démarrer) (Start (Démarrer))** sous Windows Server 2003/Windows Server 2003 Edition x64) — **Printers and Faxes (Imprimantes et télécopieurs)**.
2. Cliquez sur **Add a printer (Ajouter une imprimante) (Add printer (Ajouter imprimante))** pour Windows Server 2003/Windows Server 2003 Edition x64) pour lancer **Add Printer Wizard (Assistant Ajout d'imprimante)**.
3. Cliquez sur **Next (Suivant)**.
4. Sélectionnez **A network printer, or a printer attached to another computer (Une imprimante réseau ou une imprimante connectée à un autre ordinateur)**, puis cliquez sur **Next (Suivant)**.
5. Cliquez sur **Browse for a printer (Rechercher une imprimante)**, puis cliquez sur **Next (Suivant)**.

- Sélectionnez l'imprimante, puis cliquez sur **Next (Suivant)**. Si l'imprimante n'est pas répertoriée, cliquez sur **Back (Précédent)** et saisissez le chemin d'accès de l'imprimante dans la zone de texte.

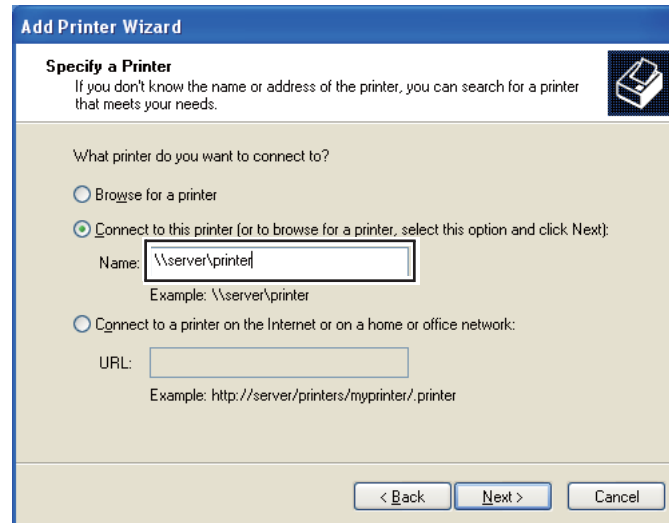

Par exemple :\\[nom d'hôte du serveur]\\[nom de l'imprimante partagée]

Le nom d'hôte du serveur est le nom permettant d'identifier l'ordinateur serveur sur le réseau. Le nom de l'imprimante partagée est le nom affecté à l'imprimante au cours du processus d'installation du serveur.

S'il s'agit d'une nouvelle imprimante, il se peut que vous soyez invité à installer un pilote d'imprimante. Si aucun pilote système n'est disponible, vous devez indiquer l'emplacement où figure le pilote.

- Sélectionnez **Yes (Oui)** pour que votre imprimante soit celle par défaut, puis cliquez sur **Next (Suivant)**.
- Cliquez sur **Finish (Terminer)**.

Sous Windows Vista et Windows Vista Edition 64 bits

- Cliquez sur **Start (Démarrer) — Control Panel (Panneau de configuration) — Hardware and Sound (Matériel et audio) — Printers (Imprimantes)**.
- Cliquez sur **Add a printer (Ajouter une imprimante)** pour lancer l'Assistant **Add Printer (Ajout d'imprimante)**.

3. Sélectionnez **Add a network, wireless or Bluetooth printer (Ajouter une imprimante réseau, sans fil ou Bluetooth)**. Si l'imprimante est répertoriée, sélectionnez l'imprimante et cliquez sur **Next (Suivant)**, ou sélectionnez **The printer that I want isn't listed (L'imprimante que je veux n'est pas répertoriée)**, saisissez le chemin d'accès de l'imprimante dans la zone de texte **Select a shared printer by name (Sélectionner une imprimante partagée par nom)** et cliquez sur **Next (Suivant)**.

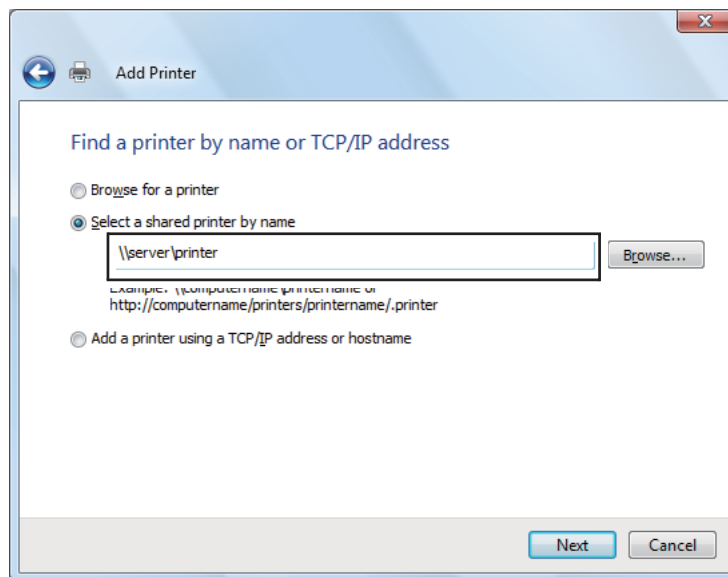

Par exemple : \\[nom d'hôte du serveur]\[nom de l'imprimante partagée]

Le nom d'hôte du serveur est le nom permettant d'identifier l'ordinateur serveur sur le réseau. Le nom de l'imprimante partagée est le nom affecté à l'imprimante au cours du processus d'installation du serveur.

S'il s'agit d'une nouvelle imprimante, il se peut que vous soyez invité à installer un pilote d'imprimante. Si aucun pilote système n'est disponible, vous devez indiquer l'emplacement où figure le pilote.

4. Confirmez le nom de l'imprimante, puis indiquez si vous voulez utiliser votre imprimante comme imprimante par défaut, puis cliquez sur **Next (Suivant)**.
5. Si vous voulez vérifier l'installation, cliquez sur **Print a test page (Imprimer une page de test)**.
6. Cliquez sur **Finish (Terminer)**.

L'installation de l'imprimante est terminée lorsque la page de test s'imprime correctement.

Sous Windows Server 2008 et Windows Server 2008 Edition 64 bits

1. Cliquez sur **Start (Démarrer) — Control Panel (Panneau de configuration) — Hardware and Sound (Matériel et audio) — Printers (Imprimantes)**.
2. Cliquez sur **Add a printer (Ajouter une imprimante)** pour lancer l'Assistant **Add Printer (Ajout d'imprimante)**.
3. Sélectionnez **Add a network, wireless or Bluetooth printer (Ajouter une imprimante réseau, sans fil ou Bluetooth)**. Si l'imprimante est répertoriée, sélectionnez l'imprimante et cliquez sur **Next (Suivant)**, ou sélectionnez **The printer that I want isn't listed (L'imprimante que je veux n'est pas répertoriée)**, saisissez le chemin d'accès de l'imprimante dans la zone de texte **Select a shared printer by name (Sélectionner une imprimante partagée par nom)** et cliquez sur **Next (Suivant)**.

Par exemple : \\[nom d'hôte du serveur]\[nom de l'imprimante partagée]

Le nom d'hôte du serveur est le nom permettant d'identifier l'ordinateur serveur sur le réseau. Le nom de l'imprimante partagée est le nom affecté à l'imprimante au cours du processus d'installation du serveur.

S'il s'agit d'une nouvelle imprimante, il se peut que vous soyez invité à installer un pilote d'imprimante. Si aucun pilote système n'est disponible, vous devez indiquer l'emplacement où figure le pilote.

4. Confirmez le nom de l'imprimante, puis indiquez si vous voulez utiliser votre imprimante comme imprimante par défaut, puis cliquez sur **Next (Suivant)**.
5. Indiquez si vous voulez partager votre imprimante ou non.
6. Si vous voulez vérifier l'installation, cliquez sur **Print a test page (Imprimer une page de test)**.
7. Cliquez sur **Finish (Terminer)**.

L'installation de l'imprimante est terminée lorsque la page de test s'imprime correctement.

Sous Windows 7, Windows 7 Edition 64 bits et Windows Server 2008 R2

1. Cliquez sur **Start (Démarrer) — Devices and Printers (Périphériques et imprimantes)**.

2. Cliquez sur **Add a printer (Ajouter une imprimante)** pour lancer l'Assistant **Add Printer (Ajout d'imprimante)**.
3. Sélectionnez **Add a network, wireless or Bluetooth printer (Ajouter une imprimante réseau, sans fil ou Bluetooth)**. Si l'imprimante est répertoriée, sélectionnez l'imprimante et cliquez sur **Next (Suivant)**, ou sélectionnez **The printer that I want isn't listed (L'imprimante que je veux n'est pas répertoriée)**. Cliquez sur **Select a shared printer by name (Sélectionner une imprimante partagée par nom)** et saisissez le chemin d'accès de l'imprimante dans la zone de texte, puis cliquez sur **Next (Suivant)**.

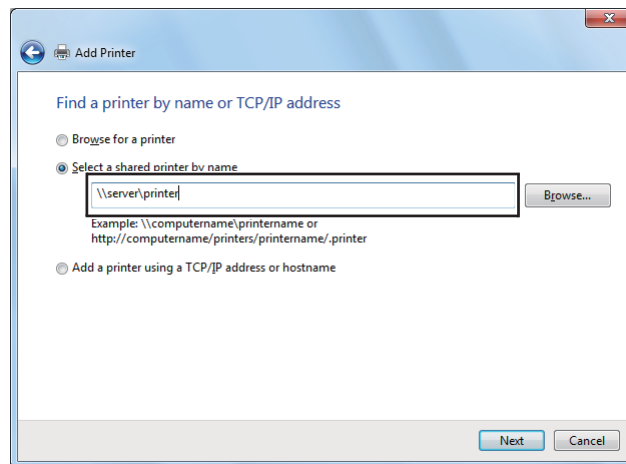

Par exemple : \\[nom d'hôte du serveur]\[nom de l'imprimante partagée]

Le nom d'hôte du serveur est le nom permettant d'identifier l'ordinateur serveur sur le réseau. Le nom de l'imprimante partagée est le nom affecté à l'imprimante au cours du processus d'installation du serveur.

S'il s'agit d'une nouvelle imprimante, il se peut que vous soyez invité à installer un pilote d'imprimante. Si aucun pilote système n'est disponible, vous devez spécifier le chemin d'accès des pilotes disponibles.

4. Confirmez le nom de l'imprimante, puis cliquez sur **Next (Suivant)**.
5. Indiquez si vous souhaitez utiliser votre imprimante comme imprimante par défaut.
6. Si vous voulez vérifier l'installation, cliquez sur **Print a test page (Imprimer une page de test)**.
7. Cliquez sur **Finish (Terminer)**.

L'installation de l'imprimante est terminée lorsque la page de test s'imprime correctement.

Utilisation du pilote d'imprimante Epson Universal P6

Le pilote d'imprimante Epson Universal PCL6, un pilote d'imprimante universel compatible avec PCL6, est doté des fonctionnalités ci-dessous :

- Il prend en charge les fonctions d'impression de base utilisées dans un milieu professionnel.
- Il prend en charge les imprimantes professionnelles Epson en plus de cette imprimante.
- Il prend en charge la plupart des langages en plus des pilotes pour cette imprimante.

Configuration système de l'ordinateur

Si la lettre du lecteur de CD/DVD est D:, ouvrez **Epson_Universal_P6_Supplement.txt** dans **D:\Drivers\PCL_Universal**, et reportez-vous aux systèmes d'exploitation pris en charge.

Votre ordinateur doit exécuter l'une des versions Microsoft Windows prises en charge répertoriées et doit être conforme à la configuration système de son système d'exploitation.

Imprimantes prises en charge

Si la lettre du lecteur de CD/DVD est D:, ouvrez **Epson_Universal_P6_Supplement.txt** dans **D:\Drivers\PCL_Universal**, et reportez-vous aux imprimantes prises en charge.

Langage pris en charge

Si la lettre du lecteur de CD/DVD est D:, ouvrez **Epson_Universal_P6_Supplement.txt** dans **D:\Drivers\PCL_Universal**, et reportez-vous aux langages pris en charge.

Installation du pilote d'imprimante

1. Insérez le Software Disc de l'imprimante dans le lecteur de CD/DVD.
2. Si la lettre du lecteur de CD/DVD est D:, double-cliquez sur **setup.exe** dans **D:\Drivers\PCL_Universal\Win32** pour les systèmes d'exploitation Windows 32 bits ou dans **D:\Drivers\PCL_Universal\Win64** pour les systèmes d'exploitation Windows 64 bits.

Remarque :

Le cas échéant, changez la lettre de lecteur pour votre système.

Suivez les instructions à l'écran.

Une fois l'installation terminée, accédez aux **Propriétés (Propriétés)** de l'imprimante pour personnaliser les réglages et aux **Printing Preferences (Options d'impression)** pour configurer correctement le pilote d'imprimante.

Remarque :

L'aide en ligne du pilote d'imprimante présente des détails sur la configuration du pilote d'imprimante.

Désinstallation du pilote d'imprimante

Remarque :

La procédure ci-dessous utilise Windows 7 en guise d'exemple.

1. Fermez toutes les applications.
2. Accédez à **Programs and Features (Programme et fonctionnalités)** du panneau de configuration.
3. Sélectionnez **Epson Universal Laser P6**, puis cliquez sur **Uninstall/Change (Désinstaller/Changer)**.

Suivez les instructions à l'écran.

Installation des pilotes d'imprimante sur les ordinateurs Mac OS X

Pour plus d'informations sur l'installation des pilotes d'imprimante, reportez-vous au *PostScript Level3 Compatible Guide d'utilisation*.

Configuration des paramètres sans fil au panneau de commande (AL-MX200DWF uniquement)

Vous pouvez configurer les paramètres sans fil au panneau de commande.

Important :

- La disponibilité de la fonctionnalité LAN sans fil varie selon le pays où vous avez acheté votre imprimante.*

- ❑ Si vous utilisez une norme autre que WPS pour configurer les paramètres sans fil, contactez au préalable un administrateur système pour obtenir le SSID et les informations de sécurité nécessaires.
- ❑ Assurez-vous de déconnecter le câble Ethernet de l'imprimante avant de configurer les paramètres sans fil.

Remarque :

- ❑ Avant de configurer les paramètres sans fil au panneau de commande, vous devez configurer les paramètres du réseau sans fil sur votre ordinateur. Pour plus d'informations, reportez-vous au Guide d'installation du réseau sans fil.
- ❑ Pour plus d'informations sur les spécifications de la fonctionnalité LAN sans fil, reportez-vous à la section « Configuration des paramètres du réseau sans fil (AL-MX200DWF uniquement) » à la page 58.

Vous pouvez sélectionner une méthode pour configurer un paramètre sans fil parmi les suivantes :

Configuration manuelle pour	Réseau avec point d'accès (infrastructure)
	Réseau ordinateur à ordinateur (ad hoc)
Configuration automatique avec	WPS-PIN ^{*1}
	WPS-PBC ^{*2}

^{*1} WPS-PIN est une méthode permettant d'authentifier et d'enregistrer les périphériques requis pour la configuration sans fil, en saisissant le code PIN dans l'imprimante et dans l'ordinateur. Cette configuration, effectuée par le biais du point d'accès, n'est disponible que lorsque les points d'accès de votre routeur sans fil prennent en charge WPS.

^{*2} WPS-PBC est une méthode permettant d'authentifier et d'enregistrer les périphériques requis pour la configuration sans fil, en appuyant sur le bouton fourni sur le point d'accès via les routeurs sans fil, puis en effectuant la configuration WPS-PBC sur le panneau de commande. Cette configuration n'est disponible que lorsque le point d'accès prend en charge WPS.

Configuration Wi-Fi

Vous pouvez manuellement configurer les paramètres sans fil pour connecter votre imprimante à un réseau avec point d'accès (infrastructure) ou à un réseau ordinateur à ordinateur (ad hoc).

Connexion à un réseau avec point d'accès

Pour configurer les paramètres sans fil via un point d'accès tel qu'un routeur sans fil :

1. Sur le panneau de commande, appuyez sur la touche **System**.
2. Sélectionnez Admin Menu (Menu admin), puis appuyez sur la touche .

3. Sélectionnez `Network` (Réseau), puis appuyez sur la touche `OK`.
4. Sélectionnez `Wireless Setup` (Configuration ss fil), puis appuyez sur la touche `OK`.
5. Sélectionnez le point d'accès désiré, puis appuyez sur la touche `OK`.

Si le point d'accès désiré n'apparaît pas :

- a Sélectionnez `Manual Setup` (Config. manuelle), puis appuyez sur la touche `OK`.
- b Saisissez le SSID, puis appuyez sur la touche `OK`.

Utilisez le pavé numérique pour saisir la valeur désirée, puis appuyez sur la touche ◀ ou ▶ pour déplacer un curseur.

- c Sélectionnez `Infrastructure`, puis appuyez sur la touche `OK`.
- d Sélectionnez un type de chiffrement, puis appuyez sur la touche `OK`.

Important :

Veillez à utiliser l'une des méthodes de chiffrement prises en charge pour protéger votre trafic réseau.

6. Saisissez la clé WEP ou la phrase de passe, puis appuyez sur la touche `OK`.

Utilisez le pavé numérique pour saisir la valeur désirée, puis appuyez sur la touche ◀ ou ▶ pour déplacer un curseur.

Si le type de chiffrement est WEP, sélectionnez une clé de transmission après avoir entré la clé WEP.

7. Patientez quelques minutes jusqu'à ce que l'imprimante redémarre pour établir le réseau sans fil.
8. Imprimez une page `System Settings` (Configuration système) du panneau de commande.

Reportez-vous à la section « Impression et vérification de la page `System Settings` (Configuration système) » à la page 51.

9. Vérifiez que « `Link Quality` » indique « `Good` », « `Acceptable` » ou « `Low` » sur le rapport.

Remarque :

Si « `Link Quality` » indique « `No Reception` », vérifiez si les paramètres sans fil sont correctement configurés.

Utilisation de la connexion ad hoc

Pour configurer les paramètres sans fil d'une connexion ad hoc où les périphériques sans fil communiquent directement entre eux sans point d'accès :

1. Sur le panneau de commande, appuyez sur la touche **System**.
2. Sélectionnez `Admin Menu` (Menu admin), puis appuyez sur la touche `OK`.
3. Sélectionnez `Network` (Réseau), puis appuyez sur la touche `OK`.
4. Sélectionnez `Wireless Setup` (Configuration ss fil), puis appuyez sur la touche `OK`.
5. Sélectionnez le nom réseau désiré (SSID) de l'ordinateur, puis appuyez sur la touche `OK`.

Si le nom réseau désiré (SSID) n'apparaît pas :

- a Sélectionnez `Manual Setup` (Confis. manuelle), puis appuyez sur la touche `OK`.
- b Saisissez le SSID, puis appuyez sur la touche `OK`.

Utilisez le pavé numérique pour saisir la valeur désirée, puis appuyez sur la touche ◀ ou ▶ pour déplacer un curseur.

- c Sélectionnez `Ad-hoc`, puis appuyez sur la touche `OK`.
- d Sélectionnez un type de chiffrement, puis appuyez sur la touche `OK`.

Important :

Veillez à utiliser l'une des méthodes de chiffrement prises en charge pour protéger votre trafic réseau.

6. Saisissez la clé WEP, puis appuyez sur la touche `OK`.

Utilisez le pavé numérique pour saisir la valeur désirée, puis appuyez sur la touche ◀ ou ▶ pour déplacer un curseur.

7. Sélectionnez une clé de transmission.
8. Patientez quelques minutes jusqu'à ce que l'imprimante redémarre pour établir le réseau sans fil.
9. Imprimez une page System Settings (Configuration système) du panneau de commande.

Reportez-vous à la section « Impression et vérification de la page System Settings (Configuration système) » à la page 51.

- Vérifiez que « Link Quality » indique « Good », « Acceptable » ou « Low » sur le rapport.

Remarque :

Si « Link Quality » indique « No Reception », vérifiez si les paramètres sans fil sont correctement configurés.

Configuration automatique avec le point d'accès

Si le point d'accès, tel qu'un routeur sans fil, prend en charge WPS, les paramètres de sécurité peuvent être définis automatiquement.

WPS-PBC

Remarque :

WPS-PBC est une méthode permettant d'authentifier et d'enregistrer les périphériques requis pour la configuration sans fil, en appuyant sur le bouton fourni sur le point d'accès via les routeurs sans fil, puis en effectuant la configuration WPS-PBC sur le panneau de commande. Cette configuration n'est disponible que lorsque le point d'accès prend en charge WPS.

- Sur le panneau de commande, appuyez sur la touche **System**.
- Sélectionnez `Admin Menu` (Menu admin), puis appuyez sur la touche `OK`.
- Sélectionnez `Network` (Réseau), puis appuyez sur la touche `OK`.
- Sélectionnez `WPS Setup` (Confis. WPS), puis appuyez sur la touche `OK`.
- Sélectionnez `Push Button Control` (Cmd bouton poussoir), puis appuyez sur la touche `OK`.
- Sélectionnez `Yes` (Oui), puis appuyez sur la touche `OK`.
- Sur le point d'accès, appuyez sur la touche WPS et maintenez-la enfoncée.
- Patiencez quelques minutes jusqu'à ce que l'imprimante redémarre pour établir le réseau sans fil.
- Imprimez une page System Settings (Configuration système) du panneau de commande.

Reportez-vous à la section « Impression et vérification de la page System Settings (Configuration système) » à la page 51.

- Vérifiez que « Link Quality » indique « Good », « Acceptable » ou « Low » sur le rapport.

Remarque :

Si « Link Quality » indique « No Reception », vérifiez si les paramètres sans fil sont correctement configurés.

WPS-PIN

Remarque :

- ❑ WPS-PIN est une méthode permettant d'authentifier et d'enregistrer les périphériques requis pour la configuration sans fil, en saisissant le code PIN dans l'imprimante et dans l'ordinateur. Cette configuration, effectuée par le biais du point d'accès, n'est disponible que lorsque les points d'accès de votre routeur sans fil prennent en charge WPS.
- ❑ Avant le démarrage de WPS-PIN, vous devrez saisir votre code PIN sur la page Web du point d'accès sans fil. Pour plus d'informations, reportez-vous au manuel du point d'accès.

- Sur le panneau de commande, appuyez sur la touche **System**.
- Sélectionnez `Admin Menu` (Menu admin), puis appuyez sur la touche `OK`.
- Sélectionnez `Network` (Réseau), puis appuyez sur la touche `OK`.
- Sélectionnez `WPS Setup` (Confis. WPS), puis appuyez sur la touche `OK`.
- Sélectionnez `PIN Code` (Code PIN), puis appuyez sur la touche `OK`.
- Notez le code PIN affiché au panneau de commande.
- Sélectionnez `Start Configuration` (Commencer confis.), puis appuyez sur la touche `OK`.
- Si l'écran de sélection du SSID apparaît, sélectionnez le SSID, puis appuyez sur la touche `OK`.
- Saisissez le code PIN de l'imprimante sur la page Web du point d'accès sans fil.
- Patiencez quelques minutes jusqu'à ce que l'imprimante redémarre pour établir le réseau sans fil.
- Imprimez une page System Settings (Configuration système) du panneau de commande.

Reportez-vous à la section « Impression et vérification de la page System Settings (Configuration système) » à la page 51.

12. Vérifiez que « Link Quality » indique « Good », « Acceptable » ou « Low » sur le rapport.

Remarque :

Si « Link Quality » indique « No Reception », vérifiez si les paramètres sans fil sont correctement configurés.

Installation des pilotes d'imprimante sur les ordinateurs Linux (CUPS)

Cette section présente des informations sur l'installation et la configuration des pilotes d'imprimante avec CUPS (Common UNIX Printing System) sous Red Hat Enterprise Linux® 6 Desktop (x86), SUSE® Linux Enterprise Desktop 11 (x86) et Ubuntu 10 (x86). Pour plus d'informations sur les versions antérieures des systèmes d'exploitation Linux, allez aux sites Web en question.

Installation des pilotes d'imprimante

Remarque :

Le pilote d'imprimante **Epson-AL-MX200-x.x-y.noarch.rpm** ou **epson-al-mx200_x.x-y_all.deb** est inclus dans le dossier **linux** du Software Disc.

Pour Red Hat Enterprise Linux 6 Desktop (x86)

1. Double-cliquez sur **Epson-AL-MX200-x.x-y.noarch.rpm** du Software Disc.
2. Cliquez sur **Install**.
3. Saisissez le mot de passe de l'administrateur, puis cliquez sur **Authenticate**.

L'installation se lance. La fenêtre se ferme automatiquement une fois l'installation terminée.

Pour SUSE Linux Enterprise Desktop 11 (x86)

1. Double-cliquez sur **Epson-AL-MX200-x.x-y.noarch.rpm** du Software Disc.
2. Cliquez sur **Install**.
3. Saisissez le mot de passe de l'administrateur, puis cliquez sur **Authenticate**.

L'installation se lance. La fenêtre se ferme automatiquement une fois l'installation terminée.

Pour Ubuntu 10 (x86)

1. Double-cliquez sur **epson-al-mx200_x.x-y_all.deb** du Software Disc.
2. Cliquez sur **Install Package**.
3. Saisissez le mot de passe d'utilisateur, puis cliquez sur **OK**.
4. Cliquez sur **Close**.
5. Cliquez sur le bouton **X** dans le coin supérieur gauche de la boîte de dialogue pour fermer la boîte de dialogue **Package Installer**.

Spécification de la file d'attente

Pour réaliser l'impression, vous devez configurer la file d'attente d'impression sur votre station de travail.

Remarque :

Une fois la file d'attente configurée, vous pouvez envoyer des travaux d'impression depuis des applications. Démarrez un travail d'impression d'une application, puis indiquez la file d'attente dans la boîte de dialogue d'impression. Selon l'application (Mozilla, par exemple), vous devez toutefois utiliser la file d'attente par défaut pour l'impression. Dans un tel cas, vous devez indiquer une file d'attente à utiliser par défaut. Pour plus d'informations sur la spécification de la file d'attente par défaut, reportez-vous à la section « Spécification de la file d'attente par défaut » à la page 117.

Pour Red Hat Enterprise Linux 6 Desktop (x86)

1. Ouvrez l'URL « <http://localhost:631> » dans un navigateur Web.
2. Cliquez sur **Administration**.
3. Cliquez sur **Add Printer**.
4. Saisissez le nom d'utilisateur root, puis saisissez le mot de passe de l'administrateur.
5. Cliquez sur **OK**.
6. Sélectionnez l'une des options ci-dessous en fonction du type de connexion de l'imprimante.

Pour une imprimante réseau :

- a Sélectionnez **LPD/LPR Host or Printer** sous **Other Network Printers** , puis cliquez sur **Continue**.
- b Saisissez l'adresse IP de l'imprimante sous **Connection**.

Format : **lpd://xxx.xxx.xxx.xxx** (l'adresse IP de l'imprimante)
- c Cliquez sur **Continue**.
- d Saisissez le nom de l'imprimante sous **Name** dans la boîte de dialogue **Add Printer**, puis cliquez sur **Continue**.

Vous pouvez spécifier des informations complémentaires (l'emplacement et la description de l'imprimante par exemple).

Pour partager l'imprimante, cochez la case **Share This Printer**.

Pour une imprimante USB connectée à un ordinateur exécutant Red Hat Enterprise Linux 6 Desktop (x86) :

- a Sélectionnez **EPSON AL-MX200 X (EPSON AL-MX200 X)** sous **Local Printers**, puis cliquez sur **Continue**.
- b Saisissez le nom de l'imprimante sous **Name** dans la boîte de dialogue **Add Printer**, puis cliquez sur **Continue**.

Vous pouvez spécifier des informations complémentaires (l'emplacement et la description de l'imprimante par exemple).

Pour partager l'imprimante, cochez la case **Share This Printer**.

7. Sélectionnez **Epson** sous **Make** , puis cliquez sur **Continue**.
8. Sélectionnez **Epson AL-MX200 xxx PS3 vX.Y (en)** sous **Model**, puis cliquez sur **Add Printer**.

La configuration est terminée.

Vous pouvez spécifier les réglages des options par défaut de l'imprimante.

Pour SUSE Linux Enterprise Desktop 11 (x86)

1. Sélectionnez **Computer — More Applications...**, puis sélectionnez **YaST** dans le **Application Browser**.
2. Saisissez le mot de passe de l'administrateur.

YaST Control Center est activé.

3. Sélectionnez **Hardware** sous **YaST Control Center**, puis cliquez sur **Printer**.

La boîte de dialogue **Printer Configurations** s'affiche.

4. Sélectionnez l'une des options ci-dessous en fonction du type de connexion de l'imprimante.

Pour une imprimante réseau :

- a Cliquez sur **Add**.

La boîte de dialogue **Add New Printer Configuration** s'affiche.

- b Cliquez sur **Connection Wizard**.

La boîte de dialogue **Connection Wizard** s'affiche.

- c Sélectionnez **Line Printer Daemon (LPD) Protocol** de **Access Network Printer or Printserver Box via**.

- d Saisissez l'adresse IP de l'imprimante sous **IP Address or Host Name:**.

- e Sélectionnez **Epson** sous **Select the printer manufacturer:**.

- f Cliquez sur **OK**.

La boîte de dialogue **Add New Printer Configuration** s'affiche.

- g Sélectionnez **Epson AL-MX200XX PS3 vX.Y [EPSON/Epson AL-MX200XX PS3.PPD.gz]** sur la liste **Assign Driver**.

Remarque :

*Vous pouvez spécifier le nom de l'imprimante sous **Set Name:**.*

Pour une imprimante USB connectée à un ordinateur exécutant SUSE Linux Enterprise Desktop 11 :

- a Cliquez sur **Add**.

La boîte de dialogue **Add New Printer Configuration** s'affiche.

Le nom de l'imprimante figure sur la liste **Determine Connection**.

- b Sélectionnez **Epson AL-MX200XX PS3 vX.Y [EPSON/Epson AL-MX200XX PS3.PPD.gz]** sur la liste **Assign Driver**.

Remarque :

*Vous pouvez spécifier le nom de l'imprimante sous **Set Name:***

5. Configurez les paramètres, puis cliquez sur **OK**.

Pour Ubuntu 10 (x86)

1. Ouvrez l'URL « <http://localhost:631> » dans un navigateur Web.
2. Cliquez sur **Administration**.
3. Cliquez sur **Add Printer**.
4. Saisissez le **User Name** et le **Password**, puis cliquez sur **OK**.
5. Sélectionnez l'une des options ci-dessous en fonction du type de connexion de l'imprimante.

Pour une imprimante réseau :

- a Sélectionnez **EPSON AL-MX200 X(XX:XX:XX) (SEIKO EPSON CORPORATION EPSON AL-MX200 X)** de **Discovered Network Printer**.
- b Cliquez sur **Continue**.

- c Saisissez le nom de l'imprimante sous **Name** dans la boîte de dialogue **Add Printer**, puis cliquez sur **Continue**.

Vous pouvez spécifier des informations complémentaires (l'emplacement et la description de l'imprimante par exemple).

Pour partager l'imprimante, cochez la case **Share This Printer**.

Pour une imprimante USB connectée à un ordinateur exécutant Ubuntu 10 (x86) :

- a Sélectionnez **EPSON AL-MX200 X (EPSON AL-MX200 X)** sous **Local Printers**, puis cliquez sur **Continue**.

- b Saisissez le nom de l'imprimante sous **Name** dans la boîte de dialogue **Add Printer**, puis cliquez sur **Continue**.

Vous pouvez spécifier des informations complémentaires (l'emplacement et la description de l'imprimante par exemple).

Pour partager l'imprimante, cochez la case **Share This Printer**.

6. Sélectionnez **Epson** sous **Make**, puis cliquez sur **Continue**.
7. Sélectionnez **Epson AL-MX200 xxx PS3 vX.Y (en)** sous **Model**, puis cliquez sur **Add Printer**.

La configuration est terminée.

Vous pouvez spécifier les réglages des options par défaut de l'imprimante.

Spécification de la file d'attente par défaut

Pour Red Hat Enterprise Linux 6 Desktop (x86)

1. Sélectionnez **Applications — System Tools — Terminal**.
2. Saisissez la commande ci-dessous dans la fenêtre du terminal.

```
su
```

(Saisissez le mot de passe de l'administrateur)

```
lpadmin -d (Saisissez le nom de file d'attente)
```

Pour SUSE Linux Enterprise Desktop 11 (x86)

1. Sélectionnez **Computer — More Applications...**, puis sélectionnez **YaST** dans le **Application Browser**.
2. Saisissez le mot de passe de l'administrateur.

YaST Control Center est activé.

3. Sélectionnez **Printer** de **Hardware**.

La boîte de dialogue **Printer Configurations** s'affiche.

4. Sélectionnez le nom de la file d'attente spécifiée à modifier dans la liste **Show**.
5. Cliquez sur **Edit**.

Une boîte de dialogue pour modifier la file d'attente spécifiée s'affiche.

6. Vérifiez que l'imprimante à spécifier comme file d'attente par défaut est sélectionnée sur la liste **Connection**.
7. Cochez la case **Default Printer**.
8. Configurez les paramètres, puis cliquez sur **OK**.

Pour Ubuntu 10 (x86)

1. Sélectionnez **System — Administration — Printing**.
2. Sélectionnez l'imprimante à spécifier comme file d'attente par défaut.
3. Sélectionnez le menu **Printer**.
4. Sélectionnez **Set As Default**.

5. Sélectionnez si cette imprimante doit être configurée comme imprimante par défaut sur tout le système, puis cliquez sur **OK**.

Spécifications des options d'impression

Vous pouvez spécifier des options d'impression telles que l'impression recto verso.

Pour Red Hat Enterprise Linux 6 Desktop (x86)

1. Ouvrez l'URL « <http://localhost:631> » dans un navigateur Web.
2. Cliquez sur **Administration**.
3. Cliquez sur **Manage Printers**.
4. Cliquez sur le nom de la file d'attente pour laquelle vous voulez spécifier les options d'impression.
5. Cliquez sur la boîte déroulante **Administration**, puis sélectionnez **Modify Printer**.
6. Spécifiez les options d'impression nécessaires, puis cliquez sur **Continue** ou **Modify Printer**.

Le message **Printer EPSON AL-MX200 X has been modified successfully.** s'affiche.

La configuration est terminée.

Pour SUSE Linux Enterprise Desktop 11 (x86)

1. Ouvrez un navigateur Web.
2. Saisissez « <http://localhost:631/admin> » dans la barre d'adresses, puis appuyez sur la touche **Enter**.

La fenêtre **CUPS** s'affiche.

Remarque :

Définissez le mot de passe d'autorité comme administrateur de l'imprimante avant de configurer la file d'attente de l'imprimante. Si aucun mot n'est défini, reportez-vous à la section « Définition du mot de passe d'autorité comme administrateur de l'imprimante » à la page 120.

3. Cliquez sur **Manage Printers**.

4. Cliquez sur **Modify Printer** sur l'imprimante.
5. Spécifiez les options d'impression nécessaires, puis cliquez sur **Continue**.
6. Saisissez le nom d'utilisateur root, saisissez le mot de passe de l'administrateur, puis cliquez sur **OK**.

Le message **Printer EPSON AL-MX200 X has been modified successfully.** s'affiche.

La configuration est terminée.

Pour Ubuntu 10 (x86)

1. Ouvrez l'URL « <http://localhost:631> » dans un navigateur Web.
2. Cliquez sur **Administration**.
3. Cliquez sur **Manage Printers**.
4. Cliquez sur le nom de la file d'attente pour laquelle vous voulez spécifier les options d'impression.
5. Cliquez sur la boîte déroulante **Administration**, puis sélectionnez **Modify Printer**.
6. Saisissez le **User Name** et le **Password**, puis cliquez sur **OK**.
7. Sélectionnez l'imprimante à modifier.
8. Spécifiez les options d'impression nécessaires, puis cliquez sur **Continue** ou **Modify Printer**.

Le message **Printer EPSON AL-MX200 X has been modified successfully.** s'affiche.

La configuration est terminée.

Définition du mot de passe d'autorité comme administrateur de l'imprimante

Pour SUSE Linux Enterprise Desktop 10 et 11, vous devez définir le mot de passe d'autorité comme administrateur de l'imprimante afin d'effectuer des opérations en tant qu'administrateur de l'imprimante.

Pour SUSE Linux Enterprise Desktop 11 (x86)

1. Sélectionnez **Computer — More Applications...**, puis sélectionnez **GNOME Terminal** dans le **Application Browser**.
2. Saisissez la commande ci-dessous dans la fenêtre du terminal.

```
su  
lppasswd -g sys -a root  
  
(Saisissez le mot de passe d'autorité comme administrateur de  
l'imprimante après l'invite de saisie du mot de passe.)  
  
(Saisissez une nouvelle fois le mot de passe d'autorité comme  
administrateur de l'imprimante après la deuxième invite de saisie  
du mot de passe.)
```

Désinstallation des pilotes d'imprimante

Pour Red Hat Enterprise Linux 6 Desktop (x86)

1. Sélectionnez **Applications — System Tools — Terminal**.
2. Saisissez la commande ci-dessous dans la fenêtre du terminal pour supprimer la file d'attente d'impression.

```
su  
(Saisissez le mot de passe de l'administrateur)  
lpadmin -x (Saisissez le nom de file d'attente d'impression)
```

3. Recommencez la commande ci-dessus pour toutes les files d'attente du même modèle.
4. Saisissez la commande ci-dessous dans la fenêtre du terminal.

```
rpm -e Epson-AL-MX200-x.x-y.noarch
```

Le pilote d'imprimante est désinstallé.

Pour SUSE Linux Enterprise Desktop 11 (x86)

1. Sélectionnez **Computer — More Applications...**, puis sélectionnez **GNOME Terminal** dans le **Application Browser**.
2. Saisissez la commande ci-dessous dans la fenêtre du terminal pour supprimer la file d'attente d'impression.

```
su  
lpadmin -x (Saisissez le nom de file d'attente d'impression)
```

3. Recommencez la commande ci-dessus pour toutes les files d'attente du même modèle.
4. Saisissez la commande ci-dessous dans la fenêtre du terminal.

```
rpm -e EPSON-AL-MX200-x.x
```

Le pilote d'imprimante est désinstallé.

Pour Ubuntu 10 (x86)

1. Sélectionnez **Applications — Accessories — Terminal**.
2. Saisissez la commande ci-dessous dans la fenêtre du terminal pour supprimer la file d'attente d'impression.

```
sudo lpadmin -x (Saisissez le nom de file d'attente d'impression)  
(Saisissez le mot de passe d'utilisateur)
```

3. Recommencez la commande ci-dessus pour toutes les files d'attente du même modèle.
4. Saisissez la commande ci-dessous dans la fenêtre du terminal.

```
sudo dpkg -r Epson-AL-MX200  
(Saisissez le mot de passe d'utilisateur, le cas échéant)
```

Le pilote d'imprimante est désinstallé.

Chapitre 5

Éléments de base de l'impression

A propos des supports d'impression

L'utilisation de papier non pris en charge par l'imprimante peut provoquer des bourrages papier, des problèmes de qualité d'image ou des pannes. Pour obtenir un résultat optimal, nous vous recommandons d'utiliser uniquement les papiers décrits dans cette section.

Si vous utilisez un papier autre que ceux recommandés, contactez notre bureau commercial local ou notre revendeur agréé.

Instructions d'utilisation des supports d'impression

Le bac à papier accepte plusieurs formats et types de papier, ainsi que des supports spéciaux. Suivez ces instructions lors du chargement du papier ou du support :

- Avant de procéder à l'achat de quantités importantes de support d'impression, il est recommandé d'effectuer une impression sur un échantillon.
- Pour un papier de grammage de 60 à 135 g/m², un grain long, sur lequel les fibres de papier suivent la longueur du papier, est conseillé. Pour un papier d'un grammage supérieur à 135 g/m², le grain court, sur lequel les fibres de papier suivent la largeur du papier, est conseillé.
- L'impression sur enveloppes peut s'effectuer à partir du chargeur de feuilles prioritaire (PSI).
- Aérez le papier ou tout autre support spécial avant de le charger dans le bac à papier.
- N'imprimez pas sur des feuilles d'étiquettes incomplètes (étiquettes manquantes).
- Utilisez uniquement des enveloppes papier. N'utilisez pas d'enveloppes à fenêtre, à fermoir métallique ou à bande autocollante.
- Imprimez toutes les enveloppes en mode recto uniquement.
- Lors de l'impression sur enveloppes, celles-ci peuvent se froisser ou se plier.
- Lors du chargement de support d'impression dans le bac à papier, ne chargez pas de support d'impression au-delà de la ligne de remplissage apposée dans les guides de largeur du papier.
- Positionnez les guides de largeur du papier en fonction du format de papier.

- Si des bourrages ou des plis surviennent fréquemment, utilisez un nouveau paquet de papier ou un autre support.

**Avertissement:**

N'utilisez pas de papier conducteur tel que du papier origami, du papier carbone ou du papier à revêtement conducteur. Lorsqu'un bourrage papier se produit, celui-ci peut provoquer un court-circuit et éventuellement un incendie.

Voir aussi :

- « Chargement de support d'impression dans le bac à papier » à la page 132
- « Chargement de supports d'impression dans le chargeur de feuilles prioritaire (PSI) » à la page 141
- « Chargement d'enveloppes dans le bac à papier » à la page 137
- « Chargement d'enveloppes dans le chargeur de feuilles prioritaire (PSI) » à la page 144
- « Impression sur du papier au format personnalisé » à la page 165

Instructions concernant le chargeur automatique de documents (ADF)

Il est possible de charger les formats de papier suivants dans le chargeur automatique de documents (ADF) :

- Largeur : 148–215,9 mm
- Longueur : 210–355,6 mm

Le grammage pris en charge est de 60 à 105 gsm.

Suivez les instructions ci-après lorsque vous chargez des documents sources dans le chargeur automatique de documents (ADF) :

- Chargez les documents face imprimable vers le haut, en faisant entrer la partie supérieure des documents en premier dans l'imprimante.
- Placez uniquement des feuilles de papier volantes dans le chargeur automatique de documents (ADF).
- Réglez les guides de document de manière à ce qu'ils reposent contre les documents.
- Insérez uniquement du papier dans le bac du chargeur de documents lorsque l'encre sur le papier est complètement sèche.

- ❑ Ne chargez pas de documents au-dessus de la ligne de remplissage maximal. Vous pouvez charger jusqu'à 50 feuilles de documents 64 gsm.

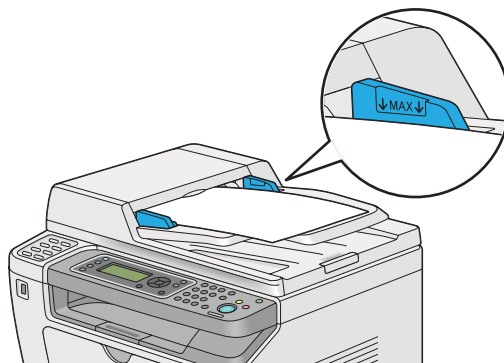

Remarque :

Vous ne pouvez pas charger les documents suivants dans le chargeur automatique de documents (ADF). Veillez à les placer sur la vitre d'exposition.

 Documents gondolés	 Papier préperforé
 Documents très légers	 Documents pliés, froissés ou déchirés
 Documents ayant été coupés et collés	 Papier carbone

Supports d'impression pouvant endommager votre imprimante

Votre imprimante est conçue pour utiliser divers de types de support selon les travaux d'impression. Néanmoins, certains supports peuvent altérer la qualité d'impression, augmenter la fréquence des bourrages papier ou endommager l'imprimante.

Les supports à éviter sont les suivants :

- ❑ Papier trop léger ou trop lourd (inférieur à 60 gsm ou supérieur à 190 gsm)
- ❑ Transparents
- ❑ Papier photo ou couché
- ❑ Papier calque
- ❑ Film d'illumination

- Papier spécial pour imprimante à jet d'encre et transparents pour imprimante à jet d'encre
- Papier électrostatique
- Papier collé
- Papier couché particulier
- Papier couleur avec enductions
- Papier avec de l'encre qui se détériore avec la chaleur
- Papier photosensible
- Papier carbone ou de copie sans carbone
- Papier avec une surface rugueuse, tel que le papier japonais, papier à pâte ou à fibres
- Enveloppes non planes, ou à fenêtre, à fermoir métallique ou à bande autocollante
- Enveloppes matelassées
- Film à punaise
- Papier de transfert d'eau
- Papier de transfert de textile
- Papier perforé
- Papier de cuir, gaufré
- Papier conducteur tel que du papier origami, du papier carbone ou du papier à revêtement conducteur.
- Papier froissé, plié ou déchiré
- Papier humecté ou mouillé
- Papier gondolé ou courbé
- Papier avec des agrafes, des trombones, des rubans ou du ruban adhésif
- Feuille d'étiquettes dont certaines sont décollées ou coupées partiellement
- Papier préimprimé par une autre imprimante ou copieur
- Papier préimprimé sur tout le verso

**Avertissement:**

N'utilisez pas de papier conducteur tel que du papier origami, du papier carbone ou du papier à revêtement conducteur. Lorsqu'un bourrage papier se produit, celui-ci peut provoquer un court-circuit et éventuellement un incendie.

Instructions de stockage des supports d'impression

Pour garantir une qualité d'impression optimale, votre papier et les autres supports que vous utilisez doivent être stockés dans de bonnes conditions.

- Stockez vos supports d'impression dans un endroit sombre, frais et relativement sec. La plupart des papiers sont sensibles aux ultraviolets (UV) et à la lumière visible. Le rayonnement ultraviolet, qui est émis par le soleil et les lampes fluorescentes, est particulièrement nocif pour le papier. L'intensité et la durée de l'exposition du papier à la lumière visible doivent être réduites au minimum.
- Maintenez une température et une humidité relative constantes.
- Evitez de stocker vos supports d'impression dans les greniers, les cuisines, les garages et les sous-sols.
- Stockez vos supports d'impression à plat. Conservez-les de préférence sur des palettes, des cartons, des étagères ou dans des placards.
- Evitez de consommer de la nourriture ou des boissons à l'endroit où les supports d'impression sont stockés ou manipulés.
- Procédez uniquement à l'ouverture des rames de papier scellées lorsque vous êtes prêt à les charger dans l'imprimante. Laissez le papier dans son emballage d'origine. Pour la plupart des formats commerciaux, l'emballage de la rame contient une doublure interne qui protège le papier contre la perte ou le gain d'humidité.
- Laissez les supports à l'intérieur du sac jusqu'à ce que vous en ayez besoin ; ensuite, réinsérez les supports inutilisés dans le sac et refermez-le pour les protéger. Certains supports spéciaux sont emballés dans des sacs plastiques réutilisables.

Supports d'impression pris en charge

L'utilisation de supports d'impression inadéquats peut provoquer des bourrages papier, altérer la qualité d'impression et endommager l'imprimante. Pour utiliser les fonctionnalités de votre imprimante de manière optimale, utilisez les supports d'impression suggérés qui sont recommandés ici.

Important :

Le toner peut se détacher du support d'impression du fait de l'humidité due à l'eau, à la pluie, à la vapeur, etc. Pour plus d'informations, contactez notre bureau commercial local ou notre revendeur agréé.

Supports d'impression utilisables

Les types de support d'impression utilisables dans votre imprimante sont les suivants :

Bac à papier

Format de papier	<p>A4 SEF (210 × 297 mm)</p> <p>B5 SEF (182 × 257 mm)</p> <p>A5 SEF (148 × 210 mm)</p> <p>Letter SEF (8,5 × 11 pouces)</p> <p>Executive SEF (7,25 × 10,5 pouces)</p> <p>Legal 13 (Folio) SEF (8,5 × 13 pouces)</p> <p>Legal 14 SEF (8,5 × 14 pouces)</p> <p>Statement SEF (139,7 × 215,9 mm)</p> <p>Enveloppe Com-10 SEF (4,125 × 9,5 pouces)</p> <p>Enveloppe Monarch SEF (3,875 × 7,5 pouces)</p> <p>Enveloppe Monarch LEF (7,5 × 3,875 pouces)*</p> <p>Enveloppe DL SEF (110 × 220 mm)</p> <p>Enveloppe DL LEF (220 × 110 mm)*</p> <p>Enveloppe C5 SEF (162 × 229 mm)</p> <p>Carte postale (100 × 148 mm)</p> <p>Carte postale (148 × 200 mm)</p> <p>Enveloppe Yougata 2 SEF (114 × 162 mm)</p> <p>Enveloppe Yougata 2 LEF (162 × 114 mm)*</p> <p>Enveloppe Yougata 3 SEF (98 × 148 mm)</p> <p>Enveloppe Yougata 3 LEF (148 × 98 mm)*</p> <p>Enveloppe Yougata 4 SEF (105 × 235 mm)</p> <p>Enveloppe Yougata 6 SEF (98 × 190 mm)</p> <p>Enveloppe Younaga 3 SEF (120 × 235 mm)</p> <p>Enveloppe Nagagata 3 SEF (120 × 235 mm)</p> <p>Enveloppe Nagagata 4 SEF (90 × 205 mm)</p> <p>Enveloppe Kakugata 3 SEF (216 × 277 mm)</p> <p>Format personnalisé :</p> <p>Largeur : 76,2 - 215,9 mm</p> <p>Longueur : 127 - 355,6 mm</p>
------------------	--

Type de papier	Ordinaire (60 - 105 g/m ²) Carte fine (106 - 163 g/m ²) Etiquettes Enveloppe Recyclé Carte postale JPN
Capacité de chargement	250 feuilles de papier standard

* Vous pouvez charger des enveloppes Monarch, DL, Yougata 2, et Yougata 3 en orientation LEF dans le bac à papier sous le rabat ouvert.

Chargeur de feuilles prioritaire (PSI)

Format de papier	A4 SEF (210 × 297 mm) B5 SEF (182 × 257 mm) A5 SEF (148 × 210 mm) Letter SEF (8,5 × 11 pouces) Executive SEF (7,25 × 10,5 pouces) Legal 13 (Folio) SEF (8,5 × 13 pouces) Legal 14 SEF (8,5 × 14 pouces) Statement SEF (139,7 × 215,9 mm) Enveloppe Com-10 SEF (4,125 × 9,5 pouces) Enveloppe DL SEF (110 × 220 mm) Enveloppe C5 SEF (162 × 229 mm) Enveloppe Yougata 4 SEF (105 × 235 mm) Enveloppe Younaga 3 SEF (120 × 235 mm) Enveloppe Nagagata 3 SEF (120 × 235 mm) Enveloppe Kakugata 3 SEF (216 × 277 mm) Format personnalisé : Largeur : 76,2 - 215,9 mm Longueur : 210 - 355,6 mm
------------------	---

Type de papier	Ordinaire (60 - 105 g/m ²) Carte fine (106 - 163 g/m ²) Etiquettes Enveloppe Recyclé
Capacité de chargement	10 feuilles de papier ordinaire/une carte fine

Remarque :

- SEF et LEF indiquent l'orientation d'alimentation du papier : SEF signifie « alimentation petit côté » et LEF « alimentation grand côté ».
- Utilisez uniquement des supports destinés à l'impression laser. N'utilisez pas de papier pour impression jet d'encre dans votre imprimante.

Voir aussi :

- « Chargement de support d'impression dans le bac à papier » à la page 132
- « Chargement de supports d'impression dans le chargeur de feuilles prioritaire (PSI) » à la page 141
- « Chargement d'enveloppes dans le bac à papier » à la page 137
- « Chargement d'enveloppes dans le chargeur de feuilles prioritaire (PSI) » à la page 144

L'impression sur des supports d'impression qui ne correspondent pas au format de papier ou au type de papier sélectionné dans le pilote d'imprimante peut provoquer des bourrages papier. Pour vous assurer que l'impression est effectuée correctement, sélectionnez le format et le type de papier appropriés.

Chargement des supports d'impression

Le chargement adéquat des supports d'impression permet d'éviter les bourrages et les problèmes d'impression.

Avant de charger le support d'impression, repérez la face à imprimer recommandée du support d'impression. Cette information figure généralement sur l'emballage du support d'impression.

Remarque :

Après le chargement du papier dans le bac à papier ou le chargeur de feuilles prioritaire (PSI), spécifiez le même type de papier au panneau de commande.

Capacité

Il est possible de charger dans le bac à papier :

- 250 feuilles de papier standard
- Une pile de papier de 27,5 mm
- Une pile de cartes postales de 27,5 mm
- Dix enveloppes
- Vingt étiquettes

Il est possible de charger dans le chargeur de feuilles prioritaire (PSI) :

- 10 feuilles de papier ordinaire ou une carte fine

Dimensions des supports d'impression

Les formats de support d'impression ci-dessous peuvent être chargés dans le bac à papier :

- Largeur : 76,2 - 215,9 mm
- Longueur : 127 - 355,6 mm

Les formats de support d'impression ci-dessous peuvent être chargés dans le chargeur de feuilles prioritaire (PSI) :

- Largeur : 76,2 - 215,9 mm
- Longueur : 210 - 355,6 mm

Chargement de support d'impression dans le bac à papier

Remarque :

- Lors de l'impression sur un support d'un format inférieur à A5, assurez-vous de charger ce support dans le bac à papier.*
- Pour éviter des bourrages papier, ne retirez pas le bac à papier pendant l'impression.*
- Utilisez uniquement des supports destinés à l'impression laser. N'utilisez pas de papier pour impression jet d'encre dans votre imprimante.*

- ❑ Afin de charger manuellement un support pour l'impression recto verso, reportez-vous à la section « Impression recto verso manuelle (pilote d'imprimante PCL uniquement) » à la page 152.
- ❑ N'essayez pas la graisse rose pour ne pas détériorer l'alimentation du papier.

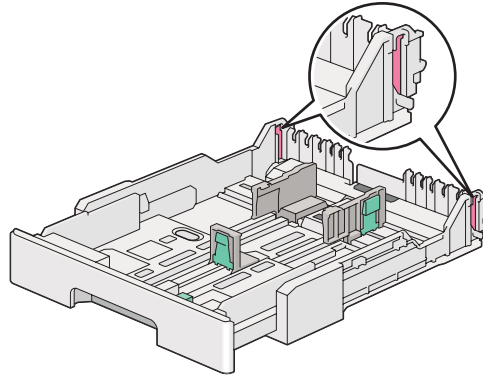

1. Sortez le bac à papier de l'imprimante d'environ 200 mm. Tenez le bac à deux mains, retirez-le de l'imprimante, puis retirez le capot du bac à papier.

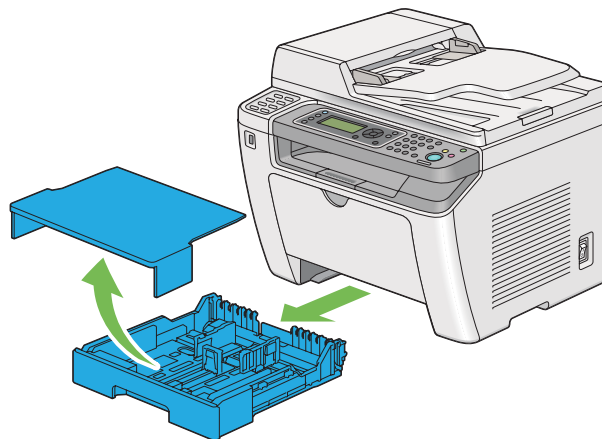

2. Tenez l'extrémité du bac à papier d'une main, appuyez sur le levier de la rallonge du bac à papier de l'autre main et maintenez-le enfoncé, puis déployez le bac à la longueur désirée.

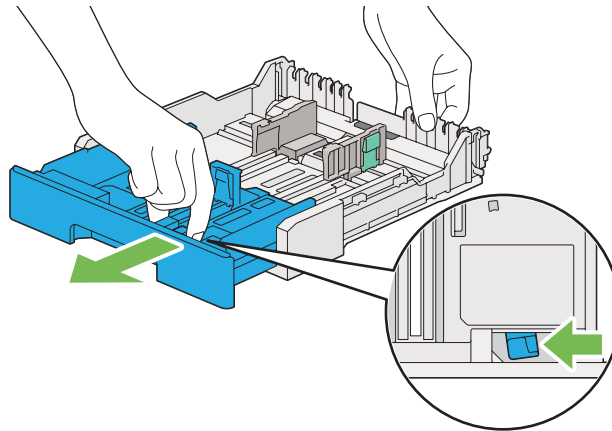

Remarque :

Le bac à papier peut contenir une pile de format A5 par défaut et est conçu pour se déployer dans les deux sens. Pour charger un support de format A4, déployez le bac à papier à mi-distance. Pour charger un format plus grand, déployez-le pleinement.

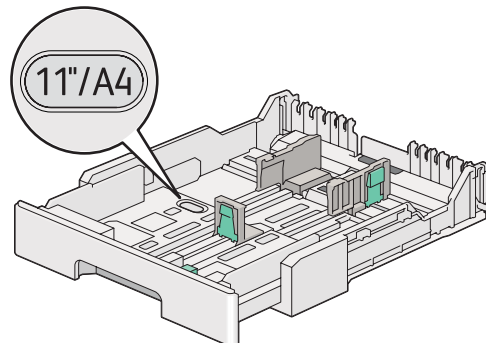

3. Faites coulisser les guides de largeur et de longueur du papier à leurs positions maximales.

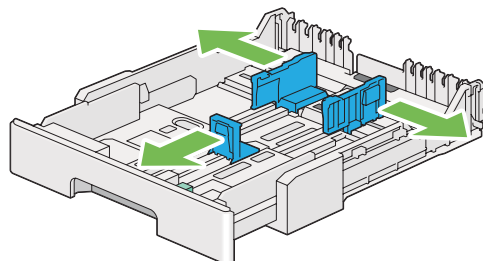

4. Avant de charger les supports d'impression, déramez et aérez les feuilles. Lissez ensuite les bords de la pile sur une surface plane.

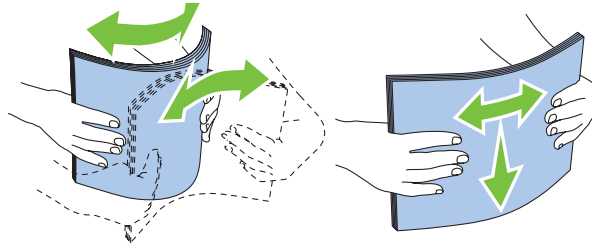

5. Chargez le support d'impression dans le bac à papier avec le recto recommandé dirigé vers le haut.

Remarque :

Ne chargez pas de support d'impression au-delà de la ligne de remplissage apposée dans les guides de largeur du papier pour éviter des bourrages papier.

6. Faites coulisser les guides de largeur et de longueur du papier vers la pile jusqu'à ce qu'ils reposent contre les supports.

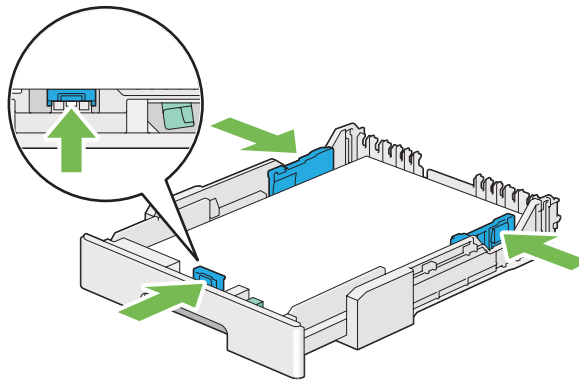

7. Remplacez le capot sur le bac à papier.

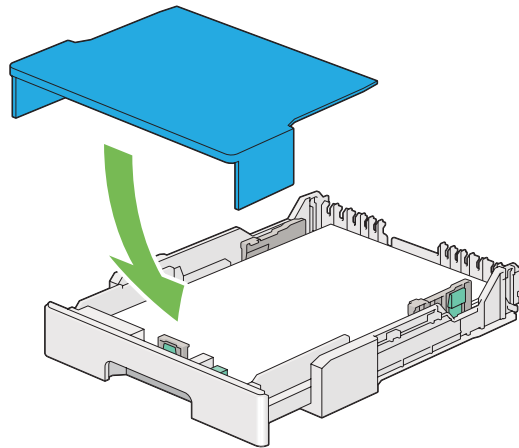

Remarque :

Le capot du bac à papier peut protéger le support d'impression chargé de la poussière et contre l'humidité.

8. Tenez le bac à papier des deux mains, puis introduisez-le dans l'imprimante jusqu'à ce qu'il s'enclenche.

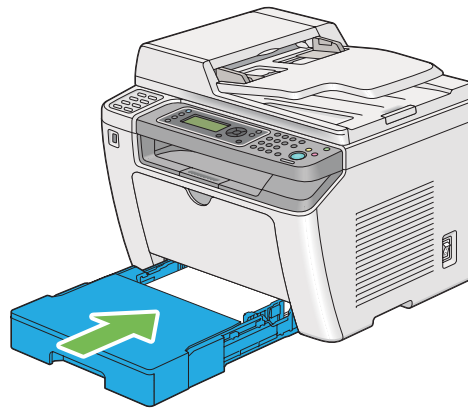

9. Sélectionnez le type de papier dans le pilote d'imprimante si un support d'impression autre que du papier ordinaire est chargé. Si un support d'impression personnalisé est chargé dans le bac à papier, vous devez définir le format de papier dans le pilote d'imprimante.

Remarque :

Pour plus d'informations sur la définition du format et du type de papier dans le pilote d'imprimante, reportez-vous à l'aide fournie pour le pilote d'imprimante.

Chargement d'enveloppes dans le bac à papier

Suivez les instructions ci-dessous pour charger des enveloppes dans le bac à papier.

Remarque :

- ❑ Lorsque vous imprimez sur des enveloppes, veillez à indiquer le type d'enveloppe dans le pilote d'imprimante.
- ❑ Si vous ne chargez pas les enveloppes dans le bac à papier immédiatement après les avoir sorties de leur emballage, celles-ci risquent de se gonfler. Pour éviter les bourrages, aplatissez-les comme indiqué ci-après avant de les charger dans le bac à papier.

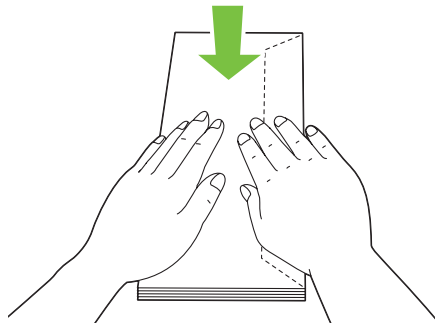

- ❑ *Si les enveloppes ne sont toujours pas alimentées correctement, recourbez légèrement le rabat des enveloppes comme illustré ci-dessous. Veillez à ce que la courbure appliquée n'excède pas 5 mm.*

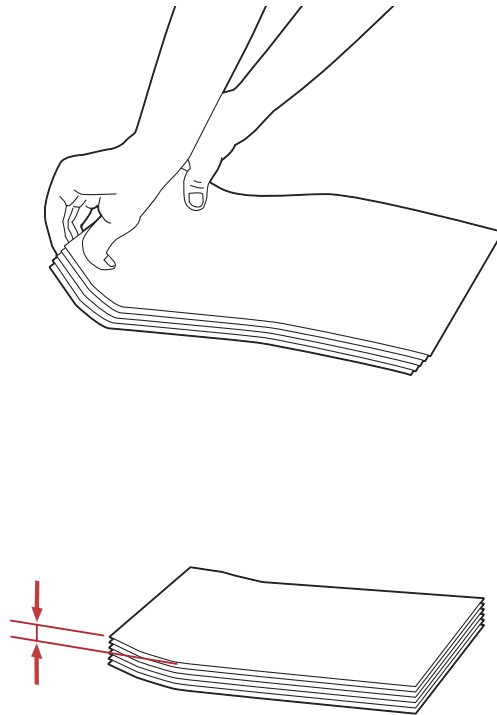

Important :

N'utilisez jamais d'enveloppes avec fenêtre ou revêtements intérieurs couchés pour éviter des bourrages papier et d'endommager l'imprimante.

Chargement d'enveloppes Com-10, Yougata 4/6 ou Younaga 3

Chargez les enveloppes avec la surface d'impression dirigée vers le haut. Vérifiez que le rabat est dirigé vers le côté droit de l'imprimante et que chaque rabat est bien plié sous l'enveloppe.

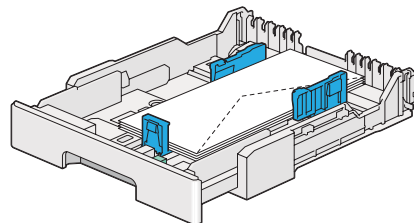

Chargement d'enveloppes Monarch, DL ou Yougata 2/3

Vous pouvez charger des enveloppes Monarch, DL et Yougata 2/3 dans deux orientations :

SEF: chargez les enveloppes avec la surface d'impression dirigée vers le haut. Vérifiez que le rabat est dirigé vers le côté droit de l'imprimante et que chaque rabat est bien plié sous l'enveloppe.

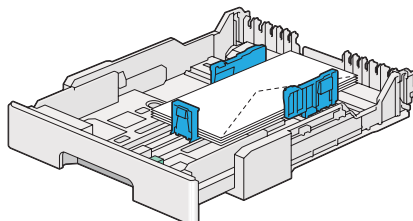

LEF: chargez les enveloppes avec la surface d'impression dirigée vers le haut. Vérifiez que le rabat est dirigé vers l'avant de l'imprimante et que chaque rabat est bien déplié.

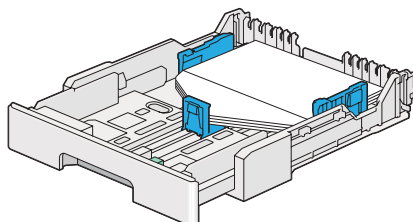

Remarque :

- ❑ Lorsque vous chargez les enveloppes selon l'orientation LEF, veillez à spécifier l'orientation paysage dans le pilote d'imprimante.
- ❑ Pour confirmer la bonne orientation de chaque support d'impression, notamment les enveloppes, reportez-vous aux instructions de la boîte de dialogue **Envelope/Paper Setup Navigator (Assistant Config, enveloppe/papier)** du pilote d'imprimante.

Chargement des enveloppes C5, Nagagata 3/4 ou Kakugata 3

Chargez les enveloppes avec la surface d'impression dirigée vers le haut. Vérifiez que le rabat est dirigé vers l'arrière de l'imprimante et que chaque rabat est bien plié sous l'enveloppe.

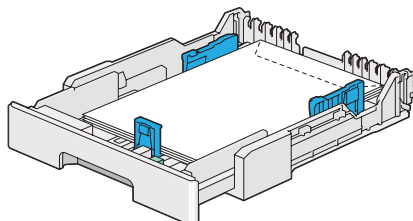

Chargement de cartes postales dans le bac à papier

Remarque :

- ❑ A l'impression sur cartes postales, assurez-vous d'indiquer le type de carte postale dans le pilote d'imprimante pour les meilleurs résultats d'impression possible.
- ❑ Si les cartes postales ne sont toujours pas alimentées correctement, essayez ce qui suit :
 - Lorsque les cartes postales sont recourbées, aplatissez-les comme indiqué sur l'illustration suivante.

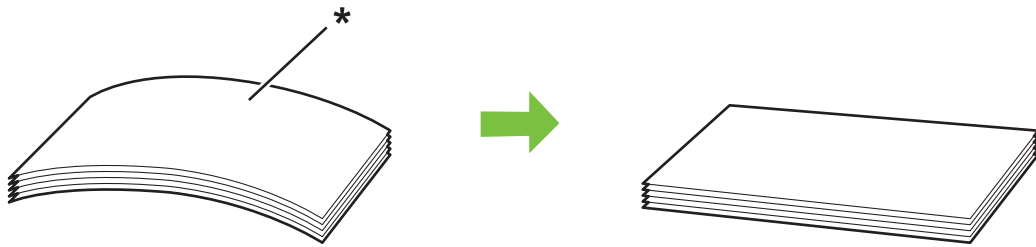

* Surface imprimée

- Limitez à cinq le nombre de cartes postales chargées dans le bac à papier.

Chargement de cartes postales

Chargez les cartes postales avec la surface d'impression dirigée vers le haut et le bord supérieur en premier.

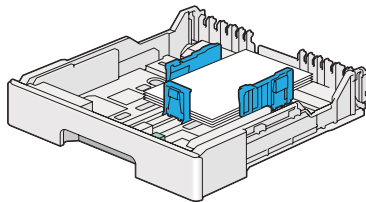

Chargement de W-Postcards

Chargez les W-postcards avec la surface d'impression dirigée vers le haut et le bord gauche en premier.

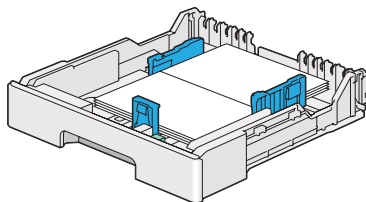

Remarque :

Pour confirmer la bonne orientation de chaque support d'impression, notamment des cartes postales, reportez-vous aux instructions de la boîte de dialogue **Envelope/Paper Setup Navigator (Assistant Config, enveloppe/papier)** du pilote d'imprimante.

Chargement de supports d'impression dans le chargeur de feuilles prioritaire (PSI)

Remarque :

- Avant d'utiliser le chargeur de feuilles prioritaire (PSI), assurez-vous que le bac à papier est installé dans l'imprimante.
- Utilisez uniquement des supports destinés à l'impression laser. N'utilisez pas de papier pour impression jet d'encre dans votre imprimante.
- Afin de charger manuellement un support pour l'impression recto verso, reportez-vous à la section « Impression recto verso manuelle (pilote d'imprimante PCL uniquement) » à la page 152.

1. Ouvrez le capot avant.

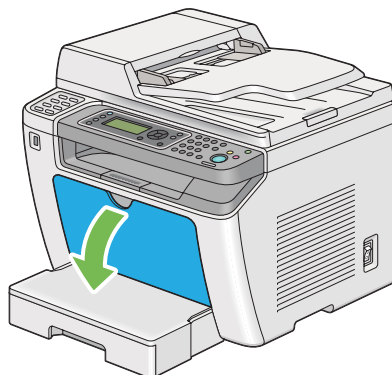

2. Réglez les guides de largeur du papier à leurs positions maximales.

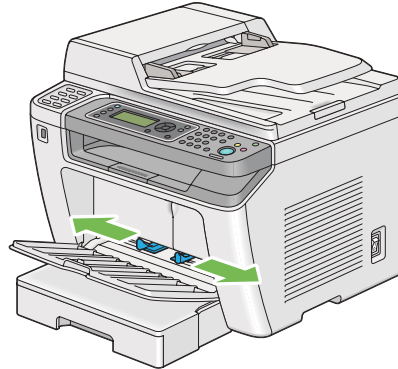

3. Avant de charger les supports d'impression, déramez et aérez les feuilles. Lissez ensuite les bords de la pile sur une surface plane.

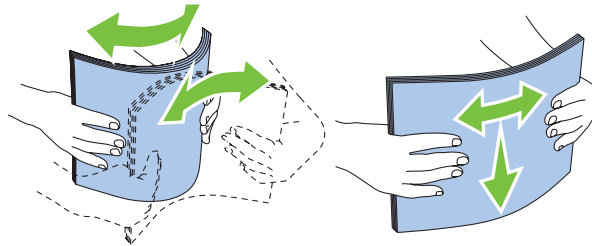

Remarque :

Si les enveloppes ne sont toujours pas alimentées correctement, recourbez légèrement le rabat des enveloppes comme illustré ci-dessous. Veillez à ce que la courbure appliquée n'excède pas 5 mm.

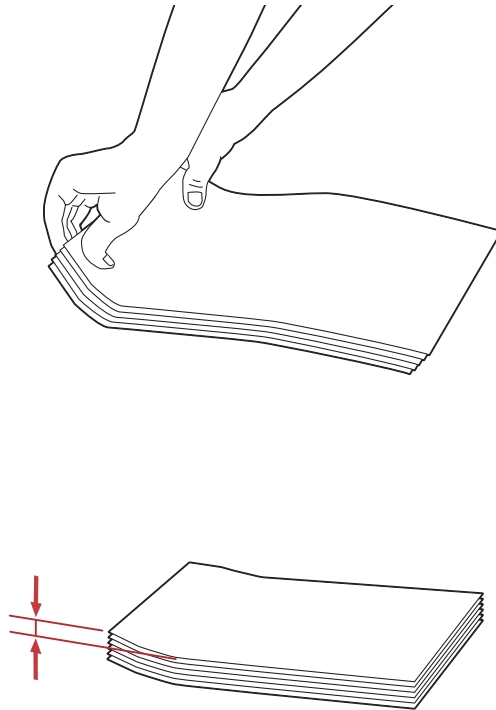

4. Chargez les supports d'impression dans le chargeur de feuilles prioritaire (PSI) en insérant le bord supérieur en premier et la surface d'impression recommandée vers le haut.



5. Faites coulisser les guides de largeur du papier vers le milieu jusqu'à ce qu'ils reposent légèrement sur les bords de la pile de supports d'impression.

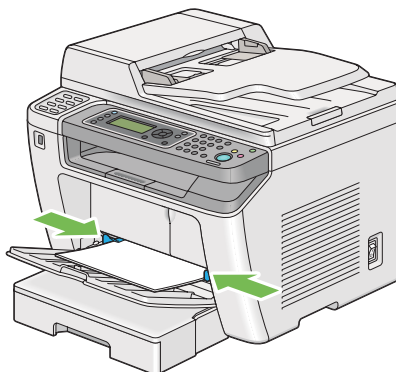

6. Sélectionnez le type de papier dans le pilote d'imprimante si un support d'impression autre que du papier ordinaire est chargé. Si un support d'impression personnalisé est chargé dans le chargeur de feuilles prioritaire (PSI), vous devez définir le format de papier dans le pilote d'imprimante.

Remarque :

Pour plus d'informations sur la définition du format et du type de papier dans le pilote d'imprimante, reportez-vous à l'aide fournie pour le pilote d'imprimante.

Chargement d'enveloppes dans le chargeur de feuilles prioritaire (PSI)

Suivez les instructions ci-dessous pour charger des enveloppes dans le chargeur de feuilles prioritaire (PSI).

Remarque :

- Assurez-vous d'introduire à fond les enveloppes. Sinon, le support d'impression qui est chargé dans le bac à papier sera prélevé.
- Lorsque vous imprimez sur des enveloppes, veillez à indiquer le type d'enveloppe dans le pilote d'imprimante.

- ❑ *Si vous ne chargez pas les enveloppes dans le chargeur de feuilles prioritaire (PSI) immédiatement après les avoir sorties de leur emballage, elles risquent de se gonfler. Pour éviter les bourrages, aplatissez-les comme indiqué ci-après avant de les charger dans le chargeur de feuilles prioritaire (PSI).*

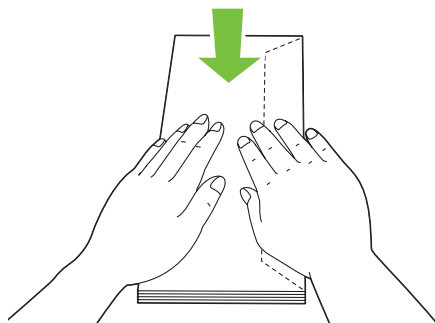

- ❑ *Si les enveloppes ne sont toujours pas alimentées correctement, recourbez légèrement le rabat des enveloppes comme illustré ci-dessous. Veillez à ce que la courbure appliquée n'excède pas 5 mm.*

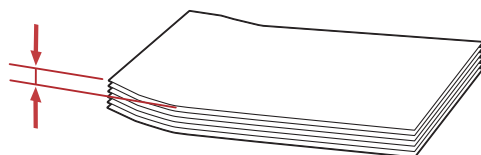
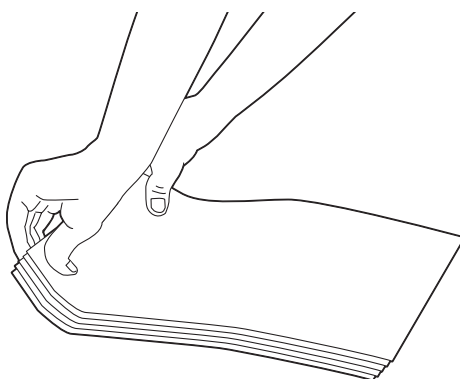

Important :

N'utilisez jamais d'enveloppes avec fenêtre ou revêtements intérieurs couchés pour éviter des bourrages papier et d'endommager l'imprimante.

Chargement d'enveloppes Com-10, DL, Yougata 4/6 ou Younaga 3

Chargez les enveloppes avec la surface d'impression dirigée vers le haut. Vérifiez que le rabat est dirigé vers le côté droit de l'imprimante et que chaque rabat est bien plié sous l'enveloppe.

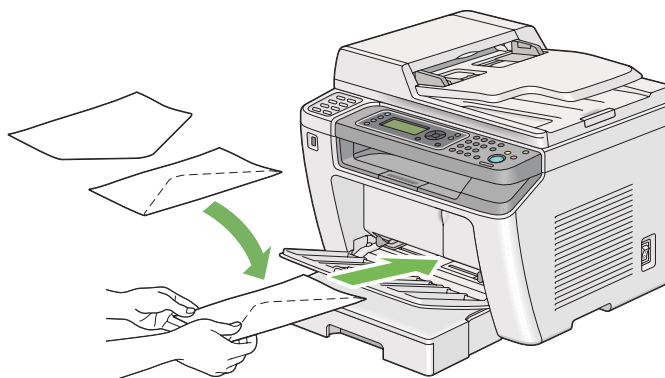
**Chargement des enveloppes C5, Nagagata 3 ou Kakugata 3**

Chargez les enveloppes avec la surface d'impression dirigée vers le haut. Vérifiez que le rabat est dirigé vers l'avant de l'imprimante et que chaque rabat est bien déplié.

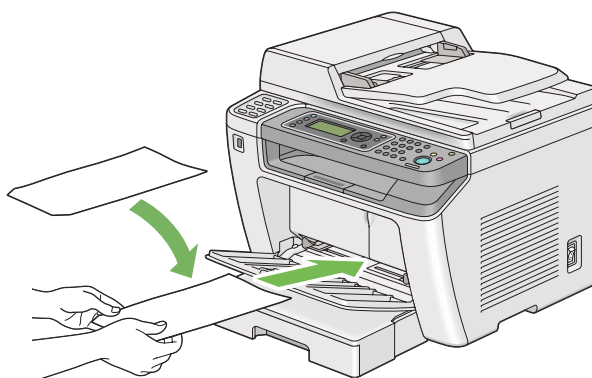
**Utilisation de la rallonge du bac de sortie**

La rallonge du bac de sortie est conçue pour empêcher que les supports d'impression ne tombent de l'imprimante une fois un travail d'impression terminé.

Avant d'imprimer un document long, veillez à ce que la rallonge du bac de sortie soit entièrement sortie.

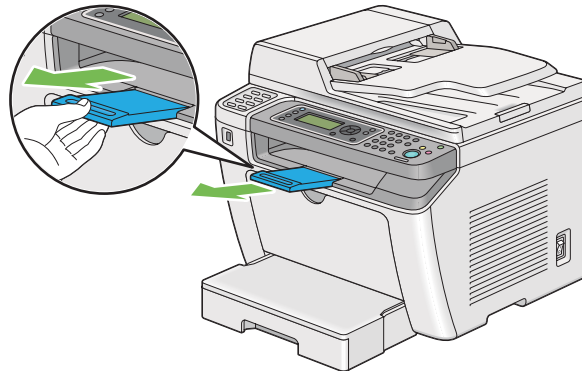

Remarque :

Pour retirer des enveloppes ou des supports d'impression de petite taille du bac de sortie central, soulevez le scanner.

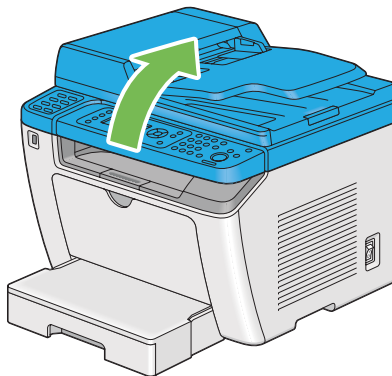

Définition des formats et des types de papier

Lors du chargement de supports d'impression, définissez le format et le type de papier au panneau de commande avant l'impression.

Cette section décrit comment définir le format et le type de papier au panneau de commande.

Voir aussi :

« Présentation des menus du panneau de commande » à la page 284

Définition des formats de papier

1. Appuyez sur la touche **System**.
2. Sélectionnez `Tray Settings` (Réglages bac), puis appuyez sur la touche **OK**.
3. Sélectionnez `Paper Tray` (Bac papier), puis appuyez sur la touche **OK**.
4. Sélectionnez `Paper Size` (Format papier), puis appuyez sur la touche **OK**.
5. Sélectionnez le format de papier correspondant au support d'impression chargé, puis appuyez sur la touche **OK**.

Définition des types de papier

Important :

Le type de papier doit correspondre à celui du support d'impression actuellement chargé dans le bac à papier. Sinon, la qualité de l'impression peut être compromise.

1. Appuyez sur la touche **System**.
2. Sélectionnez `Tray Settings` (Réglages bac), puis appuyez sur la touche **OK**.
3. Sélectionnez `Paper Tray` (Bac papier), puis appuyez sur la touche **OK**.
4. Sélectionnez `Paper Type` (Type papier), puis appuyez sur la touche **OK**.
5. Sélectionnez le type de papier correspondant au support d'impression chargé, puis appuyez sur la touche **OK**.

Impression

Cette section explique comment imprimer des documents à partir de votre imprimante et comment annuler un travail.

Impression à partir de l'ordinateur

Installez le pilote d'imprimante pour utiliser toutes les fonctionnalités de l'imprimante. Lorsque vous sélectionnez l'option **Print (Imprimer)** dans une application, une fenêtre représentant le pilote d'imprimante s'affiche. Sélectionnez les paramètres appropriés pour imprimer le fichier. Les paramètres d'impression sélectionnés dans le pilote d'imprimante sont prioritaires sur ceux par défaut sélectionnés dans les menus du panneau de commande ou de l'Printer Setting Utility (Utilitaire de réglage de l'imprimante).

La procédure suivante utilise Windows 7 WordPad en guise d'exemple.

Le fait de cliquer sur **Preferences (Préférences)** dans la boîte de dialogue **Print (Imprimer)** initiale permet de modifier les paramètres d'impression. Si vous ne connaissez pas encore certaines fonctionnalités de la fenêtre du pilote d'imprimante, reportez-vous à l'aide pour obtenir plus d'informations.

1. Ouvrez le fichier à imprimer.
2. Dans le menu File (Fichier), sélectionnez **Print (Imprimer)**.
3. Vérifiez que l'imprimante sélectionnée dans la boîte de dialogue est correcte. Le cas échéant, modifiez les paramètres d'impression (par exemple, les pages à imprimer ou le nombre de copies).
4. Pour régler les paramètres d'impression qui ne sont pas disponibles au premier écran, tels que **Paper Size (Format papier)**, **Paper Type (Type de papier)** ou **Feed Orientation (Orientation de l'alimentation)**, cliquez sur **Preferences (Préférences)**.

La boîte de dialogue **Printing Preferences (Options d'impression)** s'ouvre.

5. Spécifiez les paramètres d'impression. Pour plus d'informations, cliquez sur **Help (Aide)**.
6. Cliquez sur **OK** pour fermer la boîte de dialogue **Printing Preferences (Options d'impression)**.
7. Cliquez sur **Print (Imprimer)** pour envoyer le travail à l'imprimante sélectionnée.

Annulation d'un travail d'impression

Vous pouvez annuler un travail d'impression de plusieurs façons.

Annulation d'un travail à partir du panneau de commande

1. Appuyez sur la touche  (**Stop**).

Remarque :

L'impression est uniquement annulée pour le travail en cours. Tous les travaux suivants seront imprimés.

Annulation d'un travail à partir d'un ordinateur (Windows)

Annulation d'un travail à partir de la barre des tâches

Lorsque vous envoyez un travail à l'impression, une petite icône représentant l'imprimante s'affiche dans la barre des tâches.

1. Double-cliquez sur l'icône de l'imprimante.

Une liste des travaux d'impression apparaît dans la fenêtre de l'imprimante.

2. Sélectionnez le travail à annuler.
3. Appuyez sur la touche **Delete**.
4. Cliquez sur **Yes (Oui)** dans la boîte de dialogue **Printers (Imprimantes)** pour annuler un travail d'impression.

Annulation d'un travail à partir du Bureau

1. Réduisez tous les programmes pour afficher le Bureau.

Sous Windows XP, cliquez sur **start (démarrer) — Printers and Faxes (Imprimantes et télécopieurs)**.

Sous Windows Server® 2003, cliquez sur **Start (Démarrer) — Printers and Faxes (Imprimantes et télécopieurs)**.

Sous Windows 7 et Windows Server 2008 R2, cliquez sur **Start (Démarrer) — Devices and Printers (Périphériques et imprimantes)**.

Sous Windows Vista® et Windows Server 2008, cliquez sur **Start (Démarrer) — Control Panel (Panneau de configuration) — Hardware and Sound (Matériel et audio) — Printers (Imprimantes)**.

Une liste des imprimantes disponibles s'affiche.

2. Double-cliquez sur l'imprimante que vous avez sélectionnée lors de l'envoi du travail.

Une liste des travaux d'impression apparaît dans la fenêtre de l'imprimante.

3. Sélectionnez le travail à annuler.
4. Appuyez sur la touche **Delete**.
5. Cliquez sur **Yes (Oui)** dans la boîte de dialogue **Printers (Imprimantes)** pour annuler un travail d'impression.

Impression recto verso

L'impression recto verso permet d'imprimer sur les deux faces d'une feuille de papier. Les formats de papier disponibles pour l'impression recto verso sont A4, B5, A5, Letter, Executive, Folio et Legal.

Impression recto verso automatique

La procédure suivante utilise le pilote PCL® 6 en guise d'exemple.

1. Sous Windows XP, cliquez sur **start (démarrer) — Printers and Faxes (Imprimantes et télécopieurs)**.

Sous Windows Server 2003, cliquez sur **Start (Démarrer) — Printers and Faxes (Imprimantes et télécopieurs)**.

Sous Windows 7 et Windows Server 2008 R2, cliquez sur **Start (Démarrer) — Devices and Printers (Périphériques et imprimantes)**.

Cliquez sur **Start (Démarrer) — Control Panel (Panneau de configuration) — Hardware and Sound (Matériel et audio) — Printers (Imprimantes)** (pour Windows Vista).

Cliquez sur **Start (Démarrer) — Control Panel (Panneau de configuration) — Printers and Faxes (Imprimantes et télécopieurs)** (pour Windows Server 2008).

Une liste des imprimantes disponibles s'affiche.

2. Cliquez avec le bouton droit sur l'icône de votre imprimante, puis sélectionnez **Printing preferences (Options d'impression)**.

L'onglet **Paper/Output (Papier/sortie)** s'affiche.

3. Sous **Duplex (Recto verso)**, sélectionnez **Flip on Long Edge (Retourn. grd côté)** ou **Flip on Short Edge (Retourn. petit côté)**.
4. Cliquez sur **OK**.

Impression recto verso manuelle (pilote d'imprimante PCL uniquement)

Si un problème se produit lors de l'impression recto verso automatique, vous pouvez essayer l'impression recto verso manuelle. Le lancement de l'impression recto verso manuelle affiche une fenêtre présentant les instructions à suivre. Notez que la fenêtre ne peut pas être rouverte une fois fermée. Ne fermez pas la fenêtre tant que l'impression recto verso n'est pas terminée.

Remarque :

Lors de l'impression sur du papier ondulé, aplanissez-le avant de l'introduire.

Opérations sur votre ordinateur

La procédure suivante utilise Windows 7 WordPad en guise d'exemple.

Remarque :

*La méthode d'affichage de la boîte de dialogue **Printer Properties (Propriétés de l'imprimante)/ Printing Preferences (Options d'impression)** varie selon l'application logicielle utilisée. Reportez-vous au manuel de votre application logicielle.*

1. Dans le menu File (Fichier), sélectionnez **Print (Imprimer)**.
2. Sélectionnez l'imprimante dans la zone de liste **Select Printer (Sélectionner l'imprimante)**, puis cliquez sur **Preferences (Préférences)**.

L'onglet **Paper/Output (Papier/sortie)** de la boîte de dialogue **Printing Preferences (Options d'impression)** apparaît.

3. Sous **Duplex (Recto verso)**, sélectionnez **Flip on Short Edge (Manual) (Retourn. petit côté (Manuel))** ou **Flip on Long Edge (Manual) (Retourner grd côté (Manuel))** pour définir la façon de relier les pages imprimées recto verso.

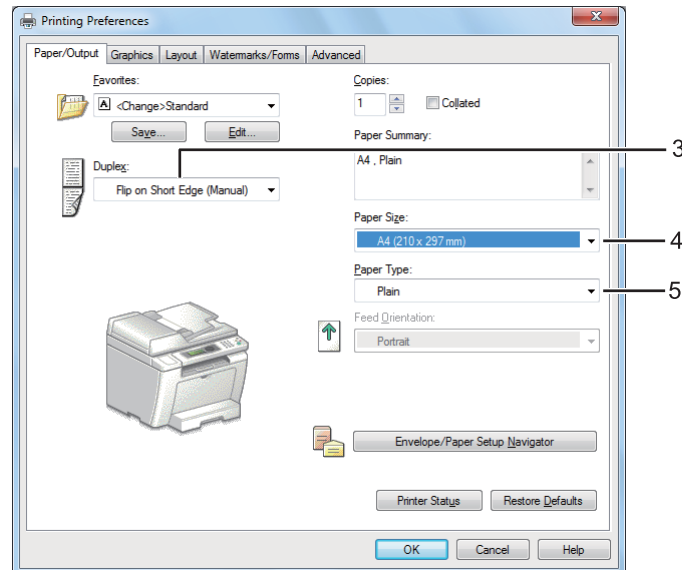

4. Sous **Paper Size (Format papier)**, sélectionnez le format du document à imprimer.
5. Sous **Paper Type (Type de papier)**, sélectionnez le type de papier à utiliser.
6. Cliquez sur **OK** pour fermer la boîte de dialogue **Printing Preferences (Options d'impression)**.
7. Cliquez sur **Print (Imprimer)** dans la boîte de dialogue **Print (Imprimer)** pour lancer l'impression.

Chargement de support d'impression dans le bac à papier

1. Imprimez d'abord les pages paires (versos).

Pour un document de six pages, les versos sont imprimés dans l'ordre suivant : page 6, page 4, puis page 2.

Une fois l'impression des pages paires terminée, le voyant **Data** et l'écran ACL indiquent les informations ci-dessous :

```

075-921 Printer (075-921
Imprimante)

Insert Output to Tray (In-
sér. sortie dans bac)

Press [OK] Button to (Ap-
puyer sur [OK] pour)

Continue Printing (Conti-
nuer impression)

```

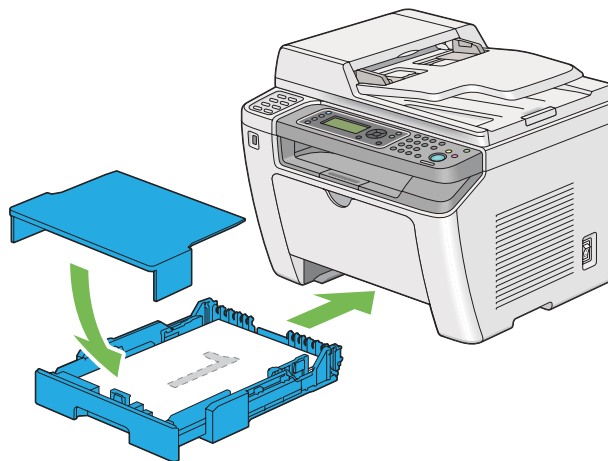

2. Après l'impression des pages paires, sortez le bac à papier et retirez le capot du bac à papier.

Voir aussi :

« Chargement de support d'impression dans le bac à papier » à la page 132

3. Retirez la pile de papier du bac de sortie central, puis chargez-la dans le bac à papier avec la face vierge dirigée vers le haut.

Remarque :

Les impressions tordues ou recourbées peuvent provoquer des brouillages papier. Lissez-les avant de les placer dans le chargeur.

4. Remplacez le capot sur le bac à papier, introduisez le bac à papier dans l'imprimante, puis appuyez sur la touche **OK**.

Les pages s'impriment dans l'ordre suivant : page 1 (verso de la page 2), page 3 (verso de la page 4), puis page 5 (verso de la page 6).

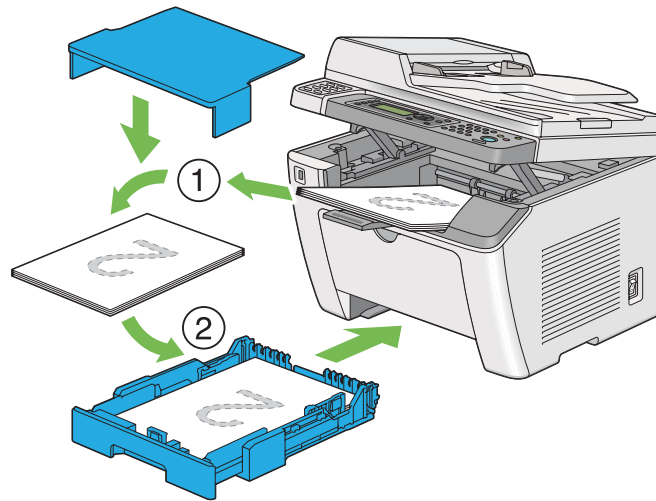

Chargement de supports d'impression dans le chargeur de feuilles prioritaire (PSI)

1. Imprimez d'abord les pages paires (versos).

Pour un document de six pages, les versos sont imprimés dans l'ordre suivant : page 6, page 4, puis page 2.

Une fois l'impression des pages paires terminée, le voyant **Data** et l'écran ACL indiquent les informations ci-dessous :

075-921 Printer (075-921
Imprimante)
Insert Output to Tray (In-
sér. sortie dans bac)
Press [OK] Button to (Ap-
puyer sur [OK] pour)
Continue Printing (Conti-
nuer impression)

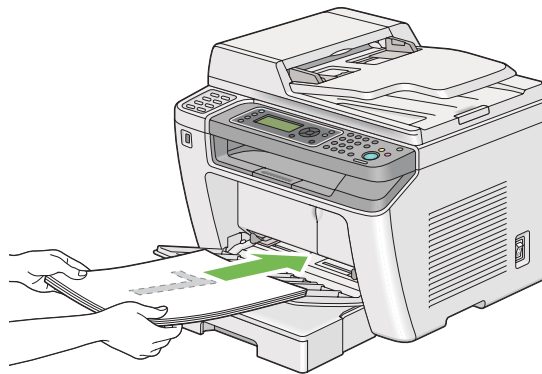

2. Après l'impression des pages paires, retirez la pile de papier du bac de sortie central.

Remarque :

Les impressions tordues ou recourbées peuvent provoquer des bourrages papier. Lissez-les avant de les placer dans le chargeur.

3. Rechargez la pile de papier dans le chargeur de feuilles prioritaire (PSI), puis appuyez sur la touche .

Les pages s'impriment dans l'ordre suivant : page 1 (verso de la page 2), page 3 (verso de la page 4), puis page 5 (verso de la page 6).

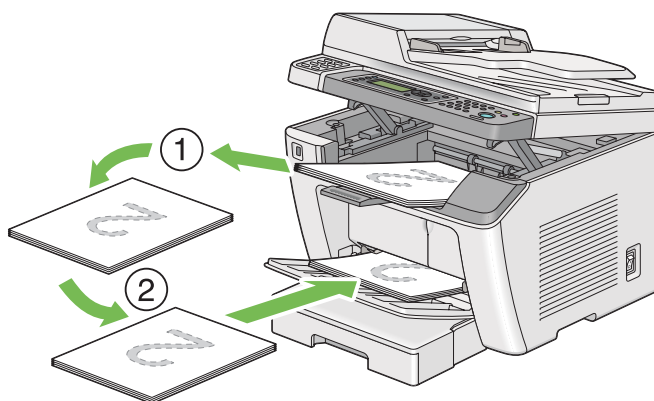

Impression directe à l'aide d'un périphérique de stockage USB

La fonctionnalité Print From USB Memory (Impression clé USB) permet d'imprimer des fichiers enregistrés dans un périphérique de stockage USB à l'aide du panneau de commande.

Important :

- Pour éviter d'endommager votre imprimante, NE connectez PAS un périphérique de stockage USB dans le port USB avant de l'imprimante.
- NE retirez PAS le périphérique de stockage USB du port USB avant que l'imprimante finisse l'impression.

Remarque :

Si le paramètre Service Lock (Verrou service) pour Print from USB (Impr depuis USB) est défini sur Password Locked (Verr. par MDP), vous devez saisir un mot de passe à quatre chiffres pour utiliser la fonctionnalité Print From USB Memory (Impression clé USB). Si le paramètre Service Lock (Verrou service) pour Print from USB (Impr depuis USB) est défini sur Locked (Verrouillé), la fonctionnalité Print From USB Memory (Impression clé USB) est désactivée et le menu ne s'affiche pas sur l'écran ACL. Pour plus d'informations, reportez-vous à la section « Service Lock (Verrou service) » à la page 324.

Le port USB avant de l'imprimante est conçu pour les périphériques USB 2.0. Vous devez utiliser uniquement un périphérique de stockage USB autorisé avec un connecteur de type de prise A. Utilisez uniquement un périphérique de stockage USB blindé métallique.

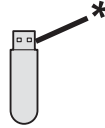



* Type de prise A

Pour imprimer un fichier contenu dans un périphérique de stockage USB :

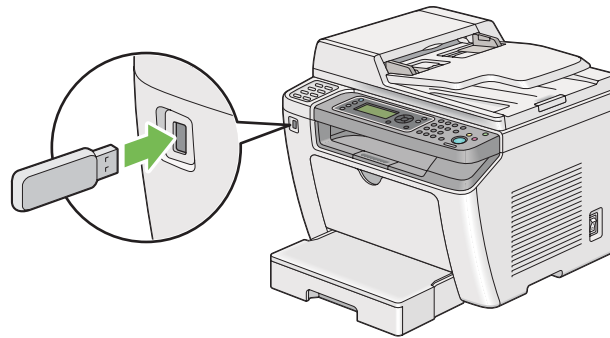
1. Appuyez sur la touche  (**Print**).
2. Insérez un périphérique de stockage USB dans le port USB avant de l'imprimante.



3. Sélectionnez le fichier désiré, puis appuyez sur la touche .
4. Sélectionnez les options d'impression selon les besoins.
5. Appuyez sur la touche  (**Start**) pour lancer l'impression.

Remarque :

Vous pouvez imprimer les fichiers numérisés et stockés avec la fonctionnalité Scan to USB Memory (Num vers clé USB). D'autres fichiers, tels que ceux créés par un utilisateur, peuvent ne pas s'imprimer correctement.

Important :

Avant le retrait du périphérique de stockage USB, assurez-vous que l'imprimante ne communique pas avec le périphérique. Le retrait du périphérique de stockage USB pendant la communication risque de détruire les données du périphérique ou le périphérique de stockage USB.

Sélection des options d'impression

Sélection des options d'impression (Windows)

Les options d'impression s'appliquent à l'ensemble de vos travaux d'impression, sauf si vous les remplacez spécifiquement pour un travail. Par exemple, si vous voulez utiliser l'impression recto verso pour la plupart des travaux, définissez cette option dans les options d'impression.

1. Sous Windows XP, cliquez sur **start (démarrer) — Printers and Faxes (Imprimantes et télécopieurs)**.

Sous Windows Server 2003, cliquez sur **Start (Démarrer) — Printers and Faxes (Imprimantes et télécopieurs)**.

Sous Windows 7 et Windows Server 2008 R2, cliquez sur **Start (Démarrer) — Devices and Printers (Périphériques et imprimantes)**.

Sous Windows Vista et Windows Server 2008, cliquez sur **Start (Démarrer) — Control Panel (Panneau de configuration) — Hardware and Sound (Matériel et audio) — Printers (Imprimantes)**.

Une liste des imprimantes disponibles s'affiche.

2. Cliquez avec le bouton droit sur l'icône de l'imprimante, puis sélectionnez **Printing Preferences (Options d'impression)**.

La boîte de dialogue **Printing Preferences (Options d'impression)** de l'imprimante apparaît.

3. Effectuez les sélections voulues sous les différents onglets du pilote, puis cliquez sur **OK** pour enregistrer vos sélections.

Remarque :

Pour plus d'informations sur les options du pilote d'imprimante Windows, cliquez sur **Help (Aide)** sous l'onglet du pilote d'imprimante pour afficher l'aide.

Sélection des options d'un travail individuel (Windows)

Si vous voulez utiliser des options d'impression spéciales à un travail particulier, modifiez les paramètres du pilote avant d'envoyer le travail à l'imprimante. Par exemple, si vous voulez utiliser le mode de qualité d'impression Photo pour un graphique particulier, sélectionnez ce paramètre dans le pilote d'imprimante avant d'imprimer ce travail.

1. Une fois le document ou graphique ouvert dans votre application, accédez à la boîte de dialogue **Print (Imprimer)**.
2. Sélectionnez votre imprimante, puis cliquez sur **Preferences (Préférences)** pour ouvrir le pilote d'imprimante.
3. Effectuez vos sélections sous les onglets du pilote.

Remarque :

*Sous le système d'exploitation Windows, vous pouvez enregistrer les options d'impression actuelles sous un nom distinct et les appliquer à d'autres travaux d'impression. Effectuez vos sélections sous l'onglet **Paper/Output (Papier/sortie)**, **Graphics (Graphique)**, **Layout (Disposition)**, **Watermarks/Forms (Filigranes/formulaires)** ou **Advanced (Avancé)**, puis cliquez sur **Save (Enregis)** sous **Favorites (Favoris)** de l'onglet **Paper/Output (Papier/sortie)**. Cliquez sur **Help (Aide)** pour plus d'informations.*

4. Cliquez sur **OK** pour enregistrer vos sélections.
5. Imprimez le travail.

Pour les options d'impression spécifiques, reportez-vous au tableau suivant :

Options d'impression pour Windows

Système d'exploitation	Onglet du pilote	Options d'impression
Windows XP, Windows XP x 64 bits, Windows Server 2003, Windows Server 2003 x 64 bits, Windows Vista, Windows Vista x 64 bits, Windows Server 2008, Windows Server 2008 x 64 bits, Windows Server 2008 R2, Windows 7 ou Windows 7 x 64 bits	Onglet Paper/Output (Papier/sortie)	<input type="checkbox"/> Favorites (Favoris) <input type="checkbox"/> Duplex (Recto verso) <input type="checkbox"/> Copies (Copies) <input type="checkbox"/> Collated (Assemblé)* <input type="checkbox"/> Paper Summary (Vue d'ensemble du papier) <input type="checkbox"/> Paper Size (Format papier) <input type="checkbox"/> Paper Type (Type de papier) <input type="checkbox"/> Feed Orientation (Orientation de l'alimentation) <input type="checkbox"/> Envelope/Paper Setup Navigator (Assistant Config, enveloppe/papier) <input type="checkbox"/> Printer Status (Etat imprimante) <input type="checkbox"/> Restore Defaults (Valeurs défaut)
	Onglet Graphics (Graphique)	<input type="checkbox"/> Image Quality (Qualité de l'image) <input type="checkbox"/> Toner Saving Mode (Mode économie de toner) <input type="checkbox"/> Image Enhancement (Amélioration d'image) <input type="checkbox"/> Screen (Trame) <input type="checkbox"/> Image Settings (Paramètres de l'image) <ul style="list-style-type: none"> <input type="checkbox"/> Apply to All Elements (Appliquer à tous les éléments) <input type="checkbox"/> Apply to Selected Element (Appliquer à l'élément sélectionné) <input type="checkbox"/> Brightness (Luminosité) <input type="checkbox"/> Contrast (Contraste) <input type="checkbox"/> Tone Balance (Balance tonalités) <input type="checkbox"/> Restore Defaults (Valeurs défaut)
	Onglet Layout (Disposition)	<input type="checkbox"/> Image Orientation (Orientation image) <input type="checkbox"/> Multiple Up (Multiple Haut) <input type="checkbox"/> Image Order (Ordre images) <input type="checkbox"/> Image Border (Bordure d'image) <input type="checkbox"/> Booklet / Poster / Mixed Document (Livret/Poster/Document mixte) <input type="checkbox"/> Output Size (Format de sortie) <input type="checkbox"/> Reduce / Enlarge (Réduire/agrandir) <input type="checkbox"/> Margin Shift/Margin (Décal. marge/Marge) <input type="checkbox"/> Restore Defaults (Valeurs défaut)

Système d'exploitation	Onglet du pilote	Options d'impression
Windows XP, Windows XP x 64 bits, Windows Server 2003, Windows Server 2003 x 64 bits, Windows Vista, Windows Vista x 64 bits, Windows Server 2008, Windows Server 2008 x 64 bits, Windows Server 2008 R2, Windows 7 ou Windows 7 x 64 bits	Onglet Watermarks/Forms (Filigranes/formulaires)	<input type="checkbox"/> Watermarks (Filigranes) <ul style="list-style-type: none"> <input type="checkbox"/> New Text (Nouveau texte) <input type="checkbox"/> New Bitmap (Nouveau bitmap) <input type="checkbox"/> Edit (Modifier) <input type="checkbox"/> Delete (Supprimer) <input type="checkbox"/> First Page Only (1ère page uniquement) <input type="checkbox"/> Forms (Formulaires) <ul style="list-style-type: none"> <input type="checkbox"/> Off (Non) <input type="checkbox"/> Create / Register Forms (Créer/enregistrer des formulaires) <input type="checkbox"/> Image Overlay (Superposition des images) <input type="checkbox"/> Header / Footer Options (Options d'en-tête/de pied de page) <ul style="list-style-type: none"> <input type="checkbox"/> Restore Defaults (Valeurs défaut)
	Onglet Advanced (Avancé)	<input type="checkbox"/> Items (Éléments) <ul style="list-style-type: none"> <input type="checkbox"/> Change All Colors to Black (Remplacer toutes les couleurs par du noir) <input type="checkbox"/> Resolution (Résolution) <input type="checkbox"/> Show Paper Size/Type Error (Montrer erreur format/type papier) <input type="checkbox"/> Font Settings (Paramètres des polices) <ul style="list-style-type: none"> <input type="checkbox"/> Restore Defaults (Valeurs défaut)

* **Collated (Assemblé)** n'est pas disponible si les paramètres sous l'onglet **Watermarks/Forms (Filigranes/formulaires)** sont définis sous un système d'exploitation à 64 bits.

Sélection des options d'un travail individuel (Mac OS X)

Pour sélectionner les paramètres d'impression pour un travail particulier, modifiez les paramètres du pilote avant d'envoyer le travail à l'imprimante.

1. Une fois le document ouvert dans votre application, cliquez sur **File (Fichier)**, puis cliquez sur **Print (Imprimer)**.
2. Sélectionnez votre imprimante sous **Printer (Imprimante)**.
3. Sélectionnez les options d'impression désirées dans les menus et les listes déroulantes affichés.

Remarque :

Sous Mac OS X, cliquez sur **Save As (Enregistrer sous)** sur l'écran du menu **Presets (Préréglages)** pour enregistrer les paramètres actuels de l'imprimante. Vous pouvez créer plusieurs préréglages et enregistrer chacun d'eux sous un nom unique avec des paramètres d'imprimante particuliers. Pour imprimer des travaux en utilisant des paramètres d'imprimante spécifiques, cliquez sur le préréglage enregistré correspondant dans le menu **Presets (Préréglages)**.

4. Cliquez sur **Print (Imprimer)** pour imprimer le travail.

Options d'impression du pilote d'imprimante Mac OS X :

Le tableau ci-après utilise Mac OS X 10.6 TextEdit en guise d'exemple.

Options d'impression pour Mac OS X

Élément	Options d'impression
	<input type="checkbox"/> Copies <input type="checkbox"/> Collated (Assemblé) <input type="checkbox"/> Pages <input type="checkbox"/> Paper Size (Format de papier) <input type="checkbox"/> Orientation
Layout (Disposition)	<input type="checkbox"/> Pages per Sheet (Pages par feuille) <input type="checkbox"/> Layout Direction (Sens de la mise en page) <input type="checkbox"/> Border (Bordure) <input type="checkbox"/> Two-Sided (Recto verso) <input type="checkbox"/> Reverse page orientation (Inverser l'orientation de la page) <input type="checkbox"/> Flip horizontally (Retourner horizontalement)
Color Matching (Correspondance des couleurs)	<input type="checkbox"/> ColorSync <input type="checkbox"/> In printer (Dans l'imprimante) <input type="checkbox"/> Profile (Profil)
Paper Handling (Gestion du papier)	<input type="checkbox"/> Pages to Print (Pages à imprimer) <input type="checkbox"/> Page Order (Ordre des pages) <input type="checkbox"/> Scale to fit paper size (Adapter à la taille du papier) <input type="checkbox"/> Destination Paper Size (Format du papier de destination) <input type="checkbox"/> Scale down only (Réduire uniquement l'échelle)
Cover Page (Page de garde)	<input type="checkbox"/> Print Cover Page (Impression de la page de garde) <input type="checkbox"/> Cover Page Type (Type de page de garde) <input type="checkbox"/> Billing Info (Données de facturation)

Élément	Options d'impression
Scheduler (Programmeur)	<input type="checkbox"/> Print Document (Imprimer le document) <input type="checkbox"/> Priority (Priorité)
Printer Features (Fonctions d'imprimante)	<input type="checkbox"/> 1. Detailed Settings (Paramètres détaillés) <ul style="list-style-type: none"> <input type="checkbox"/> Resolution (Résolution) <input type="checkbox"/> Screen (Trame) <input type="checkbox"/> Toner Saving Mode (Mode économie de toner) <input type="checkbox"/> Image Enhancement (Amélioration d'image) <input type="checkbox"/> 2. Paper Handling (Utilisation du papier) <ul style="list-style-type: none"> <input type="checkbox"/> Duplex (Recto verso) <input type="checkbox"/> Paper Type (Type de papier) <input type="checkbox"/> Show Paper Size/Type Error (Montrer erreur format/type papier)
Summary (Résumé)	

Impression sur du papier au format personnalisé

Cette section explique comment imprimer sur du papier au format personnalisé à l'aide du pilote d'imprimante.

Pour charger du papier au format personnalisé, procédez de la même manière que pour du papier au format standard.

- « Chargement de support d'impression dans le bac à papier » à la page 132
- « Chargement de supports d'impression dans le chargeur de feuilles prioritaire (PSI) » à la page 141
- « Définition des formats et des types de papier » à la page 147

Définition d'un format de papier personnalisé

Avant d'imprimer, définissez le format personnalisé utilisé dans le pilote d'imprimante.

Remarque :

Lorsque vous définissez le format de papier dans le pilote d'imprimante ou au panneau de commande, assurez-vous de spécifier le format correct du support d'impression que vous utilisez. Le fait de spécifier un format incorrect pour l'impression risque d'entraîner une panne de l'imprimante. Cela est particulièrement vrai si un format trop grand est indiqué pour un papier étroit.

Utilisation du pilote d'imprimante Windows

Dans le pilote d'imprimante Windows, définissez le format personnalisé dans la boîte de dialogue **Custom Paper Size (Format papier perso)**. Dans cette section, la procédure utilise Windows 7 en guise d'exemple.

Sous Windows XP ou versions ultérieures, seuls les utilisateurs disposant de droits et d'un mot de passe d'administrateur peuvent modifier les paramètres. Les utilisateurs sans droits d'administrateur peuvent uniquement afficher le contenu.

1. Cliquez sur **Start (Démarrer) — Devices and Printers (Périphériques et imprimantes)**.
2. Cliquez avec le bouton droit sur l'icône de votre imprimante, puis sélectionnez **Printer Properties (Propriétés de l'imprimante)**.
3. Sélectionnez l'onglet **Configuration**.
4. Cliquez sur **Custom Paper Size (Format papier perso)**.
5. Sous **Details (Détails)**, sélectionnez la configuration personnalisée à définir.
6. Spécifiez la longueur du petit côté et celle du grand côté sous **Change Setting For (Changer paramètre)**. Vous pouvez taper les valeurs directement dans les champs ou les sélectionner à l'aide des flèches Haut et Bas. La longueur du petit côté ne peut pas excéder celle du grand côté, même si elle se trouve dans la plage spécifiée. La longueur du grand côté ne peut pas être inférieure à celle du petit côté, même si elle se trouve dans la plage spécifiée.
7. Pour attribuer un nom au papier, cochez la case **Name the Paper Size (Nom du format papier)**, puis saisissez le nom dans le champ **Paper Name (Nom papier)**. Le nom du papier peut compter jusqu'à 14 caractères.
8. Si nécessaire, répétez les étapes 5 à 7 pour définir un autre format personnalisé.
9. Cliquez deux fois sur **OK**.

Impression sur du papier au format personnalisé

Utilisez les procédures suivantes pour imprimer à l'aide des pilotes d'imprimante Windows ou Mac OS X.

Utilisation du pilote d'imprimante Windows

Dans cette section, la procédure utilise Windows 7 WordPad en guise d'exemple.

Remarque :

La méthode d'affichage de la boîte de dialogue **Printer Properties (Propriétés de l'imprimante)/ Printing Preferences (Options d'impression)** varie selon l'application logicielle utilisée. Reportez-vous au manuel de votre application logicielle.

1. Dans le menu File (Fichier), sélectionnez **Print (Imprimer)**.
2. Sélectionnez votre imprimante et cliquez sur **Preferences (Préférences)**.
3. Sélectionnez l'onglet **Paper/Output (Papier/sortie)**.
4. Sélectionnez le format du document à imprimer sous **Paper Size (Format papier)**.
5. Sélectionnez le type de papier à utiliser sous **Paper Type (Type de papier)**.
6. Cliquez sur l'onglet **Layout (Disposition)**.
7. Sous **Output Size (Format de sortie)**, sélectionnez le format personnalisé que vous avez défini. Si vous avez sélectionné le format personnalisé sous **Paper Size (Format papier)** à l'étape 4, sélectionnez **Same as Paper Size (Identique format papier)**.
8. Cliquez sur **OK**.
9. Cliquez sur **Print (Imprimer)** dans la boîte de dialogue **Print (Imprimer)** pour lancer l'impression.

Utilisation du pilote d'imprimante Mac OS X

Dans cette section, la procédure utilise Mac OS X 10.6 TextEdit en guise d'exemple.

1. Dans le menu **File (Fichier)**, sélectionnez **Page Setup (Format d'impression)**.
2. Sélectionnez votre imprimante sous **Format For (Format pour)**.
3. Sous **Paper Size (Format du papier)**, sélectionnez **Manage Custom Sizes (Gérer les formats personnalisés)**.
4. Dans la fenêtre **Custom Paper Sizes (Tailles de papier personnalisées)**, cliquez sur +.

Le paramètre **Untitled (Sans titre)** s'affiche sur la liste.

5. Double-cliquez sur **Untitled (Sans titre)** et saisissez le nom du paramètre.

6. Saisissez le format du document à imprimer dans les zones **Width (Largeur)** et **Height (Hauteur)** en regard de **Paper Size (Format papier)**.
7. Le cas échéant, spécifiez la **Non-Printable Area (Zone non imprimable)**.
8. Cliquez sur **OK**.
9. Assurez-vous que le format de papier que vous venez de créer est sélectionné dans **Paper Size (Format papier)**, puis cliquez sur **OK**.
10. Dans le menu **File (Fichier)**, sélectionnez **Print (Imprimer)**.
11. Cliquez sur **Print (Imprimer)** pour lancer l'impression

Vérification de l'état d'un travail d'impression

Vérification de l'état (Windows uniquement)

Status Monitor permet de vérifier l'état de l'imprimante. Double-cliquez sur l'icône de l'imprimante Status Monitor située dans la barre des tâches au coin inférieur droit de l'écran. La fenêtre **Printer Selection (Sélection de l'imprimante)** s'affiche et indique le nom, le port de connexion, l'état et le nom du modèle de l'imprimante. Examinez la colonne **Status (Etat)** pour savoir l'état actuel de votre imprimante.

Bouton **Settings (Réglages)** : affiche la fenêtre **Settings (Réglages)** et permet de modifier les paramètres de Status Monitor.

Cliquez sur le nom de l'imprimante de votre choix dans la fenêtre **Printer Selection (Sélection de l'imprimante)**. La fenêtre **Printer Status (Etat de l'imprimante)** s'affiche. Vous pouvez vérifier l'état de l'imprimante et l'état des travaux d'impression.

Pour plus d'informations sur Status Monitor, reportez-vous à l'aide. La procédure suivante utilise Windows 7 en guise d'exemple :

1. Cliquez sur **Start (Démarrer)** — **All Programs (Tous les programmes)** — **EPSON** — votre imprimante — **Activate Status Monitor**.

La fenêtre **Printer Selection (Sélection de l'imprimante)** s'affiche.

2. Cliquez sur le nom de l'imprimante désirée sur la liste.

La fenêtre **Printer Status (Etat de l'imprimante)** s'affiche.

3. Cliquez sur **Help (Aide)**.

Voir aussi :

« *Status Monitor (Windows uniquement)* » à la page 36

Vérification de l'état dans EpsonNet Config (Windows & Mac OS X)

Vous pouvez vérifier l'état du travail d'impression envoyé à l'imprimante sous l'onglet **Jobs (Travaux)** de EpsonNet Config.

Voir aussi :

« *Logiciels de gestion de l'imprimante* » à la page 34

Impression d'une page de rapport

Vous pouvez imprimer différents types de rapport et de liste. Pour plus d'informations sur les rapports et les listes, reportez-vous à la section « Report / List (Pages d'information) » à la page 284.

Cette section utilise la page System Settings (Configuration système) à titre d'exemple pour décrire deux méthodes d'impression d'une page de rapport.

Impression de la page System Settings (Configuration système)

Pour vérifier les paramètres détaillés de l'imprimante, imprimez la page System Settings (Configuration système).

Utilisation du panneau de commande

Remarque :

Les rapports et les listes sont imprimés en anglais.

1. Appuyez sur la touche **System**.
2. Sélectionnez `Report / List (Pages d'information)`, puis appuyez sur la touche **OK**.
3. Sélectionnez `System Settings (Configuration système)`, puis appuyez sur la touche **OK**.

La page System Settings (Configuration système) s'imprime.

Utilisation de l'Printer Setting Utility (Utilitaire de réglage de l'imprimante) (Windows uniquement)

La procédure suivante utilise Windows 7 en guise d'exemple.

Remarque :

Les rapports et les listes sont imprimés en anglais.

1. Cliquez sur **Start (Démarrer) — All Programs (Tous les programmes) — EPSON —** votre imprimante — **Printer Setting Utility (Utilitaire de réglage de l'imprimante)**.

Remarque :

*La fenêtre de sélection d'une imprimante s'affiche lors de cette étape si plusieurs pilotes d'imprimante sont installés dans votre ordinateur. Dans ce cas, cliquez sur le nom de l'imprimante de votre choix sous **Printer Name (Nom de l'imprimante)**.*

L'Printer Setting Utility (Utilitaire de réglage de l'imprimante) démarre.

2. Cliquez sur l'onglet **Printer Settings Report (Rapport des réglages de l'imprimante)**.
3. Sélectionnez **Reports (Rapports)** sur la liste du côté gauche de la page.

La page **Reports (Rapports)** s'affiche.

4. Cliquez sur le bouton **System Settings (Réglages du système)**.

La page System Settings (Configuration système) s'imprime.

Configuration

Vous pouvez modifier les paramètres de l'imprimante au panneau de commande ou avec l'Printer Setting Utility (Utilitaire de réglage de l'imprimante).

Modification des paramètres de l'imprimante

Utilisation du panneau de commande

Remarque :

- Les paramètres par défaut d'usine peuvent varier selon les régions.*
- Une fois une valeur sélectionnée, elle sera active jusqu'à ce qu'une nouvelle valeur est appliquée ou que la valeur par défaut est restaurée.*

- ❑ *Les paramètres du pilote peuvent annuler les modifications précédemment apportées, ce qui signifie qu'il ne sera pas nécessaire de modifier les paramètres de l'imprimante.*

1. Appuyez sur la touche **System**.
2. Sélectionnez le menu désiré, puis appuyez sur la touche **OK**.
3. Sélectionnez le menu ou l'élément de menu désiré, puis appuyez sur la touche **OK**.
 - ❑ Si la sélection est un menu, le menu s'ouvre et la liste des éléments de menu apparaît.
 - ❑ Si la sélection est un élément de menu, le paramètre de menu par défaut s'affiche.

Une valeur peut être :

- ❑ une phrase ou un mot pour décrire un paramètre ;
 - ❑ une valeur numérique modifiable ;
 - ❑ un paramètre On (Oui) ou Off (Non).
4. Recommencez l'étape 3 jusqu'à obtenir la valeur voulue.
 5. Appuyez sur la touche **OK** pour appliquer la valeur sélectionnée.
 6. Pour continuer à modifier les paramètres de l'imprimante, utilisez la touche **↵** (**Back**) pour remonter la hiérarchie de menus du panneau de commande puis suivez les étapes 2 à 5.

Pour arrêter de modifier les paramètres de l'imprimante, appuyez sur la touche **↵** (**Back**) jusqu'à ce que l'écran ACL affiche `Select Function` (Sélectionner fonction).

Utilisation de l'Printer Setting Utility (Utilitaire de réglage de l'imprimante) (Windows uniquement)

La procédure suivante utilise Windows 7 en guise d'exemple.

Remarque :

- ❑ *Une fois une valeur sélectionnée, elle sera active jusqu'à ce qu'une nouvelle valeur est appliquée ou que la valeur par défaut est restaurée.*
 - ❑ *Les paramètres du pilote peuvent annuler les modifications précédemment apportées, ce qui signifie qu'il ne sera pas nécessaire de modifier les paramètres de l'imprimante.*
1. Cliquez sur **Start (Démarrer) — All Programs (Tous les programmes) — EPSON —** votre imprimante **— Printer Setting Utility (Utilitaire de réglage de l'imprimante)**.

Remarque :

La fenêtre de sélection d'une imprimante s'affiche lors de cette étape si plusieurs pilotes d'imprimante sont installés dans votre ordinateur. Dans ce cas, cliquez sur le nom de l'imprimante de votre choix sous **Printer Name (Nom de l'imprimante)**.

L'Printer Setting Utility (Utilitaire de réglage de l'imprimante) démarre.

2. Cliquez sur l'onglet **Printer Maintenance (Entretien de l'imprimante)**.
3. Sélectionnez l'élément de menu désiré.

Chaque élément de menu possède une liste de valeurs. Une valeur peut être :

- une phrase ou un mot pour décrire un paramètre ;
 - une valeur numérique modifiable ;
 - un paramètre On (Oui) ou Off (Non).
4. Sélectionnez la valeur désirée, puis cliquez sur le bouton **Apply New Settings (Appliquer les nouveaux réglages)** ou **Restart printer to apply new settings (Redémarrez l'imprimante pour appliquer les nouveaux réglages)**.

Impression avec WSD (Web Services on Devices)

Cette section présente des informations sur l'impression réseau avec WSD disponible avec le protocole de Windows Vista, Windows Server 2008, Windows Server 2008 R2 et Windows 7 de Microsoft.

Ajout de rôles des services d'impression

Si vous utilisez Windows Server 2008 ou Windows Server 2008 R2, vous devez ajouter les rôles des services d'impression au client Windows Server 2008 ou Windows Server 2008 R2.

Sous Windows Server 2008 :

1. Cliquez sur **Start (Démarrer) — Administrative Tools (Outils d'administration) — Server Manager (Gestionnaire de serveur)**.
2. Dans le menu **Action**, sélectionnez **Add Roles (Ajouter des rôles)**.

3. Cochez la case **Print Services (Services d'impression)** dans la fenêtre **Server Roles (Rôles de serveurs)** dans **Add Roles Wizard (Assistant Ajout de rôles)**, puis cliquez sur **Next (Suivant)**.
4. Cliquez sur **Next (Suivant)**.
5. Cochez la case **Print Server (Serveur d'impression)**, puis cliquez sur **Next (Suivant)**.
6. Cliquez sur **Install (Installer)**.

Sous Windows Server 2008 R2 :

1. Cliquez sur **Start (Démarrer) — Administrative Tools (Outils d'administration) — Server Manager (Gestionnaire de serveur)**.
2. Dans le menu **Action**, sélectionnez **Add Roles (Ajouter des rôles)**.
3. Cochez la case **Print and Document Services (Services d'impression et de numérisation de document)** dans la fenêtre **Server Roles (Rôles de serveurs)** dans **Add Roles Wizard (Assistant Ajout de rôles)**, puis cliquez sur **Next (Suivant)**.
4. Cliquez sur **Next (Suivant)**.
5. Cochez la case **Print Server (Serveur d'impression)**, puis cliquez sur **Next (Suivant)**.
6. Cliquez sur **Install (Installer)**.

Installation de l'imprimante

Vous pouvez installer votre nouvelle imprimante sur le réseau à l'aide du Software Disc fourni avec votre imprimante ou à l'aide de l'Assistant **Add Printer (Ajout d'imprimante)**.

Installation d'un pilote d'imprimante à l'aide de l'Assistant Add Printer (Ajout d'imprimante)

1. Cliquez sur **Start (Démarrer) — Control Panel (Panneau de configuration) — Hardware and Sound (Matériel et audio) — Printers (Imprimantes) (Start (Démarrer) — Devices and Printers (Périphériques et imprimantes)** sous Windows Server 2008 R2 et Windows 7).
2. Cliquez sur **Add a printer (Ajouter une imprimante)** pour lancer l'Assistant **Add Printer (Ajout d'imprimante)**.

3. Sélectionnez **Add a network, wireless or Bluetooth printer (Ajouter une imprimante réseau, sans fil ou Bluetooth)**.
4. Sur la liste des imprimantes disponibles, sélectionnez celle à utiliser, puis cliquez sur **Next (Suivant)**.

Remarque :

- Sur la liste des imprimantes disponibles, l'imprimante WSD apparaît sous la forme « **http://adresse IP/ws** ».
 - Si aucune imprimante WSD ne figure sur la liste, saisissez manuellement l'adresse IP de l'imprimante pour créer une imprimante WSD. Pour saisir manuellement l'adresse IP de l'imprimante, procédez comme suit. Sous Windows Server 2008 R2, vous devez être membre du groupe Administrateurs pour créer une imprimante WSD.
 1. Cliquez sur **The printer that I want isn't listed (L'imprimante que je veux n'est pas répertoriée)**.
 2. Sélectionnez **Add a printer using a TCP/IP address or hostname (Ajouter une imprimante à l'aide d'une adresse TCP/IP ou d'un nom d'hôte)**, puis cliquez sur **Next (Suivant)**.
 3. Sélectionnez **Web Services Device (Périphérique de services Web)** sous **Device type (Type de périphérique)**.
 4. Saisissez l'adresse IP de l'imprimante dans la zone de texte **Hostname or IP address (Nom d'hôte ou adresse IP)**, puis cliquez sur **Next (Suivant)**.
 - Avant d'installer le pilote à l'aide de l'Assistant **Add Printer (Ajout d'imprimante)** sous Windows Server 2008 R2 ou Windows 7, effectuez l'une des opérations suivantes :
 - Établissez la connexion Internet de sorte que Windows Update puisse analyser votre ordinateur.
 - Ajoutez au préalable le pilote d'imprimante à votre ordinateur.
5. Si vous y êtes invité, installez le pilote d'imprimante sur votre ordinateur. Si vous êtes invité à saisir un mot de passe d'administrateur ou une confirmation, tapez le mot de passe ou la confirmation.
 6. Effectuez les étapes supplémentaires dans l'Assistant, puis cliquez sur **Finish (Terminer)**.
 7. Imprimez une page de test pour vérifier l'installation de l'imprimante.
 - a Cliquez sur **Start (Démarrer) — Control Panel (Panneau de configuration) — Hardware and Sound (Matériel et audio) — Printers (Imprimantes) (Start (Démarrer) — Devices and Printers (Périphériques et imprimantes)** sous Windows Server 2008 R2 et Windows 7).

- b Cliquez avec le bouton droit sur l'imprimante que vous venez de créer, puis cliquez sur **Propriétés (Propriétés) (Printer properties (Propriétés de l'imprimante))** sous Windows Server 2008 R2 et Windows 7).
- c Sous l'onglet **General (Général)**, cliquez sur **Print Test Page (Imprimer une page de test)**. L'installation de l'imprimante est terminée lorsque la page de test s'imprime correctement.

Chapitre 6

Copie

Chargement du papier pour la copie

Remarque :

Si le paramètre Service Lock (Verrou service) pour Copy (Copie) est défini sur Password Locked (Verr. par MDP), vous devez saisir un mot de passe à quatre chiffres pour utiliser la fonction de copie. Si le paramètre Service Lock (Verrou service) est défini sur Locked (Verrouillé), la fonction de copie est désactivée et le menu ne s'affiche pas sur l'écran ACL. Pour plus d'informations, reportez-vous à la section « Service Lock (Verrou service) » à la page 324.

Les instructions relatives au chargement des documents d'impression sont les mêmes pour les opérations d'impression, de fax ou de copie.

Voir aussi :

- « Supports d'impression utilisables » à la page 128
- « Chargement des supports d'impression » à la page 131

Préparation d'un document

Vous pouvez utiliser la vitre d'exposition ou le chargeur automatique de documents (ADF) pour charger le document source à copier, numériser ou envoyer par fax. Vous pouvez charger jusqu'à 50 feuilles de 64 gsm par travail à l'aide du chargeur automatique de documents (ADF) ou une feuille à la fois à l'aide de la vitre d'exposition.

Important :

- Evitez de charger des documents dont la taille est inférieure à 148,0 × 210,0 mm ou supérieure à 215,9 × 355,6 mm, ou de tailles ou de grammages différents. Par ailleurs, ne chargez pas des manuels, des brochures, des transparents ou des documents ayant des caractéristiques inhabituelles dans le chargeur automatique de documents (ADF).
- Ne chargez pas les types de papier suivants dans le chargeur automatique de documents (ADF) : papier carbone ou papier cartonné, papier couché, papier pelure ou papier fin, papier froissé, papier gondolé ou enroulé, ou papier déchiré.
- Ne chargez pas de documents comprenant des agrafes ou des trombones, ou sur lesquels figurent de la colle, de l'encre ou du liquide correcteur dans le chargeur automatique de documents (ADF).

Remarque :

Pour s'assurer d'une qualité de numérisation optimale, notamment lors de l'utilisation d'images couleur ou avec des niveaux de gris, utilisez la vitre d'exposition plutôt que le chargeur automatique de documents (ADF).

Réalisation de copies à partir de la vitre d'exposition

Remarque :

- ❑ La copie ne nécessite aucune connexion à un ordinateur.
- ❑ Assurez-vous qu'aucun document n'est présent dans le chargeur automatique de documents (ADF). Si un document est détecté, celui-ci est prioritaire par rapport au document présent sur la vitre d'exposition.
- ❑ La présence d'éléments contaminants sur la vitre d'exposition peut entraîner l'apparition de points noirs sur l'impression de copies. Pour obtenir des résultats optimaux, nettoyez la vitre d'exposition avant toute utilisation. Pour plus d'informations, reportez-vous à la section « Nettoyage du scanner » à la page 406.

Pour réaliser une copie à partir de la vitre d'exposition :

1. Ouvrez le capot des documents.

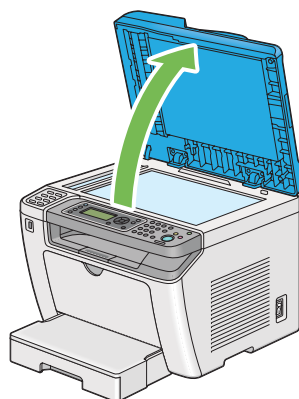

2. Placez un seul document sur la vitre d'exposition, recto vers le bas, et alignez-le sur le guide de calage situé dans le coin supérieur gauche de la vitre.

**Attention:**

N'appliquez pas une force excessive sur la vitre d'exposition pour maintenir un document épais en place. La vitre pourrait se briser et causer des blessures.

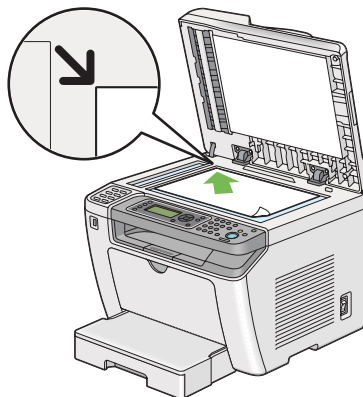

3. Fermez le capot des documents.

Remarque :

- Si vous laissez le capot des documents ouvert lors de la copie, la qualité de la copie peut être affectée et la consommation de toner risque d'augmenter.
- Si vous copiez la page d'un livre ou d'un magazine, soulevez le capot des documents jusqu'à ce que les charnières soient bloquées par la butée, puis fermez le capot des documents. Si l'épaisseur du livre ou du magazine est supérieure à 20 mm, procédez à la copie avec le capot des documents ouvert.

4. Appuyez sur la touche (**Copy**).
5. Personnalisez les paramètres de copie (nombre de copies, taille de la copie, qualité de l'image, etc.).

Voir aussi :

« Personnalisation des options de copie » à la page 179

Pour effacer les paramètres, utilisez la touche (**Clear All**).

6. Appuyez sur la touche (**Start**) pour lancer la copie.

Remarque :

Vous pouvez annuler à tout moment un travail de copie pendant la numérisation d'un document. Pour cela, appuyez sur la touche (**Stop**).







Copie depuis le chargeur automatique de documents (ADF)

Important :

Ne chargez pas plus de 50 feuilles dans le chargeur automatique de documents (ADF) et ne laissez pas plus de 50 feuilles dans le bac de sortie des documents. Le bac de sortie des documents doit être vidé lorsqu'il contient plus de 50 feuilles, faute de quoi les documents sources risquent d'être endommagés.

Remarque :

- Pour s'assurer d'une qualité de numérisation optimale, notamment lors de l'utilisation d'images couleur ou avec des niveaux de gris, utilisez la vitre d'exposition plutôt que le chargeur automatique de documents (ADF).
- La copie ne nécessite aucune connexion à un ordinateur.
- Vous ne pouvez pas charger les documents suivants dans le chargeur automatique de documents (ADF). Veillez à les placer sur la vitre d'exposition.

	Documents gondolés		Papier préperforé
	Documents très légers		Documents pliés, froissés ou déchirés
	Documents ayant été coupés et collés		Papier carbone

Pour réaliser une copie à partir du chargeur automatique de documents (ADF) :

1. Chargez au maximum 50 feuilles de papier 64 gsm face à copier vers le haut dans le chargeur automatique de documents (ADF), en insérant en premier la partie supérieure. Réglez ensuite les guides de document conformément à la taille du document.

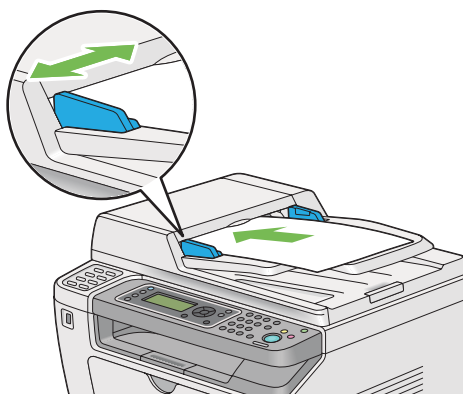

Remarque :

Veillez à utiliser les guides de document avant de copier un document de taille Legal.

2. Appuyez sur la touche  (**Copy**).
3. Personnalisez les paramètres de copie (nombre de copies, taille de la copie, qualité de l'image, etc.).

Voir aussi :

« Personnalisation des options de copie » à la page 179

Pour effacer les paramètres, utilisez la touche  (**Clear All**).

4. Appuyez sur la touche  (**Start**) pour lancer la copie.



Remarque :

Vous pouvez annuler à tout moment un travail de copie pendant la numérisation d'un document. Pour cela, appuyez sur la touche  (**Stop**).

Personnalisation des options de copie

Vous pouvez personnaliser les options suivantes pour le travail de copie actuel avant d'appuyer sur la touche  (**Start**) pour réaliser des copies.

Remarque :

Une fois la tâche de copie terminée, les options de copie sont appliquées jusqu'à ce que l'écran ACL indique `Select Function` (Sélectionner fonction) (en cas de réinitialisation automatique ou si vous appuyez sur la touche  (**Back**), que vous appuyiez sur la touche  (**Clear All**) ou que vous appuyiez de nouveau sur la touche  (**Copy**).

Nombre de copies

Cette option permet de définir le nombre de copies à effectuer (entre 1 et 99).

1. Chargez un ou des documents recto vers le haut dans le chargeur automatique de documents (ADF) en insérant en premier la partie supérieure ou placez un seul document recto vers le bas sur la vitre d'exposition, puis fermez le capot des documents.

Voir aussi :

 « Copie depuis le chargeur automatique de documents (ADF) » à la page 178

« Réalisation de copies à partir de la vitre d'exposition » à la page 176

2. Appuyez sur la touche  (**Copy**).
3. Saisissez le nombre de copies à l'aide du pavé numérique.
4. Le cas échéant, personnalisez les autres options de copie (taille de la copie, qualité de l'image, etc.).

Voir aussi :

« Personnalisation des options de copie » à la page 179

5. Appuyez sur la touche  (**Start**) pour lancer la copie.

Original Size (Format du document)



Cette option permet de spécifier la taille du document par défaut.

1. Chargez un ou des documents recto vers le haut dans le chargeur automatique de documents (ADF) en insérant en premier la partie supérieure ou placez un seul document recto vers le bas sur la vitre d'exposition, puis fermez le capot des documents.

Voir aussi :

« Copie depuis le chargeur automatique de documents (ADF) » à la page 178

« Réalisation de copies à partir de la vitre d'exposition » à la page 176

2. Appuyez sur la touche  (**Copy**).
3. Sélectionnez **Original Size (Format du document)**, puis appuyez sur la touche .
4. Sélectionnez le paramètre désiré, puis appuyez sur la touche .

A4 - 210x297mm (A4 - 210x297)*
A5 - 148x210mm (A5 - 148x210)
B5 - 182x257mm (B5 - 182x257)
Letter - 8.5x11" (Letter - 8,5x11")
Folio - 8.5x13" (US Folio - 8,5x13)

Legal - 8.5x14" (Legal - 8,5x14)
Executive

* Paramètre de menu par défaut d'usine

5. Le cas échéant, personnalisez les autres options de copie (nombre de copies, qualité de l'image, etc.).

Voir aussi :

« Personnalisation des options de copie » à la page 179

6. Appuyez sur la touche  (**Start**) pour lancer la copie.

Output Paper Size (Taille papier sortie)



Cette option permet de spécifier le format papier de sortie.

1. Chargez un ou des documents recto vers le haut dans le chargeur automatique de documents (ADF) en insérant en premier la partie supérieure ou placez un seul document recto vers le bas sur la vitre d'exposition, puis fermez le capot des documents.

Voir aussi :

« Copie depuis le chargeur automatique de documents (ADF) » à la page 178

« Réalisation de copies à partir de la vitre d'exposition » à la page 176

2. Appuyez sur la touche  (**Copy**).
3. Sélectionnez Output Paper Size (Taille papier sortie), puis appuyez sur la touche .
4. Sélectionnez le paramètre désiré, puis appuyez sur la touche .

Remarque :

Pour modifier les paramètres par défaut de Output Paper Size (Taille papier sortie), modifier les paramètres de Paper Size (Format papier) du Paper Tray (Bac papier) sous Tray Settings (Réglages bac).

A4 - 210x297mm (A4 - 210x297)*
A5 - 148x210mm (A5 - 148x210)

B5 - 182x257mm (B5 - 182x257)
Letter - 8.5x11" (Letter - 8,5x11")
Folio - 8.5x13" (US Folio - 8,5x13)
Legal - 8.5x14" (Legal - 8,5x14)
Executive
Statement
#10 Env. - 4.125x9.5" (EnvNo10 - 4,1x9,5)
Monarch Env. (Env. Monarch)
Monarch Env. L (Env. Monarch L)
DL Env. - 110x220mm (Env. DL (110 x 220 mm))
DL Env. L (Env.DL L)
C5 Env. - 162x229mm (Env. C5 (162 x 229 mm))
Postcard JPN - 148x100mm (Cart. Post. 148 x 100mm)
W-Postcard JPN - 148x200mm (Cart. Post. 148 x 200mm)
Env Yougata 2
Env Yougata 2L
Env Yougata 3
Env Yougata 3L
Env Yougata 4
Env Yougata 6
Env Younaga 3
Env Nagagata 3
Env Nagagata 4
Env Kakugata 3

New Custom Size (Nouv format perso)	Portrait(Y)	297mm*/11.7inch (11.7 po.)*
		127mm - 355mm/5.0inch (5.0 po.) - 14.0inch (14.0 po.)
	Landscape(X) (Paysage(X))	210mm*/8.3inch (8.3 po.)*
		77mm - 215mm/3.0inch (3.0 po.) - 8.5inch (8.5 po.)

* Paramètre de menu par défaut d'usine

5. Le cas échéant, personnalisez les autres options de copie (nombre de copies, qualité de l'image, etc.).

Voir aussi :

« Personnalisation des options de copie » à la page 179

6. Appuyez sur la touche  (**Start**) pour lancer la copie.

Reduce/Enlarge (Réduire/agrandir)

Vous pouvez réduire ou agrandir la taille d'une image copiée de 25 % à 400 %.

Remarque :



- Lorsque vous effectuez une copie réduite, il est possible que des lignes noires apparaissent au bas de la copie.
- Cette fonction n'est disponible que lorsque **Multiple UP (N en 1)** est défini sur **Off (Non)** ou sur **Manual (Manuel)**.

1. Chargez un ou des documents recto vers le haut dans le chargeur automatique de documents (ADF) en insérant en premier la partie supérieure ou placez un seul document recto vers le bas sur la vitre d'exposition, puis fermez le capot des documents.

Voir aussi :

« Copie depuis le chargeur automatique de documents (ADF) » à la page 178

« Réalisation de copies à partir de la vitre d'exposition » à la page 176

2. Appuyez sur la touche  (**Copy**).
3. Sélectionnez **Reduce/Enlarge (Réduire/agrandir)**, puis appuyez sur la touche .
4. Sélectionnez les paramètres désirés, puis appuyez sur la touche .

Système métrique (mm)

200%
A5->A4(141%)
A5->B5(122%)
100%*
B5->A5(81%)
A4->A5(70%)
50%

* Paramètre de menu par défaut d'usine

Système anglo-saxon (pouces)

200%
Stmt->Lgl(154%)
Stmt->Ltr(129%)
100%*
Lgl->Ltr (78%)
Ldgr->Ltr(64%)
50%

* Paramètre de menu par défaut d'usine

Remarque :

Vous pouvez également utiliser le pavé numérique pour saisir le taux de zoom désiré de 25 % à 400 %, ou appuyer sur la touche ► ou ◀ pour réduire ou agrandir le taux de zoom par pas de 1 %. Le tableau suivant répertorie les taux de zoom spécifiques.

		Copie		
		A5	B5	A4
Source	A5	100 %	122 %	141 %
	B5	81 %	100 %	115 %
	A4	70 %	86 %	100 %

Les méthodes de chargement des supports d'impression varient selon la taille et l'orientation des supports d'impression. Pour plus d'informations, reportez-vous à la section « Chargement de support d'impression dans le bac à papier » à la page 132 ou « Chargement de supports d'impression dans le chargeur de feuilles prioritaire (PSI) » à la page 141.

Pour obtenir la liste des supports d'impression pouvant être chargés, reportez-vous à la section « Supports d'impression utilisables » à la page 128.

5. Le cas échéant, personnalisez les autres options de copie (nombre de copies, qualité de l'image, etc.).

Voir aussi :

« Personnalisation des options de copie » à la page 179

6. Appuyez sur la touche  (**Start**) pour lancer la copie.

Collated (Assemblé)

Cette option permet de trier la sortie de la copie. Par exemple, si vous réalisez deux copies d'un document de trois pages, un jeu complet du document (trois pages) est imprimé, suivi d'un autre.

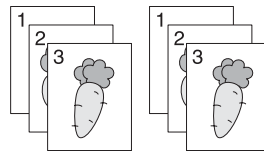

Remarque :

La copie de documents contenant une grande quantité de données peut vider la mémoire disponible. En cas d'insuffisance de mémoire, annulez l'assemblage en définissant Collated (Assemblé) sur Off (Non) sur le panneau de commande.

1. Chargez plusieurs documents recto vers le haut dans le chargeur automatique de documents (ADF) en insérant en premier la partie supérieure ou placez un seul document recto vers le bas sur la vitre d'exposition, puis fermez le capot des documents.

Voir aussi :

« Copie depuis le chargeur automatique de documents (ADF) » à la page 178

« Réalisation de copies à partir de la vitre d'exposition » à la page 176

2. Appuyez sur la touche  (**Copy**).

- Sélectionnez **Collated** (Assemblé), puis appuyez sur la touche **OK**.
- Sélectionnez le paramètre désiré, puis appuyez sur la touche **OK**.

Off (Non)*	Pour ne pas copier les documents par ordre assemblé.
On (Oui)	Pour copier les documents par ordre assemblé.

* Paramètre de menu par défaut d'usine

- Le cas échéant, personnalisez les autres options de copie (nombre de copies, taille des copies, qualité de l'image, etc.).

Voir aussi :

« Personnalisation des options de copie » à la page 179

- Appuyez sur la touche **Start** pour lancer la copie.

Document Type (Type doc.)

Cette option permet de sélectionner la qualité de l'image à copier.

- Chargez un ou des documents recto vers le haut dans le chargeur automatique de documents (ADF) en insérant en premier la partie supérieure ou placez un seul document recto vers le bas sur la vitre d'exposition, puis fermez le capot des documents.

Voir aussi :

« Copie depuis le chargeur automatique de documents (ADF) » à la page 178

« Réalisation de copies à partir de la vitre d'exposition » à la page 176

- Appuyez sur la touche **Copy**.
- Sélectionnez **Document Type** (Type doc.), puis appuyez sur la touche **OK**.
- Sélectionnez le paramètre désiré, puis appuyez sur la touche **OK**.

Text (Texte)	Convient aux documents comprenant du texte.
Mixed (Mixte)*	Convient aux documents comprenant à la fois du texte et des photos/niveaux de gris.

Photo	Convient aux documents comprenant des photos.
--------------	---

* Paramètre de menu par défaut d'usine

- Si nécessaire, personnalisez les autres options de copie (nombre de copies, taille de la copie, etc.).

Voir aussi :

« Personnalisation des options de copie » à la page 179

- Appuyez sur la touche  (**Start**) pour lancer la copie.

Lighten/Darken (Eclaircir/Foncer)



Cette option permet de régler le niveau de densité de la copie de manière à obtenir une copie plus claire ou plus foncée que le document source.

- Chargez un ou des documents recto vers le haut dans le chargeur automatique de documents (ADF) en insérant en premier la partie supérieure ou placez un seul document recto vers le bas sur la vitre d'exposition, puis fermez le capot des documents.

Voir aussi :

« Copie depuis le chargeur automatique de documents (ADF) » à la page 178

« Réalisation de copies à partir de la vitre d'exposition » à la page 176

- Appuyez sur la touche  (**Copy**).
- Sélectionnez **Lighten/Darken (Eclaircir/Foncer)**, puis appuyez sur la touche .
- Sélectionnez le paramètre désiré, puis appuyez sur la touche .

Lighten2 (+Clair2)	Rend la copie plus claire que le document source. Recommandé pour les documents foncés.
Lighten1 (+Clair1)	
Normal*	Recommandé pour les documents de type standard ou imprimés.
Darken1 (Foncé1)	Rend la copie plus foncée que le document source. Recommandé pour les documents clairs ou les textes peu prononcés.
Darken2 (Foncé2)	

* Paramètre de menu par défaut d'usine

- Le cas échéant, personnalisez les autres options de copie (nombre de copies, taille des copies, qualité de l'image, etc.).

Voir aussi :

« Personnalisation des options de copie » à la page 179

- Appuyez sur la touche  (**Start**) pour lancer la copie.

Sharpness (Netteté)



Cette option permet de régler la netteté de manière à obtenir une copie plus nette ou plus douce que le document source.

- Chargez un ou des documents recto vers le haut dans le chargeur automatique de documents (ADF) en insérant en premier la partie supérieure ou placez un seul document recto vers le bas sur la vitre d'exposition, puis fermez le capot des documents.

Voir aussi :

« Copie depuis le chargeur automatique de documents (ADF) » à la page 178

« Réalisation de copies à partir de la vitre d'exposition » à la page 176

- Appuyez sur la touche  (**Copy**).
- Sélectionnez Sharpness (Netteté), puis appuyez sur la touche .
- Sélectionnez le paramètre désiré, puis appuyez sur la touche .

Sharpest (Le + net)	Rend la copie plus nette que le document source.
Sharper (+ net)	
Normal*	Conserve la même netteté que le document source.
Softer (+ doux)	Rend la copie moins nette que le document source.
Softest (Le + doux)	

* Paramètre de menu par défaut d'usine

- Le cas échéant, personnalisez les autres options de copie (nombre de copies, taille des copies, qualité de l'image, etc.).

Voir aussi :

« Personnalisation des options de copie » à la page 179

- Appuyez sur la touche  (**Start**) pour lancer la copie.

Auto Exposure (Exposition auto)



Cette option permet de supprimer l'arrière-plan du document source pour améliorer le texte sur la copie.

- Chargez un ou des documents recto vers le haut dans le chargeur automatique de documents (ADF) en insérant en premier la partie supérieure ou placez un seul document recto vers le bas sur la vitre d'exposition, puis fermez le capot des documents.

Voir aussi :

« Copie depuis le chargeur automatique de documents (ADF) » à la page 178

« Réalisation de copies à partir de la vitre d'exposition » à la page 176

- Appuyez sur la touche  (**Copy**).
- Sélectionnez **Auto Exposure (Exposition auto)**, puis appuyez sur la touche .
- Sélectionnez **On (Oui)**, puis appuyez sur la touche .
- Le cas échéant, personnalisez les autres options de copie (nombre de copies, taille des copies, qualité de l'image, etc.).

Voir aussi :

« Personnalisation des options de copie » à la page 179

- Appuyez sur la touche  (**Start**) pour lancer la copie.

2-Sided (recto verso)

Vous pouvez faire des copies recto verso avec la position de reliure spécifiée.

- Chargez plusieurs documents recto vers le haut dans le chargeur automatique de documents (ADF) en insérant en premier la partie supérieure ou placez un seul document recto vers le bas sur la vitre d'exposition, puis fermez le capot des documents.

Voir aussi :

❑ « Copie depuis le chargeur automatique de documents (ADF) » à la page 178

❑ « Réalisation de copies à partir de la vitre d'exposition » à la page 176

2. Appuyez sur la touche **Copy**.
3. Sélectionnez **2-Sided** (recto verso), puis appuyez sur la touche **OK**.
4. Sélectionnez la position de reliure désirée, puis appuyez sur la touche **OK**.

1->1-Sided (recto > recto)*	Pour faire des copies recto normales.
Flip on Long Edge (Ret. gd côté)	Pour faire des copies recto verso prêtes à être assemblées sur le long côté.
Flip on Short Edge (Ret. pt côté)	Pour faire des copies recto verso prêtes à être assemblées sur le côté court.

* Paramètre de menu par défaut d'usine

5. Le cas échéant, personnalisez les autres options de copie (nombre de copies, taille des copies, qualité de l'image, etc.).

Voir aussi :

« Personnalisation des options de copie » à la page 179

6. Appuyez sur la touche **Start** pour lancer la copie.

Multiple Up (N en 1)

Cette option permet d'imprimer deux images originales sur une feuille de papier.

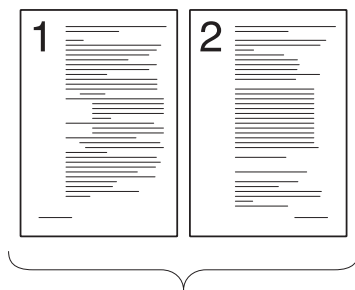

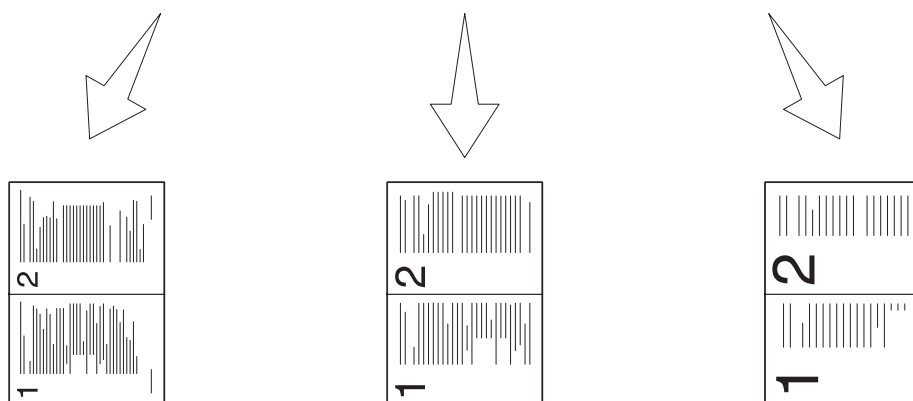

Auto:

Réduit automatiquement la taille des documents sources pour tous les imprimer sur une seule feuille de papier.

ID Card Copy (Copie carte ID):

Imprime les deux côtés d'une carte d'identité sur une seule feuille de papier dans sa taille d'origine.

Manual (Manuel):

Réduit la taille des documents sources en fonction du paramètre Reduce/Enlarge (Réduire/agrandir) et les imprime tous sur une seule feuille de papier.

1. Chargez plusieurs documents recto vers le haut dans le chargeur automatique de documents (ADF) en insérant en premier la partie supérieure ou placez un seul document recto vers le bas sur la vitre d'exposition, puis fermez le capot des documents.

Voir aussi :

❑ « Copie depuis le chargeur automatique de documents (ADF) » à la page 178

❑ « Réalisation de copies à partir de la vitre d'exposition » à la page 176

2. Appuyez sur la touche **Copy**.
3. Sélectionnez **Multiple UP** (N en 1), puis appuyez sur la touche **OK**.
4. Sélectionnez le paramètre désiré, puis appuyez sur la touche **OK**.

Off (Non)*	Copie normalement (une page sur une page) les documents sources.
Auto	Réduit automatiquement la taille des documents sources pour tous les imprimer sur une seule feuille de papier.

ID Card Copy (Copie carte ID)	Imprime les deux côtés d'une carte d'identité sur une seule feuille de papier dans sa taille d'origine.
Manual (Manuel)	Réduit la taille des documents sources en fonction du paramètre <i>Reduce/Enlarge</i> (Réduire/agrandir) et les imprime tous sur une seule feuille de papier.

* Paramètre de menu par défaut d'usine

- Le cas échéant, personnalisez les autres options de copie (nombre de copies, taille des copies [uniquement pour *Off* (Non) ou *Manual* (Manuel)], qualité de l'image, etc.).

Voir aussi :

« *Personnalisation des options de copie* » à la page 179

- Appuyez sur la touche  (**Start**) pour lancer la copie.

Si vous utilisez la vitre d'exposition et que *Multiple UP* (N en 1) est défini sur *Auto*, *ID Card Copy* (Copie carte ID) ou *Manual* (Manuel), l'écran vous demande si vous souhaitez charger une autre page. Sélectionnez *Yes* (Oui) ou *No* (Non), puis appuyez sur la touche .

Si vous avez sélectionné *Yes* (Oui), sélectionnez *Continue* (Continuer) ou *Cancel* (Annuler), puis appuyez sur la touche .

Margin Top/Bottom (Marge haut/bas)





Cette option permet de spécifier les marges supérieure et inférieure de la copie.

- Chargez un ou des documents recto vers le haut dans le chargeur automatique de documents (ADF) en insérant en premier la partie supérieure ou placez un seul document recto vers le bas sur la vitre d'exposition, puis fermez le capot des documents.

Voir aussi :

« *Copie depuis le chargeur automatique de documents (ADF)* » à la page 178

« *Réalisation de copies à partir de la vitre d'exposition* » à la page 176

- Appuyez sur la touche  (**Copy**).
- Sélectionnez *Margin Top/Bottom* (Marge haut/bas), puis appuyez sur la touche .
- Appuyez sur la touche  ou  ou saisissez la valeur désirée à l'aide du pavé numérique, puis appuyez sur la touche .

4mm*/0.2inch (0.2 po.)*	Spécifiez la valeur par incréments de 1 mm (0,1 pouce). Le paramètre de menu par défaut d'usine affiché varie selon la valeur sélectionnée sous mm / inch (mm/po) dans le menu System Settings (Configuration système) . Pour plus d'informations, reportez-vous à la section « mm / inch (mm/po) » à la page 317.
0 - 50mm/0.0 - 2.0inch (2.0 po.)	

* Paramètre de menu par défaut d'usine

- Le cas échéant, personnalisez les autres options de copie (nombre de copies, taille des copies, qualité de l'image, etc.).

Voir aussi :

« *Personnalisation des options de copie* » à la page 179

- Appuyez sur la touche  (**Start**) pour lancer la copie.

Margin Left/Right (Mrg.gch/drte)





Cette option permet de spécifier les marges gauche et droite de la copie.

- Chargez un ou des documents recto vers le haut dans le chargeur automatique de documents (ADF) en insérant en premier la partie supérieure ou placez un seul document recto vers le bas sur la vitre d'exposition, puis fermez le capot des documents.

Voir aussi :

« *Copie depuis le chargeur automatique de documents (ADF)* » à la page 178

« *Réalisation de copies à partir de la vitre d'exposition* » à la page 176

- Appuyez sur la touche  (**Copy**).
- Sélectionnez **Margin Left/Right (Mrg.gch/drte)**, puis appuyez sur la touche .
- Appuyez sur la touche  ou  ou saisissez la valeur désirée à l'aide du pavé numérique, puis appuyez sur la touche .

4mm*/0.2inch (0.2 po.)*	Spécifiez la valeur par incréments de 1 mm (0,1 pouce). Le paramètre de menu par défaut d'usine affiché varie selon la valeur sélectionnée sous mm / inch (mm/po) dans le menu System Settings (Configuration système) . Pour plus d'informations, reportez-vous à la section « mm / inch (mm/po) » à la page 317.
0 - 50mm/0.0 - 2.0inch (2.0 po.)	

* Paramètre de menu par défaut d'usine

5. Le cas échéant, personnalisez les autres options de copie (nombre de copies, taille des copies, qualité de l'image, etc.).

Voir aussi :

« Personnalisation des options de copie » à la page 179

6. Appuyez sur la touche  (**Start**) pour lancer la copie.

Margin Middle (Marge centre)





Cette option permet de spécifier la marge du centre de la copie.

1. Chargez un ou des documents recto vers le haut dans le chargeur automatique de documents (ADF) en insérant en premier la partie supérieure ou placez un seul document recto vers le bas sur la vitre d'exposition, puis fermez le capot des documents.

Voir aussi :

« Copie depuis le chargeur automatique de documents (ADF) » à la page 178

« Réalisation de copies à partir de la vitre d'exposition » à la page 176

2. Appuyez sur la touche  (**Copy**).
3. Sélectionnez Margin Middle (Marge centre), puis appuyez sur la touche .
4. Appuyez sur la touche  ou  ou saisissez la valeur désirée à l'aide du pavé numérique, puis appuyez sur la touche .

0mm*/0.0inch (0.0 po.)*	Spécifiez la valeur par incréments de 1 mm (0,1 pouce). Le paramètre de menu par défaut d'usine affiché varie selon la valeur sélectionnée sous mm / inch (mm/po) dans le menu System Settings (Configuration système). Pour plus d'informations, reportez-vous à la section « mm / inch (mm/po) » à la page 317.
0 - 50mm/0.0 - 2.0inch (2.0 po.)	

* Paramètre de menu par défaut d'usine

5. Le cas échéant, personnalisez les autres options de copie (nombre de copies, taille des copies, qualité de l'image, etc.).

Voir aussi :

« Personnalisation des options de copie » à la page 179

6. Appuyez sur la touche  (**Start**) pour lancer la copie.

Copie d'une carte d'identité

Vous pouvez copier les deux côtés d'une carte d'identité sur une seule feuille de papier dans sa taille d'origine en sélectionnant ID Card Copy (Copie carte ID) au panneau de commande.



Remarque :

Si le paramètre Service Lock (Verrou service) pour Copy (Copie) est défini sur Password Locked (Verr. par MDP), vous devez saisir un mot de passe à quatre chiffres pour utiliser la fonction de copie. Si le paramètre Service Lock (Verrou service) pour Copy (Copie) est défini sur Locked (Verrouillé), la fonction de copie est désactivée et le menu ne s'affiche pas sur l'écran ACL. Pour plus d'informations, reportez-vous à la section « Service Lock (Verrou service) » à la page 324.

1. Placez le recto d'une carte d'identité dirigé vers le bas sur la vitre d'exposition, puis fermez le capot des documents.

Voir aussi :

« Réalisation de copies à partir de la vitre d'exposition » à la page 176

2. Appuyez sur la touche  (**Copy**).
3. Sélectionnez Multiple UP (N en 1), puis appuyez sur la touche .
4. Sélectionnez ID Card Copy (Copie carte ID), puis appuyez sur la touche .
5. Le cas échéant, personnalisez les autres options de copie (qualité de l'image, etc.).

Voir aussi :

« Personnalisation des options de copie » à la page 179

6. Appuyez sur la touche  (**Start**) pour lancer la copie.

Une fois la numérisation terminée, l'écran ACL vous invite à charger une autre page. Sélectionnez Yes (Oui) ou No (Non), puis appuyez sur la touche .

7. Si Yes (Oui) est sélectionné, retournez la carte d'identité, sélectionnez Continue (Continuer), puis appuyez sur la touche  pour lancer la copie du verso.

Modification des paramètres de copie par défaut

Vous pouvez personnaliser les paramètres de copie par défaut à l'aide des éléments de menu que vous utilisez le plus souvent.

1. Appuyez sur la touche **System**.
2. Sélectionnez `Defaults Settinas` (Param défaut), puis appuyez sur la touche **OK**.
3. Sélectionnez `Copy Defaults` (Copie - défaut), puis appuyez sur la touche **OK**.
4. Sélectionnez l'élément de menu désiré, puis appuyez sur la touche **OK**.
5. Sélectionnez le paramètre désiré ou saisissez la valeur à l'aide du pavé numérique, puis appuyez sur la touche **OK**.
6. Répétez les étapes 4 et 5 selon les besoins.
7. Pour arrêter de modifier les paramètres par défaut, appuyez sur la touche **↩ (Back)** jusqu'à ce que l'écran ACL affiche `Select Function` (Sélectionner fonction).

Chapitre 7

Numérisation

Vue d'ensemble de la numérisation

Remarque :

Si le paramètre Service Lock (Verrou service) pour Scan (Numérisation) est défini sur Password Locked (Verr. par MDP), vous devez saisir un mot de passe à quatre chiffres pour utiliser la fonction de numérisation. Si le paramètre Service Lock (Verrou service) est défini sur Locked (Verrouillé), la fonction de numérisation est désactivée et le menu ne s'affiche pas sur l'écran ACL. Pour plus d'informations, reportez-vous à la section « Service Lock (Verrou service) » à la page 324.

Vous pouvez utiliser votre imprimante pour transformer des images et du texte en images modifiables sur votre ordinateur.

Le paramètre de résolution à utiliser lors de la numérisation dépend du type de document source et de ce que vous comptez faire de l'image ou du document numérisé sur votre ordinateur. Pour obtenir un résultat optimum, utilisez les paramètres recommandés suivants.

Type de document source à numériser	Résolution
Documents	Noir et blanc (300 ppp) ou niveaux de gris ou couleur (200 ppp)
Documents de mauvaise qualité ou comportant du texte en petits caractères	Noir et blanc (400 ppp) ou niveaux de gris (300 ppp)
Photographies et images	Couleur (100-200 ppp) ou niveaux de gris (200 ppp)
Images pour une imprimante jet d'encre	150-300 ppp
Images pour une imprimante haute résolution	300-600 ppp

La numérisation à des résolutions supérieures à celles recommandées précédemment risque de dépasser les capacités de l'application. Si vous avez besoin d'une résolution supérieure à celles recommandées, réduisez la taille de l'image à numériser en visualisant (ou en prénumérisant) et en rognant l'image avant de lancer la numérisation.

Numérisation vers un ordinateur connecté via USB

Vous pouvez connecter votre imprimante à un ordinateur avec un câble USB et utiliser l'imprimante comme un scanner.



Utilisation du panneau de commande

La procédure suivante utilise Windows 7 en guise d'exemple.

Remarque :

- Assurez-vous que l'imprimante est connectée à l'ordinateur à l'aide du câble USB.
 - Vous devez utiliser *Express Scan Manager* sur votre ordinateur pour indiquer la destination d'envoi des fichiers image numérisés.
1. Chargez un ou des documents recto vers le haut dans le chargeur automatique de documents (ADF) en insérant en premier la partie supérieure ou placez un seul document recto vers le bas sur la vitre d'exposition, puis fermez le capot des documents.

Voir aussi :

- « Copie depuis le chargeur automatique de documents (ADF) » à la page 178
 - « Réalisation de copies à partir de la vitre d'exposition » à la page 176
2. Appuyez sur la touche  (**Scan**).
 3. Sélectionnez **Scan to Computer(USB)** (Num vers ordinateur (USB)), puis appuyez sur la touche .
 4. Le cas échéant, personnalisez les options de numérisation.
 5. Appuyez sur la touche  (**Start**).

Un fichier de l'image numérisée est généré.

Remarque :

Si une boîte de dialogue pour sélectionner un programme apparaît sur votre ordinateur, sélectionnez **Express Scan Manager-Btype**, puis cliquez sur **OK**. Si vous cochez la case **Always use this program for this action (Toujours utiliser ce programme pour cette action)** au moment de sélectionner **Express Scan Manager-Btype**, l'application sélectionnée est automatiquement utilisée sans que la fenêtre de sélection du programme ne s'affiche.

Voir aussi :

« *Express Scan Manager* » à la page 39

Utilisation du pilote TWAIN

L'imprimante prend en charge le pilote TWAIN (Tool Without An Interesting Name) dans le cadre de la numérisation des images. TWAIN est l'un des composants standard fournis par Microsoft® Windows® XP, Windows Server® 2003, Windows Server 2008, Windows Server 2008 R2, Windows Vista®, Windows 7 et Mac OS® X 10.5/10.6. Il fonctionne avec différents scanners. La procédure suivante utilise Windows 7 en guise d'exemple.

Remarque :

- Assurez-vous que l'imprimante est connectée à l'ordinateur à l'aide du câble USB.
- Lorsque vous utilisez l'imprimante comme imprimante réseau, vous pouvez également numériser des documents sur un réseau au lieu d'utiliser le câble USB.

Dans la procédure suivante, Microsoft Clip Organizer (Bibliothèque multimédia Microsoft) sous Windows 7 est utilisé en guise d'exemple pour numériser une image.

1. Chargez un ou des documents recto vers le haut dans le chargeur automatique de documents (ADF) en insérant en premier la partie supérieure ou placez un seul document recto vers le bas sur la vitre d'exposition, puis fermez le capot des documents.

Voir aussi :

- « *Copie depuis le chargeur automatique de documents (ADF)* » à la page 178
 - « *Réalisation de copies à partir de la vitre d'exposition* » à la page 176
2. Cliquez sur **Start (Démarrer) — All Programs (Tous les programmes) — Microsoft Office — Microsoft Office 2010 Tools (Outils Microsoft Office 2010) — Microsoft Clip Organizer (Bibliothèque multimédia Microsoft)**.
 3. Cliquez sur **File (Fichier) — Add Clips to Organizer (Ajout de clips dans la Bibliothèque multimédia) — From Scanner or Camera (A partir d'un scanner ou d'un appareil photo)**.
 4. Dans la boîte de dialogue **Insert Picture from Scanner or Camera (Insérer une image d'un scanner ou d'un appareil photo)**, sous **Device (Périphérique)**, sélectionnez votre périphérique TWAIN.
 5. Cliquez sur **Custom Insert (Insertion personnalisée)**.

- Sélectionnez vos préférences de numérisation, puis cliquez sur **Preview (Aperçu)** pour afficher l'image d'aperçu.

Remarque :

Preview (Aperçu) est estompé ou désactivé si vous avez sélectionné **Document Feeder Tray (Chargeur de documents)** sous **Scan From (Numériser à partir de)**.

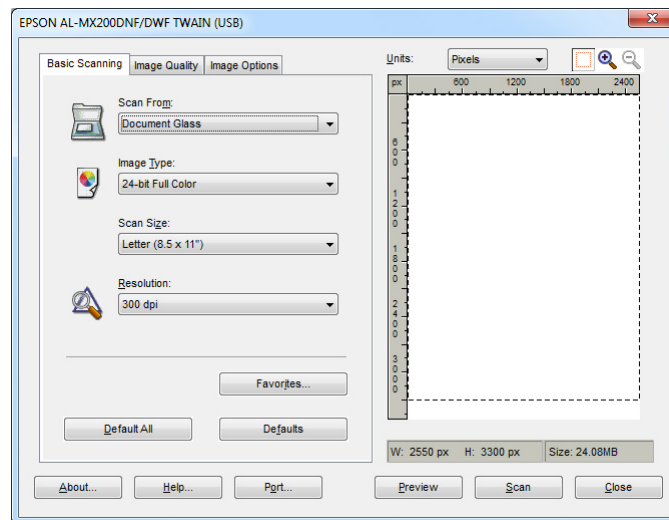

- Sélectionnez les propriétés voulues sous les onglets **Image Quality (Qualité de l'image)** et **Image Options (Options de l'image)**.
- Cliquez sur **Scan (Numériser)** pour lancer la numérisation.

Un fichier de l'image numérisée est généré.

Utilisation du pilote WIA

Votre imprimante prend également en charge le pilote WIA (Windows Image Acquisition) pour la numérisation d'images. WIA est l'un des composants standard fournis par Windows XP (et les systèmes d'exploitation ultérieurs) et fonctionne avec les appareils photo numériques et les scanners. Contrairement au pilote TWAIN, le pilote WIA permet de numériser une image et de la manipuler facilement sans recourir à un logiciel supplémentaire.

La procédure suivante utilise Windows 7 en guise d'exemple.

Remarque :

Assurez-vous que l'imprimante est connectée à l'ordinateur à l'aide du câble USB.

1. Chargez un ou des documents recto vers le haut dans le chargeur automatique de documents (ADF) en insérant en premier la partie supérieure ou placez un seul document recto vers le bas sur la vitre d'exposition, puis fermez le capot des documents.

Voir aussi :

- ❑ « Copie depuis le chargeur automatique de documents (ADF) » à la page 178
- ❑ « Réalisation de copies à partir de la vitre d'exposition » à la page 176

2. Démarrez le logiciel de dessin, tel que Paint.

Remarque :

Sous Windows Vista, utilisez la Galerie de photos Windows au lieu de Paint.

3. Cliquez sur le bouton **Paint** — **From scanner or camera (A partir d'un scanner ou d'un appareil photo)**.

La fenêtre WIA s'affiche.

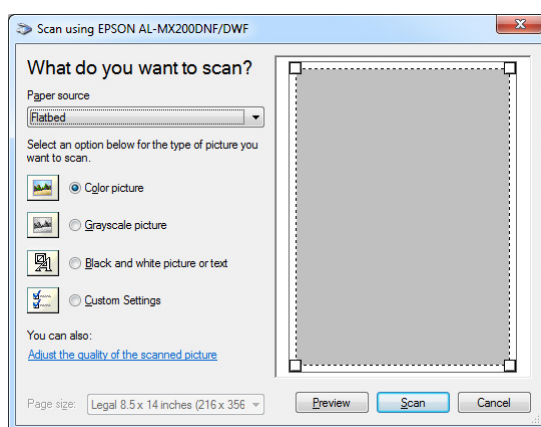

4. Sélectionnez vos préférences de numérisation, puis cliquez sur **Adjust the quality of the scanned picture (Ajuster la qualité de la photo numérisée)** pour afficher la boîte de dialogue **Advanced Properties (Propriétés avancées)**.
5. Sélectionnez les propriétés désirées, y compris la luminosité et le contraste, puis cliquez sur **OK**.
6. Cliquez sur **Scan (Numériser)** pour lancer la numérisation.
7. Cliquez sur le bouton **Paint** — **Save as (Enregistrer sous)**.

- Donnez un nom à l'image, puis sélectionnez un format de fichier et une destination pour enregistrer l'image.

Utilisation d'un scanner sur le réseau

Vous pouvez connecter votre imprimante à un réseau et utiliser la fonctionnalité Scan to Network (Num vers réseau) de l'ordinateur pour numériser.

Vue d'ensemble

La fonctionnalité Numéris. ds serveur/ordinateur permet de numériser un document sur l'imprimante et d'envoyer le document numérisé à un ordinateur en réseau via le protocole FTP ou SMB.

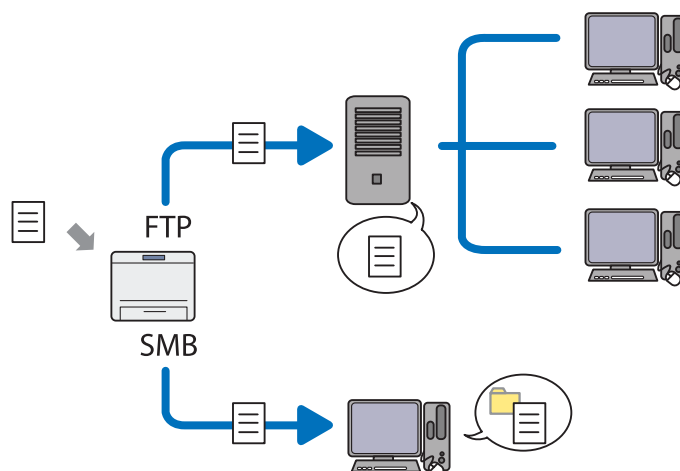

Avec le protocole FTP, vous devez sélectionner un serveur et spécifier une destination pour stocker le document numérisé avec l'utilitaire EpsonNet Config ou Address Book Editor (Editeur carnet d'adresses).

Les éléments suivants sont requis pour utiliser la fonctionnalité Numéris. ds serveur/ordinateur.

Utilisation de SMB

Votre ordinateur doit exécuter l'un des systèmes d'exploitation suivants avec le partage de dossiers activé.

Sous Mac OS X, un compte d'utilisateur partagé est requis sur l'ordinateur Mac OS X.

- Windows Server 2003
 - Windows Server 2008
 - Windows Server 2008 R2
 - Windows XP
 - Windows Vista
 - Windows 7
 - Mac OS X 10.5/10.6/10.7
- Utilisation de FTP

L'un des serveurs FTP suivants et un compte sur le serveur FTP (nom de connexion et mot de passe) sont requis.

- Windows Server 2003, Windows Server 2008, Windows Server 2008 R2, Windows Vista ou Windows 7

Service FTP de Microsoft Internet Information Services 6.0

- Windows XP

Service FTP de Microsoft Internet Information Server 3.0/4.0 ou Internet Information Services 5.0/5.1

- Mac OS X

Service FTP de Mac OS X 10.5.8 - 10.6, 10.7

Pour plus d'informations sur la façon de configurer le service FTP, contactez votre administrateur système.

Pour utiliser la fonctionnalité Scan to Network (Num vers réseau), procédez comme suit.

« Confirmation du nom de connexion et du mot de passe » à la page 204



« Spécification d'une destination pour stocker les documents numérisés » à la page 206



« Configuration de l'imprimante » à la page 218



« Envoi du fichier numérisé sur le réseau » à la page 225

Confirmation du nom de connexion et du mot de passe

Avec SMB

La fonctionnalité Numéris. ds serveur/ordinateur nécessite un compte de connexion utilisateur avec un mot de passe valide et non vide pour l'authentification. Confirmez le nom de l'utilisateur et le mot de passe pour la connexion.

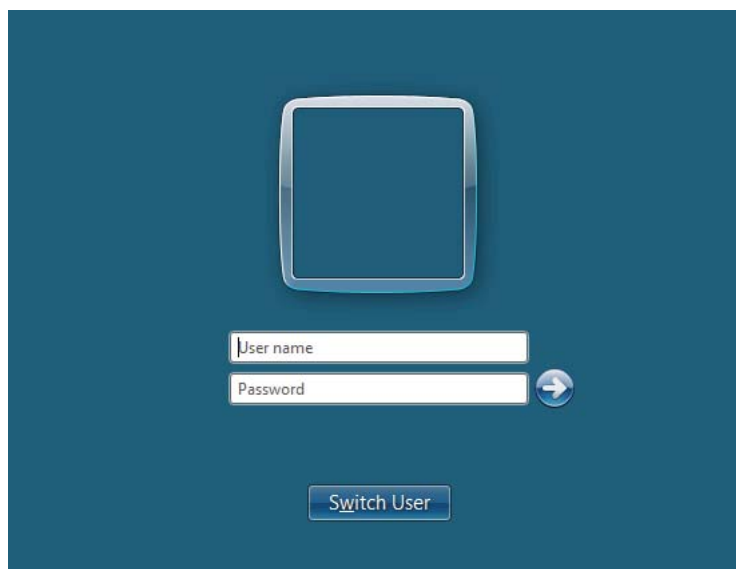

Si vous n'utilisez pas de mot de passe pour votre connexion utilisateur, vous devez en attribuer un à votre compte de connexion utilisateur en suivant la procédure ci-après.

Sous Windows XP :

1. Cliquez sur **start (démarrer) — Control Panel (Panneau de configuration) — User Accounts (Comptes d'utilisateurs)**.
2. Cliquez sur **Change an account (Modifier un compte)**.
3. Sélectionnez votre compte.
4. Cliquez sur **Create a password (Créer un mot de passe)** et ajoutez un mot de passe pour votre compte de connexion utilisateur.

Sous Windows Server 2003 :

1. Cliquez sur **Start (Démarrer) — Administrative Tools (Outils d'administration) — Computer Management (Gestion de l'ordinateur)**.
2. Cliquez sur **Local Users and Groups (Utilisateurs et groupes locaux)**.
3. Double-cliquez sur **Users (Utilisateurs)**.
4. Cliquez avec le bouton droit sur votre compte, puis sélectionnez **Set Password (Définir le mot de passe)**.

Remarque :

Lorsqu'un message d'alerte apparaît, confirmez le message, puis cliquez sur **Proceed (Continuer)**.

5. Ajoutez un mot de passe pour votre compte de connexion utilisateur.

Sous Windows Vista et Windows 7 :

1. Cliquez sur **Start (Démarrer) — Control Panel (Panneau de configuration)**.
2. Cliquez sur **User Accounts and Family Safety (Comptes et protection utilisateurs)**.
3. Cliquez sur **User Accounts (Comptes d'utilisateurs)**.
4. Cliquez sur **Create a password for your account (Créer un mot de passe pour votre compte)** et ajoutez un mot de passe pour votre compte de connexion utilisateur.

Sous Windows Server 2008 et Windows Server 2008 R2 :

1. Cliquez sur **Start (Démarrer) — Control Panel (Panneau de configuration)**.
2. Cliquez sur **User Accounts (Comptes d'utilisateurs)**.
3. Cliquez sur **User Accounts (Comptes d'utilisateurs)**.
4. Cliquez sur **Create a password for your account (Créer un mot de passe pour votre compte)** et ajoutez un mot de passe pour votre compte de connexion utilisateur.

Sous Mac OS X 10.5/10.6/10.7

1. Cliquez sur **System Preferences (Préférences Système) — Accounts (Comptes) (Users & Groups (Utilisateurs et groupes)** pour Mac OS X 10.7).
2. Sélectionnez votre compte.
3. Sélectionnez **Change Password (Modifier le mot de passe)**.
4. Saisissez un mot de passe pour votre compte de connexion utilisateur dans **New password (Nouveau mot de passe) (New Password (Nouveau mot de passe)** sous Mac OS X 10.5).
5. Retapez le mot de passe dans **Verify (Vérifier)**.
6. Cliquez sur **Change Password (Modifier le mot de passe)**.

Après avoir confirmé le nom de connexion d'utilisateur et le mot de passe, reportez-vous à la section « Spécification d'une destination pour stocker les documents numérisés » à la page 206.

Avec FTP

La fonctionnalité Numéris. ds ordinateur/serveur requiert un nom d'utilisateur et un mot de passe. Pour obtenir votre nom d'utilisateur et votre mot de passe, contactez votre administrateur système.

Spécification d'une destination pour stocker les documents numérisés

Avec SMB

Pour configurer un dossier partagé afin de stocker le document numérisé, procédez comme suit.

Sous Windows XP Edition familiale :

1. Créez un dossier dans le répertoire désiré sur votre ordinateur (exemple de nom de dossier : **MyShare**).
2. Cliquez avec le bouton droit sur le dossier, puis sélectionnez **Propriétés (Propriétés)**.
3. Cliquez sur l'onglet **Sharing (Partage)**, puis sélectionnez **Share this folder on the network (Partager ce dossier sur le réseau)**.
4. Saisissez un nom partagé dans la zone **Share name (Nom de partage)**.

Remarque :

- ❑ Notez ce nom partagé, car vous en aurez besoin dans la procédure suivante.

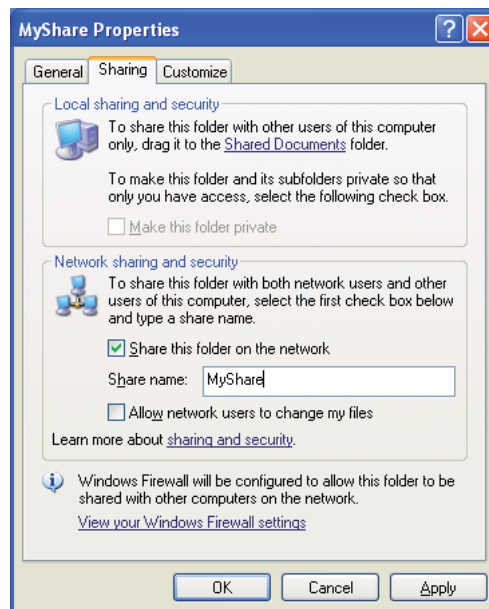

- ❑ Lorsque l'écran suivant s'affiche, cliquez sur **If you understand the security risks but want to share files without running the wizard, click here** (Si vous êtes conscient des risques de sécurité mais que vous voulez partager les fichiers sans exécuter l'Assistant, cliquez ici), sélectionnez **Just enable file sharing (Activer le partage de fichiers)**, puis cliquez sur **OK**.

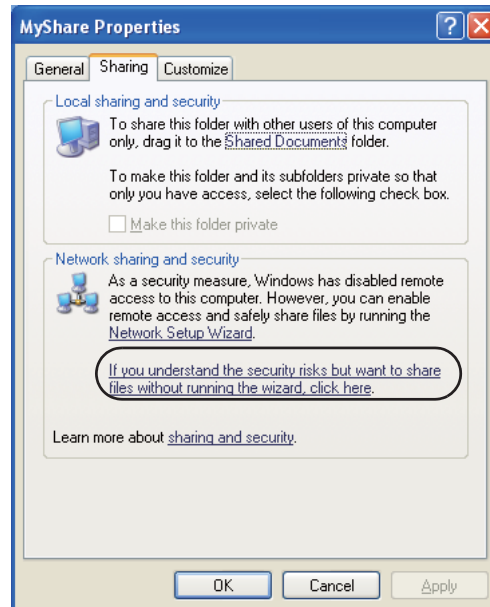

5. Sélectionnez **Allow network users to change my files (Autoriser les utilisateurs réseau à modifier mes fichiers)**.
6. Cliquez sur **Apply (Appliquer)**, puis cliquez sur **OK**.

Remarque :

Pour ajouter des sous-dossiers, créez des dossiers dans le dossier partagé que vous venez de créer. Exemple : Nom du dossier, **MyShare** ; nom du dossier de second niveau, **MyPic** ; nom du dossier de troisième niveau, **John**
MyShare\MyPic\John doit maintenant apparaître dans votre répertoire.

Une fois la création du dossier partagé terminée, passez à la section « Configuration de l'imprimante » à la page 218.

Sous Windows XP Professionnel :

1. Créez un dossier dans le répertoire désiré sur votre ordinateur (exemple de nom de dossier : **MyShare**), puis double-cliquez sur le dossier.
2. Sélectionnez **Folder Options (Options des dossiers)** dans **Tools (Outils)**.

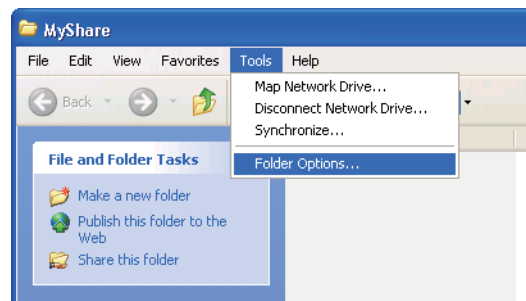

3. Cliquez sur l'onglet **View (Affichage)**, puis décochez la case **Use simple file sharing (Recommended) (Utiliser le partage de fichiers simple (recommandé))**.

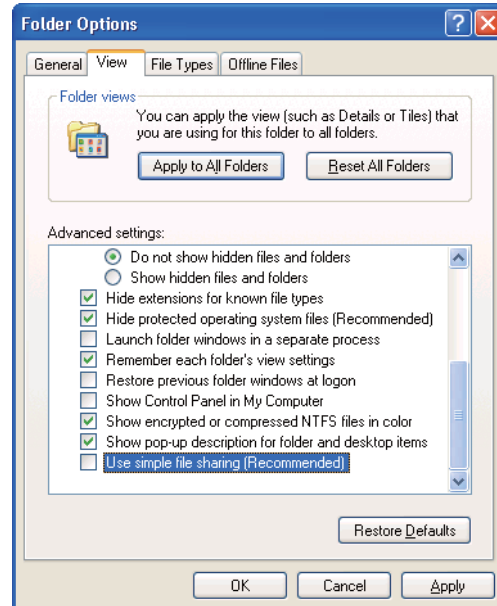

4. Cliquez sur **OK**, puis fermez la fenêtre.
5. Cliquez avec le bouton droit sur le dossier, puis sélectionnez **Properties (Propriétés)**.

- Sélectionnez l'onglet **Sharing (Partage)**, puis sélectionnez **Share this folder (Partager ce dossier)**.
- Saisissez un nom partagé dans la zone **Share name (Nom de partage)**.

Remarque :

Notez ce nom partagé, car vous en aurez besoin dans la procédure suivante.

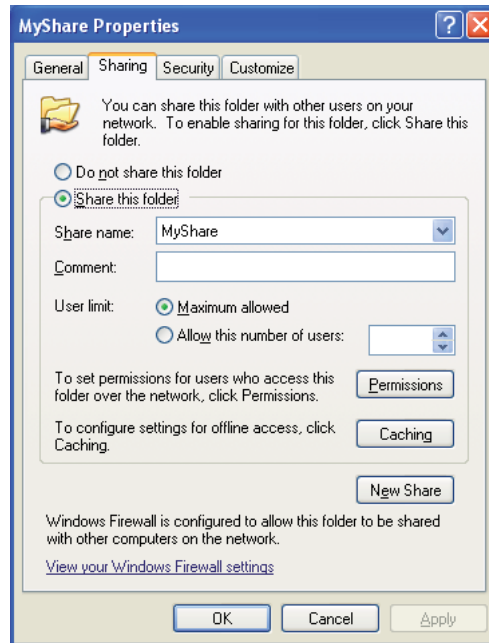

- Cliquez sur **Permissions (Autorisations)** pour créer une autorisation en écriture au niveau de ce dossier.
- Cliquez sur **Add (Ajouter)**.
- Recherchez le nom de connexion d'utilisateur en cliquant sur **Advanced (Avancé)** ou saisissez le nom de connexion d'utilisateur dans la zone **Enter the object names to select (Entrez les noms des objets à sélectionner)**, puis cliquez sur **Check Names (Vérifier les noms)** pour confirmer (exemple de nom de connexion d'utilisateur, **MySelf**).

Remarque :

N'utilisez pas **Everyone (Tout le monde)** comme nom de connexion d'utilisateur.

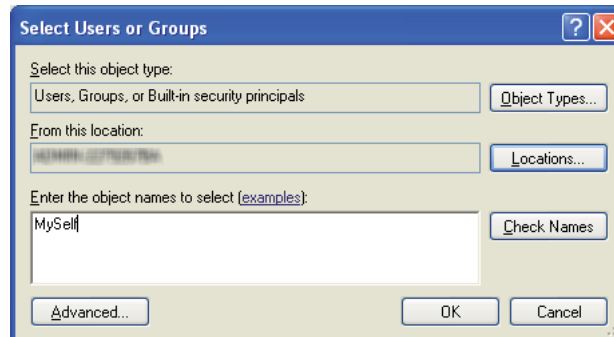

11. Cliquez sur **OK**.
12. Cliquez sur le nom de connexion d'utilisateur que vous venez de saisir. Cochez la case **Full Control (Contrôle total)**. Vous serez alors autorisé(e) à envoyer le document dans ce dossier.

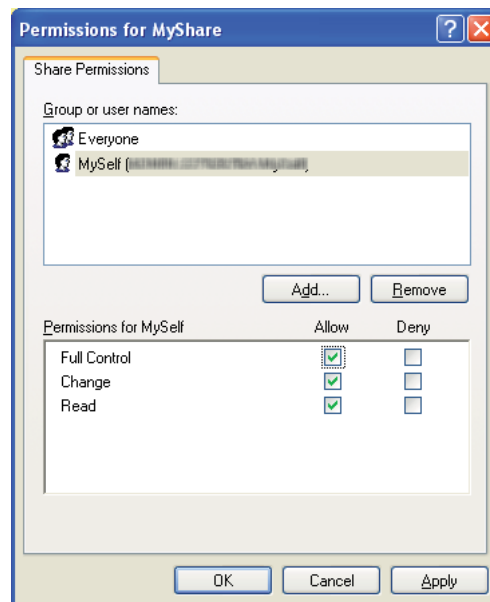

13. Cliquez sur **OK**.
14. Cliquez sur **Apply (Appliquer)**, puis cliquez sur **OK**.

Remarque :

Pour ajouter des sous-dossiers, créez des dossiers dans le dossier partagé que vous venez de créer.
Exemple : Nom du dossier, **MyShare** ; nom du dossier de second niveau, **MyPic** ; nom du dossier de troisième niveau, **John**
MyShare\MyPic\John doit maintenant apparaître dans votre répertoire.

Une fois la création du dossier partagé terminée, passez à la section « Configuration de l'imprimante » à la page 218.

Sous Windows Server 2003 :

1. Créez un dossier dans le répertoire désiré sur votre ordinateur (exemple de nom de dossier : **MyShare**).
2. Cliquez avec le bouton droit sur le dossier, puis sélectionnez **Propriétés (Propriétés)**.
3. Cliquez sur l'onglet **Sharing (Partage)**, puis sélectionnez **Share this folder (Partager ce dossier)**.
4. Saisissez un nom partagé dans la zone **Share name (Nom de partage)**.

Remarque :

Notez ce nom partagé, car vous en aurez besoin dans la procédure suivante.

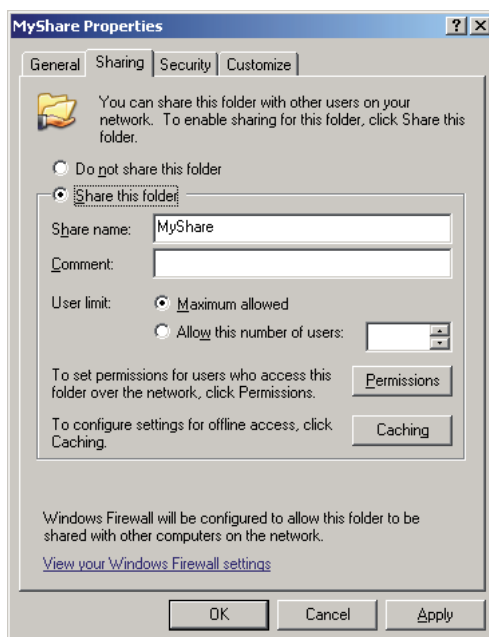

5. Cliquez sur **Permissions (Autorisations)** pour attribuer l'autorisation en écriture à ce dossier.
6. Cliquez sur **Add (Ajouter)**.
7. Recherchez le nom de connexion d'utilisateur en cliquant sur **Advanced (Avancé)** ou saisissez le nom de connexion d'utilisateur dans la zone **Enter the object names to select (Entrez les noms des objets à sélectionner)**, puis cliquez sur **Check Names (Vérifier les noms)** pour confirmer (exemple de nom de connexion d'utilisateur, **MySelf**).

Remarque :

N'utilisez pas **Everyone (Tout le monde)** comme nom de connexion d'utilisateur.

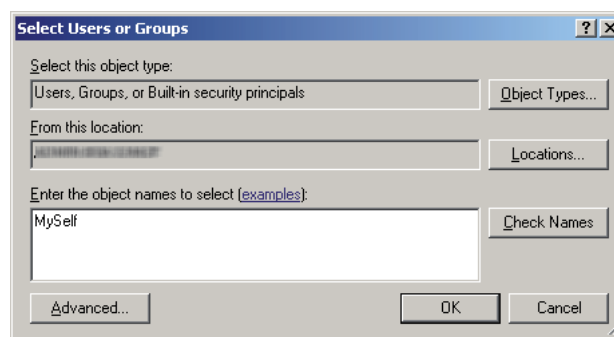

8. Cliquez sur **OK**.

9. Cliquez sur le nom de connexion d'utilisateur que vous venez de saisir. Cochez la case **Full Control (Contrôle total)**. Vous serez alors autorisé(e) à envoyer le document à ce dossier.

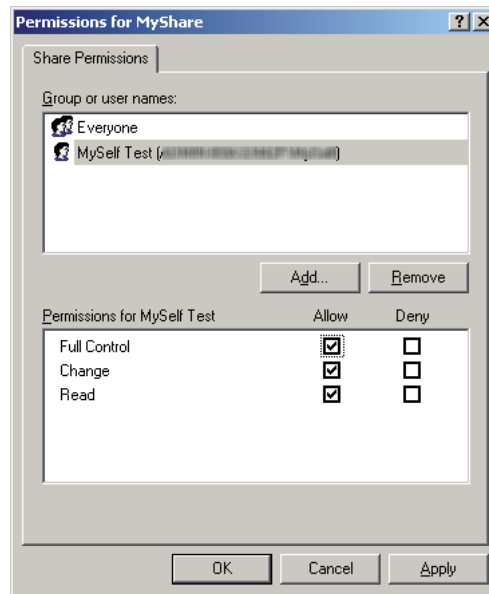

10. Cliquez sur **OK**.
11. Spécifiez d'autres paramètres, le cas échéant, puis cliquez sur **Apply (Appliquer)** et sur **OK**.

Remarque :

Pour ajouter des sous-dossiers, créez des dossiers dans le dossier partagé que vous venez de créer. Exemple : Nom du dossier, **MyShare** ; nom du dossier de second niveau, **MyPic** ; nom du dossier de troisième niveau, **John**
MyShare\MyPic\John doit maintenant apparaître dans votre répertoire.

Une fois la création du dossier partagé terminée, passez à la section « Configuration de l'imprimante » à la page 218.

Sous Windows Vista, Windows 7, Windows Server 2008, Windows Server 2008 R2 :

1. Créez un dossier dans le répertoire désiré sur votre ordinateur (exemple de nom de dossier : **MyShare**).
2. Cliquez avec le bouton droit sur le dossier, puis sélectionnez **Properties (Propriétés)**.
3. Cliquez sur l'onglet **Sharing (Partage)**, puis sélectionnez **Advanced Sharing (Partage avancé)**.

Lorsque la boîte de dialogue **User Account Control (Contrôle de compte d'utilisateur)** s'affiche, cliquez sur **Continue (Continuer)** (**Yes** sous Windows 7).

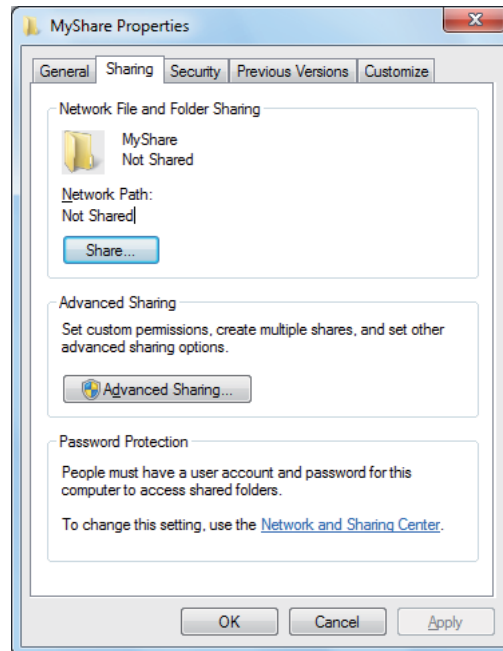

4. Cochez la case **Share this folder (Partager ce dossier)**.
5. Saisissez un nom partagé dans la zone **Share name (Nom de partage)**.

Remarque :

Notez ce nom partagé, car vous en aurez besoin dans la procédure suivante.

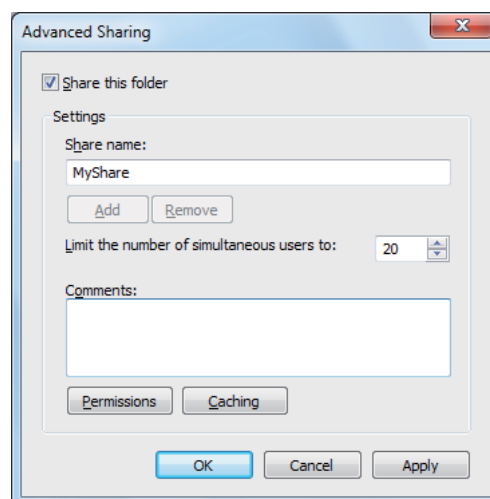

6. Cliquez sur **Permissions (Autorisations)** pour attribuer l'autorisation en écriture à ce dossier.
7. Cliquez sur **Add (Ajouter)**.
8. Recherchez le nom de connexion d'utilisateur en cliquant sur **Advanced (Avancé)** ou saisissez le nom de connexion d'utilisateur dans la zone **Enter the object names to select (Entrez les noms des objets à sélectionner)**, puis cliquez sur **Check Names (Vérifier les noms)** pour confirmer (exemple de nom de connexion d'utilisateur, **MySelf**).

Remarque :

N'utilisez pas **Everyone (Tout le monde)** comme nom de connexion d'utilisateur.

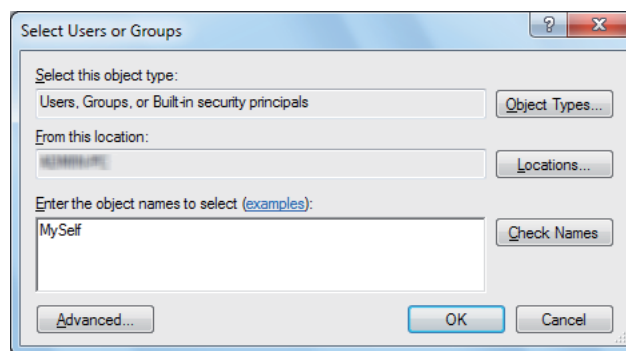

9. Cliquez sur **OK**.

10. Cliquez sur le nom de connexion d'utilisateur que vous venez de saisir. Cochez la case **Full Control (Contrôle total)**. Vous serez alors autorisé(e) à envoyer le document à ce dossier.

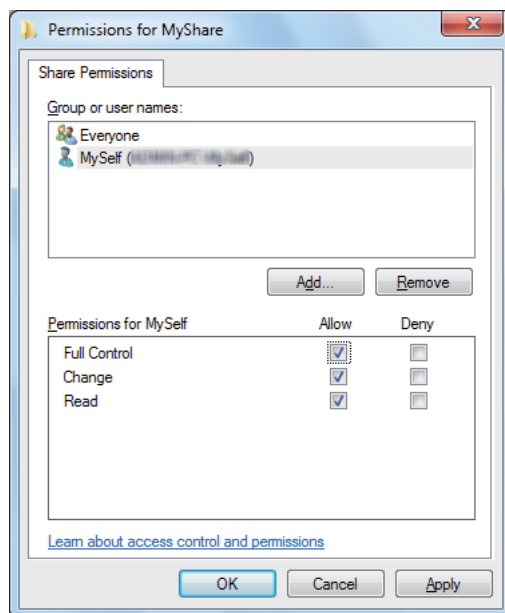

11. Cliquez sur **OK**.
12. Cliquez sur **OK** pour quitter la boîte de dialogue **Advanced Sharing (Partage avancé)**.
13. Cliquez sur **Close (Fermer)**.

Remarque :

Pour ajouter des sous-dossiers, créez des dossiers dans le dossier partagé que vous venez de créer. Exemple : Nom du dossier, **MyShare** ; nom du dossier de second niveau, **MyPic** ; nom du dossier de troisième niveau, **John**
MyShare\MyPic\John doit maintenant apparaître dans votre répertoire.

Une fois la création du dossier partagé terminée, passez à la section « Configuration de l'imprimante » à la page 218.

Sous Mac OS X 10.5/10.6/10.7 :

1. Créez un dossier dans le répertoire désiré sur votre ordinateur (exemple de nom de dossier : **MyShare**).

Remarque :

Notez ce nom de dossier, car vous en aurez besoin dans la procédure suivante.

2. Sélectionnez le dossier créé, puis sélectionnez **Get Info (Lire les informations)** dans le menu **File (Fichier)**.
3. Cochez la case **Shared Folder (Dossier partagé) (Shared folder [Dossier partagé]** pour Mac OS X 10.5).
4. Ouvrez **Sharing & Permissions (Partage et permissions)**.
5. Cliquez sur le signe plus (+).
6. Spécifiez un compte à partager, puis cliquez sur **Select (Sélectionner)**.
7. Attribuez au **Privilege (Privilège)** la valeur **Read & Write (Lecture et écriture)**.
8. Répétez les étapes 5 à 7 selon les besoins, puis fermez la fenêtre.
9. Ouvrez **System Preferences (Préférences Système)**, puis cliquez sur **Sharing (Partage)**.
10. Cochez la case **File Sharing (Partage de fichiers)**, puis cliquez sur **Options**.
11. Cochez la case **Share files and folders using SMB (Windows) (Partager les fichiers et les dossiers via SMB (Windows)) (Share files and folders using SMB (Partager les fichiers et les dossiers via SMB)** sous Mac OS X 10.5) et sélectionnez votre nom de compte.
12. Saisissez le mot de passe de votre compte, puis cliquez sur **OK**.
13. Cliquez sur **Done (Fermer)**.

Avec FTP

Configurez une destination pour stocker le document numérisé avec l'utilitaire EpsonNet Config. Pour configurer une destination avec l'utilitaire EpsonNet Config, reportez-vous à la section « Utilisation de l'utilitaire EpsonNet Config » à la page 219

Configuration de l'imprimante

Vous pouvez configurer l'imprimante de manière à utiliser la fonctionnalité Numéris. ds serveur/ordinateur avec l'utilitaire EpsonNet Config ou Address Book Editor (Editeur carnet d'adresses).

La procédure suivante utilise Windows 7 en guise d'exemple.

Utilisation de l'utilitaire EpsonNet Config

1. Lancez votre navigateur Web.
2. Saisissez l'adresse IP de l'imprimante dans la barre d'adresses, puis appuyez sur la touche **Enter**.

EpsonNet Config s'affiche dans votre navigateur.

Remarque :

Pour plus d'informations sur la façon de vérifier l'adresse IP de l'imprimante, reportez-vous à la section « Vérification des paramètres IP » à la page 51.

3. Cliquez sur l'onglet **Address Book (Carnet d'adresses)**.

Si un nom d'utilisateur et un mot de passe sont requis, saisissez les valeurs appropriées.

Remarque :

Le nom d'utilisateur et le mot de passe par défaut sont vides.



4. Sous **Network Scan (Comp./Serv.) (Numérisation réseau (PC/Serveur))**, cliquez sur **Computer/Server Address Book (Carnet d'adresses PC / Serveur)**.

5. Sélectionnez n'importe quel nombre inutilisé, puis cliquez sur **Add (Ajouter)**.

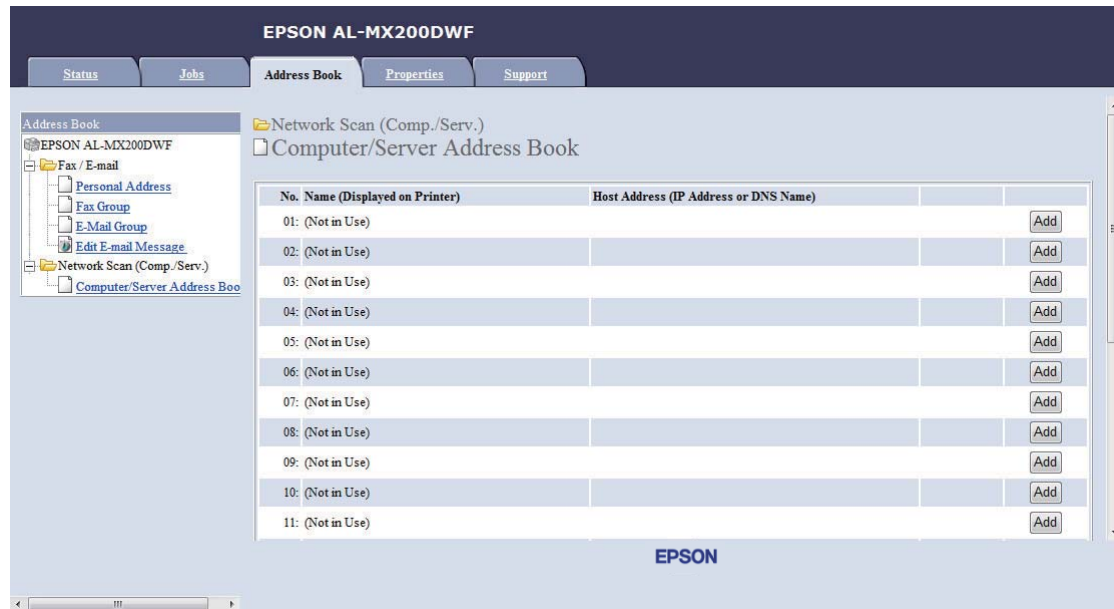

La page **Add Network Scan Address (Ajouter adresse num. réseau)** s'affiche.

No.	01
1— Name (Displayed on Printer)	<input type="text"/>
2— Network Type	* Sever FTP <input type="button" value="v"/>
3— Host Address (IP Address or DNS Name)	<input type="text"/>
4— Port Number	<input type="text"/> FTP(21, 5000 - 65535), SMB(139, 5000 - 65535)
5— Login Name (if required by host)	<input type="text"/>
6— Login Password	<input type="text"/>
7— Re-enter Password	<input type="text"/>
8— Name of Shared Directory	<input type="text"/>
	e.g. SMB(Share, Sharedfolder)
9— Subdirectory Path (optional)	<input type="text"/>

Pour remplir les champs, saisissez les informations comme suit :

1	Name (Displayed on Printer) (Nom (affiché sur l'imprimante))	Saisissez un nom convivial tel que vous voulez qu'il apparaisse dans le Address Book (Carnet d'adresses).
---	---	---

2	Network Type (Type de réseau)	Sélectionnez Server FTP (Serveur FTP) pour utiliser un serveur FTP. Sélectionnez Computer SMB (Ordinateur SMB) pour stocker les documents numérisés dans un dossier partagé de votre ordinateur.
3	Host Address (IP Address or DNS Name) (Adresse de l'hôte (adresse IP ou nom DNS))	Saisissez le nom du serveur ou l'adresse IP de l'ordinateur ou du serveur FTP. Par exemple : <input type="checkbox"/> Pour Server FTP (Serveur FTP) : Nom du serveur : monhôte.exemple.fr (monhôte : nom de l'hôte, exemple.fr : nom du domaine) Adresse IP : 192.168.1.100 <input type="checkbox"/> Pour Computer SMB (Ordinateur SMB) : Nom du serveur : monhôte Adresse IP : 192.168.1.100
4	Port Number (Numéro port)	Saisissez le numéro de port du serveur. Si vous n'en êtes pas sûr(e), vous pouvez saisir la valeur par défaut (139 pour SMB et 21 pour FTP).
5	Login Name (if required by host) (Nom de connexion (si requis par l'hôte))	Saisissez le nom du compte d'utilisateur qui a accès au dossier partagé sur votre ordinateur ou serveur FTP.
6	Login Password (Mot de passe de connexion)	Saisissez le mot de passe correspondant au nom de connexion ci-dessus. Remarque : Un mot de passe vide n'est pas valide dans la fonctionnalité Numéris. ds ordinateur. Assurez-vous que votre mot de passe est valide pour le compte de connexion utilisateur. (Reportez-vous à la section « Confirmation du nom de connexion et du mot de passe » à la page 204 pour plus d'informations sur la façon d'ajouter un mot de passe à votre compte de connexion utilisateur).
7	Re-enter Password (Confirmez le mot de passe)	Retapez le mot de passe.
8	Name of Shared Directory (Nom du répertoire partagé)	Pour Computer SMB (Ordinateur SMB) uniquement. Saisissez le nom du dossier partagé sur votre ordinateur dans lequel vous voulez stocker les documents numérisés.

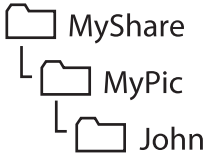
9	Subdirectory Path (optional) (Chemin du sous-répertoire (facultatif))	<p>Pour Computer SMB (Ordinateur SMB)</p> <p>Pour stocker des documents numérisés dans le dossier partagé spécifié pour Name of Shared Directory (Nom du répertoire partagé), laissez cette zone vierge.</p> <p>Pour stocker des documents numérisés dans un sous-dossier du dossier partagé, saisissez le chemin au sous-dossier comme illustré ci-dessous.</p> <p>Exemple : Nom du dossier partagé, MyShare ; nom du dossier de second niveau, MyPic ; nom du dossier de troisième niveau, John</p> <p>MyShare\MyPic\John doit maintenant apparaître dans votre répertoire.</p> <div style="text-align: center;">  <pre> graph TD MS[MyShare] --> MP[MyPic] MP --> J[John] </pre> </div> <p>Dans ce cas, saisissez pour Subdirectory Path (optional) (Chemin du sous-répertoire (facultatif)) comme suit :</p> <p>\MyPic\John</p> <p>Pour Server FTP (Serveur FTP)</p> <p>Saisissez le chemin du serveur FTP dans lequel vous voulez stocker les documents numérisés.</p>
---	--	--

Une fois la configuration de l'imprimante terminée, passez à la section « Envoi du fichier numérisé sur le réseau » à la page 225.

Utilisation de l'Address Book Editor (Editeur carnet d'adresses)

1. Cliquez sur **Start (Démarrer) — All Programs (Tous les programmes) — EPSON —** votre imprimante — **Address Book Editor (Editeur carnet d'adresses)**.

Remarque :

- La fenêtre de sélection d'un périphérique s'affiche si plusieurs pilotes de fax sont installés sur votre ordinateur. Dans ce cas, cliquez sur le nom de l'imprimante de votre choix sous **Device Name (Nom de périphérique)**.
 - La fenêtre **Enter Password (Saisir le mot de passe)** s'affiche lorsque **Panel Lock Set (Déverrouillage panneau)** a la valeur **Enable (Activer)**. Dans ce cas, saisissez le mot de passe que vous avez spécifié, puis cliquez sur **OK**.
2. Cliquez sur **OK** dans la fenêtre du message « Retrieval Successful (Récupération réussie) ».

3. Cliquez sur **Tool (Outil) — New (Device Address Book) (Nouveau (Carnet d'adresses du périphérique)) — Server (Serveur)**.

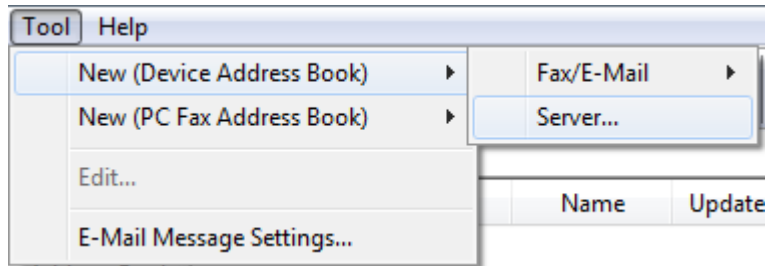

La boîte de dialogue **Server Address (Adresse serveur)** s'affiche.

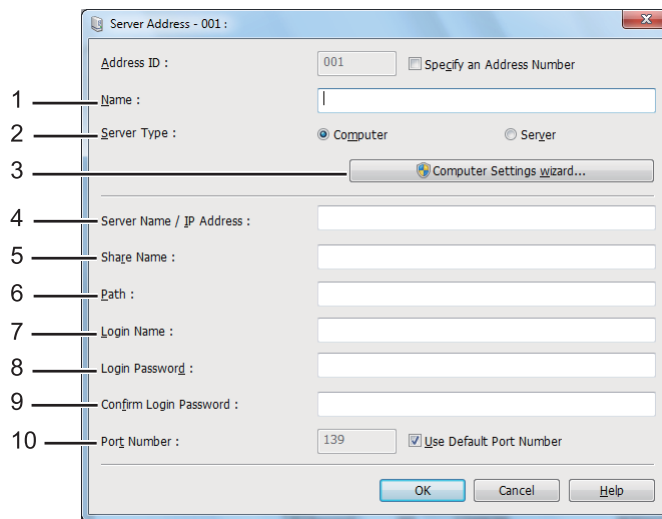

Pour remplir les champs, saisissez les informations comme suit :

1	Name (Nom)	Saisissez un nom convivial tel que vous voulez qu'il apparaisse dans le Address Book (Carnet d'adresses).
2	Server Type (Type de serveur)	Sélectionnez Computer (Ordinateur) pour stocker les documents numérisés dans un dossier partagé de votre ordinateur. Sélectionnez Server (Serveur) pour utiliser un serveur FTP.

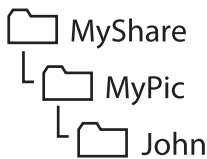
3	Computer Settings wizard (Assistant de paramètres de l'ordinateur)	<p>Pour Computer (Ordinateur) uniquement.</p> <p>Cliquez sur cette touche pour ouvrir l'Assistant qui vous guide tout au long des étapes à suivre.</p> <p>Une fois que vous avez effectué les étapes de l'Assistant, les paramètres correspondant à Server Address (Adresse serveur) sont configurés automatiquement. Pour plus d'informations, cliquez sur le bouton Help (Aide).</p>
4	Server Name/IP Address (Nom du serveur/adresse IP)	<p>Saisissez le nom du serveur ou l'adresse IP de l'ordinateur ou du serveur FTP.</p> <p>Par exemple :</p> <ul style="list-style-type: none"> <input type="checkbox"/> Pour Computer (Ordinateur) : Nom du serveur : monhôte Adresse IP : 192.168.1.100 <input type="checkbox"/> Pour Server (Serveur) : Nom du serveur : monhôte.exemple.fr (monhôte : nom de l'hôte, exemple.fr : nom du domaine) Adresse IP : 192.168.1.100
5	Share Name (Nom de partage)	<p>Pour Computer (Ordinateur) uniquement.</p> <p>Saisissez le nom du dossier partagé sur votre ordinateur.</p>
6	Path (Chemin)	<p>Pour Computer (Ordinateur)</p> <p>Pour stocker des documents numérisés dans le dossier partagé spécifié pour Share Name (Nom de partage), laissez cette zone vierge.</p> <p>Pour stocker des documents numérisés dans un sous-dossier du dossier partagé, saisissez le chemin au sous-dossier comme illustré ci-dessous.</p> <p>Exemple : Nom du dossier partagé, MyShare ; nom du dossier de second niveau, MyPic ; nom du dossier de troisième niveau, John</p> <p>MyShare\MyPic\John doit maintenant apparaître dans votre répertoire.</p> <div style="text-align: center;">  <pre> graph TD MS[MyShare] --- MP[MyPic] MP --- J[John] </pre> </div> <p>Dans ce cas, saisissez pour Path (Chemin) comme suit :</p> <p>\MyPic\John</p> <p>Pour Server (Serveur)</p> <p>Saisissez le chemin du serveur FTP dans lequel vous voulez stocker les documents numérisés.</p>

7	Login Name (Nom connexion)	Saisissez le nom du compte d'utilisateur qui a accès au dossier partagé sur votre ordinateur ou serveur FTP.
8	Login Password (Mot de passe de connexion)	Saisissez le mot de passe correspondant au nom de connexion ci-dessus. Remarque : Un mot de passe vide n'est pas valide dans la fonctionnalité Numéris. ds serveur/ordinateur. Assurez-vous que votre mot de passe est valide pour le compte de connexion utilisateur. (Reportez-vous à la section « Confirmation du nom de connexion et du mot de passe » à la page 204 pour plus d'informations sur la façon d'ajouter un mot de passe à votre compte de connexion utilisateur.)
9	Confirm Login Password (Confirmer mot passe)	Retapez le mot de passe.
10	Port Number (Numéro port)	Saisissez le numéro de port. Si vous n'en êtes pas sûr(e), vous pouvez saisir la valeur par défaut (139 pour SMB et 21 pour FTP).

Une fois la configuration de l'imprimante terminée, passez à la section « Envoi du fichier numérisé sur le réseau » à la page 225.





Envoi du fichier numérisé sur le réseau

1. Chargez un ou des documents recto vers le haut dans le chargeur automatique de documents (ADF) en insérant en premier la partie supérieure ou placez un seul document recto vers le bas sur la vitre d'exposition, puis fermez le capot des documents.

Voir aussi :

« Copie depuis le chargeur automatique de documents (ADF) » à la page 178

« Réalisation de copies à partir de la vitre d'exposition » à la page 176

2. Appuyez sur la touche  (**Scan**).
3. Sélectionnez `Scan to Network` (Num vers réseau), puis appuyez sur la touche .
4. Sélectionnez `Scan to (Numéris. ds)`, puis appuyez sur la touche .
5. Sélectionnez `Computer(Network) (Ordi. (réseau))`, `Server(FTP) (Serveur (FTP))` ou `Search Address Book (Recherche dans c. adresses)`, puis appuyez sur la touche .

`Computer(Network) (Ordi. (réseau))` : permet de stocker des documents sur l'ordinateur à l'aide du protocole SMB.

Server(FTP) (Serveur (FTP)) : permet de stocker des documents sur le serveur à l'aide du protocole FTP.

Search Address Book (Recherche dans c. adresses) : permet de sélectionner l'adresse du serveur enregistrée dans le Address Book (Carnet d'adresses).

6. Sélectionnez une destination dans laquelle vous voulez stocker les documents numérisés, puis appuyez sur la touche **OK**.
7. Le cas échéant, personnalisez les options de numérisation.
8. Appuyez sur la touche **Start** pour envoyer un fichier contenant le ou les documents numérisés.

Numérisation vers un périphérique de stockage USB

La fonctionnalité Scan to USB Memory (Num vers clé USB) permet de numériser des documents et d'enregistrer les données numérisées sur un périphérique de stockage USB. Pour numériser des documents et les enregistrer, procédez comme suit :

1. Chargez un ou des documents recto vers le haut dans le chargeur automatique de documents (ADF) en insérant en premier la partie supérieure ou placez un seul document recto vers le bas sur la vitre d'exposition, puis fermez le capot des documents.

Voir aussi :

- « Copie depuis le chargeur automatique de documents (ADF) » à la page 178
 - « Réalisation de copies à partir de la vitre d'exposition » à la page 176
2. Insérez un périphérique de stockage USB dans le port USB avant de l'imprimante.

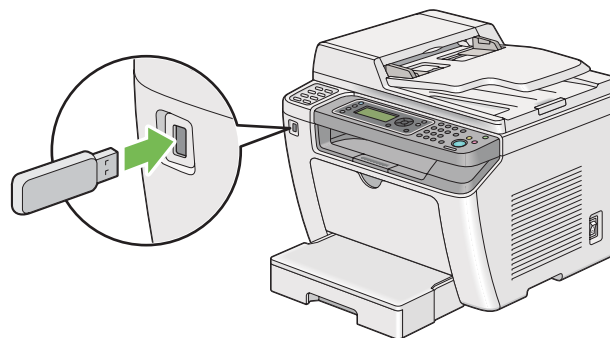

USB Memory (Clé USB) s'affiche.

3. Sélectionnez `Scan to (Numéris. ds)`, puis appuyez sur la touche **OK**.
4. Sélectionnez `Save to USB Drive (Enres. sur lecteur USB)` ou un dossier pour enregistrer un fichier, puis appuyez sur la touche **OK**.
5. Sélectionnez les options de numérisation désirées.
6. Appuyez sur la touche **Start**.

Une fois la numérisation terminée, l'écran ACL vous invite à charger une autre page. Sélectionnez `No (Non)` ou `Yes (Oui)`, puis appuyez sur la touche **OK**.

Si vous avez sélectionné `Yes (Oui)`, sélectionnez `Continue (Continuer)` ou `Cancel (Annuler)`, puis appuyez sur la touche **OK**.

Envoi d'un courriel avec l'image numérisée

L'envoi d'un courriel avec l'image numérisée depuis votre imprimante est facilité par un carnet d'adresses. Vous pouvez créer ce carnet d'adresses avec EpsonNet Config. Pour plus d'informations, reportez-vous à la section « Ajout d'une entrée au Address Book (Carnet d'adresses) » à la page 227.

Ajout d'une entrée au Address Book (Carnet d'adresses)

La procédure suivante utilise Windows 7 en guise d'exemple.

1. Lancez votre navigateur Web.
2. Saisissez l'adresse IP de l'imprimante dans la barre d'adresses, puis appuyez sur la touche **Enter**.

EpsonNet Config s'affiche dans votre navigateur.

Remarque :

Pour plus d'informations sur la façon de vérifier l'adresse IP de l'imprimante, reportez-vous à la section « Vérification des paramètres IP » à la page 51.

3. Cliquez sur l'onglet **Address Book (Carnet d'adresses)**.

Si un nom d'utilisateur et un mot de passe sont requis, saisissez les valeurs appropriées.

Remarque :

Le nom d'utilisateur et le mot de passe par défaut sont vides.

4. Sous **Fax / E-mail (Fax/Courriel)**, cliquez sur **Personal Address (Adresse personnelle)**.

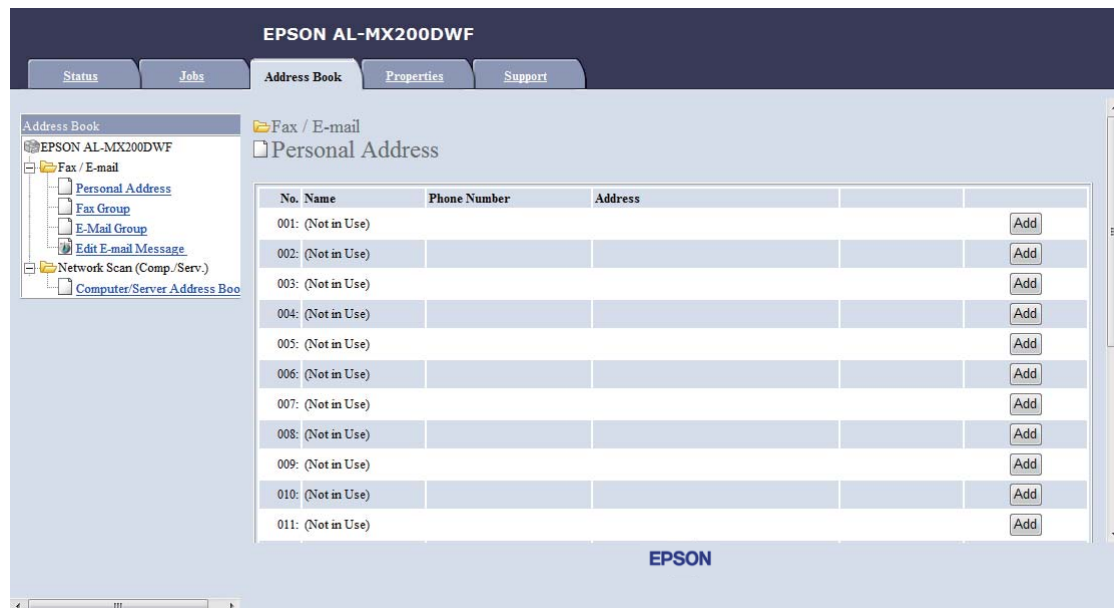

5. Sélectionnez n'importe quel nombre inutilisé, puis cliquez sur **Add (Ajouter)**.

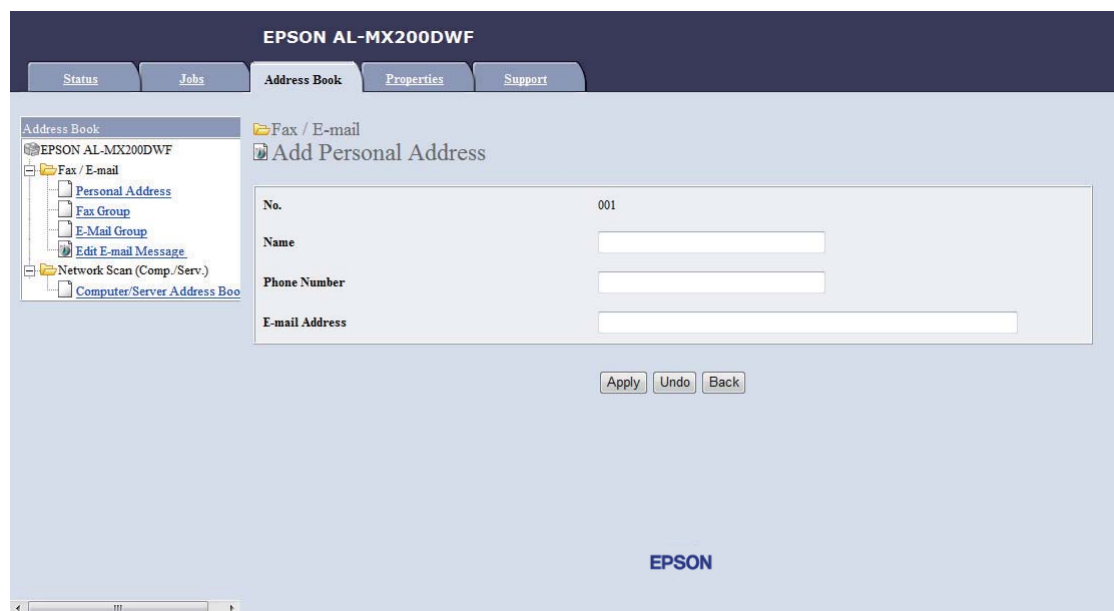

La page **Add Personal Address (Ajouter adresse personnelle)** s'affiche.

6. Saisissez un nom, un numéro de téléphone et une adresse électronique dans les champs **Name (Nom)**, **Phone Number (Numéro de tél)** et **E-mail Address (Adresse électronique)**.
7. Cliquez sur le bouton **Apply (Appliquer)**.

Configuration d'un serveur SMTP

Pour utiliser la fonctionnalité Scan to E-Mail (Num -> courriel), vous devez d'abord configurer les informations de votre serveur SMTP (Simple Mail Transfer Protocol). SMTP est un protocole utilisé pour l'envoi de courriels.

La procédure suivante utilise Windows 7 en guise d'exemple.

1. Lancez votre navigateur Web.
2. Saisissez l'adresse IP de l'imprimante dans la barre d'adresses, puis appuyez sur la touche **Enter**.

EpsonNet Config s'affiche dans votre navigateur.

Remarque :

Pour plus d'informations sur la façon de vérifier l'adresse IP de l'imprimante, reportez-vous à la section « Vérification des paramètres IP » à la page 51.

3. Cliquez sur l'onglet **Properties (Propriétés)**.

4. Cliquez sur **Port Status (État du port)**.

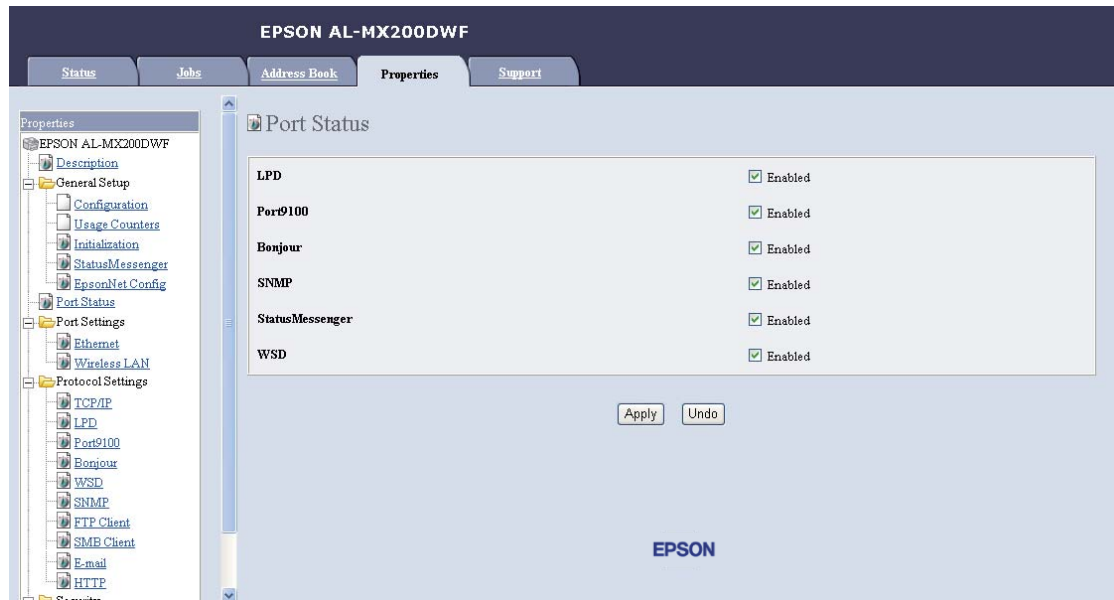

5. Assurez-vous que la case **Enabled (Activée)** pour **SNMP** est cochée.
6. Sous **Protocol Settings (Paramètres de protocole)**, cliquez sur **E-mail (Courriel)**.

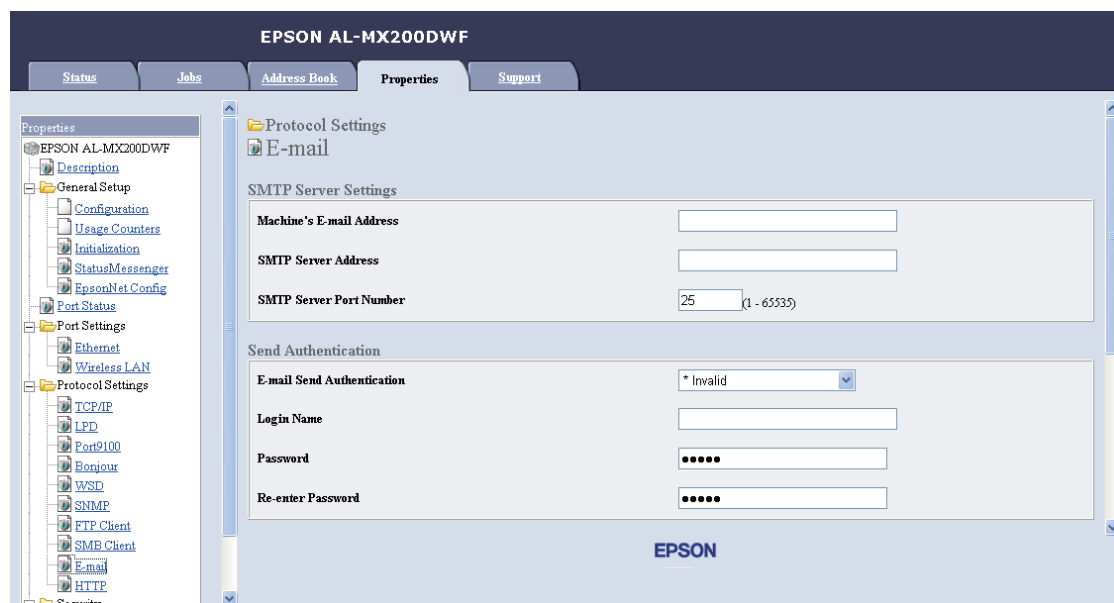

7. Saisissez vos paramètres de courriel, puis cliquez sur **Apply (Appliquer)**.

Remarque :





- ❑ Selon l'environnement, vous aurez également besoin de configurer **Send Authentication (Envoyer authentification)**.
- ❑ Contactez votre administrateur système pour obtenir vos paramètres de courriel, le cas échéant.

Envoi d'un courriel avec le fichier numérisé



1. Chargez un ou des documents recto vers le haut dans le chargeur automatique de documents (ADF) en insérant en premier la partie supérieure ou placez un seul document recto vers le bas sur la vitre d'exposition, puis fermez le capot des documents.



Voir aussi :



- ❑ « Copie depuis le chargeur automatique de documents (ADF) » à la page 178
- ❑ « Réalisation de copies à partir de la vitre d'exposition » à la page 176

2. Appuyez sur la touche  (**Scan**).
3. Sélectionnez **Scan to E-Mail (Num -> courriel)**, puis appuyez sur la touche .
4. Sélectionnez **E-Mail to (Courriel ds)**, puis appuyez sur la touche .
5. Sélectionnez le paramètre répertorié ci-dessous, puis appuyez sur la touche .

Keypad (Pavé num.) : saisissez directement l'adresse électronique, puis appuyez sur la touche .

Address Book (Carnet d'adresses) : sélectionnez l'adresse électronique enregistrée dans le Address Book (Carnet d'adresses) de courriel, appuyez sur la touche  pour sélectionner **TO** ou **BCC (CCI)**, puis appuyez sur la touche .

E-Mail Group (Courr. GPe) : sélectionnez le groupe de courriel enregistré dans les Groupes de courriels, appuyez sur la touche  pour sélectionner **TO** ou **BCC (CCI)**, puis appuyez sur la touche .

Search Address Book (Recherche dans c. adresses) : saisissez un texte à rechercher dans le Address Book (Carnet d'adresses) de courriel, puis appuyez sur la touche . Sélectionnez l'adresse électronique dans la liste, appuyez sur la touche  pour sélectionner **TO** ou **BCC (CCI)**, puis appuyez sur la touche .

Remarque :

Les destinataires de courriels doivent être enregistrés avant que vous puissiez sélectionner Address Book (Carnet d'adresses) sur le panneau de commande.

6. Sélectionnez les options de numérisation désirées.
7. Appuyez sur la touche  (**Start**) pour envoyer le courriel.





Personnalisation des options de numérisation

Modification des paramètres de numérisation par défaut

Pour obtenir la liste complète de tous les paramètres par défaut, reportez-vous à la section « Defaults Settings (Param défaut) » à la page 327.

Configuration du type de fichier de l'image numérisée

Pour spécifier le type de fichier de l'image numérisée :

1. Appuyez sur la touche **System**.
2. Sélectionnez Defaults Settings (Param défaut), puis appuyez sur la touche .
3. Sélectionnez Scan Defaults (Num. - défaut), puis appuyez sur la touche .
4. Sélectionnez File Format (Format fichier), puis appuyez sur la touche .
5. Sélectionnez le type, puis appuyez sur la touche .

Types disponibles :

- PDF (Paramètre par défaut d'usine)
- MultiPageTIFF (TIFF multipage)
- TIFF
- JPEG

Configuration du mode couleur

Vous pouvez numériser une image en couleur ou en noir et blanc. En mode noir et blanc, la taille de fichier des images numérisées est considérablement réduite. Le fichier obtenu suite à la numérisation en couleur d'une image est plus volumineux que lorsque cette même image est numérisée en noir et blanc.

1. Appuyez sur la touche **System**.
2. Sélectionnez `Defaults Settings` (Param défaut), puis appuyez sur la touche **OK**.
3. Sélectionnez `Scan Defaults` (Num. - défaut), puis appuyez sur la touche **OK**.
4. Sélectionnez `Color` (Couleur), puis appuyez sur la touche **OK**.
5. Sélectionnez l'une des options suivantes, puis appuyez sur la touche **OK**.
 - `Black & White` (Noir & Blanc) : numérise en noir et blanc. Cette fonction n'est disponible que lorsque `File Format` (Format fichier) est défini sur PDF.
 - `Grayscale` (Niveaux de gris) : numérise en niveaux de gris.
 - `Color` (Couleur) : numérise en couleur. (Paramètre par défaut d'usine)
 - `Color(Photo)` (Couleur(Photo)) : numérise en couleur. Cette option convient aux images photographiques.

Configuration de la résolution de numérisation

Vous devez parfois modifier la résolution de numérisation en fonction de ce que vous comptez faire de l'image numérisée. La résolution de numérisation a une incidence tant sur la taille du fichier de l'image numérisée que sur la qualité de l'image. Plus la résolution de numérisation est élevée, plus le fichier est volumineux.

Pour sélectionner la résolution de numérisation :

1. Appuyez sur la touche **System**.
2. Sélectionnez `Defaults Settings` (Param défaut), puis appuyez sur la touche **OK**.
3. Sélectionnez `Scan Defaults` (Num. - défaut), puis appuyez sur la touche **OK**.
4. Sélectionnez `Resolution` (Résolution), puis appuyez sur la touche **OK**.

5. Sélectionnez l'une des options suivantes, puis appuyez sur la touche **OK** :
 - 200 x 200dpi (200 x 200 PPF) : résolution la plus basse, soit un fichier de taille minimale. (Paramètre par défaut d'usine)
 - 300 x 300dpi (300 x 300 PPF) : résolution moyenne, soit un fichier de taille moyenne.
 - 400 x 400dpi (400 x 400 PPF) : résolution élevée, soit un fichier de grande taille.
 - 600 x 600dpi (600 x 600 PPF) : résolution la plus élevée, soit un fichier de très grande taille.

Configuration de la taille des documents

Pour spécifier la taille d'un document source :

1. Appuyez sur la touche **System**.
2. Sélectionnez `Defaults Settings (Param défaut)`, puis appuyez sur la touche **OK**.
3. Sélectionnez `Scan Defaults (Num. - défaut)`, puis appuyez sur la touche **OK**.
4. Sélectionnez `Document Size (Format doc.)`, puis appuyez sur la touche **OK**.
5. Sélectionnez le format papier pour zone de numérisation, puis appuyez sur la touche **OK**.

Le paramètre par défaut d'usine est A4 - 210x297mm (A4 - 210x297).

Suppression automatique des variations de couleur en arrière-plan

Lorsque vous numérisez des documents comportant un arrière-plan foncé, par exemple des journaux, l'imprimante peut détecter automatiquement l'arrière-plan et le blanchir avant de sortir l'image.

Pour activer/désactiver la suppression automatique :

1. Appuyez sur la touche **System**.
2. Sélectionnez `Defaults Settings (Param défaut)`, puis appuyez sur la touche **OK**.
3. Sélectionnez `Scan Defaults (Num. - défaut)`, puis appuyez sur la touche **OK**.
4. Sélectionnez `Auto Exposure (Exposition auto)`, puis appuyez sur la touche **OK**.
5. Sélectionnez `On (Oui)` ou `Off (Non)`, puis appuyez sur la touche **OK**.

Le paramètre par défaut d'usine est **On** (Oui).

Modification des paramètres de numérisation pour un travail individuel

Numérisation vers un ordinateur

Pour modifier temporairement un paramètre de numérisation lors de la numérisation vers un ordinateur :

1. Appuyez sur la touche **↵** (**Scan**).
2. Sélectionnez une destination dans laquelle vous voulez stocker l'image numérisée, puis appuyez sur la touche **OK**.
3. Sélectionnez l'élément de menu désiré, puis appuyez sur la touche **OK**.
4. Sélectionnez le paramètre désiré ou saisissez la valeur à l'aide du pavé numérique, puis appuyez sur la touche **OK**.
5. Répétez les étapes 3 et 4 selon les besoins.
6. Appuyez sur la touche **▶** (**Start**) pour lancer la numérisation.

Envoi de l'image numérisée par courriel

Pour modifier temporairement un paramètre de numérisation lors de l'envoi d'une image numérisée par courriel :

1. Appuyez sur la touche **↵** (**Scan**).
2. Sélectionnez **Scan to E-Mail (Num -> courriel)**, puis appuyez sur la touche **OK**.
3. Sélectionnez le destinataire du courriel, puis appuyez sur la touche **OK**.
4. Sélectionnez l'élément de menu désiré, puis appuyez sur la touche **OK**.
5. Sélectionnez le paramètre désiré ou saisissez la valeur à l'aide du pavé numérique, puis appuyez sur la touche **OK**.
6. Répétez les étapes 4 et 5 selon les besoins.

7. Appuyez sur la touche  (**Start**) pour lancer la numérisation.

Chapitre 8

Fax

Connexion de la ligne téléphonique

Remarque :

- ❑ Si le paramètre Service Lock (Verrou service) pour FAX est défini sur Password Locked (Verr. par MDP), vous devez saisir un mot de passe à quatre chiffres pour utiliser la fonction de fax. Si le paramètre Service Lock (Verrou service) est défini sur Locked (Verrouillé), la fonction de fax est désactivée et le menu ne s'affiche pas sur l'écran ACL. Pour plus d'informations, reportez-vous à la section « Service Lock (Verrou service) » à la page 324.
 - ❑ Ne raccordez pas votre imprimante directement à une ligne DSL (Digital Subscriber Line), car cela risquerait d'endommager l'imprimante. Pour utiliser une ligne DSL, vous devez utiliser un filtre DSL adapté. Pour obtenir ce filtre, contactez votre fournisseur d'accès.
1. Branchez une extrémité du cordon de la ligne téléphonique dans le connecteur de prise murale et l'autre dans une prise murale active.

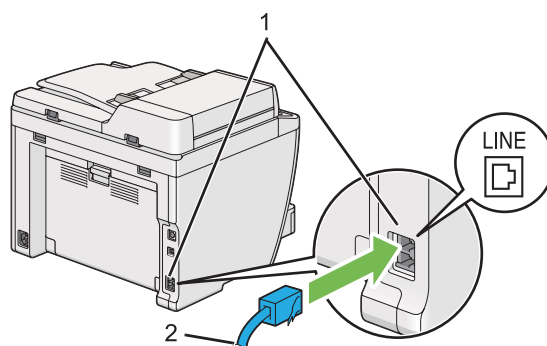

1	Connecteur de prise murale
2	Vers la prise murale

Remarque :

Le cordon de téléphone fourni est doté de fiches à quatre contacts. Il est recommandé d'utiliser un cordon de téléphone doté de fiches à quatre contacts et une prise murale à quatre contacts lors d'une connexion par ligne téléphonique.

2. Pour raccorder un téléphone et/ou un répondeur à votre imprimante, branchez le cordon de la ligne du téléphone ou du répondeur dans la prise téléphone (PHONE).

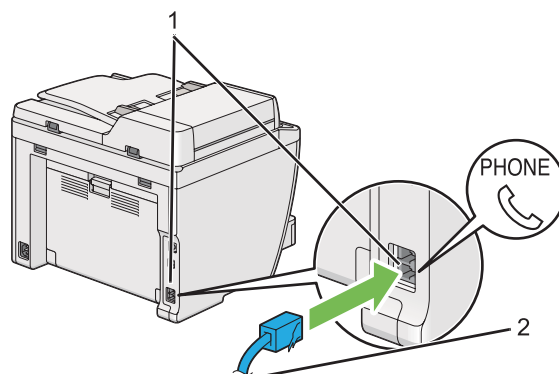

1	Prise téléphone
2	Vers un téléphone externe ou un répondeur

Configuration des paramètres de fax initiaux

Configuration de votre pays

Vous devez indiquer le pays dans lequel votre imprimante est utilisée pour pouvoir utiliser le service de fax de l'imprimante.

1. Appuyez sur la touche **System**.
2. Sélectionnez `Admin Menu` (Menu admin), puis appuyez sur la touche **OK**.
3. Sélectionnez `Fax Settings` (Paramètres fax), puis appuyez sur la touche **OK**.
4. Sélectionnez `Region` (Pays), puis appuyez sur la touche **OK**.
5. Sélectionnez le pays dans lequel l'imprimante est utilisée, puis appuyez sur la touche **OK**.
6. Lorsque l'écran ACL affiche `Restart System` (Redémarr. système), sélectionnez `Yes` (Oui), puis appuyez sur la touche **OK**.



L'imprimante redémarre pour appliquer les paramètres.

Remarque :

La modification du paramètre `Region` (Pays) initialise toutes les informations spécifiées pour votre imprimante.



Configuration de l'ID de l'imprimante

Il est possible que vous soyez obligé(e) d'indiquer votre numéro de fax sur tous les fax que vous envoyez. L'ID de l'imprimante, contenant votre numéro de fax ainsi que votre nom ou celui de votre société, est imprimé en haut de chaque page envoyée depuis votre imprimante.

1. Appuyez sur la touche **System**.
2. Sélectionnez `Admin Menu` (Menu admin), puis appuyez sur la touche .
3. Sélectionnez `Fax Settings` (Paramètres fax), puis appuyez sur la touche .
4. Sélectionnez `Your Fax Number` (Votre n° fax), puis appuyez sur la touche .
5. Saisissez votre numéro de fax à l'aide du pavé numérique.



Remarque :

Si vous commettez une erreur lors de la saisie, appuyez sur la touche **C (Clear)** pour supprimer le dernier chiffre.

6. Vérifiez que le numéro affiché sur l'écran ACL est correct, puis appuyez sur la touche .
7. Sélectionnez `Company Name` (Nom Entreprise), puis appuyez sur la touche .
8. Saisissez votre nom ou celui de votre société à l'aide du pavé numérique.

Vous pouvez saisir les caractères alphanumériques à l'aide du pavé numérique, y compris les caractères spéciaux en appuyant sur les touches 1, * et #.

Pour plus d'informations sur l'utilisation du pavé numérique pour saisir des caractères alphanumériques, reportez-vous à la section « Utilisation du pavé numérique » à la page 349.

9. Vérifiez que le nom affiché sur l'écran ACL est correct, puis appuyez sur la touche .
10. Appuyez sur la touche  (**Back**) plusieurs fois jusqu'à ce que l'écran ACL affiche `Select Function` (Sélectionner fonction).

Configuration de l'heure et de la date

Remarque :

Vous devrez peut-être régler à nouveau l'heure et la date en cas de coupure de courant.

1. Appuyez sur la touche **System**.
2. Sélectionnez `Admin Menu` (Menu admin), puis appuyez sur la touche **OK**.
3. Sélectionnez `System Settings` (Configuration système), puis appuyez sur la touche **OK**.
4. Sélectionnez `Clock Settings` (Param. horloge), puis appuyez sur la touche **OK**.
5. Sélectionnez `Set Date` (Définir date), puis appuyez sur la touche **OK**.
6. Saisissez la date du jour à l'aide du pavé numérique ou sélectionnez-la.

Remarque :





Si vous commettez une erreur, appuyez sur la touche **◀** pour saisir de nouveau le chiffre.

7. Vérifiez que la date affichée sur l'écran ACL est correcte, puis appuyez sur la touche **OK**.
8. Sélectionnez `Set Time` (Définir heure), puis appuyez sur la touche **OK**.
9. Saisissez l'heure actuelle à l'aide du pavé numérique ou sélectionnez-la.
10. Vérifiez que l'heure affichée sur l'écran ACL est correcte, puis appuyez sur la touche **OK**.
11. Appuyez sur la touche **↵** (**Back**) plusieurs fois jusqu'à ce que l'écran ACL affiche `Select Function` (Sélectionner fonction).

Modification du mode de l'horloge

Vous pouvez configurer l'heure actuelle selon le format 12 heures ou le format 24 heures.

1. Appuyez sur la touche **System**.
2. Sélectionnez `Admin Menu` (Menu admin), puis appuyez sur la touche **OK**.

3. Sélectionnez `System Settines` (Configuration système), puis appuyez sur la touche .
4. Sélectionnez `Clock Settines` (Param. horloge), puis appuyez sur la touche .
5. Sélectionnez `Time Format` (Format heure), puis appuyez sur la touche .
6. Sélectionnez le format désiré, puis appuyez sur la touche .
7. Appuyez sur la touche  (**Back**) plusieurs fois jusqu'à ce que l'écran ACL affiche `Select Function` (Sélectionner fonction).

Envoi d'un fax

Vous pouvez faxer des données à partir de l'imprimante.







Chargement d'un document source sur le chargeur automatique de documents (ADF)

Important :

Ne chargez pas plus de 50 feuilles dans le chargeur automatique de documents (ADF) et ne laissez pas plus de 50 feuilles dans le bac de sortie des documents. Le bac de sortie des documents doit être vidé lorsqu'il contient plus de 50 feuilles, faute de quoi les documents sources risquent d'être endommagés.

Remarque :

- Pour assurer une qualité de numérisation optimale, notamment lors de l'utilisation d'images avec des niveaux de gris, utilisez la vitre d'exposition plutôt que le chargeur automatique de documents (ADF).
- Vous ne pouvez pas charger les documents suivants dans le chargeur automatique de documents (ADF). Veillez à les placer sur la vitre d'exposition.

	Documents gondolés		Papier préperforé
	Documents très légers		Documents pliés, froissés ou déchirés
	Documents ayant été coupés et collés		Papier carbone

1. Chargez le ou les documents, le recto vers le haut, dans le chargeur automatique de documents (ADF), en insérant en premier la partie supérieure. Réglez ensuite les guides de document conformément à la taille du document.

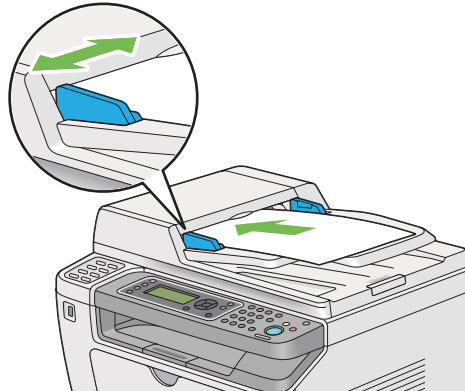

2. Réglez la résolution du document en vous reportant à la section « Resolution (Résolution) » à la page 243.

Chargement d'un document source sur la vitre d'exposition

1. Ouvrez le capot des documents.

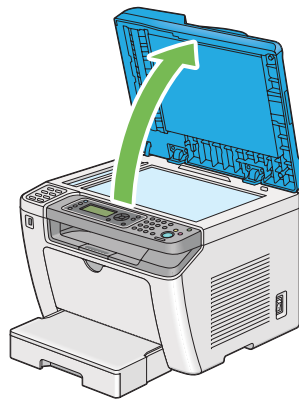

2. Placez un seul document sur la vitre d'exposition, recto vers le bas, et alignez-le sur le guide de calage situé dans le coin supérieur gauche de la vitre.

**Attention:**

N'appliquez pas une force excessive sur la vitre d'exposition pour maintenir un document épais en place. La vitre pourrait se briser et causer des blessures.

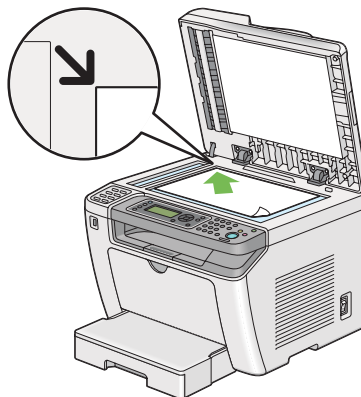



3. Réglez la résolution du document en vous reportant à la section « Resolution (Résolution) » à la page 243.
4. Fermez le capot des documents.

Remarque :

- Assurez-vous qu'aucun document n'est présent dans le chargeur automatique de documents (ADF). Si un document est détecté, celui-ci est prioritaire par rapport au document présent sur la vitre d'exposition.
- Si vous faxez la page d'un livre ou d'un magazine, soulevez le capot des documents jusqu'à ce que les charnières soient bloquées par la butée, puis fermez le capot des documents. Si l'épaisseur du livre ou du magazine est supérieure à 20 mm, procédez au fax avec le capot des documents ouvert.

Resolution (Résolution)

Vous pouvez spécifier le niveau de résolution à utiliser pour la transmission de fax.

1. Appuyez sur la touche  (**Fax**).
2. Sélectionnez Resolution (Résolution), puis appuyez sur la touche .
3. Sélectionnez l'élément de menu désiré, puis appuyez sur la touche .

Standard*	Convient aux documents contenant des caractères de taille normale.
------------------	--

Fine (Fin)	Convient aux documents contenant de petits caractères ou des lignes fines ou les documents imprimés à l'aide d'une imprimante matricielle.
SuperFine(203dpi) (Très fin(203ppp))	Convient aux documents contenant des détails extrêmement fins. Le mode SuperFine(203dpi) (Très fin(203ppp)) n'est disponible que lorsque le télécopieur distant prend également en charge la résolution très fine. Voir les remarques ci-dessous.
SuperFine(406dpi) (Ultra fin(406ppp))	Convient aux documents contenant des photos.



* Paramètre de menu par défaut d'usine

Remarque :

Les fax numérisés et transmis en mode SuperFine(203dpi) (Très fin(203ppp)) sont reçus à la plus haute résolution de la machine distante.

Document Type (Type doc.)

Vous pouvez sélectionner le type de document par défaut pour le travail de fax actuel.



1. Appuyez sur la touche  (**Fax**).
2. Sélectionnez Document Type (Type doc.), puis appuyez sur la touche .
3. Sélectionnez le paramètre désiré, puis appuyez sur la touche .

Text (Texte)*	Convient aux documents comprenant du texte.
Photo	Convient aux documents comprenant des photos.

* Paramètre de menu par défaut d'usine

Lighten/Darken (Eclaircir/Foncer)

Vous pouvez régler le contraste pour obtenir une copie plus claire ou plus foncée que le document source.

1. Appuyez sur la touche  (**Fax**).
2. Sélectionnez Lighten/Darken (Eclaircir/Foncer), puis appuyez sur la touche .
3. Sélectionnez le paramètre désiré, puis appuyez sur la touche .

Lighten2 (+Clair2)	Rend le fax plus clair que le document source. Recommandé pour les documents foncés.
Lighten1 (+Clair1)	
Normal*	Recommandé pour les documents tapés standard ou imprimés.
Darken1 (Foncé1)	Rend le fax plus foncé que le document source. Recommandé pour les documents clairs ou les textes peu prononcés.
Darken2 (Foncé2)	

* Paramètre de menu par défaut d'usine

Insertion d'une pause

Pour certains systèmes téléphoniques, il est nécessaire de composer un code d'accès et d'attendre une seconde tonalité. Une pause doit être introduite pour que le code d'accès fonctionne. Par exemple, saisissez le code d'accès 9, puis appuyez sur la touche **Redial/Pause** avant de composer le numéro de téléphone. « - » apparaît alors sur l'écran ACL pour indiquer qu'une pause a été saisie.

Envoi d'un fax depuis la mémoire

1. Chargez un ou des documents recto vers le haut dans le chargeur automatique de documents (ADF) en insérant en premier la partie supérieure ou placez un seul document recto vers le bas sur la vitre d'exposition, puis fermez le capot des documents.

Voir aussi :

« *Chargement d'un document source sur le chargeur automatique de documents (ADF)* » à la page 241

« *Chargement d'un document source sur la vitre d'exposition* » à la page 242

2. Appuyez sur la touche  (**Fax**).
3. Réglez la résolution du document selon vos besoins.

Voir aussi :

« *Resolution (Résolution)* » à la page 243

« *Lighten/Darken (Eclaircir/Foncer)* » à la page 244

4. Sélectionnez un numéro de fax de l'une des manières suivantes :

- ❑ Sélectionnez **Fax to** (Fax vers), puis appuyez sur la touche **OK**. Sélectionnez **Keypad** (Pavé num.), puis appuyez sur la touche **OK**. Saisissez le numéro du télécopieur distant à l'aide du pavé numérique, puis appuyez sur la touche **OK**.
- ❑ Appuyez sur la touche d'appel en mémoire directe, puis appuyez sur la touche **OK**.
- ❑ Appuyez sur la touche **Address Book (Carnet d'adresses)**, sélectionnez **All Entries** (Ttes entrées), **Group Dial** (Numéro. groupée) ou **Search** (Rechercher) avec la touche **▼**, puis appuyez sur la touche **OK**.

All Entries (Ttes entrées)	Affiche une liste des numéros de fax enregistrés. Appuyez sur la touche ▶ pour sélectionner les destinataires, puis appuyez sur la touche OK .
Group Dial (Numéro. groupée)	Appuyez sur la touche ▶ pour sélectionner les destinataires, puis appuyez sur la touche OK .
Search (Rechercher)	Saisissez le texte à rechercher pour un numéro de fax dans le Address Book (Carnet d'adresses), puis appuyez sur la touche OK . Appuyez sur la touche ▶ pour sélectionner les destinataires, puis appuyez sur la touche OK .

- ❑ Appuyez sur la touche **Redial/Pause** pour recomposer, puis appuyez sur la touche **OK**.
- ❑ Appuyez sur la touche **Speed Dial**. Saisissez le numéro de numérotation rapide entre 01 et 99 à l'aide du pavé numérique, puis appuyez sur la touche **OK**.

Remarque :

Avant d'utiliser la touche d'appel en mémoire directe, vous devez enregistrer un numéro de numérotation rapide de 01 à 08. Pour plus d'informations sur le stockage du numéro, reportez-vous à la section « Stockage d'un numéro de fax pour la numérotation rapide à partir du panneau de commande » à la page 259.

5. Appuyez sur la touche **◆** (**Start**) pour numériser et mémoriser le document.

Si vous utilisez la vitre d'exposition, l'écran ACL vous demande si vous souhaitez charger une autre page. Si vous avez plusieurs pages à envoyer, sélectionnez **Yes** (Oui), changez de page puis sélectionnez **Continue** (Continuer). Recommencez cette procédure pour le reste des pages, puis appuyez sur la touche **OK**. Dans le cas contraire, sélectionnez **No** (Non), puis appuyez sur la touche **OK**.

L'imprimante compose le numéro de fax, puis commence à envoyer le fax lorsque le télécopieur distant est prêt.

Remarque :

Vous pouvez annuler le travail de fax à tout moment en appuyant sur la touche **⊘** (**Stop**) pendant la transmission.

Envoi d'un fax manuellement

1. Chargez un ou des documents recto vers le haut dans le chargeur automatique de documents (ADF) en insérant en premier la partie supérieure ou placez un seul document recto vers le bas sur la vitre d'exposition, puis fermez le capot des documents.





Voir aussi :

- « Chargement d'un document source sur le chargeur automatique de documents (ADF) » à la page 241
- « Chargement d'un document source sur la vitre d'exposition » à la page 242

2. Appuyez sur la touche  (**Fax**).
3. Réglez la résolution du document selon vos besoins.

Voir aussi :

- « Resolution (Résolution) » à la page 243
- « Lighten/Darken (Eclaircir/Foncer) » à la page 244

4. Sélectionnez OnHook (Raccroché), puis appuyez sur la touche .
5. Sélectionnez On (Oui), puis appuyez sur la touche .
6. Saisissez le numéro du télécopieur distant à l'aide du pavé numérique.
7. Démarrez la transmission du fax.
 - Si le document est chargé dans le chargeur automatique de documents (ADF), appuyez sur la touche  (**Start**).
 - Si le document est chargé sur la vitre d'exposition, appuyez sur la touche , sélectionnez le paramètre désiré, puis appuyez sur la touche .

Remarque :

Vous pouvez annuler le travail de fax à tout moment en appuyant sur la touche  (**Stop**) pendant la transmission.

Confirmation des transmissions

Une fois la dernière page du document transmise, l'imprimante émet un signal sonore et revient en mode d'attente.

En cas de problème lors de l'envoi du fax, un message d'erreur s'affiche sur l'écran ACL.

Si vous recevez un message d'erreur, appuyez sur la touche  pour effacer le message et essayez de renvoyer le document.

Vous pouvez configurer votre imprimante de manière à imprimer automatiquement un rapport de confirmation après chaque transmission de fax.

Voir aussi :

« Impression d'un rapport » à la page 282

Recomposition automatique

Si le numéro que vous avez composé est occupé ou ne répond pas lorsque vous envoyez un fax, l'imprimante recompose automatiquement le numéro toutes les minutes en fonction du nombre de fois défini dans les paramètres de recomposition.

Pour modifier l'intervalle de temps entre chaque recomposition et le nombre de tentatives de recomposition, reportez-vous aux sections « Redial Delay (Délai compo.) » à la page 305 et « Number of Redial (Nbre de tentatives) » à la page 305.

Remarque :

Si vous envoyez manuellement un fax, l'imprimante ne recompose pas automatiquement le numéro.

Envoi différé d'un fax

Vous pouvez utiliser le mode Delayed Start (Départ retardé) pour enregistrer des documents numérisés et les transmettre à une heure donnée afin de bénéficier de tarifs préférentiels.

1. Chargez un ou des documents recto vers le haut dans le chargeur automatique de documents (ADF) en insérant en premier la partie supérieure ou placez un seul document recto vers le bas sur la vitre d'exposition, puis fermez le capot des documents.

Voir aussi :

❑ « Chargement d'un document source sur le chargeur automatique de documents (ADF) » à la page 241









❑ « Chargement d'un document source sur la vitre d'exposition » à la page 242

2. Appuyez sur la touche  (**Fax**).
3. Réglez la résolution du document selon vos besoins.

Voir aussi :

❑ « Resolution (Résolution) » à la page 243

❑ « Lighten/Darken (Eclaircir/Foncer) » à la page 244

4. Sélectionnez **Delayed Start** (Départ retardé), puis appuyez sur la touche .
5. Sélectionnez **On** (Oui), puis appuyez sur la touche .
6. Saisissez l'heure de début à l'aide du pavé numérique ou appuyez sur la touche  ou  pour la sélectionner, puis appuyez sur la touche .
7. Sélectionnez **Fax to** (Fax vers), puis appuyez sur la touche .
8. Sélectionnez **Keypad** (Pavé num.), puis appuyez sur la touche .
9. Saisissez le numéro du télécopieur distant à l'aide du pavé numérique, puis appuyez sur la touche .

Vous pouvez également utiliser des numéros de numérotation rapide ou groupée.

Voir aussi :

« Numérotation automatique » à la page 259

10. Appuyez sur la touche  (**Start**).

Si le mode **Delayed Start** (Départ retardé) est activé, l'imprimante numérise et mémorise tous les documents à faxer, puis les envoie à l'heure spécifiée. Les données en mémoire sont effacées après la transmission de fax.

Envoi d'un fax avec le pilote (Fax direct)

Vous pouvez envoyer un fax directement à partir d'un ordinateur exécutant un système d'exploitation Microsoft® Windows® ou Mac OS® X à l'aide du pilote.

Remarque :

- Vous pouvez uniquement envoyer des fax en noir et blanc à l'aide de la fonction Fax direct.
- La page de couverture ne s'imprime pas pour les travaux de fax direct même si l'option Fax Cover Page (Page couv fax) est activée sur le panneau de commande.

Envoi d'un fax sous Windows

Remarque :

- La procédure suivante utilise Windows 7 WordPad en guise d'exemple. Les noms des fenêtres et les boutons peuvent varier de ceux donnés dans la procédure suivante en fonction du système d'exploitation et de l'application que vous utilisez.
- Le pilote de fax est installé avec le pilote d'imprimante.

1. Ouvrez le fichier à envoyer par fax.
2. Ouvrez la boîte de dialogue d'impression de l'application, puis sélectionnez votre pilote de fax.
3. Cliquez sur **Préférences (Préférences)**.

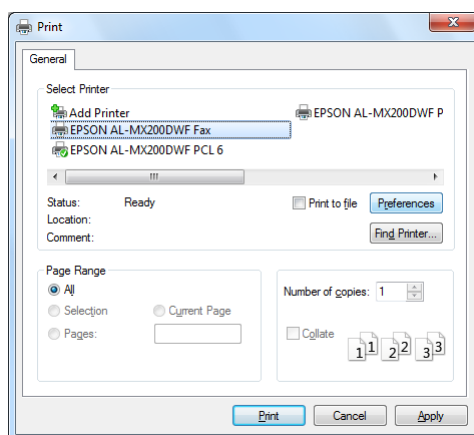

4. Spécifiez les paramètres de fax. Pour plus d'informations, cliquez sur **Help (Aide)** dans le pilote.

Remarque :

Les paramètres définis ici ne s'appliquent qu'à un seul travail de fax.

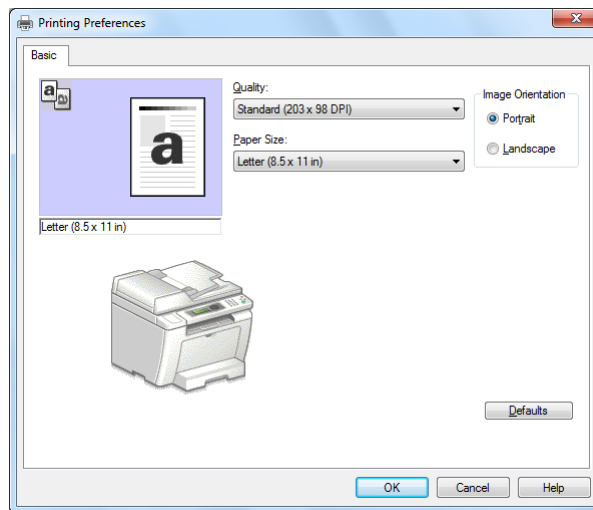

5. Cliquez sur **OK** pour fermer la boîte de dialogue **Printing Preferences (Options d'impression)**.
6. Cliquez sur **Print (Imprimer)**.

La boîte de dialogue **Set/Check Fax Transmission (Définir/vérifier la transmission du fax)** s'affiche.

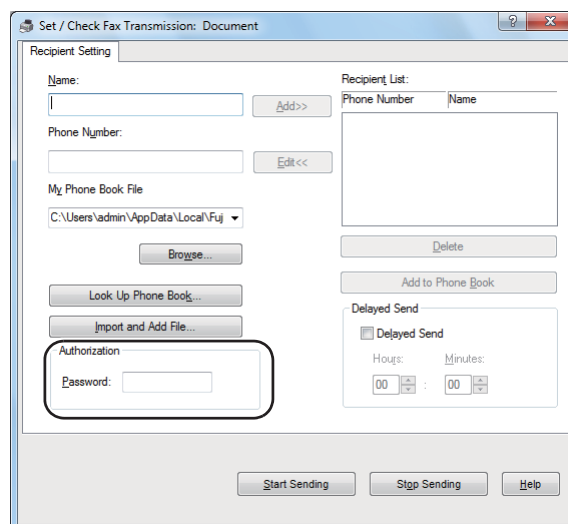

7. Spécifiez le destinataire de l'une des manières suivantes :

- Saisissez un nom et un numéro de téléphone directement.
- Sélectionnez un destinataire dans le Phone Book (Carnet d'adresses) (PC Fax Address Book (Carnet d'adresses fax PC)) enregistré sur votre ordinateur ou le Address Book (Carnet d'adresses) (Device Address Book (Carnet d'adresses du périphérique)).
- Sélectionnez un destinataire dans une base de données autre que le Phone Book (Carnet d'adresses) (PC Fax Address Book (Carnet d'adresses fax PC)) ou le Address Book (Carnet d'adresses) (Device Address Book (Carnet d'adresses du périphérique)).

Pour plus d'informations sur la spécification du destinataire, cliquez sur **Help (Aide)** pour afficher l'Help (Aide) du pilote de fax.

Remarque :

Lorsque le service de fax est protégé par mot de passe, saisissez le mot de passe dans la zone **Password (Mot de passe)** sous **Authorization (Autorisation)**.

8. Cliquez sur **Start Sending (Démarrer l'envoi)**.

Envoi d'un fax sous Mac OS X

Remarque :

- La procédure suivante utilise Mac OS X 10.6 TextEdit en guise d'exemple. Les noms des fenêtres et les boutons peuvent varier de ceux donnés dans la procédure suivante en fonction du système d'exploitation et de l'application que vous utilisez.
 - Le pilote de fax est installé avec le pilote d'imprimante.
1. Ouvrez le fichier à envoyer par fax.

- Ouvrez la boîte de dialogue d'impression de l'application, puis sélectionnez votre pilote de fax.

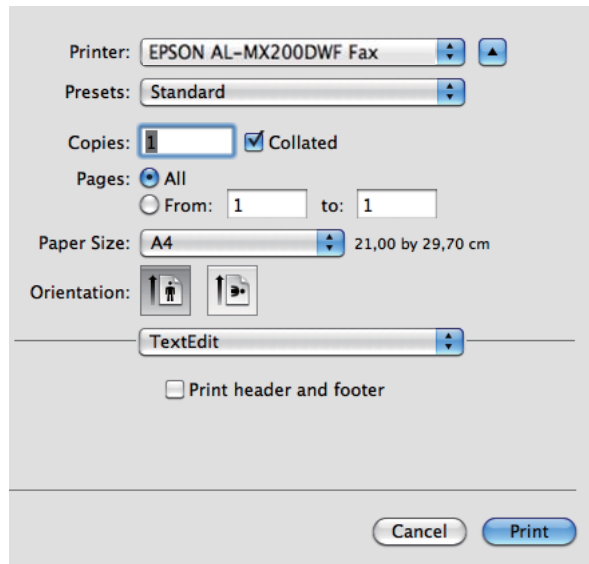

- Spécifiez les paramètres de fax.

Remarque :

Les paramètres définis ici ne s'appliquent qu'à un seul travail de fax.

- Cliquez sur **Print (Imprimer)**.

La boîte de dialogue **Set/Check Fax Transmission (Définir/vérifier la transmission du fax)** s'affiche.

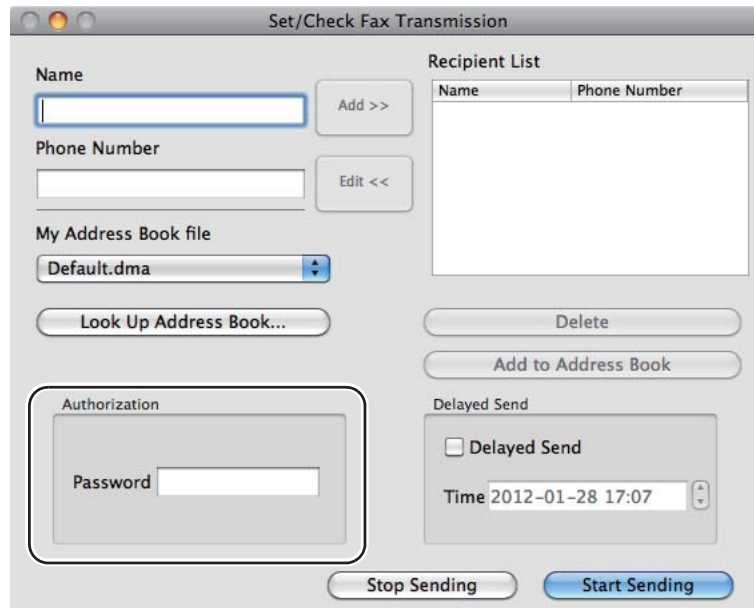

5. Spécifiez le destinataire de l'une des manières suivantes :

Spécifiez un destinataire directement.

a Saisissez un nom et un numéro de téléphone directement.

b Cliquez sur **Add (Ajouter)**.

OU

Sélectionnez un destinataire dans le Address Book (Carnet d'adresses) enregistré sur votre ordinateur.

a Cliquez sur **Look Up Address Book (Rechercher dans le carnet d'adresses)**.

La boîte de dialogue **Refer To Address Book (Consulter le carnet d'adresses)** s'affiche.

b Sélectionnez un destinataire puis cliquez sur **Add (Ajouter)**.

c Cliquez sur **OK**.

Remarque :

Lorsque le service de fax est protégé par mot de passe, saisissez le mot de passe dans la zone **Password (Mot de passe)** sous **Authorization (Autorisation)**.

6. Cliquez sur **Start Sending (Démarrer l'envoi)**.

Réception d'un fax

A propos des modes de réception

Cinq modes de réception sont disponibles : FAX Mode (Mode FAX), TEL Mode (Mode TEL), TEL/FAX Mode (Mode TEL/FAX), Ans/FAX Mode (Mode Rép/FAX) et DRPD Mode (Mode DRPD).

Remarque :

- Pour utiliser le TEL/FAX Mode (Mode TEL/FAX) ou Ans/FAX Mode (Mode Rép/FAX), raccordez un téléphone externe ou un répondeur à la prise téléphone (PHONE) à l'arrière de votre imprimante.
- Lorsque la mémoire est pleine, vous ne pouvez pas recevoir de fax. Supprimez les documents inutiles de la mémoire.

Voir aussi :

- « Réception automatique d'un fax en FAX Mode (Mode FAX) » à la page 256
- « Réception manuelle d'un fax en TEL Mode (Mode TEL) » à la page 256
- « Réception automatique d'un fax en TEL/FAX Mode (Mode TEL/FAX) ou Ans/FAX Mode (Mode Rép/FAX) » à la page 256
- « Utilisation d'un répondeur » à la page 274
- « Réception de fax en DRPD Mode (Mode DRPD) » à la page 257

Chargement du papier pour la réception de fax

Les instructions relatives au chargement du papier dans le bac à papier ou le chargeur de feuilles prioritaire (PSI) sont les mêmes pour les opérations d'impression, de fax ou de copie, à l'exception du fait que vous pouvez uniquement imprimer des fax de taille Letter, A4 ou Legal.

Voir aussi :

- « Chargement de support d'impression dans le bac à papier » à la page 132

- ❑ « Chargement de supports d'impression dans le chargeur de feuilles prioritaire (PSI) » à la page 141
- ❑ « Définition des formats et des types de papier » à la page 147



Réception automatique d'un fax en FAX Mode (Mode FAX)

Votre imprimante est pré réglée pour passer en FAX Mode (Mode FAX) par défaut.

Lorsque l'imprimante reçoit une transmission de fax entrant, elle passe automatiquement en FAX Mode (Mode FAX) après une durée prédéfinie et reçoit le fax.

Pour changer l'intervalle auquel l'imprimante passe en FAX Mode (Mode FAX) après la réception d'un fax entrant, reportez-vous à la section « Auto Answer Fax (Fax réponse auto) » à la page 303.

Réception manuelle d'un fax en TEL Mode (Mode TEL)

Vous pouvez recevoir un fax en décrochant le combiné du téléphone externe, puis en appuyant sur la touche  (**Fax**). Le menu de fax s'ouvre. Appuyez ensuite sur la touche  (**Start**) et sélectionnez Manual Receive (Réc manuelle).

L'imprimante commence à recevoir le fax, puis revient en mode d'attente une fois la réception terminée.

Réception automatique d'un fax en TEL/FAX Mode (Mode TEL/FAX) ou Ans/FAX Mode (Mode Rép/FAX)

Pour utiliser le TEL/FAX Mode (Mode TEL/FAX) ou Ans/FAX Mode (Mode Rép/FAX), vous devez raccorder un téléphone externe à la prise téléphone () à l'arrière de votre imprimante.

Si l'imprimante reçoit un fax entrant alors qu'elle se trouve en TEL/FAX Mode (Mode TEL/FAX), le téléphone externe sonne pendant la durée précisée dans Auto Ans. TEL/FAX (Rép auto TEL/FAX), puis l'imprimante reçoit automatiquement un fax.

Si un appelant laisse un message pendant que l'imprimante est en Ans/FAX Mode (Mode Rép/FAX), le répondeur mémorise le message normalement. Si votre imprimante entend une tonalité de fax sur la ligne, elle déclenche automatiquement la réception du fax.

Remarque :

Si vous avez défini une valeur pour Auto Answer Fax (Fax réponse auto) et que votre répondeur est éteint, ou qu'aucun répondeur n'est raccordé à votre imprimante, cette dernière passera automatiquement en FAX Mode (Mode FAX) après une durée déterminée.



Voir aussi :

« Utilisation d'un répondeur » à la page 274

Réception manuelle d'un fax à l'aide d'un téléphone externe

Cette fonctionnalité s'avère utile lorsqu'un téléphone externe est relié à la prise téléphone (PHONE) située à l'arrière de votre imprimante. Vous pouvez recevoir un fax d'une personne avec qui vous communiquez en composant des codes de réception à distance à deux chiffres par le biais du téléphone externe sans passer par l'imprimante.

Lorsque vous recevez un appel sur le téléphone externe et entendez la tonalité du fax, effectuez l'une des opérations suivantes :

- Appuyez sur les touches à deux chiffres du téléphone externe.
- Appuyez sur la touche  (**Fax**) pour entrer dans le menu de fax. OffHook (Fax : décroché) s'affiche. Appuyez ensuite sur la touche  (**Start**) et sélectionnez Manual Receive (Réc manuelle).

Si vous entendez encore la tonalité du fax en provenance d'un télécopieur distant, appuyez de nouveau sur le code à deux chiffres.

L'option Remote Receive (Réception dist.) est désactivée par défaut. Vous pouvez remplacer le code de réception à distance à deux chiffres par la valeur de votre choix. Pour plus d'informations sur la modification du code, reportez-vous à la section « Remote Rcv Tone (Sonnerie réc dist) » à la page 306.

Remarque :

Régalez le système de numérotation de votre téléphone externe sur DTMF.

Réception de fax en DRPD Mode (Mode DRPD)

Le mode DRPD (Distinctive Ring Pattern Detection) est un service proposé par les opérateurs téléphoniques. Ce service attribue plusieurs numéros de téléphone à une seule ligne téléphonique et différencie chaque ligne par un motif de sonnerie différent. Si ce service est fourni par votre opérateur téléphonique, demandez à ce dernier le motif DRPD sur votre imprimante que vous devez sélectionner pour utiliser ce service.

Voir aussi :

« *DRPD Pattern (Motif DRPD)* » à la page 307

Pour recevoir des fax en mode DRPD Mode (Mode DRPD), vous devez placer l'imprimante en DRPD Mode (Mode DRPD) et sélectionner un motif DRPD. Pour plus d'informations sur le passage de l'ordinateur en DRPD Mode (Mode DRPD), reportez-vous à la section « Ans Select (Sélec. rép.) » à la page 303. Pour configurer l'option DRPD, vous devez disposer d'une deuxième ligne téléphonique dans vos locaux ou faire appel à une personne qui compose votre numéro de fax depuis l'extérieur.

Pour sélectionner un motif DRPD :

1. Appuyez sur la touche **System**.
2. Sélectionnez `Admin Menu (Menu admin)`, puis appuyez sur la touche **OK**.
3. Sélectionnez `Fax Settings (Paramètres fax)`, puis appuyez sur la touche **OK**.
4. Sélectionnez `DRPD Pattern (Motif DRPD)`, puis appuyez sur la touche **OK**.
5. Sélectionnez un motif DRPD, puis appuyez sur la touche **OK**.
6. Redémarrez l'imprimante en la mettant hors tension, puis en la remettant sous tension.

Réception de fax dans la mémoire

Comme votre imprimante est un appareil multitâche, elle peut recevoir des fax tout en réalisant des copies ou des impressions. Si l'imprimante reçoit un fax alors que vous êtes en train de copier ou d'imprimer un document, ou que l'imprimante est à court de papier ou de toner, elle stocke les fax entrants en mémoire. Ensuite, une fois la copie, l'impression ou le remplacement de la cartouche de toner terminé, l'imprimante imprime automatiquement le fax.

Polling Receive (Réc en attente)

Vous pouvez mettre en attente et recevoir les fax du télécopieur distant à tout moment.

1. Appuyez sur la touche **Fax**.
2. Sélectionnez `Polling Receive (Réc en attente)`, puis appuyez sur la touche **OK**.
3. Sélectionnez `On (Oui)`, puis appuyez sur la touche **OK**.

4. Saisissez le numéro du télécopieur distant, puis appuyez sur la touche **OK**.

Remarque :

Pour plus d'informations sur la façon de saisir le numéro du télécopieur distant, reportez-vous à la section « Envoi d'un fax depuis la mémoire » à la page 245.

5. Appuyez sur la touche **Start**.

Numérotation automatique

Numérotation rapide

Vous pouvez stocker jusqu'à 99 numéros couramment utilisés dans des emplacements de numérotation rapide de fax (01-99).

Stockage d'un numéro de fax pour la numérotation rapide à partir du panneau de commande

1. Appuyez sur la touche **System**.
2. Sélectionnez **Admin Menu** (Menu admin), puis appuyez sur la touche **OK**.
3. Sélectionnez **Phone Book** (Carnet d'adresses), puis appuyez sur la touche **OK**.
4. Sélectionnez **Speed Dial** (Numéro. rapide), puis appuyez sur la touche **OK**.
5. Sélectionnez le numéro de numérotation rapide désiré entre 01 et 99, puis appuyez sur la touche **OK**.
6. Sélectionnez **Name** (Nom), puis appuyez sur la touche **OK**.
7. Saisissez le nom à l'aide du pavé numérique, puis appuyez sur la touche **OK**.
8. Sélectionnez **Phone Number** (Numéro de tél), puis appuyez sur la touche **OK**.
9. Saisissez le numéro à stocker à l'aide du pavé numérique, puis appuyez sur la touche **OK**.

Pour insérer une pause entre les numéros, appuyez sur la touche **Redial/Pause** et vérifiez que « - » s'affiche sur l'écran ACL.

10. Sélectionnez `Apply Settings` (Valider Param.), puis appuyez sur la touche **OK**.
11. Sélectionnez `Yes` (Oui), puis appuyez sur la touche **OK**.
12. Recommencez les étapes 5 à 11, le cas échéant, pour ajouter des numéros de numérotation rapide.
13. Pour arrêter l'ajout de numéros de numérotation rapide, continuez à appuyer sur la touche **Back** jusqu'à ce que l'écran ACL affiche `Select Function` (Sélectionner fonction).

Stockage d'un numéro de fax pour la numérotation rapide à partir d'un ordinateur

Vous pouvez également créer une adresse personnelle avec EpsonNet Config ou Address Book Editor (Editeur carnet d'adresses) pour la numérotation rapide.

La procédure suivante utilise Windows 7 en guise d'exemple.

Utilisation de l'utilitaire EpsonNet Config

1. Lancez votre navigateur Web.
2. Saisissez l'adresse IP de l'imprimante dans la barre d'adresses, puis appuyez sur la touche **Enter**.

EpsonNet Config s'affiche dans votre navigateur.

Remarque :

Pour plus d'informations sur la façon de vérifier l'adresse IP de l'imprimante, reportez-vous à la section « Vérification des paramètres IP » à la page 51.

3. Cliquez sur l'onglet **Address Book (Carnet d'adresses)**.

Si un nom d'utilisateur et un mot de passe sont requis, saisissez les valeurs appropriées.

Remarque :

Le nom d'utilisateur et le mot de passe par défaut sont vides.



4. Sous **Fax / E-mail (Fax/Courriel)**, cliquez sur **Personal Address (Adresse personnelle)**.
5. Sélectionnez n'importe quel nombre inutilisé, puis cliquez sur **Add (Ajouter)**.

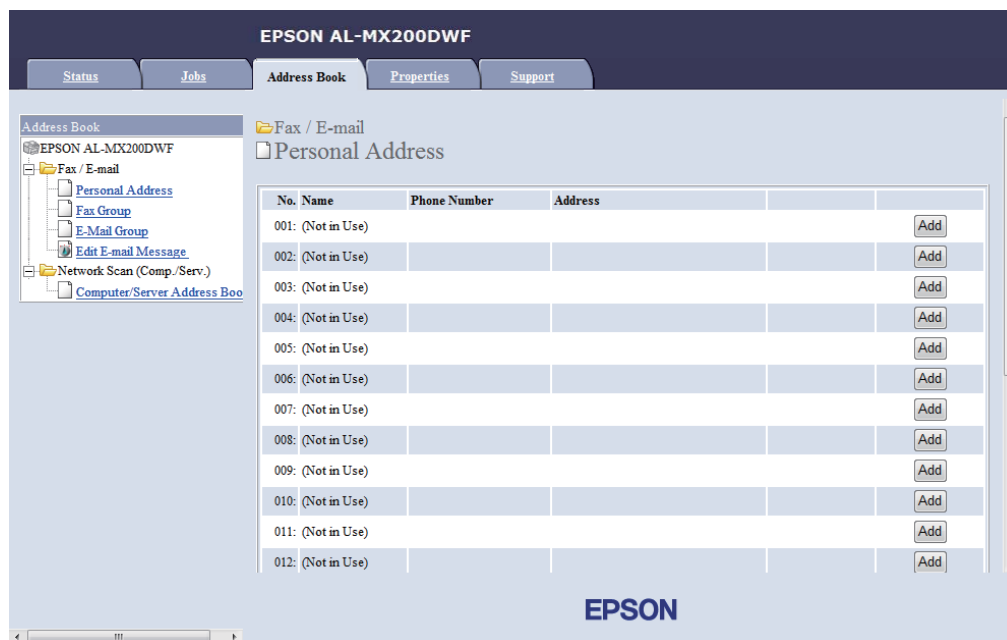

La page **Add Personal Address (Ajouter adresse personnelle)** s'affiche.

No.	001
1— Name	<input type="text"/>
2— Phone Number	<input type="text"/>
3— E-mail Address	<input type="text"/>

Pour remplir les champs, saisissez les informations comme suit :

1	Name (Nom)	Saisissez un nom convivial tel que vous voulez qu'il apparaisse dans le Address Book (Carnet d'adresses).
2	Phone Number (Numéro de tél)	Saisissez le numéro de téléphone du destinataire.
3	E-mail Address (Adresse électronique)	Saisissez l'adresse électronique du destinataire.

Remarque :

Les huit premières entrées du Address Book (Carnet d'adresses) sont affectées aux touches d'appel en mémoire directe sur le panneau de commande.

6. Cliquez sur **Apply (Appliquer)** pour créer l'adresse.

Utilisation de l'Address Book Editor (Editeur carnet d'adresses)

1. **Windows :**

Cliquez sur **Start (Démarrer) — All Programs (Tous les programmes) — EPSON —** votre imprimante — **Address Book Editor (Editeur carnet d'adresses)**.

Mac OS X :

Du dossier **Applications**, sélectionnez **EPSON —** votre imprimante — **Address Book Editor-Btype (Editeur carnet d'adresses-Btype)**.

Remarque :

- La fenêtre de sélection d'un périphérique s'affiche si plusieurs pilotes de fax sont installés sur votre ordinateur. Dans ce cas, cliquez sur le nom de l'imprimante de votre choix sous **Device Name (Nom de périphérique)**. Pour Mac OS X, cliquez deux fois sur l'imprimante voulue dans **Select Device (Sélectionner périphérique)**.

- ❑ La fenêtre **Enter Password (Saisir le mot de passe)** s'affiche lorsque Panel Lock Set (Déverrouillage du panneau) a la valeur Enable (Activer). Dans ce cas, saisissez le mot de passe que vous avez spécifié, puis cliquez sur **OK**.
2. Cliquez sur **OK** dans la fenêtre du message « Retrieval Successful (Récupération réussie) ».
 3. Cliquez avec le bouton droit sur l'icône **Fax/E-Mail (Fax/Courriel)**, puis sélectionnez **New (Nouveau) — New Entry (Nouvelle entrée)**.

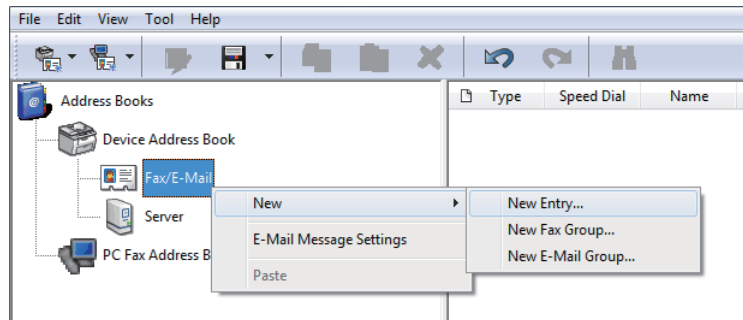

La boîte de dialogue **Personal Address (Adresse personnelle)** s'affiche.

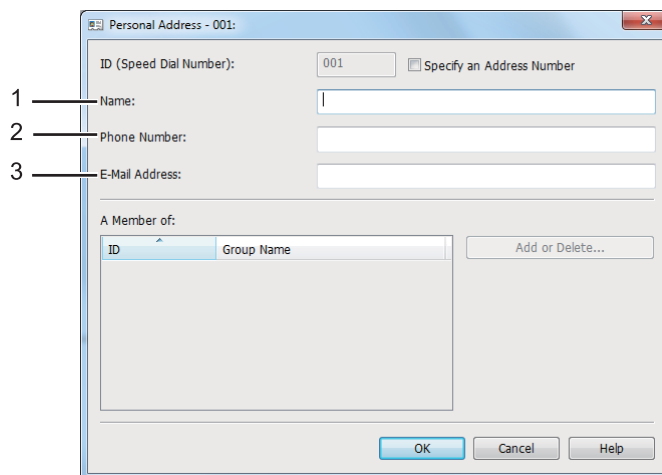

Pour remplir les champs, saisissez les informations comme suit :

1	Name (Nom)	Saisissez un nom convivial tel que vous voulez qu'il apparaisse dans le Address Book (Carnet d'adresses).
2	Phone Number (Numéro de tél)	Saisissez le numéro de téléphone du destinataire.

3	E-mail Address (Adresse électronique)	Saisissez l'adresse électronique du destinataire.
---	--	---





Remarque :

- Si vous voulez modifier l'ID d'adresse affectée automatiquement, cochez la case **Specify an Address Number (Spécifier le numéro de l'adresse)**, puis saisissez une valeur de 1 à 99 pour **ID (Speed Dial Number) (ID (Numérotation rapide))**.
 - Les huit premières entrées du Carnet d'adresses sont affectées aux touches d'appel en mémoire directe sur le panneau de commande.
4. Cliquez sur **OK**.
 5. Dans le menu **File (Fichier)**, sélectionnez **Save All (Enregistrer tout)**.

Envoi d'un fax à l'aide de la numérotation rapide

1. Chargez un ou des documents recto vers le haut dans le chargeur automatique de documents (ADF) en insérant en premier la partie supérieure ou placez un seul document recto vers le bas sur la vitre d'exposition, puis fermez le capot des documents.



Voir aussi :

- « Chargement d'un document source sur le chargeur automatique de documents (ADF) » à la page 241
 - « Chargement d'un document source sur la vitre d'exposition » à la page 242
2. Appuyez sur la touche  (**Fax**), puis procédez de l'une des manières suivantes :
 - Sélectionnez **Fax to (Fax vers)**, puis appuyez sur la touche . Sélectionnez **Speed Dial (Numéro. rapide)**, puis appuyez sur la touche .
 - Appuyez sur la touche **Speed Dial**.
 3. Saisissez un numéro de numérotation rapide entre 01 et 99 à l'aide du pavé numérique.
Le nom de l'entrée correspondante s'affiche brièvement sur l'écran ACL.
 4. Appuyez sur la touche .
 5. Réglez la résolution du document selon vos besoins.

Voir aussi :

- ❑ « Resolution (Résolution) » à la page 243
- ❑ « Lighten/Darken (Eclaircir/Foncer) » à la page 244

6. Appuyez sur la touche  (**Start**) pour numériser et mémoriser le document.

Si vous utilisez la vitre d'exposition, l'écran ACL vous demande si vous souhaitez charger une autre page. Si vous avez plusieurs pages à envoyer, sélectionnez **Yes** (Oui), changez de page puis sélectionnez **Continue** (Continuer). Recommencez cette procédure pour le reste des pages, puis appuyez sur la touche . Dans le cas contraire, sélectionnez **No** (Non), puis appuyez sur la touche .

L'imprimante compose le numéro de fax mémorisé en numérotation rapide, puis commence à envoyer le fax lorsque le télécopieur distant est prêt.

Remarque :

Si vous insérez un astérisque (*) dans le numéro de numérotation rapide, vous pouvez envoyer le document à plusieurs destinataires. Par exemple, si vous saisissez 0*, vous pouvez envoyer le document vers les destinataires enregistrés dans des numéros de numérotation rapide de 01 à 09.



Numérotation groupée

Si vous envoyez fréquemment le même document à plusieurs destinataires, vous pouvez créer un groupe de ces destinataires pour créer un numéro de numérotation groupée. Vous pouvez ainsi envoyer un fax à plusieurs destinataires en indiquant un seul numéro de numérotation groupée. Vous pouvez créer jusqu'à six numéros de numérotation groupée.

Remarque :

Vous ne pouvez pas inclure un numéro de numérotation groupée dans un autre numéro de numérotation groupée.

Création de numéros de numérotation groupée à l'aide du panneau de commande

1. Appuyez sur la touche **System**.
2. Sélectionnez **Admin Menu** (Menu admin), puis appuyez sur la touche .
3. Sélectionnez **Phone Book** (Carnet d'adresses), puis appuyez sur la touche .

4. Sélectionnez `Group Dial (Numéro. groupée)`, puis appuyez sur la touche **OK**.
5. Sélectionnez le numéro de numérotation groupée entre 01 et 06, puis appuyez sur la touche **OK**.
6. Sélectionnez `Name (Nom)`, puis appuyez sur la touche **OK**.
7. Saisissez le nom voulu, puis appuyez sur la touche **OK**.
8. Sélectionnez `Speed Dial No (No. abrégé)`, puis appuyez sur la touche **OK**.
9. Sélectionnez les numéros de numérotation rapide à intégrer au numéro de numérotation groupée, puis appuyez sur la touche **OK**.
10. Sélectionnez `Apply Settings (Valider Param.)`, puis appuyez sur la touche **OK**.
11. Sélectionnez `Yes (Oui)` à l'affichage de `Are You Sure? (Sûr?)`, puis appuyez sur la touche **OK**.
12. Pour créer d'autres numéros de numérotation groupée, répétez les étapes 5 à 11.
13. Pour arrêter la création de numéros de numérotation groupée, continuez à appuyer sur la touche **3 (Back)** jusqu'à ce que l'écran ACL affiche `Select Function (Sélectionner fonction)`.

Modification d'un numéro de numérotation groupée à l'aide du panneau de commande

Vous pouvez ajouter/supprimer un numéro de numérotation rapide à un/d'un numéro de numérotation groupée.

1. Appuyez sur la touche **System**.
2. Sélectionnez `Admin Menu (Menu admin)`, puis appuyez sur la touche **OK**.
3. Sélectionnez `Phone Book (Carnet d'adresses)`, puis appuyez sur la touche **OK**.
4. Sélectionnez `Group Dial (Numéro. groupée)`, puis appuyez sur la touche **OK**.
5. Sélectionnez le numéro de numérotation groupée à modifier, puis appuyez sur la touche **OK**.

6. Pour modifier le nom de la numérotation groupée :
 - a Sélectionnez `Name (Nom)`, puis appuyez sur la touche **OK**.
 - b Saisissez un nouveau nom, puis appuyez sur la touche **OK**.
 - c Sélectionnez `Apply Settings (Valider Param.)`, puis appuyez sur la touche **OK**.
 - d Sélectionnez `Yes (Oui)` à l'affichage de `Are You Sure? (Sûr?)`, puis appuyez sur la touche **OK**.

 7. Pour modifier le numéro de numérotation rapide :
 - a Sélectionnez `Speed Dial No (No. abrégé)`, puis appuyez sur la touche **OK**.
 - b Sélectionnez ou désélectionnez un ou des numéros de numérotation rapide, puis appuyez sur la touche **OK**.
 - c Sélectionnez `Apply Settings (Valider Param.)`, puis appuyez sur la touche **OK**.
 - d Sélectionnez `Yes (Oui)` à l'affichage de `Are You Sure? (Sûr?)`, puis appuyez sur la touche **OK**.
- Remarque :**
*La désélection de tous les numéros de numérotation rapide d'un numéro de numérotation groupée ne supprime pas le numéro de numérotation groupée. Pour supprimer le numéro de numérotation groupée, appuyez sur la touche **C (Clear)** à l'étape b ci-dessus puis continuez à l'étape d.*
8. Pour modifier un autre numéro de numérotation groupée, répétez les étapes 5 à 8.
 9. Pour arrêter la modification de numéros de numérotation groupée, continuez à appuyer sur la touche **↩ (Back)** jusqu'à ce que l'écran ACL affiche `Select Function (Sélectionner fonction)`.

Création et modification d'un groupe de fax à l'aide d'un ordinateur

Vous pouvez également créer et modifier un groupe de fax avec l'utilitaire EpsonNet Config ou Address Book Editor (Editeur carnet d'adresses).

La procédure suivante utilise Windows 7 en guise d'exemple.

Utilisation de l'utilitaire EpsonNet Config

1. Lancez votre navigateur Web.
2. Saisissez l'adresse IP de l'imprimante dans la barre d'adresses, puis appuyez sur la touche **Enter**.

EpsonNet Config s'affiche dans votre navigateur.

Remarque :

Pour plus d'informations sur la façon de vérifier l'adresse IP de l'imprimante, reportez-vous à la section « Vérification des paramètres IP » à la page 51.

3. Cliquez sur l'onglet **Address Book (Carnet d'adresses)**.

Si un nom d'utilisateur et un mot de passe sont requis, saisissez les valeurs appropriées.

Remarque :

Le nom d'utilisateur et le mot de passe par défaut sont vides.



4. Sous **Fax / E-mail (Fax/Courriel)**, cliquez sur **Fax Group (Groupe FAX)**.

- Sélectionnez n'importe quel nombre inutilisé, puis cliquez sur **Add (Ajouter)**.

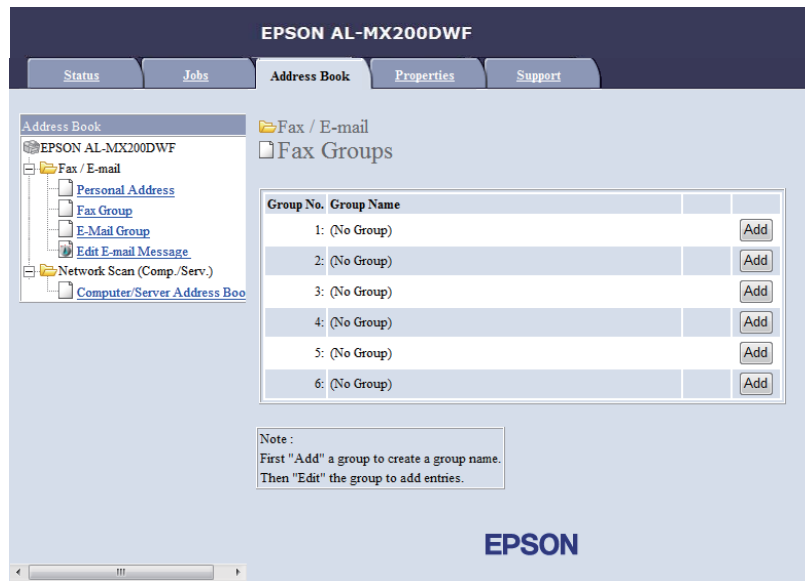

La page **Add Fax Group (Ajouter groupe de Fax)** s'affiche.

- Saisissez un nom de groupe dans la zone **Group Name (Nom du groupe)**, puis cliquez sur **Apply (Appliquer)**.
- Cliquez sur **Back (Retour)** pour revenir à l'écran précédent, puis sélectionnez le nom de groupe que vous venez de créer.

La page **Edit Fax Group (Modifier groupe de fax)** s'affiche.

- Sélectionnez un numéro de téléphone à ajouter au groupe de fax, puis cliquez sur **Apply (Appliquer)**.

Utilisation de l'Address Book Editor (Editeur carnet d'adresses)

- Windows :**
Cliquez sur **Start (Démarrer)** — **All Programs (Tous les programmes)** — **EPSON** — votre imprimante — **Address Book Editor (Editeur carnet d'adresses)**.

Mac OS X :

Du dossier **Applications**, sélectionnez **EPSON** — votre imprimante — **Address Book Editor-Btype (Editeur carnet d'adresses-Btype)**.

Remarque :

- ❑ La fenêtre de sélection d'un périphérique s'affiche si plusieurs pilotes de fax sont installés sur votre ordinateur. Dans ce cas, cliquez sur le nom de l'imprimante de votre choix sous **Device Name (Nom de périphérique)**. Pour Mac OS X, cliquez deux fois sur l'imprimante voulue dans **Select Device (Sélectionner périphérique)**.
 - ❑ La fenêtre **Enter Password (Saisir le mot de passe)** s'affiche lorsque Panel Lock Set (Déverrouillage panneau) a la valeur Enable (Activer). Dans ce cas, saisissez le mot de passe que vous avez spécifié, puis cliquez sur **OK**.
2. Cliquez sur **OK** dans la fenêtre du message « Retrieval Successful (Récupération réussie) ».
 3. Cliquez avec le bouton droit sur l'icône **Fax/E-Mail (Fax/Courriel)**, puis sélectionnez **New (Nouveau) — New Fax Group (Nouveau groupe de fax)**.

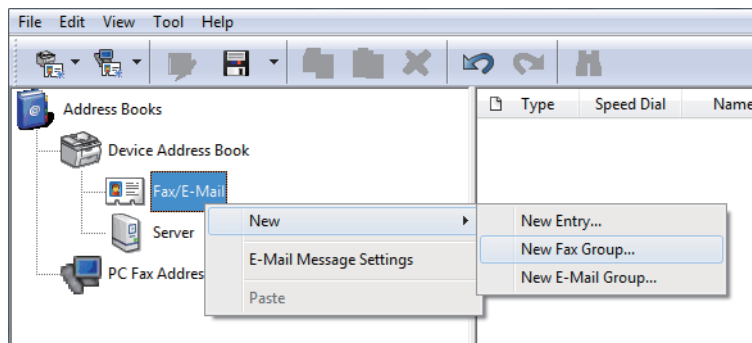

La boîte de dialogue **Group Dial (Numéro. groupée)** s'affiche.

4. Saisissez le nom à afficher dans le Address Book (Carnet d'adresses) de la zone **Group Name (Nom du groupe)**.
5. Cliquez sur le bouton **Add or Delete (Ajouter ou supprimer)**.
6. Sélectionnez des membres de groupe sur **List of Selectable Members (Membres pouvant être sélectionnés)**.
7. Cliquez sur **Add (Ajouter)**, puis sur **OK**.
8. Cliquez sur **OK** une nouvelle fois pour créer le groupe.
9. (Windows uniquement)
Confirmez les membres de groupe, puis cliquez sur **OK**.

10. Dans le menu **File (Fichier)**, sélectionnez **Save All (Enregistrer tout)**.

Remarque :

Pour modifier le groupe de fax existant, cliquez sur l'icône **Fax/E-Mail (Fax/Courriel)**, cliquez deux fois sur le groupe de fax à modifier, puis recommencez les étapes 5 à 10.

Envoi d'un fax à l'aide de la numérotation groupée (transmission à plusieurs adresses)

Vous pouvez utiliser des numéros de numérotation groupée pour effectuer des transmissions diffusées ou différées.

Voir aussi :

« Envoi différé d'un fax » à la page 248

1. Chargez un ou des documents recto vers le haut dans le chargeur automatique de documents (ADF) en insérant en premier la partie supérieure ou placez un seul document recto vers le bas sur la vitre d'exposition, puis fermez le capot des documents.

Voir aussi :



« Chargement d'un document source sur le chargeur automatique de documents (ADF) » à la page 241

« Chargement d'un document source sur la vitre d'exposition » à la page 242

2. Appuyez sur la touche  (**Fax**).

3. Sélectionnez **Fax to (Fax vers)**, puis appuyez sur la touche .

4. Sélectionnez **Group Dial (Numéro. groupée)**, puis appuyez sur la touche .

5. Appuyez sur la touche  ou  pour saisir un numéro de numérotation groupée entre 01 et 06, puis appuyez sur la touche  pour effectuer ou effacer la sélection.

Le nom de l'entrée correspondante s'affiche sur l'écran ACL.



6. Appuyez sur la touche .

7. Réglez la résolution du document selon vos besoins.

Voir aussi :

- ❑ « Resolution (Résolution) » à la page 243
- ❑ « Lighten/Darken (Eclaircir/Foncer) » à la page 244



8. Appuyez sur la touche  (**Start**) pour numériser et mémoriser le document.

Si vous utilisez la vitre d'exposition, l'écran ACL vous demande si vous souhaitez charger une autre page. Si vous avez plusieurs pages à envoyer, sélectionnez **Yes** (Oui), changez de page puis sélectionnez **Continue** (Continuer). Recommencez cette procédure pour le reste des pages, puis appuyez sur la touche . Dans le cas contraire, sélectionnez **No** (Non), puis appuyez sur la touche .

L'imprimante compose le numéro de fax mémorisé en numérotation rapide, puis commence à envoyer le fax lorsque le télécopieur distant est prêt.

Impression de la liste des carnets d'adresses

Vous pouvez consulter vos entrées de numérotation automatique en imprimant la liste des carnets d'adresses.

1. Appuyez sur la touche **System**.
2. Sélectionnez **Report / List** (Pages d'information), puis appuyez sur la touche .
3. Sélectionnez **Address Book** (Carnet d'adresses), puis appuyez sur la touche .

Une liste de vos entrées de numérotation rapide et de numérotation groupée est imprimée.

Autres manières d'utiliser le fax

Utilisation du mode de réception sécurisée

Vous souhaitez peut-être empêcher l'accès non autorisé des fax reçus. Utilisez le mode de réception sécurisé pour interdire l'impression de tous les fax reçu lorsque l'imprimante est sans surveillance. Dans ce mode, tous les fax entrants sont mémorisés. Vous pouvez ensuite désactiver le mode pour imprimer tous les fax mémorisés.

Remarque :

Avant cette opération, assurez-vous que Panel Lock Set (Déf verr panneau) est défini sur Enable (Activer).

Pour activer le mode de réception sécurisée :

1. Appuyez sur la touche **System**.
2. Sélectionnez Admin Menu (Menu admin), puis appuyez sur la touche **OK**.
3. Saisissez le mot de passe indiqué pour Panel Lock (Verr. Panneau), puis appuyez sur la touche **OK**.

Remarque :

Le mot de passe par défaut pour accéder au panneau est 0000.

4. Sélectionnez Secure Settings (Param sécurisés), puis appuyez sur la touche **OK**.
5. Sélectionnez Secure Receive (Réc sécurisée), puis appuyez sur la touche **OK**.
6. Sélectionnez Secure Receive Set (Déf réc sécurisée), puis appuyez sur la touche **OK**.
7. Sélectionnez Enable (Activer), puis appuyez sur la touche **OK**.
8. Appuyez sur la touche **↵** (**Back**) plusieurs fois jusqu'à ce que l'écran ACL affiche Select Function (Sélectionner fonction).

Lorsqu'un fax est reçu en mode de réception sécurisée, votre imprimante le mémorise et affiche Secure Receive (Réc sécurisée) à l'écran Job Status (Etat travail) pour indiquer qu'un fax est mémorisé.

Remarque :

Si vous modifiez le mot de passe pour accéder au panneau de commande lorsque Secure Receive Set (Déf réc sécurisée) est défini sur Enable (Activer), exécutez les étapes 1 à 5 ci-dessus, sélectionnez Change Password (Changer MDP), puis appuyez sur la touche **OK**. Saisissez un nouveau mot de passe, puis appuyez sur la touche **OK**.

Pour imprimer les fax mémorisés :

1. Appuyez sur la touche **Job Status**.
2. Sélectionnez Secure Receive (Réc sécurisée), puis appuyez sur la touche **OK**.

3. Saisissez le mot de passe, puis appuyez sur la touche **OK**.

Les fax mémorisés sont imprimés.

Pour désactiver le mode de réception sécurisée :

1. Effectuez les étapes 1 à 6 de la section « Pour activer le mode de réception sécurisée : » pour accéder au menu `Secure Receive Set (Déf réc sécurisée)`.
2. Sélectionnez `Disable (Désactiver)`, puis appuyez sur la touche **OK**.
3. Appuyez sur la touche **↵ (Back)** plusieurs fois jusqu'à ce que l'écran ACL affiche `Select Function (Sélectionner fonction)`.

Utilisation d'un répondeur

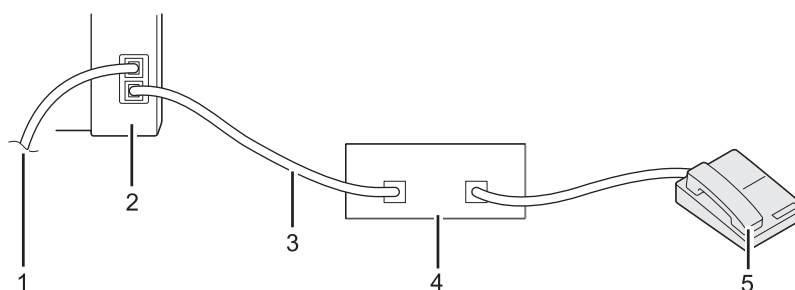

1	Vers la prise murale
2	Imprimante
3	Ligne
4	Répondeur téléphonique
5	Téléphone

Vous pouvez brancher un répondeur téléphonique directement à l'arrière de votre imprimante comme indiqué plus haut.

- Placez l'imprimante en `Ans/FAX Mode (Mode Rép/FAX)` et spécifiez pour `Auto Ans. Ans/FAX (RÉP auto RÉP/FAX)` une durée avant que le répondeur ne réponde.
- Lorsque le répondeur répond à un appel entrant, l'imprimante surveille la ligne et la prend en charge s'il s'agit d'une tonalité de fax, puis lance la réception du fax.

- ❑ Lorsque le répondeur est éteint, l'imprimante passe automatiquement en FAX Mode (Mode FAX) après une durée prédéfinie.

Utilisation d'un modem

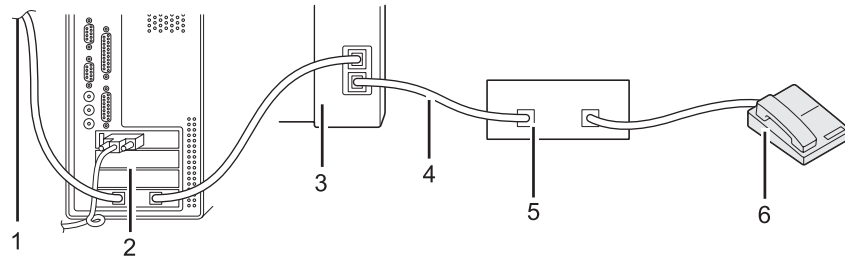

1	Vers Internet
2	Ordinateur
3	Imprimante
4	Ligne
5	Répondeur téléphonique
6	Téléphone

Si vous souhaitez utiliser le modem de votre ordinateur pour envoyer des fax ou pour établir une connexion d'accès à distance, connectez le modem directement à l'arrière de l'imprimante, avec le répondeur téléphonique comme indiqué ci-dessus.

- ❑ Placez l'imprimante en Ans/FAX Mode (Mode Rép/FAX) et spécifiez pour Auto Ans. Ans/FAX (RÉP auto RÉP/FAX) une durée avant que le répondeur ne réponde.
- ❑ Désactivez la fonctionnalité de réception de fax du modem.
- ❑ N'utilisez pas le modem lorsque l'imprimante est en cours d'envoi ou de réception d'un fax.
- ❑ Suivez les instructions qui accompagnent votre modem et votre application de fax pour envoyer des fax via le modem.

Configuration des sons

Volume du haut-parleur

1. Appuyez sur la touche **System**.
2. Sélectionnez `Admin Menu` (Menu admin), puis appuyez sur la touche **OK**.
3. Sélectionnez `Fax Settings` (Paramètres fax), puis appuyez sur la touche **OK**.
4. Sélectionnez `Line Monitor` (Surveill ligne), puis appuyez sur la touche **OK**.
5. Sélectionnez le volume désiré, puis appuyez sur la touche **OK**.
6. Redémarrez l'imprimante en la mettant hors tension, puis en la remettant sous tension.

Volume de la sonnerie

1. Appuyez sur la touche **System**.
2. Sélectionnez `Admin Menu` (Menu admin), puis appuyez sur la touche **OK**.
3. Sélectionnez `Fax Settings` (Paramètres fax), puis appuyez sur la touche **OK**.
4. Sélectionnez `Ring Tone Volume` (Volume sonnerie), puis appuyez sur la touche **OK**.
5. Sélectionnez le volume désiré, puis appuyez sur la touche **OK**.
6. Redémarrez l'imprimante en la mettant hors tension, puis en la remettant sous tension.

Spécification des paramètres de fax

Personnalisation des options de fax

Votre imprimante est dotée d'une variété d'options que vous pouvez utiliser pour configurer la fonctionnalité de fax. Pour plus d'informations sur les éléments de menu disponibles, reportez-vous à la section « Options de fax disponibles » à la page 277.

1. Appuyez sur la touche **System**.
2. Sélectionnez `Admin Menu` (Menu admin), puis appuyez sur la touche **OK**.
3. Sélectionnez `Fax Settings` (Paramètres fax), puis appuyez sur la touche **OK**.
4. Sélectionnez l'élément de menu désiré, puis appuyez sur la touche **OK**.
5. Sélectionnez le paramètre désiré ou saisissez la valeur à l'aide du pavé numérique.
6. Appuyez sur la touche **OK** pour enregistrer la sélection.
7. Répétez les étapes 4 et 6 selon les besoins pour modifier la configuration.
8. Pour arrêter de modifier les paramètres, appuyez sur la touche **↩** (**Back**) jusqu'à ce que l'écran ACL affiche `Select Function` (Sélectionner fonction).

Options de fax disponibles

Vous pouvez utiliser les options suivantes pour configurer la fonctionnalité de fax de votre imprimante :

Option		Description
Ans Select (Sélec. rép.)	TEL Mode (Mode TEL)	L'imprimante ne reçoit pas automatiquement des fax. Vous pouvez recevoir un fax en décrochant le combiné du téléphone externe connecté, puis en appuyant sur le code de réception à distance à 2 chiffres.
	FAX Mode (Mode FAX)	Cette option est sélectionnée par défaut et l'imprimante reçoit automatiquement les fax.
	TEL/FAX Mode (Mode TEL/FAX)	Si l'imprimante reçoit un fax entrant, le téléphone externe sonne pendant la durée précisée dans Auto Ans. TEL/FAX (Rép auto TEL/FAX) , puis l'imprimante reçoit automatiquement le fax. Si l'appel entrant n'est pas un fax, l'imprimante émet un signal sonore via le haut-parleur interne pour indiquer qu'il s'agit d'un appel téléphonique.
	Ans/FAX Mode (Mode Rép/FAX)	L'imprimante peut partager une ligne téléphonique avec un répondeur et surveiller la ligne pour une tonalité de fax. Elle répondra à un appel entrant s'il s'agit d'une tonalité de fax. Cette option n'est pas disponible dans les pays où un système téléphonique série est en service.
	DRPD Mode (Mode DRPD)	Pour utiliser cette option, vous devez vous abonner au service DRPD (Distinctive Ring Pattern Detection) proposé par votre opérateur téléphonique qui permet d'utiliser une seule ligne de téléphone pour répondre à plusieurs numéros et de distinguer chaque ligne par un motif de sonnerie différent. Une fois ce service activé, vous pouvez configurer votre imprimante pour surveiller la ligne pour un certain motif de sonnerie.
Auto Answer Fax (Fax réponse auto)		Spécifiez une durée pendant laquelle l'imprimante attend avant de passer en FAX Mode (Mode FAX) après réception d'un appel entrant.
Auto Ans. TEL/FAX (Rép auto TEL/FAX)		Spécifiez une durée pendant laquelle l'imprimante attend avant de passer en FAX Mode (Mode FAX) lorsque le téléphone externe reçoit un appel entrant.
Auto Ans. Ans/FAX (Rép auto Rép/FAX)		Spécifiez une durée pendant laquelle l'imprimante attend avant de passer en FAX Mode (Mode FAX) lorsque le répondeur reçoit un appel entrant.
Line Monitor (Surveill ligne)		Sélectionnez un niveau de volume de son émis par le haut-parleur de l'imprimante lors de l'établissement d'une connexion pour une transmission de fax.
Ring Tone Volume (Volume sonnerie)		Sélectionnez un niveau de volume de la sonnerie émis par le haut-parleur de l'imprimante pour indiquer un appel téléphonique entrant lorsque l'imprimante se trouve en TEL/FAX Mode (Mode TEL/FAX).
Line Type (Type ligne)		Sélectionnez le type de ligne.

Option	Description
Dialing Type (Type numérot.)	Sélectionnez le type de numérotation. Remarque : DP (10FFS) ne s'affiche pas si South Africa (Afrique du Sud) est défini pour Resion (Pays).
Interval Timer (Interv minuterie)	Spécifiez l'intervalle entre les tentatives de transmission.
Number of Redial (Nbre de tentatives)	Spécifiez le nombre de tentatives de composition à effectuer lorsque le numéro de fax de destination est occupé. Si vous saisissez 0, l'imprimante n'effectuera aucune composition.
Redial Delay (Délai compo.)	Spécifiez l'intervalle entre les tentatives de composition.
Junk Fax Filter (Filtre fax indés.)	Sélectionnez de refuser tout fax dont les numéros ne figurent pas dans le Phone Book (Carnet d'adresses).
Remote Receive (Réception dist.)	Sélectionnez si vous souhaitez utiliser cette option. Si cette option est activée, vous pouvez décrocher le combiné et saisir le code de réception à distance pour recevoir un fax.
Remote Rcv Tone (Sonnerie réc dist)	Spécifiez le code de réception à distance à deux chiffres pour l'option Remote Receive (Réception dist.).
Send Header (En-tête envoi)	Permet d'indiquer s'il faut imprimer les informations relatives à l'expéditeur sur l'en-tête des fax.
Company Name (Nom Entreprise)	Saisissez un nom d'expéditeur comptant jusqu'à 30 caractères alphanumériques.
Your Fax Number (Votre n° fax)	Saisissez le numéro de fax de l'imprimante à imprimer sur l'en-tête des fax.
Fax Cover Page (Page couv fax)	Sélectionnez s'il faut joindre une page de couverture aux fax. Remarque : La page de couverture ne s'imprime pas pour les travaux de fax direct même si l'option Fax Cover Page (Page couv fax) est activée sur le panneau de commande.
DRPD Pattern (Motif DRPD)	Sélectionnez le type de sonnerie du service DRPD.
2-Sided Print (Imp recto verso)	Sélectionnez si l'impression est recto ou recto verso.
Forward Settings (Paramètres transm)	Sélectionnez la manière de transmettre les fax reçus.
Fax Fwd Number (Numéro trans. fax)	Saisissez le numéro de fax de transmission si Forward Only (Transférer seulet) ou Forward and Print (Impr. et transf.) est sélectionné pour Forward Settings (Paramètres transm).

Option	Description
Fax Fwd E-Mail (Courriel trans. Fax)	Saisissez l'adresse électronique de transmission si E-Mail and Print (Courriel et impres) est sélectionné pour Forward Settings (Paramètres transm).
Prefix Dial (Comp préfixe)	Spécifiez s'il faut insérer un numéro de composition de préfixe.
Prefix Dial Num (N° comp préfixe)	Saisissez un numéro de composition de préfixe jusqu'à cinq chiffres. Ce numéro est composé avant toute numérotation automatique du numéro. Il sert notamment à accéder à l'autocommutateur privé (PABX).
Discard Size (Supprimer taille)	Sélectionnez s'il faut supprimer le texte ou les images figurant en bas d'une page de fax si la page entière ne tient pas sur le papier de sortie. Le fait de sélectionner Auto Reduction (Réduction auto) réduit automatiquement la page de fax pour la faire tenir sur le papier de sortie sans supprimer les images ou le texte figurant en bas de la page.
ECM	Sélectionnez s'il faut activer ECM. Pour utiliser le mode ECM, les télécopieurs distants doivent également prendre en charge ce mode.
Extel Hook Thresh (Seuil crochet tél ext.)	Sélectionnez le seuil de détection de décrochage du téléphone externe pour la condition dans laquelle une ligne téléphonique n'est pas utilisée.
Modem Speed (Débit modem)	Sélectionnez le débit du modem du télécopieur en cas d'erreur de transmission ou de réception d'un fax.
Fax Activity (Activité fax)	Sélectionnez s'il faut imprimer automatiquement ou non un rapport d'activité du télécopieur toutes les 50 communications de fax entrantes ou sortantes.
Fax Transmit (Transm. fax)	Sélectionnez s'il faut imprimer un rapport de transmissions après chaque transmission de fax ou uniquement en cas d'erreur.
Fax Broadcast (Emission fax)	Sélectionnez s'il faut imprimer un rapport de transmissions après chaque transmission de fax vers plusieurs destinations ou uniquement en cas d'erreur.
Region (Pays)	Sélectionnez le pays dans lequel l'imprimante est utilisée.

Prefix Dial (Comp préfixe)

Le numéro de composition de préfixe est requis dans un environnement où les appels de fax sortants passent par une machine PBX.

1. Appuyez sur la touche **System**.
2. Sélectionnez Admin Menu (Menu admin), puis appuyez sur la touche .

3. Sélectionnez `Fax Settings` (Paramètres fax), puis appuyez sur la touche **OK**.
4. Sélectionnez `Line Type` (Type ligne), puis appuyez sur la touche **OK**.
5. Sélectionnez `PBX`, puis appuyez sur la touche **OK**.
6. Appuyez sur la touche **↶** (**Back**) pour revenir au menu précédent.
7. Sélectionnez `Prefix Dial` (Comp préfixe), puis appuyez sur la touche **OK**.
8. Sélectionnez `On` (Oui), puis appuyez sur la touche **OK**.
9. Appuyez sur la touche **↶** (**Back**) pour revenir au menu précédent.
10. Sélectionnez `Prefix Dial Num` (N° comp préfixe), puis appuyez sur la touche **OK**.
11. Saisissez un numéro de préfixe de cinq chiffres maximum (0-9, * et #).
12. Vérifiez que le numéro de composition de préfixe affiché sur l'écran ACL est correct, puis appuyez sur la touche **OK**.
13. Redémarrez l'imprimante en la mettant hors tension, puis en la remettant sous tension.

Modification des paramètres de fax par défaut

Vous pouvez personnaliser les paramètres de fax par défaut à l'aide des éléments de menu que vous utilisez le plus souvent.

1. Appuyez sur la touche **System**.
2. Sélectionnez `Defaults Settings` (Param défaut), puis appuyez sur la touche **OK**.
3. Sélectionnez `Fax Defaults` (Fax par défaut), puis appuyez sur la touche **OK**.
4. Sélectionnez l'élément de menu désiré, puis appuyez sur la touche **OK**.
5. Sélectionnez le paramètre désiré ou saisissez la valeur à l'aide du pavé numérique, puis appuyez sur la touche **OK**.
6. Répétez les étapes 4 et 5 selon les besoins.

7. Pour arrêter de modifier les paramètres par défaut, appuyez sur la touche  (**Back**) jusqu'à ce que l'écran ACL affiche `Select Function` (Sélectionner fonction).

Impression d'un rapport

Les rapports suivants peuvent être utiles lorsque vous utilisez la fonction de fax :

- Address Book List (Liste carnets adresses)

Cette liste répertorie toutes les adresses actuellement mémorisées dans l'imprimante sous forme d'informations du Address Book (Carnet d'adresses).

- Fax Activity Report (Rapport activité fax)

Ce rapport contient des informations relatives aux 50 fax que vous avez récemment reçus ou envoyés.

- Protocol Monitor (Surveill protocoles)

Ce rapport dresse une liste détaillée des protocoles surveillés.

- Monitor Report (Rapport surveillance)

Ce rapport affiche les détails d'un travail de fax. Il est imprimé lorsque le fax a été correctement envoyé.

- Transmission Report (Rapport transmissions)

Ce rapport affiche les détails d'un travail de fax. Il est imprimé en cas d'échec de la transmission du fax.

- Broadcast Report (Rapport émission)



Ce rapport affiche toutes les destinations d'un fax émis et le résultat de la transmission pour chaque destination.

Remarque :

Les rapports et les listes sont imprimés en anglais.

Pour imprimer un rapport ou une liste :

1. Appuyez sur la touche **System**.

2. Sélectionnez `Report / List` (Pages d'information), puis appuyez sur la touche .
3. Sélectionnez un rapport ou la liste à imprimer, puis appuyez sur la touche .

Le rapport ou la liste sélectionné est imprimé.

Remarque :

Vous ne pouvez pas imprimer manuellement le rapport surveillance, le rapport transmissions ou le rapport émissions en suivant la procédure ci-dessus. Ils s'imprimeront comme indiqué à la fin d'un travail de fax. Pour plus d'informations sur le paramètre permettant de les imprimer, reportez-vous à la section « Fax Transmit (Transm. fax) » à la page 312 ou « Fax Broadcast (Emission fax) » à la page 312.

Chapitre 9

Utilisation des menus et du pavé numérique du panneau de commande

Présentation des menus du panneau de commande

Si votre imprimante est connectée à un réseau et disponible pour plusieurs utilisateurs, l'accès au Admin Menu (Menu admin) risque d'être protégé. Une telle restriction permet d'éviter que des utilisateurs non autorisés puissent utiliser le panneau de commande et accidentellement modifier les paramètres de menu par défaut définis par l'administrateur. Vous avez cependant la possibilité d'utiliser le pilote d'imprimante afin de modifier des paramètres pour des travaux d'impression individuels. Les paramètres d'impression sélectionnés dans le pilote d'imprimante sont prioritaires sur les paramètres de menu par défaut du panneau de commande.

Report / List (Pages d'information)

Utilisez Report / List (Pages d'information) pour imprimer différents types de rapport et de liste.

Remarque :

- Un mot de passe est obligatoire pour utiliser le menu Report / List (Pages d'information) si Panel Lock Set (Déf verr panneau) est défini sur Enable (Activer). Dans ce cas, saisissez le mot de passe que vous avez spécifié, puis appuyez sur la touche .
- Les rapports et les listes sont imprimés en anglais.

System Settings (Configuration système)

Objectif :

Imprimer une liste des informations telles que le nom de l'imprimante, le numéro de série, le volume d'impression et les paramètres du réseau.

Panel Settings (Réglages panneau)

Objectif :

Imprimer une liste détaillée de tous les paramètres des menus du panneau de commande.

Job History (Historique travaux)**Objectif :**

Imprimer une liste détaillée des travaux qui ont été traités. Cette liste contient les 50 derniers travaux.

Error History (Historique erreurs)**Objectif :**

Imprimer une liste détaillée des bourrages papier et des erreurs irrécupérables.

PCL Fonts List (Liste de polices PCL)**Objectif :**

Imprimer un exemple des polices PCL® disponibles.

PS Fonts List (Liste de polices PS)**Objectif :**

Imprimer un exemple des polices PDF et Compatible avec PostScript niveau 3 disponibles.

Protocol Monitor (Surveill protocoles)**Objectif :**

Imprimer une liste détaillée des protocoles surveillés.

Address Book (Carnet d'adresses)**Objectif :**

Imprimer la liste de toutes les adresses stockées en tant qu'informations du Address Book (Carnet d'adresses).

Fax Activity (Activité fax)**Objectif :**

Imprimer le rapport des fax récemment reçus ou envoyés.

Meter Readings (Compteurs de facturation)

Utilisez l'option `Meter Readings (Compteurs de facturation)` pour vérifier le nombre total de pages imprimées.

Admin Menu (Menu admin)

Utilisez l'option Admin Menu (Menu admin) pour configurer diverses fonctionnalités de l'imprimante.

Remarque :

Un mot de passe est obligatoire pour utiliser Admin Menu (Menu admin) si Panel Lock Set (Déf verrouillage panneau) est défini sur Enable (Activer). Dans ce cas, saisissez le mot de passe que vous avez spécifié, puis appuyez sur la touche .

Phone Book (Carnet d'adresses)

Utilisez le menu Phone Book (Carnet d'adresses) pour configurer les paramètres de la numérotation rapide et de la numérotation groupée.

Speed Dial (Numéro. rapide)

Objectif :

Stocker jusqu'à 99 numéros couramment utilisés dans des emplacements de numérotation rapide.

Remarque :

Les huit premières entrées sont affectées aux touches d'appel en mémoire directe sur le panneau de commande.

Voir aussi :

« Stockage d'un numéro de fax pour la numérotation rapide à partir du panneau de commande » à la page 259

Group Dial (Numéro. groupée)

Objectif :

Créer un groupe de destinations de fax et l'enregistrer sous un code à 2 chiffres. Vous pouvez enregistrer jusqu'à six codes de numérotation groupée.

Voir aussi :

« Création de numéros de numérotation groupée à l'aide du panneau de commande » à la page 265

PCL Settings (Réglages PCL)

Utilisez le menu PCL Settings (Réglages PCL) pour modifier les paramètres de l'imprimante qui affectent uniquement les travaux utilisant le langage d'imprimante d'émulation PCL.

*Paper Size (Format papier)***Objectif :**

Spécifier le format de papier par défaut.

Valeurs :

A4 - 210x297mm (A4 - 210x297)*
A5 - 148x210mm (A5 - 148x210)
B5 - 182x257mm (B5 - 182x257)
Letter - 8.5x11" (Letter - 8,5x11")
Folio - 8.5x13" (US Folio - 8,5x13)
Legal - 8.5x14" (Legal - 8,5x14)
Executive
Statement
#10 Env. - 4.125x9.5" (EnvNo10 - 4,1x9,5)
Monarch Env. (Env. Monarch)
Monarch Env. L (Env. Monarch L)
DL Env. - 110x220mm (Env. DL (110 x 220 mm))
DL Env. L (Env.DL L)
C5 Env. - 162x229mm (Env. C5 (162 x 229 mm))
Postcard JPN - 148x100mm (Cart. Post. 148 x 100mm)
W-Postcard JPN - 148x200mm (Cart. Post. 148 x 200mm)
Env Yougata 2
Env Yougata 2L
Env Yougata 3
Env Yougata 3L
Env Yougata 4
Env Yougata 6
Env Younaga 3

Env Nagagata 3			
Env Nagagata 4			
Env Kakugata 3			
New Custom Size (Nouv format perso)	Portrait(Y)	297mm[*] / 11.7inch (11.7 po.)[*]	Spécifie la longueur du format de papier personnalisé. Le paramètre de menu par défaut d'usine affiché varie selon la valeur sélectionnée sous mm / inch (mm/po) dans le menu <i>System Settings</i> (Configuration système). Pour plus d'informations, reportez-vous à la section « mm / inch (mm/po) » à la page 317.
		127mm - 355mm / 5.0inch (5.0 po.) - 14.0inch (14.0 po.)	
	Landscape(X) (Paysage(X))	210mm[*] / 8.3inch (8.3 po.)[*]	Spécifie la largeur du format de papier personnalisé. Le paramètre de menu par défaut d'usine affiché varie selon la valeur sélectionnée sous mm / inch (mm/po) dans le menu <i>System Settings</i> (Configuration système). Pour plus d'informations, reportez-vous à la section « mm / inch (mm/po) » à la page 317.
		77mm - 215mm / 3.0inch (3.0 po.) - 8.5inch (8.5 po.)	

* Paramètre de menu par défaut d'usine

Orientation

Objectif :

Spécifier l'orientation sur la page du texte et des graphiques.

Valeurs :

Portrait[*]	Imprime le texte et les graphiques parallèles à la largeur du papier.
Landscape (Paysage)	Imprime le texte et les graphiques parallèles à la longueur du papier.

* Paramètre de menu par défaut d'usine

2-Sided (recto verso)

Objectif :

Spécifier si l'impression est recto ou recto verso.

Valeurs :

2-Sided Print (Imp recto verso)	Off (Non)	L'impression n'est pas recto verso.
	On (Oui)[*]	L'impression est recto verso.

Binding Edge (Bord reliure)	Flip Long Edge (Retourn. grd côté)*	Les imprimés recto verso ont une reliure sur la longueur.
	Flip Short Edge (Retourn. petit côté)	Les imprimés recto verso ont une reliure sur la largeur.

* Paramètre de menu par défaut d'usine

Font (Police)

Objectif :

Sélectionner la police par défaut parmi les polices installées dans l'imprimante.

Valeurs :

Courier*	AlbertusMd	ITCBookmanDb
CGTimes	AlbertusXb	ITCBookmanLtl
CGTimesBd	Arial	ITCBookmanDbIt
CGTimesIt	ArialBd	NwCentSchlbkRmn
CGTimesBdIt	ArialIt	NwCentSchlbkBd
CGOmega	ArialBdIt	NwCentSchlbkIt
CGOmegaBd	TimesNew	NwCentSchlbkBdIt
CGOmegal	TimesNewBd	Times
CGOmegaBdIt	TimesNewIt	TimesBd
Coronet	TimesNewBdIt	TimesIt
ClarendonCd	Helvetica	TimesBdIt
UniversMd	HelveticaBd	ZapfChanceryMdIt
UniversBd	HelveticaOb	Symbol
UniversMdIt	HelveticaBdOb	SymbolPS
UniversBdIt	HelveticaNr	Wingdings
UniversMdCd	HelveticaNrBd	ZapfDingbats
UniversBdCd	HelveticaNrOb	CourierBd
UniversMdCdIt	HelveticaNrBdOb	CourierIt

UniversBdCdl	PalatinoRmn	CourierBdl
AntiqueOlv	PalatinoBd	LetterGothic
AntiqueOlvBd	PalatinoIt	LetterGothicBd
AntiqueOlvIt	PalatinoBdl	LetterGothicIt
GarmondAntiqua	ITCAvantGardBk	CourierPS
GarmondHlb	ITCAvantGardDb	CourierPSBd
GarmondKrsv	ITCAvantGardBkOb	CourierPSOb
GarmondKrsvHlb	ITCAvantGardDbOb	CourierPSBdOb
Marigold	ITCBookmanLt	Line Printer (Imprimante en ligne)

* Paramètre de menu par défaut d'usine

Symbol Set (Jeu de symboles)

Objectif :

Spécifier un jeu de symboles pour la police indiquée.

Valeurs :

ROMAN-8	DESKTOP	ISO-21
ROMANEXT	MC TEXT	ISO-60
ISO-L1	PS TEXT	ISO-69
ISO-L2	MS PUB	WIN 3.0
ISO-L5	MATH-8	SYMBOL
PC-8*	PS MATH	WINGDINGS
PC-8 DN	PI FONT	DNGBTSMS
PC-850	LEGAL	ISO-L6
PC-852	ISO-4	PC-1004
PC-8 TK	ISO-6	PC-775
WIN L1	ISO-11	WINBALT
WIN L2	ISO-15	UCS-2

WIN L5	ISO-17	
---------------	---------------	--

* Paramètre de menu par défaut d'usine

Font Size (Taille de la police)

Objectif :

Spécifier la taille des polices typographiques à échelle variable, dans une plage de 4.00 à 50.00. La valeur par défaut est 12.00.

La taille de la police (ou corps) désigne la hauteur des caractères de la police. Un point équivaut environ à 0,35 mm.

Font Pitch (Pas de la police)

Objectif :

Spécifier le pas des polices à espacement fixe et échelle variable, dans une plage de 6.00 à 24.00. La valeur par défaut est 10.00.

Le pas d'une police désigne le nombre de caractères à espacement fixe dans un pouce horizontal d'un type. Pour les polices à espacement fixe non planifiées, le pas s'affiche mais ne peut pas être modifié.

Form Line (Ligne form.)

Objectif :

Définir le nombre de lignes sur une page.

Valeurs :

72*	Sélectionnez la valeur par pas de 1.
5-128	

* Paramètre de menu par défaut d'usine

Remarque :

L'imprimante définit l'interligne selon les paramètres Form Line (Ligne form.) et Orientation. Assurez-vous que les paramètres Form Line (Ligne form.) et Orientation sont corrects avant de modifier le paramètre Form Line (Ligne form.).

Quantity (Quantité)

Objectif :

Définir la quantité d'impression par défaut, qui doit se trouver dans la plage de 1 à 999. La valeur par défaut est 1. (Définissez le nombre de copies nécessaires pour un travail spécifique dans le pilote d'imprimante. Les valeurs sélectionnées dans le pilote d'imprimante sont toujours prioritaires sur celles choisies au panneau de commande.)

Image Enhance (Amélioration image)

Objectif :

Spécifier l'activation de la fonctionnalité Image Enhance (Amélioration image) pour permettre d'utiliser des dégradés entre les zones noires et blanches afin d'améliorer l'aspect visuel.

Valeurs :

Off (Non)*	Désactive la fonctionnalité Image Enhance (Amélioration image).
On (Oui)	Active la fonctionnalité Image Enhance (Amélioration image).

* Paramètre de menu par défaut d'usine

Draft Mode (Mode brouillon)

Objectif :

Economiser le toner en imprimant en mode brouillon. En mode brouillon, la qualité d'impression est moins élevée.

Valeurs :

Disable (Désactiver)*	Ne pas imprimer en mode brouillon.
Enable (Activer)	Imprimer en mode brouillon.

* Paramètre de menu par défaut d'usine

Line Termination (Termin. de ligne)

Objectif :

Ajouter les commandes de terminaison de ligne (fin de ligne).

Valeurs :

Off (Non)*	La commande de terminaison de ligne n'est pas ajoutée. CR=CR, LF=LF, FF=FF
Add CR (Ajouter CR)	La commande CR est ajoutée. CR=CR, LF=CR+LF, FF=CR+FF
Add LF (Ajouter LF)	La commande LF est ajoutée. CR=CR+LF, LF=LF, FF=FF
CR-XX	Les commandes CR et LF sont ajoutées. CR=CR+LF, LF=CR+LF, FF=CR+FF

* Paramètre de menu par défaut d'usine

PS Settings (Réglages PS)

Utilisez le menu **PS Settings (Réglages PS)** pour modifier les paramètres de l'imprimante qui affectent uniquement les travaux utilisant le langage d'imprimante Compatible avec PostScript niveau 3.

PS Error Report (Rapport Erreurs PS)

Objectif :

Spécifier l'impression de la description des erreurs concernant le langage d'imprimante Compatible avec PostScript niveau 3.

Valeurs :

Off (Non)	Ne pas imprimer le rapport des erreurs PS.
On (Oui)*	Imprimer le rapport des erreurs PS.

* Paramètre de menu par défaut d'usine

PS Job Time-Out (Expiration travail PS)

Objectif :

Spécifier la durée d'exécution d'un seul travail à l'aide du langage d'imprimante Compatible avec PostScript niveau 3.

Valeurs :

Off (Non)*		Ne pas définir la durée d'exécution d'un travail PS.
-------------------	--	--

On (Oui)	1min	Définir la durée d'exécution d'un travail PS.
	1min - 900min	

* Paramètre de menu par défaut d'usine

PDF Settings (Réglages PDF)

Utilisez le menu **PDF Settings (Réglages PDF)** pour modifier les paramètres d'impression qui affectent uniquement les travaux PDF.

Quantity (Quantité)

Objectif :

Spécifier le nombre de copies à imprimer.

Valeurs :

1*	Sélectionnez une valeur par pas de 1.
1 - 999	

* Paramètre de menu par défaut d'usine

2-Sided (recto verso)

Objectif :

Spécifier si l'impression est recto ou recto verso.

Valeurs :

2-Sided Print (Imp recto verso)	Off (Non)	L'impression n'est pas recto verso.
	On (Oui)*	L'impression est recto verso.
Binding Edge (Bord reliure)	Flip Long Edge (Retourn. grd côté)*	Les imprimés recto verso ont une reliure sur la longueur.
	Flip Short Edge (Retourn. petit côté)	Les imprimés recto verso ont une reliure sur la largeur.

* Paramètre de menu par défaut d'usine

Print Mode (Mode d'impression)

Objectif :

Spécifier le mode d'impression.

Valeurs :

Normal*	Pour des documents contenant des caractères de taille normale.
High Quality (Qualité supérieure)	Pour des documents contenant de petits caractères ou des lignes fines ou les documents imprimés à l'aide d'une imprimante matricielle.

* Paramètre de menu par défaut d'usine

*PDF Password (Mot de passe PDF)***Objectif :**

Spécifier un mot de passe pour imprimer des fichiers PDF sécurisés.

Valeurs :

*****	Saisissez un mot de passe comptant jusqu'à 32 caractères alphanumériques pour imprimer des fichiers PDF sécurisés.
-------	--

*Paper Size (Format papier)***Objectif :**

Spécifier le format papier de sortie des fichiers PDF.

Valeurs :

A4 - 210x297mm (A4 - 210x297)*
Letter - 8.5x11" (Letter - 8,5x11")
Auto

* Paramètre de menu par défaut d'usine

*Layout (Disposition)***Objectif :**

Spécifier la disposition de la sortie.

Valeurs :

Auto %*
100% (No Zoom) (100% (Pas zoom))

2 Pages Up (2 en 1)
4 Pages Up (4 en 1)

* Paramètre de menu par défaut d'usine

Network (Réseau)

Utilisez l'option **Network (Réseau)** pour modifier les paramètres de l'imprimante affectant les travaux envoyés à l'imprimante sur le réseau.

Ethernet

Objectif :

Spécifier la vitesse de communication et les paramètres recto verso du mode Ethernet. Mettez l'imprimante hors tension puis sous tension pour appliquer les modifications apportées.

Valeurs :

Auto *	Détecter automatiquement les paramètres Ethernet.
10BASE-T Half (10Base T-Half)	Utiliser le protocole 10base-T en semi-duplex.
10BASE-T Full (10Base T-Full)	Utiliser le protocole 10base-T en duplex intégral.
100BASE-TX Half (100Base-TX Half)	Utiliser le protocole 100base-TX en semi-duplex.
100BASE-TX Full (100Base-TX Full)	Utiliser le protocole 100base-TX en duplex intégral.

* Paramètre de menu par défaut d'usine

Remarque :

Cet élément de menu apparaît uniquement lorsque l'imprimante est connectée à un réseau filaire.

Wireless Status (État sans fil) (AL-MX200DWF uniquement)

Objectif :

Afficher des informations sur la puissance du signal sans fil. Aucune modification ne peut être apportée au panneau de commande pour améliorer l'état de la connexion sans fil.

Valeurs :

Connection (Connexion)	Good (Bonne)	Indique un signal de bonne puissance.
	Acceptable	Indique un signal de puissance marginale.
	Low (Bas)	Indique un signal de puissance insuffisante.
	No Reception (Aucune réception)	Indique qu'aucun signal n'est reçu.
SSID	XXXXXX	Le réglage de menu par défaut d'usine « wireless_device » est déjà indiqué.
Encryption Type (Type chiffrement)	No Security (Aucune sécurité)	Un réseau sans fil est configuré sans sécurité.
	WEP	Un réseau sans fil est configuré avec le chiffrement WEP.
	WPA-PSK-TKIP	Un réseau sans fil est configuré avec le chiffrement WPA-PSK-TKIP.
	WPA2-PSK-AES	Un réseau sans fil est configuré avec le chiffrement WPA2-PSK-AES.
	Mixed Mode PSK (Mode mixte PSK)	Un réseau sans fil est configuré avec le chiffrement Mode mixte PSK.

Remarque :

Cet élément de menu apparaît uniquement lorsque l'imprimante est connectée à un réseau sans fil.

Wireless Setup (Configuration ss fil) (AL-MX200DWF uniquement)**Objectif :**

Configurer les paramètres du réseau sans fil.

Valeurs :

Manual Setup (Config. manuelle)	Enter Network (SSID) (Saisir réseau (SSID))	Saisissez un nom comptant jusqu'à 32 caractères alphanumériques pour identifier le réseau sans fil. Le réglage de menu par défaut d'usine « wireless_device » est déjà indiqué.	
	Infrastructure	Configure un réseau sans fil avec des points d'accès.	
		No Security (Aucune sécurité)*	Configure un réseau sans fil sans chiffrement de sécurité.

		Mixed Mode PSK (Mode mixte PSK)	Configure un réseau sans fil avec les chiffrements WPA-PSK-TKIP, WPA-PSK-AES et WPA2-PSK-AES.		
			PassPhrase Entry (Saisie phrase passe)	Saisissez une phrase secrète comptant de 8 à 63 caractères alphanumériques.	
		WPA-PSK-TKIP	Configure un réseau sans fil avec le chiffrement WPA-PSK-TKIP.		
			PassPhrase Entry (Saisie phrase passe)	Saisissez une phrase secrète comptant de 8 à 63 caractères alphanumériques.	
		WPA2-PSK-AES	Configure un réseau sans fil avec le chiffrement WPA2-PSK-AES.		
			PassPhrase Entry (Saisie phrase passe)	Saisissez une phrase secrète comptant de 8 à 63 caractères alphanumériques.	
		WEP	Configure un réseau sans fil avec le chiffrement WEP. Spécifiez une clé WEP comptant de 5 à 13 caractères ASCII ; ou de 10 à 26 caractères hexadécimaux.		
			Transmit Key (Clé transmission)	Sélectionnez la clé de transmission entre Auto, WEP Key 1 (Clé WEP 1), WEP Key 2 (Clé WEP 2), WEP Key 3 (Clé WEP 3) et WEP Key 4 (Clé WEP 4).	
		Ad-hoc	Configure un réseau sans fil sans point d'accès.		
			No Security (Aucune sécurité)*	Configure un réseau sans fil sans chiffrement de sécurité.	
WEP	Configure un réseau sans fil avec le chiffrement WEP. Spécifiez une clé WEP comptant de 5 à 13 caractères ASCII ; ou de 10 à 26 caractères hexadécimaux.				
	Transmit Key (Clé transmission)		Sélectionnez la clé de transmission entre WEP Key 1 (Clé WEP 1), WEP Key 2 (Clé WEP 2), WEP Key 3 (Clé WEP 3) et WEP Key 4 (Clé WEP 4).		

* Paramètre de menu par défaut d'usine

Remarque :

Cet élément de menu apparaît uniquement lorsque l'imprimante est connectée à un réseau sans fil.

WPS Setup (Config. WPS) (AL-MX200DWF uniquement)

Push Button Control (Cmd bouton poussoir)	PBC Start (Début PBC)	No (Non)*	Désactive la méthode PBC pour le chiffrement WPS.
		Yes (Oui)	Active la méthode PBC pour le chiffrement WPS.
PIN Code (Code PIN)	Start Configuration (Commencer config.)	Démarre la configuration des paramètres sans fil à l'aide du code PIN affecté automatiquement par l'imprimante.	
	Print PIN Code (Imprimer PIN)	Imprime le code PIN à resaisir dans l'ordinateur pour la configuration de chiffrement WPS.	

* Paramètre de menu par défaut d'usine

Remarque :

Cet élément de menu apparaît uniquement lorsque l'imprimante est connectée à un réseau sans fil.

*Reset Wireless (Réinit sans fil) (AL-MX200DWF uniquement)***Objectif :**

Initialiser les paramètres du réseau sans fil. L'activation de cette fonction et le redémarrage de l'imprimante réinitialiseront tous les paramètres sans fil à leurs valeurs par défaut d'usine.

Valeurs :

No (Non)*	Ne pas réinitialiser le paramètre sans fil.
Yes (Oui)	Réinitialiser le paramètre sans fil.

* Paramètre de menu par défaut d'usine

Remarque :

Cet élément de menu apparaît uniquement lorsque l'imprimante est connectée à un réseau sans fil.

*TCP/IP***Objectif :**

Configurer les paramètres TCP/IP. Mettez l'imprimante hors tension puis sous tension pour appliquer les modifications apportées.

Valeurs :

IP Mode (Mode IP)	Dual Stack (Double pile)*		Utilise IPv4 et IPv6 pour définir l'adresse IP.
	IPv4		Utilise IPv4 pour définir l'adresse IP.
IPv4	Get IP Address (Récupérer adr. IP)	DHCP/AutoIP*	Définit automatiquement l'adresse IP.
		BOOTP	Utilise BOOTP pour définir l'adresse IP.
		RARP	Utilise RARP pour définir l'adresse IP.
		DHCP	Utilise DHCP pour définir l'adresse IP.
		Panel (Panneau)	Saisissez l'adresse IP au panneau de commande.
	IP Address (Adresse IP)		Saisissez l'adresse IP allouée à l'imprimante.
	Subnet Mask (Masque sous-réseau)		Saisissez le masque de sous-réseau.
	Gateway Address (Adr. passerelle)		Saisissez l'adresse de la passerelle.

* Paramètre de menu par défaut d'usine

Remarque :

Pour configurer les paramètres IPv6, utilisez EpsonNet Config.

Protocol (Protocole)

Objectif :

Activer ou désactiver chaque protocole. Mettez l'imprimante hors tension puis sous tension pour appliquer les modifications apportées.

Valeurs :

LPD (LPR)	Disable (Désactiver)	Désactive le port LPD (Line Printer Daemon).
	Enable (Activer)*¹	Active le port LPD.
Port 9100	Disable (Désactiver)	Désactive le port Port 9100.
	Enable (Activer)*¹	Active le port Port 9100.
WSD*²	Disable (Désactiver)	Désactive le port WSD (Web Services on Devices port).
	Enable (Activer)*¹	Active le port WSD (Web Services on Devices port).

SNMP	Disable (Désactiver)	Désactive le port UDP SNMP (Simple Network Management Protocol).
	Enable (Activer)^{*1}	Active le port UDP SNMP.
StatusMessenger (Alertes courrier)	Disable (Désactiver)	Désactive la fonctionnalité StatusMessenger (Alertes courrier).
	Enable (Activer)^{*1}	Active la fonctionnalité StatusMessenger (Alertes courrier).
Internet Services (CWIS)	Disable (Désactiver)	Désactive l'accès à EpsonNet Config intégré à l'imprimante.
	Enable (Activer)^{*1}	Active l'accès à EpsonNet Config intégré à l'imprimante.
Bonjour(mDNS) (Bonjour (mDNS))	Disable (Désactiver)	Désactive Bonjour® (mDNS).
	Enable (Activer)^{*1}	Active Bonjour (mDNS).

*1 Paramètre de menu par défaut d'usine

*2 WSD est l'acronyme de «Web Services on Devices».

IP Filter (Filtre IP)

Remarque :

La fonctionnalité IP Filter (Filtre IP) est prise en charge pour les adresses IPv4 et n'est disponible que lorsque Protocol (Protocole) est défini sur LPD (LPR).

Objectif :

Bloquer les données reçues de certaines adresses IP sur le réseau. Vous pouvez configurer jusqu'à cinq adresses IP. Mettez l'imprimante hors tension puis sous tension pour appliquer les modifications apportées.

Valeurs :

No.n/Address (Adresse n°n) (n est 1 - 5.)	Définit l'adresse IP de Filtre <i>n</i> .
No.n/Mask (Masque n°n) (n est 1 - 5.)	Définit le masque d'adresse de Filtre <i>n</i> .

No.n/Mode (Mode n°n) (n est 1 - 5.)	Off (Non)*	Désactive la fonction Filtre IP de Filtre n.
	Accept (Accepter)	Accepte un accès de l'adresse IP indiquée.
	Reject (Rejeter)	Refuse un accès de l'adresse IP indiquée.

* Paramètre de menu par défaut d'usine

Initialize NVM (Initialiser NVM)

Objectif :

Initialiser les données du réseau filaire stockées en mémoire non volatile (NVM). L'activation de cette fonction et le redémarrage de l'imprimante réinitialiseront tous les paramètres du réseau filaire à leurs valeurs par défaut d'usine.

Valeurs :

Yes (Oui)	Initialise les données du réseau filaire stockées en mémoire non volatile (NVM).
No (Non)*	N'initialise pas les données du réseau filaire stockées en mémoire non volatile (NVM).

* Paramètre de menu par défaut d'usine

PS Data Format (Format données PS)

Objectif :

Définir le protocole de communication des données PS. Mettez l'imprimante hors tension puis sous tension pour appliquer les modifications apportées.

Valeurs :

Auto*	Définir automatiquement le protocole de communication des données PS.
Standard	Définit le protocole de communication des données PS sur Standard.
BCP	Définit le protocole de communication des données PS sur BCP.
TBCP	Définit le protocole de communication des données PS sur TBCP.

* Paramètre de menu par défaut d'usine

Fax Settings (Paramètres fax)

Utilisez le menu `Fax Settings (Paramètres fax)` pour configurer les paramètres de fax de base.

*Ans Select (Sélec. rép.)***Objectif :**

Spécifier le mode de réception des fax par défaut.

Valeurs :

TEL Mode (Mode TEL)	L'imprimante ne reçoit pas automatiquement des fax. Vous pouvez recevoir un fax en décrochant le combiné du téléphone externe connecté, puis en appuyant sur le code à 2 chiffres.
FAX Mode (Mode FAX)*	L'imprimante reçoit automatiquement des fax.
TEL/FAX Mode (Mode TEL/FAX)	Si l'imprimante reçoit un fax entrant, le téléphone externe sonne pendant la durée précisée dans <i>Auto Ans. TEL/FAX (Rép auto TEL/FAX)</i> , puis l'imprimante reçoit automatiquement le fax. Si l'appel entrant n'est pas un fax, l'imprimante émet un signal sonore via le haut-parleur interne pour indiquer qu'il s'agit d'un appel téléphonique.
Ans/FAX Mode (Mode Rép/FAX)	L'imprimante peut partager une ligne téléphonique avec un répondeur et surveiller la ligne pour une tonalité de fax. Elle répondra à un appel entrant s'il s'agit d'une tonalité de fax. Cette option n'est pas disponible dans les pays où un système téléphonique série est en service.
DRPD Mode (Mode DRPD)	Pour utiliser cette option, vous devez vous abonner au service DRPD (Distinctive Ring Pattern Detection) proposé par votre opérateur téléphonique qui permet d'utiliser une seule ligne de téléphone pour répondre à plusieurs numéros et de distinguer chaque ligne par un motif de sonnerie différent. Une fois ce service activé, vous pouvez configurer votre imprimante pour surveiller la ligne pour un certain motif de sonnerie.

* Paramètre de menu par défaut d'usine

*Auto Answer Fax (Fax réponse auto)***Objectif :**

Spécifier une durée pendant laquelle l'imprimante attend avant de passer en FAX Mode (Mode FAX) après réception d'un appel entrant. Cet intervalle peut être compris entre 0 et 255 secondes. La valeur par défaut est de 0 seconde.

*Auto Ans. TEL/FAX (Rép auto TEL/FAX)***Objectif :**

Spécifier une durée pendant laquelle l'imprimante attend avant de passer en FAX Mode (Mode FAX) lorsque le téléphone externe reçoit un appel entrant. Cet intervalle peut être compris entre 0 et 255 secondes. La valeur par défaut est de six secondes.

*Auto Ans. Ans/FAX (Rép auto Rép/FAX)***Objectif :**

Spécifier une durée pendant laquelle l'imprimante attend avant de passer en FAX Mode (Mode FAX) lorsque le répondeur reçoit un appel entrant. Cet intervalle peut être compris entre 0 et 255 secondes. La valeur par défaut est de 21 secondes.

*Line Monitor (Surveill ligne)***Objectif :**

Spécifier le volume de son émis par le haut-parleur de l'imprimante lors de l'établissement d'une connexion pour une transmission de fax.

Valeurs :

Off (Non)	Désactive la surveillance de ligne.
Min	Règle le volume de la surveillance de ligne.
Middle (Moyen)*	
Max	

* Paramètre de menu par défaut d'usine

*Ring Tone Volume (Volume sonnerie)***Objectif :**

Spécifier le volume de la sonnerie émis par le haut-parleur de l'imprimante pour indiquer un appel téléphonique entrant lorsque l'imprimante se trouve en TEL/FAX Mode (Mode TEL/FAX).

Valeurs :

Off (Non)	Désactive la sonnerie.
Min	Règle le volume de la sonnerie.
Middle (Moyen)	
Max*	

* Paramètre de menu par défaut d'usine

*Line Type (Type ligne)***Objectif :**

Spécifier le type de ligne.

Valeurs :

PSTN*	Définit le type de ligne sur PSTN.
PBX	Définit le type de ligne sur PBX.

* Paramètre de menu par défaut d'usine

*Dialing Type (Type numérot.)***Objectif :**

Spécifier le type de numérotation.

Valeurs :

Tone (Tonalité)*	Utilise le système de numérotation par clavier.
DP (10pps)	Utilise le système de numérotation par impulsions (10 impulsions par seconde).

* Paramètre de menu par défaut d'usine

Remarque :

DP (10pps) ne s'affiche pas si South Africa (Afrique du Sud) est défini pour Region (Pays).

*Interval Timer (Interv minuterie)***Objectif :**

Spécifier un intervalle de temps entre les tentatives de transmission, dans une plage de 3 à 255 secondes. La valeur par défaut est de huit secondes.

*Number of Redial (Nbre de tentatives)***Objectif :**

Spécifier le nombre de tentatives de composition à effectuer lorsque le numéro de fax de destination est occupé, dans une plage de 0 à 9. Si vous saisissez 0, l'imprimante n'effectuera aucune composition. La valeur par défaut est 3.

*Redial Delay (Délai compo.)***Objectif :**

Spécifier un intervalle entre les tentatives de composition, dans une plage de 1 à 15 minutes. La valeur par défaut est d'une minute.

*Junk Fax Filter (Filtre fax indés.)***Objectif :**

Refuser tout fax dont les numéros ne figurent pas dans le Address Book (Carnet d'adresses).

Valeurs :

Off (Non)*	Accepte tous les fax.
On (Oui)	Refuse tout fax dont les numéros ne figurent pas dans le Address Book (Carnet d'adresses).

* Paramètre de menu par défaut d'usine

Remarque :

Assurez-vous d'enregistrer les numéros de fax dont vous voulez accepter les fax dans le Address Book (Carnet d'adresses) avant d'utiliser Junk Fax Filter (Filtre fax indés.).

*Remote Receive (Réception dist.)***Objectif :**

Recevoir un fax en composant le code de réception à distance sur le téléphone externe après avoir décroché le combiné.

Valeurs :

Off (Non)*	Vous ne pouvez pas recevoir un fax en composant un code de réception à distance sur le téléphone externe.
On (Oui)	Vous pouvez recevoir un fax en composant un code de réception à distance sur le téléphone externe.

* Paramètre de menu par défaut d'usine

*Remote Rcv Tone (Sonnerie réc dist)***Objectif :**

Spécifier le code de réception à distance de deux chiffres à utiliser pour démarrer Remote Receive (Réception dist.). Le réglage de menu par défaut d'usine 00 est déjà indiqué.

*Send Header (En-tête envoi)***Objectif :**

Imprimer les informations relatives à l'expéditeur sur l'en-tête des fax.

Valeurs :

Off (Non)	N'imprime pas les informations relatives à l'expéditeur sur l'en-tête des fax.
On (Oui)*	Imprime les informations relatives à l'expéditeur sur l'en-tête des fax.

* Paramètre de menu par défaut d'usine

Company Name (Nom Entreprise)

Objectif :

Spécifier le nom de l'expéditeur à imprimer sur l'en-tête des fax. Vous pouvez saisir jusqu'à 30 caractères alphanumériques.

Your Fax Number (Votre n° fax)

Objectif :

Spécifier le numéro de fax de l'imprimante à imprimer sur l'en-tête des fax.

Fax Cover Page (Page couv fax)

Objectif :

Spécifier s'il faut joindre ou non une page de couverture aux fax.

Valeurs :

Off (Non)*	Ne joint pas de page de couverture aux fax.
On (Oui)	Joint une page de couverture aux fax.

* Paramètre de menu par défaut d'usine

Remarque :







La page de couverture ne s'imprime pas pour les travaux de fax direct même si l'option Fax Cover Page (Page couv fax) est activée sur le panneau de commande.

DRPD Pattern (Motif DRPD)

Objectif :

Fournir un numéro distinct pour recevoir des fax avec une sonnerie différente.

Valeurs :

Pattern (Motif)1-7	DRPD est un service fourni par certains opérateurs téléphoniques. Les motifs DRPD sont définis par l'opérateur téléphonique. Les motifs fournis avec votre imprimante sont indiqués ci-dessous :
	Motif1 
	Motif2 
	Motif3 
	Motif4 
	Motif5 
	Motif6 
	Motif7 
Demandez à votre opérateur téléphonique le motif que vous devez sélectionner pour utiliser ce service. Par exemple, Pattern7 (Motif7) est le motif de sonnerie distinctive du service FaxAbility en Nouvelle-Zélande. Celui-ci se caractérise comme suit : sonne pendant 400 ms, s'arrête pendant 800 ms, sonne pendant 400 ms et s'arrête pendant 1400 ms. Ce motif est répété maintes et maintes fois. Cette imprimante répond uniquement aux cadences d'alertes distinctives DA4 en Nouvelle-Zélande.	

2-Sided Print (Imp recto verso)

Objectif :

Spécifier si vous voulez utiliser l'impression recto verso pour les fax.

Valeurs :

Off (Non)*	Désactive l'impression recto verso.
On (Oui)	Active l'impression recto verso.

* Paramètre de menu par défaut d'usine

*Forward Settings (Paramètres transm)***Objectif :**

Spécifier s'il faut transmettre les fax entrants vers un destinataire particulier.

Valeurs :

Off (Non)*	Les fax entrants ne sont pas transmis.
Forward Only (Transfér seult)	Les fax entrants sont transmis vers un destinataire particulier, et si une erreur est détectée pendant la transmission, les fax s'impriment.
Forward and Print (Impr. et transf.)	Les fax entrants sont transmis vers un destinataire particulier, puis imprimés sur votre imprimante.
E-Mail and Print (Courriel et impres)	Les fax entrants sont envoyés par courriel vers un destinataire particulier, puis imprimés sur votre imprimante.

* Paramètre de menu par défaut d'usine

*Fax Fwd Number (Numéro trans. fax)***Objectif :**

Saisir le numéro de fax du destinataire vers lequel les fax entrants seront transmis.

*Fax Fwd E-Mail (Courriel trans. Fax)***Objectif :**

Saisir l'adresse électronique à laquelle les fax entrants seront envoyés.

*Prefix Dial (Comp préfixe)***Objectif :**

Spécifier s'il faut insérer un numéro de composition de préfixe.

Valeurs :

Off (Non)*	N'insère pas un numéro de composition de préfixe.
-------------------	---

On (Oui)	Insère un numéro de composition de préfixe.
-----------------	---

* Paramètre de menu par défaut d'usine

Prefix Dial Num (N° comp préfixe)

Objectif :

Spécifier un numéro de composition de préfixe jusqu'à cinq chiffres. Ce numéro est composé avant toute numérotation automatique du numéro. Il sert notamment à accéder à l'autocommutateur privé (PABX).

Discard Size (Supprimer taille)

Objectif :

Spécifier s'il faut supprimer le texte ou les images figurant en bas d'une page de fax si la page entière ne tient pas sur le papier de sortie.

Valeurs :

Off (Non)	Imprime l'excédent en bas d'une page de fax sans le rejeter.
On (Oui)	Supprime l'excédent en bas d'une page de fax.
Auto Reduction (Réduction auto)*	Réduit automatiquement une page de fax de manière à ce qu'elle tienne sur le papier de sortie.

* Paramètre de menu par défaut d'usine

ECM

Objectif :

Spécifier s'il faut activer le mode ECM (mode de correction d'erreur). Pour utiliser le mode ECM, les télécopieurs distants doivent également prendre en charge ce mode.

Valeurs :

Off (Non)	Désactive le mode ECM.
On (Oui)*	Active le mode ECM.

* Paramètre de menu par défaut d'usine

*Extel Hook Thresh (Seuil crochet tél ext.)***Objectif :**

Spécifier le seuil de détection de décrochage du téléphone externe pour la condition dans laquelle une ligne téléphonique n'est pas utilisée.

Valeurs :

Lower (+ bas)	Règle le seuil de détection de décrochage du téléphone externe sur <code>Lower (+ bas)</code> .
Normal*	Règle le seuil de détection de décrochage du téléphone externe sur <code>Normal</code> .
Higher (+ élevé)	Règle le seuil de détection de décrochage du téléphone externe sur <code>Higher (+ élevé)</code> .

* Paramètre de menu par défaut d'usine

*Modem Speed (Débit modem)***Objectif :**

Spécifier la vitesse du modem du télécopieur en cas d'erreur de transmission ou de réception d'un fax.

Valeurs :

2.4 Kbps (2,4 ko/s)
4.8 Kbps (4,8 ko/s)
9.6 Kbps (9,6 ko/s)
14.4 Kbps (14,4 ko/s)
33.6 Kbps (33,6 ko/s)*

* Paramètre de menu par défaut d'usine

*Fax Activity (Activité fax)***Objectif :**

Spécifier s'il faut imprimer automatiquement ou non un rapport d'activité du télécopieur toutes les 50 communications de fax entrantes ou sortantes.

Valeurs :

Auto Print (Impr. auto)*	Imprime automatiquement un rapport d'activité du télécopieur toutes les 50 communications de fax entrantes ou sortantes.
No Auto Print (Ss imp. auto)	N'imprime pas automatiquement un rapport d'activité du télécopieur.

* Paramètre de menu par défaut d'usine

Fax Transmit (Transm. fax)

Objectif :

Spécifier s'il faut imprimer un rapport de transmissions après chaque transmission de fax ou uniquement en cas d'erreur.

Valeurs :

Print Always (Tjs imprimer)	Imprime un rapport de transmission après chaque transmission de fax.
Print On Error (Impr. sur erreur)*	Imprime un rapport de transmission uniquement si une erreur se produit.
Print Disable (Désactiver impr.)	N'imprime pas un rapport de transmission après une transmission de fax.

* Paramètre de menu par défaut d'usine

Fax Broadcast (Emission fax)

Objectif :

Spécifier s'il faut imprimer un rapport de transmissions après chaque transmission de fax vers plusieurs destinations ou uniquement en cas d'erreur.

Valeurs :

Print Always (Tjs imprimer)*	Imprime un rapport de transmission après chaque transmission de fax vers plusieurs destinataires.
Print On Error (Impr. sur erreur)	Imprime un rapport de transmission uniquement si une erreur se produit.
Print Disable (Désactiver impr.)	N'imprime pas un rapport de transmission après la transmission d'un fax vers plusieurs destinations.

* Paramètre de menu par défaut d'usine

Region (Pays)

Objectif :

Spécifier le pays dans lequel l'imprimante est utilisée.

System Settings (Configuration système)

Utilisez le menu **System Settings** (Configuration système) pour configurer diverses fonctionnalités de l'imprimante.

Power Saver Timer (Minuterie éco. énergie)

Objectif :

Spécifier une durée avant que l'imprimante passe à chaque mode d'économie d'énergie.

Valeurs :

Low Power Timer (Mode éco. énergie 1)	1min*	Par défaut, l'imprimante passe en mode Veille après une minute d'inactivité à compter du dernier travail d'impression terminé. Vous pouvez modifier le paramètre Low Power Timer (Mode éco. énergie 1) en choisissant une valeur comprise dans une plage de 1 à 45 minutes.
	1min - 45min	
Sleep Timer (Mode éco. énergie 2)	6min*	Par défaut, l'imprimante passe en mode Veille prolongée après six minutes d'inactivité à compter du dernier passage en mode Low Power (Sleep). Vous pouvez modifier le paramètre Sleep Timer (Mode éco. énergie 2) en choisissant une valeur comprise dans une plage de 6 à 11 minutes.
	6min - 11min	

* Paramètre de menu par défaut d'usine

Sélectionnez **1min** (par défaut) sous **Low Power Timer (Mode éco. énergie 1)** si votre imprimante partage un circuit électrique avec l'éclairage de la pièce et que vous constatez que la lumière vacille. Dans le cas contraire, sélectionnez une valeur élevée pour que l'imprimante puisse être disponible rapidement avec un temps de chauffe minimal.

L'imprimante quitte automatiquement un mode d'économie d'énergie lorsqu'elle reçoit un travail d'impression d'un ordinateur ou des données de fax par la ligne téléphonique. Vous pouvez également revenir en mode d'attente. Appuyez sur une touche du panneau de commande en mode Veille. En mode Veille prolongée, appuyez sur la touche  (**Energy Saver**). Si l'imprimante se trouve en mode Veille ou Veille prolongée, il faut patienter environ 25 secondes pour que l'imprimante revienne en mode d'impression.

Auto Reset (Réinitia. auto)

Objectif :

Spécifier un délai au bout duquel l'imprimante restaure le paramètre par défaut de l'élément de menu actuel et passe en état « prête à imprimer » lors d'une tentative de modifier le paramètre n'est pas terminée.

Valeurs :

45sec*
1 min
2min
3min
4min

* Paramètre de menu par défaut d'usine

Fault Time-Out (Expiration erreur)**Objectif :**

Spécifier le délai au bout duquel l'imprimante annule un travail qui s'arrête anormalement. Un travail sera annulé après la durée d'expiration.

Valeurs :

Off (Non)		Désactive la fonction d'erreur d'expiration.
On (Oui)	60sec*	Par défaut, l'imprimante annule un travail 60 secondes après son arrêt anormal. Vous pouvez modifier le paramètre dans une plage de 3 à 300 minutes.
	3sec - 300sec	

* Paramètre de menu par défaut d'usine

Job Time-Out (Expiration travail)**Objectif :**

Spécifier un délai au bout duquel l'imprimante attend de recevoir les données d'un ordinateur. Un travail d'impression sera annulé après la durée d'expiration.

Valeurs :

Off (Non)		Désactive la fonction d'expiration du travail.
On (Oui)	30sec*	Par défaut, l'imprimante attend de recevoir les données d'un ordinateur pendant 30 secondes. Vous pouvez modifier le paramètre dans une plage de 5 à 300 minutes.
	5sec - 300sec	

* Paramètre de menu par défaut d'usine

*Clock Settings (Param. horloge)***Objectif :**

Spécifier la date, l'heure et le fuseau horaire de l'imprimante.

Valeurs :

Set Date (Définir date)		Indique la date du jour.
Set Time (Définir heure)		Indique l'heure actuelle.
Date Format (Format date)	yy/mm/dd (aa/mm/jj)	Indique le format de la date.
	mm/dd/yy (mm/jj/aa)	
	dd/mm/yy (jj/mm/aa)*	
Time Format (Format heure)	12H (12h)	Indique le format de l'heure.
	24H (24h)*	
Time Zone (Fuseau horaire)		Indique le fuseau horaire.

* Paramètre de menu par défaut d'usine

*Alert Tone (Tonal. alerte)***Objectif :**

Configurer les paramètres des tonalités émises par l'imprimante en fonctionnement ou lorsqu'un message d'avertissement s'affiche.

Valeurs :

Panel Select Tone (Tonalité sélection)	Off (Non)*	N'émet pas de tonalité si la saisie sur le panneau de commande est correcte.
	Min	Emet une tonalité au volume spécifié si la saisie sur le panneau de commande est correcte.
	Middle (Moyen)	
	Max	

Panel Alert Tone (Tonal. alerte pann.)	Off (Non)*	N'émet pas de tonalité si la saisie sur le panneau de commande est incorrecte.
	Min	Emet une tonalité au volume spécifié si la saisie sur le panneau de commande est incorrecte.
	Middle (Moyen)	
	Max	
Auto Clear Alert (Alerte eff auto)	Off (Non)*	N'émet pas de tonalité avant que l'imprimante ne procède à un effacement automatique.
	Min	Emet une tonalité au volume spécifié cinq secondes avant que l'imprimante ne procède à un effacement automatique.
	Middle (Moyen)	
	Max	
Job Tone (Tonalité travail)	Off (Non)	N'émet pas de tonalité lorsqu'un travail est terminé.
	Min	Emet une tonalité au volume spécifié lorsqu'un travail est terminé.
	Middle (Moyen)*	
	Max	
Alert Tone (Tonal. alerte)	Off (Non)	N'émet pas de tonalité lorsqu'un problème se produit.
	Min	Emet une tonalité au volume spécifié lorsqu'un problème se produit.
	Middle (Moyen)*	
	Max	
Out of Paper (Fin papier)	Off (Non)	N'émet pas de tonalité lorsque l'imprimante est à court de papier.
	Min	Emet une tonalité au volume spécifié lorsque l'imprimante est à court de papier.
	Middle (Moyen)*	
	Max	
All Tones (Ttes tonal.)	Off (Non)	Désactive toutes les tonalités d'alerte.
	Min	Définit simultanément le volume de toutes les tonalités d'alerte.
	Middle (Moyen)*	
	Max	

* Paramètre de menu par défaut d'usine

*mm / inch (mm/po)***Objectif :**

Spécifier l'unité de mesure après la valeur numérique affichée au panneau de commande.

Valeurs :

Millimeters (mm) (Millimètres(mm))*
Inches (") (Pouces ("))

* Paramètre de menu par défaut d'usine

*2-Sided Report (Relevé R/V)***Objectif :**

Spécifier si l'impression d'un rapport est recto ou recto verso.

Valeurs :

2-Sided (recto verso)	L'impression du rapport est recto verso.
1-Sided (Recto)*	L'impression du rapport est recto.

* Paramètre de menu par défaut d'usine

*Low Toner Alert Msg (Msg toner faible)***Objectif :**

Spécifier si un message d'alerte doit s'afficher ou non lorsque le niveau de toner est faible.

Valeurs :

Off (Non)	N'affiche pas le message d'alerte lorsque le niveau de toner est faible.
On (Oui)*	Affiche le message d'alerte lorsque le niveau de toner est faible.

* Paramètre de menu par défaut d'usine

*Power On Wizard (Assist. Démarrage)***Objectif :**

Effectuer la configuration initiale des paramètres de l'imprimante.

Voir aussi :

« Configuration des paramètres initiaux sur le panneau de commande » à la page 30

Valeurs :

Yes (Oui)	Effectue la configuration initiale des paramètres de l'imprimante.
No (Non)*	N'effectue pas la configuration initiale des paramètres de l'imprimante.

* Paramètre de menu par défaut d'usine

Maintenance (Entretien)

Utilisez le menu Maintenance (Entretien) pour configurer les paramètres d'impression pour chaque type de papier, initialiser la mémoire non volatile (NVM) et modifier les paramètres de la cartouche de toner.

F/W Version (Version du M/C)**Objectif :**

Afficher la version du contrôleur.

Adjust BTR (Régler BTR)**Objectif :**

Spécifier une tension pour le rouleau de transfert en vue de l'impression optimale de chaque type de papier. Pour réduire la tension, indiquez une valeur négative. Pour l'augmenter, indiquez une valeur positive.

Les paramètres par défaut peuvent ne pas donner la meilleure sortie sur tous les types de papier. Si vous constatez des marbrures sur l'impression de sortie, essayez d'augmenter la tension. Si vous constatez des points blancs sur la sortie imprimée, essayez de réduire la tension.

Remarque :

La qualité d'impression varie selon les valeurs que vous sélectionnez pour cet élément.

Valeurs :

Plain (Ordinaire)	0*
	-3 - 3
Light Card (Carte fine)	0*
	-3 - 3

Labels (Étiquettes)	0*
	-3 - 3
Recycled (Recyclé)	0*
	-3 - 3
Envelope (Enveloppe)	0*
	-3 - 3
Postcard (Carte postale)	0*
	-3 - 3

* Paramètre de menu par défaut d'usine

Adjust Fusing Unit (Régler fuser)

Objectif :

Spécifier une température de l'unité de fusion en vue de l'impression optimale de chaque type de papier. Pour réduire la température, indiquez une valeur négative. Pour l'augmenter, indiquez une valeur positive.

Les paramètres par défaut peuvent ne pas donner la meilleure sortie sur tous les types de papier. Si le papier imprimé est recourbé, essayez de réduire la température. Si le toner ne se fixe pas correctement sur le papier, essayez d'augmenter la température.

Remarque :

La qualité d'impression varie selon les valeurs que vous sélectionnez pour cet élément.

Valeurs :

Plain (Ordinaire)	0*
	-3 - 3
Light Card (Carte fine)	0*
	-3 - 3
Labels (Étiquettes)	0*
	-3 - 3

Recycled (Recyclé)	0*
	-3 - 3
Envelope (Enveloppe)	0*
	-3 - 3
Postcard (Carte postale)	0*
	-3 - 3

* Paramètre de menu par défaut d'usine

Density Adjustment (Réglage densité)

Objectif :

Régler le niveau de densité d'impression dans la plage de -3 à 3. Le paramètre de menu par défaut est 0.

Clean Developer (Nettoyer développ.)

Objectif :

Faire tourner le moteur du développeur et agiter le toner dans la cartouche de toner.

Valeurs :

Yes (Oui)	Remue le toner dans une cartouche de toner neuve.
No (Non)*	Ne remue pas le toner dans une cartouche de toner neuve.

* Paramètre de menu par défaut d'usine

Toner Refresh (Rafraîchir toner)

Objectif :

Vider une cartouche de toner lorsque vous devez la remplacer avant qu'elle arrive en fin de cycle, ou agiter le toner dans une cartouche de toner neuve.

Valeurs :

Black (Noir)	Yes (Oui)	Nettoie le toner dans la cartouche de toner.
	No (Non)*	Ne nettoie pas le toner dans la cartouche de toner.

* Paramètre de menu par défaut d'usine

Machine life (Durée de vie de la machine)

Objectif :

Spécifier s'il faut continuer les opérations d'impression lorsque l'imprimante arrive à la fin de sa vie de service.

Valeurs :

Stop Print (Arrêter impression)*	Arrête les opérations d'impression à la fin de la vie de service.
Continue Print (Continuer impression)	Continue les opérations d'impression après la fin de la vie de service.

* Paramètre de menu par défaut d'usine

Remarque :

- Lorsque l'imprimante ne fonctionne plus et affiche le code d'erreur 191-310 à l'écran ACL, procédez comme suit pour continuer à utiliser l'imprimante :
 - S'il reste un travail, appuyez sur les touches **↵ (Back)** et **▼** en même temps.
 - S'il n'y a pas de travail, sélectionnez Continue Print (Continuer impression) dans ce menu.
- Même si vous pouvez continuer à utiliser l'imprimante après la fin de sa vie de service en choisissant le paramètre Continue Print (Continuer impression), la qualité d'impression n'est pas garantie.

Initialize NVM (Initialiser NVM)

Objectif :

Initialiser le NVM pour les paramètres de l'imprimante, les données du Phone Book (Carnet d'adresses) pour un fax et celles du Address Book (Carnet d'adresses) pour une numérisation. L'activation de cette fonctionnalité et le redémarrage de l'imprimante réinitialiseront tous les paramètres de l'imprimante, ainsi que les données Phone Book (Carnet d'adresses) (fax) et Address Book (Carnet d'adresses) (numérisation), à leurs valeurs par défaut d'usine.

Voir aussi :

« Rétablissement des valeurs par défaut » à la page 347

Valeurs :

User Fax Section (Section fax utilisat.)	Yes (Oui)	Initialise les entrées Speed Dial (Numéro. rapide) et Group Dial (Numéro. groupée) dans le Phone Book (Carnet d'adresses).
	No (Non)*	N'initialise pas les entrées Speed Dial (Numéro. rapide) et Group Dial (Numéro. groupée) dans le Phone Book (Carnet d'adresses).
User Scan Section (Section numér. utilis.)	Yes (Oui)	Initialise les entrées d'adresse électronique et de serveur dans le Address Book (Carnet d'adresses).
	No (Non)*	N'initialise pas les entrées d'adresse électronique et de serveur dans le Address Book (Carnet d'adresses).
System Section (Section système)	Yes (Oui)	Initialise les paramètres de l'imprimante.
	No (Non)*	N'initialise pas les paramètres de l'imprimante.

* Paramètre de menu par défaut d'usine

Non Genuine Toner (Toner non authentique)

Objectif :

Utiliser une cartouche de toner d'un autre fabricant.

Remarque :

- L'utilisation d'une cartouche de toner non authentique peut rendre certaines fonctionnalités de l'imprimante inutilisables, réduire la qualité d'impression et affecter la fiabilité de votre imprimante. Il est recommandé d'utiliser uniquement de nouvelles cartouches de toner de marque Epson pour votre imprimante. La garantie ne couvre pas les problèmes découlant de l'utilisation de consommables non fournis par Epson.*
- Avant d'utiliser une cartouche de toner d'un autre fabricant, veuillez à redémarrer l'imprimante.*

Valeurs :

Toner	Off (Non)*	N'utilise pas de cartouche de toner d'un autre fabricant.
	On (Oui)	Utilise une cartouche de toner d'un autre fabricant.

* Paramètre de menu par défaut d'usine

Adjust Altitude (Régler altitude)

Objectif :

Spécifier l'altitude de l'emplacement où l'imprimante est installée.

Le phénomène de décharge lié au chargement du photoconducteur varie selon la pression barométrique. Vous pouvez régler l'altitude de l'emplacement où l'imprimante est installée.

Remarque :

Un paramètre incorrect de l'altitude peut être à l'origine d'une mauvaise qualité d'impression et d'une indication incorrecte du toner restant.

Valeurs :

0m*	Sélectionnez l'altitude de l'emplacement où l'imprimante est installée.
1000m	
2000m	
3000m	

* Paramètre de menu par défaut d'usine

Secure Settings (Param sécurisés)

Utilisez le menu `Secure Settings (Param sécurisés)` pour définir un mot de passe limitant l'accès aux menus du panneau de commande. Cette option permet d'éviter que des éléments ne soient modifiés par inadvertance.

Panel Lock (Verr. panneau)**Objectif :**

Protéger l'accès à `Admin Menu (Menu admin)` et `Report / List (Pages d'information)` à l'aide d'un mot de passe.

Voir aussi :

« *Fonction Panel Lock (Verr. panneau)* » à la page 344

Remarque :

Vous pouvez sélectionner `Disable (Désactiver)` pour `Panel Lock Set (Déf verr panneau)` lorsque tous les éléments sous `Service Lock (Verrou service)` sont définis sur `Unlocked (Déverrouillé)` et lorsque `Secure Receive (Réc sécurisée) Set (Jeu)` est défini sur `Disable (Désactiver)`.

Valeurs :

Panel Lock Set (Déf verr panneau)	Disable (Désactiver)*1	Ne pas protéger l'accès à <code>Admin Menu (Menu admin)</code> et <code>Report / List (Pages d'information)</code> à l'aide d'un mot de passe.
	Enable (Activer)	Protéger l'accès à <code>Admin Menu (Menu admin)</code> et <code>Report / List (Pages d'information)</code> à l'aide d'un mot de passe.

Change Password (Changer MDP)*²	0000*¹-9999	Définit ou modifie le mot de passe à saisir pour accéder à Admin Menu (Menu admin) et Report / List (Pages d'information).
---	-------------------------------	--

*¹ Paramètre de menu par défaut d'usine

*² N'est pas affiché si Panel Lock Set (Déf verr panneau) est défini sur Disable (Désactiver).

Service Lock (Verrou service)

Objectif :

Spécifier s'il faut activer chaque service de l'imprimante ou si un mot de passe pour utiliser les services est requis, et définir ou modifier le mot de passe.

Voir aussi :

« Restriction de l'accès aux opérations de copie, fax, numérisation et impression directe USB » à la page 346

Remarque :

Vous ne pouvez accéder aux éléments sous Service Lock (Verrou service) que si Panel Lock Set (Déf verr panneau) est défini sur Enable (Activer).

Valeurs :

Copy (Copie)	Unlocked (Déverrouillé)*¹	Active la fonction Copy (Copie).
	Locked (Verrouillé)	Désactive la fonction Copy (Copie).
	Password Locked (Verr. par MDP)	Active la fonction Copy (Copie), mais nécessite un mot de passe.
FAX	Unlocked (Déverrouillé)*¹	Active la fonction Fax.
	Locked (Verrouillé)	Désactive la fonction Fax (l'imprimante ne pourra ni envoyer ni recevoir de fax).
	Password Locked (Verr. par MDP)	Active la fonction Fax, mais nécessite un mot de passe pour envoyer des fax (aucun mot de passe n'est requis pour recevoir des fax entrants).
Scan (Numérisation)	Unlocked (Déverrouillé)*¹	Active la fonction Scan (Numérisation).
	Locked (Verrouillé)	Désactive la fonction Scan (Numérisation).
	Password Locked (Verr. par MDP)	Active la fonction Scan (Numérisation), mais nécessite un mot de passe.

Print from USB (Impr depuis USB)	Unlocked (Déverrouillé)*¹	Active la fonctionnalité Print From USB Memory (Impression clé USB).
	Locked (Verrouillé)	Désactive la fonctionnalité Print From USB Memory (Impression clé USB).
	Password Locked (Verr. par MDP)	Active la fonctionnalité Print From USB Memory (Impression clé USB), mais nécessite un mot de passe.
Change Password (Changer MDP)*²	0000*¹-9999	Définit ou modifie le mot de passe requis pour accéder aux fonctions Copy (Copie), Fax et Scan (Numérisation) et à la fonctionnalité Print From USB Memory (Impression clé USB).

*¹ Paramètre de menu par défaut d'usine

*² Affiché uniquement si l'un des éléments Service Lock (Verrou service) est défini sur Password Locked (Verr. par MDP).

Secure Receive (Réc sécurisée)

Objectif :

Spécifier s'il faut exiger ou non un mot de passe pour imprimer des fax entrants et définir ou modifier ce mot de passe. Lorsque Secure Receive Set (Déf réc sécurisée) est défini sur Enable (Activer), l'imprimante stocke les fax entrants et les imprime lorsque le mot de passe correct est entré sur le panneau de commande.

Remarque :

Vous ne pouvez accéder aux éléments sous Secure Receive (Réc sécurisée) que si Panel Lock Set (Déf verr panneau) est défini sur Enable (Activer).

Valeurs :

Secure Receive Set (Déf réc sécurisée)	Disable (Désactiver)*¹	Ne nécessite pas de mot de passe pour imprimer des fax entrants.
	Enable (Activer)	Nécessite un mot de passe pour imprimer des fax entrants.
Change Password (Changer MDP)*²	0000*¹-9999	Définit ou modifie le mot de passe requis pour imprimer des fax entrants.

*¹ Paramètre de menu par défaut d'usine

*² N'est pas affiché si Secure Receive Set (Déf réc sécurisée) est défini sur Disable (Désactiver).

Software Download (Tel. logiciel)

Objectif :

Installer ou ignorer les données logicielles téléchargées et envoyées par l'ordinateur connecté.

Valeurs :

Disable (Désactiver)	Ignore les données logicielles téléchargées pour maximiser la sécurité des données.
Enable (Activer)*	Installe les données logicielles téléchargées.

* Paramètre de menu par défaut d'usine

Scan to E-Mail (Num -> courriel)

Utilisez le menu Scan to E-Mail (Num -> courriel) pour modifier la source de transmission.

Edit From Field (Modifier De)**Objectif :**

Activer ou désactiver la modification de la source de transmission.

Valeurs :

Disable (Désactiver)	Désactive la modification de la source de transmission.
Enable (Activer)*	Active la modification de la source de transmission.

* Paramètre de menu par défaut d'usine

USB Settings (Configuration USB)

Utilisez le menu USB Settings (Configuration USB) pour modifier les paramètres de l'imprimante affectant un port USB.

Port Status (État du port)**Objectif :**

Activer ou désactiver l'interface USB.

Valeurs :

Disable (Désactiver)	Désactive l'interface USB.
Enable (Activer)*	Active l'interface USB.

* Paramètre de menu par défaut d'usine

PS Data Format (Format données PS)

Objectif :

Définir le protocole de communication des données PS. Mettez l'imprimante hors tension puis sous tension pour appliquer les modifications apportées.

Valeurs :

Auto*	Définit automatiquement le protocole de communication des données PS.
Standard	Définit le protocole de communication des données PS sur Standard.
BCP	Définit le protocole de communication des données PS sur BCP.
TBCP	Définit le protocole de communication des données PS sur TBCP.

* Paramètre de menu par défaut d'usine

Defaults Settings (Param défaut)

Utilisez le menu `Defaults Settings (Param défaut)` pour configurer les paramètres de copie, de numérisation et de fax par défaut de l'imprimante.

Copy Defaults (Copie - défaut)

Utilisez le menu `Copy Defaults (Copie - défaut)` pour configurer diverses fonctionnalités de copie.

Original Size (Format du document)

Objectif :

Spécifier le format du document par défaut.

Valeurs :

A4 - 210x297mm (A4 - 210x297)*
A5 - 148x210mm (A5 - 148x210)
B5 - 182x257mm (B5 - 182x257)
Letter - 8.5x11" (Letter - 8,5x11")
Folio - 8.5x13" (US Folio - 8,5x13)

Legal - 8.5x14" (Legal - 8,5x14)
Executive

* Paramètre de menu par défaut d'usine

Reduce/Enlarge (Réduire/agrandir)

Objectif :

Spécifier le taux de réduction/agrandissement des copies par défaut.

Valeurs :

Système métrique (mm)

200%
A5->A4(141%)
A5->B5(122%)
100%*
B5->A5(81%)
A4->A5(70%)
50%

* Paramètre de menu par défaut d'usine

Système anglo-saxon (pouces)

200%
Stmt->Lgl(154%)
Stmt->Ltr(129%)
100%*
Lgl->Ltr (78%)
Ldgr->Ltr(64%)
50%

* Paramètre de menu par défaut d'usine

Remarque :

- Vous pouvez également utiliser le pavé numérique pour saisir le taux de zoom désiré de 25 % à 400 %, ou appuyer sur la touche ► pour agrandir le taux de zoom ou appuyer sur la touche ◀ pour réduire le taux de zoom par intervalles de 1 %.
- Cette fonction n'est disponible que lorsque Multiple UP (N en 1) est défini sur Off (Non) ou sur Manual (Manuel).

Collated (Assemblé)**Objectif :**

Spécifier s'il faut assembler le travail de copie.

Valeurs :

Off (Non)*	Pour ne pas copier les documents par ordre assemblé.
On (Oui)	Pour copier les documents par ordre assemblé.

* Paramètre de menu par défaut d'usine

Document Type (Type doc.)**Objectif :**

Spécifier le type du document par défaut.

Valeurs :

Text (Texte)	Convient aux documents comprenant du texte.
Mixed (Mixte)*	Convient aux documents comprenant à la fois du texte et des photos/niveaux de gris.
Photo	Convient aux documents comprenant des photos.

* Paramètre de menu par défaut d'usine

Lighten/Darken (Eclaircir/Foncer)**Objectif :**

Spécifier le niveau de densité par défaut des copies.

Valeurs :

Lighten2 (+Clair2)	Rend la copie plus claire que le document source. Recommandé pour les documents foncés.
Lighten1 (+Clair1)	
Normal*	Recommandé pour les documents tapés standard ou imprimés.
Darken1 (Foncé1)	Rend la copie plus foncée que le document source. Recommandé pour les documents clairs ou les textes peu prononcés.
Darken2 (Foncé2)	

* Paramètre de menu par défaut d'usine

Sharpness (Netteté)

Objectif :

Spécifier le niveau de netteté par défaut.

Valeurs :

Sharpest (Le + net)	Rend la copie plus nette que le document source.
Sharper (+ net)	
Normal*	Ne rend pas la copie plus nette ou plus douce que l'original.
Softer (+ doux)	Rend la copie moins nette que le document source.
Softest (Le + doux)	

* Paramètre de menu par défaut d'usine

Auto Exposure (Exposition auto)

Objectif :

Cette option permet de supprimer l'arrière-plan de l'original pour améliorer le texte sur la copie.

Valeurs :

Off (Non)	Ne supprime pas l'arrière-plan.
On (Oui)*	Supprime l'arrière-plan de l'original pour améliorer le texte sur la copie.

* Paramètre de menu par défaut d'usine

*Gray Balance (Balance gris)***Objectif :**

Spécifier le niveau de la balance des gris par défaut (entre -2 et 2). Le paramètre de menu par défaut est 0.

*2-Sided (recto verso)***Objectif :**

Spécifier si l'impression est recto ou recto verso.

Valeurs :

1->1-Sided (recto > recto)*	Pour faire des copies recto normales.
Flip on Long Edge (Ret. gd côté)	Pour faire des copies recto verso prêtes à être assemblées sur le long côté.
Flip on Short Edge (Ret. pt côté)	Pour faire des copies recto verso prêtes à être assemblées sur le côté court.

* Paramètre de menu par défaut d'usine

*Multiple Up (N en 1)***Objectif :**

Imprimer deux pages d'un original sur une feuille de papier.

Valeurs :

Off (Non)*	Copie normalement (une page sur une page) les documents sources.
Auto	Réduit automatiquement la taille des documents sources pour tous les imprimer sur une seule feuille de papier.
ID Card Copy (Copie carte ID)	Imprime les deux côtés d'une carte d'identité sur une seule feuille de papier dans sa taille d'origine.
Manual (Manuel)	Réduit la taille des documents sources en fonction du paramètre <i>Reduce/Enlarge</i> (Réduire/élargir) et les imprime tous sur une seule feuille de papier.

* Paramètre de menu par défaut d'usine

*Margin Top/Bottom (Marge haut/bas)***Objectif :**

Spécifier la valeur des marges inférieure et supérieure.

Valeurs :

4mm*/0.2inch (0.2 po.)*	Spécifiez la valeur par incréments de 1 mm (0,1 pouce). Le paramètre de menu par défaut d'usine affiché varie selon la valeur sélectionnée sous mm / inch (mm/po) dans le menu System Settings (Configuration système) . Pour plus d'informations, reportez-vous à la section « mm / inch (mm/po) » à la page 317.
0 - 50mm/0.0 - 2.0inch (2.0 po.)	

* Paramètre de menu par défaut d'usine

Margin Left/Right (Mrg.gch/drte)**Objectif :**

Spécifier la valeur des marges gauche et droite.

Valeurs :

4mm*/0.2inch (0.2 po.)*	Spécifiez la valeur par incréments de 1 mm (0,1 pouce). Le paramètre de menu par défaut d'usine affiché varie selon la valeur sélectionnée sous mm / inch (mm/po) dans le menu System Settings (Configuration système) . Pour plus d'informations, reportez-vous à la section « mm / inch (mm/po) » à la page 317.
0 - 50mm/0.0 - 2.0inch (2.0 po.)	

* Paramètre de menu par défaut d'usine

Margin Middle (Marge centre)**Objectif :**

Spécifier la valeur de la marge du centre.

Valeurs :

0mm*/0.0inch (0.0 po.)*	Spécifiez la valeur par incréments de 1 mm (0,1 pouce). Le paramètre de menu par défaut d'usine affiché varie selon la valeur sélectionnée sous mm / inch (mm/po) dans le menu System Settings (Configuration système) . Pour plus d'informations, reportez-vous à la section « mm / inch (mm/po) » à la page 317.
0 - 50mm/0.0 - 2.0inch (2.0 po.)	

* Paramètre de menu par défaut d'usine

Paper Error (Erreur papier)**Objectif :**

Spécifier s'il faut afficher une erreur lorsque le format papier de sortie indiqué ne correspond pas au papier chargé.

Important :

L'impression répétée sur un format papier plus petit que celui indiqué risque de salir l'intérieur de l'imprimante, de détériorer la qualité d'impression et d'endommager l'imprimante.

Valeurs :

Off (Non)*	N'affiche pas une erreur lorsque le format papier de sortie indiqué ne correspond pas au papier chargé.
On (Oui)	Affiche une erreur lorsque le format papier de sortie indiqué ne correspond pas au papier chargé.

* Paramètre de menu par défaut d'usine

Scan Defaults (Num. - défaut)

Utilisez les menus *Scan Defaults (Num. - défaut)* pour configurer diverses fonctionnalités de numérisation.

Scan to Network (Num vers réseau)**Objectif :**

Stocker l'image numérisée sur un serveur du réseau ou un ordinateur.

Valeurs :

Computer(Network) (Ordi. (réseau))*	Stocke l'image numérisée sur un ordinateur à l'aide du protocole SMB (Server Message Block).
Server(FTP) (Serveur (FTP))	Stocke l'image numérisée sur un serveur à l'aide du protocole FTP.

* Paramètre de menu par défaut d'usine

File Format (Format fichier)**Objectif :**

Spécifier le format de fichier à utiliser pour enregistrer l'image numérisée.

Valeurs :

PDF*
MultiPageTIFF (TIFF multipage)
TIFF
JPEG

* Paramètre de menu par défaut d'usine

*Color (Couleur)***Objectif :**

Définir le mode couleur.

Valeurs :

Black & White (Noir & Blanc)	Numérise en mode noir et blanc. Cette fonction n'est disponible que lorsque File Format (Format fichier) est défini sur PDF ou sur TIFF.
Grayscale (Niveaux de gris)	Numérise en niveaux de gris.
Color (Couleur)*	Numérise en mode couleur.
Color(Photo) (Couleur(Photo))	Numérise en mode couleur. Ceci convient aux images photographiques.

* Paramètre de menu par défaut d'usine

*Resolution (Résolution)***Objectif :**

Spécifier la résolution de numérisation par défaut.

Valeurs :

200 x 200dpi (200 x 200 ppp)*
300 x 300dpi (300 x 300 ppp)
400 x 400dpi (400 x 400 ppp)
600 x 600dpi (600 x 600 ppp)

* Paramètre de menu par défaut d'usine

*Document Size (Format doc.)***Objectif :**

Spécifier le format du document par défaut.

Valeurs :

A4 - 210x297mm (A4 - 210x297)*
A5 - 148x210mm (A5 - 148x210)
B5 - 182x257mm (B5 - 182x257)

Letter - 8.5x11" (Letter - 8,5x11")
Folio - 8.5x13" (US Folio - 8,5x13)
Legal - 8.5x14" (Legal - 8,5x14)
Executive

* Paramètre de menu par défaut d'usine

Lighten/Darken (Eclaircir/Foncer)

Objectif :

Spécifier le niveau de densité par défaut des numérisations.

Valeurs :

Lighten2 (+Clair2)	Rend l'image numérisée plus claire que l'original. Recommandé pour les documents foncés.
Lighten1 (+Clair1)	
Normal*	Recommandé pour les documents tapés standard ou imprimés.
Darken1 (Foncé1)	Rend l'image numérisée plus foncée que l'original. Recommandé pour les documents clairs ou les textes peu prononcés.
Darken2 (Foncé2)	

* Paramètre de menu par défaut d'usine

Sharpness (Netteté)

Objectif :

Spécifier le niveau de netteté par défaut.

Valeurs :

Sharpest (Le + net)	Rend l'image numérisée plus nette que l'original.
Sharper (+ net)	
Normal*	Ne rend pas l'image numérisée plus nette ou plus douce que l'original.
Softer (+ doux)	Rend l'image numérisée plus douce que l'original.
Softest (Le + doux)	

* Paramètre de menu par défaut d'usine

*Auto Exposure (Exposition auto)***Objectif :**

Supprimer l'arrière-plan de l'original pour améliorer le texte sur l'image numérisée.

Valeurs :

Off (Non)	Ne supprime pas l'arrière-plan.
On (Oui)*	Supprime l'arrière-plan de l'original pour améliorer le texte sur l'image numérisée.

* Paramètre de menu par défaut d'usine

*Margin Top/Bottom (Marge haut/bas)***Objectif :**

Spécifier la valeur des marges inférieure et supérieure.

Valeurs :

2mm*/0.1inch (0.1 po.)*	Spécifiez la valeur par incréments de 1 mm (0,1 pouce). Le paramètre de menu par défaut d'usine affiché varie selon la valeur sélectionnée sous mm / inch (mm/po) dans le menu System Settings (Configuration système) . Pour plus d'informations, reportez-vous à la section « mm / inch (mm/po) » à la page 317.
0 - 50mm/0.0 - 2.0inch (2.0 po.)	

* Paramètre de menu par défaut d'usine

*Margin Left/Right (Mrg.gch/drte)***Objectif :**

Spécifier la valeur des marges gauche et droite.

Valeurs :

2mm*/0.1inch (0.1 po.)*	Spécifiez la valeur par incréments de 1 mm (0,1 pouce). Le paramètre de menu par défaut d'usine affiché varie selon la valeur sélectionnée sous mm / inch (mm/po) dans le menu System Settings (Configuration système) . Pour plus d'informations, reportez-vous à la section « mm / inch (mm/po) » à la page 317.
0 - 50mm/0.0 - 2.0inch (2.0 po.)	

* Paramètre de menu par défaut d'usine

*Margin Middle (Marge centre)***Objectif :**

Spécifier la valeur de la marge du centre.

Valeurs :

0mm*/0.0inch (0.0 po.)*	Spécifiez la valeur par incréments de 1 mm (0,1 pouce). Le paramètre de menu par défaut d'usine affiché varie selon la valeur sélectionnée sous mm / inch (mm/po) dans le menu <i>System Settings</i> (Configuration système). Pour plus d'informations, reportez-vous à la section « mm / inch (mm/po) » à la page 317.
0 - 50mm/0.0 - 2.0inch (2.0 po.)	

* Paramètre de menu par défaut d'usine

*TIFF File Format (Format fichier TIFF)***Objectif :**

Spécifier le format de fichier TIFF.

Valeurs :

TIFF V6*
TTN2

* Paramètre de menu par défaut d'usine

*Image Compression (Compression image)***Objectif :**

Spécifier le niveau de compression de l'image.

Valeurs :

Higher (+ élevé)	Définit le niveau de compression de l'image le plus élevé.
Normal*	Définit le niveau normal de compression de l'image.
Lower (+ bas)	Définit le niveau de compression de l'image le plus faible.

* Paramètre de menu par défaut d'usine

Max E-Mail Size (Taille max courr.)

Objectif :

Spécifier la taille maximale d'un courriel pouvant être envoyé, dans une plage comprise entre 50KB (50ko) et 16384KB (16384ko). La valeur par défaut est 2048KB (2048ko).

Fax Defaults (Fax par défaut)

Utilisez les menus Fax Defaults (Fax par défaut) pour configurer diverses fonctionnalités de fax.

Remarque :

Pour pouvoir utiliser le service de fax, vous devez configurer un pays sous Region (Pays). Si Region (Pays) est défini sur Unknown (Inconnu), le message Set The Region Code (Définir code Pays) s'affiche sur l'écran ACL.

Resolution (Résolution)

Objectif :

Spécifier le niveau de résolution à utiliser pour la transmission de fax.

Valeurs :

Standard*	Convient aux documents contenant des caractères de taille normale.
Fine (Fin)	Convient aux documents contenant de petits caractères ou des lignes fines ou les documents imprimés à l'aide d'une imprimante matricielle.
SuperFine(203dpi) (Très fin(203ppp))	Convient aux documents contenant des détails extrêmement fins. Le mode SuperFine(203dpi) (Très fin(203ppp)) n'est disponible que lorsque le fax distant prend également en charge la résolution très fine. Voir les remarques ci-dessous.
SuperFine(406dpi) (Ultra fin(406ppp))	Convient aux documents contenant des photos.

* Paramètre de menu par défaut d'usine

Remarque :

Les fax numérisés en mode SuperFine(203dpi) (Très fin(203ppp)) sont reçus à la plus haute résolution de la machine distante.

Document Type (Type doc.)

Objectif :

Spécifier le type du document par défaut.

Valeurs :

Text (Texte)*	Convient aux documents comprenant du texte.
Photo	Convient aux documents comprenant des photos.

* Paramètre de menu par défaut d'usine

*Lighten/Darken (Eclaircir/Foncer)***Objectif :**

Spécifier le niveau de densité par défaut des fax.

Valeurs :

Lighten2 (+Clair2)	Rend le fax plus clair que le document source. Recommandé pour les documents foncés.
Lighten1 (+Clair1)	
Normal*	Recommandé pour les documents tapés standard ou imprimés.
Darken1 (Foncé1)	Rend le fax plus foncé que le document source. Recommandé pour les documents clairs ou les textes peu prononcés.
Darken2 (Foncé2)	

* Paramètre de menu par défaut d'usine

*Delayed Start (Départ retardé)***Objectif :**

Cette fonctionnalité permet de démarrer la transmission des fax à une heure spécifique. Une fois que le mode Delayed Start (Départ retardé) est activé, votre imprimante mémorise tous les documents à faxer et les envoie à l'heure spécifiée. A l'issue de la transmission des fax en mode Delayed Start (Départ retardé), les données en mémoire sont effacées.

Valeurs :

21:00*/PM 9:00*	Spécifie l'heure de démarrage de la transmission des fax pour envoyer un fax à une heure spécifiée. Le paramètre de menu par défaut d'usine affiché varie selon la valeur définie sous <code>Time Format</code> (Format heure) dans le menu <code>System Settings</code> (Configuration système). Pour plus d'informations, reportez-vous à la section « Modification du mode de l'horloge » à la page 240.
0:00 - 23:59 / AM/PM 1:00 - 12:59	

* Paramètre de menu par défaut d'usine

Remarque :

Au maximum, 19 fax différés peuvent être stockés dans l'imprimante.

Print from USB Defaults (Param. impr. USB par défaut)

Utilisez les menus Print from USB Defaults (Param. impr. USB par défaut) pour configurer la fonctionnalité Print From USB Memory (Impression clé USB).

2-Sided (recto verso)**Objectif :**

Spécifier si l'impression est recto ou recto verso.

Valeurs :

1->1-Sided (recto > recto)*	L'impression est recto.
Flip on Long Edge (Ret. gd côté)	Les imprimés recto verso ont une reliure sur la longueur.
Flip on Short Edge (Ret. pt côté)	Les imprimés recto verso ont une reliure sur la largeur.

* Paramètre de menu par défaut d'usine

Layout (Disposition)**Objectif :**

Spécifier la disposition de la sortie.

Valeurs :

1UP (1 en 1)*
2UP (2 en 1)
4UP (4 en 1)

* Paramètre de menu par défaut d'usine

AutoFit (Auto)**Objectif :**

Pour agrandir/réduire automatiquement la taille de l'image pour qu'elle puisse tenir dans la taille du papier sélectionnée à l'impression.

Valeurs :

Auto*	Agrandit/réduit automatiquement la taille de l'image pour qu'elle puisse tenir dans la taille du papier avant l'impression.
Off (Non)	Imprime l'image à sa taille d'origine.

* Paramètre de menu par défaut d'usine

Remarque :

Cet élément n'est disponible qu'avec la sélection d'un fichier TIFF ou JPG à l'impression.

PDF Password (Mot de passe PDF)

Objectif :

Spécifier un mot de passe pour imprimer des fichiers PDF sécurisés.

Valeurs :

*****	Saisissez un mot de passe comptant jusqu'à 32 caractères alphanumériques pour imprimer des fichiers PDF sécurisés.
-------	--

Tray Settings (Réglages bac)

Utilisez l'option `Tray Settings (Réglages bac)` pour définir le format et le type de papier chargé dans le bac à papier.

Paper Tray (Bac papier)

Objectif :

Spécifier le papier chargé dans le bac à papier.

Valeurs :

Paper Size (Format papier)	A4 - 210x297mm (A4 - 210x297)*
	A5 - 148x210mm (A5 - 148x210)
	B5 - 182x257mm (B5 - 182x257)
	Letter - 8.5x11" (Letter - 8,5x11")
	Folio - 8.5x13" (US Folio - 8,5x13)
	Legal - 8.5x14" (Legal - 8,5x14)
	Executive
	Statement
	#10 Env. - 4.125x9.5" (EnvNo10 - 4,1x9,5)
	Monarch Env. (Env. Monarch)
	Monarch Env. L (Env. Monarch L)
	DL Env. - 110x220mm (Env. DL (110 x 220 mm))
	DL Env. L (Env.DL L)
	C5 Env. - 162x229mm (Env. C5 (162 x 229 mm))
	Postcard JPN - 148x100mm (Cart. Post. 148 x 100mm)
	W-Postcard JPN - 148x200mm (Cart. Post. 148 x 200mm)
	Env Yougata 2
	Env Yougata 2L
	Env Yougata 3
	Env Yougata 3L
	Env Yougata 4
	Env Yougata 6
	Env Younaga 3
	Env Nagagata 3
Env Nagagata 4	
Env Kakugata 3	

	New Custom Size (Nouv format perso)	Portrait(Y)	297mm*/11.7inch (11.7 po.)*	Spécifie la longueur du format de papier personnalisé. Le paramètre de menu par défaut d'usine affiché varie selon la valeur sélectionnée sous mm / inch (mm/po) dans le menu <code>System Settings</code> (Configuration système). Pour plus d'informations, reportez-vous à la section « mm / inch (mm/po) » à la page 317.
			127mm - 355mm/ 5.0inch (5.0 po.) - 14.0inch (14.0 po.)	
	Landscape(X) (Paysage(X))	210mm*/8.3inch (8.3 po.)*	Spécifie la largeur du format de papier personnalisé. Le paramètre de menu par défaut d'usine affiché varie selon la valeur sélectionnée sous mm / inch (mm/po) dans le menu <code>System Settings</code> (Configuration système). Pour plus d'informations, reportez-vous à la section « mm / inch (mm/po) » à la page 317.	
		77mm - 215mm/ 3.0inch (3.0 po.) - 8.5inch (8.5 po.)		
Paper Type (Type papier)	Plain (Ordinaire)*			
	Light Card (Carte fine)			
	Labels (Étiquettes)			
	Recycled (Recyclé)			
	Envelope (Enveloppe)			
	Postcard (Carte postale)			

* Paramètre de menu par défaut d'usine

Remarque :

Pour plus d'informations sur les formats de papier pris en charge, reportez-vous à la section « Supports d'impression utilisables » à la page 128.

Panel Language (Langue panneau)

Objectif :

Spécifier la langue utilisée au panneau de commande.

Voir aussi :

« Modification de la langue » à la page 348

Valeurs :

English*	anglais
Français	français
Italiano	italien
Deutsch	allemand
Español	espagnol
Nederlands	néerlandais
Português Europeu	portugais
Türkçe	turc
Русский	russe
繁體中文	chinois traditionnel
한국어	coréen

* Paramètre de menu par défaut d'usine

Fonction Panel Lock (Verr. panneau)

Cette fonctionnalité empêche les utilisateurs non autorisés de modifier les paramètres définis par l'administrateur dans le panneau de commande. Vous pouvez cependant avec le pilote d'imprimante modifier les paramètres de travaux d'impression individuels.

Activation de la fonction Panel Lock (Verr. panneau)

1. Appuyez sur la touche **System**.
2. Sélectionnez `Admin Menu` (Menu admin), puis appuyez sur la touche **OK**.
3. Sélectionnez `Secure Settings` (Param sécurisés), puis appuyez sur la touche **OK**.
4. Sélectionnez `Panel Lock` (Verr. panneau), puis appuyez sur la touche **OK**.
5. Sélectionnez `Panel Lock Set` (Déf verr panneau), puis appuyez sur la touche **OK**.
6. Sélectionnez `Enable` (Activer), puis appuyez sur la touche **OK**.

7. Le cas échéant, sélectionnez `Change Password (Changer MDP)`, puis appuyez sur la touche **OK**.
8. Saisissez un nouveau mot de passe, puis appuyez sur la touche **OK**.

Remarque :

Le mot de passe par défaut établi en usine pour accéder au panneau est 00000.

Remarque :

- ❑ *Veillez à mémoriser le mot de passe. La procédure décrite ci-dessous permet de réinitialiser le mot de passe.
Mettez l'imprimante hors tension. Ensuite, remettez-la en marche tout en maintenant la touche **System** enfoncée.*
- ❑ *Pour changer le mot de passe lorsque `Panel Lock Set (Déf verr panneau)` est défini sur `Enable (Activer)`, exécutez les étapes 1 et 2. Saisissez le mot de passe actuel, puis appuyez sur la touche **OK**. Exécutez les étapes 3 et 4. Sélectionnez `Change Password (Changer MDP)`, puis appuyez sur la touche **OK**. Saisissez un nouveau mot de passe, puis appuyez sur la touche **OK**. Le mot de passe est modifié.*

Désactivation de la fonction Panel Lock (Verr. panneau).**Remarque :**

Vous pouvez sélectionner `Disable (Désactiver)` pour `Panel Lock Set (Déf verr panneau)` lorsque tous les éléments sous `Service Lock (Verrou service)` sont définis sur `Unlocked (Déverrouillé)` et lorsque `Secure Receive Set (Déf réc sécurisée)` est défini sur `Disable (Désactiver)`.

1. Appuyez sur la touche **System**.
2. Sélectionnez `Admin Menu (Menu admin)`, puis appuyez sur la touche **OK**.
3. Saisissez le mot de passe, puis appuyez sur la touche **OK**.
4. Sélectionnez `Secure Settings (Param sécurisés)`, puis appuyez sur la touche **OK**.
5. Sélectionnez `Panel Lock (Verr. panneau)`, puis appuyez sur la touche **OK**.
6. Sélectionnez `Panel Lock Set (Déf verr panneau)`, puis appuyez sur la touche **OK**.
7. Sélectionnez `Disable (Désactiver)`, puis appuyez sur la touche **OK**.

Remarque :

Le mot de passe est réinitialisé sur 0000 lorsque le paramètre de Panel Lock Set (Déf verr panneau) passe de Enable (Activer) à Disable (Désactiver).

Restriction de l'accès aux opérations de copie, fax, numérisation et impression directe USB

L'activation des options de restriction Copy (Copie), FAX, Scan (Numérisation) et Print from USB (Impr depuis USB) restreint l'accès aux opérations de copie, fax, numérisation et impression directe USB.

La procédure suivante utilise l'option de restriction Copy (Copie) en guise d'exemple pour expliquer comment activer ou désactiver ce type d'option. Utilisez la même procédure pour activer ou désactiver les options de restriction FAX, Scan (Numérisation) et Print from USB (Impr depuis USB).

1. Appuyez sur la touche **System**.
2. Sélectionnez Admin Menu (Menu admin), puis appuyez sur la touche **OK**.
3. Sélectionnez Secure Settings (Param sécurisés), puis appuyez sur la touche **OK**.
4. Sélectionnez Panel Lock (Verr. panneau), puis appuyez sur la touche **OK**.
5. Sélectionnez Panel Lock Set (Déf verr panneau), puis appuyez sur la touche **OK**.
6. Sélectionnez Enable (Activer), puis appuyez sur la touche **OK**.
7. Le cas échéant, sélectionnez Change Password (Changer MDP) et modifiez le mot de passe à l'aide du pavé numérique. Appuyez ensuite sur la touche **OK**.

Remarque :

Le mot de passe par défaut pour accéder au panneau est 0000.

8. Appuyez sur la touche **↩ (Back)**.
9. Sélectionnez Service Lock (Verrou service), puis appuyez sur la touche **OK**.
10. Sélectionnez Copy (Copie), puis appuyez sur la touche **OK**.
11. Sélectionnez l'une des options suivantes, puis appuyez sur la touche **OK**.

- Unlocked (Déverrouillé)
- Locked (Verrouillé)
- Password Locked (Verr. par MDP)

Modification des paramètres du mode d'économie d'énergie

L'imprimante passe en mode d'économie d'énergie après le délai d'inactivité indiqué. Vous pouvez définir Power Saver Timer (Minuterie éco. énergie) pour faire passer l'imprimante dans un des modes d'économie d'énergie.

1. Appuyez sur la touche **System**.
2. Sélectionnez Admin Menu (Menu admin), puis appuyez sur la touche **OK**.
3. Sélectionnez System Settings (Configuration système), puis appuyez sur la touche **OK**.
4. Sélectionnez Power Saver Timer (Minuterie éco. énergie), puis appuyez sur la touche **OK**.
5. Sélectionnez Low Power Timer (Mode éco. énergie 1) ou Sleep Timer (Mode éco. énergie 2), puis appuyez sur la touche **OK**.
6. Appuyez sur la touche **▲** ou **▼** ou saisissez la valeur désirée à l'aide du pavé numérique, puis appuyez sur la touche **OK**.
Vous pouvez sélectionner de 1 à 45 minutes pour Low Power Timer (Mode éco. énergie 1) ou de 6 à 11 minutes pour Sleep Timer (Mode éco. énergie 2).

Rétablissement des valeurs par défaut

L'activation de la fonctionnalité Initialize NVM (Initialiser NVM) et le redémarrage de l'imprimante réinitialiseront tous les paramètres de l'imprimante, ainsi que les données Phone Book (Carnet d'adresses) (fax) et Address Book (Carnet d'adresses) (numérisation), à leurs valeurs par défaut d'usine.

Remarque :

La procédure suivante n'initialise pas les paramètres réseau.

- ❑ *Pour initialiser les paramètres d'un réseau câblé, reportez-vous à la section « Initialize NVM (Initialiser NVM) » à la page 302.*
- ❑ *Pour initialiser les paramètres d'un réseau sans fil sur le modèle AL-MX200DWF, reportez-vous à la section « Reset Wireless (Réinit sans fil) (AL-MX200DWF uniquement) » à la page 299.*

1. Appuyez sur la touche **System**.
2. Sélectionnez `Admin Menu` (Menu admin), puis appuyez sur la touche **OK**.
3. Sélectionnez `Maintenance` (Entretien), puis appuyez sur la touche **OK**.
4. Sélectionnez `Initialize NVM` (Initialiser NVM), puis appuyez sur la touche **OK**.
5. Sélectionnez `System Section` (Section système) pour initialiser les paramètres de l'imprimante, puis appuyez sur la touche **OK**.

Sélectionnez `User Fax Section` (Section fax utilisat.) pour initialiser les données du Phone Book (Carnet d'adresses) pour les fax.

Sélectionnez `User Scan Section` (Section numér. utilis.) pour initialiser les données du Address Book (Carnet d'adresses) pour les numérisations.

6. Sélectionnez `Yes` (Oui), puis appuyez sur la touche **OK**.

L'imprimante redémarre automatiquement avec les paramètres de menu par défaut d'usine.

Modification de la langue

Pour afficher une langue différente sur le panneau de commande :

Utilisation du panneau de commande

1. Appuyez sur la touche **System**.
2. Sélectionnez `Panel Language` (Langue panneau), puis appuyez sur la touche **OK**.
3. Sélectionnez la langue désirée, puis appuyez sur la touche **OK**.

Utilisation de l'Printer Setting Utility (Utilitaire de réglage de l'imprimante)

La procédure suivante utilise Microsoft® Windows® 7 en guise d'exemple.

1. Cliquez sur **Start (Démarrer) — All Programs (Tous les programmes) — EPSON —** votre imprimante — **Printer Setting Utility (Utilitaire de réglage de l'imprimante)**.

Remarque :

La fenêtre de sélection d'une imprimante s'affiche lors de cette étape si plusieurs pilotes d'imprimante sont installés sur votre ordinateur. Dans ce cas, cliquez sur le nom de l'imprimante de votre choix sous **Printer Name (Nom de l'imprimante)**.

Le Printer Setting Utility (Utilitaire de réglage de l'imprimante) s'affiche.

2. Cliquez sur l'onglet **Printer Maintenance (Entretien de l'imprimante)**.
3. Sélectionnez **System Settings (Réglages du système)** sur la liste du côté gauche de la page.

La page **System Settings (Réglages du système)** s'affiche.

4. Sélectionnez la langue désirée dans **Panel Language (Langue panneau)**, puis cliquez sur le bouton **Apply New Settings (Appliquer les nouveaux réglages)**.

Utilisation du pavé numérique

A mesure que vous effectuez différentes tâches, vous êtes amené à saisir des nombres et des noms. Par exemple, lorsque vous saisissez le mot de passe, vous saisissez un nombre à quatre chiffres. Lorsque vous configurez votre imprimante, vous saisissez votre nom ou le nom de votre société.

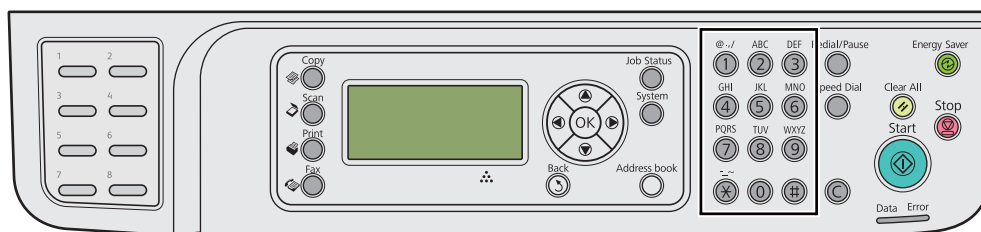

Saisie de caractères

Lorsque vous êtes invité(e) à saisir une lettre, appuyez sur la touche correspondante jusqu'à ce que la lettre correcte s'affiche sur l'écran ACL.

Par exemple, pour saisir la lettre O, appuyez sur **6**.

- Chaque fois que vous appuyez sur **6**, l'affichage indique une lettre différente, m, n, o, M, N, O et enfin 6.
- Pour saisir des lettres supplémentaires, répétez la première étape.
- Appuyez sur la touche  lorsque vous avez terminé.

Touche	Chiffres, lettres ou caractères attribués
1	1 @ . _ - (espace) \ & () ! " # \$ % ' ~ ^ ` ; : ? , + * / = [] { } < >
2	a b c A B C 2
3	d e f D E F 3
4	g h i G H I 4
5	j k l J K L 5
6	m n o M N O 6
7	p q r s P Q R S 7
8	t u v T U V 8
9	w x y z W X Y Z 9
0	0
*	- _ ~
#	(espace) & ()

Modification de numéros ou de noms

Si vous commettez une erreur en saisissant un numéro ou un nom, appuyez sur la touche **C (Clear)** pour effacer le chiffre ou le caractère. Ensuite, saisissez le bon chiffre ou le bon caractère.

Chapitre 10

Dépannage

Élimination des bourrages

Vous pouvez éviter la plupart des bourrages en sélectionnant soigneusement le support d'impression et en procédant correctement au chargement.



Avertissement:

Si vous ne pouvez pas éliminer un bourrage papier en suivant les procédures présentées dans le manuel, n'essayez pas de forcer pour retirer le papier coincé afin d'éviter de vous blesser. Contactez votre représentant Epson local.

Voir aussi :

- « A propos des supports d'impression » à la page 123
- « Supports d'impression pris en charge » à la page 127

Remarque :

Avant de procéder à l'achat de quantités importantes de support d'impression, il est recommandé d'effectuer une impression sur un échantillon.

Élimination des bourrages

- Utilisez uniquement les supports d'impression recommandés.
- Reportez-vous aux sections « Chargement de support d'impression dans le bac à papier » à la page 132 et « Chargement de supports d'impression dans le chargeur de feuilles prioritaire (PSI) » à la page 141 pour charger correctement les supports d'impression.
- Ne chargez pas de support d'impression avant d'allumer l'imprimante.
- Ne surchargez pas les sources d'alimentation.
- Ne chargez aucun support d'impression froissé, plié, humide ou recourbé.
- Déramez, ventilez et égalisez le support d'impression avant de le charger. Si un bourrage a lieu avec le support d'impression, essayez d'insérer une seule feuille à la fois dans le bac à papier ou dans le chargeur de feuilles prioritaire (PSI).
- N'utilisez aucun support d'impression que vous avez découpé ou rogné vous-même.

- ❑ Ne mélangez pas les formats, grammages et types de support d'impression dans la même source d'alimentation.
- ❑ Vérifiez que le recto est dirigé vers le haut lors du chargement du support d'impression dans le bac à papier ou le chargeur de feuilles prioritaire (PSI).
- ❑ Rangez les supports d'impression dans un environnement approprié.
- ❑ Ne retirez pas le capot du bac à papier pendant une impression.
- ❑ Vérifiez que tous les câbles reliés à l'imprimante sont correctement branchés.
- ❑ Si les guides sont trop serrés, des bourrages papier peuvent se produire.

Voir aussi :

- ❑ « A propos des supports d'impression » à la page 123
- ❑ « Supports d'impression pris en charge » à la page 127
- ❑ « Instructions de stockage des supports d'impression » à la page 127

Identification de l'emplacement des bourrages papier



Attention:

N'essayez pas de retirer un papier coincé au fond du produit, en particulier s'il est enroulé sur une unité de fusion ou un rouleau de chauffage. Vous risqueriez de vous blesser ou de vous brûler. Mettez aussitôt le produit hors tension et contactez votre représentant Epson local.

Important :

N'essayez pas d'éliminer les bourrages à l'aide d'outils ou d'instruments. L'imprimante pourrait être endommagée de manière permanente.

L'illustration suivante indique où les brouillages papier peuvent se produire sur le circuit des supports d'impression.

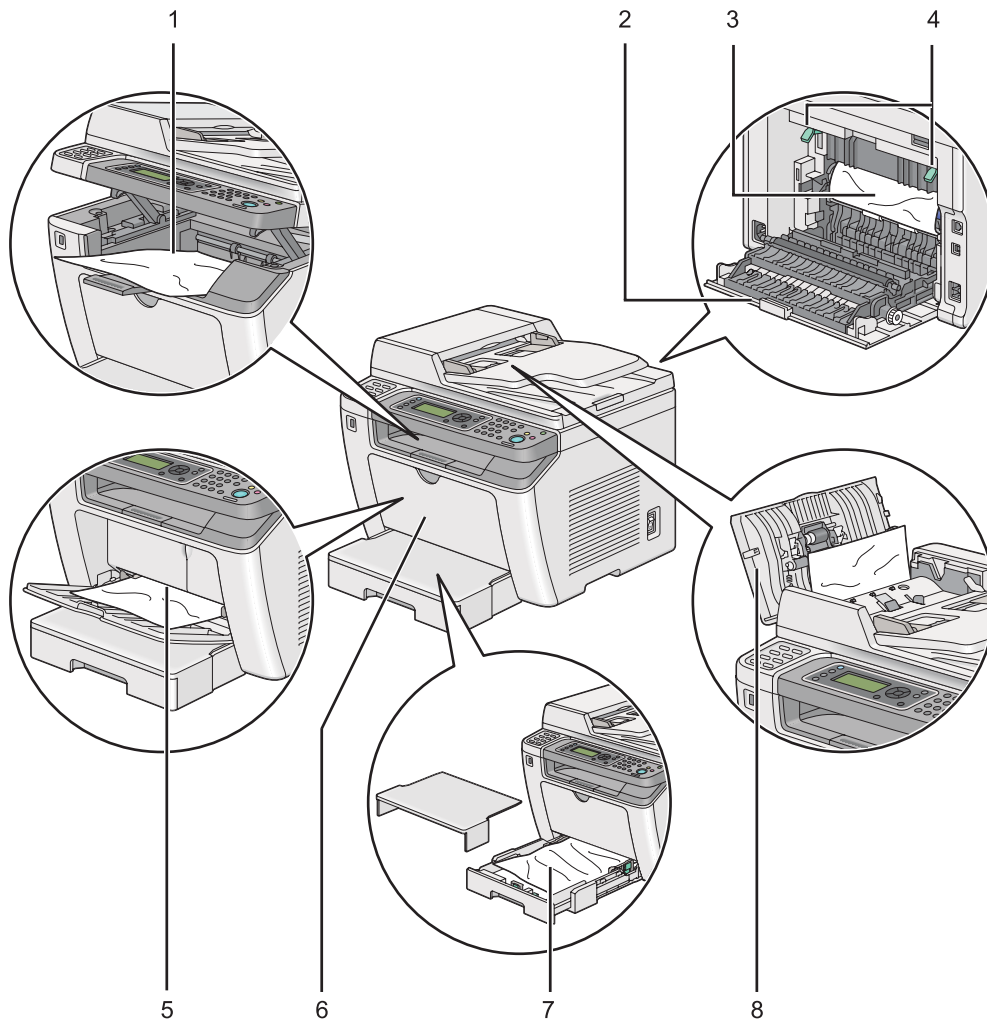

1	Bac de sortie central
2	Capot arrière
3	Tambour OPC
4	Leviers
5	Chargeur de feuilles prioritaire (PSI)
6	Capot avant
7	Bac à papier

Élimination des brouillages papier du chargeur automatique de documents (ADF)

Lorsqu'un document se coince lorsqu'il passe dans le chargeur automatique de documents (ADF), suivez les étapes ci-dessous pour le retirer.

Remarque :

Pour résoudre l'erreur affichée sur l'écran ACL, vous devez enlever tous les supports d'impression situés sur le circuit des supports d'impression.

1. Ouvrez le capot du chargeur.



2. Retirez le document coincé en le tirant doucement dans la direction de la flèche indiquée sur l'illustration suivante.

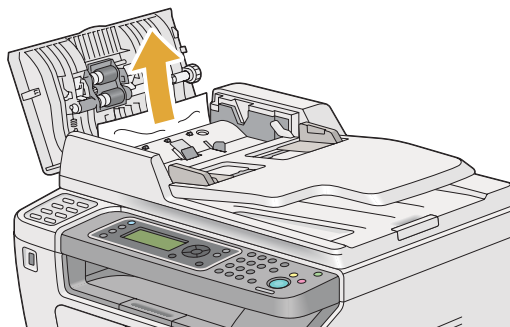

3. Si vous éprouvez des difficultés à retirer le document, ouvrez le bac du chargeur de documents.

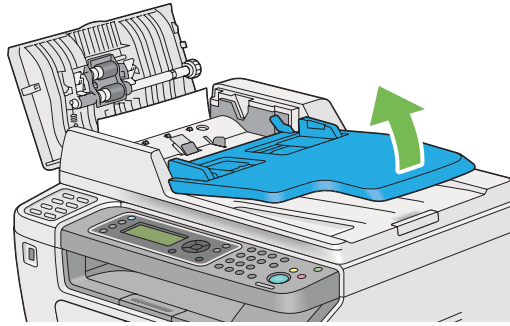

4. Retirez le document coincé dans le bac de sortie des documents.

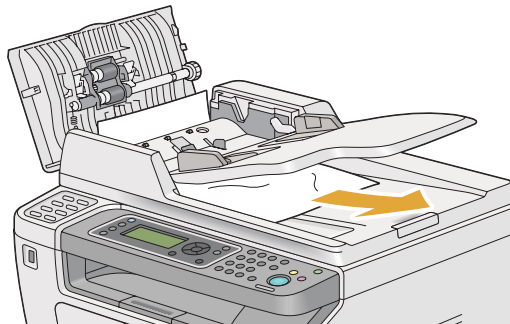

5. Fermez le bac du chargeur de documents.

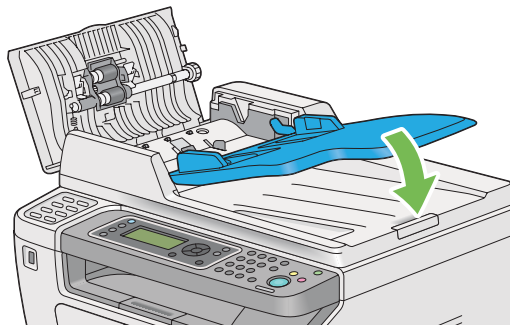

6. Fermez le capot du chargeur automatique de documents (ADF), puis chargez de nouveau les documents dans le chargeur automatique de documents (ADF).

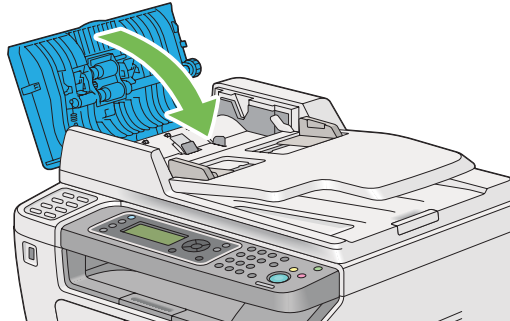

Remarque :

Veillez à régler les guides de document avant d'imprimer un document au format Legal.

7. Si vous ne parvenez pas à retirer le document coincé du bac de sortie des documents ou si vous ne voyez aucun document coincé, ouvrez le capot des documents.

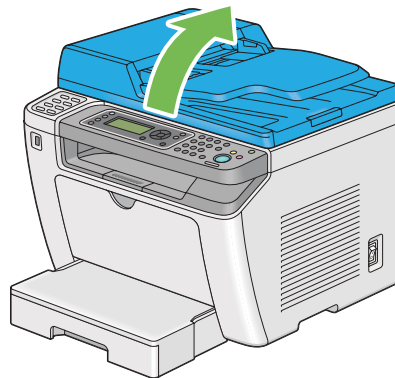

8. Retirez le document du rouleau d'alimentation ou de la zone d'alimentation du chargeur automatique de documents (ADF) en le tirant délicatement dans la direction de la flèche indiquée sur l'illustration suivante.

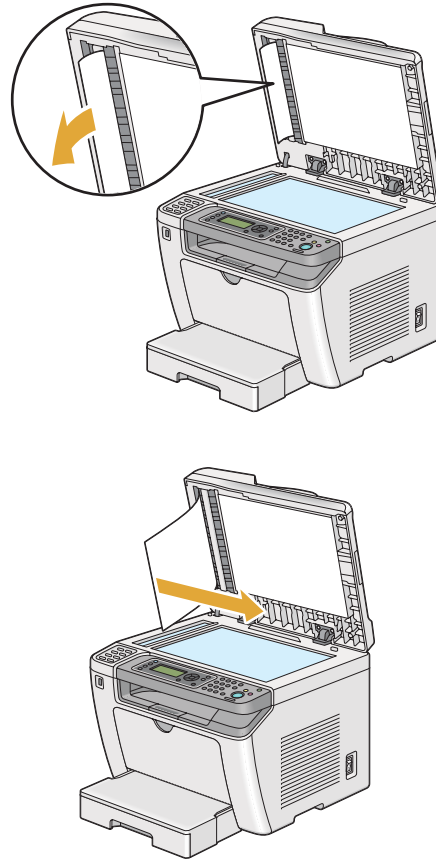

Elimination des brouillages papier à l'avant de l'imprimante

Elimination des brouillages papier dans le bac à papier

Important :

- Pour éviter toute décharge électrique, éteignez toujours l'imprimante et débranchez le cordon d'alimentation de la prise électrique mise à la terre avant toute opération de maintenance.
- Pour éviter toute brûlure, n'éliminez pas les brouillages papier immédiatement après avoir imprimé. L'unité de fusion devient extrêmement chaud pendant l'utilisation.
- Protégez le tambour OPC contre la lumière vive. Si le capot arrière est laissé ouvert pendant plus de cinq minutes, la qualité d'impression risque de se détériorer.

Remarque :

Pour résoudre l'erreur affichée sur l'écran ACL, vous devez enlever tous les supports d'impression situés sur le circuit des supports d'impression.

1. Appuyez sur la poignée du capot arrière et ouvrez le capot arrière.

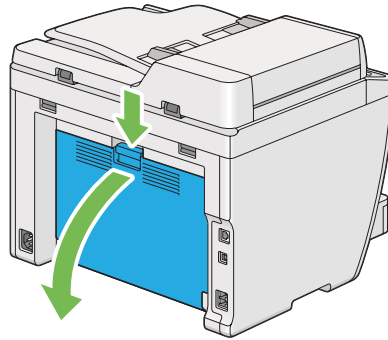

2. Soulevez les leviers.

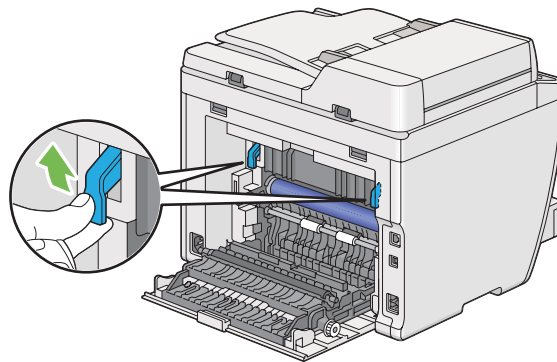

3. Sortez avec précaution le bac à papier de l'imprimante. Tenez le bac des deux mains, soulevez légèrement l'avant puis retirez-le de l'imprimante.

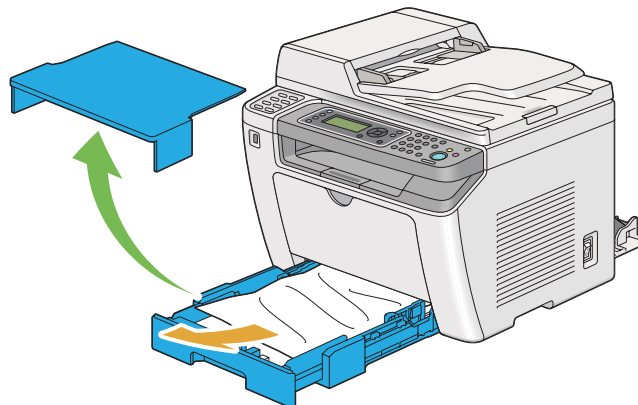

4. Retirez les feuilles coincées ou froissées du bac.

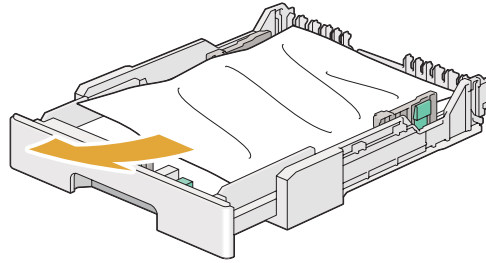

5. Tirez délicatement le papier coincé pour ne pas le déchirer.

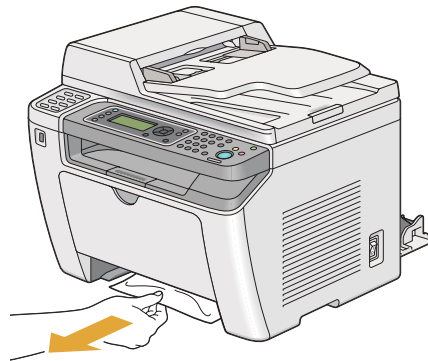

6. Abaissez les leviers à leur position d'origine.

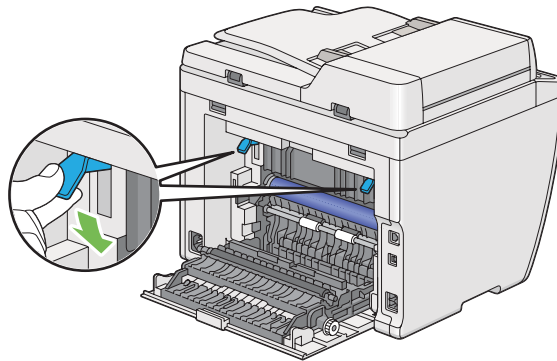

7. Fermez le capot arrière.

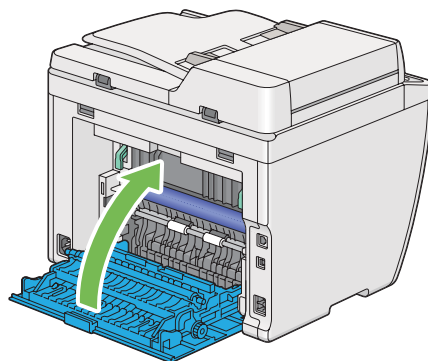

8. Introduisez le bac à papier dans l'imprimante et poussez-le jusqu'à ce qu'il s'enclenche.

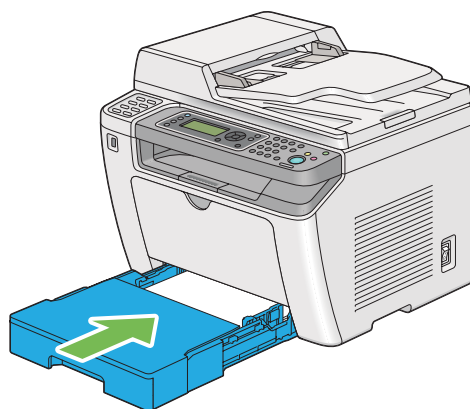

Elimination des brouages papier dans le chargeur de feuilles prioritaire (PSI)

Important :

- ❑ *N'appliquez pas trop de force sur le capot avant lors du retrait des feuilles coincées pour ne pas l'endommager.*
- ❑ *Pour éviter toute décharge électrique, éteignez toujours l'imprimante et débranchez le cordon d'alimentation de la prise électrique mise à la terre avant toute opération de maintenance.*
- ❑ *Pour éviter toute brûlure, n'éliminez pas les brouages papier immédiatement après avoir imprimé. L'unité de fusion devient extrêmement chaud pendant l'utilisation.*
- ❑ *Protégez le tambour OPC contre la lumière vive. Si le capot arrière est laissé ouvert pendant plus de cinq minutes, la qualité d'impression risque de se détériorer.*

Remarque :

Pour résoudre l'erreur affichée sur l'écran ACL, vous devez enlever tous les supports d'impression situés sur le circuit des supports d'impression.

1. Appuyez sur la poignée du capot arrière et ouvrez le capot arrière.

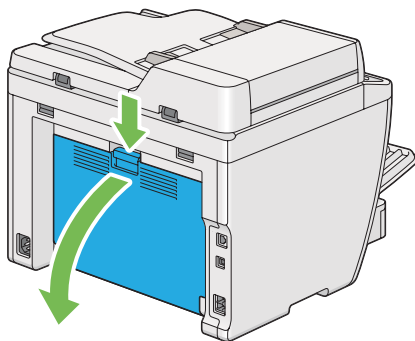

2. Soulevez les leviers.

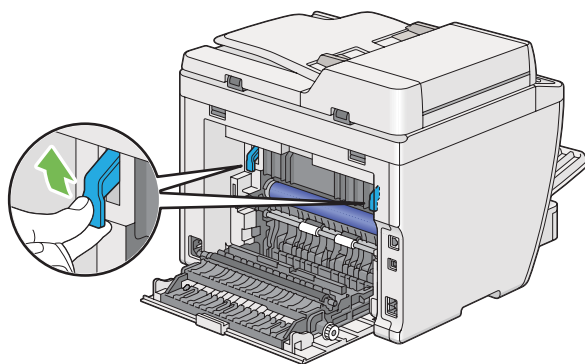

3. Tirez délicatement le papier coincé pour ne pas le déchirer.

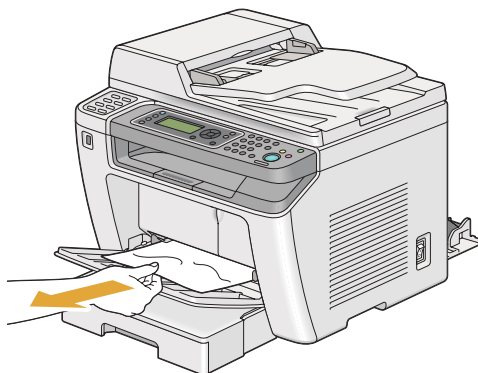

4. Abaissez les leviers à leur position d'origine.

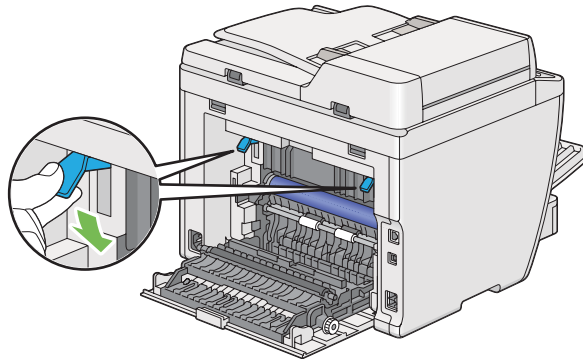

5. Fermez le capot arrière.

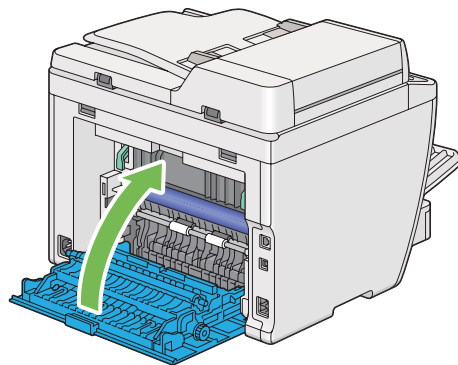

Élimination des brouages papier à l'arrière de l'imprimante

Important :

- ❑ Pour éviter toute décharge électrique, éteignez toujours l'imprimante et débranchez le cordon d'alimentation de la prise électrique mise à la terre avant toute opération de maintenance.
- ❑ Pour éviter toute brûlure, n'éliminez pas les brouages papier immédiatement après avoir imprimé. L'unité de fusion devient extrêmement chaud pendant l'utilisation.
- ❑ Protégez le tambour OPC contre la lumière vive. Si le capot arrière est laissé ouvert pendant plus de cinq minutes, la qualité d'impression risque de se détériorer.

Remarque :

Pour résoudre l'erreur affichée sur l'écran ACL, vous devez enlever tous les supports d'impression situés sur le circuit des supports d'impression.

1. Appuyez sur la poignée du capot arrière et ouvrez le capot arrière.

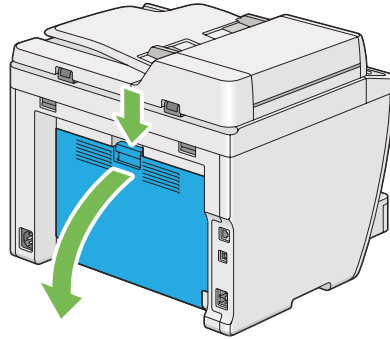

2. Soulevez les leviers.

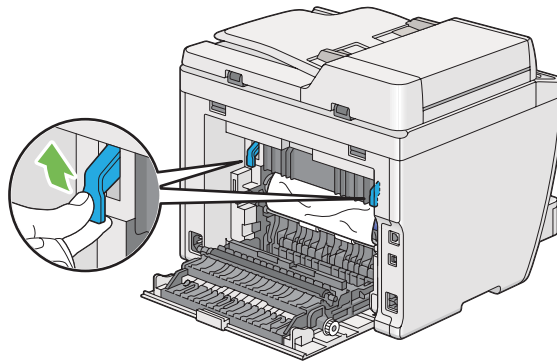

3. Retirez le papier coincé à l'arrière de l'imprimante.

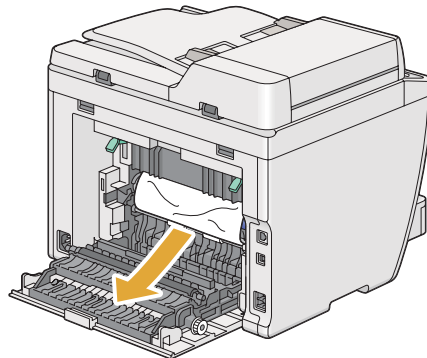

4. Abaissez les leviers à leur position d'origine.

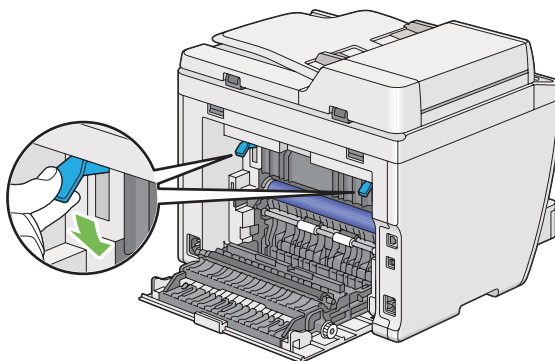

5. Fermez le capot arrière.

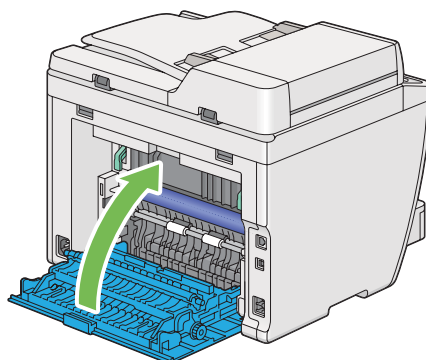

Si l'erreur n'est pas résolue, il est possible qu'il reste un morceau de papier à l'intérieur de l'imprimante. Utilisez la procédure suivante pour éliminer le bouchage.

6. Si l'imprimante est à court de support d'impression, chargez un support d'impression dans le bac à papier ou le chargeur de feuilles prioritaire (PSI).
7. Appuyez sur la touche **Clear All** sur le panneau de commande pendant trois secondes.

Le support d'impression est prélevé pour faire sortir le papier coincé.

Élimination des bouchages papier du bac de sortie central

Important :

- ❑ Pour éviter toute décharge électrique, éteignez toujours l'imprimante et débranchez le cordon d'alimentation de la prise électrique mise à la terre avant toute opération de maintenance.

- ❑ *Pour éviter toute brûlure, n'éliminez pas les bourrages papier immédiatement après avoir imprimé. L'unité de fusion devient extrêmement chaud pendant l'utilisation.*
- ❑ *Protégez le tambour OPC contre la lumière vive. Si le capot arrière est laissé ouvert pendant plus de cinq minutes, la qualité d'impression risque de se détériorer.*

Remarque :

Pour résoudre l'erreur affichée sur l'écran ACL, vous devez enlever tous les supports d'impression situés sur le circuit des supports d'impression.

1. Appuyez sur la poignée du capot arrière et ouvrez le capot arrière.

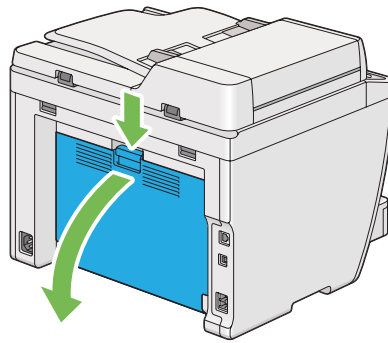

2. Soulevez les leviers.

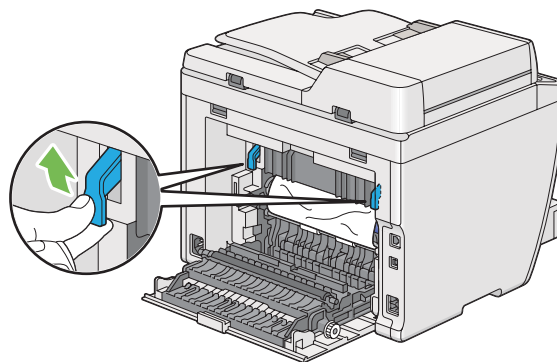

3. Retirez le papier coincé à l'arrière de l'imprimante.

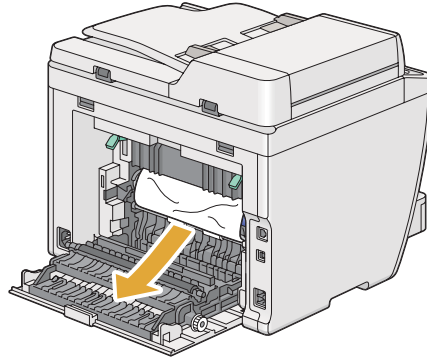

4. Si vous ne trouvez pas de papier dans le circuit du papier, soulevez et ouvrez le scanner.

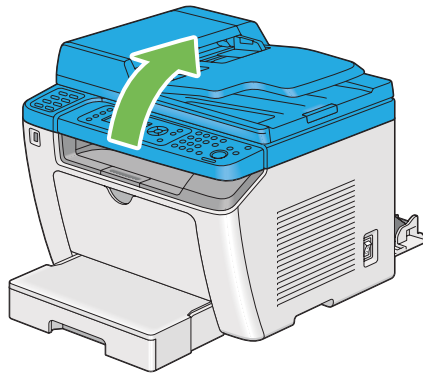

5. Retirez tout papier coincé dans le bac de sortie central.

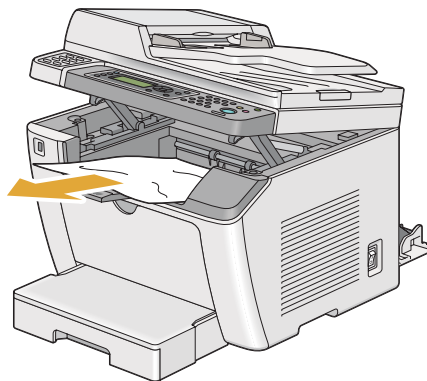

6. Abaissez le scanner et fermez-le.

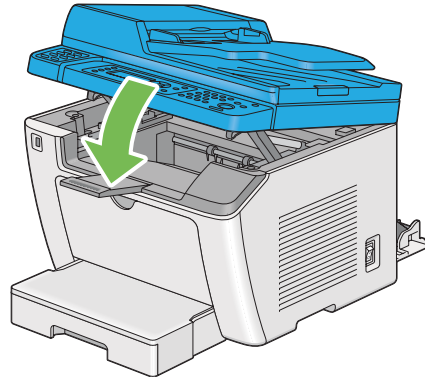

7. Abaissez les leviers à leur position d'origine.

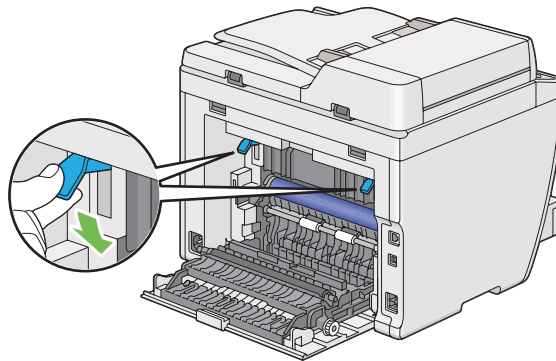

8. Fermez le capot arrière.

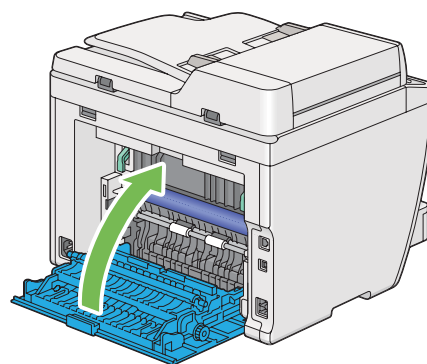

Si l'erreur n'est pas résolue, il est possible qu'il reste un morceau de papier à l'intérieur de l'imprimante. Utilisez la procédure suivante pour éliminer le bouchage.

9. Si l'imprimante est à court de support d'impression, chargez un support d'impression dans le bac à papier ou le chargeur de feuilles prioritaire (PSI).

10. Appuyez sur la touche  (**Clear All**) sur le panneau de commande pendant trois secondes.

Le support d'impression est prélevé pour faire sortir le papier coincé.

Problèmes de bourrage

Bourrage dû à un défaut d'alimentation

Problème	Action
Défauts d'alimentation du support d'impression.	Retirez le papier du chargeur de feuilles prioritaire (PSI), puis assurez-vous que le papier est correctement introduit dans le bac à papier.
	Selon les supports d'impression que vous utilisez, effectuez l'une des actions suivantes :
	<input type="checkbox"/> Pour du papier épais, utilisez un grammage inférieur ou égal à 163 g/m ² .
	<input type="checkbox"/> Pour les cartes postales, utilisez un grammage inférieur ou égal à 190 g/m ² .
	<input type="checkbox"/> Pour du papier mince, utilisez un grammage supérieur ou égal à 60 g/m ² .
	<input type="checkbox"/> Pour une enveloppe, assurez-vous qu'elle est bien chargée dans le bac à papier comme indiqué à la section « Chargement d'enveloppes dans le bac à papier » à la page 137.
	Si l'enveloppe est déformée, corrigez-la ou utilisez une autre enveloppe.
Si vous imprimez en mode recto verso manuel, assurez-vous que les supports d'impression ne sont pas ondulés.	
Aérez les supports d'impression.	
Si les supports d'impression sont humides, retournez-les.	
Si le problème persiste, utilisez des supports d'impression qui ne sont pas humides.	

Remarque :

Si le problème persiste alors que vous avez effectué les actions suggérées décrites ci-dessus, contactez notre bureau commercial local ou notre revendeur agréé.

Bourrage dû à l'alimentation de plusieurs supports d'impression à la fois

Problème	Action
Plusieurs supports d'impression sont alimentés simultanément.	Retirez le papier du chargeur de feuilles prioritaire (PSI), puis assurez-vous que le papier est correctement chargé dans le bac à papier.
	Si les supports d'impression sont humides, utilisez des supports d'impression qui ne sont pas humides.
	Aérez les supports d'impression.
Un bourrage de document se produit dans le chargeur automatique de documents (ADF) lorsque la numérisation d'un document de plusieurs feuilles est annulée pendant la procédure de numérisation.	<p>Éliminez le bourrage.</p> <p>Voir aussi : « Élimination des bourrages papier du chargeur automatique de documents (ADF) » à la page 354</p>

Remarque :

Si le problème persiste alors que vous avez effectué les actions suggérées décrites ci-dessus, contactez notre bureau commercial local ou notre revendeur agréé.

Problèmes généraux relatifs à l'imprimante

Il est facile de résoudre certains des problèmes qui surviennent au niveau de l'imprimante. Si vous rencontrez un problème au niveau de votre imprimante, vérifiez les éléments suivants :

- Le cordon d'alimentation est branché dans l'imprimante et dans une prise de courant correctement mise à la terre.
- L'imprimante est sous tension.
- L'alimentation électrique n'est coupée par aucun interrupteur ou disjoncteur.
- Les autres appareils électriques branchés sur cette prise fonctionnent.
- Si le modèle AL-MX200DWF est connecté à un réseau sans fil, le câble Ethernet doit être débranché de l'imprimante.

Si le problème persiste alors que vous avez vérifié tous les éléments ci-dessus, mettez l'imprimante hors tension, patientez dix secondes et remettez-la ensuite sous tension. Cette opération suffit souvent à résoudre le problème.

Problèmes d'affichage

Problème	Action
Après la mise sous tension de l'imprimante, l'écran ACL n'affiche rien, affiche en permanence <code>Please Wait...</code> (<code>Patiencez svp...</code>) ou le rétroéclairage ne fonctionne pas.	Mettez l'imprimante hors tension, patientez dix secondes, puis remettez-la sous tension. Le message d'autotest apparaît sur l'écran ACL. Lorsque le test est terminé, <code>Select Function</code> (Sélectionner fonction) s'affiche.
Les modifications que vous apportez aux paramètres des menus au panneau de commande ne sont pas prises en considération.	Les paramètres définis dans le logiciel, le pilote d'imprimante ou les utilitaires de l'imprimante sont prioritaires sur ceux sélectionnés au panneau de commande. Modifiez les paramètres des menus dans le pilote d'imprimante, les utilitaires de l'imprimante ou le logiciel, et non à partir du panneau de commande.

Problèmes d'impression

Problème	Action
Le travail ne s'imprime pas ou des caractères incorrects sont imprimés.	Assurez-vous que l'écran <code>Select Function</code> (Sélectionner fonction) s'affiche bien sur l'écran ACL avant d'envoyer un travail à l'impression.
	Assurez-vous que les supports d'impression sont chargés dans l'imprimante.
	Vérifiez que le bon pilote d'imprimante est utilisé.
	Assurez-vous que vous utilisez le bon câble Ethernet ou USB et qu'il est correctement relié à l'imprimante.
	Vérifiez que le format des supports d'impression approprié est sélectionné.
	Si vous utilisez un spouleur d'impression, vérifiez qu'il fonctionne correctement.
	Vérifiez l'interface de votre imprimante sous <code>Admin Menu</code> (Menu admin). Déterminez l'interface d'hôte que vous utilisez. Imprimez une page <code>System Settings</code> (Configuration système) pour vérifier que les paramètres d'interface actuels sont corrects. Reportez-vous à la section « Impression de la page <code>System Settings</code> (Configuration système) » à la page 168 pour plus d'informations sur l'impression d'une page <code>System Settings</code> (Configuration système).

Problème	Action
Défauts d'alimentation du support d'impression ou plusieurs supports d'impression sont alimentés simultanément.	<p>Assurez-vous que les supports d'impression utilisés répondent aux spécifications de votre imprimante.</p> <p>Voir aussi : « Supports d'impression utilisables » à la page 128</p>
	Aérez les supports d'impression avant de les charger.
	Assurez-vous que les supports d'impression sont correctement chargés.
	Assurez-vous que les guides de largeur et de longueur du papier sont correctement réglés.
	Ne surchargez pas les sources d'alimentation.
	Ne forcez pas lorsque vous chargez les supports d'impression dans le chargeur de feuilles prioritaire (PSI) ou le bac à papier. Sinon, les supports d'impression risquent d'être insérés de travers ou de s'onduler.
	Assurez-vous que les supports d'impression ne sont pas recourbés.
	<p>Chargez le support d'impression avec le recto recommandé dans le sens correct.</p> <p>Voir aussi : « Chargement des supports d'impression » à la page 131</p>
	Retournez les supports d'impression et procédez de nouveau à l'impression pour savoir si les feuilles sont prélevées plus facilement.
	Ne mélangez pas les types de support d'impression.
	Ne mélangez pas les formats de support d'impression.
	Retirez les feuilles recourbées au-dessus et en dessous de la rame avant de charger les supports d'impression.
	Ne chargez la source d'alimentation que lorsqu'elle est vide.
L'enveloppe est froissée après l'impression.	Assurez-vous que l'enveloppe est correctement chargée dans le bac à papier selon les instructions décrites dans la section « Chargement d'enveloppes dans le bac à papier » à la page 137.
Des sauts de page se produisent à des endroits inattendus.	Augmentez la valeur de Job Time-Out (Expiration du travail) dans le menu System Settings (Réglages du système) , sous l'onglet Printer Maintenance (Entretien de l'imprimante) du Printer Setting Utility (Utilitaire de réglage de l'imprimante).
	Augmentez la valeur d'expiration dans le menu Protocol Settings (Paramètres de protocole) de EpsonNet Config.

Problème	Action
Le support d'impression ne s'empile pas correctement dans le bac de sortie central.	Retournez la pile de supports d'impression chargée dans le chargeur de feuilles prioritaire (PSI) ou le bac à papier.
L'imprimante n'imprime pas en recto verso.	Sélectionnez Flip on Short Edge (Retourn. petit côté) ou Flip on Long Edge (Retourn. grd côté) dans le menu Duplex (Recto verso) de l'onglet Paper/Output (Papier/sortie) du pilote d'imprimante.

Problèmes de qualité d'impression

Remarque :

Dans cette section, certaines procédures utilisent l'Printer Setting Utility (Utilitaire de réglage de l'imprimante) ou le Status Monitor. Certaines procédures qui font appel à l'Printer Setting Utility (Utilitaire de réglage de l'imprimante) peuvent également être réalisées au panneau de commande.

Voir aussi :

- « Présentation des menus du panneau de commande » à la page 284
- « Printer Setting Utility (Utilitaire de réglage de l'imprimante) (Windows uniquement) » à la page 36
- « Status Monitor (Windows uniquement) » à la page 36

L'impression est trop claire

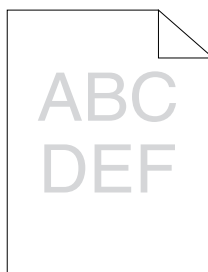

Problème	Action
L'impression est trop claire.	<p>La cartouche de toner est peut-être presque vide ou doit être remplacée. Vérifiez la quantité de toner restante dans la cartouche de toner.</p> <ol style="list-style-type: none"> 1. Vérifiez le niveau de toner sous l'onglet Consommables (Consommables) de la fenêtre Printer Status (Etat de l'imprimante) de Status Monitor. 2. Remplacez la cartouche de toner, le cas échéant.
	<p>Vérifiez que le support d'impression est sec et que le support d'impression approprié est utilisé.</p> <p>Sinon, utilisez le support d'impression recommandé pour l'imprimante.</p> <p>Voir aussi : « Supports d'impression utilisables » à la page 128</p>
	<p>Changez le paramètre Paper Type (Type de papier) du pilote d'imprimante.</p> <ol style="list-style-type: none"> 1. Sous l'onglet Paper/Output (Papier/sortie) des Printing Preferences (Options d'impression) du pilote d'imprimante, modifiez le paramètre Paper Type (Type de papier).
	<p>Désactivez Toner Saving Mode (Mode économie de toner) dans le pilote d'imprimante.</p> <ol style="list-style-type: none"> 1. Sous l'onglet Graphics (Graphique) dans Printing Preferences (Options d'impression) du pilote d'imprimante, vérifiez que la case Toner Saving Mode (Mode économie de toner) n'est pas cochée.

Remarque :

Si le problème persiste alors que vous avez effectué les actions suggérées décrites ci-dessus, contactez notre bureau commercial local ou notre revendeur agréé.

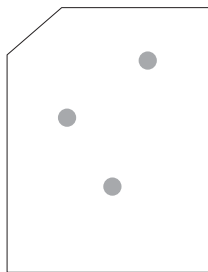
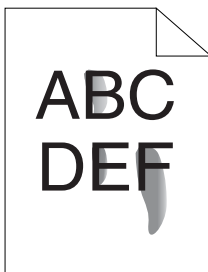
Le toner laisse des traces ou se détache/taches au verso

Problème	Action
<p>Le toner laisse des traces ou se détache.</p> <p>L'impression présente des taches au verso.</p>	<p>Il se peut que la surface du support d'impression soit inégale. Changez le paramètre Paper Type (Type de papier) du pilote d'imprimante. Par exemple, définissez Plain (Ordinaire) sur Lightweight Cardstock (Cartes fines).</p> <p>1. Sous l'onglet Paper/Output (Papier/sortie) des Printing Preferences (Options d'impression) du pilote d'imprimante, modifiez le paramètre Paper Type (Type de papier).</p>
	<p>Vérifiez si le support d'impression que vous utilisez est le bon.</p> <p>Sinon, utilisez le support d'impression recommandé pour l'imprimante.</p> <p>Voir aussi : « Supports d'impression utilisables » à la page 128</p>
	<p>Réglez la température de l'unité de fusion.</p> <p>1. Démarrez l'Printer Setting Utility (Utilitaire de réglage de l'imprimante), puis cliquez sur Adjust Fusing Unit (Régler module four) sous l'onglet Printer Maintenance (Entretien de l'imprimante).</p> <p>2. Réglez la température de fixation en augmentant la valeur pour votre support d'impression.</p> <p>3. Cliquez sur le bouton Apply New Settings (Appliquer les nouveaux réglages).</p>

Remarque :

Si le problème persiste alors que vous avez effectué les actions suggérées décrites ci-dessus, contactez notre bureau commercial local ou notre revendeur agréé.

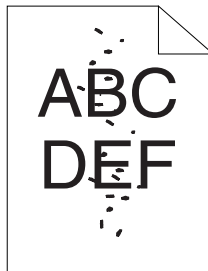
Taches aléatoires/images floues

Problème	Action
L'impression comporte des taches aléatoires ou est floue.	Assurez-vous que la cartouche de toner est correctement installée. Voir aussi : « Installation d'une cartouche de toner » à la page 413
	Si vous utilisez une cartouche de toner d'une autre marque, installez une cartouche de toner de la même marque que celle d'origine.
	Nettoyez l'unité de fusion. 1. Chargez une feuille de papier dans le bac à papier, puis imprimez une image pleine sur tout le papier. 2. Chargez la feuille imprimée avec le côté à imprimer dirigé vers le bas, puis imprimez une feuille vierge de papier.

Remarque :

Si le problème persiste alors que vous avez effectué les actions suggérées décrites ci-dessus, contactez notre bureau commercial local ou notre revendeur agréé.

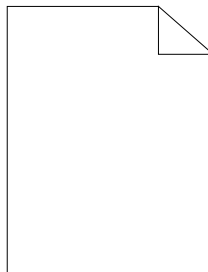
Rien ne s'imprime

Si ce problème persiste, contactez notre bureau commercial local ou notre revendeur agréé.

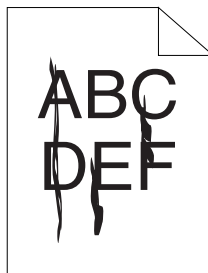
Des traînées apparaissent sur l'impression

Si ce problème persiste, contactez notre bureau commercial local ou notre revendeur agréé.

Marbrure

Problème	Action
L'impression est inégalement colorée.	<p>Réglez la distorsion de transfert.</p> <ol style="list-style-type: none"> 1. Démarrez l'Printer Setting Utility (Utilitaire de réglage de l'imprimante), puis cliquez sur Adjust BTR (Régler rouleau de transfert) sous l'onglet Printer Maintenance (Entretien de l'imprimante). 2. Réglez le paramètre selon le type de support d'impression utilisé. 3. Cliquez sur le bouton Apply New Settings (Appliquer les nouveaux réglages).
	Si vous utilisez un support d'impression non recommandé, veillez à utiliser un support d'impression recommandé pour l'imprimante.

Remarque :

Si le problème persiste alors que vous avez effectué les actions suggérées décrites ci-dessus, contactez notre bureau commercial local ou notre revendeur agréé.

Image dédoublée

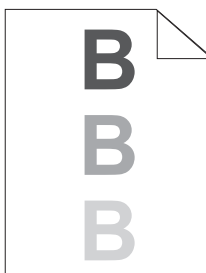

Problème	Action
Le résultat imprimé présente une image dédoublée.	<p>Il se peut que la surface du support d'impression soit inégale. Changez le paramètre Paper Type (Type de papier) du pilote d'imprimante. Par exemple, définissez Plain (Ordinaire) sur Lightweight Cardstock (Cartes fines).</p> <ol style="list-style-type: none"> 1. Sous l'onglet Paper/Output (Papier/sortie) des Printing Preferences (Options d'impression) du pilote d'imprimante, modifiez le paramètre Paper Type (Type de papier).
	<p>Réglez la distorsion de transfert.</p> <ol style="list-style-type: none"> 1. Démarrez l'Printer Setting Utility (Utilitaire de réglage de l'imprimante), puis cliquez sur Adjust BTR (Régler rouleau de transfert) sous l'onglet Printer Maintenance (Entretien de l'imprimante). 2. Réglez le paramètre selon le type de support d'impression utilisé. 3. Cliquez sur le bouton Apply New Settings (Appliquer les nouveaux réglages).
	<p>Réglez la température de l'unité de fusion.</p> <ol style="list-style-type: none"> 1. Démarrez l'Utilitaire de réglage de l'imprimante, puis cliquez sur Adjust Fusing Unit (Régler module four) sous l'onglet Printer Maintenance (Entretien de l'imprimante). 2. Réglez la température de fixage en augmentant la valeur pour votre support d'impression. 3. Cliquez sur le bouton Apply New Settings (Appliquer les nouveaux réglages).
	<p>Si vous utilisez un support d'impression non recommandé, veillez à utiliser un support d'impression recommandé pour l'imprimante.</p>

Remarque :

Si le problème persiste alors que vous avez effectué les actions suggérées décrites ci-dessus, contactez notre bureau commercial local ou notre revendeur agréé.

Voile

Problème	Action
L'impression est voilée.	Si la totalité de la page imprimée est trop claire, contactez notre bureau commercial local ou notre revendeur agréé.
	<p>Si une partie de la page imprimée est claire, démarrez le Clean Developer (Nettoyage développeur).</p> <ol style="list-style-type: none"> Démarrez l'Printer Setting Utility (Utilitaire de réglage de l'imprimante), puis cliquez sur Clean Developer (Nettoyage développeur) sous l'onglet Diagnosis (Diagnostic). Cliquez sur le bouton Start (Démarrer).

Remarque :

Si le problème persiste alors que vous avez effectué les actions suggérées décrites ci-dessus, contactez notre bureau commercial local ou notre revendeur agréé.

Phénomène BCO (Bead-Carry-Out)

Problème	Action
Le phénomène BCO (Bead-Carry-Out) se produit.	<p>Si l'imprimante est installée à haute altitude, définissez l'altitude de l'emplacement.</p> <ol style="list-style-type: none"> Démarrez l'Printer Setting Utility (Utilitaire de réglage de l'imprimante), puis cliquez sur Adjust Altitude (Régler altitude) sous l'onglet Printer Maintenance (Entretien de l'imprimante). Sélectionnez la valeur la plus proche de l'altitude de l'emplacement où l'imprimante est installée. Cliquez sur le bouton Apply New Settings (Appliquer les nouveaux réglages).

Remarque :

Si le problème persiste alors que vous avez effectué les actions suggérées décrites ci-dessus, contactez notre bureau commercial local ou notre revendeur agréé.

Marques en biais

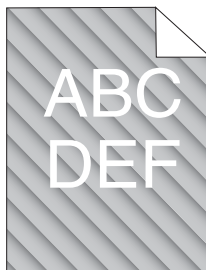

Problème	Action
L'impression comporte des marques en biais.	<p>La cartouche de toner est peut-être presque vide ou doit être remplacée. Vérifiez la quantité de toner restante dans la cartouche de toner.</p> <ol style="list-style-type: none"> Vérifiez le niveau de toner sous l'onglet Consommables (Consommables) de la fenêtre Printer Status (Etat de l'imprimante) de Status Monitor. Remplacez la cartouche de toner, le cas échéant.
	<p>Démarrez Clean Developer (Nettoyage développeur)</p> <ol style="list-style-type: none"> Démarrez l'Printer Setting Utility (Utilitaire de réglage de l'imprimante), puis cliquez sur Clean Developer (Nettoyage développeur) sous l'onglet Diagnosis (Diagnostic). Cliquez sur le bouton Start (Démarrer).

Remarque :

Si le problème persiste alors que vous avez effectué les actions suggérées décrites ci-dessus, contactez notre bureau commercial local ou notre revendeur agréé.

Papier froissé/taché

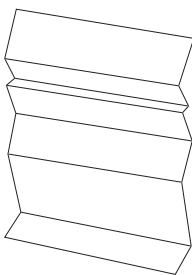

Problème	Action
L'imprimé est froissé. L'imprimé est taché.	<p>Vérifiez si le support d'impression que vous utilisez est le bon.</p> <p>Sinon, utilisez le support d'impression recommandé pour l'imprimante.</p> <p>Si des froissements ou des plis surviennent fréquemment, chargez le support d'impression provenant d'un nouveau paquet et utilisez le capot du bac à papier.</p> <p>Voir aussi :</p> <ul style="list-style-type: none"> <input type="checkbox"/> « Supports d'impression utilisables » à la page 128 <input type="checkbox"/> « A propos des supports d'impression » à la page 123
	<p>Si vous utilisez une enveloppe, vérifiez si le pli se trouve à moins de 30 mm des quatre bords de l'enveloppe.</p> <p>Si le pli se trouve à moins de 30 mm des quatre bords de l'enveloppe, ceci est considéré comme normal. Votre imprimante n'est pas en cause.</p> <p>Dans le cas contraire, vérifiez si l'imprimante prend en charge votre type d'enveloppe, puis vérifiez si l'enveloppe est chargée dans l'orientation correcte. Pour plus d'informations, reportez-vous à la section « Chargement de support d'impression dans le bac à papier » à la page 132 ou « Chargement de supports d'impression dans le chargeur de feuilles prioritaire (PSI) » à la page 141.</p>

Remarque :

Si le problème persiste alors que vous avez effectué les actions suggérées décrites ci-dessus, contactez notre bureau commercial local ou notre revendeur agréé.

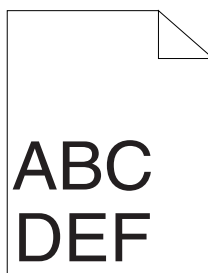
La marge supérieure est incorrecte

Problème	Action
La marge supérieure est incorrecte.	Assurez-vous que les marges sont définies correctement dans l'application en cours d'utilisation.

Remarque :

Si le problème persiste alors que vous avez effectué les actions suggérées décrites ci-dessus, contactez notre bureau commercial local ou notre revendeur agréé.

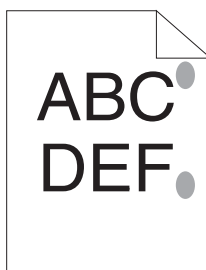
Papier dépassant/irrégulier

Problème	Action
La surface imprimée dépasse ou est irrégulière.	<p>Nettoyez de l'unité de fusion.</p> <ol style="list-style-type: none"> 1. Chargez une feuille de papier dans le bac à papier, puis imprimez une image pleine sur tout le papier. 2. Chargez la feuille imprimée avec le côté à imprimer dirigé vers le bas, puis imprimez une feuille vierge de papier.

Remarque :

Si le problème persiste alors que vous avez effectué les actions suggérées décrites ci-dessus, contactez notre bureau commercial local ou notre revendeur agréé.

Problème de copie

Problème	Action
Impossible de copier un document chargé dans le chargeur automatique de documents (ADF).	Assurez-vous que le capot du chargeur automatique de documents (ADF) est correctement fermé.

Problèmes liés à la qualité de la copie

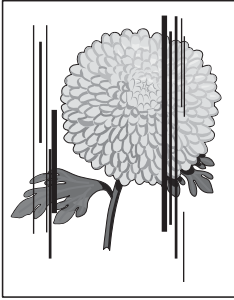
Problème	Action
<p>Des lignes ou des traînées apparaissent sur les copies effectuées à partir du chargeur automatique de documents (ADF).</p> 	<p>Des débris se trouvent sur la vitre du chargeur automatique de documents (ADF). Lors de la numérisation, le papier du chargeur automatique de documents (ADF) passe sur ces débris, ce qui engendre des lignes ou des traînées.</p> <p>Nettoyez la vitre du chargeur automatique de documents (ADF) avec un chiffon non pelucheux.</p> <p>Voir aussi : « Nettoyage du scanner » à la page 406</p>
<p>Les copies réalisées à partir de la vitre d'exposition comportent des taches.</p>	<p>Des débris sont présents sur la vitre d'exposition. Lors de la numérisation, les débris engendrent une tache sur l'image.</p> <p>Nettoyez la vitre d'exposition avec un chiffon non pelucheux.</p> <p>Voir aussi : « Nettoyage du scanner » à la page 406</p>
<p>Le verso de l'original apparaît sur la copie.</p>	<p>Dans le menu Copy (Copie), activez <code>Auto Exposure (Exposition auto)</code>.</p> <p>Pour plus d'informations sur l'activation et la désactivation de l'option <code>Auto Exposure (Exposition auto)</code>, reportez-vous à la section « Auto Exposure (Exposition auto) » à la page 189.</p>
<p>Les couleurs claires sont délavées ou blanches sur la copie.</p>	<p>Dans le menu Copy (Copie), désactivez <code>Auto Exposure (Exposition auto)</code>.</p> <p>Pour plus d'informations sur l'activation et la désactivation de l'option <code>Auto Exposure (Exposition auto)</code>, reportez-vous à la section « Auto Exposure (Exposition auto) » à la page 189.</p>
<p>L'image est trop claire ou trop foncée.</p>	<p>Utilisez l'option <code>Lighten/Darken (Eclaircir/Foncer)</code> dans le menu Copy (Copie).</p> <p>Pour plus d'informations sur la procédure à suivre pour rendre l'image plus claire ou plus foncée, reportez-vous à la section « Lighten/Darken (Eclaircir/Foncer) » à la page 187.</p>

Remarque :

Si le problème persiste alors que vous avez effectué les actions suggérées décrites ci-dessus, contactez notre bureau commercial local ou notre revendeur agréé.

Problèmes de fax

Problème	Action
L'imprimante ne fonctionne pas, rien ne s'affiche à l'écran et les touches ne fonctionnent pas.	Débranchez et rebranchez le cordon d'alimentation.
	Assurez-vous que la prise de courant est alimentée.
Aucune tonalité n'est émise.	Vérifiez que la ligne téléphonique fonctionne correctement. Voir aussi : « Connexion de la ligne téléphonique » à la page 237
	Vérifiez que la prise murale du téléphone fonctionne en branchant un autre téléphone dans la prise.
Les numéros stockés dans la mémoire ne sont pas composés correctement.	Assurez-vous que les numéros sont correctement stockés dans la mémoire. Imprimez la liste des carnets d'adresses.
Le document n'est pas alimenté dans l'imprimante.	Assurez-vous que le document n'est pas froissé et qu'il est correctement chargé. Vérifiez si le document dispose de la bonne taille, qu'il n'est ni trop épais, ni trop fin.
	Assurez-vous que le capot du chargeur automatique de documents (ADF) est correctement fermé.
Les fax ne sont pas reçus automatiquement.	Sélectionnez FAX Mode (Mode FAX) sous Ans Select (Sélec. rép.).
	Assurez-vous qu'il y a du papier dans le chargeur de feuilles prioritaire (PSI) ou le bac à papier.
	Vérifiez que l'écran ACL affiche Memory Full (Mémoire saturée).
	Vérifiez le paramètre Junk Fax Filter (Filtre fax indés.). Si Junk Fax Filter (Filtre fax indés.) est défini sur On (Oui), vous pouvez recevoir des fax à partir des numéros de fax mémorisés dans le Address Book (Carnet d'adresses) de l'imprimante. Les fax envoyés d'autres numéros sont refusés.
L'imprimante n'envoie pas de fax.	Vérifiez le télécopieur vers lequel vous envoyez le fax afin de vous assurer qu'il peut recevoir le fax.

Problème	Action
Le fax entrant présente des blancs ou une faible qualité de réception.	Il est possible que le télécopieur responsable de l'envoi du fax soit défectueux. Demandez à l'expéditeur de résoudre le problème et de renvoyer le fax.
	Une ligne téléphonique bruyante peut entraîner des erreurs au niveau de la ligne. Demandez à l'expéditeur de renvoyer le fax.
	Vérifiez l'imprimante en procédant à une copie.
	La cartouche de toner peut être vide. Remplacez la cartouche de toner. Voir aussi : « Remplacement de la cartouche de toner. » à la page 409
Certains des mots du fax entrant sont étirés.	Le télécopieur responsable de l'envoi du fax présente un bourrage papier temporaire. Demandez à l'expéditeur de retirer le bourrage papier et de renvoyer le fax.
Les documents que vous envoyez présentent des lignes.	Vérifiez si la vitre du chargeur automatique de documents (ADF) ne présente pas de traces et nettoyez-la. Voir aussi : « Nettoyage du scanner » à la page 406
L'imprimante compose un numéro, mais la connexion à l'autre télécopieur échoue.	Il est possible que l'autre télécopieur soit hors tension, ne contienne pas de papier ou ne puisse pas répondre aux appels entrants. Demandez à l'expéditeur de résoudre le problème et de réessayer.
Les documents ne sont pas stockés en mémoire.	Il est possible que la quantité de mémoire disponible ne permette pas de stocker le document. Si l'écran ACL affiche Memory Full (Mémoire saturée), supprimez les documents dont vous n'avez plus besoin de la mémoire, puis restaurez le document ou attendez la fin de la tâche (par exemple, une transmission ou une réception de fax).
Des zones blanches apparaissent en bas de chaque page ou sur des pages présentant une petite bande de texte dans la partie supérieure.	Il est possible que le papier sélectionné dans les paramètres utilisateur soit incorrect. Corrigez les paramètres papier. Voir aussi : « Tray Settings (Réglages bac) » à la page 341

Problème	Action
L'imprimante n'envoie ni ne reçoit de fax.	<p>Assurez-vous que le pays est correctement défini.</p> <ol style="list-style-type: none"> 1. Appuyez sur la touche System. 2. Sélectionnez <code>Admin Menu</code> (Menu admin), puis appuyez sur la touche OK. 3. Sélectionnez <code>Fax Settings</code> (Paramètres fax), puis appuyez sur la touche OK. 4. Sélectionnez <code>Region</code> (Pays), puis appuyez sur la touche OK. 5. Lorsque le paramètre est correct, appuyez sur la touche Back pour revenir à l'écran précédent. <p>Pour modifier le paramètre, sélectionnez le pays approprié, puis appuyez sur la touche OK. Sélectionnez <code>Yes</code> (Oui) pour redémarrer l'imprimante.</p> <hr/> <p>Vérifiez que la ligne téléphonique fonctionne correctement.</p> <p>Voir aussi : « Connexion de la ligne téléphonique » à la page 237</p>
Une erreur se produit souvent pendant une transmission ou une réception de fax.	<p>Réduisez la vitesse du modem.</p> <ol style="list-style-type: none"> 1. Appuyez sur la touche System. 2. Sélectionnez <code>Admin Menu</code> (Menu admin), puis appuyez sur la touche OK. 3. Sélectionnez <code>Fax Settings</code> (Paramètres fax), puis appuyez sur la touche OK. 4. Sélectionnez <code>Modem Speed</code> (Débit modem), puis appuyez sur la touche OK. 5. Sélectionnez l'élément de menu désiré, puis appuyez sur la touche OK.

Problèmes de numérisation

Problème	Action
Le scanner ne fonctionne pas.	Assurez-vous de placer le document, recto orienté vers le bas sur la vitre d'exposition ou recto orienté vers le haut dans le chargeur automatique de documents (ADF).
	Il est possible que la quantité de mémoire disponible ne permette pas de traiter le document que vous souhaitez numériser. Essayez la fonctionnalité Preview (Aperçu) pour voir si cela fonctionne. Réduisez le taux de résolution de la numérisation.
	Vérifiez si le câble USB est correctement connecté.
	Assurez-vous que le câble USB n'est pas défectueux. Remplacez le câble par un câble en état de marche. Si nécessaire, remplacez le câble par un neuf.
	Vérifiez si le scanner est correctement configuré. Vérifiez l'application que vous souhaitez utiliser afin de vous assurer que le travail de numérisation est envoyé vers le bon port.
La numérisation s'effectue très lentement.	Les graphiques sont numérisés plus lentement que le texte lorsque vous utilisez la fonctionnalité Scan to E-Mail (Num -> courriel) ou Scan to Network (Num vers réseau).
	La vitesse de communication diminue en mode de numérisation en raison de la grande quantité de mémoire nécessaire à l'analyse et à la reproduction de l'image numérisée.
	La numérisation d'images en haute résolution nécessite plus de temps que la numérisation en faible résolution.

Problème	Action
Le document n'est pas alimenté correctement ou plusieurs documents sont alimentés à la fois dans le chargeur automatique de documents (ADF).	<p>Assurez-vous que le type de papier du document répond aux spécifications de l'imprimante.</p> <p>Voir aussi :</p> <ul style="list-style-type: none"> <input type="checkbox"/> « Préparation d'un document » à la page 175 <input type="checkbox"/> « Copie depuis le chargeur automatique de documents (ADF) » à la page 178 <p>Vérifiez si le document est correctement chargé dans le chargeur automatique de documents (ADF).</p> <p>Assurez-vous que les guides de document sont correctement réglés.</p> <p>Assurez-vous que le nombre de pages du document ne dépasse pas la capacité maximale du chargeur automatique de documents (ADF).</p> <p>Assurez-vous que le document n'est pas recourbé.</p> <p>Ventilez bien le document avant de le charger dans le chargeur automatique de documents (ADF).</p>
Des bandes verticales apparaissent sur l'impression lors d'une numérisation à l'aide du chargeur automatique de documents (ADF).	<p>Nettoyez la vitre du chargeur automatique de documents (ADF).</p> <p>Voir aussi :</p> <p>« Nettoyage du scanner » à la page 406</p>
Une tache apparaît au même endroit sur l'impression lors d'une numérisation à l'aide de la vitre d'exposition.	<p>Nettoyez la vitre d'exposition.</p> <p>Voir aussi :</p> <p>« Nettoyage du scanner » à la page 406</p>
Les images sont de travers.	<p>Assurez-vous que le document est droit lors de son chargement dans le chargeur automatique de documents (ADF) ou sur la vitre d'exposition.</p>
Des lignes diagonales apparaissent crénelées lors d'une numérisation à l'aide du chargeur automatique de documents (ADF).	<p>Si le document utilise des supports épais, essayez de le numériser à partir de la vitre d'exposition.</p>

Problème	Action
<p>L'imprimante ne transfère pas correctement les données numérisées vers une destination précise via la fonctionnalité Scan to E-Mail (Num -> courriel) ou Scan to Network (Num vers réseau).</p>	<p>Vérifiez si les paramètres suivants ont été définis correctement dans l'utilitaire EpsonNet Config.</p> <p>Scan to E-Mail (Num -> courriel)</p> <p>Vérifiez le paramètre suivant sous Address Book (Carnet d'adresses) — Personal Address (Adresse personnelle) :</p> <p><input type="checkbox"/> Address (Adresse)</p> <p>Scan to Network (Num vers réseau)</p> <p>Vérifiez les paramètres suivants sous Address Book (Carnet d'adresses) — Computer/Server Address Book (Carnet d'adresses PC / Serveur) :</p> <p><input type="checkbox"/> Name (Displayed on Printer) (Nom (affiché sur l'imprimante))</p> <p><input type="checkbox"/> Network Type (Type de réseau)</p> <p><input type="checkbox"/> Host Address (IP Address or DNS Name) (Adresse de l'hôte (adresse IP ou nom DNS))</p> <p><input type="checkbox"/> Port Number (Numéro port)</p> <p><input type="checkbox"/> Login Name (if required by host) (Nom de connexion (si requis par l'hôte))</p> <p><input type="checkbox"/> Login Password (Mot de passe de connexion)</p> <p><input type="checkbox"/> Name of Shared Directory (Nom du répertoire partagé)</p> <p><input type="checkbox"/> Subdirectory Path (optional) (Chemin du sous-répertoire (facultatif))</p>
<p>Numérisation à l'aide de WIA impossible sur un ordinateur Windows Server® 2003.</p>	<p>Activez WIA sur l'ordinateur.</p> <p>Pour activer WIA :</p> <ol style="list-style-type: none"> 1. Cliquez sur Start (Démarrer) — Administrative Tools (Outils d'administration) — Services. 2. Cliquez avec le bouton droit sur Windows Image Acquisition (WIA), puis cliquez sur Properties (Propriétés) pour vous assurer que Startup type (Type de démarrage) a la valeur Manual (Manuel) ou Automatic (Automatique). 3. Cliquez sur OK. 4. Cliquez avec le bouton droit sur Windows Image Acquisition (WIA), puis cliquez sur Start (Démarrer).

Problème	Action
Numérisation à l'aide de TWAIN ou de WIA impossible sur un ordinateur Windows Server 2008 ou Windows Server 2008 R2.	<p>Installez la fonctionnalité Desktop Experience (Expérience utilisateur) sur l'ordinateur.</p> <p>Pour installer la fonction Desktop Experience (Expérience utilisateur) :</p> <ol style="list-style-type: none"> 1. Cliquez sur Start (Démarrer) — Administrative Tools (Outils d'administration) — Server Manager (Gestionnaire de serveur). 2. Sous Features Summary (Résumé des fonctionnalités), cliquez sur Add Features (Ajouter des fonctionnalités). 3. Cochez la case Desktop Experience (Expérience utilisateur). 4. Si une fenêtre apparaît, suivez les instructions à l'écran. 5. Cliquez sur Next (Suivant), puis sur Install (Installer). 6. Redémarrez l'ordinateur.

Problèmes relatifs au pilote du scanner ou à l'utilitaire de l'imprimante

Problème	Action
Impossible de récupérer les données du Address Book (Carnet d'adresses) de l'imprimante sur l'Address Book Editor (Editeur carnet d'adresses).	Assurez-vous que votre ordinateur et votre imprimante sont correctement connectés avec le câble USB ou le câble Ethernet.
	Assurez-vous que l'imprimante est sous tension.
	Assurez-vous que le pilote d'imprimante est installé sur votre ordinateur. (L'Address Book Editor (Editeur carnet d'adresses) récupère les données du Address Book (Carnet d'adresses) via le pilote d'imprimante.)
Le pilote TWAIN ne peut pas se connecter à l'imprimante.	Assurez-vous que votre ordinateur et votre imprimante sont correctement connectés avec le câble USB.
	Assurez-vous que l'imprimante est sous tension. Si l'imprimante est sous tension, redémarrez-la en désactivant l'interrupteur d'alimentation et en l'activant à nouveau.
	Si une application de numérisation est en cours, fermez l'application, redémarrez-la, puis réessayez de numériser.
Le pilote de scanner n'a pas été enregistré sur votre ordinateur et il est impossible d'y accéder à partir d'Express Scan Manager.	Installez le pilote de scanner. Si le pilote est déjà installé, désinstallez-le, puis réinstallez-le.

Problème	Action
Impossible de numériser votre document sur l'imprimante via Express Scan Manager.	Assurez-vous que votre ordinateur et votre imprimante sont correctement connectés avec le câble USB.
	Assurez-vous que l'imprimante est sous tension. Si l'imprimante est sous tension, redémarrez-la en désactivant l'interrupteur d'alimentation et en l'activant à nouveau.
	Si une application de numérisation est en cours, fermez l'application, redémarrez-la, puis réessayez de numériser.
Impossible de créer un fichier image via Express Scan Manager.	Assurez-vous qu'il y a suffisamment d'espace sur votre disque dur.
	Désinstallez Express Scan Manager sur votre ordinateur, puis réinstallez-le.
Impossible d'initialiser Express Scan Manager.	Désinstallez Express Scan Manager sur votre ordinateur, puis réinstallez-le.
Impossible d'exécuter Express Scan Manager.	Désinstallez Express Scan Manager sur votre ordinateur, puis réinstallez-le.
Une erreur inattendue s'est produite sur Express Scan Manager.	Désinstallez Express Scan Manager sur votre ordinateur, puis réinstallez-le.

Autres problèmes









Problème	Action
De la condensation s'est formée à l'intérieur de l'imprimante.	Cela survient généralement en hiver, lorsque la pièce est chauffée, à l'issue de quelques heures. Cela survient également lorsque l'imprimante fonctionne dans un local où l'humidité relative atteint 85 % ou plus. Réglez l'humidité ou placez l'imprimante dans un environnement mieux adapté.









Messages de l'imprimante

L'écran ACL de l'imprimante affiche un message qui décrit l'état actuel de l'imprimante, indiquant un éventuel problème survenu sur l'imprimante, demandant votre attention pour le résoudre. Cette section décrit les codes d'erreur inclus dans les messages, leur signification et comment les effacer.















Important :

Lorsqu'un message d'erreur est affiché, les données d'impression restant dans l'imprimante et les informations accumulées dans la mémoire de l'imprimante ne sont pas sécurisées.

Code d'erreur	Ce que vous pouvez faire
005-121	Ouvrez le capot du chargeur. Retirez le papier coincé, puis fermez le capot du chargeur automatique de documents (ADF). Voir aussi : « Elimination des bourrages papier du chargeur automatique de documents (ADF) » à la page 354
005-301	Fermez le capot du chargeur.
010-397	Eteignez l'imprimante, puis rallumez-la. Si le problème n'est pas résolu, contactez notre bureau commercial local ou notre revendeur agréé. Voir aussi : « Contacter le service assistance Epson » à la page 425
016-315	
016-317	
016-372	
016-501	
016-502	
016-503	
016-504	Appuyez sur la touche  pour effacer le message. Contactez l'administrateur du serveur pour vérifier si le nom et le mot de passe de l'utilisateur pour le serveur POP3 sont correctement définis.
016-506	Appuyez sur la touche  pour effacer le message. Vérifiez si l'adresse du serveur SMTP et la destination du courriel sont correctement définies.
016-507	Appuyez sur la touche  pour effacer le message. Contactez l'administrateur du serveur pour vérifier si le nom et le mot de passe de l'utilisateur utilisés pour le serveur SMTP sont correctement définis.
016-718	Appuyez sur la touche  pour effacer le message. Réessayez lorsque l'imprimante ne traite aucun travail.
016-719	Appuyez sur la touche  pour annuler le travail en cours. Réessayez lorsque l'imprimante ne traite aucun travail.
016-720	
016-744	Appuyez sur la touche  pour effacer le message. Si le problème n'est pas résolu, contactez notre bureau commercial local ou notre revendeur agréé. Voir aussi : « Contacter le service assistance Epson » à la page 425
016-745	
016-749	Appuyez sur la touche  pour annuler le travail en cours. Réessayez lorsque l'imprimante ne traite aucun travail.
016-753	Appuyez sur la touche  pour annuler le travail en cours. Réessayez lorsque l'imprimante ne traite aucun travail.
016-755	

Code d'erreur	Ce que vous pouvez faire
016-764	Appuyez sur la touche  pour effacer le message. Vérifiez que le câble Ethernet est connecté correctement. Si le problème persiste, contactez l'administrateur du serveur SMTP.
016-766	Appuyez sur la touche  pour effacer le message. Vérifiez si le serveur ou l'ordinateur est disponible en exécutant la commande Ping avec l'adresse IP. Si le problème persiste, contactez l'administrateur du serveur.
016-767	Appuyez sur la touche  pour effacer le message. Vérifiez si l'adresse du destinataire est correcte, puis réessayez de numériser.
016-791	Insérez la clé USB et appuyez sur la touche  pour effacer le message.
016-795	Appuyez sur la touche  pour effacer le message. Déterminez si le format de fichier des données contenues dans la clé USB est pris en charge ou si le fichier n'est pas endommagé.
016-797	
016-920	Appuyez sur la touche  pour effacer le message. Vérifiez les paramètres sans fil pour le point d'accès et l'imprimante.
016-930	Retirez le périphérique du port USB avant et appuyez sur la touche  pour effacer le message.
016-931	
016-981	Appuyez sur la touche  pour annuler le travail en cours. Essayez de copier moins de documents.
016-985	La taille du fichier joint est plus grande que celle que vous avez définie. Appuyez sur la touche  pour effacer le message. Essayez ce qui suit : <ul style="list-style-type: none"> <input type="checkbox"/> Agrandissez la Max E-Mail Size (Taille max courr.). <input type="checkbox"/> Réduisez le paramètre de résolution. <input type="checkbox"/> Modifiez le format de fichier de l'image numérisée.
017-970	La mémoire est sans doute saturée. Appuyez sur la touche  pour effacer le message. Essayez ce qui suit : <ul style="list-style-type: none"> <input type="checkbox"/> Supprimez les données stockées en mémoire. <input type="checkbox"/> Réduisez le paramètre de résolution. <input type="checkbox"/> Réduisez le nombre de pages.
017-980	Appuyez sur la touche  pour effacer le message. Réessayez lorsque l'imprimante ne traite aucun travail.
017-981	
017-988	Appuyez sur la touche  pour effacer le message. Vérifiez que le câble d'interface est correctement connecté et assurez-vous que votre ordinateur ne présente aucun problème.

Code d'erreur	Ce que vous pouvez faire
018-338	<p>Eteignez l'imprimante, puis rallumez-la. Si le problème n'est pas résolu, contactez notre bureau commercial local ou notre revendeur agréé.</p> <p>Voir aussi : « Contacter le service assistance Epson » à la page 425</p>
024-340	
024-360	
024-371	
024-958	<p>Chargez le papier spécifié et appuyez sur la touche  pour effacer le message. Le cas échéant, suivez les instructions à l'écran.</p> <p>Voir aussi :</p> <ul style="list-style-type: none"> <input type="checkbox"/> « Chargement de support d'impression dans le bac à papier » à la page 132 <input type="checkbox"/> « Chargement de supports d'impression dans le chargeur de feuilles prioritaire (PSI) » à la page 141
024-963	
024-969	<p>Chargez le papier spécifié et appuyez sur la touche  pour effacer le message.</p> <p>Voir aussi :</p> <ul style="list-style-type: none"> <input type="checkbox"/> « Chargement de support d'impression dans le bac à papier » à la page 132 <input type="checkbox"/> « Chargement de supports d'impression dans le chargeur de feuilles prioritaire (PSI) » à la page 141
026-720	Appuyez sur la touche  pour effacer le message. Déterminez si la mémoire de la clé USB est suffisante.
026-721	Appuyez sur la touche  pour effacer le message. Déterminez si la clé USB est protégée en écriture ou si elle présente des problèmes de disque.
026-722	
026-723	Appuyez sur la touche  pour effacer le message. Déterminez si le chemin d'accès et le nom du fichier que vous souhaitez utiliser pour enregistrer les données sont trop longs.
026-750	Appuyez sur la touche  pour effacer le message. Vérifiez que le câble d'interface est correctement connecté ou redémarrez l'application que vous utilisez.
026-751	Appuyez sur la touche  pour effacer le message. Vérifiez que le câble d'interface est correctement connecté.
026-752	
027-446	Duplication d'adresses IPv6. Modifiez le paramètre d'adresse IP.
027-452	Duplication d'adresses IPv4. Modifiez le paramètre d'adresse IP.
031-521	Appuyez sur la touche  pour effacer le message. Contactez l'administrateur du serveur pour vérifier si le paramètre d'accès au serveur SMTP est correct.
031-526	Appuyez sur la touche  pour effacer le message. Vérifiez si le nom de domaine du serveur SMB est correct. Vérifiez la connexion DNS ou déterminez si le nom du serveur de destination de transmission est inscrit dans le système DNS.







Code d'erreur	Ce que vous pouvez faire
031-529	Appuyez sur la touche  pour effacer le message. Vérifiez si le réseau est correctement connecté et si le mot de passe pour le serveur SMB est correct.
031-530	Appuyez sur la touche  pour effacer le message. Vérifiez si le paramètre du chemin d'accès opérationnel au serveur SMB est correct.
031-533	Appuyez sur la touche  pour effacer le message. Vérifiez ce qui suit : <ul style="list-style-type: none"> <input type="checkbox"/> Le nom de fichier spécifié est-il utilisé par d'autres utilisateurs ? <input type="checkbox"/> Un fichier ou un dossier existant porte-t-il le même nom que celui que vous avez spécifié ? <input type="checkbox"/> Le serveur SMB rencontre-t-il des problèmes de protection en écriture ou de disque ?
031-534	Appuyez sur la touche  pour effacer le message. Déterminez si le serveur SMB rencontre des problèmes de protection en écriture ou de disque.
031-535	
031-536	
031-537	Appuyez sur la touche  pour effacer le message. Vérifiez si l'emplacement de stockage dispose d'espace libre.
031-555	Appuyez sur la touche  pour effacer le message. Vérifiez si le réseau est correctement connecté.
031-556	Appuyez sur la touche  pour effacer le message. Déterminez si le serveur SMB rencontre des problèmes de protection en écriture ou de disque.
031-557	Appuyez sur la touche  pour effacer le message. Vérifiez ce qui suit : <ul style="list-style-type: none"> <input type="checkbox"/> Le nom de fichier spécifié est-il utilisé par d'autres utilisateurs ? <input type="checkbox"/> Un fichier ou un dossier existant porte-t-il le même nom que celui que vous avez spécifié ?
031-558	Appuyez sur la touche  pour effacer le message. Contactez l'administrateur du serveur pour vérifier si le paramètre d'accès au serveur SMTP est correct.
031-571	Appuyez sur la touche  pour effacer le message. Vérifiez si le réseau est correctement connecté.
031-574	Appuyez sur la touche  pour effacer le message. Vérifiez si le nom de domaine du serveur FTP est correct.
031-575	Appuyez sur la touche  pour effacer le message. Vérifiez si le paramètre de nom d'hôte du serveur FTP est correct.
031-576	Appuyez sur la touche  pour effacer le message. Déterminez si le serveur FTP rencontre des problèmes de protection en écriture ou de disque.
031-578	Appuyez sur la touche  pour effacer le message. Vérifiez que le réseau est connecté correctement et que le nom de connexion (nom d'utilisateur) et le mot de passe pour le serveur FTP sont corrects.
031-579	Appuyez sur la touche  pour effacer le message. Vérifiez si le paramètre du chemin d'accès opérationnel au serveur FTP est correct.

Code d'erreur	Ce que vous pouvez faire
031-582	Appuyez sur la touche  pour effacer le message. Déterminez si le serveur FTP rencontre des problèmes de protection en écriture ou de disque.
031-584	Appuyez sur la touche  pour effacer le message. Vérifiez ce qui suit : <ul style="list-style-type: none"> <input type="checkbox"/> Le nom de fichier spécifié est-il utilisé par d'autres utilisateurs ? <input type="checkbox"/> Un fichier ou un dossier existant porte-t-il le même nom que celui que vous avez spécifié ? <input type="checkbox"/> Le serveur FTP rencontre-t-il des problèmes de protection en écriture ou de disque ?
031-585	Appuyez sur la touche  pour effacer le message. Déterminez si le serveur FTP rencontre des problèmes de protection en suppression/écriture ou de disque.
031-587	
031-588	Appuyez sur la touche  pour effacer le message. Déterminez si le serveur FTP rencontre des problèmes de protection en écriture ou de disque.
031-589	Appuyez sur la touche  pour effacer le message. Vérifiez si l'emplacement de stockage dispose d'espace libre.
031-594	Appuyez sur la touche  pour effacer le message. Contactez l'administrateur du serveur pour vérifier si le fichier numérisé possède un paramètre incorrect lors de son stockage sur le serveur FTP. Si le problème n'est pas résolu, contactez notre bureau commercial local ou notre revendeur agréé. Voir aussi : « Contacter le service assistance Epson » à la page 425
031-598	Appuyez sur la touche  pour effacer le message. Déterminez si le serveur FTP rencontre des problèmes de protection en écriture ou de disque.
033-503	Appuyez sur la touche  pour effacer le message. Réessayez et examinez le rapport. Supprimez les données inutiles stockées en mémoire.
033-513	
033-517	Appuyez sur la touche  pour effacer le message. Vérifiez si le mot de passe du verrou de fax est correct.
033-518	Appuyez sur la touche  pour effacer le message. Vérifiez si votre pays est correctement défini.
033-519	Le service de fax est verrouillé. Pour continuer, appuyez sur la touche  et désactivez le verrou de fax. Voir aussi : « Restriction de l'accès aux opérations de copie, fax, numérisation et impression directe USB » à la page 346
033-787	Appuyez sur la touche  pour effacer le message. Le travail est annulé.
033-788	Appuyez sur la touche  pour effacer le message. Supprimez le fax reçu ou attendez la fin de l'opération d'envoi d'un fax.

Code d'erreur	Ce que vous pouvez faire
034-700	<p>Appuyez sur la touche OK pour effacer le message. Si l'erreur persiste après le nombre spécifié de tentatives de recomposition, essayez ce qui suit :</p> <ul style="list-style-type: none"> <input type="checkbox"/> Vérifiez que la ligne téléphonique fonctionne correctement. <input type="checkbox"/> Vérifiez que le numéro de destination est correct. <input type="checkbox"/> Définissez Number of Redial (Nbre de tentatives) sur la valeur la plus élevée. <input type="checkbox"/> Définissez Interval Timer (Interv minuterie) ou Redial Delay (Délai compo.) sur une valeur plus élevée. <p>Voir aussi : « Connexion de la ligne téléphonique » à la page 237</p>
034-701	
034-702	
034-703	<p>Appuyez sur la touche OK pour effacer le message. Si l'erreur persiste après le nombre spécifié de tentatives de recomposition, essayez ce qui suit :</p> <ul style="list-style-type: none"> <input type="checkbox"/> Vérifiez que la ligne téléphonique fonctionne correctement. <input type="checkbox"/> Vérifiez que le numéro de destination est disponible et correct. <input type="checkbox"/> Définissez Number of Redial (Nbre de tentatives) sur la valeur la plus élevée. <input type="checkbox"/> Définissez Interval Timer (Interv minuterie) ou Redial Delay (Délai compo.) sur une valeur plus élevée. <p>Voir aussi : « Connexion de la ligne téléphonique » à la page 237</p>
034-704	
034-705	
034-706	
034-707	<p>Appuyez sur la touche OK pour effacer le message. Si l'erreur persiste après le nombre spécifié de tentatives de recomposition, essayez ce qui suit :</p> <ul style="list-style-type: none"> <input type="checkbox"/> Définissez Number of Redial (Nbre de tentatives) sur la valeur la plus élevée. <input type="checkbox"/> Définissez Interval Timer (Interv minuterie) ou Redial Delay (Délai compo.) sur une valeur plus élevée. <input type="checkbox"/> Réduisez la valeur du paramètre Modem Speed (Débit modem).
034-708	<p>Appuyez sur la touche OK pour effacer le message. Si l'erreur persiste après le nombre spécifié de tentatives de recomposition, essayez ce qui suit :</p> <ul style="list-style-type: none"> <input type="checkbox"/> Définissez Number of Redial (Nbre de tentatives) sur la valeur la plus élevée. <input type="checkbox"/> Définissez Interval Timer (Interv minuterie) ou Redial Delay (Délai compo.) sur une valeur plus élevée. <input type="checkbox"/> Réduisez la valeur du paramètre Modem Speed (Débit modem). <input type="checkbox"/> Vérifiez que le numéro de destination est disponible.
034-709	<p>Appuyez sur la touche OK pour effacer le message. Si l'erreur persiste après le nombre spécifié de tentatives de recomposition, essayez ce qui suit :</p> <ul style="list-style-type: none"> <input type="checkbox"/> Définissez Number of Redial (Nbre de tentatives) sur la valeur la plus élevée. <input type="checkbox"/> Définissez Interval Timer (Interv minuterie) ou Redial Delay (Délai compo.) sur une valeur plus élevée.
034-710	

Code d'erreur	Ce que vous pouvez faire
034-711	Appuyez sur la touche OK pour effacer le message. Si l'erreur persiste après le nombre spécifié de tentatives de recomposition, essayez ce qui suit :
034-712	
034-713	<ul style="list-style-type: none"> <input type="checkbox"/> Définissez <code>Number of Redial</code> (Nbre de tentatives) sur la valeur la plus élevée. <input type="checkbox"/> Définissez <code>Interval Timer</code> (Interv minuterie) ou <code>Redial Delay</code> (Délai compo.) sur une valeur plus élevée. <input type="checkbox"/> Réduisez la valeur du paramètre <code>Modem Speed</code> (Débit modem).
034-714	<p>Appuyez sur la touche OK pour effacer le message. Si l'erreur persiste après le nombre spécifié de tentatives de recomposition, essayez ce qui suit :</p> <ul style="list-style-type: none"> <input type="checkbox"/> Définissez <code>Number of Redial</code> (Nbre de tentatives) sur la valeur la plus élevée. <input type="checkbox"/> Définissez <code>Interval Timer</code> (Interv minuterie) ou <code>Redial Delay</code> (Délai compo.) sur une valeur plus élevée. <input type="checkbox"/> Vérifiez que le numéro de destination est disponible.
034-715	<p>Appuyez sur la touche OK pour effacer le message. Si l'erreur persiste après le nombre spécifié de tentatives de recomposition, essayez ce qui suit :</p> <ul style="list-style-type: none"> <input type="checkbox"/> Définissez <code>Number of Redial</code> (Nbre de tentatives) sur la valeur la plus élevée. <input type="checkbox"/> Définissez <code>Interval Timer</code> (Interv minuterie) ou <code>Redial Delay</code> (Délai compo.) sur une valeur plus élevée. <input type="checkbox"/> Réduisez la valeur du paramètre <code>Modem Speed</code> (Débit modem).
034-716	Appuyez sur la touche OK pour effacer le message. Si l'erreur persiste après le nombre spécifié de tentatives, le fax est annulé. Lorsque vous réessayez d'envoyer le fax, réduisez la valeur du paramètre <code>Modem Speed</code> (Débit modem).
034-717	Appuyez sur la touche OK pour effacer le message. Si l'erreur persiste après le nombre spécifié de tentatives, le fax est annulé. Réessayez d'envoyer le fax.
034-718	Appuyez sur la touche OK pour effacer le message. Si l'erreur persiste après le nombre spécifié de tentatives, le fax est annulé. Lorsque vous réessayez d'envoyer le fax, réduisez la valeur du paramètre
034-719	<code>Modem Speed</code> (Débit modem).
034-720	<p>Appuyez sur la touche OK pour effacer le message. Si l'erreur persiste après le nombre spécifié de tentatives, le fax est annulé. Lorsque vous réessayez d'envoyer le fax, essayez ce qui suit :</p> <ul style="list-style-type: none"> <input type="checkbox"/> Réduisez la valeur du paramètre <code>Modem Speed</code> (Débit modem). <input type="checkbox"/> Activez <code>ECM</code>.

Code d'erreur	Ce que vous pouvez faire
034-721	Appuyez sur la touche OK pour effacer le message. Si l'erreur persiste après le nombre spécifié de tentatives, le fax est annulé. Lorsque vous réessayez d'envoyer le fax, réduisez la valeur du paramètre <code>Modem Speed</code> (Débit modem).
034-722	
034-723	
034-724	
034-725	
034-726	
034-727	Appuyez sur la touche OK pour effacer le message. Vérifiez que le numéro de destination est disponible. Si l'erreur persiste après le nombre spécifié de tentatives, le fax est annulé.
034-750	Appuyez sur la touche OK pour effacer le message. Vérifiez que la ligne téléphonique fonctionne correctement. Voir aussi : « Connexion de la ligne téléphonique » à la page 237
034-751	Appuyez sur la touche OK pour effacer le message. Vérifiez le paramètre <code>Junk Fax Filter</code> (Filtre fax indés.). Lorsque <code>Junk Fax Filter</code> (Filtre fax indés.) est défini sur <code>On</code> (Oui), enregistrez le numéro de fax de l'expéditeur dans le <code>Address Book</code> (Carnet d'adresses) de l'imprimante, ou définissez <code>Junk Fax Filter</code> (Filtre fax indés.) sur <code>Off</code> (Non).
034-752	Appuyez sur la touche OK pour effacer le message. Vérifiez que la ligne téléphonique fonctionne correctement. Voir aussi : « Connexion de la ligne téléphonique » à la page 237
034-753	
034-754	Appuyez sur la touche OK pour effacer le message. Réduisez la valeur du paramètre <code>Modem Speed</code> (Débit modem).
034-755	
034-756	
034-757	
034-758	Appuyez sur la touche OK pour effacer le message. Vérifiez que la ligne téléphonique fonctionne correctement. Ou, réduisez la valeur du paramètre <code>Modem Speed</code> (Débit modem). Voir aussi : « Connexion de la ligne téléphonique » à la page 237
034-759	Appuyez sur la touche OK pour effacer le message. Réduisez la valeur du paramètre <code>Modem Speed</code> (Débit modem).
034-760	

Code d'erreur	Ce que vous pouvez faire
034-761	Appuyez sur la touche  pour effacer le message. Vérifiez que la ligne téléphonique fonctionne correctement. Voir aussi : « Connexion de la ligne téléphonique » à la page 237
034-762	Appuyez sur la touche  pour effacer le message. Essayez ce qui suit : <input type="checkbox"/> Réduisez la valeur du paramètre Modem Speed (Débit modem). <input type="checkbox"/> Activez ECM.
034-763	Appuyez sur la touche  pour effacer le message. Réduisez la valeur du paramètre Modem Speed (Débit modem).
034-764	
034-765	
034-766	
034-767	Appuyez sur la touche  pour effacer le message. Vérifiez que la ligne téléphonique fonctionne correctement. Voir aussi : « Connexion de la ligne téléphonique » à la page 237
034-768	Appuyez sur la touche  pour effacer le message. Réduisez la valeur du paramètre Modem Speed (Débit modem).
041-340	Eteignez l'imprimante, puis rallumez-la. Si le problème n'est pas résolu, contactez notre bureau commercial local ou notre revendeur agréé. Voir aussi : « Contacter le service assistance Epson » à la page 425
042-358	
061-370	
062-321	
075-100	Vérifiez et libérez le circuit du papier, chargez le papier, puis appuyez sur la touche  pour effacer le message. Voir aussi : « Elimination des bourrages papier à l'avant de l'imprimante » à la page 357
075-921	Chargez la sortie imprimée dans le bac à papier ou le chargeur de feuilles prioritaire (PSI) puis appuyez sur la touche  .

Code d'erreur	Ce que vous pouvez faire
077-100	Ouvrez le capot arrière et retirez le papier coincé.
077-104	Voir aussi : « Elimination des bourrages papier à l'arrière de l'imprimante » à la page 362
077-106	
077-108	
077-109	
077-304	Fermez le capot arrière.
077-900	Ouvrez le capot arrière et retirez le papier coincé.
077-901	Voir aussi : « Elimination des bourrages papier à l'arrière de l'imprimante » à la page 362
077-907	
091-402	L'imprimante arrive à la fin de son cycle de vie de service et son fonctionnement va bientôt s'arrêter. Pour continuer à utiliser l'imprimante, définissez le paramètre <i>Machine life</i> (Durée de vie de la machine) sur <i>Continue Print</i> (Continuer impression). Toutefois, l'usage continu de l'imprimante détériorera la qualité d'impression. Voir aussi : « Machine life (Durée de vie de la machine) » à la page 321
091-441	L'imprimante a dépassé son cycle de vie de service ou les paramètres ont été modifiés pour continuer à l'utiliser. La qualité d'impression se détériorera si l'imprimante continue à être utilisée. Voir aussi : « Machine life (Durée de vie de la machine) » à la page 321
092-651	Eteignez l'imprimante, puis rallumez-la. Si le problème n'est pas résolu, contactez notre bureau commercial local ou notre revendeur agréé.
092-661	Voir aussi : « Contacter le service assistance Epson » à la page 425
093-426	Remplacez bientôt la cartouche de toner. Voir aussi : « Remplacement de la cartouche de toner. » à la page 409
093-925	Régalez correctement la cartouche de toner ou remplacez-la. Voir aussi : « Remplacement de la cartouche de toner. » à la page 409
093-926	Remplacez la cartouche de toner par une cartouche prise en charge. Voir aussi : « Remplacement de la cartouche de toner. » à la page 409

Code d'erreur	Ce que vous pouvez faire
093-933	Remplacez la cartouche de toner par une nouvelle. Si vous ne remplacez pas la cartouche de toner, la qualité de l'impression peut être affectée. Voir aussi : « Remplacement de la cartouche de toner. » à la page 409
093-974	Eteignez l'imprimante, vérifiez si la cartouche de toner est installée correctement, puis allumez l'imprimante. Si le problème n'est pas résolu, contactez notre bureau commercial local ou notre revendeur agréé. Voir aussi : « Contacter le service assistance Epson » à la page 425
116-210	Eteignez l'imprimante, puis rallumez-la. Si le problème n'est pas résolu, contactez notre bureau commercial local ou notre revendeur agréé. Voir aussi : « Contacter le service assistance Epson » à la page 425
116-314	
116-323	
116-325	
116-326	
116-355	
116-395	
116-703	Appuyez sur la touche  pour annuler le travail en cours. Réessayez lorsque l'imprimante ne traite aucun travail.
116-720	
117-331	Eteignez l'imprimante, puis rallumez-la. Si le problème n'est pas résolu, contactez notre bureau commercial local ou notre revendeur agréé. Voir aussi : « Contacter le service assistance Epson » à la page 425
117-332	
117-333	
117-334	
117-342	
117-346	
117-348	Réessayez et examinez le rapport. Eteignez l'imprimante, puis rallumez-la. Si le problème n'est pas résolu, contactez notre bureau commercial local ou notre revendeur agréé. Voir aussi : « Contacter le service assistance Epson » à la page 425
117-350	Ouvrez le capot arrière puis refermez-le.

Code d'erreur	Ce que vous pouvez faire
117-366	<p>Eteignez l'imprimante, puis rallumez-la. Si le problème n'est pas résolu, contactez notre bureau commercial local ou notre revendeur agréé.</p> <p>Voir aussi : « Contacter le service assistance Epson » à la page 425</p>
124-333	
134-211	
191-310	<p>Même si le cycle de vie de service de votre imprimante est dépassé et que l'imprimante s'est arrêtée de fonctionner, vous pouvez toujours utiliser l'imprimante en procédant comme suit :</p> <ul style="list-style-type: none"> - S'il reste un travail, appuyez sur les touches ↵ (Back) et ▼ en même temps. - S'il n'y a pas de travail, appuyez sur la touche System, puis sélectionnez Continue Print (Continuer impression) dans Machine Life (Durée de vie de la machine) sous Maintenance (Entretien). <p>Toutefois, l'usage continu de l'imprimante détériorera la qualité d'impression.</p> <p>Voir aussi : « Machine life (Durée de vie de la machine) » à la page 321</p>
193-700	Une cartouche de toner non authentique est installée.

Remarque :

Quant au message suivant, qui n'inclut pas de code d'erreur, reportez-vous au tableau ci-dessous pour trouver la solution.

Message d'erreur	Ce que vous pouvez faire
<p>Wrong Paper Size (Pas le format spécifié)</p> <p>Reload Paper then (charger papier puis)</p> <p>Press OK (appuyer sur OK)</p>	<p>Chargez le papier spécifié et appuyez sur la touche OK pour effacer le message.</p> <p>Voir aussi :</p> <ul style="list-style-type: none"> <input type="checkbox"/> « Chargement de support d'impression dans le bac à papier » à la page 132 <input type="checkbox"/> « Chargement de supports d'impression dans le chargeur de feuilles prioritaire (PSI) » à la page 141
<p>Job Cancelled (Travail annulé)</p> <p>Open ADF Cover (Ouvrir capot CAD et)</p> <p>and Remove All Paper (et retirer papier)</p>	<p>Ouvrez le capot du chargeur. Retirez le papier coincé, puis fermez le capot du chargeur automatique de documents (ADF).</p> <p>Voir aussi : « Elimination des bourrages papier du chargeur automatique de documents (ADF) » à la page 354</p>

Contactez l'assistance

Lorsque vous contactez l'assistance, soyez prêt à décrire le problème rencontré ou le message d'erreur affiché à l'écran ACL.

Vous devez également communiquer le modèle et le numéro de série de votre imprimante. Reportez-vous à l'étiquette apposée au capot arrière de votre imprimante.

Obtention d'aide

Plusieurs outils de diagnostics automatiques sont mis à votre disposition pour vous aider à bénéficier d'une qualité d'impression optimale.

Messages sur l'écran ACL

L'écran ACL présente des informations et de l'aide pour le dépannage. Lorsqu'une erreur ou un avertissement se produit, l'écran ACL affiche un message vous informant du problème.

Voir aussi :

« Messages de l'imprimante » à la page 390

Status Monitor Alertes

L'outil Status Monitor est fourni sur le Software Disc. Il vérifie automatiquement l'état de l'imprimante lorsque vous envoyez un travail à l'impression. Si l'imprimante ne peut pas imprimer votre travail, l'utilitaire Status Monitor affiche automatiquement une alerte sur votre écran d'ordinateur pour vous informer qu'une intervention est nécessaire.

Activation du mode Non Genuine Toner (Toner non authentique)

Lorsque la cartouche est à court de toner, le message 093-933 s'affiche.

Lorsque vous voulez utiliser l'imprimante en mode Non Genuine Toner (Toner non authentique), activez le mode Non Genuine Toner (Toner non authentique) et remplacez la cartouche de toner.

Important :

Si vous utilisez l'imprimante en mode Non Genuine Toner (Toner non authentique), les performances de l'imprimante risquent de ne pas être optimales. En outre, tout problème pouvant résulter de l'utilisation du mode Non Genuine Toner (Toner non authentique) n'est pas couvert par notre garantie de qualité. L'utilisation continue du mode Non Genuine Toner (Toner non authentique) peut également endommager l'imprimante. Dans ce cas, les frais de réparation liés à de telles pannes sont à la charge des utilisateurs.

Remarque :

Pour désactiver le mode *Non Genuine Toner* (Toner non authentique), sélectionnez *Off* (Non) sous *Toner de Non Genuine Toner* (Toner non authentique) au panneau de commande ou décochez la case en regard de **On (Oui)** à la page **Non Genuine Toner (Toner non authentique)** de l'onglet **Printer Maintenance (Entretien de l'imprimante)** de l'*Printer Setting Utility* (Utilitaire de réglage de l'imprimante).

Utilisation du panneau de commande

Remarque :

Avant de commencer l'opération ci-dessous, vérifiez que l'écran ACL affiche *Select Function* (Sélectionner fonction).

1. Appuyez sur la touche **System**.
2. Sélectionnez *Admin Menu* (Menu admin), puis appuyez sur la touche **OK**.
3. Sélectionnez *Maintenance* (Entretien), puis appuyez sur la touche **OK**.
4. Sélectionnez *Non Genuine Toner* (Toner non authentique), puis appuyez sur la touche **OK**.
5. Sélectionnez *Toner*, puis appuyez sur la touche **OK**.
6. Sélectionnez *On* (Oui), puis appuyez sur la touche **OK**.
7. Appuyez sur la touche **↵** jusqu'à ce que le haut de la page soit affiché.

L'imprimante passe en mode *Non Genuine Toner* (Toner non authentique).

Utilisation de l'Printer Setting Utility (Utilitaire de réglage de l'imprimante) (Windows uniquement)

La procédure suivante utilise Windows® 7 en guise d'exemple.

1. Cliquez sur **Start (Démarrer) — All Programs (Tous les programmes) — EPSON** — votre imprimante — **Printer Setting Utility (Utilitaire de réglage de l'imprimante)**.

Remarque :

La fenêtre de sélection d'une imprimante s'affiche lors de cette étape si plusieurs pilotes d'imprimante sont installés dans votre ordinateur. Dans ce cas, cliquez sur le nom de l'imprimante de votre choix sous **Printer Name (Nom de l'imprimante)**.

L'Printer Setting Utility (Utilitaire de réglage de l'imprimante) démarre.

2. Cliquez sur l'onglet **Printer Maintenance (Entretien de l'imprimante)**.
3. Sélectionnez **Non Genuine Toner (Toner non authentique)** sur la liste du côté gauche de la page.

La page **Non Genuine Toner (Toner non authentique)** s'affiche.

4. Cochez la case en regard de **On (Oui)**, puis cliquez sur le bouton **Apply New Settings (Appliquer les nouveaux réglages)**.

Chapitre 11

Entretien

Nettoyage de l'imprimante

Cette section décrit la méthode de nettoyage de l'imprimante, destinée à la conserver en bon état de marche et à assurer une excellente qualité d'impression à tout moment.



Avertissement:

Lorsque vous nettoyez ce produit, utilisez les produits désignés propres à celui-ci. D'autres produits nettoyants peuvent nuire aux performances du produit. N'utilisez jamais de nettoyants en aérosol, ceux-ci risquant de s'enflammer et de provoquer une explosion.



Attention:

Avant de nettoyer ce produit, assurez-vous de l'éteindre et de le débrancher. L'accès à l'intérieur d'une imprimante sous tension présente des risques d'électrocution.

Nettoyage du scanner

Pour assurer la meilleure qualité de copie possible, il est recommandé de nettoyer le scanner chaque jour, en début de journée, et au cours de la journée, si nécessaire.

1. Humidifiez légèrement un chiffon non pelucheux doux ou une serviette en papier.
2. Ouvrez le capot des documents.

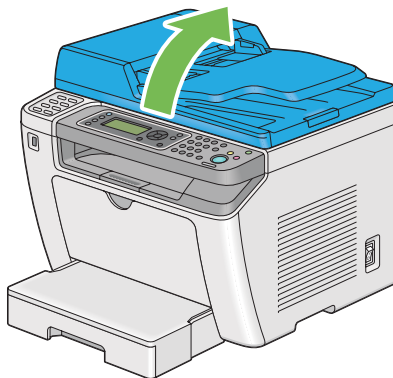

3. Nettoyez la surface de la vitre d'exposition et de la vitre du chargeur automatique de documents (ADF) jusqu'à ce qu'elles soient propres et sèches.

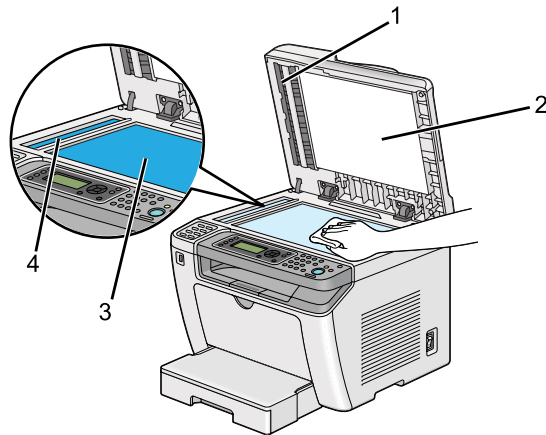

1	Film
2	Capot des documents (blanc)
3	Vitre d'exposition
4	Vitre d'exposition du chargeur automatique de documents (ADF)

4. Nettoyez la partie inférieure du capot blanc des documents et du film jusqu'à ce qu'ils soient propres et secs.

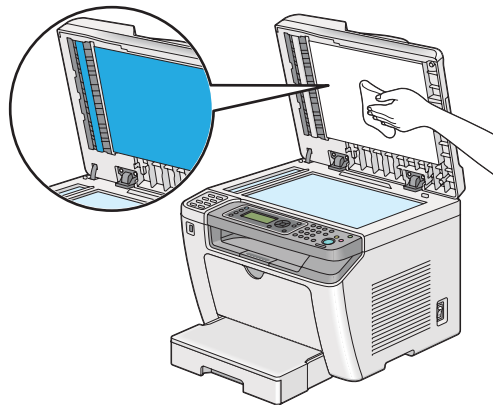

5. Fermez le capot des documents.

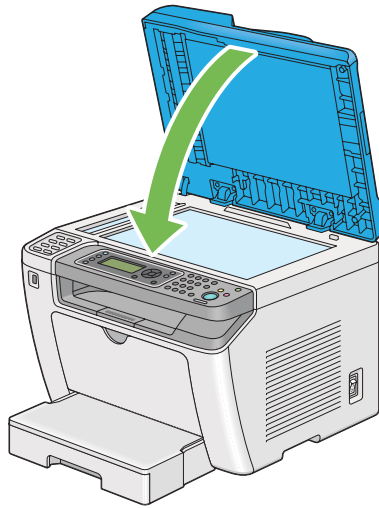

Nettoyage du rouleau d'alimentation du chargeur automatique de documents (ADF)

Pour assurer la meilleure qualité de copie possible, il est recommandé de nettoyer le rouleau d'alimentation du chargeur automatique de documents (ADF).

1. Ouvrez le capot du chargeur.



2. Essuyez le rouleau d'alimentation du chargeur automatique de documents (ADF) à l'aide d'une serviette en papier ou d'un chiffon non pelucheux doux et sec jusqu'à ce que le rouleau soit propre.

Le rouleau d'alimentation du chargeur automatique de documents (ADF) taché d'encre risque de salir le papier qui passe dans le chargeur automatique de documents (ADF). Dans ce cas, humidifiez légèrement une serviette en papier ou un chiffon non pelucheux doux à l'aide d'eau ou d'un produit nettoyant neutre, puis nettoyez le rouleau d'alimentation du chargeur automatique de documents (ADF) jusqu'à ce qu'il soit propre et sec.

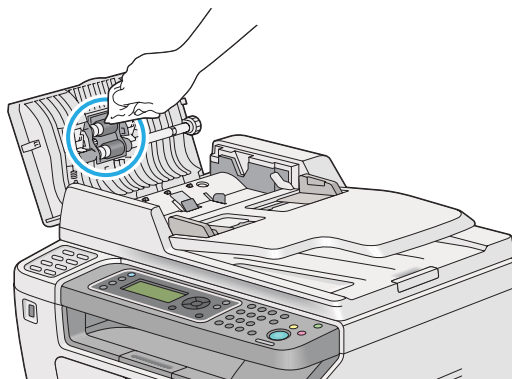

Remplacement de la cartouche de toner.

Les cartouches de toner authentiques sont fournies uniquement par Epson.

Nous vous recommandons d'utiliser des cartouches de toner authentiques dans votre imprimante. La garantie ne couvre pas les problèmes découlant de l'utilisation de consommables non authentiques.



Avertissement:

- ❑ *Utilisez un balai ou un chiffon humide pour essuyer le toner renversé. N'utilisez jamais d'aspirateur pour nettoyer les déversements de toner. Celui-ci risque de s'enflammer au contact des étincelles électriques à l'intérieur de l'aspirateur, provoquant une explosion. Si vous renversez une grande quantité de toner, contactez votre représentant Epson local.*

- ❑ *Ne jetez jamais une cartouche de toner dans une flamme nue. Le toner restant dans la cartouche risque de s'enflammer, engendrant des brûlures ou une explosion. Si vous possédez une cartouche de toner usagée dont vous n'avez plus besoin, contactez votre représentant Epson local pour obtenir des informations sur sa mise au rebut.*

**Attention:**

- ❑ *Gardez les cartouches du tambour (ou le tambour s'il n'est pas de type de cartouche) et de toner hors de portée des enfants. Si un enfant avale accidentellement du toner, demandez-lui de le cracher, rincez sa bouche à l'eau, donnez-lui de l'eau à boire et appelez immédiatement un médecin.*
- ❑ *Lorsque vous remplacez des cartouches de tambour (ou le tambour s'il n'est pas de type de cartouche) et de toner, faites attention à ne pas renverser de toner. Si vous renversez du toner, évitez tout contact avec les vêtements, la peau, les yeux et la bouche, ainsi que toute inhalation.*
- ❑ *En cas de contact du toner avec la peau ou les vêtements, lavez-le à l'eau et au savon. Si vous recevez des particules de toner dans vos yeux, rincez-vous abondamment à l'eau pendant au moins 15 minutes jusqu'à ce que l'irritation ait disparu. Appelez un médecin si nécessaire. Si vous inhalez des particules de toner, allez dans un endroit aéré et rincez-vous la bouche à l'eau. Si vous avalez du toner, crachez-le, rincez votre bouche à l'eau, buvez de l'eau en abondance et appelez immédiatement un médecin.*

Important :

Évitez de secouer la cartouche de toner usagée pour ne pas déverser de toner.

Quand remplacer la cartouche de toner

L'imprimante est équipée d'une cartouche de toner : noir (N).

Lorsqu'une cartouche de toner arrive en fin de cycle, les messages suivants apparaissent sur l'écran ACL.

Message	Tirage restant	Etat de l'imprimante et action
093-426*	Environ 500 pages	Le niveau de la cartouche de toner est faible. Préparez une nouvelle cartouche.
093-933	—	La cartouche de toner est vide. Installez une nouvelle cartouche de toner.

* Cet avertissement s'affiche uniquement lorsqu'une cartouche de toner authentique est utilisée (par exemple, le mode Non Genuine Toner (Toner non authentique) est désactivé).

Important :

- ❑ *Après avoir placé une cartouche de toner usagée sur le sol ou sur une table, disposez quelques feuilles de papier sous la cartouche de toner pour récupérer le toner qui pourrait se renverser.*

- ❑ *Ne réutilisez pas les cartouches de toner usagées une fois celles-ci retirées de l'imprimante. Vous risqueriez d'altérer la qualité de l'impression.*
- ❑ *Ne secouez pas les cartouches de toner usagées et ne tapez pas dessus. Le toner restant pourrait se déverser.*
- ❑ *Nous vous recommandons d'utiliser les cartouches de toner dans un délai d'un an après les avoir retirées de leur emballage.*

Retrait de la cartouche de toner

1. Ouvrez le capot avant.

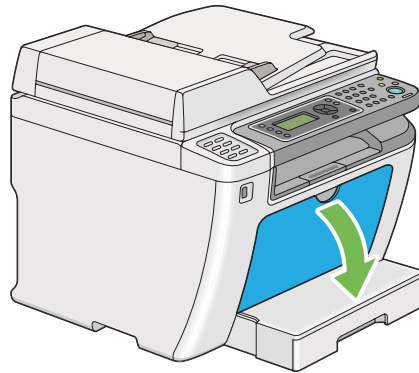

2. Ouvrez le capot d'accès au toner.

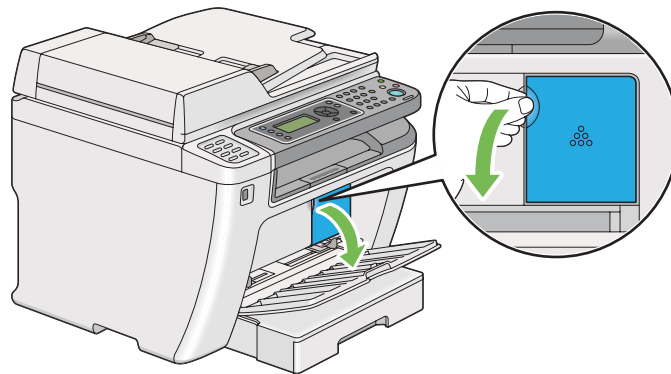

3. Disposez quelques feuilles de papier sur le sol ou sur la table à l'emplacement où vous désirez déposer la cartouche de toner usagée.

4. Tournez la cartouche de toner dans le sens contraire des aiguilles d'une montre pour la débloquenter.

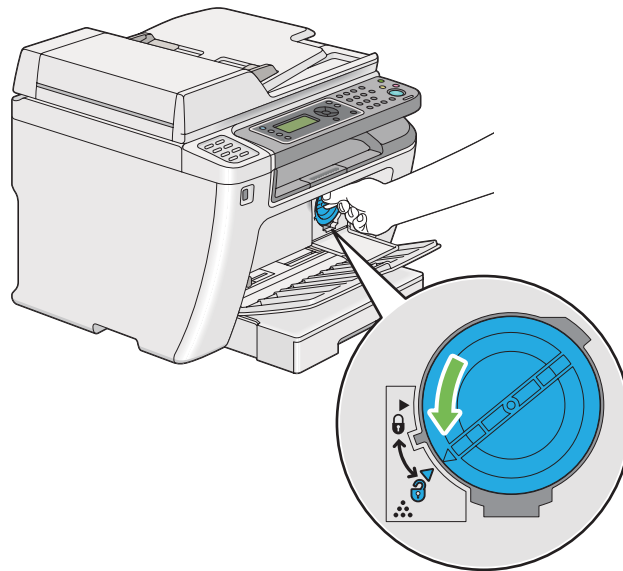

5. Retirez la cartouche de toner.

Important :

- Ne touchez pas au volet de la cartouche de toner usagée.
- Veillez à toujours procéder lentement lors de l'extraction de la cartouche de toner pour ne pas déverser de toner.

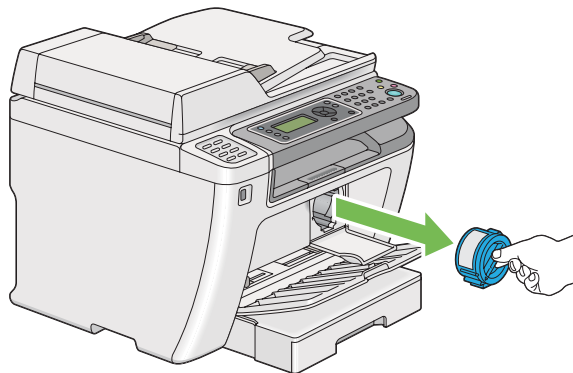

6. Placez la cartouche de toner lentement sur les feuilles de papier que vous avez répandues à l'étape 4.

Installation d'une cartouche de toner

1. Déballez une cartouche de toner neuve et secouez-la cinq à six fois afin de répartir uniformément le toner.

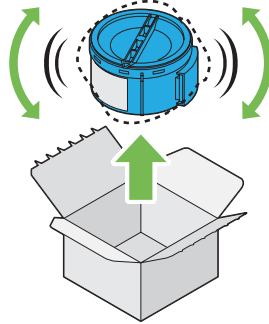

Remarque :

Veillez manipuler la cartouche de toner avec précaution pour ne pas déverser de toner.

2. Introduisez la cartouche de toner dans son support, puis tournez-la dans le sens des aiguilles d'une montre pour l'aligner sur le repère de verrouillage.

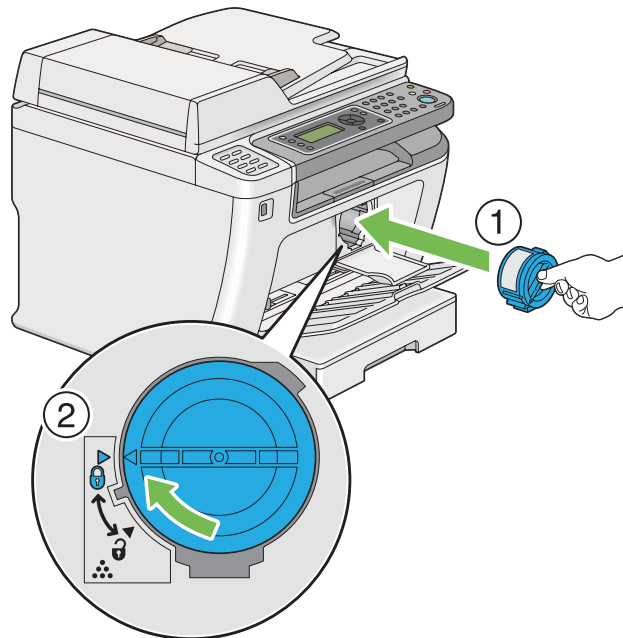

Important :

Assurez-vous d'installer correctement la cartouche de toner avant de lancer l'impression. Sinon, l'imprimante peut être défectueuse.

3. Fermez le capot d'accès au toner. Assurez-vous que le capot s'enclenche en place.

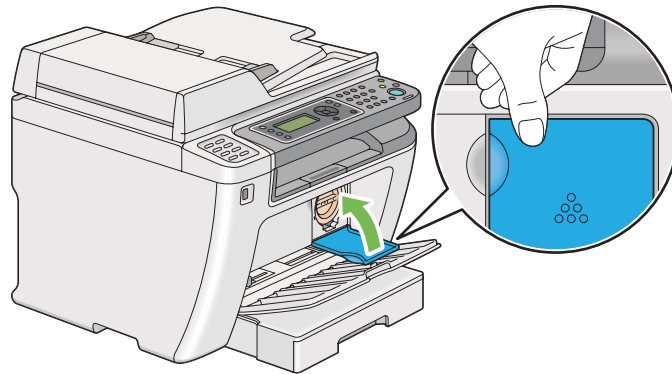

4. Fermez le capot avant.

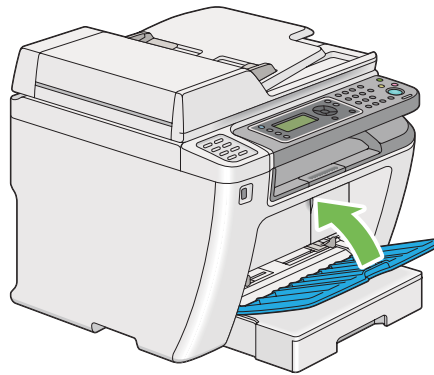

5. Placez la cartouche de toner que vous venez de retirer dans la boîte ayant servi à emballer la nouvelle cartouche de toner.
6. En faisant attention de ne pas toucher le toner déversé, jetez les feuilles de papier utilisées pour le remplacement de la cartouche de toner.

Commande de fournitures

Vous devrez de temps à autre commander une autre cartouche de toner. Elle inclut des instructions d'installation sur la boîte.

Consommables

Important :

Utilisez uniquement des consommables recommandés. L'utilisation de consommables autres que ceux recommandés peut altérer la qualité et les performances de la machine.

Nom du produit	Code produit
CARTOUCHE DE TONER	0709
BOÎTE DE DEUX CARTOUCHES DE TONER	0710
BOÎTE POUR LE RETOUR DE DEUX CARTOUCHES DE TONER	0711

Important :

Le nombre de pages imprimables entre en vigueur lorsque l'orientation SEF (☐) sur du papier ordinaire au format A4 est utilisée et que l'impression est continue à un taux d'impression de 5 % de la densité d'image. En outre, il répond aux valeurs publiques selon JIS X6931 (ISO/CIE 19752). Ces valeurs sont estimées et varient selon les conditions telles que le contenu imprimé, le format et le type de papier, l'environnement d'exploitation de l'imprimante, le processus d'initialisation lors de la mise sous ou hors tension de l'imprimante et des paramètres pour conserver la qualité d'impression.

Remarque :

- ☐ Le nombre imprimable de pages de la cartouche de toner de démarrage qui est livrée avec l'imprimante est d'environ 1 000 pages.
- ☐ Chaque cartouche de toner est fournie avec des instructions d'installation sur la boîte.

Quand faut-il commander une cartouche de toner

L'écran ACL affiche un avertissement lorsqu'il est bientôt temps de remplacer la cartouche de toner. Dans ce cas, vérifiez que vous disposez d'un produit de remplacement. Il est important de commander une cartouche de toner dès l'apparition de ce message afin d'éviter toute interruption de l'impression. L'écran ACL affiche un message d'erreur lorsque la cartouche de toner doit être remplacée.

Pour commander une cartouche de toner, contactez notre bureau commercial local ou notre revendeur agréé.

Important :

Cette imprimante est conçue pour offrir des résultats optimaux en termes de performances et de qualité d'impression lorsqu'elle est utilisée avec la cartouche de toner recommandée. L'utilisation d'une cartouche de toner non recommandée pour cette machine dégrade les performances et la qualité d'impression de l'imprimante. Vous pouvez également avoir la charge des frais de réparation si l'imprimante tombe en panne. Pour bénéficier de l'assistance à la clientèle et obtenir des résultats optimaux, veillez à utiliser la cartouche de toner recommandée.

Recyclage des fournitures

- Pour protéger l'environnement et utiliser au mieux les ressources, Epson recycle les cartouches de toner et les tambours (photorécepteurs) retournés afin de fabriquer des pièces et matériaux de recyclage ou récupérer l'énergie.
- Une mise au rebut correcte des cartouches de toner usagées est obligatoire. N'ouvrez pas les cartouches de toner. Retournez-les à votre représentant Epson local.

Stockage des consommables

Conservez les consommables dans leur emballage d'origine jusqu'à ce que vous en ayez besoin. Ne stockez pas les consommables dans :

- des températures supérieures à 40 °C ;
- des environnements soumis à des variations extrêmes d'humidité ou de température ;
- des endroits exposés à la lumière directe du soleil ;
- des endroits poussiéreux ;
- une voiture pendant une période de temps prolongée ;
- des environnements caractérisés par la présence de gaz corrosifs ;
- des environnements où l'air est salé.

Gestion de l'imprimante

Vérification ou gestion de l'imprimante avec EpsonNet Config

Lorsque l'imprimante est installée dans un environnement TCP/IP, vous pouvez vérifier l'état de l'imprimante et configurer des paramètres à l'aide d'un navigateur Web sur un ordinateur en réseau. Vous pouvez également utiliser EpsonNet Config pour vérifier le volume restant de consommables et le papier chargé dans cette imprimante.

Remarque :

Lorsque vous utilisez l'imprimante comme imprimante locale, vous ne pouvez pas utiliser EpsonNet Config. Pour plus d'informations sur la vérification de l'état d'une imprimante locale, reportez-vous à la section « Vérification de l'état de l'imprimante avec Status Monitor (Windows uniquement) » à la page 417.

Démarrage d'EpsonNet Config

Utilisez la procédure suivante pour démarrer EpsonNet Config.

1. Lancez votre navigateur Web.
2. Saisissez l'adresse IP de l'imprimante dans la barre d'adresses, puis appuyez sur la touche **Enter**.

EpsonNet Config s'affiche dans votre navigateur.

Utilisation de l'aide en ligne

Pour plus d'informations sur les éléments configurables dans EpsonNet Config, cliquez sur le bouton **Help (Aide)** pour afficher l'aide en ligne.

Vérification de l'état de l'imprimante avec Status Monitor (Windows uniquement)

L'utilitaire Status Monitor est installé avec votre pilote d'imprimante. Il vérifie automatiquement l'état de l'imprimante lorsque vous envoyez un travail à l'impression. L'utilitaire Status Monitor peut également vérifier l'état du bac à papier et la quantité restante de toner dans la cartouche de toner.

Démarrage de Status Monitor

Double-cliquez sur l'icône Status Monitor située dans la barre des tâches, ou cliquez avec le bouton droit sur l'icône et sélectionnez **Printer Selection (Sélection de l'imprimante)**.

Si l'icône Status Monitor ne s'affiche pas dans la barre des tâches, ouvrez l'utilitaire Status Monitor à partir du menu **Start (Démarrer)**.

La procédure suivante utilise Microsoft® Windows® 7 en guise d'exemple.

1. Cliquez sur **Start (Démarrer) — All Programs (Tous les programmes) — EPSON —** votre imprimante — **Activate Status Monitor**.

La fenêtre **Printer Selection (Sélection de l'imprimante)** s'affiche.

2. Cliquez sur le nom de l'imprimante désirée sur la liste.

La fenêtre **Printer Status (Etat de l'imprimante)** s'affiche.

Pour plus d'informations sur les fonctions de l'utilitaire Status Monitor, reportez-vous à l'aide en ligne de Status Monitor.

Voir aussi :

« *Status Monitor (Windows uniquement)* » à la page 36

Vérification de l'état de l'imprimante par courriel

Lorsque vous êtes connecté à un environnement réseau dans lequel vous avez la possibilité d'échanger des courriels, l'imprimante peut envoyer un rapport contenant les informations suivantes aux adresses électroniques spécifiées :

- l'état de l'erreur qui s'est produite sur l'imprimante.

Définition de l'environnement de courriels

Accès à EpsonNet Config. Sous l'onglet **Properties (Propriétés)**, configurez les paramètres suivants selon votre environnement de messagerie. Après avoir configuré les paramètres sur chaque fenêtre, cliquez toujours sur **Apply (Appliquer)**, puis éteignez l'imprimante et remettez-la en marche pour la redémarrer. Pour plus d'informations sur chaque élément, reportez-vous à l' Help (Aide) de EpsonNet Config.

Élément	Élément à configurer	Description
General Setup (Configuration générale) — StatusMessenger	Recipient's E-mail Address (Courriel du destinataire)	Définissez jusqu'à deux adresses électroniques à laquelle des notifications concernant les modifications de l'état de l'imprimante ou les erreurs sont envoyées.
	Notification Items (Notifications)	Définissez le contenu des notifications à envoyer par courriel.
Port Status (État du port)	StatusMessenger	Sélectionnez Enabled (Activée) .

Élément	Élément à configurer	Description
Protocol Settings (Paramètres de protocole) — E-mail (Courriel)	<p>SMTP Server Settings (Paramètres de serveur SMTP)</p> <ul style="list-style-type: none"> <input type="checkbox"/> Machine's E-mail Address (Courriel de la machine) <input type="checkbox"/> SMTP Server Address (Adresse de serveur SMTP) <input type="checkbox"/> SMTP Server Port Number (N° port serveur SMTP) <p>Send Authentication (Envoyer authentification)</p> <ul style="list-style-type: none"> <input type="checkbox"/> E-mail Send Authentication (Authentification d'envoi de courriel) <input type="checkbox"/> Login Name (Nom connexion) <input type="checkbox"/> Password (Mot de passe) <input type="checkbox"/> Re-enter Password (Confirmez le mot de passe) <p>POP3 Server Settings (Paramètres de serveur POP3)</p> <ul style="list-style-type: none"> <input type="checkbox"/> POP3 Server Address (Adresse du serveur POP3) <input type="checkbox"/> POP3 Server Port Number (N° port serveur POP3) <input type="checkbox"/> Login Name (Nom connexion) <input type="checkbox"/> Password (Mot de passe) <input type="checkbox"/> Re-enter Password (Confirmez le mot de passe) 	<p>Sélectionnez les paramètres appropriés pour l'envoi et la réception de courriels.</p>

Economie des fournitures

Vous pouvez modifier plusieurs paramètres de votre pilote d'imprimante pour économiser le toner et le papier.

Fourniture	Paramètre	Fonction
Cartouche de toner	Toner Saving Mode (Mode économie de toner) sous l'onglet Graphics (Graphique) du pilote d'imprimante	Cette case à cocher permet aux utilisateurs de sélectionner un mode d'impression qui utilise moins de toner. Si vous utilisez cette fonction, la qualité de l'image est inférieure à celle que vous obtiendriez sans cette fonction.
Supports d'impression	Multiple Up (Multiple Haut) sous l'onglet Layout (Disposition) du pilote d'imprimante	L'imprimante imprime deux pages ou plus sur un côté d'une feuille. Le nombre de pages pouvant être imprimées sur une feuille de papier varie selon le pilote d'imprimante : <ul style="list-style-type: none"> <input type="checkbox"/> Pilote d'imprimante Windows® : 2, 4, 8 ou 16 pages <input type="checkbox"/> Pilote d'imprimante Mac OS X : 2, 4, 6, 9 ou 16 pages Combiné avec le paramètre d'impression recto verso, Duplex (Recto verso), Multiple Up (Multiple Haut) permet d'imprimer jusqu'à 32 pages sur une feuille de papier. (16 images au recto et 16 au verso).

Vérification du nombre de pages

Vous pouvez imprimer la page System Settings (Configuration système) pour vérifier le nombre total de pages imprimées. Le nombre total de pages imprimées est indiqué à la section Print Volume, classifié par formats de papier.

L'impression recto seul (y compris l'impression Multiple Up (Multiple Haut)) est comptabilisée comme une page, tandis que l'impression recto verso (y compris l'impression Multiple Up (Multiple Haut)) est comptabilisée comme deux. Lors de l'impression recto verso, en cas d'erreur après l'impression correcte du premier côté, l'impression est comptabilisée comme une page.

Lors de l'impression recto verso, une page vierge peut être insérée automatiquement selon les paramètres de l'application. Dans ce cas, la page vierge est comptabilisée comme une page. Cependant, lors de l'impression recto verso d'un nombre impair de pages, la page vierge insérée au verso de la dernière page impaire n'est pas comptabilisée.

Remarque :

Reportez-vous à la section « Impression de la page System Settings (Configuration système) » à la page 168 pour plus d'informations sur l'impression d'une page System Settings (Configuration système).

Déplacement de l'imprimante

1. Mettez l'imprimante hors tension.

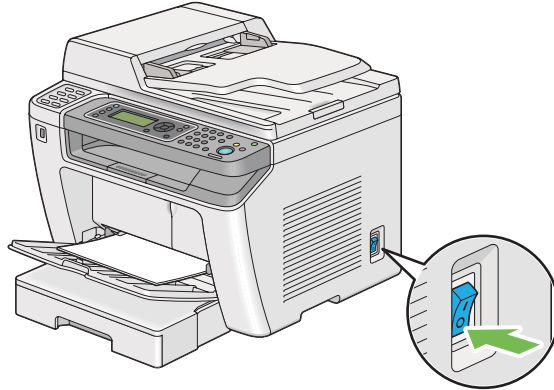

2. Débranchez le cordon d'alimentation, le câble d'interface et tous les autres câbles.

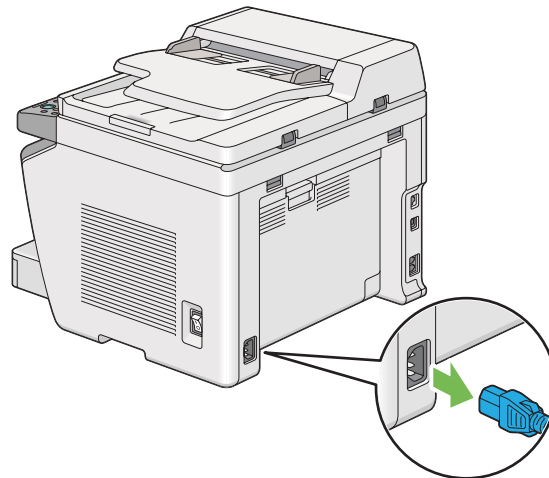

3. Retirez tout papier situé dans le bac de sortie des documents.

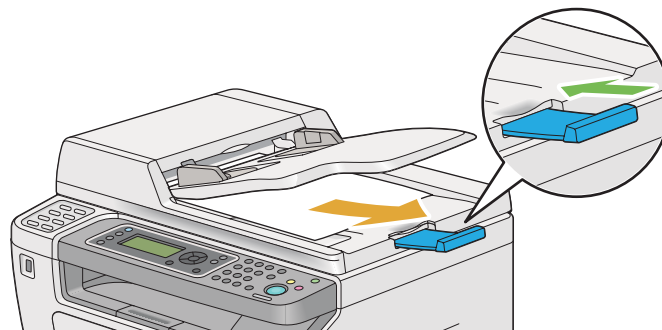

4. Soulevez le scanner, retirez la pile de papier du bac de sortie central, puis fermez la rallonge du bac de sortie, si cette dernière a été déployée.

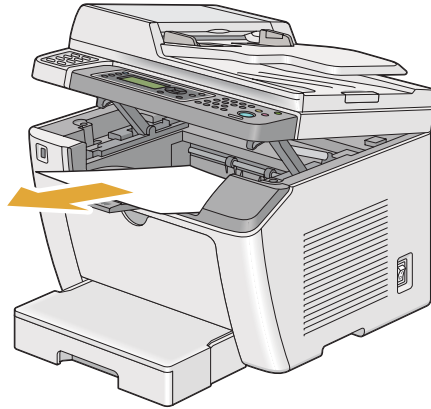

5. Retirez le bac à papier de l'imprimante.

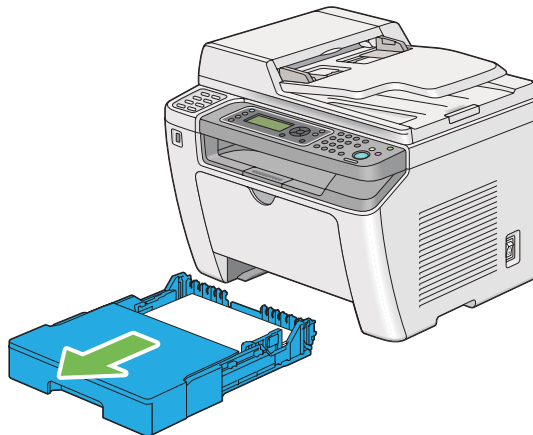

6. Soulevez l'imprimante et déplacez-la avec précaution.

Remarque :

Si vous déplacez l'imprimante sur une longue distance, assurez-vous de retirer la cartouche de toner et d'emballer l'imprimante dans un carton pour éviter tout déversement de toner.



7. Placez l'imprimante à son nouvel emplacement puis remettez le bac à papier.

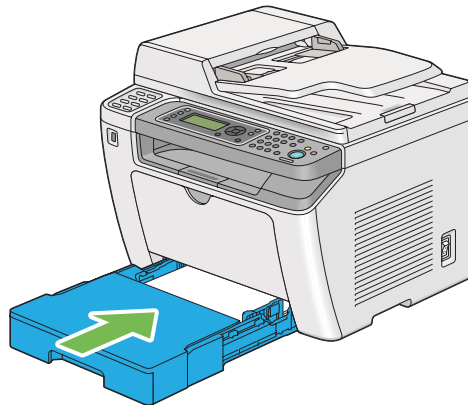

Annexe A

Pour plus d'informations

Contacter le service assistance Epson

Avant de contacter Epson

Si votre produit Epson ne fonctionne pas correctement et que vous ne parvenez pas à résoudre le problème à l'aide des informations de dépannage contenues dans la documentation du produit, appelez le service d'assistance Epson. Si le service d'assistance Epson de votre pays n'est pas répertorié ci-après, contactez le revendeur qui vous a vendu le produit.

Le service d'assistance Epson pourra vous aider beaucoup plus rapidement si vous lui transmettez les informations suivantes :

- Numéro de série du produit
(l'étiquette portant le numéro de série apposée habituellement au dos de l'appareil)
- Modèle
- Version du logiciel
(pour connaître le numéro de version, cliquez sur **About (A propos de), Version Info (Informations de version)** ou sur un bouton similaire dans le logiciel du produit).
- Marque et modèle de votre ordinateur
- Nom et version de votre système d'exploitation
- Nom et version des logiciels que vous utilisez habituellement avec le produit

Aide destinée aux utilisateurs en Europe

Consultez le **document de garantie paneuropéenne** pour plus d'informations au sujet de la manière de contacter le service d'assistance Epson.

Aide destinée aux utilisateurs à Taïwan

Les contacts pour obtenir des informations, l'assistance et les services sont :

Site Internet (<http://www.epson.com.tw>)

Des informations sur les spécifications des produits, des pilotes à télécharger et des demandes de renseignement sur les produits sont disponibles.

Service d'assistance téléphonique Epson (téléphone : +0280242008)

L'équipe de notre service d'assistance peut vous aider par téléphone en ce qui concerne les éléments suivants :

- Demandes de renseignement et informations sur les produits
- Questions ou problèmes relatifs à l'utilisation des produits
- Renseignements sur les réparations et la garantie

Centre de réparation :

Numéro de téléphone	Numéro de télécopie	Adresse
02-23416969	02-23417070	No.20, Beiping E. Rd., Zhongzheng Dist., Taipei City 100, Taiwan
02-27491234	02-27495955	1F., No.16, Sec. 5, Nanjing E. Rd., Songshan Dist., Taipei City 105, Taiwan
02-32340688	02-32340699	No.1, Ln. 359, Sec. 2, Zhongshan Rd., Zhonghe City, Taipei County 235, Taiwan
039-605007	039-600969	No.342-1, Guangrong Rd., Luodong Township, Yilan County 265, Taiwan
038-312966	038-312977	No.87, Guolian 2nd Rd., Hualien City, Hualien County 970, Taiwan
03-4393119	03-4396589	5F., No.2, Nandong Rd., Pingzhen City, Taoyuan County 32455, Taiwan (R.O.C.)
03-5325077	03-5320092	1F., No.9, Ln. 379, Sec. 1, Jingguo Rd., North Dist., Hsinchu City 300, Taiwan
04-23011502	04-23011503	3F., No.30, Dahe Rd., West Dist., Taichung City 40341, Taiwan (R.O.C.)
04-23805000	04-23806000	No.530, Sec. 4, Henan Rd., Nantun Dist., Taichung City 408, Taiwan
05-2784222	05-2784555	No.463, Zhongxiao Rd., East Dist., Chiayi City 600, Taiwan

Numéro de téléphone	Numéro de télécopie	Adresse
06-2221666	06-2112555	No.141, Gongyuan N. Rd., North Dist., Tainan City 704, Taiwan
07-5520918	07-5540926	1F., No.337, Minghua Rd., Gushan Dist., Kaohsiung City 804, Taiwan
07-3222445	07-3218085	No.51, Shandong St., Sanmin Dist., Kaohsiung City 807, Taiwan
08-7344771	08-7344802	1F., No.113, Shengli Rd., Pingtung City, Pingtung County 900, Taiwan

Aide destinée aux utilisateurs à Singapour

Les sources d'informations, l'assistance et les services mis à disposition par Epson Singapour sont :

Site Internet (<http://www.epson.com.sg>)

Des informations sur les spécifications des produits, des pilotes à télécharger, une foire aux questions, des demandes de renseignement et une assistance technique via courriel sont disponibles.

Service d'assistance téléphonique Epson (téléphone : [65] 6586 3111)

L'équipe de notre service d'assistance peut vous aider par téléphone en ce qui concerne les éléments suivants :

- Demandes de renseignement et informations sur les produits
- Questions ou problèmes relatifs à l'utilisation des produits
- Renseignements sur les réparations et la garantie

Aide destinée aux utilisateurs en Thaïlande

Les contacts pour obtenir des informations, l'assistance et les services sont :

Site Internet (<http://www.epson.co.th>)

Des informations sur les spécifications des produits, des pilotes à télécharger, une foire aux questions et une adresse de courriel sont disponibles.

Service d'assistance téléphonique Epson (téléphone : (66)2685 9899)

L'équipe de notre service d'assistance téléphonique peut vous aider par téléphone en ce qui concerne les éléments suivants :

- Demandes de renseignement et informations sur les produits
- Questions ou problèmes relatifs à l'utilisation des produits
- Renseignements sur les réparations et la garantie

Aide destinée aux utilisateurs au Viêt Nam

Les contacts pour obtenir des informations, l'assistance et les services sont :

Service d'assistance téléphonique Epson (Téléphone) : 84-8-823-9239

Centre de services : 80 Truong Dinh Street, District 1, Hochiminh City
Vietnam

Aide destinée aux utilisateurs en Indonésie

Les contacts pour obtenir des informations, l'assistance et les services sont :

Site Internet (<http://www.epson.co.id>)

- Informations sur les spécifications des produits, pilotes à télécharger
- Foire aux questions, demandes de renseignement, questions posées via courriel

Service d'assistance téléphonique Epson

- Demandes de renseignement et informations sur les produits
- Support technique

Téléphone (62) 21 572 4350

Télécopie (62) 21 572 4357

Centre de services Epson

Jakarta	Mangga Dua Mall 3rd floor No 3A/B Jl. Arteri Mangga Dua, Jakarta Téléphone/télécopie : (62) 21 62301104
Bandung	Lippo Center 8th floor Jl. Gatot Subroto No.2 Bandung Téléphone/télécopie : (62) 22 7303766
Surabaya	Hitech Mall It IIB No. 12 Jl. Kusuma Bangsa 116 – 118 Surabaya Téléphone : (62) 31-5355035 Télécopie : (62)31-5477837
Yogyakarta	Hotel Natour Garuda Jl. Malioboro No. 60 Yogyakarta Téléphone : (62) 274 565478
Medan	Wisma HSBC 4th floor Jl. Diponegoro No. 11 Medan Téléphone/télécopie : (62) 61 4516173
Makassar	MTC Karebosi Lt. III Kav. P7-8 Jl. Ahmad Yani No.49 Makassar Téléphone : (62) 411 350147/411 350148

Aide destinée aux utilisateurs à Hong Kong

Pour bénéficier d'une assistance technique comme d'autres services après-vente, les utilisateurs sont invités à contacter Epson Hong Kong Limited.

Page d'accueil Internet

Epson Hong Kong dispose d'une page d'accueil locale en chinois et en anglais sur Internet pour proposer aux utilisateurs les informations suivantes :

- Informations sur les produits
- Réponses de la foire aux questions
- Dernières versions des pilotes des produits Epson

Les utilisateurs peuvent accéder à notre page d'accueil Web à l'adresse suivante :

<http://www.epson.com.hk>

Service d'assistance technique téléphonique

Vous pouvez également contacter notre personnel technique aux numéros de téléphone et de télécopie suivants :

Téléphone : (852) 2827 8911

Télécopie : (852) 2827 4383

Aide destinée aux utilisateurs en Malaisie

Les contacts pour obtenir des informations, l'assistance et les services sont :

Site Internet (<http://www.epson.com.my>)

- Informations sur les spécifications des produits, pilotes à télécharger
- Foire aux questions, demandes de renseignement, questions posées via courriel

Epson Trading (M) Sdn. Bhd.

Siège social.

Téléphone : 603-56288288

Télécopie : 603-56288388/399

Service d'assistance Epson

- ❑ Demandes de renseignement et informations sur les produits (Infoline)

Téléphone : 603-56288222

- ❑ Renseignements sur les réparations et la garantie, utilisation des produits et assistance technique (Techline, ligne d'assistance technique)

Téléphone : 603-56288333

Aide destinée aux utilisateurs aux Philippines

Pour bénéficier d'une assistance technique comme d'autres services après-vente, les utilisateurs sont invités à contacter Epson Philippines Corporation aux numéros de téléphone et de télécopie et à l'adresse électronique ci-après :

Ligne commune : (63-2) 706 2609

Télécopie : (63-2) 706 2665

Ligne directe du bureau
d'assistance : (63-2) 706 2625

Adresse électronique : epchelpdesk@epc.epson.com.ph

Site Internet (<http://www.epson.com.ph>)

Des informations sur les spécifications des produits, des pilotes à télécharger, une foire aux questions et des renseignements via courriel sont disponibles.

Numéro gratuit : 1800-1069-EPSON(37766)

L'équipe de notre service d'assistance téléphonique peut vous aider par téléphone en ce qui concerne les éléments suivants :

- Demandes de renseignement et informations sur les produits
- Questions ou problèmes relatifs à l'utilisation des produits
- Renseignements sur les réparations et la garantie

Index

- 2**
- 2-Sided Report.....317
- A**
- Activité fax.....280, 285 , 311
- Address Book Editor (Editeur du carnet d'adresses).....39
- Aide
- Epson.....425
- Alertes courrier.....301
- Alertes de Status Monitor.....403
- Alimentation électrique.....20
- Amélioration image.....292
- Annulation d'un travail d'impression.....149
- A partir d'un ordinateur.....150
- A partir du panneau de commande.....150
- Assemblé.....185, 329
- Assist. Démarrage.....317
- Auto.....340
- B**
- Bac à papier.....26, 129 , 341 , 353
- Bac de sortie central.....26, 353 , 364
- Bac de sortie des documents.....26
- Bac du chargeur de documents.....26, 28
- Balance gris.....331
- Bourrages de papier.....364
- Bourrages papier.....357, 362 , 368
- Bac à papier.....357
- Chargeur de feuilles prioritaire (PSI).....360
- Butée de document.....26
- C**
- capacité du bac à papier.....19
- Capacité du bac de sortie.....19
- Capot arrière.....27, 353
- Capot avant.....26, 353
- Capot d'accès au toner.....26
- Capot des documents.....28
- Capot des documents (blanc).....407
- Capot du bac à papier.....26
- Capot du chargeur automatique de documents (ADF)
.....27, 28 , 354
- Carnet d'adresses.....285, 286
- Carte fine.....318, 319
- Cartouche de toner.....26, 410
- Economie.....421
- Installation.....413
- Quand faut-il commander.....415
- Quand remplacer.....410
- Chargement d'enveloppes dans le bac à papier.....137
- Chargement d'enveloppes dans le chargeur de feuilles
 prioritaire (PSI).....144
- Chargement de support d'impression
- Bac à papier.....132
- Chargement de supports d'impression
- Chargeur de feuilles prioritaire (PSI).....141
- Chargement des supports d'impression.....131
- Chargeur automatique de documents (ADF).....26, 27
- Chargeur de feuilles prioritaire (PSI)....26, 130 , 353 , 360
- Chute à papier.....27
- Commander des fournitures.....415
- Comp préfixe.....280 , 309
- Composants principaux.....26
- Compression image.....337
- Compteurs de facturation.....285
- Config. WPS.....299
- Configuration de l'heure et de la date.....240
- Configuration de l'ID de l'imprimante.....239
- Configuration de la connexion réseau.....56
- Configuration de votre pays.....238
- Configuration ss fil.....297
- Configuration système.....284, 313
- Configuration USB.....326
- Connecteur de prise murale.....27, 42 , 237
- Connectivité.....22
- Connexion de l'imprimante.....42
- Consommables.....415
- Consommation électrique.....20
- Contacteur l'assistance.....402
- Copie

carte d'identité.....	195
Restriction de l'accès.....	346
Copie continue.....	19
Couleur.....	334
Courriel trans. Fax.....	280, 309

D

Débit modem.....	280, 311
Délai compo.....	279, 305
Demi-teinte.....	18
Départ retardé.....	339
Dimensions.....	20
Dimensions des supports d'impression.....	132
Disposition.....	295, 340
Disque dur.....	18
Durée de sortie de la première copie.....	19
Durée de transmission.....	24
Durée de vie de la machine.....	321

E

Eclaircir/Foncer.....	187, 244, 329, 335, 339
ECM.....	280, 310
Economie des fournitures.....	421
Ecran ACL.....	29
Elimination d'un bourrage.....	351
Elimination des bourrages.....	351
Elimination des bourrages papier	
Arrière de l'imprimante.....	362
Avant de l'imprimante.....	357
Bac de sortie central.....	364
Dans le bac à papier.....	357
Dans le chargeur de feuilles prioritaire (PSI).....	360
Du chargeur automatique de documents (ADF).....	354
Emission fax.....	280, 312
Emplacement des bourrages papier.....	352
Bac à papier.....	353
Bac de sortie central.....	353
Capot arrière.....	353
Capot avant.....	353
Chargeur de feuilles prioritaire (PSI).....	353
Leviers.....	353
Tambour OPC.....	353
Encombrement.....	20

En-tête envoi.....	279, 306
Entretien.....	318
Enveloppe.....	319, 320
Environnement d'exploitation.....	20
Envoi d'un fax.....	241
Envoi d'un fax manuellement.....	247
Envoi d'un fax depuis la mémoire.....	245
EpsonNet Config.....	34
Erreur papier.....	332
Etat de l'imprimante.....	418
Etat de préinstallation des pilotes d'imprimante.....	53
État du port.....	326
État sans fil.....	296
Ethernet.....	296
Étiquettes.....	319
Expiration erreur.....	314
Expiration travail.....	314
Expiration travail PS.....	293
Exposition auto.....	189, 330, 336
Express Scan Manager.....	39

F

Fax	
Restriction de l'accès.....	346
Fax direct.....	250
Fax réponse auto.....	278, 303
Film.....	407
Filtre fax indés.....	279, 306
Filtre IP.....	301
Fonctionnalités du produit.....	13
Format doc.....	334
Format données PS.....	302, 327
Format du document.....	180, 327
Format fichier.....	333
Format fichier TIFF.....	337
Format papier.....	287, 295
Format papier de sortie.....	181
Format papier des originaux.....	18, 22
Format papier en sortie.....	23
Fournitures	
Quand faut-il commander.....	415
Recyclage.....	416

G

Grammage du papier de sortie.....	19
Guides de document.....	28
Guides de largeur du papier.....	26, 135

H

Historique erreurs.....	285
Historique travaux.....	285

I

Impression.....	148
A partir de l'ordinateur.....	149
avec WSD (Web Services on Devices).....	171
Eléments de base.....	123
Papier personnalisé.....	164
Problèmes.....	370
Impression avec WSD (Web Services on Devices).....	171
Impression directe USB	
Restriction de l'accès.....	346
Impression recto verso.....	151, 279 , 308
Impression recto verso automatique.....	151
Impression recto verso manuelle.....	152
Imprimante	
Déplacement.....	422
Etat.....	418
Gestion.....	417
Messages.....	390
Initialiser NVM.....	302, 321
Installation	
Pilote d'imprimante (Windows).....	53
Installation des logiciels.....	41
Installation du pilote d'imprimante	
Linux.....	112
Mac OS X.....	106
Interrupteur Marche/Arrêt.....	26
Interv minuterie.....	279, 305

J

Jeu de symboles.....	290
----------------------	-----

L

Langue panneau.....	343
Lancer.....	37
Leviers.....	27
Ligne form.....	291
Lignes applicables.....	24
Liste de polices PCL.....	285
Liste de polices PS.....	285
Logiciels de l'imprimante.....	34
LPD.....	300

M

Marbrure.....	376
Marge centre.....	194, 332 , 337
Marge haut/bas.....	192, 331 , 336
Mémoire.....	18
Menu admin.....	286
Messages d'erreur et avertissements.....	403
Messages de l'imprimante.....	390
Messages sur l'écran ACL.....	403
Méthode de codage.....	24
Minuterie éco. énergie.....	313
mm/po.....	317
Mode brouillon.....	292
Mode d'économie d'énergie.....	347
Mode d'impression.....	294
Mode de l'horloge.....	240
Mode de transmission.....	24
Mode DRPD.....	278
Mode FAX.....	278
Mode Rép/FAX.....	278
Mode TEL/FAX.....	278
Modifier De.....	326
Mot de passe PDF.....	295, 341
Motif DRPD.....	279, 307
Mrg.gch/drte.....	193, 332 , 336
Msg toner faible.....	317
Multiple Haut.....	190, 331
Multiple Up (Multiple Haut).....	421

N

N° de référence.....	26
----------------------	----

Nbre de tentatives.....	279, 305	Paramètres transm.....	279, 309
Netteté.....	188, 330 , 335	Pas de la police.....	291
Nettoyer dévelop.....	320	Pavé numérique.....	29
N° comp préfixe.....	280, 310	Pays.....	280, 312
Nom Entreprise.....	279, 307	PCL	
Nombre de copies.....	179	Pilote d'imprimante.....	53
Nombre de lignes de fax.....	24	PDL.....	21
Nombre total de pages.....	421	Périphérique de stockage USB.....	226
Num vers réseau.....	333	Personnalisation des options de copie.....	179
Numérisation		Pilote d'imprimante	
Restriction de l'accès.....	346	Linux.....	112
Numérisation demi-teinte.....	22	pilote d'imprimante (Mac OS X)	
Numérisation vers courriel.....	23	Installation du pilote d'imprimante.....	106
Numérisation vers PC.....	23	Pilote d'imprimante (Windows)	
Numéro de télécopie.....	279	Installation.....	53
Numéro trans. fax.....	279, 309	Pilote d'imprimante PCL.....	53
Numéro. groupée.....	286	Poids de la machine.....	20
Numéro. rapide.....	286	Poignée du capot arrière.....	27
Numérotation groupée.....	265	Point and Print (Pointer et imprimer).....	96
		Police.....	289
O		Port 9100.....	300
Obtention d'aide.....	403	Port Ethernet.....	27, 42
Alertes de Status Monitor.....	403	Port USB.....	26, 27 , 42
Ordinaire.....	318, 319	Post Card.....	319, 320
Orientation.....	288	Pour contacter Epson.....	425
		Printer Setting Utility.....	36
P		Prise d'alimentation.....	27
Page couv fax.....	279, 307	Prise téléphone.....	27, 42
Page de rapport.....	168	Problème de copie.....	381
Pair à pair.....	100	Problèmes	
Panneau de commande.....	26, 28	pour contacter Epson.....	425
Papier personnalisé.....	164	résolution.....	425
A l'aide du pilote d'imprimante Windows.....	165	Problèmes d'affichage.....	370
A l'aide du pilote Mac OS X.....	166	Problèmes d'impression.....	370
Param sécurisés.....	323	Problèmes de fax.....	383
Param. horloge.....	315	Problèmes de numérisation.....	386
Paramètres de numérisation		Problèmes de qualité d'impression.....	372
Mode couleur.....	233	Problèmes généraux relatifs à l'imprimante.....	369
Résolution de numérisation.....	233	Problèmes liés à la qualité de la copie.....	382
Supprimer la couleur en arrière-plan.....	234	Problèmes relatifs au pilote du scanner ou à l'utilitaire	
Taille des documents.....	234	de l'imprimante.....	389
Type de fichier de l'image.....	232	Protocole.....	21, 300
Paramètres du réseau sans fil.....	58		

Q	
Quantité.....	292, 294
R	
Rafraîchir toner.....	320
Rallonge du bac de sortie.....	26, 146
Rapport erreurs PS.....	293
Réc sécurisée.....	325
Réception dist.....	279, 306
Recomposition automatique.....	248
Recto verso.....	189, 288 , 294 , 331 , 340
Recyclage des fournitures.....	416
Recyclé.....	319, 320
Réduction/agrandissement.....	19
Réduire/agrandir.....	183, 328
Réglage densité.....	320
Réglages bac.....	341
Réglages panneau.....	31, 284
Réglages PCL.....	286
Réglages PDF.....	294
Réglages PS.....	293
Régler altitude.....	322
Régler BTR.....	318
Régler unité de fusion.....	319
Réinit sans fil.....	299
Réinitia. auto.....	313
Rép auto Rép/FAX.....	278, 304
Rép auto TEL/FAX.....	278, 303
Réseau.....	296
Résolution.....	243, 334 , 338
configuration de la résolution de numérisation.....	233
Résolution de l'impression.....	18, 21
Résolution de numérisation.....	18, 22 , 24
Résolution de transmission.....	24
Rétablissement des valeurs par défaut.....	347
Retrait de la cartouche de toner.....	411
Rouleau d'enregistrement.....	27
Rouleau de l'unité de transfert.....	27
S	
Sélec. rép.....	278, 303
Service.....	425
Services Internet.....	301
Services Internet CentreWare	
Aide en ligne.....	417
Démarrage.....	417
Gestion de l'imprimante.....	417
Seuil crochet tél ext.....	280, 311
SNMP.....	301
Sonnerie réc dist.....	279, 306
Spécification de la connexion.....	42
Spécifications.....	18
StatusMessenger.....	418
Configuration.....	418
Stockage des consommables.....	416
Supports d'impression.....	421
Supprimer taille.....	280, 310
Surveill ligne.....	278, 304
Surveill protocoles.....	285
Système d'exploitation.....	25
Système d'exploitation.....	21
T	
Taille de la police.....	291
Taille des documents.....	24
Taille des documents à envoyer.....	23
Taille max courr.....	338
Taille papier en sortie.....	18
Tambour OPC.....	27, 353
TCP/IP.....	299
TEL Mode (Mode TEL).....	278
Tel. logiciel.....	325
Termin. de ligne.....	292
Tonal. alerte.....	315
Toner non authentique.....	322, 403
Touche #.....	29
Touche Arrêter.....	29
Touche C (Effacer).....	29
Touche Carnet d'adresses.....	29
Touche Démarrer.....	29
Touche Effacer tout.....	29
Touche Numéro. rapide.....	29
Touche OK.....	29
Touche Précédent.....	29
Touche Recompo./Pause.....	29
Touche/voyant Copie.....	28

Touche/voyant Economie d'énergie.....	29
Touche/voyant Etat travail.....	29
Touche/voyant Fax.....	29
Touche/voyant Impression.....	29
Touche/voyant Numériser.....	28
Touche/voyant Système.....	29
Touches d'appel en mémoire directe.....	28
Transm. fax.....	280
TWAIN (Tool Without An Interesting Name).....	199
Type de connexion.....	42
Type doc.....	186, 244 , 329 , 338
Type ligne.....	278, 304
Type numérot.....	279, 305

V

Verr. panneau.....	323, 344
Verrou service.....	324
Version du M/C.....	318
Vitesse d'impression continue.....	20
Vitesse de copie continue.....	19
Vitesse de transmission.....	24
Vitre d'exposition.....	28, 407
Vitre d'exposition du chargeur automatique de documents (ADF).....	28, 407
Volume de la sonnerie.....	276
Volume du haut-parleur.....	276
Volume sonnerie.....	278, 304
Votre n° fax.....	307
Voyant Données.....	29
Voyant Erreur.....	29

W

WIA (Windows Image Acquisition).....	200
--------------------------------------	-----