

# Przewodnik użytkownika

---

---

---

## ***Prawa autorskie i znaki towarowe***

# **Prawa autorskie i znaki towarowe**

Żadna część niniejszej publikacji nie może być powielana, przechowywana w jakimkolwiek systemie wyszukiwania informacji ani przesyłana w żadnej formie za pomocą jakichkolwiek środków (elektronicznych, mechanicznych, fotokopii, nagrywania i innych) bez pisemnej zgody firmy Seiko Epson Corporation. Nie przewiduje się odpowiedzialności za naruszenie praw patentowych w związku z użyciem informacji zawartych w tej instrukcji obsługi. Nie przewiduje się również odpowiedzialności za szkody powstałe w wyniku skorzystania z informacji zawartych w tej instrukcji obsługi. Informacje zawarte w niniejszej dokumentacji przeznaczone są do użytku tylko z tym produktem firmy Epson. Firma Epson nie odpowiada za skutki stosowania tych informacji w odniesieniu do innych produktów.

Ani firma Seiko Epson Corporation, ani firmy od niej zależne nie ponoszą odpowiedzialności przed nabywcą tego produktu ani osobami trzecimi za uszkodzenia, straty, koszty lub wydatki wynikające z wypadku, niewłaściwego użycia lub użycia produktu niezgodnie z przeznaczeniem albo niedozwolonej modyfikacji, naprawy lub zmian produktu, bądź (oprócz Stanów Zjednoczonych) nieprzestrzegania instrukcji firmy Seiko Epson Corporation, dotyczących obsługi i konserwacji.

Firma Seiko Epson Corporation oraz jej partnerzy nie ponoszą odpowiedzialności za ewentualne uszkodzenia ani problemy, które wynikają z zastosowania urządzeń opcjonalnych lub materiałów eksploatacyjnych innych niż oznaczone przez firmę Seiko Epson Corporation jako Original Epson Products lub Epson Approved Products.

Firma Seiko Epson Corporation nie ponosi odpowiedzialności za ewentualne uszkodzenia wynikające z zakłóceń elektromagnetycznych spowodowanych użyciem jakichkolwiek innych kabli interfejsu niż kable oznaczone przez firmę Seiko Epson Corporation jako Epson Approved Products.

EPSON® jest zarejestrowanym znakiem towarowym, a EPSON EXCEED YOUR VISION lub EXCEED YOUR VISION są znakami towarowymi firmy Seiko Epson Corporation.

PRINT Image Matching™ i znak PRINT Image Matching są znakami towarowymi firmy Seiko Epson Corporation. Copyright © 2001 Seiko Epson Corporation. Wszelkie prawa zastrzeżone.

Intel® jest zastrzeżonym znakiem towarowym firmy Intel Corporation.

PowerPC® jest zastrzeżonym znakiem towarowym firmy International Business Machines Corporation.

Oprogramowanie Epson Scan jest oparte w części na pracy grupy Independent JPEG Group.

libtiff

Copyright © 1988-1997 Sam Leffler  
Copyright © 1991-1997 Silicon Graphics, Inc.

Permission to use, copy, modify, distribute, and sell this software and its documentation for any purpose is hereby granted without fee, provided that (i) the above copyright notices and this permission notice appear in all copies of the software and related documentation, and (ii) the names of Sam Leffler and Silicon Graphics may not be used in any advertising or publicity relating to the software without the specific, prior written permission of Sam Leffler and Silicon Graphics.

### **Prawa autorskie i znaki towarowe**

THE SOFTWARE IS PROVIDED "AS-IS" AND WITHOUT WARRANTY OF ANY KIND, EXPRESS, IMPLIED OR OTHERWISE, INCLUDING WITHOUT LIMITATION, ANY WARRANTY OF MERCHANTABILITY OR FITNESS FOR A PARTICULAR PURPOSE.

IN NO EVENT SHALL SAM LEFFLER OR SILICON GRAPHICS BE LIABLE FOR ANY SPECIAL, INCIDENTAL, INDIRECT OR CONSEQUENTIAL DAMAGES OF ANY KIND, OR ANY DAMAGES WHATSOEVER RESULTING FROM LOSS OF USE, DATA OR PROFITS, WHETHER OR NOT ADVISED OF THE POSSIBILITY OF DAMAGE, AND ON ANY THEORY OF LIABILITY, ARISING OUT OF OR IN CONNECTION WITH THE USE OR PERFORMANCE OF THIS SOFTWARE.

Microsoft®, Windows® i Windows Vista® są zastrzeżonymi znakami towarowymi firmy Microsoft Corporation.

Apple®, Macintosh®, Mac OS® i OS X® są zastrzeżonymi znakami towarowymi firmy Apple Inc.

Nazwy i logo ABBYY® i ABBYY FineReader® są zarejestrowanymi znakami handlowymi firmy ABBYY Software House.

Adobe, Adobe Reader, Acrobat i Photoshop są znakami towarowymi firmy Adobe Systems Incorporated, które mogą być zastrzeżone w pewnych jurysdykcjach.

*Uwaga ogólna: Inne nazwy produktów użyte w niniejszym dokumencie służą wyłącznie celom identyfikacyjnym i mogą być znakami towarowymi należącymi do ich właścicieli. Firma Epson nie rości sobie żadnych praw do tych znaków.*

Copyright © 2012 Seiko Epson Corporation. Wszelkie prawa zastrzeżone.

## Spis treści

### **Prawa autorskie i znaki towarowe**

Prawa autorskie i znaki towarowe. . . . . 2

### **Wprowadzenie**

Gdzie szukać informacji. . . . . 7

Przestrogi, ważne informacje i uwagi. . . . . 7

Wersje systemu operacyjnego. . . . . 7

Korzystanie z usługi Epson Connect . . . . . 8

### **Ważne instrukcje**

Instrukcje dotyczące bezpieczeństwa. . . . . 9

Zalecenia i ostrzeżenia dotyczące produktu. . . . . 9

    Konfigurowanie/korzystanie z produktu. . . . . 9

    Korzystanie z produktu wyposażonego w funkcję połączenia bezprzewodowego. . . . . 11

    Postępowanie z tuszem. . . . . 11

Ograniczenia dotyczące kopiowania. . . . . 11

### **Zapoznanie się z produktem**

Części produktu. . . . . 13

Przewodnik po panelu sterowania. . . . . 15

    Przyciski. . . . . 15

    Kontrolki. . . . . 16

### **Postępowanie z papierem**

Informacje wstępne na temat stosowania, ładowania i przechowywania nośników. . . . . 17

    Przechowywanie papieru. . . . . 17

Wybór papieru. . . . . 17

    Ustawienia rodzaju papieru w sterowniku drukarki. . . . . 18

Ładowanie papieru. . . . . 19

Ładowanie kopert. . . . . 21

Umieszczanie oryginałów. . . . . 23

### **Drukowanie**

Sterownik drukarki i Status Monitor. . . . . 25

    Uzyskiwanie dostępu do sterownika drukarki w systemie Windows. . . . . 25

    Uzyskiwanie dostępu do sterownika drukarki w systemie Mac OS X. . . . . 26

Podstawowe operacje. . . . . 27

    Drukowanie podstawowe. . . . . 27

    Anulowanie drukowania. . . . . 30

Pozostałe opcje. . . . . 32

    Łatwe drukowanie fotografii. . . . . 32

    Ustawienia wstępne produktu (tylko system Windows). . . . . 32

    Druk dwustronny (tylko system Windows). . . . . 33

    Drukowanie z dopasowaniem do strony. . . . . 34

    Drukowanie w trybie Pages per sheet (Stron na arkusz). . . . . 35

Udostępnianie produktu jako drukarki. . . . . 37

    Konfiguracja w systemie Windows. . . . . 37

    Konfiguracja dla systemu Mac OS X. . . . . 40

### **Skanowanie**

Wypróbujmy skanowanie. . . . . 41

    Rozpoczynanie skanowania. . . . . 41

    Funkcje regulacji obrazu. . . . . 43

Skanowanie podstawowe z poziomu komputera . . . . . 46

    Skanowanie w trybie Full Auto Mode (Tryb automatyczny). . . . . 46

    Skanowanie w trybie Home Mode (Tryb domowy). . . . . 47

    Skanowanie w trybie Office Mode (Tryb biurowy). . . . . 49

    Skanowanie w trybie Professional Mode (Tryb profesjonalny). . . . . 51

    Podglądanie i regulowanie obszaru skanowania. . . . . 53

Różne typy skanowania. . . . . 56

    Skanowanie czasopisma. . . . . 56

    Skanowanie wielu dokumentów w formacie pliku PDF. . . . . 58

    Skanowanie zdjęcia. . . . . 61

Informacje dotyczące oprogramowania. . . . . 62

    Uruchamianie sterownika Epson Scan. . . . . 62

    Uruchamianie innego programu do skanowania. . . . . 63

### **Uzupełnianie tuszu**

Instrukcje dotyczące bezpieczeństwa, środki ostrożności i dane techniczne butelek z tuszem. . . . . 65

## Spis treści

|  |    |
|--|----|
| Instrukcje dotyczące bezpieczeństwa. . . . .           | 65 |
| Środki ostrożności podczas uzupełniania tuszu. . . . . | 65 |
| Dane techniczne butelek z tuszem. . . . .              | 66 |
| Sprawdzanie poziomów tuszu. . . . .                    | 66 |
| Uzupełnianie zbiorników z tuszem. . . . .              | 67 |

## **Konserwacja produktu i oprogramowania**

|  |    |
|--|----|
| Kontrola dysz głowicy drukującej. . . . .  | 71 |
| Korzystanie z programu narzędziowego Nozzle Check (Test dysz) w systemie Windows. . . . .                              | 71 |
| Korzystanie z programu narzędziowego Nozzle Check (Test dysz) w systemie Mac OS X. . . . .                             | 71 |
| Czyszczenie głowicy drukującej. . . . .  | 72 |
| Korzystanie z programu narzędziowego Head Cleaning (Czyszczenie głowicy) w systemie Windows. . . . .                   | 72 |
| Korzystanie z programu narzędziowego Head Cleaning (Czyszczenie głowicy) w systemie Mac OS X. . . . .                  | 73 |
| Wyrównywanie głowicy drukującej. . . . .   | 73 |
| Korzystanie z programu narzędziowego Print Head Alignment (Wyrównanie głowicy drukującej) w systemie Windows. . . . .  | 73 |
| Korzystanie z programu narzędziowego Print Head Alignment (Wyrównanie głowicy drukującej) w systemie Mac OS X. . . . . | 74 |
| Wymiana tuszu wewnątrz rurek z tuszem. . . . .   | 74 |
| Korzystanie z narzędzia Power Ink Flushing (Zaawansowane wypłukiwanie tuszu) w systemie Windows. . . . .               | 75 |
| Korzystanie z narzędzia Power Ink Flushing (Zaawansowane wypłukiwanie tuszu) w systemie Mac OS X. . . . .              | 75 |
| Oszczędzanie energii. . . . .  | 76 |
| System Windows. . . . .  | 76 |
| System Mac OS X. . . . .   | 76 |
| Sprawdzanie liczby podanych arkuszy papieru. . . . .   | 76 |
| Czyszczenie produktu. . . . .  | 77 |
| Czyszczenie obudowy produktu. . . . .  | 77 |
| Czyszczenie wnętrza produktu. . . . .  | 77 |
| Transportowanie produktu. . . . .  | 78 |
| Sprawdzenie i instalacja oprogramowania. . . . .   | 80 |
| Sprawdzenie oprogramowania zainstalowanego na komputerze. . . . .  | 80 |
| Instalacja oprogramowania. . . . .   | 81 |

|  |    |
|--|----|
| Odstalowywanie oprogramowania. . . . . | 81 |
| System Windows. . . . .                | 82 |
| System Mac OS X. . . . .               | 83 |

## **Rozwiązywanie problemów z drukowaniem/kopiowaniem**

|  |    |
|--|----|
| Rozpoznawanie problemów. . . . .                                     | 84 |
| Sprawdzanie stanu produktu. . . . .                                  | 84 |
| Zacięcia papieru. . . . .  | 86 |
| Usuwanie zaciętego papieru z wnętrza produktu. . . . .               | 87 |
| Zapobieganie zakleszczeniom papieru. . . . .                         | 88 |
| Informacje dotyczące jakości wydruku. . . . .                        | 88 |
| Prążki poziome. . . . .  | 89 |
| Brak wyrównania w pionie lub prążki pionowe. . . . .                 | 89 |
| Nieprawidłowe lub brakujące kolory. . . . .                          | 90 |
| Rozmyty lub zabrudzony wydruk. . . . .                               | 90 |
| Różne problemy z wydrukiem. . . . .                                  | 91 |
| Nieprawidłowe lub zniekształcone znaki. . . . .                      | 91 |
| Nieprawidłowe marginesy. . . . .                                     | 91 |
| Pochylenie wydruku. . . . .  | 92 |
| Nieprawidłowy rozmiar lub położenie skopiowanych obrazów. . . . .    | 92 |
| Odwrócony obraz. . . . .   | 92 |
| Puste strony na wydruku. . . . .                                     | 92 |
| Wydrukowana strona jest poplamiona lub przetarta. . . . .            | 93 |
| Zbyt wolne drukowanie. . . . .                                       | 93 |
| Papier nie jest podawany poprawnie. . . . .                          | 93 |
| Papier nie jest podawany. . . . .                                    | 93 |
| Podawanych jest kilka arkuszy naraz. . . . .                         | 94 |
| Papier jest nieprawidłowo załadowany. . . . .                        | 94 |
| Papier nie wysuwa się całkowicie lub jest pognieciony. . . . .       | 94 |
| Produkt nie drukuje. . . . .   | 95 |
| Wszystkie kontrolki są wyłączone. . . . .                            | 95 |
| Świeci się tylko kontrolka zasilania. . . . .                        | 95 |
| Zwiększanie szybkości drukowania (tylko w systemie Windows). . . . . | 96 |
| Inny problem. . . . .  | 97 |
| Ciche drukowanie na zwykłym papierze. . . . .                        | 97 |

## **Rozwiązywanie problemów podczas skanowania**

|  |    |
|--|----|
| Problemy sygnalizowane komunikatami wyświetlanymi na ekranie LCD lub za pomocą lampek stanu. . . . . | 99 |
|--|----|

|  |     |
|--|-----|
| Problemy pojawiające się po rozpoczęciu skanowania. . . . .                      | 99  |
| Korzystanie z przycisku. . . . .   | 100 |
| Korzystanie z oprogramowania skanowania innego niż sterownik Epson Scan. . . . . | 101 |
| Problemy z czasem skanowania. . . . .  | 101 |
| Problemy ze skanowanymi obrazami. . . . .  | 101 |
| Jakość skanowania jest niewystarczająca. . . . .                                 | 101 |
| Obszar skanowania lub jego kierunek są niezadowolające. . . . .                  | 103 |
| Po wypróbowaniu wszystkich rozwiązań problemy pozostały. . . . .                 | 104 |

### **Informacje o urządzeniu**

|  |     |
|--|-----|
| Butelki z tuszem. . . . .                      | 105 |
| Wymagania systemowe. . . . .                   | 105 |
| System Windows. . . . .                        | 105 |
| System Mac OS X. . . . .                       | 105 |
| Parametry techniczne. . . . .                  | 106 |
| Dane techniczne drukarki. . . . .              | 106 |
| Dane techniczne skanera. . . . .               | 108 |
| Dane techniczne interfejsu sieciowego. . . . . | 108 |
| Mechanika. . . . .                             | 108 |
| Parametry elektryczne. . . . .                 | 109 |
| Parametry środowiskowe. . . . .                | 109 |
| Standardy i normy. . . . .                     | 109 |
| Interfejs. . . . .                             | 110 |

### **Gdzie uzyskać pomoc**

|   |     |
|---|-----|
| Witryna pomocy technicznej w sieci Web. . . . .           | 111 |
| Kontakt z działem pomocy technicznej firmy Epson. . . . . | 111 |
| Przed skontaktowaniem się z firmą Epson. . . . .          | 111 |
| Pomoc dla użytkowników w Europie. . . . .                 | 112 |
| Pomoc dla użytkowników w Tajwanie. . . . .                | 112 |
| Pomoc dla użytkowników w Singapurze. . . . .              | 113 |
| Pomoc dla użytkowników w Tajlandii. . . . .               | 113 |
| Pomoc dla użytkowników w Wietnamie. . . . .               | 114 |
| Pomoc dla użytkowników w Indonezji. . . . .               | 114 |
| Pomoc dla użytkowników w Hongkongu. . . . .               | 115 |
| Pomoc dla użytkowników w Malezji. . . . .                 | 115 |
| Pomoc dla użytkowników w Indiach. . . . .                 | 116 |
| Pomoc dla użytkowników na Filipinach. . . . .             | 117 |

### **Indeks**

## Wprowadzenie

### Gdzie szukać informacji

Najnowsze wersje następujących podręczników są dostępne w witrynie pomocy technicznej firmy Epson.

<http://www.epson.eu/Support> (Europa)

<http://support.epson.net/> (poza Europą)

**Rozpocznij tutaj (wersja drukowana):**

Udostępnia informacje na temat konfigurowania produktu, instalowania oprogramowania oraz używania produktu bez komputera.

**Przewodnik użytkownika (wersja PDF):**

Udostępnia szczegółowe informacje na temat obsługi, bezpieczeństwa i rozwiązywania problemów. Podręcznika należy używać podczas obsługi niniejszego produktu za pomocą komputera.

Aby wyświetlić podręcznik w formacie PDF, należy zainstalować program Adobe Acrobat Reader w wersji 5.0 lub nowszej bądź program Adobe Reader.

**Przewodnik pracy w sieci (wersja HTML):**

Udostępnia administratorom sieci informacje na temat sterownika drukarki oraz ustawień sieciowych.

### Przestrogi, ważne informacje i uwagi

Przestrogi, ważne informacje i uwagi w tym podręczniku są oznakowane w sposób przedstawiony poniżej i mają następujące znaczenie.



**Przeestroga**

*muszą być uważnie przestrzegane, aby uniknąć uszkodzeń ciała.*



**Ważne**

*muszą być przestrzegane, aby zapobiec uszkodzeniu sprzętu.*

**Uwaga**

*zawierają użyteczne wskazówki i ograniczenia dotyczące korzystania z produktu.*

### Wersje systemu operacyjnego

W niniejszej instrukcji używane są następujące skróty.

- Windows 7 oznacza system Windows 7 Home Basic, Windows 7 Home Premium, Windows 7 Professional lub Windows 7 Ultimate.

## Wprowadzenie

- ❑ Nazwa Windows Vista oznacza systemy Windows Vista Home Basic Edition, Windows Vista Home Premium Edition, Windows Vista Business Edition, Windows Vista Enterprise Edition i Windows Vista Ultimate Edition.
- ❑ Nazwa Windows XP oznacza systemy Windows XP Home Edition, Windows XP Professional x64 Edition i Windows XP Professional.
- ❑ Mac OS X odnosi się do systemu Mac OS X 10.5.8, 10.6.x, 10.7.x.

## Korzystanie z usługi Epson Connect

Korzystanie z usługi Epson Connect umożliwia łatwe drukowanie bezpośrednio z urządzenia typu smartphone lub tabletu. W zależności od produktu zakres dostępnych usług może się różnić. Więcej informacji na temat drukowania i innych usług można znaleźć pod następującym adresem URL:

<https://www.epsonconnect.com/> (portal usługi Epson Connect)

<http://www.epsonconnect.eu> (tyko w Europie)

Aby wyświetlić przewodnik po usłudze Epson Connect, wystarczy dwukrotnie kliknąć ikonę skrótu  znajdującą się na pulpicie.





---

## Ważne instrukcje

### Instrukcje dotyczące bezpieczeństwa

Aby zapewnić bezpieczeństwo korzystania z tego produktu, należy zapoznać i stosować się do tych instrukcji. Przewodnik ten należy zachować do użycia w przyszłości. Ponadto należy stosować się do wszelkich ostrzeżeń i instrukcji umieszczonych na produkcie.

- Należy używać wyłącznie przewodu zasilania dostarczonego z produktem. Nie wolno używać przewodów od innych urządzeń. Korzystanie z przewodów zasilania od innych urządzeń lub podłączanie przewodu zasilania dostarczonego z produktem do innych urządzeń może spowodować pożar lub porażenie prądem elektrycznym.
- Należy używać tylko przewodu zasilania prądem zmiennym zgodnego z odpowiednią lokalną normą bezpieczeństwa.
- Nigdy nie należy rozbierać, modyfikować ani naprawiać przewodu zasilania, wtyczki, modułu drukarki, modułu skanera lub urządzeń opcjonalnych za wyjątkiem przypadków opisanych w przewodnikach produktu.
- W poniższych sytuacjach należy odłączyć produkt od zasilania i skontaktować się z wykwalifikowanym personelem serwisowym:  
Przewód zasilania lub jego wtyczka są uszkodzone, do produktu dostał się płyn, produkt została upuszczona lub jej obudowa została uszkodzona, produkt nie działa prawidłowo lub zaobserwowano wyraźne zmiany w jej wydajności. Nie należy regulować elementów sterowania, które nie zostały opisane w instrukcji obsługi.
- Produkt należy umieścić blisko ściennego gniazda zasilania, z którego można łatwo wyjąć wtyczkę.
- Nie należy umieszczać lub przechowywać produktu poza pomieszczeniami, w miejscu o dużym zapyleniu, w pobliżu wody, źródeł ciepła lub w miejscach, w których występują drgania, wibracje, wysoka temperatura i wilgotność.
- Nie należy wylewać płynów na produkt ani obsługiwać go mokrymi dłońmi.

### Zalecenia i ostrzeżenia dotyczące produktu



Aby zapobiec uszkodzeniom produktu i mienia, należy zapoznać i stosować się do tych instrukcji. Przewodnik ten należy zachować do użycia w przyszłości.

---

### Konfigurowanie/korzystanie z produktu

- Nie należy blokować ani zakrywać wlotów i otworów produktu.
- Należy używać wyłącznie źródła zasilania wskazanego na etykiecie produktu.
- Należy unikać stosowania gniazd znajdujących się w obwodach, do których podłączone są fotokopiarki lub regularnie włączające i wyłączające się systemy wentylacyjne.
- Należy unikać gniazd elektrycznych kontrolowanych za pomocą wyłączników ściennych lub automatycznych wyłączników czasowych.

## Ważne instrukcje

- ❑ Cały system komputerowy należy umieścić z dala od potencjalnych źródeł zakłóceń elektromagnetycznych, takich jak głośniki lub urządzenia bazowe telefonów bezprzewodowych.
- ❑ Kable zasilania powinny być umieszczone w takim miejscu, aby nie były wystawione na działanie ścierania, nie były nacinane, szarpane i skręcane. Nie należy umieszczać przedmiotów na przewodach zasilania oraz nie należy umieszczać przewodów zasilania w miejscach, gdzie ludzie będą po nich chodzić lub biegać. Należy zwrócić szczególną uwagę na to, aby przewody zasilania nie były zagięte w punktach ich połączeń z transformatorem.
- ❑ W przypadku gdy do zasilania produktu stosowany jest przedłużacz, należy się upewnić, że łączny pobór prądu wszystkich podłączonych do niego urządzeń nie przekracza limitu dopuszczalnego dla przedłużacza. Ponadto należy się upewnić, że całkowite natężenie prądu pobieranego przez podłączone urządzenia nie przekracza wartości nominalnej natężenia dla ściennego gniazda zasilania.
- ❑ Jeśli produkt ma być używany na terenie Niemiec, instalacja elektryczna w budynku musi być chroniona bezpiecznikiem 10- lub 16-amperowym w celu zapewnienia produktowi wystarczającej ochrony przed zwarciami i przepięciami.
- ❑ Podczas podłączania produktu do komputera lub innego urządzenia za pomocą kabla należy sprawdzić, czy położenie złączy jest prawidłowe. Każde złącze ma tylko jedno właściwe położenie. Podłączenie złączy w nieprawidłowy sposób może spowodować uszkodzenie obu urządzeń połączonych kablem.
- ❑ Produkt należy ustawić na płaskiej i stabilnej powierzchni, która ze wszystkich stron wykracza poza krawędzie obudowy produktu. W przypadku umieszczenia produktu przy ścianie odległość między produktem a ścianą powinna być większa niż 10 cm. Produkt nie będzie działał poprawnie, jeśli zostanie ustawiony pod kątem.
- ❑ Podczas przechowywania lub transportowania produktu należy unikać jego przechylania, pionowego ustawiania lub odwracania, ponieważ może to spowodować wyciek tuszu.
- ❑ Należy pozostawić miejsce nad produktem w celu otwarcia pokrywy drukarki i miejsca za produktem na kable.
- ❑ Należy unikać miejsc, w których występują gwałtowne zmiany temperatury i wilgotności. Produkt należy ustawić z dala od bezpośredniego światła słonecznego, silnego oświetlenia sztucznego i źródeł ciepła.
- ❑ Nie należy wkładać przedmiotów przez otwory produktu.
- ❑ Nie należy wkładać rąk do wnętrza produktu podczas drukowania.
- ❑ Nie należy dotykać białego płaskiego kabla ani rurek z tuszem wewnątrz produktu.
- ❑ Nie należy używać produktów w aerozolu, zawierających łatwopalne składniki wewnątrz lub w pobliżu produktu. Grozi to pożarem.
- ❑ Nie należy przesuwać głowicy drukującej ręką, gdyż może to spowodować uszkodzenie produktu.
- ❑ Zawsze należy wyłączać produkt, naciskając przycisk . Nie należy odłączać produktu od gniazda ani go wyłączać do momentu, aż kontrolka  przestanie migać.
- ❑ Przed transportowaniem produktu należy upewnić się, że głowica drukująca znajduje się w pozycji początkowej (z prawej strony urządzenia).
- ❑ Należy uważać, aby nie przyciąć palców podczas zamykania modułu skanera.

## Ważne instrukcje

- ❑ Nie należy kontynuować drukowania, gdy poziom tuszu spadnie poniżej dolnej kreski na zbiorniku z tuszem. Dalsze używanie produktu, gdy poziom tuszu spadnie poniżej dolnej kreski może spowodować jego uszkodzenie. Firma Epson zaleca napełnianie wszystkich zbiorników z tuszem do górnej kreski w celu zresetowania poziomów tuszu, gdy produkt nie jest używany. Jeśli zbiornik z tuszem jest napełniony w sposób opisany powyżej, generowany jest alarm i produkt zatrzymuje działania w przewidywanym czasie, aby nie dopuścić do spadku poziomów tuszu poniżej dolnej kreski na zbiorniku z tuszem.
- ❑ Jeśli produkt nie będzie używany przez dłuższy okres czasu, należy odłączyć kabel zasilania z gniazdka elektrycznego.
- ❑ Umieszczając oryginały, nie należy naciskać zbyt mocno szyby skanera.
- ❑ Podczas eksploatacji produktu może być konieczna wymiana poduszki na tusz, jeśli została zapełniona. Konieczność wymiany i jej częstość zależy od liczby drukowanych stron, rodzaju drukowanych materiałów i liczby cykli czyszczenia przeprowadzanych przez urządzenie. Informacja o konieczności wymiany tej części jest wyświetlana w programie Epson Status Monitor, na wyświetlaczu LCD lub przy użyciu lampek na panelu sterowania. Konieczność wymiany poduszki na tusz nie oznacza, że produkt działa niezgodnie ze swoimi danymi technicznymi. Jest to jedna z okresowych czynności konserwacyjnych produktów ujętych w ramach danych technicznych produktu i nie stanowi problemu, który wymaga naprawy. Gwarancja firmy Epson nie obejmuje kosztów tej wymiany. Poduszka powinna być wymieniana przez autoryzowanego pracownika serwisu firmy Epson. Nie może być wymieniana przez użytkownika.

---

## Korzystanie z produktu wyposażonego w funkcję połączenia bezprzewodowego

- ❑ Nie należy korzystać z tego produktu w placówkach służby zdrowia ani w pobliżu urządzeń medycznych. Fale radiowe emitowane przez ten produkt mogą mieć bardzo szkodliwy wpływ na działanie elektrycznych urządzeń medycznych.
- ❑ Nie należy korzystać z tego produktu w pobliżu automatycznie sterowanych urządzeń, takich jak automatyczne drzwi czy systemy sygnalizacji pożarowej. Fale radiowe emitowane przez ten produkt mogą mieć szkodliwy wpływ na te urządzenia oraz doprowadzić do wypadków w wyniku ich usterki.

---

## Postępowanie z tuszem

Instrukcje dotyczące bezpiecznego postępowania z tuszem oraz porady i ostrzeżenia dotyczące produktu można znaleźć w powiązonym rozdziale.

➔ „Uzupełnianie tuszu” na stronie 65

## Ograniczenia dotyczące kopiowania

Należy przestrzegać poniższych ograniczeń, aby produkt był użytkowany w sposób odpowiedzialny i zgodny z prawem.

**Kopiowanie następujących rzeczy jest niezgodne z prawem:**

- ❑ Banknoty, monety, zbywalne rządowe papiery wartościowe, obligacje rządowe i komunalne papiery wartościowe

### Ważne instrukcje

- Nieużywane znaczki pocztowe, podstemplowane kartki pocztowe oraz inne dokumenty pocztowe posiadające wartość
- Rządowe znaczki skarbowe oraz papiery wartościowe wydane zgodnie z przepisami prawnymi

**Należy zachować ostrożność podczas kopiowania poniższych elementów:**

- Prywatne zbywalne papiery wartościowe (świadcstwo udziałowe, dokumenty zbywalne, czeki, itp.), bilety miesięczne, bilety ulgowe, itp.
- Pasporty, prawa jazdy, dowody rejestracyjne, winiety drogowe, bony żywnościowe, bilety itp.

***Uwaga:***

*Kopiowanie takich dokumentów może być niezgodne z prawem.*

**Odpowiedzialne korzystanie z materiałów objętych prawem autorskim:**

- Produkty mogą być wykorzystywane niezgodnie z przeznaczeniem w przypadku kopiowania materiałów chronionych prawami autorskimi. Należy użytkować urządzenie w odpowiedzialny sposób uzyskując pozwolenie na kopiowanie materiałów objętych prawem autorskim lub zasięgając porady adwokata.

# Zapoznanie się z produktem

## Części produktu

**Uwaga:**

Ilustracje w podręczniku przedstawiają podobny model urządzenia. Mimo iż mogą się one różnić od posiadanego produktu, sposób obsługi pozostaje bez zmian.

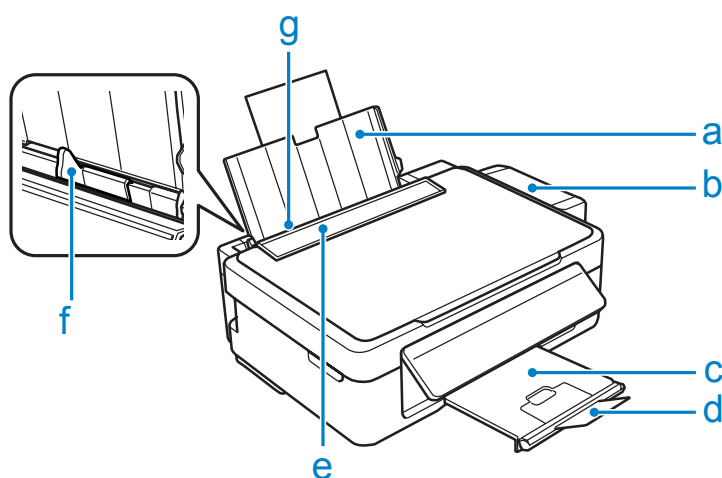

|    |                          |
|----|--------------------------|
| a. | Podpórka papieru         |
| b. | Moduł zbiornika z tuszem |
| c. | Taca wyjściowa           |
| d. | Ogranicznik              |
| e. | Ośłona podajnika         |
| f. | Prowadnica krawędziowa   |
| g. | Tyłny podajnik papieru   |

### Zapoznanie się z produktem

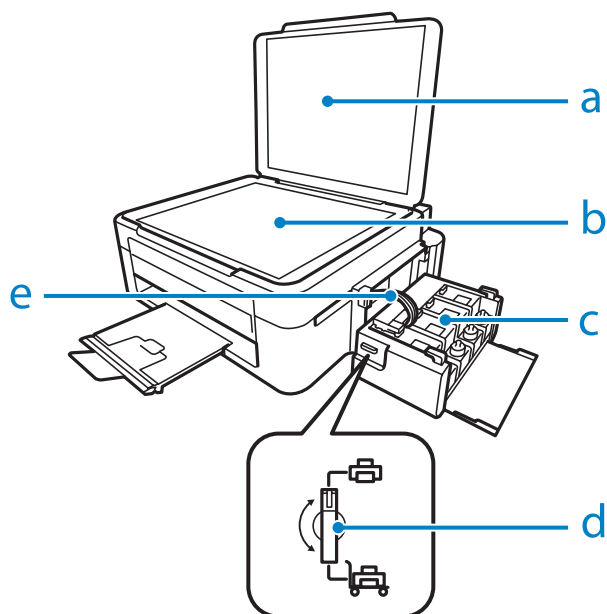

|    |                      |
|----|----------------------|
| a. | Pokrywa dokumentów   |
| b. | Szyba skanera        |
| c. | Zbiorniki z tuszem   |
| d. | Blokada transportowa |
| e. | Rurki z tuszem       |

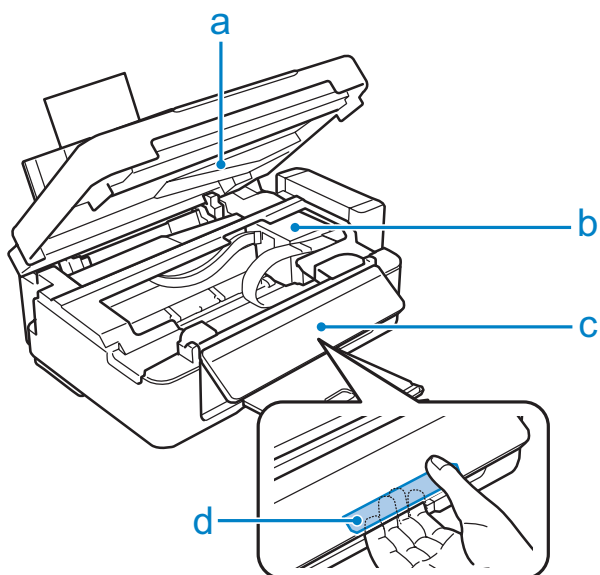

|    |  |
|----|--|
| a. | Moduł skanera                                |
| b. | Głowica drukująca (pod tą sekcją)            |
| c. | Panel sterowania                             |
| d. | Dźwignia zwalniająca (tył panelu sterowania) |

## Zapoznanie się z produktem

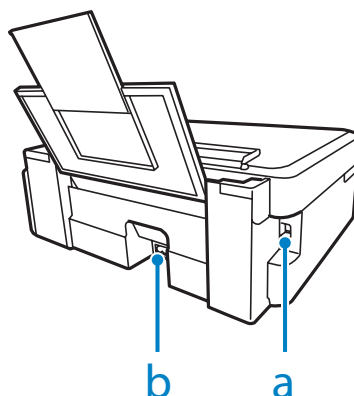

|    |                   |
|----|-------------------|
| a. | Port USB          |
| b. | Wejście zasilania |

## Przewodnik po panelu sterowania

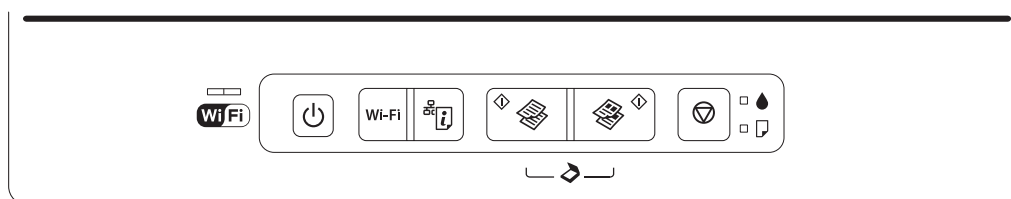







## Przyciski

| Przyciski | Funkcja  |
|-----------|--|
|           | Umożliwia włączenie lub wyłączenie produktu.   |
| Wi-Fi     | Naciśnięcie i przytrzymanie tego przycisku przez 3 sekundy umożliwia nawiązanie połączenia Wi-Fi.  |
|           | Umożliwia drukowanie strony z informacjami na temat połączenia sieciowego. Aby przywrócić domyślne wartości ustawień sieciowych, należy wyłączyć produkt, przytrzymując ten przycisk.  |
|           | Umożliwia uruchomienie kopiowania/skanowania czarno-białego.   |
|           | Umożliwia uruchomienie kopiowania/skanowania kolorowego.   |
|           | <p>Umożliwia wznowienie drukowania po wyczerpaniu papieru w produkcie lub gdy jednocześnie podanych zostanie kilka arkuszy papieru. Aby zwiększyć liczbę czarno-białych lub kolorowych kopii (nawet o 20), należy naciskać ten przycisk w jednosekundowych odstępach.</p> <p>Podczas naciskania jednego z tych przycisków należy w ciągu trzech sekund nacisnąć przycisk  , aby kopiować w trybie roboczym. Jednoczesne naciśnięcie obu przycisków umożliwia zeskanowanie oryginału i zapisanie go na komputerze w formacie PDF.</p> <p>Jeśli czas eksploatacji poduszek na tusz produktu dobiega końca, należy nacisnąć ten przycisk, aby wznowić drukowanie.</p> |
|           | <p>Umożliwia zatrzymanie bieżącej operacji.</p> <p>Aby przeprowadzić czyszczenie głowicy drukującej, należy nacisnąć go na trzy sekundy, aż kontrolka  zacznie migać.</p> <p>Aby wydrukować wzór testu dysz, należy wyłączyć produkt, przytrzymując ten przycisk.</p>  |

## Zapoznanie się z produktem

## Kontrolki

| Kontrolki   | Funkcja   |
|---|---|
|  | Świeci się, gdy produkt jest połączony z siecią. Miga podczas zmiany ustawień sieciowych.   |
|  | Świeci się, gdy produkt jest włączony.<br>Miga, gdy produkt odbiera dane, trwa drukowanie/kopiowanie/skanowanie, podczas ładowania tuszu lub czyszczenia głowicy drukującej.  |
|  | Świeci, gdy w produkcie wyczerpie się papier lub gdy jednocześnie podanych zostanie kilka arkuszy papieru. Należy załadować poprawnie papier do tylnego podajnika papieru i nacisnąć przycisk  lub  .<br>Miga po wystąpieniu zacięcia papieru. Należy wyjąć zakleszczony papier z tylnego podajnika papieru, załadować papier poprawnie i nacisnąć przycisk  lub  . |
|  | Świeci, jeżeli poziom tuszu mógł spaść do dolnej kreski. Należy napełnić tuszem wszystkie zbiorniki z tuszem i skasować błąd.<br>➔ „Uzupełnianie zbiorników z tuszem” na stronie 67<br>Miga, jeżeli poziom tuszu może być niski. Można kontynuować drukowanie. Należy jednak szybko przygotować nowe butelki tuszu. Firma Epson zaleca korzystanie z oryginalnych butelek tuszu firmy Epson.<br>➔ „Butelki z tuszem” na stronie 105<br>Aby potwierdzić rzeczywistą ilość pozostałego tuszu, należy wizualnie sprawdzić poziomy tuszu w zbiornikach produktu. Dalsze używanie produktu, gdy poziom tuszu spadnie poniżej dolnej kreski na zbiorniku, może spowodować jego uszkodzenie.                           |



---

# Postępowanie z papierem

---

## Informacje wstępne na temat stosowania, ładowania i przechowywania nośników

Większość typów zwykłego papieru umożliwia uzyskanie dobrych wyników. Jednak najlepsze wydruki zapewnia papier powlekany, ponieważ wchłania mniej tuszu.

Firma Epson dostarcza specjalny papier, który jest dostosowany do tuszu używanego w drukarkach atramentowych firmy Epson i umożliwia wykonywanie wydruków wysokiej jakości.

Przed załadowaniem papieru specjalnego sprzedawanego przez firmę Epson, należy zapoznać się z informacjami zamieszczonymi na arkuszach dostarczonych z papierem i stosować się do poniższych zaleceń.

**Uwaga:**

- Do tylnego podajnika papieru należy wkładać papier stroną do drukowania w górę. Strona przeznaczona do drukowania jest zazwyczaj bielsza lub bardziej błyszcząca. Aby uzyskać więcej informacji, należy zapoznać się z instrukcjami zamieszczonymi na arkuszach dostarczonych z papierem. Niektóre rodzaje papieru mają ścięte narożniki, co pomaga rozpoznać poprawny kierunek ładowania.
- Jeżeli papier jest zawinięty, przed załadowaniem należy wyprostować go lub lekko wywinąć w drugą stronę. Drukowanie na zawiniętym papierze może spowodować rozmazanie tuszu na wydruku.



---

## Przechowywanie papieru

Po zakończeniu drukowania należy natychmiast umieścić pozostały papier w oryginalnym opakowaniu. W przypadku specjalnego nośnika firma Epson zaleca przechowywanie wydruków w zamykanej plastikowej torebce. Nieużywany papier i wydruki należy przechowywać w miejscu, które nie jest narażone na działanie wysokich temperatur, wilgotności i bezpośredniego światła słonecznego.

## Wybór papieru

Poniższa tabela zawiera informacje o maksymalnej liczbie arkuszy papieru lub innego nośnika.

## Postępowanie z papierem

| Rodzaj nośnika  | Rozmiar                            | Maksymalna liczba arkuszy |
|---|------------------------------------|---------------------------|
| Zwykły papier*1   | Letter*2                           | do 11 mm                  |
|   | A4*2                               | do 11 mm                  |
|   | B5*2                               | do 11 mm                  |
|   | A5*2                               | do 11 mm                  |
|   | A6*2                               | do 11 mm                  |
|   | Legal                              | 1                         |
|   | Definiowany przez użytkownika      | 1                         |
| Koperta   | #10                                | 10                        |
|   | DL                                 | 10                        |
|   | C6                                 | 10                        |
| Epson Bright White Ink Jet Paper (Jasnobiały papier do drukarek atramentowych)      | A4*2                               | 80                        |
| Epson Photo Quality Ink Jet Paper (Papier fotograficzny do drukarek atramentowych)  | A4                                 | 80                        |
| Epson Matte Paper - Heavyweight (Papier matowy - wysoka gramatura)                  | A4                                 | 20                        |
| Epson Premium Glossy Photo Paper (Wysokiej jakości błyszczący papier fotograficzny) | A4                                 | 20                        |
|   | 10 × 15 cm (4 × 6 cali)            | 20                        |
|   | 13 × 18 cm (5 × 7 cali)            | 20                        |
|   | 16:9 szeroki format (102 × 181 mm) | 20                        |

\*1 Papier o gramaturze od 64 g/m<sup>2</sup> (17 funtów) do 90 g/m<sup>2</sup> (24 funty).

\*2 Maksymalna liczba arkuszy dla ręcznego druku dwustronnego wynosi 30.

## Ustawienia rodzaju papieru w sterowniku drukarki

Produkt automatycznie dostosowuje parametry drukowania do rodzaju papieru wybranego w ustawieniach drukowania. Dlatego ustawienie typu papieru jest takie ważne. Ustawienia te stanowią informację dla produktu dotyczącą rodzaju używanego papieru i umożliwiają dostosowanie pokrycia tuszem. Poniższa tabela zawiera ustawienia, które należy wybrać dla używanego papieru.

| Typ papieru  | Ustawienia rodzaju papieru w sterowniku drukarki |
|--|--|
| Zwykły papier*   | plain papers (papiery zwykłe)                    |
| Epson Bright White Ink Jet Paper (Jasnobiały papier do drukarek atramentowych)*      | plain papers (papiery zwykłe)                    |
| Epson Premium Glossy Photo Paper (Wysokiej jakości błyszczący papier fotograficzny)* | Epson Premium Glossy                             |

## Postępowanie z papierem

| Typ papieru   | Ustawienia rodzaju papieru w sterowniku drukarki |
|---|--|
| Epson Matte Paper – Heavyweight (Papier matowy - wysoka gramatura)*                 | Epson Matte                                      |
| Epson Photo Quality Ink Jet Paper (Papier fotograficzny do drukarek atramentowych)* | Epson Matte                                      |
| Koperty   | Envelope (Koperta)                               |

\* Rodzaj papieru kompatybilny z Exif Print i PRINT Image Matching. Więcej informacji znajduje się w dokumentacji dołączonej do aparatów cyfrowych kompatybilnych z Exif Print lub PRINT Image Matching.

### Uwaga:

Dostępność nośników specjalnych różni się w zależności od lokalizacji. Aby uzyskać najnowsze informacje na temat nośników dostępnych w miejscu zamieszkania, należy skontaktować się z obsługą klienta firmy Epson.

➔ „Witryna pomocy technicznej w sieci Web” na stronie 111

## Ładowanie papieru

Wykonaj poniższe kroki, aby załadować papier:

- 1 Przerzucić osłonę podajnika do przodu.

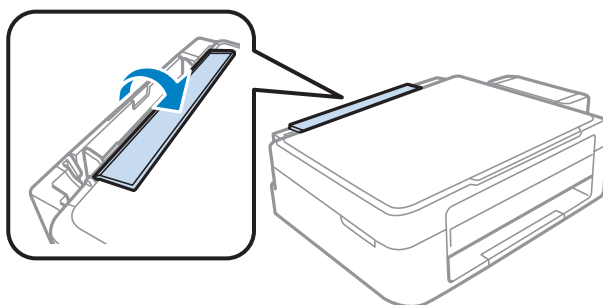

- 2 Wsuń podpórkę papieru i tacę wyjściową, a następnie podnieś ogranicznik.

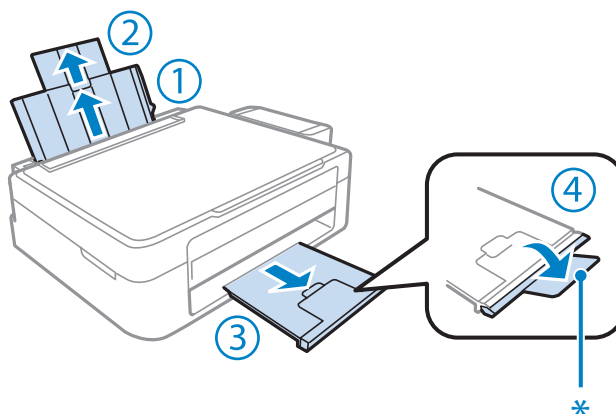

## Postępowanie z papierem

**Uwaga:**

*Podczas korzystania z papieru o rozmiarze Legal należy obniżyć ogranicznik (\*).*

- 3** Przesuń prowadnicę krawędziową w lewo.
- 4** Przekartkuj stos papieru, a następnie uderz nim o płaską powierzchnię, aby wyrównać krawędzie.
- 5** Załaduj papier stroną do drukowania w górę, wyrównując do prawej strony tylnego podajnika papieru. Strona przeznaczona do drukowania jest zwykle bielsza lub bardziej błyszcząca od drugiej strony.

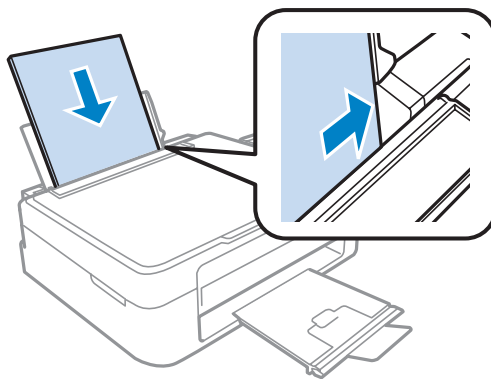

**Uwaga:**

*Zawsze należy ładować papier do tylnego podajnika papieru krótką krawędzią, nawet jeśli drukowane mają być obrazy w orientacji poziomej.*

- 6** Przesuń prowadnicę krawędziową do lewej krawędzi papieru, nie dociskając zbyt mocno.

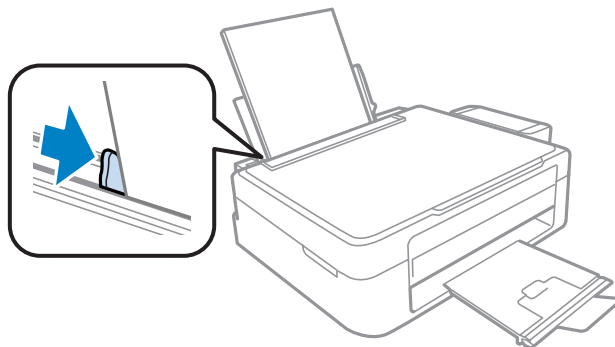

## Postępowanie z papierem

- 7** Przerzuć osłonę podajnika do tyłu.

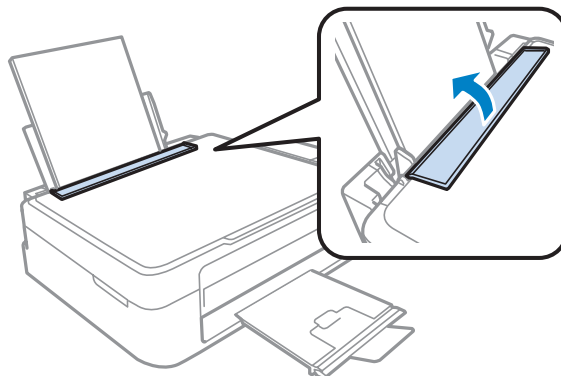

**Uwaga:**

- ❑ Należy pozostawić wystarczającą ilość miejsca z przodu drukarki, aby papier mógł być całkowicie wysuwany.
- ❑ Wysokość ryzy zwykłego papieru nie powinna przekraczać symbolu ▼ umieszczonego po wewnętrznej stronie prowadnicy krawędziowej.  
W przypadku specjalnych nośników firmy Epson upewnij się, że liczba arkuszy nie przekracza limitu określonego dla danego typu nośnika.

➔ „Wybór papieru” na stronie 17

## Ładowanie kopert

Wykonaj poniższe kroki, aby załadować koperty:

- 1** Przerzuć osłonę podajnika do przodu.

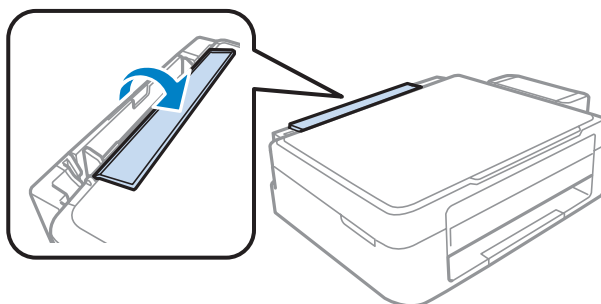

## Postępowanie z papierem

- 2** Wyciągnij podkładkę papieru i tacę wyjściową, a następnie podnieś ogranicznik.

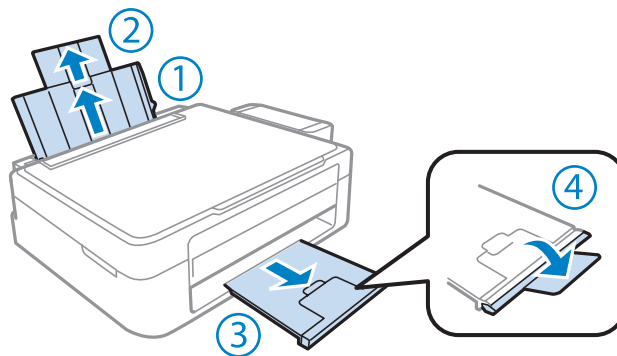

- 3** Przesuń prowadnicę krawędziową w lewo.

- 4** Koperty należy ładować krótką krawędzią do przodu oraz klapką skierowaną w dół i w lewo. Następnie przesuń prowadnicę krawędziową do lewej krawędzi kopert, nie dociskając zbyt mocno.

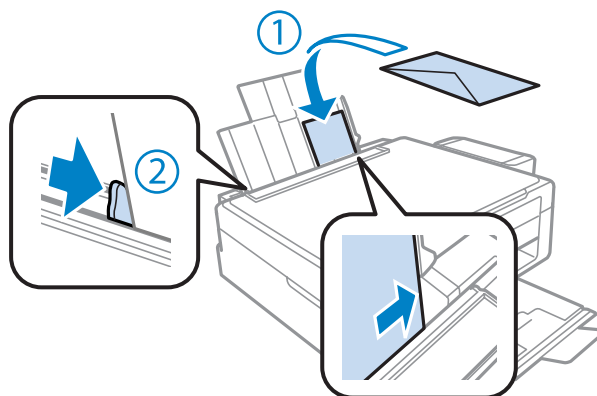

- 5** Przerzuć osłonę podajnika do tyłu.

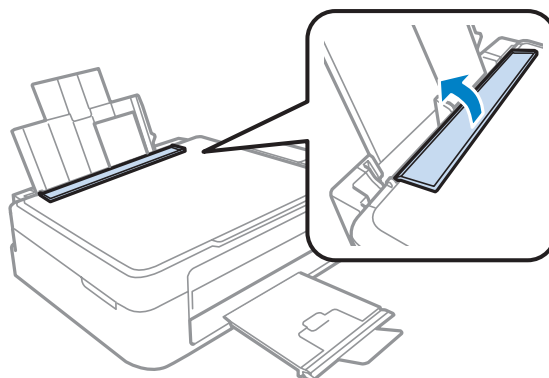

## Postępowanie z papierem

### Uwaga:

- ❑ Grubość i możliwość zginania kopert znacznie się różnią. Jeżeli całkowita grubość stosu kopert przekracza limit określony dla zwykłego papieru, przed załadowaniem kopert należy je spłaszczyć, dociskając. Jeżeli jakość druku pogarsza się, gdy załadowany jest stos kopert, należy ładować koperty pojedynczo.
- ❑ Nie należy używać kopert zawiniętych lub pofałdowanych.
- ❑ Przed załadowaniem kopert należy spłaszczyć ich klapki.

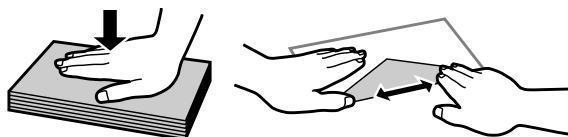

- ❑ Przed załadowaniem kopert należy spłaszczyć brzegi od strony ładowanej.
- ❑ Należy unikać zbyt cienkich kopert, ponieważ mogą się zawinąć podczas drukowania.
- ❑ Przed załadowaniem należy wyrównać krawędzie kopert.

## Umieszczanie oryginałów

1

Otwórz pokrywę dokumentów i umieść oryginał na szybie skanera zadrukowaną stroną w dół.



2

Przesuń oryginał do narożnika.

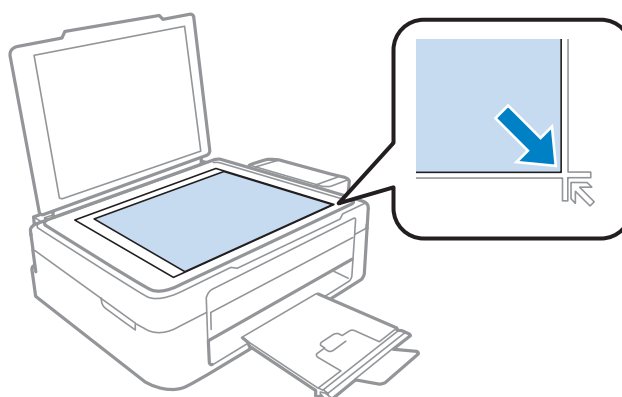

## Postępowanie z papierem

**Uwaga:**

Należy zapoznać się z następnymi sekcjami, jeśli wystąpią problemy z obszarem skanowania lub jego kierunkiem, gdy używana jest funkcja EPSON Scan.

➔ „Krawędzie oryginału nie są skanowane” na stronie 103

➔ „Wiele dokumentów jest skanowane w postaci pojedynczego pliku” na stronie 103

**3**

Zamknij ostrożnie pokrywę.



---

# Drukowanie

---

## Sterownik drukarki i Status Monitor

Sterownik drukarki pozwala na wybór wielu ustawień, umożliwiając uzyskanie najlepszych wyników drukowania. Program Status Monitor i programy narzędziowe drukarki pozwalają na sprawdzanie produktu i utrzymanie go w jak najlepszym stanie.

**Uwaga dla użytkowników systemu Windows:**

- ❑ Najnowsza wersja sterownika drukarki jest automatycznie pobierana ze strony internetowej firmy Epson i instalowana przez sterownik drukarki. Kliknij przycisk **Software Update (Aktualizacja oprogramowania)** w oknie sterownika drukarki **Maintenance (Konserwacja)** i postępuj zgodnie z instrukcjami wyświetlanymi na ekranie. Jeśli w oknie **Maintenance (Konserwacja)** nie widać tego przycisku, otwórz menu Start systemu Windows, a następnie folder **All Programs (Wszystkie programy)** lub **Programs (Programy)** i sprawdź w folderze **EPSON**.
- ❑ Aby zmienić język sterownika, wybierz żądany język w opcji **Language (Język)** w oknie sterownika drukarki **Maintenance (Konserwacja)**. W zależności od kraju ta funkcja może być niedostępna.

---

## Uzyskiwanie dostępu do sterownika drukarki w systemie Windows

Dostęp do sterownika drukarki można uzyskać z poziomu większości aplikacji w systemie Windows, z menu Windows Start (Rozpocznij) oraz z taskbar (pasek zadań).

Aby określić ustawienia, które będą miały zastosowanie tylko do używanej aplikacji, należy uzyskać dostęp do sterownika drukarki z poziomu danej aplikacji.

Aby określić ustawienia, które będą miały zastosowanie do wszystkich aplikacji w systemie Windows, należy uzyskać dostęp do sterownika drukarki z poziomu menu Start (Rozpocznij) lub taskbar (pasek zadań).

Informacje dotyczące uzyskiwania dostępu do sterownika drukarki można znaleźć w następujących sekcjach.

**Uwaga:**

Zrzuty ekranowe okien sterownika drukarki w niniejszym Przewodniku użytkownika pochodzą z systemu Windows 7.

## Z aplikacji systemu Windows

- 1 Z menu File (Plik) wybierz polecenie **Print (Drukuj)** lub **Print Setup (Ustawienia wydruku)**.
- 2 Gdy zostanie wyświetlone okno dialogowe, kliknij przycisk **Printer (Drukarka)**, **Setup (Konfiguracja)**, **Options (Opcje)**, **Preferences (Preferencje)** lub **Properties (Właściwości)**. W przypadku niektórych programów konieczne może być kliknięcie jednego przycisku lub kombinacji przycisków.

## Drukowanie

## Z menu Start (Rozpocznij)

- Windows 7:**  
Kliknij przycisk Start i wybierz polecenie **Devices and Printers (Urządzenia i drukarki)**. Następnie prawym przyciskiem myszy kliknij ikonę produktu i wybierz polecenie **Printing preferences (Preferencje drukowania)**.
- Windows Vista:**  
Kliknij przycisk Start i wybierz polecenie **Control Panel (Panel sterowania)**, a następnie opcję **Printer (Drukarka)** z kategorii **Hardware and Sound (Sprzęt i dźwięk)**. Następnie zaznacz produkt i wybierz polecenie **Select printing preferences (Wybierz preferencje drukowania)**.
- Windows XP:**  
Kliknij przycisk **Start (Rozpocznij)** i wybierz polecenie **Control Panel (Panel sterowania) (Printers and Other Hardware (Drukarki i inny sprzęt))**, a następnie kliknij ikonę **Printers and Faxes (Drukarki i faksy)**. Zaznacz produkt, a następnie z menu File (Plik) wybierz polecenie **Printing Preferences (Preferencje drukowania)**.

## Za pomocą ikony skrótów na taskbar (pasek zadań)

Kliknij prawym przyciskiem myszy ikonę produktu na taskbar (pasek zadań), a następnie wybierz polecenie **Printer Settings (Ustawienia drukarki)**.

Aby umieścić ikonę skrótów na taskbar (pasek zadań) w systemie Windows, należy najpierw uruchomić sterownik drukarki za pomocą menu Start (Rozpocznij), w sposób opisany powyżej. Następnie kliknij kartę **Maintenance (Konserwacja)**, a następnie przycisk **Monitoring Preferences (Preferencje monitorowania)**. W oknie Monitoring Preferences (Preferencje monitorowania) zaznacz pole wyboru **Shortcut Icon (Ikona skrótów)**.

## Uzyskiwanie informacji za pośrednictwem pomocy online

W oknie sterownika drukarki spróbuj wykonać jedną z poniższych procedur.

- Kliknij element prawym przyciskiem myszy, a następnie wybierz polecenie **Help (Pomoc)**.
- Kliknij przycisk  znajdujący się w prawym górnym rogu okna dialogowego, a następnie kliknij element (tylko w systemie Windows XP).

## Uzyskiwanie dostępu do sterownika drukarki w systemie Mac OS X

W poniższej tabeli opisano sposób uzyskiwania dostępu do okna dialogowego sterownika drukarki.

| Okno dialogowe            | Jak uzyskać do niego dostęp   |
|---------------------------|---|
| Page Setup (Układ kartki) | Z menu File (Plik) aplikacji wybierz polecenie <b>Page Setup (Układ kartki)</b> .<br><i>Uwaga:</i><br><i>Polecenie Page Setup (Ustawienia strony) jest dostępne w menu File (Plik) tylko w wybranych aplikacjach.</i> |
| Print (Drukuj)            | Z menu File (Plik) aplikacji wybierz polecenie <b>Print (Drukuj)</b> .  |

## Drukowanie

|                         |   |
|-------------------------|---|
| Epson Printer Utility 4 | <p>W systemie Mac OS X 10.7 z menu Apple wybierz polecenie <b>System Preferences (Preferencje systemowe)</b>, a następnie kliknij pozycję <b>Print &amp; Scan (Drukowanie i skanowanie)</b>. Zaznacz produkt na liście Printers (Drukarki), kliknij pozycję <b>Options &amp; Supplies (Opcje i zaopatrzenie) &gt; Utility (Narzędzie)</b>, a następnie kliknij przycisk <b>Open Printer Utility (Otwórz program drukarki)</b>.</p> <p>W systemie Mac OS X 10.6 kliknij przycisk <b>System Preferences (Preferencje systemowe)</b> w menu Apple, a następnie kliknij przycisk <b>Print &amp; Fax (Drukarka i faks)</b>. Zaznacz produkt na liście Printers (Drukarki), kliknij pozycję <b>Options &amp; Supplies (Opcje i zaopatrzenie) &gt; Utility (Narzędzie)</b>, a następnie kliknij przycisk <b>Open Printer Utility (Otwórz program drukarki)</b>.</p> <p>W systemie Mac OS X 10.5 kliknij przycisk <b>System Preferences (Preferencje systemowe)</b> w menu Apple, a następnie kliknij przycisk <b>Print &amp; Fax (Drukarka i faks)</b>. Zaznacz produkt na liście Printers (Drukarki), kliknij pozycję <b>Open Print Queue (Otwórz kolejkę drukarki)</b>, a następnie kliknij przycisk <b>Utility (Narzędzie)</b>.</p> |
|-------------------------|---|

## Uzyskiwanie informacji za pośrednictwem pomocy online

Kliknij przycisk  **Help (Pomoc)** w oknie Print (Drukuj).

## Podstawowe operacje

### Drukowanie podstawowe

**Uwaga:**

- Zrzuty ekranów prezentowane w tym rozdziale mogą się różnić w zależności od modelu.
- Przed drukowaniem należy prawidłowo załadować papier.
  - ➔ „Ładowanie papieru” na stronie 19
  - ➔ „Ładowanie kopert” na stronie 21
- Więcej informacji na temat obszaru drukowania zawiera poniższa sekcja.
  - ➔ „Obszar przeznaczony do drukowania” na stronie 107
- Po wprowadzeniu ustawień należy przed wydrukowaniem całego zadania wydrukować jedną kopię testową i sprawdzić wyniki.

### Podstawowe ustawienia produktu w systemie Windows

- 1** Otwórz plik, który chcesz wydrukować.

## Drukowanie

2

Przejdź do ustawień drukarki.

➔ „Uzyskiwanie dostępu do sterownika drukarki w systemie Windows” na stronie 25

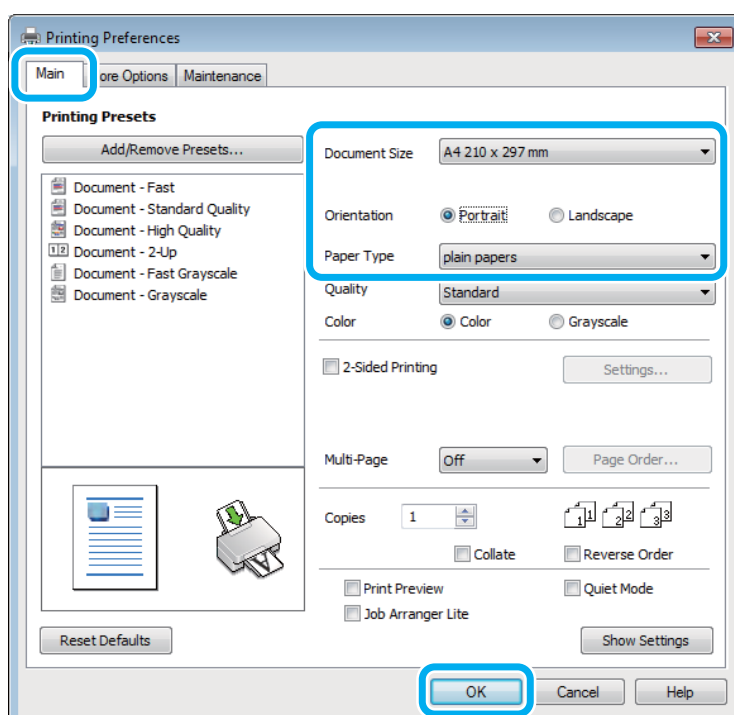

3

Kliknij kartę **Main (Główne)**.

4

Wybierz odpowiednie ustawienie opcji Document Size (Rozmiar papieru). Można również zdefiniować niestandardowy rozmiar papieru. Szczegółowe informacje zawiera pomoc online.

5

Wybierz opcję **Portrait (Pionowo)** lub **Landscape (Poziomo)**, aby zmienić orientację wydruku.

**Uwaga:**

Wybierz opcję **Landscape (Poziomo)** podczas drukowania na kopertach.

6

Wybierz odpowiednie ustawienie opcji Paper Type (Typ papieru).

➔ „Ustawienia rodzaju papieru w sterowniku drukarki” na stronie 18

**Uwaga:**

Jakość druku jest dobierana automatycznie dla wybranego ustawienia Paper Type (Typ papieru).

7

Kliknij przycisk **OK**, aby zamknąć okno dialogowe ustawień drukarki.

**Uwaga:**

Aby wprowadzać zmiany w ustawieniach zaawansowanych, zapoznaj się z odpowiednią sekcją.

8

Wydrukuj zawartość pliku.

## Drukowanie

## Podstawowe ustawienia produktu w systemie Mac OS X

**Uwaga:**

Zrzuty ekranowe okien sterownika drukarki w tym rozdziale pochodzą z systemu Mac OS X 10.7.

- 1 Otwórz plik, który chcesz wydrukować.
- 2 Przejdź do okna dialogowego Print (Drukuj).  
 ➔ „Uzyskiwanie dostępu do sterownika drukarki w systemie Mac OS X” na stronie 26

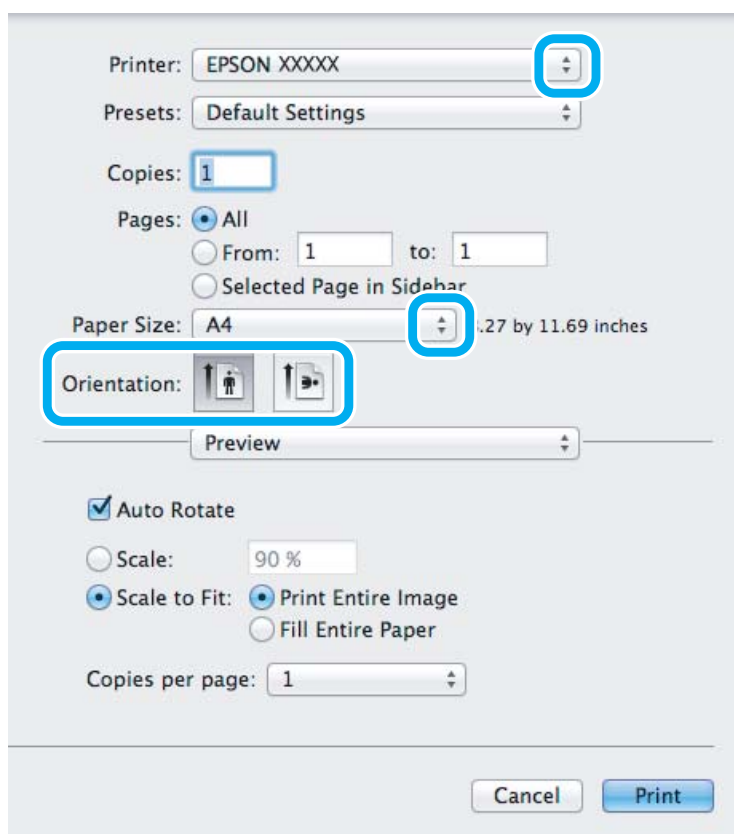
**Uwaga:**

Jeśli wyświetlany jest uproszczony monitor stanu, należy kliknąć przycisk **Show Details (Pokaż szczegóły)** (w systemie Mac OS X 10.7) lub przycisk ▼ (w systemie Mac OS X 10.6 lub 10.5), aby rozwinąć to okno dialogowe.

- 3 Wybierz używany produkt w opcji Printer (Drukarka).

**Uwaga:**

W zależności od programu wybór niektórych elementów z okna dialogowego może być niemożliwy. W takim przypadku wybierz polecenie **Page Setup (Ustawienia strony)** z menu File (Plik) aplikacji i wprowadź odpowiednie ustawienia.

- 4 Wybierz odpowiednie ustawienie opcji Paper Size (Rozmiar papieru).

## Drukowanie

- 5 Wybierz odpowiednie ustawienie opcji Orientation (Orientacja).

**Uwaga:**

Podczas drukowania na kopertach wybierz orientację poziomą.

- 6 Z menu podręcznego wybierz polecenie **Print Settings (Ustawienia druku)**.

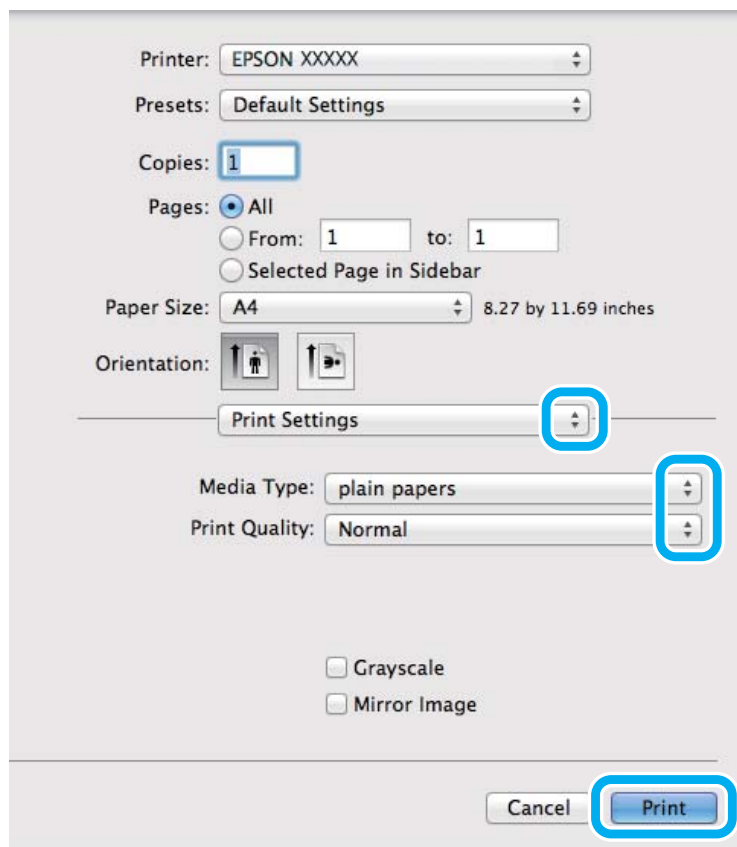

- 7 Wybierz odpowiednie ustawienie opcji Media Type (Rodzaj nośnika).  
 ➔ „Ustawienia rodzaju papieru w sterowniku drukarki” na stronie 18

- 8 Kliknij przycisk **Print (Drukuj)**, aby rozpocząć drukowanie.

## Anulowanie drukowania

Aby anulować drukowanie, postępuj według instrukcji zawartych w odpowiedniej sekcji poniżej.

### Korzystanie z przycisków produktu

Naciśnij przycisk , aby anulować bieżące zadanie drukowania.

## Drukowanie

### System Windows

**Uwaga:**

Nie można anulować zadania drukowania, które zostało całkowicie wysłane do produktu. W takim przypadku anuluj zadanie drukowania przy użyciu przycisków i panelu sterowania produktu.

- 1 Otwórz program EPSON Status Monitor 3.  
➔ „System Windows” na stronie 84
- 2 Kliknij przycisk **Print Queue (Kolejka wydruku)**. Wyświetlone zostanie okno dialogowe Windows Spooler.
- 3 Kliknij prawym przyciskiem myszy zadanie, które ma być anulowane, a następnie wybierz polecenie **Cancel (Anuluj)**.

### System Mac OS X

Aby anulować zadanie drukowania, wykonaj poniższe kroki.

- 1 Kliknij ikonę produktu w Dock.
- 2 Z listy Document Name (Nazwa dokumentu) wybierz drukowany dokument.
- 3 Kliknij przycisk **Delete (Usuń)**, aby anulować zadanie drukowania.

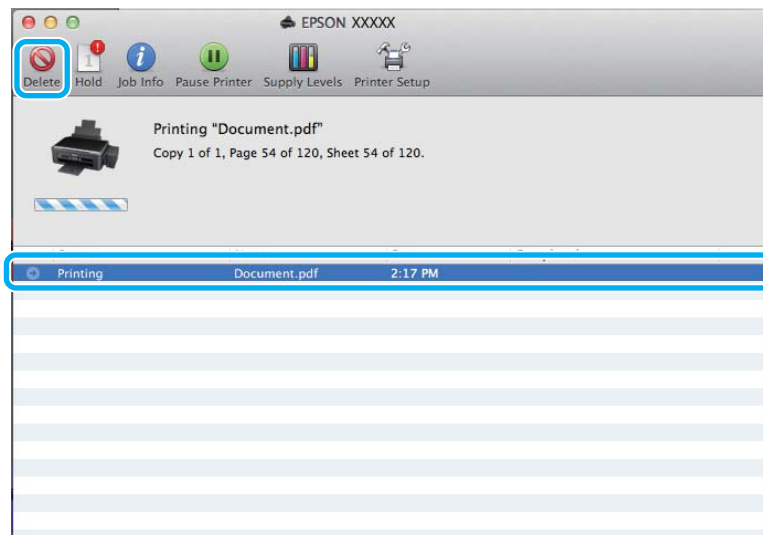

## Pozostałe opcje

---

### Łatwe drukowanie fotografii



Program Epson Easy Photo Print umożliwia rozmieszczanie i drukowanie fotografii cyfrowych na różnych rodzajach papieru. Instrukcje krok po kroku w oknie programu umożliwiają wyświetlanie podglądu drukowanych fotografii oraz uzyskiwanie odpowiednich efektów bez konieczności wprowadzania skomplikowanych ustawień.

Użycie funkcji Quick Print pozwala jednym kliknięciem wydrukować obraz z wybranymi ustawieniami.

**Uwaga:**

*Dostępność tego oprogramowania różni się w zależności od produktu.*

### Uruchamianie programu Epson Easy Photo Print

#### System Windows

- Kliknij dwukrotnie ikonę programu **Epson Easy Photo Print** znajdującą się na pulpicie.
- Systemy Windows 7 i Vista:**  
Kliknij przycisk Start i wybierz polecenie **All Programs (Wszystkie programy) > Epson Software > Easy Photo Print**.

**System Windows XP:**

Kliknij przycisk **Start (Rozpocznij)** i wybierz polecenie **All Programs (Wszystkie programy) > Epson Software > Easy Photo Print**.

#### System Mac OS X

Kliknij dwukrotnie folder **Applications (Programy)** na dysku twardym w systemie Mac OS X, a następnie kliknij dwukrotnie foldery **Epson Software > Easy Photo Print**. Kliknij dwukrotnie ikonę **Easy Photo Print**.

---

### Ustawienia wstępne produktu (tylko system Windows)

Ustawienia wstępne sterownika drukarki ułatwiają i przyspieszają drukowanie. Możliwe jest również tworzenie własnych ustawień wstępnych.

#### Ustawienia produktu w systemie Windows

- 1** Przejdź do ustawień drukarki.  
➔ [„Uzyskiwanie dostępu do sterownika drukarki w systemie Windows” na stronie 25](#)



## Drukowanie

- 2** Na karcie Main (Główne) wybierz ustawienie opcji Printing Presets (Ustawienia wstępne druku). Ustawienia produktu zostaną automatycznie zmienione na wartości wyświetlane w okienku wyskakującym.

### Druk dwustronny (tylko system Windows)

Sterownik drukarki umożliwia drukowanie na obu stronach papieru.

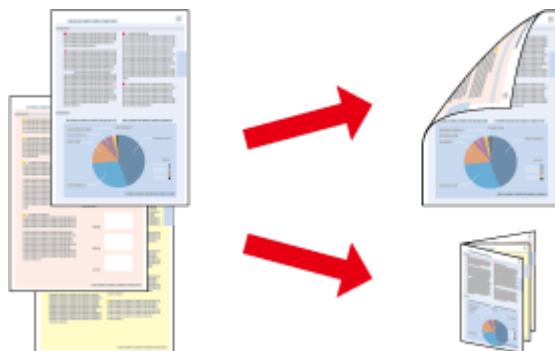

Dostępne są dwa typy druku dwustronnego: standardowy i składana broszura.

Druk dwustronny jest dostępny tylko dla następujących rodzajów i rozmiarów papieru.

| Papier   | Rozmiar                       |
|--|-------------------------------|
| Zwykły papier  | Legal, Letter, A4, B5, A5, A6 |
| Epson Bright White Ink Jet Paper (Jasnobiały papier do drukarek atramentowych) | A4                            |

**Uwaga:**

- Funkcja nie jest dostępna w systemie Mac OS X.
- Ta funkcja jest dostępna w wybranych konfiguracjach.
- Ta funkcja jest niedostępna, jeśli dostęp do drukarki jest uzyskiwany przez sieć lub drukarka służy jako drukarka udostępniona.
- Maksymalna liczba nośników różni się podczas druku dwustronnego.  
➔ „Wybór papieru” na stronie 17
- Należy używać tylko papieru przystosowanego do druku dwustronnego. W przeciwnym przypadku jakość wydruku może się obniżyć.
- W zależności od rodzaju papieru i ilości tuszu użytego do wydrukowania tekstu i obrazów tusz może przesiąknąć na drugą stronę papieru.
- Podczas druku dwustronnego powierzchnia papieru może się pomarszczyć.
- Ta funkcja jest dostępna, tylko gdy włączony jest program EPSON Status Monitor 3. Aby włączyć monitor stanu, uruchom sterownik drukarki i kliknij kartę **Maintenance (Konserwacja)**, a następnie kliknij przycisk **Extended Settings (Ustawienia zaawansowane)**. W oknie Extended Settings (Ustawienia zaawansowane) sprawdź stan pola wyboru **Enable EPSON Status Monitor 3 (Włącz program EPSON Status Monitor 3)**.

## Ustawienia produktu w systemie Windows

- 1 Przejdź do ustawień drukarki.  
➔ „Uzyskiwanie dostępu do sterownika drukarki w systemie Windows” na stronie 25
- 2 Zaznacz pole wyboru **2-Sided Printing (Druk dwustronny)**.
- 3 Kliknij przycisk **Settings (Ustawienia)** i wprowadź odpowiednie ustawienia.

**Uwaga:**

Aby drukować składaną broszurę, zaznacz pole wyboru **Booklet (Broszura)**.

- 4 Sprawdź inne ustawienia i rozpocznij drukowanie.

**Uwaga:**

W zależności od aplikacji rzeczywisty margines oprawy może się różnić od wybranego ustawienia. Należy poeksperymentować z kilkoma arkuszami, aby określić rzeczywiste wyniki przed wydrukowaniem całego zadania.

Przed ponownym załadowaniem papieru upewnij się, że tusz jest całkowicie suchy.

---

## Drukowanie z dopasowaniem do strony

Umożliwia automatyczne powiększanie lub pomniejszanie rozmiaru dokumentu w celu dopasowania go do formatu papieru wybranego w sterowniku drukarki.

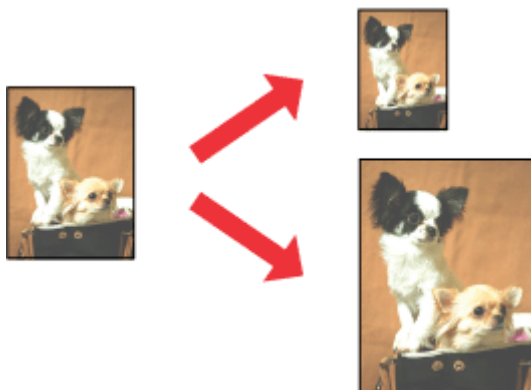
**Uwaga:**

Ta funkcja jest dostępna w wybranych konfiguracjach.

## Ustawienia produktu w systemie Windows

- 1 Przejdź do ustawień drukarki.  
➔ „Uzyskiwanie dostępu do sterownika drukarki w systemie Windows” na stronie 25

## Drukowanie

- 2 Na karcie More Options (Więcej opcji) zaznacz opcję **Reduce/Enlarge Document (Pomniejsz/powiększ dokument)** i **Fit to Page (Dopasuj do strony)**, a następnie wybierz używany rozmiar papieru z listy Output Paper (Papier wyjściowy).
- 3 Sprawdź inne ustawienia i rozpocznij drukowanie.

### Ustawienia produktu w systemie Mac OS X

- 1 Przejdź do okna dialogowego Print (Drukuj).  
➔ „Uzyskiwanie dostępu do sterownika drukarki w systemie Mac OS X” na stronie 26
- 2 Wybierz ustawienie **Scale to fit paper size (Dopasuj do rozmiaru papieru)** dla opcji Destination Paper Size (Docelowy rozmiar papieru) w okienku Paper Handling (Postępowanie z papierem), a następnie wybierz żądany rozmiar papieru z menu podręcznego.
- 3 Sprawdź inne ustawienia i rozpocznij drukowanie.

---

### Drukowanie w trybie Pages per sheet (Stron na arkusz)

Sterownik drukarki umożliwia drukowanie dwóch lub czterech stron na jednym arkuszu papieru.

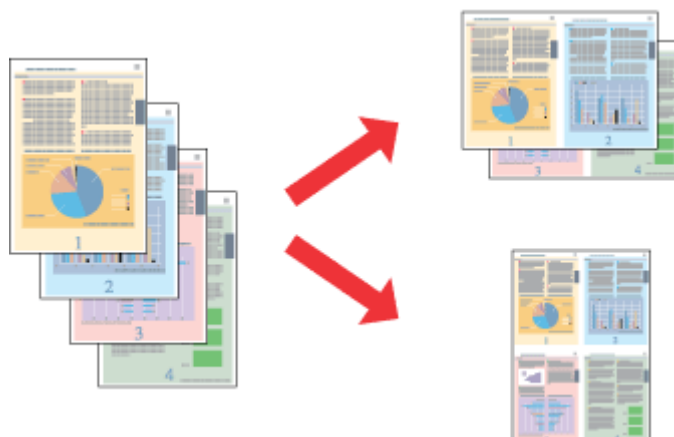

**Uwaga:**

*Ta funkcja jest dostępna w wybranych konfiguracjach.*

### Ustawienia produktu w systemie Windows

- 1 Przejdź do ustawień drukarki.  
➔ „Uzyskiwanie dostępu do sterownika drukarki w systemie Windows” na stronie 25
- 2 Na karcie Main (Główne) wybierz ustawienie **2-Up (2 str. na jedn.)** lub **4-Up (4 str. na jedn.)** dla opcji Multi-Page (Kilka stron).
- 3 Kliknij przycisk **Page Order (Kolejność stron)** i wprowadź odpowiednie ustawienia.

## Drukowanie

- 4 Sprawdź inne ustawienia i rozpocznij drukowanie.

### Ustawienia produktu w systemie Mac OS X

- 1 Przejdź do okna dialogowego Print (Drukuj).  
➔ [„Uzyskiwanie dostępu do sterownika drukarki w systemie Mac OS X” na stronie 26](#)
- 2 W okienku Layout (Makieta) określ żądane ustawienie opcji Pages per Sheet (Stron na kartce) i Layout Direction (Kierunek układu) (kolejność stron).
- 3 Sprawdź inne ustawienia i rozpocznij drukowanie.

# Udostępnianie produktu jako drukarki

## Konfiguracja w systemie Windows

W tym rozdziale przedstawiono sposób konfigurowania produktu, tak aby mogli z niej korzystać również inni użytkownicy sieci.

Najpierw należy skonfigurować produkt jako drukarkę udostępnioną na komputerze, do którego jest podłączona bezpośrednio. Następnie należy dodać produkt na każdym komputerze, który będzie miał do niej dostęp przez sieć.

**Uwaga:**

- Poniższe instrukcje dotyczą tylko małych sieci. Aby udostępnić produkt w dużej sieci, należy skontaktować się z administratorem sieci.
- Zrzuty ekranu zamieszczone w tym rozdziale pochodzą z systemu Windows 7.

## Konfigurowanie produktu jako drukarki udostępnionej

**Uwaga:**

- Aby skonfigurować produkt jako drukarkę udostępnioną w systemie Windows 7 lub Vista, użytkownik z ograniczonymi prawami dostępu musi znać nazwę konta i hasło administratora.
- Aby skonfigurować produkt jako drukarkę udostępnioną w systemie Windows XP, użytkownik musi zalogować się na konto Computer Administrator (Administrator komputera).

Wykonaj poniższe kroki na komputerze, który jest podłączony bezpośrednio do produktu:

**1****Windows 7:**

Kliknij przycisk Start i wybierz polecenie **Devices and Printers (Urządzenia i drukarki)**.

**Windows Vista:**

Kliknij przycisk Start i wybierz polecenie **Control Panel (Panel sterowania)**, a następnie opcję **Printer (Drukarka)** z kategorii **Hardware and Sound (Sprzęt i dźwięk)**.

**Windows XP:**

Kliknij **Start (Rozpocznij)**, **Control Panel (Panel sterowania)**, a następnie wybierz **Printers and Faxes (Drukarki i faksy)** w kategorii **Printers and Other Hardware (Drukarki i inny sprzęt)**.

**2****Windows 7:**

Kliknij prawym przyciskiem myszy ikonę produktu i wybierz polecenie **Printer properties (Właściwości drukarki)**, a następnie kliknij kartę **Sharing (Udostępnianie)**. Kliknij przycisk **Change Sharing Options (Zmień opcje udostępniania)**.

**Windows Vista:**

Kliknij prawym przyciskiem myszy ikonę produktu i wybierz polecenie **Sharing (Udostępnianie)**. Kliknij przycisk **Change sharing options (Zmień opcje udostępniania)**, a następnie polecenie **Continue (Kontynuuj)**.

**Windows XP:**

Kliknij prawym przyciskiem myszy ikonę produktu i wybierz polecenie **Sharing (Udostępnianie)**.

## Drukowanie

- 3** Wybierz pozycję **Share this printer (Udostępnij tę drukarkę)**, a następnie wpisz nazwę udostępnianej drukarki.

**Uwaga:**

W nazwie udostępnianego urządzenia nie należy używać spacji ani myślników.

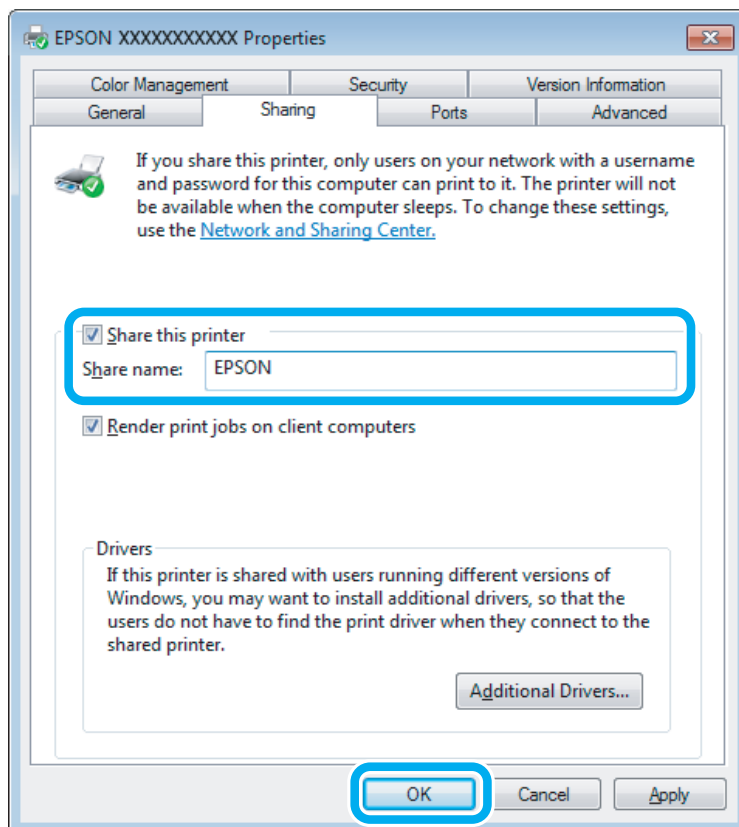

Aby automatycznie pobrać sterowniki drukarki na komputery z różnymi wersjami systemu Windows, kliknij opcję **Additional Drivers (Dodatkowe sterowniki)** i wybierz używane systemy operacyjne. Kliknij przycisk **OK**, a następnie włóż dysk z oprogramowaniem produktu.

- 4** Kliknij przycisk **OK** lub **Close (Zamknij)**, jeśli zostały zainstalowane dodatkowe sterowniki.

## Dodawanie produktu na innych komputerach w sieci

Wykonaj poniższe kroki, aby dodać produkt na każdym komputerze, który będzie miał do niej dostęp przez sieć.

**Uwaga:**

Zanim będzie możliwe uzyskanie dostępu do produktu z innego komputera, musi on być skonfigurowany jako drukarka udostępniona na komputerze, do którego jest podłączona bezpośrednio.

➔ „Konfigurowanie produktu jako drukarki udostępnionej” na stronie 37.

## Drukowanie

1

**Windows 7:**

Kliknij przycisk Start i wybierz polecenie **Devices and Printers (Urządzenia i drukarki)**.

**Windows Vista:**

Kliknij przycisk Start i wybierz polecenie **Control Panel (Panel sterowania)**, a następnie opcję **Printer (Drukarka)** z kategorii **Hardware and Sound (Sprzęt i dźwięk)**.

**Windows XP:**

Kliknij **Start (Rozpocznij)**, **Control Panel (Panel sterowania)**, a następnie wybierz **Printers and Faxes (Drukarki i faksy)** w kategorii **Printers and Other Hardware (Drukarki i inny sprzęt)**.

2

**Systemy Windows 7 i Vista:**

Kliknij przycisk **Add a printer (Dodaj drukarkę)**.

**Windows XP:**

Kliknij przycisk **Add a printer (Dodaj drukarkę)**. Zostanie wyświetlony kreator Add Printer Wizard (Kreator dodawania drukarki). Kliknij przycisk **Next (Dalej)**.

3

**Systemy Windows 7 i Vista:**

Kliknij przycisk **Add a network, wireless or Bluetooth printer (Dodaj drukarkę sieciową, bezprzewodową lub Bluetooth)**, a następnie kliknij **Next (Dalej)**.

**Windows XP:**

Wybierz opcję **A network printer, or a printer attached to another computer (Drukarka sieciowa lub drukarka podłączona do innego komputera)**, a następnie kliknij przycisk **Next (Dalej)**.

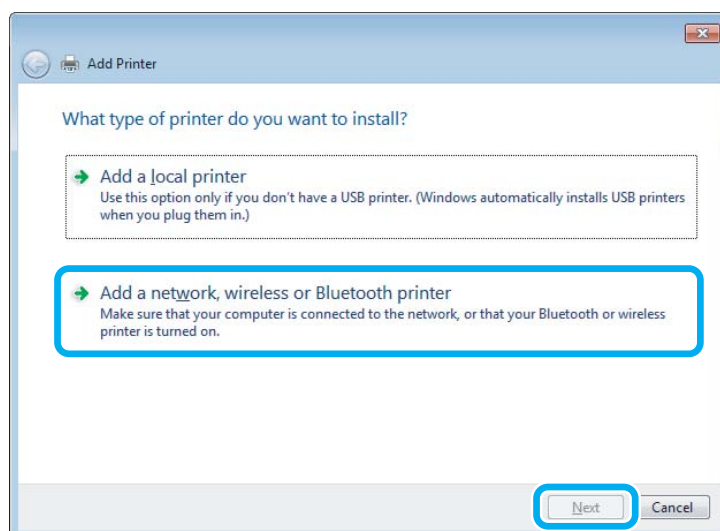

4

Postępuj zgodnie z instrukcjami wyświetlanymi na ekranie, aby wybrać produkt, który ma być używany.

**Uwaga:**

W zależności od systemu operacyjnego i konfiguracji komputera, do którego produkt jest podłączony, narzędzie Add Printer Wizard (Kreator dodawania drukarki) może wyświetlić monit o zainstalowanie sterownika drukarki z dysku z oprogramowaniem produktu. Kliknij przycisk **Have Disk (Z dysku)** i postępuj według instrukcji wyświetlanych na ekranie.

---

## **Konfiguracja dla systemu Mac OS X**

Produkt można udostępnić w sieci Mac OS X, korzystając z opcji Printer Sharing (Udostępnianie drukarki). Szczegółowe informacje zawiera dokumentacja komputera Macintosh.



---

# Skanowanie

---

## Wypróbujmy skanowanie

---

### Rozpoczynanie skanowania

Zeskanujmy dokument, aby zapoznać się z procesem skanowania.

- 1 Umieścić swój oryginał(-y).  
➔ „Umieszczanie oryginałów” na stronie 23
- 2 Uruchom program Epson Scan.
  - Windows:  
Kliknij dwukrotnie ikonę programu **Epson Scan** znajdującą się na pulpicie.
  - Mac OS X:  
Wybierz polecenie **Applications (Programy) > Epson Software > EPSON Scan**.
- 3 Wybierz ustawienie **Home Mode (Tryb domowy)**.

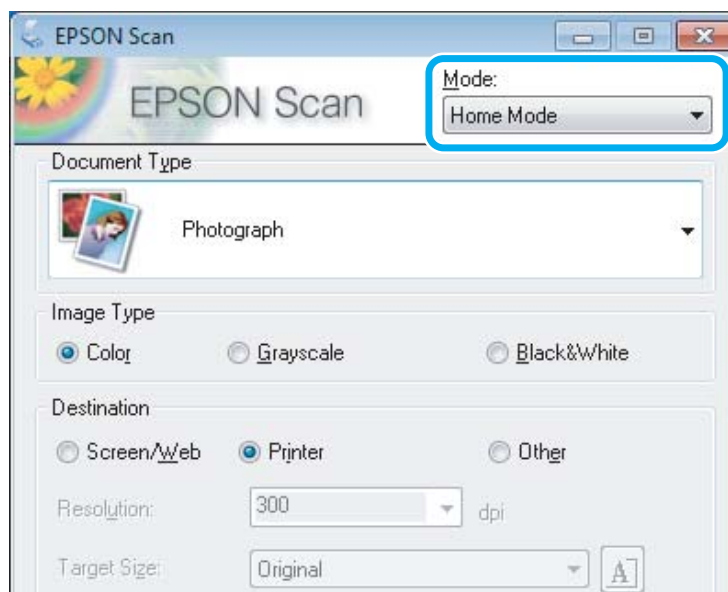

## Skanowanie

- 4 Wybierz ustawienie **Text/Line Art (Tekst/Grafika liniowa)** dla opcji **Document Type (Typ dokumentu)**.

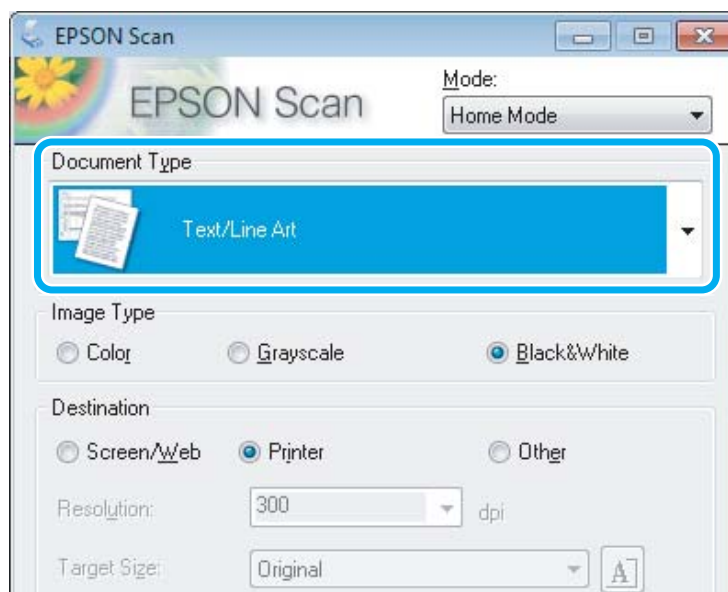

- 5 Kliknij przycisk **Preview (Podgląd)**.

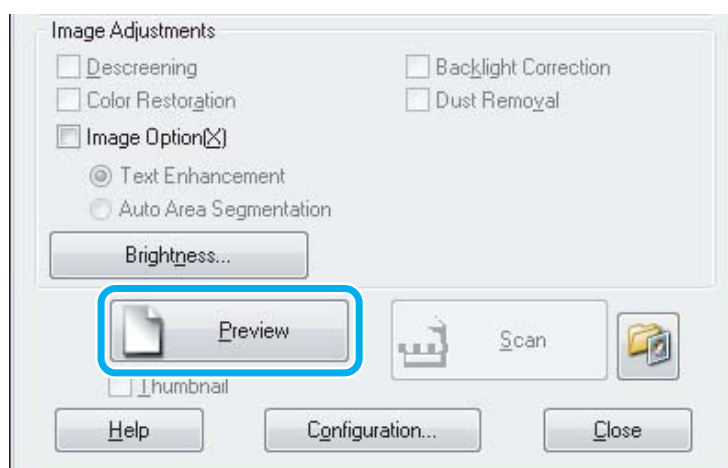

- 6 Kliknij przycisk **Scan (Skanuj)**.

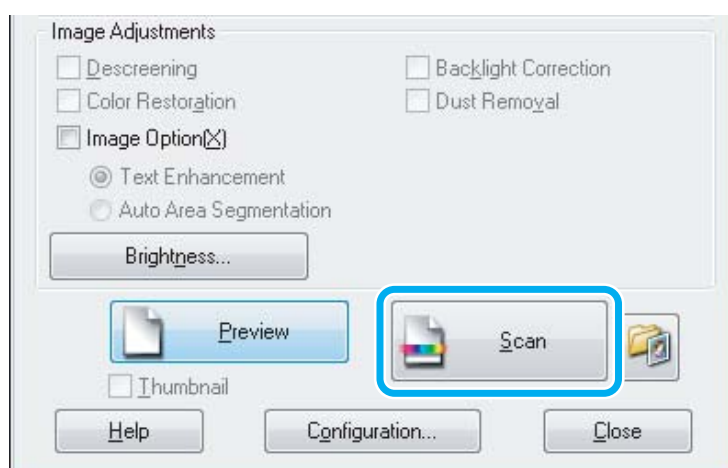

## Skanowanie

**7** Kliknij przycisk OK.

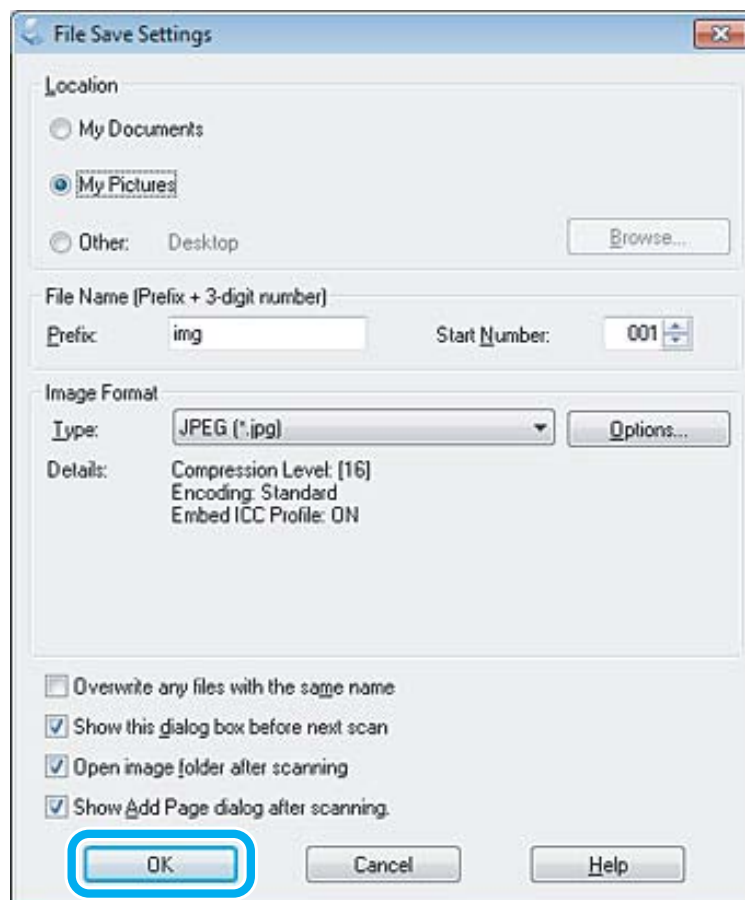

Zeskanowany obraz został zapisany.





## Funkcje regulacji obrazu

Program Epson Scan udostępnia różne ustawienia umożliwiające poprawę koloru, ostrości, kontrastu i innych aspektów mających wpływ na jakość obrazu.







Więcej informacji na temat programu Epson Scan można znaleźć w pomocy.

|           |  |
|-----------|--|
| Histogram | <p>Udostępnia interfejs graficzny umożliwiający osobne dostosowanie poziomu światła, cieni i współczynnika gamma.</p>  |
|-----------|--|

## Skanowanie

|  |   |
|--|---|
| <p>Tone Correction (Korekcja tonalna)</p>      | <p>Udostępnia interfejs graficzny umożliwiający osobne dostosowanie tonów.</p>    |
| <p>Image Adjustment (Dopasowywanie obrazu)</p> | <p>Dostosowuje jasność, kontrast i balans koloru czerwonego, zielonego i niebieskiego całego obrazu.</p>    |
| <p>Color Palette (Paleta kolorów)</p>          | <p>Udostępnia interfejs graficzny umożliwiający dostosowywanie średnich tonów, takich jak odcienie kolorów skóry, bez wpływu na światła i cienie obrazu.</p>     |
| <p>Unsharp Mask (Maska wyostrzająca)</p>       | <p>Wyostrza krawędzie obszarów obrazu, dzięki czemu cały obraz jest wyraźniejszy.</p>   |
| <p>Descreening (Usuwanie mory)</p>             | <p>Usuwa pofalowane wzory (znane pod nazwą moraé), które mogą się pojawiać na delikatnie cieniowanych obszarach obrazu, takich jak odcienie kolorów skóry.</p>  |

**Skanowanie**

|  |   |
|--|---|
| <p>Color Restoration (Przywracanie kolorów)</p>            | <p>Automatycznie przywraca wyblakłe kolory na fotografiach.</p>   |
| <p>Backlight Correction (Korekcja cieni)</p>               | <p>Usuwanie cieni ze zdjęć, na których jest zbyt dużo światła w tle.</p>    |
| <p>Dust Removal (Usuwanie kurzu)</p>                       | <p>Automatyczne usuwanie pyłków z oryginału.</p>   |
| <p>Text Enhancement (Wzmocnienie tekstu)</p>               | <p>Poprawia stopień rozpoznawania tekstu w przypadku skanowania dokumentów tekstowych.</p>    |
| <p>Auto Area Segmentation (Autom. segmentacja obszaru)</p> | <p>Sprawia, że czarno-białe obrazy są wyraźniejsze, a rozpoznawanie tekstu dokładniejsze dzięki oddzieleniu tekstu od grafiki.</p>  |
| <p>Color Enhance (Ulepszanie Koloru)</p>                   | <p>Ulepszanie określonego koloru. Można wybrać kolor czerwony, niebieski lub zielony.</p>   |

# Skanowanie podstawowe z poziomu komputera

## Skanowanie w trybie Full Auto Mode (Tryb automatyczny)

Full Auto Mode (Tryb automatyczny) umożliwia szybkie i łatwe skanowanie bez wybierania ustawień i bez podglądu obrazu. Ten tryb jest przydatny w przypadku skanowania materiałów w oryginalnej wielkości.

**Uwaga:**

Więcej informacji na temat programu Epson Scan można znaleźć w pomocy.

- 1 Umieścić swój oryginał(-y).  
➔ „Umieszczanie oryginałów” na stronie 23
- 2 Uruchom program Epson Scan.  
➔ „Uruchamianie sterownika Epson Scan” na stronie 62
- 3 Wybierz ustawienie **Full Auto Mode (Tryb automatyczny)** z listy Mode (Tryb).

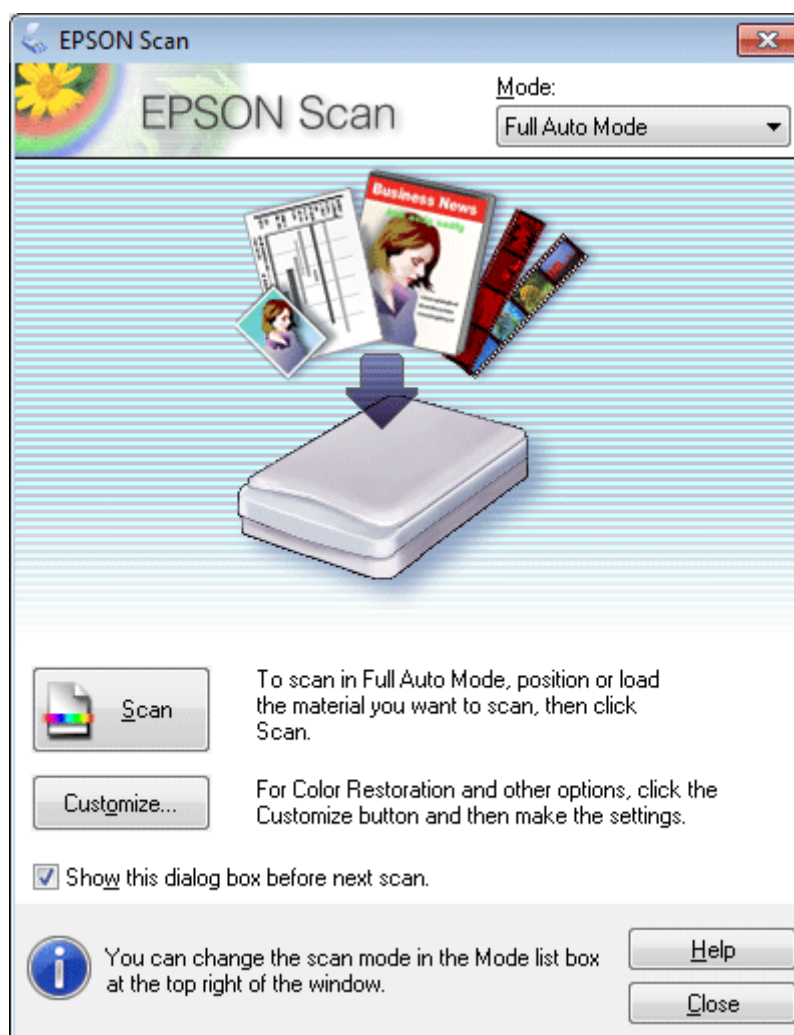



## Skanowanie

**Uwaga:**

Jeśli pole wyboru **Show this dialog box before next scan (Pokaż to okno dialogowe przed następnym skanowaniem)** jest niezaznaczone, program Epson Scan rozpocznie skanowanie bez wyświetlania tego ekranu. Aby powrócić do tego ekranu, należy podczas skanowania kliknąć w oknie dialogowym Skanowanie przycisk **Cancel (Anuluj)**.

**4**

Kliknięcie opcji **Scan (Skanuj)** powoduje rozpoczęcie przez program Epson Scan skanowania w trybie Full Auto Mode (Tryb automatyczny).

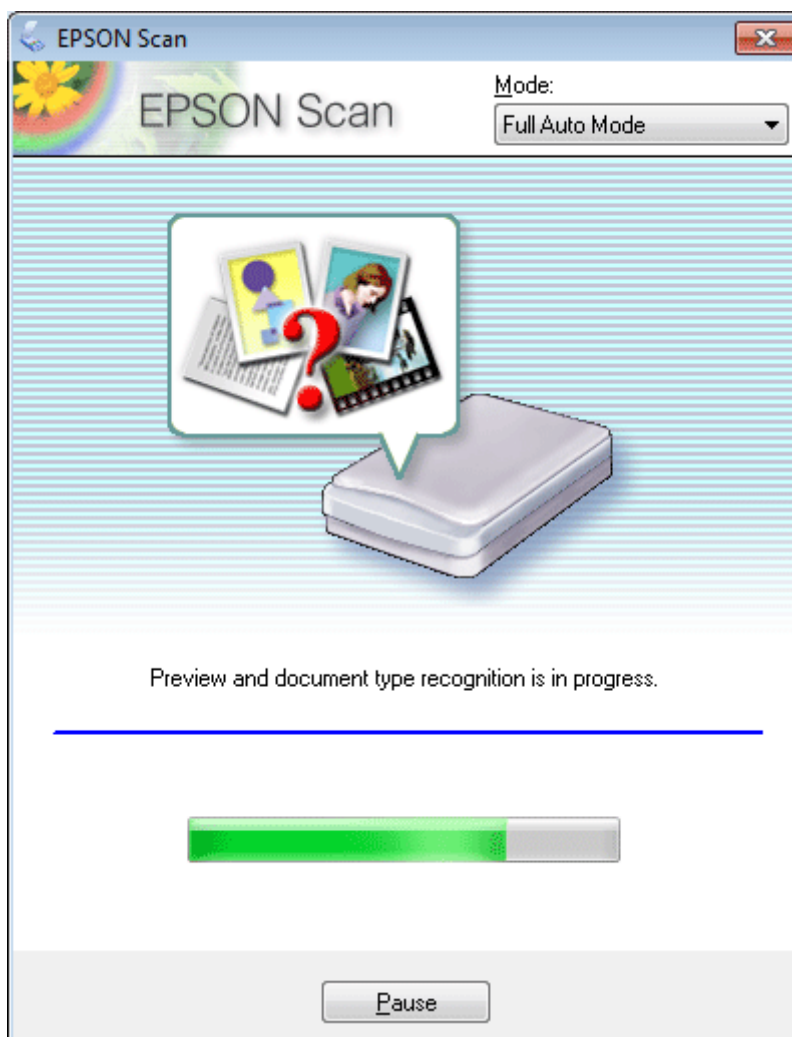

Program Epson Scan umożliwia podgląd każdego obrazu, wykrywa rodzaj oryginału i wybiera automatycznie ustawienia skanowania.

Zeskanowany obraz został zapisany.

---

## Skanowanie w trybie Home Mode (Tryb domowy)

Home Mode (Tryb domowy) umożliwia dostosowanie niektórych ustawień skanowania i sprawdzenie efektów ich działania na podglądzie obrazu. Ten tryb jest użyteczny, jeżeli zachodzi potrzeba wykonania podstawowego skanowania zdjęć i grafiki.

## Skanowanie

**Uwaga:**

Więcej informacji na temat programu Epson Scan można znaleźć w pomocy.

- 1 Umieścić swój oryginał(-y).  
➔ „Umieszczanie oryginałów” na stronie 23
- 2 Uruchom program Epson Scan.  
➔ „Uruchamianie sterownika Epson Scan” na stronie 62
- 3 Wybierz ustawienie **Home Mode (Tryb domowy)** z listy Mode (Tryb).

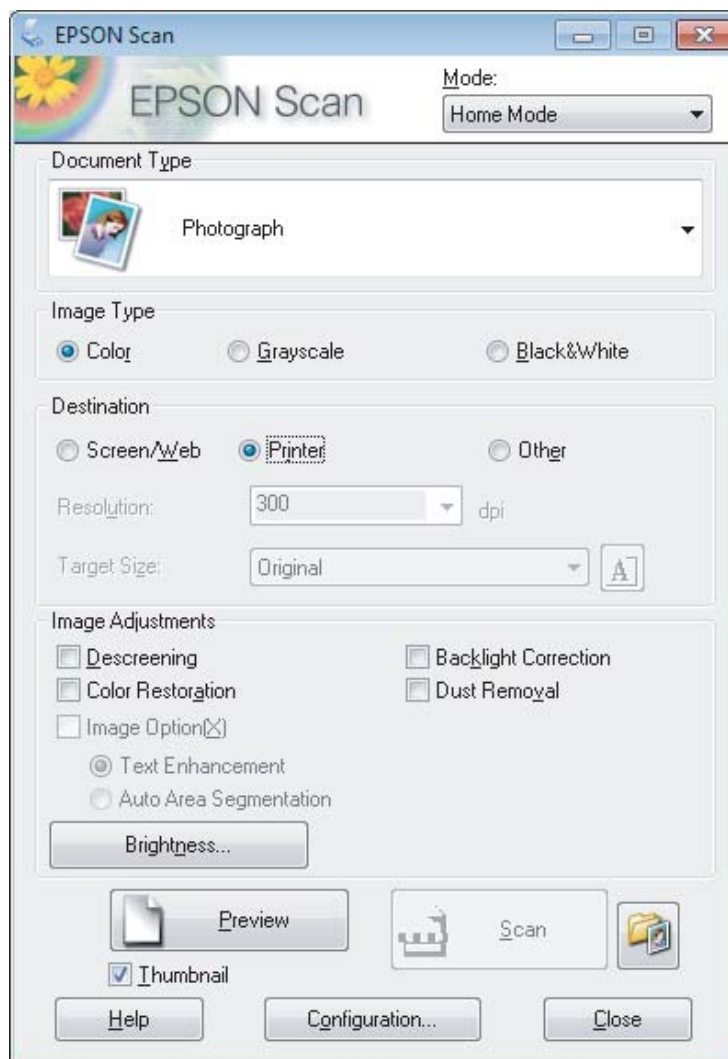

- 4 Wybierz ustawienie opcji Document Type (Typ dokumentu).
- 5 Wybierz ustawienie opcji Image Type (Typ obrazu).
- 6 Kliknij przycisk **Preview (Podgląd)**.  
➔ „Podglądanie i regulowanie obszaru skanowania” na stronie 53



## Skanowanie

- 7 Wyregulować naświetlenie, jasność i inne ustawienia jakości obrazu.
- 8 Kliknij przycisk **Scan (Skanuj)**.
- 9 W oknie dialogowym File Save Settings (Ustawienia zapisywania plików) wybierz żądane ustawienie opcji Type (Typ), a następnie kliknij przycisk **OK**.

**Uwaga:**

Jeśli pole wyboru **Show this dialog box before next scan (Pokaż to okno dialogowe przed następnym skanowaniem)** jest niezaznaczone, program Epson Scan rozpocznie skanowanie bez wyświetlania okna dialogowego File Save Settings (Ustawienia zapisywania plików).

Zeskanowany obraz został zapisany.

---

## Skanowanie w trybie Office Mode (Tryb biurowy)

Office Mode (Tryb biurowy) pozwala na szybkie skanowanie dokumentów tekstowych, bez podglądania obrazu.

**Uwaga:**

Więcej informacji na temat programu Epson Scan można znaleźć w pomocy.

- 1 Umieścić swój oryginał(-y).  
➔ „Umieszczanie oryginałów” na stronie 23
- 2 Uruchom program Epson Scan.  
➔ „Uruchamianie sterownika Epson Scan” na stronie 62

## Skanowanie

- 3 Wybierz ustawienie **Office Mode (Tryb biurowy)** z listy Mode (Tryb).

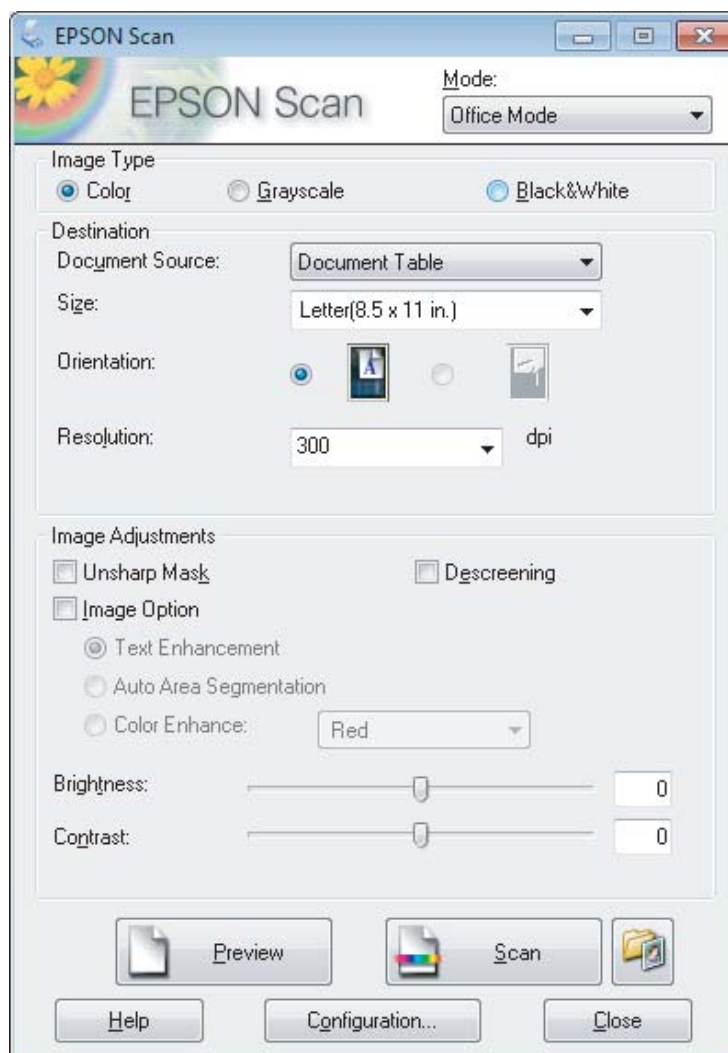

- 4 Wybierz ustawienie opcji Image Type (Typ obrazu).
- 5 Wybierz rozmiar oryginału z listy Size (Rozmiar).
- 6 Wybierz rozdzielczość oryginału z listy Resolution (Rozdzielczość).
- 7 Kliknij przycisk **Scan (Skanuj)**.
- 8 W oknie dialogowym File Save Settings (Ustawienia zapisywania plików) wybierz żądane ustawienie opcji Type (Typ), a następnie kliknij przycisk **OK**.

**Uwaga:**

Jeśli pole wyboru **Show this dialog box before next scan (Pokaż to okno dialogowe przed następnym skanowaniem)** jest niezaznaczone, program Epson Scan rozpocznie skanowanie bez wyświetlania okna dialogowego File Save Settings (Ustawienia zapisywania plików).

## Skanowanie

Zeskanowany obraz został zapisany.

---

### Skanowanie w trybie Professional Mode (Tryb profesjonalny)

Professional Mode (Tryb profesjonalny) zapewnia pełną kontrolę nad ustawieniami skanowania oraz możliwość sprawdzania przeprowadzonych zmian na podglądzie obrazu. Ten tryb jest zalecany dla użytkowników zaawansowanych.

**Uwaga:**

Więcej informacji na temat programu Epson Scan można znaleźć w pomocy.

- 1** Umieścić swój oryginał(-y).  
➔ „Umieszczanie oryginałów” na stronie 23
- 2** Uruchom program Epson Scan.  
➔ „Uruchamianie sterownika Epson Scan” na stronie 62

## Skanowanie

- 3 Wybierz ustawienie **Professional Mode (Tryb profesjonalny)** z listy Mode (Tryb).

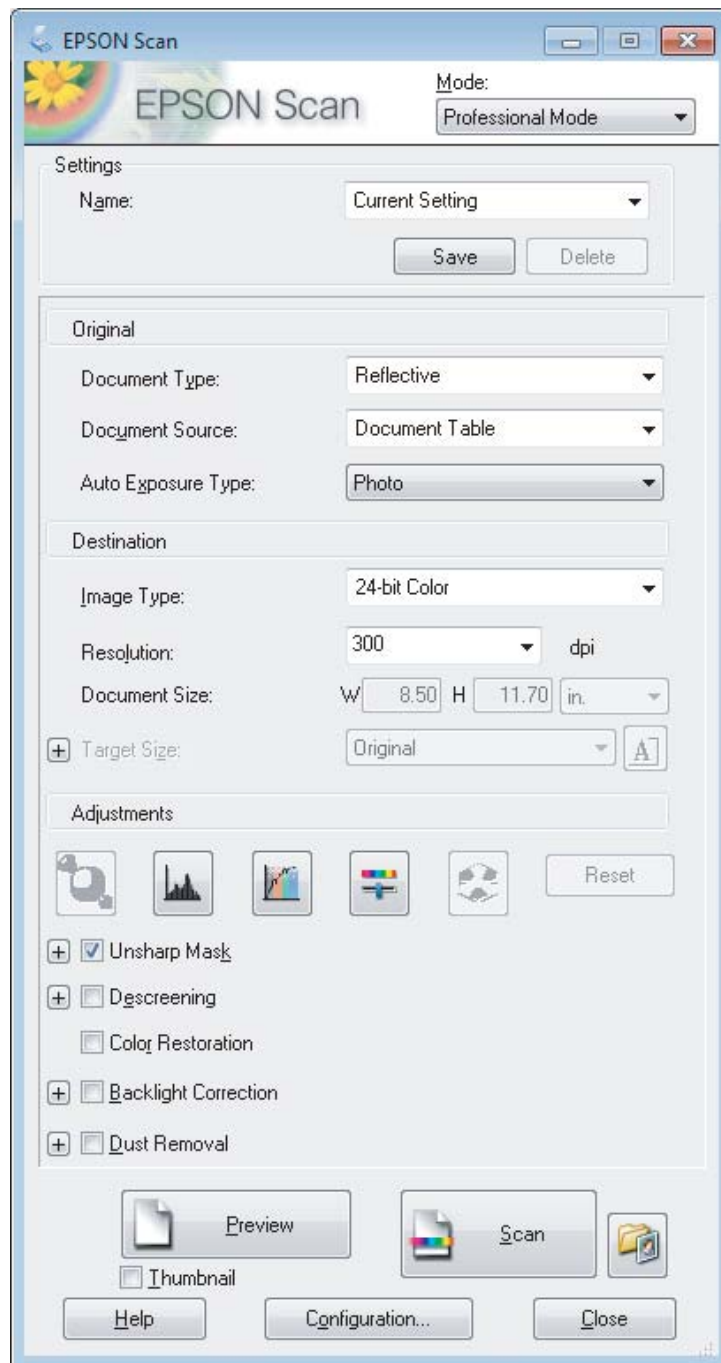

- 4 Wybierz typ skanowanych oryginałów z listy Document Type (Typ dokumentu).

- 5 Z listy Auto Exposure Type (Typ automatycznej ekspozycji) wybierz ustawienie **Photo (Zdjęcie)** lub **Document (Dokument)**, jeśli z listy Document Type (Typ dokumentu) zostanie wybrane ustawienie **Reflective (Nieprzezroczysty)**.

- 6 Wybierz ustawienie opcji Image Type (Typ obrazu).

## Skanowanie

- 7 Wybierz rozdzielczość oryginału z listy Resolution (Rozdzielczość).
- 8 Kliknij przycisk **Preview (Podgląd)**, aby wyświetlić podgląd obrazu. Wyświetlone zostanie okno dialogowe Preview (Podgląd) z zeskanowanymi obrazami.  
➔ „Podglądanie i regulowanie obszaru skanowania” na stronie 53
- 9 Wybierz rozmiar zeskanowanych obrazów z listy Target Size (Rozmiar docelowy) w razie potrzeby. Obrazy można skanować w ich oryginalnym rozmiarze lub je zmniejszyć albo powiększyć, wybierając ustawienie opcji Target Size (Rozmiar docelowy).
- 10 Wyregulować jakość obrazu, jeśli to konieczne.  
➔ „Funkcje regulacji obrazu” na stronie 43

**Uwaga:**

Możliwe jest zapisanie konfiguracji opcji jako grupy ustawień niestandardowych, korzystając z ustawienia **Name (Nazwa)**. Zapisane ustawienia niestandardowe można później przywołać podczas skanowania, wybierając ich nazwę z listy. Ustawienia niestandardowe są również dostępne z poziomu programu Epson Event Manager.

Więcej informacji na temat programu Epson Event Manager można znaleźć w pomocy.

- 11 Kliknij przycisk **Scan (Skanuj)**.
- 12 W oknie dialogowym File Save Settings (Ustawienia zapisywania plików) wybierz żądane ustawienie opcji Type (Typ), a następnie kliknij przycisk **OK**.

**Uwaga:**

Jeśli pole wyboru **Show this dialog box before next scan (Pokaż to okno dialogowe przed następnym skanowaniem)** jest niezaznaczone, program Epson Scan rozpocznie skanowanie bez wyświetlania okna dialogowego File Save Settings (Ustawienia zapisywania plików).

Zeskanowany obraz został zapisany.

## Podglądanie i regulowanie obszaru skanowania

### Wybór trybu podglądu

Po wybraniu podstawowych ustawień i rozdzielczości można wyświetlić podgląd obrazu i wybrać lub dostosować obszar obrazu w oknie dialogowym Preview (Podgląd). Dostępne są dwa typy podglądu.

- Podgląd typu Normal (Normalny) służy do wyświetlania podglądu całego obrazu. Należy wybrać obszar skanowania i ręcznie wyregulować ustawienia jakości obrazu.
- Podgląd typu Thumbnail (Miniatura) służy do wyświetlania obrazów jako miniatur. Program Epson Scan automatycznie lokalizuje krawędzie obszaru skanowania, stosuje do obrazów automatyczne ustawienia ekspozycji i obraca je w razie potrzeby.

## Skanowanie

### Uwaga:

- Niektóre z ustawień, które zostały zmienione po przeprowadzeniu podglądu obrazu, zostaną zresetowane po zmianie trybu podglądu.
- W zależności od typu dokumentu i używanego trybu programu Epson Scan zmiana typu podglądu może nie być możliwa.
- Jeśli podgląd jest wykonywany bez korzystania z okna dialogowego Preview (Podgląd), obrazy są wyświetlane w domyślnym trybie podglądu. Jeśli podgląd jest wykonywany za pomocą okna dialogowego Preview (Podgląd), obrazy są wyświetlane w trybie podglądu użytym przed rozpoczęciem podglądania.
- Aby zmienić rozmiar okna dialogowego Preview (Podgląd), kliknij i przeciągnij róg okna dialogowego Preview (Podgląd).
- Więcej informacji na temat programu Epson Scan można znaleźć w pomocy.

## Tworzenie markizy

Markiza to ruchoma linia przerywana wyświetlana na krawędziach podglądu obrazu w celu oznaczenia obszaru skanowania.

Aby narysować markizę, należy wykonać jedną z poniższych czynności.

- Aby ręcznie narysować markizę, należy umieścić wskaźnik w miejscu, w którym chce się umieścić róg markizy i kliknąć. Przeciągnąć kursor krzyżykowy ponad obrazem do przeciwnego rogu pożądanego obszaru skanowania.







- Aby narysować markizę automatycznie, proszę kliknąć ikonę automatycznej lokalizacji . Można jej używać wyłącznie w normalnym trybie podglądu i gdy na szybie skanera znajduje się tylko jeden dokument.
- Aby narysować markizę o określonym rozmiarze, należy wpisać nową szerokość i wysokość w polach opcji Document Size (Rozmiar dokumentu).
- Aby uzyskać najlepsze wyniki i ekspozycję obrazu, należy upewnić się, że wszystkie strony markizy znajdują się wewnątrz podglądu obrazu. Nie należy obejmować markizą żadnego obszaru wokół obrazu podglądu.

## Regulacja markizy

Markizę można przesuwac i zmieniać jej rozmiar. Jeżeli podczas wyświetlania normalnego podglądu można utworzyć wiele markiz (do 50) na każdym obrazie przeznaczonym do skanowania; każdy zaznaczony obszar jest skanowany do oddzielnego pliku.

## Skanowanie

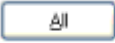
|   |  |
|---|--|
|  | Aby przemieścić markizę, umieść kursor wewnątrz markizy. Wskaźnik przybiera kształt dłoni. Kliknij i przeciągnij markizę do wybranej lokalizacji.  |
|  | Aby zmienić rozmiar markizy, umieść kursor nad krawędzią lub narożnikiem markizy. Wskaźnik przybiera kształt prostej lub ukośnej podwójnej strzałki. Kliknij i przeciągnij krawędź lub narożnik do odpowiedniego rozmiaru. |
|  | Aby utworzyć dodatkowe markizy o tym samym rozmiarze, proszę kliknąć tę ikonę.   |
|  | Aby usunąć markizę, kliknąć wewnątrz niej, a następnie kliknąć tę ikonę.   |
|  | Aby uaktywnić wszystkie markizy, kliknąć tę ikonę.   |

**Uwaga:**

- Aby ograniczyć ruch markizy tylko do pionu lub poziomu, należy podczas przesuwania markizy przytrzymać klawisz **Shift**.
- Aby zachować aktualne proporcje markizy, należy podczas zmiany rozmiaru markizy przytrzymać klawisz **Shift**.
- Jeśli narysowano więcej markiz, przed skanowaniem należy w oknie dialogowym Preview (Podgląd) kliknąć przycisk **All (Wszystko)**. W przeciwnym razie skanowany jest tylko obszar wewnątrz ostatniej narysowanej markizy.

## Różne typy skanowania

### Skanowanie czasopisma

Przed wszystkim należy umieścić czasopismo i uruchomić program Epson Scan.

➔ „Rozpoczęcie skanowania” na stronie 41

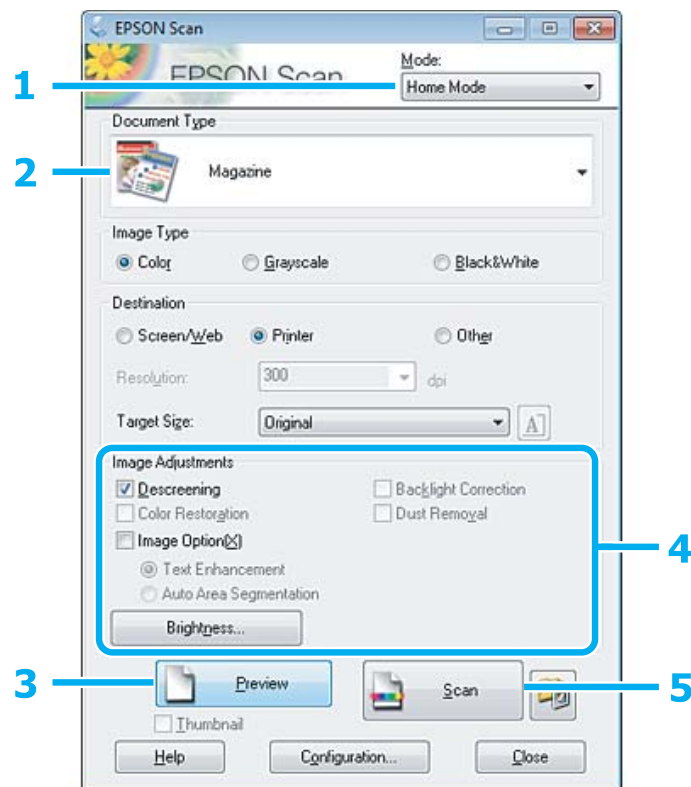

- 1 Wybierz ustawienie **Home Mode (Tryb domowy)** z listy Mode (Tryb).
  - 2 Wybierz ustawienie **Magazine (Czasopismo)** dla opcji Document Type (Typ dokumentu).
  - 3 Kliknij przycisk **Preview (Podgląd)**.
  - 4 Wyregulować naświetlenie, jasność i inne ustawienia jakości obrazu.
- Więcej informacji na temat programu Epson Scan można znaleźć w pomocy.



## Skanowanie

- 5 Kliknij przycisk **Scan (Skanuj)**.

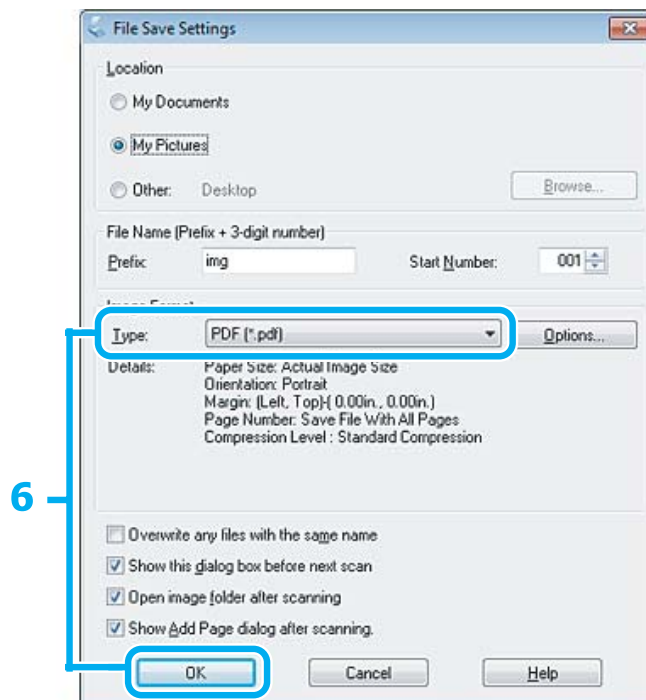

- 6 Wybierz ustawienie **PDF** dla opcji Type (Typ), a następnie kliknij przycisk **OK**.

Zeskanowany obraz został zapisany.

## Skanowanie wielu dokumentów w formacie pliku PDF

Przed wszystkim należy umieścić dokument i uruchomić program Epson Scan.

➔ „Rozpoczynanie skanowania” na stronie 41

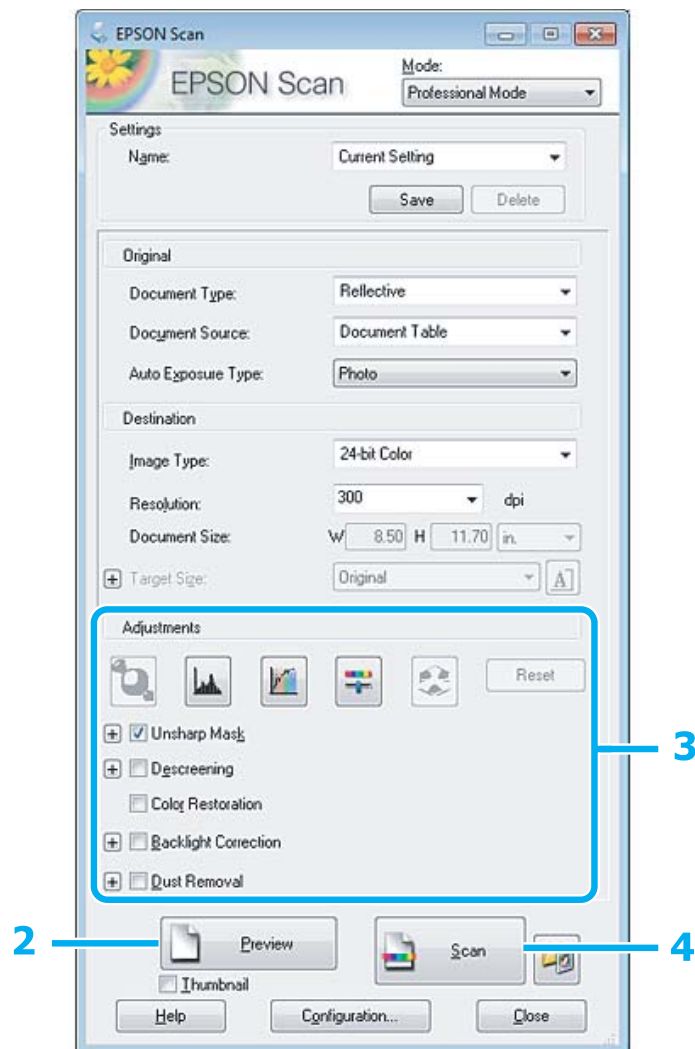

**1** Wybierz ustawienie **Professional Mode (Tryb profesjonalny)** z listy Mode (Tryb).

**2** Kliknij przycisk **Preview (Podgląd)**.

**3** Wyregulować naświetlenie, jasność i inne ustawienia jakości obrazu.

Więcej informacji na temat programu Epson Scan można znaleźć w pomocy.

## Skanowanie

- 4 Kliknij przycisk **Scan (Skanuj)**.

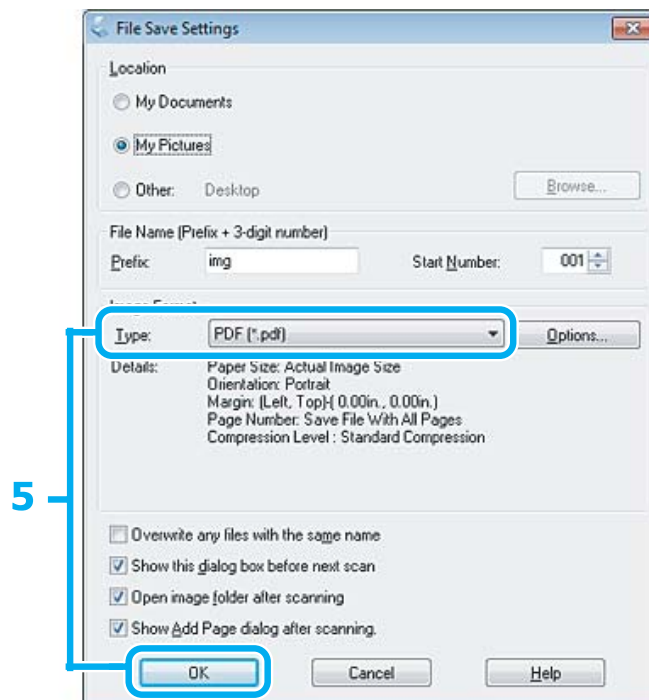

- 5 Wybierz ustawienie **PDF** dla opcji Type (Typ), a następnie kliknij przycisk **OK**.

**Uwaga:**

Jeżeli pole wyboru **Show Add Page dialog after scanning (Po zakończeniu skanowania wyświetl okno dodawania strony)** nie zostało zaznaczone, Epson Scan automatycznie zapisuje dokument bez wyświetlania okna **Add Page Confirmation (Potwierdzenie dodania strony)**.

- 6 Program Epson Scan rozpocznie skanowanie dokumentu.

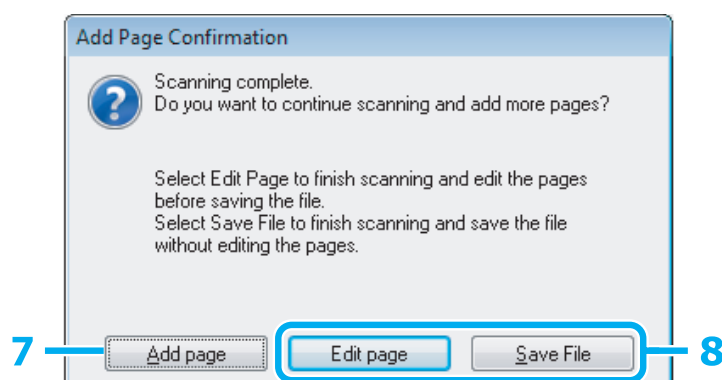

- 7 Aby zeskanować więcej stron, kliknij przycisk **Add page (Dodaj stronę)**.  
Załadować dokument i znów rozpocząć skanowanie, powtarzając, jeśli trzeba dla każdej strony.

Po zakończeniu skanowania, przejść do kroku 8.

## Skanowanie

8

Kliknij przycisk **Edit page (Edytuj stronę)** lub **Save File (Zapisz plik)**.

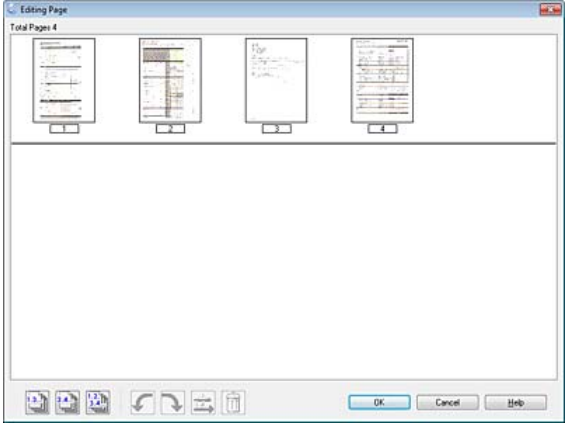
|                                  |  |
|----------------------------------|--|
| <p>Edit page (Edytuj stronę)</p> | <p>Wybrać ten przycisk, jeśli chce się usunąć jakąś stronę lub zmienić kolejność stron. Do wybierania, obracania, zmiany kolejności i usuwania stron można użyć ikon znajdujących się na dole okna dialogowego Editing Page (Edycja strony). Więcej informacji na temat programu Epson Scan można znaleźć w pomocy.</p>  <p>Po zakończeniu edycji stron kliknij przycisk OK.</p> |
| <p>Save File (Zapisz plik)</p>   | <p>Po zakończeniu wybrać ten przycisk.</p>   |

Strony zostaną zapisane w formacie pliku PDF.

## Skanowanie zdjęcia

Przed wszystkim należy umieścić fotografię na szybie skanera i uruchomić program Epson Scan.

➔ „Rozpoczynanie skanowania” na stronie 41

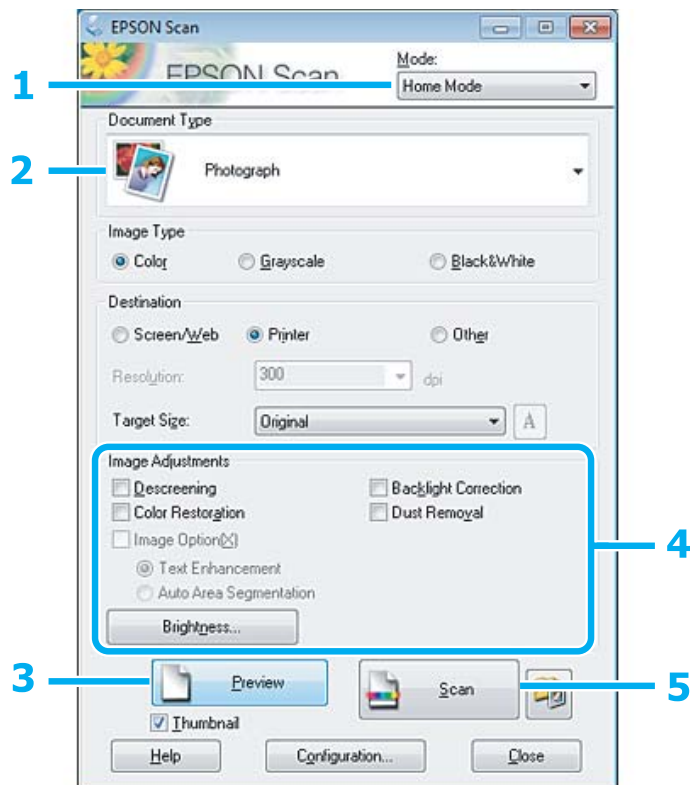

- 1 Wybierz ustawienie **Home Mode (Tryb domowy)** z listy Mode (Tryb).
- 2 Wybierz ustawienie **Photograph (Fotografia)** dla opcji Document Type (Typ dokumentu).
- 3 Kliknij przycisk **Preview (Podgląd)**.
- 4 Wyregulować naświetlenie, jasność i inne ustawienia jakości obrazu.  
Więcej informacji na temat programu Epson Scan można znaleźć w pomocy.

## Skanowanie

- 5 Kliknij przycisk **Scan (Skanuj)**.

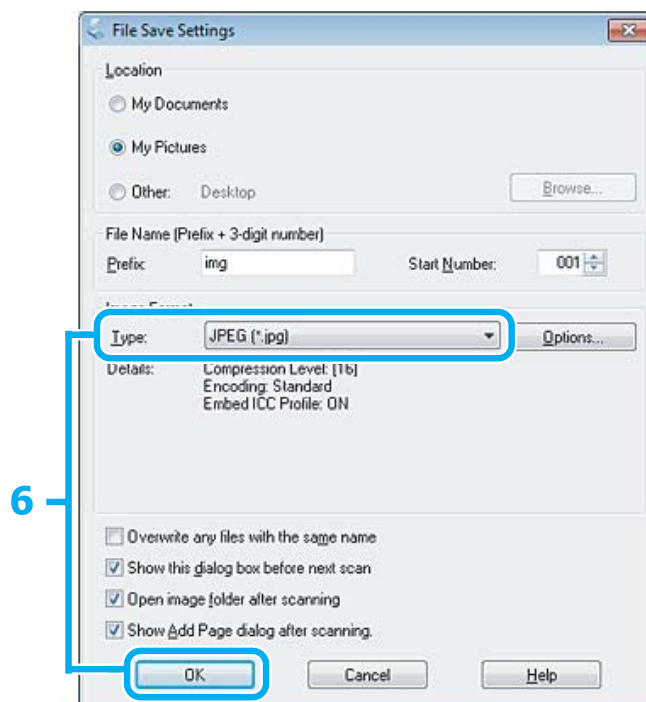

- 6 Wybierz ustawienie **JPEG** dla opcji **Type (Typ)**, a następnie kliknij przycisk **OK**.

Zeskanowany obraz został zapisany.

## Informacje dotyczące oprogramowania

### Uruchamianie sterownika Epson Scan

To oprogramowanie umożliwia użytkownikowi pełną kontrolę nad wszystkimi aspektami skanowania. Można użyć tego oddzielnego programu do skanowania lub użyć innego programu do skanowania, zgodnego ze standardem TWAIN.

#### Jak rozpocząć

- ❑ **Windows:**  
Kliknij dwukrotnie ikonę programu **EPSON Scan** znajdującą się na pulpicie.  
Ewentualnie kliknij ikonę **Start** lub przycisk **Start (Rozpocznij)** i wybierz polecenie **All Programs (Wszystkie programy)** lub **Programs (Programy) > EPSON > EPSON Scan > EPSON Scan**.
- ❑ **Mac OS X:**  
Wybierz polecenie **Applications (Programy) > Epson Software > EPSON Scan**.

#### Jak uzyskać dostęp do Pomocy

Kliknij przycisk **Help (Pomoc)** na sterowniku Epson Scan.

---

## Uruchamianie innego programu do skanowania

**Uwaga:**

Pewne oprogramowania do skanowania mogą nie być dołączane w niektórych państwach.

### Epson Event Manager

Pozwala przyporządkować przyciski różnym produktom, by uruchomić program do skanowania. Można również zapisać często używane ustawienia skanowania, co naprawdę może przyspieszyć wykonywanie projektów skanowania.

#### Jak rozpocząć

- Windows:  
Ewentualnie kliknij ikonę Start lub przycisk **Start (Rozpocznij)** i wybierz polecenie **All Programs (Wszystkie programy)** lub **Programs (Programy) > Epson Software > Event Manager**.
- Mac OS X:  
Wybierz opcję **Applications (Programy) > Epson Software**, a następnie kliknij ikonę **Launch Event Manager**.

#### Jak uzyskać dostęp do Pomocy

- Windows:  
Kliknąć ikonę  w prawym górnym rogu ekranu.
- Mac OS X:  
Wybierz polecenie **menu > Help (Pomoc) > Epson Event Manager Help (Pomoc)**.

### ABBYY FineReader

To oprogramowanie pozwala zeskanować dokument i przekonwertować tekst na dane, które dają się później edytować za pomocą programu edytującego tekst.

Oprogramowanie OCR nie rozpoznaje lub rozpoznaje z błędami dokumenty i tekst następujących typów.

- Pismo odręczne
- Elementy skopiowane z innych kopii
- Faksy
- Tekst z małymi odstępami między znakami lub między wierszami
- Tekst w tabelach lub podkreślony
- Czcionki pisane kursywą lub pochylone oraz czcionki mniejsze niż 8 punktów
- Pofałdowane lub pomarszczone dokumenty

Więcej informacji na temat programu ABBYY FineReader można znaleźć w pomocy.

## Skanowanie

### ***Jak rozpocząć***

- ❑ Windows:  
Kliknij ikonę Start lub przycisk **Start (Rozpocznij)** i wybierz polecenie **All Programs (Wszystkie programy)** lub **Programs (Programy) > ABBYY FineReader > ABBYY FineReader**.
- ❑ Mac OS X:  
Wybierz opcję **Applications (Programy)**, a następnie kliknij **ABBYY FineReader**.



---

# Uzupełnianie tuszu

---

## Instrukcje dotyczące bezpieczeństwa, środki ostrożności i dane techniczne butelek z tuszem

---

### Instrukcje dotyczące bezpieczeństwa

Podczas pracy z tuszem należy zwrócić uwagę na następujące zalecenia:

- Butelki z tuszem i moduł zbiornika z tuszem należy przechowywać w miejscu niedostępnym dla dzieci. Nie wolno zezwalać dzieciom na picie z butelek z tuszem ani na zabawę butelkami z tuszem lub nakrętkami.
- Nie należy przechylać butelki z tuszem ani potrząsać nią po zdjęciu uszczelnienia, gdyż może to spowodować wyciek tuszu.
- Należy zachować ostrożność, aby nie dotknąć tuszu podczas obsługi zbiorników z tuszem, zatyczek zbiorników z tuszem, otwartych butelek z tuszem lub nakrętek butelek z tuszem.  
Jeśli tusz dostanie się na skórę, należy go dokładnie zmyć mydłem i spłukać wodą.  
Jeśli tusz dostanie się do oczu, należy natychmiast przemyć je wodą. Jeżeli po przemyciu oczu występują dolegliwości lub problemy z widzeniem, należy natychmiast skontaktować się z lekarzem.  
Jeśli tusz dostanie się do ust, należy go natychmiast wypluć i skontaktować się z lekarzem.

---

### Środki ostrożności podczas uzupełniania tuszu

Przed rozpoczęciem uzupełniania tuszu należy zapoznać się ze wszystkimi instrukcjami zamieszczonymi w tej sekcji.

- Należy używać butelek z tuszem o poprawnym numerze katalogowym dla tego produktu.  
➔ [„Butelki z tuszem” na stronie 105](#)
- Firma Epson zaleca korzystanie z oryginalnych butelek tuszu firmy Epson. Firma Epson nie gwarantuje jakości lub niezawodności nieoryginalnego tuszu. Użycie nieoryginalnych pojemników z tuszem może być przyczyną uszkodzenia, które nie jest objęte gwarancją firmy Epson i w pewnych warunkach może spowodować nieprawidłowe działanie produktu.
- Inne produkty, które nie zostały wyprodukowane przez firmę Epson, mogą być przyczyną uszkodzenia, które nie jest objęte gwarancją firmy Epson i w pewnych warunkach mogą spowodować nieprawidłowe działanie produktu.
- Ten produkt wymaga ostrożnego postępowania z tuszem. Tusz może się rozpryskiwać podczas napełniania lub uzupełniania zbiorników z tuszem. Jeśli tusz dostanie się na ubranie lub inne przedmioty, jego usunięcie może być niemożliwe.
- Aby zapewnić optymalną wydajność głowicy drukującej, część tuszu ze wszystkich zbiorników jest zużywana nie tylko podczas drukowania, ale również podczas czynności konserwacyjnych, takich jak czyszczenie głowicy drukującej.

## Uzupełnianie tuszu

- ❑ Nie należy otwierać opakowania butelki z tuszem, zanim wszystko nie zostanie przygotowane do napełnienia zbiornika z tuszem. Butelka z tuszem jest pakowana próżniowo, aby zachowała swoją niezawodność. Jeśli rozpakowana butelka pozostanie na dłuższy czas niezainstalowana, normalne drukowanie może nie być możliwe.
- ❑ Jeśli poziom tuszu spadnie poniżej dolnej kreski na zbiorniku z tuszem, należy jak najszybciej uzupełnić tusz. Dalsze używanie produktu, gdy poziom tuszu spadnie poniżej dolnej kreski na zbiorniku, może spowodować jego uszkodzenie.
- ❑ Nie należy kontynuować drukowania, gdy poziom tuszu spadnie poniżej dolnej kreski na zbiorniku z tuszem. Dalsze używanie produktu, gdy poziom tuszu spadnie poniżej dolnej kreski może spowodować jego uszkodzenie. Firma Epson zaleca napełnianie wszystkich zbiorników z tuszem do górnej kreski w celu zresetowania poziomów tuszu, gdy produkt nie jest używany. Jeśli zbiornik z tuszem jest napełniony w sposób opisany powyżej, generowany jest alarm i produkt zatrzymuje działania w przewidywanym czasie, aby nie dopuścić do spadku poziomów tuszu poniżej dolnej kreski na zbiorniku z tuszem.
- ❑ Jeżeli butelka z tuszem była przechowywana w niskiej temperaturze, przed użyciem należy ją umieścić w temperaturze pokojowej na co najmniej trzy godziny.
- ❑ Butelki z tuszem należy przechowywać w chłodnym, ciemnym miejscu.
- ❑ Butelki z tuszem należy przechowywać w tych samych warunkach, co produkt. Podczas przechowywania lub transportowania butelki z tuszem po zdjęciu uszczelnienia nie należy jej przechylać ani narażać na uderzenia bądź zmiany temperatury. W przeciwnym razie może dojść do wycieku, nawet jeśli nakrętka butelki z tuszem będzie mocno dokręcona. Należy pamiętać, aby podczas dokręcania nakrętki trzymać butelkę w pozycji pionowej i podjąć kroki zapobiegające wyciekowi tuszu podczas transportowania butelki.

---

## Dane techniczne butelek z tuszem

- ❑ Firma Epson zaleca wykorzystanie butelki z tuszem przed upływem terminu wydrukowanego na opakowaniu.
- ❑ Butelki z tuszem dołączone do produktu są częściowo zużywane podczas pierwszej instalacji. Aby uzyskać wysokiej jakości wydruki, głowica drukująca zostanie w całości napełniona tuszem. Ten jednorazowy proces zużywa pewną ilość tuszu, w związku z czym butelki te mogą drukować mniejsze ilości stron niż następne butelki.
- ❑ Podana wydajność może się różnić w zależności od rodzaju drukowanych obrazów, używanego papieru, częstotliwości drukowania i parametrów środowiskowych, np. temperatury.
- ❑ Aby zagwarantować uzyskanie najwyższej jakości druku i chronić głowicę drukującą, w zbiorniku z tuszem zostaje rezerwa bezpieczeństwa tuszu, kiedy wyświetlany jest komunikat o konieczności uzupełnienia tuszu. Podana wydajność nie obejmuje tej rezerwy.
- ❑ Choć butelki z tuszem mogą zawierać materiały ponownie przetworzone, nie ma to wpływu na funkcjonowanie czy wydajność produktu.
- ❑ Podczas drukowania w trybie czarno-białym lub skali szarości w zależności od rodzaju papieru lub ustawień jakości druku można używać tuszu kolorowego zamiast czarnego. Wynika to z tego, że mieszanina tuszów kolorowych jest używana do uzyskania koloru czarnego.

## Sprawdzanie poziomów tuszu

Aby potwierdzić rzeczywistą ilość pozostałego tuszu, należy wizualnie sprawdzić poziomy tuszu w zbiornikach produktu.

## Uzupełnianie tuszu



**Ważne:**

Jeśli poziom tuszu spadnie poniżej dolnej kreski na zbiorniku z tuszem, należy go napełnić do poziomu górnej kreski na zbiorniku. Dalsze używanie produktu, gdy poziom tuszu spadnie poniżej dolnej kreski na zbiorniku, może spowodować jego uszkodzenie.

## Uzupełnianie zbiorników z tuszem

**Uwaga:**

Na ilustracjach przedstawiono sposób uzupełniania czarnego tuszu. Instrukcje są takie same w przypadku każdego tuszu.

- 1 Upewnij się, że lampka  świeci się, a nie miga.
- 2 Odczep moduł zbiornika z tuszem od produktu i połóż go.

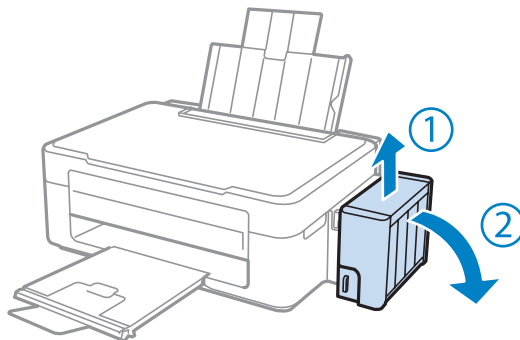

**Uwaga:**

Nie należy ciągnąć za rurki.

- 3 Otwórz pokrywę modułu zbiornika z tuszem, a następnie zdejmij zatyczkę ze zbiornika.

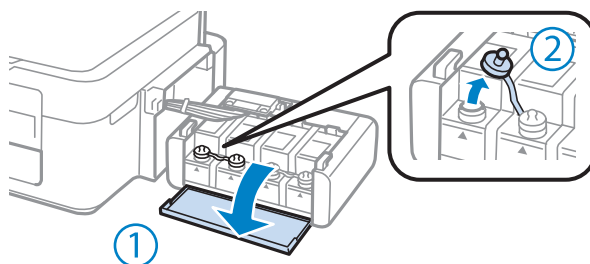

**Uwaga:**

- Należy zachować ostrożność, aby nie rozlać tuszu.
- Należy upewnić się, że kolor zbiornika z tuszem jest taki sam, jak kolor uzupełnianego tuszu.

## Uzupełnianie tuszu

- 4** Odłam górną część nakrętki, odkręć nakrętkę z butelki z tuszem, zdejmij uszczelnienie z butelki, a następnie ponownie zakręć nakrętkę.

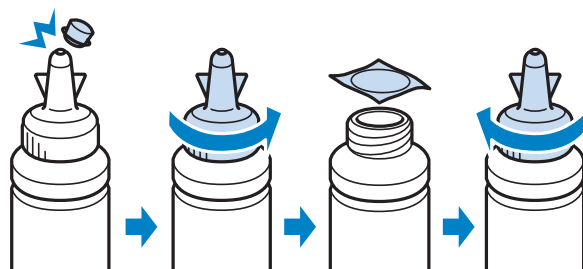

**Ważne:**

*Nakrętkę butelki z tuszem należy mocno zakręcić, aby nie doszło do wycieku tuszu.*

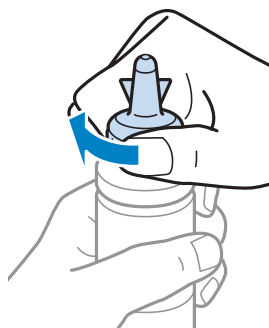

**Uwaga:**

*Nie należy wyrzucać górnej części nakrętki. Jeśli po uzupełnieniu zbiornika w butelce z tuszem pozostanie tusz, górnej części nakrętki można użyć do uszczelnienia nakrętki butelki z tuszem.*

- 5** Uzupełnij zbiornik tuszem odpowiedniego koloru do poziomu górnej kreski na zbiorniku z tuszem.

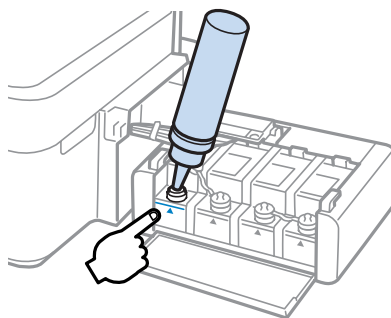

## Uzupełnianie tuszu

**Uwaga:**

Jeśli po uzupełnieniu zbiornika z tuszem do górnej kreski w butelce zostanie tusz, zabezpiecz dobrze nakrętkę i schowaj butelkę z tuszem w pozycji pionowej do późniejszego wykorzystania.

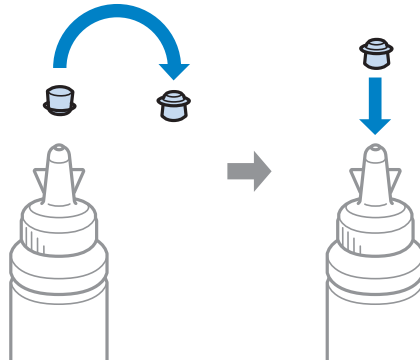

- 6** Załóż starannie zatyczkę na zbiornik z tuszem.

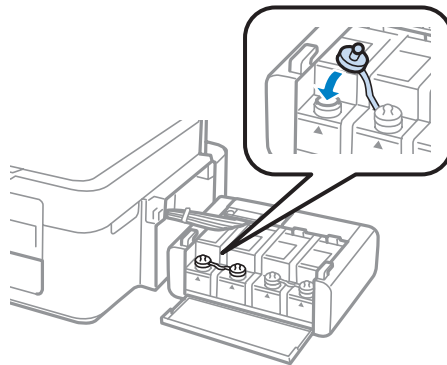

- 7** Powtórz kroki od 3 do 6 dla każdej butelki z tuszem.

- 8** Zamknij pokrywę modułu zbiornika z tuszem.

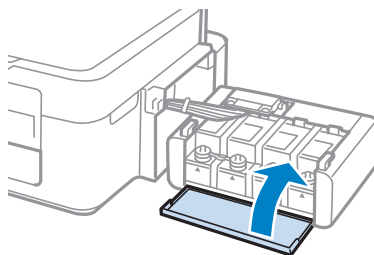

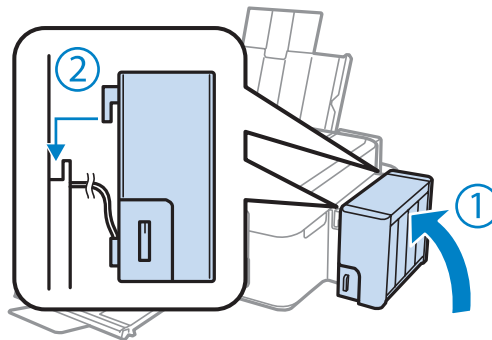

## Uzupełnianie tuszu

- 9** Przyczep moduł zbiornika z tuszem do produktu.



**Uwaga:**

- Jeśli lampka  świeci się, naciśnij przycisk .
- Nawet jeśli nie ma nowych butelek z tuszem i co najmniej jeden zbiornik z tuszem nie jest napełniony do górnej kreski na zbiorniku z tuszem, można kontynuować korzystanie z produktu. Jednak aby utrzymać wysoką jakość druku, należy jak najszybciej napełnić wszystkie zbiorniki z tuszem do poziomu górnej kreski.

---

# Konserwacja produktu i oprogramowania

---

## Kontrola dysz głowicy drukującej

Jeśli wydruki są wyblakłe lub brakuje na nich punktów, można zidentyfikować problem, sprawdzając dysze głowicy drukującej.

Dysze głowicy drukującej można sprawdzić z poziomu komputera za pomocą narzędzia Nozzle Check (Test dysz) lub z poziomu produktu za pomocą przycisków.

---

## Korzystanie z programu narzędziowego Nozzle Check (Test dysz) w systemie Windows

Wykonaj poniższe kroki, aby skorzystać z narzędzia Nozzle Check (Test dysz).

- 1 Upewnij się, że na panelu sterowania nie są wyświetlane żadne ostrzeżenia ani komunikaty o błędach.
- 2 Upewnij się, że w tylnym podajniku papieru znajduje się papier o rozmiarze A4.
- 3 Kliknij prawym przyciskiem ikonę produktu na taskbar (pasek zadań), a następnie wybierz polecenie **Nozzle Check (Test dysz)**.

Jeśli ikona produktu nie jest widoczna, postępuj zgodnie z informacjami dotyczącymi dodawania ikony, przedstawionymi w następnym rozdziale.

➔ [„Za pomocą ikony skrótu na taskbar \(pasek zadań\)” na stronie 26](#)

- 4 Postępuj zgodnie z instrukcjami wyświetlanymi na ekranie.

---

## Korzystanie z programu narzędziowego Nozzle Check (Test dysz) w systemie Mac OS X

Wykonaj poniższe kroki, aby skorzystać z narzędzia Nozzle Check (Test dysz).

- 1 Upewnij się, że na panelu sterowania nie są wyświetlane żadne ostrzeżenia ani komunikaty o błędach.
- 2 Upewnij się, że w tylnym podajniku papieru znajduje się papier o rozmiarze A4.
- 3 Przejdź do Epson Printer Utility 4.  
➔ [„Uzyskiwanie dostępu do sterownika drukarki w systemie Mac OS X” na stronie 26](#)
- 4 Kliknij ikonę **Nozzle Check (Test dysz)**.

- 5** Postępuj zgodnie z instrukcjami wyświetlanymi na ekranie.

## Czyszczenie głowicy drukującej

Jeśli wydruki są wyblakłe lub brakuje na nich punktów, można rozwiązać te problemy, czyszcząc głowicę drukującą, co zapewnia prawidłowe dostarczanie tuszu przez dysze.

Głowicę drukującą można wyczyścić z poziomu komputera za pomocą narzędzia Head Cleaning (Czyszczenie głowicy) lub z poziomu produktu za pomocą przycisków.

**Ważne:**

Nie wolno wyłączać produktu podczas czyszczenia głowicy. Jeśli czyszczenie głowicy nie zostanie zakończone, drukowanie może nie być możliwe.

**Uwaga:**

- Ponieważ operacja czyszczenia głowicy drukującej powoduje zużycie tuszu ze wszystkich zbiorników z tuszem, głowicę powinno się czyścić tylko wtedy, gdy spada jakość druku. Przykładowo jeśli wydruk jest zamazany lub kolor jest niepoprawny bądź go brakuje.
- Aby sprawdzić, czy czyszczenie głowicy drukującej jest konieczne, należy użyć programu narzędziowego Nozzle Check (Test dysz). Pozwala to zaoszczędzić tusz.
- Czyszczenie głowicy może nie być możliwe, jeśli tusz jest na wyczerpaniu. Należy przygotować nową butelkę z tuszem.
- Jeśli jakość druku nie poprawiła się po około trzykrotnym powtórzeniu tej procedury, należy użyć narzędzia Zaawansowane wypłukiwanie tuszu.
  - ➔ „Wymiana tuszu wewnątrz rurek z tuszem” na stronie 74
- Aby utrzymać jakość wydruku, zaleca się regularne drukowanie kilku stron.

---

## Korzystanie z programu narzędziowego Head Cleaning (Czyszczenie głowicy) w systemie Windows

Wykonaj poniższe kroki, aby wyczyścić głowicę drukującą za pomocą narzędzia Head Cleaning (Czyszczenie głowicy).

- 1** Upewnij się, że blokada transportowa jest ustawiona w pozycji niezablokowanej.
- 2** Upewnij się, że na panelu sterowania nie są wyświetlane żadne ostrzeżenia ani komunikaty o błędach.
- 3** Kliknij prawym przyciskiem ikonę produktu na taskbar (pasek zadań), a następnie wybierz polecenie **Head Cleaning (Czyszczenie głowicy)**.

Jeśli ikona produktu nie jest widoczna, postępuj zgodnie z informacjami dotyczącymi dodawania ikony, przedstawionymi w następnym rozdziale.

➔ „Za pomocą ikony skrótu na taskbar (pasek zadań)” na stronie 26

- 4** Postępuj zgodnie z instrukcjami wyświetlanymi na ekranie.



---

## Korzystanie z programu narzędziowego Head Cleaning (Czyszczenie głowicy) w systemie Mac OS X

Wykonaj poniższe kroki, aby wyczyścić głowicę drukującą za pomocą narzędzia Head Cleaning (Czyszczenie głowicy).

- 1 Upewnij się, że blokada transportowa jest ustawiona w pozycji niezablokowanej.
- 2 Upewnij się, że na panelu sterowania nie są wyświetlane żadne ostrzeżenia ani komunikaty o błędach.
- 3 Przejdź do Epson Printer Utility 4.  
➔ „Uzyskiwanie dostępu do sterownika drukarki w systemie Mac OS X” na stronie 26
- 4 Kliknij ikonę **Head Cleaning (Czyszczenie głowicy)**.
- 5 Postępuj zgodnie z instrukcjami wyświetlanymi na ekranie.

## Wyrównywanie głowicy drukującej

Jeśli linie pionowe na wydruku są nieprawidłowo wyrównane lub widoczne są pionowe pasy, problem ten można rozwiązać, korzystając z narzędzia Print Head Alignment (Wyrównanie głowicy drukującej) dostępnego w sterowniku drukarki.

Patrz odpowiednia sekcja poniżej.

**Uwaga:**

Nie należy używać przycisku , aby przerwać proces wydruku podczas drukowania wzoru testowego za pomocą narzędzia Print Head Alignment (Wyrównanie głowicy drukującej).

---

## Korzystanie z programu narzędziowego Print Head Alignment (Wyrównanie głowicy drukującej) w systemie Windows

Wykonaj poniższe kroki, aby wyrównać głowicę drukującą za pomocą narzędzia Print Head Alignment (Wyrównanie głowicy drukującej).

- 1 Upewnij się, że na panelu sterowania nie są wyświetlane żadne ostrzeżenia ani komunikaty o błędach.
- 2 Upewnij się, że w tylnym podajniku papieru znajduje się papier o rozmiarze A4.

## Konserwacja produktu i oprogramowania

- 3 Kliknij prawym przyciskiem ikonę produktu na taskbar (pasek zadań), a następnie wybierz polecenie **Print Head Alignment (Wyrównanie głowicy drukującej)**.

Jeśli ikona produktu nie jest widoczna, postępuj zgodnie z informacjami dotyczącymi dodawania ikony, przedstawionymi w następnym rozdziale.

➔ „[Za pomocą ikony skrótu na taskbar \(pasek zadań\)](#)” na stronie 26

- 4 Postępuj według instrukcji wyświetlanych na ekranie, aby wyrównać głowicę drukującą.

---

## Korzystanie z programu narzędziowego Print Head Alignment (Wyrównanie głowicy drukującej) w systemie Mac OS X

Wykonaj poniższe kroki, aby wyrównać głowicę drukującą za pomocą narzędzia Print Head Alignment (Wyrównanie głowicy drukującej).

- 1 Upewnij się, że na panelu sterowania nie są wyświetlane żadne ostrzeżenia ani komunikaty o błędach.
- 2 Upewnij się, że w tylnym podajniku papieru znajduje się papier o rozmiarze A4.
- 3 Przejdź do Epson Printer Utility 4.  
➔ „[Uzyskiwanie dostępu do sterownika drukarki w systemie Mac OS X](#)” na stronie 26
- 4 Kliknij ikonę **Print Head Alignment (Wyrównanie głowicy drukującej)**.
- 5 Postępuj według instrukcji wyświetlanych na ekranie, aby wyrównać głowicę drukującą.

## Wymiana tuszu wewnątrz rurek z tuszem

Jeśli po kilkukrotnym wykonaniu procedury Head Cleaning (Czyszczenie głowicy) na wydrukach wciąż występują prążki lub brakujące kolory, w celu rozwiązania problemu może być konieczna wymiana tuszu w rurkach z tuszem.

Narzędzie Power Ink Flushing (Zaawansowane wypłukiwanie tuszu) umożliwia wymianę całego tuszu z rurek z tuszem.



**Ważne:**

*Ta funkcja powoduje duże zużycie tuszu. Przed użyciem tej funkcji należy upewnić się, że w zbiornikach z tuszem produktu znajduje się wystarczająco dużo tuszu. Jeśli ilość tuszu jest niewystarczająca, należy uzupełnić zbiorniki z tuszem.*

## Konserwacja produktu i oprogramowania

**Uwaga:**

- ❑ Ta funkcja powoduje duże zużycie tuszu. Zaleca się użycie tej funkcji po kilkukrotnym przeprowadzeniu procedury Head Cleaning (Czyszczenie głowicy).
- ❑ Ta funkcja wpływa na czas eksploatacji poduszek na tusz. Uruchomienie tej funkcji powoduje wcześniejsze zużycie poduszek na tusz. Aby zażądać wymiany poduszek na tusz przed końcem ich czasu eksploatacji, należy skontaktować się z pomocą techniczną firmy Epson. Gdy czas eksploatacji poduszek na tusz dobiega końca, produkt zostaje zatrzymany i wymagana jest interwencja pomocy technicznej firmy Epson, aby można było kontynuować drukowanie.
- ❑ Po użyciu narzędzia Power Ink Flushing (Zaawansowane wypłukiwanie tuszu) należy ponownie wykonać test dysz i w razie potrzeby powtórzyć czyszczenie głowicy. Jeśli nie poprawi to jakości druku, należy wyłączyć produkt i poczekać przynajmniej sześć godzin. Jeśli próba zastosowania wszystkich wymienionych powyżej metod nie doprowadzi do rozwiązania problemu, należy skontaktować się z działem pomocy technicznej firmy Epson.

---

## Korzystanie z narzędzia Power Ink Flushing (Zaawansowane wypłukiwanie tuszu) w systemie Windows

Wykonaj poniższe kroki, aby skorzystać z narzędzia Power Ink Flushing (Zaawansowane wypłukiwanie tuszu).

- 1 Upewnij się, że blokada transportowa jest ustawiona w pozycji niezablokowanej.
- 2 Upewnij się, że na panelu sterowania nie są wyświetlane żadne ostrzeżenia ani komunikaty o błędach.
- 3 Przejdź do sterownika drukarki.  
➔ „Uzyskiwanie dostępu do sterownika drukarki w systemie Windows” na stronie 25
- 4 Kliknij kartę **Maintenance (Konserwacja)**, a następnie kliknij przycisk **Power Ink Flushing (Zaawansowane wypłukiwanie tuszu)**.
- 5 Postępuj zgodnie z instrukcjami wyświetlanymi na ekranie.

---

## Korzystanie z narzędzia Power Ink Flushing (Zaawansowane wypłukiwanie tuszu) w systemie Mac OS X

Wykonaj poniższe kroki, aby skorzystać z narzędzia Power Ink Flushing (Zaawansowane wypłukiwanie tuszu).

- 1 Upewnij się, że blokada transportowa jest ustawiona w pozycji niezablokowanej.
- 2 Upewnij się, że na panelu sterowania nie są wyświetlane żadne ostrzeżenia ani komunikaty o błędach.
- 3 Przejdź do Epson Printer Utility 4.  
➔ „Uzyskiwanie dostępu do sterownika drukarki w systemie Mac OS X” na stronie 26
- 4 Kliknij ikonę **Power Ink Flushing (Zaawansowane wypłukiwanie tuszu)**.

## Konserwacja produktu i oprogramowania

- 5 Postępuj zgodnie z instrukcjami wyświetlanymi na ekranie.

## Oszczędzanie energii

Produkt wyłącza się automatycznie, jeśli przez określony czas nie zostanie wykonana żadna operacja.

Można dostosować czas do włączenia funkcji zarządzania energią. Każdy wzrost ma wpływ na sprawność energetyczną urządzenia. Przed wprowadzeniem zmian prosimy o uwzględnienie aspektów środowiska naturalnego.

Wykonaj poniższe kroki, aby zmienić czas.

---

### System Windows

- 1 Przejdź do ustawień drukarki.  
➔ „Uzyskiwanie dostępu do sterownika drukarki w systemie Windows” na stronie 25
- 2 Kliknij kartę **Maintenance (Konserwacja)**, a następnie kliknij przycisk **Printer and Option Information (Informacje o drukarce i opcjach)**.
- 3 Wybierz ustawienie **Off (Wyłączone)**, **30 minutes (30 minut)**, **1 hour (1 godzina)**, **2 hours (2 godz.)**, **4 hours (4 godz.)**, **8 hours (8 godz.)** lub **12 hours (12 godz.)** dla opcji Power Off Timer (Programator wyłączony moc).
- 4 Kliknij przycisk **OK**.

---

### System Mac OS X

- 1 Przejdź do Epson Printer Utility 4.  
➔ „Uzyskiwanie dostępu do sterownika drukarki w systemie Mac OS X” na stronie 26
- 2 Kliknij przycisk **Printer Settings (Ustawienia drukarki)**. Wyświetlony zostanie ekran Printer Settings (Ustawienia drukarki).
- 3 Wybierz ustawienie **Off (Wyłączone)**, **30 minutes (30 minut)**, **1 hour (1 godzina)**, **2 hours (2 godz.)**, **4 hours (4 godz.)**, **8 hours (8 godz.)** lub **12 hours (12 godz.)** dla opcji Power Off Timer (Programator wyłączony moc).
- 4 Kliknij przycisk **Apply (Zastosuj)**.

## Sprawdzanie liczby podanych arkuszy papieru

Sterownik drukarki umożliwia sprawdzenie liczby podanych arkuszy papieru.

Należy kliknąć przycisk **Printer and Option Information (Informacje o drukarce i opcjach)** w oknie Maintenance (Konserwacja) sterownika drukarki (w systemie Windows) lub w programie Epson Printer Utility 4 (w systemie Mac OS X).

## Czyszczenie produktu

### Czyszczenie obudowy produktu

Aby utrzymać wysoką jakość wydruku, kilka razy w roku należy dokładnie wyczyścić produkt, zgodnie z poniższymi instrukcjami:

**Ważne:**

*Nie wolno czyścić produktu rozpuszczalnikiem ani alkoholem. Środki te mogą go uszkodzić.*

**Uwaga:**

*Gdy produkt nie jest używany, należy zamknąć podpórkę papieru i tacę wyjściową, aby chronić go przed kurzem.*

- Do czyszczenia szyby skanera należy używać tylko miękkiej, czystej i suchej ściereczki.
- Jeśli na powierzchni szyby są tłuste plamy lub inne trudne do usunięcia plamy, do ich usunięcia należy użyć małej ilości środka do czyszczenia szyb i miękkiej ściereczki. Wytrzyj pozostałą ciecz.
- Nie należy w ogóle naciskać szyby skanera.
- Należy zachować ostrożność, aby nie porysować ani nie uszkodzić szyby skanera i nie używać twardej lub szorstkiej szczotki do jej czyszczenia. Uszkodzona powierzchnia szyby może pogorszyć jakość skanowania.

### Czyszczenie wnętrza produktu

Aby uzyskiwać jak najlepsze wydruki, należy czyścić wewnętrzny wałek w następujący sposób.

**Przeostroga:**

*Należy zachować ostrożność, aby nie dotknąć żadnej z części wewnątrz produktu.*

**Ważne:**

- Należy unikać zamoczenia elementów elektronicznych.
- Nie należy używać środków zwilżających wewnątrz produktu.
- Nieprawidłowe rodzaje smarów mogą spowodować uszkodzenie mechanizmu. W celu nasmarowania drukarki skontaktuj się z dystrybutorem lub wykwalifikowanym przedstawicielem serwisu.

**1**

Upewnij się, że na panelu sterowania nie są wyświetlane żadne ostrzeżenia ani komunikaty o błędach.

**2**

Załaduj kilka arkuszy zwykłego papieru formatu A4.

**3**

Naciśnij jeden z przycisków , aby wykonać kopię bez umieszczenia dokumentu na szybie skanera.

**4**

Powtarzaj krok 3 aż do momentu, w którym papier nie jest zabrudzony tuszem.

## Transportowanie produktu

Podczas transportowania produktu należy włożyć go do oryginalnego pudełka lub pudełka o podobnym rozmiarze.



### Ważne:

- ❑ Podczas przechowywania lub transportowania produktu należy unikać jego przechylania, pionowego ustawiania lub odwracania, ponieważ może to spowodować wyciek tuszu.
- ❑ Podczas przechowywania lub transportowania butelki z tuszem po zdjęciu uszczelnienia nie należy jej przechylać ani narażać na uderzenia bądź zmiany temperatury. W przeciwnym razie może dojść do wycieku, nawet jeśli nakrętka butelki z tuszem będzie mocno dokręcona. Należy pamiętać, aby podczas dokręcania nakrętki trzymać butelkę w pozycji pionowej i podjąć kroki zapobiegające wyciekowi tuszu podczas transportowania butelki.

1

Podłącz produkt do źródła zasilania i włącz go. Zaczekaj, aż głowica drukująca wróci do pozycji początkowej, a następnie zamknij moduł skanera.

2

Wyłącz produkt i wyjmij wtyczkę z gniazda sieciowego.

3

Odłącz kabel interfejsu od produktu.

4

Wyjmij cały papier z tylnego podajnika papieru.

5

Otwórz moduł skanera. Zabezpiecz głowicę drukującą za pomocą taśmy w sposób przedstawiony poniżej, a następnie zamknij moduł skanera.

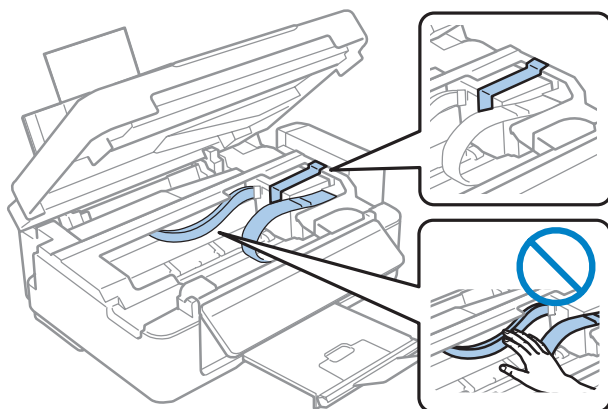

6

Ustaw blokadę transportową w pozycji zablokowanej.

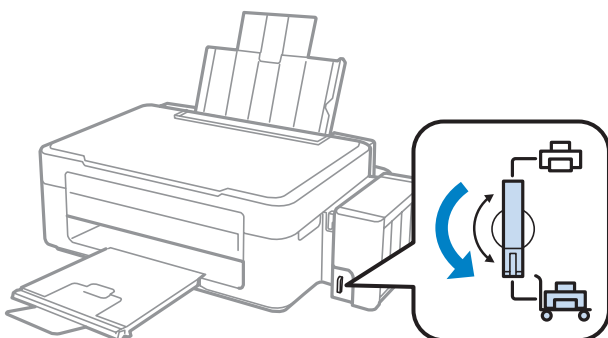

## Konserwacja produktu i oprogramowania

- 7** Odczep moduł zbiornika z tuszem od produktu i połóż go, a następnie starannie załóż zatyczkę na zbiornik z tuszem.

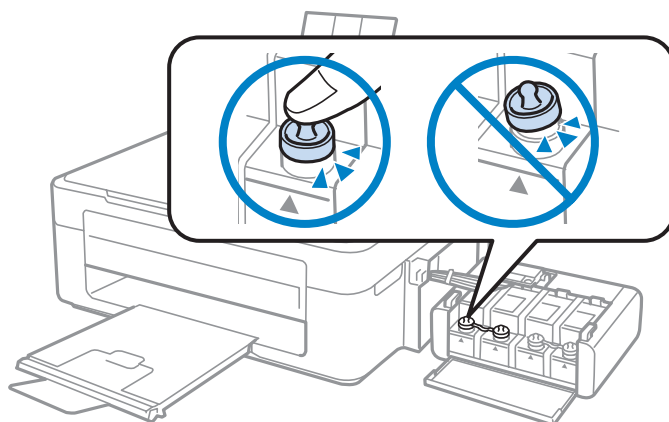

- 8** Załóż pokrywy, które zostały dostarczone wraz z produktem na wystające części zbiornika z tuszem, a następnie przyczep moduł zbiornika z tuszem do produktu.

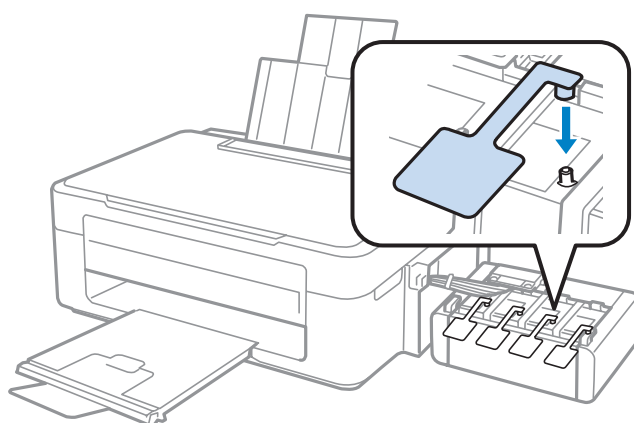

- 9** Przerzuc osłonę podajnika do przodu, zamknij podpórkę papieru, a następnie przerzuc osłonę podajnika do tyłu i zamknij tacę wyjściową.

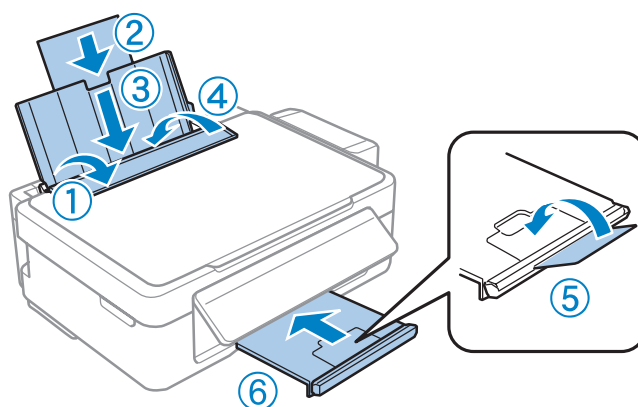

## Konserwacja produktu i oprogramowania

- 10** Przygotowując produkt do przechowywania, pociągnij dźwignię zwalniającą umieszczoną z tyłu panelu sterowania do momentu, aż rozlegnie się dźwięk kliknięcia, a następnie opuść panel sterowania.

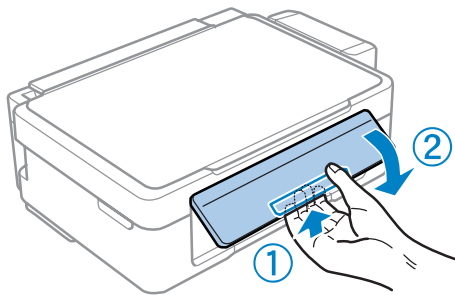

- 11** Włóż produkt do pudełka, używając oryginalnych elementów ochronnych.



### Ważne:

- Podczas przenoszenia nie należy przechylać produktu. W przeciwnym razie może dojść do wycieku tuszu.
- Po przeniesieniu produktu usuń taśmę zabezpieczającą głowicę drukującą oraz pokrywy zbiorników z tuszem, a następnie ustaw blokadę transportową w pozycji niezablokowanej. Jeśli stwierdzone zostanie obniżenie jakości druku, należy przeprowadzić cykl czyszczenia lub wyrównać głowicę drukującą.
- Nie należy wkładać do pudełka z produktem otwartych butelek z tuszem.

### Uwaga:

Podczas transportowania produktu pokrywy zainstalowanych zbiorników z tuszem należy przechowywać obok niego.

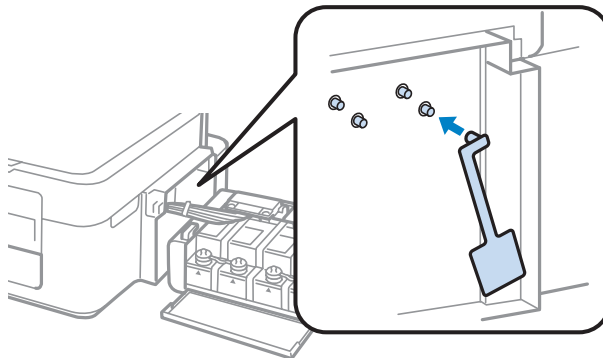

## Sprawdzenie i instalacja oprogramowania

### Sprawdzenie oprogramowania zainstalowanego na komputerze

Aby można było korzystać z funkcji opisanych w tym Przewodnik użytkownika, należy zainstalować oprogramowanie wymienione poniżej.

- Epson Driver and Utilities (Sterowniki i narzędzia firmy Epson)
- Epson Easy Photo Print
- Epson Event Manager



## Konserwacja produktu i oprogramowania

**Uwaga:**

*Dostępność programu Epson Easy Photo Print różni się w zależności od produktu.*

Przeprowadzić poniższe kroki, by sprawdzić czy oprogramowanie zostało zainstalowane na komputerze.

### System Windows

- 1** **Windows 7 i Vista:** Kliknąć przycisk Start i wybrać **Control Panel (Panel sterowania)**.  
**Windows XP:** Kliknąć **Start (Rozpocznij)** i wybrać **Control Panel (Panel sterowania)**.
- 2** **Windows 7 i Vista:** Kliknąć **Uninstall a program (Odinstaluj program)** z kategorii Programs (Programy).  
**Windows XP:** Dwukrotnie kliknąć ikonę **Add or Remove Programs (Dodaj lub usuń programy)**.
- 3** Sprawdzić listę aktualnie zainstalowanych programów.

### System Mac OS X

- 1** Dwukrotnie kliknij ikonę **Macintosh HD**.
- 2** Dwukrotnie kliknij folder **Epson Software** w folderze Applications (Programy) i sprawdź jego zawartość.

**Uwaga:**

- Folder Applications (Programy) zawiera oprogramowanie, które jest dostarczane przez strony trzecie.
- Aby sprawdzić, czy sterownik drukarki jest zainstalowany, wybierz polecenie **System Preferences (Preferencje systemowe)** z menu Apple, a następnie kliknij przycisk **Print & Scan (Drukowanie i skanowanie)** (w systemie Mac OS X 10.7) lub **Print & Fax (Drukarka i faks)** (w systemie Mac OS X 10.6 lub 10.5). Następnie zlokalizuj produkt w oknie listy Printers (Drukarki).

---

## Instalacja oprogramowania

Włóż dysk z oprogramowaniem produktu, a następnie na ekranie Software Select (Wybór oprogramowania) wybierz oprogramowanie, które ma być zainstalowane.

## Odinstalowywanie oprogramowania

Aby rozwiązać pewne problemy lub po uaktualnieniu systemu operacyjnego, konieczne może być odinstalowanie i ponowne zainstalowanie oprogramowania.

Więcej informacji na temat sprawdzania zainstalowanych aplikacji można znaleźć w poniższych rozdziałach.

➔ [„Sprawdzenie oprogramowania zainstalowanego na komputerze” na stronie 80](#)

## System Windows

**Uwaga:**

- Jeśli w systemie Windows 7 i Vista użytkownik jest zalogowany jako użytkownik standardowy, wymagana jest znajomość konta i hasła administratora.
- W systemie Windows XP należy zalogować się na konto Computer Administrator (Administrator komputera).

**1** Wyłącz urządzenie.

**2** Odłącz od komputera kabel interfejsu, łączący urządzenie.

**3** Wykonać jedną z następujących czynności.

**Windows 7 i Vista:** Kliknąć przycisk Start i wybrać **Control Panel (Panel sterowania)**.

**Windows XP:** Kliknąć **Start (Rozpocznij)** i wybrać **Control Panel (Panel sterowania)**.

**4** Wykonać jedną z następujących czynności.

**Windows 7 i Vista:** Kliknąć **Uninstall a program (Odinstaluj program)** z kategorii Programs (Programy).

**Windows XP:** Dwukrotnie kliknąć ikonę **Add or Remove Programs (Dodaj lub usuń programy)**.

**5** Wybierz żądane oprogramowanie do odinstalowania, takie jak np. sterownik drukarki z wyświetlanej listy.

**6** Wykonać jedną z następujących czynności.

**Windows 7:** Kliknij przycisk **Uninstall/Change (Odinstaluj/Zmień)** lub **Uninstall (Odinstaluj)**.

**Windows Vista:** Kliknij przycisk **Uninstall/Change (Odinstaluj/Zmień)** lub **Uninstall (Odinstaluj)**, a następnie w oknie dialogowym User Account Control (Kontrola konta użytkownika) kliknij przycisk **Continue (Kontynuuj)**.

**Windows XP:** Kliknij przycisk **Change/Remove (Zmień/Usuń)** lub **Remove (Usuń)**.

**Uwaga:**

Jeśli w kroku 5 podjęto decyzję o odinstalowaniu sterownika urządzenia, wybierz ikonę urządzenia i kliknij przycisk **OK**.

**7** Gdy zostanie wyświetlone okno potwierdzenia, kliknij przycisk **Yes (Tak)** lub **Next (Dalej)**.

**8** Postępuj zgodnie z instrukcjami wyświetlanymi na ekranie.

W pewnych przypadkach może zostać wyświetlone polecenie ponownego uruchomienia komputera. Upewnij się, że pole wyboru **I want to restart my computer now (Chcę zrestartować teraz komputer)** jest zaznaczone i kliknij przycisk **Finish (Zakończ)**.

## System Mac OS X

**Uwaga:**

- Aby odinstalować oprogramowanie, należy pobrać program Uninstaller.  
Otwórz stronę pod adresem:  
<http://www.epson.com>  
Następnie wybierz sekcję pomocy technicznej w lokalnej witrynie sieci Web firmy Epson.
- Aby odinstalować programy, należy zalogować się na konto Computer Administrator (Administrator komputera). Nie można odinstalować aplikacji, będąc zalogowanym jako użytkownik z ograniczonymi uprawnieniami.
- W zależności od aplikacji program instalacyjny może być oddzielony od programu deinstalacyjnego.

- 1** Zamknij wszystkie uruchomione aplikacje.
- 2** Kliknij dwukrotnie ikonę **Uninstaller** na dysku twardym komputera Mac OS X.
- 3** Na wyświetlanej liście zaznacz pola wyboru obok oprogramowania do odinstalowania, takiego jak sterownik drukarki i aplikacja.
- 4** Kliknij przycisk **Uninstall (Anuluj)**.
- 5** Postępuj zgodnie z instrukcjami wyświetlanymi na ekranie.

Jeśli w oknie Uninstaller nie można znaleźć oprogramowania, które ma być odinstalowane, dwukrotnie kliknij folder **Applications (Programy)** na dysku twardym systemu Mac OS X, wybierz aplikację do odinstalowania i przeciągnij ją na ikonę **Trash (Kosz)**.

**Uwaga:**

Jeśli sterownik drukarki zostanie odinstalowany, a mimo to nazwa urządzenia będzie wyświetlana w oknie dialogowym *Print & Scan (Drukowanie i skanowanie)* (w systemie Mac OS X 10.7) lub *Print & Fax (Drukarka i faks)* (w systemie Mac OS X 10.6 lub 10.5), należy zaznaczyć nazwę produktu i kliknąć przycisk - **usuń**.

---

# Rozwiązywanie problemów z drukowaniem/ kopiowaniem

---

## Rozpoznawanie problemów

Zaleca się rozwiązywanie problemów dotyczących produktu dwuetapowo: najpierw należy zdiagnozować problem, a następnie zastosować prawdopodobne rozwiązania, aż problem zostanie rozwiązany.

Informacje przydatne do diagnozowania i rozwiązywania najczęściej występujących problemów można uzyskać w trakcie rozwiązywania problemów w trybie online, na panelu sterowania lub w programie do monitorowania stanu. Patrz odpowiednia sekcja poniżej.

W przypadku wystąpienia określonego problemu związanego z jakością wydruku, problemu z wydrukiem nie związanego z jakością wydruku, problemu z podawaniem papieru lub jeśli produkt w ogóle nie drukuje, należy zapoznać się z informacjami zamieszczonymi w odpowiednim rozdziale.

Aby rozwiązać problem, konieczne może być anulowanie drukowania.

➔ [„Anulowanie drukowania” na stronie 30](#)

---

## Sprawdzanie stanu produktu

W przypadku wystąpienia problemu podczas drukowania w oknie Status monitor (Monitor stanu) zostanie wyświetlony komunikat o błędzie.

Jeśli komunikat o błędzie wskazuje, że czas eksploatacji poduszek na tusz dobiega końca, należy skontaktować się z pomocą techniczną firmy Epson w celu ich wymiany. Komunikat będzie wyświetlany w regularnych interwałach, aż poduszki na tusz zostaną wymienione. Gdy poduszki na tusz są nasączone, produkt zostanie zatrzymany i wymagana jest interwencja pomocy technicznej firmy Epson, aby można było kontynuować drukowanie.

## System Windows

Istnieją dwa sposoby wyświetlenia okna programu EPSON Status Monitor 3:

- Kliknij dwukrotnie ikonę skrót produktu na pasku zadań Windows. Więcej informacji na temat dodawania ikony skrót do paska zadań można znaleźć w rozdziale:
  - ➔ [„Za pomocą ikony skrót na taskbar \(pasek zadań\)” na stronie 26](#)
- Otwórz sterownik drukarki, kliknij kartę **Maintenance (Konserwacja)**, a następnie kliknij przycisk **EPSON Status Monitor 3**.

## Rozwiązywanie problemów z drukowaniem/kopiowaniem

Po uruchomieniu programu EPSON Status Monitor 3 zostanie wyświetlone następujące okno:

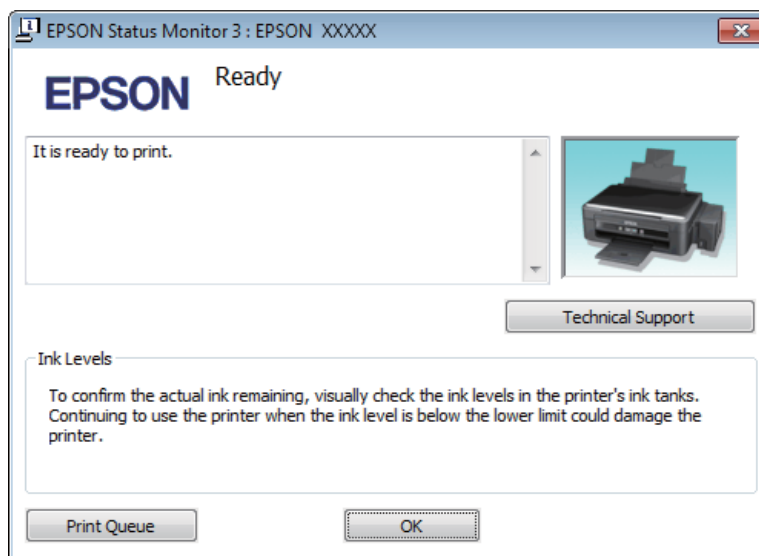

**Uwaga:**

Jeśli nie jest wyświetlane okno programu EPSON Status Monitor 3, uruchom sterownik drukarki i kliknij kartę **Maintenance (Konservacja)**, a następnie kliknij przycisk **Extended Settings (Ustawienia zaawansowane)**. W oknie **Extended Settings (Ustawienia zaawansowane)** sprawdź stan pola wyboru **Enable EPSON Status Monitor 3 (Włącz program EPSON Status Monitor 3)**.

W programie EPSON Status Monitor 3 można znaleźć następujące informacje:

- Technical Support (Obsługa techniczna):**  
Kliknij przycisk **Technical Support (Obsługa techniczna)**, aby uzyskać dostęp do witryny pomocy technicznej firmy Epson.
- Print Queue (Kolejka wydruku):**  
Okno dialogowe Windows Spooler można wyświetlić, klikając przycisk **Print Queue (Kolejka wydruku)**.

## System Mac OS X

Wykonaj poniższe kroki, aby uzyskać dostęp do programu EPSON Status Monitor.

- 1** Przejdź do Epson Printer Utility 4.  
➔ „Uzyskiwanie dostępu do sterownika drukarki w systemie Mac OS X” na stronie 26

## Rozwiązywanie problemów z drukowaniem/kopiowaniem

2

Kliknij ikonę **EPSON Status Monitor**. Wyświetlone zostanie okno dialogowe EPSON Status Monitor.

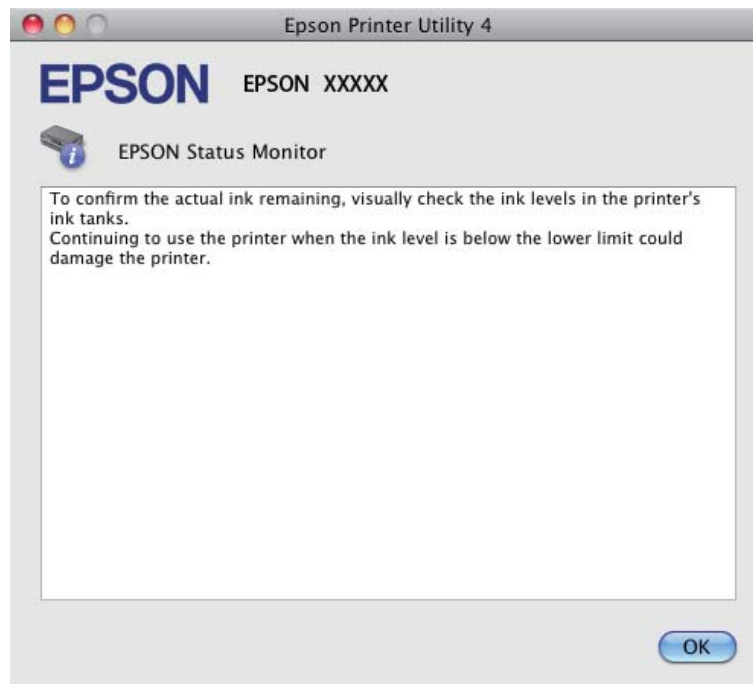

## Zacięcia papieru



### **Przeostroga:**





Po włożeniu ręki do wnętrza produktu nie wolno dotykać przycisków na panelu sterowania.



### **Ważne:**

Należy zachować ostrożność, aby bez potrzeby nie wyciągać kabli lub rurek z tuszem ani nie dotykać elementów wewnątrz produktu. W przeciwnym razie może dojść do wycieku tuszu lub uszkodzenia produktu.

### **Uwaga:**

- Należy anulować zadanie drukowania po wyświetleniu komunikatu sterownika drukarki.
- Jeśli wszystkie lampki na panelu sterowania migają, należy nacisnąć przycisk , aby wyłączyć produkt, a następnie włączyć go ponownie. Jeśli świecą się tylko kontrolki  i , należy nacisnąć przycisk  lub .

## Usuwanie zaciętego papieru z wnętrza produktu

- 1 Otwórz moduł skanera.

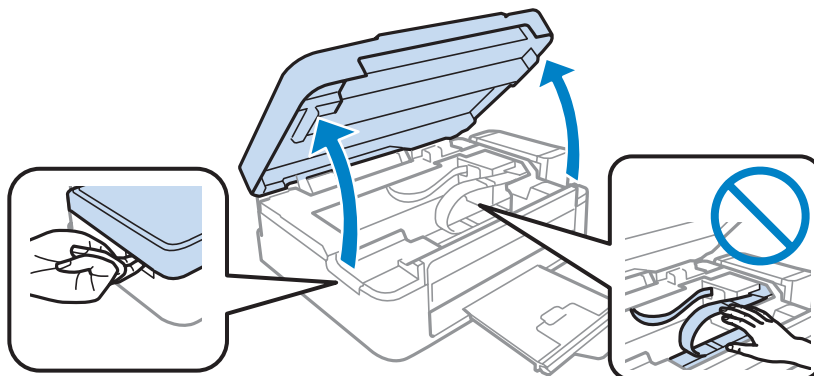

**Ważne:**

*Nie wolno podnosić modułu skanera, gdy pokrywa dokumentów jest otwarta.*

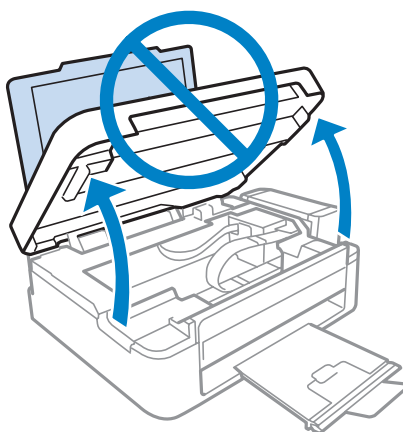

- 2 Wyjmij papier ze środka urządzenia, w tym pourywane kawałki.

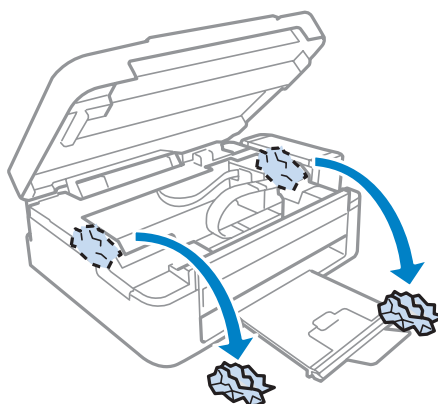

- 3 Zamknij moduł skanera. Ostrożnie wyciągnij zakleszczony papier, jeśli znajduje się on blisko tacy wyjściowej.

## Zapobieganie zakleszczeniom papieru

Jeśli papier często się zacina, sprawdź, czy:

- Papier jest gładki oraz nie jest pozawijany ani pofałdowany.
- Używasz papieru o wysokiej jakości.
- Strona przeznaczona do drukowania to strona od góry w tylnym podajniku papieru.
- Stos papieru przekartkowano przed załadowaniem.
- Wysokość rzyzy zwykłego papieru nie powinna przekraczać linii pod symbolem ▼ umieszczonym po wewnętrznej stronie prowadnicy krawędziowej.  
W przypadku specjalnych nośników firmy Epson upewnij się, że liczba arkuszy nie przekracza limitu określonego dla danego typu nośnika.  
➔ „Wybór papieru” na stronie 17
- Prowadnica krawędzi przylega do lewej krawędzi papieru.
- Produkt stoi na płaskiej, stabilnej powierzchni, która jest większa od podstawy urządzenia. Jeśli produkt będzie nachylony, nie będzie działał prawidłowo.





## Informacje dotyczące jakości wydruku

Jeśli wystąpiły problemy z jakością wydruku, należy porównać je z przedstawionymi na poniższych ilustracjach. Kliknij podpis pod ilustracją, która najbardziej przypomina otrzymany wydruk.

|  |   |
|--|---|
| <p>enthalten alle<br/>Aufdruck. W<br/>5008 "Regel"</p> <p>Próbka prawidłowa</p>                |  <p>Próbka prawidłowa</p>               |
| <p>enthalten alle<br/>Aufdruck. W<br/>5008 "Regel"</p> <p>➔ „Prążki poziome” na stronie 89</p> | <p>enthalten alle<br/>Aufdruck. W<br/>5008 "Regel"</p> <p>➔ „Brak wyrównania w pionie lub prążki pionowe” na stronie 89</p> |



## Rozwiązywanie problemów z drukowaniem/kopiowaniem

|   |   |
|---|---|
|  <p>➔ „Prążki poziome” na stronie 89</p>                     |  <p>➔ „Brak wyrównania w pionie lub prążki pionowe” na stronie 89</p> |
|  <p>➔ „Nieprawidłowe lub brakujące kolory” na stronie 90</p> |  <p>➔ „Rozmyty lub zabrudzony wydruk” na stronie 90</p>               |

---

### Prążki poziome

- Upewnij się, że papier jest umieszczony w tylnym podajniku papieru stroną do drukowania (bielsza lub bardziej błyszcząca) do góry.
- Uruchom narzędzie do czyszczenia głowicy, aby wyczyścić zatkane dysze.  
➔ „Czyszczenie głowicy drukującej” na stronie 72
- Staraj się używać oryginalnych butelek z tuszem firmy Epson.
- Upewnij się, że rodzaj papieru wybrany w ustawieniach sterownika drukarki jest zgodny z rodzajem papieru załadowanego do produktu.  
➔ „Ustawienia rodzaju papieru w sterowniku drukarki” na stronie 18
- W razie problemów z jakością kopii wyczyść obudowę produktu.  
➔ „Czyszczenie obudowy produktu” na stronie 77

---

### Brak wyrównania w pionie lub prążki pionowe

- Upewnij się, że papier jest umieszczony w tylnym podajniku papieru stroną do drukowania (bielsza lub bardziej błyszcząca) do góry.
- Uruchom narzędzie do czyszczenia głowicy, aby wyczyścić zatkane dysze.  
➔ „Czyszczenie głowicy drukującej” na stronie 72
- Uruchom narzędzie Print Head Alignment (Wyrównanie głowicy drukującej).  
➔ „Wyrównywanie głowicy drukującej” na stronie 73

## Rozwiązywanie problemów z drukowaniem/kopiowaniem

- ❑ W systemie Windows wyczyść pole wyboru **High Speed (Duża szybkość)** w oknie More Options (Więcej opcji) w sterowniku drukarki. Szczegółowe informacje zawiera pomoc online.  
W systemie Mac OS X wybierz ustawienie **Off (Wyłączone)** dla opcji High Speed Printing (Drukowanie z dużą szybkością). Aby wyświetlić opcję High Speed Printing (Drukowanie z dużą szybkością), przejdź do menu **System Preferences (Preferencje systemowe)** i kliknij pozycję **Print & Scan (Drukowanie i skanowanie)** (w systemie Mac OS X 10.7) lub **Print & Fax (Drukarka i faks)** (w systemie Mac OS X 10.6 lub 10.5), zaznacz produkt (na liście Printers (Drukarki)), kliknij pozycję **Options & Supplies (Opcje i zaopatrzenie)**, a następnie przycisk **Driver (Sterownik)**.
- ❑ Upewnij się, że rodzaj papieru wybrany w ustawieniach sterownika drukarki jest zgodny z rodzajem papieru załadowanym do produktu.  
➔ „Ustawienia rodzaju papieru w sterowniku drukarki” na stronie 18
- ❑ W razie problemów z jakością kopii wyczyść obudowę produktu.  
➔ „Czyszczenie obudowy produktu” na stronie 77

---

## Nieprawidłowe lub brakujące kolory

- ❑ Upewnij się, że początkowe napełnianie tuszem zostało zakończone.
- ❑ Upewnij się, że blokada transportowa jest ustawiona w pozycji niezablokowanej.
- ❑ W systemie Windows wyłącz ustawienie **Grayscale (Skala szarości)** w oknie Main (Główne) sterownika drukarki.  
W systemie Mac OS X usuń zaznaczenie pola wyboru **Grayscale (Skala szarości)** w sekcji Print Settings (Ustawienia druku) w oknie dialogowym sterownika drukarki Print (Drukuj).  
Szczegółowe informacje zawiera pomoc online.
- ❑ Dostosuj ustawienia kolorów w aplikacji lub w ustawieniach sterownika drukarki.  
W systemie Windows sprawdź okno More Options (Więcej opcji).  
W systemie Mac OS X sprawdź ustawienia na karcie Color Options (Opcje kolorów) w oknie dialogowym sterownika drukarki Print (Drukuj).  
Szczegółowe informacje zawiera pomoc online.
- ❑ Uruchom narzędzie do czyszczenia głowicy, aby wyczyścić zatkane dysze.  
➔ „Czyszczenie głowicy drukującej” na stronie 72
- ❑ Jeśli produkt nie był używany przez dłuższy czas, użyj narzędzia Zaawansowane wypłukiwanie tuszu sterownika drukarki.  
➔ „Wymiana tuszu wewnątrz rurek z tuszem” na stronie 74
- ❑ Należy używać oryginalnych butelek z tuszem i papieru zalecanego przez firmę Epson.

---

## Rozmyty lub zabrudzony wydruk

- ❑ Należy używać oryginalnych butelek z tuszem i papieru zalecanego przez firmę Epson.
- ❑ Upewnij się, że produkt stoi na płaskiej, stabilnej powierzchni, która jest większa od podstawy urządzenia. Jeśli produkt będzie nachylony, nie będzie działał prawidłowo.
- ❑ Upewnij się, że papier nie jest uszkodzony, brudny lub zbyt stary.

## Rozwiązywanie problemów z drukowaniem/kopiowaniem

- ❑ Upewnij się, że papier jest suchy i umieszczony w tylnym podajniku papieru stroną do drukowania (bielsza lub bardziej błyszcząca) do góry.
- ❑ Jeśli papier jest zawinięty w kierunku strony do drukowania, należy go wyprostować lub wywinąć lekko w drugą stronę.
- ❑ Upewnij się, że rodzaj papieru wybrany w ustawieniach sterownika drukarki jest zgodny z rodzajem papieru załadowanym do produktu.
  - ➔ „Ustawienia rodzaju papieru w sterowniku drukarki” na stronie 18
- ❑ Każdy arkusz wyjmij z tacy wyjściowej bezpośrednio po jego wydrukowaniu.
- ❑ Nie dotykaj ani nie dopuść do zetknięcia jakichkolwiek przedmiotów z zadrukowaną stroną papieru z błyszczącym wykończeniem. Aby uniknąć problemów z wydrukami, postępuj zgodnie z instrukcjami dla danego papieru.
- ❑ Uruchom narzędzie do czyszczenia głowicy, aby wyczyścić zatkane dysze.
  - ➔ „Czyszczenie głowicy drukującej” na stronie 72
- ❑ Uruchom narzędzie do wyrównywania głowicy drukującej.
  - ➔ „Wyrównywanie głowicy drukującej” na stronie 73
- ❑ Jeśli wydrukowany arkusz jest zabrudzony tuszem, wyczyść wnętrze produktu.
  - ➔ „Czyszczenie wnętrza produktu” na stronie 77
- ❑ W razie problemów z jakością kopii wyczyść obudowę produktu.
  - ➔ „Czyszczenie obudowy produktu” na stronie 77

## Różne problemy z wydrukiem

---

### Nieprawidłowe lub zniekształcone znaki

- ❑ Usuń wszystkie zatrzymane zadania drukowania.
  - ➔ „Anulowanie drukowania” na stronie 30
- ❑ Wyłącz produkt i komputer. Upewnij się, że kabel interfejsu produktu jest prawidłowo podłączony.
- ❑ Odinstaluj sterownik drukarki, a następnie zainstaluj go ponownie.
  - ➔ „Odinstalowywanie oprogramowania” na stronie 81

---

### Nieprawidłowe marginesy

- ❑ Upewnij się, że papier jest prawidłowo załadowany do tylnego podajnika papieru.
  - ➔ „Ładowanie papieru” na stronie 19
  - ➔ „Ładowanie kopert” na stronie 21
- ❑ Sprawdź ustawienia marginesów w używanej aplikacji. Upewnij się, że marginesy ustawione są w obszarze drukowania strony.
  - ➔ „Obszar przeznaczony do drukowania” na stronie 107

## Rozwiązywanie problemów z drukowaniem/kopiowaniem

- ❑ Upewnij się, że ustawienia sterownika drukarki są odpowiednie do używanego rozmiaru papieru.  
W systemie Windows sprawdź ustawienia na karcie Main (Główne).  
W systemie Mac OS X, sprawdź okno dialogowe Page Setup (Ustawienia strony) lub Print (Drukuj).
- ❑ Odinstaluj sterownik drukarki, a następnie zainstaluj go ponownie.  
➔ „Odinstalowywanie oprogramowania” na stronie 81

---

## Pochylenie wydruku

- ❑ Upewnij się, że papier jest prawidłowo załadowany do tylnego podajnika papieru.  
➔ „Ładowanie papieru” na stronie 19  
➔ „Ładowanie kopert” na stronie 21
- ❑ Jeśli na karcie Main (Główne) w oknie dialogowym sterownika drukarki z listy Quality (Jakość) wybrano ustawienie **Draft (Kopia robocza)** (w systemie Windows) lub w sekcji Print Settings (Ustawienia druku) wybrano ustawienie **Fast Economy (Szybka ekonomiczna)** z listy Print Quality (Jakość druku) (w systemie Mac OS X), wybierz inne ustawienie.

---

## Nieprawidłowy rozmiar lub położenie skopiowanych obrazów

- ❑ Jeśli krawędzie kopii są przycinane, odsuń oryginał nieznacznie od narożnika.
- ❑ Wyczyść szybę skanera.  
➔ „Czyszczenie obudowy produktu” na stronie 77

---

## Odwrócony obraz

- ❑ W systemie Windows usuń zaznaczenie pola wyboru **Mirror Image (Obraz lustrzany)** w oknie More Options (Więcej opcji) sterownika drukarki lub wyłącz ustawienie Mirror Image (Obraz lustrzany) w używanej aplikacji.  
W systemie Mac OS X usuń zaznaczenie pola wyboru **Mirror Image (Obraz lustrzany)** w sekcji **Print Settings (Ustawienia druku)** w oknie dialogowym sterownika drukarki Print (Drukuj) lub wyłącz ustawienie Mirror Image (Obraz lustrzany) w aplikacji.  
Odpowiednie instrukcje zawiera pomoc online sterownika drukarki lub aplikacji.
- ❑ Odinstaluj sterownik drukarki, a następnie zainstaluj go ponownie.  
➔ „Odinstalowywanie oprogramowania” na stronie 81

---

## Puste strony na wydruku

- ❑ Upewnij się, że ustawienia sterownika drukarki są odpowiednie do używanego rozmiaru papieru.  
W systemie Windows sprawdź ustawienia na karcie Main (Główne).  
W systemie Mac OS X, sprawdź okno dialogowe Page Setup (Ustawienia strony) lub Print (Drukuj).
- ❑ W systemie Windows zaznacz ustawienie **Skip Blank Page (Pomiń puste strony)**, klikając przycisk **Extended Settings (Ustawienia zaawansowane)** na ekranie Maintenance (Konserwacja) sterownika drukarki.  
W systemie Mac OS X wybierz ustawienie **On (Włączone)** dla opcji Skip Blank Page (Pomiń puste strony). Aby wyświetlić opcję Skip Blank Page (Pomiń puste strony), przejdź do menu **System Preferences (Preferencje systemowe)** i kliknij pozycję **Print & Scan (Drukowanie i skanowanie)** (w systemie Mac OS X 10.7) lub **Print & Fax (Drukarka i faks)** (w systemie Mac OS X 10.6 lub 10.5), zaznacz produkt (na liście Printers (Drukarki)), kliknij pozycję **Options & Supplies (Opcje i zaopatrzenie)**, a następnie przycisk **Driver (Sterownik)**.

## Rozwiązywanie problemów z drukowaniem/kopiowaniem

- ❑ Odinstaluj sterownik drukarki, a następnie zainstaluj go ponownie.  
➔ „Odinstalowywanie oprogramowania” na stronie 81

---

## Wydrukowana strona jest poplamiona lub przetarta

- ❑ Jeśli papier jest zawinięty w kierunku strony do drukowania, należy go wyprostować lub wywinąć lekko w drugą stronę.
- ❑ Wykonaj kilka kopii, nie umieszczając dokumentu na szybie skanera.  
➔ „Czyszczenie wnętrza produktu” na stronie 77
- ❑ Odinstaluj sterownik drukarki, a następnie zainstaluj go ponownie.  
➔ „Odinstalowywanie oprogramowania” na stronie 81

---

## Zbyt wolne drukowanie

- ❑ Upewnij się, że rodzaj papieru wybrany w ustawieniach sterownika drukarki jest zgodny z rodzajem papieru załadowanym do produktu.  
➔ „Ustawienia rodzaju papieru w sterowniku drukarki” na stronie 18
- ❑ W systemie Windows wybierz niższe ustawienie **Quality (Jakość)** w oknie Main (Główne) sterownika drukarki. W systemie Mac OS X wybierz niższą jakość, korzystając z opcji Print Quality (Jakość druku) w sekcji Print Settings (Ustawienia druku) w oknie dialogowym sterownika drukarki Print (Drukuj).  
➔ „Uzyskiwanie dostępu do sterownika drukarki w systemie Windows” na stronie 25  
➔ „Uzyskiwanie dostępu do sterownika drukarki w systemie Mac OS X” na stronie 26
- ❑ Zamknij wszystkie niepotrzebne aplikacje.
- ❑ W przypadku długotrwałego, ciągłego drukowania proces drukowania może przebiegać powoli. Jest to wykonywane w celu zmniejszenia szybkości drukowania, aby zapobiec przegrzaniu mechanizmu produktu i jego uszkodzeniu. Można kontynuować drukowanie, ale zaleca się jego przerwanie i wyłączenie produktu na co najmniej 30 minut. Produkt nie powróci do normalnego działania, jeśli zasilanie będzie wyłączone. Po ponownym uruchomieniu przywrócona zostanie zwykła szybkość drukowania.
- ❑ Odinstaluj sterownik drukarki, a następnie zainstaluj go ponownie.  
➔ „Odinstalowywanie oprogramowania” na stronie 81

Jeśli problemu nie udało się rozwiązać za pomocą powyższych metod, zapoznaj się z sekcją  
➔ „Zwiększanie szybkości drukowania (tylko w systemie Windows)” na stronie 96

## Papier nie jest podawany poprawnie

---

### Papier nie jest podawany

Wymij stos papieru i upewnij się, że:

- ❑ papier nie jest pozwijany lub pofałdowany.
- ❑ papier nie jest zbyt stary. Więcej informacji zawierają instrukcje dostarczone z papierem.

## Rozwiązywanie problemów z drukowaniem/kopiowaniem

- Wysokość rzyzy zwykłego papieru nie powinna przekraczać linii pod symbolem ▼ umieszczonym po wewnętrznej stronie prowadnicy krawędziowej.  
W przypadku specjalnych nośników firmy Epson upewnij się, że liczba arkuszy nie przekracza limitu określonego dla danego typu nośnika.  
➔ „Wybór papieru” na stronie 17
- Papier nie zaciął się w produkcji. Jeśli tak, wyjmij zakleszczony papier.  
➔ „Zacięcia papieru” na stronie 86
- Przestrzegano specjalnych instrukcji ładowania dostarczonych z papierem.
- Papier nie ma perforacji.

---

## Podawanych jest kilka arkuszy naraz

- Wysokość rzyzy zwykłego papieru nie powinna przekraczać linii pod symbolem ▼ umieszczonym po wewnętrznej stronie prowadnicy krawędziowej.  
W przypadku specjalnych nośników firmy Epson upewnij się, że liczba arkuszy nie przekracza limitu określonego dla danego typu nośnika.  
➔ „Wybór papieru” na stronie 17
- Upewnij się, że prowadnica krawędzi przylega do lewej krawędzi papieru.
- Upewnij się, że papier nie jest zawinięty lub pofałdowany. Jeśli tak jest, wyprostuj go lub wywin lekko w drugą stronę.
- Wyjmij stos papieru i upewnij się, że papier nie jest za cienki.  
➔ „Papier” na stronie 106
- Przekartkuj brzegi stosu papieru w celu rozdzielania arkuszy, a następnie ponownie załaduj papier.
- Jeśli drukowanych jest zbyt wiele kopii pliku, sprawdź ustawienie opcji Copies (Kopie) w sterowniku drukarki w sposób przedstawiony poniżej. Sprawdź również ustawienia używanej aplikacji.  
W systemie Windows, sprawdź ustawienia Copies (Kopie) w oknie Main (Główne).  
W systemie Mac OS X sprawdź ustawienie opcji Copies (Kopie) w oknie dialogowym Print (Drukuj).

---

## Papier jest nieprawidłowo załadowany

Jeśli papier załadowano zbyt głęboko do produktu, nie będzie on prawidłowo podawany. Wyłącz produkt i delikatnie wyciągnij papier. Następnie włącz produkt ponownie i załaduj papier prawidłowo.

---

## Papier nie wysuwa się całkowicie lub jest pognieciony.

- Jeśli papier nie został wysunięty do końca, naciśnij przycisk , aby spowodować jego wysunięcie. Jeśli we wnętrzu produktu wystąpiło zacięcie papieru, wyciągnij papier zgodnie z procedurą opisaną w następnym rozdziale.  
➔ „Zacięcia papieru” na stronie 86
- Jeśli papier jest pognieciony przy wysuwaniu, być może jest on wilgotny albo zbyt cienki. Załaduj nowy stos papieru.

**Uwaga:**

Nie używany papier należy przechowywać w oryginalnym opakowaniu w suchym otoczeniu.

## Produkt nie drukuje

---

### Wszystkie kontrolki są wyłączone

- Naciśnij przycisk , aby upewnić się, że produkt jest włączony.
- Upewnij się, że przewód zasilania jest prawidłowo podłączony.
- Upewnij się, że gniazdo zasilania jest sprawne i nie jest sterowane wyłącznikiem ściennym ani czasomierzem.

---

### Świeci się tylko kontrolka zasilania

- Wyłącz produkt i komputer. Upewnij się, że kabel interfejsu produktu jest prawidłowo podłączony.
- Jeśli używany jest interfejs USB, upewnij się, że kabel spełnia wymagania standardu USB lub Hi-Speed USB.
- W przypadku podłączania produktu do komputera przez koncentrator USB podłącz go do pierwszego koncentratora od strony komputera. Jeśli drukarka nadal nie jest rozpoznawana przez komputer, spróbuj podłączyć produkt bezpośrednio do komputera bez koncentratora USB.
- W przypadku podłączania drukarki do komputera przez koncentrator USB upewnij się, że koncentrator USB jest rozpoznawany przez komputer.
- Jeśli chcesz wydrukować duży obraz, ilość pamięci w komputerze może być niewystarczająca. Spróbuj zmniejszyć rozdzielczość obrazu lub wydrukować obraz w mniejszym rozmiarze. Konieczne może być zainstalowanie większej ilości pamięci w komputerze.
- Użytkownicy systemu Windows mogą usunąć zablokowane zadania drukowania, korzystając z programu Windows Spooler.
  - ➔ „Anulowanie drukowania” na stronie 30
- Odinstaluj sterownik drukarki, a następnie zainstaluj go ponownie.
  - ➔ „Odinstalowywanie oprogramowania” na stronie 81

## Zwiększanie szybkości drukowania (tylko w systemie Windows)

Zbyt niską szybkość drukowania można zwiększyć, wybierając odpowiednie ustawienia w obszarze Extended Settings (Ustawienia zaawansowane). W oknie **Extended Settings (Ustawienia zaawansowane)** sterownika drukarki kliknij przycisk Maintenance (Konserwacja).

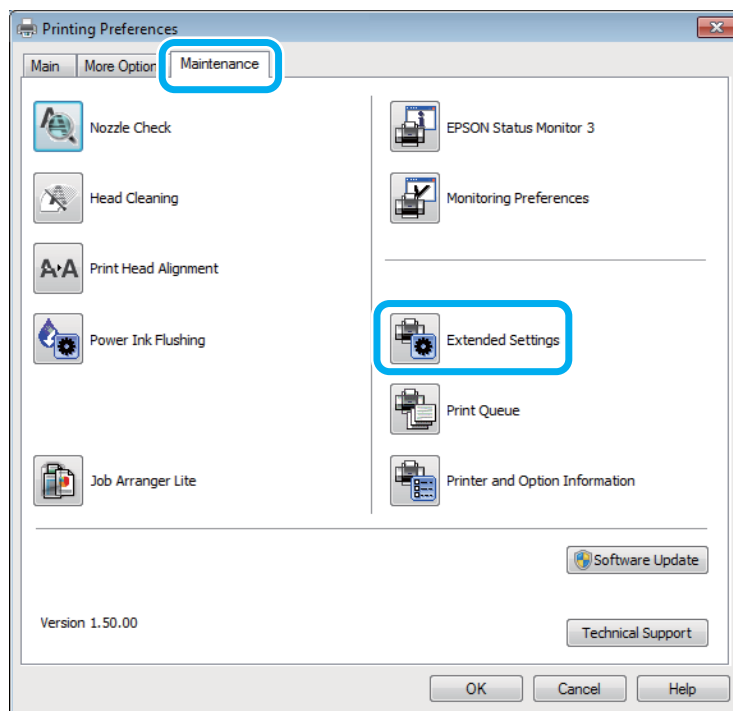



## Rozwiązywanie problemów z drukowaniem/kopiowaniem

Zostanie wyświetlone następujące okno dialogowe.

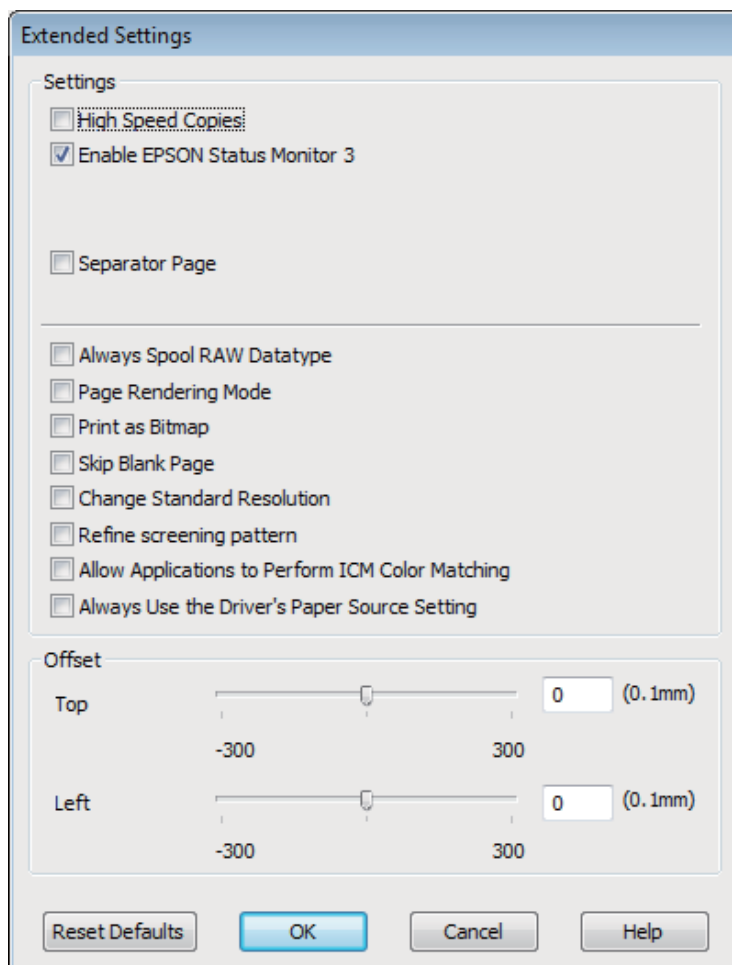

Po zaznaczeniu podanych poniżej pól wyboru szybkość drukowania zostanie zwiększona.

- High Speed Copies (Kopie szybko drukowane)
- Always spool RAW datatype (Zawsze buforuj typ danych RAW)
- Page Rendering Mode (Tryb renderowania strony)
- Print as Bitmap (Drukuj jako mapę bitową)

Szczegółowe informacje dotyczące poszczególnych pozycji zawiera pomoc online.

## Inny problem

---

### Ciche drukowanie na zwykłym papierze

Gdy wybrano zwykły papier jako rodzaj papieru i ustawienie Standard (Standardowy) (Windows) lub Normal (Normalny) (Mac OS X) jako jakość wydruku, produkt drukuje z dużą szybkością. Aby zmniejszyć głośność pracy drukarki, należy wybrać opcję Quiet Mode (Tryb cichy). Spowoduje to jednak zmniejszenie szybkości druku.

## Rozwiązywanie problemów z drukowaniem/kopiowaniem

W systemie Windows zaznacz pole wyboru Quiet Mode (Tryb cichy) w oknie Main (Główne) w sterowniku drukarki. W systemie Mac OS X wybierz ustawienie **On (Włączone)** dla opcji Quiet Mode (Tryb cichy). Aby wyświetlić opcję Quiet Mode (Tryb cichy), przejdź do menu **System Preferences (Preferencje systemowe)** i kliknij pozycję **Print & Scan (Drukowanie i skanowanie)** (w systemie Mac OS X 10.7) lub **Print & Fax (Drukarka i faks)** (w systemie Mac OS X 10.6 lub 10.5), zaznacz produkt (na liście Printers (Drukarki)), kliknij pozycję **Options & Supplies (Opcje i zaopatrzenie)**, a następnie przycisk **Driver (Sterownik)**.

---

# Rozwiązywanie problemów podczas skanowania

---

## Problemy sygnalizowane komunikatami wyświetlanymi na ekranie LCD lub za pomocą lampek stanu

- Upewnij się, że urządzenie jest prawidłowo podłączone do komputera.
- Wyłączyć urządzenie i ponownie je włączyć. Jeżeli problem nie został rozwiązany, urządzenie może działać nieprawidłowo lub źródło światła w skanerze może wymagać wymiany. Proszę skontaktować się ze sprzedawcą.
- Upewnij się, że oprogramowanie skanera zostało w pełni zainstalowane. Patrz papierowy podręcznik, by zapoznać się z instrukcjami dotyczącymi instalacji oprogramowania skanowania.

## Problemy pojawiające się po rozpoczęciu skanowania

- Sprawdzić kontrolkę stanu i upewnić się, że urządzenie jest gotowe do skanowania.
- Upewnij się, że kable są pewnie podłączone do urządzenia oraz do działającego elektrycznego gniazda ściennego. W razie potrzeby sprawdź zasilacz sieciowy, podłączając do niego inne urządzenie elektryczne.
- Wyłączyć urządzenie i komputer, a następnie sprawdzić, czy łączący je przewód interfejsu jest prawidłowo podłączony.
- Po pojawieniu się listy skanerów, gdy rozpoczyna się skanowanie, proszę się upewnić, że wybrano prawidłowe urządzenie.

### Windows:

Jeżeli użytkownik uruchamia program Epson Scan za pomocą ikony EPSON Scan, wyświetlana jest lista Select Scanner (Wybierz skaner), upewnij się, że wybrano model odpowiadający posiadanemu produktowi.

### Mac OS X:

Jeżeli program Epson Scan jest uruchamiany z folderu Applications (Programy) i wyświetlana jest lista Select Scanner (Wybierz skaner), upewnij się, że wybrano model odpowiadający posiadanemu produktowi.

- Podłącz urządzenie bezpośrednio do zewnętrznego portu USB komputera lub tylko przez jeden koncentrator USB. Skaner może nie działać prawidłowo, jeśli jest podłączony do komputera przez więcej niż jeden koncentrator USB. Jeśli problem wciąż występuje, proszę spróbować podłączyć urządzenie bezpośrednio do komputera.
- Jeżeli więcej niż jedno urządzenie zostanie podłączone do komputera, być może nie będzie działać. Podłączyć tylko to urządzenie, którego chce się używać, a następnie ponownie podjąć próbę skanowania.

## Rozwiązywanie problemów podczas skanowania

- Jeżeli oprogramowanie skanowania nie działa prawidłowo, proszę najpierw odinstalować oprogramowanie, a następnie ponownie zainstalować, tak jak opisano w papierowym podręczniku.  
➔ „Odinstalowywanie oprogramowania” na stronie 81

---

## Korzystanie z przycisku

**Uwaga:**

W zależności od posiadanego produktu, funkcja skanowania może nie być dostępna przy korzystaniu z tego przycisku.

- Sprawdzić, czy do przycisku skanera został przypisany program.  
➔ „Epson Event Manager” na stronie 63
- Upewnij się, że programy Epson Scan i Epson Event Manager zostały prawidłowo zainstalowane.
- Jeśli w oknie dialogowym Windows Security Alert (Alert bezpieczeństwa systemu Windows) podczas lub po instalacji oprogramowania firmy Epson kliknięto przycisk **Keep Blocking (Trzymaj zablokowane)**, odblokuj program Epson Event Manager.  
➔ „Jak odblokować program Epson Event Manager” na stronie 100
- Mac OS X:  
Proszę się upewnić, że jest się zalogowanym jako użytkownik, który zainstalował oprogramowanie skanowania. Inni użytkownicy muszą najpierw uruchomić program Epson Scanner Monitor z folderu Applications (Programy), a następnie nacisnąć przycisk w celu skanowania.

## Jak odblokować program Epson Event Manager

1

Kliknij przycisk **Start (Rozpocznij)** lub ikonę Start, a następnie wybierz polecenie **Control Panel (Panel sterowania)**.

2

Wykonać jedną z następujących czynności.

- Windows 7:  
Wybierz kategorię **System and Security (System i bezpieczeństwo)**.
- Windows Vista:  
Wybierz kategorię **Security (Bezpieczeństwo)**.
- Windows XP:  
Wybierz kategorię **Security Center (Centrum bezpieczeństwa)**.

3

Wykonać jedną z następujących czynności.

- Windows 7 i Windows Vista:  
Wybierz pozycję **Allow a program through Windows Firewall (Pozwól na pracę programu z zaporą)**.
- Windows XP:  
Wybierz pozycję **Windows Firewall (Zapora systemu Windows)**.

## Rozwiązywanie problemów podczas skanowania

**4** Wykonać jedną z następujących czynności.

- Windows 7:  
Zaznacz pole wyboru programu **EEventManager Application** na liście Allowed programs and features (Dozwolone programy i funkcje).
- Windows Vista:  
Kliknij kartę **Exceptions (Wyjątki)**, a następnie zaznacz pole wyboru aplikacji **EEventManager Application** na liście Program or port (Program lub port).
- Windows XP:  
Kliknij kartę **Exceptions (Wyjątki)**, a następnie zaznacz pole wyboru aplikacji **EEventManager Application** na liście Programs and Services (Programy i usługi).

**5** Kliknąć OK.

---

## Korzystanie z oprogramowania skanowania innego niż sterownik Epson Scan

- W przypadku korzystania z programu zgodnego ze standardem TWAIN, takiego jak Adobe Photoshop Elements, upewnij się, że w ustawieniu Scanner (Skaner) lub Source (Źródło) wybrano właściwy produkt.
- Jeżeli nie można skanować z wykorzystaniem programu zgodnego ze standardem TWAIN, takiego jak Adobe Photoshop Elements, odinstaluj go, a następnie zainstaluj ponownie.  
➔ „Odinstalowywanie oprogramowania” na stronie 81

## Problemy z czasem skanowania

- Komputery wyposażone w zewnętrzne porty USB Hi-Speed skanują szybciej, niż komputery wyposażone w zewnętrzne porty USB. Jeśli wykorzystywany jest zewnętrzny port USB Hi-Speed, sprawdź, czy spełnia on wymagania systemowe.  
➔ „Wymagania systemowe” na stronie 105
- Skanowanie z wysoką rozdzielczością zajmuje więcej czasu.

## Problemy ze skanowanymi obrazami

---

### Jakość skanowania jest niewystarczająca

Jakość skanowania można polepszyć poprzez zmianę bieżących ustawień lub wyregulowanie skanowanego obrazu.  
➔ „Funkcje regulacji obrazu” na stronie 43

## Rozwiązywanie problemów podczas skanowania

### Na zeskanowanym obrazie widoczny jest obraz z drugiej strony oryginału

Jeśli oryginał jest wydrukowany na cienkim papierze, urządzenie może także zarejestrować obrazy znajdujące się z drugiej strony oryginału — w takim przypadku będą one widoczne na zeskanowanym obrazie. Spróbuj zeskanować oryginał przykładając do jego tylnej strony arkusz czarnego papieru. Upewnij się, że wybrane zostały również prawidłowe ustawienia opcji Document Type (Typ dokumentu) i Image Type (Typ obrazu) dla oryginału.

### Znaki są zniekształcone lub rozmazane

- W trybie Office Mode (Tryb biurowy) lub Home Mode (Tryb domowy) zaznacz pole wyboru **Text Enhancement (Wzmocnienie tekstu)**.

- Dostosuj ustawienie opcji Threshold (Próg).

Home Mode (Tryb domowy)

Wybierz ustawienie **Black&White (Czarno-biały)** z listy Image Type (Typ obrazu), kliknij przycisk **Brightness (Jaskrawość)**, a następnie spróbuj dostosować ustawienie opcji Threshold (Próg).

Office Mode (Tryb biurowy)

Wybierz ustawienie **Black&White (Czarno-biały)** z listy Image Type (Typ obrazu), a następnie spróbuj dostosować ustawienie opcji Threshold (Próg).

Professional Mode (Tryb profesjonalny)

Wybierz opcję **Black & White (Czarno-biały)** jako ustawienie opcji Image Type (Typ obrazu) i kliknij przycisk +(Windows) lub ►(Mac OS X) obok opcji **Image Type (Typ obrazu)**. Wybierz odpowiednie ustawienie Image Option (Opcja Obrazu), a następnie spróbuj ustawić opcję Threshold (Próg).

- Zwiększ wartość ustawienia Resolution (Rozdzielczość).

### Znaki nie są poprawnie rozpoznawane po przekonwertowaniu na tekst edytowalny (OCR)

Umieść dokument, tak aby leżał prosto na szybie skanera. Jeżeli dokument zostanie ułożony skosem, może nie zostać prawidłowo rozpoznany.

### Zeskanowany obraz ma pomarszczone wzorki

Na zeskanowanym obrazie lub wydrukowanym dokumencie może się pojawić mora, czyli wzór przypominający pomarszczenie lub siatkę.



- Obrócić oryginalny dokument.
- Po zakończeniu skanowania obrócić zeskanowany obraz za pomocą oprogramowania.
- Zaznacz pole wyboru **Descreening (Usuwanie mory)**.

## Rozwiązywanie problemów podczas skanowania

- ❑ W trybie Professional Mode (Tryb profesjonalny) zmień ustawienie rozdzielczości i zeskanuj ponownie.

### Na obrazie pojawiają się nierówne kolory, rozmazania kropki czy linie proste

Trzeba będzie wyczyścić wnętrze urządzenia.

➔ „Czyszczenie produktu” na stronie 77

---

## Obszar skanowania lub jego kierunek są niezadowolające

### Krawędzie oryginału nie są skanowane

- ❑ W przypadku skanowania w trybie Full Auto Mode (Tryb automatyczny) lub z podglądem miniatur w trybie Home Mode (Tryb domowy) lub Professional Mode (Tryb profesjonalny), odsuń dokument lub fotografię o około 6 mm (0,2 cala) od krawędzi poziomej i pionowej szyby skanera, aby uniknąć obcięcia.
- ❑ W przypadku skanowania za pomocą przycisku lub normalnego podglądu w trybie Office Mode (Tryb biurowy), Home Mode (Tryb domowy) lub Professional Mode (Tryb profesjonalny) odsuń dokument lub fotografię o około 3 mm (0,12 cala) od krawędzi poziomej i pionowej szyby skanera, aby uniknąć obcięcia.

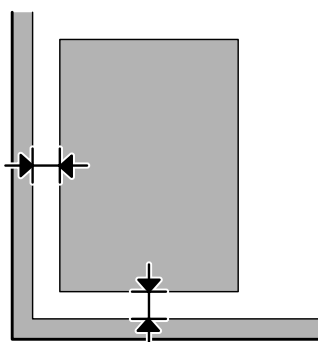

### Wiele dokumentów jest skanowane w postaci pojedynczego pliku

Na szybie skanera fotografie należy umieszczać w odległości co najmniej 20 mm (0,8 cala) od siebie.

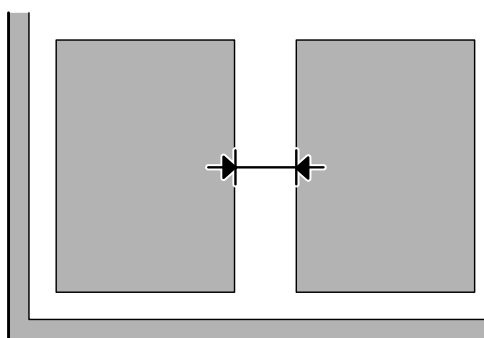

## Rozwiązywanie problemów podczas skanowania

### Nie można zeskanować pożądanego obszaru

W zależności od dokumentów może nie być możliwe skanowanie pożądanego obszaru. Użyj normalnego podglądu w trybie Office Mode (Tryb biurowy), Home Mode (Tryb domowy) lub Professional Mode (Tryb profesjonalny) i utwórz markizy wokół obszaru, który ma być skanowany.

### Nie można skanować w pożądanym kierunku

Kliknij przycisk **Configuration (Konfiguracja)**, przełącz na kartę **Preview (Podgląd)**, a następnie usuń zaznaczenie pola wyboru **Auto Photo Orientation (Automatyczna orientacja zdjęcia)**. Wtedy prawidłowo umieścić dokument.

## Po wypróbowaniu wszystkich rozwiązań problemy pozostały

Jeżeli wypróbowano wszystkie rozwiązania i nie rozwiązano problemu, zainicjuj ustawienia programu Epson Scan.

Kliknij przycisk **Configuration (Konfiguracja)**, przełącz na kartę **Other (Inne)**, a następnie kliknij przycisk **Reset All (Resetuj wszystko)**.



# Informacje o urządzeniu

## Butelki z tuszem

W tym produkcie można używać następujących butelek z tuszem:

| Butelki z tuszem     | Numery katalogowe |
|----------------------|-------------------|
| Black (Czarny)       | T6641             |
| Cyan (Błękitny)      | T6642             |
| Magenta (Amarantowy) | T6643             |
| Yellow (Żółty)       | T6644             |



**Ważne:**

Oryginalny tusz firmy Epson inny niż wymienione tutaj tusze może być przyczyną uszkodzenia, które nie jest objęte gwarancją firmy Epson.

|   |   |
|---|---|
| <b>Kolory</b>                             | Black (Czarny), Cyan (Błękitny), Magenta (Amarantowy), Yellow (Żółty)   |
| <b>Czas eksploatacji butelki z tuszem</b> | Aby uzyskać najlepsze wyniki, należy zużyć tusz w ciągu sześciu miesięcy od momentu zdjęcia uszczelnienia z butelki z tuszem. |
| <b>Temperatura</b>                        | Przechowywanie:<br>-20 do 40 °C (-4 do 104 °F)<br>1 miesiąc w 40 °C (104 °F)<br>Zamrażanie:*<br>-16 °C (3,2 °F)               |

\* Tusz odmarza i nadaje się do użytku po około 3 godzinach pozostawania w temperaturze 25°C (77°F).

## Wymagania systemowe

### System Windows

| System   | Interfejs PC |
|--|--------------|
| Windows 7 (wersje 32- i 64-bitowe), Vista (wersje 32- i 64-bitowe), XP SP1 lub nowszy (wersja 32-bitowa) lub XP Professional x64 Edition | Hi-Speed USB |

### System Mac OS X

| System | Interfejs PC |
|--------|--------------|
|        |              |

## Informacje o urządzeniu

|                                 |              |
|---------------------------------|--------------|
| Mac OS X 10.5.8, 10.6.x, 10.7.x | Hi-Speed USB |
|---------------------------------|--------------|

**Uwaga:**

System plików UNIX (UFS) nie jest obsługiwany w systemie Mac OS X.

## Parametry techniczne

**Uwaga:**

Specyfikacje techniczne mogą być zmienione bez uprzedzenia.

## Dane techniczne drukarki

|                        |   |
|------------------------|---|
| <b>Ścieżka papieru</b> | Tylny podajnik dokumentów, dostęp od góry |
| <b>Pojemność</b>       | 11 mm (0,4 cala)                          |

## Papier

**Uwaga:**

- Ponieważ jakość określonego gatunku lub rodzaju papieru może zostać zmieniona przez producenta w dowolnym momencie, firma Epson nie może zagwarantować jakości jakiegokolwiek gatunku lub rodzaju papieru firmy innej niż Epson. Zaleca się każdorazowe testowanie próbek papieru przed zakupem jego dużej ilości lub przed drukowaniem dużych zadań.
- Papier niskiej jakości może spowodować obniżenie jakości wydruku i powodować zakleszczenia lub inne problemy. W razie wystąpienia takich problemów zaleca się użycie papieru wyższej jakości.

Pojedyncze arkusze:

|                |  |
|----------------|--|
| <b>Rozmiar</b> | A4 210 × 297 mm<br>10 × 15 cm (4 × 6 in)<br>13 × 18 cm (5 × 7 in)<br>A6 105 × 148 mm<br>A5 148 × 210 mm<br>B5 182 × 257 mm<br>9 × 13 cm (3.5 × 5 in)<br>13 × 20 cm (5 × 8 in)<br>20 × 25 cm (8 × 10 in)<br>szeroki format 16:9 (102 × 181 mm)<br>100 × 148 mm<br>Letter 8 1/2 × 11 in<br>Legal 8 1/2 × 14 in |
|----------------|--|

### Informacje o urządzeniu

|                                       |  |
|---------------------------------------|--|
| <b>Typy papieru</b>                   | Papier zwykły lub specjalny papier sprzedawany przez firmę Epson     |
| <b>Grubość (dla papieru zwykłego)</b> | od 0,08 do 0,11 mm (od 0,003 do 0,004 cala)                          |
| <b>Waga (dla papieru zwykłego)</b>    | od 64 g/m <sup>2</sup> (17 funtów) do 90 g/m <sup>2</sup> (24 funty) |

Koperty:

|                     |  |
|---------------------|--|
| <b>Rozmiar</b>      | Koperta #10 4 1/8 × 9 1/2 in<br>Koperta DL 110 × 220 mm<br>Koperta C6 114 × 162 mm |
| <b>Typy papieru</b> | Zwykły papier  |
| <b>Waga</b>         | od 75 g/m <sup>2</sup> (20 funtów) do 90 g/m <sup>2</sup> (24 funty)               |

### Obszar przeznaczony do drukowania

Podświetlone fragmenty oznaczają obszar drukowania.

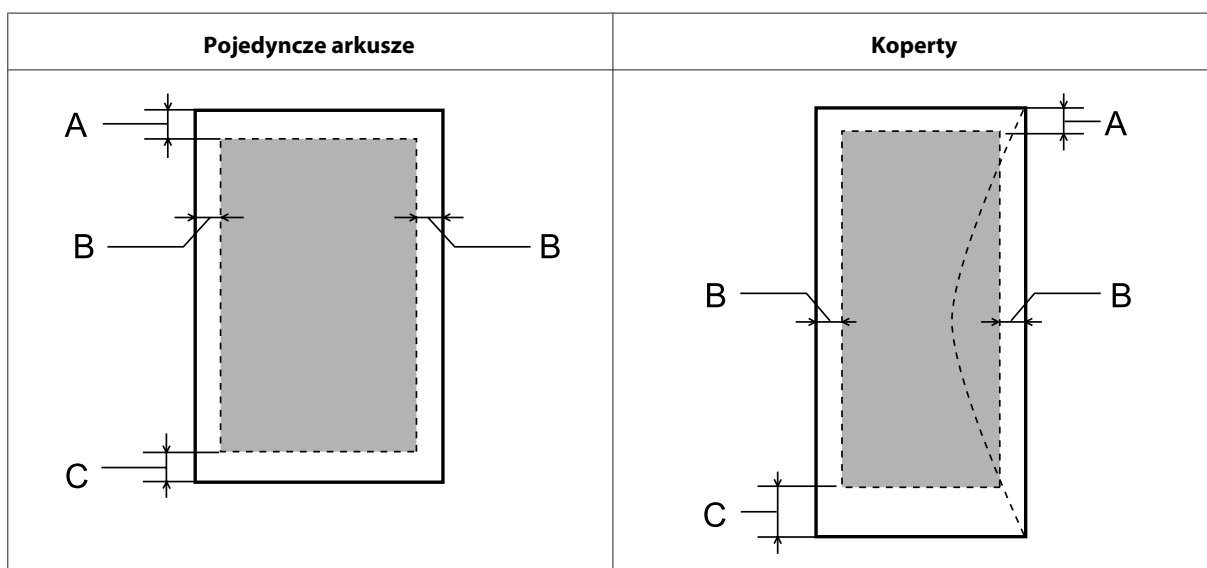

| Rodzaj nośnika | Minimalny margines |                     |
|----------------|--------------------|---------------------|
|                | Pojedyncze arkusze | Koperty             |
| A              | 3,0 mm (0,12 cala) | 3,0 mm (0,12 cala)  |
| B              | 3,0 mm (0,12 cala) | 5,0 mm (0,20 cala)  |
| C              | 3,0 mm (0,12 cala) | 21,0 mm (0,83 cala) |

**Uwaga:**

W zależności od typu papieru, jakość wydruku w górnej i dolnej części wydruku może ulec pogorszeniu lub wydruk może być rozmazany.

## Informacje o urządzeniu

## Dane techniczne skanera

|                            |   |
|----------------------------|---|
| Typ skanera                | Skaner płaski kolorowy  |
| Urządzenie fotoelektryczne | CIS   |
| Efektywne piksele          | 10200 × 14040 pikseli przy rozdzielczości 1200 dpi<br>Jeśli ustawienie rozdzielczości jest wysokie, obszar skanowania może być ograniczony. |
| Rozmiar dokumentu          | 216 × 297 mm (8,5 × 11,7 cali) A4 lub US letter   |
| Rozdzielczość skanowania   | Rozdzielczość 1200 dpi (główne skanowanie)<br>Rozdzielczość 2400 dpi (podrzędne skanowanie)   |
| Rozdzielczość wyjściowa    | Od 50 do 4800, 7200 i 9600 dpi<br>(50 do 4800 dpi w krokach po 1 dpi)   |
| Dane obrazu                | 16 bitów na piksel na kolor wewnętrznie<br>8 bitów na piksel na kolor zewnętrznie (maksimum)  |
| Źródło światła             | LED   |

## Dane techniczne interfejsu sieciowego

|       |                       |   |
|-------|-----------------------|---|
| Wi-Fi | Standard:             | IEEE 802.11b/g/n* <sup>1</sup>                                      |
|       | Zabezpieczenia:       | WEP (klucz 64- lub 128-bitowy)<br>WPA-PSK (TKIP/AES) * <sup>2</sup> |
|       | Pasmo częstotliwości: | 2,4 GHz   |
|       | Tryb łączności:       | Infrastruktura,<br>Ad hoc   |

\*1 Zgodność ze standardem IEEE 802.11 b/g/n lub IEEE 802.11b/g w zależności od miejsca zakupu.

\*2 Zgodność ze standardem WPA2 z obsługą standardu WPA/WPA2 Personal.

## Mechanika

|         |   |
|---------|---|
| Wymiary | Przechowywanie<br>Szerokość: 472 mm (18,6 cala)<br>Głębokość: 300 mm (11,8 cala)<br>Wysokość: 145 mm (5,7 cala) |
|         | Drukowanie*<br>Szerokość: 472 mm (18,6 cala)<br>Głębokość: 528 mm (20,8 cala)<br>Wysokość: 279 mm (11,0 cala)   |

## Informacje o urządzeniu

|             |   |
|-------------|---|
| <b>Waga</b> | Okolo 4,4 kg (9,7 funta) bez butelek z tuszem i przewodu zasilania. |
|-------------|---|

\* Z tacą wyjściową i wysuniętym ogranicznikiem.

## Parametry elektryczne

|  |                                | Model 100-240 V           |
|--|--------------------------------|---------------------------|
| <b>Zakres napięcia wejściowego</b>       |                                | Od 90 do 264 V            |
| <b>Zakres częstotliwości znamionowej</b> |                                | Od 50 do 60 Hz            |
| <b>Zakres częstotliwości wejściowych</b> |                                | Od 49,5 do 60,5 Hz        |
| <b>Prąd znamionowy</b>                   |                                | Od 0,5 do 0,3 A           |
| <b>Pobór mocy</b>                        | <b>Kopiowanie autonomiczne</b> | Okolo 11 W (ISO/IEC24712) |
|  | <b>Tryb gotowości</b>          | Okolo 4,5 W               |
|  | <b>Tryb uśpienia</b>           | Okolo 2,3 W               |
|  | <b>Wyłączenie</b>              | Okolo 0,3 W               |

**Uwaga:**

Informacje o napięciu zasilania znajdują się na etykiecie z tyłu produktu.

## Parametry środowiskowe

|                    |   |
|--------------------|---|
| <b>Temperatura</b> | Praca:<br>10 do 35 °C (50 do 95 °F)<br>Przechowywanie:<br>-20 do 40 °C (-4 do 104 °F)<br>1 miesiąc w 40 °C (104 °F) |
| <b>Wilgotność</b>  | Praca:*<br>od 20 do 80% (wilgotność względna)<br>Przechowywanie:*<br>od 5 do 85% (wilgotność względna)              |

\* Bez skraplania pary wodnej

## Standardy i normy

Model europejski:

|  |           |
|--|-----------|
| <b>Dyrektywa dotycząca niskiego napięcia 2006/95/EEC</b> | EN60950-1 |
|--|-----------|

**Informacje o urządzeniu**

|  |  |
|--|--|
| <b>Dyrektywa dotycząca kompatybilności elektromagnetycznej 2004/108/WE</b>   | EN55022 Klasa B<br>EN61000-3-2<br>EN61000-3-3<br>EN55024 |
| <b>Dyrektywa w sprawie urządzeń radiowych i końcowych urządzeń telekomunikacyjnych oraz wzajemnego uznawania ich zgodności 1999/5/WE</b> | EN300 328<br>EN301 489-1<br>EN301 489-17<br>EN60950-1    |

Użytkownicy w Europie:

Firma Seiko Epson Corporation niniejszym oświadcza, iż model urządzenia C462J spełnia wymagania zasadnicze oraz wymogi zawarte w innych stosownych postanowieniach Dyrektywy nr 1999/5/WE.

Urządzenie jest przeznaczone do użytku wyłącznie w Irlandii, Wielkiej Brytanii, Austrii, Niemczech, Liechtensteinie, Szwajcarii, Francji, Belgii, Luksemburgu, Holandii, we Włoszech, w Portugalii, Hiszpanii, Danii, Finlandii, Norwegii, Szwecji, na Islandii, Cyprze, w Grecji, Słowenii, na Malcie, w Bułgarii, Czechach, Estonii, na Węgrzech, Łotwie, Litwie, w Polsce, Rumunii i na Słowacji.

We Francji urządzenie jest dopuszczone do użytku wyłącznie w pomieszczeniach zamkniętych.

We Włoszech wymagana jest ogólna zgoda w przypadku użytku urządzenia poza przeznaczonymi dla niego pomieszczeniami.

Firma Epson nie ponosi odpowiedzialności za niespełnienie wymogów w zakresie zabezpieczeń w przypadku niezalecanej modyfikacji produktów.

**Interfejs**

|   |
|---|
| Hi-Speed USB (klasa urządzenia komputerowego) |
|---|

---

## Gdzie uzyskać pomoc

---

### Witryna pomocy technicznej w sieci Web

Witryna pomocy technicznej firmy EPSON w sieci Web umożliwia uzyskanie pomocy w przypadku problemów, których nie można rozwiązać z wykorzystaniem informacji dotyczących rozwiązywania problemów, zawartych w dokumentacji drukarki. Jeśli masz dostęp do Internetu i korzystasz z przeglądarki sieci Web, możesz przejść do witryny pod adresem:

<http://support.epson.net/>  
<http://www.epson.eu/Support> (Europa)

Aby pobrać najnowsze sterowniki, przejrzeć często zadawane pytania, pobrać podręczniki i inne materiały, należy przejść do witryny:

<http://www.epson.com>  
<http://www.epson.eu/Support> (Europa)

Następnie wybierz sekcję pomocy technicznej w lokalnej witrynie sieci Web firmy Epson.

### Kontakt z działem pomocy technicznej firmy Epson

---

#### Przed skontaktowaniem się z firmą Epson

Jeżeli urządzenie firmy Epson nie działa poprawnie i nie można rozwiązać problemu, korzystając z informacji podanych w dokumentacji urządzenia, należy skontaktować się z działem pomocy technicznej firmy Epson. Jeśli na liście nie ma działu pomocy technicznej dla klientów w wymaganym rejonie, należy skontaktować się z przedstawicielem handlowym, u którego urządzenie zostało kupione.

Aby usprawnić proces udzielania pomocy, należy przygotować następujące informacje:

- Numer seryjny urządzenia  
(Etykieta z numerem seryjnym znajduje się zazwyczaj z tyłu urządzenia.)
- Model urządzenia
- Wersja oprogramowania urządzenia  
(Kliknij przycisk **About (Informacje)**, **Version Info (Informacje o wersji)** lub podobny w oprogramowaniu urządzenia).
- Marka i model komputera
- Nazwa i wersja systemu operacyjnego komputera
- Nazwy i wersje aplikacji używanych zazwyczaj z urządzeniem
- Liczba podanych arkuszy papieru  
➔ „Sprawdzanie liczby podanych arkuszy papieru” na stronie 76

## Pomoc dla użytkowników w Europie

Dokument **Gwarancja Europejska** zawiera informacje dotyczące sposobu kontaktowania się z działem pomocy technicznej firmy Epson.

## Pomoc dla użytkowników w Tajwanie

Informacje, wsparcie i obsługa:

**WWW (<http://www.epson.com.tw>)**

Dostępne są informacje dotyczące specyfikacji produktów, sterowniki do pobrania oraz odpowiedzi na zapytania dotyczące produktów.

### Pomoc techniczna firmy Epson (tel.: +0280242008)

Nasz dział pomocy technicznej może telefonicznie pomóc w przypadku następujących kwestii:

- Zapytania handlowe i informacje o produktach
- Pytania dotyczące wykorzystania produktów i problemów z nimi związanych
- Zapytania dotyczące usług naprawy i gwarancji

### Centrum napraw serwisowych:

| Nr telefonu | Nr faksu    | Adres  |
|-------------|-------------|--|
| 02-23416969 | 02-23417070 | No.20, Beiping E. Rd., Zhongzheng Dist., Taipei City 100, Tajwan               |
| 02-27491234 | 02-27495955 | 1F., No.16, Sec. 5, Nanjing E. Rd., Songshan Dist., Taipei City 105, Tajwan    |
| 02-32340688 | 02-32345299 | No.1, Ln. 359, Sec. 2, Zhongshan Rd., Zhonghe City, Taipei County 235, Tajwan  |
| 039-605007  | 039-600969  | No.342-1, Guangrong Rd., Luodong Township, Yilan County 265, Tajwan            |
| 038-312966  | 038-312977  | No.87, Guolian 2nd Rd., Hualien City, Hualien County 970, Tajwan               |
| 03-2810606  | 03-2810707  | No.413, Huannan Rd., Pingzhen City, Taoyuan County 324, Tajwan                 |
| 03-5325077  | 03-5320092  | 1F., No.9, Ln. 379, Sec. 1, Jingguo Rd., North Dist., Hsinchu City 300, Tajwan |
| 04-23291388 | 04-23291338 | 3F., No.510, Yingcai Rd., West Dist., Taichung City 403, Tajwan                |
| 04-23805000 | 04-23806000 | No.530, Sec. 4, Henan Rd., Nantun Dist., Taichung City 408, Tajwan             |
| 05-2784222  | 05-2784555  | No.463, Zhongxiao Rd., East Dist., Chiayi City 600, Tajwan                     |



**Gdzie uzyskać pomoc**

| Nr telefonu | Nr faksu   | Adres  |
|-------------|------------|--|
| 06-2221666  | 06-2112555 | No.141, Gongyuan N. Rd., North Dist., Tainan City 704, Tajwan        |
| 07-5520918  | 07-5540926 | 1F., No.337, Minghua Rd., Gushan Dist., Kaohsiung City 804, Tajwan   |
| 07-3222445  | 07-3218085 | No.51, Shandong St., Sanmin Dist., Kaohsiung City 807, Tajwan        |
| 08-7344771  | 08-7344802 | 1F., No.113, Shengli Rd., Pingtung City, Pingtung County 900, Tajwan |

**Pomoc dla użytkowników w Singapurze**

Źródła informacji, wsparcie i usługi udostępniane przez firmę Epson Singapore to:

**WWW (<http://www.epson.com.sg>)**

Dostępne są informacje dotyczące specyfikacji produktów, sterowniki do pobrania, najczęściej zadawane pytania (FAQ), zapytania handlowe i obsługa techniczna pocztą e-mail.

**Epson HelpDesk (tel.: (65) 6586 3111)**

Nasz dział pomocy technicznej może telefonicznie pomóc w przypadku następujących kwestii:

- Zapytania handlowe i informacje o produktach
- Pytania dotyczące wykorzystania produktów i problemów z nimi związanych
- Zapytania dotyczące usług naprawy i gwarancji

**Pomoc dla użytkowników w Tajlandii**

Informacje, wsparcie i obsługa:

**WWW (<http://www.epson.co.th>)**

Dostępne są informacje dotyczące specyfikacji produktów, sterowniki do pobrania, najczęściej zadawane pytania (FAQ) i poczta e-mail.

**Gorąca linia Epson (tel.: (66)2685-9899)**

Konsultanci naszej gorącej linii udzielają pomocy telefonicznej w następujących kwestiach:

- Zapytania handlowe i informacje o produktach
- Pytania dotyczące wykorzystania produktów i problemów z nimi związanych
- Zapytania dotyczące usług naprawy i gwarancji

---

## Pomoc dla użytkowników w Wietnamie

Informacje, wsparcie i obsługa:

Gorąca linia Epson (tel.): 84-8-823-9239

Centrum obsługi: 80 Truong Dinh Street, District 1, Hochiminh City  
Wietnam

---

## Pomoc dla użytkowników w Indonezji

Informacje, wsparcie i obsługa:

### WWW (<http://www.epson.co.id>)

- Informacje dotyczące specyfikacji produktów i sterowniki do pobrania
- Najczęściej zadawane pytania (FAQ), zapytania handlowe, pytania przez e-mail

### Gorąca linia Epson

- Zapytania handlowe i informacje o produktach
- Pomoc techniczna

Telefon (62) 21-572 4350

Faks (62) 21-572 4357

### Centrum obsługi Epson

Jakarta Mangga Dua Mall 3rd floor No 3A/B  
Jl. Arteri Mangga Dua,  
Jakarta

Tel./faks: (62) 21-62301104

Bandung Lippo Center 8th floor  
Jl. Gatot Subroto No.2  
Bandung

Tel./faks: (62) 22-7303766

Surabaya Hitech Mall It IIB No. 12  
Jl. Kusuma Bangsa 116 – 118  
Surabaya

Tel.: (62) 31-5355035

Faks: (62)31-5477837

## Gdzie uzyskać pomoc

|            |   |
|------------|---|
| Yogyakarta | Hotel Natour Garuda<br>Jl. Malioboro No. 60<br>Yogyakarta<br><br>Tel.: (62) 274-565478                    |
| Medan      | Wisma HSBC 4th floor<br>Jl. Diponegoro No. 11<br>Medan<br><br>Tel./faks: (62) 61-4516173                  |
| Makassar   | MTC Karebosi Lt. III Kav. P7-8<br>Jl. Ahmad Yani No.49<br>Makassar<br><br>Tel.: (62)411-350147/411-350148 |

---

## Pomoc dla użytkowników w Hongkongu

W celu uzyskania wsparcia technicznego oraz innych usług świadczonych po sprzedaży użytkownicy mogą skontaktować się z firmą Epson Hong Kong Ltd.

### Internetowa strona główna

Firma Epson Hong Kong posiada stronę internetową w języku chińskim i angielskim, zawierającą następujące informacje:

- Informacje o produktach
- Odpowiedzi na często zadawane pytania (FAQ)
- Najnowsze wersje sterowników do produktów Epson

Użytkownicy mogą uzyskać dostęp do strony internetowej firmy Epson pod adresem:

<http://www.epson.com.hk>

### Gorąca linia obsługi technicznej

Można również skontaktować się z naszym personelem technicznym pod następującymi numerami telefonu i faksu:

Telefon: (852) 2827-8911

Faks: (852) 2827-4383

---

## Pomoc dla użytkowników w Malezji

Informacje, wsparcie i obsługa:

## Gdzie uzyskać pomoc

### WWW (<http://www.epson.com.my>)

- Informacje dotyczące specyfikacji produktów i sterowniki do pobrania
- Najczęściej zadawane pytania (FAQ), zapytania handlowe, pytania przez e-mail

### Epson Trading (M) Sdn. Bhd.

Główne biuro

Telefon: 603-56288288

Faks: 603-56288388/399

### *Pomoc techniczna Epson*

- Zapytania handlowe i informacje o produktach (Infolinia)

Telefon: 603-56288222

- Zapytania dotyczące naprawy i gwarancji, korzystania z produktów i obsługa techniczna (linia techniczna)

Telefon: 603-56288333

---

## Pomoc dla użytkowników w Indiach

Informacje, wsparcie i obsługa:

### WWW (<http://www.epson.co.in>)

Dostępne są informacje dotyczące specyfikacji produktów, sterowniki do pobrania oraz odpowiedzi na zapytania dotyczące produktów.

**Gdzie uzyskać pomoc****Główne biuro Epson India – Bangalore**

Telefon: 080-30515000

Faks: 30515005

**Biura regionalne Epson India:**

| Położenie  | Nr telefonu                     | Nr faksu     |
|------------|---------------------------------|--------------|
| Mumbaj     | 022-28261515 /16/17             | 022-28257287 |
| Delhi      | 011-30615000                    | 011-30615005 |
| Madras     | 044-30277500                    | 044-30277575 |
| Kalkuta    | 033-22831589 / 90               | 033-22831591 |
| Hyderabad  | 040-66331738/ 39                | 040-66328633 |
| Cochin     | 0484-2357950                    | 0484-2357950 |
| Coimbatore | 0422-2380002                    | N/D          |
| Pune       | 020-30286000 /30286001/30286002 | 020-30286000 |
| Ahmedabad  | 079-26407176 / 77               | 079-26407347 |

**Pomoc telefoniczna**

W celu uzyskania usług, informacji o produkcie lub zamówienia pojemnika z tuszem – 18004250011 (9:00 – 21:00) – Jest to numer bezpłatny.

W celu uzyskania usług (CDMA i telefony komórkowe) – 3900 1600 (9:00 – 18:00) jako prefiks należy podać kod kierunkowy

**Pomoc dla użytkowników na Filipinach**

W celu uzyskania wsparcia technicznego oraz innych usług świadczonych po sprzedaży użytkownicy mogą kontaktować się z Epson Philippines Corporation pod następującymi numerami telefonów i faksów oraz adresami e-mail:

Linia międzymiastowa: (63-2) 706 2609

Faks: (63-2) 706 2665

Infolinia: (63-2) 706 2625

E-mail: [epchelpdesk@epc.epson.com.ph](mailto:epchelpdesk@epc.epson.com.ph)WWW (<http://www.epson.com.ph>)

## Gdzie uzyskać pomoc

Dostępne są informacje dotyczące specyfikacji produktów, sterowniki do pobrania, najczęściej zadawane pytania (FAQ) i odpowiedzi na zapytania pocztą e-mail.

**Bez opłat, nr 1800-1069-EPSON(37766)**

Konsultanci naszej gorącej linii udzielają pomocy telefonicznej w następujących kwestiach:

- Zapytania handlowe i informacje o produktach
- Pytania dotyczące wykorzystania produktów i problemów z nimi związanych
- Zapytania dotyczące usług naprawy i gwarancji

**Indeks****A**

|                            |    |
|----------------------------|----|
| Anulowanie drukowania..... | 30 |
| Mac OS X.....              | 31 |
| Windows.....               | 31 |

**B**

|                      |     |
|----------------------|-----|
| Błędy                |     |
| drukowanie.....      | 84  |
| skanowanie.....      | 99  |
| Brak wyrównania..... | 89  |
| Butelki z tuszem     |     |
| numery części.....   | 105 |

**C**

|                        |    |
|------------------------|----|
| Czyszczenie            |    |
| głowica drukująca..... | 72 |
| Czyszczenie głowicy    |    |
| Mac OS X.....          | 73 |
| Windows.....           | 72 |

**D**

|   |    |
|---|----|
| Dokumenty                                 |    |
| drukowanie.....                           | 27 |
| Dopasowywanie obrazu.....                 | 43 |
| Dostarczanie produktu.....                | 78 |
| Druk dwustronny.....                      | 33 |
| Drukowanie                                |    |
| anulowanie.....                           | 30 |
| dopasowanie do strony.....                | 34 |
| dwustronny.....                           | 33 |
| skrót.....                                | 32 |
| tekst.....                                | 27 |
| ustawienia wstępne.....                   | 32 |
| wiele stron na arkuszu.....               | 35 |
| Drukowanie w trybie Strony na arkusz..... | 35 |
| Drukowanie z dopasowaniem do strony.....  | 34 |
| Dwustronny.....                           | 58 |

**E**

|                          |    |
|--------------------------|----|
| Easy Photo Print.....    | 32 |
| Epson                    |    |
| Easy Photo Print.....    | 32 |
| papier.....              | 17 |
| Epson Connect.....       | 8  |
| Epson Event Manager..... | 63 |

**F**

|            |  |
|------------|--|
| Fotografie |  |
|------------|--|

|                     |    |
|---------------------|----|
| oprogramowanie..... | 32 |
|---------------------|----|

**G**

|                   |    |
|-------------------|----|
| Głowica drukująca |    |
| czyszczenie.....  | 72 |
| sprawdzanie.....  | 71 |
| wyrównywanie..... | 73 |

**I**

|                                   |     |
|-----------------------------------|-----|
| Informacje o bezpieczeństwie..... | 9   |
| Inicjowanie.....                  | 104 |

**J**

|                  |    |
|------------------|----|
| Jakość papieru   |    |
| poprawianie..... | 88 |

**K**

|  |     |
|--|-----|
| Kable interfejsu.....                  | 110 |
| Kontakt z firmą Epson.....             | 111 |
| Kontrolka                              |     |
| kontrolki stanu.....                   | 99  |
| Kontrolki                              |     |
| panel sterowania.....                  | 15  |
| Kontrolki stanu.....                   | 99  |
| Koperty                                |     |
| ładowanie.....                         | 21  |
| obszar przeznaczony do drukowania..... | 107 |

**Ł**

|              |        |
|--------------|--------|
| Ładowanie    |        |
| koperty..... | 21     |
| papier.....  | 17, 19 |

**M**

|   |    |
|---|----|
| Mac OS X                                      |    |
| sprawdzanie stanu produktu.....               | 85 |
| uzyskiwanie dostępu do ustawień produktu..... | 26 |
| Marginesy                                     |    |
| problemy.....                                 | 91 |
| Markiza.....                                  | 54 |

**N**

|                          |    |
|--------------------------|----|
| Nieprawidłowe znaki..... | 91 |
|--------------------------|----|

## Indeks

**O**

|  |     |
|--|-----|
| Obraz lustrzany.....                   | 92  |
| Obsługa.....                           | 111 |
| Ograniczenia dotyczące kopiowania..... | 11  |
| Oprogramowanie                         |     |
| odinstalowywanie.....                  | 81  |
| Oprogramowanie skanowania              |     |
| dołączone oprogramowanie.....          | 63  |

**P**

|  |        |
|--|--------|
| Panel sterowania.....                  | 15     |
| Papier                                 |        |
| liczba ładowanych arkuszy.....         | 17     |
| ładowanie.....                         | 19     |
| obszar przeznaczony do drukowania..... | 107    |
| powstawanie zagnieść.....              | 94     |
| problemy z podawaniem.....             | 93     |
| specjalny papier firmy Epson.....      | 17     |
| specyfikacje.....                      | 106    |
| zacięcia.....                          | 86     |
| PDF.....                               | 58     |
| Podglądanie.....                       | 53     |
| Pomoc                                  |        |
| Epson.....                             | 111    |
| Epson Event Manager.....               | 63     |
| Epson Skanowanie.....                  | 62     |
| Pomoc techniczna.....                  | 111    |
| Powiększanie stron.....                | 34     |
| Prawa autorskie.....                   | 2      |
| Prążki.....                            | 89     |
| Prążki poziome.....                    | 89     |
| Problemy                               |        |
| diagnozowanie.....                     | 84     |
| drukowanie.....                        | 84     |
| kontakt z firmą Epson.....             | 111    |
| marginesy.....                         | 91     |
| nieprawidłowe kolory.....              | 90     |
| nieprawidłowe znaki.....               | 91     |
| obraz lustrzany.....                   | 92     |
| podawanie papieru.....                 | 93     |
| prążki.....                            | 89     |
| produkt nie drukuje.....               | 95     |
| puste strony.....                      | 92     |
| rozmyte wydruki.....                   | 90     |
| rozwiązywanie.....                     | 111    |
| skanowanie.....                        | 99     |
| szybkość drukowania.....               | 93     |
| zabrudzone wydruki.....                | 90, 93 |
| zacięcia papieru.....                  | 86     |
| Problemy z jakością skanowania.....    | 101    |
| Problemy z kolorem.....                | 90     |
| Produkt                                |        |
| części.....                            | 13     |
| czyszczenie.....                       | 77     |
| sprawdzenie stanu.....                 | 84     |
| transportowanie.....                   | 78     |
| Przycisk                               |        |
| problemy.....                          | 100    |
| Przyciski                              |        |
| panel sterowania.....                  | 15     |

|                   |    |
|-------------------|----|
| Puste strony..... | 92 |
|-------------------|----|

**R**

|                      |    |
|----------------------|----|
| Rozmyte wydruki..... | 90 |
|----------------------|----|

**S**

|  |        |
|--|--------|
| Specyfikacja obszaru przeznaczonego do drukowania..... | 107    |
| Specyfikacje   |        |
| butelki z tuszem.....                                  | 105    |
| drukarka.....  | 106    |
| mechaniczne.....                                       | 108    |
| papier.....  | 106    |
| skaner.....  | 108    |
| standardy i atesty.....                                | 109    |
| Status Monitor   |        |
| Mac OS X.....  | 85     |
| Sterownik.....   | 62     |
| odinstalowywanie.....                                  | 81     |
| uzyskiwanie dostępu w systemie Mac OS X.....           | 26     |
| uzyskiwanie dostępu w systemie Windows.....            | 25     |
| Szyba skanera.....                                     | 23     |
| Szybkość   |        |
| zwiększanie.....                                       | 93, 96 |
| Szybkość drukowania                                    |        |
| zwiększanie.....                                       | 93, 96 |

**T**

|                               |    |
|-------------------------------|----|
| Tekst                         |    |
| drukowanie dokumentów.....    | 27 |
| Test dysz.....                | 71 |
| Mac OS X.....                 | 71 |
| Windows.....                  | 71 |
| Transportowanie produktu..... | 78 |
| Tryb automatyczny.....        | 46 |
| Tryb biurowy.....             | 49 |
| Tryb domowy.....              | 47 |
| Tryb profesjonalny.....       | 51 |
| Tusz                          |    |
| środki ostrożności.....       | 65 |

**U**

|  |     |
|--|-----|
| Udostępnianie drukarki                       |     |
| Mac OS X.....                                | 40  |
| Windows.....                                 | 37  |
| USB  |     |
| złącze.....                                  | 110 |
| Usługa sieciowa.....                         | 8   |
| Ustawienia produktu                          |     |
| uzyskiwanie dostępu w systemie Mac OS X..... | 26  |
| uzyskiwanie dostępu w systemie Windows.....  | 25  |
| Wyłącznik zasilania.....                     | 76  |
| Uzupełnianie zbiorników z tuszem.....        | 67  |



**W**

|   |     |
|---|-----|
| Wiele stron na arkuszu.....                   | 35  |
| Windows                                       |     |
| sprawdzanie stanu produktu.....               | 84  |
| uzyskiwanie dostępu do ustawień produktu..... | 25  |
| zarządzanie zadaniami drukowania.....         | 84  |
| Wymagania systemowe.....                      | 105 |
| Wyrównywanie głowicy drukującej.....          | 73  |

**Z**

|                                  |        |
|----------------------------------|--------|
| Zabrudzone wydruki.....          | 90, 93 |
| Zarządzanie zadaniami drukowania |        |
| Windows.....                     | 84     |
| Zmiana rozmiaru stron.....       | 34     |
| Zmniejszanie rozmiaru stron..... | 34     |
| Znaki towarowe.....              | 2      |