

# Пайдаланушы нұсқаулығы

---

---

## **Авторлық құқықтар мен сауда белгілері**

# **Авторлық құқықтар мен сауда белгілері**

Seiko Epson Corporation. компаниясының алдын ала жазбаша түрде берілмеген рұқсатынсыз осы жариялымның ешқандай бөлігі қайта шығарылмайды, іздеу жүйесінде сақталмайды немесе кез келген формада немесе жағдайда, электрондық, механикалық, фотокошірмелеу, жазу түрінде берілмейді. Осы құжаттағы ақпаратты пайдалану мақсатында ешқандай патенттік міндеттер қарастырылмаған. Осы құжаттағы ақпаратты пайдалану барысында пайда болатын зақымдануға әкелетін нәтижелер үшін ешқандай жауапкершіліктер қарастырылмаған. Осы құжаттағы ақпарат тек осы Epson өнімімен пайдалану үшін құрылған. Epson компаниясы басқа өнімдерге қолданылған осы ақпаратты пайдалану үшін міндетті емес.

Seiko Epson Corporation компаниясы немесе оның филиалдары Seiko Epson Corporation компаниясымен техникалық қызмет көрсетілмеуі және нұсқаулары мұқият орындалмауы барысында (АҚШ елінен басқасы) жазатайым оқиға, өнімді қате немесе теріс пайдалану, рұқсат етілмеген өзгерістер, жөндеулер нәтижесінде сатып алушы немесе үшінші тараптың кесірінен пайда болған зақым, залал келтірілген өнімдер немесе шығындар үшін жауап бермейді.

Seiko Epson Corporation компаниясы немесе оның филиалдары Seiko Epson Corporation компаниясымен Негізгі Epson өнімдері (Original Epson Products) немесе Epson компаниясымен бекітілген өнімдер (Epson Approved Products) деп тағайындалмаған кез келген басқа опцияларды немесе тұтынушылық өнімдерді пайдалану барысында пайда болған ақаулар немесе зақым келтірілген өнімдер үшін жауап бермейді.

Seiko Epson Corporation компаниясы Epson компаниясымен бекітілген өнімдер деп тағайындалмаған кез келген басқа қосылым кабельдерін пайдалану барысындағы электромагниттік әсер етудің нәтижесінде пайда болған кез келген зақым келтірілген өнім үшін жауап бермейді.

EPSON® — тіркелген сауда белгісі және EPSON EXCEED YOUR VISION немесе EXCEED YOUR VISION — Seiko Epson Corporation компаниясының сауда белгісі.

PRINT Image Matching™ және PRINT Image Matching логотипі — Seiko Epson Corporation компаниясының сауда белгісі. Copyright © 2001, Seiko Epson Corporation. All rights reserved.

Intel® — Intel Corporation компаниясының сауда белгісі.

PowerPC® — International Business Machines Corporation компаниясының сауда белгісі.

Epson Scan бағдарламалық құралы Тәуелсіз тобының JPEG пішіміндегі (Independent JPEG Group) жұмысқа жартылай негізделген.

libtiff

Copyright © 1988-1997, Sam Leffler  
Copyright © 1991-1997, Silicon Graphics, Inc.

## Авторлық құқықтар мен сауда белгілері

Permission to use, copy, modify, distribute, and sell this software and its documentation for any purpose is hereby granted without fee, provided that (i) the above copyright notices and this permission notice appear in all copies of the software and related documentation, and (ii) the names of Sam Leffler and Silicon Graphics may not be used in any advertising or publicity relating to the software without the specific, prior written permission of Sam Leffler and Silicon Graphics.

THE SOFTWARE IS PROVIDED "AS-IS" AND WITHOUT WARRANTY OF ANY KIND, EXPRESS, IMPLIED OR OTHERWISE, INCLUDING WITHOUT LIMITATION, ANY WARRANTY OF MERCHANTABILITY OR FITNESS FOR A PARTICULAR PURPOSE.

IN NO EVENT SHALL SAM LEFFLER OR SILICON GRAPHICS BE LIABLE FOR ANY SPECIAL, INCIDENTAL, INDIRECT OR CONSEQUENTIAL DAMAGES OF ANY KIND, OR ANY DAMAGES WHATSOEVER RESULTING FROM LOSS OF USE, DATA OR PROFITS, WHETHER OR NOT ADVISED OF THE POSSIBILITY OF DAMAGE, AND ON ANY THEORY OF LIABILITY, ARISING OUT OF OR IN CONNECTION WITH THE USE OR PERFORMANCE OF THIS SOFTWARE.

Microsoft<sup>®</sup>, Windows<sup>®</sup>, and Windows Vista<sup>®</sup> are registered trademarks of Microsoft Corporation.

Apple, Macintosh, Mac OS, and OS X are trademarks of Apple Inc., registered in the U.S. and other countries.

AirPrint is a trademark of Apple Inc.

Google Cloud Print<sup>™</sup> is a registered trademark of Google Inc.

Adobe, Adobe Reader, Acrobat, and Photoshop are trademarks of Adobe systems Incorporated, which may be registered in certain jurisdictions.

SDXC Logo is a trademark of SD-3C, LLC.



Memory Stick Duo, Memory Stick PRO Duo, Memory Stick PRO-HG Duo, Memory Stick Micro, and MagicGate Memory Stick Duo are trademarks of Sony Corporation.



*Жалпы ескерту: Осы құжатта пайдаланылған басқа өнім атаулары тек анықтау мақсаттарына арналған және өздерінің сәйкес иелерінің сауда белгілері болуы мүмкін. Epson компаниясы сол таңбалардағы қандай да бір және барлық құқықтардан бас тартады.*

Copyright © 2013 Seiko Epson Corporation. All rights reserved.

**Мазмұны****Мазмұны****Авторлық құқықтар мен сауда белгілері**

Авторлық құқықтар мен сауда белгілері. . . . . 2

**Кіріспе**

Ақпаратты қайдан алуға болады. . . . . 8

Абай болыңыз, маңызды және ескертпе  
. . . . . 8

Операциялық жүйе нұсқалары. . . . . 8

Epson Connect. . . . . 8

**Ескерту нұсқаулары**

Қауіпсіздік нұсқаулары. . . . . 10

Өнімге қатысты кеңестер және  
ескертулер. . . . . 10

Өнімді орнату/пайдалану. . . . . 11

Өнімді сымсыз байланыс арқылы  
пайдалану. . . . . 12

Жад карталарын қолдану. . . . . 12

СҚД экранын/сенсорлы экранын  
пайдалану. . . . . 13

Сия картридждерін пайдалану. . . . . 13

Көшіруге қатысты шектеулер. . . . . 13

**Өніммен танысу**

Қол жетімді мүмкіндіктері. . . . . 15

Өнім бөлшектері. . . . . 16

Басқару панелінің нұсқаулығы. . . . . 19

XP-410 сериялары. . . . . 19

XP-310 сериялары. . . . . 19

XP-210 сериялары. . . . . 21

**Қағаз және ақпарат тасығыштарды пайдалану**Ақпарат тасығыштарды пайдалану, салу  
және сақтау тақырыбына кіріспе. . . . . 23

Қағазды сақтау. . . . . 23

Қағазды таңдау. . . . . 24

СҚД экранындағы қағаз түрінің  
параметрлері. . . . . 25Принтер драйверінен алынған қағаз  
түрінің орнатымдары. . . . . 26

Қағазды және хатқалталарды салу. . . . . 27

Жад картасын кірістіру. . . . . 30

Түпнұсқаларды орнату. . . . . 32

**Көшіру**

Құжаттарды көшіру. . . . . 34

XP-310 серияларына/XP-410  
серияларына арналған негізгі көшіру. . . . 34

XP-210 сериялары үшін негізгі көшіру. . . . 34

Режим мәзірінің тізімдерін көшіру. . . . . 35

**Басу**Басқару тақтасынан негізгі әрекет (XP-310  
сериялары/XP-410 сериялары үшін ғана)  
. . . . . 36Жад картасынан фотосуреттерді басып  
шығару. . . . . 36

Print photos режимі мәзірінің тізімі. . . . . 37

More Functions/Personal Stationery  
мәзірлерін қолданып басып шығару. . . . . 37More Functions/Personal Stationery  
режимі мәзірінің тізімі. . . . . 41Компьютеріңізде негізгі әрекетті орындау  
. . . . . 41

Принтер драйвері мен күйді бақылау. . . . . 41

Негізгі басып шығару. . . . . 43

Басуды тоқтату. . . . . 47

Басқа опциялар. . . . . 49

Фотосуреттерді оңай басып шығару  
жолы. . . . . 49Өнім орнатылымдары (Тек Windows  
жүйесі үшін) . . . . . 49Екі жақты басу (Тек Windows жүйесінде  
пайдалану) . . . . . 50

Басу бетіне қиыстыру. . . . . 52

Pages per sheet басу. . . . . 53

Басу үшін өнімді ортақ пайдалану. . . . . 54

Windows жүйесіне арналған орнату. . . . . 54

Mac OS X жүйесіне арналған орнату. . . . . 57

**Сканерлеу**

Сканерлеу әрекетін орындау. . . . . 58

Сканерлеуді бастау. . . . . 58

**Мазмұны**

Суретті реттеу мүмкіндіктері. . . . .	6 0	Түсті сия картридждері таусылғанда қара сиямен уақытша басып шығару. . . . .	9 7
Басқару тақтасының Негізгі сканерлеу әрекеті. . . . .	6 2	Windows жүйесі үшін. . . . .	9 7
XP-310 сериялары/XP-410 сериялары үшін. . . . .	6 3	Mac OS X жүйесі үшін. . . . .	9 8
XP-210 сериялары үшін. . . . .	6 3	Картридж төмен болған кезде қара сияны сақтау (Windows үшін ғана). . . . .	1 0 0
Сканерлеу режимі мәзірінің тізімдері. . . . .	6 3	Сия картриджін ауыстыру. . . . .	1 0 1
Компьютеріңізде негізгі сканерлеу әрекеттерін орындау. . . . .	6 4	Басқару тақтасын қолдану (XP-310 сериялары/XP-410 сериялары). . . . .	1 0 1
Full Auto Mode сканерлеу. . . . .	6 4	Басқару тақтасын қолдану (XP-210 сериялары). . . . .	1 0 4
Home Mode ішінде сканерлеу. . . . .	6 6	Windows жүйесі үшін. . . . .	1 0 7
Office Mode ішінде сканерлеу. . . . .	6 8	Mac OS X жүйесі үшін. . . . .	1 0 8
Professional Mode ішінде сканерлеу. . . . .	7 0		
Сканерлеу аймағын алдын ала қарау және өзгерту. . . . .	7 2		
Әртүрлі сканерлеу түрлері. . . . .	7 5		
Журналды сканерлеу. . . . .	7 5		
Бірнеше құжатты PDF файлға сканерлеу. . . . .	7 7		
Фотосуретті сканерлеу. . . . .	8 0		
Бағдарламаға қатысты мәлімет. . . . .	8 1		
Epson Scan драйверін бастау. . . . .	8 1		
Басқа сканерлеу бағдарламасын бастау. . . . .	8 2		
<b><i>Басқару тақтасының мәзірлер тізімі</i></b>			
Көшіру режимі. . . . .	8 3		
Фотосуреттерді басып шығару режимі. . . . .	8 4		
Сканерлеу режимі. . . . .	8 5		
Қосымша функциялар режимі. . . . .	8 6		
Жеке кеңсе заттары режимі. . . . .	8 7		
Wi-Fi қосылымын орнату режимі. . . . .	8 8		
Орнату күйі. . . . .	8 8		
<b><i>Сия картридждерін ауыстыру</i></b>			
Сия картриджінің қауіпсіз нұсқаулары, сақтық шаралары мен техникалық сипаттамалары. . . . .	9 1		
Қауіпсіздік нұсқаулары. . . . .	9 1		
Сия картриджін ауыстыру бойынша сақтық шаралары. . . . .	9 2		
Сия картриджінің техникалық сипаттамалары. . . . .	9 3		
Сия картриджінің күйін тексеру. . . . .	9 4		
Windows жүйесі үшін. . . . .	9 4		
Mac OS X жүйесі үшін. . . . .	9 5		
Басқару тақтасын пайдалану. . . . .	9 6		
		<b><i>Өніміңізге және бағдарламаңызға қызмет көрсету</i></b>	
		Басып шығару механизмінің саңылауларын тексеру. . . . .	1 0 9
		Nozzle Check жүйесінің Windows қызметтік бағдарламасын пайдалану. . . . .	1 0 9
		Mac OS X жүйесінің Nozzle Check қызметтік бағдарламасын пайдалану. . . . .	1 0 9
		Басқару тақтасын қолдану (XP-310 сериялары/XP-410 сериялары). . . . .	1 1 0
		Басқару тақтасын қолдану (XP-210 сериялары). . . . .	1 1 0
		Басып шығару механизмін тазалау. . . . .	1 1 1
		Windows жүйесінің Head Cleaning қызметтік бағдарламасын пайдалану. . . . .	1 1 2
		Mac OS X жүйесінің Head Cleaning қызметтік бағдарламасын пайдалану. . . . .	1 1 2
		Басқару тақтасын қолдану (XP-310 сериялары/XP-410 сериялары). . . . .	1 1 3
		Басқару тақтасын қолдану (XP-210 сериялары). . . . .	1 1 3
		Басып шығару механизмін туралау. . . . .	1 1 3
		Windows жүйесінің Print Head Alignment (Басып шығару басын калибрлеу) қызметтік бағдарламасын пайдалану. . . . .	1 1 4
		Mac OS X жүйесінің Print Head Alignment қызметтік бағдарламасын пайдалану. . . . .	1 1 4
		Басқару тақтасын қолдану (XP-310 сериялары/XP-410 сериялары). . . . .	1 1 5
		Қуатты үнемдеу. . . . .	1 1 5
		Windows жүйесі үшін. . . . .	1 1 6
		Mac OS X жүйесі үшін. . . . .	1 1 6
		Басқару тақтасын қолдану (XP-310 сериялары/XP-410 сериялары). . . . .	1 1 6
		Желі қызметі параметрлерін жасау. . . . .	1 1 7

**Мазмұны**

Өнімді тазалау. . . . .	1 1 8	Әртүрлі басып шығарылған қағаз ақаулары. . . . .	1 4 5
Өнімнің сыртын тазалау. . . . .	1 1 8	Қате немесе бұзылған таңбалар. . . . .	1 4 5
Өнімнің ішін тазалау. . . . .	1 1 9	Қате шекаралар. . . . .	1 4 5
Өнімді тасымалдау. . . . .	1 2 0	Басылып шыққан қағаз сәл қисық. . . . .	1 4 6
Бағдарламаны тексеру және орнату. . . . .	1 2 2	Көшірілген суреттің өлшемі немесе күйі қате. . . . .	1 4 6
Компьютерде орнатылған бағдарламаны тексеру. . . . .	1 2 2	Ауыстырылған сурет. . . . .	1 4 6
Бағдарламаны орнату. . . . .	1 2 3	Бос беттерді басып шығару. . . . .	1 4 6
Бағдарламаны жою. . . . .	1 2 3	Басылып шығатын жағы ластанған немесе сызылған. . . . .	1 4 7
Windows жүйесі үшін. . . . .	1 2 3	Тым баяу басып шығару. . . . .	1 4 7
Mac OS X жүйесі үшін. . . . .	1 2 4	Қағаз дұрыс берілмейді. . . . .	1 4 8
<b><i>Сыртқы сақтау құрылғысын қолданып деректерді тасымалдау</i></b>		Қағаз берілмейді. . . . .	1 4 8
Сақтау құрылғылары бойынша сақтық шаралары. . . . .	1 2 6	Бірнеше бетті беру механизмі. . . . .	1 4 8
Сақтау құрылғысы мен компьютер арасында файлдарды көшіру. . . . .	1 2 6	Қағаз дұрыс салынбаған. . . . .	1 4 9
Файлдарды компьютерге көшіру. . . . .	1 2 6	Қағаз толық алынбаған немесе мыжырылып қалған. . . . .	1 4 9
Сақталатын құрылғыға файлдарды сақтау. . . . .	1 2 7	Өнім басып шығармайды. . . . .	1 4 9
<b><i>Қате көрсеткіштері</i></b>		Барлық шамдар өшірулі. . . . .	1 4 9
Басқару тақтасындағы қате хабарлары (XP-310 сериялары/XP-410 сериялары) . . . . .	1 2 9	Қуат шамы ғана қосулы. . . . .	1 4 9
Басқару тақтасындағы қатені анықтау (XP-210 сериялары) . . . . .	1 3 1	Сия қатесі картриджді ауыстырғаннан кейін көрсетіледі. . . . .	1 5 0
<b><i>Басу/Көшіру ақаулықтарын жою</i></b>		Басып шығару жылдамдығын көбейту (тек Windows үшін) . . . . .	1 5 1
Проблеманы анықтау. . . . .	1 3 4	Басқа проблема. . . . .	1 5 2
Өнім күйін тексеру. . . . .	1 3 5	Қарапайым қағаздарды дыбыссыз басып шығару. . . . .	1 5 2
Қағаз кептелістері. . . . .	1 3 8	<b><i>Сканерлеуге қатысты ақауларды жою</i></b>	
Өнімнің ішінен кептелген қағазды алып тастау. . . . .	1 3 8	СҚД экрандағы хабарлар немесе күй шамы білдіретін ақаулар. . . . .	1 5 3
Қағаз кептелістерінің алдын алу. . . . .	1 4 1	Сканерді қосқан кездегі ақаулар. . . . .	1 5 3
Қағаз кептелген соң қайта басу (тек Windows жүйесі үшін) . . . . .	1 4 2	Түймешікті пайдалану. . . . .	1 5 4
Басып шығару сапасына қатысты анықтама. . . . .	1 4 2	Epson Scan драйверінен басқа сканерлеу бағдарламасын пайдалану... 155	
Көлденең жолақтану. . . . .	1 4 3	Қағаз беру кезінде пайда болатын проблемалар. . . . .	1 5 5
Тік жолақтану немесе сәйкессіздік. . . . .	1 4 3	Қағаз ластанса. . . . .	1 5 5
Дұрыс емес түстер немесе түссіз. . . . .	1 4 4	Қағаздың бірнеше парақтары берілсе... 155	
Бұлдыраңқы немесе бояуы жағылып басылып шыққан қағаз. . . . .	1 4 4	Сканерлеу уақытына қатысты проблемалар. . . . .	1 5 6
		Сканерленген суреттерге қатысты ақаулар. . . . .	1 5 6
		Сканер сапасы қанағаттанарлықсыз. . . . .	1 5 6
		Сканерлеу аймағы немесе бағыты қанағаттанарлықсыз. . . . .	1 5 7

**Мазмұны**

Барлық шешімдерді пайдаланып  
көргеннен соң ақаулар әлі де бар. . . . . 1 5 8

***Өнім туралы ақпарат***

Сия картридждері. . . . .	1 6 0
Жүйе талаптары. . . . .	1 6 0
Windows жүйесі үшін. . . . .	1 6 0
Mac OS X жүйесі үшін. . . . .	1 6 1
Техникалық сипаттар. . . . .	1 6 1
Принтердің техникалық сипаттары. . . . .	1 6 1
Сканердің техникалық сипаттары. . . . .	1 6 3
Желіинтерфесінің техникалық сипаттары. . . . .	1 6 4
Жад картасы. . . . .	1 6 4
Механикалық. . . . .	1 6 5
Электрикалық. . . . .	1 6 6
Қоршаған ортаға қатысты тұстар. . . . .	1 6 7
Стандарттар мен құптаулар. . . . .	1 6 7
Интерфейс. . . . .	1 6 8

***Анықтама алу көздері***

Техникалық қолдау қызметінің веб сайты . . . . .	1 6 9
Еpson қолдау көрсету қызметіне хабарласу. . . . .	1 6 9
Еpson компаниясына хабарласудан бұрын. . . . .	1 6 9
Еуропадағы тұтынушыларға арналған анықтама. . . . .	1 7 0
Тайвандағы тұтынушыларға арналған анықтама. . . . .	1 7 0
Австралиядағы пайдаланушыларға арналған анықтама. . . . .	1 7 1
Сингапурдағы тұтынушыларға арналған анықтама. . . . .	1 7 2
Гонконгтағы пайдаланушыларға арналған анықтама. . . . .	1 7 2

***Көрсеткіш***

## Кіріспе

# Ақпаратты қайдан алуға болады

Келесі нұсқаулықтардың жаңа нұсқасы Epson қолдау көрсету веб-сайтында қол жетімді.

<http://www.epson.eu/Support> (Еуропа)

<http://support.epson.net/> (Еуропадан басқа елдер)

### Осы жерден бастаңыз (қағаз):

Өнімді реттеу мен бағдарламалық құралды орнату жөніндегі ақпаратты береді.

### Пайдаланушы нұсқаулығы (PDF):

Толық әрекет ету, қауіпсіздік және ақауларды жою жөніндегі нұсқауларды береді. Осы өнімді компьютермен пайдаланғанда берілген нұсқаулықты қараңыз.

PDF нұсқаулығын қарау үшін Adobe Acrobat Reader 5.0 немесе соңғы нұсқасы немесе Adobe Reader бағдарламасы қажет.

### Желімен жұмыс істеуге арналған нұсқау (PDF):

Принтер драйвері мен желі параметрлері жөніндегі ақпаратпен желі әкімшілері береді.

## Абай болыңыз, маңызды және ескертпе

Осы нұсқаулықтағы абай болыңыз, маңызды және ескертпе төмендегідей көрсетілген және келесі мағынаға ие.



### **Абай болыңыз**

*денеге зақым келудің алдын алу үшін мұқият орындалуы керек.*



### **Маңызды**

*жабдығыңызға зақым келудің алдын алу үшін сақталуы керек.*

### **Ескертпе**

*өнімнің әрекет етуі туралы пайдалы кеңес құралдары мен шектеу функцияларын қамтиды.*

## Операциялық жүйе нұсқалары

Осы нұсқаулықта келесі қысқартылған сөздер пайдаланылған.

Windows 8 жазуы Windows 8 және Windows 8 Pro нұсқасына қатысты.

Windows 7 жазуы Windows 7 Home Basic, Windows 7 Home Premium, Windows 7 Professional және Windows 7 Ultimate нұсқасына қатысты.



## Кіріспе

- ❑ Windows Vista жазуы Windows Vista Home Basic Edition, Windows Vista Home Premium Edition, Windows Vista Business Edition, Windows Vista Enterprise Edition және Windows Vista Ultimate Edition нұсқасына қатысты.
- ❑ Windows XP жазуы Windows XP Home Edition, Windows XP Professional x64 Edition және Windows XP Professional нұсқасына қатысты.
- ❑ Mac OS X жазуы Mac OS X 10.5.8, 10.6.x, 10.7.x, 10.8.x нұсқасына қатысты.

## Epson Connect

Epson Connect және басқа да компаниялардың қызметтерін қолданып, тікелей смартфоннан, планшеттен, дербес компьютерден немесе ноутбуктен кез келген уақытта және кез келген жерден, тіптен бүкіл жер шары бойынша да оңай басып шығаруға болады! Қызметтердің қол жетімділігі өнімге байланысты әр түрлі болады. (➔ ["Қол жетімді мүмкіндіктері" бетте 15](#))

Басып шығару және басқа қызметтер туралы қосымша ақпарат алу үшін келесі URL мекенжайына кіріңіз:

<https://www.epsonconnect.com/> (Epson Connect порталының сайты)

<http://www.epsonconnect.eu> (Еуропада пайдалану үшін)



**Ескертпе:**

Өніммен бірдей желіге қосылған компьютердегі, смартфондағы, планшетті дербес компьютердегі немесе ноутбуктегі веб-шолғышты қолданып желі қызметінің параметрлерін жасауға болады.

➔ ["Желі қызметі параметрлерін жасау" бетте 117](#)

## Ескерту нұсқаулары

### Ескерту нұсқаулары

## Қауіпсіздік нұсқаулары

Осы өнімнің қауіпсіз пайдаланылуын тексеру үшін мына нұсқауларды оқып, орындаңыз. Осы нұсқаулықты келешекте пайдалану үшін сақтап қойыңыз. Сонымен қатар өнімде белгіленген барлық ескертулер мен нұсқауларды орындау қажет.

- ❑ Қуат сымын тек өніммен бірге пайдаланыңыз, сымды кез келген басқа жабдықпен пайдаланбаңыз. Осы өніммен бірге басқа сымдарды пайдалану немесе сымды өзге жабдықпен бірге пайдалану өрттің шығуына немесе электр тогының соғуына әкелуі мүмкін.
- ❑ Айнымалы ток қуат сымы қатысты жергілікті қауіпсіздік стандартына сәйкес келетінін тексеріңіз.
- ❑ Өнімнің нұсқаулықтарында нақты түсіндірілген жағдайлардан басқа кезде қуат сымын, штепсельді, принтер бөлігін, сканер бөлігін немесе параметрлерін өздігіңізден ешқашан бөлшектемеңіз, өзгертпеңіз немесе жөндеуге тырыспаңыз.
- ❑ Өнімді токтан ажыратып, қызмет көрсететін техника маманына келесі жағдайларда жүгініңіз: Қуат сымы немесе штепсель зақымдалған; сұйықтық өнім ішіне енген; өнім құлаған немесе қорабы зақымдалған; өнім қалыпты жұмыс істемейді немесе өнімділігінде нақты өзгерістер байқалады. Пайдалану нұсқауларына сәйкес келмейтін басқару құралдарын реттемеңіз.
- ❑ Өнімнің штепселі оңай ажыратылатындай қабырға розеткасына жақын орнатыңыз.
- ❑ Өнімді сырт жаққа, өте лас немесе шаң-тозаңды жер, су, ыстық көздері немесе соққы, діріл, жоғары температура немесе ылғалдылық әсеріне ұшырауы мүмкін жерлердің маңайына қоймаңыз немесе сақтамаңыз.
- ❑ Өнімге сұйықтық төгіп алмауға және өнімді ылғал қолмен ұстамауға тырысыңыз.
- ❑ Осы өнімді кардиостимуляторлардан кемінде 22 см алыс қойыңыз. Осы өнімнің радио толқындары кардиостимуляторлардың жұмыс істеуіне кері әсер етуі мүмкін.
- ❑ Егер сұйық кристалды экран зақымдалған болса, дилерге хабарласыңыз. Егер сұйық кристалды ерітінді қолыңызға тисе, қолыңызды сабынмен және сумен дұрыстап жуыңыз. Егер сұйық кристалды ерітінді көзіңізге тисе, көзіңізді лезде сумен жуыңыз. Егер сумен дұрыстап жуған соң әлі де ыңғайсыздық немесе көру жағдайыңыз нашар болса, жылдам дәрігерге қаралыңыз. Кейбір өнімдер СКД экранымен жабдықталмаған.

**Ескертпе:**

Келесі қауіпсіздік нұсқаулары сия картридждері үшін беріледі.

➔ ["Сия картридждерін ауыстыру" бетте 91](#)

## Өнімге қатысты кеңестер және ескертулер

Өнімді немесе меншігіңізді зақымдап алмау үшін осы нұсқауларды оқып, оларды орындаңыз. Осы нұсқаулықты келешекте пайдалану үшін сақтап қойыңыз.



**Ескерту нұсқаулары**

---

**Өнімді орнату/пайдалану**

- ❑ Өнімдегі ауа шығатын тесіктерді және ашық жерлерді жауып тастамаңыз немесе оларға тосқауыл жасамаңыз.
- ❑ Өнімнің жапсырмасында көрсетілген қуат көзінің түрін ғана пайдаланыңыз.
- ❑ Жиі қосылып, сөніп тұратын фотокөшіргіштер немесе ауаны бақылау жүйелері орналасқан тізбектегі розеткаларды пайдаланбауға тырысыңыз.
- ❑ Қабырғадағы қосқыштар немесе автоматты таймерлер басқаратын электр розеткаларын пайдаланбаңыз.
- ❑ Тұтас компьютер жүйесін дауыс зорайтқыштар немесе сымсыз телефондардың базалық бөліктері сияқты электромагнитті кедергінің потенциалды көздерінен алыс ұстаңыз.
- ❑ Қуатты жеткізу сымдары желіну, кесілу, тозу, жапырылу және ширатылу болмайтындай тартылуы тиіс. Қуатты жеткізу сымдарының үстеріне заттарды қоймаңыз және қуатты жеткізу сымдарының үстін біреудің басуына немесе езіп кетуіне жол бермеңіз. Барлық қуатты жеткізу сымдарының ұштарын және трансформаторға кіретін және шығатын тұстарын түзу ұстауға тырысыңыз.
- ❑ Өніммен бірге ұзартқыш сымды пайдалансаңыз, ұзартқыш сымға қосылған құрылғылардың жалпы амперлік қуатының сымда көрсетілген амперлік қуаттан аспайтынына көз жеткізіңіз. Сонымен қатар қабырғадағы розеткаға тығылған барлық құрылғылардың жалпы амперлік қуатының қабырғадағы розеткада көрсетілген амперлік қуаттан аспайтынына көз жеткізіңіз.
- ❑ Егер өнімді Германияда пайдалануды жоспарласаңыз, тиісті қысқа тұйықталу қорғанысының немесе шамадан тыс ток қорғанысының болуы үшін ғимарат 10 немесе 16 амперлі тізбек ажыратқышымен қорғалуы тиіс.
- ❑ Өнімді компьютерге немесе өзге құрылғыға кабель арқылы жалғаған кезде, коннекторлар дұрыс бағытта тұрғанына көз жеткізіңіз. Әр коннектордың бір ғана дұрыс бағыты бар. Коннекторды бұрыс бағытта салу кабельмен жалғанған екі құрылғына да зақымдауы мүмкін.
- ❑ Өнімді өнімнің астынан барлық бағытта біршама қашықтыққа созылып жатқан түзу, әрі орнықты жерге қойыңыз. Өнімді қабырғаның жанына қойсаңыз, өнімнің артқы жағы мен қабырға арасында 10 см асатын аралық қалдырыңыз. Өнім белгілі бір бұрышпен қисайып тұрса дұрыс жұмыс істемейді.
- ❑ Өнімді сақтаған немесе тасымалдаған кезде, оны қисайтпаңыз, тігінен қоймаңыз немесе төңкермеңіз; әйтпесе сиясы ағып кетуі мүмкін.
- ❑ Өнімнің артқы жағында кабельдерге арналған және өнімнің жоғарғы жағында құжат қақпағын толық көтере алуыңыз үшін орын қалдырыңыз.
- ❑ Қағазды толық шығарып алу үшін өнімнің алдында жеткілікті орын қалдырыңыз.
- ❑ Температурасы және ылғалдылығы тез өзгеріп тұратын жерлерге қоймаңыз. Сонымен қатар өнімді күннің тік сәулелерінен, қатты жарық немесе ыстық көздерінен аулақ ұстаңыз.
- ❑ Өнімдегі тесіктер арқылы ішіне бөгде заттарды салмаңыз.
- ❑ Басып шығару кезінде өнімнің ішіне қолыңызды салмаңыз немесе сия картридждерін ұстамаңыз.

## Ескерту нұсқаулары

- ❑ Өнімнің ішіндегі ақ жазық кабельге тимеңіз.
- ❑ Өнімнің ішінде немесе айналасында жанғыш газдарды қамтитын аэрозольді өнімдерді пайдаланбаңыз. Бұлай ету өрттің шығуына әкелуі мүмкін.
- ❑ Сия картриджін ұстатқышты қолмен қозғалтпаңыз; әйтпесе өнімді зақымдауыңыз мүмкін.
- ❑ Өнімді әрқашан  түймесін пайдаланып өшіріңіз. Сұйық кристалды экран толық өшірілмегенше немесе  шамы жыпылықтауды тоқтатпайынша, өнімді токтан ажыратпаңыз немесе розеткадағы қуат көзін өшірмеңіз.
- ❑ Өнімді тасымалдаудан бұрын басып шығарғыш басының бастапқы (алыс оң жақтағы) күйінде және сия картридждерінің орнында тұрғанына көз жеткізіңіз.
- ❑ Сканер бөлігін жабар кезде саусағыңыздың қысылып қалмауын абайлаңыз.
- ❑ Өнімді ұзақ уақыт пайдаланбайтын болсаңыз, электр розеткасынан қуат сымын суыруды ұмытпаңыз.
- ❑ Түпнұсқаларды орнатқанда сканер әйнегін тым қатты баспаңыз.
- ❑ Өнімді пайдалану барысында қалдық сия төсемесі толған кезде оны ауыстыру қажет болуы мүмкін. Ауыстыру және қаншалықты жиі ауыстыру қажеттілігі басып шығарған беттер санына, басып шығаратын материал түріне және өнімнің өзі орындайтын тазалау циклдарының санына қарай өзгеріп тұрады. Epson Status Monitor, сіздің СКД немесе басқару панеліндегі шамдар осы бөлшектің қай кезде ауыстыру керектігі туралы хабар береді. Төсемені ауыстыру қажеттілігі өнімнің өзінің техникалық сипаттамаларына сай жұмыс жасауын тоқтатқанын білдірмейді. Осы бөлшектің ауыстырылуы өнімнің техникалық сипаттамаларында қарастырылған әдеттегі өнімді тексеру әрекеті болып табылады және жөндеуді қажет ететін ақау емес. Сондықтан, Epson кепілдігі осы ауыстыру шығынын қамтымайды. Егер өнім төсемені ауыстыруды қажет етсе, мұны сіз үшін кез-келген өкілетті Epson қызмет көрсету провайдері жасай алады. Ол пайдаланушы тарапынан ауыстырылатын бөлшек емес.

---

## Өнімді сымсыз байланыс арқылы пайдалану

- ❑ Осы өнімді медициналық ғимараттар ішінде немесе медициналық жабдық қасында пайдаланбаңыз. Осы өнім шығаратын радио толқындар электрлі медициналық жабдықтың жұмысына кері әсерін тигізуі мүмкін.
- ❑ Осы өнімді автоматты есіктер немесе өрт дабылдары сияқты автоматты түрде басқарылатын құрылғылар қасында пайдаланбаңыз. Осы өнімнен шығатын радио толқындар осы құрылғыларға кері әсерін тигізуі және ақауына байланысты қайғылы жағдайларға әкелуі мүмкін.

---

## Жад карталарын қолдану

### **Ескертпе:**

*Осы функцияның қол жетімділігі өнім бойынша әр түрлі болады.*

- ❑ Жад картасының шамы жыпылықтап тұрғанда жад картасын шығарып алмаңыз немесе өнімді өшірмеңіз.

## Ескерту нұсқаулары

- ❑ Жад карталарын қолдану әдістері карта түріне байланысты әр түрлі болады. Толық деректерді алу үшін жад картасымен берілген құжатты қараңыз.
- ❑ Өнімге сәйкес жад карталарын ғана қолданыңыз.
  - ➔ [“Жад картасы” бетте 164](#)

---

## СҚД экранын/сенсорлы экранын пайдалану

### **Ескертпе:**

*Осы функцияның қол жетімділігі өнім бойынша әр түрлі болады.*

- ❑ СҚД экранында бірнеше кішкентай ашық немесе күңгірт дақтары болуы мүмкін, осы функцияның әсерінен анық емес ажыратымдылық болуы мүмкін. Бұл қалыпты жағдай болғандықтан оны зақымдалған деп ойламаңыз.
- ❑ СҚД экранын тазалау үшін тек құрғақ, жұмсақ шүберекті пайдаланыңыз. Сұйық немесе химиялық тазартқыштарды пайдаланбаңыз.
- ❑ СҚД экранының сыртқы қақпағы ауыр соққылардың әсерінен сынуы мүмкін. Егер панель қабаты сынса немесе шытынаса дилерге хабарласып, сынған бөліктерді ұстамаңыз немесе алып тастауға тырыспаңыз.
- ❑ XR-410 сериялары үшін  
Сенсорлы экран көлемді сенсорлы тақта, ол тек қана саусақпен түрткен кезде ғана жауап береді. Ылғал қолмен, қолғап киген қолмен немесе қорғаныс парағымен не жапсырмамен түрткенде, ол жауап бермейді.
- ❑ Сенсорлы тақтаны және сенсорлы экранды жаймен саусағыңызбен басыңыз. Күштеп баспаңыз немесе тырнақпен жұмыс істемеңіз.
- ❑ Шарлы қалам, ұшы аршылған қарындаш, қаламұш қаламсап және т.б. сияқты өткір ұшты заттармен жұмыс істемеңіз.
- ❑ Температурадағы күрт өзгерістерге байланысты тақтаның ішіндегі конденсация немесе ылғалдық құралдың жұмысын нашарлатуы мүмкін.

---

## Сия картридждерін пайдалану

Арнайы бөлімде біз сияға қатысты қауіпсіздік нұсқаулары мен өнім туралы кеңесті немесе ескертулерді береміз (“Сия картридждерін ауыстыру” бөлімінен бұрын).

- ➔ [“Сия картридждерін ауыстыру” бетте 91](#)

## Көшіруге қатысты шектеулер

Өнімнің жауапты түрде және заң шеңберінде пайдаланылуын қамтамасыз ету келесі шектеулерді бұзбаңыз.

**Келесі нәрселерді көшіру заңмен тыйым салынған:**

### Ескерту нұсқаулары

- ❑ Банкноталар, нарықта өтімді үкіметті құнды қағаздар, үкіметтік облигациялық қағаздар және қалалық құнды қағаздар.
- ❑ Пайдаланылмаған пошта маркалары, алдын-ала марка жапсырылған ашық хаттар және жарамды пошта белгілері бар өзге пошта бұйымдары.
- ❑ Үкімет тарапынан шығарылған кіріс штамптары және заңға сай шығарылған құнды қағаздар.

#### Келесі нәрселерді көшірген кезде сақ болыңыз:

- ❑ Жеке нарықта сатуға болатын құнды қағаздар (биржалық сертификаттар, бағасы келісімді ноталар, чектер және т.б.), айлық рұқсат қағаздары, жеңілдіктері бар билеттер және т.б.
- ❑ Паспорттар, жүргізуші куәліктері, жарамдылық кепілдіктері, жол жүру рұқсаттары, тағам штамптары, билеттер және т.б.

***Ескертпе:***

*Осы элементтерді көшіру заңмен тыйым салынған болуы мүмкін.*

#### Авторлық құқығы бар материалдарды жауапты пайдалану:

- ❑ Авторлық құқығы бар материалдарды дұрыс көшірмеу арқылы өнімдер бұрыс пайдаланылуы мүмкін. Білгір заңгердің кеңесіне сүйене отырып әрекет етпеу жарияланған материалды көшіруден бұрын авторлық құқық иегерінің рұқсатын алу арқылы жауапкершілік және құрмет белгілерін көрсетіңіз.

## Өніммен танысу

# Өніммен танысу

## Қол жетімді мүмкіндіктері

Өнім үшін ненің қол жетімді екенін тексеріңіз.

Мүмкіндіктер		XP-410 сериялары	XP-310 сериялары	XP-210 сериялары
Басып шығарудербес	компьютерден	✓	✓	✓
	жад картасынан	✓	✓	-
КөшіруҚалыпты	көшірме	✓	✓	✓
	Жиексіз көшірме	✓	✓	-
Сканерлеудербес	компьютерден	✓	✓	✓
	өнімнен дербес компьютерге	✓	✓	✓
	өнімнен жад картасына	✓	-	-
Epson Connect қызметтері	iPrint	✓	✓	✓
	Email Print	✓	✓	✓*
	Remote Print Driver	✓	✓	✓*
	Scan to Cloud	✓	-	-
Басқа компаниялардың қызметтері	AirPrint	✓	✓	✓*
	Google Cloud Print	✓	✓	✓*

\* XP-212/XP-213/XP-216 сериялары бұл мүмкіндіктерге қолдау көрсетпейді.

**Ескертпе:**

Осы нұсқаулықтағы суреттер ұқсас үлгі моделінен алынған. Сондай-ақ, ол нақты өнімнен басқаша көрінуі, бірақ жұмыс істеу әдісі бірдей болуы мүмкін.

**Өніммен танысу**

**Өнім бөлшектері**

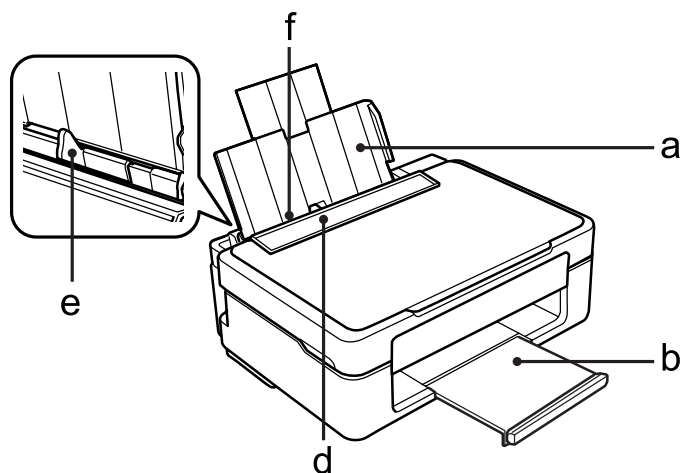
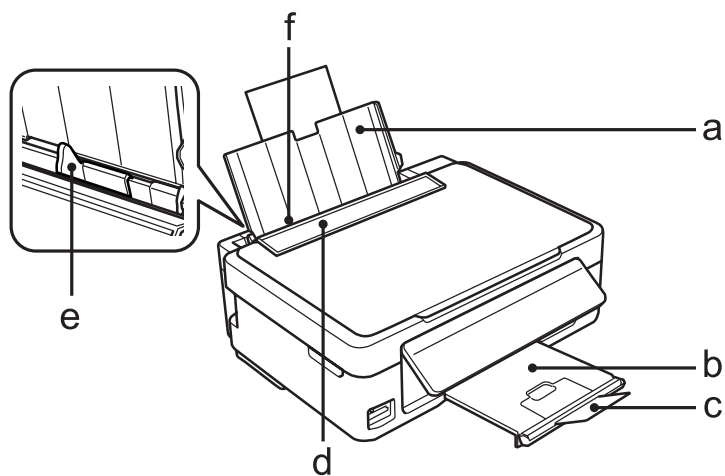

a.	Қағаз ұстағыш
b.	Шығасын науа
c.	Стопор
d.	Фидер шектегіші
e.	Жиек бағыттағыш
f.	Парақтарды беру құрылғысы



**Өніммен танысу**

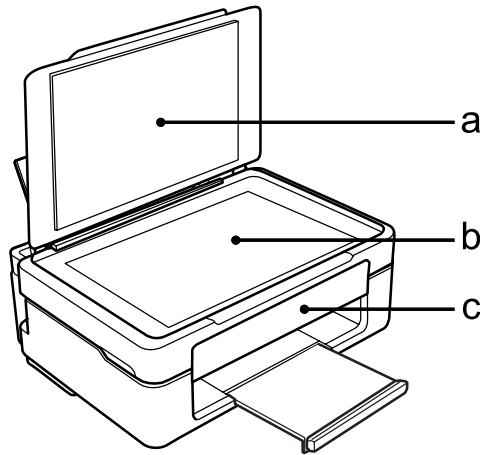
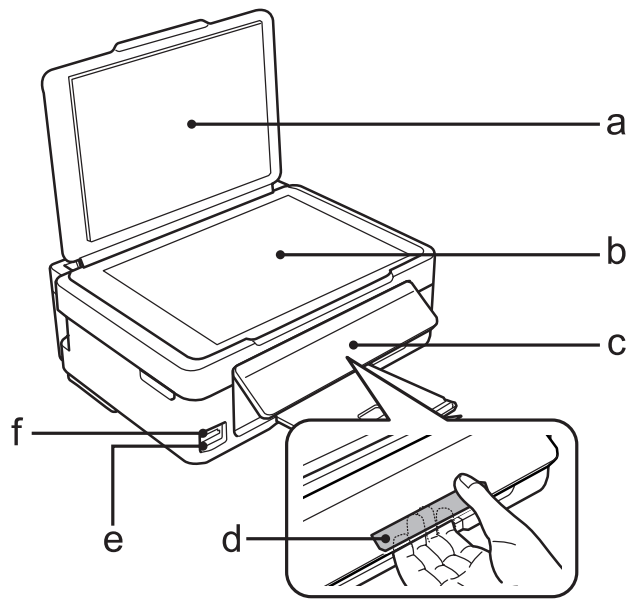

a.	Құжат қақпағы
b.	Сканер әйнегі
c.	Басқару панелі
d.	Босату тұтқасы (басқару тақтасының артқы жағында)
e.	Жад картасының ұясы
f.	Жад картасының шамы

**Өніммен танысу**

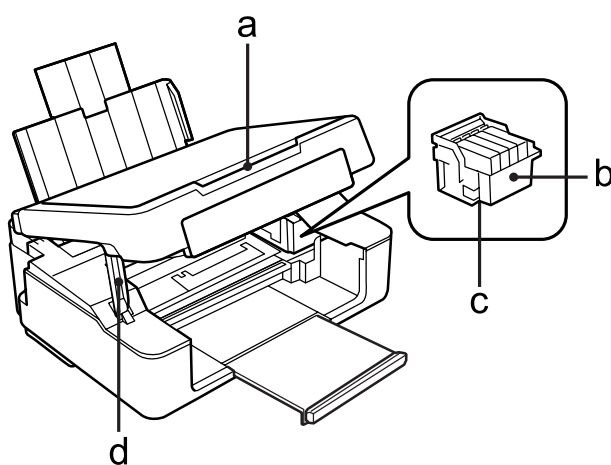
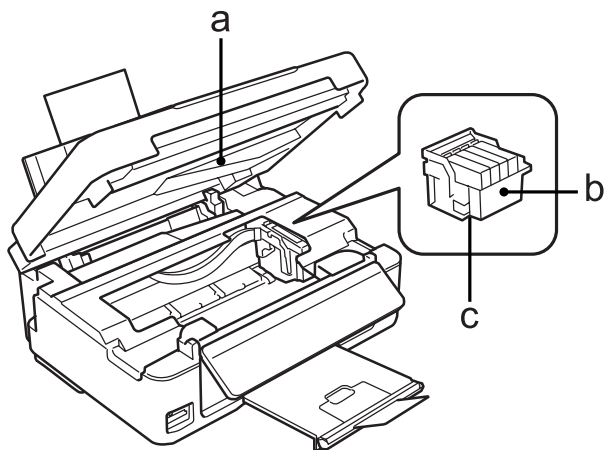

a.	Сканер бөлігі
b.	Сия картриджін ұстатқыш
c.	Басып шығарғыш механизмі (сия картриджін ұстатқыштың астында)
d.	Сканер бөлігінің тірегі

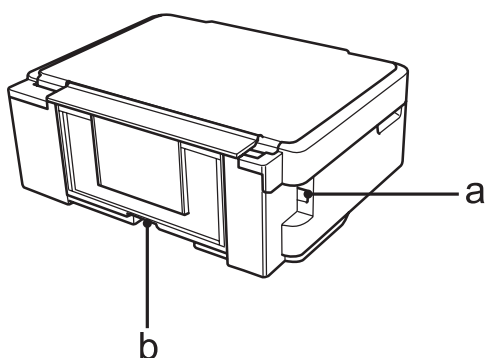

a.	Компьютерді қосуға арналған USB қосқышы
b.	Айнымалы ток розеткасы

## Өніммен танысу

## Басқару панелінің нұсқаулығы

**Ескертпе:**

Басқару тақтасының дизайны мен мәзір және параметр атаулары, сондай-ақ СҚД дисплейіндегі басқа элементтер нақты өнімнен аздап басқаша, бірақ жұмыс істеу әдісі бірдей болуы мүмкін.

## XP-410 сериялары

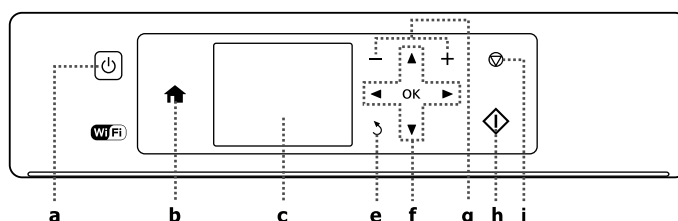

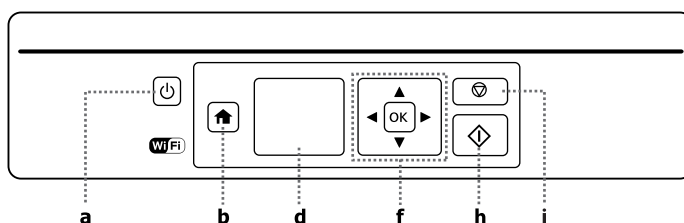

## XP-310 сериялары











	Түймелер/Шамдар/ Белгішелер	Функция
a.		Өнімді қосады және ажыратады. Өнім қосулы болғанда түйме шамы жанып тұрады. Өнім деректерді қабылдап, басу/көшіру/сканерлеу/сия картриджін ауыстыру, сия толтырып немесе басып шығарғыш механизмін тазалап жатқанда жыпылықтайды.
b.		Жоғарғы мәзірге қайтарады.
c.-		СҚД экраны (2,5 дюйм).
d.-		СҚД экраны (1,44 дюйм).
e.		Алдыңғы мәзірден бас тартады/қайтарады.
f.		Мәзірлерді таңдау үшін , , ,  түймелерін басыңыз. Таңдалған параметрді растап, келесі экранға өту үшін <b>OK</b> түймесін басыңыз.
g.+,-		Көшірмелер мен баспалардың санын орнатыңыз.
h.		Таңдалған әрекетті бастайды.

## Өніммен танысу



	Түймелер/Шамдар/ Белгішелер	Функция
i.		Орындалып жатқан әрекеттерді тоқтатады немесе ағымдағы параметрлерді орнатады. 1,44 дюймді дисплей үлгісі үшін де бұл алдыңғы экранды қайтаруға мүмкіндік береді.
-		СҚД экранының жоғарғы сол жағында көрсетілген белгіше. Желі күйін көрсетеді. ➔ <a href="#">"Желі күйінің белгішесі:" бетте 20</a>
-		Тек қана 2,5 дюймді экранда көрсетілетін белгіше. Келесі сияқты күйді көрсетеді. Жасыл: Epson Connect желідегі қызметтер. Сарығыш: Epson Connect желідегі қызметтер тоқтатылады. Сұр: Epson Connect қызметтер қол жетімді емес. ➔ <a href="#">"Epson Connect" бетте 9</a>

## Желі күйінің белгішесі:

XP-410 сериялары

Белгішелер	Күй
	Wi-Fi желі қатесі/іздеу
	Wi-Fi желісіне қосылған (сигнал күші: орташа)
	Wi-Fi желісіне қосылған (сигнал күші: жақсы)
	Wi-Fi желісіне қосылған (сигнал күші: өте жақсы)
	Арнайы қосылым қосулы екенін көрсетеді
	Принтердің қарапайым AP күйі арқылы қосылғанын көрсетеді
	Принтердің Wi-Fi Direct күйі арқылы қосылғанын көрсетеді
	Wi-Fi қосылымын өңдеу

XP-310 сериялары

Белгішелер	Күй
	Wi-Fi желі қатесі/іздеу
	Wi-Fi желісіне қосылған (сигнал күші: орташа)
	Wi-Fi желісіне қосылған (сигнал күші: жақсы)

## Өніммен танысу

Белгішелер	Күй
	Wi-Fi желісіне қосылған (сигнал күші: өте жақсы)
	Арнайы қосылым қосулы екенін көрсетеді
	Принтердің қарапайым AP күйі арқылы қосылғанын көрсетеді
	Принтердің Wi-Fi Direct күйі арқылы қосылғанын көрсетеді
	Wi-Fi қосылымын өңдеу

## XP-210 сериялары

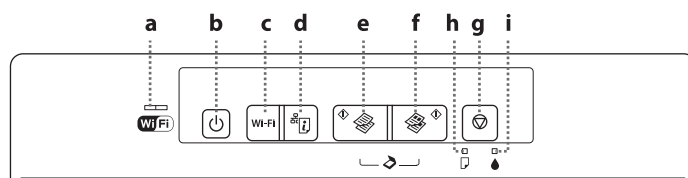

	Түймелер/Шамдар	Функция
a.		Өнім Wi-Fi желісіне қосылып тұрғанда жасыл шам (сол жақтағы) қосулы күйде болады. Сарығыш шам ғана (оң жақтағы) жыпылықтап тұрса, желі қатесінің туындағаны. ➔ <a href="#">"Басқару тақтасындағы қатені анықтау (XP-210 сериялары)" бетте 131</a>
b.	*1 *4	Өнімді қосады немесе ажыратады. Өнім қосулы болғанда түйме шамы жанып тұрады. Өнім деректерді қабылдап, басу/көшіру/сканерлеу/сия картриджін ауыстыру, сия толтырып немесе басып шығарғыш механизмін тазалап жатқанда жыпылықтайды.
c.	Wi-Fi*5	Желі қатесін алып тастау үшін басыңыз. AOSS/WPS басу түймесінің параметрлерін жасауды бастау үшін 3 секундқа басыңыз.
d.	*1*5	Желі күйінің парағын басып шығарады.
e.	*2 *3 *6	Бір түсті көшірмені бастайды. Жоба жазба күйінде көшіру үшін 3 секундқа басыңыз.
f.	*2 *3 *6	Түсті көшірмені бастайды. Жоба жазба күйінде көшіру үшін 3 секундқа басыңыз.
g.	*2*4	Баспа тапсырмасын болдырмайды немесе тапсырманы сканерлемейді және басып шығаруды немесе сканерлеуді тоқтатады.  Басып шығару механизмін тазалауды іске қосу үшін (қуат шамы жыпылықтағанша) осы түймені 3 секундқа басып ұстап тұрыңыз.  Сия шамы қосылған кезде, сия картриджін ауыстыру үрдісін бастау үшін осы түймені басыңыз. Сия картриджі таусылмайынша (сия шамы өшірулі болғанда) сия картриджін ауыстыру үшін, ауыстыру үрдісін бастау мақсатында осы түймені 6 секундқа басып, ұстап тұрыңыз (басып шығару механизмі қозғалмайынша).  ➔ <a href="#">"Сия картриджін ауыстыру" бетте 101</a>
h.		➔ <a href="#">"Басқару тақтасындағы қатені анықтау (XP-210 сериялары)" бетте 131</a>

## Өніммен танысу

	Түймелер/Шамдар	Функция
i.		➔ <a href="#">“Басқару тақтасындағы қатені анықтау (XP-210 сериялары)” бетте 131</a>

\*1  түймесін басып тұрып, желі параметрлерін олардың әдепкі параметрлеріне қайтару үшін өнімді қосыңыз.

\*2 20 көшірмені жасау үшін бір уақытта  немесе  және  түймелерін басыңыз.

\*3 Түпнұсқаны сканерлеуге және екі бастау түймелерін бірге басу арқылы оны компьютерге PDF пішімінде сақтауға болады.

\*4  түймесін басып тұрып, саңылауды тексеруді басып шығару үшін өнімді қосыңыз. ➔ [“Басып шығару механизмінің саңылауларын тексеру” бетте 109](#)

\*5 WPS PIN кодын автоматты түрде қосу параметрін бастау үшін Wi-Fi және  түймелерін басыңыз.

\*6 Бельгиядағы пайдаланушылар үшін жоба жазба күйі қол жетімді емес.

## Қағаз және ақпарат тасығыштарды пайдалану

# Қағаз және ақпарат тасығыштарды пайдалану

## Ақпарат тасығыштарды пайдалану, салу және сақтау тақырыбына кіріспе

Әдеттегі қағаздың басым бөлігін пайдаланып жақсы нәтижелерге қол жеткізуге болады. Алайда, арнайы дүниелермен бүркелген қағаздар сияны аз сіңіруіне байланысты өте жақсы басылған көшірмелерді ұсынады.

Epson компаниясы Epson сия бүріккіш өнімдерінде пайдаланылатын сия үшін жасалған арнайы қағаздарды ұсынады және жоғары сапалы нәтижелерге қол жеткізу үшін осы қағаздарды пайдалануға кеңес береді.

Epson таратқан арнайы қағазды салған кезде, алдымен қағазбен бірге салынған нұсқау парақтарын оқыңыз және келесі тұстарды есте тұтыңыз.

### Ескертпе:

- ❑ Қағазды артқы қағаз беріс механизмінің ішіне басылып шығатын жағын жоғары қарата салыңыз. Басылып шығатын жағы әдетте ақшылдау немесе жылтырақтау келеді. Қосымша мәлімет алу үшін қағазбен бірге салынған нұсқау парақтарын қараңыз. Дұрыс салу бағытын анықтауға көмектесу үшін қағаздың кейбір түрлерінің ұштары кесілген күйде болады.
- ❑ Егер қағаз бүктелген қалса, салудан бұрын оны жазыңыз немесе оны сәл ғана қарсы бағытта бүктеңіз. Бүктелген қағаз бетіне басып шығару сияның көшірмелерге жағылып шығуына әкелуі мүмкін. Бүктелген, тегіс емес немесе жыртылған қағазды пайдаланбаңыз.

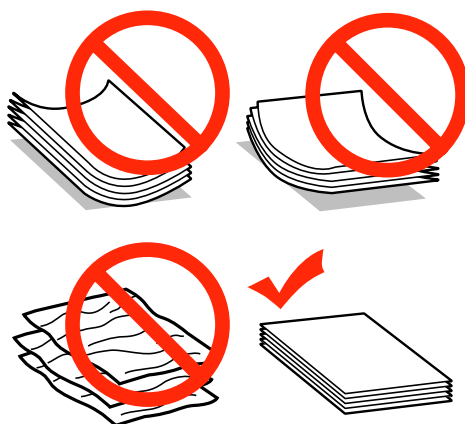

## Қағазды сақтау

Басып шығаруды аяқтағаннан кейін, қолданылмаған қағазды бастапқы қаптамасының ішіне қайтарыңыз. Арнайы ақпарат тасығыштармен жұмыс жасаған кезде, Epson басылған көшірмелерді қайта жабуға болатын пластмасса сөмкеде сақтауды ұсынады. Қолданылмаған қағаз бен көшірмелерді жоғары температура, ылғалдылық және күннің тік сәулелерінен алшақ ұстаңыз.

## Қағаз және ақпарат тасығыштарды пайдалану

## Қағазды таңдау

Төмендегі кесте қолдау көрсетілетін қағаздарды тізімдейді. Жүктеу көлемі мен жиексіз басып шығарудың қол жетімділігі көрсетілгендей қағаз бойынша әр түрлі болады.

Ақпарат тасығыш түрі	Өлшемі	Салу сыйымдылығы (парақтар)		Жиексіз басып шығару	
		XP-310 сериялары / XP-410 сериялары	XP-210 сериялары		
Қарапайым қағаз*1	Letter*2	11 мм-ге дейін	6 мм-ге дейін	-	
	A4*2	11 мм-ге дейін	6 мм-ге дейін	-	
	B5*2	11 мм-ге дейін	6 мм-ге дейін	-	
	A5*2	11 мм-ге дейін	6 мм-ге дейін	-	
	A6*2	11 мм-ге дейін	6 мм-ге дейін	-	
	L e g a l				
	Пайдаланушы таңдайтын пішім	1	1	-	
Хатқалта	#10105-				
	DL105-				
	C6105-				
Epson Bright White Ink Jet Paper (Сиялы принтерге арналған ақшаңқан фотоқағаз)	A4*2	8040-			
Epson Photo Quality Ink Jet Paper (Сиялы принтерге арналған фотоқағаз)	A48040-				
Epson Matte Paper - Heavyweight (Күңгірт қағаз - ауыр)	A42020			✓	
Epson Photo Paper (Фотоқағаз)	A 4 2 0 1 0			✓	
	10 × 15 см (4 × 6 дюйм)	2 0	1 0	✓	
	13 × 18 см (5 × 7 дюйм)	2 0	1 0	✓	



## Қағаз және ақпарат тасығыштарды пайдалану

Ақпарат тасығыш түрі	Өлшемі	Салу сыйымдылығы (парақтар)		Жиексіз басып шығару
		XP-310 сериялары / XP-410 сериялары	XP-210 сериялары	
Epson Premium Glossy Photo Paper (Премиум жалтыр фотоқағазы)	A42010			✓
	10 × 15 см (4 × 6 дюйм)	2 0	1 0	✓
	13 × 18 см (5 × 7 дюйм)	2 0	1 0	✓
	16:9 кең өлшем (102 × 181мм)	2010		✓
Epson Premium Semigloss Photo Paper (Премиум жартылай жалтыр фотоқағазы)	A42010			✓
	10 × 15 см (4 × 6 дюйм)	2 0	1 0	✓
Epson Ultra Glossy Photo Paper (Ерен жалтыр фотоқағаз)	A42010			✓
	10 × 15 см (4 × 6 дюйм)	2 0	1 0	✓
	13 × 18 см (5 × 7 дюйм)	2 0	1 0	✓
Epson Glossy Photo Paper (Премиум жалтыр фотоқағазы)	A42010			✓
	10 × 15 см (4 × 6 дюйм)	2 0	1 0	✓
	13 × 18 см (5 × 7 дюйм)	2 0	1 0	✓

\*1. 64 гр/м<sup>2</sup> (17 фунт) – 90 гр/м<sup>2</sup> (24 фунт) аралығындағы салмағы бар қағаз.

\*2. 2 жақты қолмен басып шығарылатын нұсқаулық үшін жүктеу көлемі XP-310 сериялары/XP-410 сериялары үшін 30 парақ және XP-210 сериялары үшін 15 парақ болады.

**Ескертпе:**

Арнайы ақпарат тасығыштардың бар болуы белгілі бір жерге байланыс өзгеріп отырады. Сіздің аумақтағы ақпарат тасығыштарға қатысты ең соңғы мәлімет алу үшін Epson қолдау көрсету қызметіне хабарласыңыз.

➔ ["Техникалық қолдау қызметінің веб сайты" бетте 169](#)

## СҚД экранындағы қағаз түрінің параметрлері

Бұл өнім басып шығару орнатымдары ішінен таңдалған қағаз түріне автоматты түрде бейімделеді. Осылайша, қағаз түрінің баптауы соншалықты маңызды. Ол сізге өнімде қандай қағаз түрі қолданылып жатқанын айтып, сияның жағылу деңгейі сәйкесінше реттейді. Төмендегі кестеде қағазыңыз үшін таңдау қажет орнатымдардың тізімі берілген.

Осы қағаз үшін	СҚД қағаз түрі
Қарапайым қағаз	Plain Paper
Epson Bright White Ink Jet Paper (Сиялы принтерге арналған ақшаңқан фотоқағаз)	

**Қағаз және ақпарат тасығыштарды пайдалану**

Осы қағаз үшін	СҚД қағаз түрі
Epson Ultra Glossy Photo Paper (Ерен жалтыр фотоқағаз)	Photo Paper
Epson Premium Glossy Photo Paper (Премиум жалтыр фотоқағазы)	
Epson Premium Semigloss Photo Paper (Премиум жартылай жалтыр фотоқағазы)	
Epson Glossy Photo Paper (Премиум жалтыр фотоқағазы)	
Epson Photo Paper (Фотоқағаз)	
Epson Matte Paper - Heavyweight (Күңгірт қағаз - ауыр)	Matte
Epson Photo Quality Ink Jet Paper (Сиялы принтерге арналған фотоқағаз)	

**Принтер драйверінен алынған қағаз түрінің орнатымдары**

Бұл өнім басып шығару орнатымдары ішінен таңдалған қағаз түріне автоматты түрде бейімделеді. Осылайша, қағаз түрінің баптауы соншалықты маңызды. Ол сізге өнімде қандай қағаз түрі қолданылып жатқанын айтып, сияның жағылу деңгейі сәйкесінше реттейді. Төмендегі кестеде қағазыңыз үшін таңдау қажет орнатымдардың тізімі берілген.

Осы қағаз үшін	Принтер драйверінің қағаз түрі
Қарапайым қағаз*plain papers	
Epson Bright White Ink Jet Paper (Сиялы принтерге арналған ақшаңқан фотоқағаз)*	
Epson Ultra Glossy Photo Paper (Ерен жалтыр фотоқағаз)*	Epson Ultra Glossy
Epson Premium Glossy Photo Paper (Жылтыр фотоқағаз)*	Epson Premium Glossy
Epson Premium Semigloss Photo Paper (Премиум жартылай жалтыр фотоқағазы)*	Epson Premium Semigloss
Epson Glossy Photo Paper (Жылтыр фотоқағаз)*Epson Glossy	
Epson Photo Paper (Фотоқағаз)*Epson Photo	
Epson Matte Paper – Heavyweight (Күңгірт қағаз - ауыр)*	Epson Matte
Epson Photo Quality Ink Jet Paper (Сиялы принтерге арналған фотоқағаз)*	
Хатқалталар	Envelope

\* Бұл қағаз түрлері Exif Print және PRINT Image Matching екеуімен сыйысымды. Қосымша мәлімет алу үшін Exif Print немесе PRINT Image Matching екеуімен сыйысымды сандық фотокамерамен бірге келген құжатты қараңыз.

## Қағаз және ақпарат тасығыштарды пайдалану

# Қағазды және хатқалталарды салу

Қағазды салу үшін келесі әрекеттерді орындаңыз.

**Ескертпе:**

Осы бөлімде берілген суреттер өнімге байланысты өзгеруі мүмкін.

- 1 Қағаз беру құрылғысының шектегішін алға қарай аударыңыз.

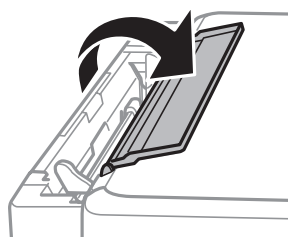

- 2 Қағаз ұстағыш пен қағаз шығару науасын сыртқа сырғытып шығарып, ысырманы көтеріңіз.

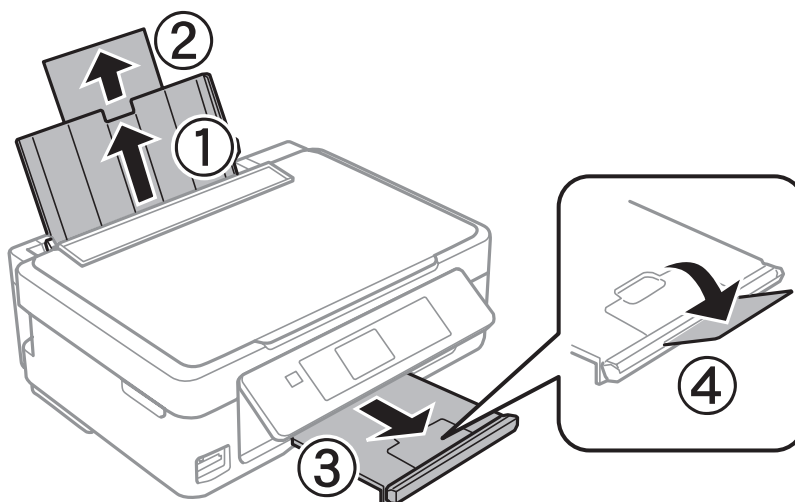

**Ескертпе:**

XP-210 серияларында ысырма болмайды ④.

- 3 Шеткі бағыттағышты солға қарай сырғытыңыз.

### Қағаз және ақпарат тасығыштарды пайдалану

- 4** Қағазды парақтарының шеттерін желпіп және тегістеп жіберіңіз. Одан кейін қағазды басылып шығатын жағын жоғары қаратып, парақтарды беру құрылғысын оң жағына қарсы салыңыз.

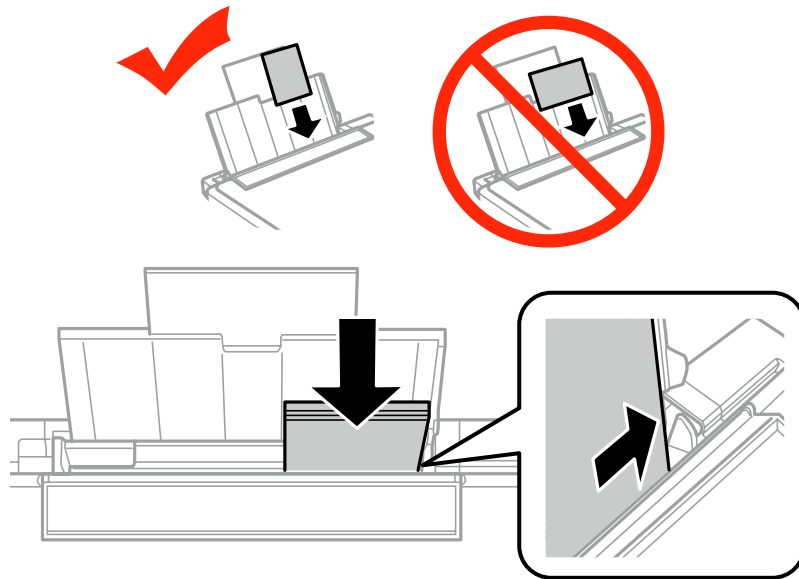

## Қағаз және ақпарат тасығыштарды пайдалану

### **Ескертпе:**

- ❑ Басылып шығатын жағы жиі басқа жағынан ақшылдау немесе ашықтау келеді.
- ❑ Альбомдық-көлденеңінен бағытталған суреттерді басып шығарып жатсаңыз да, қағазды парақтарды беру құрылғысының ішіне әрдайым қысқа жағынан бастап салыңыз.
- ❑ Түптеу тесіктері бар қағазды қолдануға болады. Тек қағаздың бір ғана парағын бір уақытта салыңыз. Түптеу тесіктерінің үстіне басып шығаруды болдырмас үшін файлдың өлшемін сәйкестендіргеніңізді тексеріңіз.

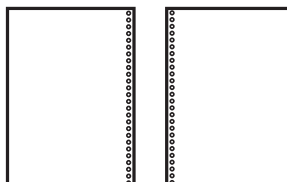

- ❑ Хатқалталарды салғанда қысқа жағымен жабысатын жағын төмен қаратып салыңыз.

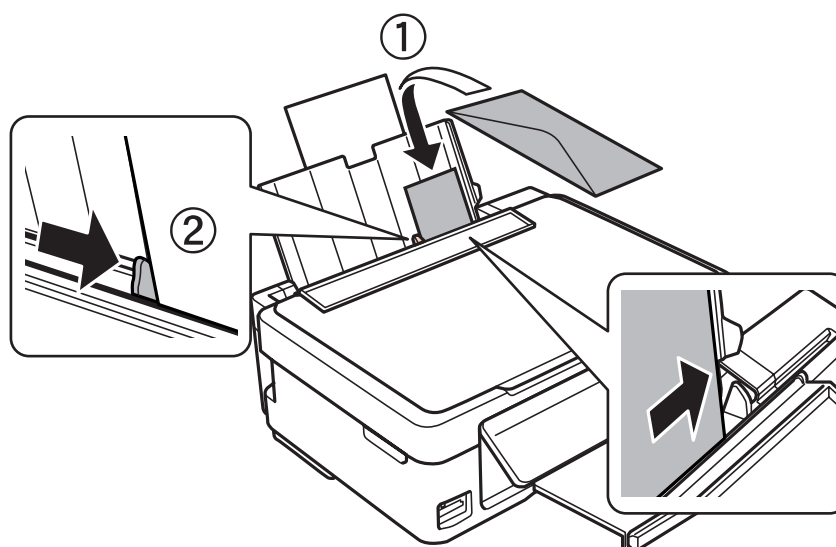

- ❑ Иілген, бүктелген немесе жабысқақ, пластмассалық терезелері бар хатқалталарды пайдаланбаңыз.
- ❑ Хатқалтаны салмас бұрын тегістеп, жабысатын жағын жазып алыңыз.

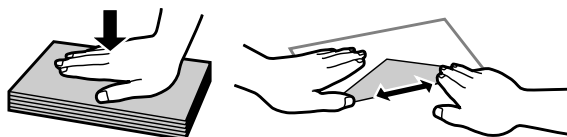

- ❑ Хатқалтаны салмас бұрын оның салынатын шетін тегістеңіз.
- ❑ Тым жұқа хаттарды пайдаланбауға тырысыңыз, себебі олар басып шығару барысында жиырылып қалуы мүмкін.

## Қағаз және ақпарат тасығыштарды пайдалану

- 5** Шеткі бағыттағышты қағаздың сол жақ шетіне өте жақын болмайтындай сырғытыңыз.

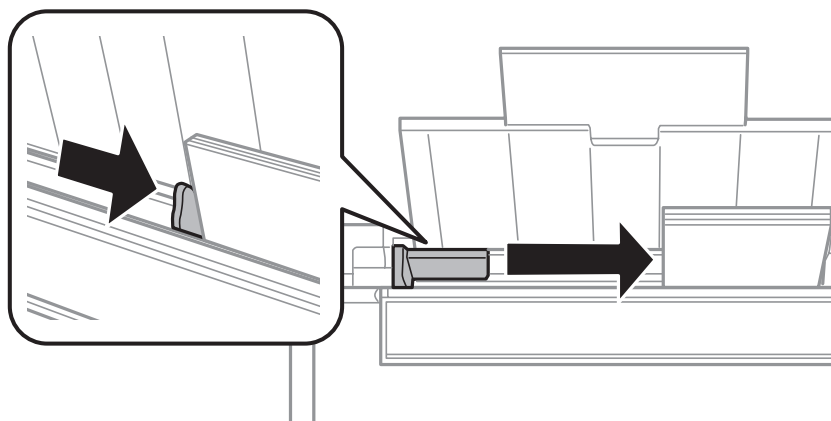

**Ескертпе:**

Қарапайым қағаз үшін қағазды шеткі бағыттағыштың ішіндегі ▼ көрсеткі белгісінен асырып салмаңыз.

Ерson арнайы ақпарат тасығыштары үшін парақтар санының ақпарат тасығыш үшін бекітілген шектен аз екеніне көз жеткізіңіз.

➔ ["Қағазды таңдау" бетте 24](#)

- 6** Қағаз беру құрылғысының шектегішін артқы қарай аударыңыз.

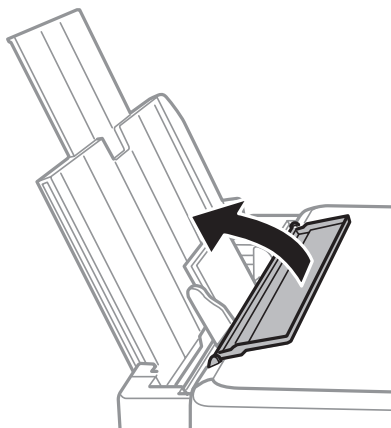

Өзге заттардың өнімнің ішіне түсіп кетуін болдырмау үшін, басып шығаруды аяқтаған соң қағаз беру құрылғысының шектегішін артқы қарай аударғаныңызды тексеріңіз.

## Жад картасын кірістіру

Бұл функция XP-310 серияларымен/XP-410 серияларымен қол жетімді болады.

Фотосуреттерді жад картасында басып шығаруға немесе сканерленген деректерді жад картасына сақтауға болады. Келесі жад карталарына қолдау көрсетіледі.

SD, SDHC, SDXC, Memory Stick Duo, Memory Stick PRO Duo, Memory Stick PRO-HG Duo, MagicGate Memory Stick Duo

## Қағаз және ақпарат тасығыштарды пайдалану

Келесі жад карталары адаптермен бірге қол жетімді болады.

### **!** *Маңызды*

*Картаны ұяға салмас бұрын адаптерді тіркегеніңізді тексеріңіз, әйтпесе карта қысылып қалуы мүмкін.*

- miniSD, microSD, miniSDHC, microSDHC, microSDXC

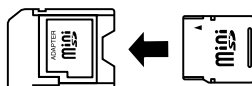

- Memory Stick Micro

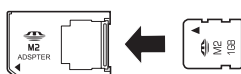

- 1** Бір уақытта бір карта салыңыз.

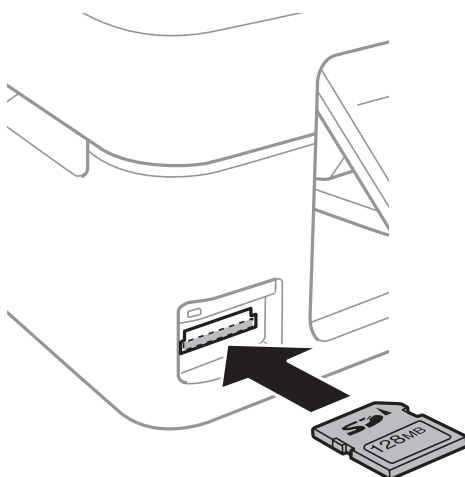

- 2** Шамның қосулы болуын тексеріңіз.

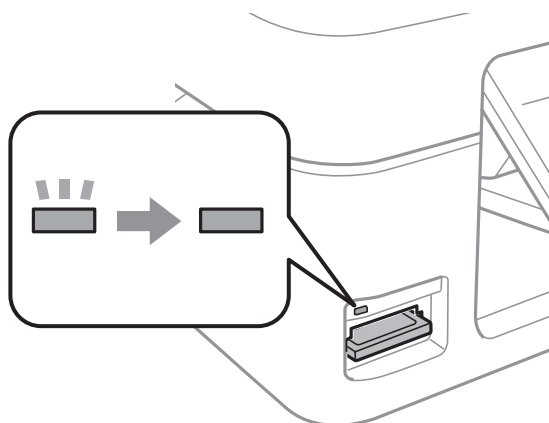

□ = қосулы, □ = жыпылықтайды

## Қағаз және ақпарат тасығыштарды пайдалану

### **!** **Маңызды**

- ❑ *Картаны түгелімен ұяға күштеп салуға әрекет жасамаңыз. Ол толығымен кірмейді.*
- ❑ *Шам жыпылықтап тұрғанда жад картасын алып тастамаңыз. Жад картасындағы деректердің жоғалуы мүмкін.*

## Түпнұсқаларды орнату

1

Құжат қақпағын ашып, түпнұсқаны бетін төмен қаратып сканер әйнегіне орнатыңыз.

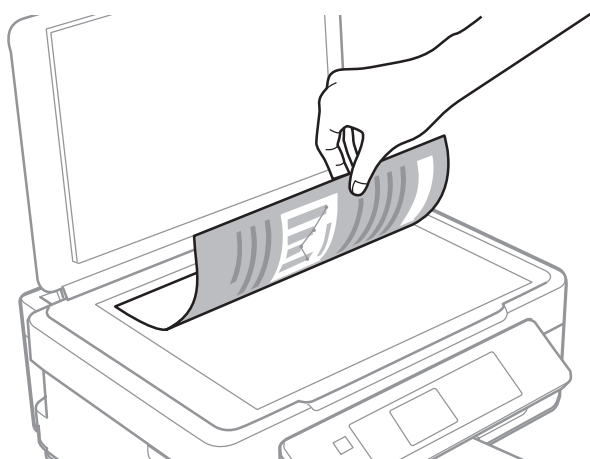

2

Түпнұсқаны бұрышқа сырғытыңыз.

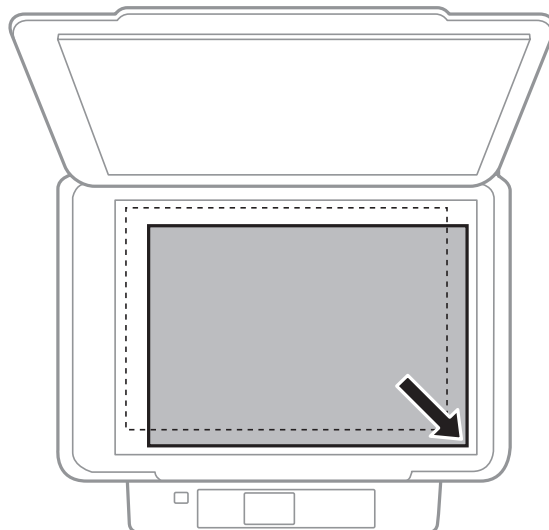

### **Ескертпе:**

*EPSON сканерін пайдаланғанда сканерлеу аумағымен немесе сканерлеу бағытымен кез келген ақаулар пайда болса келесі бөлімдерді қараңыз.*

- ➔ *"Түпнұсқаның шеттері сканерленбеген" бетте 157*
- ➔ *"Бірнеше құжатты жалғыз файл ішіне сканерлеу" бетте 158*



## Қағаз және ақпарат тасығыштарды пайдалану

**3** Қақпақты жай жабыңыз.

## Көшіру

---

# Көшіру

---

## Құжаттарды көшіру

---

### XP-310 серияларына/XP-410 серияларына арналған негізгі көшіру

Құжаттарды көшіру үшін төмендегі қадамдарды орындаңыз.

**XP-410 сериялары үшін ескертпе:**

Фотосуреттерді көшіру үшін, *Home* мәзірінен **More Functions** пәрменін таңдап, **Copy/Restore Photos** түймесін басыңыз да, экрандағы нұсқауларды орындаңыз. Бір уақытта олар 30 x 40 мм өлшемінен үлкенірек болса, бірнеше өлшемдегі бір фотосуретті немесе бірнеше фотосуретті көшіре аласыз.

- 1 Қағаз салыңыз.  
➔ ["Қағазды және хатқалталарды салу" бетте 27](#)
- 2 Түпнұсқаны(ларды) сканер әйнегіне қойыңыз.  
➔ ["Түпнұсқаларды орнату" бетте 32](#)
- 3 **Copy** күйін **Home** мәзірінен таңдаңыз.
- 4 + немесе - түймесін қолданып көшірмелердің санын орнатыңыз (▲ не ▼ түймесін XP-310 сериялары үшін қолданыңыз).
- 5 **Color** немесе **B&W** параметрін таңдаңыз.
- 6 Көшіру параметрінің мәзірлерін көрсету үшін **OK** түймесін басыңыз. XP-310 сериялары үшін **OK** түймесін, одан кейін ▼ түймесін басыңыз.
- 7 Орналастыру, қағаз өлшемі, қағаз түрі және көшірме сапасы сияқты сәйкес көшіру параметрлерін таңдаңыз. Параметр элементін таңдау үшін ▲ немесе ▼ түймесін басып, параметрді өзгерту үшін ◀ немесе ▶ түймесін қолданыңыз. XP-310 сериялары үшін өзгертулерді сақтау үшін **OK** түймесін басыңыз.
- 8 Көшіруді бастау үшін ◊ түймесін басыңыз.



---

### XP-210 сериялары үшін негізгі көшіру





Құжаттарды көшіру үшін төмендегі қадамдарды орындаңыз.

- 1 Қағаз салыңыз.  
➔ ["Қағазды және хатқалталарды салу" бетте 27](#)

## Көшіру

- 2 Түпнұсқаны(ларды) сканер әйнегіне қойыңыз.  
➔ [“Түпнұсқаларды орнату” бетте 32](#)
- 3 Көшіруді бастау үшін  немесе   түймесін басыңыз.

**Ескертпе:**

- Жоба жазба күйінде көшіру үшін  немесе  түймесін 3 секундқа басыңыз.  
Бельгиядағы пайдаланушылар үшін жоба жазба күйі қол жетімді емес.
- 20 көшірмені жасау үшін бір уақытта  немесе  және  түймелерін басыңыз.

## Режим мәзірінің тізімдерін көшіру

Көшіру режимі мәзірінің тізімдері астындағы бөлімді қараңыз.

➔ [“Көшіру режимі” бетте 83](#)

# Басу

## Басқару тақтасынан негізгі әрекет (XP-310 сериялары/XP-410 сериялары үшін ғана)

### Жад картасынан фотосуреттерді басып шығару

Жад картасынан фотосуреттерді тікелей басып шығару үшін төмендегі қадамдарды орындаңыз.

**XP-410 сериялары үшін ескертпе:**

Фотосуреттерді әр түрлі орналасуларда басып шығаруға болады. *Home* мәзірінен **More Functions** пәрменін таңдап, **Photo Layout Sheet** түймесін басыңыз, одан кейін экрандағы нұсқауларды орындаңыз.

- 1 Фотоқағазды салыңыз.  
➔ ["Қағазды және хатқалталарды салу" бетте 27](#)
- 2 Жад картасын салыңыз.  
➔ ["Жад картасын кірістіру" бетте 30](#)
- 3 **Print Photos** күйін *Home* мәзірінен таңдаңыз.
- 4 Фотосуретті таңдау және + немесе - түймесін қолданып көшірмелердің санын орнату үшін ◀ немесе ▶ түймесін басыңыз (▲ немесе ▼ түймесін XP-310 сериялары үшін қолданыңыз). Басып шығарылатын барлық фотосуреттер үшін осы қадамды қайталаңыз.

**XP-410 сериялары үшін ескертпе:**

- Жад картасында 999 суреттен көп сурет болса, суреттер автоматты түрде топтарға бөлінеді және топтық таңдау экраны көрсетіледі. Басып шығарылатын суретті қамтитын топты таңдаңыз. Суреттер түсірілген күніне байланысты сұрыпталады.
- Басқа топты таңдау үшін, *Home* мәзірінде **Print Photos** пәрменін таңдаңыз. Одан кейін ▼ түймесін басып, **Select Group** пәрменін таңдаңыз.

- 5 Басып шығару параметрлерінің мәзірлерін көрсетіңіз. XP-410 сериялары үшін ▼ түймесін, одан кейін **Print Settings** түймесін басыңыз. XP-310 сериялары үшін **OK** түймесін, одан кейін ▼ түймесін басыңыз.

**XP-410 сериялары үшін ескертпе:**

Фотосуретті қиып алып, үлкейтуге болады. **Crop/Zoom** пәрменін таңдап, одан кейін параметрлерді орнатыңыз.

## Басу

**6** Қағаз өлшемі және қағаз түрі сияқты сәйкес басып шығару параметрлерін таңдаңыз. Параметр элементін таңдау үшін ▲ немесе ▼ түймесін басып, параметрді өзгерту үшін ◀ немесе ▶ түймесін қолданыңыз. XP-310 сериялары үшін өзгертулерді сақтау үшін **OK** түймесін басыңыз.

**7** Басып шығаруды бастау үшін ◊ түймесін басыңыз.

## Print photos режимі мәзірінің тізімі

Print Photos режимі мәзірінің тізіміне арналған төмендегі бөлімді қараңыз.



➔ [“Фотосуреттерді басып шығару режимі” бетте 84](#)

## More Functions/Personal Stationery мәзірлерін қолданып басып шығару

**More Functions** және **Personal Stationery** параметрлері басып шығаруды оңайлататын және көңілді өткізетін көптеген арнайы мәзірлерді береді! **More Functions** немесе **Personal Stationery** параметрлерін Home мәзірінен таңдап, қалаған мәзірді таңдау үшін төмендегі түсіндірмелерді қараңыз.

Мәзір		Функция
<b>Copy/Restore Photos</b> (XP-410 сериялары ғана)		Түпнұсқалардың шынайы көшірмелерін жасауға болады. Түпнұсқа фотосуреттің түсі оңалған болса, оны қайтадан шынайы ету үшін түсін қалпына келтіруге болады. Олар 30 × 40 мм өлшемінен үлкенірек болса, бір уақытта әр түрлі өлшемдегі бір фотосуретті немесе бірнеше фотосуретті көшіруге болады.
<b>Photo Layout Sheet</b> (XP-410 сериялары ғана)		Жад картасында сақталған фотосуреттерді әр түрлі орналасуларда басып шығаруға болады. Басып шығару үшін экрандағы нұсқауларды орындаңыз.
<b>Lined Papers</b>		Сызықты қағазды, торлы қағазды және әуен қағазын басып шығаруға болады. Басып шығару үшін экрандағы нұсқауларды орындаңыз.

## Басу

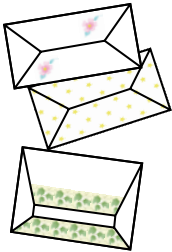
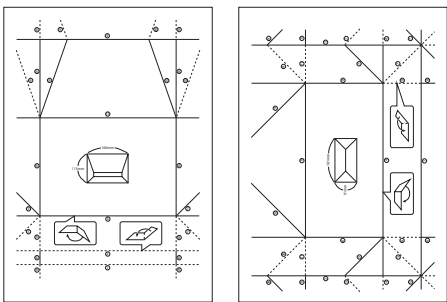
Мәзір		Функция
<b>Writing Papers</b>		Өң ретінде орнатылған фотосуреті бар немесе жоқ өз сызықты қағазыңызды басып шығаруға болады. Басып шығару үшін экрандағы нұсқауларды орындаңыз.
<b>Calendar</b>		Айлық немесе апталық күнтізбелерді басып шығаруға болады. Айлық күнтізбелер үшін, жылды және айды көрсетуге болады. Басып шығару үшін экрандағы нұсқауларды орындаңыз.
<b>Message card</b> (XP-410 сериялары ғана)		Фотосуретпен немесе фотосуретсіз өз хабарлама ашық хаттарыңызды жасауға немесе сәндеу ретінде алдын ала дайындалған суретті қоюға болады. ➔ <a href="#">“Хабарлама ашық хаттарын басып шығару (XP-410 сериялары ғана)” бетте 38</a>
<b>Origami Envelope</b> (XP-410 сериялары ғана)		Өң немесе сәндеу ретінде алдын ала орнатылған суретпен немесе суретсіз түпнұсқа хатқалталарды жасауға болады. Хатқалтаның екі түрі қол жетімді болады. Басып шығарғаннан кейін, <b>Origami Envelope Instruction</b> мәзірінен басып шығаруға болатын қағазды нұсқау парағын орындау арқылы бүктеңіз. ➔ <a href="#">“Оригами хат қалталарын басып шығару (XP-410 сериялары ғана)” бетте 39</a>
<b>Origami Envelope Instruction</b> (XP-410 сериялары ғана)		<b>Origami Envelope</b> мүмкіндігін қолданып басып шығарылған қағазды хатқалта етіп бүктеу жолын көрсететін нұсқау парағын да басып шығаруға болады. ➔ <a href="#">“Оригами хат қалталарын басып шығару (XP-410 сериялары ғана)” бетте 39</a>

**Хабарлама ашық хаттарын басып шығару (XP-410 сериялары ғана)**

Фотосуретпен немесе фотосуретсіз немесе алдын ала дайындалған таңбасы немесе үлгісі бар түпнұсқа хабарлама ашық хаттарыңызды жасауға болады.

## Басу

Хабарлама ашық хаттарын жасау үшін төмендегі қадамдарды орындаңыз.

- 1 Хабарлама ашық хаты үшін сәндеу ретінде фотосуретті қолдану мақсатында жад картасын салыңыз.  
➔ [“Жад картасын кірістіру” бетте 30](#)
- 2 **More Functions** мәзірін таңдаңыз.
- 3 **Personal Stationery** параметрін таңдаңыз.
- 4 **Message Card** параметрін таңдаңыз.
- 5 Қағаз түрін таңдаңыз.
- 6 Сурет көзін таңдаңыз.  
Алдын ала дайындалған белгішені, таңбаны немесе өз фотосуретіңізді хабарлама ашық хаты үшін сәндеу ретінде қолдануға болады.
- 7 Белгішені немесе фотосуретті таңдаңыз.
- 8 Сурет қалпын таңдаңыз.
- 9 Сызық түрін таңдаңыз.
- 10 Сызық түсін таңдаңыз.
- 11 Басып шығарудың орналасуын таңдаңыз.
- 12 Хабарлама ашық хатын басып шығару үшін А4 қағаз өлшемін салыңыз.  
➔ [“Қағазды және хатқалталарды салу” бетте 27](#)
- 13 Көшірмелердің санын таңдаңыз.
- 14 Басып шығаруды бастау үшін  түймесін басыңыз.

## Оригами хат қалталарын басып шығару (XP-410 сериялары ғана)

Өң немесе сәндеу ретінде алдын ала орнатылған таңбалар немесе үлгілер бар не жоқ хатқалталарды жасауға болады. Хатқалтаның екі түрі қол жетімді болады. Басып шығарғаннан кейін, **Origami Envelope Instruction** мәзірінен басып шығаруға болатын қағазды нұсқау парағын орындау арқылы бүктеңіз.

## Басу

- 1 **More Functions** мәзірін таңдаңыз.
- 2 **Personal Stationery** параметрін таңдаңыз.
- 3 **Origami** пәрменін таңдаңыз.
- 4 **Origami Envelope** пәрменін таңдаңыз.
- 5 Белгішені таңдаңыз.
- 6 Хатқалтада бүктеу сызықтарын басып шығару қажеттігін таңдаңыз.
- 7 Сурет қалпын таңдаңыз.
- 8 Хатқалта өлшемін таңдаңыз.
- 9 Хатқалталарды басып шығару үшін А4 өлшемді қағазды салыңыз.  
➔ [“Қағазды және хатқалталарды салу” бетте 27](#)
- 10 Көшірмелердің санын таңдаңыз.
- 11 Оригами хатқалтасын басып шығаруды бастау үшін  түймесін басыңыз.
- 12 Басып шығару қажеттігін сұрайтын хабар көрсетілгенде, **Yes** пәрменін таңдап, 10-қадамға оралыңыз. **No** деп таңдасаңыз, келесі қадамға өтіңіз.
- 13 **Origami Envelope Instruction** пәрменін таңдаңыз.
- 14 Хатқалта өлшемін таңдаңыз.
- 15 Оригами хатқалта нұсқау парағын басып шығару үшін А4 қағаз парағын салыңыз.  
➔ [“Қағазды және хатқалталарды салу” бетте 27](#)
- 16 Көшірмелердің санын таңдаңыз.
- 17 Оригами хатқалта нұсқау парағын басып шығаруды бастау үшін  түймесін басыңыз.
- 18 Оригами хатқалтасы үшін бүктеулерді дұрыс тәртіпте орындау үшін оригами хатқалта нұсқаулар парағын қолданыңыз.



## Басу

**Ескертпе:**

Нұсқау парағын хатқалтаның жоғарғы жағына салып, барлық парақтарын бірге бүгіңіз. Аяқталғанда, оларды бүктемеңіз және нұсқау парағын алып тастаңыз. Одан кейін нұсқау ретінде қағаздағы бүгілістерді қолданып тек қана хатқалтаны бүктеңіз.

## More Functions/Personal Stationery режимі мәзірінің тізімі

More Functions/Personal Stationery режимі мәзірінің тізіміне арналған төмендегі бөлімді қараңыз.

- ➔ “Қосымша функциялар режимі” бетте 86
- ➔ “Жеке кеңсе заттары режимі” бетте 87

## Компьютеріңізде негізгі әрекетті орындау

### Принтер драйвері мен күйді бақылау

Принтер драйвері ең жақсы басып шығару нәтижесіне қол жеткізуіңіз үшін алуан түрлі орнатымдар арасынан таңдау жасауға мүмкіндік береді. Күйді бақылау және принтердің пайдалы қолданбалары өнімді тексеруге және оның жұмыс жағдайын жақсы деңгейде ұстап тұруға көмектеседі.

**Windows қолданушыларына арналған ескертпе:**

- ❑ Сіз сатып алған принтер драйвері принтер драйверінің ең соңғы нұсқасын Epson веб сайтынан автоматты түрде тауып, орнатып отырады. Принтер драйверінің **Maintenance** терезесіндегі **Software Update** түймесін басып, сосын экрандағы нұсқауларды орындаңыз. Егер **Maintenance** терезесіндегі түйме жоқ болса, меңзерді Windows Start мәзіріндегі **All Programs (Барлық бағдарламалар)** немесе **Programs (Бағдарламалар)** параметрлеріне апарып, **EPSON** қалтасын тексеріңіз.\*

\* Windows 8 үшін:

**Maintenance** терезесінде түйме жоқ болса, **Start (Бастау)** экранындағы оң жақ түймені нұқып, **Start (Бастау)** экранының төменгі жағын немесе жоғарғы жағын түртіп, **All apps (Барлық бағдарламалар)** параметрін таңдаңыз да, **EPSON** санатынан **Software Update (Бағдарламаны жаңарту)** түймесін басыңыз.

- ❑ Егер драйвер тілін өзгертуді қаласаңыз, принтер драйверінің **Maintenance** терезесіндегі **Language** параметрінен пайдалану қажет тілді таңдаңыз. Орналасқан жеріңізге қарай бұл функция табылмауы мүмкін.

### Windows жүйесіне арналған принтер драйверіне кіру

Ең көп Windows қолданбаларынан, жұмыс үстелінен немесе taskbar (тапсырмалар тақтасынан) принтер драйверіне қол жеткізуге болады.

Қолданып отырған қолданбаға ғана қатысты параметрлерді жасау үшін принтер драйверіне сол қолданбамен кіріңіз.

Windows қолданбаларының барлығына қолданылатын параметрді жасау үшін, принтер драйверіне жұмыс үстелінен немесе taskbar (тапсырмалар тақтасынан) қол жеткізіңіз.

## Басу

Принтер драйверіне кіру үшін келесі бөлімдерді қараңыз.

### **Ескертпе:**

Осы Пайдаланушы нұсқаулығы ішінде берілген принтер драйверінің экрандық суреттері Windows 7 жүйесінен алынған.

### **Windows қолданбаларынан**

- 1** File (Файл) мәзіріндегі **Print Setup (Басып шығаруды орнату)** немесе **Print (Басып шығару)** пәрменін таңдаңыз.
- 2** Пайда болған терезеде **Printer (Принтер), Setup (Орнату), Options (Опциялар), Preferences (Параметрлер)** немесе **Properties (Сипаттар)** пәрменін таңдаңыз. (Қолданба түріне қарай осы түймелердің біреуін немесе бірнешеуін басу керек болуы мүмкін.)

### **Жұмыс үстелінен**

- Windows 8:**  
**Desktop (Жұмыс үстелі), Settings (Параметрлер) charm** (параметрлерін) және **Control Panel (Басқару тақтасы)** тақтасын таңдаңыз. Одан кейін **Hardware and Sound (Жабдық және дыбыс)** санатынан **Devices and Printers (Құрылғылар және принтерлер)** параметрін таңдаңыз. Өнімде түймешіктің оң жағын басып, өнімді ұстап тұрып, **Printing preferences (Басу параметрлері)** тармағын таңдаңыз.
- Windows 7:**  
Бастау түймесін басып, **Devices and Printers (Құрылғылар және принтерлер)** пәрменін таңдаңыз. Сосын өнімді тінтуірдің оң жағымен басып, **Printing preferences (Басу параметрлері)** пәрменін таңдаңыз.
- Windows Vista:**  
Бастау түймесін басып, **Control Panel (Басқару тақтасы)**, сосын **Hardware and Sound (Жабдық және Дыбыс)** санатынан **Printer (Принтер)** пәрменін таңдаңыз. Сосын өнімді таңдап, **Select printing preferences (Басу параметрлерін таңдау)** пәрменін таңдаңыз.
- Windows XP:**  
**Start (Бастау), Control Panel (Басқару тақтасы), (Printers and Other Hardware (Принтерлер және басқа жабдықтар),)** сосын **Printers and Faxes (Принтерлер және факстар)** пәрменін таңдаңыз. Өнімді таңдап, File (Файл) мәзіріндегі **Printing Preferences (Басу параметрлері)** пәрменін таңдаңыз.

### **Taskbar (Тапсырмалар тақтасы) пәрменіндегі пернелер белгішесінен**

Taskbar (Тапсырмалар тақтасы) мәзіріндегі өнім белгішесінде тінтуірдің оң жағын басып, сосын **Printer Settings** пәрменін таңдаңыз.

Пернелер белішесін Windows taskbar (тапсырмалар тақтасына) қосу үшін фалдымен жоғарыда көрсетілгендей принтер драйверіне жұмыс үстелінен кіріңіз. Келесі **Maintenance** қойындысын нұқып, **Extended Settings** пәрменін таңдаңыз да, **Monitoring Preferences** түймесін басыңыз. Monitoring Preferences терезесінен **Register the shortcut icon to the task bar** құсбелгісін таңдаңыз.

### **Желілік анықтама көмегімен ақпарат алу**

Принтер драйверінің терезесінде келесі процедураларды орындаңыз.

- Элементті тінтуірдің оң жағымен басып, сосын **Help** бөлімін таңдаңыз.

## Басу

- ❑ Терезенің жоғарғы оң жақ бөлігіндегі  түймешігін нұқыңыз, сосын (тек Windows XP үшін) элементті нұқыңыз.

## Mac OS X жүйесіне арналған принтер драйверіне кіру

Төмендегі кесте принтер драйверімен диалогтық терезесіне кіру жолын көрсетеді.

Диалогтық терезе	Кіру жолы
Page Setup	Қолданбаның файл мәзіріндегі <b>Page Setup</b> дегенді басыңыз. <b>Ескертпе:</b> <i>Қолданба түріне қарай файл мәзірінде Page Setup мәзірі көрінбеуі мүмкін.</i>
Print	Қолданбаның Файл мәзіріндегі <b>Print</b> пәрменін таңдаңыз.
Epson Printer Utility 4Mac OS X 10.8	<p>немесе 10.7 үшін <b>System Preferences</b> параметрін Apple мәзірінен таңдаңыз да, одан кейін <b>Print &amp; Scan</b> түймесін басыңыз. Өнімді Printers тізімінің терезесінен таңдап, <b>Options &amp; Supplies, Utility</b> пәрменін таңдап, сосын <b>Open Printer Utility</b> түймесін басыңыз.</p> <p>Mac OS X 10.6 үшін Apple мәзіріндегі <b>System Preferences</b>, сосын <b>Print &amp; Fax</b> түймесін басыңыз. Өнімді Printers тізімінің терезесінен таңдап, <b>Options &amp; Supplies, Utility</b> пәрменін таңдап, сосын <b>Open Printer Utility</b> түймесін басыңыз.</p> <p>Mac OS X 10.5 үшін Apple мәзіріндегі <b>System Preferences</b>, сосын <b>Print &amp; Fax</b> түймесін басыңыз. Өнімді Printers тізімінің терезесінен таңдап, <b>Open Print Queue</b> пәрменін таңдап, сосын <b>Utility</b> түймесін басыңыз.</p>

## Негізгі басып шығару

### Ескертпе:

- ❑ Осы нұсқаулықта берілген экрандық суреттер үлгіге байланысты өзгеруі мүмкін.
- ❑ Басып шығармас бұрын, қағазды дұрыс салыңыз.  
➔ ["Қағазды және хатқалталарды салу" бетте 27](#)
- ❑ Басып шығарылатын аумақ туралы білу үшін төмендегі бөлімді қараңыз.  
➔ ["Басылып шығарылатын аймақ" бетте 162](#)
- ❑ Параметрлерді реттеп болған соң бір сынақ ретіндегі көшірмені басып шығарып, жұмысты түгел басып шығарудан бұрын нәтижелерін тексеріңіз.

## Windows жүйесі үшін өнімнің негізгі параметрлері

1

Басып шығару қажет файлды ашыңыз.

## Басу

- 2 Принтер параметрлеріне кіріңіз.  
 ➔ “Windows жүйесіне арналған принтер драйверіне кіру” бетте 41

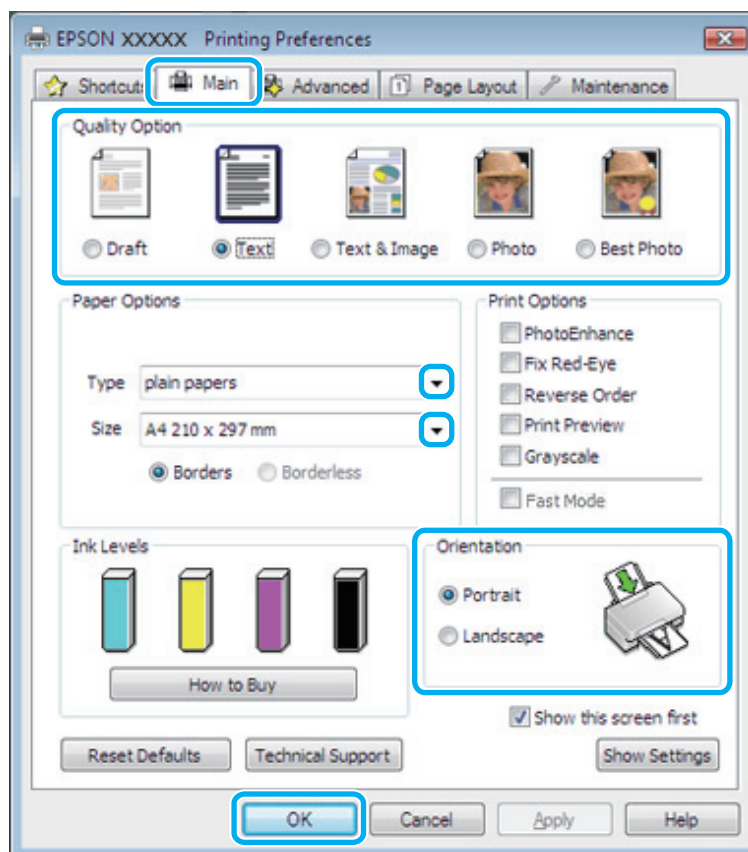

- 3 **Main** қойындысын басыңыз.

- 4 Сәйкес Type параметрін таңдаңыз.  
 ➔ “Принтер драйверінен алынған қағаз түрінің орнатымдары” бетте 26

**Ескертпе:**

Басып шығару сапасы таңдалған қағаз түрінің параметрі үшін автоматты түрде реттеледі.

- 5 Жиексіз фотосуреттерді басып шығару үшін, **Borderless** түймесін басыңыз.  
 ➔ “Қағазды таңдау” бетте 24

Қағаздардың шеттері бойынша кеңейтілген суреттің көлемін бақылау үшін **Page Layout** қойындысында **Auto Expand** параметрін Enlargement Method ретінде таңдап, одан кейін **Expansion** жүгіргісін реттеңіз.

- 6 Сәйкес Size параметрін таңдаңыз. Сонымен қатар қалаған қағаз өлшемін анықтауға болады. Мәлімет алу үшін желідегі анықтаманы қараңыз.

- 7 Баспа бағытын өзгерту үшін **Portrait** (ұзын) немесе **Landscape** (кең) параметрін таңдаңыз.

**Ескертпе:**

Хатқалталарға басып шығарғанда **Landscape** параметрін таңдаңыз.

## Басу

- 8 Принтер параметрлерінің терезесін жабу үшін **OK** түймесін басыңыз.

**Ескертпе:**

Жақсартылған параметрлерге өзгерту үшін сәйкес бөлімді қараңыз.

- 9 Файлды басып шығарыңыз.

## Mac OS X жүйесі үшін өнімнің негізгі параметрлері

**Ескертпе:**

Осы нұсқаулықта берілген принтер драйвері терезелерінің экрандық суреттері Mac OS X 10.7 жүйесінен алынған.

- 1 Басып шығару қажет файлды ашыңыз.
- 2 Print диалогтық терезесіне кіріңіз.  
 ➔ "Mac OS X жүйесіне арналған принтер драйверіне кіру" бетте 43

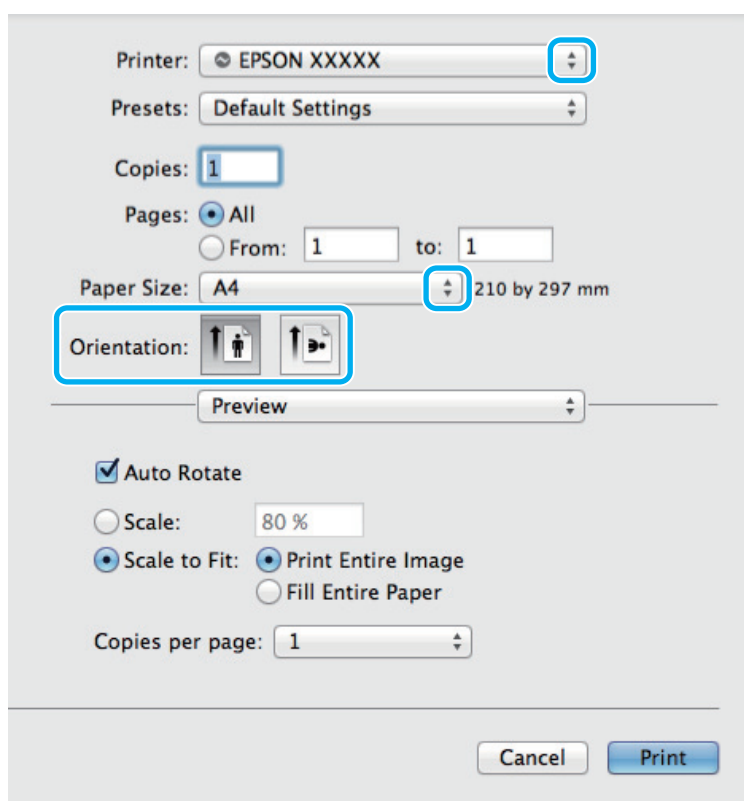

**Ескертпе:**

Егер жеңілдетілген диалогтық терезе пайда болса, осы диалогтық терезені үлкейту үшін **Show Details** түймесін (Mac OS X 10.8 немесе 10.7 нұсқасы үшін) немесе ▼ түймесін (Mac OS X 10.6 немесе 10.5 нұсқасы үшін) басыңыз.

## Басу

- 3 Printer параметрлері ретінде пайдаланылатын өнімді таңдаңыз.

**Ескертпе:**

Қолданба түріне қарай осы диалогтық терезесінде кейбір элементтерді таңдау мүмкін емес болады. Егер солай болса қолданбаның Файл мәзіріндегі **Page Setup** пәрменін таңдап, қалаған параметрлерді реттеңіз.

- 4 Сәйкес Paper Size пәрменін таңдаңыз.

**Ескертпе:**

**XXX (Borderless)** параметрін жиексіз фотосуреттерді басып шығару үшін Paper Size ретінде таңдаңыз.

➔ "Қағазды таңдау" бетте 24

- 5 Сәйкес Orientation параметрін таңдаңыз.

**Ескертпе:**

Хатқалталарды басып шығарған да альбомдық бағдарды таңдаңыз.

- 6 Қалқымалы мәзірден **Print Settings** пәрменін таңдаңыз.

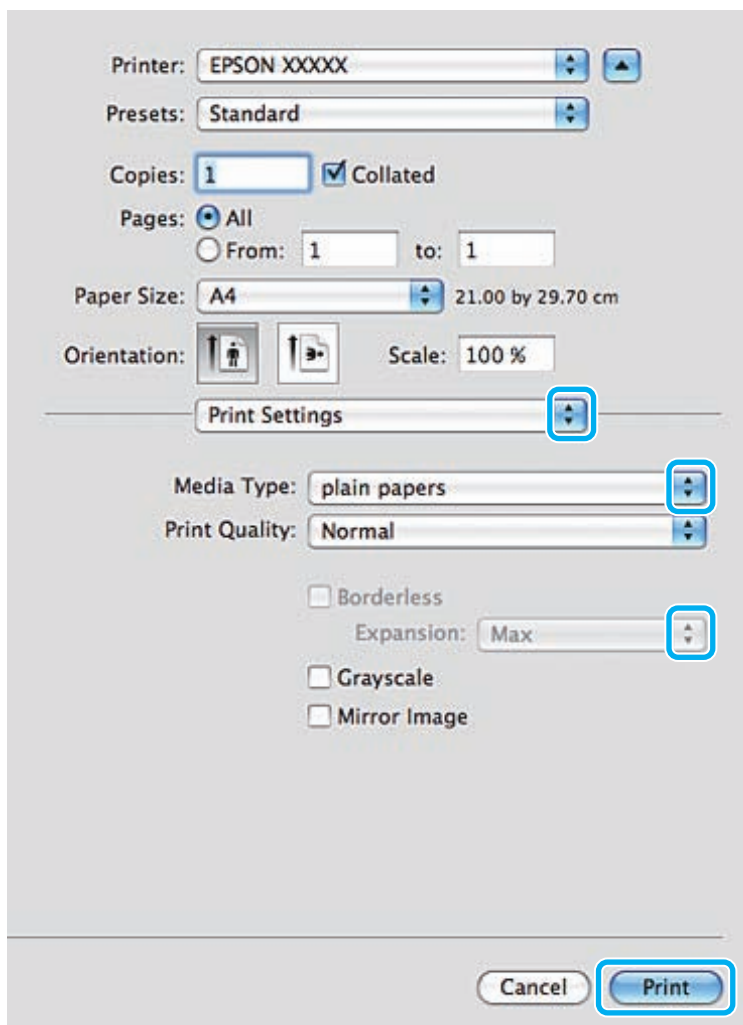

## Басу

- 7 Сәйкес Media Type параметрін таңдаңыз.  
➔ “Принтер драйверінен алынған қағаз түрінің орнатымдары” бетте 26
- 8 Қағаздың ұштары бойынша кеңейтілетін суреттің көлемін басқару үшін жиексіз басып шығару кезінде сәйкес Expansion параметрін таңдаңыз.
- 9 Басуды бастау үшін **Print** пәрменін таңдаңыз.

## Басуды тоқтату

Басу әрекетін тоқтату қажет болса, төмендегі сәйкес бөлімде берілген нұсқауларды орындаңыз.

## Басқару тақтасын пайдалану

Орындалып жатқан басып шығару әрекетін тоқтату үшін  түймесін басыңыз.

### Windows жүйесі үшін

**Ескертпе:**

Өнімге толықтай жіберілген басып шығару әрекетін тоқтатуға болмайды. Мұндай жағдайда басып шығару жұмысын өнім арқылы тоқтатыңыз.

### Орындалу көрсеткішін қолдану

Басып шығаруды бастаған кезде, орындалу көрсеткіші компьютер экранында көрсетіледі.

Басып шығару жұмысын тоқтату үшін **Cancel** түймесін басыңыз.

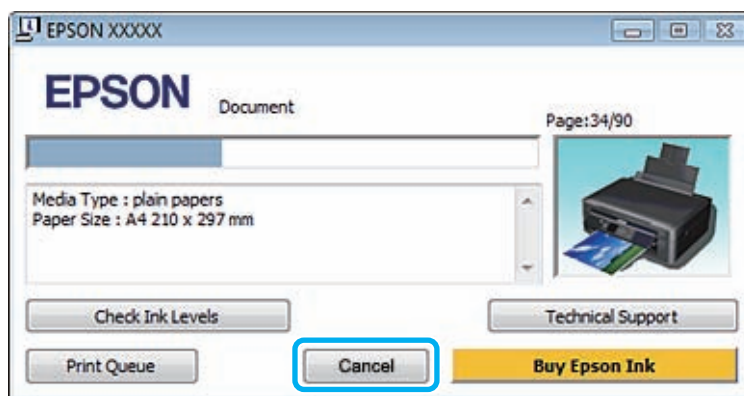

### EPSON Status Monitor 3 параметрін қолдану

- 1 EPSON Status Monitor 3 бөліміне кіріңіз.  
➔ “Windows жүйесі үшін” бетте 135
- 2 **Print Queue** түймесін басыңыз. Windows Spooler (Windows Спулер) драйвері пайда болады.
- 3 Тоқтатқыңыз келетін жұмысты тінтуірдің оң жағын басып, **Cancel (Бас тарту)** пәрменін таңдаңыз.

## Басу

### Mac OS X жүйесі үшін

Басу әрекетін тоқтату үшін келесі қадамдарды орындаңыз.

**Ескертпе:**

Mac OS X 10.6 немесе 10.5 жүйесінен желі арқылы басып шығару тапсырмасын жіберсеңіз, компьютерден басып шығаруды тоқтату мүмкін болмайды. Тапсырманы тоқтату үшін өнімнің басқару тақтасында  түймесін басыңыз. Осы ақаулықты шешу үшін желідегі Желімен жұмыс істеуге арналған нұсқау қараңыз.

- 1 Dock ішіндегі өнім белгішесін басыңыз.
- 2 Құжат атауы тізімінен басылып жатқан құжатты таңдаңыз.
- 3 Басып шығару жұмысын тоқтату үшін **Delete** түймесін басыңыз.

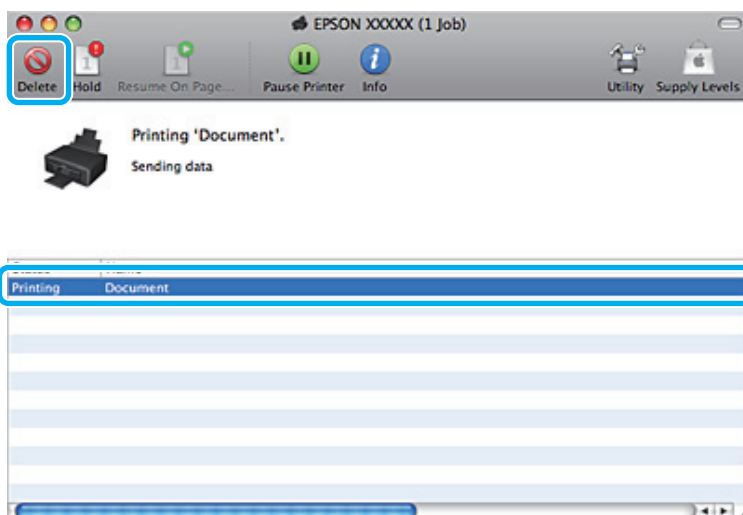

Mac OS X 10.8 үшін:

Басып шығару жұмысын тоқтату үшін  түймесін басыңыз.

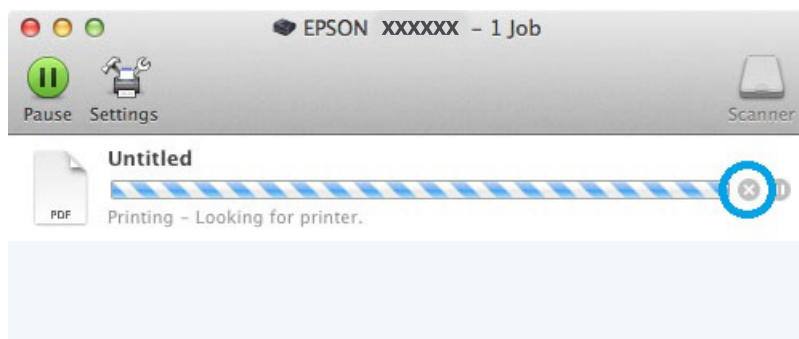



## Басқа опциялар

---

### Фотосуреттерді оңай басып шығару жолы



Epson Easy Photo Print сандық суреттерді әр түрлі қағазда орналастыруға және басып шығаруға мүмкіндік береді. Терезедегі қадамдық нұсқаулар басып шығарылатын суреттерді алдын-ала қарауға және қкүрделі параметрлерді пайдаланбастан қажетті әсерлерге қол жеткізуге мүмкіндік береді.

Quick Print функциясын пайдаланып, жасаған параметрлермен бір-ақ рет басу рқылы басып шығаруға болады.

### Epson Easy Photo Print іске қосу

#### *Windows жүйесі үшін*

Жұмыс үстеліндегі **Epson Easy Photo Print** белгішесін екі рет басыңыз.

**Windows 8 үшін:**

**All apps (Барлық бағдарламалар)**, одан кейін **Easy Photo Print** пәрменін **Epson Software** параметрінен таңдаңыз.

**Windows 7 және Vista жүйелері үшін:**

Бастау мәзірін ашып, **All Programs (Барлық бағдарламалар)** опциясын көрсетіп, **Epson Software** түймесін, сосын **Easy Photo Print** түймесін басыңыз.

**Windows XP үшін:**

**Start (Бастау)** мәзірін ашып, **All Programs (Барлық бағдарламалар)** опциясында **Epson Software** пәрменін көрсетіп, сосын **Easy Photo Print** түймесін басыңыз.

#### *Mac OS X жүйесі үшін*

**Mac OS X** қатты дискісіндегі Applications қалтасын екі рет басып, сосын кезекпен **Epson Software** және **Easy Photo Print** қалталарын екі рет, соңында **Easy Photo Print** белгішесін екі рет басыңыз.

---

### Өнім орнатылымдары (Тек Windows жүйесі үшін)

Принтер драйверінің орнатылымдары жылдам басып шығаруға мүмкіндік береді. Орнатылымдармен жеке орнатылымдарды да жасай аласыз.

## Басу

### Windows жүйесіне арналған өнім параметрлері

- 1 Принтер параметрлеріне кіріңіз.  
→ [“Windows жүйесіне арналған принтер драйверіне кіру” бетте 41](#)
- 2 Shortcuts қойындысында Printing Presets пәрменін таңдаңыз. Өнім орнатылымдары қалқымалы терезеде көрінетін мәндерге автоматты түрде қойылады.

### Екі жақты басу (Тек Windows жүйесінде пайдалану)

Қағаздың екі жағына да басып шығару үшін принтер драйверін пайдаланыңыз.

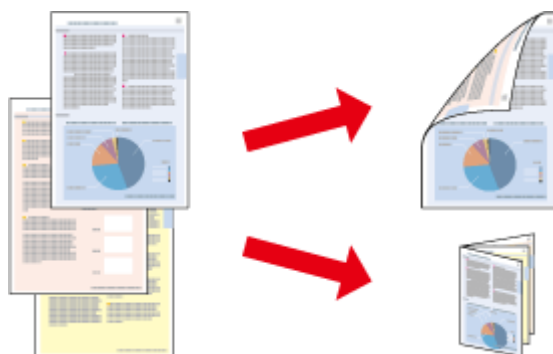

Екі жақты басудың екі түрі қол жетімді: стандартты және бүктелген кітапша.

Екі жақты басу мүмкіндігі келесі қағаз түрлері мен өлшемдерін пайдаланған кезде ғана қол жетімді.

Қағаз	Өлшемі
Қарапайым қағаз	Legal, Letter, A4, B5, A5, A6
Epson Bright White Ink Jet Paper (Сиялы принтерге арналған ақшаңқан фотоқағаз)	A4

## Басу

### Ескертпе:

- Бұл мүмкіндік Mac OS X жүйесінде қол жетімді емес.
- Бұл мүмкіндік кейбір параметрлерде қолжетімді болмауы мүмкін.
- Бұл мүмкіндік өнімге желі арқылы кірген немесе ортақ принтер ретінде пайдаланған кезде қол жетімді болмауы мүмкін.
- Екі жақты басу барысында қағаз салу сыйымдылығы өзгереді.  
➔ ["Қағазды таңдау" бетте 24](#)
- Тек екі жақты басуға сәйкес келетін қағаздарды пайдаланыңыз. Басқа жағдайда басып шығарылған қағаз сапасы нашар болуы мүмкін.
- Қағаз түріне және мәтін мен суреттерді басып шығару үшін пайдаланылған сия мөлшеріне қарай, сия қағаздың екінші жағына өтіп кететіндей деңгейде ағуы мүмкін.
- Екі жақты басу барысында қағазға бояу жағылуы мүмкін.
- Бұл мүмкіндік EPSON Status Monitor 3 қосылғанда ғана қол жетімді. Күй мониторын қосу үшін принтер драйверіне кіріп, **Maintenance** қойындысын, сосын **Extended Settings** түймесін басыңыз. **Extended Settings** терезесінде, **Enable EPSON Status Monitor 3** ұяшығында белгі қойыңыз.

## Windows жүйесіне арналған өнім параметрлері

1

Принтер параметрлеріне кіріңіз.

➔ ["Windows жүйесіне арналған принтер драйверіне кіру" бетте 41](#)

2

Қалаған 2-sided printing параметрін Page Layout қойындысынан нұқыңыз. Бүктелген кітапшаларды басып шығару үшін, **Folded Booklet** параметрін таңдаңыз.

3

Басқа параметрлерді тексеріп, басып шығарыңыз.

### Ескертпе:

- Қолданба түріне қарай нақты біріктіру жиегі көрсетілген параметрлері әр түрлі болуы мүмкін. Жұмысты толық басып шығармас бұрын нақты нәтижелерді байқау үшін бірнеше парақпен сынап көріңіз.
- Қағазды қайта салудан бұрын сияның толық құрғағанына көз жеткізіңіз.

## Басу

### Басу бетіне қиыстыру

Принтер драйверінде таңдалған бет ке қиыстыру үшін құжаттың өлшемін автоматты түрде үлкейтуге немесе азайтуға мүмкіндік береді.

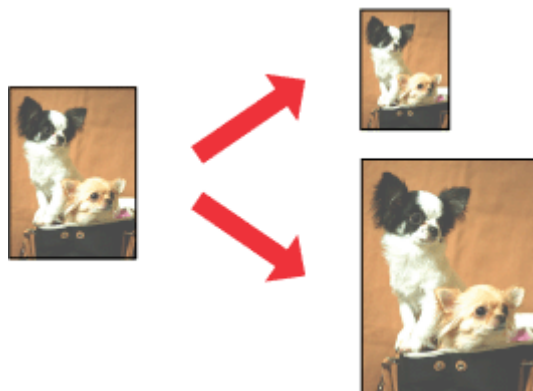
**Ескертпе:**

Бұл мүмкіндік кейбір параметрлерде қолжетімді болмауы мүмкін.

### Windows жүйесіне арналған өнім параметрлері

- 1 Принтер параметрлеріне кіріңіз.  
➔ [“Windows жүйесіне арналған принтер драйверіне кіру” бетте 41](#)
- 2 **Reduce/Enlarge Document** және **By Output Paper Size** параметрлерін Page Layout қойындысында таңдап, ашылмалы тізімнен қолданылатын қағаз өлшемін таңдаңыз.
- 3 Басқа параметрлерді тексеріп, басып шығарыңыз.

### Mac OS X жүйесіне арналған өнім параметрлері

- 1 Print диалогтық терезесіне кіріңіз.  
➔ [“Mac OS X жүйесіне арналған принтер драйверіне кіру” бетте 43](#)
- 2 Paper Handling аумағындағы Destination Paper Size үшін **Scale to fit paper size** пәрменін таңдап, қалқымалы мәзірден қолданылатын қағаз өлшемін таңдаңыз.
- 3 Басқа параметрлерді тексеріп, басып шығарыңыз.

## Басу

## Pages per sheet басу

Принтер драйверін бір қағаз парағында екі немесе төрт бетті басып шығару үшін пайдалануға мүмкіндік береді.

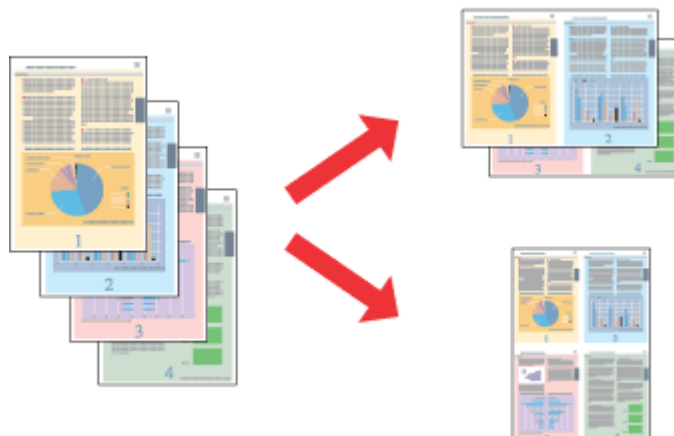

**Ескертпе:**

Бұл мүмкіндік кейбір параметрлерде қолжетімді болмауы мүмкін.

### Windows жүйесіне арналған өнім параметрлері

- 1 Принтер параметрлеріне кіріңіз.  
➔ [“Windows жүйесіне арналған принтер драйверіне кіру” бетте 41](#)
- 2 **Multi-Page** параметрін таңдап, **Page Layout** қойындысында Pages per Sheet тармағын таңдаңыз.
- 3 Беттердің және бет тәртібінің қалаған санын таңдаңыз.
- 4 Басқа параметрлерді тексеріп, басып шығарыңыз.

### Mac OS X жүйесіне арналған өнім параметрлері

- 1 Print диалогтық терезесіне кіріңіз.  
➔ [“Mac OS X жүйесіне арналған принтер драйверіне кіру” бетте 43](#)
- 2 Layout аумағындағы Layout Direction және Pages per Sheet опциясында қалаған санды таңдаңыз.
- 3 Басқа параметрлерді тексеріп, басып шығарыңыз.

# Басу үшін өнімді ортақ пайдалану

## Windows жүйесіне арналған орнату

Бұл нұсқаулар желідегі басқа пайдаланушылардың пайдалана алуы үшін өнімді орнату жолын түсіндіреді.

Алдымен өнімді оған тікелей жалғанып тұрған компьютер арқылы ортақ принтер ретінде орнатыңыз. Содан кейін өнімге кіру мүмкіндігін алатын желідегі әрбір компьютерге оны қосасыз.

**Ескертпе:**

- Бұл нұсқаулар кішігірім желілерге ғана арналған. Өнімді үлкен желі ішінде ортақ пайдалану үшін желі әкімшісіне хабарласыңыз.
- Келесі бөлімдегі экрандық суреттер Windows 7 жүйесінен алынған.

## Өнімді ортақ принтер ретінде орнату

**Ескертпе:**

- Өнімді Windows 8, 7 немесе Vista жүйесінде ортақ принтер ретінде орнату үшін әкімші құқықтары бар тіркелгі және стандартты қолданушы ретінде кіретін болсаңыз құпия сөз қажет.
- Өнімді Windows XP жүйесінде ортақ принтер ретінде орнату үшін Computer Administrator (Компьютер әкімшісі) тіркелгісімен кіру қажет.

Өнімге тікелей қосылған компьютерде төмендегі әрекеттерді орындаңыз:

**1****Windows 8:**

**Control Panel (Басқару тақтасы) Settings (Параметрлер)** параметрінен таңдаңыз. Одан кейін **Hardware and Sound (Жабдық және дыбыс)** санатынан **Devices and Printers (Құрылғылар және принтерлер)** параметрін таңдаңыз.

**Windows 7:**

Бастау түймесін басып, **Devices and Printers (Құрылғылар және принтерлер)** пәрменін таңдаңыз.

**Windows Vista:**

Бастау түймесін басып, **Control Panel (Басқару тақтасы)**, сосын **Hardware and Sound (Жабдық және Дыбыс)** санатынан **Printer (Принтер)** пәрменін таңдаңыз.

**Windows XP:**

**Start (Бастау)** түймесін басып, **Control Panel (Басқару тақтасы)** пәрменін таңдап, сосын **Printers and Other Hardware (Принтерлер және басқа жабдықтар)** санатынан **Printers and Faxes (Принтерлер және факстар)** параметрін таңдаңыз.

## Басу

2

### Windows 8 және 7:

Өнімде түймешіктің оң жағын басып, өнімді ұстап тұрып, **Printing preferences (Басу параметрлері)** тармағын, одан кейін **Sharing (Ортақ пайдалану)** пәрменін таңдаңыз. Сосын **Change Sharing Options (Ортақ пайдалану параметрлерін өзгерту)** түймесін басыңыз.

### Windows Vista:

Өнімнің белгішесін тінтуірдің оң жағымен басып, сосын **Sharing (Ортақ пайдалану)** пәрменін таңдаңыз. **Change sharing options (Ортақ пайдалану параметрлерін өзгерту)** түймесін, сосын **Continue (Жалғастыру)** түймесін басыңыз.

### Windows XP:

Өнімнің белгішесін тінтуірдің оң жағымен басып, сосын **Sharing (Ортақ пайдалану)** пәрменін таңдаңыз.

3

**Share this printer (Осы принтерді ортақ пайдалану)** пәрменін таңдап, сосын Ортақ атауды енгізіңіз.

#### **Ескертпе:**

*Ортақ атау ішінде бос орындарды немесе дефистерді пайдаланбаңыз.*

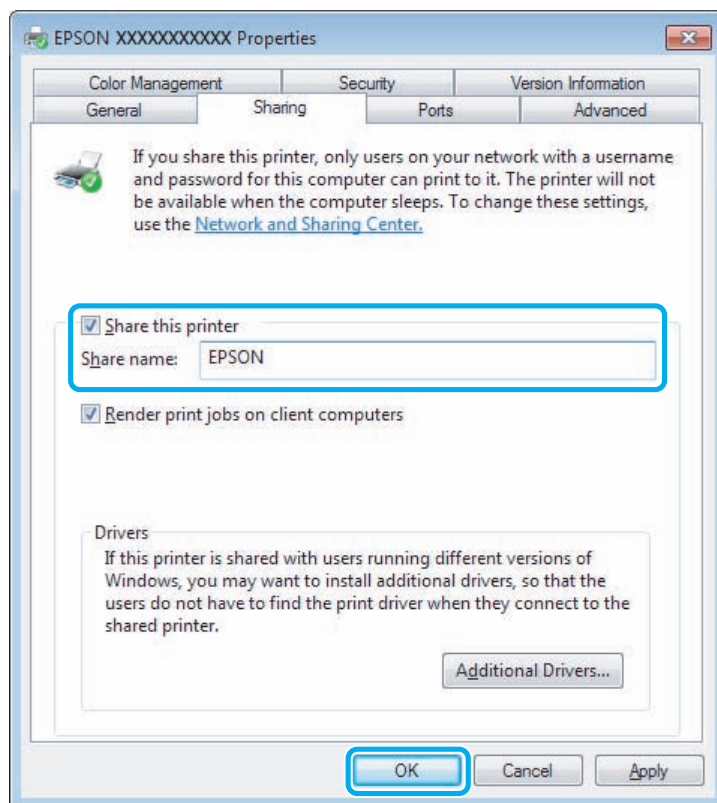

Windows жүйелерінің әр түрлі нұсқаларымен жұмыс істеп тұрған компьютерлер үшін принтер драйверлерін автоматты түрде жүктеп алғыңыз келсе, **Additional Drivers (Қосымша драйверлер)** пәрменін таңдап, басқа компьютерлердің жұмыс істеу ортасы мен операциялық жүйелерін таңдаңыз. **OK** түймесін басып, сосын өнімнің бағдарламалық дискісін салыңыз.

4

**OK** немесе **Close (Жабу)** түймесін басыңыз (қосымша драйверлер орнатылған болса).

## Басу

### Өнімді желідегі басқа компьютерлерге қосу

Өнімге кіру мүмкіндігін алатын желідегі әр компьютерге қосу үшін осы әрекеттерді орындаңыз.

**Ескертпе:**

Өнімге басқа компьютерден кіру үшін алдымен оны қосылған компьютер арқылы ортақ принтер ретінде орнату қажет.

➔ "Өнімді ортақ принтер ретінде орнату" бетте 54

**1****Windows 8:**

**Control Panel (Басқару тақтасын) Settings (Параметрлер)** параметрінен таңдаңыз. Одан кейін **Hardware and Sound (Жабдық және дыбыс)** санатынан **Devices and Printers (Құрылғылар және принтерлер)** параметрін таңдаңыз.

**Windows 7:**

Бастау түймесін басып, **Devices and Printers (Құрылғылар және принтерлер)** пәрменін таңдаңыз.

**Windows Vista:**

Бастау түймесін басып, **Control Panel (Басқару тақтасы)**, сосын **Hardware and Sound (Жабдық және Дыбыс)** санатынан **Printer (Принтер)** пәрменін таңдаңыз.

**Windows XP:**

**Start (Бастау)** түймесін басып, **Control Panel (Басқару тақтасы)** пәрменін таңдап, сосын **Printers and Other Hardware (Принтерлер және басқа жабдықтар)** санатынан **Printers and Faxes (Принтерлер және факстар)** параметрін таңдаңыз.

**2****Windows 8, 7 және Vista:**

**Add a printer (Принтер қосу)** түймесін басыңыз.

**Windows XP:**

**Add a printer (Принтер қосу)** түймесін басыңыз. Add Printer Wizard (Принтер шеберін қосу) терезесі пайда болады. **Next (Келесі)** түймесін басыңыз.

**3****Windows 8:**

4-қадамға өтіңіз.

**Windows 7 және Vista:**

**Add a network, wireless or Bluetooth printer (Желілік, сымсыз немесе Bluetooth принтерін қосу)** пәрменін таңдап, сосын **Next (Келесі)** түймесін басыңыз.



## Басу

### Windows XP:

**A network printer, or a printer attached to another computer (Желілік принтер немесе басқа компьютерге қосылған принтер)** пәрменін таңдап, сосын **Next (Келесі)** түймесін басыңыз.

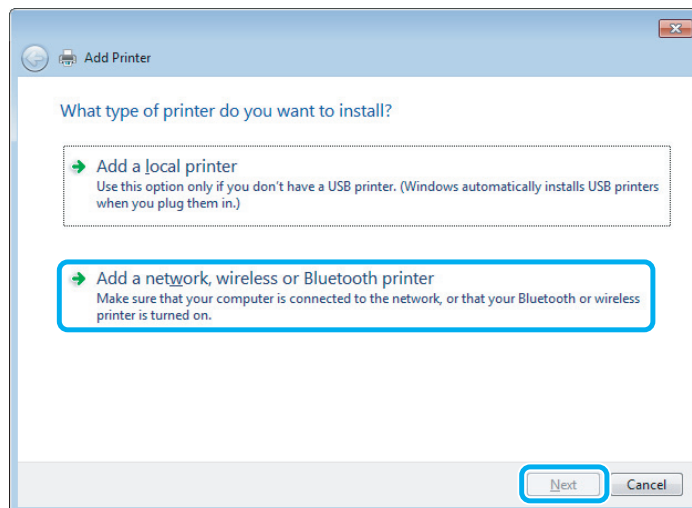
**4**

Пайдалану қажет өнімді таңдау үшін экрандағы нұсқауларды орындаңыз.

**Ескертпе:**

Өнім қосылған компьютердің амалдық жүйесіне және конфигурациясына қарай, *Add Printer Wizard* (Принтер шеберін қосу) параметрі принтер драйверін өнімнің бағдарламалық дискісінен орнатуды сұрауы мүмкін. **Have Disk (Дискі бар)** түймесін басып, экрандағы нұсқауларды орындаңыз.

---

## Mac OS X жүйесіне арналған орнату

Өнімді Mac OS X желісінде орнату үшін Printer Sharing параметрін пайдаланыңыз. Мәлімет алу үшін Macintosh құжатын қараңыз.

---

# Сканерлеу

---

## Сканерлеу әрекетін орындау

---

### Сканерлеуді бастау

Бұл әрекетті орындауды үйрену үшін құжатты сканерлейік.

- 1 Түпнұсқаны(ларды) сканер әйнегіне қойыңыз.  
➔ [“Түпнұсқаларды орнату” бетте 32](#)
- 2 Epson Scan іске қосыңыз.
  - Windows 8:  
**EPSON Scan** белгішесін жұмыс үстелінде таңдаңыз немесе **EPSON Scan** пәрменін **Start (Бастау)** экранынан таңдаңыз.
  - Windows 7, Vista және XP:  
Жұмыс үстеліндегі **Epson Scan** белгішесін екі рет басыңыз.
  - Mac OS X:  
**Applications > Epson Software > EPSON Scan** пәрменін таңдаңыз.
- 3 **Home Mode** пәрменін таңдаңыз.

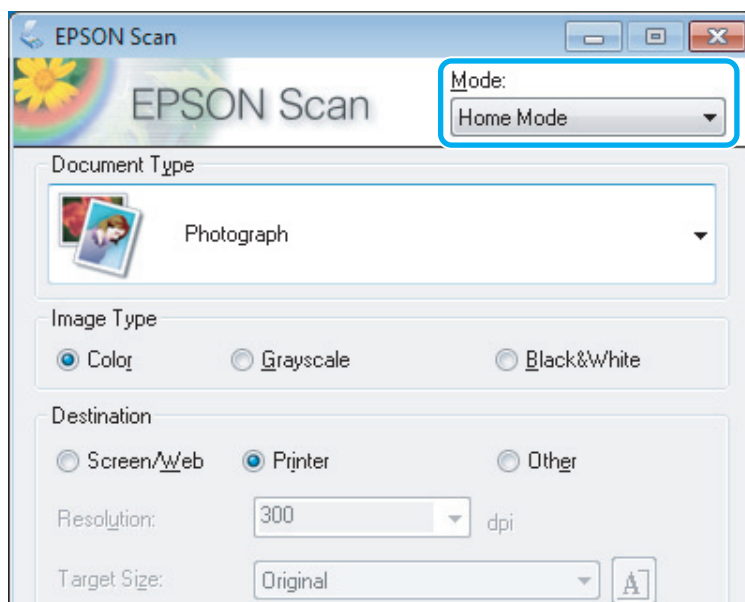

## Сканерлеу

- 4 **Document Type** параметрі ретінде **Text/Line Art** пәрменін таңдаңыз.

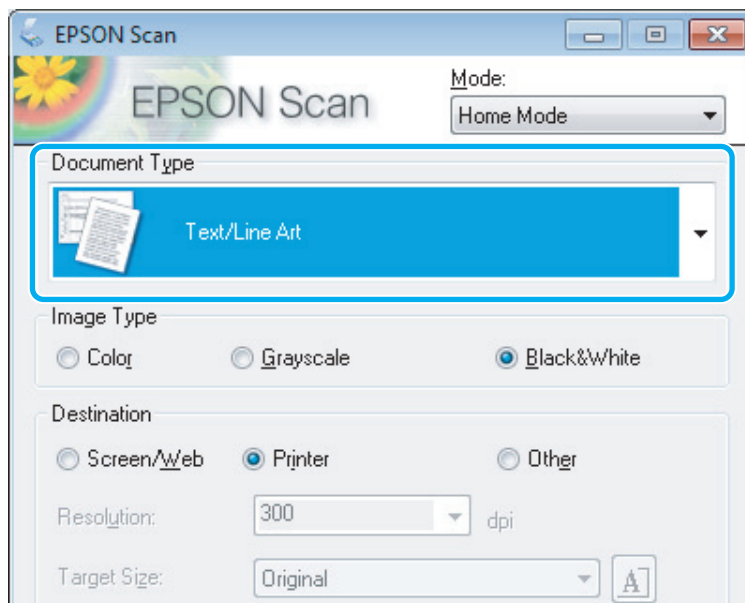

- 5 **Preview** пәрменін таңдаңыз.

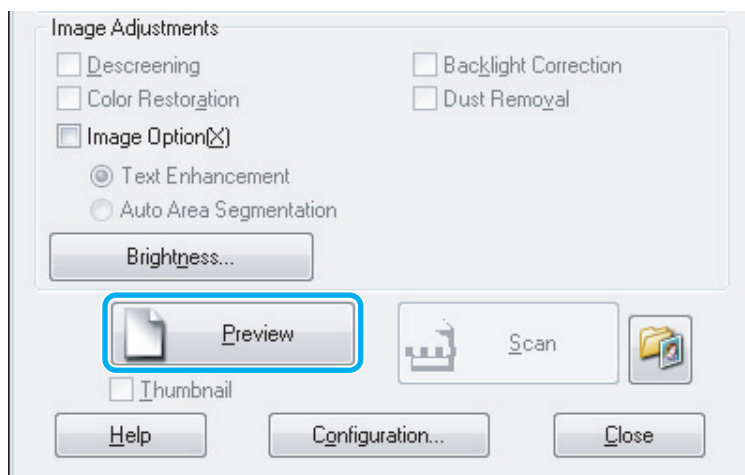

- 6 **Scan** түймесін басыңыз.

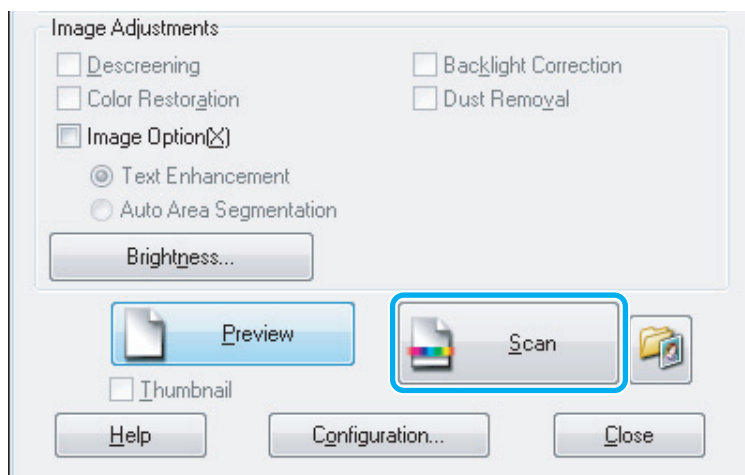

## Сканерлеу

**7** **OK** түймесін басыңыз.

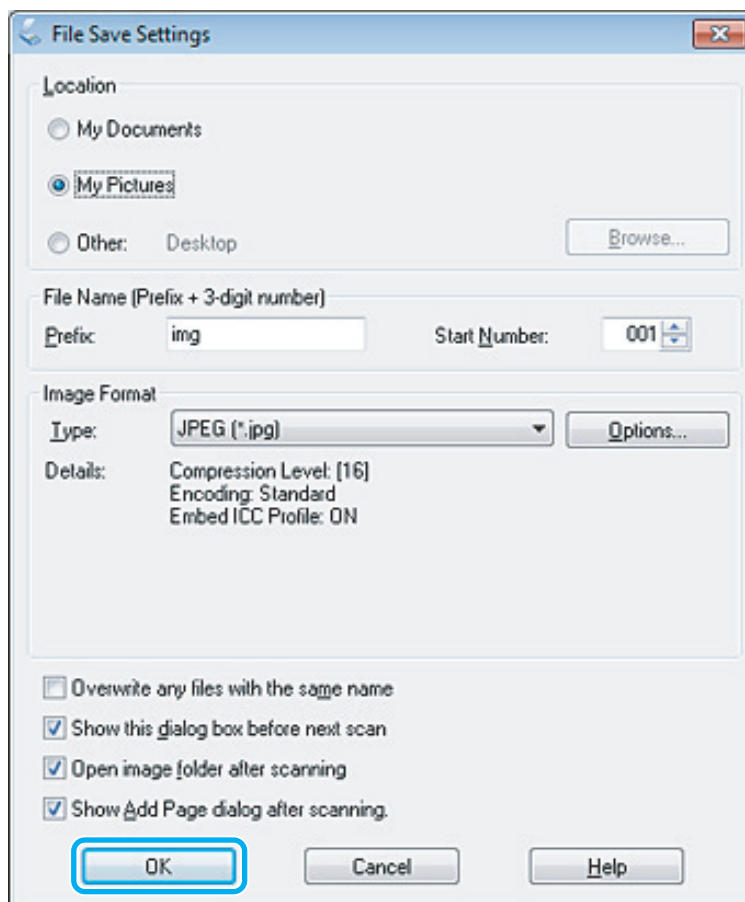

Сканерленген сурет сақталды.





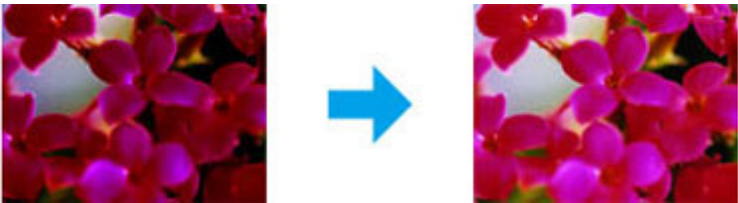

## Суретті реттеу мүмкіндіктері

Epson Scan түсті, анықтықты, контрасты және сурет сапасына әсер ететін өзге аспектерді жақсартуға арналған әртүрлі параметрлерді ұсынады.





Epson Scan қатысты қосымша мәлімет алу үшін Анықтама бөлімін қараңыз.

Histogram	<p>Жарық аумақ, көлеңке және гамма деңгейлерін бөлек өзгертуге арналған графикалық интерфейсті ұсынады.</p> 
-----------	--

## Сканерлеу

Tone Correction	<p>Реңк деңгейлерін бөлек өзгертуге арналған графикалық интерфейсті ұсынады.</p> 
Image Adjustment	<p>Суреттегі жарықтықты және контрастты және қызыл, жасыл және көк түстердің балансын өзгертеді.</p> 
Color Palette	<p>Суреттің жарық аумағы мен көлеңкелі аумақтарына әсер етпестен тері реңктері сияқты орташа реңкті деңгейлерді өзгертуге арналған графикалық интерфейсті ұсынады.</p> 
Unsharp Mask	<p>Жалпы анығырақ суретке қол жеткізу үшін сурет аумақтарының шеттерін анық етеді.</p> 
Descreening	<p>Тері реңктері сияқты сәл ғана көлеңкеленген сурет аумақтарында пайда болуы мүмкін қабыршақты үлгілерді (муар ретінде белгілі) кетіреді.</p> 
Color Restoration	<p>Түсі оңалған фотосуреттердің түстерін автоматты түрде қалпына келтіреді.</p> 

## Сканерлеу

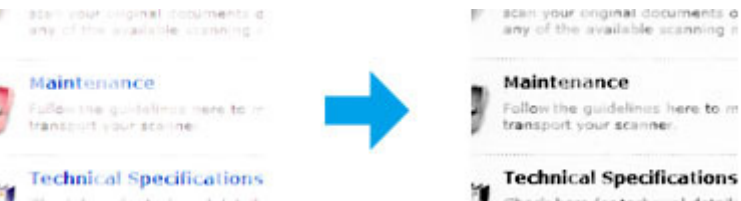
Backlight Correction	<p>Шамадан тыс артқы жарығы бар фотосуреттерден көлеңкелерді алып тастайды.</p> 
Dust Removal	<p>Түпнұсқалардағы шаң дақтарын автоматты түрде кетіреді.</p> 
Text Enhancement	<p>Мәтінді құжаттарды сканерлеген кезде мәтінді тану мүмкіндігін жақсартады.</p> 
Auto Area Segmentation	<p>Қара және ақ түсті суреттерді анығырақ және мәтінді графикалық суреттерден бөлу арқылы мәтінді тануды бұрынғыдан дұрысырақ етеді.</p> 
Color Enhance	<p>Белгілі бір түсті жақсартыңыз. Қызыл, көк немесе жасыл түстерін таңдауға болады.</p> 

## Басқару тақтасының Негізгі сканерлеу әрекеті

Құжаттарды сканерлеп, сканерленген суретті өнімнен қосулы компьютерге жіберуге болады. Компьютердегі өнімнің бағдарламасын орнатып, компьютерге қосылғанын тексеріңіз.

## Сканерлеу

---

**XP-310 сериялары/XP-410 сериялары үшін****XP-410 сериялары үшін ескертпе:**

Деректерді жад картасынан сканерлеуді қаласаңыз, алдымен жад картасын салыңыз.

➔ "Жад картасын кірістіру" бетте 30

- 1 Түпнұсқаны сканер әйнегіне қойыңыз.  
➔ "Түпнұсқаларды орнату" бетте 32
- 2 **Scan** күйін **Home** мәзірінен таңдаңыз.
- 3 Сканерлеу мәзірінің элементін таңдаңыз. ◀ немесе ▶ түймесін мәзірді таңдау үшін басып, сосын **OK** түймесін басыңыз.  
  
➔ "Сканерлеу режимі" бетте 85
- 4 **Scan to PC** параметрін таңдасаңыз, компьютерді таңдаңыз. **Scan to Memory Card** параметрін таңдасаңыз, пішімді сақтау және сканерлеу аймағы сияқты сканерлеу параметрлерін жасаңыз.

**Ескертпе:**

- Өнім желіге қосылған болса, сканерленген суретті сақтау қажет компьютерді таңдауға болады.
- Epson Event Manager пайдаланып басқару тақтасында көрсетілген компьютер атын өзгертуге болады.
- XP-410 сериялары үшін: **Scan to Cloud** қызметін қолдануды қаласаңыз, Epson Connect нұсқаулығын қараңыз, ол Epson Connect портал торабында қол жетімді.  
➔ "Epson Connect" бетте 9

- 5 Сканерлеуді бастау үшін ◊ түймесін басыңыз.

Сканерленген сурет сақталды.

---

**XP-210 сериялары үшін**

- 1 Түпнұсқаны сканер әйнегіне қойыңыз.  
➔ "Түпнұсқаларды орнату" бетте 32
- 2 Екі бастау түймелерін бірге басыңыз.

Сканерленген пішім компьютерде PDF пішімінде сақталады.

---

**Сканерлеу режимі мәзірінің тізімдері**

Сканерлеу режимі мәзірінің тізімдері астындағы бөлімді қараңыз.

➔ "Сканерлеу режимі" бетте 85

## Сканерлеу

# Компьютеріңізде негізгі сканерлеу әрекеттерін орындау

## Full Auto Mode сканерлеу

Full Auto Mode сканерлеу ешбір параметрлерді таңдамай немесе суретті алдын ала қарамай жылдам әрі оңай сканерлеуге мүмкіндік береді. Бұл режим түпнұсқаларды 100% өлшемінде сканерлеу қажет болғанда пайдалы болады.

**Ескертпе:**

- Бұл режим құжатты автоматты түрде беру құрылғысы орнатылған кезде қол жетімді болады.
- Epson Scan қатысты қосымша мәлімет алу үшін Анықтама бөлімін қараңыз.

**1** Түпнұсқа(ларды)ны салыңыз.

**2** Epson Scan іске қосыңыз.

➔ ["Epson Scan драйверін бастау" бетте 81](#)



## Сканерлеу

3

Mode тізімінен **Full Auto Mode** пәрменін таңдаңыз.

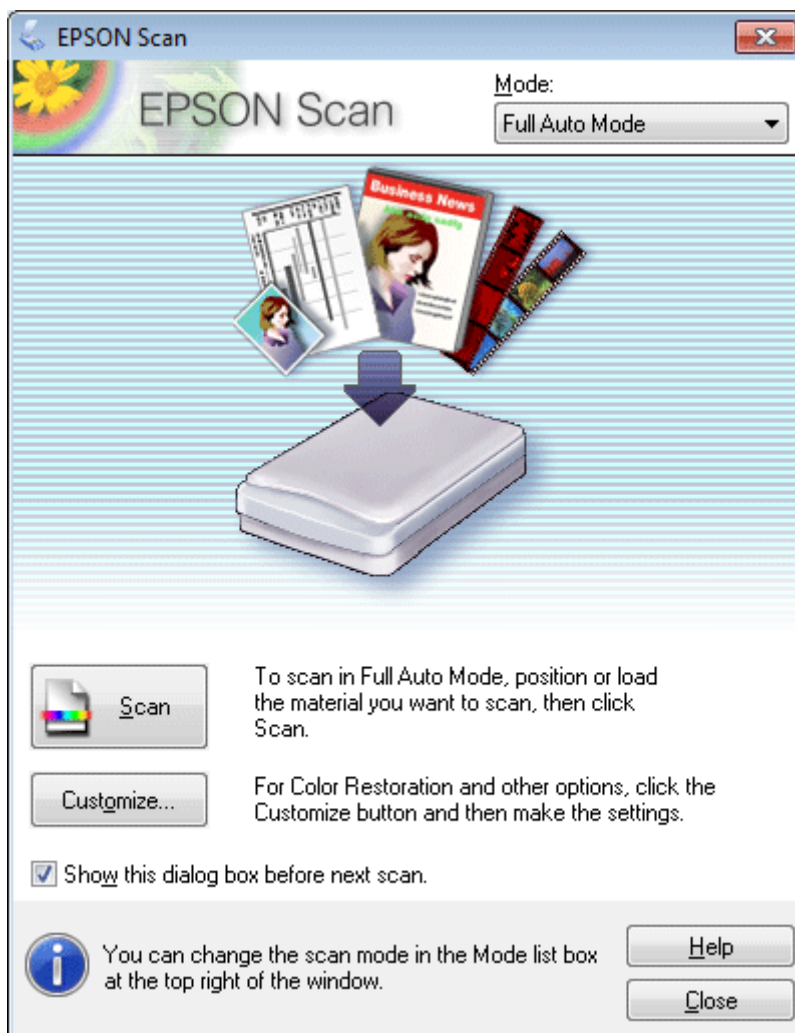

**Ескертпе:**

**Show this dialog box before next scan** құсбелгісі алынса, Epson Scan параметрі осы экранды көрсетпей бірден сканерлеуді бастайды. Осы экранға оралу үшін сканерлеу кезінде Scanning тілқатысу терезесінде **Cancel** түймесін басыңыз.

## Сканерлеу

- 4** **Scan** түймесін басыңыз. Epson Scan Full Auto Mode режимінде сканерлеуді бастайды.

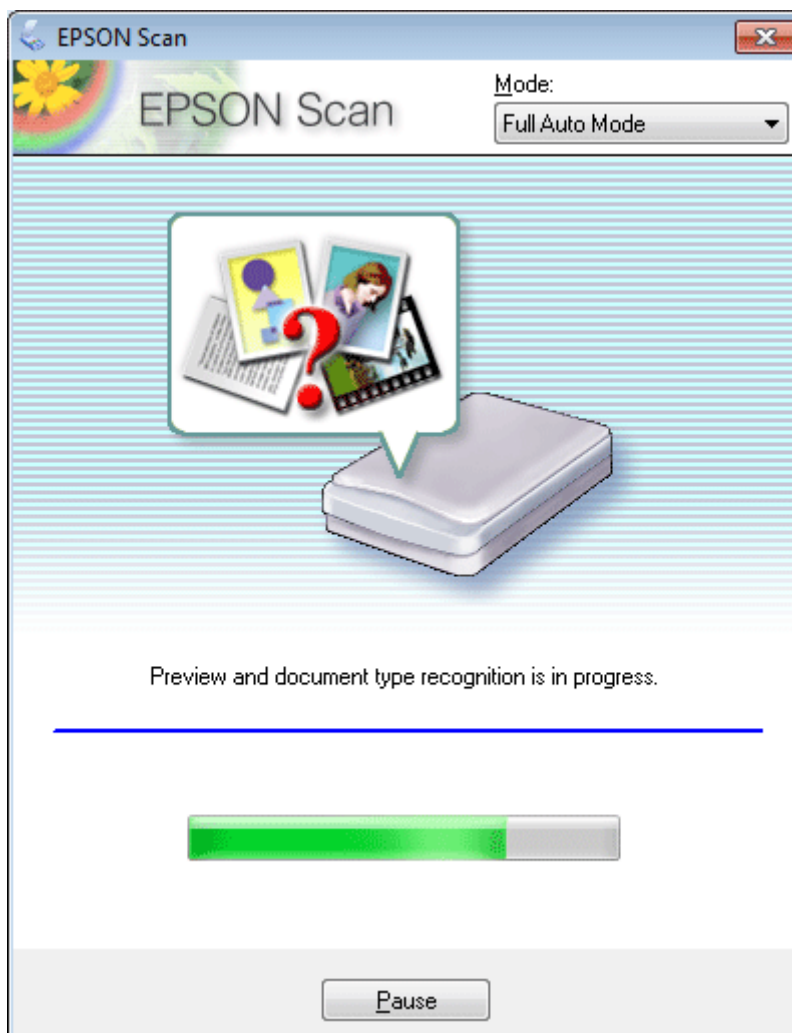

Epson Scan әрбір суретті алдын ала қарайды, оның қандай түпнұсқа түрі екенін анықтайды және сканерлеу параметрлерін автоматты түрде таңдайды.

Сканерленген сурет сақталды.

## Home Mode ішінде сканерлеу

Home Mode кейбір сканерлеу параметрлерін қалағанша өзгертуге және алдын-ала қаралған суретте жасалған өзгерістерді тексеруге мүмкіндік береді. Бұл режим фотосуреттерді және графикалық суреттерді бастапқы деңгейде сканерлеуге ыңғайлы.

### **Ескертпе:**

- Home Mode тек сканер әйнегімен сканерлеуге болады.
- Epson Scan қатысты қосымша мәлімет алу үшін Анықтама бөлімін қараңыз.

- 1** Түпнұсқа(ларды)ны салыңыз.  
 ➔ ["Түпнұсқаларды орнату" бетте 32](#)

## Сканерлеу

- 2 Epson Scan іске қосыңыз.  
➔ [“Epson Scan драйверін бастау” бетте 81](#)
- 3 Mode тізімінен **Home Mode** пәрменін таңдаңыз.

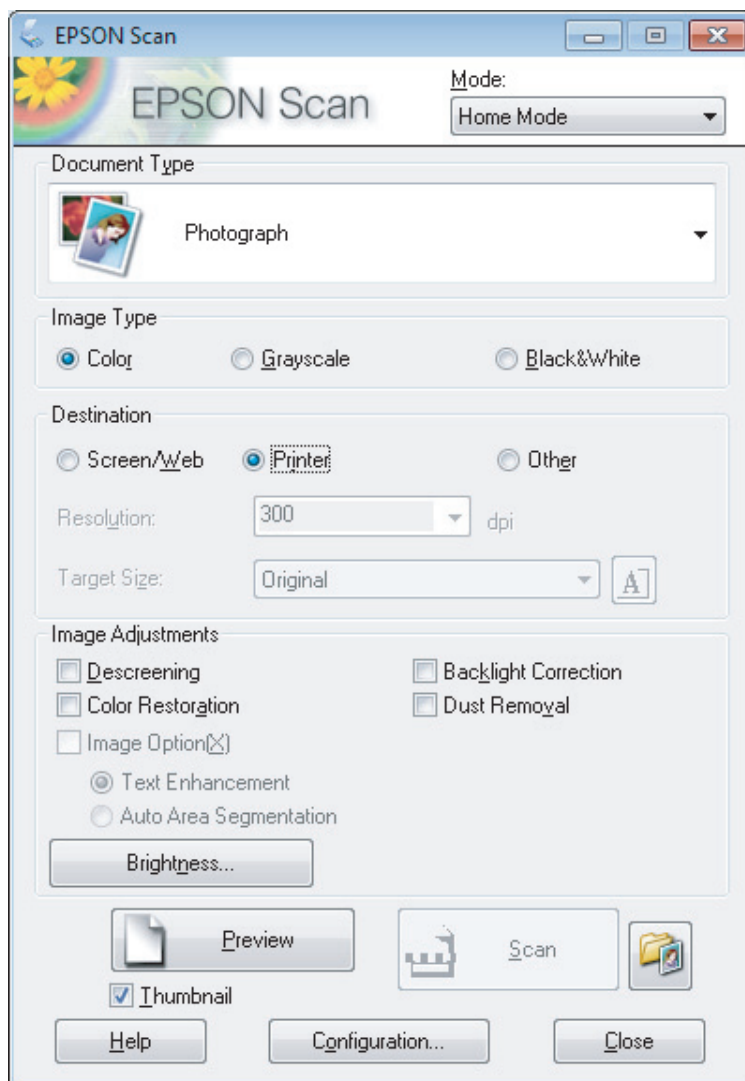

- 4 Document Type параметрін таңдаңыз.
- 5 Image Type параметрін таңдаңыз.
- 6 **Preview** пәрменін таңдаңыз.  
➔ [“Сканерлеу аймағын алдын ала қарау және өзгерту” бетте 72](#)
- 7 Экспозицияны, жарықтықты және сурет сапасының басқа параметрлерін реттеңіз.
- 8 **Scan** түймесін басыңыз.

## Сканерлеу

- 9 File Save Settings терезесінде, Type параметрін таңдап, сосын **OK** түймесін басыңыз.

**Ескертпе:**

**Show this dialog box before next scan** ұяшығында белгі қойып, Epson Scan параметрі File Save Settings терезесін көрсетпестен бірден сканерлеуді бастайды.

Сканерленген сурет сақталды.

---

## Office Mode ішінде сканерлеу

Office Mode мәтіні бар құжаттарды суретті алдын-ала қарамастан жылдам сканерлеуге мүмкіндік береді.

**Ескертпе:**

Epson Scan қатысты қосымша мәлімет алу үшін Анықтама бөлімін қараңыз.

- 1 Түпнұсқа(ларды)ны салыңыз.  
➔ [“Түпнұсқаларды орнату” бетте 32](#)
- 2 Epson Scan іске қосыңыз.  
➔ [“Epson Scan драйверін бастау” бетте 81](#)

## Сканерлеу

- 3 Mode тізімінен **Office Mode** пәрменін таңдаңыз.

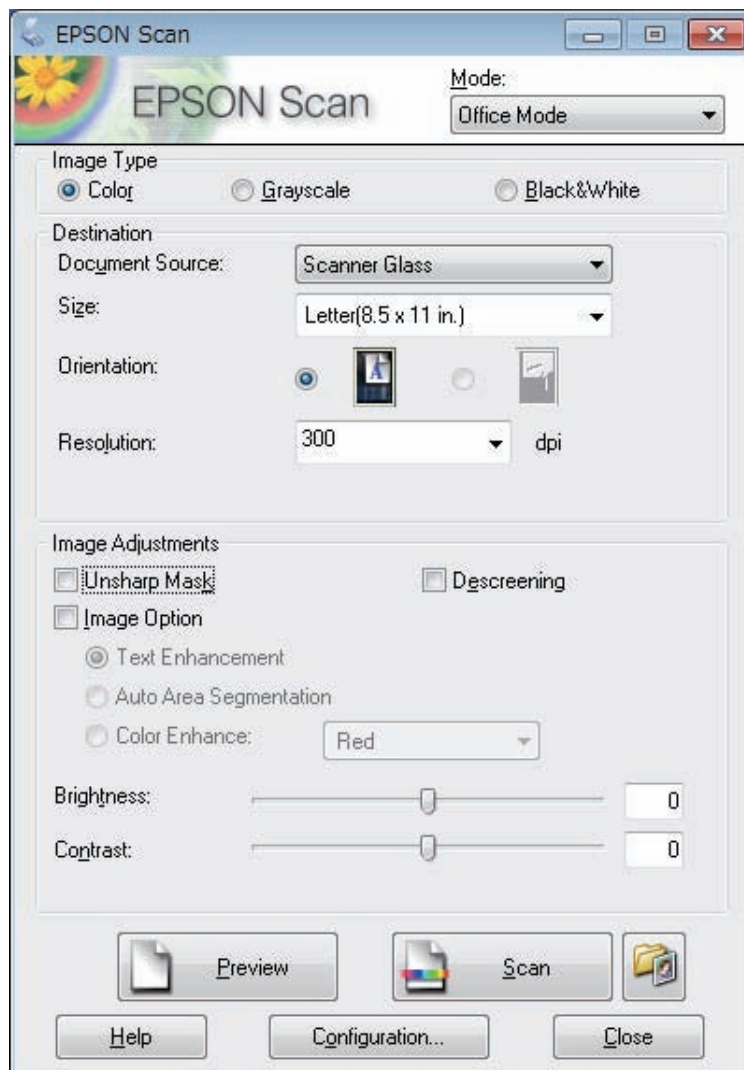

- 4 Image Type параметрін таңдаңыз.

- 5 Document Source параметрін таңдаңыз.

- 6 Size параметрі ретінде түпнұсқаның өлшемін таңдаңыз.

- 7 Resolution параметрі ретінде түпнұсқа(лар)ға арналған тиісті ажыратымдылықты таңдаңыз.

- 8 **Scan** түймесін басыңыз.

## Сканерлеу

- 9** File Save Settings терезесінде, Type параметрін таңдап, сосын **OK** түймесін басыңыз.

**Ескертпе:**

**Show this dialog box before next scan** ұяшығында белгі қойып, Epson Scan параметрі File Save Settings терезесін көрсетпестен бірден сканерлеуді бастайды.

Сканерленген сурет сақталды.

---

## Professional Mode ішінде сканерлеу

Professional Mode сканерлеу параметрлерін толық бақылауға және алдын ала қаралған суретте жасалған өзгерістерді тексеруге мүмкіндік береді. Бұл режим тәжірибелі пайдаланушылар үшін ұсынылады.

**Ескертпе:**

Epson Scan қатысты қосымша мәлімет алу үшін Анықтама бөлімін қараңыз.

- 1** Түпнұсқа(ларды)ны салыңыз.  
➔ [“Түпнұсқаларды орнату” бетте 32](#)
- 2** Epson Scan іске қосыңыз.  
➔ [“Epson Scan драйверін бастау” бетте 81](#)

## Сканерлеу

- 3 Mode тізімінен **Professional Mode** пәрменін таңдаңыз.

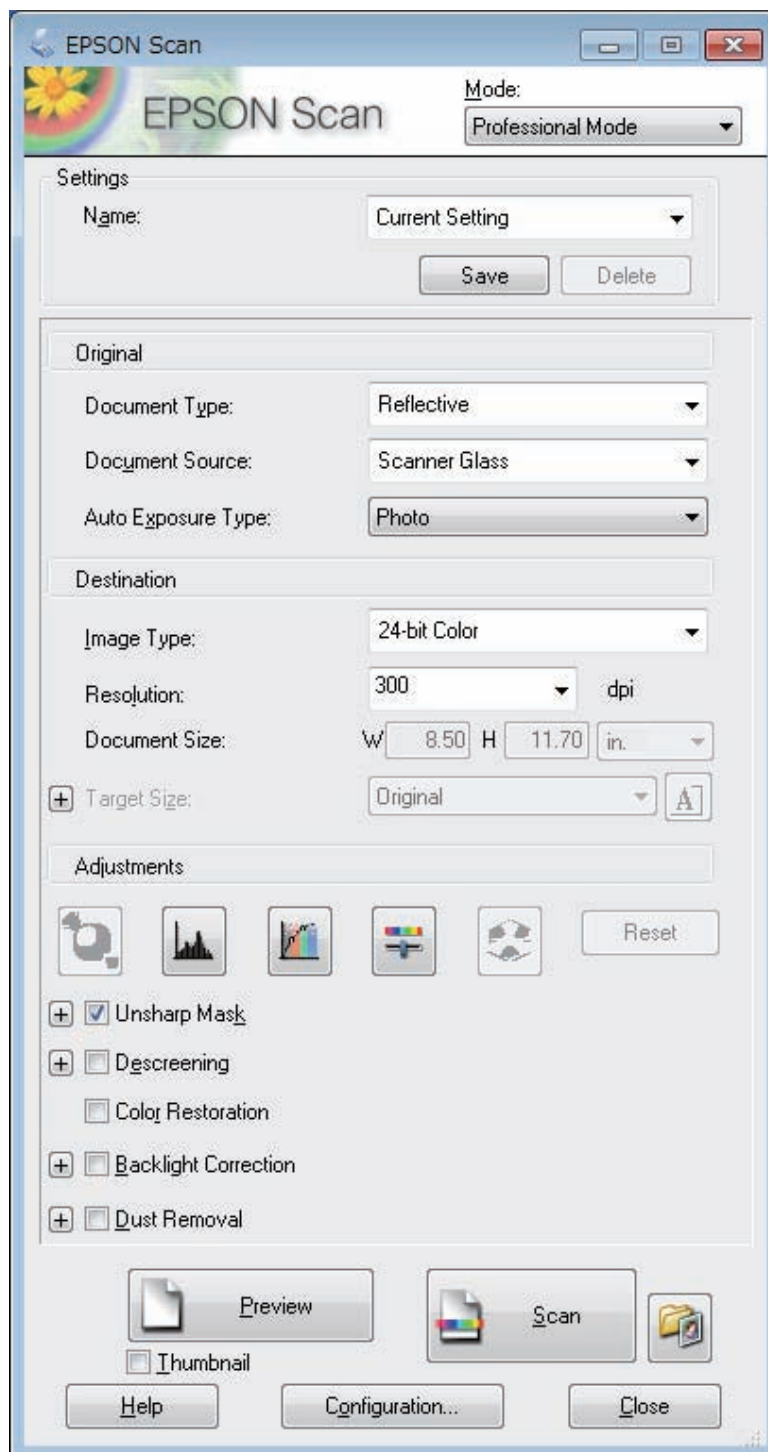

- 4 Document Type параметрі ретінде сканерленіп жатқан түпнұсқа(лар) түрін таңдаңыз.

- 5 Document Source параметрін таңдаңыз.

- 6 Document Type параметрі ретінде **Reflective** пәрменін таңдап, Auto Exposure Type параметрі ретінде **Photo** немесе **Document** пәрменін таңдаңыз.

## Сканерлеу

- 7 Image Type параметрін таңдаңыз.
- 8 Resolution параметрі ретінде түпнұсқа(лар)ға арналған тиісті ажыратымдылықты таңдаңыз.
- 9 Суретті(терді) алдын ала қарау үшін **Preview** пәрменін таңдаңыз. Preview терезесі ашылып, суретті(терді) көрсетеді.  
→ “Сканерлеу аймағын алдын ала қарау және өзгерту” бетте 72
- 10 Қажет болса Target Size параметрі ретінде сканерленген суреттің(тердің) өлшемін таңдаңыз. Суреттерді өздерінің бастапқы өлшемінде сканерлеуге немесе Target Size пәрменін таңдап олардың өлшемін кішірейтуге немесе үлкейтуге болады.
- 11 Қажет болса сурет сапасын реттеңіз.  
→ “Суретті реттеу мүмкіндіктері” бетте 60

**Ескертпе:**

**Name** опциясымен жасалған параметрлерді өз қалауыңызша жасаған параметрлер тобы ретінде сақтауға және осы параметрлерді кейін сканерлеген кезде қолдануға болады. Өз қалауыңызша жасаған параметрлерді *Epson Event Manager* ішінде де табуға болады.

*Epson Event Manager* опциясына қатысты толық мәліметтер алу үшін **Анықтама бөлімін** қараңыз.

- 12 **Scan** түймесін басыңыз.
- 13 File Save Settings терезесінде, Type параметрін таңдап, сосын **OK** түймесін басыңыз.

**Ескертпе:**

**Show this dialog box before next scan** ұяшығында белгі қойып, *Epson Scan* параметрі *File Save Settings* терезесін көрсетпестен бірден сканерлеуді бастайды.

Сканерленген сурет сақталды.

## Сканерлеу аймағын алдын ала қарау және өзгерту

### Алдын ала қарау режимін таңдау

Негізгі параметрлерді және ажыратымдылықты таңдап болған соң, суретті алдын ала қарауға және сурет аумағын Preview терезесінде таңдауға немесе өзгертуге болады. Алдын ала қараудың екі түрі бар.

- Normal алдын ала қарау түрі алдын ала қаралған суретті(терді) толық көрсетеді. Сканерлеу аймағын таңдауға және сурет сапасына қатысты қандай да бір өзгертулерді қолмен жасауға болады.
- Thumbnail түрінде алдын ала қарау нобай(лар) ретінде алдын ала қаралған суретті(терді) көрсетеді. *Epson Scan* сканерлеу аймағының шетін автоматты түрде орнатып, экспозиция параметрлерін суретке(терге) автоматты түрде қолданып, суретті(терді) қажет болса айналдырады.



## Сканерлеу

### Ескертпе:

- ❑ *Сурет алдын ала қарағаннан кейін өзгертуге болатын орнатымдардың кейбіреуі алдын ала қарау режимі өзгертілсе бастапқы қалпына келеді.*
- ❑ *Құжат түріне және пайдаланылатын Epson Scan режимінде қарау, алдын ала қарау түрін өзгерте алмауыңыз мүмкін.*
- ❑ *Суретті(терді) Preview диалогтық терезесін шығармастан алдын ала қарасаңыз, сурет(тер) әдепкі алдын ала қарау режимінде көрінеді. Preview диалогтық терезесін шығарып алдын ала қарасаңыз, сурет(тер) алдын ала қараудың дәл алдында болған алдын ала қарау режимінде көрінеді.*
- ❑ *Preview терезесінің өлшемін өзгерту үшін Preview терезесін басып, бұрышын сүйреңіз.*
- ❑ *Epson Scan қатысты қосымша мәлімет алу үшін Анықтама бөлімін қараңыз.*

## Жүгіртпе жол жасау

Жүгіртпе жол — сканерлеу аймағын білдіру үшін алдын ала қаралған суреттің шеттерінде пайда болатын жылжымалы пунктирлі сызық.

Жүгіртпе жолды сызу үшін келесі әрекеттердің бірін орындаңыз.

- ❑ Жүгіртпе жолды қолмен сызу үшін меңзерді жүгіртпе жолдың бұрышын қойғыңыз келетін аумаққа орналастырып, басыңыз. Сызықтары айқасқан тұсты суреттің үстімен қажетті сканерлеу аймағының қарсы бұрышына сүйреңіз.







- ❑ Жүгіртпе жолды автоматты түрде сызу үшін  автоорнату белгішесін басыңыз. Бұл белгішені қалыпты алдын ала қарау түрімен қараған кезде ғана пайдалануға және сканер әйнегіне тек бір құжатты салуға болады.
- ❑ Жүгіртпе жолды белгілі бір өлшемге сай сызу үшін Document Size параметрінде жаңа енді және биіктікті енгізіңіз.
- ❑ Жақсы нәтижелерге және сурет экспозициясына қол жеткізу үшін жүгіртпе жолдың барлық жақтары алдын ала қарау суретінің ішінде орналасқанына көз жеткізіңіз. Жүгіртпе жолдың ішіндегі алдын ала қаралатын суреттің айналасына кез келген аймақтарды қоймаңыз.

## Жүгіртпе жолды реттеу

Жүгіртпе жолды жылжытуға және оның өлшемін өзгертуге болады. Егер қалыпты түрде алдын ала қарап отырсаңыз, суреттің әртүрлі бөліктерін бөлек сканерленген файлдар ретінде сканерлеу үшін әр суретте бірнеше жүгіртпе жолды (50 дейін) жасауға болады.

## Сканерлеу

	Жүгіртпе жолды жылжыту үшін меңзерді жүгіртпе жолдың ішіне қойыңыз. Меңзер қол болып өзгереді. Жүгіртпе жолды басып, қажетті жерге сүйреңіз.
	Жүгіртпе жолдың өлшемін өзгерту үшін меңзерді жүгіртпе жолдың шетінің немесе бұрышының үстіне қойыңыз. Меңзер түзу немесе бұрышты қос көрсеткіге айналады. Шетін немесе бұрышын нұқып, қажетті өлшемге дейін сүйреңіз.
	Бірдей өлшемі бар қосымша жүгіртпе жолдарды жасау үшін осы белгішені басыңыз.
	Жүгіртпе жолды өшіру үшін жүгіртпе жолдың ішін басып, осы белгішені басыңыз.
	Барлық жүгіртпе жолдарды іске қосу үшін осы белгішені басыңыз.

**Ескертпе:**

- Жүгіртпе жолдың қозғалысын тік немесе көлденең күймен шектеу үшін жүгіртпе жолды жылжыту барысында **Shift** пернесін басып тұрыңыз.
- Жүгіртпе жолдың өлшемін ағымдағы пропорциялармен шектеу үшін жүгіртпе жолдың өлшемін өзгерту барысында **Shift** пернесін басып тұрыңыз.
- Бірнеше жүгіртпе жолды сызсаңыз, сканерлеуден бұрын *Preview* терезесіндегі **All** пәрменін таңдауды ұмытпаңыз. Басқа жағдайда соңғы сызылған жүгіртпе жол ішіндегі аймақ қана сканерленеді.

## Сканерлеу

# Әртүрлі сканерлеу түрлері

## Журналды сканерлеу

Ең алдымен журналды қойып, Epson Scan бастаңыз.

➔ "Сканерлеуді бастау" бетте 58

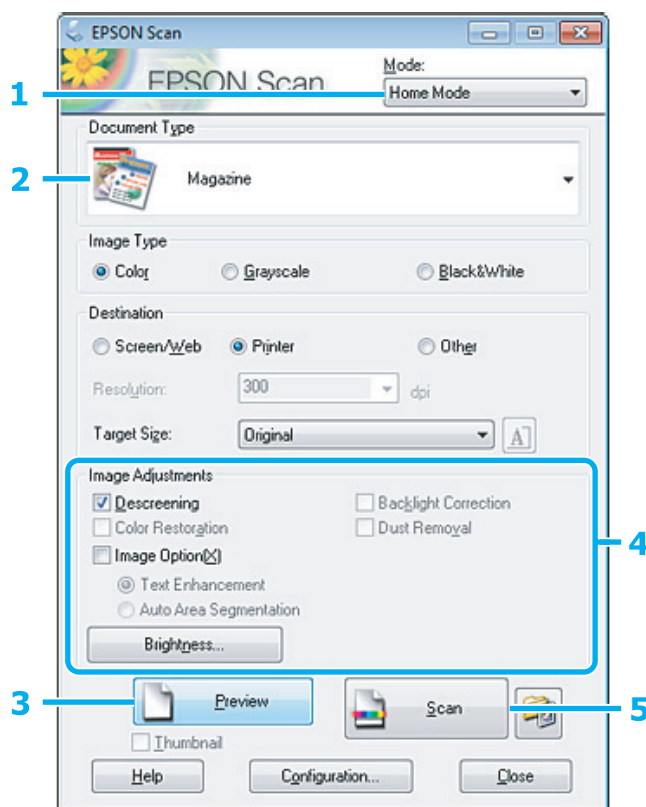

- 1 Mode тізімінен **Home Mode** пәрменін таңдаңыз.
- 2 Document Type параметрі ретінде **Magazine** пәрменін таңдаңыз.
- 3 **Preview** пәрменін таңдаңыз.
- 4 Экспозицияны, жарықтықты және сурет сапасының басқа параметрлерін реттеңіз.  
Epson Scan қатысты қосымша мәлімет алу үшін Анықтама бөлімін қараңыз.

## Сканерлеу

**5** **Scan** түймесін басыңыз.

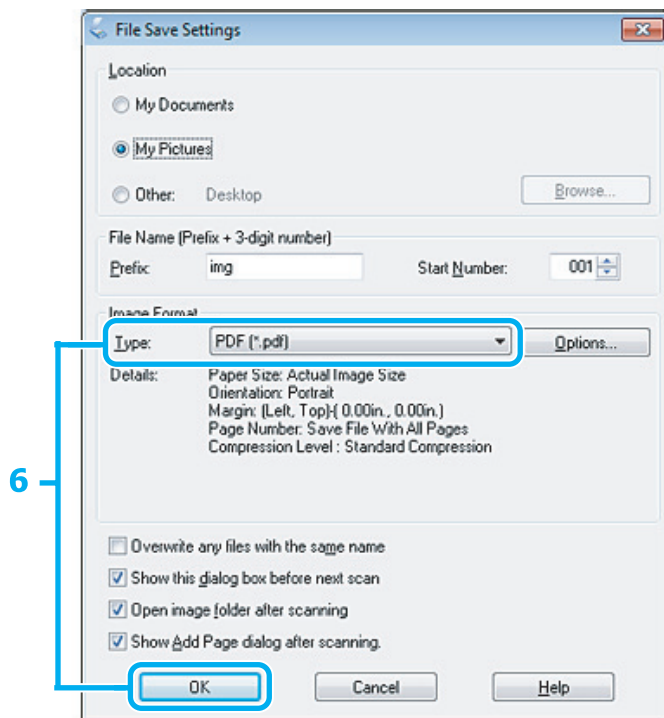

**6** **PDF** пішімін Type параметрі ретінде таңдап, сосын **OK** түймесін басыңыз.

Сканерленген сурет сақталды.

## Сканерлеу

## Бірнеше құжатты PDF файлға сканерлеу

Ең алдымен құжатты қойып, Epson Scan бастаңыз.

➔ “Сканерлеуді бастау” бетте 58

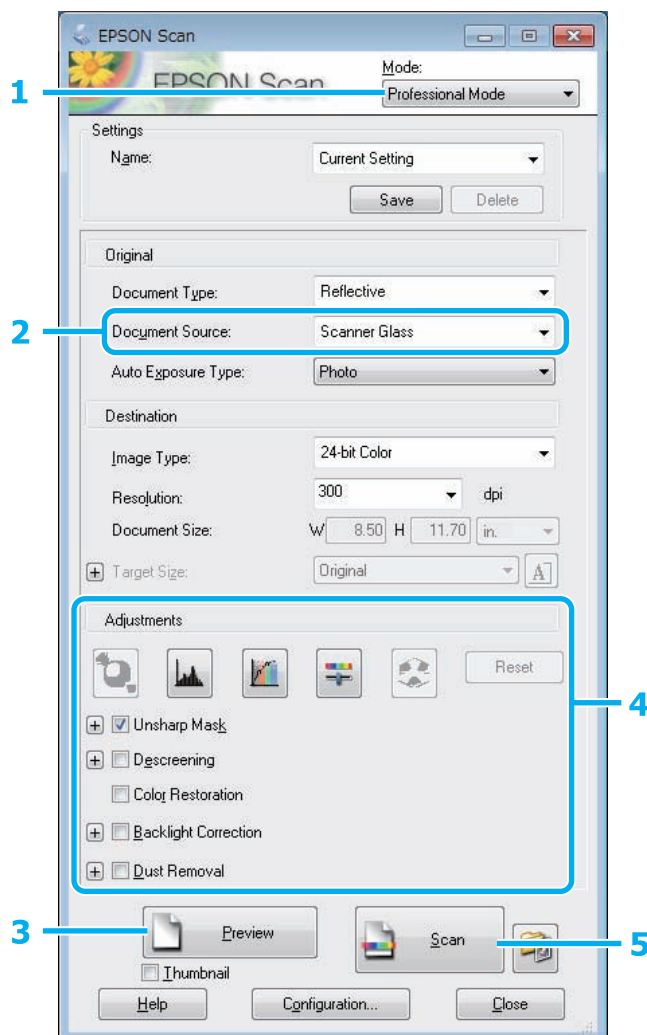

- 1** Mode тізімінен **Professional Mode** пәрменін таңдаңыз.
- 2** Document Source параметрін таңдаңыз.
- 3** **Preview** пәрменін таңдаңыз.
- 4** Экспозицияны, жарықтықты және сурет сапасының басқа параметрлерін реттеңіз.  
Epson Scan қатысты қосымша мәлімет алу үшін Анықтама бөлімін қараңыз.

## Сканерлеу

- 5 **Scan** түймесін басыңыз.

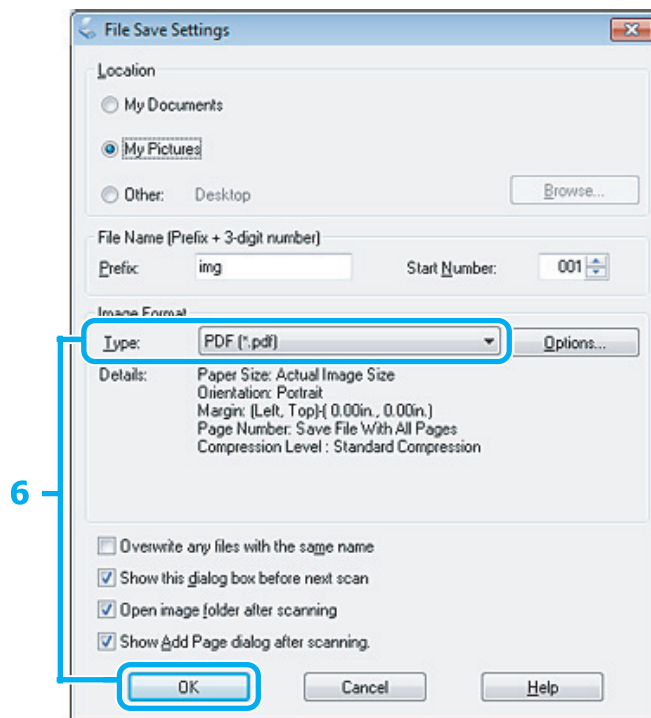

- 6 **PDF** пішімін Type параметрі ретінде таңдап, сосын **OK** түймесін басыңыз.

**Ескертпе:**

**Show Add Page dialog after scanning** ұяшығына белгі қойылмаған болса, Epson Scan құжатты Add Page Confirmation терезесін көрсетпестен автоматты түрде сақтайды.

- 7 Epson Scan құжатты сканерлеуді бастайды.

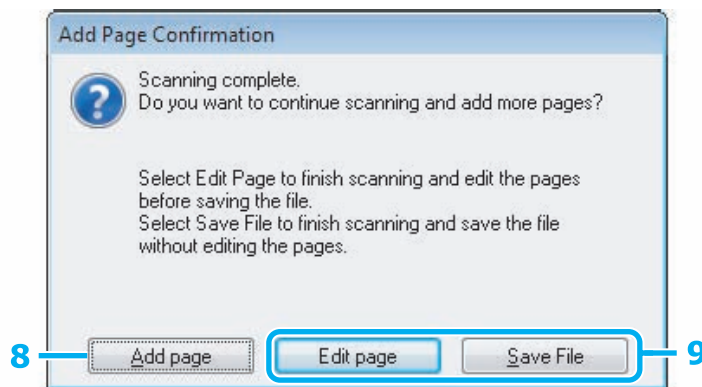

- 8 Қосымша беттерді сканерлегіңіз келсе, **Add page** пәрменін таңдаңыз. Құжатты салып, қайта сканерлеңіз, әр бет үшін қажетінше қайталаңыз.

Сканерлеуді аяқтасаңыз, 9-қадмға өтіңіз.

## Сканерлеу

9 **Edit page** немесе **Save File** пәрменін таңдаңыз.

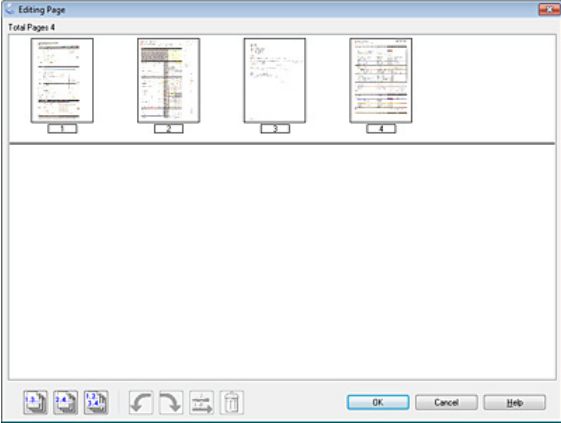
Edit page	<p>Қандай да бір бетті жою немесе қайта жазу қажет болса, осы түймені басыңыз. Сосын беттерді таңдау, айналдыру, қайта жазу және жою үшін Editing Page терезесінің астыңғы жағындағы белгішелерді пайдаланыңыз. Epson Scan қатысты қосымша мәлімет алу үшін Анықтама бөлімін қараңыз.</p>  <p>Беттерді өңдеу аяқталғанда ОК түймесін басыңыз.</p>
Save File	Аяқталғанда осы түймені басыңыз.

Беттер бір PDF файл ішінде сақталады.

## Сканерлеу

### Фотосуретті сканерлеу

Алдымен фотосуретті сканер әйнегіне қойып, Epson Scan бастаңыз.

➔ “Сканерлеуді бастау” бетте 58

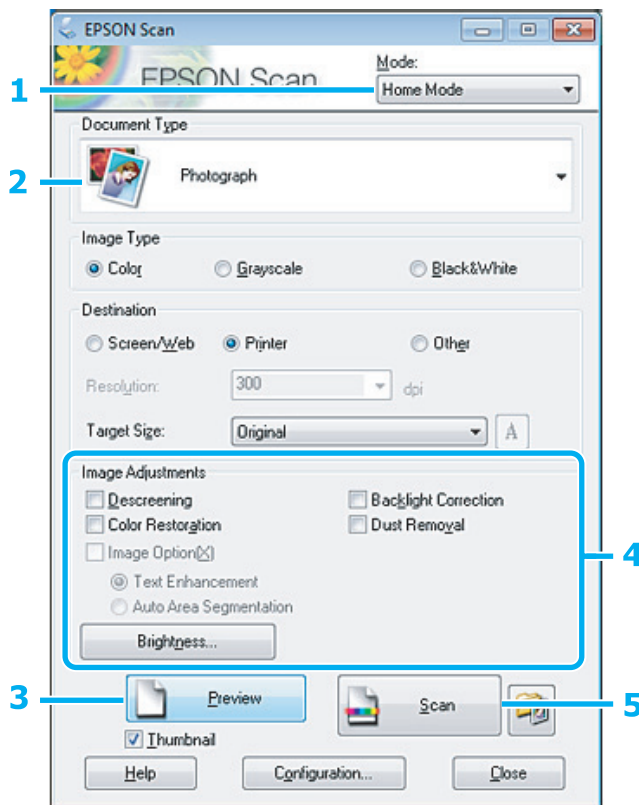

- 1 Mode тізімінен **Home Mode** пәрменін таңдаңыз.
- 2 Document Type параметрі ретінде **Photograph** пәрменін таңдаңыз.
- 3 **Preview** пәрменін таңдаңыз.
- 4 Экспозицияны, жарықтықты және сурет сапасының басқа параметрлерін реттеңіз.  
Epson Scan қатысты қосымша мәлімет алу үшін Анықтама бөлімін қараңыз.



## Сканерлеу

### 5 Scan түймесін басыңыз.

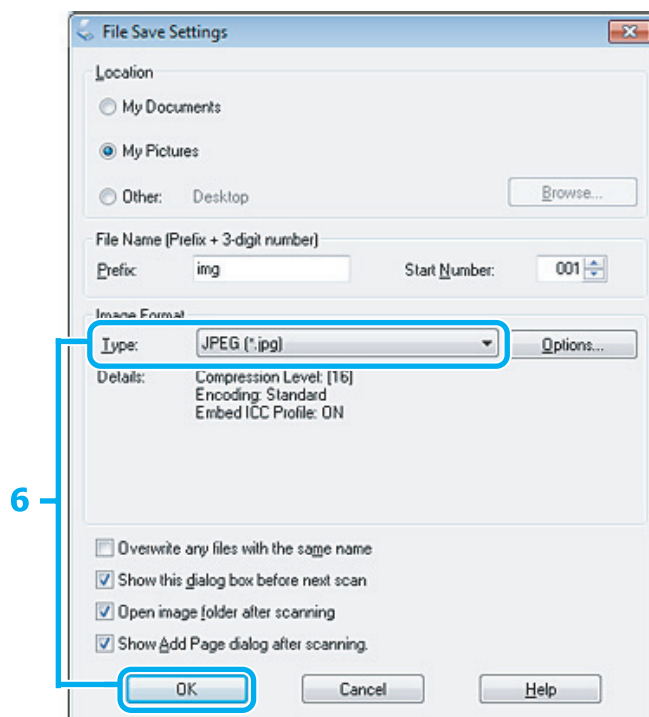

### 6 JPEG пішімін Type параметрі ретінде таңдап, сосын OK түймесін басыңыз.

Сканерленген сурет сақталды.

## Бағдарламаға қатысты мәлімет

### Epson Scan драйверін бастау

Бұл бағдарлама сканерлеудің барлық аспектерін бақылауға мүмкіндік береді. Осыны бөлек сканерлеу бағдарламасы ретінде немесе басқа TWAIN-үйлесімді сканерлеу бағдарламасымен бірге пайдалануға болады.

### Жұмысты бастау жолы

- Windows 8:  
Жұмыс үстеліндегі EPSON Scan белгішесін таңдаңыз.  
Немесе Epson Scan мүмкіндігін **Start** экранынан таңдаңыз.
- Windows 7, Vista және XP:  
Жұмыс үстеліндегі **EPSON Scan** белгішесін екі рет басыңыз.  
Бастау түймесінің белгішесін немесе **Start (Бастау) > All Programs (Барлық бағдарламалар)** немесе **Programs (Бағдарламалар) > EPSON > EPSON Scan > EPSON Scan** пәрменін таңдаңыз.
- Mac OS X:  
**Applications > Epson Software > EPSON Scan** пәрменін таңдаңыз.

## Сканерлеу

### Анықта бөліміне кіру жолы

Epson Scan драйверіндегі **Help** түймесін басыңыз.

---

## Басқа сканерлеу бағдарламасын бастау

**Ескертпе:**

Кейбір елдерде кейбір сканерлеу бағдарламалары болмауы мүмкін.

### Epson Event Manager

Бұл өнім түймелердің кез келгенін сканерлеу бағдарламасын ашатындай етіп тағайындауға мүмкіндік береді. Сканерлеу жобаларын расында жылдамдата алатын жиі қолданылатын сканерлеу параметрлерін сақтауға болады.

#### **Жұмысты бастау жолы**

- Windows 8:  
**Start (Бастау)** экранындағы оң жақ түймені нұқып, **Start (Бастау)** экранының төменгі жағын немесе жоғарғы жағын түртіп, **All apps (Барлық бағдарламалар) > Epson Software (Epson бағдарламалық құралы) > Event Manager (Оқиғаларды басқару)** тармақтарын таңдаңыз.
- Windows 7, Vista және XP:  
Бастау түймесін немесе **Start (Бастау) > All Programs (Барлық бағдарламалар)** немесе **Programs (Бағдарламалар) > Epson Software (Epson бағдарламасы) > Event Manager (Оқиғаларды басқару)** пәрменін таңдаңыз.
- Mac OS X:  
**Applications > Epson Software** пәрменін таңдап, сосын **Launch Event Manager (Оқиғаларды басқаруды іске қосу)** белгішесін нұқыңыз.

#### **Анықта бөліміне кіру жолы**

- Windows:  
Экранның жоғарғы оң жақ бұрышындағы  белгішесін басыңыз.
- Mac OS X:  
**Menu > Help > Epson Event Manager Help** пәрменін таңдаңыз.

## Басқару тақтасының мәзірлер тізімі

# Басқару тақтасының мәзірлер тізімі

Осы өнімді принтер, көшіргіш құрылғы және сканер сияқты пайдалануға болады. Принтер функциясынан басқа осы функциялардың бірін пайдаланғанда басқару тақтасындағы сәйкес келетін Режим түймесін басып қажетті функцияны таңдаңыз. Әр режимнің басты экраны режимді таңдағанда пайда болады.

**Ескертпе:**

Бұл функция XR-310 серияларымен/XR-410 серияларымен қол жетімді болады.

## Көшіру режимі

**XR-410 сериялары**

Мәзірді қарау үшін ▼ түймесін басыңыз.

Мәзір	Орнату элементі және сипаттамасы
Print SettingsDensity-4 – +4	дейін
Layout	With Border, Borderless*1
Reduce/EnlargeActual Size	Auto Fit t Page, 10×15cm->A4, A4->10×15cm, 13×18->10×15, 10×15->13×18, A5->A4, A4->A5, Custom Size
Paper SizeA4, A5, 10×15cm(4×6in), 13×18cm(5×7in)	
Paper TypePlain Paper, Photo Paper	
Quality	Draft*2, Standard Quality, Best

**XR-310 сериялары**

Мәзірді қарау үшін ▼ түймесін басыңыз.

**Басқару тақтасының мәзірлер тізімі**

Мәзір	Орнату элементі және сипаттамасы	
SettingsLayout		With Border, Borderless* <sup>1</sup>
	Reduce/EnlargeActual Si	ze, Auto Fit, Custom
	Custom Size	Көшірмені кішірейту немесе ұлғайту үшін пайызды көрсетіңіз. <b>Auto Fit</b> таңдалғанда ажыратылады.
	Paper SizeA4, 10×15cm(4×6in), 13×18cm(5×7in)	
	Paper TypePlain Paper, Photo Paper	
	QualityDraft, Standard Quality, Best	
	Density-4 – +4	дейін

\*1 Қағаз парағын толтыру үшін сурет аздап үлкейтілді және қиып алынды. Басып шығарылған беттің жоғарғы және төменгі аймақтарында басып шығару сапасы қабылданбауы немесе басып шығарған кезде аймаққа бояу жағылған болуы мүмкін.

\*2 Бельгиядағы пайдаланушылар үшін жоба жазба күйі қол жетімді емес.

**Фотосуреттерді басып шығару режимі****XP-410 сериялары**

Мәзірді қарау үшін ▼ түймесін басыңыз.

Мәзір	Орнату элементі және сипаттамасы	
Select PhotosSelect by Date		
		Cancel Photo Selection
Display Options	Фотосуреттерді СҚД экранында көрсету жолын таңдаңыз. <b>Thumbnail</b> түрі фотосуреттердің нобай көрінісін көрсетеді және жылдам басып шығару үшін фотосуреттерді таңдауға мүмкіндік береді. Нобай көрінісінде басып шығару үшін фотосуреттерді таңдау мақсатында көрсеткі пернелерін қолданып фотосуреттерді таңдап, +/- түймелерін қолданып көшірмелердің санын көрсетіңіз. Көшірмелердің саны таңдалған нобай суреттерінің әрбірінде көрсетіледі.	
Print Settings	Paper Size* <sup>1</sup>	10x15cm(4x6in), 13x18cm(5x7in), A4
	Paper Type* <sup>1</sup>	Photo Paper, Plain Paper
	Borderless* <sup>1</sup>	With Border, Borderless* <sup>2</sup>
	Quality* <sup>1</sup>	Standard Quality, Best
	Fix Red-Eye* <sup>3</sup>	Off-Current, On-Current, Off-All, On-All
Crop/Zoom	Көрсеткі түймелерін және +/- түймелерін қолданып қиып алынған жақтауды жылжыту арқылы таңдалған фотосуреттің көрсетілген бөлігін қиып алуға (ұлғайтуға) болады.	
Select Group	Жад картасында 999 суреттен көп сурет болса, суреттер автоматты түрде топтарға бөлінеді және топтық таңдау экраны көрсетіледі. Басып шығарылатын суретті қамтитын топты таңдаңыз. Суреттер түсірілген күніне байланысты сұрыпталады. Басқа топты таңдау үшін осы мәзірді қолданыңыз.	

**Басқару тақтасының мәзірлер тізімі****XP-310 сериялары**

Мәзірді қарау үшін ▼ түймесін басыңыз.

Мәзір	Орнату элементі және сипаттамасы	
Settings	Paper Size* <sup>1</sup>	10x15cm(4x6in), 13x18cm(5x7in), A4
	Paper Type* <sup>1</sup>	Photo Paper, Plain Paper
	Borderless* <sup>1</sup>	With Border, Borderless* <sup>2</sup>
	Quality* <sup>1</sup>	Standard Quality, Best

\*1 Бірнеше фотосуреттерді таңдаған болсаңыз, бұл параметрлер барлық фотосуреттер үшін қолданылады.

\*2 Сурет аздап үлкейтілген және қағаз парағын толтыру үшін қиып алынды. Басып шығару сапасы басып шығару механизмінің жоғарғы және төменгі жақ аймақтарымен қабылданбауы мүмкін.

\*3 Бұл параметр бастапқы суретті өзгертпейді. Ол тек қана басып шығарылатын параққа әсер етеді. Фотосуреттің түріне байланысты көздерден басқа сурет бөліктерін түзетуге болады.

## Сканерлеу режимі

**XP-410 сериялары**

Мәзір	Орнату элементі және сипаттамасы	
Scan to Memory CardFormat	JPEG, PDF	
	ColorColor, B&W	
	Scan Area* <sup>1</sup>	A4, Auto Cropping, Max Area
	DocumentText, Photograph	
	Resolution200dpi, 300dpi, 600dpi	
	Contrast-4 – +4	дейін
Scan to Cloud	Нұсқауларды алу үшін Epson Connect нұсқаулығын қараңыз. Нұсқаулық Epson Connect портал торабында қол жетімді болады. ➔ <a href="#">"Epson Connect" бетте 9</a>	
Scan to PC (JPEG)	➔ <a href="#">"Басқару тақтасының Негізгі сканерлеу әрекеті" бетте 62</a>	
Scan to PC (PDF)		
Scan to PC (Email)		
Scan to PC (WSD)	Бұл функция тек Windows 8/7/Vista жүйесінің ағылшын тіліндегі нұсқалары үшін қол жетімді.	

\*1 Фотосуреттің жиектері анық болмаса, осы параметрді өзгертіп көріңіз.

## Басқару тақтасының мәзірлер тізімі

### XP-310 сериялары

Мәзір	Параметр және опциялар
To PC (JPEG)	➔ "Басқару тақтасының Негізгі сканерлеу әрекеті" бетте 62
To PC (PDF)	
To PC (Email)	
To PC (WSD)	Бұл функция тек Windows 8/7/Vista жүйесінің ағылшын тіліндегі нұсқалары үшін қол жетімді.

## Қосымша функциялар режимі

### XP-410 сериялары

Мәзір	Орнату элементі және сипаттамасы	
Copy/Restore Photos	Түсті қалпына келтіруАнық	емес фотосуреттің түсін автоматты түрде қалпына келтіру үшін <b>On</b> түймесін таңдаңыз.
	Display Options	Фотосуреттерді СҚД экранында көрсету жолын таңдаңыз.
	Print Settings	Қағаз өлшемін, сапаны, жиекпен басып шығару қажеттігін таңдаңыз.
	Crop/Zoom	Көрсеткі түймелерін және +/- түймелерін қолданып қиып алынған жақтауды жылжыту арқылы таңдалған фотосуреттің көрсетілген бөлігін қиып алуға (ұлғайтуға) болады.
Photo Layout SheetPrint	layout2-up, 4-up	, 8-up, 20-up, Upper 1/2, Lower 1/2, Photo ID
	Paper Size10x15cm(4x6in), 13x18cm(5x7in), A4	
	Paper TypePhoto Paper, Plain Paper	
	Layout Method	<b>Place photos manually</b> орналасу көрінісін растау арқылы фотосуреттерді орналастыруға мүмкіндік береді.
	Select Photos	➔ "Фотосуреттерді басып шығару режимі" бетте 84
	Display Options	
	Print Settings	
	Crop/Zoom	
Slide Show	Жад картасындағы суреттер LCD экранында біртіндеп көрсетіледі. Көрсетілген суретті басып шығару үшін <b>OK</b> түймесін басыңыз.	

## Басқару тақтасының мәзірлер тізімі

Мәзір	Орнату элементі және сипаттамасы	
Personal StationeryLined Papers	Papers	Сызықты қағазды, торлы қағазды немесе әуен қағазын басып шығаруға болады.
	Writing Papers	Өң ретінде орнатылған фотосуреті бар немесе жоқ түпнұсқа сызықты қағаздарды басып шығаруға болады.
	Calendar	Айлық немесе апталық күнтізбелерді басып шығаруға болады. Айлық күнтізбелер үшін, жылды және айды көрсетуге болады.
	Message Card	Фотосуретпен немесе фотосуретсіз өз хабарлама ашық хаттарыңызды жасауға немесе сәндеу ретінде алдын ала дайындалған суретті қоюға болады. ➔ "Хабарлама ашық хаттарын басып шығару (XP-410 сериялары ғана)" бетте 38
	Origami	Өң немесе сәндеу ретінде алдын ала орнатылған суретпен немесе суретсіз түпнұсқа хатқалталарды жасауға болады. Хатқалтаның екі түрі қол жетімді болады. Басып шығарғаннан кейін, <b>Origami Envelope Instruction</b> мәзірінен басып шығаруға болатын қағазды нұсқау парағын орындау арқылы бүктеңіз. ➔ "Оригами хат қалталарын басып шығару (XP-410 сериялары ғана)" бетте 39

## Жеке кеңсе заттары режимі

### XP-310 сериялары

Мәзір	Орнату элементі және сипаттамасы	
Lined PapersLined Papers		Сызықты қағазды, торлы қағазды немесе әуен қағазын басып шығаруға болады.
Writing PapersWriting Papers		Өң ретінде орнатылған фотосуреті бар немесе жоқ түпнұсқа сызықты қағаздарды басып шығаруға болады.
CalendarCalendar		Айлық немесе апталық күнтізбелерді басып шығаруға болады. Айлық күнтізбелер үшін, жылды және айды көрсетуге болады.

## Басқару тақтасының мәзірлер тізімі

**Wi-Fi қосылымын орнату режимі****XP-410 сериялары**

Мәзір	Орнату элементі және сипаттамасы
Wi-Fi Setup Wizard	Параметр элементтері бойынша толық деректерді Желімен жұмыс істеуге арналған нұсқау бөлімінен қараңыз.
Push Button Setup (WPS)	
PIN Code Setup (WPS)	
Wi-Fi Direct Routerless Setup	
Wi-Fi Auto Connect	
Confirm Wi-Fi Settings	Ағымдағы желі параметрлерін көруге және желі күйінің парағын басып шығаруға болады.
Disable Wi-Fi	Желі ақаулықтарын Wi-Fi параметрлерін ажырату немесе баптандыру арқылы шешуге және одан кейін параметрлерді қайтадан жасауға болады. Толық деректерді желідегі Желімен жұмыс істеуге арналған нұсқау бөлімінен қараңыз.

**XP-310 сериялары**

Мәзір	Орнату элементі және сипаттамасы
Wi-Fi Setup Wizard	Параметр элементтері бойынша толық деректерді Желімен жұмыс істеуге арналған нұсқау бөлімінен қараңыз.
Push Button (WPS)	
PIN Code (WPS)	
Wi-Fi Direct Setup	
Wi-Fi Auto Connect	
Print Status Sheet	Ағымдағы желі параметрлерін көруге және желі күйінің парағын басып шығаруға болады.
Disable Wi-Fi	Желі ақаулықтарын Wi-Fi параметрлерін ажырату немесе баптандыру арқылы шешуге және одан кейін параметрлерді қайтадан жасауға болады. Толық деректерді желідегі Желімен жұмыс істеуге арналған нұсқау бөлімінен қараңыз.

**Орнату күйі**

Мәзір	Орнату элементі және сипаттамасы
Ink Levels	Сия картридждерінің күйін тексереді.



## Басқару тақтасының мәзірлер тізімі

Мәзір	Орнату элементі және сипаттамасы	
Maintenance Nozzle Check		Саңылауды тексеру үлгісін басып шығару механизмінің жағдайын тексеру үшін басып шығарады.
	Head Cleaning	Басып шығару механизмін жағдайын жақсарту үшін басып шығару механизмін тазартады.
	Head Alignment	Басып шығару механизмін туралауын реттейді.
	Ink Cartridge Replacement	Сия картридждерін таңдаңыз.
Printer Setup	Sound* <sup>1</sup>	Түймелердің сигнал дыбысын өшіру үшін <b>Off</b> параметрін таңдаңыз.
	Power Off Timer	➔ <a href="#">"Қуатты үнемдеу" бетте 115</a>
	Sleep Timer	
	Language	СҚД тақтасында көрсетілген тілді өзгертуге болады.
Wi-Fi Settings Wi-Fi Setup		Желімен жұмыс істеуге арналған нұсқау желіде орнатыңыз. <b>Wi-Fi Setup</b> мәзірлеріне Home мәзірінен <b>Wi-Fi Setup</b> түймесін басып тікелей кіруге болады.
	Manual Wi-Fi Setup* <sup>1</sup>	
	Wi-Fi Connection Check	Желі байланысының күйлерін тексеріп, есепті басып шығаруға болады. Байланыс ақаулары пайда болса, есеп шешімді табуға мүмкіндік береді.
	Confirm Wi-Fi Settings* <sup>2</sup>	Ағымдағы желі параметрлерін көруге және желі күйінің парағын басып шығаруға болады.
Epson Connect Services* <sup>1</sup>	Status	Принтердің Epson Connect қызметіне тіркелгенін немесе қосылғанын тексеруге болады. Нұсқауларды алу үшін Epson Connect нұсқаулығын қараңыз. Нұсқаулық Epson Connect портал торабында қол жетімді болады. ➔ <a href="#">"Epson Connect" бетте 9</a>
	Email Address	Электрондық пошта мекенжайы Epson Connect торабына тіркелгенін қарауға болады.
	Suspend/Resume	Барлық Epson Connect қызметтерін тоқтатыңыз/қалпына келтіріңіз.
	Restore Default Settings	Тіркелген принтерді жойып, Epson Connect параметрлерін зауыттың әдепкі параметрлеріне баптандырыңыз.

## Басқару тақтасының мәзірлер тізімі

Мәзір	Орнату элементі және сипаттамасы	
Google Cloud Print Services* <sup>1</sup>	Status	Принтердің Google Cloud Print қызметіне тіркелгенін немесе қосылғанын тексеруге болады. Нұсқауларды алу үшін Epson Connect нұсқаулығын қараңыз. Нұсқаулық Epson Connect портал торабында қол жетімді болады. ➔ <a href="#">"Epson Connect" бетте 9</a>
	Suspend/Resume	Барлық Google Cloud Print қызметтерін тоқтатыңыз/қалпына келтіріңіз.
	Restore Default Settings	Тіркелген принтерді жойып, Google Cloud Print параметрлерін зауыттың әдепкі параметрлеріне баптандырыңыз.
File Sharing SetupUSB, Wi-Fi	Қайсы компьютер түріне жад картасына жазуға рұқсат беретініңізді таңдаңыз. USB қосылған немесе Wi-Fi қосылған компьютерді таңдауға болады.	
Restore Default Settings	Wi-Fi SettingsWi-Fi	параметрлерін зауыттық әдепкі параметрлеріне инициализациялайды.
	All except Wi-Fi SettingsWi-Fi	параметрлерінен басқа барлық параметрлерді баптандырады.
	All Settings	Барлық параметрлерді зауыттық әдепкі параметрлеріне инициализациялайды.

\*1 XP-310 серияларында бұл мүмкіндіктер жоқ.

\*2 XP-310 серияларына арналған мәзір аты — "Print Status Sheet".

## Сия картридждерін ауыстыру

# Сия картридждерін ауыстыру

## Сия картриджінің қауіпсіз нұсқаулары, сақтық шаралары мен техникалық сипаттамалары

### Қауіпсіздік нұсқаулары

Сия картридждерімен жұмыс істеген кезде келесіні орындаңыз:

- ❑ Сия картридждерін балалардың қол жетпейтінде жерде сақтаңыз.
- ❑ Қолданылған сия картридждерін пайдаланған кезде абай болыңыз, себебі сия беру портының айналасында аздап сия болуы мүмкін.  
Сия теріге тиіп кетсе, тиген аумақты сабын және сумен мұқият жуыңыз.  
Сия көздеріңізге тиіп кетсе, оларды бірден сумен шайыңыз. Мұқият шайғаннан кейін ыңғайсыздық немесе көруге қатысты шағымдарыңыз болса, бірден дәрігерге көрініңіз.  
Сия аузыңыздың ішіне құйылып кетсе, оны бірден түкіріп тастап, дәрігерге көрініңіз.
- ❑ Картриджтегі белгіні алып тастамаңыз немесе жыртпаңыз, бұл оның төгілуіне себеп болуы мүмкін.



- ❑ Картридждің төменгі жағындағы мөлдір нығыздағышын алып тастамаңыз, себебі, картридж пайдасыз болуы мүмкін.



## Сия картридждерін ауыстыру

- ❑ Сия картриджін бөлшектемеңіз немесе үлгісін бұзбаңыз, әйтпесе қалыпты басып шығара алмауыңыз мүмкін.
- ❑ Жасыл IC чипін немесе картридж жанындағы кішкентай терезеге тиеңіз. Осы жасау қалыпты әрекетке және басып шығаруға кері әсерін тигізуі мүмкін.



- ❑ Өнімді сия картридждері алынып тасталған күйде қалдырмаңыз немесе картриджді ауыстырған кезде өнімді өшірмеңіз. Әйтпесе, басып шығару механизмінің саңылауларында қалған сия кеуіп қалуы және сіз басып шығара алмауыңыз мүмкін.

---

## Сия картриджін ауыстыру бойынша сақтық шаралары

Сия картридждерін ауыстырмас бұрын осы бөлімдегі нұсқаулардың барлығын оқыңыз.

- ❑ Epson компаниясы түпнұсқа Epson сия картридждерін пайдалануға кеңес береді. Epson компаниясы түпнұсқадан басқа сияның сапасы немесе сенімділігіне кепілдік бере алмайды. Түпнұсқадан басқа сияны пайдалану Epson кепілдіктерімен қамтылмайтын зақымға әкелуі және, белгілі бір жағдайларда, өнімнің тұрақсыз жұмыс жасауына әкелуі мүмкін. Түпнұсқа емесе сия деңгейлері туралы мәліметтердің көрсетілмеуі мүмкін.
- ❑ Буманы ашпас бұрын картридждің тек қана артқы бөлігін төрт немесе бес рет жайлап шайқаңыз. Басқа түсті картридждерді шайқамаңыз.
- ❑ Сия картридждерін тым қатты шайқамаңыз; әйтпесе сияның картриджден төгілуі мүмкін.
- ❑ Өнім әрбір картридждегі қалған сия көлемі сияқты мәліметтерді басқаратын IC чипімен жабдықталған сия картридждерін қолданады. Бұл таусылмайынша өнімнен картридж алынып тасталса да, сіз өнімге қайта салғаннан кейін де картриджді қолдана аласыз дегенді білдіреді. Дегенмен, картриджді қайта салған кезде, өнімнің жұмысына кепілдік беру үшін көбірек сия тұтынылуы мүмкін.
- ❑ Ауыстыру үшін өніммен бірге берілген картриджді қолдана алмайсыз.
- ❑ Басып шығарғыш бастың оңтайлы жұмысын қамтамасыз ету үшін сияның аздаған мөлшері барлық картридждерден басып шығару кезінде ғана емес, сия картриджін ауыстыру және басып шығарғыш басты тазалау сияқты жөндеу әрекеті барысында да алынып, жұмсалады.
- ❑ Сия картриджін уақытша алып тастау қажет болса, сия беру аймағын ластан және шаңнан қорғау қажет. Сия картридждерін өніммен бірдей ортада сақтаңыз. Картриджді сақтаған кезде, сия картриджінің түсін анықтайтын белгісі жоғары қарап тұрғанын тексеріңіз. Сия картридждерінің бетін төмен қаратып сақтамаңыз.

## Сия картридждерін ауыстыру

- ❑ Сия беру порты артық сияның шығуын қамту үшін жасалған клапанмен жабдықталған; өз қақпақтарыңызды немесе тығындарыңызды қолданудың қажеті жоқ. Дегенмен, абайлап қолдану ұсынылады. Сия картриджінің беру портына немесе оның айналасындағы аймаққа тиімеңіз.
- ❑ Ең көп сия тиімділігі үшін оны ауыстыруға дайын болған кезіңізде ғана сия картриджін алып тастаңыз. Төмен сия күйі бар сия картридждері ғана қайта салынғанда қолданылмауы мүмкін.
- ❑ Өнімді орнатуға дайын болмайынша сия картриджі бумасын ашпаңыз. Картридж тұтастығын қамтамасыз ету үшін вакуумды түрде қапталады. Картриджді пайдаланудан бұрын оны ұзақ уақыт бойы ашық қалдырсаңыз, қалыпты түрде басып шығару қиынға соғуы мүмкін.
- ❑ Сия картридждерін орнатыңыз, әйтпесе, сіз басып шығара алмайсыз.
- ❑ Түсті сия таусылса және қара сия әлі де қалса, тек қана қара сиямен уақытша басып шығаруды жалғастыруға болады. Қосымша ақпарат алу үшін [“Түсті сия картридждері таусылғанда қара сиямен уақытша басып шығару” бетте 97](#) бөлімін қараңыз.
- ❑ Сия картриджі таусылып жатса, жаңа сия картриджін дайындаңыз.
- ❑ Оны бумадан алған кезде, сия картриджінің жандарындағы ілмектерді үзіп алмаңыз.
- ❑ Оны орнатпас бұрын картриджден сары лентаны алып тастау қажет, әйтпесе, басып шығару сапасы төмендеуі немесе мүлдем басып шығара алмауыңыз мүмкін.
- ❑ Сия картриджін сақтауға арналған салқын жерден ішке әкелгеннен кейін, оны қолданудан бұрын, кем дегенде, үш сағат бойы үй температурасы деңгейіне дейін жылуына жол беріңіз.
- ❑ Сия картридждерін салқын, әрі қараңғы жерде сақтаңыз.
- ❑ Сия картридждерін олардың белгілерін жоғары қаратып сақтаңыз. Картридждердің бетін төмен қаратып сақтамаңыз.

---

## Сия картриджінің техникалық сипаттамалары

- ❑ Epson компаниясы сия картриджін қаптамасында көрсетілген күннен бұрын пайдалануға кеңес береді.
- ❑ Өніммен бірге келетін сия картридждері бастапқы баптау барысында жартылай пайдаланылады. Жоғары сапалы басылып шыққан көшірмелерге қол жеткізу үшін өнім ішіндегі басып шығарғыш бас сиямен толық толтырылады. Осы бір рет қана орындалатын үдеріс сияның белгілі бір мөлшерінің жұмсалуды қажет етеді, сондықтан кейінгі сия картридждерімен салыстырғанда бұл картридждер басып шығарған беттер саны аздау болуы мүмкін.
- ❑ Берілген өнімділік көрсеткіштері басып шығарып жатқан суреттерге, пайдаланылған қағаз түріне, басып шығару әрекетінің жиілігіне және температура сияқты қоршаған орта жағдайларына қарай әртүрлі болуы мүмкін.
- ❑ Ең жоғары басып шығару сапасына қол жеткізуді қамтамасыз ету және басып шығарғыш басты қорғауға қол ұшын беру үшін өнімде картриджді ауыстыру қажет екені көрсетілген кезде, сия картриджінде қауіпсіздік мақсатында сақталатын сияның әртүрлі резервтік мөлшері қалады. Берілген өнімділік көрсеткіші осы резервтік мөлшерді қамтымайды.

## Сия картридждерін ауыстыру

- ❑ Сия картридждерінде қайта өңделген материалдардың болуы мүмкіндігіне қарамастан, бұл өнімнің жұмысына немесе көрсеткіштеріне әсер етпейді.
- ❑ Монохромды күйде немесе сұр түсті шкалада басып шығарған кезде, қағаз түріне немесе басып шығару сапасы орнатымдарына қарай қара сияның орнына түрлі-түсті сиялар қолданылуы мүмкін. Бұл қара түсті жасау үшін түрлі-түсті сиялар қоспасы қолданылатынына байланысты.

## Сия картриджінің күйін тексеру

### Windows жүйесі үшін

**Ескертпе:**

- ❑ Сия картридждері тізімделетін тәртіп өнімге байланысты өзгеше болады.
- ❑ Сия картриджінің деңгейі төмендесе, *Low Ink Reminder* экраны автоматты түрде көрсетіледі. Сия картриджінің күйін осы экраннан тексеруге де болады. Осы экранды көрсетуді қаламасаңыз, алдымен принтер драйверіне қол жеткізіп, одан кейін **Maintenance** қойындысын нұқып, **Extended Settings** түймесін, одан кейін **Monitoring Preferences** түймесін басыңыз. *Monitoring Preferences* экранында **See Low Ink Reminder alerts** құсбелгісін алып тастаңыз.

Сия картриджінің күйін алып тастау үшін келесі әрекеттердің бірін орындаңыз:

- ❑ Windows taskbar (тапсырмалар жолағындағы) өнімнің таңбаша белгішесін екі рет нұқыңыз. Taskbar (Тапсырмалар жолағына) таңбаша белгішесін қою үшін келесі тарауды қараңыз:
  - ➔ ["Taskbar \(Тапсырмалар тақтасы\) пәрменіндегі пернелер белгішесінен"](#) бетте 42

## Сия картридждерін ауыстыру

- Принтер драйверін ашып, **Maintenance** қойындысын, сосын **EPSON Status Monitor 3** түймешігін нұқыңыз. Сызба сия картриджінің күйін көрсетеді.

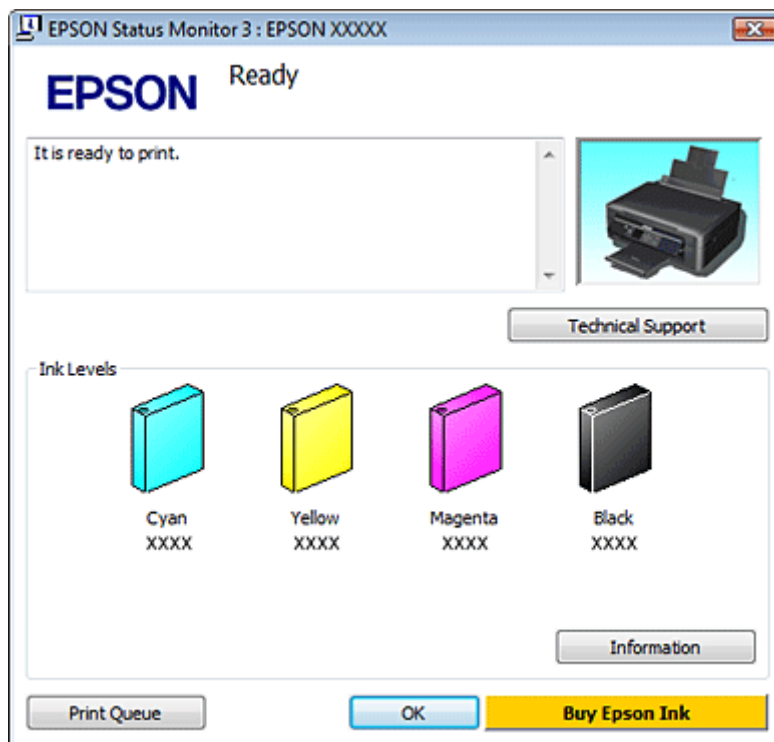

### **Ескертпе:**

- *EPSON Status Monitor 3 пайда болмаса, принтер драйверіне кіріп, **Maintenance** қойындысын, сосын **Extended Settings** түймешігін нұқыңыз. *Extended Settings* терезесінде, **Enable EPSON Status Monitor 3** ұяшығында белгі қойыңыз.*
- *Сия деңгейлері шамаланған көрсеткішті көрсетеді.*

## Mac OS X жүйесі үшін

EPSON Status Monitor параметрін қолданып сия картриджінің күйін тексеруге болады. Төмендегі қадамдарды орындаңыз.

- 1 Epson Printer Utility 4 қызметіне кіріңіз.  
➔ "Mac OS X жүйесіне арналған принтер драйверіне кіру" бетте 43

## Сия картридждерін ауыстыру

2

**EPSON Status Monitor** белгішесін басыңыз. EPSON Status Monitor пайда болады.

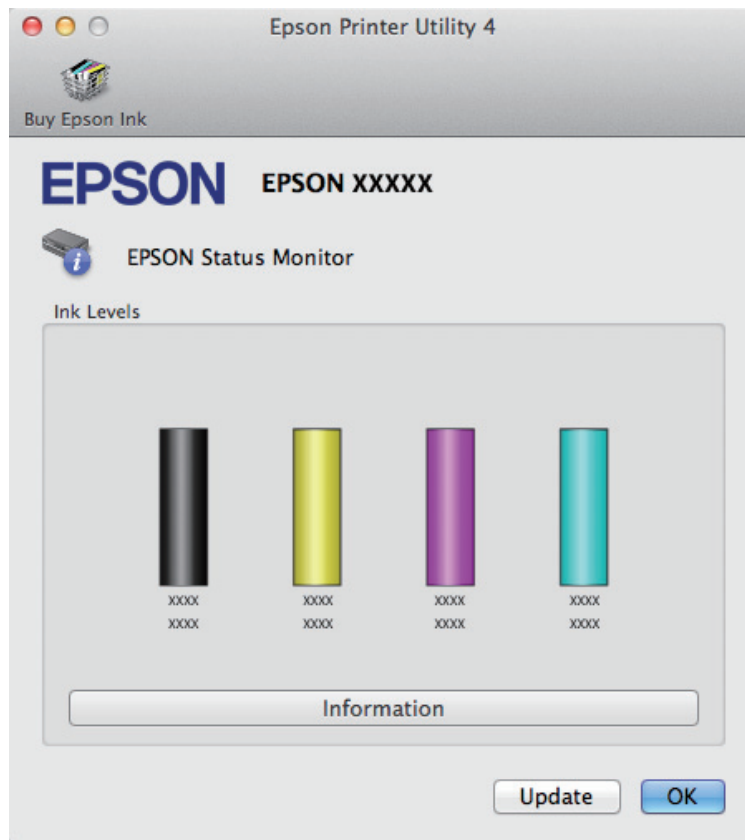

**Ескертпе:**

- Сызба EPSON Status Monitor алғаш рет ашылғанда, сия картриджінің күйін көрсетеді. Сия картриджінің күйін жаңарту үшін, **Update** пәрменін таңдаңыз.
- Сия картридждері тізімделетін тәртіп өнімге байланысты өзгеше болады.
- Сия деңгейлері шамаланған көрсеткішті көрсетеді.

## Басқару тақтасын пайдалану

**Ескертпе:**

Бұл функция XP-310 серияларымен/XP-410 серияларымен қол жетімді болады.

1

**Setup** күйін Home мәзірінен таңдаңыз.

2

**Ink Levels** параметрін таңдаңыз.

**Ескертпе:**

Сия деңгейлері шамаланған көрсеткішті көрсетеді.



## Сия картридждерін ауыстыру

# Түсті сия картридждері таусылғанда қара сиямен уақытша басып шығару

Түсті сия таусылса және қара сия әлі де қалса, тек қана қара сиямен қасқа уақытқа басып шығаруды жалғастыруға болады. Дегенмен, мүмкіндігінше жылдам қосымша сия картридждерін ауыстыру қажет. Уақытша қара сиямен басып шығаруды жалғастыру үшін келесі бөлімді қараңыз.

### Ескертпе:

- ❑ *Фотосуреттер мен құжаттар басып шығарылғанда немесе компьютерді қолданбай тікелей принтерден көшірілгенде бұл мүмкіндік қол жетімді болмайды.*
- ❑ *Уақыттың нақты көлемі қолдану шарттарына, басып шығарылған суреттерге, басып шығару параметрлеріне және қолдану жиілігіне байланысты өзгеше болады.*

## Windows жүйесі үшін

Уақытша қара сиямен басып шығаруды жалғастыру үшін төмендегі қадамдарды орындаңыз.

1

EPSON Status Monitor 3 басып шығару тапсырмасын болдырмау туралы айтса, басып шығару тапсырмасын болдырмау үшін **Cancel** немесе **Cancel Print** пәрменін таңдаңыз.

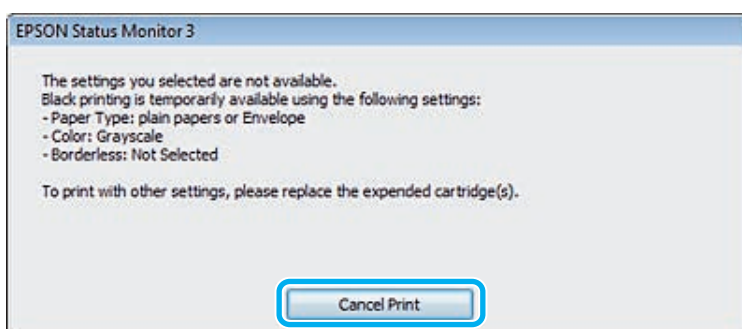
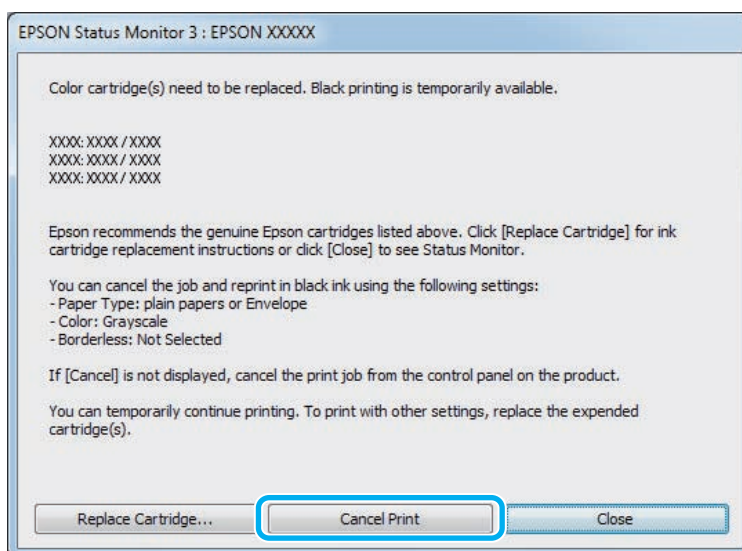

## Сия картридждерін ауыстыру

### **Ескертпе:**

Таусылған түсті сия желідегі басқа компьютермен қолданылады делінген қате күйі болса, өнімдегі басып шығару тапсырмасын тоқтату қажет болуы мүмкін. Өнім СҚД экранымен жабдықталған болмаса, басып шығару тапсырмасын болдырмау үшін үш секундқа құралдағы  түймесін басыңыз.

- 2 Қарапайым қағазды немесе хатқалтаны салыңыз.
- 3 Принтер параметрлеріне кіріңіз.  
➔ [“Windows жүйесіне арналған принтер драйверіне кіру” бетте 41](#)
- 4 Main қойындысын нұқып, сәйкес параметрлерді жасаңыз.
- 5 **Plain papers** немесе **Envelope** түрін Type параметрі ретінде таңдаңыз.
- 6 **Grayscale** құсбелгісін **Print Options** тармағында таңдаңыз.
- 7 Принтер параметрлерінің терезесін жабу үшін **OK** түймесін басыңыз.
- 8 Файлды басып шығарыңыз.
- 9 EPSON Status Monitor 3 компьютер экранында қайта көрсетіледі. Қара сиямен басып шығару үшін **Print in Black** пәрменін таңдаңыз.

## Mac OS X жүйесі үшін

Уақытша қара сиямен басып шығаруды жалғастыру үшін төмендегі қадамдарды орындаңыз.

- 1 Басып шығару қалпына келтірілмесе, док-станциядағы өнім белгішесін нұқыңыз. Басып шығару тапсырмасын болдырмау туралы ескертетін қате хабарлама көрсетілсе, **Delete** пәрменін таңдап, құжатты қара сиямен қайта басып шығару үшін төмендегі қадамдарды орындаңыз.



## Сия картридждерін ауыстыру

### **Ескертпе:**

Таусылған түсті сия желідегі басқа компьютермен қолданылады делінген қате күйі болса, өнімдегі басып шығару тапсырмасын тоқтату қажет болуы мүмкін. Өнім СҚД экранымен жабдықталған болмаса, басып шығару тапсырмасын болдырмау үшін үш секундқа құралдағы  түймесін басыңыз.

Mac OS X 10.8 үшін:

 түймесін басып, қате хабарламасы көрсетілсе, **OK** пәрменін таңдаңыз. Құжатты қара сиямен қайта басып шығару үшін төмендегі қадамдарды орындаңыз.

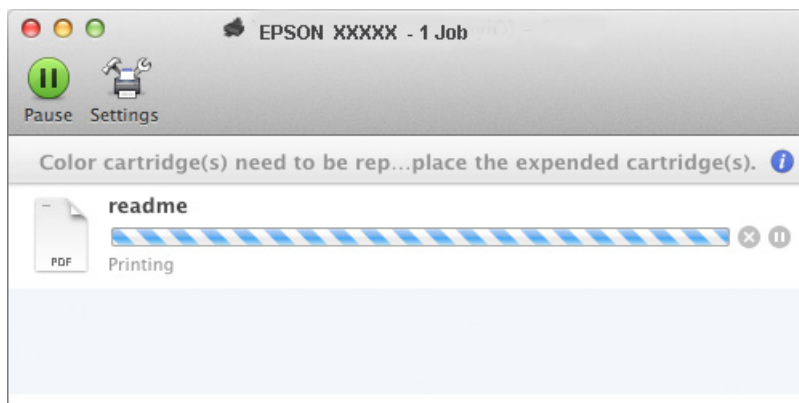

- 2 **System Preferences** қойындысын ашып, **Print & Scan** (Mac OS X 10.8 немесе 10.7) немесе **Print & Fax** (Mac OS X 10.6 немесе 10.5) пәрменін таңдаңыз да, өнімді Printers тізімінен таңдаңыз. Келесі **Options & Supplies** параметрін таңдап, **Driver** түймесін басыңыз.
- 3 **On** параметрін Permit temporary black printing үшін таңдаңыз.
- 4 Қарапайым қағазды немесе хатқалтаны салыңыз.
- 5 Print диалогтық терезесіне кіріңіз.  
➔ [“Mac OS X жүйесіне арналған принтер драйверіне кіру” бетте 43](#)
- 6 Осы диалогтық терезені үлкейту үшін **Show Details** түймесін (Mac OS X 10.8 немесе 10.7 нұсқасы үшін) немесе ▼ түймесін (Mac OS X 10.6 немесе 10.5 нұсқасы үшін) басыңыз.
- 7 Printer параметрлері ретінде пайдаланылатын өнімді таңдап, одан кейін сәйкес параметрлерді жасаңыз.
- 8 Қалқымалы мәзірден **Print Settings** пәрменін таңдаңыз.
- 9 **Plain papers** немесе **Envelope** түрін Media Type параметрі ретінде таңдаңыз.
- 10 **Grayscale** құсбелгісін қойыңыз.
- 11 **Print** түймесін Print тілқатысу терезесін жабу үшін басыңыз.

## Сия картридждерін ауыстыру

## Картридж төмен болған кезде қара сияны сақтау (Windows үшін ғана)

Төмендегі терезе қара сия азайғанда және онда қара сиядан түсті сия көбірек болғанда көрсетіледі. **Plain papers** қағаз түрі ретінде таңдалғанда ғана көрсетіледі және **Normal** параметрі таңдалғанда Paper & Quality Options ретінде Advanced қойындысында таңдалады.

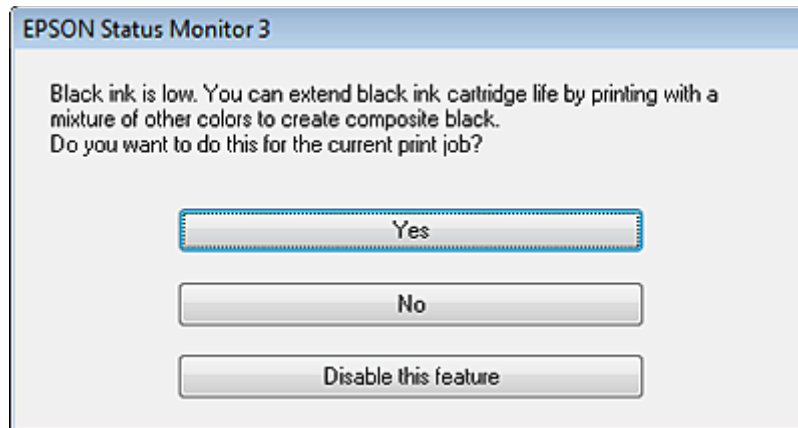

Терезе қара сияны қалыпты түрде қолдануды жалғастыру мүмкіндігін немесе қара түсті жасау үшін түсті сиялардың қоспасын қолданып қара сияны үнемдеуге мүмкіндік береді.

- Қара түсті жасау үшін түсті сиялардың қоспасын қолдану үшін **Yes** түймесін басыңыз. Бірдей тапсырманы басып шығарған келесі уақытта бірдей терезені көресіз.
- Басып шығарылатын тапсырма үшін қалған қара сияны қолдануды жалғастыру үшін **No** түймесін басыңыз. Бірдей тапсырманы басып шығарған келесі уақытта бірдей терезені көресіз және қайтадан қара сияны үнемдеу мүмкіндігі болады.
- Қалған қара сияны қолдануды жалғастыру үшін **Disable this feature** пәрменін таңдаңыз.

## Сия картридждерін ауыстыру

# Сия картриджін ауыстыру

## Басқару тақтасын қолдану (XP-310 сериялары/XP-410 сериялары)

- 1 Сия картриджін ауыстыру сұралған кезде, сканер бөлігін ашып, **OK** түймесін басыңыз. Сия картриджін ұстатқыш сия картриджін ауыстыру қалпына жылжытылады. Таусылмайынша сия картриджін ауыстырған кезде, келесі мәзірді таңдаңыз.  
**Setup > Maintenance > Ink Cartridge Replacement.**

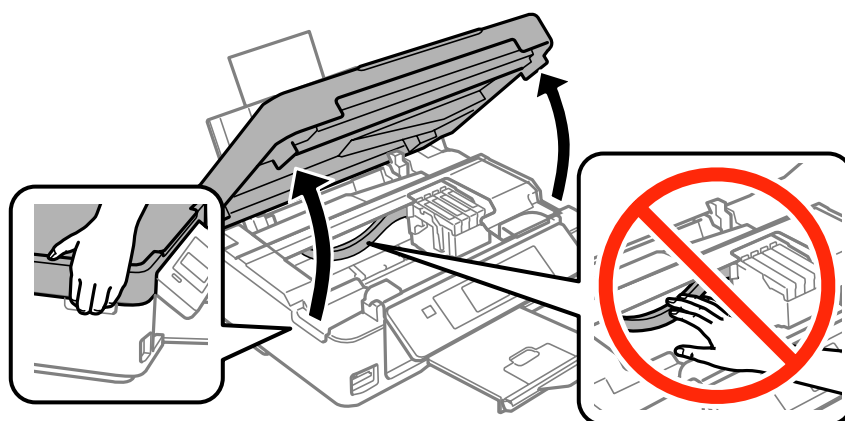

**!** **Маңызды:**

Сия картриджін ұстатқышты қолмен қозғалтпаңыз; әйтпесе өнімді зақымдауыңыз мүмкін.

- 2 Сия картриджін көтеріңіз және алып тастаңыз.

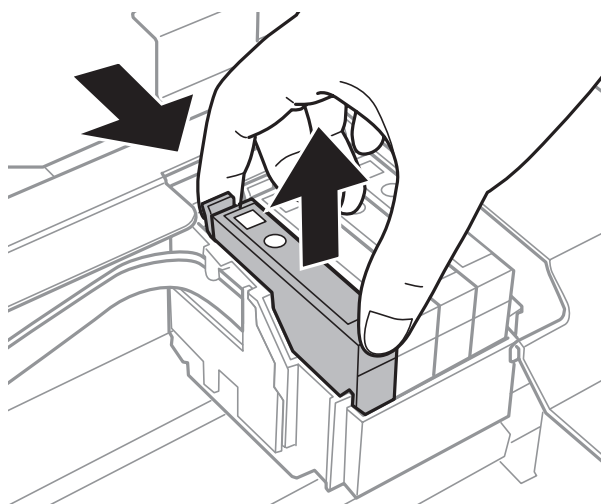

**Ескертпе:**

Алып тасталған сия картридждерінде сия беру портының айналасында сия болуы мүмкін, сондықтан картридждерді алған кезде айналасындағы аймаққа сия төгіп алмаңыз.

### Сия картридждерін ауыстыру

3

Қара сия картриджін ауыстырған кезде, төрт немесе бес рет жаңа қара сия картриджін жайлап шайқаңыз да, одан кейін бумасынан шығарыңыз. Басқа түсті картридждерді ауыстырған кезде, картридждерді шайқамаңыз. Жай ғана оларды бумасынан шығарыңыз.

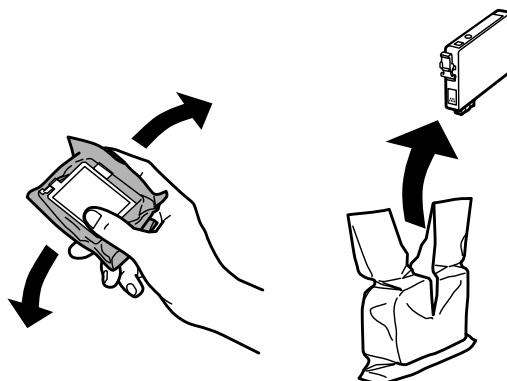

**Маңызды:**

- ❑ Оны бумадан алған кезде, сия картриджінің жандарындағы ілмектерді үзіп алмаңыз.
- ❑ Жасыл IC чипін немесе картридж жанындағы кішкентай терезеге тимеңіз. Осы жасау қалыпты әрекетке және басып шығаруға кері әсерін тигізуі мүмкін.



4

Тек қана сары лентаны алып тастаңыз.

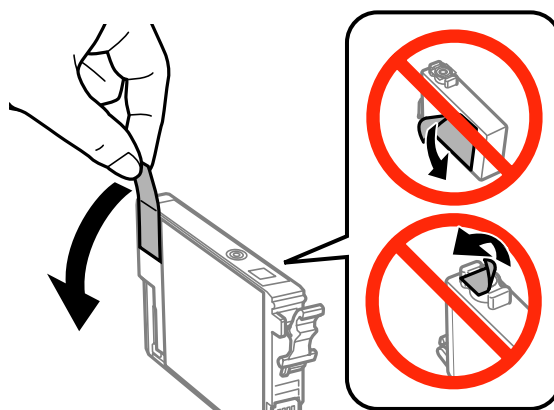

## Сия картридждерін ауыстыру

### ! Маңызды:

- ❑ Оны орнатпас бұрын картриджден сары лентаны алып тастау қажет, әйтпесе, басып шығару сапасы төмендеуі немесе мүлдем басып шығара алмауыңыз мүмкін.
- ❑ Сары лентасын алып тастамай сия картриджін орнатқан болсаңыз, картриджді өнімнен шығарып алып, сары лентасын алып, одан кейін оны қайта салыңыз.
- ❑ Картридждің төменгі жағындағы мөлдір нығыздағышын алып тастамаңыз, себебі, картридж пайдасыз болуы мүмкін.
- ❑ Картриджтегі белгіні алып тастамаңыз немесе жыртпаңыз, бұл оның төгілуіне себеп болуы мүмкін.

- 5** Картриджді салып, ол сырт еткенше басыңыз. Сия картридждерінің жоғары бетінің тураланғанын тексеріңіз.

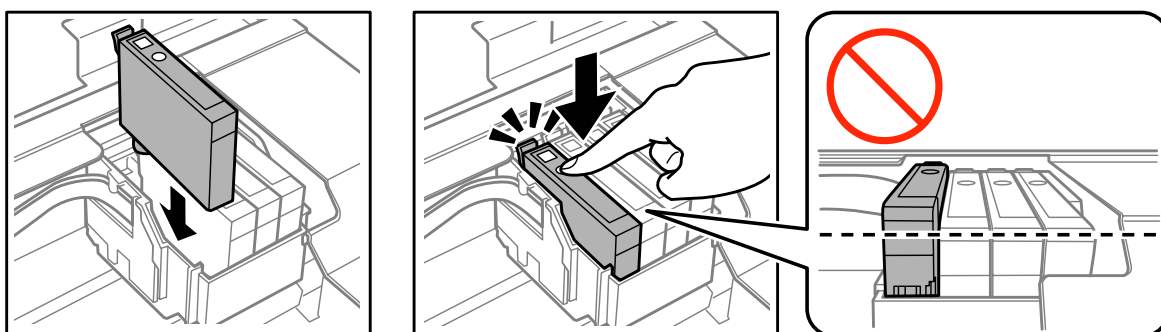

- 6** Сканер бөлігін жайлап жауып,  $\diamond$  түймесін басыңыз. Сияны толтыру басталады.

### Ескертпе:

- ❑  $\odot$  шамы өнім сияны толтырып жатқанда жыпылықтауды жалғастырады. Сияны толтыру кезінде өнімді өшірмеңіз. Сияны толтыру толық орындалмаса, басып шығару мүмкін болмайды.
- ❑ Көшіру кезінде сия картриджін ауыстыру қажет болса, сияны толтыру аяқталған соң, көшірме сапасын қамтамасыз ету үшін, көшірілген тапсырманы болдырмай, түпнұсқаларды қайта қоядан бастаңыз.

Сия картриджін ауыстыру аяқталды. Өнім оның бұрынғы күйіне оралады.

## Сия картридждерін ауыстыру

**Басқару тақтасын қолдану (XP-210 сериялары)**

- 1** Сканер бөлігін ашыңыз.

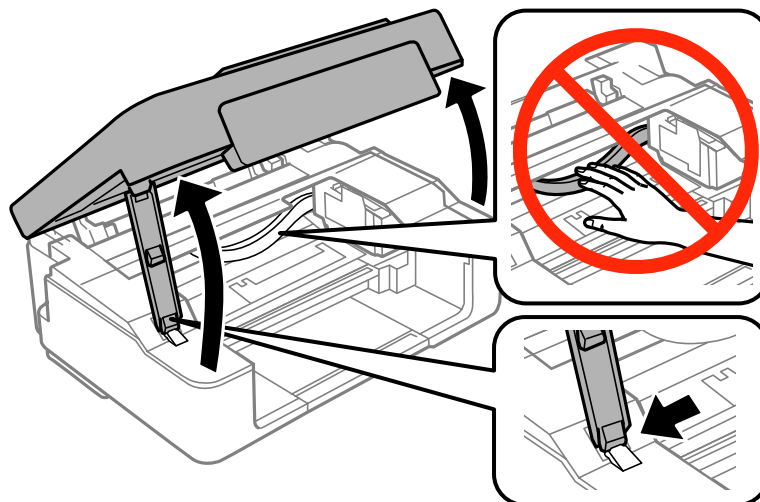

- 2** ◆ шамы қосулы болса, ⊕ түймесін басыңыз.  
 ◆ шамы жыпылықтап тұрса немесе өшірулі болса, сия картриджді ұстатқыш жылжытылмайынша, ⊕ түймесін алты секундқа басып тұрыңыз.

Сия картриджді ұстатқыш сия картриджді тексеру қалпына жылжытылады. ⊕ белгішесі арқылы көрсетілген картридж таусылған немесе аз.

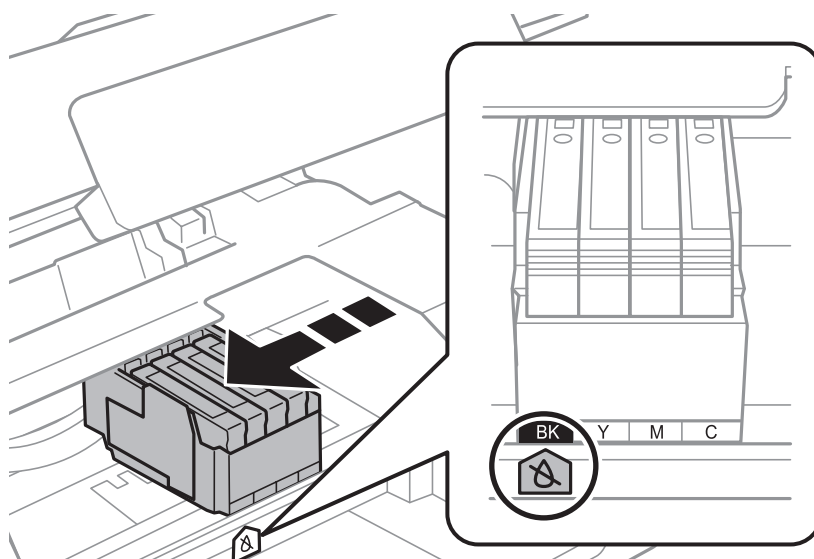
**Маңызды:**

Сия картриджді ұстатқышты қолмен қозғалтпаңыз; әйтпесе өнімді зақымдауыңыз мүмкін. Оны жылжыту үшін ⊕ түймесін басыңыз.



### Сия картридждерін ауыстыру

- 3** Ⓞ түймесін қайтадан басыңыз. Бірнеше сия картриджі таусылған болса, сия картриджін ұстатқыш  таңбасына жылжытылады. Бұл барлық таусылған картридждер көрсетілмейінше, Ⓞ түймесін басқан әрбір уақытта орын алады.

Барлық таусылған картридждер көрсетілгеннен кейін, сия картриджін ұстатқыш Ⓞ түймесін басқан кезде сия картриджін ауыстыру қалпына жылжытылады.

- 4** Сия картриджін көтеріңіз және алып тастаңыз.

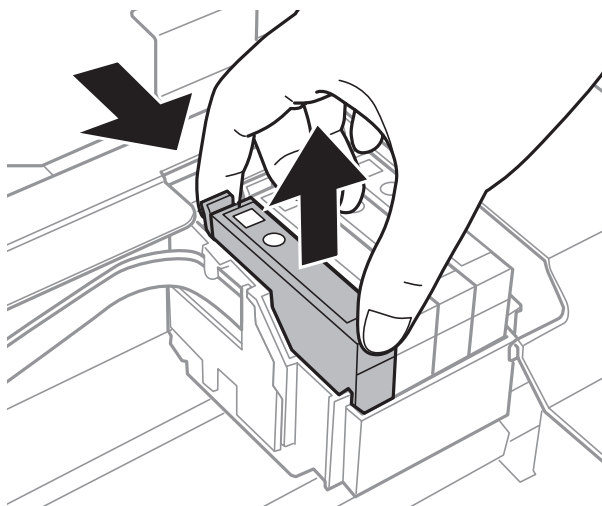

**Ескертпе:**

Алып тасталған сия картридждерінде сия беру портының айналасында сия болуы мүмкін, сондықтан картридждерді алған кезде айналасындағы аймаққа сия төгіп алмаңыз.

- 5** Қара сия картриджін ауыстырған кезде, төрт немесе бес рет жаңа қара сия картриджін жайлап шайқаңыз да, одан кейін бумасынан шығарыңыз. Басқа түсті картридждерді ауыстырған кезде, картридждерді шайқамаңыз. Жай ғана оларды бумасынан шығарыңыз.

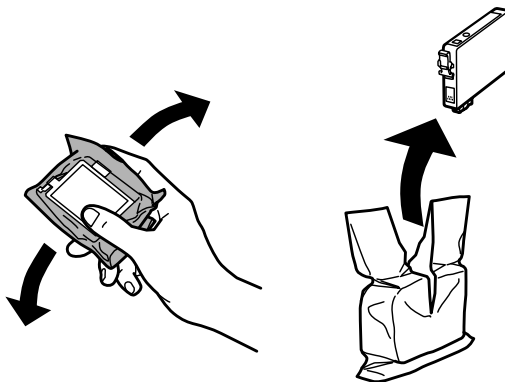

## Сия картридждерін ауыстыру

**!** **Маңызды:**

- ❑ Оны бумадан алған кезде, сия картриджінің жандарындағы ілмектерді үзіп алмаңыз.
- ❑ Жасыл IC чипін немесе картридж жанындағы кішкентай терезеге тиеңіз. Осы жасау қалыпты әрекетке және басып шығаруға кері әсерін тигізуі мүмкін.



6

Тек қана сары лентаны алып тастаңыз.

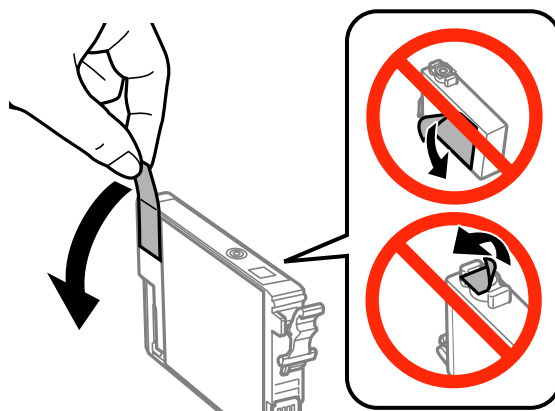
**!** **Маңызды:**

- ❑ Оны орнатпас бұрын картриджден сары лентаны алып тастау қажет, әйтпесе, басып шығару сапасы төмендеуі немесе мүлдем басып шығара алмауыңыз мүмкін.
- ❑ Сары лентасын алып тастамай сия картриджін орнатқан болсаңыз, картриджді өнімнен шығарып алып, сары лентасын алып, одан кейін оны қайта салыңыз.
- ❑ Картридждің төменгі жағындағы мөлдір нығыздағышын алып тастамаңыз, себебі, картридж пайдасыз болуы мүмкін.
- ❑ Картриждегі белгіні алып тастамаңыз немесе жыртпаңыз, бұл оның төгілуіне себеп болуы мүмкін.

## Сия картридждерін ауыстыру

- 7** Картриджді салып, ол сырт еткенше басыңыз. Сия картридждерінің жоғары бетінің тураланғанын тексеріңіз.

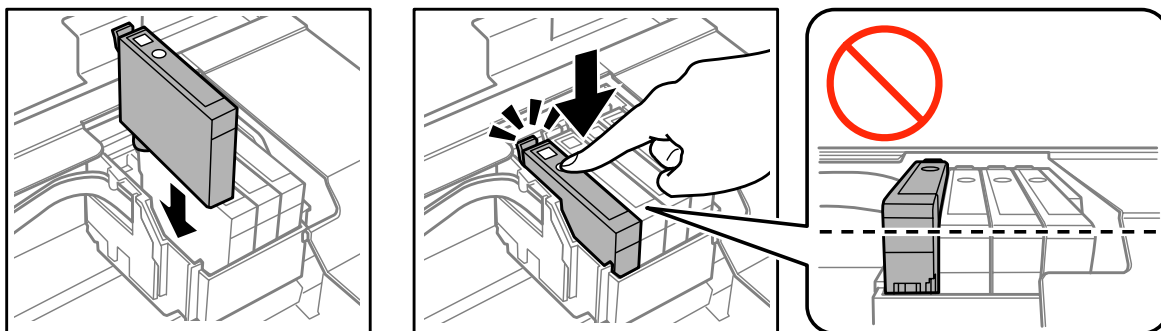

- 8** Сканер бөлігін жай жабыңыз және  түймесін басыңыз. Сияны толтыру басталады. Бұл үрдісті аяқтауға шамамен екі минут уақыт жұмсалады.

**Ескертпе:**

- ❑  шамы өнім сияны толтырып жатқанда жыпылықтауды жалғастырады. Сияны толтыру кезінде өнімді өшірмеңіз. Сияны толтыру толық орындалмаса, басып шығару мүмкін болмайды.
- ❑ Көшіру кезінде сия картриджін ауыстыру қажет болса, сияны толтыру аяқталған соң, көшірме сапасын қамтамасыз ету үшін, көшірілген тапсырманы болдырмай, түпнұсқаларды қайта қоядан бастаңыз.

Сия картриджін ауыстыру аяқталды. Өнім оның бұрынғы күйіне оралады.

## Windows жүйесі үшін

Таусылған сия картриджін ауыстыру қажет кезде, күйді басқару терезесінде **How to** түймесін басыңыз. Картриджді ауыстыру үшін экрандағы нұсқауларды орындаңыз.

Сия картридждерін ауыстыру үшін компьютерді қолдану бойынша қосымша ақпаратты алу үшін, төмендегі бөлімді қараңыз.

➔ [“Windows жүйесі үшін” бетте 135.](#)

## Сия картридждерін ауыстыру

Ол аз немесе таусылған болмайынша, сия картриджін ауыстыру қажет болса, принтер драйверінің **Maintenance** қойындысындағы түймені басыңыз.

➔ [“Windows жүйесіне арналған принтер драйверіне кіру” бетте 41](#)

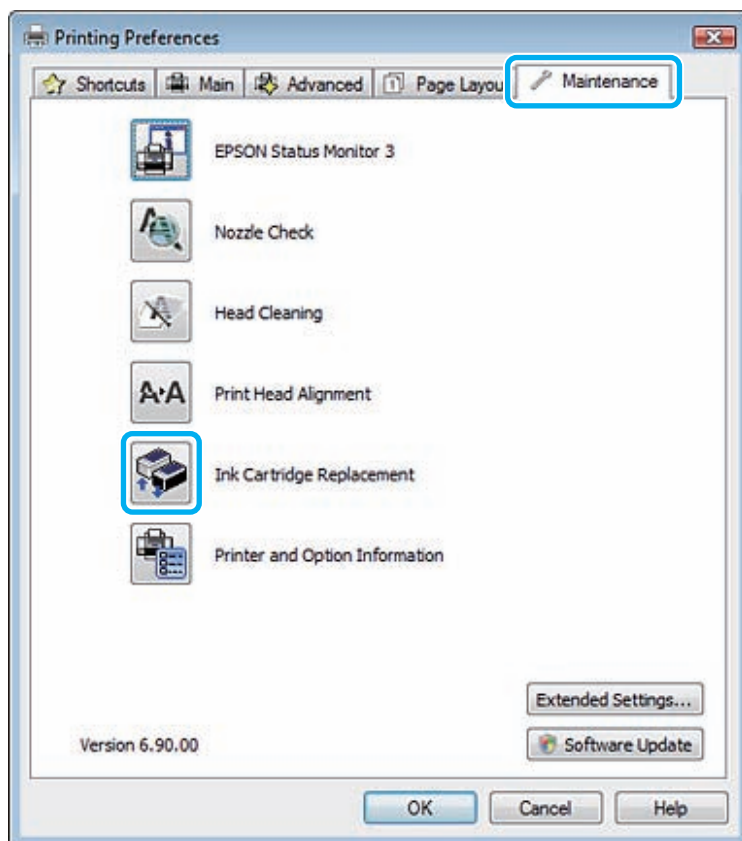

Принтердің пайдалы сипаттамаларын қолдану бойынша қосымша ақпаратты желідегі анықтамадан қараңыз.

---

## Mac OS X жүйесі үшін

Таусылған сия картриджін ауыстыру қажет кезде, күйді басқару терезесінде **How to** түймесін басыңыз. Картриджді ауыстыру үшін экрандағы нұсқауларды орындаңыз.

Сия картридждерін ауыстыру үшін компьютерді қолдану бойынша қосымша ақпаратты алу үшін, төмендегі бөлімді қараңыз.

➔ [“Mac OS X жүйесі үшін” бетте 136.](#)

Ол аз немесе таусылған болмайынша, сия картриджін ауыстыру қажет болса, Epson Printer Utility 4 жүйесіне қол жеткізіңіз. Одан кейін Ink Cartridge Replacement белгішесін нұқыңыз.

➔ [“Mac OS X жүйесіне арналған принтер драйверіне кіру” бетте 43.](#)

---

# Өніміңізге және бағдарламаңызға қызмет көрсету

---

## Басып шығару механизмінің саңылауларын тексеру

Егер басып шығарылатын қағаздар анық емес немесе нүктелері жоқ екендігін байқасаңыз, басып шығару механизмінің саңылауларын тексеру арқылы себебін анықтауға болады.

Басып шығару механизмінің саңылауларын компьютерден Nozzle Check қызметтік бағдарламасын немесе өнімнің түймелерін пайдаланып тексеруге болады.

---

## Nozzle Check жүйесінің Windows қызметтік бағдарламасын пайдалану

Nozzle Check қызметтік бағдарламасын пайдалану үшін төмендегі нұсқауларды орындаңыз.

- 1 Басқарма тақтасында ескертулер немесе қателердің болмауын тексеріңіз.
- 2 Парақ беру құрылғысына А4 өлшеміндегі қағаз салынғанын тексеріңіз.
- 3 Taskbar (Тапсырмалар тақтасы) мәзіріндегі өнім белгішесінде тінтуірдің оң жағын басып, сосын **Nozzle Check** пәрменін таңдаңыз.  
  
Өнім белгішесі пайда болмаса, белгішені қосу үшін келесі бөлімді қараңыз.  
➔ ["Taskbar \(Тапсырмалар тақтасы\) пәрменіндегі пернелер белгішесінен" бетте 42](#)
- 4 Экрандағы нұсқауларды орындаңыз.

---

## Mac OS X жүйесінің Nozzle Check қызметтік бағдарламасын пайдалану

Nozzle Check қызметтік бағдарламасын пайдалану үшін төмендегі нұсқауларды орындаңыз.

- 1 Басқарма тақтасында ескертулер немесе қателердің болмауын тексеріңіз.
- 2 Парақ беру құрылғысына А4 өлшеміндегі қағаз салынғанын тексеріңіз.
- 3 Epson Printer Utility 4 қызметіне кіріңіз.  
➔ ["Mac OS X жүйесіне арналған принтер драйверіне кіру" бетте 43](#)

## Өніміңізге және бағдарламаңызға қызмет көрсету

- 4 **Nozzle Check** белгішесін басыңыз.
- 5 Экрандағы нұсқауларды орындаңыз.

---

## Басқару тақтасын қолдану (XP-310 сериялары/XP-410 сериялары)

Өнімнің басқару тақтасын пайдаланып басып шығару механизмінің саңылауларын тексеру үшін төмендегі қадамдарды орындаңыз.

- 1 Басқарма тақтасында ескертулер немесе қателердің болмауын тексеріңіз.
- 2 Парақ беру құрылғысына А4 өлшеміндегі қағаз салынғанын тексеріңіз.
- 3 **Setup** күйін Home мәзірінен таңдаңыз.
- 4 **Maintenance** пәрменін таңдаңыз.
- 5 **Nozzle Check** пәрменін таңдап, саңылауды тексеру үлгісін басып шығару үшін СҚД экранындағы нұсқауларды орындаңыз.

Төменде екі түрлі саңылауды тексеру үлгісі берілген.

Басып шығарылған беттің сапасы мен төменде көрсетілген үлгіні салыстырыңыз. Сынақ жолдарында бос орындар немесе сегменттер жоқ болу сияқты басып шығару сапасының ешқандай ақаулары болмаса, басыпшығару механизмінің күйі дұрыс.



Төменде көрсетілгендей басып шығарылған жолдарда сегменттер жоқ болса, сия саңылаулары ластанған немесе басып шығару механизмі дұрыс реттелмеген дегенді білдіреді.



- ➔ [“Басып шығару механизмін тазалау” бетте 111](#)
- ➔ [“Басып шығару механизмін туралау” бетте 113](#)

---

## Басқару тақтасын қолдану (XP-210 сериялары)

Өнімнің түймелерін пайдаланып басып шығару механизмінің саңылауларын тексеру үшін төмендегі қадамдарды орындаңыз.

## Өніміңізге және бағдарламаңызға қызмет көрсету

- 1 Басқарма тақтасында ескертулер немесе қателердің болмауын тексеріңіз.
- 2 Өнімді өшіріңіз.
- 3 Парақ беру құрылғысына А4 өлшеміндегі қағаз салынғанын тексеріңіз.
- 4 Ⓞ түймесін басып, ұстап тұрып, өнімді қосу үшін Ⓞ түймесін басыңыз.
- 5 Өнім қосылғанда екі түймелерді де босатыңыз. Өнім саңылауды тексеру үлгісін басып шығарады.

Төменде екі түрлі саңылауды тексеру үлгісі берілген.

Басып шығарылған беттің сапасы мен төменде көрсетілген үлгіні салыстырыңыз. Сынақ жолдарында бос орындар немесе сегменттер жоқ болу сияқты басып шығару сапасының ешқандай ақаулары болмаса, басыпшығару механизмінің күйі дұрыс.



Төменде көрсетілгендей басып шығарылған жолдарда сегменттер жоқ болса, сия саңылаулары ластанған немесе басып шығару механизмі дұрыс реттелмеген дегенді білдіреді.



- ➔ [“Басып шығару механизмін тазалау” бетте 111](#)
- ➔ [“Басып шығару механизмін туралау” бетте 113](#)

## Басып шығару механизмін тазалау

Егер басып шығарылатын қағаздар анық емес немесе нүктелері жоқ екендігін байқасаңыз, саңылауларсыяны дұрыс қамтамасыз етіп жатқандығын көрсететін басып шығару механизмін тазалау арқылы осы ақауларды жоюға болады.

Компьютердің принтер драйверіндегі Head Cleaning қызметтік бағдарламасын немесе өнімнің түймелерін пайдаланып басып шығару механизмін тазалауға болады.



### **Маңызды:**

*Сканер бөлігін ашпаңыз немесе механизмді тазалау барысында өнімді өшірмеңіз. Механизмді тазалау аяқталған соң, басып шығару мүмкін болмайды.*

## Өніміңізге және бағдарламаңызға қызмет көрсету

### Ескертпе:

- ❑ Басып шығару механизмін тазалау барысында барлық картридждердің сиялары пайдаланылғандықтан, баспалар бұлдыр немесе түстер дұрыс емес немесе түссіз болу себебіне байланысты сапаны төмен болғанда ғана басып шығару механизмін тазалаңыз.
- ❑ Басып шығару механизмін тазалау қажеттігін анықтау үшін алдымен *Nozzle Check* қызметтік бағдарламасын пайдаланыңыз. Бұл сияны үнемдейді.
- ❑ Сия аз қалған кезде басып шығару механизмін тазалаудың ыңғайы келмеуі мүмкін. Сия таусылғанда, басып шығару механизмінің басын тазалай алмайсыз. Алдымен сәйкес сия картриджін ауыстырыңыз.
- ❑ Шамамен төрт рет осы процедураны қайталағаннан кейін басып шығару сапасы жақсартылмаса, өнімді өшіріп, шамамен алты сағат күтіңіз. Саңылауды тексеруді қайтадан іске қосып, қажет болса, басып шығару механизмінің басын тазалауды қайталаңыз. Сапа әлі де жақсартылмаса, Epson қолдау орталығымен байланысыңыз.
- ❑ Басып шығару сапасын нашарлатып алмау үшін жиі бірнеше қағаздан шығарып тұру ұсынылады.

## Windows жүйесінің Head Cleaning қызметтік бағдарламасын пайдалану

Head Cleaning қызметтік бағдарламасын пайдаланып басып шығару механизмін тазалау үшін төмендегі нұсқауларды орындаңыз.

- 1 Басқарма тақтасында ескертулер немесе қателердің болмауын тексеріңіз.
- 2 Taskbar (Тапсырмалар тақтасы) мәзіріндегі өнім белгішесінде тінтуірдің оң жағын басып, сосын **Head Cleaning** пәрменін таңдаңыз.  
  
Өнім белгішесі пайда болмаса, белгішені қосу үшін келесі бөлімді қараңыз.  
➔ ["Taskbar \(Тапсырмалар тақтасы\) пәрменіндегі пернелер белгішесінен" бетте 42](#)
- 3 Экрандағы нұсқауларды орындаңыз.

## Mac OS X жүйесінің Head Cleaning қызметтік бағдарламасын пайдалану

Head Cleaning қызметтік бағдарламасын пайдаланып басып шығару механизмін тазалау үшін төмендегі нұсқауларды орындаңыз.

- 1 Басқарма тақтасында ескертулер немесе қателердің болмауын тексеріңіз.
- 2 Epson Printer Utility 4 қызметіне кіріңіз.  
➔ ["Mac OS X жүйесіне арналған принтер драйверіне кіру" бетте 43](#)
- 3 **Head Cleaning** белгішесін басыңыз.



## Өніміңізге және бағдарламаңызға қызмет көрсету

- 4 Экрандағы нұсқауларды орындаңыз.

---

### Басқару тақтасын қолдану (XP-310 сериялары/XP-410 сериялары)



Өнімнің басқару тақтасын пайдаланып басып шығару механизмін тазалау үшін төмендегі қадамдарды орындаңыз.

- 1 Басқарма тақтасында ескертулер немесе қателердің болмауын тексеріңіз.
- 2 **Setup** күйін Home мәзірінен таңдаңыз.
- 3 **Maintenance** пәрменін таңдаңыз.
- 4 **Head Cleaning** пәрменін таңдаңыз.
- 5 Жалғастыру үшін СҚД экранындағы нұсқауларды орындаңыз.

---

### Басқару тақтасын қолдану (XP-210 сериялары)

Өнімнің түймелерін пайдаланып басып шығару механизмін тазалау үшін төмендегі қадамдарды орындаңыз.

- 1 Басқарма тақтасында ескертулер немесе қателердің болмауын тексеріңіз.
- 2  түймесін үш секундқа басып, ұстап тұрыңыз.  
Өнім басып шығару механизмін тазалауды бастайды және  шамы жыпылықтауды бастайды.
- 3  шамы жыпылықтауды тоқтатқанда, механизмнің таза екенін тексеру үшін саңылауды тексеру үлгісін басып шығарыңыз.  
➔ [“Басып шығару механизмiнiң саңылауларын тексеру” бетте 109](#)

## Басып шығару механизмін туралау

ІТiгi жолдардың немесе көлденең байланыстардың қате тураланғанын байқасаңыз, принтер драйверіндегі Print Head Alignment қызметтік бағдарламасын немесе өнімнің түймелерін пайдаланып осы проблеманы шешуге болады.

Төмендегі сәйкес бөлімді қараңыз.

**Өніміңізге және бағдарламаңызға қызмет көрсету****Ескертпе:**

Басуды тоқтату үшін  түймесін *Print Head Alignment* қызметтік бағдарламасымен сынақ үлгісі басып шығарылғанша баспаңыз.

---

## Windows жүйесінің **Print Head Alignment (Басып шығару басын калибрлеу)** қызметтік бағдарламасын пайдалану

Print Head Alignment қызметтік бағдарламасын пайдаланып басып шығару механизмін туралау үшін төмендегі нұсқауларды орындаңыз.

- 1 Басқарма тақтасында ескертулер немесе қателердің болмауын тексеріңіз.
- 2 Парақ беру құрылғысына А4 өлшеміндегі қағаз салынғанын тексеріңіз.
- 3 Taskbar (Тапсырмалар тақтасы) мәзіріндегі өнім белгішесінде тінтуірдің оң жағын басып, сосын **Print Head Alignment** пәрменін таңдаңыз.

Өнім белгішесі пайда болмаса, белгішені қосу үшін келесі бөлімді қараңыз.

➔ [“Taskbar \(Тапсырмалар тақтасы\) пәрменіндегі пернелер белгішесінен” бетте 42](#)

- 4 Басып шығару механизмін туралау үшін төмендегі нұсқауларды орындаңыз.

---

## Mac OS X жүйесінің **Print Head Alignment** қызметтік бағдарламасын пайдалану

Print Head Alignment қызметтік бағдарламасын пайдаланып басып шығару механизмін туралау үшін төмендегі нұсқауларды орындаңыз.

- 1 Басқарма тақтасында ескертулер немесе қателердің болмауын тексеріңіз.
- 2 Парақ беру құрылғысына А4 өлшеміндегі қағаз салынғанын тексеріңіз.
- 3 Epson Printer Utility 4 қызметіне кіріңіз.  
➔ [“Mac OS X жүйесіне арналған принтер драйверіне кіру” бетте 43](#)
- 4 **Print Head Alignment** белгішесін басыңыз.
- 5 Басып шығару механизмін туралау үшін төмендегі нұсқауларды орындаңыз.

## Өніміңізге және бағдарламаңызға қызмет көрсету

## Басқару тақтасын қолдану (XP-310 сериялары/XP-410 сериялары)

Өнімнің басқару тақтасын пайдаланып басып шығару механизмін туралау үшін төмендегі қадамдарды орындаңыз.

- 1 Басқарма тақтасында ескертулер немесе қателердің болмауын тексеріңіз.
- 2 Парақ беру құрылғысына А4 өлшеміндегі қағаз салынғанын тексеріңіз.
- 3 **Setup** күйін Home мәзірінен таңдаңыз.
- 4 **Maintenance** пәрменін таңдаңыз.
- 5 **Head Alignment** пәрменін таңдап, үлгілерді басып шығару үшін СҚД экранындағы нұсқауларды орындаңыз.
- 6 #1 – #4 топтарының әрбірінің ең берік үлгісін табыңыз.

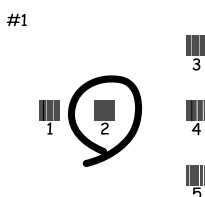

- 7 #1 тобындағы ең берік үлгі үшін үлгі нөмірін енгізіңіз.
- 8 Басқа топтар үшін 7-қадамды қайталаңыз (#2 – #4 дейін).
- 9 Басып шығару механизмін туралауды аяқтау.

## Қуатты үнемдеу

Орнатылған мерзімде ешбір әрекет орындалмаса, өнім ұйқы режиміне енеді және автоматты түрде өшіріледі.

Қуаттарды басқару қолданылмас бұрын уақытты реттеуге болады. Кез келген ұлғайтулар өнімнің қуатының тиімділігіне әсер етеді. Кез келген өзгертулер жасамас бұрын қоршаған ортаңызды ескеріңіз.

Уақытты реттеу үшін төмендегі қадамдарды орындаңыз.

**Өніміңізге және бағдарламаңызға қызмет көрсету**

---

**Windows жүйесі үшін**

- 1 Принтер параметрлеріне кіріңіз.  
➔ [“Windows жүйесіне арналған принтер драйверіне кіру” бетте 41](#)
- 2 **Maintenance** қойындысын басып, сосын **Printer and Option Information** түймесін басыңыз.
- 3 **Off, 30 minutes, 1 hour, 2 hours, 4 hours, 8 hours** немесе **12 hours** параметрін Power Off Timer параметрі ретінде таңдаңыз және **Send** түймесін басыңыз.
- 4 **3 minutes, 5 minutes, 10 minutes** немесе **15 minutes** параметрін Sleep Timer параметрі ретінде таңдап, **Send** түймесін басыңыз.
- 5 **OK** түймесін басыңыз.

---

**Mac OS X жүйесі үшін**

- 1 Epson Printer Utility 4 қызметіне кіріңіз.  
➔ [“Mac OS X жүйесіне арналған принтер драйверіне кіру” бетте 43](#)
- 2 **Printer Settings** түймесін басыңыз. Printer Settings экраны пайда болады.
- 3 **Off, 30 minutes, 1 hour, 2 hours, 4 hours, 8 hours** немесе **12 hours** параметрін Power Off Timer параметрі ретінде таңдаңыз.
- 4 **3 minutes, 5 minutes, 10 minutes** немесе **15 minutes** параметрін Sleep Timer параметрі ретінде таңдаңыз.
- 5 **Apply** түймесін басыңыз.

---

**Басқару тақтасын қолдану (XP-310 сериялары/XP-410 сериялары)**

- 1 **Setup** күйін Home мәзірінен таңдаңыз.
- 2 **Printer Setup** пәрменін таңдаңыз.
- 3 **Power Off Timer** пәрменін таңдаңыз.
- 4 **Off, 30minutes, 1h, 2h, 4h, 8h** немесе **12h** тармағын таңдаңыз.
- 5 **Sleep Timer** пәрменін таңдаңыз.

## Өніміңізге және бағдарламаңызға қызмет көрсету

6

**3minutes, 5minutes** немесе **10minutes** немесе **15 minutes** тармағын таңдаңыз.

## Желі қызметі параметрлерін жасау

**Ескертпе:**

*XP-212/XP-213/XP-216 сериялары бұл мүмкіндікке қолдау көрсетпейді.*

Өніммен бірдей желіге қосылған компьютердегі, смартфондағы, планшетті дербес компьютердегі немесе ноутбуктегі веб-шолғышты қолданып Epson Connect, AirPrint немесе Google Cloud Print сияқты желі қызметінің параметрлерін жасауға болады.

Веб-шолғыштың мекенжай жолағына өнімнің IP мекенжайын енгізіп, өнімді іздеңіз.

<Мысалы>

IPv4: <http://192.168.11.46>

IPv6: [http://\[fe80::226:abff:feff:37cd\]/](http://[fe80::226:abff:feff:37cd]/)

**Ескертпе:**

*Өнімнің басқару тақтасындағы немесе желі күйі парағын басып шығару арқылы өнімнің IP мекенжайын тексеруге болады.*

*СҚД экраны бар өнімдер үшін: ➔ "Орнату күйі" бетте 88*

*СҚД экраны жоқ өнімдер үшін: желі күйінің парағын басып шығару үшін  түймесін басыңыз.*

## Өніміңізге және бағдарламаңызға қызмет көрсету

Өнім сәтті түрде табылғанда, өнім веб-беті төменде көрсетілгендей беріледі. Қажет мәзірді таңдаңыз.

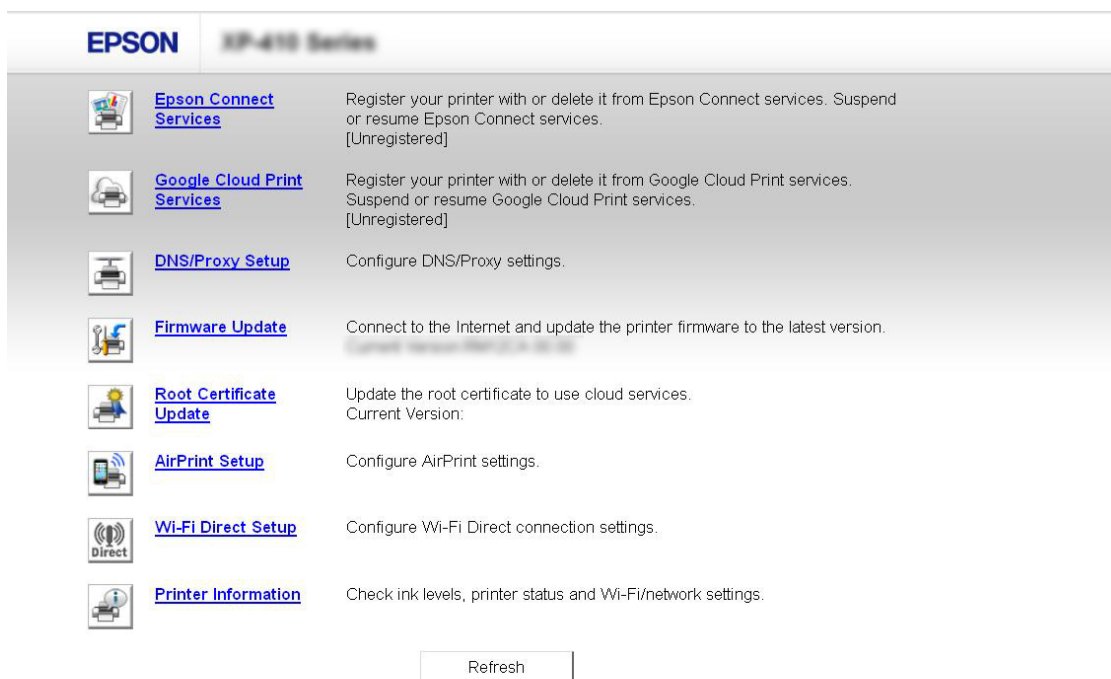

The screenshot shows the Epson printer's control panel interface. At the top, it displays the 'EPSON' logo and 'XP-410 Series'. Below this, there is a list of service options, each with an icon and a brief description:

- Epson Connect Services:** Register your printer with or delete it from Epson Connect services. Suspend or resume Epson Connect services. [Unregistered]
- Google Cloud Print Services:** Register your printer with or delete it from Google Cloud Print services. Suspend or resume Google Cloud Print services. [Unregistered]
- DNS/Proxy Setup:** Configure DNS/Proxy settings.
- Firmware Update:** Connect to the Internet and update the printer firmware to the latest version.
- Root Certificate Update:** Update the root certificate to use cloud services. Current Version:
- AirPrint Setup:** Configure AirPrint settings.
- Wi-Fi Direct Setup:** Configure Wi-Fi Direct connection settings.
- Printer Information:** Check ink levels, printer status and Wi-Fi/network settings.

At the bottom of the list, there is a 'Refresh' button.

Веб-бет те өнімнің күйін тексеруге және өнімнің мультибағдарламаларын жаңартуға мүмкіндік береді.

## Өнімді тазалау

### Өнімнің сыртын тазалау

Өнімнің ең жақсы күйде жұмыс жасауы үшін оны келесі нұсқауларды пайдаланып жылына бірнеше рет мұқият тазалаңыз.



**Маңызды:**

Өнімді тазалау үшін ешқашан алкогольді немесе сұйылтқышты пайдаланбаңыз. Бұл химикаттар өнімді зақымдауы мүмкін.

**Ескертпе:**

Өнімді шаңнан қорғау үшін өнімді қолданбасаңыз, қағаз ұстағышын және шығыс науаны жабыңыз.

- ❑ СҚД экранын немесе сенсорлы экранды тазалау үшін тек жұмсақ, құрғақ, таза шүберекті пайдаланыңыз. Сұйық немесе химиялық тазартқыштарды пайдаланбаңыз.

## Өніміңізге және бағдарламаңызға қызмет көрсету

- ❑ Сканер әйнегінің үстін тазалау үшін жұмсақ, құрғақ, әрі таза шүберекті пайдаланыңыз. Шыны қабаты маймен немесе кетіру қиын басқа материалмен ластанған болса, оны кетіру үшін шыны тазалағыштың аздаған мөлшері мен жұмсақ шүберекті пайдаланыңыз. Барлық қалдық сұйықтықты сүртіп тастаңыз.
- ❑ Сканер әйнегінің үстін күшпен баспаңыз.
- ❑ Сканер әйнегінің үстін сызып алмауға немесе зақымдамауға тырысыңыз және оны тазалау үшін қатты немесе қыратын шөтке пайдаланбаңыз. Зақымданған шыны қабат сканерлеу сапасын нашарлатуы мүмкін.

## Өнімнің ішін тазалау

Басып шығару нәтижелерін жақсы деңгейде ұстау үшін келесі іс ретін пайдалана отырып ішінде роликті тазалаңыз.



### **Абай болыңыз:**

Өнімнің ішіндегі бөлшектерді ұстамауға тырысыңыз.



### **Маңызды:**

- ❑ Электронды құрамдас бөліктеріне су тигізіп алмауға тырысыңыз.
- ❑ Өнімнің ішкі жағына майлағыш майларды бүрікпеңіз.
- ❑ Сәйкес келмейтін майлар механизмді зақымдауы мүмкін. Майлағыш май қажет болса, дилерге немесе білікті қызмет көрсету маманынан хабарласыңыз.

## СҚД экраны бар өнім үшін:

- 1 Басқарма тақтасында ескертулер немесе қателердің болмауын тексеріңіз.
- 2 Қағаз беру құрылғысына бірнеше А4-өлшемді қарапайым қағаздарды салыңыз.
- 3 **Сору** күйін **Home** мәзірінен таңдаңыз.
- 4 Сканер әйнегіне құжатты салмай-ақ, көшірмені жасау үшін  түймесін басыңыз. Қағазға сия жағылмайынша, 4-қадамды қайталаңыз.

## СҚД экраны жоқ өнім үшін:

- 1 Басқарма тақтасында ескертулер немесе қателердің болмауын тексеріңіз.
- 2 Қағаз беру құрылғысына бірнеше А4-өлшемді қарапайым қағаздарды салыңыз.
- 3 Көшірмені құжатты сканер әйнегіне қоймастан жасау үшін  түймешіктерінің біреуін басыңыз.

## Өніміңізге және бағдарламаңызға қызмет көрсету

- 4** Сия қағазға айғыздана жағылмайынша 3-ші әрекетті қайталаңыз.

## Өнімді тасымалдау

Принтерді біраз қашықтыққа тасымалдау қажет болса, төменде сипатталғандай оны мұқият дайындаңыз және қайта жинаңыз. Түпнұсқа қорапты және орама материалдарын немесе принтер тығыздалып салынатын бірдей қорапты қолданыңыз.

### **!** *Маңызды:*

- ❑ *Өнімді сақтаған немесе тасымалдаған кезде, оны қисайтпаңыз, тігінен қоймаңыз немесе төңкермеңіз; әйтпесе сиясы ағып кетуі мүмкін.*
- ❑ *Сия картридждерін орнатулы қалдырыңыз. Картридждерді алу басып шығару механизмін құрғатуы және өнім басып шығаруына мүмкіндік бермеуі мүмкін.*

### **Ескертпе:**

*Осы бөлімде берілген суреттер өнімге байланысты өзгеруі мүмкін.*

- 1** Қағаз беру құрылғысынан барлық қағаздарды алып тастап, өнім ажыратылғанын тексеріңіз.
- 2** Сканер бөлігін ашып, басып шығару механизмі оң жақта бастапқы күйде тұрғанын тексеріңіз.

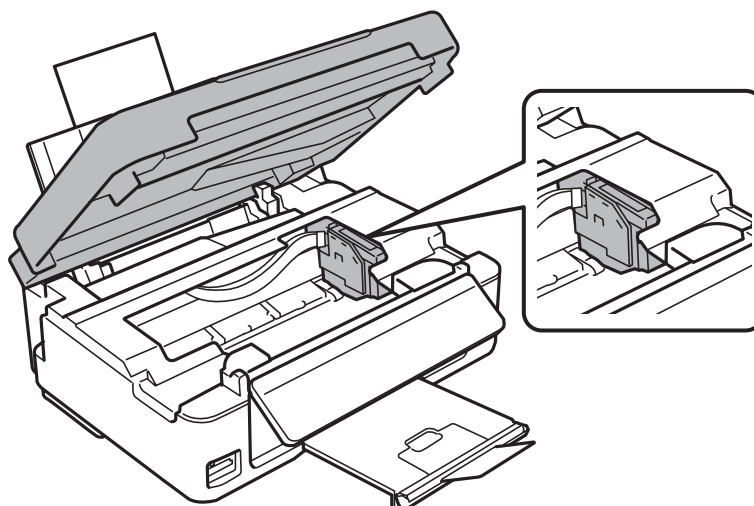

### **Ескертпе:**

*Сия картриджін ұстатқыш оң жақта бастапқы күйде тұрмаған болса, өнімді қосып, сия картриджін ұстатқыш алыстағы оң жақ күйде құлыпталғанша күтіңіз. Сосын өнімді өшіріңіз.*



## Өніміңізге және бағдарламаңызға қызмет көрсету

- 3** Сия картриджін ұстатқышты көрсетілгендей етіп таспамен бекітіңіз, сосын сканер бөлігін жабыңыз.

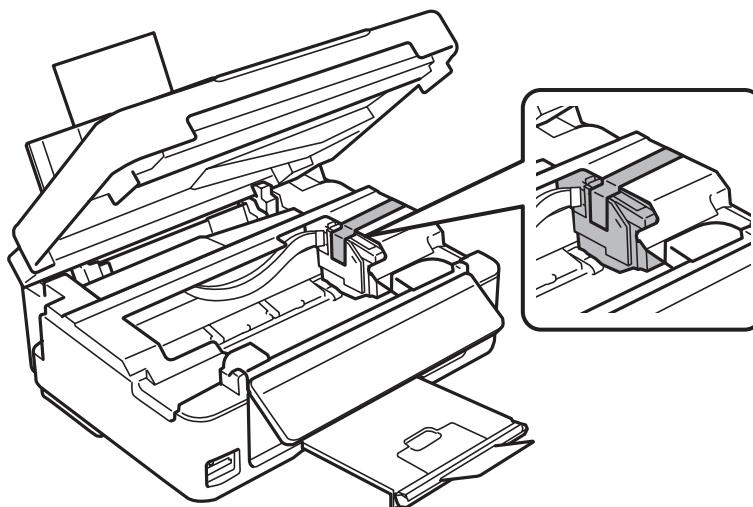

**Ескертпе:**

Таспаны өнімнің ішіндегі ақ жазық кабельге орнатпаңыз.

- 4** Қуат сымын розеткадан суырып алып, сосын USB кабельді өнімнен ажыратыңыз.

- 5** Қағаз ұстағышты және қағаз шығатын науаны жабыңыз.

- 6** Басқару тақтасын көтерсеңіз, басқару тақтасының артқы жағындағы босату тұтқасын ол сырт еткенше тартып, одан кейін сақтау үшін басқару тақтасын төмендетіңіз.

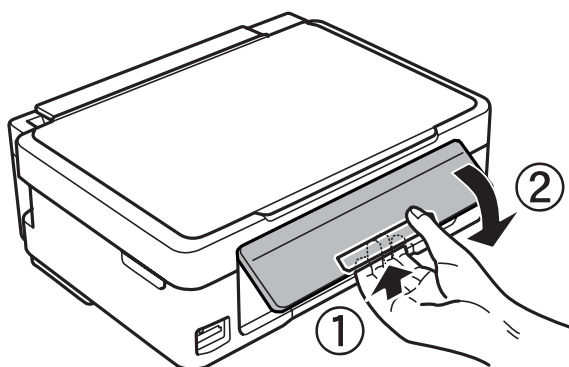

- 7** Бірге келген қорғағыш материалдарды пайдаланып, өнімді өз қорабына қайта жинаңыз.

**Ескертпе:**

- Тасымалдау кезінде өнімді түзу ұстаңыз.
- Оны қайта қолданбас бұрын өнімнен қорғаныс материалдарын алып тастаңыз.

## Өніміңізге және бағдарламаңызға қызмет көрсету

## Бағдарламаны тексеру және орнату

### Компьютерде орнатылған бағдарламаны тексеру

Осы Пайдаланушы нұсқаулығы сипатталған функцияларды пайдалану үшін келесі бағдарламаны орнату қажет.

- Epson Driver and Utilities
- Epson Easy Photo Print
- Epson Event Manager

Бағдарламаның компьютерде орнатылғанын тексеру үшін төмендегі әрекеттерді орындаңыз.

### Windows жүйесі үшін

**1 Windows 8: Control Panel (Басқару тақтасы)** тақтасын **Settings (Параметрлер)** параметрінен таңдаңыз.

**Windows 7 және Vista:** Бастау түймесін басып, **Control Panel (Басқару тақтасы)** тармағын таңдаңыз.

**Windows XP: Start (Бастау)** параметрін таңдап, **Control Panel (Басқару тақтасы)** түймесін басыңыз.

**2 Windows 8, 7 және Vista: Uninstall a program (Бағдарламаны жою)** параметрін Programs (Бағдарламалар) санатынан таңдаңыз.

**Windows XP: Add or Remove Programs (Бағдарламаларды қосу немесе жою)** белгішесін екі рет нұқыңыз.

**3** Ағымдағы орнатылған бағдарламалардың тізімін қараңыз.

### Mac OS X жүйесі үшін

**1 Macintosh HD** дегенді екі рет нұқыңыз.

**2 Epson Software Applications** қалтасында орналасқан қалтасын екі рет басып, мазмұндарын тексеріңіз.

**Ескертпе:**

- Applications* қалтасы үшінші тараптар ұсынған бағдарламаны қамтиды.
- Принтер драйверінің орнатылғанын тексеру үшін Apple мәзіріндегі **System Preferences** пәрменін таңдап, сосын **Print & Scan** (Mac OS X 10.8 немесе 10.7 үшін) немесе **Print & Fax** (Mac OS X 10.6 немесе 10.5 нұсқалары үшін) түймесін басыңыз. Сосын өнімді *Printers* тізімінің терезесінен тауып алыңыз.

## Өніміңізге және бағдарламаңызға қызмет көрсету

### Бағдарламаны орнату

Өніммен бірге келген өнім бағдарламасының дискін салып, Software Select (Бағдарламалық жабдықтаманы таңдау) экранынан орнатқыңыз келетін бағдарламаны таңдаңыз.

Mac OS X амалдық жүйесін қолданып жатсаңыз немесе компьютерде CD/DVD драйвері болмаса, бағдарламалық құралды қотарып алып, орнату үшін Epson веб-торабына өтіңіз.

<http://support.epson.net/setupnavi/>

### Бағдарламаны жою

Кейбір ақауларды шешу үшін немесе операциялық жүйені жаңартып жатсаңыз, бағдарламаны жойып, қайта орнату қажет болуы мүмкін.

Қандай қолданбалардың орнатылғанын анықтау үшін келесі бөлімді қараңыз.

➔ "Компьютерде орнатылған бағдарламаны тексеру" бетте 122

### Windows жүйесі үшін

**Ескертпе:**

- Windows 8, 7 және Vista жүйелерінде стандартты пайдаланушы ретінде кірсеңіз әкімші тіркелгісі және құпия сөз қажет.*
- Windows XP жүйесі үшін Computer Administrator (Компьютер әкімшісі) есептік жазбасына кіруіңіз керек.*

**1** Өнімді өшіріңіз.

**2** Өнімнің интерфейс кабелін компьютерден ажыратыңыз.

**3** Келесінің біреуін орындаңыз.

**Windows 8: Control Panel (Басқару тақтасы)** тақтасын **Settings (Параметрлер)** параметрінен таңдаңыз.

**Windows 7 және Vista:** Бастау түймесін басып, **Control Panel (Басқару тақтасы)** тармағын таңдаңыз.

**Windows XP: Start (Бастау)** параметрін таңдап, **Control Panel (Басқару тақтасы)** түймесін басыңыз.

**4** Келесінің біреуін орындаңыз.

**Windows 8, 7 және Vista: Uninstall a program (Бағдарламаны жою)** параметрін Programs (Бағдарламалар) санатынан таңдаңыз.

**Windows XP: Add or Remove Programs (Бағдарламаларды қосу немесе жою)** белгішесін екі рет нұқыңыз.

## Өніміңізге және бағдарламаңызға қызмет көрсету

**5** Өнім драйвері және көрсетілген тізімнің қолданбасы сияқты жою қажет бағдарламаны таңдаңыз.

**6** Келесінің біреуін орындаңыз.

**Windows 8 және 7: Uninstall/Change (Жою/Өзгерту)** немесе **Uninstall (Жою)** түймесін басыңыз.

**Windows Vista: Uninstall/Change (Жою/Өзгерту)** немесе **Uninstall (Жою)** параметрлерін таңдап, одан кейін **Continue (Жалғастыру)** түймесін User Account Control (Пайдаланушы тіркелгісін басқару) терезесінде басыңыз.

**Windows XP: Change/Remove (Өзгерту/Жою)** немесе **Remove (Жою)** параметрін таңдаңыз.

**Ескертпе:**

Өнімнің принтер драйверін 5-қадамнан жоюды таңдасаңыз, өнімнің белгішесін таңдап, **OK** түймесін басыңыз.

**7** Растау терезесі пайда болған да **Yes (Иә)** немесе **Next (Келесі)** түймесін басыңыз.

**8** Экрандағы нұсқауларды орындаңыз.

Кейбір жағдайларда, компьютерді қайта қосуды сұрайтын хабар пайда болуы мүмкін. Солай болса, **I want to restart my computer now (Мен компьютерімді дәл қазір сөндіріп, қайта қосқым келеді)** параметрінің таңдалғанын тексеріп **Finish (Дайын)** түймесін басыңыз.

## Mac OS X жүйесі үшін

**Ескертпе:**

- Бағдарламаны жою үшін Uninstaller жүктеу қажет.  
Мына сатқа кіріңіз:  
<http://www.epson.com>  
Сосын жергілікті Epson веб сайтының қолдау көрсету бөлімін таңдаңыз.
- Қолданбаларды жою үшін Computer Administrator тіркелгісіне кіру қажет.  
Шектеулі тіркелгі қолданушысы ретінде кірсеңіз, бағдарламаларды алып тастай алмайсыз.
- Қолданба түріне қарай, Installer бағдарламасы Uninstaller бағдарламасынан бөлек болуы мүмкін.

**1** Барлық қосулы қолданбаларды жабыңыз.

**2** **Uninstaller** деген Mac OS X қатті дискісіндегі белгішені екі рет басыңыз.

**3** Принтер драйвері және қолданба сияқты жою қажет бағдарламаға арналған ұяшық пайда болғанда тізімнен таңдаңыз.

**4** **Uninstall** түймесін басыңыз.

## Өніміңізге және бағдарламаңызға қызмет көрсету

**5** Экрандағы нұсқауларды орындаңыз.

Uninstaller терезесіндегі жою қажет бағдарламаны табу мүмкін болмаса, **Mac OS X** қатты дискіндегі Applications қалтасын екі рет басып, алып тастау қажет қолданбаны таңдаңыз, сосын оны **Trash** белгішесіне сүйреңіз.

**Ескертпе:**

*Print & Scan (Mac OS X 10.8 немесе 10.7 нұсқасы үшін) немесе Print & Fax (Mac OS X 10.6 немесе 10.5 нұсқасы үшін) терезесінде қалған принтер драйверін және өнім атауын жоятын болсаңыз, өнімнің атауын таңдап, - **ЖОЮ** түймесін басыңыз.*

## Сыртқы сақтау құрылғысын қолданып деректерді тасымалдау

---

# Сыртқы сақтау құрылғысын қолданып деректерді тасымалдау

---

**Ескертпе:**

Осы функцияның қол жетімділігі өнім бойынша әр түрлі болады.

Өнімге қосылған компьютерге файлдарды көшіру үшін өнімнің жад картасы ұясын пайдалануға болады. Сондай-ақ, оны компьютердегі файлдарды сақтау құрылғысына көшіру үшін де қолдануға болады.

## Сақтау құрылғылары бойынша сақтық шаралары

Сақтау құрылғысы мен компьютер арасында файлдарды көшірген кезде келесі мәселелерді есет сақтаңыз:

- Сақтау құрылғысымен бірге берілген құжатты және кез келген қолдау нұсқаулары үшін қолдануыңыз мүмкін кез келген адаптерді тексеріңіз.
- Сақтау құрылғысынан басып шығарған кезде, файлдарды сақтау құрылғысына көшірмеңіз.
- Оған файлдарды көшіргеннен кейін немесе файлдарды одан жойғаннан кейін, өнім сақтау құрылғысы туралы ақпаратты жаңартпайды. Көрсетілген ақпаратты жаңарту үшін, сақтау құрылғысын қабылдамай, оны қайта салыңыз.
- Жад картасының шамы жыпылықтап тұрғанда жад картасын қабылдамай қоймаңыз, деректердің жоғалуы мүмкін.

## Сақтау құрылғысы мен компьютер арасында файлдарды көшіру

---

### Файлдарды компьютерге көшіру

**1**

Өнімнің қосулы және сақтау құрылғысының жалғанған екенін тесеріңіз.

**2****Windows 8:**

**All apps (Барлық бағдарламалар)**, одан кейін **Computer (Компьютер)** тармақтарын таңдаңыз.

**Windows 7 және Vista:**

Бастау түймешігін нұқып, **Computer (Компьютер)** тармағын таңдаңыз.

## Сыртқы сақтау құрылғысын қолданып деректерді тасымалдау

### Windows XP:

**Start (Бастау)** нұқып, **My Computer (Менің компьютерім)** таңдаңыз.

### Mac OS X:

Алынатын диск белгішесі (  ) desktop автоматты түрде көрсетіледі.

3

Алынатын диск белгішесін екі рет нұқып, файлдар сақталатын қалтаны таңдаңыз.

#### **Ескертпе:**

*Дыбыс деңгейі орнатылған болса, ол драйвер атында көрсетіледі. Дауыс белгісін орнатпаған болсаңыз, "алынбалы диск" Windows XP жүйесінде драйвер аты ретінде көрсетіледі.*

4

Көшірілетін файлдарды таңдап, оларды компьютердің қатты дискіндегі қалтаға сүйреп апарыңыз.



#### **Маңызды:**

*Mac OS X пайдаланушылары үшін*

*Сақталатын құрылғыны алған кезде, сақтау құрылғысын алмас бұрын әрқашан жұмыс үстеліндегі алынбалы диск белгішесін себетке сүйреп апарыңыз немесе құрылғыдағы деректердің жоғалуы мүмкін.*

## Сақталатын құрылғыға файлдарды сақтау

#### **Ескертпе:**

**USB File Sharing Setup** мәзірінен таңдалған болса, желі арқылы қосылған компьютерге жад картасынан жаза алмайсыз. Желі компьютеріне жазу рұқсатын беру үшін, параметрді **Wi-Fi** деп өзгертіңіз.

➔ ["Орнату күйі" бетте 88](#)

1

Өнімнің қосулы және сақтау құрылғысының жалғанған екенін тесеріңіз.

2

### Windows 8:

**All apps (Барлық бағдарламалар)**, одан кейін **Computer (Компьютер)** тармақтарын таңдаңыз.

### Windows 7 және Vista:

Бастау түймешігін нұқып, **Computer (Компьютер)** тармағын таңдаңыз.

### Windows XP:

**Start (Бастау)** нұқып, **My Computer (Менің компьютерім)** таңдаңыз.

### Mac OS X:

Алынатын диск белгішесі (  ) desktop автоматты түрде көрсетіледі.

## Сыртқы сақтау құрылғысын қолданып деректерді тасымалдау

3

Алынатын диск белгішесін екі рет нұқып, файлдар сақталатын қалтаны таңдаңыз.

**Ескертпе:**

*Дыбыс деңгейі орнатылған болса, ол драйвер атында көрсетіледі. Дауыс белгісін орнатпаған болсаңыз, "алынбалы диск" Windows XP жүйесінде драйвер аты ретінде көрсетіледі.*

4

Көшірілетін файлдарды қамтитын компьютердің қатты дискіндегі қалтаның таңдаңыз. Одан кейін файлдарды таңдап, оларды сақтау құрылғысындағы қалтаға сүйреп апарыңыз.



**Маңызды:**

*Mac OS X пайдаланушылары үшін*

*Сақталатын құрылғыны алған кезде, сақтау құрылғысын алмас бұрын әрқашан жұмыс үстеліндегі алынбалы диск белгішесін себетке сүйреп апарыңыз немесе ондағы деректердің жоғалуы мүмкін.*



## Қате көрсеткіштері

# Қате көрсеткіштері

## Басқару тақтасындағы қате хабарлары (XP-310 сериялары/XP-410 сериялары)

Бұл бөлім СҚД экранында көрсетілген хабарлардың мағынасын береді.

### XP-410 сериялары

Қате туралы хабарлар	Шешімдер
Paper jam.	→ <a href="#">"Қағаз кептелістері" бетте 138</a>
Paper out. Load paper.	Шамалы қағаз салыңыз. Әйтпесе, парақтардың саны пайдаланылатын медиа құралының түрі үшін көрсетілген шектен асырылмайды.
Printer error. Turn power off and on again.	Өнімді өшіріп, қайта қосыңыз. Өнімде ешқандай қағаз қалмағанын тексеріңіз. Қате туралы хабарлар әлі де пайда болса, Epson қолдау көрсету қызметіне хабарласыңыз.
Communication error. Connect computer.	Компьютер дұрыс қосылғанын тексеріңіз. Қате туралы хабарлар әлі де пайда болса, сканерлеу бағдарламасы компьютерде орнатылған және сканерлеу параметрлері дұрыс екенін тексеріңіз.
A printer's ink pad is nearing the end of its service life. Please contact Epson Support.	Басуды тоқтату үшін $\diamond$ түймесін басыңыз. Хабар сия төсемесі ауыстырылмағанша көрсетіледі. Сия төсемелерінің жарамды мерзімінің аяқталуынан бұрын оларды ауыстыруды сұрату үшін Epson қолдау көрсету орталығына хабарласыңыз. Сия төсемелер толған соң, өнімді тоқтатып, басуды жалғастыру үшін Epson қолдау қызметі сұралады.
A printer's ink pad is at the end of its service life. Please contact Epson Support.	Сия төсемелерін ауыстыру үшін Epson қолдау орталығына хабарласыңыз.
Operation canceled. No memory card recognized.	Жад картасының дұрыс салынғанын тексеріңіз. Ол дұрыс салынса, картада ақаулық бар екенін тексеріңіз және әрекетті қайталаңыз.
Combination of IP address and subnet mask is invalid. See documentation.	Желідегі Желімен жұмыс істеуге арналған нұсқау қараңыз.
Recovery Mode.	Мультибағдарламаларды жаңарту орындалмады. Мультибағдарламаларды жаңарту қайта сұралуы қажет. USB кабелін дайындап, келесі нұсқаулар үшін жергілікті Epson веб-сайтына кіріңіз.

## Қате көрсеткіштері

## XP-310 сериялары

Код*	Қате туралы хабарлар	Шешімдер
E-01	Printer error.	Принтерді өшіріп, қайта қосыңыз. Принтерде ешқандай қағаз қалмағанын тексеріңіз. Әлі де қате болса, Epson қолдау көрсету қызметіне хабарласыңыз.
E-02	Scanner error.	Принтерді өшіріп, қайта қосыңыз. Қате туралы хабарларәлі де пайда болса, Epson қолдау көрсету қызметіне хабарласыңыз.
E-10	An ink pad needs service. Contact Epson.	Принтерді өшіріңіз. Сия төсемелерін ауыстыру үшін Epson қолдау орталығына хабарласыңыз.
W-02	Paper jam. Remove jammed paper.	Кептелген қағазды алыңыз, принтерді өшіріңіз және оны кері қосыңыз. ➔ "Қағаз кептелістері" бетте 138
W-03	Paper jam. Remove jammed paper.	Сканер бөлігін ашып, кептелген қағазды алыңыз, одан кейін $\diamond$ түймесін басыңыз. ➔ "Қағаз кептелістері" бетте 138
W-10	Ink cartridges are installed incorrectly.	СҚД тақтасында көрсетілген сия картридждері орнатылмаған. Оларды орнатыңыз.
W-12	Ink cartridges is not recognized. Please replace cartridges.	СҚД тақтасында көрсетілген сия картридждерін тану мүмкін емес. Сия картридж(дер)ін ауыстырыңыз. Epson компаниясы түпнұсқа Epson сия картридждерін пайдалануға кеңес береді.
W-13	An ink pad is nearing the end of service life.	Басуды тоқтату үшін $\diamond$ түймесін басыңыз. Хабар сия төсемесі ауыстырылмағанша көрсетіледі. Сия төсемелерінің жарамды мерзімінің аяқталуынан бұрын оларды ауыстыруды сұрату үшін Epson қолдау көрсету орталығына хабарласыңыз. Сия төсемелер толған соң, принтерді тоқтатып, басуды жалғастыру үшін Epson қолдау қызметі сұралады.
I-22	Press the push button of router.	Қатынас нүктесін қолданып сымсыз қосылымды орнату үшін, қатынас нүктесіндегі басу нүктесін басыңыз немесе компьютер экранында көрсетілген қатынас нүктесінің сымсыз параметрлері экранындағы түймені басыңыз. Желідегі Желімен жұмыс істеуге арналған нұсқау қараңыз.
I-23	Enter PIN to access point.	Принтер тақтасында көрсетілген PIN кодты қатынас нүктесіне немесе компьютерге екі минут ішінде енгізу қажет. Код екі минут ішінде енгізілген болса, үзіліс қатесі туындайды және енгізу қажет басқа код көрсетіледі.
I-31	Install the software on the PC from the CD. Start Wi-Fi setup.	Компьютерден сымсыз қосылым параметрлерін жасау үшін, компьютерге ықшам дискіні кірістіру және экрандағы нұсқауларды орындау қажет.
I-60	No computer found.	Компьютеріңіз WSD (құрылғылардың веб-қызметтері) мүмкіндігіне қолдау көрсетпеуі мүмкін. Дербес компьютерге сканерлеу (WSD) мүмкіндігі Windows 8, 7 немесе Vista жүйесінің ағылшынша нұсқаларын іске қосатын компьютерлер үшін ғана қол жетімді.

## Қате көрсеткіштері





Код*	Қате туралы хабарлар	Шешімдер
-	R e c	Мультибағдарламаларды жаңарту өрындалмады. Мультибағдарламаларды жаңарту қайта сұралуы қажет. USB кабелін дайындап, келесі нұсқаулар үшін жергілікті Epson веб-сайтына кіріңіз.

y





\* Код экранның жоғарғы оң жағында көрсетіледі.

## Басқару тақтасындағы қатені анықтау (XP-210 сериялары)



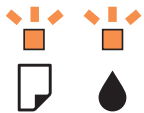

Құралдағы шамдарды қолданып көптеген жалпы өнім қателерін анықтауға болады. Өнім жұмыс істеуін тоқтатса және шамдар қосулы болса немесе жыпылықтап тұрса, ақаулықты диагностикалау үшін келесі кестені қолданып, одан кейін ұсынылған түзету шараларын орындаңыз.

Шамдар	Ақаулық пен шешім	
	<b>Қағаз жоқ</b>	
	Ешбір қағаз жүктелмеді.	Парақты жүктеу құралына қағазды жүктеп, одан кейін бастау  түймелерінің бірін басыңыз. Құрал басып шығаруды қалпына келтіреді және шам сөнеді.
	<b>Бірнеше қағаз берілді</b>	
	Бір уақытта бірнеше қағаз берілген.	Парақты жүктеу құралына қағазды дұрыс салып, одан кейін бастау  түймелерінің бірін басыңыз. Парақ құралда қалса, <a href="#">"Қағаз кептелістері" бетте 138</a> бөлімін қараңыз.
	<b>Қағаз кептелісі</b>	
	Қағаз құралда кептеліп қалған.	➔ <a href="#">"Қағаз кептелістері" бетте 138</a>

## Қате көрсеткіштері

Шамдар	Ақаулық пен шешім	
	<b>Сия таусылды</b>	
	Сия картриджі таусылған немесе орнатылмаған немесе сияны толтыру үшін картриджде сия жеткіліксіз.	Қате көрсетілген сия картриджін жаңасымен ауыстырыңыз. Картриджді ауыстырғаннан кейін шам әлі де жанып тұрса, оның дұрыс орнатылмауы мүмкін. Ол орнына түсетіндей сия картриджін қайта орнатыңыз. ➔ "Сия картриджін ауыстыру" бетте 101
	<b>Дұрыс емес картридж</b>	
	Ағымда орнатылған сия картриджін өніммен қолдану мүмкін емес. Ауыстыру үшін өніммен бірге берілген картридждерді қолдана алмайсыз.	Қате көрсетілген сия картриджін сәйкес сия картриджімен ауыстырыңыз. ➔ "Сия картриджін ауыстыру" бетте 101
<b>Сия картриджі дұрыс салынбады</b>		
Сия картриджі дұрыс орнатылмаған.	Қате көрсетілген сия картриджін қайта салыңыз. ➔ "Сия қатесі картриджді ауыстырғаннан кейін көрсетіледі" бетте 150	
	<b>Сия аз</b>	
	Сия картриджі бітуге жақын.	Ауыстырылатын сия картриджін алыңыз. Қайсы картридждің таусылуға жақын екенін анықтау үшін, сия картриджінің күйін тексеріңіз. ➔ "Сия картриджінің күйін тексеру" бетте 94
 Балама жыпылықтау	<b>Жөндеу жұмысы</b>	
	Құралдың сия төсемелерінің қызмет көрсету мерзімі аяқталуда немесе аяқталуға жақын.	Сия төсемелерін ауыстыру үшін Epson қолдау орталығына хабарласыңыз. Құралдың сия төсемелерінің қызмет көрсету мерзімі аяқталуға жақын болса, бастау  түймелерінің бірін басып шығаруды тоқтатуға болады.
	<b>Күрделі қате</b>	
	Белгісіз құрал қатесі орын алды.	Өнімді өшіріңіз. Одан кейін, кептелген қағазды алып тастаңыз. ➔ "Қағаз кептелістері" бетте 138 Одан кейін құралды қайтадан қосыңыз. Қате анық болмаса, сатушымен байланысыңыз.
	<b>Wi-Fi желісінің қатесі</b>	
	Wi-Fi қосылымын орнату кезінде қате туындады.	Қатені жою және әрекетті қайталау үшін Wi-Fi түймесін басыңыз. Толық деректерді алу үшін, желідегі Желімен жұмыс істеуге арналған нұсқау қараңыз.

## Қате көрсеткіштері

Шамдар	Ақаулық пен шешім	
   	<b>Қалпына келтіру режимі</b>	
	<p>Микробағдарламаны жаңарту орындалмады, құрал қалпына келтіру күйінде.</p>	<p>Мультибағдарламаларды жаңарту қайта сұралуы қажет. USB кабелін дайындап, келесі нұсқаулар үшін жергілікті Epson веб-сайтына кіріңіз.</p>

 = қосулы, 
  = жайлап жыпылықтайды, 
  = жылдам жыпылықтайды

---

# Басу/Көшіру ақаулықтарын жою

---

## Проблеманы анықтау

Құрал ақаулықтарын жою екі қадам бойынша жақсы орындалады: алдымен ақаулықты диагностикалаңыз, одан кейін ақаулық шешілгенше, ұқсас шешімдерді қолданыңыз.

Анықтауды қажет ететін мәліметті және ең жиі ұшырасатын ақаулардың шешімін желілік ақауды жою қызметі. Басқару панелі немесе күй монитору арқылы алуға болады. Төмендегі сәйкес бөлімді қараңыз.

Басып шығару сапасына қатысты белгілі бір ақау, басып шығару сапасына қатысы жоқ басып шығару ақауы немесе қағазды беру ақауы бар болса немесе өнім тіптен басып шығармайтын болса, сәйкес тарауды қараңыз.

Ақауды шешу үшін басып шығару әрекетін тоқтату қажет болуы мүмкін.

➔ ["Басуды тоқтату" бетте 47](#)

## Басу/Көшіру ақаулықтарын жою

### Өнім күйін тексеру

Ақау басып шығару барысында орын алса, күй монитормының терезесінде қате туралы хабар пайда болады.

Өнімнің сия төсемелерінің жарамды мерзімінің соңына жақындап келе жатқанын білдіретін қате туралы хабар пайда болса, оларды ауыстыру үшін Epson қолдау көрсету қызметіне хабарласыңыз. Сия төсемелері ауыстырылмайынша хабар арақідік пайда болып тұрады. Өнімнің сия төсемелері қаныққан кезде, өнім тоқтайды және басып шығаруды жалғастыру үшін Epson қолдау көрсету қызметі қажет.

### Windows жүйесі үшін

**Ескертпе:**

Сия картридждері тізімделетін тәртіп құралға байланысты өзгеше болады.

EPSON Status Monitor 3 қатынасудың екі жолы бар:

- Windows тапсырмалар жолағындағы өнімнің таңбаша белгішесін екі рет нұқыңыз. Тапсырмалар жолағына таңбаша белгішесін қою үшін келесі тарауды қараңыз:  
➔ ["Taskbar \(Тапсырмалар тақтасы\) пәрменіндегі пернелер белгішесінен" бетте 42](#)
- Принтер драйверін ашып, **Maintenance** қойындысын, сосын **EPSON Status Monitor 3** түймешігін нұқыңыз.

EPSON Status Monitor 3 қатынасқан кезде, келесі терезе пайда болады:

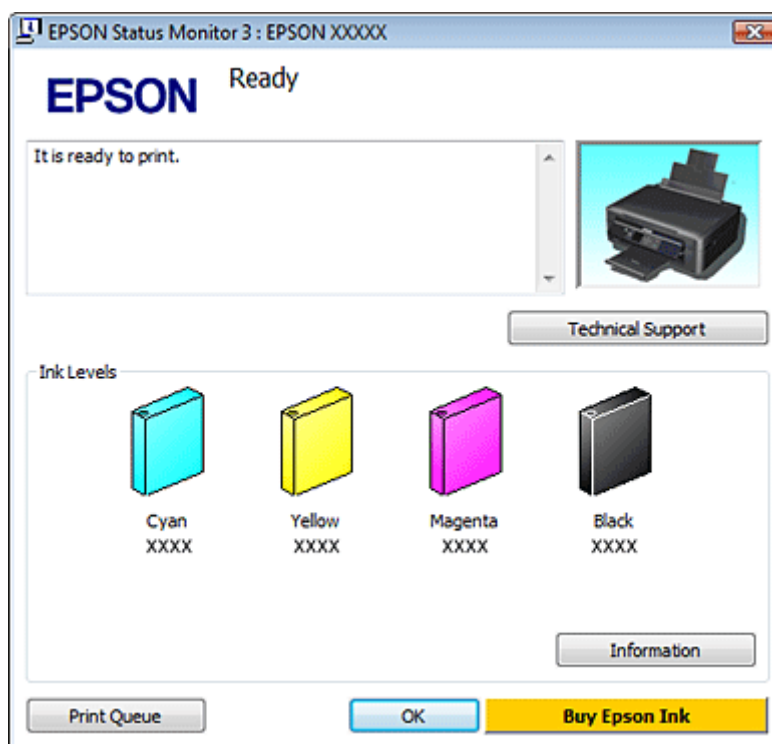

**Басу/Көшіру ақаулықтарын жою****Ескертпе:**

*EPSON Status Monitor 3 пайда болмаса, принтер драйверіне кіріп, **Maintenance** қойындысын, сосын **Extended Settings** түймешігін нұқыңыз. *Extended Settings* терезесінде, **Enable EPSON Status Monitor 3** ұяшығында белгі қойыңыз.*

EPSON Status Monitor 3 келесі ақпаратты береді:

**Ағымдағы күй:**

Сия азайса немесе таусылса, **How to** түймесі EPSON Status Monitor 3 терезесінде пайда болады. **How to** параметрі сия картриджін ауыстыру бойынша нұсқауларды көрсетеді және сия картриджін ұстатқышты сия картриджін ауыстыру қалпына жылжытады.

**Ink Levels:**

EPSON Status Monitor 3 сия картриджі күйінің сызба дисплейін береді.

**Information:**

**Information** түймесін басу арқылы орнатылған сия картриждері туралы ақпаратты қарауға болады.

**Technical Support:**

Epson техникалық қолдау көрсету веб-сайтына кіру үшін **Technical Support** пәрменін таңдаңыз.

**Print Queue:**

Windows Spooler (Windows Спулер) драйверін **Print Queue** түймесін басып қарауға болады.

**Mac OS X жүйесі үшін****Ескертпе:**

*Сия картриждері тізімделетін тәртіп құралға байланысты өзгеше болады.*

EPSON Status Monitor кіру үшін осы қадамдарды орындаңыз.

**1**

Epson Printer Utility 4 қызметіне кіріңіз.

➔ ["Mac OS X жүйесіне арналған принтер драйверіне кіру" бетте 43](#)



## Басу/Көшіру ақаулықтарын жою

2

**EPSON Status Monitor** белгішесін басыңыз. EPSON Status Monitor пайда болады.

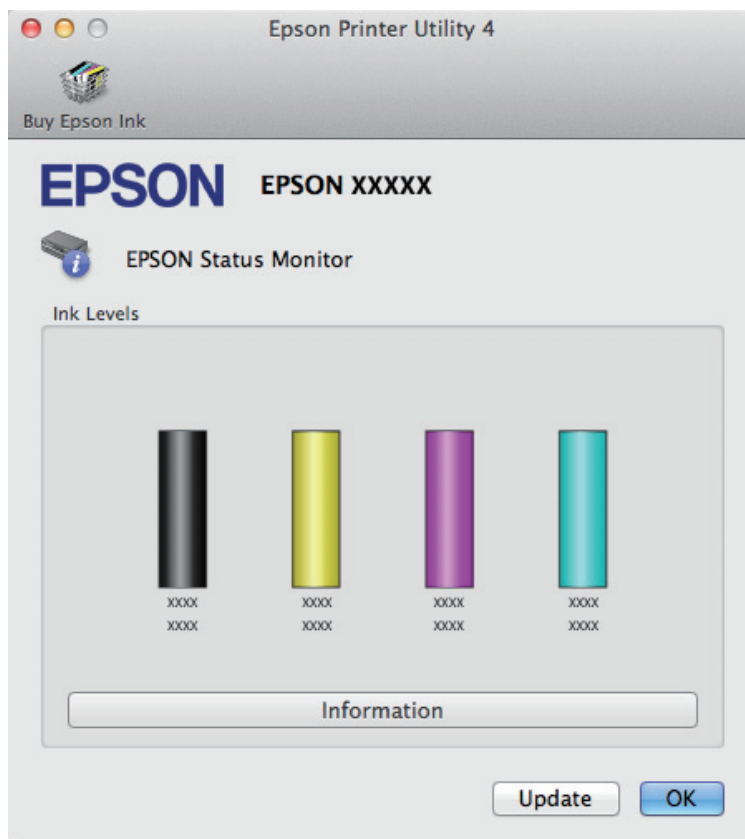

Басып шығармас бұрын сия картриджінің күйін тексеру үшін осы қызметтік бағдарламаны пайдалануға да болады. EPSON Status Monitor ашылған уақытта сия картриджінің күйін көрсетеді. Сия картриджінің күйін жаңарту үшін, **Update** пәрменін таңдаңыз.

## Басу/Көшіру ақаулықтарын жою

Сия азайтылса немесе таусылса, **How to** түймесі көрсетіледі. **How to** және EPSON Status Monitor тармақтарын таңдау сия картриджін ауыстыру процедурасы арқылы қадам бойынша жетелейді.

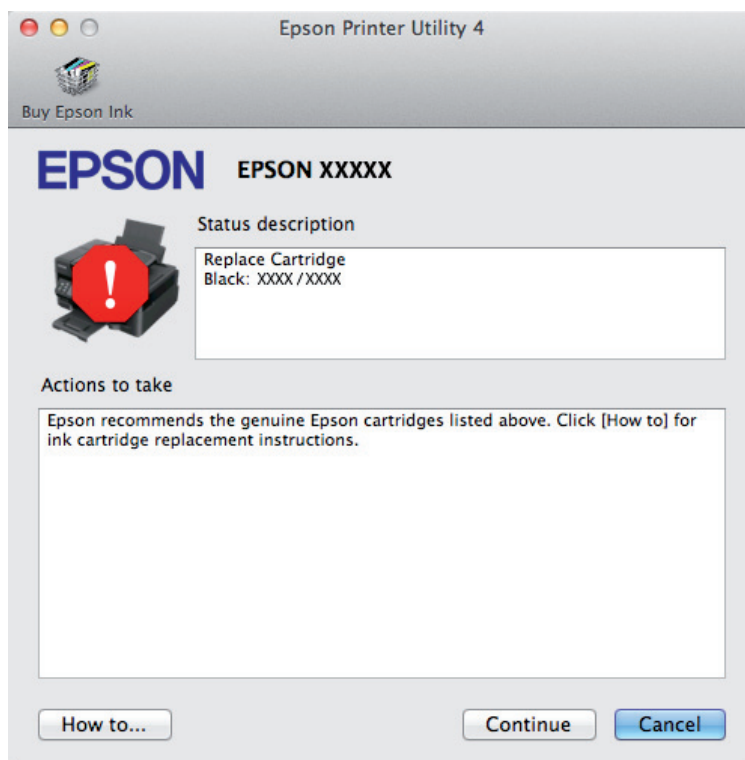

## Қағаз кептелістері



### **Абай болыңыз:**

Қолыңыз өнім ішінде тұрған кезде басқару панеліндегі түймелерді ешқашан баспаңыз.

### **Ескертпе:**

- Осы бөлімде берілген суреттер өнімге байланысты өзгеруі мүмкін.
- СҚД экранынан немесе принтер драйверінен хабар шыға келсе, басып шығару жұмысын тоқтатыңыз.

## Өнімнің ішінен кептелген қағазды алып тастау

### **Ескертпе:**

Осы бөлімде берілген суреттер өнімге байланысты өзгеруі мүмкін.

1

Принтер драйверінен хабар шыға келсе, басып шығару жұмысын тоқтатыңыз.

➔ ["Басуды тоқтату" бетте 47](#)

## Басу/Көшіру ақаулықтарын жою

**2** Сканер бөлігін ашыңыз.

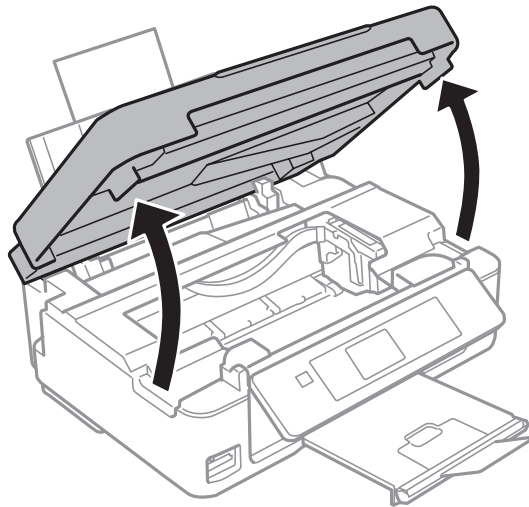

**Ескертпе:**

*Кейбір құралдар сканер бөлігінің қолдауымен бірге келуі мүмкін.*

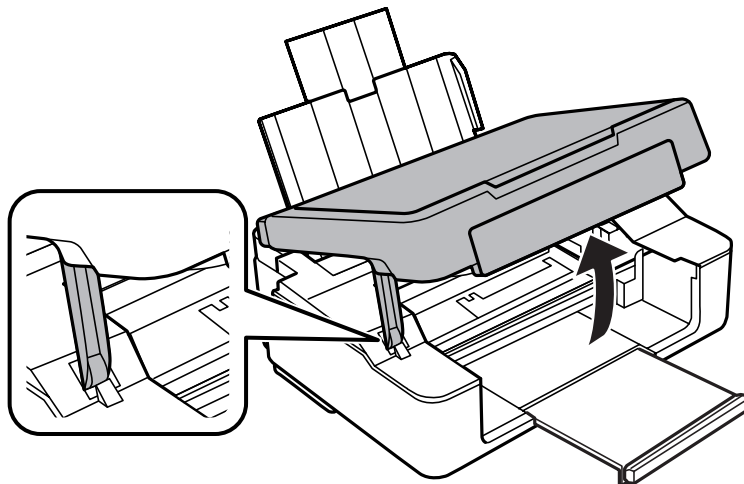

### Басу/Көшіру ақаулықтарын жою

- 3** Ішіндегі барлық қағазды, жыртылған қағаздармен қоса, алып тастаңыз.

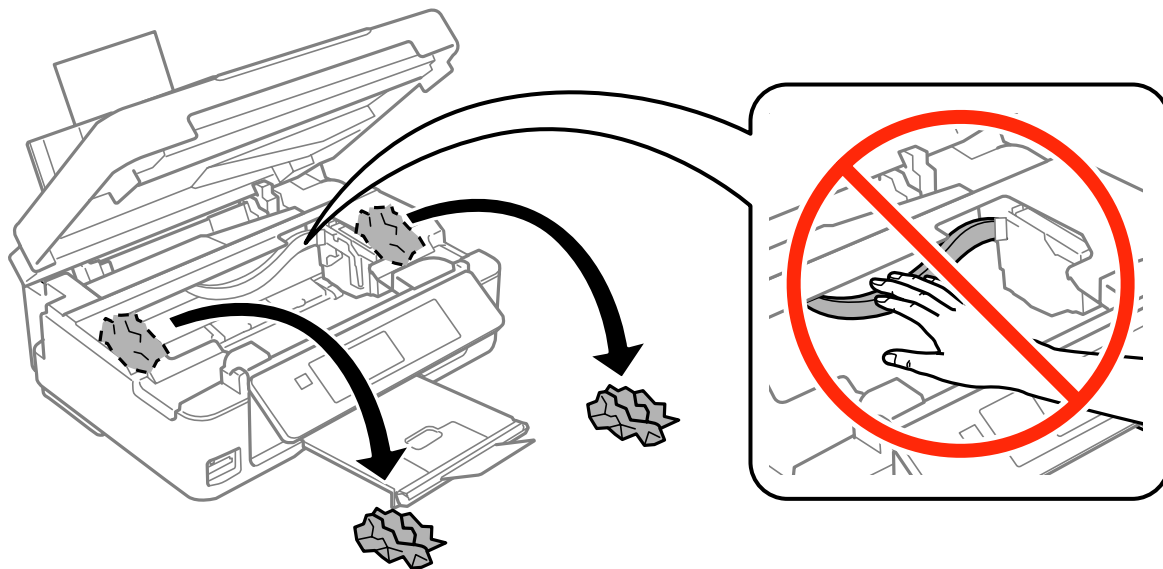

- 4** Сканер бөлігін жабыңыз. Кептелген қағаз шығыс науасының жанында қалса, қағазды мұқият шығарып алыңыз.

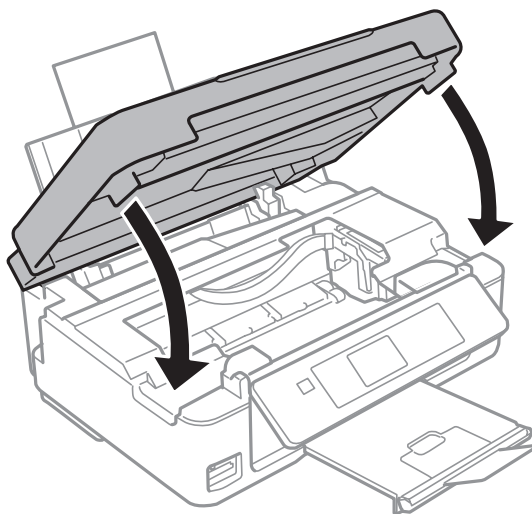



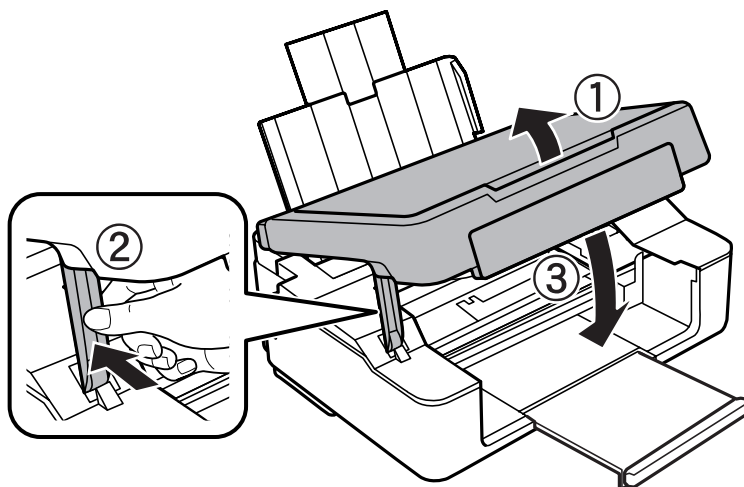

**Басу/Көшіру ақаулықтарын жою****Ескертпе:**

Принтер сканер бөлігінің қолдауымен жабдықталған болса, төменде көрсетілгендей сканер бөлігін жабыңыз.

**5**

СҚД экранында көрсетілген түймені басыңыз.

**СҚД экраны жоқ құралдар үшін:** басқару тақтасындағы барлық шамдар жыпылықтап тұрса, принтерді өшіру және одан кейін оны қосу үшін  түймесін басыңыз.  және  шамдары ғана жыпылықтайтын болса,  немесе  түймесін басыңыз.

**Қағаз кептелістерінің алдын алу**

Қағаз жиі кептетіліп қалатын болса, келесіні тексеріңіз.

- Қағаздың түзу екенін, оралып немесе жиырылып қалмағанын.
- Жоғары сапалы қағазды пайдаланылғанын.
- Қағаздың басылатын жағы парақты бері құрылғысының жоғарғы жағына қарап тұрады.
- Салудан бұрын бума қағаздың желпінтіліп, қағылғанын.
- Қарапайым қағазға келсек, қағазды шеткі бағыттағыштың ішіндегі  көрсеткі таңбасының дәл астындағы сызықтан асыра салмаңыз.  
Epson арнайы ақпарат тасығыштары үшін парақтар санының ақпарат тасығыш үшін бекітілген шектен аз екеніне көз жеткізіңіз.  
➔ ["Қағазды таңдау" бетте 24](#)
- Шеткі бағыттағыштар қағаздың шетіне қарсы ыңғайлы орналасқан.
- Өнім барлық бағытта біршама қашықтыққа созылып жатқан түзу, әрі орнықты жерге қойылған. Өнім қисайтылса дұрыс жұмыс жасамайды.

## Басу/Көшіру ақаулықтарын жою

## Қағаз кептелген соң қайта басу (тек Windows жүйесі үшін)

Қағаз кептелгендіктен басып шығару жұмысын тоқтатқан соң, бұрын басып шығарылған беттерді қайта баспай оны басып шағыруға болады.

- 1 Фаза кептелісінің проблемасын шешіңіз.  
➔ ["Қағаз кептелістері" бетте 138](#)
- 2 Принтер параметрлеріне кіріңіз.  
➔ ["Windows жүйесіне арналған принтер драйверіне кіру" бетте 41](#)
- 3 Принтер драйверінің Main немесе Advanced терезесіндегі **Print Preview** құсбелгісін қойыңыз.
- 4 Басып шығару үшін пайдалану қажет параметрлерді жасаңыз.
- 5 Принтер параметрлерінің терезесін жабу үшін **OK** түймесін басып, файлды басып шығарыңыз. Print Preview терезесі ашылады.
- 6 Сол жақтағы беттер тізімінің терезесінде бұрын басып шығарылған бетті таңдап, Print Options мәзірінен **Remove Page** пәрменін таңдаңыз. Бұрынбасып шығарылған барлық беттер үшін осы қадамды қайталаңыз.
- 7 Print Preview терезесіндегі **Print** пәрменін таңдаңыз.

## Басып шығару сапасына қатысты анықтама

Басып шығару сапасына қатысты ақаулар бар болса, оларды төмендегі суреттермен салыстырыңыз. Басылып шыққан қағазға дәлірек ұқсайтын сурет астындағы жазуды нұқыңыз.

<p>enthalten alle Aufdruck. W 5008 "Regel"</p> <p>Жақсы үлгі</p>	 <p>Жақсы үлгі</p>
<p>enthalten alle Aufdruck. W 5008 "Regel"</p> <p>➔ <a href="#">"Көлденең жолақтану" бетте 143</a></p>	<p>enthalten alle Aufdruck. W 5008 "Regel"</p> <p>➔ <a href="#">"Тік жолақтану немесе сәйкессіздік" бетте 143</a></p>

## Басу/Көшіру ақаулықтарын жою

 <p>➔ “Көлденең жолақтану” бетте 143</p>	 <p>➔ “Тік жолақтану немесе сәйкессіздік” бетте 143</p>
 <p>➔ “Дұрыс емес түстер немесе түссіз” бетте 144</p>	 <p>➔ “Бұлдыраңқы немесе бояуы жағылып басылып шыққан қағаз” бетте 144</p>

## Көлденең жолақтану

- ❑ Қағаздың басылатын жағы (ақшылдау немесе жылтыраңқы жағы) парақты беру құрылғысының жоғарғы жағына қарап тұрғанына көз жеткізіңіз.
- ❑ Бітеліп қалған сия инелерін тазалау үшін Head Cleaning (Басып шығару басын тазалау) утилитасын іске қосыңыз.  
➔ “Басып шығару механизмін тазалау” бетте 111
- ❑ Ең жақсы нәтижелер үшін буманы ашқаннан кейін алты ай ішінде сия картриджін қолданыңыз.
- ❑ Түпнұсқадағы Epson сия картридждерін пайдалануға тырысыңыз.
- ❑ СҚД мәзірінде және принтер драйверінде таңдалған қағаз түрінің өнім ішіне салынған қағаз түріне сәйкес келетініне көз жеткізіңіз.  
➔ “Қағазды таңдау” бетте 24
- ❑ Егер сызықтар 2,5 см үзіліспен пайда болатын болса, Print Head Alignment қызметтік бағдарламасын іске қосыңыз.  
➔ “Басып шығару механизмін туралау” бетте 113
- ❑ Көшірмеңізде муарлы (тор) үлгі пайда болса, СҚД мәзіріндегі **Reduce/Enlarge** параметрді (XP-410 сериялары үшін ғана) өзгертіңіз немесе түпнұсқалық күйге ауыстырыңыз.
- ❑ Көшіру сапасына қатысты ақау бар болса, сканер әйнегінің бетін тазалаңыз.  
➔ “Өнімнің сыртын тазалау” бетте 118

## Тік жолақтану немесе сәйкессіздік

- ❑ Қағаздың басылатын жағы (ақшылдау немесе жылтыраңқы жағы) парақты беру құрылғысының жоғарғы жағына қарап тұрғанына көз жеткізіңіз.

## Басу/Көшіру ақаулықтарын жою

- ❑ Бітеліп қалған сия инелерін тазалау үшін Head Cleaning (Басып шығару басын тазалау) утилитасын іске қосыңыз.  
➔ ["Басып шығару механизмін тазалау" бетте 111](#)
- ❑ Print Head Alignment утилитасын жегіңіз.  
➔ ["Басып шығару механизмін туралау" бетте 113](#)
- ❑ Windows жүйесі үшін принтер драйверіндегі **Advanced** терезесінің High Speed ұяшығына белгі қойыңыз. Қосымша мәліметтер алу үшін желілік анықтама бөлімін қараңыз. Mac OS X жүйесі үшін High Speed Printing ішінен **Off** функциясын таңдаңыз. High Speed Printing параметрін көрсету үшін келесі мәзірлер бойынша нұқыңыз: **System Preferences, Print & Scan** (Mac OS X 10.8 немесе 10.7 үшін) немесе **Print & Fax** (Mac OS X 10.6 немесе 10.5 үшін), өніміңіз (Printers тізімдер ұяшығында), **Options & Supplies** және одан кейін **Driver**.
- ❑ СҚД мәзірінде және принтер драйверінде таңдалған қағаз түрінің өнім ішіне салынған қағаз түріне сәйкес келетініне көз жеткізіңіз.  
➔ ["Қағазды таңдау" бетте 24](#)
- ❑ Көшіру сапасына қатысты ақау бар болса, сканер әйнегінің бетін тазалаңыз.  
➔ ["Өнімнің сыртын тазалау" бетте 118](#)

---

## Дұрыс емес түстер немесе түссіз

- ❑ Windows жүйесі үшін, принтер драйверінің Main терезесінде **Grayscale** параметрін алып тастаңыз. Mac OS X жүйесі үшін, принтер драйверінің Print диалогтық терезесінде Print Settings ішіндегі **Grayscale** параметрін алып тастаңыз.
- ❑ Қолданбадаға немесе принтер драйверінің орнатымдарындағы түс орнатымдарын өзгертіңіз. Windows үшін Color Management параметрін Advanced терезесінде таңдаңыз. Mac OS X жүйесі үшін Print диалогтық терезесінен Color Options диалогтық терезесіне белгі қойыңыз.
- ❑ Бітеліп қалған сия инелерін тазалау үшін Head Cleaning (Басып шығару басын тазалау) утилитасын іске қосыңыз.  
➔ ["Басып шығару механизмін тазалау" бетте 111](#)
- ❑ Сия картриджін жаңа ғана ауыстырған болсаңыз, қораптағы күнді тексеріңіз. Құралды ұзақ уақыт бойына қолданбаған болсаңыз, Epson сия картридждерін ауыстыруды ұсынамыз.  
➔ ["Сия картриджін ауыстыру" бетте 101](#)
- ❑ Түпнұсқадағы Epson сия картридждерін және Epson ұсынған қағазды пайдалануға тырысыңыз.

---

## Бұлдыраңқы немесе бояуы жағылып басылып шыққан қағаз

- ❑ Түпнұсқадағы Epson сия картридждерін және Epson ұсынған қағазды пайдалануға тырысыңыз.
- ❑ Өнімнің барлық бағытта біршама қашықтыққа созылып жатқан тұзу, әрі орнықты жерге қойылғанына көз жеткізіңіз. Өнім қисайтылса дұрыс жұмыс жасамайды.
- ❑ Қағаздың зақымданбағанына, лас немесе тым ескі еместігіне көз жеткізіңіз.



## Басу/Көшіру ақаулықтарын жою

- ❑ Қағаздың құрғақ және басылатын жағы (ақшылдау немесе жылтыраңқы жағы) парақты беру құралының жоғарғы жағына қарап тұрғанына көз жеткізіңіз.
- ❑ Егер қағаз басылып шығатын жағына қарай бүктелген қалса, салудан бұрын оны жазыңыз немесе оны сәл ғана қарсы бағытта бүктеңіз.
- ❑ СҚД мәзірінде және принтер драйверінде таңдалған қағаз түрінің өнім ішіне салынған қағаз түріне сәйкес келетініне көз жеткізіңіз.  
➔ ["Қағазды таңдау" бетте 24](#)
- ❑ Басылып шығу барысында қағаз шығатын науадан әрбір парақты алып тұрыңыз.
- ❑ Басылып шыққан қағаздың жылтыраңқы қабаты бар жағын ұстамаңыз немесе басқа бір нәрсенің тиюіне жол бермеңіз. Басылып шыққан қағаздарды ұстау үшін қағаздың нұсқауларын орындаңыз.
- ❑ Бітеліп қалған сия инелерін тазалау үшін Head Cleaning (Басып шығару басын тазалау) утилитасын іске қосыңыз.  
➔ ["Басып шығару механизмін тазалау" бетте 111](#)
- ❑ Print Head Alignment (Басып шығару басын калибрлеу) утилитасын жегіңіз.  
➔ ["Басып шығару механизмін туралау" бетте 113](#)
- ❑ Басылып шыққаннан кейін қағазға сия жағылып қалған болса, өнімнің ішкі жағын тазалаңыз.  
➔ ["Өнімнің ішін тазалау" бетте 119](#)
- ❑ Көшіру сапасына қатысты ақау бар болса, сканер әйнегінің бетін тазалаңыз.  
➔ ["Өнімнің сыртын тазалау" бетте 118](#)

## Әртүрлі басып шығарылған қағаз ақаулары

---

### Қате немесе бұзылған таңбалар

- ❑ Тоқтап қалған басып шығару жұмыстарын жойыңыз.  
➔ ["Басуды тоқтату" бетте 47](#)
- ❑ Өнімді және компьютерді өшіріңіз. Өнімнің интерфейстік кабелінің мықтап тығылғанына көз жеткізіңіз.
- ❑ Принтер драйверін алып тастап, қайта орнатыңыз.  
➔ ["Бағдарламаны жою" бетте 123](#)

---

### Қате шекаралар

- ❑ Парақты басып шығару құрылғысына қағаздың дұрыс салынғанына көз жеткізіңіз.  
➔ ["Қағазды және хатқалталарды салу" бетте 27](#)
- ❑ Қолданбадағы шекара орнатымдарын тексеріңіз. Шекаралардың беттің басылып шығатын аумағының ішінде тұрғанына көз жеткізіңіз.  
➔ ["Басылып шығарылатын аймақ" бетте 162](#)

## Басу/Көшіру ақаулықтарын жою

- ❑ Принтер драйвері орнатымдарының қолданыстағы қағаз өлшеміне сәйкес келетініне көз жеткізіңіз.  
Windows жүйесінде, Main терезесін тексеріңіз.  
Mac OS X жүйесінде, Page Setup тілқатысу терезесін немесе Print тілқатысу терезесін таңдаңыз.
- ❑ Принтер драйверін алып тастап, қайта орнатыңыз.  
➔ [“Бағдарламаны жою” бетте 123](#)

---

## Басылып шыққан қағаз сәл қисық

- ❑ Парақты басып шығару құрылғысына қағаздың дұрыс салынғанына көз жеткізіңіз.  
➔ [“Қағазды және хатқалталарды салу” бетте 27](#)
- ❑ **Fast Economy** параметрі Paper & Quality Options тармағында принтер драйверінің Advanced қойындысында таңдаңыз (Windows үшін) немесе **Fast Economy** параметрі Print Quality тармағында Print Settings қойындысындағы (Mac OS X үшін), басқа параметрді таңдаңыз.

---

## Көшірілген суреттің өлшемі немесе күйі қате

- ❑ Басқару тақтасында таңдалған қағаз өлшемі, орналастыруы немесе кішірейту/ұлғайту параметрлері (XP-410 сериялары үшін) пайдаланылатын қағазға сәйкес келетінін тексеріңіз.
- ❑ Көшірменің шеттері кесілген болса, түпнұсқаны бұрыштан сәл тартыңқыраңыз.
- ❑ Сканер әйнегін тазалаңыз.  
➔ [“Өнімнің сыртын тазалау” бетте 118](#)

---

## Ауыстырылған сурет

- ❑ Windows жүйесі үшін принтер драйверіндегі Page Layout терезесінде Mirror Image ұяшығында белгіні алып тастап, қолданбадағы **Mirror Image** параметрін өшіріңіз.  
Mac OS X жүйесі үшін принтер драйверіндегі Print диалогтық терезесінің **Print Settings** ішіндегі **Mirror Image** ұяшығынан белгіні алып тастап, қолданбадағы Mirror Image параметрін өшіріңіз.
- ❑ Принтер драйверін алып тастап, қайта орнатыңыз.  
➔ [“Бағдарламаны жою” бетте 123](#)

---

## Бос беттерді басып шығару

- ❑ Принтер драйвері орнатымдарының қолданыстағы қағаз өлшеміне сәйкес келетініне көз жеткізіңіз.  
Windows жүйесінде, Main терезесін тексеріңіз.  
Mac OS X жүйесінде, Page Setup тілқатысу терезесін немесе Print тілқатысу терезесін таңдаңыз.

## Басу/Көшіру ақаулықтарын жою

- ❑ Windows жүйесі үшін принтер драйверіндегі Maintenance терезесіндегі **Extended Settings** түймесін басып, **Skip Blank Page** параметрін таңдаңыз.  
Mac OS X жүйесі үшін Skip Blank Page ішінен **On** функциясын таңдаңыз. Skip Blank Page параметрін көрсету үшін келесі мәзірлер бойынша нұқыңыз: **System Preferences, Print & Scan** (Mac OS X 10.8 немесе 10.7 үшін) немесе **Print & Fax** (Mac OS X 10.6 немесе 10.5 үшін), өніміңіз (Printers тізімдер ұяшығында), **Options & Supplies** және одан кейін **Driver**.
- ❑ Принтер драйверін алып тастап, қайта орнатыңыз.  
➔ [“Бағдарламаны жою” бетте 123](#)

---

## Басылып шығатын жағы ластанған немесе сызылған

- ❑ Егер қағаз басылып шығатын жағына қарай бүктелген қалса, салудан бұрын оны жазыңыз немесе оны сәл ғана қарсы бағытта бүктеңіз.
- ❑ Құжатты сканер әйнегіне салмастан бірнеше көшірме жасаңыз.  
➔ [“Өнімнің ішін тазалау” бетте 119](#)
- ❑ Принтер драйверін алып тастап, қайта орнатыңыз.  
➔ [“Бағдарламаны жою” бетте 123](#)

---

## Тым баяу басып шығару

- ❑ СҚД мәзірінде және принтер драйверінде таңдалған қағаз түрінің өнім ішіне салынған қағаз түріне сәйкес келетініне көз жеткізіңіз.  
➔ [“Қағазды таңдау” бетте 24](#)
- ❑ Windows жүйесі үшін принтер драйверіндегі Paper & Quality Options терезесінің төменгі Advanced пәрменін таңдаңыз.  
Mac OS X жүйесі үшін принтер драйверіндегі Print диалогтық терезесінің Print Settings ішіндегі төменгі Print Quality пәрменін таңдаңыз.  
➔ [“Windows жүйесіне арналған принтер драйверіне кіру” бетте 41](#)  
➔ [“Mac OS X жүйесіне арналған принтер драйверіне кіру” бетте 43](#)
- ❑ Қажеті жоқ қолданбаларды жабыңыз.
- ❑ Ұзақ уақыт бойы үздіксіз басып шығарып отырсаңыз, басып шығару әрекеті өте баяулауы мүмкін. Бұл басып шығару жылдамдығын түсіру және өнім механизмінің қызып кетуіне және зақымдануына жол бермеу үшін жасалады. Осындай жағдай орын алса, басып шығаруды жалғастыра беруге болады, бірақ біз тоқтап, өнімді қосылған қалпы тыныш күйде, кем дегенде, 30 минутқа қалдыруға кеңес береміз. (Өнім өшірілгеннен кейін қалпына келмейді.) Сөндіріп, қосқаннан кейін, өнім қалыпты жылдамдықпен басып шығарады.
- ❑ Принтер драйверін алып тастап, қайта орнатыңыз.  
➔ [“Бағдарламаны жою” бетте 123](#)

Жоғарыдағы барлық әдістерді қолданып көрген болсаңыз және ақауды жоя алмасаңыз, келесіні қараңыз:

- ➔ [“Басып шығару жылдамдығын көбейту \(тек Windows үшін\)” бетте 151](#)

## Қағаз дұрыс берілмейді

---

### Қағаз берілмейді

Салынған қағаздар бумасын алып, келесіге көз жеткізіңіз:

- Қағаз оралмаған немесе жұмарланбаған.
- Қағаз тым ескі емес. Қосымша мәлімет алу үшін қағазбен бірге келген нұсқауларды қараңыз.
- Қарапайым қағазға келсек, қағазды шеткі бағыттағыштың ішіндегі ▼ көрсеткі таңбасының дәл астындағы сызықтан асыра салмаңыз.  
Epson арнайы ақпарат тасығыштары үшін парақтар санының ақпарат тасығыш үшін бекітілген шектен аз екеніне көз жеткізіңіз.  
➔ ["Қағазды таңдау" бетте 24](#)
- Өнімнің ішінде кептетілген қағаз жоқ. Бар болса, кептетілген қағазды алып тастаңыз.  
➔ ["Қағаз кептелістері" бетте 138](#)
- Сия картридждері таусылмаған. Картридж таусылса, оны ауыстырыңыз.  
➔ ["Сия картриджін ауыстыру" бетте 101](#)
- Қағазбен бірге келген салуға қатысты арнайы нұсқауларды орындаңыз.

### Бірнеше бетті беру механизмі

- Қарапайым қағазға келсек, қағазды шеткі бағыттағыштың ішіндегі ▼ көрсеткі таңбасының дәл астындағы сызықтан асыра салмаңыз.  
Epson арнайы ақпарат тасығыштары үшін парақтар санының ақпарат тасығыш үшін бекітілген шектен аз екеніне көз жеткізіңіз.  
➔ ["Қағазды таңдау" бетте 24](#)
- Шеткі бағыттағыштар қағаздың шетіне қарсы ыңғайлы орналасқанын тексеріңіз.
- Қағаздың оралмағанына немесе бүктелмегеніне көз жеткізіңіз. Солай болса, салудан бұрын оны жазыңыз немесе оны сәл ғана қарсы жағына қарай бүктеңіз.
- Салынған қағаз бумасын алып тастап, қағаздың тым жұқа еместігіне көз жеткізіңіз.  
➔ ["Қағаз" бетте 161](#)
- Парақтардың арасын ашу үшін қағаз шеттерін желпінтіп шығып, қағазды қайта салыңыз.
- Бір файлдың тым көп көшірмесі басылып шығып жатса, принтер драйверіндегі Copies орнатымын төмендегідей тексеріп, қолданбаны да қарап шығыңыз.  
Windows жүйесі үшін Page Layout терезесіндегі Copies параметрін таңдаңыз.  
Mac OS X жүйесі үшін Print диалогтық терезесіндегі Copies параметрін таңдаңыз.

**Басу/Көшіру ақаулықтарын жою**



---

**Қағаз дұрыс салынбаған**

Қағазды өнім ішіне тым алыстау салып жіберсеңіз, өнім қағазды дұрыс бере алмай қалады. Өнімді өшіріп, қағазды ақырын ғана алыңыз. Сосын, өнімді қосып, қағазды дұрыстап салыңыз.

---

**Қағаз толық алынбаған немесе мыжырылып қалған**

- Қағаз толық шықпаса, қағазды шығару үшін  түймесін басыңыз. XP-200 сериялары үшін қағазды қабылдамау үшін  түймесін басыңыз. Өнімнің ішінде қағаз кептетіліп қалса, оны келесі тараудағыдай алып тастаңыз.  
➔ ["Қағаз кептелістері" бетте 138](#)
- Қағаз шығып жатқан кезде мыжырылып қалса, оның дымқыл немесе тым жұқа екенін білуге болады. Жаңа қағаз бумасын салыңыз.

**Ескертпе:**

*Пайдаланылмаған қағазды өзінің қабына салып, құрғақ жерде сақтаңыз.*

---

**Өнім басып шығармайды**

---

**Барлық шамдар өшірулі**

- Өнімнің қосылғанына көз жеткізу үшін  түймешігін басыңыз.
- Қуат сымының тығыз тығылғанына көз жеткізіңіз.
- Розетканың жұмыс істеп тұрғанына және жардағы ажыратқыш немесе таймер арқылы бақылауға алынғанына көз жеткізіңіз.

---

**Қуат шамы ғана қосулы**

- Өнімді және компьютерді өшіріңіз. Өнімнің интерфейстік кабелінің мықтап тығылғанына көз жеткізіңіз.
- Егер USB интерфейсін пайдалансаңыз, кабельдің USB немесе жоғары жылдамдықты USB стандарттарға сәйкестігіне көз жеткізіңіз.
- Өнімді компьютерге USB маршрутизатор арқылы жалғасаңыз, өнімді компьютерден келетін бірінші деңгейлі маршрутизаторға жалғаңыз. Принтер драйвері компьютер арқылы әлі де танылмай тұрса, өнімді компьютерге USB маршрутизаторсыз тікелей жалғап көріңіз.
- Өнімді компьютерге USB маршрутизатор арқылы жалғасаңыз, USB маршрутизатор құрылғысының компьютер тарапынан танылғанына көз жеткізіңіз.
- Үлкен суретті басып шығаруға тырыссаңыз, компьютерде жеткілікті көлемдегі жад болмауы мүмкін. Суреттің ажыратымдылығын азайтуға немесе суретті кішілеу өлшеммен басып шығаруға тырысыңыз. Компьютерге қосымша жад орнату қажет болуы мүмкін.

## Басу/Көшіру ақаулықтарын жою

- ❑ Windows жүйесінің қолданушылары тоқтап қалған басып шығару жұмыстарын Windows Spooler (Windows Спулер) арқылы жоя алады.  
➔ "Басуды тоқтату" бетте 47
- ❑ Принтер драйверін алып тастап, қайта орнатыңыз.  
➔ "Бағдарламаны жою" бетте 123

## Сия қатесі картриджді ауыстырғаннан кейін көрсетіледі

- 1 Сканер бөлігін ашыңыз.

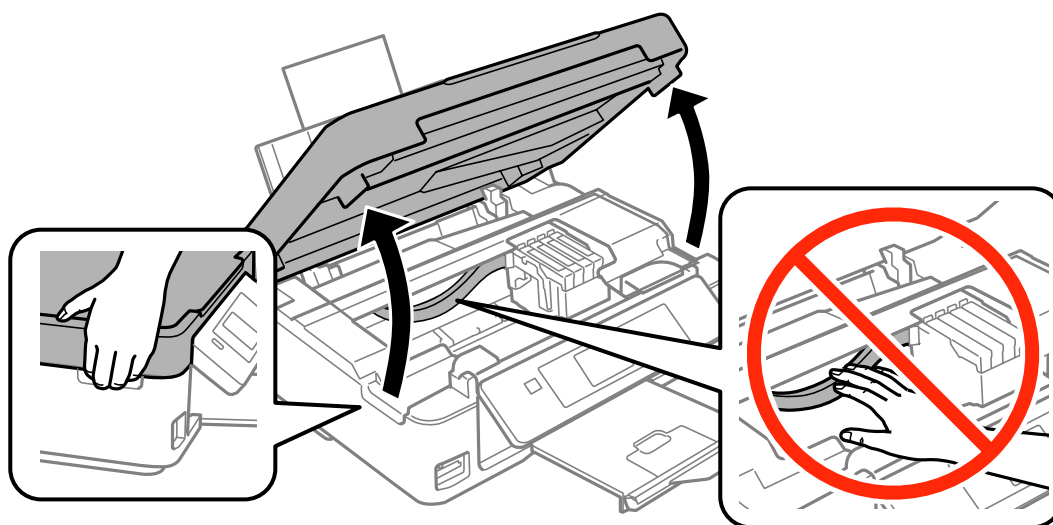

- 2 Сия картриджді ұстатқыш сия картриджді ауыстыру қалпында болатынын тексеріңіз.

**Ескертпе:**

СҚД экраны жоқ өнімдер үшін:

Сия картриджді ұстатқыш алыс оң жақ қалыпта болса, ⊕ түймесін басыңыз. Сия картриджді ұстатқыш сия картриджді тексеру қалпына жылжытылады. Таусылған немесе азайған картридж осы өнімде ⊘ таңбасымен көрсетіледі. Одан кейін ⊕ түймесін қайтадан басыңыз. Сия картриджді ұстатқыш сия картриджді ауыстыру қалпына жылжытылады.

- 3 Сия картриджді шығарып алып, қайта салыңыз және одан кейін сия картридж орнатумен жалғастырыңыз. Сия картридждерінің жоғары бетінің тураланғанын тексеріңіз.

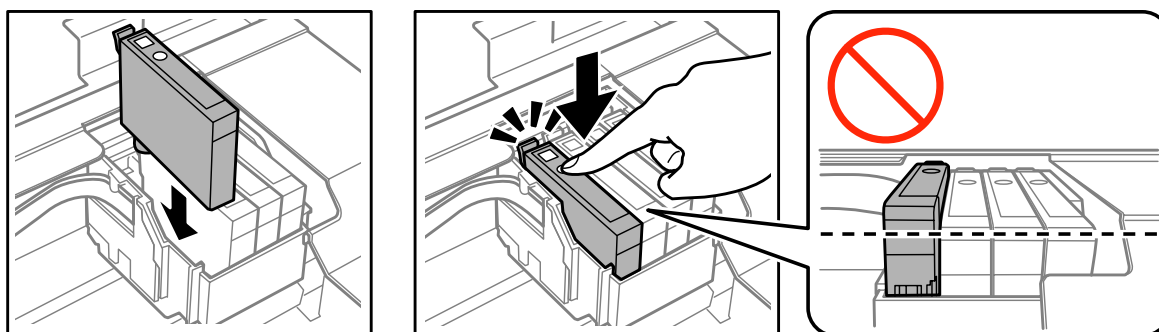

**Басу/Көшіру ақаулықтарын жою**

**4** Сканер бөлігін жайлап жауып, төменде сипатталған түймені басыңыз.

СҚД экраны бар өнімдер үшін:  
OK түймесін басыңыз.

СҚД экраны жоқ өнімдер үшін:  
Ⓞ түймесін басыңыз.

## Басып шығару жылдамдығын көбейту (тек Windows үшін)

**Ескертпе:**

Осы бөлімде берілген экрандық суреттер үлгіге байланысты өзгеруі мүмкін.

Басып шығару жылдамдығы баяу кезде басып шығару жылдамдығын Extended Settings терезесіндегі кейбір орнатымдарды таңдау арқылы көбейтуге болады. Принтер драйверінің Maintenance терезесіндегі **Extended Settings** түймесін басыңыз.

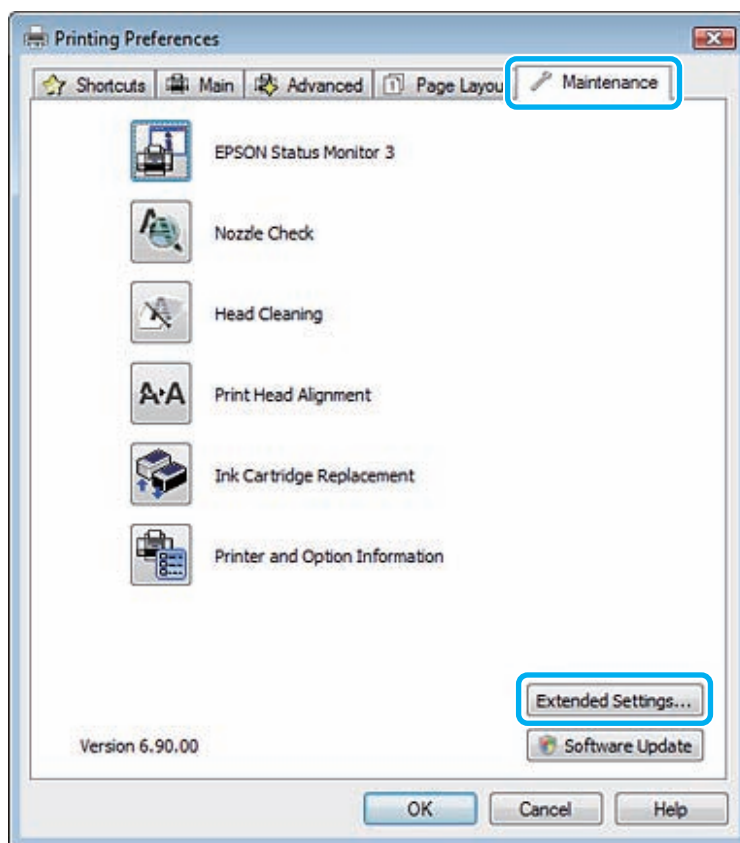

## Басу/Көшіру ақаулықтарын жою

Келесі тілқатысу терезесі пайда болады.

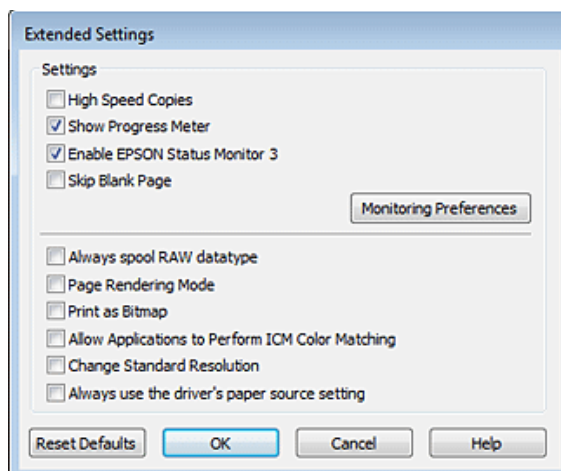

Келесі ұяшыққа белгі қойып, басып шығару жылдамдығын көбейтуге болады.

- High Speed Copies
- Always spool RAW datatype
- Page Rendering Mode
- Print as Bitmap

Әр элементке қатысты қосымша мәлімет алу үшін желідегі анықтаманы қараңыз.

## Басқа проблема

### Қарапайым қағаздарды дыбыссыз басып шығару

Қағаз түрі үшін қарапайым қағаз таңдалған және принтер драйверіндегі сапасы ретінде Normal таңдалған кезде, өнім жоғары жылдамдықта басып шығарады. Басып шығару жылдамдығын баяулататын тыныштау күйдегі жұмыс үшін Quiet Mode дегенді таңдап көріңіз.

Windows жүйесі үшін принтер драйверінің Main терезесіндегі Quiet Mode ұяшығына белгі қойыңыз. Mac OS X жүйесі үшін **Quiet Mode** ішінен On пәрменін таңдаңыз. Quiet Mode параметрін көрсету үшін келесі мәзірлер бойынша нұқыңыз: **System Preferences, Print & Scan** (Mac OS X 10.8 немесе 10.7 үшін) немесе **Print & Fax** (Mac OS X 10.6 немесе 10.5 үшін), өніміңіз (Printers тізімдер ұяшығында), **Options & Supplies** және одан кейін **Driver**.



---

## Сканерлеуге қатысты ақауларды жою

---

### СҚД экрандағы хабарлар немесе күй шамы білдіретін ақаулар

- ❑ Өнімнің компьютерге дұрыс жалғанғанына көз жеткізіңіз.
- ❑ Өнімді өшіріп тастап, қайта іске қосыңыз. Ақау жойылмаса, өнім дұрыс жұмыс жасамай тұруы немесе сканер бөлігіндегі жарық көзін ауыстыру қажет болуы мүмкін. Дилерге хабарласыңыз.
- ❑ Сканерлеу бағдарламасының толық орнатылғанына көз жеткізіңіз. Сканерлеу бағдарламасын орнатуға қатысты нұсқауларды білу үшін қағаз нұсқаулықты қараңыз.

### Сканерді қосқан кездегі ақаулар

- ❑ Күй шамын тексеріп, өнімнің сканерлеуге дайын екеніне көз жеткізіңіз.
- ❑ Кабельдердің өнімге және жұмыс істеп тұрған электр розеткасына мықтап жалғанғанына көз жеткізіңіз. Қажет болса, өнімнің айнымалы ток адаптерін басқа электр құрылғысына жалғап, қосып көру арқылы сынап көріңіз.
- ❑ Өнімді және компьютерді өшіріңіз, сосын арасындағы интерфейстік кабель қосылымының мықты екеніне көз жеткізу үшін оны тексеріңіз.
- ❑ Сканерлей бастаған кезде сканер тізімі пайда болса, дұрыс өнімді таңдағаныңызға көз жеткізіңіз.

Windows:

Epson Scan функциясын EPSON Scan белгішесін пайдаланып бастағанда және Select Scanner тізімі көрсетілгенде, өнімнің үлгісі таңдалғанын тексеріңіз.

Mac OS X:

Epson Scan белгішесін Applications қалтасынан пайдаланып бастағанда және Select Scanner тізімі көрсетілгенде, өнімнің үлгісі таңдалғанын тексеріңіз.

- ❑ Өнімді компьютердің сыртқы USB портына немесе тек бір USB маршрутизатор арқылы тікелей жалғаңыз. Өнім компьютерге бірнеше USB маршрутизатор арқылы жалғанған кезде дұрыс жұмыс жасамауы мүмкін. Ақау жойылмаса, өнімді компьютерге тікелей жалғап көріңіз.
- ❑ Компьютерге бірнеше өнім жалғанған болса, ол жұмыс жасамауы мүмкін. Пайдаланғыңыз келетін өнімді ғана жалғаңыз, сосын қайта сканерлеп көріңіз.
- ❑ Сканерлеу бағдарламасы дұрыс жұмыс жасамаса, алдымен бағдарламаны алып тастап, сосын оны қағаз нұсқаулықта сипатталғандай қайта орнатыңыз.  
➔ ["Бағдарламаны жою" бетте 123](#)

## Сканерлеуге қатысты ақауларды жою

## Түймешікті пайдалану

### Ескертпе:

Өнімге байланысты сканерлеу функциясы түймені пайдаланғанда қол жетімді болмауы мүмкін.

- Бағдарлама түймесі тағайындалғанын тексеріңіз.  
➔ ["Epson Event Manager" бетте 82](#)
- Epson Scan және Epson Event Manager дұрыс орнатылғанын тексеріңіз.
- Epson бағдарламасы орнатылған соң немесе орнатылу барысында Windows Security Alert (Windows қауіпсіздік туралы сигналы) терезесіндегі **Keep Blocking (Құрсаулау)** түймесін басқан болсаңыз, Epson Event Manager ұяшығында блокты ашыңыз.  
➔ ["Epson Event Manager қызметінің блогын ашу әдісі" бетте 154](#)
- Mac OS X:  
Сканерлеу бағдарламасын орнатқан пайдаланушы ретінде тіркелгеніңізді тексеріңіз. Басқа пайдаланушылар алдымен Epson Scanner Monitor пәрменін Applications қалтасының ішінде бастап, сосын сканерлеу үшін түймені басыңыз.

## Epson Event Manager қызметінің блогын ашу әдісі

- 1 Start (Бастау)** немесе іске қосу түймесін басып, **Control Panel (Басқару тақтасы)** пәрменіне өтіңіз.

Windows 8 үшін:

**Control Panel (Басқару тақтасын) Settings (Параметрлер)** параметрінен таңдаңыз.

- 2** Келесінің біреуін орындаңыз.

- Windows 8 және 7:  
**System and Security (Жүйе және қауіпсіздік)** пәрменін таңдаңыз.

- Windows Vista:  
**Security (Қауіпсіздік)** пәрменін таңдаңыз.

- Windows XP:  
**Security Center (Қауіпсіздік орталығы)** пәрменін таңдаңыз.

- 3** Келесінің біреуін орындаңыз.

- Windows 8, 7 және Windows Vista:  
**Allow a program/an app through Windows Firewall (Бағдарламаны/қолданбаны Windows брандмауэр арқылы іске қосуға рұқсат беру)** пәрменін таңдаңыз.

- Windows XP:  
**Windows Firewall (Windows брандмауэрі)** пәрменін таңдаңыз.

- 4** Келесінің біреуін орындаңыз.

- Windows 8 және 7:  
**EEventManager Application** параметріне Allowed programs/apps and features (Рұқсат етілген бағдарламалар мен мүмкіндіктері) тізіміне құсбелгі қойылғанын тексеріңіз.

## Сканерлеуге қатысты ақауларды жою

- ❑ Windows Vista:  
**Exceptions (Ерекшеліктер)** қойындысын нұқып, сосын **EEventManager Application** ұяшығына Program or port (Бағдарлама немесе порт) тізіміне құсбелгі қойылғанына көз жеткізіңіз.
- ❑ Windows XP:  
**Exceptions (Ерекшеліктер)** қойындысын нұқып, сосын **EEventManager Application** ұяшығына Programs and Services (Бағдарламалар мен қызметтер) тізіміне құсбелгі қойылғанына көз жеткізіңіз.

5

OK түймесін басыңыз.

---

## Erson Scan драйверінен басқа сканерлеу бағдарламасын пайдалану

- ❑ Adobe Photoshop Elements сияқты TWAIN-үйлесімді бағдарламаларды пайдалансаңыз, Scanner немесе Source орнатымы ретінде дұрыс өнімнің таңдалғанына көз жеткізіңіз.
- ❑ Adobe Photoshop Elements сияқты TWAIN-үйлесімді сканерлеу бағдарламалары арқылы сканерлей алмасаңыз, TWAIN-үйлесімді сканерлеу бағдарламасын алып тастап, оны қайта орнатыңыз.  
➔ ["Бағдарламаны жою" бетте 123](#)

## Қағаз беру кезінде пайда болатын проблемалар

---

### Қағаз ластанса

- Өнімді тазалау қажет болады.  
➔ ["Өнімді тазалау" бетте 118](#)

---

### Қағаздың бірнеше парақтары берілсе

- ❑ Қолдау көрсетілмеген қағазды салған болсаңыз, өнім қағаздың бірнеше парақтарын бір уақытта беруі мүмкін.
- ❑ Өнімді тазалау қажет болады.  
➔ ["Өнімді тазалау" бетте 118](#)

## Сканерлеуге қатысты ақауларды жою

# Сканерлеу уақытына қатысты проблемалар

- ❑ Жоғары жылдамдықты сыртқы USB порттары бар компьютерлер сыртқы USB порттары бар компьютерлерге қарағанда жылдамырақ сканерлей алады. Өніммен бірге жоғары жылдамдықты сыртқы USB портты пайдалансаңыз, оның жүйелік талаптарға сай екеніне көз жеткізіңіз.  
➔ [“Жүйе талаптары” бетте 160](#)
- ❑ Жоғары ажыратымдылықпен сканерлеуге ұзағырақ уақыт кетеді.

# Сканерленген суреттерге қатысты ақаулар

## Сканер сапасы қанағаттанарлықсыз

Сканер сапасын ағымдағы орнатымдарды немесе сканерленген суретті өзгерту арқылы жақсартуға болады.

➔ [“Суретті реттеу мүмкіндіктері” бетте 60](#)

## Сканерленген суретте түпнұсқаның артқы жағындағы сурет көрінеді

Түпнұсқа көшірме жұқа қағазға басылған болса, артқы жағындағы суреттер көрініп, сканерленген суретте пайда болуы мүмкін. Түпнұсқаны артына қара түсті қағаз салынған күйде сканерлеп көріңіз. Сонымен қатар, түпнұсқа үшін Document Type және Image Type параметрлері дұрыс орнатылғанына көз жеткізіңіз.

## Таңбалар бұзылған немесе бұрмаланған

- ❑ Office Mode немесе Home Mode ішінде, **Text Enhancement** құсбелгі шаршысын таңдаңыз.
- ❑ Threshold параметрін реттеңіз.

Home Mode:

Image Type параметрі ретінде **Black&White** пәрменін таңдап, **Brightness** түймесін басып, сосын Threshold параметрін өзгертіп көріңіз.

Office Mode:

Image Type параметрі ретінде **Black&White** пәрменін таңдап, сосын Threshold параметрін өзгертіп көріңіз.

Professional Mode:

Image Type параметрі ретінде **Black & White** пәрменін таңдап, + (Windows) немесе ► (Mac OS X) **Image Type** параметрінен кейін тұрған түймені басыңыз. Тиісті Image Option параметрін реттеп, Threshold параметрін өзгертіп көріңіз.

- ❑ Ажыратымдылық орнатымын үлкейтіңіз.

## Сканерлеуге қатысты ақауларды жою

### Өңдеуге болатын мәтінге түрлендірген кезде таңбалар дұрыс танылмайды (OCR)

Құжатты сканер әйнегіне түзу етіп қойыңыз. Құжат қисайып кетсе, ол дұрыс танылмауы мүмкін.

### Сканерленген суретте толқынданған үлгілер пайда болады

Басып шығарылған құжаттың сканерленген суретінде қабыршақты немесе көлденең сызылған үлгі (муар ретінде белгілі) пайда болуы мүмкін.

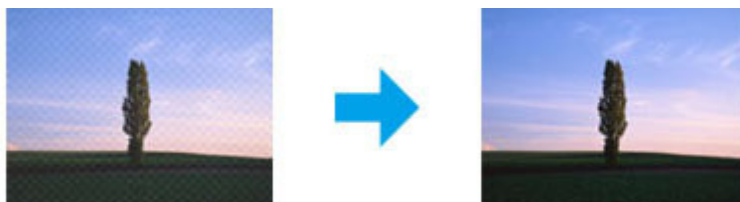

- Түпнұсқалық құжатты айналдырыңыз. Сканерлегеннен кейін сканерленген суретті қолданбалық бағдарлама арқылы айналдырыңыз.
- Descreeing** құсбелгі көзін таңдаңыз.
- Ажыратымдылық параметрін өзгертіңіз және қайтадан сканерлеңіз.

### Суретте біркелкі емес түс, жағылу, нүктелер немесе түзу сызықтар пайда болады

Өнімнің ішін тазалау қажет болуы мүмкін.

➔ ["Өнімді тазалау" бетте 118](#)

---

## Сканерлеу аймағы немесе бағыты қанағаттанарлықсыз

### Түпнұсқаның шеттері сканерленбеген

- Full Auto Mode параметрінде сканерлеп жатсаңыз немесе Home Mode немесе Professional Mode параметрінде нобай түрінде алдын ала қарауды қолданып жатсаңыз, 6 мм (0,2 дюйм) құжатты немесе фотосуретті қиып алуды болдырмау үшін сканердің көлденең және тігінен ұштарынан әрі жылжытыңыз.

## Сканерлеуге қатысты ақауларды жою

- ❑ Office Mode, Home Mode немесе Professional Mode ішіндегі түймені немесе қалыпты алдын ала қарау мүмкіндігімен сканерлесеніз, кесілуіне жол бермеу үшін құжатты немесе фотосуретті сканер әйнегінің көлденең және тік шеттерінен 3 мм (0,12 дюйм) қашықтыққа қозғаңыз.

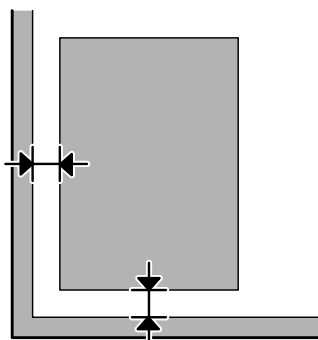

## Бірнеше құжатты жалғыз файл ішіне сканерлеу

Құжаттарды сканер әйнегіне, кемінде бір-бірінен 20 мм (0,8 дюйм) қашықтықта қойыңыз.

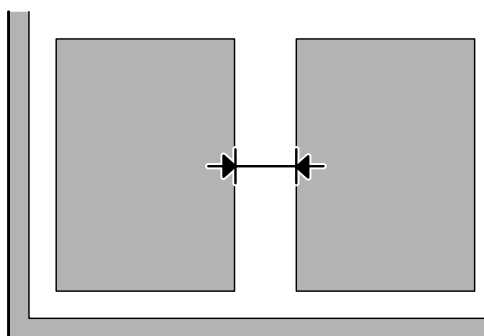

## Қалаған аймақты сканерлеу мүмкін емес

Құжаттар түріне қарай қалаған аймақты сканерлей алмауыңыз мүмкін. Office Mode, Home Mode немесе Professional Mode ішіндегі қалыпты алдын ала қарау мүмкіндігін пайдаланып, сканерлегіңіз келетін аумақта жүгіртпе жолдар жасаңыз.

## Қалаған бағытта сканерлеу мүмкін емес

**Configuration** түймесін басып, **Preview** қойындысын таңдап, сосын **Auto Photo Orientation** ұяшығындағы белгіні алып тастаңыз. Сосын құжаттарды дұрыстап қойыңыз.

## Барлық шешімдерді пайдаланып көргеннен соң ақаулар әлі де бар

Барлық шешімдерді пайдаланып көрсеңіз және ақауды жоя алмасаңыз, Epson Scan орнатымдарын инициализациялаңыз.

### Сканерлеуге қатысты ақауларды жою

**Configuration** түймесін басып, **Other** қойындысын таңдап, сосын **Reset All** пәрменін таңдаңыз.

## Өнім туралы ақпарат

# Өнім туралы ақпарат

## Сия картридждері

Осы өніммен бірге келесі сия картридждерін пайдалануға болады:

Сия картриджі	Бөлшек нөмірлері		
	<b>XP-212</b> <b>XP-215</b> <b>XP-312</b> <b>XP-315</b> <b>XP-412</b> <b>XP-415</b>	<b>XP-213</b> <b>XP-217</b> <b>XP-313</b> <b>XP-413</b>	Сингапур, Гонконг, Тайвань, Корея  <b>XP-312</b> <b>XP-315</b> <b>XP-412</b> <b>XP-415</b>
Black (Қара)18/18XL17/17XL177/178176/177			
Cyan (Көкшіл)18/18XL17/17XL177176/177			
Magenta (Алқызыл)	18/18XL17/17XL177176/177		
Yellow (Сары)18/18XL17/17XL177176/177			

**Ескертпе:**

Барлық картридждер барлық аймақтарда қол жетімді емес.

<b>Түс</b>	Black (Қара), Cyan (Көкшіл), Magenta (Алқызыл), Yellow (Сары)
<b>Картридждің қызмет ету мерзімі</b>	Ең жақсы нәтижелер үшін буманы ашқаннан кейін алты ай ішінде сия картриджін қолданыңыз.
<b>Температура</b>	Сақтау: -20 – 40 °C (-4 – 104 °F) 40 °C (104 °F) деңгейінде 1 ай  Қатыру:* -12 °C (10,4 °F)

\* Сия ериді және шамамен 3 сағаттан кейін 25 °C (77 °F) деңгейінде пайдалануға жарамды болады.

## Жүйе талаптары

### Windows жүйесі үшін

ЖүйеКомпьютер	интерфейсі
Windows 8 (32 битті, 64 битті), Windows 7 (32 битті, 64 битті), Vista (32 битті, 64 битті), XP SP1 немесе жоғарырақ (32 битті) немесе XP Professional x64 Edition	Жоғары жылдамдықты USB



## Өнім туралы ақпарат

### Mac OS X жүйесі үшін

<b>ЖүйеКомпьютер</b>	<b>интерфейсі</b>
Mac OS X 10.5.8, 10.6.x, 10.7.x, 10.8.x	Жоғары жылдамдықты USB

**Ескертпе:**

Mac OS X жүйесіне арналған UNIX File System (UFS) файл жүйесіне қолдау көрсетілмейді.

### Техникалық сипаттар

**Ескертпе:**

Техникалық сипаттары еш ескертусіз өзгертілуі мүмкін.

### Принтердің техникалық сипаттары

<b>Қағаз жолы</b>	Парақты беру құрылғысы, жоғарысынан салу
<b>Сыйымдылық</b>	XP-310 сериялары/XP-410 сериялары: 11 мм (0,4 дюйм) *1*2 XP-210 сериялары: 6 мм (0,2 дюйм) *1*2

\*1 Заңды және пайдаланушы анықтаған өлшемдері үшін, бір уақытта бір беттен салыңыз.

\*2 64 пен 90 г/м аралығындағы<sup>2</sup>(17 мен 24 фунт аралығындағы) салмақты қағаз.

### Қағаз

**Ескертпе:**

- Белгілі қағаз брендінің немесе түрінің сапасы өндіруші тарапынан кез-келген уақытта өзгертілуі мүмкіндігіне байланысты, Epson компаниясы Epson брендіне немесе түріне жатпайтын басқа қағаздың сапасына жауап бере алмайды. Көп қылып сатып алардан немесе ауқымды жұмыстарды басып шығарудан бұрын әрдайым қағаз үлгілерін сынап көріңіз.
- Сапасы нашар қағазды басып шығару сапасының төмендеуіне және қағаз кептелістеріне немесе өзге ақауларға әкелуі мүмкін. Ақауларға табылмаса, сапасы жоғарылау қағазға көшіңіз.

Жалғыз парақтар:

**Өнім туралы ақпарат**

<b>Өлшемі</b>	A4 210 × 297 мм 10 × 15 см (4 × 6 дюйм) 13 × 18 см (5 × 7 дюйм) A6 105 × 148 мм A5 148 × 210 мм B5 182 × 257 мм 9 × 13 см (3,5 × 5 дюйм) 13 × 20 см (5 × 8 дюйм) 20 × 25 см (8 × 10 дюйм) 16:9 кең өлшемді (102 × 181 мм) 100 × 148 мм Letter 8 1/2 × 11 дюйм Legal 8 1/2 × 14 дюйм
<b>Қағаз түрлері</b>	Epson тарататын қарапайым қағаз немесе арнайы қағаз
<b>Қалыңдығы (қарапайым қағаз үшін)</b>	0,08 – 0,11 мм (0,003 – 0,004 дюйм)
<b>Салмағы (қарапайым қағаз үшін)</b>	64 гр/м <sup>2</sup> (17 фунт) – 90 гр/м <sup>2</sup> (24 фунт)

*Хатқалталар:*

<b>Өлшемі</b>	Хатқалта №10 4 1/8 × 9 1/2 дюйм Хатқалта DL 110 × 220 мм Хатқалта С6 114 × 162 мм
<b>Қағаз түрлері</b>	Қарапайым қағаз
<b>Салмағы</b>	75 гр/м <sup>2</sup> (20 фунт) – 90 гр/м <sup>2</sup> (24 фунт)

**Басылып шығарылатын аймақ**

Белгіленген бөліктер басылып шығарылатын аймақты көрсетеді.

*Жалғыз парақтар:*

<b>Қалыпты</b>	<b>Жиексіз</b>
----------------	----------------

## Өнім туралы ақпарат

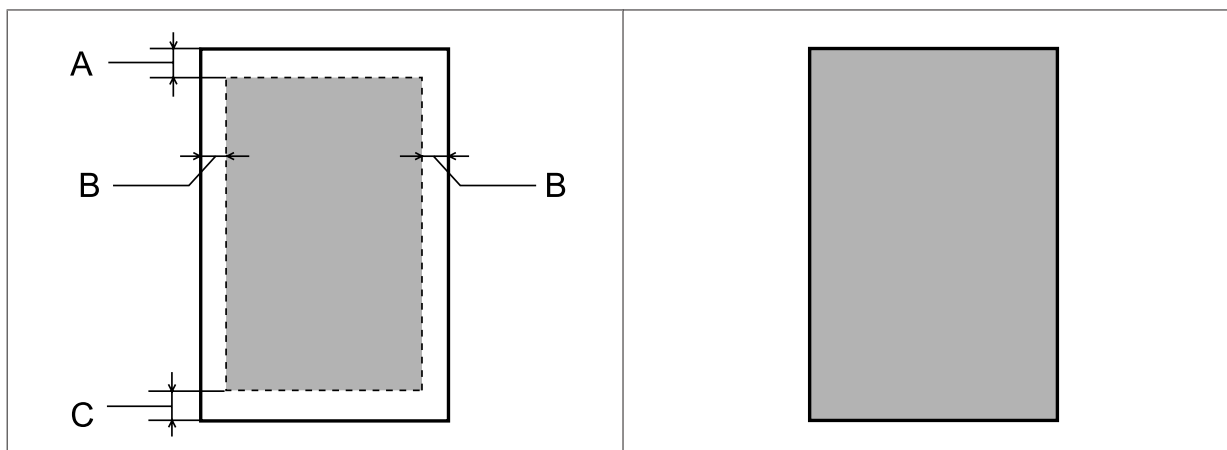

Хатқалталар:

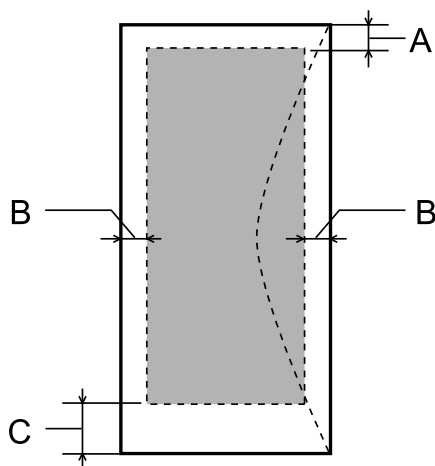

	Минималды шекара	
Медиа құрал түрі	Жалғыз парақ	Хатқалталар
A	3,0 мм (0,12 дюйм)	3 мм (0,12 дюйм)
B	3 мм (0,12 дюйм) ,	5 мм (0,20 дюйм)
C	3 мм (0,12 дюйм) 20,0	мм (0,78 дюйм)

**Ескертпе:**

Қағаз түріне байланысты басып шығару сапасы қағаздың жоғарғы және төменгі аймақтарында нашар болуы немесе аймақ бояумен ластануы мүмкін.

## Сканердің техникалық сипаттары

Сканер түрі	Teric	тұғыр түсі
Фотоэлектрлі құрылғы		CIS

**Өнім туралы ақпарат**

Тиімді нүктелер	10 200 × 1 200 нкт/дюйм көрсеткішіндегі 14 040 нүктелер Ажыратымдылық орнатымы үлкен болса сканерлеу аумағы шектелуі мүмкін.
Құжат өлшемі	216 × 297 мм (8,5 × 11,7 дюйм) А4 немесе US letter өлшемі
Сканерлеу ажыратымдылығы	1 200 нкт/дюйм (негізгі сканер) 2 400 нкт/дюйм (қосымша сканер)
Шығыс ажыратымдылығы	50 – 4 800, 7 200 және 9 600 нкт/дюйм (1 нүкте/дюйм аралықпен көбейетін 50 – 4 800 нүкте/дюйм)
Сурет деректеріӘр	ішкі түстің нүктесі үшін 16 бит Әр сыртқы түстің нүктесі үшін 8 бит (максималды)
Жарық көзіЖарық	диоды

**Желіинтерфесінің техникалық сипаттары**

Wi-Fi	Стандартты:	IEEE 802.11b/g/n* <sup>1</sup>
	Қауіпсіздік:WEP (64/128	бит) WPA-PSK (TKIP/AES) * <sup>2</sup>
	Жиілік диапазоны:	2 ГГц , 4
	Байланысу режимі:	Инфрақұрылым режимі, Арнайы режимі Wi-Fi Direct* <sup>3</sup>

\*1 Сатып алу орнына байланысты IEEE 802.11b/g/n немесе IEEE 802.11b/g болады.

\*2 WPA/WPA2 Personal қолдау көрсетумен бірге WPA2.

\*3 XP-210 сериялары бұл мүмкіндікке қолдау көрсетпейді.

**Жад картасы****Ескертпе:**

Осы функцияның қол жетімділігі өнім бойынша әр түрлі болады.

**Өнім туралы ақпарат**

<b>Үйлесімді жад карталары</b>	Memory Stick Duo Memory Stick PRO Duo Memory Stick PRO-HG Duo Memory Stick Micro* MagicGate Memory Stick Duo SDXC SDHC SD miniSDHC* miniSD* microSDXC* microSDHC* microSD*
<b>Медиа құрал пішімі DCF (Камераның файл жүйесіне арналған жасақтама ережесі)</b>	DCF (Камераның файл жүйесіне арналған жасақтама ережесі) 1.0 немесе 2.0 нұсқасымен үйлесімді. Барлық карта түрлерінің қалыпты нұсқасымен үйлесімді.
<b>Кернеу талаптары</b>	3,3 В

\* Талап етілетін адаптер.

**Фотосурет деректерінің техникалық сипаттамалары**

<b>Файл пішімі</b>	2.3 Exif қалыпты нұсқасы бар JPEG
<b>Сурет өлшемі</b>	80 × 80 пиксель мен 9 200 × 9 200 пиксель аралығында
<b>Файлдардың саны</b>	XP-410 сериялары: 9 990 мәніне дейін XP-310 сериялары: 2 000 мәніне дейін

**Механикалық**

	<b>XP-210 сериялары</b>	<b>XP-310 сериялары</b>	<b>XP-410 сериялары</b>
<b>Өлшемділіктер</b>	Сақтау Ені: 390 мм (15,4 дюйм) Тереңдігі: 300 мм (11,8 дюйм) Биіктігі: 145 мм (5,7 дюйм)		
	Басу *1 Ені: 390 мм (15,4 дюйм) Тереңдігі: 504 мм (19,8 дюйм) Биіктігі: 279 мм (11,0 дюйм)	Басу *1 Ені: 390 мм (15,4 дюйм) Тереңдігі: 528 мм (20,8 дюйм) Биіктігі: 279 мм (11,0 дюйм)	

## Өнім туралы ақпарат

<b>Салмағы</b>	Шамам. 3,9кг (8,6фунт) *2	Шамам. 4,2кг (9,3фунт) *2	Шамам. 4,3кг (9,5фунт) *2
----------------	---------------------------	---------------------------	---------------------------

\*1 Кеңейтілген шығыс науасының ұзартқышымен.

\*2 Сия картридждерінсіз және қуат сымынсыз.

## Электрикалық

XP-210 сериялары

	<b>100 – 240 В үлгісі</b>	
<b>Кіріс кернеу диапазоны</b>	90 – 264 В	
<b>Номиналды жиілік диапазоны</b>	50 – 60 Гц	
<b>Кіріс жиілік диапазоны</b>	49,5 – 60,5 Гц	
<b>Номиналды ток</b>	0,5 – 0,3 А	
<b>Қуат тұтынушылығыАвтономды көшіру</b>	Шамам. 12 Вт (ISO/IEC24712)	
	<b>Дайын режимі</b>	Шамам. 5,0 Вт
	<b>Ұйқы режимі</b>	Шамам. 2,7 Вт
	<b>Қуатты өшіру</b>	Шамам. 0,3 Вт

XP-310 сериялары

	<b>100 – 240 В үлгісі</b>	
<b>Кіріс кернеу диапазоны</b>	90 – 264 В	
<b>Номиналды жиілік диапазоны</b>	50 – 60 Гц	
<b>Кіріс жиілік диапазоны</b>	49,5 – 60,5 Гц	
<b>Номиналды ток</b>	0,5 – 0,3 А	
<b>Қуат тұтынушылығыАвтономды көшіру</b>	Шамам. 13 Вт (ISO/IEC24712)	
	<b>Дайын режимі</b>	Шамам. 6,0 Вт
	<b>Ұйқы режимі</b>	Шамам. 2,7 Вт
	<b>Қуатты өшіру</b>	Шамам. 0,3 Вт

XP-410 сериялары

	<b>100 – 240 В үлгісі</b>
<b>Кіріс кернеу диапазоны</b>	90 – 264 В
<b>Номиналды жиілік диапазоны</b>	50 – 60 Гц
<b>Кіріс жиілік диапазоны</b>	49,5 – 60,5 Гц
<b>Номиналды ток</b>	0,5 – 0,3 А

**Өнім туралы ақпарат**

<b>Қуат тұтынушылығы</b>	<b>Автономды көшіру</b>	Шамам. 13 Вт (ISO/IEC24712)
	<b>Дайын режимі</b>	Шамам. 6,5 Вт
	<b>Ұйқы режимі</b>	Шамам. 2,7 Вт
	<b>Қуатты өшіру</b>	Шамам. 0,3 Вт

**Ескертпе:**

- Кернеуін білу үшін өнімнің артқы жағындағы жапсырманы қараңыз.
- Бельгия мемлекетіндегі пайдаланушылар үшін, көшіру кезінде қуатты тұтыну өзгеше болуы мүмкін. Ең соңғы техникалық сипаттамаларды <http://www.epson.be> торабынан қараңыз.

**Қоршаған ортаға қатысты тұстар**

<b>Температура</b>	Жұмысы: 10 – 35 °C (50 – 95 °F)  Сақтау: -20 – 40 °C (-4 – 104 °F) 40 °C (104 °F) деңгейінде 1 ай
<b>Ылғалдылық</b>	Жұмысы:* 20 – 80 % RH  Сақтау:* 5 – 85 % RH

\* Конденсациясыз

**Стандарттар мен құптаулар**

АҚШ үлгісі:

<b>Қауіпсіздік</b>	UL60950-1 CAN/CSA-C22.2 No.60950-1
<b>EMC</b>	FCC Part 15 Subpart B Class B CAN/CSA-CEI/IEC CISPR 22 Class B

Бұл жабдықтар келесі сымсыз модульді қамтиды.

Өндіруші: Askey Computer Corporation

Түрі: WLU6117-D69 (RoHS)

Бұл өнім АҚШ FCC ережелерінің 15-бөліміне және IC ережелерінің RSS-210 бөліміне сәйкес келеді. Epson компаниясы өнімнің рұқсат берілмеген өзгертулері нәтижесінде пайда болған қорғау талаптарына сай келмеген жағдайда кез келген ақаулар үшін жауап бермейді. Жұмыс істеу мүмкіндігі келесі екі жағдайға байланысты болады: (1) бұл құрал зиянды кедергі келтірмеуі мүмкін және (2) бұл құрал құралдың қалаусыз әрекетін туғызуы мүмкін кедергіні қамтығанда кез келген кедергіні қабылдамау қажет.

## Өнім туралы ақпарат

Лицензияланған қызметке радио кедергісін болдырмау үшін, бұл құрал бөлме ішінде және ең жоғарғы қорғанысты беру үшін терезелерден алыс қолдануға мақсатталған. Сыртта орнатылған жабдық (не оның тасымалдау антеннасы) лицензияда қамтылған.

Еуропалық үлгі:

<b>2006/95/EC санды төмен қуатты құрылғыларға қатысты директива</b>	EN60950-1
<b>2004/108/EC санды EMC директивасы</b>	EN55022 Class B EN61000-3-2 EN61000-3-3 EN55024
<b>R&amp;TTE директивасы, 1999/5/EC</b>	EN300 328 EN301 489-1 EN301 489-17 EN60950-1

Еуропалық тұтынушылар үшін:

Біз, Seiko Epson Corporation, C462K, C462L және C462M үлгілерінің жабдықтары 1999/5/EC Директивасына көрсетілген талаптарына сәйкес келетінін жариялаймыз.

Ирландия, АҚШ, Австрия, Германия, Лихтенштейн, Швейцария, Франция, Бельгия, Люксембург, Нидерланд аралдары, Италия, Португалия, Испания, Дания, Финляндия, Норвегия, Швеция, Исландия, Кипр, Греция, Словения, Мальта, Болгария, Чехия, Эстония, Венгрия, Латвия, Литва, Польша, Румыния және Словакия елдерінде ғана пайдалануға арналған.

Францияда тек тұрмыстық жағдайда ғана қолдануға рұқсат берілген.

Үйден тыс жерде пайдаланылған болса, Италияда үкіметтік рұқсат сұралады.

Epson компаниясы өнімдердің рұқсат берілмеген өзгертулері нәтижесінде пайда болған қорғау талаптарына сай келмеген жағдайда кез келген ақаулар үшін жауап бермейді.



Австралиялық үлгі:

<b>EMC</b>	AS/NZS CISPR22 Class B
------------	------------------------

Epson C462K, C462L және C462M үлгілерінің жабдықтары AS/NZS4268 директивасында көрсетілген талаптарға және оның басқа да шарттарына сәйкес келетінін жариялайды. Epson компаниясы өнімнің рұқсат берілмеген өзгертулері нәтижесінде пайда болған қорғау талаптарына сай келмеген жағдайда кез келген ақаулар үшін жауап бермейді.

## Интерфейс

Жоғары жылдамдықты USB (Компьютердің құрылғылар класы)



---

# Анықтама алу көздері

---

## Техникалық қолдау қызметінің веб сайты

Қосымша көмек қажет болса, төменде көрсетілген Epson қолдау көрсету веб-торабына өтіңіз. Мемлекетті немесе аймақты таңдап, жергілікті Epson веб-торабының қолдау бөліміне өтіңіз. Ең соңғы драйверлер, жиі қойылатын сұрақтар, нұсқаулықтар немесе басқа да жүктеп алынатын мәліметтер де торапта қол жетімді болады.

<http://support.epson.net/>  
<http://www.epson.eu/Support> (Еуропа)

Epson өнімі дұрыс жұмыс жасамаса және ақауды шеше алмасаңыз, көмек алу үшін Epson қолдау көрсету қызметтеріне хабарласыңыз.

## Epson қолдау көрсету қызметіне хабарласу

---

### Epson компаниясына хабарласудан бұрын

Epson өнімі дұрыс жұмыс жасамаса және өнім құжатындағы ақауды жоюға қатысты мәлімет арқылы ақауды шеше алмасаңыз, көмек алу үшін Epson қолдау көрсету қызметтеріне хабарласыңыз. Төменде сіздің аумағыңызға арналған Epson қолдау көрсету қызметі көрсетілмеген болса, өнімді сатып алған дилерге хабарласыңыз.

Келесі мәліметті берсеңіз, Epson қолдау көрсету қызметі сізге анағұрлым тез көмектесе алады:

- Өнімнің сериялық нөмірі  
(Сериялық нөмір жапсырмасы әдетте өнімнің артқы жағында болады.)
- Өнім моделі
- Өнімдегі бағдарлама нұсқасы  
(Өнімдегі бағдарлама ішіндегі **About (Бағдарлама туралы)**, **Version Info (Нұсқа туралы ақпарат)** немесе соған ұқсас түймешікті нұқыңыз.)
- Компьютердің бренді және моделі
- Компьютердің амалдық жүйесінің аты мен нұсқасы
- Әдетте өніммен бірге қолданатын бағдарлама қолданбаларының аттары мен нұсқалары

**Ескертпе:**

Өнімге байланысты факс және/немесе желі параметрлерінің теру тізімінің деректері өнімнің жадында сақталуы мүмкін. Өнімнің бұзылуына немесе жөндеуіне байланысты деректер және/немесе параметрлер жоғалуы мүмкін. Epson компаниясы кез келген деректердің жоғалуына, деректердің және/немесе параметрлердің бұзылуына немесе қалпына келтірілуіне, кепілдік мерзімінде болса да, жауап бермейді. Деректердің сақтық көшірмелерін жасауды немесе жазбаларды түртіп алуды ұсынамыз.

## Анықтама алу көздері

### Еуропадағы тұтынушыларға арналған анықтама

Epson қолдау көрсету қызметіне кіру жолын түсіндіретін мәліметті алу үшін **Жалпы еуропалық кепілдеме құжаты** бөлімін қараңыз.

### Тайвандағы тұтынушыларға арналған анықтама

Ақпарат, қолдау және қызметтер алуға қатысты байланыс мәліметтері:

#### Жаһандық интернет (<http://www.epson.com.tw>)

Өнімнің техникалық сипаттарына қатысты мәліметті, жүктеуге болатын драйверлерді және өнімдерге қатысты сұрауларды табуға болады.

#### Epson анықтама үстелі (Телефон: +0280242008)

Анықтама үстелі телефон арқылы келесі сұрақтар бойынша көмек бере алады:

- Сату мәселесіне қатысты сұрақтар және өнім туралы ақпарат
- Өнімді пайдалануға қатысты сұрақтар немесе проблемалар
- Жөндеу қызметі және кепілдікке қатысты сұрақтар

#### Жөндеу қызметінің орталығы:

Телефон нөмірі	Факс нөмірі	Мекенжай
02-2341696902-23417070	No.20, Beiping E. Rd., Zhongzheng Dist., Taipei City	100, Taiwan
02-2749123402-27495955	1F., No.16, Sec. 5,	Nanjing E. Rd., Songshan Dist., Taipei City 105, Taiwan
02-3234068802-32345299	No.1, Ln. 359, Sec.	2, Zhongshan Rd., Zhonghe City, Taipei County 235, Taiwan
039-605007039-600969	No.342-1, Guangr	ong Rd., Luodong Township, Yilan County 265, Taiwan
038-312966038-312977	No.87, Guolian 2n	d Rd., Hualien City, Hualien County 970, Taiwan
03-281060603-2810707	No.413, Huannan Rd	., Pingzhen City, Taoyuan County 324, Taiwan
03-532507703-53200921	F., No.9, Ln. 379,	Sec. 1, Jingguo Rd., North Dist., Hsinchu City 300, Taiwan
04-2329138804-232913383	F., No.510, Yingcai Rd	., West Dist., Taichung City 403, Taiwan
04-2380500004-23806000	No.530, Sec. 4, Hena	n Rd., Nantun Dist., Taichung City 408, Taiwan

**Анықтама алу көздері**

Телефон нөмірі	Факс нөмірі	Мекенжай
05-278422205-2784555	No.463, Zhongxiao	Taiwan Rd., East Dist., Chiayi City 600,
06-222166606-2112555	No.141, Gongyuan N.	Taiwan Rd., North Dist., Tainan City 704,
07-552091807-5540926	F., No.337, Minghua	804, Taiwan Rd., Gushan Dist., Kaohsiung City
07-322244507-3218085	No.51, Shandong St., Sanmin Dist., Kaohsiung City 807,	Taiwan
08-734477108-7344802	F., No.113, Shengli Rd., Pingtung City, Pingtung County 900, Taiwan	

**Австралиядағы пайдаланушыларға арналған анықтама**

Австралия мемлекетіндегі Epson компаниясы сізге тұтынушылар қызметінің жоғарғы деңгейін беруді қалайды. Өнім құжатына қосымша, біз ақпаратты алудың келесі көздерін береміз:

**Сатушы**

Сатушы жиі ақаулықтарды анықтауға және шешуге көмектесетінін ұмытпаңыз. Сатушы әрқашан ақаулықтар бойынша кеңес беру үшін алғашқы қоңырау шалатын адам болады, олар жиі ақаулықтарды жылдам әрі оңай шешеді, сондай-ақ, келесі орындалатын қадам бойынша кеңес береді.

**Internet URL <http://www.epson.com.au>**

Австралиядағы Epson компаниясының жаһандық интернет беттері. Кездейсоқ желідегі қозғалыс үшін модемді осы жерге әкелу маңызды! Торап драйверлер үшін қотару аймағын, Epson компаниясының байланысу нүктелерін, жаңа өнім туралы мәліметтерді және техникалық қолдау көрсету қызметін (электрондық поштаны) береді.

**Epson анықтама үстелі**

Epson анықтама үстелі клиенттердің кеңес алуына мүмкіндік беру үшін соңғы қолдау ретінде беріледі. Анықтама үстеліндегі операторлар Epson өнімін орнатуға, теңшеуге және онымен жұмыс істеуге көмектесе алады. Біздің алдын ала сатулар бойынша анықтама үстел қызметкерлері жаңа Epson өнімдері бойынша әдебиетті және ең жақын сатушы немесе қызмет агентінің қай жерде орналасқаны туралы мәліметтерді бере алады. Сұраулардың көптеген түрлеріне осы жерде жауап беріледі.

Анықтама үстелінің нөмірлері:

Телефон:1300 361 054

Факс:(02) 8899 3789

## Анықтама алу көздері

Қоңырау шалған кезде барлық сәйкес мәліметтердің қол астында болуын қалаймыз. Көбірек ақпарат дайындасаңыз, жылдамырақ ақаулықты шешу бойынша көмек аласыз. Бұл ақпарат Epson өнімінің құжаты, компьютердің түрін, амалдық жүйені, қолданбалы бағдарламаларды және кез келген қажет мәліметтерді қамтиды.

---

## Сингапурдағы тұтынушыларға арналған анықтама

Мәліметтерді көздері, қолдау және қызметтер Сингапурдағы Epson компаниясынан қол жетімді:

### Жаһандық интернет (<http://www.epson.com.sg>)

Өнімнің техникалық сипаттамаларына қатысты ақпаратты, жүктеуге болатын драйверлерді, жиі қойылатын сұрақтарды (FAQ), сатулар бойынша сұраныстарды және электрондық пошта арқылы техникалық қолдауды алуға болады.

### Epson анықтама үстелі (Телефон: (65) 6586 3111)

Анықтама үстелі телефон арқылы келесі сұрақтар бойынша көмек бере алады:

- Сату мәселесіне қатысты сұрақтар және өнім туралы ақпарат
- Өнімді пайдалануға қатысты сұрақтар немесе проблемалар
- Жөндеу қызметі және кепілдікке қатысты сұрақтар

---

## Гонконгтағы пайдаланушыларға арналған анықтама

Техникалық қолдау қызметін және өзге де сатылымнан кейінгі қызметтерді алу үшін пайдаланушыларды Epson Hong Kong Limited компаниясымен хабарласуға шақырамыз.

### Интернеттегі басты бет

Epson Hong Kong бөлімшесі пайдаланушыларға келесі ақпаратты ұсыну үшін интернетте қытай және ағылшын тіліндегі жергілікті басты бетін жасады:

- Өнім туралы ақпарат
- Жиі қойылатын сұрақтарға (FAQs) берілген жауаптар
- Epson өнімі драйверлерінің ең соңғы нұсқалары

Пайдаланушылар Жаһандық интернетке келесі басты бет арқылы кіре алады:

<http://www.epson.com.hk>

### Техникалық қолдау көрсетуге қатысты жедел желі

Техника мамандармен келесі телефон және факс нөмірлері арқылы да хабарласуға болады:

Телефон:(852) 2827-8911

**Анықтама алу көздері**

Факс:(852) 2827-4383

**Көрсеткіш****Көрсеткіш****2**

20-up.....	86
2-up.....	86

**4**

4-up.....	86
-----------	----

**8**

8-up.....	86
-----------	----

**B**

Borderless фотосуреттерді басып шығару.....	84, 85
--	--------

**C**

Calendar.....	87
Cancel Photo Selection.....	84
Color Restoration.....	86
Confirm Wi-Fi Settings.....	89
Copy/Restore Photos.....	86
Crop/Zoom қосымша функциялар.....	86
фотосуреттерді басып шығару.....	84

**D**

Display Options.....	84, 86
----------------------	--------

**E**

Epson қағаз.....	23
фотосуретті оңай басып шығару.....	49
Epson Connect.....	85
Epson Event Manager.....	82
Epson байланыс қызметін.....	9
Epson компаниясымен хабарласу.....	169

**F**

File Sharing Setup.....	90
Fix Red-Eye.....	84

**I**

Ink Levels.....	88
-----------------	----

**L**

Layout Method.....	86
Lined Papers.....	87
Lower 1/2.....	86

**M**

Mac OS X өнім күйін тексеру.....	136
өнім параметрлеріне кіру.....	43
Maintenance.....	89
Manual Wi-Fi/Network Setup.....	89
Message Card.....	87

**O**

Origami.....	87
--------------	----

**P**

Paper jam.....	155
Paper Size қосымша функциялар.....	86
фотосуреттерді басып шығару.....	84, 85
Paper Type қосымша функциялар.....	86
фотосуреттерді басып шығару.....	84, 85
PDF.....	77
Personal Stationery.....	87
Photo ID.....	86
Photo Layout Sheet.....	86
Power Off Timer.....	89
Print layout.....	86
Print Settings.....	86
қосымша функциялар.....	86
фотосуреттерді басып шығару.....	84
Printer Setup.....	89

**R**

Restore Default Settings.....	90
-------------------------------	----

**S**

Select by Date.....	84
Select Group.....	84
Select Photo.....	84
Select Photos қосымша функциялар.....	86
Settings.....	85
Sleep Timer.....	89
Slide Show.....	86

**Көрсеткіш****U**

Upper 1/2.....	86
USB конектер.....	168

**W**

Wi-Fi Settings.....	89
Wi-Fi Setup.....	89
Wi-Fi/Network Connection Check.....	89
Wi-Fi/Network Status.....	90
Windows басып шығару жұмыстарын басқару.....	135
өнім күйін тексеру.....	135
принтер параметрлеріне кіру.....	41
Writing Papers.....	87

**A**

Авторлық құқықтар.....	2
Айналы сурет.....	146
Ақаулар Epson компаниясымен хабарласу.....	169
айналы сурет.....	146
басып шығару жылдамдығы.....	147
бос беттер.....	146
бояуы жағылып басылып шыққан қағаздар.....	144
бұлдыраңқы басылып шыққан қағаздар.....	144
жолақтану.....	143
қағазды беру.....	148
қате таңбалар.....	145
ластанған басылып шыққан көшірмелер.....	147
өнім басып шығармайды.....	149
шекаралар.....	145
шешу.....	169
Ақаулықтар сканерлеу.....	153
Алдын ала қарау.....	72
Анықтама Epson.....	169
Epson Event Manager.....	82
Epson сканері.....	81

**Б**

Бағдарлама жою.....	123
Басты бет режимі.....	66
Басу бетке қиыстыру.....	52
бірнеше беттерді әр параққа.....	53
екі жақты.....	50
орнатылым.....	49
таңбаша.....	49
тоқтату.....	47
Басу әрекетін тоқтату.....	47
Mac OS X жүйесі.....	48
Windows жүйесі.....	47
Басу бетіне қиыстыру.....	52

Басылып шығарылатын аймақтың техникалық сипаттары.....	162
Басып шығару жұмыстарын басқару Windows.....	135
Басып шығару жылдамдығы көбейту.....	147, 151
Басып шығару механизмі.....	109, 111
туралау.....	113
Басып шығару механизмін тазалау.....	111
Mac OS X жүйесі.....	112
Басып шығару механизмін туралау.....	113
Басып шығару сапасы жақсарту.....	142
Бет өлшемін азайту.....	52
Беттерді әр параққа басу.....	53
Беттерді үлкейту.....	52
Беттердің өлшемдерін өзгерту.....	52
Бос беттер.....	146
Бояуы жағылып басылып шыққан қағаздар.....	144
Бұлдыраңқы басылып шыққан қағаздар.....	144
Бірнеше беттерді әр параққа.....	53

**В**

Веб-қызмет.....	88
Веб-қызметті пайдалану.....	9
Веб-қызметі.....	85

**Д**

Дауыс.....	89
Драйвер.....	81
Mac OS X жүйесіне кіру.....	43
Windows жүйесіне кіру.....	41
жою.....	123

**Е**

Екі жақты.....	77
Екі жақты басу.....	50

**Ж**

Жад карталары деректердің техникалық сипаттамалары.....	164
қолдау көрсетілетін түрлері.....	164
Жад картасы салу.....	30
Жолақтану.....	143
Жүгіртпе жол.....	73
Жүйе талаптары.....	160
Жылдамдық көбейту.....	147, 151

**И**

Инициализациялау.....	158
Интерфейстік кабельдер.....	168

**Көрсеткіш****К**

Кәсіби режим.....	70
Кеңсе режимі.....	68
Көлденең жолақтану.....	143
Көшіру	
негізгі.....	34
Көшіруге қатысты шектеулер.....	13
Күй монитормы	
Mac OS X.....	136
Күй шамдары.....	153

**Қ**

Қағаз	
Erpson арнайы қағазы.....	23
басылып шығарылатын аймақ.....	162
кептелістер.....	138
қағаз беру ақаулары.....	148
мыжырылу.....	149
салу.....	27
салу сыйымдылығы.....	24
техникалық сипаттар.....	161
Қағаз кептелісі.....	138
Қағазды салу.....	24
Қате таңбалар.....	145
Қате туралы хабарлар.....	129
Қателер	
басып шығару.....	134
көшіру.....	146
сканерлеу.....	153
Қауіпсіздік туралы ақпарат.....	10
Құжатты басып шығару, хатқалтаны басып шығару, фотосуретті басып шығару, жиексіз басып шығару, мәтінді басып шығару, құжаттар басып шығару.....	43
Қызмет.....	169

**Л**

Ластанған басылып шыққан көшірмелер.....	147
--	-----

**М**

Механизмді тазалау	
Windows жүйесі.....	112
басқару тақтасы.....	113
өнім түймелері.....	113

**Ө**

Өнім	
бөлшектер.....	16
күйді тексеру.....	135
тазалау.....	118
тасымалдау.....	120
Өнім параметрлері	
Mac OS X жүйесіне кіру.....	43
Windows жүйесіне кіру.....	41

Күту уақыты режимінің таймері.....	115
Өшіру таймері.....	115
Өнімді тасымалдау.....	120

**П**

Принтерді ортақ пайдалану	
Mac OS X жүйесі.....	57
Windows.....	54
Проблемалар	
анықтау.....	134
басып шығару.....	134
дұрыс емес түстер.....	144
қағаз кептелістері.....	138

**С**

Салу	
қағаз.....	27
Саңылауды тексеру.....	109
Mac OS X жүйесі.....	109
Windows жүйесі.....	109
басқару тақтасы.....	110
өнім түймелері.....	110
Сауда белгілері.....	2
Сәйкессіздік.....	143
Сигнал.....	89
Сия	
ВК басып шығару.....	97
Mac жүйесінде ВК басып шығару.....	98
Windows OS X жүйесінде сия картриджінің күйін тексеру.....	95
Windows жүйесінде ВК басып шығару.....	97
Windows жүйесінде қара сияны сақтау.....	100
Windows жүйесінде сия картриджінің күйін тексеру.....	94
басқару тақтасын қолданып сия картриджінің күйін тексеру.....	96
қара сиямен уақытша басып шығару.....	97
сақтық шарасы.....	91
Сия картридждері	
бөлшек нөмірлері.....	160
Сия картридждерін ауыстыру.....	101
Сканер әйнегі.....	32
Сканер сапасына қатысты ақаулар.....	156
Сканерлеу бағдарламасы	
бағдарлама жиынтығы.....	82
Суретті реттеу.....	60

**Т**

Тазалау	
өнім.....	118
Таусылғанда сия картридждерін ауыстыру.....	101
Техникалық қолдау.....	169
Техникалық сипаттамалары	
жад картасы.....	164
сия картридждері.....	160
Техникалық сипаттар	
қағаз.....	161



**Көрсеткіш**

механикалық.....	165
принтер.....	161
Техникалық сипаттары	
сканер.....	163
стандарттар мен құптаулар.....	167
Толық автоматты режимде.....	64
Түс проблемалары.....	144

**Ф**

Фотосурет	
бағдарлама.....	49
Фотосуретті оңай басып шығару.....	49

**Х**

Хатқалталар	
басып шығарылатын аймақ.....	163
салу.....	27

**Ш**

Шамдар	
жыпылықтау.....	150
күй шамдары.....	153
Шекаралар	
ақаулар.....	145

**Э**

Электр қуатын үнемдеу.....	115
----------------------------	-----