

# Käyttöopas

---

---

## ***Tekijänoikeus ja tavaramerkit***

# **Tekijänoikeus ja tavaramerkit**

Mitään tämän julkaisun osaa ei saa toisintaa, tallentaa tietojenhakujärjestelmään tai siirtää missään muodossa tai millään tavoin, elektronisesti, mekaanisesti, valokopioimalla, nauhoittamalla tai muuten ilman Seiko Epson Corporationin etukäteen antamaa kirjallista suostumusta. Julkaisija ei vastaa julkaisun sisältämien tietojen käytöstä. Julkaisija ei myöskään vastaa julkaisun sisältämien tietojen käytön seurauksista. Tässä oppaassa annettuja tietoja on tarkoitettu käyttäen vain tämän Epson-tuotteen yhteydessä. Epson ei vastaa vahingoista, jotka aiheutuvat näiden tietojen soveltamisesta muihin tuotteisiin.

Seiko Epson Corporation tai sen tytäryhtiöt eivät ole vastuussa tämän tuotteen hankkijalle tai kolmansille osapuolille mahdollisesti aiheutuvista vahingoista, menetyksistä, kustannuksista tai kuluista, jotka aiheutuvat onnettomuudesta, tämän tuotteen väärinkäytöstä tai siihen tehdyistä luvattomista muunnoksista, korjauksista tai muutoksista tai (Yhdysvaltoja lukuun ottamatta) siitä, että Seiko Epson Corporationin antamia käyttö- ja huolto-ohjeita ei noudateta tarkoin.

Seiko Epson Corporation ja sen tytäryhtiöt eivät ole vastuussa vahingoista tai vaikeuksista, jotka aiheutuvat muiden lisävarusteiden tai tarvikkeiden kuin Seiko Epson Corporationin ilmoittamien alkuperäisten Epson-tuotteiden tai Epson-hyväksynnän saaneiden tuotteiden käytöstä.

Seiko Epson Corporation ei vastaa sähkömagneettisista häiriöistä johtuvista vahingoista, mikäli niihin on syytä muiden kuin Epson-hyväksynnän saaneiden liitännäiskaapeleiden käyttö.

EPSON® on rekisteröity tavaramerkki, ja EPSON EXCEED YOUR VISION tai EXCEED YOUR VISION on Seiko Epson Corporationin tavaramerkki.

PRINT Image Matching™ ja PRINT Image Matching -merkki ovat Seiko Epson Corporationin tavaramerkkejä. Copyright © 2001 Seiko Epson Corporation. All rights reserved.

Intel® on Intel Corporationin rekisteröity tavaramerkki.

PowerPC® on International Business Machines Corporationin rekisteröity tavaramerkki.

Epson Scan -ohjelmisto perustuu osittain itsenäisen JPEG Groupin työhön.

libtiff

Copyright © 1988–1997 Sam Leffler  
Copyright © 1991–1997 Silicon Graphics, Inc.

Permission to use, copy, modify, distribute, and sell this software and its documentation for any purpose is hereby granted without fee, provided that (i) the above copyright notices and this permission notice appear in all copies of the software and related documentation, and (ii) the names of Sam Leffler and Silicon Graphics may not be used in any advertising or publicity relating to the software without the specific, prior written permission of Sam Leffler and Silicon Graphics.

THE SOFTWARE IS PROVIDED "AS-IS" AND WITHOUT WARRANTY OF ANY KIND, EXPRESS, IMPLIED OR OTHERWISE, INCLUDING WITHOUT LIMITATION, ANY WARRANTY OF MERCHANTABILITY OR FITNESS FOR A PARTICULAR PURPOSE.

## Tekijänoikeus ja tavaramerkit

IN NO EVENT SHALL SAM LEFFLER OR SILICON GRAPHICS BE LIABLE FOR ANY SPECIAL, INCIDENTAL, INDIRECT OR CONSEQUENTIAL DAMAGES OF ANY KIND, OR ANY DAMAGES WHATSOEVER RESULTING FROM LOSS OF USE, DATA OR PROFITS, WHETHER OR NOT ADVISED OF THE POSSIBILITY OF DAMAGE, AND ON ANY THEORY OF LIABILITY, ARISING OUT OF OR IN CONNECTION WITH THE USE OR PERFORMANCE OF THIS SOFTWARE.

Microsoft®, Windows® ja Windows Vista® ovat Microsoft Corporationin rekisteröityjä tavaramerkkejä.

Apple, Macintosh, Mac OS ja OS X ovat Apple Inc.:n tavaramerkkejä, jotka on rekisteröity Yhdysvalloissa ja muissa maissa.

AirPrint on Apple Inc.:n tavaramerkki.

Google Cloud Print™ on Google Inc.:n rekisteröityjä tavaramerkkejä.

Adobe, Adobe Reader, Acrobat ja Photoshop ovat Adobe Systems Incorporatedin rekisteröityjä tavaramerkkejä, ja ne voivat olla rekisteröityjä joissain maissa.

SDXC-logo on SD-3C, LLC -yhtiön tavaramerkki.



Memory Stick Duo, Memory Stick PRO Duo, Memory Stick PRO-HG Duo, Memory Stick Micro ja MagicGate Memory Stick Duo ovat Sony Corporationin tavaramerkkejä.



*Yleinen ilmoitus: Muut julkaisussa käytetyt tuotenimet on mainittu vain tunnistamistarkoituksessa ja saattavat olla vastaavien omistajiensa tavaramerkkejä. Epson ei vaadi itselleen mitään oikeuksia näihin tuotenimiin.*

Copyright © 2013 Seiko Epson Corporation. All rights reserved.

## Sisältö

### Tekijänoikeus ja tavaramerkit

Tekijänoikeus ja tavaramerkit. . . . . 2

### Esittely

Mistä tiedot löytyvät. . . . . 8

Varoitukset, muistutukset ja huomautukset. . . . . 8

Käyttöjärjestelmäversiot. . . . . 8

Epson Connect -palvelun käyttäminen. . . . . 9

### Tärkeitä ohjeita

Turvallisuusohjeita. . . . . 10

Tuotetta koskevia turvallisuusohjeita ja varoituksia. . . . . 10

Laitteen asentaminen ja käyttö. . . . . 10

Tuotteen käyttäminen langattoman yhteyden kanssa. . . . . 12

Muistikorttien käyttäminen. . . . . 12

Nestekidenäytön/kosketusalustan käyttö. . . . . 12

Värikasettien käsitteleminen. . . . . 13

Kopiointirajoitukset. . . . . 13

### Laitteen osat

Toiminnot. . . . . 15

Tuotteen osat. . . . . 16

Ohjauspaneelin opas. . . . . 19

XP-410-sarja. . . . . 19

XP-310-sarja. . . . . 19

XP-210-sarja. . . . . 21

### Paperin ja tulostusmateriaalien käsittely

Tulostusmateriaalin käyttö, lisääminen ja varastointi. . . . . 23

Paperin varastointi. . . . . 23

Paperin valitseminen. . . . . 23

Paperityyppiasetukset nestekidenäytössä. . . . . 25

Tulostinohjaimen paperityyppiasetukset. . . . . 26

Paperin ja kirjekuorten lisääminen. . . . . 26

Muistikortin asettaminen. . . . . 29

Alkuperäisten asiakirjojen lisääminen. . . . . 31

### Kopiointi

Asiakirjojen kopioiminen. . . . . 32

Peruskopiointi XP-310-sarjalla/XP-410-sarjalla. . . . . 32

Peruskopiointi XP-210-sarjalla. . . . . 32

Kopiointitilan valikkoluettelo. . . . . 33

### Tulostus

Perustoiminnot ohjauspaneelistä (vain XP-310-sarja/XP-410-sarja). . . . . 34

Valokuvien tulostus muistikortilta. . . . . 34

Valokuvien tulostustilan valikkoluettelo. . . . . 35

Tulostus käyttämällä Lisätoim. / Oma paperi -valikoita. . . . . 35

Lisätoim. / Oma paperi -tilan valikkoluettelo. . . . . 38

Perustoiminnot tietokoneestasi. . . . . 39

Tulostinohjain ja Status Monitor -apuohjelma. . . . . 39

Tulostuksen perusteet. . . . . 41

Tulostuksen peruuttaminen. . . . . 45

Muut asetukset. . . . . 47

Valokuvien helppo tulostus. . . . . 47

Esimääritetyt asetukset (vain Windows). . . . . 48

2-puolinen tulostus (vain Windows). . . . . 48

Sovita sivulle -tulostus. . . . . 50

Pages per sheet (Sivua arkille) -tulostaminen. . . . . 51

Laitteen käyttäminen jaettuna tulostimena. . . . . 52

Asetukset Windows-käyttöjärjestelmässä. . . . . 52

Asetukset Mac OS X -käyttöjärjestelmässä. . . . . 55

### Skannaus

Skannaaminen. . . . . 56

Skannauksen aloittaminen. . . . . 56

Kuvansäätöominaisuudet. . . . . 58

Tavallinen skannaaminen ohjauspaneelin avulla. . . . . 60

XP-310-sarja/XP-410-sarja. . . . . 61

XP-210-sarja. . . . . 61

Skannaustilan valikkoluettelo. . . . . 61

Tavallinen skannaus käyttäen tietokonetta. . . . . 62

Skannaus Full Auto Mode (Full Auto -tila) -tilassa. . . . . 62

Skannaus Home Mode (Home-tila) -tilassa. . . . . 63

Skannaus Office Mode (Office-tila) -tilassa. . . . .	65
Skannaus Professional Mode (Professional-tila) -tilassa. . . . .	67
Skannausalueen esikatselu ja säätö. . . . .	69
Eri skannaustyyppit. . . . .	72
Aikakauslehden skannaaminen. . . . .	72
Useiden asiakirjojen skannaaminen PDF- tiedostoon. . . . .	74
Valokuvan skannaaminen. . . . .	77
Ohjelmiston tiedot. . . . .	78
Epson Scan -ohjaimen käynnistys. . . . .	78
Muun skannausohjelmiston käynnistäminen . . . . .	79

## Ohjauspaneelin valikkoluettelo

Kopiointitila. . . . .	80
Valokuvien tulostustila. . . . .	81
Skannaustila. . . . .	82
Lisää toimintoja -tila. . . . .	83
Henkilökohtaiset paperitavarat -tila. . . . .	84
Wi-Fi-asetus-tila. . . . .	85
Asetustila. . . . .	85

## Värikasettien vaihtaminen

Värikasettien turvallisuusohjeet, varotoimenpiteet ja tekniset tiedot. . . . .	88
Turvallisuusohjeet. . . . .	88
Värikasetin vaihtamiseen liittyvät varotoimenpiteet. . . . .	89
Värikasettien tekniset tiedot. . . . .	90
Värikasetin tilan tarkistaminen. . . . .	91
Windows. . . . .	91
Mac OS X. . . . .	92
Ohjauspaneelin käyttäminen. . . . .	93
Tulostaminen tilapäisesti mustalla värillä, kun värilliset värikasetit ovat tyhjentyneet. . . . .	94
Windows. . . . .	94
Mac OS X. . . . .	95
Mustan värin säästäminen, kun värikasetin väri on vähissä (vain Windows). . . . .	97
Värikasetin vaihtaminen. . . . .	98
Ohjauspaneelin käyttö (XP-310-sarja/ XP-410-sarja). . . . .	98
Ohjauspaneelin käyttö (XP-210-sarja). . . . .	101
Windows. . . . .	104
Mac OS X. . . . .	105

## Laitteen ja ohjelmiston kunnossapito

Tulostuspään suutinten tarkistus. . . . .	106
Nozzle Check (Suutintesti) -apuohjelman käyttö (Windows). . . . .	106
Nozzle Check (Suutintesti) -apuohjelman käyttö (Mac OS X). . . . .	106
Ohjauspaneelin käyttö (XP-310-sarja/ XP-410-sarja). . . . .	107
Ohjauspaneelin käyttö (XP-210-sarja). . . . .	107
Tulostuspään puhdistaminen. . . . .	108
Head Cleaning (Tulostuspäiden puhdistus) - apuohjelman käyttö (Windows). . . . .	109
Head Cleaning (Tulostuspäiden puhdistus) - apuohjelman käyttö (Mac OS X). . . . .	109
Ohjauspaneelin käyttö (XP-310-sarja/ XP-410-sarja). . . . .	109
Ohjauspaneelin käyttö (XP-210-sarja). . . . .	110
Tulostuspään kohdistaminen. . . . .	110
Print Head Alignment (Tulostuspäiden kohdistus) -apuohjelman käyttö (Windows). . . . .	110
Print Head Alignment (Tulostuspäiden kohdistus) -apuohjelman käyttö (Mac OS X) . . . . .	111
Ohjauspaneelin käyttö (XP-310-sarja/ XP-410-sarja). . . . .	111
Virransäästö. . . . .	112
Windows. . . . .	112
Mac OS X. . . . .	112
Ohjauspaneelin käyttö (XP-310-sarja/ XP-410-sarja). . . . .	113
Verkkopalvelun asetusten määrittäminen. . . . .	113
Tuotteen puhdistaminen. . . . .	114
Tuotteen ulkopinnan puhdistaminen. . . . .	114
Tuotteen sisäosan puhdistaminen. . . . .	115
Tuotteen kuljettaminen. . . . .	115
Ohjelmistojen tarkistaminen ja asentaminen. . . . .	118
Tietokoneeseen asennettujen ohjelmistojen tarkistaminen. . . . .	118
Ohjelmiston asentaminen. . . . .	118
Ohjelmiston asennuksen poistaminen. . . . .	119
Windows. . . . .	119
Mac OS X. . . . .	120
<b>Tietojen siirtäminen ulkoisen tallennuslaitteen avulla</b>	
Tallennusvälineisiin liittyvät varotoimenpiteet. . . . .	121
Tiedostojen kopioiminen tallennusvälineen ja tietokoneen välillä. . . . .	121

Tiedostojen kopioiminen tietokoneeseen. . . . .	121
Tiedostojen tallentaminen tallennusvälineeseen. . . . .	122
<b>Virheilmaisimet</b>	
Virheilmoitukset ohjauspaneelissa (XP-310- sarja/XP-410-sarja). . . . .	123
Virheiden tunnistus ohjauspaneelista (XP-210- sarja). . . . .	124
<b>Tulostuksen tai kopioinnin vianmääritys</b>	
Ongelman määrittäminen. . . . .	127
Laitteen tilan tarkistaminen. . . . .	128
Paperitukokset. . . . .	131
Paperitukoksen poistaminen laitteen sisältä. . .	131
Paperitukosten estäminen. . . . .	134
Tulostaminen uudelleen paperitukoksen jälkeen (vain Windows). . . . .	134
Tulostuslaatu. . . . .	135
Vaakasuuntaiset raidat. . . . .	136
Pystysuuntaiset raidat tai kohdistusvirhe. . . .	136
Vääristyneet tai puuttuvat värit. . . . .	137
Epäterävä tai tuhuinen tuloste. . . . .	137
Sekalaiset tulosteisiin liittyvät ongelmat. . . . .	138
Virheelliset tai käsittämättömät merkit. . . . .	138
Virheelliset marginaalit. . . . .	138
Tuloste on hieman vinossa. . . . .	139
Kopioidun kuvan koko tai sijainti on väärä. . . .	139
Käänteinen kuva. . . . .	139
Tyhjien sivujen tulostuminen. . . . .	139
Tulostettu puoli on tuhuinen tai himmeä. . . .	140
Tulostus on liian hidas. . . . .	140
Paperi ei syöty oikein. . . . .	140
Paperinsyöttö tulostimeen ei onnistu. . . . .	140
Tulostimeen syötetään monta paperia kerrallaan. . . . .	141
Paperi on lisätty väärin. . . . .	141
Tuloste ei poistu kokonaan tulostimesta tai on rypistynyt. . . . .	141
Laite ei tulosta. . . . .	142
Mikään valo ei pala. . . . .	142
Vain virran merkkivalo on päällä. . . . .	142
Kasetin vaihtamisen jälkeen ilmoitetaan värivirheestä. . . . .	143
Tulostusnopeuden lisääminen (vain Windows) . . . . .	144
Muu ongelma. . . . .	145

Tavallisen paperin tulostaminen äänettömästi . . . . .	145
---	-----

## **Skannauksen vianmääritys**

Nestekidenäytössä näkyvien viestien tai merkkivalojen ilmoittamat ongelmat. . . . .	146
Ongelmia skannauksen aloittamisessa. . . . .	146
Painikkeen käyttäminen. . . . .	147
Muun skannausohjelmiston kuin Epson Scan -ohjaimen käyttäminen. . . . .	148
Paperin syöttöongelmat. . . . .	148
Paperi likaantuu. . . . .	148
Useita arkkeja syötetään kerralla. . . . .	148
Ongelmia skannausajan kanssa. . . . .	148
Ongelmia skannattujen kuvien kanssa. . . . .	149
Skannauslaatu on heikko. . . . .	149
Skannausalue tai -suunta on epätyydyttävä. . . .	150
Ongelma ei poistu, vaikka kaikkia ratkaisuja on kokeiltu. . . . .	151

## **Tuotetiedot**

Värikasetit. . . . .	152
Järjestelmävaatimukset. . . . .	152
Windows. . . . .	152
Mac OS X. . . . .	153
Tekniset tiedot. . . . .	153
Tulostimen tekniset tiedot. . . . .	153
Skannerin tekniset tiedot. . . . .	155
Verkkoliitännän tiedot. . . . .	156
Muistikortti. . . . .	156
Mekaaniset. . . . .	157
Sähköominaisuudet. . . . .	158
Ympäristö. . . . .	159
Standardit ja hyväksynyt. . . . .	159
Liitännät. . . . .	160

## **Asiakastukipalvelut**

Teknisen tuen verkkosivusto. . . . .	161
Yhteydenotto Epsonin tukeen. . . . .	161
Ennen yhteyden ottamista Epsoniin. . . . .	161
Eurooppa. . . . .	162
Taiwan. . . . .	162
Australia. . . . .	163
Singapore. . . . .	163
Hongkong. . . . .	164

***Hakemisto***

## Esittely

# Mistä tiedot löytyvät

Seuraavien oppaiden uusimmat versiot ovat saatavana Epsonin tukisivustosta.

<http://www.epson.eu/Support> (Eurooppa)

<http://support.epson.net/> (Euroopan ulkopuolelta)

**Aloita tästä (paperi):**

Antaa tiedot laitteen asetuksista ja ohjelmiston asentamisesta.

**Käyttöopas (PDF):**

Sisältää tarkat käyttö-, turvallisuus- ja vianmäärittäsohjeet. Käytä tätä opasta, kun käytät laitetta tietokoneen kanssa.

PDF-muodossa olevan käyttöohjeen lukeminen edellyttää Adobe Acrobat Reader 5.0 -versiota tai Adobe Reader -ohjelmaa.

**Verkko-opas (PDF):**

Antaa tietoja verkon pääkäyttäjistä ja tiedot sekä tulostinohjaimesta ja verkkoasetuksista.

# Varoitukset, muistutukset ja huomautukset

Tässä esitellään tämän ohjekirjan varoitukset, muistutukset ja huomautukset sekä niiden tarkoitukset.



**Varoitus**

*varoittavat henkilövahinkojen vaarasta.*



**Muistutus**

*on pantava merkille laitteiston vahingoittumisen välttämiseksi.*

**Huomautus**

*tuotteen käyttöä koskevia rajoituksia ja hyödyllisiä vihjeitä.*

# Käyttöjärjestelmäversiot

Tässä oppaassa on käytetty seuraavia lyhenteitä.

Windows 8 viittaa Windows 8- ja Windows 8 Pro -käyttöjärjestelmiin.

Windows 7 viittaa käyttöjärjestelmäversioihin Windows 7 Home Basic, Windows 7 Home Premium, Windows 7 Professional ja Windows 7 Ultimate.



## Esittely

- ❑ Windows Vista viittaa käyttöjärjestelmäversioihin Windows Vista Home Basic Edition, Windows Vista Home Premium Edition, Windows Vista Business Edition, Windows Vista Enterprise Edition ja Windows Vista Ultimate Edition.
- ❑ Windows XP viittaa käyttöjärjestelmäversioihin Windows XP Home Edition, Windows XP Professional x64 Edition ja Windows XP Professional.
- ❑ Mac OS X viittaa seuraaviin käyttöjärjestelmän versioihin: Mac OS X 10.5.8, 10.6.x, 10.7.x, 10.8.x.

## Epson Connect -palvelun käyttäminen

Epson Connect -palvelun ja muiden yritysten tarjoamien palvelujen avulla voit tulostaa suoraan älypuhelimesta, sormitietokoneesta tai kannettavasta tietokoneesta milloin ja mistä vain. Palvelut vaihtelevat tuotteittain.

(➔ ”Toiminnot” sivulla 15)

Lisätietoja tulostus- ja muista palveluista on seuraavassa verkko-osoitteessa:

<https://www.epsonconnect.com/> (Epson Connect -portaalisivusto)

<http://www.epsonconnect.eu> (vain Eurooppa)



### **Huomautus:**

*Voit tehdä verkkopalvelun asetuksia web-selaimella tietokoneessasi, älypuhelimessasi, taulutietokoneessasi tai kannettavassa tietokoneessasi, joka on kytketty samaan verkkoon laitteen kanssa.*

➔ ”*Verkkopalvelun asetusten määrittäminen*” sivulla 113

---

## Tärkeitä ohjeita

### Turvallisuusohjeita

Lue seuraavat ohjeet ja noudata niitä, jotta laitteen käyttö on turvallista. Säilytä tämä opas myöhempää käyttöä varten. Noudata ehdottomasti kaikkia laitteeseen merkittyjä varoituksia ja ohjeita.

- Käytä vain laitteen mukana toimitettua virtajohtoa. Älä käytä virtajohtoa muissa laitteissa. Muiden virtajohtojen käyttäminen laitteessa tai laitteen mukana toimitetun virtajohdon käyttäminen muissa laitteissa voi aiheuttaa tulipalon tai sähköiskun vaaran.
- Varmista, että virtajohto on paikallisten turvallisuussäädösten mukainen.
- Älä koskaan pura, muuta tai yritä korjata virtajohtoa, pistoketta, tulostinyksikköä, skanneriyksikköä tai sen lisävarustetta itse muuten kuin laitteen ohjeissa erityisesti mainituilla tavoilla.
- Irrota laite sähköverkosta ja vie se ammattitaitoiseen huoltoon seuraavissa tilanteissa:  
Jos verkkojohto tai -pistoke on vahingoittunut, laitteeseen on päässyt nestettä, laite on pudonnut tai sen kotelo on vahingoittunut, laite ei toimi normaalisti tai sen toiminta on muuttunut huomattavasti. Muuta ainoastaan käyttöohjeissa mainittuja säätöjä.
- Sijoita laite lähelle pistorasiaa niin, että sen verkkopistoke on helppo irrottaa.
- Älä sijoita tai säilytä laitetta ulkotiloissa, likaisten tai pölyisten paikkojen, veden, lämmönlähteiden tai sellaisten paikkojen läheisyydessä, joissa se voi altistua iskuille, tärinälle, korkeille lämpötiloille tai kosteudelle.
- Älä kaada tai läikytä nestettä laitteen päälle äläkä käsittele laitetta märin käsin.
- Pidä tämä tuote vähintään 22 cm:n etäisyydellä sydämentahdistimista. Tuotteen lähettämät radioaallot voivat vaikuttaa haitallisesti sydämentahdistinten toimintaan.
- Jos nestekidenäyttö on vaurioitunut, ota yhteyttä jälleenmyyjään. Jos nestekidenäytön nestettä roiskuu käsiin, pese kädet huolellisesti vedellä ja saippualla. Jos nestekidenäytön nestettä joutuu silmiin, huuhtelee silmät välittömästi vedellä. Jos huolellisen huuhtelun jälkeen silmissä on ärsytystä tai näköhäiriöitä, mene välittömästi lääkäriin. Joissakin laitteissa ei ole nestekidenäyttöä.

**Huomautus:**

Seuraavassa kappaleessa on värikasettien käyttöä koskevia turvallisuusohjeita.

➔ ["Värikasettien vaihtaminen" sivulla 88](#)

### Tuotetta koskevia turvallisuusohjeita ja varoituksia



Lue ohjeet ja noudata niitä tuotteen tai muun omaisuutesi vahingoittumisen välttämiseksi. Säilytä tämä opas myöhempää käyttöä varten.

---

### Laitteen asentaminen ja käyttö

- Älä tuki tai peitä laitteessa olevia aukkoja.

## Tärkeitä ohjeita

- Käytä vain laitteen tyyppikilven mukaista virtalähdettä.
- Vältä käyttämästä sellaisissa virtapiireissä olevia pistorasioita, joihin on jo kytketty kopiokoneita tai jatkuvasti käynnistyviä ja sammuvia laitteita, esimerkiksi ilmastointilaitteita.
- Vältä käyttämästä pistorasioita, jotka on varustettu seinäkatkaisimella tai automaattiajastimella.
- Pidä koko tietokonejärjestelmä riittävän etäällä mahdollisista sähkömagneettisten häiriöiden lähteistä, kuten kaiuttimista ja langattomien puhelinten pöytäyksiköistä.
- Aseta virtajohto niin, että se on suojassa kulumiselta, teräviltä kulmilta ja taitumiselta. Älä sijoita esineitä virtajohdon päälle ja siirrä virtajohto syrjään kulkureitiltä. Huolehdi siitä, että virtajohto on suorassa kummastakin päästään ja verkkolaitteen kiinnityskohdasta.
- Jos kytket laitteen sähköverkkoon jatkojohdon kautta, varmista, ettei jatkojohtoon kytkettyjen laitteiden yhteenlaskettu ampeeriarvo ylitä johdolle määritettyä ampeeriarvoa. Varmista myös, ettei kaikkien samaan pistorasiaan kytkettyjen laitteiden yhteenlaskettu ampeerimäärä ylitä pistorasialle määritettyä ampeeriarvoa.
- Jos käytät tuotetta Saksassa, talokytkeä tulee suojata 10 tai 16 ampeerin virrankatkaisijalla, joka suojaa tuotetta oikosuluilta ja ylivirtapiikeiltä.
- Kun liität tuotteen tietokoneeseen tai muuhun laitteeseen kaapelilla, varmista liitinten suunta. Kukin liitin voidaan liittää ainoastaan yhdellä tavalla. Liittimen kytkeminen väärin voi vahingoittaa molempia kaapelilla liitettäviä laitteita.
- Sijoita tuote tasaiselle, tukevalle alustalle, joka on joka suuntaan tuotetta leveämpi. Jos sijoitat tuotteen seinän viereen, jätä tuotteen takaosan ja seinän väliin enemmän kuin 10 cm tilaa. Tuote ei toimi oikein, jos se on kallellaan.
- Kun tuotetta säilytetään tai kuljetetaan, vältä sen kallistamista, asettamista pystyasentoon tai kääntämistä ylösalaisin. Muutoin mustetta voi vuotaa.
- Jätä tuotteen taakse tilaa johdoille ja yläpuolelle tilaa asiakirjakannen avaamista varten.
- Jätä tuotteen eteen tarpeeksi tilaa, jotta tulosteet mahtuvat tulemaan kokonaan ulos.
- Vältä paikkoja, joissa lämpötila ja kosteus vaihtelevat nopeasti. Älä sijoita tuotetta alttiiksi suoralle auringonvalolle, muulle voimakkaalle valolle tai lämmönlähteille.
- Älä työnnä mitään esineitä tuotteen sisään sen aukoista.
- Älä työnnä kättäsi tuotteen sisään äläkä kosketa värikasetteja tulostuksen aikana.
- Älä koske tuotteen sisällä olevaa valkoista lattakaapelia.
- Älä suihkuta tuotteen sisälle tai tuotteen lähellä aerosoleja, jotka sisältävät syttyviä kaasuja. Muutoin voi syttyä tulipalo.
- Älä siirrä kasettipidikettä käsin. Laite saattaa vaurioitua.
- Katkaise laitteesta virta aina painamalla -painiketta. Älä irrota laitteen virtajohtoa tai katkaise virtaa pistorasiasta, ennen kuin nestekidenäyttö on sammunut kokonaan tai -merkkivalo lakkaa vilkkumasta.
- Varmista ennen tuotteen kuljettamista, että tulostuspää on perusasennossa (äärioikealla) ja värikasetit ovat oikein paikoillaan.

## Tärkeitä ohjeita

- Varo skanneriyksikköä sulkiessasi, että sormet eivät jää väliin.
- Jos tuote on pitkään käyttämättömänä, irrota virtajohto pistorasiasta.
- Älä paina lasitasoa liian kovaa asettaessasi alkuperäisiä.
- Jos laitteen jätemustetyyny täyttyy laitteen käyttöiän aikana, tyyny on vaihdettava. Vaihtamistarve ja vaihtamisväli riippuvat laitteella tulostettujen sivujen tyypistä, käytetyistä tulostusmateriaaleista ja laitteen suorittamista puhdistuskerroista. Epson Status Monitor, nestekidenäyttö tai ohjauspaneelin merkkivalot ilmoittavat, kun osa on vaihdettava. Mustetyynyn vaihtotarve ei tarkoita, että tuote ei toimi enää oikein. Osan vaihtaminen on laitteen tavalliseen toimintaan kuuluva rutiinitoimenpide, ei korjausta vaativa vikatilanne. Epson-takuu ei sen vuoksi kata mustetyynyn vaihtokustannuksia. Mustetyynyn vaihtaa valtuutettu Epson-huoltoliike. Käyttäjä ei voi vaihtaa osaa.

---

## Tuotteen käyttäminen langattoman yhteyden kanssa

- Älä käytä tuotetta hoitolaitoksissa tai hoitolaitteiston lähellä. Tuotteen lähettämät radioaallot voivat haitata sähköisten hoitolaitteiden toimintaa.
- Älä käytä tuotetta automaattisesti ohjattujen laitteiden, kuten automaattiovien tai palohälyttimien, lähellä. Tuotteen lähettämät radioaallot voivat haitata tällaisten laitteiden toimintaa ja aiheuttaa toimintahäiriöstä johtuvia tapaturmia.

---

## Muistikorttien käyttäminen

**Huomautus:**

*Tämä ominaisuus ei ole käytettävissä kaikissa laitemalleissa.*

- Älä irrota muistikorttia tai sammuta tuotetta, kun muistikortin merkkivalo vilkkuu.
- Muistikorttien käyttötavat vaihtelevat korttityypin mukaan. Katso lisätietoja muistikortin mukana tulleista ohjeista.
- Käytä vain tuotteen kanssa yhteensopivia muistikortteja.

➔ ”Mistikortti” sivulla 156

---

## Nestekidenäytön/kosketusalustan käyttö

**Huomautus:**

*Tämä ominaisuus ei ole käytettävissä kaikissa laitemalleissa.*

- Nestekidenäytössä saattaa olla muutama pieni kirkas tai tumma piste, ja sen ominaisuuksien takia näytön kirkkaus voi olla epätasainen. Tämä on normaalia eikä tarkoita, että näyttö olisi viallinen.
- Puhdista nestekidenäyttö ainoastaan kuivalla ja pehmeällä liinalla. Älä käytä nestemäisiä tai kemiallisia puhdistusaineita.

## Tärkeitä ohjeita

- Laitteen kotelo tai nestekidenäyttö voi rikkoutua, jos siihen kohdistuu voimakas isku. Jos paneelin pinta kolhiutuu tai halkeaa, ota yhteys jälleenmyyjään. Älä koske irrallisiin osiin.
- XP-410-sarja  
Kosketusalusta on kapasitiivinen kosketusalusta, joka reagoi ainoastaan sormen kosketukseen. Paneeli ei saata reagoida, jos sitä kosketetaan märillä käsillä, hansikkaat kädessä tai suojakalvon tai tarran läpi.
- Paina kosketuspaneelia ja kosketusalustaa varovasti sormella. Älä paina alustaa liian voimakkaasti tai vahingoita sitä kynnellä.
- Alustaa ei saa käyttää terävillä esineillä, kuten kuulakärkikynällä, lyijykynällä tai osoitinkynällä.
- Lämpötilan tai kosteuden nopeasta vaihtelusta voi aiheutua kosteuden tiivistymistä paneelin sisälle, mikä saattaa heikentää suorituskykyä.

---

## Värikasettien käsitteleminen

Väriaineeseen liittyvät turvallisuusohjeet, tuoteilmoitukset ja -varoitukset ovat linkitetyssä osassa (ennen Värikasettien vaihtaminen -kohtaa).

➔ [”Värikasettien vaihtaminen” sivulla 88](#)

## Kopiointirajoitukset

Noudata seuraavia rajoituksia ja varmista, että käytät tuotetta vastuullisesti ja laillisesti.

### Seuraavien kohteiden kopioiminen on lainvastaista:

- setelirahat, kolikot, valtion liikkeelle laskemat arvopaperit, valtion joukkovelkakirjalainat ja kunnalliset arvopaperit
- käyttämättömät postimerkit, esileimatut postikortit ja muut viralliset postilaitoksen leimaamat tuotteet
- valtion liikkeelle laskemat veromerkit ja laillisesti liikkeelle lasketut arvopaperit

### Seuraavien kohteiden kopioinnissa tulee noudattaa varovaisuutta:

- yksityisten liikelaitosten liikkeelle laskemat arvopaperit (mm. osaketodistukset, siirrettävät velkakirjat, sekrit), kuukausikortit, alennusliput jne.
- passit, ajokortit, lääkärintodistukset, ajoluvat, elintarvikekortit, pääsyliput jne.

**Huomautus:**

Näiden asiakirjojen kopioiminen saattaa myös olla laissa kiellettyä.

### Tekijänoikeuksin suojatun materiaalin asianmukainen käyttö:

### **Tärkeitä ohjeita**

- ❑ Tuotteiden avulla on mahdollista kopioida tekijänoikeuksin suojattua materiaalia lainvastaisesti. Mikäli kyse ei ole lakiasiantuntijan hyväksymästä käyttötarkoituksesta, varmista materiaalin kopiointiin mahdollisesti liittyvät rajoitukset ennen julkaistun materiaalin kopiointia.

# Laitteen osat

## Toiminnot

Tarkista, mitkä ovat laitteen käytettävissä olevat toiminnot.

Ominaisuudet		XP-410-sarja	XP-310-sarja	XP-210-sarja
Print (Tulosta)	tietokoneesta	✓	✓	✓
	muistikortilta	✓	✓	-
Kopiointi	Vakiokopio	✓	✓	✓
	Reunaton kopio	✓	✓	-
Skannaus	tietokoneesta	✓	✓	✓
	laitteesta tietokoneeseen	✓	✓	✓
	laitteesta muistikorttiin	✓	-	-
Epson Connect -palvelut	iPrint	✓	✓	✓
	Email Print (Sähköpostitulostus)	✓	✓	✓*
	Remote Print Driver (Etätulostinohjain)	✓	✓	✓*
	Scan to Cloud	✓	-	-
Muiden yritysten palvelut	AirPrint	✓	✓	✓*
	Google Cloud Print	✓	✓	✓*

\* XP-212/XP-213/XP-216 eivät tue näitä toimintoja.

**Huomautus:**

Tämän oppaan kuvat ovat samanlaisesta laitemallista. Vaikka ne saattavat olla eri kuin varsinainen tuote, käyttötapa on samanlainen.

## Tuotteen osat

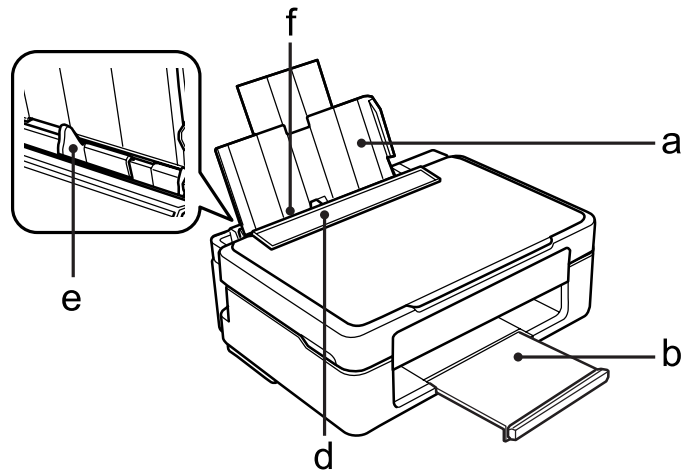
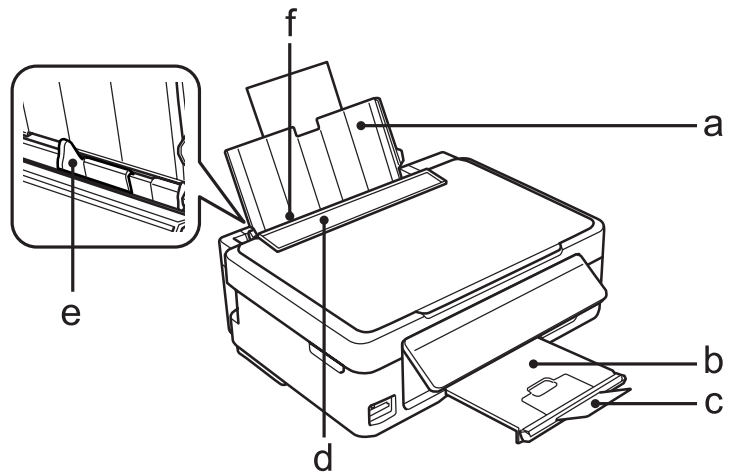

a.	Paperituki
b.	Luovutustaso
c.	Pysäytin
d.	Syöttölaitteen ohjain
e.	Reunaohjain
f.	Arkisyöttölaite



Laitteen osat

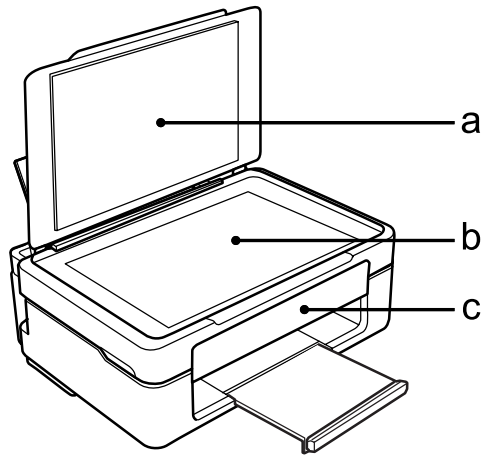
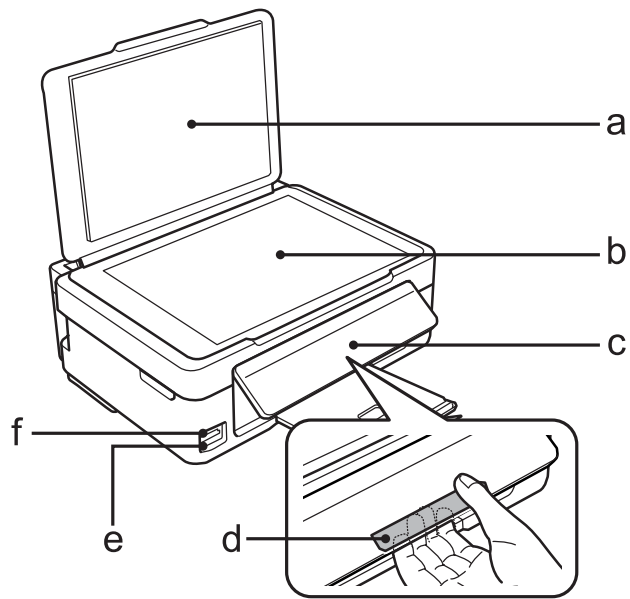

a.	Asiakirjakansi
b.	Lasitaso
c.	Ohjauspaneeli
d.	Vapautusvipu (ohjauspaneelin takana)
e.	Muistikorttipaikka
f.	Muistikortin merkkivalo

Laitteen osat

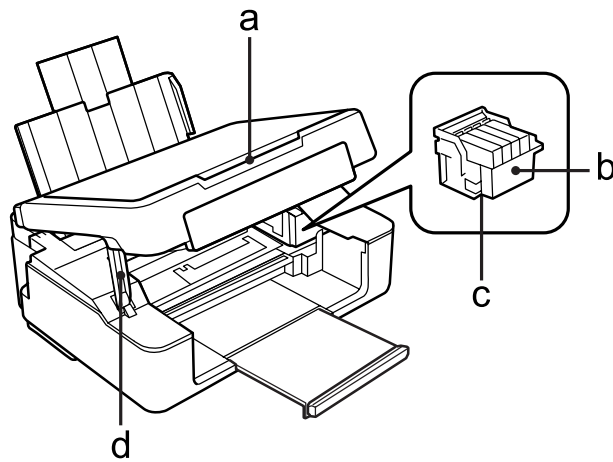
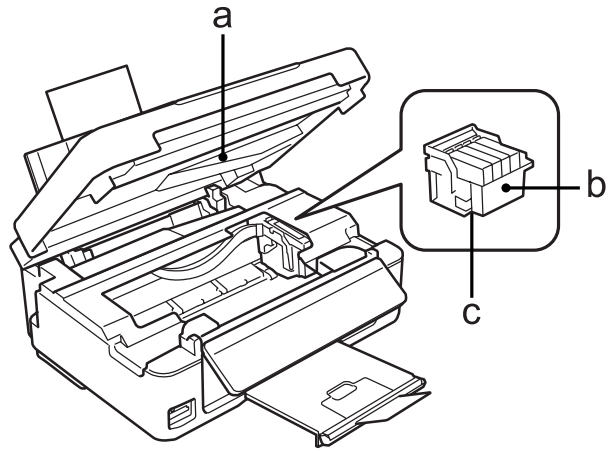

a.	Skanneriyksikkö
b.	Kasettidike
c.	Tulostuspää (kasettidikkeen alla)
d.	Skanneriyksikön tuki

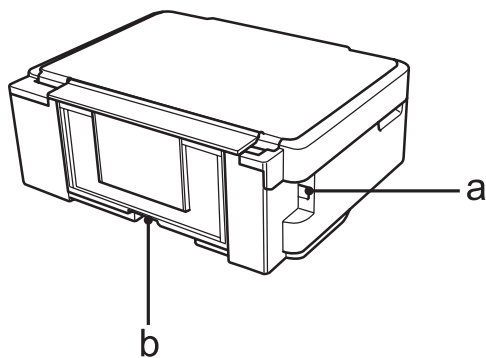

a.	USB-liitin tietokoneen kytkemiseen
b.	Virtajohdon liitäntä

## Ohjauspaneelin opas

**Huomautus:**

Vaikka ohjauspaneelin ulkonäkö ja nestekidenäytön valikkojen ja asetusten nimet ja muut valinnat voivat näyttää hieman erilaiselta kuin käytössäsi olevassa laitteessa, niiden käyttötapa on sama.

### XP-410-sarja

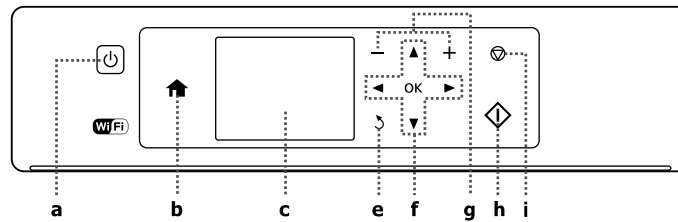

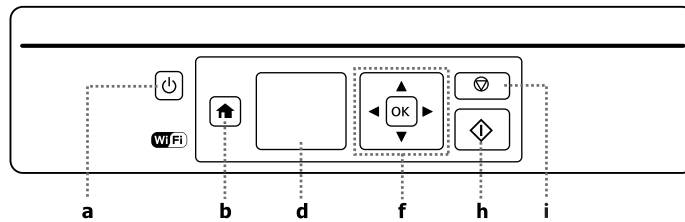

### XP-310-sarja











	Painikkeet/merkkivalot/kuvakkeet	Toiminto
a		Kytkee laitteen päälle ja pois päältä. Painikkeen valo pysyy päällä, kun laitteessa on virta. Vilkkuu, kun laite vastaanottaa tietoja sekä tulostuksen/kopioinnin/skannauksen, värikasetin vaihdon, värin lisäämisen tai tulostuspään puhdistuksen aikana.
b		Palaa aloitusvalikkoon.
c	-	Nestekidenäyttö (2,5 tuumaa)
d	-	Nestekidenäyttö (1,44 tuumaa)
e		Peruuttaa/palaa edelliseen valikkoon.
f		Käytä valikkoja painamalla , , , , tai <b>OK</b> .
g	+,-	Määrittää kopioiden ja tulosteiden lukumäärän.
h		Aloittaa valitun toiminnon.
i		Lopettaa meneillään olevan toiminnon tai palauttaa asetukset alkutilaan. Kun käytössä on 1,44 tuuman näyttömalli, tämän avulla voit palata myös edelliseen näyttöön.

## Laitteen osat





	Painikkeet/merkkivalot/kuvakkeet	Toiminto
-		Nestekidenäytön vasemmassa yläreunassa esitetty kuvake. Näyttää verkon tilan. ➔ "Verkkotilan kuvake:" sivulla 20
-		Kuvake, joka näkyy vain 2,5 tuuman nestekidenäytössä. Ilmaisee tilan seuraavasti. Vihreä: Epson Connect -palvelut ovat toiminnassa. Oranssi: Epson Connect -palvelut on keskeytetty. Harmaa: Epson Connect -palvelut eivät ole käytettävissä. ➔ "Epson Connect -palvelun käyttäminen" sivulla 9

## Verkkotilan kuvake:



XP-410-sarja

Kuvakkeet	Tila
	Wi-Fi-verkkovirhe/hakeminen
	Kytetty langattomaan verkkoon (signaaliveikkoisuus: kohtalainen)
	Kytetty langattomaan verkkoon (signaaliveikkoisuus: hyvä)
	Kytetty langattomaan verkkoon (signaaliveikkoisuus: erinomainen)
	Osoittaa, että Ad Hoc -yhteys on päällä
	Osoittaa, että tulostin on kytetty Simple AP -tilassa
	Osoittaa, että tulostin on kytetty Wi-Fi Direct -tilassa
	Käsittelee langatonta yhteyttä

XP-310-sarja





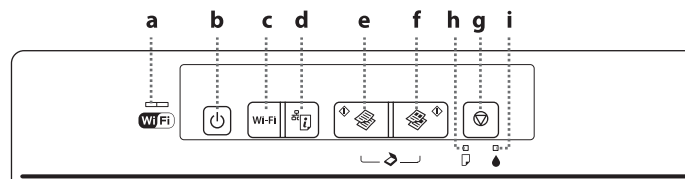

Kuvakkeet	Tila
	Wi-Fi-verkkovirhe/hakeminen
	Kytetty langattomaan verkkoon (signaaliveikkoisuus: kohtalainen)
	Kytetty langattomaan verkkoon (signaaliveikkoisuus: hyvä)
	Kytetty langattomaan verkkoon (signaaliveikkoisuus: erinomainen)
	Osoittaa, että Ad Hoc -yhteys on päällä

## Laitteen osat

Kuvakkeet	Tila
	Osoittaa, että tulostin on kytketty Simple AP -tilassa
	Osoittaa, että tulostin on kytketty Wi-Fi Direct -tilassa
	Käsittelee langatonta yhteyttä

## XP-210-sarja



	Painikkeet/merkkivalot	Toiminto
a		Vihreä valo (vasemmalla) palaa, kun laitteella on yhteys langattomaan verkkoon. Jos vain oranssi valo (oikealla) vilkkuu, on tapahtunut verkkovirhe. ➔ <a href="#">"Virheiden tunnistus ohjauspaneelista (XP-210-sarja)"</a> sivulla 124
b	 *1 *4	Kytkee laitteen virran päälle tai pois. Painikkeen valo pysyy päällä, kun laitteessa on virta. Vilkkuu, kun laite vastaanottaa tietoja sekä tulostuksen/kopioinnin/skannauksen, värikasetin vaihdon, värin lisäämisen tai tulostuspään puhdistuksen aikana.
c	Wi-Fi*5	Tyhjennä verkkovirhe painamalla. Käynnistä AOSS/WPS -painikeasetusten määrittäminen painamalla 3 sekunnin ajan.
d	 *1*5	Tulostaa verkon tilatiedot.
e	 *2 *3 *6	Aloittaa mustavakoisen kopioinnin. Kopioi vedostilassa painamalla 3 sekunnin ajan.
f	 *2 *3 *6	Aloittaa värikopioinnin. Kopioi vedostilassa painamalla 3 sekunnin ajan.
g	 *2*4	Peruuttaa tulostustyön, kopiointityön tai skannaustyön ja lopettaa tulostuksen tai skannauksen. Voit käynnistää tulostuspään puhdistuksen painamalla tätä painiketta 3 sekuntia (kunnes virtavallo vilkkuu). Kun musteen merkkivalo syttyy, aloita värikasetin vaihto painamalla tätä painiketta. Jos joudut vaihtamaan värikasetin, ennen kuin se on kulunut loppuun (kun musteen merkkivalo ei pala), käynnistä vaihto painamalla tätä painiketta 6 sekuntia (kunnes tulostuspää siirtyy). ➔ <a href="#">"Värikasetin vaihtaminen"</a> sivulla 98
h		➔ <a href="#">"Virheiden tunnistus ohjauspaneelista (XP-210-sarja)"</a> sivulla 124

## Laitteen osat

	Painikkeet/merkkivalot	Toiminto
i		➔ <a href="#">"Virheiden tunnistus ohjauspaneelista (XP-210-sarja)" sivulla 124</a>

\*1 Jos haluat palauttaa laitteen verkkoasetukset oletusasetuksiin, pidä  painettuna, kun kytket laitteeseen virran.

\*2 Tee 20 kopiota painamalla  tai  ja  samanaikaisesti.

\*3 Voit skannata alkuperäisen ja tallentaa sen PDF-muodossa tietokoneeseesi painamalla samanaikaisesti molempia käynnistyspainikkeita.

\*4 Jos haluat tulostaa tulostuspään tarkistuskuvion, pidä  painettuna, kun kytket laitteeseen virran. ➔ ["Tulostuspään suutinten tarkistus" sivulla 106](#)

\*5 Käynnistä WPS PIN -koodin automaattisen kytkennän asetus painamalla samanaikaisesti Wi-Fi- ja -painikkeita.

\*6 Vedostila ei ole Belgiassa asuvien käyttäjien käytettävissä.

---

# Paperin ja tulostusmateriaalien käsittely

---

## Tulostusmateriaalin käyttö, lisääminen ja varastointi

Saat hyviä tuloksia useimmilla tavallisilla papereilla. Käyttämällä pinnoitettua paperia saat kuitenkin paremman tuloksen, koska se imee vähemmän mustetta.

Epson tarjoaa Epsonin mustesuihkulaitteiden käyttämälle musteelle suunniteltuja erikoispapereita ja suosittelee niiden käyttöä laadukkaiden tulosteiden varmistamiseksi.

Kun asetat tulostimeen Epson-erikoispaperia, lue ensin paperipakkauksessa olevat ohjeet ja pidä mielessäsi seuraavat seikat.

**Huomautus:**

- ❑ Aseta paperi takasyöttölaitteeseen tulostuspuoli ylöspäin. Tulostuspuoli on yleensä valkoisempi tai kiiltävämpi. Katso lisätietoja paperin mukana toimitettavista ohjelehtisistä. Joissakin papereissa on oikean asetussuunnan tunnistamista helpottava leikattu kulma.
- ❑ Jos paperi on taittunut, suorista se tai taita sitä kevyesti vastakkaiseen suuntaan ennen sen lataamista. Jos tulostat käpristyneelle paperille, tulosteen muste saattaa tahriintua. Älä käytä paperia, joka on taittunut, käpristynyt tai repeytynyt.

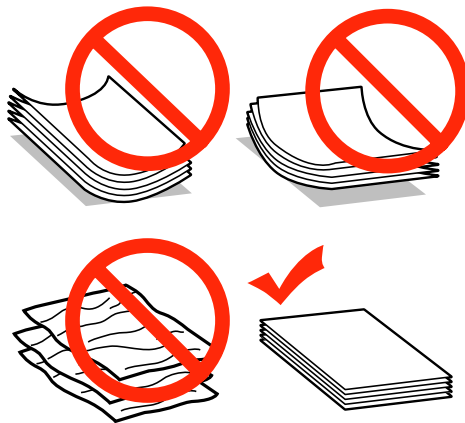

---

## Paperin varastointi

Aseta käyttämätön paperi alkuperäiseen pakkaukseensa välittömästi tulostuksen lopettamisen jälkeen. Epson suosittelee erikoispaperitulosteiden säilyttämistä uudelleen suljettavissa muovipusseissa. Suojaa käyttämätön paperi ja tulosteet kuumuudelta, kosteudelta ja suoralta auringonvalolta.

## Paperin valitseminen

Tuetut paperityypit luetellaan seuraavassa taulukossa. Latauskapasiteetti ja reunuksettoman tulostuksen tuki vaihtelevat paperityypin mukaan taulukon osoittamalla tavalla.

**Paperin ja tulostusmateriaalien käsittely**

Tulostusmateriaali	Koko	Latauskapasiteetti (arkkia)		Reunukseton tulostus
		XP-310-sarja/ XP-410-sarja	XP-210-sarja	
Tavallinen paperi* <sup>1</sup>	Letter* <sup>2</sup>	enintään 11 mm	enintään 6 mm	-
	A4* <sup>2</sup>	enintään 11 mm	enintään 6 mm	-
	B5* <sup>2</sup>	enintään 11 mm	enintään 6 mm	-
	A5* <sup>2</sup>	enintään 11 mm	enintään 6 mm	-
	A6* <sup>2</sup>	enintään 11 mm	enintään 6 mm	-
	Legal	1	1	-
	Käyttäjän määrittämä	1	1	-
Envelope (Kirjekuori)	#10	10	5	-
	DL	10	5	-
	C6	10	5	-
Epson Bright White Ink Jet Paper (Kirkkaan valkoinen, pinnoittamaton yleispaperi)	A4* <sup>2</sup>	80	40	-
Epson Photo Quality Ink Jet Paper (Valokuvalaatuinen yleispaperi)	A4	80	40	-
Epson Matte Paper - Heavyweight (Tukeva mattapintainen paperi)	A4	20	20	✓
Epson Photo Paper (Valokuvapaperi)	A4	20	10	✓
	10 × 15 cm (4 × 6")	20	10	✓
	13 × 18 cm (5 × 7")	20	10	✓
Epson Premium Glossy Photo Paper (Ensiluokkainen kiiltävä valokuvapaperi)	A4	20	10	✓
	10 × 15 cm (4 × 6")	20	10	✓
	13 × 18 cm (5 × 7")	20	10	✓
	16:9 laajakuva (102 × 181 mm)	20	10	✓
Epson Premium Semigloss Photo Paper (Ensiluokkainen puolikiiltävä valokuvapaperi)	A4	20	10	✓
	10 × 15 cm (4 × 6")	20	10	✓
Epson Ultra Glossy Photo Paper (Erikoiskiiltävä valokuvapaperi)	A4	20	10	✓
	10 × 15 cm (4 × 6")	20	10	✓
	13 × 18 cm (5 × 7")	20	10	✓



## Paperin ja tulostusmateriaalien käsittely

Tulostusmateriaali	Koko	Latauskapasiteetti (arkkia)		Reunukseton tulostus
		XP-310-sarja/ XP-410-sarja	XP-210-sarja	
Epson Glossy Photo Paper (Kiiltävä valokuvapaperi)	A4	20	10	✓
	10 × 15 cm (4 × 6")	20	10	✓
	13 × 18 cm (5 × 7")	20	10	✓

\*1 Paperin paino 64–90 g/m<sup>2</sup>.

\*2 Manuaalisen kaksipuolisen tulostuksen latauskapasiteetti on 30 arkkaa XP-310-sarjalle/XP-410-sarjalle ja 15 arkkaa XP-210-sarjalle.

**Huomautus:**

Erikoistulostustarvikkeiden saatavuus vaihtelee eri maissa. Epson-tuen verkkosivustosta saat uusimmat tiedot tulostustarvikkeista, joita on saatavana omassa maassasi.

➔ ”Teknisen tuen verkkosivusto” sivulla 161

## Paperityyppiasetukset nestekidenäytössä

Laite säätää itsensä automaattisesti tulostusasetuksissa valitun paperityypin mukaan. Siksi paperityypin asetus on niin tärkeää. Se kertoo laitteelle, minkä tyyppistä paperia käytät, ja musteen peittoaste säädetään sen mukaisesti. Kullekin paperityypille suositeltavat asetukset on lueteltu alla olevassa taulukossa.

Tätä paperia varten	Paperityyppi nestekidenäytössä
Tavallinen paperi	Tavallinen paperi
Epson Bright White Ink Jet Paper (Kirkkaan valkoinen, pinnoittamaton yleispaperi)	
Epson Ultra Glossy Photo Paper (Erikoiskiiltävä valokuvapaperi)	Valokuvapaperi
Epson Premium Glossy Photo Paper (Ensiluokkainen kiiltävä valokuvapaperi)	
Epson Premium Semigloss Photo Paper (Ensiluokkainen puolikiiltävä valokuvapaperi)	
Epson Glossy Photo Paper (Kiiltävä valokuvapaperi)	
Epson Photo Paper (Valokuvapaperi)	
Epson Matte Paper - Heavyweight (Tukeva mattapintainen paperi)	Matta
Epson Photo Quality Ink Jet Paper (Valokuvalaatuinen yleispaperi)	

## Tulostinohjaimen paperityyppiasetukset

Laite säätää itsensä automaattisesti tulostusasetuksissa valitun paperityypin mukaan. Siksi paperityypin asetus on niin tärkeää. Se kertoo laitteelle, minkä tyyppistä paperia käytät, ja musteen peittoaste säädetään sen mukaisesti. Kullekin paperityypille suositeltavat asetukset on lueteltu alla olevassa taulukossa.

Tätä paperia varten	Tulostinohjaimen paperityyppi
Tavallinen paperi*	plain papers (tavalliset paperit)
Epson Bright White Ink Jet Paper (Kirkkaan valkoinen, pinnoittamaton yleispaperi)*	
Epson Ultra Glossy Photo Paper (Erikoiskiiltävä valokuvapaperi)*	Epson Ultra Glossy
Epson Premium Glossy Photo Paper (Ensiluokkainen kiiltävä valokuvapaperi)*	Epson Premium Glossy
Epson Premium Semigloss Photo Paper (Ensiluokkainen puolikiiltävä valokuvapaperi)*	Epson Premium Semigloss
Epson Glossy Photo Paper (Kiiltävä valokuvapaperi)*	Epson Glossy
Epson Photo Paper (Valokuvapaperi)*	Epson Photo
Epson Matte Paper – Heavyweight (Tukeva mattapintainen paperi)*	Epson Matte
Epson Photo Quality Ink Jet Paper (Valokuvalaatuinen yleispaperi)*	
Kirjekuoret	Envelope (Kirjekuori)

\* Nämä paperityypit ovat yhteensopivia Exif Print- ja PRINT Image Matching -ohjelman kanssa. Katso lisätietoja Exif Print- tai PRINT Image Matching -yhteensopivan digitaalikameran käyttöohjeesta.

## Paperin ja kirjekuorten lisääminen

Lisää paperiarkit laitteeseen seuraavasti.

**Huomautus:**

Tämän osan kuvat voivat vaihdella tuotteen mukaan.

1

Käännä syöttölaitteen ohjain eteenpäin.

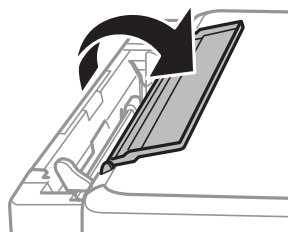

## Paperin ja tulostusmateriaalien käsittely

- 2** Vedä paperituki ja luovutustaso ulos ja nosta sitten pysäytin.

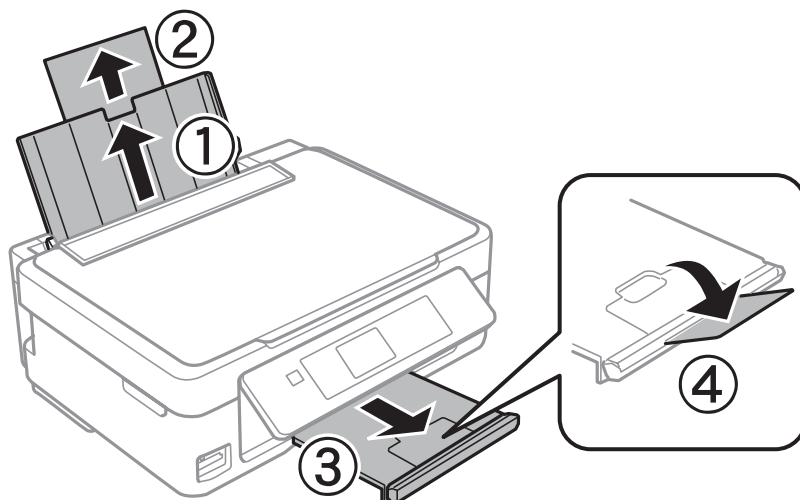

**Huomautus:**

XP-210-sarjassa ei ole pysäytintä ④.

- 3** Siirrä reunaohjainta vasemmalle.

- 4** Ilmaa ja kohdista paperiarkkien reunat. Aseta ne sitten tulostettava puoli ylöspäin arkinsyöttölaitteen oikeaa reunaa vasten.

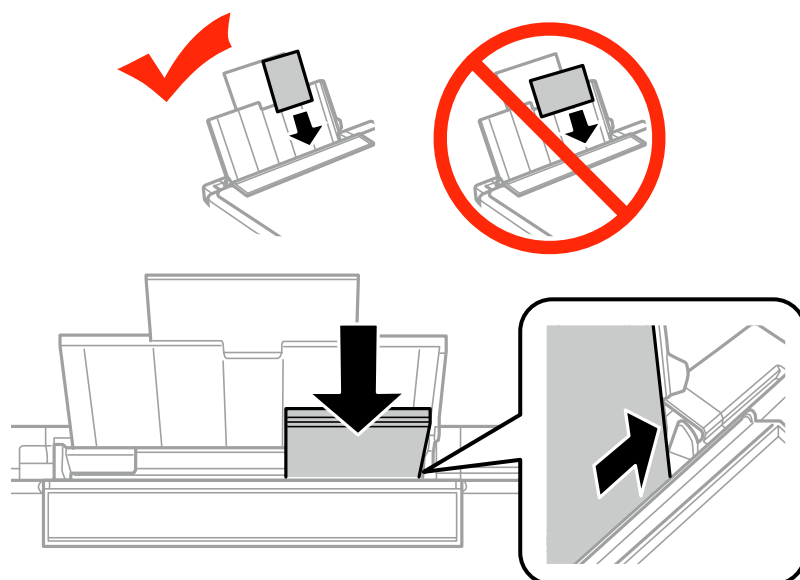

## Paperin ja tulostusmateriaalien käsittely

### Huomautus:

- Tulostuspuoli on yleensä valkoisempi tai kiiltävämpi.
- Lisää paperi arkinsyöttölaitteeseen aina lyhyt reuna edellä, vaikka tulostaisitkin vaakasuuntaisia kuvia.
- Laitteessa voidaan käyttää rei'itettyjä papereita. Lisää vain yksi arkki kerrallaan. Varmista, että säädät tiedoston koon siten, että vältät tulostamasta rei'itetyn paperin reikien kohdalle.

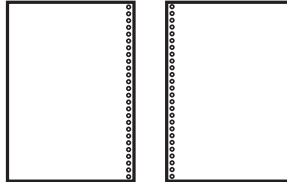

- Lisää kirjekuoret lyhyt reuna edellä läppä alaspäin.

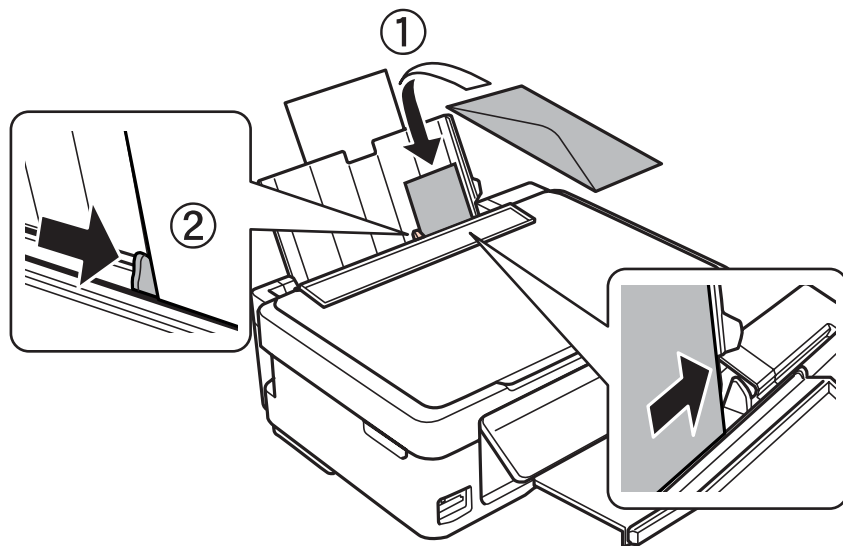

- Älä käytä käpristyneitä tai taittuneita kirjekuoria, liimareunaisia kirjekuoria tai kirjekuoria, joissa on muovinen ikkuna.
- Paina kirjekuorten läpät litteiksi ennen lataamista.

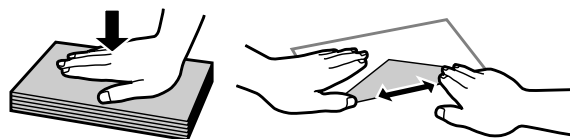

- Litistä kirjekuoren etureuna ennen lataamista.
- Älä käytä liian ohuita kirjekuoria, sillä ne voivat rypistyä tulostuksen aikana.

## Paperin ja tulostusmateriaalien käsittely

- 5** Siirrä reunaohjain paperin vasenta reunaa vasten, mutta ei liian tiukkaan.

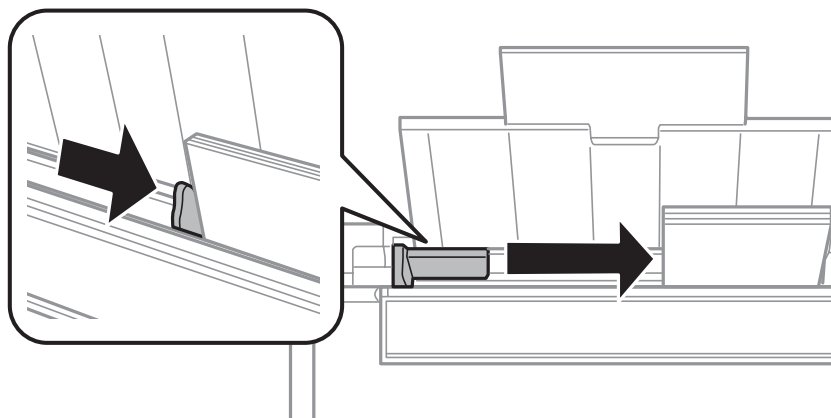

**Huomautus:**

*Jos käytät tavallista paperia, älä lisää paperia reunaohjaimen sisäpuolen ▼-nuolimerkin yläpuolelle.*

*Kun käytetään Epson-erikoispaperia, varmista, että arkkien määrä on pienempi kuin tulostusmateriaalille määritetty enimmäismäärä.*

➔ [”Paperin valitseminen” sivulla 23](#)

- 6** Käännä syöttölaitteen ohjain takaisin.

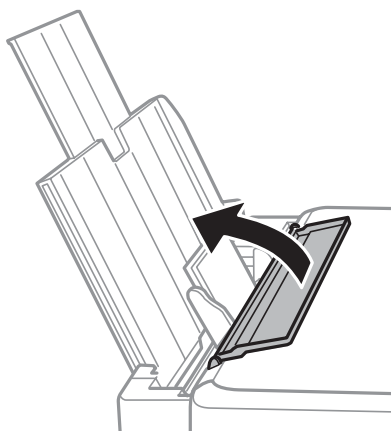

Jotta estetään vieraiden materiaalien pääsy laitteeseen, varmista, että käännät syöttölaitteen ohjaimen takaisin, kun olet lopettanut tulostuksen.

## Muistikortin asettaminen

Tämä toiminto on käytettävissä XP-310-sarjassa/XP-410-sarjassa.

Voit tulostaa muistikortilla olevia valokuvia tai tallentaa skannatut tiedot muistikortille. Seuraavia muistikortteja tuetaan.

SD, SDHC, SDXC, Memory Stick Duo, Memory Stick PRO Duo, Memory Stick PRO-HG Duo, MagicGate Memory Stick Duo

## Paperin ja tulostusmateriaalien käsittely

Seuraavia muistikortteja voi käyttää sovittimen kanssa.



### **Muistutus**

Varmista, että liität sovittimen, ennen kuin asetat kortin korttipaikkaan. Muussa tapauksessa kortti saattaa jumittua.

- ❑ miniSD, microSD, miniSDHC, microSDHC, microSDXC

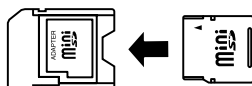

- ❑ Memory Stick Micro

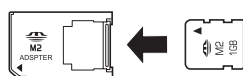

1

Aseta yksi kortti kerrallaan.

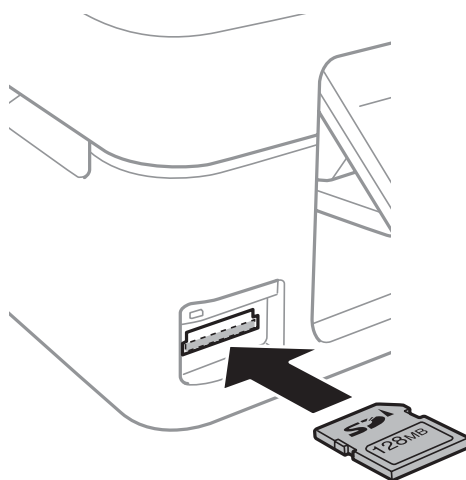

2

Tarkista, että valo palaa.

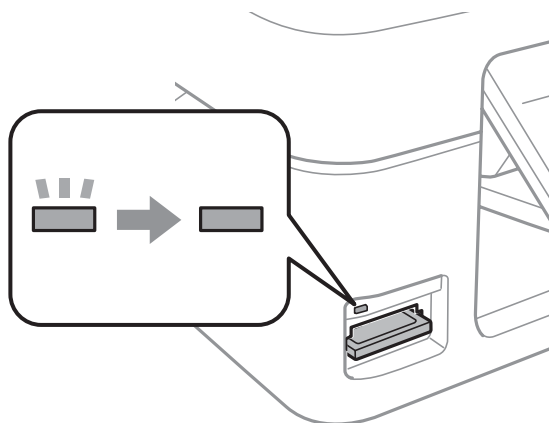

■ = palaa, ■ = vilkkuu

## Paperin ja tulostusmateriaalien käsittely

**Muistutus**

- ❑ Älä työnnä korttia väkisin korttipaikkaan. Kortin ei tule mennä kokonaan korttipaikkaan.
- ❑ Älä poista muistikorttia, kun valo vilkkuu. Muistikortilla olevat tiedot saattavat kadota.

## Alkuperäisten asiakirjojen lisääminen

1

Avaa asiakirjäkansi ja aseta alkuperäinen asiakirja kopioitava puoli alaspäin lasitasolle.

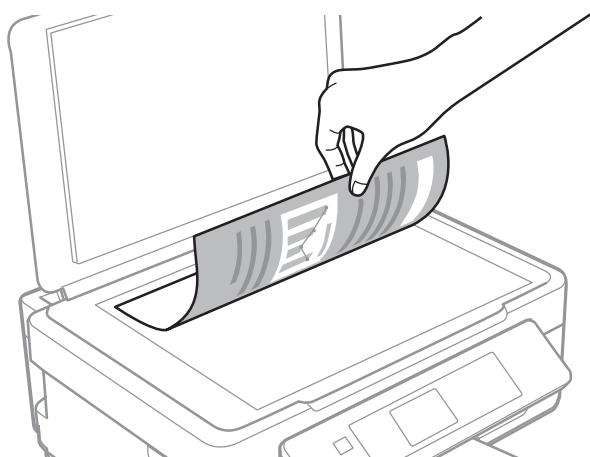

2

Siirrä alkuperäinen asiakirja kulmaan.

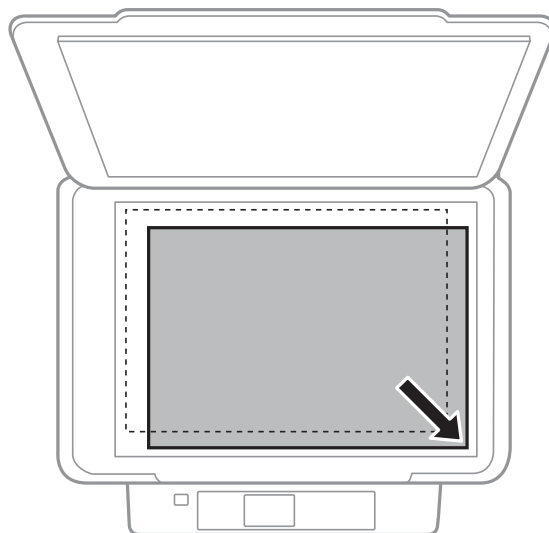
**Huomautus:**

Katso seuraavista osista lisäohjeet, jos ongelmia ilmenee skannausalueella tai skannaussuunnassa EPSON Scan -ohjelmistoa käytettäessä.

- ➔ ”Alkuperäisen asiakirjan reunat eivät tule mukaan skannaukseen” sivulla 150
- ➔ ”Useita asiakirjoja skannataan yhdeksi tiedostoksi” sivulla 150

3

Sulje kansi varovasti.

---

# Kopiointi

---

## Asiakirjojen kopioiminen

---

### Peruskopiointi XP-310-sarjalla/XP-410-sarjalla

Voit kopioida asiakirjoja noudattamalla seuraavia vaiheita.

**Huomautus XP-410-sarjalle:**

*Kun haluat kopioida valokuvia, valitse **Lisätoim.** Home-valikosta ja valitse **Kopioi/palauta kuvat**, ja noudata sitten näytön ohjeita. Voit kopioida yhden valokuvan tai useita erikokoisia valokuvia samanaikaisesti, jos ne ovat suurempia kuin 30 x 40 mm.*

- 1 Lisää paperi.  
➔ ["Paperin ja kirjekuorten lisääminen" sivulla 26](#)
- 2 Aseta alkuperäinen asiakirja tai asiakirjat lasitasolle.  
➔ ["Alkuperäisten asiakirjojen lisääminen" sivulla 31](#)
- 3 Valitse **Alkuun**-valikosta **Kopioi**-tila.
- 4 Aseta kopiomäärä painikkeilla + tai - (painikkeilla ▲ tai ▼ XP-310-sarjalle).
- 5 Valitse **Väri** tai **M/V**.
- 6 Tuo esiin kopioasetusten valikot painamalla **OK**. Kun käytössä on XP-310-sarja, paina **OK** ja paina sitten ▼.
- 7 Valitse oikeat kopiointiasetukset, kuten asettelu, paperikoko, paperityyppi ja kopiolaatu. Valitse asetuskohde painamalla ▲ tai ▼ ja muuta asetusta painamalla ◀ tai ▶. Kun käytössä on XP-310-sarja, tallenna muutokset painamalla **OK**.
- 8 Aloita kopiointi painamalla ◊.

---

### Peruskopiointi XP-210-sarjalla





Voit kopioida asiakirjoja noudattamalla seuraavia vaiheita.

- 1 Lisää paperi.  
➔ ["Paperin ja kirjekuorten lisääminen" sivulla 26](#)
- 2 Aseta alkuperäinen asiakirja tai asiakirjat lasitasolle.  
➔ ["Alkuperäisten asiakirjojen lisääminen" sivulla 31](#)











## Kopiointi

3

Aloita kopiointi painamalla   tai  .

**Huomautus:**

- Kopioi vedostilassa painamalla   tai   3 sekunnin ajan. Vedostila ei ole Belgiassa asuvien käyttäjien käytettävissä.
- Tee 20 kopiota painamalla   tai   ja  samanaikaisesti.

## Kopiointitilan valikkoluettelo

Katso seuraavasta tarkemmat tiedot Kopiointitilan valikkoluettelosta.

➔ ["Kopiointitila" sivulla 80](#)

---

# Tulostus

---

## Perustoiminnot ohjauspaneelista (vain XP-310-sarja/ XP-410-sarja)

---

### Valokuvien tulostus muistikortilta

Tulosta valokuvat suoraan muistikortilta alla olevien vaiheiden mukaisesti.

**Huomautus XP-410-sarjalle:**

Voit tulostaa valokuvia eri asetteluissa. Valitse **Lisätoim.** Home-valikosta ja valitse **Kuvakollaasit**, ja noudata sitten näytön ohjeita.

- 1 Lisää valokuvapaperia.  
➔ ”Paperin ja kirjekuorten lisääminen” sivulla 26
- 2 Aseta muistikortti.  
➔ ”Muistikortin asettaminen” sivulla 29
- 3 Siirry **Tul. kuva** -tilaan Alkuun-valikosta.
- 4 Valitse valokuva painamalla ◀ tai ▶ ja aseta kopiomäärä painikkeilla + tai - (käytä ▲- tai ▼-painikkeita XP-310-sarjassa). Toista tämä vaihe kaikille tulostettaville valokuville.

**Huomautus XP-410-sarjalle:**

- Jos muistikortille on tallennettu yli 999 kuvaa, kuvat jaetaan automaattisesti ryhmiin, ja ryhmävalintanäyttö on näkyvissä. Valitse ryhmä, johon tulostettava kuva sisältyy. Kuvat on lajiteltu kuvauspäivämäärän mukaan.
- Kun haluat valita toisen ryhmän, valitse **Tul. kuva Alkuun**-valikosta. Paina sitten ▼ ja valitse **Ryhmävalinta**.

- 5 Näytä tulostusasetusvalikot. Kun käytössä on XP-410-sarja, paina ▼ ja valitse **Tulostusasetukset**. Kun käytössä on XP-310-sarja, paina **OK** ja paina sitten ▼.

**Huomautus XP-410-sarjalle:**

Voit rajata ja suurentaa valokuvaasi. Valitse **Rajaa/pienennä tai suurena**, ja tee sitten asetukset.

- 6 Valitse sopivat tulostusasetukset, kuten paperikoko ja paperityyppi. Valitse asetuskohde painamalla ▲ tai ▼ ja muuta asetusta painamalla ▶ tai ◀. Kun käytössä on XP-310-sarja, tallenna muutokset painamalla **OK**.
- 7 Aloita tulostus painamalla ⬠.





## Valokuvien tulostustilan valikkoluettelo

Katso tarkemmat tiedot Tul. kuva -tilan valikkoluettelosta alla olevasta osiosta.

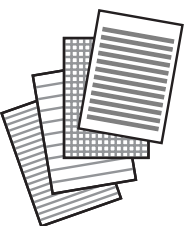

➔ ”Valokuvien tulostustila” sivulla 81

## Tulostus käyttämällä Lisätoim. / Oma paperi -valikoita

**Lisätoim.**- ja **Oma paperi** -toiminnot antavat käyttöön erikoisvalikoita, joita käyttämällä tulostus on kätevää ja hauskaa! Valitse **Lisätoim.** tai **Oma paperi** Alkuun-valikosta ja valitse sitten haluttu valikko alla olevien selitysten perusteella.

Valikko		Toiminto
<b>Kopioi/palauta kuvat</b> (vain XP-410-sarja)		Voit tehdä tarkkoja kopioita alkuperäisistä valokuvistasi. Jos alkuperäinen valokuva on haalistunut, voit palauttaa kuvan entiseen loistonsa palauttamalla sen värit. Voit kopioida yhden valokuvan tai useita erikokoisia valokuvia samanaikaisesti, jos ne ovat suurempia kuin 30 × 40 mm.
<b>Kuvakollaasit</b> (vain XP-410-sarja)		Voit tulostaa muistikortilla olevia valokuvia useissa eri asetteluissa. Tulosta näytön ohjeiden mukaisesti.
<b>Viivapaperit</b>		Voit tulostaa viivoitettua paperia, millimetri-paperia ja nuottiviivastopaperia. Tulosta näytön ohjeiden mukaisesti.
<b>Kirjoituspaperi</b>		Voit tulostaa omalle viivoitetulla paperille joko niin, että valokuva on asetettu taustaksi, tai ilman taustavalkuvaa. Tulosta näytön ohjeiden mukaisesti.

## Tulostus

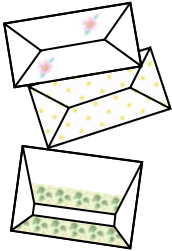
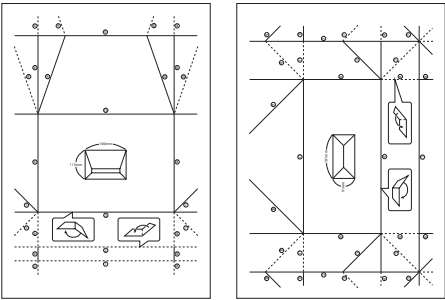
Valikko		Toiminto
<b>Kalenteri</b>		<p>Voit tulostaa kuukausi- tai viikkokalentereita. Kuukausikalenterissa voit määrittää vuoden ja kuukauden. Tulosta näytön ohjeiden mukaisesti.</p>
<b>Viestikortti</b> (vain XP-410-sarja)		<p>Voit laatia omia viestikortteja valokuvalla tai ilman tai koristeeksi tarkoitettulla ennalta suunnitellulla kuvalla.</p> <p>➔ <a href="#">"Viestikorttien tulostus (vain XP-410-sarja)" sivulla 36</a></p>
<b>Origami-kirjekuori</b> (vain XP-410-sarja)		<p>Voit laatia alkuperäisiä kirjekuoria, joissa voi olla ennalta suunniteltuja kuvia taustalla tai koristeena. Käytettävissä on kahden tyyppisiä kirjekuoria. Taita tulostuksen jälkeen paperi noudattamalla ohjeita, jotka voidaan tulostaa <b>Origami-kirjekuoriohjeet</b> -valikosta.</p> <p>➔ <a href="#">"Origami-kirjekuorien tulostus (vain XP-410-sarja)" sivulla 37</a></p>
<b>Origami-kirjekuoriohjeet</b> (vain XP-410-sarja)		<p>Voit tulostaa ohjesivun, jossa on ohjeet <b>Origami-kirjekuori</b> -toiminnolla tulostetun paperin taittamiseen kirjekuoreksi.</p> <p>➔ <a href="#">"Origami-kirjekuorien tulostus (vain XP-410-sarja)" sivulla 37</a></p>

## Viestikorttien tulostus (vain XP-410-sarja)

Voit laatia alkuperäisiä viestikortteja valokuvalla tai ilman tai koristeeksi tarkoitettulla ennalta suunnitellulla symbolilla tai kuviolla.

Tee viestikortit alla olevien ohjeiden mukaisesti.

- 1 Syötä muistikortti, jos haluat käyttää valokuvaa viestikortin koristeluna.  
➔ ["Mistikortin asettaminen" sivulla 29](#)
- 2 Valitse **Lisätoim.**
- 3 Valitse **Oma paperi.**

## Tulostus

- 4 Valitse **Viestikortti**.
- 5 Valitse paperityyppi.
- 6 Valitse kuvalähde.  
Voit käyttää ennalta suunniteltua kuvaketta, symbolia tai omaa valokuvaasi viestikortin koristeluun.
- 7 Valitse kuvake tai valokuva.
- 8 Valitse kuvan paikka.
- 9 Valitse viivatyyppi.
- 10 Valitse viivan väri.
- 11 Valitse tulostusasettelu.
- 12 Aseta A4-kokoista paperia viestikortin tulostamiseksi.  
➔ ["Paperin ja kirjekuorten lisääminen" sivulla 26](#)
- 13 Määritä kopiomäärä.
- 14 Aloita tulostus painamalla .

### Origami-kirjekuorien tulostus (vain XP-410-sarja)

Voit laatia alkuperäisiä kirjekuoria, joissa voi olla ennalta suunniteltuja symboleja tai kuvioita taustalla tai koristeena. Käytettävissä on kahden tyyppisiä kirjekuoria. Taita tulostuksen jälkeen paperi noudattamalla ohjeita, jotka voidaan tulostaa **Origami-kirjekuoriohjeet** -valikosta.

- 1 Valitse **Lisätoim.**
- 2 Valitse **Oma paperi.**
- 3 Valitse **Origami.**
- 4 Valitse **Origami-kirjekuori.**
- 5 Valitse kuvake.

## Tulostus

- 6 Valitse, tulostetaanko kirjekuoreen taiteviivat.
- 7 Valitse kuvan paikka.
- 8 Valitse kirjekuoren koko.
- 9 Aseta A4-kokoista paperia kirjekuorten tulostamiseksi.  
➔ ”Paperin ja kirjekuorten lisääminen” sivulla 26
- 10 Määritä kopiomäärä.
- 11 Aloita origami-kirjekuoren tulostus painamalla .
- 12 Jos valitset **Kyllä**, kun tulee esiin viesti, jossa kysytään, haluatko jatkaa tulostusta, mene takaisin vaiheeseen 10. Jos valitset **Ei**, siirry seuraavaan vaiheeseen.
- 13 Valitse **Origami-kirjekuoriohjeet**.
- 14 Valitse kirjekuoren koko.
- 15 Aseta A4-kokoista paperia origami-kirjekuoren ohjearkin tulostamiseksi.  
➔ ”Paperin ja kirjekuorten lisääminen” sivulla 26
- 16 Määritä kopiomäärä.
- 17 Aloita origami-kirjekuoren ohjearkin tulostus painamalla .
- 18 Tee taitteet origami-kirjekuoreen oikeassa järjestyksessä origami-kirjekuoren ohjearkin mukaan.

**Huomautus:**

Aseta ohjearkki kirjekuoren päälle ja taita molemmat arkit yhteen. Kun olet valmis, avaa ne ja poista ohjearkki. Taita sen jälkeen vain kirjekuori käyttämällä paperin taitoksia oppaana.

---

## Lisätoim. / Oma paperi -tilan valikkoluettelo

Katso alla olevasta osiosta lisätietoja Lisätoim./Oma paperi -tilan valikkoluettelosta.

- ➔ ”Lisää toimintoja -tila” sivulla 83
- ➔ ”Henkilökohtaiset paperitavarat -tila” sivulla 84

# Perustoiminnot tietokoneestasi

## Tulostinohjain ja Status Monitor -apuohjelma

Tulostinohjaimen avulla voit määrittää erilaisia asetuksia, joiden avulla voit mukauttaa laitteen toimintaa parhaan tulostuslaadun saavuttamiseksi. Status Monitor -apuohjelman ja tulostimen apuohjelmien avulla voit tarkistaa laitteen tilan ja pitää sen hyvässä toimintakunnossa.

### **Huomautus Windows-käyttäjille:**

- ❑ Tulostinohjain etsii ja asentaa automaattisesti uusimman tulostinohjainversion Epsonin verkkosivulta. Napsauta **Software Update (Ohjelmistopäivitys)** -painiketta tulostinohjaimen **Maintenance (Huolto)** -ikkunassa. Noudata näyttöön tulevia ohjeita. Jos painike ei tule esiin **Maintenance (Huolto)** -ikkunaan, valitse Windows-käynnistä-valikosta **All Programs (Kaikki ohjelmat)** tai **Programs (Ohjelmat)** ja valitse sitten **EPSON-kansio**.\*

\* Windows 8:

Jos painike ei tule esiin **Maintenance (Huolto)** -ikkunaan, napsauta hiiren kakkospainikkeella **Start (Käynnistä)** -näyttöä tai pyyhkäise **Start (Käynnistä)** -näytön ala- tai yläreunasta ja valitse **All apps (Kaikki sovellukset)**, valitse sitten **Software Update (Ohjelmistopäivitys)** EPSON-luokasta.

- ❑ Jos haluat vaihtaa ohjaimessa käytettävää kieltä, valitse haluamasi kieli tulostinohjaimen **Maintenance (Huolto)** -ikkunan **Language (Kieli)** -asetuksista. Asuinmaastasi riippuen tämän toiminto ei ehkä ole käytettävissä.

## Windows-tulostinohjaimen käynnistäminen

Voit siirtyä tulostinohjaimen useimmista Windows-sovelluksista, työpöydältä tai taskbar (tehtäväpalkki) -palkista.

Jos haluat määrittää asetuksia, jotka vaikuttavat ainoastaan käyttämäsi ohjelmaan, käytä tulostinohjainta kyseisestä sovelluksesta.

Jos haluat määrittää asetuksia, jotka vaikuttavat kaikkiin Windows-sovelluksiin, käytä tulostinohjainta työpöydältä tai taskbar (tehtäväpalkki) -palkista.

Katso ohjeet tulostinohjaimen käyttöön seuraavista osista.

### **Huomautus:**

Tulostusohjaimen tässä Käyttöopas käytetyt näyttöruutukuvat ovat Windows 7 -käyttöjärjestelmästä.

## Windows-sovelluksista

**1**

Valitse File (Tiedosto) -valikosta **Print (Tulosta)** tai **Print Setup (Tulostusasetukset)**.

**2**

Valitse näkyviin tulevassa ikkunassa **Printer (Tulostin)**, **Setup (Asennus)**, **Options (Asetukset)**, **Preferences (Asetukset)** tai **Properties (Ominaisuudet)**. (Sovelluksen mukaan sinun ehkä napsautettava yhtä tai useampaa painikkeiden yhdistelmää.)

## Tulostus

### Työpöydältä

#### Windows 8:

Valitse **Desktop (Työpöytä)**, **Settings** charm (oikopolku) ja **Control Panel (Ohjauspaneeli)**. Valitse sitten **Devices and Printers (Laitteet ja tulostimet)** **Hardware and Sound (Laitteisto ja äänet)** -luokasta. Napsauta hiiren kakkospainikkeella laitetta tai pidä laitetta painettuna ja valitse **Printing preferences (Tulostusmäärittelyt)**.

#### Windows 7:

Napsauta käynnistyspainiketta ja valitse **Devices and Printers (Laitteet ja tulostimet)**. Napsauta sitten laitetta hiiren kakkospainikkeella ja valitse **Printing preferences (Tulostusmäärittelyt)**.

#### Windows Vista:

Napsauta käynnistyspainiketta, valitse **Control Panel (Ohjauspaneeli)** ja valitse sitten **Hardware and Sound (Laitteisto ja äänet)** -luokasta **Printer (Tulostin)**. Valitse laite ja valitse sitten **Select printing preferences (Valitse tulostusmäärittelyt)**.

#### Windows XP:

Valitse **Start (Käynnistä)**, **Control Panel (Ohjauspaneeli)**, (**Printers and Other Hardware (Tulostimet ja muut laitteet)**) ja valitse sitten **Printers and Faxes (Tulostimet ja faksit)**. Valitse laite ja valitse sitten **File (Tiedosto)** -valikosta **Printing Preferences (Tulostusmäärittelyt)**.

### Näytön alareunassa olevassa taskbar (tehtäväpalkki) -palkissa olevasta pikakuvakkeesta

Napsauta laitteen kuvaketta hiiren kakkospainikkeella näytön alareunassa olevassa taskbar (tehtäväpalkki) -palkissa ja valitse sitten **Printer Settings (Tulostinasetukset)**.

Jos haluat lisätä pikavalintakuvakkeen palkkiin Windows taskbar (tehtäväpalkki), avaa ensin tulostinohjain työpöydältä yllä kuvatulla tavalla. Napsauta sen jälkeen **Maintenance (Huolto)** -välilehden **Extended Settings (Laajennusasetukset)** -painiketta ja lopuksi **Monitoring Preferences (Tilanvalvonta-asetukset)** -painiketta. Valitse **Monitoring Preferences (Tilanvalvonta-asetukset)** -ikkunasta **Register the shortcut icon to the task bar (Rekisteröi pikakuvake tehtäväpalkkiin)** -valintaruutu.

### Käytönaikaisen ohjeen käyttäminen

Kokeile jotakin seuraavista toimenpiteistä tulostinohjaimen ikkunassa.

Napsauta haluamaasi kohdetta hiiren kakkospainikkeella ja valitse sitten **Help (Ohje)**.

Napsauta ikkunan oikeanpuoleisessa yläkulmassa olevaa  -painiketta ja valitse sitten haluamasi kohde (vain Windows XP).

## Mac OS X -tulostinohjaimen käynnistäminen

Seuraavassa taulukossa kuvataan tulostinohjelmiston valintaikkunoiden käyttö:

Valintataulu	Siirtyminen siihen
Page Setup (Sivun asetukset)	Valitse sovelluksen <b>File (Tiedosto)</b> -valikossa <b>Page Setup (Sivun asetukset)</b> . <b>Huomautus:</b> <i>Sovelluksesta riippuen Page Setup (Sivun asetukset) -valikko ei välttämättä näy File (Tiedosto) -valikossa.</i>
Print (Tulosta)	Valitse sovelluksen <b>File (Tiedosto)</b> -valikossa <b>Print (Tulosta)</b> .



## Tulostus

Epson Printer Utility 4	<p>Mac OS X 10.8 tai 10.7: osoita <b>System Preferences (Järjestelmäasetukset)</b> Apple-valikossa ja osoita sitten <b>Print &amp; Scan (Tulostus ja skannaus)</b>. Valitse laite Printers (Tulostimet) -luettelosta, valitse <b>Options &amp; Supplies (Valinnat ja tarvikkeet)</b>, valitse <b>Utility (Työkalu)</b> ja valitse sitten <b>Open Printer Utility (Avaa Tulostintyökalu)</b>.</p> <p>Mac OS X 10.6: osoita <b>System Preferences (Järjestelmäasetukset)</b> Apple-valikossa ja osoita sitten <b>Print &amp; Fax (Tulostus ja faksaus)</b>. Valitse laite Printers (Tulostimet) -luettelosta, valitse <b>Options &amp; Supplies (Valinnat ja tarvikkeet)</b>, valitse <b>Utility (Työkalu)</b> ja valitse sitten <b>Open Printer Utility (Avaa Tulostintyökalu)</b>.</p> <p>Mac OS X 10.5: osoita <b>System Preferences (Järjestelmäasetukset)</b> Apple-valikossa ja osoita sitten <b>Print &amp; Fax (Tulostus ja faksaus)</b>. Valitse laite Printers (Tulostimet) -luettelosta, valitse <b>Open Print Queue (Avaa tulostusjono)</b> ja osoita sitten <b>Utility (Työkalu)</b> -painiketta.</p>
-------------------------	--

## Tulostuksen perusteet

### Huomautus:

- Tämän käyttöoppaan näyttökuvat saattavat vaihdella laitemallin mukaan.
- Lataa paperi oikein ennen tulostamisen aloittamista.  
➔ ”Paperin ja kirjekuorten lisääminen” sivulla 26
- Katso ohjeet tulostusalueesta seuraavasta osasta.  
➔ ”Tulostusalue” sivulla 154
- Tulosta yksi testikopio asetusten määrittämisen jälkeen. Tarkista tulokset ennen koko työn tulostamista.

## Perusasetukset (Windows)

- 1 Avaa tulostettava asiakirja.

## Tulostus

- 2 Siirry tulostinasetuksiin.  
 ➔ ”Windows-tulostinohjaimen käynnistäminen” sivulla 39

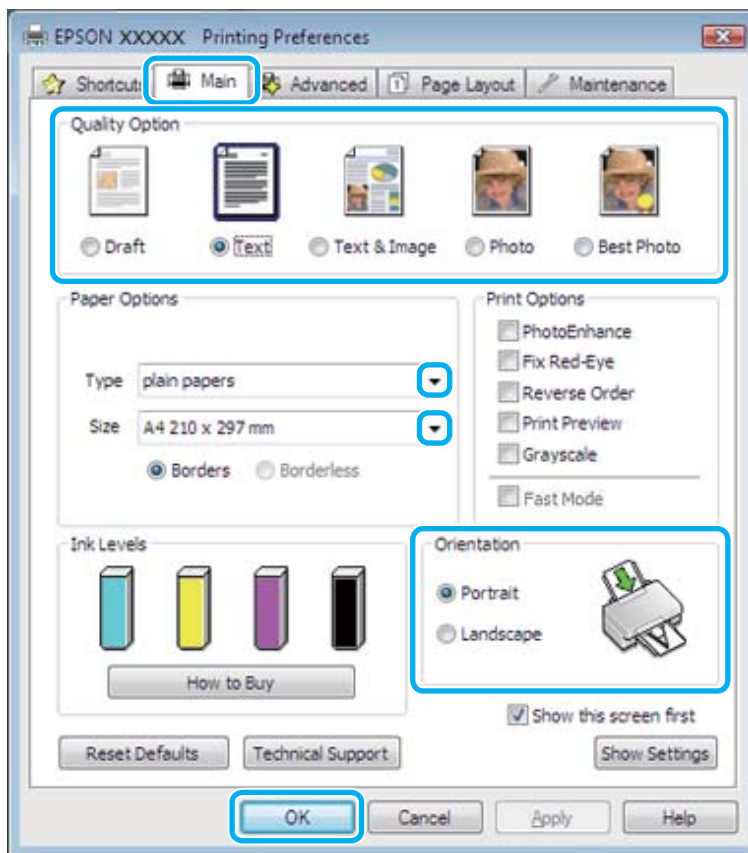

- 3 Valitse **Main (Yleiset)** -välilehti.

- 4 Valitse asianmukainen Type (Tyyppi) -asetus.  
 ➔ ”Tulostinohjaimen paperityyppiasetukset” sivulla 26

**Huomautus:**

*Tulostuslaatu säädetään automaattisesti valitun paperityyppiasetuksen mukaan.*

- 5 Valitse **Borderless (Reunukseton)**, kun haluat tulostaa reunuksettomia valokuvia.  
 ➔ ”Paperin valitseminen” sivulla 23

Jos haluat säätää paperin reunojen ylittäviä kuvan osia, valitse ensin **Page Layout (Sivun asettelu)** -välilehti, sitten Enlargement Method (Suurennosmenetelmä) -arvoksi **Auto Expand (Laajenna autom.)** ja säädä sitten **Expansion (Laajennus)** -liukusäädintä.

- 6 Valitse asianmukainen Size (Koko) -asetus. Voit määrittää myös mukautetun paperikoon. Katso lisätiedot käytönaikaisesta ohjeesta.

## Tulostus

- 7 Voit määrittää tulosteen suunnan valitsemalla **Portrait (Pysty)** tai **Landscape (Vaaka)**.

**Huomautus:**  
Valitse **Landscape (Vaaka)** tulostaessasi kirjekuoria.

- 8 Sulje tulostinasetusikkuna napsauttamalla **OK**.

**Huomautus:**  
Katso ohjeet lisäasetusten muuttamisesta vastaavasta osasta.

- 9 Tulosta tiedosto.

## Perusasetukset (Mac OS X)

**Huomautus:**  
Tämän käyttöoppaan tulostinohjaimen näyttöruutukuvat ovat Mac OS X 10.7 -käyttöjärjestelmästä.

- 1 Avaa tulostettava asiakirja.
- 2 Siirry Print (Tulosta) -valintaikkunaan.  
➔ ”Mac OS X -tulostinohjaimen käynnistäminen” sivulla 40

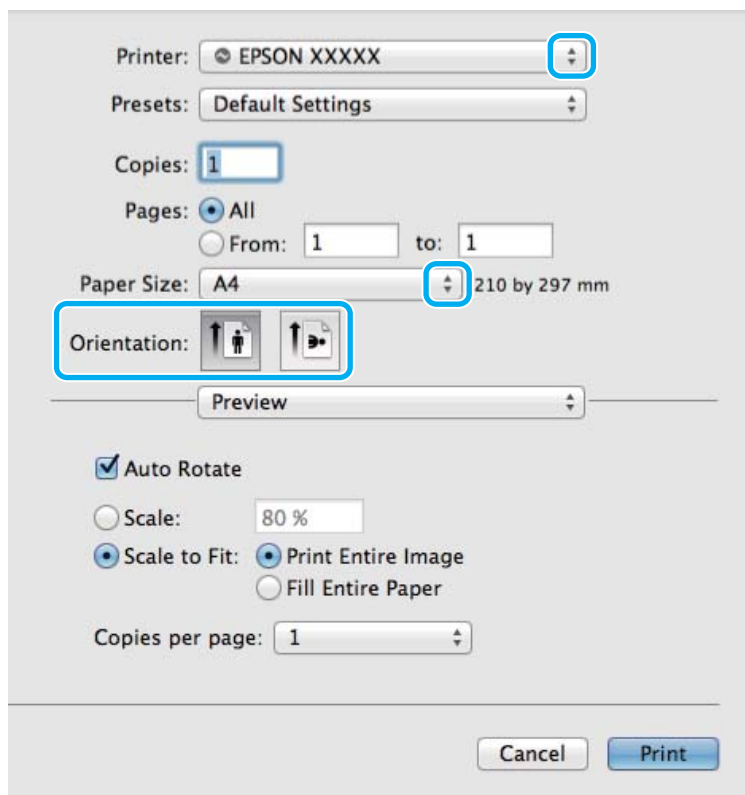

## Tulostus

**Huomautus:**

Jos esiin tulee yksinkertaistettu valintaikkuna, laajenna tämä valintaikkuna osoittamalla **Show Details (Näytä yksityiskohdat)** -painiketta (Mac OS X 10.8 tai 10.7) tai ▼-painiketta (Mac OS X 10.6 tai 10.5).

3

Valitse käyttämäsi laite Printer (Tulostin) -asetukseksi.

**Huomautus:**

Käytettävästä sovelluksesta riippuen tämän valintaruudun kaikkia valintoja ei ehkä voida valita. Jos näin on, osoita sovelluksen File (Tiedosto) -valikossa **Page Setup (Sivun asetukset)** ja tee tarvittavat asetukset.

4

Valitse asianmukainen Paper Size (Paperikoko) -asetus.

**Huomautus:**

Valitse Paper Size (Paperikoko) -asetukseksi **XXX (Borderless (Reunukseton))**, jos haluat tulostaa reunuksettomia valokuvia.

➔ ["Paperin valitseminen" sivulla 23](#)

5

Valitse haluamasi Orientation (Suunta) -asetus.

**Huomautus:**

Valitse vaakasuunta tulostaessasi kirjekuoria.

## Tulostus

- 6 Valitse ponnahdusvalikosta **Print Settings (Tulostusasetukset)**.

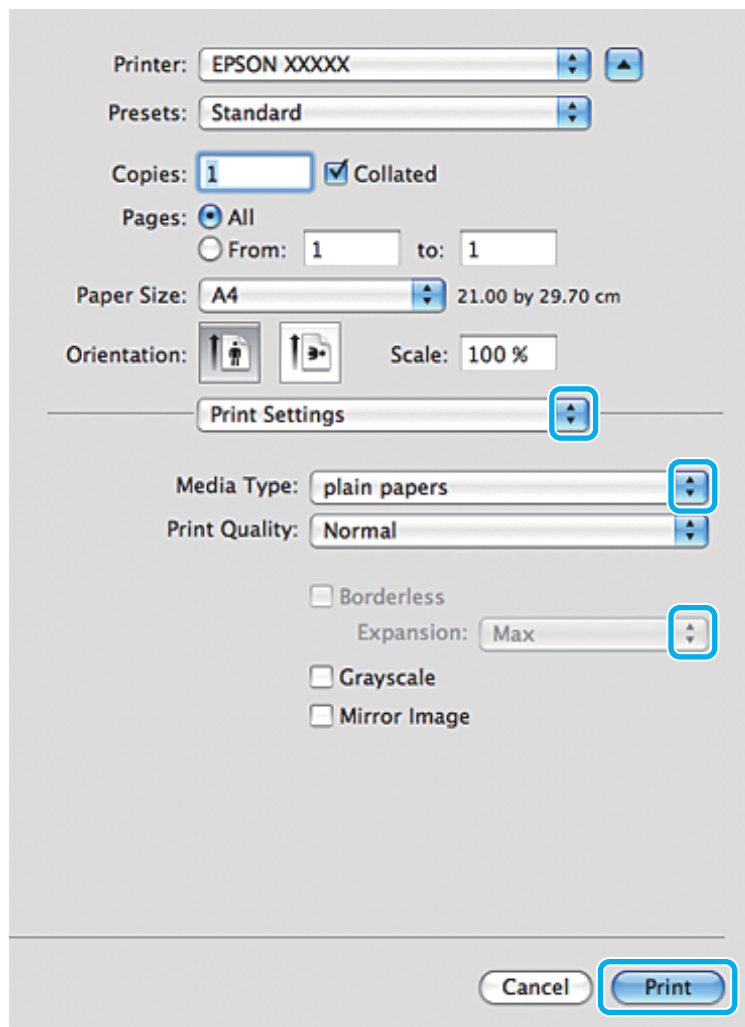

- 7 Valitse asianmukainen Media Type (Tulostusmateriaali) -asetus.  
 ➔ ”Tulostinohjaimen paperityyppiasetukset” sivulla 26
- 8 Valitse reunuksettomaan tulostukseen asianmukainen Expansion (Laajennus) -asetus, jolla säädetään paperin reunat ylittävän kuvan määrää.
- 9 Aloita tulostus valitsemalla **Print (Tulosta)**.

## Tulostuksen peruuttaminen

Voit tarvittaessa peruuttaa tulostuksen noudattamalla alla olevia ohjeita.

### Ohjauspaneelin käyttäminen

Peruuta käynnissä oleva tulostustyö painamalla  -painiketta.

## Windows

**Huomautus:**

Tulostimeen kokonaan lähetettyä työtä ei voi peruuttaa. Tässä tapauksessa peruuta tulostustyö laitteesta.

### Tilanneilmaisimen käyttäminen

Aloittaessasi tulostuksen tietokoneen näyttöön ilmestyy tilanneilmaisim.

Voit peruuttaa tulostuksen napsauttamalla **Cancel (Peruuta)** -painiketta.

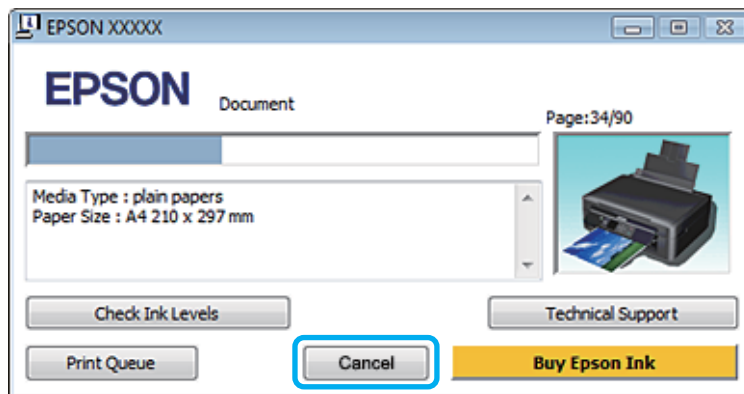

### EPSON Status Monitor 3 -sovelluksen käyttäminen

- 1 Siirry EPSON Status Monitor 3 -valintaikkunaan.  
➔ ”Windows” sivulla 128
- 2 Napsauta **Print Queue (Tulostusjono)** -painiketta. Windows Spooler (Windowsin taustatulostus) tulee näkyviin.
- 3 Napsauta hiiren kakkospainikkeella peruutettavaa työtä ja valitse **Cancel (Peruuta)**.

### Mac OS X

Peruuta tulostustyö noudattamalla seuraavia ohjeita.

**Huomautus:**

Jos olet lähettänyt tulostustyön Mac OS X 10.6- tai 10.5 -käyttöjärjestelmästä verkon kautta, et ehkä voi peruuttaa tulostusta tietokoneesta. Peruuta tulostustyö laitteen ohjauspaneelista painamalla . Katso ohjeet tämän ongelman ratkaisuun käytönaikaisesta Verkko-opas -oppaasta.

- 1 Osoita laitteen kuvaketta Dock (Kiinnitys).
- 2 Valitse Document Name (Asiakirjan nimi) -luettelosta asiakirja, joka tulostuu parhaillaan.

## Tulostus

3

Peruuta tulostustyö osoittamalla **Delete (Poista)** -painiketta.

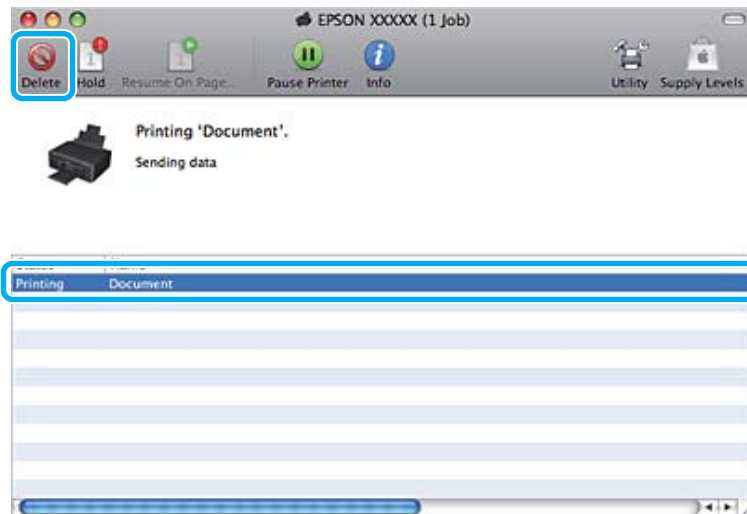

Mac OS X 10.8:

Peruuta tulostustyö osoittamalla **ⓧ**-painiketta.

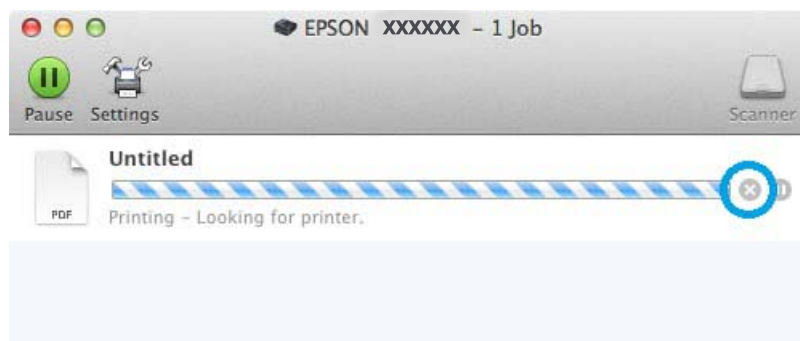

## Muut asetukset

### Valokuvien helppo tulostus



Epson Easy Photo Print -ohjelmistolla voit määrittää digitaalisten kuvien sijoittelun ja tulostuksen erityyppisille papereille. Ikkunassa näkyviä yksityiskohtaisia ohjeita seuraamalla voit esikatsella tulostettuja kuvia ja luoda haluamasi tehosteet ilman monimutkaisia säätöjä.

Voit tulostaa valitsemiesi asetusten mukaisesti yhdellä napsautuksella käyttämällä Quick Print -toimintoa.

## Epson Easy Photo Print -ohjelman käynnistäminen

### Windows

☐ Kaksoisnapsauta työpöydällä olevaa **Epson Easy Photo Print** -kuvaketta.

☐ **Windows 8:**

Valitse **All apps (Kaikki sovellukset)**, ja valitse sitten **Easy Photo Print** kohdasta **Epson Software**.

**Windows 7 ja Vista:**

Napsauta käynnistyspainiketta, valitse **All Programs (Kaikki ohjelmat)**, **Epson Software** ja valitse sitten **Easy Photo Print**.

**Windows XP:**

Valitse **Start (Käynnistä)**, **All Programs (Kaikki ohjelmat)**, **Epson Software** ja valitse sitten **Easy Photo Print**.

### Mac OS X

Kaksoisosoita **Applications (Sovellukset)** -kansiota Mac OS X -kiintolevyllä, kaksoisosoita **Epson Software-** ja **Easy Photo Print** -kansioita ja kaksoisosoita lopuksi **Easy Photo Print** -kuvaketta.

---

## Esimääritetyt asetukset (vain Windows)

Tulostus käy nopeasti tulostinohjaimen esiasetuksilla. Voit luoda myös omia esiasetuksia.

### Tuoteasetukset (Windows)

- 1 Siirry tulostinasetuksiin.  
➔ ”Windows-tulostinohjaimen käynnistäminen” sivulla 39
- 2 Valitse Printing Presets (Tulostuksen esiasetukset) Shortcuts (Pikakuvakkeet) -välilehdeltä. Laiteasetukset määritetään automaattisesti ponnahtusvalikossa näkyviin arvoihin.

---

## 2-puolinen tulostus (vain Windows)

Voit tulostaa paperin molemmille puolille tulostinohjaimen asetusten avulla.

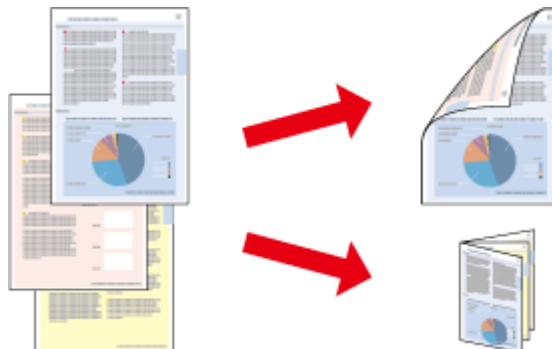

Käytettävissä on kaksi erilaista Kaksipuolinen tulostus -toimintoa: tavallinen ja taitettu lehtinen.

Kaksipuolinen tulostus on käytettävissä vain seuraavien paperien ja kokojen yhteydessä.



## Tulostus

Paperi	Koko
Tavallinen paperi	Legal, Letter, A4, B5, A5, A6
Epson Bright White Ink Jet Paper (Kirkkaan valkoinen, pinnoittamaton yleispaperi)	A4

**Huomautus:**

- Tämä ominaisuus ei ole käytettävissä Mac OS X -käyttöjärjestelmissä.
- Tämä ominaisuus ei ole käytettävissä kaikissa asetuksissa.
- Ominaisuus ei ehkä ole käytettävissä, jos laitetta käytetään verkkotulostimena tai jaettuna tulostimena.
- Latauskapasiteetti vaihtelee kaksipuolisen tulostuksen aikana.  
➔ ”Paperin valitseminen” sivulla 23
- Käytä vain kaksipuoliseen tulostukseen sopivia paperityyppejä. Muutoin tulostuslaatu saattaa huonontua.
- Paperin tyyppin ja tekstin tulostuksessa käytettävän musteen määrän mukaan voi olla, että mustetta imeytyy paperin läpi sen toiselle puolelle.
- Kaksipuolisen tulostuksen aikana muste saattaa levitä paperin pintaan.
- Ominaisuus on käytössä vain, jos EPSON Status Monitor 3 on käytössä. Ota status monitor -ohjelma käyttöön avaamalla tulostinohjain ja napsauta **Maintenance (Huolto)** -välilehteä ja sitten **Extended Settings (Laajennusasetukset)** -painiketta. Valitse **Extended Settings (Laajennusasetukset)** -ikkunassa **Enable EPSON Status Monitor 3 (Ota käyttöön EPSON Status Monitor 3)** -valintaruutu.

**Tuoteasetukset (Windows)**

- 1** Siirry tulostinasetuksiin.  
➔ ”Windows-tulostinohjaimen käynnistäminen” sivulla 39
- 2** Valitse haluamasi 2-sided printing (Kaksipuolinen tulostus) -asetus Page Layout (Sivun asettelu) -välilehdeltä. Jos haluat tulostaa taitettuja lehtisiä, valitse **Folded Booklet (Taitettu lehtinen)**.
- 3** Tarkista muut asetukset ja tulosta.

**Huomautus:**

- Todellinen sidontareuna saattaa erota määritysasetuksesta käytettävän sovelluksen mukaan. Tee koe muutamalla arkilla ja varmista todellinen lopputulos ennen koko työn tulostamista.
- Varmista, että muste on kuivunut kokonaan, ennen kuin syötät paperin uudelleen.

---

## Sovita sivulle -tulostus

Voit automaattisesti suurentaa tai pienentää asiakirjan niin, että se sopii valitun kokoiselle paperille.

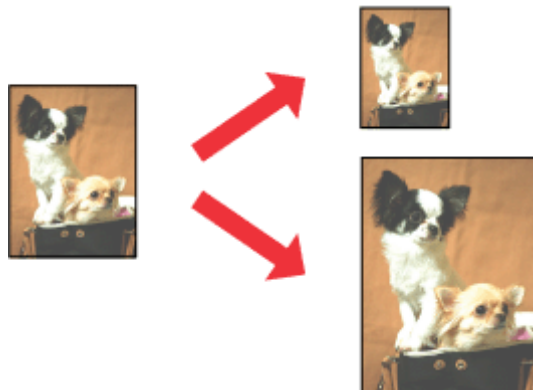
**Huomautus:**

Tämä ominaisuus ei ole käytettävissä kaikissa asetuksissa.

### Tuoteasetukset (Windows)

- 1 Siirry tulostinasetuksiin.  
➔ [”Windows-tulostinohjaimen käynnistäminen”](#) sivulla 39
- 2 Valitse **Reduce/Enlarge Document (Suurennä/Pienennä asiakirjaa)** ja **By Output Paper Size (Tulosteen paperikoon mukaan)** Page Layout (Sivun asettelu) -välilehdeltä. Valitse sen jälkeen käytetty paperikoko avattavasta valikosta.
- 3 Tarkista muut asetukset ja tulosta.

### Tuoteasetukset (Mac OS X)

- 1 Siirry Print (Tulosta) -valintaikkunaan.  
➔ [”Mac OS X -tulostinohjaimen käynnistäminen”](#) sivulla 40
- 2 Valitse Paper Handling (Paperin käsitteleminen) -ruudusta **Destination Paper Size (Kohdepaperikoko)** -asetukseksi **Scale to fit paper size (Sovita vastaamaan paperikokoa)**, ja valitse sitten käytetty paperikoko ponnahdusvalikosta.
- 3 Tarkista muut asetukset ja tulosta.

---

## Pages per sheet (Sivua arkille) -tulostaminen

Kahden tai neljän sivun tulostaminen yhdelle arkille tulostinohjaimen avulla.

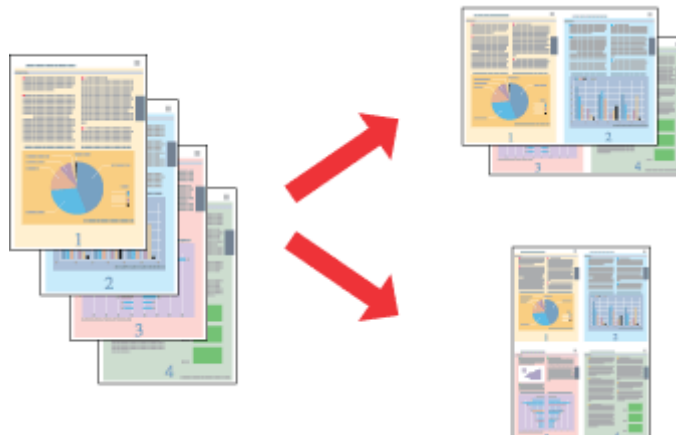
**Huomautus:**

Tämä ominaisuus ei ole käytettävissä kaikissa asetuksissa.

### Tuoteasetukset (Windows)

- 1 Siirry tulostinasetuksiin.  
➔ [”Windows-tulostinohjaimen käynnistäminen”](#) sivulla 39
- 2 Valitse **Multi-Page (Monisivuinen)**, ja valitse sen jälkeen Page Layout (Sivun asettelu) -välilehdeltä **Pages per Sheet (Sivua arkille)**.
- 3 Valitse haluamasi sivujen määrä ja sivujärjestys.
- 4 Tarkista muut asetukset ja tulosta.

### Tuoteasetukset (Mac OS X)

- 1 Siirry Print (Tulosta) -valintaikkunaan.  
➔ [”Mac OS X -tulostinohjaimen käynnistäminen”](#) sivulla 40
- 2 Valitse haluttu Pages per Sheet (Sivuja arkille) -määrä ja Layout Direction (Asemointi) (sivujen järjestys) Layout (Taitto) -ruudussa.
- 3 Tarkista muut asetukset ja tulosta.

# Laitteen käyttäminen jaettuna tulostimena

## Asetukset Windows-käyttöjärjestelmässä

Näissä ohjeissa kuvataan, kuinka asennat laitteen siten, että muut verkon käyttäjät voivat käyttää sitä.

Määritä laite ensin jaetuksi tulostimeksi siinä tietokoneessa, johon tulostin on kytketty. Lisää laite sen jälkeen kaikkiin niihin verkossa oleviin tietokoneisiin, joista tulostinta on tarkoitus käyttää.

**Huomautus:**

- Nämä ohjeet on tarkoitettu ainoastaan pieniä verkkoja varten. Jos haluat jakaa laitteen suuremmissa verkossa, ota yhteys järjestelmänvalvojaan.
- Seuraavan osion näyttökuvat ovat Windows 7 -käyttöjärjestelmästä.

## Laitteen asentaminen jaetuksi tulostimeksi

**Huomautus:**

- Jos haluat määrittää laitteen jaetuksi tulostimeksi Windows 8-, 7- tai Vista-käyttöjärjestelmässä, tarvitset tilin, jolla on järjestelmänvalvojan käyttöoikeudet ja salasana, jos kirjaudut sisään tavallisena käyttäjänä.
- Jos haluat määrittää laitteen jaetuksi tulostimeksi Windows XP -käyttöjärjestelmässä, sinun on kirjauduttava Computer Administrator (Tietokoneen järjestelmänvalvoja) -käyttäjätunnuksella.

Suorita seuraavat toimenpiteet suoraan laitteeseen kytketyllä tietokoneella:

**1****Windows 8:**

Valitse **Control Panel (Ohjauspaneeli)** kohdasta **Settings**. Valitse sitten **Devices and Printers (Laitteet ja tulostimet)** **Hardware and Sound (Laitteisto ja äänet)** -luokasta.

**Windows 7:**

Napsauta käynnistyspainiketta ja valitse **Devices and Printers (Laitteet ja tulostimet)**.

**Windows Vista:**

Napsauta käynnistyspainiketta, valitse **Control Panel (Ohjauspaneeli)** ja valitse sitten **Hardware and Sound (Laitteisto ja äänet)** -luokasta **Printer (Tulostin)**.

**Windows XP:**

Valitse **Start (Käynnistä)**, **Control Panel (Ohjauspaneeli)** ja **Printers and Faxes (Tulostimet ja faksit)** -luokasta **Printers and Other Hardware (Tulostimet ja muut laitteet)**.

**2****Windows 8 ja 7:**

Napsauta hiiren kakkospainikkeella tai pidä painettuna **Printer properties (Tulostimen ominaisuudet)**, ja valitse sitten **Sharing (Jakaminen)**. Valitse sitten **Change Sharing Options (Muuta jakoasetuksia)** -painike.

**Windows Vista:**

Napsauta laitteen kuvaketta hiiren kakkospainikkeella ja valitse sitten **Sharing (Jakaminen)**. Napsauta **Change sharing options (Muuta jakoasetuksia)** -painiketta ja valitse sitten **Continue (Jatka)**.

**Windows XP:**

Napsauta laitteen kuvaketta hiiren kakkospainikkeella ja valitse **Sharing (Jakaminen)**.

## Tulostus

- 3 Valitse **Share this printer (Jaa tämä tulostin)** ja anna sitten jaetun tulostimen nimi.

**Huomautus:**

Älä käytä jaetun tulostimen nimessä välilyöntejä tai yhdysmerkkejä.

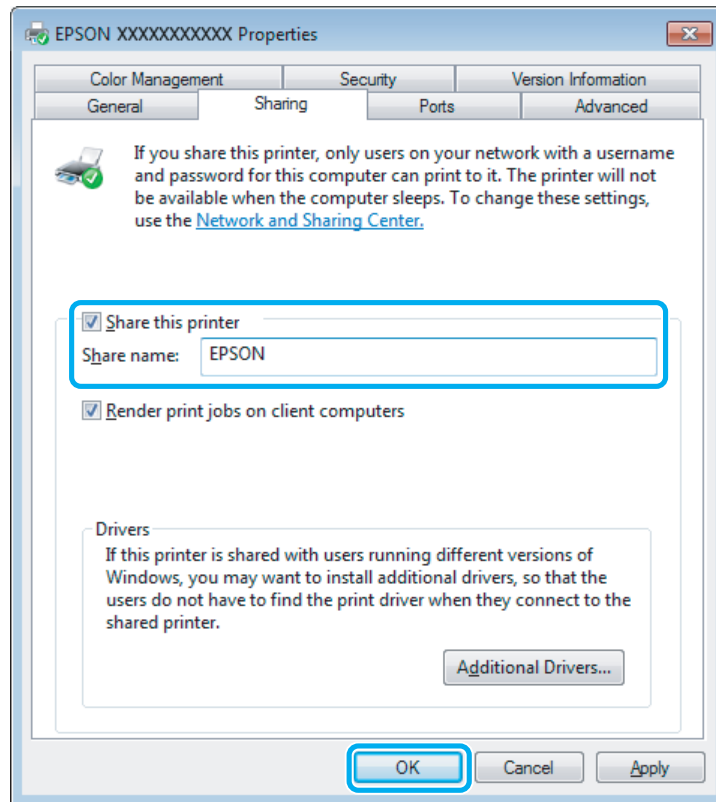

Jos haluat ladata eri Windows-versioita käyttävien tietokoneiden tulostinohjaimet automaattisesti, valitse ensin **Additional Drivers (Lisäohjaimet)** ja sitten ympäristö sekä lopuksi toisten tietokoneiden käyttöjärjestelmät. Valitse **OK** ja aseta tuotteen ohjelmistolevy asemaan.

- 4 Valitse **OK** tai **Close (Sulje)** (jos asensit lisäohjaimia).

## Laitteen lisääminen muihin verkossa oleviin tietokoneisiin

Lisää laite seuraavien ohjeiden mukaisesti kaikkiin niihin verkossa oleviin tietokoneisiin, joista tulostinta on tarkoitus käyttää.

**Huomautus:**

*Laite on määritettävä jaetuksi siinä tietokoneessa, johon se on liitetty, ennen kuin sitä voidaan käyttää toiselta tietokoneelta.*

➔ *"Laitteen asentaminen jaetuksi tulostimeksi" sivulla 52*

## Tulostus

1

**Windows 8:**

Valitse **Control Panel (Ohjauspaneeli)** kohdasta **Settings**. Valitse sitten **Devices and Printers (Laitteet ja tulostimet)** **Hardware and Sound (Laitteisto ja äänet)** -luokasta.

**Windows 7:**

Napsauta käynnistyspainiketta ja valitse **Devices and Printers (Laitteet ja tulostimet)**.

**Windows Vista:**

Napsauta käynnistyspainiketta, valitse **Control Panel (Ohjauspaneeli)** ja valitse sitten **Hardware and Sound (Laitteisto ja äänet)** -luokasta **Printer (Tulostin)**.

**Windows XP:**

Valitse **Start (Käynnistä)**, **Control Panel (Ohjauspaneeli)** ja **Printers and Faxes (Tulostimet ja faksit)** -luokasta **Printers and Other Hardware (Tulostimet ja muut laitteet)**.

2

**Windows 8, 7 ja Vista:**

Valitse **Add a printer (Lisää tulostin)** -painike.

**Windows XP:**

Napsauta **Add a printer (Lisää tulostin)** -painiketta. Näyttöön ilmestyy Add Printer Wizard (Ohjattu tulostimen asennus). Napsauta **Next (Seuraava)** -painiketta.

3

**Windows 8:**

Mene vaiheeseen 4.

**Windows 7 ja Vista:**

Valitse **Add a network, wireless or Bluetooth printer (Lisää verkkotulostin, langaton tulostin tai Bluetooth-tulostin)** ja valitse sitten **Next (Seuraava)**.

**Windows XP:**

Valitse **A network printer, or a printer attached to another computer (Verkkotulostin tai toiseen tietokoneeseen kytketty tulostin)** ja valitse sitten **Next (Seuraava)**.

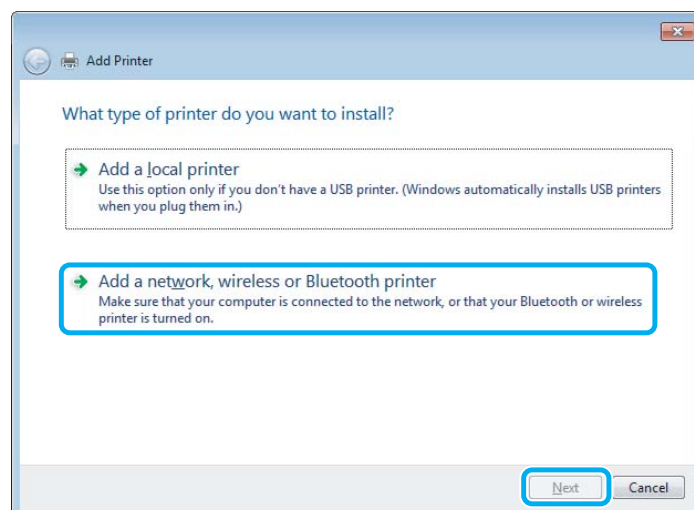

4

Valitse oikea laite noudattamalla näytössä näkyviä ohjeita.

**Huomautus:**

*Add Printer Wizard (Ohjattu tulostimen asennus) -toiminto voi pyytää sinua asentamaan tulostinohjaimen laitteen mukana toimitetulta CD-levyltä. Tämä riippuu siitä, mikä käyttöjärjestelmä ja kokoonpano on siinä tietokoneessa, johon laite on liitetty. Napsauta **Have Disk (Levy)** -painiketta ja noudata näyttöön tulevia ohjeita.*

---

## Asetukset Mac OS X -käyttöjärjestelmässä

Jos haluat määrittää tuotteen Mac OS X -verkkoon, käytä Printer Sharing (Kirjoitinjako) -asetuksia. Lisätietoja on Macintosh-ohjeissa.

---

# Skannaus

---

## Skannaaminen

---

### Skannauksen aloittaminen

---

Totuttele prosessiin skannaamalla asiakirja.

- 1 Aseta alkuperäinen asiakirja tai asiakirjat lasitasolle.  
➔ ”[Alkuperäisten asiakirjojen lisääminen](#)” sivulla 31
- 2 Käynnistä Epson Scan.
  - Windows 8:  
Valitse työpöydän **EPSON Scan**-kuvake tai valitse **EPSON Scan Start (Käynnistä)** -ruudusta.
  - Windows 7, Vista ja XP:  
Kaksoisnapsauta työpöydällä olevaa **Epson Scan** -kuvaketta.
  - Mac OS X:  
Valitse **Applications (Sovellukset) > Epson Software > EPSON Scan**.
- 3 Valitse **Home Mode (Home-tila)**.

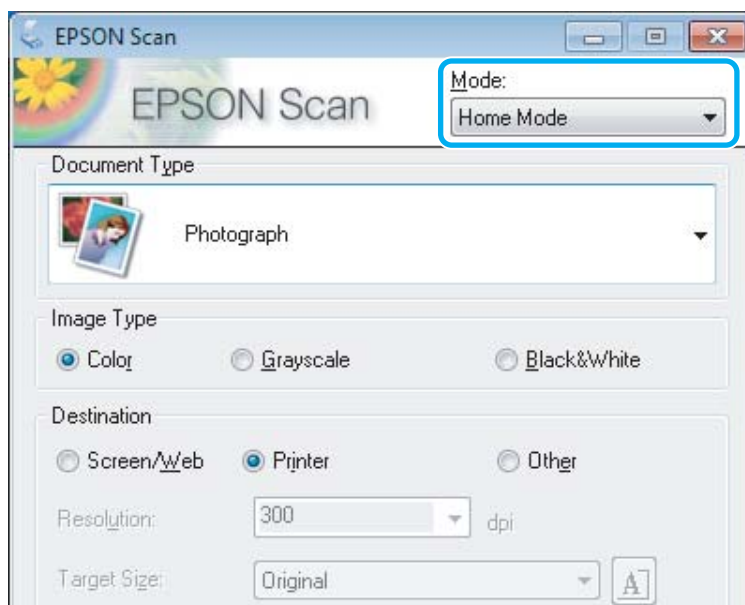



## Skannaus

- 4 Valitse **Document Type (Asiakirjan tyyppi)** -asetukseksi **Text/Line Art (Teksti/viivapiirros)**.

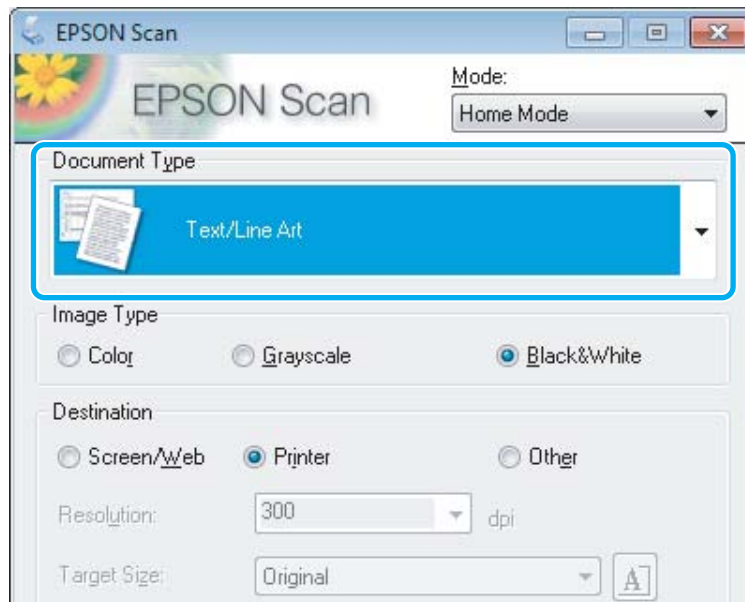

- 5 Valitse **Preview (Esikatselu)**.

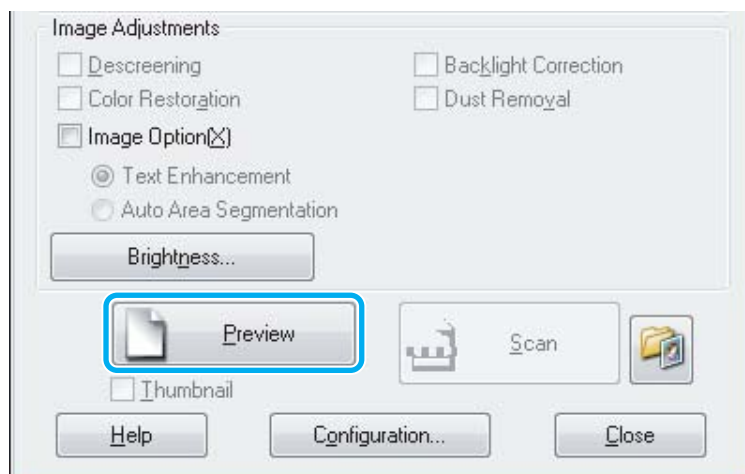

- 6 Valitse **Scan (Skannaa)**.

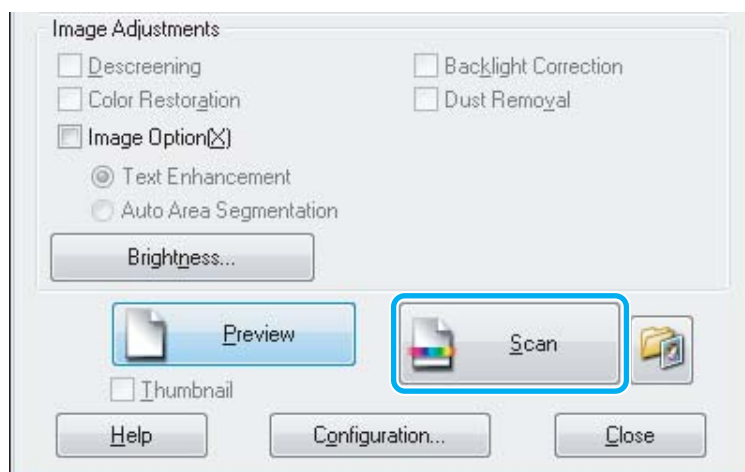

**7** Valitse OK.

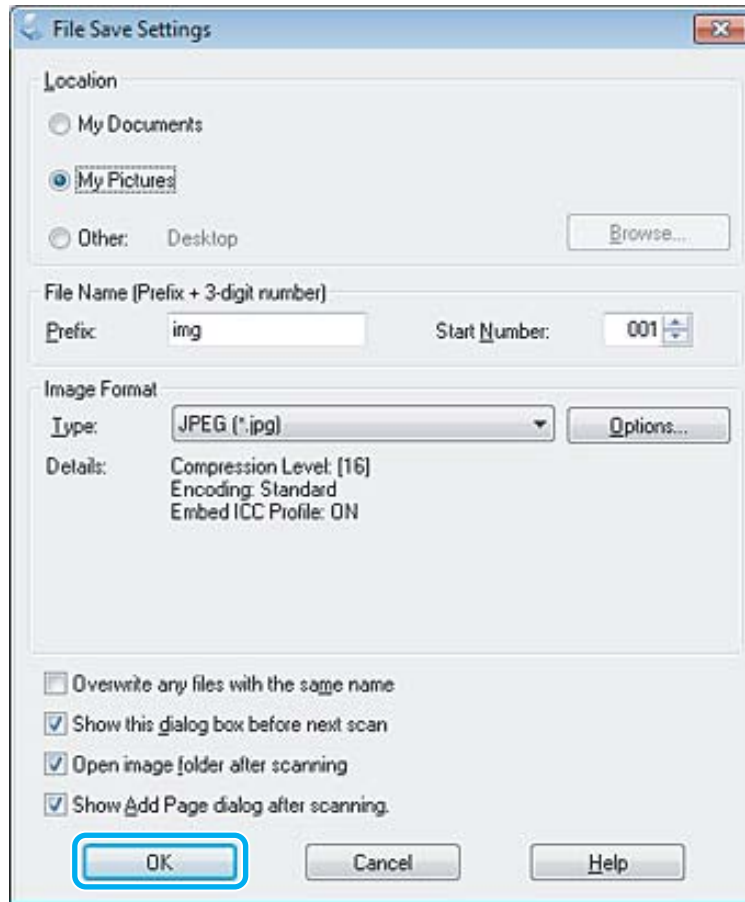

Skannattu kuva tallennetaan.







## Kuvansäätöominaisuudet

Epson Scan tarjoaa useita säätömahdollisuuksia värin, terävyyden, kontrastin ja monien muiden kuvaan vaikuttavien tekijöiden parantamiseksi.



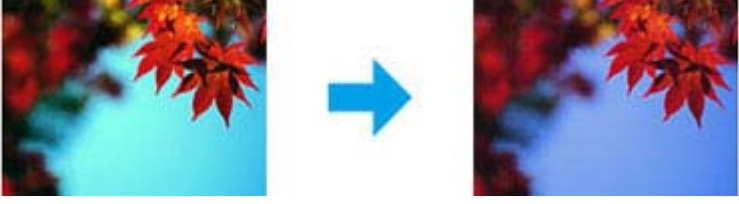

Lisätietoja Epson Scan -ohjelmasta on ohjeessa.

<p>Histogram (Histogrammi)</p>	<p>Tarjoaa graafisen käyttöliittymän valo- ja varjoalueiden sekä gammatasojen yksittäiseen säätöön.</p> 
--------------------------------	--

Skannaus

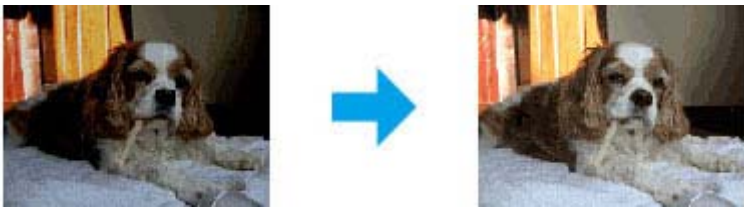
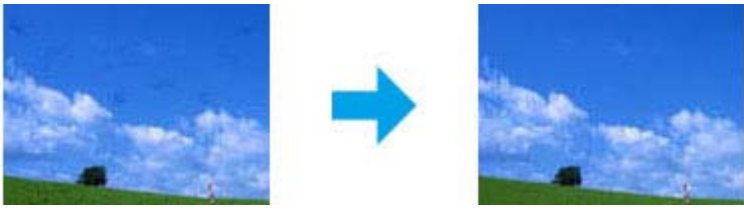
<p>Tone Correction (Sävynkorjaus)</p>	<p>Tarjoaa graafisen käyttöliittymän sävyjen yksittäiseen säätöön.</p>  <p>The image shows a pink flower with green leaves. A blue arrow points from the original image to the result of tone correction, which has a more vibrant and saturated color palette.</p>
<p>Image Adjustment (Kuvansäätö)</p>	<p>Säätää yleisesti kuvassa olevan punaisen, vihreän ja sinisen värin kirkkautta, kontrastia ja tasapainoa.</p>  <p>The image shows a basket of various fruits. A blue arrow points from the original image to the result of image adjustment, which has a more balanced and vibrant color palette.</p>
<p>Color Palette (Väripaletti)</p>	<p>Tarjoaa graafisen käyttöliittymän keskisävyjen, kuten ihon sävyjen, säätöön vaikuttamatta kuvan valo- ja varjoalueisiin.</p>  <p>The image shows autumn leaves. A blue arrow points from the original image to the result of color palette adjustment, which has a more balanced and vibrant color palette.</p>
<p>Unsharp Mask (Epätarkka maski)</p>	<p>Terävöittää kuva-alueiden reunoja ja samalla yleisesti koko kuvaa.</p>  <p>The image shows autumn leaves. A blue arrow points from the original image to the result of unsharp mask, which has sharper edges and more detail.</p>
<p>Descreening (Rasteripisteiden poisto)</p>	<p>Poistaa aaltomaisen kuvion (kutsutaan nimellä moaree), jota saattaa esiintyä pehmeästi varjostetuilla alueilla, kuten ihon sävyissä.</p>  <p>The image shows a cypress tree against a sunset sky. A blue arrow points from the original image to the result of descreening, which has a smoother and more natural appearance.</p>
<p>Color Restoration (Värin palautus)</p>	<p>Palauttaa haalistuneiden valokuvien värin automaattisesti.</p>  <p>The image shows a shop scene with people. A blue arrow points from the original image to the result of color restoration, which has a more vibrant and natural color palette.</p>

Skannaus

<p>Backlight Correction (Takavalon korjaus)</p>	<p>Poistaa varjoja valokuvista, joissa on liian tumma tausta.</p> 
<p>Dust Removal (Pölyn poisto)</p>	<p>Poistaa pölyjäljet alkuperäisistä automaattisesti.</p> 
<p>Text Enhancement (Tekstintarkennustekniikka)</p>	<p>Parantaa tekstin tunnistettavuutta tekstiasiakirjoja skannattaessa.</p> 
<p>Auto Area Segmentation (Autom alueen jako)</p>	<p>Tekee mustavalkoisista kuvista terävämpiä ja tekstintunnistuksesta tarkempaa erottamalla tekstin kuvista.</p> 
<p>Color Enhance (Väriparannus)</p>	<p>Korostaa tiettyä väriä. Voit valita punaisen, sinisen tai vihreän.</p> 

## Tavallinen skannaaminen ohjauspaneelin avulla

Voit skannata asiakirjoja ja lähettää skannatun kuvatiedoston laitteesta siihen kytkettynä olevaan tietokoneeseen. Varmista, että laitteen mukana toimitettu ohjelmisto on asennettu tietokoneeseen ja että laite on kytketty tietokoneeseen.

---

## XP-310-sarja/XP-410-sarja

**Huomautus XP-410-sarjalle:**

Jos haluat skannata tiedot muistikorttiin, aseta ensin muistikortti.

➔ ”Muistikortin asettaminen” sivulla 29

- 1 Aseta alkuperäinen asiakirja lasitasolle.  
➔ ”Alkuperäisten asiakirjojen lisääminen” sivulla 31
- 2 Valitse **Alkuun**-valikosta **Skannaus**-tila.
- 3 Valitse skannausvalikon kohde. Valitse valikko painamalla ◀ tai ▶ ja valitse sitten **OK**.  
➔ ”Skannaustila” sivulla 82
- 4 Jos valitset **Skannaa tietokoneelle**, valitse tietokone. Jos valitset **Skannaa muistikortille**, tee skannausasetukset, kuten muodon ja skannausalueen tallennus.

**Huomautus:**

- Jos laite on kytketty verkkoon, voit valita tietokoneen, johon haluat tallentaa skannatun kuvan.
- Voit muuttaa ohjauspaneelissa näkyvän tietokoneen nimen Epson Event Manager -apuohjelmalla.
- XP-410-sarja: Jos haluat käyttää **Läh. Pilveen** -palvelua, katso Epson Connect -opas, joka on saatavana Epson Connect -portaalisivustosta.  
➔ ”Epson Connect -palvelun käyttäminen” sivulla 9

- 5 Aloita skannaus painamalla ⬠.

Skannattu kuva tallennetaan.

---

## XP-210-sarja

- 1 Aseta alkuperäinen asiakirja lasitasolle.  
➔ ”Alkuperäisten asiakirjojen lisääminen” sivulla 31
- 2 Paina molempia käynnistyspainikkeita samanaikaisesti.

Skannattu kuva tallennetaan PDF-muodossa tietokoneeseen.

---

## Skannaustilan valikkoluettelo

Katso tarkemmat tiedot skannaustilan valikkoluettelosta seuraavasta osiosta.

➔ ”Skannaustila” sivulla 82

# Tavallinen skannaus käyttäen tietokonetta

## Skannaus Full Auto Mode (Full Auto -tila) -tilassa

Full Auto Mode (Full Auto -tila) mahdollistaa nopean ja kätevän skannauksen ilman asetusten valintaa tai kuvan esikatselua. Tämä tila on hyödyllinen, kun alkuperäiset on skannattava 100 %:n koossa.

**Huomautus:**

- Tämä tila ei ole käytettävissä, kun automaattinen arkinsyöttölaite on asennettu.
- Katso ohjeesta lisätietoja Epson Scan -toiminnosta.

- 1 Aseta alkuperäinen asiakirja laitteeseen.
- 2 Käynnistä Epson Scan.  
➔ ”Epson Scan -ohjaimen käynnistys” sivulla 78
- 3 Valitse **Full Auto Mode (Full Auto -tila)** Mode (Tila) -luettelosta.

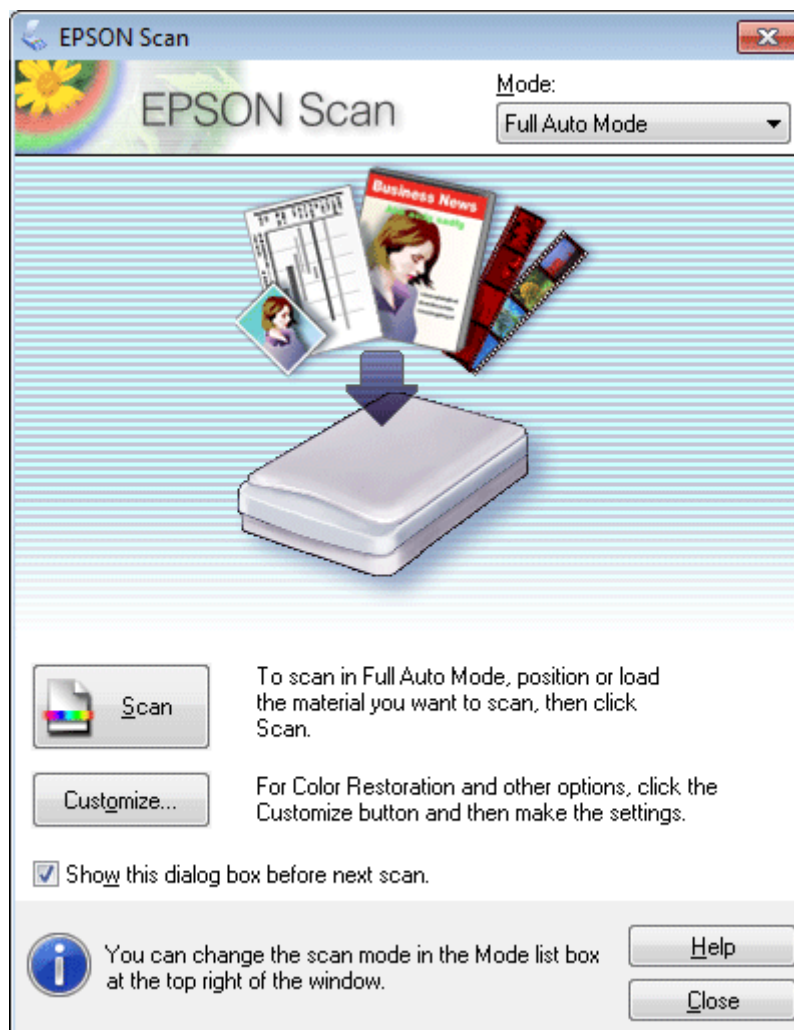



## Skannaus

**Huomautus:**

*Jos Show this dialog box before next scan (Näytä tämä valintaikkuna ennen seuraavaa skannausta) -valintaruudun valinta on poistettu, Epson Scan aloittaa skannauksen välittömästi näyttämättä tätä ruutua. Kun haluat palata tähän ruutuun, napsauta **Cancel (Peruuta)** skannauksen valintaikkunassa skannauksen aikana.*

4

Napsauta **Scan (Skannaa)**. Epson Scan aloittaa skannauksen Full Auto Mode (Full Auto -tila) -tilassa.

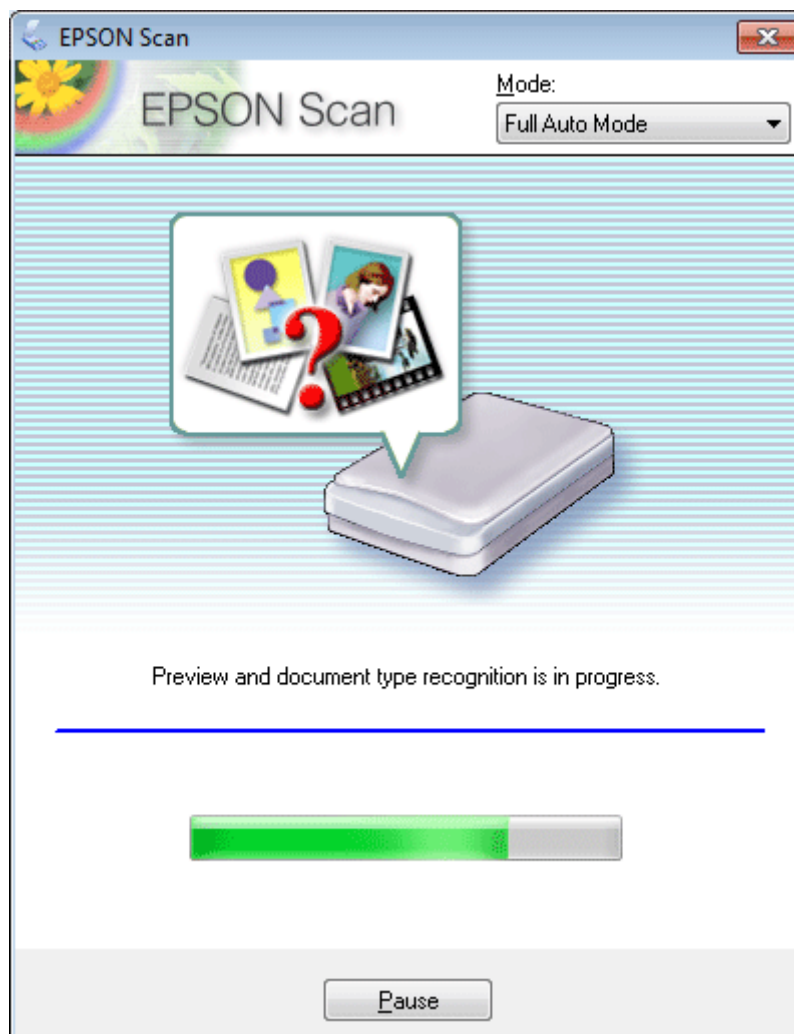

Epson Scan tarkistaa ennalta kunkin kuvan, tunnistaa alkuperäisen tyyppin ja valitsee skannausasetukset automaattisesti.

Skannattu kuva tallennetaan.

## Skannaus Home Mode (Home-tila) -tilassa

Home Mode (Home-tila) -tilassa voit mukauttaa joitakin skannausasetuksia ja tarkistaa tehdyt muutokset kuvan esikatselutoiminnon avulla. Tila on kätevä valokuvien ja grafiikan perusskannauksessa.

## Skannaus

**Huomautus:**

- Home Mode (Home-tila) -tilassa voit skannata vain lasitasolta.
- Lisätietoja Epson Scan -ohjelmasta on ohjeessa.

- 1 Aseta alkuperäinen asiakirja laitteeseen.  
➔ ”Alkuperäisten asiakirjojen lisääminen” sivulla 31
- 2 Käynnistä Epson Scan.  
➔ ”Epson Scan -ohjaimen käynnistys” sivulla 78
- 3 Valitse Mode (Tila) -luettelosta **Home Mode (Home-tila)**.

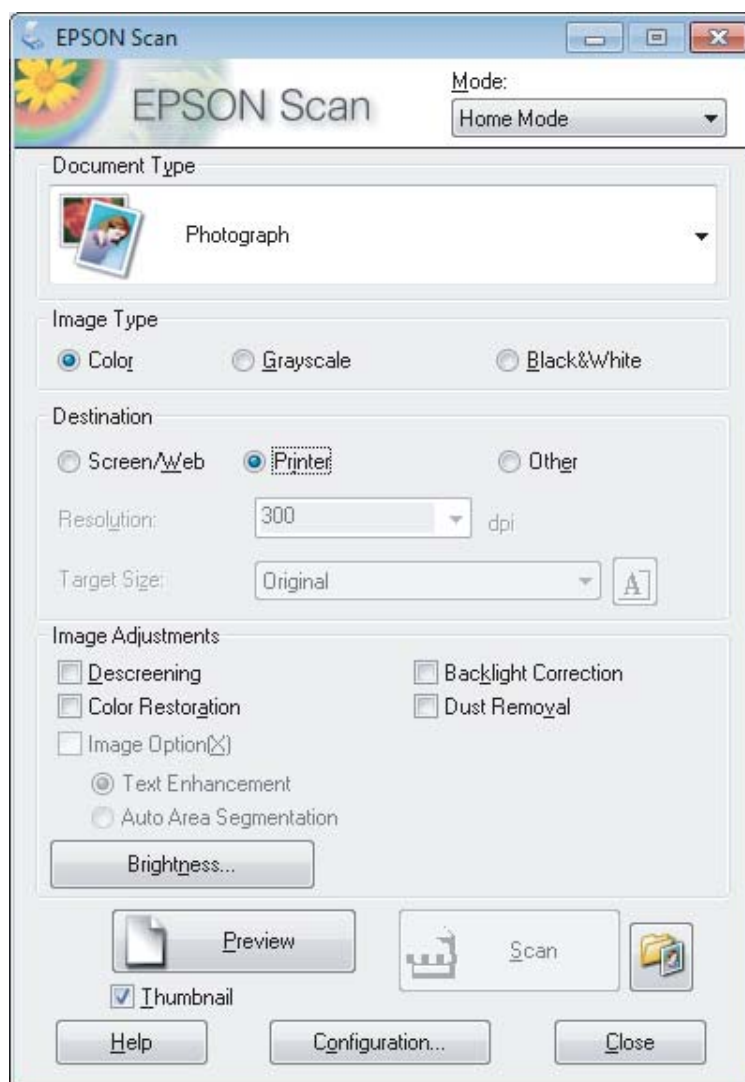

- 4 Valitse haluamasi Document Type (Asiakirjan tyyppi) -asetus.
- 5 Valitse haluamasi Image Type (Kuvatyyppi) -asetus.
- 6 Valitse **Preview (Esikatselu)**.  
➔ ”Skannausalueen esikatselu ja säätö” sivulla 69



## Skannaus

- 7 Säädä valotus, kirkkaus ja muut kuvanlaatuasetukset.
- 8 Valitse **Scan (Skannaa)**.
- 9 Valitse File Save Settings (Tiedoston tallennusasetukset) -ikkunassa Type (Tyyppi) -asetus ja valitse sitten **OK**.

**Huomautus:**

*Jos **Show this dialog box before next scan** (Näytä tämä valintaikkuna ennen seuraavaa skannausta) -valintaruutu ei ole valittuna, Epson Scan aloittaa skannauksen heti tuomatta File Save Settings (Tiedoston tallennusasetukset) -ikkunaa näkyviin.*

Skannattu kuva tallennetaan.

---

## Skannaus Office Mode (Office-tila) -tilassa

Office Mode (Office-tila) -tilassa voit skannata tekstiasiakirjoja nopeasti ilman kuvan esikatselua.

**Huomautus:**

*Lisätietoja Epson Scan -ohjelmasta on ohjeessa.*

- 1 Aseta alkuperäinen asiakirja laitteeseen.  
➔ [”Alkuperäisten asiakirjojen lisääminen”](#) sivulla 31
- 2 Käynnistä Epson Scan.  
➔ [”Epson Scan -ohjaimen käynnistys”](#) sivulla 78

## Skannaus

- 3 Valitse Mode (Tila) -luettelosta **Office Mode (Office-tila)**.

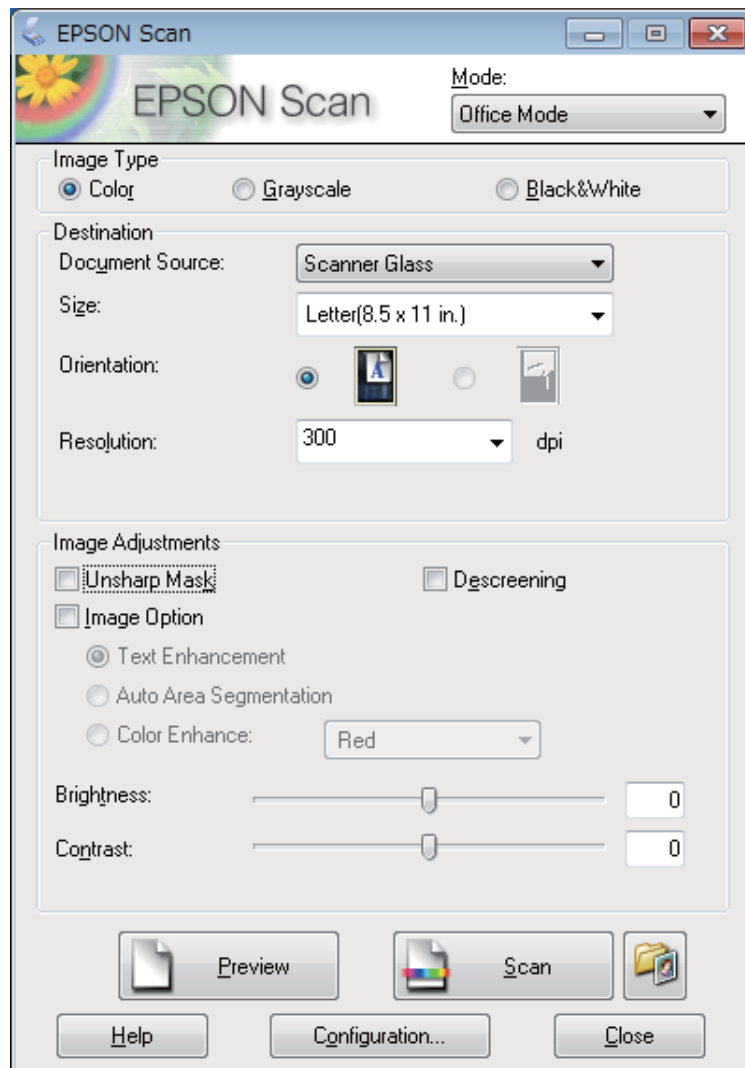

- 4 Valitse haluamasi Image Type (Kuvatyyppi) -asetus.
- 5 Valitse haluamasi Document Source (Asiakirjalähde) -asetus.
- 6 Valitse Size (Koko) -asetukseksi alkuperäisen asiakirjan koko.
- 7 Valitse Resolution (Tarkkuus) -asetukseksi alkuperäiselle asiakirjalle sopiva tarkkuus.
- 8 Valitse **Scan (Skannaa)**.

## Skannaus

- 9** Valitse File Save Settings (Tiedoston tallennusasetukset) -ikkunassa Type (Tyyppi) -asetus ja valitse sitten OK.

**Huomautus:**

*Jos Show this dialog box before next scan (Näytä tämä valintaikkuna ennen seuraavaa skannausta) -valintaruutu ei ole valittuna, Epson Scan aloittaa skannauksen heti tuomatta File Save Settings (Tiedoston tallennusasetukset) -ikkunaa näkyviin.*

Skannattu kuva tallennetaan.

---

## Skannaus Professional Mode (Professional-tila) -tilassa

Professional Mode (Professional-tila) -tilassa voit hallita kaikkia skannausasetuksia ja tarkistaa muutosten vaikutuksen kuvan esikatselutoiminnon avulla. Tätä tilaa suositellaan edistyneille käyttäjille.

**Huomautus:**

*Lisätietoja Epson Scan -ohjelmasta on ohjeessa.*

- 1** Aseta alkuperäinen asiakirja laitteeseen.  
➔ ["Alkuperäisten asiakirjojen lisääminen" sivulla 31](#)
- 2** Käynnistä Epson Scan.  
➔ ["Epson Scan -ohjaimen käynnistys" sivulla 78](#)

## Skannaus

- 3 Valitse Mode (Tila) -luettelosta **Professional Mode (Professional-tila)**.

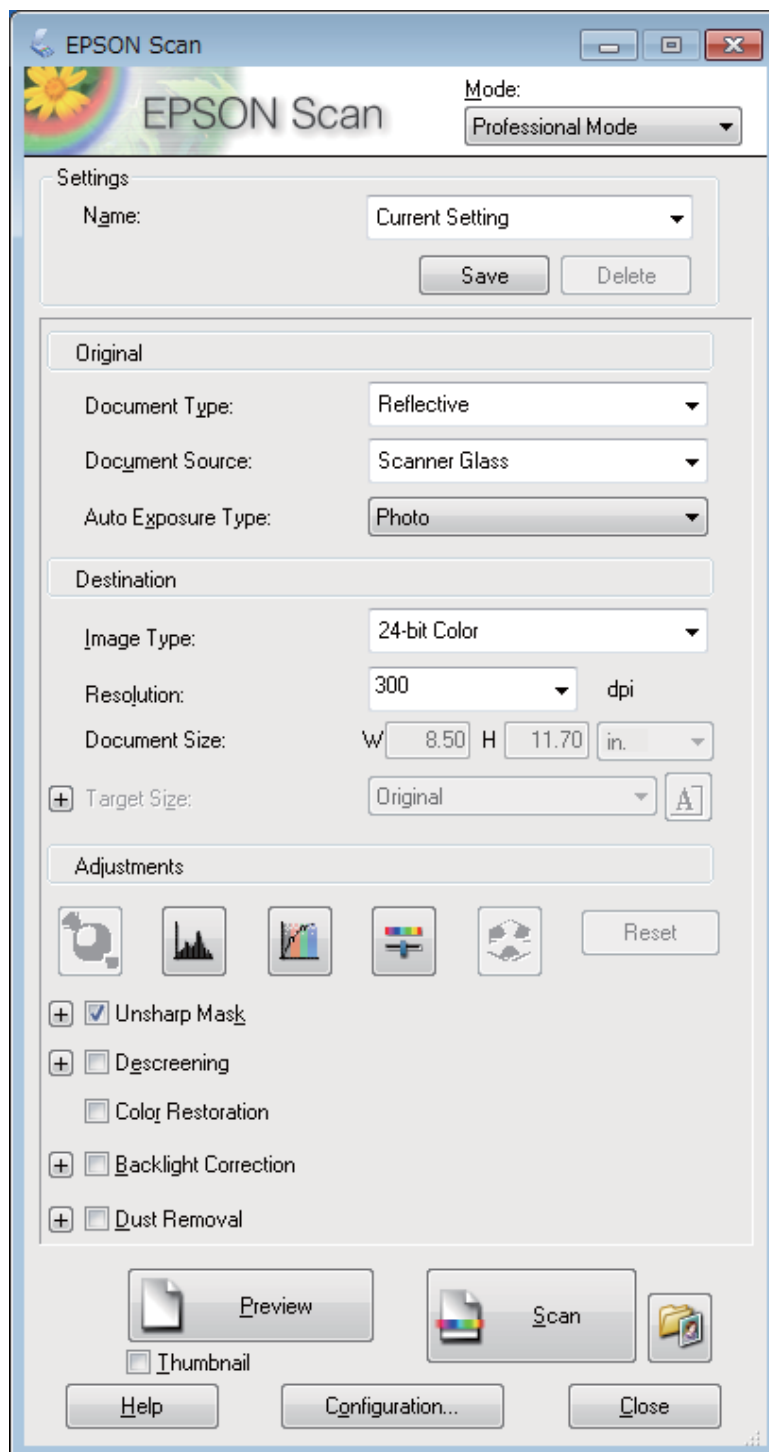

- 4 Valitse Document Type (Asiakirjan tyyppi) -asetukseksi skannattavan asiakirjan tyyppi.

- 5 Valitse haluamasi Document Source (Asiakirjalähde) -asetus.

- 6 Jos valitset Document Type (Asiakirjan tyyppi) -asetukseksi **Reflective (Valoa heijastava)**, valitse Auto Exposure Type (Automaattivalotuksen tyyppi) -asetukseksi **Photo (Valokuva)** tai **Document (Asiakirja)**.

## Skannaus

- 7 Valitse haluamasi Image Type (Kuvatyyppi) -asetus.
- 8 Valitse Resolution (Tarkkuus) -asetukseksi alkuperäiselle asiakirjalle sopiva tarkkuus.
- 9 Esikatsela kuva tai kuvat napsauttamalla **Preview (Esikatselu)**. Preview (Esikatselu) -ikkuna tulee näkyviin ja kuvat näkyvät ikkunassa.  
➔ ”Skannausalueen esikatselu ja säätö” sivulla 69
- 10 Tarvittaessa valitse skannatun kuvan koko Target Size (Kohteen koko) -asetukseksi. Voit skannata kuvat alkuperäisessä koossa tai voit pienentää tai suurentaa niitä valitsemalla kohdan Target Size (Kohteen koko).
- 11 Säädä kuvanlaatua tarvittaessa.  
➔ ”Kuvansäätöominaisuudet” sivulla 58

**Huomautus:**

Voit tallentaa tekemäsi asetukset mukautettujen asetusten ryhmäksi **Name (Nimi)** -kohdan avulla ja käyttää mukautettuja asetuksia myöhemmin skannaukseen. Mukautetut asetukset ovat käytettävissä myös Epson Event Manager -ohjelmassa.

Lisätietoja Epson Event Manager -ohjelmasta on ohjeessa.

- 12 Valitse **Scan (Skannaa)**.
- 13 Valitse File Save Settings (Tiedoston tallennusasetukset) -ikkunassa Type (Tyyppi) -asetus ja valitse sitten OK.

**Huomautus:**

Jos **Show this dialog box before next scan (Näytä tämä valintaikkuna ennen seuraavaa skannausta)** -valintaruutu ei ole valittuna, Epson Scan aloittaa skannauksen heti tuomatta File Save Settings (Tiedoston tallennusasetukset) -ikkunaa näkyviin.

Skannattu kuva tallennetaan.

---

## Skannausalueen esikatselu ja säätö

### Esikatselutilan valitseminen

Kun olet valinnut perusasetukset ja haluamasi tarkkuuden, voit esikatsella kuvaa ja muuttaa kuvan skannattavaa aluetta erillisessä Preview (Esikatselu) -ikkunassa. Esikatselutapoja on kaksi.

- Normal (Normaali) -valinta näyttää esikatselukuvat kokonaisuudessaan. Skannausalueen valinta ja mahdolliset kuvan laatuun liittyvät säädöt suoritetaan käsin.
- Thumbnail (Pikkukuva) -esikatselu näyttää esikatseltavat kuvat pienoiskuvina. Epson Scan havaitsee skannausalueen reunat ja asettaa kuvien valotusasetukset automaattisesti ja kiertää kuvia tarvittaessa.

**Huomautus:**

- Eräät asetukset, joita muutetaan kuvan esikatselun jälkeen, nollataan, jos esikatselutilaa muutetaan.
- Asiakirjatyypin ja käytetyn Epson Scan -tilan mukaan esikatselutyyppeä ei välttämättä pysty vaihtamaan.
- Jos kuvia katsellaan käyttämättä Preview (Esikatselu) -valintaikkunaa, kuvat näytetään oletusesikatselutilassa. Jos esikatselut käyttäen Preview (Esikatselu) -valintaikkunaa, kuvat näytetään siinä esikatselutilassa, joka näytettiin juuri ennen esikatselua.
- Voit muuttaa Preview (Esikatselu) -ikkunan kokoa napsauttamalla ja vetämällä Preview (Esikatselu) -ikkunan kulmaa.
- Lisätietoja Epson Scan -ohjelmasta on ohjeessa.

**Valintakehyksen luominen**

Valintakehys on liikkuva katkoviiva, joka näkyy esikatselussa näkyvän kuvan reunoilla ja osoittaa skannausalueen.

Piirrä valintakehys jollakin seuraavista tavoista.

- Jos haluat piirtää valintakehyksen käsin, siirrä osoitin sille alueelle, jonne haluat sijoittaa valintakehyksen kulman, ja napsauta. Vedä ristikko kuvan yli halutun skannausalueen vastakkaiseen kulmaan.



- Jos haluat piirtää valintakehyksen automaattisesti, napsauta  -automaattipaikannuskuvaketta. Voit käyttää kuvaketta vain normaalissa esikatselussa, kun lasitasolla on vain yksi asiakirja.
- Jos haluat määrittää tietyn kokoisin valintakehyksen, kirjoita uusi leveys ja korkeus Document Size (Asiakirjan koko) -kohtaan.
- Saadaksesi parhaan tuloksen ja kuvan valituksen varmistamiseksi, että valintakehyksen kaikki reunat ovat esikatselukuvan sisäpuolella. Älä sijoita valintakehyksen sisään mitään esikatselukuvan ympärillä olevaa aluetta.



**Valintakehyksen säätäminen**

Voit liikuttaa valintakehystä ja säätää sen kokoa. Jos katselet kuvaa normaalissa esikatselussa, voit luoda useita valintakehyksiä (enintään 50) kuhunkin kuvaan skannaaksesi kuvan eri alueita erillisiin skannaustiedostoihin.



Jos haluat siirtää valintakehystä, aseta kohdistin sen sisälle. Osoitin muuttuu kädeksi. Napsauta ja vedä valintakehys haluttuun kohtaan.

## Skannaus

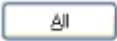
	<p>Jos haluat muuttaa valintakehyksen kokoa, aseta kohdistin valintakehyksen reunan tai kulman kohdalle.</p> <p>Osoitin muuttuu suoraksi tai taitetuksi kaksipäiseksi nuoleksi. Napsauta ja vedä reunasta tai kulmasta haluamaasi kokoon.</p>
	<p>Voit luoda lisää samankokoisia valintakehyksiä napsauttamalla tätä kuvaketta.</p>
	<p>Jos haluat poistaa valintakehyksen, napsauta sen sisäpuolella ja napsauta tätä kuvaketta.</p>
	<p>Jos haluat aktivoida kaikki valintakehykset, napsauta tätä kuvaketta.</p>

**Huomautus:**

- Jos haluat rajoittaa valintakehyksen liikkeen ainoastaan pysty- tai vaakasuuntaan, pidä **Shift** -näppäin painettuna valintakehyksen siirtämisen aikana.
- Jos haluat rajoittaa valintakehyksen koon muutoksen käytössä olevaan kuvasuhteeseen, pidä **Shift** -näppäin painettuna valintakehyksen koon muuttamisen aikana.
- Jos piirrä useita valintakehyksiä, varmista, että napsautat **All (Kaikki)** -näppäintä Preview (Esikatselu) -ikkunassa ennen skannausta. Muutoin skannataan ainoastaan alue, joka on viimeksi piirtämäsi valintakehyksen sisällä.

## Eri skannaustyytit

### Aikakauslehden skannaaminen

Aseta ensin aikakauslehti lasitasolle ja käynnistä Epson Scan.

➔ ”Skannauksen aloittaminen” sivulla 56

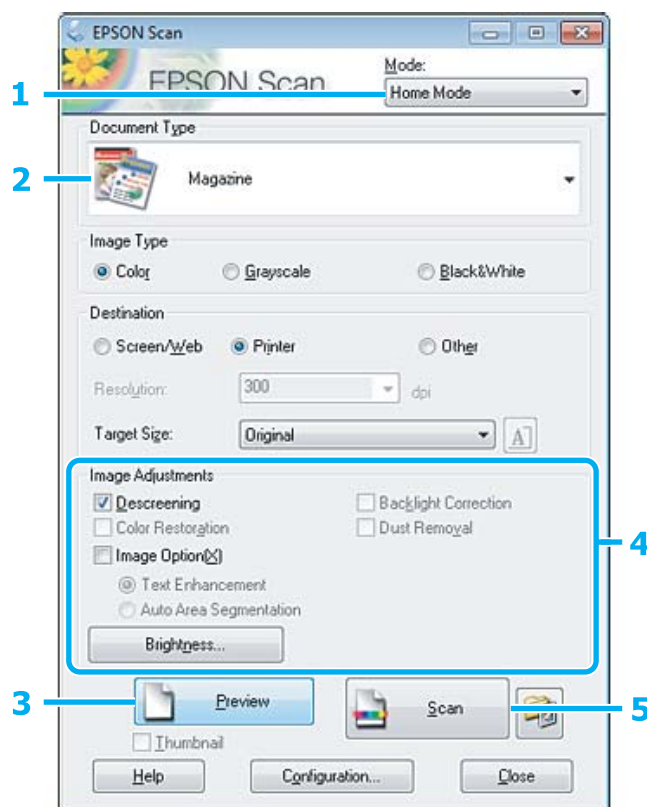

- 1 Valitse Mode (Tila) -luettelosta **Home Mode (Home-tila)**.
- 2 Valitse Document Type (Asiakirjan tyyppi) -asetukseksi **Magazine (Aikakauslehti)**.
- 3 Valitse **Preview (Esikatselu)**.
- 4 Säädä valotus, kirkkaus ja muut kuvanlaatuasetukset.  
Lisätietoja Epson Scan -ohjelmasta on ohjeessa.



## Skannaus

5 Valitse Scan (Skannaa).

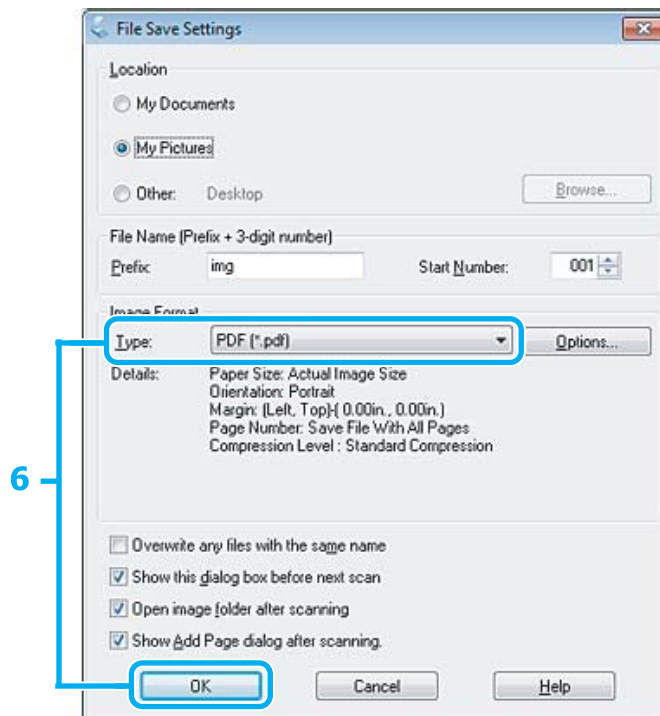

6 Valitse Type (Tyyppi) -asetukseksi PDF ja valitse sitten OK.

Skannattu kuva tallennetaan.

## Useiden asiakirjojen skannaaminen PDF-tiedostoon

Aseta ensin asiakirja lasitasolle ja käynnistä Epson Scan.

➔ ”Skannauksen aloittaminen” sivulla 56

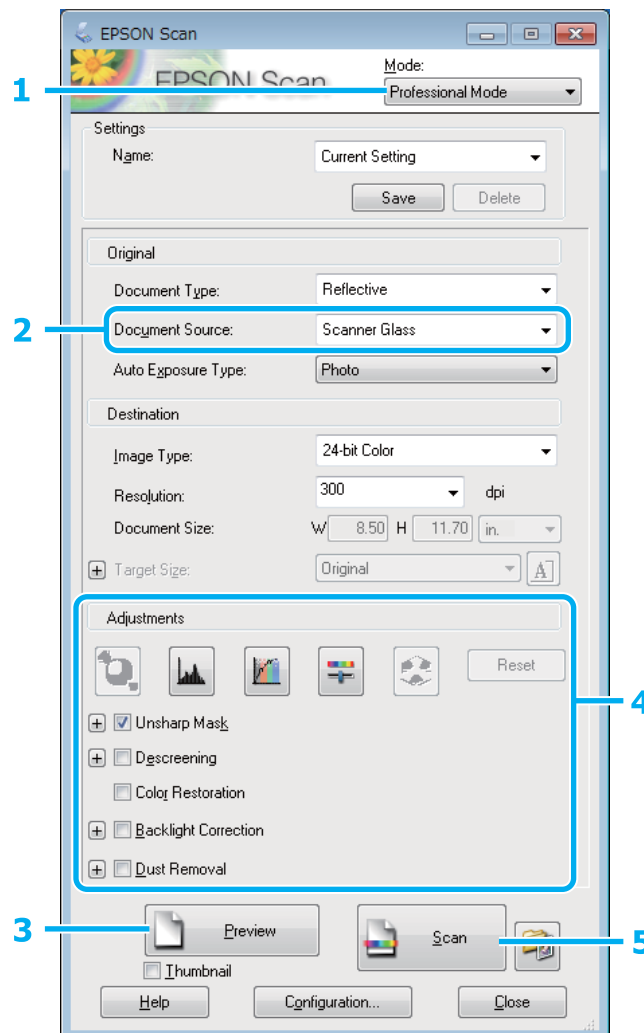

**1** Valitse Mode (Tila) -luettelosta **Professional Mode (Professional-tila)**.

**2** Valitse haluamasi Document Source (Asiakirjalähde) -asetus.

**3** Valitse **Preview (Esikatselu)**.

**4** Säädä valotus, kirkkaus ja muut kuvanlaatuasetukset.

Lisätietoja Epson Scan -ohjelmasta on ohjeessa.

## Skannaus

5 Valitse **Scan (Skannaa)**.

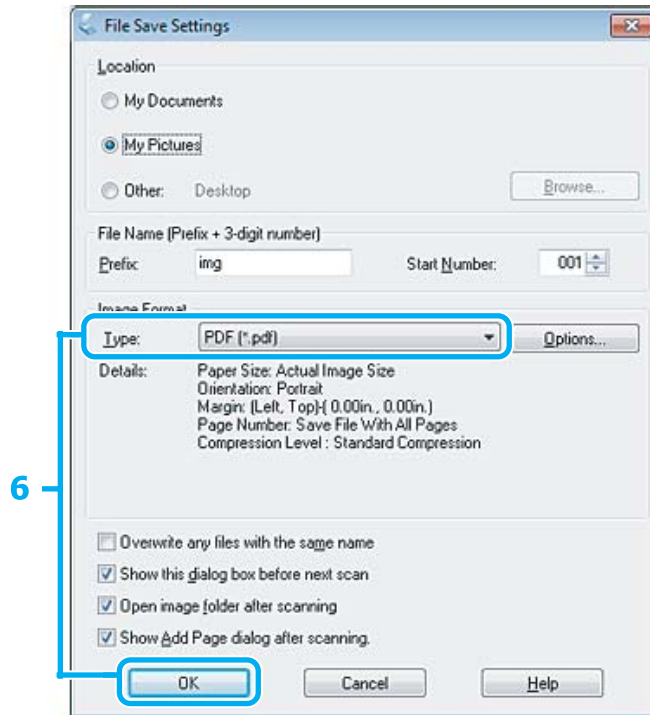

6 Valitse **Type (Tyyppi)** -asetukseksi **PDF** ja valitse sitten **OK**.

**Huomautus:**

Jos **Show Add Page dialog after scanning (Näytä Lisää sivu -valintaikkuna skannauksen jälkeen)** -valintaruutu ei ole valittuna, Epson Scan tallentaa asiakirjan välittömästi näyttämättä **Add Page Confirmation window (Vahvista Lisää sivu)** -ikkunaa.

7 Epson Scan aloittaa asiakirjan skannauksen.

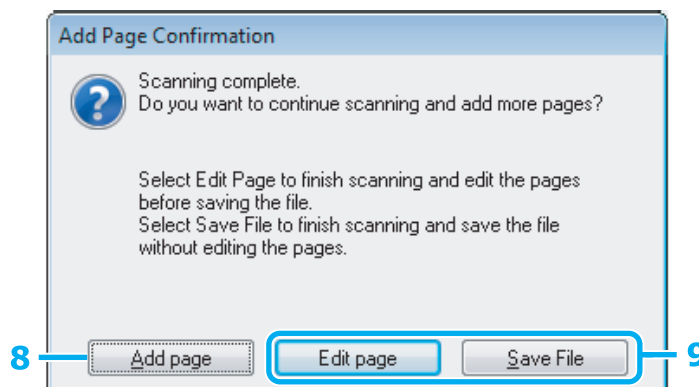

8 Jos haluat skannata lisää sivuja, napsauta **Add page (Lisää sivu)**.  
Lisää asiakirja ja skannaa uudelleen. Toista tarvittaessa jokaista sivua varten.

Jos olet lopettanut skannauksen, siirry vaiheeseen 9.

## Skannaus

9

Valitse **Edit page (Muokkaa sivua)** tai **Save File (Tallenna tied)**.

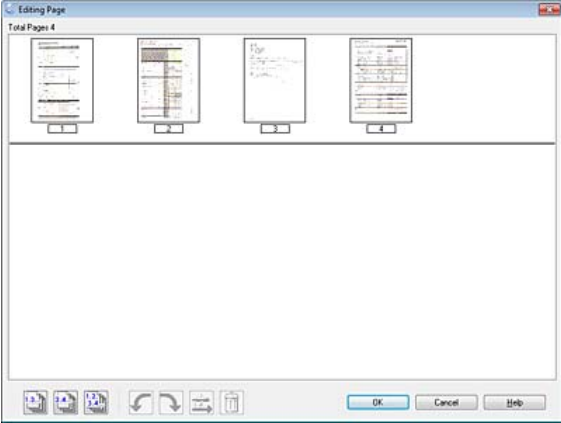
Edit page (Muokkaa sivua)	<p>Valitse tämä painike, jos haluat poistaa sivuja tai järjestää niitä uudelleen. Valitse, kierrä, järjestä uudelleen ja poista sivuja käyttämällä Editing Page (Sivun muokkaus) -ikkunan alapuolella olevia kuvakkeita. Lisätietoja Epson Scan -ohjelmasta on ohjeessa.</p>  <p>Napsauta OK, kun olet lopettanut sivujen muokkauksen.</p>
Save File (Tallenna tied)	Valitse tämä painike, kun olet valmis.

Sivut tallennetaan yhdeksi PDF-tiedostoksi.

## Valokuvan skannaaminen

Aseta ensin valokuva lasitasolle ja käynnistä Epson Scan.

➔ ”Skannauksen aloittaminen” sivulla 56

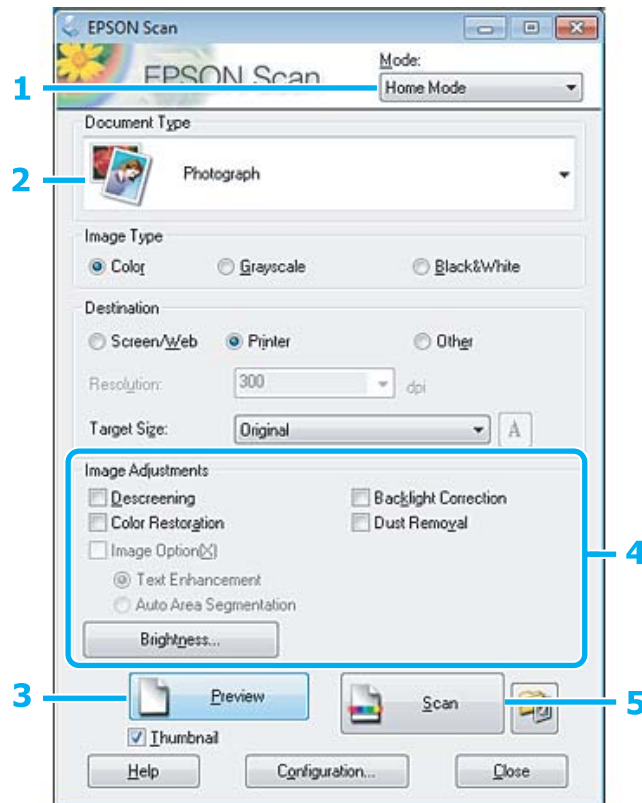

- 1 Valitse Mode (Tila) -luettelosta **Home Mode (Home-tila)**.
- 2 Valitse Document Type (Asiakirjan tyyppi) -asetukseksi **Photograph (Valokuva)**.
- 3 Valitse **Preview (Esikatselu)**.
- 4 Säädä valotus, kirkkaus ja muut kuvanlaatuasetukset.  
Lisätietoja Epson Scan -ohjelmasta on ohjeessa.

## 5 Valitse Scan (Skannaa).

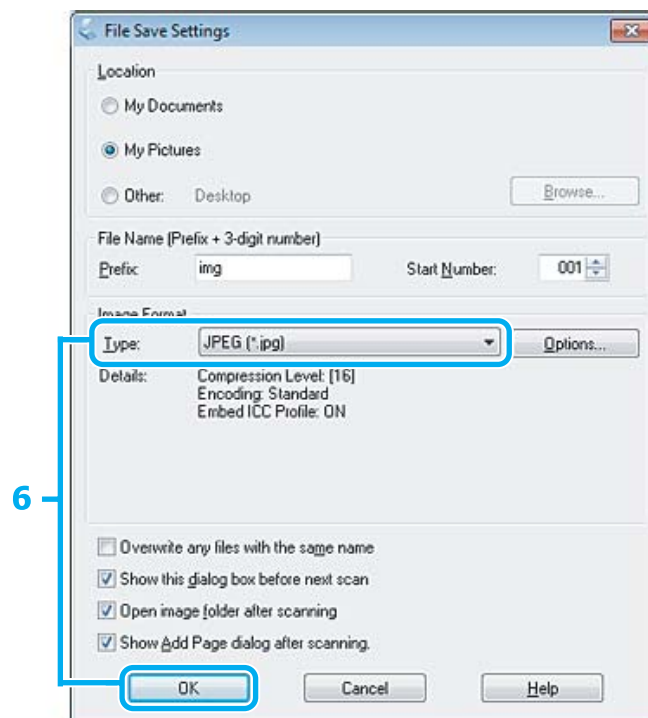

## 6 Valitse Type (Tyyppi) -asetukseksi JPEG ja valitse sitten OK.

Skannattu kuva tallennetaan.

# Ohjelmiston tiedot

## Epson Scan -ohjaimen käynnistys

Tämän ohjelmiston avulla voit hallita skannausominaisuuksia. Voit käyttää sitä itsenäisenä skannausohjelmana tai yhdessä jonkin TWAIN-yhteensopivan skannausohjelman kanssa.

### Aloittaminen

- ❑ Windows 8:  
Valitse Epson Scan -kuvake työpöydältä.  
Voit vaihtoehtoisesti valita Epson Scan **Start (Käynnistä)** -ruudusta.
- ❑ Windows 7, Vista ja XP:  
Kaksoisnapsauta työpöydällä olevaa **EPSON Scan** -kuvaketta.  
Vaihtoehtoisesti voit napsauttaa käynnistyspainiketta tai valita **Start (Käynnistä) > All Programs (Kaikki ohjelmat)** tai **Programs (Ohjelmat) > EPSON > EPSON Scan > EPSON Scan**.
- ❑ Mac OS X:  
Valitse **Applications (Sovellukset) > Epson Software > EPSON Scan**.

## Ohjeen käyttäminen

Napsauta Epson Scan -ohjaimen **Help (Ohje)** -kuvaketta.

---

## Muun skannausohjelmiston käynnistäminen

**Huomautus:**

*Kaikki skannausohjelmistot eivät välttämättä sisälly toimitukseen kaikissa maissa.*

### Epson Event Manager

Tämän ohjelman avulla voit määrittää tuotteen minkä tahansa painikkeen avaamaan skannausohjelman. Voit myös tallentaa usein käytettäviä skannausasetuksia, mikä voi nopeuttaa skannausprojekteja huomattavasti.

#### Aloittaminen

- Windows 8:  
Napsauta hiiren kakkospainikkeella **Start (Käynnistä)** -ruutua tai pyyhkäise **Start (Käynnistä)** -ruudun ylä- tai alareunasta, ja valitse **All apps (Kaikki sovellukset)** > **Epson Software** > **Event Manager**.
- Windows 7, Vista ja XP:  
Napsauta käynnistyspainiketta tai valitse **Start (Käynnistä)** > **All Programs (Kaikki ohjelmat)** tai **Programs (Ohjelmat)** > **Epson Software** > **Event Manager**.
- Mac OS X:  
Valitse **Applications (Sovellukset)** > **Epson Software**, ja kaksoisosoita **Launch Event Manager** -symbolia.

#### Ohjeen käyttäminen

- Windows:  
Napsauta näytön oikeassa yläkulmassa olevaa  -kuvaketta.
- Mac OS X:  
Valitse **menu (valikko)** > **Help (Ohje)** > **Epson Event Manager Help (Ohje)**.

# Ohjauspaneelin valikkoluettelo

Voit käyttää tätä laitetta tulostimena, kopiokoneena ja skannerina. Kun käytät jotain näistä toiminnoista tulostustoimintoa lukuun ottamatta, valitse haluamasi toiminto valitsemalla ohjauspaneelistä vastaava tila. Jokaisen tilan päänäyttö tulee näkyviin, kun valitset tilan.

**Huomautus:**

Tämä toiminto on käytettävissä XP-310-sarjassa/XP-410-sarjassa.

## Kopiointitila

### XP-410-sarja

Avaa valikko painamalla ▼.

Valikko	Asetus ja kuvaus.	
Tulostusasetukset	Tiheys	-4 – +4
	Asettelu	Reunalla, Reunaton <sup>*1</sup>
	Pienennä/Suurena	Todellinen koko, Sovita autom., 10×15cm->A4, A4->10×15cm, 13×18->10×15, 10×15->13×18, A5->A4, A4->A5, Mukautettu koko
	Paperikoko	A4, A5, 10×15 cm(4"×6"), 13×18 cm(5"×7")
	Paperityyppi	Tavallinen paperi, Valokuvapaperi
	Laatu	Vedos <sup>*2</sup> , Vakiolaatu, Paras

### XP-310-sarja

Avaa valikko painamalla ▼.

Valikko	Asetus ja kuvaus.	
Asetukset	Asettelu	Reunallinen, Reunaton <sup>*1</sup>
	Pienennä/suurena	Todellinen koko, Autosov., Mukautettu
	Mukautettu koko	Määritä prosenttimäärä, jolla kopiota pienennetään tai suurennetaan. Ei käytössä, kun on valittu <b>Autosov.</b>
	Paperikoko	A4, 10×15 cm(4"×6"), 13×18 cm(5"×7")
	Paperityyppi	Tavallinen paperi, Valokuvapaperi
	Laatu	Vedos, Vakiolaatu, Paras
	Tiheys	-4 – +4

\*1 Kuvaa suurennetaan hieman ja rajataan siten, että se täyttää arkin. Tulostuslaatu saattaa olla huono tulosteen ylä- tai alalaidassa, tai muste saattaa levitä näillä alueilla.

\*2 Vedostila ei ole Belgiassa asuvien käyttäjien käytettävissä.



## Valokuvien tulostustila

### XP-410-sarja

Avaa valikko painamalla ▼.

Valikko	Asetus ja kuvaus.	
Valitse kuvat	Valitse päivän mukaan	
	Peruuta kuvavalinta	
Näyttöasetukset	Valitse, kuinka valokuvia esitetään nestekidenäytössä. <b>Pikkukuva</b> näyttää valokuvien pikkukuva-näkymän. Sen avulla voi valita valokuvat nopeaa tulostusta varten. Jos haluat valita tulostettavat valokuvat pikkukuvanäkymässä, valitse valokuva nuolinäppäimillä ja määritä kopiomäärä +/- -painikkeilla. Kopiomäärä näytetään kussakin valitussa pikkukuvassa.	
Tulostusasetukset	Paperikoko <sup>*1</sup>	10x15 cm(4"x6"), 13x18 cm(5"x7"), A4
	Paperityyppi <sup>*1</sup>	Valokuvapaperi, Tavallinen paperi
	Reunaton <sup>*1</sup>	Reunallinen, Reunaton <sup>*2</sup>
	Laatu <sup>*1</sup>	Vakiolaatu, Paras
	Korjaa punasilmäisyys <sup>*3</sup>	Ei - nykyinen, Päällä - nykyinen, Ei - kaikki, Päällä - kaikki
Rajaa/pienennä tai suurenna	Voit rajata (lähentää) valitun kuvan määrätyn osan siirtämällä rajauskehystä käyttämällä nuolipainikkeita ja +/- -painikkeita.	
Ryhmävalinta	Jos muistikortille on tallennettu yli 999 kuvaa, kuvat jaetaan automaattisesti ryhmiin, ja ryhmävalintanäyttö on näkyvissä. Valitse ryhmä, johon tulostettava kuva sisältyy. Kuvat on lajiteltu kuvauspäivämäärän mukaan. Valitse toinen ryhmä tämän valikon avulla.	

### XP-310-sarja

Avaa valikko painamalla ▼.

Valikko	Asetus ja kuvaus.	
Settings	Paperikoko <sup>*1</sup>	10x15 cm(4"x6"), 13x18 cm(5"x7"), A4
	Paperityyppi <sup>*1</sup>	Valokuvapaperi, Tavallinen paperi
	Reunaton <sup>*1</sup>	Reunallinen, Reunaton <sup>*2</sup>
	Laatu <sup>*1</sup>	Vakiolaatu, Paras

\*1 Jos olet valinnut useita valokuvia, näitä asetuksia sovelletaan kaikkiin valokuviin.

\*2 Kuva on hieman suurempi ja rajattu arkille sopivaksi. Tulostuslaatu saattaa olla huono tulosteen ylä- tai alalaidassa, tai muste saattaa levitä näillä alueilla.

\*3 Tämä asetus ei muuta alkuperäistä kuvaa. Se vaikuttaa vain tulosteeseen. Valokuvatyyppin mukaan kuvan osia, lukuun ottamatta silmiä, voidaan korjata.

# Skannaustila

## XP-410-sarja

Valikko	Asetus ja kuvaus.	
Skannaa muistikortille	Muoto	JPEG, PDF
	Väri	Väri, Mustavalko
	Skannausalue *1	A4, Automaattirajaus, Maksimialue
	Asiakirja	Teksti, Valokuva
	Resoluutio	200 dpi, 300 dpi, 600 dpi
	Kontrasti	-4 – +4
Läh. Pilveen	Katso käyttöohjeet Epson Connect -oppaasta. Opas on käytettävissä Epson Connect -portaalisivustossa. ➔ <a href="#">"Epson Connect -palvelun käyttäminen"</a> sivulla 9	
Skannaa tietokoneelle (JPEG)	➔ <a href="#">"Tavallinen skannaaminen ohjauspaneelin avulla"</a> sivulla 60	
Skannaa tietokoneelle (PDF)		
Skannaa tietok. (sähköposti)		
Skannaa tietokoneelle (WSD)	Tämä ominaisuus on käytettävissä vain Windows 8/7/Vista-käyttöjärjestelmien englanninkielisissä versioissa.	

\*1 Jos valokuvan reunat ovat haaleita, koeta muuttaa tätä asetusta.

## XP-310-sarja

Valikko	Asennus ja asetukset
PC: lle (JPEG)	➔ <a href="#">"Tavallinen skannaaminen ohjauspaneelin avulla"</a> sivulla 60
PDF	
S-posti	
PC (WSD)	Tämä ominaisuus on käytettävissä vain Windows 8/7/Vista-käyttöjärjestelmien englanninkielisissä versioissa.

## Lisää toimintoja -tila

### XP-410-sarja

Valikko	Asetus ja kuvaus.	
Kopioi/palauta kuvat	Väriin palautus	Palauta haalistuneen valokuvan värit automaattisesti valitsemalla <b>Päällä</b> .
	Näyttöasetukset	Valitse, kuinka valokuvia esitetään nestekidenäytössä.
	Tulostusasetukset	Valitse paperikoko ja laatu sekä se, tulostetaanko reu- nuksella (marginaali) vai ilman sitä.
	Rajaa/pienennä tai suurena	Voit rajata (lähentää) valitun kuvan määrätyn osan siirtämällä rajauskehystä käyttämällä nuolipainikkei- tä ja +/- -painikkeita.
Kuvakollaasit	Tulostusasettelu	2 kuvaa, 4 kuvaa, 8 kuvaa, 20 kuvaa, Yläpuolikas, Ala- puolikas, Kuva-ID
	Paperikoko	10x15 cm(4"x6"), 13x18 cm(5"x7"), A4
	Paperityyppi	Valokuvapaperi, Tavallinen paperi
	Asettelutapa	<b>Aseta kuvat käsin</b> -toiminnolla voit asettaa valoku- vat vahvistamalla asettelunäkymän.
	Valitse kuvat	➔ <a href="#">"Valokuvien tulostustila"</a> sivulla 81
	Näyttöasetukset	
	Tulostusasetukset	
	Rajaa/pienennä tai suurena	
Diaesitys	Muistikortilla olevat kuvat näytetään nestekidenäytössä yksitellen. Tulosta näytetty kuva paina- malla <b>OK</b> .	

## Ohjauspaneelin valikkoluettelo

Valikko	Asetus ja kuvaus.	
Oma paperi	Viivoitetut paperit	Voit tulostaa viivoitettua paperia, millimetripaperia tai nuottiviivastopaperia.
	Kirjoituspaperi	Voit tulostaa alkuperäistä viivoitettua paperia joko niin, että valokuva on asetettu taustaksi, tai ilman taustavalokuvaa.
	Kalenteri	Voit tulostaa kuukausi- tai viikkokalentereita. Kuukausikalenterissa voit määrittää vuoden ja kuukauden.
	Viestikortti	Voit laatia omia viestikortteja valokuvalla tai ilman tai koristeeksi tarkoitettulla ennalta suunnitellulla kuvalla. ➔ <a href="#">"Viestikorttien tulostus (vain XP-410-sarja)" sivulla 36</a>
	Origami	Voit laatia alkuperäisiä kirjekuoria, joissa voi olla ennalta suunniteltu kuva taustalla tai koristeena. Käytävissä on kahden tyyppisiä kirjekuoria. Taita tulostuksen jälkeen paperi noudattamalla ohjeita, jotka voidaan tulostaa <b>Origami-kirjekuoriohjeet</b> -valikosta. ➔ <a href="#">"Origami-kirjekuorien tulostus (vain XP-410-sarja)" sivulla 37</a>

## Henkilökohtaiset paperitavarat -tila

## XP-310-sarja

Valikko	Asetus ja kuvaus.	
Viivapaperit	Viivapaperit	Voit tulostaa viivoitettua paperia, millimetripaperia tai nuottiviivastopaperia.
Kirjoituspaperi	Kirjoituspaperi	Voit tulostaa alkuperäistä viivoitettua paperia joko niin, että valokuva on asetettu taustaksi, tai ilman taustavalokuvaa.
Kalenteri	Kalenteri	Voit tulostaa kuukausi- tai viikkokalentereita. Kuukausikalenterissa voit määrittää vuoden ja kuukauden.

## Wi-Fi-asetus-tila

### XP-410-sarja

Valikko	Asetus ja kuvaus.
Ohjattu WLAN-asennus	Lisätietoa asetuksista on Verkko-opas.
Painiketila (WPS)	
PIN-koodin asetukset (WPS)	
Wi-Fi Direct ilman reititintä	
Automaattinen WLAN-yhteys	
Vahvista WLAN-asetukset	Voit tarkastella nykyisiä verkkoasetuksia ja tulostaa verkkoyhteysraportin.
Poista WLAN käytöstä	Verkko-ongelmat voidaan ehkä ratkaista poistamalla käytöstä tai alustamalla langattoman verkon asetukset ja tekemällä sitten asetukset uudelleen. Katso lisätietoja käytönaikaisesta Verkko-opas -oppaasta.

### XP-310-sarja

Valikko	Asetus ja kuvaus.
Ohjattu asennus	Lisätietoa asetuksista on Verkko-opas.
Painike (WPS)	
PIN-koodi (WPS)	
Wi-Fi Direct -asetus	
Automaattinen Wi-Fi-yhteys	
Tulosta tila-arkki	Voit tarkastella nykyisiä verkkoasetuksia ja tulostaa verkkoyhteysraportin.
Poista langaton verkko käytöstä	Verkko-ongelmat voidaan ehkä ratkaista poistamalla käytöstä tai alustamalla langattoman verkon asetukset ja tekemällä sitten asetukset uudelleen. Katso lisätietoja käytönaikaisesta Verkko-opas -oppaasta.

## Asetustila

Valikko	Asetus ja kuvaus.
Väritasot	Tarkistaa värikasettien tilan.

## Ohjauspaneelin valikkoluettelo

Valikko	Asetus ja kuvaus.	
Ylläpito	Suutintesti	Tarkistaa tulostuspään kunnan tulostamalla suuttimen testikuvion.
	Pään puhdistus	Parantaa tulostuspään kuntoa puhdistamalla tulostuspään.
	Pään kohdistus	Säätää tulospään kohdistusta.
	Värikasetin vaihto	Valitse tämä, jos haluat vaihtaa värikasetit.
Tulostimen asetukset	Ääni* <sup>1</sup>	Kytke painikkeiden ääni pois päältä valitsemalla <b>Ei</b> .
	Virrankatkaisuajastin	➔ <a href="#">"Virransäästö" sivulla 112</a>
	Uniajastin	
	Kieli/Language	Voit vaihtaa nestekidepaneelissa näytetyn kielen.
WLAN-asetukset	Langattoman verkon asennus	Lisätietoja on käytönaikaisessa Verkko-opas. Voit käyttää <b>Langattoman verkon asennus</b> -valikkoja suoraan valitsemalla Home-valikosta <b>Langattoman verkon asennus</b> .
	Manuaaliset WLAN-asetukset* <sup>1</sup>	
	Tarkista WLAN-yhteys	Voit tarkistaa verkkoyhteyden tilan ja tulostaa raportin. Jos yhteydessä on ongelmia, raportti auttaa ratkaisun löytämisessä.
	Vahvista WLAN-asetukset* <sup>2</sup>	Voit tarkastella nykyisiä verkkoasetuksia ja tulostaa verkkoyhteyseraportin.
Epson Connect -palvelut* <sup>1</sup>	Tila	Voit tarkistaa, onko tulostin rekisteröity tai kytketty Epson Connect -palveluun. Lisätietoja käytöstä on Epson Connect -oppaassa. Opas on käytettävissä Epson Connect -portaalisivustossa. ➔ <a href="#">"Epson Connect -palvelun käyttäminen" sivulla 9</a>
	Sähköpostiosoite	Voit nähdä Epson Connect -palveluun rekisteröidyn sähköpostiosoitteen.
	Keskeytä/Jatka	Keskeytä / aloita uudelleen kaikki Epson Connect -palvelut.
	Palauta oletusasetukset	Poistaa rekisteröidyn tulostimen ja alustaa Epson Connect -asetukset tehdasasetuksiin.
Google-pilvitulostuspalvelut* <sup>1</sup>	Tila	Voit tarkistaa, onko tulostin rekisteröity tai kytketty Google Cloud Print -palveluun. Lisätietoja käytöstä on Epson Connect -oppaassa. Opas on käytettävissä Epson Connect -portaalisivustossa. ➔ <a href="#">"Epson Connect -palvelun käyttäminen" sivulla 9</a>
	Keskeytä/Jatka	Keskeytä / aloita uudelleen kaikki Google Cloud Print -palvelut.
	Palauta oletusasetukset	Poistaa rekisteröidyn tulostimen ja alustaa Google Cloud Print -asetukset tehdasasetuksiin.

## Ohjauspaneelin valikkoluettelo

Valikko	Asetus ja kuvaus.	
Tiedostonjaon asetukset	USB, WLAN	Valitse, minkä tyyppiselle tietokoneelle haluat antaa kirjoitusoikeudet muistikorttiin. Voit valita USB-kytketyn tai Wi-Fi-kytketyn tietokoneen.
Palauta oletusasetukset	WLAN-asetukset	Alustaa langattoman verkon asetukset tehdasasetuksiin.
	Kaikki paitsi WLAN-asetukset	Alustaa kaikki paitsi langattoman verkon asetukset tehdasasetuksiin.
	Kaikki asetukset	Palauttaa kaikki asetukset tehdasasetuksiin.

\*1 XP-310-sarjassa ei ole näitä toimintoja.

\*2 Valikon nimi XP-310-sarjalle on "Tulosta tila-arkki".

---

# Värikasettien vaihtaminen

---

## Värikasettien turvallisuusohjeet, varotoimenpiteet ja tekniset tiedot

---

### Turvallisuusohjeet

Huomioi värikasetteja käsitellessäsi seuraavat seikat:

- Pidä värikasetit poissa lasten ulottuvilta.
- Käsittele käytettyjä värikasetteja varoen, sillä musteensyöttöaukon ympärillä voi olla mustetta. Jos mustetta pääsee iholle, muste on pestävä perusteellisesti pois vedellä ja saippualla. Jos mustetta joutuu silmiin, huuhtele ne välittömästi vedellä. Jos huolellisen huuhtelun jälkeen silmissä on ärsytystä tai näköhäiriöitä, mene välittömästi lääkäriin. Jos väriä joutuu suuhun, sylje väri pois välittömästi ja ota viipymättä yhteys lääkäriin.
- Älä poista tai revi kasetissa olevaa tarraa. Muutoin kasetista voi vuotaa mustetta.



- Älä poista kasetin alaosassa olevaa läpinäkyvää sinettiä. Muussa tapauksessa värikasetista voi tulla käyttökelvoton.



- Älä pura tai muokkaa värikasetteja. Muutoin et välttämättä voi tulostaa normaalisti.



## Värikasettien vaihtaminen

- ❑ Älä kosketa kasetin sivussa olevaa vihreää mikropiiriä tai pientä ikkunaa. Se voi estää kasetin normaalin toiminnan ja tulostuksen.



- ❑ Älä jätä värikasettien vaihtamista kesken tai katkaise laitteesta virtaa värikasettien vaihdon aikana. Muuten tulostuspään suuttimissa oleva muste kuivuu, etkä mahdollisesti pysty tulostamaan.

---

## Värikasetin vaihtamiseen liittyvät varotoimenpiteet

Perehdy värikasetteja vaihtaessasi kaikkiin tässä kappaleessa annettuihin ohjeisiin.

- ❑ Epson suosittelee vain aitojen Epson-värikasettien käyttämistä. Epson ei voi taata epäaitojen värikasettien laatua. Epäaidot värikasetit saattavat aiheuttaa laitteelle vahinkoja, jotka eivät kuulu Epsonin myöntämän takuun piiriin ja tietyissä tilanteissa saattavat johtaa laitteen virheelliseen toimintaan. Epäaitojen värikasettien mustetasot eivät ehkä näy.
- ❑ Ravista mustaa värikasettia varovasti neljä tai viisi kertaa ennen pakkauksen avaamista. Älä ravista muita värikasetteja.
- ❑ Älä ravista värikasetteja liian voimakkaasti; muutoin kaseteista voi vuotaa väriainetta.
- ❑ Tämän laitteen värikasetit on varustettu mikropiirillä, joka valvoo jokaisessa värikasetissa jäljellä olevan musteen määrää ja muita käyttötietoja. Tämän ansiosta voit jatkaa värikasetin käyttöä asentamalla sen takaisin laitteeseen, vaikka kasetti olisi poistettu laitteesta ennen kasetin tyhjentymistä. Laite voi kuitenkin käyttää hieman mustetta kasetin toiminnan varmistamiseen, kun kasetti asennetaan laitteeseen uudelleen.
- ❑ Laitteen mukana toimitettua kasettia ei voi käyttää vaihtokasettina.
- ❑ Jotta laitteen toimintakyky säilyisi parhaana mahdollisena, laite kuluttaa tulostuksen lisäksi hieman mustetta ylläpitotoimissa, kuten kasetin vaihdon ja tulostuspään puhdistuksen aikana.
- ❑ Jos värikasetti poistetaan tilapäisesti, suojaa kasetin musteensyöttöalue lialta ja pölyltä. Säilytä värikasetti samassa ympäristössä laitteen kanssa. Huolehdi siitä, että värikasetin tarra, joka ilmaisee kasetin värin, on säilytyksen aikana ylöspäin. Älä säilytä värikasetteja ylösalaisin.
- ❑ Musteensyöttöaukossa oleva venttiili pitää sisällään mahdollisen yli vuotavan musteen; muita kansia tai tulppia ei tarvita. Siitä huolimatta kasettia on käsiteltävä varovasti. Älä kosketa kasetin musteensyöttöaukkoa tai sitä ympäröivää aluetta.
- ❑ Jotta värin käyttö olisi mahdollisimman tehokasta, poista värikasetti vasta sitten, kun olet valmis vaihtamaan sen uuteen. Värikasetteja, joissa on vähän mustetta, ei ehkä voi käyttää uudelleen paikoilleen asettamisen jälkeen.

## Värikasettien vaihtaminen

- Älä avaa värikasettipakkausta, ennen kuin olet valmis asentamaan kasetin laitteeseen. Kasetti on tyhjiöpakattu säilymistä varten. Jos avaat kasettipakkauksen paljon aikaisemmin kuin käytät sitä, normaali tulostaminen ei ehkä onnistu.
- Asenna kaikki väriainekasetit; muussa tapauksessa et ehkä voi tulostaa.
- Jos värillinen väri on loppu ja mustaa väriä on vielä jäljellä, voit jatkaa tulostamista tilapäisesti käyttämällä vain mustaa väriä. Katso lisätietoja kohdasta ”Tulostaminen tilapäisesti mustalla värillä, kun värilliset värikasetit ovat tyhjentyneet” sivulla 94.
- Jos värikasetti alkaa olla tyhjä, valmistele uusi värikasetti.
- Varo, ettet riko värikasetin sivussa olevia koukkuja, kun otat värikasetin pakkauksesta.
- Poista keltainen teippi värikasetista ennen kasetin asentamista. Muussa tapauksessa tulostuslaatu voi heikentyä tai tulostus ei ehkä onnistu.
- Jos tuot värikasetin kylmästä ympäristöstä lämpimään, anna sen lämmetä huoneenlämmössä vähintään kolme tuntia ennen käyttöä.
- Säilytä värikasetit viileässä, kuivassa paikassa.
- Säilytä värikasetteja nimitarra ylöspäin. Älä säilytä värikasetteja ylösalaisin.

---

## Värikasettien tekniset tiedot

- Epson suosittelee käyttämään värikasetin ennen pakkaukseen painettua päivämäärää.
- Laitteen mukana toimitettuja värikasetteja käytetään osittain alkuasennuksessa. Jotta tulosteet olisivat mahdollisimman laadukkaita, laitteen tulostuspäät täytetään musteella. Tämä kerran tehtävä toimenpide kuluttaa jonkin verran mustetta, ja siksi nämä värikasetit saattavat tulostaa vähemmän sivuja kuin seuraavaksi asennettavat värikasetit.
- Ilmoitetut musteiden kestot vaihtelevat tulostettavien kuvien, paperityypin, tulostusmäärän ja ympäristöolojen kuten lämpötilan mukaan.
- Jotta tulostuslaatu olisi aina paras mahdollinen ja tulostuspäät pysyisivät hyvässä kunnossa, värikasetissa on vielä hieman mustetta jäljellä, kun laite ilmoittaa, että värikasetti pitäisi vaihtaa. Tätä mustemäärää ei ole laskettu mukaan musteen keston.
- Vaikka värikaseteissa saattaa olla kierrätysmateriaaleja, tämä ei vaikuta tuotteen toimintaan tai suorituskykyyn.
- Kun tulostetaan mustavalkoisena tai harmaasävyisenä, mustan värin sijasta voidaan käyttää muita värejä paperityyppi- tai tulostuslaatuasetusten mukaan. Tämä johtuu siitä, että mustan tuottamiseen käytetään eri värien sekoitusta.

## Värikasetin tilan tarkistaminen

---

### Windows

**Huomautus:**

- ❑ Värikasettien esitysjärjestys vaihtelee laitteen mukaan.
- ❑ Kun värikasetti alkaa olla tyhjä, *Low Ink Reminder* (Musteen vähäisen määrän muistuttaja) ilmestyy näyttöön automaattisesti. Voit tarkistaa värikasetin tilan tämän näytön avulla. Jos et halua tätä näyttöä näkyviin, avaa ensin tulostinohjain ja valitse sen jälkeen **Maintenance (Huolto)** -välilehti, **Extended Settings (Laajennusasetukset)** -painike ja lopuksi **Monitoring Preferences (Tilanvalvonta-asetukset)** -painike. Poista valinta **Monitoring Preferences (Tilanvalvonta-asetukset)** -ikkunan **See Low Ink Reminder alerts (Katso Musteen vähäisen määrän muistuttaja -hälytykset)** -valintaruudusta.

Tarkista värikasetin tila seuraavasti:

- ❑ Kaksoisnapsauta laitteen kuvaketta Windows taskbar (tehtäväpalkki) -palkissa. Jos haluat lisätä pikakuvakkeen taskbar (tehtäväpalkki) -palkkiin, katso ohjeet seuraavasta osasta:
  - ➔ ”Näytön alareunassa olevassa taskbar (tehtäväpalkki) -palkissa olevasta pikakuvakkeesta” sivulla 40

## Värikasettien vaihtaminen

- ❑ Avaa tulostinohjain, napsauta **Maintenance (Huolto)** -välilehteä ja napsauta sitten **EPSON Status Monitor 3** -painiketta. Näkyviin tulee kuva, joka näyttää värikasetin tilan.

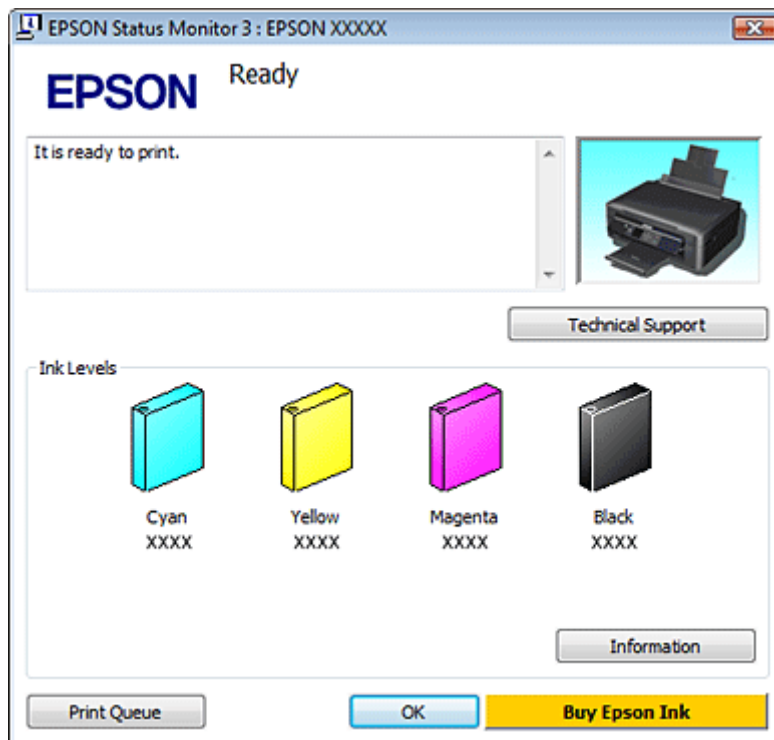

### Huomautus:

- ❑ Jos EPSON Status Monitor 3 ei tule näkyviin, avaa tulostinohjain ja napsauta **Maintenance (Huolto)** -välilehteä ja sitten **Extended Settings (Laajennusasetukset)** -painiketta. Valitse **Extended Settings (Laajennusasetukset)** -ikkunassa **Enable EPSON Status Monitor 3 (Ota käyttöön EPSON Status Monitor 3)** -valintaruutu.
- ❑ Mustetasot näyttävät musteen arvioidun määrän.

## Mac OS X

Voit tarkistaa värikasetin tilan EPSON Status Monitor -ohjelman avulla. Noudata seuraavia ohjeita.

- 1 Avaa Epson Printer Utility 4 -ohjelma.  
➔ ”Mac OS X -tulostinohjaimen käynnistäminen” sivulla 40

## Värikasettien vaihtaminen

2

Osoita **EPSON Status Monitor** -kuvaketta. EPSON Status Monitor tulee näkyviin.

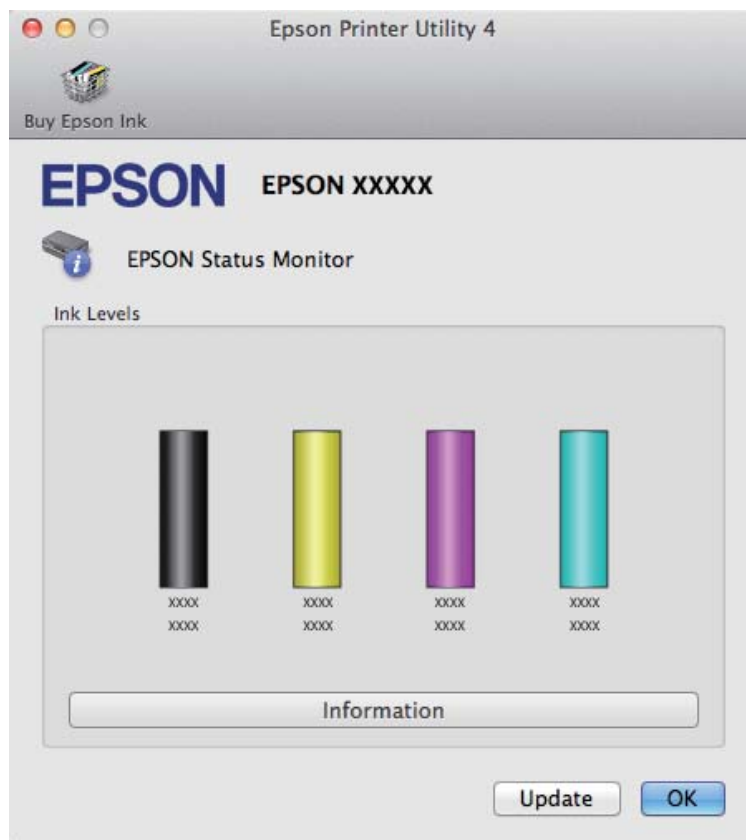

**Huomautus:**

- Kuva näyttää värikasetin tilan EPSON Status Monitor -ohjelman ensimmäisellä avauskerralla. Päivitä värikasetin tila valitsemalla **Update (Päivitys)**.
- Värikasettien esitysjärjestys vaihtelee laitteen mukaan.
- Mustetasot näyttävät musteen arvioidun määrän.

## Ohjauspaneelin käyttäminen

**Huomautus:**

Tämä toiminto on käytettävissä XP-310-sarjassa/XP-410-sarjassa.

1

Siirry Alkuun-valikosta **Asetukset**-tilaan.

2

Valitse **Väritasot**.

**Huomautus:**

Mustetasot näyttävät musteen arvioidun määrän.

## Tulostaminen tilapäisesti mustalla värillä, kun värilliset värikasetit ovat tyhjentyneet

Jos värillinen väri on loppu ja mustaa väriä on vielä jäljellä, voit jatkaa tulostamista hetken aikaa käyttämällä vain mustaa väriä. Tyhjät värikasetit täytyy kuitenkin vaihtaa mahdollisimman pian. Katso seuraavasta osasta tietoja tulostuksen jatkamisesta tilapäisesti mustan värin kanssa.

### Huomautus:

- Tämä ominaisuus ei ole käytettävissä, kun valokuvia ja asiakirjoja tulostetaan tai kopioidaan suoraan tulostimelta ilman tietokonetta.
- Todellinen aika vaihtelee käyttöolosuhteiden, tulostettujen kuvien, tulostusasetusten ja tulostustiheyden mukaan.

## Windows

Noudata alla olevia ohjeita, kun haluat jatkaa tulostusta tilapäisesti mustan värin kanssa.

1

Jos EPSON Status Monitor 3 neuvoo peruuttamaan tulostustyön, peruuta työ napsauttamalla **Cancel (Peruuta)** tai **Cancel Print (Peruuta tulostus)**.

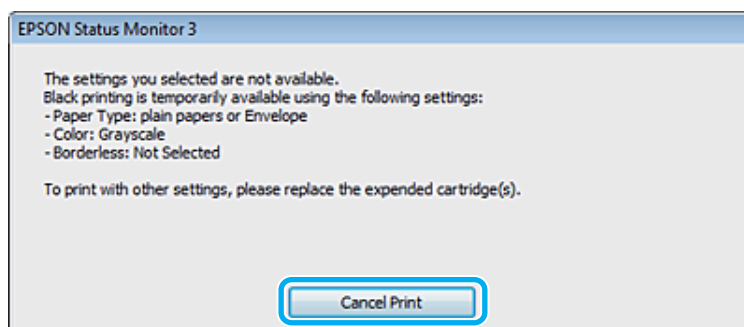
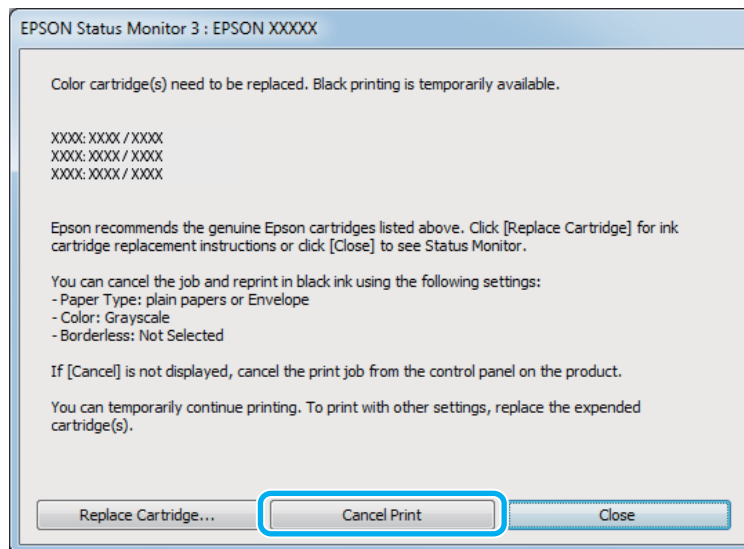

## Värikasettien vaihtaminen

### **Huomautus:**

Jos virhe, joka ilmaisee, että värikasetti on tyhjä, on lähtöisin toisesta verkon tietokoneesta, tulostustyö on ehkä peruutettava laitteesta. Jos laitteessa ei ole nestekidenäyttöä, peruuta tulostustyö painamalla laitteen  -painiketta kolmen sekunnin ajan.

- 2 Lisää yleispaperia tai kirjekuori.
- 3 Siirry tulostinasetuksiin.  
➔ ”Windows-tulostinohjaimen käynnistäminen” sivulla 39
- 4 Valitse Main (Yleiset) -välilehti ja määritä sopivat asetukset.
- 5 Valitse Type (Tyyppi) -asetukseksi **plain papers (tavalliset paperit)** tai **Envelope (Kirjekuori)**.
- 6 Valitse **Grayscale (Harmaasävy)** -valintaruutu kohdasta **Print Options (Tulostusasetukset)**.
- 7 Sulje tulostinasetusikkuna napsauttamalla **OK**.
- 8 Tulosta tiedosto.
- 9 EPSON Status Monitor 3 näkyy jälleen tietokoneen näytössä. Tulosta mustalla värillä napsauttamalla **Print in Black (Tulosta mustana)**.

## Mac OS X

Noudata alla olevia ohjeita, kun haluat jatkaa tulostusta tilapäisesti mustan värin kanssa.

- 1 Jos tulostusta ei voida jatkaa, osoita laitteen kuvaketta Dock-palkista. Jos esiin tulee virheilmoitus, jossa pyydetään peruuttamaan tulostustyö, osoita **Delete (Poista)** ja tulosta asiakirja mustalla värillä noudattamalla alla olevia ohjeita.

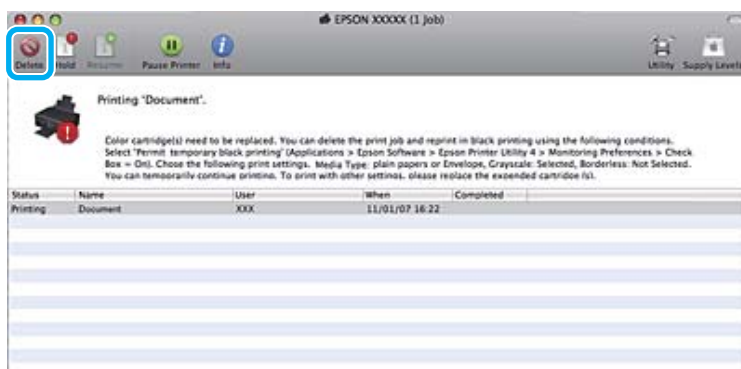

## Värikasettien vaihtaminen

### **Huomautus:**

Jos virhe, joka ilmaisee, että värikasetti on tyhjä, on lähtöisin toisesta verkon tietokoneesta, tulostustyö on ehkä peruutettava laitteesta. Jos laitteessa ei ole nestekidenäyttöä, peruuta tulostustyö painamalla laitteen ⏏-painiketta kolmen sekunnin ajan.

Mac OS X 10.8:

Osoita ⌘-painiketta, ja jos esiin tulee virheilmoitus, osoita **OK**. Tulosta asiakirja mustalla värillä alla olevien ohjeiden mukaisesti.

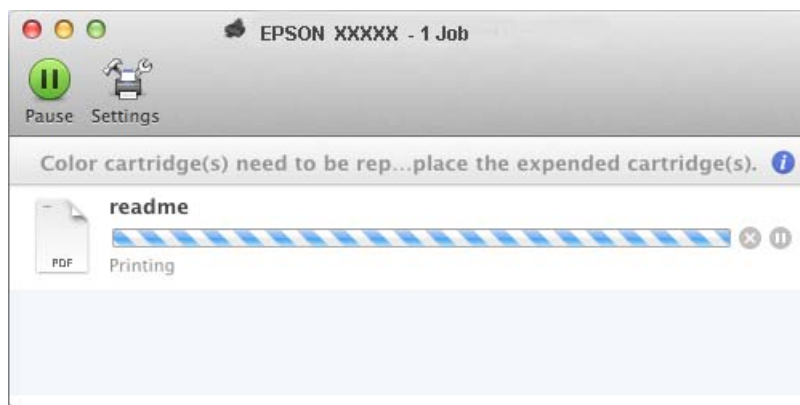

- 2 Avaa **System Preferences (Järjestelmäasetukset)**, valitse **Print & Scan (Tulostus ja skannaus)** (Mac OS X 10.8 tai 10.7) tai **Print & Fax (Tulostus ja faksaus)** (Mac OS X 10.6 ja 10.5) ja valitse laite Printers (Tulostimet) -luettelosta. Osoita seuraavaksi **Options & Supplies (Valinnat ja tarvikkeet)** ja sitten **Driver (Ohjain)**.
- 3 Valitse Permit temporary black printing (Salli väliaikainen tulostus mustana) -asetukseksi **On (Käytössä)**.
- 4 Lisää yleispaperia tai kirjekuori.
- 5 Siirry Print (Tulosta) -valintaikkunaan.  
➔ ”Mac OS X -tulostinohjaimen käynnistäminen” sivulla 40
- 6 Suurena tätä valintaikkunaa osoittamalla **Show Details (Näytä yksityiskohdat)** -painiketta (Mac OS X 10.8 tai 10.7) tai ▼ -painiketta (Mac OS X 10.6 ja 10.5).
- 7 Valitse käyttämäsi laite Printer (Tulostin) -asetukseksi ja määritä sen jälkeen sopivat asetukset.
- 8 Valitse ponnahdusvalikosta **Print Settings (Tulostusasetukset)**.
- 9 Valitse **plain papers (tavalliset paperit)** tai **Envelope (Kirjekuori)** Media Type (Tulostusmateriaali) -asetukseksi.
- 10 Valitse **Grayscale (Harmaasävy)** -valintaruutu.
- 11 Osoita **Print (Tulosta)** ja sulje Print (Tulosta) -valintaruutu.



## Mustan värin säästäminen, kun värikasetin väri on vähissä (vain Windows)

Alla oleva ikkuna ilmestyy näyttöön, kun musta väri on vähissä ja jäljellä on enemmän värillistä väriä kuin mustaa. Se tulee esiin vain, kun paperityyppi on valittu **plain papers (tavalliset paperit)** ja **Normal (Normaali)** on valittu Paper & Quality Options (Paperi- ja laatuasetukset) -asetukseksi **Advanced (Lisätoiminnot)** -välilehdeltä.

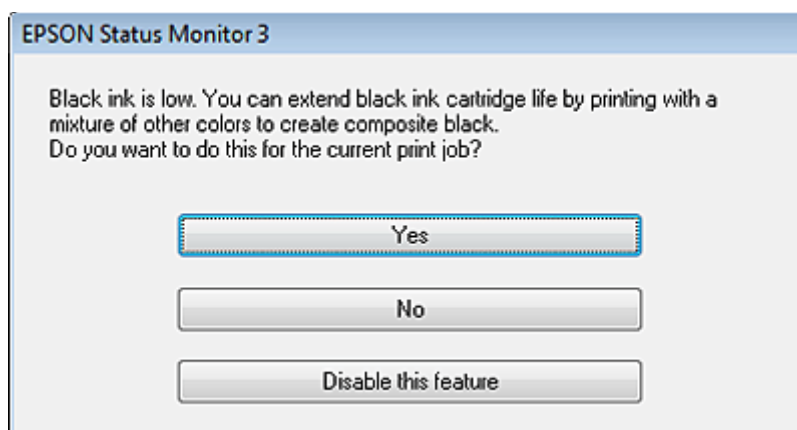

Näytöstä voi valita kaksi eri vaihtoehtoa. Voidaan jatkaa tavallista tulostusta mustalla värillä tai säästää mustaa väriä käyttämällä värillisistä väreistä sekoitettua mustaa.

- Napsauta **Yes (Kyllä)** -painiketta, jos haluat käyttää värillisistä väreistä sekoitettua mustaa. Sama ikkuna ilmestyy näyttöön, kun seuraavan kerran tulostetaan samantyyppinen työ.
- Napsauta **No (Ei)** -painiketta, jos haluat jatkaa tulostettavaa työtä jäljellä olevalla mustalla värillä. Sama ikkuna ilmestyy näyttöön, kun tulostetaan samantyyppinen työ seuraavan kerran, jolloin voidaan taas valita mustan värin säästäminen.
- Jatka jäljellä olevan mustan värin käyttämistä valitsemalla **Disable this feature (Kytke tämä toiminto pois päältä)**.

## Värikasetin vaihtaminen

### Ohjauspaneelin käyttö (XP-310-sarja/XP-410-sarja)

- 1 Kun värikasetin vaihtokehotus tulee näyttöön, avaa skanneri ja paina **OK**. Kasettipidike siirtyy värikasetin vaihtoasentoon.  
Kun vaihdat värikasetin, ennen kuin se on kulunut loppuun, valitse seuraava valikko.  
**Asetukset > Ylläpito > Värikasetin vaihto.**

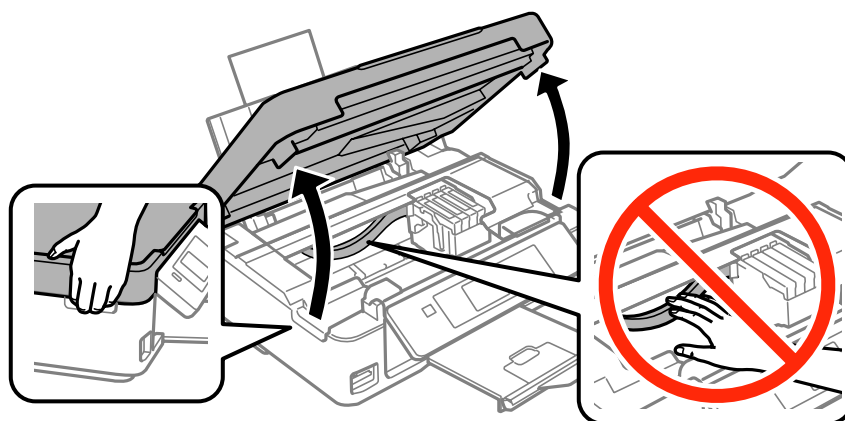

**!** **Muistutus:**  
Älä siirrä kasettipidikettä käsin. Laite saattaa vaurioitua.

- 2 Purista värikasetin lukitusosia ja vedä kasetti ulos.

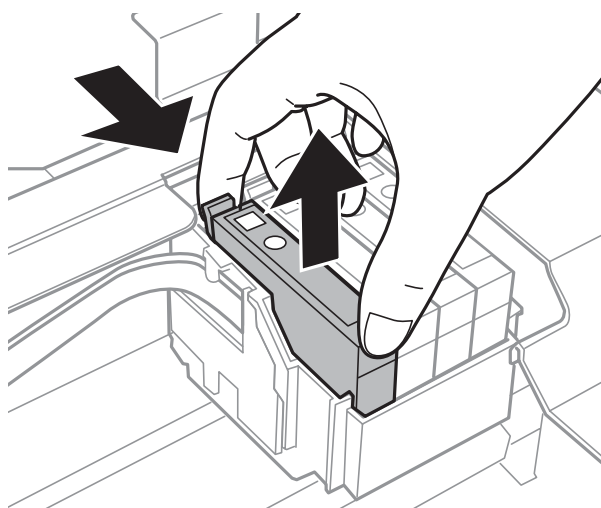

**Huomautus:**  
Irrotetuissa värikaseteissa voi olla mustetta musteensyöttöportin ympärillä, joten ole varovainen ettet levitä väriä ympäröivälle alueelle värikasetteja irrottaessasi.

## Värikasettien vaihtaminen

- 3** Jos vaihdat mustan värikasetin, ravista uutta mustaa värikasettia neljä tai viisi kertaa ja avaa sitten paketti. Kun vaihdat muun värisiä kasetteja, älä ravista värikasetteja. Avaa vain niiden paketit.

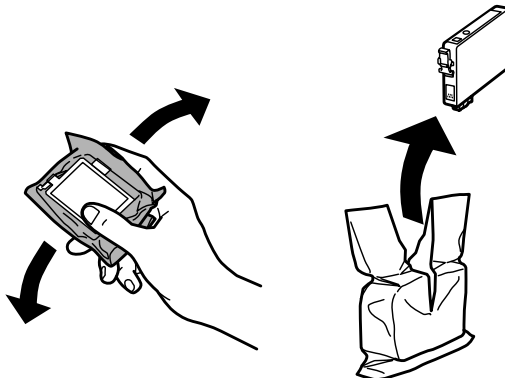

**Muistutus:**

- ❑ Varo, ettet riko värikasetin sivussa olevia koukkuja, kun otat värikasetin pakkauksesta.
- ❑ Älä kosketa kasetin sivussa olevaa vihreää mikropiiriä tai pientä ikkunaa. Se voi estää kasetin normaalin toiminnan ja tulostuksen.

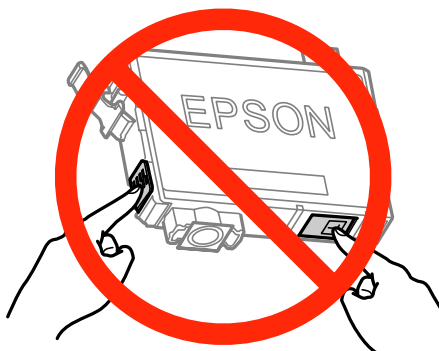

- 4** Poista vain keltainen teippi.



## Värikasettien vaihtaminen

**Muistutus:**

- ❑ Poista keltainen teippi värikasetista ennen kasetin asentamista. Muussa tapauksessa tulostuslaatu voi heikentyä tai tulostus ei ehkä onnistu.
- ❑ Jos olet asentanut värikasetin poistamatta keltaista teippiä, poista värikasetti laitteesta, poista keltainen teippi ja asenna värikasetti uudelleen.
- ❑ Älä poista kasetin alaosassa olevaa läpinäkyvää sinettiä. Muussa tapauksessa värikasetista voi tulla käyttökelvoton.
- ❑ Älä poista tai revi kasetissa olevaa tarraa. Muutoin kasetista voi vuotaa mustetta.

5

Aseta värikasetti paikalleen ja paina, kunnes kuulet naksahduksen. Varmista, että värikasettien yläreunat ovat samalla tasolla.

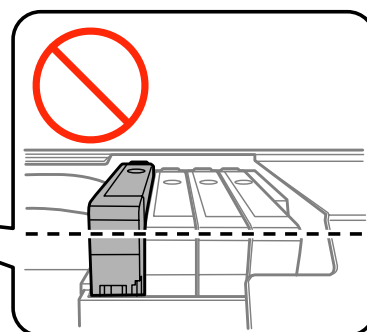
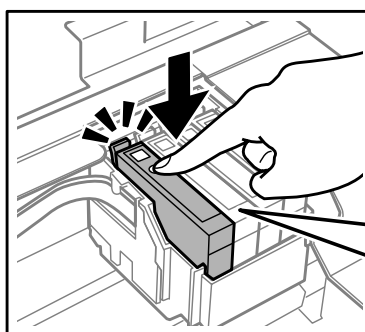
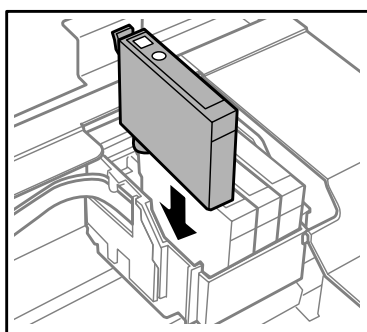

6

Sulje skanneriyksikkö hitaasti ja paina -painiketta. Musteen lataaminen alkaa.

**Huomautus:**





- ❑ -merkkivalo vilkkuu edelleen, kun laite lataa mustetta. Älä sammuta laitetta musteen lataamisen aikana. Jos musteen lataaminen on jäänyt kesken, tulostimella ei ehkä voi tulostaa.
- ❑ Jos joudut vaihtamaan värikasetin kesken kopiointiin, voit varmistaa kopioiden laadun peruuttamalla meneillään olevan työn ja aloittamalla työn uudelleen syöttämällä alkuperäiset asiakirjat, kun musteen lataaminen on suoritettu.

Värikasetin vaihto on suoritettu. Laite palaa edelliseen tilaan.

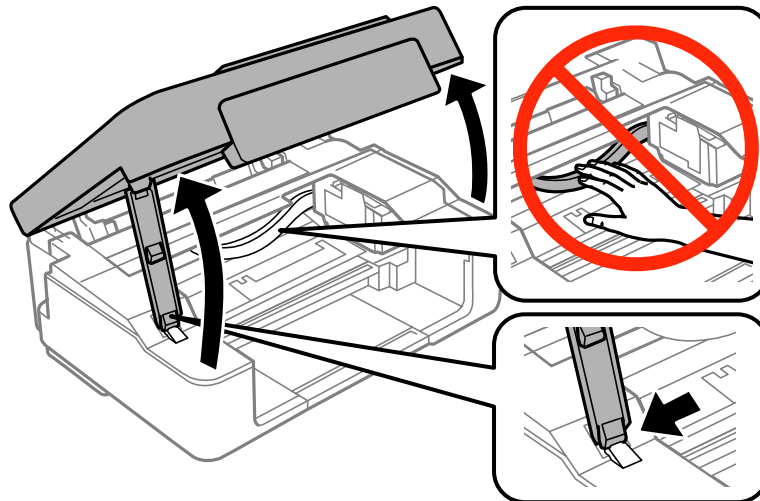
## Ohjauspaneelin käyttö (XP-210-sarja)

- 1** Avaa skanneriyksikkö.



- 2** Jos -merkkivalo palaa, paina -painiketta.  
Jos  vilkkuu tai ei pala, paina -painiketta kuusi sekuntia, jotta kasettipidike siirtyy.

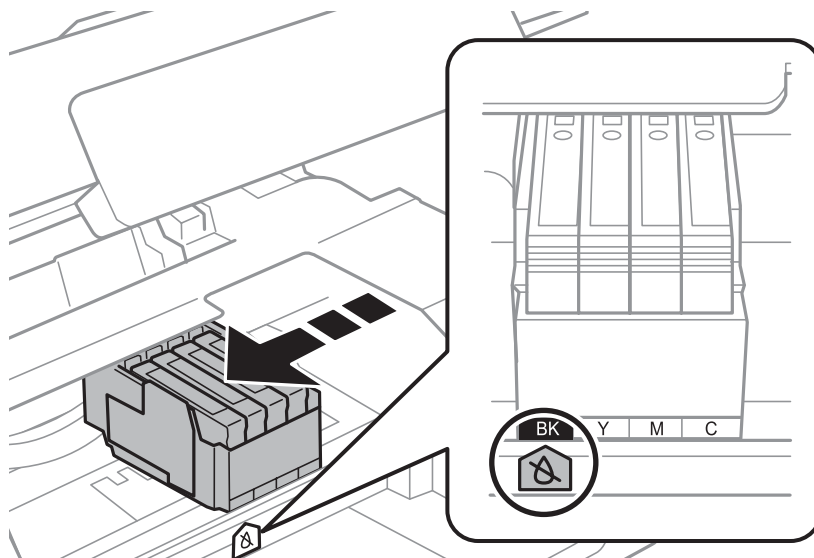

Kasettipidike siirtyy värikasetin tarkistusasettoon. -kuvakkeen osoittama kasetti on tyhjä tai kasetissa on enää vähän väriainetta.



**Muistutus:**

Älä siirrä kasettipidikettä käsin. Laite saattaa vaurioitua. Siirrä pidikettä aina painamalla -painiketta.

## Värikasettien vaihtaminen

- 3** Paina -painiketta uudelleen. Jos tyhjiä värikasetteja on enemmän kuin yksi, kasettipidike siirtyy -merkin kohdalle. Tämä toistuu aina, kun painat -painiketta, kunnes kaikki tyhjät värikasetit on osoitettu.

Kun kaikki tyhjät värikasetit on osoitettu, kasettipidike siirtyy värikasetin vaihtoasentoon, kun painat -painiketta.

- 4** Purista värikasetin lukitusosia ja vedä kasetti ulos.

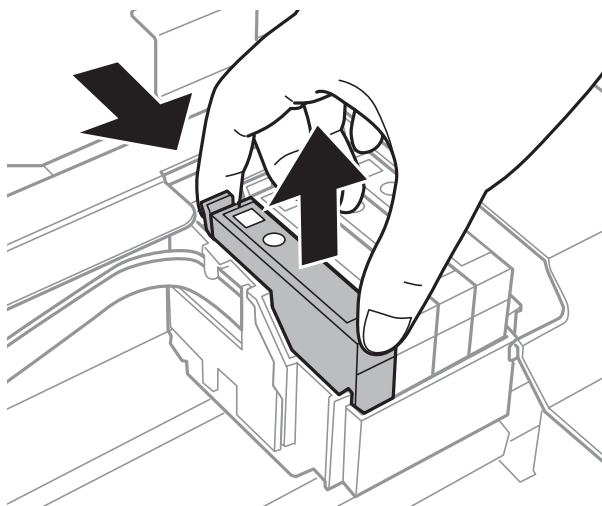

**Huomautus:**

*Irrotetuissa värikaseteissa voi olla mustetta musteensyöttöportin ympärillä, joten ole varovainen ettet levitä väriä ympäröivälle alueelle värikasetteja irrottaessasi.*

- 5** Jos vaihdat mustan värikasetin, ravista uutta mustaa värikasettia neljä tai viisi kertaa ja avaa sitten paketti. Kun vaihdat muun värisiä kasetteja, älä ravista värikasetteja. Avaa vain niiden paketit.

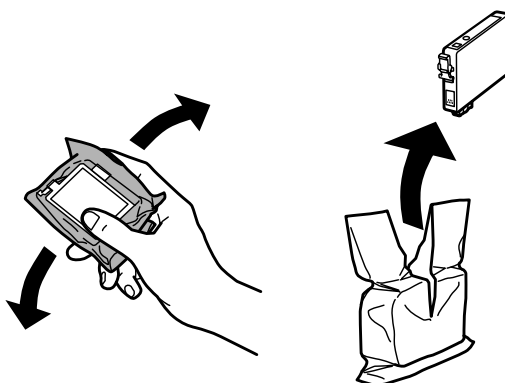

## Värikasettien vaihtaminen

**Muistutus:**

- ❑ Varo, ettet riko värikasetin sivussa olevia koukkuja, kun otat värikasetin pakkauksesta.
- ❑ Älä kosketa kasetin sivussa olevaa vihreää mikropiiriä tai pientä ikkunaa. Se voi estää kasetin normaalin toiminnan ja tulostuksen.

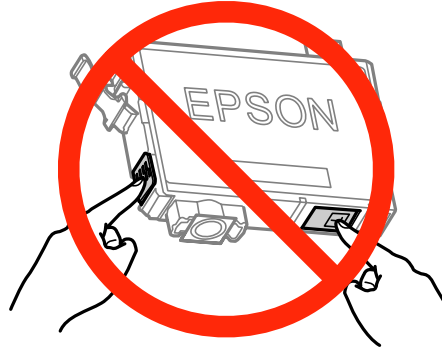

6

Poista vain keltainen teippi.

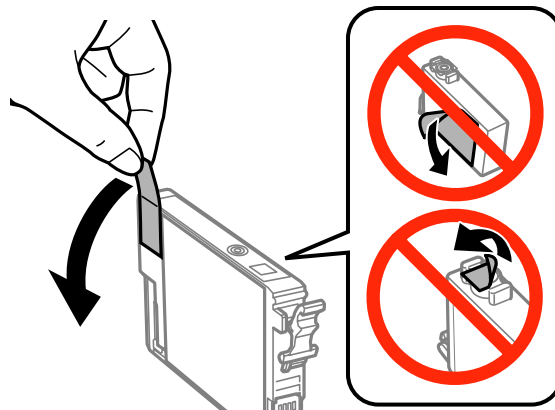
**Muistutus:**

- ❑ Poista keltainen teippi värikasetista ennen kasetin asentamista. Muussa tapauksessa tulostuslaatu voi heikentyä tai tulostus ei ehkä onnistu.
- ❑ Jos olet asentanut värikasetin poistamatta keltaista teippiä, poista värikasetti laitteesta, poista keltainen teippi ja asenna värikasetti uudelleen.
- ❑ Älä poista kasetin alaosassa olevaa läpinäkyvää sinettiä. Muussa tapauksessa värikasetista voi tulla käyttökelvoton.
- ❑ Älä poista tai revi kasetissa olevaa tarraa. Muutoin kasetista voi vuotaa mustetta.

## Värikasettien vaihtaminen

- 7** Aseta värikasetti paikalleen ja paina, kunnes kuulet naksahduksen. Varmista, että värikasettien yläreunat ovat samalla tasolla.

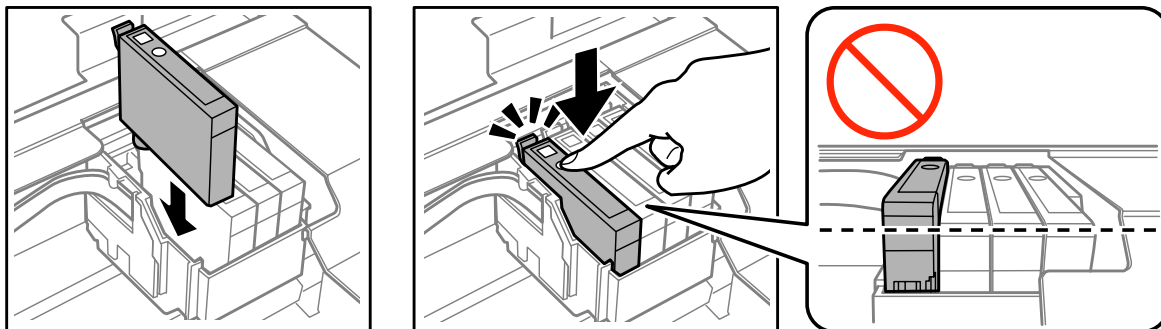

- 8** Sulje skannausyksikkö ja paina . Musteen lataaminen alkaa. Tämä toimenpide kestää noin kaksi minuuttia.

**Huomautus:**

- -merkkivalo vilkkuu edelleen, kun laite lataa mustetta. Älä sammuta laitetta musteen lataamisen aikana. Jos musteen lataaminen on jäänyt kesken, tulostimella ei ehkä voi tulostaa.
- Jos joudut vaihtamaan värikasetin kesken kopiointiin, voit varmistaa kopioiden laadun peruuttamalla meneillään olevan työn ja aloittamalla työn uudelleen syöttämällä alkuperäiset asiakirjat, kun musteen lataaminen on suoritettu.

Värikasetin vaihto on suoritettu. Laite palaa edelliseen tilaan.

## Windows

Jos värikasetti on vaihdettava, napsauta **How to (Miten)** Status Monitor -ikkunassa. Vaihda kasetti näytön ohjeita noudattamalla.

Lisätietoja tietokoneen käytöstä värikasettien vaihdossa saat alla olevasta kohdasta.

➔ ["Windows" sivulla 128.](#)



## Värikasettien vaihtaminen

Jos joudut vaihtamaan värikasetin, ennen kuin kasetti on kulunut loppuun, napsauta painiketta tulostinohjaimen **Maintenance (Huolto)** -välilehdellä.

➔ ”Windows-tulostinohjaimen käynnistäminen” sivulla 39

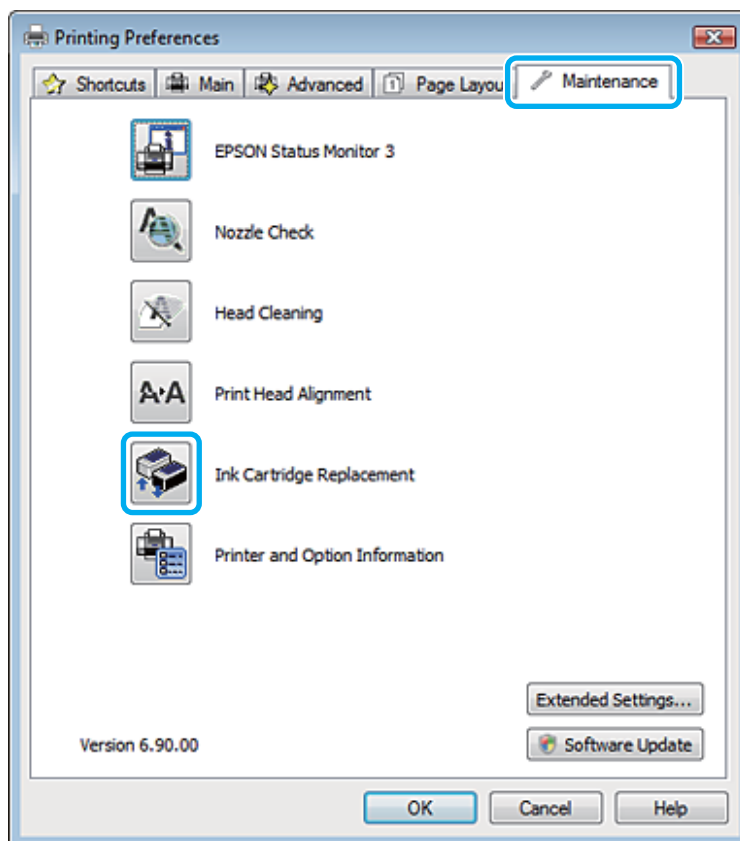

Lisätietoja tulostimen apuohjelmien käytöstä on käytönaikaisessa ohjeessa.

---

## Mac OS X

Jos värikasetti on vaihdettava, napsauta **How to (Miten)** Status Monitor -ikkunassa. Vaihda kasetti näytön ohjeita noudattamalla.

Lisätietoja tietokoneen käytöstä värikasettien vaihdossa saat alla olevasta kohdasta.

➔ ”Mac OS X” sivulla 129.

Jos joudut vaihtamaan värikasetin, ennen kuin se on kulunut loppuun, avaa Epson Printer Utility 4. Napsauta sitten Ink Cartridge Replacement (Värikasetin vaihto) -kuvaketta.

➔ ”Mac OS X -tulostinohjaimen käynnistäminen” sivulla 40.

---

# Laitteen ja ohjelmiston kunnossapito

---

## Tulostuspään suutinten tarkistus

Jos tulosteet ovat himmeitä tai niistä puuttuu pisteitä, vika saattaa olla tulostuspään mustesuuttimissa.

Voit puhdistaa tulostuspään mustesuuttimet tietokoneen avulla käyttäen Nozzle Check (Suutintesti) -apuohjelmaa tai itse laitteesta käyttämällä sen painikkeita.

---

### Nozzle Check (Suutintesti) -apuohjelman käyttö (Windows)

Käytä Nozzle Check (Suutintesti) -apuohjelmaa noudattamalla seuraavia vaiheita.

- 1 Varmista, ettei ohjauspaneelissa näy varoituksia tai virheitä.
- 2 Varmista, että arkinsyöttölaitteeseen on ladattu A4-kokoista paperia.
- 3 Napsauta laitteen kuvaketta hiiren kakkospainikkeella näytön alareunassa olevassa taskbar (tehtäväpalkki) -palkissa ja valitse sitten **Nozzle Check (Suutintesti)**.  
  
Jos laitteen kuvake ei näy, katso ohjeet kuvakkeen lisäämiseksi seuraavasta osasta.  
➔ [”Näytön alareunassa olevassa taskbar \(tehtäväpalkki\) -palkissa olevasta pikakuvakkeesta”](#) sivulla 40
- 4 Noudata näytön ohjeita.

---

### Nozzle Check (Suutintesti) -apuohjelman käyttö (Mac OS X)

Käytä Nozzle Check (Suutintesti) -apuohjelmaa noudattamalla seuraavia vaiheita.

- 1 Varmista, ettei ohjauspaneelissa näy varoituksia tai virheitä.
- 2 Varmista, että arkinsyöttölaitteeseen on ladattu A4-kokoista paperia.
- 3 Avaa Epson Printer Utility 4 -ohjelma.  
➔ [”Mac OS X -tulostinohjaimen käynnistäminen”](#) sivulla 40
- 4 Osoita **Nozzle Check (Suutintesti)** -kuvaketta.
- 5 Noudata näytön ohjeita.

---

## Ohjauspaneelin käyttö (XP-310-sarja/XP-410-sarja)

Tarkista tulostuspään suuttimet laitteen ohjauspaneelin avulla toimimalla seuraavan ohjeen mukaan.

- 1 Varmista, ettei ohjauspaneelissa näy varoituksia tai virheitä.
- 2 Varmista, että arkinsyöttölaitteeseen on ladattu A4-kokoista paperia.
- 3 Valitse Alkuun-valikosta **Asetukset**-tila.
- 4 Valitse **Ylläpito**.
- 5 Valitse **Suutintesti** ja tulosta suutintestikuvio seuraamalla näytössä näkyviä ohjeita.

Alla on kaksi näytettä suuttimien testikuvioista.

Vertaa tulostetun tarkistussivun laatua alla olevaan näytteeseen. Jos tulostuslaadussa ei ole vikaa, kuten rakoja tai testiviivojen katkoksia, tulostuspää on kunnossa.



Jos tulosteen testiviivoista puuttuu osia, kuten alla, syynä saattaa olla suuttimen tukkeuma tai väärin suunnattu tulostuspää.





- ➔ ["Tulostuspään puhdistaminen" sivulla 108](#)
- ➔ ["Tulostuspään kohdistaminen" sivulla 110](#)

---

## Ohjauspaneelin käyttö (XP-210-sarja)

Tarkista tulostuspään suuttimet laitteen painikkeiden avulla toimimalla seuraavan ohjeen mukaan.

- 1 Varmista, ettei ohjauspaneelissa näy varoituksia tai virheitä.
- 2 Sammuta laite.
- 3 Varmista, että arkinsyöttölaitteeseen on ladattu A4-kokoista paperia.
- 4 Kytke laite päälle pitämällä -painike painettuna ja painamalla -painiketta.

## Laitteen ja ohjelmiston kunnossapito

5

Kun laite käynnistyy, vapauta molemmat painikkeet. Laite tulostaa suuttimen testikuvion.

Alla on kaksi näytettä suuttimien testikuvioista.

Vertaa tulostetun tarkistussivun laatua alla olevaan näytteeseen. Jos tulostuslaadussa ei ole vikaa, kuten rakoja tai testiviivojen katkoksia, tulostuspää on kunnossa.

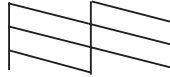

Jos tulosteen testiviivoista puuttuu osia, kuten alla, syynä saattaa olla suuttimen tukkeuma tai väärin suunnattu tulostuspää.

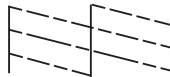

➔ ”Tulostuspään puhdistaminen” sivulla 108

➔ ”Tulostuspään kohdistaminen” sivulla 110

## Tulostuspään puhdistaminen

Jos toteat, että tuloste on odottamattoman vaalea tai että siitä puuttuu pisteitä, voit todennäköisesti korjata vian puhdistamalla tulostuspään niin, että suuttimet suihkuttavat mustetta asianmukaisella tavalla.

Voit puhdistaa tulostuspään mustesuuttimet tietokoneen avulla tulostinohjaimen Head Cleaning (Tulostuspäiden puhdistus) -apuohjelman avulla tai itse laitteesta käyttämällä sen painikkeita.



### Muistutus:

Älä avaa skanneriyksikköä tulostuspään puhdistuksen aikana. Jos tulostuspään puhdistusta ei suoriteta loppuun, tulostus ei ehkä ole mahdollista.

### Huomautus:

- Koska tulostuspään puhdistus kuluttaa jonkin verran värikasettien mustetta, puhdistaa tulostuspää vain, jos tulostuslaatu heikkenee tai jos tuloste on esimerkiksi sumea, väriltään väärä tai osa väreistä jää tulostumatta.
- Tarkista ensin Nozzle Check (Suutintesti) -apuohjelman avulla, tarvitaanko tulostuspäiden puhdistusta. Näin säästät mustetta.
- Jos värikasetti on lähes tyhjä, tulostuspään puhdistusta ei ehkä voida suorittaa. Jos värikasetti on tyhjä, tulostuspään puhdistusta ei voida suorittaa. Vaihda asianmukainen värikasetti ensin.
- Jos tulostuslaatu ei ole parantunut, kun olet toistanut tämän menettelyn noin neljä kertaa, katkaise virta laitteesta ja odota vähintään kuusi tuntia. Suorita sitten suutintesti ja tarvittaessa tulostuspäiden puhdistus uudelleen. Jos tulostuslaatu ei edelleenkään parantunut, ota yhteys Epson-tukeen.
- Tulostuslaadun ylläpitämiseksi on suositeltavaa tulostaa muutamia sivuja säännöllisesti.

---

## Head Cleaning (Tulostuspäiden puhdistus) -apuohjelman käyttö (Windows)

Voit puhdistaa tulostuspäät Head Cleaning (Tulostuspäiden puhdistus) -apuohjelmalla noudattamalla seuraavia vaiheita.

- 1 Varmista, ettei ohjauspaneelissa näy varoituksia tai virheitä.
- 2 Napsauta laitteen kuvaketta hiiren kakkospainikkeella näytön alareunassa olevassa taskbar (tehtäväpalkki) -palkissa ja valitse sitten **Head Cleaning (Tulostuspäiden puhdistus)**.  
  
Jos laitteen kuvake ei näy, katso ohjeet kuvakkeen lisäämiseksi seuraavasta osasta.  
➔ [”Näytön alareunassa olevassa taskbar \(tehtäväpalkki\) -palkissa olevasta pikakuvakkeesta” sivulla 40](#)
- 3 Noudata näytön ohjeita.

---

## Head Cleaning (Tulostuspäiden puhdistus) -apuohjelman käyttö (Mac OS X)

Voit puhdistaa tulostuspäät Head Cleaning (Tulostuspäiden puhdistus) -apuohjelmalla noudattamalla seuraavia vaiheita.

- 1 Varmista, ettei ohjauspaneelissa näy varoituksia tai virheitä.
- 2 Avaa Epson Printer Utility 4 -ohjelma.  
➔ [”Mac OS X -tulostinohjaimen käynnistäminen” sivulla 40](#)
- 3 Osoita **Head Cleaning (Tulostuspäiden puhdistus)** -kuvaketta.
- 4 Noudata näytön ohjeita.

---

## Ohjauspaneelin käyttö (XP-310-sarja/XP-410-sarja)

Voit puhdistaa tulostuspään ohjauspaneelin avulla toimimalla seuraavan ohjeen mukaan.



- 1 Varmista, ettei ohjauspaneelissa näy varoituksia tai virheitä.
- 2 Valitse Alkuun-valikosta **Asetukset**-tila.
- 3 Valitse **Ylläpito**.
- 4 Valitse **Pään puhdistus**.

- 5 Jatka noudattamalla nestekidenäytössä näkyviä ohjeita.

---

## Ohjauspaneelin käyttö (XP-210-sarja)

Voit puhdistaa tulostuspään laitteen painikkeiden avulla toimimalla seuraavan ohjeen mukaan.

- 1 Varmista, ettei ohjauspaneelissa näy varoituksia tai virheitä.
- 2 Paina -painiketta kolmen sekunnin ajan.  
Laitte alkaa puhdistaa tulostuspäätä ja -merkkivalo alkaa vilkkua.
- 3 Kun -merkkivalo lakkaa vilkkumasta, tulosta suuttimen testikuvio ja tarkista, että tulostuspää on puhdas.  
➔ [”Tulostuspään suutinten tarkistus” sivulla 106](#)

## Tulostuspään kohdistaminen

Jos tulosteen pystysuuntaiset viivat eivät ole suoria tai tulosteessa on vaakasuuntaisia raitoja, voit todennäköisesti korjata vian käyttämällä Print Head Alignment (Tulostuspäiden kohdistus) -apuohjelmaa tulostinohjaimen tai laitteen painikkeiden avulla.

Katso lisätiedot jäljempänä olevasta osasta.

**Huomautus:**

Älä peruuta tulostusta painamalla -painiketta, jos testikuvioita tulostetaan Print Head Alignment (Tulostuspäiden kohdistus) -ohjelmalla.

---

## Print Head Alignment (Tulostuspäiden kohdistus) -apuohjelman käyttö (Windows)

Voit kohdistaa tulostuspäät Print Head Alignment (Tulostuspäiden kohdistus) -apuohjelmalla noudattamalla seuraavia vaiheita.

- 1 Varmista, ettei ohjauspaneelissa näy varoituksia tai virheitä.
- 2 Varmista, että arkinsyöttölaitteeseen on asetettu A4-kokoista paperia.
- 3 Napsauta laitteen kuvaketta hiiren kakkospainikkeella näytön alareunassa olevassa taskbar (tehtäväpalkki) -palkissa ja valitse sitten **Print Head Alignment (Tulostuspäiden kohdistus)**.  
Jos laitteen kuvake ei näy, katso ohjeet kuvakkeen lisäämiseksi seuraavasta osasta.  
➔ [”Näytön alareunassa olevassa taskbar \(tehtäväpalkki\) -palkissa olevasta pikakuvakkeesta” sivulla 40](#)
- 4 Kohdista tulostuspää noudattamalla näyttöön tulevia ohjeita.

---

## Print Head Alignment (Tulostuspäiden kohdistus) -apuohjelman käyttö (Mac OS X)

Voit kohdistaa tulostuspäät Print Head Alignment (Tulostuspäiden kohdistus) -apuohjelmalla noudattamalla seuraavia vaiheita.

- 1 Varmista, ettei ohjauspaneelissa näy varoituksia tai virheitä.
- 2 Varmista, että arkinsyöttölaitteeseen on asetettu A4-kokoista paperia.
- 3 Avaa Epson Printer Utility 4 -ohjelma.  
➔ ”Mac OS X -tulostinohjaimen käynnistäminen” sivulla 40
- 4 Osoita **Print Head Alignment (Tulostuspäiden kohdistus)** -kuvaketta.
- 5 Kohdista tulostuspää noudattamalla näyttöön tulevia ohjeita.

---

## Ohjauspaneelin käyttö (XP-310-sarja/XP-410-sarja)

Voit kohdistaa tulostuspään ohjauspaneelin avulla toimimalla seuraavan ohjeen mukaan.

- 1 Varmista, ettei ohjauspaneelissa näy varoituksia tai virheitä.
- 2 Varmista, että arkinsyöttölaitteeseen on asetettu A4-kokoista paperia.
- 3 Valitse Alkuun-valikosta **Asetukset**-tila.
- 4 Valitse **Ylläpito**.
- 5 Valitse **Pään kohdistus** ja tulosta testikuviot seuraamalla näytössä näkyviä ohjeita.
- 6 Etsi yhtenäisin kuvio ryhmissä 1–4.

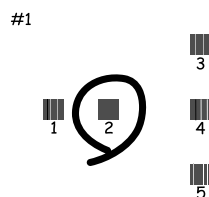

- 7 Näppäile ryhmän 1 yhtenäisimmän testikuvion numero.
- 8 Toista vaihe 7 muille ryhmille (2–4).

- 9 Päätä tulostuspään kohdistaminen.

## Virransäästö

Laite siirtyy lepotilaan tai kytkeytyy pois päältä, jos laitteella ei suoriteta toimintoja määrätyn ajan kuluessa.

Voit asettaa ajan, jonka jälkeen virranhallinta kytkeytyy päälle. Ajan pidentäminen vaikuttaa tuotteen energiatehokkuuteen. Harkitse ympäristövaikutuksia ennen muutosten tekemistä.

Noudata alla olevia ohjeita ajan asettamisesta.

---

### Windows

- 1 Siirry tulostinasetuksiin.  
➔ ”Windows-tulostinohjaimen käynnistäminen” sivulla 39
- 2 Valitse **Maintenance (Huolto)** -välilehti ja napsauta **Printer and Option Information (Tulostin- ja asetustiedot)** -painiketta.
- 3 Valitse Power Off Timer (Virran sammutuksen ajastin) -asetukseksi **Off (Ei käytössä)**, **30 minutes (30 minuuttia)**, **1 hour (1 tunti)**, **2 hours (2 tuntia)**, **4 hours (4 tuntia)**, **8 hours (8 tuntia)** tai **12 hours (12 tuntia)**, ja napsauta sitten **Send (Lähetä)** -painiketta.
- 4 Valitse Sleep Timer (Lepoajastin) -asetukseksi **3 minutes (3 minuuttia)**, **5 minutes (5 minuuttia)**, **10 minutes (10 minuuttia)** tai **15 minutes (15 minuuttia)**, ja napsauta sitten **Send (Lähetä)** -painiketta.
- 5 Napsauta **OK**-painiketta.

---

### Mac OS X

- 1 Avaa Epson Printer Utility 4 -ohjelma.  
➔ ”Mac OS X -tulostinohjaimen käynnistäminen” sivulla 40
- 2 Osoita **Printer Settings (Tulostinasetukset)** -painiketta. Printer Settings (Tulostinasetukset) -näyttö avautuu.
- 3 Valitse Power Off Timer (Virran sammutuksen ajastin) -asetukseksi **Off (Ei käytössä)**, **30 minutes (30 minuuttia)**, **1 hour (1 tunti)**, **2 hours (2 tuntia)**, **4 hours (4 tuntia)**, **8 hours (8 tuntia)** tai **12 hours (12 tuntia)**.
- 4 Valitse Sleep Timer (Lepoajastin) -asetukseksi **3 minutes (3 minuuttia)**, **5 minutes (5 minuuttia)**, **10 minutes (10 minuuttia)** tai **15 minutes (15 minuuttia)**.
- 5 Osoita **Apply (Käytä)** -painiketta.



## Ohjauspaneelin käyttö (XP-310-sarja/XP-410-sarja)

- 1 Valitse Alkuun-valikosta **Asetukset**-tila.
- 2 Valitse **Tulostimen asetukset**.
- 3 Valitse **Virrankatkaisuajastin**.
- 4 Valitse **Pois, 30 minuuttia, 1 h, 2 h, 4 h, 8 h tai 12 h**.
- 5 Valitse **Uniajastin**.
- 6 Valitse **3 min, 5 min, 10 min tai 15 min**.

## Verkkopalvelun asetusten määrittäminen

**Huomautus:**

XP-212/XP-213/XP-216 eivät tue tätä toimintoa.

Voit tehdä verkkopalvelun asetuksia, kuten Epson Connect, AirPrint tai Google Cloud Print, web-selaimella tietokoneessasi, älypuhelimessasi, taulutietokoneessasi tai kannettavassa tietokoneessasi, joka on kytketty samaan verkkoon laitteen kanssa.

Kirjoita laitteen IP-osoite web-selaimen osoiteriville ja hae laite.

<Esimerkki>

IPv4: http://192.168.11.46

IPv6: http://[fe80::226:abff:feff:37cd]/

**Huomautus:**

Voit tarkistaa laitteesi IP-osoitteen laitteen ohjauspaneelistä tai tulostamalla verkon tila-arkin.

Laitteet, joissa on nestekidenäyttö: ➔ ”Asetustila” sivulla 85

Laitteet ilman nestekidenäyttöä: Tulosta verkon tila-arkki painamalla .

## Laitteen ja ohjelmiston kunnossapito

Kun laite löytyy, laitteen verkkosivu tulee esiin alla esitetyllä tavalla. Valitse haluttu valikko.

The screenshot shows the Epson printer's web interface for the EP-410 Series. It features a list of maintenance and setup options, each with an icon and a brief description:

- Epson Connect Services:** Register your printer with or delete it from Epson Connect services. Suspend or resume Epson Connect services. [Unregistered]
- Google Cloud Print Services:** Register your printer with or delete it from Google Cloud Print services. Suspend or resume Google Cloud Print services. [Unregistered]
- DNS/Proxy Setup:** Configure DNS/Proxy settings.
- Firmware Update:** Connect to the Internet and update the printer firmware to the latest version.
- Root Certificate Update:** Update the root certificate to use cloud services. Current Version:
- AirPrint Setup:** Configure AirPrint settings.
- Wi-Fi Direct Setup:** Configure Wi-Fi Direct connection settings.
- Printer Information:** Check ink levels, printer status and Wi-Fi/network settings.

At the bottom of the list is a "Refresh" button.

Voit myös tarkistaa laitteen tilan ja päivittää laitteen laiteohjelmiston web-sivulla.

## Tuotteen puhdistaminen

### Tuotteen ulkopinnan puhdistaminen

Tuote pysyy hyvässä kunnossa, kun puhdistat sen kunnolla muutaman kerran vuodessa seuraavia ohjeita noudattamalla.



**Muistutus:**

Älä käytä koskaan alkoholia tai liuottimia tuotteen puhdistamiseen. Nämä kemikaalit voivat vaurioittaa tuotetta.

**Huomautus:**

Sulje paperituki ja luovutustaso, kun laitetta ei käytetä, jottei laitteeseen pääse pölyä.

- Puhdista nestekidenäyttö tai kosketusalue pehmeällä, kuivalla ja puhtaalla liinalla. Älä käytä nestemäisiä tai kemiallisia puhdistusaineita.
- Puhdista lasitaso kuivalla, pehmeällä ja puhtaalla liinalla. Jos lasissa on rasvatahroja tai muuta vaikeasti irrotettavaa likaa, poista ne käyttämällä hieman ikkunanpuhdistusainetta ja pehmeää liinaa. Pyyhi lasi kuivaksi.
- Älä paina lasitason pintaa voimakkaasti.

## Laitteen ja ohjelmiston kunnossapito

- ❑ Varo naarmuttamasta tai vahingoittamasta lasitason pintaa. Älä puhdista lasitasoa kovalla ja naarmuttavalla harjalla. Vahingoittunut lasitaso heikentää skannaustulosta.

---

## Tuotteen sisäosan puhdistaminen

Jotta tulostuslaatu olisi paras mahdollinen, puhdista sisäosan rulla seuraavalla tavalla.

**Muistutus:**

Varo koskemasta tuotteen sisäosiin.

**Muistutus:**

- ❑ Älä päästä vettä sähkökomponentteihin.
- ❑ Älä suihkuta tuotteen sisälle voiteluaineita.
- ❑ Sopimattomat öljyt voivat vahingoittaa mekanisme. Jos tulostin vaatii voitelua, ota yhteys sen jälleenmyyjään tai asiantuntevaan huoltoon.

## Tuote, jossa on LCD-näyttö:

- 1 Varmista, ettei ohjauspaneelissa näy varoituksia tai virheitä.
- 2 Lisää arkinsyöttölaitteeseen useita arkkeja A4-kokoista tavallista paperia.
- 3 Valitse **Alkuun**-valikosta **Kopioi**-tila.
- 4 Kopioi asettamatta asiakirjaa lasitasolle painamalla . Toista vaihetta 4, kunnes paperissa ei ole väritahroja.

## Tuote, jossa ei ole LCD-näyttöä:

- 1 Varmista, ettei ohjauspaneelissa näy varoituksia tai virheitä.
- 2 Lisää arkinsyöttölaitteeseen useita arkkeja A4-kokoista tavallista paperia.
- 3 Kopioi asettamatta asiakirjaa lasitasolle painamalla jotain -painikkeista.
- 4 Toista vaihetta 3, kunnes paperissa ei ole väritahroja.

## Tuotteen kuljettaminen

Jos tulostin pitää kuljettaa paikasta toiseen, valmistele ja pakkaa se huolella alla olevien ohjeiden mukaisesti. Käytä alkuperäistä laatikkoa ja pakkausmateriaaleja tai vastaavaa laatikkoa, jossa tulostin on suojassa.

## Laitteen ja ohjelmiston kunnossapito



### **Muistutus:**

- ❑ Vältä säilytyksen tai kuljetuksen aikana kallistamasta tuotetta, nostamasta sitä pystyasentoon tai ylösalaisin, muuten siitä voi vuotaa väriä.
- ❑ Jätä värikasetit paikoilleen. Värikasettien poistaminen voi aiheuttaa tulostuspään kuivumisen, mikä puolestaan voi haitata tuotteen toimintaa.

### **Huomautus:**

Tämän osan kuvat voivat vaihdella tuotteen mukaan.

1

Poista kaikki paperit arkinsyöttölaitteesta ja varmista, että tuotteen virta on katkaistu.

2

Avaa skanneriyksikkö ja varmista, että tulostuspää on perusasennossa oikealla.

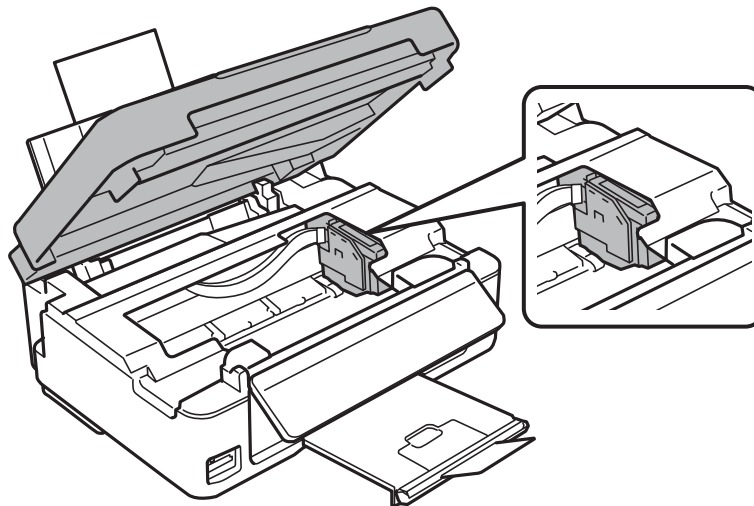

### **Huomautus:**

Jos kasettipidike ei ole alkuasennossa oikealla, kytke laitteeseen virta ja odota, kunnes kasettipidike lukittuu alkuasentoon laitteen oikeaan reunaan. Sammuta laite sen jälkeen.

## Laitteen ja ohjelmiston kunnossapito

- 3** Kiinnitä kasettipidike teipillä koteloon kuvan mukaisesti ja sulje sitten skanneriyksikkö.

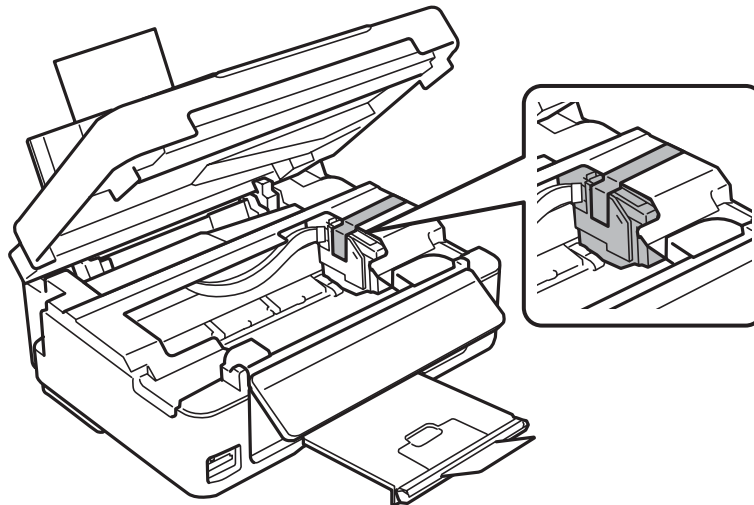

**Huomautus:**

Älä kiinnitä teippiä laitteen sisällä olevaan valkoiseen litteään kaapeliin.

- 4** Irrota virtajohto pistorasiasta, ja irrota sitten USB-kaapeli laitteesta.

- 5** Sulje paperituki ja luovutustaso.

- 6** Jos olet nostanut ohjauspaneelia, vedä ohjauspaneelin takana olevaa vapautusvipua, kunnes se naksahtaa. Laske sitten ohjauspaneeli säilytysasentoon.

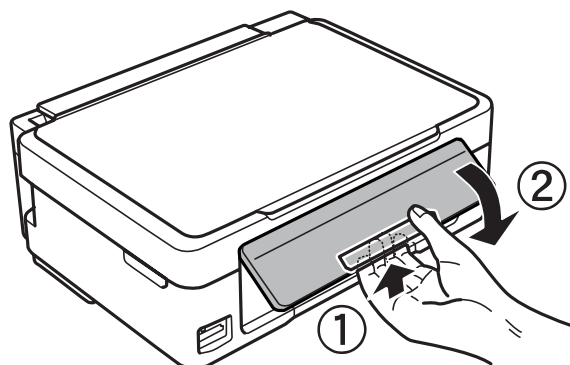

- 7** Pakkaa laite laatikkoon käyttämällä toimitukseen kuuluneita suojamateriaaleja.

**Huomautus:**

- Pidä tuote vaakatasossa kuljetuksen aikana.
- Muista poistaa suojamateriaalit laitteesta ennen sen käyttämistä uudelleen.

# Ohjelmistojen tarkistaminen ja asentaminen

## Tietokoneeseen asennettujen ohjelmistojen tarkistaminen

Tässä Käyttöopas kuvattujen toimintojen käyttämistä varten täytyy asentaa seuraava ohjelmisto.

- Epson Driver and Utilities (Epson-ohjain ja apuohjelmat)
- Epson Easy Photo Print
- Epson Event Manager

Tarkista noudattamalla alla olevia ohjeita, että ohjelmisto on asennettu tietokoneeseen.

### Windows

- 1** **Windows 8:** Valitse **Control Panel (Ohjauspaneeli)** kohdasta **Settings**.  
**Windows 7 ja Vista:** Napsauta Start (Käynnistä) -painiketta ja valitse **Control Panel (Ohjauspaneeli)**.  
**Windows XP:** Valitse **Start (Käynnistä)** ja **Control Panel (Ohjauspaneeli)**.
- 2** **Windows 8, 7 ja Vista:** Valitse **Uninstall a program (Poista ohjelman asennus)** Programs (Ohjelmat) -luokasta.  
**Windows XP:** Kaksoisnapsauta **Add or Remove Programs (Lisää tai poista sovellus)** -kuvaketta.
- 3** Tarkista asennettujen ohjelmien luettelo.

### Mac OS X

- 1** Kaksoisosoita **Macintosh HD**.
- 2** Kaksoisosoita **Epson Software** -kansiota Applications (Sovellukset) -kansiossa ja tarkista sen sisältö.

**Huomautus:**

- Applications (Sovellukset) -kansio sisältää kolmansien osapuolien toimittamat ohjelmistot.*
- Tarkista, että tulostinohjain on asennettuna valitsemalla Apple-valikosta **System Preferences (Järjestelmäasetukset)** ja valitsemalla sitten **Print & Scan (Tulostus ja skannaus)** (Mac OS X 10.8 tai 10.7) tai **Print & Fax (Tulostus ja faksaus)** (Mac OS X 10.6 tai 10.5). Etsi sen jälkeen tuote **Printers (Tulostimet)** -luetteloruudusta.*

## Ohjelmiston asentaminen

Aseta laitteen mukana tullut tulostinohjelmistolevy CD-asemaan ja valitse asennettava ohjelmisto Software Select (Ohjelmiston valinta).

Jos käytössä on Mac OS X tai jos tietokoneessa ei ole CD-/DVD-asemaa, lataa ja asenna ohjelmisto Epsonin web-sivulta.

<http://support.epson.net/setupnavi/>

## Ohjelmiston asennuksen poistaminen

Ohjelmiston asennuksen poistaminen ja ohjelmiston asentaminen uudelleen voi olla välttämätöntä eräiden ongelmien korjaamiseksi tai jos päivität käyttöjärjestelmän.

Lisätietoja asennettujen sovellusten määrittämisestä on seuraavassa osassa.

➔ ”Tietokoneeseen asennettujen ohjelmistojen tarkistaminen” sivulla 118

---

### Windows

**Huomautus:**

- Windows 8, 7 ja Vista-käyttöjärjestelmissä tarvitaan järjestelmänvalvojan tili ja salasana, jos kirjaudutaan sisään tavallisena käyttäjänä.
- Windows XP edellyttää kirjautumista Computer Administrator (Tietokoneen järjestelmänvalvoja) -tilille.

**1** Sammuta laite.

**2** Irrota tuotteen liitäntäkaapeli tietokoneesta.

**3** Tee jokin seuraavista toimenpiteistä.

**Windows 8:** Valitse **Control Panel (Ohjauspaneeli)** kohdasta **Settings**.

**Windows 7 ja Vista:** Napsauta Start (Käynnistä) -painiketta ja valitse **Control Panel (Ohjauspaneeli)**.

**Windows XP:** Valitse **Start (Käynnistä)** ja **Control Panel (Ohjauspaneeli)**.

**4** Tee jokin seuraavista toimenpiteistä.

**Windows 8, 7 ja Vista:** Valitse **Uninstall a program (Poista ohjelman asennus)** Programs (Ohjelmat) -luokasta.

**Windows XP:** Kaksoisnapsauta **Add or Remove Programs (Lisää tai poista sovellus)** -kuvaketta.

**5** Valitse ohjelmisto, jonka asennuksen haluat poistaa, esimerkiksi tuotteen ohjain ja sovellus, näytetystä luettelosta.

**6** Tee jokin seuraavista toimenpiteistä.

**Windows 8 ja 7:** Valitse **Uninstall/Change (Poista tai muuta)** tai **Uninstall (Poista asennus)**.

**Windows Vista:** Napsauta **Uninstall/Change (Poista tai muuta)** tai **Uninstall (Poista asennus)**, ja napsauta sitten **Continue (Jatka)** User Account Control (Käyttäjätilien valvonta) -ikkunassa.

## Laitteen ja ohjelmiston kunnossapito

**Windows XP:** Valitse **Change/Remove (Muuta tai poista)** tai **Remove (Poista)**.

**Huomautus:**

Jos valitset tulostinohjaimen asennuksen poistamisen vaiheessa 5, valitse tuotteen kuvake ja napsauta **OK**.

**7** Kun näyttöön tulee vahvistusikkuna, napsauta **Yes (Kyllä)** tai **Next (Seuraava)**.

**8** Noudata näytön ohjeita.

Joissain tapauksissa saat viestin, jossa kehoitetaan käynnistämään tietokone uudelleen. Jos näin tapahtuu, tarkista että **I want to restart my computer now (Haluan käynnistää tietokoneen uudestaan nyt)** on valittuna ja napsauta **Finish (Valmis)**.

---

## Mac OS X

**Huomautus:**

- Ohjelmiston asennuksen poistamista varten on ladattava Uninstaller. Sivusto on osoitteessa:  
<http://www.epson.com>  
Valitse sitten paikallisen Epson-sivuston tukiosio.
- Poista sovellusten asennus kirjautumalla Computer Administrator (Tietokoneen ylläpitäjä) -tiliin. Ohjelmien asennusta ei voi poistaa, jos järjestelmään on kirjaututtu käyttäjänimellä, jonka käyttöoikeudet ovat rajoitetut.
- Joissain sovelluksissa asennusohjelma ja asennuksen poisto-ohjelma voivat olla erillisiä.

**1** Sulje kaikki käynnissä olevat sovellukset.

**2** Kaksoisosoita **Uninstaller** -kuvaketta Mac OS X -kiintolevyllä.

**3** Valitse näyttöön tulevasta luettelosta niiden ohjelmistojen valintaruudut, joiden asennuksen haluat poistaa, kuten tulostinohjain ja sovellus.

**4** Valitse **Uninstall (Asennuksen poisto)**.

**5** Noudata näytön ohjeita.

Jos et löydä poistettavaa ohjelmistoa Uninstaller-ikkunasta, kaksoisosoita Mac OS X -kiintolevyn **Applications (Sovellukset)** -kansiota, valitse poistettava ohjelma ja vedä se **Trash (Roskakori)** -kuvakkeeseen.

**Huomautus:**

Jos poistat tulostinohjaimen asennuksen ja tuotteen nimi näkyy edelleen **Print & Scan (Tulostus ja skannaus)** (Mac OS X 10.8 tai 10.7)- tai **Print & Fax (Tulostus ja faksaus)** (Mac OS X 10.6 ja 10.5) -ikkunassa, valitse tuotteen nimi ja osoita **poista**-painiketta.



---

# Tietojen siirtäminen ulkoisen tallennuslaitteen avulla

---

**Huomautus:**

Tämä ominaisuus ei ole käytettävissä kaikissa laitemalleissa.

Laitteen muistikorttipaikan avulla voidaan kopioida tiedostoja laitteeseen liitettyyn tietokoneeseen. Tallennusvälineen avulla voidaan myös kopioida tiedostoja tietokoneesta tallennusvälineeseen.

## Tallennusvälineisiin liittyvät varotoimenpiteet

Pidä mielessä seuraavat asiat, kun kopioit tiedostoja tallennusvälineestä tietokoneeseen ja päinvastoin.

- Lue tallennusvälineen sekä mahdollisesti käytettävän verkkosovittimen mukana toimitetut käyttöohjeet.
- Älä kopioi tiedostoja tallennusvälineeseen samanaikaisesti tallennusvälineestä tulostamisen kanssa.
- Tuotteen näyttö ei päivitä tallennusvälineen tietoja sen jälkeen, kun tallennusvälineelle on kopioitu tiedostoja tai sieltä on poistettu tiedostoja. Voit päivittää tiedot poistamalla tallennusvälineen järjestelmästä ja kytkemällä sen uudelleen.
- Älä poista muistikorttia tai sammuta laitetta, kun muistikortin merkkivalo vilkkuu. Tiedot voivat kadota.

## Tiedostojen kopioiminen tallennusvälineen ja tietokoneen välillä

---

### Tiedostojen kopioiminen tietokoneeseen

**1** Tarkista, että laitteen virta on kytketty päälle ja että tallennusväline on liitetty järjestelmään.

**2** **Windows 8:**  
Valitse **All apps (Kaikki sovellukset)**, ja valitse sitten **Computer (Tietokone)**.

**Windows 7 ja Vista:**  
Napsauta käynnistyspainiketta ja valitse **Computer (Tietokone)**.

**Windows XP:**  
Napsauta **Start (Käynnistä)** ja valitse **My Computer (Oma tietokone)**.

**Mac OS X:**  
Siirrettävän levyn kuvake () tulee esiin kohtaan desktop (työpöytä) automaattisesti.

## Tietojen siirtäminen ulkoisen tallennuslaitteen avulla

- 3** Kaksoisosoita siirrettävän levyn kuvaketta ja valitse sitten kansio, johon tiedostot on tallennettu.

**Huomautus:**

*Jos aseman nimi on määritetty, se näytetään. Jos aseman nimeä ei ole määritetty, nimenä näkyy ”siirrettävä levy” Windows XP -käyttöjärjestelmässä.*

- 4** Valitse kopioitavat tiedostot ja vedä ne tietokoneen kiintolevyn kansioon.



**Muistutus:**

Mac OS X:

*Kun poistat tallennusvälineen, vedä tallennusvälineen kuvake aina työpöydältä roskakoriin ennen tallennusvälineen poistamista. Muussa tapauksessa voit menettää tallennusvälineeseen tallennettuja tietoja.*

## Tiedostojen tallentaminen tallennusvälineeseen

**Huomautus:**

*Jos USB on valittu **Tiedostonjaon asetukset** -valikosta, et voit kirjoittaa muistikorttiin verkon kautta kytketystä tietokoneesta. Jos verkkotietokoneelle halutaan antaa kirjoitusoikeus, asetukseksi on vaihdettava **WLAN**.*

➔ ”[Asetustila](#)” sivulla 85

- 1** Tarkista, että laitteen virta on kytketty päälle ja että tallennusväline on liitetty järjestelmään.

- 2** **Windows 8:**  
Valitse **All apps (Kaikki sovellukset)**, ja valitse sitten **Computer (Tietokone)**.

**Windows 7 ja Vista:**

Napsauta käynnistuspainiketta ja valitse **Computer (Tietokone)**.

**Windows XP:**

Napsauta **Start (Käynnistä)** ja valitse **My Computer (Oma tietokone)**.

**Mac OS X:**

Siirrettävän levyn kuvake () tulee esiin kohtaan desktop (työpöytä) automaattisesti.

- 3** Kaksoisosoita siirrettävän levyn kuvaketta ja valitse sitten kansio, johon haluat tallentaa tiedostot.

**Huomautus:**

*Jos aseman nimi on määritetty, se näytetään. Jos aseman nimeä ei ole määritetty, nimenä näkyy ”siirrettävä levy” Windows XP -käyttöjärjestelmässä.*

- 4** Valitse tietokoneen kiintolevyltä kansio, joka sisältää kopioitavat tiedostot. Valitse sitten tiedostot ja vedä ne tallennusvälineessä olevaan kansioon.



**Muistutus:**

Mac OS X:

*Kun poistat tallennusvälineen, vedä tallennusvälineen kuvake aina työpöydältä roskakoriin ennen tallennusvälineen poistamista. Muussa tapauksessa voit menettää tallennusvälineeseen tallennettuja tietoja.*

# Virheilmaisimet

## Virheilmoitukset ohjauspaneelissa (XP-310-sarja/ XP-410-sarja)

Tässä osassa selitetään nestekidenäytössä näkyvien viestien merkitys.

### XP-410-sarja

Virheilmoitukset	Ratkaisut
Paperitukos.	➔ <a href="#">"Paperitukokset" sivulla 131</a>
Paperi lopussa. Aseta paperia.	Lisää jonkin verran paperia. Varmista muussa tapauksessa, että arkkien määrä ei ylitä käytetylle tulostusmateriaalityypille määritettyä enimmäismäärää.
Tulostinvirhe. Katkaise virta ja kytke se uudelleen.	Sammuta laite ja käynnistä se uudelleen. Varmista, ettei laitteessa ole enää paperia. Jos virheilmoitus tulee uudelleen, ota yhteys Epson-tukeen.
Yhteysvirhe. Kytke tietokone.	Varmista, että tietokone on kytketty oikein. Jos virheilmoitus tulee uudelleen, varmista, että skannausohjelmisto on asennettu tietokoneeseen ja että ohjelmistoasetukset ovat oikeat.
Tulostimen värisäiliön käyttöikä on päättymässä. Ota yhteyttä Epsonin tukeen.	Jatka tulostusta painamalla  -painiketta. Viesti näkyy, kunnes mustetyyny on vaihdettu. Ota yhteys Epsonin tukeen mustetyynyjen vaihtamiseksi ennen niiden käyttöiän päättymistä. Jos mustetyynyntäyttyvät, laite lakkaa toimimasta ja tulostuksen jatkamiseksi on otettava yhteys Epsonin tukeen.
Tulostimen värisäiliön käyttöikä on päättynyt. Ota yhteyttä Epsonin tukeen.	Ota yhteys Epsonin tukeen mustetyynyjen vaihtamiseksi.
Toiminto peruutettiin. Muistikorttia ei tunnistettu.	Varmista, että muistikortti on asetettu oikein. Jos se on asetettu oikein, tarkista, onko kortissa ongelmaa, ja yritä uudelleen.
IP-osoitteen ja aliverkon peitteen yhdistelmä on virheellinen. Katso käyttöohjetta.	Katso käytönaikainen Verkko-opas.
Recovery Mode	Laiteohjelmistopäivitys ei onnistunut. Yritä laiteohjelmistopäivitystä uudelleen. Ota USB-kaapeli esiin ja katso lisätietoja paikalliselta Epson-verkkosivulta.

### XP-310-sarja

Koodi*	Virheilmoitukset	Ratkaisut
E-01	Tulostinvirhe	Kytke tulostimen virta pois ja sitten taas päälle. Varmista, ettei laitteeseen ole jäänyt paperia. Jos virhe esiintyy uudelleen, ota yhteys Epsonin tukeen.
E-02	Tapahtui skan- nerivirhe.	Kytke tulostimen virta pois ja sitten taas päälle. Jos virheilmoitus tulee uudelleen, ota yhteys Epson-tukeen.

## Virheilmaisimet

Koodi*	Virheilmoitukset	Ratkaisut
E-10	Hukkavärisäiliö on huollettava. Ota yhteyttä Epsoniin.	Kytke tulostin pois päältä. Ota yhteys Epsonin tukeen mustetyynyjen vaihtamiseksi.
W-02	Paperituk. poista tukkeutunut paperi	Poista juuttunut paperi, sammuta tulostin ja käynnistä se sitten uudelleen. ➔ "Paperitukokset" sivulla 131
W-03	Paperituk. Poista juuttunut paperi.	Avaa skanneriyksikkö, poista juuttunut paperi ja paina sitten ◊. ➔ "Paperitukokset" sivulla 131
W-10	Kasetit on asennettu väärin.	Nestekidenäytössä esitettyjä värikasetteja ei ole asennettu. Asenna ne.
W-12	Värikasettia ei voitu tunnistaa. Vaihda kasetti.	Nestekidenäytössä esitettyjä värikasetteja ei tunnisteta. Vaihda värikasetit. Epson suosittelee vain aitojen Epson-värikasettien käyttämistä.
W-13	Hukkavärisäiliö on lähes täynnä.	Jatka tulostusta painamalla ◊. Viesti näkyy, kunnes mustetyyny on vaihdettu. Ota yhteys Epsonin tukeen mustetyynyjen vaihtamiseksi ennen niiden käyttöänsä päättymistä. Jos mustetyyny on täyttyvä, tulostin lakkaa toimimasta ja tulostuksen jatkamiseksi on otettava yhteys Epsonin tukeen.
I-22	Paina tukiaseman painiketta.	Kun haluat muodostaa langattoman yhteyden tukiaseman avulla, paina tukiaseman painiketta tai napsauta tietokoneen ruudussa esitettyä tukiaseman langattomien asetusten näytön painiketta. Katso käytönaikainen Verkko-opas.
I-23	Anna tukiaseman PIN-koodi.	Tulostimen paneelissa näytetty PIN-koodi on syötettävä tukiasemaan tai tietokoneeseen kahden minuutin kuluessa. Jos koodia ei syötetä kahden minuutin kuluessa, tapahtuu aikakatkaisuvirhe. Sen jälkeen tulee esiin uusi koodi, joka on syötettävä.
I-31	Suorita ohjelmisto tietokoneessa ennen kuin jatkat.	Kun haluat tehdä langattoman yhteyden asetukset tietokoneesta, tietokoneeseen on asetettava CD-levy ja noudatettava näytön ohjeita.
I-60	Tietokonetta ei löytynyt.	Tietokone ei ehkä tue WSD-toimintoa (Web Services for Devices). Skannaan tietokoneelle (WSD) -toiminto on käytettävissä vain tietokoneissa, joissa on englanninkielinen Windows 8-, 7- tai Vista-käyttöjärjestelmä.
-	Recovery Mode	Laiteohjelmistopäivitys ei onnistunut. Yritä laiteohjelmistopäivitystä uudelleen. Ota USB-kaapeli esiin ja katso lisätietoja paikalliselta Epson-verkkosivulta.

\* Koodi tulee esiin ruudun oikeaan yläreunaan.





## Virheiden tunnistus ohjauspaneelistä (XP-210-sarja)



Pystyt tunnistamaan useita laitteen yleisiä ongelmia laitteen merkkivalojen avulla. Jos laite lopettaa toiminnan ja merkkivalot palavat tai vilkkuvat, katso seuraavasta taulukosta ohjeet ongelman ratkaisemiseen, ja noudata sitten suositeltuja toimenpiteitä.

## Virheilmaisimet

Merkkivalot	Ongelma ja ratkaisu	
	<b>Paperi lopussa</b>	
	Paperia ei ole ladattu.	Aseta paperia arkinsyöttölaiteeseen ja paina sitten käynnistyksen  -painikkeita. Laite jatkaa tulostamista ja merkkivalo sammuu.
	<b>Useiden paperien syöttö kerralla</b>	
	Useampi kuin yksi arkki on syötetty laitteeseen kerrallaan.	Aseta paperia arkinsyöttölaiteeseen oikein ja paina sitten käynnistyksen  -painikkeita. Jos paperia jää laitteeseen, katso <b>"Paperitukokset"</b> sivulla 131.
	<b>Paperitukos</b>	
	Laitteessa on paperitukos.	➔ <b>"Paperitukokset"</b> sivulla 131
	<b>Väri lopussa</b>	
	Värikasetti on tyhjä, värikasettia ei ole asennettu tai värikasetissa ei ole riittävästi mustetta musteen lataamista varten.	Vaihda värikasetti, josta virheilmoitus tuli, uuteen värikasettiin. Jos merkkivalo palaa sen jälkeen, kun olet vaihtanut värikasetin, se on ehkä asennettu väärin. Asenna värikasetti uudestaan niin, että se lokahtaa paikoilleen. ➔ <b>"Värikasetin vaihtaminen"</b> sivulla 98
	<b>Väärä värikasetti</b>	
	Asennettuna olevaa värikasettia ei voi käyttää laitteessa. Laitteen mukana toimitettuja kasetteja ei voi käyttää vaihtokasetteina.	Vaihda epäsoveluva värikasetti, josta virheilmoitus tuli, oikeanlaiseen värikasettiin. ➔ <b>"Värikasetin vaihtaminen"</b> sivulla 98
	<b>Väärin asennettu värikasetti</b>	
	Värikasettia ei ole asennettu oikein.	Aseta värikasetti, josta virheilmoitus tuli, uudelleen paikoilleen. ➔ <b>"Kasetin vaihtamisen jälkeen ilmoitetaan värivirheestä"</b> sivulla 143
	<b>Vähän mustetta</b>	
	Värikasetti on melkein tyhjä.	Ota uusi värikasetti saataville. Tarkista värikasettien tila määrittääksesi, mikä värikasetti on melkein tyhjä. ➔ <b>"Värikasetin tilan tarkistaminen"</b> sivulla 91
 Vilkkuu vaihdellen	<b>Huolto</b>	
	Tuotteen mustetyynyt ovat käyttökänsä lopussa tai lähestyvät sitä.	Ota yhteys Epsonin tukeen mustetyynyjien vaihtamiseksi. Jos laitteen mustetyynyt lähestyvät käyttökänsä loppua, voit jatkaa tulostusta painamalla jotakin käynnistyksen  -painiketta.

## Virheilmaisimet

Merkkivalot	Ongelma ja ratkaisu	
 	<p><b>Tuhoisa virhe</b></p> <p>Tapahtui tuntematon virhe.</p>	<p>Sammuta laite. Poista paperitukos varovasti.</p> <p>➔ <a href="#">"Paperitukokset" sivulla 131</a></p> <p>Kytke laite takaisin päälle. Jos virhe ei korjaudu, ota yhteys jälleenmyyjään.</p>
	<p><b>Wi-Fi-verkkovirhe</b></p> <p>Wi-Fi-yhteyttä muodostettaessa tapahtui virhe.</p>	<p>Poista virhe painamalla Wi-Fi-painiketta ja yritä uudelleen. Katso lisätietoja käytönaikaisesta Verkkopas -oppaasta.</p>
 	<p><b>Palautustila</b></p> <p>Ohjelmistopäivitys on epäonnistunut ja laite on palautustilassa.</p>	<p>Yritä laiteohjelmistopäivitystä uudelleen. Ota USB-kaapeli esiin ja katso lisätietoja paikalliselta Epson-verkkosivulta.</p>

 = päällä,  = vilkkuu hitaasti,  = vilkkuu nopeasti

---

# Tulostuksen tai kopioinnin vianmääritys

---

## Ongelman määritys

Laitteen vianmääritys kannattaa tehdä kaksivaiheisesti. Etsi ensin ongelma ja kokeile sitten todennäköisimpiä ratkaisuja, kunnes ongelma korjaantuu.

Voit käyttää yleisimpien ongelmien vianmäärityksessä ja ratkaisemisessa apuna ongelmien käytönaikaisia ratkaisuohteita, ohjauspaneelia tai Status Monitor -apuohjelmaa. Katso lisätiedot jäljempänä olevasta osasta.

Jos kyseessä on tulostuslaatuun liittyvä ongelma, tulostukseen liittyvä muu ongelma, paperinsyöttöongelma tai laitteen toimimattomuus, katso lisätietoja tämän kappaleen vastaavasta kohdasta.

Ongelman ratkaisemiseksi voit joutua peruuttamaan tulostuksen.

➔ [”Tulostuksen peruuttaminen” sivulla 45](#)

## Laitteen tilan tarkistaminen

Jos tulostuksen aikana havaitaan ongelma, Status Monitor -ikkunaan tulee virheilmoitus.

Jos näyttöön ilmestyy virheilmoitus siitä, että laitteen mustetyyny ovat lähellä käyttökänsä loppua, ota yhteys Epsonin asiakaspalveluun mustetyynyjen vaihtamista varten. Viesti näkyy säännöllisin väliajoin, kunnes mustetyyny on vaihdettu. Jos mustetyyny täyttyvät, laite lakkaa toimimasta ja tulostuksen jatkamiseksi on otettava yhteys Epsonin tukeen.

## Windows

**Huomautus:**

Värikasettien esitysjärjestys vaihtelee tulostimen mukaan.

EPSON Status Monitor 3 -ohjelman käyttötapoja on kaksi:

- Kaksoisnapsauta laitteen kuvaketta Windows-järjestelmän tehtäväpalkissa. Jos haluat lisätä pikakuvakkeen tehtäväpalkkiin, katso ohjeet seuraavasta osasta:
  - ➔ ”Näytön alareunassa olevassa taskbar (tehtäväpalkki) -palkissa olevasta pikakuvakkeesta” sivulla 40
- Avaa tulostinohjain, napsauta **Maintenance (Huolto)** -välilehteä ja napsauta sitten **EPSON Status Monitor 3** -painiketta.

Kun EPSON Status Monitor 3 käynnistyy, seuraava ikkuna tulee näyttöön:

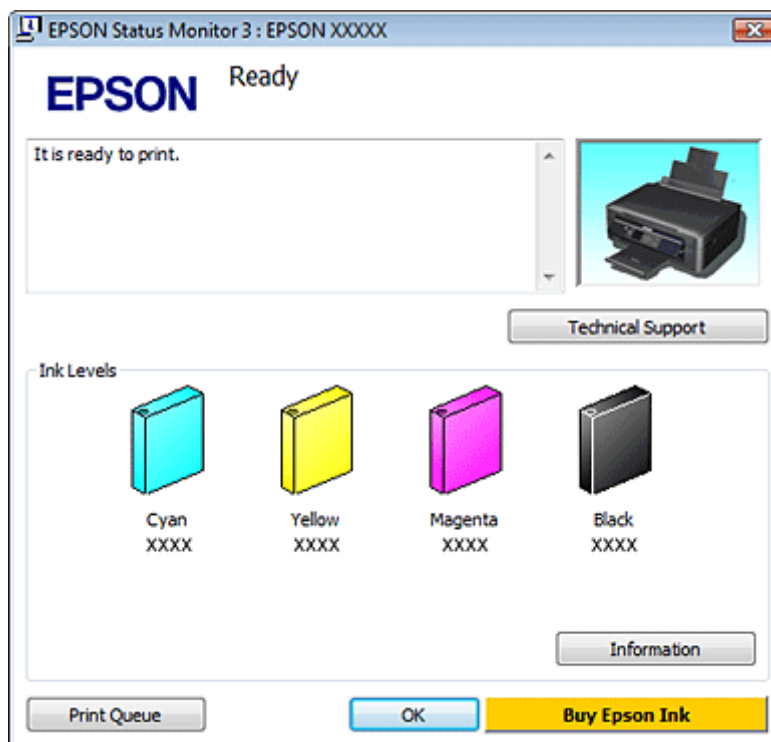



## Tulostuksen tai kopioinnin vianmääritys

**Huomautus:**

Jos EPSON Status Monitor 3 ei tule näkyviin, avaa tulostinohjain ja napsauta **Maintenance (Huolto)** -välilehteä ja sitten **Extended Settings (Laajennusasetukset)** -painiketta. Valitse **Extended Settings (Laajennusasetukset)** -ikkunassa **Enable EPSON Status Monitor 3 (Ota käyttöön EPSON Status Monitor 3)** -valintaruutu.

EPSON Status Monitor 3 antaa seuraavat tiedot:

 **Current Status (Nykyinen tila):**

Kun väri on vähissä tai se loppuu, EPSON Status Monitor 3 -ikkunaan ilmestyy **How to (Miten)** -painike. Voit avata värikasetin vaihtamisohjeet ja siirtää kasettipidikkeen värikasettien vaihtoasentoon valitsemalla **How to (Miten)**.

 **Ink Levels (Mustetasot):**

EPSON Status Monitor 3 näyttää kuvan, joka osoittaa värikasetin tilan.

 **Information (Tiedot):**

Voit tarkastella asennettujen värikasettien tietoja valitsemalla **Information (Tiedot)**.

 **Technical Support (Tekninen tuki):**

Voit avata Epsonin teknisen tukisivuston valitsemalla **Technical Support (Tekninen tuki)**.

 **Print Queue (Tulostusjono):**

Voit tarkastella Windows Spooler (Windowsin taustatulostus) -jonoa valitsemalla **Print Queue (Tulostusjono)**.

## Mac OS X

**Huomautus:**

Värikasettien esitysjärjestys vaihtelee tulostimen mukaan.

Avaa EPSON Status Monitor noudattamalla seuraavia vaiheita.

**1**

Avaa Epson Printer Utility 4 -ohjelma.

➔ [”Mac OS X -tulostinohjaimen käynnistäminen”](#) sivulla 40

## Tulostuksen tai kopioinnin vianmääritys

2

Osoita **EPSON Status Monitor** -kuvaketta. EPSON Status Monitor tulee näkyviin.

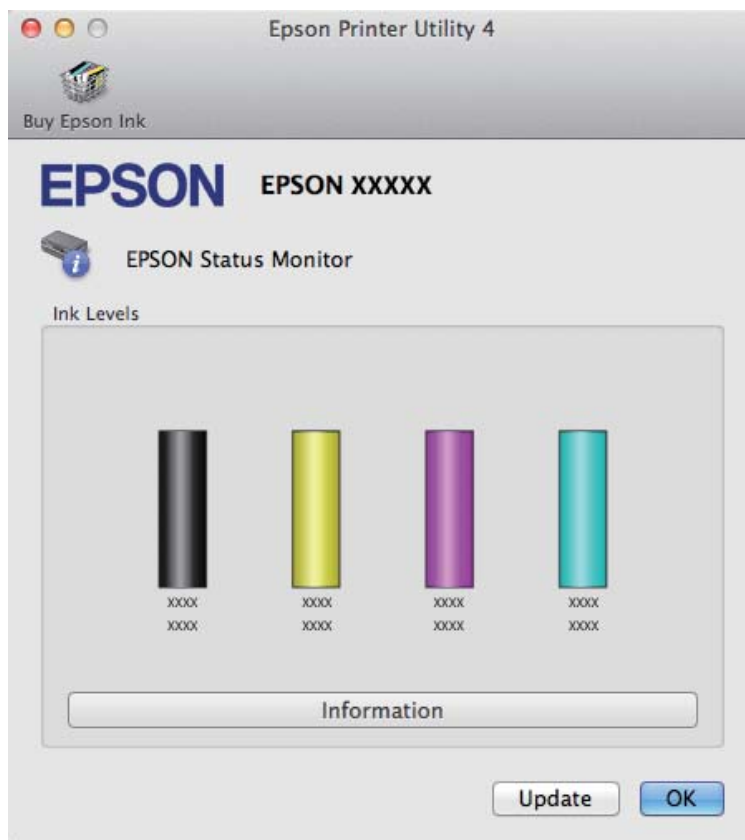

Tällä apuohjelmalla voit lisäksi tarkistaa värikasetin tilan ennen tulostamista. EPSON Status Monitor näyttää värikasetin tilan ensimmäisellä avauskerralla. Päivitä värikasetin tila valitsemalla **Update (Päivitys)**.

## Tulostuksen tai kopioinnin vianmääritys

Kun väri on vähissä tai se loppuu, näyttöön tulee **How to (Miten)** -painike. Valitse **How to (Miten)**, ja EPSON Status Monitor tuo näyttöön vaiheittaisen ohjeen värikasetin vaihtamiseksi.

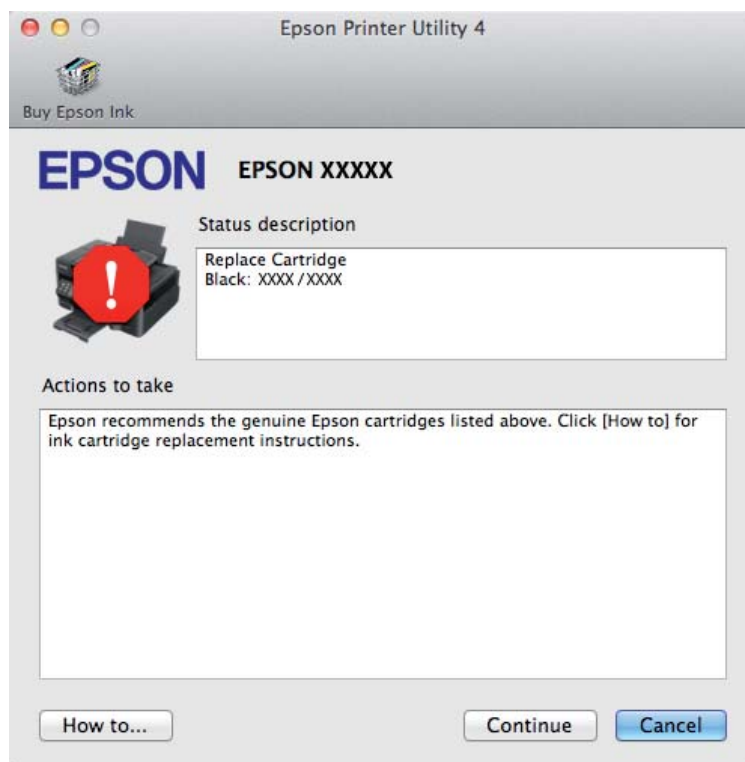

## Paperitukokset



### **Muistutus:**

Älä koskaan kosketa ohjauspaneelin painikkeita, kun kätesi on laitteen sisällä.

### **Huomautus:**

- Tämän osan kuvat voivat vaihdella tuotteen mukaan.
- Jos nestekidenäyttö tai tulostinohjain neuvoo sinua peruuttamaan tulostustyön, peruuta työ.

## Paperitukoksen poistaminen laitteen sisältä

### **Huomautus:**

Tämän osan kuvat voivat vaihdella tuotteen mukaan.

1

Peruuta tulostustyö, jos tulostinohjaimen viesti kehottaa tekemään niin.

➔ ”Tulostuksen peruuttaminen” sivulla 45

## Tulostuksen tai kopioinnin vianmääritys

- 2 Avaa skanneriyksikkö.

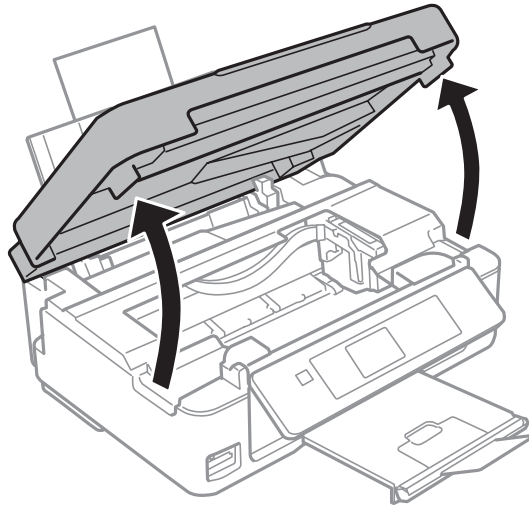

**Huomautus:**

*Joissakin tuotteissa on tuki skanneriyksikölle.*

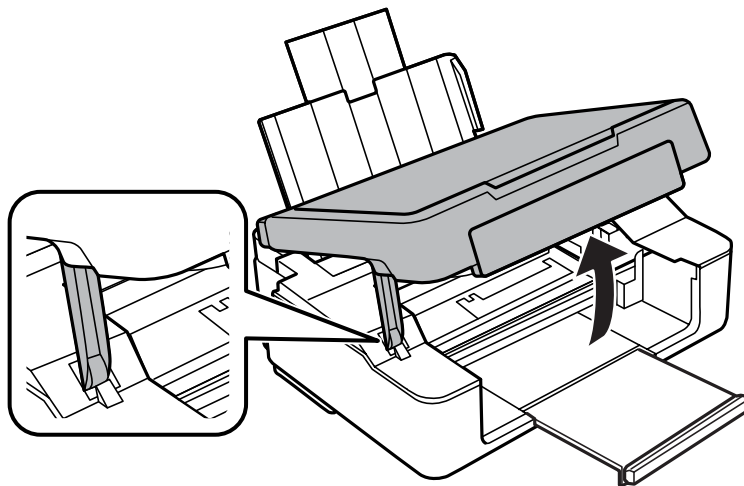

### Tulostuksen tai kopioinnin vianmääritys

- 3** Poista kaikki paperit sekä repeytyneet palaset sisältä.

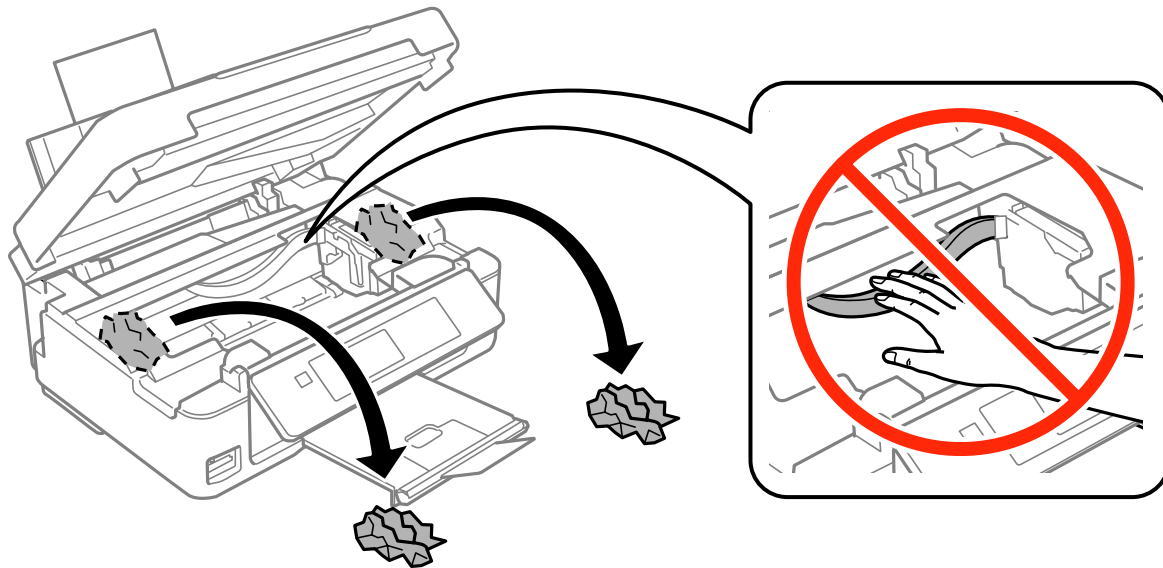

- 4** Sulje skanneriyksikkö. Jos luovutusalustan lähellä on tukkeutunutta paperia, poista paperi varovasti.

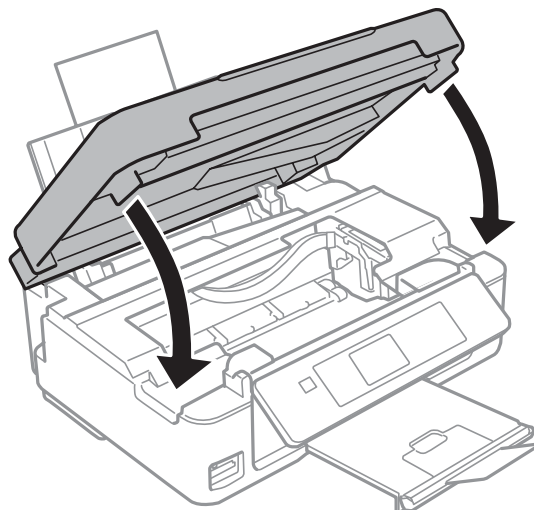

## Tulostuksen tai kopioinnin vianmääritys

### Huomautus:

Jos tulostimessa on tuki skanneriyksikölle, sulje skanneriyksikkö alla olevan kuvan osoittamalla tavalla.

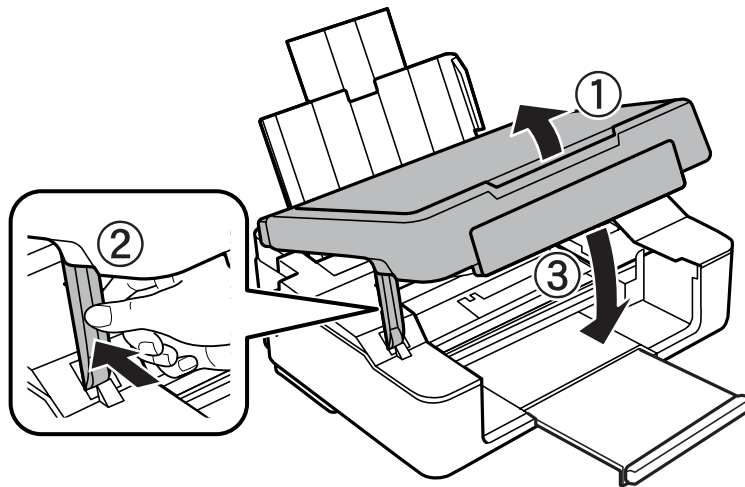

**5** Paina nestekidenäytön ilmoittamaa painiketta.

**Laitteet, joissa ei ole nestekidenäyttöä:** Jos kaikki ohjauspaneelin valot vilkkuvat, sammuta tulostin ja käynnistä se uudelleen painamalla -painiketta. Jos vain - ja -valot vilkkuvat, paina painiketta tai tai .

## Paperitukosten estäminen

Jos paperitukoksia esiintyy jatkuvasti, tarkista seuraavat seikat.

- Paperi on sileää eikä käpristynyttä tai rypistynyttä.
- Käytät korkealaatuista paperia.
- Paperi on asetettu arkinsyöttölaitteeseen niin, että sen tulostuspuoli osoittaa ylöspäin.
- Paperinippu on ilmattu ennen tulostimeen asettamista.
- Kun käytetään tavallista paperia, älä aseta paperia reunaohjaimen sisäpuolen -nuolimerkin alapuolen viivan yli. Kun käytetään Epson-erikoispaperia, varmista, että arkkien määrä on pienempi kuin tulostusmateriaalille määritetty enimmäismäärä.  
➔ ”Paperin valitseminen” sivulla 23
- Reunaohjaimet ovat tiiviisti kiinni paperin reunoissa.
- Laite on sijoitettu tasaiselle ja vakaalle alustalle, joka on kaikissa suunnissa tulostinta suurempi. Laite ei toimi oikein, jos se on vinossa.

## Tulostaminen uudelleen paperitukoksen jälkeen (vain Windows)

Kun peruutat tulostustyön paperitukoksen vuoksi, voit tulostaa työn uudelleen ilman niitä sivuja, jotka on jo tulostettu.

## Tulostuksen tai kopioinnin vianmääritys

- 1 Poista paperitukos.  
➔ ”Paperitukokset” sivulla 131
- 2 Siirry tulostinasetuksiin.  
➔ ”Windows-tulostinohjaimen käynnistäminen” sivulla 39
- 3 Valitse **Print Preview (Esikatselu)** -valintaruutu tulostinohjaimen Main (Yleiset)- tai Advanced (Lisätoiminnot) -ikkunasta.
- 4 Tee asetukset, joita haluat tulostukseen käytettävän.
- 5 Sulje tulostinasetusikkuna napsauttamalla **OK** ja tulosta tiedosto. Print Preview (Esikatselu) -ikkuna avautuu.
- 6 Valitse sivu, joka on jo tulostettu, vasemman yläkulman sivuluetteluun ja valitse sitten **Remove Page (Poista sivu)** Print Options (Tulostusasetukset) -valikosta. Toista tämä vaihe kaikille sivuille, jotka on jo tulostettu.
- 7 Valitse Print Preview (Esikatselu) -ikkunassa **Print (Tulosta)**.

## Tulostuslaatu

Jos sinulla on tulostuslaatuun liittyviä ongelmia, vertaa ongelmaa alla oleviin kuviin. Napsauta kuvatekstiä sen kuvan alla, joka muistuttaa eniten testisivua.

<p>enthaiten alle Aufdruck. W 5008 "Regel</p> <p>Hyvä näyte</p>	 <p>Hyvä näyte</p>
<p>enthaiten alle Aufdruck. W 5008 "Regel</p> <p>➔ ”Vaakasuuntaiset raidat” sivulla 136</p>	<p>enthaiten alle Aufdruck. W 5008 "Regel</p> <p>➔ ”Pystysuuntaiset raidat tai kohdistusvirhe” sivulla 136</p>

## Tulostuksen tai kopioinnin vianmääritys

 <p>➔ "Vaakasuuntaiset raidat" sivulla 136</p>	 <p>➔ "Pystysuuntaiset raidat tai kohdistusvirhe" sivulla 136</p>
 <p>➔ "Vääristyneet tai puuttuvat värit" sivulla 137</p>	 <p>➔ "Epäterävä tai tuhuinen tuloste" sivulla 137</p>

### Vaakasuuntaiset raidat

- Varmista, että paperi on asetettu arkinsyöttölaitteeseen tulostuspuoli (valkoisempi tai kiiltävämpi puoli) ylöspäin.
- Avaa tukkeutuneet mustesuuttimet ajamalla tulostuspäiden puhdistusohjelma.  
➔ "Tulostuspään puhdistaminen" sivulla 108
- Parhaan tuloksen takaamiseksi käytä värikasetit kuuden kuukauden kuluessa pakkauksen avaamisesta.
- Pyri käyttämään alkuperäisiä Epson-värikasetteja.
- Varmista, että nestekidenäytön valikosta valittu tai tulostinohjaimen määritetty paperityyppi vastaa laitteeseen ladattua paperityyppiä.  
➔ "Paperin valitseminen" sivulla 23
- Jos raitoja on 2,5 cm välein, suorita Print Head Alignment (Tulostuspäiden kohdistus) -apuohjelma.  
➔ "Tulostuspään kohdistaminen" sivulla 110
- Jos kopioissa ilmenee ristikkäistä moire-kuviota, vaihda **Pienennä/suurennä**-asetusta (vain XP-410-sarja) tai muuta alkuperäisen sijaintia.
- Jos kopioiden laadussa on ongelmia, puhdista lasitason pinta.  
➔ "Tuotteen ulkopinnan puhdistaminen" sivulla 114

### Pystysuuntaiset raidat tai kohdistusvirhe

- Varmista, että paperi on asetettu arkinsyöttölaitteeseen tulostuspuoli (valkoisempi tai kiiltävämpi puoli) ylöspäin.
- Avaa tukkeutuneet mustesuuttimet ajamalla tulostuspäiden puhdistusohjelma.  
➔ "Tulostuspään puhdistaminen" sivulla 108



## Tulostuksen tai kopioinnin vianmääritys

- ❑ Suorita Print Head Alignment (Tulostuspäiden kohdistus) -apuohjelma.  
➔ [”Tulostuspään kohdistaminen” sivulla 110](#)
- ❑ Windows: Poista tulostusohjaimen Advanced (Lisätoiminnot) -ikkunan **High Speed (Nopea tulostus)** -valintaruudun valinta. Katso lisätietoja käytönaikaisista ohjeista.  
Mac OS X: valitse High Speed Printing (Nopea tulostus) -asetukseksi **Off (Ei käytössä)**. Tuo esiin High Speed Printing (Nopea tulostus) napsauttamalla seuraavia valikoita: **System Preferences (Järjestelmäasetukset)**, **Print & Scan (Tulostus ja skannaus)** (Mac OS X 10.8 tai 10.7) tai **Print & Fax (Tulostus ja faksaus)** (Mac OS X 10.6 tai 10.5), valitse oma laitteesi (Printers (Tulostimet) -luettelo), **Options & Supplies (Valinnat ja tarvikkeet)** ja sitten **Driver (Ohjain)**.
- ❑ Varmista, että nestekidenäytön valikosta valittu tai tulostinohjaimen määritetty paperityyppi vastaa laitteeseen ladattua paperityyppiä.  
➔ [”Paperin valitseminen” sivulla 23](#)
- ❑ Jos kopioiden laadussa on ongelmia, puhdista lasitason pinta.  
➔ [”Tuotteen ulkopinnan puhdistaminen” sivulla 114](#)

---

## Vääristyneet tai puuttuvat värit

- ❑ Windows: poista **Grayscale (Harmaasävy)** -asetus tulostinohjaimen Main (Yleiset)-ikkunassa.  
Mac OS X: poista **Grayscale (Harmaasävy)** -asetuksen valinta tulostinohjaimen Print (Tulosta) -valintaikkunan Print Settings (Tulostusasetukset) -kohdassa.
- ❑ Säädä väriasetuksia sovelluksessa tai tulostinohjaimen asetuksissa.  
Windows: tarkista Color Management (Värien hallinta) -asetukset Advanced (Lisätoiminnot) -ikkunassa.  
Mac OS X: tarkista Print (Tulosta) -valintaikkunassa Color Options (Värien asetukset) -valintaikkuna.
- ❑ Avaa tukkeutuneet mustesuuttimet ajamalla tulostuspäiden puhdistusohjelma.  
➔ [”Tulostuspään puhdistaminen” sivulla 108](#)
- ❑ Jos olet juuri vaihtanut värikasetin, tarkista pakkauksen päivämäärä. Jos laite on ollut pitkään käyttämättömänä, Epson suosittelee värikasettien vaihtamista.  
➔ [”Värikasetin vaihtaminen” sivulla 98](#)
- ❑ Pyri käyttämään alkuperäisiä Epson-värikasetteja ja Epsonin suosittelemaa paperia.

---

## Epäterävä tai tuhrainen tuloste

- ❑ Pyri käyttämään alkuperäisiä Epson-värikasetteja ja Epsonin suosittelemaa paperia.
- ❑ Varmista, että laite on sijoitettu tasaiselle ja vakaalle alustalle, joka on kaikissa suunnissa tulostinta suurempi. Laite ei toimi oikein, jos se on vinossa.
- ❑ Varmista, että paperi on ehjä, puhdas ja riittävän uusi.
- ❑ Varmista, että paperi on kuivaa ja että se on asetettu arkinsyöttölaitteeseen tulostuspuoli (valkoisempi tai kiiltävämpi puoli) ylöspäin.
- ❑ Jos paperi on käpristynyt, yritä oikaista se.

## Tulostuksen tai kopioinnin vianmääritys

- Varmista, että nestekidenäytön valikosta valittu tai tulostinohjaimen määritetty paperityyppi vastaa laitteeseen ladattua paperityyppiä.  
➔ ”Paperin valitseminen” sivulla 23
- Poista arkit ulossyöttölokerosta sitä mukaa, kun ne tulostuvat.
- Älä kosketa kiiltäväpintaisten paperien tulostuspuolta. Katso tulosteiden käsittelemistä koskevat ohjeet paperin käyttöohjeista.
- Avaa tukkeutuneet mustesuuttimet ajamalla tulostuspäiden puhdistusohjelma.  
➔ ”Tulostuspään puhdistaminen” sivulla 108
- Käynnistä Print Head Alignment (Tulostuspäiden kohdistus) -apuohjelma.  
➔ ”Tulostuspään kohdistaminen” sivulla 110
- Jos paperi on tulostuksen jälkeen värin tuhrima, puhdista laite sisältä.  
➔ ”Tuotteen sisäosan puhdistaminen” sivulla 115
- Jos kopioiden laadussa on ongelmia, puhdista lasitason pinta.  
➔ ”Tuotteen ulkopinnan puhdistaminen” sivulla 114

## Sekalaiset tulosteisiin liittyvät ongelmat

---

### Virheelliset tai käsittämättömät merkit

- Poista kaikki pysähtyneet tulostustyöt.  
➔ ”Tulostuksen peruuttaminen” sivulla 45
- Katkaise virta laitteesta ja tietokoneesta. Varmista, että laitteen liitäntäkaapeli on kunnolla paikallaan.
- Poista tulostinohjaimen asennus ja asenna se uudelleen.  
➔ ”Ohjelmiston asennuksen poistaminen” sivulla 119

---

### Virheelliset marginaalit

- Varmista, että paperi on asetettu oikein arkinsyöttölaitteeseen.  
➔ ”Paperin ja kirjekuorten lisääminen” sivulla 26
- Tarkista sovelluksessa määritetty reunusasetus. Varmista, että reunukset ovat sivun tulostusalueella.  
➔ ”Tulostusalue” sivulla 154
- Varmista, että asetukset vastaavat tulostimeen ladatun paperin kokoa.  
Windows: tarkista Main (Yleiset) -ikkuna.  
Mac OS X: tarkista Page Setup (Sivun asetukset) -valintaikkuna tai Print (Tulosta) -valintaikkuna.
- Poista tulostinohjaimen asennus ja asenna se uudelleen.  
➔ ”Ohjelmiston asennuksen poistaminen” sivulla 119

---

## Tuloste on hieman vinossa

- Varmista, että paperi on asetettu oikein arkinsyöttölaitteeseen.  
➔ ”Paperin ja kirjekuorten lisääminen” sivulla 26
- Jos tulostinohjaimessa Advanced (Lisätoiminnot) -välilehdellä on valittu Paper & Quality Options (Paperi- ja laatuasetukset) -asetukseksi **Fast Economy (Nopea taloudellinen)** (Windows), tai Print Quality (Tulostuslaatu) -asetukseksi on valittu **Fast Economy (Nopea taloudellinen)** kohdassa Print Settings (Tulostusasetukset) (Mac OS X), valitse toinen asetus.

---

## Kopioidun kuvan koko tai sijainti on väärä

- Varmista, että ohjauspaneelista valitut paperikoko-, asettelu- tai pienennys- tai suurennusasetukset (vain XP-410-sarja) vastaavat käytössä olevaa paperia.
- Jos kopion reunat leikkautuvat, siirrä alkuperäistä hieman kauemmas kulmasta.
- Puhdista lasitaso.  
➔ ”Tuotteen ulkopinnan puhdistaminen” sivulla 114

---

## Käänteinen kuva

- Windows: poista tulostinohjaimen Page Layout (Sivun asettelu) -ikkunan **Mirror Image (Peilikuva)** -valintaruudun valinta, tai poista Mirror Image (Peilikuva) -asetus sovelluksen käytöstä.  
Mac OS X: poista valinta **Mirror Image (Peilikuva)** -valintaruudusta tulostinohjaimen Print (Tulosta) -valintaikkunan **Print Settings (Tulostusasetukset)** -kohdasta tai poista Mirror Image (Peilikuva) -asetus käytöstä sovelluksessa, josta tulostat.
- Poista tulostinohjaimen asennus ja asenna se uudelleen.  
➔ ”Ohjelmiston asennuksen poistaminen” sivulla 119

---

## Tyhjien sivujen tulostuminen

- Varmista, että asetukset vastaavat tulostimeen ladatun paperin kokoa.  
Windows: tarkista Main (Yleiset) -ikkuna.  
Mac OS X: tarkista Page Setup (Sivun asetukset) -valintaikkuna tai Print (Tulosta) -valintaikkuna.
- Windows: tarkista **Skip Blank Page (Ohita tyhjä sivu)** -asetus napsauttamalla tulostinohjaimen Maintenance (Huolto) -ikkunan **Extended Settings (Laajennusasetukset)** -painiketta.  
Mac OS X: valitse Skip Blank Page (Ohita tyhjä sivu) -asetukseksi **On (Käytössä)**. Tuo esiin Skip Blank Page (Ohita tyhjä sivu) napsauttamalla seuraavia valikoita: **System Preferences (Järjestelmäasetukset)**, **Print & Scan (Tulostus ja skannaus)** (Mac OS X 10.8 tai 10.7) tai **Print & Fax (Tulostus ja faksaus)** (Mac OS X 10.6 tai 10.5), valitse oma laitteesi (Printers (Tulostimet) -luettelo), **Options & Supplies (Valinnat ja tarvikkeet)** ja sitten **Driver (Ohjain)**.
- Poista tulostinohjaimen asennus ja asenna se uudelleen.  
➔ ”Ohjelmiston asennuksen poistaminen” sivulla 119

---

## Tulostettu puoli on tuhruinen tai himmeä

- Jos paperi on käpristynyt, yritä oikaista se.
- Ota useita kopioita asettamatta asiakirjaa lasitasolle.  
➔ ”Tuotteen sisäosan puhdistaminen” sivulla 115
- Poista tulostinohjaimen asennus ja asenna se uudelleen.  
➔ ”Ohjelmiston asennuksen poistaminen” sivulla 119

---

## Tulostus on liian hidas

- Varmista, että nestekidenäytön valikosta valittu tai tulostinohjaimen määritetty paperityyppi vastaa laitteeseen ladattua paperityyppiä.  
➔ ”Paperin valitseminen” sivulla 23
- Windows: valitse alhaisempi Paper & Quality Options (Paperi- ja laatuasetukset) -asetus tulostinohjaimen Advanced (Lisätoiminnot) -välilehdeltä.  
Mac OS X: valitse alhaisempi Print Quality (Tulostuslaatu) -asetus tulostinohjaimen Print (Tulosta) -valintaikkunan Print Settings (Tulostusasetukset) -kohdassa.  
➔ ”Windows-tulostinohjaimen käynnistäminen” sivulla 39  
➔ ”Mac OS X -tulostinohjaimen käynnistäminen” sivulla 40
- Sulje kaikki tarpeettomat sovellukset.
- Jos tulostetaan jatkuvasti pitkiä aikoja, tulostus voi olla erittäin hidasta. Tulostusnopeutta pienennetään laitteen mekanismin ylikuumentumisen ja vahingoittumisen estämiseksi. Jos näin käy, voit jatkaa tulostusta, mutta suosittelemme, että lopetat tulostuksen ja annat laitteen olla käyttämättömänä virta päällä yli 30 minuuttia. (Laitte ei palaudu, jos virta on katkaistu.) Kun aloitat uudelleen, laite tulostaa normaalilla nopeudella.
- Poista tulostinohjaimen asennus ja asenna se uudelleen.  
➔ ”Ohjelmiston asennuksen poistaminen” sivulla 119

Jos olet kokeillut kaikkia mainittuja vaihtoehtoja, mutta ongelma ei ratkea, katso seuraava kohta:

- ➔ ”Tulostusnopeuden lisääminen (vain Windows)” sivulla 144

## Paperi ei syöty oikein

---

### Paperinsyöttö tulostimeen ei onnistu

Poista paperinippu tulostimesta ja tarkista seuraavat seikat:

- Paperi ei ole käpristynyttä tai taittunutta.
- Paperi ei ole liian vanhaa. Lisätietoja on paperin mukana toimitetuissa ohjeissa.
- Kun käytetään tavallista paperia, älä aseta paperia reunaohjaimen sisäpuolen ▼-nuolimerkin alapuolen viivan yli. Kun käytetään Epson-erikoispaperia, varmista, että arkkien määrä on pienempi kuin tulostusmateriaalille määritetty enimmäismäärä.  
➔ ”Paperin valitseminen” sivulla 23

## Tulostuksen tai kopioinnin vianmääritys

- Laitteessa ei ole paperitukoksia. Jos tulostimessa on paperitukos, poista se.  
➔ ”Paperitukokset” sivulla 131
- Värikaseteissa on mustetta. Jos jokin kaseteista on tyhjä, vaihda se.  
➔ ”Värikasetin vaihtaminen” sivulla 98
- Olet noudattanut paperin mukana toimitettuja lataamiseen liittyviä erityisohjeita.

---

## Tulostimeen syötetään monta paperia kerrallaan

- Kun käytetään tavallista paperia, älä aseta paperia reunaohjaimen sisäpuolen ▼-nuolimerkin alapuolen viivan yli. Kun käytetään Epson-erikoispaperia, varmista, että arkkien määrä on pienempi kuin tulostusmateriaalille määritetty enimmäismäärä.  
➔ ”Paperin valitseminen” sivulla 23
- Varmista, että reunaohjaimet ovat tiiviisti kiinni paperin reunoissa.
- Varmista, että paperi ei ole käpristynyt tai taittunut. Suorista tarvittaessa paperi tai taita sitä kevyesti vastakkaiseen suuntaan ennen sen lataamista.
- Poista paperinippu tulostimesta ja varmista, että paperi ei ole liian ohutta.  
➔ ”Paperi” sivulla 153
- Erotta arkit toisistaan ilmaamalla paperinippu ja lataa paperi uudelleen tulostimeen.
- Jos tiedostosta tulostuu liian monta kopiota, tarkista tulostinohjaimen Copies (Kopiot) -asetus seuraavasti. Tarkista myös sovelluksen asetukset.  
Windows: tarkista Page Layout (Sivun asettelu) -ikkunan Copies (Kopiot) -asetus.  
Mac OS X: tarkista Print (Tulosta) -valintaikkunan Copies (Kopioita) -asetus.

---

## Paperi on lisätty väärin

Jos paperi on työnnetty liian pitkälle laitteeseen, laite ei voi syöttää paperia oikein. Kytke laitteen virta pois päältä ja poista paperi varovasti. Kytke sen jälkeen laite päälle ja lisää paperi oikein laitteeseen.

---

## Tuloste ei poistu kokonaan tulostimesta tai on rypistynyt

- Jos paperi ei tule kokonaan ulos, poista se painamalla ⬠-painiketta. Kun käytössä on XP-200-sarja, poista paperi painamalla ⬤-painiketta. Jos paperi on juuttunut laitteen sisälle, poista paperi seuraavan osan ohjeiden mukaisesti.  
➔ ”Paperitukokset” sivulla 131
- Jos tuloste on rypistynyt, paperi saattaa olla kosteaa tai liian ohutta. Lisää uusi paperinippu.

**Huomautus:**

Säilytä käyttämätöntä paperia kuivassa paikassa alkuperäisessä pakkauksessaan.

## Laite ei tulosta

---

### Mikään valo ei pala

- Varmista, että laite on päällä painamalla -painiketta.
- Varmista, että virtajohto on kytketty oikein.
- Varmista, että pistorasia toimii ja ettei seinäkatkaisin tai ajastin ole päällä.

### Vain virran merkkivalo on päällä

---

- Katkaise virta laitteesta ja tietokoneesta. Varmista, että laitteen liitäntäkaapeli on kunnolla paikallaan.
- Jos käytät USB-liitäntää, varmista, että kaapeli on USB- tai Hi-Speed USB -standardien mukainen.
- Jos kytket laitteen tietokoneeseen USB-keskittimen kautta, kytke laite tietokoneesta ensimmäisen hierarkiatason keskittimeen. Jos tietokone ei edelleenkään tunnista tulostinohjainta, kokeile kytkeä laite tietokoneeseen suoraan ilman keskitintä.
- Jos kytket laitteen tietokoneeseen USB-keskittimen kautta, varmista, että tietokone tunnistaa USB-keskittimeen.
- Jos yrität tulostaa suurta kuvatiedostoa, tietokoneen muisti ei ehkä riitä sen tulostamiseen. Yritä vähentää kuvasi erottelutarkkuutta tai tulostaa kuvan pienemmässä koossa. Joudut mahdollisesti hankkimaan tietokoneeseen lisää muistia.
- Windows-käyttäjät voivat peruuttaa kaikki keskeytyneet tulostustyöt Windows Spooler (Windowsin taustatulostus) -ohjelmasta.
  - ➔ [”Tulostuksen peruuttaminen” sivulla 45](#)
- Poista tulostinohjaimen asennus ja asenna se uudelleen.
  - ➔ [”Ohjelmiston asennuksen poistaminen” sivulla 119](#)

## Kasetin vaihtamisen jälkeen ilmoitetaan värvirheestä

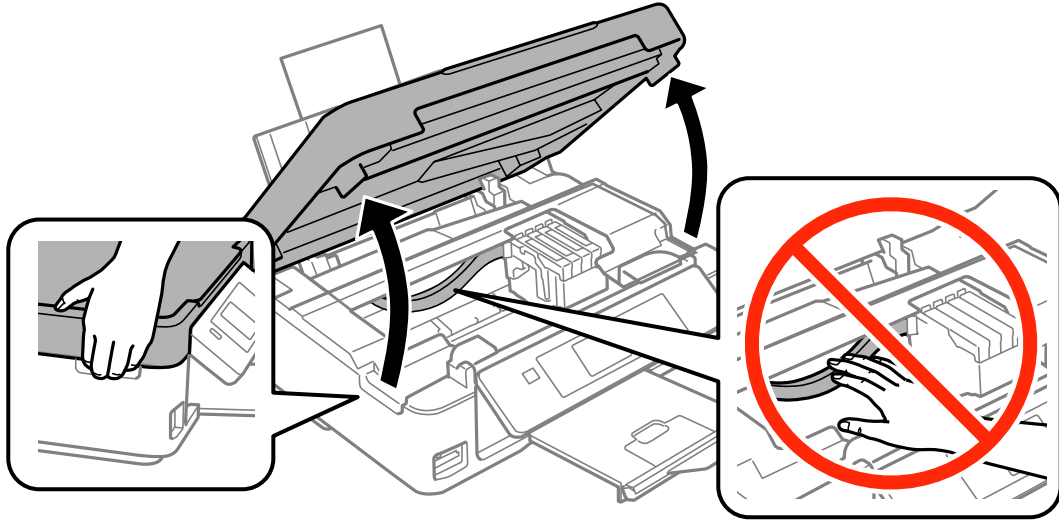

- 1 Avaa skanneriyksikkö.



- 2 Varmista, että kasettipidike on värikasettien vaihtoasennossa.

**Huomautus:**

Laitteet ilman nestekidenäyttöä:

Jos kasettipidike on laitteen oikeassa laidassa, paina -painiketta. Kasettipidike siirtyy värikasetin tarkistusasentoon. Tässä laitteessa -merkki osoittaa värikasetin, joka on tyhjä tai jossa on vain vähän väriä jäljellä. Paina sitten -painiketta uudelleen. Kasettipidike siirtyy värikasetin vaihtoasentoon.

- 3 Poista värikasetti ja aseta se uudelleen ja jatka sitten värikasetin asennusta. Varmista, että värikasettien yläreunat ovat samalla tasolla.

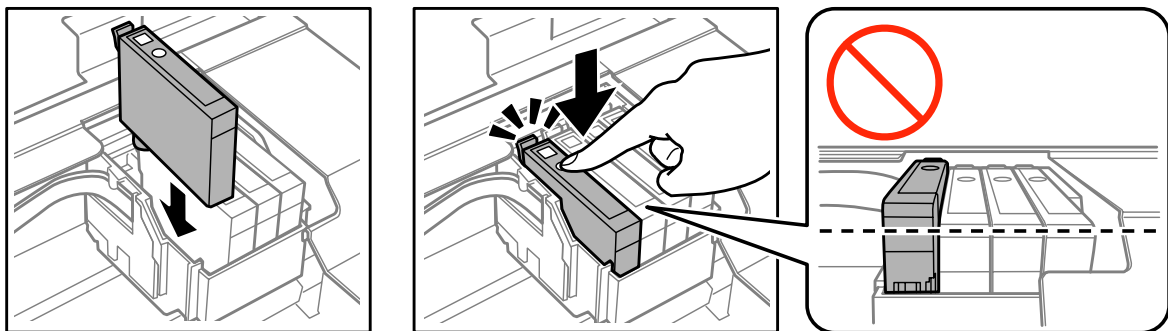

- 4 Sulje skanneriyksikkö hitaasti ja paina alla kuvattua painiketta.

Laitteet, joissa on nestekidenäyttö:

Paina OK.

Laitteet ilman nestekidenäyttöä:

Paina .

## Tulostusnopeuden lisääminen (vain Windows)

**Huomautus:**

Tämän osan näyttökuvat saattavat vaihdella tuotteen mallin mukaan.

Tulostusnopeutta voidaan lisätä valitsemalla halutut asetukset Extended Settings (Laajennusasetukset) -ikkunasta, kun tulostusnopeus on hidas. Napsauta **Extended Settings (Laajennusasetukset)** -painiketta tulostinohjaimen Maintenance (Huolto) -ikkunassa.

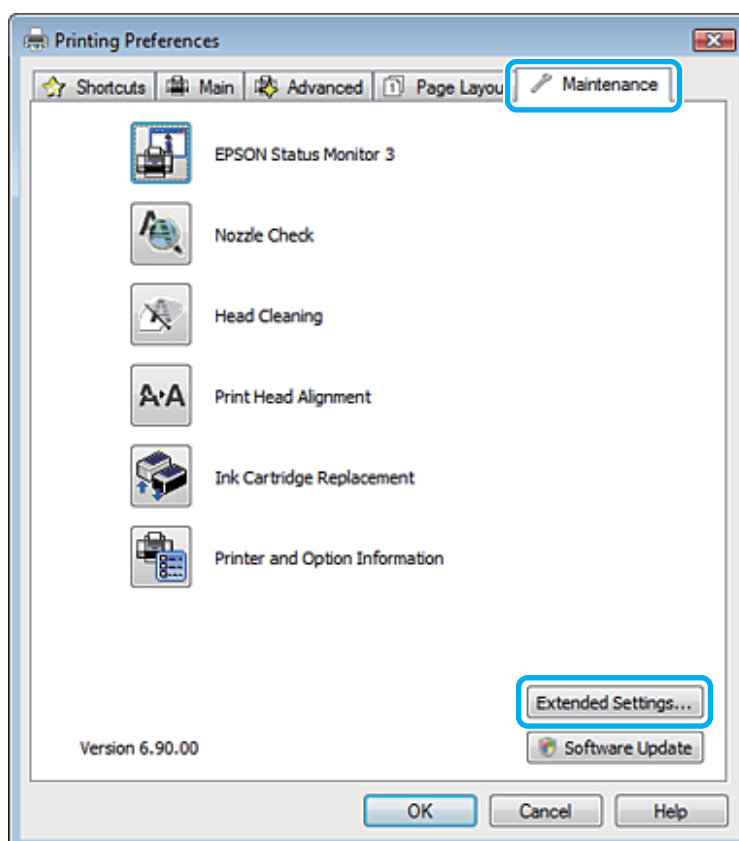

Näyttöön tulee seuraava valintaikkuna.

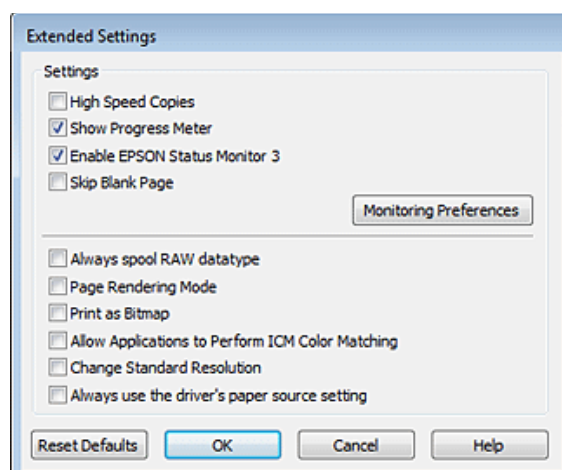



## Tulostuksen tai kopioinnin vianmääritys

Valitse seuraavat valintaruudut, niin tulostusnopeus voi nousta.

- High Speed Copies (Pikakopiot)
- Always spool RAW datatype (Käytä RAW-tietotyyppiä)
- Page Rendering Mode (Sivun muokkaustila)
- Print as Bitmap (Tulosta bittikarttana)

Jokaisesta kohdasta löytyy tietoa käytönaikaisesta ohjeesta.

## Muu ongelma

---

### Tavallisen paperin tulostaminen äänettömästi

Jos paperityypiksi on valittu tavallinen paperi tai laaduksi on valittu Normal (Normaali) tulostinohjaimessa, laite tulostaa suurella nopeudella. Valinta Quiet Mode (Hiljainen tila) hiljentää käyntiääntä ja laskee tulostusnopeutta.

Windows: valitse Quiet Mode (Hiljainen tila) -valintaruutu tulostinohjaimen Main (Yleiset) -ikkunassa.

Mac OS X: valitse Quiet Mode (Hiljainen tila) -asetukseksi **On (Käytössä)**. Tuo esiin Quiet Mode (Hiljainen tila) napsauttamalla seuraavia valikoita: **System Preferences (Järjestelmäasetukset)**, **Print & Scan (Tulostus ja skannaus)** (Mac OS X 10.8 tai 10.7) tai **Print & Fax (Tulostus ja faksaus)** (Mac OS X 10.6 tai 10.5), valitse oma laitteesi (Printers (Tulostimet)-luettelo), **Options & Supplies (Valinnat ja tarvikkeet)** ja sitten **Driver (Ohjain)**.

---

# Skannauksen vianmääritys

---

## Nestekidenäytössä näkyvien viestien tai merkkivalojen ilmoittamat ongelmat

- Varmista, että tuote on liitetty tietokoneeseen oikein.
- Sammuta tuote ja käynnistä se uudelleen. Jos ongelma ei ratkea, tuotteessa voi olla toimintahäiriö tai skanneriyksikön valonlähde on mahdollisesti vaihdettava. Ota yhteyttä jälleenmyyjään.
- Varmista, että skannausohjelmisto on täysin asennettu.  
Katso ohjeita skannausohjelmiston asentamisesta painetusta oppaasta.

## Ongelmia skannauksen aloittamisessa

- Tarkista merkkivalo ja varmista, että tuote on valmis skannaamaan.
- Varmista, että kaapelit on liitetty kunnolla tuotteeseen ja toimivaan pistorasiaan.  
Tarvittaessa voit testata tuotteen verkkolaitteen liittämällä siihen toisen sähkölaitteen ja kytkemällä sen päälle.
- Sammuta tuote ja tietokone ja tarkista, että niiden välinen liitäntäkaapeli on kunnossa.
- Muista valita oikea tuote, jos skannausta aloitettaessa näkyviin tulee skanneriluettelo.

### Windows:

Kun Epson Scan käynnistetään napsauttamalla EPSON Scan -kuvaketta ja Select Scanner (Valitse skanneri) -luettelo tulee näkyviin, muista valita tuotteen malli.

### Mac OS X:

Kun Epson Scan käynnistetään Applications (Sovellukset)-kansioista ja Select Scanner (Valitse skanneri) -luettelo tulee näkyviin, valitse käytössä olevan laitteen malli.

- Liitä tuote suoraan tietokoneen ulkoiseen USB-porttiin tai vain yhden USB-keskittimen kautta. Tuote ei välttämättä toimi oikein, jos se liitetään tietokoneeseen useamman kuin yhden USB-keskittimen kautta. Jos ongelma jatkuu, yritä liittää tuote suoraan tietokoneeseen.
- Jos tietokoneeseen on liitetty useampi kuin yksi tuote, se ei välttämättä toimi. Liitä vain se tuote, jota haluat käyttää, ja yritä skannata uudelleen.
- Jos skannausohjelmisto ei toimi oikein, poista ensin sen asennus ja asenna se sitten uudelleen painetun oppaan ohjeiden mukaisesti.  
➔ [”Ohjelmiston asennuksen poistaminen” sivulla 119](#)

## Painikkeen käyttäminen

**Huomautus:**

Tuotteen mukaan skannaustoiminto ei välttämättä ole käytettävissä, kun painiketta käytetään.

- Varmista, että olet liittänyt ohjelman painikkeeseen.  
➔ ”Epson Event Manager” sivulla 79
- Varmista, että Epson Scan ja Epson Event Manager on asennettu oikein.
- Jos olet napsauttanut **Keep Blocking (Jatka estämistä)** -painiketta Windows Security Alert (Windowsin suojaushälytys) -ikkunassa Epson-ohjelmiston asennuksen aikana tai sen jälkeen, poista Epson Event Manager -ohjelman esto.  
➔ ”Epson Event Manager -ohjelman eston poistaminen” sivulla 147
- Mac OS X:  
Varmista, että olet kirjautunut järjestelmään käyttäjänä, joka on asentanut skannausohjelmiston. Muiden käyttäjien on ensin käynnistettävä Epson Scanner Monitor Applications (Sovellukset) -kansioista ja aloitettava skannaus painamalla painiketta.

## Epson Event Manager -ohjelman eston poistaminen

- 1** Napsauta **Start (Käynnistä)** -painiketta tai käynnistyspainiketta ja valitse sitten **Control Panel (Ohjauspaneeli)**.

Windows 8:

Valitse **Control Panel (Ohjauspaneeli)** kohdasta **Settings**.

- 2** Tee jokin seuraavista toimenpiteistä.

- Windows 8 ja 7:  
Valitse **System and Security (Järjestelmä ja suojaus)**.

- Windows Vista:  
Valitse **Security (Suojaus)**.

- Windows XP:  
Valitse **Security Center (Tietoturvakeskus)**.

- 3** Tee jokin seuraavista toimenpiteistä.

- Windows 8, 7 ja Windows Vista:  
Valitse **Allow a program/an app through Windows Firewall (Salli ohjelma/sovellus Windowsin palomuurin kautta)**.

- Windows XP:  
Valitse **Windows Firewall (Windowsin palomuri)**.

## Skannauksen vianmääritys

**4** Tee jokin seuraavista toimenpiteistä.

- Windows 8 ja 7:  
Varmista, että **EEventManager Application** -sovelluksen valintaruutu on valittu Allowed programs/apps and features (Sallitut ohjelmat/sovellukset ja ominaisuudet) -luettelosta.
- Windows Vista:  
Napsauta **Exceptions (Poikkeukset)** -välilehteä ja varmista, että **EEventManager Application** -sovelluksen valintaruutu on valittuna Program or port (Ohjelma tai portti) -luettelossa.
- Windows XP:  
Napsauta **Exceptions (Poikkeukset)** -välilehteä ja varmista, että **EEventManager Application** -sovelluksen valintaruutu on valittuna Programs and Services (Ohjelmat ja palvelut) -luettelossa.

**5** Napsauta OK.

---

## Muun skannausohjelmiston kuin Epson Scan -ohjaimen käyttäminen

- Jos käytät TWAIN-yhteensopivaa ohjelmaa, kuten esimerkiksi Adobe Photoshop Elements -ohjelmaa, varmista, että Scanner (Skanneri)- tai Source (Lähde) -asetukseksi on valittu oikea laite.
- Jos et voi skannata käyttämällä TWAIN-yhteensopivaa skannausohjelmaa, kuten Adobe Photoshop Elements, poista TWAIN-yhteensopivan skannausohjelman asennus ja asenna ohjelma sitten uudelleen.  
➔ [”Ohjelmiston asennuksen poistaminen” sivulla 119](#)

## Paperin syöttöongelmat

---

### Paperi likaantuu

Tuote täytyy ehkä puhdistaa.

- ➔ [”Tuotteen puhdistaminen” sivulla 114](#)

---

### Useita arkkeja syötetään kerralla

- Jos lisätään paperia, jota ei tueta, tuote saattaa syöttää useamman kuin yhden arkin kerralla.
- Tuote täytyy ehkä puhdistaa.  
➔ [”Tuotteen puhdistaminen” sivulla 114](#)

## Ongelmia skannausajan kanssa

- Tietokoneet, joissa on ulkoinen Hi-Speed USB -portti, voivat skannata nopeammin kuin ulkoisilla USB-porteilla varustetut. Jos käytät tuotteen kanssa ulkoista Hi-Speed USB -porttia, varmista, että se täyttää järjestelmävaatimukset.  
➔ [”Järjestelmävaatimukset” sivulla 152](#)
- Skannaus suurella tarkkuudella kestää kauan.

## Ongelmia skannattujen kuvien kanssa

---

### Skannauslaatu on heikko

Skannauslaatua voidaan parantaa muuttamalla voimassa olevia asetuksia tai säätämällä skannattua kuvaa.

➔ ”Kuvansäätöominaisuudet” sivulla 58

### Alkuperäisen kääntöpuoli näkyy skannatussa kuvassa

Jos alkuperäinen on painettu ohuelle paperille, kääntöpuoli voi näkyä tuotteelle ja jättää jäljen skannattuun kuvaan. Yritä skannaamista niin, että alkuperäisen kääntöpuolella on musta paperi. Varmista myös, että Document Type (Asiakirjan tyyppi)- ja Image Type (Kuvatyyppi) -asetukset ovat oikeat käytettävälle alkuperäiselle asiakirjalle.

### Merkit ovat vääristyneitä tai epäselviä

- Valitse **Text Enhancement (Tekstintarkennustekniikka)** -valintaruutu Office Mode (Office-tila)- tai Home Mode (Home-tila) -kohdassa.
- Aseta oikea Threshold (Kynnys) -asetus.

Home Mode (Home-tila):

Valitse Image Type (Kuvatyyppi) -asetukseksi **Black&White (Mustavalkoinen)**, napsauta **Brightness (Kirkkaus)** -painiketta ja kokeile Threshold (Kynnys) -asetuksen muuttamista.

Office Mode (Office-tila):

Valitse Image Type (Kuvatyyppi) -asetukseksi **Black&White (Mustavalkoinen)** ja kokeile sitten muuttaa Threshold (Kynnys) -asetusta.

Professional Mode (Professional-tila):

Valitse **Black & White (Mustavalkoinen)** Image Type (Kuvatyyppi) -asetukseksi ja napsauta +(Windows) tai ►(Mac OS X) -painiketta **Image Type (Kuvatyyppi)** -asetuksen vieressä. Tee haluttu Image Option (Kuvavaihtoehto) -asetus, ja kokeile sitten Threshold (Kynnys) -asetuksen säätämistä.

- Lisää Resolution (Tarkkuus) -asetusta.

### Optinen tekstintunnistus (OCR) ei tunnista merkkejä oikein

Aseta asiakirja suoraan lasitasolle. Jos asiakirja on vinossa, sitä ei ehkä tunnisteta oikein.

### Skannauskuvassa näkyy aaltoilevia kuvioita

Painetun asiakirjan skannatussa kuvassa voi näkyä aaltoileva kuvio (eli moareé).



- Kierrä alkuperäistä asiakirjaa. Kierrä skannattua kuvaa sovellusohjelmistolla skannauksen jälkeen.

## Skannauksen vianmääritys

- Valitse **Descreening (Rasteripisteiden poisto)** -valintaruutu.
- Muuta tarkkuusasetusta ja skannaa uudelleen.

### Kuvassa näkyy epätasaista väriä, tuhruisuutta, pisteitä tai suoria viivoja

Tuotteen sisäosat täytyy ehkä puhdistaa.

➔ ”Tuotteen puhdistaminen” sivulla 114

---

## Skannausalue tai -suunta on epätyydyttävä

### Alkuperäisen asiakirjan reunat eivät tule mukaan skannaukseen

- Jos skannaat Full Auto Mode (Full Auto -tila) -tilassa tai käytät pikkukuvien esikatselua Home Mode (Home-tila)- tai Professional Mode (Professional-tila) -tilassa, siirrä asiakirjaa tai valokuvaa 6 mm (0,2 tuumaa) lasitason vaaka- ja pystyreunoista poispäin rajauksen välttämiseksi.
- Jos skannaat käyttäen laitteen painiketta tai skannaat Office Mode (Office-tila)-, Home Mode (Home-tila)- tai Professional Mode (Professional-tila) -tilassa käyttäen tavallista esikatselua, siirrä asiakirjaa noin 3 mm (0,12 tuumaa) sisemmäksi lasitason reunoilta, ettei kuvasta leikkaudu osia pois.

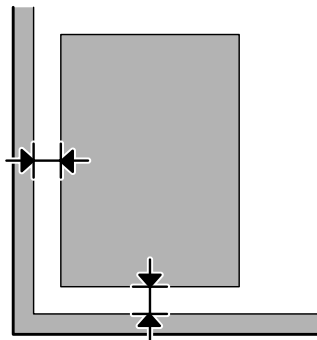

### Useita asiakirjoja skannataan yhdeksi tiedostoksi

Aseta asiakirjat lasitasolle vähintään 20 mm (0,8 tuuman) etäisyydelle toisistaan.

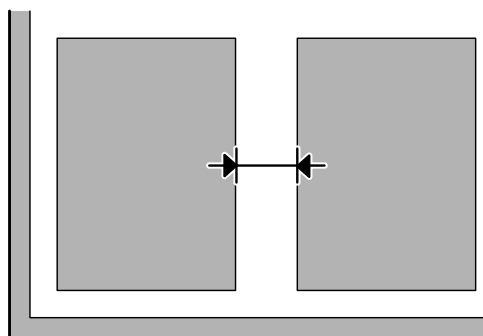

## Haluttua aluetta ei voi skannata

Asiakirjojen mukaan haluttua aluetta ei välttämättä voi skannata. Käytä tavallista esikatselua Office Mode (Office-tila)-, Home Mode (Home-tila)- tai Professional Mode (Professional-tila) -tilassa ja lisää valintakehykset alueille, jotka haluat skannata.

## Haluttuun suuntaan ei voi skannata

Valitse **Configuration (Määrittelyt)**, valitse **Preview (Esikatselu)** -välilehti ja poista **Auto Photo Orientation (Automaattinen kuvansuuntaus)** -valintaruudun valinta. Aseta sitten asiakirjat oikein.

## Ongelma ei poistu, vaikka kaikkia ratkaisuja on kokeiltu

Jos olet kokeillut kaikkia ratkaisuja eivätkä ne ole ratkaisseet ongelmaa, palauta Epson Scan -alkuasetukset.

Valitse **Configuration (Määrittelyt)**, valitse **Other (Muu)** -välilehti ja valitse sitten **Reset All (Palauta kaikki)**.

# Tuotetiedot

## Värikasetit

Tässä tuotteessa voidaan käyttää seuraavia värikasetteja:

Värikasetti	Osanumerot			
		<b>XP-212</b> <b>XP-215</b> <b>XP-312</b> <b>XP-315</b> <b>XP-412</b> <b>XP-415</b>	<b>XP-213</b> <b>XP-217</b> <b>XP-313</b> <b>XP-413</b>	Singapore, Hongkong, Taiwan, Korea
			<b>XP-312</b> <b>XP-315</b> <b>XP-412</b> <b>XP-415</b>	<b>XP-212</b>
Black (Musta)	18/18XL	17/17XL	177/178	176/177
Cyan (Syaani)	18/18XL	17/17XL	177	176/177
Magenta	18/18XL	17/17XL	177	176/177
Yellow (Keltainen)	18/18XL	17/17XL	177	176/177

**Huomautus:**

*Kaikki värikasetit eivät ole saatavissa kaikilla alueilla.*

<b>Väri</b>	Black (Musta), Cyan (Syaani), Magenta, Yellow (Keltainen)
<b>Kasetin käyttöikä</b>	Parhaan tuloksen takaamiseksi käytä värikasetit kuuden kuukauden kuluessa pakkauksen avaamisesta.
<b>Lämpötila</b>	Varastointi: -20–40 °C (-4–104 °F) 1 kuukausi 40 °C (104 °F) Jäätyminen:* -12 -12 °C (10,4 °F)

\* Muste sulaa ja sitä voi käyttää, kun se on ollut noin 3 tuntia 25 °C:n (77 °F) lämpötilassa.

## Järjestelmävaatimukset

### Windows

Järjestelmä	PC-liitäntä
-------------	-------------



## Tuotetiedot

Windows 8 (32-bittinen, 64-bittinen), Windows 7 (32-bittinen, 64-bittinen), Vista (32-bittinen, 64-bittinen), XP SP1 tai uudempi (32-bittinen) tai XP Professional x64 Edition	Hi-Speed USB
--	--------------

---

## Mac OS X

<b>Järjestelmä</b>	<b>PC-liitäntä</b>
Mac OS X 10.5.8, 10.6.x, 10.7.x, 10.8.x	Hi-Speed USB

**Huomautus:**

UNIX-tiedostojärjestelmää (UFS) ei tueta Mac OS X -käyttöjärjestelmässä.

## Tekniset tiedot

**Huomautus:**

Teknisiä tietoja voidaan muuttaa ilman erillistä ilmoitusta.

---

## Tulostimen tekniset tiedot

<b>Paperirata</b>	Arkinsyöttölaite, syöttö päältä
<b>Kapasiteetti</b>	XP-310-sarja/XP-410-sarja: 11 mm (0,4 tuumaa) <sup>*1*2</sup> XP-210-sarja: 6 mm (0,2 tuumaa) <sup>*1*2</sup>

\*1 Aseta yksi arkki kerrallaan, kun käytät Legal- ja User Defined (Käyttäjän määrittämä) -kokoja.

\*2 Paperin paino 64 - 90 g/m<sup>2</sup>.

## Paperi

**Huomautus:**

- Koska paperinvalmistaja voi muuttaa tietynmerkkisen tai -tyyppisen paperin laatua, Epson ei voi taata muiden valmistajien paperimerkkien tai -tyyppien laatua. Testaa paperin sopivuus ennen suurten erien ostoa tai suuria tulostustöitä.
- Huonolaatuinen paperi voi huonontaa tulostuslaatua sekä aiheuttaa paperitukoksia ja muita ongelmia. Jos kohtaat paperiin liittyviä tulostusongelmia, ota käyttöön laadukkaampaa paperia.

Yksittäiset arkkit:

## Tuotetiedot

<b>Koko</b>	A4 210 × 297 mm 10 × 15 cm (4 × 6 tuumaa) 13 × 18 cm (5 × 7 tuumaa) A6 105 × 148 mm A5 148 × 210 mm B5 182 × 257 mm 9 × 13 cm (3.5 × 5 tuumaa) 13 × 20 cm (5 × 8 tuumaa) 20 × 25 cm (8 × 10 tuumaa) 16:9 leveä koko (102 × 181 mm) 100 × 148 mm Letter 8 1/2 × 11 tuumaa Legal 8 1/2 × 14 tuumaa
<b>Paperityypit</b>	Tavallinen tulostuspaperi tai Epson-erikoispaperi
<b>Paksuus (tavallinen paperi)</b>	0,08 - 0,11 mm (0,003 - 0,004 tuumaa)
<b>Paino (tavallinen paperi)</b>	64 g/m <sup>2</sup> - 90 g/m <sup>2</sup>

*Kirjekuoret:*

<b>Koko</b>	Kirjekuori #10 4 1/8 × 9 1/2 tuumaa Kirjekuori DL 110 × 220 mm Kirjekuori C6 114 × 162 mm
<b>Paperityypit</b>	Tavallinen paperi
<b>Paino</b>	75 g/m <sup>2</sup> -90 g/m <sup>2</sup>

**Tulostusalue**

Tulostusalue on korostettu.

*Yksittäiset arkit:*

<b>Normaali</b>	<b>Borderless (Reunukseton)</b>
-----------------	---------------------------------

**Tuotetiedot**

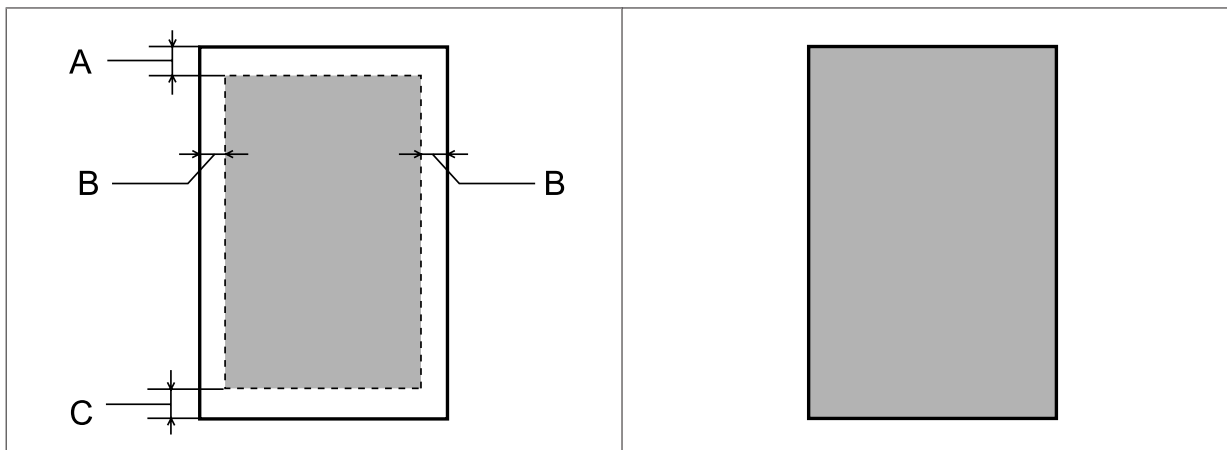

*Kirjekuoret:*

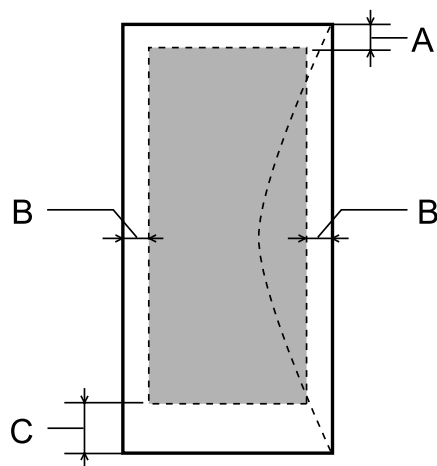

	<b>Vähimmäismarginaali</b>	
Tulostusmateriaali	Yksittäiset arkit	Kirjekuoret
A	3,0 mm (0,12 tuumaa)	3,0 mm (0,12 tuumaa)
B	3,0 mm (0,12 tuumaa)	5,0 mm (0,20 tuumaa)
C	3,0 mm (0,12 tuumaa)	20,0 mm (0,78 tuumaa)

**Huomautus:**

*Tulostusmateriaalin mukaan tulostuslaatu voi olla heikko tulosteen ylä- ja alaosassa, tai nämä alueet voivat olla tahruntuneita.*

**Skannerin tekniset tiedot**

Skannerin tyyppi	Tasoskanneri, väri
Valosähköinen laite	CIS

## Tuotetiedot

Teholliset pikselit	10 200 × 14 040 pikseliä 1 200 dpi:n tarkkuudella Skannausalue saattaa olla rajattu, jos tarkkuusasetus on suuri.
Asiakirjan koko	216 × 297 mm (8,5 × 11,7 tuumaa), A4-koko tai US letter -koko
Skannaustarkkuus	1 200 dpi (pääskannaus) 2 400 dpi (osaskannaus)
Tulostuksen tarkkuus	50–4 800, 7 200 ja 9 600 dpi (50–4 800 dpi, 1 dpi:n välein)
Kuvan tiedot	16 bittiä/pikseli/väri sisäinen 8 bittiä/pikseli/väri ulkoinen (maksimi)
Valonlähde	LED

## Verkkoliitännän tiedot

Wi-Fi	Vakio:	IEEE 802.11b/g/n <sup>*1</sup>
	Suojaus:	WEP (64/128 bit) WPA-PSK (TKIP/AES) <sup>*2</sup>
	Taajuusalue:	2,4 GHz
	Tiedonsiirtotila:	Infrastruktuuritila, Ad hoc -tila Wi-Fi Direct <sup>*3</sup>

\*1 Noudattaa joko IEEE 802.11b/g/n- tai IEEE 802.11b/g -standardia riippuen ostopaikasta.

\*2 Noudattaa WPA2-standardia, tuki WPA/WPA2 Personal -salaukselle.

\*3 XP-210-sarja ei tue tätä toimintoa.

## Muistikortti

**Huomautus:**

*Tämä ominaisuus ei ole käytettävissä kaikissa laitemalleissa.*

## Tuotetiedot

<b>Yhteensopivat muistikortit</b>	Memory Stick Duo Memory Stick PRO Duo Memory Stick PRO-HG Duo Memory Stick Micro* MagicGate Memory Stick Duo SDXC SDHC SD miniSDHC* miniSD* microSDXC* microSDHC* microSD*
<b>Mediamuoto DCF</b>	Yhteensopiva DCF (Design rule for Camera File system) -version 1.0 tai 2.0 kanssa. Kaikki korttityypit yhteensopivia vakioversion kanssa.
<b>Jännitevaatimukset</b>	3,3 V

\* Sovitin tarvitaan.

## Valokuvien datamääritykset

<b>Tiedostomuoto</b>	JPEG, Exif-versio 2.3 vakio
<b>Kuvakoko</b>	80 × 80 pikseliä – 9 200 × 9 200 pikseliä
<b>Tiedostojen määrä</b>	XP-410-sarja: enintään 9 990 XP-310-sarja: enintään 2 000

## Mekaaniset

	XP-210-sarja	XP-310-sarja	XP-410-sarja
<b>Mitat</b>	Varastointi Leveys: 390 mm (15,4 tuumaa) Syvyys: 300 mm (11,8 tuumaa) Korkeus: 145 mm (5,7 tuumaa)		
	Tulostus* <sup>1</sup> Leveys: 390 mm (15,4 tuumaa) Syvyys: 504 mm (19,8 tuumaa) Korkeus: 279 mm (11,0 tuumaa)	Tulostus* <sup>1</sup> Leveys: 390 mm (15,4 tuumaa) Syvyys: 528 mm (20,8 tuumaa) Korkeus: 279 mm (11,0 tuumaa)	

## Tuotetiedot

<b>Paino</b>	Noin 3,9 kg (8,6 paunaa)* <sup>2</sup>	Noin 4,2 kg (9,3 paunaa)* <sup>2</sup>	Noin 4,3 kg (9,5 paunaa)* <sup>2</sup>
--------------	--	--	--

\*1 Luovutustason jatkeen ollessa pidennettynä.

\*2 Ilman värikasetteja ja virtajohtoa.

## Sähköominaisuudet

### XP-210-sarja

		<b>100–240 V malli</b>
<b>Tulojännite</b>		90–264 V
<b>Nimellistaajuusalue</b>		50–60 Hz
<b>Tulotaajuusalue</b>		49,5–60,5 Hz
<b>Nimellisvirta</b>		0,5–0,3 A
<b>Virrankulutus</b>	<b>Itsenäinen kopiointi</b>	Noin 12 W (ISO/IEC24712)
	<b>Valmiustila</b>	Noin 5,0 W
	<b>Lepotila</b>	Noin 2,7 W
	<b>Virta kytketty pois päältä</b>	Noin 0,3 W

### XP-310-sarja

		<b>100–240 V malli</b>
<b>Tulojännite</b>		90–264 V
<b>Nimellistaajuusalue</b>		50–60 Hz
<b>Tulotaajuusalue</b>		49,5–60,5 Hz
<b>Nimellisvirta</b>		0,5–0,3 A
<b>Virrankulutus</b>	<b>Itsenäinen kopiointi</b>	Noin 13 W (ISO/IEC24712)
	<b>Valmiustila</b>	Noin 6,0 W
	<b>Lepotila</b>	Noin 2,7 W
	<b>Virta kytketty pois päältä</b>	Noin 0,3 W

### XP-410-sarja

		<b>100–240 V malli</b>
<b>Tulojännite</b>		90–264 V
<b>Nimellistaajuusalue</b>		50–60 Hz
<b>Tulotaajuusalue</b>		49,5–60,5 Hz
<b>Nimellisvirta</b>		0,5–0,3 A

## Tuotetiedot

<b>Virrankulutus</b>	<b>Itsenäinen kopiointi</b>	Noin 13 W (ISO/IEC24712)
	<b>Valmiustila</b>	Noin 6,5 W
	<b>Lepotila</b>	Noin 2,7 W
	<b>Virta kytketty pois päältä</b>	Noin 0,3 W

### Huomautus:

- Katso jännitetiedot tuotteen takaosassa olevasta tyyppikilvestä.
- Käyttäjät Belgiassa: virrankulutus voi vaihdella kopioinnin aikana. Tarkista uusimmat tekniset tiedot osoitteesta <http://www.epson.be>.

## Ympäristö

<b>Lämpötila</b>	Käytön aikana: 10–35 °C (50–95 °F)  Varastointi: -20–40 °C (-4–104 °F)  1 kuukausi 40 °C (104 °F)
<b>Ilmankosteus</b>	Käytön aikana:* Suhteellinen kosteus 20–80 %  Varastointi:* Suhteellinen kosteus 5–85 %

\* Ilman tiivistymistä

## Standardit ja hyväksynät

Yhdysvalloissa myytävät mallit:

<b>Turvallisuus</b>	UL60950-1 CAN/CSA-C22.2 No.60950-1
<b>EMC</b>	FCC Part 15 Subpart B Class B CAN/CSA-CEI/IEC CISPR 22 Class B

Laitteissa on seuraavat langattomat moduulit.

Valmistaja: Askey Computer Corporation

Tyyppi: WLU6117-D69 (RoHS)

Tämä tuote noudattaa FCC-sääntöjen osaa 15 ja IC-sääntöjen kohtaa RSS-210. Epson ei vastaa suojausvaatimusten täyttämisen epäonnistumisesta, jos siihen on synnä muu kuin tuotteen suositeltu muuntaminen. Laitetta saa käyttää, kun seuraavat kaksi ehtoa täyttyvät: (1) tämä laite ei saa aiheuttaa haitallisia häiriöitä ja (2) tämän laitteen on hyväksyttävä vastaanotetut häiriöt, mukaan lukien häiriöt, jotka saattavat aiheuttaa laitteen epätoivottavan toiminnon.

Luvanvaraisen palvelun radiohäiriöiden ehkäisemiseksi tämä laite on tarkoitettu käytettäväksi sisätiloissa ja poissa ikkunoiden luota mahdollisimman hyvän suojauksen saavuttamiseksi. Ulos asennettu laite (tai sen lähetysantenni) vaatii luvan.

## Tuotetiedot

Eurooppalainen malli:

<b>Pienjännitedirektiivi 2006/95/EY</b>	EN60950-1
<b>EMC-direktiivi 2004/108/EY</b>	EN55022 Class B EN61000-3-2 EN61000-3-3 EN55024
<b>R&amp;TTE-direktiivi 1999/5/EY</b>	EN300 328 EN301 489-1 EN301 489-17 EN60950-1

Käyttäjät Euroopassa:

Seiko Epson Corporation ilmoittaa, että laitemallit C462K, C462L ja C462M noudattavat direktiivin 1999/5/EY olennaisia vaatimuksia ja muita asiaankuuluvia ehtoja.

Käytettäväksi vain seuraavissa maissa: Irlanti, Yhdistynyt kuningaskunta, Itävalta, Saksa, Liechtenstein, Sveitsi, Ranska, Belgia, Luxemburg, Alankomaat, Italia, Portugali, Espanja, Tanska, Suomi, Norja, Ruotsi, Islanti, Kypros, Kreikka, Slovenia, Malta, Bulgaria, Tšekki, Viro, Unkari, Latvia, Liettua, Puola, Romania ja Slovakia.

Ranskassa käyttö on sallittu vain sisätiloissa.

Italiassa käyttöön omien tilojen ulkopuolella vaaditaan yleislupa.

Epson ei vastaa suojausvaatimusten täyttämisen epäonnistumisesta, jos siihen on syytä muu kuin tuotteiden suositeltu muuntaminen.



Australian malli:

<b>EMC</b>	AS/NZS CISPR22 Class B
------------	------------------------

Epson ilmoittaa, että laitemallit C462K, C462L ja C462M noudattavat määräyksen AS/NZS4268 olennaisia vaatimuksia ja muita asiaankuuluvia ehtoja. Epson ei vastaa suojausvaatimusten täyttämisen epäonnistumisesta, jos siihen on syytä muu kuin tuotteen suositeltu muuntaminen.

---

## Liitännät

Hi-Speed USB (Device Class -määrittäykset tietokoneille)
--



---

# Asiakastukipalvelut

---

## Teknisen tuen verkkosivusto

Lisäapua saa alla mainitusta Epsonin tuen web-sivustosta. Valitse maasi tai alueesi ja siirry paikallisen Epson-web-sivuston tukiosaan. Sivustosta voi ladata myös uusimmat ohjaimet, käyttöoppaat ja muut asiakirjat sekä siellä voi tutustua usein kysytyihin kysymyksiin.

<http://support.epson.net/>  
<http://www.epson.eu/Support> (Eurooppa)

Jos Epson-tuote ei toimi asianmukaisesti eikä pysty ratkaisemaan ongelmaa, ota yhteys Epsonin tukeen lisäavun saamiseksi.

## Yhteydenotto Epsonin tukeen

---

### Ennen yhteyden ottamista Epsoniin

Jos Epson-tuotteesi ei toimi oikein, eikä ongelmaa voida ratkaista tuotteen mukana toimitettujen vianmäärittämissuositusten avulla, ota yhteys Epsonin tukeen lisätietojen saamiseksi. Jos alueesi Epson-tukea ei ole seuraavassa luettelossa, ota yhteys jälleenmyyjään, jolta ostit laitteen.

Epsonin tuki pystyy ratkaisemaan ongelmasi nopeammin, jos annat seuraavat tiedot:

- tuotteen sarjanumero  
(sarjanumerotarra on yleensä tuotteen takana)
- tuotteen malli
- tuotteen ohjelmistoversio  
(Napsauta **About (Tietoja)**, **Version Info (Versiotiedot)** tai vastaavaa painiketta tuoteohjelmistosta.)
- tietokoneen merkki ja malli
- tietokoneen käyttöjärjestelmän nimi ja versio
- laitteen yhteydessä yleensä käytettävien ohjelmien nimet ja versiot

**Huomautus:**

*Faksin ja/tai verkkoasetusten valintaluettelon tiedot on ehkä tallennettu tuotteen muistiin tuotteesta riippuen. Tiedot ja/ tai asetukset saattavat kadota tuotteen rikkoutumisen tai korjauksen seurauksena. Epson ei ota vastuuta tietojen menetyksistä tai varmuuskopioinnista eikä tietojen ja asetusten palauttamisesta edes takuun voimassaoloaikana. Suosittelemme omien varmuuskopioiden ottamista tai muistiinpanojen tekoa.*

## Eurooppa

Lisätietoja yhteyden ottamisesta Epson-tukeen on **Euroopan takuuasiakirjassa**.

## Taiwan

Yhteystiedot lisätietoja, tukea ja huoltoa varten ovat:

### Verkkosivusto (<http://www.epson.com.tw>)

Sivusto sisältää tuotteiden tekniset tiedot, ladattavia ohjaimia sekä tuotteita koskevan kysely-palvelun.

### Epson-tuotetuki (puhelin: +0280242008)

Tuotetuen tiimimme voi auttaa sinua puhelimitse seuraavissa kysymyksissä:

- Myyntitiedustelut ja tuotetiedot
- Tuotteen käyttöä koskevat kysymykset ja ongelmat
- Korjauspalvelua ja takuuta koskevat kyselyt

### Korjauspalvelukeskus:

Puhelinnumero	Faksinumero	Osoite
02-23416969	02-23417070	No.20, Beiping E. Rd., Zhongzheng Dist., Taipei City 100, Taiwan
02-27491234	02-27495955	1F., No.16, Sec. 5, Nanjing E. Rd., Songshan Dist., Taipei City 105, Taiwan
02-32340688	02-32345299	No.1, Ln. 359, Sec. 2, Zhongshan Rd., Zhonghe City, Taipei County 235, Taiwan
039-605007	039-600969	No.342-1, Guangrong Rd., Luodong Township, Yilan County 265, Taiwan
038-312966	038-312977	No.87, Guolian 2nd Rd., Hualien City, Hualien County 970, Taiwan
03-2810606	03-2810707	No.413, Huannan Rd., Pingzhen City, Taoyuan County 324, Taiwan
03-5325077	03-5320092	1F., No.9, Ln. 379, Sec. 1, Jingguo Rd., North Dist., Hsinchu City 300, Taiwan
04-23291388	04-23291338	3F., No.510, Yingcai Rd., West Dist., Taichung City 403, Taiwan
04-23805000	04-23806000	No.530, Sec. 4, Henan Rd., Nantun Dist., Taichung City 408, Taiwan
05-2784222	05-2784555	No.463, Zhongxiao Rd., East Dist., Chiayi City 600, Taiwan
06-2221666	06-2112555	No.141, Gongyuan N. Rd., North Dist., Tainan City 704, Taiwan

## Asiakastukipalvelut

Puhelinnumero	Faksinumero	Osoite
07-5520918	07-5540926	1F., No.337, Minghua Rd., Gushan Dist., Kaohsiung City 804, Taiwan
07-3222445	07-3218085	No.51, Shandong St., Sanmin Dist., Kaohsiung City 807, Taiwan
08-7344771	08-7344802	1F., No.113, Shengli Rd., Pingtung City, Pingtung County 900, Taiwan

---

## Australia

Epson Australia haluaa tarjota sinulle korkeatasoisen tuotetuen. Tuoteoppaiden lisäksi tarjoamme seuraavat lähteet lisätietojen saamiseksi:

### Jälleenmyyjäsi

Älä unohda, että jälleenmyyjäsi voi usein auttaa ongelman tunnistamisessa ja ratkaisemisessa. Soita aina ensin jälleenmyyjälle ongelmien ilmetessä. He pystyvät yleensä ratkaisemaan ongelman nopeasti ja helposti ja antamaan ohjeita tarvittavista lisätoimenpiteistä.

### Internet-osoite <http://www.epson.com.au>

Siirry Epson Australian verkkosivustoon. Kannattaa vierailla sivustolla aika ajoin! Sivustolla on ohjaimien latausalue, Epsonin yhteystiedot, uudet tuotetiedot ja tekninen tuki (sähköposti).

### Epson-tuotetuki

Epson-tuotetuki on varmistamassa, että asiakkaamme saavat ohjeita. Tuotetuen henkilöstö auttaa Epson-tuotteen asennuksessa, määrittämisessä ja käytössä. Myynnin tuotetuen henkilöstö voi lähettää materiaalia uusista Epson-tuotteista ja neuvoa lähimmän jälleenmyyjän tai huollon sijainnin. Tuotetuessa vastataan monentyyppisiin kysymyksiin.

Tuotetuen numerot ovat:

Puhelin: 1300 361 054

Faksi: (02) 8899 3789

Kehotamme ottamaan esiin kaikki tarvittavat tiedot ennen soittoa. Mitä enemmän tietoa on valmiina, sitä nopeammin voimme ratkaista ongelman. Tarvittavia tietoja ovat Epson-tuotteesi oppaat, tietokoneesi tyyppi, käyttöjärjestelmä, sovellusohjelmat ja muut tiedot, joita arvelet tarvittavan.

---

## Singapore

Epson Singaporen yhteystiedot lisätietoja, tukea ja huoltoa varten ovat:

## Verkkosivusto (<http://www.epson.com.sg>)

Sivusto sisältää tuotteiden tekniset tiedot, ladattavia ohjaimia, usein kysytyt kysymykset (FAQ), myyntitiedustelu-palvelun sekä teknisen tuen sähköpostitse.

## Epson-tuotetuki (puhelin: (65) 6586 3111)

Tuotetuen tiimimme voi auttaa sinua puhelimitse seuraavissa kysymyksissä:

- Myyntitiedustelut ja tuotetiedot
- Tuotteen käyttöä koskevat kysymykset ja ongelmat
- Korjauspalvelua ja takuuta koskevat kyselyt

---

## Hongkong

Käyttäjät voivat ottaa yhteyttä Epson Hong Kong Limitediin halutessaan teknistä tukea ja muita myynnin jälkeisiä palveluja.

## Kotisivu verkossa

Epson Hong Kong on luonut paikallisen, kiinan- ja englanninkielisen kotisivun tarjotakseen käyttäjille seuraavia tietoja:

- Tuotetiedot
- Vastaukset usein kysyttyihin kysymyksiin (FAQ)
- Epson-tuotteiden ohjainten uusimmat versiot

Kotisivumme löytyvät osoitteesta:

<http://www.epson.com.hk>

## Teknisen tuen Hotline

Voit ottaa yhteyttä teknisiin tukihenkilöihin myös seuraavien puhelin- ja faksinumeroiden välityksellä:

Puhelin: (852) 2827-8911

Faksi: (852) 2827-4383

## Hakemisto

### 2

20-up.....	83
2-up.....	83

### 4

4-up.....	83
-----------	----

### 8

8-up.....	83
-----------	----

### A

Alempi 1/2.....	83
Alkuasetusten palauttaminen.....	151
Asettelutapa.....	83
Asetukset.....	81
Asiakirjat tulostus.....	41

### D

Diaesitys.....	83
----------------	----

### E

Energiansäästö.....	112
Epson paperi.....	23
Valokuvien helppo tulostus.....	47
Epson Connect.....	9, 82
Epson Event Manager.....	79
Epäteräviä tulosteita.....	137
Esikatselu.....	69

### F

Full Auto -tila.....	62
----------------------	----

### H

Henkilökohtaiset paperitavarat.....	84
Home-tila.....	63
Huolto.....	86, 161

### J

Järjestelmävaatimukset.....	152
-----------------------------	-----

### K

Kaksipuolinen.....	74
Kaksipuolinen tulostus.....	48
Kalenteri.....	84
Kirjekuoret lisääminen.....	26
tulostusalue.....	155
Kirjoituspaperit.....	84
Kohdistusvirhe.....	136
Kopioi/palauta valokuvia.....	83
Kopioiminen perus.....	32
Kopiointirajoitukset.....	13
Kuvansäätö.....	58

### L

Laite puhdistaminen.....	114
tilan tarkistus.....	128
Laiteasetukset Mac OS X -käynnistäminen.....	40
Windows-käynnistäminen.....	39
Laitteen asetukset lepotila-ajastin.....	112
virran sammutuksen ajastin.....	112
Lasitaso.....	31
Liitäntäkaapelit.....	160
Lisääminen paperi.....	23, 26

### M

Mac OS X laitteen tilan tarkistaminen.....	129
tulostinasetusten käynnistäminen.....	40
Manuaalinen Wi-Fi-asetus.....	86
Marginaalit ongelmat.....	138
Merkkivalo vilkkuu.....	143
Muistikortit datamäärytykset.....	156
tuetut tyypit.....	156
Muistikortti asettaminen.....	29
Mustetasot.....	85
Määrytykset mekaaniset.....	157
muistikortti.....	156
värikasetit.....	152

### N

Nopeus	
--------	--

## Hakemisto

lisääminen.....	140, 144
Näyttövalinnat.....	81, 83

**O**

Office-tila.....	65
Ohjain.....	78
asennuksen poisto.....	119
Mac OS X -käynnistäminen.....	40
Windows-käynnistäminen.....	39
Ohje	
Epson.....	161
Epson Event Manager.....	79
Epson Scan.....	78
Ohjelmisto	
asennuksen poisto.....	119
Ongelmat	
laite ei tulosta.....	142
marginaalit.....	138
paperinsyöttö.....	140
paperitukokset.....	131
peilikuva.....	139
raidat.....	136
ratkaisu.....	161
skannaus.....	146
tuhruiset tulosteet.....	140
tulostaminen.....	127
tulostusnopeus.....	140
tyhjät sivut.....	139
vianmääritys.....	127
virheelliset merkit.....	138
väärät värit.....	137
yhteydenotto Epsoniin.....	161
Origami.....	84

**P**

Palauta oletusasetukset.....	87
Paperi	
Epson-erikoispaperi.....	23
latauskapasiteetti.....	23
lisääminen.....	26
rypistyminen.....	141
syöttöongelmat.....	140
tekniset tiedot.....	153
tukokset.....	131
tulostusalue.....	154
Paperikoko	
lisää toimintoja.....	83
tulosta valokuvat.....	81
Paperitukos.....	131, 148
Paperityyppi	
lisää toimintoja.....	83
tulosta valokuvat.....	81
PDF.....	74
Peilikuva.....	139
Peruuta valokuvien valinta.....	81
Professional-tila.....	67
Puhdistaminen	
laite.....	114
Puhdistus	

tulostuspää.....	108
Punasilmäisyyden korjaus.....	81

**R**

Raidat.....	136
Rajaus/Zoomaus	
lisää toimintoja.....	83
tulosta valokuvat.....	81
Reunukseton	
tulosta valokuvat.....	81

**S**

Sivua arkille -tulostus.....	51
Sivujen suurentaminen.....	50
Sivukoon muuttaminen.....	50
Sivukoon pienentäminen.....	50
Skannauslaatuun liittyvät ongelmat.....	149
Skannausohjelmisto	
mukana tuleva ohjelmisto.....	79
Sovita sivulle -tulostus.....	50
Status Monitor	
Mac OS X.....	129
Suutintesti.....	106
laitteen painikkeet.....	107
Mac OS X.....	106
ohjauspaneeli.....	107
Windows.....	106

**T**

Tavaramerkit.....	2
Tekijänoikeus.....	2
Tekninen tuki.....	161
Tekniset tiedot	
paperi.....	153
skanneri.....	155
standardit ja hyväksynnät.....	159
tulostin.....	153
Tiedostojen jakamisasetus.....	87
Tilavalot.....	146
Tuhruiset tulosteet.....	140
Tuhruisia tulosteita.....	137
Tulostimen asetukset.....	86
Tulostimen jakaminen	
Mac OS X.....	55
Windows.....	52
Tulostuksen peruuttaminen.....	45
Mac OS X.....	46
Windows.....	46
Tulostus	
asiakirja.....	41
esiasetus.....	48
kaksipuolinen.....	48
kirjekuori.....	41
peruuttaminen.....	45
pikakuvake.....	48
reunaton.....	41
sovita sivulle.....	50

## Hakemisto

teksti.....	41
useita sivuja arkille.....	51
valokuva.....	41
Tulostusalueen määritykset.....	154
Tulostusasettelu.....	83
Tulostusasetukset.....	83
lisää toimintoja.....	83
tulosta valokuvat.....	81
Tulostuslaatu	
parantaminen.....	135
Tulostusnopeus	
lisääminen.....	140, 144
Tulostuspää	
kohdistus.....	110
puhdistus.....	108
tarkistus.....	106
Tulostuspään kohdistus.....	110
Tulostuspään puhdistus	
laitteen painikkeilla.....	110
Mac OS X.....	109
ohjauspaneeli.....	109
Windows.....	109
Tulostustöiden hallinta	
Windows.....	128
Tuote	
kuljettaminen.....	115
osat.....	16
Tuotteen kuljettaminen.....	115
Turvallisuusohjeet.....	10
Tyhjät sivut.....	139
<b>U</b>	
Uniajastin.....	86
USB	
liitin.....	160
Useita sivuja arkille.....	51
<b>V</b>	
Vaakasuuntaiset raidat.....	136
Vahvista Wi-Fi-asetukset.....	86
Valintakehys.....	70
Valitse päivämäärän mukaan.....	81
Valitse ryhmä.....	81
Valitse valokuva.....	81
Valitse valokuvat	
lisää toimintoja.....	83
Valokuva	
ohjelmisto.....	47
Valokuvan asetteluarkki.....	83
Valokuvatunnus.....	83
Valokuvien helppo tulostus.....	47
Valot	
tilavalot.....	146
Verkkopalvelu.....	85
verkkopalvelu.....	9, 82
Viestikortti.....	84

**W**

Wi-Fi-/Verkkotila.....	87
Wi-Fi-/Verkkoyhteyden tarkistus.....	86
Wi-Fi-asetukset.....	86
Wi-Fi-asetus.....	86

**V**

Viiivoitetut paperit.....	84
Vikoja	
epäteräviä tulosteita.....	137
tuhruisia tulosteita.....	137

**W**

Windows	
laitteen tilan tarkistus.....	128
tulostinasetusten käynnistäminen.....	39
tulostustöiden hallinta.....	128

**V**

Virheelliset merkit.....	138
Virheet	
kopiointi.....	139
skannaus.....	146
tulostaminen.....	127
Virheilmoitukset.....	123
Virran sammutuksen ajastin.....	86
Väri	
BK-tulostus.....	94
BK-tulostus Macissä.....	95
BK-tulostus Windowsissa.....	94
mustan värin säästäminen Windowsissa.....	97
tilapäinen tulostus mustalla värillä.....	94
varotoimenpide.....	88
värikasetin tilan tarkistaminen Mac OS X - käyttöjärjestelmässä.....	92
värikasetin tilan tarkistaminen ohjauspaneelilla.....	93
värikasetin tilan tarkistaminen Windowsissa.....	91
Värikasetit	
käytetyn värikasetin vaihtaminen.....	98
osamerot.....	152
Värikasettien vaihtaminen.....	98
Värin palautus.....	83
Väriongelmat.....	137

**Y**

Yhteydenotto Epsoniin.....	161
Ylempi 1/2.....	83

**Ä**

Ääni.....	86
Äänimerkki.....	86