

XP-600 Series

XP-700 Series

EN Basic Guide

FR Guide de base

DE Grundlagenhandbuch



NL Basishandleiding

IT Guida di base

ES Guía básica

PT Guia básico

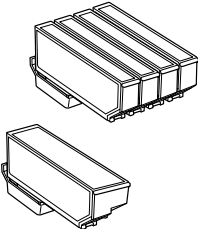
**Ink Cartridge Codes/Codes des cartouches d'encre/
Tintenpatronencodes/Cartridgecodes/
Codici cartucce inchiostro/
Códigos de los cartuchos de tinta/Códigos dos tinteiros**

		BK	PBK	C	M	Y
		Black	Photo Black	Cyan	Magenta	Yellow
		Noir	Noir photo	Cyan	Magenta	Jaune
		Schwarz	Fotoschwarz	Cyan	Magenta	Gelb
		Zwart	Fotozwart	Cyaan	Magenta	Geel
		Nero	Nero Foto	Ciano	Magenta	Giallo
		Negro	Negro foto	Cian	Magenta	Amarillo
		Preto	Preto fotográfico	Ciano	Magenta	Amarelo
Polar Bear Ours Polaire Eisbär Ijsbeer Orso bianco Oso polar Urso polar		26	26	26	26	26
		26XL	26XL	26XL	26XL	26XL

<http://www.epson.eu/pageyield>

For information on Epson's ink cartridge yields, please visit the website above.

Pour plus d'informations sur les rendements des cartouches d'encre Epson, visitez le site Web ci-dessus.

Für weitere Informationen zu den Erträgen von Epson Tintenpatronen besuchen Sie bitte die oben genannte Website.

Informatie over rendementen van Epson inktpatronen vindt u op de bovengenoemde website.

Per informazioni sulle rese delle cartucce d'inchiostro Epson, si prega di visitare il sito web di cui sopra.

Para obtener más información sobre el rendimiento de los cartuchos de tinta de Epson, por favor visite el sitio web anterior.

Para obter informações sobre os rendimentos da Epson cartuchos de tinta, visite o site acima.

Contents

Introduction..... 2

Where to Find Information.	2
Caution, Important and Note.	2
Using Epson Connect Service.	2

Safety Instructions..... 2

Control Panel Overview..... 3

Button and LCD.	4
Lights.	5

Paper and Media Handling..... 5

Selecting Paper.	5
Loading Paper.	5
Into the paper cassette.	5
Into the rear paper feed slot.	7
Loading a CD/DVD.	8
Removing a CD/DVD.	9
Inserting a Memory Card.	9
Placing Originals.	10
Scanner glass.	10

Copying..... 11

Printing Photos..... 11

From a Memory Card (XP-700 Series).	11
From a Memory Card (XP-600 Series)	12
From a Digital Camera.	12

Scanning..... 13

More Functions..... 13

Replacing Ink Cartridges..... 15

Safety instructions.	15
Precautions.	15
Replacing an ink cartridge.	16

Basic Troubleshooting..... 17

Error Messages.	17
----------------------	----

Paper Jams.	18
Removing jammed paper from the rear cover	18
Removing jammed paper from inside the product.	19
Removing jammed paper from the paper cassette.	19
Print Quality Help.	20

Where To Get Help..... 20

Technical Support Web Site.	20
----------------------------------	----

Introduction

Where to Find Information

The latest version of the following manuals are available on the Epson support website.

<http://www.epson.eu/Support> (Europe)

<http://support.epson.net/> (outside Europe)

Start Here (paper):

Provides you with information on setting up the product and installing the software.

Basic Guide (paper):

Provides you with basic information when you are using the product without a computer.

User's Guide (PDF):

Provides you with detailed operating, safety, and troubleshooting instructions. See this guide when using this product with a computer, or when using advanced features such as 2 sided copying. To view the PDF manual, you need Adobe Acrobat Reader 5.0 or later, or Adobe Reader.

Network Guide (HTML):

Provides network administrators with information on both the printer driver and network settings.

Help (on the product display):

Provides basic operating and troubleshooting instructions on the product's LCD screen. Select the **Help** menu on the control panel.

Caution, Important and Note

Caution, Important and Note in this manual are indicated as below and have the following meaning.



Caution

must be followed carefully to avoid bodily injury.



Important

must be observed to avoid damage to your equipment.

Note

contain useful tips and restrictions on product operation.

Using Epson Connect Service

Using Epson Connect and other companies' services, you can easily print directly from your smartphone, tablet PC or laptop, anytime and practically anywhere even across the globe! For more information about printing and other services, visit the following URL; <https://www.epsonconnect.com/> (Epson Connect portal site)

<http://www.epsonconnect.eu/> (Europe only)

You can view the Epson Connect guide by double-clicking the  shortcut icon on the desktop.



Safety Instructions

Read and follow these instructions to ensure safe use of this product. Make sure you keep this guide for future reference. Also, be sure to follow all warnings and instructions marked on the product.

Control Panel Overview

- ❑ Use only the power cord supplied with the product and do not use the cord with any other equipment. Use of other cords with this product or the use of the supplied power cord with other equipment may result in fire or electric shock.
- ❑ Be sure your AC power cord meets the relevant local safety standard.
- ❑ Never disassemble, modify, or attempt to repair the power cord, plug, printer unit, scanner unit, or options by yourself, except as specifically explained in the product’s guides.
- ❑ Unplug the product and refer servicing to qualified service personnel under the following conditions: The power cord or plug is damaged; liquid has entered the product; the product has been dropped or the casing damaged; the product does not operate normally or exhibits a distinct change in performance. Do not adjust controls that are not covered by the operating instructions.
- ❑ Place the product near a wall outlet where the plug can be easily unplugged.
- ❑ Do not place or store the product outdoors, near excessive dirt or dust, water, heat sources, or in locations subject to shocks, vibrations, high temperature or humidity.
- ❑ Take care not to spill liquid on the product and not to handle the product with wet hands.
- ❑ Keep this product at least 22 cm away from cardiac pacemakers. Radio waves from this product may adversely affect the operation of cardiac pacemakers.
- ❑ If the LCD screen is damaged, contact your dealer. If the liquid crystal solution gets on your hands, wash them thoroughly with soap and water. If the liquid crystal solution gets into your eyes, flush them immediately with water. If discomfort or vision problems remain after a thorough flushing, see a doctor immediately.

Note:
 The following provides safety instructions for ink cartridges.
 ➔ “Replacing Ink Cartridges” on page 15

Control Panel Overview

Note:

- ❑ Control panel design varies depending on location.
- ❑ Although the control panel design and what displayed on the LCD screen such as menu names and option names may differ from your actual product, the method of operation is the same.

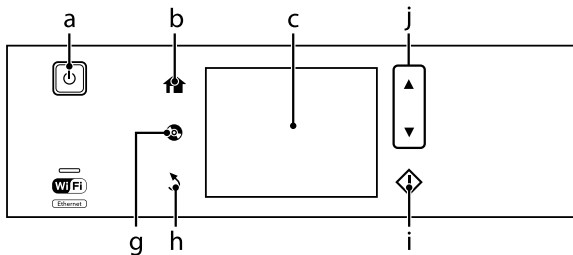

Control Panel Overview

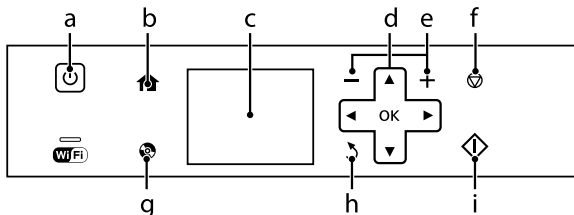



Button and LCD

	Buttons	Function
a		Turns the product on or off.
b		Displays the Home menu.
c	-	LCD screen displays menus. If your product has a touch panel, you can scroll the screen by swiping the LCD screen. Try swiping a bit harder if the touch panel is slow to respond. Menus are displayed depending on the action you perform, such as inserting a memory card. If the menu you want is not displayed, press . To disable automatic menu selection, turn off each item in the Auto Selection Mode menu. Setup > Guide Functions > Auto Selection Mode*
d		Press , , , to select menus. Press OK to confirm the setting you have selected and go to next screen.
e		Sets the number of copies and prints.
f		Stops the current operation or initializes the current settings.
g		Press to display the CD/DVD label menu. The product prepares CD/DVD label printing.
h		Cancels/returns to the previous menu.
i		Starts copying/printing/scanning.
j		Scrolls the screen.

* Auto Selection Mode is not available for the XP-600 Series.

Lights

Lights	Function
	On when the product is on. Flashes when the product is receiving data, printing/copying/scanning, replacing an ink cartridge, charging ink, or cleaning the print head. Flashes slowly when the product is in sleep mode.
	Stays on while the printer is connected to a network. Flashes while network settings are being adjusted (green: Wi-Fi/orange: Ethernet).

Note:

See the **Help** on the control panel for more information on the icons displayed on the LCD screen.

Paper and Media Handling

Selecting Paper

The product automatically adjusts itself for the type of paper you select in your print settings. That is why the paper type setting is so important. It tells your product what kind of paper you are using and adjusts the ink coverage accordingly. The table below lists the settings you should choose for your paper.

For this paper	LCD paper type
Plain paper*	Plain Paper
Epson Bright White Ink Jet Paper*	Plain Paper
Epson Ultra Glossy Photo Paper	Ultra Glossy
Epson Premium Glossy Photo Paper	Prem. Glossy
Epson Premium Semigloss Photo Paper	Prem. Glossy
Epson Glossy Photo Paper	Glossy
Epson Photo Paper	Photo Paper

Epson Photo Quality Ink Jet Paper	Matte
Epson Matte Paper– Heavyweight	Matte
Epson Double-Sided Matte Paper	Matte
Epson Photo Stickers	Photo Sticker

* You can perform 2-sided printing with this paper.

Loading Paper

Into the paper cassette

Note:

- Although the instructions in this section are based on cassette 2, the method of operation is the same for cassette 1.
- The available paper type, size and loading capacity differs between cassette 1 and 2. See the PDF User's Guide for more information.
- For instructions on loading envelopes or a Photo Stickers sheet, see the User's Guide PDF.

Paper and Media Handling

- 1** Open the front cover.

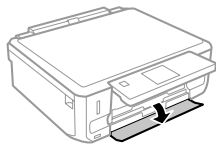

Note:

If the output tray has been ejected, close it before pulling out the paper cassette.

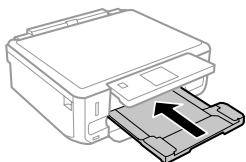

- 2** Pull out the paper cassette.

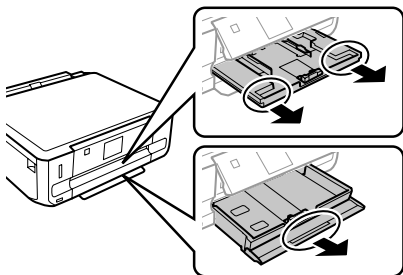

- 3** Slide the edge guides to the sides of the paper cassette.

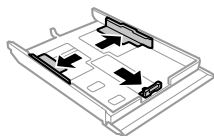

Note:

When using Legal-size paper, remove the CD/DVD tray, and then extend cassette 2 as shown in the illustration.

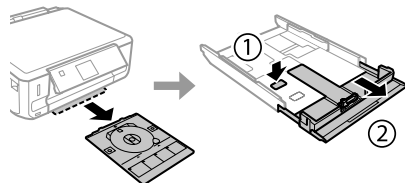

- 4** Slide the edge guide to adjust to the paper size you will use.

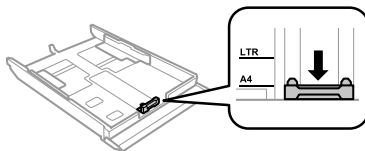

- 5** Load paper toward the edge guide with printable side face-down, and check that the paper is not sticking out from the end of the cassette.

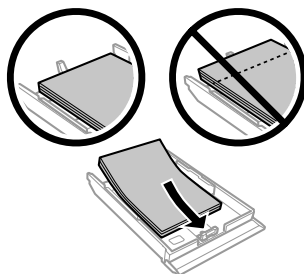

Note:

- ❑ Fan and align the edges of the paper before loading.
- ❑ For plain paper, do not load paper above the line just under the  arrow mark inside the edge guide. For Epson special media, make sure the number of sheets is less than the limit specified for the media.
- ❑ When you select **Cassette 1 > Cassette 2** as the **Paper Source**, load the same size and type of paper in both cassettes.

Paper and Media Handling

- 6 Slide the edge guides to the edges of the paper.

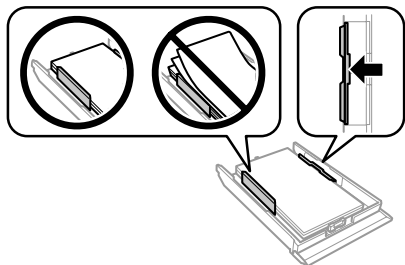

- 7 Keep the cassette flat and insert it back into the product carefully and slowly.

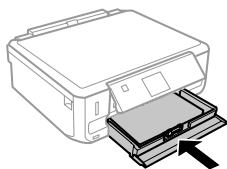

Note:

- Leave enough space in front of the product for the paper to be fully ejected.
- Do not remove or insert the paper cassette while the product is operating.
- For the XP-600 Series only, you need to pull out the output tray manually. Also make sure the control panel is raised.

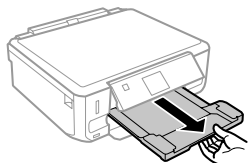

Into the rear paper feed slot

Note:

- The rear paper feed slot is not available for the XP-600 Series.
- Even though you can print on paper with a thickness of 0.05 to 0.6 mm, some hard paper may not be fed correctly even if the thickness is within this range.

- 1 Send your print job to the product (from your computer, or by using the control panel).

Note:
Before sending your print job, you cannot load paper into the rear paper feed slot.

- 2 Open the rear paper feed slot cover and then pull out the paper support.

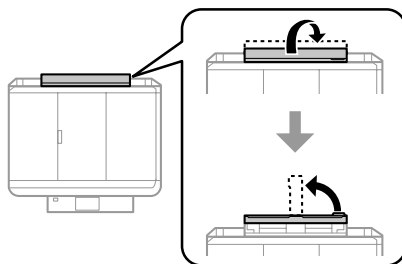

- 3 Slide the edge guide.

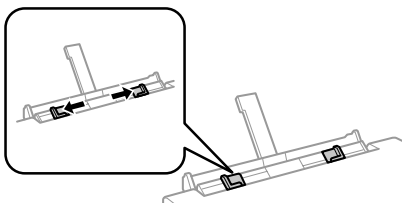

- 4 Load a single sheet of paper with the printable side face-up at the center of the rear paper feed slot, and then set the edge guide. The printable side is often whiter or brighter than the other side.

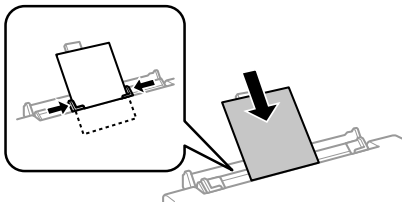

Paper and Media Handling

Note:
Insert the paper so that the leading edge is approximately 5 cm from the groove in the edge guides.

5 Press .

Note:
The paper ejects automatically after a certain period of time.

Loading a CD/DVD

! Important:

- Do not insert the CD/DVD tray while the product is operating. Otherwise, your product may be damaged or the surface of the CD/DVD may become dirty or scratched.
- When ejecting/inserting the CD/DVD tray, make sure nothing is placed on the output tray.

Note:
You can also print on a Blu-ray Disc™.

1 Press  on the control panel, and then select **Load CD/DVD**.

2 Raise the panel as far as it will go.

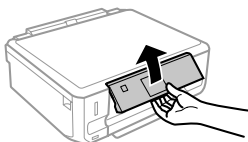

Note:
If the output tray has been ejected, close the tray and the front cover.

3 Remove the CD/DVD tray from the product.

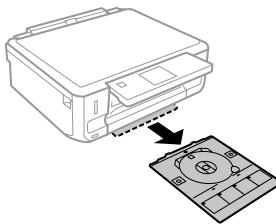

4 Place a CD/DVD on the CD/DVD tray with the printable side face-up, and then insert the tray into the product. Make sure that the ▲ marks on the tray and the ▼ marks on the product match, so that the line on the tray aligns with the product.

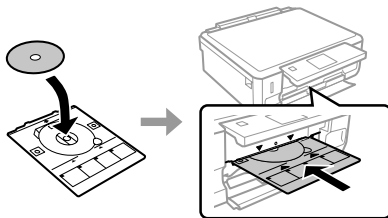

5 Press **Done** on the LCD screen.

Note:
The CD/DVD tray ejects automatically after a certain period of time.

Removing a CD/DVD

- 1 Remove the CD/DVD tray from the product, and then remove your CD/DVD from the tray.

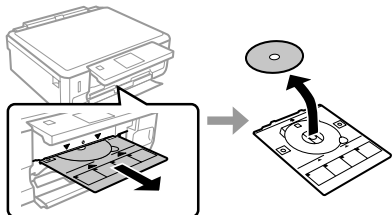

Caution:
Be careful not to scratch the surface of the CD/DVD when removing it.

- 2 Lower the control panel.
- 3 Insert the CD/DVD tray back into the slot on the bottom of the product.

Inserting a Memory Card

You can print photos in a memory card or save a scanned data in a memory card. The following memory cards are supported.

SD, miniSD, microSD, SDHC, miniSDHC, microSDHC, SDXC, microSDXC, MultiMediaCard, MMCplus, MMCmobile, MMCmicro, Memory Stick Duo, Memory Stick PRO Duo, Memory Stick PRO-HG Duo, Memory Stick Micro, MagicGate Memory Stick Duo, CompactFlash*, Microdrive*

Note:
Cards marked with an asterisk (*) are not available for the XP-600 Series.

Important
The following memory cards require an adapter. Attach it before inserting the card into the slot, otherwise the card may get stuck.

- miniSD, microSD, miniSDHC, microSDHC, microSDXC, MMCmicro
- MMCmobile
- Memory Stick Micro

 Three diagrams showing memory cards being inserted into their respective adapters. The first shows a miniSD card in a miniSD adapter. The second shows an MMCmobile card in an MMCmobile adapter. The third shows a Memory Stick Micro card in a Memory Stick Micro adapter.

- 1 Open the cover, and insert one card at a time.

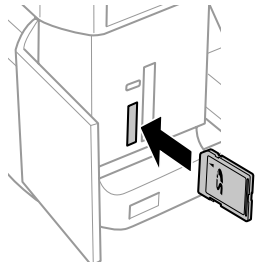

Note:
The cover may not be available depending on the product.

- 2 Check the light stays on.

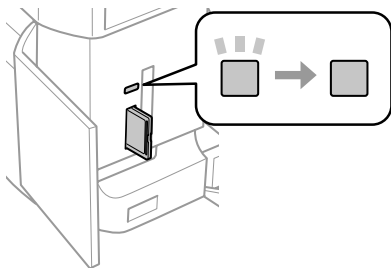

■ = on, ■ = flashing

! Important

- ❑ Do not try to force the card all the way into the slot. It should not be fully inserted.
- ❑ Do not remove the memory card while the light is flashing. The data in the memory card may be lost.

Note:

- ❑ If you have more than 999 images on your memory card, images are automatically divided into groups and the group selection screen is displayed. Select the group that contains the image you want to print. Images are sorted by the date they were taken.
- ❑ To select another group for XP-700 Series, select **Print Photos** on the **Home** menu. Next, select **Options, Select Location**, and then **Select Folder or Select Group**.
- ❑ To select another group for XP-600 Series, remove and reinsert the memory card, and then select the group.

Placing Originals

Scanner glass

- 1 Open the document cover.

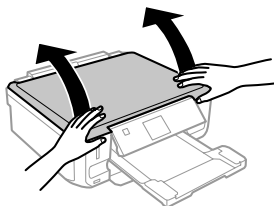

- 2 Place your original face-down on the scanner glass, and slide it to the front-right corner.

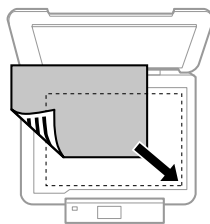

- 3 Close the cover gently.

Placing a CD

Place the CD in the center.

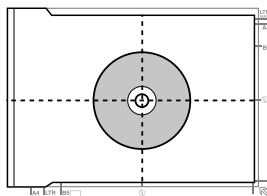

Placing photos

Place photos 5 mm apart.

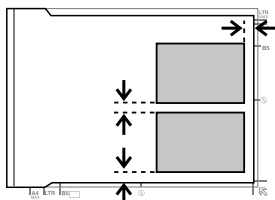

Note:

You can copy one photo or multiple photos of different sizes at the same time, as long as they are larger than 30 x 40 mm.

Copying

Follow the steps below to copy documents.

- 1 Load paper in the cassette 2.
➔ “Into the paper cassette” on page 5
- 2 Place original.
➔ “Placing Originals” on page 10
- 3 Enter **Copy** mode from the Home menu.
- 4 Press + or - to set the number of copies.
- 5 Set the color.
- 6 Press ▼ to make the copy settings.

- 7 Select the appropriate copy settings such as paper size, paper type, and paper quality.

Note:

- Depending on the model, you can make copy settings in **Paper and Copy Settings**.
- You can preview the copy results before you start copying.
- You can make various layout copies such as 2-sided copy, 2-up copy, and so on. Change the 2-sided or layout settings as necessary.

- 8 Press ◊ to start copying.

Note:

Refer to the PDF User's Guide for other copying functions and the Copy mode menu list.

Printing Photos

From a Memory Card (XP-700 Series)

- 1 Load photo paper in the paper cassette.
➔ “Into the paper cassette” on page 5
- 2 Insert a memory card.
➔ “Inserting a Memory Card” on page 9

Note:

You can also print photos from an external USB device.

- 3 Enter **Print Photos** mode from the Home menu.

Printing Photos

- 4 Select a photo and press + or - to set the number of copies.

Note:

- ❑ You can crop and enlarge your photo. Press **Edit** and **Crop/Zoom**, and then make the settings.
- ❑ To select more photos, press **3** and repeat step 4.
- ❑ If you want to correct your images, press **Edit** and **Photo Adjustments**, and then make the settings. Scroll down if necessary.

- 5 Press **Settings**, and then make the print settings. Scroll down if necessary.

- 6 Press **◇** to start printing.

Note

Refer to the PDF User's Guide for other printing functions and the Print Photos mode menu list.

From a Memory Card (XP-600 Series)

- 1 Load photo paper in the paper cassette.
➔ "Into the paper cassette" on page 5

- 2 Insert a memory card.
➔ "Inserting a Memory Card" on page 9

Note:

You can also print photos from an external USB device.

- 3 Enter **Print Photos** mode from the Home menu.

- 4 Select a photo and press + or - to set the number of copies.

Note:

- ❑ You can make print settings and crop/enlarge your photo. Press **▼** and select **Print Settings** or **Crop/Zoom**, and then make the settings.
- ❑ To select more photos, repeat step 4.
- ❑ If you want to correct your images, press **▼** and select **Photo Adjustments**, and then make the settings.

- 5 Press **◇** to start printing.

Note

Refer to the PDF User's Guide for other printing functions and the Print Photos mode menu list.

From a Digital Camera

- 1 Load photo paper in the paper cassette.
➔ "Into the paper cassette" on page 5

- 2 Remove a memory card.

- 3 Enter **Setup** mode from the Home menu.

- 4 Enter **External Device Setup**. Scroll down if necessary.

- 5 Select **Print Settings**.

- 6 Make the appropriate print settings. Scroll down if necessary.

- 7** Connect the camera to the product with a USB cable, and then turn on the camera.

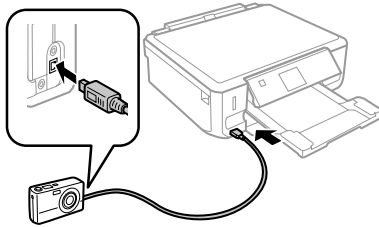

- 8** See your camera's guide to print.

Compatibility	PictBridge
File Format	JPEG
Image Size	80 × 80 pixels to 9200 × 9200 pixels

Note:

- Depending on the settings on this printer and the digital camera, some combinations of paper type, size, and layout may not be supported.
- Some of the settings on your digital camera may not be reflected in the output.

Scanning

You can scan documents and send the scanned image from the product to a memory card or a connected computer.

Note:

- If you want to scan your data to a memory card, insert a memory card first.
➔ “Inserting a Memory Card” on page 9
- If you want to use the Scan to Cloud service, double-click the shortcut icon  on your desktop and check the Epson Connect guide.

- 1** Place your original(s).
➔ “Placing Originals” on page 10
- 2** Enter **Scan** mode from the Home menu.
- 3** Select a scan menu item.
- 4** If you select **Scan to Memory Card**, you can make scanning settings.
If you select **Scan to PC**, select your computer.
- 5** Press **⏏** to start scanning.

Note:







See the PDF User's Guide for other scanning functions and the Scan mode menu list.

Your scanned image is saved.

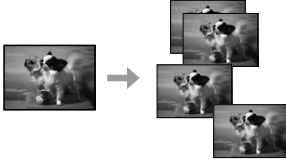
More Functions

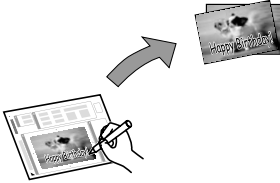
More Functions provides you with many special menus that make printing easy and fun! For more details, select More Functions, select each menu, and then follow the instructions on the LCD screen.

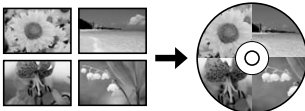
More Functions

Menu		Functions
Copy/Restore Photos		<p>You can make faithful copies of your originals. If your original photo is faded, you can restore color to bring it back to life.</p>
Photo Layout Sheet		<p>You can print your photos on a memory card in various layouts.</p>
Greeting Card		<p>You can create custom cards with handwritten messages by using an A4 template. First print a template, write your message, and then scan the template to print your cards.</p>
Copy to CD/DVD		<p>You can copy your photo or CD/DVD label onto a CD/DVD label. The image is automatically cropped and resized to fit the CD/DVD label.</p>
Print on CD/DVD		<p>You can create CD/DVD labels from photos on a memory card without using a computer.</p>
Print Ruled Papers		<p>You can print ruled paper or graph paper with or without a photo set as the background.</p>

Replacing Ink Cartridges

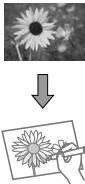
Menu	Functions
Coloring Book*	 <p>The diagram illustrates the 'Coloring Book' function. It shows a photograph of a daisy flower at the top. A downward-pointing arrow indicates the process. Below the arrow, a hand is shown holding a coloring sheet with a line drawing of the same daisy flower, demonstrating how a photo can be converted into a coloring sheet.</p>

*Only use the **Coloring Book** function for drawings and pictures that you created yourself. When using copyrighted materials, make sure you stay within the range of laws governing printing for personal use.

Replacing Ink Cartridges

Safety instructions

- ❑ Keep ink cartridges out of the reach of children.
- ❑ Be careful when you handle used ink cartridges, as there may be some ink around the ink supply port. If ink gets on your skin, wash the area thoroughly with soap and water. If ink gets into your eyes, flush them immediately with water. If discomfort or vision problems continue after a thorough flushing, see a doctor immediately. If ink gets into your mouth, spit it out immediately and see a doctor right away.
- ❑ If you remove the cartridge from the product for later use or to dispose of it, make sure you put the cap back on the cartridge's ink supply port to prevent ink from drying out or to prevent surrounding areas from getting smeared by ink.
- ❑ Do not push hard or squeeze the ink cartridges, or be careful not to drop them. Doing so may cause ink leakage.

Precautions

- ❑ Epson recommends the use of genuine Epson ink cartridges. Epson cannot guarantee the quality or reliability of non-genuine ink. The use of non-genuine ink may cause damage that is not covered by Epson's warranties, and under certain circumstances, may cause erratic product behavior. Information about non-genuine ink levels may not be displayed.
- ❑ To maintain optimum print head performance, some ink is consumed from all cartridges not only during printing but also during maintenance operations such as ink cartridge replacement and print head cleaning.
- ❑ Be careful not to let dust or any objects get inside the ink cartridge holder. Anything inside the holder may adversely affect the printing results or result in an inability to print.
- ❑ For maximum ink efficiency, only remove an ink cartridge when you are ready to replace it. Ink cartridges with low ink status may not be used when reinserted.
- ❑ Do not open the ink cartridge package until you are ready to install it in the product. The cartridge is vacuum packed to maintain its reliability. If you leave a cartridge unpacked for a long time before using it, normal printing may not be possible.
- ❑ Install all ink cartridges; otherwise, you cannot print.

Replacing an ink cartridge

Note:

Make sure that the CD/DVD tray is not inserted in the product and that the  light is on, but not flashing.

- 1 For best results, gently shake only the new Black ink cartridge four or five times before opening the package.

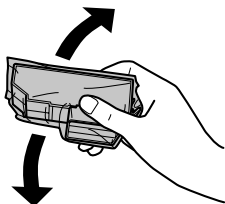

Note:

- You do not need to shake the color ink cartridges and the Photo Black ink cartridge.
- Do not shake cartridges after opening the package, as they may leak.

- 2 Remove the ink cartridge from its package and then remove the cap from the bottom of the cartridge.

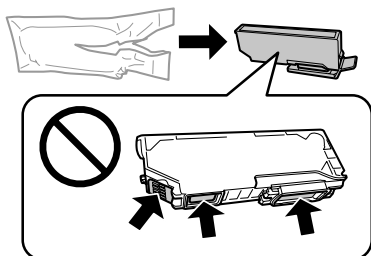

Note:

Do not touch the sections shown in the illustration. Doing so may prevent normal operation and printing.

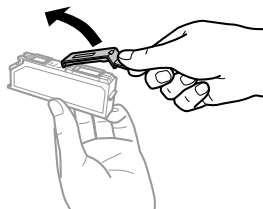

- 3 Open the scanner unit. The ink cartridge holder moves to the ink cartridge replacement position.

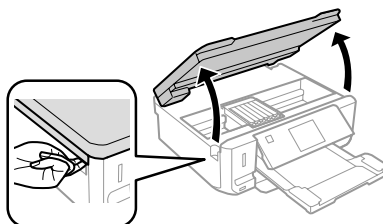

! Important:

Do not touch the flat white cable connected to the ink cartridge holder.

Note:

- If the ink cartridge holder does not move to the ink cartridge replacement position, follow the instruction below.
Home > Setup > Maintenance > Ink Cartridge Replacement
- Do not move the ink cartridge holder by hand; otherwise, you may damage the product.

- 4 Push the tab to unlock the ink cartridge holder and then remove the cartridge diagonally.

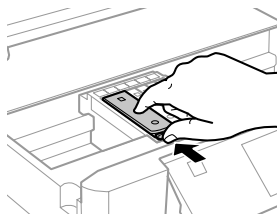

Basic Troubleshooting

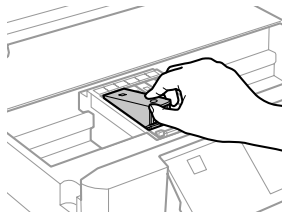

Note:
The illustration shows replacement of the cartridge on the far left. Replace the cartridge appropriate to your situation.

5 Put the ink cartridge head first into the ink cartridge holder. Then push the bottom of the cartridge down until it clicks into place.

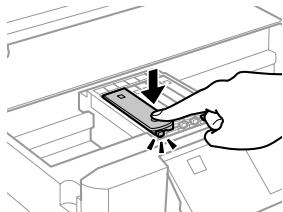
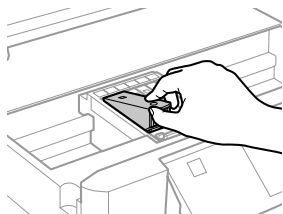

6 Put the cap back on to the removed cartridge's ink supply port. Dispose of the used cartridge properly.

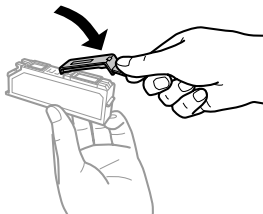

7 Close the scanner unit. The ink cartridge holder returns to its home position.

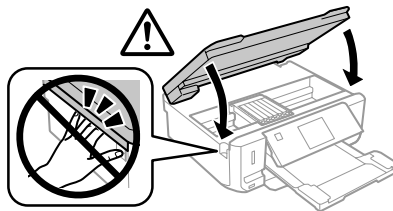

8 Follow the on-screen instruction.

Note:

- The  light continues to flash while the product is charging ink. Do not turn off the product during ink charging. If the ink charging is incomplete, you may not be able to print.
- Do not insert CD/DVD tray until ink charging complete.

Basic Troubleshooting

Error Messages

This section describes the meaning of messages displayed on the LCD screen.

Error Messages	Solutions
Paper jam	➔ See "Paper Jams" on page 18

Basic Troubleshooting

Error Messages	Solutions
Paper out	➔ See “Loading Paper” on page 5
Photos not recognized. Place the photos correctly on the scanner glass.	➔ See “Scanner glass” on page 10
Printer error. Turn the power off and on again. For details, see your documentation.	Turn the product off and then back on. Make sure that no paper is still in the product. If the error message still appears, contact Epson support.
Communication error. Check if a computer is connected.	Make sure the computer is connected correctly. If the error messages still appears, make sure that scanning software is installed on your computer and that the software settings are correct.
A printer’s ink pad is nearing the end of its service life. Please contact Epson Support.	Press \diamond to resume printing. The message will be displayed until the ink pad is replaced. Contact Epson support to replace ink pads before the end of their service life. When the ink pads are saturated, the printer stops and Epson support is required to continue printing.
A printer’s ink pad is at the end of its service life. Please contact Epson Support.	Contact Epson support to replace ink pads.
Memory card or external device not recognized.	Make sure memory card or external device has been inserted correctly.
Combination of IP address and subnet mask is invalid. See your documentation.	Refer the online Network Guide.
Recovery Mode	The firmware update has failed. You will need to re-attempt the firmware update. Ready a USB cable and visit your local Epson website for further instructions.

Paper Jams



Caution:

Never touch the buttons on the control panel while your hand is inside the product.

Note:

- Cancel the print job if prompted by a message from the LCD screen or the printer driver.
- After you have removed the jammed paper, press the button indicated in the LCD screen.

Removing jammed paper from the rear cover

- 1** Pull out the rear cover and carefully remove the jammed paper.

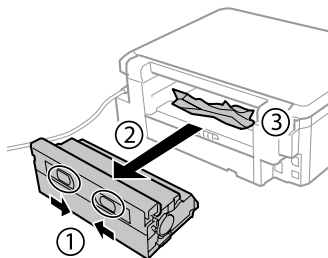

Basic Troubleshooting

- 2 Carefully remove the jammed paper.

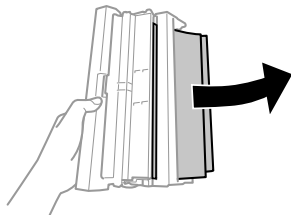

- 3 Open the rear cover and carefully remove the jammed paper.

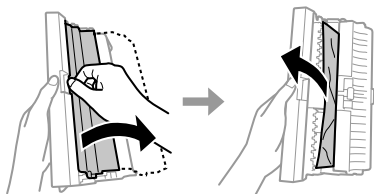

- 4 Reattach the rear cover.

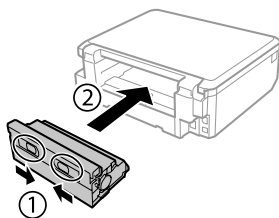

Removing jammed paper from inside the product

- 1 Carefully remove the jammed paper.

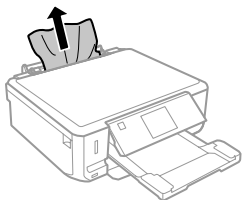

- 2 Open the scanner unit. Then remove all of the paper inside, including any torn pieces.

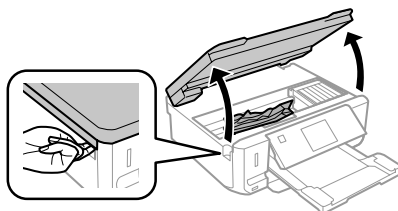

! Important:
Do not touch the flat white cable connected to the ink cartridge holder.

- 3 Close the scanner unit slowly.

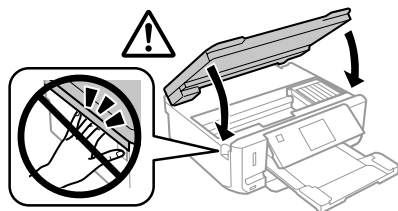

Removing jammed paper from the paper cassette

- 1 Pull out the paper cassette. Then carefully remove the jammed paper.

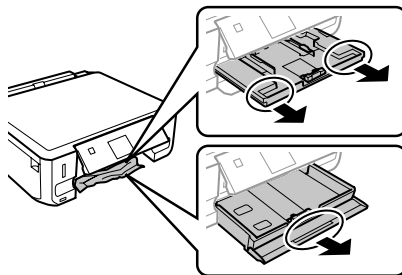

- 2 Remove the jammed paper from the cassette.

- 3 Align the edges of the paper.

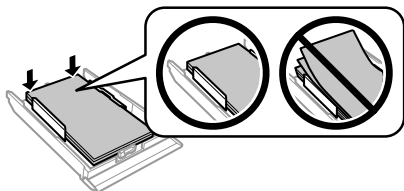

- 4 Keep the cassette flat and slowly and carefully reinsert it all the way into the product.

Print Quality Help

If you see banding (light lines), missing colors, or any other quality problems in your printouts, try the following solutions.

- Make sure you have loaded the paper and place your original correctly.
 - ➔ “Loading Paper” on page 5
 - ➔ “Placing Originals” on page 10
- Check the paper size settings and the paper type settings.
 - ➔ “Selecting Paper” on page 5
- The print head may be clogged. Perform a nozzle check first and then clean the print head.
Setup > Maintenance > Nozzle Check

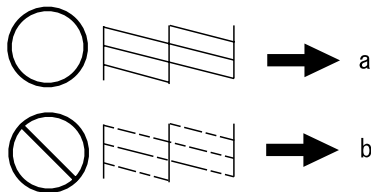

- (a) OK
- (b) Needs a head cleaning

Where To Get Help

Technical Support Web Site

Epson’s Technical Support Web Site provides help with problems that cannot be solved using the troubleshooting information in your product documentation. If you have a Web browser and can connect to the Internet, access the site at:

<http://support.epson.net/>
<http://www.epson.eu/Support> (Europe)

If you need the latest drivers, FAQs, manuals, or other downloadables, access the site at:

<http://www.epson.com>
<http://www.epson.eu/Support> (Europe)

Then, select the support section of your local Epson Web site.

Table des matières

Introduction..... 2

Sources d'informations. 2
 Attention, Important et Remarque. 2
 Utilisation du service Epson Connect. 2

Consignes de sécurité..... 3

Vue d'ensemble du panneau de commande..... 3

Touche et écran LCD. 4
 Voyants. 5

Manipulation du papier et des supports 5

Sélection du papier. 5
 Chargement du papier. 6
 Dans l'unité papier. 6
 Dans la fente d'insertion arrière. 7
 Chargement d'un CD/DVD. 8
 Retrait d'un CD/DVD. 9
 Insertion d'une carte mémoire. 9
 Mise en place de documents originaux. 11
 Vitre du scanner. 11

Copie..... 11

Impression de photos..... 12

À partir d'une carte mémoire (sur le modèle XP-700). 12
 À partir d'une carte mémoire (sur le modèle XP-600) 12
 À partir d'un appareil photo numérique. 13

Numérisation..... 13

Fonctions suite..... 14

Remplacement des cartouches d'encre 15

Consignes de sécurité. 15
 Précautions. 16

Remplacement d'une cartouche d'encre. 16

Dépannage de base..... 18

Messages d'erreurs. 18
 Bourrages papier. 19
 Retrait du papier coincé à partir du capot arrière. 19
 Retrait du papier coincé à partir de l'intérieur du produit. 20
 Retrait du papier coincé à partir du bac papier 20
 Aide pour les problèmes d'impression. 21

Où trouver de l'aide..... 21

Site Web du support technique. 21

Introduction

Sources d'informations

La dernière version des manuels suivants est disponible sur le site Web d'assistance Epson.

<http://www.epson.eu/Support> (Europe)

<http://support.epson.net/> (hors d'Europe)

❑ Démarez ici (version papier) :

Fournit des informations sur la configuration du produit et l'installation du logiciel.

❑ Guide de base (version papier) :

Fournit des informations de base sur l'utilisation du produit sans l'aide d'un ordinateur.

❑ Guide d'utilisation (fichier PDF) :

Fournit des consignes détaillées d'utilisation, de sécurité et de dépannage. Reportez-vous à ce guide lorsque vous utilisez le produit avec un ordinateur ou lorsque vous utilisez des fonctions avancées telles que la copie recto verso.

Pour afficher la version PDF du manuel, vous devez disposer de l'application Adobe Acrobat Reader version 5.0 ou plus récente ou de l'application Adobe Reader.

❑ Guide réseau (fichier HTML) :

Fournit aux administrateurs du réseau des informations sur le pilote d'impression et les paramètres réseau.

❑ Aide (sur l'écran du produit) :

Affiche des consignes de base concernant l'utilisation et le dépannage sur l'écran LCD du produit. Sélectionnez le menu **Aide** sur le panneau de commande.

Attention, Important et Remarque

Les indications Attention, Important et Remarque utilisées dans le présent manuel sont détaillées et expliquées ci-dessous.



Attention

Avertissement à suivre à la lettre pour éviter des blessures corporelles.



Important

Mise en garde à respecter pour éviter d'endommager votre équipement.

Remarque

Conseils utiles et limitations portant sur le fonctionnement du produit.

Utilisation du service Epson Connect

Le service Epson Connect et les services d'autres entreprises vous permettent d'imprimer facilement de votre smartphone, votre tablette électronique ou votre ordinateur portable, à tout moment et de presque partout dans le monde ! Pour plus d'informations concernant l'impression et les autres services, consultez les sites suivants :

<https://www.epsonconnect.com/> (site du portail Epson Connect)

<http://www.epsonconnect.eu/> (Europe uniquement)

Vous pouvez afficher le guide Epson Connect en double-cliquant sur l'icône de raccourci  située sur le bureau.



Consignes de sécurité

Lisez et respectez les consignes suivantes afin d'utiliser le produit en toute sécurité. Veillez à conserver ce guide pour pouvoir vous y reporter ultérieurement. Veillez également à suivre les avertissements et consignes repérés sur le produit.

- ❑ Utilisez uniquement le cordon d'alimentation fourni avec le produit et n'utilisez jamais celui d'un autre équipement. L'utilisation d'autres cordons d'alimentation avec ce produit ou de ce cordon d'alimentation avec un autre équipement pourrait provoquer un incendie ou une décharge électrique.
- ❑ Veillez à ce que votre cordon d'alimentation soit conforme aux normes de sécurité locales applicables.
- ❑ Sauf mention contraire dans les guides du produit, ne procédez jamais à des travaux de démontage, de modification ou de réparation au niveau du cordon d'alimentation, de la prise, du module imprimante, du module scanner ou des accessoires.
- ❑ Débranchez le produit et contactez le service qualifié dans les cas suivants : le cordon d'alimentation ou sa fiche est endommagé, du liquide a coulé dans le produit, le produit est tombé ou le boîtier a été endommagé, le produit ne fonctionne pas normalement ou ses performances ont changé de manière sensible. N'ajustez pas les commandes non traitées dans les instructions de fonctionnement.
- ❑ Placez le produit à proximité d'une prise de courant permettant un débranchement facile du cordon d'alimentation.

- ❑ Ne placez et ne rangez pas le produit à l'extérieur, dans des lieux particulièrement sales ou poussiéreux, à proximité de points d'eau ou de sources de chaleur, ou dans des lieux soumis à des chocs, des vibrations, des températures élevées ou de l'humidité.
- ❑ Veillez à ne pas renverser de liquide sur le produit et à ne pas le manipuler si vous avez les mains mouillées.
- ❑ Maintenez le produit à au moins 22 cm de distance des stimulateurs cardiaques. Les ondes radio générées par le produit peuvent affecter de manière négative le fonctionnement des stimulateurs cardiaques.
- ❑ Si l'écran LCD est endommagé, contactez votre revendeur. En cas de contact de la solution à base de cristaux liquides avec vos mains, lavez-les soigneusement avec de l'eau et du savon. En cas de contact de la solution à base de cristaux liquides avec vos yeux, rincez-les abondamment avec de l'eau. Si une gêne ou des problèmes de vision subsistent après un nettoyage approfondi, consultez immédiatement un médecin.

Remarque :

La section suivante propose des consignes de sécurité concernant les cartouches d'encre :

➔ « Remplacement des cartouches d'encre » à la page 15

Vue d'ensemble du panneau de commande

Remarque :

- ❑ La disposition du panneau de commande peut varier d'un pays à l'autre.
- ❑ Malgré les différences de disposition du panneau et d'affichage de l'écran LCD (noms des menus et des options, par exemple) par rapport à votre produit, la méthode d'utilisation est la même.

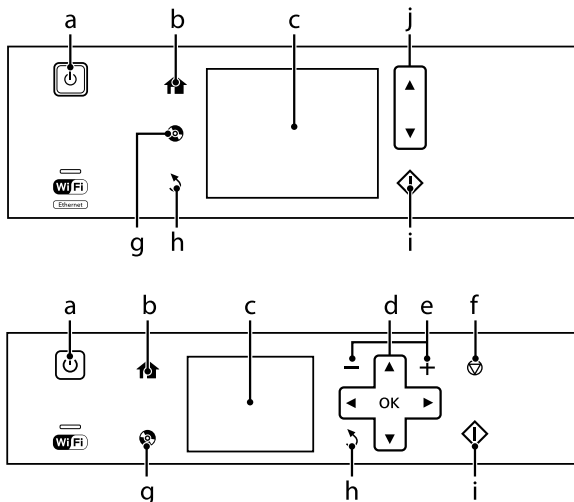

Vue d'ensemble du panneau de commande



Touche et écran LCD



	Touches	Fonction
a		Permet de mettre le produit sous ou hors tension.
b		Permet d'afficher le menu Accueil.
c	-	L'écran LCD affiche les menus. Si votre produit dispose d'un écran tactile, vous pouvez faire défiler les options en passant votre doigt sur l'écran LCD. Si l'écran tactile met du temps à répondre, appuyez un peu plus fort. Les menus s'affichent en fonction des actions que vous réalisez, comme insérer une carte mémoire. Si le menu que vous souhaitez ne s'affiche pas, appuyez sur . Pour désactiver la sélection automatique du menu, désélectionnez tous les éléments du menu Mode Sélection auto. Configuration > Fonctions Guide > Mode Sélection auto*
d		Appuyez sur , , , pour sélectionner les menus. Appuyez sur OK pour confirmer les paramètres sélectionnés et passer à l'écran suivant.
e		Permet de définir le nombre de copies et d'impressions.
f		Permet d'arrêter l'action en cours ou d'initialiser les paramètres définis.
g		Appuyez sur cette touche pour afficher le menu des étiquettes CD/DVD. Le produit prépare l'impression d'étiquettes de CD/DVD.
h		Annule/renvoie au menu précédent.

Manipulation du papier et des supports

	Touches	Fonction
i		Permet de lancer la copie/l'impression/la numérisation.
j		Permet de faire défiler l'écran.

* Le paramètre Mode Sélection auto n'est pas disponible pour le modèle XP-600.

Voyants

Voyants	Fonction
	Allumé lorsque le produit est sous tension. Clignote lorsque le produit reçoit des données, pendant l'impression/la copie/la numérisation, pendant le remplacement d'une cartouche d'encre, pendant le chargement de l'encre ou pendant le nettoyage de la tête d'impression. Clignote lentement lorsque le produit est en mode veille.
	Reste allumé lorsque l'imprimante est connectée à un réseau. Clignote lorsque les paramètres du réseau sont en cours de modification (vert : Wi-Fi/orange : Ethernet).

Remarque :

Reportez-vous à l'**Aide** du panneau de commande pour plus d'informations sur les icônes affichées sur l'écran LCD.

Manipulation du papier et des supports

Sélection du papier

Le produit est automatiquement réglé en fonction du type de papier sélectionné dans les paramètres d'impression. C'est la raison pour laquelle le paramétrage du type de papier est aussi important. Il permet au produit de déterminer le type de papier utilisé et de régler la quantité d'encre nécessaire en conséquence. Le tableau suivant répertorie les paramètres que vous devez sélectionner en fonction du papier utilisé.

Pour ce papier	Type de papier sur l'écran LCD
----------------	--------------------------------

Papier ordinaire*	Pap. ordinaire
Epson Bright White Ink Jet Paper (Papier jet d'encre blanc brillant)*	Pap. ordinaire
Epson Ultra Glossy Photo Paper (Papier photo ultra-glacé)	Ultra glacé
Epson Premium Glossy Photo Paper (Papier photo glacé Premium)	Glacé Prem.
Epson Premium Semigloss Photo Paper (Papier photo semi-glacé Premium)	Glacé Prem.
Epson Glossy Photo Paper (Papier photo glacé)	Glacé
Epson Photo Paper (Papier photo)	Pap photo
Epson Photo Quality Ink Jet Paper (Papier couché qualité photo)	Mat
Epson Matte Paper—Heavyweight (Papier mat épais)	Mat

Manipulation du papier et des supports

Epson Double-Sided Matte Paper (Papier mat recto verso)	Mat
Epson Photo Stickers (Autocollants photo)	Autocoll. photo

* Vous pouvez procéder à des impressions recto verso sur ce papier.

Chargement du papier

Dans l'unité papier

Remarque :

- ❑ Bien que les consignes de cette section soient appliquées au bac 2, elles sont aussi valables pour le bac 1.
- ❑ Le type, la taille et la capacité de chargement du papier disponibles varient en fonction du bac. Pour plus d'informations, consultez le Guide d'utilisation au format PDF.
- ❑ Pour connaître la procédure de chargement d'enveloppes ou d'une feuille de Photo Stickers (Autocollants photo), consultez le Guide d'utilisation au format PDF.

1 Ouvrez le capot avant.

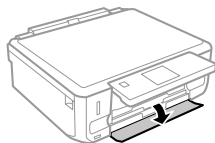

Remarque :

Si le bac de sortie a été éjecté, fermez-le avant de retirer l'unité papier.

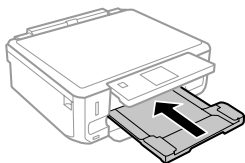

2 Sortez l'unité papier.

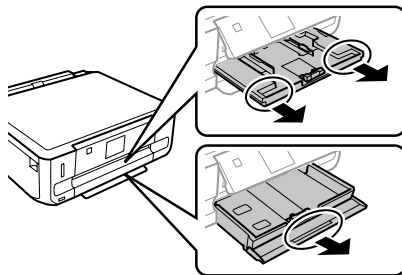

3 Faites glisser les guides latéraux contre les bords de l'unité papier.

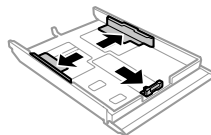

Remarque :

Lorsque vous utilisez du papier au format Legal, retirez le plateau CD/DVD, puis dépliez le bac 2, comme indiqué sur l'illustration.

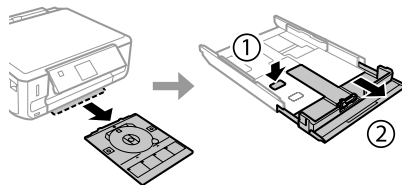

4 Faites glisser le guide latéral conformément à la taille de papier que vous souhaitez utiliser.

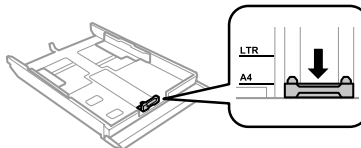

Manipulation du papier et des supports

- 5** Chargez le papier contre le guide latéral, en orientant le côté imprimable vers le bas, et vérifiez que le papier ne dépasse pas de l'extrémité du bac.

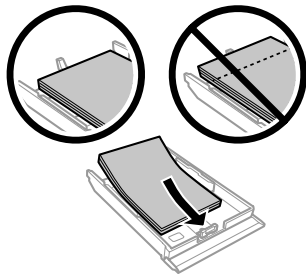

Remarque :

- Aérez et alignez les bords du papier avant de le charger.
- Si vous utilisez du papier ordinaire, ne chargez pas le papier au-delà de la ligne située sous le repère en forme de flèche , situé à l'intérieur du guide latéral. Si vous utilisez des supports spéciaux Epson, veillez à ce que le nombre de feuilles soit inférieur à la limite définie pour le support.
- Si vous sélectionnez **Bac 1** > **Bac 2** pour le paramètre **Source du papier**, chargez du papier de même taille et de même type dans les deux bacs.

- 6** Faites glisser les guides latéraux contre les bords du papier.

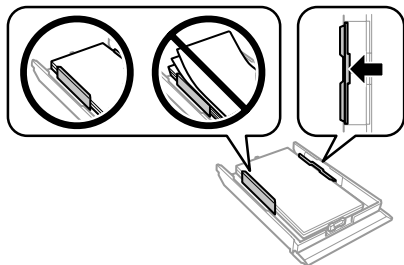

- 7** Maintenez l'unité à plat et réinsérez-la délicatement et doucement dans le produit.

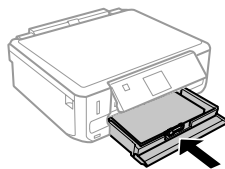

Remarque :

- Laissez suffisamment de place devant le produit pour que le papier puisse être éjecté sans problème.
- Ne retirez et n'insérez pas l'unité papier lorsque le produit fonctionne.
- Sur le modèle XP-600, vous devez sortir le bac de sortie manuellement. Assurez-vous également que le panneau de commande est relevé.

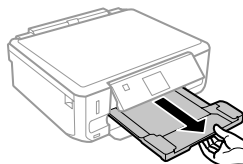

Dans la fente d'insertion arrière

Remarque :

- La fente d'insertion arrière n'est pas disponible sur le modèle XP-600.
- Bien que vous puissiez imprimer sur un papier d'une épaisseur de 0,05 à 0,6 mm, il est possible que certains papiers rigides ne soient pas entraînés correctement, même si leur épaisseur est incluse dans cette plage.

- 1** Envoyez votre travail d'impression au produit (à partir de votre ordinateur ou en utilisant le panneau de commande).

Remarque :

Vous ne pouvez pas charger de papier dans la fente d'insertion arrière avant d'avoir envoyé votre travail d'impression.

Manipulation du papier et des supports

- 2** Ouvrez le cache de la fente d'insertion arrière, puis tirez le guide papier.

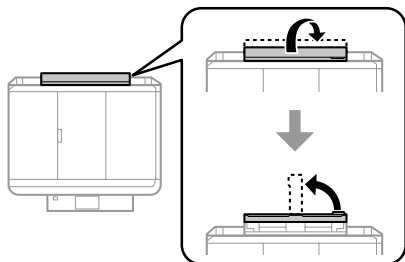

- 3** Faites glisser les guides latéraux.

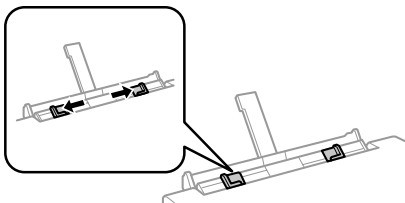

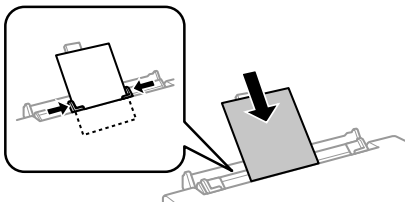

- 4** Chargez une feuille de papier, côté imprimable orienté vers le haut, au centre de la fente d'insertion arrière, puis réglez les guides latéraux. La face imprimable est généralement plus blanche et plus brillante que l'autre face.

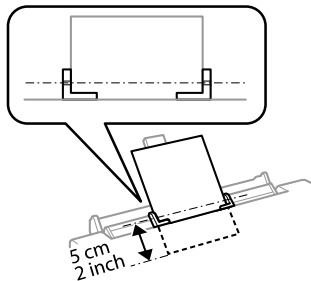

Remarque :

Insérez le papier de façon à ce que le bord d'attaque se trouve à environ 5 cm de la rainure des guides latéraux.



- 5** Appuyez sur .

Remarque :

Le papier est automatiquement éjecté après un certain temps.

Chargement d'un CD/DVD

! Important :

- N'insérez pas le plateau CD/DVD lorsque le produit fonctionne, faute de quoi le produit pourrait être endommagé ou la surface du CD/DVD pourrait être salie ou rayée.
- Lorsque vous éjectez/insérez le plateau CD/DVD, assurez-vous que rien n'est placé sur le bac de sortie.

Remarque :

Vous pouvez également imprimer sur des disques Blu-ray™.

- 1** Appuyez sur  sur le panneau de commande et sélectionnez **Charger CD/DVD**.

Manipulation du papier et des supports

- 2** Relevez l'écran autant que possible.

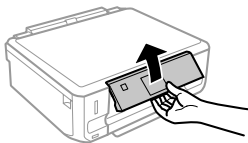

Remarque :

Si le bac de sortie a été éjecté, fermez le bac et le capot avant.

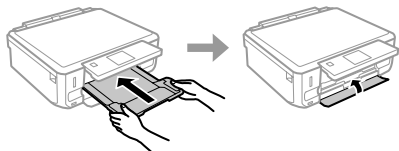

- 3** Retirez le plateau CD/DVD du produit.

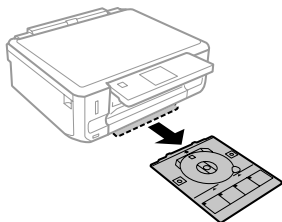

- 4** Placez le CD/DVD sur le plateau CD/DVD, face imprimable orientée vers le haut, puis insérez le plateau dans le produit. Assurez-vous que les marques ▲ du plateau sont alignées sur les marques ▼ du produit.

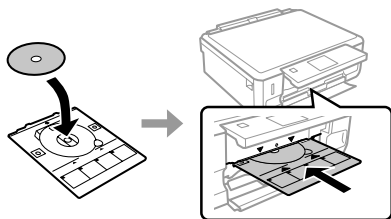

- 5** Appuyez sur **Fini** sur l'écran LCD.

Remarque :

Le plateau CD/DVD est automatiquement éjecté après un certain temps.

Retrait d'un CD/DVD

- 1** Retirez le plateau CD/DVD du produit, puis retirez le CD/DVD du plateau.

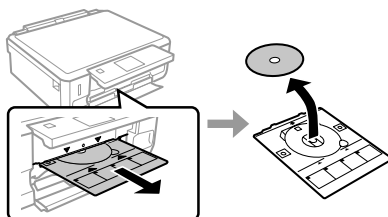

⚠ Important :

Veillez à ne pas rayer la surface du CD/DVD en le retirant.

- 2** Abaissez le panneau de commande.
- 3** Réinsérez le plateau CD/DVD dans son emplacement au bas du produit.

Insertion d'une carte mémoire

Vous pouvez imprimer les photos d'une carte mémoire ou enregistrer des données numérisées sur une carte mémoire. Les cartes mémoire suivantes sont prises en charge.

SD, miniSD, microSD, SDHC, miniSDHC, microSDHC, SDXC, microSDXC, MultiMediaCard, MMCplus, MMCmobile, MMCmicro, Memory Stick Duo, Memory Stick PRO Duo, Memory Stick PRO-HG Duo, Memory Stick Micro, MagicGate Memory Stick Duo, CompactFlash*, Microdrive*

Remarque :

Les cartes suivies d'un astérisque (*) ne sont pas prises en charge par le modèle XP-600.

Manipulation du papier et des supports

! Important

Les cartes mémoire suivantes nécessitent un adaptateur. Placez la carte mémoire dans l'adaptateur avant de l'insérer dans la fente, faute de quoi la carte pourrait rester coincée.

- ❑ miniSD, microSD, miniSDHC, microSDHC, microSDXC, MMCmicro

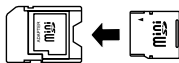

- ❑ MMCmobile

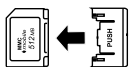

- ❑ Memory Stick Micro

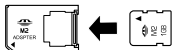

- 1 Ouvrez le cache et insérez une carte mémoire à la fois.

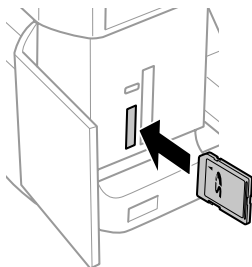

Remarque :

Selon le produit, il est possible qu'il n'y ait pas de cache.

- 2 Assurez-vous que le voyant reste allumé.

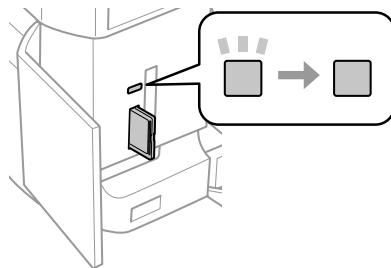

■ = allumé, ■ = clignotant

! Important

- ❑ Ne forcez pas lors de l'insertion de la carte dans la fente. Elle ne doit pas être entièrement insérée.
- ❑ Ne retirez pas la carte mémoire lorsque le voyant clignote, faute de quoi vous pourriez perdre les données de la carte mémoire.

Remarque :

- ❑ Si la carte mémoire contient plus de 999 images, elles seront automatiquement divisées en groupes qui seront affichés à l'écran. Sélectionnez le groupe contenant l'image que vous souhaitez imprimer. Les images sont triées par date (celle à laquelle elles ont été prises).
- ❑ Pour choisir un autre groupe sur le modèle XP-700, sélectionnez **Impr photos** dans le menu **Accueil**. Sélectionnez ensuite **Options**, **Sélectionner l'emplacement**, puis **Sélectionner Dossier** ou **Sélectionner Groupe**.
- ❑ Pour choisir un autre groupe sur le modèle XP-600, retirez et réinsérez la carte mémoire, puis sélectionnez le groupe.

Mise en place de documents originaux

Vitre du scanner

- 1 Ouvrez le capot.

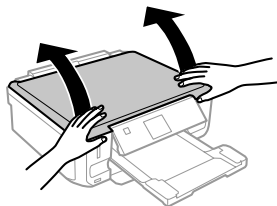

- 2 Placez votre document original, face orientée vers le bas, sur la vitre du scanner, puis faites-le glisser dans le coin inférieur droit.

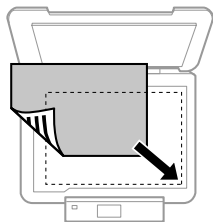

- 3 Fermez le capot délicatement.

Mise en place d'un CD

Placez le CD au centre.

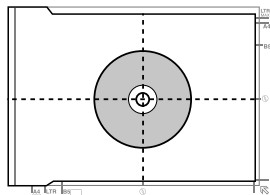

Mise en place de photos

Placez les photos à 5 mm les unes des autres.

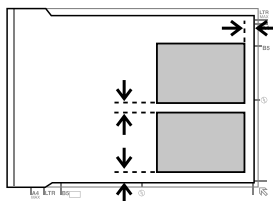

Remarque :

Vous pouvez copier plusieurs photos de différentes tailles en même temps, à condition que leur taille soit supérieure à 30 x 40 mm.

Copie

Procédez comme suit pour copier des documents.

- 1 Chargez du papier dans le bac 2.
➔ « Dans l'unité papier » à la page 6
- 2 Mettez les documents originaux en place.
➔ « Mise en place de documents originaux » à la page 11
- 3 Activez le mode **Copie** sous le menu Accueil.
- 4 Appuyez sur + ou sur - pour définir le nombre de copies.
- 5 Définissez la couleur.
- 6 Appuyez sur ▼ pour définir les paramètres de copie.

Impression de photos

- 7** Sélectionnez les paramètres de copie appropriés, comme par exemple la taille, le type et la qualité du papier.

Remarque :

- ❑ Selon le modèle, vous pouvez définir les paramètres de copie sous **Réglages papier et copies**.
- ❑ Vous pouvez visualiser un aperçu du résultat de votre copie avant de l'effectuer.
- ❑ Il existe de nombreuses mises en page de copie : copie recto verso, copie 2 en 1, etc. Modifiez les paramètres recto verso ou les paramètres de mise en page si nécessaire.

- 8** Appuyez sur \diamond pour lancer la copie.

Remarque :

Reportez-vous au document PDF *Guide d'utilisation pour découvrir d'autres fonctions de copie, ainsi que la liste des menus du mode Copie*.

Impression de photos

À partir d'une carte mémoire (sur le modèle XP-700)

- 1** Chargez du papier photo dans le bac papier.
➔ « Dans l'unité papier » à la page 6
- 2** Insérez une carte mémoire.
➔ « Insertion d'une carte mémoire » à la page 9

Remarque :

Vous pouvez également imprimer des photos stockées sur un périphérique USB externe.

- 3** Activez le mode **Impr photos** sous le menu Accueil.

- 4** Sélectionnez une photo et appuyez sur + ou sur - pour définir le nombre de copies.

Remarque :

- ❑ Vous pouvez rogner ou agrandir la photo. Pour ce faire, appuyez sur **Modifier** et **Découper/Zoom**, puis effectuez les réglages.
- ❑ Pour sélectionner davantage de photos, appuyez sur \triangleright et répétez l'étape 4.
- ❑ Si vous souhaitez corriger vos images, appuyez sur **Modifier** et **Ajustements photo**, puis effectuez les réglages. Faites défiler l'écran si nécessaire.

- 5** Appuyez sur **Paramètres** et définissez les paramètres d'impression. Faites défiler l'écran si nécessaire.

- 6** Appuyez sur \diamond pour lancer l'impression.

Remarque :

Reportez-vous au document PDF *Guide d'utilisation pour découvrir d'autres fonctions d'impression, ainsi que la liste des menus du mode Impr photos*.

À partir d'une carte mémoire (sur le modèle XP-600)

- 1** Chargez du papier photo dans le bac papier.
➔ « Dans l'unité papier » à la page 6
- 2** Insérez une carte mémoire.
➔ « Insertion d'une carte mémoire » à la page 9

Remarque :

Vous pouvez également imprimer des photos stockées sur un périphérique USB externe.

- 3** Activez le mode **Imprimer photos** sous le menu Accueil.

- 4 Sélectionnez une photo et appuyez sur + ou sur - pour définir le nombre de copies.

Remarque :

- Vous pouvez définir les paramètres d'impression et rogner/agrandir la photo. Pour ce faire, appuyez sur ▼ et sélectionnez **Paramètres d'impression** ou **Découper/Zoom**, puis effectuez les réglages.
- Pour sélectionner davantage de photos, répétez l'étape 4.
- Si vous souhaitez corriger vos images, appuyez sur ▼ et sélectionnez **Ajustements photo**, puis effectuez les réglages.

- 5 Appuyez sur ⬅ pour lancer l'impression.

Remarque :

Reportez-vous au document PDF *Guide d'utilisation pour découvrir d'autres fonctions d'impression, ainsi que la liste des menus du mode Imprimer photos.*

À partir d'un appareil photo numérique

- 1 Chargez du papier photo dans le bac papier. ➔ « Dans l'unité papier » à la page 6
- 2 Retirez la carte mémoire.
- 3 Activez le mode **Configuration** sous le menu Accueil.
- 4 Accédez au menu **Config. Périph. externe**. Faites défiler l'écran si nécessaire.
- 5 Sélectionnez **Paramètres d'impression**.
- 6 Sélectionnez les paramètres appropriés. Faites défiler l'écran si nécessaire.

- 7 Connectez l'appareil photo au produit à l'aide d'un câble USB, puis allumez l'appareil.

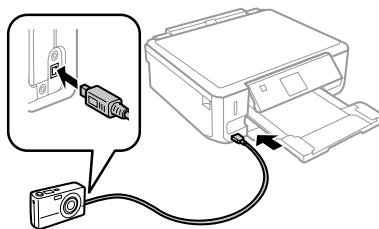

- 8 Reportez-vous au manuel de l'appareil photo pour procéder à l'impression.

Compatibilité	PictBridge
Format des fichiers	JPEG
Taille des images	80 × 80 pixels à 9 200 × 9 200 pixels

Remarque :

- Selon les paramètres de l'imprimante et de l'appareil photo numérique, il est possible que certaines associations de type, de taille et de mise en page du papier ne soient pas prises en charge.
- Il est possible que certains des paramètres de l'appareil photo numérique ne soient pas appliqués à l'impression.

Numérisation

Vous pouvez numériser des documents et envoyer les images numérisées depuis le produit vers une carte mémoire ou un ordinateur connecté.

Remarque :

- Si vous souhaitez numériser vos données sur une carte mémoire, insérez d'abord une carte mémoire. ➔ « Insertion d'une carte mémoire » à la page 9
- Si vous souhaitez utiliser le service Numériser vers Cloud, double-cliquez sur l'icône de raccourci  située sur le bureau et consultez le guide Epson Connect.

Fonctions suite

- 1 Placez vos originaux.
➔ « Mise en place de documents originaux » à la page 11
- 2 Activez le mode **Numériser** sous le menu Accueil.
- 3 Sélectionnez un élément du menu de numérisation.
- 4 Si vous sélectionnez **Numériser vers carte mémoire**, vous pouvez définir les paramètres de numérisation.
Si vous sélectionnez **Numériser vers PC**, sélectionnez l'ordinateur utilisé.

- 5 Appuyez sur  pour lancer la numérisation.

Remarque :

Reportez-vous au document PDF Guide d'utilisation pour découvrir d'autres fonctions de numérisation, ainsi que la liste des menus du mode Numériser.



Votre image numérisée est enregistrée.

Fonctions suite

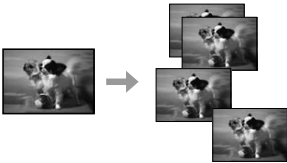
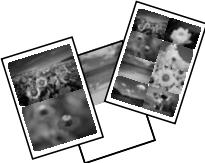
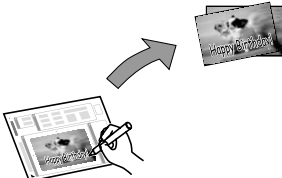
L'option Fonctions suite propose de nombreux menus spéciaux qui vous permettent d'imprimer de manière facile et ludique ! Pour plus de détails, sélectionnez Fonctions suite, sélectionnez chaque menu et suivez les instructions qui s'affichent sur l'écran LCD.

Menu		Fonctions
Copier/rétab. photos		Vous permet de réaliser des copies fidèles à vos originaux. Si les couleurs de la photo d'origine sont passées, vous pouvez redonner vie à la photo en restaurant les couleurs.
Fle m. en page photo		Vous permet d'imprimer les photos d'une carte mémoire dans différentes dispositions.
Carte de vœux		Vous permet de créer des cartes personnalisées avec des messages écrits à la main en utilisant un modèle A4. Imprimez un modèle, écrivez votre message, puis numérisez le modèle pour imprimer vos cartes.

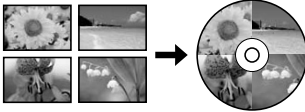
Remplacement des cartouches d'encre

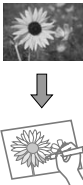
Menu		Fonctions
Copier vers CD/DVD		<p>Vous permet de copier une photo ou l'étiquette d'un CD/DVD sur un CD/DVD. L'image est automatiquement rognée et redimensionnée en fonction de la taille du CD/DVD.</p>
Imprimer sur CD/DVD		<p>Vous permet de créer des étiquettes de CD/DVD à partir d'images stockées sur une carte mémoire, sans l'aide d'un ordinateur.</p>
Imprimer sur papier réglé		<p>Vous permet d'imprimer sur du papier réglé ou millimétré, avec ou sans photo d'arrière-plan.</p>
Livre de coloriage*		<p>Vous permet de créer une feuille de coloriage à partir de photos ou de dessins au trait.</p>

* Utilisez uniquement la fonction **Livre de coloriage** pour des dessins ou des images que vous avez vous-même créés. Si vous utilisez des documents protégés par des droits d'auteur, veillez à respecter la législation régissant l'impression pour usage personnel.

Remplacement des cartouches d'encre

Consignes de sécurité

- Conservez les cartouches hors de portée des enfants.

- Manipulez les cartouches d'encre usagées avec précaution, le port d'alimentation en encre pouvant être légèrement taché d'encre.
 En cas de contact de l'encre avec la peau, nettoyez énergiquement la région à l'eau et au savon.
 En cas de contact avec les yeux, rincez-les abondamment avec de l'eau. Si une gêne ou des problèmes de vision subsistent après un nettoyage approfondi, consultez immédiatement un médecin.
 Si vous avalez de l'encre, recrachez-la immédiatement et consultez un médecin.

Remplacement des cartouches d'encre

- ❑ Si vous retirez la cartouche du produit afin de l'utiliser ultérieurement ou de la jeter, veillez à bien remettre le capuchon sur le port d'alimentation en encre de la cartouche d'encre de manière à ce que l'encre ne sèche pas et à ce que la zone environnante ne soit pas tachée.
- ❑ N'appuyez pas trop fort sur les cartouches d'encre et ne les pressez pas. De même, veillez à ne pas les faire tomber, faute de quoi de l'encre risque de fuir.

Précautions

- ❑ Nous vous recommandons d'utiliser des cartouches d'origine Epson. Epson ne peut garantir la qualité ou la fiabilité des encres non d'origine. La garantie Epson ne pourra pas s'appliquer si votre produit est détérioré par suite de l'utilisation de cartouches d'encre non d'origine. En outre, les produits non fabriqués par Epson peuvent entraîner un fonctionnement imprévisible du produit. Il est possible que les informations concernant le niveau d'encre des cartouches non d'origine ne soient pas affichées.
- ❑ Afin de garantir des performances optimales de la tête d'impression, une petite quantité d'encre de toutes les cartouches est consommée, pendant l'impression mais également pendant l'entretien (remplacement d'une cartouche, nettoyage de la tête d'impression par exemple).
- ❑ Veillez à ne pas laisser de la poussière ou des objets pénétrer à l'intérieur du porte-cartouche. La présence de corps étrangers dans le porte-cartouche peut avoir un effet négatif sur les impressions. Il est également possible que le produit se trouve dans l'incapacité de procéder à l'impression.
- ❑ Pour une efficacité optimale, ne retirez une cartouche que lorsque vous êtes prêt à la remplacer. Il est possible que les cartouches d'encre dont le niveau est faible ne puissent pas être utilisées lorsqu'elles sont réinsérées.
- ❑ N'ouvrez pas l'emballage de la cartouche d'encre avant d'être prêt à l'installer dans le produit. Pour conserver une fiabilité optimale, la cartouche est emballée sous vide. Si une cartouche est déballée longtemps avant son utilisation, une impression normale risque de ne pas être possible.

- ❑ Installez toutes les cartouches, faute de quoi vous ne pourrez pas imprimer.

Remplacement d'une cartouche d'encre

Remarque :

Assurez-vous que le plateau CD/DVD n'est pas inséré dans le produit et que le voyant  est allumé mais ne clignote pas.

- 1 Pour de meilleurs résultats, secouez doucement la nouvelle cartouche d'encre noire, et seulement celle-ci, quatre ou cinq fois avant d'ouvrir l'emballage.

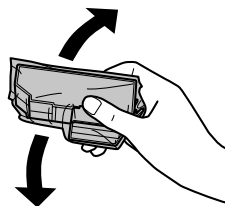

Remarque :

- ❑ Il n'est pas nécessaire de secouer les cartouches d'encre de couleur, ni la cartouche d'encre Noir photo.
- ❑ Ne secouez pas les cartouches d'encre après avoir ouvert l'emballage car elles peuvent fuir.

- 2 Retirez la cartouche d'encre de son emballage, puis retirez le capuchon au bas de la cartouche.

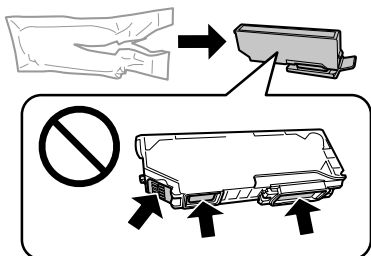

Remplacement des cartouches d'encre

Remarque :

Ne touchez pas les parties indiquées sur l'illustration. Cela pourrait perturber le fonctionnement normal et l'impression.

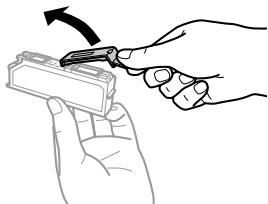

- 3** Ouvrez le module scanner. Le porte-cartouche se place en position de remplacement de la cartouche d'encre.

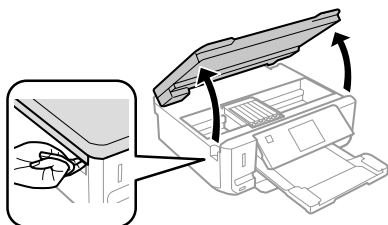

! **Important :**

Ne touchez pas le câble blanc et plat connecté au porte-cartouche.

Remarque :

- ❑ Si le porte-cartouche ne se place pas en position de remplacement de la cartouche d'encre, procédez comme suit.
Accueil > Configuration > Entretien > Rempl cart encre
- ❑ Ne déplacez pas le porte-cartouche à la main, faute de quoi vous pourriez endommager le produit.

- 4** Poussez la languette pour débloquer le porte-cartouche, puis retirez la cartouche de biais.

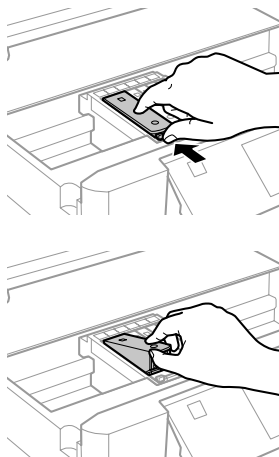

Remarque :

L'illustration montre le remplacement de la cartouche située complètement à gauche. Remplacez la cartouche correspondant à votre cas.

- 5** Commencez par insérer la tête de la cartouche dans le porte-cartouche. Appuyez ensuite sur la partie inférieure de la cartouche jusqu'à ce qu'un déclic confirme sa mise en place.

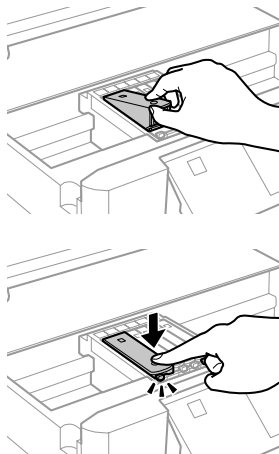

Dépannage de base

- 6** Remettez le capuchon sur le port d'alimentation en encre de la cartouche retirée. Mettez la cartouche usagée au rebut de manière appropriée.

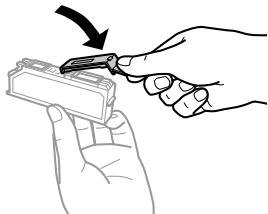

- 7** Fermez le module scanner. Le porte-cartouche retourne en position initiale.

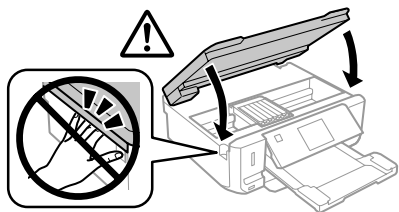

- 8** Suivez les instructions qui s'affichent à l'écran.

Remarque :

- ❑ Le voyant  clignote pendant le chargement de l'encre. Ne mettez pas le produit hors tension pendant le chargement de l'encre. Vous ne pourrez peut-être pas imprimer si le chargement d'encre est incomplet.
- ❑ N'insérez pas le plateau CD/DVD avant la fin du chargement de l'encre.

Dépannage de base

Messages d'erreurs

Cette section détaille les messages affichés sur l'écran LCD.

Messages d'erreurs	Solutions
Bourrage papier	➔ Voir « Bourrages papier » à la page 19
Fin de papier	➔ Voir « Chargement du papier » à la page 6
Photos non reconnues. Placez photos correctement sur vitre du scanner.	➔ Voir « Vitre du scanner » à la page 11
Erreur impr. Mettez hrs/ss tens. Pour infos, voir documentation.	Mettez le produit hors tension, puis sous tension. Assurez-vous qu'il ne reste pas de papier dans le produit. Si le message d'erreur persiste, contactez l'assistance Epson.
Erreur communication. Vérifiez que le PC est connecté.	Assurez-vous que l'ordinateur est correctement connecté. Si le message d'erreur persiste, assurez-vous que le logiciel de numérisation est installé sur l'ordinateur et que les paramètres du logiciel sont corrects.

Dépannage de base

Messages d'erreurs	Solutions
Tampon encreur impr bientôt fin de vie. Contactez support Epson.	Appuyez sur  pour reprendre l'impression. Le message s'affichera jusqu'au remplacement du tampon d'encre. Contactez le service d'assistance Epson pour remplacer les tampons avant la fin de leur durée de vie. Lorsque les tampons d'encre sont saturés, l'imprimante s'arrête et vous devez faire appel au service d'assistance Epson pour reprendre l'impression.
Un tampon encreur de l'imprimante est en fin de vie. Contactez le support Epson.	Contactez le service d'assistance Epson pour remplacer les tampons d'encre.
Carte mém. ou disp. ext. non reconnu.	Assurez-vous que la carte mémoire ou le périphérique externe a été inséré(e) correctement.
Combo adresse IP et masque ss réseau non valide. Consultez documentation.	Reportez-vous au Guide réseau en ligne.
Recovery Mode	La mise à jour du micrologiciel a échoué. Vous devrez réessayer la mise à jour du micrologiciel ultérieurement. Préparez un câble USB et consultez votre site Web Epson local pour plus d'instructions.

Bourrages papier



Important :

N'appuyez jamais sur les touches du panneau de commande lorsque vous avez les mains à l'intérieur du produit.

Remarque :

- Annulez le travail d'impression si un message de l'écran LCD ou du pilote d'imprimante vous y invite.
- Après avoir retiré le papier coincé, appuyez sur la touche indiquée sur l'écran LCD.

Retrait du papier coincé à partir du capot arrière

- 1** Retirez le capot arrière et enlevez délicatement le papier coincé.

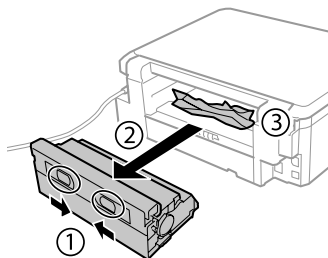

- 2** Retirez délicatement le papier coincé.

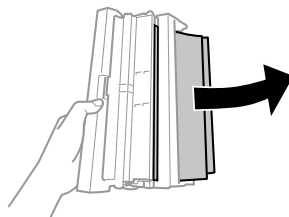

Dépannage de base

- 3** Ouvrez le capot arrière et enlevez délicatement le papier coincé.

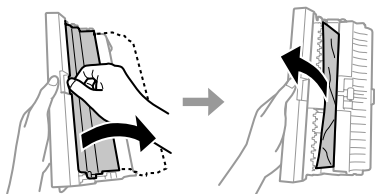

- 4** Réinstallez le capot arrière.

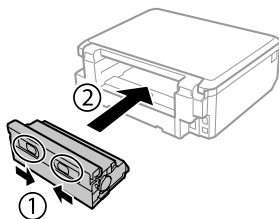

Retrait du papier coincé à partir de l'intérieur du produit

- 1** Retirez délicatement le papier coincé.

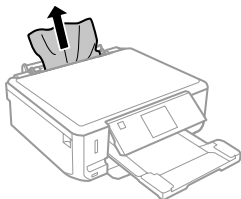

- 2** Ouvrez le module scanner. Retirez ensuite le papier coincé à l'intérieur, morceaux déchirés inclus.

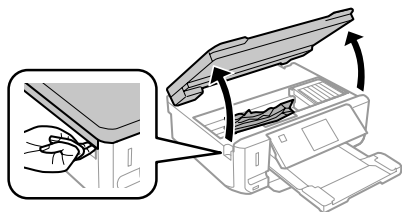

! Important :
Ne touchez pas le câble blanc et plat connecté au porte-cartouche.

- 3** Fermez doucement le module scanner.

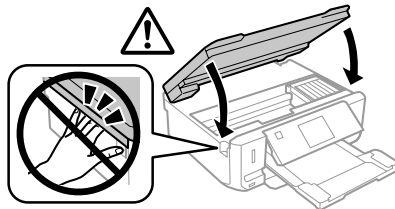

Retrait du papier coincé à partir du bac papier

- 1** Sortez l'unité papier. Retirez délicatement le papier coincé.

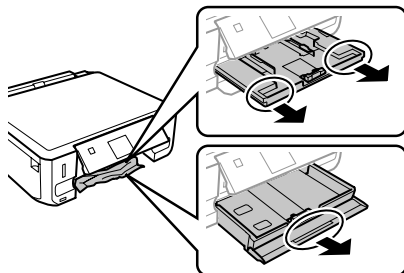

- 2** Retirez le papier coincé dans l'unité.

- 3** Alignez les bords du papier.

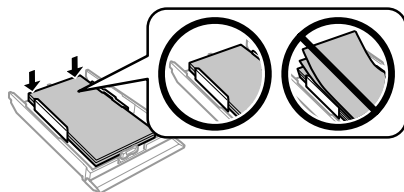

- 4** Gardez le bac à plat et réinsérez-le doucement et complètement dans le produit.

Aide pour les problèmes d'impression

Si les impressions présentent des bandes (lignes fines), des couleurs manquantes ou d'autres problèmes de qualité, essayez les solutions suivantes.

- Vérifiez que vous avez chargé du papier et placé le document d'origine correctement.
 - ➔ « Chargement du papier » à la page 6
 - ➔ « Mise en place de documents originaux » à la page 11
- Vérifiez les paramètres de taille et de type du papier.
 - ➔ « Sélection du papier » à la page 5
- Il est possible que la tête d'impression soit obstruée. Procédez d'abord à une vérification des buses, puis nettoyez la tête d'impression.
Configuration > Entretien > Vérification des buses

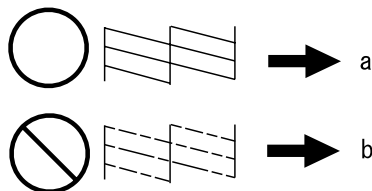

(a) OK

(b) La tête d'impression doit être nettoyée.

Où trouver de l'aide

Site Web du support technique

Le site Internet du support technique Epson fournit une assistance pour les problèmes qui ne peuvent être résolus à l'aide des informations de dépannage contenues dans la documentation de votre produit. Si vous disposez d'un navigateur web et pouvez vous connecter à Internet, accédez au site à l'adresse suivante :

<http://support.epson.net/>
<http://www.epson.eu/Support> (Europe)

Si vous souhaitez découvrir les derniers pilotes, la foire aux questions, les manuels ainsi que d'autres éléments pouvant être téléchargés, consultez le site

<http://www.epson.com>
<http://www.epson.eu/Support> (Europe)

Sélectionnez ensuite la section d'assistance de votre site Web EPSON local.

Inhalt

Einleitung..... 2

Informationsquellen.	2
Verschiedene Sicherheitshinweise.	2
Epson Connect Service verwenden.	2

Sicherheitshinweise..... 3

Bedienfeldübersicht..... 4

Tasten und LCD-Leuchten.	4
Leuchten.	5

Handhabung von Papier und Medien 6

Auswahl des Papiers.	6
Einlegen von Papier.	6
In die Papierkassette.	6
In den hinteren Papiereinzug.	8
Einlegen einer CD/DVD.	9
Entfernen einer CD/DVD.	10
Einsetzen einer Speicherkarte.	10
Einlegen von Vorlagen.	11
Vorlagenglas.	11

Kopieren..... 12

Fotos drucken..... 12

Von einer Speicherkarte (Serie XP-700).	12
Von einer Speicherkarte (Serie XP-600)	13
Von einer Digitalkamera.	13

Scannen..... 14

Weitere Funktionen..... 14

Auswechseln der Tintenpatronen 16

Sicherheitshinweise.	16
Vorsichtsmaßnahmen.	16
Austauschen einer Tintenpatrone.	17

Einfache Fehlerbeseitigung..... 19

Fehlermeldungen.	19
Papierstau.	20
Beseitigen von Papierstau in der hinteren Abdeckung.	20
Entfernen von gestautem Papier aus dem Drucker.	20
Entfernen von gestautem Papier aus der Papierkassette.	21
Hilfe zur Druckqualität.	21

Wo Sie Hilfe bekommen..... 21

Website für technischen Support.	21
---------------------------------------	----

Einleitung

Informationsquellen

Die neueste Version der folgenden Handbücher finden Sie auf der Epson Support-Website.

<http://www.epson.eu/Support> (Europa)

<http://support.epson.net/> (außerhalb Europas)

❑ Hier starten (Papier):

Liefert Informationen zum Einrichten des Geräts und zur Installation der Software.

❑ Grundlagenhandbuch (Papier):

Enthält grundlegende Informationen für die Verwendung des Produkts ohne Computer.

❑ Benutzerhandbuch (PDF):

Enthält ausführliche Anleitungen zu Betrieb, Sicherheit und Problemlösung. Nehmen Sie dieses Handbuch, wenn Sie das Produkt mit einem Computer oder fortgeschrittene Funktionen, wie z. B. 2-seitiges Kopieren, verwenden. Zur Anzeige des PDF-Handbuchs ist Adobe Acrobat Reader 5.0 oder höher, oder Adobe Reader erforderlich.

❑ Netzwerkhandbuch (HTML):

Liefert Netzwerkadministratoren Informationen zu sowohl den Druckertreiber- als auch Netzwerkeinstellungen.

❑ Hilfe (im Gerätedisplay):

Liefert grundlegende Anleitungen zu Betrieb und Problemlösung im LCD-Bildschirm des Gerätes. Wählen Sie das Menü **Hilfe** im Bedienfeld.

Verschiedene Sicherheitshinweise

Die Anmerkungen in diesem Handbuch unter „Vorsicht“, „Wichtig“ und „Hinweis“ werden wie nachfolgend dargestellt und haben die folgende Bedeutung.



Vorsicht

Diese Warnhinweise müssen unbedingt beachtet werden, um Körperverletzungen zu vermeiden.



Wichtig

Anmerkungen dieser Art müssen befolgt werden, um Schäden am Drucker oder Computer zu vermeiden.

Hinweis

Hinweise enthalten nützliche Tipps zu Betrieb und Einsatzmöglichkeiten dieses Produktes.

Epson Connect Service verwenden

Wenn Sie Epson Connect und entsprechende Dienste anderer Unternehmen verwenden, können Sie ganz einfach direkt vom Smartphone, Tablet-PC oder Laptop aus drucken, jederzeit und praktisch überall, ja auf der ganzen Welt! Weitere Informationen zum Drucken und zu anderen Diensten finden Sie unter dem folgenden URL:

<https://www.epsonconnect.com/> (Epson Connect Portal)

<http://www.epsonconnect.eu/> (nur Europa)

Das Epson Connect-Handbuch können Sie mit einem Doppelklick auf das Desktopsymbol  anzeigen.



Sicherheitshinweise

Lesen und befolgen Sie diese Hinweise, um die sichere Anwendung dieses Produkts sicherzustellen. Achten Sie darauf, dieses Handbuch zum späteren Nachschlagen aufzubewahren. Befolgen Sie außerdem alle am Gerät angebrachten Warnungen und Hinweise.

- Verwenden Sie ausschließlich das mit dem Produkt gelieferte Netzkabel und verwenden Sie es nicht mit anderen Geräten. Andere Kabel an diesem Produkt oder die Verwendung des mitgelieferten Netzkabels an anderen Geräten kann Feuer und Stromschläge verursachen.
- Vergewissern Sie sich, dass das Netzkabel den geltenden Sicherheitsvorschriften entspricht.
- Versuchen Sie nie, Netzkabel, Netzstecker, Druckereinheit, Scannereinheit oder optionales Zubehör zu zerlegen, zu modifizieren oder zu reparieren, außer wenn dies ausdrücklich in den Handbüchern des Geräts angegeben ist.
- In folgenden Fällen müssen Sie das Produkt vom Netz trennen und sich an einen autorisierten Kundendiensttechniker wenden: Das Netzkabel oder der Stecker ist beschädigt; Flüssigkeit ist in das Produkt eingedrungen; das Produkt ist heruntergefallen oder das Gehäuse wurde beschädigt; das Produkt arbeitet nicht mehr normal bzw. zeigt auffällige Leistungsabweichungen. Nehmen Sie keine Einstellungen vor, die nicht in der Dokumentation beschrieben sind.
- Stellen Sie das Gerät in der Nähe einer Steckdose auf, so dass der Stecker jederzeit problemlos herausgezogen werden kann.
- Das Gerät darf nicht im Freien, in der Nähe von viel Schmutz oder Staub, Wasser, Wärmequellen oder an Standorten, die Erschütterungen, Vibrationen, hohen Temperaturen oder Feuchtigkeit ausgesetzt sind, aufgestellt oder gelagert werden.
- Achten Sie darauf, dass keine Flüssigkeiten auf das Gerät gelangt und berühren Sie das Gerät nicht mit nassen Händen.
- Halten Sie zwischen dem Gerät und Herzschrittmachern einen Mindestabstand von 22 cm ein. Die Funkwellen, die das Gerät aussendet, könnten die Funktion von Herzschrittmachern nachteilig beeinflussen.
- Wenn das LCD-Display beschädigt ist, wenden Sie sich an Ihren Händler. Falls die Flüssigkristalllösung auf Ihre Hände gelangt, waschen Sie sie gründlich mit Seife und Wasser. Falls die Flüssigkristalllösung in die Augen gelangt, spülen Sie diese sofort mit reichlich Wasser aus. Wenn Sie sich nach dem gründlichen Ausspülen immer noch schlecht fühlen oder Sehprobleme haben, suchen Sie sofort einen Arzt auf.

Hinweis:

*Sicherheitshinweise für Tintenpatronen finden Sie unter:
➔ „Auswechseln der Tintenpatronen“ auf Seite 16*

Bedienfeldübersicht

Hinweis:

- ❑ Das Bedienfeld-Design ist länderabhängig.
- ❑ Obwohl das Bedienfeld-Design und die Bezeichnungen der auf dem LCD-Bildschirm angezeigten Menüs, Einstellungspunkte oder Optionen sich von Ihrem Gerät unterscheiden können, sind die Bedienvorgänge gleich.

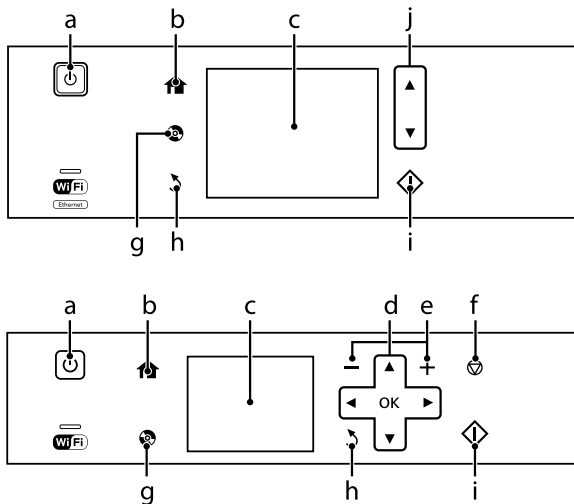

Tasten und LCD-Leuchten

Tasten	Funktion
a	Zum Ein- oder Ausschalten des Gerätes.
b	Ruft das Menü Startseite auf.
c	Anzeigemenüs des LCD-Bildschirms. Wenn das Gerät mit einem Touchpanel ausgestattet ist, können Sie durch Wischen auf dem LCD-Bildschirm durch die Bildschirme blättern. Wenn das Touchpanel nicht reagiert, wischen Sie mit etwas stärkerem Druck. Menüs werden entsprechend der ausgeführten Aktion angezeigt, wie z. B. Einsetzen einer Speicherkarte. Wenn das gewünschte Menü nicht angezeigt wird, drücken Sie . Um die automatische Menüauswahl zu deaktivieren, schalten Sie jedes Element im Menü Modus für automatische Auswahl aus. Setup > Assistentfunktion > Modus für automatische Auswahl

Bedienfeldübersicht

	Tasten	Funktion
d		Drücken Sie , , , zur Auswahl von Menüoptionen. Bestätigen Sie die gewählte Einstellung mit OK und fahren Sie mit dem nächsten Bildschirm fort.
e		Zur Einstellung der Anzahl von Kopien und Druckexemplaren.
f		Stoppt den aktuellen Vorgang oder initialisiert die aktuellen Einstellungen.
g		Zur Anzeige des CD/DVD-Labelmenüs drücken. Mit dem Produkt können CD/DVD-Label gedruckt werden.
h		Bricht den Vorgang ab bzw. kehrt zum vorherigen Menü zurück.
i		Startet Kopieren/Drucken/Scannen.
j		Scrollt den Bildschirm.

* Modus für automatische Auswahl ist in der Serie XP-600 nicht verfügbar.

Leuchten

Leuchten	Funktion
	Leuchtet, wenn das Gerät eingeschaltet ist. Blinkt, wenn das Gerät Daten empfängt, gedruckt/kopiert/gescannt, eine Tintenpatrone ausgewechselt wird, das Tintenzuleitungssystem befüllt oder der Druckkopf gereinigt wird. Blinkt langsam, wenn das Gerät im Energiesparmodus ist.
	Leuchtet, solange der Drucker mit einem Netzwerk verbunden ist. Blinkt, solange Netzwerkeinstellungen konfiguriert werden (grün: Wi-Fi/orange: Ethernet).

Hinweis:

Weitere Informationen zu den im LCD-Bildschirm angezeigten Symbolen finden Sie unter **Hilfe** im Bedienfeld.

Handhabung von Papier und Medien

Auswahl des Papiers

Das Gerät stellt sich automatisch auf die in den Druckeinstellungen ausgewählte Papiersorte ein. Aus diesem Grund ist die Einstellung der richtigen Papiersorte besonders wichtig. So erkennt das Gerät, welches Papier gerade verwendet wird, und stellt die Tintendeckung entsprechend ein. In der Tabelle unten sind die Einstellungen für das Papier aufgelistet.

Für dieses Papier	LCD-Papiertyp
Normalpapier*	Normalpapier
Epson Bright White Ink Jet Paper (Weißes Tintenstrahlpapier)*	Normalpapier
Epson Ultra Glossy Photo Paper (Ultrahochglanz-Fotopapier)	Hochglänzend
Epson Premium Glossy Photo Paper (Premium-Hochglanz-Fotopapier)	Prem. glänzend
Epson Premium Semigloss Photo Paper (Premium-Seidenglanz-Fotopapier)	Prem. glänzend
Epson Glossy Photo Paper (Fotopapier, glänzend)	Glänzend
Epson Photo Paper (Fotopapier)	Fotopapier
Epson Photo Quality Ink Jet Paper (Fotoqualität-Tintenstrahlpapier)	Matt
Epson Matte Paper-Heavyweight (Mattes Papier - schwer)	Matt
Epson Double-Sided Matte Paper (Doppelseitiges mattes Papier)	Matt
Epson Photo Stickers (Foto-Aufkleber)	Fotoaufkleber

* Mit diesem Papier kann 2-seitig gedruckt werden.

Einlegen von Papier

In die Papierkassette

Hinweis:

- ❑ Für die Anleitung in diesem Abschnitt wurde die Kassette 2 verwendet, sie gilt jedoch genauso für die Kassette 1.
- ❑ Papiertyp und -format sowie Fassungskapazität sind für Kassette 1 und 2 unterschiedlich. Weitere Informationen dazu finden Sie im PDF-Benutzerhandbuch.
- ❑ Eine Anleitung zum Einlegen von Umschlägen oder eines Blattes mit Photo Stickers (Foto-Aufkleber) finden Sie in der PDF-Benutzerhandbuch.

1 Öffnen Sie die vordere Abdeckung.

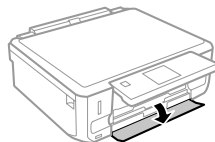

Hinweis:

Wenn das Ausgabefach ausgefahren ist, schließen Sie es bevor Sie die Papierkassette herausziehen.

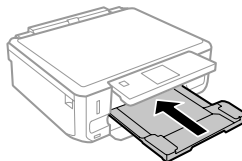

Handhabung von Papier und Medien

2 Ziehen Sie die Papierkassette heraus.

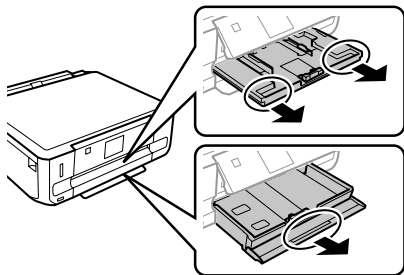

3 Die Papierführungsschienen an die Kanten der Papierkassette schieben.

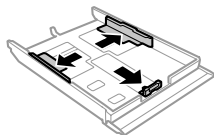

Hinweis:

Wenn Sie Papier im Legal-Format verwenden, entfernen Sie das CD/DVD-Fach und erweitern Sie dann die Kassette 2 (siehe Abbildung).

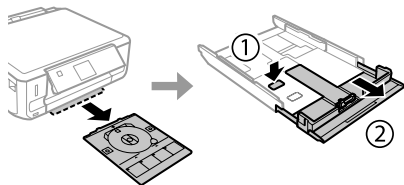

4 Die Papierführungsschiene auf das verwendete Papierformat schieben.

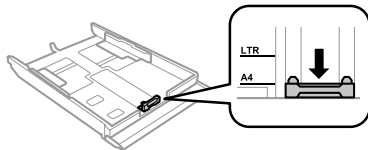

5 Papier gegen die Papierführungsschiene mit der bedruckbaren Seite nach unten einlegen und darauf achten, dass das Papier nicht über das Kassettenende hinausragt.

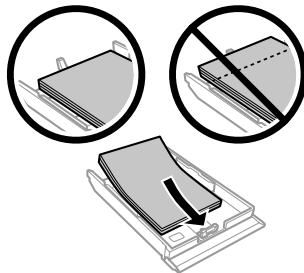

Hinweis:

- ❑ Das Papier vor dem Einlegen aufstoßen und die Papierkanten ausrichten.
- ❑ Legen Sie Normalpapier nicht über die sich innen an der Papierführungsschiene befindlichen Linie unterhalb der Pfeilmarkierung  ein. Bei Epson-Spezialmedien darauf achten, dass die Blattanzahl unter dem für das Medium festgelegten Maximum liegt.
- ❑ Wenn Sie **Kassette 1** > 2 als **Papierquelle** wählen, legen Sie in beiden Kassetten Papier mit demselben Typ und Format ein.

6 Die Papierführungsschienen an die Papierkanten schieben.

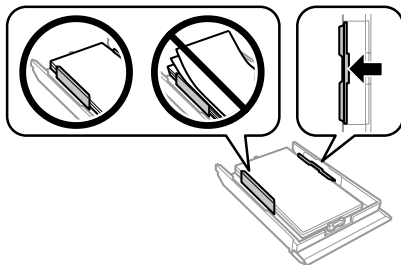

Handhabung von Papier und Medien

- 7** Halten Sie die Kassette flach und setzen Sie sie langsam und vorsichtig wieder in das Gerät ein.

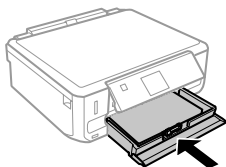

Hinweis:

- ❑ Lassen Sie genügend Platz vor dem Gerät frei, damit das Papier ungehindert ausgegeben werden kann.
- ❑ Nehmen Sie die Papierkassette nicht herausnehmen oder setzen Sie sie nicht ein, solange der Drucker druckt.
- ❑ Nur bei der Serie XP-600 muss das Papierausgabefach manuell herausgezogen werden. Stellen Sie außerdem sicher, dass das Bedienfeld hochgeklappt ist.

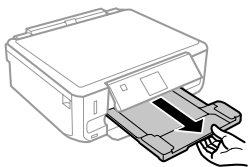

In den hinteren Papiereinzug

Hinweis:

- ❑ Der Papiereinzug hinten ist nicht für die Serie XP-600 verfügbar.
- ❑ Obwohl der Druck auf Papier mit einer Dicke von 0,05 bis 0,6 mm möglich ist, kann es sein, dass einige harte Papiere auch bei einer Dicke im angegebenen Bereich schwer zu transportieren sind.

- 1** Druckauftrag an das Gerät senden (vom Computer oder im Bedienfeld).

Hinweis:

Vor dem Senden des Druckauftrages können Sie kein Papier in den hinteren Papiereinzug einlegen.

- 2** Abdeckung des hinteren Papiereinzuges öffnen und die Papierstütze herausziehen.

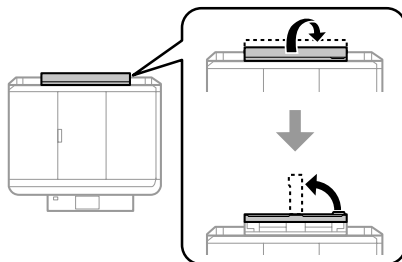

- 3** Papierführungsschiene verschieben.

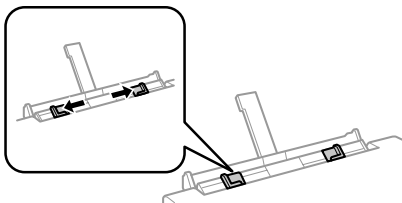

- 4** Ein Einzelblatt mit der bedruckbaren Seite nach oben in der Mitte des hinteren Papiereinzuges einlegen und dann die Papierführungsschiene einstellen. Die bedruckbare Seite ist oft weißer oder heller als die Rückseite.

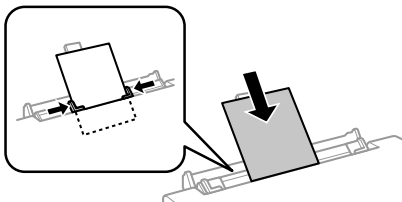

Handhabung von Papier und Medien

Hinweis:
Das Papier so einlegen, dass die Vorderkante ca. 5 cm von der Kerbe in den Papierführungsschienen entfernt ist.

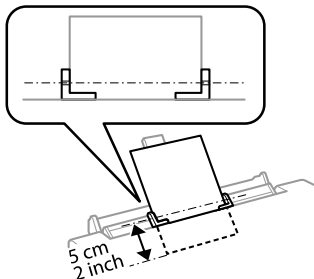

5 drücken.

Hinweis:
Nach einer bestimmten Zeit wird das Papier automatisch ausgeworfen.

Einlegen einer CD/DVD

! Wichtig:

- Setzen Sie das CD/DVD-Fach nicht ein, während das Gerät in Betrieb ist. Andernfalls kann das Gerät beschädigt werden, oder die CD/DVD wird verschmutzt oder zerkratzt.
- Beim Ausfahren/Einfahren des CD/DVD-Fachs darauf achten, dass das Papierausgabefach leer ist.

Hinweis:
Sie können auch auf eine Blu-ray Disc™ drucken.

1 Im Bedienfeld drücken und dann CD/DVD laden wählen.

2 Das Bedienfeld so weit wie möglich nach oben stellen.

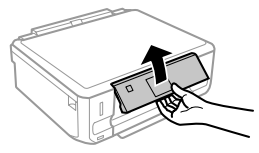

Hinweis:
Wenn das Ausgabefach ausgefahren ist, schließen das Ausgabefach und die vordere Abdeckung.

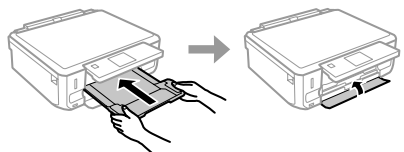

3 CD/DVD-Fach aus dem Gerät herausnehmen.

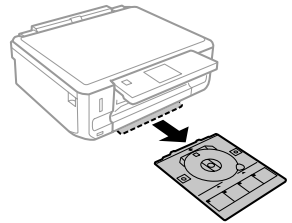

4 Eine CD/DVD mit der bedruckbaren Seite nach oben in das CD/DVD-Fach einlegen und das Fach in das Gerät einsetzen. Darauf achten, dass die Markierungen ▲ am Fach und die Markierungen ▼ am Gerät so übereinstimmen, dass die Linie am Fach mit dem Gerät ausgerichtet ist.

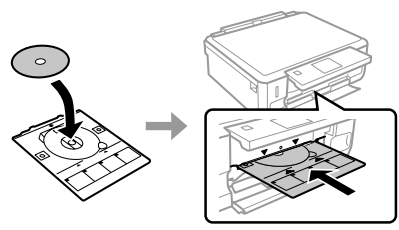

Deutsch

- 5** Im LCD-Bildschirm auf **Fertig** drücken.

Hinweis:

Nach Ablauf einer bestimmten Zeit wird das CD/DVD-Fach automatisch ausgeworfen.

Entfernen einer CD/DVD

- 1** Das CD/DVD-Fach aus dem Gerät herausnehmen und dann die CD/DVD aus dem Fach entfernen.

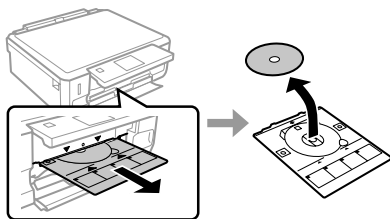

! Vorsicht:

Achten Sie beim Herausnehmen darauf, dass die Oberfläche der CD/DVD nicht zerkratzt wird.

- 2** Bedienfeld absenken.
- 3** Das CD/DVD-Fach wieder in den Schlitz unten am Gerät einsetzen.

Einsetzen einer Speicherkarte

Sie können Fotos auf Speicherkarten drucken oder Scandaten auf einer Speicherkarte speichern. Die folgenden Speicherkarten werden unterstützt.

SD, miniSD, microSD, SDHC, miniSDHC, microSDHC, SDXC, microSDXC, MultiMediaCard, MMCplus, MMCmobile, MMCmicro, Memory Stick Duo, Memory Stick PRO Duo, Memory Stick PRO-HG Duo, Memory Stick Micro, MagicGate Memory Stick Duo, CompactFlash*, Microdrive*

Hinweis:

Mit einem Sternchen (*) markierte Speicherkarten können mit der Serie XP-600 nicht verwendet werden.

! Wichtig

Für die folgenden Speicherkarten ist ein Adapter erforderlich. Setzen Sie die Karte nicht ohne Adapter in den Steckplatz, andernfalls könnte die Karte feststecken.

- miniSD, microSD, miniSDHC, microSDHC, microSDXC, MMCmicro

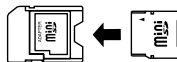

- MMCmobile

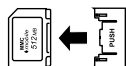

- Memory Stick Micro

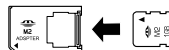

- 1** Abdeckung öffnen und eine Karte einsetzen.

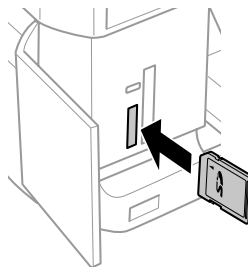

Hinweis:

Die Abdeckung ist je nach Gerätemodell ggf. nicht verfügbar.

- 2** Die Lampe muss leuchten.

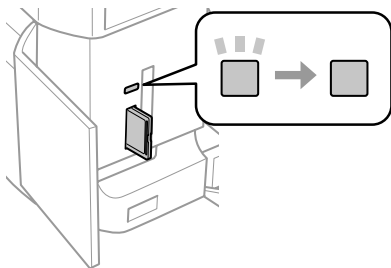

■ = ein, ■ = blinkt

! **Wichtig**

- ❑ Versuchen Sie nicht, die Karte mit Gewalt ganz in den Kartenschlitz zu schieben. Sie sollte noch etwas herausstehen.
- ❑ Die Speicherkarte nicht entfernen, solange die Lampe blinkt. Die Daten auf der Speicherkarte können sonst verloren gehen.

Hinweis:

- ❑ Wenn auf einer Speicherkarte mehr als 999 Bilder enthalten sind, werden die Bilder automatisch in Gruppen aufgeteilt und der Gruppenauswahlbildschirm wird angezeigt. Wählen Sie die Gruppe mit dem Bild, das Sie drucken möchten. Die Fotos werden nach Aufnahmedatum sortiert.
- ❑ Zur Auswahl einer anderen Gruppe mit der Serie XP-700 wählen Sie **Fotos drucken** im Menü **Startseite**. Wählen Sie dann **Optionen**, **Speicherort wählen** und dann **Ordner auswählen** oder **Gruppe auswählen**.
- ❑ Um eine andere Gruppe mit der Serie XP-600 zu wählen, nehmen Sie die Speicherkarte heraus, setzen Sie wieder ein und wählen Sie dann die Gruppe.

Einlegen von Vorlagen

Vorlagenglas

- 1** Öffnen Sie die Vorlagenabdeckung.

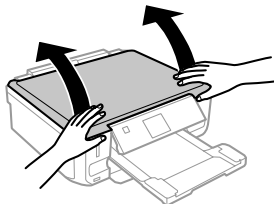

- 2** Legen Sie das Original mit der Druckseite nach unten auf das Vorlagenglas und schieben Sie es in die vordere rechte Ecke.

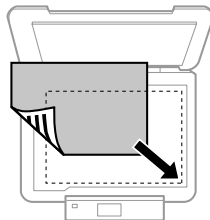

- 3** Schließen Sie die Abdeckung vorsichtig.

Einlegen einer CD

Legen Sie die CD in die Mitte.

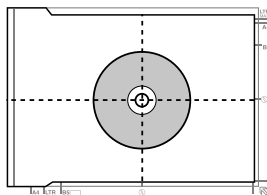

Einlegen von Fotos

Legen Sie Fotos mit 5 mm Abstand ein.

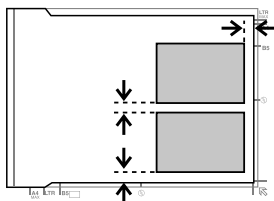

Hinweis:

Sie können gleichzeitig ein Foto oder mehrere Fotos verschiedener Größen kopieren, wenn diese größer als 30 x 40 mm sind.

Kopieren

Führen Sie zum Kopieren von Dokumenten die folgenden Schritte aus.

- 1 Legen Sie Papier in die Kassette 2 ein.
➔ „In die Papierkassette“ auf Seite 6
- 2 Legen Sie das Original ein.
➔ „Einlegen von Vorlagen“ auf Seite 11
- 3 Rufen Sie im Menü Startseite den Modus **Kopie** auf.
- 4 Drücken Sie + oder - zum Einstellen der Anzahl Exemplare.
- 5 Stellen Sie die Farbe ein.
- 6 Drücken Sie ▼ und konfigurieren Sie die Kopiereinstellungen.

- 7 Wählen Sie die geeigneten Kopiereinstellungen, wie z. B. Papierformat, Papiertyp und Papierqualität.

Hinweis:

- ❑ Die Kopiereinstellungen können Sie je nach Modell unter **Papier- & Kopiereinstlg.** konfigurieren.
- ❑ Vor dem Kopieren können Sie das Kopierergebnis in einer Vorschau anzeigen.
- ❑ Es sind Kopien in verschiedenen Layouts einstellbar, wie z. B. 2-seitige Kopie, 2-fach Kopie, usw. Ändern Sie die 2-seitigen oder anderen Layouteinstellungen nach Bedarf.

- 8 Starten Sie das Kopieren mit ⬠.

Hinweis:

Im PDF-Benutzerhandbuch finden Sie weitere Kopierfunktionen und die Menüpunkte des Menüs Kopie.

Fotos drucken

Von einer Speicherkarte (Serie XP-700)

- 1 Legen Sie Fotopapier in die Papierkassette ein.
➔ „In die Papierkassette“ auf Seite 6
- 2 Setzen Sie eine Speicherkarte ein.
➔ „Einsetzen einer Speicherkarte“ auf Seite 10

Hinweis:

Sie können Fotos auch von einem externen USB-Gerät drucken.

- 3 Rufen Sie im Menü Startseite den Modus **Fotos drucken** auf.

- 4 Wählen Sie ein Foto und drücken Sie + oder - zum Einstellen der Anzahl Exemplare.

Hinweis:

- Sie können das Foto zuschneiden und vergrößern. Drücken Sie auf **Bearbeiten** und **Beschneiden/Zoomen** und stellen Sie das Foto ein.
- Möchten Sie weitere Fotos auswählen, drücken Sie auf \curvearrowright wiederholen Sie Schritt 4.
- Wenn Sie die Bilder korrigieren möchten, drücken Sie **Bearbeiten** und **Fotokorrektur** und stellen Sie das Foto ein. Verschieben Sie den Bildausschnitt bei Bedarf nach unten.

- 5 Drücken Sie auf **Einstel.** und konfigurieren Sie dann die Druckeinstellungen. Verschieben Sie den Bildausschnitt bei Bedarf nach unten.

- 6 Starten Sie den Druck mit \diamond .

Hinweis

Im PDF-Benutzerhandbuch finden Sie weitere Druckfunktionen und die Menüpunkte des Menüs **Fotos** drucken.

Von einer Speicherkarte (Serie XP-600)

- 1 Legen Sie Fotopapier in die Papierkassette ein.
➔ „In die Papierkassette“ auf Seite 6

- 2 Setzen Sie eine Speicherkarte ein.
➔ „Einsetzen einer Speicherkarte“ auf Seite 10

Hinweis:

Sie können Fotos auch von einem externen USB-Gerät drucken.

- 3 Rufen Sie im Menü Startseite den Modus **Fotos drucken** auf.

- 4 Wählen Sie ein Foto und drücken Sie + oder - zum Einstellen der Anzahl Exemplare.

Hinweis:

- Sie können die Druckeinstellungen konfigurieren und das Foto zuschneiden oder vergrößern. Drücken Sie auf \blacktriangledown und wählen Sie **Druckeinstellungen** oder **Zuschnitt/Zoom** und stellen Sie das Foto ein.
- Möchten Sie weitere Fotos auswählen, wiederholen Sie Schritt 4.
- Wenn Sie die Bilder korrigieren möchten, drücken Sie \blacktriangledown und wählen Sie **Fotoanpassung** und stellen Sie das Foto ein.

- 5 Starten Sie den Druck mit \diamond .

Hinweis

Im PDF-Benutzerhandbuch finden Sie weitere Druckfunktionen und die Menüpunkte des Menüs **Fotos** drucken.

Von einer Digitalkamera

- 1 Legen Sie Fotopapier in die Papierkassette ein.
➔ „In die Papierkassette“ auf Seite 6

- 2 Nehmen Sie eine Speicherkarte heraus.

- 3 Rufen Sie im Menü Startseite den Modus **Setup** auf.

- 4 Geben Sie **Setup extern.Gerät** ein. Verschieben Sie den Bildausschnitt bei Bedarf nach unten.

- 5 Wählen Sie **Druckeinstellungen**.

- 6 Konfigurieren Sie die geeigneten Druckeinstellungen. Verschieben Sie den Bildausschnitt bei Bedarf nach unten.

Scannen

- 7** Verbinden Sie die Kamera über ein USB-Kabel mit dem Drucker, und schalten Sie anschließend den Drucker ein.

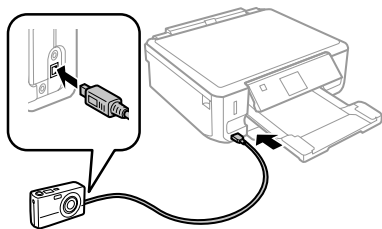

- 8** Zum Drucken schlagen Sie im Handbuch Ihrer Kamera nach.

Kompatibilität	PictBridge
Dateiformat	JPEG
Bildgröße	80 × 80 Pixel bis 9200 × 9200 Pixel

Hinweis:

- Abhängig von den Einstellungen von Drucker und Digitalkamera werden einige Papiertyp-, Größen- und Layout-Kombinationen unter Umständen nicht unterstützt.
- Einige Einstellungen Ihrer Digitalkamera werden in der Ausgabe ggf. nicht wiedergegeben.

Scannen

Sie können Dokumente scannen und das gescannte Bild vom Gerät auf eine Speicherkarte oder einen angeschlossenen Computer senden.

Weitere Funktionen

Mehr Funktionen bietet Ihnen viele Sondermenüs für einfaches und spaßvolles Drucken! Rufen Sie dazu Mehr Funktionen auf, wählen Sie ein Menü und folgen Sie der Anleitung am LCD-Bildschirm.

Hinweis:

- Wenn Sie die Daten auf eine Speicherkarte scannen möchten, setzen Sie zuerst eine Speicherkarte ein. ➔ „Einsetzen einer Speicherkarte“ auf Seite 10
- Wenn Sie den Dienst In Cloud scannen verwenden möchten, doppelklicken Sie auf das Symbol  auf dem Desktop und lesen Sie die Anleitung von Epson Connect.







- 1** Platzieren Sie Ihr(e) Original(e). ➔ „Einlegen von Vorlagen“ auf Seite 11
- 2** Rufen Sie im Menü Startseite den Modus **Scan** auf.
- 3** Wählen Sie einen Scan-Menüpunkt aus.
- 4** Wenn Sie **Scan auf Sp.-karte** wählen, können Sie Scaneinstellungen ändern. Wenn Sie **Scannen an PC** wählen, wählen Sie den Computer.
- 5** Starten Sie den Scan mit .

Hinweis:

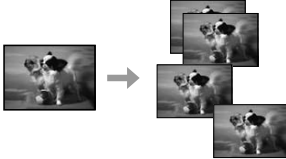
Im PDF-Benutzerhandbuch finden Sie weitere Scanfunktionen und die Menüpunkte des Menüs Scan.

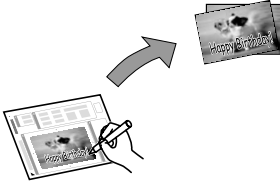
Ihr gescanntes Bild wurde gespeichert.

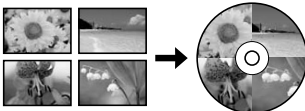
Weitere Funktionen

Menü		Funktionen
Fotos kopieren/wiederh.		<p>Sie können von Vorlagen originalgetreue Kopien herstellen. Bei blassen Fotos können Sie die Farben wiederherstellen und auffrischen.</p>
Fotoentwurfsblatt		<p>Sie können Fotos auf Speicherkarten in verschiedenen Layouts drucken.</p>
Grußkarte		<p>Wenn Sie eine A4-Vorlage verwenden, können Sie eigene Karten mit handgeschriebenen Nachrichten erstellen. Drucken Sie zuerst eine Vorlage, schreiben Sie darauf die Nachricht und scannen Sie dann die Vorlage, um die Karten auszudrucken.</p>
Kopieren auf CD/DVD		<p>Sie können ein Foto oder CD/DVD-Label auf eine CD/DVD drucken. Das Bild wird automatisch zur Anpassung an das CD/DVD-Label zugeschnitten und skaliert.</p>
Auf CD/DVD drucken		<p>Sie können von Fotos auf einer Speicherkarte CD/DVD-Label drucken, ohne einen Computer zu verwenden.</p>
Linienpapier drucken		<p>Sie können liniertes Papier oder Millimeterpapier mit oder ohne Foto als Hintergrund drucken.</p>

Auswechseln der Tintenpatronen

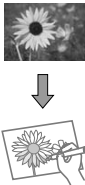
Menü		Funktionen
Malbuch*		Sie können von Fotos oder Strichzeichnungen eine Malvorlage drucken.

* Verwenden Sie die Funktion **Malbuch** nur für Zeichnungen und Bilder, die Sie selbst erstellt haben. Wenn Sie vom Urheberrecht geschütztes Material verwenden, achten Sie darauf, dass Sie den gesetzlich vorgeschriebenen Bereich für den persönlichen Gebrauch nicht überschreiten.

Auswechseln der Tintenpatronen

Sicherheitshinweise

- ❑ Bewahren Sie Tintenpatronen außerhalb der Reichweite von Kindern auf.
- ❑ Seien Sie beim Umgang mit benutzten Tintenpatronen vorsichtig, da um die Tintenzuleitungsöffnung noch immer ein wenig Tinte vorhanden sein kann.
Wenn Tinte auf Ihre Hände gerät, reinigen Sie diese gründlich mit Wasser und Seife.
Sollte Tinte in die Augen gelangen, spülen Sie diese sofort mit reichlich Wasser aus. Wenn Sie sich nach dem gründlichen Ausspülen immer noch schlecht fühlen oder Sehprobleme haben, suchen Sie sofort einen Arzt auf.
Falls Tinte in den Mund gelangt, sofort ausspucken und einen Arzt aufsuchen.
- ❑ Wenn eine Patrone zur späteren Wiederverwendung oder Entsorgung herausgenommen wird, darauf achten, die Tintenversorgungsöffnung der Patrone wieder mit der Abdeckung zu verschließen, damit Tinte nicht austrocknet oder Umgebungsbereiche nicht durch auslaufende Tinte verschmutzt werden.
- ❑ Tintenpatronen nicht zu fest drücken oder quetschen und darauf achten, dass sie nicht herunterfallen. Tinten könnte danach auslaufen.

Vorsichtsmaßnahmen

- ❑ Es wird empfohlen, ausschließlich Original-EPSON-Tintenpatronen zu verwenden. Epson kann die Qualität und Zuverlässigkeit der Tinte von Drittanbietern nicht garantieren. Die Verwendung von Tinten anderer Hersteller kann Schäden verursachen, die von der Epson-Garantie nicht abgedeckt sind, und kann unter gewissen Umständen ein fehlerhaftes Geräteverhalten hervorrufen. Informationen über Tintenstände von Fremdprodukten werden möglicherweise nicht angezeigt.
- ❑ Für optimale Leistung des Druckkopfes wird von allen Patronen etwas Tinte verbraucht, nicht nur beim Drucken sondern auch bei Wartungsarbeiten wie zum Beispiel Tintenpatronenwechsel und Druckkopfreinigung.
- ❑ Darauf achten, dass die Tintenpatronenhalterung frei von Staub und sonstigen Objekten bleibt. Fremdkörper in der Halterung beeinträchtigen ggf. das Druckergebnis oder führen dazu, dass nicht mehr gedruckt werden kann.
- ❑ Für eine maximale Nutzung der Tinte die Tintenpatrone erst herausnehmen, wenn Sie sie ersetzen möchten. Tintenpatronen mit niedrigem Tintenstand können nach dem erneuten Einsetzen möglicherweise nicht verwendet werden.

Auswechseln der Tintenpatronen

- ❑ Die Verpackung der Tintenpatrone erst unmittelbar vor dem Einsetzen der Patrone in das Gerät öffnen. Die Tintenpatrone ist vakuumverpackt, um die Haltbarkeit zu gewährleisten. Bleibt die Tintenpatrone vor der Benutzung längere Zeit ausgepackt liegen, ist normales Drucken unter Umständen nicht möglich.
- ❑ Installieren Sie alle Tintenpatronen, andernfalls können Sie nicht drucken.

Austauschen einer Tintenpatrone

Hinweis:

Achten Sie darauf, dass das CD/DVD-Fach nicht in den Drucker eingeschoben ist und die Betriebsanzeige  leuchtet, aber nicht blinkt.

- 1 Das beste Ergebnis erhalten Sie, wenn Sie die neue schwarze Tintenpatrone vor dem Öffnen der Verpackung vier- bis fünfmal vorsichtig schütteln.

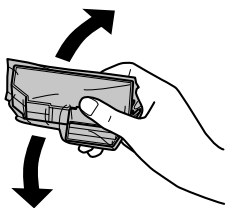

Hinweis:

- ❑ Die Farbtintenpatronen und die Fotoschwarz-Tintenpatrone müssen nicht geschüttelt werden.
- ❑ Schütteln Sie die Tintenpatronen nicht nach dem Öffnen der Verpackung, da sonst Tinte austreten kann.

- 2 Nehmen Sie die Tintenpatrone aus ihrer Verpackung und ziehen Sie die Abdeckung von der Unterseite der Patrone ab.

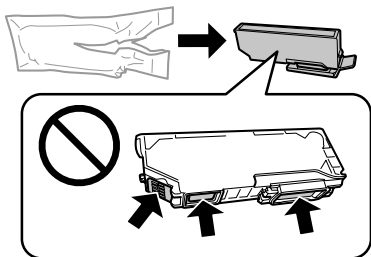

Hinweis:

Die in der Abbildung gezeigten Bereiche nicht berühren. Hierdurch können sowohl der normale Betrieb als auch der Druckbetrieb beeinträchtigt werden.

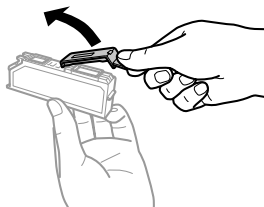

- 3 Öffnen Sie die Scannereinheit. Der Tintenpatronenhalter fährt langsam in die Tintenpatronen-Auswechselstellung.

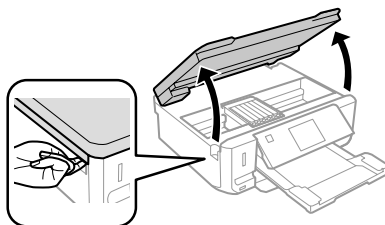

! Wichtig:

Das mit dem Tintenpatronenhalter verbundene weiße Flachkabel nicht berühren.

Auswechseln der Tintenpatronen

Hinweis:

- ❑ Wenn der Tintenpatronenhalter nicht in die Tintenpatronen-Auswechselstellung fährt, folgen Sie der nachstehenden Anleitung. **Startseite > Setup > Wartung > Patronenaustausch**
- ❑ Bewegen Sie den Tintenpatronenhalter nicht von Hand, das Gerät kann dadurch beschädigt werden.

- 4** Drücken Sie die Lasche zur Entriegelung des Tintenpatronenhalters und nehmen Sie die Patrone schräg heraus.

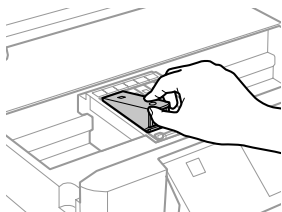
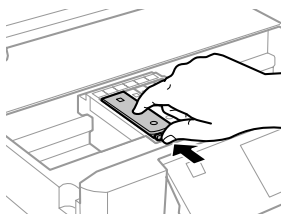

Hinweis:

In der Abbildung ist das Auswechseln der Patrone ganz links dargestellt. Ersetzen Sie die Patrone entsprechend Ihrer Situation.

- 5** Setzen Sie zuerst den Patronenkopf in den Tintenpatronenhalter ein. Drücken Sie dann die Tintenpatrone unten vorsichtig hinein, bis sie hörbar einrastet.

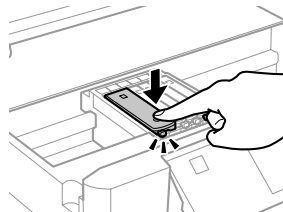
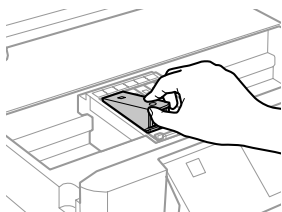

- 6** Verschließen Sie die Tintenversorgungsöffnung der Patrone wieder mit der Abdeckung. Entsorgen Sie die verbrauchte Patrone angemessen.

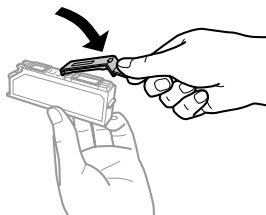

- 7** Schließen Sie die Scanner-Einheit. Der Tintenpatronenhalter fährt wieder in seine Ausgangsstellung.

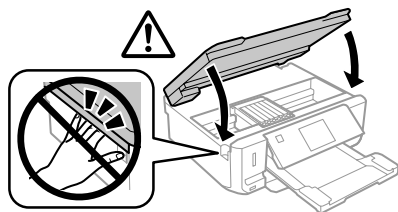

- 8** Folgen Sie der Anleitung am Bildschirm.

Hinweis:

- ❑ Die Anzeige blinkt weiter, während das Gerät Tinte lädt. Schalten Sie das Gerät während der Tintenbefüllung nicht aus. Wird der Tintenladevorgang abgebrochen, können Sie möglicherweise nicht drucken.
- ❑ Schieben Sie das CD/DVD-Fach erst ein, wenn die Tintenbefüllung abgeschlossen ist.

Einfache Fehlerbeseitigung

Fehlermeldungen

In diesem Abschnitt werden die Bedeutungen der im LCD-Display angezeigten Meldungen erläutert.

Fehlermeldungen	Lösungen
Papierstau	➔ Siehe „Papierstau“ auf Seite 20
Kein Papier	➔ Siehe „Einlegen von Papier“ auf Seite 6
Fotos nicht erkannt. Legen Sie die Fotos richtig auf das Vorlagenglas.	➔ Siehe „Vorlagenglas“ auf Seite 11
Druckerfehler. Aus- und wieder einschalten. Details siehe Dokumentation.	Schalten Sie das Gerät aus und wieder ein. Stellen Sie sicher, dass sich im Gerät kein Papier mehr befindet. Falls die Fehlermeldung weiterhin angezeigt wird, wenden Sie sich an den Epson-Kundendienst.
Kommunikationsfehler. Prüfen, ob PC verbunden.	Stellen Sie sicher, dass der Computer korrekt angeschlossen wurde. Sollten die Fehlermeldungen weiterhin angezeigt werden, stellen Sie sicher, dass die Scansoftware auf Ihrem Computer installiert wurde und die Softwareeinstellungen richtig sind.
Drucker-Tintenköpfe bald am Ende der Lebensdauer. Epson-Kundendienst kontaktieren.	◆ drücken, um mit dem Drucken fortzufahren. Die Meldung wird angezeigt, bis das Tintenköpfe ersetzt wurde. Wenden Sie sich an den Epson-Support, um die Tintenköpfe zu ersetzen, bevor diese verbraucht sind. Wenn die Tintenköpfe voll sind, stoppt der Drucker und Sie müssen sich an den Epson-Kundendienst wenden, um weiterdrucken zu können.
Drucker-Tintenköpfe am Ende der Lebensdauer. Epson-Kundendienst kontaktieren.	Wenden Sie sich zum Auswechseln der Tintenköpfe an den Epson-Support.
Speicherkarte o. ext. Gerät nicht erkannt.	Stellen Sie sicher, dass die Speicherkarte oder das externe Gerät richtig eingesetzt bzw. angeschlossen ist.
Kombination aus IP-Adresse und Subnetzmaske ungültig. Siehe Dokumentation.	Entnehmen Sie weitere Hinweise dem Online-Netzwerkhandbuch.
Recovery Mode	Die Aktualisierung der Firmware ist fehlgeschlagen. Sie müssen die Aktualisierung der Firmware erneut ausführen. Halten Sie ein USB-Kabel bereit und rufen Sie Ihre regionale Epson-Website für weitere Hinweise auf.

Papierstau



Vorsicht:
Die Tasten im Bedienfeld nicht berühren, wenn Ihre Hand im Drucker ist.

Hinweis:

- ❑ Brechen Sie den Druckauftrag ab, wenn Sie im LCD-Bildschirm oder vom Druckertreiber dazu aufgefordert werden.
- ❑ Wenn Sie den Papierstau beseitigt haben, drücken Sie die im LCD-Bildschirm angezeigten Tasten.

Beseitigen von Papierstau in der hinteren Abdeckung

- 1 Ziehen Sie die hintere Abdeckung heraus und entfernen Sie vorsichtig das gestaute Papier.

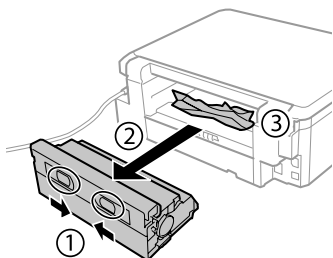

- 2 Entfernen Sie das gestaute Papier vorsichtig.

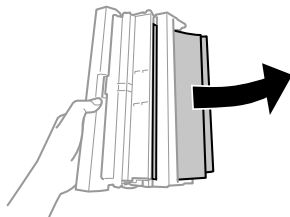

- 3 Öffnen Sie die hintere Abdeckung und entfernen Sie vorsichtig das gestaute Papier.

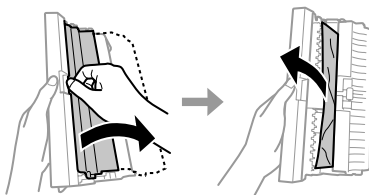

- 4 Setzen Sie die hintere Abdeckung wieder ein.

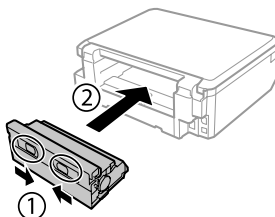

Entfernen von gestautem Papier aus dem Drucker

- 1 Entfernen Sie das gestaute Papier vorsichtig.

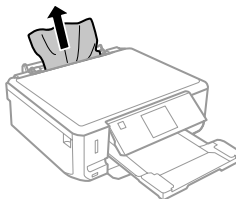

- 2 Öffnen Sie die Scannereinheit. Entfernen Sie dann sämtliches Papier im Innern, einschließlich zerrissener Stücke.

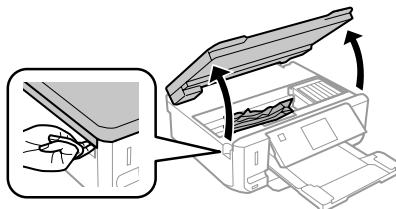

! Wichtig:
Das mit dem Tintenpatronenhalter verbundene weiße Flachkabel nicht berühren.

3 Schließen Sie langsam die Scannereinheit.

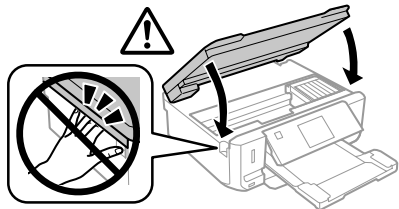

Entfernen von gestautem Papier aus der Papierkassette

1 Ziehen Sie die Papierkassette heraus. Nehmen Sie dann das gestaute Papier vorsichtig heraus.

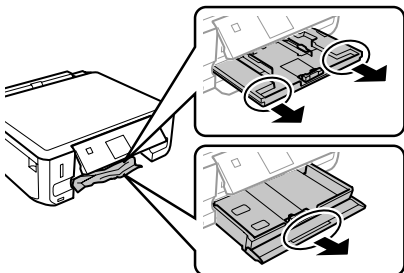

2 Entfernen Sie das gestaute Papier aus der Kassette.

3 Richten Sie die Papierkanten aus.

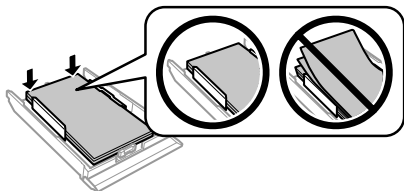

4 Halten Sie die Kassette flach und schieben Sie sie langsam und vorsichtig wieder ganz in das Gerät hinein.

Hilfe zur Druckqualität

Wenn Sie Streifen (helle Linien), fehlende Farben oder sonstige Qualitätsprobleme in den Ausdrucken feststellen, versuchen Sie die folgenden Lösungen.

- Stellen Sie sicher, dass das Papier und die Vorlage richtig eingelegt worden sind.
 - ➔ „Einlegen von Papier“ auf Seite 6
 - ➔ „Einlegen von Vorlagen“ auf Seite 11
- Prüfen Sie die Papierformat- und die Papiertypeneinstellungen.
 - ➔ „Auswahl des Papiers“ auf Seite 6
- Der Druckkopf ist möglicherweise verstopft. Führen Sie zuerst einen Düsentest durch und reinigen Sie dann den Druckkopf.
Setup > Wartung > Düsentest

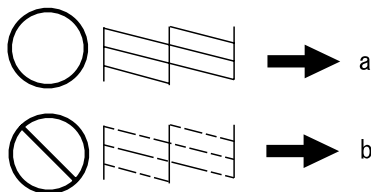

- (a) OK
- (b) Druckkopfreinigung erforderlich

Wo Sie Hilfe bekommen

Website für technischen Support

Die Website für technischen Support von Epson bietet Ihnen Hilfe bei Problemen, die sich nicht anhand der Informationen zur Problemlösung in der Produktdokumentation beheben lassen. Wenn Sie über einen Webbrowser verfügen und Zugang zum Internet haben, besuchen sie die Website unter:

Wo Sie Hilfe bekommen

<http://support.epson.net/>
<http://www.epson.eu/Support> (Europe)

Um Zugang zu den neuesten Treibern, häufig gestellten Fragen (FAQ), Handbüchern und sonstigen herunterladbaren Objekten zu erhalten, besuchen Sie die Website unter:

<http://www.epson.com>
<http://www.epson.eu/Support> (Europe)

Wählen Sie dann den Abschnitt „Support“ Ihrer regionalen Epson-Website aus.

Inhoudsopgave

Inleiding..... 2

Informatie vinden.....	2
Voorzorgsmaatregelen, Belangrijk en Opmerkingen.....	2
Epson Connect gebruiken.....	2

Veiligheidsvoorschriften..... 3

Overzicht van het bedieningspaneel 3

Knop en display.....	4
Lampjes.....	5

Papier en afdrukmateriaal gebruiken 5

Papier selecteren.....	5
Papier laden.....	6
In de papercassette.....	6
In de papiertoevoer aan de achterzijde.....	7
Een cd/dvd laden.....	8
Een cd/dvd verwijderen.....	9
Een geheugenkaart plaatsen.....	9
Originelen plaatsen.....	11
Glasplaat.....	11

Kopiëren..... 11

Foto's afdrukken..... 12

Vanaf een geheugenkaart (XP-700-serie).....	12
Vanaf een geheugenkaart (XP-600-serie).....	12
Vanaf een digitale camera.....	13

Scannen..... 13

Meer functies..... 14

Cartridges vervangen..... 15

Veiligheidsvoorschriften.....	15
Voorzorgsmaatregelen.....	16
Een cartridge vervangen.....	16

Eenvoudige problemen oplossen

..... 18

Foutboodschappen.....	18
Vastgelopen papier.....	19
Vastgelopen papier verwijderen achter het deksel aan de achterzijde.....	19
Vastgelopen papier verwijderen binnen in het apparaat.....	20
Vastgelopen papier uit de papercassette verwijderen.....	20
Afdrukkwaliteit verbeteren.....	20

Hulp vragen..... 21

Technische ondersteuning (website).....	21
---	----

Inleiding

Informatie vinden

Op de ondersteuningsite van Epson vindt u de meest recente versie van de volgende handleidingen.

<http://www.epson.eu/Support> (Europa)
<http://support.epson.net/> (buiten Europa)

❑ Hier beginnen (papier):

Biedt u informatie over de instellingen van het product en de installatie van de software.

❑ Basishandleiding (papier):

Biedt u basisinformatie voor het gebruik van het apparaat zonder computer.

❑ Gebruikershandleiding (PDF):

Biedt u gedetailleerde aanwijzingen voor het gebruik, de veiligheid en het oplossen van problemen. Zie deze handleiding wanneer u het apparaat gebruikt met een computer of wanneer u geavanceerde functies wilt gebruiken, zoals dubbelzijdig kopiëren.

Om de PDF-handleiding te kunnen openen hebt u Adobe Acrobat Reader 5.0 (of hoger) of Adobe Reader nodig.

❑ Netwerkhandleiding (HTML):

Biedt netwerkbeheerders informatie over de printerdriver en de netwerkinstellingen.

❑ Hulp (op apparaatdisplay):

Biedt basisaanwijzingen voor het gebruik en het oplossen van problemen op het display van het apparaat. Selecteer het menu **Hulp** op het bedieningspaneel.

Voorzorgsmaatregelen, Belangrijk en Opmerkingen

Voorzorgsmaatregelen, belangrijke informatie en opmerkingen worden in deze gebruikershandleiding als volgt aangegeven en hebben de hier beschreven betekenis.



Let op

moet u zorgvuldig in acht nemen om lichamelijk letsel te voorkomen.



Belangrijk

worden aangegeven met "Let op"; u moet ze naleven om schade aan het apparaat te voorkomen.

Opmerking

bevat handige tips voor en beperkingen bij het gebruik van het apparaat.

Epson Connect gebruiken

Met Epson Connect en diensten van andere bedrijven kunt u gemakkelijk afdrukken rechtstreeks vanaf uw smartphone, tablet of laptop, altijd en overal, zelfs aan de andere kant van de wereld! Kijk voor meer informatie over afdruk- en andere diensten op:

<https://www.epsonconnect.com/> (portal voor Epson Connect)

<http://www.epsonconnect.eu/> (alleen Europa)

U kunt de Epson Connect-handleiding openen door te dubbelklikken op het pictogram  op het bureaublad.



Veiligheidsvoorschriften

Voor een veilig gebruik van dit apparaat moet u deze aanwijzingen goed doorlezen en naleven. Bewaar deze handleiding voor later. Neem ook alle waarschuwingen en voorschriften die op het apparaat zelf staan in acht.

- Gebruik alleen het netsnoer dat bij dit apparaat is geleverd en gebruik het netsnoer niet met andere apparatuur. Gebruik van andere netsnoeren met dit apparaat of gebruik van het bijgeleverde netsnoer met andere apparatuur kan leiden tot brand of elektrische schokken.
- Zorg ervoor dat het netsnoer voldoet aan de relevante plaatselijke veiligheidsnormen.
- Haal het netsnoer, de stekker, de printer, de scanner of de opties nooit uit elkaar en probeer deze onderdelen nooit zelf te wijzigen of te repareren, tenzij dit uitdrukkelijk staat beschreven in de handleiding bij het apparaat.
- Trek in de volgende gevallen de stekker uit het stopcontact en doe een beroep op een onderhoudstechnicus: als het netsnoer of de stekker beschadigd is, als er vloeistof in het apparaat is gekomen, als het apparaat is gevallen of als de behuizing beschadigd is, als het apparaat niet normaal werkt of als er een duidelijke wijziging in de prestaties optreedt. Wijzig geen instellingen als hiervoor in de gebruiksaanwijzing geen instructies worden gegeven.

- Zet het apparaat in de buurt van een wandstopcontact waar u de stekker gemakkelijk uit het stopcontact kunt halen.
- Plaats of bewaar het apparaat niet buiten en zorg ervoor dat het apparaat niet wordt blootgesteld aan vuil, stof, water of hittebronnen. Vermijd plaatsen die onderhevig zijn aan schokken, trillingen, hoge temperaturen of luchtvochtigheid.
- Zorg ervoor dat u geen vloeistoffen op het apparaat morst en kom niet met natte handen aan het apparaat.
- Houd dit product ten minste 22 cm verwijderd van pacemakers. De radiogolven die door dit product worden uitgezonden kunnen een negatieve invloed hebben op de werking van pacemakers.
- Neem contact op met uw leverancier als het display beschadigd is. Als u vloeistof uit het display op uw handen krijgt, was ze dan grondig met water en zeep. Als u vloeistof uit het display in uw ogen krijgt, moet u uw ogen onmiddellijk uitspoelen met water. Raadpleeg onmiddellijk een arts als u ondanks grondig spoelen problemen krijgt met uw ogen of nog steeds ongemak ondervindt.

Opmerking:

Hier vindt u veiligheidsvoorschriften voor cartridges.

➔ "Cartridges vervangen" op pagina 15

Overzicht van het bedieningspaneel

Opmerking:

- Het ontwerp van het bedieningspaneel varieert naargelang uw locatie.
- Hoewel het bedieningspaneel en de items die op het display worden weergegeven (namen van menu's en opties) kunnen verschillen van uw effectieve apparaat, werken ze op dezelfde manier.

Overzicht van het bedieningspaneel

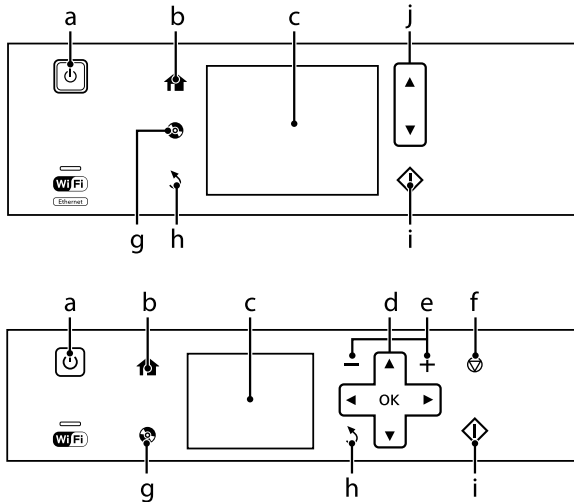

Knop en display



	Knoppen	Functie
a		Apparaat aan- of uitzetten.
b		Het menu Home weergeven.
c	-	Display waarop menu's worden weergegeven. Als uw apparaat een aanraakscherm heeft, kunt u bladeren door over het display te vegen. Probeer een beetje harder te vegen als het aanraakscherm maar langzaam reageert. Er worden menu's weergegeven voor de handeling die u verricht, bijvoorbeeld wanneer u een geheugenkaart in het apparaat steekt. Als het gewenste menu niet wordt weergegeven, druk dan op . Schakel elk item in het menu Automatische selectiestand uit als u de automatische menuselectie wilt uitschakelen. Instellen > Geleiderfuncties > Automatische selectiestand*
d		Druk op om menu's te selecteren. Druk op OK om de geselecteerde instelling te bevestigen en naar het volgende scherm te gaan.
e		Het aantal exemplaren (kopieën of afdrukken) instellen.
f		De huidige taak stoppen of de huidige instellingen initialiseren.
g		Druk hierop om het menu voor cd-/dvd-labels weer te geven. Het apparaat wordt voorbereid op het afdrukken van een cd-/dvd-label.
h		Annuleren/terugkeren naar het vorige menu.

Papier en afdruk materiaal gebruiken

	Knoppen	Functie
i		Kopiëren/afdrukken/scannen starten.
j		Bladeren.

* Automatische selectiestand is niet beschikbaar op de XP-600-serie.

Lampjes

Lampjes	Functie
	Brandt wanneer het product aan staat. Knippert wanneer het apparaat gegevens ontvangt, afdrukt/kopieert/scant, wanneer een cartridge wordt vervangen, inkt wordt geladen of wanneer de printkop wordt gereinigd. Knippert wanneer het apparaat in de slaapstand staat.
	Brandt wanneer de printer verbinding heeft met een netwerk. Knippert wanneer de netwerkinstellingen worden gewijzigd (groen: Wi-Fi/oranje: Ethernet).

Opmerking:

Zie **Hulp** op het bedieningspaneel voor meer informatie over de pictogrammen die op het display worden weergegeven.

Papier en afdruk materiaal gebruiken

Papier selecteren

Het apparaat stelt zichzelf automatisch in op het afdruk materiaal dat u in de afdrুকinstellingen opgeeft. Daarom is het zo belangrijk wat u instelt als papiersoort. Aan de hand van deze instelling weet het apparaat welk papier u gebruikt. De hoeveelheid inkt wordt daar automatisch aan aangepast. In de volgende tabel staan de instellingen die u kunt opgeven voor uw papier.

Voor dit papier	Papiersoort op display
Gewoon papier*	Gewoon papier

Epson Bright White Ink Jet Paper (Inkjetpapier helderwit)*	Gewoon papier
Epson Ultra Glossy Photo Paper (Fotopapier ultraglanzend)	Hoogglans
Epson Premium Glossy Photo Paper (Fotopapier glanzend Premium)	Prem. glans
Epson Premium Semigloss Photo Paper (Fotopapier halfglanzend Premium)	Prem. glans
Epson Glossy Photo Paper (Fotopapier glanzend)	Glans
Epson Photo Paper (Fotopapier)	Fotopapier
Epson Photo Quality Ink Jet Paper (Inkjetpapier fotokwaliteit)	Mat
Epson Matte Paper—Heavy-weight (Mat papier zwaar)*	Mat
Epson Double-Sided Matte Paper (Mat papier dubbelzijdig)	Mat

Papier en afdruk materiaal gebruiken

Epson Photo Stickers (Fotostickers)	Fotosticker
-------------------------------------	-------------

* Met dit papier is dubbelzijdig afdrucken mogelijk.

Papier laden

In de papiercassette

Opmerking:

- ❑ De aanwijzingen in dit gedeelte gaan uit van cassette 2. Voor cassette 1 is de manier van werken identiek.
- ❑ Cassette 1 en cassette 2 zijn niet geschikt voor dezelfde papersoorten of papierformaten en hebben niet dezelfde laadcapaciteit. Zie de Gebruikershandleiding (PDF) voor meer informatie.
- ❑ Aanwijzingen voor het laden van enveloppen of een blad met Photo Stickers (Fotostickers) vindt u in de Gebruikershandleiding (PDF).

- 1** Open de klep aan de voorzijde.

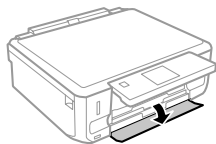

Opmerking:

Als de uitvoerlade is uitgeworpen, moet u die eerst sluiten voordat u de papiercassette naar buiten trekt.

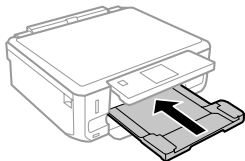

- 2** Trek de papiercassette naar buiten.

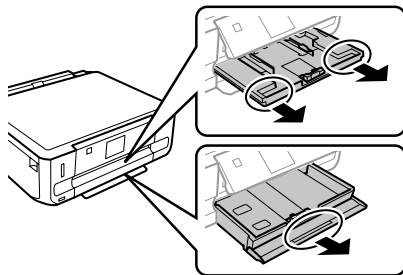

- 3** Schuif de zijgeleiders naar de zijkanten van de papiercassette.

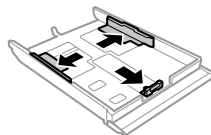

Opmerking:

Verwijder bij gebruik van Legal-papier de cd-/dvd-lade en schuif cassette 2 uit (zie illustratie).

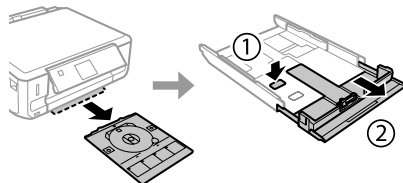

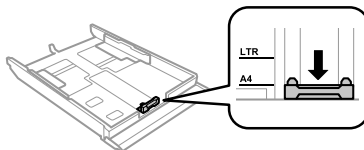

- 4** Stel de zijgeleider in op het papierformaat dat u wilt gebruiken.

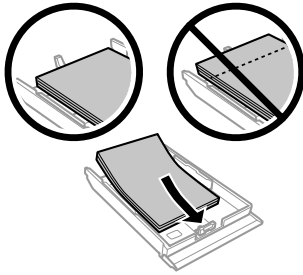

Papier en afdruk materiaal gebruiken

- 5** Plaats papier met de afdrukzijde naar beneden tegen de zijgeleider en controleer of het papier niet uitsteekt achter aan de cassette.

**Opmerking:**

- Waai het papier los en maak een rechte stapel voordat u het papier in de lade plaatst.
- Let er bij gewoon papier op dat het niet boven de streep net onder de pijl  aan de binnenzijde van de zijgeleider komt. Zorg er bij speciaal afdruk materiaal van Epson voor dat het aantal vellen niet meer bedraagt dan het maximum dat voor het betreffende afdruk materiaal is opgegeven.
- Wanneer u **Casset. 1** > **Casset. 2** selecteert bij **Papierbron**, moet u beide cassettes voorzien van papier van hetzelfde formaat en type.

- 6** Schuif de zijgeleiders tegen de zijkanten van het papier.

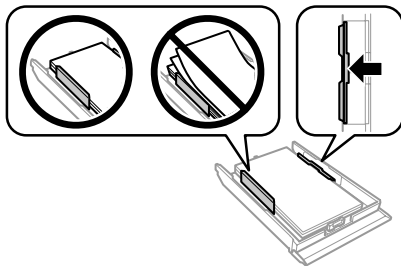

- 7** Schuif de cassette mooi recht terug in het apparaat. Doe dit langzaam en voorzichtig.

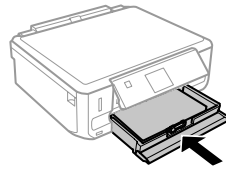
**Opmerking:**

- Zorg ervoor dat aan de voorkant van het product voldoende ruimte is voor het papier dat uit het apparaat komt.
- Verwijder de papercassette niet of plaats deze niet terug als het apparaat bezig is.
- Alleen voor de XP-600-serie: u moet de uitvoerlade handmatig uittrekken. Zorg er ook voor dat het bedieningspaneel omhoog staat.

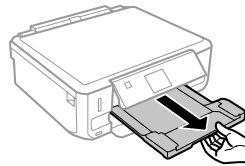

In de papertoevoer aan de achterzijde

Opmerking:

- De papertoevoer aan de achterzijde is niet beschikbaar op de XP-600-serie.
- Sommige stijvere papiersoorten worden mogelijk niet goed ingevoerd, ook al kunt u afdrukken op papier met een dikte van 0,05 tot 0,6 mm en valt de dikte van dat stijve papier binnen deze waarden.

- 1** Stuur uw afdruktaak naar het apparaat (vanaf uw computer of gebruik het bedieningspaneel).

Opmerking:

Steek geen papier in de papertoevoer aan de achterzijde voordat u uw afdruktaak verzendt.

Papier en afdruk materiaal gebruiken

- 2** Open het deksel van de papiertoevoer aan de achterzijde en trek de papiersteun uit.

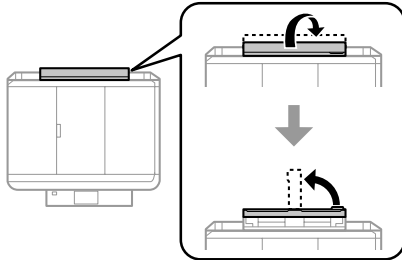

- 3** Verschuif de zijgeleider.

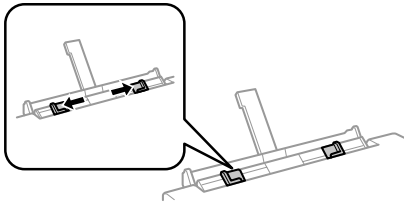

- 4** Plaats één vel papier met de afdrukzijde naar boven in het midden van de papiertoevoer aan de achterzijde en verschuif vervolgens de zijgeleider. De afdrukzijde is meestal witter of glanzender dan de andere zijde.

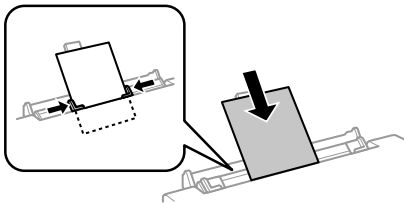

Opmerking:

Steek het papier zo ver naar binnen dat er vanaf de groef in de zijgeleiders ongeveer 5 cm papier naar binnen zit.

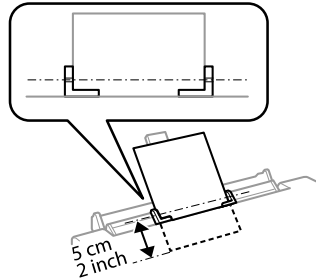

- 5** Druk op .

Opmerking:

Na enige tijd komt het papier automatisch naar buiten.

Een cd/dvd laden

! **Belangrijk:**

- Plaats de cd-/dvd-lade niet in het apparaat zolang het apparaat bezig is. Anders kan het apparaat schade oplopen of kan de cd/dvd krassen krijgen of vies worden.
- Let er bij het plaatsen en verwijderen van de cd-/dvd-lade goed op dat er niets op de uitvoerlade ligt.

Opmerking:

U kunt ook afdrukken op een Blu-ray Disc™.

- 1** Druk op  op het bedieningspaneel en selecteer Cd/dvd laden.

- 2** Breng het paneel zo ver mogelijk omhoog.

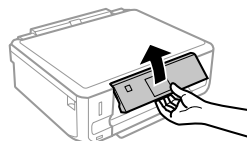

Opmerking:

Als de uitvoerlade is uitgeworpen, moet u de lade en het deksel aan de voorzijde sluiten.

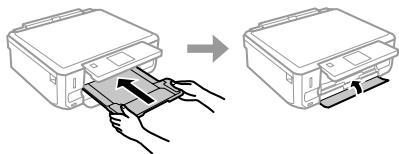

- 3** Verwijder de cd-/dvd-lade uit het apparaat.

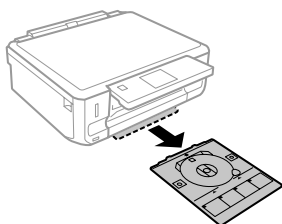

- 4** Leg een cd/dvd op de cd-/dvd-lade met de afdrukzijde naar boven en steek de lade in het apparaat. Zorg ervoor dat het teken ▲ op de lade en ▼ op het apparaat samenvallen. De lijn op de lade moet samenvallen met het apparaat.

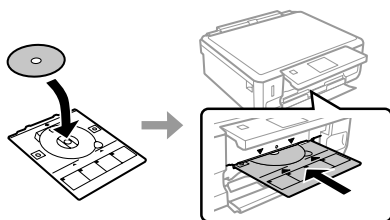

- 5** Druk op **Klaar** op het display.

Opmerking:

Na enige tijd komt de cd-/dvd-lade automatisch naar buiten.

Een cd/dvd verwijderen

- 1** Verwijder de cd-/dvd-lade uit het apparaat en pak vervolgens de cd/dvd van de lade.

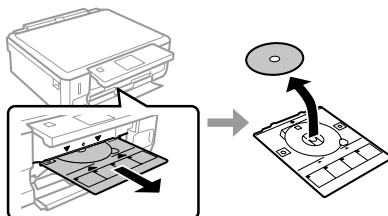
**Let op:**

Maak geen krassen op de cd/dvd bij het verwijderen.

- 2** Breng het bedieningspaneel omlaag.

- 3** Plaats de cd-/dvd-lade opnieuw in de opening onder in het apparaat.

Een geheugenkaart plaatsen

U kunt foto's afdrukken die op een geheugenkaart staan of scangegevens opslaan op een geheugenkaart. De volgende geheugenkaarten worden ondersteund.

SD, miniSD, microSD, SDHC, miniSDHC, microSDHC, SDXC, microSDXC, MultiMediaCard, MMCplus, MMCmobile, MMCmicro, Memory Stick Duo, Memory Stick PRO Duo, Memory Stick PRO-HG Duo, Memory Stick Micro, MagicGate Memory Stick Duo, CompactFlash*, Microdrive*

Opmerking:

Kaarten waarbij een asterisk (*) staat, kunnen niet worden gebruikt in de XP-600-serie.

Papier en afdruk materiaal gebruiken

! *Belangrijk*

Voor de volgende geheugenkaarten is een adapter nodig. Breng die aan voordat u de kaart in de sleuf steekt, want anders kan de kaart vast komen te zitten.

- ❑ miniSD, microSD, miniSDHC, microSDHC, microSDXC, MMCmicro

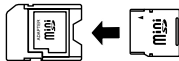

- ❑ MMCmobile

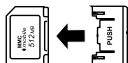

- ❑ Memory Stick Micro



- 1** Open het klepje en plaats een kaart (altijd maar een tegelijk).

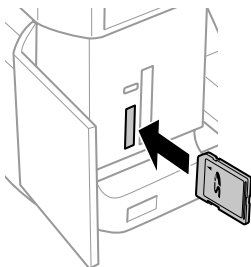

Opmerking:

Niet alle modellen hebben dit klepje.

- 2** Controleer of het lampje blijft branden.

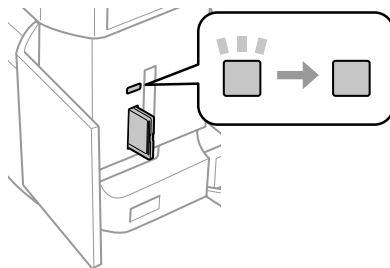

■ = aan, ■ = knippert

! *Belangrijk*

- ❑ Probeer de kaart niet helemaal in de sleuf te duwen. De kaart kan er niet helemaal in.
- ❑ Verwijder de geheugenkaart nooit terwijl het lampje knippert. U zou de gegevens op de geheugenkaart kunnen verliezen.

Opmerking:

- ❑ Als er meer dan 999 afbeeldingen op uw geheugenkaart staan, worden de afbeeldingen automatisch opgedeeld in groepen en wordt het scherm voor het selecteren van een groep weergegeven. Selecteer de groep met de afbeelding die u wilt afdrucken. Afbeeldingen worden gesorteerd op opnamedatum.
- ❑ Als u op de XP-700-serie een andere groep wilt selecteren, selecteer dan **Foto's afdrucken** in het menu **Home**. Selecteer vervolgens **Opties, Locatie selecteren** gevolgd door **Folder selecteren** of **Groep selecteren**.
- ❑ Als u op de XP-600-serie een andere groep wilt selecteren, moet u de geheugenkaart verwijderen en opnieuw plaatsen en vervolgens de andere groep selecteren.

Originelen plaatsen

Glasplaat

- 1 Open het deksel.

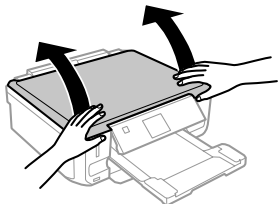

- 2 Leg uw origineel met de bedrukte zijde naar beneden op de glasplaat en schuif het origineel naar de hoek rechtsvoor.

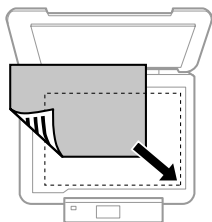

- 3 Sluit de klep zachtjes.

Een cd plaatsen

Leg de cd in het midden.

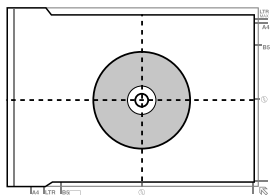

Foto's plaatsen

Leg foto's 5 mm van elkaar.

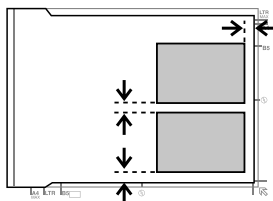

Opmerking:

U kunt één foto of meerdere foto's van uiteenlopend formaat tegelijk kopiëren, mits ze groter zijn dan 30 x 40 mm.

Kopiëren

Volg de onderstaande instructies om documenten te kopiëren.

- 1 Laad papier in cassette 2.
➔ "In de papercassette" op pagina 6
- 2 Plaats het origineel.
➔ "Originelen plaatsen" op pagina 11
- 3 Open de modus **Kopiëren** in het menu Home.
- 4 Druk op + of - om het aantal exemplaren in te stellen.
- 5 Stel de kleur in.
- 6 Druk op ▼ om de kopieerinstellingen op te geven.

Foto's afdrucken

- 7** Selecteer de gewenste kopieerinstellingen, zoals het papierformaat, de papiersoort en de papierkwaliteit.

Opmerking:

- Afhankelijk van het model kunt u kopieerinstellingen opgeven in **papier- & kopie-inst.**
- Voordat u met kopiëren begint kunt u alvast een voorbeeld bekijken van het resultaat van de kopie.
- U kunt kopiëren in diverse lay-outs, bijvoorbeeld een dubbelzijdige kopie of twee pagina's die samen op één vel papier worden gekopieerd. Pas de instellingen voor dubbelzijdig kopiëren of voor de lay-out zo nodig aan.

- 8** Druk op  om het kopiëren te starten.

Opmerking:

Raadpleeg de Gebruikershandleiding (PDF) voor andere kopieerfuncties en de menu's van de modus Kopiëren.

Foto's afdrucken

Vanaf een geheugenkaart (XP-700-serie)

- 1** Laad fotopapier in de papiercassette.
➔ "In de papiercassette" op pagina 6
- 2** Plaats een geheugenkaart in het apparaat.
➔ "Een geheugenkaart plaatsen" op pagina 9

Opmerking:

U kunt ook foto's afdrucken vanaf een extern USB-apparaat.

- 3** Open de modus **Foto's afdrucken** in het menu Home.

- 4** Selecteer een foto en druk op + of - om het aantal exemplaren in te stellen.

Opmerking:

- U kunt uw foto bijsnijden en vergroten. Druk op **Bewerken** en **Bijsnijden/zoomen** en geef vervolgens de instellingen op.
- Als u meer foto's wilt selecteren, drukt u op **3** en herhaalt u stap 4.
- Als u uw afbeeldingen wilt corrigeren, drukt u op **Bewerken** en **Foto-aanpassingen** en geeft u de gewenste instellingen op. Blader eventueel verder naar beneden.

- 5** Druk op **Instell.** en geef vervolgens de afdrukinstellingen op. Blader eventueel verder naar beneden.

- 6** Druk op  om het afdrucken te starten.

Opmerking

Raadpleeg de Gebruikershandleiding (PDF) voor andere afdrukfuncties en de menu's van de modus Foto's afdrucken.

Vanaf een geheugenkaart (XP-600-serie)

- 1** Laad fotopapier in de papiercassette.
➔ "In de papiercassette" op pagina 6
- 2** Plaats een geheugenkaart in het apparaat.
➔ "Een geheugenkaart plaatsen" op pagina 9

Opmerking:

U kunt ook foto's afdrucken vanaf een extern USB-apparaat.

- 3** Open de modus **Foto's afdrucken** in het menu Home.

- 4 Selecteer een foto en druk op + of - om het aantal exemplaren in te stellen.

Opmerking:

- U kunt afdrukinstellingen opgeven en uw foto bijsnijden en vergroten. Druk op ▼ en selecteer **Afdrukinstellingen** of **Bijsnijden/zoomen**. Geef vervolgens de instellingen op.
- Als u meer foto's wilt selecteren, herhaalt u stap 4.
- Als u uw afbeeldingen wilt corrigeren, drukt u op ▼ en selecteert u **Foto-aanpassingen**, waarna u de gewenste instellingen opgeeft.

- 5 Druk op ⬠ om het afdrukken te starten.

Opmerking

Raadpleeg de Gebruikershandleiding (PDF) voor andere afdrukfuncties en de menu's van de modus Foto's afdrukken.

Vanaf een digitale camera

- 1 Laad fotopapier in de papercassette.
➔ "In de papercassette" op pagina 6
- 2 Verwijder een eventueel in het apparaat aanwezige geheugenkaart.
- 3 Open de modus **Instellen** vanuit het menu Home.
- 4 Open **Ext apparaat inst.** Blader eventueel verder naar beneden.
- 5 Selecteer **Afdrukinstellingen**.
- 6 Selecteer de gewenste afdrukinstellingen. Blader eventueel verder naar beneden.

- 7 Sluit de camera met een USB-kabel op het apparaat aan en zet vervolgens de camera aan.

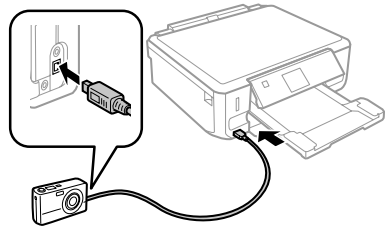

- 8 Raadpleeg voor het afdrukken de handleiding van de camera.

Compatibiliteit	PictBridge
Bestandsindeling	JPEG
Afbeeldingsgrootte	80 × 80 pixels tot 9200 × 9200 pixels

Opmerking:

- Afhankelijk van de instellingen op deze printer en de digitale camera worden sommige combinaties van papiersoort, papierformaat en lay-out niet ondersteund.
- Sommige instellingen die u op de digitale camera vastlegt, worden mogelijk niet zichtbaar op de afdruk.

Scannen

U kunt documenten scannen en de scan overbrengen van het apparaat naar een geheugenkaart of een aangesloten computer.

Opmerking:

- Als de gemaakte scan op een geheugenkaart moet komen, moet u die geheugenkaart eerst in het apparaat plaatsen.
➔ "Een geheugenkaart plaatsen" op pagina 9
- Als u Scannen naar cloud wilt gebruiken, moet u dubbelklikken op het pictogram  op het bureaublad en de Epson Connect-handleiding raadplegen.

Meer functies

- 1 Plaats een of meerdere originelen.
→ “Originelen plaatsen” op pagina 11
- 2 Open de modus **Scannen** vanuit het menu Home.
- 3 Selecteer een item in het scanmenu.
- 4 Als u **Naar geheugenkaart scannen** selecteert, kunt u verdere scaninstellingen opgeven.
Als u **Naar pc scannen** selecteert, moet u uw computer selecteren.

- 5 Druk op  om het scannen te starten.



Opmerking:

Zie de *Gebruikershandleiding (PDF)* voor andere scanfuncties en de menu's van de modus Scannen.

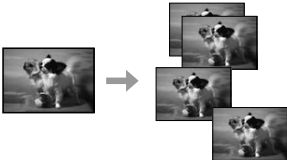

Uw gescande beeld wordt opgeslagen.

Meer functies

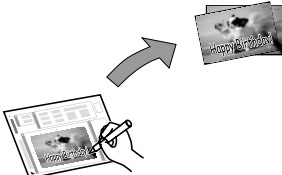
Meer functies bevat allerlei speciale menu's om het afdrukken leuker en gemakkelijker te maken! Voor meer informatie selecteert u Meer functies gevolgd door de desbetreffende menu's en verder volgt u de instructies op het display.

Menu		Functies
Foto kopiëren/herstellen		U kunt een getrouwe kopie van uw originelen maken. Als de originele foto verkleurd is, kunt u de foto opfrissen.
Vel fotolay-out		U kunt uw foto's van een geheugenkaart afdrukken in verschillende lay-outs.
Wenskaart		Met behulp van een A4-sjabloon kunt u uw eigen kaarten maken met een zelfgeschreven boodschap erop. Druk eerst een sjabloon af, schrijf uw boodschap erop en scan de sjabloon om de kaarten af te drukken.

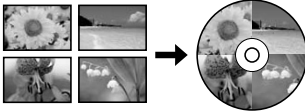
Cartridges vervangen

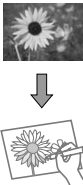
Menu		Functies
Naar cd/dvd kopiëren		U kunt een foto of cd-/dvd-label kopiëren op een cd/dvd. De afbeelding wordt automatisch bijgesneden en van formaat veranderd om op de cd/dvd te passen.
Op cd/dvd afdrukken		U kunt cd-/dvd-labels maken met foto's die op een geheugenkaart staan zonder dat u een computer hoeft te gebruiken.
Gelinieerd papier afdr.		U kunt lijntjes- of ruitjespapier afdrukken met of zonder foto als achtergrond.
Kleurboek*		U kunt een kleurplaat afdrukken op basis van uw foto's of lijntekeningen.

* Gebruik de functie **Kleurboek** alleen voor tekeningen en afbeeldingen die u zelf hebt gemaakt. Wanneer u materiaal gebruikt waarop auteursrechten rusten, zorg er dan voor dat u binnen de wet blijft voor het maken van afdrukken voor persoonlijk gebruik.

Cartridges vervangen

Veiligheidsvoorschriften

- Houd cartridges buiten het bereik van kinderen.

- Wees voorzichtig met gebruikte cartridges. Er kan inkt rond de inkttoevoer kleven. Als u inkt op uw huid krijgt, wast u de plek grondig met water en zeep. Als u inkt in uw ogen krijgt, moet u uw ogen onmiddellijk uitspoelen met water. Raadpleeg onmiddellijk een arts als u ondanks grondig spoelen problemen krijgt met uw ogen of nog steeds ongemak ondervindt. Als er inkt in uw mond terecht komt, spuugt u deze onmiddellijk uit en raadpleegt u direct een arts.
- Als u de cartridge uit het product haalt voor later gebruik of om de cartridge weg te gooien, moet u de dop weer op de inkttoevoer van de cartridge aanbrengen. Zo voorkomt u dat de cartridge uitdroogt of dat u inktvlekken krijgt.

- ❑ Duw niet te hard op de cartridges en knijp er niet in. Let er ook op dat u ze niet laat vallen. Dit kan lekkage veroorzaken.

Voorzorgsmaatregelen

- ❑ Epson raadt het gebruik van originele Epson-cartridges aan. De kwaliteit of betrouwbaarheid van niet-originele inkt kan niet door Epson worden gegarandeerd. Het gebruik van niet-originele cartridges kan leiden tot schade die niet onder de garantie van Epson valt. Bovendien kan het gebruik van dergelijke producten er in bepaalde omstandigheden toe leiden dat het apparaat niet correct functioneert. Mogelijk wordt geen informatie weergegeven over het niveau van niet-originele inkt.
- ❑ Om ervoor te zorgen dat de printkop optimaal blijft werken, wordt een beetje inkt uit alle cartridges gebruikt, niet alleen tijdens het afdrukken maar ook tijdens onderhoudsactiviteiten zoals het vervangen van inktcartridges en het reinigen van de printkop.
- ❑ Pas op dat er geen stof of voorwerpen in de cartridgehouder komen. Als er iets in de houder zit, kan dit nadelige gevolgen hebben voor het afdrukresultaat en kunt u mogelijk niet meer afdrukken.
- ❑ Om zuinig om te gaan met de inkt mag u de cartridge alleen verwijderen wanneer u deze wilt vervangen. Cartridges die al bijna leeg zijn, kunnen na een herinstallatie niet meer worden gebruikt.
- ❑ Open de verpakking van de cartridge pas op het moment waarop u de cartridge wilt installeren. De cartridge is vacuümverpakt om de betrouwbaarheid te waarborgen. Als u een cartridge langere tijd buiten de verpakking bewaart en dan pas gebruikt, is normaal afdrukken misschien niet meer mogelijk.
- ❑ Installeer alle inktcartridges. U kunt anders niet afdrukken.

Een cartridge vervangen

Opmerking:

De cd-/dvd-lade mag niet in het apparaat zitten en het lampje  moet branden (niet knipperen).

- 1 Voor het beste resultaat moet u de nieuwe zwarte cartridge vier of vijf keer voorzichtig schudden voordat u de verpakking opent.

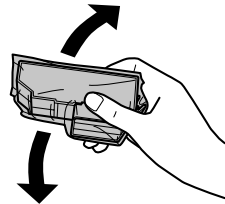

Opmerking:

- ❑ De kleurencartridges en de fotozwarte cartridge hoeft u niet te schudden.
- ❑ Schud de cartridges niet na het openen van de verpakking. Ze kunnen lekken.

- 2 Haal de cartridge uit de verpakking en verwijder de dop van de onderkant van de cartridge.

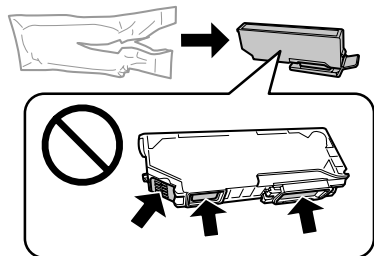

Opmerking:

Raak de in de illustratie weergegeven delen niet aan. Dit kan de normale werking schaden.

Cartridges vervangen

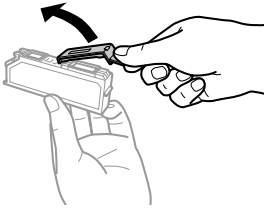

- 3** Open de scannereenheid. De cartridgehouder beweegt naar de positie waar de cartridges kunnen worden vervangen.

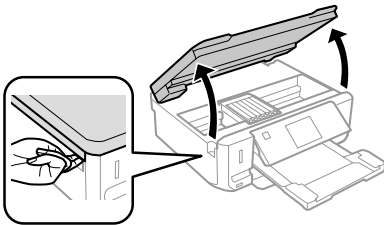

! **Belangrijk:**
Raak de witte lintkabel die aan de cartridgehouder vastzit niet aan.

Opmerking:

- ❑ Volg de onderstaande instructies als de cartridgehouder niet naar de positie voor het vervangen van de cartridges beweegt.
Home > Instellen > Onderhoud > Inktcartridge vervangen
- ❑ Verplaats de cartridgehouder niet met de hand. Hierdoor kan het apparaat worden beschadigd.

- 4** Duw het lipje in om de cartridgehouder te ontgrendelen en haal de cartridge er vervolgens schuin uit.

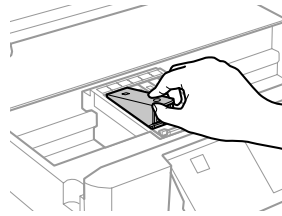
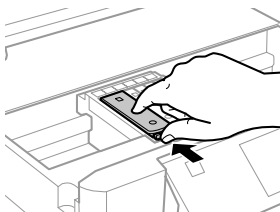
**Opmerking:**

De illustratie toont hoe u de cartridge uiterst links vervangt. Vervang de gepaste cartridge voor uw situatie.

- 5** Plaats de cartridge met de bovenkant eerst in de houder. Duw vervolgens op de onderkant van de cartridge. De cartridge moet vastklikken.

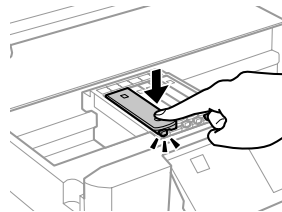
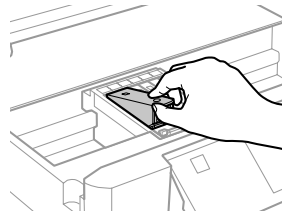

- 6** Breng de dop aan op de inkttoevoer van de cartridge die u hebt verwijderd. Gooi de cartridge weg conform de lokale milieuvorschriften.

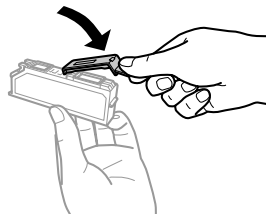

Eenvoudige problemen oplossen

- 7 Sluit de scannereenheid. De cartridgehouder keert terug naar de uitgangspositie.

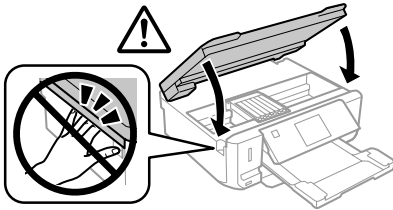

- 8 Volg de instructies op het scherm.

Opmerking:

- ❑ Het lampje  blijft knipperen terwijl de inkt wordt geladen in het apparaat. Schakel het apparaat nooit uit terwijl inkt wordt geladen. Als de inkt niet volledig geladen is, is het mogelijk dat u niet kunt afdrukken.
- ❑ Plaats de cd-/dvd-lade pas in het apparaat wanneer het laden van de inkt is voltooid.

Eenvoudige problemen oplossen

Foutboodschappen

In dit gedeelte wordt de betekenis uitgelegd van de boodschappen die op het display worden weergegeven.

Foutboodschappen	Oplossingen
Papier is vastgelopen	➔ Zie "Vastgelopen papier" op pagina 19
Papier op	➔ Zie "Papier laden" op pagina 6
Geen foto's herkend. Leg de foto's correct op het de scanner-glasplaat.	➔ Zie "Glasplaat" op pagina 11
Printerfout. Schakel de voeding uit en weer in. Raadpleeg uw documentatie voor details.	Zet het apparaat uit en weer aan. Zorg ervoor dat er geen papier meer in het apparaat zit. If the error message still appears, contact Epson support (Neem contact op met Epson Support als de foutboodschap nog steeds wordt weergegeven).
Communicatiefout. Controleer of pc aangesloten is.	Zorg ervoor dat de computer correct is aangesloten. Als de foutboodschap nog steeds wordt weergegeven, moet u ervoor zorgen dat de scansoftware geïnstalleerd is op uw computer en dat de software-instellingen correct zijn.
Inktpad van printer is aan einde van levensduur. Waarschuw Epson Support.	Druk op  om het afdrukken te hervatten. Het bericht wordt weergegeven totdat het inktkussentje is vervangen. Laat de inktkussentjes tijdig vervangen. Wanneer ze helemaal verzadigd zijn, doet de printer het niet meer en hebt u Epson nodig om nog te kunnen afdrukken.
Een inktpad van de printer is aan het einde van zijn levensduur. Neem contact op met Epson Support.	Neem contact op met Epson voor vervanging van het inktkussentje.
Geheugenkaart of extern apparaat niet herkend.	Zorg ervoor dat de geheugenkaart of het externe apparaat correct is geplaatst.

Eenvoudige problemen oplossen

Foutboodschappen	Oplossingen
Combinatie van IP adres en subnetmasker is ongeldig. Zie de documentatie.	Zie de online Netwerkhandleiding.
Recovery Mode	De update van de firmware is mislukt. U moet de firmware opnieuw proberen te updaten. Houd een USB-kabel klaar en breng een bezoek aan uw lokale website van Epson voor verdere instructies.

Vastgelopen papier

Let op:

Kom nooit aan de knoppen op het bedieningspaneel wanneer u met uw hand in het apparaat zit.

Opmerking:

- Annuleer de afdruktaak als een melding wordt weergegeven op het display of in de printerdriver.
- Nadat u het vastgelopen papier hebt verwijderd, drukt u op de knop die op het display wordt aangegeven.

Vastgelopen papier verwijderen achter het deksel aan de achterzijde

- 1 Trek het deksel aan de achterzijde uit en verwijder voorzichtig het vastgelopen papier.

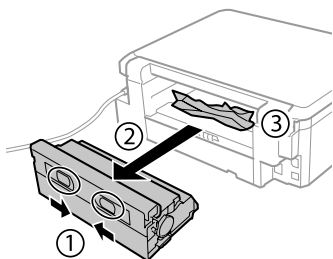

- 2 Verwijder voorzichtig het vastgelopen papier.

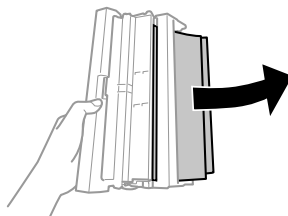

- 3 Open het deksel aan de achterzijde en verwijder voorzichtig het vastgelopen papier.

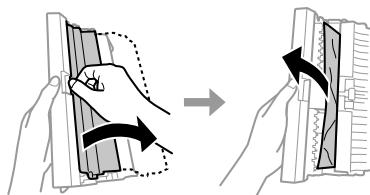

- 4 Breng het deksel aan de achterzijde van het apparaat weer aan.

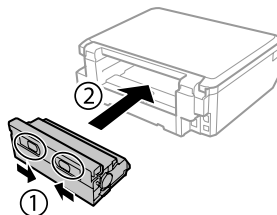

Vastgelopen papier verwijderen binnen in het apparaat

- 1 Verwijder voorzichtig het vastgelopen papier.

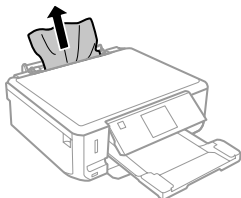

- 2 Open de scannereenheid. Verwijder vervolgens al het papier en alle eventuele losse stukken.

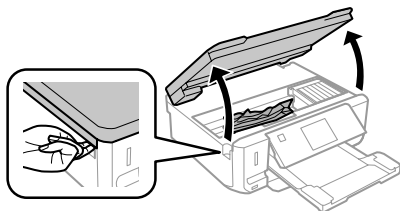

! **Belangrijk:**
Raak de witte lintkabel die aan de cartridgehouder vastzit niet aan.

- 3 Doe de scannereenheid langzaam weer dicht.

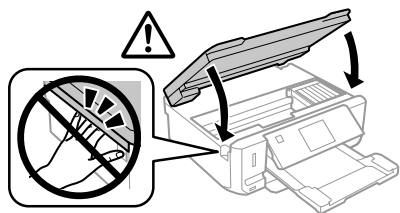

Vastgelopen papier uit de papercassette verwijderen

- 1 Trek de papercassette naar buiten. Verwijder vervolgens voorzichtig het vastgelopen papier.

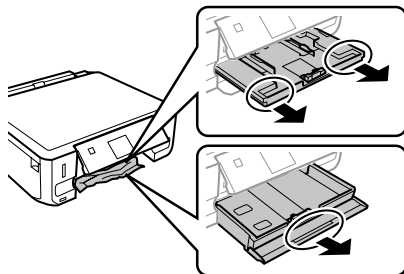

- 2 Verwijder het vastgelopen papier uit de cassette.

- 3 Maak een rechte stapel van het papier.

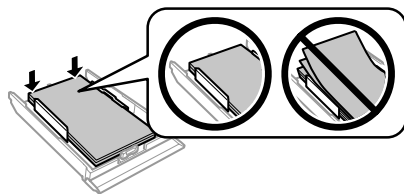

- 4 Houd de cassette horizontaal en steek hem voorzichtig helemaal in het apparaat.

Afdrukkwaliteit verbeteren

Probeer de volgende oplossingen als u streepvorming (lichte strepen), ontbrekende kleuren of andere kwaliteitsproblemen in uw afdrukken ziet.

- Controleer of u het papier en uw origineel goed in het apparaat hebt geplaatst.
 - ➔ "Papier laden" op pagina 6
 - ➔ "Originelen plaatsen" op pagina 11
- Controleer de instellingen voor het papierformaat en de papersoort.
 - ➔ "Papier selecteren" op pagina 5

- ❑ Mogelijk is de printkop verstopt. Voer eerst een spuitkanaaltjescontrole uit en reinig vervolgens de printkop.

Instellen > Onderhoud > Spuitstukcontrole

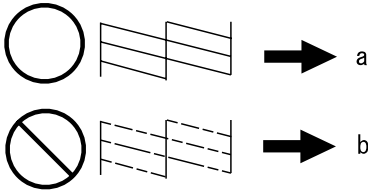

(a) OK

(b) Printkopreiniging noodzakelijk

Hulp vragen

Technische ondersteuning (website)

Deze website van Epson biedt u technische ondersteuning bij problemen die u niet kunt oplossen met de informatie in de productdocumentatie. Als u beschikt over een webbrowser en een aansluiting hebt op het Internet, kunt u de website bezoeken op:

<http://support.epson.net/>
<http://www.epson.eu/Support> (Europe)

Ga voor de nieuwste drivers, vragen en antwoorden, handleidingen en ander materiaal om te downloaden naar:

<http://www.epson.com>
<http://www.epson.eu/Support> (Europe)

Selecteer hier het onderdeel "ondersteuning" van uw lokale Epson-website.

Sommario

Introduzione..... 2

Dove reperire le informazioni.	2
Convenzioni usate nel manuale.	2
Uso del servizio Epson Connect.	2

Avvertenze per la sicurezza..... 3

Panoramica del pannello di controllo

..... 3

Tasto e schermo LCD.	4
Spie luminose.	5

Gestione della carta e dei supporti di stampa..... 5

Selezione della carta.	5
Caricamento della carta.	6
Nel cassetto carta.	6
Fessura di alimentazione carta posteriore.	7
Caricamento di un CD/DVD.	8
Rimozione di un CD/DVD.	9
Inserimento di una scheda di memoria.	9
Posizionamento degli originali.	11
Vetro dello scanner.	11

Copia..... 11

Stampa di foto..... 12

Da una scheda di memoria (XP-700 Series).	12
Da una scheda di memoria (XP-600 Series).	12
Da una fotocamera digitale.	13

Scansione..... 13

Altre funzioni..... 14

Sostituzione delle cartucce d'inchiostro..... 15

Avvertenze di sicurezza.	15
Precauzioni.	16
Sostituzione di una cartuccia di inchiostro.	16

Risoluzione dei problemi generali

..... 18

Messaggi di errore.	18
Inceppamenti carta.	19
Rimozione della carta inceppata dal coperchio posteriore.	19
Rimozione della carta inceppata dall'interno del prodotto.	20
Rimozione della carta inceppata dal cassetto carta.	20
Risoluzione dei problemi relativi alla qualità di stampa.	21

Informazioni di assistenza..... 21

Sito Web del Supporto Tecnico.	21
--	----

Introduzione

Dove reperire le informazioni

La versione più recente dei seguenti manuali è disponibile sul sito Web del supporto Epson.
<http://www.epson.eu/Support> (Europa)
<http://support.epson.net/> (fuori Europa)

❑ Inizia qui (cartaceo):

Fornisce informazioni sull'installazione del prodotto e del software.

❑ Guida di base (cartaceo):

Fornisce informazioni di base all'utente per l'uso del prodotto con un computer.

❑ Guida utente (PDF):

Fornisce all'utente istruzioni dettagliate sul funzionamento, la sicurezza e la risoluzione dei problemi. Vedere questa guida quando si utilizza questo prodotto con un computer oppure quando si utilizzano funzioni avanzate quali la copia doppio lato.

Per visualizzare il manuale PDF, occorre disporre di Adobe Acrobat Reader 5.0 o versione successiva oppure di Adobe Reader.

❑ Guida di rete (HTML):

Fornisce agli amministratori di rete informazioni sul driver della stampante e sulle impostazioni di rete.

❑ Guida (sul display del prodotto):

Fornisce istruzioni operative e di risoluzione dei problemi generali sul display LCD del prodotto. Selezionare il menu **Guida** sul pannello di controllo.

Convenzioni usate nel manuale

Le convenzioni usate in questo manuale sono indicate di seguito e corrispondono al significato che segue.



Attenzione

Osservare attentamente per evitare danni personali.



Importante

Osservare attentamente per evitare danni alle apparecchiature.

Nota

Nelle note vengono riportati suggerimenti utili e limitazioni sul funzionamento del prodotto.

Uso del servizio Epson Connect

Utilizzando Epson Connect e altri servizi di terzi, è possibile stampare direttamente e agevolmente da smartphone, tablet PC o laptop, in qualsiasi momento e praticamente da ogni parte del mondo! Per ulteriori informazioni sulla stampa e altri servizi, visitare il seguente URL:

<https://www.epsonconnect.com/> (portale di Epson Connect)

<http://www.epsonconnect.eu/> (solo Europa)

È possibile visualizzare la guida di Epson Connect facendo doppio clic sull'icona di collegamento  nel desktop.



Avvertenze per la sicurezza

Leggere e seguire le seguenti istruzioni per garantire un uso sicuro di questo prodotto. Assicurarsi di conservare questa guida per riferimenti futuri. Assicurarsi inoltre di seguire tutte le avvertenze e le istruzioni applicate sul prodotto.

- ❑ Utilizzare esclusivamente il cavo di alimentazione fornito con il prodotto e non utilizzare tale cavo con altre apparecchiature. L'uso di altri cavi con questo prodotto o l'uso del cavo di alimentazione in dotazione per altre apparecchiature può causare rischi di incendio o scossa elettrica.
- ❑ Assicurarsi che il cavo di alimentazione CA sia conforme alle normative locali in materia di sicurezza.
- ❑ Non smontare, modificare o tentare di riparare autonomamente il cavo di alimentazione, la spina, l'unità stampante, l'unità scanner o gli accessori opzionali, se non come specificamente descritto nelle guide del prodotto.
- ❑ Scollegare il prodotto dalla presa elettrica e contattare personale qualificato di assistenza tecnica se si verificano le seguenti condizioni: il cavo o la spina di alimentazione è danneggiato; del liquido è entrato nel prodotto; il prodotto è caduto o il telaio è danneggiato; il prodotto non funziona in modo normale o mostra evidenti peggioramenti delle prestazioni. Non regolare alcun dispositivo di controllo non trattato dalle istruzioni per l'uso.

- ❑ Collocare il prodotto in prossimità di una presa elettrica dalla quale sia possibile scollegare facilmente il cavo di alimentazione.
- ❑ Non posizionare o conservare il prodotto in esterni, accanto a fonti di calore, acqua, sporco o polvere eccessive o in luoghi soggetti a urti, vibrazioni, temperature o umidità elevate.
- ❑ Fare attenzione a non versare liquidi sul prodotto e a non toccare il prodotto con mani umide.
- ❑ Tenere il prodotto ad almeno 22 cm dai pacemaker cardiaci. Le onde radio emesse dal prodotto possono compromettere il funzionamento dei pacemaker cardiaci.
- ❑ Se il display LCD è danneggiato, contattare il rivenditore. Se la soluzione a cristalli liquidi dovesse venire a contatto con le mani, lavarle accuratamente con acqua e sapone. Se la soluzione a cristalli liquidi dovesse venire a contatto con gli occhi, sciacquarli immediatamente con acqua. Se dopo aver sciacquato abbondantemente gli occhi permane uno stato di malessere o problemi alla vista, rivolgersi immediatamente ad un medico.

Nota:

Di seguito sono riportate istruzioni di sicurezza per le cartucce di inchiostro.

➔ "Sostituzione delle cartucce d'inchiostro" a pagina 15

Panoramica del pannello di controllo

Nota:

- ❑ L'aspetto del pannello di controllo varia a seconda del paese.
- ❑ Sebbene l'aspetto del pannello di controllo e quanto visualizzato sul display LCD, quali i nomi di menu e i nomi di opzione, possano essere diversi dal prodotto effettivo, il metodo di funzionamento rimane il medesimo.

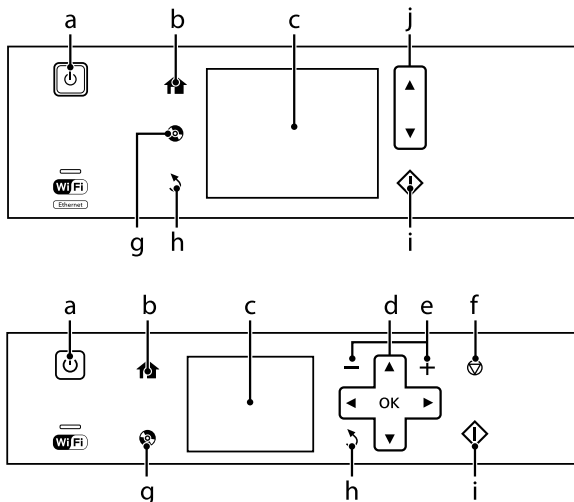

Panoramica del pannello di controllo



Tasto e schermo LCD



	Tasti	Funzione
a		Accende o spegne il prodotto.
b		Visualizza il menu Home.
c	-	Lo schermo LCD visualizza i menu. Se il prodotto in uso è dotato di pannello digitale, è possibile far scorrere le schermate sfiorando il display LCD. Provare a sfiorare premendo leggermente più forte se il pannello digitale non risponde istantaneamente. I menu vengono visualizzati a seconda dell'azione eseguita, ad esempio l'inserimento di una scheda di memoria. Se il menu desiderato non viene visualizzato, premere . Per disattivare la selezione automatica del menu, deselezionare ciascuna voce nel menu Modalità selezione automatica. Configura > Funzioni guida > Modalità selezione automatica*
d		Premere , , , per selezionare i menu. Premere OK per confermare l'impostazione selezionata e passare alla schermata successiva.
e		Imposta il numero di copie e stampa.
f		Arresta l'operazione corrente o inizializza le impostazioni correnti.
g		Premere per visualizzare il menu dell'etichetta CD/DVD. Il prodotto predispone la stampa dell'etichetta CD/DVD.
h		Annulla/torna al menu precedente.

Gestione della carta e dei supporti di stampa

	Tasti	Funzione
i		Avvia le operazioni di copia/stampa/scansione.
j		Consente di far scorrere le schermate.

* Modalità selezione automatica non è disponibile per XP-600 Series.

Spie luminose

Spie luminose	Funzione
	È accesa quando il prodotto è acceso. Lampeggia quando il prodotto riceve dati, esegue un'operazione di stampa/copia/scansione, sostituisce una cartuccia di inchiostro, carica inchiostro o pulisce la testina di stampa. Lampeggia lentamente quando il prodotto è in modalità di riposo.
	Rimane accesa mentre la stampante è connessa in rete. Lampeggia durante la regolazione delle impostazioni di rete (verde: Wi-Fi/arancione: Ethernet).

Nota:

Per ulteriori informazioni sulle icone visualizzate nel display LCD, vedere la **Guida** sul pannello di controllo.

Gestione della carta e dei supporti di stampa

Selezione della carta

Il prodotto si imposta automaticamente in base al tipo di carta selezionato nelle impostazioni di stampa.

L'impostazione del tipo di carta è pertanto di notevole importanza. Con tale impostazione si comunica al prodotto il tipo di carta in uso e quale copertura di inchiostro debba venire utilizzata di conseguenza. Nella tabella che segue sono elencate le impostazioni da selezionare per la carta.

Per questa carta	Tipo carta su LCD
Carta comune*	Carta comune

Epson Bright White Ink Jet Paper (Carta comune "Bright White")*	Carta comune
Epson Ultra Glossy Photo Paper (Carta fotografica ultralucida)	C. lucida "Ultra"
Epson Premium Glossy Photo Paper (Carta fotografica lucida Premium)	C. lucida Premium
Epson Premium Semigloss Photo Paper (Carta fotografica semilucida Premium)	C. lucida Premium
Epson Glossy Photo Paper (Carta fotografica lucida)	Carta lucida
Epson Photo Paper (Carta fotografica)	Carta fotog.
Epson Photo Quality Ink Jet Paper (Carta speciale 720/1440 dpi)*	Carta opaca
Epson Matte Paper—Heavy-weight (Carta opaca ad alto spessore)	Carta opaca

Gestione della carta e dei supporti di stampa

Epson Double-Sided Matte Paper (Carta opaca "Matte" per stampe fronte/retro)	Carta opaca
Epson Photo Stickers (Adesivi Photo Stickers)	Photo Sticker

* Con questa carta è possibile effettuare la stampa doppio lato.

Caricamento della carta

Nel cassetto carta

Nota:

- ❑ Sebbene le istruzioni in questa sezione siano basate sul cassetto 2, il metodo di funzionamento è lo stesso del cassetto 1.
- ❑ Tipo di carta, formato e capacità di caricamento disponibili variano tra cassetto 1 e 2. Per ulteriori informazioni, vedere la Guida utente in formato PDF.
- ❑ Per istruzioni sul caricamento delle buste o di un foglio di adesivi Photo Stickers (Adesivi Photo Stickers), vedere la Guida utente in formato PDF.

1 Aprire il pannello anteriore.

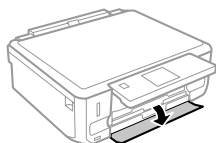

Nota:

Se il vassoio di uscita è stato espulso, chiuderlo prima di estrarre il cassetto carta.

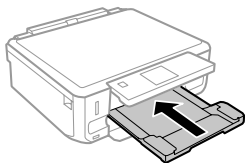

2 Estrarre il cassetto carta.

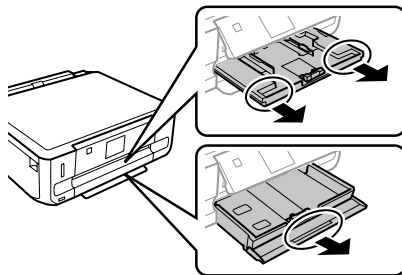

3 Far scorrere le guide laterali sui lati del cassetto carta.

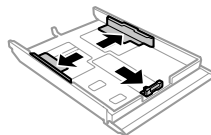

Nota:

Quando si utilizza carta in formato Legal, rimuovere il vassoio CD/DVD e quindi estendere il cassetto 2 come mostrato in figura.

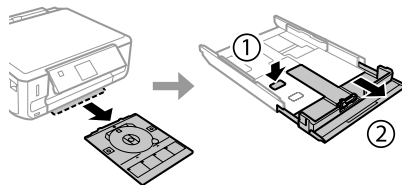

4 Far scorrere la guida laterale per regolarla in base al formato carta utilizzato.

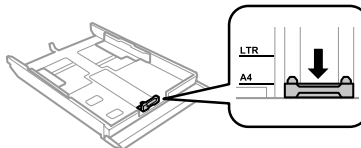

Gestione della carta e dei supporti di stampa

- 5** Caricare la carta verso la guida laterale con il lato stampabile rivolto verso il basso e verificare che la carta non sporga dall'estremità del cassetto.

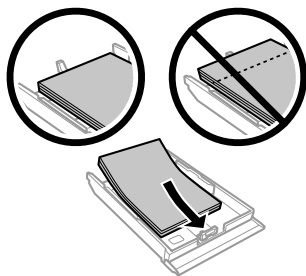

Nota:

- Smazzare la carta e allinearne i bordi prima di caricarla.
- Quando si carica carta comune, non superare la linea appena sotto la freccia  all'interno della guida laterale. Per supporti speciali Epson, assicurarsi che il numero di fogli sia inferiore al limite specificato per il supporto.
- Quando si seleziona **Casset. 1** > **Casset. 2** come **Origine carta**, caricare lo stesso formato e tipo di carta in entrambi i cassettei.

- 6** Far scorrere le guide laterali fino ai bordi della carta.

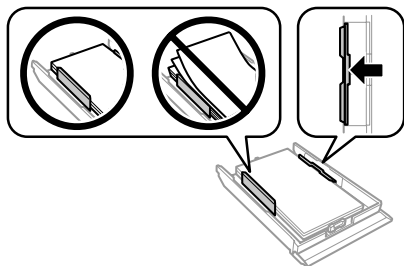

- 7** Tenere il cassetto in piano e reinserirlo nel prodotto attentamente e lentamente.

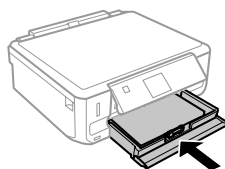

Nota:

- Lasciare uno spazio sufficiente davanti al prodotto in modo che la carta possa essere espulsa completamente.
- Non rimuovere o inserire il cassetto carta mentre il prodotto è in funzione.
- Solo per la Serie XP-600, è necessario estrarre manualmente il vassoio di uscita. Inoltre, assicurarsi che il pannello di controllo sia sollevato.

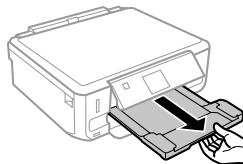

Fessura di alimentazione carta posteriore

Nota:

- La fessura di alimentazione carta posteriore non è disponibile per la Serie XP-600.
- Sebbene sia possibile stampare su carta con spessore da 0,05 a 0,6 mm, alcuni tipi di carta rigida potrebbero non venire alimentati correttamente anche se lo spessore rientra in tale intervallo.

- 1** Inviare il lavoro di stampa al prodotto (dal computer o tramite il pannello di controllo).

Nota:

Prima di inviare il lavoro di stampa, non è possibile caricare carta nella fessura di alimentazione carta posteriore.

Gestione della carta e dei supporti di stampa

- 2** Aprire il coperchio della fessura di alimentazione carta posteriore e quindi estrarre il supporto carta.

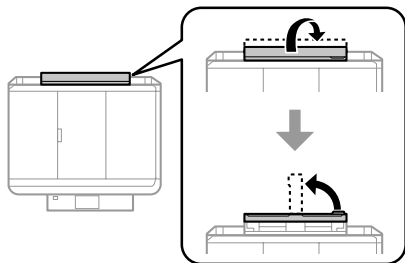

- 3** Far scorrere la guida laterale.

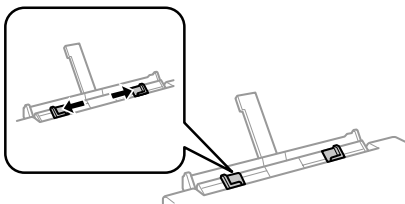

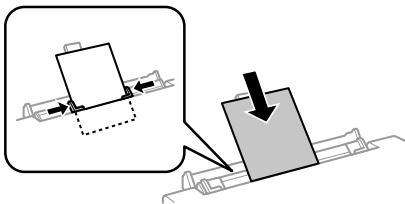

- 4** Caricare un singolo foglio di carta con il lato stampabile rivolto verso l'alto al centro della fessura di alimentazione carta posteriore, quindi impostare la guida laterale. Il lato stampabile è spesso più bianco o più lucido rispetto all'altro lato.

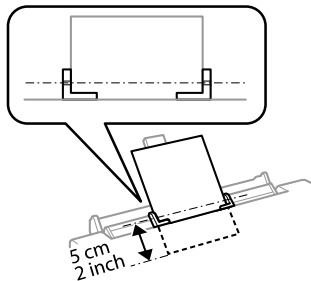

Nota:

Inserire la carta in modo che il bordo iniziale sia a circa 5 cm dalla scanalatura delle guide laterali.



- 5** Press .

Nota:

La carta viene espulsa automaticamente dopo un determinato periodo di tempo.

Caricamento di un CD/ DVD

! Importante:

- Non inserire il vassoio per CD/DVD mentre il prodotto è in funzione. In caso contrario, si potrebbe danneggiare il prodotto o la superficie del CD/DVD potrebbe sporcarsi o graffiarsi.
- Quando si espelle/inserisce il vassoio CD/DVD, assicurarsi che non vi sia nulla posizionato sul vassoio di uscita.

Nota:

È inoltre possibile stampare un disco Blu-ray™.

- 1** Premere  sul pannello di controllo e quindi selezionare **Carica CD/DVD**.

Gestione della carta e dei supporti di stampa

- 2** Sollevare il pannello fino a fine corsa.

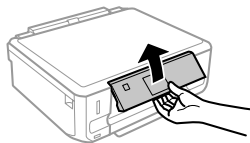

Nota:

Se il vassoio di uscita è stato espulso, chiudere il vassoio e il coperchio anteriore.

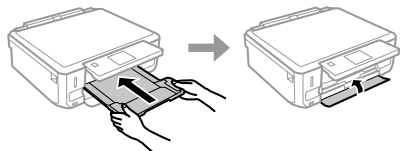

- 3** Rimuovere il vassoio CD/DVD dal prodotto.

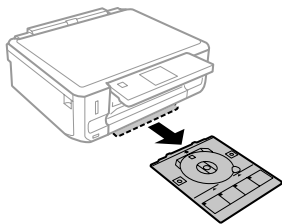

- 4** Collocare un CD/DVD sul vassoio CD/DVD con il lato stampabile verso l'alto, quindi inserire il vassoio nel prodotto. Assicurarsi che i segni ▲ sul vassoio e i segni ▼ sul prodotto corrispondano, in modo che la linea sul vassoio risulti allineata al prodotto.

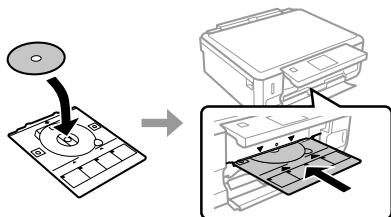

- 5** Premere **Esegu.** sul display LCD.

Nota:

Il vassoio CD/DVD viene automaticamente espulso dopo un dato periodo di tempo.

Rimozione di un CD/DVD

- 1** Rimuovere il vassoio CD/DVD dal prodotto e quindi rimuovere il CD/DVD dal vassoio.

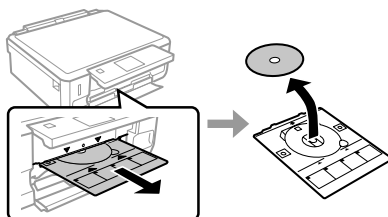

⚠ Attenzione:

Fare attenzione a non graffiare la superficie del CD/DVD durante la rimozione.

- 2** Abbassare il pannello di controllo.
3 Reinscrivere il vassoio CD/DVD nella fessura nella parte inferiore del prodotto.

Inserimento di una scheda di memoria

È possibile stampare le foto presenti in una scheda di memoria o salvare dei dati di scansione su una scheda di memoria. Sono supportate le schede di memoria che seguono.

SD, miniSD, microSD, SDHC, miniSDHC, microSDHC, SDXC, microSDXC, MultiMediaCard, MMCplus, MMCmobile, MMCmicro, Memory Stick Duo, Memory Stick PRO Duo, Memory Stick PRO-HG Duo, Memory Stick Micro, MagicGate Memory Stick Duo, CompactFlash*, Microdrive*

Nota:

Le schede contrassegnate da un asterisco (*) non sono disponibili per XP-600 Series.

Gestione della carta e dei supporti di stampa

! Importante

Le seguenti schede di memoria richiedono un adattatore. Montarlo prima di inserire la scheda nell'alloggiamento; in caso contrario, la scheda potrebbe rimanere incastrata.

- miniSD, microSD, miniSDHC, microSDHC, microSDXC, MMCmicro

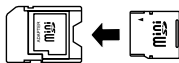

- MMCmobile

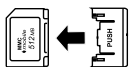

- Memory Stick Micro

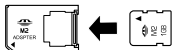

- 1** Aprire il coperchio e inserire una scheda alla volta.

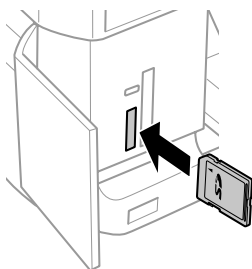

Nota:

A seconda del prodotto, il coperchio potrebbe non essere disponibile.

- 2** Verificare che la spia resti accesa.

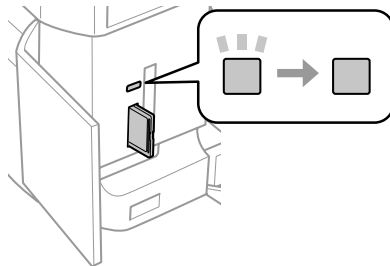

■ = accesa, ■ = lampeggiante

! Importante

- Non premere eccessivamente a fondo la scheda nell'alloggiamento. Non deve venire inserita completamente.
- Non rimuovere la scheda di memoria quando la spia lampeggia. I dati nella scheda di memoria potrebbero andare persi.

Nota:

- Se sono presenti più di 999 immagini nella scheda di memoria, le immagini vengono automaticamente divise in gruppo e viene visualizzata la schermata di selezione gruppo. Selezionare il gruppo che contiene l'immagine da stampare. Le immagini vengono ordinate in base alla data di scatto.
- Per selezionare un altro gruppo per XP-700 Series, selezionare **Stampa foto** nel menu **Home**. Quindi, selezionare **Opzioni**, **Seleziona posizione**, **Seleziona cartella** o **Seleziona gruppo**.
- Per selezionare un altro gruppo per XP-600 Series, rimuovere e reinserire la scheda di memoria e quindi selezionare il gruppo.

Posizionamento degli originali

Vetro dello scanner

- 1 Aprire il coperchio documenti.

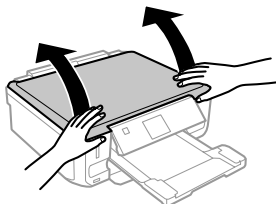

- 2 Posizionare l'originale rivolto verso il basso sul vetro dello scanner e farlo scorrere sull'angolo anteriore destro.

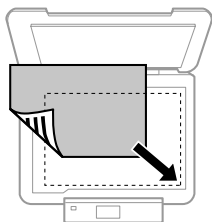

- 3 Chiudere il coperchio delicatamente.

Posizionamento di un CD

Collocare il CD al centro.

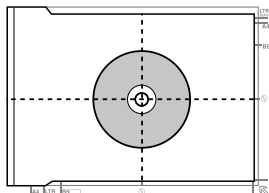

Posizionamento di foto

Distanziare le foto di 5 mm tra loro.

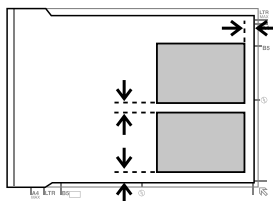

Nota:
È possibile copiare una foto o più foto simultaneamente in formati diversi se superiori a 30 x 40 mm.

Copia

Per copiare i documenti, effettuare i passaggi che seguono.

- 1 Caricare la carta nel cassetto 2.
➔ "Nel cassetto carta" a pagina 6
- 2 Collocare l'originale.
➔ "Posizionamento degli originali" a pagina 11
- 3 Accedere alla modalità **Copia** dal menu Home.
- 4 Premere + o - per impostare il numero di copie.
- 5 Impostare il colore.
- 6 Premere ▼ per definire le impostazioni di copia.

Stampa di foto

- 7** Selezionare le impostazioni di copia appropriate, quali il formato, il tipo e la qualità della carta.

Nota:

- A seconda del modello, è possibile definire impostazioni di copia in **Impostazioni carta e copia**.
- È possibile visualizzare in anteprima il risultato della copia prima di avviare la copia.
- È possibile definire diversi layout di copia quali **Fronte/retro**, **Copia 2+** e altro ancora. Modificare le impostazioni **fronte-retro** o di **layout in base alle esigenze**.

- 8** Premere  per avviare la copia.

Nota:

Fare riferimento alla Guida utente in formato PDF per ulteriori funzioni di copia e per l'elenco dei menu della modalità **Copia**.

Stampa di foto

Da una scheda di memoria (XP-700 Series)

- 1** Caricare carta fotografica nel cassetto carta.
➔ “Nel cassetto carta” a pagina 6
- 2** Inserire una scheda di memoria.
➔ “Inserimento di una scheda di memoria” a pagina 9

Nota:

È inoltre possibile stampare foto da un dispositivo USB esterno.

- 3** Accedere alla modalità **Stampa foto** dal menu **Home**.

- 4** Selezionare una foto e premere + o - per impostare il numero di copie.

Nota:

- È possibile tagliare e ingrandire la foto. Premere **Modifica** e **Ritaglia/Zoom**, quindi definire le impostazioni.
- Per selezionare più foto, premere **3** e ripetere il passaggio 4.
- Se si desidera correggere le immagini, premere **Modifica** e **Regolazioni foto**, quindi definire le impostazioni. Se necessario, scorrere in basso.

- 5** Premere **Impost.**, quindi definire le impostazioni di stampa. Se necessario, scorrere in basso.

- 6** Premere  per avviare la stampa.

Nota

Fare riferimento alla Guida utente in formato PDF per ulteriori funzioni di stampa e per l'elenco dei menu della modalità **Stampa foto**.

Da una scheda di memoria (XP-600 Series)

- 1** Caricare carta fotografica nel cassetto carta.
➔ “Nel cassetto carta” a pagina 6
- 2** Inserire una scheda di memoria.
➔ “Inserimento di una scheda di memoria” a pagina 9

Nota:

È inoltre possibile stampare foto da un dispositivo USB esterno.

- 3** Accedere alla modalità **Stampa foto** dal menu **Home**.

- 4 Selezionare una foto e premere + o - per impostare il numero di copie.

Nota:

- È possibile definire le impostazioni di stampa e ritagliare/ingrandire la foto. Premere ▼ e selezionare **Impostazioni di stampa** o **Ritaglia/Zoom**, quindi definire le impostazioni.
- Per selezionare più foto, ripetere il passaggio 4.
- Se si desidera correggere le immagini, premere ▼ e selezionare **Regolazioni foto**, quindi definire le impostazioni.

- 5 Premere ⬠ per avviare la stampa.

Nota

Fare riferimento alla Guida utente in formato PDF per ulteriori funzioni di stampa e per l'elenco dei menu della modalità Stampa foto.

Da una fotocamera digitale

- 1 Caricare carta fotografica nel cassetto carta.
➔ “Nel cassetto carta” a pagina 6
- 2 Rimuovere una scheda di memoria.
- 3 Accedere alla modalità **Configura** dal menu Home.
- 4 Accedere a **Config. dispos. esterno**. Se necessario, scorrere in basso.
- 5 Selezionare **Impostazioni di stampa**.
- 6 Definire le impostazioni appropriate di stampa. Se necessario, scorrere in basso.

- 7 Collegare la fotocamera al prodotto tramite un cavo USB, quindi accendere la fotocamera.

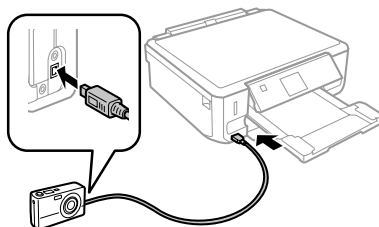

- 8 Per stampare, vedere la guida della fotocamera.

Compatibilità	PictBridge
Formato file	JPEG
Dimensioni immagine	80 × 80 pixel a 9200 × 9200 pixel

Nota:

- A seconda delle impostazioni di questa stampante e della fotocamera, è possibile che alcune combinazioni di tipo e formato carta e layout non siano supportate.
- È possibile che alcune impostazioni della fotocamera digitale non trovino riscontro nella stampa.

Scansione

È possibile effettuare la scansione di documenti e inviare l'immagine acquisita dal prodotto a una scheda di memoria o a un computer collegato.

Nota:

- Se si desidera inviare i dati di scansione su una scheda di memoria, inserire innanzitutto una scheda di memoria.
➔ “Inserimento di una scheda di memoria” a pagina 9
- Se si desidera utilizzare il servizio Scansione su Cloud, fare doppio clic sull'icona di collegamento  e fare riferimento alla guida di Epson Connect.

Altre funzioni

- 1** Collocare lo/gli originale/i.
➔ “Posizionamento degli originali” a pagina 11
- 2** Accedere alla modalità **Scansione** dal menu Home.
- 3** Selezionare una voce del menu di scansione.
- 4** Se si seleziona **Scansione scheda mem.**, è possibile definire le impostazioni di scansione. Se si seleziona **Scansione su PC**, selezionare il computer in uso.

- 5** Premere **◇** per avviare la scansione.



Nota:

Fare riferimento alla Guida utente in formato PDF per ulteriori funzioni di scansione e per l'elenco dei menu della modalità Scansione.

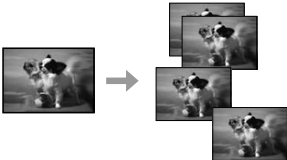

L'immagine acquisita viene salvata.

Altre funzioni

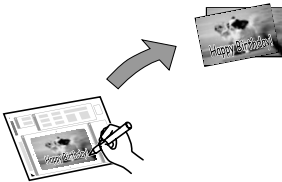
Altre funzioni fornisce all'utente diversi menu speciali che consentono di stampare in modo agevole e divertente! Per informazioni dettagliate, selezionare Altre funzioni, selezionare ciascun menu e quindi seguire le istruzioni sul display LCD.

Menu		Funzioni
Copia/Ripristina foto		È possibile eseguire copie fedeli agli originali. Se la foto originale è sbiadita, è possibile ripristinarne il colore per ravvivarla.
Foglio disposizione foto		È possibile stampare le foto su una scheda di memoria utilizzando layout diversi.
Biglietto di auguri		È possibile creare cartoline personalizzate con messaggi scritti a mano utilizzando un modello A4. Stampare innanzitutto un modello, scrivere il messaggio e quindi acquisire il modello per stampare le cartoline.

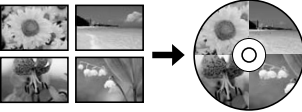
Sostituzione delle cartucce d'inchiostro

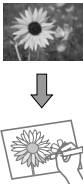
Menu		Funzioni
Copia su CD/DVD		<p>È possibile copiare la foto o l'etichetta CD/DVD su un'etichetta CD/DVD. L'immagine viene automaticamente ritagliata e ridimensionata per adattarla all'etichetta CD/DVD.</p>
Stampa su CD/DVD		<p>È possibile creare etichette CD/DVD da foto su una scheda di memoria senza utilizzare un computer.</p>
Stampa carta rigata		<p>È possibile stampare su carta a righe o a quadretti con o senza una foto di sfondo.</p>
Album da colorare*		<p>È possibile creare un foglio da colorare dalle foto o dai disegni al tratto.</p>

* Usare la funzione **Album da colorare** solo per disegni e immagini creati dall'utente. Quando si utilizzano materiali protetti da diritto d'autore, assicurarsi di rimanere nei limiti delle norme di legge che regolano la stampa per uso personale.

Sostituzione delle cartucce d'inchiostro

Avvertenze di sicurezza

- ❑ Tenere le cartucce d'inchiostro fuori dalla portata dei bambini.

- ❑ Prestare attenzione quando si maneggiano le cartucce d'inchiostro usate, in quanto potrebbe esserci dell'inchiostro intorno all'apertura di erogazione inchiostro.
Se l'inchiostro dovesse venire a contatto con la pelle, lavare accuratamente l'area interessata con acqua e sapone.
Se l'inchiostro dovesse venire a contatto con gli occhi, sciacquarli immediatamente con acqua. Se dopo aver sciacquato abbondantemente permane uno stato di malessere o problemi alla vista, rivolgersi immediatamente a un medico.
Se l'inchiostro dovesse entrare in contatto con la bocca, è necessario sputare immediatamente e rivolgersi subito a un medico.

Sostituzione delle cartucce d'inchiostro

- ❑ Se si rimuove la cartuccia dal prodotto per un uso successivo o per smaltirla, assicurarsi di rimontare il cappuccio sull'apertura di erogazione inchiostro della cartuccia in modo da evitare che l'inchiostro si essicchi o che le aree circostanti vengano macchiate dall'inchiostro.
- ❑ Non premere eccessivamente o comprimere le cartucce di inchiostro e fare attenzione a non farle cadere. Ciò può provocare perdite di inchiostro.

Precauzioni

- ❑ Epson raccomanda l'uso di cartucce di inchiostro originali Epson. Epson non garantisce la qualità o l'affidabilità di inchiostri non originali. L'uso di inchiostro non originale potrebbe provocare danni non coperti dalle condizioni di garanzia Epson e, in determinate circostanze, potrebbe causare un funzionamento non corretto del prodotto. Le informazioni sui livelli di inchiostro potrebbero non essere visualizzate se le cartucce in uso non sono originali.
- ❑ Per mantenere ottimali le prestazioni della testina di stampa, infatti, viene consumato dell'inchiostro da tutte le cartucce non solo durante la stampa, ma anche durante le operazioni di manutenzione quali la sostituzione delle cartucce e la pulizia della testina.
- ❑ Fare attenzione affinché polvere o altri oggetti non entrino nel supporto per cartucce. Eventuali parti estranee all'interno del supporto possono influenzare negativamente i risultati di stampa o addirittura impedire la stampa.
- ❑ Per ottenere la massima efficienza dall'inchiostro, rimuovere una cartuccia solo quando si è pronti per la sua sostituzione. Le cartucce d'inchiostro con stato di inchiostro scarso non possono essere utilizzate se reinserte.
- ❑ Non aprire la confezione della cartuccia di inchiostro fino a quando non si è pronti per la sua installazione nel prodotto. La cartuccia viene fornita in confezione sottovuoto per preservarne l'affidabilità. Se si lascia una cartuccia fuori dalla confezione per un periodo prolungato di tempo prima di utilizzarla, potrebbe risultare impossibile utilizzarla per la stampa.

- ❑ Installare tutte le cartucce di inchiostro; in caso contrario non è possibile stampare.

Sostituzione di una cartuccia di inchiostro

Nota:

Assicurarsi che il vassoio CD/DVD non sia inserito nel prodotto e che la spia  sia accesa ma non lampeggiante.

- 1 Per risultati ottimali, agitare delicatamente la nuova cartuccia di inchiostro nero quattro o cinque volte prima di aprire la confezione.

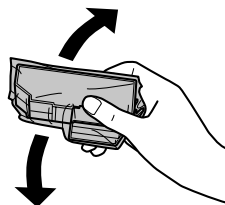

Nota:

- ❑ Non è necessario agitare le cartucce di inchiostro a colori e la cartuccia di nero fotografico.
- ❑ Non agitare le cartucce dopo l'apertura della confezione, in quanto potrebbero perdere.

- 2 Rimuovere la cartuccia di inchiostro dalla confezione e quindi rimuovere il cappuccio dal fondo della cartuccia.

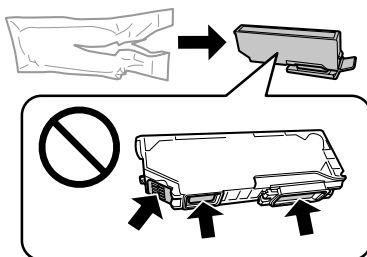

Sostituzione delle cartucce d'inchiostro

Nota:
 Non toccare le sezioni mostrate nella figura. Ciò può impedire le normali operazioni di funzionamento e stampa.

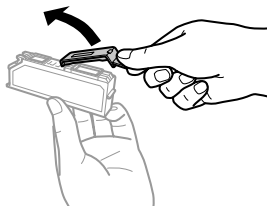

3 Aprire l'unità scanner. Il supporto per cartuccia di inchiostro si sposta nella posizione di sostituzione cartuccia.

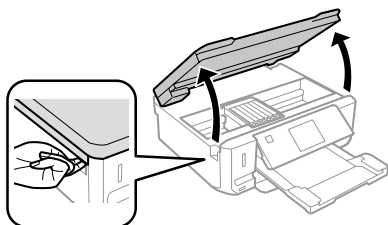

! Importante:
 Non toccare il cavo piatto bianco collegato al supporto per cartuccia.

Nota:

- ❑ Se il supporto per cartuccia non si sposta sulla posizione di sostituzione cartuccia, seguire le istruzioni sotto riportate.
Home > Configura > Manutenzione > Sostit. cartuccia d'inchiostro
- ❑ Non spostare il supporto per cartuccia manualmente; in caso contrario, il prodotto potrebbe venire danneggiato.

4 Premere la linguetta per sbloccare il supporto per cartuccia e quindi rimuovere la cartuccia in direzione diagonale.

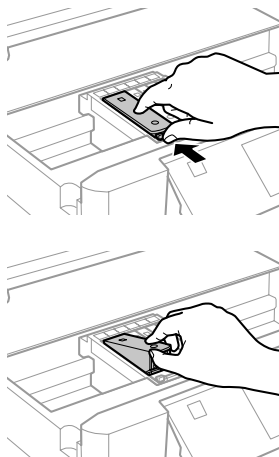

Nota:
 Nella figura viene mostrata la sostituzione della cartuccia all'estrema sinistra. Sostituire la cartuccia appropriata alla situazione.

5 Posizionare la cartuccia d'inchiostro a partire dalla testina nell'apposito supporto. Quindi, spingere il fondo della cartuccia verso il basso fino a farla scattare in posizione.

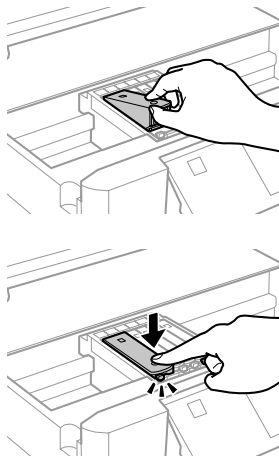

Risoluzione dei problemi generali

- 6** Riposizionare il cappuccio sull'apertura di erogazione inchiostro della cartuccia rimossa. Smaltire la cartuccia usata in modo corretto.

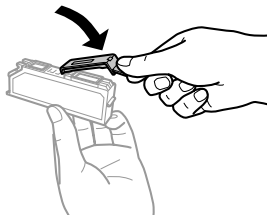

- 7** Chiudere l'unità scanner. Il supporto per cartuccia ritorna nella posizione di riposo.

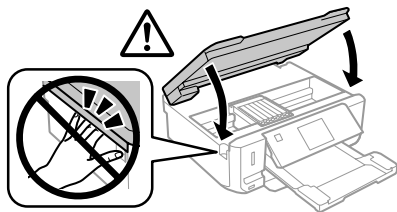

- 8** Seguire le istruzioni visualizzate sullo schermo.

Nota:

- ❑ La spia  continua a lampeggiare durante il caricamento dell'inchiostro. Non spegnere il prodotto durante il caricamento. Se il caricamento è incompleto, potrebbe risultare impossibile stampare.
- ❑ Non inserire il vassoio per CD/DVD fino a quando il caricamento dell'inchiostro non è completato.

Risoluzione dei problemi generali

Messaggi di errore

In questa sezione viene descritto il significato dei messaggi visualizzati sul display LCD.

Messaggi di errore	Soluzioni
Inceppamento carta	➔ Vedere "Inceppamenti carta" a pagina 19
Carta esaurita	➔ Vedere "Caricamento della carta" a pagina 6
Foto non riconosciute. Mettere le foto correttamente sul vetro dello scanner.	➔ Vedere "Vetro dello scanner" a pagina 11
Errore stampante. Spegnerne e riaccenderlo. Consultare la documentaz. per i dettagli.	Spegnerne il prodotto e riaccenderlo. Verificare che il prodotto non contenga carta residua. Se il messaggio di errore persiste, contattare l'assistenza Epson.
Errore di comunicaz. Controllare che il PC sia collegato.	Verificare che il computer sia collegato correttamente. Se il messaggio di errore persiste, verificare che il software di scansione sia installato sul computer e che le impostazioni del software siano corrette.

Risoluzione dei problemi generali

Messaggi di errore	Soluzioni
Un tamponcino inch. della stamp. si sta avvicinando alla fine della sua durata. Contattare l'Assistenza Epson.	Premere \diamond per riprendere la stampa. Il messaggio rimarrà visualizzato fino alla sostituzione del tamponcino. Contattare l'assistenza Epson per sostituire i tamponi di inchiostro prima del termine della durata utile. Quando i tamponi di inchiostro sono saturi, la stampante si arresta ed è necessaria l'assistenza Epson per continuare la stampa.
Un tamponcino inchiostro della stampante è alla fine della sua durata. Contattare l'Assistenza Epson.	Contattare l'assistenza Epson per la sostituzione dei tamponi.
Scheda di mem. o disp. esterno non riconosciuto.	Accertarsi che la scheda di memoria o il dispositivo esterno sia stata inserita correttamente.
Combinazione Indirizzo IP e Subnet mask non valida. Consultare la documentaz.	Vedere la Guida di rete in linea.
Recovery Mode	L'aggiornamento del firmware non è riuscito. Ritentare l'aggiornamento del firmware. Preparare un cavo USB e visitare il sito Web Epson locale per ulteriori istruzioni.

Inceppamenti carta



Attenzione:

Non toccare mai i tasti sul pannello di controllo se una mano opera all'interno del prodotto.

Nota:

- Annullare il lavoro di stampa se richiesto da un messaggio sul display LCD o dal driver della stampante.
- Dopo aver rimosso la carta inceppata, premere il tasto indicato sul display LCD.

Rimozione della carta inceppata dal coperchio posteriore

- 1 Estrarre il coperchio posteriore e rimuovere con attenzione la carta inceppata.

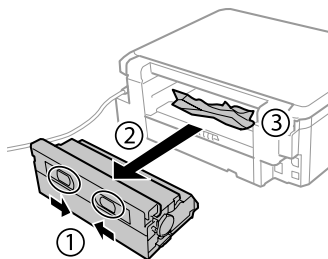

- 2 Rimuovere delicatamente la carta inceppata.

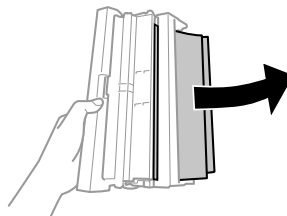

Risoluzione dei problemi generali

- 3** Aprire il coperchio posteriore e rimuovere con attenzione la carta inceppata.

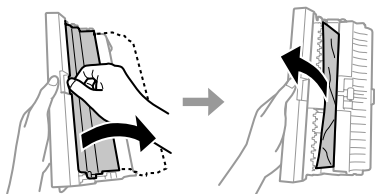

- 4** Rimontare il coperchio posteriore.

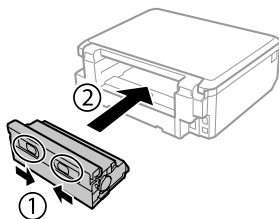

Rimozione della carta inceppata dall'interno del prodotto

- 1** Rimuovere delicatamente la carta inceppata.

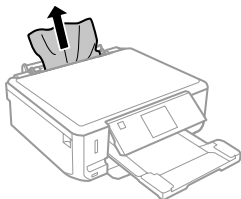

- 2** Aprire l'unità scanner. Quindi, rimuovere tutta la carta rimasta all'interno, inclusi eventuali pezzettini strappati.

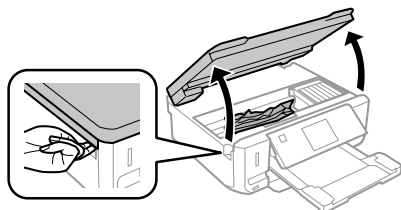

! Importante:
Non toccare il cavo piatto bianco collegato al supporto per cartuccia.

- 3** Chiudere lentamente l'unità scanner.

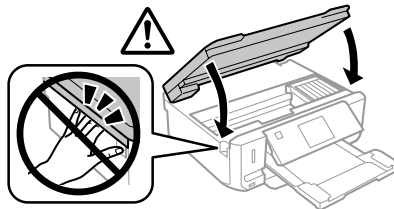

Rimozione della carta inceppata dal cassetto carta

- 1** Estrarre il cassetto carta. Quindi, rimuovere delicatamente la carta inceppata.

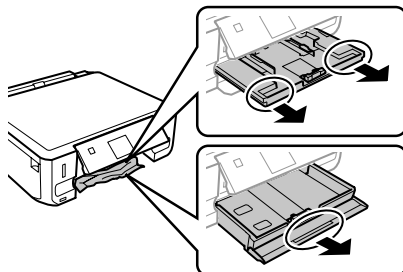

- 2** Rimuovere la carta inceppata dal cassetto.

- 3** Allineare i bordi della carta.

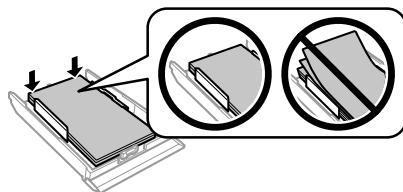

- 4** Mantenere il cassetto in orizzontale e reinsertarlo lentamente e con attenzione fino in fondo nel prodotto.

Risoluzione dei problemi relativi alla qualità di stampa

Se si notano striature (righe sottili), colori mancanti o eventuali altri problemi di qualità nelle stampe, provare le soluzioni che seguono.

- ❑ Assicurarsi che la carta sia caricata e che l'originale sia posizionato correttamente.
 - ➔ “Caricamento della carta” a pagina 6
 - ➔ “Posizionamento degli originali” a pagina 11
- ❑ Verificare le impostazioni di formato e di tipo carta.
 - ➔ “Selezione della carta” a pagina 5
- ❑ La testina di stampa potrebbe essere ostruita. Eseguire innanzitutto un controllo degli ugelli e quindi pulire la testina di stampa.

Configura > Manutenzione > Controllo diffusore

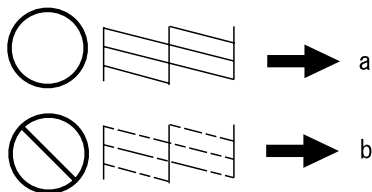

(a) OK

(b) Pulizia testina richiesta

Informazioni di assistenza

Sito Web del Supporto Tecnico

Il sito Web dell'assistenza tecnica Epson offre consulenza per i problemi che non possono essere risolti con le procedure di risoluzione indicate nella documentazione del prodotto. Se si dispone di un browser Web e di un collegamento a Internet, accedere al sito all'indirizzo:

<http://support.epson.net/>
<http://www.epson.eu/Support> (Europe)

Se risultano necessari i driver più aggiornati, le risposte alle domande ricorrenti (FAQ), i manuali o altro materiale scaricabile, accedere al sito all'indirizzo:

<http://www.epson.com>
<http://www.epson.eu/Support> (Europe)

Quindi, selezionare la sezione del supporto tecnico del sito Web EPSON locale.

Índice

Introducción..... 2

- Dónde obtener información..... 2
- Precaución, Importante y Nota..... 2
- Uso del servicio Epson Connect..... 2

Instrucciones de seguridad..... 3

Aspectos generales del panel de control..... 3

- Botón y LCD..... 4
- Indicadores luminosos..... 5

Manipulación del papel y los soportes 5

- Selección del papel..... 5
- Carga del papel..... 6
 - En la cassette del papel..... 6
 - En la ranura posterior de alimentación de papel..... 7
- Carga de un CD/DVD..... 8
 - Extracción de un CD/DVD..... 9
- Inserción de una tarjeta de memoria..... 9
- Colocación de originales..... 11
 - Cristal del escáner..... 11

Modo de copia..... 11

Impresión de fotos..... 12

- Desde una tarjeta de memoria (serie XP-700)..... 12
- Desde una tarjeta de memoria (serie XP-600)..... 12
- Desde una cámara digital..... 13

Escaneado..... 13

Más funciones..... 14

Sustitución de cartuchos de tinta 15

- Instrucciones de seguridad..... 15
- Precauciones..... 16

- Sustitución de un cartucho de tinta..... 16

Solución de problemas básicos..... 18

- Mensajes de error..... 18
- Atascos de papel..... 19
 - Extracción de papel atascado en la cubierta posterior..... 19
 - Extracción de papel atascado del interior del producto..... 20
 - Extracción de papel atascado en la cassette del papel..... 20
- Ayuda sobre la calidad de la impresión..... 20

Dónde obtener ayuda..... 21

- Sitio Web de Soporte técnico..... 21

Introducción

Dónde obtener información

Las versiones más recientes de los siguientes manuales se encuentran en el sitio web de soporte técnico de Epson.

<http://www.epson.eu/Support> (Europa)

<http://support.epson.net/> (fuera de Europa)

❑ Para empezar (papel):

Ofrece información sobre la instalación del producto y la instalación del software.

❑ Guía básica (papel):

Instrucciones básicas para usar el producto sin ningún ordenador.

❑ Manual de usuario (PDF):

Instrucciones detalladas de manejo, seguridad y solución de problemas. Consulte esta guía si utiliza el producto con un ordenador, o si usa funciones avanzadas (Copia por las 2 caras, por ej.).

Para ver el manual en PDF, necesita tener instalado Adobe Acrobat Reader 5.0 o posterior, o bien Adobe Reader.

❑ Manual de red (HTML):

Ofrece a los administradores de red información sobre el controlador de impresora y la configuración de red.

❑ Ayuda (en la pantalla del producto):

Instrucciones básicas de manejo y solución de problemas mostradas en la pantalla LCD del producto. Seleccione el menú **Ayuda** en el panel de control.

Precaución, Importante y Nota

Las precauciones, avisos importantes y notas de este manual se indican como sigue y tienen estos significados.



Precaución

deben seguirse estrictamente para evitar daños físicos.



Importante

deben seguirse para evitar daños materiales en el equipo.

Nota

contiene consejos y limitaciones sobre el manejo del producto.

Uso del servicio Epson Connect

Con Epson Connect y los servicios de otras empresas, podrá imprimir muy fácilmente desde su smartphone, su tableta o su ordenador portátil, cuándo y dónde desee, ¡incluso desde otros países! Si desea más información sobre impresión y otros servicios, visite esta web:

<https://www.epsonconnect.com/> (portal de Epson Connect)

<http://www.epsonconnect.eu/> (solo para Europa)

Para ver el manual de Epson Connect, haga doble clic en el icono de acceso de directo  del escritorio.



Instrucciones de seguridad

Lea y siga estas instrucciones para utilizar este producto de forma segura. Guarde este manual para poder consultarlo en el futuro. Además, debe seguir todas las advertencias e instrucciones señaladas en el producto.

- ❑ Utilice únicamente el cable de alimentación que acompaña al producto y no use este cable con ningún otro aparato. Tanto el uso de otros cables con este producto como el de su cable de alimentación con otros aparatos pueden provocar incendios o descargas eléctricas.
- ❑ Confirme que su cable de CA cumple la norma de seguridad local pertinente.
- ❑ No desmonte, modifique ni intente reparar nunca el cable de alimentación, el enchufe, la impresora, el escáner ni sus accesorios opcionales a menos que así se indique expresamente en los manuales del producto.
- ❑ Desenchufe el producto y póngase en contacto con un servicio técnico cualificado ante las siguientes situaciones. Si el cable o el enchufe están estropeados; si ha entrado líquido en el producto; si el producto se ha caído o se ha dañado la carcasa; si el producto no funciona con normalidad o muestra un cambio en su rendimiento. No ajuste ningún control que no figure en las instrucciones de uso.

- ❑ Coloque el producto cerca de una toma de pared de la que pueda desenchufarlo con facilidad.
- ❑ No coloque ni deje el producto al aire libre, cerca de suciedad o polvo, agua, fuentes de calor o en lugares sometidos a golpes, vibraciones, altas temperaturas o humedad.
- ❑ No derrame líquidos sobre el producto ni lo toque con las manos mojadas.
- ❑ Mantenga este producto alejado como mínimo 22 cm de estimuladores cardíacos. Las ondas de radio de este producto pueden afectar negativamente al funcionamiento de los estimuladores cardíacos.
- ❑ Si la pantalla LCD está dañada, póngase en contacto con su proveedor. Si la solución de cristal líquido entra en contacto con las manos, láveselas con abundante agua y jabón. Si la solución de cristal líquido entra en contacto con los ojos, enjuágueselos inmediatamente con abundante agua. Si, aun después de lavarse a conciencia, sigue notando molestias o problemas de vista, acuda a un médico de inmediato.

Nota:

A continuación se explican instrucciones de seguridad relativas a los cartuchos de tinta.

➔ “Sustitución de cartuchos de tinta” de la página 15

Aspectos generales del panel de control

Nota:

- ❑ Los paneles de control son distintos según la región.
- ❑ Aunque el diseño del panel de control y lo que aparezca en la pantalla LCD (menús y opciones de menú) no sean iguales en su producto, la forma de manejo es idéntica.

Aspectos generales del panel de control

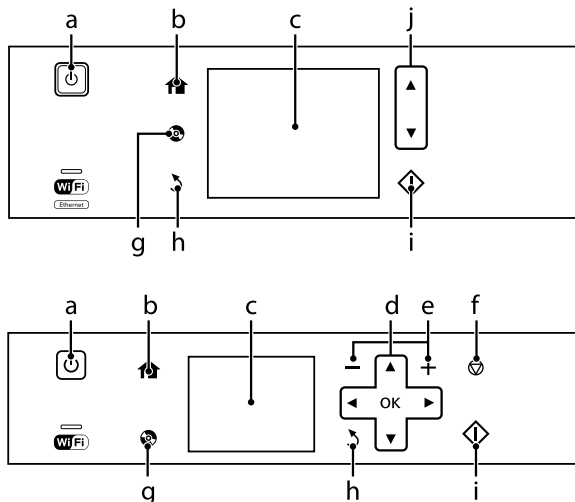

Botón y LCD

Botones	Función
a	Enciende y apaga el producto.
b	Muestra el menú Inicio.
c	<p>La pantalla LCD muestra los menús.</p> <p>Si su producto tiene un panel táctil, puede desplazarse por él dando toquecitos a la pantalla LCD. Si el panel táctil no reacciona rápido, dé toques un poco más fuertes.</p> <p>Los menús que aparecen dependen de la acción realizada (insertar una tarjeta de memoria, por ejemplo).</p> <p>Si no aparece el menú deseado, pulse . Si desea desactivar la selección automática de menús, desactive las opciones, una a una, en el menú Modo de selección automática.</p> <p>Configuración > Funciones de guía > Modo de selección automática*</p>
d	Pulse , , , para seleccionar menús. Pulse OK para confirmar el ajuste que ha seleccionado y pasar a la pantalla siguiente.
e	Configura el número de copias e imprime.
f	Detiene la operación en curso o inicializa los ajustes actuales.
g	Púlselo para abrir el menú para rótulos de CD/DVD. El producto se preparará para imprimir rótulos de CD/DVD.
h	Cancela/vuelve al menú anterior.

Manipulación del papel y los soportes

	Botones	Función
i		Inicia la copia/impresión/escaneado.
j		Para desplazarse por la pantalla.

* El Modo de selección automática no está disponible en la serie XP-600.

Indicadores luminosos

Indicadores luminosos	Función
	Se ilumina cuando el producto está encendido. Intermitente cuando el producto está recibiendo datos, imprimiendo/copiando, cambiando un cartucho, recargando tinta o limpiando el cabezal de impresión. Parpadea lentamente cuando el producto está en el modo de reposo.
	Encendido cuando la impresora está conectada a una red. Intermitente durante la configuración de los ajustes de red (verde: Wi-Fi/naranja: Ethernet).

Nota:

Consulte la **Ayuda del panel de control** para más información sobre los iconos mostrados en la pantalla LCD.

Manipulación del papel y los soportes

Selección del papel

El producto se ajustará automáticamente al tipo de papel seleccionado en los ajustes de impresión. Por eso el ajuste de Tipo de papel es tan importante. Indica al producto qué tipo de papel está utilizando y ajusta la cantidad de tinta adecuada. En la tabla siguiente figuran los ajustes que debería elegir para el papel.

Para este papel	Tipo de papel en la LCD
Papel normal*	Papel normal
Epson Bright White Ink Jet Paper (Papel especial blanco brillante)*	Papel normal

Epson Ultra Glossy Photo Paper (Papel fotográfico satinado extra)	Satinado extra
Epson Premium Glossy Photo Paper (Papel fotográfico satinado Premium)	Satinado Prem.
Epson Premium Semigloss Photo Paper (Papel fotográfico semibrillo)	Satinado Prem.
Epson Glossy Photo Paper (Papel fotográfico satinado)	Satinado
Epson Photo Paper (Papel fotográfico)	Papel fotogr.
Epson Photo Quality Ink Jet Paper (Papel especial HQ)	Mate
Epson Matte Paper-Heavy-weight (Papel mate - alto gramaje)	Mate
Epson Double-Sided Matte Paper (Papel mate - doble cara)	Mate

Manipulación del papel y los soportes

Epson Photo Stickers (Adhesivos foto)	Adhesivo foto
---------------------------------------	---------------

* Con este papel se puede imprimir por las 2 caras.

Carga del papel

En la cassette del papel

Nota:

- ❑ Aunque las instrucciones de esta sección corresponden a la cassette 2, la forma de funcionamiento es idéntica con la cassette 1.
- ❑ La capacidad de carga, el tipo y el tamaño de papel disponibles para la cassette 1 y la 2 son distintos. Para más información, consulte el Manual de usuario en PDF.
- ❑ Encontrará las instrucciones para cargar sobres u hojas de Photo Stickers (Adhesivos foto) en el Manual de usuario en PDF.

1 Abra la cubierta frontal.

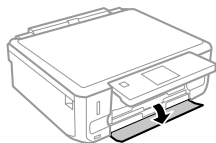

Nota:

Si se ha expulsado la bandeja de salida, ciérrela antes de sacar la cassette del papel.

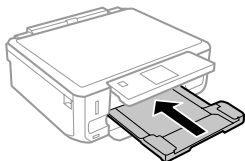

2 Saque la cassette del papel.

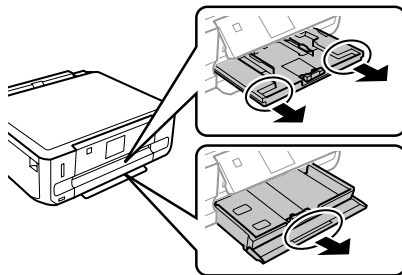

3 Deslice las guías laterales hasta que toquen los bordes de la cassette del papel.

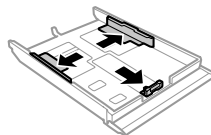

Nota:

Si usa papel tamaño Legal, quite la bandeja de CD/DVD y despliegue la cassette 2 como se muestra en la ilustración.

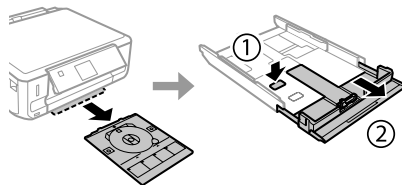

4 Mueva la guía lateral para ajustarla al tamaño del papel que vaya a usar.

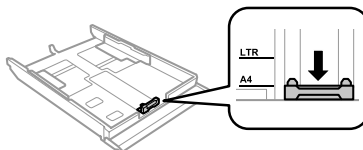

Manipulación del papel y los soportes

- 5** Cargue el papel pegado a la guía lateral, con la cara imprimible boca abajo, y confirme que no sobresalga de la cassette.

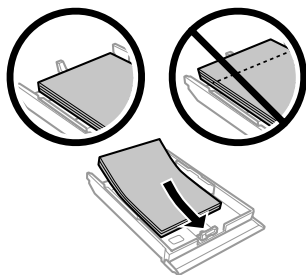

Nota:

- Airee y alinee los bordes del papel antes de cargarlo.
- Si es papel normal, no lo cargue por encima de la línea que hay justo debajo de la flecha  del interior de la guía lateral. Si es un soporte especial de Epson, compruebe que el número de hojas sea inferior al límite especificado para ese papel.
- Si ha seleccionado **Cassette 1 > 2** en **Fuente de papel**, cargue papel del mismo tipo y tamaño en ambas cassettes.

- 6** Deslice las guías laterales hasta que toquen los bordes del papel.

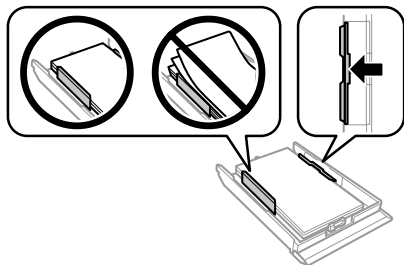

- 7** La cassette tiene que entrar plana en el producto; insértela por detrás despacio y con cuidado.

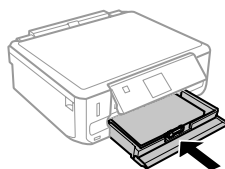

Nota:

- Coloque el producto de forma que haya el espacio suficiente delante de él para que el papel salga por completo.
- No saque ni inserte la cassette del papel cuando el producto esté en funcionamiento.
- Solamente en los modelos de la serie XP-600 hay que desplegar la bandeja de salida de forma manual. Compruebe también que el panel de control se haya elevado.

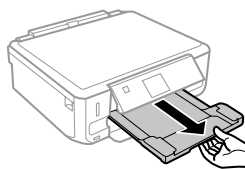

En la ranura posterior de alimentación de papel

Nota:

- Los modelos de la serie XP-600 no disponen de la ranura posterior de alimentación del papel.
- Aunque pueda imprimir en un papel con un grosor de 0,05 a 0,6 mm, algunos papeles de alto contraste con ese grosor no se alimentarán correctamente.

- 1** Envíe su trabajo de impresión al producto (desde el ordenador o mediante el panel de control).

Nota:

Antes de enviar su trabajo de impresión, no podrá cargar papel en la ranura posterior de alimentación de papel.

Manipulación del papel y los soportes

- 2** Abra la cubierta de la ranura posterior de alimentación y despliegue el soporte del papel.

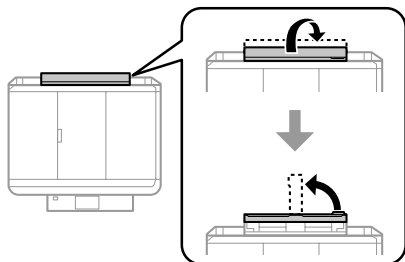

- 3** Deslice la guía lateral.

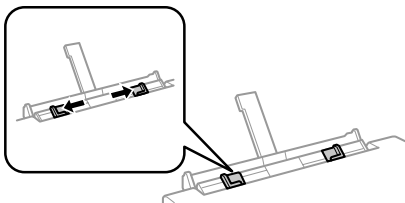

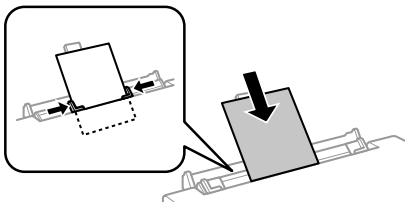

- 4** En el centro de la ranura posterior de alimentación de papel, cargue una hoja de papel con la cara imprimible boca arriba y ajuste la guía lateral. La cara imprimible es generalmente más blanca y brillante que la otra cara.

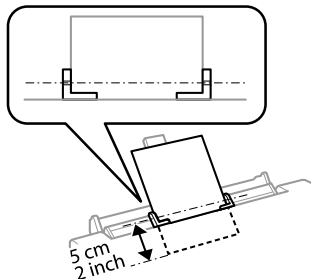

Nota:

Inserte el papel de forma que la cabecera quede a unos 5 cm de la muesca de las guías laterales.



- 5** Pulse .

Nota:

El papel se expulsará, automáticamente, al cabo de un tiempo determinado.

Carga de un CD/DVD

! Importante:

- No inserte la bandeja de CD/DVD cuando el producto esté en funcionamiento. De lo contrario, su producto podría averiarse o podría rayarse la superficie del CD/DVD.
- Cuando expulse/inserte la bandeja de CD/DVD, compruebe que la bandeja de salida esté vacía.

Nota:

También puede imprimir un disco Blu-ray™.

- 1** En el panel de control, pulse  y seleccione **Cargar CD/DVD**.

- 2** Suba el panel todo lo que pueda.

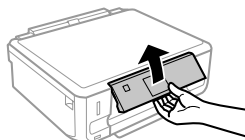

Manipulación del papel y los soportes

Nota:

Si se ha expulsado la bandeja de salida, cierre la bandeja y la cubierta frontal.

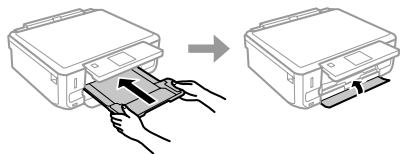

- 3** Saque la bandeja de CD/DVD del producto.

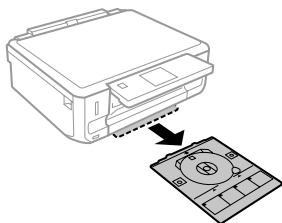

- 4** Coloque un CD/DVD en la bandeja de CD/DVD con la cara imprimible boca arriba. Después, inserte la bandeja en el producto. Compruebe que la bandeja esté alineada con el producto: las marcas ▲ de la bandeja tienen que coincidir con las marcas ▼ de producto.

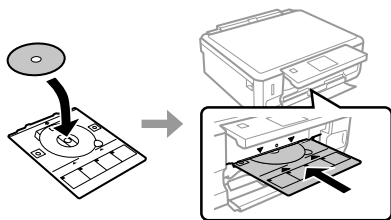

- 5** En la pantalla LCD, pulse **Hecho**.

Nota:

La bandeja de CD/DVD se expulsará, automáticamente, al cabo de un tiempo determinado.

Extracción de un CD/DVD

- 1** Saque la bandeja CD/DVD del producto y saque el CD/DVD de la bandeja.

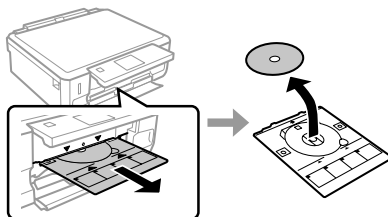

Precaución:

Tenga cuidado de no rayar la superficie del CD/DVD al sacarlo.

- 2** Baje el panel de control.

- 3** Inserte la bandeja de CD/DVD otra vez en la ranura de la parte inferior del producto.

Inserción de una tarjeta de memoria

Puede imprimir las fotos almacenadas en una tarjeta de memoria o guardar datos escaneados en una tarjeta de memoria. Se admiten las siguientes tarjetas de memoria.

SD, miniSD, microSD, SDHC, miniSDHC, microSDHC, SDXC, microSDXC, MultiMediaCard, MMCplus, MMCmobile, MMCmicro, Memory Stick Duo, Memory Stick PRO Duo, Memory Stick PRO-HG Duo, Memory Stick Micro, MagicGate Memory Stick Duo, CompactFlash*, Microdrive*

Nota:

Las tarjetas señaladas con un asterisco (*) no son compatibles con la serie XP-600.

Manipulación del papel y los soportes

! **Importante**

Es imprescindible el uso de un adaptador con las siguientes tarjetas de memoria. Colóquelo antes de insertar la tarjeta en la ranura, pues si no la tarjeta podría atascarse.

- ❑ miniSD, microSD, miniSDHC, microSDHC, microSDXC, MMCmicro

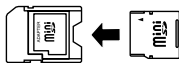

- ❑ MMCmobile

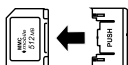

- ❑ Memory Stick Micro

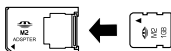

- 1 Abra la cubierta e inserte una tarjeta.

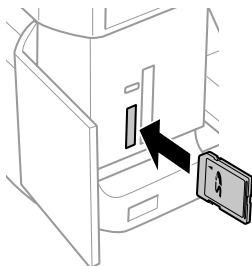

Nota:

Algunos modelos del producto no disponen de la cubierta.

- 2 Compruebe que el indicador esté iluminado.

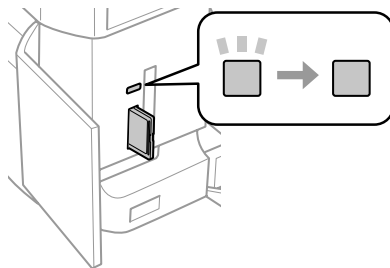

■ = encendido, ■ = intermitente

! **Importante**

- ❑ No fuerce la tarjeta hasta el fondo de la ranura. No debe introducirse totalmente.
- ❑ No saque la tarjeta de memoria cuando el indicador esté intermitente. Podría perder los datos almacenados en la tarjeta.

Nota:

- ❑ Si la tarjeta de memoria contiene más de 999 imágenes, estas se dividirán en grupos automáticamente, y se abrirá la pantalla de selección de grupo. Seleccione el grupo que contenga la imagen que desee imprimir. Las imágenes se ordenan por la fecha de fotografiado.
- ❑ Si desea seleccionar otro grupo para la serie XP-700, seleccione la opción **Imprim fotos** del menú **Inicio**. Después, seleccione **Opciones**, **Seleccionar ubicación**, y luego elija entre **Seleccionar carpeta** y **Seleccionar grupo**.
- ❑ Si desea seleccionar otro grupo para la serie XP-600, saque la tarjeta de memoria y vuelva a insertarla. Después, seleccione el grupo.

Colocación de originales

Cristal del escáner

- 1 Abra la cubierta para documentos.

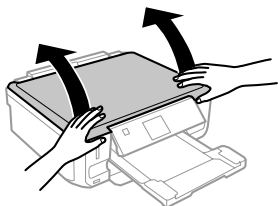

- 2 Coloque el original boca abajo sobre el cristal del escáner y péguelo a la esquina delantera derecha.

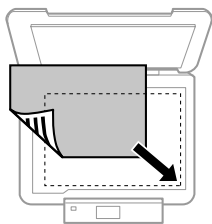

- 3 Cierre la tapa con cuidado.

Colocación de un CD

Coloque el CD en el centro.

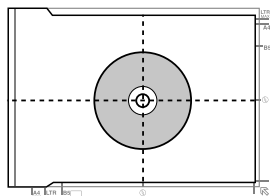

Colocación de fotos

Separe las fotos 5 mm.

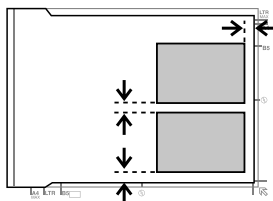

Nota:

Puede copiar una o varias fotos de distintos tamaños a la vez si miden más de 30 x 40 mm.

Modo de copia

Siga estos pasos para copiar documentos.

- 1 Coloque papel en la cassette 2.
➔ “En la cassette del papel” de la página 6
- 2 Ponga el original.
➔ “Colocación de originales” de la página 11
- 3 En el menú Inicio, entre en el modo **Copiar**.
- 4 Pulse + o - para configurar el número de copias.
- 5 Configure el color.
- 6 Pulse ▼ para configurar los ajustes de copiado.

Impresión de fotos

- 7** Seleccione los ajustes de copiado adecuados (tamaño, tipo y calidad del papel, por ejemplo).

Nota:

- En algunos modelos, se puede configurar la copia en **Config. de papel y copias**.
- Puede acceder a una vista previa de los resultados de la copia antes de empezar a copiar.
- Puede hacer copias con diversas composiciones: copia a doble cara, copia 2 por cara, etc. Cambie los ajustes de disposición o de 2 caras a su gusto.

- 8** Para empezar a copiar, pulse \diamond .

Nota:

En el Manual de usuario en PDF encontrará otras funciones de copia y la lista de las opciones del modo Copiar.

Impresión de fotos

Desde una tarjeta de memoria (serie XP-700)

- 1** Ponga papel fotográfico en la cassette.
➔ “En la cassette del papel” de la página 6
- 2** Inserte una tarjeta de memoria.
➔ “Inserción de una tarjeta de memoria” de la página 9

Nota:

También puede imprimir fotos almacenadas en un dispositivo USB externo.

- 3** En el menú Inicio, entre en el modo **Imprimir fotos**.

- 4** Seleccione una foto y pulse + o - para configurar el número de copias.

Nota:

- Puede recortar y ampliar la foto. Pulse **Editar y Recortar/Zoom** y configure los ajustes.
- Si desea seleccionar más fotos, pulse \mathfrak{S} y repita el paso 4.
- Si desea corregir sus imágenes, pulse **Editar y Ajustes de foto** y configure los ajustes. Baje por la pantalla si es necesario.

- 5** Pulse **Configuración** y configure los ajustes de impresión. Baje por la pantalla si es necesario.

- 6** Para empezar a imprimir, pulse \diamond .

Nota

En el Manual de usuario en PDF encontrará otras funciones de impresión y la lista de las opciones del modo Imprim fotos.

Desde una tarjeta de memoria (serie XP-600)

- 1** Ponga papel fotográfico en la cassette.
➔ “En la cassette del papel” de la página 6
- 2** Inserte una tarjeta de memoria.
➔ “Inserción de una tarjeta de memoria” de la página 9

Nota:

También puede imprimir fotos almacenadas en un dispositivo USB externo.

- 3** En el menú Inicio, entre en el modo **Imprimir fotos**.

Escaneado

- 4 Seleccione una foto y pulse + o - para configurar el número de copias.

Nota:

- Puede configurar ajustes de impresión, así como recortar y ampliar la foto. Pulse ▼, seleccione **Configuración de impresión** o **Recortar/Zoom** y configure los ajustes.
- Si desea seleccionar más fotos, repita el paso 4.
- Si desea corregir sus imágenes, pulse ▼, seleccione **Ajustes de foto** y configure los ajustes.

- 5 Para empezar a imprimir, pulse ⬠.

Nota
En el Manual de usuario en PDF encontrará otras funciones de impresión y la lista de las opciones del modo Imprimir fotos.

Desde una cámara digital

- 1 Ponga papel fotográfico en la cassette.
➔ “En la cassette del papel” de la página 6
- 2 Extraiga una tarjeta de memoria.
- 3 Entre en el modo **Configuración** desde el menú Inicio.
- 4 Entre en **Configuración dis. ext.** Baje por la pantalla si es necesario.
- 5 Seleccione **Configuración de impresión**.
- 6 Configure los ajustes de impresión adecuados. Baje por la pantalla si es necesario.

- 7 Conecte la cámara al producto con un cable USB y encienda la cámara.

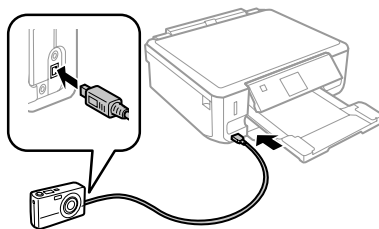

- 8 Para imprimir, consulte el manual de la cámara.

Compatibilidad	PictBridge
Formato del archivo	JPEG
Tamaño de la imagen	80×80 píxeles a 9200×9200 píxeles

Nota:

- Según la configuración de la impresora y de la cámara, hay combinaciones de tipo y tamaño de papel y composición que no se admiten.
- Es posible que la impresión no refleje algunos ajustes configurados en la cámara digital.

Escaneado

Puede escanear documentos y enviar la imagen escaneada desde el producto a una tarjeta de memoria o a un ordenador conectado.

Nota:

- Si desea enviar los datos escaneados a una tarjeta de memoria, primero tiene que insertar la tarjeta.
➔ “Inserción de una tarjeta de memoria” de la página 9
- Si desea usar el servicio Digitalizar a cloud, haga doble clic en el icono de acceso directo del escritorio y consulte el manual de Epson Connect.

- 1 Coloque el original (u originales).
➔ “Colocación de originales” de la página 11

Más funciones

2 En el menú Inicio, entre en el modo **Digitalizar**.

3 Seleccione una opción del menú de escaneado.

4 Si selecciona **Digitalizar a tarj. memoria**, podrá configurar ajustes de escaneado.
Si selecciona **Digitalizar a PC**, seleccione su ordenador.

5 Para empezar a escanear, pulse **◊**.



Nota:

En el Manual de usuario en PDF encontrará otras funciones de escaneado y la lista de las opciones del modo Digitalizar.

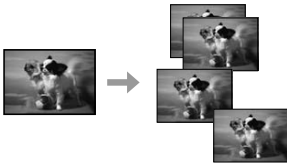
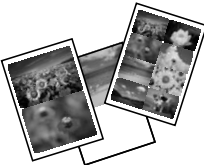
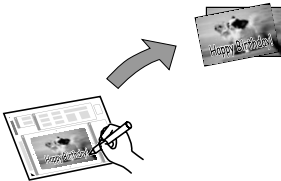

La imagen escaneada queda guardada.

Más funciones

Con los menús especiales de Más funciones, imprimir resulta muy fácil y divertido. Para más información, seleccione Más funciones, elija un menú y siga las instrucciones que aparezcan en la pantalla LCD.

Menú		Funciones
Copiar/Restaurar fotos		Puede hacer copias idénticas a sus originales. Si la fotografía original está desvaída, podrá recuperar todo su color.
Hoja de diseño de foto		Puede imprimir las fotos de una tarjeta de memoria con diversos diseños.
Tarjeta de felicitación		Con una plantilla A4, puede crear tarjetas personales con mensajes manuscritos. Imprima una plantilla, escriba su mensaje y luego escanee la plantilla para imprimir sus tarjetas.
Copiar a CD/DVD		Puede copiar una foto o una carátula de CD/DVD e imprimirla en una carátula de CD/DVD. La imagen se recortará y adaptará automáticamente al tamaño de la carátula de CD/DVD.

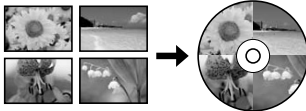
Sustitución de cartuchos de tinta

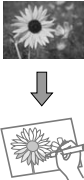
Menú		Funciones
Imprimir en CD/DVD		Puede crear carátulas de CD/DVD a partir de las fotos de una tarjeta de memoria sin usar un ordenador.
Imprimir papeles rayado		Puede imprimir en papel rayado o cuadriculado con una foto de fondo o sin ella.
Libro de colores*		Puede crear una hoja para colorear a partir de sus fotos o dibujos lineales.

* Use únicamente la función **Libro de colores** para dibujos e imágenes de su creación. Si usa materiales con copyright, cumpla siempre las leyes para uso personal.

Sustitución de cartuchos de tinta

Instrucciones de seguridad

- Guarde los cartuchos de tinta fuera del alcance de los niños.

- Maneje los cartuchos de tinta ya usados con cuidado, pues puede quedar algo de tinta alrededor del puerto de suministro.
Si se mancha la piel de tinta, lávese a conciencia con agua y jabón.
Si le entra tinta en los ojos, láveselos inmediatamente con agua. Si, aun después de lavarse a conciencia, sigue notando molestias o problemas de vista, acuda a un médico de inmediato.
Si le entra tinta en la boca, escúpala inmediatamente y acuda a un médico en seguida.
- Si saca el cartucho del producto para usarlo más tarde o para desecharlo, ponga siempre la tapa en la boquilla de suministro de la tinta para impedir que la tinta se seque o se salga.
- Procure que los cartuchos no se caigan, no los apriete con fuerza ni los estruje, pues podría provocar fugas de tinta.

Precauciones

- ❑ Epson recomienda la utilización de cartuchos de tinta Epson originales. Epson no puede garantizar la calidad ni la fiabilidad de las tintas que no sean de Epson. La tinta no genuina puede provocar daños no cubiertos por las garantías de Epson y, en determinadas condiciones, un funcionamiento anormal del producto. No se mostrarán datos sobre los niveles de tinta de los cartuchos no genuinos.
- ❑ Para mantener el cabezal de impresión a su rendimiento óptimo, no sólo se consume algo de tinta de todos los cartuchos al imprimir, sino también en operaciones de mantenimiento como son el cambio de cartuchos y la limpieza del cabezal de impresión.
- ❑ Procure que no entre polvo ni ningún objeto en el soporte del cartucho de tinta. Cualquier cosa que haya dentro del soporte puede afectar negativamente en el resultado de la impresión o puede impedir que se imprima.
- ❑ Para aprovechar al máximo la tinta, saque un cartucho únicamente cuando esté preparado para sustituirlo. Los cartuchos que tienen poca tinta no se pueden utilizar después de volverlos a insertar.
- ❑ No abra el paquete del cartucho de tinta hasta que vaya a instalarlo en el producto. El cartucho está envasado al vacío para conservar todas sus propiedades. Si se deja un cartucho desembalado durante mucho tiempo antes de utilizarlo, es posible que ya no pueda imprimir con él.
- ❑ Si no instala todos los cartuchos de tinta no se podrá imprimir.

Sustitución de un cartucho de tinta

Nota:

Compruebe que la bandeja de CD/DVD no esté insertada en el producto y que el indicador luminoso  esté encendido, pero no intermitente.

- 1 Para obtener un mejor resultado, agite suavemente el cartucho de tinta Negro nuevo cuatro o cinco veces antes de desembalarlo.

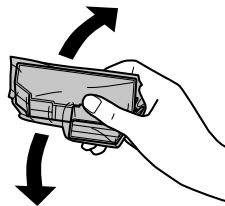

Nota:

- ❑ No hace falta agitar ni los cartuchos de color ni los de Negro foto.
- ❑ No agite los cartuchos usados después de abrir el paquete, pues podría salirse la tinta.

- 2 Saque el cartucho de su envoltorio y quite la tapa de su parte inferior.

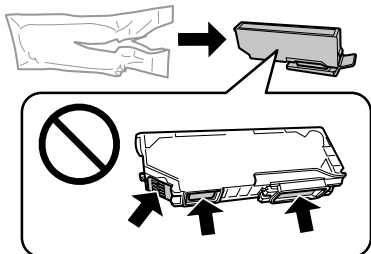

Nota:

No toque las partes indicadas en la ilustración. Podría afectar al funcionamiento e impresión normales.

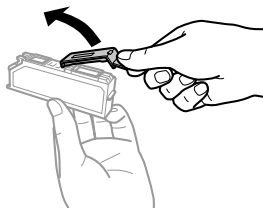

Sustitución de cartuchos de tinta

- 3** Abra la unidad del escáner. El soporte de cartuchos de tinta se colocará en la posición de sustitución de cartuchos.

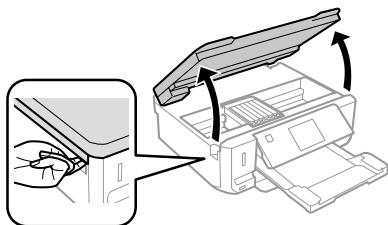

! **Importante:**
No toque el cable plano blanco conectado al soporte de los cartuchos de tinta.

- Nota:**
- ❑ Si el soporte no se desliza a la posición de cambio de cartuchos, siga estas instrucciones.
Inicio > Configuración > Mantenimiento > Cambio de cartucho
 - ❑ No mueva el soporte del cartucho de tinta con la mano, ya que podría averiar el producto.

- 4** Presione la lengüeta para soltar el soporte del cartucho y saque el cartucho diagonalmente.

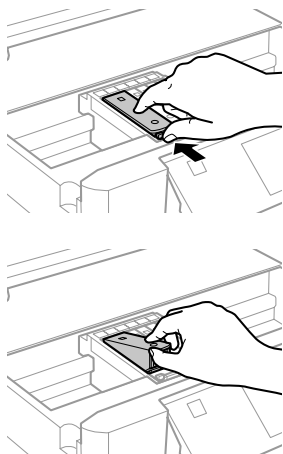

Nota:
La ilustración muestra el cambio del cartucho del extremo izquierdo. Cambie el cartucho apropiado a su situación.

- 5** Inserte primero la parte superior del cartucho de tinta en su soporte. Después, empuje su parte inferior hacia abajo hasta oír el clic que indica que está colocado en su sitio.

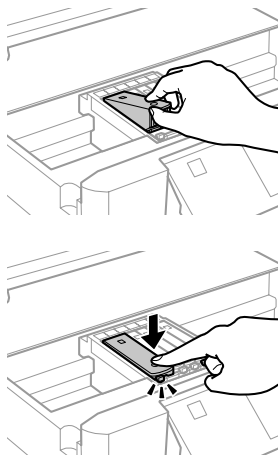

- 6** Vuelva a colocar la tapa sobre la boquilla del cartucho de tinta. Deseche el cartucho usado debidamente.

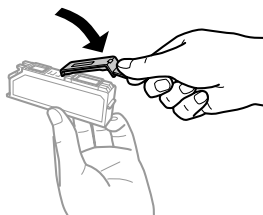

Solución de problemas básicos

- 7** Cierre el escáner. El soporte de cartuchos de tinta volverá a su posición inicial.

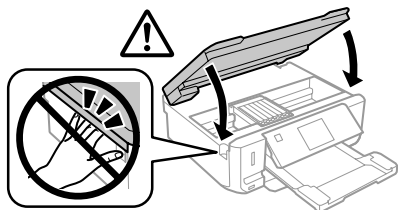

- 8** Siga las instrucciones de la pantalla.

Nota:

- El indicador  seguirá intermitente mientras el producto esté cargando tinta. No apague el producto durante la carga de tinta. Si la carga de tinta no se ha completado, no se podrá imprimir.
- No inserte la bandeja de CD/DVD hasta que termine la carga de tinta.

Solución de problemas básicos

Mensajes de error

En esta sección se explica el significado de los mensajes que aparecen en la pantalla LCD.

Mensajes de error	Soluciones
Atasco de papel	➔Consulte "Atascos de papel" de la página 19
Falta papel	➔Consulte "Carga del papel" de la página 6
No se reconoce ninguna foto. Coloque las fotos correctam. en el cristal del escáner.	➔Consulte "Cristal del escáner" de la página 11
Error en la impresora. Apague y vuelva a encender. Para más información, consulte la documentación.	Apague el producto y vuelva a encenderlo. Compruebe que no quede papel dentro. If the error message still appears, contact Epson support. (Si sigue apareciendo el mensaje, contacte con el soporte técnico de Epson.)
Error de comunicación. Compruebe si el PC est conectado.	Asegúrese de que el ordenador está conectado correctamente. Si sigue apareciendo el mensaje, cerciórese de que el software de escaneado está instalado en el ordenador y de que los ajustes de software son correctos.
Tampón de impresora va a agotar su vida útil. Contacte con el servicio técnico de Epson.	Pulse  para reanudar la impresión. El mensaje no desaparecerá hasta que haya cambiado la almohadilla de tinta. Consulte al soporte técnico de Epson para cambiar las almohadillas antes del final de su vida útil. Cuando están saturadas, la impresora se detiene y es necesaria la asistencia de Epson para seguir imprimiendo.
Tampón de impresora ha agotado su vida útil. Contacte con el servicio técnico de Epson.	Diríjase al soporte Epson para cambiar las almohadillas.
Tarj. memoria o disp. externo no reconocidos.	Compruebe que la tarjeta de memoria o el dispositivo externo estén bien insertados.
Combinación de dirección IP y máscara de subred no válida. Consulte la documentación.	Consulte el Manual de red en línea.

Solución de problemas básicos

Mensajes de error	Soluciones
Recovery Mode	Error en la actualización de firmware. Tendrá que reintentar la actualización de firmware. Tenga disponible un cable USB y visite el sitio web local de Epson para instrucciones adicionales.

Atascos de papel



Precaución:

No toque nunca los botones del panel de control si tiene la mano dentro del producto.

Nota:

- ❑ Cancele el trabajo de impresión si así se lo indica un mensaje de la pantalla LCD o del controlador de impresora.
- ❑ Después de sacar el papel atascado, pulse el botón indicado en la pantalla LCD.

Extracción de papel atascado en la cubierta posterior

- 1 Saque la cubierta exterior y retire con cuidado el papel atascado.

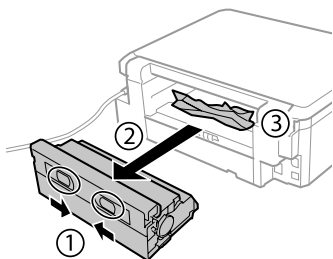

- 2 Extraiga con cuidado el papel atascado.

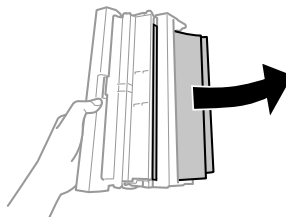

- 3 Abra la cubierta exterior y retire con cuidado el papel atascado.

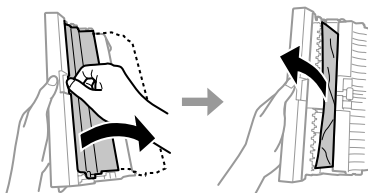

- 4 Vuelva a colocar la cubierta posterior.

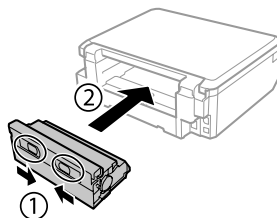

Extracción de papel atascado del interior del producto

- 1 Extraiga con cuidado el papel atascado.

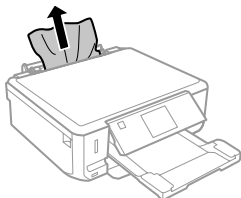

- 2 Abra la unidad del escáner. Extraiga todo el papel del interior, incluidos los trozos rotos.

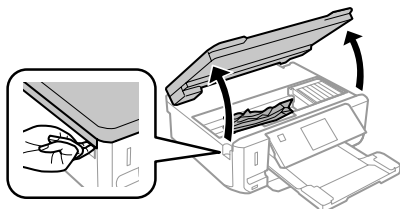

! **Importante:**
No toque el cable plano blanco conectado al soporte de los cartuchos de tinta.

- 3 Cierre despacio la unidad del escáner.

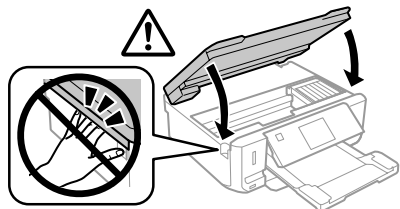

Extracción de papel atascado en la cassette del papel

- 1 Saque la cassette del papel. Extraiga con cuidado el papel atascado.

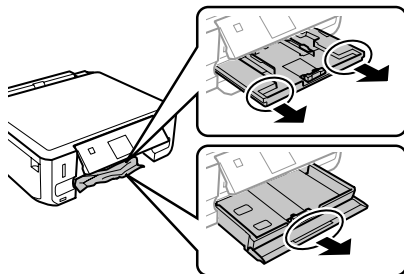

- 2 Extraiga el papel atascado de la cassette.

- 3 Alinee los bordes del papel.

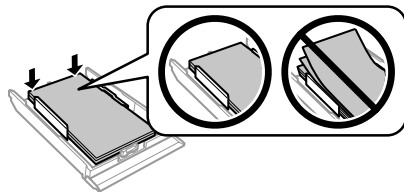

- 4 Ponga la cassette totalmente horizontal e introdúzcala despacio hasta el fondo del producto.

Ayuda sobre la calidad de la impresión

Si en las impresiones aparecen bandas (líneas tenues), faltan colores o detecta algún otro problema con la calidad, pruebe con las siguientes soluciones.

- Confirme que haya cargado el papel y colocado el original correctamente.
 - ➔ "Carga del papel" de la página 6
 - ➔ "Colocación de originales" de la página 11
- Revise los ajustes de tamaño y tipo de papel.
 - ➔ "Selección del papel" de la página 5

- ❑ Es posible que el cabezal de impresión esté obstruido. Ejecute un test de inyectores y luego limpie el cabezal de impresión.

Configuración > Mantenimiento > Comprobación de boquillas.

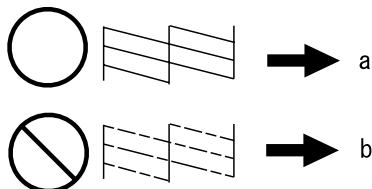

- (a) Correcto.
- (b) Es necesaria una limpieza de cabezales.

Dónde obtener ayuda

Sitio Web de Soporte técnico

El sitio Web de soporte técnico de Epson ofrece ayuda para los problemas que no se puedan resolver mediante la información sobre solución de problemas incluida en la documentación de su producto. Si dispone de un explorador Web y de conexión a Internet, visite el sitio Web en:

<http://support.epson.net/>
<http://www.epson.eu/Support> (Europe)

Si necesita los controladores más recientes, preguntas más frecuentes, manuales u otros archivos descargables, visite el sitio web:

<http://www.epson.com>
<http://www.epson.eu/Support> (Europe)

Después, seleccione la sección de soporte técnico del sitio Web de Epson de su región.

Índice de Conteúdo

Introdução..... 2

- Onde Obter Informações. 2
- Atenção, Importante e Nota. 2
- Utilizar o Serviço Epson Connect. 2

Instruções de Segurança..... 3

Visão Geral do Painel de Controlo

..... 3

- Botão e ecrã LCD. 4
- Indicadores luminosos. 5

Manuseamento de Papel e Outros

Suportes..... 5

- Selecionar Papel. 5
- Colocar Papel. 6
 - No alimentador de papel. 6
 - Entrada de alimentação posterior. 7
- Colocar um CD/DVD. 8
 - Retirar um CD/DVD. 9
- Inserir um Cartão de Memória. 9
- Colocar os Originais. 11
 - Vidro de digitalização. 11

Cópia..... 11

Imprimir Fotografias..... 12

- De um Cartão de Memória (Série XP-700). 12
- De um Cartão de Memória (Série XP-600) 12
- De uma Câmara Digital. 13

Digitalização..... 13

Mais funções..... 14

Substituir Tinteiros..... 15

- Instruções de segurança. 15
- Precauções. 15
- Substituir um tinteiro. 16

Resolução Básica de Problemas. . . . 18

- Mensagens de erro. 18
- Encravesamentos de papel. 19
 - Retirar papel encravado da tampa posterior. . . . 19
 - Retirar papel encravado do interior do produto
..... 19
 - Retirar papel encravado do alimentador. 20
- Ajuda sobre Qualidade de Impressão. 20

Onde Obter Ajuda..... 20

- Sítio Web de Assistência Técnica. 20

Introdução

Onde Obter Informações

A versão mais recente dos manuais indicados em seguida está disponível no sítio Web de assistência da Epson.

<http://www.epson.eu/Support> (Europa)

<http://support.epson.net/> (fora da Europa)

Começar por aqui (papel):

Fornece informações sobre como montar o produto e instalar o software.

Guia básico (papel):

Fornece informações básicas para quando utilizar o produto sem um computador.

Guia do Utilizador (PDF):

Fornece instruções detalhadas sobre funcionamento, segurança e resolução de problemas. Consulte este guia quando utilizar o produto com um computador ou quando utilizar funções avançadas, como a cópia dos 2 lados. Para visualizar o manual PDF, necessita do Adobe Acrobat Reader 5.0 ou posterior, ou do Adobe Reader.

Guia de Rede (HTML):

Fornece informações sobre as definições do controlador de impressão e da rede aos administradores de rede.

Ajuda (no visor do produto):

Fornece instruções básicas sobre funcionamento e resolução de problemas no ecrã LCD do produto. Selecciona o menu **Ajuda** no painel de controlo.

Atenção, Importante e Nota

As convenções utilizadas neste manual são indicadas em seguida, assim como o respectivo significado.



Atenção

Mensagens que têm de ser rigorosamente cumpridas a fim de evitar danos para o utilizador.



Importante

Mensagens que têm de ser cumpridas para evitar danos no equipamento.

Nota

Mensagens que contêm conselhos úteis e restrições sobre o funcionamento do produto.

Utilizar o Serviço Epson Connect

Ao utilizar o Epson Connect e os serviços de outras empresas, poderá imprimir de forma fácil e directa a partir do seu Smartphone, Tablet ou computador portátil, em qualquer altura e praticamente de qualquer lugar, em todo o mundo! Para mais informações sobre impressão e outros serviços, visite o URL seguinte: <https://www.epsonconnect.com/> (portal do Epson Connect) <http://www.epsonconnect.eu/> (apenas Europa)

Pode visualizar o guia do Epson Connect clicando duas vezes no ícone de atalho  situado no ambiente de trabalho.



Instruções de Segurança

Leia e siga estas instruções para garantir a utilização segura do produto. Certifique-se de que guarda este guia para consulta futura. Certifique-se igualmente de que lê todos os avisos e instruções indicados no produto.

- Utilize apenas o cabo de corrente fornecido com o produto e não utilize o cabo com nenhum outro equipamento. Se utilizar outros cabos neste produto ou se utilizar o cabo de corrente fornecido com outro equipamento, poderão ocorrer incêndios ou choques eléctricos.
- Certifique-se de que o cabo de corrente CA está de acordo com as normas de segurança locais.
- Nunca desmonte, modifique nem tente reparar o cabo de corrente, a ficha, a impressora, o digitalizador ou as opções, a não ser que tal seja especificamente indicado nos guias do produto.
- Desligue o produto e recorra aos serviços de um técnico qualificado nas seguintes condições: se o cabo de corrente ou a ficha estiverem danificados; se derramar algum líquido no produto; se o produto tiver caído ou se a caixa exterior estiver danificada; se o produto não funcionar correctamente ou apresentar uma diminuição de rendimento notória. Não ajuste controlos que não sejam referidos nas instruções de funcionamento.

- Coloque o produto junto a uma tomada de parede, de modo a que a respectiva ficha possa ser retirada facilmente.
- Não coloque nem guarde o produto no exterior, perto de água ou fontes de calor, ou em locais sujeitos a sujidade ou pó excessivos, choques, vibrações, temperaturas ou humidade elevadas.
- Tenha cuidado para não derramar líquidos sobre o produto e não manuseie o produto com as mãos molhadas.
- Mantenha este produto afastado pelo menos 22 cm de pacemakers. As ondas de rádio emitidas por este produto poderão afectar negativamente o funcionamento dos pacemakers.
- Se o ecrã LCD ficar danificado, contacte o Serviço de Assistência a Clientes EPSON. Se sujar as mãos com a solução de cristais líquidos do ecrã, lave-as cuidadosamente com água e sabão. Se a solução de cristais líquidos entrar em contacto com os olhos, lave-os imediatamente com água em abundância. Recorra a um médico se os problemas de visão não desaparecerem ao fim de algum tempo.

Nota:

Em seguida, são apresentadas instruções de segurança para os tinteiros.

➔ *“Substituir Tinteiros” na página 15*

Visão Geral do Painel de Controlo

Nota:

- O aspecto do painel de controlo varia consoante o país.*
- Embora o aspecto do painel de controlo e o que aparece no ecrã LCD, como nomes de menus e nomes de opções, possam diferir dos do produto real, o método de utilização é o mesmo.*

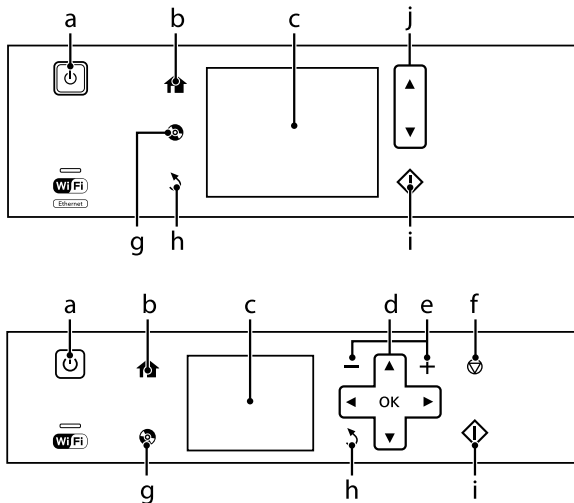

Visão Geral do Painel de Controle



Botão e ecrã LCD



	Botões	Função
a		Liga ou desliga o produto.
b		Apresenta o menu Início.
c		Menus apresentados no ecrã LCD. Se o produto tiver um painel táctil, pode percorrer o ecrã passando o dedo pelo ecrã LCD. Experimente passar o dedo com um pouco mais de força se o painel táctil for lento a responder. Os menus são apresentados consoante a operação que executa, como, por exemplo, inserir um cartão de memória. Se o menu pretendido não aparecer, pressione . Para desactivar a selecção automática de menus, desactive os itens no menu Modo de selecção automática. Configurar > Funções de guia > Modo de selecção automática*
d		Pressione , , , para seleccionar menus. Pressione OK para confirmar a definição que seleccionou e avançar para o ecrã seguinte.
e		Define o número de cópias e impressões.
f		Pára a operação em curso ou inicializa as definições seleccionadas.
g		Pressione para visualizar o menu de etiquetas para CD/DVD. O produto prepara a impressão de etiquetas para CD/DVD.
h		Cancela/regressa ao menu anterior.

Manuseamento de Papel e Outros Suportes

	Botões	Função
i		Inicia uma operação de cópia/impressão/digitalização.
j		Permite percorrer o ecrã.

* O Modo de selecção automática não está disponível na série XP-600.

Indicadores luminosos

Indicadores luminosos	Função
	Aceso quando o produto estiver ligado. Intermitente quando o produto estiver a receber dados, a imprimir/copiar/digitalizar, quando um tinteiro estiver a ser substituído, durante o processo de carregamento de tinta ou durante a limpeza da cabeça de impressão. Intermitente (lento) quando o produto estiver no modo de repouso.
	Fica aceso enquanto a impressora estiver ligada a uma rede. Intermitente enquanto as definições de rede estiverem a ser ajustadas (verde: Wi-Fi/laranja: Ethernet).

Nota:

Consulte a **Ajuda** no painel de controlo para obter mais informações sobre os ícones apresentados no ecrã LCD.

Manuseamento de Papel e Outros Suportes

Seleccionar Papel

O produto ajusta-se automaticamente de acordo com o tipo de papel seleccionado nas definições de impressão. Por isso mesmo, a definição de tipo de papel é muito importante. Esta definição indica ao produto o tipo de papel que está a utilizar e ajusta a cobertura de tinta de acordo com o papel. A tabela apresentada em seguida indica as definições que deve seleccionar para o papel que está a utilizar.

Para este papel	Tipo de papel no LCD
Papel normal*	Papel Normal

Epson Bright White Ink Jet Paper (Papel Branco Brilhante para Jacto de Tinta)*	Papel Normal
Epson Ultra Glossy Photo Paper (Papel Fotográfico Ultrabrilhante)	Ultrabrilhante
Epson Premium Glossy Photo Paper (Papel Fotográfico Brilhante Premium)	Brilhante Premium
Epson Premium Semigloss Photo Paper (Papel Fotográfico Semibrilhante Premium)	Brilhante Premium
Epson Glossy Photo Paper (Papel Fotográfico Brilhante)	Brilhante
Epson Photo Paper (Papel Fotográfico)	Papel Foto
Epson Photo Quality Ink Jet Paper (Papel de Qualidade Fotográfica para Jacto de Tinta)	Mate

Manuseamento de Papel e Outros Suportes

Epson Matte Paper–Heavy-weight (Papel Mate - Gramagem Elevada)	Mate
Epson Double-Sided Matte Paper (Papel Mate de Dupla Face)	Mate
Epson Photo Stickers (Papel Autocolante de Qualidade Fotográfica)	Autocol. Foto

* Apenas pode efectuar a impressão dos 2 lados neste papel.

Colocar Papel

No alimentador de papel

Nota:

- ❑ Embora as instruções desta secção se baseiem no alimentador 2, o método de funcionamento é igual para o alimentador 1.
- ❑ A disponibilidade do tipo de papel, formato e a capacidade de alimentação diferem entre o alimentador 1 e 2. Consulte o Guia do Utilizador em PDF para mais informações.
- ❑ Consulte as instruções para colocação de envelopes ou de uma folha de Photo Stickers (Papel Autocolante de Qualidade Fotográfica) no Guia do Utilizador em PDF.

- 1** Abra a tampa frontal.

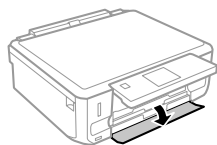

Nota:

Se o receptor foi ejectado, feche-o antes de retirar o alimentador.

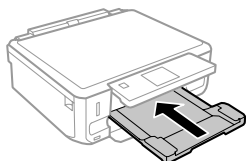

- 2** Retire o alimentador.

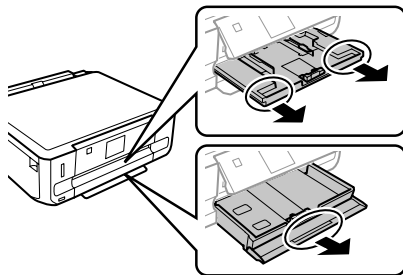

- 3** Encoste os guias de margem aos lados do alimentador.

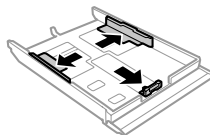

Nota:

Quando utilizar papel de formato Legal, retire o suporte para CD/DVD e puxe o alimentador 2 para fora, como indica a figura.

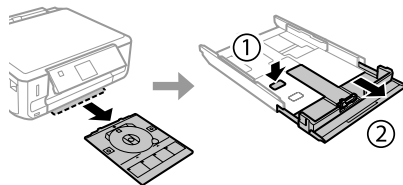

- 4** Ajuste o guia de margem ao formato do papel que irá utilizar.

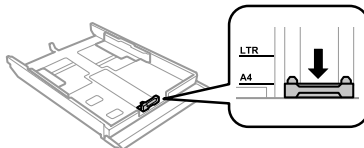

Manuseamento de Papel e Outros Suportes

- 5** Coloque papel no sentido do guia de margem, com a face imprimível para baixo, e verifique se o papel não sai para fora da extremidade do alimentador.

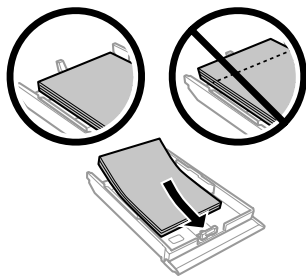

Nota:

- Folheie e alinhe as margens do papel antes de o colocar.
- No caso de papel normal, não coloque papel acima da linha situada por baixo do símbolo da seta  existente no interior do guia de margem. No caso de papéis especiais Epson, certifique-se de que o número de folhas é inferior ao limite especificado para o tipo de papel.
- Quando seleccionar **Aliment. 1** > **Aliment. 2** para **Origem do papel**, coloque papel do mesmo tipo e formato em ambos os alimentadores.

- 6** Encoste os guias de margem às margens do papel.

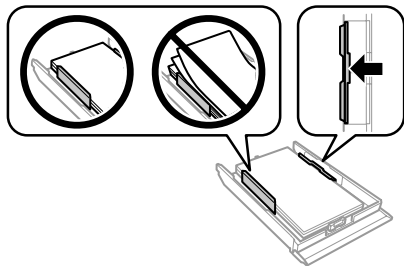

- 7** Mantenha o alimentador na horizontal e volte a inseri-lo com cuidado e lentamente no produto.

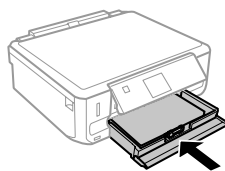

Nota:

- Deixe espaço suficiente na parte frontal do produto para permitir que o papel seja totalmente ejectado.
- Não retire nem insira o alimentador de papel com o produto a funcionar.
- Apenas na Série XP-600, terá de puxar para fora o receptor manualmente. Certifique-se também de que o painel de controlo está levantado.

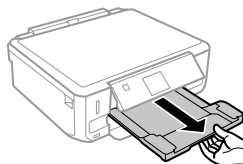

Entrada de alimentação posterior

Nota:

- A entrada de alimentação posterior não está disponível na Série XP-600.
- Embora possa imprimir em papel com uma espessura de 0,05 a 0,6 mm, algum papel rígido poderá não ser alimentado correctamente, mesmo que a espessura esteja dentro dos limites.

- 1** Envie a tarefa de impressão para o produto (através do computador ou utilizando o painel de controlo).

Nota:

Antes de enviar a tarefa de impressão, não pode colocar papel na entrada de alimentação posterior.

Manuseamento de Papel e Outros Suportes

- 2** Abra a tampa da entrada de alimentação posterior e puxe o suporte de papel para fora.

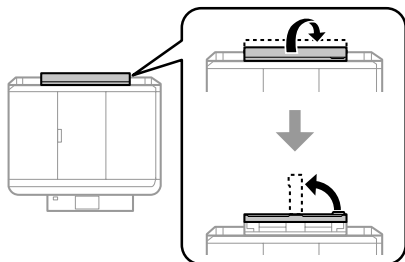

- 3** Faça deslizar o guia de margem.

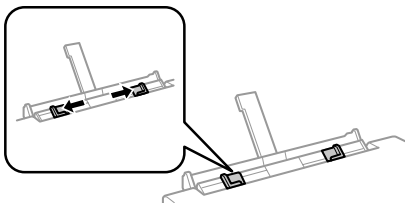

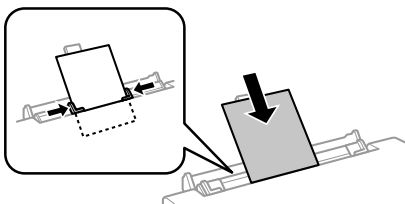

- 4** Coloque uma única folha de papel com a face imprimível voltada para cima no centro da entrada de alimentação posterior e, em seguida, ajuste o guia de margem. A face imprimível é frequentemente mais branca ou mais brilhante do que a outra face.

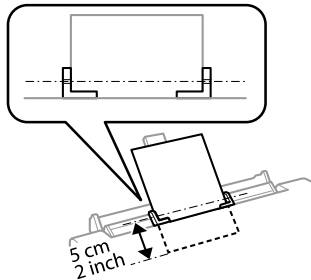

Nota:

Insira o papel de forma a que a extremidade principal fique a cerca de 5 cm da ranhura existente nos guias de margem.



- 5** Pressione .

Nota:

O papel é ejectado automaticamente após um determinado período de tempo.

Colocar um CD/DVD

! Importante:

- Não insira o suporte para CD/DVD com o produto a funcionar. Se o fizer, o produto pode ficar danificado ou a superfície do CD/DVD pode ficar suja ou riscada.
- Quando ejectar/inserir o suporte para CD/DVD, certifique-se de que não tem nada colocado no receptor.

Nota:

Pode também imprimir num Blu-ray Disc™.

- 1** Pressione  no painel de controlo e seleccione Colocar CD/DVD.

Manuseamento de Papel e Outros Suportes

- 2** Levante o painel até encontrar resistência.

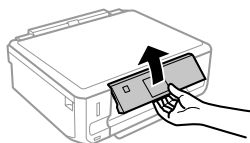

Nota:
Se o receptor foi ejectado, feche o receptor e a tampa frontal.

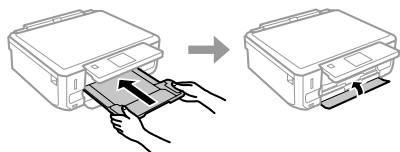

- 3** Retire o suporte para CD/DVD do produto.

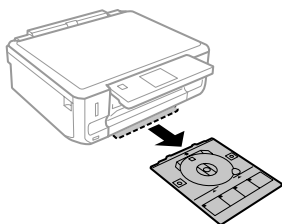

- 4** Coloque um CD/DVD no suporte para CD/DVD com a face imprimível voltada para cima e insira o suporte no produto. Certifique-se de que as marcas ▲ no suporte e as marcas ▼ no produto coincidem, de forma a que a linha do suporte fique alinhada com o produto.

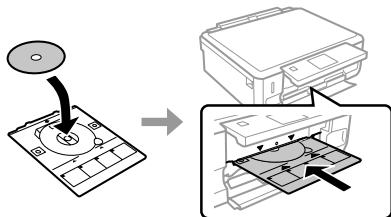

- 5** Pressione **Concl** no ecrã LCD.

Nota:
O suporte para CD/DVD é ejectado automaticamente após um determinado período de tempo.

Retirar um CD/DVD

- 1** Retire o suporte para CD/DVD do produto e, em seguida, retire o CD/DVD do suporte.

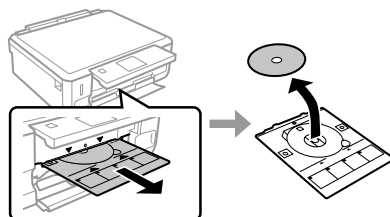

⚠ Importante:
Tenha cuidado para não riscar a superfície do CD/DVD quando o retirar.

- 2** Baixe o painel de controlo.
- 3** Volte a inserir o suporte para CD/DVD na entrada existente na parte inferior do produto.

Inserir um Cartão de Memória

Pode imprimir fotografias de um cartão de memória ou guardar dados digitalizados num cartão de memória. São suportados os cartões de memória que se seguem.

SD, miniSD, microSD, SDHC, miniSDHC, microSDHC, SDXC, microSDXC, MultiMediaCard, MMCplus, MMCmobile, MMCmicro, Memory Stick Duo, Memory Stick PRO Duo, Memory Stick PRO-HG Duo, Memory Stick Micro, MagicGate Memory Stick Duo, CompactFlash*, Microdrive*

Nota:
Os cartões assinalados com um asterisco (*) podem não estar disponíveis para a Série XP-600.

Manuseamento de Papel e Outros Suportes

! Importante

Os cartões de memória que se seguem necessitam de um adaptador. Coloque-o antes de inserir o cartão na ranhura; caso contrário, o cartão pode ficar preso.

- ❑ miniSD, microSD, miniSDHC, microSDHC, microSDXC, MMCmicro

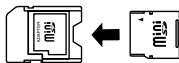

- ❑ MMCmobile

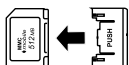

- ❑ Memory Stick Micro

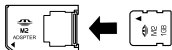

- 1 Abra a tampa e insira um cartão de cada vez.

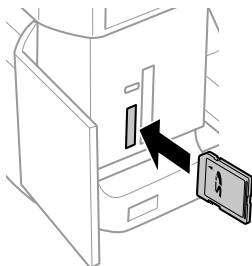

Nota:

Consoante o produto, a tampa pode não estar disponível.

- 2 Confirme se o indicador luminoso fica aceso.

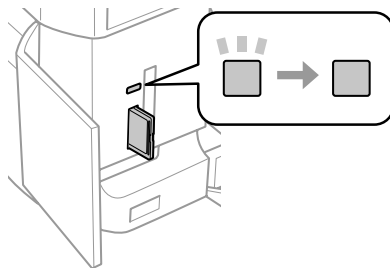

■ = aceso, ■ = intermitente

! Importante

- ❑ Não force a entrada total do cartão na ranhura. Não deve ser inserido totalmente.
- ❑ Não retire o cartão de memória enquanto o indicador luminoso estiver intermitente. Poderá perder os dados que se encontram no cartão de memória.

Nota:

- ❑ Se tiver mais de 999 imagens no cartão de memória, as imagens são divididas automaticamente em grupos e aparece o ecrã de selecção de grupos. Seleccione o grupo que contém a imagem que pretende imprimir. As imagens são ordenadas pela data em que foram tiradas.
- ❑ Para seleccionar outro grupo na Série XP-700, seleccione **Impr. Fotos** no menu **Início**. Em seguida, seleccione **Opções**, **Seleccionar localização** e **Seleccionar pasta** ou **Seleccionar grupo**.
- ❑ Para seleccionar outro grupo na Série XP-600, retire e reinsira o cartão de memória e seleccione o grupo.

Colocar os Originais

Vidro de digitalização

- 1 Abra a tampa do digitalizador.

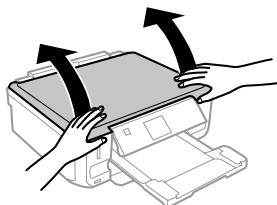

- 2 Coloque o original com a face para baixo no vidro de digitalização e desloque-o para o canto frontal direito.

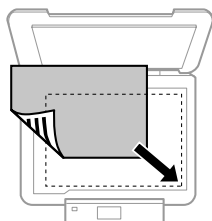

- 3 Feche a tampa com cuidado.

Colocar um CD

Coloque o CD no centro.

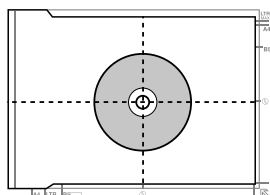

Colocar fotografias

Coloque as fotografias com uma distância de 5 mm entre elas.

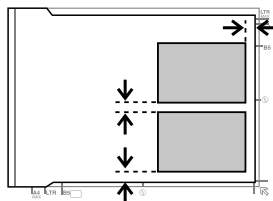

Nota:

Pode copiar uma ou várias fotografias de diferentes tamanhos em simultâneo, desde que sejam maiores do que 30 x 40 mm.

Cópia

Execute as operações seguintes para copiar documentos.

- 1 Coloque papel no alimentador 2.
➔ “No alimentador de papel” na página 6
- 2 Coloque o original.
➔ “Colocar os Originais” na página 11
- 3 Entre no modo **Copiar** a partir do menu Início.
- 4 Pressione + ou - para definir o número de cópias.
- 5 Defina a cor.
- 6 Pressione ▼ para efectuar as definições de cópia.

Imprimir Fotografias

- 7** Selecciona as definições de cópia adequadas, como formato de papel, tipo de papel e qualidade do papel.

Nota:

- Em função do modelo, pode efectuar definições de cópia em **Def papel e cópia**.
- Pode pré-visualizar os resultados da cópia antes de iniciar a cópia.
- Pode efectuar cópias com vários esquemas, como cópia dos 2 lados, 2 cópias, etc. Altere as definições de 2 lados ou de esquema conforme necessário.

- 8** Pressione **◊** para iniciar a cópia.

Nota:

Consulte o Guia do Utilizador em PDF para se informar sobre outras funções de cópia e a lista de menus do modo Copiar.

Imprimir Fotografias

De um Cartão de Memória (Série XP-700)

- 1** Coloque papel fotográfico no alimentador.
➔ “No alimentador de papel” na página 6
- 2** Insira um cartão de memória.
➔ “Inserir um Cartão de Memória” na página 9

Nota:

Pode também imprimir fotografias de um dispositivo USB externo.

- 3** Entre no modo **Impr. Fotos** a partir do menu Início.

- 4** Selecciona uma fotografia e pressione + ou - para definir o número de cópias.

Nota:

- Pode cortar e ampliar a fotografia. Pressione **Editar e Recortar/Zoom**; em seguida, efectue as definições.
- Para seleccionar mais fotografias, pressione **∑** e repita o ponto 4.
- Se pretender corrigir as imagens, pressione **Editar e Ajustes da foto**; em seguida, efectue as definições. Percorra o ecrã para baixo, se necessário.

- 5** Pressione **Definições** e efectue as definições de impressão. Percorra o ecrã para baixo, se necessário.

- 6** Pressione **◊** para iniciar a impressão.

Nota

Consulte o Guia do Utilizador em PDF para se informar sobre outras funções de impressão e a lista de menus do modo Impr. Fotos.

De um Cartão de Memória (Série XP-600)

- 1** Coloque papel fotográfico no alimentador.
➔ “No alimentador de papel” na página 6
- 2** Insira um cartão de memória.
➔ “Inserir um Cartão de Memória” na página 9

Nota:

Pode também imprimir fotografias de um dispositivo USB externo.

- 3** Entre no modo **Impr fotos** a partir do menu Início.

Digitalização

- Selecione uma fotografia e pressione + ou - para definir o número de cópias.

Nota:

- Pode efectuar definições de impressão e cortar/ ampliar a fotografia. Pressione ▼ e selecione **Def. impressão** ou **Corte/Zoom**; em seguida, efectue as definições.
- Para seleccionar mais fotografias, repita o ponto 4.
- Se pretender corrigir as imagens, pressione ▼ e selecione **Ajustes da foto**; em seguida, efectue as definições.

- Pressione ⬠ para iniciar a impressão.

Nota

Consulte o *Guia do Utilizador em PDF* para se informar sobre outras funções de impressão e a lista de menus do modo *Impr fotos*.

De uma Câmara Digital

- Coloque papel fotográfico no alimentador. ➔ “No alimentador de papel” na página 6
- Retire um cartão de memória.
- Entre no modo **Configurar** a partir do menu Início.
- Introduza **Conf. Dispos. externo**. Percorra o ecrã para baixo, se necessário.
- Selecione **Definições de impressão**.
- Efectue as definições de impressão adequadas. Percorra o ecrã para baixo, se necessário.

- Ligue a câmara ao produto com um cabo USB e, em seguida, ligue a câmara.

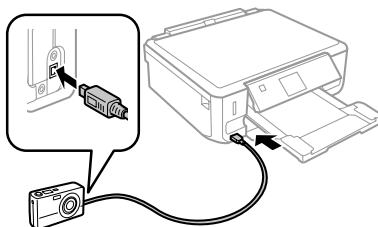

- Para imprimir, consulte o guia da câmara.

Compatibilidade	PictBridge
Formato de ficheiro	JPEG
Tamanho de imagem	80 × 80 pixéis a 9200 × 9200 pixéis

Nota:

- Consoante as definições desta impressora e da câmara digital, é possível que algumas combinações de tipo/formato de papel e esquema não sejam suportadas.
- Algumas das definições da câmara digital poderão não se reflectir no resultado.

Digitalização

Pode digitalizar documentos e enviar a imagem digitalizada do produto para um cartão de memória ou para um computador ligado.

Nota:

- Se pretender digitalizar os dados para um cartão de memória, insira primeiro o cartão de memória. ➔ “Inserir um Cartão de Memória” na página 9
- Se pretender utilizar o serviço *Digitalizar para a nuvem*, faça duplo clique no ícone de atalho  no ambiente de trabalho e verifique o guia do *Epson Connect*.

- Coloque o(s) original(ais). ➔ “Colocar os Originais” na página 11

Mais funções

- 2** Entre no modo **Digitalizar** a partir do menu Início.
- 3** Selecciono um item do menu de digitalização.
- 4** Se seleccionar **Digit. p/ cartão de mem.**, poderá efectuar definições de digitalização. Se seleccionar **Digitalizar para PC**, selecciono o computador.



- 5** Pressione **◇** para iniciar a digitalização.

Nota:
Consulte o Guia do Utilizador em PDF para se informar sobre outras funções de digitalização e a lista de menus do modo Digitalizar.

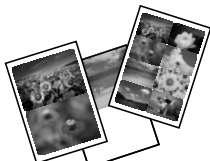
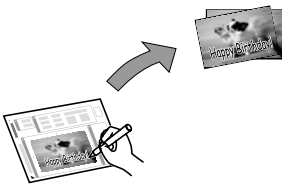

A imagem digitalizada é gravada.

Mais funções

A definição Mais funções fornece vários menus especiais que tornam a impressão fácil e divertida! Para mais informações, selecciono Mais funções, selecciono cada menu e siga as instruções do ecrã LCD.

Menu		Funções
Copiar/Restaurar fotos		Pode efectuar cópias fiéis dos seus originais. Se a sua fotografia original estiver esbatida, pode restaurar a cor para lhe devolver a vivacidade.
Pág. de esq. de fotos		Pode imprimir as fotografias de um cartão de memória com vários esquemas.
Postal		Pode criar postais personalizados com mensagens manuscritas utilizando um modelo A4. Em primeiro lugar, imprima um modelo e escreva a mensagem; em seguida, digitalize o modelo para imprimir os postais.
Copiar para CD/DVD		Pode copiar a sua fotografia ou etiqueta de CD/DVD para uma etiqueta de CD/DVD. A imagem é recortada e redimensionada automaticamente para se ajustar à etiqueta de CD/DVD.

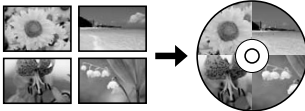
Substituir Tinteiros

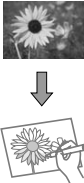
Menu		Funções
Imprimir no CD/DVD		<p>Pode criar etiquetas para CD/DVD a partir de fotografias de um cartão de memória sem utilizar um computador.</p>
Imprimir papéis pautados		<p>Pode imprimir em papel pautado ou quadriculado, com ou sem uma fotografia definida como fundo.</p>
Livro de cores*		<p>Pode criar uma folha de colorir a partir de fotografias ou de desenhos a traço.</p>

* Utilize apenas a função **Livro de cores** em desenhos e imagens criados por si. Quando utilizar materiais protegidos por direitos de autor, certifique-se de que respeita a legislação que regula a impressão para uso pessoal.

Substituir Tinteiros

Instruções de segurança

- Mantenha os tinteiros fora do alcance das crianças.
- Tenha cuidado quando manusear os tinteiros usados, uma vez que pode ter ficado alguma tinta à volta da área de fornecimento de tinta. Se a tinta entrar em contacto com a pele, lave a área com água e sabão. Se a tinta entrar em contacto com os olhos, lave-os imediatamente com água. Recorra a um médico se os problemas de visão não desaparecerem ao fim de algum tempo. Se a tinta entrar para a boca, cuspa-a de imediato e consulte um médico com urgência.

- Se retirar o tinteiro do produto para utilização posterior ou para o deitar fora, certifique-se de que volta a colocar a tampa na porta de fornecimento de tinta do tinteiro para evitar que a tinta seque ou que as zonas circundantes fiquem manchadas de tinta.
- Não faça pressão nem esmague os tinteiros e tenha cuidado para não os deixar cair. Se o fizer, a tinta pode verter.

Precauções

- A Epson recomenda a utilização de tinteiros genuínos Epson. A Epson não pode garantir a qualidade ou fiabilidade de tinteiros que não sejam tinteiros Epson genuínos. A utilização de tinta não genuína pode causar danos não cobertos pelas garantias Epson e, em determinadas circunstâncias, provocar um funcionamento irregular do produto. É possível que não apareçam informações sobre os níveis da tinta não genuína.

Substituir Tinteiros

- ❑ Para manter o desempenho óptimo da cabeça de impressão, é gasta alguma tinta de todos os tinteiros, não apenas durante a impressão, mas também durante operações de manutenção, como substituição de tinteiros e limpeza da cabeça de impressão.
- ❑ Não deixe que pó nem nenhum objecto penetrem no interior do suporte de tinteiros. A introdução de algo no suporte poderá prejudicar os resultados de impressão ou fazer com que deixe de ser possível imprimir.
- ❑ Para rentabilizar a tinta ao máximo, retire apenas um tinteiro quando estiver pronto para o substituir. Poderá não conseguir utilizar os tinteiros que têm pouca tinta depois de os retirar e voltar a inserir.
- ❑ Abra apenas a embalagem do tinteiro quando estiver pronto para o instalar no produto. O tinteiro foi embalado em vácuo para manter a sua fiabilidade. Se deixar o tinteiro fora da embalagem durante um longo período de tempo antes de o utilizar, não será possível imprimir normalmente.
- ❑ Instale todos os tinteiros; caso contrário, não consegue imprimir.

Nota:

- ❑ Não é necessário agitar os tinteiros de cor nem o tinteiro de preto fotográfico.
- ❑ Não agite os tinteiros depois de abrir a embalagem, pois podem verter.

2

Retire o tinteiro da respectiva embalagem e, em seguida, retire a tampa da parte inferior do tinteiro.

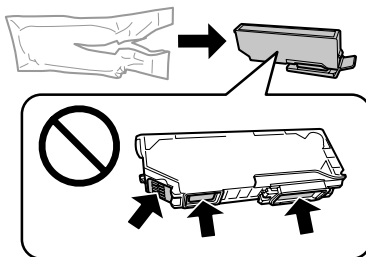

Nota:

Não toque nas partes indicadas na figura. Se o fizer, poderá afectar o processo normal de funcionamento e de impressão.

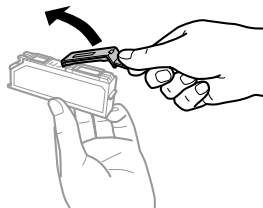

3

Abra a unidade de digitalização. O suporte de tinteiros desloca-se para a posição de substituição dos tinteiros.

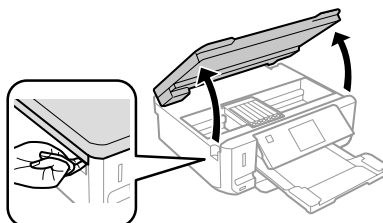

Substituir um tinteiro

Nota:

Certifique-se de que o suporte para CD/DVD não está inserido no produto e que o indicador luminoso  está aceso e não intermitente.

1

Para melhores resultados, agite com cuidado apenas o novo tinteiro Preto quatro ou cinco vezes antes de abrir a embalagem.

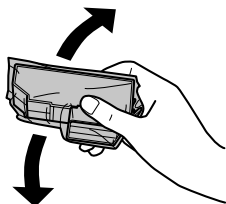

Substituir Tinteiros

! Importante:
 Não toque no cabo branco plano que está ligado ao suporte de tinteiros.

Nota:

- ❑ Se o suporte de tinteiros não se deslocar para a posição de substituição dos tinteiros, siga as instruções abaixo indicadas.
Início > Configurar > Manutenção > Substituição tinteiros impressão
- ❑ Não desloque o suporte de tinteiros com as mãos; se o fizer, pode danificar o produto.

4 Pressione a patilha para desbloquear o suporte de tinteiros e retire o tinteiro na diagonal.

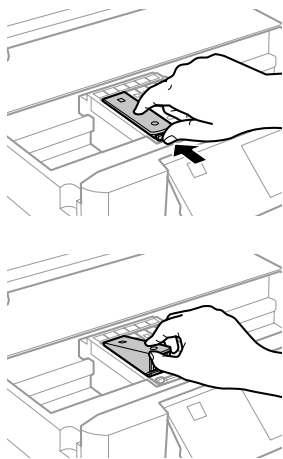

Nota:

A figura apresenta a substituição do tinteiro situado mais à esquerda. Substitua o tinteiro adequado ao estado da sua impressora.

5 Insira primeiro a cabeça do tinteiro no respectivo suporte. Em seguida, exerça pressão sobre a parte inferior do tinteiro até o encaixar.

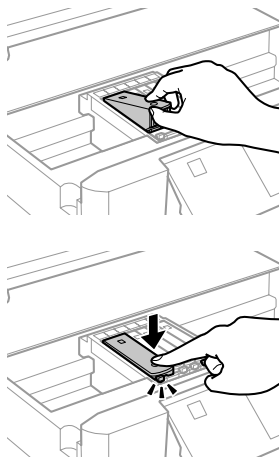

6 Volte a colocar a tampa na porta de fornecimento de tinta do tinteiro retirado. Deite fora o tinteiro da forma adequada.

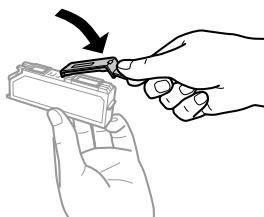

7 Feche a unidade de digitalização. O suporte de tinteiros regressa à posição inicial.

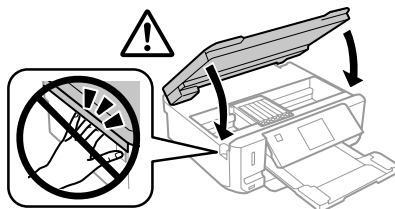

8 Siga a instrução apresentada no ecrã.

Nota:

- ❑ O indicador luminoso  continua a estar intermitente enquanto o produto carrega a tinta. Não desligue o produto durante o carregamento de tinta. Se o carregamento de tinta ficar incompleto, poderá não conseguir imprimir.
- ❑ Não insira o suporte para CD/DVD sem que o carregamento de tinta termine.

Resolução Básica de Problemas

Mensagens de erro

Esta secção descreve o significado das mensagens apresentadas no ecrã LCD.

Mensagens de erro	Soluções
Encravamento de papel	➔ Consulte “Encravamentos de papel” na página 19
Sem papel	➔ Consulte “Colocar Papel” na página 6
Fotos não reconhecidas. Coloque as fotos correctamente no vidro do scanner.	➔ Consulte “Vidro de digitalização” na página 11
Erro da impressora. Desligue e ligue a alimentação. Para mais info, consulte a doc.	Desligue o produto e, em seguida, volte a ligá-lo. Certifique-se de que o produto ainda não tem papel. Se a mensagem de erro persistir, contacte a Assistência Técnica da Epson.
Erro de comunicação. Verifique se o PC está ligado.	Certifique-se de que o computador está ligado correctamente. Se a mensagem de erro persistir, certifique-se de que o software de digitalização está instalado no computador e que as definições do software estão correctas.
A almofada aproxima-se do final da vida útil. Contacte o Suporte Epson.	Pressione  para retomar a impressão. A mensagem só desaparece quando a almofada de tinta é substituída. Contacte a assistência Epson para substituir almofadas de tinta antes do fim da sua vida útil. Quando as almofadas de tinta estiverem saturadas, a impressora pára e é necessária a assistência Epson para poder continuar a imprimir.
Uma almofada está no final da vida útil. Contacte o Suporte Epson.	Contacte a assistência Epson para substituir almofadas de tinta.
Cartão de memória ou disp. externo não reconhecido.	Certifique-se de que o cartão de memória ou o dispositivo externo foi inserido correctamente.
Combinação do endereço IP e máscara de sub-rede inválida. Consulte a documentação.	Consulte o Guia de Rede interactivo.
Recovery Mode	A actualização do firmware falhou. Terá de tentar actualizar de novo o firmware. Prepare um cabo USB e visite o sítio Web local da Epson para obter mais instruções.

Encravamentos de papel

⚠ Importante:
Nunca toque nos botões do painel de controlo enquanto tiver a mão no interior do produto.

Nota:

- ❑ Cancele a tarefa de impressão se receber uma mensagem nesse sentido através do ecrã LCD ou do controlador de impressão.
- ❑ Depois de retirar o papel encravado, pressione o botão indicado no ecrã LCD.

Retirar papel encravado da tampa posterior

- 1 Retire a tampa posterior e, em seguida, retire o papel encravado com cuidado.

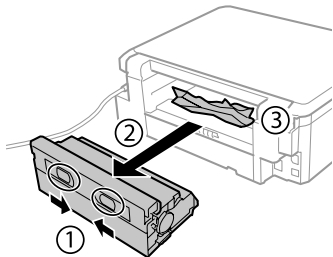

- 2 Retire o papel encravado com cuidado.

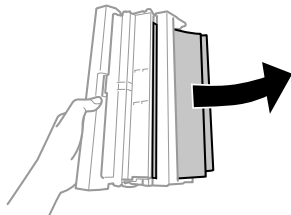

- 3 Abra a tampa posterior e retire o papel encravado com cuidado.

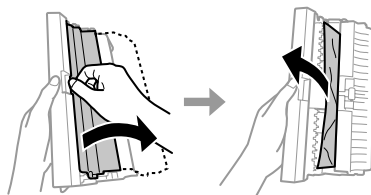

- 4 Volte a colocar a tampa posterior.

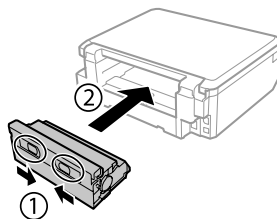

Retirar papel encravado do interior do produto

- 1 Retire o papel encravado com cuidado.

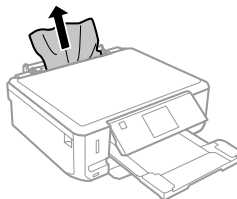

- 2 Abra a unidade de digitalização. Em seguida, retire todo o papel do interior, incluindo bocados rasgados.

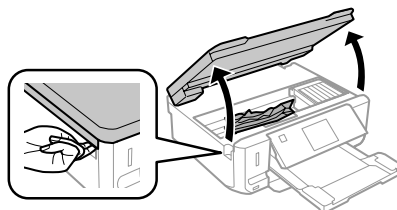

! Importante:
 Não toque no cabo branco plano que está ligado ao suporte de tinteiros.

3 Feche a unidade de digitalização lentamente.

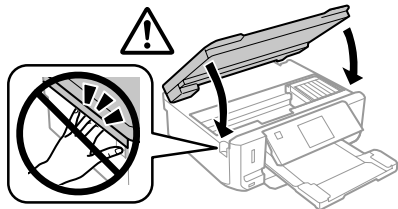

Retirar papel encravado do alimentador

1 Retire o alimentador. Em seguida, retire o papel encravado com cuidado.

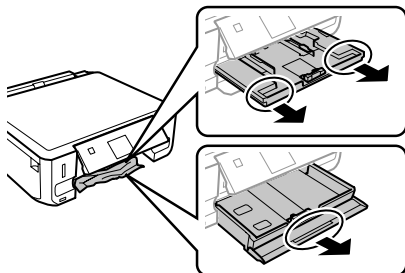

2 Retire o papel encravado do alimentador.

3 Alinhe as margens do papel.

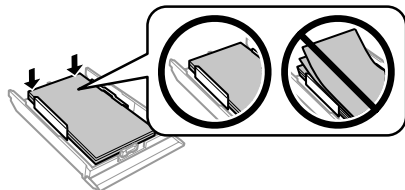

4 Mantenha o alimentador na horizontal e volte a inseri-lo totalmente, com cuidado e lentamente, no produto.

Ajuda sobre Qualidade de Impressão

Se aparecerem faixas (linhas claras), se faltarem cores ou se tiver quaisquer outros problemas de qualidade nas impressões, experimente as soluções que se seguem.

- Certifique-se de que colocou papel e que posicionou o original correctamente.
 - ➔ “Colocar Papel” na página 6
 - ➔ “Colocar os Originais” na página 11
- Verifique as definições de formato de papel e de tipo de papel.
 - ➔ “Seleccionar Papel” na página 5
- A cabeça de impressão pode estar obstruída. Efectue uma verificação dos jactos em primeiro lugar e depois limpe a cabeça de impressão.
Configurar > Manutenção > Verificar injector

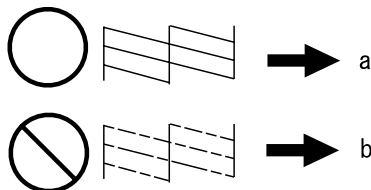

- (a) OK
- (b) Necessita de uma limpeza da cabeça

Onde Obter Ajuda

Sítio Web de Assistência Técnica

O sítio Web de Assistência Técnica da Epson ajuda a resolver os problemas que não podem ser solucionados com as informações de resolução de problemas fornecidas na documentação do produto. Se tiver um browser Web e puder ligar-se à Internet, aceda a este sítio em:

Onde Obter Ajuda

<http://support.epson.net/>
<http://www.epson.eu/Support> (Europe)

Se necessitar de controladores mais recentes, de FAQs, manuais ou outros produtos transferíveis, aceda a:

<http://www.epson.com>
<http://www.epson.eu/Support> (Europe)

Em seguida, seleccione a secção de apoio do sítio Web local da Epson.

Copyright Notice

No part of this publication may be reproduced, stored in a retrieval system, or transmitted in any form or by any means, electronic, mechanical, photocopying, recording, or otherwise, without the prior written permission of Seiko Epson Corporation. The information contained herein is designed only for use with this product. Epson is not responsible for any use of this information as applied to other printers.

Neither Seiko Epson Corporation nor its affiliates shall be liable to the purchaser of this product or third parties for damages, losses, costs, or expenses incurred by the purchaser or third parties as a result of accident, misuse, or abuse of this product or unauthorized modifications, repairs, or alterations to this product, or (excluding the U.S.) failure to strictly comply with Seiko Epson Corporation's operating and maintenance instructions.

Seiko Epson Corporation shall not be liable for any damages or problems arising from the use of any options or any consumable products other than those designated as Original Epson Products or Epson Approved Products by Seiko Epson Corporation.

Seiko Epson Corporation shall not be held liable for any damage resulting from electromagnetic interference that occurs from the use of any interface cables other than those designated as Epson Approved Products by Seiko Epson Corporation.

EPSON® is a registered trademark, and EPSON EXCEED YOUR VISION or EXCEED YOUR VISION is a trademark of Seiko Epson Corporation.

SDXC Logo is a trademark of SD-3C, LLC.

Memory Stick Duo, Memory Stick PRO Duo, Memory Stick PRO-HG Duo, Memory Stick Micro, and MagicGate Memory Stick Duo are trademarks of Sony Corporation.

General Notice: Other product names used herein are for identification purposes only and may be trademarks of their respective owners. Epson disclaims any and all rights in those marks.



