

Korisnički vodič

Autorsko pravo i trgovačke marke

Autorsko pravo i trgovačke marke

Nije dopušteno reproducirati, pohraniti u sustavu za ponovno korištenje ili prenositi u bilo kojem obliku ili bilo kojim putem, elektroničkim ili mehaničkim, fotokopirano, snimljeno ili na bilo koji drugi način nijedan dio ovog izdanja bez prethodnog pismenog dopuštenja korporacije Seiko Epson. Ne podrazumijeva se nikakva odgovornost za patent u pogledu upotrebe ovdje sadržanih informacija. Ne prihvaća se nikakva odgovornost za štete proizašle iz upotrebe ovdje sadržanih informacija. Ovdje sadržane informacije namijenjene su isključivo za upotrebu s proizvodom Epson. Epson nije odgovoran za upotrebu ovih informacija i primjenu na drugim proizvodima.

Ni korporacija Seiko Epson, ni njezine pridružene tvrtke nisu odgovorne prema kupcu ovog proizvoda ili trećim stranama za štete, gubitke, troškove ili izdatke kupca ili treće strane kao posljedica nezgode, neispravne upotrebe ili zloupotrebe proizvoda ili izvođenja neovlaštenih promjena, popravaka ili izmjena na proizvodu, ili (što isključuje SAD) uslijed nepoštivanja uputa za upotrebu i održavanje koje navodi korporacija Seiko Epson.

Korporacija Seiko Epson i njezine pridružene tvrtke nisu odgovorne za štete ili probleme nastale uslijed upotrebe bilo koje mogućnosti ili potrošačkog proizvoda koji nije označen kao originalan Epson proizvod ili odobreni Epson proizvod od strane korporacije Seiko Epson.

Korporacija Seiko Epson nije odgovorna za bilo kakve štete nastale uslijed elektromagnetske interferencije koja se pojavljuje zbog upotrebe kabela koje korporacija Seiko Epson nije označila kao odobrene Epson proizvode.

EPSON® je registrirana trgovačka marka, a EPSON EXCEED YOUR VISION ili EXCEED YOUR VISION trgovačka je marka tvrtke Seiko Epson Corporation.

Logotipi PRINT Image Matching™ i PRINT Image Matching trgovačke su marke korporacije Seiko Epson. Copyright © 2001 Seiko Epson Corporation. All rights reserved.

Intel® je registrirana trgovačka marka korporacije Intel.

PowerPC® je registrirana trgovačka marka korporacije International Business Machines.

Epson Scan softver dijelom se temelji na radu Independent JPEG Group.

libtiff

Copyright © 1988-1997 Sam Leffler
Copyright © 1991-1997 Silicon Graphics, Inc.

Permission to use, copy, modify, distribute, and sell this software and its documentation for any purpose is hereby granted without fee, provided that (i) the above copyright notices and this permission notice appear in all copies of the software and related documentation, and (ii) the names of Sam Leffler and Silicon Graphics may not be used in any advertising or publicity relating to the software without the specific, prior written permission of Sam Leffler and Silicon Graphics.

THE SOFTWARE IS PROVIDED "AS-IS" AND WITHOUT WARRANTY OF ANY KIND, EXPRESS, IMPLIED OR OTHERWISE, INCLUDING WITHOUT LIMITATION, ANY WARRANTY OF MERCHANTABILITY OR FITNESS FOR A PARTICULAR PURPOSE.

Autorsko pravo i trgovačke marke

IN NO EVENT SHALL SAM LEFFLER OR SILICON GRAPHICS BE LIABLE FOR ANY SPECIAL, INCIDENTAL, INDIRECT OR CONSEQUENTIAL DAMAGES OF ANY KIND, OR ANY DAMAGES WHATSOEVER RESULTING FROM LOSS OF USE, DATA OR PROFITS, WHETHER OR NOT ADVISED OF THE POSSIBILITY OF DAMAGE, AND ON ANY THEORY OF LIABILITY, ARISING OUT OF OR IN CONNECTION WITH THE USE OR PERFORMANCE OF THIS SOFTWARE.

Microsoft®, Windows®, and Windows Vista® are registered trademarks of Microsoft Corporation.

Apple®, Macintosh®, Mac OS®, and OS X® are registered trademarks of Apple Inc.

ABBYY® and ABBYY FineReader® names and logos are registered trademarks of ABBYY Software House.

Adobe, Adobe Reader, Acrobat, and Photoshop are trademarks of Adobe systems Incorporated, which may be registered in certain jurisdictions.

Opća napomena: Svi ostali nazivi proizvoda iz vodiča koriste se samo za potrebe identifikacije i mogu biti trgovačke marke njihovih vlasnika. Epson se odriče bilo kakvih i svih prava na te marke.

Copyright © 2012 Seiko Epson Corporation. All rights reserved.

Sadržaj

Autorsko pravo i trgovačke marke

Autorsko pravo i trgovačke marke. 2

Uvod

Gdje pronaći informacije. 7

Upozorenje, Važno i Napomena. 7

Verzije operativnog sustava. 7

Važne upute

Sigurnosne upute. 8

Savjeti i upozorenja u vezi s proizvodom. 8

Postavljanje/korištenje proizvoda. 8

Rukovanje tintom. 10

Ograničenja kopiranja. 10

Upoznavanje vašeg proizvoda

Dijelovi proizvoda. 11

Vodič za upravljačku ploču. 13

Gumbi. 13

Lampice. 14

Rukovanje papirom

Uvod za upotrebu, umetanje i pohranu medija. . . . 15

Pohrana papira. 15

Odabir papira. 15

Postavke vrste s upravljačkog programa pisača

. 16

Umetanje papira. 17

Umetanje omotnica. 19

Namještanje izvornika. 21

Ispis

Upravljački program pisača i Status Monitor. . . . 23

Pristupanje upravljačkom programu pisača za

sustav Windows. 23

Pristupanje upravljačkom programu pisača za

sustav Mac OS X. 24

Osnovne radnje. 25

Osnovno ispisivanje. 25

Otkazivanje ispisa. 28

Ostale opcije. 29

Ispis fotografija na jednostavan način. 29

Postavke proizvoda (samo za Windows). 30

2-strani ispis (samo za sustav Windows). 30

Prilagođavanje veličini stranice za ispisivanje

. 32

Pages per sheet (Stranica po listu) ispis. 33

Dijeljenje pisača kod za ispisivanje. 34

Postavljanje kod sustava Windows. 34

Postavljanje kod sustava Mac OS X. 37

Skeniranje

Isprobajte skeniranje. 38

Pokretanje skeniranja. 38

Značajke prilagodbe slike. 40

Osnovno skeniranje s vašeg računala. 42

Skeniranje u načinu rada Full Auto Mode. 42

Skeniranje u načinu rada Home Mode. 44

Skeniranje u načinu rada Office Mode. 46

Skeniranje u načinu rada Professional Mode. . . . 48

Pregled i podešavanje područja skeniranja. . . . 50

Razni načini skeniranja. 52

Skeniranje časopisa. 52

Skeniranje višestrukih dokumenata u datoteku

PDF. 54

Skeniranje fotografije. 57

Informacije o softveru. 58

Pokretanje upravljačkog programa Epson

Scan. 58

Pokretanje drugog softvera za skeniranje. 59

Ponovno punjenje tinte

Sigurnosne upute za bočicu s tintom, mjere

opreza i specifikacije. 61

Sigurnosne upute. 61

Mjere opreza pri ponovnom punjenju tintom

. 61

Specifikacije bočice s tintom. 62

Provjera razina tinte. 62

Ponovno punjenje spremnika s tintom. 63

Održavanje pisača i softvera

Provjera mlaznica glave pisača. 67

Sadržaj

Upotreba uslužnog programa Nozzle Check (Provjera mlaznica) za sustav Windows.	67
Upotreba uslužnog programa Nozzle Check (Provjera mlaznica) za sustav Mac OS X.	67
Čišćenje glave pisača.	68
Upotreba uslužnog programa Head Cleaning (Čišćenje glave) za Windows.	68
Upotreba uslužnog programa Head Cleaning (Čišćenje glave) za sustav Mac OS X.	69
Poravnavanje glave pisača.	69
Upotreba uslužnog programa Print Head Alignment (Poravnanje glave pisača) za Windows.	69
Upotreba uslužnog programa Print Head Alignment (Poravnanje glave pisača) za Mac OS X.	70
Zamjena tinte u cijevima za tintu.	70
Upotreba uslužnog programa Power Ink Flushing (Pokretano ispiranje tinte) za sustav Windows.	71
Upotreba uslužnog programa Power Ink Flushing (Pokretano ispiranje tinte) za sustav Mac OS X.	71
Ušteda energije.	71
Za sustav Windows.	72
Za sustav Mac OS X.	72
Provjera broja umetnutih listova papira.	72
Čišćenje proizvoda.	72
Čišćenje vanjskih dijelova proizvoda.	72
Čišćenje unutrašnjih dijelova proizvoda.	73
Transport proizvoda.	73
Provjera i instaliranje softvera.	76
Provjera softvera instaliranog na računalu.	76
Instaliranje softvera.	77
Deinstaliranje softvera.	77
Za sustav Windows.	77
Za sustav Mac OS X.	78

Rješavanje problema za ispis/ kopiranje

Dijagnosticiranje problema.	80
Provjera statusa pisača.	80
Zaglavljivanja papira.	82
Uklanjanje zaglavljenog papira iz unutrašnjosti pisača.	83
Sprečavanje gužvanja papira.	84
Pomoć za kvalitetu ispisa.	84
Vodoravne pruge.	85

Okomite pruge ili krivo poravnanje.	85
Netočne ili nedostajuće boje.	86
Zamućen ili zaprljan ispis.	86
Razni problemi s ispisom.	87
Neispravni ili iskrivljeni znakovi.	87
Neispravni obrubi.	87
Ispis je blago ukošen.	87
Veličina ili položaj kopirane slike nije točan.	88
Izvrnuta slika.	88
Ispis praznih stranica.	88
Ispisana strana je zamrljana ili izguljena.	88
Ispis je prespor.	89
Papir se neispravno uvlači.	89
Papir se ne uvlači.	89
Uvlači se više stranica.	90
Papir je nepravilno umetnut.	90
Papir nije potpuno izbačen ili je naboran.	90
Pisač ne ispisuje.	90
Sve statusne lampice su ugašene.	90
Svijetli samo statusna lampica napajanja.	91
Povećanje brzine ispisa (samo za sustav Windows).	91
Drugi problemi.	92
Tihi ispis na običnom papiru.	92

Rješavanje problema kod skeniranja

Problemi prikazani porukama na LCD zaslonu ili statusnom lampicom.	94
Problemi prilikom pokretanja skeniranja.	94
Korištenje gumba.	95
Uporaba softvera za skeniranje koji nije upravljački program Epson Scan.	96
Problemi s trajanjem skeniranja.	96
Problemi sa skeniranim slikama.	96
Kvaliteta skeniranja nije zadovoljavajuća.	96
Nije zadovoljavajuća površina skeniranja ili smjer.	98
Problemi ostaju nakon isprobavanja svih rješenja	99

Informacije o proizvodu

Bočice s tintom.	100
Zahtjevi sustava.	100
Za sustav Windows.	100
Za sustav Mac OS X.	100
Tehničke specifikacije.	101
Specifikacije pisača.	101
Specifikacije skenera.	102

Mehaničke.	103
Električne.	103
Okruženje.	104
Standardi i odobrenja.	104
Sučelje.	104

Gdje pronaći pomoć

Web-mjesto tehničke podrške.	105
Kontaktiranje Epson korisničke podrške.	105
Prije obraćanja Epsonu.	105
Pomoć za korisnike u Europi.	106
Pomoć za korisnike na Tajvanu.	106
Pomoć za korisnike u Singapuru.	107
Pomoć za korisnike na Tajlandu.	107
Pomoć za korisnike u Vijetnamu.	108
Pomoć za korisnike u Indoneziji.	108
Pomoć za korisnike u Hong Kongu.	109
Pomoć za korisnike u Maleziji.	110
Pomoć za korisnike u Indiji.	110
Pomoć za korisnike na Filipinima.	111

Kazalo

Uvod

Gdje pronaći informacije

Najnovija verzija sljedećih priručnika dostupna je na Epsonovoj web-lokaciji podrške.

<http://www.epson.eu/Support> (Europa)

<http://support.epson.net/> (izvan Europe)

Počnite ovdje (na papiru):

Navodi informacije o postavljanju proizvoda, instaliranju softvera i korištenju proizvoda bez računala.

Korisnički vodič (u PDF-u):

Navodi detaljne upute za rad, sigurnost i rješavanje problema. Slijedite upute ovog vodiča prilikom korištenja ovog pisača s računalom.

Za prikaz priručnika u PDF-u potreban je program Adobe Reader ili Adobe Acrobat Reader 5.0 ili novije verzije.

Upozorenje, Važno i Napomena

Upozorenje, Važno i Napomena u ovom priručniku navedeni su u nastavku i imaju sljedeće značenje:



Upozorenje

treba pazorno slijediti kako bi se izbjegle tjelesne ozljede.



Važno

treba poštivati kako bi se izbjegla oštećenja na opremi.

Napomena

sadrži korisne savjete i ograničenja u vezi s radom pisača.

Verzije operativnog sustava

U ovom se priručniku koriste sljedeće kratice.

- Windows 7 se odnosi na Windows 7 Home Basic, Windows 7 Home Premium, Windows 7 Professional, i Windows 7 Ultimate.
- Windows Vista odnosi se na Windows Vista Home Basic Edition, Windows Vista Home Premium Edition, Windows Vista Business Edition, Windows Vista Enterprise Edition i Windows Vista Ultimate Edition.
- Operativni sustav Windows XP odnosi se na Windows XP Home Edition, Windows XP Professional x64 Edition i Windows XP Professional.
- Mac OS X se odnosi na Mac OS X 10.5.8, 10.6.x, 10.7.x.

Važne upute

Sigurnosne upute

Pročitajte i slijedite ove upute kako biste osigurali sigurnu uporabu ovog proizvoda. Sačuvajte ovaj vodič za buduću uporabu. Svakako slijedite sva upozorenja i upute navedene na proizvodu.

- Upotrijebite isključivo kabel za napajanje isporučen uz proizvod i ne koristite ga s drugom opremom. Korištenje drugih kabela s ovim proizvodom i korištenje isporučenog kabela za napajanje s drugom opremom može uzrokovati požar ili električni udar.
- Svakako provjerite zadovoljava li vaš AC kabel za napajanje odgovarajuće lokalne sigurnosne standarde.
- Nemojte sami rastavljati, mijenjati ni pokušavati popraviti kabel za napajanje, pisač, skener ili dodatke, osim ako to nije izričito navedeno u vodičima proizvoda.
- U sljedećim situacijama isključite proizvod i servisiranje prepustite kvalificiranom servisnom osoblju: Kabel za napajanje je oštećen; u proizvod je prodrla voda; proizvod je pao na pod ili je oštećeno kućište; proizvod ne radi kako treba ili radi bitno drugačije. Ne podešavajte kontrole koje nisu obuhvaćene uputama za rad.
- Proizvod stavite u blizinu zidne utičnice iz koje možete lako izvuci utikač.
- Proizvod ne stavljajte ni pohranjujte vani, u blizini izvora prljavštine, prašine, vode ili topline, ili na mjestima koja su izložena udarcima, vibracijama, visokoj temperaturi ili vlazi.
- Ni u kojem slučaju ne dopustite da se tekućina prolje po proizvodu i ne rukujte njime mokrim rukama.



Savjeti i upozorenja u vezi s proizvodom

Pročitajte i slijedite ove upute kako biste izbjegli oštećenje proizvoda ili ostale imovine. Sačuvajte ovaj vodič za buduću uporabu.

Postavljanje/korištenje proizvoda

- Nemojte zatvarati ni pokrivati izlaze i otvore proizvoda.
- Koristite jedino vrstu napajanja navedenu na naljepnici proizvoda.
- Izbjegavajte upotrebu utičnica koje su na istom strujnom krugu kao fotokopirni uređaji ili sustavi za kontrolu zraka koji se redovito uključuju i isključuju.
- Izbjegavajte električne utičnice kojima upravljaju zidne sklopke ili automatski mjerači vremena.
- Računalo držite podalje od potencijalnih izvora elektromagnetskih smetnji, poput zvučnika ili baze bežičnog telefona.
- Kabeli za napajanje trebali bi biti položeni na način da se izbjegne habanje, rezovi, trošenje, savijanje ili kovrčanje. Ne stavljajte druge predmete na kabele za napajanje i ne polažite ih tako da se po njima hoda ili gazi. Posebno pazite da dijelovi kabela za napajanje na samom kraju i na ulazu u pretvarač budu ravni.

Važne upute

- Ako za proizvod koristite produžni kabel, provjerite da ukupna amperaža uređaja uključenih u produžni kabel ne prelazi dozvoljenu amperažu produžnog kabela. Pobrinite se i da ukupna amperaža svih uređaja uključenih u zidnu utičnicu ne prelazi dozvoljenu amperažu zidne utičnice.
- Ako proizvod namjeravate koristiti u Njemačkoj, instalacija zgrade mora biti zaštićena osiguračem od 10 ili 16 A kako bi se osigurala odgovarajuća zaštita proizvoda od kratkog spoja i prejake struje.
- Kada priključujete proizvod na računalo ili drugi uređaj pomoću kabela, osigurajte pravilnu orijentaciju priključaka. Svaki od priključaka ima samo jedan ispravan smjer. Umetanjem priključaka u pogrešnu utičnicu možete oštetiti oba uređaja koje priključujete.
- Proizvod smjestite na ravnu, stabilnu površinu koja je sa svih strana veća od proizvoda. Ako proizvod smještate kraj zida, ostavite više od 10 cm između stražnje strane proizvoda i zida. Proizvod neće ispravno raditi ako je nagnut.
- Prilikom spremanja ili prijenosa proizvoda, nemojte ga nagnjati, stavljati na bok i nemojte ga okrenuti naopačke: u tom slučaju iz spremnika bi mogla isteći tinta.
- Ostavite dovoljno prostora iz proizvoda za kabele i iznad proizvoda tako da možete do kraja podignuti poklopac za dokumente.
- Izbjegavajte mjesta na kojima dolazi do brzih promjena temperature i vlažnosti. Proizvod također držite dalje od izravne sunčeve svjetlosti, jarkog svjetla ili izvora topline.
- Ne umećite predmete u utore proizvoda.
- Ne stavljajte ruku u proizvod tijekom ispisa.
- Ne dirajte plosnati bijeli kabel i cijevi za tintu u proizvodu.
- Unutar proizvoda ili oko njega nemojte koristiti proizvode za raspršivanje koji sadrže zapaljive plinove. Možete uzrokovati požar.
- Ne pomičite glavu pisača rukom, u protivnom možete oštetiti proizvod.
- Proizvod uvijek isključujte pomoću gumba za napajanje . Ne isključujte proizvod iz utičnice i ne isključujte dovod struje u utičnicu dok lampica napajanja  ne prestane bljeskati.
- Prije prenošenja proizvoda provjerite je li glava pisača u početnom (krajnjem desnom) položaju.
- Pazite da ne priklješćite prste prilikom zatvaranja skenera.
- Ne nastavljajte ispis ako je razina tinte ispod donje granične crte na spremniku za tintu. Uporaba pisača nakon što tinta dostigne razinu ispod donje granične crte može oštetiti pisač. Za vraćanje razina tinte Epson preporučuje punjenje svih spremnika za tintu do gornje crte dok proizvod ne radi. Ako se spremnik za tintu napuni na gore opisani način, ovaj proizvod upozorava i prestaje raditi u predviđeno vrijeme kako razine tinte ne bi pale ispod donje granične crte na spremniku za tintu.
- Ako proizvod nećete koristiti dulje vrijeme, svakako isključite kabel za napajanje iz električne utičnice.
- Ne pritišćite prejako izvornik kada ga stavljate na staklo skenera.

Važne upute

- ❑ Tijekom vijeka trajanja proizvoda možda će biti potrebno zamijeniti istrošeni jastučić za tintu kada se napuni. Hoće li i koliko često to biti potrebno, ovisit će o broju stranica i vrsti materijala koji ispisujete te broju ciklusa čišćenja koji provodi proizvod. Epson Status Monitor, vaš LCD ili svjetla upravljačke ploče obavijestit će vas kada se taj dio mora zamijeniti. Potreba zamjene jastučića ne znači da je vaš proizvod prestao raditi u skladu sa svojim specifikacijama. Zamjena ovog dijela je rutinska radnja servisiranja proizvoda unutar specifikacije proizvoda i nije problem koji zahtijeva popravak. Epsonovo jamstvo stoga ne pokriva troškove ove zamjene. Ako je na vašem proizvodu potrebno zamijeniti jastučić, to za vas može provesti svaki ovlašteni Epsonov pružatelj usluga. To nije dio koji može servisirati korisnik.

Rukovanje tintom

Omogućit ćemo sigurnosne upute u vezi s tintom i savjete/upozorenja za proizvod u povezanom odjeljku.

➔ [“Ponovno punjenje tinte” na strani 61](#)

Ograničenja kopiranja

Obratite pozornost na sljedeća ograničenja kako biste svoj proizvod koristili odgovorno i zakonito.

Kopiranje sljedećih stavki zabranjeno je zakonom:

- ❑ novčanica, kovanica, vladinih trgovačkih obveznica, vladinih obveznica i županijskih obveznica
- ❑ neiskorištenih poštanskih maraka, pečatiranih razglednica i drugih službenih poštanskih stavki s valjanom poštarinom
- ❑ vladinih biljega i obveznica izdanih u skladu sa zakonskom procedurom

Budite oprezni prilikom kopiranja sljedećih stavaka:

- ❑ Privatnih utrživih obveznica (dioničkih potvrda, prenosivih vrijednosnica, čekova itd.), mjesečnih propusnica, koncesijskih kartica itd.
- ❑ putovnica, vozačkih dozvola, liječničkih potvrda, cestovnih propusnica, bonova za hranu, karata itd.

Napomena:

Kopiranje sljedećih stavaka također je možda zabranjeno zakonom.

Odgovorna upotreba materijala s autorskim pravima:

- ❑ Proizvodi se mogu zloupotrijebiti neprikladnim kopiranjem materijala s autorskim pravima. Ako ne djelujete prema uputama iskusnog odvjetnika, budete odgovorni i djelujte s poštovanjem te zatražite dopuštenje vlasnika autorskih prava prije kopiranja objavljenog materijala.

Upoznavanje vašeg proizvoda

Dijelovi proizvoda

Napomena:

Ilustracije u ovom priručniku mogu biti drugačije ovisno o proizvodu.

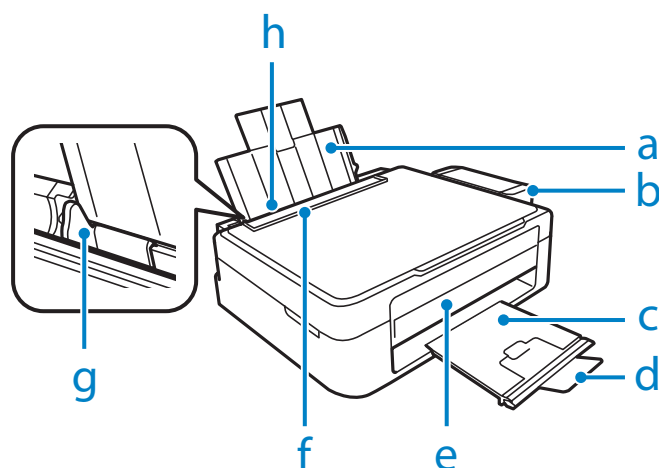

a.	Držac papira
b.	Spremnik za tintu
c.	Izlazna ladica
d.	Zaustavljač
e.	Upravljačka ploča
f.	Graničnik ulagača papira
g.	Vodilica
h.	Stražnji ulagač papira

Upoznavanje vašeg proizvoda

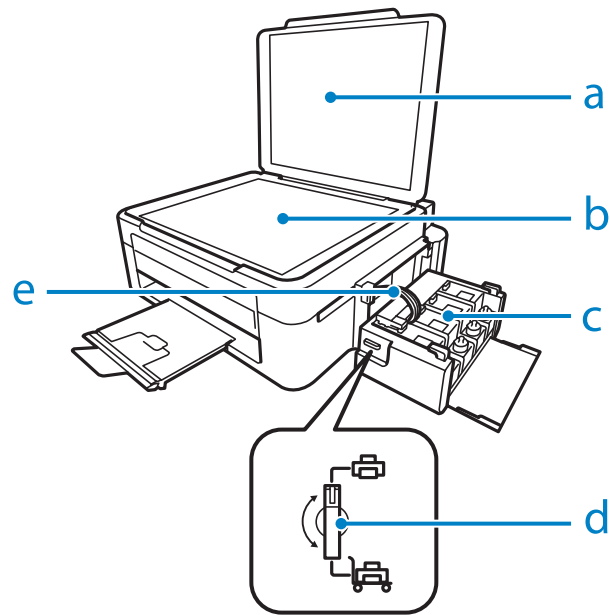

a.	Poklopac uređaja
b.	Staklo skenera
c.	Spremnici za tintu
d.	Sigurnosna ručica za prijevoz
e.	Cijevi za tintu

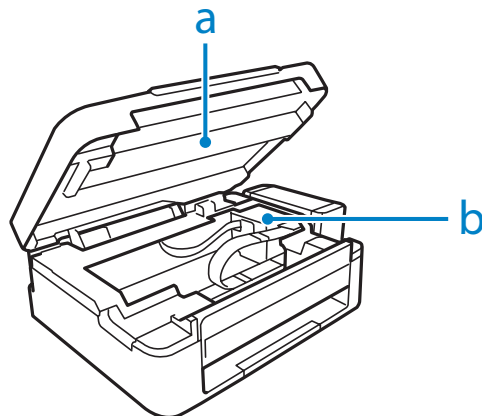

a.	Skener
b.	Glava pisača (u ovom odjeljku)

Upoznavanje vašeg proizvoda

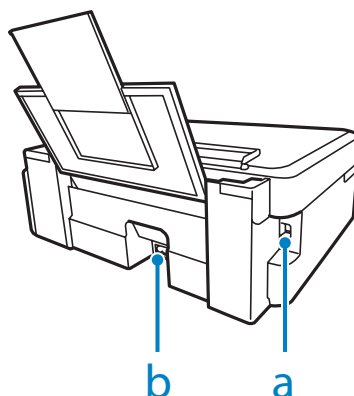

a.	USB priključak
b.	AC utičnica

Vodič za upravljačku ploču

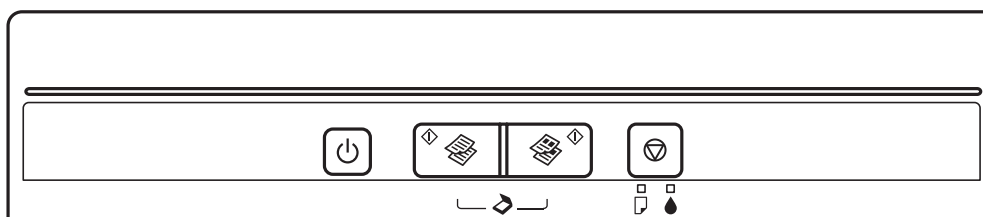







Gumbi

Gumbi	Funkcija
	Uključuje ili isključuje proizvod.
	Pokreće kopiranje/skeniranje u crno-bijelom načinu rada.
	Pokreće kopiranje/skeniranje u boji.
	Prekida trenutnu operaciju. Da biste očistili glavu pisača, pritisnite tri sekunde dok lampica ne počne treptati. Dok pritišćete ovaj gumb, uključite proizvod kako biste ispisali uzorak za provjeru mlaznica.

Upoznavanje vašeg proizvoda

Lampice

Lampice	Funkcija
	Upaljena je kada je proizvod uključen. Trepće kada proizvod prima podatke, ispisuje/kopira/skenira, prilikom punjenja tinte ili čišćenja ispisne glave.
	Uključena ako je pisaču nestalo papira ili ako se u pisač uvuklo nekoliko listova papira odjednom. Umetnite papir u stražnju ladicu za papir i pritisnite   ili   .
	Uključena kada razina tinte dostigne donju crtu. Napunite sve spremnike za tintu i poništite pogrešku. ➔ "Ponovno punjenje spremnika s tintom" na strani 63 Trepće kada je razina tinte niska. Možete nastaviti ispisivati. Ipak, pripremite nove bočice s tintom. Epson preporučuje korištenje originalnih Epson bočica tinte. ➔ "Bočice s tintom" na strani 100 Da biste utvrdili koliko je tinte preostalo, vizualno provjerite razine tinte u spremnicima uređaja. Uporaba pisača nakon što tinta dostigne razinu ispod donje crte na spremniku može oštetiti pisač.

Rukovanje papirom

Uvod za upotrebu, umetanje i pohranu medija

Možete postići dobre rezultate s većinom vrsta običnog papira. Međutim, obloženi papiri pružaju vrhunske ispise zbog toga što upijaju manje tinte.

Epson omogućuje specijalne papire koji su formulirani za tintu korištenu u Epson tintnim pisačima i preporučuje te papire za postizanje vrhunskih rezultata.

Kada umećete specijalni papir koji distribuira Epson, prvo pročitajte listove s uputama zapakirane s papirom i imajte na umu sljedeće stavke.

Napomena:

- Umetnite papir u stražnju ladicu za papir ispisnom stranom prema gore. Strana za ispis obično je bjelja ili sjajnija. Više informacija potražite na listovima s uputama koji su zapakirani s papirom. Neke vrste papira imaju odrezane kutove radi pomoći pri identificiranju pravilnog smjera umetanja.
- Ako je papir uvijen, izravnajte ga ili blago uvijte u suprotnom smjeru prije umetanja. Ispisivanje na uvijenom papiru može uzrokovati razmazivanje tinte na ispisima.



Pohrana papira

Vratite neiskorišteni papir u originalno pakovanje čim završite ispisivanje. Kada radite s posebnim medijima, Epson preporučuje držanje ispisa u plastičnim vrećicama sa zatvaračem. Držite neiskorišteni papir i ispise podalje od visoke temperature, vlage i izravne sunčeve svjetlosti.

Odabir papira

Pogledajte tablicu u nastavku za kapacitete umetanja papira i drugih medija.

Rukovanje papirom

Vrsta medija	Veličina	Kapacitet umetanja (listova)
Obični papir*1	Letter*2	do 6 mm (L110/L210), 11 mm (L300/L350)
	A4*2	do 6 mm (L110/L210), 11 mm (L300/L350)
	B5*2	do 6 mm (L110/L210), 11 mm (L300/L350)
	A5*2	do 6 mm (L110/L210), 11 mm (L300/L350)
	A6*2	do 6 mm (L110/L210), 11 mm (L300/L350)
	Legal	1
	Korisnički definiran	1
Omotnica	#10	5 (L110/L210) 10 (L300/L350)
	DL	5 (L110/L210) 10 (L300/L350)
	C6	5 (L110/L210) 10 (L300/L350)
Epson Bright White Ink Jet Paper (Blještavo bijeli papir za tintne pisače)	A4*2	40 (L110/L210) 80 (L300/L350)
Epson Photo Quality Ink Jet Paper (Papir za tintne pisače fotografske kvalitete)	A4	40 (L110/L210) 80 (L300/L350)
Epson Matte Paper - Heavyweight (Matirani papir - tvrdi)	A4	20
Epson Premium Glossy Photo Paper (Premium sjajni fotografski papir)	A4	10 (L110/L210) 20 (L300/L350)
	10 × 15 cm (4 × 6 inča)	10 (L110/L210) 20 (L300/L350)
	13 × 18 cm (5 × 7 inča)	10 (L110/L210) 20 (L300/L350)
	16:9 panoramski (102 × 181 mm)	10 (L110/L210) 20 (L300/L350)

*1 Papir težine 64 g/m² (17 lb) do 90 g/m² (24 lb).

*2 Kapacitet umetanja za ručni dvostrani ispis je 15 listova (L110/L210) ili 30 listova (L300/L350).

Postavke vrste s upravljačkog programa pisača

Proizvod se automatski prilagođava vrsti papira koju odaberete u postavkama ispisa. Zbog toga je postavka vrste papira toliko važna. Ona govori vašem proizvodu koju vrstu papira koristite i prema tome prilagođava pokrivenost tintom. Tablica u nastavku navodi postavke koje trebate odabrati za papir.

Rukovanje papirom

Za ovaj papir	Vrsta papira za upravljački program pisača
Obični papir*	plain papers (obični papiri)
Epson Bright White Ink Jet Paper (Blještavo bijeli papir za tintne pisače)*	plain papers (obični papiri)
Epson Premium Glossy Photo Paper (Premium sjajni fotografski papir)*	Epson Premium Glossy
Epson Matte Paper – Heavyweight (Matirani papir - tvrdi)*	Epson Matte
Epson Photo Quality Ink Jet Paper (Papir za tintne pisače fotografske kvalitete)*	Epson Matte
Omotnice	Envelope (Omotnica)

* Ove vrste papira kompatibilne su s Exif Print i PRINT Image Matching. Za više informacija pogledajte dokumentaciju isporučenu s Exif Print ili PRINT Image Matching kompatibilnim digitalnim fotoaparatom.

Napomena:

Raspoloživost specijalnih medija razlikuje ovisno o lokaciji. Za najnovije informacije o medijima dostupnim u vašem području kontaktirajte s Epsonovom korisničkom podrškom.

➔ [“Web-mjesto tehničke podrške” na strani 105](#)

Umetanje papira

Da biste umetnuli papir, slijedite ove korake:

1

Preklopite graničnik ulagača papira prema naprijed.

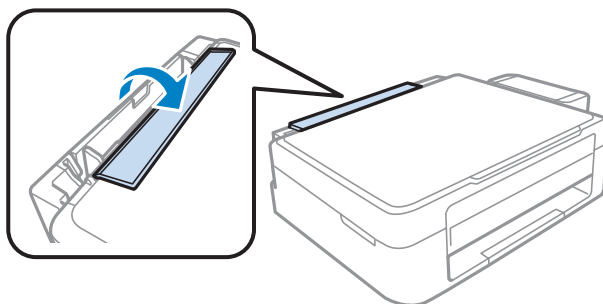

Rukovanje papirom

- 2** Izvucite oslonac papira i izlazni pretinac, zatim podignite zaustavljač.

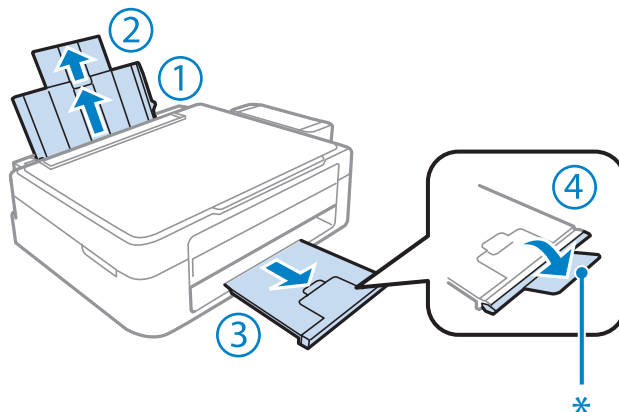

Napomena:

Prilikom uporabe formata papira veličine Legal, spustite zaustavljač (*).

- 3** Pomaknite rubnu vodilicu ulijevo.

- 4** Prolistajte snop papira, zatim ga lupnite u ravnu površinu kako biste poravnali rubove.

- 5** Umetnite papir ispisnom stranom okrenutom prema gore uz desnu stranu ulagača papira. Ispisna strana obično je bjelja ili sjajnija od druge strane.

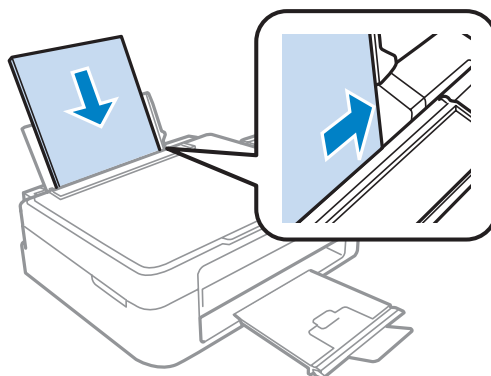

Napomena:

Uvijek umećite papir u stražnju ladicu za papir kraćim rubom prema naprijed, čak i ako ispisujete vodoravno usmjerene slike.

Rukovanje papirom

- 6** Dovucite rubnu vodilicu do lijevog ruba papira, no ne prečvrsto.

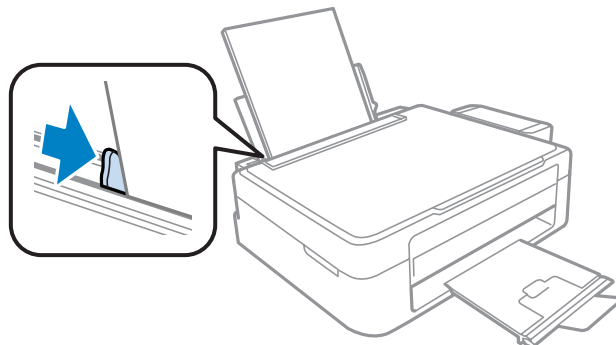

- 7** Vratite graničnik ulagača papira.

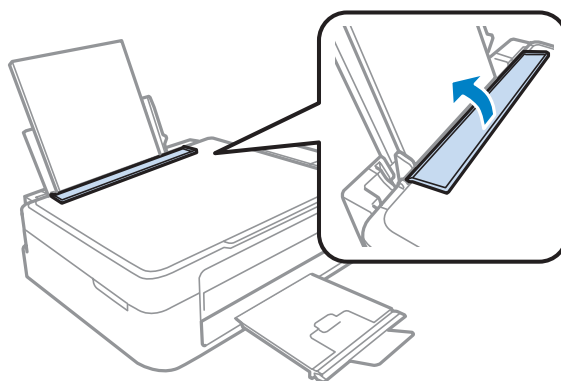

Napomena:

- Ostavite dovoljno prostora ispred proizvoda kako bi papir bio potpuno izbačen.
 - Običan papir ne umećite iznad oznake strjelice ▼ unutar bočne vodilice.
Za specijalne Epson medije provjerite da broj listova ne prelazi navedeno ograničenje za tip medija koji koristite.
- ➔ [“Odabir papira” na strani 15](#)

Umetanje omotnica

Slijedite ove korake kako biste umetnuli omotnice:

- 1** Preklopite graničnik ulagača papira prema naprijed.

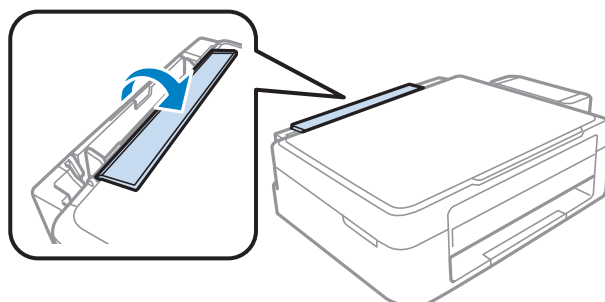

Rukovanje papirom

- 2** Izvucite oslonac papira i izlazni pretinac, zatim podignite zaustavljač.

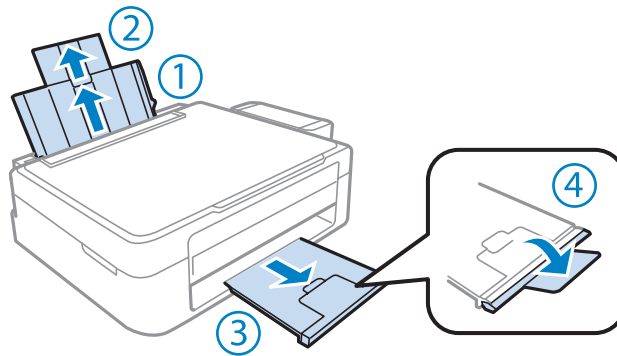

- 3** Pomaknite rubnu vodilicu ulijevo.

- 4** Umetnite omotnice kraćim rubom okrenutim prema naprijed s preklapom okrenutim prema dolje s lijeve strane. Zatim prislonite rubnu vodilicu do lijevog ruba omotnica, ali ne previše čvrsto.

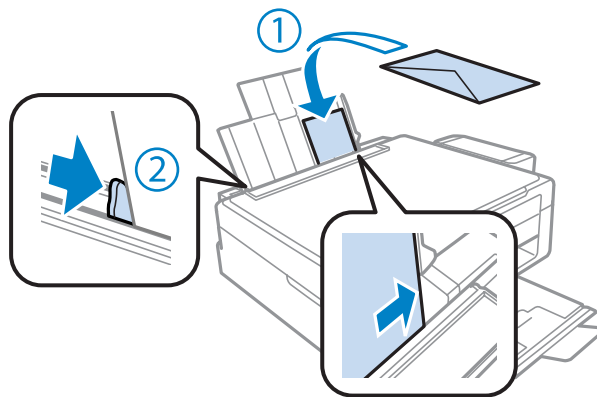

- 5** Vratite graničnik ulagača papira.

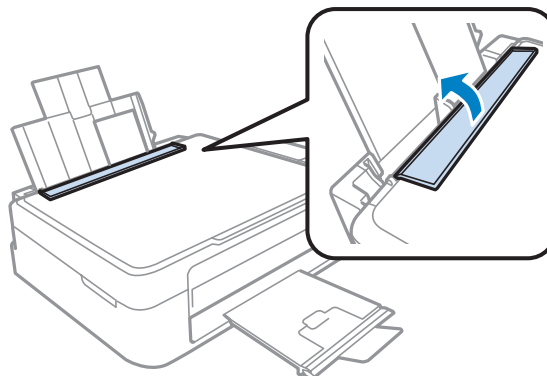

Rukovanje papirom

Napomena:

- ❑ Debljina omotnica i njihova sposobnost savijanja u velikoj mjeri variraju. Ako ukupna debljina snopa omotnica prelazi ograničenje za običan papir, pritisnite omotnice kako biste ih spljoštili prije umetanja. Ako se kvaliteta ispisa pogorša kada je snop omotnica umetnut, umećite omotnice jednu po jednu.
- ❑ Ne upotrebljavajte uvijene ili presavijene omotnice.
- ❑ Spljoštite omotnicu i preklopke prije umetanja.

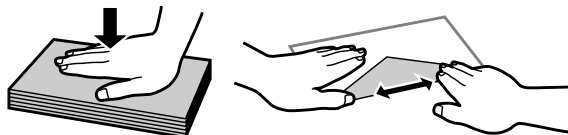

- ❑ Spljoštite vodeći rub omotnice prije umetanja.
- ❑ Izbjegavajte korištenje previše tankih omotnica, jer se mogu uviti tijekom ispisa.
- ❑ Poravnajte rubove omotnica prije umetanja.

Namještanje izvornika

1

Otvorite poklopac dokumenta i namjestite izvornik s glavnom stranom prema dolje na staklu skenera.



2

Pomaknite izvornik prema kutu.

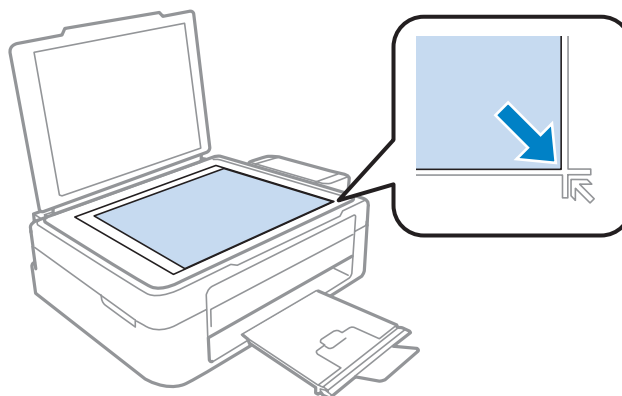

Rukovanje papirom

Napomena:

Pogledajte sljedeće odjeljke ako se pojave problemi s područjem ili smjernom skeniranja prilikom korištenja EPSON skenera.

- ➔ *“Rubovi izvornog dokumenta nisu skenirani” na strani 98*
- ➔ *“Skeniranje višestrukih dokumenata u jednu datoteku” na strani 98*

3

Lagano zatvorite poklopac.

Ispis

Upravljački program pisača i Status Monitor

Upravljački program pisača omogućuje vam odabir između mnoštva postavki kako biste dobili najbolje rezultate ispisa. Program za nadzor statusa i uslužni programi pisača pomažu vam da provjerite proizvod i održavate njegovo vrhunsko radno stanje.

Napomena za korisnike sustava Windows:

- Upravljački program pisača automatski pronalazi i instalira najnoviju inačicu upravljačkog programa s Epsonovog web-mjesta. Kliknite gumb **Software Update (Ažuriranje softvera)** u prozoru **Maintenance (Održavanje)**, zatim slijedite upute na zaslону. Ako se gumb ne prikaže u prozoru **Maintenance (Održavanje)**, pokažite na **All Programs (Svi programi)** ili **Programs (Programi)** u izborniku Start sustava Windows, zatim provjerite mapu **EPSON**.
- Ako želite promijeniti jezik upravljačkog programa, odaberite jezik koji želite u postavkama **Language (Jezik)** u prozoru **Maintenance (Održavanje)** upravljačkog programa pisača. Ovisno o lokaciji, ova funkcija možda neće biti dostupna.

Pristupanje upravljačkom programu pisača za sustav Windows

Upravljačkom programu pisača možete pristupiti iz većine programa operativnog sustava Windows, izbornika Windows Start ili taskbar (programskoj traci).

Kako biste namjestili postavke koje se odnose samo na aplikaciju koju koristite, pristupite upravljačkom programu pisača iz te aplikacije.

Kako biste napravili postavke koje se odnose na sve vaše programe u sklopu sustava Windows, pristupite upravljačkom programu pisača iz izbornika Start ili taskbar (programskoj traci).

Pogledajte sljedeće odjeljke kako biste pristupili upravljačkom programu pisača.

Napomena:

Slike zaslona u upravljačkom programu pisača koje sadrži ovaj Korisnički vodič potječu iz sustava Windows 7.

Iz aplikacija sustava Windows

- 1** Kliknite **Print (Ispis)** ili **Print Setup (Postava ispisa)** na izborniku File (Datoteka).
- 2** U prozoru koji se pojavi kliknite **Printer (Pisač)**, **Setup (Postavljanje)**, **Options (Mogućnosti)**, **Preferences (Postavke)**, ili **Properties (Svojstva)**. (Ovisno o vašoj aplikaciji, možda ćete trebati kliknuti jedan gumb ili kombinaciju tih gumba.)

Iz izbornika Start

- Windows 7:**
Kliknite gumb Start i odaberite **Devices and Printers (Uređaji i pisači)**. Zatim desnom tipkom kliknite pisač i odaberite **Printing preferences (Postavke ispisa)**.

Ispis

- ❑ **Windows Vista:**
Kliknite gumb Start, odaberite **Control Panel (Upravljačka ploča)**, zatim odaberite **Printer (Pisač)** iz kategorije **Hardware and Sound (Hardver i zvuk)**. Zatim odaberite pisač i kliknite **Select printing preferences (Odabir postavki pisača)**.
- ❑ **Windows XP:**
Kliknite Start, **Control Panel (Upravljačka ploča)**, (**Printers and Other Hardware (Pisači i drugi hardver)**), zatim kliknite **Printers and Faxes (Pisači i faksovi)**. Odaberite pisač, zatim kliknite **Printing Preferences (Postavke ispisa)** na izborniku File (Datoteka).

Putem ikone prečaca na taskbar (programskoj traci)

Kliknite desnom tipkom miša ikonu pisača na taskbar (programskoj traci), zatim odaberite **Printer Settings (Postavke pisača)**.

Da biste dodali ikonu prečaca taskbar (programskoj traci) sustava Windows, prvo pristupite upravljačkom programu pisača putem izbornika Start, kao što je prethodno opisano. Zatim kliknite karticu **Maintenance (Održavanje)** i gumb **Monitoring Preferences (Postavke nadzora ispisa)**. U prozoru Monitoring Preferences (Postavke nadzora ispisa) odaberite potvrdni okvir **Shortcut Icon**.

Pribavljanje informacija putem mrežne pomoći

U prozoru upravljačkog programa pisača pokušajte s jednim od sljedećih postupaka.

- ❑ Desnom tipkom miša kliknite stavku, zatim kliknite **Help (Pomoć)**.
- ❑ Kliknite gumb  na gornjoj desnoj strani prozora, zatim kliknite stavku (samo za sustav Windows XP).

Pristupanje upravljačkom programu pisača za sustav Mac OS X

Tablica u nastavku opisuje način pristupanja dijaloškim okvirima upravljačkog programa pisača.

Dijaloški okvir	Kako mu pristupiti
Page Setup	Kliknite Page Setup u izborniku File (Datoteka) vaše aplikacije. <i>Napomena:</i> <i>Ovisno o vašoj aplikaciji, izbornik Page Setup možda se neće pojaviti u izborniku File (Datoteka).</i>
Print	Kliknite Print u izborniku File (Datoteka) vaše aplikacije.
Epson Printer Utility 4	Za sustav Mac OS X 10.7 kliknite System Preferences izbornik Apple, zatim kliknite Print & Scan . Odaberite pisač u okviru popisa Printers, kliknite Options & Supplies, Utility , zatim kliknite Open Printer Utility . Za sustav Mac OS X 10.6 kliknite System Preferences u izborniku Apple, zatim kliknite Print & Fax . Odaberite pisač u okviru popisa Printers, kliknite Options & Supplies, Utility , zatim kliknite Open Printer Utility . Za sustav Mac OS X 10.5 kliknite System Preferences u izborniku Apple, zatim kliknite Print & Fax . Odaberite pisač u okviru popisa Printers, kliknite Open Print Queue , zatim kliknite gumb Utility .

Pribavljanje informacija putem mrežne pomoći

Kliknite gumb  **Help (Pomoć)** u dijaloškom okviru Print (Ispis).

Osnovne radnje

Osnovno ispisivanje

Napomena:

- Slike zaslona u ovom odlomku mogu se razlikovati ovisno o modelu.
- Prije ispisa pravilno umetnite papir.
 - ➔ [“Umetanje papira” na strani 17](#)
 - ➔ [“Umetanje omotnica” na strani 19](#)
- Pogledajte odjeljak u nastavku za područje ispisa.
 - ➔ [“Područje ispisa” na strani 102](#)
- Kada namjestite postavke, napravite testni ispis i pregledajte rezultat prije nego što krenete ispisivati cjelokupni dokument.

Osnovne postavke pisača za sustav Windows

- 1 Otvorite datoteku koju želite ispisati.
- 2 Pristupite postavkama pisača.
 - ➔ [“Pristupanje upravljačkom programu pisača za sustav Windows” na strani 23](#)

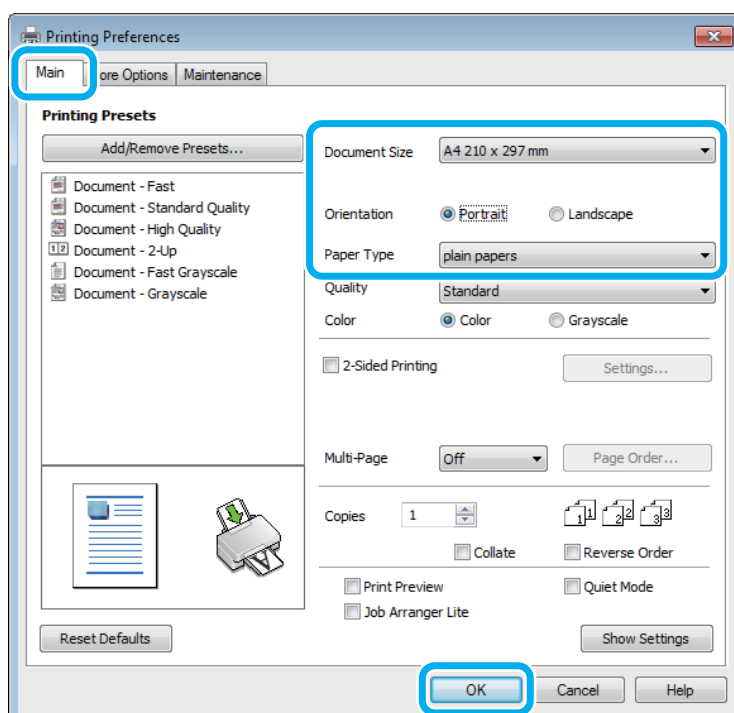

Ispis

3 Kliknite karticu **Main (Glavna)**.

4 Odaberite odgovarajuću postavku odrednice Document Size (Veličina dokumenta). Također možete definirati prilagođenu veličinu papira. Pojediniosti potražite u mrežnoj pomoći.

5 Odaberite **Portrait (Okomito)** ili **Landscape (Vodoravno)** kako biste izmijenili usmjerenje ispisa.

Napomena:

*Odaberite opciju **Landscape (Vodoravno)** kada ispisujete na omotnice.*

6 Odaberite odgovarajuću postavku odrednice Paper Type (Vrsta papira).

➔ [“Postavke vrste s upravljačkog programa pisača” na strani 16](#)

Napomena:

Kakvoća ispisa namješta se automatski za odabranu postavku Paper Type (Vrsta papira).

7 Kliknite **OK** kako biste zatvorili prozor s postavkama pisača.

Napomena:

Za promjene u napredne postavke pogledajte odgovarajući odjeljak.

8 Ispišite datoteku.

Osnovne postavke pisača za sustav Mac OS X

Napomena:

Slike zaslona prozora upravljačkog programa u ovom odjeljku dolaze iz Mac OS X 10.7.

1 Otvorite datoteku koju želite ispisati.

Ispis

- 2 Otvorite dijaloški okvir Print (Ispis).
 ➔ “Pristupanje upravljačkom programu pisača za sustav Mac OS X” na strani 24

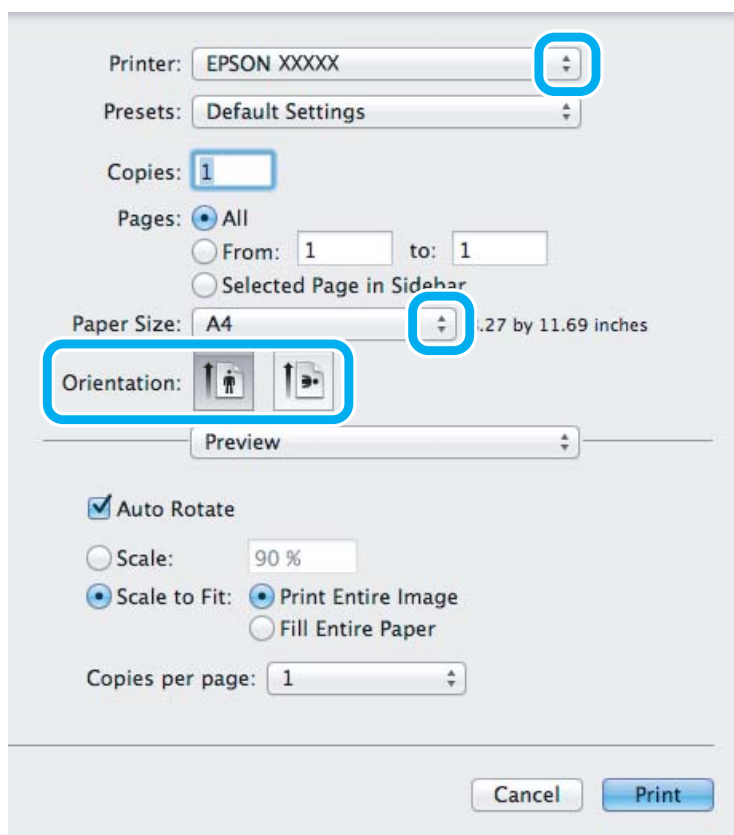
**Napomena:**

Ako je prikazan pojednostavljen monitor stanja kliknite gumb **Show Details** (za Mac OS X 10.7) ili gumb ▼ (za Mac OS X 10.6 ili 10.5) za proširenje ovog dijaloškog okvira.

- 3 Odaberite proizvod koji koristite kao postavku odrednice Printer.

Napomena:

Ovisno o programu koji koristite, možda nećete moći odabrati neke od stavki iz dijaloškog okvira. Ako je tako, kliknite **Page Setup** u izborniku File (Datoteka) aplikacije i unesite odgovarajuće postavke.

- 4 Odaberite odgovarajuću postavku odrednice Paper Size (Veličina papira).

- 5 Odaberite odgovarajuću postavku odrednice Orientation.

Napomena:

Odaberite vodoravnu usmjerenost kada ispisujete omotnice.

Ispis

- 6** Odaberite **Print Settings (Postavke ispisa)** na skočnom izborniku.

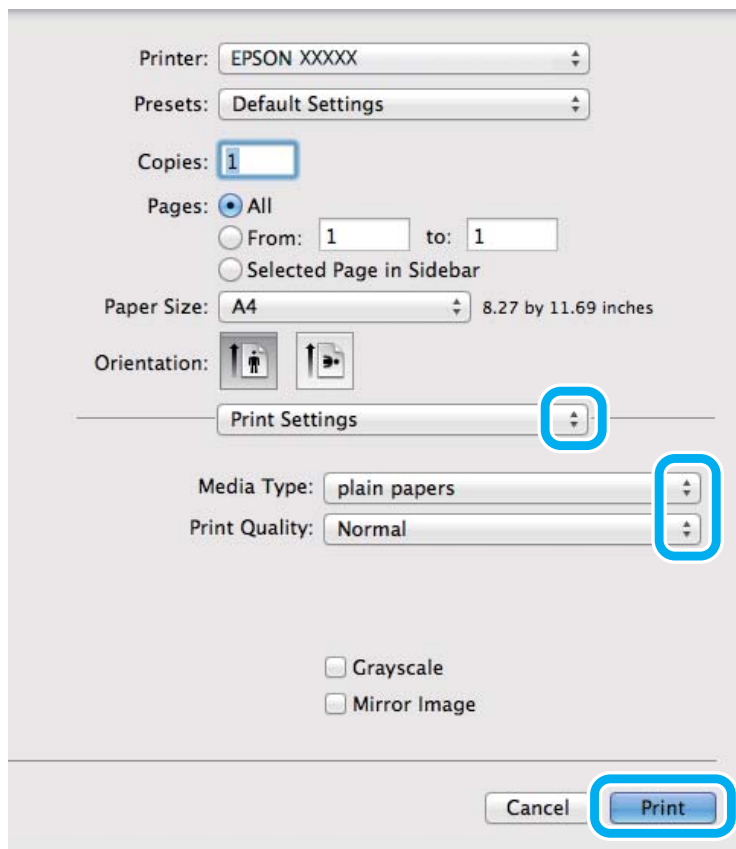

- 7** Odaberite odgovarajuću postavku odrednice Media Type (Vrsta medija).
 ➔ [“Postavke vrste s upravljačkog programa pisača” na strani 16](#)

- 8** Kliknite **Print (Ispis)** za početak ispisivanja.

Otkazivanje ispisa

Ako imate potrebu otkazati ispis, slijedite upute u odgovarajućem odjeljku u nastavku.

Uporaba gumba pisača

Pritisnite  za otkazivanje zadatka ispisa u tijeku.

Za sustav Windows

Napomena:

Ne možete otkazati zadatak ispisa koji je potpuno poslan na pisač. U tom slučaju, otkazite zadatak ispisa korištenjem pisača.

- 1** Pristupite sustavu EPSON Status Monitor 3.
 ➔ [“Za sustav Windows” na strani 80](#)

Ispis

- 2 Kliknite gumb **Print Queue (Red za ispis)**. Pojavljuje se sljedeći prozor Windows Spooler (Usmjerivača ispisa za sustav Windows).
- 3 Kliknite desnom tipkom miša zadatak koji želite otkazati, zatim odaberite **Cancel (Odustani)**.

Za sustav Mac OS X

Slijedite korake navedene u nastavku kako biste otkazali zadatak ispisa:

- 1 Kliknite ikonu pisača u Dock.
- 2 Na popisu Document Name (Naziv dokumenta) odaberite dokument koji se ispisuje.
- 3 Kliknite gumb **Delete** kako biste otkazali zadatak ispisa.

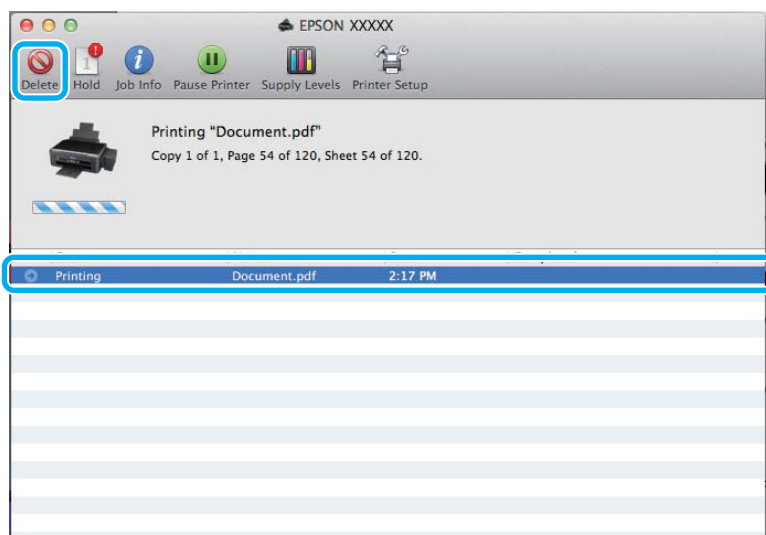

Ostale opcije

Ispis fotografija na jednostavan način



Program Epson Easy Photo Print omogućuje vam da postavite i ispišete digitalne slike na različitim vrstama papira. Upute korak-po-korak u prozoru omogućuju da pregledate ispisane slike i dobijete efekte koje želite bez potrebe unošenja bilo kakvih kompliciranih postavki.

Upotrebom funkcije Quick Print možete izvršiti ispis jednim klikom s postavkama koje namjestite.

Napomena:

Dostupnost ovog softvera ovisi o proizvodu.

Pokretanje Epson Easy Photo Print

Za sustav Windows

- Dvapat kliknite ikonu **Epson Easy Photo Print** na radnoj površini.
- Za sustavi Windows 7 i Vista:**
Kliknite gumb start, pokažite na **All Programs (Svi programi)**, kliknite **Epson Software**, zatim kliknite **Easy Photo Print**.

Za sustav Windows XP:

Kliknite **Start**, pokažite na **All Programs (Svi programi)**, pokažite na **Epson Software**, zatim kliknite **Easy Photo Print**.

Za sustav Mac OS X

Dvapat kliknite mapu **Applications** na tvrdom disku sustava Mac OS X, zatim odjednom dvapat kliknite mape **Epson Software** i **Easy Photo Print** i konačno dvapat kliknite ikonu **Easy Photo Print**.

Postavke proizvoda (samo za Windows)

Postavke upravljačkog programa čine ispis jednostavnim. Također možete namjestiti vlastite postavke.

Postavke pisača za operativni sustav Windows

- 1** Pristupite postavkama pisača.
➔ [“Pristupanje upravljačkom programu pisača za sustav Windows” na strani 23](#)
- 2** Odaberite Printing Presets (Zadane postavke ispisa) na kartici Main (Glavna). Postavke pisača automatski se namještaju na vrijednosti prikazane u skočnom prozoru.

2-strani ispis (samo za sustav Windows)

Koristite upravljački program pisača za ispis na obje strane papira.

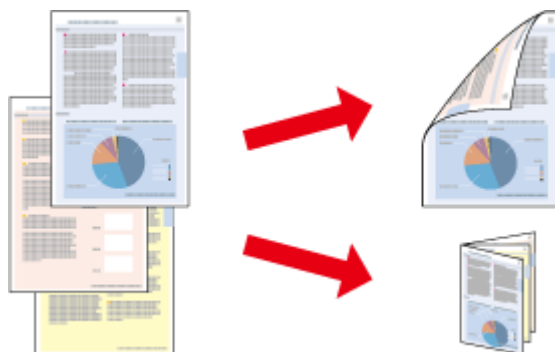

Dostupne su dvije vrste dvostranog načina ispisivanja: standardni i presavijena brošura.

Ispis

Dvostrani ispis dostupan je samo za sljedeće vrste papira i veličine.

Papir	Veličina
Obični papir	Legal, Letter, A4, B5, A5, A6
Epson Bright White Ink Jet Paper (Blještavo bijeli papir za tinte pisače)	A4

Napomena:

- Ova značajka nije dostupna u sustavu Mac OS X.
- Ova značajka možda nije dostupna uz neke postavke.
- Ova značajka možda nije dostupna kada se pisaču pristupi putem mreže ili kada je korišten kao dijeljeni pisač.
- Kapacitet se razlikuje pri obostranom ispisu.
➔ [“Odabir papira” na strani 15](#)
- Upotrebljavajte samo papir koji je prikladan za 2-strani ispis. U suprotno, kvaliteta ispisa mogla bi se pogoršati.
- Ovisno o papiru i količini tinte koja se koristi za ispis teksta i slika, tinta može procuriti na drugu stranu papira.
- Površina papira može biti zamazana tijekom 2-stranog ispisa.
- Ova je značajka dostupna samo kada je omogućen program EPSON Status Monitor 3. Da biste omogućili monitor stanja, otvorite upravljački program pisača i kliknite karticu **Maintenance (Održavanje)**, zatim kliknite gumb **Extended Settings (Proširene postavke)**. U prozoru **Extended Settings (Proširene postavke)** označite potvrdni okvir **Enable EPSON Status Monitor 3 (Omogući EPSON Status Monitor 3)**.

Postavke pisača za operativni sustav Windows

- 1** Pristupite postavkama pisača.
➔ [“Pristupanje upravljačkom programu pisača za sustav Windows” na strani 23](#)
- 2** Odaberite potvrdni okvir **2-Sided Printing (dvostrani ispis)**.
- 3** Kliknite **Settings (Postavke)** i namjestite odgovarajuće postavke.

Napomena:

Želite li ispisati preklopljenu brošuru, odaberite **Booklet (Brošura)**.

- 4** Provjerite ostale postavke i ispišite.

Napomena:

- Stvarna margina za uvezivanje može biti različita od određenih postavki, ovisno o vašoj aplikaciji. Eksperimentirajte s nekoliko listova kako biste ispitili stvarne rezultate prije ispisa cijelog zadatka.
- Uvjerite se da je tinta potpuno suha prije ponovnog umetanja papira.

Prilagođavanje veličini stranice za ispisivanje

Omogućuje vam da automatski povećate ili smanjite veličinu dokumenta kako bi se prilagodio veličini papira odabranom u upravljačkom programu pisača.

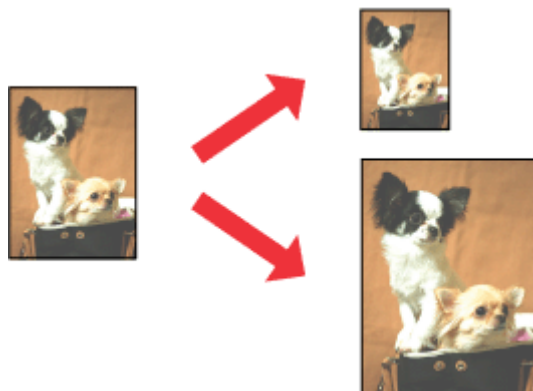
**Napomena:**

Ova značajka možda nije dostupna uz neke postavke.

Postavke pisača za operativni sustav Windows

- 1 Pristupite postavkama pisača.
➔ [“Pristupanje upravljačkom programu pisača za sustav Windows” na strani 23](#)
- 2 Odaberite **Reduce/Enlarge Document (Smanji/povećaj dokument)** i **Fit to Page (Prilagodi veličini stranice)** na kartici More Options (Više opcija), zatim odaberite veličinu papira koju koristite pod stavkom Output Paper (Izlaz papira).
- 3 Provjerite ostale postavke i ispišite.

Postavke pisača za operativni sustav Mac OS X

- 1 Otvorite dijaloški okvir Print (Ispis).
➔ [“Pristupanje upravljačkom programu pisača za sustav Mac OS X” na strani 24](#)
- 2 Odaberite **Scale to fit paper size** za Destination Paper Size u oknu Paper Handling i odaberite odgovarajuću veličinu papira na skočnom izborniku.
- 3 Provjerite ostale postavke i ispišite.

Pages per sheet (Stranica po listu) ispis

Omogućuje vam da koristeći upravljački program pisača ispišete dvije ili četiri stranice na jednom listu papira.

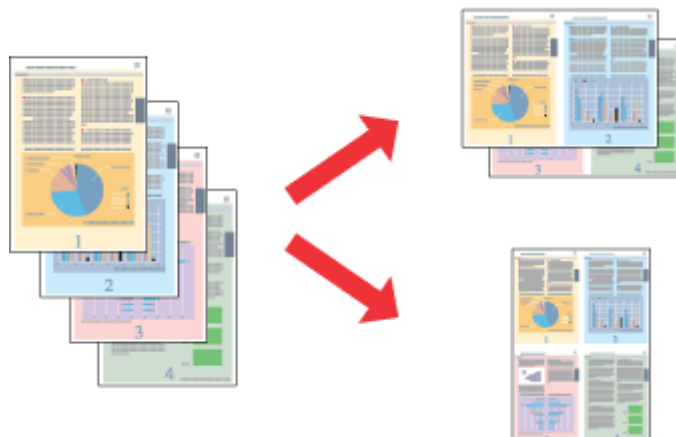
**Napomena:**

Ova značajka možda nije dostupna uz neke postavke.

Postavke pisača za operativni sustav Windows

- 1 Pristupite postavkama pisača.
➔ [“Pristupanje upravljačkom programu pisača za sustav Windows” na strani 23](#)
- 2 Odaberite **2-Up (2 stranice)** ili **4-Up (4 stranice)** kao Multi-Page (Više stranica) na kartici Main (Glavna).
- 3 Kliknite **Page Order (Redoslijed str)** i namjestite odgovarajuće postavke.
- 4 Provjerite ostale postavke i ispišite.

Postavke pisača za operativni sustav Mac OS X

- 1 Otvorite dijaloški okvir Print (Ispis).
➔ [“Pristupanje upravljačkom programu pisača za sustav Mac OS X” na strani 24](#)
- 2 Odaberite željeni broj Pages per Sheet i Layout Direction (redoslijed stranice) u oknu Layout.
- 3 Provjerite ostale postavke i ispišite.

Dijeljenje pisača kod za ispisivanje

Postavljanje kod sustava Windows

Ove upute vam govore kako da postavite pisač kako bi ga drugi korisnici na mreži mogli dijeliti.

Prvo ćete postaviti pisač kao dijeljeni na računalu na koje je izravno spojen. Zatim ćete dodati pisač svakom računalu u mreži koje će mu pristupiti.

Napomena:

- Ove upute su samo za male mreže. Za dijeljenje pisača na velikoj mreži obratite se administratoru mreže.
- Snimke zaslona u sljedećem odjeljku potječu iz sustava Windows 7.

Postavljanje dijeljenog pisača

Napomena:

- Za postavljanje pisača kao dijeljenog u sustavu Windows 7 ili Vista trebate imati administratorski račun i zaporku ako se prijavljujete kao standardni korisnik.
- Kako biste postavili pisač kao dijeljeni u sustavu Windows XP, morate se prijaviti na račun Computer Administrator (Administrator računala).

Slijedite sljedeće korake na računalu koje je izravno povezano s pisačem:

1

Windows 7:

Kliknite gumb Start i odaberite **Devices and Printers (Uređaji i pisači)**.

Windows Vista:

Kliknite gumb Start, odaberite **Control Panel (Upravljačka ploča)**, zatim odaberite **Printer (Pisač)** iz kategorije **Hardware and Sound (Hardver i zvuk)**.

Windows XP:

Kliknite **Start** i odaberite **Control Panel (Upravljačka ploča)**, zatim odaberite **Printers and Faxes (Pisači i faksovi)** iz kategorije **Printers and Other Hardware (Pisači i drugi hardver)**.

2

Windows 7:

Desnom tipkom miša kliknite ikonu pisača, kliknite **Printer properties (Svojstva pisača)**, zatim kliknite **Sharing (Dijeljenje)**. Zatim kliknite gumb **Change Sharing Options (Promijeni mogućnosti dijeljenja)**.

Windows Vista:

Desnom tipkom miša kliknite ikonu pisača, zatim kliknite **Sharing (Dijeljenje)**. Kliknite gumb **Change sharing options (Promijeni mogućnosti dijeljenja)** zatim kliknite **Continue (Nastavi)**.

Windows XP:

Desnom tipkom miša kliknite ikonu svog pisača, zatim kliknite **Sharing (Dijeljenje)**.

Ispis

- 3** Odaberite **Share this printer (Dijeli ovaj pisač)**, zatim utipkajte dijeljeno ime.

Napomena:

Nemojte koristiti razmake ni povlake u dijeljenom imenu.

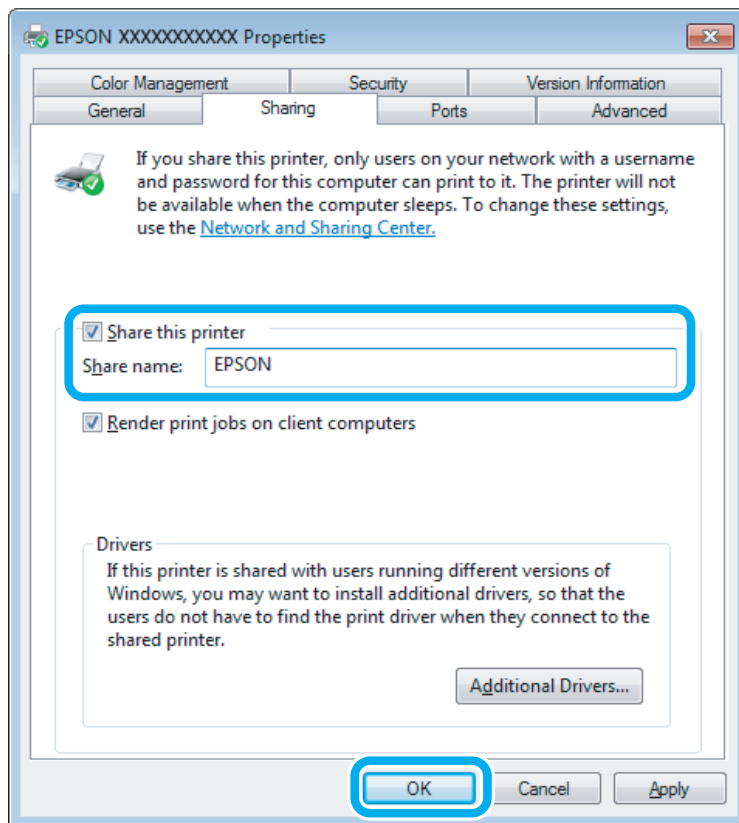

Ako želite automatski preuzeti upravljačke programe pisača za različite verzije sustava Windows, kliknite **Additional Drivers (Dodatni upravljački programi)** i odaberite okruženje i operativni sustav drugih računala. Kliknite **OK**, zatim umetnite disk sa softverom proizvođača.

- 4** Kliknite **OK** ili **Close (Zatvori)** (ako ste instalirali dodatne upravljačke programe).

Dodavanje pisača drugim računalima na mreži

Slijedite ove korake kako biste dodali pisač svakom računalu na mreži koje će mu pristupiti.

Napomena:

Vaš pisač mora biti postavljen kao dijeljeni pisač na računalu s kojim je povezan prije nego što mu možete pristupiti s drugog računala.

➔ "Postavljanje dijeljenog pisača" na strani 34.

Ispis

- 1** **Windows 7:**
Kliknite gumb Start i odaberite **Devices and Printers (Uređaji i pisači)**.

Windows Vista:

Kliknite gumb Start, odaberite **Control Panel (Upravljačka ploča)**, zatim odaberite **Printer (Pisač)** iz kategorije **Hardware and Sound (Hardver i zvuk)**.

Windows XP:

Kliknite **Start** i odaberite **Control Panel (Upravljačka ploča)**, zatim odaberite **Printers and Faxes (Pisači i faksovi)** iz kategorije **Printers and Other Hardware (Pisači i drugi hardver)**.

- 2** Za sustave **Windows 7 i Vista:**
Kliknite gumb **Add a printer (Dodaj pisač)**.

Windows XP:

Kliknite gumb **Add a printer (Dodaj pisač)**. Pojavljuje se Add Printer Wizard (Čarobnjak za dodavanje pisača). Kliknite gumb **Next (Dalje)**.

- 3** Za sustave **Windows 7 i Vista:**
Kliknite **Add a network, wireless or Bluetooth printer (Dodaj mrežni, bežični ili Bluetooth pisač)**, zatim kliknite **Next (Dalje)**.

Windows XP:

Odaberite **A network printer, or a printer attached to another computer (Mrežni pisač, ili pisač priključen na drugo računalo)**, zatim kliknite **Next (Dalje)**.

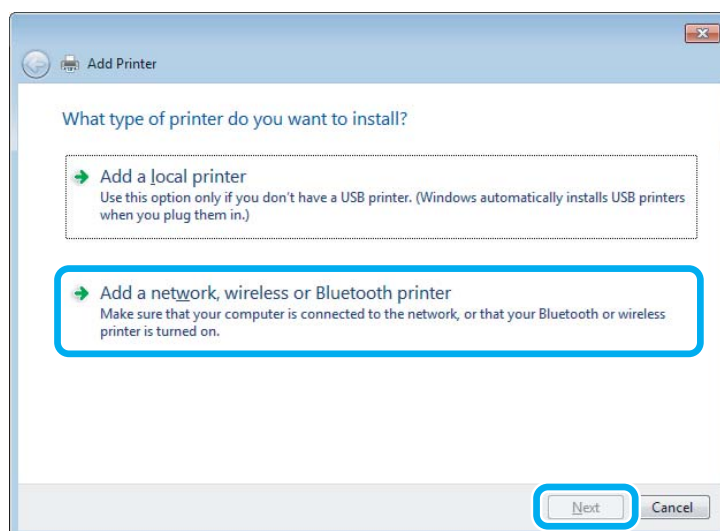

- 4** Slijedite upute na zaslonu kako biste odabrali pisač koji želite koristiti.

Napomena:

Ovisno o operativnom sustavu i konfiguraciji računala s kojim je pisač povezan, Add Printer Wizard (Čarobnjak za dodavanje pisača) od vas može zatražiti da instalirate upravljački program pisača s diska sa softverom pisača. Kliknite gumb **Have Disk** i pratite upute na zaslonu.

Postavljanje kod sustava Mac OS X

Kako biste postavili pisač za mrežu sustava Mac OS X, koristite postavku Printer Sharing. Pojednosti potražite u dokumentaciji sustava Macintosh.

Skeniranje

Isprobajte skeniranje

Pokretanje skeniranja

Skenirajte dokument i uhodajte se u taj postupak.

- 1 Namjestite izvornik(e).
➔ “[Namještanje izvornika](#)” na strani 21
- 2 Pokrenite Epson Scan.
 - Windows
Dvaput kliknite ikonu **Epson Scan** na radnoj površini.
 - Mac OS X:
Odaberite **Applications > Epson Software > EPSON Scan**.
- 3 Odaberite **Home Mode**.

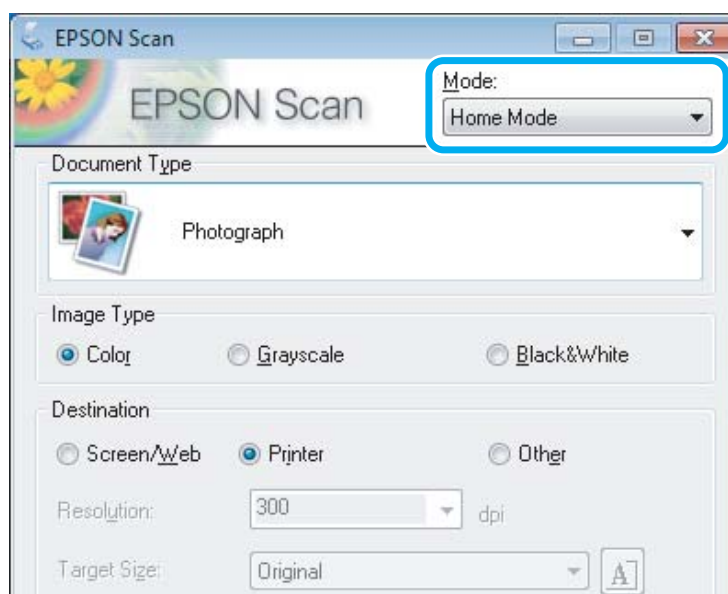

Skeniranje

- 4 Odaberite **Text/Line Art** kao postavku odrednice **Document Type**.

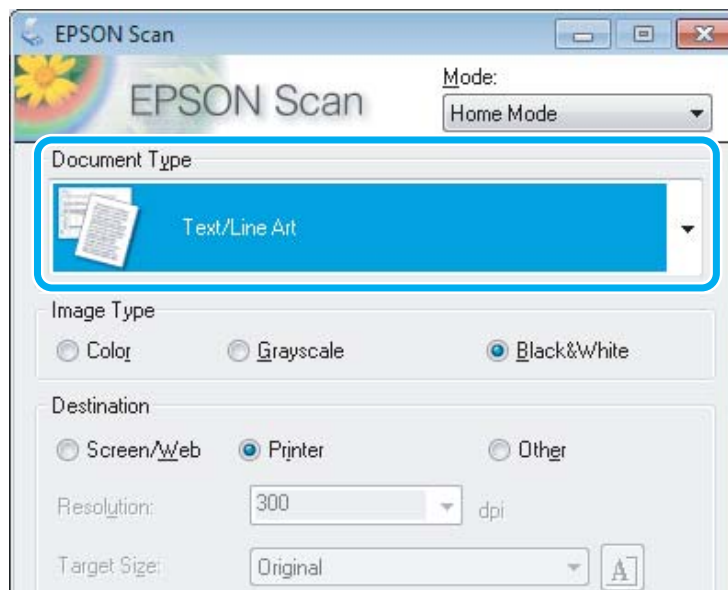

- 5 Kliknite **Preview**.

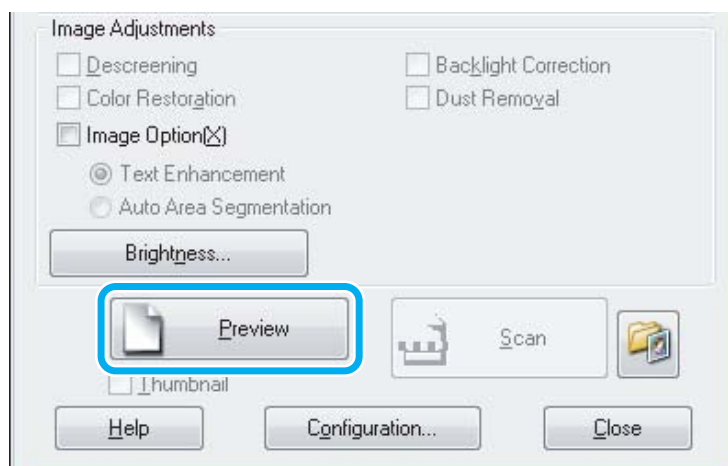

- 6 Kliknite **Scan**.

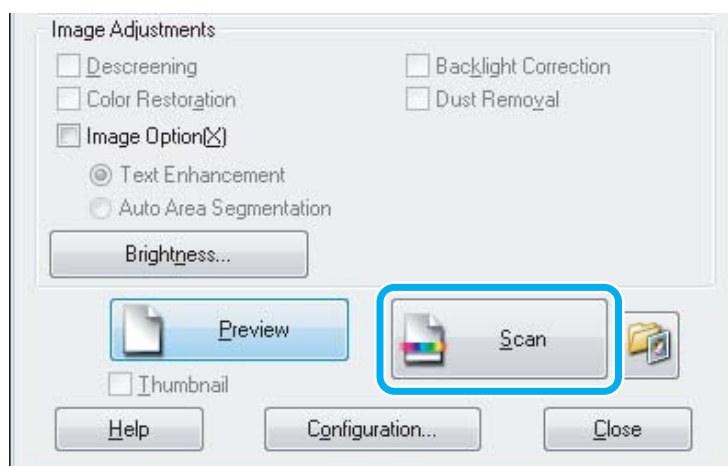

Skeniranje

7 Kliknite OK.

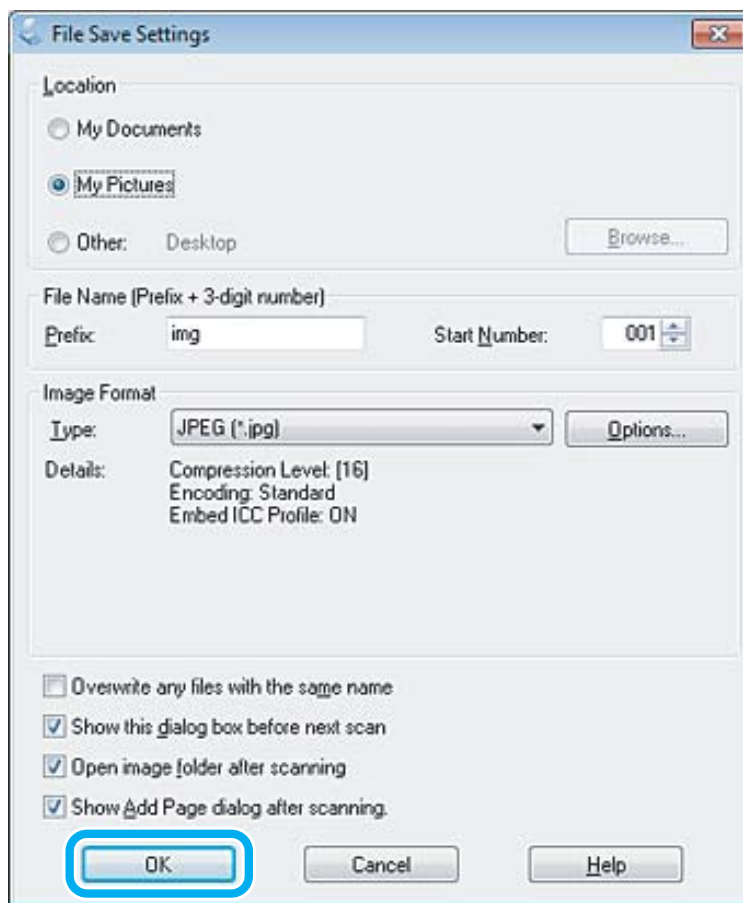

Skenirana slika je spremljena.







Značajke prilagodbe slike

Epson Scan nudi niz postavki za poboljšanje boje, oštrote, kontrasta i drugih aspekata koji utječu na kvalitetu slike.





Pojedinosti potražite u dijelu Pomoć na usluzi Epson Scan.

Histogram	<p>Pruža grafičko sučelje za odvojeno podešavanje naglasaka, sjena i gama razina.</p> 
-----------	--

Skeniranje

Tone Correction	<p>Pružna grafičko sučelje za odvojeno podešavanje tonova boja.</p> 
Image Adjustment	<p>Prilagođava svjetlinu, kontrast i ravnotežu crvenih, zelenih i plavih nijansi na cjelokupnoj slici.</p> 
Color Palette	<p>Pružna grafičko sučelje za podešavanje međutonova, poput nijansi boja kože, a bez utjecanja na naglašene i zasjenjene dijelove slike.</p> 
Unsharp Mask	<p>Pooštrava rubna područja slike, a samim time čini jasniju cjelokupnu sliku.</p> 
Descreening	<p>Uklanja mrežkanje (poznato i kao moareé) koje se može pojaviti u lagano zasjenjenim područjima slike, kao što su nijanse kože.</p> 
Color Restoration	<p>Automatski obnavlja boje na izbledjelim fotografijama.</p> 

Skeniranje

Backlight Correction	<p>Uklanja sjene s fotografije s prejakim pozadinskim osvjetljenjem.</p> 
Dust Removal	<p>Automatski uklanja prašnjave otiske s izvornika.</p> 
Text Enhancement	<p>Poboljšava prepoznavanje teksta prilikom skeniranja tekstualnih dokumenata.</p> 
Auto Area Segmentation	<p>Slike u crno-bijelim nijansama čini jasnijima, a prepoznavanje teksta točnijim odvajajući tekst od grafike.</p> 
Color Enhance	<p>Pojačajte određenu boju. Možete odabrati između crvene, plave ili zelene.</p> 

Osnovno skeniranje s vašeg računala

Skeniranje u načinu rada Full Auto Mode

Način rada Full Auto Mode omogućuje jednostavno i brzo skeniranje bez odabira postavki ili pretpregleda slike. Ovaj je način rada koristan kada izvornike želite skenirati u stvarnoj veličini.

Skeniranje

Napomena:

Dodatne informacije o programu Epson Scan potražite u sustavu pomoći.

- 1 Namjestite izvornik(e).
➔ “Namještanje izvornika” na strani 21
- 2 Pokrenite Epson Scan.
➔ “Pokretanje upravljačkog programa Epson Scan” na strani 58
- 3 S popisa Mode odaberite način rada **Full Auto Mode**.

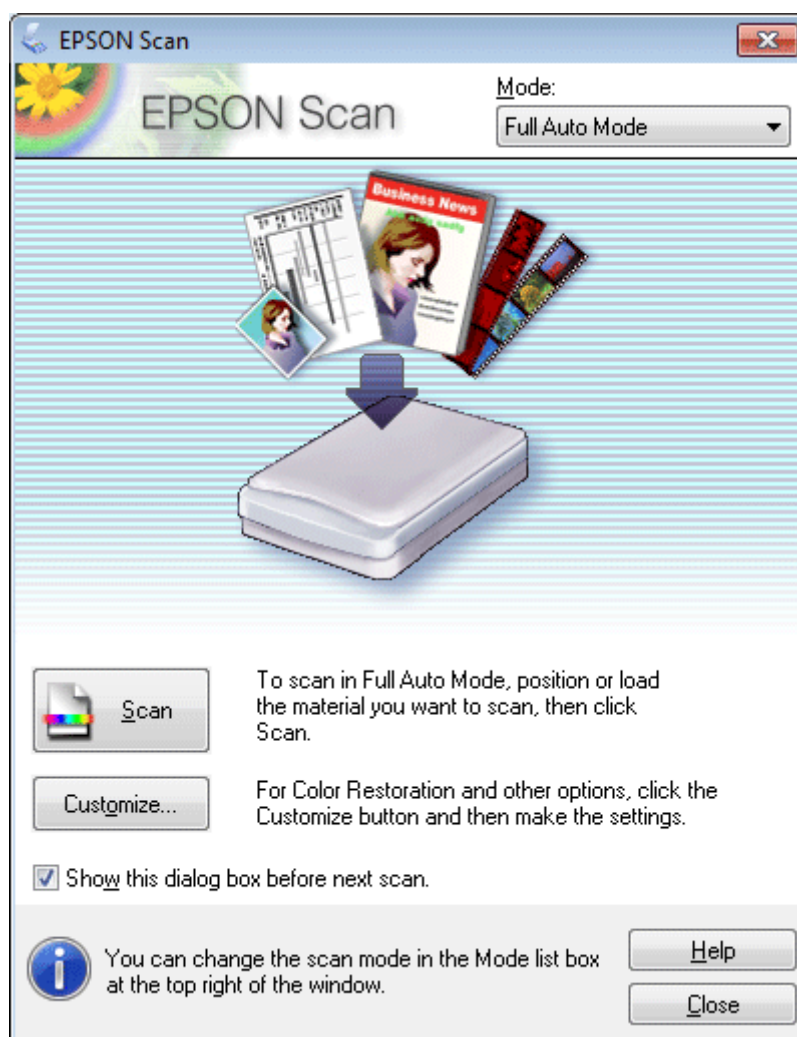
**Napomena:**

ako je poništen okvir **Show this dialog box before next scan**, Epson Scan odmah pokreće skeniranje bez prikazivanja ovog zaslona. Da biste se vratili na ovaj zaslon, tijekom skeniranja u dijaloškom okviru Scanning kliknite **Cancel**.

Skeniranje

4

Kliknite **Scan**. Epson Scan pokrenut će skeniranje u načinu rada Full Auto Mode.

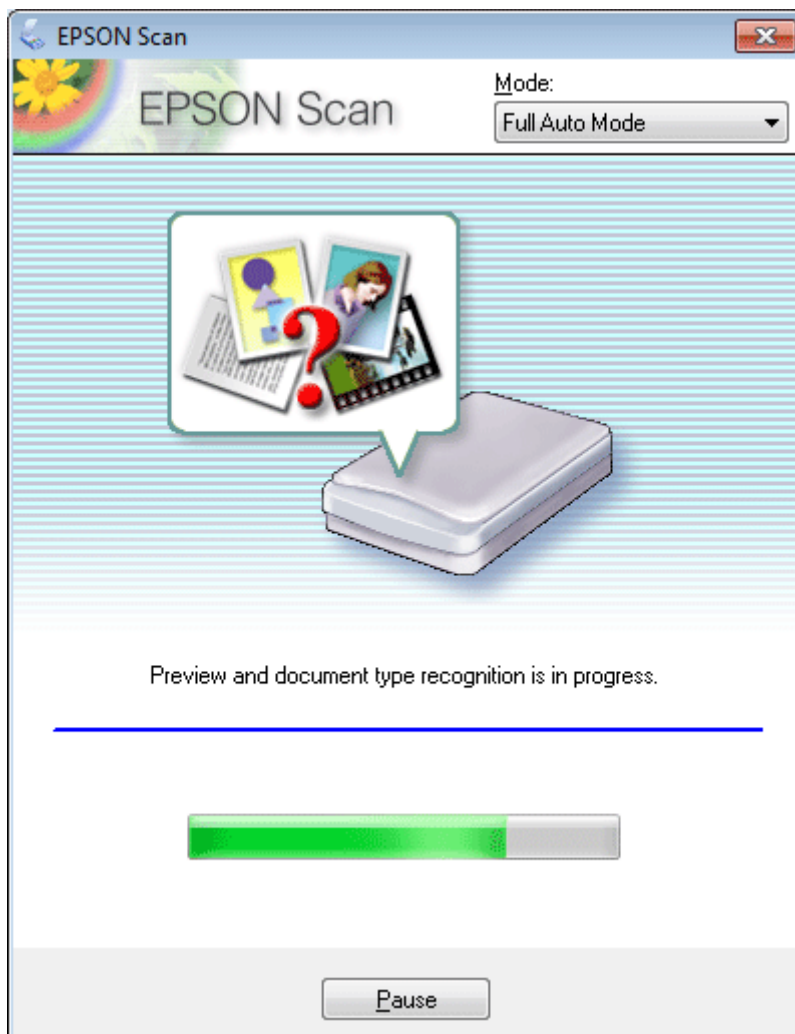

Epson Scan automatski prikazuje pretpregled svake slike, prepoznaje vrstu izvornika i odabire postavke skeniranja.

Skenirana slika je spremljena.

Skeniranje u načinu rada Home Mode

Način Home Mode omogućuje prilagođavanje nekih postavki skeniranja i provjeru promjena koje ste poduzeli na slici pretpregleda. Ovaj način rada je koristan za osnovno skeniranje fotografija i grafike.

Napomena:

Pojedinosti potražite u dijelu Pomoć na usluzi Epson Scan.

1

Namjestite izvornik(e).

➔ “Namještanje izvornika” na strani 21

2

Pokrenite Epson Scan.

➔ “Pokretanje upravljačkog programa Epson Scan” na strani 58

Skeniranje

- 3 Odaberite **Home Mode** s popisa Mode.

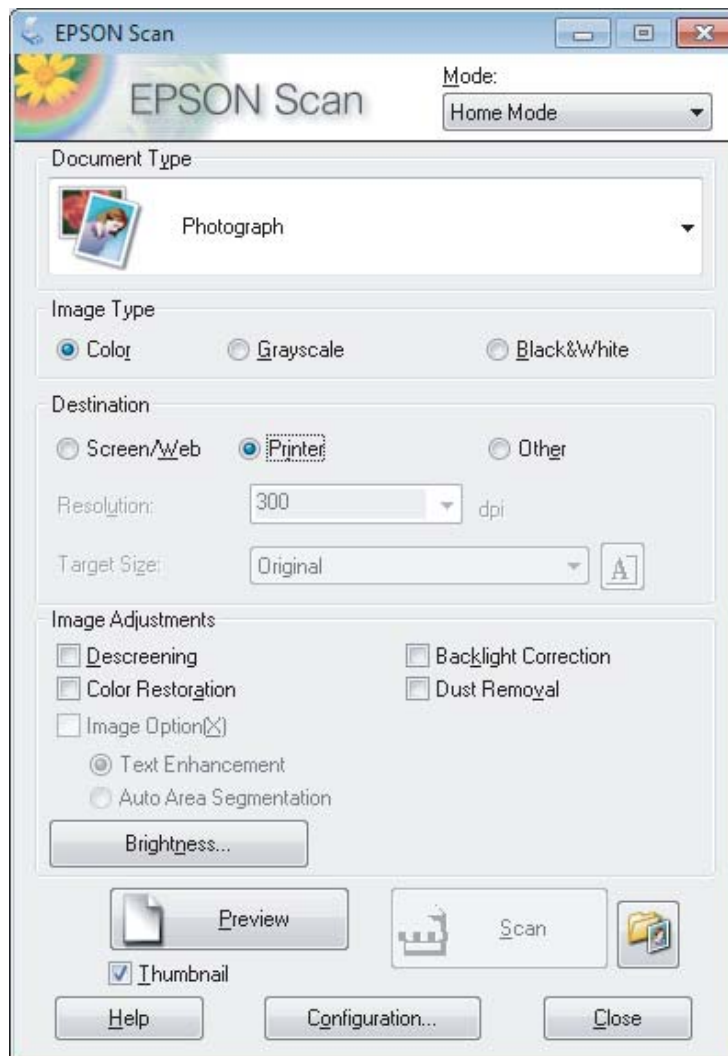

- 4 Odaberite postavku stavke Document Type.

- 5 Odaberite postavku stavke Image Type.

- 6 Kliknite **Preview**.
 ➔ [“Pregled i podešavanje područja skeniranja” na strani 50](#)

- 7 Namjestite ekspoziciju, svjetlinu i ostale postavke kvalitete slike.

- 8 Kliknite **Scan**.

Skeniranje

- 9** U prozoru File Save Settings odaberite postavku Type i kliknite **OK**.

Napomena:

Ako je poništen potvrdni okvir **Show this dialog box before next scan**, Epson Scan odmah započinje skeniranje bez prikazivanja prozora File Save Settings.

Skenirana slika je spremljena.

Skeniranje u načinu rada Office Mode

Office Mode omogućuje da brzo skenirate tekstne dokumente bez pretpregleda slike.

Napomena:

Pojedinosti potražite u dijelu Pomoć na usluzi Epson Scan.

- 1** Namjestite izvornik(e).
➔ [“Namještanje izvornika” na strani 21](#)
- 2** Pokrenite Epson Scan.
➔ [“Pokretanje upravljačkog programa Epson Scan” na strani 58](#)

Skeniranje

- 3 Odaberite **Office Mode** s popisa Mode.

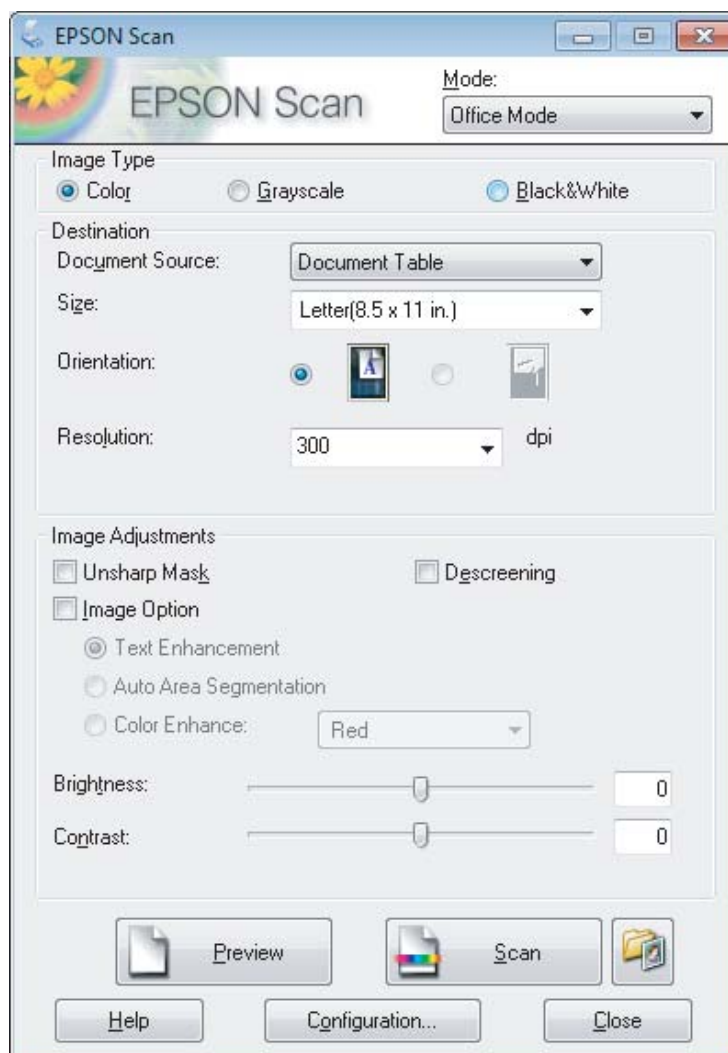

- 4 Odaberite postavku stavke Image Type.
- 5 Odaberite veličinu izvornika kao postavku odrednice Size.
- 6 Odaberite odgovarajuću razlučivost izvornika kao postavku odrednice Resolution.
- 7 Kliknite **Scan**.
- 8 U prozoru File Save Settings odaberite postavku Type i kliknite **OK**.

Napomena:

Ako je poništen potvrdni okvir **Show this dialog box before next scan**, Epson Scan odmah započinje skeniranje bez prikazivanja prozora File Save Settings.

Skenirana slika je spremljena.

Skeniranje u načinu rada Professional Mode

Način Professional Mode omogućuje potpunu kontrolu postavki skeniranja i provjeru promjena koje ste poduzeli na slici pretpregleda. Ovaj način rada preporučuje se za napredne korisnike.

Napomena:

Pojedinosti potražite u dijelu Pomoć na usluzi Epson Scan.

- 1** Namjestite izvornik(e).
➔ [“Namještanje izvornika” na strani 21](#)
- 2** Pokrenite Epson Scan.
➔ [“Pokretanje upravljačkog programa Epson Scan” na strani 58](#)

Skeniranje

- 3 Odaberite **Professional Mode** s popisa Mode.

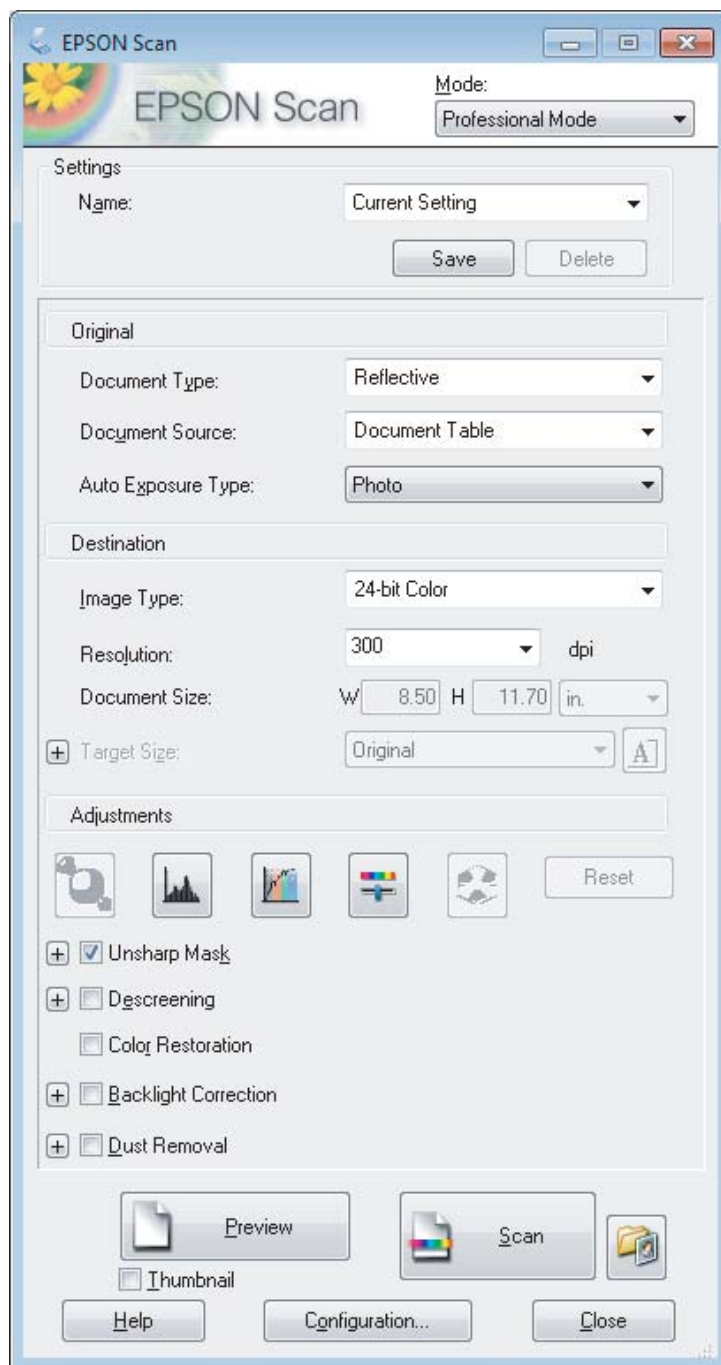

- 4 Odaberite tip izvornika kao postavku odrednice Document Type.
- 5 Ako odaberete **Reflective** kao postavku odrednice Document Type, odaberite **Photo** ili **Document** kao postavku za Auto Exposure Type.
- 6 Odaberite postavku stavke Image Type.
- 7 Odaberite odgovarajuću razlučivost izvornika kao postavku odrednice Resolution.

Skeniranje

- 8 Kliknite **Preview** da biste pregledali svoje slike. Otvorit će se prozor Preview i prikazat će vaše slike.
➔ “Pregled i podešavanje područja skeniranja” na strani 50
- 9 Odaberite veličinu skeniranih slika kao postavku odrednice Target Size, ako je to potrebno. Slike možete skenirati u izvornoj veličini, a možete ih i smanjiti ili povećati prilikom skeniranja odabirom postavke Target Size.
- 10 Prilagodite kvalitetu slike ako je potrebno.
➔ “Značajke prilagodbe slike” na strani 40

Napomena:

Možete spremati postavke koje napravite kao grupa prilagođenih postavki sa stavkom **Name**, a poslije primijenite ove prilagođene postavke prilikom skeniranja. Vaše prilagođene postavke također su dostupne na usluzi Epson Event Manager.

Pojedinosti potražite u dijelu Pomoć na usluzi Epson Event Manager.

- 11 Kliknite **Scan**.

- 12 U prozoru File Save Settings odaberite postavku Type i kliknite **OK**.

Napomena:

Ako je poništen potvrdni okvir **Show this dialog box before next scan**, Epson Scan odmah započinje skeniranje bez prikazivanja prozora File Save Settings.

Skenirana slika je spremljena.

Pregled i podešavanje područja skeniranja

Odabir načina rada za pretpregled

Kada odaberete osnovne postavke i razlučivost, možete pregledati svoju sliku i odabrati ili prilagoditi područje slike u prozoru Preview na zaslonu. Postoje dvije vrste pretpregleda.

- Pretpregled tipa Normal prikazuje čitavu površinu pregledavane slike. Sami možete odabrati područje skeniranja i ručno napraviti namještanja kvalitete slike.
- Pretpregled tipa Thumbnail prikazuje pregledavane slike kao sličice. Epson Scan automatski pronalazi rubove područja skeniranja, primjenjuje postavke automatske ekspozicije slika i zakreće slike prema potrebi.

Skeniranje

Napomena:

- Neke od postavki koje mijenjate nakon pretpregleda slike resetiraju se ako promijenite način pretpregleda.
- Ovisno o vrsti dokumenta i Epson Scan načinu koji koristite, možda nećete moći promijeniti načina pretpregleda.
- Ako pregledavate slike bez prikazanog dijaloškog okvira Preview, slike se pregledavaju u zadanom načinu pretpregleda. Ako pregledavate s prikazanim dijaloškim okvirom Preview, slike su prikazane u načinu pregledavanja koji je prikazan odmah prije pregledavanja.
- Za promjenu veličine prozora Preview kliknite i povucite kut prozora Preview.
- Pojediniosti potražite u dijelu Pomoć na usluzi Epson Scan.

Izrada točkastog okvira

Točkasti okvir je pokretna točkasta linija koja se pojavljuje na rubovima pregleda slike i označuje područje skeniranja.

Kako biste ucrtali točkasti okvir, učinite nešto od sljedećeg.



- Kako biste ručno ucrtali točkasti okvir, namjestite pokazivač u područje u koje želite smjestiti kut točkastog okvira i kliknite. Povlačite metu po slici do suprotnog kuta željenog područja skeniranja.





- Za automatsko ucrtavanje točkastog okvira kliknite ikonu automatskog lociranja . Možete upotrijebiti samo ovu ikonu kada prikazujete normalni pretpregled i imate samo jedan dokument na staklu skenera.
- Za ucrtavanje točkastog okvira određene veličine utipkajte novu širinu i visinu u postavci Document Size.
- Za najbolje rezultate i osvijetljenost slike pobrinite se da se sve stranice okvira nalaze unutar slike pretpregleda. Ne uključujte područja oko slike pretpregleda u točkasti okvir.

Prilagodba točkastog okvira

Točkasti okvir možete premješati i namješati mu veličinu. Ako ste u normalnom pretpregledu, možete stvarati više točkastih okvira na jednoj slici (do 50) kako biste skenirali različita područja slike kao odvojene datoteke skeniranja.

	Kako biste pomaknuli okvir, postavite pokazivač unutar okvira. Pokazivač se pretvara u ruku. Kliknite i odvodite točkasti okvir na željeno mjesto.
	Kako biste promijenili veličinu okvira, postavite pokazivač na rub ili kut okvira. Pokazivač će se pretvoriti u ravnu ili uglatu dvostruku strjelicu. Kliknite i povucite rub ili kut do željene veličine.

Skeniranje

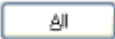
	Za izradu dodatnog točkastog okvira iste veličine, kliknite ovu ikonu.
	Da biste izbrisali točkasti okvir, kliknite unutar njega, zatim kliknite ovu ikonu.
	Za aktiviranje svih točkastih okvira kliknite ovu ikonu.

Napomena:

- Kako biste ograničili kretanje točkastog okvira u okomiti ili vodoravni smjer, pritisnite i držite tipku **Shift** dok pomičete točkasti okvir.
- Kako biste ograničili veličinu točkastog okvira u trenutačnim omjerima, pritisnite tipku **Shift** dok mijenjate veličinu točkastog okvira.
- Ako ucrtate više točkastih okvira, svakako kliknite **All** u prozoru Preview prije skeniranja. U protivnom, bit će skenirano samo područje unutar posljednjeg ucrtanog točkastog okvira.

Razni načini skeniranja

Skeniranje časopisa

Prije svega, namjestite časopis i pokrenite Epson Scan.

➔ “Pokretanje skeniranja” na strani 38

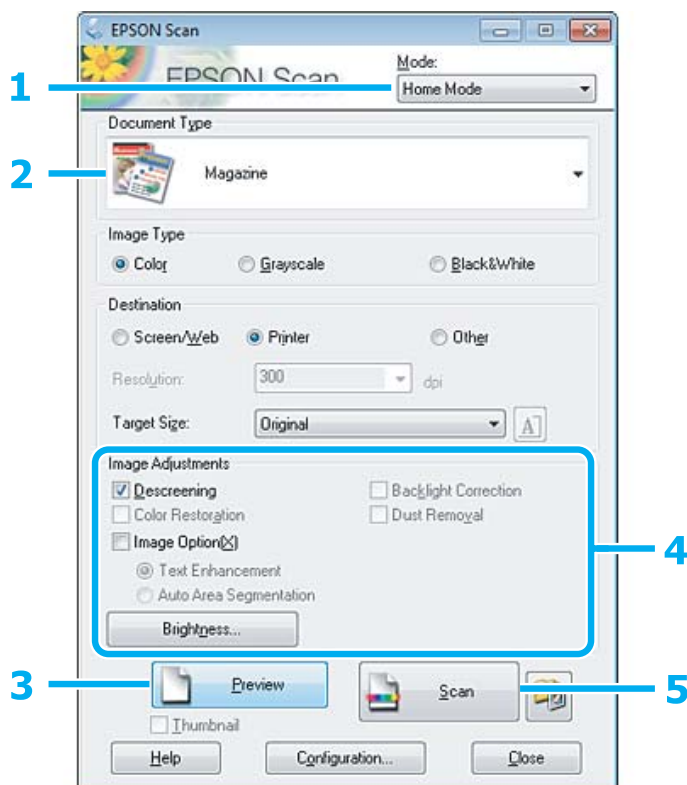

Skeniranje

- 1 Odaberite **Home Mode** s popisa Mode.
- 2 Odaberite **Magazine** kao postavku odrednice Document Type.
- 3 Kliknite **Preview**.
- 4 Namjestite ekspoziciju, svjetlinu i ostale postavke kvalitete slike.
Pojediniosti potražite u dijelu Pomoć na usluzi Epson Scan.
- 5 Kliknite **Scan**.

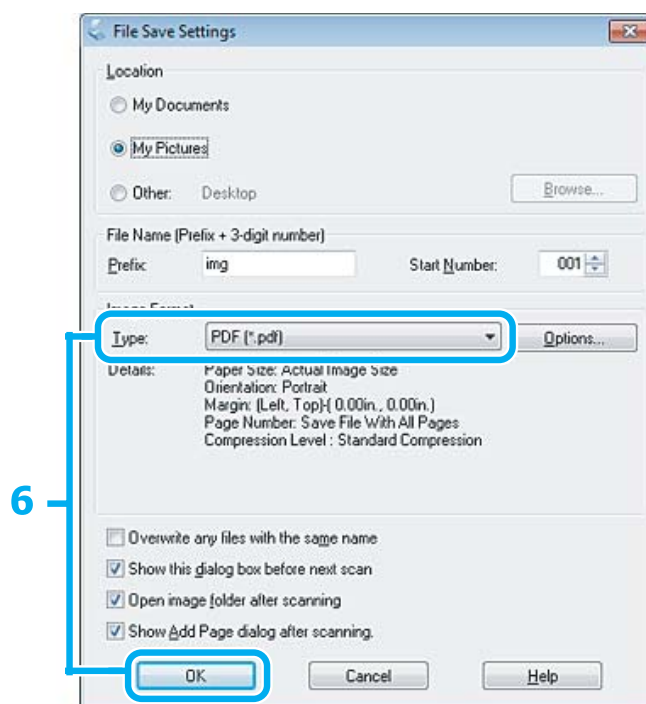

- 6 Odaberite **PDF** kao postavku odrednice Type i kliknite **OK**.
Skenirana slika je spremljena.

Skeniranje višestrukih dokumenata u datoteku PDF

Prije svega, namjestite dokument i pokrenite Epson Scan.

➔ “Pokretanje skeniranja” na strani 38

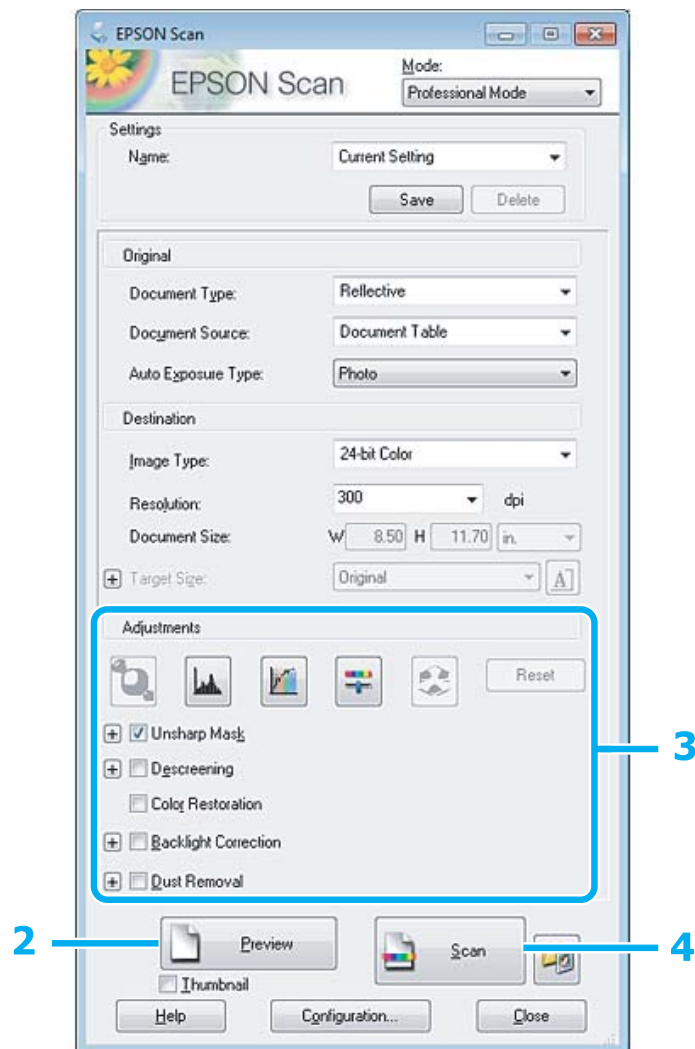

- 1 Odaberite **Professional Mode** s popisa Mode.
- 2 Kliknite **Preview**.
- 3 Namjestite ekspoziciju, svjetlinu i ostale postavke kvalitete slike.
Pojediniosti potražite u dijelu Pomoć na usluzi Epson Scan.

Skeniranje

4 Kliknite **Scan**.

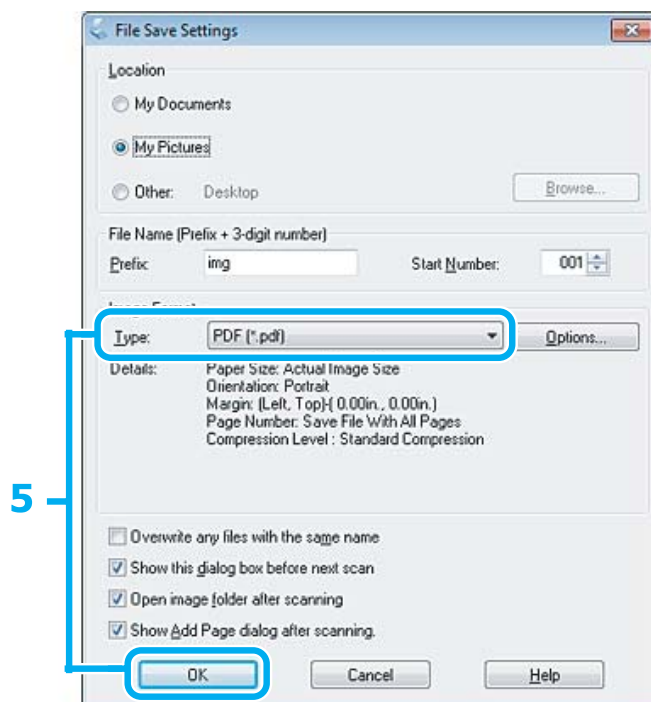

5 Odaberite **PDF** kao postavku odrednice Type i kliknite **OK**.

Napomena:

Ako je poništen potvrđni okvir **Show Add Page dialog after scanning**, Epson Scan automatski sprema dokument bez prikazivanja prozora **Add Page Confirmation window**.

6 Epson Scan pokreće skeniranje vašeg dokumenta.

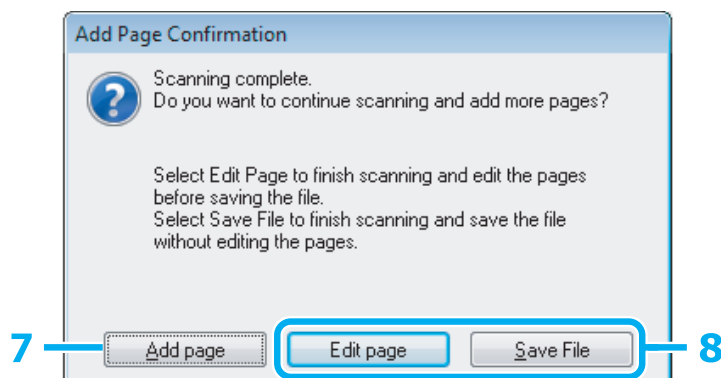

7 Ako želite skenirati više stranica, kliknite **Add page**.
Umetnite dokument i ponovno skenirajte, ponavljajući za svaku stranu prema potrebi.

Ako ste završili skeniranje, idite na korak 8.

Skeniranje

8

Kliknite **Edit page** ili **Save File**.

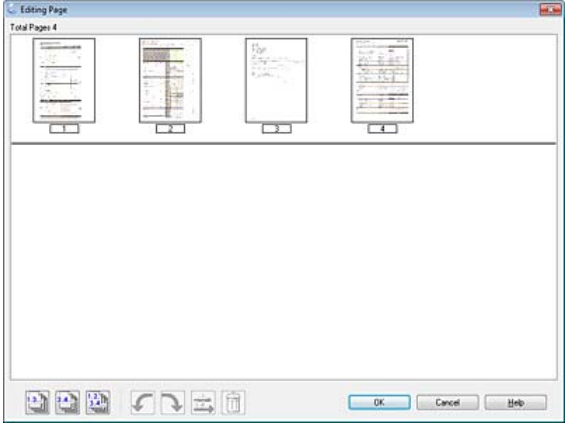
Edit page	<p>Odaberite ovaj gumb ako želite izbrisati ili ponovno raspodijeliti bilo koju stranicu. Zatim ikonama pri dnu prozora Editing Page možete odabrati, zaokrenuti, promijeniti redoslijed i izbrisati stranice.</p> <p>Pojedinosti potražite u dijelu Pomoć na usluzi Epson Scan.</p>  <p>Kada završite s uređivanjem stranica, kliknite OK.</p>
Save File	Odaberite ovaj gumb kada završite.

Stranice su spremljene u jednu PDF datoteku.

Skeniranje fotografije

Prije svega, namjestite fotografiju na staklo skenera i pokrenite Epson Scan.

➔ “Pokretanje skeniranja” na strani 38

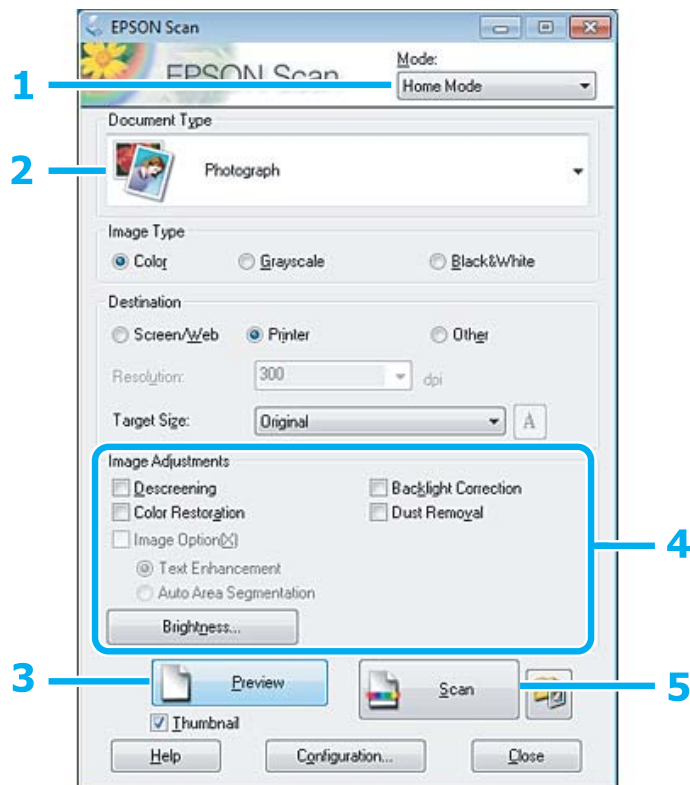

- 1 Odaberite **Home Mode** s popisa Mode.
- 2 Odaberite **Photograph** kao postavku odrednice Document Type.
- 3 Kliknite **Preview**.
- 4 Namjestite ekspoziciju, svjetlinu i ostale postavke kvalitete slike.
Pojednosti potražite u dijelu Pomoć na usluzi Epson Scan.

Skeniranje

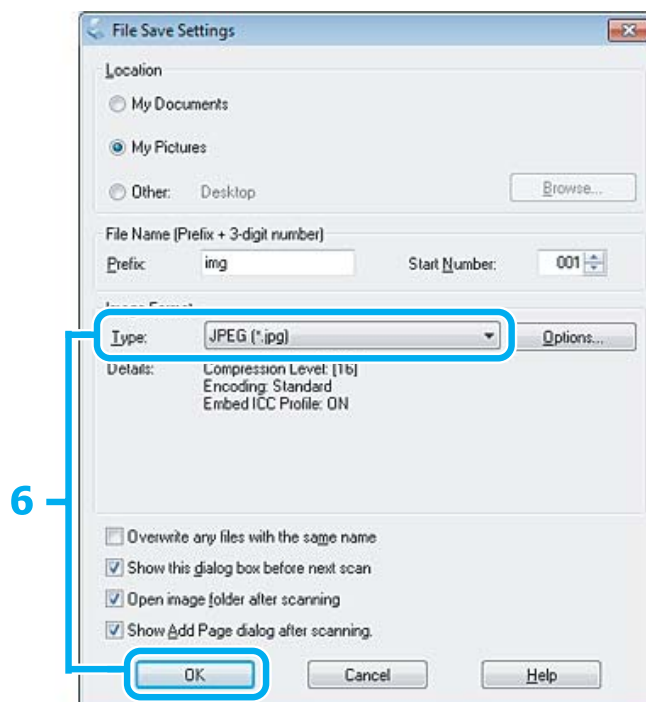
5 Kliknite **Scan**.6 Odaberite **JPEG** kao postavku odrednice **Type** i kliknite **OK**.

Skenirana slika je spremljena.

Informacije o softveru

Pokretanje upravljačkog programa Epson Scan

Ovim softverom možete upravljati svim aspektima skeniranja. Možete ga koristiti kao samostalni program za skeniranje ili zajedno s drugim programom za skeniranje koji ide uz TWAIN.

Način pokretanja

- Windows:
Dvaput kliknite ikonu **EPSON Scan** na radnoj površini.
Ili, odaberite ikonu gumba Start ili **Start > All Programs (Svi programi)** ili **Programs (Programi) > EPSON > EPSON Scan > EPSON Scan**.
- Mac OS X
Odaberite **Applications > Epson Software > EPSON Scan**.

Način pristupanja pomoći

Kliknite gumb **Help** na upravljačkom programu Epson Scan.

Pokretanje drugog softvera za skeniranje

Napomena:

Neki softveri za skeniranje možda nisu dostupni u nekim zemljama.

Epson Event Manager

Time možete dodijeliti bilo koji gumb pisača za otvaranje programa skeniranja. Također možete spremiti često korištene postavke skeniranja, koji mogu lako ubrzati projekte skeniranja.

Način pokretanja

- Windows:
Odaberite gumb Start ili **Start > All Programs (Svi programi) ili Programs (Programi) > Epson Software > Event Manager**.
- Mac OS X:
Odaberite **Applications > Epson Software**, zatim dvaput kliknite ikonu **Launch Event Manager**.

Način pristupanja pomoći

- Windows:
Kliknite na ikonu  u gornjem desnom kutu zaslona.
- Mac OS X:
Kliknite **menu > Help (Pomoć) > Epson Event Manager Help (Pomoć)**.

ABBYY FineReader

Ovim softverom možete skenirati dokument i tekst pretvoriti u oblik koji ćete moći urediti u programu za obradu teksta.

OCR softver ne može prepoznati ili teško prepoznaje sljedeće vrste dokumenata ili teksta.

- Rukopis
- Stavke kopirane s drugih kopija
- Faksove
- Tekst s uskim razmakom među slovima ili recima po inču
- Tekst koji se nalazi u tablicama ili je podcrtan
- Tekst u kurzivu i fontove veličine manje od 8 jedinica
- Preklopljeni ili naborani dokumenti

Pojedinosti potražite u dijelu Pomoć na usluzi ABBYY FineReader.

Skeniranje

Način pokretanja

- Windows
Odaberite gumb Start ili **Start > All Programs (Svi programi)** ili **Programs (Programi) > ABBYY FineReader** mapa > **ABBYY FineReader**.
- Mac OS X:
Kliknite **Applications**, zatim dvaput kliknite upravljački program pisaača **ABBYY FineReader**.

Ponovno punjenje tinte

Sigurnosne upute za bočicu s tintom, mjere opreza i specifikacije

Sigurnosne upute

Prilikom rukovanja tintom obratite pozornost na sljedeće:

- Bočice s tintom i spremnik za tintu držite izvan dohvata djece. Ne dopustite djeci da piju tintu niti da diraju bočice s tintom i njihove poklopce.
- Ne naginjite niti tresite bočicu s tintom nakon uklanjanja njezina čepa jer bi moglo doći do curenja.
- Pazite da ne dotičete tintu pri rukovanju spremnicima za tintu, poklopcima spremnika, otvorenim bočicama s tintom i njihovim poklopcima.
Ako vam tinta dođe u dodir s kožom, dobro se operite sapunom i vodom.
Ako vam tinta uđe u oči, smjesta ih isperite vodom. Ako nelagoda ili problemi s vidom nastave trajati nakon temeljitog ispiranja, odmah se obratite liječniku.
Ako tinta dospije u usta, odmah ispljunite i obratite se liječniku.

Mjere opreza pri ponovnom punjenju tintom

Pročitajte sve upute u ovom odjeljku prije ponovnog punjenja tintom.

- Koristite bočice s tintom s kataloškim brojem koji odgovara ovom proizvodu.
➔ [“Bočice s tintom” na strani 100](#)
- Epson preporučuje korištenje originalnih Epson bočica tinte. Epson ne može garantirati kvalitetu ili pouzdanost tinte koja nije originalna. Upotreba tinte koja nije originalna može prouzročiti oštećenje koje nije pokriveno Epsonovim jamstvima i, pod određenim okolnostima, može prouzročiti nepravilan rad pisača.
- Proizvodi koje nije izradila tvrtka Epson mogu prouzročiti oštećenje koje nije pokriveno Epsonovim jamstvima i, pod određenim okolnostima, mogu prouzročiti nepravilan rad proizvoda.
- Ovaj proizvod zahtijeva pažljivo rukovanje tintom. Tinta se može prosuti pri punjenju ili dopuni spremnika tintom. Ako tinta dospije na odjeću i druge predmete, možda se neće moći skinuti.
- Da bi se održao optimalan učinak ispisne glave, dio tinte se troši iz svih spremnika, ne samo tijekom ispisa, nego i tijekom postupaka održavanja kao što je čišćenje ispisne glave.
- Ne otvarajte bočicu s tintom dok ne budete spremni za punjenje spremnika tinte. Bočica s tintom je u vakuumiranom pakovanju radi očuvanja njezine pouzdanosti. Ako bočicu s tintom ostavite otvorenu duže vrijeme prije upotrebe, možda nećete moći normalno ispisivati.
- Ako je razina tinte ispod donje crte spremnika, što prije ponovno napunite tintu. Uporaba pisača nakon što tinta dostigne razinu ispod donje crte na spremniku može oštetiti pisač.

Ponovno punjenje tinte

- ❑ Ne nastavlajte ispis ako je razina tinte ispod donje granične crte na spremniku za tintu. Uporaba pisača nakon što tinta dostigne razinu ispod donje granične crte može oštetiti pisač. Za vraćanje razina tinte Epson preporučuje punjenje svih spremnika za tintu do gornje crte dok proizvod ne radi. Ako se spremnik za tintu napuni na gore opisani način, ovaj proizvod upozorava i prestaje raditi u predviđeno vrijeme kako razine tinte ne bi pale ispod donje granične crte na spremniku za tintu.
- ❑ Ako ste bočicu s tintom izvadili iz hladnog spremnika, držite ga barem tri sata na sobnoj temperaturi prije uporabe.
- ❑ Bočice s tintom držite na hladnom i tamnom mjestu.
- ❑ Pohranite bočice s tintom u istom okruženju kao i pisač. Prilikom pohrane ili transporta bočice s tintom nakon uklanjanja čepa ne naginjite bočicu te je ne izlažite udarcima ili temperaturnim promjenama. U protivnom, tinta bi mogla iscuriti čak i kada je kapica na bočici čvrsto pritegnuta. Pobrinite se da držite bočicu u uspravnom položaju kada pritezete kapicu te poduzmite mjere za sprječavanje curenja tinte prilikom transporta bočice.

Specifikacije bočice s tintom

- ❑ Epson preporučuje da bočicu s tintom iskoristite prije datuma navedenog na pakiranju.
- ❑ Bočice s tintom isporučene s proizvodom djelomično se troše prilikom početnog postavljanja. Kako bi proizvela ispis visoke kvalitete, ispisna glava bit će potpuno ispunjena tintom. Ovim se jednokratnim postupkom troši određena količina tinte, stoga ćete s ovim bočicama ispisati nešto manji broj stranica nego sa sljedećim bočicama.
- ❑ Navedene količine mogu se razlikovati ovisno o slikama koje ispisujete, vrsti papira koju koristite, učestalosti ispisa i uvjetima u okruženju kao što je temperatura.
- ❑ Kako biste bili sigurni da ćete dobiti najbolju kvalitetu ispisa i kako biste zaštitili glavu pisača, kada pisač pokaže da je potrebno ponovno napuniti tintu, u njima se još uvijek nalazi promjenjiva sigurnosna količina tinte. Navedene količine ne uključuju ovu rezervu.
- ❑ Iako bočice s tintom mogu sadržavati reciklirane materijale, ovo nema utjecaja na funkcioniranje i učinak proizvoda.
- ❑ Kada ispisujete jednobožno ili u sivim tonovima, moguće je da će se koristiti tinta u boji umjesto crne tinte, ovisno o vrsti papira ili postavkama kakvoće ispisa. To je zato što se za stvaranje crne boje koristi mješavina tinti u boji.

Provjera razina tinte

Da biste utvrdili koliko je tinte preostalo, vizualno provjerite razine tinte u spremnicima uređaja.

**Važno:**

Ako je razina tinte ispod donje crte na spremniku tinte, dopunite do gornje crte na spremniku. Uporaba pisača nakon što tinta dostigne razinu ispod donje crte na spremniku može oštetiti pisač.

Ponovno punjenje spremnika s tintom

Napomena:

Slike prikazuju način ponovnog punjenja tinte. Međutim, upute su iste za sve ostale tinte.

- 1 Uvjerite se da je lampica  uključena, no ne treperi.
- 2 Otkočite spremnik s tintom iz proizvoda i odložite ga.

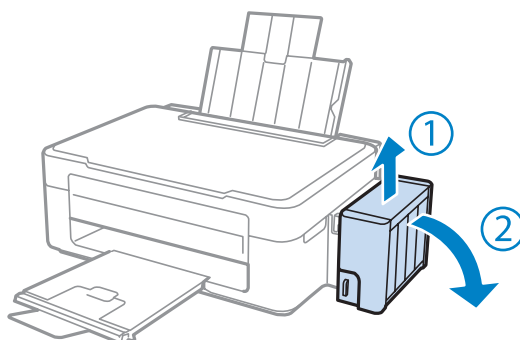

Napomena:

Ne povlačite cijevi.

- 3 Otvorite poklopac jedinice za spremnik s tintom, zatim uklonite kapicu spremnika s tintom.

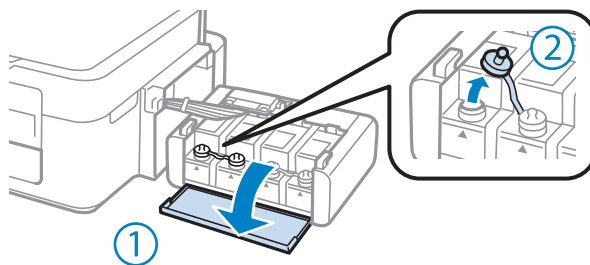

Napomena:

- Budite oprezni kako ne biste prolili tintu.
- Pobrinite se da boja spremnika s tintom odgovara boji tinte koju želite ponovno napuniti.

Ponovno punjenje tinte

- 4** Otčepite vrh kapice, uklonite kapicu s bočice za tintu, uklonite čep s bočice i postavite kapicu.

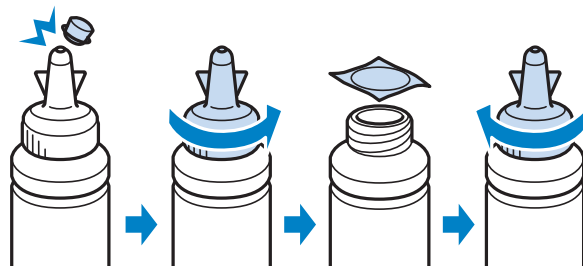

Važno:

Poklopac bočice s tintom dobro pričvrstite, inače tinta može procuriti.

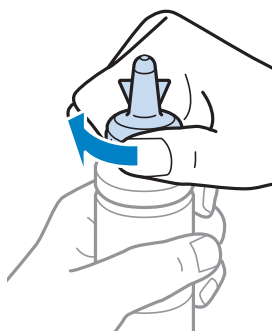

Napomena:

Ne bacajte vrh kapice. Ako ostane tinte u bočici s tintom nakon ponovnog punjenja spremnika, upotrijebite vrh kapice kako biste začepili kapicu bočice s tintom.

- 5** Ponovno napunite spremnik ispravnom bojom tinte do gornje crte na spremniku s tintom.

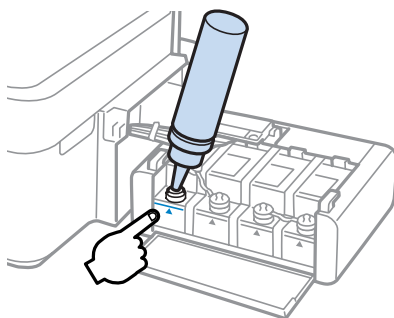

Ponovno punjenje tinte

Napomena:

Ako u bočici ostane tinte nakon ponovnom punjenja spremnika s tintom do gornje crte, sigurno namjestite kapicu i pohranite bočicu s tintom u uspravnom položaju za buduću uporabu.

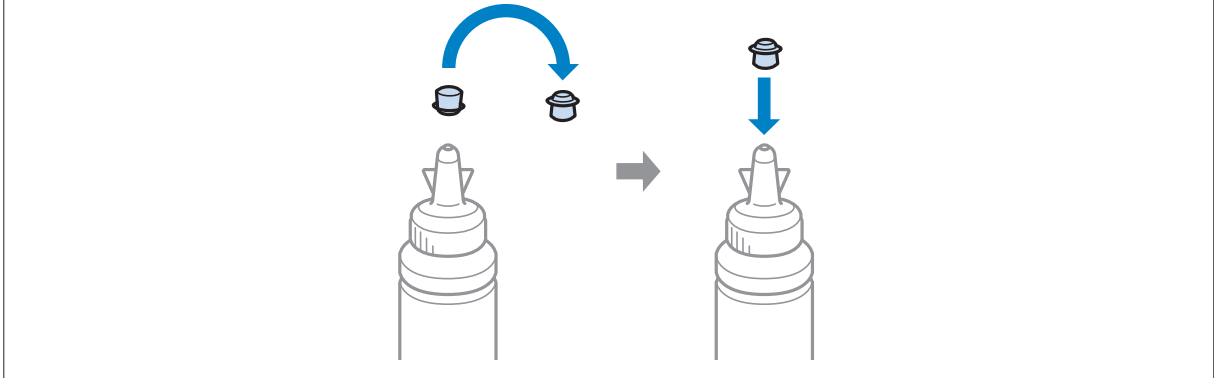

- 6** Dobro postavite poklopac na spremnik za tintu.

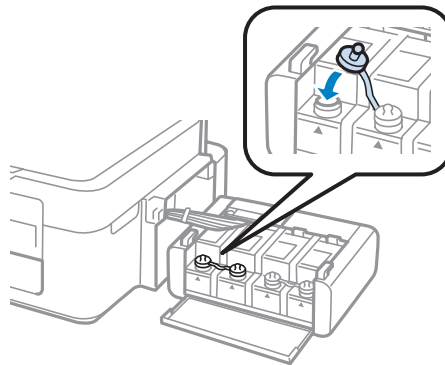

- 7** Ponovite korake 3 do 6 za svaku bočicu s tintom.

- 8** Zatvorite poklopac spremnika za tintu.

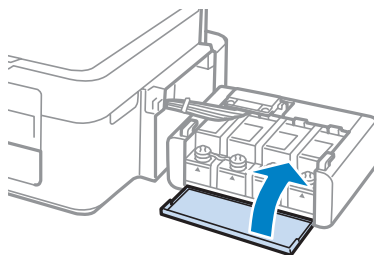

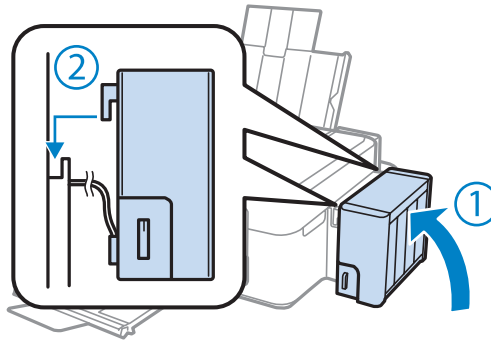

Ponovno punjenje tinte

- 9** Zakačite jedinicu spremnika s tintom na proizvod.



Napomena:

- Ako svijetli lampica , pritisnite gumb .
- Možete nastaviti s uporabom proizvoda čak i ako nemate nove bočice s tintom, a jedan ili više spremnika za tintu nije napunjen do gornje crte. Kako bi vaš proizvod radio najbolje moguće, odmah napunite sve spremnike za tintu do gornje crte.

Održavanje pisača i softvera

Provjera mlaznica glave pisača

Ako uočite da je ispis neočekivano blijed ili da nedostaju točke, možda ćete moći identificirati problem provjerom mlaznica glave pisača.

Možete provjeriti mlaznice ispisne glave s računala upotrebom uslužnog programa Nozzle Check (Provjera mlaznica) ili s pisača, upotrebom gumba.

Upotreba uslužnog programa Nozzle Check (Provjera mlaznica) za sustav Windows

Slijedite dolje navedene korake kako biste upotrijebili uslužni program Nozzle Check (Provjera mlaznica).

- 1 Uvjerite se da na upravljačkoj ploči nema znakova upozorenja ili grešaka.
- 2 Pobrinite se da je u stražnji ulagač za papir umetnut papir veličine A4.
- 3 Kliknite desnom tipkom miša ikonu pisača na taskbar (programskoj traci), zatim odaberite **Nozzle Check (Provjera mlaznica)**.

Ako ikona pisača nije prikazana, pogledajte sljedeći odjeljak kako biste dodali ikonu.

➔ [“Putem ikone prečaca na taskbar \(programskoj traci\)” na strani 24](#)

- 4 Slijedite upute na zaslonu.

Upotreba uslužnog programa Nozzle Check (Provjera mlaznica) za sustav Mac OS X

Slijedite dolje navedene korake kako biste upotrijebili uslužni program Nozzle Check (Provjera mlaznica).

- 1 Uvjerite se da na upravljačkoj ploči nema znakova upozorenja ili grešaka.
- 2 Pobrinite se da je u stražnji ulagač za papir umetnut papir veličine A4.
- 3 Pristupite Epson Printer Utility 4.
➔ [“Pristupanje upravljačkom programu pisača za sustav Mac OS X” na strani 24](#)
- 4 Kliknite ikonu **Nozzle Check (Provjera mlaznica)**.

5 Slijedite upute na zaslonu.

Čišćenje glave pisača

Ako uočite da je ispis neočekivano blijed ili da nedostaju točke, možda ćete moći riješiti taj problem čišćenjem glave pisača, što osigurava pravilno oslobađanje tinte iz mlaznica.

Možete očistiti ispisnu glavu s računala upotrebom uslužnog programa Head Cleaning (Čišćenje glave) u upravljačkom programu pisača ili s pisača upotrebom gumba.



Važno:

Nemojte isključivati pisač tijekom čišćenja glave. Ako čišćenje glave nije dovršeno, možda nećete moći ispisivati.

Napomena:

- Budući da ispisna glava koristi tintu iz svih spremnika, očistite je samo ako dođe do pada kvalitete ispisa. Primjerice, ako su ispisane stranice zamrljane ili ako su boje pogrešne ili nedostaju.*
- Upotrijebite uslužni program Nozzle Check (Provjera mlaznica) kako biste potvrdili da glava pisača treba biti očišćena. To štedi tintu.*
- Možda nećete moći očistiti glavu pisača kada je tinta pri kraju. Pripremite novu bočicu s tintom.*
- Ako nije došlo do poboljšanja kvalitete ispisa nakon ponavljanja ovog postupka otprilike triputa, pokrenite uslužni program Power Ink Flushing (Pokretano ispiranje tinte).
➔ [“Zamjena tinte u cijevima za tintu” na strani 70](#)*
- Za održavanje kvalitete ispisa, preporučujemo redovito ispisivanje nekoliko stranica.*

Upotreba uslužnog programa Head Cleaning (Čišćenje glave) za Windows

Slijedite dolje navedene korake kako biste očistili glavu pisača upotrebom uslužnog programa Head Cleaning (Čišćenje glave).

- 1** Pobrinite se da je sigurnosna ručica za prijevoz postavljena u otključani položaj.
- 2** Uvjerite se da na upravljačkoj ploči nema znakova upozorenja ili grešaka.
- 3** Kliknite desnom tipkom miša ikonu pisača na taskbar (programskoj traci), zatim odaberite **Head Cleaning (Čišćenje glave)**.

Ako ikona pisača nije prikazana, pogledajte sljedeći odjeljak kako biste dodali ikonu.
➔ [“Putem ikone prečaca na taskbar \(programskoj traci\)” na strani 24](#)
- 4** Slijedite upute na zaslonu.

Upotreba uslužnog programa Head Cleaning (Čišćenje glave) za sustav Mac OS X

Slijedite dolje navedene korake kako biste očistili glavu pisača upotrebom uslužnog programa Head Cleaning (Čišćenje glave).

- 1 Pobrinite se da je sigurnosna ručica za prijevoz postavljena u otključani položaj.
- 2 Uvjerite se da na upravljačkoj ploči nema znakova upozorenja ili grešaka.
- 3 Pristupite Epson Printer Utility 4.
➔ [“Pristupanje upravljačkom programu pisača za sustav Mac OS X” na strani 24](#)
- 4 Kliknite ikonu **Head Cleaning (Čišćenje glave)**.
- 5 Slijedite upute na zaslonu.

Poravnavanje glave pisača

Ako opazite nedoravnost uspravnih linija ili vodoravne pruge, možda ćete moći riješiti taj problem upotrebom uslužnog programa Print Head Alignment (Poravnanje glave pisača) u upravljačkom programu vašeg pisača.

Pogledajte odgovarajući odjeljak dolje.

Napomena:

Nemojte pritiskati gumb  kako biste otkazali ispisivanje dok ispisujete testni uzorak putem uslužnog programa Print Head Alignment (Poravnanje glave pisača).

Upotreba uslužnog programa Print Head Alignment (Poravnanje glave pisača) za Windows

Slijedite dolje navedene korake kako biste poravnali glavu pisača upotrebom uslužnog programa Print Head Alignment (Poravnanje glave pisača).

- 1 Uvjerite se da na upravljačkoj ploči nema znakova upozorenja ili grešaka.
- 2 Pobrinite se da je u stražnji ulagač za papir umetnut papir veličine A4.
- 3 Kliknite desnom tipkom miša ikonu pisača na taskbar (programskoj traci), zatim odaberite **Print Head Alignment (Poravnanje glave pisača)**.

Ako ikona pisača nije prikazana, pogledajte sljedeći odjeljak kako biste dodali ikonu.

➔ [“Putem ikone prečaca na taskbar \(programskoj traci\)” na strani 24](#)

- 4** Slijedite upute na zaslonu kako biste poravnali glavu pisača.

Upotreba uslužnog programa Print Head Alignment (Poravnanje glave pisača) za Mac OS X

Slijedite dolje navedene korake kako biste poravnali glavu pisača upotrebom uslužnog programa Print Head Alignment (Poravnanje glave pisača).

- 1** Uvjerite se da na upravljačkoj ploči nema znakova upozorenja ili grešaka.
- 2** Pobrinite se da je u stražnji ulagač za papir umetnut papir veličine A4.
- 3** Pristupite Epson Printer Utility 4.
➔ [“Pristupanje upravljačkom programu pisača za sustav Mac OS X” na strani 24](#)
- 4** Kliknite ikonu **Print Head Alignment (Poravnanje glave pisača)**.
- 5** Slijedite upute na zaslonu kako biste poravnali glavu pisača.

Zamjena tinte u cijevima za tintu

Ako još uvijek uočavate pruge ili nedostajuće boje na otiscima čak i nakon što ste nekoliko puta pokrenuli Head Cleaning (Čišćenje glave), možda ćete morati zamijeniti tintu unutar cijevi kako biste otklonili problem.

Uslužni program Power Ink Flushing (Pokretano ispiranje tinte) omogućuje zamjenu sve tinte unutar cijevi za tintu.



Važno:

Ova funkcija troši puno tinte. Prije korištenja ove funkcije provjerite ima li dovoljno tinte u spremnicima proizvoda. Ako nema dovoljno tinte, dopunite spremnike za tintu.

Napomena:

- Ova funkcija troši puno tinte. Uporabu ove funkcije preporučujemo samo nakon što nekoliko puta pokrenete funkciju Head Cleaning (Čišćenje glave).
- Ova funkcija utiče na radni vijek jastučića za tintu. Pri uporabi ove funkcije, jastučići za tintu ranije dostižu svoj kapacitet. Obratite se Epson podršci radi zamjene prije isteka njihova vijeka trajanja. Po isteku radnog vijeka jastučića za tintu pisač prestaje s radom te je potrebna podrška Epsona kako biste nastavili s ispisivanjem.
- Nakon uporabe uslužnog programa Power Ink Flushing (Pokretano ispiranje tinte) ponovno pokrenite provjeru mlaznica i po potrebi ponovite čišćenje glave pisača. Ako se kvaliteta ispisa i nakon toga ne poboljša, isključite proizvod i pričekajte najmanje šest sati. Ako ne uspijevate riješiti problem ni nakon što isprobate sve gore opisane načine, obratite se Epson korisničkoj podršci.

Upotreba uslužnog programa Power Ink Flushing (Pokretano ispiranje tinte) za sustav Windows

Slijedite dolje navedene korake kako biste upotrijebili uslužni program Power Ink Flushing (Pokretano ispiranje tinte).

- 1 Pobrinite se da je sigurnosna ručica za prijevoz postavljena u otključani položaj.
- 2 Uvjerite se da na upravljačkoj ploči nema znakova upozorenja ili grešaka.
- 3 Pokrenite upravljački program pisača.
➔ [“Pristupanje upravljačkom programu pisača za sustav Windows” na strani 23](#)
- 4 Kliknite karticu **Maintenance (Održavanje)**, zatim kliknite gumb **Power Ink Flushing (Pokretano ispiranje tinte)**.
- 5 Slijedite upute na zaslonu.

Upotreba uslužnog programa Power Ink Flushing (Pokretano ispiranje tinte) za sustav Mac OS X

Slijedite dolje navedene korake kako biste upotrijebili uslužni program Power Ink Flushing (Pokretano ispiranje tinte).

- 1 Pobrinite se da je sigurnosna ručica za prijevoz postavljena u otključani položaj.
- 2 Uvjerite se da na upravljačkoj ploči nema znakova upozorenja ili grešaka.
- 3 Pristupite Epson Printer Utility 4.
➔ [“Pristupanje upravljačkom programu pisača za sustav Mac OS X” na strani 24](#)
- 4 Kliknite ikonu **Power Ink Flushing (Pokretano ispiranje tinte)**.
- 5 Slijedite upute na zaslonu.

Ušteda energije

Proizvod se automatski isključuje ako se u određenom periodu ne obavi nijedna radnja.

Možete prilagoditi vrijeme prije primjene upravljanja napajanjem. Svako povećanje utjecat će na učinak energije proizvoda. Pazite na okoliš prije provedbe promjene.

Slijedite korake u nastavku za prilagodbu vremena.

Za sustav Windows

- 1 Pristupite postavkama pisača.
➔ [“Pristupanje upravljačkom programu pisača za sustav Windows” na strani 23](#)
- 2 Kliknite karticu **Maintenance (Održavanje)**, zatim kliknite **Printer and Option Information (Informacije o pisaču i opcijama)**.
- 3 Odaberite **Off (Isključeno)**, **30 minutes (30 minuta)**, **1 hour (1 sat)**, **2 hours (2 sata)**, **4 hours (4 sata)**, **8 hours (8 sati)** ili **12 hours (12 sati)** kao postavku Power Off Timer (Brojač vremena za isključivanje).
- 4 Kliknite gumb **OK**.

Za sustav Mac OS X

- 1 Pristupite Epson Printer Utility 4.
➔ [“Pristupanje upravljačkom programu pisača za sustav Mac OS X” na strani 24](#)
- 2 Kliknite gumb **Printer Settings (Postavke pisača)**. Prikazat će se zaslon Printer Settings (Postavke pisača).
- 3 Odaberite **Off (Isključeno)**, **30 minutes (30 minuta)**, **1 hour (1 sat)**, **2 hours (2 sata)**, **4 hours (4 sata)**, **8 hours (8 sati)** ili **12 hours (12 sati)** kao postavku Power Off Timer (Brojač vremena za isključivanje).
- 4 Kliknite gumb **Apply**.

Provjera broja umetnutih listova papira

Broj umetnutih listova papira možete provjeriti putem upravljačkog programa.

Kliknite gumb **Printer and Option Information (Informacije o pisaču i opcijama)** u prozoru Maintenance (Održavanje) upravljačkog programa (u sustavu Windows) ili Epson Printer Utility 4 (u sustavu Mac OS X).

Čišćenje proizvoda

Čišćenje vanjskih dijelova proizvoda

Kako bi vaš proizvod optimalno radio, temeljito ga očistite nekoliko puta godišnje na sljedeći način.

**Važno:**

Ne čistite proizvod alkoholom ili razrjeđivačem. Navedene kemikalije mogu oštetiti proizvod.

Održavanje pisača i softvera

Napomena:

Zatvorite oslonac papira i izlaznu ladicu dok ne koristite pisač kako biste ga zaštitili od prašine.

- Površinu podloge stakla za skeniranje čistite mekanom, suhom i čistom krpom.
- Ako na staklenoj površini ima masnih mrlja ili drugih teško uklonjivih materijala, upotrijebite malu količinu sredstva za čišćenje stakla i uklonite mrlju mekom krpom. Obrišite svu zaostalu tekućinu.
- Ne pritišćite površinu stakla skenera bez imalo snage.
- Pazite da površinu stakla skenera ne ogrebetete ili oštetite i nemojte za čišćenje koristiti tvrde ili abrazivne četke. Oštećenja na staklenoj površini mogu umanjiti kvalitetu skeniranja.

Čišćenje unutrašnjih dijelova proizvoda

Kako bi vaši ispisi bili najbolje kvalitete, valjak u pisači očistite na sljedeći način.



Upozorenje:

Budite oprezni i ne dodirujte dijelove unutar pisača.



Važno:

- Obratite pozornost da ne približavate vodu elektroničkim dijelovima.
- Ne raspršujte maziva po unutrašnjosti proizvoda.
- Neprikladna ulja mogu oštetiti mehanizam. Ako je potrebno podmazivanje, obratite se svom dobavljaču ili kvalificiranom servisnom osoblju.

1

Uvjerite se da na upravljačkoj ploči nema znakova upozorenja ili grešaka.

2

Uložite nekoliko praznih listova običnog papira veličine A4.

3

Pritisnite jedan od gumba  za izradu kopije bez namještanja dokumenta na staklo skenera.

4

Ponovite korak 3 dok papir ne bude zamrljan tintom.

Transport proizvoda

Ako proizvod prenosite nekamo, morate ga pripremiti za prijenos u originalnoj kutiji ili kutiji slične veličine.

Održavanje pisača i softvera

**Važno:**

- ❑ Prilikom spremanja ili prijenosa proizvoda, nemojte ga nagnuti, stavljati na bok i nemojte ga okrenuti naopačke: u tom slučaju iz spremnika bi mogla isteći tinta.
- ❑ Prilikom pohrane ili transporta bočice s tintom nakon uklanjanja čepa ne nagnite bočicu te je ne izlažite udarcima ili temperaturnim promjenama. U protivnom, tinta bi mogla iscuriti čak i kada je kapica na bočici čvrsto pritegnuta. Pobrinite se da držite bočicu u uspravnom položaju kada pritežete kapicu te poduzmite mjere za sprječavanje curenja tinte prilikom transporta bočice.

1

Ukopčajte proizvod u utičnicu i uključite ga. Pričekajte da se ispisna glava vrati u početni položaj, zatim zatvorite jedinicu skenera.

2

Isključite proizvod i iskopčajte njegov kabel napajanja.

3

Odspojite kabel sučelja sa proizvoda.

4

Odstranite sve papire iz stražnje ladice za papir.

5

Otvorite jedinicu za skeniranje. Pričvrstite vrpcom ispisnu glavu, kao što je prikazano u nastavku, zatim zatvorite jedinicu skenera.

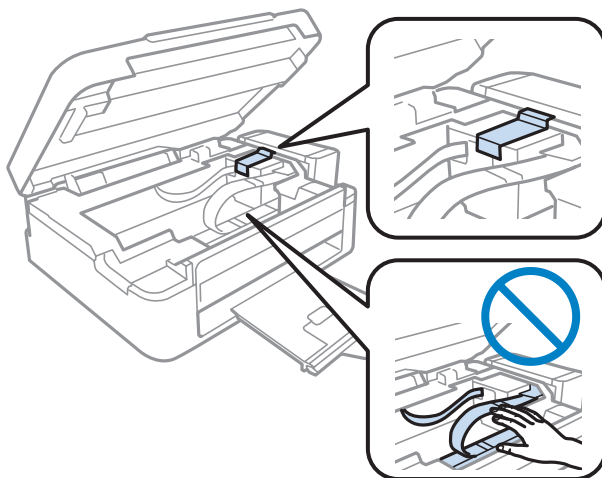

6

Postavite sigurnosnu ručicu za prijevoz u zaključani položaj.

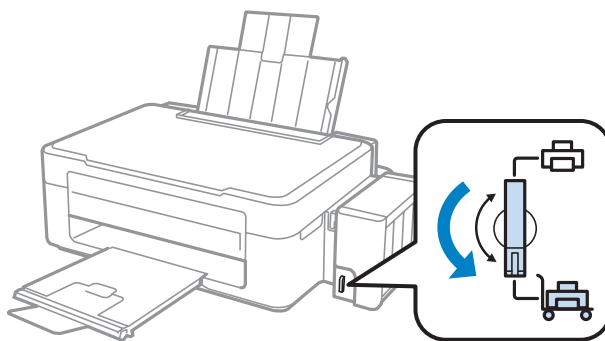

Održavanje pisača i softvera

- 7** Otkočite spremnik za tintu s proizvoda i spustite ga, a zatim dobro postavite poklopac na spremnik za tintu.

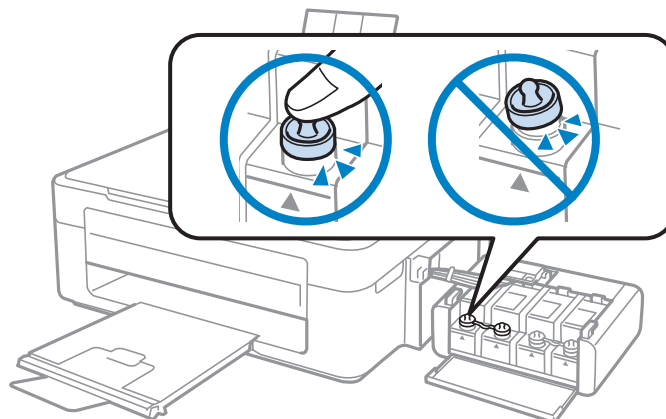

- 8** Postavite poklopce koje ste dobili s proizvodom preko isturenih dijelova spremnika, a zatim zakačite spremnik za tintu na proizvod.

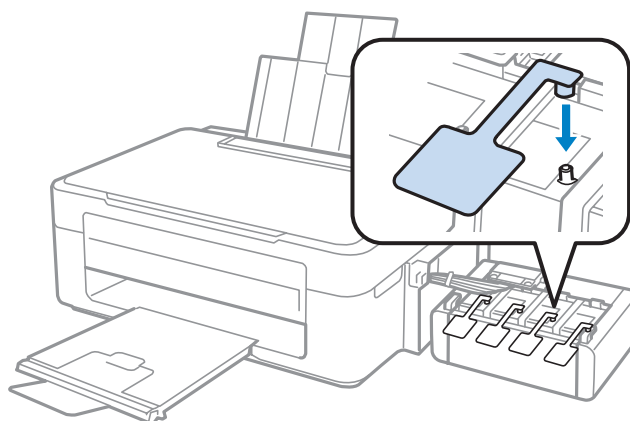

- 9** Preklopite graničnik ulagača papira prema naprijed, zatvorite oslonac papira, a zatim vratite graničnik ulagača papira prema i zatvorite izlaznu ladicu.

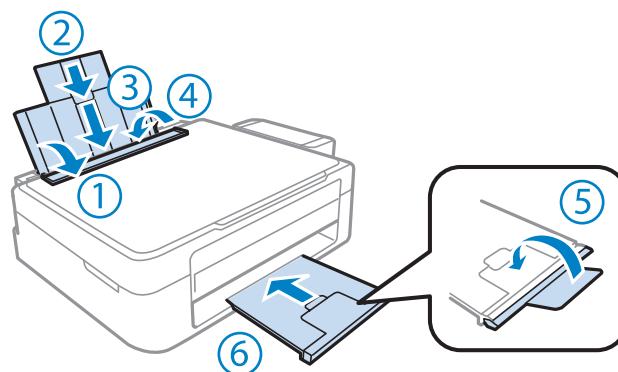

- 10** Proizvod ponovno zapakirajte u kutiju, koristeći isporučene zaštitne materijale.

Održavanje pisača i softvera



Važno:

- Držite pisač u vodoravnom položaju tijekom prijevoza. U protivnom, tinta bi mogla procuriti.
- Kada ga prenesete, uklonite sigurnosnu traku ispisne glave i poklopce spremnika za tintu te postavite sigurnosnu ručicu za prijevoz u otključani položaj. Ako primijetite slabiju kvalitetu ispisa, pokrenite čišćenje pisača ili poravnajte glavu pisača.
- Ne stavljajte otvorene bočice s tintom u kutiju s proizvodom.

Napomena:

Poklopce postavljenih spremnika za tintu čuvajte pored proizvoda radi prijevoza proizvoda.

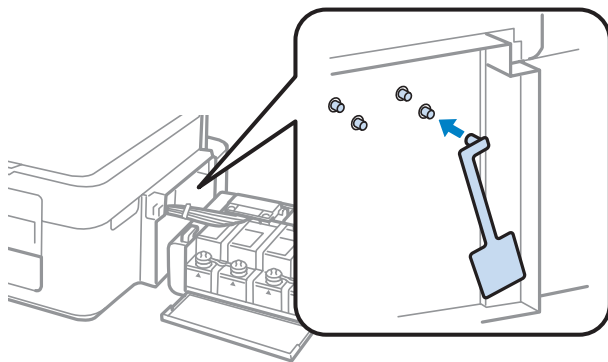

Provjera i instaliranje softvera

Provjera softvera instaliranog na računalu

Da biste koristili funkcije koje opisuju ovaj Korisnički vodič, potrebno je instalirati sljedeći softver.

- Epson Driver and Utilities (Epson pokretački program i uslužni programi)
- Epson Easy Photo Print
- Epson Event Manager

Napomena:

Dostupnost programa Epson Easy Photo Print ovisi o proizvodu.

Slijedite dolje navedene korake kako biste provjerili je li softver instaliran na Vašem računalu.

Za sustav Windows

1

Windows 7 i Vista: Kliknite na gumb start i odaberite **Control Panel (Upravljačka ploča)**.

Windows XP: Kliknite **Start** i odaberite **Control Panel (Upravljačka ploča)**.

Održavanje pisača i softvera

- 2 **Windows 7 i Vista:** Kliknite na **Uninstall a program (Deinstaliraj program)** iz kategorije Programs (Programi).

Windows XP: Dvaput kliknite na ikonu **Add or Remove Programs (Dodaj ili ukloni programe)**.

- 3 Provjerite popis trenutno instaliranih programa.

Za sustav Mac OS X

- 1 Dvaput kliknite na **Macintosh HD**.
- 2 Dvaput kliknite na mapu **Epson Software** u mapi Applications i provjerite sadržaj.

Napomena:

- Mapa Applications sadrži softverske proizvode treće strane.
- Ako želite provjeriti da li je upravljački program pisača instaliran, kliknite **System Preferences** na izborniku Apple te zatim kliknite **Print & Scan** (za Mac OS X 10.7) ili **Print & Fax** (za Mac OS X 10.6 ili 10.5). Zatim pronađite Vaš proizvod na popisu Printers.

Instaliranje softvera

Umetnite disk sa softverom pisača koji je isporučen uz pisač i odaberite softver koji želite instalirati na zaslonu Software Select (Odabir softvera).

Deinstaliranje softvera

Možda ćete morati deinstalirati i zatim ponovno instalirati softver kako biste razriješili određene probleme ili ako nadograđujete svoj operativni sustav.

Pogledajte sljedeći odjeljak za informacije o određivanju koje će aplikacije biti instalirane.

➔ [“Provjera softvera instaliranog na računalu” na strani 76](#)

Za sustav Windows

Napomena:

- Za sustave Windows 7 i Vista potreban vam je administratorski račun i lozinka ako se prijavljujete kao standardni korisnik.
- Za sustav Windows XP potrebno je prijaviti se na račun Computer Administrator (Administrator računala).

- 1 Isključite pisač.
- 2 Odspojite kabel sučelja pisača iz računala.

Održavanje pisača i softvera

3 Učinite nešto od sljedećeg.

Windows 7 i Vista: Kliknite na gumb start i odaberite **Control Panel (Upravljačka ploča)**.

Windows XP: Kliknite **Start** i odaberite **Control Panel (Upravljačka ploča)**.

4 Učinite nešto od sljedećeg.

Windows 7 i Vista: Kliknite na **Uninstall a program (Deinstaliraj program)** iz kategorije Programs (Programi).

Windows XP: Dvapat kliknite na ikonu **Add or Remove Programs (Dodaj ili ukloni programe)**.

5 Na prikazanom popisu odaberite softver koji želite deinstalirati, kao što je upravljački program i aplikacija proizvoda.

6 Učinite nešto od sljedećeg.

Windows 7: Kliknite **Uninstall/Change (Deinstaliraj ili promijeni)** ili **Uninstall (Deinstaliraj)**.

Windows Vista: Kliknite na **Uninstall/Change (Deinstaliraj ili promijeni)** ili na **Uninstall (Deinstaliraj)**, a zatim kliknite na **Continue (Nastavi)** u prozoru User Account Control (Kontrola korisničkog računa).

Windows XP: Kliknite **Change/Remove (Promijeni ili ukloni)** ili **Remove (Ukloniti)**.

Napomena:

Ako želite deinstalirati upravljački program proizvoda u koraku 5, odaberite ikonu proizvoda i kliknite na **OK**.

7 Kada se pojavi prozor za potvrdu, kliknite na **Yes (Da)** ili na **Next (Dalje)**.

8 Slijedite upute na zaslону.

Ponekad se može pojaviti poruka da ponovno pokrenete računalo. Ako se to dogodi, svakako odaberite **I want to restart my computer now (Da, želim sada ponovno pokrenuti računalo)** i kliknite na **Finish (Završi)**.

Za sustav Mac OS X

Napomena:

- Za deinstaliranje softvera pisača, preuzmite program *Uninstaller*.
Posjetite web adresu:
<http://www.epson.com>
Zatim odaberite odjeljak za podršku na Vašim lokalnim Epson web stranicama.
- Kako biste deinstalirali programe morate se prijaviti kao *Computer Administrator*.
Ne možete deinstalirati programe ako se prijavite kao korisnik ograničenog računa.
- Ovisno o programu, program za instalaciju možda je odvojen od programa za deinstalaciju.

1 Izadite iz svih pokrenutih programa.

Održavanje pisača i softvera

- 2 Dvapat kliknite ikonu **Uninstaller** na Mac OS X tvrdom disku.
- 3 Na prikazanom popisu odaberite potvrđne okvire za softver koji želite deinstalirati, kao što je upravljački program i aplikacija vašeg pisača.
- 4 Kliknite na **Uninstall (Deinstaliraj)**.
- 5 Slijedite upute na zaslonu.

Ako ne možete naći softver koji želite deinstalirati u prozoru Uninstaller, dvapat kliknite na mapu **Applications** na tvrdom disku Vašeg Mac OS X, odaberite program koji želite deinstalirati i dovcite njegovu ikonu u ikonu **Trash**.

Napomena:

*Ako deinstalirate upravljački program pisača, a ime vašeg proizvoda ostane u prozoru Print & Scan (za Mac OS X 10.7) ili Print & Fax (za Mac OS X 10.6 ili 10.5), odaberite ime vašeg proizvoda te kliknite gumb - **ukloni**.*

Rješavanje problema za ispis/kopiranje

Dijagnosticiranje problema

Rješavanje problema s pisačem najbolje se obavlja u dva koraka: prvo dijagnosticirajte problem, zatim primijenite moguća rješenja dok problem ne bude riješen.

Informacije koje su vam potrebne za dijagnosticiranje i rješavanje najuobičajenijih problema pružaju se putem mrežnog rješavanja problema, upravljačke ploče ili uslužnog programa Status Monitor. Pogledajte odgovarajući odjeljak dolje.

Ako imate specifičan problem u vezi s kvalitetom ispisa, problem s ispisom koji nije u vezi s kvalitetom ispisa, ili problem s uvlačenjem papira, ili ako pisac uopće ne ispisuje, pogledajte odgovarajući odjeljak.

Možda će biti potrebno da otkazete ispisivanje kako biste riješili problem.

➔ [“Otkazivanje ispisa” na strani 28](#)

Provjera statusa pisaa

Ako se problem dogodi za vrijeme ispisivanja, poruka o pogreški će se pojaviti u prozoru Status Monitora.

Ako se pojavi poruka o pogreški koja ukazuje da su jastučići za tintu u pisacu pri kraju svog radnog vijeka, kontaktirajte s Epsonovom podrškom kako biste ih zamijenili. Poruka će se prikazivati u redovitim intervalima dok jastučić za tintu ne bude zamijenjen. Kad je jastučić za tintu zasićen, pisac prestaje s radom te je potrebna podrška Epsona kako biste nastavili s ispisivanjem.

Za sustav Windows

Dva su načina pristupa EPSON Status Monitor 3:

- Dvaput kliknite ikonu prečaca pisaa na programskoj traci sustava Windows. Za dodavanje ikone prečaca na programsku traku, pogledajte sljedeći odjeljak:
 - ➔ [“Putem ikone prečaca na taskbar \(programskoj traci\)” na strani 24](#)
- Otvorite upravljački program pisaa, kliknite na karticu **Maintenance (Održavanje)**, a zatim kliknite na gumb **EPSON Status Monitor 3**.

Rješavanje problema za ispis/kopiranje

Kada pristupite programu EPSON Status Monitor 3, pojavljuje se sljedeći prozor:

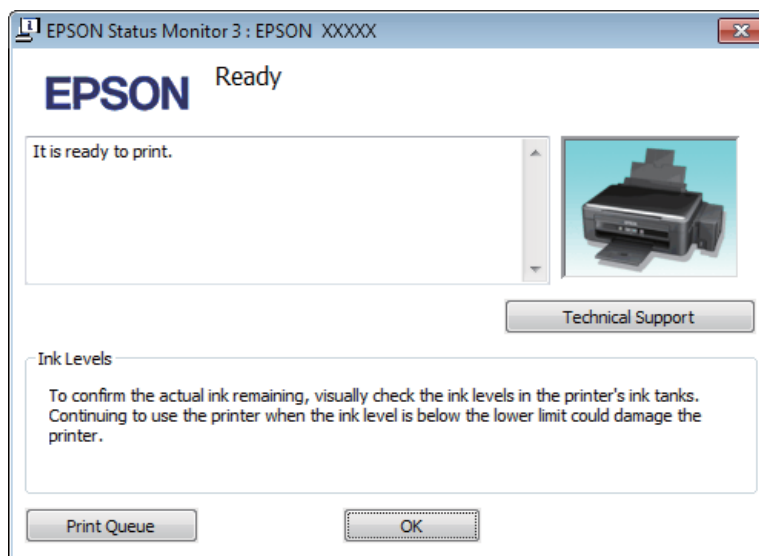

Napomena:

Ako se ne pojavi EPSON Status Monitor 3, otvorite upravljački program pisača i kliknite na karticu **Maintenance (Održavanje)**, a zatim na gumb **Extended Settings (Proširene postavke)**. U prozoru **Extended Settings (Proširene postavke)** označite potvrdni okvir **Enable EPSON Status Monitor 3 (Omogući EPSON Status Monitor 3)**.

EPSON Status Monitor 3 pruža sljedeće informacije:

- Technical Support (Tehnička podrška):**
Kliknite **Technical Support (Tehnička podrška)** za pristup web-lokaciji Epson tehničke podrške.
- Print Queue (Red za ispis):**
Možete vidjeti Windows Spooler (Usmjerivača ispisa za sustav Windows) tako da kliknete na **Print Queue (Red za ispis)**.

Za sustav Mac OS X

Sljedite ove korake kako biste pristupili EPSON Status Monitor.

- 1** Pristupite Epson Printer Utility 4.
➔ [“Pristupanje upravljačkom programu pisača za sustav Mac OS X” na strani 24](#)

Rješavanje problema za ispis/kopiranje

2

Kliknite ikonu **EPSON Status Monitor**. Pojavljuje se EPSON Status Monitor.

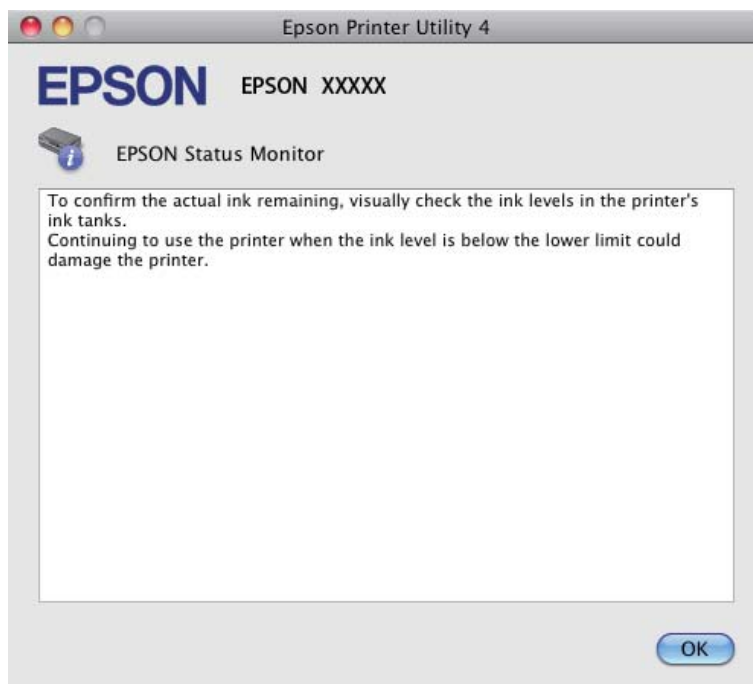

Zaglavljivanja papira



Upozorenje:







Nikad ne dodirujte tipke na upravljačkoj ploči dok vam je ruka u unutrašnjosti pisača.



Važno:

Ne povlačite kabele niti cjevčice za tintu i ne dodirujte bespotrebno dijelove unutar proizvoda. U protivnom, može doći do curenja tinte ili oštećivanja proizvoda.

Napomena:

- Otkazite zadatak ispisa ako primite poruku s upravljačkog programa pisača.
- Ako trepere sve lampice na upravljačkoj ploči, pritisnite gumb  kako biste isključili i ponovno uključili pisač. Ako trepću lampice  i , pritisnite gumb   ili  .

Uklanjanje zaglavljenog papira iz unutrašnjosti pisača

- 1 Otvorite jedinicu za skeniranje.

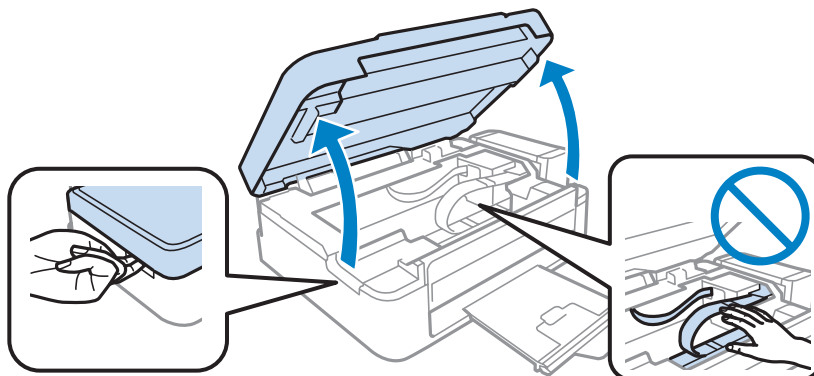

! **Važno:**

Ne podižite jedinicu skenera kada je otvoren poklopac za dokumente.

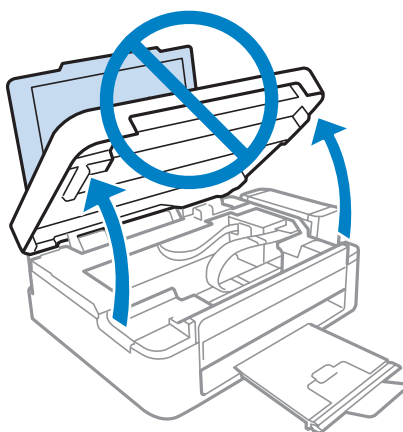

- 2 Uklonite sav papir koji je unutra, uključujući sve poderane komade.

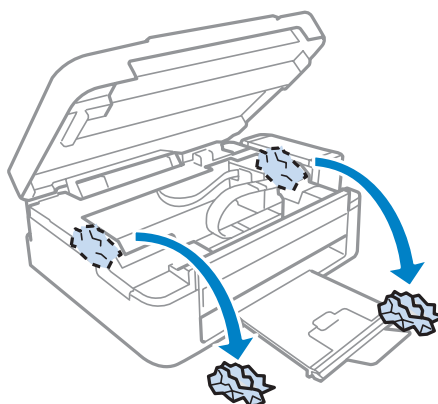

- 3 Zatvorite skener. Ako zaglavljeni papir ostane u blizine izlaznog pretinca, pažljivo uklonite papir.



Sprečavanje gužvanja papira

Ako vam se papir često zaglavljuje, provjerite sljedeće.

- Papir je gladak, nije uvijen ili naboran.
- Koristite vrhunski papir.
- Ispisna strana papira okrenuta je prema gore u stražnjem ulagaču papira.
- Snop papira je bio prolisan prije umetanja.
- Običan papir ne umećite iznad crte odmah ispod oznake strjelice ▼ unutar bočne vodilice.
Za specijalne Epson medije, provjerite da broj listova prelazi ne navedeno ograničenje za tip medija koji koristite.
➔ [“Odabir papira” na strani 15](#)
- Vodič ruba pristaje uz lijevi rub papira.
- Pisač je na ravnoj, stabilnoj površini koja se prostire izvan njegovog podnožja u svim smjerovima. Pisač neće pravilno raditi ako je pod nagibom.

Pomoć za kvalitetu ispisa

Ako imate problema s kvalitetom ispisa, usporedite ju s ilustracijama dolje. Kliknite natpis ispod ilustracije koja najviše nalikuje vašem ispisu.

<p>enthalten alle Aufdruck. W 5008 "Regel"</p> <p>Dobar primjer</p>	 <p>Dobar primjer</p>
<p>enthalten alle Aufdruck. W 5008 "Regel"</p> <p>➔ “Vodoravne pruge” na strani 85</p>	<p>enthalten alle Aufdruck. W 5008 "Regel"</p> <p>➔ “Okomite pruge ili krivo poravnanje” na strani 85</p>
 <p>➔ “Vodoravne pruge” na strani 85</p>	 <p>➔ “Okomite pruge ili krivo poravnanje” na strani 85</p>

Rješavanje problema za ispis/kopiranje



➔ "Netočne ili nedostajuće boje" na strani 86



➔ "Zamućen ili zaprljan ispis" na strani 86

Vodoravne pruge

- Pobrinite se da je ispisna strana (bjelja ili sjajnija strana) papira okrenuta prema gore u stražnjem ulagaču papira.
- Pokrenite uslužni program za čišćenje glave kako biste očistili sve začepljene mlaznice tinte.
 - ➔ "Čišćenje glave pisača" na strani 68
- Nastojte upotrebljavati originalne Epsonove bočice s tintom.
- Uvjerite se da je vrsta papira odabrana u upravljačkom programu pisača odgovarajuća za vrstu papira umetnutog u pišač.
 - ➔ "Postavke vrste s upravljačkog programa pisača" na strani 16
- Ako postoji problem s kvalitetom primjerka, očistite vanjski dio pisača.
 - ➔ "Čišćenje vanjskih dijelova proizvoda" na strani 72

Okomite pruge ili krivo poravnanje

- Pobrinite se da je ispisna strana (bjelja ili sjajnija strana) papira okrenuta prema gore u stražnjem ulagaču papira.
- Pokrenite uslužni program za čišćenje glave kako biste očistili sve začepljene mlaznice tinte.
 - ➔ "Čišćenje glave pisača" na strani 68
- Pokrenite uslužni program Print Head Alignment (Poravnanje glave pisača).
 - ➔ "Poravnavanje glave pisača" na strani 69
- Za sustav Windows, poništite odabir potvrdnog okvira **High Speed (Velika brzina)** u prozoru More Options (Više opcija) u upravljačkom programu pisača. Pogledajte mrežnu pomoć za pojedinosti. Za sustav Mac OS X odaberite **Off (Isključeno)** pod stavkom High Speed Printing. Za prikaz High Speed Printing, kliknite kroz sljedeće izbornike: **System Preferences, Print & Scan** (za Mac OS X 10.7) ili **Print & Fax** (za Mac OS X 10.6 ili 10.5), vaš proizvod (na okviru s popisom Printers), **Options & Supplies** te zatim **Driver**.
- Uvjerite se da je vrsta papira odabrana u upravljačkom programu pisača odgovarajuća za vrstu papira umetnutog u pišač.
 - ➔ "Postavke vrste s upravljačkog programa pisača" na strani 16
- Ako postoji problem s kvalitetom primjerka, očistite vanjski dio pisača.
 - ➔ "Čišćenje vanjskih dijelova proizvoda" na strani 72

Netočne ili nedostajuće boje

- Pobrinite se da je završeno punjenje tinte.
- Pobrinite se da je sigurnosna ručica za prijevoz u otključanom položaju.
- U sustavu Windows, poništite odabir postavke **Grayscale (Sivi tonovi)** u prozoru Main (Glavna) u upravljačkom programu pisača.
U sustavu Mac OS X, poništite odabir postavke **Grayscale (Sivi tonovi)** u Print Settings (Postavke ispisa) u dijaloškom okviru Print (Ispis) upravljačkog programa pisača.
Pogledajte mrežnu pomoć za pojedinosti.
- Podesite postavke boja u vašoj aplikaciji ili u postavkama upravljačkog programa pisača.
U sustavu Windows, provjerite prozor More Options (Više opcija).
U sustavu Mac OS X, provjerite dijaloški okvir Color Options iz dijaloškog okvira Print (Ispis).
Pogledajte mrežnu pomoć za pojedinosti.
- Pokrenite uslužni program za čišćenje glave kako biste očistili sve začepljene mlaznice tinte.
➔ [“Čišćenje glave pisača” na strani 68](#)
- Ako niste koristili proizvod duže vrijeme, pokrenite funkciju Power Ink Flushing (Pokretano ispiranje tinte) upravljačkog programa pisača.
➔ [“Zamjena tinte u cijevima za tintu” na strani 70](#)
- Koristite originalne Epson bočice s tintom i papir koji preporučuje Epson.

Zamućen ili zaprljan ispis

- Koristite originalne Epson bočice s tintom i papir koji preporučuje Epson.
- Uvjerite se da je pisač na ravnoj, stabilnoj površini koja se prostire izvan njegovog podnožja u svim smjerovima.
Pisač neće pravilno raditi ako je pod nagibom.
- Uvjerite se da vaš papir nije oštećen, prljav ili previše star.
- Pobrinite se da je papir suh i da je ispisna strana (bjelja ili sjajnija strana) papira okrenuta prema gore u stražnjem ulagaču papira.
- Ako je papir uvijen prema strani za ispis, izravnajte ga ili ga blago uvijte u suprotnom smjeru.
- Uvjerite se da je vrsta papira odabrana u upravljačkom programu pisača odgovarajuća za vrstu papira umetnutog u pisač.
➔ [“Postavke vrste s upravljačkog programa pisača” na strani 16](#)
- Uklonite svaki list iz izlaznog pretinca kako se ispiše.
- Nemojte dodirivati ili dopustiti bilo čemu da dođe u kontakt s ispisanom stranom papira sa sjajnom obradom.
Kako biste ispravno rukovali svojim ispisima, slijedite upute za tu vrstu papira.
- Pokrenite uslužni program za čišćenje glave kako biste očistili sve začepljene mlaznice tinte.
➔ [“Čišćenje glave pisača” na strani 68](#)

Rješavanje problema za ispis/kopiranje

- Pokrenite uslužni program za poravnanje ispisne glave.
➔ [“Poravnanje glave pisača” na strani 69](#)
- Ako je papir zamazan tintom nakon ispisa, očistite unutrašnjost pisača.
➔ [“Čišćenje unutrašnjih dijelova proizvoda” na strani 73](#)
- Ako postoji problem s kvalitetom primjerka, očistite vanjski dio pisača.
➔ [“Čišćenje vanjskih dijelova proizvoda” na strani 72](#)

Razni problemi s ispisom

Neispravni ili iskrivljeni znakovi

- Izbrišite sve zadatke ispisa na čekanju.
➔ [“Otkazivanje ispisa” na strani 28](#)
- Isključite pisač i računalo. Uvjerite se da je kabel sučelja pisača sigurno priključen.
- Deinstalirajte upravljački program pisača, a zatim ga ponovno instalirajte.
➔ [“Deinstaliranje softvera” na strani 77](#)

Neispravni obrubi

- Pobrinite se da je u stražnji ulagač za papir pravilno umetnut papir.
➔ [“Umetanje papira” na strani 17](#)
➔ [“Umetanje omotnica” na strani 19](#)
- Provjerite postavke margina u vašoj aplikaciji. Uvjerite se da su margine unutar područja za ispis stranice.
➔ [“Područje ispisa” na strani 102](#)
- Uvjerite se da su postavke upravljačkog programa pisača odgovarajuće za veličinu papira koju koristite.
U sustavu Windows provjerite prozor Main (Glavna).
U sustavu Mac OS X, provjerite dijaloški okvir Page Setup ili dijaloški okvir Print (Ispis).
- Deinstalirajte upravljački program pisača, a zatim ga ponovno instalirajte.
➔ [“Deinstaliranje softvera” na strani 77](#)

Ispis je blago ukošen

- Pobrinite se da je u stražnji ulagač za papir pravilno umetnut papir.
➔ [“Umetanje papira” na strani 17](#)
➔ [“Umetanje omotnica” na strani 19](#)
- Ako je odabrano **Draft (Skica)** pod stavkom Quality (Kvaliteta) u prozoru Main (Glavna) u vašem upravljačkom programu pisača (za sustav Windows) ili **Fast Economy (Brzo ekon.)** je odabrano pod Print Quality pod stavkom Print Settings (Postavke ispisa) (za sustav Mac OS X), odaberite drugu postavku.

Veličina ili položaj kopirane slike nije točan

- Ako su rubovi kopije odsječeni, malo pomaknite izvornik od kuta.
- Očistite staklo skenera.
 - ➔ [“Čišćenje vanjskih dijelova proizvoda” na strani 72](#)

Izvrnuta slika

- U sustavu Windows, poništite odabir potvrdnog okvira **Mirror Image (Zrcalna slika)** u prozoru More Options (Više opcija) upravljačkog programa pisača, ili isključite postavku Mirror Image (Zrcalna slika) u vašoj aplikaciji. U sustavu Mac OS X, poništite odabir potvrdnog okvira **Mirror Image (Zrcalna slika)** u odjeljku **Print Settings (Postavke ispisa)** dijaloškog okvira Print (Ispis) upravljačkog programa vašeg pisača ili isključite postavku „Mirror Image (Zrcalna slika)” u vašem programu.
Za upute pogledajte mrežnu pomoć za upravljački program pisača ili za aplikaciju.
- Deinstalirajte upravljački program pisača, a zatim ga ponovno instalirajte.
 - ➔ [“Deinstaliranje softvera” na strani 77](#)

Ispis praznih stranica

- Uvjerite se da su postavke upravljačkog programa pisača odgovarajuće za veličinu papira koju koristite. U sustavu Windows provjerite prozor Main (Glavna). U sustavu Mac OS X, provjerite dijaloški okvir Page Setup ili dijaloški okvir Print (Ispis).
- U sustavu Windows, označite postavku **Skip Blank Page (Preskoči praznu stranicu)** klikom na gumb **Extended Settings (Proširene postavke)** u prozoru Maintenance (Održavanje) upravljačkog programa pisača. Za sustav Mac OS X odaberite **On (Uključ.)** pod stavkom Skip Blank Page (Preskoči praznu stranicu). Za prikaz Skip Blank Page (Preskoči praznu stranicu), kliknite kroz sljedeće izbornike: **System Preferences, Print & Scan** (za Mac OS X 10.7) ili **Print & Fax** (za Mac OS X 10.6 ili 10.5), vaš proizvod (na okviru s popisom Printers), **Options & Supplies** te zatim **Driver**.
- Deinstalirajte upravljački program pisača, a zatim ga ponovno instalirajte.
 - ➔ [“Deinstaliranje softvera” na strani 77](#)

Ispisana strana je zamrljana ili izguljena

- Ako je papir uvijen prema strani za ispis, izravajte ga ili ga blago uvijte u suprotnom smjeru.
- Napravite nekoliko kopija bez stavljanja dokumenta na staklo skenera.
 - ➔ [“Čišćenje unutrašnjih dijelova proizvoda” na strani 73](#)
- Deinstalirajte upravljački program pisača, a zatim ga ponovno instalirajte.
 - ➔ [“Deinstaliranje softvera” na strani 77](#)

Ispis je prespor

- Uvjerite se da je vrsta papira odabrana u upravljačkom programu pisača odgovarajuća za vrstu papira umetnutog u pisač.
 - ➔ [“Postavke vrste s upravljačkog programa pisača” na strani 16](#)
- U sustavu Windows, odaberite nižu vrijednost za **Quality (Kvaliteta)** u prozoru Main (Glavna) u upravljačkom programu pisača.
U sustavu Mac OS X, odaberite nižu vrijednost za Print Quality u dijaloškom okviru Print Settings (Postavke ispisa) iz dijaloškog okvira Print (Ispis) upravljačkog programa pisača.
 - ➔ [“Pristupanje upravljačkom programu pisača za sustav Windows” na strani 23](#)
 - ➔ [“Pristupanje upravljačkom programu pisača za sustav Mac OS X” na strani 24](#)
- Zatvorite sve aplikacije koje nisu neophodne.
- Ako neprekidno ispisujete tijekom dužeg razdoblja, ispisivanje može biti jako sporo. Ovo služi za usporavanje brzine ispisivanja i sprječavanja pregrijavanja i oštećenja mehanizma pisača. Ako se to dogodi, možete nastaviti s ispisivanjem, no preporučujemo vam zaustavljanje i ostavljanje pisača uključenog najmanje 30 minuta. (Pisač se ne oporavlja ako je isključen.) Nakon što ga ponovno pokrenete, pisač će ispisivati normalnom brzinom.
- Deinstalirajte upravljački program pisača, a zatim ga ponovno instalirajte.
 - ➔ [“Deinstaliranje softvera” na strani 77](#)

Ako isprobate sve gore navedene metode i ne možete riješiti problem, pogledajte sljedeće:

- ➔ [“Povećanje brzine ispisa \(samo za sustav Windows\)” na strani 91](#)

Papir se neispravno uvlači

Papir se ne uvlači

Uklonite snop papira i uvjerite se u sljedeće:

- Papir nije uvijen ili zgužvan.
- Papir nije previše star. Pogledajte upute koje ste dobili s papirom za više informacija.
- Običan papir ne umećite iznad crte odmah ispod oznake strjelice ▼ unutar bočne vodilice.
Za specijalne Epson medije, provjerite da broj listova prelazi ne navedeno ograničenje za tip medija koji koristite.
 - ➔ [“Odabir papira” na strani 15](#)
- Papir nije zaglavljun unutar pisača. Ako jeste, uklonite zaglavljun papir.
 - ➔ [“Zaglavljivanja papira” na strani 82](#)
- Sljedili ste sve posebne upute za umetanje koje ste dobili s vašim papirom.
- Na papiru nema rupa za uvezivanje.

Uvlači se više stranica

- Običan papir ne umećite iznad crte odmah ispod oznake strjelice ▼ unutar bočne vodilice. Za specijalne Epson medije, provjerite da broj listova prelazi ne navedeno ograničenje za tip medija koji koristite.
➔ [“Odabir papira” na strani 15](#)
- Uvjerite se da vodič ruba pristaje uz lijevi rub papira.
- Uvjerite se da papir nije uvijen ili presavijen. Ako jeste, izravnajte ga ili ga blago uvijte u suprotnom smjeru prije umetanja.
- Uklonite snop papira i uvjerite se da papir nije previše tanak.
➔ [“Papir” na strani 101](#)
- Prolistajte rubove snopa kako biste odvojili listove, zatim ponovno umetnite papir.
- Ako se ispisuje previše kopija datoteke, provjerite postavku Copies (Kopije) u upravljačkom programu pisača kao što slijedi, i provjerite vaš program.
U sustavu Windows, provjerite postavku Copies (Kopije) u prozoru Main (Glavna).
Mac OS X, provjerite postavku Copies u dijaloškom okviru Print (Ispis).

Papir je nepravilno umetnut

Ako ste umetnuli papir predaleko unutar pisača, pisač ne može pravilno uvlačiti papir. Isključite pisač i pažljivo uklonite papir. Zatim uključite pisač i pravilno ponovno umetnite papir.

Papir nije potpuno izbačen ili je naboran

- Ako se papir nepotpuno izbacuje, pritisnite jedan gumb  za izbacivanje papira. Ako je papir zaglavljnjen unutar pisača, pogledajte sljedeći odjeljak kako biste ga uklonili.
➔ [“Zaglavljivanje papira” na strani 82](#)
- Ako je papir naboran kada izađe van, možda je vlažan ili previše tanak. Umetnite novi snop papira.

Napomena:

Pohranite sav neiskorišteni papir u njegovom originalnom pakiranju na suho mjesto.

Pisač ne ispisuje

Sve statusne lampice su ugašene

- Pritisnite gumb  kako biste se uvjerali da je pisač uključen.
- Pobrinite se da je kabel za napajanje sigurno ukopčan.
- Uvjerite se da vaša električna utičnica radi i da nije kontrolirana zidnim prekidačem ili tajmerom.

Rješavanje problema za ispis/kopiranje

Svijetli samo statusna lampica napajanja

- ❑ Isključite pisač i računalo. Uvjerite se da je kabel sučelja pisača sigurno priključen.
- ❑ Ako koristite USB sučelje, uvjerite se da vaš kabel zadovoljava USB ili Hi-Speed USB standarde.
- ❑ Ako povezujete pisač s računalom putem USB priključka, spojite pisač na priključak u prvom redu na vašem računalu. Ako računalo i dalje ne prepoznaje upravljački program pisača, pokušajte izravno spojiti pisač na računalo putem USB priključka.
- ❑ Ako povezujete pisač s računalom putem USB priključka, svakako provjerite da računalo prepoznaje USB uređaj.
- ❑ Ako pokušavate ispisati veliku sliku, možda vaše računalo nema dovoljno memorije. Pokušajte smanjiti razlučivost vaše slike ili ispisati sliku u manjoj veličini. Možda trebate instalirati više memorije u vaše računalo.
- ❑ Korisnici sustava Windows mogu izbrisati sve zadatke ispisa na čekanju iz Windows Spooler (Usmjerivača ispisa za sustav Windows).
 - ➔ [“Otkazivanje ispisa” na strani 28](#)
- ❑ Deinstalirajte upravljački program pisača, a zatim ga ponovno instalirajte.
 - ➔ [“Deinstaliranje softvera” na strani 77](#)

Povećanje brzine ispisa (samo za sustav Windows)

Brzina ispisa može se povećati odabirom određenih postavki u prozoru Extended Settings (Proširene postavke) kada pisač ispisuje sporo. Kliknite na gumb **Extended Settings (Proširene postavke)** u prozoru Maintenance (Održavanje) upravljačkog programa pisača.

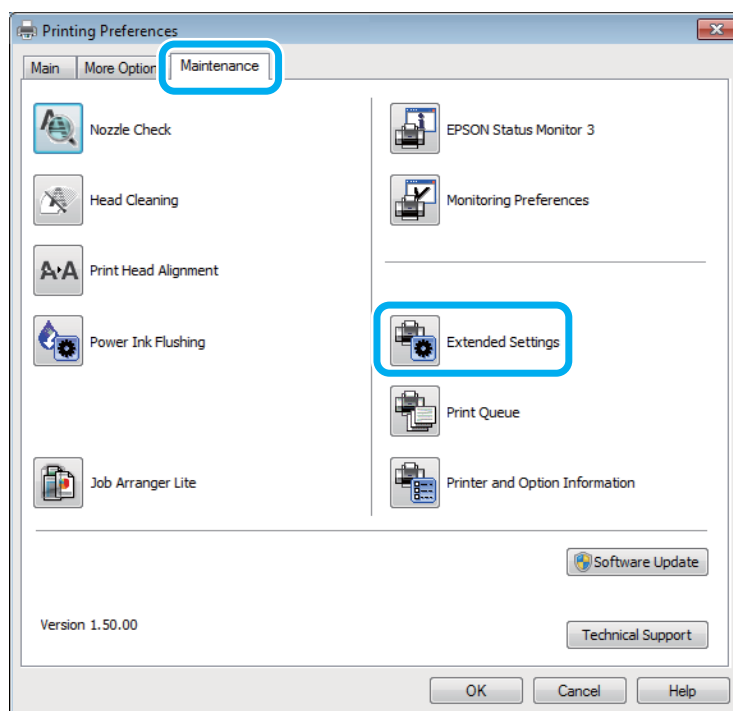

Rješavanje problema za ispis/kopiranje

Pojavljuje se sljedeći dijaloški okvir.

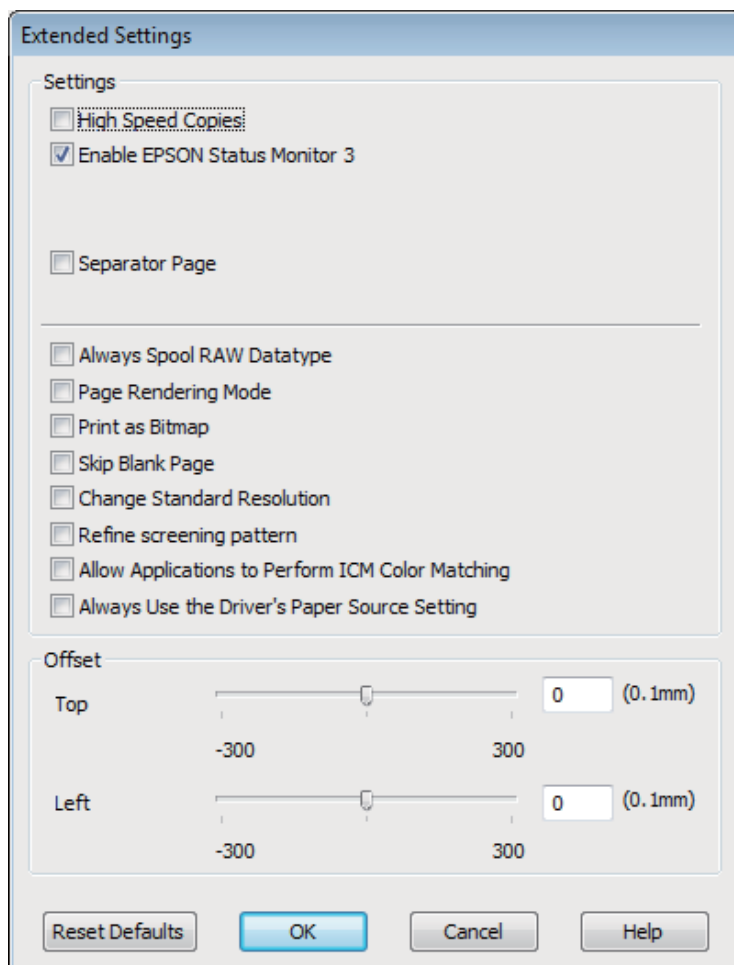

Uključite sljedeće potvrđne okvire i brzina ispisa može se povećati.

- High Speed Copies (Kopiranje velikom brzinom)
- Always spool RAW datatype (Uvijek usmjeri RAW tip podataka)
- Page Rendering Mode (Način uređivanja stranice)
- Print as Bitmap (Ispis kao bitmap)

Za više pojedinosti o svakoj stavci, pogledajte mrežnu pomoć.

Drugi problemi

Tihi ispis na običnom papiru

Kada je odabran prazan papir za vrstu papira i Standard (Standardno) (Windows) ili Normal (Normalno) (Mac OS X) je odabrano kao kvaliteta u upravljačkom programu pisača, pisač ispisuje velikom brzinom. Pokušajte odabrati Quiet Mode (Tihi način rada) za tiši rad koji će smanjiti brzinu ispisa.

Rješavanje problema za ispis/kopiranje

Za sustav Windows, odaberite potvrdni okvir Quiet Mode (Tihi način rada) u prozoru Main (Glavna) upravljačkog programa pisača.

Za sustav Mac OS X odaberite **On (Uključ.)** pod stavkom Quiet Mode (Tihi način rada). Za prikaz Quiet Mode (Tihi način rada), kliknite kroz sljedeće izbornike: **System Preferences, Print & Scan** (za Mac OS X 10.7) ili **Print & Fax** (za Mac OS X 10.6 ili 10.5), vaš proizvod (na okviru s popisom Printers), **Options & Supplies** te zatim **Driver**.

Rješavanje problema kod skeniranja

Problemi prikazani porukama na LCD zaslonu ili statusnom lampicom

- Pobrinite se da je pisač pravilno spojen s vašim pisačem.
- Isključite pisač i ponovno ga uključite. Ako problem nije riješen, pisač će možda neispravno raditi ili će biti potrebno zamijeniti izvor lampice u jedinici za skeniranje. Kontaktirajte s dobavljačem.
- Pobrinite se da je softver za skeniranje potpuno instaliran. Upute o instaliranju softvera za skeniranje potražite u tiskanom priručniku.

Problemi prilikom pokretanja skeniranja

- Provjerite statusnu lampicu i pobrinite se da je pisač spreman za skeniranje.
- Pobrinite se da su kabeli sigurno spojeni na pisač i radnu električnu utičnicu. Ako je neophodno, provjerite AC adapter pisača tako da u nju uključite drugi električni uređaj i uključite ga.
- Isključite pisač i računalo, zatim provjerite vezu kabela sučelja i provjerite jesu li međusobno sigurno spojeni.
- Pobrinite se da odaberete pravi pisač ako se pojavi popis skenera pri pokretanju skeniranja.

Windows

Kada pokrenete Epson Scan pomoću ikone EPSON Scan, a prikazan je popis Select Scanner, pobrinite se da odaberete model vašeg pisača.

Mac OS X

Kada pokrenete Epson Scan preko mape Applications, a prikazan je popis Select Scanner, pobrinite se da odaberete model vašeg pisača.

- Spojite skener izravno na vanjski USB ulaz računala ili putem samo jednog USB koncentratora. Skener možda neće raditi ispravno ako je spojen s računalom preko više USB koncentratora. Ako se problem i daje javlja, pokušajte spojiti pisač izravno na računalo.
- Ako je na računalo spojeno više pisača, možda neće raditi. Priključite samo pisač koji želite upotrijebiti i pokušajte ponovno skenirati.
- Ako softver za skeniranje ne radi pravilno, prvo deinstalirajte softver i ponovno ga instalirajte. Zatim ga ponovno instalirajte kao što je opisano u tiskanom priručniku.
 - ➔ [“Deinstaliranje softvera” na strani 77](#)

Korištenje gumba

Napomena:

Ovisno o proizvodu, funkcija skeniranja možda neće biti dostupna kada se koristi gumb.

- Provjerite jeste li dodijelili program gumbu.
 - ➔ [“Epson Event Manager” na strani 59](#)
- Pobrinite se da su Epson Scan i Epson Event Manager pravilno instalirani.
- Ako ste kliknuli gumb **Keep Blocking (Nastavi blokirati)** u prozoru Windows Security Alert (Sigurnosno upozorenje sustava Windows) tijekom ili nakon instalacije Epson softvera, odblokirajte uslugu Epson Event Manager.
 - ➔ [“Način odblokiranja usluge Epson Event Manager” na strani 95](#)
- Mac OS X:
Provjerite jeste li prijavljeni kao korisnik koji je instalirao softver skeniranja. Ostali korisnici trebaju prvo pokrenuti Epson Scanner Monitor u mapi Applications i pritisnuti gumb za skeniranje.

Način odblokiranja usluge Epson Event Manager

- 1** Kliknite **Start** ili pokrenite gumb, zatim pokažite na **Control Panel (Upravljačka ploča)**.
- 2** Učinite nešto od sljedećeg.
 - Windows 7:
Odaberite **System and Security (Sustav i sigurnost)**.
 - Windows Vista:
Odaberite **Security (Sigurnost)**.
 - Windows XP:
Odaberite **Security Center (Centar za sigurnost)**.
- 3** Učinite nešto od sljedećeg.
 - Windows 7 i Windows Vista:
Odaberite **Allow a program through Windows Firewall (Propuštanje programa kroz Vatrozid za Windows)**.
 - Windows XP:
Odaberite **Windows Firewall (Vatrozid za Windows)**.
- 4** Učinite nešto od sljedećeg.
 - Windows 7:
Potvrdite da je potvrdni okvir za **EEventManager Application** odabran na popisu **Allowed programs and features (Dopušteni programi i značajke)**.

Rješavanje problema kod skeniranja

- Windows Vista:
Kliknite karticu **Exceptions (Iznimke)**, zatim potvrdite da je potvrdni okvir za **EEventManager Application** odabran na popisu Program or port (Program ili priključak).
- Windows XP:
Kliknite karticu **Exceptions (Iznimke)**, zatim potvrdite da je potvrdni okvir za **EEventManager Application** odabran na popisu Programs and Services (Programi i servise).

5

Kliknite OK.

Uporaba softvera za skeniranje koji nije upravljački program Epson Scan

- Ako koristite program kompatibilan s TWAIN tehnologijom, kao što je Adobe Photoshop Elements, pobrinite se da je odabran pravi pisač kao postavka Scanner ili Source.
- Ako ne možete skenirati pomoću programa za skeniranje kompatibilnog s TWAIN-tehnologijom, kao što je Adobe Photoshop Elements, deinstalirajte program za skeniranje kompatibilan s TWAIN-tehnologijom, zatim ga ponovno instalirajte.
➔ [“Deinstaliranje softvera” na strani 77](#)

Problemi s trajanjem skeniranja

- Računala s Hi-Speed vanjskim USB ulazima mogu skenirati brže od računala s USB ulazima. Ako koristite Hi-Speed USB ulaz sa svojim pisačem, provjerite zadovoljava li zahtjeve sustava.
➔ [“Zahtjevi sustava” na strani 100](#)
- Skeniranje pri visokoj razlučivosti traje dugo.

Problemi sa skeniranim slikama

Kvaliteta skeniranja nije zadovoljavajuća

Kvaliteta skeniranja može biti poboljšana promjenom trenutačnih postavki ili prilagodbom skenirane slike.

➔ [“Značajke prilagodbe slike” na strani 40](#)

Slika na poleđini izvornika prikazuje se na skeniranoj slici

Ako je izvornik ispisan na tankom papiru, slike s poleđine mogu biti vidljive skeneru i pojaviti se na skeniranoj slici. Pokušajte skenirati original tako da na njega stavite komad crnog papira. Također se pobrinite da su postavke Document Type i Image Type ispravne za vaš izvornik.

Znakovi su izobličeni ili zamagljeni

- U načinu rada Office Mode ili Home Mode odaberite potvrdni okvir **Text Enhancement**.

Rješavanje problema kod skeniranja

- Prilagodite postavku Threshold.

Home Mode

Odaberite **Black&White** kao postavku Image Type, kliknite gumb **Brightness**, zatim pokušajte prilagoditi postavku Threshold.

Office Mode

Odaberite **Black&White** kao postavku Image Type, zatim pokušajte prilagoditi postavku Threshold.

Professional Mode

Odaberite **Black & White** kao postavku Image Type i kliknite gumb +(Windows) ili ►(Mac OS X) pored **Image Type**. Odaberite odgovarajuću postavku Image Option i pokušajte prilagoditi postavku Threshold.

- Povećajte postavke razlučivosti.

Znakovi se ne prepoznaju pravilno prilikom pretvorbe u prilagodljivi tekst (OCR)

Namjestite dokument tako da je ravno polegnut na staklo skenera. Ako je dokument nepravilno namješten, možda neće biti pravilno prepoznat.

Na skeniranoj slici pojavljuje se valoviti uzorak

Valoviti uzorak (tzv. moaré) može se pojaviti na skeniranim slikama ispisanog dokumenta.

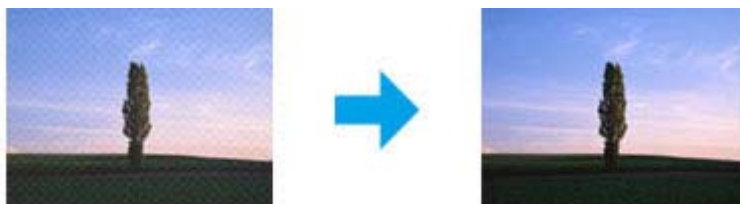

- Zakrenite izvornik.
- Zakrenite skeniranu sliku pomoću softvera aplikacije nakon skeniranja.
- Odaberite potvrdni okvir **Descreening**.
- U načinu rada Professional Mode promijenite postavku razlučivosti i ponovno skenirajte.

Na slici se pojavljuju neravnomjerna boja, mrlje, točke ili ravne crte

Možda ćete trebati očistiti unutrašnji dio pisača.

➔ [“Čišćenje proizvoda” na strani 72](#)

Nije zadovoljavajuća površina skeniranja ili smjer

Rubovi izvornog dokumenta nisu skenirani

- ❑ Ako skenirate u načinu rada Full Auto Mode ili koristite pretpregled minijatura u načinu rada Home Mode ili Professional Mode, odmaknite dokument ili fotografiju 6 mm (0,2 inča) od vodoravnih i okomitih rubova stakla skenera da biste izbjegli obrezivanje.
- ❑ Ako skenirate pomoću gumba ili normalnog pretpregleda u načinu Office Mode, Home Mode ili Professional Mode, pomaknite dokument ili fotografiju otprilike 3 mm (0,12 inča) od vodoravnih i okomitih rubova stakla skenera radi izbjegavanja odrezivanja.

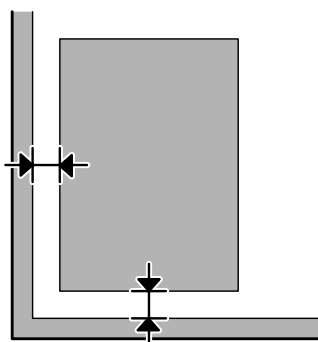

Skeniranje višestrukih dokumenata u jednu datoteku

Postavite dokumente na staklo skenera na međusobnoj udaljenosti od najmanje 20 mm (0,8 inča).

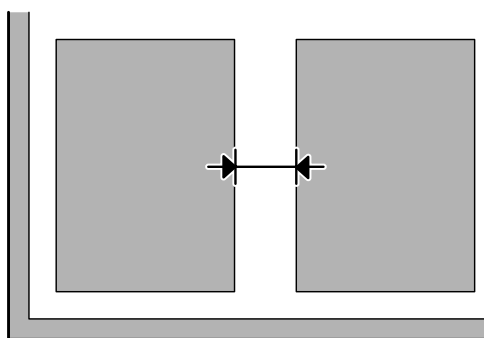

Ne može se skenirati željeno područje

Ovisno o dokumentima, možda nećete moći skenirati željeno područje. Koristite normalni pretpregled u načinu Office Mode, Home Mode ili Professional Mode i izradite okvire na područjima koja želite skenirati.

Ne može se skenirati u željenom smjeru

Kliknite **Configuration** odaberite karticu **Preview**, zatim uklonite potvrdni okvir **Auto Photo Orientation**. Zatim pravilno namjestite dokumente.

Problemi ostaju nakon isprobavanja svih rješenja

Ako ste isprobali sva rješenja i niste riješili problem, inicijalizirajte postavke programa Epson Scan.

Kliknite **Configuration**, odaberite karticu **Other**, zatim kliknite **Reset All**.

Informacije o proizvodu

Bočice s tintom

S ovim proizvodom možete koristiti sljedeće bočice s tintom:

Bočice s tintom	Kataloški brojevi
Black (Crna)	T6641
Cyan (Azurna)	T6642
Magenta (Purpurna)	T6643
Yellow (Žuta)	T6644



Važno:

Originalna Epson tinta, drugačija od ovdje navedene, može izazvati štetu koju ne pokrivaju jamstva tvrtke Epson.

Boja	Black (Crna), Cyan (Azurna), Magenta (Purpurna), Yellow (Žuta)
Vijek trajanja bočice s tintom	Za najbolje rezultate upotrijebite tintu unutar šest mjeseci nakon uklanjanja čepa s bočice s tintom.
Temperatura	Pohrana: -20 do 40 °C (-4 do 104 °F) 1 mjesec na 40 °C (104 °F) Smrzavanje: * -16 °C (3,2 °F)

* Tinta se rastapa i može se koristiti nakon otprilike tri sata na 25°C (77°F).

Zahtjevi sustava

Za sustav Windows

Sustav	Sučelje računala
Windows 7 (32-bitno, 64-bitno), Vista (32-bitno, 64-bitno), XP SP1 ili više (32-bitno) ili XP Professional x64 Edition	USB

Za sustav Mac OS X

Sustav	Sučelje računala
Mac OS X 10.5.8, 10.6.x, 10.7.x	USB

Informacije o proizvodu

Napomena:

Nije podržan datotečni sustav UNIX (UFS) za Mac OS X.

Tehničke specifikacije

Napomena:

Specifikacije ne podliježu promjenama bez obavještenja.

Specifikacije pisača

Put papira	Stražnji ulagač papira, gornji ulaz
Kapacitet	L110/L210: 6 mm (0,2 inča) L300/L350: 11 mm (0,4 inča)

Papir

Napomena:

- Budući da proizvođač papira može u svakom trenutku promijeniti kvalitetu određene marke ili vrste papira, Epson ne može potvrditi kvalitetu bilo koje marke ili vrste papira koji nisu Epsonovi. Uvijek isprobajte uzorak papira prije kupnje velikih količina papira ili ispisa velikog broja stranica.
- Papir slabe kvalitete može smanjiti kvalitetu ispisa, uzrokovati zaglavljivanje papira ili druge probleme. Ako vam se dogodi problem, prijedite na kvalitetniji papir.

Jednostruki listovi:

Veličina	A4 210 × 297 mm 10 × 15 cm (4 × 6 inča) 13 × 18 cm (5 × 7 inča) A6 105 × 148 mm A5 148 × 210 mm B5, 182 × 257 mm 9 × 13 cm (3,5 × 5 inča) 13 × 20 cm (5 × 8 inča) 20 × 25 cm (8 × 10 inča) 16:9 panoramski (102 × 181 mm) 100 × 148 mm Letter 8 1/2 × 11 inča Legal 8 1/2 × 14 inča
Vrste papira	Običan papir ili poseban papir koji isporučuje Epson
Debljina (za običan papir)	0,08 do 0,11 mm (0,003 do 0,004 inča)

Informacije o proizvodu

Težina (za običan papir)	64 g/m ² (17 lb) do 90 g/m ² (24 lb)
-------------------------------------	--

Omotnice:

Veličina	Envelope #10 4 1/8 × 9 1/2 inča Envelope DL 110 × 220 mm Envelope C6, 114 × 162 mm
Vrste papira	Obični papir
Težina	75 g/m ² (20 lb) do 90 g/m ² (24 lb)

Područje ispisa

Obilježena područja pokazuju područje ispisa.

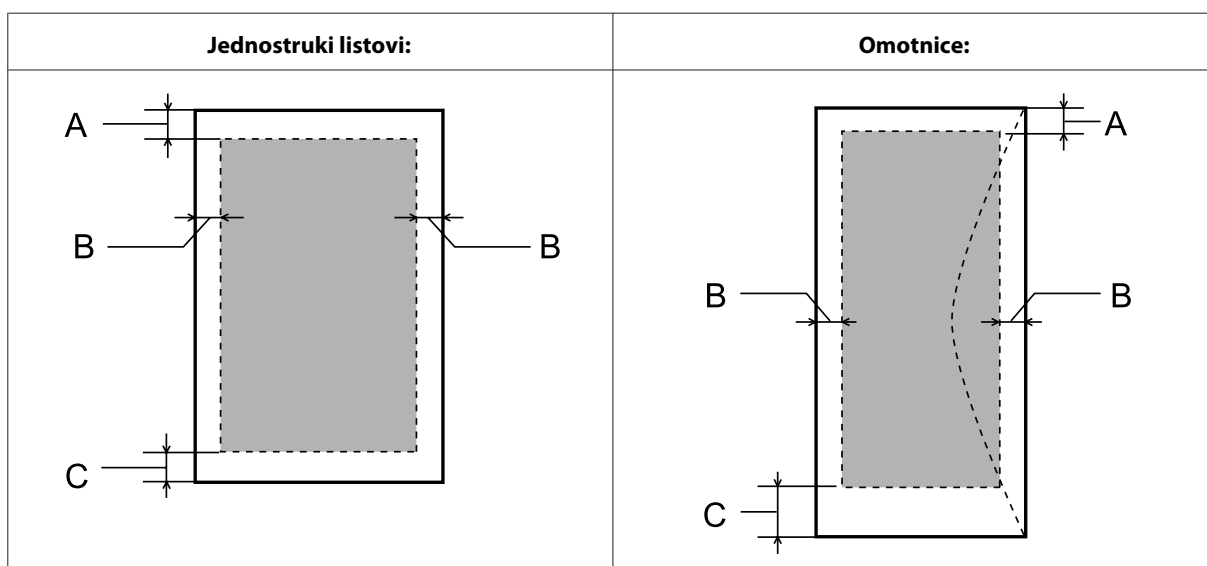

Vrsta medija	Minimalni obrub	
	Jednostruki listovi	Omotnice
A	3,0 mm (0,12 inča)	3,0 mm (0,12 inča)
B	3,0 mm (0,12 inča)	5,0 mm (0,20 inča)
C	3,0 mm (0,12 inča)	21,0 mm (0,83 inča)

Napomena:

Ovisno o vrsti papira, kvaliteta ispisa može biti slabija pri vrhu ili dnu ispisa, ili navedena područja mogu biti zamrljana.

Specifikacije skenera

Vrsta skenera	Flatbed u boji
---------------	----------------

Informacije o proizvodu

Fotoelektrični uređaj	CIS
Efektivni pikseli	5100 × 7020 piksela na 600 dpi Područje skeniranja može biti ograničeno ako su postavke rezolucije visoke.
Veličina dokumenta	216 × 297 mm (8,5 × 11,7 inča) veličina A4 ili US letter
Rezolucija skeniranja	600 dpi (glavni skener) 1200 dpi (podskener)
Izlazna rezolucija	50 do 4800, 7200 i 9600 dpi (50 do 4800 dpi uz porast od po 1 dpi)
Slikovni podaci	16 bita po pikselu po boji interno 8 bita po pikselu po boji eksterno (maksimalno)
Izvor svjetlosti	LED

Mehaničke

Dimenzije	Pohrana Širina: 472 mm (18,6 inča) Dubina: 300 mm (11,8 inča) Visina: 145 mm (5,7 inča)
	Ispis* Širina: 472 mm (18,6 inča) Dubina (L210): 528 mm (20,8 inča) Dubina (L350): 528 mm (20,8 inča) Visina: 279 mm (11,0 inča)
Težina	L210: Približno 4,4 kg (9,7 lb) bez spremnika s tintom i kabela napajanja. L350: Približno 4,4 kg (9,7 lb) bez spremnika s tintom i kabela napajanja.

* S izvučenom izlaznom ladicom i zaustavljačem.

Električne

	Model 100—240 V
Raspon ulaznog napona	90 do 264 V
Nazivni raspon frekvencije	50 do 60 Hz
Raspon ulazne frekvencije	49,5 do 60,5 Hz
Nazivna struja	0,5 do 0,3 A

Informacije o proizvodu

Potrošnja energije	Samo kopiranje	L210: Približno 13 W (ISO/IEC24712) L350: Približno 12 W (ISO/IEC24712)
	Način Ready (Spreman)	Približno 3,5 W
	Način Sleep (U mirovanju)	Približno 1,5 W
	Isključen	Približno 0,3 W

Napomena:

Napon proizvoda potražite na naljepnici na stražnjem dijelu.

Okruženje

Temperatura	U radu: 10 do 35 °C (50 do 95 °F) Pohrana: -20 do 40 °C (-4 do 104 °F) 1 mjesec na 40 °C (104 °F)
Vlažnost	Pri radu:* 20 do 80% RH Pohrana:* 5 do 85% RH

* Bez kondenzacije

Standardi i odobrenja

Model za europsko tržište:

Direktiva o niskoj voltaži 2006/95/EC	EN60950-1
EMC direktiva 2004/108/EC	EN55022 Klasa B EN61000-3-2 EN61000-3-3 EN55024

Sučelje

USB – Kompatibilan sa specifikacijom USB 2.0

Gdje pronaći pomoć

Web-mjesto tehničke podrške

Web-mjesto s Epsonovom tehničkom podrškom pruža pomoć za probleme koje ne možete riješiti pomoću informacija za rješavanje problema u dokumentaciji proizvoda. Ako imate web-preglednik i možete se spojiti na internet, pođite do web-mjesta na adresi:

<http://support.epson.net/>
<http://www.epson.eu/Support> (Europa)

Ako trebate najnovije upravljačke programe, često postavljana pitanja, priručnike ili druge stvari za preuzimanje, pođite do web-mjesta na adresi:

<http://www.epson.com>
<http://www.epson.eu/Support> (Europa)

Zatim odaberite odjeljak podrške na Epsonovom web-mjestu za vaše područje.

Kontaktiranje Epson korisničke podrške

Prije obraćanja Epsonu

Ako vaš Epson proizvod ne radi ispravno, a problem ne možete riješiti pomoću dokumentacije priložene uz proizvod, obratite se korisničkoj podršci za pomoć. Ako Epson korisnička podrška za vaše područje nije navedena u nastavku, obratite se dobavljaču od kojega ste kupili proizvod.

Epson korisnička podrška brže će vam moći pomoći ako pri ruci imate sljedeće podatke:

- Serijski broj proizvoda
(Naljepnica sa serijskim brojem obično se nalazi na stražnjoj strani proizvoda.)
- Model proizvoda
- Verziju softvera proizvoda
(Kliknite na **About**, **Version Info**, ili sličan gumb u softveru proizvoda.)
- Marku i model svog računala
- Naziv i verziju operativnog sustava računala
- Nazive i verzije softverskih programa koje koristite sa svojim proizvodom
- Broj umetnutih listova papira
➔ [“Provjera broja umetnutih listova papira” na strani 72](#)

Pomoć za korisnike u Europi

U **Dokumentu o paneuropskom jamstvu** potražite informacije o tome kako se obratiti Epson korisničkoj podršci.

Pomoć za korisnike na Tajvanu

Kontakti za informacije, podršku i usluge servisa su:

World Wide Web (<http://www.epson.com.tw>)

Dostupne su informacije o specifikacijama proizvoda, upravljačkim programima za preuzimanje i proizvodima.

Epsonova služba informacija (Telefon: +0280242008)

Tim centra za pomoć telefonskim putem vam može pomoći:

- u vezi s upitima o prodaji i informacijama o proizvodima
- u vezi s pitanjima o upotrebi ili problemima
- u vezi s upitima o popravcima i jamstvu

Servisni centar za popravke:

Telefonski broj	Broj faksa	Adresa
02-23416969	02-23417070	No.20, Beiping E. Rd., Zhongzheng Dist., Taipei City 100, Taiwan
02-27491234	02-27495955	1F., No.16, Sec. 5, Nanjing E. Rd., Songshan Dist., Taipei City 105, Taiwan
02-32340688	02-32345299	No.1, Ln. 359, Sec. 2, Zhongshan Rd., Zhonghe City, Taipei County 235, Taiwan
039-605007	039-600969	No.342-1, Guangrong Rd., Luodong Township, Yilan County 265, Taiwan
038-312966	038-312977	No.87, Guolian 2nd Rd., Hualien City, Hualien County 970, Taiwan
03-2810606	03-2810707	No.413, Huannan Rd., Pingzhen City, Taoyuan County 324, Taiwan
03-5325077	03-5320092	1F., No.9, Ln. 379, Sec. 1, Jingguo Rd., North Dist., Hsinchu City 300, Taiwan
04-23291388	04-23291338	3F., No.510, Yingcai Rd., West Dist., Taichung City 403, Taiwan
04-23805000	04-23806000	No.530, Sec. 4, Henan Rd., Nantun Dist., Taichung City 408, Taiwan
05-2784222	05-2784555	No.463, Zhongxiao Rd., East Dist., Chiayi City 600, Taiwan
06-2221666	06-2112555	No.141, Gongyuan N. Rd., North Dist., Tainan City 704, Taiwan

Gdje pronaći pomoć

Telefonski broj	Broj faksa	Adresa
07-5520918	07-5540926	1F., No.337, Minghua Rd., Gushan Dist., Kaohsiung City 804, Taiwan
07-3222445	07-3218085	No.51, Shandong St., Sanmin Dist., Kaohsiung City 807, Taiwan
08-7344771	08-7344802	1F., No.113, Shengli Rd., Pingtung City, Pingtung County 900, Taiwan

Pomoć za korisnike u Singapuru

Izvori informacija, podrška i usluge servisa koje pruža Epson Singapore su:

World Wide Web (<http://www.epson.com.sg>)

Putem e-pošte moguće je dobiti specifikacije proizvoda, upravljačke programe za preuzimanje, odgovore na često postavljena pitanja (FAQ), odgovore na upite o prodaji i tehničku podršku.

Epson centar za pomoć (Telefon: (65) 6586 3111)

Tim centra za pomoć telefonskim putem vam može pomoći:

- u vezi s upitima o prodaji i informacijama o proizvodima
- u vezi s pitanjima o upotrebi ili problemima
- u vezi s upitima o popravcima i jamstvu

Pomoć za korisnike na Tajlandu

Kontakti za informacije, podršku i usluge servisa su:

World Wide Web (<http://www.epson.co.th>)

Dostupne su specifikacije proizvoda, upravljački programi za preuzimanje, odgovori na često postavljena pitanja (FAQ) i e-pošta.

Epson dežurni telefon (Telefon: (66) 2685 — 9899)

Tim dežurnog telefona telefonskim putem vam može pomoći:

- u vezi s upitima o prodaji i informacijama o proizvodima
- u vezi s pitanjima o upotrebi ili problemima
- u vezi s upitima o popravcima i jamstvu

Pomoć za korisnike u Vijetnamu

Kontakti za informacije, podršku i usluge servisa su:

Epson dežurni telefon 84-8-823-9239
(Telefon):

Servisni centar: 80 Truong Dinh Street, District 1, Hochiminh City
Vietnam

Pomoć za korisnike u Indoneziji

Kontakti za informacije, podršku i usluge servisa su:

World Wide Web (<http://www.epson.co.id>)

- Informacije o specifikacijama proizvoda, upravljačkim programima za preuzimanje
- Često postavljana pitanja (FAQ), upiti o prodaji, pitanja putem e-pošte

Epson dežurni telefon

- u vezi s upitima o prodaji i informacijama o proizvodima
- Tehnička podrška

Telefon (62) 21-572 4350

Faks (62) 21-572 4357

Epson servisni centar

Jakarta Mangga Dua Mall 3rd floor No 3A/B
Jl. Arteri Mangga Dua,
Jakarta

Telefon/Faks: (62) 21-62301104

Bandung Lippo Center 8th floor
Jl. Gatot Subroto No.2
Bandung

Telefon/Faks: (62) 22- 7303766

Gdje pronaći pomoć

Surabaya	Hitech Mall It IIB No. 12 Jl. Kusuma Bangsa 116 – 118 Surabaya Telefon: (62) 31- 5355035 Faks: (62)31-5477837
Yogyakarta	Hotel Natour Garuda Jl. Malioboro No. 60 Yogyakarta Telefon: (62) 274- 565478
Medan	Wisma HSBC 4th floor Jl. Diponegoro No. 11 Medan Telefon/Faks: (62) 61- 4516173
Makassar	MTC Karebosi Lt. III Kav. P7-8 Jl. Ahmad Yani No.49 Makassar Telefon: (62)411-350147/411-350148

Pomoć za korisnike u Hong Kongu

Za tehničku podršku kao i postprodajne usluge korisnici se mogu obratiti tvrtki Epson Hong Kong Limited.

Početna stranica

Epson Hong Kong otvorio je lokalnu početnu stranicu na kineskom i engleskom jeziku kako bi korisnicima pružio sljedeće informacije:

- Informacije o proizvodu
- Odgovore na često postavljana pitanja (FAQ)
- Najnovije verzije upravljačkih programa za Epson proizvode

Korisnici mogu ovoj stranici pristupiti na adresi:

<http://www.epson.com.hk>

Dežurni telefon tehničke podrške

Tehničkom osoblju možete se obratiti i putem sljedećih telefonskih i brojeva faksa:

Telefon: (852) 2827-8911

Faks: (852) 2827-4383

Pomoć za korisnike u Maleziji

Kontakti za informacije, podršku i usluge servisa su:

World Wide Web (<http://www.epson.com.my>)

- Informacije o specifikacijama proizvoda, upravljačkim programima za preuzimanje
- Često postavljana pitanja (FAQ), upiti o prodaji, pitanja putem e-pošte

Epson Trading (M) Sdn. Bhd.

Glavni ured.

Telefon: 603-56288288

Faks: 603-56288388/399

Epson Centar za pomoć

- Upiti o prodaji i informacije o proizvodima (Info telefon)

Telefon: 603-56288222

- Upiti o popravcima i jamstvu, upotrebi proizvoda i tehnička podrška (Techline)

Telefon: 603-56288333

Pomoć za korisnike u Indiji

Kontakti za informacije, podršku i usluge servisa su:

World Wide Web (<http://www.epson.co.in>)

Dostupne su informacije o specifikacijama proizvoda, upravljačkim programima za preuzimanje i proizvodima.

Gdje pronaći pomoć

Epson Indija — sjedište — Bangalore

Telefon: 080-30515000

Faks: 30515005

Epson Indija — regionalni uredi:

Lokacija	Telefonski broj	Broj faksa
Mumbai	022-28261515 /16/17	022-28257287
Delhi	011-30615000	011-30615005
Chennai	044-30277500	044-30277575
Kalkuta	033-22831589 / 90	033-22831591
Hyderabad	040-66331738/ 39	040-66328633
Cochin	0484-2357950	0484-2357950
Coimbatore	0422-2380002	Nije dostupno
Pune	020-30286000 /30286001/30286002	020-30286000
Ahmedabad	079-26407176 / 77	079-26407347

Telefon za pomoć

Za servis, informacije o proizvodima ili narudžbu spremnika — 18004250011 (9 — 21 h) — Broj je besplatan.

Za servis (korisnici CDMA & Mobile) — 3900 1600 (9 — 18 h) Predbroj je lokalni STD kod

Pomoć za korisnike na Filipinima

Za tehničku podršku kao i postprodajne usluge korisnici se mogu obratiti korporaciji Epson Philippines na telefonske brojeve i brojeve faksa te adresu e-pošte u nastavku:

Glavna linija: (63-2) 706 2609

Faks: (63-2) 706 2665

Izravna linija centra za pomoć: (63-2) 706 2625

E-mail: epchelpdesk@epc.epson.com.ph

World Wide Web (<http://www.epson.com.ph>)

Dostupne su specifikacije proizvoda, upravljački programi za preuzimanje, odgovori na često postavljana pitanja (FAQ) i upiti putem e-pošte.

Gdje pronaći pomoć

Besplatan broj 1800-1069-EPSON(37766)

Tim dežurnog telefona telefonskim putem vam može pomoći:

- u vezi s upitima o prodaji i informacijama o proizvodima
- u vezi s pitanjima o upotrebi ili problemima
- u vezi s upitima o popravcima i jamstvu

Kazalo

2

2-strano.....54

A

Autorsko pravo.....2

B

Bočice s tintom
kataloški brojevi.....100
Brzina
povećavanje.....89, 91
Brzina ispisa
povećavanje.....89, 91

Č

Čišćenje
glava pisača.....68
Čišćenje glave
Mac OS X.....69
Windows.....68

D

Dijeljenje pisača
Mac OS X.....37
Windows.....34
Dokumenti
ispisivanje.....25
Dvostrani ispis.....30

E

Easy Photo Print.....29
Epson
Easy Photo Print.....29
papir.....15
Epson Event Manager.....59

F

Fotografija
softver.....29

G

Glava pisača
čišćenje.....68
poravnavanje.....69
provjera.....67

Gumb
problemi.....95
Gumbi
upravljačka ploča.....13

I

Inicijalizirajte.....99
Ispis
dvostrani.....30
Ispis više stranica po listu.....33
Ispisivanje
otkazivanje.....28
postavka.....30
prečac.....30
prilagođavanje veličini stranice.....32
tekst.....25
više stranica po listu.....33

K

Kabeli za sučelje.....104
Kontaktiranje Epsona.....105
Kućni način rada.....44
Kvaliteta ispisa
poboljšavanje.....84

L

Lampice
statusne lampice.....94

M

Mac OS X
pristupanje postavkama proizvoda.....24
provjera statusa pisača.....81
Margine
problemi.....87
Mutni ispisi.....86, 88

N

Neispravni znakovi.....87
Neporavnatost.....85

O

Ograničenja kopiranja.....10
Omotnice
područje ispisa.....102
umetanje.....19
Otkazivanje ispisa
Mac OS X.....29

Kazalo

Windows.....	28	Provjera mlaznica.....	67
P		Mac OS X.....	67
Papir		Windows.....	67
Epson specijalni papir.....	15	Pruge.....	85
gužvanje.....	90	S	
kapacitet umetanja.....	15	Servis.....	105
područje ispisa.....	102	Sigurnosne informacije.....	8
problemi s uvlačenjem.....	89	Smanjivanje veličine stranice.....	32
specifikacije.....	101	Softver	
umetanje.....	17	deinstaliranje.....	77
zaglavljivanje.....	82	Softver za skeniranje	
PDF.....	54	paketni softver.....	59
Pisač		Specifikacije	
provjera statusa.....	80	bočice s tintom.....	100
Pogreške		mehaničke.....	103
ispis.....	80	papir.....	101
skeniranje.....	94	pisač.....	101
Pomoć		skener.....	102
Epson.....	105	standardi i odobrenja.....	104
Epson Event Manager.....	59	Specifikacije područja ispisa.....	102
Epson skeniranje.....	58	Staklo skenera.....	21
Ponovno punjenje spremnika s tintom.....	63	Status Monitor	
Poravnavanje glave pisača.....	69	Mac OS X.....	81
Postavke proizvoda		Statusne lampice.....	94
Power Off Timer (Brojač vremena za isključivanje).....	71	Svjetla	
pristupanje za sustav Mac OS X.....	24	upravljačka ploča.....	13
pristupanje za sustav Windows.....	23	T	
Potpuno automatski način rada.....	42	Tehnička podrška.....	105
Povećavanje stranica.....	32	Tekst	
Prazne stranice.....	88	ispisivanje dokumenata.....	25
Pretpregled.....	50	Tinta	
Prijevoz proizvoda.....	73	mjera opreza.....	61
Prilagodba slike.....	40	Točkasti okvir.....	51
Prilagodavanje veličini stranice za ispisivanje.....	32	Transport proizvoda.....	73
Problemi		Trgovačke marke.....	2
brzina ispisa.....	89	U	
dijagnosticiranje.....	80	Umetanje	
ispis.....	80	omotnice.....	19
kontaktiranje Epsona.....	105	papir.....	15, 17
margine.....	87	Upravljačka ploča.....	13
mutni ispisi.....	86	Upravljački program.....	58
neispravni znakovi.....	87	deinstaliranje.....	77
nepravilne boje.....	86	pristupanje za sustav Mac OS X.....	24
pisač ne ispisuje.....	90	pristupanje za sustav Windows.....	23
prazne stranice.....	88	Upravljanje zadacima ispisa	
pruge.....	85	Windows.....	80
rješavanje.....	105	Uredski način rada.....	46
skeniranje.....	94	USB	
uvlačenje papira.....	89	priključak.....	104
zaglavljivanje papira.....	82	V	
zamazani ispisi.....	86, 88	Više stranica po listu.....	33
zrcalna slika.....	88	Vodoravne pruge.....	85
Problemi s bojama.....	86		
Problemi s kvalitetom skeniranja.....	96		
Profesionalni način rada.....	48		
Proizvod			
čišćenje.....	72		
dijelovi.....	11		
transport.....	73		
Promjena veličine stranica.....	32		

W

Windows	
pristupanje postavkama proizvoda.....	23
provjera stanja pisača.....	80
upravljanje zadacima ispisa.....	80

Z

Zahtjevi sustava.....	100
Zamazani ispisi.....	86
Zrcalna slika.....	88