

Brugervejledning

Ophavsret og varemærker

Ophavsret og varemærker

Ingen dele af denne publikation må reproduceres, lagres i et søgesystem eller overføres i nogen form eller på nogen måde, hverken elektronisk, mekanisk, ved fotokopiering, optagelse eller på anden måde uden forudgående skriftlig tilladelse fra Seiko Epson Corporation. SEIKO EPSON CORPORATION påtager sig intet ansvar i forbindelse med patenter med hensyn til brugen af de oplysninger, der er indeholdt heri. SEIKO EPSON CORPORATION påtager sig heller intet ansvar for skader, der måtte opstå som følge af brug af de oplysninger, der findes heri. Oplysningerne heri er kun beregnet til brug sammen med dette Epson-produkt. Epson er ikke ansvarlig for nogen form for brug af disse oplysninger i forbindelse med andre produkter.

Hverken køberen af dette produkt eller tredjemand kan holde Seiko Epson Corporation eller associerede selskaber ansvarlig for skader, tab, omkostninger eller udgifter, som køberen eller tredjemand har pådraget sig som følge af uheld, forkert brug eller misbrug af dette produkt eller uautoriserede modifikationer, reparationer eller ændringer af dette produkt, eller hvis (gælder ikke i USA) Seiko Epson Corporations retningslinjer for betjening og vedligeholdelse ikke er fulgt nøje.

Seiko Epson Corporation og Seiko Epson Corporations associerede selskaber er ikke ansvarlig for skader eller problemer, der måtte opstå som følge af brug af andet ekstraudstyr eller andre forbrugsvarer end det udstyr eller de forbrugsvarer, som Seiko Epson Corporation har angivet som Original Epson Products (originale Epson-produkter) eller Epson Approved Products (produkter, der er godkendt af Epson).

Seiko Epson Corporation kan ikke holdes ansvarlig for eventuelle skader, der måtte opstå som følge af elektromagnetisk interferens, som stammer fra brug af andre interfacekabler end dem, som Seiko Epson Corporation har angivet som Epson Approved Products (produkter godkendt af Epson).

EPSON® er et registreret varemærke, og EPSON EXCEED YOUR VISION eller EXCEED YOUR VISION er et varemærke tilhørende Seiko Epson Corporation.

PRINT Image Matching™ og PRINT Image Matching-logoet er varemærker tilhørende Seiko Epson Corporation. Copyright © 2001 Seiko Epson Corporation. Alle rettigheder forbeholdes.

PictBridge er et varemærke.



Intel® er et registreret varemærke tilhørende Intel Corporation.

PowerPC® er et registreret varemærke tilhørende International Business Machines Corporation.

Epson Scan-software er delvist baseret på arbejdet i Independent JPEG Group.

libtiff

Ophavsret og varemærker

Copyright © 1988-1997 Sam Leffler
Copyright © 1991-1997 Silicon Graphics, Inc.

Permission to use, copy, modify, distribute, and sell this software and its documentation for any purpose is hereby granted without fee, provided that (i) the above copyright notices and this permission notice appear in all copies of the software and related documentation, and (ii) the names of Sam Leffler and Silicon Graphics may not be used in any advertising or publicity relating to the software without the specific, prior written permission of Sam Leffler and Silicon Graphics.

THE SOFTWARE IS PROVIDED "AS-IS" AND WITHOUT WARRANTY OF ANY KIND, EXPRESS, IMPLIED OR OTHERWISE, INCLUDING WITHOUT LIMITATION, ANY WARRANTY OF MERCHANTABILITY OR FITNESS FOR A PARTICULAR PURPOSE.

IN NO EVENT SHALL SAM LEFFLER OR SILICON GRAPHICS BE LIABLE FOR ANY SPECIAL, INCIDENTAL, INDIRECT OR CONSEQUENTIAL DAMAGES OF ANY KIND, OR ANY DAMAGES WHATSOEVER RESULTING FROM LOSS OF USE, DATA OR PROFITS, WHETHER OR NOT ADVISED OF THE POSSIBILITY OF DAMAGE, AND ON ANY THEORY OF LIABILITY, ARISING OUT OF OR IN CONNECTION WITH THE USE OR PERFORMANCE OF THIS SOFTWARE.

Microsoft®, Windows® og Windows Vista® er registrerede varemærker tilhørende Microsoft Corporation.

Apple, Macintosh, Mac OS og OS X er varemærker tilhørende Apple Inc., registreret i USA og andre lande.

AirPrint er et varemærke tilhørende Apple Inc.

Google Cloud Print™ er et registreret varemærke tilhørende Google Inc.

Navnene og logoerne ABBYY® og ABBYY FineReader® er registrerede varemærker tilhørende ABBYY Software House.

Adobe, Adobe Reader, Acrobat og Photoshop er varemærker tilhørende Adobe systems Incorporated, som kan være registreret i visse jurisdiktioner.

Bemærk: Andre produktnavne, der nævnes heri, anvendes udelukkende til identifikationsformål og kan være varemærker tilhørende deres respektive ejervirksomheder. Epson frasiger sig alle rettigheder til disse mærker.

© 2013 Seiko Epson Corporation. Alle rettigheder forbeholdes.

Indholdet i denne vejledning og specifikationer for dette produkt kan blive ændret uden varsel.

Indholdsfortegnelse

Ophavsret og varemærker

Ophavsret og varemærker. 2

Introduktion

Sådan finder du information. 7

Forsigtig, Vigtigt og Bemærk. 7

Operativsystemversioner. 7

Brug af tjenesten Epson Connect. 8

Vigtige anvisninger

Sikkerhedsinstruktioner. 9

Produktrådgivning og advarsler. 9

Opstilling/brug af produktet. 9

Brug af produktet med en trådløs forbindelse
. 11

Brug af LCD-skærmen. 11

Håndtere blækpatroner. 11

Kopieringsbegrænsninger. 11

Lær dit produkt at kende

Produktets tilgængelige funktioner. 13

Produktdele. 13

Vejledning til betjeningspanelet. 15

Knap og LCD. 16

Indikatorer. 16

Papir- og mediehåndtering

Introduktion til anvendelse, ilægning og
opbevaring af medier. 17

Opbevaring af papir. 17

Valg af papir. 17

Papirtypeindstillinger på LCD-skærmen. 19

Papirtypeindstillinger fra printerdriveren. 20

Ilægning af papir. 21

I papirkassetten. 21

Placering af originaler. 25

Placering af fotos. 26

Placering af en bog. 26

Placering af originaler ved 2-op kopiering
(layoutkopiering). 27

Kopiering

Kopiering af dokumenter. 28

Grundlæggende kopiering. 28

2-sidet kopiering. 28

Layout kopiering. 29

Menuliste for kopitilstand. 30

Udskrivning

Grundlæggende betjening fra betjeningspanelet
. 31

Udskrivning af fotos fra et digitalkamera. 31

Grundlæggende betjening fra computeren. 32

Printerdriver og status monitor. 32

Grundlæggende udskrivning. 34

Annullering af udskrivningen. 38

Andre indstillinger. 40

Udskrivning af fotos på den nemme måde. 40

Faste produktindstillinger (kun Windows). 40

2-sidet udskrivning. 41

Tilpas til side-udskrivning. 43

Pages per sheet (Sider pr. ark)-udskrivning. 44

Deling af produktet til udskrivning. 45

Konfiguration i Windows. 45

Konfiguration i Mac OS X. 48

Scanning

Lad os prøve scanning. 49

Start af en scanning. 49

Billedjusteringsfunktioner. 51

Grundlæggende scanning fra betjeningspanelet. 53

Menuliste for scanningstilstand. 54

Grundlæggende scanning fra computeren. 54

Scanning i Full Auto Mode (Fuldautomatisk
tilstand). 54

Scanning i Home Mode (Home-tilstand). 56

Scanning i Office Mode (Office-tilstand). 58

Scanning i Professional Mode
(Professional-tilstand). 60

Eksempelvisning og justering af
scanningsområdet. 62

Forskellige scanningstyper. 65

Scanning af et blad. 65

Scanning af flere dokumenter til en PDF-fil. 67

Scanning af et foto. 70

Indholdsfortegnelse

Oplysninger om softwaren.	71	Sådan bruges værktøjet Head Cleaning (Skrivehovedrensning) til Windows.	93
Start af Epson Scan-driveren.	71	Sådan bruges værktøjet Head Cleaning (Skrivehovedrensning) til Mac OS X.	93
Start af Epson Event Manager.	72	Brug af betjeningspanelet.	94
Personligt papir		Justering af skrivehovedet.	94
Menuliste for funktionen Personligt papir.	73	Sådan bruges værktøjet Print Head Alignment (Skrivehovedjustering) i Windows.	94
Betjeningspanelets menuliste		Sådan bruges værktøjet Print Head Alignment (Skrivehovedjustering) i Mac OS X.	95
Kopitilstand.	74	Brug af betjeningspanelet.	95
Scanningstilstand.	75	Strømbesparelse.	96
Funktionen Personligt papir.	75	Windows.	96
Konfigurationstilstand.	75	Mac OS X.	96
Lydløs tilstand.	76	Brug af betjeningspanelet.	97
Wi-Fi-opsætningstilstand.	77	Lydsvag udskrivning.	97
		Windows.	97
		Mac OS X.	97
		Brug af betjeningspanelet.	98
Oplysninger om blækpatron		Sådan foretager du indstillinger for netværkstjeneste.	98
Udskifte blækpatroner		Rengøring af produktet.	99
Sikkerhedsanvisninger, forholdsregler og specifikationer vedrørende blækpatroner.	79	Udvendig rengøring af produktet.	99
Sikkerhedsanvisninger.	79	Indvendig rengøring af produktet.	100
Forholdsregler ved udskiftning af blækpatroner.	79	Transport af produktet.	100
Specifikationer for blækpatroner.	80	Kontrol og installation af softwaren.	101
Kontrol af status for blækpatroner.	81	Kontrol af den software, der er installeret på computeren.	101
Windows.	81	Installation af softwaren.	102
Mac OS X.	82	Afinstallation af softwaren.	102
Brug af betjeningspanelet.	83	Windows.	103
Midlertidig udskrivning med sort blæk, når farveblækpatronerne eller en Foto sort-blækpatron er brugt op.	84	Mac OS X.	104
Windows.	84		
Mac OS X.	85	Fejlindikatorer	
Besparelse på sort blæk, når blækniveauet er lavt (kun for Windows).	87	Fejlfinding i forbindelse med udskrivning/kopiering	
Udskiftning af en blækpatron.	87	Diagnosticering af problemet.	107
		Kontrol af produktstatus.	107
Vedligeholdelse af produkt og software		Papirstop.	110
Kontrol af skrivehovedets dyser.	91	Fjernelse af fastklemt papir fra den bageste låge	111
Sådan bruges værktøjet Nozzle Check (Dysecheck) til Windows.	91	Fjernelse af fastklemt papir inde i produktet.	112
Sådan bruges værktøjet Nozzle Check (Dysecheck) til Mac OS X.	91	Fjernelse af fastklemt papir fra papirkassetten	112
Brug af betjeningspanelet.	92	Forhindring af papirstop.	113
Rensning af skrivehovedet.	92	Genoptagelse af udskrivning efter et papirstop (kun Windows).	113

Indholdsfortegnelse

Hjælp vedrørende udskriftskvalitet.	114
Vandrette striber.	115
Lodrette striber eller fejljustering.	115
Forkerte eller manglende farver.	116
Sløret eller udtværet udskrift.	116
Diverse udskriftsproblemer.	117
Forkerte eller forvanskede tegn.	117
Forkerte margener.	117
Udskriften er en smule skrå.	117
Det kopierede billedes størrelse eller placering er ikke korrekt.	118
Omvendt billede.	118
Udskrivning af blanke sider.	118
Den udskrevne side er sløret eller udtværet.	118
Udskrivningen går for langsomt.	119
Papiret indføres ikke korrekt.	119
Papiret indføres ikke.	119
Flere sider indføres.	120
Papiret er lagt forkert i.	120
Papiret udføres ikke helt, eller det er krøllet.	120
Produktet udskriver ikke.	120
Alle indikatorer er slukket.	120
Indikatorer blev tændt og bagefter slukket.	121
Kun strømindikatoren er tændt.	121
Der vises en blækfejl efter udskiftning af patronen.	121
Forøgelse af udskrivningshastigheden (kun Windows).	122

Fejlfinding i forbindelse med scanning

Problemer, der angives af meddelelser på LCD- skærmen eller af statusindikatoren.	124
Problemer med at starte en scanning.	124
Brug af knappen.	125
Brug af andre scanningsprogrammer end Epson Scan-driveren.	126
Problemer med indføring af papir.	126
Papiret bliver snavset.	126
Der fremføres flere ark papir.	126
Problemer med scanningstid.	126
Problemer med scannede billeder.	126
Scanningskvaliteten er ikke tilfredsstillende.	126
Scanningsområdet eller -retningen er forkert	128
Problemer varer ved, efter at du har forsøgt alle løsninger.	128

Produktoplysninger

Systemkrav.	130
Windows.	130
Mac OS X.	130
Tekniske specifikationer.	130
Printer:specifikationer.	130
Scannerspecifikationer.	132
Netværksinterfacespecifikation.	133
Fotodataspecifikationer.	133
Mekanisk.	133
Elektrisk.	134
Miljømæssigt.	134
Standarder og godkendelser.	134
Interface.	136

Sådan får du hjælp

Websted for teknisk support.	137
Kontakt til Epson Support.	137
Inden du kontakter Epson.	137
Hjælp til brugere i Europa.	138
Hjælp til brugere i Australien.	138

Indeks

Introduktion

Sådan finder du information

Den seneste version af følgende vejledninger er tilgængelig på Epsons support-webside.

<http://www.epson.eu/Support> (Europa)

<http://support.epson.net/> (uden for Europa)

Start her (trykt vejledning):

Giver dig information om installation af produktet og softwaren.

Brugervejledning (PDF):

Indeholder anvisninger vedrørende brug, sikkerhed og fejlfinding. Se denne vejledning, hvis du bruger produktet sammen med en computer eller med avancerede funktioner som f.eks. 2-sidet kopiering.

Du skal bruge Adobe Acrobat Reader 5.0 eller senere eller Adobe Reader for at se vejledningen i PDF-format.

Netværksvejledning (PDF):

Giver netværksadministratorer information om både printerdriveren og netværksindstillingerne.

Forsigtig, Vigtigt og Bemærk

Forsigtig, Vigtigt og Bemærk i denne vejledning er markeret som herunder og har følgende betydning.



Forsigtig

skal følges omhyggeligt for at undgå personskader.



Vigtigt

skal følges for at undgå beskadigelse af udstyret.

Bemærk

Indeholder nyttige tip og begrænsninger vedrørende betjening af produktet.

Operativsystemversioner

Følgende forkortelser anvendes i denne vejledning.

Windows 8 refererer til Windows 8 og Windows 8 Pro.

Windows 7 refererer til Windows 7 Home Basic, Windows 7 Home Premium, Windows 7 Professional og Windows 7 Ultimate.

Introduktion

- ❑ Windows Vista refererer til Windows Vista Home Basic Edition, Windows Vista Home Premium Edition, Windows Vista Business Edition, Windows Vista Enterprise Edition og Windows Vista Ultimate Edition.
- ❑ Windows XP refererer til Windows XP Home Edition, Windows XP Professional x64 Edition og Windows XP Professional.
- ❑ Mac OS X refererer til Mac OS X 10.5.8, 10.6.x, 10.7.x, 10.8.x.

Brug af tjenesten Epson Connect

Du kan let udskrive direkte fra din smartphone, tablet-pc eller laptop når du har lyst og fra stort set overalt vha. Epson Connect og andre virksomheders tjenester! Få flere oplysninger om udskriftstjenester og andre tjenester på følgende URL;

<https://www.epsonconnect.com/> (portalside for Epson Connect)

<http://www.epsonconnect.eu/> (kun Europa)



Bemærk:

Du kan foretage indstillinger for netværkstjeneste vha. en webbrowser på din computer, smartphone, tablet-pc eller laptop, der er sluttet til samme netværk som produktet.

➔ *“Sådan foretager du indstillinger for netværkstjeneste” på side 98*

Vigtige anvisninger

Sikkerhedsinstruktioner

Læs og følg disse anvisninger med henblik på sikker brug af dette produkt. Gem denne vejledning til senere brug. Sørg også for at følge alle advarsler og instruktioner, som er angivet på produktet.

- Brug kun den nedledning, der følger med produktet, og brug ikke ledningen til andet udstyr. Brug af andre ledninger sammen med dette produkt eller brug af den medfølgende netledning sammen med andet udstyr kan forårsage brand eller elektrisk stød.
- Sørg for, at netledningen opfylder de relevante lokale sikkerhedsstandarder.
- Du må aldrig selv skille netledningen, stikket, printerenheden, scannerenheden eller ekstraudstyret ad eller ændre eller forsøge at reparere disse ting, medmindre det specifikt forklares i dokumentationen til produktet.
- Tag produktets stik ud af stikkontakten, og overlad service til kvalificeret servicepersonale i følgende tilfælde: Netledningen eller stikket er beskadiget, der er kommet væske i produktet, produktet er tabt, eller kabinettet er beskadiget, produktet fungerer ikke normalt eller udviser en tydelig ændring i ydeevnen. Juster ikke reguleringsenheder, der ikke nævnt i betjeningsvejledningen.
- Anbring produktet i nærheden af en stikkontakt, hvor stikket nemt kan tages ud af stikkontakten.
- Opstil ikke produktet udendørs, i nærheden af meget snavs eller støv, i nærheden af varmekilder eller på steder, der er udsat for stød, vibrationer, høj temperatur eller fugtighed.
- Pas på ikke at spille væske på produktet, og rør ikke ved produktet med våde hænder.
- Sørg for, at produktet er mindst 22 cm fra hjertepacemakere. Radiobølger fra dette produkt kan på ugunstig vis berøre betjeningen af hjertepacemakere.
- Kontakt forhandleren, hvis LCD-skærmen beskadiges. Hvis du får opløsningen af flydende krystaller på hænderne, skal du væske dem grundigt med sæbe og vand. Hvis du får opløsningen af flydende krystaller i øjnene, skal du omgående skylle dem med vand. Kontakt straks en læge, hvis du stadig oplever ubehag eller har problemer med synet, efter at øjnene er blevet skyllet grundigt.

Bemærk:

I det følgende finder du sikkerhedsanvisninger vedrørende blækpatroner.

➔ ["Udskifte blækpatroner" på side 79](#)

Produktrådgivning og advarsler

Læs og følg disse anvisninger for at undgå at beskadige produktet eller andre genstande. Gem denne vejledning til senere brug.

Opstilling/brug af produktet

- Undgå at blokere eller tildække ventilationshullerne og åbningerne i produktet.

Vigtige anvisninger

- Brug kun den type strømkilde, der er angivet på produktets mærkat.
- Undgå at bruge stikkontakter på samme strømkreds som fotokopimaskiner eller luftreguleringssystemer, der jævnligt tændes og slukkes.
- Brug ikke strømodtag, der styres af vægkontakter eller automatiske timere.
- Hold hele computersystemet på afstand af potentielle kilder til elektromagnetisk interferens, f.eks. højttalere eller basestationer til trådløse telefoner.
- Strømforsyningsledninger skal placeres, så der undgås slitage og skarpe genstande, og det må ikke blive krøllet eller snoet. Undlad at placere objekter oven på strømforsyningsledninger, og placer ikke strømforsyningsledninger, så der kan trædes på dem eller køres hen over dem. Vær især omhyggelig med at holde strømforsyningsledninger lige i enderne og på de punkter, hvor de går ind i eller ud af transformeren.
- Hvis du bruger en forlængerledning sammen med produktet, skal du sørge for, at den samlede amperedimensionering for de enheder, der er tilsluttet forlængerledningen, ikke overstiger ledningens amperedimensionering. Kontroller desuden, at den samlede amperedimensionering for alle de enheder, der er tilsluttet stikkontakten, ikke overstiger stikkontaktens amperedimensionering.
- Hvis du planlægger at bruge produktet i Tyskland, skal byggeinstallationen beskyttes ved hjælp af et 10- eller 16-amperes relæ, så produktet beskyttes tilstrækkeligt mod kortslutning og for høj strømspænding.
- Ved tilslutning af produktet til en computer eller en anden enhed med et kabel, skal du sikre, at kabelstikkene vender korrekt. Hvert stik skal vende på en bestemt måde. Hvis et stik vender forkert, når du sætter det i, kan det beskadige begge de enheder, der er tilsluttet via kablet.
- Anbring produktet på en jævn, stabil overflade, der er større end produktets bundareal, så der er plads hele vejen rundt om produktet. Hvis du placerer produktet ved en væg, skal du sørge for et mellemrum på over 10 cm mellem bagsiden af produktet og væggen. Produktet fungerer ikke korrekt, hvis det står skævt.
- Ved opbevaring eller transport af produktet skal du undgå at vippe det, stille det lodret eller vende det på hovedet; der kan løbe blæk ud.
- Gør plads bag produktet til kabler og plads over produktet, så dokumentlåget kan hæves helt.
- Sørg for plads nok foran produktet, så papiret kan skubbes helt ud.
- Undgå steder, hvor der forekommer hurtige temperatur- eller fugtighedsændringer. Udsæt heller ikke produktet for direkte sollys, stærkt lys eller varmekilder.
- Undgå at indføre genstande gennem hullerne i produktet.
- Før ikke hånden ind i produktet, og rør ikke ved blækpatronerne under udskrivning.
- Rør ikke ved det hvide flade kabel inde i produktet.
- Brug ikke spraydåseprodukter, der indeholder letantændelige gasser, i eller i nærheden af produktet. Dette kan føre til brand.
- Flyt ikke skrivehovedet med hånden, da produktet derved kan tage skade.
- Sluk altid produktet på knappen . Tag ikke stikket til produktet ud, og sluk ikke for strømmen på kontakten, før LCD-skærmen er slukket helt.

Vigtige anvisninger

- ❑ Kontroller, at skrivehovedet er i udgangspositionen (længst til højre), og at blækpatronerne er på plads, inden produktet transporteres.
- ❑ Pas på, at du ikke klemmer fingrene, når du lukker scanneren.
- ❑ Hvis produktet ikke skal bruges i en længere periode, skal du tage stikket ud af stikkontakten.
- ❑ Tryk ikke for hårdt på glaspladen, når du placerer originaler.
- ❑ Det kan i løbet af produktets levetid blive nødvendigt at udskifte spildblækbeholderen, hvis den er blevet fyldt. Hvorvidt og hvor ofte dette er nødvendigt afhænger af antallet af udskrevne sider, den udskrevne materialetype og antallet af rensedyklusser, produktet udfører. Epson Status Monitor, LCD'et eller indikatorer på betjeningspanelet giver besked, når denne del skal udskiftes. Behovet for udskiftning af beholderen betyder ikke, at produktet er hold op med at fungere i henhold til specifikationerne. Udskiftningen af denne del er en rutinemæssigt produktserviceaktivitet inden for produktets specifikation og er ikke et problem, der kræver reparation. Epsons garanti dækker derfor ikke omkostningerne i forbindelse med denne udskiftning. Hvis beholderen på produktet skal udskiftes, kan det gøres af en autoriseret Epson-servicetekniker. Denne del kan ikke serviceres af brugeren.

Brug af produktet med en trådløs forbindelse

- ❑ Anvend ikke dette produkt inde i medicinske faciliteter eller nær medicinsk udstyr. Radiobølger fra dette produkt kan på ugunstig vis berøre betjeningen af elektrisk lægeudstyr.
- ❑ Anvend ikke dette produkt nær styrede enheder, såsom automatiske døre eller brandalarmer. Radiobølger fra dette produkt kan på ugunstig vis berøre disse enheder og føre til uheld på grund af fejlfunktion.

Brug af LCD-skærmen

- ❑ LCD-skærmen kan indeholde nogle få små lyse eller mørke pletter, og den kan have en uensartet lysstyrke pga. sine funktioner. Det er normalt og betyder ikke, at skærmen er beskadiget.
- ❑ Brug kun en tør, blød klud til rengøring af LCD-skærmen. Brug ikke væske eller kemiske rengøringsmidler.
- ❑ LCD-skærmens udvendige dæksel kan gå i stykker, hvis det udsættes for kraftig påvirkning. Kontakt din forhandler, hvis panelets overflade krakelerer eller revner, og undlad at røre ved eller at forsøge at fjerne de knækkede stykker.

Håndtere blækpatroner

➔ ["Udskifte blækpatroner" på side 79](#)

Kopieringsbegrænsninger

Overhold følgende begrænsninger for at sikre ansvarlig og lovlig brug af produktet.

Kopiering af følgende emner er forbudt:

Vigtige anvisninger

- Pengesedler, mønter, børspapirer, obligationer og værdipapirer
- Ubrugte frimærker, forudstemplede postkort og anden officiel post, der er gyldigt frankeret
- Stempelmærker og værdipapirer, der er udstedt i henhold til juridiske procedurer

Vær forsigtig, når du kopierer følgende emner:

- Private værdipapirer (aktiecertifikater, checks osv.), månedlige overførsler, rabatkort osv.
- Pas, kørekort, garantier, kvitteringer for betalte vejafgifter, madkuponer, billetter osv.

Bemærk:

Kopiering af disse ting kan også være forbudt ved lov.

Ansvarlig brug af ophavsretligt beskyttet materiale:

- Produkter kan misbruges til ulovlig kopiering af ophavsretligt beskyttet materiale. Hvis du ikke har en fuldmagt, bør du udvise ansvarlighed og omtanke ved at indhente tilladelse fra indehaveren af ophavsretten, inden du kopierer det ophavsretligt beskyttede materiale.

Lær dit produkt at kende

Produktets tilgængelige funktioner

Se efter, hvilke funktioner, der er tilgængelige for produktet.

Udskriv	
Kopiere	
Scanne	
Wi-Fi	
Epson Connect services	Email Print
	Remote Print Driver
	iPrint*
Andre virksomheders tjenester	AirPrint
	Google Cloud Print
PictBridge	WLAN

* Epson iPrint er et program til iOS og Android. Med Epson iPrint kan du udskrive og scanne trådløst fra din smartphone eller tablet. Gå ind på følgende websted for at få flere oplysninger.



<http://ipr.to/a>

Produktdele

Bemærk:

Illustrationerne i denne vejledning er fra en lignende produktmodel. Selvom de kan være forskellige fra dit faktiske produkt, er betjeningsmetoden den samme.

Lær dit produkt at kende

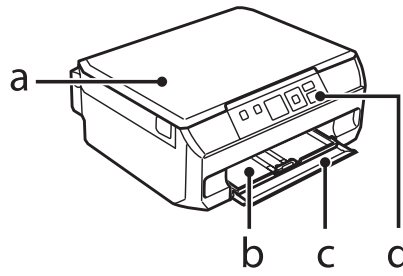

a.	Dokumentlåg
b.	Papirkassette*
c.	Frontlåge*
d.	Control Panel (Kontrolpanel)

* Se nedenstående illustration for at få nærmere oplysninger.

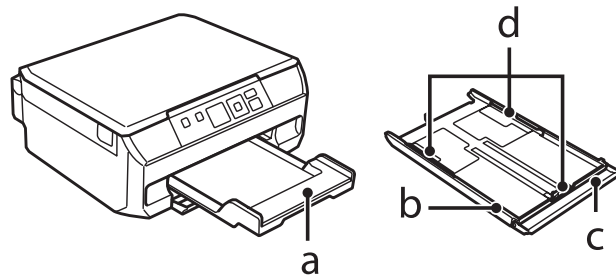

a.	Udskriftsbakke
b.	Papirkassette
c.	Frontlåge
d.	Kantstyr

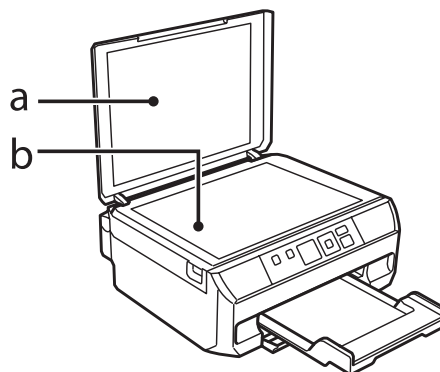

a.	Dokumentmåtte
b.	Scannerglasplade

Lær dit produkt at kende

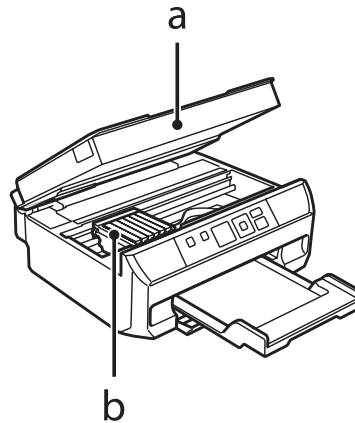

a.	Scannerenhed
b.	Skrivehoved / Blækpatronholder

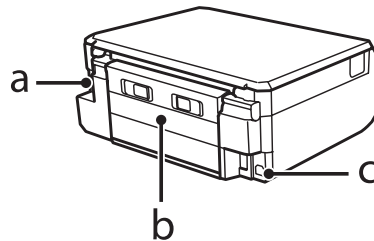

a.	AC-indgang
b.	Bageste låge
c.	USB-port







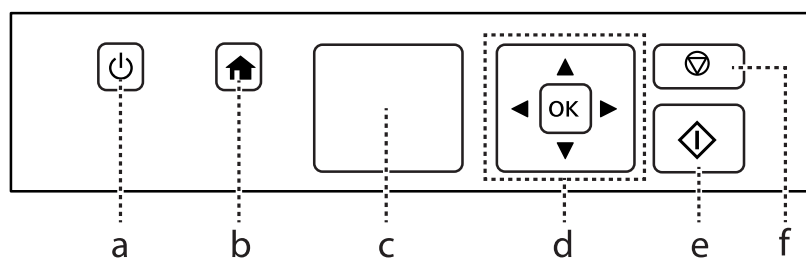



Vejledning til betjeningspanelet

Bemærk:

Selvom betjeningspanelets design og det, der vises på LCD-skærmen, f.eks. menunavne og navne på ekstraudstyr, kan variere i forhold til det faktiske produkt, er betjeningsmetoden den samme.









Knap og LCD

	Knapper	Funktion
a		Tænder eller slukker produktet.
b		Viser menuen Startside.
c	-	LCD-skærm (1,44 tommer)
d		Tryk på  ,  ,  ,  ,  for at vælge menuer. Tryk på OK for at bekræfte den valgte indstilling og fortsætte til næste skærbilleder.
e		Starter kopiering/udskrivning/scanning.
f		Stopper den aktuelle handling eller initialiserer de aktuelle indstillinger. Du kan og bruge den til at vende tilbage til det forrige skærbillede.

Ikon for netværksstatus

Der vises et ikon øverst til venstre på LCD-skærmen. Viser netværksstatus.

Ikoner	Status
	Wi-Fi-netværksfejl/søgning
	Forbundet til et Wi-Fi-netværk (signalstyrke: Rimelig)
	Forbundet til et Wi-Fi-netværk (signalstyrke: God)
	Forbundet til et Wi-Fi-netværk (signalstyrke: Udmærket)
	Angiver, at ad hoc-forbindelse er aktiveret
	Viser, at printeren er forbundet via Simple AP-funktion
	Viser, at printeren er forbundet via Wi-Fi Direct-funktion
	Behandler en Wi-Fi-forbindelse

Indikatorer

Indikatorer	Funktion
	Tændes, når produktet er tændt. Blinker, når produktet modtager data, udskriver/kopierer/scanner, får udskiftet en blækpatron, får påfyldt blæk eller får rensset skrivehovedet.

Papir- og mediehåndtering

Introduktion til anvendelse, ilægning og opbevaring af medier

Du kan opnå gode resultater med de fleste typer almindeligt papir. Bestrøget papir giver imidlertid bedre udskrifter, fordi det absorberer mindre blæk.

Epson tilbyder specialpapir, som er beregnet til den blæk, der bruges i Epsons inkjetprodukter, og vi anbefaler, at du anvender disse papirtyper for at sikre resultater af høj kvalitet.

Når du lægger specialpapir fra Epson i printeren, skal du læse de vejledningsark, der følger med papiret, og være opmærksom på de følgende punkter.

Bemærk:

- Læg papiret i papirkassetten med udskriftssiden nedad. Den side, der skal udskrives på, er normalt mere hvid eller mere blank. Yderligere oplysninger finder du på de vejledningsark, der følger med papiret. Nogle typer papir har afskårne hjørner som en hjælp til at identificere den korrekte indlægningsretning.
- Hvis papiret er krøllet, skal du rette det ud eller bøje det en smule i den modsatte retning, inden du lægger det i. Hvis du udskriver på bøjet papir, kan det medføre, at blækket tværes ud på udskriften.



Opbevaring af papir

Læg ubrugt papir tilbage i den oprindelige emballage, så snart du er færdig med at udskrive. Ved håndtering af specialmedier anbefaler Epson, at du opbevarer udskrifterne i en plastpose, der kan lukkes tæt. Ubrugt papir og udskrifter må ikke udsættes for høje temperaturer, høj luftfugtighed eller direkte sollys.

Valg af papir

Understøttet papir vises i nedenstående tabel. Ilægningskapacitet og muligheden for udskrivning uden kant varierer afhængig af papir som vist.

Papir- og mediehåndtering

Medietype	Størrelse	Ilægningskapacitet (ark)	Udskrivning uden kant*5
Almindeligt papir *1	Letter*2	Op til 11 mm	-
	A4*2	Op til 11 mm	-
	B5*2	Op til 11 mm	-
	A5*2	Op til 11 mm	-
	A6*3	Op til 2 mm	-
	Legal*4	1	-
	Brugerdefineret størrelse	1	-
Konvolut	#10	10	-
	DL	10	-
	C6	10	-
Epson Bright White Ink Jet Paper (Kridhvidt inkjet-papir)	A4*2	80	-
Epson Photo Quality Ink Jet Paper (Inkjet-papir i fotokvalitet)	A4	80	-
Epson Matte Paper-Heavyweight (Mat papir - tykt)	A4	20	✓
Epson Double-Sided Matte Paper (Dobbelt-sidedet mat papir)	A4*4	1	✓
Epson Photo Paper (Fotopapir)	A4	20	✓
	10 × 15 cm (4 × 6")	20	✓
	13 × 18 cm (5 × 7")	20	✓
Epson Premium Glossy Photo Paper (Premium Glossy-fotopapir)	A4	20	✓
	10 × 15 cm (4 × 6")	20	✓
	13 × 18 cm (5 × 7")	20	✓
	Størrelse 16:9 (102×181 mm)	20	✓
Epson Premium Semigloss Photo Paper (Premium Semigloss-fotopapir)	A4	20	✓
	10 × 15 cm (4 × 6")	20	✓
Epson Photo Paper Glossy (Blankt fotopapir)	A4	20	✓
	10 × 15 cm (4 × 6")	20	✓
	13 × 18 cm (5 × 7")	20	✓

Papir- og mediehåndtering

Medietype	Størrelse	Ilægningskapacitet (ark)	Udskrivning uden kant*5
Epson Ultra Glossy Photo Paper (Ultrablankt fotopapir)	A4	20	✓
	10 × 15 cm (4 × 6")	20	✓
	13 × 18 cm (5 × 7")	20	✓
Epson Glossy Photo Paper (Blankt fotopapir)	A4	20	✓
	10 × 15 cm (4 × 6")	20	✓
	13 × 18 cm (5 × 7")	20	✓
Epson Iron-On Cool Peel Transfer Paper (strygeark)	A4	1	-
Epson Photo Stickers (Fotostickers)	A6	1	-

*1 Papir med en vægt på 64 g/m² (17 lb) til 90 g/m² (24 lb).

*2 Kapaciteten for manuel 2-sided printing (2-sidet udskrivning) er 30 ark.

*3 Kapaciteten for manuel 2-sided printing (2-sidet udskrivning) er 20 ark.

*4 Kapaciteten for manuel 2-sided printing (2-sidet udskrivning) er 1 ark.

*5 Udskrivning uden kant er ikke tilgængelig ved 2-sidet udskrivning.

Bemærk:

Hvilke papirer der kan fås, afhænger af området.

Papirtypeindstillinger på LCD-skærmen

Produktet justerer automatisk sig selv til den type papir, du vælger i udskriftsindstillingerne. Derfor er indstillingen af papirtype så vigtig. Den giver produktet besked om, hvilken type papir du bruger, og justerer blækdækningen i overensstemmelse hermed. Tabellen nedenfor indeholder oplysninger om de indstillinger, du skal vælge for de forskellige typer papir.

For dette papir	LCD-papirtype
Almindeligt papir*	Almindeligt papir
Epson Bright White Ink Jet Paper (Kridhvidt inkjet-papir)*	Almindeligt papir
Epson Ultra Glossy Photo Paper (Ultrablankt fotopapir)	Ultra Glossy
Epson Premium Glossy Photo Paper (Premium Glossy-fotopapir)	Prem. Glossy
Epson Premium Semigloss Photo Paper (Premium Semigloss-fotopapir)	Prem. Glossy
Epson Photo Paper Glossy (Blankt fotopapir)	Glossy
Epson Glossy Photo Paper (Blankt fotopapir)	Glossy
Epson Photo Paper (Fotopapir)	Fotopapir
Epson Photo Quality Ink Jet Paper (Inkjet-papir i fotokvalitet)	Matte
Epson Matte Paper–Heavyweight (Mat papir - tykt)	Matte

Papir- og mediehåndtering

Epson Double-Sided Matte Paper (Dobbeltsidet mat papir)	Matte
Epson Photo Stickers (Fotostickers)	Bil.klist.pa.16

* Du kan udføre 2-sidet udskrivning med dette papir.

Papirtypeindstillinger fra printerdriveren

Produktet justerer automatisk sig selv til den type papir, du vælger i udskriftsindstillingerne. Derfor er indstillingen af papirtype så vigtig. Den giver produktet besked om, hvilken type papir du bruger, og justerer blækdækningen i overensstemmelse hermed. Tabellen nedenfor indeholder oplysninger om de indstillinger, du skal vælge for de forskellige typer papir.

For dette papir	Printerdriverpapirtype
Almindeligt papir*	plain papers (almindelige papirer)
Epson Bright White Ink Jet Paper (Kridhvidt inkjet-papir)*	plain papers (almindelige papirer)
Epson Iron-On Cool Peel Transfer Paper (strygemark)	plain papers (almindelige papirer)
Epson Ultra Glossy Photo Paper (Ultrablankt fotopapir)*	Epson Ultra Glossy
Epson Premium Glossy Photo Paper (Premium Glossy-fotopapir)*	Epson Premium Glossy
Epson Premium Semigloss Photo Paper (Premium Semigloss-fotopapir)*	Epson Premium Semigloss
Epson Photo Paper Glossy (Blankt fotopapir)*	Photo Paper Glossy
Epson Glossy Photo Paper (Blankt fotopapir)*	Epson Glossy
Epson Photo Paper (Fotopapir)*	Epson Photo
Epson Photo Quality Ink Jet Paper (Inkjet-papir i fotokvalitet)	Epson Photo Quality Ink Jet
Epson Matte Paper – Heavyweight (Mat papir - tykt)*	Epson Matte
Epson Double-Sided Matte Paper (Dobbeltsidet mat papir)*	Epson Matte
Epson Photo Stickers (Fotostickers)*	Epson Photo Stickers
Konvolutter	Envelope (Konvolut)

* Disse papirtyper er kompatible med Exif Print og PRINT Image Matching. Se dokumentationen, der følger med det Exif Print- eller PRINT Image Matching-kompatible digitalkamera for at få yderligere oplysninger.

Bemærk:

Hvilke specialmedier der kan fås, afhænger af dit område. Hvis du ønsker oplysninger om, hvilke medier der kan fås i dit område, skal du kontakte Epsons support.

➔ ["Websted for teknisk support" på side 137](#)

Ilægning af papir

I papirkassetten

- 1** Åbn frontlågen, og træk papirkassetten ud.

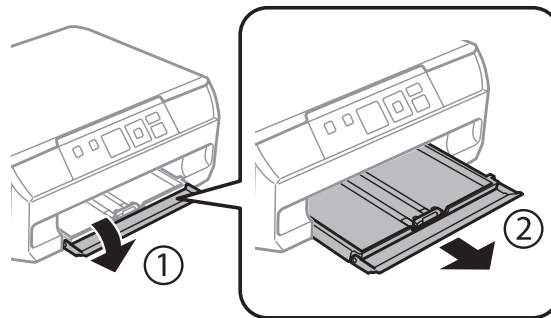

Bemærk:

Hvis udskriftsbakken er skubbet ud, skal den lukkes, før papirkassetten trækkes ud.

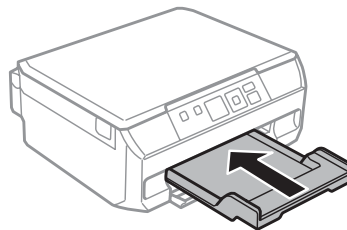

- 2** Skub kantstyrene ind til papirkassetten sider.

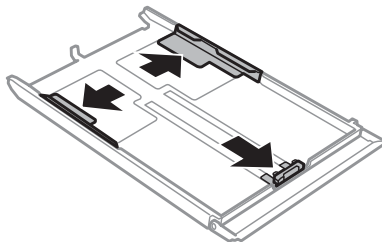

- 3** Skub kantstyret for at justere det til den størrelse papir, du vil bruge.

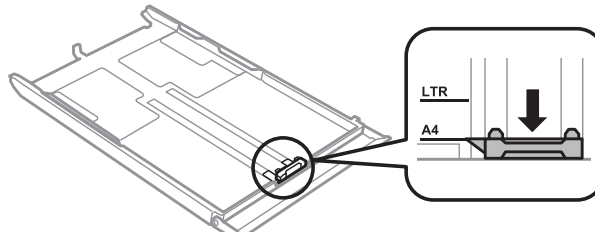



Bemærk:

Spring dette trin over, hvis du lægger konvolutter i.

Papir- og mediehåndtering

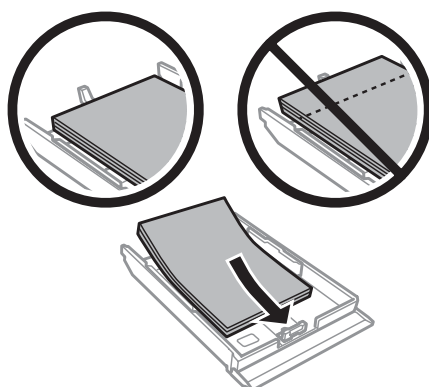
- 4** Læg papiret i op mod kantstyret med udskriftssiden nedad, og kontroller, at der ikke stikker papir ud af enden af kassetten.

**Bemærk:**

- Luft papiret, og ret dets kanter ind, før det lægges i.
- Læg ikke almindeligt papir i over linjen lige under  pilmærket inde i kantstyret. For Epsons specialmedier skal antallet af ark være mindre end den grænse, der er angivet for mediet.
 - ➔ [“Valg af papir” på side 17](#)
- Når du lægger et ark Photo Stickers (Fotostickers) i, skal du vende det med forsiden nedad. Brug ikke ilægningsstøttearket, der følger med Photo Stickers (Fotostickers).

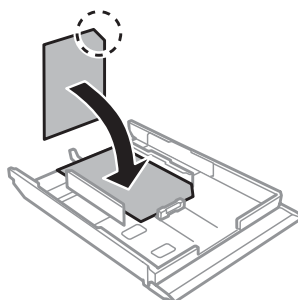

Læg konvolutter i med den korte kant først og flappen opad mod venstre. Kontroller derefter, at der ikke stikker konvolutter ud af enden af kassetten.

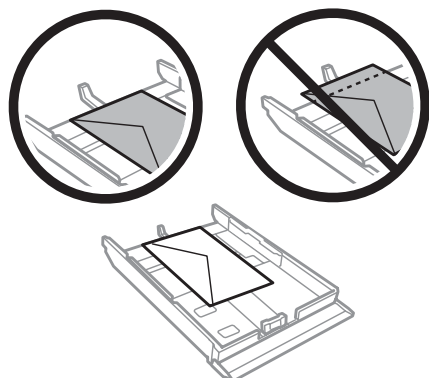

Papir- og mediehåndtering

Bemærk:

- ❑ Konvolutters tykkelse og mulighederne for at folde dem varierer meget. Hvis den samlede tykkelse af stakken af konvolutter er over 11 mm, skal du trykke konvolutterne ned for at gøre dem flade, før du lægger dem i. Hvis udskriftskvaliteten forringes, når du lægger en stak konvolutter i printerens, skal du lægge én konvolut i ad gangen.

➔ [“Valg af papir” på side 17](#)

- ❑ Brug ikke konvolutter, der er krøllede eller bøjede.
- ❑ Udglat konvolutten og flapperne, inden du lægger dem i.

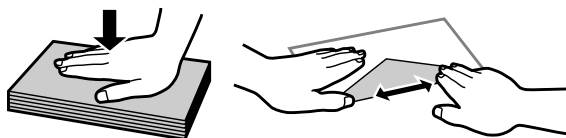

- ❑ Glat konvoluttens indføringskant ud før ilægning.
- ❑ Brug ikke for tynde konvolutter, da de kan krølle under udskrivningen.
- ❑ Ret konvolutternes kanter ind, før de lægges i.

5

Skub kantstyrene ind til papirets kanter.

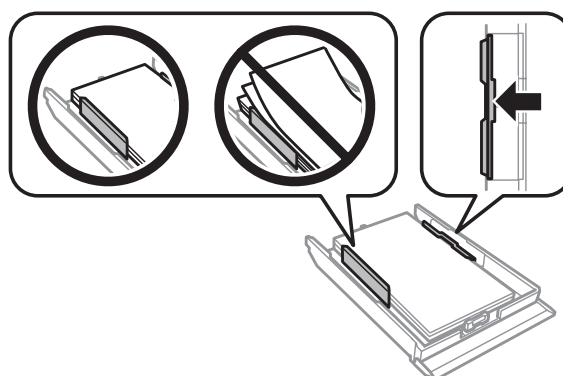

Skub kantstyrene ind til konvolutternes kanter.

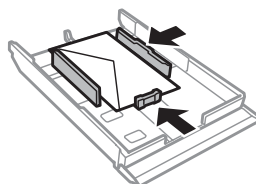

6

Hold kassetten fladt, og sæt den forsigtigt og langsomt tilbage i produktet.

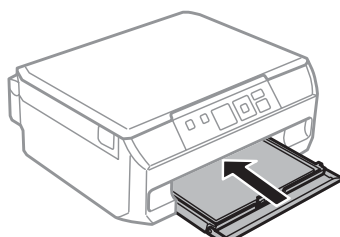

Papir- og mediehandling

- 7** Træk udskriftsbakken ud.

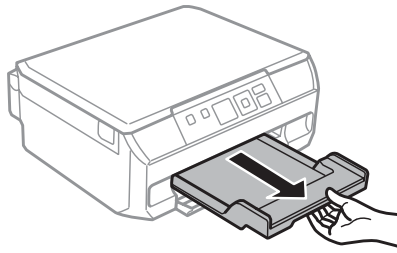

Bemærk:

- Sørg for plads nok foran produktet, så papiret kan skubbes helt ud.
- Fjern eller isæt ikke papirkassetten, mens produktet arbejder.

Ilægning af papir i formatet Legal eller længere end størrelse A4

- 1** Åbn frontlågen, og fjern papirkassetten.

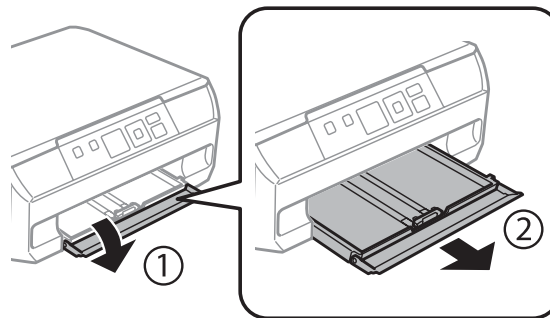

- 2** Læg papiret mod ▼ pilmærket i enden af papirkassetten med udskriftssiden nedad.

Læg ét ark i ad gangen, og lad enden af papiret hænge ud af papirkassetten.

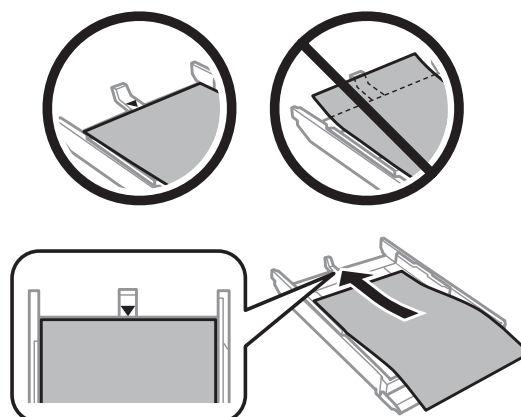

Papir- og mediehandling

- 3** Hold kassetten fladt, og sæt den forsigtigt og langsomt tilbage i produktet.

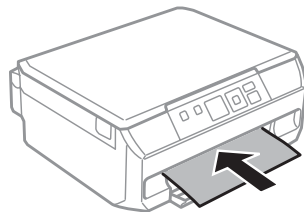

Placering af originaler

- 1** Åbn dokumentlåget.

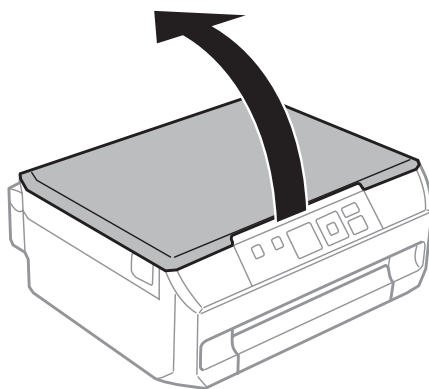

- 2** Læg originalen med forsiden nedad op scannerglasplade, og skub den til forreste højre hjørne.

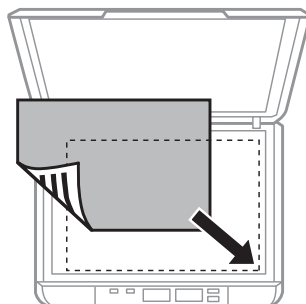

Bemærk:

- Ved dobbeltsidet udskrivning vha. funktionen **1 > 2-sidet** skal det andet ark placeres på samme måde, når du bliver bedt om det.
- Se de følgende afsnit, hvis der skulle opstå problemer med scanningsområdet eller scanningsretningen ved brug af EPSON Scan.
 - ➔ [“Originalens kanter scannes ikke” på side 128](#)
 - ➔ [“Der scannes flere dokumenter til en enkelt fil” på side 128](#)

- 3** Luk forsigtigt låget.

Placering af fotos

Placer fotos med en indbyrdes afstand på 5 mm.

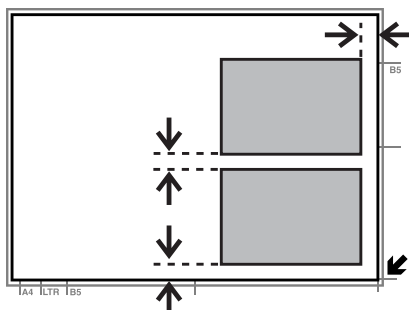

Bemærk:

Du kan kopiere ét foto eller flere fotos af forskellig størrelse samtidig, så længe de er større end 30 x 40 mm.

Placering af en bog

Du kan kopiere to sider af en bog på én side eller begge sider af et enkelt ark papir. Vælg **A4, bog/2-op** eller **Bog/2-sidet** i menuen **Layout**, og placer derefter bogen som vist herunder.

A4, bog/2-op

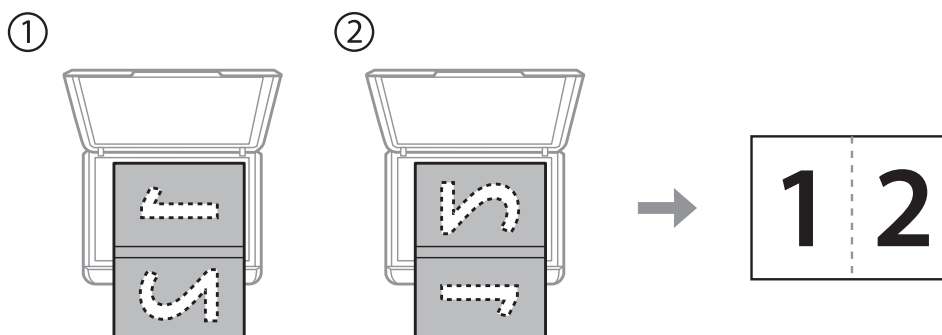

Bog/2-sidet

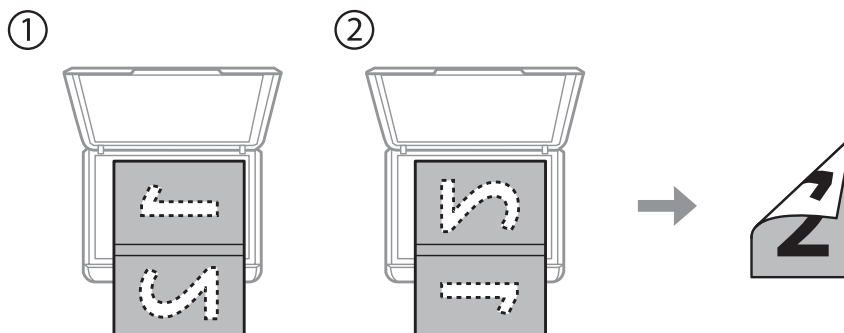

Bemærk:

Luk dokumentlåget for at undgå direkte lys fra f.eks. lysstofrør, når du scanner. Ellers kan lyset påvirke scanningsresultatet.

Placering af originaler ved 2-op kopiering (layoutkopiering)

Læg det først ark på scannerglaspladen, og placer derefter det andet ark, når du bliver bedt om det.

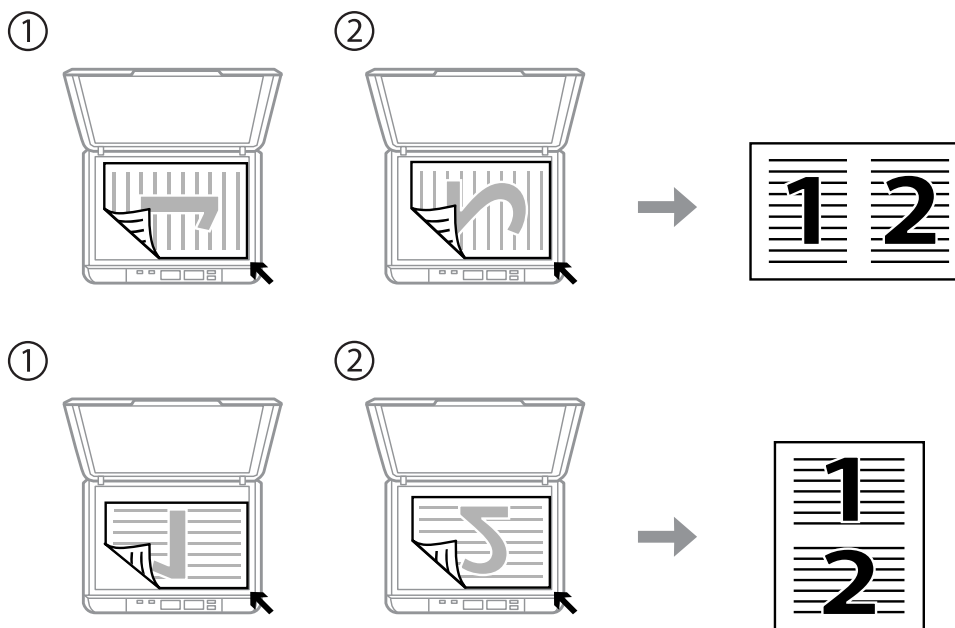
**Bemærk:**

- Du kan kopiere fire A4-ark på begge sider af ét ark papir ved at vælge både **1 > 2-sidet** og **A4, 2-op kopi**. Placer det første og andet ark som vist herover, og placer derefter det tredje og fjerde ark på samme måde.
- Se følgende afsnit, hvis du vil kopiere to sider af en bog på ét ark papir.
 - ➔ ["Placering af en bog" på side 26](#)

Kopiering

Kopiering af dokumenter

Grundlæggende kopiering

Følg nedenstående trin for at kopiere dokumenter.

- 1 Læg papir i papirkassetten.
➔ ["I papirkassetten" på side 21](#)
- 2 Place originalen.
➔ ["Placering af originaler" på side 25](#)
- 3 Gå til funktionen **Kopi** fra menuen Startside.
- 4 Tryk på ▲ eller ▼ for at indstille antallet af kopier.
- 5 Indstil farven.
- 6 Tryk på **OK** for at få vist kopimenuerne.
- 7 Vælg **Indstillinger** for at få vist listen over kopiindstillinger, og tryk derefter på ▼.
- 8 Vælg de relevante kopiindstillinger som f.eks. papirstørrelse, papirtype og kvalitet. Brug ▲ eller ▼ til at vælge et indstillingspunkt, og brug ◀ eller ▶ til at ændre indstillingen. Tryk på **OK** for at gemme ændringerne.

Bemærk:

Du kan lave forskellige kopilayouter som f.eks. 2-sidet kopi, 2-op kopi etc. Skift indstillinger for 2-sidet eller layout efter behov.

- 9 Tryk på ⬠ for at starte kopiering.

2-sidet kopiering

Med duplekskopiering kan du oprette dobbeltsidede eller enkelt-sidede kopier fra enkelt-sidede originaler. Følg nedenstående anvisninger for at udføre duplekskopiering.

- 1 Læg papir i papirkassetten.
➔ ["I papirkassetten" på side 21](#)

Kopiering

- 2 Place originalen.
➔ “Placering af originaler” på side 25
➔ “Placering af en bog” på side 26
- 3 Gå til funktionen **Kopi** fra menuen Startside.
- 4 Tryk på ▲ eller ▼ for at indstille antallet af kopier.
- 5 Indstil farven.
- 6 Tryk på **OK** for at få vist kopimenuerne.
- 7 Vælg **Indstillinger** for at få vist listen over kopiindstillinger, og tryk derefter på ▼.
- 8 Vælg **2-sidet kopiering**.
- 9 Vælg den type 2-sidet kopiering, du vil bruge, vha. ◀ eller ▶.

Indstilling	Beskrivelse
1 > 1-sidet	Normal kopiering.
1 > 2-sidet	To enkeltsidede originaler udskrives på hver side af et enkelt ark papir.

- 10 Foretag de relevante indstillinger for **Dokument Retning** eller **Bindende margin**, du vil bruge, vha. ◀ eller ▶. Tryk på **OK** for at gemme ændringerne.

Indstilling	Beskrivelse
Dokument Retning	Angiver retningen af dine originaler.
Bindende margin	Angiver indbindingsmargenen af dine originaler.

Bemærk:

Disse menuer er muligvis ikke tilgængelige afhængig af indstillingerne for 2-sidet kopiering og Layout.

- 11 Tryk på ⬄ for at starte kopiering.

Layout kopiering

Med layoutfunktion kan du kopiere to enkeltsidede originaler på en enkelt side.

- 1 Læg papir i papirkassetten.
➔ “I papirkassetten” på side 21

Kopiering

- 2 Place originalen.
➔ [“Placering af en bog” på side 26](#)
➔ [“Placering af originaler ved 2-op kopiering \(layoutkopiering\)” på side 27](#)
- 3 Gå til funktionen **Kopi** fra menuen Startside.
- 4 Tryk på **OK** for at få vist kopimenuerne.
- 5 Vælg **Indstillinger** for at få vist listen over kopiindstillinger, og tryk derefter på ▼.
- 6 Vælg **Layout**.
- 7 Vælg **A4, 2-op kopi** vha. ◀ eller ▶. Tryk på **OK** for at gemme ændringerne.
- 8 Tryk på ⬄ for at starte kopiering.

Menuliste for kopitilstand

Se afsnittet herunder for menulisten for kopitilstand.

➔ [“Kopitilstand” på side 74](#)

Udskrivning

Grundlæggende betjening fra betjeningspanelet

Udskrivning af fotos fra et digitalkamera

Du kan udskrive fotos direkte fra et digitalkamera vha. en trådløs tilslutning. Kontroller, at dit digitalkamera kan oprette forbindelse til et netværk og at det kan bruge PictBridge (DPS over IP). Se den dokumentation, der følger med kameraet, for at få flere oplysninger.

- 1 Kontroller ikonet for netværksstatus på produktets LCD-panel, for at sikre at det er forbundet korrekt til det trådløse netværk.

➔ [“Ikon for netværksstatus” på side 16](#)

Bemærk:

Hvis du ser ikonet for fejl/søgning, skal du køre en Wi-Fi kontrol af forbindelse.

➔ [“Konfigurationstilstand” på side 75](#)

- 2 Læg fotopapir i papirkassetten.

➔ [“I papirkassetten” på side 21](#)

- 3 Gå til funktionen **Opsætning** fra menuen Startside.

- 4 Vælg **Opsætning af ekstern enhed**.

- 5 Vælg **Indstillinger**.

- 6 Vælg de relevante udskriftsindstillinger såsom papirstørrelse og papirtype. Brug ▲ eller ▼ til at vælge et indstillingspunkt, og brug ◀ eller ▶ til at ændre indstillingen. Tryk på **OK** for at gemme ændringerne.

- 7 Forbind dit kamera til samme netværk som produktet, og vælg produktet på netværket. Se den dokumentation, der følger med kameraet, for at få flere oplysninger.

Bemærk:

Udskriv et netværksstatusark for at se det produktnavn (printer name), der vises på netværket eller andre netværksoplysninger.

➔ [“Konfigurationstilstand” på side 75](#)

- 8 Udskriv fotoet fra kameraet.

Kompatibilitet	PictBridge
----------------	------------

Udskrivning

Filformat	JPEG
Billedstørrelse	80 × 80 pixel til 10200 × 10200 pixel

Bemærk:

- Du kan ikke udskrive fotos eller dokumenter fra andre enheder, mens kameraet er sluttet til produktet.
- Afhængig af indstillingerne på denne printer og digitalkameraet understøttes visse kombinationer af papirtype, størrelse og layout muligvis ikke.
- Nogle af indstillingerne på dit digitalkamera afspejles muligvis ikke på udskriften.



Fjern kameraet fra netværket.

Grundlæggende betjening fra computeren

Printerdriver og status monitor

Printerdriveren giver dig mulighed for at vælge mellem en række forskellige indstillinger, så du kan opnå de bedste udskriftsresultater. Med Status Monitor og printerværktøjerne kan du kontrollere produktet og sørge for, at det altid er i optimal driftstilstand.

Bemærkning til brugere af Windows:

- Din printer finder og installerer automatisk den nyeste version af printerdriveren fra Epsons websted. Klik på knappen **Software Update (Softwareopdatering)** i printerdriverens vindue **Maintenance (Vedligeholdelse)**, og følg derefter anvisningerne på skærmen. Hvis knappen ikke vises i vinduet **Maintenance (Vedligeholdelse)**, skal du pege på **All Programs (Alle programmer)** eller **Programs (Programmer)** i Windows-menuen **Start** og se efter i mappen **EPSON**.*

* For Windows 8:

Hvis knappen ikke vises i vinduet **Maintenance (Vedligeholdelse)**, skal du højreklikke på skærmen **Start** eller trække fra den nederste eller øverste kant på skærmen **Start**, vælge **All apps (Alle apps)** og derefter vælge **Software Update (Softwareopdatering)** i **EPSON Category (Kategori)**.

- Hvis du vil ændre sproget i driveren, skal du vælge det sprog, du vil bruge, i indstillingen **Language (Sprog)** i vinduet **Maintenance (Vedligeholdelse)** i printerdriveren. Afhængig af land er denne funktion muligvis ikke tilgængelig.

Adgang til printerdriveren i Windows

Du kan få adgang til printerdriveren fra de fleste Windows-programmer, skrivebordet eller taskbar (proceslinje).

Hvis du vil angive indstillinger, der kun skal gælde for det program, du bruger, skal du åbne printerdriveren fra det pågældende program.

Hvis du vil foretage indstillinger, der skal gælde for alle Windows-programmer, skal du åbne printerdriveren fra skrivebordsmenuen eller fra taskbar (proceslinje).

Se følgende afsnit vedrørende adgang til printerdriveren.

Bemærk:

Skærbilleder af printerdrivervinduerne i denne Brugervejledning er fra Windows 7.

Fra Windows-programmer

- 1 Klik på **Print (Udskriv)** eller **Print Setup (Indstil printer)** i menuen File (Fil).
- 2 I det vindue, der vises, skal du klikke på **Printer, Setup (Installation), Options (Indstillinger), Preferences (Indstillinger)** eller **Properties (Egenskaber)**. (Afhængig af dit program kan det være nødvendigt at klikke på en eller en kombination af disse knapper.)

Fra skrivebordet

- Windows 8:**
Vælg **Desktop (Skrivebord), Settings (Indstillinger)** charm (amulet) og **Control Panel (Kontrolpanel)**. Vælg derefter **Devices and Printers (Enheder og printere)** i kategorien **Hardware and Sound (Hardware og lyd)**. Højreklik på produktet, eller tryk på og hold produktet, og vælg **Printing preferences (Udskriftsindstillinger)**.
- Windows 7:**
Klik på knappen start, og vælg **Devices and Printers (Enheder og printere)**. Højreklik derefter på produktet, og vælg **Printing preferences (Udskriftsindstillinger)**.
- Windows Vista:**
Klik på Start, vælg **Control Panel (Kontrolpanel)**, og vælg **Printer** i kategorien **Hardware and Sound (Hardware og lyd)**. Vælg derefter produktet og klik på **Select printing preferences (Valg af udskriftsindstillinger)**.
- Windows XP:**
Klik på **Start, Control Panel (Kontrolpanel), (Printers and Other Hardware (Printere og anden hardware),)** derefter **Printers and Faxes (Printere og faxenheder)**. Vælg produktet, og klik derefter på **Printing Preferences (Udskriftsindstillinger)** i menuen File (Fil).

Fra genvejsikonet på taskbar (proceslinje)

Højreklik på produktikonet på taskbar (proceslinje), og vælg derefter **Printer Settings (Printerindstillinger)**.

Hvis du vil tilføje et genvejsikon til Windows taskbar (proceslinje), skal du først åbne printerdriveren fra skrivebordet som beskrevet herover. Klik derefter på fanen **Maintenance (Vedligeholdelse)**, knappen **Extended Settings (Udvidede indstillinger)** og derefter på knappen **Monitoring Preferences (Overvågningsindstillinger)**. I vinduet **Monitoring Preferences (Overvågningsindstillinger)** skal du markere afkrydsningsfeltet **Shortcut Icon (Genvejsikon)**.

Sådan får du oplysninger via online hjælp

Prøv en af følgende procedurer i printerdrivervinduet.

- Højreklik på emnet, og klik derefter på **Help (Hjælp)**.
- Klik på knappen  øverst til højre i vinduet, og klik derefter på emnet (kun i Windows XP).

Adgang til printerdriveren i Mac OS X

Tabellen nedenfor beskriver, hvordan du åbner dialogen for printerdriveren.

Udskrivning

Dialogboks	Sådan får du adgang til den
Page Setup (Sidelayout)	Klik på Page Setup (Sidelayout) i menuen File (Arkiv) i programmet. Bemærk: <i>Afhængig af dit program vises menuen Page Setup (Sidelayout) muligvis ikke i menuen File (Arkiv).</i>
Print (Udskriv)	Klik på Print (Udskriv) i menuen File (Arkiv) i programmet.
Epson Printer Utility 4	I Mac OS X 10.8 eller 10.7 skal du klikke på System Preferences (Systemindstillinger) i menuen Apple og derefter klikke på Print & Scan . Vælg dit produkt i listeboksen Printers (Printere), klik på Options & Supplies (Indstillinger & forsyninger) , Utility (Hjælpeprogram) , og klik derefter på Open Printer Utility . I Mac OS X 10.6 skal du klikke på System Preferences (Systemindstillinger) i menuen Apple og derefter klikke på Print & Fax (Udskriv & fax) . Vælg dit produkt i listeboksen Printers (Printere), klik på Options & Supplies (Indstillinger & forsyninger) , Utility (Hjælpeprogram) , og klik derefter på Open Printer Utility . I Mac OS X 10.5 skal du klikke på System Preferences (Systemindstillinger) i menuen Apple og derefter klikke på Print & Fax (Udskriv & fax) . Vælg dit produkt i listeboksen Printers (Printere), klik på Open Print Queue (Åbn udskriftskø) og klik derefter på Utility (Hjælpeprogram) .

Grundlæggende udskrivning

Bemærk:

- Skærbillederne i denne vejledning kan variere afhængig af model.
- Læg papiret korrekt i, før du udskriver.
➔ ["Ilægning af papir" på side 21](#)
- Oplysninger om udskriftsområdet finder du i afsnittet nedenfor.
➔ ["Udskriftsområde" på side 131](#)
- Når du har foretaget indstillingerne, skal du udskrive en testkopi og undersøge resultatet, inden du udskriver et helt job.

Grundlæggende produktindstillinger i Windows

1

Åbn den fil, du vil udskrive.

Udskrivning

- 2 Åbn printerindstillingerne.
 ➔ “Adgang til printerdriveren i Windows” på side 32

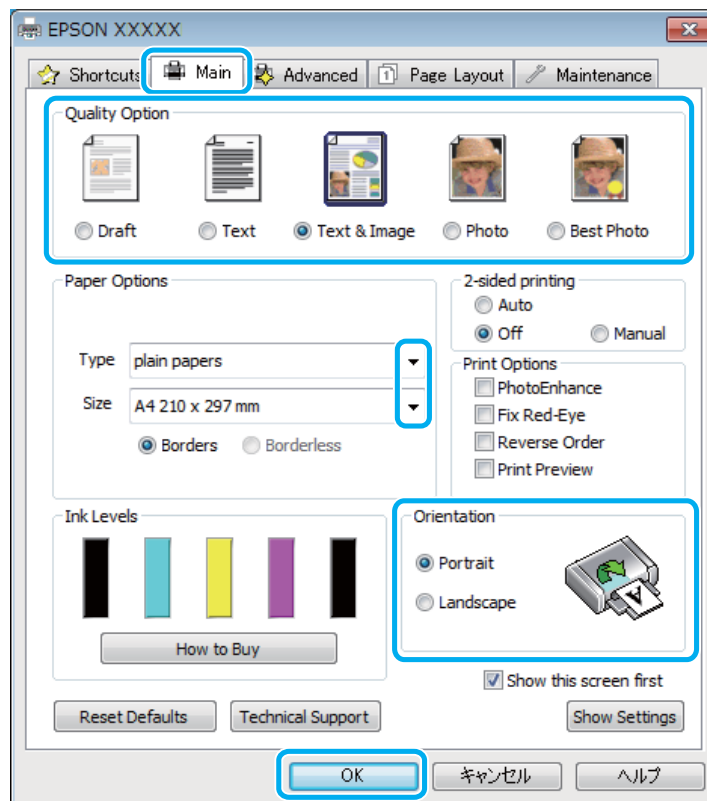

- 3 Klik på fanen **Main (Hovedmenu)**.

- 4 Vælg den ønskede indstilling for Type.
 ➔ “Papirtypeindstillinger fra printerdriveren” på side 20

Bemærk:

Udskriftskvalitet justeres automatisk for den valgte indstilling for papirtype.

- 5 Marker **Borderless (Uden kant)**, hvis du vil udskrive fotos uden kant.
 ➔ “Valg af papir” på side 17

Hvis du vil kontrollere den andel af billedet, der strækker sig ud over papirets kanter, skal du klikke på fanen **Page Layout (Sidelayout)**, vælge **Auto Expand (Automatisk udvidelse)** som Enlargement Method (Forstørrelsesmetode), og derefter justere skyderen **Expansion (Udvidelse)**.

- 6 Vælg den ønskede indstilling for Size (Størrelse). Du kan også definere en brugerdefineret papirstørrelse. Yderligere oplysninger finder du i online Hjælp.

- 7 Vælg **Portrait (Stående)** eller **Landscape (Liggende)** for at ændre udskriftens retning.

Bemærk:

Vælg **Landscape (Liggende)** til udskrivning af konvolutter.

Udskrivning

- 8 Klik på **OK** for at lukke vinduet med printerindstillinger.

Bemærk:

Se det relevante afsnit for at foretage ændringer til avancerede indstillinger.

- 9 Udskriv filen.

Grundlæggende produktindstillinger for Mac OS X

Bemærk:

Skærbilleder af printerdrivervinduerne i denne vejledning stammer fra Mac OS X 10.7.

- 1 Åbn den fil, du vil udskrive.
- 2 Åbn dialogboksen Print (Udskriv).
 ➔ [“Adgang til printerdriveren i Mac OS X”](#) på side 33

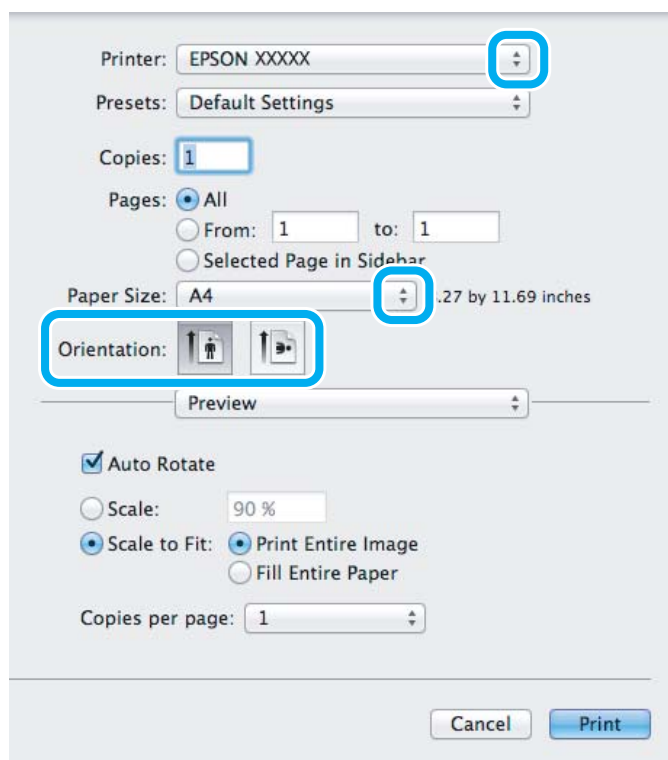

Bemærk:

Hvis den forenklede dialogboks vises, skal du klikke på knappen **Show Details (Vis info)** (i Mac OS X 10.8 eller 10.7) eller på knappen ▼ (i Mac OS X 10.6 eller 10.5) for at udvide denne dialogboks.

Udskrivning

- 3 Vælg det produkt, du bruger, som indstilling for Printer.

Bemærk:

Afhængig af programmet kan du muligvis ikke vælge nogle af elementerne i denne dialogboks. Klik i så fald på **Page Setup (Sidelayout)** i menuen **Filer** i dit program, og foretag de relevante indstillinger.

- 4 Vælg den ønskede indstilling for Paper Size (Papirstørrelse).

Bemærk:

Vælg **XXX (Borderless (Uden kant))** som Paper Size (Papirstørrelse), hvis du vil udskrive fotos uden kant.

➔ [“Valg af papir” på side 17](#)

- 5 Vælg den ønskede indstilling for Orientation (Retning).

Bemærk:

Vælg liggende retning ved udskrivning på konvolutter.

- 6 Vælg **Print Settings (Udskriftsindstillinger)** i pop-up-menuen.

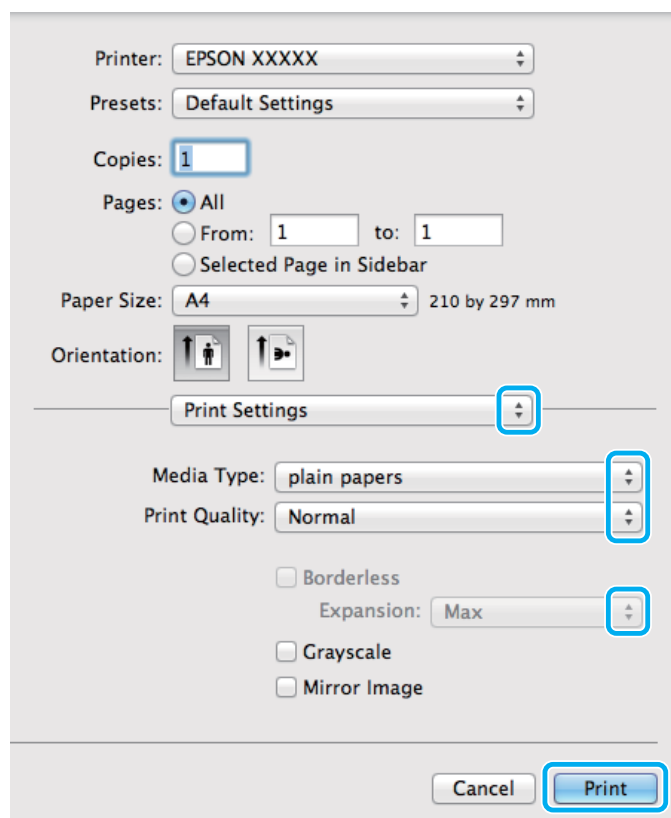

- 7 Vælg den ønskede indstilling for Media Type (Medietype).

➔ [“Papirtypeindstillinger fra printerdriveren” på side 20](#)

- 8 Vælg den ønskede indstilling for Expansion (Udvidelse) under udskrivning uden kant for at styre den mængde af billedet, der rager ud over papirets kanter.

9

Klik på **Print (Udskriv)** for at starte udskrivningen.

annullering af udskrivningen

Hvis du har brug for at annullere udskrivningen, skal du følge vejledningen i det relevante afsnit nedenfor.

Brug af betjeningspanelet

Tryk på  for at annullere et igangværende udskriftsjob.

Windows

Bemærk:

Du kan ikke annullere et udskriftsjob, der er sendt helt igennem til produktet. I så fald skal du annullere udskriftsjobbet på produktet.

Sådan bruges statusmåleren

Når du starter udskrivningen, vises Progress Meter (Statusmåler) på skærmen.

Klik på knappen **Cancel (Annuller)** for at annullere udskrivningen.

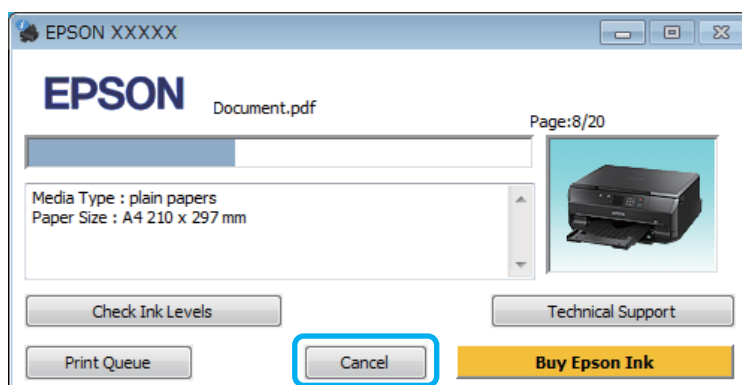

Sådan bruges EPSON Status Monitor 3

1

Åbn EPSON Status Monitor 3.
➔ [“Windows” på side 107](#)

2

Klik på knappen **Print Queue (Udskriftskø)**. Windows Spooler (Windows spooler) vises.

3

Højreklik på det job, du vil annullere, og vælg derefter **Cancel (Annuller)**.

Mac OS X

Brug fremgangsmåden nedenfor til at annullere et udskriftsjob.

Udskrivning

Bemærk:

Hvis du har sendt et udskriftsjob fra en Mac OS X 10.6 eller 10.5 via netværket, kan du muligvis ikke annullere udskrivningen fra computeren. Tryk på  på produktets betjeningspanel for at annullere et udskriftsjob. Se den online Netværksvejledning for at løse dette problem.

- 1 Klik på produktikonet i Dock.
- 2 Marker det dokument, der udskrives, på listen Document Name (Dokumentnavn).
- 3 Klik på knappen **Delete (Slet)** for at annullere udskriftsjobbet.

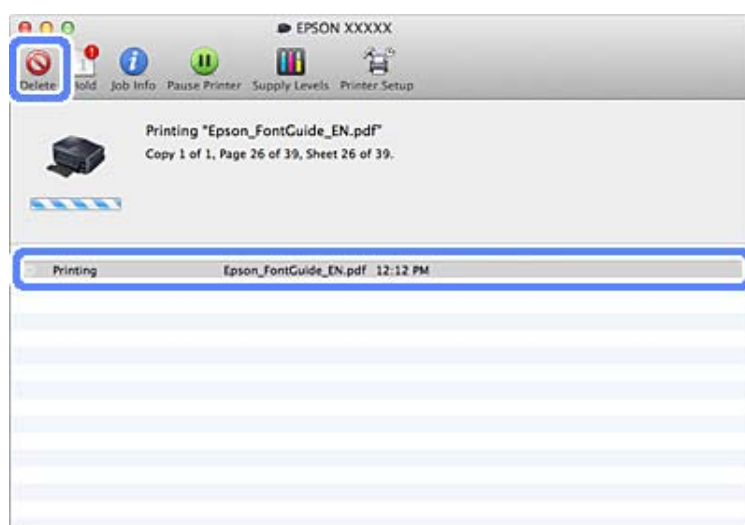

I Mac OS X 10.8:

Klik på knappen  for at annullere udskriftsjobbet.

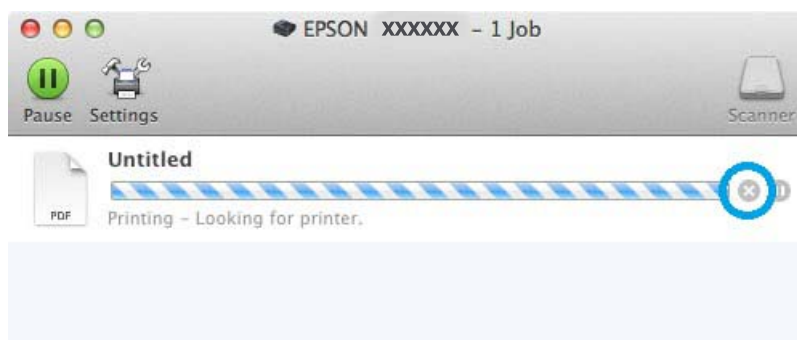

Andre indstillinger

Udskrivning af fotos på den nemme måde



Epson Easy Photo Print giver dig mulighed for at lave layout på og udskrive digitale billeder på forskellige typer papir. Den trinvise vejledning i vinduet giver dig mulighed for at se en eksempelvisning af de udskrevne billeder og opnå de effekter, du ønsker, uden at du behøver at foretage nogen komplicerede indstillinger.

Ved hjælp af funktionen Quick Print kan du med et enkelt klik udskrive med de indstillinger, du foretager.

Start af Epson Easy Photo Print

Windows

- Dobbeltklik på ikonet **Epson Easy Photo Print** på skrivebordet.
- I Windows 8:**
Højreklik på skærmen **Start**, eller træk fra den nederste eller øverste kant på skærmen **Start**, vælg **All apps (Alle apps)**, og vælg derefter **Easy Photo Print** i **Epson Software**.

Windows 7 og Vista:

Klik på knappen **Start**, peg på **All Programs (Alle programmer)**, klik på **Epson Software**, og klik derefter på **Easy Photo Print**.

Windows XP:

Klik på **Start**, peg på **All Programs (Alle programmer)**, peg på **Epson Software**, og klik derefter på **Easy Photo Print**.

Mac OS X

Dobbeltklik på mappen **Applications (Programmer)** på harddisken på Mac OS X, og dobbeltklik derefter mapperne **Epson Software** og **Easy Photo Print**; klik til sidst på ikonet **Easy Photo Print**.

Faste produktindstillinger (kun Windows)

Faste printerdriverindstillinger gør det let at udskrive. Du kan også oprette dine egne faste indstillinger.

Produktindstillinger i Windows

- 1** Åbn printerindstillingerne.
➔ [“Adgang til printerdriveren i Windows” på side 32](#)

- 2** Vælg Printing Presets (Faste udsk. indstillinger) i fanen Shortcuts (Genveje). Produktindstillingerne fastsættes automatisk til de værdier, der vises i pop-up-vinduet.

2-sidet udskrivning

Bruger printerdriveren til at udskrive på begge sider af papiret.

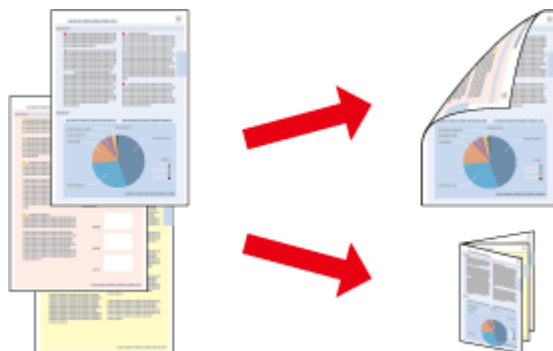

Til Windows-brugere:

Fire typer 2-sidet printing (2-sidet udskrivning) er mulige: automatisk standard, automatisk foldet hæfte, manuel standard og manuelt foldet hæfte.

Til Mac OS X-brugere:

Mac OS X understøtter kun automatisk standard 2-sidet udskrivning.

2-sidet udskrivning er kun tilgængelige for følgende papirtyper og -størrelser.

Papir	Størrelse
Almindeligt papir	Legal*1, Letter, A4, B5, A5*1, A6*1
Epson Bright White Ink Jet Paper (Kridhvidt inkjet-papir)	A4
Epson Double-Sided Matte Paper (Dobbeltsidet mat papir)	A4*1

*1 Kun manuel 2-sidet udskrivning.

Bemærk:

- Denne funktion er muligvis ikke tilgængelig ved nogle indstillinger.
- Manuel 2-sidet udskrivning er muligvis ikke tilgængelig ved udskrivning med produktet via et netværk, eller når printeren bruges som delt printer.
- Hvis printeren er ved at løbe tør for blæk under 2-sidet printing (2-sidet udskrivning), stopper udskrivningen, og blækpatronen skal udskiftes. Når blækpatronen er udskiftet, begynder produktet at udskrive igen, men der kan mangle dele i udskriften. Hvis dette sker, skal du udskrive den side, der har manglende dele, igen.
- Ilægningskapaciteten varierer under 2-sidet udskrivning.
 - ➔ "Valg af papir" på side 17
- Brug kun papirtyper, der egner sig til 2-sidet udskrivning. Ellers er der risiko for, at udskriftskvaliteten forringes.
- Alt afhængigt af papiret og af den mængde blæk, der bruges til at udskrive tekst og billeder, kan det ske, at blækket trænger igennem til den anden side af papiret.
- Papirets overflade kan blive udtværet under 2-sidet udskrivning.

Udskrivning

Bemærkning til Windows:

- Manuel 2-sidet udskrivning er kun tilgængelig, når EPSON Status Monitor 3 er aktiveret. For at aktivere status monitor skal du åbne printerdriveren og klikke på fanen **Maintenance (Vedligeholdelse)** efterfulgt af knappen **Extended Settings (Udvidede indstillinger)**. I vinduet **Extended Settings (Udvidede indstillinger)** skal du markere afkrydsningsfeltet **Enable EPSON Status Monitor 3 (Aktiver EPSON Status Monitor 3)**.
- Under automatisk 2-sidet udskrivning kan udskrivningen forekomme langsom afhængig af den valgte indstillingskombination for **Select Document Type (Vælg dokumenttype)** i vinduet **Print Density Adjustment (Justering af udskriftstæthed)** og for **Paper & Quality Options (Indstillinger for papir og kvalitet)** i vinduet **Advanced (Avanceret)**.

Bemærkning til Mac OS X:

Under automatisk 2-sidet udskrivning kan udskrivningen forekomme langsom afhængig af den valgte indstillingskombination for **Document Type (Dokumenttype)** i **Two-sided Printing Settings (Indst. for tosidet udskrivning)** og for **Print Quality (Udskriftskval.)** i **Print Settings (Udskriftsindstillinger)**.

Produktindstillinger i Windows

- 1** Åbn printerindstillingerne.
➔ [“Adgang til printerdriveren i Windows” på side 32](#)
- 2** Vælg den ønskede indstilling for 2-sidet printing (2-sidet udskrivning) i fanen **Page Layout (Sidelayout)** tab. Vælg **Folded Booklet (Foldet hæfte)** for at udskrive foldede hæfter.

Bemærk:

Kontroller, at **Auto** er valgt, når du bruger automatisk udskrivning.

- 3** Klik på **Settings (Indstillinger)**, for foretag de ønskede indstillinger.
- 4** Kontroller de andre indstillinger, og udskriv.

Bemærk:

- Ved automatisk udskrivning og udskrivning af data med høj tæthed som f.eks. fotos eller grafik, anbefaler vi, at du foretager indstillingerne i vinduet **Print Density Adjustment (Justering af udskriftstæthed)**.
- Den faktiske indbindingsmargen kan afvige fra de angivne indstillinger alt afhængigt af programmet. Eksperimenter med et par ark for at se resultatet, inden du udskriver hele jobbet.
- Manuel 2-sidet udskrivning giver dig mulighed for at udskrive sider med lige sidetal først. Når du udskriver sider med ulige sidetal, udskubbes et blankt ark i slutningen af udskriftsjobbet.
- Når du udskriver manuelt, skal du kontrollere, at blækket er helt tørt, før du lægger papiret i igen.

Produktindstillinger for Mac OS X

- 1** Åbn dialogboksen **Print (Udskriv)**.
➔ [“Adgang til printerdriveren i Mac OS X” på side 33](#)
- 2** Foretag de ønskede indstillinger i feltet **Two-sided Printing Settings (Indst. for tosidet udskrivning)**.

Udskrivning

- 3 Kontroller de andre indstillinger, og udskriv.

Bemærk:

Når du udskriver data med høj tæthed som f.eks. fotos eller grafik, anbefaler vi, at du justerer indstillingerne *Print Density (Udskrivningstæthed)* og *Increased Ink Drying Time (Forøget blæktørretid)* manuelt.

Tilpas til side-udskrivning

Giver dig mulighed for automatisk at forstørre eller reducere dokumentets størrelse, så det kommer til at passe til den papirstørrelse, der er valgt i printerdriveren.

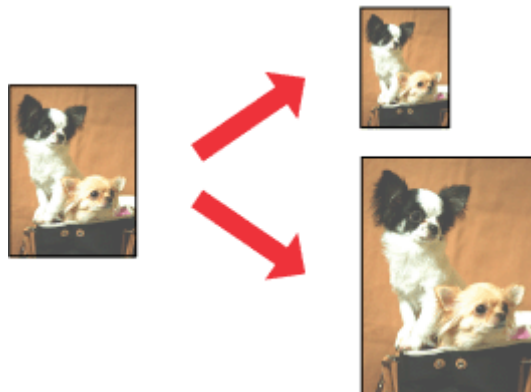

Bemærk:

Denne funktion er muligvis ikke tilgængelig ved nogle indstillinger.

Produktindstillinger i Windows

- 1 Åbn printerindstillingerne.
➔ [“Adgang til printerdriveren i Windows” på side 32](#)
- 2 Vælg **Reduce/Enlarge Document (Formindsk/forstør dokument)** og **By Output Paper Size (Efter udskriftens papirstørrelse)** i fanen Page Layout (Sidelayout), og vælg derefter den papirstørrelse, du bruger i rullelisten.
- 3 Kontroller de andre indstillinger, og udskriv.

Produktindstillinger for Mac OS X

- 1 Åbn dialogboksen Print (Udskriv).
➔ [“Adgang til printerdriveren i Mac OS X” på side 33](#)
- 2 Vælg **Scale to fit paper size (Skaler til papirstørrelse)** for Destination Paper Size (Målpapirstørrelse) i feltet Paper Handling (Papirhåndtering), og vælg derefter den papirstørrelse, du bruger, i pop-up-menuen.
- 3 Kontroller de andre indstillinger, og udskriv.

Pages per sheet (Sider pr. ark)-udskrivning

Giver dig mulighed for at bruge printerdriveren til at udskrive to eller fire sider på et enkelt ark papir.

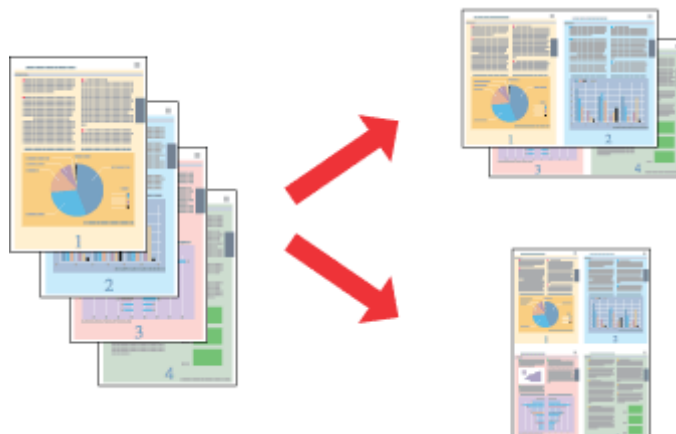
**Bemærk:**

Denne funktion er muligvis ikke tilgængelig ved nogle indstillinger.

Produktindstillinger i Windows

- 1 Åbn printerindstillingerne.
➔ [“Adgang til printerdriveren i Windows” på side 32](#)
- 2 Vælg **Multi-Page (Flere sider)**, og vælg derefter **Pages per Sheet (Sider pr. ark)** i fanen Page Layout (Sidelayout).
- 3 Vælg det ønskede antal sider og siderækkefølgen.
- 4 Kontroller de andre indstillinger, og udskriv.

Produktindstillinger for Mac OS X

- 1 Åbn dialogboksen Print (Udskriv).
➔ [“Adgang til printerdriveren i Mac OS X” på side 33](#)
- 2 Vælg det ønskede antal Pages per Sheet (Sider pr. ark) og Layout Direction (Retning) (siderækkefølge) i feltet Layout.
- 3 Kontroller de andre indstillinger, og udskriv.

Deling af produktet til udskrivning

Konfiguration i Windows

Denne vejledning beskriver, hvordan du kan konfigurere produktet, så andre brugere på netværket kan dele det.

Først skal du konfigurere produktet som en delt printer på den computer, der er forbundet direkte med det. Derefter skal du tilføje produktet på hver af de netværkscomputere, der skal bruge printereren.

Bemærk:

- Denne fremgangsmåde er kun beregnet til små netværk. Hvis du vil dele produktet på et stort netværk, skal du kontakte din netværksadministrator.
- Skærbillederne i det følgende afsnit er fra Windows 7.

Konfiguration af produktet som en delt printer

Bemærk:

- For at konfigurere produktet som en delt printer i Windows 8, 7 eller Vista skal du bruge en konto med administratorrettigheder og adgangskoden, hvis du logger på som standardbruger.
- For at konfigurere produktet som en delt printer i Windows XP skal du logge på en Computer Administrator (Computeradministrator)-konto.

Brug fremgangsmåden nedenfor på den computer, der er tilsluttet direkte til produktet:

1**Windows 8:**

Vælg **Desktop (Skrivebord)**, **Settings (Indstillinger)** charm (amulet) og **Control Panel (Kontrolpanel)**. Vælg derefter **Devices and Printers (Enheder og printere)** i kategorien **Hardware and Sound (Hardware og lyd)**.

Windows 7:

Klik på knappen **start**, og vælg **Devices and Printers (Enheder og printere)**.

Windows Vista:

Klik på **Start**, vælg **Control Panel (Kontrolpanel)**, og vælg **Printer** i kategorien **Hardware and Sound (Hardware og lyd)**.

Windows XP:

Klik på **Start**, vælg **Control Panel (Kontrolpanel)**, og vælg derefter **Printers and Faxes (Printere og faxenheder)** i kategorien **Printers and Other Hardware (Printere og anden hardware)**.

2**Windows 8 og 7:**

Højreklik på produktet, eller tryk på og hold produktet, og vælg **Printer properties (Printeregenskaber)**, og vælg derefter **Sharing (Deling)**. Vælg derefter knappen **Change Sharing Options (Skift indstillinger for deling)**.

Windows Vista:

Højreklik på ikonet for produktet, og klik derefter på **Sharing (Deling)**. Klik på knappen **Change sharing options (Skift indstillinger for deling)**, og klik derefter på **Continue (Fortsæt)**.

Udskrivning

Windows XP:

Højreklik på ikonet for produktet, og klik derefter på **Sharing (Deling)**.

3

Vælg **Share this printer (Del denne printer)**, og skriv derefter et sharenavn.

Bemærk:

Brug ikke mellemrum eller bindestreger i sharenavnet.

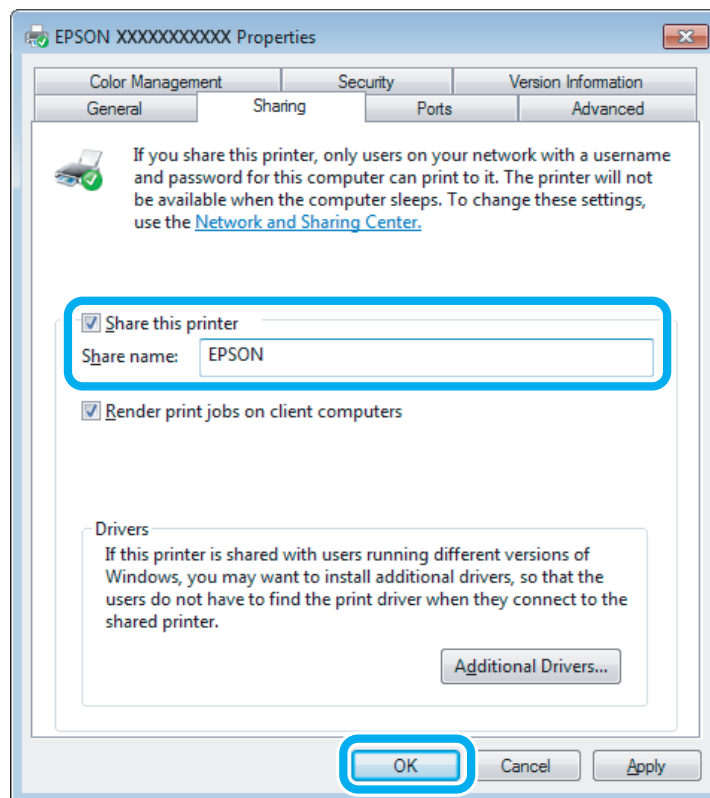

Hvis du automatisk vil hente printerdrivere til computere, der kører andre versioner af Windows, skal du klikke på **Additional Drivers (Yderligere drivere)**. Klik på **OK**, og sæt derefter produktsoftwaredisken i.

4

Klik på **OK** eller **Close (Luk)** (hvis du installerede yderligere drivere).

Tilføjelse af produktet til de andre netværkscomputere

Brug denne fremgangsmåde til at tilføje produktet på hver af de netværkscomputere, der skal bruge printerens.

Bemærk:

Produktet skal være konfigureret som en delt printer på den computer, som det er tilsluttet, inden du kan få adgang til det fra en anden computer.

➔ ["Konfiguration af produktet som en delt printer" på side 45](#)

Udskrivning

1

Windows 8:

Vælg **Desktop (Skrivebord)**, **Settings (Indstillinger)** charm (amulet) og **Control Panel (Kontrolpanel)**. Vælg derefter **Devices and Printers (Enheder og printere)** i kategorien **Hardware and Sound (Hardware og lyd)**.

Windows 7:

Klik på knappen **start**, og vælg **Devices and Printers (Enheder og printere)**.

Windows Vista:

Klik på **Start**, vælg **Control Panel (Kontrolpanel)**, og vælg **Printer** i kategorien **Hardware and Sound (Hardware og lyd)**.

Windows XP:

Klik på **Start**, vælg **Control Panel (Kontrolpanel)**, og vælg derefter **Printers and Faxes (Printere og faxenheder)** i kategorien **Printers and Other Hardware (Printere og anden hardware)**.

2

Windows 8, 7 og Vista:

Vælg knappen **Add a printer (Tilføj en printer)**.

Windows XP:

Klik på knappen **Add a printer (Tilføj en printer)**. **Add Printer Wizard (Guiden Tilføj printer)** vises. Klik på knappen **Next (Næste)**.

3

Windows 8:

Gå til trin 4.

Windows 7 og Vista:

Klik på **Add a network, wireless or Bluetooth printer (Tilføj netværksprinter, trådløs printer eller Bluetooth-printer)** og derefter på **Next (Næste)**.

Windows XP:

Vælg **A network printer, or a printer attached to another computer (En netværksprinter eller en printer, der er tilsluttet en anden computer)**, og klik derefter på **Next (Næste)**.

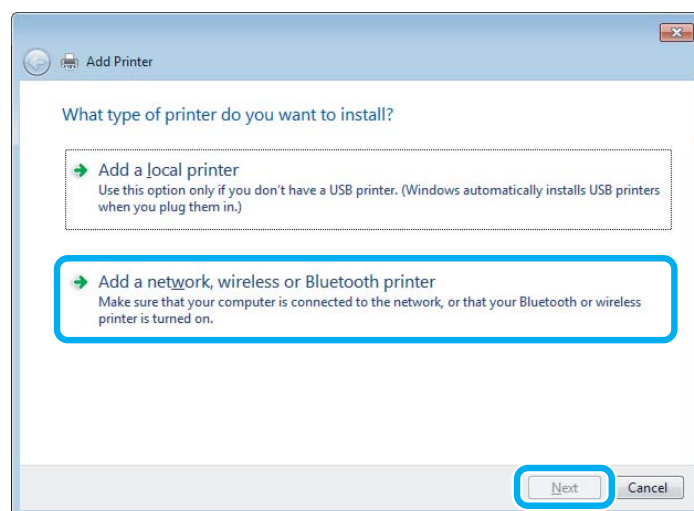

4

Følg anvisninger på skærmen for at vælge det produkt, du vil bruge.

Bemærk:

*Afhængigt af operativsystemet og konfigurationen af den computer, som produktet er tilsluttet, vil du i Add Printer Wizard (Guiden Tilføj printer) muligvis blive bedt om at installere printerdriveren fra produktsoftwaredisken. Klik på knappen **Have Disk (Har diskette/cd)** og følg vejledningen på skærmen.*

Konfiguration i Mac OS X

For at konfigurere produktet på et Mac OS X-netværk skal du bruge indstillingen Printer Sharing (Printerdeling). Yderligere oplysninger finder du i Macintosh-dokumentationen.

Scanning

Lad os prøve scanning

Start af en scanning

Lad os scanne et dokument for at lære processen at kende.

- 1 Læg originalen på scannerglaspladen.
➔ [“Placering af originaler” på side 25](#)
- 2 Start Epson Scan.
 - Windows 8:
Vælg ikonet **EPSON Scan** på skrivebordet, eller vælg **EPSON Scan** på skærmen **Start**.
 - Windows 7, Vista og XP:
Dobbelklik på ikonet **Epson Scan** på skrivebordet.
 - Mac OS X:
Vælg **Applications (Programmer) > Epson Software > EPSON Scan**.
- 3 Vælg **Home Mode (Home-tilstand)**.

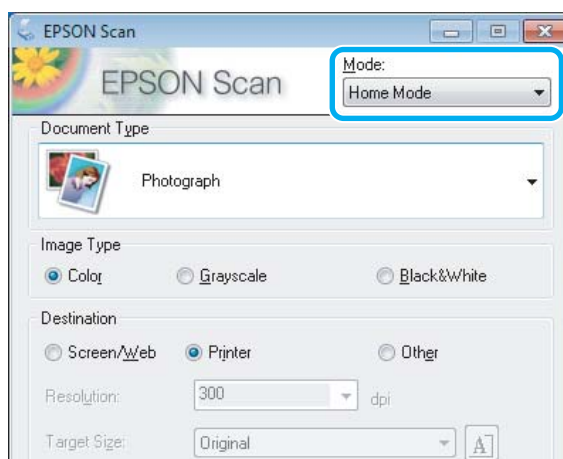

Scanning

- 4** Vælg **Text/Line Art (Tekst/Stregtegning)** for indstillingen **Document Type (Dokumenttype)**.

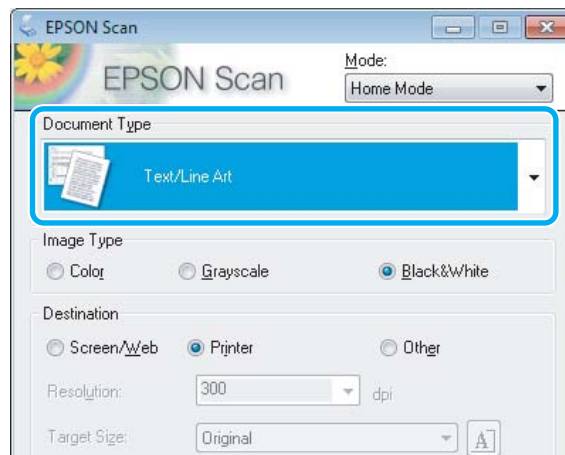

- 5** Klik på **Preview (Eksempel)**.

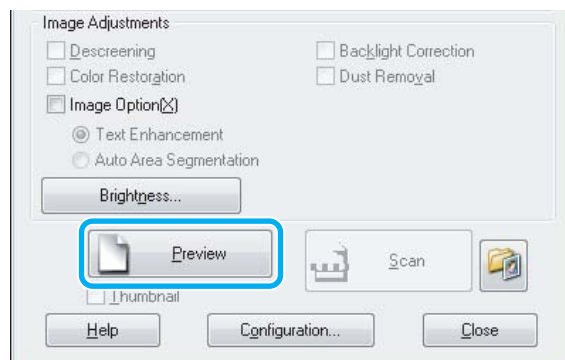

- 6** Klik på **Scan**.

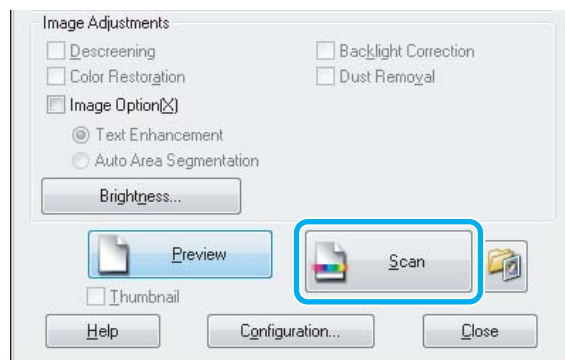

Scanning

7 Klik på OK.

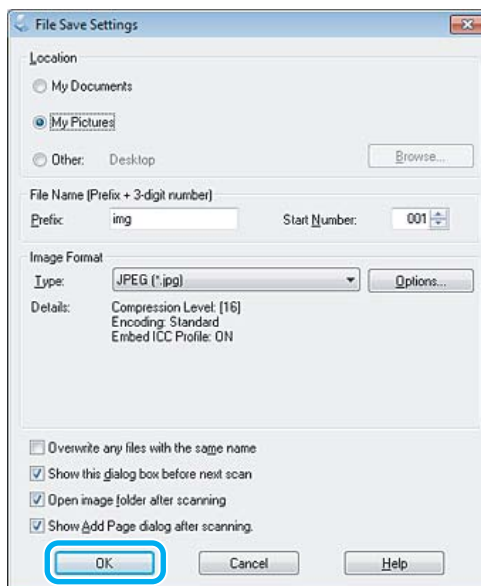



Det scannede billede gemmes.





Billedjusteringsfunktioner

Epson Scan har en række indstillinger til forbedring af farve, skarphed, kontrast og andre aspekter, der påvirker billedkvaliteten.



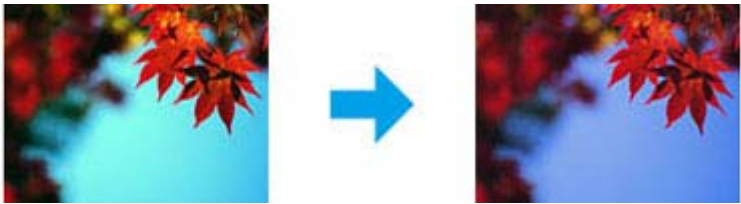

Se i hjælpen for at få flere oplysninger om Epson Scan.

Histogram	<p>Giver en grafisk brugerflade til individuel justering af fremhævning, skygge og gamma.</p> 
Tone Correction (Tonekorrektion)	<p>Giver en grafisk brugerflade til individuel justering af toneniveauer.</p> 

Scanning

<p>Image Adjustment (Billedjustering)</p>	<p>Justerer lysstyrken, kontrasten og balancen mellem røde, grønne og blå farver i det overordnede billede.</p> 
<p>Color Palette (Farvepalet)</p>	<p>Giver en grafisk grænseflade til justering af mellemtone niveauer, f.eks. hudtoner uden at påvirke billedets fremhævede områder og skyggeområder.</p> 
<p>Unsharp Mask (Uskarp maske)</p>	<p>Gør kanterne på billedområderne skarpere for at give et generelt tydeligere billede.</p> 
<p>Descreening (Fjernelse af moiré)</p>	<p>Fjerner det bølgede mønster (kaldet moiré), der kan forekomme i let skyggete billedområder, f.eks. i hudtoner.</p> 
<p>Color Restoration (Farvegendannelse)</p>	<p>Gendanner automatisk farver i faldede fotos.</p> 

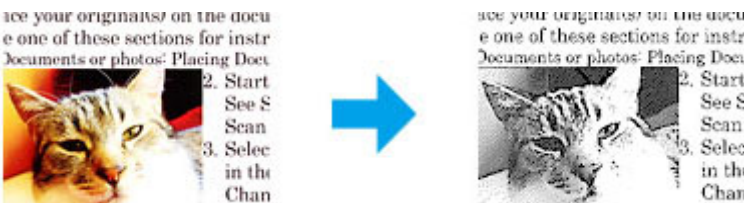
Scanning

<p>Backlight Correction (Korrektion af baggrundslys)</p>	<p>Fjerner skygger fra fotos med for meget baggrundslys.</p> 
<p>Dust Removal (Fjernelse af støv)</p>	<p>Fjerner automatisk støv fra dine originaler.</p> 
<p>Text Enhancement (Tekstforbedring)</p>	<p>Forbedrer tekstgenkendelsen, når der scannes tekstdokumenter.</p> 
<p>Auto Area Segmentation (Automatisk områdeopdeling)</p>	<p>Gør sort-hvide billeder tydeligere og tekstgenkendelsen mere nøjagtig ved at adskille teksten fra grafikken.</p> 
<p>Color Enhance (Farveforbedring)</p>	<p>Forstærk en bestemt farve. Du kan vælge mellem rød, blå eller grøn.</p> 

Grundlægende scanning fra betjeningspanelet

Du kan scanne dokumenter og sende det scannede billede fra produktet til en tilsluttet computer. Kontroller, at du har installeret softwaren til produktet på computeren og sluttet produktet til computeren.

- 1 Placer originalen eller originalerne.
➔ [“Placering af originaler” på side 25](#)
- 2 Gå til funktionen **Scan** fra menuen Startside.
- 3 Vælg et element i scannemenuen.
➔ [“Scanningstilstand” på side 75](#)
- 4 Vælg din computer.

Bemærk:

- Hvis produktet er forbundet til et netværk, kan du vælge den computer, du vil gemme det scannede billede på.
- Du kan ændre det computernavn, der vises på betjeningspanelet vha. Epson Event Manager.

- 5 Tryk på  for at starte scanning.

Det scannede billede gemmes.

Menuliste for scanningstilstand

Se afsnittet herunder for menulisten Scan.

- ➔ [“Scanningstilstand” på side 75](#)

Grundlæggende scanning fra computeren

Scanning i Full Auto Mode (Fuldautomatisk tilstand)

Full Auto Mode (Fuldautomatisk tilstand) gør det muligt at scanne hurtigt og let uden at skulle angive indstillinger eller gennemse billedet. Denne tilstand er praktisk, når du skal scanne originaler i 100 % størrelse.

Bemærk:

Se i hjælpen for at få flere oplysninger om Epson Scan.

- 1 Placer originalen eller originalerne.
- 2 Start Epson Scan.
➔ [“Start af Epson Scan-driveren” på side 71](#)

Scanning

3

Vælg **Full Auto Mode (Fuldautomatisk tilstand)** fra listen Mode (Tilstand).

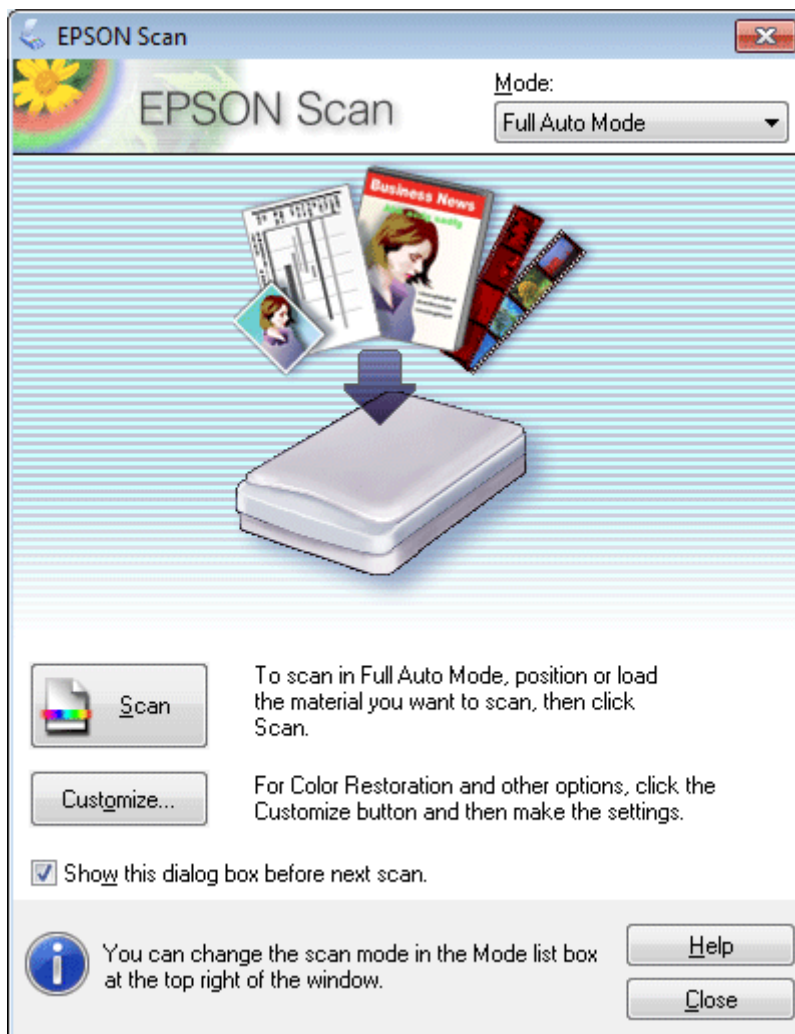
**Bemærk:**

Hvis markeringen af afkrydsningsfeltet **Show this dialog box before next scan (Vis denne dialogboks før næste scanning)** fjernes, begynder Epson Scan øjeblikkeligt at scanne uden at vise dette skærbillede. Klik på **Cancel (Annuller)** i scanningsdialogboksen under scanning for at vende tilbage til dette skærbillede.

4

Klik på **Scan**. Epson Scan starter scanningen i Full Auto Mode (Fuldautomatisk tilstand).

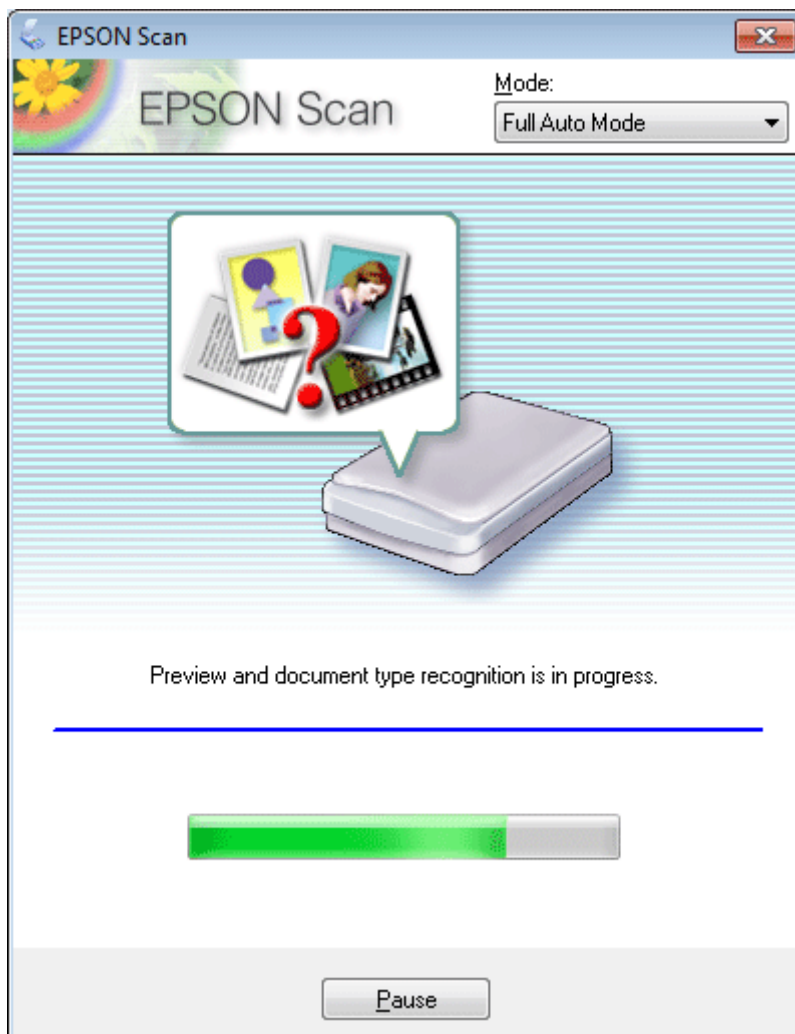

Epson Scan viser et eksempel på hvert billede, registrerer, hvilken type original det er, og vælger automatisk scanningsindstillinger.

Det scannede billede gemmes.

Scanning i Home Mode (Home-tilstand)

Home Mode (Home-tilstand) gør det muligt at tilpasse visse scanningsindstillinger og kontrollere virkningen af de ændringer, du har foretaget, i et eksempelbillede. Denne tilstand er praktisk til grundlæggende scanning af fotos og grafik.

Bemærk:

Se i *hjælpen* for at få flere oplysninger om Epson Scan.

1

Placer originalen eller originalerne.

➔ [“Placering af originaler”](#) på side 25

Scanning

- 2 Start Epson Scan.
➔ “Start af Epson Scan-driveren” på side 71
- 3 Vælg **Home Mode (Home-tilstand)** fra listen Mode (Tilstand).

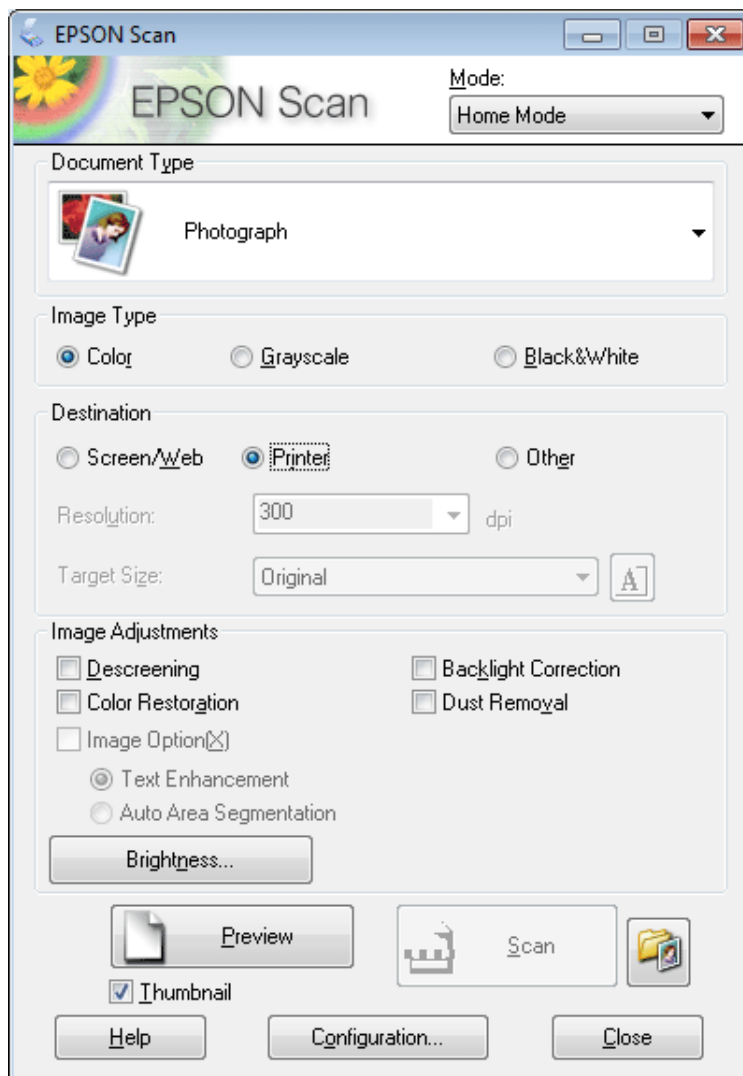

- 4 Vælg indstillingen for Document Type (Dokumenttype).
- 5 Vælg indstillingen for Image Type (Billedtype).
- 6 Klik på **Preview (Eksempel)**.
➔ “Eksempelvisning og justering af scanningsområdet” på side 62
- 7 Juster eksponeringen, lysstyrken og andre indstillinger for billedkvalitet.
- 8 Klik på **Scan**.

Scanning

- 9** Vælg indstillingen Type i vinduet File Save Settings (Indstillinger for arkivering), og klik derefter på **OK**.

Bemærk:

Hvis markeringen af afkrydsningsfeltet **Show this dialog box before next scan** (Vis denne dialogboks før næste scanning) fjernes, begynder Epson Scan øjeblikkeligt at scanne uden at vise vinduet File Save Settings (Indstillinger for arkivering).

Det scannede billede gemmes.

Scanning i Office Mode (Office-tilstand)

I Office Mode (Office-tilstand) kan du hurtigt scanne tekstdokumenter uden at få vist billedet.

Bemærk:

Se i hjælpen for at få flere oplysninger om Epson Scan.

- 1** Placer originalen eller originalerne.
➔ [“Placering af originaler” på side 25](#)
- 2** Start Epson Scan.
➔ [“Start af Epson Scan-driveren” på side 71](#)

Scanning

- 3 Vælg **Office Mode (Office-tilstand)** fra listen Mode (Tilstand).

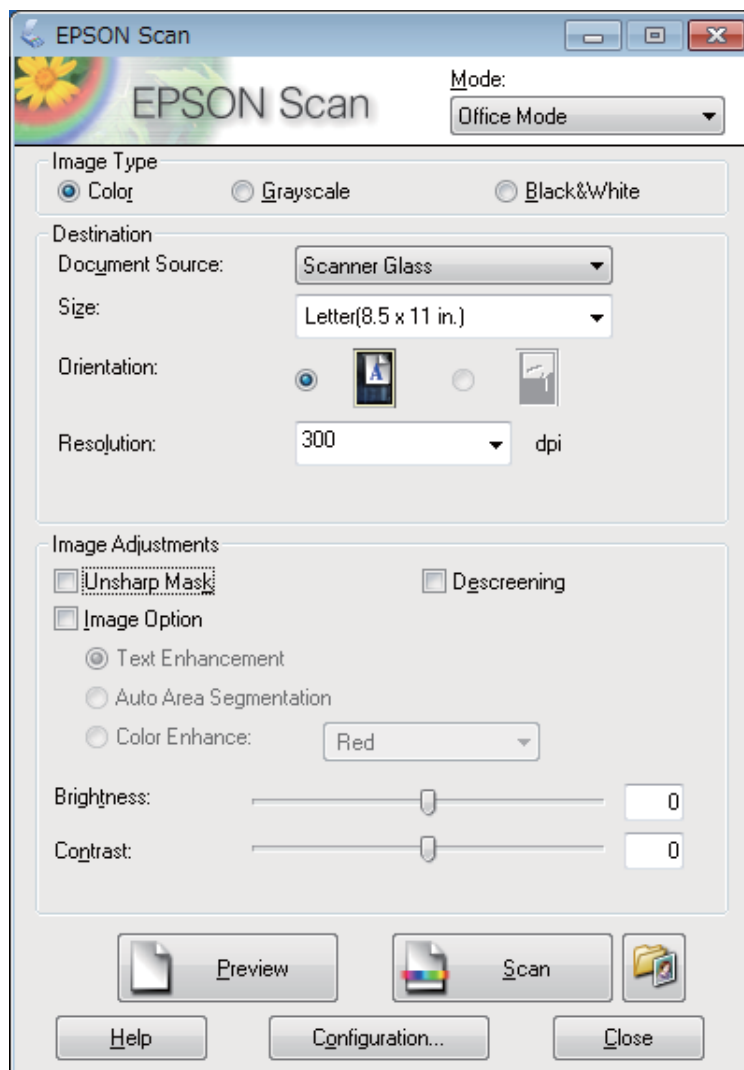

- 4 Vælg indstillingen for Image Type (Billedtype).

- 5 Vælg indstillingen for Document Source (Dokumentkilde).

- 6 Vælg størrelsen på din original som indstillingen Size (Størrelse).

- 7 Vælg en egnet opløsning til din(e) original(er) som indstillingen for Resolution (Opløsning).

- 8 Klik på **Scan**.

9

Vælg indstillingen Type i vinduet File Save Settings (Indstillinger for arkivering), og klik derefter på **OK**.

Bemærk:

Hvis markeringen af afkrydsningsfeltet **Show this dialog box before next scan** (Vis denne dialogboks før næste scanning) fjernes, begynder Epson Scan øjeblikkeligt at scanne uden at vise vinduet File Save Settings (Indstillinger for arkivering).

Det scannede billede gemmes.

Scanning i Professional Mode (Professional-tilstand)

Professional Mode (Professional-tilstand) giver dig fuld kontrol over scanningsindstillingerne og gør det muligt for dig at kontrollere de ændringer, du har foretaget, i et eksempelbillede. Denne tilstand anbefales til erfarne brugere.

Bemærk:

Se i hjælpen for at få flere oplysninger om Epson Scan.

1

Placer originalen eller originalerne.

➔ [“Placering af originaler”](#) på side 25

2

Start Epson Scan.

➔ [“Start af Epson Scan-driveren”](#) på side 71

Scanning

- 3 Vælg **Professional Mode (Professional-tilstand)** fra listen Mode (Tilstand).

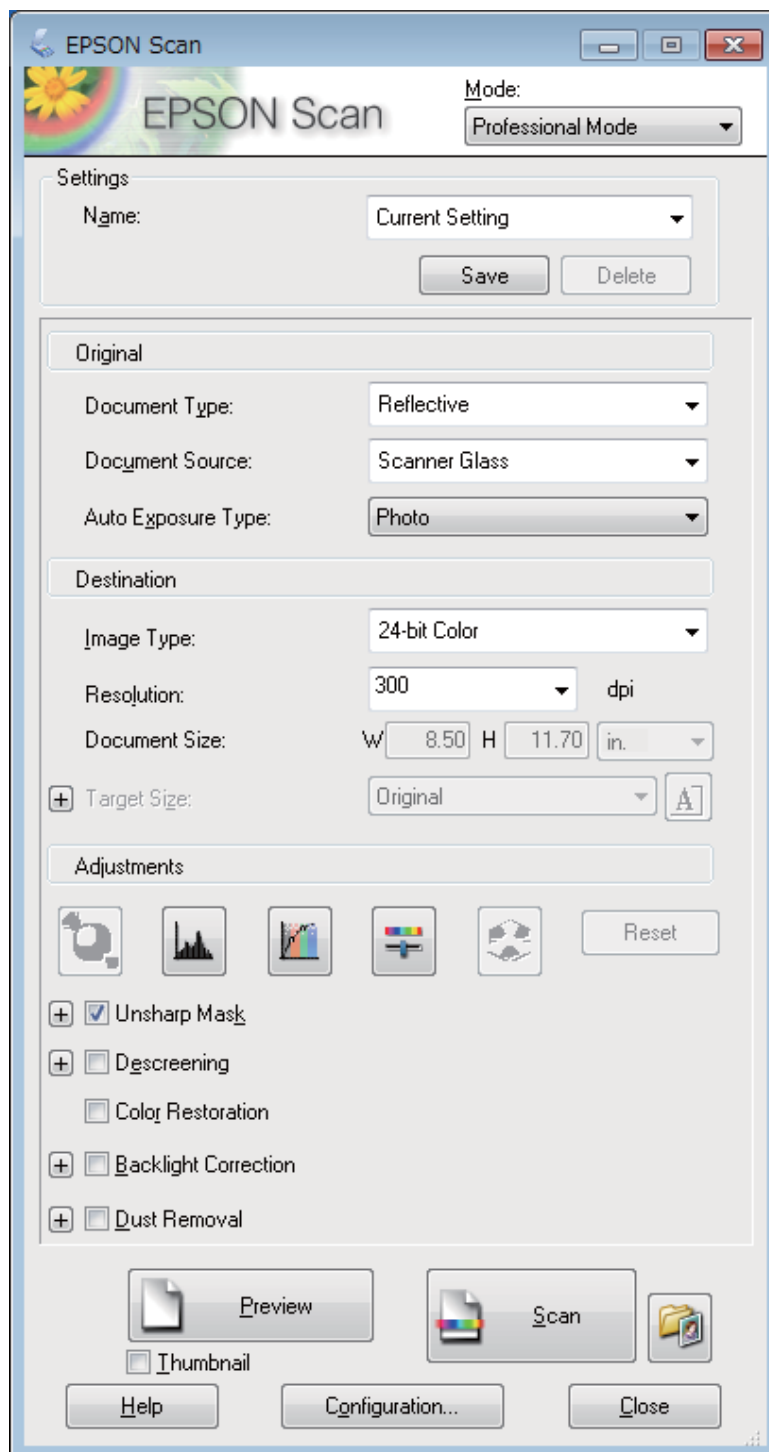

- 4 Vælg typen af original(er), du scanner, som indstilling for Document Type (Dokumenttype).
- 5 Vælg indstillingen for Document Source (Dokumentkilde).
- 6 Vælg **Photo (Foto)** eller **Document (Dokument)** som indstilling for Auto Exposure Type (Automatisk eksponeringstype).

Scanning

- 7 Vælg indstillingen for Image Type (Billedtype).
- 8 Vælg en egnet opløsning til din(e) original(er) som indstillingen for Resolution (Opløsning).
- 9 Klik på **Preview (Eksempel)** for at se et eksempel på billedet. Vinduet Preview (Eksempel) åbnes med et eksempel på dit billede.
➔ [“Eksempelvisning og justering af scanningsområdet” på side 62](#)
- 10 Vælg størrelsen af de(t) scannede billede(r) som indstillingen for Target Size (Målstørrelse), hvis det er nødvendigt. Du kan scanne dine billeder i deres originalstørrelse, eller du kan formindske eller forstørre dem ved at vælge Target Size (Målstørrelse).
- 11 Tilpas billedkvaliteten, hvis det er nødvendigt.
➔ [“Billedjusteringsfunktioner” på side 51](#)
- 12 Klik på **Scan**.
- 13 Vælg indstillingen Type i vinduet File Save Settings (Indstillinger for arkivering), og klik derefter på **OK**.

Bemærk:

Hvis markeringen af afkrydsningsfeltet **Show this dialog box before next scan** (Vis denne dialogboks før næste scanning) fjernes, begynder Epson Scan øjeblikkeligt at scanne uden at vise vinduet File Save Settings (Indstillinger for arkivering).

Det scannede billede gemmes.

Eksempelvisning og justering af scanningsområdet

Valg af en eksempelvisning

Når du har valgt de grundlæggende indstillinger og opløsningen, kan du gennemse billedet og vælge eller justere billedområdet i et Preview (Eksempel)-vindue. Der findes to typer eksempelvisning.

- Normal eksempelvisning viser hele billedet. Du kan vælge scanningsområdet og manuelt foretage eventuelle kvalitetsjusteringer.
- Thumbnail (Miniature)-eksempelvisning viser billederne som miniaturer. Epson Scan finder automatisk kanterne af scanningsområdet, anvender automatiske eksponeringsindstillinger på billederne og drejer dem, hvis det er nødvendigt.

Scanning

Bemærk:

- Nogle af de indstillinger, du ændrer, efter at du har fået vist eksemplet på et billede, bliver nulstillet, hvis du ændre eksempeltilstanden.
- Afhængigt af dokumenttypen og den Epson Scan-tilstand, du bruger, kan du muligvis ikke ændre eksempelvisningen.
- Hvis du får vist eksempelbilleder uden visning af dialogboksen Preview (Eksempel), vises billederne i standardeksempeltilstanden. Hvis du får vist et eksempel med dialogboksen Preview (Eksempel), vises billederne i den eksempeltilstand, der blev vist lige før eksempelvisningen.
- Klik og træk i hjørnet af vinduet Preview (Eksempel) for at ændre størrelsen på vinduet Preview (Eksempel).
- Se i hjælpen for at få flere oplysninger om Epson Scan.

Oprettelse af en markeringsramme

En markeringsramme er en bevægelig stiplede linje, der vises i kanten af eksempelbilleder for at angive scanningsområdet.

Gør et af følgende for at tegne en markeringsramme.

- Hvis du vil tegne markeringsrammen manuelt, skal du placere markøren i det område, hvor du vil placere hjørnet af markeringsrammen, og klikke. Træk krydsmarkøren over billedet til det modsatte hjørne af det ønskede scanningsområde.







- Klik på  ikonet Find automatisk, hvis du vil tegne markeringsrammen automatisk. Du kan kun bruge dette ikon, hvis du får vist en normal eksempelvisning, og du kun har ét dokument på scannerglaspladen.
- Hvis du vil tegne markeringsrammen med en bestemt størrelse, skal du indtaste en ny bredde og højde i indstillingen Document Size (Dokumentstørrelse).
- For de bedste resultater og billedeksposering skal du sørge for, at alle sider af markeringsrammen er placeret inde i eksempelbilledet. Inkluder ikke områder rundt om eksempelbilledet i markeringsrammen.

Justering af en markeringsramme

Du kan flytte markeringsrammen og justere dens størrelse. Hvis du ser en normal eksempelvisning, kan du oprette flere markeringsrammer (op til 50) på hvert billede for at scanne forskellige billedområder som separate scanningsfiler.

Scanning

	Placer markøren inden i markeringsrammen for at flytte den. Markøren bliver til en hånd. Klik på og træk markeringsrammen til den ønskede placering.
	Du ændrer størrelse af markeringsrammen ved at placere markøren på kanten eller hjørnet af markeringsrammen. Markøren bliver til en lige eller vinklet dobbelpil. Klik på og træk kanten eller hjørnet til den ønskede størrelse.
	Klik på dette ikon for at oprette flere markeringsrammer med samme størrelse.
	Hvis du vil slette en markeringsramme, skal du klikke inde i den og derefter klikke på dette ikon.
	Klik på dette ikon for at aktivere alle markeringsrammer.

Bemærk:

- Hvis du vil begrænse bevægelsen af markeringsrammen til kun lodret eller vandret, skal du holde tasten **Shift** nede, mens du bevæger markeringsrammen.
- Hvis du vil begrænse størrelsen af markeringsrammen til dens nuværende mål, skal du holde tasten **Shift** nede, mens du ændrer størrelsen af markeringsrammen.
- Hvis du tegner flere markeringsrammer, skal du sørge for at klikke på **All (Alle)** i vinduet *Preview (Eksempel)*, før du scanner. I modsat fald er det kun området inde i den sidste markeringsramme, du tegnede, der scannes.

Forskellige scanningstyper

Scanning af et blad

Først skal du placere bladet og starte Epson Scan.

➔ “Start af en scanning” på side 49

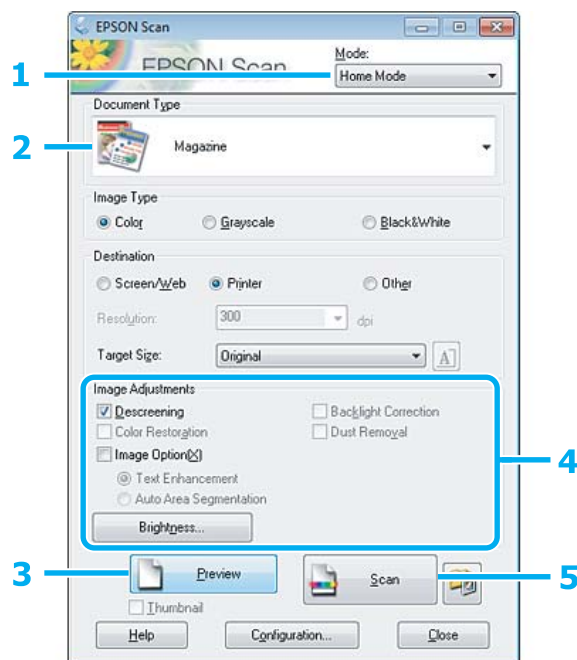

- 1 Vælg **Home Mode (Home-tilstand)** fra listen Mode (Tilstand).
- 2 Vælg **Magazine (Blad)** som indstilling for Document Type (Dokumenttype).
- 3 Klik på **Preview (Eksempel)**.
- 4 Juster eksponeringen, lysstyrken og andre indstillinger for billedkvalitet.
Se i hjælpen for at få flere oplysninger om Epson Scan.

Scanning

5 Klik på **Scan**.

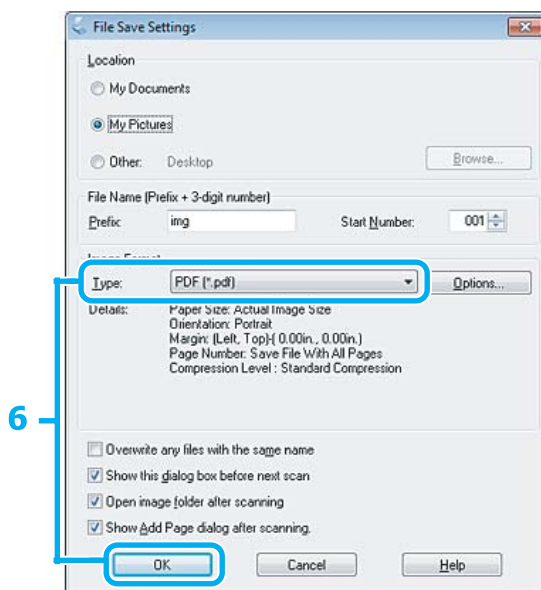

6 Vælg **PDF** for indstillingen Type, og klik derefter på **OK**.

Det scannede billede gemmes.

Scanning af flere dokumenter til en PDF-fil

Først skal du placere dokumentet og starte Epson Scan.

➔ “Start af en scanning” på side 49

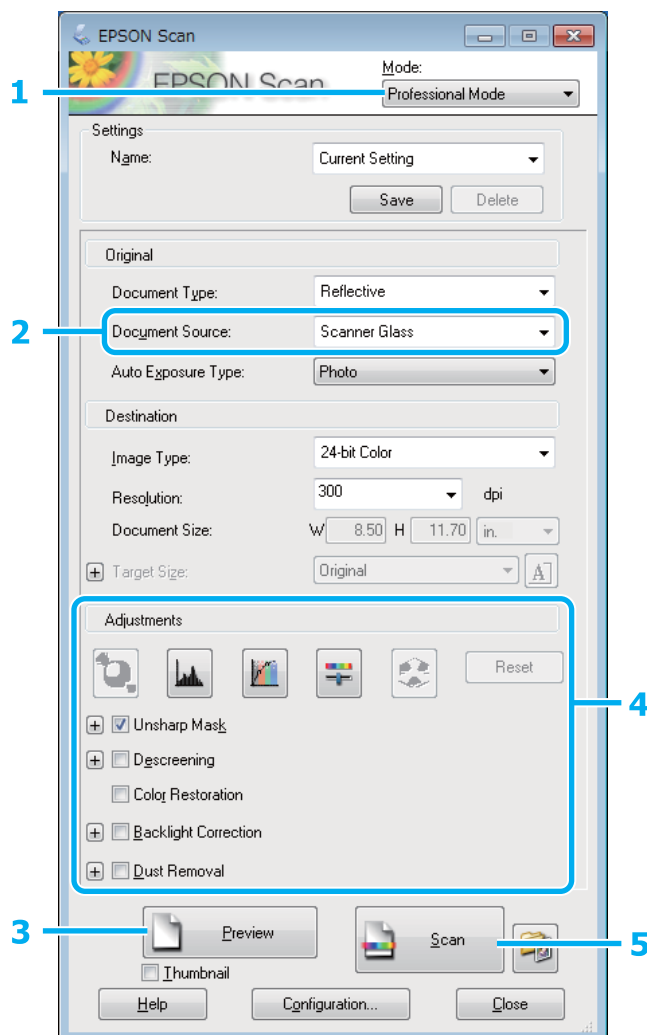

1 Vælg **Professional Mode (Professional-tilstand)** fra listen Mode (Tilstand).

2 Vælg indstillingen for Document Source (Dokumentkilde).

3 Klik på **Preview (Eksempel)**.

4 Juster eksponeringen, lysstyrken og andre indstillinger for billedkvalitet.

Se i hjælpen for at få flere oplysninger om Epson Scan.

Scanning

- 5 Klik på **Scan**.

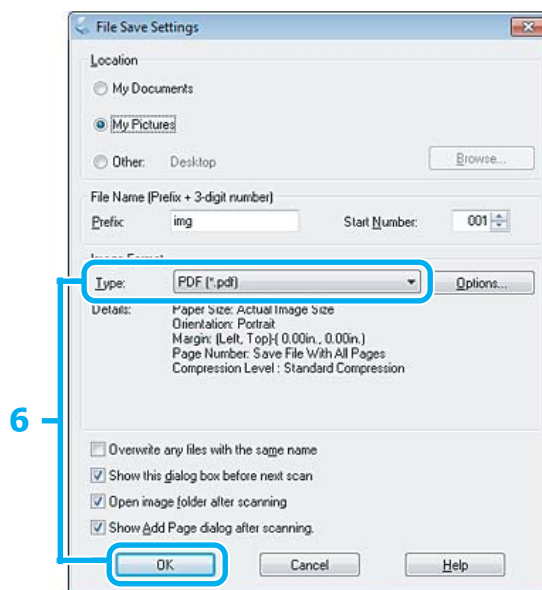

- 6 Vælg **PDF** for indstillingen Type, og klik derefter på **OK**.

Bemærk:

Hvis afkrydsningsfeltet **Show Add Page dialog after scanning (Vis dialogen Tilføj side efter scanning)** ikke er markeret, gemmer Epson Scan automatisk dokumentet uden at vise vinduet Add Page Confirmation (Bekræftelse af Tilføj side.).

- 7 Epson Scan starter scanningen af dokumentet.

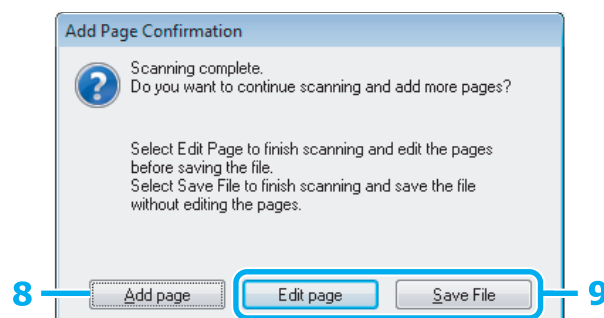

- 8 Klik på **Add page (Tilføj side)**, hvis du vil scanne flere sider. Ilæg dokumentet, og scan igen. Gentag efter behov for hver side.

Gå til trin 9, hvis du er færdig med scanningen.

Scanning

9

Klik på **Edit page (Rediger side)** eller **Save File (Gem fil)**.

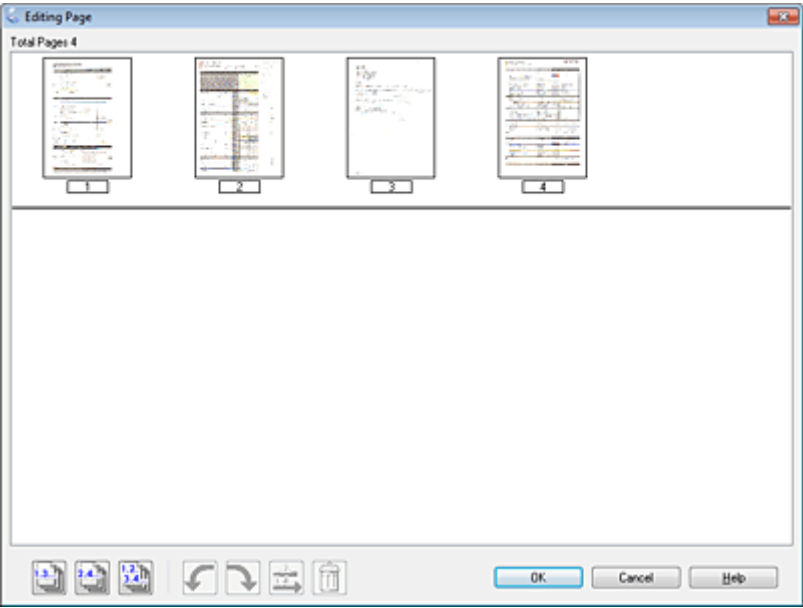
Edit page (Rediger side)	<p>Vælg denne knap, hvis du vil slette eller omarrangere nogen af siderne. Brug derefter ikonerne nederst i vinduet Editing Page (Sideredigering) til at vælge, rotere, omarrangere og slette sider. Se i hjælpen for at få flere oplysninger om Epson Scan.</p>  <p>Klik på OK, når du er færdig med at redigere siderne.</p>
Save File (Gem fil)	Vælg denne knap, når du er færdig.

Siderne gemmes til en enkelt PDF-fil.

Scanning af et foto

Først skal du placere dit foto på scannerglaspladen og starte Epson Scan.

➔ “Start af en scanning” på side 49

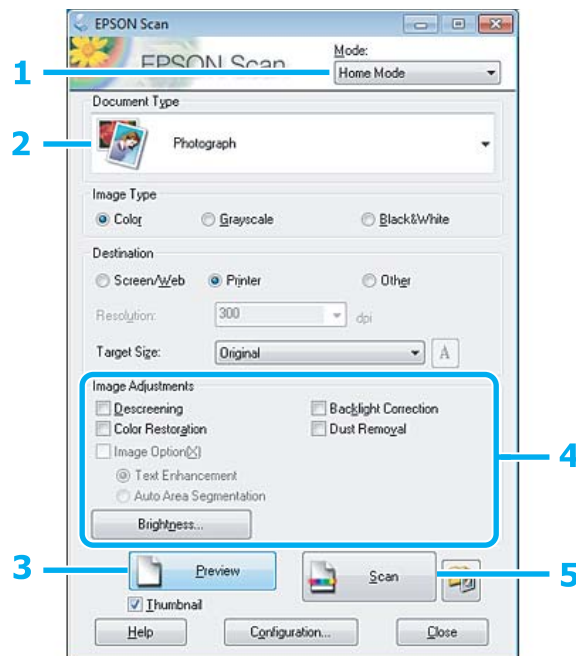

- 1 Vælg **Home Mode (Home-tilstand)** fra listen Mode (Tilstand).
- 2 Vælg **Photograph (Foto)** som indstilling for Document Type (Dokumenttype).
- 3 Klik på **Preview (Eksempel)**.
- 4 Juster eksponeringen, lysstyrken og andre indstillinger for billedkvalitet.
Se i hjælpen for at få flere oplysninger om Epson Scan.

5 Klik på **Scan**.

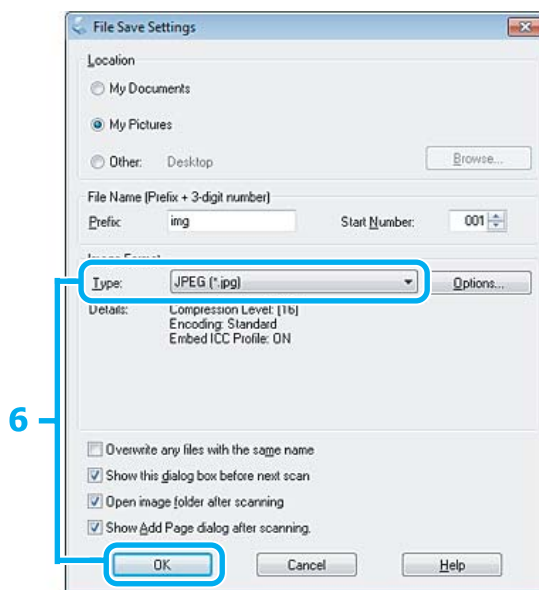

6 Vælg **JPEG** for indstillingen **Type**, og klik derefter på **OK**.

Det scannede billede gemmes.

Oplysninger om softwaren

Start af Epson Scan-driveren

Denne software gør det muligt at kontrollere alle aspekter af scanning. Du kan bruge den som et enkeltstående program til scanning eller sammen med et andet TWAIN-kompatibelt scanningsprogram.

Sådan begynder du

- Windows 8:
Vælg ikonet **Epson Scan** på skrivebordet.
Eller vælg **Epson Scan** på skærmen **Start**.
- Windows 7, Vista og XP:
Dobbeltklik på ikonet **EPSON Scan** på skrivebordet.
Eller vælg ikonet for startknappen eller **Start > All Programs (Alle programmer)** eller **Programs (Programmer)**
> **EPSON > EPSON Scan > EPSON Scan**.
- Mac OS X:
Vælg **Applications (Programmer) > Epson Software > EPSON Scan**.

Sådan åbnes hjælpen

Klik på knappen **Help (Hjælp)** i Epson Scan-driveren.

Start af Epson Event Manager

Giver dig mulighed for at tildele enhver af produktknapperne til at åbne et scanningsprogram. Du kan også gemme scanningsindstillinger, som du ofte bruger. Dette kan få dine scanningsprojekter til at gå meget hurtigere.

Sådan begynder du

- Windows 8:
Højreklik på skærmen **Start**, eller træk fra den nederste eller øverste kant på skærmen **Start**, og vælg **All apps (Alle apps) > Epson Software > Event Manager**.
- Windows 7, Vista og XP:
Vælg startknappen eller **Start > All Programs (Alle programmer) eller Programs (Programmer) > Epson Software > Event Manager**.
- Mac OS X:
Vælg **Applications (Programmer) > Epson Software**, og dobbeltklik derefter på ikonet **Launch Event Manager**.

Sådan åbnes hjælpen

- Windows:
Klik på ikonet  øverst til højre på skærmen.
- Mac OS X:
Klik på **menu > Help (Hjælp) > Epson Event Manager Help (Hjælp)**.

Personligt papir

Personligt papir giver dig specialmenuer, der gør udskrivning let og sjovt! Vælg Personligt papir, vælg de enkelte menuer, og følg anvisningerne på LCD-skærmen for at få flere oplysninger.

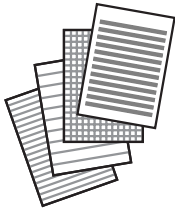
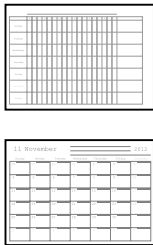
Menu		Funktioner
Linjeret papir		Du kan udskrive linjeret papir, millimeterpapir og nodepapir. Følg vejledningen på skærmen for at udskrive.
Kalender		Du kan udskrive måneds- eller ugekalendere. Du kan angive år og måned for månedskalendere. Følg vejledningen på skærmen for at udskrive.

Menuliste for funktionen Personligt papir

Se afsnittet herunder vedrørende menulisten for funktionen Personligt papir.

➔ [“Funktionen Personligt papir” på side 75](#)

Betjeningspanelets menuliste

Du kan bruge dette produkt som en printer, kopimaskine og scanner. Når du bruger en af disse funktioner, bortset fra printerfunktionen, skal du vælge din ønskede funktion ved at trykke på den tilsvarende tilstandsknap på betjeningspanelet. Hver tilstands hovedmenu skærm vises, når du vælger tilstanden.

Bemærk:

Afhængig af andre indstillinger, der er valgt i denne funktion, er alle valgmuligheder eller indstillinger muligvis ikke tilgængelige.

Kopitilstand

Menu	Indstilling og muligheder	
Farve, S/H		
Indstillinger	Tæthed	-4 til +4
	2-sidet kopiering	1 > 1-sidet, 1 > 2-sidet
	Layout	Med kant, Kantløs* ¹ , A4, 2-op kopi, A4, bog/2-op, Bog/2-sidet
	Reducerer/Forstør	Brugerdef. str., Faktisk str., Auto. tilpas., 10x15cm-> A4, A4-> 10x15cm, 13x18->10x15, 10x15->13x18, A5->A4, A4->A5
	Brugerdef. str.	25% til 400%
	Papirstørrelse	A4, A5, 10x15cm(4x6), 13x18cm(5x7)
	Papirtype	Almindeligt papir, Matte, Prem. Glossy, Ultra Glossy, Glossy, Fotopapir
	Dokumenttype	Tekst, Tekst og billede, Billede
	Kvalitet	Udkast* ² , Standard, Bedste
	Dokument Retning	Stående, Landskab
	Bindende margin	Venstre, Foroven
	Udvidelse	Standard, Medium, Minimum
	Tørretid	Standard, Lang, Længere

Betjeningspanelets menuliste

Menu	Indstilling og muligheder	
Kopier/Gendan billeder	Farvegendannelse	Fra, Til
	Indstillinger	Papirstørrelse, Papirtype, Kantløs, Udvidelse, Fremhæv, Filter
	Beskær/Zoom	

*1 Dit billede forstørres en smule og beskæres, så det udfylder papirarket. Udskriftskvaliteten kan blive forringet øverst og nederst på udskriften, eller området kan blive udtværet under udskrivning.

*2 Kladdefunktionen er ikke tilgængelig for brugere i Belgien.

Scanningstilstand

Menu	Indstillingspunkt og beskrivelse
Til PC (JPEG)	→ "Grundlægende scanning fra betjeningspanelet" på side 53
Til PC (PDF)	
Til PC (e-mail)	
Til PC (WSD)*	

* Denne funktion er kun tilgængelige for engelske versioner af Windows 8, 7 eller Vista.

Funktionen Personligt papir

Menu	Indstilling og muligheder
Linjeret papir	Bred lineal, Tynd lineal, Grafpapir, Nodepapir
Kalender	Ugentlig, Månedlig

Konfigurationstilstand

Menu	Indstillingspunkt og beskrivelse	
Blækniveauer	-	Kontrollerer status for blækpatroner.
Vedligeholdelse	Dysetjek	Udskriver et dysecheckmønster for at kontrollere skrivehovedets tilstand.
	Rensning af printheadet	Renser skrivehovedet for at forbedre skrivehovedets tilstand.
	Justering af printheadet	Indstiller skrivehovedets justering.
	Udskiftning af blækpatron	Udskifter blækpatroner.

Betjeningspanelets menuliste

Menu	Indstillingspunkt og beskrivelse	
Printeropsætning	Stickers	Justerer udskriftspositionen.
	Lydsvag tilstand	Fra, Til
	Sluk-timer	➔ "Brug af betjeningspanelet" på side 97
	Sleep-timer	
	Sprog/Language	-
Wi-Fi-indstillinger	Wi-Fi opsætning	Se den online Netværksvejledning. Du kan få adgang til menuerne til Wi-Fi opsætning direkte ved at vælge Wi-Fi opsætning på LCD-skærmen.
	Wi-Fi kontrol af forbindelse	Du kan kontrollere status for netværksforbindelse og udskrive rapporten. Hvis der er problemer med forbindelsen, hjælper rapporten dig med at finde løsningen.
	Udskriv statusark	Du kan udskrive et netværksstatusark. Statusarket viser printerens navn, de aktuelle netværksindstillinger etc.
Opsætning af ekstern enhed	Indstillinger	Papirstørrelse, Papirtype, Layout, Kvalitet, Udvidelse, Dato, Tilpas ramme, Tovejs
	Fotojusteringer	Fremhæv, Scenesporing, Fix røde øjne*, Filter, Lysstyrke, Kontrast, Skarphed, Farvemætning
Gendan standardindstillinger	Wi-Fi-indstillinger	Initialiserer Wi-Fi-indstillinger til fabriksstandardindstillingerne.
	Alle undtagen Wi-Fi	Initialiserer alle indstillinger undtagen Wi-Fi-indstillinger til fabriksstandardindstillingerne.
	Alle indstillinger	Initialiserer alle indstillinger til fabriksstandardindstillingerne.

* Denne indstilling ændrer ikke dit originalbillede. Den påvirker kun udskriften. Afhængig af fototype kan andre dele af billedet end øjnene blive korrigeret.

Lydløs tilstand

Menu	Indstillinger
Lydsvag tilstand	Fra
	Til

Wi-Fi-opsætningstilstand

Menu	Beskrivelse
Wi-Fi opsætningsguide	For flere oplysninger om indstillingspunkterne henvises til den online Netværksvejledning.
Trykknop (WPS)	
PIN-kode (WPS)	
Wi-Fi Direct opsætning	
Wi-Fi automatisk forbindelse	
Udskriv statusark	Du kan udskrive et netværksstatusark. Statusarket viser printerens navn, de aktuelle netværksindstillinger etc.
Deaktiver Wi-Fi	Netværksproblemer kan muligvis løses ved at deaktivere eller initialisere Wi-Fi-indstillingerne og så foretage dem igen. Sen den online Netværksvejledning for at få flere oplysninger.

Oplysninger om blækpatron

Du kan bruge de følgende blækpatroner til dette produkt:

XP-510	Isbjørn 	Black (Sort)	Photo Black (Foto sort)	Cyan	Magenta	Yellow (Gul)
		26 26XL	26 26XL	26 26XL	26 26XL	26 26XL

For Australien / New Zealand

XP-510	Black (Sort)	Photo Black (Foto sort)	Cyan	Magenta	Yellow (Gul)
	273 273XL	273 273XL	273 273XL	273 273XL	273 273XL

* Se nedenstående websted for at få oplysninger om Epsons blækpatroners ydeevne.

<http://www.epson.eu/pageyield>

Bemærk:

Ikke alle patroner er tilgængelige i alle regioner.

Farve	Black (Sort), Photo Black (Foto sort), Cyan, Magenta, Yellow (Gul)
Patronlevetid	Brug blækpatronen op inden for seks måneder efter åbning af pakken for at opnå de bedste resultater.
Temperatur	Opbevaring: -20 til 40 °C 1 måned ved 40 °C Frysning:*\br/>-16 °C (3,2 °F)

* Blækket tøs op og kan anvendes efter ca. 3 timer ved 25 °C (77 °F).

Udskifte blækpatroner

Sikkerhedsanvisninger, forholdsregler og specifikationer vedrørende blækpatroner

Sikkerhedsanvisninger

Vær opmærksom på følgende, når du håndterer blækpatronerne:

- Opbevar blækpatronerne utilgængeligt for børn.
- Vær forsigtig, når du håndterer brugte blækpatroner, da der kan være blæk omkring blækudgangen. Hvis du får blæk på huden, skal du vaske området omhyggeligt med vand og sæbe. Hvis du får blæk i øjnene, skal du straks skylle dem med vand. Hvis du stadig oplever ubehag eller problemer med synet, efter at du har skyllet øjnene grundigt, bør du straks søge læge. Hvis du får blæk i munden, skal du omgående spytte det ud og søge læge.
- Hvis du tager patronen ud af produktet med henblik på senere brug eller for at kassere den, skal du huske at sætte hættten på patronens blækport, så blækket ikke tørrer ud eller de omgivende områder ikke tilsmudses af blæk.
- Tryk ikke for hårdt på blækpatronerne, klem dem ikke, og pas på ikke at tabe dem. Det kan medføre blæklækage.
- Blækpatronen må ikke skilles ad eller omdannes, da du ellers ikke vil kunne udskrive normalt.
- Rør ikke ved de områder, der er vist i illustrationen. Dette kan medføre, at normal drift og udskrivning ikke er mulig.

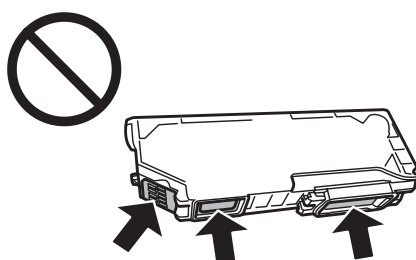

- Lad ikke produktet stå uden blækpatronerne, og sluk ikke produktet under udskiftning af patroner. I så fald tørrer det resterende blæk i skrivehovedets dyser ud, og du kan muligvis ikke udskrive.

Forholdsregler ved udskiftning af blækpatroner

Læs alle instruktionerne i dette afsnit, inden du udskifter blækpatronerne.

- Epson anbefaler brug af originale Epson-blækpatroner. Epson kan ikke garantere kvaliteten eller pålideligheden af ikke-originalt blæk. Brugen af ikke-originalt blæk kan muligvis forårsage skader, der ikke er omfattet af Epsons garantier, og kan under visse omstændigheder medføre, at produktet ikke virker korrekt. Oplysninger om niveauerne for ikke-originalt blæk vises muligvis ikke.

Udskifte blækpatroner

- Ryst forsigtigt den sorte blækpatron fire-fem gange, før du åbner pakken. Farvepatronerne og patronen med Foto sort skal ikke rystes.
- Ryst ikke blækpatroner for kraftigt; der kan lække blæk fra patronen.
- Dette produkt bruger blækpatroner, der er forsynet med en IC-chip, som overvåger oplysninger som f.eks. den resterende mængde blæk i hver patron. Det betyder, at selvom patronen tages ud af produktet, før den er tom, kan du stadig bruge patronen, når den sættes i produktet igen. Der bruges dog muligvis en vis mængde blæk, når patronen sættes i igen, for at sikre produktets ydeevne.
- For at sikre skrivehovedets optimale ydeevne bruges der en vis mængde blæk fra alle patroner ikke blot under udskrivning, men også under vedligeholdelse som f.eks. udskiftning af blækpatroner og rensning af skrivehovedet.
- Pas på, at der ikke kommer støv eller andre genstande ind i blækpatronholderen. Alt, hvad der kommer ind i holderen, kan påvirke udskriftsresultatet negativt eller medføre, at du ikke kan udskrive.
- For at opnå maksimal blækeffektivitet skal du først fjerne en blækpatron, når du er klar til at udskifte den. Blækpatroner med status lavt blækniveau kan muligvis ikke bruges, når de sættes i igen.
- Åbn ikke pakken med blækpatronen, før du er klar til at sætte den i produktet. Patronen er vakuumpakket for at bevare dens pålidelighed. Hvis du lader en patron ligge uden emballage i lang tid, inden du bruger den, kan det medføre, at normal udskrivning ikke er mulig.
- Du skal sætte alle blækpatroner i, ellers kan du ikke udskrive.
- Når farveblækket er brugt op, og der stadig er sort blæk tilbage, kan du fortætte udskrivningen midlertidigt med kun sort blæk. Se [“Midlertidig udskrivning med sort blæk, når farveblækpatronerne eller en Foto sort-blækpatron er brugt op” på side 84](#) for at få flere oplysninger.
- Forbered en ny blækpatron, hvis en blækpatron er ved at være tom.
- Giv blækpatronen tid til at varme op til stuetemperatur i mindst tre timer, inden den tages i brug, når den hentes fra et koldt sted.
- Opbevar blækpatronerne et køligt, mørkt sted.
- Du kan ikke bruge de patroner, der følger med printeren, til udskiftning.

Specifikationer for blækpatroner

- Epson anbefaler, at blækpatronen bruges før den dato, der er trykt på pakken.
- De blækpatroner, der følger med produktet, bruges delvist op under den første installation. For at kunne fremstille udskrifter af høj kvalitet, skal skrivehovedet i produktet være helt fyldt med blæk. Denne enkeltstående proces forbruger en mængde blæk, og derfor kan der muligvis udskrives færre sider med disse patroner end med efterfølgende blækpatroner.
- Den angivne udskriftsmængde kan variere afhængig af de billeder, du udskriver, og den papirtype du bruger, udskrivningshyppighed og de omgivende forhold som f.eks. temperatur.
- For at sikre dig en førsteklasses udskriftskvalitet og for at beskytte skrivehovedet, er der stadig en variabel blækreserve i patronen, når produktet angiver, at patronen skal udskiftes. Den angivne udskriftsmængde inkluderer ikke denne reserve.

Udskifte blækpatroner

- Selvom blækpatronerne kan indeholde genbrugsmateriale, påvirker det ikke produktets funktion eller ydeevne.
- Under udskrivning i monokrom eller gråtoneskala kan der blive brugt andet farveblæk end sort blæk, afhængigt af papirtypen eller udskriftskvalitetsindstillingerne. Dette er på grund af, at der bruges en blanding af farveblæk til at skabe sort.

Kontrol af status for blækpatroner

Windows

Bemærk:

- Epson kan ikke garantere kvaliteten eller pålideligheden af ikke-originale blæk. Hvis der isættes ikke-originale blækpatroner, vises status for blækpatron muligvis ikke.*
- Hvis en blækpatron er ved at løbe tør for blæk, vises skærmen Low Ink Reminder (Påmindelse om lavt blækniveau) automatisk. Du kan også kontrollere status for blækpatronen i dette skærbillede. Hvis du ikke ønsker at få vist dette skærbillede, skal du først gå ind i printerdriveren og klikke på fanen **Maintenance (Vedligeholdelse)**, knappen **Extended Settings (Udvidede indstillinger)** og derefter knappen **Monitoring Preferences (Overvågningsindstillinger)**. I skærbilledet **Monitoring Preferences (Overvågningsindstillinger)** skal du afmarkere **See Low Ink Reminder alerts (Se alarmer Påmindelse om lavt blækniveau)**.*
- Forbered en ny blækpatron, hvis en blækpatron er ved at være tom.*

Gør et af følgende for at kontrollere status for blækpatron:

- Dobbeltklik på produktgenvejsikonet på Windows i taskbar (proceslinje). Se følgende afsnit for at føje et genvejsikon til taskbar (proceslinje):
 - ➔ [“Fra genvejsikonet på taskbar \(proceslinje\)” på side 33](#)

Udskifte blækpatroner

- Åbn printerdriveren, klik på fanen **Maintenance (Vedligeholdelse)**, og klik derefter på knappen **EPSON Status Monitor 3**. Status for blækpatron vises grafisk.

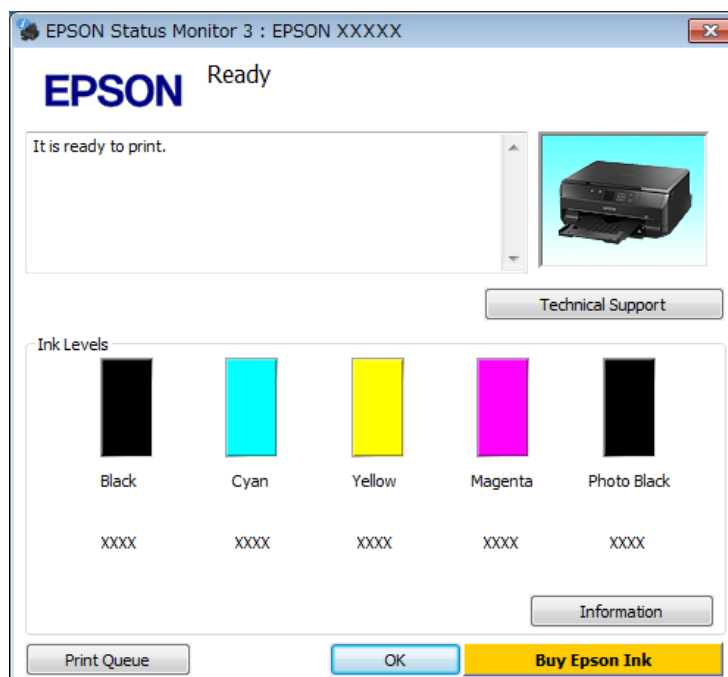

Bemærk:

- Hvis EPSON Status Monitor 3 ikke bliver vist, skal du åbne printerdriveren og klikke på fanen **Maintenance (Vedligeholdelse)** og derefter på knappen **Extended Settings (Udvidede indstillinger)**. I vinduet **Extended Settings (Udvidede indstillinger)** skal du markere afkrydsningsfeltet **Enable EPSON Status Monitor 3 (Aktiver EPSON Status Monitor 3)**.
- De viste blækniveauer er en omtrentlig indikation.

Mac OS X

Bemærk:

Forbered en ny blækpatron, hvis en blækpatron er ved at være tom.

Du kan kontrollere status for blækpatronen vha. EPSON Status Monitor. Brug fremgangsmåden nedenfor.

1

Åbn Epson Printer Utility 4.

➔ [“Adgang til printerdriveren i Mac OS X”](#) på side 33

Udskifte blækpatroner

- 2** Klik på ikonet **EPSON Status Monitor**. EPSON Status Monitor vises.

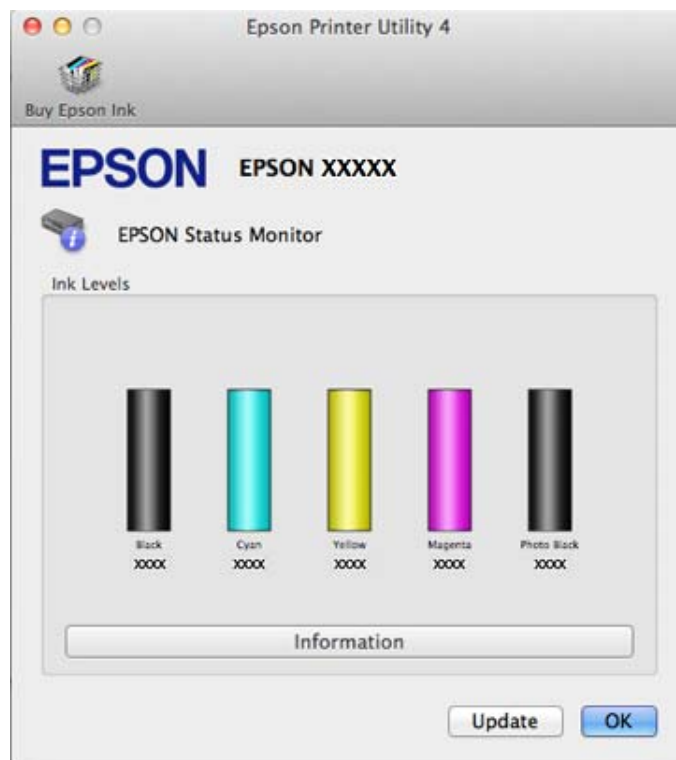

Bemærk:

- Grafikken viser status for blækpatronen, da EPSON Status Monitor blev åbnet første gang. Klik på **Update (Opdater)** for at opdatere status for blækpatron.
- Epson kan ikke garantere kvaliteten eller pålideligheden af ikke-originalt blæk. Hvis der isættes ikke-originale blækpatroner, vises status for blækpatron muligvis ikke.
- De viste blækniveauer er en omtrentlig indikation.

Brug af betjeningspanelet

- 1** Åbn tilstanden **Opsætning** i menuen Startside.
- 2** Vælg **Blækniveauer**.

Bemærk:

De viste blækniveauer er en omtrentlig indikation.

Midlertidig udskrivning med sort blæk, når farveblækpatronerne eller en Foto sort-blækpatron er brugt op

Når farveblækket og foto sort-blækket er brugt op, og der stadig er sort blæk tilbage, kan du kortvarigt forsætte med at udskrive med kun sort blæk, men du bør udskifte den/de tomme blækpatroner så hurtigt som muligt. Se nedenstående afsnit for at fortsætte udskrivning midlertidigt med sort blæk.

Bemærk:

- Denne funktion er ikke tilgængelig, når fotos og dokumenter udskrives eller kopieres direkte fra printeren uden brug af en computer.
- Den faktiske tid varierer afhængig af brugsforholdene, det udskrevne billeder, udskriftsindstillingerne og brugshyppigheden.

Windows

Følg nedenstående trin for at fortsætte udskrivning midlertidigt med sort blæk.

1

Når EPSON Status Monitor 3 informerer dig om at annullere udskriftsjobbet, skal du klikke på **Cancel (Annuller)** eller **Cancel Print (Annul. udskrivning)** for at annullere dit udskriftsjob.

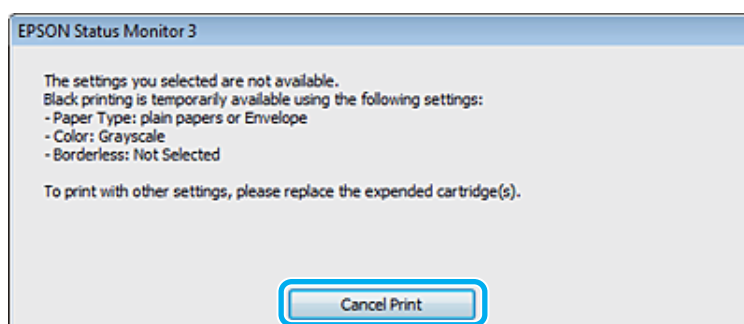
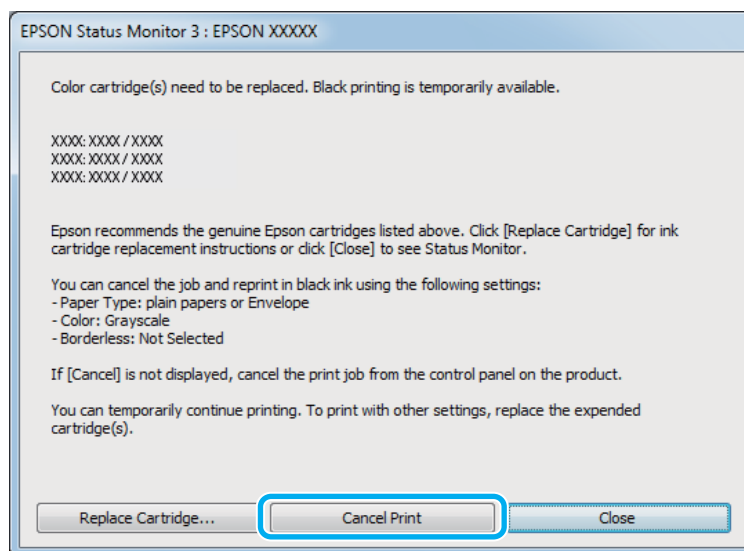

Udskifte blækpatroner

Bemærk:

Hvis fejlen, der angiver, at en farveblækpatron eller en foto sort-patron er tom, opstår på en anden computer på netværket, kan det være nødvendigt at annullere udskriftsjobbet på produktet.

- 2 Læg almindeligt papir eller en konvolut i.
- 3 Åbn printerindstillingerne.
➔ [“Adgang til printerdriveren i Windows” på side 32](#)
- 4 Klik på fanen Main (Hovedmenu), og foretag de relevante indstillinger.
- 5 Vælg **plain papers (almindelige papirer)** eller **Envelope (Konvolut)** som indstilling for Type.
- 6 Marker afkrydsningsfeltet **Grayscale (Gråtoneskala)** i vinduet **Advanced (Avanceret)**.
- 7 Klik på **OK** for at lukke vinduet med printerindstillinger.
- 8 Udskriv filen.
- 9 EPSON Status Monitor 3 vises igen på computerskærmen. Klik på **Print in Black (Udskriv i sort)** for at udskrive med sort blæk.

Mac OS X

Følg nedenstående trin for at fortsætte udskrivning midlertidigt med sort blæk.

- 1 Klik på produktikonet i dock'en, hvis udskrivningen ikke kan genoptages. Hvis der vises en fejlmeddelelse, hvor du bliver bedt om at annullere udskriftsjobbet, skal du klikke på **Delete (Slet)** og følge trinnene herunder for at genudskrive dokumentet med sort blæk.

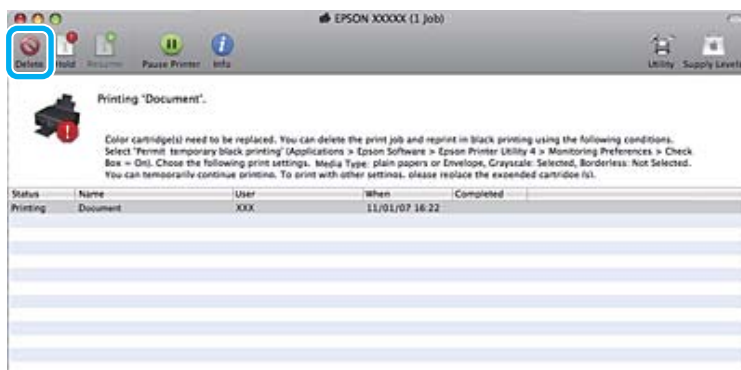

Bemærk:

Hvis fejlen, der angiver, at en farveblækpatron eller en foto sort-patron er tom, opstår på en anden computer på netværket, kan det være nødvendigt at annullere udskriftsjobbet på produktet.

Udskifte blækpatroner

I Mac OS X 10.8:

Klik på -knappen, og klik på **OK**, hvis der vises en fejlmeddelelse. Følg nedenstående trin, for at udskrive dokumentet igen med sort blæk.

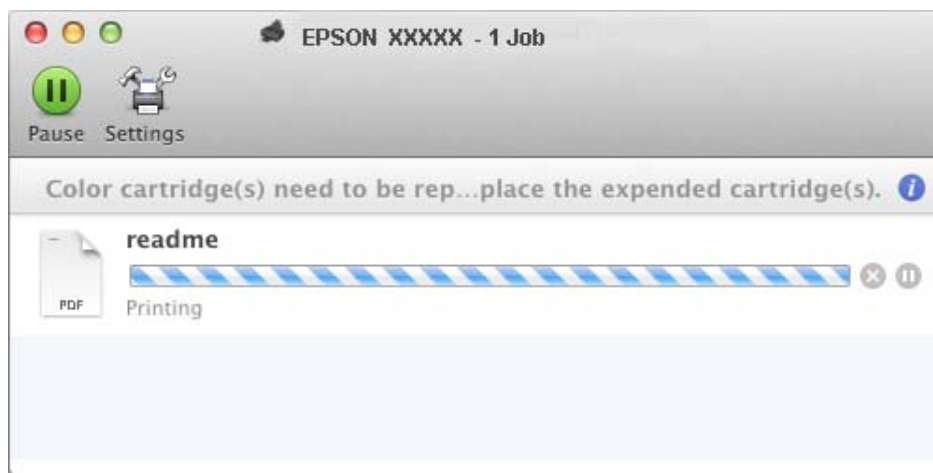

- 2 Åbn **System Preferences (Systemindstillinger)**, klik på **Print & Scan** (Mac OS X 10.8 eller 10.7) eller **Print & Fax (Udskriv & fax)** (Mac OS X 10.6 eller 10.5), og vælg produktet i listen Printers (Printere). Klik derefter på **Options & Supplies (Indstillinger & forsyninger)** og på **Driver**.
- 3 Vælg **On (Til)** for Permit temporary black printing (Tillad midlertidig udskrivning i sort).
- 4 Læg almindeligt papir eller en konvolut i.
- 5 Åbn dialogboksen Print (Udskriv).
➔ [“Adgang til printerdriveren i Mac OS X” på side 33](#)
- 6 Klik på knappen **Show Details (Vis info)** (for Mac OS X 10.8 eller 10.7) eller knappen ▼ (for Mac OS X 10.6 eller 10.5) for at udvide denne dialogboks.
- 7 Vælg det produkt, du bruger, som indstilling for Printer, og foretag de relevante indstillinger.
- 8 Vælg **Print Settings (Udskriftsindstillinger)** i pop-up-menuen.
- 9 Vælg **plain papers (almindelige papirer)** eller **Envelope (Konvolut)** som indstilling for Media Type (Medietype).
- 10 Marker afkrydsningsfeltet **Grayscale (Gråtoneskala)**.
- 11 Klik på **Print (Udskriv)** for at lukke dialogboksen Print (Udskriv).

Besparelse på sort blæk, når blækniveauet er lavt (kun for Windows)

Nedenstående vindue vises, når det sorte blækniveau bliver lavt, og der er mere farveblæk end sort blæk. Det vises kun, når der er valgt **plain papers (almindelige papirer)** som papirtype og **Text (Tekst)** som Quality Option (Kvalitetsindstillinger).

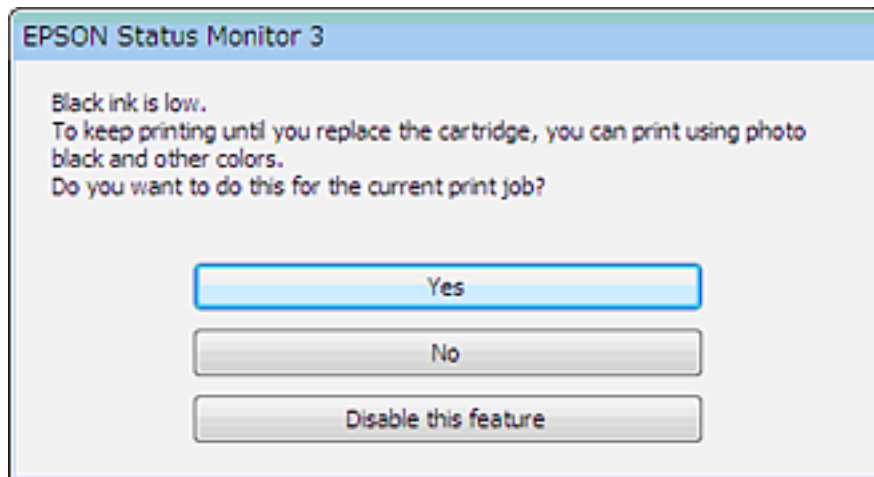

Vinduet giver dig mulighed for enten at fortsætte med at bruge sort blæk på normal vis eller for at spare på det sorte blæk ved at bruge en blanding af farveblæk og foto sort-blæk til at danne sort.

- Klik på knappen **Yes (Ja)** for at bruge en blanding af farveblæk og foto sort-blæk til at danne sort. Samme vindue vises næste gang du udskriver et lignende job.
- Klik på knappen **No (Nej)** for at fortsætte med at bruge det resterende sorte blæk til det job, du udskriver. Samme vindue vises, næste gang du udskriver et lignende job, og du får igen mulighed for at spare på det sorte blæk.
- Klik på **Disable this feature (Deaktivering af denne funktion)** for at fortsætte med at bruge det resterende sorte blæk.

Udskiftning af en blækpatron

Bemærk:

Kontroller, at -indikatoren lyser, men ikke blinker.

Udskifte blækpatroner

- 1** Ryst den nye sorte blækpatron fire-fem gange, før pakken åbnes, for at opnå de bedste resultater.

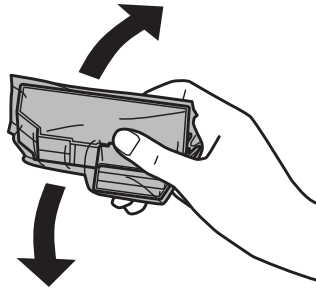

Bemærk:

- Det er ikke nødvendigt at ryste farvepatronerne og patronen med foto sort.
- Ryst ikke patronerne, når pakken er åbnet, da der kan løbe blæk ud.

- 2** Tag blækpatronen ud af pakken, og fjern hættens fra bunden af patronen.

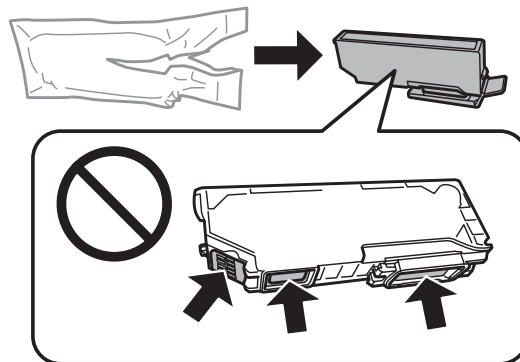

Bemærk:

Rør ikke ved de områder, der er vist i illustrationen. Dette kan medføre, at normal drift og udskrivning ikke er mulig.

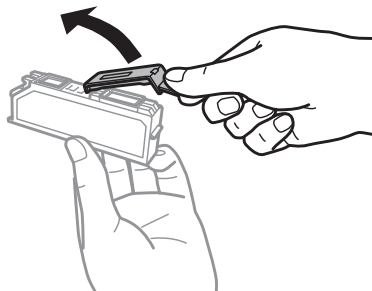

Udskifte blækpatroner

3

Åbn scannerenheden. Blækpatronholderen flyttes til positionen for udskiftning af blækpatron.

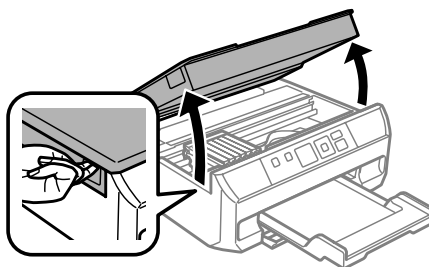

Vigtigt:

Rør ikke ved det flade, hvide kabel, der er sluttet til blækpatronholderen.

Bemærk:

- Luk scannerenheden, og følg nedenstående vejledning, hvis blækpatronholderen ikke flyttes til positionen for udskiftning af blækpatron.
Startside > Opsætning > Vedligeholdelse > Udskiftning af blækpatron
- Flyt ikke blækpatronholderen med hånden, det kan beskadige produktet.

4

Tryk på fligen for at låse blækpatronholderen og, og tag derefter patronen skråt ud.

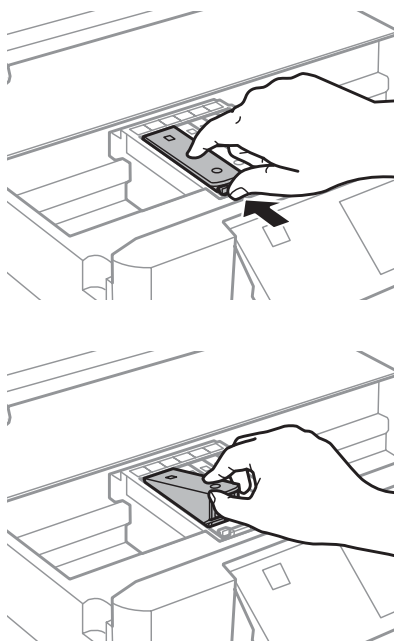

Bemærk:

Illustrationen viser udskiftning af den yderste venstre patron. Udskift patronen, som er relevant for din situation.

Udskifte blækpatroner

- 5** Sæt blækpatronen skråt i patronholderen, og tryk den forsigtigt ned, til den klikker på plads.

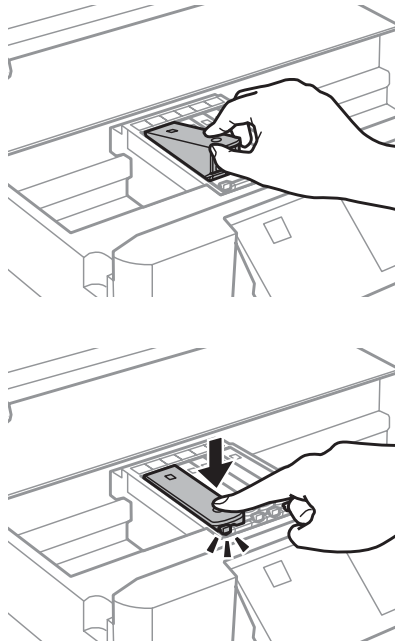

- 6** Luk scannerenheden. Blækpatronholderen vender tilbage til udgangsposition.

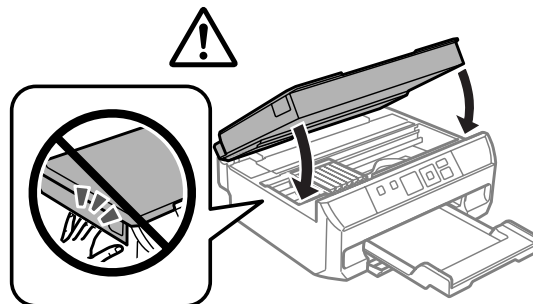

- 7** Følg vejledningen på skærmen.

Bemærk:

- Sæt hættten på den fjernede patrons blækport. Bortskaf den brugte patron korrekt.

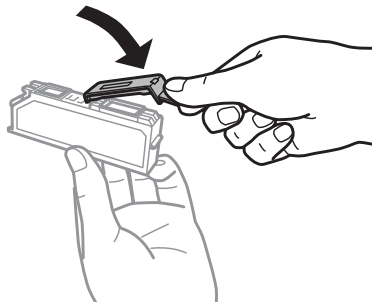

- ⏻-indikatoren bliver ved med at blinke, mens der fyldes blæk på produktet. Sluk ikke produktet under påfyldning af blæk. Hvis påfyldningen af blækket ikke er afsluttet, kan du muligvis ikke udskrive.

Vedligeholdelse af produkt og software

Kontrol af skrivehovedets dyser

Hvis udskriften er usædvanligt utydelig, eller hvis der mangler punkter, kan du muligvis finde frem til problemet ved at kontrollere skrivehovedets dyser.

Du kan kontrollere skrivehovedets dyser fra computeren ved hjælp af værktøjet Nozzle Check (Dysecheck) eller fra produktet ved at bruge knapperne.

Sådan bruges værktøjet Nozzle Check (Dysecheck) til Windows

Benyt fremgangsmåden nedenfor, hvis du vil bruge værktøjet Nozzle Check (Dysecheck).

- 1 Kontroller, at der ikke vises advarsler eller fejl på LCD-skærmen, og at udskriftsbakken er skubbet ud.
- 2 Kontroller, at der ligger papir i A4-format i papirkassetten.
- 3 Højreklik på produktikonet på taskbar (proceslinje), og vælg derefter **Nozzle Check (Dysecheck)**.
Se følgende afsnit vedrørende tilføjelse af produktikonet, hvis det ikke vises.
➔ [“Fra genvejsikonet på taskbar \(proceslinje\)” på side 33](#)
- 4 Følg vejledningen på skærmen.

Sådan bruges værktøjet Nozzle Check (Dysecheck) til Mac OS X

Benyt fremgangsmåden nedenfor, hvis du vil bruge værktøjet Nozzle Check (Dysecheck).

- 1 Kontroller, at der ikke vises advarsler eller fejl på LCD-skærmen, og at udskriftsbakken er skubbet ud.
- 2 Kontroller, at der ligger papir i A4-format i papirkassetten.
- 3 Åbn Epson Printer Utility 4.
➔ [“Adgang til printerdriveren i Mac OS X” på side 33](#)
- 4 Klik på ikonet **Nozzle Check (Dysecheck)**.
- 5 Følg vejledningen på skærmen.

Brug af betjeningspanelet

Følg nedenstående trin for at justere skrivehovedets dyser med produktets betjeningspanel.

- 1 Kontroller, at der ikke vises advarsler eller fejl på betjeningspanelet, og at udskriftsbakken er skubbet ud.
- 2 Kontroller, at der ligger papir i A4-format i papirkassetten.
- 3 Gå til funktionen **Opsætning** fra menuen Startside.
- 4 Vælg **Vedligeholdelse**.
- 5 Vælg **Dysetjek**.
- 6 Tryk på  for at udskrive dysecheckmønstret.

Herunder vises to eksempler på dysecheckmønstre.

Sammenlign kvaliteten af den udskrevne kontrolside med eksemplet vist herunder. Hvis der ikke er problemer med udskriftskvaliteten, som f.eks. mellemrum eller manglende segmenter i testlinjerne, er skrivehovedet fint.



Hvis der mangler et eller flere segmenter af de udskrevne linjer, som vist herunder, kan dette være et tegn på en tilstoppet blækdyse eller et fejlindstillet skrivehoved.

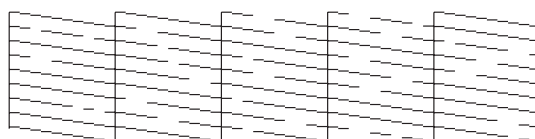

- ➔ [“Rensning af skrivehovedet” på side 92](#)
- ➔ [“Justering af skrivehovedet” på side 94](#)

Rensning af skrivehovedet

Hvis udskriften er usædvanligt utydelig, eller hvis der mangler punkter, kan du muligvis løse disse problemer ved at rense skrivehovedet. Dette sikrer, at dyserne leverer blækket korrekt.

Du kan rense skrivehovedet fra computeren ved hjælp af værktøjet Head Cleaning (Skrivehovedrensning) i printerdriveren eller fra produktet ved hjælp af knapperne.

Vedligeholdelse af produkt og software



Vigtigt:

Åbn ikke scannerenheden, og sluk ikke produktet under skrivehovedrensning. Hvis skrivehovedrensningen ikke er afsluttet, kan du muligvis ikke udskrive.

Bemærk:

- Brug først værktøjet Nozzle Check (Dysecheck) til at kontrollere, om der er behov for at rense skrivehovedet. På den måde sparer du blæk.
- Vi anbefaler, at du jævnligt udskriver nogle sider, så udskriftskvaliteten opretholdes.
- Da en rensning af skrivehovedet bruger en vis mængde blæk fra alle patroner, skal du kun rense skrivehovedet, hvis udskriftskvaliteten forringes - f.eks. hvis udskriften er sløret, eller hvis farverne er forkerte eller mangler helt.
- Når blækniveauet er lavt, kan du muligvis ikke rense skrivehovedet. Når blækket er brugt op, kan du ikke rense skrivehovedet. Udskift først den relevante blækpatron.

Bemærk:

Hvis udskriftskvaliteten ikke er forbedret, efter at du har gentaget denne procedure to gange, skal du slukke produktet og vente i mindst seks timer. Kør derefter dysechecket igen, og gentag rensningen af skrivehovedet, hvis det er nødvendigt. Kontakt Epson support, hvis udskriftskvaliteten stadig ikke er blevet bedre.

Sådan bruges værktøjet Head Cleaning (Skrivehovedrensning) til Windows

Benyt fremgangsmåden nedenfor for at rense skrivehovedet med værktøjet Head Cleaning (Skrivehovedrensning).

- 1** Kontroller, at der ikke vises advarsler eller fejl på LCD-skærmen, og at udskriftsbakken er skubbet ud.
- 2** Højreklik på produktikonet på taskbar (proceslinje), og vælg derefter **Head Cleaning (Skrivehovedrensning)**.

Se følgende afsnit vedrørende tilføjelse af produktikonet, hvis det ikke vises.
➔ [“Fra genvejsikonet på taskbar \(proceslinje\)” på side 33](#)
- 3** Følg vejledningen på skærmen.

Sådan bruges værktøjet Head Cleaning (Skrivehovedrensning) til Mac OS X

Benyt fremgangsmåden nedenfor for at rense skrivehovedet med værktøjet Head Cleaning (Skrivehovedrensning).

- 1** Kontroller, at der ikke vises advarsler eller fejl på LCD-skærmen, og at udskriftsbakken er skubbet ud.
- 2** Åbn Epson Printer Utility 4.
➔ [“Adgang til printerdriveren i Mac OS X” på side 33](#)

- 3 Klik på ikonet **Head Cleaning (Skrivehovedrensning)**.
- 4 Følg vejledningen på skærmen.

Brug af betjeningspanelet

Følg nedenstående trin for at rense skrivehovedet med produktets betjeningspanel.

- 1 Kontroller, at der ikke vises advarsler eller fejl på betjeningspanelet.
- 2 Gå til funktionen **Opsætning** fra menuen Startside.
- 3 Vælg **Vedligeholdelse**.
- 4 Vælg **Rensning af printheadet**.
- 5 Tryk på  for at rense skrivehovedet.

Justering af skrivehovedet

Hvis du opdager en fejljustering af de lodrette eller vandrette linjer, kan du muligvis selv løse problemet ved hjælp af værktøjet Print Head Alignment (Skrivehovedjustering) i printerdriveren eller ved hjælp af knapperne på produktet.

Se det relevante afsnit nedenfor.

Bemærk:

Tryk ikke på  for at annullere udskrivningen under udskrivning af et testmønster med hjælpeprogrammet Print Head Alignment (Skrivehovedjustering).

Sådan bruges værktøjet Print Head Alignment (Skrivehovedjustering) i Windows

Benyt fremgangsmåden nedenfor for at justere skrivehovedet med værktøjet Print Head Alignment (Skrivehovedjustering).

- 1 Kontroller, at der ikke vises advarsler eller fejl på LCD-skærmen, og at udskriftsbakken er skubbet ud.
- 2 Kontroller, at der ligger papir i A4-format i papirkassetten.

Vedligeholdelse af produkt og software

- 3 Højreklik på produktikonet på taskbar (proceslinje), og vælg derefter **Print Head Alignment (Skrivehovedjustering)**.

Se følgende afsnit vedrørende tilføjelse af produktikonet, hvis det ikke vises.

➔ [“Fra genvejsikonet på taskbar \(proceslinje\)” på side 33](#)

- 4 Følg vejledningen på skærmen for at justere skrivehovedet.

Sådan bruges værktøjet Print Head Alignment (Skrivehovedjustering) i Mac OS X

Benyt fremgangsmåden nedenfor for at justere skrivehovedet med værktøjet Print Head Alignment (Skrivehovedjustering).

- 1 Kontroller, at der ikke vises advarsler eller fejl på LCD-skærmen, og at udskriftsbakken er skubbet ud.
- 2 Kontroller, at der ligger papir i A4-format i papirkassetten.
- 3 Åbn Epson Printer Utility 4.
➔ [“Adgang til printerdriveren i Mac OS X” på side 33](#)
- 4 Klik på ikonet **Print Head Alignment (Skrivehovedjustering)**.
- 5 Følg vejledningen på skærmen for at justere skrivehovedet.

Brug af betjeningspanelet

Følg nedenstående trin for at justere skrivehovedet med produktets betjeningspanel.

- 1 Kontroller, at der ikke vises advarsler eller fejl på betjeningspanelet, og at udskriftsbakken er skubbet ud.
- 2 Kontroller, at der ligger papir i A4-format i papirkassetten.
- 3 Gå til funktionen **Opsætning** fra menuen Startside.
- 4 Vælg **Vedligeholdelse**.
- 5 Vælg **Justering af printheadet**.
- 6 Tryk på \diamond for at udskrive mønstrene.

Vedligeholdelse af produkt og software

- 7** Find det mest massive mønster i hver af grupperne #1 til #5.



- 8** Indtast mønsternummeret or det mest massive mønster i gruppe #1.

- 9** Gentag trin 8 for de andre grupper (#2 til #5).

- 10** Afslut skrivehovedets justering.

Strømbesparelse

Produktet går i dvaletilstand eller slukkes automatisk, når produktet ikke betjenes i et indstillet tidsrum.

Du kan justere tiden, inden der anvendes strømstyring. Enhver øgning vil påvirke produktets energieffektivitet. Tag venligst hensyn til miljøet, inden du foretager eventuelle ændringer.

Følg trinnene herunder for at justere tiden.

Windows

- 1** Åbn printerindstillingerne.
➔ [“Adgang til printerdriveren i Windows” på side 32](#)
- 2** Klik på fanen **Maintenance (Vedligeholdelse)**, og klik derefter på knappen **Printer and Option Information (Oplysninger om printer og indstillinger)**.
- 3** Vælg **Off (Fra)**, **30 minutes (30 minutter)**, **1 hour (1 time)**, **2 hours (2 timer)**, **4 hours (4 timer)**, **8 hours (8 timer)** eller **12 hours (12 timer)** som indstilling for Power Off Timer (Sluktimer), og klik på knappen **Send**.
- 4** Vælg **3 minutes (3 minutter)**, **5 minutes (5 minutter)**, **10 minutes (10 minutter)** eller **15 minutes (15 minutter)** som indstilling for Sleep Timer (Dvaletimer), og klik på knappen **Send**.
- 5** Klik på knappen **OK**.

Mac OS X

- 1** Åbn Epson Printer Utility 4.
➔ [“Adgang til printerdriveren i Mac OS X” på side 33](#)

Vedligeholdelse af produkt og software

- 2 Klik på knappen **Printer Settings (Printerindstillinger)**. Skærmbilledet Printer Settings (Printerindstillinger) vises.
- 3 Vælg **Off (Fra)**, **30 minutes (30 minutter)**, **1 hour (1 time)**, **2 hours (2 timer)**, **4 hours (4 timer)**, **8 hours (8 timer)** eller **12 hours (12 timer)** som indstilling for Power Off Timer (Sluktimer).
- 4 Vælg **3 minutes (3 minutter)**, **5 minutes (5 minutter)**, **10 minutes (10 minutter)** eller **15 minutes (15 minutter)** som indstilling for Sleep Timer (Dvaletimer).
- 5 Klik på knappen **Apply (Anvend)**.

Brug af betjeningspanelet

- 1 Gå til funktionen **Opsætning** fra menuen Startside.
- 2 Vælg **Printeropsætning**.
- 3 Vælg **Sluk-timer**.
- 4 Vælg **Fra**, **30 minutter**, **1 t**, **2 t**, **4 t**, **8 t** eller **12 t**.
- 5 Vælg **Sleep-timer**.
- 6 Vælg **3 min**, **5 min**, **10 min** eller **15 min**.

Lydsvag udskrivning

Du kan udskrive lydsvagt, uden at udskriftskvaliteten ændres, med der udskrives langsommere.

Windows

- 1 Åbn printerindstillingerne.
➔ [“Adgang til printerdriveren i Windows” på side 32](#)
- 2 Vælg **Off (Fra)**, **On (Til)** eller **Printer Setting (Printerindstilling)** som lydsvag tilstand i vinduet **Advanced (Avanceret)**.

Mac OS X

- 1 Klik på **System Preferences (Systemindstillinger)** i menuen Apple.

Vedligeholdelse af produkt og software

- 2 Klik på **Print & Scan** (i Mac OS X 10.8 eller 10.7) eller **Print & Fax (Udskriv & fax)** (i Mac OS X 10.6 eller 10.5), og vælg dit produkt i listeboksen Printers (Printere).
- 3 Klik på **Options & Supplies (Indstillinger & forsyninger)** og derefter **Driver**.
- 4 Vælg **Off (Fra)**, **On (Til)** eller **Printer Setting (Printerindstilling)** som lydsvag tilstand.

Brug af betjeningspanelet

- 1 Gå til funktionen **Lydsvag tilstand** fra menuen Startside.
- 2 Vælg **Til** eller **Fra**.

Sådan foretager du indstillinger for netværkstjeneste

Du kan foretage indstillinger for netværkstjeneste som f.eks. Epson Connect, AirPrint eller Google Cloud Print vha. en webbrowser på din computer, smartphone, tablet-pc eller laptop, der er sluttet til samme netværk som produktet.

Indtast produktets IP-adresse i webbrowserens adressebjælke, og søg efter produktet.

<Eksempel>

IPv4: `http://192.168.11.46`

IPv6: `http://[fe80::226:abff:feff:37cd]/`

Bemærk:

Du kan se produktets IP-adresse på produktets betjeningspanel eller ved at udskrive et netværksstatusark.

➔ *["Konfigurationstilstand"](#) på side 75*

Vedligeholdelse af produkt og software

Når produktet er fundet, vises dets webside som vist herunder. Vælg den ønskede menu.

The screenshot shows the Epson printer's web interface for the EP-410 Series. It features a list of maintenance and setup options, each with an icon and a brief description:

- Epson Connect Services:** Register your printer with or delete it from Epson Connect services. Suspend or resume Epson Connect services. [Unregistered]
- Google Cloud Print Services:** Register your printer with or delete it from Google Cloud Print services. Suspend or resume Google Cloud Print services. [Unregistered]
- DNS/Proxy Setup:** Configure DNS/Proxy settings.
- Firmware Update:** Connect to the Internet and update the printer firmware to the latest version.
- Root Certificate Update:** Update the root certificate to use cloud services. Current Version:
- AirPrint Setup:** Configure AirPrint settings.
- Wi-Fi Direct Setup:** Configure Wi-Fi Direct connection settings.
- Printer Information:** Check ink levels, printer status and Wi-Fi/network settings.

A "Refresh" button is located at the bottom of the list.

På websiden kan du også se produktets status og opdatere dets firmware.

Rengøring af produktet

Udvendig rengøring af produktet

For at produktet kan blive ved med at fungere bedst muligt, skal du rengøre den omhyggeligt flere gange om året som følger.



Vigtigt:

Brug aldrig alkohol eller fortynder til rengøring af produktet. Disse kemikalier kan beskadige produktet.

Bemærk:

Luk udskriftsbakken, når du ikke bruger produktet, for at beskytte produktet mod støv.

- Brug en tør, blød og ren klud til rengøring af LCD-skærmen. Brug ikke væske eller kemiske rengøringsmidler.
- Brug en tør, blød og ren klud til rengøring af scannerglaspladens overflade.
- Hvis glaspladen bliver tilstænket med fedt eller andet materiale, der er svært at fjerne, skal du bruge en lille smule rengøringsmiddel til glasflader og en blød klud til rengøringen. Tør al overskydende væske af.
- Du må ikke trykke hårdt ned på scannerglaspladens overflade.

Vedligeholdelse af produkt og software

- ❑ Vær omhyggelig med ikke at ridse eller beskadige scannerglaspladens overflade, og undlad at bruge en stiv eller ru børste til rengøringen. En beskadiget glasoverflade kan forringe scanningskvaliteten.

Indvendig rengøring af produktet

For at opnå de bedst mulige udskrifter skal rullen inde i printerens rengøres som følger.

**Forsigtig:**

Pas på ikke at røre ved delene inde i produktet.

**Vigtigt:**

- ❑ *Hold vand væk fra de elektriske komponenter.*
- ❑ *Sprøjt ikke produktet indvendigt med smøremidler.*
- ❑ *Uegnede olier kan beskadige mekanismen. Kontakt din forhandler eller en kvalificeret servicemedarbejder, hvis der er behov for smøring.*

1

Kontroller, at der ikke vises advarsler eller fejl på LCD-skærmen, og at udskriftsbakken er skubbet ud.

2

Læg flere ark almindeligt A4-papir i papirkassetten.

3

Gå til funktionen **Kopi** fra menuen Startside.

4

Tryk på  for at lave en kopi uden at lægge et dokument på scannerglaspladen.

5

Gentag trin 4, indtil papiret ikke er udtværet med blæk.

Transport af produktet

Hvis du flytter produktet over en vis afstand, skal det forberedes for transport i originalkassen eller en kasse af samme størrelse.

**Vigtigt:**

- ❑ *Ved opbevaring eller transport af produktet skal du undgå at vippe det, stille det lodret eller vende det på hovedet; der kan løbe blæk ud.*
- ❑ *Lad blækpatronerne sidde i printerens. Hvis du fjerner blækpatronerne, kan det medføre udtørring af skriveskovedet, hvilket kan forhindre produktet i at udskrive.*

Vedligeholdelse af produkt og software

- 1 Slut produktet til en stikkontakt, og tænd det. Vent, til blækpatronholderen vender tilbage til udgangsposition.

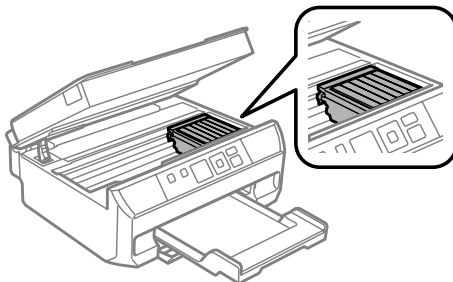

- 2 Fastgør blækpatronholderen til kabinettet med tape som vist, og luk derefter langsomt scannerenheden.

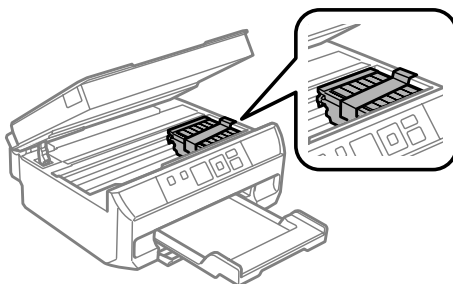

- 3 Sluk produktet, og tag stikket ud.

- 4 Fjern alle andre kabler fra produktet.

- 5 Fjern alt papir fra papirkassetten, og sæt kassetten i produktet igen.

- 6 Pak produktet ned i dets kasse; brug det beskyttende materiale, der fulgte med.

Bemærk:

- Hold produktet så plant som muligt under transport.
- Husk at fjerne det beskyttende materiale fra produktet, inden du bruger det igen.

Kontrol og installation af softwaren

Kontrol af den software, der er installeret på computeren

Hvis du vil bruge de funktioner, der er beskrevet i denne Brugervejledning, skal du installere følgende software.

- Epson Driver and Utilities (Epson-driver og -hjælpeprogrammer)
- Epson Easy Photo Print
- Epson Event Manager

Vedligeholdelse af produkt og software

Følg trinnene herunder for at kontrollere, at softwaren er installeret på din computer.

Windows

1 Windows 8: Vælg **Desktop (Skrivebord)**, **Settings (Indstillinger)** charm (amulet) og **Control Panel (Kontrolpanel)**.

Windows 7 og Vista: Klik på startknappen, og vælg **Control Panel (Kontrolpanel)**.

Windows XP: Klik på **Start** og vælg **Control Panel (Kontrolpanel)**.

2 Windows 8, 7 og Vista: Klik på **Uninstall a program (Fjern et program)** i kategorien Programs (Programmer).

Windows XP: Dobbeltklik på ikonet **Add or Remove Programs (Tilføj eller fjern programmer)**.

3 Kontroller listen over nyligt installerede programmer.

Mac OS X

1 Dobbeltklik på **Macintosh HD**.

2 Dobbeltklik på mappen **Epson Software** i mappen Applications (Programmer), og kontroller indholdet.

Bemærk:

- Mappen Applications (Programmer) indeholder software, der er leveret af tredjeparter.
- Hvis du vil kontrollere, at printerdriveren er installeret, skal du klikke på **System Preferences (Systemindstillinger)** i menuen Apple og derefter klikke på **Print & Scan** (i Mac OS X 10.8 eller 10.7) eller **Print & Fax (Udskriv & fax)** (i Mac OS X 10.6 eller 10.5). Find derefter dit produkt i listefeltet Printers (Printere).

Installation af softwaren

Sæt produktsoftwaredisken, der fulgte med dit produkt, i, og vælg den software, du ønsker at installere, på skærmbilledet Software Select (Valg af software).

Hvis du bruger Mac OS X, eller hvis computeren ikke har et CD/DVD-drev, skal du gå ind på følgende Epson-websted for at downloade og installere softwaren.

<http://support.epson.net/setupnavi/>

Afinstallation af softwaren

Det kan være nødvendigt at afinstallere og derefter geninstallere softwaren for at løse visse problemer, eller hvis du opgraderer operativsystemet.

Se nedenstående afsnit for at få oplysninger om, hvordan du ser de installerede programmer.

➔ [“Kontrol af den software, der er installeret på computeren” på side 101](#)

Windows

Bemærk:

- I Windows 8, 7 og Vista skal du have en administratorkonto og adgangskode, hvis du logger på som standardbruger.
- I Windows XP skal du logge på som Computer Administrator (Computeradministrator).

1 Sluk for produktet.

2 Tag produktets interfacekabel ud af computeren.

3 Gør et af følgende.

Windows 8: Vælg **Desktop (Skrivebord)**, **Settings (Indstillinger)** charm (amulet) og **Control Panel (Kontrolpanel)**.

Windows 7 og Vista: Klik på startknappen, og vælg **Control Panel (Kontrolpanel)**.

Windows XP: Klik på **Start** og vælg **Control Panel (Kontrolpanel)**.

4 Gør et af følgende.

Windows 8, 7 og d Vista: Vælg **Uninstall a program (Fjern et program)** i kategorien **Programs (Programmer)**.

Windows XP: Dobbeltklik på ikonet **Add or Remove Programs (Tilføj eller fjern programmer)**.

5 Vælg det program, du ønsker at fjerne, som f.eks. dit produkts driver og programmet, fra den viste liste.

6 Gør et af følgende.

Windows 8 og 7: Vælg **Uninstall/Change (Fjern/rediger)** eller **Uninstall (Afinstaller)**.

Windows Vista: Klik på **Uninstall/Change (Fjern/rediger)** eller **Uninstall (Afinstaller)**, og klik derefter på **Continue (Fortsæt)** i vinduet User Account Control (Brugerkontostyring).

Windows XP: Klik på **Change/Remove (Rediger/fjern)** or **Remove (Fjern)**.

Bemærk:

Hvis du vælger at afinstallere dit produkts printerdriver i trin 5, skal du vælge ikonet for dit produkt og derefter klikke på **OK**.

7 Klik på **Yes (Ja)** eller **Next (Næste)**, når der vises et bekræftelsesvindue.

8 Følg vejledningen på skærmen.

I nogle tilfælde vises der en meddelelse, hvori du bedes om at genstarte computeren. I så fald skal du sørge for at markere **I want to restart my computer now (Jeg vil genstarte computeren nu)** og klikke på **Finish (Udfør)**.

Mac OS X

Bemærk:

- For at afinstallere softwaren skal du downloade Uninstaller. Få adgang til stedet på:
<http://www.epson.com>
Vælg derefter afsnittet Support på dit lokale Epson-websted.
- Hvis du vil afinstallere programmer, skal du logge på som Computer Administrator (Computeradministrator). Du kan ikke afinstallere programmer, hvis du er logget på som en bruger med begrænsede rettigheder.
- I nogle programmer er installationsprogrammet adskilt fra afinstallationsprogrammet.

- 1** Luk alle programmer, der kører.
- 2** Dobbeltklik på ikonet **Uninstaller** på din Mac OS X-harddisk.
- 3** Marker afkrydsningsfelterne for den software, du ønsker at fjerne, f.eks. printerdriveren og programmet, på den viste liste.
- 4** Klik på **Uninstall (Afinstallér)**.
- 5** Følg vejledningen på skærmen.

Hvis du ikke kan finde den software, du ønsker at afinstallere, i vinduet Uninstaller, skal du dobbeltklikke på mappen **Applications (Programmer)** i din Mac OS X-harddisk, vælge det program, du ønsker at afinstallere, og derefter trække det hen til ikonet **Trash (Papirkurv)**.

Bemærk:

Hvis du afinstallerer printerdriveren, og navnet på dit produkt bliver stående i vinduet *Print & Scan* (i Mac OS X 10.8 eller 10.7) eller *Print & Fax (Udskriv & fax)* (i Mac OS X 10.6 eller 10.5), skal du vælge navnet på dit produkt og klikke på knappen **- remove (fjern)**.

Fejlindikatorer

Dette afsnit beskriver løsningerne, når en fejlkode vises øverst til højre på LCD-skærmen.

Kode	Løsninger
E-01	Sluk printeren, og tænd den derefter igen. Kontroller, at der ikke stadig er papir i printeren. Kontakt Epson support, hvis fejlen fortsat vises.
E-02	Sluk printeren, og tænd den derefter igen. Kontakt Epson support, hvis fejlmeddelelsen fortsat vises.
E-10	Sluk printeren. Kontakt Epson support for at få udskiftet blækpuderne.
W-01	➔ "Fjernelse af fastklemmt papir fra papirkassetten" på side 112
W-02	➔ "Fjernelse af fastklemmt papir fra den bageste låge" på side 111 ➔ "Fjernelse af fastklemmt papir inde i produktet" på side 112
W-03	➔ "Fjernelse af fastklemmt papir fra den bageste låge" på side 111
W-10	Den/de blækpatroner, der vises på LCD-panelet, er ikke installeret. Installer dem.
W-12	Kan ikke registrere den/de blækpatroner, der vises på LCD-panelet. Udskift blækpatronen/-patronerne. Epson anbefaler brug af originale Epson-blækpatroner.
W-13	Tryk på ◊ for at genoptage udskrivning. Meddelelsen vises, til blækpuden er udskiftet. Kontakt Epson support for at få udskiftet blækpuderne, for de er udtjent. Når blækpuderne er mættet, stopper printeren, og Epson-support er nødvendig for at kunne fortsætte udskrivning.
I-22	For at etablere en trådløs forbindelse vha. et adgangspunkt skal du trykke på trykknappen på adgangspunktet eller klikke på knappen på det trådløse adgangspunkts skærbillede med trådløse indstillinger, der vises på computerens skærm. Se den online Netværksvejledning.
I-23	Du skal indtaste den PIN-kode, der vises på printerens panel, på adgangspunktet eller computeren inden for to minutter. Hvis der ikke indtastes en kode inden for to minutter, opstår der en timeout-fejl, og en anden kode vises, som skal indtastes.
I-31	For at foretage indstillinger for trådløs forbindelse fra computeren skal du sætte cd'en i computeren og følge vejledningen på skærmen. Hvis du bruger Mac OS X, eller hvis computeren ikke har et cd/dvd-drev, skal du gå ind på følgende Epson-websted og se, hvordan du konfigurerer indstillinger for trådløs forbindelse. http://support.epson.net/setupnavi/
I-60	Din computer understøtter muligvis ikke WSD (Web Services for Devices). Funktionen Scan to pc (WSD) er kun tilgængelige for computere, der kører engelske versioner af Windows 8, 7 eller Vista.
I-71	1 > 2-sidet ➔Se "Placering af originaler" på side 25 Bog/2-sidet, A4, bog/2-op ➔Se "Placering af en bog" på side 26 A4, 2-op kopi ➔Se "Placering af originaler ved 2-op kopiering (layoutkopiering)" på side 27
I-73	➔Se "Placering af fotos" på side 26

Fejlindikatorer

Kode	Løsninger
Recovery Mode	Firmwareopdateringen mislykkedes. Du er nødt til at forsøge firmwareopdateringen igen. Gør et USB-kabel klar og klik ind på dit lokale Epson-website for yderligere anvisninger.

Fejlfinding i forbindelse med udskrivning/kopiering

Diagnosticering af problemet

Fejlfinding af produktproblemer håndteres bedst i to trin: diagnosticer først problemet, og anvend derefter de sandsynlige løsninger, indtil problemet er løst.

De oplysninger, du skal bruge for at diagnosticere og løse de mest almindelige problemer, finder du i form af online problemløsning, betjeningspanelet eller Status Monitor. Se det relevante afsnit nedenfor.

Hvis du har et bestemt problem i forbindelse med udskriftskvaliteten, et udskrivningsproblem, som ikke har at gøre med udskriftskvaliteten, et problem med papirindføringen, eller hvis produktet slet ikke udskriver, kan du finde oplysninger i det relevante afsnit.

Det kan være nødvendigt at annullere udskrivningen for at løse et problem.

➔ [“Annullering af udskrivningen” på side 38](#)

Kontrol af produktstatus

Hvis der opstår et problem under udskrivningen, vises der en fejlmeddelelse i vinduet Status Monitor.

Hvis der vises en fejlmeddelelse om, at produktets blækpuder næsten er brugt op, skal du kontakte Epson-support for at udskifte dem. Meddelelsen vises med jævne mellemrum, til blækpuderne er udskiftet. Når blækpuderne er mættet, stopper printeren, og Epson-support er nødvendig for at kunne fortsætte udskrivning.

Windows

Du kan få adgang til EPSON Status Monitor 3 på to måder:

- Dobbeltklik på produktgenvejsikonet på taskbar (proceslinje) i Windows. Se følgende afsnit for at føje et genvejsikon til taskbar (proceslinje):
 - ➔ [“Fra genvejsikonet på taskbar \(proceslinje\)” på side 33](#)
- Åbn printerdriveren, klik på fanen **Maintenance (Vedligeholdelse)**, og klik derefter på knappen **EPSON Status Monitor 3**.

Fejlfinding i forbindelse med udskrivning/kopiering

Når du åbner EPSON Status Monitor 3, vises følgende vindue:

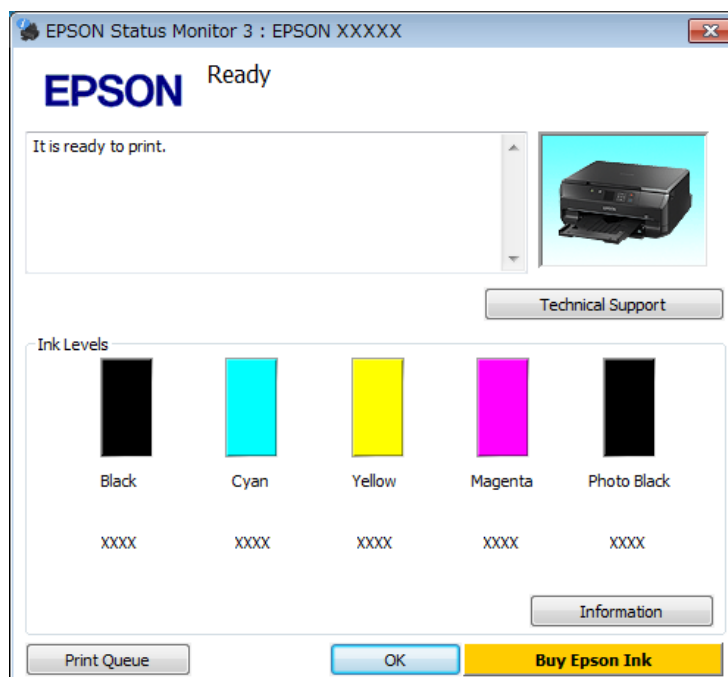

Bemærk:

Hvis EPSON Status Monitor 3 ikke bliver vist, skal du åbne printerdriveren og klikke på fanen **Maintenance (Vedligeholdelse)** og derefter på knappen **Extended Settings (Udvidede indstillinger)**. I vinduet **Extended Settings (Udvidede indstillinger)** skal du markere afkrydsningsfeltet **Enable EPSON Status Monitor 3 (Aktiver EPSON Status Monitor 3)**.

EPSON Status Monitor 3 indeholder følgende oplysninger:

- Current Status (Aktuel status):**
Hvis der næsten ikke er mere blæk tilbage, eller hvis blækket er brugt op, vises knappen **How to (Sådan)** i vinduet EPSON Status Monitor 3. Når du klikker på **How to (Sådan)**, vises en vejledning til udskiftning af blækpatron.
- Ink Levels (Blækniveauer):**
EPSON Status Monitor 3 viser status for blækpatronerne grafisk.
- Information (Oplysninger):**
Du kan få vist oplysninger om de installerede blækpatroner ved at klikke på **Information (Oplysninger)**.
- Technical Support (Teknisk support):**
Klik på **Technical Support (Teknisk support)** for at få adgang til Epsons webside med teknisk support.
- Print Queue (Udskriftskø):**
Du kan få vist Windows Spooler (Windows spooler) ved at klikke på **Print Queue (Udskriftskø)**.

Mac OS X

Følg nedenstående trin for at åbne EPSON Status Monitor.

- 1** Åbn Epson Printer Utility 4.
➔ [“Adgang til printerdriveren i Mac OS X” på side 33](#)

Fejlfinding i forbindelse med udskrivning/kopiering

2

Klik på ikonet **EPSON Status Monitor**. EPSON Status Monitor vises.

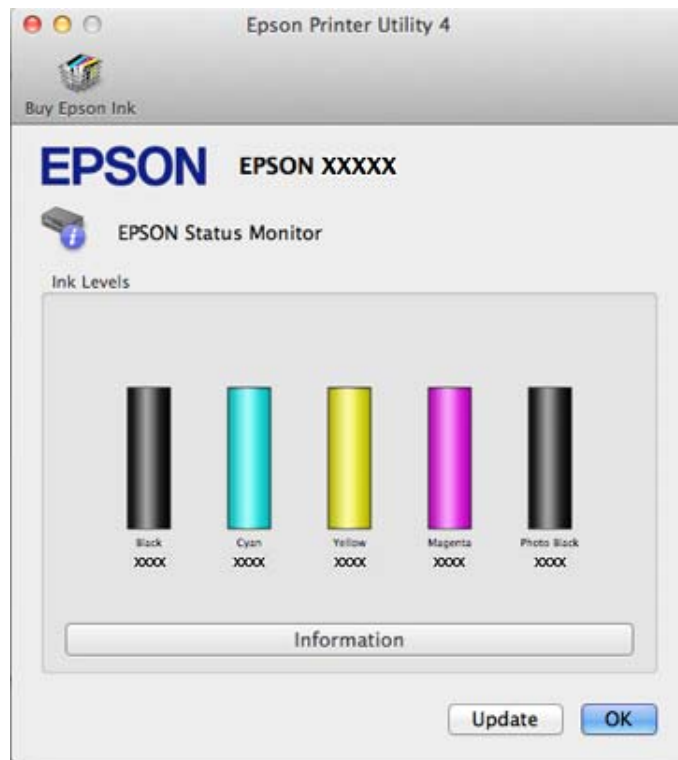

Du kan også bruge dette værktøj til at kontrollere blækmængderne, inden du udskriver. EPSON Status Monitor viser blækpatronstatus på det tidspunkt, programmet blev åbnet. Klik på **Update (Opdater)** for at opdatere status for blækpatron.

Fejlfinding i forbindelse med udskrivning/kopiering

Hvis blækniveauet er lavt, eller patronen er tom, vises en **How to (Sådan)**-knap. Klik på **How to (Sådan)**, hvorefter EPSON Status Monitor hjælper dig gennem proceduren for udskiftning af blækpatroner trin for trin.



Papirstop



Forsigtig:

Rør ikke ved knapperne på betjeningspanelet, mens du har hånden inde i produktet.

Bemærk:

- Annuller udskriftsjobbet, hvis en meddelelse fra LCD-skærmen eller printerdriveren beder dig om det.
- Tryk på den knap, der vises på LCD-skærmen, når du har fjernet det fastklemte papir.

Fjernelse af fastklemt papir fra den bageste låge

- 1 Træk den bageste låge ud, og fjern forsigtigt det fastklemede papir.

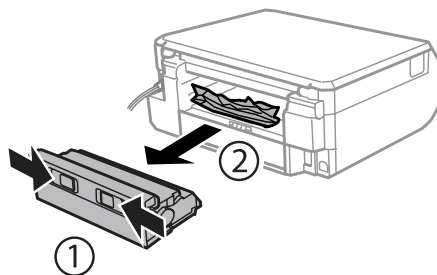

- 2 Fjern forsigtigt det fastklemede papir.

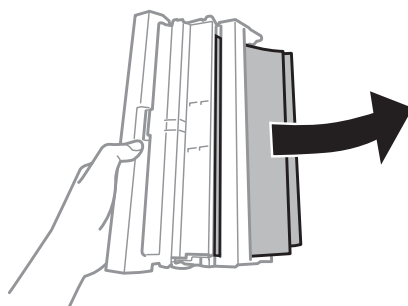

- 3 Åbn den bageste låge, og fjern forsigtigt det fastklemede papir.

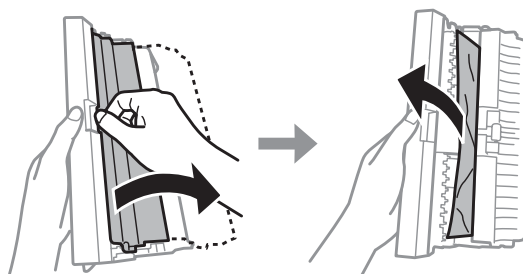

- 4 Monter den bageste låge igen.

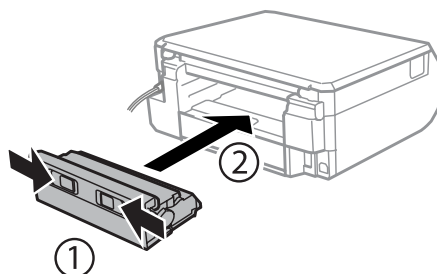

Fjernelse af fastklemt papir inde i produktet

- 1 Åbn scannerenheden. Fjern derefter alt papir inde i printeren, også små stumper afrevet papir.

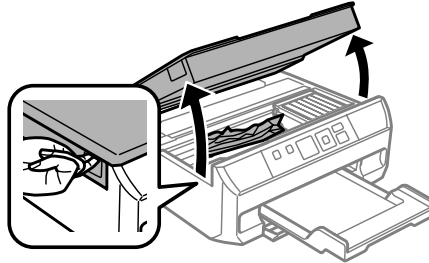

! **Vigtigt:**
Rør ikke ved det flade, hvide kabel, der er sluttet til blækpatronholderen.

- 2 Luk langsomt scannerenheden.

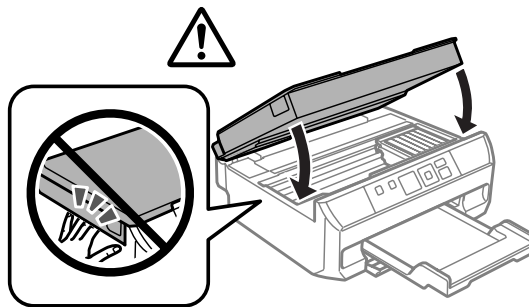

Fjernelse af fastklemt papir fra papirkassetten

- 1 Træk papirkassetten ud.

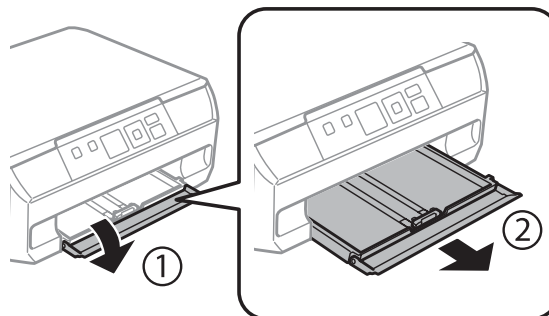

- 2 Fjern det fastklemte papir fra kassetten.

Fejlfinding i forbindelse med udskrivning/kopiering

- 3** Ret papirets kanter ind.

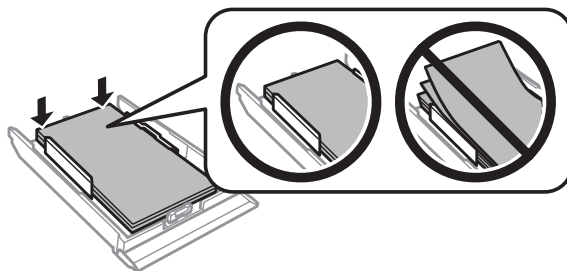

- 4** Hold kassetten fladt, og skub den langsomt og forsigtigt helt ind i produktet.

Forhindring af papirstop

Hvis der ofte opstår papirstop, skal du kontrollere følgende.

- Papiret er glat og hverken krøllet eller foldet.
- Du bruger papir af for høj kvalitet.
- Papirets udskriftsside vender nedad i papirkassetten.
- Papirstakken blev luftet, inden den blev lagt i.
- Læg ikke almindeligt papir i over linjen lige under ▼ eller ≡ pilmærket inde i kantstyret.
For Epsons specialmedier skal antallet af ark være mindre end den grænse, der er angivet for mediet.
➔ [“Valg af papir” på side 17](#)
- Kantstyrene flugter med papirets kanter.
- Produktet står på en jævn, stabil overflade, der er større end produktets bundflade i alle retninger. Produktet fungerer ikke korrekt, hvis det står skævt.

Genoptagelse af udskrivning efter et papirstop (kun Windows)

Når du har annulleret et udskriftsjob pga. et papirstop, kan du genoptage udskrivningen uden at udskrive de allerede udskrevne sider igen.





- 1** Fjern det fastklemte papir.
➔ [“Papirstop” på side 110](#)
- 2** Åbn printerindstillingerne.
➔ [“Adgang til printerdriveren i Windows” på side 32](#)
- 3** Marker afkrydsningsfeltet **Print Preview (Vis udskrift)** i vinduet Main (Hovedmenu) eller Advanced (Avanceret) i printerdriveren.
- 4** Foretag de indstillinger du vil bruge til at udskrive.

Fejlfinding i forbindelse med udskrivning/kopiering

- 5 Klik på **OK** for at lukke printerindstillingsvinduet, og udskriv derefter filen. Vinduet Print Preview (Vis udskrift) åbnes.
- 6 Vælg en side, der allerede er udskrevet, i sidelistefeltet på den venstre side, og vælg derefter **Remove Page (Fjern side)** fra menuen Print Options (Udskriftsindstillinger). Gentag dette trin for alle de sider, der allerede er udskrevet.
- 7 Klik på **Print (Udskriv)** i vinduet Print Preview (Vis udskrift).

Hjælp vedrørende udskriftskvalitet

Hvis du har problemer med udskriftskvaliteten, skal du sammenligne problemet med illustrationerne nedenfor. Klik på billedteksten under den illustration, der ligner udskriften bedst.

<p>enthaiten alle i Aufdruck. W ↓ 5008 "Regel"</p> <p>Godt eksempel</p>	 <p>Godt eksempel</p>
<p>enthaiten alle i Aufdruck. W ↓ 5008 "Regel"</p> <p>→ "Vandrette striber" på side 115</p>	<p>enthaiten alle i Aufdruck. W ↓ 5008 "Regel"</p> <p>→ "Lodrette striber eller fejljustering" på side 115</p>
 <p>→ "Vandrette striber" på side 115</p>	 <p>→ "Lodrette striber eller fejljustering" på side 115</p>
 <p>→ "Forkerte eller manglende farver" på side 116</p>	 <p>→ "Sløret eller udtværet udskrift" på side 116</p>

Fejlfinding i forbindelse med udskrivning/kopiering

Vandrette striber

- Kontroller, at udskriftssiden (den hvide eller blanke side) af papiret vender nedad i papirkassetten.
- Kør værktøjet Head Cleaning (Skrivehovedrensning) for at rense evt. tilstoppede blækdyser.
➔ [“Rensning af skrivehovedet” på side 92](#)
- Brug blækpatronen op inden for seks måneder efter åbning af pakken for at opnå de bedste resultater.
- Brug så vidt muligt altid originale Epson-blækpatroner.
- Kontroller, at den papirtype, der er valgt i LCD-menuen eller printerdriveren, er egnet til den type papir, der er lagt i produktet.
➔ [“Valg af papir” på side 17](#)
- Hvis der vises striber med mellemrum på 2,5 cm, skal du køre programmet Print Head Alignment (Skrivehovedjustering).
➔ [“Justering af skrivehovedet” på side 94](#)
- Hvis der vises et moirémønster (stigemønster) på din kopi, skal du ændre indstillingen **Reducer/Forstør** i LCD-menuen eller ændre placeringen af din original.
- Rengør scannerpladen, hvis der er et problem med kopikvaliteten.
➔ [“Udvendig rengøring af produktet” på side 99](#)

Lodrette striber eller fejljustering

- Kontroller, at udskriftssiden (den hvide eller blanke side) af papiret vender nedad i papirkassetten.
- Kør værktøjet Head Cleaning (Skrivehovedrensning) for at rense evt. tilstoppede blækdyser.
➔ [“Rensning af skrivehovedet” på side 92](#)
- Kør værktøjet Print Head Alignment (Skrivehovedjustering).
➔ [“Justering af skrivehovedet” på side 94](#)
- I Windows skal du fjerne markeringen af **High Speed (Høj hastighed)** i vinduet Advanced (Avanceret) i din printerdriver. Yderligere oplysninger finder du i online Hjælp.
I Mac OS X skal du vælge **Off (Fra)** i High Speed Printing (Højhastighedsudskrivning). For at få vist High Speed Printing (Højhastighedsudskrivning) skal du klikke gennem følgende menuer: **System Preferences (Systemindstillinger)**, **Print & Scan** (i Mac OS X 10.8 eller 10.7) eller **Print & Fax (Udskriv & fax)** (i Mac OS X 10.6 eller 10.5), dit produkt (i listeboksen Printers (Printere)), **Options & Supplies (Indstillinger & forsyninger)** og derefter **Driver**.
- Kontroller, at den papirtype, der er valgt i LCD-menuen eller printerdriveren, er egnet til den type papir, der er lagt i produktet.
➔ [“Valg af papir” på side 17](#)
- Rengør scannerpladen, hvis der er et problem med kopikvaliteten.
➔ [“Udvendig rengøring af produktet” på side 99](#)

Forkerte eller manglende farver

- I Windows skal du fjerne markeringen af **Grayscale (Gråtoneskala)** i vinduet Advanced (Avanceret) i printerdriveren.
I Mac OS X skal du fjerne markeringen af indstillingen **Grayscale (Gråtoneskala)** i Print Settings (Udskriftsindstillinger) i dialogboksen Print (Udskriv) i printerdriveren.
Yderligere oplysninger finder du i online Hjælp.
- Juster farveindstillingerne i programmet eller under printerdriverindstillingerne.
I Windows skal du markere vinduet Advanced (Avanceret).
I Mac OS X skal du markere dialogboksen Color Options (Farveindstillinger) i dialogboksen Print (Udskriv).
Yderligere oplysninger finder du i online Hjælp.
- Kør værktøjet Head Cleaning (Skrivehovedrensning) for at rense evt. tilstoppede blækdysere.
➔ [“Rensning af skrivehovedet” på side 92](#)
- Hvis du lige har udskiftet en blækpatron, skal du kontrollere datoen på pakken. Hvis du ikke har brugt produktet i lang tid, anbefaler Epson, at du udskifter blækpatronerne.
➔ [“Udskiftning af en blækpatron” på side 87](#)
- Forsøg at bruge originale Epson-blækpatroner og papir, der anbefales af Epson.

Sløret eller udtværet udskrift

- Forsøg at bruge originale Epson-blækpatroner og papir, der anbefales af Epson.
- Sørg for at anbringe produktet på en jævn, stabil overflade, der er større end produktets bundflade i alle retninger. Produktet fungerer ikke korrekt, hvis det står skævt.
- Sørg for, at papiret ikke er beskadiget, snavset eller for gammelt.
- Kontroller, at papiret er tørt, og at udskriftssiden (den hvide eller blanke side) af papiret vender nedad i papirkassetten.
- Hvis papiret er bøjet mod den side, der udskrives på, skal du glatte papiret ud eller bøje det lidt i den modsatte retning.
- Kontroller, at den papirtype, der er valgt i LCD-menuen eller printerdriveren, er egnet til den type papir, der er lagt i produktet.
➔ [“Valg af papir” på side 17](#)
- Fjern hvert enkelt ark fra udskriftsbakken, når det er udskrevet.
- Rør ikke papirets udskriftsside med den blanke overflade, og lad ikke noget komme i kontakt med denne side. Følg instruktionerne for papiret ved håndtering af udskrifterne.
- Kør værktøjet Head Cleaning (Skrivehovedrensning).
➔ [“Rensning af skrivehovedet” på side 92](#)
- Kør værktøjet Print Head Alignment (Skrivehovedjustering).
➔ [“Justering af skrivehovedet” på side 94](#)

Fejlfinding i forbindelse med udskrivning/kopiering

- Hvis der er udtværet blæk på papiret efter udskrivningen, skal du rengøre produktet indvendigt.
➔ [“Indvendig rengøring af produktet” på side 100](#)
- Hvis du udskriver data med høj hastighed på almindeligt papir og med automatisk 2-sidet udskrivning, skal du reducere **Print Density (Udskrivningstæthed)** og vælge en længere **Increased Ink Drying Time (Forøget blæktørretid)** i vinduet Print Density Adjustment (Justering af udskriftstæthed) (for Windows) eller i Two-sided Printing Settings (Indst. for tosidet udskrivning) (for Mac OS X) i printerdriveren.
➔ [“2-sidet udskrivning” på side 41](#)
- Rengør scannerpladen, hvis der er et problem med kopikvaliteten.
➔ [“Udvendig rengøring af produktet” på side 99](#)

Diverse udskriftsproblemer

Forkerte eller forvanskede tegn

- Fjern evt. udskriftsjob, der er gået i stå.
➔ [“Annullering af udskrivningen” på side 38](#)
- Sluk produktet og computeren. Kontroller, at produktets er sat korrekt i.
- Afinstaller printerdriveren, og installer den derefter igen.
➔ [“Afinstallation af softwaren” på side 102](#)

Forkerte margener

- Kontroller, at papiret er lagt korrekt i papirkassetten.
➔ [“Ilægning af papir” på side 21](#)
- Kontroller marginindstillingerne i programmet. Kontroller, at margenerne er inden for udskriftsområdet på siden.
➔ [“Udskriftsområde” på side 131](#)
- Kontroller, at printerdriverindstillingerne passer til den papirstørrelse, du bruger.
I Windows skal du markere vinduet Main (Hovedmenu).
I Mac OS X skal du markere dialogboksen Page Setup (Sidelayout) eller dialogboksen Print (Udskriv).
- Afinstaller printerdriveren, og installer den derefter igen.
➔ [“Afinstallation af softwaren” på side 102](#)

Udskriften er en smule skrå

- Kontroller, at papiret er lagt korrekt i papirkassetten.
➔ [“Ilægning af papir” på side 21](#)
- Hvis **Fast Economy (Hurtig økonomi)** er valgt for **Paper & Quality Options (Indstillinger for papir og kvalitet)** i printerdriverens vindue Advanced (Avanceret) (Windows) eller for **Print Quality (Udskriftskval.)** (Mac OS X) i **Print Settings (Udskriftsindstillinger)**, skal du vælge en anden indstilling.

Fejlfinding i forbindelse med udskrivning/kopiering

Det kopierede billedes størrelse eller placering er ikke korrekt

- Kontroller, at indstillingerne for papirstørrelse, layout eller zoom, som er valgt på betjeningspanelet, stemmer overens med det anvendte papir.
- Hvis kopiens kanter er beskåret, skal du flytte originalen en smule væk fra hjørnet.
- Rengør scannerpladen.
 - ➔ [“Udvendig rengøring af produktet” på side 99](#)

Omvendt billede

- I Windows skal du fjerne markeringen i afkrydsningsfeltet **Mirror Image (Spejl billede)** i vinduet Page Layout (Sidelayout) i printerdriveren eller deaktivere indstillingen Mirror Image (Spejl billede) i programmet. I Mac OS X skal du fjerne markeringen i afkrydsningsfeltet **Mirror Image (Spejl billede)** i **Print Settings (Udskriftsindstillinger)** i dialogboksen Print (Udskriv) i printerdriveren, eller deaktivere indstillingen Mirror Image (Spejl billede) i programmet. Du kan finde vejledning til printerdriveren eller til programmet i online Hjælp.
- Afinstaller printerdriveren, og installer den derefter igen.
 - ➔ [“Afinstallation af softwaren” på side 102](#)

Udskrivning af blanke sider

- Kontroller, at printerdriverindstillingerne passer til den papirstørrelse, du bruger. I Windows skal du markere vinduet Main (Hovedmenu). I Mac OS X skal du markere dialogboksen Page Setup (Sidelayout) eller dialogboksen Print (Udskriv).
- I Windows skal du markere indstillingen **Skip Blank Page (Spring over tom side)** ved at klikke på knappen **Extended Settings (Udvidede indstillinger)** i vinduet Maintenance (Vedligeholdelse) i printerdriveren. I Mac OS X skal du vælge **On (Til)** i Skip Blank Page (Spring over tom side). For at få vist Skip Blank Page (Spring over tom side) skal du klikke gennem følgende menuer: **System Preferences (Systemindstillinger)**, **Print & Scan** (i Mac OS X 10.8 eller 10.7) eller **Print & Fax (Udskriv & fax)** (i Mac OS X 10.6 eller 10.5), dit produkt (i listeboksen Printers (Printere)), **Options & Supplies (Indstillinger & forsyninger)** og derefter **Driver**.
- Afinstaller printerdriveren, og installer den derefter igen.
 - ➔ [“Afinstallation af softwaren” på side 102](#)

Den udskrevne side er sløret eller udtværet

- Hvis papiret er bøjet mod den side, der udskrives på, skal du glatte papiret ud eller bøje det lidt i den modsatte retning.
- Tag flere kopier uden at lægge et dokument på scannerpladen.
 - ➔ [“Indvendig rengøring af produktet” på side 100](#)
- Afinstaller printerdriveren, og installer den derefter igen.
 - ➔ [“Afinstallation af softwaren” på side 102](#)

Udskrivningen går for langsomt

- Kontroller, at den papirtype, der er valgt i LCD-menuen eller printerdriveren, er egnet til den type papir, der er lagt i produktet.
 - ➔ [“Valg af papir” på side 17](#)
- I Windows skal du fjerne alle tilpassede indstilling og vælge **Text (Tekst)** som Quality Option (Kvalitetsindstillinger) i printerdriverens vindue Main (Hovedmenu). I Mac OS X skal du vælge en lavere Print Quality (Udskriftskval.) i dialogboksen Print Settings (Udskriftsindstillinger) i din printerdrivers dialogboks Print (Udskriv).
 - ➔ [“Adgang til printerdriveren i Windows” på side 32](#)
 - ➔ [“Adgang til printerdriveren i Mac OS X” på side 33](#)
- Luk alle overflødige programmer.
- Hvis du udskriver kontinuerligt over længere tid, kan udskrivningen blive meget langsom. Dette gøres for at reducere udskrivningshastigheden og for at forhindre, at produktmekanismen overophedes og beskadiges. Hvis det sker, kan du fortsætte med at udskrive, men vi anbefaler, at du stopper og lader printeren stå tændt i mindst 30 minutter uden at bruge det. (Produktet genopretter ikke, når der er slukket for strømmen). Efter genstart udskriver produktet med normal hastighed.
- Afinstaller printerdriveren, og installer den derefter igen.
 - ➔ [“Afinstallation af softwaren” på side 102](#)

Hvis du prøver alle de metoder, der er nævnt ovenfor, og alligevel ikke kan løse problemet, skal du læse følgende:

- ➔ [“Forøgelse af udskrivningshastigheden \(kun Windows\)” på side 122](#)

Papiret indføres ikke korrekt

Papiret indføres ikke

Fjern papirstakken, og kontroller følgende:

- Du har sat papirkassetten helt ind i produktet.
- Papiret er ikke krøllet eller foldet.
- Papiret er ikke for gammelt. Yderligere oplysninger finder du i den vejledning, der fulgte med papiret.
- Læg ikke almindeligt papir i over linjen lige under ▼ eller ≡ pilmærket inde i kantstyret. For Epsons specialmedier skal antallet af ark være mindre end den grænse, der er angivet for mediet.
 - ➔ [“Valg af papir” på side 17](#)
- Der sidder ikke fastklemt papir inde i printeren. Hvis dette er tilfældet, skal du fjerne det fastsiddende papir.
 - ➔ [“Papirstop” på side 110](#)
- Blækpatronerne er ikke tomme. Hvis en patron er tom, skal du udskifte den.
 - ➔ [“Udskiftning af en blækpatron” på side 87](#)
- Du har fulgt eventuelle specielle instruktioner for indlægning, der fulgte med papiret.

Flere sider indføres

- Læg ikke almindeligt papir i over linjen lige under ▼ eller  pilmærket inde i kantstyret.
For Epsons specialmedier skal antallet af ark være mindre end den grænse, der er angivet for mediet.
➔ [“Valg af papir” på side 17](#)
- Kontroller, at kantstyrene flugter med papirets kanter.
- Sørg for, at papiret ikke er krøllet eller foldet. Hvis det er det, skal du rette papiret ud eller bøje det en smule til den modsatte side, inden du lægger det i.
- Fjern papirstakken, og kontroller, at papiret ikke er for tyndt.
➔ [“Papir” på side 130](#)
- Luft stakken for at adskille arkene, og læg derefter papiret i igen.
- Hvis der udskrives for mange eksemplarer af en fil, skal du kontrollere indstillingen Copies (Kopier) i printerdriveren som følger og også kontrollere den i dit program.
I Windows skal du kontrollere indstillingen Copies (Kopier) i vinduet Page Layout (Sidelayout).
I Mac OS X skal du markere indstillingen Copies (Kopier) i dialogboksen Print (Udskriv).

Papiret er lagt forkert i

Hvis du har lagt papiret for langt ind i produktet, kan det ikke indføre papiret korrekt. Sluk produktet, og fjern forsigtigt papiret. Tænd derefter produktet, og læg papiret korrekt i.

Papiret udføres ikke helt, eller det er krøllet

- Tryk på knappen  for at skubbe papiret ud, hvis det ikke skubbes helt ud. Hvis papiret er klemt fast inde i produktet, skal du fjerne det som beskrevet i følgende afsnit.
➔ [“Papirstop” på side 110](#)
- Hvis papiret er krøllet, når det føres ud, kan det være fugtigt eller for tyndt. Læg en ny stak papir i.

Bemærk:

Opbevar ubrugt papir i originalemballagen på et tørt sted.

Produktet udskriver ikke

Alle indikatorer er slukket

- Tryk på  for at sikre dig, at produktet er tændt.
- Kontroller, at netledningen er sat korrekt i.
- Kontroller, at stikket fungerer og ikke styres af en vægkontakt eller en timer.

Indikatorer blev tændt og bagefter slukket

Produktets spænding svarer muligvis ikke til stikkontaktens specifikationer. Sluk produktet, og tag straks stikket ud. Kontroller derefter mærkaten på bagsiden af produktet.



Forsigtig:

Hvis spændingen ikke passer, MÅ DU IKKE TILSLUTTE PRODUKTET IGEN. Kontakt din forhandler.

Kun strømindikatoren er tændt

- Sluk produktet og computeren. Kontroller, at produktets er sat korrekt i.
- Hvis du bruger USB-interfacet, skal du kontrollere, at kablet overholder USB- eller Hi-Speed USB-standarden.
- Hvis du slutter produktet til computeren via en USB-hub, skal du slutte produktet til hub'en i første lag fra computeren. Hvis printerdriveren stadig ikke genkendes på din computer, prøv da at slutte produktet til din computer direkte uden USB-hub'en.
- Hvis du slutter produktet til din computer via en USB-hub, skal du kontrollere, at USB-hub-enheden registreres af din computer.
- Hvis du forsøger at udskrive et stort billede, har computeren muligvis ikke nok hukommelse. Prøv at reducere billedets opløsning eller at udskrive billedet i en mindre størrelse. Du skal muligvis installere mere hukommelse i computeren.
- Windows-brugere kan fjerne alle udskriftsjob, der er gået i stå, fra Windows Spooler (Windows spooler).
➔ [“Annullering af udskrivningen” på side 38](#)
- Afinstaller printerdriveren, og installer den derefter igen.
➔ [“Afinstallation af softwaren” på side 102](#)

Der vises en blækfejl efter udskiftning af patronen

1

Åbn scannerenheden.

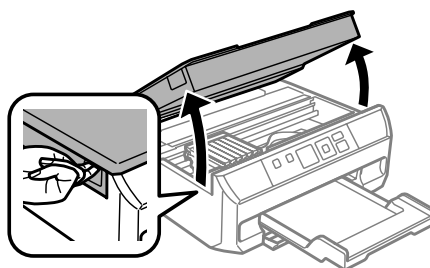

Vigtigt:

Rør ikke ved det hvide flade kabel inde i produktet.

2

Kontroller, at blækpatronholderen står på positionen for udskiftning af blækpatroner.

Fejlfinding i forbindelse med udskrivning/kopiering

- 3** Tag blækpatronen ud, sæt den i igen, og fortsæt installationen af blækpatronen.

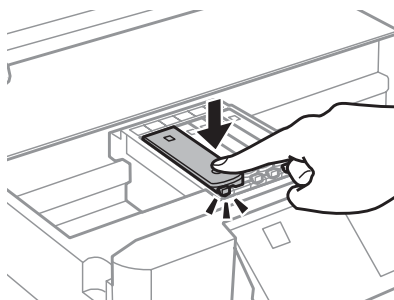

- 4** Luk langsomt scannerenheden.

- 5** Følg vejledningen på skærmen.

Forøgelse af udskrivningshastigheden (kun Windows)

Du kan øge udskrivningshastigheden ved at vælge bestemte indstillinger i vinduet Extended Settings (Udvidede indstillinger), når udskrivningen går langsomt. Klik på knappen **Extended Settings (Udvidede indstillinger)** i printerdriverens vindue Maintenance (Vedligeholdelse).

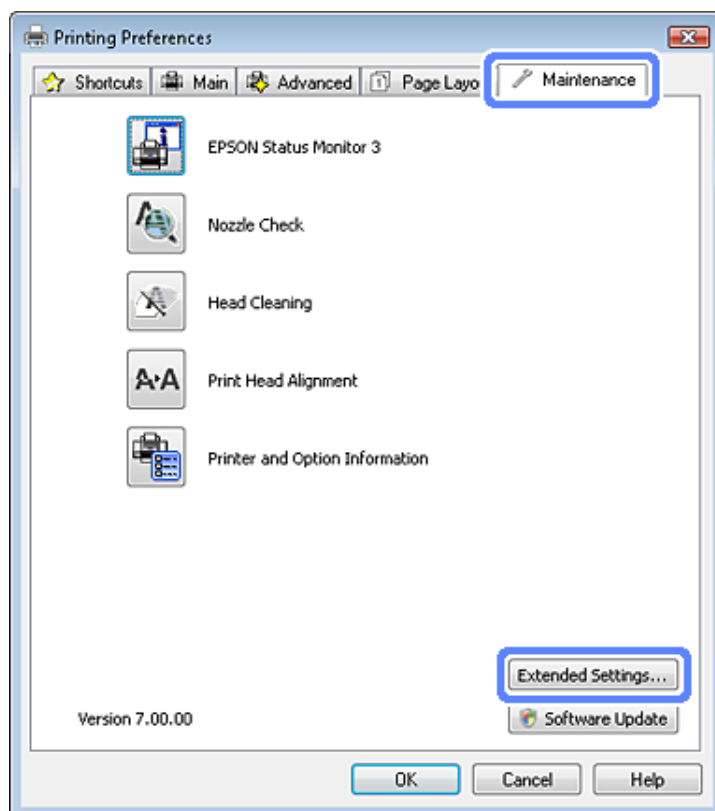

Fejlfinding i forbindelse med udskrivning/kopiering

Følgende dialogboks vises.

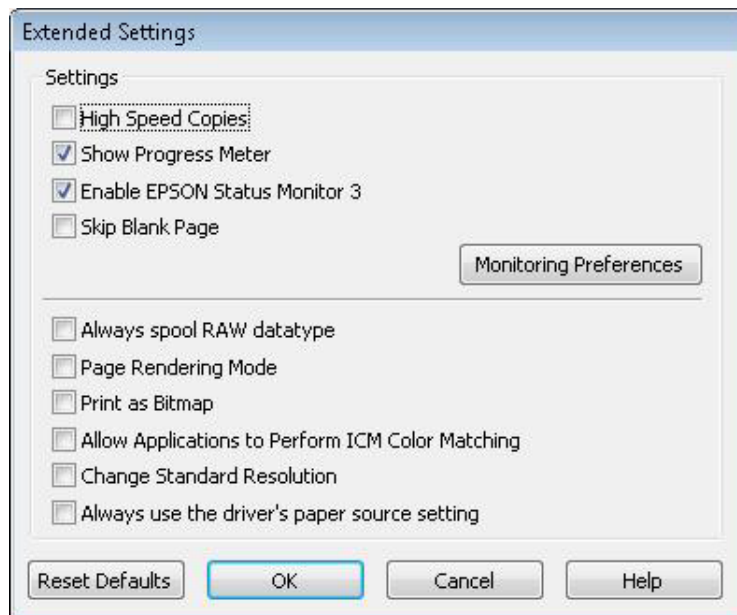

Marker de følgende afkrydsningsfelter, hvorefter udskrivningshastigheden muligvis vil øges.

- High Speed Copies (Højhastighedskopier)
- Always spool RAW datatype (Spool altid RAW-datatype)
- Page Rendering Mode (Sidegivningstilstand)
- Print as Bitmap (Udskriv som bitmap)

Se online Hjælp vedrørende flere detaljer om hvert emne.

Fejlfinding i forbindelse med scanning

Problemer, der angives af meddelelser på LCD-skærmen eller af statusindikatoren

- Sørg for, at produktet er korrekt tilsluttet computeren.
- Sluk for produktet, og tænd for det igen. Hvis det ikke løser problemet, er produktet muligvis fejlbehæftet, eller lyskilden i scanneren skal udskiftes. Kontakt forhandleren.
- Kontroller, at scanningssoftwaren er korrekt installeret. Se i den trykte brugervejledning vedrørende instruktioner til installation af scanningssoftwaren.

Problemer med at starte en scanning

- Kontroller statuslampen, og sørg for, at produktet er klar til at scanne.
- Sørg for, at kablerne er korrekt tilsluttet til produktet og en fungerende stikkontakt. Test om nødvendigt produktets vekselstrømsadapter ved at tilslutte en anden elektrisk enhed og tænde for den.
- Sluk for produktet og computeren, og kontroller derefter interfacekablets forbindelse mellem dem for at sikre, at alt er, som det skal være.
- Sørg for, at du har valgt det rigtige produkt, hvis der vises en scannerliste, når du starter scanningen.

Windows:

Når du starter Epson Scan ved hjælp af ikonet EPSON Scan, og listen Select Scanner (Vælg scanner) vises, skal du sikre dig, at du vælger produktets model.

Mac OS X:

Når du starter Epson Scan fra mappen Applications (Programmer), og listen Select Scanner (Vælg scanner) vises, skal du sikre dig, at du vælger produktets model.

- Tilslut kun produktet direkte til computerens eksterne USB-port eller gennem én hub. Produktet fungerer muligvis ikke korrekt, når den er sluttet til computeren gennem mere end én USB-hub. Hvis problemet fortsætter, kan du forsøge at slutte produktet direkte til computeren.
- Hvis der er sluttet mere end ét produkt til computeren, fungerer det muligvis ikke. Tilslut kun det produkt, du vil bruge, og forsøg derefter at scanne igen.
- Hvis scanningssoftwaren ikke fungerer korrekt, skal du først fjerne softwaren og derefter geninstallere den som beskrevet i den trykte brugervejledning.
➔ [“Afinstallation af softwaren” på side 102](#)

Brug af knappen

Bemærk:

Afhængigt af produktet er scanningsfunktionen muligvis ikke tilgængelig, når du bruger knappen.

- Kontroller, om du har tildelt et program til knappen.
 - ➔ [“Start af Epson Event Manager” på side 72](#)
- Kontroller, at Epson Scan og Epson Event Manager er installeret korrekt.
- Hvis du har klikket på knappen **Keep Blocking (Fortsæt blokering)** i vinduet Windows Security Alert (Sikkerhedsmeddelelse fra Windows) under eller efter installationen af Epson-softwaren, skal du fjerne blokeringen af Epson Event Manager.
 - ➔ [“Sådan fjernes blokeringen af Epson Event Manager” på side 125](#)

Sådan fjernes blokeringen af Epson Event Manager

1

Klik på **Start** eller startknappen, og peg derefter på **Control Panel (Kontrolpanel)**.

I Windows 8:

Vælg **Desktop (Skrivebord)**, **Settings (Indstillinger)** charm (amulet) og **Control Panel (Kontrolpanel)**.

2

Gør et af følgende.

- Windows 8 og Windows 7:
Vælg **System and Security (System og sikkerhed)**.
- Windows Vista:
Vælg **Security (Sikkerhed)**.
- Windows XP:
Vælg **Security Center (Sikkerhedscenter)**.

3

Gør et af følgende.

- Windows 8, Windows 7 og Windows Vista:
Vælg **Allow a program through Windows Firewall (Tillad et program gennem Windows Firewall)**.
- Windows XP:
Vælg **Windows Firewall**.

4

Gør et af følgende.

- Windows 8 og Windows 7:
Kontroller, at afkrydsningsfeltet for **EEventManager Application** er markeret på listen **Allowed programs and features (Tilladte programmer og funktioner)**.
- Windows Vista:
Klik på fanen **Exceptions (Undtagelser)**, og kontroller, at afkrydsningsfeltet for **EEventManager Application** er markeret på listen **Program or port (Program eller port)**.

Fejlfinding i forbindelse med scanning

- ❑ Windows XP:
Klik på fanen **Exceptions (Undtagelser)**, og kontroller, at afkrydsningsfeltet for **EEventManager Application** er markeret på listen Programs and Services (Programmer og tjenester).

5 Klik på OK.

Brug af andre scanningsprogrammer end Epson Scan-driveren

- ❑ Hvis du anvender andre TWAIN-kompatible programmer, skal du sikre dig, at du har valgt det rigtige produkt for indstillingen Scanner eller Source (Kilde).
- ❑ Hvis du ikke kan scanne med et TWAIN-kompatibelt scanningsprogram, skal du fjerne det TWAIN-kompatible scanningsprogram og derefter installere det igen.
➔ [“Afinstallation af softwaren” på side 102](#)

Problemer med indføring af papir

Papiret bliver snavset

Du skal muligvis rense produktet.

➔ [“Rengøring af produktet” på side 99](#)

Der fremføres flere ark papir

Du skal muligvis rense produktet.

➔ [“Rengøring af produktet” på side 99](#)

Problemer med scanningstid

Scanning ved høj opløsning tager lang tid.

Problemer med scannede billeder

Scanningskvaliteten er ikke tilfredsstillende

Scanningskvaliteten kan forbedres ved at ændre de aktuelle indstillinger eller ved at justere det scannede billede.

➔ [“Billedjusteringsfunktioner” på side 51](#)

Et billede på originalens bagside ses i det scannede billede

Hvis originalen er trykt på tyndt papir, kan billeder på bagsiden af papiret være synlige for produktet og forekomme i det scannede billede. Prøv at scanne originalen med et stykke sort papir på bagsiden. Kontroller også, at indstillingerne Document Type (Dokumenttype) og Image Type (Billedtype) er korrekte for originalen.

Fejlfinding i forbindelse med scanning

Tegnene er slørede

- I Office Mode (Office-tilstand) eller Home Mode (Home-tilstand) skal du markere afkrydsningsfeltet **Text Enhancement (Tekstforbedring)**.

- Juster indstillingen Threshold (Tærskelværdi).

Home Mode (Home-tilstand):

Vælg **Black&White (Sort-hvid)** for indstillingen Image Type (Billedtype), klik på knappen **Brightness (Lysstyrke)**, og prøv derefter at ændre indstillingen Threshold (Tærskelværdi).

Office Mode (Office-tilstand):

Vælg **Black&White (Sort-hvid)** for indstillingen Image Type (Billedtype), og prøv derefter at ændre indstillingen Threshold (Tærskelværdi).

Professional Mode (Professional-tilstand):

Vælg **Black & White (Sort-hvid)** som indstilling for Image Type (Billedtype).

- Øg indstillingen for opløsning.

Tegn bliver ikke genkendt korrekt ved konvertering til redigerbar tekst (OCR)

Placer dokumentet, så det ligger lige på scannerglaspladen. Hvis dokumentet ligger skævt, bliver det muligvis ikke genkendt korrekt.

Der ses et bølgemønster i det scannede billede

Der kan forekomme et bølgemønster eller et stigemønster (kaldet moiré) i et scannet billede af et udskrevet dokument.



- Prøv at flytte dokumentet, hvis du scanner det fra scannerglaspladen.
- Vælg **Descreening (Fjernelse af moiré)** som indstilling for billedkvalitet.
- Skift en opløsningsindstilling, og scan igen.

Der vises ujævn farve, udtværede områder, pletter eller streger i billedet

Du skal muligvis rense produktet indvendigt.

➔ [“Rengøring af produktet” på side 99](#)

Scanningsområdet eller -retningen er forkert

Originalens kanter scannes ikke

- ❑ Hvis du scanner i Full Auto Mode (Fulldautomatisk tilstand), eller anvender eksempelvisning i miniature i Home Mode (Home-tilstand) eller Professional Mode (Professional-tilstand), skal du flytte dokumentet eller fotoet cirka 6 mm (0,2 tommer) væk fra scannerglaspladens lodrette og vandrette kanter for at undgå beskæring.
- ❑ Hvis du scanner ved hjælp af knappen eller ved hjælp af normal visning i Office Mode (Office-tilstand), Home Mode (Home-tilstand) eller Professional Mode (Professional-tilstand), skal du flytte dokumentet eller fotoet cirka 3 mm (0,12 tommer) væk fra scannerglaspladens lodrette og vandrette kanter for at undgå beskæring.

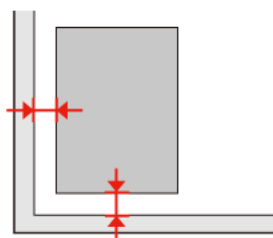

Der scannes flere dokumenter til en enkelt fil

Placer hvert dokument mindst 20 mm (0,8 tommer) fra hinanden på scannerglaspladen.

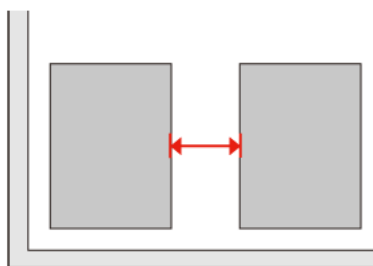

Det ønskede område kan ikke scannes

Afhængigt af dokumenterne kan du muligvis ikke scanne det ønskede område. Brug normal eksempelvisning i Office Mode (Office-tilstand), Home Mode (Home-tilstand) eller Professional Mode (Professional-tilstand), og opret markeringsrammer på det område, du vil scanne.

Der kan ikke scannes i den ønskede retning

Klik på **Configuration (Konfiguration)**, vælg fanen **Preview (Eksempel)**, og fjern derefter markeringen af afkrydsningsfeltet **Auto Photo Orientation (Automatisk Fotoorientering)**. Placer derefter dokumenterne korrekt.

Problemer varer ved, efter at du har forsøgt alle løsninger

Hvis du har forsøgt alle løsninger, og problemet ikke er løst, skal du initialisere Epson Scan-indstillingerne.

Fejlfinding i forbindelse med scanning

Klik på **Configuration (Konfiguration)**, vælg fanen **Other (Andet)**, og klik derefter på **Reset All (Nulstil alt)**.

Produktoplysninger

Systemkrav

Windows

System	PC-interface
Windows 8 (32-bit, 64-bit), 7 (32-bit, 64-bit), Vista (32-bit, 64-bit), XP SP1 eller højere (32-bit) eller XP Professional x64 Edition	Hi-Speed USB

Mac OS X

System	PC-interface
Mac OS X 10.5.8, 10.6.x, 10.7.x, 10.8.x	Hi-Speed USB

Bemærk:

UNIX File System (UFS) for Mac OS X understøttes ikke.

Tekniske specifikationer

Bemærk:

Specifikationer kan ændres uden forudgående varsel.

Printer:specifikationer

Papirbane	Papirkassette, forreste indgang
Kapacitet	11,0 mm

Papir

Bemærk:

- Da kvaliteten af ethvert mærke og enhver papirtype når som helst kan ændres af producenten, kan Epson ikke garantere kvaliteten af nogen mærker eller papirtyper fra andre producenter end Epson. Test altid nogle prøver af papirtypen, inden du køber store mængder eller udskriver store job.
- Papir af dårlig kvalitet kan reducere udskriftskvaliteten og medføre papirstop eller andre problemer. Hvis du oplever problemer, bør du skifte til en bedre papirkvalitet.

Produktoplysninger

Enkeltark:

Størrelse	A4 210 × 297 mm 10 × 15 cm (4 × 6") 13 × 18 cm (5 × 7") A6 105 × 148 mm A5 148 × 210 mm B5 182 × 257 mm 9 × 13 cm (3,5 × 5") 13 × 20 cm (5 × 8") 20 × 25 cm (8 × 10") 16:9 bred side (102 × 181 mm) 100 × 148 mm Letter 8 1/2 × 11" Legal 8 1/2 × 14"
Papirtyper	Almindeligt papir eller specialpapir distribueret af Epson
Tykkelse (til almindeligt papir)	0,08 til 0,11 mm
Vægt (til almindeligt papir)	64 g/m ² til 90 g/m ²

Konvolutter:

Størrelse	Konvolut #10 4 1/8 × 9 1/2" M65-konvolut 110 × 220 mm C6-konvolut 114 × 162 mm
Papirtyper	Almindeligt papir
Vægt	75 g/m ² til 90 g/m ²

Udskriftsområde

De fremhævede dele viser udskriftsområdet.

Enkeltark:

Normal	Uden kant
---------------	------------------

Produktoplysninger

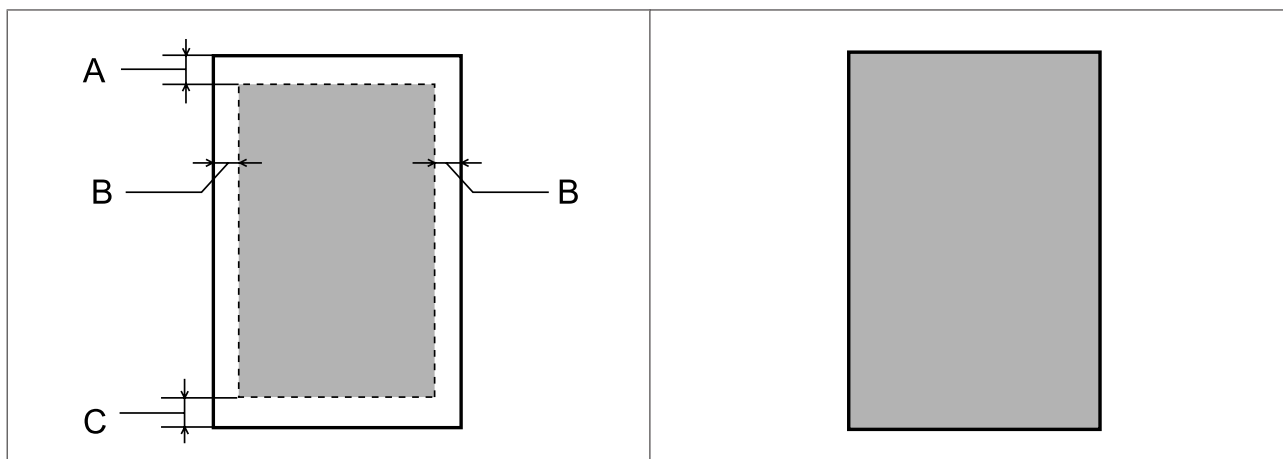

Konvolutter:

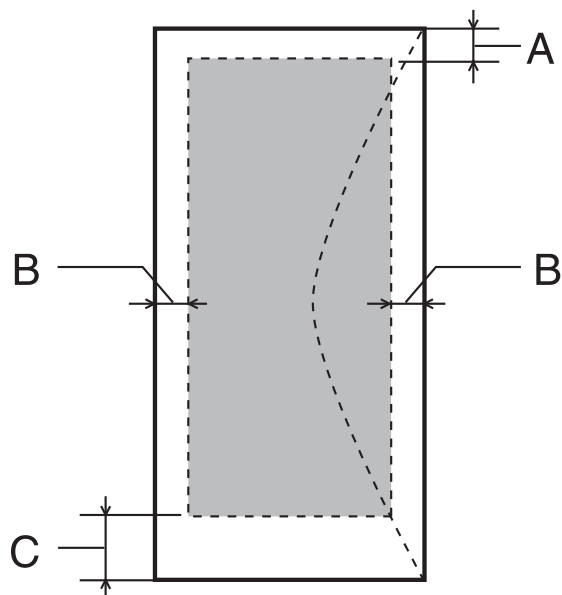

Medietype	Min. margen	
	Enkeltark	Konvolutter
A	3,0 mm	3,0 mm
B	3,0 mm	5,0 mm
C	3,0 mm	21,0 mm

Bemærk:

Alt afhængigt af papirtypen kan udskriftskvaliteten blive forringet i områderne øverst og nederst på udskriften, eller området kan blive udtværet.

Scannerspecifikationer

Scannertype	Flatbed, farve
-------------	----------------

Produktoplysninger

Fotoelektrisk enhed	CIS
Dokumentformat	216 × 297 mm (8,5 × 11,7 tommer) A4 eller US letter-format
Scanneopløsning	1200 dpi (hovedscanning) 2400 dpi (sekundær scanning)
Output-opløsning	50 til 4800, 7200 og 9600 dpi (50 til 4800 dpi i intervaller på 1)
Billeddata	16 bit pr. pixel pr. intern farve 8 bit pr. pixel pr. ekstern farve (maksimal)
Lyskilde	LED

Netværksinterfacespecifikation

Wi-Fi	Standard:	IEEE 802.11b/g/n* ¹
	Sikkerhed:	WEP (64/128bit) WPA-PSK (TKIP/AES) * ²
	Frekvensbånd:	2,4 GHz
	Kommunikationstilstand:	Infrastruktur, Ad hoc Wi-Fi Direct

*1 Opfylder enten IEEE 802.11b/g/n eller IEEE 802.11b/g afhængig af købsland.

*2 Opfylder WPA2 med støtte til WPA/WPA2-personale.

Fotodataspecifikationer

Digitalkamera	DCF (Design rule for Camera File system) version 1.0- eller 2.0-kompatibel.
Filformat	JPEG med Exif version 2.3 standard
Billedstørrelse	80 × 80 pixel til 10200 × 10200 pixel

Mekanisk

Mål	Opbevaring Bredde: 390 mm (15,4 tommer) Dybde: 338 mm (13,3 tommer) Højde: 163 mm (6,4 tommer)
	Udskrivning* Bredde: 390 mm (15,4 tommer) Dybde: 504 mm (19,8 tommer) Højde: 163 mm (6,4 tommer)

Produktoplysninger

Vægt	Ca. 5,9 kg (13,0 lb) uden blækpatroner og netledning.
-------------	---

* Med udskriftsbakkeforlængerens trukket ud.

Elektrisk

		220-240 V model
Indgangsspændingsområde		198 til 264 V
Nominelt frekvensområde		50 til 60 Hz
Indgangsfrekvensområde		49,5 til 60,5 Hz
Nominel strømstyrke		0,35 A
Strømforbrug	Enkeltstående kopiering	Ca. 17 W (ISO/IEC24712)
	Klar-tilstand	Ca. 6,0 W
	Dvaletilstand	Ca. 1,3 W
	Slukket	Ca. 0,4 W

Bemærk:

- Oplysninger om produktets spænding finder du på mærkaten bag på printeren.
- For brugere i Belgien kan strømforbruget ved kopiering variere. Se de seneste specifikationer på <http://www.epson.be>.

Miljømæssigt

Temperatur	Drift: 10 til 35 °C Opbevaring: -20 til 40 °C 1 måned ved 40 °C
Luftfugtighed	Drift:.* 20 til 80% RH Opbevaring:.* 5 til 85% RH

* Uden kondensering

Standarder og godkendelser

Amerikansk model:

Sikkerhed	UL60950-1 CAN/CSA-C22.2 nr. 60950-1
------------------	--

Produktoplysninger

EMC	FCC afsnit 15 underafsnit B klasse B CAN/CSA-CEI/IEC CISPR 22 klasse B
------------	---

Dette udstyr indeholder følgende trådløse modul.

Fabrikat: Askey Computer Corporation

Type: WLU6117-D69 (RoHS)

Dette produkt overholder afsnit 15 i FCC-reglerne og RSS-210 af IC-reglerne. Epson påtager sig ikke ansvar for eventuel mangel på at leve op til beskyttelseskravene som følge af en ikke-anbefalet modifikation af produktet. Driften er underlagt de to nedenstående betingelser: (1) denne enhed forårsager muligvis ikke skadelig interferens, og (2) denne enhed skal acceptere eventuel modtaget interferens inkl. interferens, der kan forårsage uventet funktion af enheden.

For at forhindre radiointerferens til den tilladte service, bør enheden betjenes inden døre og væk fra vinduer for at yde maksimal afskærmning. Udstyr (eller dets sendeantenne), der er installeret udendørs, er underlagt licens.

Europæisk model:

Lavspændingsdirektiv 2006/95/EØF	EN60950-1
EMC-direktiv 2004/108/EF	EN55022 klasse B EN61000-3-2 EN61000-3-3 EN55024
R&TTE-direktiv 1999/5/EF	EN300 328 EN301 489-1 EN301 489-17 EN60950-1

Til brugere i Europa:

Vi, Seiko Epson Corporation, erklærer hermed, at udstyrsmodel C491F opfylder de vigtigste krav og andre relevante bestemmelser i direktiv 1999/5/EF.

Må kun bruges i Irland, Storbritannien, Østrig, Tyskland, Liechtenstein, Schweiz, Frankrig, Belgien, Luxemburg, Holland, Italien, Portugal, Spanien, Danmark, Finland, Norge, Sverige, Island, Cypern, Grækenland, Slovenien, Malta, Bulgarien, Tjekkiet, Estland, Ungarn, Letland, Litauen, Polen, Rumænien og Slovakiet.

Epson kan ikke påtage sig ansvar for eventuel manglende opfyldelse af beskyttelseskravene forårsaget af en ikke anbefalet ændring af produkterne.



Australsk model:

EMC	AS/NZS CISPR22 klasse B
------------	-------------------------

Epson erklærer hermed, at udstyrsmodel C491F opfylder de vigtigste krav og andre relevante bestemmelser i direktiv AS/NZS4268. Epson påtager sig ikke ansvar for eventuel mangel på at leve op til beskyttelseskravene som følge af en ikke-anbefalet modifikation af produktet.

Interface

Hi-Speed USB (enhedsklasse for computere)

Sådan får du hjælp

Websted for teknisk support

Epsons websted for teknisk support giver hjælp til problemer, der ikke kan løses ved hjælp af fejlfindingsoplysningerne i dokumentationen til printerens. Hvis du har en webbrowser og en internetforbindelse, finder du webstedet på:

<http://support.epson.net/>
<http://www.epson.eu/Support> (Europa)

Hvis du har brug for de nyeste drivere, ofte stillede spørgsmål, brugervejledninger og andre ting, som du kan hente fra webstedet, skal du gå ind på:

<http://www.epson.com>
<http://www.epson.eu/Support> (Europa)

Vælg derefter afsnittet Support på dit lokale Epson-websted.

Kontakt til Epson Support

Inden du kontakter Epson

Hvis dit Epson-produkt ikke fungerer korrekt, og du ikke kan løse problemet vha. fejlfindingsoplysningerne i din produktokumentation, kan du kontakte Epsons kundesupportservice for at få hjælp. Kontakt den forhandler, hvor du købte produktet, hvis der ikke er anført en Epson support for dit område herunder.

Epson support kan hjælpe dig meget hurtigere, hvis du oplyser følgende:

- Produktets serienummer
(Mærkatens serienummer er normalt placeret på produktets bagside.)
- Produktmodel
- Produktets softwareversion
(Klik på **About (Om)**, **Version Info (Versionsoplysninger)** eller en lignende knap i produktsoftwaren.)
- Din computers mærke og model
- Din computers operativsystems navn og version
- Navne og versioner for de programmer, du normalt bruger sammen med produktet

Sådan får du hjælp

Bemærk:

Afhængigt af produktet lagres opkaldslistedata for fax og/eller netværksindstillinger muligvis i produktets hukommelse. Ved sammenbrud eller reparation af et produkt, mistes data og/eller indstillinger muligvis. Epson er ikke ansvarlig for mistede data, for sikkerhedskopiering eller gendannelse af data og/eller indstillinger, selv ikke i en garantiperiode. Vi anbefaler, at du laver dine egne sikkerhedskopier eller tager noter.

Hjælp til brugere i Europa

I dit paneuropæiske garantibevis finder du oplysninger om, hvordan du kontakter Epson support.

Hjælp til brugere i Australien

Epson Australia vil gerne yde kundeservice på et højt niveau. Ud over i vores produktdokumentation kan du få oplysninger følgende steder:

Din forhandler

Husk, at din forhandler ofte kan hjælpe dig med at identificere og løse problemer. Kontakt altid forhandleren først i tilfælde af problemer; der kan man ofte løse problemer hurtigt og let, og du kan få råd om, hvad du skal gøre som det næste.

Internetadresse <http://www.epson.com.au>

Adgang til Epson Australias www-sider. Besøg denne adresse med jævne mellemrum! På denne side kan du downloade drivere og finde Epson-kontaktpunkter, nye produktoplysninger og teknisk support (e-mail).

Epson Helpdesk

Epson Helpdesk er tiltænkt som en endelig backup på, at vores kunder har adgang til rådgivning. Personalet hos Helpdesk kan hjælpe dig med installation, konfiguration og betjening af dit Epson-produkt. Personalet hos vores Pre-sales Helpdesk kan tilbyde dig materiale om nye Epson-produkter og hjælpe dig med at finde nærmeste forhandler eller repræsentant. Her besvares mange typer spørgsmål.

Numrene til Helpdesk er:

Telefon: 1300 361 054

Fax: (02) 8899 3789

Vi beder dig have alle relevante oplysninger klar, når du ringer. Jo flere oplysninger, du har, jo hurtigere kan vi hjælpe dig med at løse problemet. Disse oplysninger omfatter dokumentationen for dit Epson-produkt, computertype, operativsystem, programmer samt alle andre oplysninger, du tror er nødvendige.

Indeks**2**

2-op kopi.....	29, 74
2-sidet.....	67
2-sidet kopiering.....	28, 74
2-sidet udskrivning.....	41

A

Annullering af udskrivning.....	38
Mac OS X.....	38
Windows.....	38
Automatisk dokumentføder (ADF) problemer.....	126

B

Begrænsninger ved kopiering.....	11
Betjeningspanel.....	15
Billedjustering.....	51
Blanke sider.....	118
Blæk	
besparelse på sort blæk i Windows.....	87
forholdsregel.....	79
kontrol af blækpatronstatus i Mac OS X.....	82
kontrol af blækpatronstatus i Windows.....	81
kontrol af blækpatronstatus ved hjælp af betjeningspanelet.....	83
midlertidig udskrivning med sort blæk.....	84
Udskrivning i sort.....	84
Udskrivning i sort i Mac.....	85
Udskrivning i sort i Windows.....	84
Blækniveauer.....	75
Blækpatroner	
udskiftning når tomme.....	87

D

Deaktiver Wi-Fi.....	77
Dobbeltsidet kopi.....	28, 74
Dokumenter	
udskrivning.....	34
Dokumenttype	
kopi.....	74
Driver.....	71
adgang i Mac OS X.....	33
adgang i Windows.....	32
afinstallation.....	102
Dvaletimer.....	76
Dysecheck.....	91
Mac OS X.....	91
Windows.....	91
Dysecheck	
betjeningspanel.....	92

E

Easy Photo Print.....	40
Eksempelvisning.....	62
Energibesparelse.....	96
Epson	
Easy Photo Print.....	40
papir.....	17
Epson Connect.....	8

F

Farveproblemer.....	116
Fejl	
scan.....	124
udskrivning.....	107
Fejljustering.....	115
Flere sider pr. ark.....	44
Forkerte tegn.....	117
Formindsk.....	74
Forstør.....	74
Forstørrelse af sider.....	43
Fotojusteringer	
opsætning.....	76
Fuldautomatisk tilstand.....	54

G

Gendan standardindstillinger.....	76
-----------------------------------	----

H

Hastighed	
forøgelse.....	119, 122
Hjælp	
Epson.....	137
Epson Scan.....	71
Home-tilstand.....	56

I

Ilægning	
papir.....	17, 21
Indbindingsmargen.....	74
Indikator	
statusindikatorer.....	124
Indikatorer	
betjeningspanel.....	15
Indstillinger for netværkstjeneste.....	98
Initialiser.....	128
Interfacekabler.....	136

Indeks

J

Justering af skrivehoved.....94

K

Knap
 problemer.....125
 Knapper
 betjeningspanel.....15
 Kontakt til Epson.....137
 Kontrol Wi-Fi/Netværkforb.....76
 Konvolut
 ilægning.....21
 Konvolutter
 udskriftsområde.....132
 Kopiering
 2-sidet.....28
 grundlæggende.....28
 layout.....29
 Kvalitet
 kopi.....74

L

Lamper
 blinker.....121
 Layout
 kopi.....74

M

Mac OS X
 adgang printerindstillinger.....33
 kontrol af produktstatus.....108
 Margener
 problemer.....117
 Markeringsramme.....63

O

Office-tilstand.....58
 Ophavsret.....2
 Opsætn. af ekst. enhed.....76

P

Papir
 Epson specialpapir.....17
 fastklemt.....110
 ilægning.....21
 ilægningskapacitet.....17, 21
 indføringsproblemer.....119
 krøllet.....120
 specifikationer.....130
 udskriftsområde.....131
 Papirkassette.....21
 Papirstop.....126

Papirstørrelse
 kopi.....74
 Papirtype
 kopi.....74
 PDF.....67
 Photo
 software.....40
 PIN-kodeopsætning (WPS).....77
 Printerdeling
 Mac OS X.....48
 Windows.....45
 Printeropsætning.....76
 Problemer
 blanke sider.....118
 diagnosticering.....107
 fastklemt papir.....110
 forkerte farver.....116
 forkerte tegn.....117
 kontakt til Epson.....137
 løsning.....137
 margener.....117
 papirindføring.....119
 produktet udskriver ikke.....120
 scan.....124
 slørede udskrifter.....116
 spejlbillede.....118
 striber.....115
 udskrivning.....107
 udskrivningshastighed.....119
 udtværede udskrifter.....116, 118
 Problemer med scanningskvaliteten.....126
 Produkt
 dele.....13
 kontrol af status.....107
 rengøring.....99
 transport.....100
 Produktindstillinger
 adgang i Mac OS X.....33
 adgang i Windows.....32
 Dvaletimer.....96
 Timer til slukning.....96
 Professional-tilstand.....60

R

Reducering af sidder.....43
 Rensning
 skrivehoved.....92

S

Scan til pc.....75
 Scan til pc (e-mail).....75
 Scan til pc (PDF).....75
 Scan til pc (WSD).....75
 Scanningssoftware
 softwarepakke.....72
 Service.....137
 Sider pr. ark-udskrivning.....44
 Skrivehoved
 justering.....94

Indeks

kontrol.....	91	USB	
rensning.....	92	stik.....	136
Skrivehovedrensning		V	
betjeningspanel.....	94	Vandrette striber.....	115
Mac OS X.....	93	Varemærker.....	2
Windows.....	93	Vedligeholdelse.....	75
Slørede udskrifter.....	116	W	
Software		Web-tjeneste.....	8
afinstallation.....	102	Wi-Fi automatisk tilslutning.....	77
Specifikationer		Wi-Fi opsætningsguide.....	77
mekanisk.....	133	Wi-Fi-/netværksindstillinger.....	76
papir.....	130	Wi-Fi-opsætning.....	76
printer.....	130	Windows	
scanner.....	132	adgang til printerindstillinger.....	32
standarder og godkendelser.....	134	kontrol af produktstatus.....	107
Specifikationer for udskriftsområde.....	131	styring af udskriftsjob.....	107
Spejlbillede.....	118	Æ	
Status Monitor		Ændring af sidestørrelse.....	43
Mac OS X.....	108		
Statusindikatorer.....	124		
Striber.....	115		
Styring af udskriftsjob			
Windows.....	107		
Systemkrav.....	130		
T			
Teknisk support.....	137		
Tilpas til side-udskrivning.....	43		
Timer til slukning.....	76		
Transport af produktet.....	100		
Trykknapsætning (WPS).....	77		
Tørretid			
kopi.....	74		
U			
Udskiftning af blækpatroner.....	87		
Udskriftsindstillinger			
opsætning.....	76		
Udskriftskvalitet			
forbedring.....	114		
Udskrivning			
2-sidet.....	41		
annullering.....	38		
digitalkamera.....	31		
dokument.....	34		
fast indstilling.....	40		
flere sider pr. ark.....	44		
foto.....	34		
genvej.....	40		
konvolut.....	34		
tekst.....	34		
tilpas til side.....	43		
uden kant.....	34		
udskrivning fra.....	31		
Udskrivningshastighed			
forøgelse.....	119, 122		
Udtværede udskrifter.....	116, 118		
Udvidelse			
kopi.....	74		