

**WP-4011 / WP-4015 /
WP-4025 / WP-4091 /
WP-4095**

Guia de l'usuari

Copyright i marques comercials

Copyright i marques comercials

No es permet reproduir, emmagatzemar en un sistema de recuperació ni transmetre de cap forma ni per cap mitjà, ja sigui per procediments electrònics, mecànics, fotocòpia, enregistrament, o d'altres, cap part d'aquesta publicació, sense el consentiment per escrit de Seiko Epson Corporation. No s'acceptaran responsabilitats de patent en relació amb l'ús de la informació continguda. Tampoc no s'acceptaran responsabilitats per perjudicis resultants de l'ús de la informació continguda. La informació que contenen aquestes pàgines només es pot fer servir amb aquest producte Epson. Epson no acceptarà cap responsabilitat en relació amb l'ús d'aquesta informació amb altres productes.

Seiko Epson Corporation i els seus afiliats no es responsabilitzaran davant el comprador del producte, o terceres parts, de perjudicis, pèrdues, costos o despeses ocasionats al comprador o a terceres parts com a resultat d'accident, ús inadequat o abús d'aquest producte o modificacions, reparacions o alteracions no autoritzades en aquest producte, o bé (excloent-hi els EUA) el no compliment estricte de les instruccions de funcionament i manteniment de Seiko Epson Corporation.

Seiko Epson Corporation i les seves filials no es responsabilitzaran per perjudicis o problemes resultants de l'ús d'altres elements opcionals o productes consumibles que no siguin els designats com a productes originals d'Epson o productes aprovats per Epson per part de Seiko Epson Corporation.

Seiko Epson Corporation no es responsabilitzarà per perjudicis resultants d'interferències electromagnètiques que es produeixin en fer servir cables d'interfície que no siguin els designats com a productes aprovats per Epson per part de Seiko Epson Corporation.

EPSON® és una marca comercial registrada i EPSON EXCEED YOUR VISION o EXCEED YOUR VISION són marques comercials de Seiko Epson Corporation.

PRINT Image Matching™ i el logotip de PRINT Image Matching són marques comercials de Seiko Epson Corporation. Copyright © 2001 Seiko Epson Corporation. Tots els drets reservats.

Intel® és una marca comercial registrada d'Intel Corporation.

PowerPC® és una marca comercial registrada d'International Business Machines Corporation.

Inclou el Sistema d'Impressió Integrat (IPS) de Zoran Corporation per a l'emulació del llenguatge d'impressió.

ZORAN

Microsoft®, Windows® i Windows Vista® són marques comercials registrades de Microsoft Corporation.

Apple®, Macintosh®, Mac®, Mac OS®, AppleTalk®, Bonjour®, ColorSync® i TrueType® són marques comercials registrades d'Apple, Inc.

Apple Chancery, Chicago, Geneva, Hoefler Text, Monaco and New York són marques comercials o marques registrades d'Apple, Inc.

Monotype és una marca comercial de Monotype Imaging, Inc. registrada a l'Oficina de marques comercials i patents dels Estats Units, i pot estar registrada a algunes jurisdiccions.

Albertus, Arial, Gillsans, Times New Roman i Joanna són marques comercials de Monotype Imaging, Inc. registrada a l'Oficina de marques comercials i patents dels Estats Units, i pot estar registrada a algunes jurisdiccions.

Copyright i marques comercials

ITC Avant Garde, ITC Bookman, ITC Lubalin, ITC Mona Lisa Recut, ITC Symbol, ITC Zapf-Chancery i ITC ZapfDingbats són marques comercials de International Typeface Corporation registrada a l'Oficina de marques comercials i patents dels Estats Units, i pot estar registrada a algunes jurisdiccions.

Clarendon, Helvetica, New Century Schoolbook, Optima, Palatino, Stempel Garamond, Times i Univers són marques comercials registrades de Heidelberger Druckmaschinen AG, que poden estar registrades a determinades jurisdiccions, exclusivament llicenciades amb Linotype Library GmbH, totalment participada per Heidelberger Druckmaschinen AG.

Wingdings és una marca comercial registrada de Microsoft Corporation als Estats Units i altres països.

Antique Olive és una marca comercial registrada de Marcel Olive i pot estar registrada a determinades jurisdiccions.

Adobe SansMM, Adobe SerifMM, Carta i Tekton són marques comercials registrades d'Adobe Systems Incorporated.

Marigold i Oxford són marques comercials d'AlphaOmega Typography.

Coronet és una marca comercial registrada de Ludlow Type Foundry.

Eurostile és una marca comercial de Nebiolo.

Bitstream és una marca comercial registrada de Bitstream Inc. registrada a l'Oficina de marques comercials i patents dels Estats Units, i pot estar registrada a algunes jurisdiccions.

Swiss és una marca comercial de Bitstream Inc. registrada a l'Oficina de marques comercials i patents dels Estats Units, i pot estar registrada a algunes jurisdiccions.

Aquest producte inclou programari criptogràfic ®RSA BSAFE de RSA Security Inc.

RSA, BSAFE són marques comercials registrades o marques comercials de RSA Security Inc. als Estats Units i/o altres països.

RSA Security Inc. Tots els drets reservats.



PCL és la marca comercial registrada de Hewlett-Packard Company.

Adobe, the Adobe logo, PostScript3, Adobe Reader, Acrobat i Photoshop són marques comercials d'Adobe systems Incorporated, que poden estar registrades en determinades jurisdiccions.

Copyright © 1987, 1993, 1994 The Regents of the University of California. Tots els drets reservats.

La redistribució i l'ús font i binari, amb o sense modificació, només es permeten si es compleixen les condicions següents:

1. La redistribució del codi font ha de mantindre l'avís de copyright esmentat, aquesta llista de condicions i l'avís legal següent.
2. Les redistribucions binàries han de reproduir l'avís de copyright esmentat, aquesta llista de condicions i l'avís legal següent en la documentació i/o altres materials proporcionats amb la distribució.
4. El nom de la universitat i els dels contribuïdors es no es podran fer servir per a endossar o promoure productes derivats d'aquest programari sense el consentiment per escrit.

Copyright i marques comercials

AQUEST PROGRAMARI EL PROPORCIONEN ELS REGENTS I ELS CONTRIBUÏDORS "TAL COM ÉS" I DECLINEM QUALSEVOL GARANTIA EXPLÍCITA O IMPLÍCITA, INCLOSA PERO SENSE LÍMIT A, LES GARANTIES IMPLÍCITES DE COMERCIABILITAT I D'ADEQUACIÓ PER A UNA FINALITAT ESPECÍFICA. ELS REGENTS I CONTRIBUÏDORS NO ES RESPONSABILITZEN EN CAP CAS DE DANYS DIRECTES, INDIRECTES, INCIDENTALS, ESPECIALS, EXEMPLARS O CONSEQÜENTS (INCLOENT-HI PERÒ SENSE LÍMIT A L'ABASTIMENT DE PRODUCTES O SERVEIS DE SUBSTITUCIÓ, PÈRDUA D'ÚS, DE DADES O DE BENEFICIS; O LA INTERRUPCIÓ DEL NEGOCI), JA SIGUI PER UNA ACCIÓ CONTRACTUAL, RESPONSABILITAT OBJECTIVA O AGRAVI, QUE SORGEIXI DE L'ÚS D'AQUEST PROGRAMARI, FINS I TOT QUAN HI EXISTISQUI LA POSSIBILITAT DE DANYS.

Aquest codi il·lustra una implementació de mostra de l'algoritme d'Arcfour
Copyright © 29 d'abril de 1997 Kalle Kaukonen. Tots els drets reservats.

La redistribució i l'ús font i binari, amb o sense modificació, només es permeten si es compleixen les condicions i l'avís legal.

AQUEST PROGRAMARI EL PROPORCIONEN KALLE KAUKONEN I ELS CONTRIBUÏDORS "TAL COM ÉS" I DECLINEM QUALSEVOL GARANTIA EXPLÍCITA O IMPLÍCITA, INCLOSA PERO SENSE LÍMIT A, LES GARANTIES IMPLÍCITES DE COMERCIABILITAT I D'ADEQUACIÓ PER A UNA FINALITAT ESPECÍFICA. KALLE KAUKONEN O ELS CONTRIBUÏDORS NO ES RESPONSABILITZEN EN CAP CAS DE DANYS DIRECTES, INDIRECTES, INCIDENTALS, ESPECIALS, EXEMPLARS O CONSEQÜENTS (INCLOENT-HI PERÒ SENSE LÍMIT A L'ABASTIMENT DE PRODUCTES O SERVEIS DE SUBSTITUCIÓ, PÈRDUA D'ÚS, DE DADES O DE BENEFICIS; O LA INTERRUPCIÓ DEL NEGOCI), JA SIGUI PER UNA ACCIÓ CONTRACTUAL, RESPONSABILITAT OBJECTIVA O AGRAVI, QUE SORGEIXI DE L'ÚS D'AQUEST PROGRAMARI, FINS I TOT QUAN HI EXISTISQUI LA POSSIBILITAT DE DANYS.

Avis general: Els altres noms de productes utilitzats en aquesta publicació s'inclouen només amb finalitats d'identificació i poden ser marques comercials dels seus respectius propietaris. Epson declina qualsevol dret sobre aquestes marques.

Copyright © 2011 Seiko Epson Corporation. Tots els drets reservats.

Directrius

On trobar informació

Guia d'instal·lació (paper)	Inclou informació sobre l'assemblatge del producte i la instal·lació del programari.
Guia de l'usuari (PDF, aquest manual)	Inclou informació detallada sobre les funcions del producte, productes opcionals, manteniment, solució de problemes i especificacions tècniques.
Guia de xarxa (HTML)	Ofereix als administradors de la xarxa informació sobre els paràmetres del controlador de la impressora i la xarxa.

Característiques disponibles per al vostre producte

Comproveu què hi ha disponible per al vostre producte.

	WP-4011/ WP-4015	WP-4025	WP-4091/ WP-4095
Imprimir	✓	✓	✓
Imprimir (PS3/PCL)	-	-	✓
Ethernet	✓	✓	✓
Wi-Fi	-	✓	-

Nota per a WP-4091/WP-4095:

Per a models PS3/PCL, haureu de baixar el programari de la web d'Epson. Per a més informació sobre com obtenir el controlador de la impressora i sobre els requeriments del sistema, com els sistemes operatius compatibles, contacteu amb el servei d'atenció al client de la vostra regió.

Il·lustracions d'aquesta guia

Les il·lustracions d'aquesta guia són d'un model similar del producte. Tot i que poden variar amb les del vostre producte, el mètode d'operació és el mateix.

Advertències, atencions i notes

Les advertències, atencions i notes d'aquest manual s'indiquen a continuació i tenen el significat següent.



Advertències

s'han de seguir atentament per evitar lesions corporals.

Directrius



Atencions

s'han d'observar per evitar danys a l'equip.

Notes

contenen informació important i consells útils sobre l'operació del producte.

Instruccions de seguretat

Instruccions de seguretat**Instruccions de seguretat importants**

Llegiu totes les instruccions d'aquesta secció abans de fer servir el producte. A més, assegureu-vos de seguir tots els avisos i instruccions marcats al producte.

Instal·lació del producte

Tingueu en compte els punts següents quan instal·leu el producte:

- No bloqueu ni tapeu les ranures i les obertures del producte.
- Feu servir només el tipus de font d'alimentació que s'indica a l'etiqueta del producte.
- Utilitzeu només el cable d'alimentació subministrat amb aquest producte. Si s'utilitza un altre cable, es poden produir incendis o descàrregues elèctriques.
- El cable d'alimentació d'aquest producte només s'ha d'utilitzar amb aquest producte. Si s'utilitza amb un altre equip, pot provocar incendis o descàrregues elèctriques.
- Assegureu-vos que el cable d'alimentació de CA compleixi els estàndards de seguretat locals aplicables.
- No utilitzeu en el mateix circuit preses de corrent que tinguin altres aparells connectats com fotocopiadores o sistemes de ventilació que s'encenguin i s'apaguin regularment.
- Eviteu utilitzar preses de corrent controlades per interruptors de paret o per temporitzadors automàtics.
- Manteniu la impressora i tot el sistema informàtic allunyats de qualsevol font potencial d'interferències, com ara altaveus o bases de telèfons sense fil.
- Els cables d'alimentació s'han de col·locar de manera que s'evitin les abrasions, talls, desgast i doblaments. No col·loqueu objectes sobre els cables d'alimentació i eviteu trepitjar els cables. Aneu amb molt de compte de mantenir els cables d'alimentació rectes en els extrems i als punts on entrin i surtin del transformador.
- Si utilitzeu un cable allargador, assegureu-vos que l'amperatge total dels dispositius que s'hi connecten no sobrepassa l'amperatge del cable. A més, assegureu-vos que l'amperatge total dels dispositius engegats a la presa de la paret no superi l'amperatge de la presa de corrent.
- Mai no desmunteu, modifiqueu ni intenteu reparar el cable d'alimentació, la unitat d'impressió, l'escàner ni els productes opcionals, excepte quan s'expliqui específicament a la guia del producte.
- Desconnecteu el producte i consulteu amb un tècnic qualificat, en les situacions següents:
El cable o la presa d'alimentació s'ha malmès; s'ha vessat líquid sobre el producte; el producte ha caigut o la carcassa ha sofert algun dany; el producte no funciona amb normalitat o manifesta algun canvi en el rendiment. No ajusteu els controls que no estiguin coberts per les instruccions de funcionament.
- Si voleu fer servir el producte a Alemanya, la instal·lació de l'edifici haurà d'estar protegida amb un tallacircuits de 10 o 16 AMP, per proporcionar una protecció adequada contra curtcircuits i per protegir el producte contra sobrecàrregues.

Instruccions de seguretat

- Quan connecteu aquest producte a un ordinador o a un altre dispositiu mitjançant un cable, assegureu-vos que l'orientació dels connectors és la correcta. Cada connector té només una orientació correcta. Si s'insereix un connector amb l'orientació errònia, es poden produir danys als dos dispositius connectats pel cable.
- Si el connector es malmet, substituïu el conjunt del cable o consulteu un electricista qualificat. Si hi ha fusibles al connector, assegureu-vos que els substituïu per uns d'una mida i classificació correctes.

Ubicació per al producte

Observeu els punts següents quan escolliu la ubicació del producte:

- Col·loqueu el producte sobre una superfície plana i estable més gran que la base del producte en totes les direccions. Si col·loqueu el producte junt a una paret, deixeu més de 10 cm entre la part posterior del producte i la paret. El producte no funcionarà correctament si està inclinat o en angle.
- Quan deseu o transporteu el producte, no l'inclineu ni el deixeu de costat o cap avall, col·loqueu-lo en posició vertical. En cas contrari, la tinta es podria filtrar.
- Deixeu espai per als cables a la part posterior del producte i un espai en la part superior perquè pugueu alçar totalment la coberta del document.
- Eviteu llocs on es pugin donar canvis ràpids de temperatura i humitat. A més, manteniu el producte allunyat de la llum solar directa, de la llum forta i de fonts de calor.
- No col·loqueu ni deseu el producte a l'exterior, prop de pols i brossa, aigua, fonts de calor ni en llocs on estigui subjecte a cops, vibracions, altes temperatures o humitat. No l'utilitzeu amb les mans mullades.
- Col·loqueu el producte a prop d'una paret on l'endoll es pugui desconnectar fàcilment.

Ús del producte

Tingueu en compte els punts següents quan feu servir el producte:

- No inseriu objectes a les ranures del producte.
- Aneu amb compte de no vessar líquids sobre el producte.
- No poseu la mà dins del producte ni toqueu els cartutxos de tinta durant la impressió.
- No toqueu el cable pla i blanc de l'interior del producte.
- No feu servir productes d'aerosol que continguin gasos inflamables a l'interior o al voltant del producte. Si ho feu, podríeu provocar un incendi.
- No mogueu el capçal d'impressió amb la mà, si ho feu, podríeu malmetre el producte.
- Apagueu sempre el producte amb el botó **On**. No desconnecteu el producte ni l'apagueu de la font d'alimentació, fins que la pantalla LCD s'hagi apagat completament.
- Abans de transportar el producte, assegureu-vos que el capçal d'impressió estigui en posició d'inici (a la dreta) i que els cartutxos de tinta estiguin col·locats al seu lloc.

Instruccions de seguretat

- Deixeu els cartutxos de tinta instal·lats. Si retireu els cartutxos, el capçal d'impressió podria assecar-se i impedir que la impressora imprimeixi.
- Aneu amb compte de no enganxar-vos els dits quan tanqueu la unitat d'escàner.
- Si no feu servir el producte durant un període de temps llarg, assegureu-vos de desconnectar el cable d'alimentació de l'endoll elèctric.
- Quan col·loqueu els originals, no premeu la superfície del document amb massa força.

Ús del producte amb una connexió sense fils

- No feu servir aquest producte a l'interior d'instal·lacions mèdiques ni a prop d'equips mèdics. Les ones radioelèctriques del producte podrien afectar el funcionament d'equips mèdics elèctrics.
- Manteniu el producte, com a mínim, a 22 cm de distància de marcapassos. Les ones radioelèctriques del producte podrien afectar el funcionament dels marcapassos.
- No feu servir aquest producte a prop de dispositius controlats automàticament, com portes automàtiques o alarmes contra incendis. Les ones radioelèctriques del producte podrien afectar aquests dispositius, la qual cosa podria resultar en accidents a causa d'un funcionament defectuós.

Manipulació dels cartutxos de tinta

Tingueu en compte els punts següents quan manipuleu els cartutxos de tinta:

- Manteniu els cartutxos fora de l'abast dels nens, i no els beveu.
- Si us taqueu la pell amb tinta, netegeu-la amb aigua i sabó. En cas de contacte amb els ulls, renteu-los immediatament amb aigua.
- Abans d'instal·lar un cartutx de tinta nou a la impressora, agiteu-lo 15 vegades amunt i avall, en horitzontal, en moviments de cinc centímetres, durant cinc segons.
- Utilitzeu el cartutx de tinta abans de la data que hi ha impresa al paquet.
- Per obtenir els millors resultats, feu servir el cartutx de tinta en un període de sis mesos des de la seva instal·lació.
- No desmantelleu els cartutxos de tinta ni intenteu reomplir-los. Fer-ho podria malmetre el capçal d'impressió.
- No toqueu el xip IC de color verd que hi ha a un costat del cartutx. Podríeu afectar el funcionament i la impressió normal.
- El xip IC d'aquest cartutx de tinta conté una sèrie d'informacions relacionades amb el cartutx, com l'estat de la tinta, perquè el cartutx es pugui retirar i tornar a inserir-se sense problemes.
- Si retireu un cartutx de tinta per fer-lo servir posteriorment, protegiu l'àrea de subministrament de tinta de la pols i la humitat i deseu-lo en el mateix entorn que aquest producte. Tingueu en compte que hi ha una vàlvula al port de subministrament de tinta, el que fa que no calguin cobertes ni taps, però cal anar amb compte per prevenir que la tinta taqui els elements amb els quals els cartutxos entrin en contacte. No toqueu el port de subministrament de la tinta ni l'àrea dels voltants.

Contents

Copyright i marques comercials

Copyright i marques comercials. 2

Directrius

On trobar informació. 5
 Característiques disponibles per al vostre producte. 5
 Il·lustracions d'aquesta guia. 5
 Advertències, atencions i notes. 5

Instruccions de seguretat

Instruccions de seguretat importants. 7
 Instal·lació del producte. 7
 Ubicació per al producte. 8
 Ús del producte. 8
 Ús del producte amb una connexió sense fils. 9
 Manipulació dels cartutxos de tinta. 9

Informació sobre el producte

Components del producte. 13
 Guia del tauler de control. 16
 Botons i indicadors lluminosos. 16

Manipulació del paper

Introducció a l'ús, càrrega i emmagatzematge de suports. 18
 Seleccionar la safata i les característiques de càrrega. 18
 Emmagatzematge del paper. 20
 Càrrega de paper. 20
 A la safata de paper. 20
 A la safata MP posterior. 23
 Càrrega de sobres. 25

Impressió

Ús del programari. 28
 Controlador de la impressora i l'status monitor 28
 Impressió bàsica. 30
 Seleccionar el tipus de paper correcte. 30

Carregar paper o sobres. 31
 Configuració bàsica de la impressora per al Windows. 31
 Configuracions bàsiques de la impressora per al Mac OS X 10.5 o 10.6. 33
 Configuracions bàsiques de la impressora per al Mac OS X 10.4. 35
 Cancel·lar la impressió. 37
 Ús del botó de la impressora. 37
 Per al Windows. 37
 Per al Mac OS X. 38
 Imprimir amb opcions de disseny especials. 38
 2-Sided Printing. 38
 Impressió ajustada a la pàgina. 46
 Impressió Pages Per Sheet. 49
 Poster Printing (només amb el Windows). 53
 Impressió amb Watermark (només per al Windows). 56
 Compartir la impressora. 58
 Ús del controlador de la impressora PostScript i el controlador de la impressora PCL6. 58

Opció d'instal·lació

Unitat de paper de 250 fulls. 59
 Instal·lació de la unitat de paper. 59
 Desinstal·lació de la unitat de paper. 60

Substitució de consumibles

Cartutxos de tinta. 61
 Comprovació de l'estat dels cartutxos de tinta 61
 Precaucions durant la substitució d'un cartutx de tinta. 63
 Substitució del cartutx de tinta. 65
 Unitat de manteniment. 66
 Comprovar l'estat de la unitat de manteniment 66
 Precaucions de manipulació. 66
 Substitució d'una unitat de manteniment. 67

Manteniment de la impressora i el programari

Comprovar els injectors del capçal d'impressió. 69
 Ús de la utilitat Nozzle Check per al Windows 69

Contents

Ús de la utilitat Nozzle Check per al Mac OS X	69
Ús dels botons de la impressora.	70
Neteja del capçal d'impressió.	71
Ús de la utilitat Head Cleaning per al Windows	71
Ús de la utilitat Head Cleaning per al Mac OS X.	71
Ús dels botons de la impressora.	72
Alineació del capçal d'impressió.	73
Ús de la utilitat Print Head Alignment per al Windows.	73
Ús de la utilitat Print Head Alignment per al Mac OS X.	73
Ajustos de la impressora.	74
Configuració Power Off Timer	74
Configuració Paper Size Loaded	75
Neteja de la impressora.	76
Neteja de l'exterior de la impressora.	76
Neteja de l'interior de la impressora.	76
Transport de la impressora.	77
Comprovació i instal·lació del programari.	78
Comprovació del programari instal·lat a l'ordinador.	78
Instal·lació de programari.	78
Desinstal·lació del programari.	79
Per al Windows.	79
Per al Mac OS X.	80

Solució de problemes

Diagnosticar el problema.	81
Indicadors d'estat.	81
Status monitor.	84
Comprovació del funcionament de la impressora.	85
Comprovació de l'estat de la impressora.	86
Per al Windows.	86
Per al Mac OS X.	88
Embussos de paper.	90
Extracció de paper embussat des de la safata posterior.	90
Extracció de paper embussat des de la safata frontal i des de la safata de sortida.	91
Extracció de paper embussat des de les safates de paper.	92
Com prevenir els embussos de paper.	93
Tornar a imprimir després d'un embús (només per al Windows).	93
Problemes de qualitat d'impressió.	94

Bandes horitzontals.	94
Desalineació o bandes verticals.	95
Falten colors o són incorrectes.	95
Impressió borrosa o tacada.	96
Diversos problemes amb les impressions.	96
Caràcters erronis o distorsionats.	96
Marges incorrectes.	97
L'imprès està inclinat lleugerament.	97
Imatge invertida.	97
Impressió de pàgines en blanc.	97
La superfície impresa està tacada o ratllada.	98
La impressió és molt lenta.	98
L'alimentació de paper no funciona correctament	99
No hi ha alimentació de paper.	99
Alimentació de múltiples pàgines.	100
El paper no es carrega correctament.	100
El paper no surt del tot o està rebregat.	100
La impressora no imprimeix.	100
Tots els indicadors estan apagats.	100
Els indicadors es van engegar i després es van apagar.	101
Només l'indicador d'encès està encès.	101
L'indicador de la tinta està parpellejant o està activat després de substituir el cartutx.	102
Augmentar la velocitat d'impressió (només per al Windows).	102
Altres problemes.	103
Impressió silenciosa de paper normal.	103

Informació del producte

Tinta i paper.	105
Cartutxos de tinta.	105
Unitat de manteniment.	106
Paper.	106
Elements opcionals.	107
Unitat de paper de 250 fulls/PXBACU1.	107
Requisits del sistema.	107
Requisits del Windows.	107
Requisits del Macintosh.	108
Especificacions tècniques.	108
Especificacions de la impressora.	108
Especificacions de la interfície de xarxa.	111
Especificacions mecàniques.	111
Especificacions elèctriques.	111
Especificacions ambientals.	113
Estàndards i autoritzacions.	113
Interfície.	114

Contents

Informació de font.	114
Fonts disponibles.	115
Símbols.	121

On obtenir ajuda

Pàgina web d'assistència tècnica.	126
Contactar amb l'assistència d'Epson.	126
Abans de contactar amb Epson.	126
Ajuda per als usuaris d'Europa.	127
Ajuda per a usuaris de Taiwan.	127
Ajuda per als usuaris d'Austràlia.	128
Ajuda per a usuaris de Singapur.	129
Ajuda per a usuaris de Tailàndia.	129
Ajuda per a usuaris de Vietnam.	129
Ajuda per als usuaris d'Indonèsia.	130
Ajuda per a usuaris de Hong Kong.	131
Ajuda per a usuaris de Malàisia.	131
Ajuda per als usuaris de l'Índia.	132
Ajuda per als usuaris de les Filipines.	133

Índex

Informació sobre el producte

Informació sobre el producte

Components del producte

Nota:

Les il·lustracions d'aquesta secció són d'un model similar del producte. Tot i que poden variar amb les del vostre producte, el mètode d'operació és el mateix.

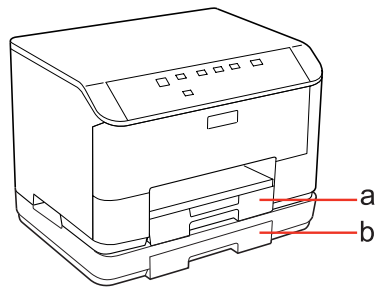

a.	Safata de paper 1
b.	Safata de paper 2 (opcional)

Informació sobre el producte

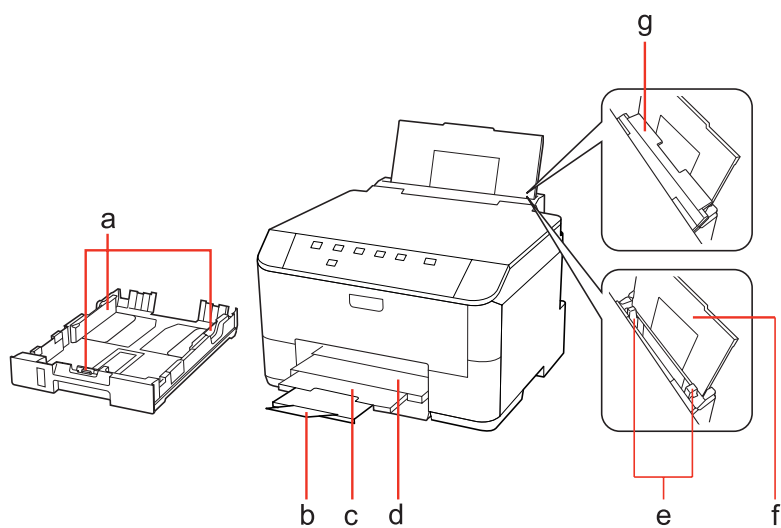

a.	Guies laterals
b.	Topall
c.	Extensió de la safata de sortida
d.	Safata de sortida
e.	Guies laterals
f.	Safata MP posterior
g.	Controlador de l'alimentador

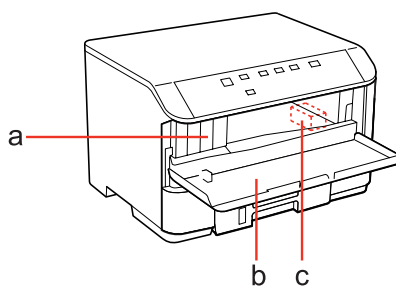

a.	Ranures dels cartutxos de tinta
b.	Coberta frontal
c.	Capçal d'impressió

Informació sobre el producte

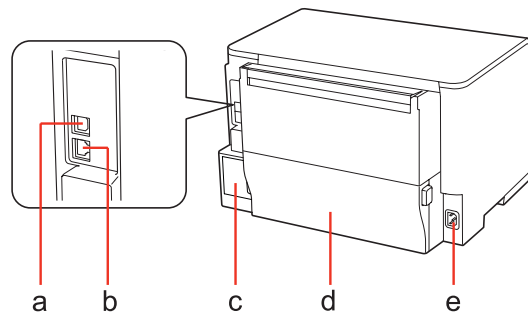

a.	Port USB extern
b.	Port LAN
c.	Unitat de manteniment
d.	Unitat posterior
e.	Entrada CA

Informació sobre el producte

Guia del tauler de control

El disseny del tauler de control varia segons la ubicació.

Botons i indicadors lluminosos

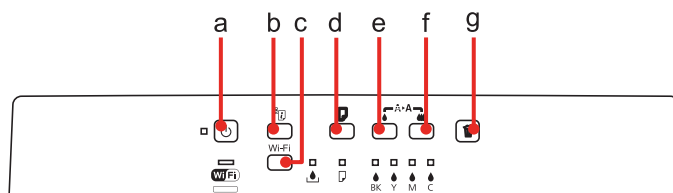





Botons

	Botons	Funció
a		Encén o apaga la impressora.
b		Consulteu la Guia de la xarxa per a més informació.
c	Wi-Fi	Consulteu la Guia de la xarxa per a més informació. Aquest botó només està disponible en models amb Wi-Fi.
d		Carrega o expulsa el paper. Torna a començar la impressió després de que es produeixi un error per falta o per excés de paper. Si el producte s'encén mentre es manté premut aquest botó, imprimirà el full d'estat de la impressora.
e		Inicia la neteja del capçal (només en negre).
f		Inicia la neteja del capçal (tots els colors menys el negre). Si el producte s'encén mentre es manté premut aquest botó, imprimirà el patró de comprovació d'injectors.
g		Cancel·la un treball d'impressió. Si el producte s'encén mentre es manté premut aquest botó, imprimirà el full d'estat de la PS3.

Indicadors lluminosos

Indicadors lluminosos	Funció
	Encès quan el producte està activat. Intermitent quan el producte està rebent dades, imprimint, quan s'està canviant un cartutx de tinta, quan està carregant la tinta o netejant el capçal d'impressió.
	Consulteu la Guia de la xarxa per a més informació. El Wi-Fi només està disponible als models amb Wi-Fi.
	➔ "Indicadors d'estat" a la pàgina 81

Informació sobre el producte

Indicadors lluminosos	Funció
	➔ "Indicadors d'estat" a la pàgina 81
 BK  Y  M  C	➔ "Indicadors d'estat" a la pàgina 81

Manipulació del paper

Introducció a l'ús, càrrega i emmagatzematge de suports

Podeu obtenir bons resultats amb la majoria de tipus de paper normal. No obstant això, els papers estucats donen millors impressions ja que absorbeixen menys tinta.

Epson ofereix papers especials, formulats per a la tinta de les impressores d'injecció d'Epson, i recomana aquests papers per assegurar resultats d'alta qualitat.

Per a més informació sobre els suports especials d'Epson, consulteu [“Tinta i paper” a la pàgina 105](#).

Quan carregueu el paper especial que Epson distribueix, llegiu les instruccions que es proporcionen amb el paper i tingueu en compte els següents punts.

Nota:

- ❑ Carregueu el paper cara amunt a la safata d'alimentació de fulls. La superfície imprimible és normalment més blanca o brillant. Consulteu els fulls d'instrucció que vénen amb el paper per obtenir més informació. Alguns tipus de paper tenen angles per ajudar-vos a identificar la direcció de càrrega correcta.
- ❑ Si el paper està rebregat, alliseu-lo o caragoleu-lo lleugerament en la direcció oposada abans de carregar-lo. Si imprimiu amb paper rebregat, la tinta podria tacar l'imprès.



Selecció de la safata i les característiques de càrrega

Consulteu la taula següent per seleccionar la safata de paper i la seva capacitat de càrrega, segons el tipus i la mida del suport que esteu utilitzant.

Manipulació del paper

Tipus de suport	Mida	Capacitat de càrrega (fulls) de la safata de paper 1	Capacitat de càrrega (fulls) de la safata de paper 2	Capacitat de càrrega (fulls) de la safata MP posterior
Paper normal *1	Carta A4 B5	250	250	80 *5
	Legal	250	250	1 *6
	A5	250	-	80 *5
	A6	-	-	80 *5
	Mida personalitzada	-	-	1 *6
Paper gruixut *2	Carta A4	-	-	10 *7
Sobre	Sobre #10 *3 Sobre DL *3 Sobre C6 *3	-	-	10
	Sobre C4 *4	-	-	1
Epson Bright White Ink Jet Paper	A4	200	200	50 *8
Epson Matte Paper - Heavyweight	A4	-	-	20
Epson Photo Quality Ink Jet Paper	A4	-	-	80
Epson Premium Glossy Photo Paper	A4 10 × 15 cm (4 × 6 polzades) 13 × 18 cm (5 × 7 polzades) 16:9 mida ampla (102 ∞ 181 mm)	-	-	20
Epson Premium Semigloss Photo Paper	A4 10 × 15 cm (4 × 6 polzades)	-	-	20
Epson Photo Paper	A4	-	-	1
	10 × 15 cm (4 × 6 polzades) 13 × 18 cm (5 × 7 polzades)	-	-	20
Epson Ultra Glossy Photo Paper	A4 10 × 15 cm (4 × 6 polzades) 13 × 18 cm (5 × 7 polzades)	-	-	20

Manipulació del paper

Tipus de suport	Mida	Capacitat de càrrega (fulls) de la safata de paper 1	Capacitat de càrrega (fulls) de la safata de paper 2	Capacitat de càrrega (fulls) de la safata MP posterior
Epson Glossy Photo Paper	A4 13 × 18 cm (5 × 7 polzades) 10 × 15 cm (4 × 6 polzades)	-	-	20

*1 Paper de 64 g/m² (17 lliures) a 90 g/m² (24 lliures).

*2 Paper de 91 g/m² (24 lliures) a 256 g/m² (68 lliures).

*3 Paper de 75 g/m² (20 lliures) a 90 g/m² (24 lliures).

*4 Paper de 80 g/m² (21 lliures) a 100 g/m² (26 lliures).

*5 La capacitat de càrrega per a impressió manual a doble cara és de 30 fulls.

*6 La capacitat de càrrega per a impressió manual a doble cara és d'1 full.

*7 La capacitat de càrrega per a impressió manual a doble cara és de 5 fulls.

*8 La capacitat de càrrega per a impressió manual a doble cara és de 20 fulls.

Nota:

La disponibilitat del paper varia segons la ubicació.

Emmagatzematge del paper

Torneu el paper no utilitzat al paquet original quan acabeu d'imprimir. En manejar suports especials, Epson recomana desar les impressions en una bossa de plàstic que es pugui precintar. Guardeu el paper no utilitzat i les impressions en llocs sense altes temperatures, humitat i llum solar directa.

Càrrega de paper

A la safata de paper

Seguiu els passos següents per carregar paper:

Nota:

Les il·lustracions d'aquesta secció són d'un model similar del producte. Tot i que poden variar amb les del vostre producte, el mètode d'operació és el mateix.

Manipulació del paper

- 1** Estireu de la safata de paper.

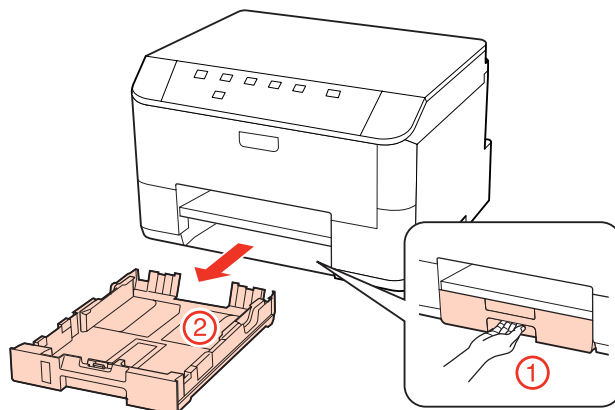

Nota:

Si la safata de sortida s'ha ejectat, tanqueu-la abans de tirar de la safata de paper.

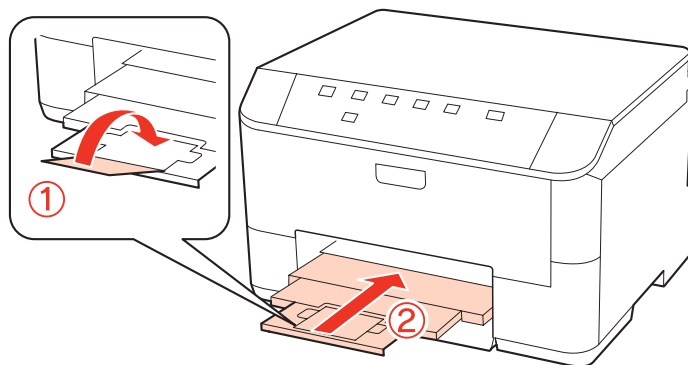

- 2** Feu lliscar les guies laterals fins als costats de la safata de paper.

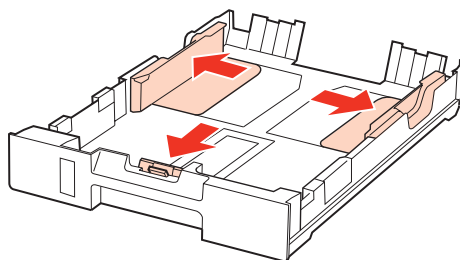

Nota:

Si utilitzeu paper legal, amplieu la safata de paper tal com es mostra a la il·lustració.

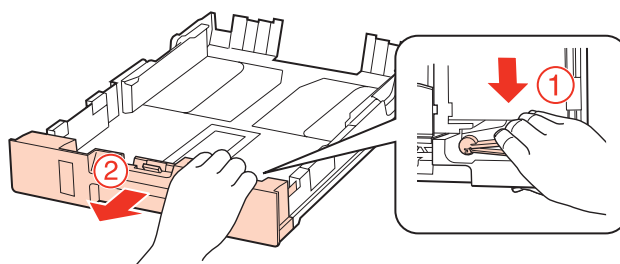

Manipulació del paper

- 3** Feu lliscar les guies laterals per adaptar-les a la mida del paper que voleu carregar.

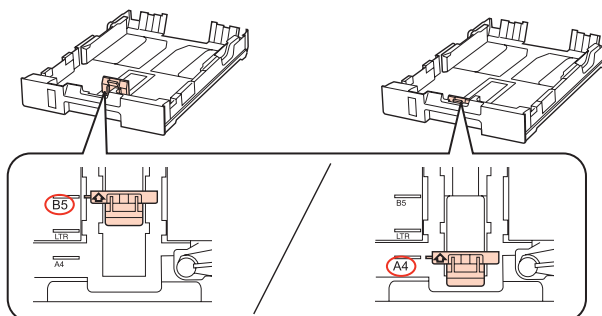

- 4** Carregueu el paper en direcció a la guia lateral, amb la superfície imprimible cap avall i comproveu que no surt per cap extrem de la safata.

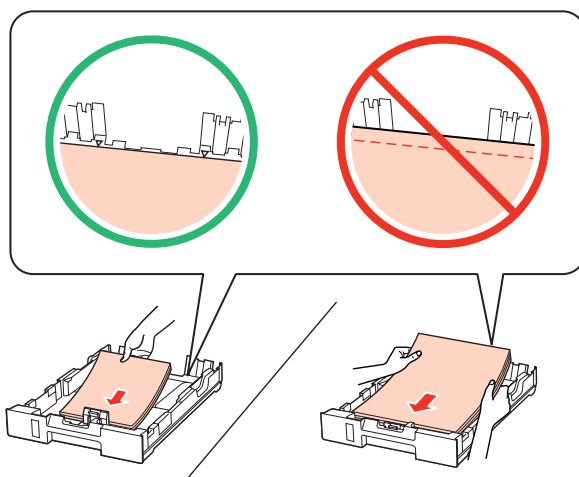

Nota:

- Abans de carregar el paper, airegeu i alineeu-ne les vores.
- Si utilitzeu paper normal, no el carregueu més enllà de la línia que hi ha sota la ▼ fletxa de l'interior de la guia lateral. Si utilitzeu suports especials d'Epson, assegureu-vos que els fulls no sobrepassin el límit especificat per al suport.
 - ➔ *“Seleccionar la safata i les característiques de càrrega” a la pàgina 18*
- No utilitzeu paper perforat.

- 5** Feu lliscar les guies laterals fins als costats del paper.

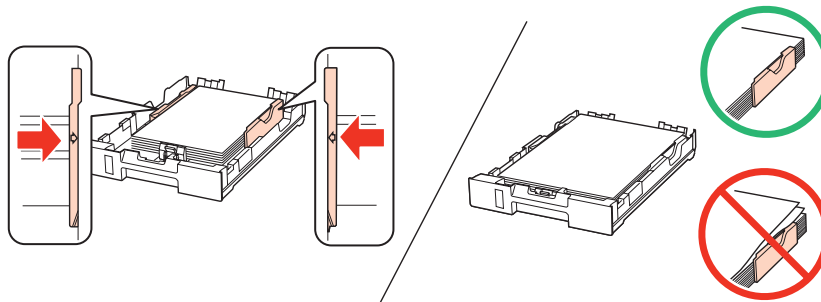

Manipulació del paper

6

Manteniu la safata plana i torneu a inserir-la al producte amb cura i lentament.

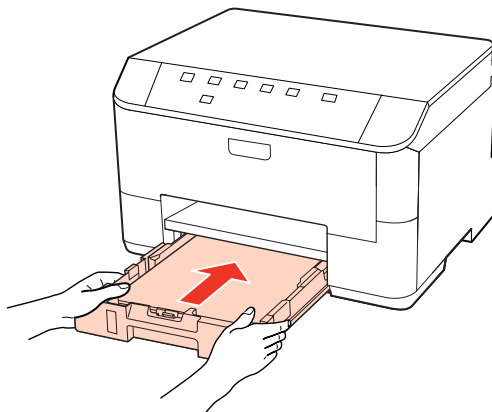

7

Estireu de la safata de sortida i eleveu el topall.

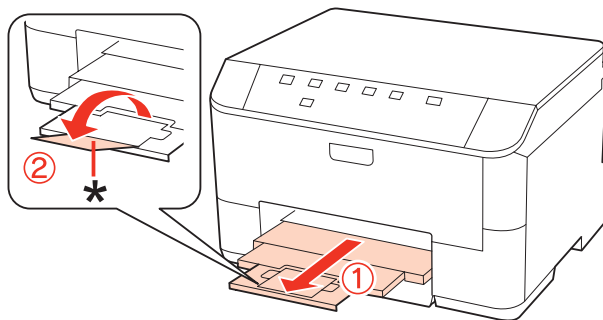

Nota:

- ❑ Després de carregar el paper, ajusteu la mida per a cada alimentació de paper. El paper es subministra des de l'alimentació de paper adequada, segons la configuració. Utilitzeu la utilitat de tauler per ajustar la mida del paper.
➔ [“Configuració Paper Size Loaded” a la pàgina 75](#)
- ❑ Quan utilitzeu paper de mida legal, baixeu el topall (*).
- ❑ Deixeu espai suficient a la part de davant del producte perquè el paper es pugui extreure completament.
- ❑ No retireu ni inseriu la safata de paper mentre el producte estigui en funcionament.

A la safata MP posterior

Seguiu els passos següents per carregar paper:

Nota:

Les il·lustracions d'aquesta secció són d'un model similar del producte. Tot i que poden variar amb les del vostre producte, el mètode d'operació és el mateix.

Manipulació del paper

- 1 Estireu de la safata de sortida i eleveu el topall.

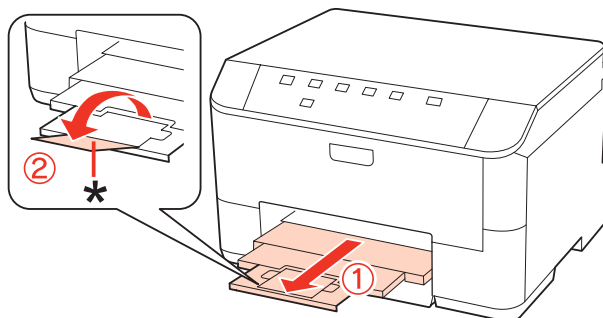

Nota:

Quan utilitzeu paper de mida legal, baixeu el topall (*).

- 2 Eleveu la safata MP posterior.

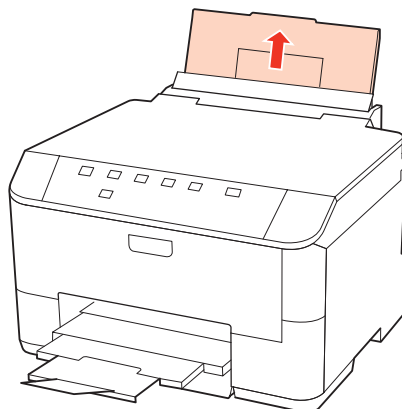

- 3 Mentre sosteniu el controlador de l'alimentador, agafeu la guia lateral i feu-la lliscar.

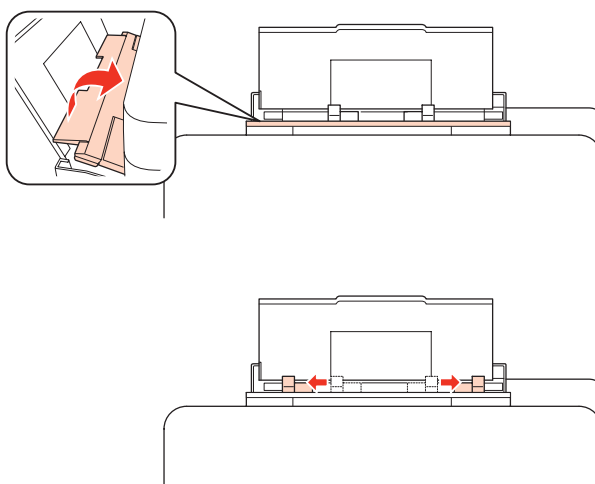

- 4 Airegeu una pila de paper i, a continuació, copegeu-la contra una superfície plana per tal que les vores quedin alineades.

Manipulació del paper

- 5** Carregueu el paper amb la superfície imprimible cap amunt, al centre de la safata MP posterior. La superfície imprimible és normalment més blanca o brillant que l'altra superfície.

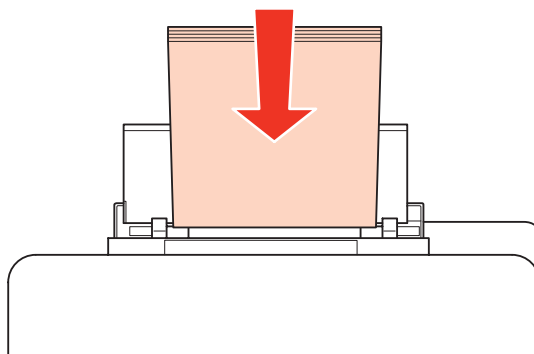

- 6** Feu lliscar la guia lateral fins a la vora del paper, però no amb massa suavitat.

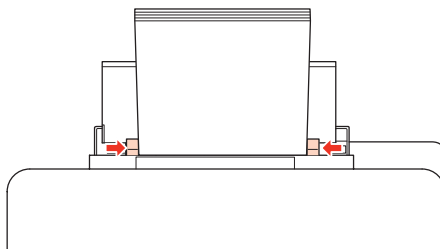

Nota:

- Després de carregar el paper, ajusteu la mida per a cada alimentació de paper. El paper es subministra des de l'alimentació de paper adequada, segons la configuració. Utilitzeu la utilitat de tauler per ajustar la mida del paper.
➔ [“Configuració Paper Size Loaded” a la pàgina 75](#)
- Si utilitzeu paper normal, no el carregueu més enllà de la línia que hi ha sota la ▼ fletxa de l'interior de la guia lateral. Si utilitzeu suports especials d'Epson, assegureu-vos que els fulls no sobrepassin el límit especificat per al suport.
➔ [“Seleccionar la safata i les característiques de càrrega” a la pàgina 18](#)
- Els fulls de paper legal es poden carregar un a un.

Càrrega de sobres

Seguiu els passos següents per carregar sobres:

Nota:

Les il·lustracions d'aquesta secció són d'un model similar del producte. Tot i que poden variar amb les del vostre producte, el mètode d'operació és el mateix.

Manipulació del paper

- 1** Estireu de la safata de sortida i eleveu el topall.

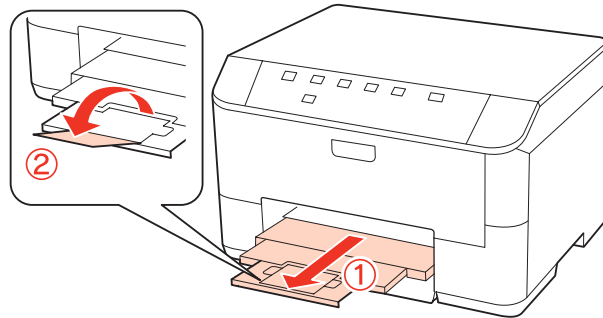

- 2** Eleveu la safata MP posterior.

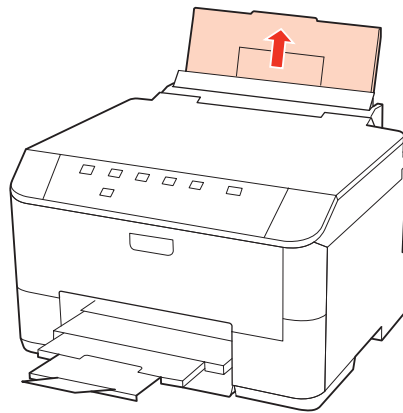

- 3** Mentre sosteniu el controlador de l'alimentador, agafeu la guia lateral i feu-la lliscar.

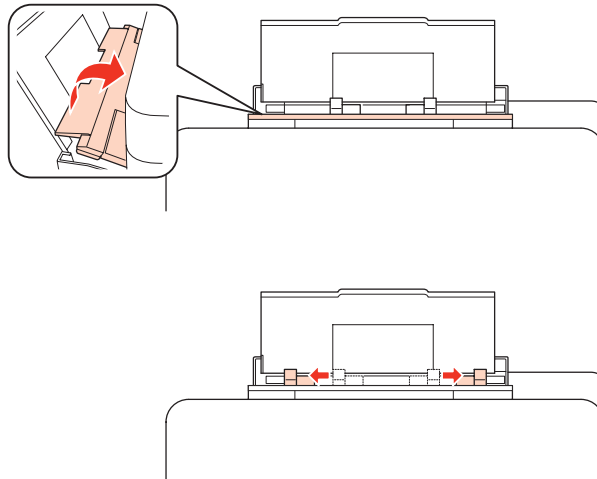

Manipulació del paper

4

Carregueu els sobres començant amb la llengüeta cap avall al centre de la safata MP posterior.

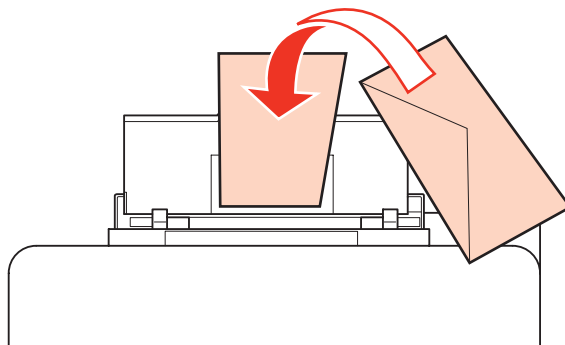

Nota:

- El gruix i la capacitat de doblegar-se dels sobres pot variar molt. Si el gruix total de la pila de sobres és superior a 10 mm, feu pressió per allisar-los abans de carregar-los. Si la qualitat d'impressió disminueix quan carregueu la pila de sobres, carregueu els sobres un a un.
 - ➔ [“Seleccionar la safata i les característiques de càrrega” a la pàgina 18](#)
- No utilitzeu sobres rebregats o doblegats.
- Alliseu el sobre i les llengüetes abans de carregar-lo.

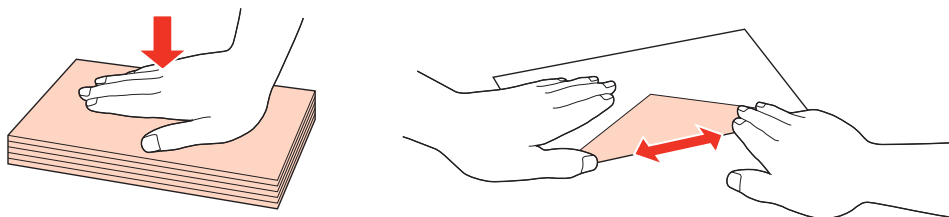

- Alliseu la vora d'entrada del sobre abans de carregar-lo.
- Eviteu utilitzar sobres massa fins, ja que es poden rebregar durant la impressió.
- Alliseu la vora dels sobres abans de carregar-los.

5

Feu lliscar la guia lateral fins a la vora dels sobres, però no amb massa suavitat.

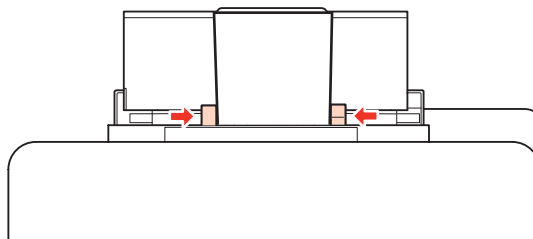

Per més instruccions d'impressió, consulteu les instruccions següents.

➔ [“Impressió bàsica” a la pàgina 30](#)

Impressió

Ús del programari

Controlador de la impressora i l'status monitor

El controlador de la impressora us permet escollir d'una ampla gama de configuracions per obtenir els resultats d'impressió òptims. L'status monitor i les utilitats de la impressora us ajuden a revisar la impressora i a mantenir-la en les millors condicions de funcionament.

Nota per a usuaris del Windows:

- ❑ El controlador de la impressora busca i instal·la automàticament l'última versió del controlador de la impressora des de la pàgina web d'Epson. Feu clic al botó **Driver Update** de la finestra **Maintenance** del controlador de la impressora i, a continuació, seguiu les instruccions en pantalla. Si el botó no apareix a la finestra **Maintenance**, aneu a **All Programs (Tots els programes)** o **Programs (Programes)** des de el menú d'Inici del Windows i comproveu la carpeta **Epson**.
- ❑ Si voleu canviar l'idioma del controlador, seleccioneu l'idioma que voleu utilitzar a la configuració **Language** del controlador de la finestra **Maintenance** de la vostra impressora. Segons la ubicació, és possible que aquesta funció no estigui disponible.

Accés al controlador de la impressora per al Windows

Podeu accedir al controlador de la impressora des de la majoria d'aplicacions del Windows, el menú Start (Inicia) del Windows de la taskbar (barra de tasques).

Per fer configuracions que s'apliquin només a l'aplicació que esteu utilitzant, accediu al controlador de la impressora des de l'aplicació.

Per fer configuracions que s'apliquin a totes les aplicacions del Windows, accediu al controlador de la impressora des del menú Start (Inicia) o de la taskbar (barra de tasques).

Per accedir al controlador de la impressora, consulteu les seccions següents.

Nota:

Les captures de pantalla de les finestres del controlador de la impressora que apareixen a aquesta Guia de l'usuari són del Windows 7.

Des d'aplicacions del Windows

- 1** Feu clic a **Print (Imprimeix)** o **Print Setup (Configuració de la impressió)** al menú File (Fitxer).
- 2** Feu clic a **Printer (Impressora)**, **Setup (Instal·lació)**, **Options (Opcions)**, **Preferences (Preferències)** o **Properties (Propietats)** de la finestra que apareixerà. (Segons l'aplicació, és possible que calgui prémer un botó o una combinació).

Impressió

Des del menú Start (Inicia)

- ❑ **Windows 7:**
Feu clic al botó d'inici, seleccioneu **Devices and Printers (Dispositius i impressores)**. A continuació, feu clic a la impressora amb el botó dret i seleccioneu **Printing preferences (Preferències d'impressió)**.
- ❑ **Windows Vista i Server 2008:**
Feu clic al botó d'inici, seleccioneu **Control Panel (Tauler de control)** i, a continuació, seleccioneu **Printer (Impressora)** de la categoria **Hardware and Sound (Maquinari i so)**. A continuació, seleccioneu la impressora i feu clic a **Select printing preferences (Selecciona les preferències d'impressió)** o **Printing Preferences (Preferències d'impressió)**.
- ❑ **Windows XP i Server 2003:**
Feu clic a **Start (Inicia)**, **Control Panel (Tauler de control)**, a continuació **Printers and Faxes (Impressores i faxos)**. A continuació, feu clic a la impressora amb el botó dret i seleccioneu **Printing preferences (Preferències d'impressió)**.

Des de la icona de drecera de la taskbar (barra de tasques)

Feu clic amb el botó dret a la icona de la impressora de la taskbar (barra de tasques) i seleccioneu **Printer Settings**.

Per afegir icones de drecera a la taskbar (barra de tasques) del Windows, accediu al controlador de la impressora des del menú Start (Inicia), com hem descrit abans. A continuació, feu clic a la pestanya **Maintenance** i al botó **Monitoring Preference**. En la finestra Monitoring Preferences, seleccioneu la casella de selecció **Shortcut Icon**.

Obtenir informació mitjançant l'ajuda en línia

En la finestra del controlador de la impressora, escolliu un dels procediments següents.

- ❑ Feu clic a l'element amb el botó dret i, a continuació, feu clic a **Help (Ajuda)**.
- ❑ Feu clic al botó  que hi ha a la part superior dreta de la finestra i, a continuació, feu clic a l'element (només al Windows XP).

Accés al controlador de la impressora per al Mac OS X

La taula següent descriu com accedir al diàleg del controlador de la impressora.

Quadre de diàleg	Com accedir-hi
Page Setup (Configuració de pàgina)	Feu clic a Page Setup (Ajustar pàgina) que hi ha al menú Fitxers de l'aplicació. <i>Nota per al Mac OS X 10.5 o superior:</i> <i>Segons l'aplicació, és possible que el menú Page Setup (Ajustar pàgina) no aparegui al menú Fitxers.</i>
Print (Imprimir)	Feu clic a Print (Imprimir) al menú Fitxers de l'aplicació.

Impressió

Epson Printer Utility 4	<p>En Mac OS X 10.6, feu clic a System Preferences (Preferències del sistema) des del menú Apple i, a continuació, feu clic a Print & Fax (Impressió i fax). Seleccioneu la vostra impressora del quadre de llista Printers (Impressores), feu clic a Options & Supplies (Opcions i subministrament), Utility (Utilitat) i, a continuació, feu clic a Open Printer Utility (Obrir utilitat de la impressora).</p> <p>En Mac OS X 10.5, feu clic a System Preferences (Preferències del sistema) des del menú Apple i, a continuació, feu clic a Print & Fax (Impressió i fax). Seleccioneu la vostra impressora del quadre de llista Printers (Impressores), feu clic a Open Print Queue (Obrir cola d'impressió) i, a continuació, feu clic al botó Utility (Utilitat).</p> <p>En Mac OS X 10.4, feu doble clic a Macintosh HD, a la carpeta Applications (Aplicacions) i, a continuació, a la icona Printer Setup Utility (Utilitat de configuració de la impressora) de la carpeta Utilities (Utilitats). Seleccioneu la vostra impressora de la llista Printer List (Llista d'impressores) i, a continuació, feu clic al botó Utility (Utilitat).</p>
-------------------------	---

Obtenir informació mitjançant l'ajuda en línia

Feu clic al botó  **Help (Ajuda)** del diàleg Print.

Impressió bàsica

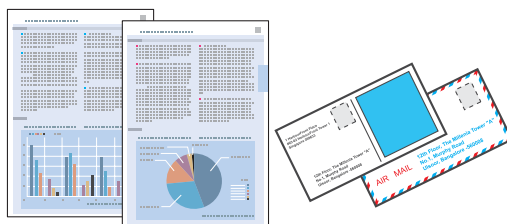

Seleccionar el tipus de paper correcte

La impressora s'ajusta automàticament per al tipus de paper que seleccioneu en la configuració d'impressió. Per aquest motiu, la selecció del tipus de paper és tan important. Informarà a la vostra impressora del tipus de paper que esteu utilitzant i ajustarà la cobertura de tinta. La taula següent mostra les configuracions que heu de seleccionar per al vostre paper.

Per a aquest paper	Seleccioneu aquesta configuració de tipus de paper
Paper normal* Epson Bright White Ink Jet Paper	papers normals
Paper gruixut*	Thick-Paper
Epson Ultra Glossy Photo Paper*	Epson Ultra Glossy
Epson Premium Glossy Photo Paper*	Epson Premium Glossy
Epson Premium Semigloss Photo Paper*	Epson Premium Semigloss
Epson Glossy Photo Paper*	Epson Glossy
Epson Photo Paper*	Epson Photo

Impressió

Epson Matte Paper – Heavyweight*	Epson Matte
Epson Photo Quality Ink Jet Paper*	
Sobres	Sobre

* Aquests tipus de paper són compatibles amb Exif Print i PRINT Image Matching. Per a més informació, consulteu la documentació inclosa amb la càmera digital compatible Exif Print o PRINT Image Matching.

Nota:

La disponibilitat dels suports especials varia segons la ubicació. Per obtenir la informació més recent sobre els suports disponibles en la vostra àrea, contacteu amb el servei d'Epson.

➔ [“Pàgina web d'assistència tècnica” a la pàgina 126](#)

Carregar paper o sobres

A la secció següent trobareu informació sobre la càrrega de paper.

➔ [“Càrrega de paper” a la pàgina 20](#)

➔ [“Càrrega de sobres” a la pàgina 25](#)

Nota:

Després de carregar el paper, ajusteu la mida per a cada alimentació de paper. El paper es subministrerà des de l'alimentació adequada, segons la configuració.

➔ [“Configuració Paper Size Loaded” a la pàgina 75](#)

Si utilitzeu un paper especial d'Epson, consulteu la secció següent.

➔ [“Introducció a l'ús, càrrega i emmagatzematge de suports” a la pàgina 18](#)

Consulteu l'àrea d'impressió a la secció següent.

➔ [“Àrea imprimible” a la pàgina 110](#)

Configuració bàsica de la impressora per al Windows

1

Obriu el fitxer que voleu imprimir.

Impressió

2 Accediu a la configuració de la impressora.

➔ “Accés al controlador de la impressora per al Windows” a la pàgina 28

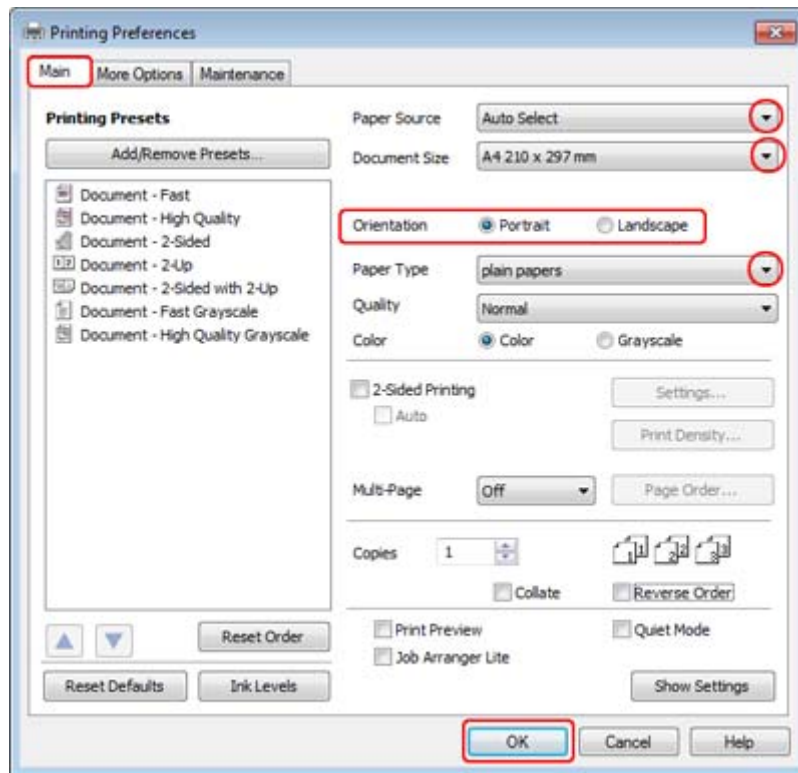

3 Feu clic a la pestanya **Main**.

4 Seleccionen la configuració Paper Source apropiada.

5 Seleccionen la configuració de Document Size adequada. També podeu definir una mida de paper personalitzada. Per a més informació, consulteu l'ajuda en línia.

6 Seleccionen **Portrait** (alt) o **Landscape** (horitzontal) per canviar l'orientació de la impressió.

Nota:
Seleccionen **Landscape** si voleu imprimir en sobres.

7 Seleccionen la configuració de Paper Type adequada.

➔ “Seleccionar el tipus de paper correcte ” a la pàgina 30

Nota:
La qualitat de la impressió s'ajusta automàticament per al Paper Type seleccionat.

Impressió

- 8 Feu clic a **OK** per tancar la finestra de configuració de la impressora.

Nota:

Per fer canvis a la configuració avançada, consulteu la secció rellevant.

- 9 Imprimiu el fitxer.

Configuracions bàsiques de la impressora per al Mac OS X 10.5 o 10.6

- 1 Obriu el fitxer que voleu imprimir.

- 2 Accediu al quadre de diàleg Print.

➔ [“Accés al controlador de la impressora per al Mac OS X”](#) a la pàgina 29

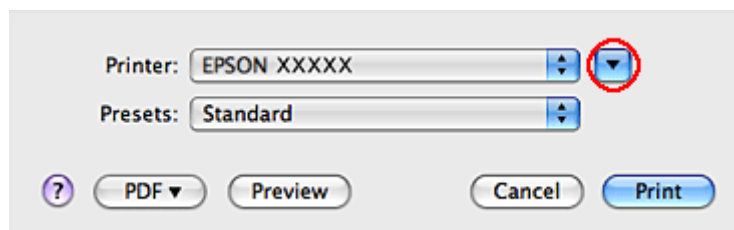

- 3 Feu clic al botó ▼ per ampliar aquest quadre de diàleg.

Impressió

4

Seleccioneu la impressora que esteu utilitzant com a configuració de Printer (Impressora) i, a continuació, feu els ajustos necessaris.

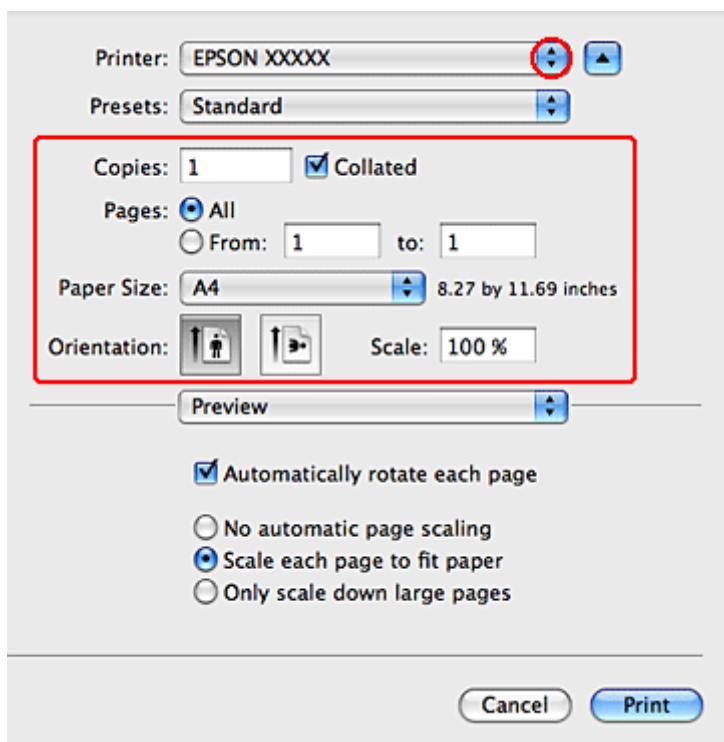

Nota:

- Seleccioneu **Landscape** si voleu imprimir en sobres.
- Segons l'aplicació, és possible que no pugueu seleccionar alguns dels elements d'aquest diàleg. En tal cas, feu clic a **Page Setup** al menú Fitxer de l'aplicació i, a continuació, feu els ajustos necessaris.

Impressió

- 5 Seleccioneu **Print Settings** al menú emergent.

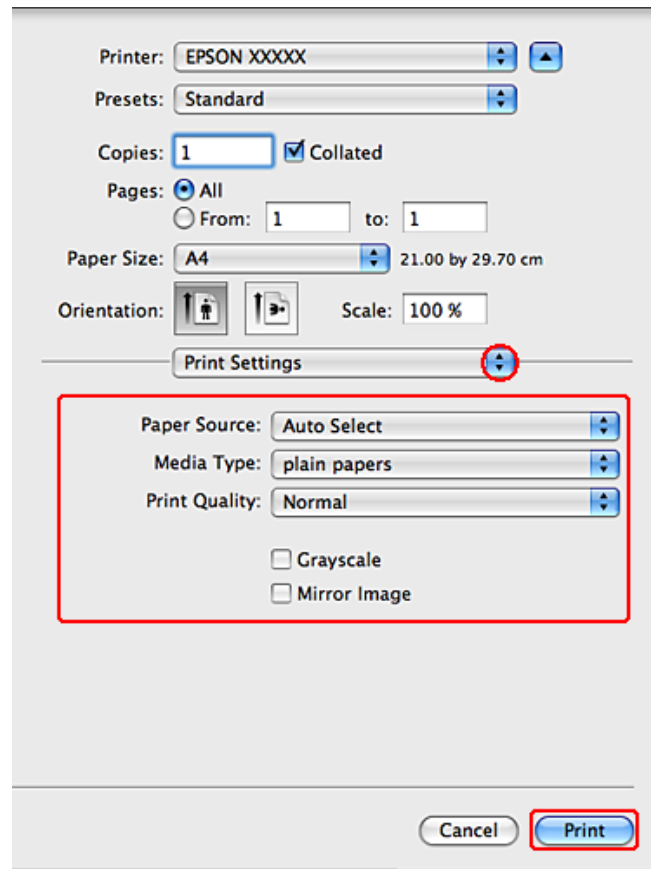

- 6 Feu els ajustos que vulgueu per imprimir. Per a més informació sobre Print Settings, consulteu l'ajuda en línia.
 ➔ “Selecció del tipus de paper correcte” a la pàgina 30

Nota:
 Per fer canvis a la configuració avançada, consulteu la secció rellevant.

- 7 Per iniciar la impressió, feu clic a **Print**.

Configuracions bàsiques de la impressora per al Mac OS X 10.4

- 1 Obriu el fitxer que voleu imprimir.

Impressió

2 Accediu al quadre de diàleg Page Setup.

➔ “Accés al controlador de la impressora per al Mac OS X” a la pàgina 29

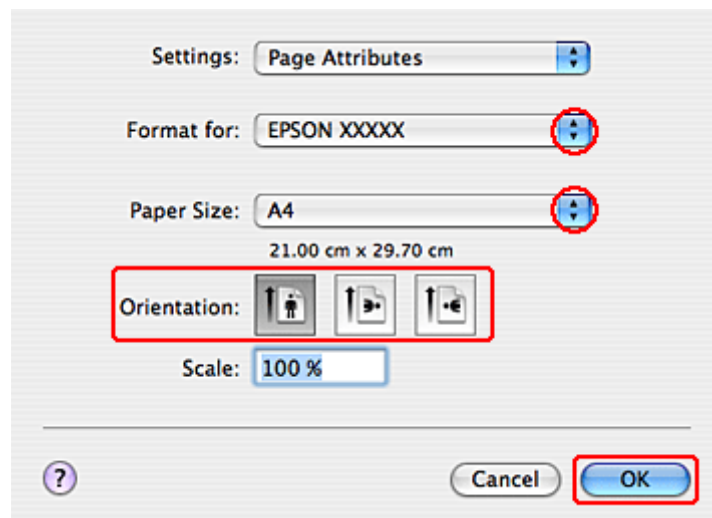

3 Seleccioneu la impressora que esteu utilitzant com a configuració de Format for (Format per a) i, a continuació, feu els ajustos necessaris.

Nota:
 Seleccioneu **Landscape** si voleu imprimir en sobres.

4 Feu clic a **OK** per tancar el quadre de diàleg Page Setup.

5 Accediu al quadre de diàleg Print.

➔ “Accés al controlador de la impressora per al Mac OS X” a la pàgina 29

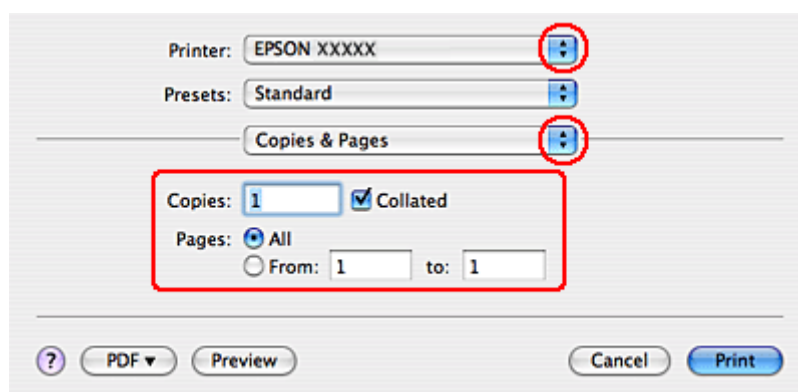

6 Seleccioneu la impressora que esteu utilitzant com a configuració de Printer (Impressora). A continuació, ajusteu Copies & Pages (Còpies i pàgines).

Impressió

- 7** Seleccioneu **Print Settings** al menú emergent.

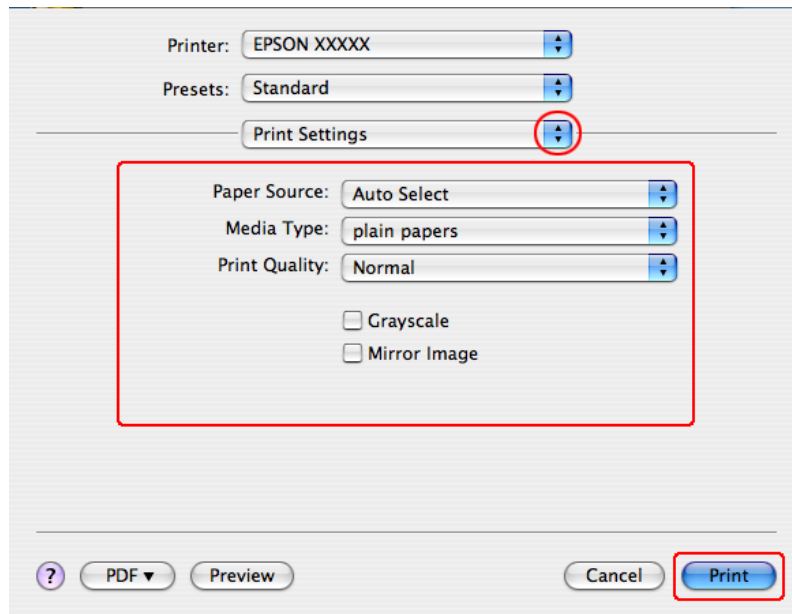

- 8** Feu els ajustos que vulgueu per imprimir. Per a més informació sobre Print Settings, consulteu l'ajuda en línia.

➔ [“Seleccionar el tipus de paper correcte ” a la pàgina 30](#)

Nota:

Per fer canvis a la configuració avançada, consulteu la secció rellevant.

- 9** Per iniciar la impressió, feu clic a **Print**.

Cancel·lar la impressió

Si necessiteu cancel·lar la impressió, seguiu les instruccions de la secció adequada de les que es mostren a continuació.

Ús del botó de la impressora

Premeu el botó  per cancel·lar un treball d'impressió en curs.

Per al Windows

Nota:

No podeu cancel·lar un treball d'impressió que s'ha terminat d'enviar a la impressora. En aquest cas, cancel·leu el treball amb la impressora.

Impressió

Ús de l'EPSON Status Monitor 3

- 1 Accediu a l'EPSON Status Monitor 3.
➔ [“Ús de l'EPSON Status Monitor 3” a la pàgina 86](#)
- 2 Feu clic al botó **Print Queue**. Apareixerà Windows Spooler.
- 3 Feu clic amb el botó dret al treball que vulgueu cancel·lar i, a continuació, seleccioneu **Cancel (Cancel·lar)**.

Per al Mac OS X

Seguiu els passos següents per cancel·lar un treball d'impressió.

- 1 Feu clic a la icona de la impressora del Dock.



- 2 A la llista de Documents, seleccioneu el document que s'està imprimint.
- 3 Feu clic al botó **Delete** per cancel·lar el treball d'impressió.

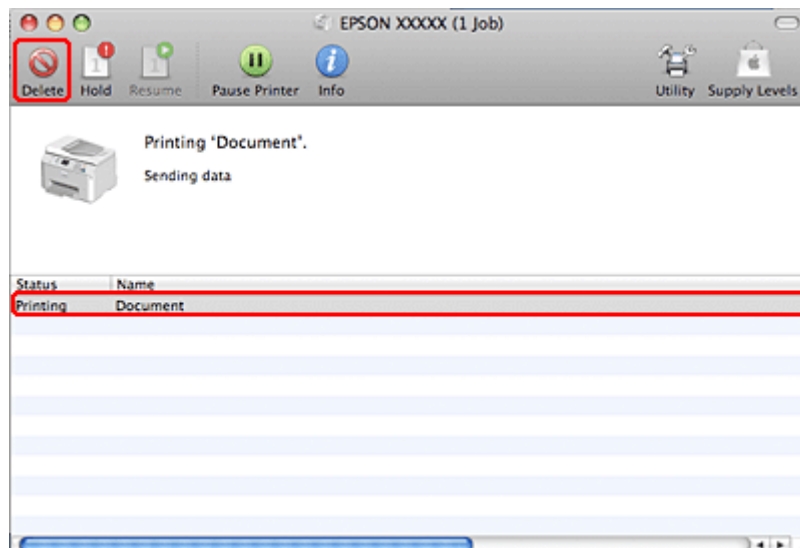

Imprimir amb opcions de disseny especials

2-Sided Printing

Hi ha disponibles dos tipus d'impressió a doble cara: estàndard i fullet plegat.

Impressió

Nota:

Si hi ha poca tinta durant la 2-sided printing automàtica, la impressora deixarà d'imprimir i haureu de substituir la tinta. Quan hagueu terminat de substituir la tinta, la impressora començarà la impressió de nou, però potser algunes parts de la impressió no s'hauran imprès. En tal cas, torneu a imprimir la pàgina a la qual li faltin parts.

Nota per al Windows:

La impressió 2-sided printing manual només està disponible si s'activa EPSON Status Monitor 3. Per activar l'status monitor, accediu al controlador de la impressora i feu clic a la pestanya **Maintenance**, després, feu clic al botó **Extended Settings**. Marqueu la casella de selecció **Enable EPSON Status Monitor 3** de la finestra Extended Settings.

Nota per al Mac OS X:

El Mac OS X només admet la impressió a doble cara estàndard automàtica.

La 2-sided printing estàndard permet imprimir les dues cares d'un full.



Escolliu la impressió automàtica o manual. Si escolliu la manual, s'imprimeixen primer les pàgines parelles. Després d'imprimir aquestes pàgines, podeu recarregar-les per imprimir les pàgines senars a l'altra cara del paper.

La 2-sided printing de fullet plegat permet fer fullets d'un sol plec.

Impressió

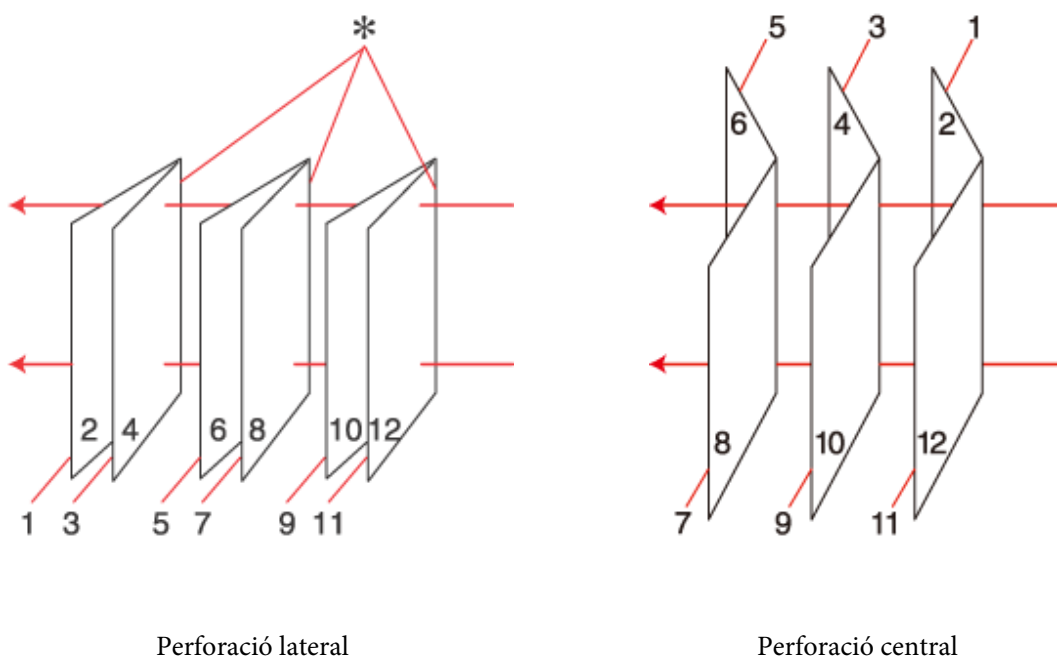

*: Vora perforada

Escolliu la impressió automàtica o manual. Si escolliu la manual, s'imprimeixen primer les pàgines que apareixeran a l'interior (després de la pàgina plegada). Les pàgines de l'exterior del fullet es poden imprimir un cop recarregat el paper a la impressora.

Les pàgines resultants es podran doblegar i enquadrar en un fullet.

2-sided printing només està disponible per als papers i mides següents.

Paper	Mida
Paper normal	Legal*, Carta, A4, Executiu*, B5, A5*, A6*
Paper gruixut	Carta*, A4*
Epson Bright White Ink Jet Paper	A4

* Només 2-sided printing manual.

Nota:

- Utilitzeu només els papers adequats per a la 2-sided printing. Si no, la qualitat d'impressió es podria deteriorar.
- Segons el tipus de paper i la quantitat de tinta utilitzada per imprimir el text i les imatges, és possible que la tinta passi a l'altra banda del paper.
- La superfície del paper es podria tacar durant la 2-sided printing.
- És possible que la 2-sided printing manual no estigui disponible si s'accedeix a la impressora a través d'una xarxa o si es fa servir com a impressora compartida.
- La capacitat de càrrega varia durant la impressió a doble cara.
 ➔ ["Seleccionar la safata i les característiques de càrrega" a la pàgina 18](#)

Impressió

Configuració de la impressora per al Windows

- 1 Feu ajustos a la configuració bàsica.
 ➔ “Configuració bàsica de la impressora per al Windows” a la pàgina 31
- 2 Seleccioneu la casella de selecció **2-Sided Printing**.

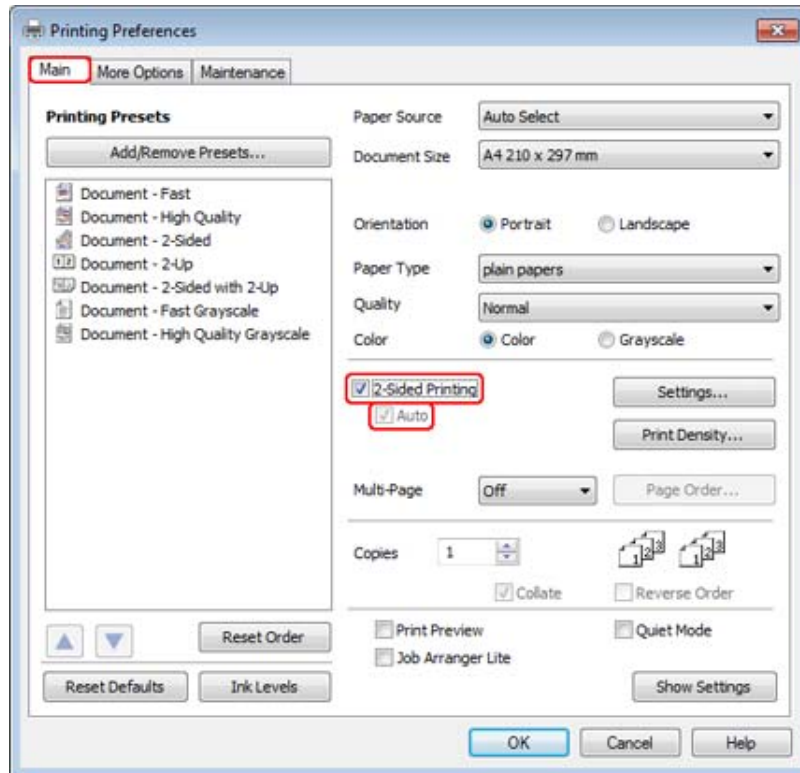

Nota:

Si feu servir la impressió automàtica, assegureu-vos que la casella de selecció **Auto** està marcada.

Impressió

3

Feu clic a **Settings** per obrir la finestra 2-Sided Printing Settings.

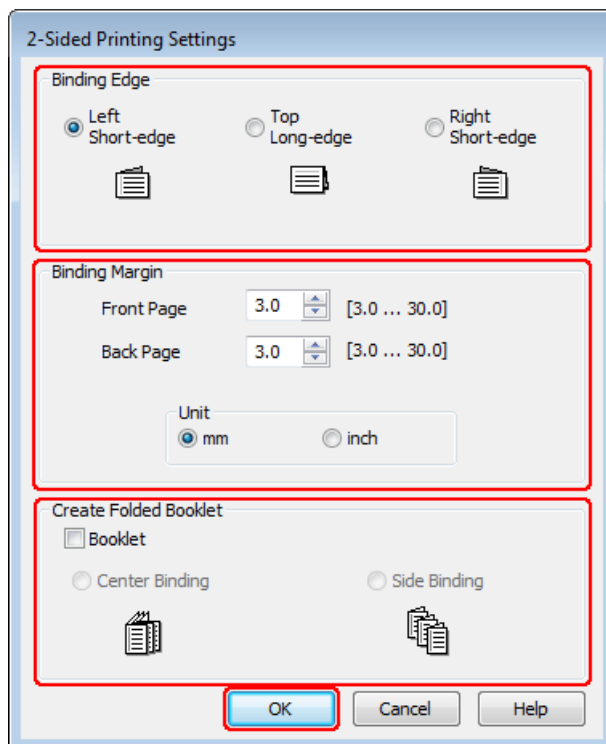

4

Per imprimir fullets plegats amb l'opció 2-sided printing, seleccioneu la casella de selecció **Booklet** i escolliu **Center Binding** o **Side Binding**.

Nota:

Center Binding no està disponible amb la impressió manual.

5

Seleccioneu quina vora del document voleu enquadrar.

Nota:

Alguns ajustos no estan disponibles quan es selecciona Booklet.

Impressió

- 6** Escolliu **mm** o **inch** com a configuració de Unit. A continuació, especifiqueu l'amplada del marge foradat.

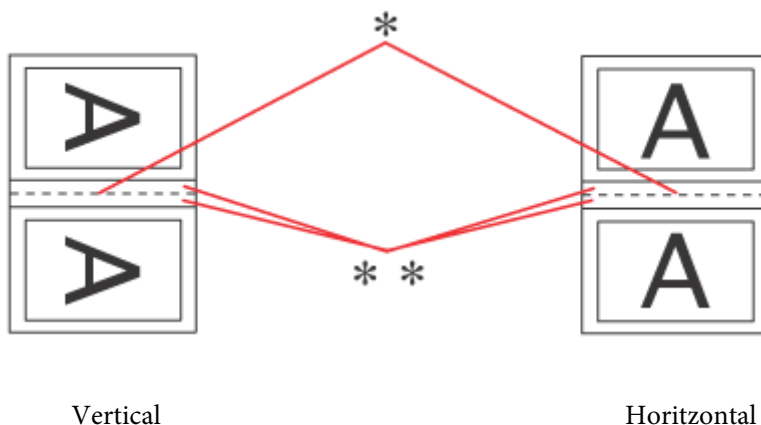

* : Vora del plec

** : Marge

Quan s'imprimeixin fullets doblats amb l'opció d'impressió a doble cara, apareixerà un marge de l'amplada indicada a les dues cares del plec. Per exemple, si indiqueu un marge de 10 mm, obtindreu un marge de 20 mm (un marge de 10 mm es col·locarà a cada vora del plec).

Nota:

Segons l'aplicació, el marge foradat pot variar de l'ajust especificat. Feu proves amb alguns fulls per veure els resultats abans d'imprimir tot el treball.

- 7** Feu clic a **OK** per tornar a la finestra Main.

- 8** Feu clic al botó **Print Density** per obrir la finestra Print Density Adjustment.

Nota:

Aquest botó no està disponible quan imprimiu manualment.

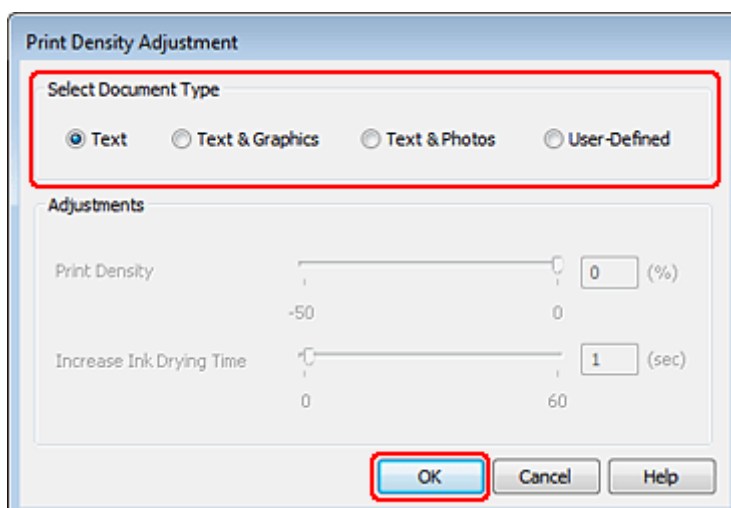

Impressió

- 9 Seleccioneu una de les configuracions de Select Document Type. Això ajustarà automàticament Print Density i Increase Ink Drying Time.

Nota:

Si aneu a imprimir dades d'alta densitat, com gràfiques, és recomanable que ajusteu la configuració manualment.

- 10 Feu clic a **OK** per tornar a la finestra Main.

- 11 Assegureu-vos que tots els ajustos són correctes i, a continuació, feu clic a **OK** per tancar la finestra de configuració de la impressora.

Després de completar els passos descrits, imprimeu una còpia de prova i comproveu el resultat abans d'imprimir tot el treball.

Nota:

Si esteu imprimint manualment, es mostraran instruccions per imprimir les pàgines posteriors mentre s'imprimeixen les pàgines frontals. Seguiu les instruccions de la pantalla per recarregar el paper.

Configuració de la impressora per al Mac OS X 10.5 o 10.6

- 1 Feu ajustos a la configuració bàsica.

➔ [“Configuracions bàsiques de la impressora per al Mac OS X 10.5 o 10.6” a la pàgina 33](#)

Impressió

- 2 Seleccioneu **Two-sided Printing Settings** del menú emergent.

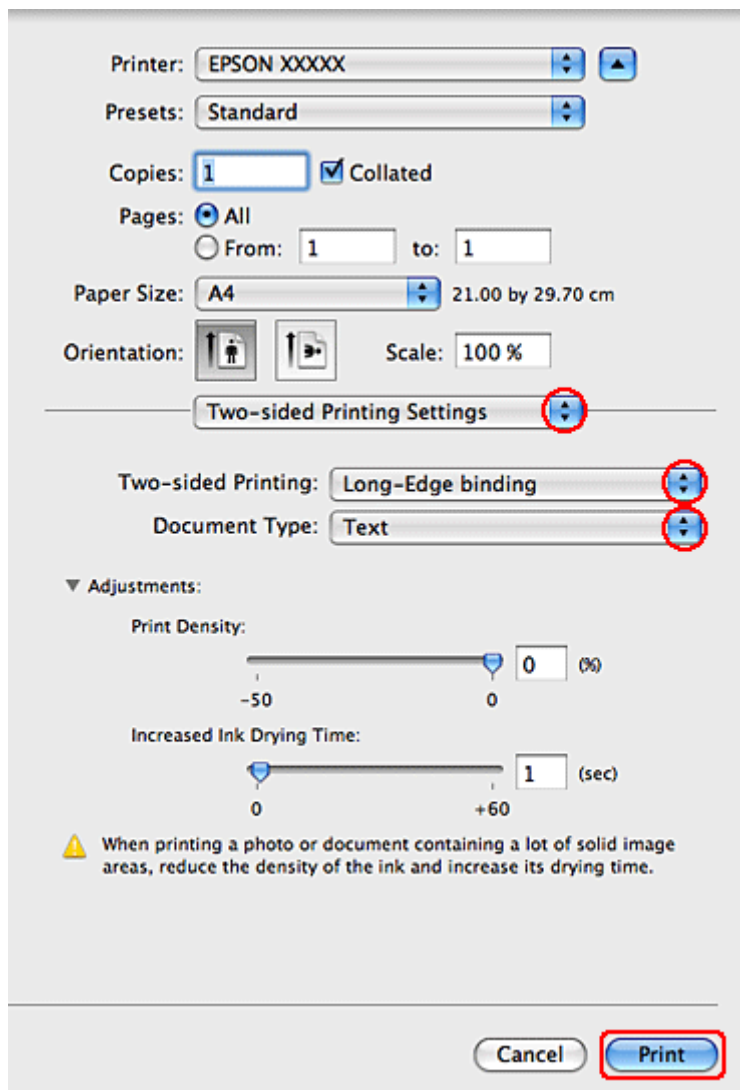

- 3 Seleccioneu **Long-Edge binding** o **Short-Edge binding** del menú emergent Two-sided Printing.

- 4 Seleccioneu una de les configuracions de Document Type. Això ajustarà automàticament Print Density i Increased Ink Drying Time.

Nota:

Si imprimeu dades d'alta densitat, com gràfiques, és recomanable que ajusteu la configuració manualment.

- 5 Per iniciar la impressió, feu clic a **Print**.

Configuració de la impressora per al Mac OS X 10.4

- 1 Feu ajustos a la configuració bàsica.

➔ [“Configuracions bàsiques de la impressora per al Mac OS X 10.4”](#) a la pàgina 35

Impressió

- 2 Seleccioneu **Two-sided Printing Settings** del menú emergent.

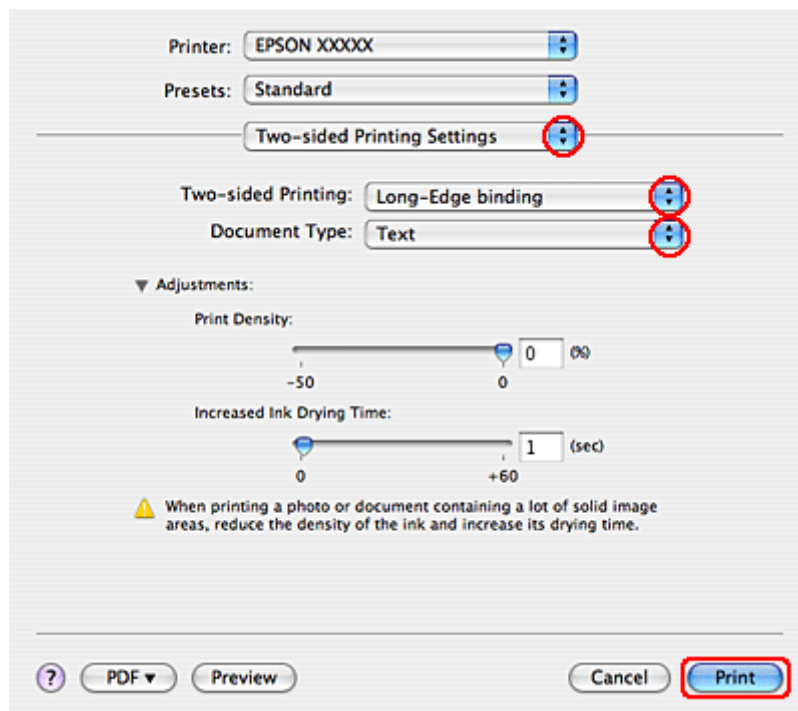

- 3 Seleccioneu **Long-Edge binding** o **Short-Edge binding** del menú emergent Two-sided Printing.

- 4 Seleccioneu una de les configuracions de Document Type. Això ajustarà automàticament Print Density i Increased Ink Drying Time.

Nota:

Si imprimeu dades d'alta densitat, com gràfiques, és recomanable que ajusteu la configuració manualment.

- 5 Carregueu el paper a la safata de paper i feu clic a **Print**.

➔ [“Càrrega de paper” a la pàgina 20](#)

Impressió ajustada a la pàgina

Podeu utilitzar la funció d'impressió ajustada a la pàgina si voleu imprimir, per exemple, un document de mida A4 en un paper d'una altra mida.

Impressió

La impressió ajustada a la pàgina canvia la mida de la pàgina automàticament per ajustar-la a la mida de paper seleccionada. També podeu canviar la mida de la pàgina manualment.

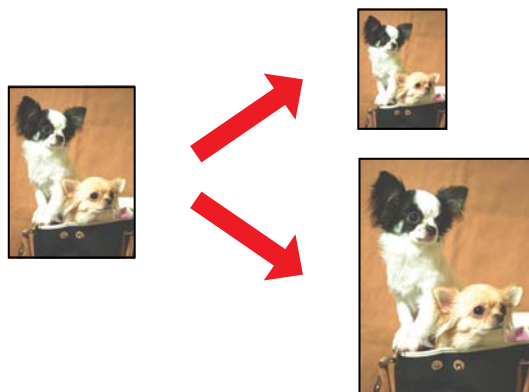

Configuració de la impressora per al Windows

- 1 Feu ajustos a la configuració bàsica.
 ➔ “Configuració bàsica de la impressora per al Windows” a la pàgina 31
- 2 Feu clic a la pestanya **More Options**, a continuació seleccioneu la casella de selecció **Reduce/Enlarge Document**.

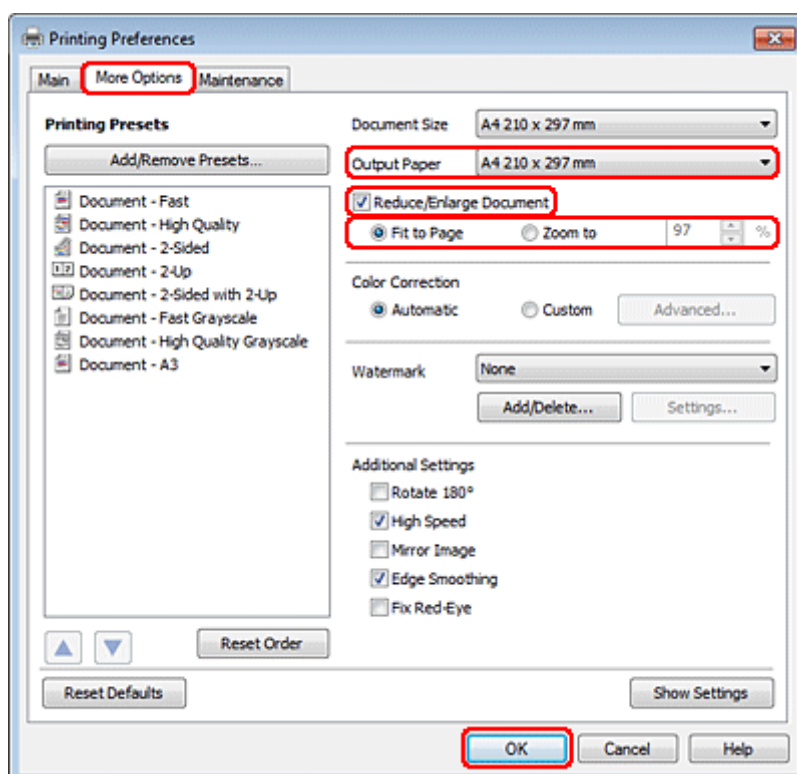

- 3 Escolliu una de les opcions següents:
 - Si heu seleccionat **Fit to Page**, seleccioneu la mida del paper que esteu utilitzant a Output Paper.
 - Si heu seleccionat **Zoom to**, utilitzeu les fletxes per escollir un percentatge.

Impressió

- 4 Feu clic a **OK** per tancar la finestra de configuració de la impressora.

Després de completar els passos descrits, imprimeu una còpia de prova i comproveu el resultat abans d'imprimir tot el treball.

Configuració de la impressora per al Mac OS X 10.5 o 10.6

- 1 Feu ajustos a la configuració bàsica.
➔ “Configuracions bàsiques de la impressora per al Mac OS X 10.5 o 10.6” a la pàgina 33
- 2 Seleccioneu **Paper Handling (Manipulació del paper)** del menú emergent.

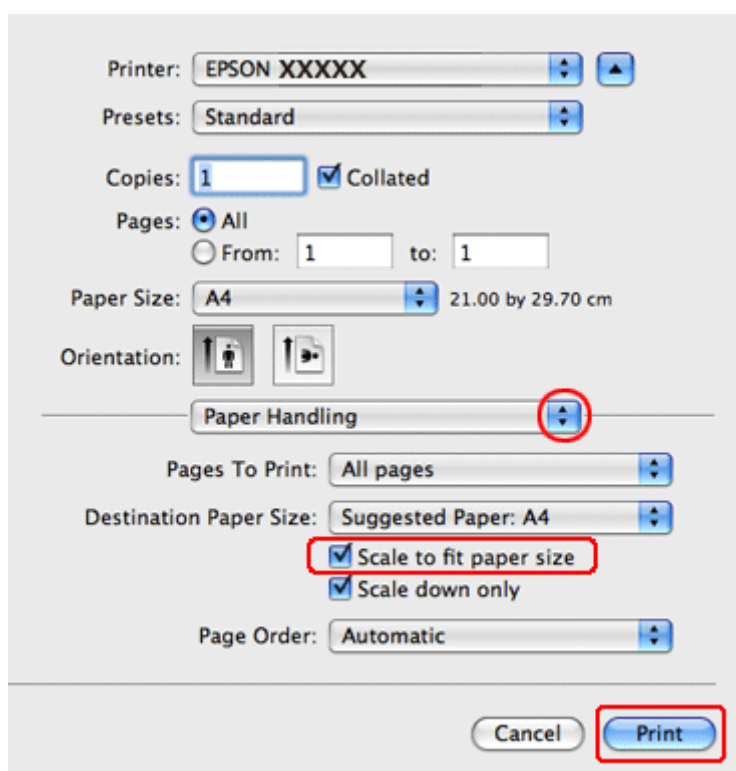

- 3 Seleccioneu la **Scale to fit paper size (Escala per ajustar la mida del paper)**.
- 4 Assegureu-vos que es mostra la mida adequada en Destination Paper Size (Mida de paper de destinació).
- 5 Per iniciar la impressió, feu clic a **Print**.

Configuració de la impressora per al Mac OS X 10.4

- 1 Feu ajustos a la configuració bàsica.
➔ “Configuracions bàsiques de la impressora per al Mac OS X 10.4” a la pàgina 35

Impressió

- 2 Seleccioneu **Paper Handling (Manipulació del paper)** del menú emergent.

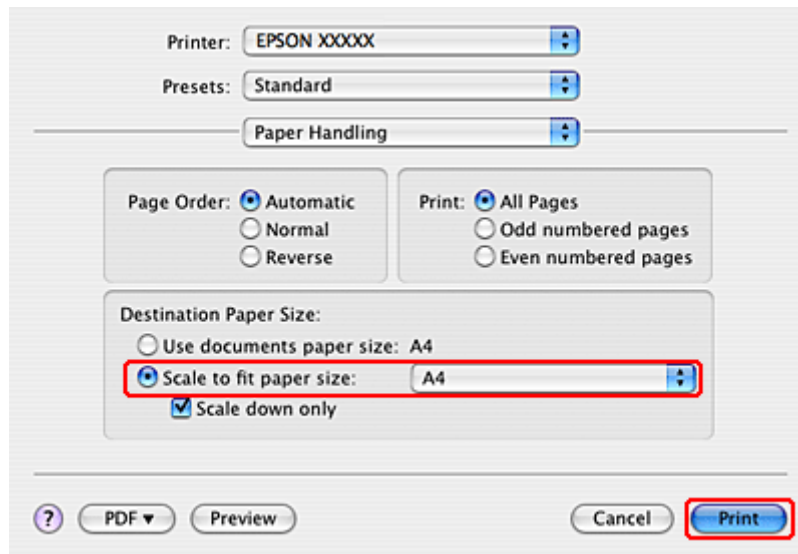

- 3 Seleccioneu **Scale to fit paper size (Escala per ajustar la mida del paper)** com a Destination Paper Size (Mida de paper de destinació).

- 4 Seleccioneu la mida de paper adequada del menú emergent.

- 5 Per iniciar la impressió, feu clic a **Print**.

Impressió Pages Per Sheet

La impressió Pages Per Sheet permet imprimir dues o quatre pàgines en un únic full de paper.

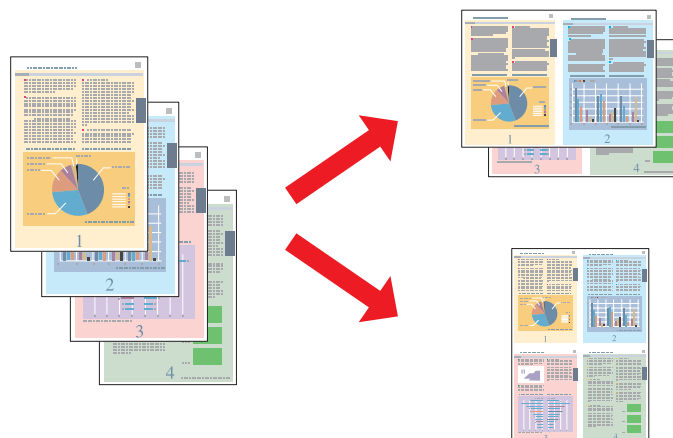

Configuració de la impressora per al Windows

- 1 Feu ajustos a la configuració bàsica.

➔ “Configuració bàsica de la impressora per al Windows” a la pàgina 31

Impressió

2 Seleccioneu **2-Up** o **4-Up** com a Multi-Page.

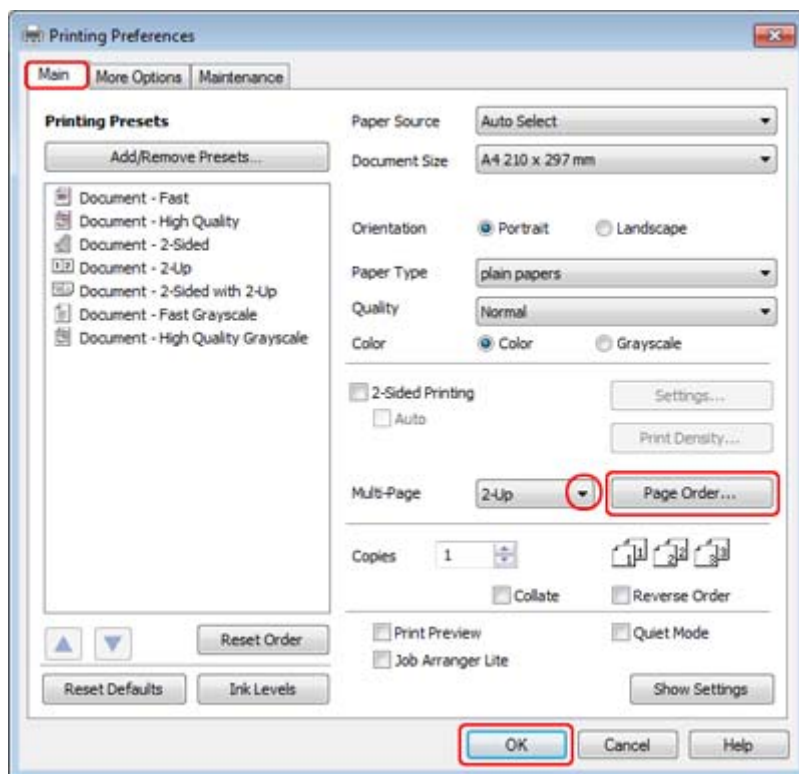

3 Feu clic al botó **Page Order** per obrir la finestra Page Order Settings.

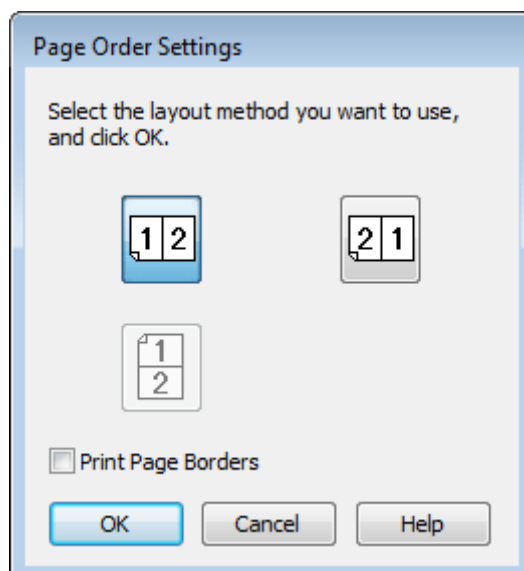

4 Seleccioneu una de les configuracions següents.

Ordre de pàgina	Permet especificar l'ordre en què s'imprimiran les pàgines al full. És possible que alguns ajusts no estiguin disponibles, segons la configuració d'Orientation de la finestra Main.
Vores de la pàgina d'impressió	Imprimeix marcs a les pàgines de cada full.

Impressió

- 5 Feu clic a **OK** per tornar a la finestra Main.
- 6 Feu clic a **OK** per tancar la finestra de configuració de la impressora.

Després de completar els passos descrits, imprimeix una còpia de prova i comprova el resultat abans d'imprimir tot el treball.

Configuració de la impressora per al Mac OS X 10.5 o 10.6

- 1 Feu ajustos a la configuració bàsica.
 ➔ “Configuracions bàsiques de la impressora per al Mac OS X 10.5 o 10.6” a la pàgina 33
- 2 Selecciona **Layout (Disseny)** al menú emergent.

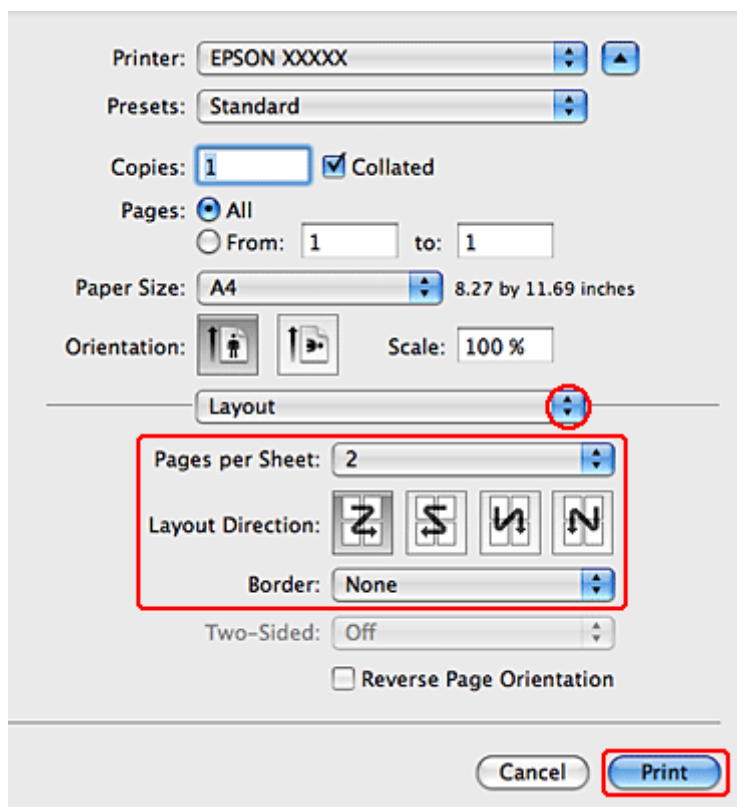

- 3 Selecciona una de les configuracions següents:

Pages per Sheet (Pàgines per full)	Imprimeix múltiples pàgines del document en un sol full de paper. Podeu escollir 1, 2, 4, 6, 9 o 16 .
Layout Direction (Direcció del disseny)	Permet especificar l'ordre en què s'imprimiran les pàgines al full.
Border (Vora)	Imprimeix una vora a les pàgines de cada full. Podeu escollir None (Cap) , Single Hairline (Una línia) , Single Thin Line (Una línia fina) , Double Hairline (Dues línies) o Double Thin Line (Dues línies fines) .

Impressió

- 4** Per iniciar la impressió, feu clic a **Print**.

Configuració de la impressora per al Mac OS X 10.4

- 1** Feu ajustos a la configuració bàsica.
 ➔ “Configuracions bàsiques de la impressora per al Mac OS X 10.4” a la pàgina 35
- 2** Seleccioneu **Layout (Disseny)** al menú emergent.

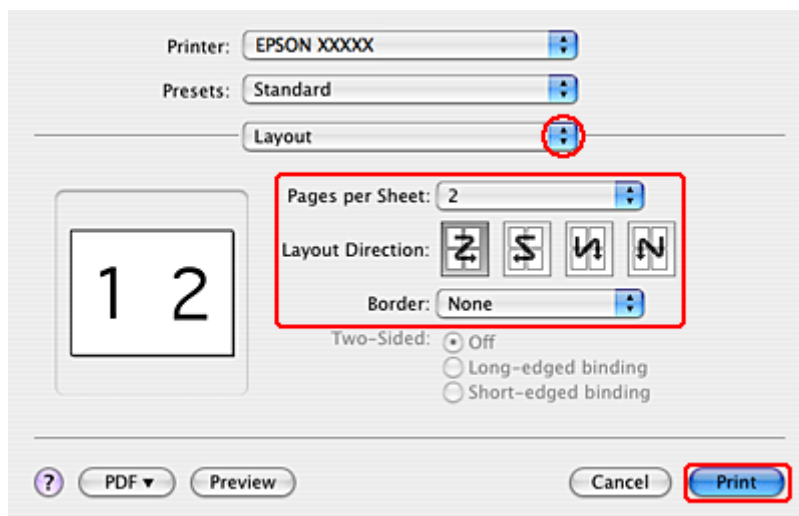

- 3** Seleccioneu una de les configuracions següents:

Pages per Sheet (Pàgines per full)	Imprimeix múltiples pàgines del document en un sol full de paper. Podeu escollir 1, 2, 4, 6, 9 o 16 .
Layout Direction (Direcció del disseny)	Permet especificar l'ordre en què s'imprimiran les pàgines al full.
Border (Vora)	Imprimeix una vora a les pàgines de cada full. Podeu escollir None (Cap) , Single Hairline (Una línia) , Single Thin Line (Una línia fina) , Double Hairline (Dues línies) o Double Thin Line (Dues línies fines) .

- 4** Per iniciar la impressió, feu clic a **Print**.

Impressió

Poster Printing (només amb el Windows)

Poster Printing permet imprimir imatges amb mida de cartell, ampliant una pàgina perquè ocupi diverses pàgines de paper.

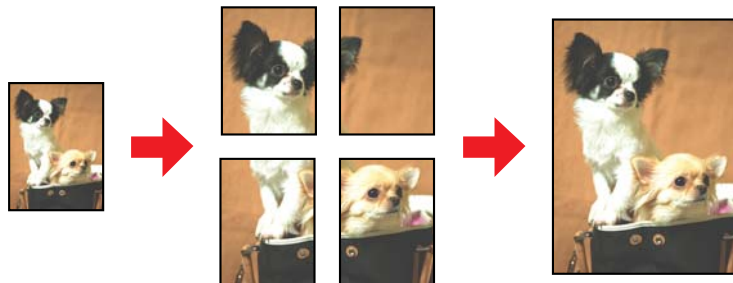

Nota:

Aquesta característica no està disponible per al Mac OS X.

Configuració de la impressora

1

Feu ajustos a la configuració bàsica.

➔ “Configuració bàsica de la impressora per al Windows” a la pàgina 31

2

Seleccioneu **2x1 Poster**, **2x2 Poster**, **3x3 Poster** o **4x4 Poster** com a Multi-Page.

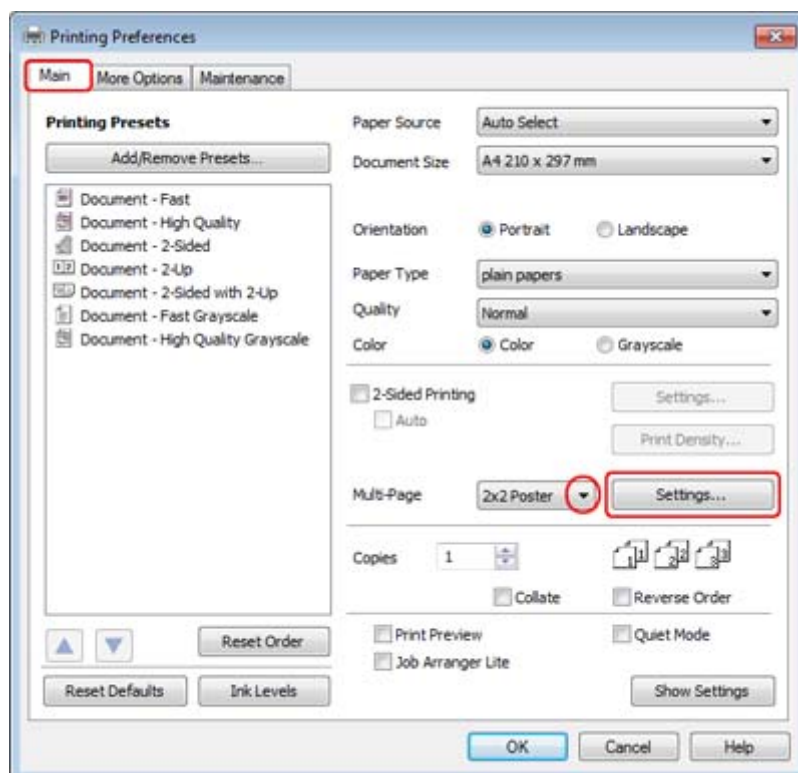

Impressió

- 3** Feu clic a **Settings** per ajustar la manera en què s'imprimirà el cartell. S'obrirà la finestra Poster Settings.

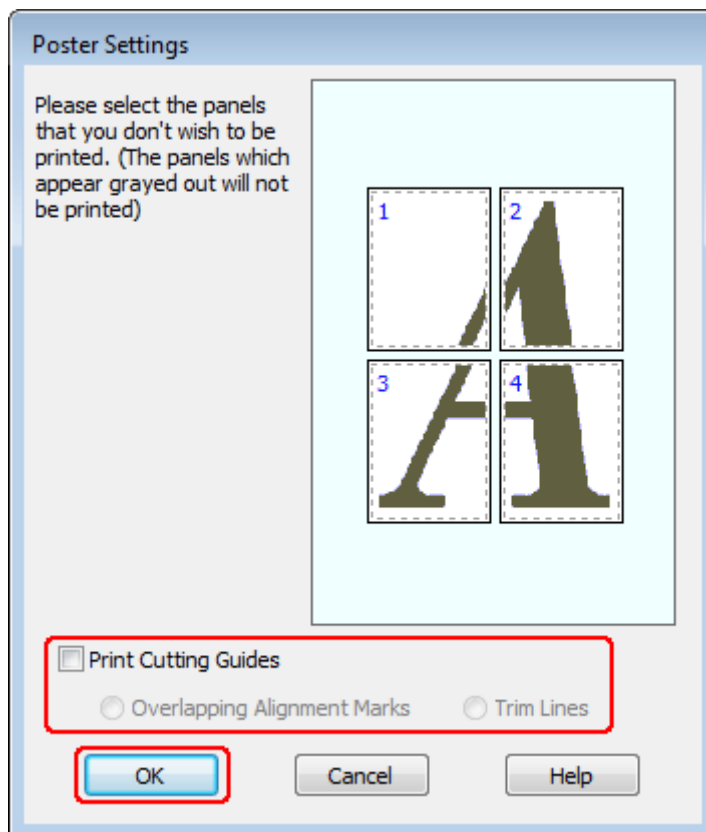

- 4** Feu els ajustos següents:

Imprimir guies de tall	Imprimeix línies de guia per tallar.
Superposar marques d'alineació	Superposa lleugerament els panells i imprimeix les marques d'alineació de manera que els panells es puguin alinear amb més precisió.
Línies de tall	Imprimeix línies a la vora dels panells per guiar-vos quan tal·leu les pàgines.

Nota:

Si voleu imprimir només alguns panells sense imprimir tot el cartell, feu clic als panells que no voleu imprimir.

- 5** Feu clic a **OK** per tornar a la finestra Main.
- 6** Feu clic a **OK** per tancar la finestra de configuració de la impressora.

Després de completar els passos descrits, imprimeix una còpia de prova i comprova el resultat abans d'imprimir tot el treball. A continuació, segueix les instruccions següents.

➔ “Com fer un cartell amb les vostres impressions” a la pàgina 55

Impressió

Com fer un cartells amb les vostres impressions

A continuació mostrem un exemple de com crear un cartell seleccionant 2x2 Poster per a Multi-Page i **Overlapping Alignment Marks**, per a Print Cutting Guides.

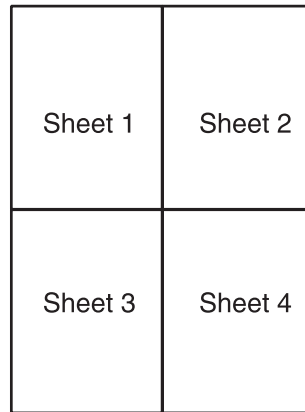

1

Talleu el marge del Full 1 per la línia vertical, pel mig de les creus que hi ha en la part superior i inferior:

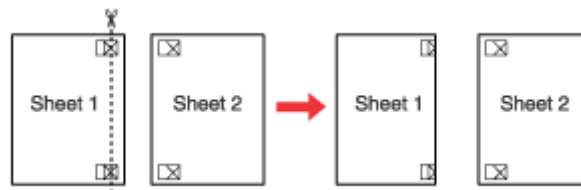

2

Col·loqueu la vora del Full 1 sobre el Full 2 i alineeu les creus, després, enganxeu temporalment els dos fulls per la part de darrere del full:

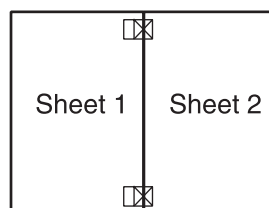

3

Talleu els fulls pegats per la línia vertical, pel mig de les marques d'alineació (aquest cop, una línia cap a l'esquerra de les creus):

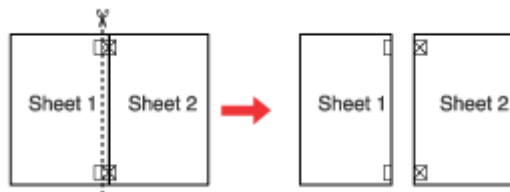

Impressió

- 4** Alineu les vores del paper mitjançant les marques d'alineació i enganxeu-los per la part de darrere:

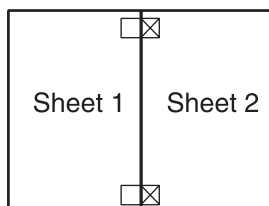

- 5** Repetiu les instruccions des del pas 1 al 4 per pegar els fulls 3 i 4.

- 6** Repetiu les instruccions des del pas 1 al 4 per pegar les vores superior i inferior del paper:

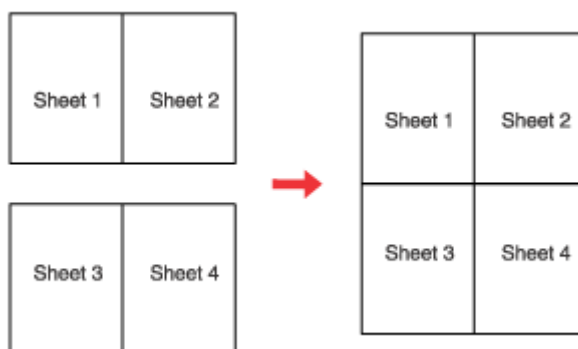

- 7** Talleu els marges que quedin.

Impressió amb Watermark (només per al Windows)

La impressió amb Trim Lines permet imprimir una filigrana de text o imatge al document.



Nota:

Aquesta característica no està disponible per al Mac OS X.

Impressió

Impressió de la filigrana

1

Feu ajustos a la configuració bàsica.

➔ “Configuració bàsica de la impressora per al Windows” a la pàgina 31

2

Feu clic a la pestanya **More Options**, escolliu la filigrana que voleu de la llista Watermark, a continuació feu clic a **Settings**.

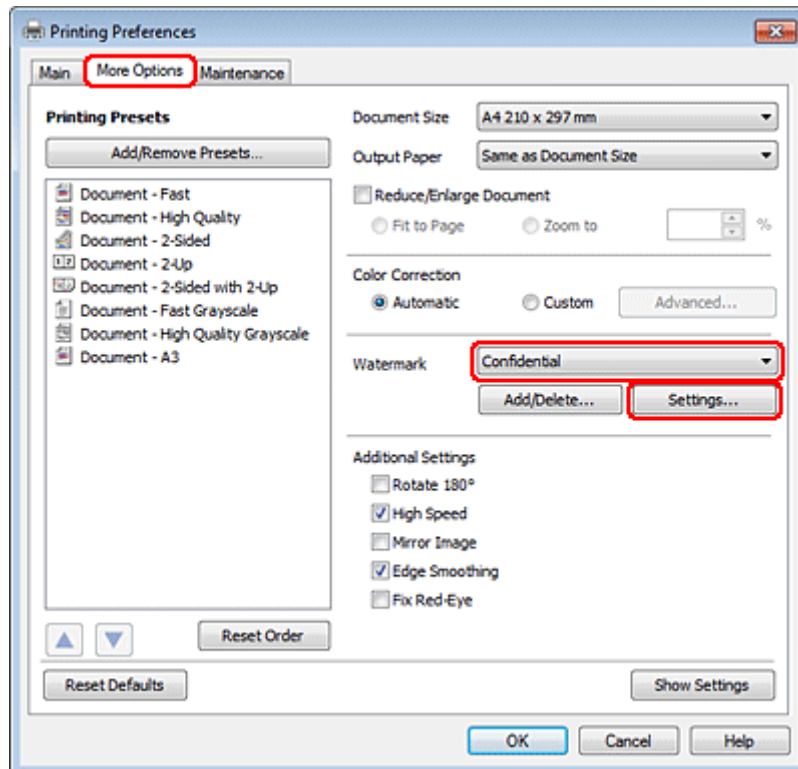

Si voleu crear la vostra filigrana, consulteu l'ajuda en línia.

Impressió

- 3** Especifiqueu les configuracions que voleu per a la filigrana.

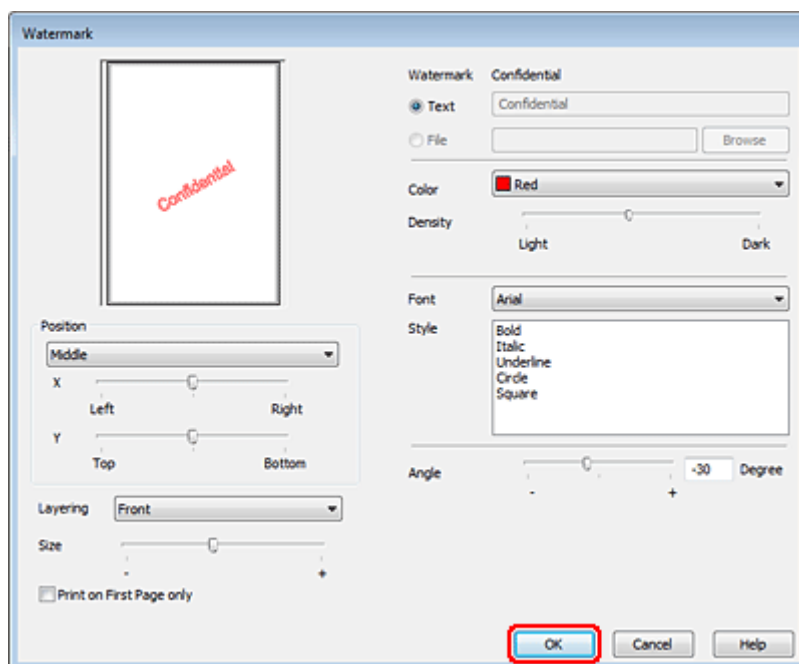

- 4** Feu clic a **OK** per tornar a la finestra More Options.
- 5** Feu clic a **OK** per tancar la finestra de configuració de la impressora.

Després de completar els passos descrits, imprimeu una còpia de prova i comproveu el resultat abans d'imprimir tot el treball.

Compartir la impressora

Podeu ajustar la impressora per compartir-la amb altres usuaris de la xarxa.

En primer lloc, des de l'ordinador connectat a la impressora, la configurareu com a impressora compartida. A continuació, afegireu la impressora a cada ordinador de la xarxa que hi accedirà.

Consulteu la documentació del Windows o el Macintosh per a més informació.

Ús del controlador de la impressora PostScript i el controlador de la impressora PCL6

Per a models PS3/PCL, haureu de baixar el programari de la web d'Epson. Per a més informació sobre com obtenir els controladors de la impressora i sobre els requeriments del sistema, com els sistemes operatius compatibles, contacteu amb el servei d'atenció al client de la vostra regió.

Opció d'instal·lació

Unitat de paper de 250 fulls

Instal·lació de la unitat de paper

Seguiu els passos següents per instal·lar la unitat de paper.

- 1 Apagueu el producte i desconnecteu el cable d'alimentació i tots els cables d'interfície.

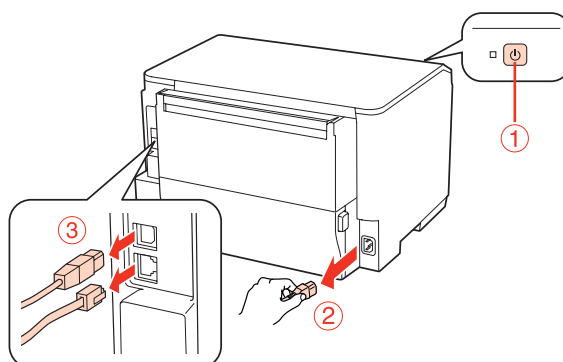

Atenció:

Assegureu-vos que desconnecteu el cable d'alimentació del producte per prevenir una descàrrega elèctrica.

- 2 Amb compte, traieu la unitat de paper del cartó i col·loqueu-la on penseu instal·lar-la al producte.

Nota:

- Traieu els materials protectors de la unitat.
- Conserveu tot el material protector per si voleu transportar la safata opcional en un futur.

- 3 Agafeu el producte, amb compte, en la posició indicada a continuació i eleveu-lo amb cura.

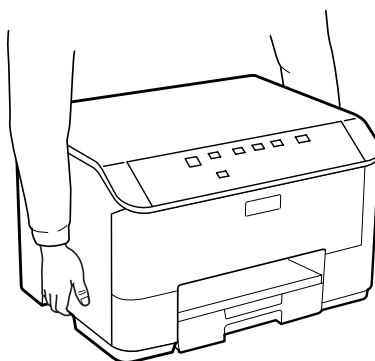

Opció d'instal·lació

- 4 Alineu les cantonades del producte i de la unitat i, a continuació, baixeu-lo suaument fins a la unitat, de manera que el connector i els dos pins de la part superior de la unitat s'adaptin al terminal i als forats de la part inferior del producte, respectivament.

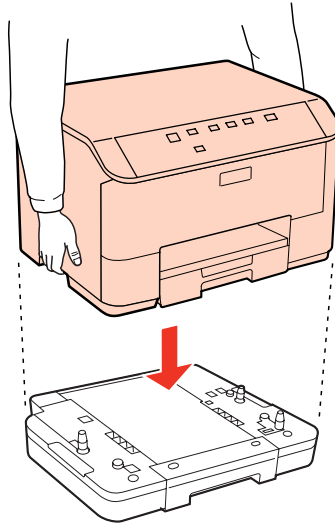

- 5 Torneu a connectar els cables d'interfície i el d'alimentació.
- 6 Connecteu el cable d'alimentació del producte a l'endoll.
- 7 Engueu el producte.

Desinstal·lació de la unitat de paper

Realitzeu el procediment d'instal·lació a l'inrevés.

Substitució de consumibles

Cartutxos de tinta

Comprovació de l'estat dels cartutxos de tinta

Per al Windows

Nota:

- Epson no garanteix la qualitat ni la seguretat de tintes que no siguin autèntiques. Si s'instal·len cartutxos de tinta no original, és possible que no es mostri l'estat del cartutx de tinta.*
- Quan el nivell d'un cartutx de tinta és baix, la pantalla Low Ink Reminder es mostra automàticament. També podeu comprovar l'estat del cartutx de tinta des d'aquesta pantalla. Si no voleu visualitzar aquesta pantalla, accediu al controlador de la impressora i feu clic a la pestanya **Maintenance** i, a continuació, a **Monitoring Preferences**. A la pantalla **Monitoring Preferences**, desmarqueu la casella de selecció **See Low Ink Reminder alerts**.*
- Quan el nivell d'un cartutx de tinta és baix, prepareu-ne un de nou.*

Per comprovar l'estat del cartutx de tinta, realitzeu un dels procediments següents:

- Obriu el controlador de la impressora, feu clic a la pestanya **Main** i, a continuació, feu clic al botó **Ink Levels**.
- Feu doble clic a la icona de drecera de la impressora que hi ha a la taskbar (barra de tasques) del Windows. Per afegir una icona de drecera, a la taskbar (barra de tasques), consulteu la secció següent:
 - ➔ “Des de la icona de drecera de la taskbar (barra de tasques)” a la pàgina 29

Substitució de consumibles

- ❑ Obriu el controlador de la impressora, feu clic a la pestanya **Maintenance**, a continuació, feu clic al botó **EPSON Status Monitor 3**. Una gràfica mostra l'estat dels cartutxos de tinta.



Nota:

- ❑ Si esteu imprimint en monocrom o en escala de grisos, potser s'utilitzin les tintes de color en comptes de tinta negra, segons el tipus de paper o la configuració de qualitat d'impressió. Això es deu a la barreja de tintes de color que s'utilitza per crear el negre.
- ❑ Si no apareix EPSON Status Monitor 3, accediu al controlador de la impressora i feu clic a la pestanya **Maintenance** i, a continuació, al botó **Extended Settings**. Marqueu la casella de selecció **Enable EPSON Status Monitor 3** de la finestra **Extended Settings**.
- ❑ Segons la configuració actual, és possible que es mostri l'estatus monitor simplificat. Feu clic al botó **Details** per mostrar la finestra de dalt.
- ❑ Els nivells de tinta que es mostren són una indicació aproximada.

Per al Mac OS X

Nota:

Quan el nivell d'un cartutx de tinta és baix, prepareu-ne un de nou.

Podeu comprovar l'estat del cartutx de tinta amb l'EPSON Status Monitor. Seguiu els passos següents.

1

Accediu al diàleg Epson Printer Utility 4.

➔ “Accés al controlador de la impressora per al Mac OS X” a la pàgina 29

Substitució de consumibles

2

Feu clic al botó **EPSON Status Monitor**. Apareix l'EPSON Status Monitor.



Nota:

- La gràfica mostra l'estat del cartutx de tinta quan s'obri l'EPSON Status Monitor per primer cop. Per actualitzar l'estat del cartutx de tinta, feu clic a **Update**.
- Epson no garanteix la qualitat ni la seguretat de tintes que no siguin autèntiques. Si s'instal·len cartutxos de tinta no original, és possible que no es mostri l'estat del cartutx de tinta.
- Si esteu imprimint en monocrom o en escala de grisos, potser s'utilitzin les tintes de color en comptes de tinta negra, segons el tipus de paper o la configuració de qualitat d'impressió. Això es deu a la barreja de tintes de color que s'utilitza per crear el negre.
- Els nivells de tinta que es mostren són una indicació aproximada.

Ús dels botons de la impressora

➔ [“Indicadors d'estat” a la pàgina 81](#)

Precaucions durant la substitució d'un cartutx de tinta

Llegiu totes les instruccions d'aquesta secció abans de substituir els cartutxos de tinta.

- Recomanem que deseu els cartutxos de tinta a temperatura ambient i que els utilitzeu abans de la data de caducitat que hi ha impresa al paquet del cartutx.
- Per obtenir els millors resultats d'impressió, feu servir el cartutx de tinta en un període de sis mesos des de la seva instal·lació.

Substitució de consumibles

- Si traslladeu cartutxos de tinta d'un lloc fred a un de càlid, deixeu-lo a temperatura ambient durant més de quatre hores abans d'utilitzar-lo.
- Tot i que els cartutxos de tinta poden contenir materials reciclats, això no afectarà el funcionament ni rendiment de la impressora.
- No els deixeu caure ni els copegeu contra objectes durs o la tinta es podria filtrar.
- Aquesta impressora utilitza cartutxos de tinta equipats amb un xip IC que monitoritza la quantitat de tinta que fa servir cada cartutx. Els cartutxos es poden utilitzar encara que es treguin i es tornin a col·locar.
- Si heu de retirar un cartutx de tinta temporalment, protegiu l'àrea de subministrament de tinta de la pols i la humitat. Deseu els cartutxos de tinta en el mateix entorn que la impressora.
- Mai no apagueu la impressora durant el carregament de tinta inicial. La tinta podria no omplir-se i la impressora no podria imprimir.
- La vàlvula del port de subministrament de tinta està dissenyada per contenir qualsevol excés de tinta que es pugui emetre. No obstant això, es recomana que es manipuli amb compte. No toqueu el port de subministrament de la tinta ni l'àrea dels voltants.
- Per obtenir la màxima eficiència de tinta, traieu el cartutx de tinta quan l'aneu a substituir. Els cartutxos amb nivell de tinta baix no s'han de tornar a instal·lar.
- Altres productes que no siguin d'Epson podrien provocar danys que les garanties d'Epson no cobreixen i, sota algunes circumstàncies, podrien provocar un comportament irregular de la impressora.
- Manteniu els cartutxos de tinta fora de l'abast dels nens. Eviteu que els nens beguin o manipulin els cartutxos.
- Aneu amb compte quan manipuleu cartutxos de tinta, ja que podria haver tinta al voltant del port de subministrament de tinta. Si us cau tinta a la pell, netegeu-la amb sabó i aigua. Si us arriba als ulls, netegeu-los immediatament amb aigua. Si després de netejar-los bé amb aigua noteu cap molèstia o els problemes de visió continuen, consulteu el metge immediatament.
- Epson recomana l'ús de cartutxos originals d'Epson. Epson no garanteix la qualitat ni la seguretat de tintes que no siguin autèntiques. L'ús de productes que no siguin d'Epson podria provocar danys que les garanties d'Epson no cobreixen i, sota algunes circumstàncies, podrien provocar un comportament irregular de la impressora. És possible que la informació dels nivells de tinta de cartutxos que no siguin originals no es mostri, i l'ús de tinta no original es registra per ús per part del servei tècnic.
- No traieu el cartutx exhaurit de la impressora fins que tingueu un de recanvi, en cas contrari, la tinta que queda als injectors dels capçals d'impressió es podria assecar.
- Si s'esgota un cartutx, no podreu continuar imprimint, encara que els altres cartutxos tinguin tinta. Abans d'imprimir, canvieu els cartutxos que s'hagin exhaurit.
- Mai no apagueu la impressora quan estigieu canviant els cartutxos. Si l'apagueu, podríeu malmetre el xip IC del cartutx i la impressora no imprimiria correctament.
- Per garantir que rebeu la millor qualitat d'impressió i per protegir el capçal d'impressió, quan la impressora indica que heu de canviar el cartutx, encara hi roman una quantitat de tinta de reserva. Les quantitats que s'indiquen al comprador no inclouen aquesta quantitat de reserva.

Substitució de consumibles

Substitució del cartutx de tinta

Quan els cartutxos de tinta arriben a un nivell baix o s'exhaureixen, apareixerà un missatge a l'ordinador o l'indicador lluminós de l'estat de tinta parpellejarà.

- 1 Obriu la coberta frontal.
- 2 Premeu el cartutx de tinta que voleu substituir i, a continuació, agafeu-lo per la maneta per tirar-lo cap a fora de la impressora. Desfeu-vos correctament del cartutx usat. No el desarmeu ni intenteu reomplir-lo.

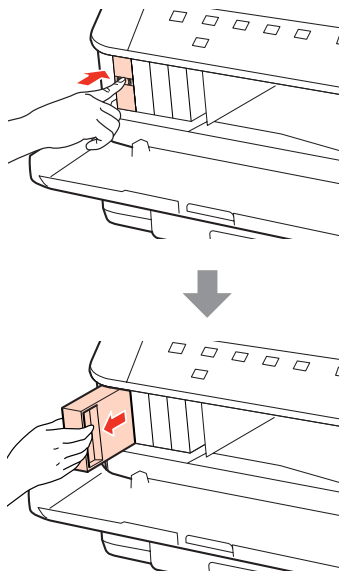

Nota:

- ❑ La il·lustració mostra la substitució del cartutx de tinta negra. Substituiu el cartutx que calgui substituir.
- ❑ Els cartutxos de tinta extrets poden tenir tinta al voltant del port de subministrament, aneu un compte quan els traieu de no tocar els voltants.

- 3 Traieu el cartutx de tinta de l'embalatge. No toqueu el xip verd que hi ha al lateral del cartutx. Podríeu afectar el funcionament i la impressió normal.

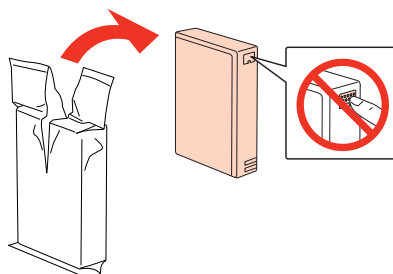

Nota:

No sacsegeu els cartutxos usats, ja que podrien filtrar la tinta.

Substitució de consumibles

- 4** Sacsegeu el cartutx de tinta durant uns cinc segons en horitzontal, 15 vegades en horitzontal, en moviments d'uns 5 cm, tal i com es mostra a la il·lustració.



- 5** Col·loqueu el cartutx de tinta al suport de cartutxos. Premeu-lo fins que quedi ben inserit i tanqueu la coberta frontal.

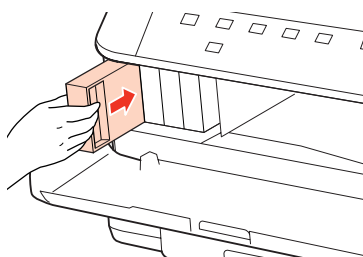

Nota:

L'indicador segueix parpellejant mentre la impressora carrega la tinta. No apagueu la impressora durant el carregament de tinta. Si el carregament no es completa, no podreu imprimir.

La substitució del cartutx de tinta s'ha completat. La impressora tornarà a l'estat anterior.

Unitat de manteniment

Comprovar l'estat de la unitat de manteniment

L'estat de la unitat de manteniment es mostra en la mateixa pantalla que l'estat del cartutx de tinta. Podeu comprovar l'estat des del programari de la impressora o des del tauler de control.

➔ [“Comprovació de l'estat dels cartutxos de tinta” a la pàgina 61](#)

Precaucions de manipulació

Llegiu totes les instruccions d'aquesta secció abans de substituir la unitat de manteniment.

- Epson recomana l'ús d'unitats de manteniment originals d'Epson. L'ús d'unitats de manteniment que no siguin d'Epson podria provocar danys que les garanties d'Epson no cobreixen i, sota algunes circumstàncies, podrien provocar un comportament irregular de la impressora. Epson no garanteix la qualitat ni la seguretat de les unitats de manteniment que no siguin autèntiques.
- No desarmeu la unitat de manteniment.
- No toqueu el xip de color verd que hi ha a un costat de la unitat de manteniment.
- Mantingueu-la fora de l'abast dels nens i no en begueu la tinta.

Substitució de consumibles

- ❑ No inclineu la unitat de manteniment usada fins que estigui a la bossa de plàstic inclosa.
- ❑ No reutilitzeu una unitat de manteniment que es va treure i no s'ha fet servir durant molt de temps.
- ❑ No exposeu la unitat de manteniment a la llum directa del sol.

Substitució d'una unitat de manteniment

Seguiu els passos següents per substituir la unitat de manteniment.

1 Confirmeu que el producte no està drenant la tinta.

2 Traieu la unitat de substitució del paquet.

Nota:

No toqueu el xip de color verd que hi ha a un costat de la caixa. Podríeu afectar el funcionament normal.

3 Premeu simultàniament els botons als costats de la part posterior de la unitat i tireu-ne cap a fora.

4 Col·loqueu la mà sobre la maneta de la unitat i tireu de la caixa cap a fora.

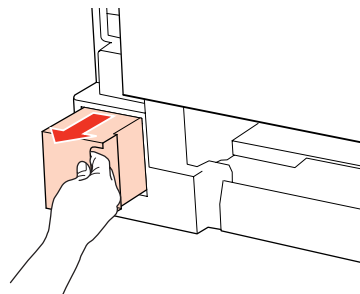

Nota:

Si la tinta us arriba a les mans, renteu-les bé amb aigua i sabó. Si us arriba als ulls, netegeu-los immediatament amb aigua.

5 Inseriu la unitat de manteniment usada a la bossa de plàstic inclosa amb la caixa de substitució i desfeu-vos-en d'una manera adequada.

Nota:

No inclineu la unitat de manteniment usada fins que estigui tancada a la bossa de plàstic.

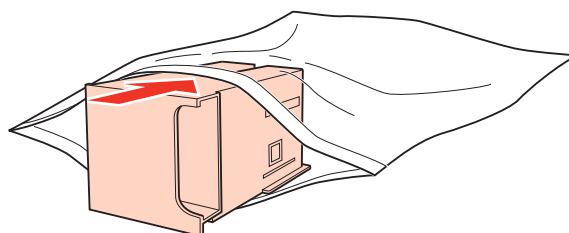

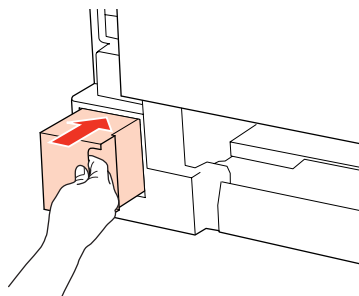

Substitució de consumibles

- 6** Inseriu la caixa de manteniment tan lluny com arribi.



- 7** Premeu simultàniament els botons als costats de la part posterior de la unitat i premeu-la cap a dins.

- 8** Premeu el botó  o .

La substitució de la caixa de manteniment s'ha completat.

Manteniment de la impressora i el programari

Comprovar els injectors del capçal d'impressió

Si penseu que les impressions són massa clares o que falten punts, podreu identificar el problema si feu una comprovació d'injectors.

Podeu comprovar els injectors des de l'ordinador, amb la utilitat Nozzle Check o des de la impressora, amb els botons.

Ús de la utilitat Nozzle Check per al Windows

Seguiu els passos següents per utilitzar la utilitat Nozzle Check.

- 1 Assegureu-vos que no hi ha cap indicador d'error encès.
- 2 Assegureu-vos que hi ha paper de mida A4 carregat a la safata MP posterior o a la safata de paper.
- 3 Feu clic amb el botó dret a la icona de la impressora de la taskbar (barra de tasques) i seleccioneu **Nozzle Check**.

Si la icona de la impressora no apareix, consulteu la secció següent per afegir-la.

➔ [“Des de la icona de dreuera de la taskbar \(barra de tasques\)” a la pàgina 29](#)
- 4 Seguiu les instruccions en pantalla.

Ús de la utilitat Nozzle Check per al Mac OS X

Seguiu els passos següents per utilitzar la utilitat Nozzle Check.



- 1 Assegureu-vos que no hi ha cap indicador d'error encès.
- 2 Assegureu-vos que hi ha paper de mida A4 carregat a la safata MP posterior o a la safata de paper.
- 3 Accediu al diàleg Epson Printer Utility 4.

➔ [“Accés al controlador de la impressora per al Mac OS X” a la pàgina 29](#)
- 4 Feu clic al botó **Nozzle Check**.
- 5 Seguiu les instruccions en pantalla.

Manteniment de la impressora i el programari

Ús dels botons de la impressora

Seguiu els passos següents per comprovar els injectors del capçal d'impressió mitjançant els botons de la impressora.

- 1 Assegureu-vos que no hi ha cap indicador d'error encès.
- 2 Apagueu la impressora.
- 3 Assegureu-vos que hi ha paper de mida A4 carregat a la safata de paper.
- 4 Mentre premeu el botó , premeu el botó  per engegar la impressora.

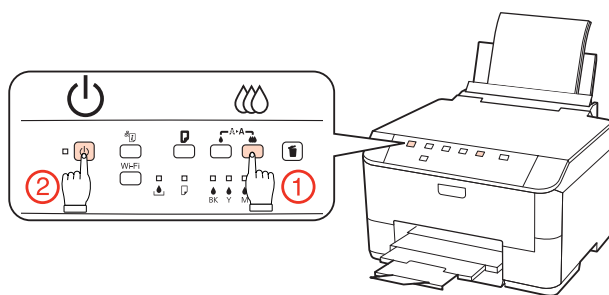

- 5 Quan la impressora s'hagi encès, deixeu anar els dos botons. La impressora imprimirà el patró de comprovació d'injectors.

A continuació es mostren dos exemples de patrons de comprovació d'injectors.

Compareu la qualitat de la pàgina impresa amb l'exemple que es mostra a continuació. Si no hi ha problemes de qualitat d'impressió, com espais o segments en blanc en les línies de prova, el capçal funciona correctament.

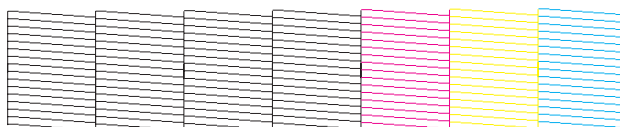

Si falta cap segment de les línies impreses, com es mostra a continuació, pot ser que un injector estigui bloquejat o que un capçal estigui desalineat.



- ➔ “Neteja del capçal d'impressió” a la pàgina 71
- ➔ “Alineació del capçal d'impressió” a la pàgina 73

Manteniment de la impressora i el programari

Neteja del capçal d'impressió

Si penseu que les impressions són massa clares o que falten punts, podreu solucionar aquests problemes si feu una neteja de capçals, que garantirà que els injectors subministren la tinta correctament.

Podreu netejar el capçal des de l'ordinador amb la utilitat Head Cleaning del controlador de la impressora o des de la impressora amb els botons.

Nota:

- Realitzeu una comprovació dels injectors per identificar els colors defectuosos, això us permetrà seleccionar els colors adequats per a la funció de neteja del capçal d'impressió.
➔ [“Comprovar els injectors del capçal d'impressió” a la pàgina 69](#)
- És possible que s'utilitzi la tinta negra en imprimir imatges en color.
- Com la utilitat de neteja del capçal fa servir tinta d'alguns cartutxos, netegeu el capçal només quan la qualitat d'impressió s'ha vist reduïda, per exemple, si les impressions es veuen borroses, el color no és correcte o és insuficient.
- És possible que no pugueu netejar el capçal si el nivell de tinta és baix. Quan la tinta s'esgota, no podreu fer una neteja de capçal. Substituiu primer el cartutx de tinta adequat.

Ús de la utilitat Head Cleaning per al Windows

Seguiu els passos següents per netejar el capçal d'impressió mitjançant la utilitat Head Cleaning.

1

Assegureu-vos que no hi ha cap indicador d'error encès.

2

Feu clic amb el botó dret a la icona de la impressora de la taskbar (barra de tasques) i seleccioneu **Head Cleaning**.

Si la icona de la impressora no apareix, consulteu la secció següent per afegir-la.

➔ [“Des de la icona de drecera de la taskbar \(barra de tasques\)” a la pàgina 29](#)

3

Seguiu les instruccions en pantalla.



Atenció:

No obriu la coberta frontal ni apagueu la impressora durant la neteja del capçal.

Nota:

- Per mantenir la qualitat d'impressió, recomanem que imprimiu algunes pàgines cada cert temps.
- Si la qualitat d'impressió no ha millorat, assegureu-vos que heu seleccionat el color adequat segons el resultat de la comprovació d'injectors.

Ús de la utilitat Head Cleaning per al Mac OS X

Seguiu els passos següents per netejar el capçal d'impressió mitjançant la utilitat Head Cleaning.

Manteniment de la impressora i el programari

- 1 Assegureu-vos que no hi ha cap indicador d'error encès.
- 2 Accediu a Epson Printer Utility 4.
➔ [“Accés al controlador de la impressora per al Mac OS X” a la pàgina 29](#)
- 3 Feu clic al botó **Head Cleaning**.
- 4 Seguiu les instruccions en pantalla.



Atenció:



No obriu la coberta frontal ni apagueu la impressora durant la neteja del capçal.

Nota:

- Per mantenir la qualitat d'impressió, recomanem que imprimiu algunes pàgines cada cert temps.
- Si la qualitat d'impressió no ha millorat, assegureu-vos que heu seleccionat el color adequat segons el resultat de la comprovació d'injectors.

Ús dels botons de la impressora

Seguiu els passos següents per netejar el capçal mitjançant els botons de la impressora.

- 1 Assegureu-vos que no hi ha cap indicador d'error encès.
 - 2 Premeu el botó  o .
- Seleccioneu un dels botons segons els resultats de la comprovació d'injectors.

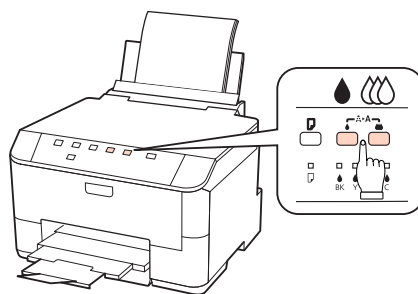

La impressora comença la neteja del capçal d'impressió i l'indicador  comença a parpellejar.



Atenció:

Mai no apagueu la impressora mentre l'indicador  parpelleja. Podríeu malmetre la impressora.

Manteniment de la impressora i el programari

- 3** Quan l'indicador  deixi de parpellejar, imprimeu un patró de comprovació d'injectors per confirmar que el capçal està net.

➔ [“Comprovar els injectors del capçal d'impressió” a la pàgina 69](#)

Nota:

- Per mantenir la qualitat d'impressió, recomanem que imprimeu algunes pàgines cada cert temps.
- Si la qualitat d'impressió no ha millorat, assegureu-vos que heu seleccionat el color adequat segons el resultat de la comprovació d'injectors.
- Si la qualitat d'impressió no ha millorat després de repetir aquest procés unes quatre vegades, apagueu la impressora i espereu al menys sis hores. A continuació, torneu a fer una comprovació d'injectors i repetiu la neteja de capçal si fos necessari. Si la qualitat d'impressió encara no ha millorat, contacteu amb l'assistència tècnica d'Epson.

Alineació del capçal d'impressió

Si noteu que les línies vertical o les bandes horitzontals no estan alineades, podeu solucionar aquest problema amb la utilitat Print Head Alignment del controlador de la impressora.

Consulteu la secció adequada a continuació.

Nota:

No premeu el botó  per cancel·lar la impressió d'un patró de prova amb la utilitat Print Head Alignment.

Ús de la utilitat Print Head Alignment per al Windows

Seguiu els passos següents per alinear el capçal d'impressió mitjançant la utilitat Print Head Alignment.

- 1** Assegureu-vos que no hi ha cap indicador d'error encès.
- 2** Assegureu-vos que hi ha paper de mida A4 carregat a la safata de paper 1.
- 3** Feu clic amb el botó dret a la icona de la impressora de la taskbar (barra de tasques) i seleccioneu **Print Head Alignment**.

Si la icona de la impressora no apareix, consulteu la secció següent per afegir-la.

➔ [“Des de la icona de drecera de la taskbar \(barra de tasques\)” a la pàgina 29](#)

- 4** Seguiu les instruccions en pantalla per alinear el capçal d'impressió.

Ús de la utilitat Print Head Alignment per al Mac OS X

Seguiu els passos següents per alinear el capçal d'impressió mitjançant la utilitat Print Head Alignment.

Manteniment de la impressora i el programari

- 1 Assegureu-vos que no hi ha cap indicador d'error encès.
- 2 Assegureu-vos que hi ha paper de mida A4 carregat a la safata de paper 1.
- 3 Accediu al diàleg Epson Printer Utility 4.
➔ [“Accés al controlador de la impressora per al Mac OS X” a la pàgina 29](#)
- 4 Feu clic al botó **Print Head Alignment**.
- 5 Seguiu les instruccions en pantalla per alinear el capçal d'impressió.

Ajustos de la impressora

Si heu instal·lat el controlador de la impressora, podreu fer diversos ajustos des de l'ordinador, mitjançant la utilitat de configuració.

Nota:

Per a models PS3/PCL, haureu de baixar el programari de la web d'Epson.

Configuració Power Off Timer

La impressora es desactiva automàticament si no s'està realitzant cap operació durant el període de temps seleccionat després d'entrar en mode de repòs.

Podeu ajustar l'hora abans d'aplicar la gestió d'energia. Qualsevol augment afectarà l'eficàcia energètica del producte. Teniu en compte el medi ambient abans de fer qualsevol canvi.

Seguiu els passos següents per ajustar l'hora.

Per al Windows

- 1 **Windows 7:** Feu clic al botó d'inici, seleccioneu **Devices and Printers (Dispositius i impressores)** i, a continuació, feu clic amb el botó dret sobre la impressora i seleccioneu **Printer properties (Propietats de la impressora)**.

Windows Vista i Server 2008: Feu clic al botó d'inici, seleccioneu **Control Panel (Tauler de control)** i, a continuació, seleccioneu **Printer (Impressora)** de la categoria **Hardware and Sound (Maquinari i so)**. A continuació, feu clic a la impressora amb el botó dret i seleccioneu **Properties (Propietats)**.

Windows XP i Server 2003: Feu clic a **Start (Inicia)**, **Control Panel (Tauler de control)** i, a continuació, **Printers and Faxes (Impressores i faxos)**. A continuació, feu clic a la impressora amb el botó dret i seleccioneu **Properties (Propietats)**.
- 2 Feu clic a la pestanya **Optional Settings** i, a continuació, feu clic al botó **Printer Settings**.

Manteniment de la impressora i el programari

3 Seleccioneu **Off**, **2h**, **4h**, **8h** o **12h** com a configuració de Power Off Timer.

4 Feu clic al botó **Apply**.

Per al Mac OS X

1 Accediu al quadre de diàleg Epson Printer Utility 4.
 ➔ [“Accés al controlador de la impressora per al Mac OS X”](#) a la pàgina 29

2 Feu clic al botó **Printer Settings**. Apareixerà la pantalla Printer Settings.

3 Seleccioneu **Off**, **2h**, **4h**, **8h** o **12h** com a configuració de Power Off Timer.

4 Feu clic al botó **Apply**.

Configuració Paper Size Loaded

Seguiu els passos següents per definir la mida de paper que s'ha de carregar a la safata MP posterior i a les safates.

Una vegada feta la configuració, no haureu de seleccionar l'alimentació de paper cada vegada que imprimiu.

Per al Windows

1 **Windows 7:** Feu clic al botó inicia, seleccioneu **Devices and Printers (Dispositius i impressores)** i, a continuació, feu clic amb el botó dret sobre la impressora i seleccioneu **Printer properties (Propietats de la impressora)**.

Windows Vista i Server 2008: Feu clic al botó d'inici, seleccioneu **Control Panel (Tauler de control)** i, a continuació, seleccioneu **Printer (Impressora)** de la categoria **Hardware and Sound (Maquinari i so)**. A continuació, feu clic a la impressora amb el botó dret i seleccioneu **Properties (Propietats)**.

Windows XP i Server 2003: Feu clic a **Start (Inicia)**, **Control Panel (Tauler de control)**, a continuació **Printers and Faxes (Impressores i faxos)**. A continuació, feu clic a la impressora amb el botó dret i seleccioneu **Properties (Propietats)**.

2 Feu clic a la pestanya **Optional Settings** i al botó **Printer Settings**.

3 Seleccioneu la mida de paper per a cada alimentació de paper com a Paper Size Loaded.

4 Feu clic al botó **Apply**.

Per al Mac OS X

1 Accediu al quadre de diàleg Epson Printer Utility 4.
 ➔ [“Accés al controlador de la impressora per al Mac OS X”](#) a la pàgina 29

Manteniment de la impressora i el programari

- 2 Feu clic al botó **Printer Settings**. Apareixerà la pantalla Printer Settings.
- 3 Seleccioneu la mida de paper per a cada alimentació de paper com a Paper Size Loaded.
- 4 Premeu el botó **Apply**.

Neteja de la impressora

Neteja de l'exterior de la impressora

Seguiu les instruccions següents per netejar la impressora uns quants cops a l'any perquè mantingui el millor funcionament.



Atenció:

Mai no utilitzeu alcohol o dissolvents per netejar la impressora. Aquest productes químics poden malmetre la impressora.

Nota:

Tanqueu la safata MP posterior i la safata de sortida quan no estigueu utilitzant la impressora, per protegir-la de la pols.

Neteja de l'interior de la impressora

Per mantenir els millors resultats de la impressora, seguiu el procediment següent per netejar el corró.



Avís:

Aneu amb compte de no tocar les parts de l'interior de la impressora.



Atenció:

- Aneu amb compte de no mullar els components electrònics.
- No utilitzeu esprais amb lubricants a l'interior de la impressora.
- Els lubricants inadequats poden malmetre el mecanisme. Contacteu amb el vostre distribuïdor o amb un tècnic qualificat si necessiteu lubricar la impressora.

- 1 Assegureu-vos que no hi ha cap indicador d'error encès.
- 2 Carregueu alguns fulls de paper normal A4.
- 3 Premeu el botó  per alimentar i expulsar paper.

Manteniment de la impressora i el programari

- 4** Repetiu el pas 3 fins que el paper no surti tacat amb tinta.

Transport de la impressora

Si necessiteu transportar la impressora, prepareu-la i empaqueteu-la a l'embalatge original o un de similar.



Atenció:

- Quan deseu o transporteu la impressora, no la inclineu ni la deixeu de costat o cap avall, col·loqueu-la en posició vertical. En cas contrari, la tinta es podria filtrar.
- Deixeu els cartutxos de tinta instal·lats. Si retireu els cartutxos, el capçal d'impressió podria assecar-se i impedir que la impressora imprimeixi.

- 1** Assegureu-vos que la impressora està apagada.
- 2** Desconnecteu el cable d'alimentació de l'endoll i, a continuació, desconnecteu el cable USB de l'ordinador. Desconnecteu tots els cables de la impressora.
- 3** Traieu tot el paper de la safata MP posterior.
- 4** Replegueu el controlador de l'alimentador i tanqueu el suport del paper i la safata de sortida.

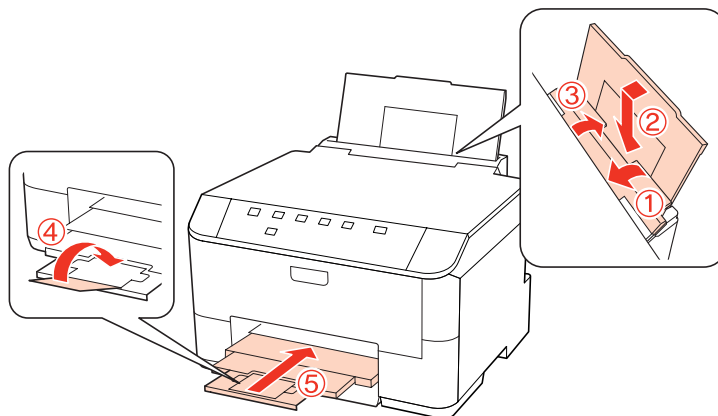

- 5** Traieu tot el paper de la safata i torneu a introduir la safata a la impressora.
- 6** Col·loqueu la impressora a la capsa original amb els materials protectors amb què venia.

Nota:

- Manteniu la impressora anivellada durant el transport.
- Assegureu-vos de retirar els materials protectors de la impressora abans de tornar a utilitzar-la.

Comprovació i instal·lació del programari

Comprovació del programari instal·lat a l'ordinador

Per utilitzar les funcions descrites a aquesta Guia de l'usuari, haureu d'instal·lar el programari següent.

- Epson Driver and Utilities (Controlador i utilitats d'Epson)
- Epson Event Manager

Seguiu els passos següents per comprovar que el programari s'ha instal·lat a l'ordinador.

Per al Windows

- 1** **Windows 7, Vista i Server 2008:** Feu clic al botó d'inici i seleccioneu **Control Panel (Tauler de control)**.
Windows XP i Server 2003: Feu clic a **Start (Inicia)** i seleccioneu **Control Panel (Tauler de control)**.
- 2** **Windows 7, Vista i Server 2008:** Feu clic a **Uninstall a program (Desinstal·la un programa)** de la categoria Programs (Programes).
Windows XP: Feu doble clic a la icona **Add or Remove Programs (Afegeix o suprimeix programes)**.
Windows Server 2003: Feu clic a la icona **Add or Remove Programs (Afegeix o suprimeix programes)**.
- 3** Comproveu la llista de programes instal·lats.

Per al Mac OS X

- 1** Feu doble clic a **Macintosh HD**.
- 2** Feu doble clic a la carpeta **Epson Software** de la carpeta Applications (Aplicacions) i comproveu-ne el contingut.

Nota:

- La carpeta Applications (Aplicacions) conté programari de tercers.
- Per comprovar que el controlador de la impressora està instal·lat, feu clic a **System Preferences (Preferències del sistema)** que hi ha al menú Apple i, a continuació, feu clic a **Print & Fax (Impressió i fax)**. A continuació, localitzeu el producte al quadre de llista Printers (Impressores).

Instal·lació de programari

Inseriu el disc del programari de la impressora inclòs amb el producte i seleccioneu el programari que voleu instal·lar en la pantalla Software Select (Selecció de programari).

Desinstal·lació del programari

És possible que necessiteu desinstal·lar i tornar a instal·lar el programari de la impressora per resoldre determinats problemes o si actualitzeu el sistema operatiu.

Per al Windows

Nota:

- Per al Windows 7, Vista i Server 2008, necessitareu un compte d'administrador i una contrasenya si accediu com a usuari estàndard.
- Per al Windows XP i Server 2003, haureu d'accedir amb un compte Computer Administrator (Administrador de l'ordinador).

1

Apagueu el producte.

2

Desconnecteu el cable d'interfície del producte de l'ordinador.

3

Escolliu una de les opcions següents.

Windows 7, Vista i Server 2008: Feu clic al botó inicia i seleccioneu **Control Panel (Tauler de control)**.

Windows XP i Server 2003: Feu clic a **Start (Inicia)** i seleccioneu **Control Panel (Tauler de control)**.

4

Escolliu una de les opcions següents.

Windows 7, Vista i Server 2008: Feu clic a **Uninstall a program (Desinstal·la un programa)** de la categoria Programs (Programes).

Windows XP: Feu doble clic a la icona **Add or Remove Programs (Afegeix o suprimeix programes)**.

Windows Server 2003: Feu clic a la icona **Add or Remove Programs (Afegeix o suprimeix programes)**.

5

Seleccioneu el programari que voleu instal·lar, com el controlador del producte i l'aplicació, de la llista que es mostra.

6

Escolliu una de les opcions següents.

Windows 7 i Server 2008: Feu clic a **Uninstall/Change (Desinstal·la o repara)** o **Uninstall (Desinstal·la)**.

Windows Vista: Feu clic a **Uninstall/Change (Desinstal·la o repara)** o **Uninstall (Desinstal·la)** i, a continuació, feu clic a **Continue (Continua)** de la finestra User Account Control (Control de comptes d'usuari).

Windows XP i Server 2003: Feu clic a **Change/Remove (Canvia/Suprimeix)** o a **Remove (Suprimeix)**.

Nota:

Si escolliu instal·lar el controlador de la impressora al pas 5, seleccioneu la icona del vostre producte i, a continuació, feu clic a **OK (D'acord)**.

Manteniment de la impressora i el programari

7 Quan aparegui la finestra de confirmació, feu clic a **Yes (Sí)** o **Next (Següent)**.

8 Seguiu les instruccions en pantalla.

En alguns casos, apareixerà un missatge demanant-vos que reinicieu l'ordinador. En tal cas, assegureu-vos que **I want to restart my computer now (Vull reinicialitzar l'ordinador ara)** està seleccionat i feu clic a **Finish (Finalitza)**.

Per al Mac OS X

Nota:

- Per desinstal·lar el programari de la impressora, haureu de descarregar el Uninstall Center. Accediu al lloc des de:
<http://www.epson.com>
Després, seleccioneu la secció d'assistència del vostre lloc web local d'Epson.
- Per desinstal·lar aplicacions, haureu d'accedir amb un compte de Computer Administrator (Administrador de l'ordinador).
No podeu desinstal·lar aplicacions si accediu amb un compte d'usuari limitat.
- Segons l'aplicació, pot ser que el programa d'instal·lació estigui separat del de desinstal·lació.

1 Sortiu de totes les aplicacions.

2 Feu doble clic a la icona **Uninstall Center** de la carpeta Epson que hi ha al disc dur del Mac OS X.

3 Seleccioneu les caselles del programari que voleu desinstal·lar, com el controlador del producte i l'aplicació, de la llista que es mostra.

4 Feu clic a **Uninstall**.

5 Seguiu les instruccions en pantalla.

Si no trobeu el programari que voleu desinstal·lar a la finestra Uninstall Center, feu doble clic a la carpeta **Applications (Aplicacions)** del disc dur de Mac OS X, seleccioneu l'aplicació que voleu desinstal·lar i arrossegueu-la a la icona de la **Trash (Paperera)**.

Nota:

Si desinstal·leu el controlador de la impressora i el nom del producte roman a la finestra **Print & Fax (Impressió i fax)**, seleccioneu-ne el nom i feu clic al botó **-suprimir**.

Solució de problemes

Diagnosticar el problema

La solució de problemes de la impressora funciona millor en dos passos: en primer lloc, diagnostiqueu el problema, a continuació apliqueu les possibles solucions fins que es solucioni el problema.

La informació que necessiteu per diagnosticar i resoldre els problemes més habituals la podeu trobar a la solució de problemes en línia, el tauler de control, la utilitat status monitor o amb una prova de funcionament de la impressora. Consulteu la secció adequada a continuació.

Si teniu un problema específic relacionat amb la qualitat d'impressió, un problema d'impressió sense relació amb la qualitat d'impressió, un problema d'alimentació de paper o si la impressora no imprimeix, consulteu la secció apropiada.











És possible que per resoldre el problema hagueu de cancel·lar la impressió.

➔ [“Cancel·lar la impressió” a la pàgina 37](#)







Indicadors d'estat

Podeu identificar els problemes més habituals si comproveu els indicadors de la impressora. Si la impressora deixa de funcionar i els indicadors parpellegen, consulteu la taula següent per diagnosticar el problema i, a continuació, seguïu les mesures de correcció recomanades.





Solució de problemes

Indicadors lluminosos	Problema i solució	
	Sortida de paper	
	No hi ha paper carregat.	Carregueu el paper a la safata MP posterior o a la safata de paper i premeu el botó  . La impressora reiniciarà la impressió i l'indicador s'apagarà.
	No hi ha safata de paper	
	La safata de paper no està instal·lada.	Instal·leu la safata de paper en la impressora i premeu el botó  .
	Alimentació de paper de mida errònia	
	Durant la 2-sided printing automàtica, la mida del paper que s'alimenta a la impressora és menor que la mida de paper seleccionat.	Després de carregar un paper de la mida correcta per a la selecció, premeu el botó  per eliminar l'error i continuar la impressió. Torneu a imprimir les pàgines que faltin.
	La mida de paper seleccionat no correspon a la configuració de mida de paper	
	La mida de paper seleccionat no correspon a les mides ajustades a la configuració de Paper Size Loaded.	Després de carregar un paper de la mida correcta per a la selecció, premeu el botó  per eliminar l'error i, a continuació, canvieu la configuració de Paper Size Loaded per continuar la impressió. ➔ "Configuració Paper Size Loaded" a la pàgina 75 Torneu a imprimir les pàgines que faltin.
	Alimentació de dos fulls	
	La impressora agafa dos fulls de cop.	Premeu el botó  per introduir i treure el paper. Si el paper no surt de la impressora, consulteu "Embossos de paper" a la pàgina 90.
S'ha carregat una mida de paper no permesa (només per a models PS3/PCL)		
S'ha carregat una mida de paper no permesa durant la 2-sided printing.	Premeu el botó  per cancel·lar la impressió, o premeu el botó  per imprimir una cara del paper que hi ha carregat. Per a impressió a doble cara, carregueu un paper de la mida que suporta la impressió a doble cara i, a continuació, torneu a imprimir les dades.	
	Embús de paper	
	El paper ha embussat la impressora.	Intenteu solucionar-ho amb les solucions següents. 1. ➔ "Extracció de paper embussat des de les safates de paper" a la pàgina 92 2. ➔ "Extracció de paper embussat des de la safata posterior" a la pàgina 90 3. ➔ "Extracció de paper embussat des de la safata frontal i des de la safata de sortida" a la pàgina 91 4. Premeu el botó  per eliminar l'error.

Solució de problemes

Indicadors lluminosos	Problema i solució	
	Coberta frontal oberta	
	La coberta frontal està oberta.	Tanqueu la coberta frontal.
	Memòria d'impressora insuficient (només per a models PS3/PCL)	
	La impressora no té memòria suficient per continuar la impressió.	No hi ha memòria suficient a la impressora per completar el treball d'impressió actual. Premeu el botó  per cancel·lar el treball actual.
	No hi ha tinta	
	El cartutx de tinta està esgotat o no hi ha un cartutx instal·lat.	Substituiu el cartutx de tinta de l'error per un de nou. Si l'indicador continua actiu després de substituir el cartutx, potser no s'hagi instal·lat correctament. Torneu a instal·lar-lo fins que faci clic. ➔ "Substitució del cartutx de tinta" a la pàgina 65
	Cartutx de tinta erroni	
	El cartutx de tinta que hi ha instal·lat no es pot fer servir amb la impressora.	Substituiu el cartutx incompatible per un de compatible. ➔ "Substitució del cartutx de tinta" a la pàgina 65
	Cartutxos de tinta instal·lats incorrectament	
	Un dels cartutxos no està instal·lat correctament.	Torneu a introduir el cartutx de l'error. ➔ "L'indicador de la tinta està parpellejant o està activat després de substituir el cartutx" a la pàgina 102
	Nivell de tinta baix	
	Un dels cartutxos s'acosta al final de la seva vida útil.	Obteniu un cartutx de tinta per substituir-lo. Per determinar quin cartutx està arribant al final de la seva vida útil, comproveu l'estat dels cartutxos. ➔ "Comprovació de l'estat dels cartutxos de tinta" a la pàgina 61

Solució de problemes

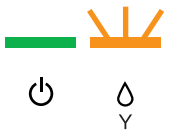
Indicadors lluminosos	Problema i solució	
	La unitat de manteniment s'ha acabat	
	La unitat de manteniment ha arribat al final de la seva vida útil.	Substituiu la unitat de manteniment amb una de nova. ➔ "Substitució d'una unitat de manteniment" a la pàgina 67
	Unitat de manteniment errònia	
	La unitat de manteniment instal·lada no es pot fer servir amb la impressora.	Substituiu la unitat de manteniment incompatible amb una d'apropiada. ➔ "Substitució d'una unitat de manteniment" a la pàgina 67
No hi ha unitat de manteniment		
	La unitat de manteniment no està instal·lada.	Inseriu la unitat de manteniment. ➔ "Substitució d'una unitat de manteniment" a la pàgina 67
	Substituiu aviat la unitat de manteniment	
	La unitat de manteniment s'acosta al final de la seva vida útil.	Obteniu una unitat de manteniment per substituir-la.
	Error general	
	S'ha produït un error desconegut.	Intenteu solucionar-lo amb les solucions següents. 1. ➔ "Extracció de paper embussat des de les safates de paper" a la pàgina 92 2. ➔ "Extracció de paper embussat des de la safata posterior" a la pàgina 90 3. ➔ "Extracció de paper embussat des de la safata frontal i des de la safata de sortida" a la pàgina 91 4. Premeu el botó  per apagar la impressora i, a continuació, torneu a prémer el botó  per tornar a encendre-la. Si l'error no desapareix, contacteu amb el vostre distribuïdor.
	Mode de recuperació	
	L'actualització de microprogramari no s'ha dut a terme correctament i la impressora està en mode de recuperació.	Haureu de tornar a intentar actualitzar el microprogramari. Tingueu a mà un cable USB i visiteu la pàgina web local d'Epson per a més instruccions.

  = activat,  = desactivat,  = parpelleig lent,  parpelleig ràpid

Status monitor

Si es dona un problema durant la impressió, apareixerà un missatge d'error a la finestra de l'status monitor.

Solució de problemes

Quan hagueu de substituir un cartutx de tinta o una unitat de manteniment, feu clic al botó **How To** de la finestra i l'status monitor us indicarà pas a pas com substituir-los.

Nota per a usuaris del Windows:

Si no apareix EPSON Status Monitor 3, accediu al controlador de la impressora i feu clic a la pestanya **Maintenance** i, a continuació, el botó **Extended Settings**. Marqueu la casella de selecció **Enable EPSON Status Monitor 3** de la finestra **Extended Settings**.



Per confirmar l'estat de cada cartutx de tinta, consulteu una de les seccions següents:

- ➔ “Ús de l'EPSON Status Monitor 3” a la pàgina 86 (Windows)
- ➔ “Amb l'EPSON Status Monitor” a la pàgina 88 (Mac OS X)

Comprovació del funcionament de la impressora

Si no podeu determinar l'origen del problema, realitzeu una comprovació de funcionament que us ajudarà a determinar si el problema és de la impressora o de l'ordinador.

Per realitzar una comprovació del funcionament de la impressora, seguïu aquests passos.

- 1** Assegureu-vos que la impressora està apagada.
- 2** Assegureu-vos que hi ha paper de mida A4 carregat a la safata de paper.
- 3** Mentre premeu el botó , premeu el botó  per engegar la impressora. Quan la impressora s'hagi encès, deixeu anar els dos botons.

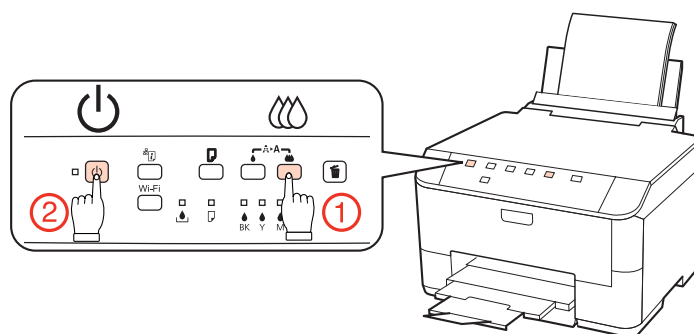

S'imprimirà una pàgina amb el patró de la comprovació d'injector. Si el patró té parts en blanc, haureu de netejar el capçal d'impressió.

➔ “Neteja del capçal d'impressió” a la pàgina 71

- Si la pàgina de prova s'imprimeix, segurament el problema és a la configuració del programari, el cable o l'ordinador. També pot ser que el programari no s'hagi instal·lat correctament. Proveu de desinstal·lar-lo i tornar a instal·lar-lo.
 - ➔ “Desinstal·lació del programari” a la pàgina 79
- Si la pàgina de prova no s'imprimeix, és possible que la impressora tingui algun problema. Intenteu els suggeriments de la secció següent.
 - ➔ “La impressora no imprimeix” a la pàgina 100

Comprovació de l'estat de la impressora

Per al Windows

Ús de l'EPSON Status Monitor 3

EPSON Status Monitor 3 mostra informació detallada de l'estat de la impressora.

S'hi pot accedir de dues maneres EPSON Status Monitor 3:

- Feu doble clic a la icona de drecera de la impressora que hi ha a la taskbar (barra de tasques) del Windows. Per afegir una icona de drecera, a la taskbar (barra de tasques), consulteu la secció següent:
 - ➔ [“Des de la icona de drecera de la taskbar \(barra de tasques\)” a la pàgina 29](#)
- Obriu el controlador de la impressora, feu clic a la pestanya **Maintenance**, a continuació, feu clic al botó **EPSON Status Monitor 3**.

Quan accediu a l'EPSON Status Monitor 3, apareixerà la finestra següent:

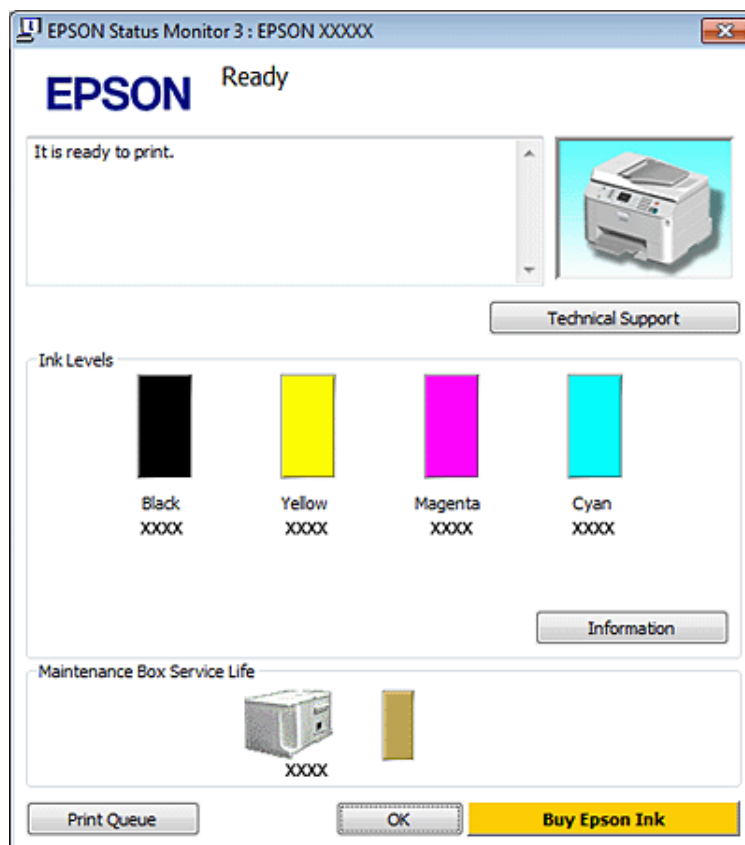

Solució de problemes

Nota:

- Si no apareix EPSON Status Monitor 3, accediu al controlador de la impressora i feu clic a la pestanya **Maintenance** i, a continuació, el botó **Extended Settings**. Marqueu la casella de selecció **Enable EPSON Status Monitor 3** de la finestra **Extended Settings**.
- Segons la configuració actual, és possible que es mostri l'estatus monitors simplificat. Feu clic al botó **Details** per mostrar la finestra de dalt.

EPSON Status Monitor 3 proporciona la informació següent:

- Estat actual:**
Si el nivell de tinta és baix o s'ha esgotat, o la unitat de manteniment està quasi completa o completa, apareixerà el botó **How to** a la finestra EPSON Status Monitor 3. Si feu clic a **How to** es mostraran les instruccions per substituir el cartutx de tinta o la unitat de manteniment.
- Ink Levels:**
EPSON Status Monitor 3 proporciona una gràfica amb l'estat del cartutx de tinta.
- Information:**
Si feu clic a **Information**, podreu visualitzar informació sobre els cartutxos de tinta instal·lats.
- Maintenance Box Service Life:**
L'EPSON Status Monitor 3 proporciona una gràfica amb l'estat de la unitat de manteniment.
- Technical Support:**
Podeu accedir a la Guia de l'usuari des de l'EPSON Status Monitor 3. Si teniu cap problema, feu clic a **Technical Support** en la finestra de l'EPSON Status Monitor 3.
- Print Queue:**
Podeu veure Windows Spooler fent clic a **Print Queue**.

Si ocorregués cap problema, l'EPSON Status Monitor 3 apareixerà i mostrarà un missatge d'error. Per a més informació, feu clic a **Technical Support** per accedir a la Guia de l'usuari en línia.

Solució de problemes

Si el nivell de tinta és baix o s'ha esgotat, o la unitat de manteniment està quasi completa o completa, apareixerà el botó How to. Feu clic a **How to** i l'EPSON Status Monitor 3 us indicarà, pas a pas, com substituir el cartutx de tinta o la unitat de manteniment.

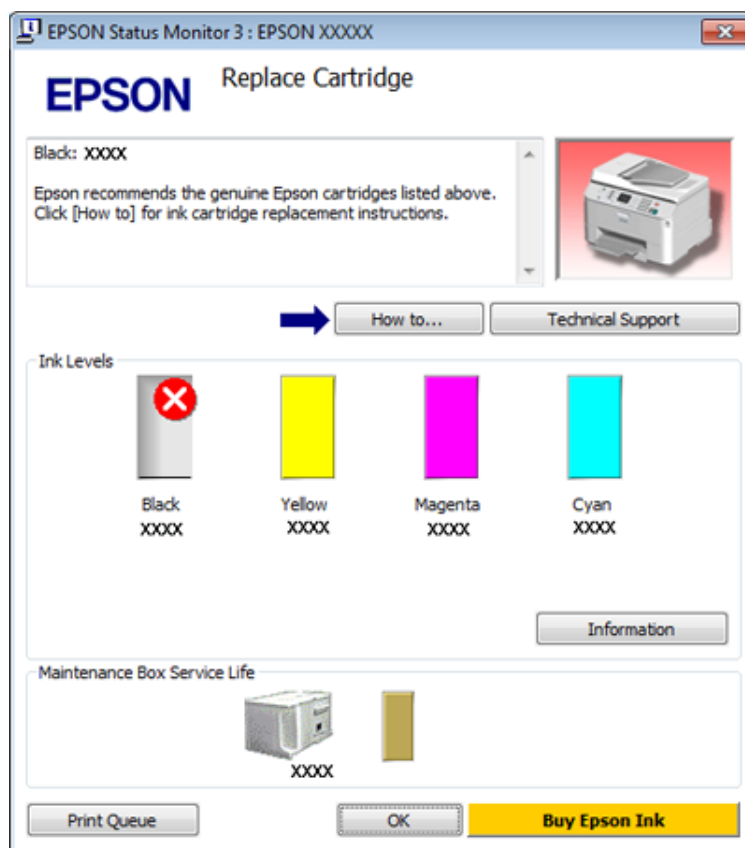

Per al Mac OS X

Amb l'EPSON Status Monitor

Si l'EPSON Status Monitor detecta un problema amb la impressora, us informará amb un missatge d'error.

Seguiu aquests passos per accedir a l'EPSON Status Monitor.

1

Accediu a l'Epson Printer Utility 4.

➔ [“Accés al controlador de la impressora per al Mac OS X”](#) a la pàgina 29

Solució de problemes

2

Feu clic al botó **EPSON Status Monitor**. Apareix l'EPSON Status Monitor.



Si el nivell de tinta és baix o s'ha esgotat, o la unitat de manteniment està quasi completa o completa, apareixerà el botó **How to**. Feu clic a **How to** i l'EPSON Status Monitor us indicarà, pas a pas, com substituir el cartutx de tinta o la unitat de manteniment.

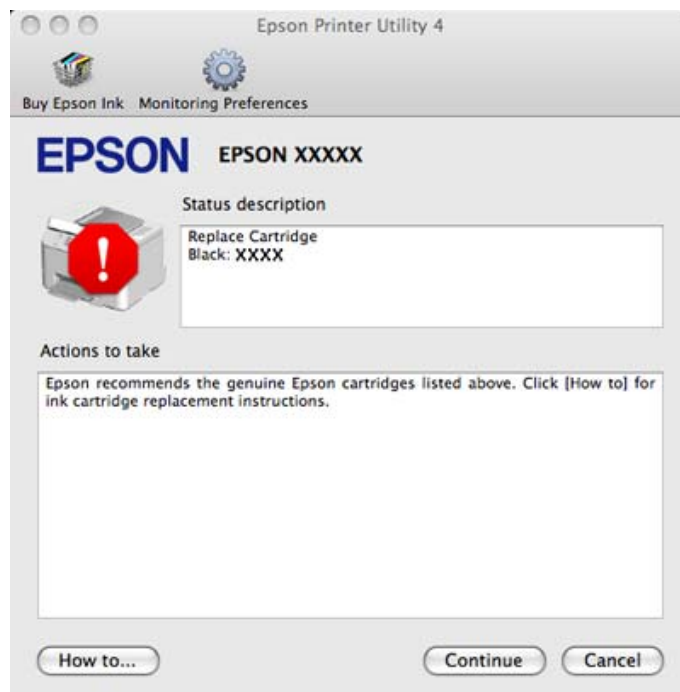

També podeu utilitzar aquesta utilitat per comprovar el cartutx de tinta abans d'imprimir. L'EPSON Status Monitor mostra l'estat del cartutx de tinta en el moment que s'obrí. Per actualitzar l'estat del cartutx de tinta, feu clic a **Update**.

Embussos de paper



Avis:

Mai no toqueu els botons del tauler de control si teniu la mà a l'interior de la impressora.

En primer lloc, comproveu els indicadors de la impressora per diagnosticar el problema.

➔ [“Indicadors d'estat” a la pàgina 81](#)

Extracció de paper embussat des de la safata posterior

1

Premeu simultàniament els botons als costats de la part posterior de la unitat i tireu-ne cap a fora.

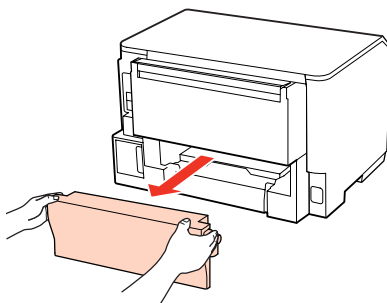

2

Estireu amb cura el paper embussat.

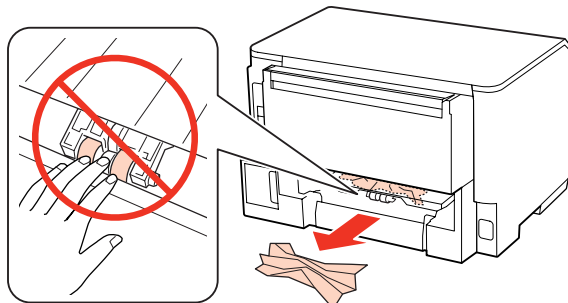

3

Estireu amb cura el paper embussat.

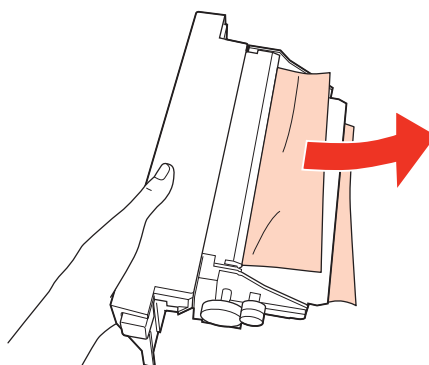

Solució de problemes

- 4** Premeu simultàniament els botons als costats de la part posterior de la unitat i premeu-la cap a dins.

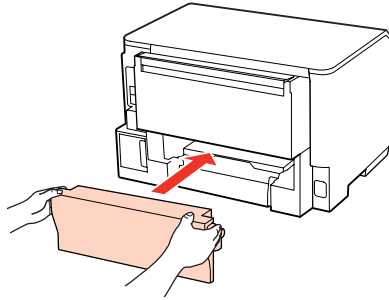

Extracció de paper embussat des de la safata frontal i des de la safata de sortida

- 1** Obriu la coberta frontal.

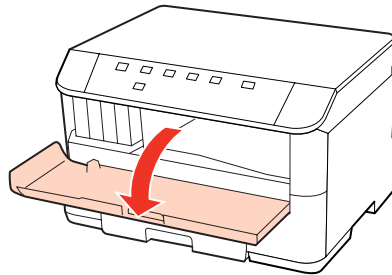

- 2** Traieu tot el paper de l'interior, fins i tot les peces de paper estripat.

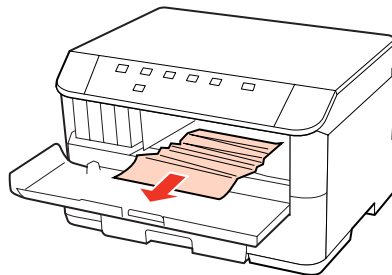

- 3** Tanqueu la coberta frontal. Si encara hi ha paper embussat a la safata de sortida, traieu-lo amb cura.

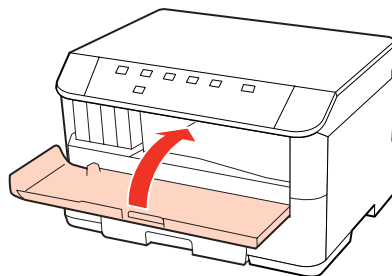

Solució de problemes

Extracció de paper embussat des de les safates de paper

Nota:

Les il·lustracions d'aquesta secció mostren com treure paper embussat des de la safata de paper 1.
Quan tragueu paper embussat des de la safata de paper 2, repetiu les instruccions següents.

- 1** Estireu de la safata de paper.

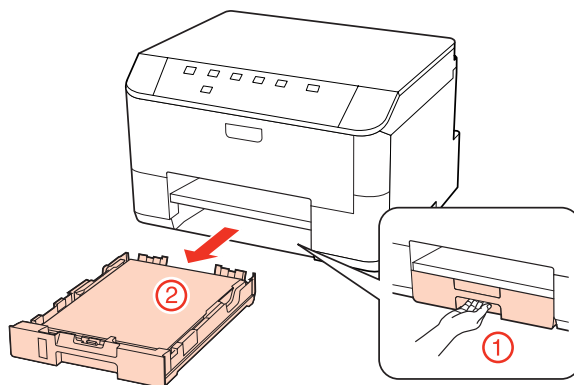

- 2** Torneu a carregar el paper a la safata de paper.
➔ [“A la safata de paper” a la pàgina 20](#)

- 3** Traieu amb cura el paper embussat a l'interior de la impressora.

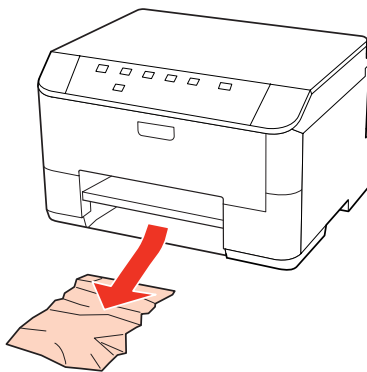

- 4** Manteniu la safata plana i torneu a inserir-la a la impressora amb cura i lentament.

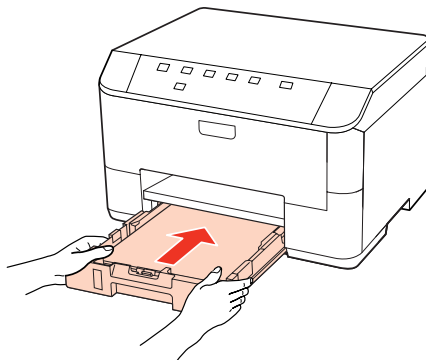

Solució de problemes

Com prevenir els embussos de paper

Si el paper s'embussa sovint, comproveu els punts següents.

- Que el paper és suau i no està rebregat o arrugat.
- Que esteu utilitzant un paper de bona qualitat.
- Que la cara imprimible del paper està cap avall dins de la safata de paper.
- Que la cara imprimible del paper està cap amunt dins de la safata MP posterior.
- Que la pila de paper es va airejar abans de carregar-la.
- Si utilitzeu paper normal, no el carregueu més enllà de la línia que hi ha sota ∇ o \cong de l'interior de la guia lateral. Si utilitzeu suports especials d'Epson, assegureu-vos que els fulls no sobrepassin el límit especificat per al suport.
 - ➔ [“Seleccionar la safata i les característiques de càrrega” a la pàgina 18](#)
- Que les guies laterals estiguin ajustades a les vores del paper.
- Que la impressora estigui sobre una superfície plana i estable més gran que la base del producte en totes les direccions. La impressora no funcionarà correctament si està inclinada.

Tornar a imprimir després d'un embús (només per al Windows)

Quan cancel·leu un treball d'impressió a causa d'un embús, podeu tornar a imprimir-lo sense imprimir les pàgines que ja s'hagin imprès.

- 1** Solucioneu l'embús del paper.
 - ➔ [“Embussos de paper” a la pàgina 90](#)
- 2** Accediu a la configuració de la impressora.
 - ➔ [“Accés al controlador de la impressora per al Windows” a la pàgina 28](#)
- 3** Seleccioneu la casella de selecció **Print Preview** que hi ha a la finestra Main del controlador de la impressora.
- 4** Feu els ajustos que vulgueu per imprimir.
- 5** Feu clic a **OK** per tancar la finestra de configuració de la impressora i, a continuació, imprimeu el fitxer. S'obrirà la finestra Print Preview.
- 6** Seleccioneu una pàgina que ja s'hagi imprès en el quadre de llista que hi ha a l'esquerra i, a continuació, seleccioneu **Remove Page** al menú Print Options. Repetiu aquest pas per a totes les pàgines que ja s'hagin imprès.
- 7** Feu clic a **Print** a la finestra Print Preview.

Solució de problemes

Problemes de qualitat d'impressió

Si teniu problemes de qualitat d'impressió, compareu-los amb les il·lustracions següents. Feu clic al text de la il·lustració que més s'assembla a la vostra impressió.

<p>enthalten alle Aufdruck. W 5008 "Regel</p> <p>Bon exemple</p>	 <p>Bon exemple</p>
<p>enthalten alle Aufdruck. W 5008 "Regel</p> <p>→ "Bandes horitzontals" a la pàgina 94</p>	<p>enthalten alle Aufdruck. W 5008 "Regel</p> <p>→ "Desalineació o bandes verticals" a la pàgina 95</p>
 <p>→ "Bandes horitzontals" a la pàgina 94</p>	 <p>→ "Desalineació o bandes verticals" a la pàgina 95</p>
 <p>→ "Falten colors o són incorrectes" a la pàgina 95</p>	 <p>→ "Impressió borrosa o tacada" a la pàgina 96</p>

Bandes horitzontals

- Assegureu-vos que la superfície imprimible del paper estigui cap amunt a la safata MP posterior.
- Assegureu-vos que la superfície imprimible del paper estigui cap avall a la safata de paper.
- Utilitzeu la utilitat Nozzle Check per netejar els capçals d'impressió que redueixen l'efectivitat dels injectors.
 - "Comprovar els injectors del capçal d'impressió" a la pàgina 69

Solució de problemes

- Per obtenir els millors resultats, gasteu els cartutxos de tinta en els sis mesos següents d'obrir-los.
- Intenteu fer servir cartutxos originals d'Epson.
- Consulteu l'indicador Δ . Si l'indicador parpelleja, substituïu el cartutx de tinta apropiat.
 - ➔ [“Substitució del cartutx de tinta” a la pàgina 65](#)
- Assegureu-vos que el tipus de paper seleccionat al controlador de la impressora sigui el tipus adequat per al que hi ha a la impressora.
 - ➔ [“Seleccionar el tipus de paper correcte ” a la pàgina 30](#)
- Si les bandes apareixen a intervals de 2,5 cm, executeu la utilitat Print Head Alignment.
 - ➔ [“Alineació del capçal d'impressió” a la pàgina 73](#)

Desalineació o bandes verticals

- Assegureu-vos que la superfície imprimible del paper estigui cap amunt a la safata MP posterior.
- Assegureu-vos que la superfície imprimible del paper estigui cap avall a la safata de paper.
- Utilitzeu la utilitat Nozzle Check per netejar els capçals d'impressió que redueixen l'efectivitat dels injectors.
 - ➔ [“Comprovar els injectors del capçal d'impressió” a la pàgina 69](#)
- Executeu la utilitat Print Head Alignment.
 - ➔ [“Alineació del capçal d'impressió” a la pàgina 73](#)
- Per al Windows, desmarqueu la casella de selecció **High Speed** de la finestra More Options al controlador de la impressora. Per a més informació, consulteu l'ajuda en línia.
Per al Mac OS X 10.5 o superior, seleccioneu **Off** a High Speed Printing. Per visualitzar High Speed Printing, feu clic als menús següents: **System Preferences (Preferències del sistema)**, **Print & Fax (Impressió i fax)**, la vostra impressora (al quadre de llista Printers (Impressores)), **Options & Supplies (Opcions i subministres)** i, a continuació, **Driver (Controlador)**.
Per al Mac OS X 10.4, desactiveu la configuració **High Speed Printing** de Extension Settings del quadre de diàleg Print del controlador de la impressora.
- Assegureu-vos que el tipus de paper seleccionat al controlador de la impressora sigui el tipus adequat per al que hi ha a la impressora.
 - ➔ [“Seleccionar el tipus de paper correcte ” a la pàgina 30](#)

Falten colors o són incorrectes

- Per al Windows, desactiveu la configuració **Grayscale** de la finestra Main del controlador de la impressora. Per al Mac OS X, desactiveu la configuració Grayscale de Print Settings del diàleg Print del controlador de la impressora.
Per a més informació, consulteu l'ajuda en línia del controlador de la impressora.
- Ajusteu la configuració de color de l'aplicació o a la configuració de controlador de la impressora.
Per al Windows, confirmeu la configuració de la finestra More Options.
Per al Mac OS X, confirmeu la configuració al quadre de diàleg Color Options del quadre de diàleg Print.
Per a més informació, consulteu l'ajuda en línia del controlador de la impressora.

Solució de problemes

- ❑ Utilitzeu la utilitat Nozzle Check per netejar els capçals d'impressió que redueixen l'efectivitat dels injectors.
➔ [“Comprovar els injectors del capçal d'impressió” a la pàgina 69](#)
- ❑ Consulteu l'indicador Δ . Si l'indicador parpelleja, substituïu el cartutx de tinta apropiat.
➔ [“Substitució del cartutx de tinta” a la pàgina 65](#)
- ❑ Si tot just heu substituït un cartutx de tinta, comproveu la data del paquet. Si no heu utilitzat la impressora des de fa molt de temps, Epson recomana substituir els cartutxos de tinta.
➔ [“Substitució del cartutx de tinta” a la pàgina 65](#)

Impressió borrosa o tacada

- ❑ És recomanable utilitzar només paper d'Epson.
➔ [“Paper” a la pàgina 106](#)
- ❑ Intenteu fer servir cartutxos originals d'Epson.
- ❑ Assegureu-vos que la impressora estigui en una superfície plana i estable i més gran que la base de la impressora. La impressora no funcionarà correctament si està inclinada.
- ❑ Assegureu-vos que el paper no estigui malmès, tacat o que no sigui massa vell.
- ❑ Assegureu-vos que el paper estigui sec i que la superfície imprimible estigui cap amunt a la safata MP posterior.
- ❑ Assegureu-vos que el paper estigui sec i que la superfície imprimible estigui cap avall a la safata de paper.
- ❑ Si el paper està rebregat per la superfície imprimible, alliseu-lo o caragoleu-lo lleugerament en la direcció oposada.
- ❑ Assegureu-vos que el tipus de paper seleccionat al controlador de la impressora sigui el tipus adequat per al que hi ha a la impressora.
➔ [“Seleccionar el tipus de paper correcte ” a la pàgina 30](#)
- ❑ Traieu cada full de la safata de sortida segons vagin sortint.
- ❑ No toqueu, o deixeu que res toqui, la superfície impresa del paper amb un acabat brillant. Per manipular els impresos, seguiu les instruccions incloses amb el paper.
- ❑ Utilitzeu la utilitat Nozzle Check per netejar els capçals d'impressió que redueixen l'efectivitat dels injectors.
➔ [“Comprovar els injectors del capçal d'impressió” a la pàgina 69](#)
- ❑ Si el paper es taca després de la impressió, netegeu l'interior de la impressora.
➔ [“Neteja de l'interior de la impressora” a la pàgina 76](#)

Diversos problemes amb les impressions

Caràcters erronis o distorsionats

- ❑ Cancel·leu qualsevol treball d'impressió aturat.
➔ [“Cancel·lar la impressió” a la pàgina 37](#)

Solució de problemes

- ❑ Apagueu la impressora i l'ordinador. Assegureu-vos que el cable d'interfície de la impressora estigui ben connectat.
- ❑ Desinstal·leu el controlador de la impressora i torneu a instal·lar-lo.
➔ [“Desinstal·lació del programari” a la pàgina 79](#)

Marges incorrectes

- ❑ Confirmeu la configuració dels marges a l'aplicació. Assegureu-vos que els marges estiguin dins de l'àrea imprimible de la pàgina.
➔ [“Àrea imprimible” a la pàgina 110](#)
- ❑ Assegureu-vos que la configuració del controlador de la impressora sigui correcta per a la mida de paper que esteu utilitzant.
Per al Windows, confirmeu la configuració de la finestra Main.
Per al Mac OS X, confirmeu la configuració al diàleg Page Setup o al diàleg Print.
Per a més informació, consulteu l'ajuda en línia del controlador de la impressora.
- ❑ Desinstal·leu el controlador de la impressora i torneu a instal·lar-lo.
➔ [“Desinstal·lació del programari” a la pàgina 79](#)

L'imprès està inclinat lleugerament

- Assegureu-vos que el paper estigui carregat correctament a la safata MP posterior o a la safata de paper.
➔ [“Càrrega de paper” a la pàgina 20](#)

Imatge invertida

- ❑ Per al Windows, desmarqueu la casella de selecció **Mirror Image** de la finestra More Options del controlador de la impressora o desactiveu la configuració Mirror Image de l'aplicació.
Per al Mac OS X, desmarqueu la casella de selecció **Mirror Image** de **Print Settings** del quadre de diàleg Print del controlador de la impressora o desactiveu la configuració Mirror Image de l'aplicació.
Per més instruccions, consulteu l'ajuda en línia del controlador de la impressora o de l'aplicació.
- ❑ Desinstal·leu el controlador de la impressora i torneu a instal·lar-lo.
➔ [“Desinstal·lació del programari” a la pàgina 79](#)

Impressió de pàgines en blanc

- ❑ Assegureu-vos que la configuració del controlador de la impressora sigui correcta per a la mida de paper que esteu utilitzant.
Per al Windows, confirmeu la configuració de la finestra Main.
Per al Mac OS X, confirmeu la configuració al diàleg Page Setup o al diàleg Print.
Per a més informació, consulteu l'ajuda en línia del controlador de la impressora.

Solució de problemes

- ❑ Per al Windows, confirmeu la configuració de **Skip Blank Page** fent clic al botó **Extended Settings** de la finestra Maintenance del controlador de la impressora.
Per al Mac OS X 10.5 o superior, seleccioneu **On** a Skip Blank Page. Per visualitzar Skip Blank Page, feu clic als menús següents: **System Preferences (Preferències del sistema)**, **Print & Fax (Impressió i fax)**, la vostra impressora (al quadre de llista Printers (Impressores)), **Options & Supplies (Opcions i subministres)** i, a continuació, **Driver (Controlador)**.
Per al Mac OS X 10.4, confirmeu la configuració Skip Blank Page de Extension Settings del diàleg Print del controlador de la impressora. Si està seleccionat, les pàgines en blanc del document no s'imprimiran.
- ❑ Desinstal·leu el controlador de la impressora i torneu a instal·lar-lo.
➔ [“Desinstal·lació del programari” a la pàgina 79](#)

Després d'intentar una o més d'aquestes solucions, feu una prova de funcionament de la impressora per comprovar els resultats.

➔ [“Comprovació del funcionament de la impressora” a la pàgina 85](#)

La superfície impresa està tacada o ratllada

- ❑ Si el paper està rebregat per la superfície imprimible, alliseu-lo o caragoleu-lo lleugerament en la direcció oposada.
- ❑ Per al Windows, desmarqueu la casella de selecció **High Speed** de la finestra More Options al controlador de la impressora. Per a més informació, consulteu l'ajuda en línia.
Per al Mac OS X 10.5 o superior, seleccioneu **Off** a High Speed Printing. Per visualitzar High Speed Printing, feu clic als menús següents: **System Preferences (Preferències del sistema)**, **Print & Fax (Impressió i fax)**, la vostra impressora (al quadre de llista Printers (Impressores)), **Options & Supplies (Opcions i subministres)** i, a continuació, **Driver (Controlador)**.
Per al Mac OS X 10.4, desactiveu la configuració **High Speed Printing** de Extension Settings del quadre de diàleg Print del controlador de la impressora.
- ❑ Carregueu i expulseu paper normal alguns cops.
➔ [“Neteja de l'interior de la impressora” a la pàgina 76](#)
- ❑ Desinstal·leu el controlador de la impressora i torneu a instal·lar-lo.
➔ [“Desinstal·lació del programari” a la pàgina 79](#)

La impressió és molt lenta

- ❑ Assegureu-vos que el tipus de paper seleccionat al controlador de la impressora sigui el tipus adequat per al que hi ha a la impressora.
➔ [“Selecció del tipus de paper correcte” a la pàgina 30](#)
- ❑ Per al Windows, seleccioneu una **Quality** més baixa a la finestra Main del controlador de la impressora.
Per al Mac OS X, seleccioneu una **Print Quality** més baixa al diàleg Print Settings del diàleg Print del controlador de la impressora.
➔ [“Accés al controlador de la impressora per al Windows” a la pàgina 28](#)
➔ [“Accés al controlador de la impressora per al Mac OS X” a la pàgina 29](#)

Solució de problemes

- Per al Mac OS X 10.5 o superior, seleccioneu **On** al diàleg High Speed Printing. Per visualitzar el diàleg High Speed Printing, feu clic als menús següents: **System Preferences (Preferències del sistema)**, **Print & Fax (Impressió i fax)**, la vostra impressora (al quadre de llista Printers (Impressores)), **Options & Supplies (Opcions i subministres)** i, a continuació, **Driver (Controlador)**.
Per al Mac OS X 10.4, confirmeu la configuració de High Speed Printing d'Extension Settings del diàleg Print del controlador de la impressora.
- Tanqueu totes les aplicacions innecessàries.
- Si imprimeu sense parar durant un període de temps llarg, la impressió es pot tornar lenta. El motiu d'això és prevenir que el mecanisme de la impressora es sobreescalfi i s'espantlli. Si es donés el cas, podeu continuar imprimint, recomanem, però, que pareu i deixeu la impressora descansar, sense apagar-la, durant al menys trenta minuts. (La impressora no es recupera si s'apaga). Després de tornar a començar, la impressora imprimirà a la velocitat normal.
- Desinstal·leu el controlador de la impressora i torneu a instal·lar-lo.
➔ [“Desinstal·lació del programari” a la pàgina 79](#)

Si després d'intentar tots els mètodes que hem explicat el problema no es resol, consulteu els punts següents:

- ➔ [“Augmentar la velocitat d'impressió \(només per al Windows\)” a la pàgina 102](#)

L'alimentació de paper no funciona correctament

No hi ha alimentació de paper

Traieu la pila de paper i assegureu-vos del següent:

- Heu introduït del tot la safata de paper.
- El paper no està rebregat ni arrugat.
- El paper no és massa vell. Consulteu els fulls d'instrucció que vénen amb el paper per obtenir més informació.
- Confirmeu la configuració de Paper Size Loaded i carregueu el paper que coincideixi amb la mida de paper establida per a cada alimentació del paper.
➔ [“Configuració Paper Size Loaded ” a la pàgina 75](#)
- Heu seleccionat l'alimentació de paper correcta en la configuració de l'aplicació o el controlador de la impressora.
➔ [“Selecció de la safata i les característiques de càrrega” a la pàgina 18](#)
- Si utilitzeu paper normal, no el carregueu més enllà de la línia que hi ha sota ▼ o ≡ de l'interior de la guia lateral. Si utilitzeu suports especials d'Epson, assegureu-vos que els fulls no sobrepassin el límit especificat per al suport.
➔ [“Selecció de la safata i les característiques de càrrega” a la pàgina 18](#)
- El paper no s'ha embussat dins de la impressora. Si s'ha embussat, traieu el paper embussat.
➔ [“Embussos de paper” a la pàgina 90](#)
- Els cartutxos de tinta no han arribat al final de la seva vida útil. Si ho hagueren fet, substituïu-los.
➔ [“Substitució del cartutx de tinta” a la pàgina 65](#)
- Heu seguit qualsevol instrucció de càrrega especial inclosa amb el paper.

Solució de problemes

- El paper no té forats d'enquadració.

Alimentació de múltiples pàgines

- Si utilitzeu paper normal, no el carregueu més enllà de la línia que hi ha sota ▼ o ≡ de l'interior de la guia lateral. Si utilitzeu suports especials d'Epson, assegureu-vos que els fulls no sobrepassin el límit especificat per al suport.
 - ➔ [“Selecció de la safata i les característiques de càrrega” a la pàgina 18](#)
- Assegureu-vos que les guies estiguin ben ajustades al paper.
- Assegureu-vos que el paper no estigui rebregat o doblegat. Si ho estigués, alliseu-lo o doblegueu-lo amb suavitat cap a la banda contrària abans de carregar-lo.
- Traieu la pila de paper i assegureu-vos que el paper no sigui massa fi.
 - ➔ [“Paper” a la pàgina 108](#)
- Airegeu la pila per separar els fulls i torneu a carregar el paper.
- Si s'imprimeixen massa còpies d'un arxiu, confirmeu el paràmetre Còpies del controlador de la impressora tal i com es mostra a continuació, i confirmeu també amb l'aplicació.
 - Per al Windows, confirmeu el paràmetre Còpies a la finestra Main.
 - Per al Mac OS X 10.4, confirmeu la configuració Còpies a la configuració de Còpies & Pàgines (Còpies i pàgines) del diàleg Print.
 - Per al Mac OS X 10.5 o superior, confirmeu la configuració Còpies al diàleg Print.

El paper no es carrega correctament

Si heu carregat el paper massa cap al fons de la impressora, aquesta no podrà alimentar el paper correctament. Apagueu la impressora i traieu el paper amb cura. A continuació, enceneu-la i torneu a carregar el paper correctament.

El paper no surt del tot o està rebregat

- Si el paper no surt del tot, premeu el botó  per expulsar el paper. Si el paper està embussat a dins de la impressora, traieu-lo segons s'indica a la secció següent.
 - ➔ [“Embussos de paper” a la pàgina 90](#)
- Si el paper surt rebregat, és possible que estigui humit o que sigui massa fi. Carregueu una pila de paper nova.

Nota:

Deseu el paper que no heu fet servir al paquet original i a un espai sec.

La impressora no imprimeix

Tots els indicadors estan apagats

- Premeu el botó  i assegureu-vos que la impressora estigui encesa.

Solució de problemes

- Apagueu la impressora i assegureu-vos que el cable d'alimentació estigui ben connectat.
- Assegureu-vos que l'endoll funciona i que no està controlat per un interruptor o un temporitzador.

Els indicadors es van engegar i després es van apagar

És possible que el voltatge de la impressora no coincideix amb el de l'endoll. Apagueu la impressora i desconnecteu el cable d'alimentació immediatament. A continuació, consulteu l'etiqueta de la part de darrere de la impressora.



Atenció:

Si el voltatge no coincideix, NO TORNEU A CONNECTAR LA IMPRESSORA. Contacteu amb el vostre distribuïdor.

Només l'indicador d'encès està encès

- Apagueu la impressora i l'ordinador. Assegureu-vos que el cable d'interfície de la impressora estigui ben connectat.
- Si esteu fent servir la interfície USB, assegureu-vos que el cable compleix amb els estàndards USB o USB d'alta velocitat.
- Si esteu connectant la impressora a l'ordinador mitjançant un concentrador USB, connecteu la impressora al primer port de l'ordinador. Si l'ordinador encara no reconeix el controlador de la impressora, intenteu connectar la impressora directament a l'ordinador sense el concentrador USB.
- Si esteu connectant la impressora a l'ordinador mitjançant un concentrador USB, assegureu-vos que l'ordinador reconeix el concentrador USB.
- Apagueu la impressora i l'ordinador, desconnecteu el cable d'interfície de la impressora i imprimeu una prova de funcionament.
 - ➔ [“Comprovació del funcionament de la impressora” a la pàgina 85](#)
- Si esteu intentant imprimir una imatge gran, potser l'ordinador no té suficient memòria. Intenteu-ho reduint la resolució de la imatge o imprimint la imatge a una mida més petita. És possible que hagueu d'instal·lar més memòria a l'ordinador.
- Els usuaris del Windows poden eliminar els treballs d'impressió en espera des de Windows Spooler.
 - ➔ [“Cancel·lar la impressió” a la pàgina 37](#)
- Desinstal·leu el controlador de la impressora i torneu a instal·lar-lo.
 - ➔ [“Desinstal·lació del programari” a la pàgina 79](#)

Solució de problemes

L'indicador de la tinta està parpellejant o està activat després de substituir el cartutx

- 1 Obriu la coberta frontal. Traieu i torneu a introduir el cartutx de tinta i, a continuació, continueu amb la instal·lació del cartutx.

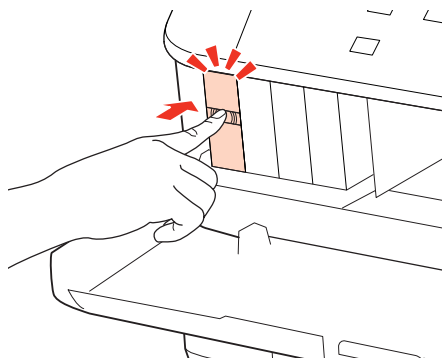

- 2 Tanqueu bé la coberta frontal.

Augmentar la velocitat d'impressió (només per al Windows)

Amb la configuració d'alguns paràmetres de la finestra Extended Settings és possible que la velocitat d'impressió augmenti quan la velocitat sigui lenta. Feu clic al botó **Extended Settings** de la finestra Maintenance del controlador de la impressora.

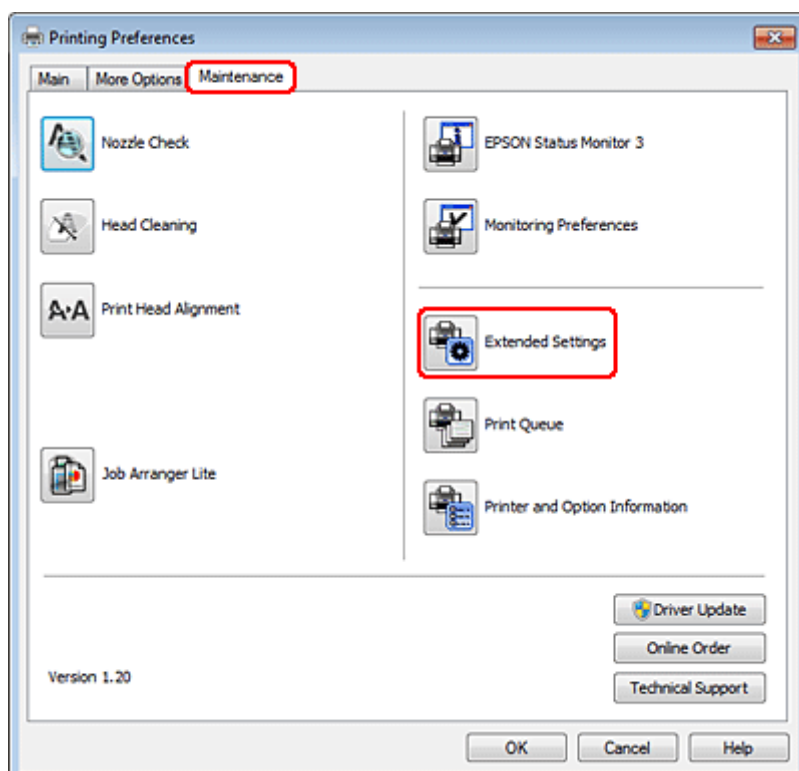

Solució de problemes

Apareixerà el quadre de diàleg següent.

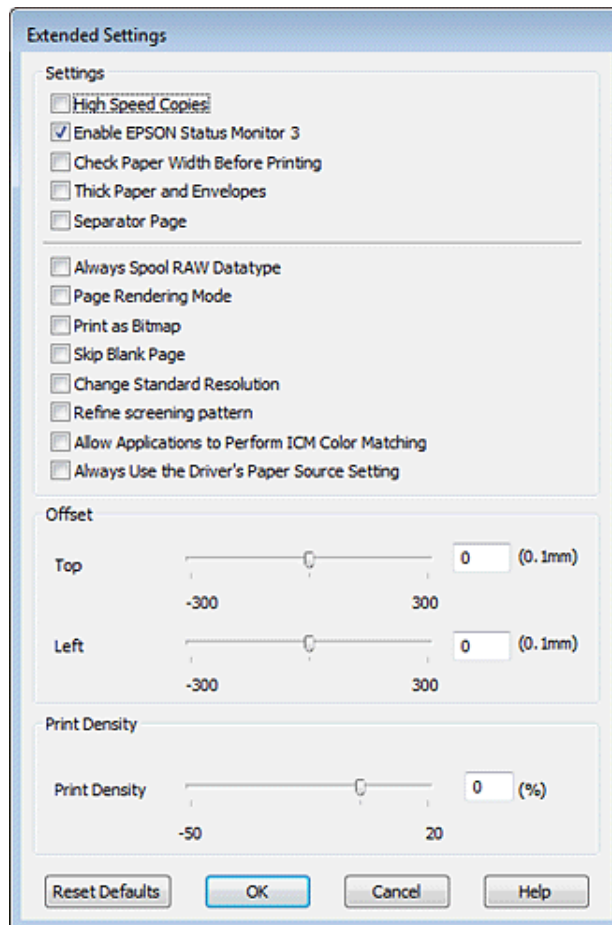

Seleccioneu les caselles de selecció següents i és possible que la velocitat d'impressió augmenti.

- Còpies a alta velocitat
- Gestiona sempre cues de tipus de dades RAW
- Mode de renderització de pàgina
- Imprimeix com a mapa de bits

Per a més informació en cada element, consulteu l'ajuda en línia.

Altres problemes

Impressió silenciosa de paper normal

Quan seleccioneu plain paper com a paràmetre de Paper Type i seleccioneu Normal com a paràmetre de Quality al controlador de la impressora, la impressora imprimirà a alta velocitat. Seleccioneu Quiet Mode per a un funcionament més silenciós que reduirà la velocitat d'impressió.

Solució de problemes

Per al Windows, seleccioneu la casella de selecció Quiet Mode de la finestra Main del controlador de la impressora. Per al Mac OS X 10.5 o superior, seleccioneu **On** a Quiet Mode. Per visualitzar Quiet Mode, feu clic als menús següents: **System Preferences (Preferències del sistema)**, **Print & Fax (Impressió i fax)**, la vostra impressora (al quadre de llista Printers (Impressores)), **Options & Supplies (Opcions i subministres)** i, a continuació, **Driver (Controlador)**. Per al Mac OS X 10.4, obriu el controlador de la impressora i seleccioneu la casella de selecció **Quiet Mode** de la secció Extension Settings del quadre de diàleg Print del controlador de la impressora.

Informació del producte

Informació del producte

Tinta i paper

Cartutxos de tinta

Podeu utilitzar els cartutxos de tinta següents amb aquesta impressora:

Cartutx de tinta	Números de les peces	
	WP-4015/ WP-4025/ WP-4095	WP-4011/ WP-4091
Black (Negre)	T7011 T7021 T7031	T6771 T6781
Cyan (Cian)	T7012 T7022 T7032	T6772 T6782
Magenta	T7013 T7023 T7033	T6773 T6783
Yellow (Groc)	T7014 T7024 T7034	T6774 T6784

Nota:

- No tots els cartutxos estan disponibles a totes les regions.
- Per a WP-4015/WP-4095, Epson recomana els cartutxos de tinta T701 o T702.
- Per a WP-4025, Epson recomana els cartutxos de tinta T702 o T703.

Color	Black (Negre), Cyan (Cian), Magenta, Yellow (Groc)
Vida útil del cartutx	Per obtenir els millors resultats, gasteu els cartutxos de tinta en els sis mesos següent d'obrir-los.
Temperatura	Emmagatzematge: -20 a 40 °C (-4 a 104 °F) 1 mes a 40 °C (104 °F) Congelació: * -13 °C (8,6 °F)

* La tinta es descongela i es pot tornar a fer servir després de 3 hores a 25 °C (77 °F).

Informació del producte



Atenció:

- Epson recomana l'ús de cartutxos originals d'Epson. Altres productes que no siguin d'Epson podrien provocar danys que les garanties d'Epson no cobreixen i, sota algunes circumstàncies, podrien provocar un comportament irregular de la impressora.*
- Epson recomana l'ús del cartutx de tinta abans de la data impresa al paquet.*

Nota:

- Els cartutxos de tinta inclosos amb la impressora s'utilitzen parcialment durant la instal·lació inicial. Per obtenir impresos d'alta qualitat, el capçal d'impressió de la impressora haurà d'estar totalment carregat de tinta. Aquest procés, que només es realitza una vegada, consumeix tinta i, per això, aquests cartutxos imprimiran menys pàgines que els cartutxos que utilitzeu les vegades següents.*
- Les quantitats que s'indiquen varien segons les imatges que imprimeu, el tipus de paper que utilitzeu, la freqüència d'impressió i les condicions ambientals, com la temperatura.*
- Per garantir que rebeu la millor qualitat d'impressió i per protegir el capçal d'impressió, quan la impressora indica que heu de canviar el cartutx, encara hi roman una quantitat de tinta de reserva. Les quantitats que s'indiquen al comprador no inclouen aquesta quantitat de reserva.*
- Encara que els cartutxos poden contenir materials reciclats, la funció i el rendiment del producte no es veuran afectats.*

Unitat de manteniment

Podeu utilitzar les unitats de manteniment següents amb aquest producte.

	Número de la peça
Unitat de manteniment	T6710

Paper

Epson ofereix paper dissenyat especialment i altres suports d'impressió per a totes les vostres necessitats d'impressió.

Nota:

- La disponibilitat del paper varia segons la ubicació.*
- Podeu trobar els números de les parts del papers especials d'Epson a la pàgina web d'Epson.*
➔ *"Pàgina web d'assistència tècnica" a la pàgina 126*

Paper	Mida
Epson Bright White Ink Jet Paper	A4
Epson Premium Glossy Photo Paper	A4, 10 × 15 cm (4 × 6 polzades), 13 × 18 cm (5 × 7 polzades), 16:9 mida ampla (102 × 181 mm)

Informació del producte

Epson Glossy Photo Paper	A4, 10 × 15 cm (4 × 6 polzades), 13 × 18 cm (5 × 7 polzades)
Epson Premium Semigloss Photo Paper	A4, 10 × 15 cm (4 × 6 polzades)
Epson Ultra Glossy Photo Paper	A4, 10 × 15 cm (4 × 6 polzades), 13 × 18 cm (5 × 7 polzades)
Epson Photo Paper	A4, 10 × 15 cm (4 × 6 polzades), 13 × 18 cm (5 × 7 polzades)
Epson Matte Paper - Heavyweight	A4
Epson Photo Quality Ink Jet Paper	A4

Elements opcionals

Unitat de paper de 250 fulls/PXBACU1

Podeu utilitzar la unitat de paper de 250 fulls/PXBACU1 següent.

	Número de la peça
Unitat de paper de 250 fulls/PXBACU1	C12C817011

Requisits del sistema

Requisits del Windows

Sistema	Interfície de PC
Windows 7, Vista, XP Professional x64 Edition, XP SP1 o posterior, Server 2008 R2, Server 2008 i Server 2003	USB d'alta velocitat (Recomanat) USB (Mínim)

Nota:

- Windows Server OS només és compatible amb el controlador de la impressora, no amb les aplicacions incloses.
- Contacteu amb el fabricant del programari per esbrinar si el vostre programari funciona amb el Windows XP Professional x64 Edition.

Informació del producte

Requisits del Macintosh

Sistema	Interfície de PC
Ordinadors Macintosh amb base PowerPC o Intel amb Mac OS® X 10.4.11, 10.5.x, 10.6.x	USB d'alta velocitat (Recomanat) USB (Mínim)

Nota:

No és compatible amb UNIX File System (UFS) per al Mac OS X.

Especificacions tècniques

Especificacions de la impressora

Ruta del paper	Safata de paper 1 i 2, entrada frontal Safata MP posterior, entrada superior
Capacitat	27,5 mm per a les safates de paper 1 i 2 *1 9,0 mm per a la safata MP posterior *1*2*3*4

*1 Paper de 64 a 90 g/m² (17 a 24 lliures).

*2 Sobre #10, DL, i C6 de 75 a 90 g/m² (20 a 24 lliures).

*3 Sobre C4 de 80 a 100 g/m² (21 a 26 lliures).

*4 Per a mides legals i personalitzades, carregueu els fulls d'un en un.

Paper

Nota:

- Atès que els fabricants poden canviar en qualsevol moment la qualitat d'una marca o un tipus de paper concrets, Epson no pot garantir la qualitat de tots els tipus de paper. Proveu sempre mostres del paper abans d'adquirir-ne grans quantitats o d'imprimir treballs de grans dimensions.
- El paper de mala qualitat pot reduir la qualitat d'impressió o provocar embussos de paper i altres problemes. Si teniu cap problema, canvieu a un paper de millor qualitat.
- Utilitzeu paper sota circumstàncies normals:
Temperatura de 15 a 25 °C (59 a 77 °F)
Humitat de 40 a 60% RH

Si es compleixen totes les condicions a continuació, es podrà fer servir paper perforat:

Origen de paper	safata MP posterior
Mida de paper	A4, A5, A6, B5, Carta, Legal
Posició del forats	Entre 19 mm (0,74 polzades) des de la part esquerra del paper, si mirem la superfície d'impressió. Consulteu la il·lustració següent.

Informació del producte

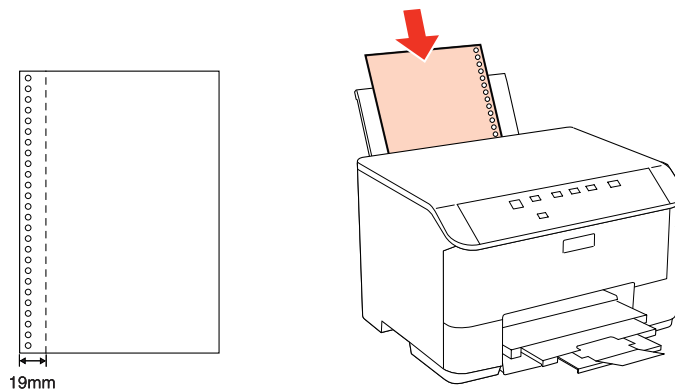

Fulls individuals:

Mida	<p>A4 210 × 297 mm 10 × 15 cm (4 × 6 polzades) 13 × 18 cm (5 × 7 polzades) A6 105 × 148 mm A5 148 × 210 mm B5 182 × 257 mm 9 × 13 cm (3,5 × 5 polzades) 13 × 20 cm (5 × 8 polzades) 20 × 25 cm (8 × 10 polzades) 16:9 mida ampla (102 × 181 mm) 100 × 148 mm Carta 8 1/2 × 11 polzades Legal 8 1/2 × 14 polzades</p>
Tipus de paper	Paper normal o paper especial distribuït per Epson
Gruix (per a paper normal)	De 0,08 a 0,11 mm (0,003 a 0,004 polzades)
Pes (per a paper normal)	64 g/m ² (17 lliures) to 90 g/m ² (24 lliures)

Sobres:

Mida	<p>Sobre #10 4 1/8 × 9 1/2 polzades Sobre DL 110 × 220 mm Sobre C6 114 × 162 mm Sobre C4 229 × 324 mm</p>
Tipus de paper	Paper normal
Pes	<p>75 g/m² (20 lliures) a 90 g/m² (24 lliures) per a sobre #10, DL, i C6 80 g/m² (21 lliures) a 100 g/m² (26 lliures) per a sobre C4</p>

Informació del producte

Àrea imprimible

L'àrea destacada mostra l'àrea imprimible.

Fulls individuals:

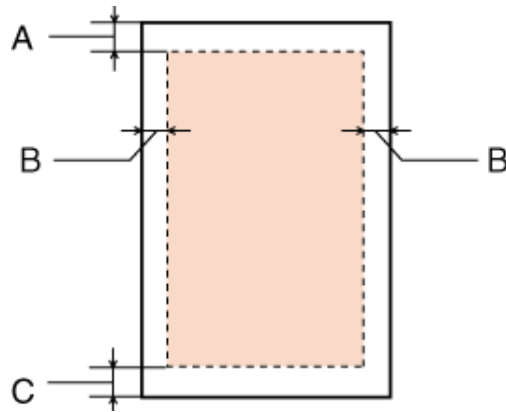

Sobres:

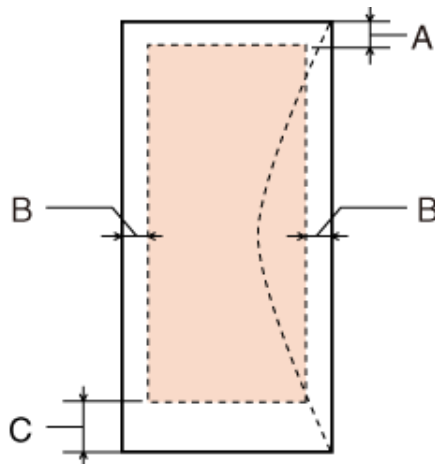

	Marge mínim	
Tipus de suport	Fulls individuals	Sobres
A	3,0 mm (0,12 polzades)	3,0 mm (0,12 polzades)
B	3,0 mm (0,12 polzades)	5,0 mm (0,20 polzades) *1
C	3,0 mm (0,12 polzades)	3,0 mm (0,12 polzades) *2

*1 El marge recomanat per a Sobre C4 és de 9,5 mm.

*2 El marge recomanat per a Sobre #10, Sobre DL, i Sobre C6 és de 20,0 mm.

Nota:

Segons el tipus de paper, la qualitat pot baixar a la part superior i inferior de l'imprès o es pot tacar.

Informació del producte

Especificacions de la interfície de xarxa

Wi-Fi només disponible amb WP-4025.

Wi-Fi	Estàndard:	IEEE 802.11b/g/n *1
	Seguretat:	WEP (64/128bit) WPA-PSK (TKIP/AES) *2
	Banda de freqüències:	2,4 GHz
	Mode de comunicació:	Mode d'infraestructura, Mode Ad hoc
Ethernet	Estàndard:	Ethernet 100BASE-TX/10BASE-T

*1 Compatible amb IEEE 802.11b/g/n o IEEE 802.11b/g segons la regió on s'hagi comprat.

*2 Compatible amb WPA2 amb suport per a WPA/WPA2 Personal.

Especificacions mecàniques

WP-4011/WP-4015/WP-4025/WP-4090/WP-4091/WP-4092/WP-4095

Dimensions	Emmagatzematge Amplada: 460 mm (18,1 polzades) Profunditat: 420 mm (16,5 polzades) Altura: 284 mm (11,2 polzades)
	Impressió* Amplada: 460 mm (18,1 polzades) Profunditat: 654 mm (25,7 polzades) Altura: 383 mm (15,1 polzades)
Pes	Aproximadament 10,9 kg (24,0 lliures) sense els cartutxos de tinta i el cable d'alimentació.

* Amb l'extensió de la safata de sortida oberta.

Especificacions elèctriques

WP-4011/WP-4015

	Model 100-240 V
Tensió nominal d'entrada	90 a 264 V
Marge de freqüència nominal	50 a 60 Hz
Marge de freqüències d'entrada	49,5 a 60,5 Hz
Corrent nominal	0,5 a 0,25 A

Informació del producte

Consum d'energia	Impressió	Aproximadament 22 W (ISO/IEC24712)
	Durant el mode de preparació	Aproximadament 5,0 W
	Durant el mode de repòs	Aproximadament 2,2 W
	Apagat	Aproximadament 0,3 W

WP-4025

		Model 100-240 V
Tensió nominal d'entrada		90 a 264 V
Marge de freqüència nominal		50 a 60 Hz
Marge de freqüències d'entrada		49,5 a 60,5 Hz
Corrent nominal		0,5 a 0,25 A
Consum d'energia	Impressió	Aproximadament 23 W (ISO/IEC24712)
	Durant el mode de preparació	Aproximadament 6,0 W
	Durant el mode de repòs	Aproximadament 3,0 W
	Apagat	Aproximadament 0,3 W

WP-4091/WP-4095

		Model 100-240 V
Tensió nominal d'entrada		90 a 264 V
Marge de freqüència nominal		50 a 60 Hz
Marge de freqüències d'entrada		49,5 a 60,5 Hz
Corrent nominal		0,5 a 0,25 A
Consum d'energia	Impressió	Aproximadament 25 W (ISO/IEC24712)
	Durant el mode de preparació	Aproximadament 7,5 W
	Durant el mode de repòs	Aproximadament 2,2 W
	Apagat	Aproximadament 0,3 W

Nota:

La informació de voltatge de la impressora està a l'etiqueta de la part posterior de la impressora.

Informació del producte

Especificacions ambientals

Temperatura	Quan està en ús: 10 a 35 °C (50 a 95 °F) Emmagatzematge: -20 a 40 °C (-4 a 104 °F) 1 mes a 40 °C (104 °F)
Humitat	Quan està en ús: * 20 a 80% RH Emmagatzematge: * 5 a 85% RH

* Sense condensació

Estàndards i autoritzacions

WP-4020/WP-4025

Model EUA:

Seguretat	UL60950-1 CAN/CSA-C22.2 No.60950-1
EMC	FCC Part 15 Subpart B Class B CAN/CSA-CEI/IEC CISPR 22 Class B

Aquest equip conté el mòdul sense fils següent.

Fabricació: Marvell Semiconductor Inc.

Tipus: SP88W8786-MD0-2C2T00

Aquest producte compleix amb la Part 15 de les normes FCC i RSS-210 de les normes IC. Epson no es farà responsable de l'incompliment amb els requisits de protecció que resultin d'una modificació del producte no recomanada. El funcionament està subjecte a les dues condicions següents: (1) aquest dispositiu no provoca interferències nocives, i (2) aquest dispositiu ha d'acceptar qualsevol interferència rebuda, fins i tot les interferències que puguin provocar un funcionament no desitjat del dispositiu.

Per prevenir les interferències electromagnètiques en aquest servei, el dispositiu s'ha d'operar en l'interior i allunyat de finestres, per obtenir la major protecció. Els equips (o les seves antenes transmissores) instal·lades a l'exterior, estan subjectes a llicències.

Model europeu:

Directiva de baix voltatge 2006/95/EC	EN60950-1
Directiva de compatibilitat electro-magnètica (EMC) 2004/108/EC	EN55022 Class B EN61000-3-2 EN61000-3-3 EN55024

Informació del producte

Directiva R&TTE 1999/5/EC	EN300 328 EN301 489-1 EN301 489-17 EN60950-1
--------------------------------------	---

Per a usuaris europeus:

Per la present, Seiko Epson Corporation declara que l'equip model B491B compleix amb els requisits fonamentals i altres condicions importants de la directiva 1999/5/EC.

Per al seu ús només en Irlanda, Regne Unit, Àustria, Alemanya, Liechtenstein, Suïssa, França, Bèlgica, Luxemburg, Països Baixos, Itàlia, Portugal, Espanya, Dinamarca, Finlàndia, Noruega, Suècia, Islàndia, Xipre, Grècia, Eslovènia, Bulgària, República Txeca, Estònia, Hongria, Letònia, Lituània, Polònia, Romania, Eslovàquia i Malta.

A França només es permet l'ús en interiors.

A Itàlia cal obtenir una autorització general per utilitzar-lo a l'exterior.

Epson no es farà responsable de l'incompliment amb els requisits de protecció que resultin d'una modificació dels productes no recomanada.



WP-4011/WP-4015/WP-4090/WP-4091/WP-4092/WP-4095

Model EUA:

Seguretat	UL60950-1 CAN/CSA-C22.2 No.60950-1
EMC	FCC Part 15 Subpart B Class B CAN/CSA-CEI/IEC CISPR 22 Class B

Model europeu:

Directiva de baix voltatge 2006/95/EC	EN60950-1
Directiva de compatibilitat electro-magnètica (EMC) 2004/108/EC	EN55022 Class B EN61000-3-2 EN61000-3-3 EN55024

Interfície

USB d'alta velocitat (Dispositiu per a ordinadors)
--

Informació de font

La informació de font només fa referència a PostScript i PCL.

Informació del producte

Fonts disponibles

Les fonts que es proporcionen a la impressora es mostren a continuació.

Mode PS 3

Nom de la font
Albertus, Albertus Italic, Albertus Light
AntiqueOlive Roman, AntiqueOlive Italic, AntiqueOlive Bold, AntiqueOlive Compact
Apple Chancery
ITC AvantGarde Gothic Book, ITC AvantGarde Gothic Book Oblique, ITC AvantGarde Gothic Demi, ITC AvantGarde Gothic Demi Oblique
Bodoni, Bodoni Italic, Bodoni Bold, Bodoni Bold Italic, Bodoni Poster, Bodoni Poster Compressed
ITC Bookman Light, ITC Bookman Light Italic, ITC Bookman Demi, ITC Bookman Demi Italic
Carta
Chicago
Clarendon, Clarendon Light, Clarendon Bold
CooperBlack, CooperBlack Italic
Copperplate Gothic 32BC , Copperplate Gothic 33BC
Coronet
Courier, Courier Oblique, Courier Bold, Courier Bold Oblique
GillSans, GillSans Italic, GillSans Bold, GillSans Bold Italic, GillSansCondensed, GillSans Condensed Bold, GillSans Light, GillSans Light Italic, GillSans Extra Bold
Eurostile, Eurostile Bold, Eurostile Extended Two, Eurostile Bold Extended Two
Geneva
Goudy Oldstyle, Goudy Oldstyle Italic, Goudy Bold, Goudy BoldItalic, Goudy ExtraBold
Helvetica, Helvetica Oblique, Helvetica Bold, Helvetica Bold Oblique, Helvetica Condensed, Helvetica Condensed Oblique, Helvetica Condensed Bold, Helvetica Condensed Bold Oblique, Helvetica Narrow, Helvetica Narrow Oblique, Helvetica Narrow Bold, Helvetica Narrow Bold Oblique
Hoefler Text, Hoefler Text Italic, Hoefler Text Black, Hoefler Text Black Italic, Hoefler Text Ornaments
Joanna, Joanna Italic, Joanna Bold, Joanna Bold Italic
LetterGothic, LetterGothic Slanted, LetterGothic Bold, LetterGothic Bold Slanted
ITC Lubalin Graph Book, ITC Lubalin Graph Book Oblique, ITC Lubalin Graph Demi, ITC Lubalin Graph Demi Oblique
Marigold
Monaco
ITC Mona Lisa Recut

Informació del producte

Nom de la font
New Century Schoolbook Roman, New Century Schoolbook Italic, New Century Schoolbook Bold, New Century Schoolbook Bold Italic
New York
Optima, Optima Italic, Optima Bold, Optima Bold Italic
Oxford
Palatino Roman, Palatino Italic, Palatino Bold, Palatino Bold Italic
Stempel Garamond Roman, Stempel Garamond Italic, Stempel Garamond Bold, Stempel Garamond Bold Italic
Symbol
Tekton
Times Roman, Times Italic, Times Bold, Times Bold Italic
Univers, Univers Oblique, Univers Bold, Univers Bold Oblique, Univers Light, Univers Light Oblique
UniversCondensed, UniversCondensed Oblique, UniversCondensed Bold, UniversCondensed Bold Oblique
UniversExtended , UniversExtended Oblique, UniversExtended Bold, UniversExtended Bold Oblique
Wingdings
ITC ZapfChancery Medium Italic
ITC ZapfDingbats
Arial, Arial Italic, Arial Bold, Arial Bold Italic
Times New Roman, Times New Roman Italic, Times New Roman Bold, Times New Roman Bold Italic

Mode PCL5

Nom de la font	Família	Equivalent en HP
FixedPitch 810	Medium, Bold, Italic, Bold Italic	Courier
Ding Dings SWA	-	ITC Zapf Dingbats
Dutch 801	Medium, Bold, Italic, Bold Italic	CG Times
Zapf Humanist 601	Medium, Bold, Italic, Bold Italic	CG Omega
Ribbon 131	-	Coronet
Clarendon 701	-	Clarendon Condensed
Swiss 742	Medium, Bold, Italic, Bold Italic	Univers
Swiss 742 Condensed	Medium, Bold, Italic, Bold Italic	Univers Condensed
Incised 901	Medium, Bold, Italic	Antique Olive
Aldine 430	Medium, Bold, Italic, Bold Italic	Garamond
Calligraphic 401	-	Marigold

Informació del producte

Nom de la font	Família	Equivalent en HP
Flareserif 821	Medium, Extra Bold	Albertus
Ryadh BT	Medium, Bold	Ryadh
Miryam BT	Medium, Bold, Italic	Miryam
David BT	Medium, Bold	David
Narkis Tam BT	Medium, Bold	Narkis
Swiss 721 SWM	Medium, Bold, Italic, Bold Italic	Arial
Dutch 801 SWM	Medium, Bold, Italic, Bold Italic	Times New
Swiss 721 SWA	Medium, Bold, Oblique, Bold Oblique	Helvetica
Swiss 721 Narrow SWA	Medium, Bold, Oblique, Bold Oblique	Helvetica Narrow
Zapf Calligraphic 801 SWA	Medium, Bold, Italic, Bold Italic	Palatino
Geometric 711 SWA	Medium, Bold, Oblique, Bold Italic	ITC Avant Garde Gothic
Revival 711 SWA	Light, Demi Bold, Light Italic, Demi Bold Italic	ITC Bookman
Century 702 SWA	Medium, Bold, Italic, Bold Italic	New Century Schoolbook
Dutch 801 SWA	Medium, Bold, Italic, Bold Italic	Times
Chancery 801 Medium SWA Italic	-	ITC Zapf Chancery Medium Italic
Symbol SWM	-	Symbol
Symbol SWA	-	SymbolPS
More WingBats SWM	-	Wingdings
FixedPitch 850	Regular, Bold, Italic	Letter Gothic
Naskh BT	Medium, Bold	Naskh
Koufi BT	Medium, Bold	Koufi
FixedPitch 810 Dark	Medium, Bold, Italic, Bold Italic	CourierPS
Line Printer	-	Line Printer
OCR A	-	-
OCR B	-	-
Code39	9.37cpi, 4.68cpi	-
EAN/UPC	Medium, Bold	-

Nota:

Segons la densitat d'impressió, o la qualitat o color del paper, és possible que no es puguin llegir les fonts OCR A, OCR B, Code39 i EAN/UPC. Imprimiu una mostra i assegureu-vos de que les fonts es poden llegir abans d'imprimir en grans quantitats.

Informació del producte

Mode PCL6

Per als símbols, consulteu [“En el mode PCL6” a la pàgina 123.](#)

Font escalable

Nom de la font	Símbols
FixedPitch 810	*1
FixedPitch 810 Bold	*1
FixedPitch 810 Italic	*1
FixedPitch 810 Bold Italic	*1
FixedPitch 850 Regular	*1
FixedPitch 850 Bold	*1
FixedPitch 850 Italic	*1
FixedPitch 810 Dark	*3
FixedPitch 810 Dark Bold	*3
FixedPitch 810 Dark Italic	*3
FixedPitch 810 Dark Bold Italic	*3
Dutch 801	*2
Dutch 801 Bold	*2
Dutch 801 Italic	*2
Dutch 801 Bold Italic	*2
Zapf Humanist 601	*3
Zapf Humanist 601 Bold	*3
Zapf Humanist 601 Italic	*3
Zapf Humanist 601 Bold Italic	*3
Ribbon 131	*3
Clarendon 701	*3
Swiss 742	*2
Swiss 742 Bold	*2
Swiss 742 Italic	*2
Swiss 742 Bold Italic	*2
Swiss 742 Condensed	*3
Swiss 742 Condensed Bold	*3
Swiss 742 Condensed Italic	*3

Informació del producte

Nom de la font	Símbols
Swiss 742 Condensed Bold Italic	*3
Incised 901	*3
Incised 901 Bold	*3
Incised 901 Italic	*3
Aldine 430	*3
Aldine 430 Bold	*3
Aldine 430 Italic	*3
Aldine 430 Bold Italic	*3
Calligraphic 401	*3
Flareserif 821 Medium	*3
Flareserif 821ExtraBold	*3
Swiss 721 SWM	*3
Swiss 721 SWM Bold	*3
Swiss 721 SWM Italic	*3
Swiss 721 SWM Bold Italic	*3
Dutch 801 SWM	*3
Dutch 801 SWM Bold	*3
Dutch 801 SWM Italic	*3
Dutch 801 SWM Bold Italic	*3
Swiss 721 SWA	*3
Swiss 721 SWA Bold	*3
Swiss 721 SWA Oblique	*3
Swiss 721 SWA Bold Oblique	*3
Swiss 721 Narrow SWA	*3
Swiss 721 Narrow SWA Bold	*3
Swiss 721 Narrow SWA Oblique	*3
Swiss 721 Narrow SWA Bold Oblique	*3
Zapf Calligraphic 801 SWA	*3
Zapf Calligraphic 801 SWA Bold	*3
Zapf Calligraphic 801 SWA Italic	*3
Zapf Calligraphic 801 SWA Bold Italic	*3

Informació del producte

Nom de la font	Símbols
Geometric 711 SWA	*3
Geometric 711 SWA Bold	*3
Geometric 711 SWA Oblique	*3
Geometric 711 SWA Bold Italic	*3
Revival 711 Light SWA	*3
Revival 711 Demi SWA Bold	*3
Revival 711 Light SWA Italic	*3
Revival 711 Demi SWA Bold Italic	*3
Century 702 SWA	*3
Century 702 SWA Bold	*3
Century 702 SWA Italic	*3
Century 702 SWA Bold Italic	*3
Dutch 801 SWA	*3
Dutch 801 SWA Bold	*3
Dutch 801 SWA Italic	*3
Dutch 801 SWA Bold Italic	*3
Chancery 801 Medium SWA Italic	*3
Symbol SWM	*4
More WingBats SWM	*5
Ding Dings SWA	*6
Symbol SWA	*4
David BT	*7
David BT Bold	*7
Narkis Tam BT	*7
Narkis Tam BT Bold	*7
Miryam BT	*7
Miryam BT Bold	*7
Miryam BT Italic	*7
Koufi BT	*8
Koufi BT Bold	*8
Naskh BT	*8

Informació del producte

Nom de la font	Símbols
Naskh BT Bold	*8
Ryadh BT	*8
Ryadh BT Bold	*8

Font de mapa de bits

Nom de la font	Símbols
Line Printer	*9

Símbols

Introducció als símbols

La impressora pot accedir a una sèrie de símbols. Molts d'aquests símbols només es diferencien en els caràcters internacionals específics de cada idioma.

Nota:

Atès que molts programaris utilitzen les fonts i els símbols automàticament, segurament mai heu hagut d'ajustar la configuració de la impressora. No obstant això, si esteu escrivint els vostres propis programes de control de la impressora, o si esteu fent servir un programari antic que no pot controlar les fonts, consulteu la secció següent per a informació sobre els símbols.

Quan penseu quina font utilitzar, també haureu de tenir en compte els símbols que combinareu amb la font. Els símbols disponibles varien segons el mode que feu servir i la font que escolliu.

En el mode PCL5

Estils disponibles	Nom dels símbols:	
19 Typefaces FixedPitch 810 Dutch 801 Swiss 742 FixedPitch 850 Line Printer	IBM-US (10U)	Roman-8 (8U)
	ECM94-1 (0N)	8859-2 ISO (2N)
	8859-9 ISO (5N)	8859-10ISO (6N)
	IBM-DN (11U)	PcMultilingual (12U)
	Legal (1U)	8859-15ISO (9N)

Informació del producte

Estils disponibles	Nom dels símbols:	
19 Typefaces FixedPitch 810 Dutch 801 Swiss 742 FixedPitch 850	PcBlit775 (26U)	Pc1004 (9J)
	WiBALT (19L)	DeskTop (7J)
	PsText (10J)	Windows (9U)
	McText (12J)	MsPublishi (6J)
	PiFont (15U)	VeMath (6M)
	VeInternational (13J)	VeUS (14J)
	PcE.Europe (17U)	PcTk437 (9T)
	WiAnsi (19U)	WiE.Europe (9E)
	WiTurkish (5T)	UK (1E)
	Swedis2 (0S)	Italian (0I)
	Spanish (2S)	German (1G)
	Norweg1 (0D)	French2 (1F)
	Roman-9 (4U)	PcEur858 (13U)
	ISO 8859/4 Latin 4 (4N)	Unicode 3.0 (18N)
19 Typefaces FixedPitch 810 Dutch 801 Swiss 742 FixedPitch 850 David BT Miryam BT Narkis Tam BT Naskh BT Koufi BT Ryadh BT	PsMath (5M)	Math-8 (8M)
	ANSI ASCII (0U)	
FixedPitch 810 Dutch 801 Swiss 742 FixedPitch 850	Pc866Cyr (3R)	Pc866Ukr (14R)
	WinCyr (9R)	Pc8Grk (12G)
	Pc851Grk (10G)	WinGrk (9G)
	ISOGrk (12N)	Greek8 (8G)
FixedPitch 810 Dutch 801 Swiss 742 FixedPitch 850 Line Printer	ISOCyr (10N)	
Line Printer	Roman Extension (0E)	
FixedPitch 810 FixedPitch 850 David BT Narkis Tam BT Miryam BT	Hebrew7 (0H) Hebrew8 (8H)	ISO 8859/8 Hebrew (7H) PC-862, Hebrew (15H)

Informació del producte

Estils disponibles	Nom dels símbols:	
Koufi BT Naskh BT Ryadh BT	Arabic8 (8V) PC-864, Arabic (10V)	HPWARA (9V)
Symbol SWA Symbol SWM	Symbol (19M)	
More WingBats SWM	Wingdings (579L)	
Ding Dings SWA	ZapfDingbats (14L)	
OCR A	OCR A (00)	
OCR B	OCR B (10)	OCR B Extension (3Q)
Code3-9	Code3-9 (0Y)	
EAN/UPC	EAN/UPC (8Y)	

19 tipografes fa referència als següents:

Zapf Humanist 601
 Ribbon 131
 Clarendon 701
 Swiss 742 Condensed
 Incised 901
 Aldine 430
 Calligraphic 401
 Flareserif 821
 Swiss 721 SWM
 Dutch 801 SWM
 Swiss 721 SWA
 Swiss 721 Narrow SWA
 Zapf Calligraphic 801 SWA
 Geometric 711 SWA
 Revival 711 SWA
 Century 702 SWA
 Dutch 801 SWA
 Chancery 801 Medium SWA Italic
 FixedPitch 810 Dark

En el mode PCL6

Nom dels símbols	Atribut	Classificació de la font								
		*1	*2	*3	*4	*5	*6	*7	*8	*9
ISO Norwegian	4	○	○	○	-	-	-	-	-	-
ISO Italian	9	○	○	○	-	-	-	-	-	-
ISO 8859-1 Latin 1	14	○	○	○	-	-	-	-	-	○
ISO Swedish	19	○	○	○	-	-	-	-	-	-

Informació del producte

Nom dels símbols	Atribut	Classificació de la font								
		*1	*2	*3	*4	*5	*6	*7	*8	*9
ASCII	21	○	○	○	-	-	-	○	○	-
ISO United Kingdom	37	○	○	○	-	-	-	-	-	-
ISO French	38	○	○	○	-	-	-	-	-	-
ISO German	39	○	○	○	-	-	-	-	-	-
Legal	53	○	○	○	-	-	-	-	-	○
ISO 8859-2 Latin 2	78	○	○	○	-	-	-	-	-	○
ISO Spanish	83	○	○	○	-	-	-	-	-	-
Roman-9	149	○	○	○	-	-	-	-	-	-
PS Math	173	○	○	○	-	-	-	○	○	-
ISO 8859-9 Latin 5	174	○	○	○	-	-	-	-	-	○
Windows 3.1 Latin 5	180	○	○	○	-	-	-	-	-	-
Microsoft Publishing	202	○	○	○	-	-	-	-	-	-
ISO 8859/10 Latin 6	206	○	○	○	-	-	-	-	-	○
DeskTop	234	○	○	○	-	-	-	-	-	-
Math-8	269	○	○	○	-	-	-	○	○	-
Roman-8	277	○	○	○	-	-	-	-	-	○
Windows 3.1 Latin 2	293	○	○	○	-	-	-	-	-	-
Pc1004	298	○	○	○	-	-	-	-	-	-
ISO 8859-15 Latin 9	302	○	○	○	-	-	-	-	-	-
PC-Turkish	308	○	○	○	-	-	-	-	-	-
Windows 3.0	309	○	○	○	-	-	-	-	-	-
PS Text	330	○	○	○	-	-	-	-	-	-
PC-8	341	○	○	○	-	-	-	-	-	○
PC-8 D/N	373	○	○	○	-	-	-	-	-	○
MC Text	394	○	○	○	-	-	-	-	-	-
PC-850	405	○	○	○	-	-	-	-	-	○
PcEur858	437	○	○	○	-	-	-	-	-	-
Pi Font	501	○	○	○	-	-	-	-	-	-

Informació del producte

Nom dels símbols	Atribut	Classificació de la font								
		*1	*2	*3	*4	*5	*6	*7	*8	*9
PC852	565	○	○	○	-	-	-	-	-	-
Unicode 3.0	590	○	○	○	-	-	-	-	-	-
WBALT	620	○	○	○	-	-	-	-	-	-
Windows 3.1 Latin 1	629	○	○	○	-	-	-	-	-	-
PC-755	853	○	○	○	-	-	-	-	-	-
Wingdings	18540	-	-	-	-	○	-	-	-	-
Symbol	621	-	-	-	○	-	-	-	-	-
ZapfDingbats	460	-	-	-	-	-	○	-	-	-
PC-866, Cyrillic	114	○	○	-	-	-	-	-	-	-
Greek8	263	○	○	-	-	-	-	-	-	-
Windows Greek	295	○	○	-	-	-	-	-	-	-
Windows Cyrillic	306	○	○	-	-	-	-	-	-	-
PC-851, Greek	327	○	○	-	-	-	-	-	-	-
ISO 8859/5 Cyrillic	334	○	○	-	-	-	-	-	-	-
PC-8, Greek	391	○	○	-	-	-	-	-	-	-
ISO 8859/7 Greek	398	○	○	-	-	-	-	-	-	-
PC-866 UKR	466	○	○	-	-	-	-	-	-	-
Hebrew7	8	○	-	-	-	-	-	-	-	-
ISO 8859/8 Hebrew	232	○	-	-	-	-	-	○	-	-
Hebrew8	264	○	-	-	-	-	-	○	-	-
PC-862, Hebrew	488	○	-	-	-	-	-	○	-	-
Arabic8	278	-	-	-	-	-	-	-	○	-
HPWARA	310	-	-	-	-	-	-	-	○	-
PC-864, Arabic	342	-	-	-	-	-	-	-	○	-

On obtenir ajuda

Pàgina web d'assistència tècnica

La pàgina web d'assistència tècnica d'Epson proporciona ajuda amb problemes que no es poden resoldre amb la informació de la guia de solució de problemes inclosa amb el producte. Si teniu un navegador web i us podeu connectar a Internet, accediu al lloc web a:

<http://support.epson.net/>

Si necessiteu els últims controladors, PMF, guies o altres productes descarregables, accediu al lloc web a:

<http://www.epson.com>

A continuació, seleccioneu la secció d'assistència del vostre lloc web local d'Epson.

Contactar amb l'assistència d'Epson

Abans de contactar amb Epson

Si el vostre producte Epson no funciona correctament i no podeu resoldre el problema mitjançant la informació de solució de problemes inclosa a la documentació del producte, poseu-vos en contacte amb el servei d'assistència al client per obtenir ajuda. Si a continuació no s'enumera el servei d'assistència al client corresponent a la vostra zona, poseu-vos en contacte amb el distribuïdor que us ha venut el producte.

Al servei d'assistència al client us podran ajudar molt més ràpidament si els faciliteu la informació següent:

- Número de sèrie del producte
(L'etiqueta amb el número de sèrie és a un lateral del producte)
- Model del producte
- Versió del programari del producte
(Feu clic a **Quant a, Informació de versió** o a un botó similar del programari del producte).
- Marca i model de l'ordinador
- Nom i versió del sistema operatiu de l'ordinador
- Noms i versions de les aplicacions de programari que utilitzeu normalment amb el producte

Nota:

Segons el producte, les dades de la llista de marcatge per al fax o la configuració de la xarxa es podran desar a la memòria del producte. Si el producte s'espatlla o s'ha de reparar, es podrien perdre les dades i la configuració. Fins i tot durant el període de garantia, Epson no es farà responsable de la pèrdua de dades, no farà còpies de seguretat ni recuperarà dades o configuracions. Recomanem que feu les vostres còpies de seguretat o preneu notes.

On obtenir ajuda

Ajuda per als usuaris d'Europa

Consulteu **Pan-European Warranty Document** (Document de garantia paneuropea) per obtenir informació sobre com posar-vos en contacte amb el servei d'assistència d'EPSON.

Ajuda per a usuaris de Taiwan

Els contactes d'informació, assistència i servei tècnic són:

World Wide Web (<http://www.epson.com.tw>)

Hi ha disponible informació sobre les especificacions del producte, controladors per descarregar i preguntes sobre el producte.

Epson HelpDesk (Telèfon: +0280242008)

El nostre equip del HelpDesk us pot ajudar a través del telèfon amb el següent:

- Consultes de vendes i informació de productes
- Preguntes o problemes referents a l'ús dels productes
- Consultes sobre el servei de reparacions i la garantia

Centre de reparacions:

Número de telèfon	Número de fax	Adreça
02-23416969	02-23417070	No.20, Beiping E. Rd., Zhongzheng Dist., Taipei City 100, Taiwan
02-27491234	02-27495955	1F., No.16, Sec. 5, Nanjing E. Rd., Songshan Dist., Taipei City 105, Taiwan
02-32340688	02-32345299	No.1, Ln. 359, Sec. 2, Zhongshan Rd., Zhonghe City, Taipei County 235, Taiwan
039-605007	039-600969	No.342-1, Guangrong Rd., Luodong Township, Yilan County 265, Taiwan
038-312966	038-312977	No.87, Guolian 2nd Rd., Hualien City, Hualien County 970, Taiwan
02-82273300	02-82278866	5F.-1, No.700, Zhongzheng Rd., Zhonghe City, Taipei County 235, Taiwan
03-2810606	03-2810707	No.413, Huannan Rd., Pingzhen City, Taoyuan County 324, Taiwan
03-5325077	03-5320092	1F., No.9, Ln. 379, Sec. 1, Jingguo Rd., North Dist., Hsinchu City 300, Taiwan
04-23291388	04-23291338	3F., No.510, Yingcai Rd., West Dist., Taichung City 403, Taiwan
04-23805000	04-23806000	No.530, Sec. 4, Henan Rd., Nantun Dist., Taichung City 408, Taiwan

On obtenir ajuda

Número de telèfon	Número de fax	Adreça
05-2784222	05-2784555	No.463, Zhongxiao Rd., East Dist., Chiayi City 600, Taiwan
06-2221666	06-2112555	No.141, Gongyuan N. Rd., North Dist., Tainan City 704, Taiwan
07-5520918	07-5540926	1F., No.337, Minghua Rd., Gushan Dist., Kaohsiung City 804, Taiwan
07-3222445	07-3218085	No.51, Shandong St., Sanmin Dist., Kaohsiung City 807, Taiwan
08-7344771	08-7344802	1F., No.113, Shengli Rd., Pingtung City, Pingtung County 900, Taiwan

Ajuda per als usuaris d'Austràlia

Epson Austràlia té com a objectiu oferir un alt nivell d'atenció al client. A més de la documentació del producte, s'ofereixen les fonts d'informació següents:

El distribuïdor

No oblideu que el distribuïdor sovint us pot ajudar a identificar i resoldre problemes. El distribuïdor ha de ser la primera trucada per demanar ajuda sobre problemes, ja que sovint pot resoldre problemes més ràpidament i fàcilment, i aconsellar-vos sobre quin és el pas següent.

URL d'Internet <http://www.epson.com.au>

Proporciona accés a les pàgines web d'Epson Austràlia. Val la pena que hi doneu un cop d'ull. Aquest lloc inclou una zona de baixada de controladors, punts de contacte d'Epson, informació sobre productes nous i servei tècnic (per correu electrònic).

Epson HelpDesk

Epson HelpDesk s'ofereix com a garantia final perquè els clients tinguin accés a assessorament. Els operadors de HelpDesk us ajudaran a instal·lar, configurar i utilitzar els productes Epson. L'equip de HelpDesk de venda proporciona documentació sobre els nous productes Epson i informa de la ubicació dels distribuïdors o proveïdors de serveis més propers. Es respon a tota mena de consultes.

Els números de HelpDesk són:

Telèfon: 1300 361 054

Fax: (02) 8899 3789

Us recomanem que tingueu tota la informació pertinent a l'abast quan feu la trucada. Com més informació tingueu preparada, més de pressa us podem ajudar a solucionar el problema. Aquesta informació inclou la documentació del producte Epson, el tipus d'ordinador, el sistema operatiu, els programes d'aplicació i qualsevol altra informació que considereu oportuna.

On obtenir ajuda

Ajuda per a usuaris de Singapur

Les fonts d'informació, l'assistència i els serveis que trobareu disponibles a Epson Singapur són:

World Wide Web (<http://www.epson.com.sg>)

Aquest lloc web ofereix informació sobre especificacions del producte, controladors per baixar, preguntes més freqüents (PMF), consultes de vendes i assistència tècnica mitjançant correu electrònic.

Epson HelpDesk (Telèfon: (65) 6586 3111)

El nostre equip del HelpDesk vos pot ajudar a través del telèfon amb el següent:

- Consultes de vendes i informació de productes
- Preguntes o problemes referents a l'ús dels productes
- Consultes sobre el servei de reparacions i la garantia

Ajuda per a usuaris de Tailàndia

Els contactes d'informació, assistència i servei tècnic són:

World Wide Web (<http://www.epson.co.th>)

Aquest lloc web ofereix informació sobre especificacions del producte, controladors per baixar, preguntes més freqüents (PMF) i consultes per correu electrònic.

Epson Hotline (Telèfon: (66)2685-9899)

El nostre equip de Hotline us pot ajudar per telèfon en aquestes qüestions:

- Consultes de vendes i informació de productes
- Preguntes o problemes referents a l'ús dels productes
- Consultes sobre el servei de reparacions i la garantia

Ajuda per a usuaris de Vietnam

Els contactes d'informació, assistència i servei tècnic són:

Epson Hotline (Telèfon): 84-8-823-9239

Centre de servei tècnic: 80 Truong Dinh Street, District 1, Hochiminh City
Vietnam

Ajuda per als usuaris d'Indonèsia

Els contactes d'informació, assistència i servei tècnic són:

World Wide Web (<http://www.epson.co.id>)

- Informació sobre especificacions del producte i controladors per baixar
- Preguntes més freqüents (PMF), consultes de vendes i preguntes per correu electrònic

Epson Hotline

- Consultes de vendes i informació de productes
- Assistència tècnica

Telèfon (62) 21-572 4350

Fax (62) 21-572 4357

Centre de servei tècnic d'Epson

Jakarta Mangga Dua Mall 3rd floor No 3A/B
Jl. Arteri Mangga Dua,
Jakarta

Telèfon/Fax: (62) 21-62301104

Bandung Lippo Center 8th floor
Jl. Gatot Subroto No.2
Bandung

Telèfon/Fax: (62) 22-7303766

Surabaya Hitech Mall lt IIB No. 12
Jl. Kusuma Bangsa 116 – 118
Surabaya

Telèfon: (62) 31-5355035
Fax: (62)31-5477837

Yogyakarta Hotel Natour Garuda
Jl. Malioboro No. 60
Yogyakarta

Telèfon: (62) 274-565478

On obtenir ajuda

Medan	Wisma HSBC 4th floor Jl. Diponegoro No. 11 Medan Telèfon/Fax: (62) 61-4516173
Makassar	MTC Karebosi Lt. Ill Kav. P7-8 Jl. Ahmad Yani No.49 Makassar Telèfon: (62)411-350147/411-350148

Ajuda per a usuaris de Hong Kong

Per obtenir assistència tècnica i altres serveis postvenda, podeu posar-vos en contacte amb Epson Hong Kong Limited.

Pàgina inicial d'Internet

Epson Hong Kong ha creat una pàgina inicial local a Internet en xinès i en anglès que proporciona la informació següent:

- Informació del producte
- Respostes a les preguntes més freqüents (PMF)
- Últimes versions del controladors de productes Epson

Els usuaris poden accedir a aquesta pàgina inicial a:

<http://www.epson.com.hk>

Hotline de servei tècnic

També podeu posar-vos en contacte amb el nostre personal tècnic mitjançant aquests números de telèfon i fax:

Telèfon: (852) 2827-8911

Fax: (852) 2827-4383

Ajuda per a usuaris de Malàisia

Els contactes d'informació, assistència i servei tècnic són:

World Wide Web (<http://www.epson.com.my>)

- Informació sobre especificacions del producte i controladors per baixar
- Preguntes més freqüents (PMF), consultes de vendes i preguntes per correu electrònic

On obtenir ajuda**Epson Trading (M) Sdn. Bhd.**

Oficina central

Telèfon: 603-56288288

Fax: 603-56288388/399

Epson HelpDesk

- Consultes de vendes i informació de productes (Infoline)

Telèfon: 603-56288222

- Consultes sobre serveis de reparació i garantia, ús del producte i servei tècnic (Techline)

Telèfon: 603-56288333

Ajuda per als usuaris de l'Índia

Els contactes d'informació, assistència i servei tècnic són:

World Wide Web (<http://www.epson.co.in>)

Hi ha disponible informació sobre les especificacions del producte, controladors per descarregar i preguntes sobre el producte.

Oficina central d'Epson Índia - Bangalore

Telèfon: 080-30515000

Fax: 30515005

Oficines regionals d'Epson Índia:

Ubicació	Número de telèfon	Número de fax
Mumbai	022-28261515 /16/17	022-28257287
Delhi	011-30615000	011-30615005
Chennai	044-30277500	044-30277575
Kolkata	033-22831589 / 90	033-22831591
Hyderabad	040-66331738/ 39	040-66328633
Cochin	0484-2357950	0484-2357950
Coimbatore	0422-2380002	NA

On obtenir ajuda

Ubicació	Número de telèfon	Número de fax
Pune	020-30286000 /30286001/30286002	020-30286000
Ahmedabad	079-26407176 / 77	079-26407347

Línia d'ajuda

Per obtenir assistència i informació sobre productes o encarregar un cartutx, truqueu al número 18004250011 (de 9:00 a 21:00). Aquest és un número gratuït.

Per obtenir assistència (usuaris mòbils i CDMA), truqueu al número 3900 1600 (de 9:00 a 18:00). Afegiu com a prefix el codi STD local.

Ajuda per als usuaris de les Filipines

Per obtenir assistència tècnica i altres serveis postvenda, podeu posar-vos en contacte amb Epson Philippines Corporation mitjançant els números de telèfon i fax i l'adreça de correu electrònic següents:

Telèfon:	(63-2) 706 2609
Fax:	(63-2) 706 2665
Línia directa al Help-Desk:	(63-2) 706 2625
C/e:	epchelpdesk@epc.epson.com.ph

World Wide Web (<http://www.epson.com.ph>)

Aquest lloc web ofereix informació sobre especificacions del producte, controladors per baixar, preguntes més freqüents (PMF) i consultes per correu electrònic.

Telèfon gratuït: 1800-1069-EPSON(37766)

El nostre equip de Hotline us pot ajudar per telèfon en aquestes qüestions:

- Consultes de vendes i informació de productes
- Preguntes o problemes referents a l'ús dels productes
- Consultes sobre el servei de reparacions i la garantia

Índex**A**

Ajuda	
Epson.....	126
Ajustos de la impressora	
Desactivació automàtica.....	74
Alineació del capçal d'impressió.....	73
Ampliació de pàgines.....	46
Assistència.....	126
Assistència tècnica.....	126

B

Bandes.....	94, 95
Bandes horitzontals.....	94
Botons	
tauler de control.....	16

C

Cables d'interfície.....	114
Cancel·lar impressió	
Mac OS X.....	38
Windows.....	37
Cancel·lar la impressió.....	37
Canvi de la mida de les pàgines.....	46
Capçal d'impressió	
alineació.....	73
comprovació.....	69
neteja.....	71
Caràcters erronis.....	96
Càrrega	
paper.....	18, 20, 23
sobres.....	25
Carregar	
paper.....	20
Cartutxos de tinta	
números de les parts.....	105
substitució en exhaurir-se.....	65
Components	
del producte.....	13
Comprovació de funcionament.....	85
Comprovació d'injectors.....	69
botons de la impressora.....	70
Mac OS X.....	69
Windows.....	69
Configuració de la impressora	
accés per al Mac OS X.....	29
accés per al Windows.....	28
mida de paper carregat.....	75
Contactar amb Epson.....	126
Controlador	
accés per al Mac OS X.....	29
accés per al Windows.....	28
Copyright.....	2

D

Desalineació.....	95
Desintal·lació de programari.....	79
Diverses pàgines per full.....	49
Documents	
imprimir.....	30

E

Epson	
paper.....	18
Error	
impressió.....	81
Especificacions	
cartutxos de tinta.....	105
estàndards i autoritzacions.....	113
impressora.....	108
mecàniques.....	111
paper.....	108
Especificacions de l'àrea imprimible.....	110

F

Font.....	114
Fonts	
mode LJ4.....	116
mode PCL6.....	118
mode PS 3.....	115

G

Gestió de treballs d'impressió	
Windows.....	86

I

Imatge invertida.....	97
Impressió	
ajustada a la pàgina.....	46
diverses pàgines per full.....	49
filigranes.....	56
impressió 2-Sided.....	38
Impressió ajustada a la pàgina.....	46
Impressió amb filigrana.....	56
Impressió borrosa.....	96
Impressió de cartells.....	53
muntatge de pàgines.....	55
Impressió Pages per sheet.....	49
Impressió tacada.....	96, 98
Impressora	
comprovació de funcionament.....	85
comprovació d'estat.....	86
neteja.....	76
transport.....	77

Índex

Imprimir	
2-sided.....	38
cancel·lar.....	37
cartells.....	53
text.....	30
Indicadors	
indicadors d'estat.....	81
tauler de control.....	16
Informació de seguretat.....	7

M

Mac OS X	
accés a la configuració de la impressora.....	29
comprovació de l'estat de la impressora.....	88
Marges	
problemes.....	97
Marques comercials.....	2
mode LJ4.....	116
mode PCL6.....	118, 123
mode PS 3.....	115

N

Neteja	
capçal d'impressió.....	71
Neteja de capçals	
botons de la impressora.....	72
Mac OS X.....	71
Windows.....	71

P

Pàgines en blanc.....	97
Paper	
àrea imprimible.....	110
capacitat de càrrega.....	18, 20, 23
carregar.....	20
embús.....	90
especificacions.....	108
paper especial Epson.....	18
problemes d'alimentació.....	99
rebregat.....	100
seleccionar tipus.....	30
PCL.....	58, 114
PostScript.....	58, 114
Problemes	
alimentació del paper.....	99
bandes.....	94, 95
caràcters erronis.....	96
colors incorrectes.....	95
contactar Epson.....	126
diagnosticar.....	81
embussos de paper.....	90
imatge invertida.....	97
impressió.....	81
impressió borrosa.....	96
impressió tacada.....	96, 98
impressora no imprimeix.....	100
marges.....	97

pàgines en blanc.....	97
solució.....	126
velocitat d'impressió.....	98
Problemes de color.....	95
Programari d'escaneig	
desinstal·lació.....	79

Q

Qualitat d'impressió	
millora.....	94

R

Reducció de pàgines.....	46
Requisits del sistema.....	107

S

Safata de paper	
carregar.....	20
desinstal·lació.....	60
instal·lació.....	59
Safata MP posterior	
carregar.....	23
Símbols	
introducció.....	121
mode PCL6.....	123
Sobres	
àrea imprimible.....	110
càrrega.....	25
Status Monitor	
Mac OS X.....	88
Windows.....	86
Substitució del cartutxos de tinta.....	65

T

Tauler de control.....	16
Text	
imprimir documents.....	30
Tinta	
comprovació de l'estat del cartutx de tinta al Mac OS X.....	62
comprovació de l'estat del cartutx de tinta al Windows.....	61
Tipus de suport	
seleccionar.....	30
Transport de la impressora.....	77
Transportar la impressora.....	77

U

Unitat de manteniment.....	66
USB	
connector.....	114

V

Velocitat	
-----------	--

Índex

augmentar.....	98, 102
Velocitat d'impressió	
augmentar.....	98, 102

W

Windows	
accés a la configuració de la impressora.....	28
comprovació de l'estat de la impressora.....	86
gestió de treballs d'impressió.....	86
status monitor.....	86