

**WP-4011 / WP-4015 /
WP-4025 / WP-4091 /
WP-4095**

Gebruikershandleiding

Auteursrechten en handelsmerken

Auteursrechten en handelsmerken

Niets uit deze uitgave mag worden verveelvoudigd, opgeslagen in een geautomatiseerd gegevensbestand of openbaar worden gemaakt, in enige vorm of op enige wijze, hetzij elektronisch, mechanisch, door fotokopieën, opnamen of op enige andere manier, zonder voorafgaande schriftelijke toestemming van Seiko Epson Corporation. Seiko Epson Corporation wijst alle patent aansprakelijkheid af wat betreft het gebruik van de informatie in deze uitgave. Evenmin kan Seiko Epson Corporation aansprakelijk worden gesteld voor schade voortvloeiende uit het gebruik van de informatie uit deze uitgave. De hierin beschreven informatie is alleen bedoeld voor gebruik bij dit Epson-product. Epson is niet verantwoordelijk voor het gebruik van deze informatie bij andere producten.

Seiko Epson Corporation noch zijn filialen kunnen verantwoordelijk worden gesteld door de koper van dit product of derden voor schade, verlies, kosten of uitgaven die de koper of derden oplopen ten gevolge van al dan niet foutief gebruik of misbruik van dit product of onbevoegde wijzigingen en herstellingen of (met uitzondering van de V.S.) het zich niet strikt houden aan de gebruiks- en onderhoudsvorschriften van Seiko Epson Corporation.

Seiko Epson Corporation noch zijn filialen kunnen verantwoordelijk worden gesteld voor schade of problemen voortvloeiend uit het gebruik van andere dan originele onderdelen of verbruiksgoederen kenbaar als Original Epson Products of Epson Approved Products by Seiko Epson Corporation.

Seiko Epson Corporation kan niet verantwoordelijk worden gesteld voor schade voortvloeiende uit elektromagnetische storingen die plaatsvinden door het gebruik van andere interfacekabels dan kenbaar als Epson Approved Products by Seiko Epson Corporation.

EPSON® is een gedeponeerd handelsmerk en EPSON EXCEED YOUR VISION of EXCEED YOUR VISION is een handelsmerk van Seiko Epson Corporation.

PRINT Image Matching™ en het PRINT Image Matching-logo zijn handelsmerken van Seiko Epson Corporation. Copyright © 2001 Seiko Epson Corporation. Alle rechten voorbehouden.

Intel® is een gedeponeerd handelsmerk van Intel Corporation.

PowerPC® is een gedeponeerd handelsmerk van International Business Machines Corporation.

Bevat het Zoran Corporation Integrated Print System (IPS) voor afdruktaalemulatie.

ZORAN

Microsoft®, Windows® en Windows Vista® zijn gedeponeerde handelsmerken van Microsoft Corporation.

Apple®, Macintosh®, Mac®, Mac OS®, AppleTalk®, Bonjour®, ColorSync® en TrueType® zijn gedeponeerde handelsmerken van Apple, Inc.

Apple Chancery, Chicago, Geneva, Hoefler Text, Monaco en New York zijn handelsmerken of gedeponeerde handelsmerken van Apple, Inc.

Monotype is een handelsmerk van Monotype Imaging, Inc., dat is gedeponeerd bij het United States Patent and Trademark Office en dat verder in bepaalde rechtsgebieden kan zijn gedeponeerd.

Albertus, Arial, Gillsans, Times New Roman en Joanna zijn handelsmerken van The Monotype Corporation, die zijn gedeponeerd bij het United States Patent and Trademark Office en die verder in bepaalde rechtsgebieden kunnen zijn gedeponeerd.

Auteursrechten en handelsmerken

ITC Avant Garde, ITC Bookman, ITC Lubalin, ITC Mona Lisa Recut, ITC Symbol, ITC Zapf-Chancery en ITC ZapfDingbats zijn handelsmerken van International Typeface Corporation, die zijn gedeponeerd bij het United States Patent and Trademark Office en die verder in bepaalde rechtsgebieden kunnen zijn gedeponeerd.

Clarendon, Helvetica, New Century Schoolbook, Optima, Palatino, Stempel Garamond, Times en Univers zijn gedeponeerde handelsmerken van Heidelberger Druckmaschinen AG, die in bepaalde rechtsgebieden kunnen zijn gedeponeerd en die exclusief in licentie worden gegeven via Linotype Library GmbH, een volle dochter van Heidelberger Druckmaschinen AG.

Wingdings is een gedeponeerd handelsmerk van Microsoft Corporation in de Verenigde Staten en andere landen.

Antique Olive is een gedeponeerd handelsmerk van Marcel Olive, dat in bepaalde rechtsgebieden kan zijn gedeponeerd.

Adobe SansMM, Adobe SerifMM, Carta en Tekton zijn gedeponeerde handelsmerken van Adobe Systems Incorporated.

Marigold en Oxford zijn handelsmerken van AlphaOmega Typography.

Coronet is een gedeponeerd handelsmerk van Ludlow Type Foundry.

Eurostile is een handelsmerk van Nebiolo.

Bitstream is een gedeponeerd handelsmerk van Bitstream Inc. gedeponeerd in het Patentkantoor van de Verenigde Staten en mogelijk gedeponeerd in bepaalde jurisdicties.

Swiss is een handelsmerk van Bitstream Inc. gedeponeerd in het Patentkantoor van de Verenigde Staten en mogelijk gedeponeerd in bepaalde jurisdicties.

Dit product bevat RSA BSAFE® Cryptografiesoftware van RSA Security Inc.

RSA, BSAFE zijn gedeponeerde handelsmerken of handelsmerken van RSA Security Inc. in de Verenigde Staten en/of andere landen.

RSA Security Inc. Alle rechten voorbehouden.



PCL is een gedeponeerd handelsmerk van Hewlett-Packard Company.

Adobe, het Adobe-logo, PostScript3, Adobe Reader, Acrobat en Photoshop zijn handelsmerken van Adobe Systems Incorporated en zijn mogelijk gedeponeerd in bepaalde rechtsgebieden.

Copyright © 1987, 1993, 1994 De bestuursleden van de Universiteit van Californië. Alle rechten voorbehouden.

Herverdeling en gebruik in bron- en binaire vormen, met of zonder wijzigingen, zijn toegestaan indien aan de volgende vereisten wordt voldaan:

1. Herverdeling van de broncode moet de bovenstaande mededeling over auteursrecht, deze lijst met voorwaarden en de volgende disclaimer bevatten.
2. Herverdelingen in binaire vorm moeten de bovenstaande mededeling over auteursrecht, deze lijst met voorwaarden en de volgende disclaimer bevatten in de documenten en/of andere materialen die met de herverdeling worden geleverd.
4. De naam van de Universiteit noch de namen van de medewerkers mogen worden gebruikt om producten die zijn afgeleid van deze software goed te keuren of te promoten zonder specifieke voorafgaande schriftelijke toestemming.

Auteursrechten en handelsmerken

DEZE SOFTWARE WORDT "AS IS" GELEVERD DOOR DE BESTUURSLEDEN EN DE MEDEWERKERS EN UITDRUKKELIJKE OF GEÏMPliceERDE GARANTIES, INCLUSIEF, MAAR NIET BEPERKT TOT, DE GEÏMPliceERDE GARANTIES VAN VERKOOPBAAR ZIJN EN GESCHIKTHEID VOOR EEN BEPAALD DOEL, WORDEN AFGeweZEN. IN GEEN ENKEL GEVAL ZIJN DE BESTUURSLEDEN OF MEDEWERKERS AANSPRAKELIJK VOOR DIRECTE, INDIRECTE, INCIDENTELE, SPECIALE, EXEMPLAIRE OF RESULTERENDE SCHADES (INCLUSIEF, MAAR NIET BEPERKT TOT VERKRIJGEN VAN VERVANGENDE GOEDEREN OF DIENSTEN; VERLIES VAN GEBRUIK, GEGEVENS OF WINST; OF BEDRIJFSONDERBREKINGEN) OP WELKE MANIER OOK VEROORZAAKT EN VOOR ELKE THEORIE VAN AANSPRAKELIJKHEID, HETZIJ UIT CONTRACT, HETZIJ UIT STRIKTE AANSPRAKELIJKHEID OF ONRECHTMATIGE DAAD (INCLUSIEF NALATIGHEID OF ANDERS) VOORTVLOEIEND UIT DE MANIER VAN GEBRUIK VAN DEZE SOFTWARE, ZELFS INDIEN IS INGELICHT OVER DE MOGELIJKHEID VAN DERGELIJKE SCHADE.

Deze code geeft een voorbeeld van de implementatie van het Arcfour algoritme
Auteursrecht © 29 april 1997, Kalle Kaukonen. Alle rechten voorbehouden.

Herverdeling en gebruik in bron- en binaire vormen, met of zonder wijzigingen, zijn toegestaan indien dit bericht over auteursrecht en de disclaimer worden behouden.

DEZE SOFTWARE WORDT "AS IS" GELEVERD DOOR DE KALLE KAUKONEN EN DE MEDEWERKERS EN UITDRUKKELIJKE OF GEÏMPliceERDE GARANTIES, INCLUSIEF, MAAR NIET BEPERKT TOT, DE GEÏMPliceERDE GARANTIES VAN VERKOOPBAAR ZIJN EN GESCHIKTHEID VOOR EEN BEPAALD DOEL, WORDEN AFGeweZEN. IN GEEN ENKEL GEVAL ZIJN KALLE KAUKONEN OF MEDEWERKERS AANSPRAKELIJK VOOR DIRECTE, INDIRECTE, INCIDENTELE, SPECIALE, EXEMPLAIRE OF RESULTERENDE SCHADES (INCLUSIEF, MAAR NIET BEPERKT TOT VERKRIJGEN VAN VERVANGENDE GOEDEREN OF DIENSTEN; VERLIES VAN GEBRUIK, GEGEVENS OF WINST; OF BEDRIJFSONDERBREKING) OP WELKE MANIER OOK VEROORZAAKT EN VOOR ELKE THEORIE VAN AANSPRAKELIJKHEID, HETZIJ UIT CONTRACT, HETZIJ UIT STRIKTE AANSPRAKELIJKHEID OF ONRECHTMATIGE DAAD (INCLUSIEF NALATIGHEID OF ANDERS) VOORTVLOEIEND UIT DE MANIER VAN GEBRUIK VAN DEZE SOFTWARE, ZELFS INDIEN IS INGELICHT OVER DE MOGELIJKHEID VAN DERGELIJKE SCHADE.

Algemene kennisgeving: andere productnamen vermeld in deze uitgave dienen uitsluitend als identificatie en kunnen handelsmerken zijn van hun respectievelijke eigenaars. Epson maakt geen enkele aanspraak op enige rechten op deze handelsmerken.

Copyright © 2011 Seiko Epson Corporation. Alle rechten voorbehouden.

Richtlijnen

Informatie vinden

Installatiehandleiding (papier)	Biedt u informatie over de instellingen van het product en de installatie van de software.
Gebruikershandleiding (PDF, deze handleiding)	Biedt u gedetailleerde informatie over de functies van het product, optionele producten, onderhoud, problemen oplossen en technische specificaties.
Netwerkhandleiding (HTML)	Biedt netwerkbeheerders informatie over de printerdriver en de netwerkinstellingen.

Beschikbare functies voor uw product

Nagaan wat beschikbaar is voor uw product.

	WP-4011/ WP-4015	WP-4025	WP-4091/ WP-4095
Afdrukken	✓	✓	✓
Afdrukken (PS3/ PCL)	-	-	✓
Ethernet	✓	✓	✓
Wi-Fi	-	✓	-

Opmerking voor WP-4091/WP-4095:

Voor de modellen PS3/PCL moet u de software downloaden vanaf de website van Epson. Neem contact op met de klantenservice in uw regio voor meer informatie over het verkrijgen van de printerdriver en de systeemvereisten zoals de ondersteunde besturingssystemen.

Illustraties gebruikt in deze handleiding

De illustraties in deze handleiding zijn van een gelijkaardig productmodel. Hoewel ze kunnen verschillen van uw effectieve apparaat, werken ze op dezelfde manier.

Waarschuwingen, Voorzorgsmaatregelen en Opmerkingen

Waarschuwingen, voorzorgsmaatregelen en opmerkingen worden in deze gebruikershandleiding als volgt aangegeven en hebben de hier beschreven betekenis.

Richtlijnen



Waarschuwingen

moet u zorgvuldig in acht nemen om lichamelijk letsel te voorkomen.



Voorzorgsmaatregelen

worden aangegeven met “Let op”; u moet ze naleven om schade aan het apparaat te voorkomen.

Opmerkingen

bevatten belangrijke informatie en handige tips voor het gebruik van het apparaat.

Veiligheidsvoorschriften

Veiligheidsvoorschriften

Belangrijke veiligheidsvoorschriften

Lees alle instructies in dit gedeelte goed door voordat u het apparaat in gebruik neemt. Neem ook alle waarschuwingen en voorschriften die op het apparaat zelf staan in acht.

Het apparaat installeren

Houd bij de installatie van het apparaat rekening met het volgende:

- De openingen in de behuizing van het apparaat mogen niet worden geblokkeerd of afgedekt.
- Gebruik alleen het type stroombron dat staat vermeld op het etiket op het apparaat.
- Gebruik alleen het netsnoer dat bij dit apparaat is geleverd. Gebruik van een ander snoer kan leiden tot brand of elektrische schokken.
- Het netsnoer van dit apparaat is uitsluitend bedoeld voor gebruik met dit apparaat. Gebruik met andere apparatuur kan leiden tot brand of elektrische schokken.
- Zorg ervoor dat het netsnoer voldoet aan de relevante plaatselijke veiligheidsnormen.
- Gebruik geen stopcontacten in dezelfde groep als fotokopieerapparaten, airconditioners of andere apparaten die regelmatig worden in- en uitgeschakeld.
- Gebruik geen stopcontacten die met een wandschakelaar of een automatische timer kunnen worden in- en uitgeschakeld.
- Plaats het hele computersysteem uit de buurt van apparaten die elektromagnetische storingen kunnen veroorzaken, zoals luidsprekers of basisstations van draagbare telefoons.
- Plaats het netsnoer zodanig dat geen slijtage, inkepingen, rafels, plooien en knikken kunnen optreden. Plaats geen voorwerpen op het netsnoer en plaats het netsnoer zodanig dat niemand erop kan stappen. Let er vooral op dat het snoer mooi recht blijft aan de transformator.
- Als u een verlengsnoer gebruikt voor het apparaat, mag de totale stroombelasting in ampère van alle aangesloten apparaten niet hoger zijn dan de maximale belasting voor het verlengsnoer. Zorg er bovendien voor dat het totaal van de ampèrewaarden van alle apparaten die zijn aangesloten op het wandstopcontact niet hoger is dan de maximumwaarde die is toegestaan voor het stopcontact.
- Haal het netsnoer, de printer, de scanner of de opties nooit uit elkaar en probeer deze onderdelen nooit zelf te wijzigen of te repareren, tenzij dit uitdrukkelijk staat beschreven in de handleiding bij het apparaat.
- Trek in de volgende gevallen de stekker uit het stopcontact en doe een beroep op een onderhoudstechnicus: Als het netsnoer of de stekker beschadigd is, als er vloeistof in het apparaat is gekomen, als het apparaat is gevallen of als de behuizing beschadigd is, als het apparaat niet normaal werkt of als er een duidelijke wijziging in de prestaties optreedt. Wijzig geen instellingen als hiervoor in de gebruiksaanwijzing geen instructies worden gegeven.

Veiligheidsvoorschriften

- Als u het apparaat in Duitsland gebruikt, moet u rekening houden met het volgende: de installatie van het gebouw moet beschikken over een stroomonderbreker van 10 of 16 A om het apparaat te beschermen tegen kortsluiting en stroompieken.
- Let bij het aansluiten van dit apparaat op een computer of ander apparaat op de juiste richting van de stekkers van de kabel. Elke stekker kan maar op één manier in het apparaat worden gestoken. Wanneer u een stekker op een verkeerde manier in het apparaat steekt, kunnen beide apparaten die via de kabel met elkaar verbonden zijn, beschadigd raken.
- Als de stekker beschadigd is, moet u het snoer vervangen of de hulp van een erkend elektricien inroepen. Vervang zekeringen alleen door zekeringen van het juiste type.

Een plaats kiezen voor het apparaat

Houd bij het kiezen van een plaats voor het apparaat rekening met het volgende:

- Plaats het apparaat op een vlakke, stabiele ondergrond die groter is dan het apparaat zelf. Laat als u het apparaat bij een muur plaatst minstens 10 cm vrij tussen de achterkant van het apparaat en de muur. Het apparaat werkt niet goed als het scheef staat.
- Zorg er bij opslag of transport van het apparaat voor dat het niet gekanteld, verticaal of ondersteboven wordt gehouden. Anders kan er inkt lekken.
- Laat achter het apparaat voldoende ruimte vrij voor kabels. Boven het apparaat moet er voldoende ruimte zijn om het deksel volledig te kunnen openen.
- Vermijd plaatsen met sterke temperatuurschommelingen of vochtige plaatsen. Houd het apparaat ook uit de buurt van direct zonlicht, sterk licht of warmtebronnen.
- Plaats of bewaar het apparaat niet buiten en zorg ervoor dat het apparaat niet wordt blootgesteld aan vuil, stof, water of hittebronnen. Vermijd plaatsen die onderhevig zijn aan schokken, trillingen, hoge temperaturen of luchtvochtigheid. Werk niet met natte handen.
- Zet het apparaat in de buurt van een wandstopcontact waar u de stekker gemakkelijk uit het stopcontact kunt halen.

Het apparaat gebruiken

Houd bij het gebruik van het apparaat rekening met het volgende:

- Steek geen voorwerpen door de openingen in het apparaat.
- Zorg ervoor dat u geen vloeistoffen op het apparaat morst.
- Steek uw hand niet in het apparaat en raak de cartridges niet aan tijdens het afdrukken.
- Raak de witte, platte kabel binnen in het apparaat niet aan.
- Gebruik geen spuitbussen met ontvlambare stoffen in of in de buurt van dit apparaat. Dit kan brand veroorzaken.
- Verplaats de printkop niet met de hand. Hierdoor kan het apparaat worden beschadigd.

Veiligheidsvoorschriften

- Zet het apparaat altijd uit met de knop  **On**. Trek de stekker niet uit het stopcontact en sluit de stroom naar het stopcontact niet af zolang het display niet helemaal uit is.
- Controleer voordat u het apparaat vervoert of de printkop zich in de uitgangspositie bevindt (uiterst rechts) en of de cartridges aanwezig zijn.
- Laat de cartridges zitten. Als u de cartridges verwijdert, kan de printkop indrogen, waardoor afdrukken niet meer mogelijk is.
- Pas bij het sluiten van de scannereenheid op dat uw vingers niet klem komen te zitten.
- Als u het apparaat gedurende langere tijd niet gebruikt, trek dan de stekker uit het stopcontact.
- Let erop dat u nooit te hard op de glasplaat drukt wanneer u er een origineel op legt.

Het gebruik van het apparaat met een draadloze verbinding

- Gebruik dit product niet in medische instellingen of in de buurt van medische apparatuur. De radiogolven die door dit product worden uitgezonden kunnen een negatieve invloed hebben op de werking van elektrische medische apparatuur.
- Houd dit product ten minste 22 cm verwijderd van pacemakers. De radiogolven die door dit product worden uitgezonden kunnen een negatieve invloed hebben op de werking van pacemakers.
- Gebruik dit product niet in de buurt van automatisch bestuurd inrichtingen zoals automatische deuren of brandalarmen. De radiogolven die door dit product worden uitgezonden kunnen een negatieve invloed hebben op de werking van deze apparatuur, en een storing zou tot ongevallen kunnen leiden.

Cartridges hanteren

Houd bij het hanteren van de cartridges rekening met het volgende:

- Houd cartridges buiten het bereik van kinderen en drink er niet van.
- Als u inkt op uw huid krijgt, wast u deze eraf met water en zeep. Als u inkt in uw ogen krijgt, moet u uw ogen onmiddellijk uitspoelen met water.
- Voor u de nieuwe cartridge in de printer plaatst, moet u deze binnen vijf seconden ongeveer 15 keer heen en weer schudden in horizontale richting in bewegingen van vijf centimeter.
- Gebruik de cartridge vóór de datum die op de verpakking wordt vermeld.
- U krijgt de beste resultaten als u de cartridge verbruikt binnen zes maanden na plaatsing.
- Probeer de cartridges niet te openen of bij te vullen. Dit kan de printkop beschadigen.
- Raak de groene chip aan de zijkant van de cartridges niet aan. Dit kan de normale werking schaden.
- De chip op deze cartridge bevat een aantal gegevens over de cartridge, zoals de status van de cartridge, zodat de cartridge naar wens kan worden verwijderd en opnieuw in de printer geplaatst.

Veiligheidsvoorschriften

- ❑ Als u een cartridge verwijdert voor later gebruik, dient u de inkttoevoer te beschermen tegen vuil en stof. Bewaar de cartridge in dezelfde omgeving als het apparaat. Een ventieltje in de inkttoevoer maakt een deksel of stop overbodig, maar u moet wel voorzichtig zijn aangezien de inkt wel vlekken kan geven op voorwerpen die tegen de cartridge komen. Raak de inkttoevoer of het gebied eromheen niet aan.

Inhoudsopgave

Inhoudsopgave

Auteursrechten en handelsmerken

Auteursrechten en handelsmerken. 2

Richtlijnen

Informatie vinden. 5

Beschikbare functies voor uw product. 5

Illustaties gebruikt in deze handleiding. 5

Waarschuwingen, Voorzorgsmaatregelen en
Opmerkingen. 5

Veiligheidsvoorschriften

Belangrijke veiligheidsvoorschriften. 7

Het apparaat installeren. 7

Een plaats kiezen voor het apparaat. 8

Het apparaat gebruiken. 8

Het gebruik van het apparaat met een
draadloze verbinding. 9

Cartridges hanteren. 9

Aan de slag met uw apparaat

Productonderdelen. 14

Uitleg over het bedieningspaneel. 17

Knoppen en lampjes. 17

Papier gebruiken

Algemene informatie over het gebruiken, laden
en opslaan van afdrukmateriaal. 19

Selecteren welke lade te gebruiken en de
laadcapaciteiten van de lade. 19

Papier opslaan. 21

Papier laden. 21

In de papercassette. 21

In de achter-MF-lade. 24

Enveloppen laden. 26

Afdrukken

Software gebruiken. 29

Printerdriver en statusmonitor. 29

Grondbeginselen van het afdrukken. 31

Het juiste papiertype selecteren 31

Papier of enveloppen laden. 32

Standaard printerinstellingen voor Windows
. 32

Standaard printerinstellingen voor Mac OS X
10.5 of 10.6. 34

Standaard printerinstellingen voor Mac OS X
10.4. 35

Afdrukken annuleren. 37

Printerknop gebruiken. 37

Voor Windows. 37

Voor Mac OS X. 38

Afdrukken met speciale lay-outopties. 38

2-Sided Printing (Dubbelzijdig afdrukken). . . . 38

Volledige pagina afdrukken. 46

Pagina's per vel afdrukken. 49

Poster Printing (Posterafdruk) (alleen voor
Windows). 53

Watermark (Watermerk) afdrukken (alleen
voor Windows). 57

De printer delen. 59

Met gebruik van de PostScript Printerdriver en de
PCL6 Printerdriver. 59

Optie installeren

Papercassette voor 250 vellen. 60

De papercassette installeren. 60

De papercassette verwijderen. 61

Verbruiksgoederen vervangen

Cartridges. 62

De cartridgestatus controleren. 62

Voorzorgsmaatregelen voor het vervangen
van cartridges. 64

Een cartridge vervangen. 66

Onderhoudsdoos. 67

De status van de onderhoudsdoos controleren
. 67

Voorzorgsmaatregelen voor gebruik. 67

Een onderhoudsdoos vervangen. 68

Uw printer en software onderhouden

De spuitkanaaltjes in de printkop controleren. . . . 70

Het hulpprogramma Nozzle Check
(Spuitkanaaltjes controleren) gebruiken in
Windows. 70

Inhoudsopgave

Het hulpprogramma Nozzle Check (Spuitskanaaltjes controleren) gebruiken in Mac OS X.	70
Printerknoppen gebruiken.	71
De printkop reinigen.	72
Het hulpprogramma Head Cleaning (Printkop reinigen) gebruiken in Windows.	72
Het hulpprogramma Head Cleaning (Printkop reinigen) gebruiken in Mac OS X.	73
Printerknoppen gebruiken.	73
De printkop uitlijnen.	74
Het hulpprogramma Print Head Alignment (Printkop uitlijnen) gebruiken in Windows.	75
Het hulpprogramma Print Head Alignment (Printkop uitlijnen) gebruiken in Mac OS X.	75
Printerinstellingen uitvoeren.	75
Power Off Timer (Uitschakeltimer) instellen	76
Paper Size Loaded (Geplaatst papierformaat) instellen.	77
De printer reinigen.	77
De buitenzijde van de printer reinigen.	77
De binnenzijde van de printer reinigen.	78
De printer vervoeren.	78
Uw software controleren en installeren.	79
De op uw computer geïnstalleerde software controleren.	79
De software installeren.	80
De software verwijderen.	80
Voor Windows.	80
Voor Mac OS X.	81

Probleemoplossing

De oorzaak van het probleem opsporen.	83
Statuslampjes.	83
Statusmonitor.	86
De werking van de printer controleren.	87
De printerstatus controleren.	88
Voor Windows.	88
Voor Mac OS X.	90
Vastgelopen papier.	92
Vastgelopen papier uit de achtereenheid verwijderen.	92
Vastgelopen papier verwijderen uit het voorpaneel en de uitvoerlade.	93
Vastgelopen papier uit de papercassette(s) verwijderen.	94
Vastlopen van papier voorkomen.	95

Opnieuw afdrukken na een papierstoring (alleen voor Windows).	95
Problemen met de afdrukkwaliteit.	96
Horizontale strepen.	96
Verticale strepen of verstoring.	97
Onjuiste of ontbrekende kleuren.	98
Vage afdrukken en vegen.	98
Diverse afdrukproblemen.	99
Onjuiste of verminkte tekens.	99
Onjuiste marges.	99
Afdruk is enigszins scheef.	99
Omgekeerd beeld.	99
Lege pagina's.	100
De afdrukszijde bevat vlekken of vegen.	100
Afdrukken verloopt te traag.	101
Papier wordt niet goed doorgevoerd.	101
Het papier wordt niet ingevoerd.	101
Er worden meerdere pagina's tegelijk ingevoerd.	102
Papier niet goed geladen.	102
Papier wordt niet volledig uitgeworpen of is gekreukeld.	103
De printer drukt niet af.	103
Er branden geen lampjes.	103
De lampjes brandden even en gingen daarna weer uit.	103
Alleen het Aan-/Uit-lampje brandt.	103
Het lampje voor de inkt knippert of brandt nadat u de cartridge hebt vervangen.	104
De afdruksnelheid verhogen (alleen Windows).	105
Overige problemen.	106
Gewoon papier stil afdrukken.	106

Productinformatie

Inkt en papier.	108
Cartridges.	108
Onderhoudsdoos.	109
Papier.	109
Optie.	110
Papercassette voor 250 vellen/PXBACU1.	110
Systeemvereisten.	110
Windows.	110
Macintosh.	111
Technische specificaties.	111
Printerspecificaties.	111
Netwerkinterface: specificaties.	114
Mechanische specificaties.	114
Elektrische specificaties.	114

Inhoudsopgave

Omgevingspecificaties.	116
Normen en goedkeuringen.	116
Interface.	117
Lettertype-informatie.	117
Beschikbare lettertypen.	118
Tekensets.	124

Hulp vragen

Technische ondersteuning (website).	129
Contact opnemen met de klantenservice van Epson.	129
Voordat u contact opneemt met Epson.	129
Hulp voor gebruikers in Europa.	130
Hulp voor gebruikers in Taiwan.	130
Hulp voor gebruikers in Australië.	131
Hulp voor gebruikers in Singapore.	131
Hulp voor gebruikers in Thailand.	132
Hulp voor gebruikers in Vietnam.	132
Hulp voor gebruikers in Indonesië.	132
Hulp voor gebruikers in Hong Kong.	134
Hulp voor gebruikers in Maleisië.	134
Hulp voor gebruikers in India.	135
Hulp voor gebruikers in de Filippijnen.	136

Index

Aan de slag met uw apparaat

Aan de slag met uw apparaat

Productonderdelen

Opmerking:

De illustraties in dit gedeelte zijn van een gelijkaardig productmodel. Hoewel ze kunnen verschillen van uw effectieve apparaat, werken ze op dezelfde manier.

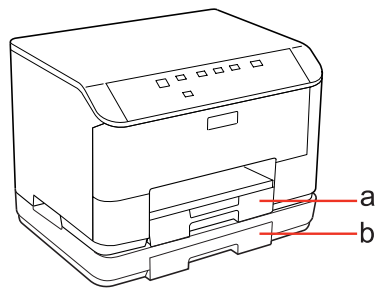

a.	Papiercassette 1
b.	Papiercassette 2 (optie)

Aan de slag met uw apparaat

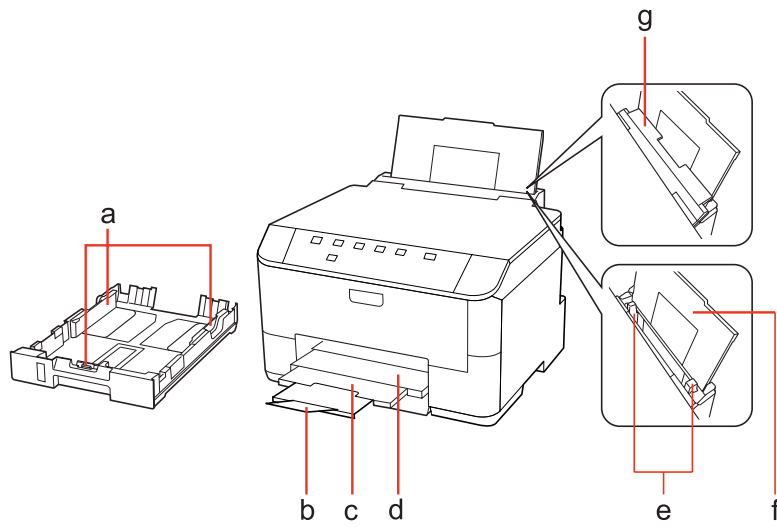

a.	Zijgeleiders
b.	Stop
c.	Verlengstuk uitvoerlade
d.	Uitvoerlade
e.	Zijgeleiders
f.	Achter-MF-lade
g.	Toevoergeleider

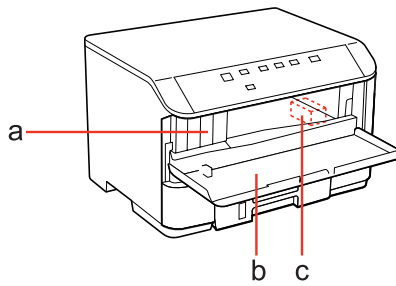

a.	Cartridgeopeningen
b.	Deksel voorzijde
c.	Printkop

Aan de slag met uw apparaat

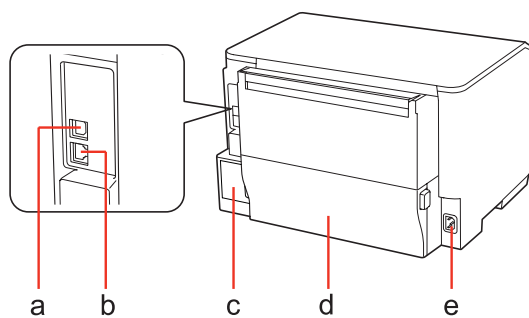

a.	Externe USB-poort
b.	LAN-poort
c.	Onderhoudsdoos
d.	Achterkant
e.	Netaansluiting

Aan de slag met uw apparaat

Uitleg over het bedieningspaneel

Het ontwerp van het bedieningspaneel varieert naargelang uw locatie.

Knoppen en lampjes

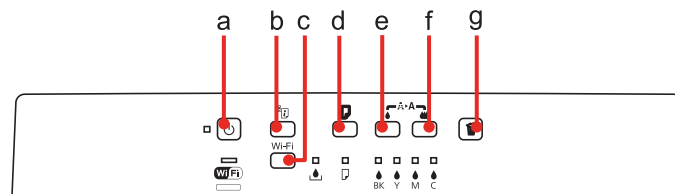





Knoppen

	Knoppen	Functie
a		Printer aan- of uitzetten.
b		Zie de Netwerkhandleiding voor details.
c	Wi-Fi	Zie de Netwerkhandleiding voor details. Deze knop is alleen beschikbaar voor modellen met Wi-Fi.
d		Papier laden of uitvoeren. Afdrukken hervatten na een fout dat het papier op is of verschillende vellen tegelijk zijn ingevoerd. Als het apparaat wordt aangezet terwijl u deze knop ingedrukt houdt, drukt het apparaat het statusblad van de printer af.
e		Reiniging printkop starten (alleen zwart).
f		Reiniging printkop starten (alle kleuren behalve zwart). Als het apparaat wordt aangezet terwijl u deze knop ingedrukt houdt, drukt het apparaat het patroon van controle spuitkanaal af.
g		Annuleert het afdrukken tijdens een afdruktaak. Als het apparaat wordt aangezet terwijl u deze knop ingedrukt houdt, drukt het apparaat het PS3 statusblad af.

Lampjes

Lampjes	Functie
	Brandt wanneer het product aan staat. Knippert wanneer het apparaat gegevens ontvangt, afdrukt, wanneer een cartridge wordt vervangen, inkt wordt geladen of wanneer de printkop wordt gereinigd.
	Zie de Netwerkhandleiding voor details. Wi-Fi is alleen beschikbaar voor modellen met Wi-Fi.
	➔ "Statuslampjes" op pagina 83

Aan de slag met uw apparaat

Lampjes	Functie
	➔ "Statuslampjes" op pagina 83
    BK Y M C	➔ "Statuslampjes" op pagina 83

Papier gebruiken

Algemene informatie over het gebruiken, laden en opslaan van afdrukmateriaal

De meeste soorten gewoon papier zijn geschikt voor deze printer. Gecoat papier geeft echter het beste resultaat, omdat dit type papier minder inkt absorbeert.

Epson levert afdrukmateriaal dat speciaal bedoeld is voor de inkt die in Epson-inkjetprinters wordt gebruikt. Dergelijk papier wordt aanbevolen voor een hoogwaardig resultaat.

Zie “Inkt en papier” op pagina 108 voor meer details over speciaal afdrukmateriaal van Epson.

Lees voordat u het speciale afdrukmateriaal van Epson in de printer laadt, de instructies op de verpakking. Houd bovendien rekening met de volgende punten.

Opmerking:

- Plaats het afdrukmateriaal met de afdrukzijde naar beneden in de papercassette. De afdrukzijde is meestal witter of glanzender dan de achterkant van het papier. Zie de instructies bij het papier voor meer informatie. Bij sommige afdrukmaterialen is er een hoekje afgesneden om de juiste laadrichting aan te geven.
- Als het papier gekruld is, strijk het dan in tegenovergestelde richting glad voordat u het in de printer laadt. Als u afdrukt op gekruld papier kunnen er vegen ontstaan op de afdruk.



Selecteren welke lade te gebruiken en de laadcapaciteiten van de lade

Zie de volgende tabel om de papierlade te selecteren en de laadcapaciteiten van elke papierlade naargelang het soort en formaat van het afdrukmateriaal dat u gebruikt.

Papier gebruiken

Afdruk materiaal	Formaat	Laadcapaciteit (vellen) voor papercassette 1	Laadcapaciteit (vellen) voor papercassette 2	Laadcapaciteit (vellen) voor achter-MF-lade
Gewoon papier *1	Letter A4 B5	250	250	80 *5
	Legal	250	250	1 *6
	A5	250	-	80 *5
	A6	-	-	80 *5
	Gebruikergedefinieerd formaat	-	-	1 *6
Dik papier *2	Letter A4	-	-	10 *7
Envelope (Envelope)	Nr. 10-envelop *3 DL-envelop *3 C6-envelop *3	-	-	10
	C4-envelop *4	-	-	1
Epson Bright White Ink Jet Paper (Inkjetpapier helderwit)	A4	200	200	50 *8
Epson Matte Paper - Heavyweight (Mat papier zwaar)	A4	-	-	20
Epson Photo Quality Ink Jet Paper (Inkjetpapier fotokwaliteit)	A4	-	-	80
Epson Premium Glossy Photo Paper (Fotopapier glanzend Premium)	A4 10 × 15 cm (4 × 6 inch) 13 × 18 cm (5 × 7 inch) 16:9-formaat (102 × 181 mm)	-	-	20
Epson Premium Semigloss Photo Paper (Fotopapier halfglanzend Premium)	A4 10 × 15 cm (4 × 6 inch)	-	-	20
Epson Photo Paper (Fotopapier)	A4	-	-	1
	10 × 15 cm (4 × 6 inch) 13 × 18 cm (5 × 7 inch)	-	-	20
Epson Ultra Glossy Photo Paper (Fotopapier ultraglanzend)	A4 10 × 15 cm (4 × 6 inch) 13 × 18 cm (5 × 7 inch)	-	-	20

Papier gebruiken

Afdruk materiaal	Formaat	Laadcapaciteit (vellen) voor papercassette 1	Laadcapaciteit (vellen) voor papercassette 2	Laadcapaciteit (vellen) voor achter-MF-lade
Epson Glossy Photo Paper (Fotopapier glanzend)	A4 13 × 18 cm (5×7 inch) 10 × 15 cm (4×6 inch)	-	-	20

*1 Papier met een gewicht van 64 g/m² (17 lb) tot 90 g/m² (24 lb).

*2 Papier met een gewicht van 91 g/m² (24 lb) tot 256 g/m² (68 lb).

*3 Papier met een gewicht van 75 g/m² (20 lb) tot 90 g/m² (24 lb).

*4 Papier met een gewicht van 80 g/m² (21 lb) tot 100 g/m² (26 lb).

*5 De laadcapaciteit voor handmatig dubbelzijdig afdrukken is 30 vellen.

*6 De laadcapaciteit voor handmatig dubbelzijdig afdrukken is 1 vel.

*7 De laadcapaciteit voor handmatig dubbelzijdig afdrukken is 5 vellen.

*8 De laadcapaciteit voor handmatig dubbelzijdig afdrukken is 20 vellen.

Opmerking:

De beschikbaarheid van papier kan van land tot land verschillen.

Papier opslaan

Plaats ongebruikt papier meteen na het afdrukken terug in de verpakking. Wanneer u speciaal afdruk materiaal gebruikt, raadt Epson aan de afdrukken in een hersluitbare plastic zak te bewaren. Stel ongebruikt papier en afdrukken niet bloot aan hoge temperaturen, een vochtige omgeving of direct zonlicht.

Papier laden

In de papercassette

Volg de onderstaande instructies om papier in het apparaat te laden:

Opmerking:

De illustraties in dit gedeelte zijn van een gelijkaardig productmodel. Hoewel ze kunnen verschillen van uw effectieve apparaat, werken ze op dezelfde manier.

Papier gebruiken

- 1 Trek de papercassette naar buiten.

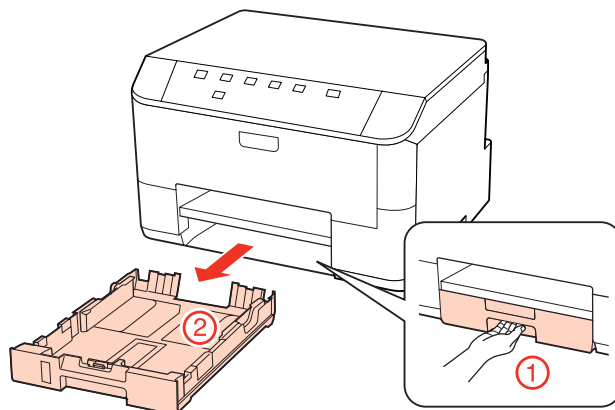

Opmerking:

Als de uitvoerlade is uitgeworpen, moet u die eerst sluiten voordat u de papercassette naar buiten trekt.

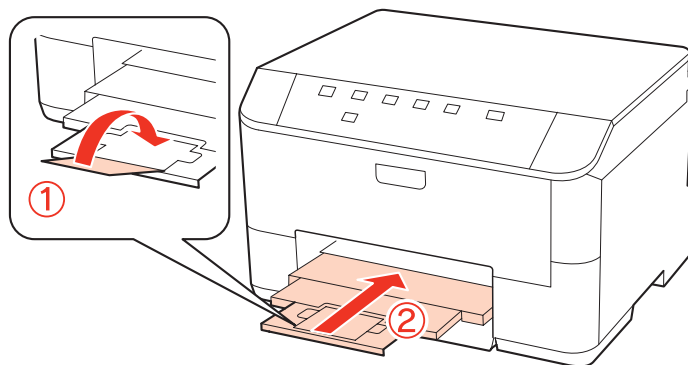

- 2 Schuif de zijgeleiders naar de zijkanten van de papercassette.

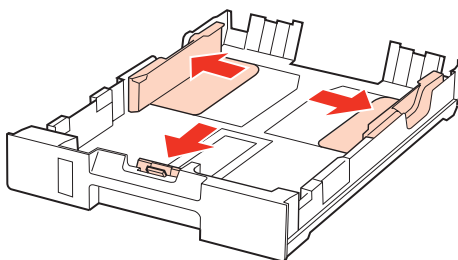

Opmerking:

Maak bij gebruik van Legal-papier de papercassette langer (zie illustratie).

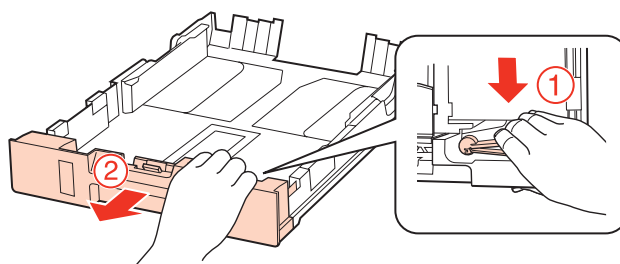

Papier gebruiken

- 3** Stel de zijgeleider in op het papierformaat dat u wilt gebruiken.

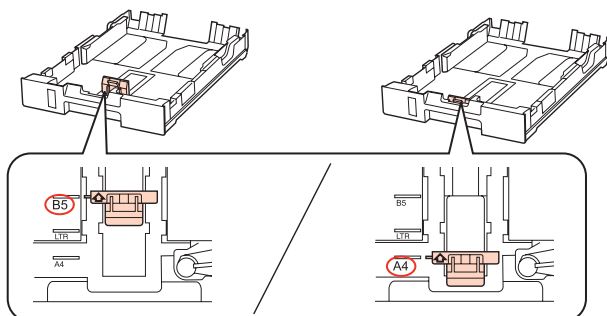

- 4** Plaats papier met de afdrukszijde naar beneden tegen de zijgeleider en controleer of het papier niet uitsteekt achter aan de cassette.

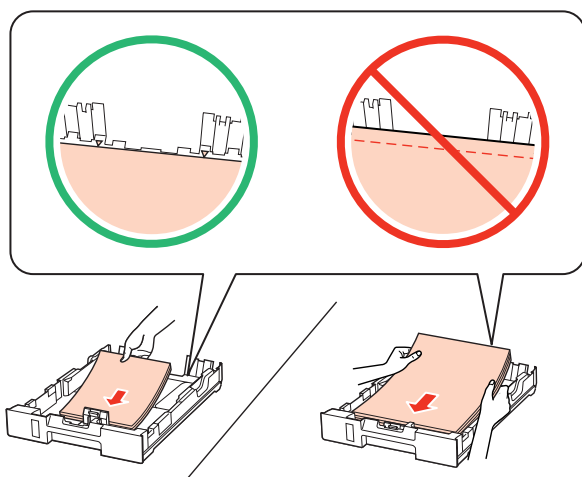

Opmerking:

- Waaier het papier los en maak een rechte stapel voordat u het papier in de lade plaatst.
- Let er bij gewoon papier op dat het niet boven de streep net onder de pijl ▼ aan de binnenzijde van de zijgeleider komt. Zorg er bij speciaal afdruk materiaal van Epson voor dat het aantal vellen niet meer bedraagt dan het maximum dat voor het betreffende afdruk materiaal is opgegeven.
 - ➔ “Selecteren welke lade te gebruiken en de laadcapaciteiten van de lade” op pagina 19
- Gebruik geen papier met gaten.

- 5** Schuif de zijgeleiders tegen de zijkanten van het papier.

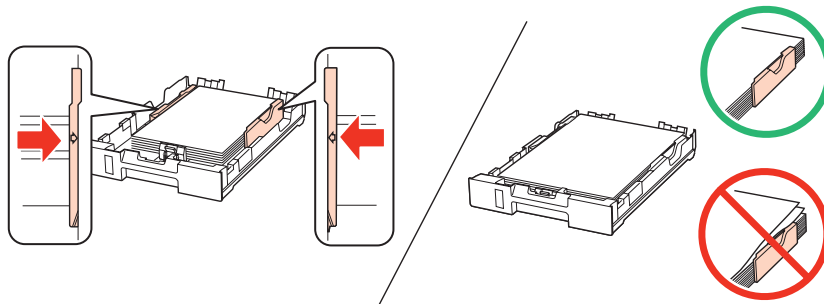

Papier gebruiken

6

Schuif de cassette mooi recht terug in het apparaat. Doe dit langzaam en voorzichtig.

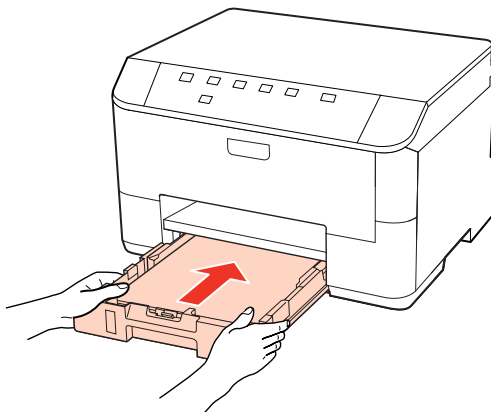

7

Schuif de uitvoerlade uit en zet de stop omhoog.

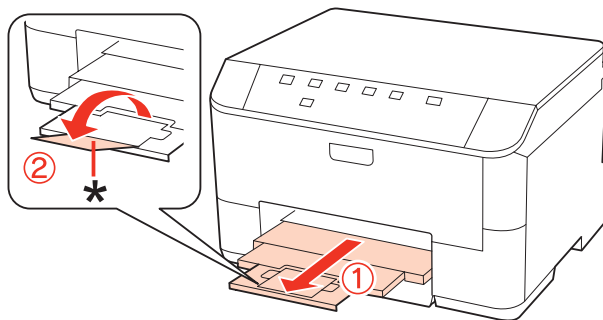

Opmerking:

- ❑ Nadat het papier is geladen, stelt u het papierformaat voor elke papierbron in. Op basis van de instelling wordt het papier ingevoerd vanaf de geschikte papierbron. U kunt het papierformaat ook instellen met het hulpprogramma op het scherm.
➔ “Paper Size Loaded (Geplaatst papierformaat) instellen” op pagina 77
- ❑ Als u Legal-papier gebruikt, zet u de stop omlaag (*).
- ❑ Zorg ervoor dat aan de voorkant van het product voldoende ruimte is voor het papier dat uit het apparaat komt.
- ❑ Verwijder de papercassette niet of plaats deze niet terug als het apparaat bezig is.

In de achter-MF-lade

Volg de onderstaande instructies om papier in het apparaat te laden:

Opmerking:

De illustraties in dit gedeelte zijn van een gelijkaardig productmodel. Hoewel ze kunnen verschillen van uw effectieve apparaat, werken ze op dezelfde manier.

Papier gebruiken

- 1 Schuif de uitvoerlade uit en zet de stop omhoog.

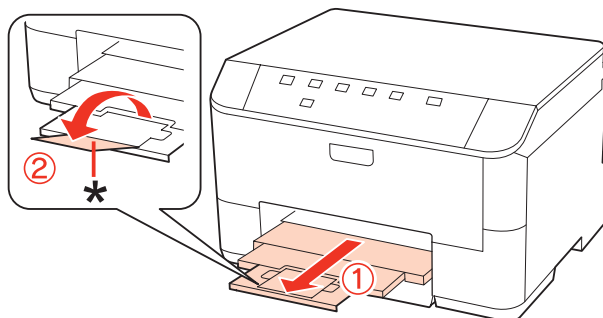

Opmerking:

Als u Legal-papier gebruikt, zet u de stop omlaag (*).

- 2 Trek de achter-MF-lade omhoog.

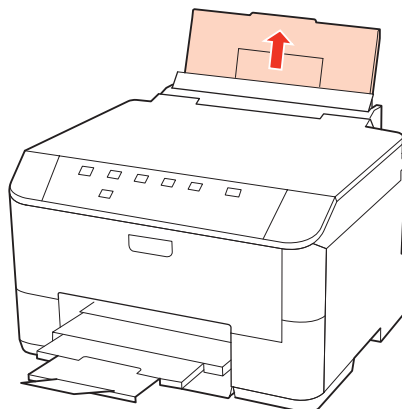

- 3 Terwijl u de toevoergeleider naar voren houdt, knijpt en schuift u de zijgeleider.

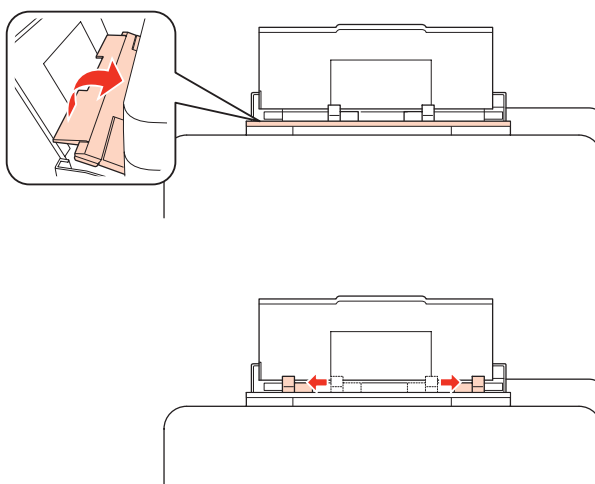

- 4 Waaier een stapel papier los en tik ermee op een vlakke ondergrond om de zijkanten mooi recht te maken.

Papier gebruiken

- 5** Laad het papier met de afdrukzijde naar boven, in het midden van de achter-MF-lade. De afdrukzijde is meestal witter of glanzender dan de andere zijde.

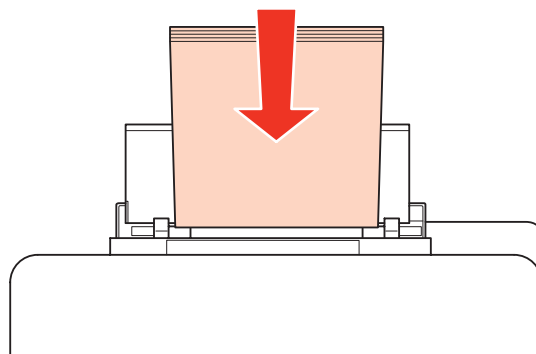

- 6** Schuif de zijgeleiders tegen de zijkanten van het papier, maar niet te strak.

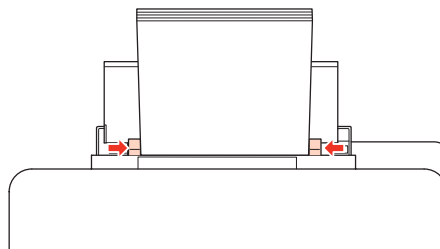

Opmerking:

- Nadat het papier is geladen, stelt u het papierformaat voor elke papierbron in. Op basis van de instelling wordt het papier ingevoerd vanaf de geschikte papierbron. U kunt het papierformaat ook instellen met het hulpprogramma op het scherm.
 - ➔ [“Paper Size Loaded \(Geplaatst papierformaat\) instellen” op pagina 77](#)
- Let er bij gewoon papier op dat het niet boven de streep net onder de pijl ▼ aan de binnenzijde van de zijgeleider komt. Zorg er bij speciaal afdruk materiaal van Epson voor dat het aantal vellen niet meer bedraagt dan het maximum dat voor het betreffende afdruk materiaal is opgegeven.
 - ➔ [“Selecteren welke lade te gebruiken en de laadcapaciteiten van de lade” op pagina 19](#)
- Er kan maximaal 1 vel Legal-papier tegelijk worden geladen.

Enveloppen laden

Volg de onderstaande instructies om enveloppen in het apparaat te laden:

Opmerking:

De illustraties in dit gedeelte zijn van een gelijkaardig productmodel. Hoewel ze kunnen verschillen van uw effectieve apparaat, werken ze op dezelfde manier.

Papier gebruiken

- 1 Schuif de uitvoerlade uit en zet de stop omhoog.

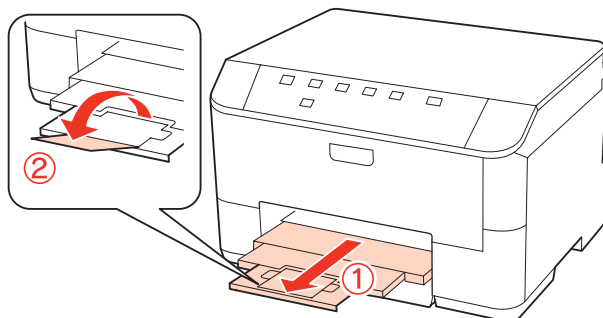

- 2 Trek de achter-MF-lade omhoog.

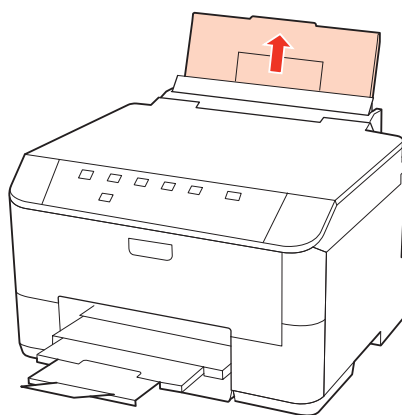

- 3 Terwijl u de toevoergeleider naar voren houdt, knijpt en verschuift u de zijgeleider.

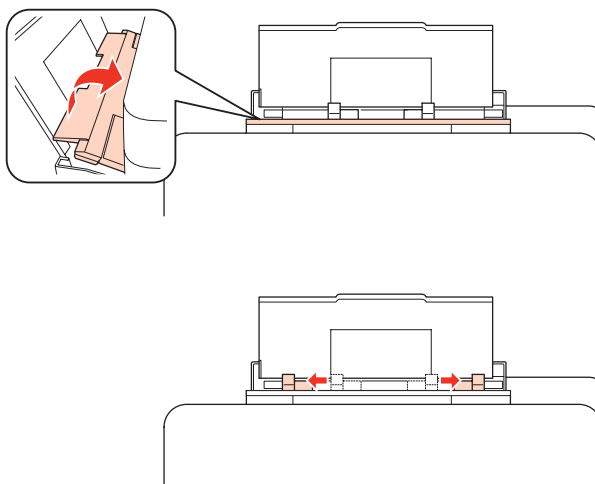

Papier gebruiken

4

Plaats enveloppen met de korte zijde eerst en de klep naar beneden, in het midden van de achter-MF-lade.

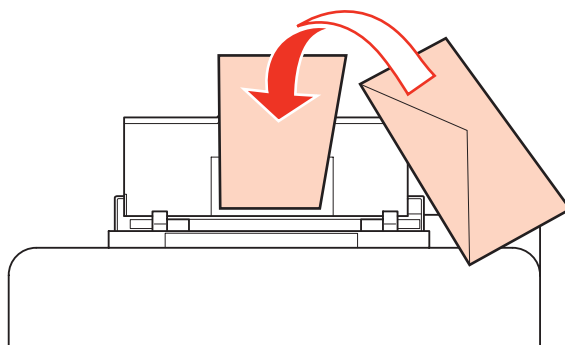

Opmerking:

- De dikte van enveloppen en de mate waarin ze kunnen worden gevouwen varieert sterk. Als de stapel enveloppen in totaal meer dan 10 mm dik is, moet u de enveloppen goed platdrukken voordat u ze in het apparaat legt. Als de afdrukkwaliteit te wensen overlaat wanneer er een stapel enveloppen in het apparaat ligt, leg dan maar één envelop tegelijk in het apparaat.
 - ➔ [“Selecteren welke lade te gebruiken en de laadcapaciteiten van de lade” op pagina 19](#)
- Gebruik geen gekrulde of gevouwen enveloppen.
- Druk de envelop en de kleppen eerst goed plat.

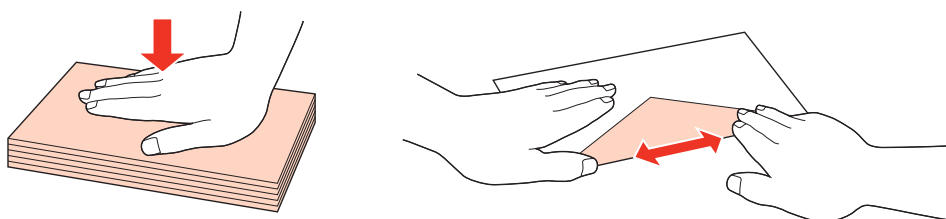

- Druk de zijde die als eerste in het apparaat gaat goed plat.
- Gebruik geen enveloppen die te dun zijn. Dunne enveloppen kunnen gaan krullen tijdens het afdrukken.
- Maak een rechte stapel van de enveloppen voordat u ze in de lade plaatst.

5

Schuif de zijgeleiders tegen de zijkanten van de enveloppen, maar niet te strak.

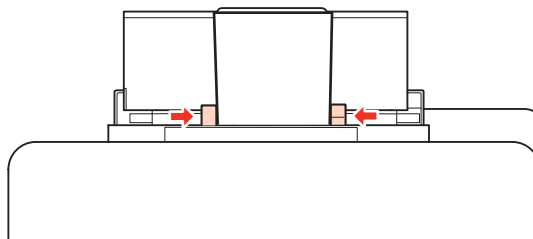

Zie de volgende afdrukinstructies voor meer informatie.

➔ [“Grondbeginselen van het afdrukken” op pagina 31](#)

Afdrukken

Software gebruiken

Printerdriver en statusmonitor

In de printerdriver kunt u een groot aantal opties instellen om de beste afdrukresultaten te krijgen. Met de statusmonitor en de printerhulpprogramma's kunt u de printer controleren en ervoor zorgen dat het apparaat optimaal blijft werken.

Opmerking voor Windows-gebruikers:

- ❑ De printerdriver gaat op de website van Epson op zoek naar de nieuwste versie van de printerdriver, waarna eventuele updates automatisch worden geïnstalleerd. Klik op de knop **Driver Update (Driverupdate)** in het venster **Maintenance (Hulpprogramma's)** van de printerdriver en volg verder de instructies op het scherm. Als deze knop niet wordt weergegeven in het venster **Maintenance (Hulpprogramma's)**, wijst u naar **All Programs (Alle programma's)** of **Programs (Programma's)** in het menu Start van Windows en kijkt u in de map **Epson**.
- ❑ Als u de taal van de driver wilt wijzigen, gaat u naar het venster **Maintenance (Hulpprogramma's)** van de printerdriver en selecteert u de gewenste taal in de keuzelijst **Language (Taal)**. Of deze functie aanwezig is, verschilt per land.

De printerdriver voor Windows openen

U kunt de printerdriver openen vanuit de meeste Windows-toepassingen, vanuit het menu Start van Windows of vanuit de taskbar (taakbalk).

Als u instellingen wilt opgeven die alleen van toepassing moeten zijn op de toepassing waarmee u aan het werk bent, opent u de printerdriver vanuit de toepassing in kwestie.

Als u instellingen wilt opgeven die door alle Windows-toepassingen moeten worden gebruikt, opent u de printerdriver vanuit het menu Start of vanuit de taskbar (taakbalk).

Raadpleeg de hierna genoemde gedeelten voor meer informatie over het openen van de printerdriver.

Opmerking:

Schermafbeeldingen van vensters van de printerdriver in deze Gebruikershandleiding zijn afkomstig uit Windows 7.

Vanuit Windows-toepassingen

- 1 Klik op **Print (Afdrukken)** of **Print Setup (Afdrukinstelling)** in het menu File (Bestand).
- 2 Klik in het venster dat verschijnt op **Printer, Setup (Instellen), Options (Opties), Preferences (Voorkeuren)** of **Properties (Eigenschappen)**. (Het is mogelijk dat u op een combinatie van deze knoppen moet klikken, afhankelijk van de toepassing die u gebruikt.)

Afdrukken

Vanuit het menu Start

- Windows 7:**
Klik op de knop Start en selecteer **Devices and Printers (Apparaten en printers)**. Klik vervolgens met de rechtermuisknop op de printer en selecteer **Printing preferences (Voorkeursinstellingen)**.
- Windows Vista en Server 2008:**
Klik op de knop Start, selecteer **Control Panel (Configuratiescherm)** en selecteer **Printer** in de categorie **Hardware and Sound (Hardware en geluiden)**. Selecteer de printer en klik vervolgens op **Select printing preferences (Voorkeursinstellingen selecteren)** of **Printing Preferences (Voorkeursinstellingen)**.
- Windows XP en Server 2003:**
Klik achtereenvolgens op **Start**, **Control Panel (Configuratiescherm)** en **Printers and Faxes (Printers en faxapparaten)**. Klik vervolgens met de rechtermuisknop op de printer en selecteer **Printing Preferences (Voorkeursinstellingen)**.

Via het snelkoppelingspictogram op de taakbalk

Klik met de rechtermuisknop op het printerpictogram op de taskbar (taakbalk) en selecteer **Printer Settings (Printerinstellingen)**.

Als u een snelkoppelingspictogram aan de taskbar (taakbalk) van Windows wilt toevoegen, opent u eerst de printerdriver via het menu Start (hierboven beschreven). Klik vervolgens op het tabblad **Maintenance (Hulpprogramma's)** en de knop **Monitoring Preferences (Controlevoorkeursinstellingen)**. Schakel in het venster Monitoring Preferences (Controlevoorkeursinstellingen) het selectievakje **Shortcut Icon (Snelkoppelingspictogram)** in.

Informatie opzoeken via de online-Help

Ga op een van de volgende manieren te werk in het venster van de printerdriver.

- Klik met de rechtermuisknop op het item en klik vervolgens op **Help**.
- Klik op de knop  rechtsboven in het venster en klik daarna op het item (alleen Windows XP).

De printerdriver voor Mac OS X openen

In de volgende tabel wordt aangegeven hoe u het dialoogvenster van de printerdriver opent.

Dialogvenster	Openen
Page Setup (Pagina-instelling)	Klik in het menu File (Archief) van uw toepassing op Page Setup (Pagina-instelling) . <i>Opmerking voor Mac OS X 10.5 of hoger:</i> <i>Afhankelijk van uw toepassing, wordt Page Setup (Pagina-instelling) niet weergegeven in het menu File (Archief).</i>
Print (Afdrukken)	Klik in het menu File (Archief) van uw toepassing op Print (Afdrukken) .

Afdrukken

Epson Printer Utility 4	<p>Voor Mac OS X 10.6 klikt u op System Preferences (Systeemvoorkeuren) in het menu Apple en klikt u vervolgens op Print & Fax (Afdrukken & faxen). Kies us printer uit de lijst met Printers, klik op Options & Supplies (Opties & Supplies), Utility (Hulpprogramma) en klik op Open Printer Utility (Open hulpprogramma printer).</p> <p>Voor Mac OS X 10.5 klikt u op System Preferences (Systeemvoorkeuren) in het menu Apple en klikt u vervolgens op Print & Fax (Afdrukken & faxen). Kies us printer uit de lijst met Printers, klik op Open Print Queue (Open wachtrij) en klik vervolgens op de knop Utility (Hulpprogramma).</p> <p>Voor Mac OS X 10.4 dubbelklikt u op Macintosh HD, de map Applications (Toepassingen) en vervolgens op het pictogram Printer Setup Utility (Hulpprogramma printer instellen) in de map Utilities (Hulpprogramma's). Kies uw printer uit de Printer List (Printerlijst) en klik vervolgens op de knop Utility (Hulpprogramma).</p>
-------------------------	--

Informatie opzoeken via de online-Help

Klik op de knop  **Help** in het dialoogvenster Print (Afdrukken).

Grondbeginselen van het afdrukken



Het juiste papiertype selecteren

De printer stelt zichzelf automatisch in op het afdruk materiaal dat u in de afdrukinstellingen opgeeft. Daarom is het zo belangrijk wat u instelt als papiersoort. Aan de hand van deze instelling weet de printer welk papier u gebruikt. De hoeveelheid inkt wordt daar automatisch aan aangepast. In de volgende tabel staan de instellingen die u kunt opgeven voor uw papier.

Voor dit papier	Selecteert u dit papiertype
Gewoon papier* Epson Bright White Ink Jet Paper (Inkjetpapier helderwit)	plain papers (Gewoon papier)
Dik papier*	Thick-Paper (Dik papier)
Epson Ultra Glossy Photo Paper (Fotopapier ultraglanzend)*	Epson Ultra Glossy
Epson Premium Glossy Photo Paper (Fotopapier glanzend Premium)*	Epson Premium Glossy
Epson Premium Semigloss Photo Paper (Fotopapier half-glanzend Premium)*	Epson Premium Semigloss
Epson Glossy Photo Paper (Fotopapier glanzend)*	Epson Glossy
Epson Photo Paper (Fotopapier)*	Epson Photo

Afdrukken

Epson Matte Paper – Heavyweight (Mat papier zwaar)* Epson Photo Quality Ink Jet Paper (Inkjetpapier fotokwaliteit)*	Epson Matte
Enveloppen	Envelope (Enveloppe)

* Dit afdruk materiaal is compatibel met Exif Print en PRINT Image Matching. Raadpleeg voor meer informatie de documentatie van een met Exif Print of PRINT Image Matching compatibele digitale camera.

Opmerking:

De beschikbaarheid van speciaal afdruk materiaal kan van land tot land verschillen. Raadpleeg de klantenservice van Epson voor informatie over de afdruk materialen die in uw regio verkrijgbaar zijn.

➔ [“Technische ondersteuning \(website\)” op pagina 129](#)

Papier of enveloppen laden

Raadpleeg het hierna genoemde gedeelte voor meer informatie over het laden van papier.

➔ [“Papier laden” op pagina 21](#)

➔ [“Enveloppen laden” op pagina 26](#)

Opmerking:

Nadat het papier is geladen, stelt u het papierformaat voor elke papierbron in. Op basis van de instelling wordt het papier ingevoerd vanaf de geschikte papierbron.

➔ [“Paper Size Loaded \(Geplaatst papierformaat\) instellen” op pagina 77](#)

Raadpleeg het hierna genoemde gedeelte bij gebruik van speciaal Epson-afdruk materiaal.

➔ [“Algemene informatie over het gebruiken, laden en opslaan van afdruk materiaal” op pagina 19](#)

Raadpleeg het hierna genoemde gedeelte voor meer informatie over het afdrukgebied.

➔ [“Afdrukgebied” op pagina 113](#)

Standaard printerinstellingen voor Windows

1 Open het bestand dat u wilt afdrukken.

Afdrukken

2 Open de printerinstellingen.

➔ “De printerdriver voor Windows openen” op pagina 29

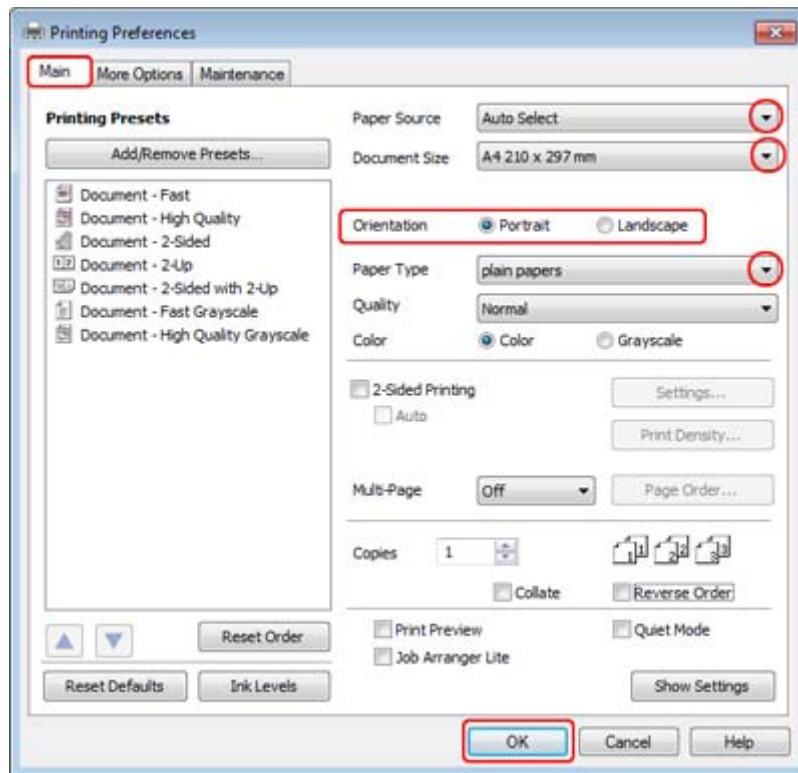

3 Klik op het tabblad **Main (Hoofdgroep)**.

4 Selecteer de gewenste instelling voor Paper Source (Papierbron).

5 Selecteer de gewenste instelling voor Document Size (Documentformaat). U kunt ook een aangepast papierformaat definiëren. Zie de online-Help voor meer informatie.

6 Selecteer **Portrait (Staand)** (verticaal) of **Landscape (Liggend)** (horizontaal) om de afdrukstand van het document op het papier op te geven.

Opmerking:

Selecteer **Landscape (Liggend)** wanneer u op enveloppen afdrukt.

7 Selecteer de gewenste instelling voor Paper Type (Papiertype).

➔ “Het juiste papiertype selecteren ” op pagina 31

Opmerking:

De afddrukkwaliteit wordt automatisch aangepast voor het geselecteerde Paper Type (Papiertype).

Afdrukken

- 8 Klik op **OK** om het venster met printerinstellingen te sluiten.

Opmerking:

Zie het betreffende gedeelte om de geavanceerde instellingen te wijzigen.

- 9 Druk het bestand af.

Standaard printerinstellingen voor Mac OS X 10.5 of 10.6

- 1 Open het bestand dat u wilt afdrukken.

- 2 Open het dialoogvenster Print (Afdrukken).

→ “De printerdriver voor Mac OS X openen” op pagina 30

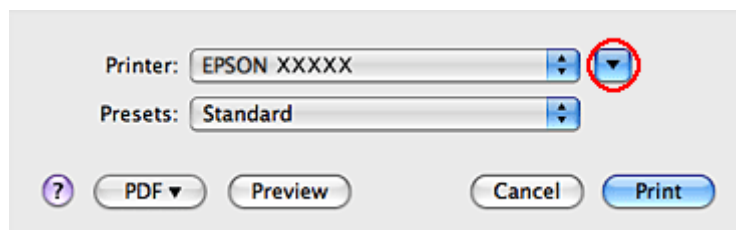

- 3 Klik op de knop ▼ om dit dialoogvenster uit te breiden.

- 4 Selecteer de printer die u gebruikt bij Printer en geef de gewenste instellingen op.

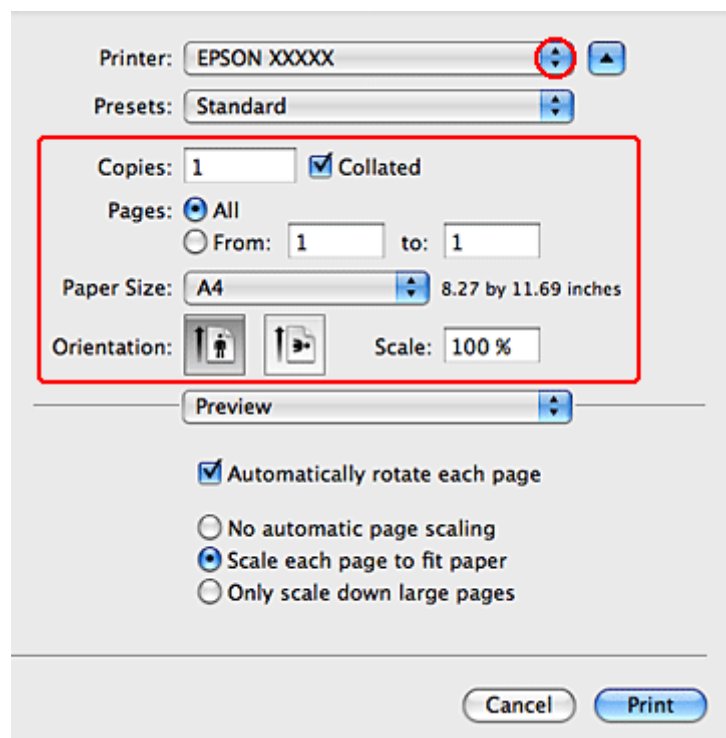

Afdrukken

Opmerking:

- Selecteer **Landscape (Liggend)** wanneer u op enveloppen afdrukt.
- Afhankelijk van de toepassing kunt u bepaalde items in dit dialoogvenster mogelijk niet selecteren. Kies in dat geval **Page Setup (Pagina-instelling)** in het menu File (Archief) van uw toepassing en geef de gewenste instellingen op.

5

Selecteer **Print Settings (Printerinstellingen)** in het venstermenu.

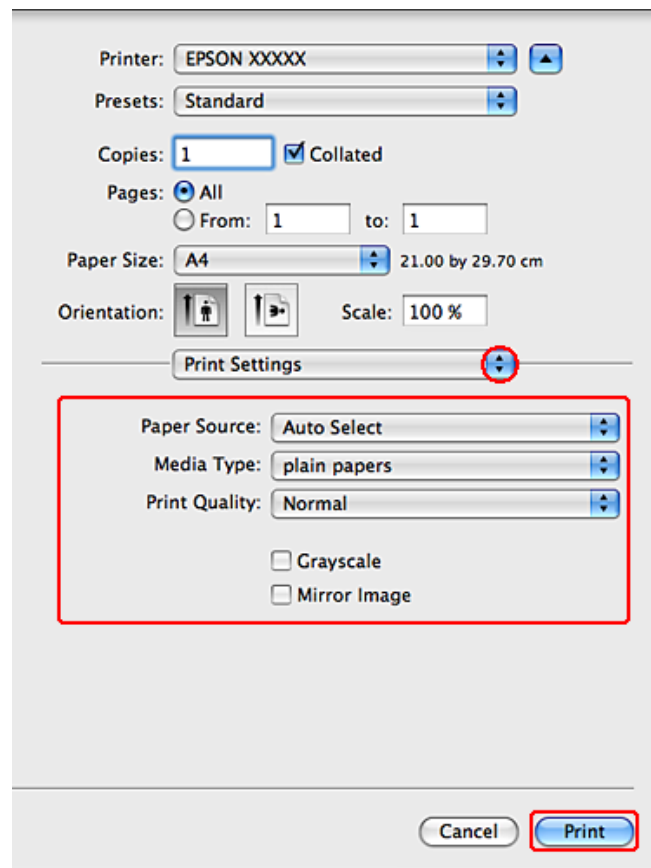

6

Geef de gewenste afdrukinstellingen op. Zie de online-Help voor meer informatie over Print Settings (Printerinstellingen).

➔ [“Het juiste papiertype selecteren ”](#) op pagina 31

Opmerking:

Zie het betreffende gedeelte om de geavanceerde instellingen te wijzigen.

7

Klik op **Print (Afdrukken)** om te beginnen met afdrukken.

Standaard printerinstellingen voor Mac OS X 10.4

1

Open het bestand dat u wilt afdrukken.

Afdrukken

2 Open het dialoogvenster Page Setup (Pagina-instelling).

➔ “De printerdriver voor Mac OS X openen” op pagina 30

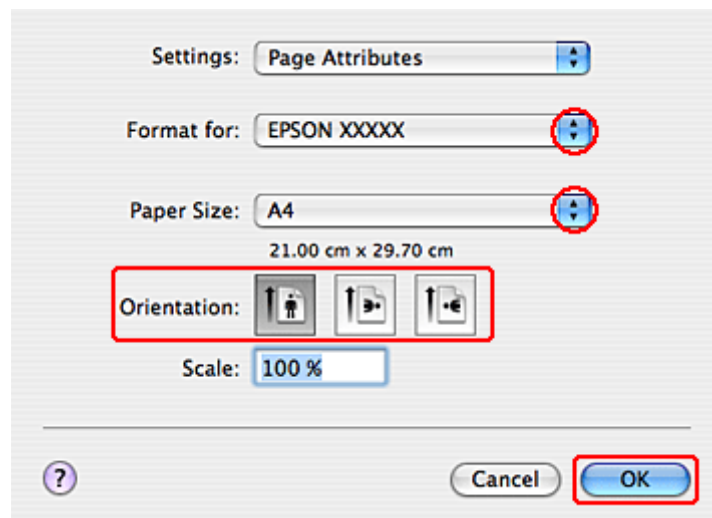

3 Selecteer de printer die u gebruikt bij Format for (Formaat voor) en geef de gewenste instellingen op.

Opmerking:

Selecteer **Landscape (Liggend)** wanneer u op enveloppen afdrukt.

4 Klik op **OK** om het venster Page Setup (Pagina-instelling) te sluiten.

5 Open het dialoogvenster Print (Afdrukken).

➔ “De printerdriver voor Mac OS X openen” op pagina 30

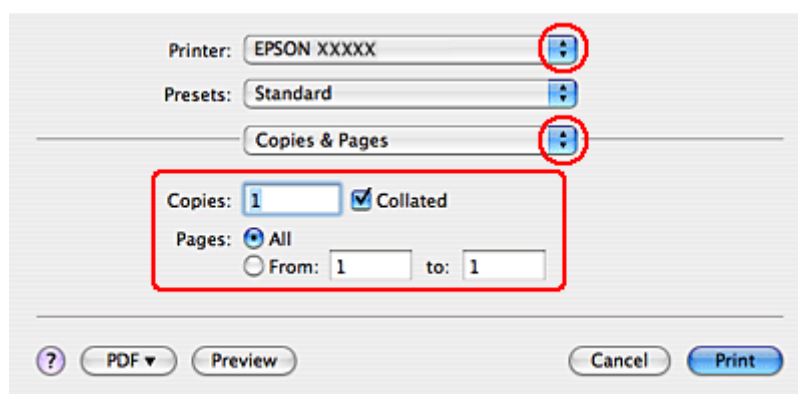

6 Selecteer de printer die u gebruikt bij Printer. Geef vervolgens de gewenste instellingen op voor Copies & Pages (Aantal en pagina's).

Afdrukken

- 7** Selecteer **Print Settings (Printerinstellingen)** in het venstermenu.

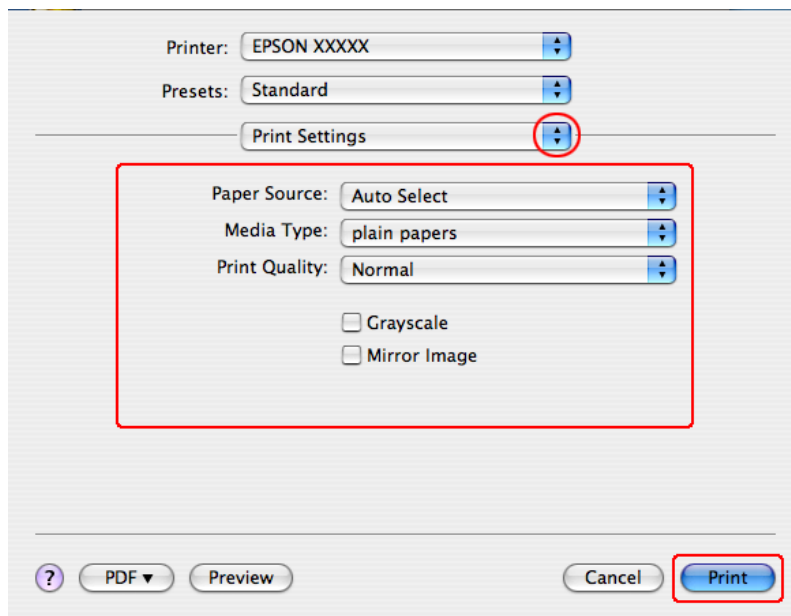

- 8** Geef de gewenste afdrukinstellingen op. Zie de online-Help voor meer informatie over Print Settings (Printerinstellingen).

➔ [“Het juiste papiertype selecteren ”](#) op pagina 31

Opmerking:

Zie het betreffende gedeelte om de geavanceerde instellingen te wijzigen.

- 9** Klik op **Print (Afdrukken)** om te beginnen met afdrukken.

Afdrukken annuleren

U kunt het afdrukken annuleren op de hierna beschreven manieren.

Printerknop gebruiken

Druk op de knop  om de afdruktaak te annuleren.

Voor Windows

Opmerking:

Een afdruktaak die volledig naar de printer is verzonden, kan niet meer worden geannuleerd. In dit geval moet u de afdruktaak annuleren op de printer zelf.

Afdrukken

EPSON Status Monitor 3 gebruiken

- 1 Open de EPSON Status Monitor 3.
 ➔ “EPSON Status Monitor 3 gebruiken” op pagina 88
- 2 Klik op de knop **Print Queue (Wachtrij)**. De Windows Spooler (Windows-spooler) wordt weergegeven.
- 3 Klik met de rechtermuisknop op de afdruktaak die u wilt annuleren en selecteer **Cancel (Annuleren)**.

Voor Mac OS X

Volg de onderstaande instructies om een afdruktaak te annuleren.

- 1 Klik op het pictogram van uw printer in het Dock.



- 2 Selecteer in de lijst met documenten het document dat wordt afgedrukt.
- 3 Klik op de knop **Delete (Verwijderen)** om de afdruktaak te annuleren.

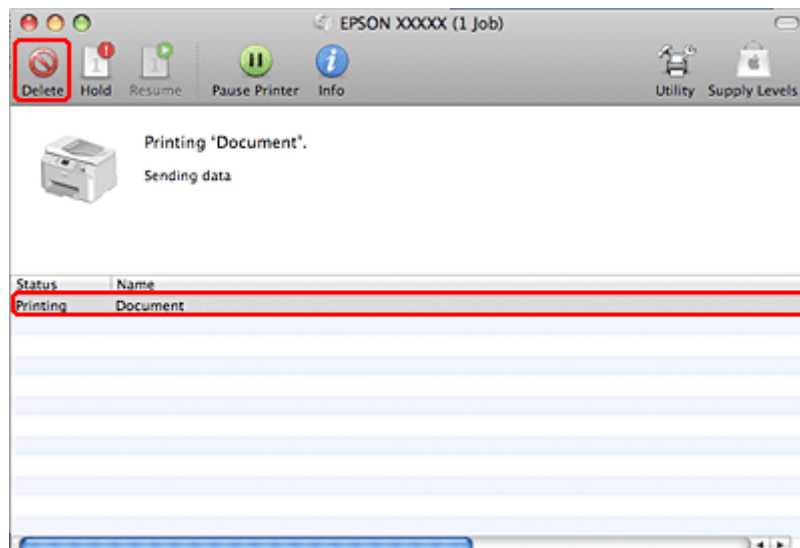

Afdrukken met speciale lay-outopties

2-Sided Printing (Dubbelzijdig afdrukken)

Er zijn twee soorten dubbelzijdig afdrukken mogelijk: standaard en gevouwen boekje.

Afdrukken

Opmerking:

Als de inkt bijna op is tijdens het automatisch 2-sided printing (Dubbelzijdig afdrukken), stopt de printer met afdrukken en dient de inkt te worden vervangen. Als u de cartridge hebt vervangen, hervat de printer het afdrukken. Het kan echter zijn dat enkele gedeelten niet worden afgedrukt. Druk de pagina met ontbrekende gedeelten in dat geval opnieuw af.

Opmerking voor Windows:

Manueel 2-sided printing (Dubbelzijdig afdrukken) is alleen beschikbaar wanneer EPSON Status Monitor 3 is geactiveerd. Om de statusmonitor te activeren, gaat u naar de printerdriver en klikt u op het tabblad **Maintenance (Hulpprogramma's)** en vervolgens op de knop **Extended Settings (Extra instellingen)**. In het venster **Extended Settings (Extra instellingen)** schakelt u het selectievakje **Enable EPSON Status Monitor 3 (EPSON Status Monitor 3 inschakelen)** in.

Opmerking voor Mac OS X:

Mac OS X ondersteunt alleen automatisch standaard dubbelzijdig afdrukken.

Standaard 2-sided printing (Dubbelzijdig afdrukken) houdt in dat op beide kanten van het papier wordt afgedrukt.

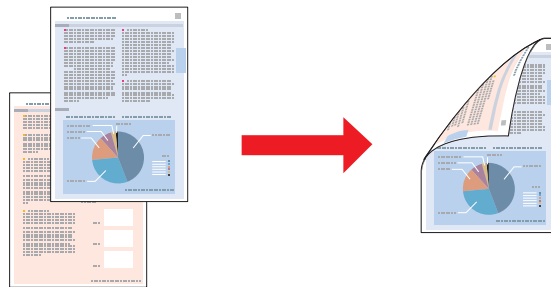

Kies automatisch of handmatig afdrukken. Wanneer u handmatig afdrukt, worden de even pagina's eerst afgedrukt. Wanneer deze pagina's zijn afgedrukt, legt u ze opnieuw in de printer zodat de oneven pagina's kunnen worden afgedrukt op de andere zijde van het papier.

U kunt een gevouwen boekje 2-sided printing (Dubbelzijdig afdrukken), zodat u een boekje met een enkele vouw krijgt.

Afdrukken

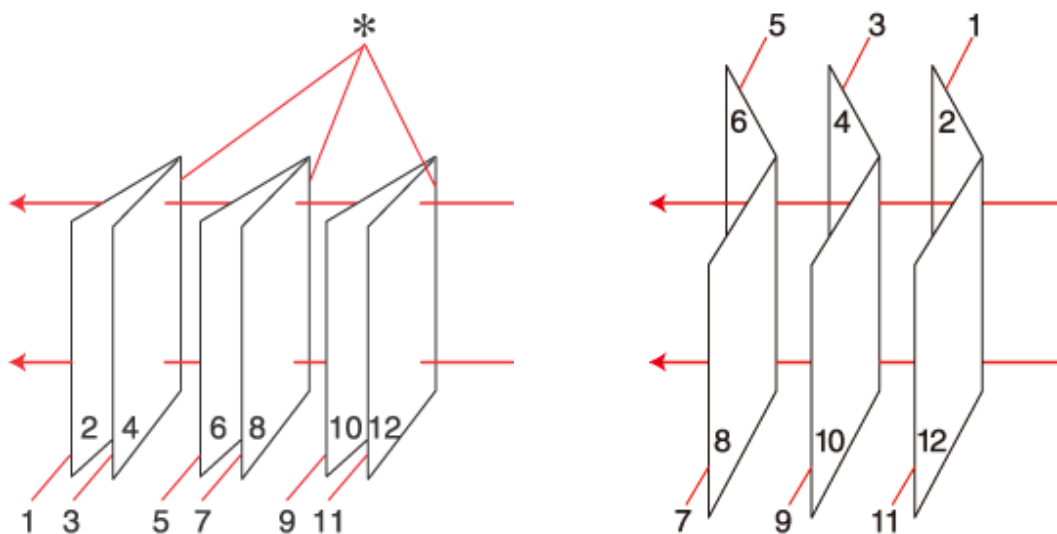

Side Binding (Aan zijkant binden)

Center Binding (In midden binden)

*: Bindkant

Kies automatisch of handmatig afdrukken. Wanneer u handmatig afdrukt, worden de pagina's die (na het vouwen) aan de binnenkant komen, eerst afgedrukt. De pagina's voor de buitenzijde van het boekje kunnen dan worden afgedrukt nadat het papier opnieuw in de printer is gelegd.

Het resultaat kan vervolgens worden gevouwen en samengebonden tot een boekje.

2-sided printing (Dubbelzijdig afdrukken) is uitsluitend mogelijk met de volgende papiersoorten en formaten.

Papier	Formaat
Normaal papier	Legal*, Letter, A4, Executive*, B5, A5*, A6*
Dik papier	Letter*, A4*
Epson Bright White Ink Jet Paper (Inkjetpapier helderwit)	A4

* Alleen handmatig 2-sided printing (Dubbelzijdig afdrukken).

Opmerking:

- Gebruik alleen papier dat geschikt is voor 2-sided printing (Dubbelzijdig afdrukken). Anders kan de afdrukkwaliteit sterk tegenvallen.
- Afhankelijk van het papier en de hoeveelheid inkt die wordt gebruikt om tekst en afbeeldingen af te drukken, kan de inkt vlekken veroorzaken op de andere zijde van het papier.
- Bij 2-sided printing (Dubbelzijdig afdrukken) kunnen vlekken op het papier ontstaan.
- Handmatig 2-sided printing (Dubbelzijdig afdrukken) is mogelijk niet beschikbaar wanneer de printer wordt gebruikt via een netwerk of als gedeelde printer.
- De laadcapaciteit is verschillend bij handmatig dubbelzijdig afdrukken.
 ➔ "Selecteren welke lade te gebruiken en de laadcapaciteiten van de lade" op pagina 19

Afdrukken

Printerinstellingen voor Windows

- 1 Pas de basisinstellingen aan.
➔ “Standaard printerinstellingen voor Windows” op pagina 32
- 2 Schakel het selectievakje **2-Sided Printing (Dubbelzijdig afdrukken)** in.

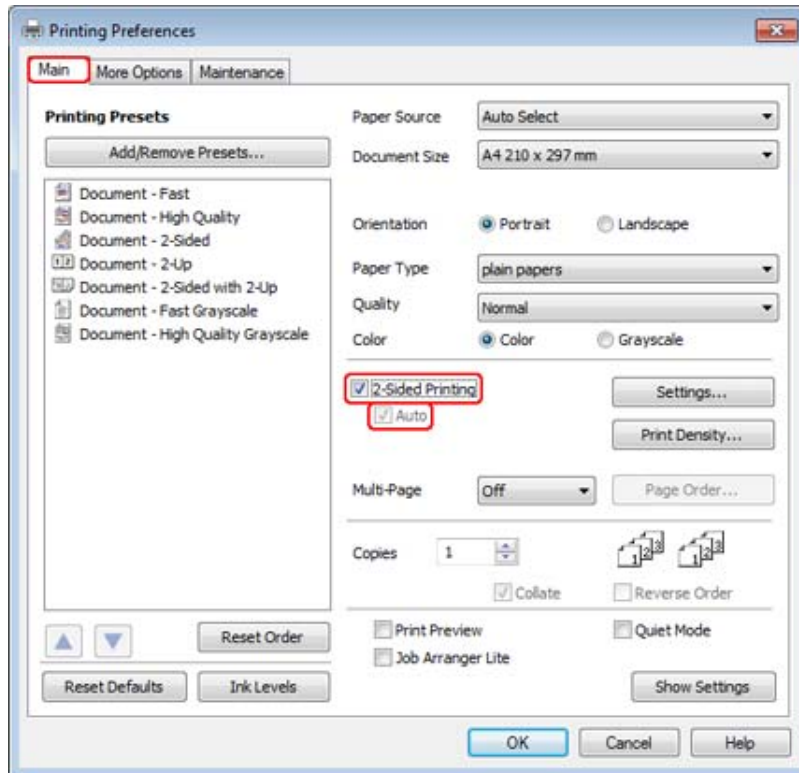
**Opmerking:**

Wanneer u automatisch afdrukt, moet u ervoor zorgen dat het selectievakje **Auto** is geselecteerd.

Afdrukken

- 3** Klik op **Settings (Instellingen)** om het dialoogvenster 2-Sided Printing Settings (Instellingen dubbelzijdig afdrukken) te openen.

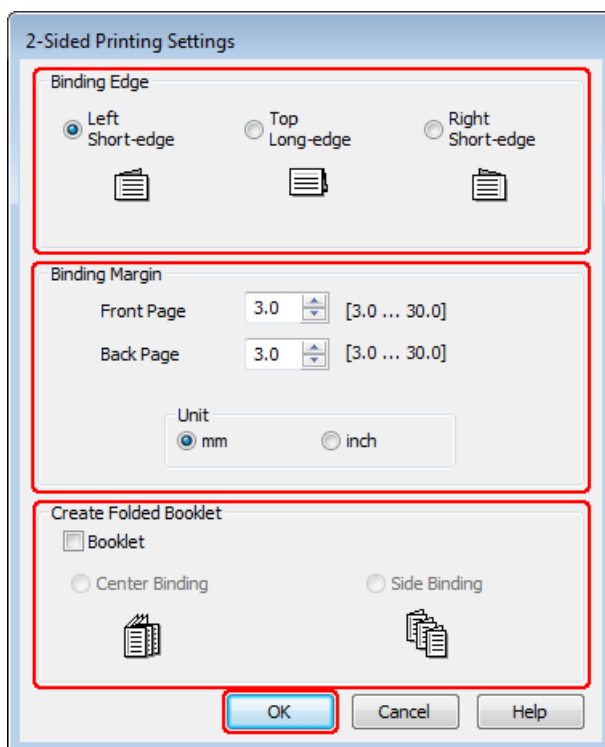

- 4** Om gevouwen boekjes af te drukken met de optie 2-sided printing (Dubbelzijdig afdrukken), selecteert u het selectievakje **Booklet (Boekje)** en kiest u **Center Binding (In midden binden)** of **Side Binding (Aan zijkant binden)**.

Opmerking:

Center Binding (In midden binden) is niet beschikbaar bij handmatig afdrukken.

- 5** Kies welke rand van het document moet worden gebonden.

Opmerking:

Bepaalde instellingen zijn niet beschikbaar wanneer Booklet (Boekje) is geselecteerd.

Afdrukken

6

Kies **mm** of **inch** als instelling voor Unit (Eenheden). Geef vervolgens de breedte van de rugmarge op.

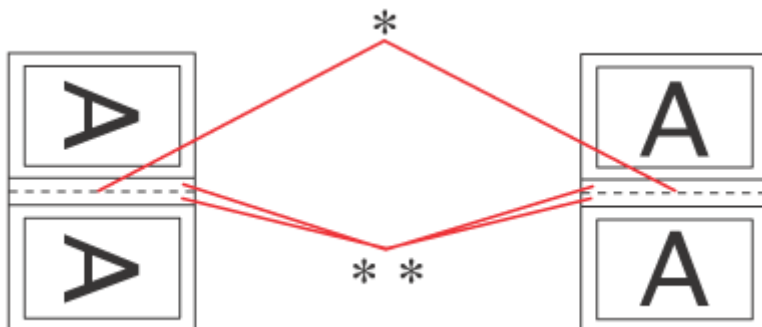

Portrait (Staand)

Landscape (Lig-
gend)

* : Vouwrand

** : Marge

Wanneer gevouwen boekjes worden afgedrukt met de optie dubbelzijdig afdrukken, verschijnt er een marge met de opgegeven breedte aan beide zijden van de vouw. Als u bijvoorbeeld een marge van 10 mm opgeeft, wordt in werkelijkheid een marge van 20 mm gebruikt (10 mm aan beide zijden van de vouw).

Opmerking:

De werkelijke rugmarge kan afwijken van de opgegeven instellingen. Dit hangt af van de toepassing waarmee u werkt. Probeer daarom eerst een paar vellen uit om te zien wat het resultaat zal zijn, voordat u de volledige afdruktaak afdrukt.

7

Klik op **OK** om terug te keren naar het dialoogvenster Main (Hoofdgroep).

8

Klik op de knop **Print Density (Afdrukdichtheid)** om het venster Print Density Adjustment (Afdrukdichtheid aanpassen) te openen.

Opmerking:

Deze knop is niet beschikbaar als u handmatig afdrukt.

Afdrukken

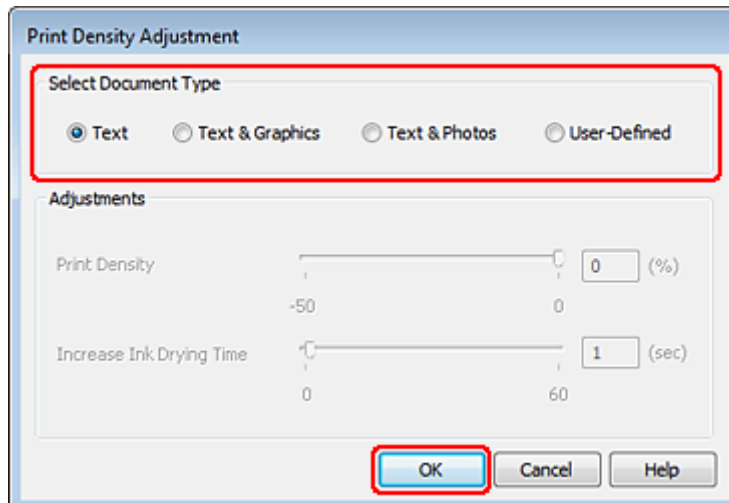

- 9 Selecteer een van de opties bij Select Document Type (Documenttype selecteren). Print Density (Afdrukdichtheid) en Increase Ink Drying Time (Langere droogtijd) worden hiermee automatisch aangepast.

Opmerking:

Als u gegevens met een hoge dichtheid afdrukt, zoals grafische afbeeldingen, raden wij u aan de instellingen handmatig op te geven.

- 10 Klik op OK om terug te keren naar het dialoogvenster Main (Hoofdgroep).

- 11 Controleer of alle instellingen juist zijn en klik op OK om het venster met printerinstellingen te sluiten.

Maak na het opgeven van de bovenstaande instellingen eerst één proefafdruk en controleer het resultaat, voordat u grote hoeveelheden afdrukt.

Opmerking:

Als u handmatig afdrukt, ziet u instructies voor het afdrukken van de achterpagina's wanneer de afdrukpagina's worden afgedrukt. Volg de instructies op het scherm om het papier opnieuw in de printer te leggen.

Printerinstellingen voor Mac OS X 10.5 of 10.6

- 1 Pas de basisinstellingen aan.

➔ [“Standaard printerinstellingen voor Mac OS X 10.5 of 10.6”](#) op pagina 34

Afdrukken

2

Selecteer **Two-sided Printing Settings (Instellingen dubbelzijdig afdrukken)** in het venstermenu.

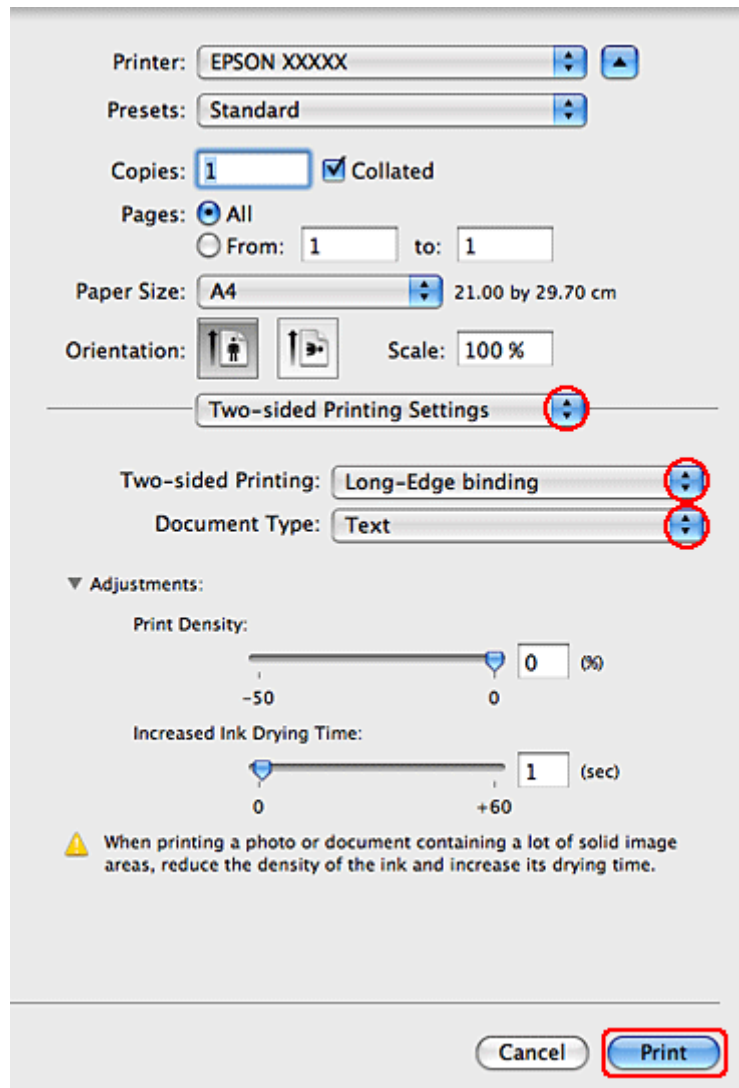

3

Selecteer **Long-Edge binding (Binden langs lange zijde)** of **Short-Edge binding (Binden langs korte zijde)** in het venstermenu Two-sided Printing (Dubbelz. afdrukken).

4

Selecteer een van de instellingen bij Document Type (Documenttype). Print Density (Afdrukdichtheid) en Increased Ink Drying Time (Langere droogtijd) worden hiermee automatisch aangepast.

Opmerking:

Als u gegevens met een hoge dichtheid afdrukt, zoals grafische afbeeldingen, raden wij u aan de instellingen handmatig op te geven.

5

Klik op **Print (Afdrukken)** om te beginnen met afdrukken.

Afdrukken

Printerinstellingen voor Mac OS X 10.4

- 1 Pas de basisinstellingen aan.
 ➔ “Standaard printerinstellingen voor Mac OS X 10.4” op pagina 35
- 2 Selecteer **Two-sided Printing Settings (Instellingen dubbelzijdig afdrukken)** in het venstermenu.

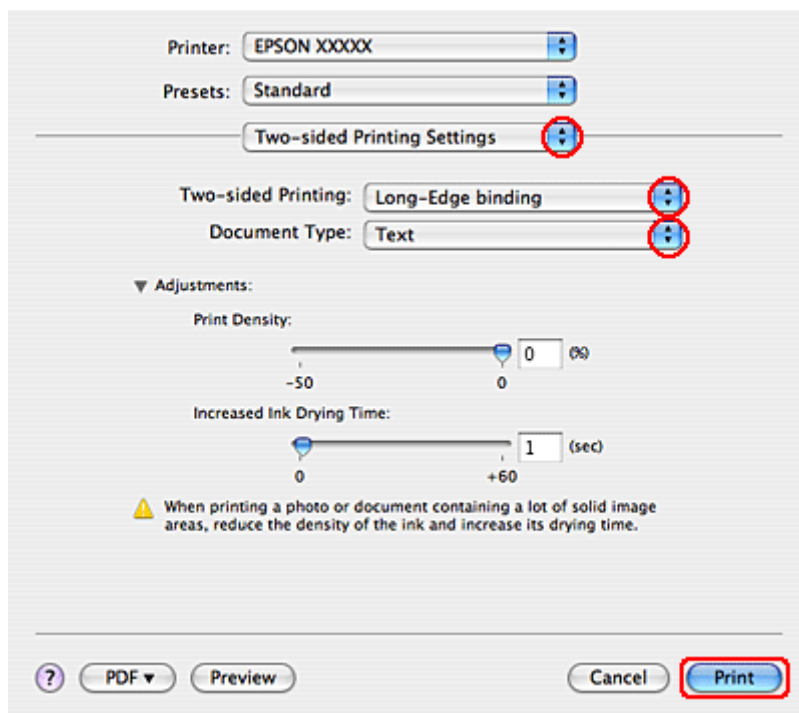

- 3 Selecteer **Long-Edge binding (Binden langs lange zijde)** of **Short-Edge binding (Binden langs korte zijde)** in het venstermenu Two-sided Printing (Dubbelz. afdrukken).
- 4 Selecteer een van de instellingen bij Document Type (Documenttype). Print Density (Afdrukdichtheid) en Increased Ink Drying Time (Langere droogtijd) worden hiermee automatisch aangepast.

Opmerking:

Als u gegevens met een hoge dichtheid afdrukt, zoals grafische afbeeldingen, raden wij u aan de instellingen handmatig op te geven.

- 5 Plaats papier in de papercassette en klik op **Print (Afdrukken)**.
 ➔ “Papier laden” op pagina 21

Volledige pagina afdrukken

U kunt afdrukken met de functie volledige pagina wanneer u bijvoorbeeld een op A4-formaat gemaakt document wilt afdrukken op een ander formaat papier.

Afdrukken

De pagina wordt automatisch aangepast aan het door u geselecteerde papierformaat. U kunt het paginaformaat ook met de hand aanpassen.

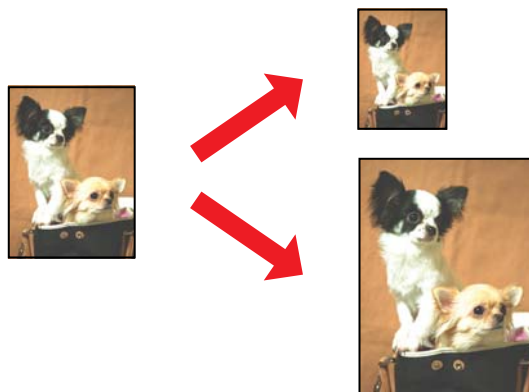

Printerinstellingen voor Windows

- 1 Pas de basisinstellingen aan.
 ➔ “Standaard printerinstellingen voor Windows” op pagina 32
- 2 Klik op het tabblad **More Options (Meer opties)** en schakel het selectievakje **Reduce/Enlarge Document (Verklein/vergroot document)** in.

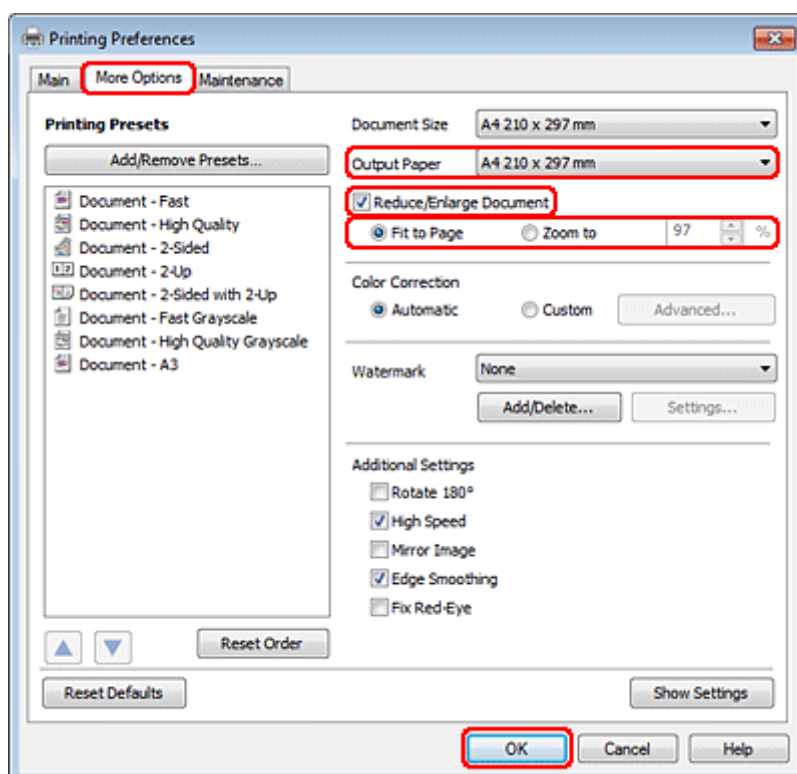

- 3 Ga op een van de volgende manieren te werk:
 - Als u **Fit to Page (Volledige pagina)** hebt geselecteerd, selecteert u het formaat van het gebruikte papier in Output Paper (Uitvoerpapier).

Afdrukken

- ☐ Als u **Zoom to (Zoomen naar)** hebt geselecteerd, selecteert u een percentage met behulp van de pijlen.

4 Klik op **OK** om het venster met printerinstellingen te sluiten.

Maak na het opgeven van de bovenstaande instellingen eerst één proefafdruk en controleer het resultaat, voordat u grote hoeveelheden afdrukt.

Printerinstellingen voor Mac OS X 10.5 of 10.6

1 Pas de basisinstellingen aan.

➔ “Standaard printerinstellingen voor Mac OS X 10.5 of 10.6” op pagina 34

2 Selecteer **Paper Handling (Papier gebruiken)** in het venstermenu.

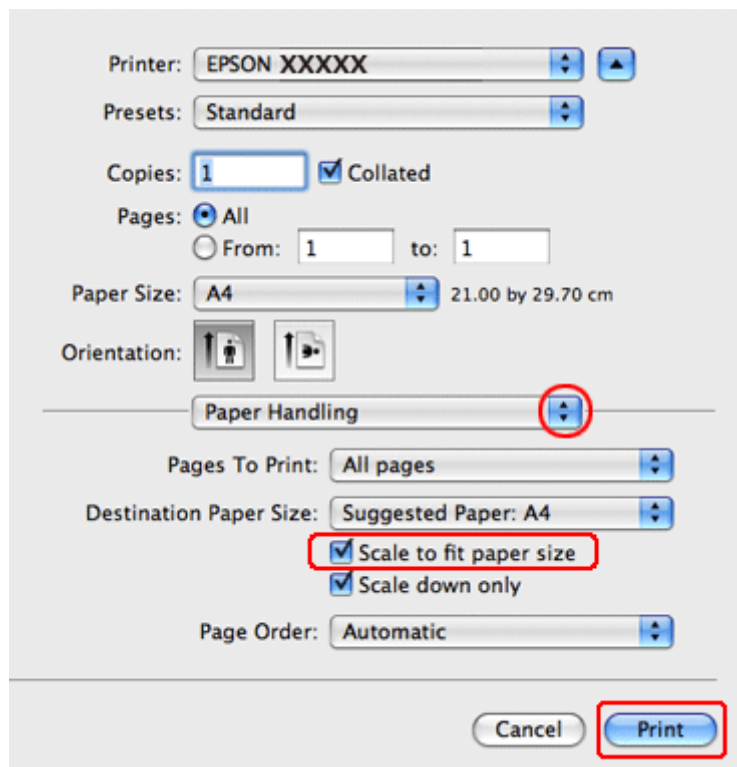

3 Selecteer **Scale to fit paper size (Pas aan papierformaat aan)**.

4 Controleer of het juiste formaat is geselecteerd bij **Destination Paper Size (Doelpapierformaat)**.

5 Klik op **Print (Afdrukken)** om te beginnen met afdrukken.

Afdrukken

Printerinstellingen voor Mac OS X 10.4

- 1 Pas de basisinstellingen aan.
 ➔ “Standaard printerinstellingen voor Mac OS X 10.4” op pagina 35
- 2 Selecteer **Paper Handling (Papier gebruiken)** in het venstermenu.

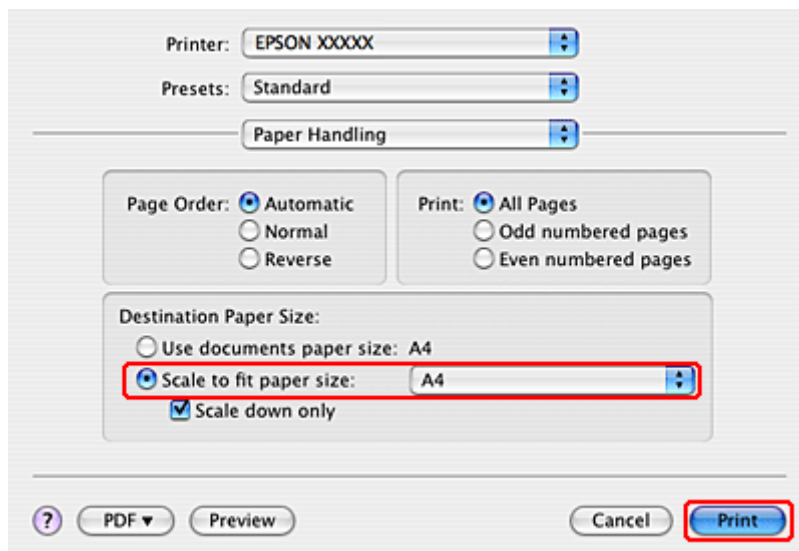

- 3 Selecteer **Scale to fit paper size (Pas aan papierformaat aan)** als instelling voor Destination Paper Size (Doelpapierformaat).
- 4 Selecteer het juiste papierformaat in het venstermenu.
- 5 Klik op **Print (Afdrukken)** om te beginnen met afdrukken.

Pagina's per vel afdrukken

Pages Per Sheet (Pagina's per vel) Het is mogelijk om op elk vel papier twee of vier pagina's van uw document af te drukken.

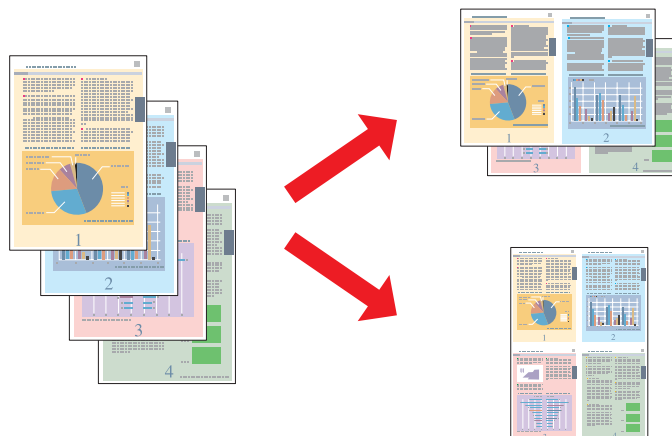

Afdrukken

Printerinstellingen voor Windows

- 1 Pas de basisinstellingen aan.
 ➔ “Standaard printerinstellingen voor Windows” op pagina 32
- 2 Selecteer **2-Up (2 per vel)** of **4-Up (4 per vel)** als Multi-Page (Meerdere pagina's).

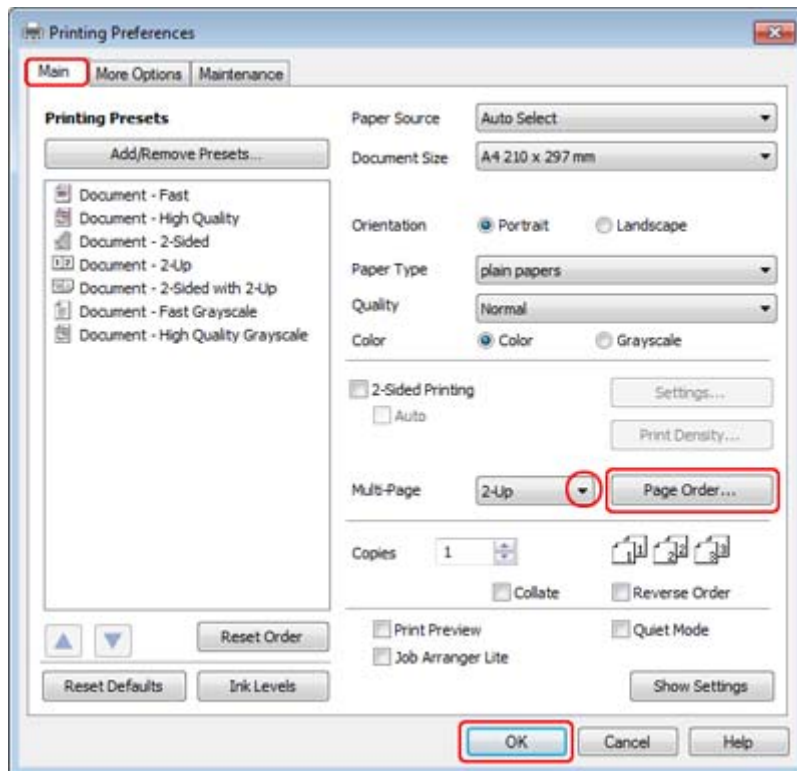

- 3 Klik op de knop **Page Order (Pag.volgorde)** om het dialoogvenster Page Order Settings (Instellingen voor paginavolgorde) te openen.

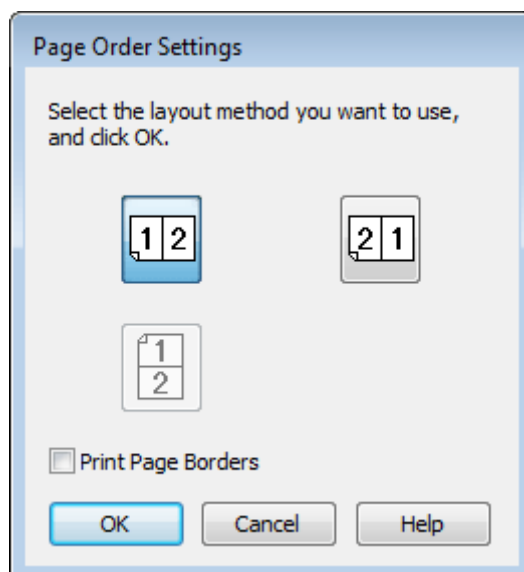

Afdrukken

4 Kies uit de volgende instellingen.

Page Order (Pag.volgorde)	Geeft u de mogelijkheid de volgorde te bepalen waarin de pagina's op het vel papier worden afgedrukt. Welke opties beschikbaar zijn, hangt af van de instelling die u in het venster Main (Hoofdgroep) hebt gekozen bij Orientation (Afdrukstand).
Print Page Borders (Print paginaranden)	Hiermee wordt een kader afgedrukt rond pagina's die op elk vel worden afgedrukt.

5 Klik op **OK** om terug te keren naar het dialoogvenster Main (Hoofdgroep).

6 Klik op **OK** om het venster met printerinstellingen te sluiten.

Maak na het opgeven van de bovenstaande instellingen eerst één proefafdruk en controleer het resultaat, voordat u grote hoeveelheden afdrukt.

Printerinstellingen voor Mac OS X 10.5 of 10.6

1 Pas de basisinstellingen aan.

➔ “Standaard printerinstellingen voor Mac OS X 10.5 of 10.6” op pagina 34

2 Selecteer **Layout (Lay-out)** in het venstermenu.

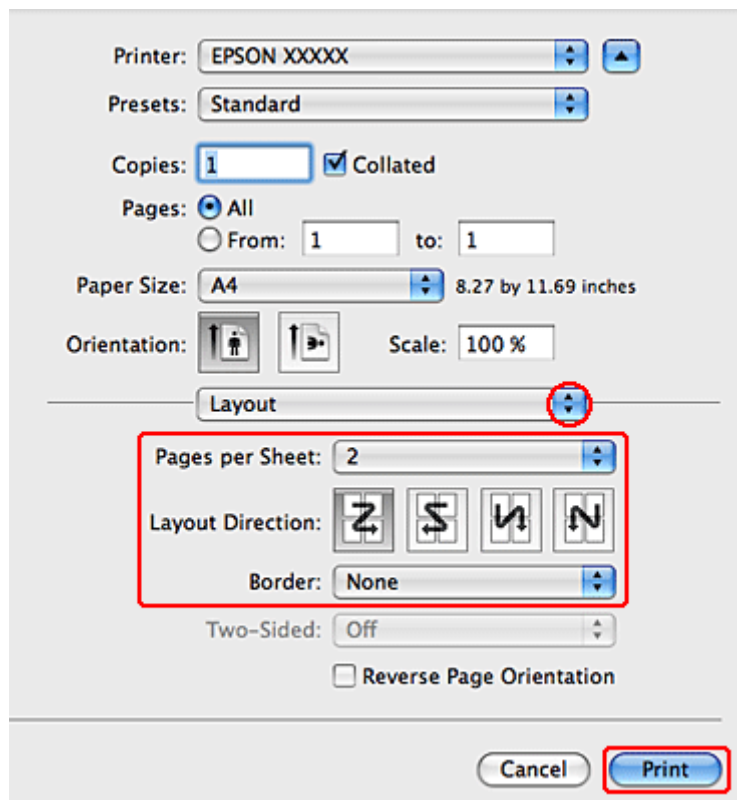

Afdrukken

3 Kies uit de volgende instellingen:

Pages per Sheet (Pagina's per vel)	Hiermee worden meerdere pagina's van uw document afgedrukt op één vel papier. U kunt kiezen uit 1, 2, 4, 6, 9 of 16 .
Layout Direction (Lay-outrichting)	Geeft u de mogelijkheid de volgorde te bepalen waarin de pagina's op het vel papier worden afgedrukt.
Border (Rand)	Hiermee wordt een rand afgedrukt rond pagina's die op elk vel worden afgedrukt. U kunt kiezen uit None (Geen) , Single Hairline (Enkele haarlijn) , Single Thin Line (Enkele dunne lijn) , Double Hairline (Dubbele haarlijn) of Double Thin Line (Dubbele dunne lijn) .

4 Klik op **Print (Afdrukken)** om te beginnen met afdrukken.

Printerinstellingen voor Mac OS X 10.4

1 Pas de basisinstellingen aan.

➔ [“Standaard printerinstellingen voor Mac OS X 10.4”](#) op pagina 35

2 Selecteer **Layout (Lay-out)** in het venstermenu.

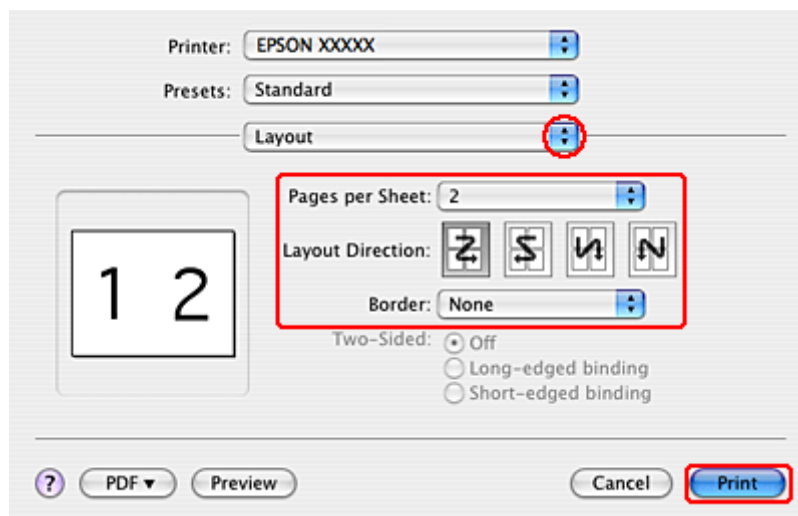

3 Kies uit de volgende instellingen:

Pages per Sheet (Pagina's per vel)	Hiermee worden meerdere pagina's van uw document afgedrukt op één vel papier. U kunt kiezen uit 1, 2, 4, 6, 9 of 16 .
Layout Direction (Lay-outrichting)	Geeft u de mogelijkheid de volgorde te bepalen waarin de pagina's op het vel papier worden afgedrukt.

Afdrukken

Border (Rand)	Hiermee wordt een rand afgedrukt rond pagina's die op elk vel worden afgedrukt. U kunt kiezen uit None (Geen) , Single Hairline (Enkele haarlijn) , Single Thin Line (Enkele dunne lijn) , Double Hairline (Dubbele haarlijn) of Double Thin Line (Dubbele dunne lijn) .
----------------------	---

4 Klik op **Print (Afdrukken)** om te beginnen met afdrukken.

Poster Printing (Posterafdruk) (alleen voor Windows)

Met Poster Printing (Posterafdruk) kunt u één pagina vergroten en afdrukken op meerdere vellen papier. Zo maakt u een poster.

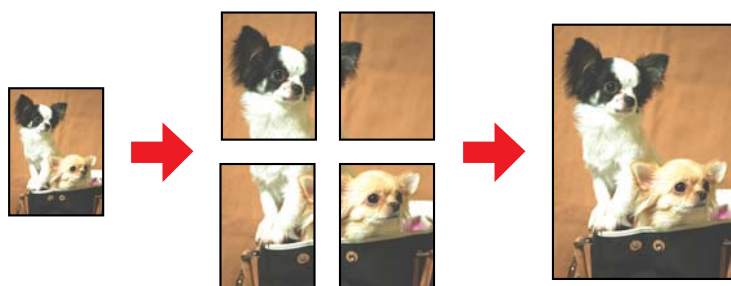

Opmerking:

Deze functie is niet beschikbaar voor Mac OS X.

Printerinstellingen

1 Pas de basisinstellingen aan.

➔ [“Standaard printerinstellingen voor Windows”](#) op pagina 32

Afdrukken

2

Selecteer **2x1 Poster**, **2x2 Poster**, **3x3 Poster** of **4x4 Poster** onder Multi-Page (Meerdere pagina's).

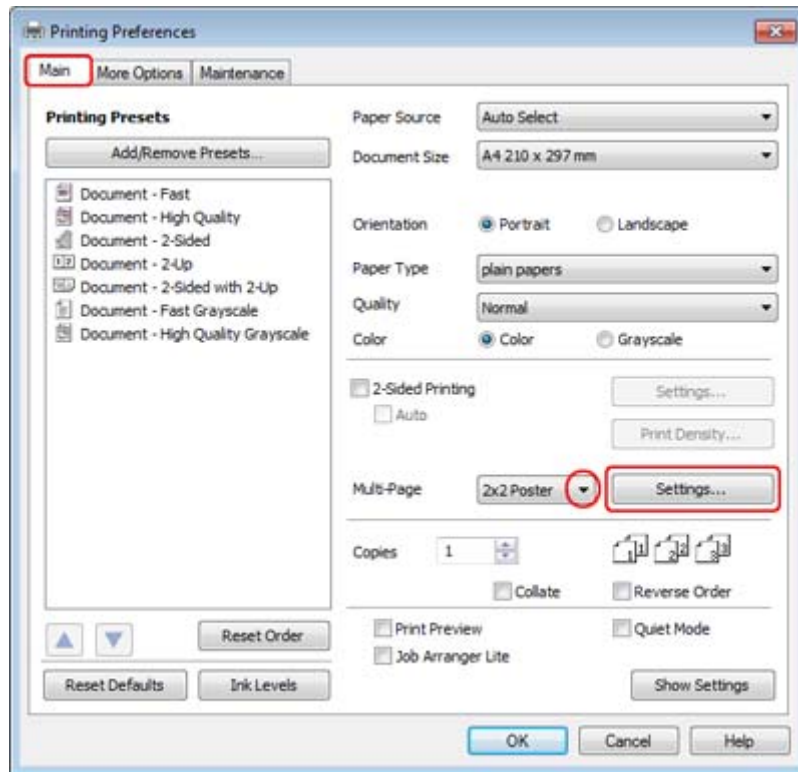

3

Klik op **Settings (Instellingen)** om in te stellen hoe de poster moet worden afgedrukt. Het venster Poster Settings (Posterinstellingen) wordt geopend.

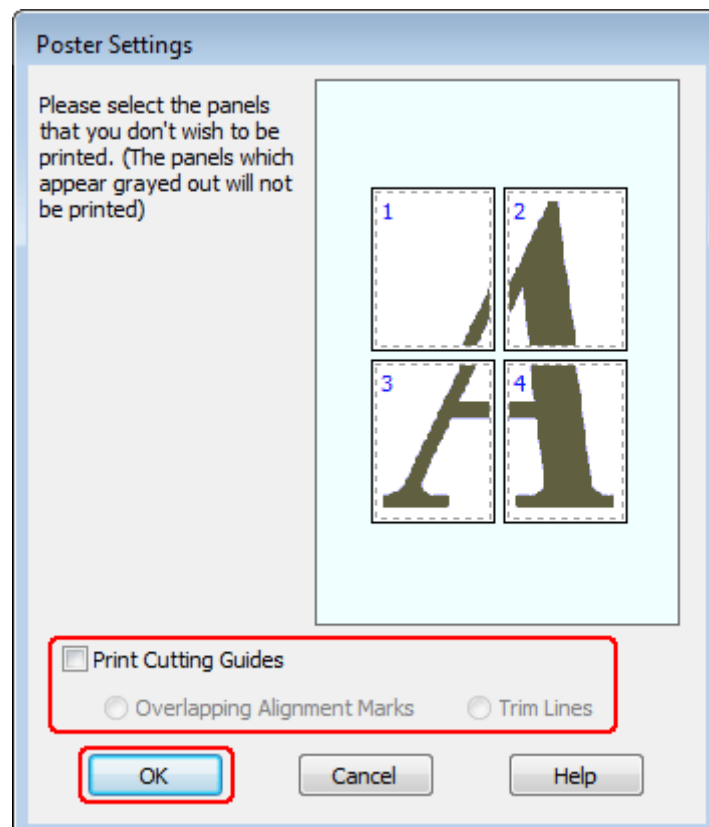

Afdrukken

4 Geef de volgende instellingen op:

Print Cutting Guides (Snijlijnen afdrukken)	Hiermee worden lijnen afgedrukt die aangeven waar u moet knippen.
Overlapping Alignment Marks (Overlappende uitlijningstekens)	Hiermee overlappen de panelen elkaar enigszins en worden uitlijningstekens afgedrukt zodat de panelen nauwkeuriger kunnen worden uitgelijnd.
Trim Lines (Trimlijnen)	Hiermee worden op de panelen dunne lijnen afgedrukt die u als leidraad kunt gebruiken bij het afsnijden van de pagina's.

Opmerking:

Als u slechts enkele panelen wilt afdrukken en niet de volledige poster, klikt u op de panelen die u niet wilt afdrukken.

5 Klik op **OK** om terug te keren naar het dialoogvenster Main (Hoofdgroep).

6 Klik op **OK** om het venster met printerinstellingen te sluiten.

Maak na het opgeven van de bovenstaande instellingen eerst één proefafdruk en controleer het resultaat, voordat u grote hoeveelheden afdrukt. Volg verder de instructies.

➔ [“Een poster maken van uw afdrukken” op pagina 55](#)

Een poster maken van uw afdrukken

Dit is een voorbeeld van hoe u van uw afdruk een poster kunt maken als de optie 2x2 Poster is geselecteerd onder Multi-Page (Meerdere pagina's) en **Overlapping Alignment Marks (Overlappende uitlijningstekens)** is geselecteerd bij Print Cutting Guides (Snijlijnen afdrukken).

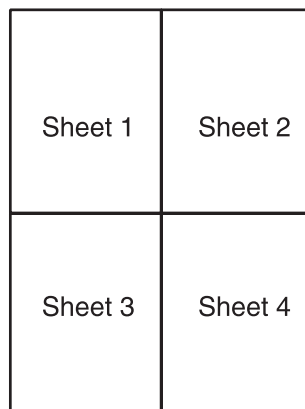

Afdrukken

- 1 Snijd de marge van vel 1 af langs een verticale lijn door het midden van de kruisjes boven- en onderaan de pagina:

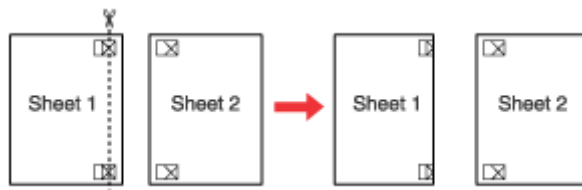

- 2 Plaats de rand van vel 1 boven op vel 2, pas de kruisjes op beide vellen goed tegen elkaar en plak de vellen voorlopig aan elkaar vast aan de achterzijde van het papier:

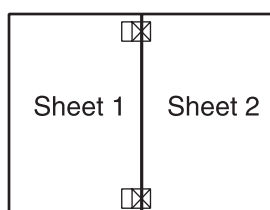

- 3 Snijd de aan elkaar geplakte vellen in tweeën langs een verticale lijn, deze keer precies links naast de kruisjes:

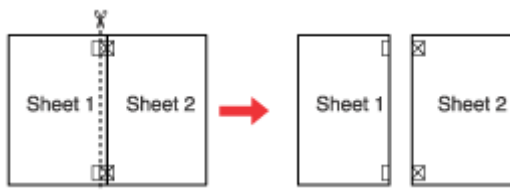

- 4 Lijn de randen van het papier uit met behulp van de uitlijningstekens en plak de vellen aan de achterzijde aan elkaar vast:

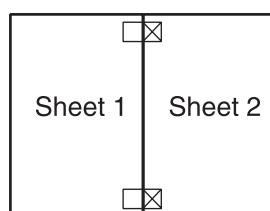

- 5 Herhaal stap 1 t/m 4 om ook vel 3 en 4 aan elkaar vast te plakken.

Afdrukken

6 Herhaal stap 1 t/m 4 om de boven- en onderrand van het papier vast te plakken:

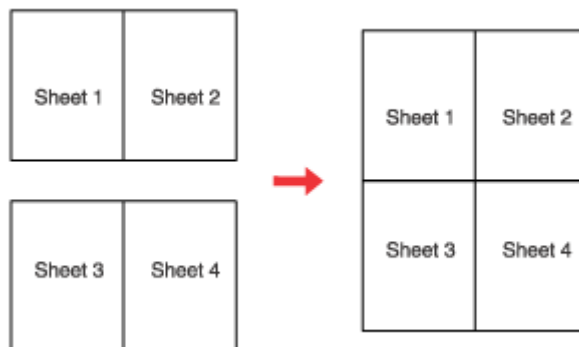

7 Snijd de resterende marges af.

Watermark (Watermerk) afdrukken (alleen voor Windows)

Met Watermark (Watermerk) kunt u een tekst of afbeelding afdrukken als watermerk.

**Opmerking:**

Deze functie is niet beschikbaar voor Mac OS X.

Een watermerk afdrukken

1 Pas de basisinstellingen aan.

➔ [“Standaard printerinstellingen voor Windows”](#) op pagina 32

Afdrukken

- 2 Klik op het tabblad **More Options (Meer opties)**, selecteer het gewenste watermerk in de lijst Watermark (Watermerk) en klik op **Settings (Instellingen)**.

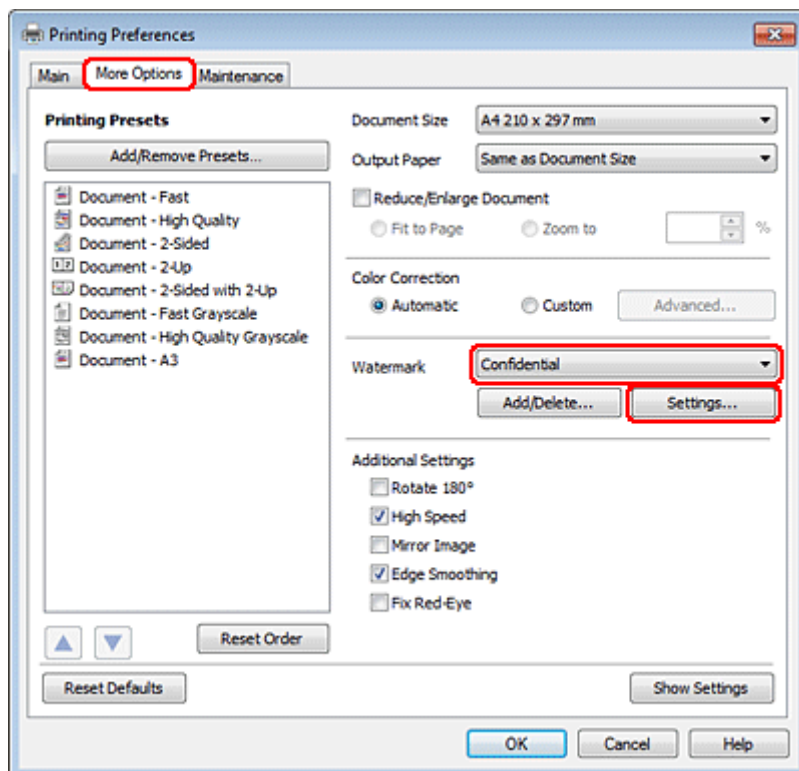

Raadpleeg de online-Help voor meer informatie over het maken van uw eigen watermerk.

- 3 Geef de gewenste instellingen voor het watermerk op.

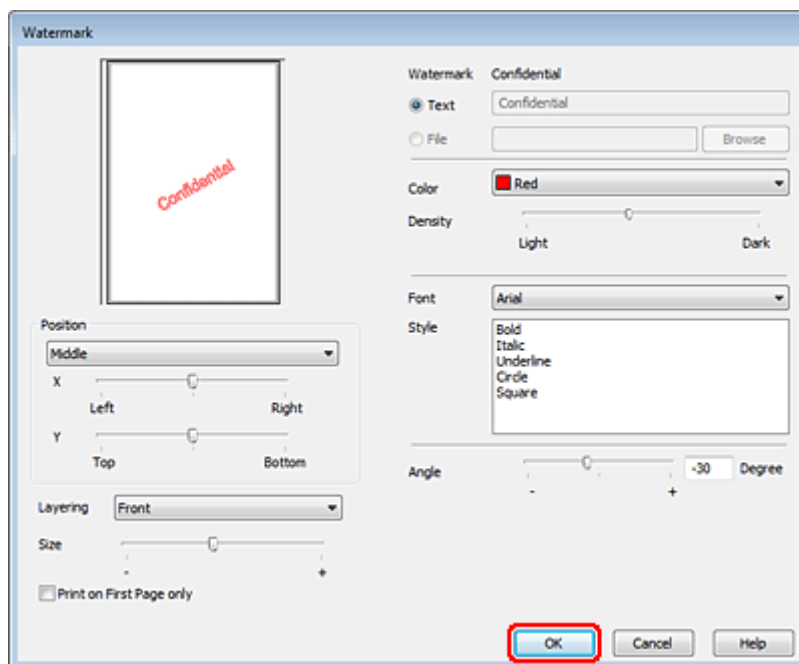

- 4 Klik op **OK** om terug te keren naar het dialoogvenster More Options (Meer opties).

Afdrukken

5 Klik op **OK** om het venster met printerinstellingen te sluiten.

Maak na het opgeven van de bovenstaande instellingen eerst één proefafdruk en controleer het resultaat, voordat u grote hoeveelheden afdrukt.

De printer delen

U kunt de printer ook delen met andere gebruikers binnen het netwerk.

U moet de printer eerst instellen als gedeelde printer via de computer waarop de printer rechtstreeks is aangesloten. Vervolgens moet u de printer toevoegen aan elke computer die via het netwerk gebruik gaat maken van de printer.

Raadpleeg de documentatie van Windows of Macintosh voor meer informatie.

Met gebruik van de PostScript Printerdriver en de PCL6 Printerdriver

Voor de modellen PS3/PCL moet u de software downloaden vanaf de website van Epson. Neem contact op met de klantenservice in uw regio voor meer informatie over het verkrijgen van de printerdrivers en de systeemvereisten zoals de ondersteunde besturingssystemen.

Optie installeren

Papiercassette voor 250 vellen

De papiercassette installeren

Volg de onderstaande instructies om de papiercassette te installeren.

- 1 Schakel het apparaat uit en verwijder het netsnoet en alle kabels van de interface.

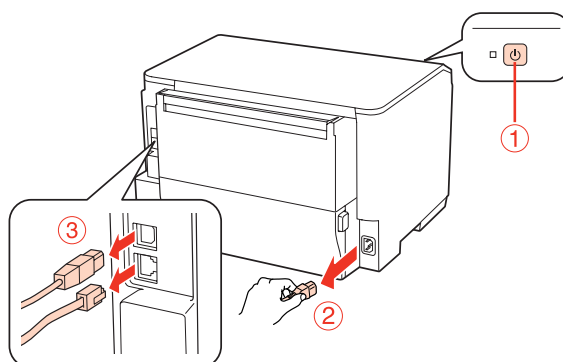

Let op:

Zorg ervoor dat u het netsnoet losmaakt van het apparaat. Zo vermijdt u elektrische schokken.

- 2 Haal de papiercassette voorzichtig uit de kartonnen verpakking en plaats ze waar u ze wilt installeren.

Opmerking:

- Verwijder het beschermingsmateriaal van de cassette.
- Houd alle beschermingsmateriaal bij voor het geval dat u de optionele papiercassette in de toekomst terug wilt zenden.

- 3 Neem het apparaat voorzichtig vast op de plaats die hieronder is aangeduid en til het voorzichtig op.

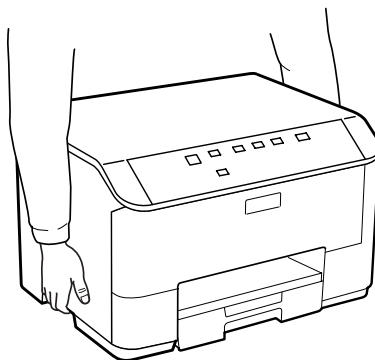

Optie installeren

- 4 Breng de hoeken van het apparaat en de cassette op gelijke hoogte en laat de cassette zachtjes in het apparaat zakken, zodat de connector en twee pinnen bovenop de cassette respectievelijk in de terminal en de openingen aan de onderkant van het product passen.

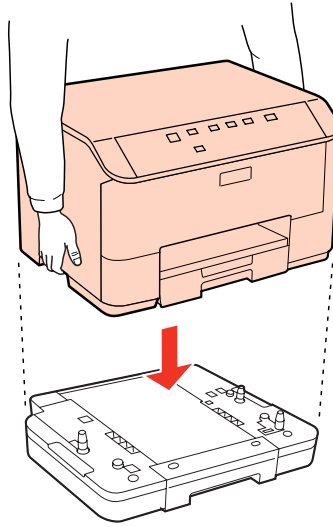

- 5 Sluit alle interfacekabels en het netsnoer opnieuw aan.
- 6 Steek het netsnoer van het apparaat in het stopcontact.
- 7 Schakel het apparaat aan.

De papercassette verwijderen

Voer de installatieprocedure in omgekeerde volgorde uit.

Verbruiksgoederen vervangen

Cartridges

De cartridgestatus controleren

Voor Windows

Opmerking:

- De kwaliteit of betrouwbaarheid van niet-originele inkt kan niet door Epson worden gegarandeerd. Als niet-originele cartridges zijn geïnstalleerd, wordt de cartridgestatus mogelijk niet weergegeven.
- Wanneer een cartridge bijna leeg is, verschijnt automatisch het venster *Low Ink Reminder* (Herinnering weinig inkt). In dit venster kunt u de cartridgestatus controleren. Als u dit venster niet wilt weergegeven, opent u de printerdriver en klikt u op het tabblad **Maintenance (Hulpprogramma's)** en op **Monitoring Preferences (Controlevoorkeursinstellingen)**. Schakel in het venster *Monitoring Preferences (Controlevoorkeursinstellingen)* het selectievakje **See Low Ink Reminder alerts (Herinneringen weinig inkt weergeven)** uit.
- Houd een nieuwe cartridge bij de hand als een cartridge bijna op is.

U kunt de cartridgestatus op de volgende manieren controleren:

- Open de printerdriver, klik op het tabblad **Main (Hoofdgroep)** en klik op de knop **Ink Levels (Inktniveau)**.
- Dubbelklik op het printerpictogram op de taskbar (taakbalk) van Windows. Raadpleeg het hierna genoemde gedeelte voor informatie over het toevoegen van dit pictogram aan de taskbar (taakbalk).
 - ➔ [“Via het snelkoppelingspictogram op de taakbalk” op pagina 30](#)

Verbruiksgoederen vervangen

- ❑ Open de printerdriver, klik op het tabblad **Maintenance (Hulpprogramma's)** en klik op de knop **EPSON Status Monitor 3**. Er verschijnt een grafische weergave van de cartridgestatus.



Opmerking:

- ❑ Wanneer u in monochroom of grijswaarden afdrukt, is het mogelijk kleureninkt te gebruiken in plaats van zwarte inkt, afhankelijk van de instellingen van de papiersoort of afdrukkwaliteit. Dit is omdat kleureninkt wordt gemengd om zwart te creëren.
- ❑ Als EPSON Status Monitor 3 niet verschijnt, gaat u naar de printerdriver en klikt u op het tabblad **Maintenance (Hulpprogramma's)** en vervolgens op de knop **Extended Settings (Extra instellingen)**. In het venster *Extended Settings (Extra instellingen)* schakelt u het selectievakje **Enable EPSON Status Monitor 3 (EPSON Status Monitor 3 inschakelen)** in.
- ❑ Afhankelijk van de huidige instellingen is het mogelijk dat de vereenvoudigde statusmonitor wordt weergegeven. Klik op de knop **Details** om het bovenstaande venster weer te geven.
- ❑ Het inktniveau is een geschatte waarde.

Voor Mac OS X

Opmerking:

Houd een nieuwe cartridge bij de hand als een cartridge bijna op is.

U kunt de cartridgestatus controleren met de EPSON Status Monitor. Ga als volgt te werk.

Verbruiksgoederen vervangen

- 1 Open het dialoogvenster Epson Printer Utility 4.
 ➔ “De printerdriver voor Mac OS X openen” op pagina 30
- 2 Klik op de knop **EPSON Status Monitor**. De EPSON Status Monitor wordt weergegeven.



Opmerking:

- U ziet de cartridgestatus van het moment waarop de EPSON Status Monitor werd geopend. Klik op **Update (Updaten)** als u de cartridgestatus wilt actualiseren.
- De kwaliteit of betrouwbaarheid van niet-originele inkt kan niet door Epson worden gegarandeerd. Als niet-originele cartridges zijn geïnstalleerd, wordt de cartridgestatus mogelijk niet weergegeven.
- Wanneer u in monochroom of grijswaarden afdrukt, is het mogelijk kleureninkt te gebruiken in plaats van zwarte inkt, afhankelijk van de instellingen van de papiersoort of afdrukkwaliteit. Dit is omdat kleureninkt wordt gemengd om zwart te creëren.
- Het inktniveau is een geschatte waarde.

Printerknoppen gebruiken

- ➔ “Statuslampjes” op pagina 83

Voorzorgsmaatregelen voor het vervangen van cartridges

Lees alle instructies in dit gedeelte goed door voordat u een cartridge vervangt.

Verbruiksgoederen vervangen

- Wij raden aan dat u cartridges op kamertemperatuur bewaart en ze gebruikt voor de vervaldatum afgedrukt op de verpakking van de cartridge.
- U krijgt de beste resultaten als u de cartridge verbruikt binnen zes maanden na de installatie.
- Als u cartridges van een koude naar een warme plaats brengt, moet u de cartridges voor gebruik ten minste vier uur op kamertemperatuur laten komen voor u ze gebruikt.
- De cartridges kunnen gerecycled materiaal bevatten. Dit is echter niet van invloed op de functies of prestaties van het apparaat.
- Laat ze niet vallen of botsen tegen harde objecten. Hierdoor kan de inkt lekken.
- Dit apparaat werkt met cartridges die zijn voorzien van een chip die de hoeveelheid resterende inkt berekent. Zo kan een cartridge probleemloos worden verwijderd en vervolgens opnieuw worden geïnstalleerd.
- Als u een cartridge tijdelijk wilt verwijderen, moet u er wel voor zorgen dat de inkttoevoer wordt beschermd tegen stof en vuil. Bewaar de cartridge in dezelfde omgeving als de printer.
- Schakel het apparaat nooit uit terwijl inkt voor het eerst wordt geladen. Het is mogelijk dat de inkt niet wordt gevuld en dat printer niet meer kan afdrukken.
- Een ventieltje in de inkttoevoer voorkomt lekkage. Wel wordt aangeraden om voorzichtig om te gaan met de cartridge. Raak de inkttoevoer of het gebied eromheen niet aan.
- Om zuinig om te gaan met de inkt mag u de cartridge alleen verwijderen wanneer u deze wilt vervangen. Cartridges die al bijna leeg zijn, kunnen na een herinstallatie niet meer worden gebruikt.
- Andere producten die niet door Epson zijn vervaardigd, kunnen leiden tot beschadiging die niet onder de garantie van Epson valt. Bovendien kunnen dergelijke producten er in bepaalde omstandigheden toe leiden dat het apparaat zich niet op de juiste manier gedraagt.
- Houd cartridges buiten het bereik van kinderen. Zorg ervoor dat kinderen niet uit de cartridges drinken en er niet mee spelen.
- Wees voorzichtig met gebruikte cartridges. Er kan inkt rond de inkttoevoer kleven. Als u inkt op uw huid krijgt, wast u de plek grondig met water en zeep. Als u inkt in uw ogen krijgt, moet u uw ogen onmiddellijk uitspoelen met water. Raadpleeg onmiddellijk een arts als u ondanks grondig spoelen problemen krijgt met uw ogen of nog steeds ongemak ondervindt.
- Epson raadt het gebruik van originele Epson-cartridges aan. De kwaliteit of betrouwbaarheid van niet-originele inkt kan niet door Epson worden gegarandeerd. Het gebruik van niet-originele cartridges kan leiden tot schade die niet onder de garantie van Epson valt. Bovendien kan het gebruik van dergelijke producten er in bepaalde omstandigheden toe leiden dat het apparaat niet correct functioneert. Mogelijk wordt geen informatie over het inktpeil weergegeven. Het gebruik van niet-originele inkt wordt geregistreerd voor eventueel gebruik bij service en ondersteuning.
- Laat de oude cartridge in de printer zitten tot u een nieuwe hebt aangeschaft; anders kan de inkt in de spuitkanaaltjes van de printkop opdrogen.
- Als een van de cartridges leeg is, kunt u niet verder afdrukken, zelfs als de andere cartridges nog inkt bevatten. Vervang de lege cartridge voor het afdrukken.
- Schakel het apparaat nooit uit terwijl u de cartridge vervangt. Dit kan de chip op de cartridge beschadigen en ervoor zorgen dat het apparaat niet meer correct afdrukt.

Verbruiksgoederen vervangen

- ❑ Voor een optimale afdrukkwaliteit en bescherming van de printkop blijft een variabele inktreserve in de cartridge achter op het moment waarop de printer aangeeft dat u de cartridge moet vervangen. Bij opgave van de capaciteit is deze reserve niet meegerekend.

Een cartridge vervangen

Als het inktniveau in de cartridges laag of op is, verschijnt er een boodschap op uw computer of knippert het statuslampje voor de inkt.

- 1 Open de klep aan de voorzijde.
- 2 Druk op de cartridge die u wilt verplaatsen en grijp de handgreep van de cartridge om ze uit het apparaat te trekken. Gooi de cartridge weg conform de lokale milieuvoorschriften. Neem de gebruikte cartridge niet uit elkaar en probeer de cartridge ook niet bij te vullen.

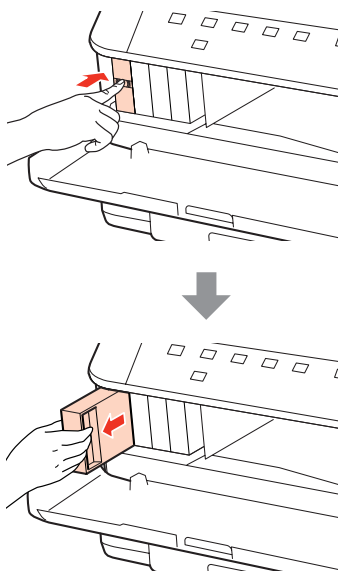

Opmerking:

- ❑ De afbeelding toont hoe u een zwarte cartridge vervangt. Vervang de gepaste cartridge voor uw situatie.
- ❑ Bij verwijderde cartridges kan er inkt zitten om de inkttoevoer. Wees dus voorzichtig dat er geen inkt in de omgeving van de cartridge wordt gemorst wanneer de cartridges worden verwijderd.

- 3 Verwijder de cartridge voor vervanging uit de verpakking. Raak de groene chip aan de zijkant van de cartridge niet aan. Dit kan de normale werking schaden.

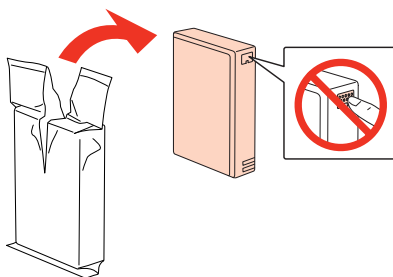

Verbruiksgoederen vervangen

Opmerking:

Gebruikte cartridges kunnen lekken, schud er dus niet mee.

- 4** Schud de cartridge binnen vijf seconden ongeveer 15 keer heen en weer in horizontale richting in bewegingen van vijf centimeter, zoals getoond op de volgende illustratie.

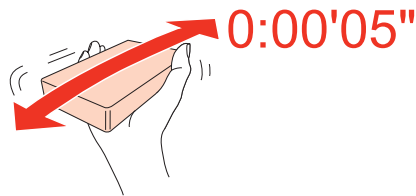

- 5** Plaats de cartridge in de houder. Duw de cartridge tot ze op haar plaats klikt en sluit het voorpaneel.

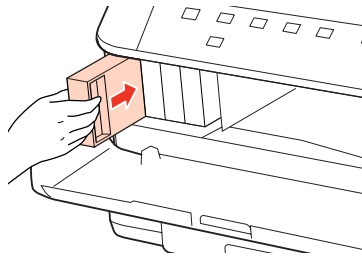

Opmerking:

Het Aan-/Uit-lampje blijft knipperen terwijl de inkt wordt geladen in het apparaat. Schakel het apparaat nooit uit terwijl inkt wordt geladen. Als de inkt niet volledig geladen is, is het mogelijk dat u niet kunt afdrukken.

Het vervangen van de cartridge is voltooid. Het apparaat keert terug naar de vorige status.

Onderhoudsdoos

De status van de onderhoudsdoos controleren

De status van de onderhoudsdoos wordt getoond in hetzelfde scherm als de status van de cartridges. U kunt de status controleren via de printersoftware of het controlepaneel.

➔ [“De cartridgestatus controleren” op pagina 62](#)

Voorzorgsmaatregelen voor gebruik

Lees alle instructies in dit gedeelte goed door voordat u de onderhoudsdoos vervangt.

- Epson raadt het gebruik van originele Epson-onderhoudsdoos aan. Het gebruik van een niet-originele onderhoudsdoos kan leiden tot schade die niet onder de garantie van Epson valt. Bovendien kan het gebruik van dergelijke producten er in bepaalde omstandigheden toe leiden dat het apparaat niet correct functioneert. De kwaliteit of betrouwbaarheid van een niet-originele onderhoudsdoos kan niet door Epson worden gegarandeerd.
- Probeer de onderhoudsdoos niet te openen.

Verbruiksgoederen vervangen

- Raak de groene chip aan de zijkant van de onderhoudsdoos niet aan.
- Houd de onderhoudsdoos buiten het bereik van kinderen en drink er niet van.
- Kantel de gebruikte onderhoudsdoos niet tot deze in de bijgeleverde plastic zak zit.
- Hergebruik een onderhoudsdoos die gedurende een lange tijd verwijderd en niet aangesloten is gebleven niet.
- Plaats de onderhoudsdoos niet in rechtstreeks zonlicht.

Een onderhoudsdoos vervangen

Voer onderstaande stappen uit om de onderhoudsdoos te vervangen.

- 1** Bevestig dat het apparaat de inkt niet afvoert.
- 2** Verwijder de onderhoudsdoos voor vervanging uit de verpakking.

Opmerking:

Raak de groene chip aan de zijkant van de doos niet aan. Dit kan de normale werking schaden.

- 3** Duw de knoppen aan weerszijden van de achtereenheid tegelijk in en trek de eenheid vervolgens naar buiten.
- 4** Neem de handgreep van de onderhoudsdoos vast en trek de doos naar voren.

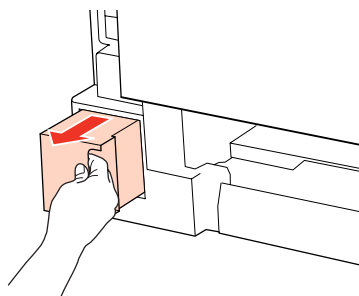

Opmerking:

Als u inkt op uw handen krijgt, wast u ze grondig met water en zeep. Als u inkt in uw ogen krijgt, moet u uw ogen onmiddellijk uitspoelen met water.

- 5** Stop de gebruikte onderhoudsdoos in de plastic zak geleverd bij de doos ter vervanging en gooi deze weg in overeenstemming met de lokale regelgeving.

Opmerking:

Kantel de gebruikte onderhoudsdoos niet tot deze in de plastic zak zit.

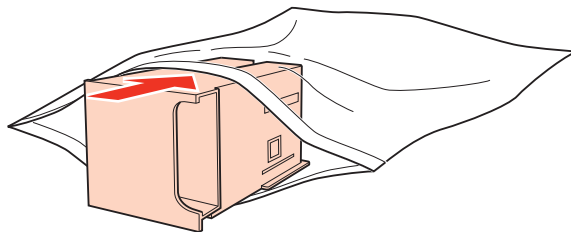

Verbruiksgoederen vervangen

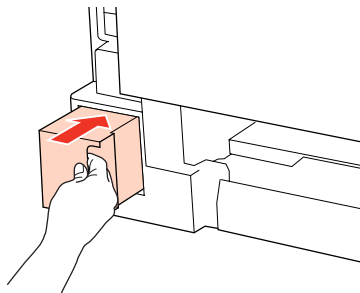

- 6** Duw de onderhoudsdoos zo ver mogelijk op zijn plaats.



- 7** Duw de knoppen aan weerszijden van de achtereenheid tegelijk in en brengt de eenheid weer aan.

- 8** Druk op de knop  of .

De onderhoudsdoos is vervangen.

Uw printer en software onderhouden

De spuitkanaaltjes in de printkop controleren

Als uw afdrucken opeens vager worden of als er puntjes ontbreken, controleer dan eerst de spuitkanaaltjes van de printkop.

U kunt de spuitkanaaltjes van de printkop vanaf uw computer controleren met het hulpprogramma Nozzle Check (Spuitkanaaltjes controleren) of rechtstreeks vanaf de printer met de knoppen op het bedieningspaneel.

Het hulpprogramma Nozzle Check (Spuitkanaaltjes controleren) gebruiken in Windows

Volg de onderstaande instructies om het hulpprogramma Nozzle Check (Spuitkanaaltjes controleren) te gebruiken.

- 1 Zorg ervoor dat er geen lampjes branden om fouten aan te geven.
- 2 Zorg ervoor dat de achter-MF-lade of de papercassette papier van A4-formaat bevat.
- 3 Klik met de rechtermuisknop op het printerpictogram op de taskbar (taakbalk) en selecteer **Nozzle Check (Spuitkanaaltjes controleren)**.

Als het printerpictogram niet wordt weergegeven, leest u in het gedeelte hierna hoe u het pictogram kunt toevoegen.

➔ [“Via het snelkoppelingpictogram op de taakbalk” op pagina 30](#)

- 4 Volg de instructies op het scherm.

Het hulpprogramma Nozzle Check (Spuitkanaaltjes controleren) gebruiken in Mac OS X

Volg de onderstaande instructies om het hulpprogramma Nozzle Check (Spuitkanaaltjes controleren) te gebruiken.

- 1 Zorg ervoor dat er geen lampjes branden om fouten aan te geven.
- 2 Zorg ervoor dat de achter-MF-lade of de papercassette papier van A4-formaat bevat.
- 3 Open het dialoogvenster Epson Printer Utility 4.



➔ [“De printerdriver voor Mac OS X openen” op pagina 30](#)

Uw printer en software onderhouden

- 4 Klik op de knop **Nozzle Check (Spuitkanaaltjes controleren)**.
- 5 Volg de instructies op het scherm.

Printerknoppen gebruiken

Volg de onderstaande stappen om de spuitkanaaltjes van de printkop te controleren via de knoppen op het apparaat.

- 1 Zorg ervoor dat er geen lampjes branden om fouten aan te geven.
- 2 Schakel het apparaat uit.
- 3 Zorg ervoor dat de papercassette papier van A4-formaat bevat.
- 4 Houd de knop  ingedrukt en druk op de knop  om het apparaat in te schakelen.

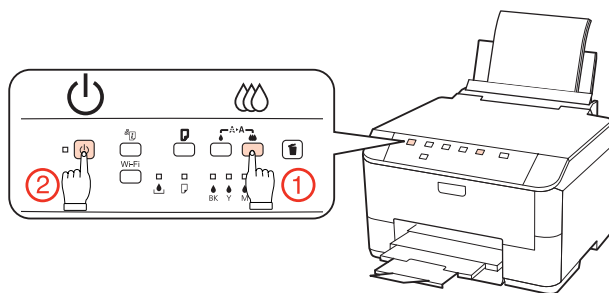

- 5 Wanneer het apparaat wordt ingeschakeld, laat u beide knoppen los. Het apparaat drukt het spuitkanaaltjespatroon af.

Hieronder ziet u twee voorbeelden van spuitkanaaltjespatronen.

Vergelijk de kwaliteit van de afgedrukte controlepagina met het onderstaande voorbeeld. Als er geen problemen met de afdrukkwaliteit zijn, zoals openingen of ontbrekende segmenten in de testlijnen, is de printkop in orde.

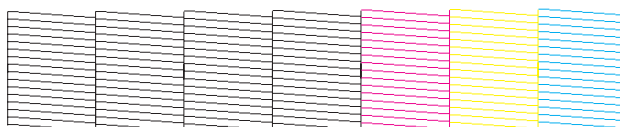

Als een deel van de afgedrukte lijnen ontbreekt, zoals hieronder te zien, kan dit betekenen dat een spuitkanaaltje verstopt zit of dat een printkop verkeerd is uitgelijnd.

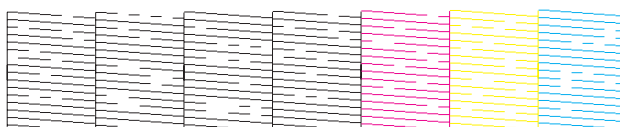

Uw printer en software onderhouden

- ➔ “De printkop reinigen” op pagina 72
- ➔ “De printkop uitlijnen” op pagina 74

De printkop reinigen

Als uw afdrukken opeens vager worden of als er puntjes ontbreken, kunt u proberen het probleem op te lossen door de printkop te reinigen, zodat de inkt weer op de juiste wijze door de spuitkanaaltjes wordt toegevoerd.

U kunt de printkop reinigen vanaf uw computer met het hulpprogramma Head Cleaning (Printkop reinigen) of rechtstreeks vanaf de printer met de knoppen op het bedieningspaneel.

Opmerking:

- Voer eerst een spuitkanaaltjescontrole uit om de probleemkleur(en) te identificeren. Zo weet u welke kleur(en) u moet selecteren voor de reinigingsfunctie.
 - ➔ “De spuitkanaaltjes in de printkop controleren” op pagina 70
- Voor kleurenafbeeldingen kan zwarte inkt worden gebruikt.
- Bij het reinigen van de printkop wordt een beetje inkt verbruikt uit sommige cartridges. Reinig de printkop daarom alleen als de afdrukkwaliteit afneemt, bijvoorbeeld als de afdrukken wazig worden of als er kleuren niet kloppen of ontbreken.
- Wanneer de inkt bijna op is kan de printkop mogelijk niet worden gereinigd. Wanneer de inkt op is, kunt u de printkop niet reinigen. U moet dan eerst de betreffende cartridge vervangen.

Het hulpprogramma Head Cleaning (Printkop reinigen) gebruiken in Windows

Om de printkop te reinigen met het hulpprogramma Head Cleaning (Printkop reinigen) gaat u als volgt te werk.

- 1 Zorg ervoor dat er geen lampjes branden om fouten aan te geven.
- 2 Klik met de rechtermuisknop op het printerpictogram op de taskbar (taakbalk) en selecteer **Head Cleaning (Printkop reinigen)**.

Als het printerpictogram niet wordt weergegeven, leest u in het gedeelte hierna hoe u het pictogram kunt toevoegen.

- ➔ “Via het snelkoppelingspictogram op de taakbalk” op pagina 30

- 3 Volg de instructies op het scherm.



Let op:

Open de voorzijde nooit of schakel het apparaat nooit uit terwijl de printkoppen worden gereinigd.

Uw printer en software onderhouden

Opmerking:

- Om een goede afdrukkwaliteit te behouden raden we u aan om regelmatig een paar pagina's af te drukken.
- Als de afdrukkwaliteit niet beter wordt, controleer dan of u de juiste kleur hebt geselecteerd, uitgaande van het resultaat van de spuitkanaaltjescontrole.

Het hulpprogramma Head Cleaning (Printkop reinigen) gebruiken in Mac OS X

Om de printkop te reinigen met het hulpprogramma Head Cleaning (Printkop reinigen) gaat u als volgt te werk.

- 1** Zorg ervoor dat er geen lampjes branden om fouten aan te geven.
- 2** Open de Epson Printer Utility 4.
➔ [“De printerdriver voor Mac OS X openen”](#) op pagina 30
- 3** Klik op de knop **Head Cleaning (Printkop reinigen)**.
- 4** Volg de instructies op het scherm.



Let op:

Open de voorzijde nooit of schakel het apparaat nooit uit terwijl de printkoppen worden gereinigd.

Opmerking:



- Om een goede afdrukkwaliteit te behouden raden we u aan om regelmatig een paar pagina's af te drukken.
- Als de afdrukkwaliteit niet beter wordt, controleer dan of u de juiste kleur hebt geselecteerd, uitgaande van het resultaat van de spuitkanaaltjescontrole.

Printerknoppen gebruiken

Volg de onderstaande stappen om de printkop te reinigen via de knoppen op het apparaat.

- 1** Zorg ervoor dat er geen lampjes branden om fouten aan te geven.

Uw printer en software onderhouden

2 Druk op de knop  of .

Selecteer één van de knoppen naargelang het resultaat van de controle van de spuitkanaaltjes.

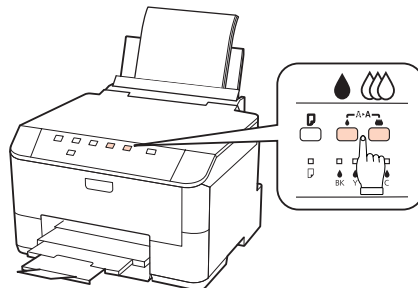

Het apparaat begint de printkop te reinigen en het lampje  gaat knipperen.



Let op:

Schakel het apparaat nooit uit terwijl u het lampje  knippert. Dit kan de printer beschadigen.

3 Wanneer het  stopt met knipperen, drukt u een spuitkanaaltjespatroon af ter bevestiging dat de printkop gereinigd is.

➔ [“De spuitkanaaltjes in de printkop controleren” op pagina 70](#)

Opmerking:

- Om een goede afdrukkwaliteit te behouden raden we u aan om regelmatig een paar pagina's af te drukken.
- Als de afdrukkwaliteit niet beter wordt, controleer dan of u de juiste kleur hebt geselecteerd, uitgaande van het resultaat van de spuitkanaaltjescontrole.
- Als de afdrukkwaliteit niet is verbeterd nadat u deze procedure ongeveer viermaal hebt herhaald, zet dan de printer uit en wacht ten minste zes uur. Daarna controleert u opnieuw de spuitkanaaltjes en herhaalt u indien nodig het reinigen van de printkop. Neem contact op met de klantenservice van Epson als de afdrukkwaliteit nog steeds niet is verbeterd.

De printkop uitlijnen

Als verticale lijnen niet goed worden uitgelijnd of u horizontale strepen ziet, kunt u dit probleem oplossen met het hulpprogramma Print Head Alignment (Printkop uitlijnen).

Raadpleeg het betreffende gedeelte hierna.

Opmerking:

Druk niet op de knop  om het afdrucken te annuleren als er op dat moment net een testpatroon wordt afgedrukt met het hulpprogramma Print Head Alignment (Printkop uitlijnen).

Uw printer en software onderhouden

Het hulpprogramma Print Head Alignment (Printkop uitlijnen) gebruiken in Windows

Om de printkop uit te lijnen met het hulpprogramma Print Head Alignment (Printkop uitlijnen) gaat u als volgt te werk.

- 1 Zorg ervoor dat er geen lampjes branden om fouten aan te geven.
- 2 Zorg ervoor dat papiercassette 1 papier van A4-formaat bevat.
- 3 Klik met de rechtermuisknop op het printerpictogram op de taskbar (taakbalk) en selecteer **Print Head Alignment (Printkop uitlijnen)**.

Als het printerpictogram niet wordt weergegeven, leest u in het gedeelte hierna hoe u het pictogram kunt toevoegen.

➔ [“Via het snelkoppelingpictogram op de taakbalk” op pagina 30](#)

- 4 Volg de instructies op het scherm om de printkop uit te lijnen.

Het hulpprogramma Print Head Alignment (Printkop uitlijnen) gebruiken in Mac OS X

Om de printkop uit te lijnen met het hulpprogramma Print Head Alignment (Printkop uitlijnen) gaat u als volgt te werk.

- 1 Zorg ervoor dat er geen lampjes branden om fouten aan te geven.
- 2 Zorg ervoor dat papiercassette 1 papier van A4-formaat bevat.
- 3 Open het dialoogvenster Epson Printer Utility 4.
➔ [“De printerdriver voor Mac OS X openen” op pagina 30](#)
- 4 Klik op de knop **Print Head Alignment (Printkop uitlijnen)**.
- 5 Volg de instructies op het scherm om de printkop uit te lijnen.

Printerinstellingen uitvoeren

Als u de printerdriver hebt geïnstalleerd, kunt u vanaf uw computer verschillende printerinstellingen uitvoeren met het hulpprogramma voor instellingen.

Uw printer en software onderhouden

Opmerking:

Voor de modellen PS3/PCL moet u de software downloaden vanaf de website van Epson.

Power Off Timer (Uitschakeltimer) instellen

De printer wordt automatisch uitgeschakeld als er geen handelingen worden uitgevoerd gedurende de geselecteerde periode nadat het apparaat in de slaapstand gaat.

U kunt de tijd aanpassen vooraleer de energiespaarstand wordt toegepast. Als u deze tijd vergroot, beïnvloedt dit de energiezuinigheid van de printer. Denk aan het milieu voor u een wijziging aanbrengt.

Volg de onderstaande instructies om de tijd aan te passen.

Voor Windows

- 1 **Windows 7:** Klik op de startknop, selecteer **Devices and Printers (Apparaten en Printers)**, klik met de rechtermuisknop op de printer en selecteer **Printer properties (Eigenschappen van printer)**.

Windows Vista en Server 2008: Klik op de knop Start, selecteer **Control Panel (Configuratiescherm)** en selecteer **Printer** in de categorie **Hardware and Sound (Hardware en geluiden)**. Klik vervolgens met de rechtermuisknop op de printer en selecteer **Properties (Eigenschappen)**.

Windows XP en Server 2003: Klik op **Start, Control Panel (Configuratiescherm)** en vervolgens op **Printers and Faxes (Printers en faxapparaten)**. Klik vervolgens met de rechtermuisknop op de printer en selecteer **Properties (Eigenschappen)**.
- 2 Klik op het tabblad **Optional Settings (Optionele instellingen)** en klik vervolgens op de knop **Printer Settings (Printerinstellingen)**.
- 3 Selecteer **Off (Uit)**, **2h (2 uur)**, **4h (4 uur)**, **8h (8 uur)** of **12h (12 uur)** als instelling voor de Power Off Timer (Uitschakeltimer).
- 4 Klik op de knop **Apply (Toepassen)**.

Voor Mac OS X

- 1 Open het dialoogvenster Epson Printer Utility 4.
➔ [“De printerdriver voor Mac OS X openen”](#) op pagina 30
- 2 Klik op de knop **Printer Settings (Printerinstellingen)**. Het scherm Printer Settings (Printerinstellingen) wordt weergegeven.
- 3 Selecteer **Off (Uit)**, **2h (2 uur)**, **4h (4 uur)**, **8h (8 uur)** of **12h (12 uur)** als instelling voor de Power Off Timer (Uitschakeltimer).
- 4 Klik op de knop **Apply (Toepassen)**.

Uw printer en software onderhouden

Paper Size Loaded (Geplaatst papierformaat) instellen

Volg de onderstaande stappen om het papierformaat te plaatsen in de achter-MF-lade en de cassette(s) te selecteren.

Wanneer dit is ingesteld, moet u de papierbron niet meer selecteren telkens wanneer u afdrukt.

Voor Windows

1 **Windows 7:** Klik op de startknop, selecteer **Devices and Printers (Apparaten en Printers)**, klik met de rechtermuisknop op de printer en selecteer **Printer properties (Eigenschappen van printer)**.

Windows Vista en Server 2008: Klik op de knop Start, selecteer **Control Panel (Configuratiescherm)** en selecteer **Printer** in de categorie **Hardware and Sound (Hardware en geluiden)**. Klik vervolgens met de rechtermuisknop op de printer en selecteer **Properties (Eigenschappen)**.

Windows XP en Server 2003: Klik op **Start, Control Panel (Configuratiescherm)** en vervolgens op **Printers and Faxes (Printers en faxapparaten)**. Klik vervolgens met de rechtermuisknop op de printer en selecteer **Properties (Eigenschappen)**.

2 Klik op het tabblad **Optional Settings (Optionele instellingen)** en klik op de knop **Printer Settings (Printerinstellingen)**.

3 Selecteer het papierformaat voor elke papierbron als het Paper Size Loaded (Geplaatst papierformaat).

4 Klik op de knop **Apply (Toepassen)**.

Voor Mac OS X

1 Open het dialoogvenster Epson Printer Utility 4.
➔ [“De printerdriver voor Mac OS X openen” op pagina 30](#)

2 Klik op de knop **Printer Settings (Printerinstellingen)**. Het scherm Printer Settings (Printerinstellingen) wordt weergegeven.

3 Selecteer het papierformaat voor elke papierbron als het Paper Size Loaded (Geplaatst papierformaat).

4 Klik op de knop **Apply (Toepassen)**.

De printer reinigen

De buitenzijde van de printer reinigen

Om ervoor te zorgen dat uw printer goed blijft functioneren, moet u deze een aantal maal per jaar goed reinigen aan de hand van de volgende instructies.

Uw printer en software onderhouden



Let op:

Maak de printer nooit schoon met alcohol of thinner. Deze chemicaliën kunnen de printer beschadigen.

Opmerking:

Sluit u de papiersteun achter-MF-lade en de uitvoerlade wanneer u het apparaat niet gebruikt, om het apparaat tegen stof te beschermen.

De binnenzijde van de printer reinigen

Voor een optimale afdrukkwaliteit moet u de rol binnen in de printer reinigen aan de hand van de volgende instructies.



Waarschuwing:

Raak de onderdelen binnen in de printer niet aan.



Let op:

- Pas op dat er geen water of andere vloeistoffen op de elektronische onderdelen terechtkomt.*
- Spuit geen smeermiddelen in de printer.*
- Wanneer u de verkeerde olie gebruikt, kunt u het mechanisme beschadigen. Neem contact op met uw leverancier of een erkende servicemedewerker als de printer moet worden gesmeerd.*

1

Zorg ervoor dat er geen lampjes branden om fouten aan te geven.

2

Laad enkele vellen A4-papier in de printer.

3

Druk op de knop  om het papier in en uit te voeren.

4

Herhaal stap 3 tot er geen inkt meer op het papier zit.

De printer vervoeren

Als u de printer over enige afstand wilt vervoeren, moet u het apparaat zorgvuldig verpakken in de oorspronkelijke doos (of een vergelijkbare doos waar het apparaat precies in past).



Let op:

- Zorg er bij opslag of transport van de printer voor dat deze niet gekanteld, verticaal of ondersteboven wordt gehouden. Anders kan er inkt lekken.*
- Laat de cartridges zitten. Als u de cartridges verwijdert, kan de printkop indrogen, waardoor afdrucken niet meer mogelijk is.*

1

Zet de printer uit.

Uw printer en software onderhouden

- 2 Trek de stekker uit het stopcontact en trek vervolgens de USB-kabel uit de computer. Trek alle andere kabels uit de printer.
- 3 Verwijder alle papier uit de achter-MF-lade.
- 4 Klap de toevoergeleider naar achteren en sluit de papiersteun en de uitvoerlade.

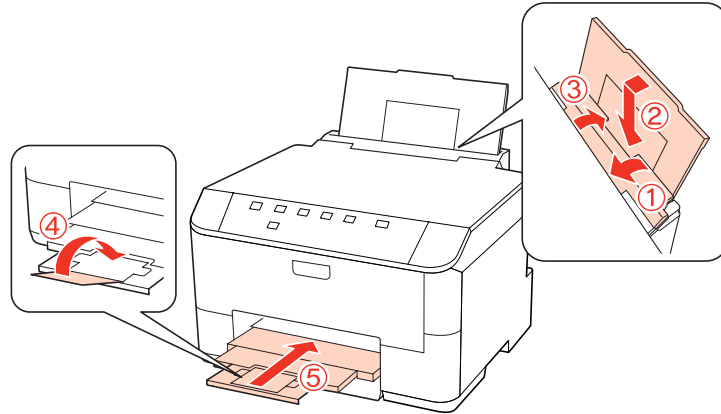

- 5 Verwijder al het papier uit de papercassette en plaats de cassette terug in de printer.
- 6 Plaats de printer in de oorspronkelijke doos. Gebruik het beschermmateriaal waarin u het apparaat hebt ontvangen.

Opmerking:

- Houd het apparaat recht tijdens het vervoer.
- Zorg ervoor dat u het beschermmateriaal van het apparaat verwijdert voor u het opnieuw gebruikt.

Uw software controleren en installeren

De op uw computer geïnstalleerde software controleren

Voor het gebruik van de in deze Gebruikershandleiding beschreven functies moet u de volgende software installeren.

- Epson Driver en Utiliteiten
- Epson Event Manager

Volg de onderstaande instructies om te controleren dat de software is geïnstalleerd op uw computer.

Voor Windows

- 1 **Windows 7, Vista en Server 2008:** Klik op de knop Start en selecteer **Control Panel (Configuratiescherm)**.
Windows XP en Server 2003: Klik op **Start** en selecteer **Control Panel (Configuratiescherm)**.

Uw printer en software onderhouden

- 2 **Windows 7, Vista en Server 2008:** Klik op **Uninstall a program (Een programma verwijderen)** in de categorie Programs (Programma's).

Windows XP: dubbelklik op het pictogram **Add or Remove Programs (Software)**.

Windows Server 2003: Klik op het pictogram **Add or Remove Programs (Software)**.

- 3 Controleer de lijst met momenteel geïnstalleerde programma's.

Voor Mac OS X

- 1 Dubbelklik op **Macintosh HD**.

- 2 Dubbelklik op de map **Epson Software** in de map Applications (Programma's) en controleer de inhoud ervan.

Opmerking:

- De map Applications (Programma's) bevat software geleverd door derden.
- Om te controleren dat de printerdriver is geïnstalleerd, klikt u op **System Preferences (Systeemvoorkeuren)** in het menu Apple en klikt u vervolgens op **Print & Fax (Afdrukken & faxen)**. Zoek dan uw apparaat in de lijst Printers.

De software installeren

Plaats de CD met printersoftware die bij uw apparaat werd geleverd in de computer en selecteer de software die u wilt installeren op het scherm Software Select (Software selecteren).

De software verwijderen

Sommige problemen kunnen worden opgelost door de printersoftware te verwijderen en opnieuw te installeren. Dit kan ook nodig zijn na een upgrade van uw besturingssysteem.

Voor Windows

Opmerking:

- In Windows 7, Vista en Server 2008 moet u zich aanmelden als beheerder (gebruiker met beheerdersaccount).
- In Windows XP en Server 2003 moet u zijn ingelogd als Computer Administrator (Systeembeheerder).

- 1 Schakel het apparaat uit.
- 2 Trek de interfacekabel van het apparaat uit de computer.
- 3 Ga op een van de volgende manieren te werk.

Windows 7, Vista en Server 2008: Klik op de startknop en selecteer **Control Panel (Configuratiescherm)**.

Uw printer en software onderhouden

Windows XP en Server 2003: Klik op **Start** en selecteer **Control Panel (Configuratiescherm)**.

4 Ga op een van de volgende manieren te werk.

Windows 7, Vista en Server 2008: Klik op **Uninstall a program (Een programma verwijderen)** in de categorie Programs (Programma's).

Windows XP: dubbelklik op het pictogram **Add or Remove Programs (Software)**.

Windows Server 2003: Klik op het pictogram **Add or Remove Programs (Software)**.

5 Selecteer de software die u wilt verwijderen (zoals de driver van uw product en de toepassing).

6 Ga op een van de volgende manieren te werk.

Windows 7 en Server 2008: Klik op **Uninstall/Change (Verwijderen/wijzigen)** of **Uninstall (Verwijderen)**.

Windows Vista: Klik op **Uninstall/Change (Verwijderen/Wijzigen)** of **Uninstall (Verwijderen)** en klik vervolgens op **Continue (Doorgaan)** in het venster User Account Control (Gebruikersaccountbeheer).

Windows XP en Server 2003: Klik op **Change/Remove (Wijzigen/verwijderen)** of **Remove (Verwijderen)**.

Opmerking:

*Als u de printerdriver van uw apparaat wilt verwijderen in stap 5, selecteert u het pictogram voor uw product en klikt u op **OK**.*

7 Klik op **Yes (Ja)** of **Next (Volgende)** wanneer u om bevestiging wordt gevraagd.

8 Volg de instructies op het scherm.

In bepaalde gevallen wordt u gevraagd uw computer opnieuw te starten. Als dit gebeurt, selecteer dan **I want to restart my computer now (Ik wil nu herstarten)** en klik op **Finish (Voltooien)**.

Voor Mac OS X

Opmerking:

- Om uw printersoftware te verwijderen moet u de Uninstall Center downloaden.
Ga naar de website:
<http://www.epson.com>
Selecteer het onderdeel "ondersteuning" van uw lokale Epson-website.
- Als u toepassingen wilt verwijderen, moet u zich aanmelden met de account van een Computer Administrator (Beheerder).
U kunt geen software verwijderen als u als beperkte gebruiker bent aangemeld.
- Afhankelijk van de toepassing kunnen een apart installatie- en verwijderprogramma zijn gebruikt.

Uw printer en software onderhouden

- 1 Sluit alle actieve toepassingen.
- 2 Dubbelklik op het pictogram **Uninstall Center** in de map Epson op de harde schijf van uw Mac OS X.
- 3 Selecteer de selectievakjes van de software die u wilt verwijderen (zoals de driver van uw product en de toepassing).
- 4 Klik op **Uninstall (Verwijderen)**.
- 5 Volg de instructies op het scherm.

Als u de software die u wilt verwijderen niet kan terugvinden in het venster Uninstall Center, dubbelklik dan op de map **Applications (Programma's)** op harde schijf van uw Mac OS X, selecteer de toepassing die u wilt verwijderen en sleep deze naar het pictogram van de **Trash (Prullenmand)**.

Opmerking:

*Als u de printerdriver verwijdert en de naam van uw apparaat aanwezig blijft in het venster **Print & Fax (Afdrukken & faxen)**, selecteert u de naam van uw apparaat en klikt u op de knop - **Remove (Verwijder)**.*

Probleemoplossing

De oorzaak van het probleem opsporen

Volg in geval van printerproblemen altijd de volgende twee stappen. Probeer eerst de oorzaak van het probleem te achterhalen en pas dan de meest voor de hand liggende oplossingen toe totdat het probleem is opgelost.

De informatie die u nodig hebt om de meest voorkomende problemen te lokaliseren en op te lossen krijgt u via de online-probleemoplossing, het bedieningspaneel van de printer, de statusmonitor of door een printercontrole uit te voeren. Raadpleeg het betreffende gedeelte hierna.

Als u specifieke problemen hebt met de afdrukkwaliteit, een afdrukprobleem dat geen verband houdt met de afdrukkwaliteit of een probleem met de papierinvoer, of als de printer helemaal niets meer wil doen, raadpleeg dan het betreffende gedeelte.

Voordat u een probleem kunt oplossen, kan het noodzakelijk zijn het afdrukken te annuleren.

➔ [“Afdrukken annuleren” op pagina 37](#)





Statuslampjes

Via de lampjes op uw apparaat kunnen veel algemene printerproblemen worden opgespoord. Als het apparaat niet meer werkt en de lampjes branden of knipperen, kunt u de volgende tabel gebruiken om de oorzaak van het probleem op te sporen en de aanbevolen maatregelen volgen om het probleem op te lossen.

Probleemoplossing

Lampjes	Probleem en oplossing	
	Papier op	
	Er is geen papier geplaatst.	Plaats papier in de achter-MF-lade of de papier-cassette en druk vervolgens op de knop  . Het apparaat drukt verder af en het lampje gaat uit.
	Geen papercassette	
	Papercassette is niet geïnstalleerd.	Plaats de papercassette in het apparaat en druk op de knop  .
	Verkeerd papierformaat ingevoerd	
	Tijdens automatisch 2-sided printing (Dubbelzijdig afdrukken), is het papierformaat ingevoerd in het apparaat kleiner dan het geselecteerde papierformaat.	Nadat het papier is geplaatst dat overeenstemt met het papierformaat geselecteerd op de computer, drukt u op de knop  om de fout te verwijderen en door te gaan met afdrukken. Druk eventuele ontbrekende pagina's opnieuw af.
	Geselecteerd papierformaat stemt niet overeen met de instelling van papierformaat	
	Het geselecteerde papierformaat stemt niet overeen met de formaten ingesteld in de instelling Paper Size Loaded (Geplaatst papierformaat).	Nadat het papier is geplaatst dat overeenstemt met het papierformaat geselecteerd op de computer, drukt u op de knop  om de fout te verwijderen en wijzigt u de instelling Paper Size Loaded (Geplaatst papierformaat) om door te gaan met afdrukken. ➔ "Paper Size Loaded (Geplaatst papierformaat) instellen" op pagina 77 Druk eventuele ontbrekende pagina's opnieuw af.
	Dubbele papiertoevoer	
	Twee vellen papier worden tegelijkertijd ingevoerd.	Druk op de knop  om het papier in en uit te voeren. Zie "Vastgelopen papier" op pagina 92 als het papier in het apparaat blijft.
Ongeschikt papierformaat ingevoerd (alleen voor modellen PS3/PCL)		
Ongeschikt papierformaat ingevoerd tijdens 2-sided printing (Dubbelzijdig afdrukken).	Druk op de knop  om het afdrukken te annuleren, of druk op de knop  om aan één zijde af te drukken met het momenteel gelade papier. Voor 2-zijdig afdrukken, het afdrukken annuleren, een papierformaat laden dat 2-zijdig afdrukken ondersteunt en de gegevens opnieuw afdrukken.	
	Papier is vastgelopen	
	Papier is vastgelopen in het apparaat.	Probeer de volgende oplossingen. 1. ➔ "Vastgelopen papier uit de papercassette(s) verwijderen" op pagina 94 2. ➔ "Vastgelopen papier uit de achtereenheid verwijderen" op pagina 92 3. ➔ "Vastgelopen papier verwijderen uit het voorpaneel en de uitvoerlade" op pagina 93 4. Druk op de knop  om de fout te verwijderen.

Probleemoplossing

Lampjes	Probleem en oplossing	
	Het voorpaneel is open	
	Het voorpaneel is open.	Sluit het voorpaneel.
	Onvoldoende printergeheugen (alleen voor modellen PS3/PCL)	
	Niet voldoende geheugen in de printer om verder te gaan met afdrukken.	Er is niet voldoende geheugen in de printer om de huidige afdruktaak te voltooien. Druk op de knop  om de huidige taak te annuleren.
	De inkt is op	
	Een cartridge is leeg of niet geïnstalleerd.	Vervang de cartridge waarvoor een fout wordt weergegeven door een nieuwe. Als het lampje nog steeds brandt nadat u de cartridge hebt geplaatst, is het mogelijk dat deze niet correct is geplaatst. Plaats de cartridge opnieuw totdat ze op haar plaats klikt. ➔ "Een cartridge vervangen" op pagina 66
	Verkeerde cartridge	
	De momenteel geplaatste cartridge kan niet worden gebruikt in dit apparaat.	Vervang de incompatibele cartridge waarvoor een fout wordt weergegeven door een nieuwe, compatibele cartridge. ➔ "Een cartridge vervangen" op pagina 66
Onjuist geplaatste cartridge		
Een cartridge is niet correct geïnstalleerd.	Plaats de cartridge waarvoor een fout wordt weergegeven opnieuw in het apparaat. ➔ "Het lampje voor de inkt knippert of brandt nadat u de cartridge hebt vervangen" op pagina 104	
	Weinig inkt	
	Een cartridge is bijna leeg.	Zorg voor een cartridge ter vervanging. Controleer de status van de cartridge om te bepalen welke cartridge bijna leeg is. ➔ "De cartridgestatus controleren" op pagina 62

Probleemoplossing

Lampjes	Probleem en oplossing	
	Onderhoudsdoos aan vervanging toe	
	De onderhoudsdoos is aan vervanging toe.	Vervang de onderhoudsdoos door een nieuw exemplaar. ➔ "Een onderhoudsdoos vervangen" op pagina 68
	Verkeerde onderhoudsdoos	
	De momenteel geplaatste onderhoudsdoos kan niet worden gebruikt in dit apparaat.	Vervang de ongeschikte onderhoudsdoos door een geschikte onderhoudsdoos. ➔ "Een onderhoudsdoos vervangen" op pagina 68
	Geen onderhoudsdoos	
	Onderhoudsdoos is niet geïnstalleerd.	Plaats de onderhoudsdoos. ➔ "Een onderhoudsdoos vervangen" op pagina 68
	Onderhoudsdoos bijna aan vervanging toe	
	De onderhoudsdoos is bijna aan vervanging toe.	Zorg voor een onderhoudsdoos ter vervanging.
	Algemene fout	
	Er heeft zich een onbekende printerfout voorgedaan.	<p>Probeer de volgende oplossingen.</p> <ol style="list-style-type: none"> ➔ "Vastgelopen papier uit de papercassette(s) verwijderen" op pagina 94 ➔ "Vastgelopen papier uit de achtereenheid verwijderen" op pagina 92 ➔ "Vastgelopen papier verwijderen uit het voorpaneel en de uitvoerlade" op pagina 93 Druk op de knop  om de printer uit te zetten en druk vervolgens opnieuw op  om de printer weer aan te zetten. <p>Neem contact op met uw leverancier als de fout niet wordt verwijderd.</p>
	Modus herstellen	
	De update van de firmware is mislukt en het apparaat werkt in de modus herstellen.	U moet de firmware opnieuw proberen te updaten. Houd een USB-kabel klaar en breng een bezoek aan uw lokale website van Epson voor verdere instructies.

  = aan,  = uit,  = knippert traag,  = knippert snel

Statusmonitor

Als er tijdens het afdrukken een probleem optreedt, verschijnt er een foutbericht in het venster van de statusmonitor.

Wanneer u een cartridge of een onderhoudsdoos moet vervangen, klikt u op de knop **How To (Hoe)** in het scherm. De statusmonitor geeft u stapsgewijze instructies voor het vervangen van de cartridge of de onderhoudsdoos.

Probleemoplossing

Opmerking voor Windows-gebruikers:

Als EPSON Status Monitor 3 niet verschijnt, gaat u naar de printerdriver en klikt u op het tabblad **Maintenance (Hulpprogramma's)** en vervolgens op de knop **Extended Settings (Extra instellingen)**. In het venster **Extended Settings (Extra instellingen)** schakelt u het selectievakje **Enable EPSON Status Monitor 3 (EPSON Status Monitor 3 inschakelen)** in.



U kunt de cartridgestatus op de volgende manieren controleren:

- ➔ “EPSON Status Monitor 3 gebruiken” op pagina 88 (Windows)
- ➔ “EPSON Status Monitor gebruiken” op pagina 90 (Mac OS X)

De werking van de printer controleren

Als u de oorzaak van het probleem niet kunt achterhalen, kunt u met een speciale controle bepalen of het probleem bij de printer of bij de computer moet worden gezocht.

U voert als volgt een printercontrole uit.

- 1** Zorg ervoor dat de printer uitgeschakeld is.
- 2** Zorg ervoor dat de papercassette papier van A4-formaat bevat.
- 3** Houd de knop  ingedrukt en druk op de knop  om het apparaat in te schakelen. Wanneer het apparaat wordt ingeschakeld, laat u beide knoppen los.

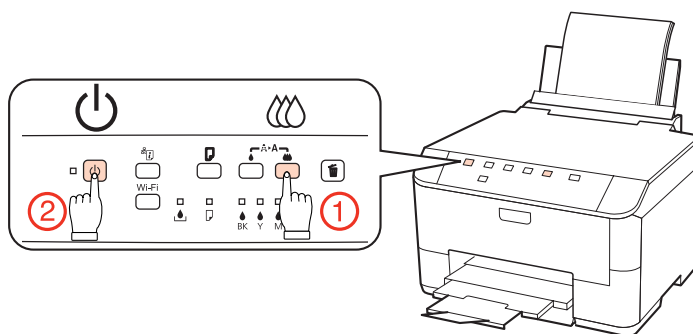

Er wordt een testpagina met een spuitkanaaltjespatroon afgedrukt. Als er delen uit het patroon ontbreken, moet u de printkop reinigen.

➔ “De printkop reinigen” op pagina 72

- Als de testpagina wordt afgedrukt, wordt het probleem waarschijnlijk veroorzaakt door de software-instellingen, de kabel of de computer. Het is ook mogelijk dat de software niet goed is geïnstalleerd. Probeer de software te verwijderen en opnieuw te installeren.
 - ➔ “De software verwijderen” op pagina 80
- Als de testpagina niet wordt afgedrukt, kan er iets mis zijn met de printer. Probeer de adviezen uit het volgende gedeelte.
 - ➔ “De printer drukt niet af” op pagina 103

De printerstatus controleren

Voor Windows

EPSON Status Monitor 3 gebruiken

EPSON Status Monitor 3 geeft gedetailleerde informatie over de status van de printer.

U kunt de EPSON Status Monitor 3 op twee manieren openen:

- Dubbelklik op het printerpictogram op de taskbar (taakbalk) van Windows. Raadpleeg het hierna genoemde gedeelte voor informatie over het toevoegen van dit pictogram aan de taskbar (taakbalk).
 - ➔ [“Via het snelkoppelingspictogram op de taakbalk” op pagina 30](#)
- Open de printerdriver, klik op het tabblad **Maintenance (Hulpprogramma's)** en klik op de knop **EPSON Status Monitor 3**.

Wanneer u EPSON Status Monitor 3 opent, wordt het volgende venster weergegeven:

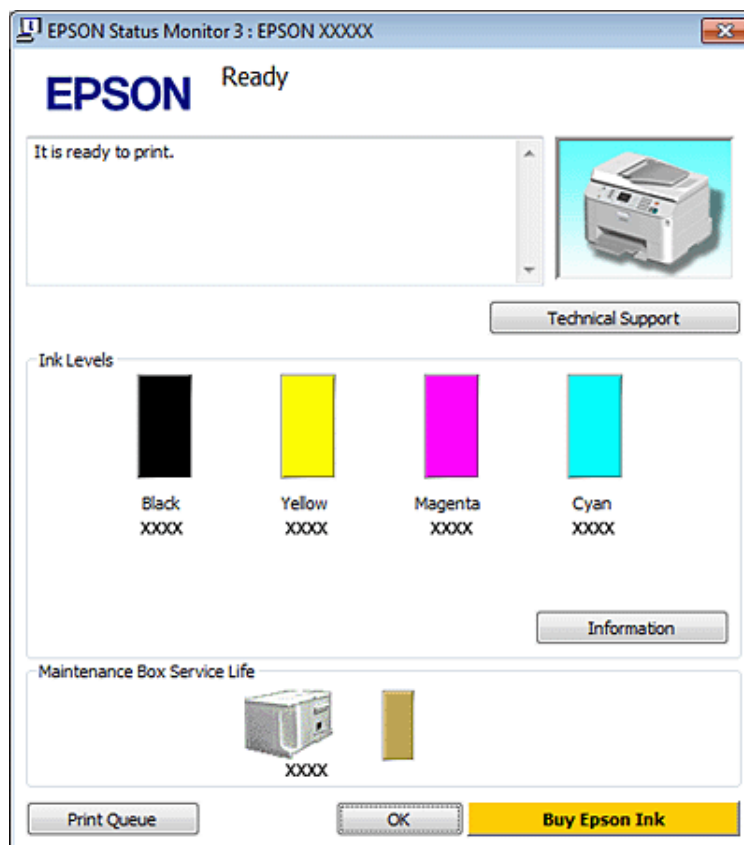

Probleemoplossing

Opmerking:

- ❑ Als EPSON Status Monitor 3 niet verschijnt, gaat u naar de printerdriver en klikt u op het tabblad **Maintenance (Hulpprogramma's)** en vervolgens op de knop **Extended Settings (Extra instellingen)**. In het venster **Extended Settings (Extra instellingen)** schakelt u het selectievakje **Enable EPSON Status Monitor 3 (EPSON Status Monitor 3 inschakelen)** in.
- ❑ Afhankelijk van de huidige instellingen is het mogelijk dat de vereenvoudigde statusmonitor wordt weergegeven. Klik op de knop **Details** om het bovenstaande venster weer te geven.

EPSON Status Monitor 3 biedt de volgende informatie:

- ❑ **Current Status (Huidige status):**
Als de inkt bijna of helemaal op is of de onderhoudsdoos bijna of helemaal vol is, verschijnt de knop **How to (Hoe)** in het venster van de EPSON Status Monitor 3. Klik op **How to (Hoe)** om de instructies voor het vervangen van de cartridge of de onderhoudsdoos weer te geven.
- ❑ **Ink Levels (Inktniveau):**
EPSON Status Monitor 3 biedt een grafische weergave van de cartridgestatus.
- ❑ **Information (Informatie):**
U kunt informatie over de geïnstalleerde cartridges weergeven door te klikken op **Information (Informatie)**.
- ❑ **Maintenance Box Service Life (Levensduur onderhoudscassette):**
EPSON Status Monitor 3 biedt een grafische weergave van de status van de onderhoudsdoos.
- ❑ **Technical Support (Technische ondersteuning):**
U kunt de online Gebruikershandleiding openen vanuit EPSON Status Monitor 3. Als u problemen ondervindt, klikt u op **Technical Support (Technische ondersteuning)** in het venster EPSON Status Monitor 3.
- ❑ **Print Queue (Wachtrij):**
U kunt de Windows Spooler (Windows-spooler) weergeven door te klikken op **Print Queue (Wachtrij)**.

Als er een probleem optreedt tijdens het afdrukken, verschijnt EPSON Status Monitor 3 en wordt een foutboodschap weergegeven. Klik voor meer informatie op **Technical Support (Technische ondersteuning)** om de online Gebruikershandleiding te openen.

Probleemoplossing

Als de inkt bijna of helemaal op is of de onderhoudsdoos bijna of helemaal vol is, verschijnt de knop How to (Hoe). Klik op **How to (Hoe)** en de EPSON Status Monitor 3 geeft u stapsgewijze instructies voor het vervangen van de cartridge of de onderhoudsdoos.

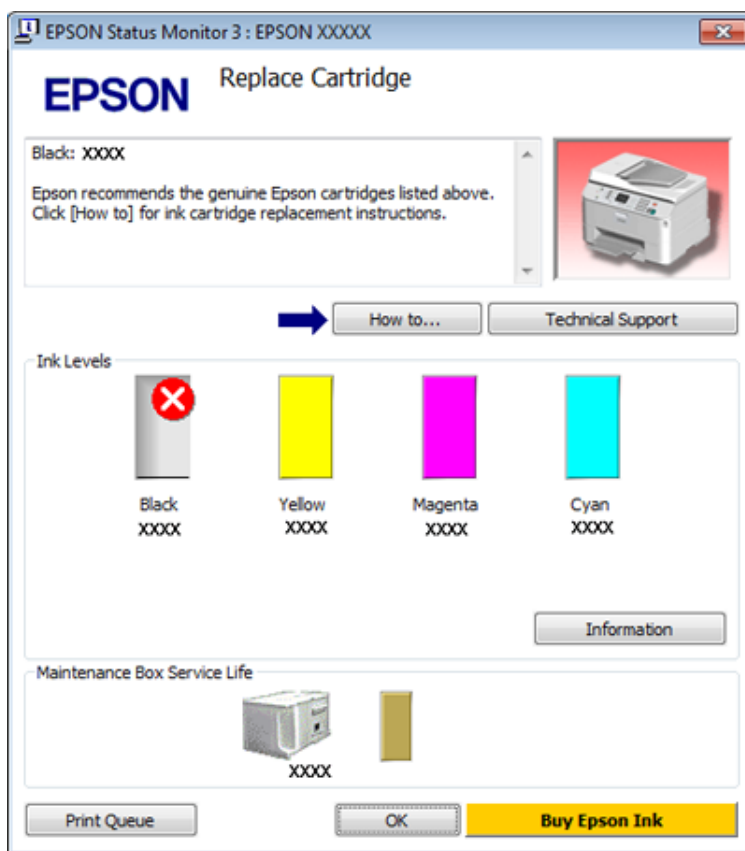

Voor Mac OS X

EPSON Status Monitor gebruiken

Als EPSON Status Monitor een probleem met de printer ontdekt, wordt daarover een foutbericht weergegeven.

Volg de onderstaande stappen om de EPSON Status Monitor te openen.

1

Open de Epson Printer Utility 4.

➔ [“De printerdriver voor Mac OS X openen” op pagina 30](#)

Probleemoplossing

2

Klik op de knop **EPSON Status Monitor**. De EPSON Status Monitor wordt weergegeven.



Als de inkt bijna of helemaal op is of de onderhoudsdoos bijna of helemaal vol is, verschijnt de knop **How to (Hoe)**. Klik op **How to (Hoe)** en de EPSON Status Monitor geeft u stapsgewijze instructies voor het vervangen van de cartridge of onderhoudsdoos.



U kunt dit programma ook gebruiken om vóór het afdrukken de cartridgestatus te controleren. De EPSON Status Monitor toont de cartridgestatus van het moment waarop het programma werd geopend. Klik op **Update (Updaten)** als u de cartridgestatus wilt actualiseren.

Probleemoplossing

Vastgelopen papier

**Waarschuwing:**

Kom nooit aan de knoppen op het bedieningspaneel wanneer u met uw hand in de printer zit.

Controleer eerst de lampjes op de printer om de oorzaak van het probleem op te sporen.

➔ “Statuslampjes” op pagina 83

Vastgelopen papier uit de achtereenheid verwijderen

1

Duw de knoppen aan weerszijden van de achtereenheid tegelijk in en trek de eenheid vervolgens naar buiten.

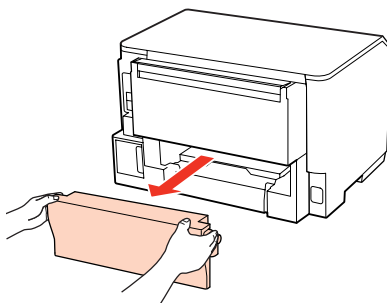
**2**

Verwijder voorzichtig het vastgelopen papier.

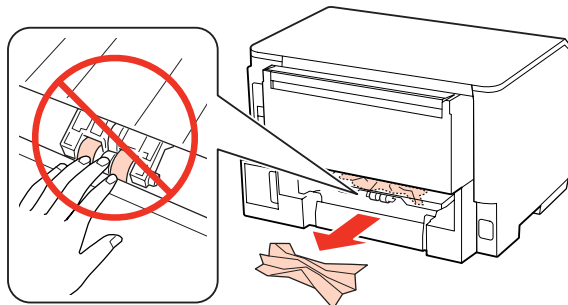
**3**

Verwijder voorzichtig het vastgelopen papier.

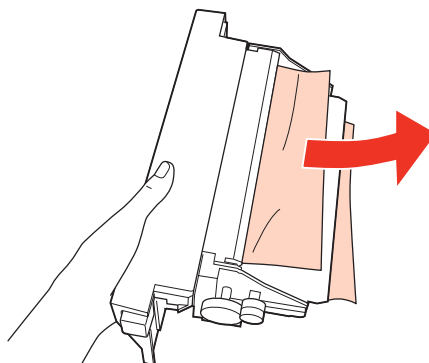

Probleemoplossing

- 4** Duw de knoppen aan weerszijden van de achtereenheid tegelijk in en brengt de eenheid weer aan.

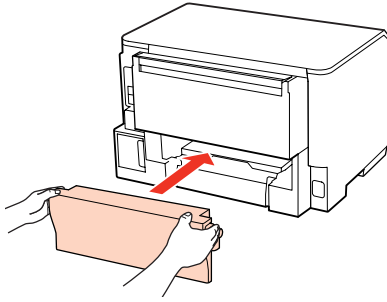

Vastgelopen papier verwijderen uit het voorpaneel en de uitvoerlade

- 1** Open de klep aan de voorzijde.

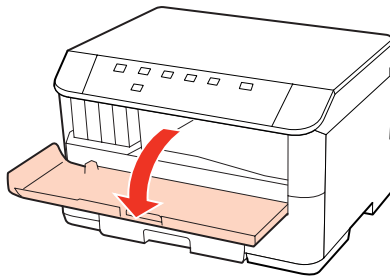

- 2** Verwijder al het papier en alle eventuele losse stukken.

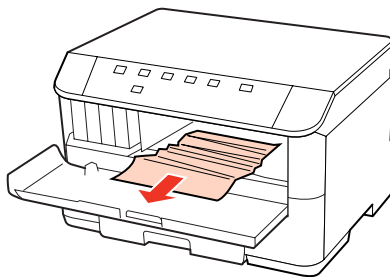

- 3** Sluit het voorpaneel. Als er vastgelopen papier blijft zitten in de buurt van de uitvoerlade, moet u het papier voorzichtig verwijderen.

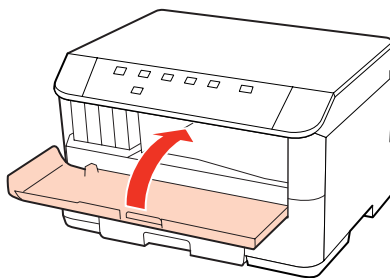

Probleemoplossing

Vastgelopen papier uit de papercassette(s) verwijderen**Opmerking:**

De illustraties in dit gedeelte tonen hoe u vastgelopen papier kunt verwijderen uit papercassette 1. Wanneer u vastgelopen papier uit papercassette 2 verwijdert, herhaalt u de onderstaande instructies.

- 1 Trek de papercassette naar buiten.

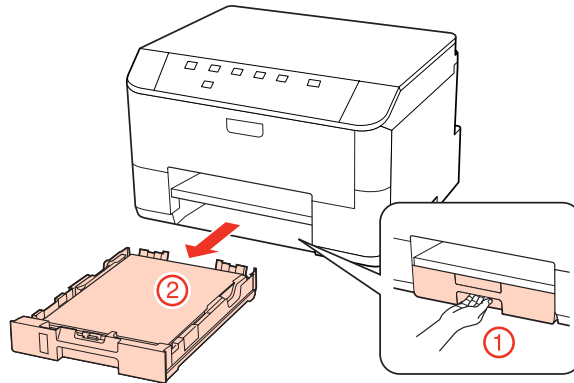

- 2 Plaats alle papier terug de papercassette.
➔ [“In de papercassette” op pagina 21](#)

- 3 Verwijder zorgvuldig al het papier dat in de printer is vastgelopen.

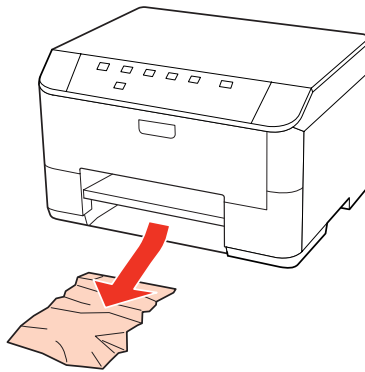

- 4 Schuif de cassette mooi recht terug in de printer. Doe dit langzaam en voorzichtig.

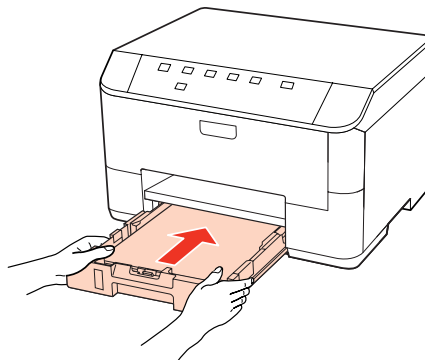

Probleemoplossing

Vastlopen van papier voorkomen

Als het papier regelmatig vastloopt, controleert u het volgende:

- Het papier mag niet ruw, omgekruld of gekreukeld zijn.
- Het papier dat u gebruikt moet van goede kwaliteit zijn.
- Het papier moet met de afdrukkzijde naar beneden in de papercassette worden geplaatst.
- De afdrukkzijde van het papier moet naar boven gericht zijn in de achter-MF-lade.
- De stapel papier moet zijn uitgewaaierd voordat u deze in de printer hebt geladen.
- Let er bij gewoon papier op dat het niet boven de streep net onder de pijl ▼ of ≡ aan de binnenzijde van de zijgeleider komt.
Zorg er bij speciaal afdruk materiaal van Epson voor dat het aantal vellen niet meer bedraagt dan het maximum dat voor het betreffende afdruk materiaal is opgegeven.
➔ [“Selecteren welke lade te gebruiken en de laadcapaciteiten van de lade” op pagina 19](#)
- De zijgeleiders moeten tegen het papier aangeschoven zijn.
- De printer moet op een vlakke, stabiele ondergrond staan die groter is dan de printer. De printer werkt niet goed als hij scheef staat.

Opnieuw afdrukken na een papierstoring (alleen voor Windows)





Wanneer u een afdruktaak annuleert als gevolg van een papierstoring, kunt u die taak opnieuw afdrukken zonder de reeds afgedrukte pagina's nog een keer af te drukken.

- 1** Verhelp de papierstoring.
➔ [“Vastgelopen papier” op pagina 92](#)
- 2** Open de printerinstellingen.
➔ [“De printerdriver voor Windows openen” op pagina 29](#)
- 3** Schakel het selectievakje **Print Preview (Afdrukvoorbeeld)** in op het venster Main (Hoofdgroep) van de printerdriver.
- 4** Geef de gewenste afdrukinstellingen op.
- 5** Klik op **OK** om het venster met printerinstellingen te sluiten en druk uw bestand af. Het venster Print Preview (Afdrukvoorbeeld) wordt geopend.
- 6** Selecteer een pagina die al is afgedrukt in het vak met de paginalijst aan de linkerkant en selecteer vervolgens **Remove Page (Pagina verwijderen)** in het menu Print Options (Afdrukopties). Doe dit voor alle pagina's die al zijn afgedrukt.
- 7** Klik op **Print (Afdrukken)** in het venster Print Preview (Afdrukvoorbeeld).

Probleemoplossing

Problemen met de afdrukkwaliteit

Als de afdrukkwaliteit te wensen overlaat, maak dan een vergelijking met de volgende illustraties. Klik op het bijschrift onder de illustratie die het meest overeenkomt met uw afdruk.

<p>enthalten alle Aufdruck. W 5008 "Regel</p> <p>De printer werkt normaal</p>	 <p>De printer werkt normaal</p>
<p>enthalten alle Aufdruck. W 5008 "Regel</p> <p>→ "Horizontale strepen" op pagina 96</p>	<p>enthalten alle Aufdruck. W 5008 "Regel</p> <p>→ "Verticale strepen of verstoring" op pagina 97</p>
 <p>→ "Horizontale strepen" op pagina 96</p>	 <p>→ "Verticale strepen of verstoring" op pagina 97</p>
 <p>→ "Onjuiste of ontbrekende kleuren" op pagina 98</p>	 <p>→ "Vage afdrukken en vegen" op pagina 98</p>

Horizontale strepen

- De afdrukszijde van het papier moet naar boven gericht zijn in de achter-MF-lade.
- Zorg ervoor dat het papier met de afdrukszijde naar beneden in de papercassette wordt geplaatst.

Probleemoplossing

- ❑ Start het hulpprogramma Spuitkanaaltjes controleren en reinig vervolgens de printkoppen waarmee een probleem is.
 - ➔ “De spuitkanaaltjes in de printkop controleren” op pagina 70
- ❑ U krijgt de beste resultaten als u de cartridge verbruikt binnen zes maanden na het openen van de verpakking.
- ❑ Gebruik bij voorkeur originele Epson-cartridges.
- ❑ Controleer het lampje \triangle . Als het lampje knippert, moet u de juiste cartridge vervangen.
 - ➔ “Een cartridge vervangen” op pagina 66
- ❑ Zorg ervoor dat de papiersoort die is geselecteerd in de printerdriver overeenkomt met het type papier dat zich in de papiertoevoer van de printer bevindt.
 - ➔ “Het juiste papiertype selecteren ” op pagina 31
- ❑ Als er strepen verschijnen die 2,5 cm van elkaar zijn verwijderd, moet u het hulpprogramma Print Head Alignment (Printkop uitlijnen) uitvoeren.
 - ➔ “De printkop uitlijnen” op pagina 74

Verticale strepen of verstoring

- ❑ De afdrukszijde van het papier moet naar boven gericht zijn in de achter-MF-lade.
- ❑ Zorg ervoor dat het papier met de afdrukszijde naar beneden in de papiercassette wordt geplaatst.
- ❑ Start het hulpprogramma Spuitkanaaltjes controleren en reinig vervolgens de printkoppen waarmee een probleem is.
 - ➔ “De spuitkanaaltjes in de printkop controleren” op pagina 70
- ❑ Voer het hulpprogramma Print Head Alignment (Printkop uitlijnen) uit.
 - ➔ “De printkop uitlijnen” op pagina 74
- ❑ Voor Windows schakelt u het selectievakje **High Speed (Hoge snelheid)** uit in het venster More Options (Meer opties) van de printerdriver. Zie de online-Help voor meer informatie.
 Voor Mac OS X 10.5 of hoger: selecteer **Off (Uit)** in High Speed Printing (Afdrukken met hoge snelheid). Om High Speed Printing (Afdrukken met hoge snelheid) weer te geven, klikt u door de volgende menu's: **System Preferences (Systeemvoorkeuren)**, **Print & Fax (Afdrukken & faxen)**, uw printer (in het lijstvak Printers), **Options & Supplies (Opties & Supplies)**, en vervolgens op **Driver**.
 Voor Mac OS X 10.4: vink het selectievakje van de instelling **High Speed Printing (Afdrukken met hoge snelheid)** af bij Extension Settings (Geavanceerde instellingen) in het dialoogvenster Print (Afdrukken) van de printerdriver.
- ❑ Zorg ervoor dat de papiersoort die is geselecteerd in de printerdriver overeenkomt met het type papier dat zich in de papiertoevoer van de printer bevindt.
 - ➔ “Het juiste papiertype selecteren ” op pagina 31

Probleemoplossing

Onjuiste of ontbrekende kleuren

- Voor Windows schakelt u de instelling **Grayscale (Grijswaarden)** uit op het venster Main (Hoofdgroep) van de printerdriver.
Voor Mac OS X: zet de instelling Grayscale (Grijswaarden) uit in Print Settings (Printerinstellingen) in het dialoogvenster Print (Afdrukken) van de printerdriver.
Zie de online-Help van de printerdriver voor meer informatie.
- Pas de kleurinstellingen aan in de gebruikte toepassing of in de printerdriver.
Voor Windows: controleer het venster More Options (Meer opties).
Voor Mac OS X: controleer het dialoogvenster Color Options (Kleuropties) in het dialoogvenster Print (Afdrukken).
Zie de online-Help van de printerdriver voor meer informatie.
- Start het hulpprogramma Spuitkanaaltjes controleren en reinig vervolgens de printkoppen waarmee een probleem is.
➔ [“De spuitkanaaltjes in de printkop controleren” op pagina 70](#)
- Controleer het lampje \triangle . Als het lampje knippert, moet u de juiste cartridge vervangen.
➔ [“Een cartridge vervangen” op pagina 66](#)
- Als u net een cartridge hebt vervangen, controleer dan of de datum op de verpakking nog niet is verstreken. Het is raadzaam de cartridges ook te vervangen als de printer lange tijd niet is gebruikt.
➔ [“Een cartridge vervangen” op pagina 66](#)

Vage afdrukken en vegen

- Wij raden aan dat u papier van Epson gebruikt.
➔ [“Papier” op pagina 109](#)
- Gebruik bij voorkeur originele Epson-cartridges.
- Zorg ervoor dat de printer op een vlakke, stabiele ondergrond staat die groter is dan de printer. De printer werkt niet goed als hij scheef staat.
- Zorg ervoor dat het papier niet beschadigd, vuil of te oud is.
- Zorg ervoor dat het papier droog is en met de afdrukszijde naar boven in de achter-MF-lade is geplaatst.
- Zorg ervoor dat het papier droog is en met de afdrukszijde naar beneden in de papiercassette is geplaatst.
- Strijk het papier glad of buig het een beetje om in de tegenovergestelde richting als het is omgekruld in de richting van de afdrukszijde.
- Zorg ervoor dat de papiersoort die is geselecteerd in de printerdriver overeenkomt met het type papier dat zich in de papiertoevoer van de printer bevindt.
➔ [“Het juiste papertype selecteren ” op pagina 31](#)
- Verwijder elk afgedrukt vel meteen uit de opvangbank.
- Raak de bedrukte zijde van papier met een glanzend oppervlak niet aan en zorg ervoor dat deze zijde nergens mee in aanraking komt. Volg de instructies bij het papier als u wilt weten hoe u het beste kunt omgaan met het papier.

Probleemoplossing

- ❑ Start het hulpprogramma SPUITKANAALTJES controleren en reinig vervolgens de printkoppen waarmee een probleem is.
 - ➔ “De spuitkanaaltjes in de printkop controleren” op pagina 70
- ❑ Als het papier na het afdrukken inktvegen bevat, reinigt u de binnenkant van de printer.
 - ➔ “De binnenzijde van de printer reinigen” op pagina 78

Diverse afdrukproblemen

Onjuiste of verminkte tekens

- ❑ Verwijder eventuele onderbroken afdruktaken.
 - ➔ “Afdrukken annuleren” op pagina 37
- ❑ Zet de printer en de computer uit. Controleer of de interfacekabel van de printer goed is aangesloten.
- ❑ Verwijder de printerdriver en installeer de driver vervolgens opnieuw.
 - ➔ “De software verwijderen” op pagina 80

Onjuiste marges

- ❑ Controleer de instellingen van de marges in uw toepassing. Zorg ervoor dat de marges binnen het afdrukgebied van de pagina vallen.
 - ➔ “Afdrukgebied” op pagina 113
- ❑ Zorg ervoor dat de instellingen in de printerdriver geschikt zijn voor het papierformaat dat u gebruikt.
 - Voor Windows: controleer het venster Main (Hoofdgroep).
 - Voor Mac OS X: controleer het dialoogvenster Page Setup (Pagina-instelling) of het dialoogvenster Print (Afdrukken).
 - Zie de online-Help van de printerdriver voor meer informatie.
- ❑ Verwijder de printerdriver en installeer de driver vervolgens opnieuw.
 - ➔ “De software verwijderen” op pagina 80

Afdruk is enigszins scheef

Zorg ervoor dat de achter-MF-lade of de papercassette papier bevat en dat deze correct is geladen.

- ➔ “Papier laden” op pagina 21

Omgekeerd beeld

- ❑ Voor Windows: schakel het selectievakje **Mirror Image (Spiegel afbeelding)** in het venster More Options (Meer opties) van de printerdriver uit of schakel de instelling Mirror Image (Spiegel afbeelding) uit in de toepassing.
 - Voor Mac OS X: schakel het selectievakje **Mirror Image (Spiegel afbeelding)** bij **Print Settings (Printerinstellingen)** in het dialoogvenster Print (Afdrukken) van de printerdriver uit of schakel de instelling Mirror Image (Spiegel afbeelding) uit in de toepassing.
 - Zie de online-Help van de printerdriver of van de toepassing voor instructies.

Probleemoplossing

- ❑ Verwijder de printerdriver en installeer de driver vervolgens opnieuw.
➔ [“De software verwijderen” op pagina 80](#)

Lege pagina's

- ❑ Zorg ervoor dat de instellingen in de printerdriver geschikt zijn voor het papierformaat dat u gebruikt.
Voor Windows: controleer het venster Main (Hoofdgroep).
Voor Mac OS X: controleer het dialoogvenster Page Setup (Pagina-instelling) of het dialoogvenster Print (Afdrukken).
Zie de online-Help van de printerdriver voor meer informatie.
- ❑ Voor Windows: controleer de instelling **Skip Blank Page (Lege pagina overslaan)** door te klikken op de knop **Extended Settings (Extra instellingen)** in het venster Maintenance (Hulpprogramma's) van de printerdriver.
Voor Mac OS X 10.5 of hoger: selecteer **On (Aan)** in Skip Blank Page (Lege pagina overslaan). Om Skip Blank Page (Lege pagina overslaan) weer te geven, klikt u door de volgende menu's: **System Preferences (Systeemvoorkeuren)**, **Print & Fax (Afdrukken & faxen)**, uw printer (in het lijstvak Printers), **Options & Supplies (Opties & Supplies)**, en vervolgens op **Driver**.
Voor Mac OS X 10.4: controleer de instelling Skip Blank Page (Lege pagina overslaan) bij Extension Settings (Geavanceerde instellingen) in het dialoogvenster Print (Afdrukken) van de printerdriver. Als deze optie is geselecteerd, komen er geen lege pagina's uit de printer.
- ❑ Verwijder de printerdriver en installeer de driver vervolgens opnieuw.
➔ [“De software verwijderen” op pagina 80](#)

Voer na het uitproberen van een of meer van deze oplossingen een printercontrole uit om het resultaat te controleren.

- ➔ [“De werking van de printer controleren” op pagina 87](#)

De afdrukzijde bevat vlekken of vegen

- ❑ Strijk het papier glad of buig het een beetje om in de tegenovergestelde richting als het is omgekruld in de richting van de afdrukzijde.
- ❑ Voor Windows schakelt u het selectievakje **High Speed (Hoge snelheid)** uit in het venster More Options (Meer opties) van de printerdriver. Zie de online-Help voor meer informatie.
Voor Mac OS X 10.5 of hoger: selecteer **Off (Uit)** in High Speed Printing (Afdrukken met hoge snelheid). Om High Speed Printing (Afdrukken met hoge snelheid) weer te geven, klikt u door de volgende menu's: **System Preferences (Systeemvoorkeuren)**, **Print & Fax (Afdrukken & faxen)**, uw printer (in het lijstvak Printers), **Options & Supplies (Opties & Supplies)**, en vervolgens op **Driver**.
Voor Mac OS X 10.4: vink het selectievakje van de instelling **High Speed Printing (Afdrukken met hoge snelheid)** af bij Extension Settings (Geavanceerde instellingen) in het dialoogvenster Print (Afdrukken) van de printerdriver.
- ❑ Voer gewoon papier verschillende keren in en uit.
➔ [“De binnenzijde van de printer reinigen” op pagina 78](#)
- ❑ Verwijder de printerdriver en installeer de driver vervolgens opnieuw.
➔ [“De software verwijderen” op pagina 80](#)

Probleemoplossing

Afdrukken verloopt te traag

- ❑ Zorg ervoor dat de papiersoort die is geselecteerd in de printerdriver overeenkomt met het type papier dat zich in de papiertoevoer van de printer bevindt.
 - ➔ [“Het juiste papiertype selecteren” op pagina 31](#)
- ❑ Voor Windows kiest u een lagere **Quality (Kwaliteit)** uit op het venster Main (Hoofdgroep) van de printerdriver. Voor Mac OS X: kies een lagere **Print Quality (Afdrukkwaliteit)** in Print Settings (Printerinstellingen) in het dialoogvenster Print (Afdrukken) van de printerdriver.
 - ➔ [“De printerdriver voor Windows openen” op pagina 29](#)
 - ➔ [“De printerdriver voor Mac OS X openen” op pagina 30](#)
- ❑ Voor Mac OS X 10.5 of hoger: selecteer **On (Aan)** in High Speed Printing (Afdrukken met hoge snelheid). Om het dialoogvenster High Speed Printing (Afdrukken met hoge snelheid) weer te geven, klikt u door de volgende menu's: **System Preferences (Systeemvoorkeuren)**, **Print & Fax (Afdrukken & faxen)**, uw printer (in het lijstvak Printers), **Options & Supplies (Opties & Supplies)**, en vervolgens op **Driver**. Voor Mac OS X 10.4: vink het selectievakje van de instelling High Speed Printing (Afdrukken met hoge snelheid) aan bij Extension Settings (Geavanceerde instellingen) in het dialoogvenster Print (Afdrukken) van de printerdriver.
- ❑ Sluit alle toepassingen die niet echt nodig zijn.
- ❑ Als u gedurende langere tijd onafgebroken afdrukt, kan het afdrukken erg lang duren. Zo wordt de afdruksnelheid verminderd en wordt voorkomen dat het afdrukmechanisme warmloopt en beschadigd raakt. Als dit gebeurt, kunt u wel doorgaan met afdrukken, maar wij raden u aan om te stoppen en de printer minstens dertig minuten te laten afkoelen met de stroom ingeschakeld. (Met de stroom uit is een goed herstel niet mogelijk.) Wanneer u opnieuw begint, wordt weer op normale snelheid afgedrukt.
- ❑ Verwijder de printerdriver en installeer de driver vervolgens opnieuw.
 - ➔ [“De software verwijderen” op pagina 80](#)

Raadpleeg het hierna genoemde gedeelte als u alle hiervoor beschreven oplossingen hebt geprobeerd zonder enig succes:

- ➔ [“De afdruksnelheid verhogen \(alleen Windows\)” op pagina 105](#)

Papier wordt niet goed doorgevoerd

Het papier wordt niet ingevoerd

Verwijder de stapel papier en controleer het volgende:

- ❑ U hebt de papercassette volledig in de printer geïnstalleerd.
- ❑ Het papier mag geen krullen of vouwen vertonen.
- ❑ Het papier mag niet te oud zijn. Zie de instructies bij het papier voor meer informatie.
- ❑ Controleer de instelling Paper Size Loaded (Geplaatst papierformaat) en plaats het papier dat overeenstemt met het papierformaat ingesteld voor elke papierbron.
 - ➔ [“Paper Size Loaded \(Geplaatst papierformaat\) instellen” op pagina 77](#)

Probleemoplossing

- U hebt de juiste papierbron geselecteerd in de toepassing of de instellingen van de printerdriver.
➔ [“Selecteren welke lade te gebruiken en de laadcapaciteiten van de lade” op pagina 19](#)
- Let er bij gewoon papier op dat het niet boven de streep net onder de pijl ▼ of ≡ aan de binnenzijde van de zijgeleider komt.
Zorg er bij speciaal afdruk materiaal van Epson voor dat het aantal vellen niet meer bedraagt dan het maximum dat voor het betreffende afdruk materiaal is opgegeven.
➔ [“Selecteren welke lade te gebruiken en de laadcapaciteiten van de lade” op pagina 19](#)
- Het papier mag niet vastgelopen zijn in de printer. Verwijder zo nodig het vastgelopen papier.
➔ [“Vastgelopen papier” op pagina 92](#)
- De cartridges mogen niet leeg zijn. Vervang lege cartridges.
➔ [“Een cartridge vervangen” op pagina 66](#)
- Alle speciale laadinstructies voor het papier moeten goed zijn opgevolgd.
- Er mogen geen gaten zitten in het papier.

Er worden meerdere pagina's tegelijk ingevoerd

- Let er bij gewoon papier op dat het niet boven de streep net onder de pijl ▼ of ≡ aan de binnenzijde van de zijgeleider komt.
Zorg er bij speciaal afdruk materiaal van Epson voor dat het aantal vellen niet meer bedraagt dan het maximum dat voor het betreffende afdruk materiaal is opgegeven.
➔ [“Selecteren welke lade te gebruiken en de laadcapaciteiten van de lade” op pagina 19](#)
- De zijgeleiders moeten tegen het papier aangeschoven zijn.
- Zorg ervoor dat het papier niet gekruld of gevouwen is. Is dit wel het geval, strijk het dan glad in tegenovergestelde richting.
- Verwijder de stapel papier en zorg ervoor dat het papier niet te dun is.
➔ [“Papier” op pagina 111](#)
- Waaier de randen van de stapel papier los en plaats het papier vervolgens opnieuw.
- Als er te veel exemplaren van een bestand worden afgedrukt, controleer dan de instelling Copies (Exemplaren) in de printerdriver als volgt, en controleer de instelling ook in de toepassing.
Voor Windows: controleer de instelling Copies (Exemplaren) in het venster Main (Hoofdgroep).
Voor Mac OS X 10.4: controleer de instelling Copies (Exemplaren) bij de instelling Copies & Pages (Aantal en pagina's) in het dialoogvenster Print (Afdrukken).
Voor Mac OS X 10.5 of hoger: controleer de instelling Copies (Exemplaren) in het dialoogvenster Print (Afdrukken).

Papier niet goed geladen

Als u het papier te ver in de printer hebt gestoken, kan het papier niet goed in de printer worden gevoerd. Zet de printer uit en verwijder het papier voorzichtig. Zet de printer aan en laad het papier nu op de juiste wijze in de papiertoevoer.

Probleemoplossing

Papier wordt niet volledig uitgeworpen of is gekreukeld

- Als het papier niet volledig wordt uitgevoerd, drukt u op  om het papier uit de printer te laten komen. Als het papier binnen in de printer is vastgelopen, verwijdert u het zoals hierna beschreven.
 - ➔ “Vastgelopen papier” op pagina 92
- Als het papier gekreukeld uit de printer komt, is het mogelijk vochtig of te dun. Laad een nieuwe stapel papier.

Opmerking:

Bewaar ongebruikt papier in de originele verpakking en op een droge plaats.

De printer drukt niet af

Er branden geen lampjes

- Druk op de knop  om de printer aan te zetten.
- Zet de printer uit en controleer of het netsnoer goed in het stopcontact zit.
- Controleer of het stopcontact goed werkt en niet met een muerschakelaar of tijdklok wordt geregeld.

De lampjes branden even en gingen daarna weer uit

Het voltage van de printer komt mogelijk niet overeen met dat van het stopcontact. Zet de printer uit en verwijder onmiddellijk de stekker uit het stopcontact. Controleer het etiket achter op de printer.

**Let op:**

STEEK DE STEKKER NIET MEER IN HET STOPCONTACT als de voltages niet overeenkomen. Neem contact op met uw leverancier.

Alleen het Aan-/Uit-lampje brandt

- Zet de printer en de computer uit. Controleer of de interfacekabel van de printer goed is aangesloten.
- Als u de USB-interface gebruikt, neem dan een kabel die voldoet aan de specificaties voor USB of Hi-Speed USB.
- Als u de printer op uw computer aansluit via een USB-hub, sluit u de printer aan op de hoofdhub van uw computer. Als de printerdriver dan nog steeds niet herkend wordt door de computer, sluit u de printer rechtstreeks aan op de computer zonder de USB-hub.
- Controleer of de USB-hub wordt herkend door de computer als u de printer aansluit via een USB-hub.
- Zet de printer en de computer uit en koppel de interfacekabel van de printer los. Druk vervolgens een controlepagina af.
 - ➔ “De werking van de printer controleren” op pagina 87

Probleemoplossing

- ❑ Als u een grote afbeelding probeert af te drukken, beschikt uw computer wellicht over onvoldoende geheugen. Verlaag de resolutie van de afbeelding of druk de afbeelding af op een kleiner formaat. Misschien moet u extra geheugen installeren in de computer.
- ❑ Gebruikers van Windows kunnen eventuele onderbroken afdruktaken verwijderen uit de Windows Spooler (Windows-spooler).
 - ➔ “Afdrukken annuleren” op pagina 37
- ❑ Verwijder de printerdriver en installeer de driver vervolgens opnieuw.
 - ➔ “De software verwijderen” op pagina 80

Het lampje voor de inkt knippert of brandt nadat u de cartridge hebt vervangen

- 1 Open de klep aan de voorzijde. Verwijder de cartridge en plaats deze terug. Ga vervolgens verder met het installeren van de cartridge.

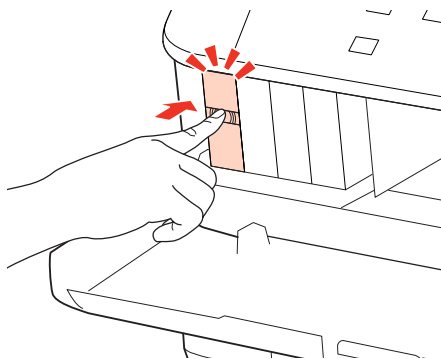

- 2 Sluit het voorpaneel.

Probleemoplossing

De afdruksnelheid verhogen (alleen Windows)

Als de afdruksnelheid te laag is, kan deze worden verhoogd door bepaalde instellingen in het venster Extended Settings (Extra instellingen) te selecteren. Klik op de knop **Extended Settings (Extra instellingen)** in het venster Maintenance (Hulpprogramma's) van de printerdriver.

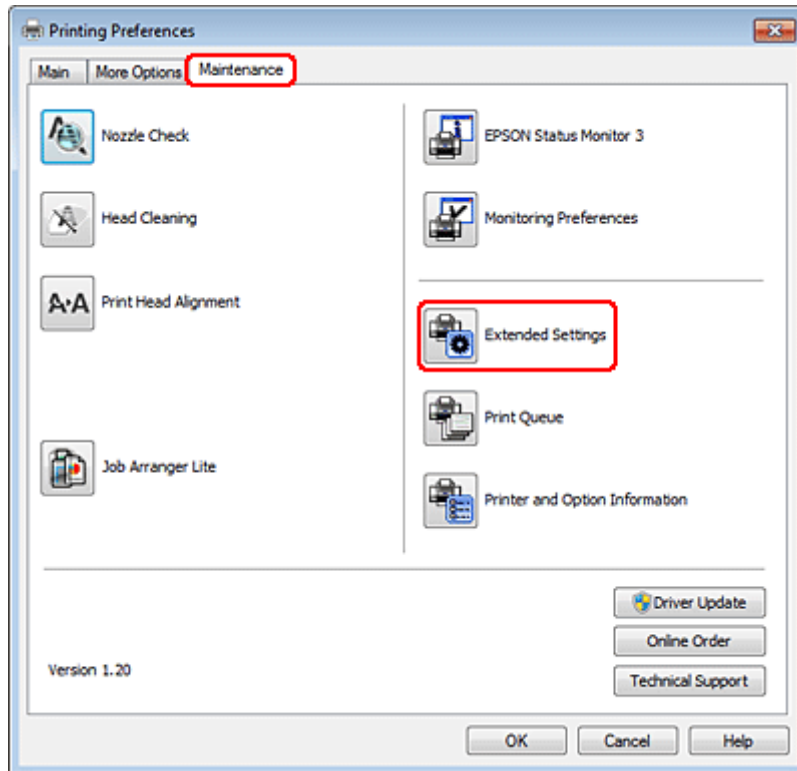

Probleemoplossing

Het volgende dialoogvenster verschijnt.

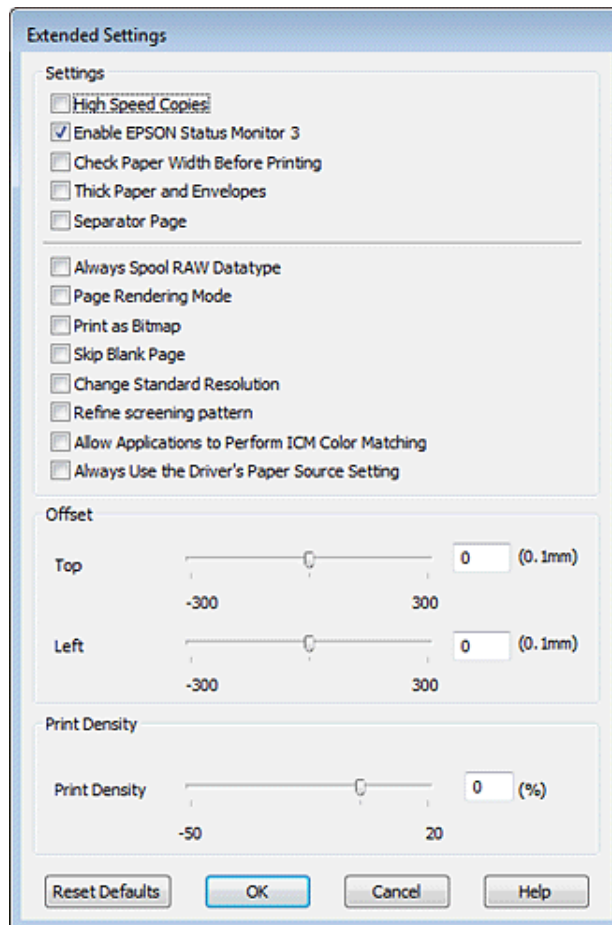

Schakel de volgende selectievakjes in om de afdruksnelheid te verhogen.

- High Speed Copies (Hoge-snelheidkopieën)
- Always spool RAW datatype (RAW-data altijd spoolen)
- Page Rendering Mode (Pagina genereren)
- Print as Bitmap (Afdrukken als bitmap)

Zie de online-Help voor meer informatie over elk item.

Overige problemen

Gewoon papier stil afdrukken

Als plain paper (Gewoon papier) is geselecteerd als Paper Type (Papiertype) en Normal (Normaal) is geselecteerd als instelling voor Quality (Kwaliteit) in de printerdriver, drukt de printer op hoge snelheid af. Met de Quiet Mode (Stille modus) kunt u de printer minder geluid laten maken. Dit gaat wel ten koste van de afdruksnelheid.

Probleemoplossing

In Windows: selecteer de optie Quiet Mode (Stille modus) in het venster Main (Hoofdgroep) van de printerdriver.
Voor Mac OS X 10.5 of hoger: selecteer **On (Aan)** in Quiet Mode (Stille modus). Om Quiet Mode (Stille modus) weer te geven, klikt u door de volgende menu's: **System Preferences (Systeemvoorkeuren)**, **Print & Fax (Afdrukken & faxen)**, uw printer (in het lijstvak Printers), **Options & Supplies (Opties & Supplies)**, en vervolgens op **Driver**.
Voor Mac OS X 10.4: open de printerdriver en selecteer het selectievakje **Quiet Mode (Stille modus)** bij Extension Settings (Geavanceerde instellingen) in het dialoogvenster Print (Afdrukken) van de printerdriver.

Productinformatie

Inkt en papier

Cartridges

U kunt de volgende cartridges gebruiken voor deze printer.

Cartridge	Artikelnummers	
	WP-4015/ WP-4025/ WP-4095	WP-4011/ WP-4091
Black (Zwart)	T7011 T7021 T7031	T6771 T6781
Cyan (Cyaan)	T7012 T7022 T7032	T6772 T6782
Magenta	T7013 T7023 T7033	T6773 T6783
Yellow (Geel)	T7014 T7024 T7034	T6774 T6784

Opmerking:

- Niet alle cartridges zijn verkrijgbaar in alle landen.
- Voor de WP-4015/WP-4095 raadt Epson cartridges van het type T701 of T702 aan.
- Voor WP-4025 raadt Epson cartridges van het type T702 of T703 aan.

Kleur	Black (Zwart), Cyan (Cyaan), Magenta, Yellow (Geel)
Levensduur	U krijgt de beste resultaten als u de cartridge verbruikt binnen zes maanden na het openen van de verpakking.
Temperatuur	Opslag: -20 tot 40 °C (-4 tot 104 °F) 1 maand bij 40 °C (104 °F) Vriespunt: * -13 °C (8,6 °F)

* Na circa 3 uur op 25 °C (77 °F) is de inkt ontdooid en bruikbaar.

Productinformatie



Let op:

- Epson raadt het gebruik van originele Epson-cartridges aan. Andere producten die niet door Epson zijn vervaardigd, kunnen leiden tot beschadiging die niet onder de garantie van Epson valt. Bovendien kunnen dergelijke producten er in bepaalde omstandigheden toe leiden dat het apparaat zich niet op de juiste manier gedraagt.
- Het is raadzaam de cartridge te gebruiken vóór de datum die op de verpakking wordt vermeld.

Opmerking:

- De cartridges die bij de printer zijn geleverd, worden deels verbruikt bij de installatie van de printer. Voor afdrucken van hoge kwaliteit moet de printkop in de printer volledig zijn geladen met inkt. Bij dit eenmalige proces wordt een bepaalde hoeveelheid inkt verbruikt. Met de gebruikte cartridge kunnen daarom wellicht minder pagina's worden afgedrukt dan met volgende cartridges.
- De opgegeven capaciteit hangt af van de afbeeldingen die u afdrukt, het papier dat u gebruikt, hoe vaak u afdrukt en de omgeving (temperatuur bijvoorbeeld) waarin u de printer gebruikt.
- Voor een optimale afdrukkwaliteit en bescherming van de printkop blijft een variabele inktreserve in de cartridge achter op het moment waarop de printer aangeeft dat u de cartridge moet vervangen. Bij opgave van de capaciteit is deze reserve niet meegerekend.
- De cartridges kunnen gerecycled materiaal bevatten. Dit is echter niet van invloed op de functies of prestaties van het product.

Onderhoudsdoos

U kunt de volgende onderhoudsdozen gebruiken voor dit apparaat.

	Artikelnummer
Onderhoudsdoos	T6710

Papier

Epson levert speciaal papier en ander afdrukmateriaal voor al uw afdrukwensen.

Opmerking:

- De beschikbaarheid van papier kan van land tot land verschillen.
- U vindt het artikelnummer van de volgende speciale papiersoorten van Epson op de Epson-website.
➔ [“Technische ondersteuning \(website\)” op pagina 129](#)

Papier	Formaat
Epson Bright White Ink Jet Paper (Inkjetpapier helderwit)	A4
Epson Premium Glossy Photo Paper (Fotopapier glanzend Premium)	A4, 10 × 15 cm (4×6 inch), 13 × 18 cm (5×7 inch), 16:9-formaat (102×181 mm)

Productinformatie

Epson Glossy Photo Paper (Fotopapier glanzend)	A4, 10 × 15 cm (4×6 inch), 13 × 18 cm (5×7 inch)
Epson Premium Semigloss Photo Paper (Fotopapier halfglanzend Premium)	A4, 10 × 15 cm (4×6 inch)
Epson Ultra Glossy Photo Paper (Fotopapier ultraglanzend)	A4, 10 × 15 cm (4×6 inch), 13 × 18 cm (5×7 inch)
Epson Photo Paper (Fotopapier)	A4, 10 × 15 cm (4×6 inch), 13 × 18 cm (5×7 inch)
Epson Matte Paper - Heavyweight (Mat papier zwaar)	A4
Epson Photo Quality Ink Jet Paper (Inkjetpapier fotokwaliteit)	A4

Optie

Papiercassette voor 250 vellen/PXBACU1

U kunt de volgende papiercassette voor 250 vellen/PXBACU1 gebruiken.

	Artikelnummer
Papiercassette voor 250 vellen/PXBACU1	C12C817011

Systemvereisten

Windows

Systeem	Interface met computer
Windows 7, Vista, XP Professional x64 Edition, XP SP1 of hoger, Server 2008 R2, Server 2008 en Server 2003	Hi-Speed USB (aanbevolen) USB (minimaal)

Opmerking:

- Windows Server OS ondersteunt alleen de printerdriver; de bijgeleverde toepassingen worden niet ondersteund.
- Raadpleeg uw softwarefabrikant als u wilt weten of hun software werkt met Windows XP Professional x64 Edition.

Productinformatie

Macintosh

Systeem	Interface met computer
Macintosh-computers op basis van PowerPC of Intel met Mac OS® X 10.4.11, 10.5.x, 10.6.x	Hi-Speed USB (aanbevolen) USB (minimaal)

Opmerking:

Het UNIX-bestandssysteem voor Mac OS X wordt niet ondersteund.

Technische specificaties

Printerspecificaties

Papierpad	Papiercassette 1 en 2, invoer voorkant Achter-MF-lade, invoer bovenkant
Capaciteit	27,5 mm voor papiercassette 1 en 2 *1 9,0 mm voor achter-MF-lade *1*2*3*4

*1 Papier met een gewicht van 64 tot 90 g/m² (17 tot 24 lb).

*2 Enveloppe #10, DL en C6 met een gewicht van 75 tot 90 g/m² (20 tot 24 lb).

*3 Enveloppe C4 met een gewicht van 80 tot 100 g/m² (21 tot 26 lb).

*4 Voor papier van het formaat Legal en gedefinieerd door de gebruiker: één vel tegelijk plaatsen.

Papier

Opmerking:

- Aangezien de kwaliteit van een bepaald merk of type papier op elk moment kan worden gewijzigd door de fabrikant, kan Epson niet instaan voor de kwaliteit van papier dat niet door Epson zelf wordt geleverd. Probeer papier altijd eerst uit voordat u hiervan grote hoeveelheden aanschaft of hierop grote taken afdrukt.*
- Papier van slechte kwaliteit kan leiden tot een minder goede afdrukkwaliteit, vastlopen van papier of andere problemen. Gebruik papier van een betere kwaliteit als er zich problemen voordoen.*
- Gebruik papier onder normale condities:
Temperatuur 15 tot 25 °C (59 tot 77 °F)
Luchtvochtigheid 40 tot 60% RV*

Als aan alle onderstaande voorwaarden is voldaan kan papier met gaatjes worden gebruikt in dit apparaat.

Papierbron	achter-MF-lade
Papierformaat	A4, A5, A6, B5, Letter, Legal
Positie gaatjes	Minder dan 19 mm (0,74 in.) van de linkerkant van het papier naar het afdrukkoppervlak toe. Zie de onderstaande illustratie.

Productinformatie

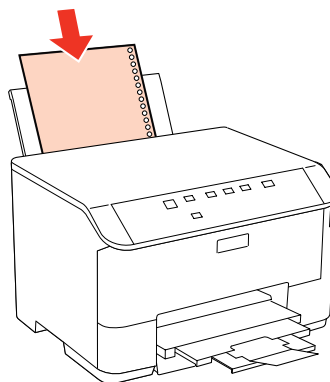
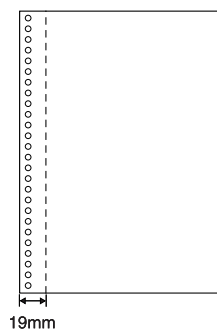

Losse vellen:

Formaat	A4 210×297 mm 10×15 cm (4×6 inch) 13×18 cm (5×7 inch) A6 105×148 mm A5 148×210 mm B5 182×257 mm 9×13 cm (3,5×5 inch) 13×20 cm (5×8 inch) 20×25 cm (8×10 inch) 16:9-formaat (102×181 mm) 100×148 mm Letter 8 1/2×11 in Legal 8 1/2×14 in
Papiertypen	Gewoon papier of speciaal papier van Epson
Dikte (voor gewoon papier)	0,08 tot 0,11 mm (0,003 tot 0,004 inch)
Gewicht (voor gewoon papier)	64 g/m ² (17 lb) tot 90 g/m ² (24 lb)

Enveloppen:

Formaat	Enveloppe #10 4 1/8×9 1/2 in Enveloppe DL 110×220 mm Enveloppe C6 114×162 mm Enveloppe C4.229×324 mm
Papiertypen	Normaal papier
Gewicht	75 g/m ² (20 lb) tot 90 g/m ² (24 lb) voor nr. 10-, DL- en C6-envelop 80 g/m ² (21 lb) tot 100 g/m ² (26 lb) voor C4-envelop

Productinformatie

Afdrukgebied

Het ingekleurde gedeelte geeft het afdrukgebied aan.

Losse vellen:

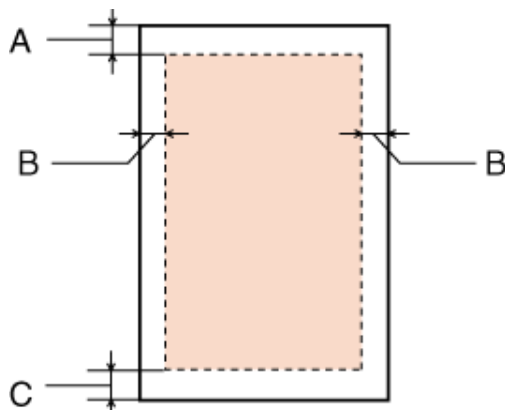

Enveloppen:

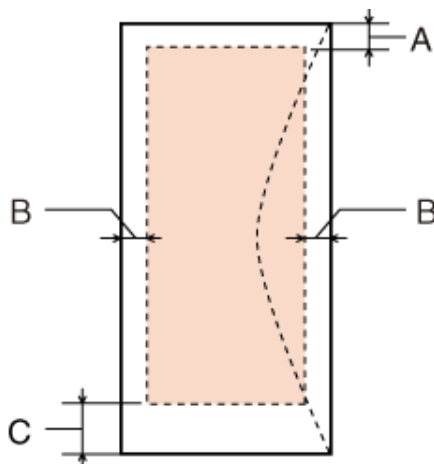

	Minimale marge	
Afdruk materiaal	Losse vellen	Enveloppen
A	3,0 mm (0,12 inch)	3,0 mm (0,12 inch)
B	3,0 mm (0,12 inch)	5,0 mm (0,20 inch) *1
C	3,0 mm (0,12 inch)	3,0 mm (0,12 inch) *2

*1 De aanbevolen marge voor C4-envelop is 9,5 mm.

*2 De aanbevolen marge voor nr. 10-envelop, DL-envelop en C6-envelop is 20,0 mm.

Opmerking:

Afhankelijk van het gebruikte papier, kan de afdrukkwaliteit minder zijn aan de boven- en onderkant van de afdruk, of kunnen deze gedeelten vegen vertonen.

Productinformatie

Netwerkinterface: specificaties

Wi-Fi is alleen beschikbaar bij WP-4025.

Wi-Fi	Standaard:	IEEE 802.11b/g/n* ¹
	Beveiliging:	WEP (64-/128-bits) WPA-PSK (TKIP/AES)* ²
	Frequentieband:	2,4 GHz
	Communicatiewijzen:	Infrastructuurmodus, Ad-hocmodus
Ethernet	Standaard:	Ethernet 100BASE-TX/10BASE-T

*1 Voldoet aan IEEE 802.11b/g/n of IEEE 802.11b/g, afhankelijk van het land van aanschaf.

*2 Voldoet aan WPA2 met ondersteuning voor WPA/WPA2 Personal.

Mechanische specificaties

WP-4011/WP-4015/WP-4025/WP-4090/WP-4091/WP-4092/WP-4095

Afmetingen	Opslag Breedte: 460 mm (18,1 inch) Diepte: 420 mm (16,5 inch) Hoogte: 284 mm (11,2 inch)
	Afdrukken* Breedte: 460 mm (18,1 inch) Diepte: 654 mm (25,7 inch) Hoogte: 383 mm (15,1 inch)
Gewicht	Circa 10,9 kg (24,0 lb) zonder cartridges en voedingskabel.

* Met uitgetrokken uitvoerlade.

Elektrische specificaties

WP-4011/WP-4015

	100-240 V-model
Invoervoltage	90 tot 264 V
Frequentiebereik	50 tot 60 Hz
Invoerfrequentie	49,5 tot 60,5 Hz
Stroomsterkte	0,5 tot 0,25 A

Productinformatie

Stroomverbruik	Afdrukken	Circa 22 W (ISO/IEC24712)
	Gereed	Circa 5,0 W
	Slaapstand	Circa 2,2 W
	Uitgeschakeld	Circa 0,3 W

WP-4025

		100-240 V-model
Invoervoltage		90 tot 264 V
Frequentiebereik		50 tot 60 Hz
Invoerfrequentie		49,5 tot 60,5 Hz
Stroomsterkte		0,5 tot 0,25 A
Stroomverbruik	Afdrukken	Circa 23 W (ISO/IEC24712)
	Gereed	Circa 6,0 W
	Slaapstand	Circa 3,0 W
	Uitgeschakeld	Circa 0,3 W

WP-4091/WP-4095

		100-240 V-model
Invoervoltage		90 tot 264 V
Frequentiebereik		50 tot 60 Hz
Invoerfrequentie		49,5 tot 60,5 Hz
Stroomsterkte		0,5 tot 0,25 A
Stroomverbruik	Afdrukken	Circa 25 W (ISO/IEC24712)
	Gereed	Circa 7,5 W
	Slaapstand	Circa 2,2 W
	Uitgeschakeld	Circa 0,3 W

Opmerking:

Het voltage van uw printer staat vermeld op het etiket op de achterkant.

Productinformatie

Omgevingspecificaties

Temperatuur	Gebruik: 10 tot 35 °C (50 tot 95 °F) Opslag: -20 tot 40 °C (-4 tot 104 °F) 1 maand bij 40 °C (104 °F)
Luchtvochtigheid	Gebruik: * 20 tot 80% RV Opslag: * 5 tot 85% RV

* Zonder condensatie

Normen en goedkeuringen

WP-4020/WP-4025

Amerikaans model:

Veiligheid	UL60950-1 CAN/CSA-C22.2 Nr. 60950-1
EMC	FCC lid 15 sublid B klasse B CAN/CSA- CEI/IEC CISPR 22 klasse B

In dit apparaat is de volgende draadloze module ingebouwd.

Fabrikant: Marvell Semiconductor Inc.

Type: SP88W8786-MD0-2C2T00

Dit product voldoet aan lid 15 van de FCC-regelgeving en RSS-210 van de IC-regelgeving. Epson aanvaardt geen enkele verantwoordelijkheid wanneer aan de beschermingsvereisten afbreuk wordt gedaan ten gevolge van een niet-geautoriseerde wijziging aan het product. Het gebruik van dit apparaat is onderworpen aan de volgende twee voorwaarden: (1) het apparaat mag geen schadelijke interferentie veroorzaken, en (2) het apparaat moet elke ontvangen interferentie accepteren, inclusief interferentie die een verstoorde werking kan veroorzaken.

Om radio-interferentie tijdens regulier gebruik te voorkomen, moet voor een maximale afscherming dit toestel binnenshuis en op voldoende afstand van de ramen worden gebruikt. Voor buitenshuis geïnstalleerde onderdelen (of de zendantennes ervan) moet een vergunning worden aangevraagd.

Europees model:

Laagspanningsrichtlijn 2006/95/EG	EN60950-1
EMC-richtlijn 2004/108/EG	EN55022 klasse B EN61000-3-2 EN61000-3-3 EN55024

Productinformatie

R&TTE-richtlijn 1999/5/EG	EN300 328 EN301 489-1 EN301 489-17 EN60950-1
--------------------------------------	---

Voor gebruikers in Europa:

Seiko Epson Corporation verklaart hierbij dat het model B491B van dit apparaat voldoet aan de essentiële vereisten en andere relevante bepalingen in richtlijn 1999/5/EG.

Alleen voor gebruik in Ierland, Verenigd Koninkrijk, Oostenrijk, Duitsland, Liechtenstein, Zwitserland, Frankrijk, België, Luxemburg, Nederland, Italië, Portugal, Spanje, Denemarken, Finland, Noorwegen, Zweden, IJsland, Cyprus, Griekenland, Slovenië, Bulgarije, Tsjechië, Estland, Hongarije, Letland, Litouwen, Polen, Roemenië, Slowakije en Malta.

In Frankrijk is alleen het gebruik binnenshuis toegestaan.

In Italië is een aparte vergunning vereist bij gebruik buiten het eigen terrein.

Epson aanvaardt geen enkele verantwoordelijkheid wanneer aan de beschermingsvereisten afbreuk wordt gedaan ten gevolge van een niet-geautoriseerde wijziging aan het product.

**WP-4011/WP-4015/WP-4090/WP-4091/WP-4092/WP-4095**

Amerikaans model:

Veiligheid	UL60950-1 CAN/CSA-C22.2 Nr. 60950-1
EMC	FCC lid 15 sublid B klasse B CAN/CSA- CEI/IEC CISPR 22 klasse B

Europees model:

Laagspanningsrichtlijn 2006/95/EG	EN60950-1
EMC-richtlijn 2004/108/EG	EN55022 klasse B EN61000-3-2 EN61000-3-3 EN55024

Interface

Hi-Speed USB (apparaatklasse voor computers)

Lettertype-informatie

Lettertype-informatie houdt alleen verband met PostScript en PCL.

Productinformatie**Beschikbare lettertypen**

De lettertypen die met de printer worden geleverd, worden hieronder getoond.

Modus PS 3

Lettertype
Albertus, Albertus Italic, Albertus Light
AntiqueOlive Roman, AntiqueOlive Italic, AntiqueOlive Bold, AntiqueOlive Compact
Apple Chancery
ITC AvantGarde Gothic Book, ITC AvantGarde Gothic Book Oblique, ITC AvantGarde Gothic Demi, ITC AvantGarde Gothic Demi Oblique
Bodoni, Bodoni Italic, Bodoni Bold, Bodoni Bold Italic, Bodoni Poster, Bodoni Poster Compressed
ITC Bookman Light, ITC Bookman Light Italic, ITC Bookman Demi, ITC Bookman Demi Italic
Carta
Chicago
Clarendon, Clarendon Light, Clarendon Bold
CooperBlack, CooperBlack Italic
Copperplate Gothic 32BC , Copperplate Gothic 33BC
Coronet
Courier, Courier Oblique, Courier Bold, Courier Bold Oblique
GillSans, GillSans Italic, GillSans Bold, GillSans Bold Italic, GillSansCondensed, GillSans Condensed Bold, GillSans Light, GillSans Light Italic, GillSans Extra Bold
Eurostile, Eurostile Bold, Eurostile Extended Two, Eurostile Bold Extended Two
Geneva
Goudy Oldstyle, Goudy Oldstyle Italic, Goudy Bold, Goudy BoldItalic, Goudy ExtraBold
Helvetica, Helvetica Oblique, Helvetica Bold, Helvetica Bold Oblique, Helvetica Condensed, Helvetica Condensed Oblique, Helvetica Condensed Bold, Helvetica Condensed Bold Oblique, Helvetica Narrow, Helvetica Narrow Oblique, Helvetica Narrow Bold, Helvetica Narrow Bold Oblique
Hoefler Text, Hoefler Text Italic, Hoefler Text Black, Hoefler Text Black Italic, Hoefler Text Ornaments
Joanna, Joanna Italic, Joanna Bold, Joanna Bold Italic
LetterGothic, LetterGothic Slanted, LetterGothic Bold, LetterGothic Bold Slanted
ITC Lubalin Graph Book, ITC Lubalin Graph Book Oblique, ITC Lubalin Graph Demi, ITC Lubalin Graph Demi Oblique
Marigold
Monaco
ITC Mona Lisa Recut

Productinformatie

Lettertype
New Century Schoolbook Roman, New Century Schoolbook Italic, New Century Schoolbook Bold, New Century Schoolbook Bold Italic
New York
Optima, Optima Italic, Optima Bold, Optima Bold Italic
Oxford
Palatino Roman, Palatino Italic, Palatino Bold, Palatino Bold Italic
Stempel Garamond Roman, Stempel Garamond Italic, Stempel Garamond Bold, Stempel Garamond Bold Italic
Symbol
Tekton
Times Roman, Times Italic, Times Bold, Times Bold Italic
Univers, Univers Oblique, Univers Bold, Univers Bold Oblique, Univers Light, Univers Light Oblique
UniversCondensed, UniversCondensed Oblique, UniversCondensed Bold, UniversCondensed Bold Oblique
UniversExtended , UniversExtended Oblique, UniversExtended Bold, UniversExtended Bold Oblique
Wingdings
ITC ZapfChancery Medium Italic
ITC ZapfDingbats
Arial, Arial Italic, Arial Bold, Arial Bold Italic
Times New Roman, Times New Roman Italic, Times New Roman Bold, Times New Roman Bold Italic

Modus PCL5

Lettertype	Familie	HP-equivalent
FixedPitch 810	Medium, Bold, Italic, Bold Italic	Courier
Ding Dings SWA	-	ITC Zapf Dingbats
Dutch 801	Medium, Bold, Italic, Bold Italic	CG Times
Zapf Humanist 601	Medium, Bold, Italic, Bold Italic	CG Omega
Ribbon 131	-	Coronet
Clarendon 701	-	Clarendon Condensed
Swiss 742	Medium, Bold, Italic, Bold Italic	Univers
Swiss 742 Condensed	Medium, Bold, Italic, Bold Italic	Univers Condensed
Incised 901	Medium, Bold, Italic	Antique Olive
Aldine 430	Medium, Bold, Italic, Bold Italic	Garamond
Calligraphic 401	-	Marigold

Productinformatie

Lettertype	Familie	HP-equivalent
Flareserif 821	Medium, Extra Bold	Albertus
Ryadh BT	Medium, Bold	Ryadh
Miryam BT	Medium, Bold, Italic	Miryam
David BT	Medium, Bold	David
Narkis Tam BT	Medium, Bold	Narkis
Swiss 721 SWM	Medium, Bold, Italic, Bold Italic	Arial
Dutch 801 SWM	Medium, Bold, Italic, Bold Italic	Times New
Swiss 721 SWA	Medium, Bold, Oblique, Bold Oblique	Helvetica
Swiss 721 Narrow SWA	Medium, Bold, Oblique, Bold Oblique	Helvetica Narrow
Zapf Calligraphic 801 SWA	Medium, Bold, Italic, Bold Italic	Palatino
Geometric 711 SWA	Medium, Bold, Oblique, Bold Italic	ITC Avant Garde Gothic
Revival 711 SWA	Light, Demi Bold, Light Italic, Demi Bold Italic	ITC Bookman
Century 702 SWA	Medium, Bold, Italic, Bold Italic	New Century Schoolbook
Dutch 801 SWA	Medium, Bold, Italic, Bold Italic	Times
Chancery 801 Medium SWA Italic	-	ITC Zapf Chancery Medium Italic
Symbol SWM	-	Symbol
Symbol SWA	-	SymbolPS
More WingBats SWM	-	Wingdings
FixedPitch 850	Regular, Bold, Italic	Letter Gothic
Naskh BT	Medium, Bold	Naskh
Koufi BT	Medium, Bold	Koufi
FixedPitch 810 Dark	Medium, Bold, Italic, Bold Italic	CourierPS
Line Printer	-	Line Printer
OCR A	-	-
OCR B	-	-
Code39	9.37cpi, 4.68cpi	-
EAN/UPC	Medium, Bold	-

Opmerking:

Afhankelijk van de afdrumdichtheid of papierkwaliteit of -kleur zijn de lettertypen OCR A, OCR B, Code39, en EAN/UPC mogelijk niet leesbaar. Druk een voorbeeld af en controleer of de lettertypen leesbaar zijn voordat u grote hoeveelheden afdrukt.

Productinformatie**Modus PCL6**

Zie [“In de modus PCL6” op pagina 126](#) voor de tekenset.

Schaalbaar lettertype

Lettertype	Tekenset
FixedPitch 810	*1
FixedPitch 810 Bold	*1
FixedPitch 810 Italic	*1
FixedPitch 810 Bold Italic	*1
FixedPitch 850 Regular	*1
FixedPitch 850 Bold	*1
FixedPitch 850 Italic	*1
FixedPitch 810 Dark	*3
FixedPitch 810 Dark Bold	*3
FixedPitch 810 Dark Italic	*3
FixedPitch 810 Dark Bold Italic	*3
Dutch 801	*2
Dutch 801 Bold	*2
Dutch 801 Italic	*2
Dutch 801 Bold Italic	*2
Zapf Humanist 601	*3
Zapf Humanist 601 Bold	*3
Zapf Humanist 601 Italic	*3
Zapf Humanist 601 Bold Italic	*3
Ribbon 131	*3
Clarendon 701	*3
Swiss 742	*2
Swiss 742 Bold	*2
Swiss 742 Italic	*2
Swiss 742 Bold Italic	*2
Swiss 742 Condensed	*3
Swiss 742 Condensed Bold	*3
Swiss 742 Condensed Italic	*3

Productinformatie

Lettertype	Tekenset
Swiss 742 Condensed Bold Italic	*3
Incised 901	*3
Incised 901 Bold	*3
Incised 901 Italic	*3
Aldine 430	*3
Aldine 430 Bold	*3
Aldine 430 Italic	*3
Aldine 430 Bold Italic	*3
Calligraphic 401	*3
Flareserif 821 Medium	*3
Flareserif 821ExtraBold	*3
Swiss 721 SWM	*3
Swiss 721 SWM Bold	*3
Swiss 721 SWM Italic	*3
Swiss 721 SWM Bold Italic	*3
Dutch 801 SWM	*3
Dutch 801 SWM Bold	*3
Dutch 801 SWM Italic	*3
Dutch 801 SWM Bold Italic	*3
Swiss 721 SWA	*3
Swiss 721 SWA Bold	*3
Swiss 721 SWA Oblique	*3
Swiss 721 SWA Bold Oblique	*3
Swiss 721 Narrow SWA	*3
Swiss 721 Narrow SWA Bold	*3
Swiss 721 Narrow SWA Oblique	*3
Swiss 721 Narrow SWA Bold Oblique	*3
Zapf Calligraphic 801 SWA	*3
Zapf Calligraphic 801 SWA Bold	*3
Zapf Calligraphic 801 SWA Italic	*3
Zapf Calligraphic 801 SWA Bold Italic	*3

Productinformatie

Lettertype	Tekenset
Geometric 711 SWA	*3
Geometric 711 SWA Bold	*3
Geometric 711 SWA Oblique	*3
Geometric 711 SWA Bold Italic	*3
Revival 711 Light SWA	*3
Revival 711 Demi SWA Bold	*3
Revival 711 Light SWA Italic	*3
Revival 711 Demi SWA Bold Italic	*3
Century 702 SWA	*3
Century 702 SWA Bold	*3
Century 702 SWA Italic	*3
Century 702 SWA Bold Italic	*3
Dutch 801 SWA	*3
Dutch 801 SWA Bold	*3
Dutch 801 SWA Italic	*3
Dutch 801 SWA Bold Italic	*3
Chancery 801 Medium SWA Italic	*3
Symbol SWM	*4
More WingBats SWM	*5
Ding Dings SWA	*6
Symbol SWA	*4
David BT	*7
David BT Bold	*7
Narkis Tam BT	*7
Narkis Tam BT Bold	*7
Miryam BT	*7
Miryam BT Bold	*7
Miryam BT Italic	*7
Koufi BT	*8
Koufi BT Bold	*8
Naskh BT	*8

Productinformatie

Lettertype	Tekenset
Naskh BT Bold	*8
Ryadh BT	*8
Ryadh BT Bold	*8

Bitmaplettertype

Lettertype	Tekenset
Line Printer	*9

Tekensets

Inleiding op tekensets

Via de printer hebt u toegang tot verschillende tekensets. Veel van deze tekensets bevatten taalspecifieke tekens.

Opmerking:

Lettertypen en tekens worden door de meeste programma's automatisch verwerkt, u hoeft de printerinstellingen waarschijnlijk nooit aan te passen. Als u echter zelf de beheerprogramma's voor de printer schrijft of oudere software gebruikt waarmee u lettertypen niet kunt beheren, vindt u in het volgende gedeelte relevante informatie over tekensets.

Als u besluit welk lettertype u wilt gebruiken, moet u tevens bedenken welke tekenset u met het lettertype wilt combineren. De beschikbare tekensets variëren afhankelijk van de modus die u gebruikt en het gekozen lettertype.

In de modus PCL5

Beschikbare lettertypen	Naam tekenset:	
19 Typefaces FixedPitch 810 Dutch 801 Swiss 742 FixedPitch 850 Line Printer	IBM-US (10U)	Roman-8 (8U)
	ECM94-1 (0N)	8859-2 ISO (2N)
	8859-9 ISO (5N)	8859-10ISO (6N)
	IBM-DN (11U)	PcMultilingual (12U)
	Legal (1U)	8859-15ISO (9N)

Productinformatie

Beschikbare lettertypen	Naam tekenset:	
19 Typefaces FixedPitch 810 Dutch 801 Swiss 742 FixedPitch 850	PcBlt775 (26U)	Pc1004 (9J)
	WiBALT (19L)	DeskTop (7J)
	PsText (10J)	Windows (9U)
	McText (12J)	MsPublishi (6J)
	PiFont (15U)	VeMath (6M)
	VeInternational (13J)	VeUS (14J)
	PcE.Europe (17U)	PcTk437 (9T)
	WiAnsi (19U)	WiE.Europe (9E)
	WiTurkish (5T)	UK (1E)
	Swedis2 (0S)	Italian (0I)
	Spanish (2S)	German (1G)
	Norweg1 (0D)	French2 (1F)
	Roman-9 (4U)	PcEur858 (13U)
	ISO 8859/4 Latin 4 (4N)	Unicode 3.0 (18N)
19 Typefaces FixedPitch 810 Dutch 801 Swiss 742 FixedPitch 850 David BT Miryam BT Narkis Tam BT Naskh BT Koufi BT Ryadh BT	PsMath (5M)	Math-8 (8M)
	ANSI ASCII (0U)	
FixedPitch 810 Dutch 801 Swiss 742 FixedPitch 850	Pc866Cyr (3R)	Pc866Ukr (14R)
	WinCyr (9R)	Pc8Grk (12G)
	Pc851Grk (10G)	WinGrk (9G)
	ISOGrk (12N)	Greek8 (8G)
FixedPitch 810 Dutch 801 Swiss 742 FixedPitch 850 Line Printer	ISOCyr (10N)	
Line Printer	Roman Extension (0E)	
FixedPitch 810 FixedPitch 850 David BT Narkis Tam BT Miryam BT	Hebrew7 (0H) Hebrew8 (8H)	ISO 8859/8 Hebrew (7H) PC-862, Hebrew (15H)

Productinformatie

Beschikbare lettertypen	Naam tekenset:	
Koufi BT Naskh BT Ryadh BT	Arabic8 (8V) PC-864, Arabic (10V)	HPWARA (9V)
Symbol SWA Symbol SWM	Symbol (19M)	
More WingBats SWM	Wingdings (579L)	
Ding Dings SWA	ZapfDingbats (14L)	
OCR A	OCR A (00)	
OCR B	OCR B (10)	OCR B Extension (3Q)
Code3-9	Code3-9 (0Y)	
EAN/UPC	EAN/UPC (8Y)	

De 19 lettertypen verwijzen naar de lettertypen die hieronder worden vermeld:

Zapf Humanist 601
 Ribbon 131
 Clarendon 701
 Swiss 742 Condensed
 Incised 901
 Aldine 430
 Calligraphic 401
 Flareserif 821
 Swiss 721 SWM
 Dutch 801 SWM
 Swiss 721 SWA
 Swiss 721 Narrow SWA
 Zapf Calligraphic 801 SWA
 Geometric 711 SWA
 Revival 711 SWA
 Century 702 SWA
 Dutch 801 SWA
 Chancery 801 Medium SWA Italic
 FixedPitch 810 Dark

In de modus PCL6

Naam tekenset	Kenmerk	Classificatie								
		*1	*2	*3	*4	*5	*6	*7	*8	*9
ISO Norwegian	4	○	○	○	-	-	-	-	-	-
ISO Italian	9	○	○	○	-	-	-	-	-	-
ISO 8859-1 Latin 1	14	○	○	○	-	-	-	-	-	○
ISO Swedish	19	○	○	○	-	-	-	-	-	-

Productinformatie

Naam tekenset	Kenmerk	Classificatie								
		*1	*2	*3	*4	*5	*6	*7	*8	*9
ASCII	21	○	○	○	-	-	-	○	○	-
ISO United Kingdom	37	○	○	○	-	-	-	-	-	-
ISO French	38	○	○	○	-	-	-	-	-	-
ISO German	39	○	○	○	-	-	-	-	-	-
Legal	53	○	○	○	-	-	-	-	-	○
ISO 8859-2 Latin 2	78	○	○	○	-	-	-	-	-	○
ISO Spanish	83	○	○	○	-	-	-	-	-	-
Roman-9	149	○	○	○	-	-	-	-	-	-
PS Math	173	○	○	○	-	-	-	○	○	-
ISO 8859-9 Latin 5	174	○	○	○	-	-	-	-	-	○
Windows 3.1 Latin 5	180	○	○	○	-	-	-	-	-	-
Microsoft Publishing	202	○	○	○	-	-	-	-	-	-
ISO 8859/10 Latin 6	206	○	○	○	-	-	-	-	-	○
DeskTop	234	○	○	○	-	-	-	-	-	-
Math-8	269	○	○	○	-	-	-	○	○	-
Roman-8	277	○	○	○	-	-	-	-	-	○
Windows 3.1 Latin 2	293	○	○	○	-	-	-	-	-	-
Pc1004	298	○	○	○	-	-	-	-	-	-
ISO 8859-15 Latin 9	302	○	○	○	-	-	-	-	-	-
PC-Turkish	308	○	○	○	-	-	-	-	-	-
Windows 3.0	309	○	○	○	-	-	-	-	-	-
PS Text	330	○	○	○	-	-	-	-	-	-
PC-8	341	○	○	○	-	-	-	-	-	○
PC-8 D/N	373	○	○	○	-	-	-	-	-	○
MC Text	394	○	○	○	-	-	-	-	-	-
PC-850	405	○	○	○	-	-	-	-	-	○
PcEur858	437	○	○	○	-	-	-	-	-	-
Pi Font	501	○	○	○	-	-	-	-	-	-

Productinformatie

Naam tekenset	Kenmerk	Classificatie								
		*1	*2	*3	*4	*5	*6	*7	*8	*9
PC852	565	○	○	○	-	-	-	-	-	-
Unicode 3.0	590	○	○	○	-	-	-	-	-	-
WBALT	620	○	○	○	-	-	-	-	-	-
Windows 3.1 Latin 1	629	○	○	○	-	-	-	-	-	-
PC-755	853	○	○	○	-	-	-	-	-	-
Wingdings	18540	-	-	-	-	○	-	-	-	-
Symbol	621	-	-	-	○	-	-	-	-	-
ZapfDingbats	460	-	-	-	-	-	○	-	-	-
PC-866, Cyrillic	114	○	○	-	-	-	-	-	-	-
Greek8	263	○	○	-	-	-	-	-	-	-
Windows Greek	295	○	○	-	-	-	-	-	-	-
Windows Cyrillic	306	○	○	-	-	-	-	-	-	-
PC-851, Greek	327	○	○	-	-	-	-	-	-	-
ISO 8859/5 Cyrillic	334	○	○	-	-	-	-	-	-	-
PC-8, Greek	391	○	○	-	-	-	-	-	-	-
ISO 8859/7 Greek	398	○	○	-	-	-	-	-	-	-
PC-866 UKR	466	○	○	-	-	-	-	-	-	-
Hebrew7	8	○	-	-	-	-	-	-	-	-
ISO 8859/8 Hebrew	232	○	-	-	-	-	-	○	-	-
Hebrew8	264	○	-	-	-	-	-	○	-	-
PC-862, Hebrew	488	○	-	-	-	-	-	○	-	-
Arabic8	278	-	-	-	-	-	-	-	○	-
HPWARA	310	-	-	-	-	-	-	-	○	-
PC-864, Arabic	342	-	-	-	-	-	-	-	○	-

Hulp vragen

Technische ondersteuning (website)

Deze website van Epson biedt u technische ondersteuning bij problemen die u niet kunt oplossen met de informatie in de productdocumentatie. Als u beschikt over een webbrowser en een aansluiting hebt op het Internet, kunt u de website bezoeken op:

<http://support.epson.net/>

Ga voor de nieuwste drivers, vragen en antwoorden, handleidingen en ander materiaal om te downloaden naar:

<http://www.epson.com>

Selecteer hier het onderdeel "ondersteuning" van uw lokale Epson-website.

Contact opnemen met de klantenservice van Epson

Voordat u contact opneemt met Epson

Als uw Epson-product niet goed functioneert en u het probleem niet kunt verhelpen met de informatie in de productdocumentatie, neem dan contact op met de klantenservice van Epson. Als uw land hierna niet wordt vermeld, neemt u contact op met de leverancier bij wie u het apparaat hebt aangeschaft.

We kunnen u sneller helpen als u de volgende informatie bij de hand hebt:

- Het serienummer van de printer
(Het etiket met het serienummer vindt u aan de zijkant van het apparaat.)
- Het model van de printer
- De versie van de printersoftware
(Voor het versienummer klikt u op de knop **About (Over)**, **Version Info (Versie-info)** of een vergelijkbare knop in uw toepassing.)
- Het merk en het model van uw computer
- Naam en versie van het besturingssysteem op uw computer
- De toepassingen die u meestal met de printer gebruikt en de versienummers hiervan

Opmerking:

Afhankelijk van het apparaat kunnen de gegevens van de snelkieslijst voor fax en/of netwerkinstellingen worden opgeslagen in het geheugen van het apparaat. Als een apparaat defect is of wordt hersteld is het mogelijk dat gegevens en/of instellingen verloren gaan. Epson is niet verantwoordelijk voor gegevensverlies, voor de back-up of het ophalen van gegevens en/of instellingen, zelfs tijdens een garantieperiode. Wij raden aan dat u zelf een back-up maakt of notities neemt.

Hulp vragen

Hulp voor gebruikers in Europa

In het **pan-Europese garantiebewijs** leest u hoe u contact kunt opnemen met de klantenservice van Epson.

Hulp voor gebruikers in Taiwan

Epson biedt hier de volgende informatiebronnen, ondersteuning en diensten:

Internet (<http://www.epson.com.tw>)

Informatie over productspecificaties, drivers om te downloaden, antwoorden op vragen met betrekking tot het gebruik van producten.

Epson HelpDesk (Telefoon: +0280242008)

Ons helpdeskteam kan u telefonisch helpen met betrekking tot:

- Verkoopvragen en productinformatie
- Vragen met betrekking tot het gebruik van producten of problemen
- Vragen met betrekking tot reparaties en garantie

Servicecentrum voor reparaties:

Telefoonnummer	Faxnummer	Adres
02-23416969	02-23417070	No.20, Beiping E. Rd., Zhongzheng Dist., Taipei City 100, Taiwan
02-27491234	02-27495955	1F., No.16, Sec. 5, Nanjing E. Rd., Songshan Dist., Taipei City 105, Taiwan
02-32340688	02-32345299	No.1, Ln. 359, Sec. 2, Zhongshan Rd., Zhonghe City, Taipei County 235, Taiwan
039-605007	039-600969	No.342-1, Guangrong Rd., Luodong Township, Yilan County 265, Taiwan
038-312966	038-312977	No.87, Guolian 2nd Rd., Hualien City, Hualien County 970, Taiwan
02-82273300	02-82278866	5F.-1, No.700, Zhongzheng Rd., Zhonghe City, Taipei County 235, Taiwan
03-2810606	03-2810707	No.413, Huannan Rd., Pingzhen City, Taoyuan County 324, Taiwan
03-5325077	03-5320092	1F., No.9, Ln. 379, Sec. 1, Jingguo Rd., North Dist., Hsinchu City 300, Taiwan
04-23291388	04-23291338	3F., No.510, Yingcai Rd., West Dist., Taichung City 403, Taiwan
04-23805000	04-23806000	No.530, Sec. 4, Henan Rd., Nantun Dist., Taichung City 408, Taiwan

Hulp vragen

Telefoonnummer	Faxnummer	Adres
05-2784222	05-2784555	No.463, Zhongxiao Rd., East Dist., Chiayi City 600, Taiwan
06-2221666	06-2112555	No.141, Gongyuan N. Rd., North Dist., Tainan City 704, Taiwan
07-5520918	07-5540926	1F., No.337, Minghua Rd., Gushan Dist., Kaohsiung City 804, Taiwan
07-3222445	07-3218085	No.51, Shandong St., Sanmin Dist., Kaohsiung City 807, Taiwan
08-7344771	08-7344802	1F., No.113, Shengli Rd., Pingtung City, Pingtung County 900, Taiwan

Hulp voor gebruikers in Australië

Epson Australia staat voor u klaar als u hulp nodig hebt. Naast de productdocumentatie beschikt u over de volgende informatiebronnen:

Uw leverancier

Vaak kan uw leverancier u helpen bij het opsporen en oplossen van een probleem. Neem bij problemen altijd eerst contact op met uw leverancier. Vaak kan hij een probleem snel verhelpen en u ook verder adviseren.

Internet <http://www.epson.com.au>

Raadpleeg de website van Epson Australia. Hier vindt u ongetwijfeld wat u zoekt: drivers, Epson-adressen, informatie over nieuwe producten en technische ondersteuning (e-mail).

Epson-helpdesk

In laatste instantie kunt u voor advies altijd terecht bij de Epson-helpdesk. Onze medewerkers kunnen u helpen bij de installatie, de configuratie en het gebruik van uw Epson-product. Ook kunt u hier documentatie over nieuwe Epson-producten of het adres van de dichtstbijzijnde leverancier of servicevestiging aanvragen. Op tal van vragen vindt u hier het antwoord.

Helpdesknummers:

Telefoon: 1300 361 054

Fax: (02) 8899 3789

Zorg ervoor dat u alle relevante informatie bij de hand hebt wanneer u belt. Hoe meer informatie, des te sneller we u kunnen helpen: het type Epson-product, het type computer, het besturingssysteem, de programma's die u gebruikt en verder alle informatie die u belangrijk lijkt.

Hulp voor gebruikers in Singapore

Epson Singapore biedt de volgende informatiebronnen, ondersteuning en diensten:

Hulp vragen

Internet (<http://www.epson.com.sg>)

Informatie over productspecificaties, drivers om te downloaden, veelgestelde vragen, verkoopvragen en technische ondersteuning via e-mail.

Epson-helpdesk (telefoon: (65) 6586 3111)

Ons helpdeskteam kan u telefonisch helpen met betrekking tot:

- Verkoopvragen en productinformatie
- Vragen met betrekking tot het gebruik van producten of problemen
- Vragen met betrekking tot reparaties en garantie

Hulp voor gebruikers in Thailand

Epson biedt hier de volgende informatiebronnen, ondersteuning en diensten:

Internet (<http://www.epson.co.th>)

Informatie over productspecificaties, drivers om te downloaden, veelgestelde vragen en ondersteuning via e-mail.

Epson-helpdesk (telefoon: (66) 2685-9899)

Ons helpdeskteam kan u telefonisch helpen met betrekking tot:

- Verkoopvragen en productinformatie
- Vragen met betrekking tot het gebruik van producten of problemen
- Vragen met betrekking tot reparaties en garantie

Hulp voor gebruikers in Vietnam

Epson biedt hier de volgende informatiebronnen, ondersteuning en diensten:

Epson-helpdesk (telefoon): 84-8-823-9239

Servicecentrum: 80 Truong Dinh Street, District 1, Hochiminh City
Vietnam

Hulp voor gebruikers in Indonesië

Epson biedt hier de volgende informatiebronnen, ondersteuning en diensten:

Internet (<http://www.epson.co.id>)

- Informatie over productspecificaties, drivers om te downloaden

Hulp vragen

- veelgestelde vragen, verkoopvragen, vragen via e-mail

Epson-helpdesk

- Verkoopvragen en productinformatie
- Technische ondersteuning

Telefoon (62) 21-572 4350

Fax (62) 21-572 4357

Epson-servicecentrum

Jakarta Mangga Dua Mall 3rd floor No 3A/B
Jl. Arteri Mangga Dua,
Jakarta

Telefoon/fax: (62) 21-62301104

Bandung Lippo Center 8th floor
Jl. Gatot Subroto No.2
Bandung

Telefoon/fax: (62) 22-7303766

Surabaya Hitech Mall lt IIB No. 12
Jl. Kusuma Bangsa 116 – 118
Surabaya

Telefoon: (62) 31-5355035

Fax: (62)31-5477837

Yogyakarta Hotel Natour Garuda
Jl. Malioboro No. 60
Yogyakarta

Telefoon: (62) 274-565478

Medan Wisma HSBC 4th floor
Jl. Diponegoro No. 11
Medan

Telefoon/fax: (62) 61-4516173

Makassar MTC Karebosi Lt. III Kav. P7-8
Jl. Ahmad Yani No.49
Makassar

Telefoon: (62)411-350147/411-350148

Hulp vragen

Hulp voor gebruikers in Hong Kong

Voor technische ondersteuning en andere diensten kunnen gebruikers contact opnemen met Epson Hong Kong Limited.

Internet

Epson Hong Kong heeft een eigen webpagina in het Chinees en Engels om gebruikers de volgende informatie aan te bieden:

- Productinformatie
- Antwoorden op veelgestelde vragen
- Nieuwste versies van drivers voor Epson-producten

Gebruikers kunnen deze internetpagina bezoeken op:

<http://www.epson.com.hk>

Epson-helpdesk

U kunt ook contact opnemen met onze ondersteuningsmedewerkers via het volgende telefoon- en faxnummer:

Telefoon: (852) 2827-8911

Fax: (852) 2827-4383

Hulp voor gebruikers in Maleisië

Epson biedt hier de volgende informatiebronnen, ondersteuning en diensten:

Internet (<http://www.epson.com.my>)

- Informatie over productspecificaties, drivers om te downloaden
- veelgestelde vragen, verkoopvragen, vragen via e-mail

Epson Trading (M) Sdn. Bhd.

Hoofdkantoor.

Telefoon: 603-56288288

Fax: 603-56288388/399

Hulp vragen

Epson-helpdesk

- Verkoopvragen en productinformatie (Infoline)

Telefoon: 603-56288222

- Vragen met betrekking tot reparaties en garantie, het gebruik van producten en technische ondersteuning (Techline)

Telefoon: 603-56288333

Hulp voor gebruikers in India

Epson biedt hier de volgende informatiebronnen, ondersteuning en diensten:

Internet (<http://www.epson.co.in>)

Informatie over productspecificaties, drivers om te downloaden, antwoorden op vragen met betrekking tot het gebruik van producten.

Epson India - hoofdkantoor - Bangalore

Telefoon: 080-30515000

Fax: 30515005

Epson India - regionale kantoren:

Locatie	Telefoonnummer	Faxnummer
Mumbai	022-28261515 /16/17	022-28257287
Delhi	011-30615000	011-30615005
Chennai	044-30277500	044-30277575
Kolkata	033-22831589 / 90	033-22831591
Hyderabad	040-66331738/ 39	040-66328633
Cochin	0484-2357950	0484-2357950
Coimbatore	0422-2380002	Niet van toepassing
Pune	020-30286000 /30286001/30286002	020-30286000
Ahmedabad	079-26407176 / 77	079-26407347

Helpdesk

Voor service, productinformatie of om cartridges te bestellen - 18004250011 (9:00 - 21:00 uur) - dit is een gratis nummer.

Hulp vragen

Voor service (CDMA & mobiele gebruikers) - 3900 1600 (9:00 - 18:00 uur) Lokaal netnummer invoegen

Hulp voor gebruikers in de Filippijnen

Voor technische ondersteuning en andere diensten kunnen gebruikers contact opnemen met Epson Philippines Corporation onderneming via het onderstaande telefoon- en faxnummer en e-mailadres.

Telefoon:	(63-2) 706 2609
Fax:	(63-2) 706 2665
Helpdesk rechtstreeks:	(63-2) 706 2625
E-mail:	epchelpdesk@epc.epson.com.ph

Internet (<http://www.epson.com.ph>)

Informatie over productspecificaties, drivers om te downloaden, veelgestelde vragen en ondersteuning via e-mail.

Gratis nummer: 1800-1069-EPSON(37766)

Ons helpdeskteam kan u telefonisch helpen met betrekking tot:

- Verkoopvragen en productinformatie
- Vragen met betrekking tot het gebruik van producten of problemen
- Vragen met betrekking tot reparaties en garantie

Index

Index**A**

Achter-MF-lade laden.....	24
Afdrukgebied, specificaties.....	113
Afdrukken	
annuleren.....	37
dubbelzijdig.....	38
meerdere pagina's per vel.....	49
paginavullend.....	46
posters.....	53
tekst.....	31
watermerken.....	57
Afdrukken annuleren	
Mac OS X.....	38
Windows.....	37
Afdrukkwaliteit verbeteren.....	96
Afdruksnelheid verhogen.....	101, 105
Afdruktaken beheren	
Windows.....	88
Annuleren van afdrukken.....	37
Auteursrechten.....	2

B

Bedieningspaneel.....	17
Beeldverstoring.....	97

C

Cartridges	
artikelnummers.....	108
lege vervangen.....	66
Contact opnemen met Epson.....	129
Controle spuitkanaaltjes	
knoppen op het apparaat.....	71

D

Documenten	
afdrukken.....	31
Driver	
openen (Windows).....	29
openen voor Mac OS X.....	30
Dubbelzijdig afdrukken.....	38

E

Enveloppen	
afdrukgebied.....	113
laden.....	26
Epson	
papier.....	19

F

Fouten	
afdrukken.....	83

G

Gespiegeld beeld.....	99
-----------------------	----

H

Handelsmerken.....	2
Help	
Epson.....	129
Horizontale strepen.....	96

I

Inkt	
cartridgestatus controleren in Mac OS X.....	63
cartridgestatus controleren in Windows.....	62
Interfacekabels.....	117

K

Kleurproblemen.....	98
Knoppen	
bedieningspaneel.....	17

L

Laden	
enveloppen.....	26
papier.....	19, 21, 24
Lampjes	
statuslampjes.....	83
Lege pagina's.....	100
Lettertype.....	117
Lettertypen	
Modus LJ4.....	119
Modus PCL6.....	121
Modus PS 3.....	118
Lichten	
bedieningspaneel.....	17

M

Mac OS X	
printerinstellingen openen.....	30
printerstatus controleren.....	90
Marges	
problemen.....	99
Meerdere pagina's per vel.....	49
Modus LJ4.....	119

Index

Modus PCL6.....	121, 126
Modus PS 3.....	118
O	
Onderhoudsdoos.....	67
Onjuiste tekens.....	99
P	
Paginaformaat aanpassen.....	46
Pagina's op één vel afdrukken.....	49
Pagina's vergroten.....	46
Pagina's verkleinen.....	46
Paginavullend afdrukken.....	46
Papier	
afdrukgebied.....	113
doorvoerproblemen.....	101
kreukelen.....	103
laadcapaciteit.....	19, 21, 24
laden.....	21
speciaal Epson-papier.....	19
specificaties.....	111
type selecteren.....	31
vastgelopen.....	92
Papiercassette	
installeren.....	60
laden.....	21
verwijderen.....	61
Papiertype	
selecteren.....	31
PCL.....	59, 117
Poster afdrukken	
vellen samenvoegen.....	55
Posters afdrukken.....	53
PostScript.....	59, 117
Printer	
reinigen.....	77
status controleren.....	88
vervoeren.....	78
werking controleren.....	87
Printerinstellingen	
Geplaatst papierformaat.....	77
openen (Windows).....	29
openen voor Mac OS X.....	30
Uitschakeltimer.....	76
Printkop	
controleren.....	70
reinigen.....	72
uitlijnen.....	74
Printkop reinigen	
knoppen op het apparaat.....	73
Mac OS X.....	73
Windows.....	72
Printkop uitlijnen.....	74
Problemen	
afdrukken.....	83
afdruksnelheid.....	101
contact opnemen met Epson.....	129
gespiegeld beeld.....	99
lege pagina's.....	100
marges.....	99
onjuiste kleuren.....	98
onjuiste tekens.....	99
oorzaak opsporen.....	83
oplossen.....	129
papierdoorvoer.....	101
printer drukt niet af.....	103
strepen.....	96, 97
vage afdrukken.....	98
vastgelopen papier.....	92
vegen.....	98
vlekkerige afdrukken.....	100
Product	
onderdelen.....	14
R	
Reinigen	
printkop.....	72
S	
Service.....	129
Snelheid	
verhogen.....	101, 105
software verwijderen.....	80
Software voor scannen	
verwijderen.....	80
Specificaties	
cartridges.....	108
mechanisch.....	114
normen en goedkeuringen.....	116
papier.....	111
printer.....	111
Spuitkanaaltjes controleren.....	70
Mac OS X.....	70
Windows.....	70
Status Monitor	
Mac OS X.....	90
Windows.....	88
Strepen.....	96, 97
Systeemvereisten.....	110
T	
Technische ondersteuning.....	129
Tekensets	
inleiding.....	124
Modus PCL6.....	126
Tekst	
documenten afdrukken.....	31
Transport printer.....	78
U	
USB	
aansluiting.....	117

Index**V**

Vage afdrukken.....	98
Vegen.....	98
Veiligheidsinformatie.....	7
Vervangen van cartridges.....	66
Vervoer printer.....	78
Vlekkerige afdrukken.....	100

W

Watermerk afdrukken.....	57
Werking controleren.....	87
Windows	
afdruktaken beheren.....	88
printerinstellingen openen.....	29
printerstatus controleren.....	88
status monitor.....	88