

Οδηγός εγκατάστασης υλικού

Αφαίρεση συσκευασίας

Βήμα. 1

Αφαιρέστε όλο το προστατευτικό υλικό.

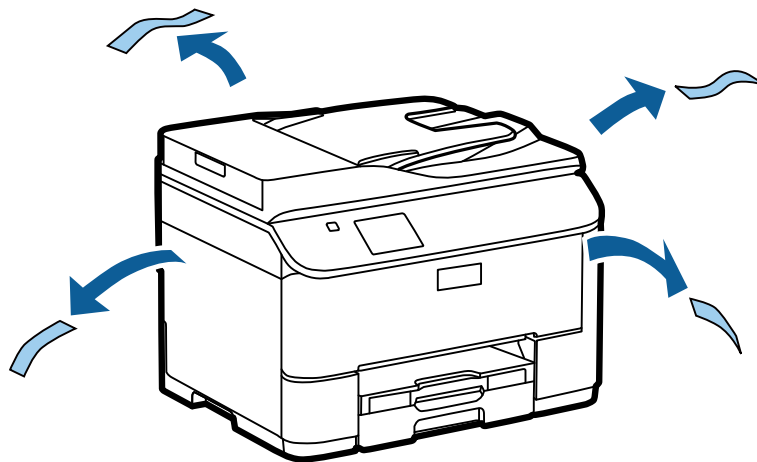

Οι εικόνες του παρόντος εγχειριδίου αφορούν ένα παρόμοιο μοντέλο. Παρόλο που ενδέχεται να υπάρχουν διαφορές με το δικό σας μοντέλο, ο τρόπος λειτουργίας είναι ο ίδιος.

Βήμα. 2

Αφαιρέστε όλο το προστατευτικό υλικό.

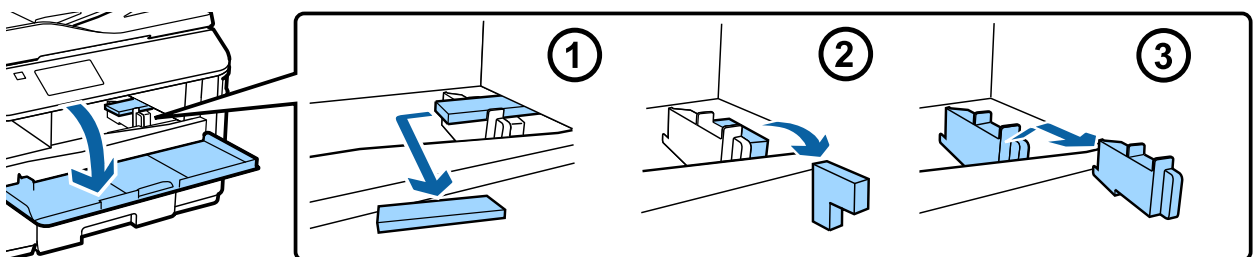

Εγκατάσταση προαιρετικής μονάδας κασέτας

Για τη σειρά WF-4630/5620/5690, η προαιρετική μονάδα κασέτας πωλείται ξεχωριστά. Αν δεν διαθέτετε αυτή τη μονάδα, παραβλέψτε αυτό το βήμα.

Οδηγός εγκατάστασης υλικού

Τοποθετήστε το προϊόν προσεκτικά επάνω στη μονάδα, έτσι ώστε ο σύνδεσμος και οι δύο πείροι στο επάνω μέρος της μονάδας να εισέλθουν στον ακροδέκτη και στις οπές που βρίσκονται στο κάτω μέρος του προϊόντος αντίστοιχα.

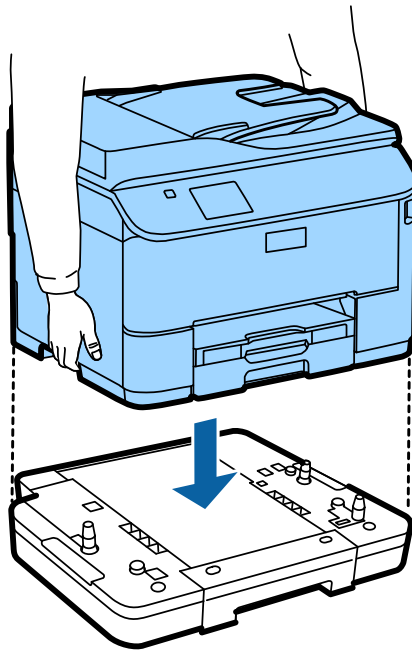

Σύνδεση του προϊόντος σε γραμμή τηλεφώνου

Συνδέστε το καλώδιο τηλεφώνου στη θύρα **LINE** στο πίσω μέρος του προϊόντος. Επιλέξτε ένα από τα ακόλουθα.

Αν δεν θέλετε να χρησιμοποιήσετε τη λειτουργία φαξ, παραλείψτε αυτό το βήμα.

Σύνδεση σε PSTN (κοινή γραμμή τηλεφώνου) ή PBX	Σύνδεση σε DSL	Σύνδεση σε ISDN

α Επιτοίχια υποδοχή τηλεφώνου ή θύρα PBX
Αν υπάρχει κονσόλα PBX στο δωμάτιο, συνδέστε το καλώδιο τηλεφώνου από την κονσόλα στη θύρα **LINE**.

Οδηγός εγκατάστασης υλικού

β	Φίλτρο DSL Αν το μόντεμ DSL διαθέτει ενσωματωμένο φίλτρο DSL, δεν χρειάζεστε ξεχωριστό φίλτρο DSL.
γ	Μόντεμ DSL
δ	Επιτοίχια υποδοχή ISDN
ε	Προσαρμογέας τερματικού ή δρομολογητής ISDN

Ανάλογα με την περιοχή, ενδέχεται το καλώδιο τηλεφώνου να παρέχεται μαζί με το προϊόν. Αν παρέχεται καλώδιο τηλεφώνου, χρησιμοποιήστε αυτό το καλώδιο. Ίσως χρειαστεί να συνδέσετε το καλώδιο τηλεφώνου σε έναν προσαρμογέα που παρέχεται για τη χώρα ή την περιοχή σας.

Σύνδεση τηλεφωνικής συσκευής

Αν θέλετε να χρησιμοποιήσετε την ίδια τηλεφωνική γραμμή με το τηλέφωνο ή τον τηλεφωνητή σας, αφαιρέστε το κάλυμμα από τη θύρα **EXT** στο πίσω μέρος του προϊόντος. Έπειτα, συνδέστε ένα δεύτερο καλώδιο τηλεφώνου στην τηλεφωνική συσκευή και στη θύρα **EXT**.

Αν δεν θέλετε να χρησιμοποιήσετε τη λειτουργία φαξ, παραλείψτε αυτό το βήμα.

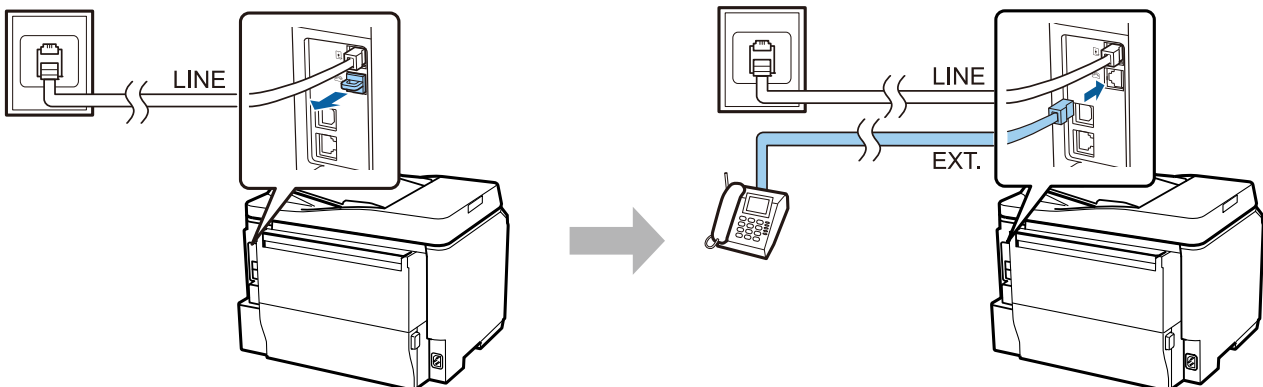

Ενεργοποίηση εκτυπωτή

Βήμα. 1

Συνδέστε το καλώδιο τροφοδοσίας και βάλτε το στην πρίζα.

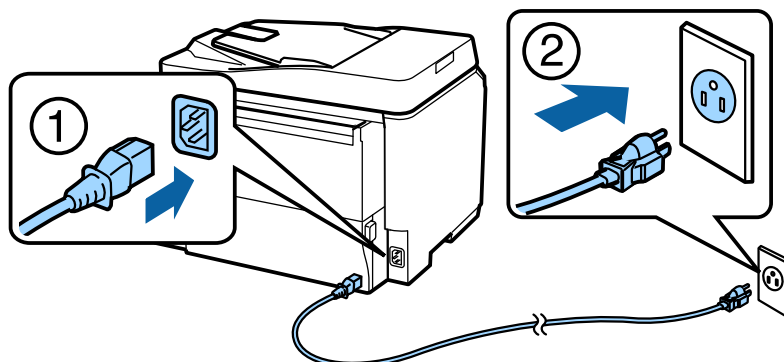

Οδηγός εγκατάστασης υλικού

Βήμα. 2

Ενεργοποιήστε τον εκτυπωτή.

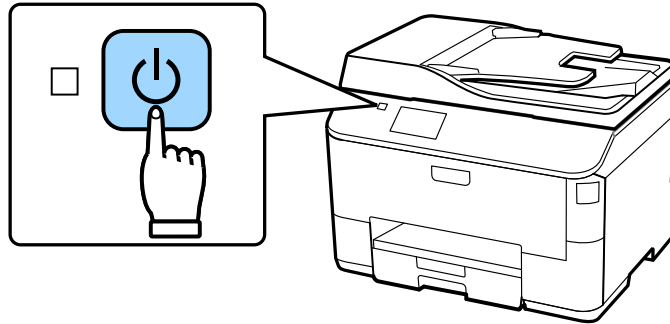

Αν προκύψει σφάλμα, βεβαιωθείτε ότι δεν έχει παραμείνει μέρος του προστατευτικού υλικού μέσα στον εκτυπωτή.

Επιλογή γλώσσας, χώρας και ώρας

Πηγαίνατε στον εκτυπωτή και ακολουθήστε τις οδηγίες για να επιλέξετε τη γλώσσα, τη χώρα/περιοχή και την ώρα.



Εισαγωγή δοχείων μελανιού

Βήμα. 1

Ανοίξτε το μπροστινό κάλυμμα.

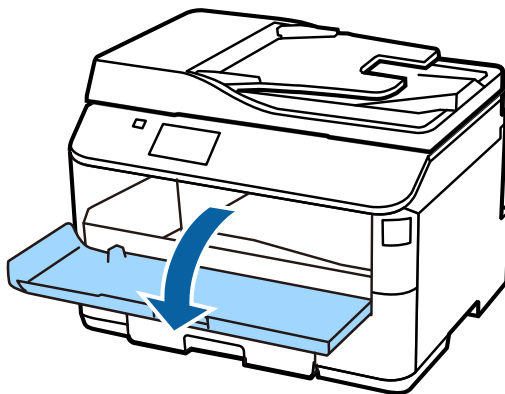

Βήμα. 2

Αφαιρέστε όλα τα δοχεία μελανιού από τη συσκευασία τους. Ανακινήστε το δοχείο μελανιού οριζόντια για 5 δευτερόλεπτα και 15 φορές σε κινήσεις των 10 cm περίπου.

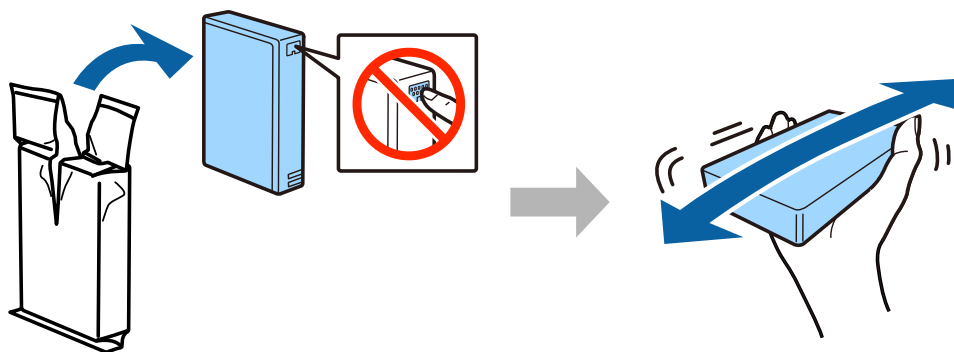

- Για την αρχική εγκατάσταση, βεβαιωθείτε ότι χρησιμοποιείτε τα δοχεία μελανιού που παρασχέθηκαν μαζί με τον εκτυπωτή. Αυτά τα δοχεία δεν μπορούν να αποθηκευτούν για μελλοντική χρήση.
- Μην αγγίζετε το πράσινο chip στο πλαϊνό μέρος του δοχείου.

Βήμα. 3

Τοποθετήστε τα τέσσερα δοχεία μελανιού. Πιέστε το κάθε ένα από αυτά έως ότου ακούσετε το κλικ.

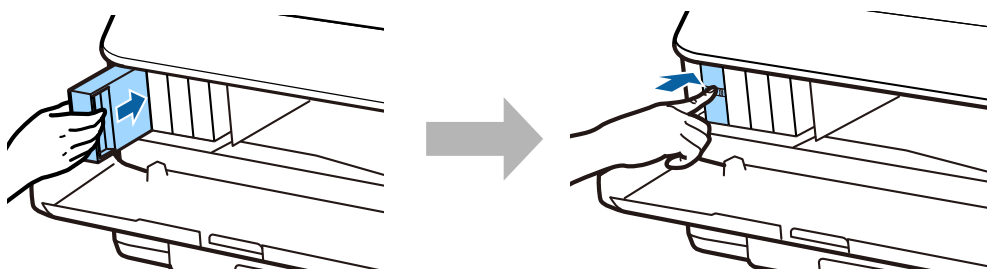

Οδηγός εγκατάστασης υλικού

Βήμα. 4

Κλείστε το μπροστινό κάλυμμα. Η φόρτωση του μελανιού ξεκινά. Περιμένετε έως ότου ολοκληρωθεί η φόρτωση του μελανιού.

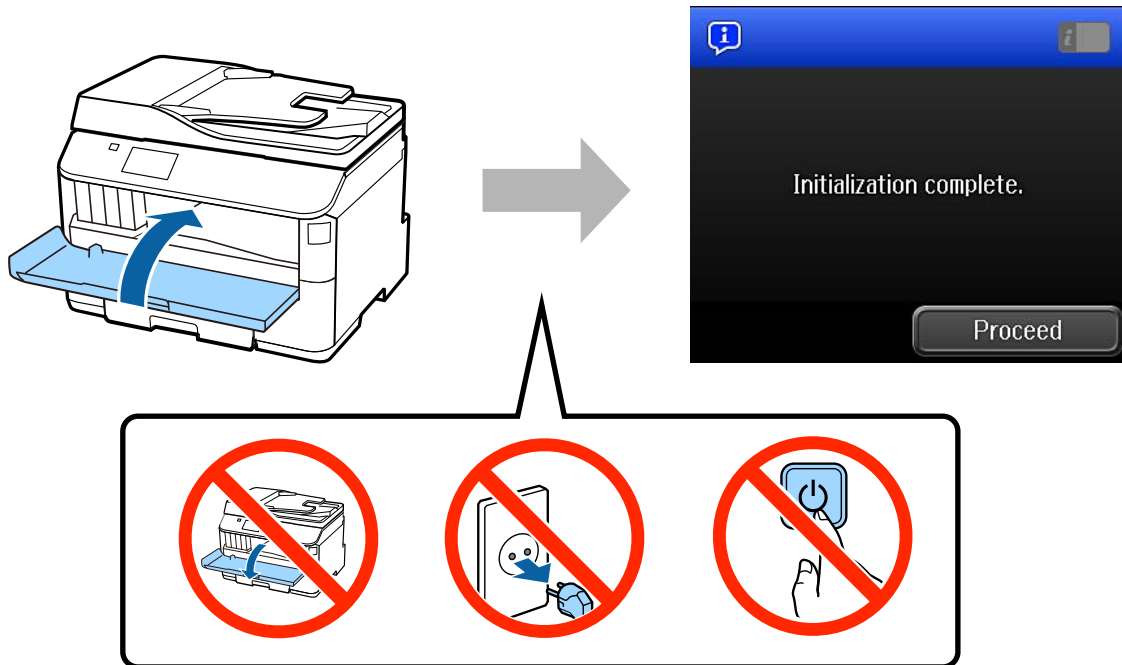

Τα αρχικά δοχεία μελανιού θα χρησιμοποιηθούν εν μέρει για τη φόρτωση της κεφαλής εκτύπωσης. Αυτά τα δοχεία ενδέχεται να εκτυπώσουν λιγότερες σελίδες σε σύγκριση με τα δοχεία μελανιού που θα χρησιμοποιήσετε αργότερα.

Φόρτωση χαρτιού

Βήμα. 1

Τραβήξτε ολόκληρη την κασέτα χαρτιού προς τα έξω.

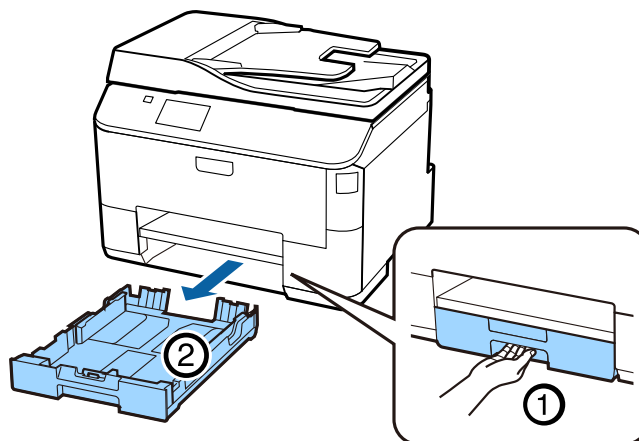

Οδηγός εγκατάστασης υλικού

Βήμα. 2

Πιάστε με τα ακροδάχτυλα και σύρετε τους πλαϊνούς οδηγούς προς τις πλευρές της κασέτας χαρτιού. Έπειτα, σύρετε τον μπροστινό οδηγό για να τον προσαρμόσετε στο μέγεθος του χαρτιού.

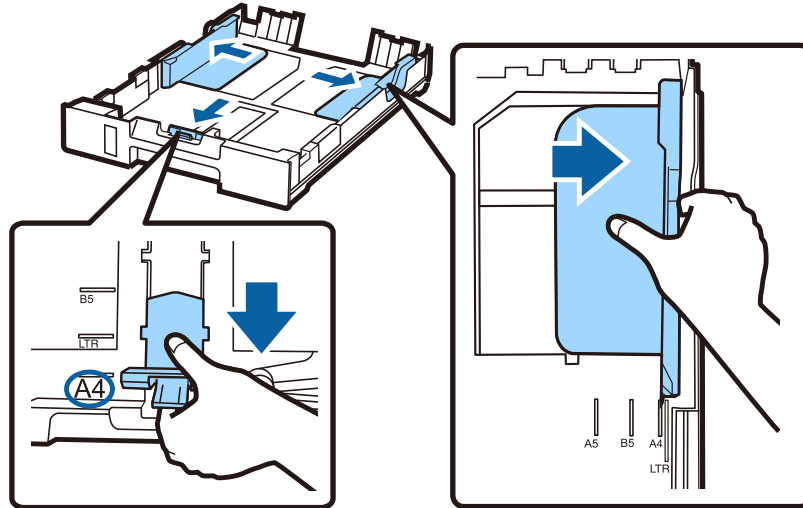

Βήμα. 3

Τοποθετήστε χαρτί A4 προς τον μπροστινό οδηγό με την εκτυπώσιμη πλευρά προς τα κάτω και ελέγξτε ότι το χαρτί δεν προεξέχει από το άκρο της κασέτας.

Σύρετε τους πλαϊνούς οδηγούς έως ότου ευθυγραμμιστούν με τα άκρα του χαρτιού.

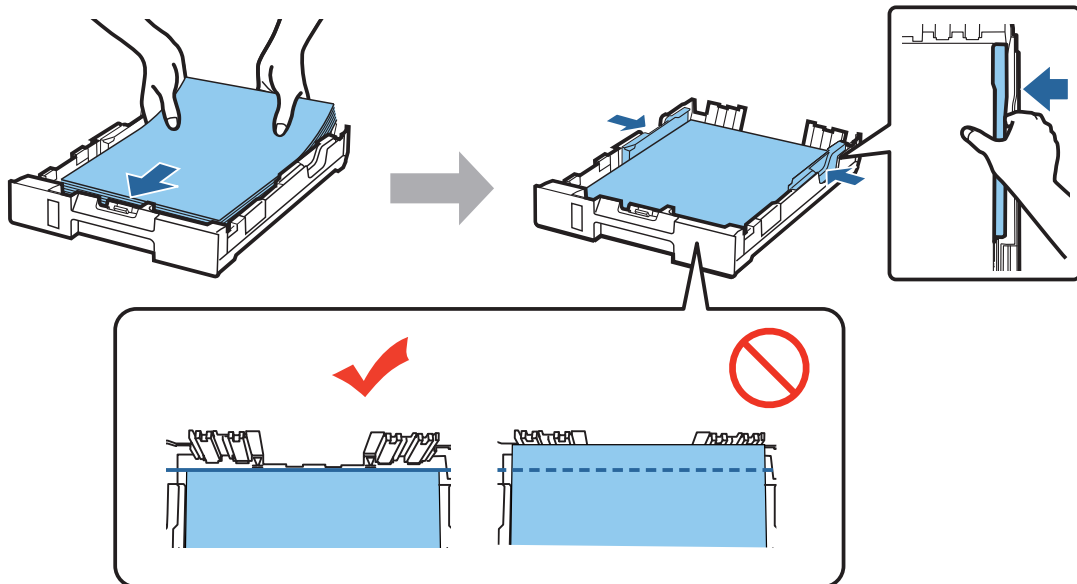

Οδηγός εγκατάστασης υλικού

Βήμα. 4

Κρατήστε την κασέτα σε ίσια θέση και εισαγάγετέ την ξανά ολόκληρη, αργά και προσεκτικά, μέσα στο προϊόν. Σύρετε προς τα έξω την κασέτα εξόδου και ανασηκώστε τον αναστολέα.

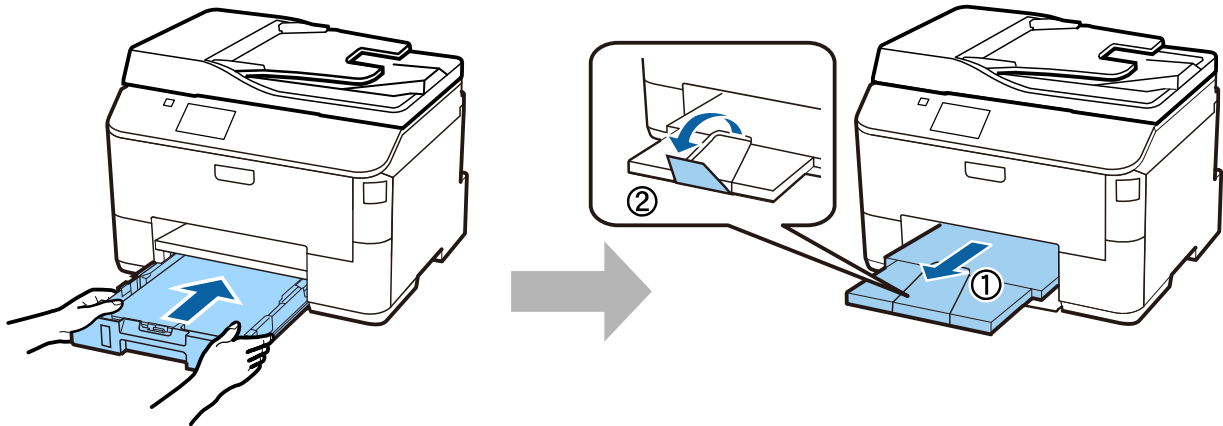

Επιλογή ρυθμίσεων προέλευσης χαρτιού

Βήμα. 1

Μεταβείτε στον εκτυπωτή. Επιλέξτε την προέλευση χαρτιού και έπειτα το μέγεθος και τον τύπο του χαρτιού.

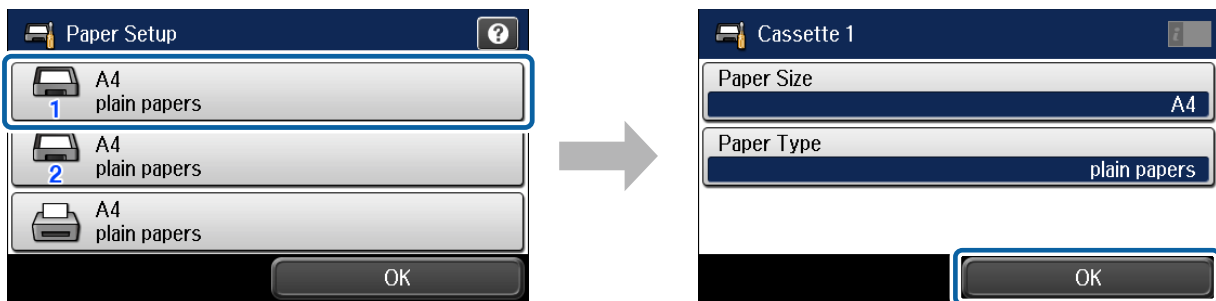

Βήμα. 2

Ορίστε το μέγεθος και τον τύπο του χαρτιού για τις υπόλοιπες προελεύσεις. Αν σκοπεύετε να φορτώσετε χαρτί σε αυτές τις προελεύσεις αργότερα, χρησιμοποιήστε τις προεπιλεγμένες ρυθμίσεις προς το παρόν.

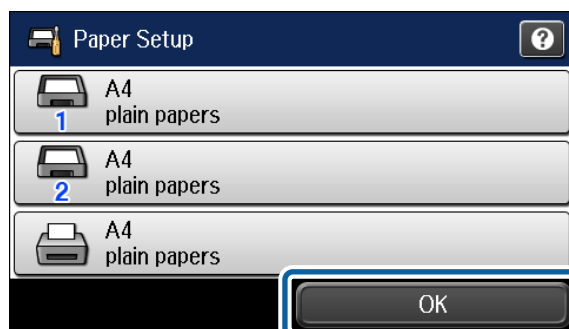

Μπορείτε να αλλάξετε τις ρυθμίσεις αυτές αργότερα.

Οδηγός εγκατάστασης υλικού

Επιλογή ρυθμίσεων φαξ

Όταν εμφανιστεί η οθόνη του οδηγού ρύθμισης φαξ στον πίνακα ελέγχου του υπολογιστή σας, πατήστε "Έναρξη" για να διαμορφώσετε τις ελάχιστες ρυθμίσεις που απαιτούνται για τη χρήση των δυνατοτήτων του φαξ. Όταν ολοκληρωθεί η ρύθμιση, εμφανίζεται η αρχική σελίδα.

Για να διαμορφώσετε τις ρυθμίσεις του φαξ αργότερα ή σε περίπτωση που δεν θέλετε να χρησιμοποιήσετε το φαξ, κλείστε την οθόνη ρύθμισης του φαξ. Εμφανίζεται η αρχική οθόνη και ο εκτυπωτής είναι έτοιμος για εκτύπωση.

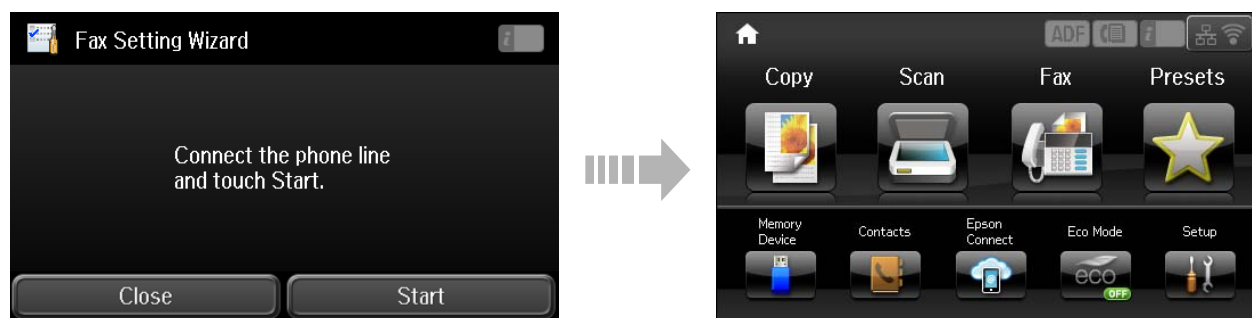

Πληροφορίες

Το ξέρατε ότι μπορείτε να επηρεάσετε τον αντίκτυπο που έχετε στο περιβάλλον όταν εκτυπώνετε;

1. Ο τύπος χαρτιού που χρησιμοποιείτε επηρεάζει τον περιβαλλοντικό αντίκτυπο του εκτυπωτή σας. Με την επιλογή χαρτιού πιστοποιημένου σύμφωνα με πρωτοβουλίες περιβαλλοντικής επιστασίας, όπως η EN 12281:2002, ή που φέρει αναγνωρισμένες οικολογικές ετικέτες, μπορείτε να συμβάλλετε στη μείωση του αντίκτυπου που έχετε στο περιβάλλον μέσα από τις πρωτοβουλίες που υλοποιούν οι κατασκευαστές. Για ειδικές εφαρμογές, μπορεί να χρησιμοποιηθεί ελαφρύτερο χαρτί, όπως το χαρτί των 64 g/m².
2. Μπορείτε να μειώσετε την κατανάλωση ρεύματος που κάνετε αγοράζοντας προϊόντα συμβατά με το Energy Star.
3. Μπορείτε να μειώσετε την κατανάλωση χαρτιού που κάνετε και τον αντίκτυπο στο περιβάλλον εκτυπώνοντας αυτόματα και στις δύο πλευρές του χαρτιού.
4. Κατά κανόνα, ο εκτυπωτής σας διαθέτει λειτουργία διαχείρισης ρεύματος που απενεργοποιεί το προϊόν σας όταν δεν χρησιμοποιείται, η οποία αποτελεί αξιόλογη λειτουργία εξοικονόμησης ενέργειας.