

Vodič za podešavanje hardvera

Otpakivanje

Korak 1

Uklonite sve zaštitne materijale.

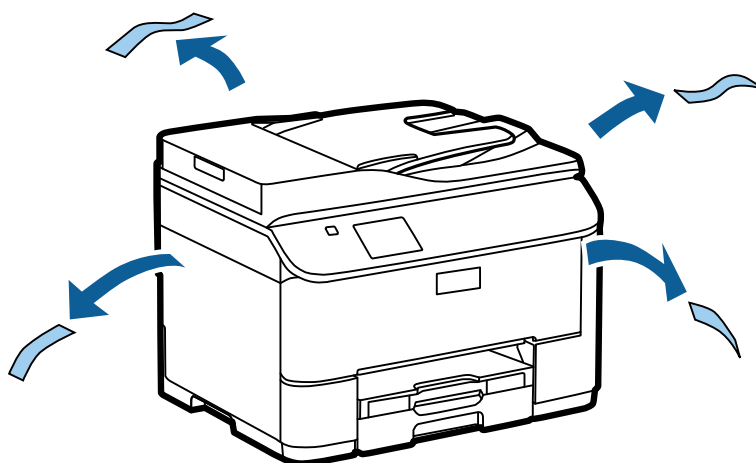

Ilustracije u ovom priručniku važe za sličan model. Iako mogu da se razlikuju od modela koji ste kupili, način rada je isti.

Korak 2

Uklonite sve zaštitne materijale.

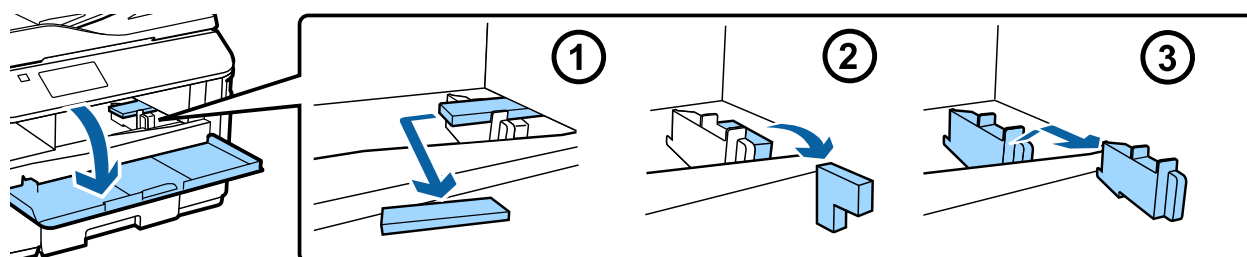

Instaliranje opcione kasetne jedinice

Za serije WF-4630/5620/5690, opciona kasetna jedinica se prodaje odvojeno. Ako nemate ovu jedinicu, preskočite ovaj korak.

Vodič za podešavanje hardvera

Pažljivo spustite proizvod na jedinicu tako da konektor i dva pina na vrhu jedinice stanu u priključak i otvore na dnu proizvoda.

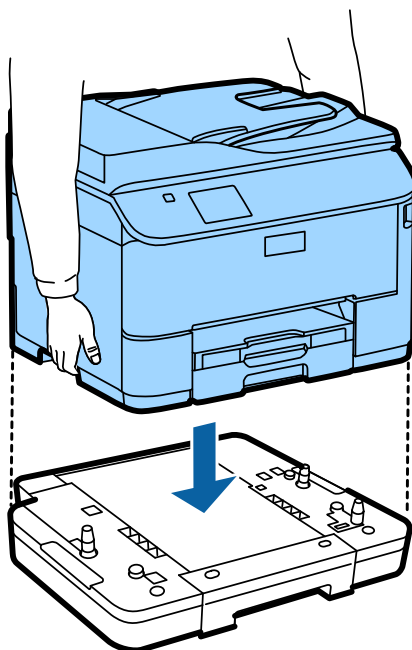

Povezivanje proizvoda sa telefonskom linijom

Povežite telefonski kabl na priključak **LINE** na zadnjoj strani proizvoda. Izaberite jedno od sledećeg.

Ako ne želite da koristite funkciju faksa, preskočite ovaj korak.

| Povezivanje na PSTN (standardnu telefonsku liniju) ili PBX | Povezivanje na DSL | Povezivanje na ISDN |
|--|--------------------|---------------------|
| | | |

| | |
|---|--|
| a | Zidna telefonska utičnica ili PBX priključak Ako imate PBX konzolu u sobi, povežite telefonski kabl između konzole i priključka LINE . |
|---|--|

Vodič za podešavanje hardvera

| | |
|---|---|
| b | DSL filter Ako je vaš DSL modem opremljen ugrađenim DSL filterom, ne treba da odvajate DSL filter. |
| c | DSL modem |
| d | ISDN zidna utičnica |
| e | Priključni adapter ili ISDN ruter |

U zavisnosti od oblasti, telefonski kabl može da bude priložen uz proizvod. U tom slučaju koristite taj kabl. Možda ćete morati da povežete telefonski kabl na adapter koji je priložen za vašu državu ili region.

Povezivanje telefonskog uređaja

Ako želite da delite istu telefonsku liniju sa vašim telefonom ili telefonskom sekretaricom, uklonite poklopac sa priključka EXT na zadnjoj strani telefona. Zatim povežite drugi telefonski kabl na telefonski uređaj i na priključak EXT.

Ako ne želite da koristite funkciju faksa, preskočite ovaj korak.

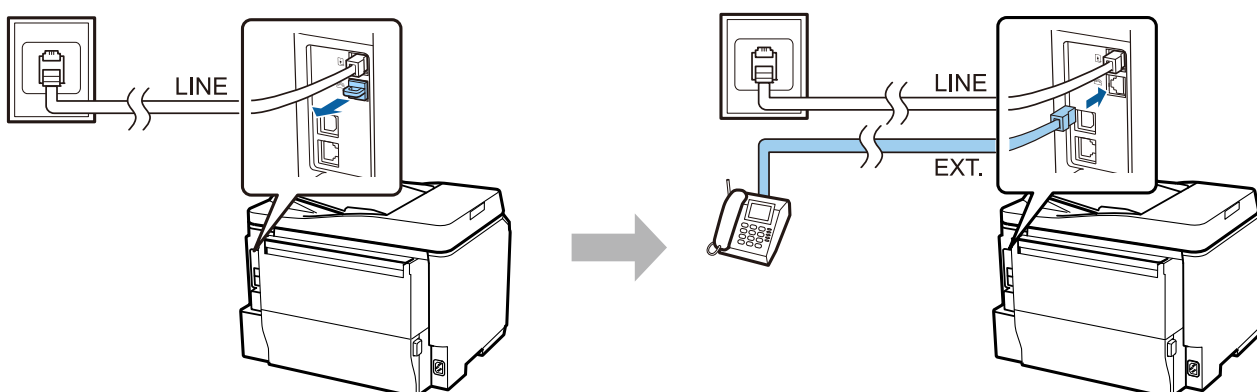

Uključivanje štampača

Korak 1

Povežite kabl za napajanje i priključite ga.

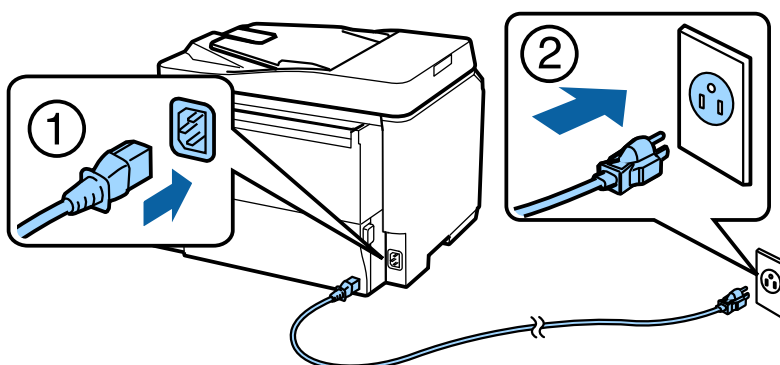

Vodič za podešavanje hardvera

Korak 2

Uključite štampač.

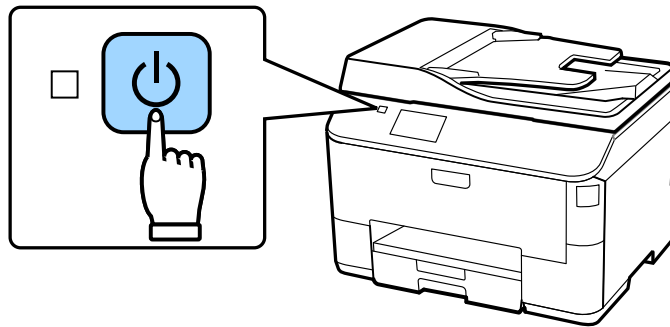

Ako dođe do greške, proverite da li je zaštitni materijal ostao u štampaču.

Biranje jezika, zemlje i vremena

Idite na štampač, a zatim pratite uputstva za izbor jezika, zemlje/regiona i vremena.



Instaliranje kertridža sa mastilom

Korak 1

Otvorite prednji poklopac.

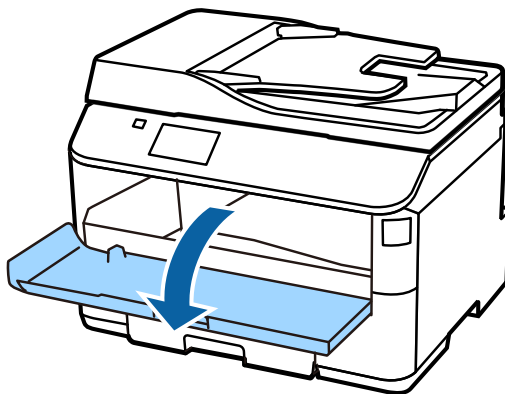

Korak 2

Izvadite sve kertridže sa mastilom iz njihovih pakovanja. Protresite kertridž sa mastilom 5 sekundi 15 puta horizontalno sa rasponom pokreta od približno 10 cm.

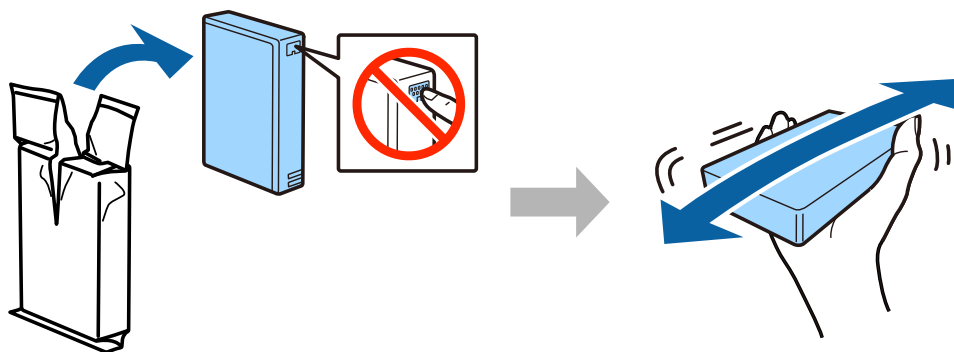

- Pri prvom postavljanju pobrinite se da koristite kertridže sa mastilom koje ste dobili uz ovaj štampač. Ovi kertridži ne mogu da se sačuvaju za kasniju upotrebu.
- Ne dodirujte zeleni čip sa strane kertridža.

Korak 3

Umetnite sva četiri kertridža. Pritisnite svaki od njih dok ne klikne.

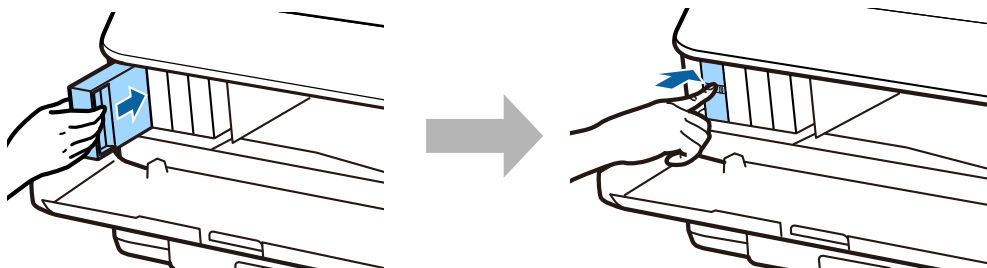

Vodič za podešavanje hardvera

Korak 4

Zatvorite prednji poklopac. Počinje punjenje mastila. Sačekajte dok se ne završi punjenje.

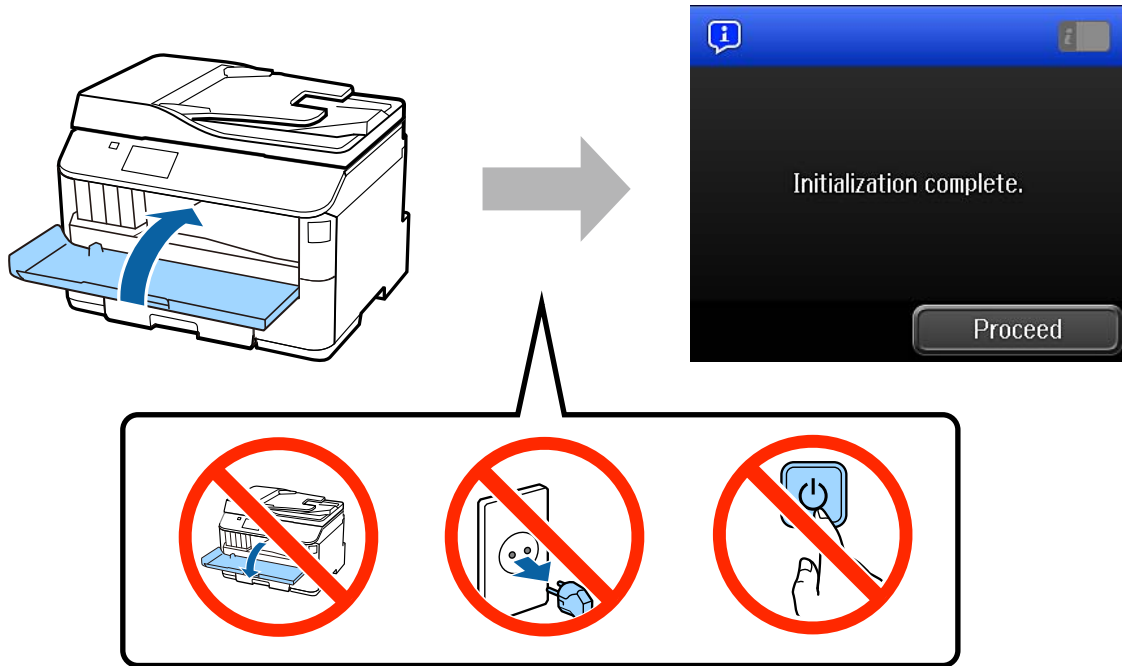

Početni kertridži će se delimično koristiti za punjenje glave za štampanje. Ovi kertridži mogu da odštampaju manje stranica u odnosu na naredne kertridže sa mastilom.

Stavljanje papira

Korak 1

Potpuno izvucite kasetu za papir.

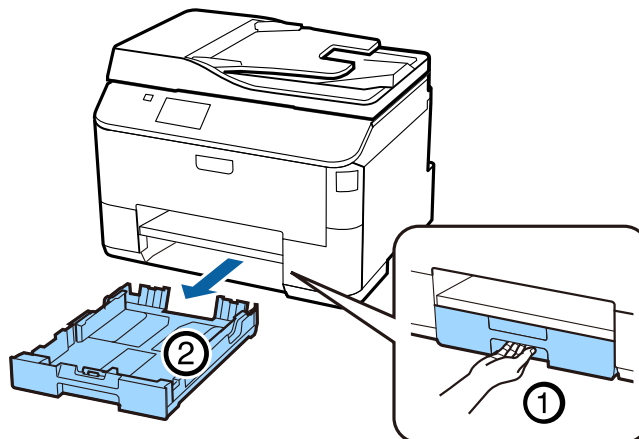

Vodič za podešavanje hardvera

Korak 2

Pritisnite i povucite bočne ivične vođice sa obe strane kasete za papir, a zatim povucite prednju ivičnu vođicu da biste prilagodili veličinu papira.

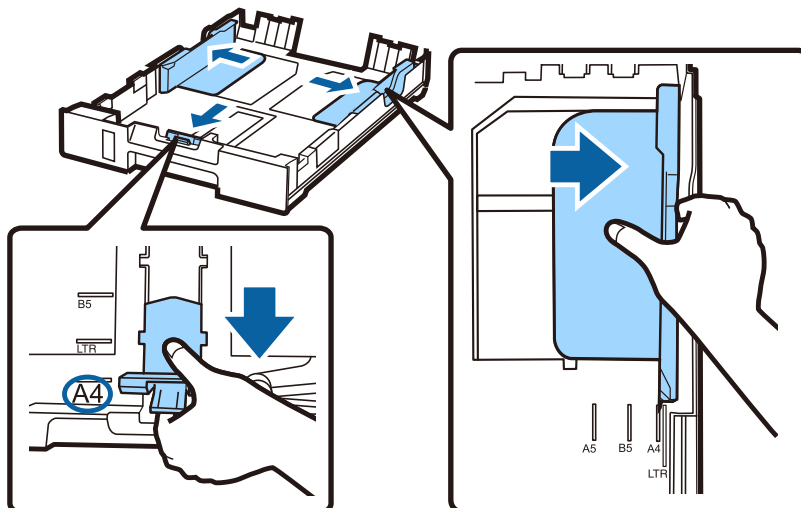

Korak 3

Stavite papir A4 prema prednjoj ivičnoj vođici sa stranom za štampanje okrenutom na dole i pobrinite se da papir ne viri iz zadnjeg dela kasete.

Gurnite bočne ivične vođice dok ne budu u ravni sa ivicama papira.

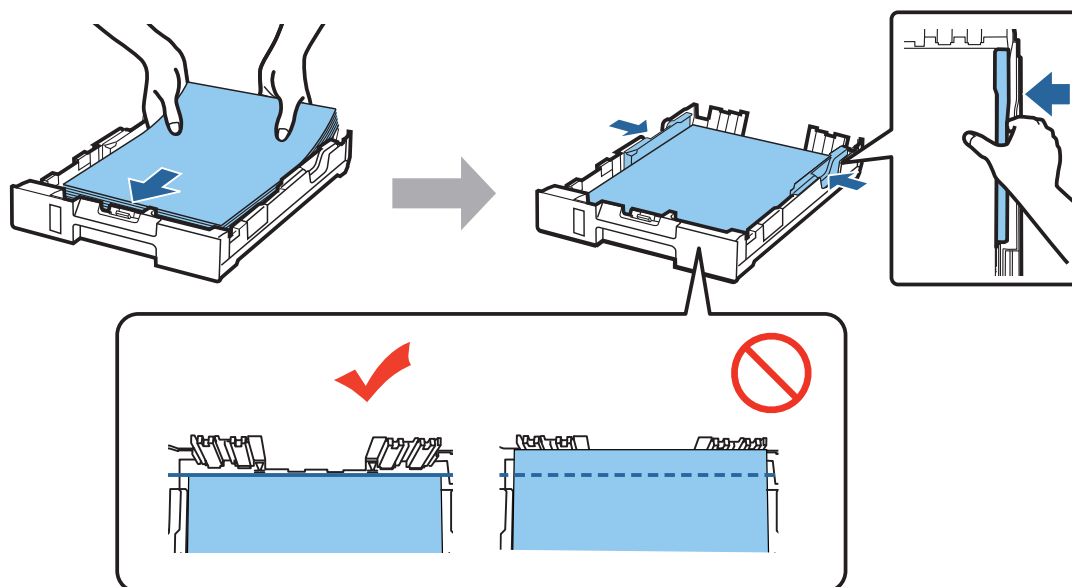

Vodič za podešavanje hardvera

Korak 4

Držite ravno kasetu i polako i pažljivo je ponovo umetnite do kraja u ovaj proizvod. Gurnite izlazno ležište i podignite graničnik.

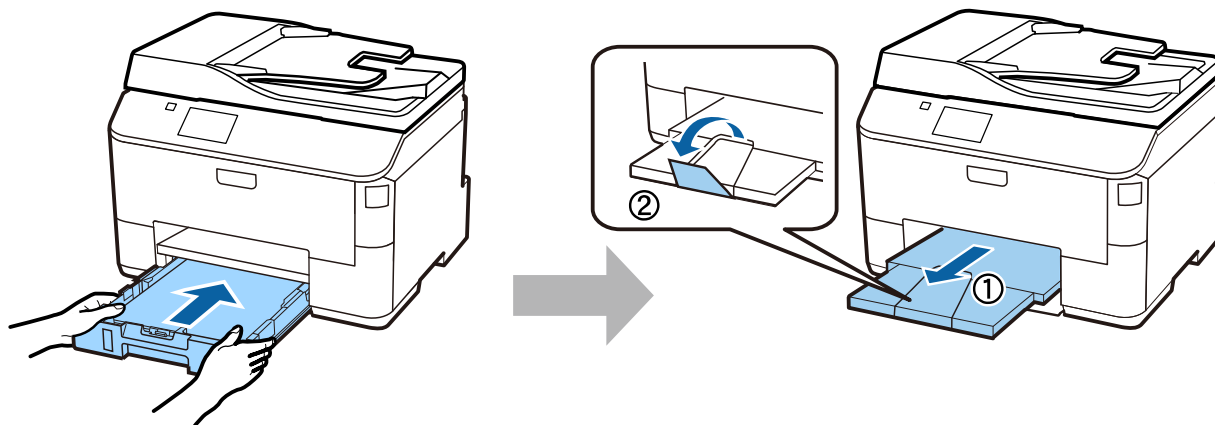

Biranje podešavanja izvora papira

Korak 1

Idite do štampača. Izaberite izvor papira, a zatim izaberite veličinu i tip papira.

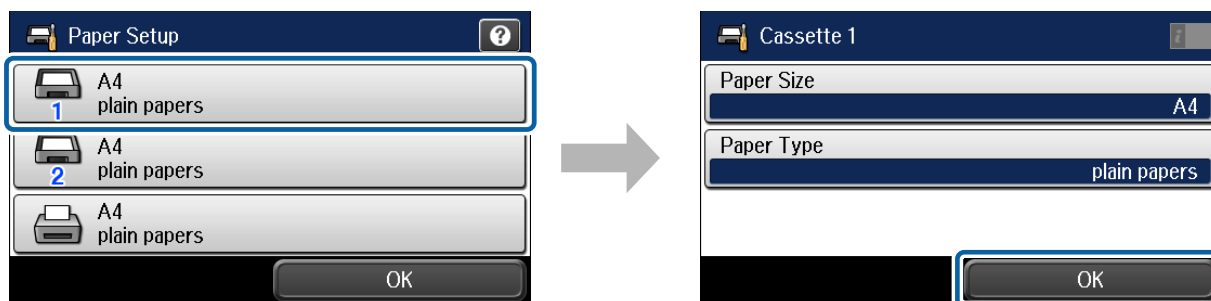

Korak 2

Podesite veličinu i tip papira za druge izvore. Ako nameravate da naknadno ubacujete papir u te izvore, za sada upotrebite podrazumevana podešavanja.

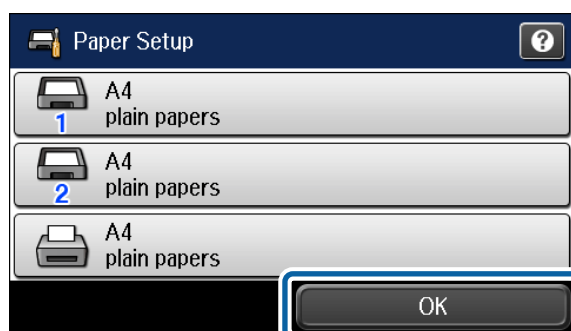

Kasnije možete da promenite ta podešavanja.

Biranje podešavanja faksa

Kada se prikaže ekran čarobnjaka za podešavanje faksa na kontrolnoj tabli vašeg štampača, dodirnite „početak“ da biste konfigurirali minimalno potrebna podešavanja za korišćenje funkcija faksa. Kada je podešavanje završeno, prikazuje se početni ekran.

Da biste kasnije konfigurirali podešavanja faksa ili ako ne želite da koristite funkciju faksa, zatvorite ekran za podešavanja faksa. Prikazuje se početni ekran i štampač je spreman za štampanje.

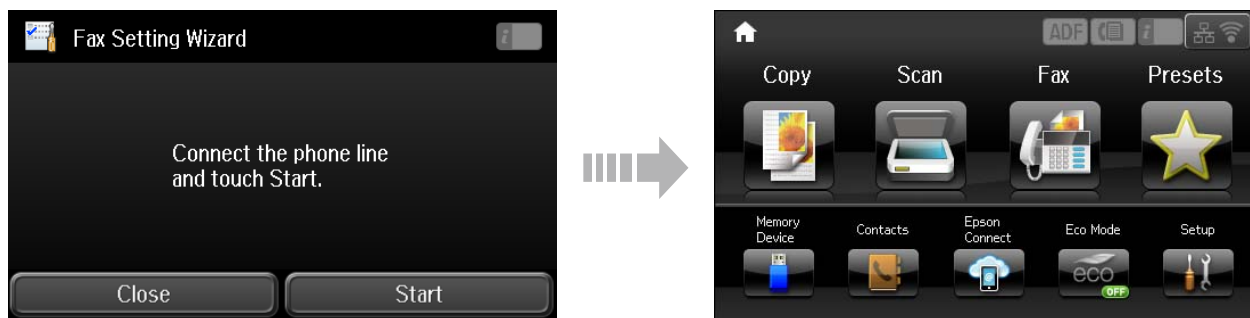

Informacije

Da li ste znali da prilikom štampanja možete menjati uticaj koji imate na životnu sredinu?

1. Vrsta hartije koju koristite ima udeo u uticaju koji Vaš štampač ima na životnu sredinu. Izbor hartije sertifikovane u skladu sa inicijativama za očuvanje životne sredine, kao što je EN 12281:2002, ili označavanje priznatim ekološkim etiketama može pomoći smanjenju Vašeg uticaja na životnu sredinu kroz inicijative koje primenjuju proizvođači. Za specifične primene, moguće je koristiti tanju hartiju, kao što je hartija od 64 g/m².
2. Možete smanjiti potrošnju električne energije kupovinom uređaja usklađenih sa tehnologijom Energy Star.
3. Možete smanjiti potrošnju hartije i uticaj na životnu sredinu automatskim štampanjem na obe strane.
4. Kao standardnu opciju, Vaš štampač ima funkciju upravljanja potrošnjom električne energije, koja isključuje napajanje uređaja kada on nije u upotrebi, što je odlična opcija namenjena štednji energije.