

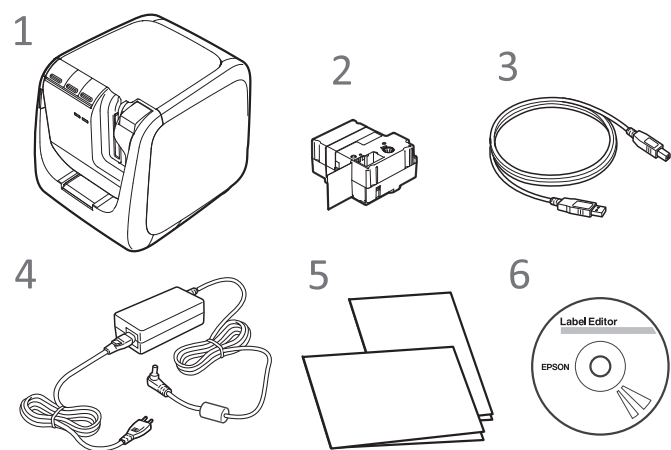

## Comprobación del contenido del paquete

Antes de utilizar la impresora, asegúrese de tener todos los artículos indicados a continuación. Póngase en contacto con el lugar de compra si falta algo o si hay algo dañado.



- 1 LW-1000P**
- 2 Cartucho de cinta**
- 3 Cable USB**
- 4 Adaptador de CA (AST1527Z1-1)**
- 5 Documentación**
  - Manual de instalación (esta hoja)
  - Describe los procedimientos de instalación necesarios para utilizar la impresora y ofrece información sobre los problemas y la seguridad de la impresora.
  - Catálogo de consumibles
  - Epson dispone de una gama de cintas para muchas aplicaciones distintas. El catálogo de consumibles contiene información sobre los cartuchos de cinta y otros consumibles para la impresora.
- 6 DVD-ROM Label Editor (solo para Windows)**

Contiene lo siguiente:

  - Software**
    - Label Editor
    - Software empleado para editar etiquetas. Utilícelo para crear etiquetas e imprimirlas con la impresora.
    - Network Configuration Tool
    - Sirve para comprobar o cambiar los ajustes de red de la impresora en el ordenador conectado a la impresora.
  - Controlador de impresora
  - Debe instalarse en el ordenador conectado a la impresora.

### 6 DVD-ROM Label Editor (solo para Windows)

- Contiene lo siguiente:
- Software**
    - Label Editor
    - Software empleado para editar etiquetas. Utilícelo para crear etiquetas e imprimirlas con la impresora.
    - Network Configuration Tool
    - Sirve para comprobar o cambiar los ajustes de red de la impresora en el ordenador conectado a la impresora.
  - Controlador de impresora
  - Debe instalarse en el ordenador conectado a la impresora.

### Manuales de instrucciones

- Manual del usuario de Label Editor
- Describe cómo utilizar el software Label Editor.
- Guía de configuración de red
- Ofrece información no descrita en este manual relativa a los procedimientos de conexión de red, ajustes y resolución de problemas de conexión.

Para ver los documentos se necesita Adobe Reader.

### Cómo abrir los manuales de instrucciones

Siga estas instrucciones para ver los manuales de instrucciones del DVD-ROM.

- 1. Inserte el DVD-ROM en la unidad de DVD-ROM del ordenador.**

- 2. Haga clic en "Manual del usuario".**

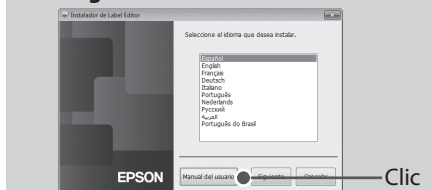

- 3. Haga clic en el manual que desea leer.**



Aparecerá el manual de instrucciones seleccionado.

## Nombres y funciones de las partes

### Parte frontal

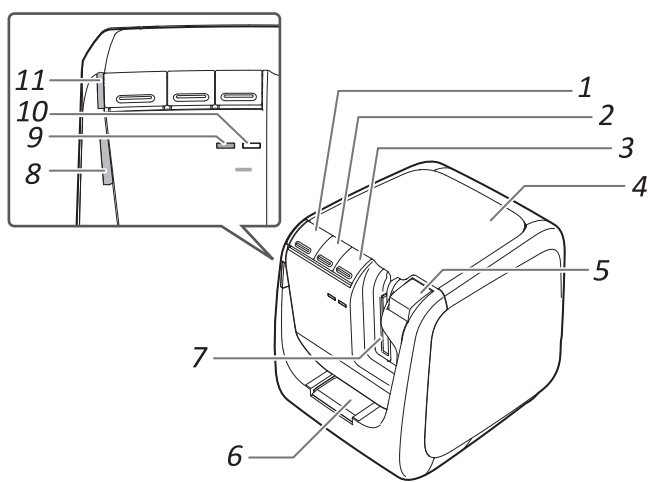

- 1. Botón** Permite encender/apagar la impresora.
- 2. Botón** Permite alimentar cinta.
- 3. Botón** Cambia de modo según el método de conexión de LAN inalámbrica utilizado. Cambia al próximo modo con cada pulsación. Modo Infraestructura / Modo AP simple / LAN inalámbrica desconectada El modo actual es indicado por las luces.
- 4. Tapa superior** Puede abrirse para insertar un cartucho de cinta o para limpiar el cabezal de impresión.

- 5. Botón** Presiónelo para abrir la tapa superior.
- 6. Ranura de inserción para recortar la cinta** La cinta puede insertarse aquí para recortar esquinas redondeadas.
- 7. Salida de cinta** Por aquí salen las etiquetas impresas.
- 8. Luz** Parpadea cuando se produce un error.
- 9. Luz** Indica el estado de conexión de la LAN inalámbrica.
- 10. Luz Direct** Indica el estado de conexión de la LAN inalámbrica.
- 11. Luz** Indica el estado de alimentación de la impresora.

### Parte posterior

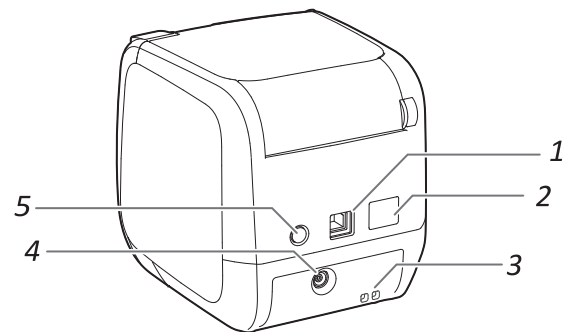

- 1. Puerto USB** Conecta el cable USB incluido.
- 2. Puerto LAN** Permite conectar un cable LAN. \*
- 3. Orificio de seguridad** Permite asegurar la impresora a un escritorio o poste/columna con un cable de seguridad de venta en comercios o algún otro dispositivo similar.
- 4. Toma para el cable de corriente** Permite conectar el adaptador de CA suministrado.
- 5. Botón WPS** Púlselo para ajustar una conexión LAN inalámbrica con WPS.

\* Utilice un cable Ethernet directo de par trenzado de categoría 5 o superior para 10BASE-T o 100BASE-TX.

### Significado de las luces

Las luces indican estados de la impresora.

Luz	Estado de la luz	Estado de la impresora
<b>Luz</b>	Encendida	Estado en espera
	Intermitente	En funcionamiento (p. ej., inicializando, imprimiendo o alimentando la cinta)
	Apagada	Alimentación desconectada
<b>Luz</b>	Intermitente	Error de impresora Compruebe el mensaje que aparece en la pantalla del ordenador.
	Apagada	Funcionamiento normal
<b>Luz</b>	Encendida	Conectada en Modo Infraestructura / inicializando impresora
	Intermitente	Preparándose para encender la alimentación / ajustando el Modo Infraestructura
	Apagada	Conectada en Modo AP simple / LAN inalámbrica desconectada
<b>Luz Direct</b>	Encendida	Conectada en Modo AP simple / inicializando impresora
	Intermitente	Preparándose para encender la alimentación / ajustando el Modo AP simple
	Apagada	Conectada en Modo Infraestructura / LAN inalámbrica desconectada

## Instrucciones de seguridad

Para su seguridad, lea atentamente los documentos que se adjuntan para poder usar el producto de manera correcta. Tras haber leído todas las instrucciones, guarde este manual a mano para futuras consultas. A continuación se indican precauciones de seguridad para proteger a los usuarios, su entorno y pertenencias ante cualquier lesión o daño. Los avisos se categorizan como sigue según las posibles lesiones personales y daños materiales si se ignoran las instrucciones o se utiliza el equipo indebidamente.

**ADVERTENCIA**  
Este símbolo indica información que, si se ignora, podría provocar lesiones personales serias o mortales por un manejo incorrecto.

**PRECAUCIÓN**  
Este símbolo indica información que, si se ignora, podría provocar lesiones personales, daños físicos o daños materiales al equipo por un manejo incorrecto.

A continuación se describen los símbolos utilizados en las precauciones.

Este símbolo indica un aviso importante. Este símbolo indica una acción prohibida. Este símbolo indica una acción obligatoria.

### ADVERTENCIA

#### Uso de un adaptador de CA y un cable de corriente

No utilice un adaptador de CA o cable de corriente diferentes a los específicos. Tampoco utilice el adaptador de CA con una tensión diferente a la especificada. Si no, podrían producirse daños, sobrecalentamiento, incendio o descargas eléctricas.

- Tome estas precauciones al manejar el adaptador de CA y el cable de corriente.
  - Evite conectar muchos dispositivos a un solo enchufe.
  - Antes de introducir el enchufe en la toma de corriente, asegúrese de que éste no esté sucio.
  - Introduzca el enchufe firmemente en la toma.
  - No sujete el adaptador de CA ni el enchufe con las manos húmedas.
  - Al desenchufar, no tire del cable de corriente. Asegúrese de sujetar el enchufe al desconectarlo.
  - No haga ninguna modificación en el adaptador de CA o el cable de corriente.
  - No golpee el adaptador de CA o el cable de corriente ni ponga un objeto pesado sobre ellos.
  - No doble ni retuerza violentamente el adaptador de CA o el cable de corriente.
  - No coloque el adaptador de CA o el cable de corriente junto a un radiador.
- No utilice un adaptador de CA o un cable de corriente dañados. Si no, podrían producirse daños, sobrecalentamiento o humo, lo cual podría provocar un incendio o descargas eléctricas.
- No toque el enchufe durante una tormenta.

### Al usar este producto

- No golpee ni apriete fuertemente el producto, como pisándolo, dejándolo caer o golpeándolo. El producto podría romperse y provocar un incendio o descargas eléctricas. Si la impresora se daña, apáguela inmediatamente, desenchufe el adaptador de CA y póngase en contacto con el centro de atención al cliente de Epson. Si continúa usándolo, podría provocar un incendio o descargas eléctricas.
- Tenga cuidado de no derramar ninguna bebida sobre el producto, como té, café o zumos, ni de pulverizar ningún aerosol, como insecticidas. Podrían provocar anomalías, un incendio o descargas eléctricas. Si se ha derramado líquido sobre el producto, apáguelo, desenchufe el adaptador de CA y póngase en contacto con el centro de atención al cliente de Epson. Si continúa usándolo, podría provocar un incendio o descargas eléctricas.
- No toque el cabezal de impresión, ya que se calienta mucho. Si lo hace, podría quemarse.
- No abra otras cubiertas aparte de la tapa superior. Si lo hace, podría provocar un incendio o descargas eléctricas. Utilice siempre el producto tal y como se indica en este manual. Si no, podrían producirse daños o lesiones.
- Jamás modifique o desmonte este producto. Si lo hace, podría provocar un incendio o descargas eléctricas. No realice ninguna operación que no esté descrita en este manual, ya que el producto se puede romper o provocar lesiones.
- Si observa alguna de estas anomalías, apague inmediatamente el producto, desenchufe el adaptador de CA y póngase en contacto con el centro de atención al cliente de Epson.
  - Si sale humo, olores o ruidos extraños del producto.
  - Si entra líquido u objetos extraños en el producto.
  - Si cae o se daña el producto.
- No toque la ranura de salida de la cinta mientras se está imprimiendo o cuando el cortador automático esté funcionando. Si lo hace, podría lesionarse.
- Puede ejercer interferencias electromagnéticas en los marcapasos y provocar un funcionamiento incorrecto. Antes de usar este producto, compruebe que ninguna de las personas que le rodean usa marcapasos.
- Puede ejercer interferencias electromagnéticas en los equipos médicos sensibles y provocar un funcionamiento incorrecto. Antes de usar este producto, compruebe que no hay equipos médicos sensibles cerca.
- La utilización de este producto en un avión puede estar restringida en algunos países. Antes de utilizar este producto, compruebe que el uso del mismo está permitido en el avión.

### Al usar el cortador automático

- Al retirar la caja del cortador, asegúrese de apagar el producto. Si el producto está en marcha sin la caja del cortador, podrían producirse lesiones o daños con la hoja que hay dentro del producto.

A la hora de limpiar la caja del cortador, no toque la cuchilla del cortador, ya que podría lesionarse. No inserte nada que no sean etiquetas en la ranura de entrada del cortador. De lo contrario, podría dañarse el cortador.

### Al usar el cortador automático

- No toque la ranura de salida de la cinta (por donde salen las etiquetas) mientras se está imprimiendo o cuando el cortador automático esté funcionando. Si lo hace, podría lesionarse.

### Al usar el semicortador automático

- No toque la ranura de salida de la cinta (por donde salen las etiquetas) mientras se está imprimiendo o cuando el cortador automático esté funcionando. Si lo hace, podría lesionarse.

### Otros

- No utilice ni guarde el producto, el adaptador de CA, el cable de corriente, el cable USB ni los cartuchos de cinta en los siguientes lugares:
  - A la luz del sol.
  - En lugares donde pueda hacer mucho calor, como en un vehículo con las ventanas cerradas.
  - En lugares donde pueda hacer mucho calor, como junto a un radiador, o donde la temperatura sea muy inestable, como junto al conducto de escape de un aire acondicionado.
  - En lugares donde el producto pueda mojarse por la ducha o la lluvia, como en el baño o al aire libre.
  - En un lugar polvoriento o donde el producto pueda estar expuesto a humo o vapor, como cerca de la cocina o un humidificador.
  - En un lugar inestable, como en una mesa tambaleante o un lugar inclinado.
  - Donde pueda recibir golpes o vibraciones.
  - Cerca de líneas de alta tensión o algo que genere un campo magnético.
- Mantenga las bolsas de plástico utilizadas con el producto o este manual fuera del alcance de los niños. Podrían asfixiarse si se las tragan o se las ponen en la cabeza.

### PRECAUCIÓN

#### Uso de un adaptador de CA y un cable de corriente

- No desenchufe el adaptador de CA mientras el producto está funcionando; de lo contrario, se puede estropear la impresión.
- No utilice el adaptador de CA en un lugar pequeño ni lo cubra con un trapo. Si no, el adaptador de CA podría sobrecalentarse y deteriorarse.

### Al usar este producto

- No se ponga de pie ni ponga nada pesado sobre el producto ni lo coloque en un lugar inestable como en una mesa tambaleante o un lugar inclinado. Si lo hace, el producto podría caer y provocar lesiones.
- Por seguridad, desenchufe el producto cuando vaya a dejar de utilizarlo.
- Antes de limpiar la unidad, asegúrese de desenchufar el adaptador de CA.
- No utilice un trapo húmedo ni disolventes como el alcohol, diluyentes o bencina.
- No bloquee o inserte objetos en el enchufe del adaptador de CA suministrado o en la ranura de salida de la cinta.
- Para cumplir con los requisitos de exposición a radiofrecuencias, en todo momento debe mantenerse una distancia de 22 cm como mínimo entre la antena de este producto y las personas que se hallan cerca de la misma.
- Otros
  - El disco que se entrega es un DVD-ROM de datos para ordenadores. No lo utilice en un lector de DVDs de audio. Si lo hace, se emitirá un sonido muy alto, que podría provocar lesiones auditivas personales y daños en su equipo de audio.
  - Un uso continuado podría provocar cansancio en la vista.

### Al manejar los cartuchos de cinta

- Asegúrese de utilizar una cinta LC específica.
- El cortador no puede cortar algunos tipos de cinta. Para obtener más detalles, consulte el manual de la cinta.
- No force caer el cartucho ni lo desmonte. Si lo hace, podría dañar la cinta.
- No extraiga la cinta a mano forzándola; asegúrese de alimentarla. De lo contrario, el cartucho de cinta puede romperse y quedar inutilizable.
- Evite utilizar un cartucho de cinta en el que no quede cinta. Al hacerlo, se puede producir un sobrecalentamiento del cabezal de impresión, lo que puede provocar daños o anomalías.

### RECUERDE

Los cartuchos de cinta contienen cintas entintadoras. Al tirar los cartuchos de cinta, asegúrese de cumplir la normativa local de residuos.

### DVD-ROM de software

Procure evitar someter el DVD-ROM a una fuerza excesiva o a arañazos. No guarde el DVD-ROM en lugares demasiado calientes o fríos.

## Limpieza

### ADVERTENCIA

Para evitar el riesgo de cortarse, no meta nunca los dedos en el cortador automático.

### PRECAUCIÓN

Apague siempre la impresora antes de limpiarla. Utilice siempre los cartuchos de cinta específicos con el símbolo

### Impresora

Limpie la impresora con un paño suave y seco. Nunca utilice disolventes ni productos como benceno, disolvente de pintura o alcohol. Nunca utilice un paño químico.

### Cabezal de impresión

Si aparecen rayas o manchas al imprimir, utilice un bastoncillo de algodón o algún material similar para limpiar la suciedad del cabezal de impresión.

- 1. Pulse el botón** **para abrir la tapa superior.**
- 2. Limpie el cabezal de impresión.**
- 3. Cierre la tapa superior.**

### Precauciones con la frecuencia

La banda de frecuencia para este producto es 2.4 GHz. Esta gama de frecuencias es la misma que para algunos dispositivos industriales, científicos y médicos como hornos microondas y sistemas de identificación de unidades móviles (RF-ID) (emisoras de radio con instalaciones licenciadas y emisoras de radio de baja potencia especificadas y sin licencia) utilizados en cadenas de producción de fábricas. Antes de utilizar este producto, compruebe que no se encuentre cerca de una emisora de radio para la identificación de unidades móviles ni de instalaciones de emisoras de radio de baja potencia especificadas. En el caso de que este producto produzca interferencias electromagnéticas con las instalaciones de una emisora de radio utilizada para el reconocimiento de unidades móviles, deje de utilizarlo inmediatamente y deje de generar el campo electromagnético. Póngase en contacto con el centro de atención al cliente de Epson si este producto produce interferencias electromagnéticas con una emisora de radio de baja potencia especial utilizada para la identificación de unidades móviles o si provoca problemas similares.

### Precauciones en viajes internacionales

Los dispositivos inalámbricos están diseñados para cumplir con los límites de canales y frecuencia del país donde está prevista su utilización. Este producto se basa en las especificaciones del país donde se vende. Si este producto se usa fuera del país de compra, consulte con el centro de atención al cliente de Epson para más información.

### Notas de seguridad al utilizar una unidad LAN inalámbrica

(Información importante sobre los derechos del cliente (mantener la privacidad)) La ventaja del uso de una LAN inalámbrica en vez de un cable de LAN radica en que, como los datos se intercambian mediante señales de radio, es muy fácil conectarse a la red si está dentro del alcance de las señales de radio. Una de las desventajas es que, dentro de un cierto alcance, las señales electromagnéticas pueden traspasar obstáculos como paredes, por lo que si no se aplica algún tipo de contramedida de seguridad pueden darse problemas como los siguientes:

- Los datos comunicados pueden interceptarse
- Una tercera persona podría recibir transmisiones inalámbricas sin autorización, por lo que podría obtener datos personales de estas transmisiones como ID, contraseñas o números de tarjetas de crédito, o bien interceptar el contenido de mensajes de correo electrónico personales.
- Acceso no autorizado a la red
- Una tercera persona podría acceder a una red individual o interna de una empresa sin permiso y realizar cualquiera de las siguientes actividades:
  - Recuperar datos personales u otra información secreta (pérdida de información)
  - Hacerse pasar por otro usuario y enviar datos inadecuados (suplantación)
  - Sobrescribir el contenido de los datos interceptados y reenviarlos (falsificación)
- Introducir un virus informático que podría causar pérdidas de datos o fallos del sistema (daños) Inicialmente, las posibilidades de que se produzcan dichos problemas con los ajustes referentes a la seguridad del producto LAN inalámbrica y utilizando el producto son reducidas, ya que la tarjeta LAN inalámbrica y el punto de acceso disponen de medidas de seguridad para tratar dichos problemas. Recomendamos que utilice este producto después de definir los ajustes de seguridad siguiendo su propio criterio y asumiendo una responsabilidad total, y con una plena comprensión de los problemas que pueden darse si no define ajustes de seguridad. Epson no se responsabilizará de ninguna fuga de datos o información durante la comunicación de datos mediante LAN inalámbrica.

### Otras precauciones

- Tenga cuidado de no cortarse los dedos al cortar la etiqueta con tijeras.
- No pegue etiquetas al cuerpo, a seres vivos, instalaciones públicas o pertenencias de otras personas.

## Especificaciones

### Impresora

<b>Dimensiones</b>	Aprox. 123 (an) x 153 (fn) x 139 (alt) (mm)
<b>Peso</b>	Aprox. 1.080 g
<b>Anchos de cinta admitidos</b>	6 mm, 9 mm, 12 mm, 18 mm, 24 mm, 36 mm
<b>Interfaz</b>	USB 2.0 a plena velocidad, LAN cableada (10/100BASE-TX), LAN inalámbrica (IEEE 802.11b/g/n)
<b>Fuente de alimentación</b>	
<b>Tipo</b>	AST1527Z1-1
<b>Fabricante</b>	Seiko Epson Corp.
<b>Entrada</b>	100-240 V CA, 0,9 A, 50-60 Hz (adaptador específico, sólo cable de corriente)
<b>Salida</b>	15 V CC, 2,7 A
<b>Salida de corriente total</b>	41 W
<b>Temperatura de funcionamiento</b>	Entre 5 y 35 °C
<b>Temperatura de almacenamiento</b>	Entre -10 y 55 °C

### Entorno de funcionamiento

<b>Sistema operativo</b>	Windows, Mac OS X, iOS, Android
<b>Espacio que ocupa Label Editor en el disco duro</b>	Windows: Aprox. 300 MB, Mac OS X: Aprox. 40 MB
<b>Unidad</b>	Unidad de DVD-ROM
<b>Pantalla</b>	XGA (1024 x 768), color de alta densidad o superior
<b>Interfaz</b>	USB 2.0 a plena velocidad, LAN cableada (10/100BASE-TX), LAN inalámbrica (IEEE 802.11b/g/n)

Véase en la otra cara cómo utilizar la impresora.



# Uso de la impresora

En este apartado se describen todos los procedimientos, desde la configuración de la impresora hasta imprimir y colocar una etiqueta. Las descripciones de la conexión con un ordenador y otros procedimientos son para Windows. Si utiliza el sistema operativo Mac OS X, consulte "Label Editor Lite for Macintosh User's Guide."

**PRECAUCIÓN**  
No conecte los cables de conexión a la impresora hasta que el sistema se lo indique.

## Configuración de impresora

### 1. Conexión del cable de corriente

**PRECAUCIÓN**  
Utilice siempre el adaptador de CA suministrado.

1. Conecte el adaptador de CA suministrado (AST1527Z1-1) a la impresora y conecte el enchufe en una toma de corriente.

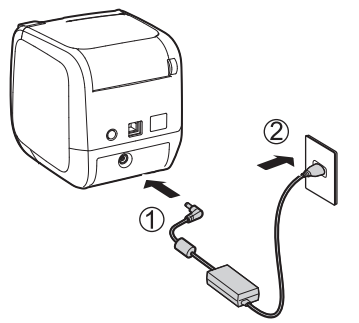

**Apagado automático**  
La impresora de apaga automáticamente si la impresora no se ha utilizado durante unas 8 horas.

### 2. Inserción del cartucho de cinta en la impresora

**PRECAUCIÓN**  
Alimente cinta siempre después de insertar un cartucho de cinta en la impresora

1. Procure que la cinta quede tensa dentro del cartucho de cinta.

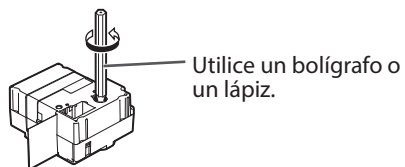

2. Pulse el botón para abrir la tapa superior.

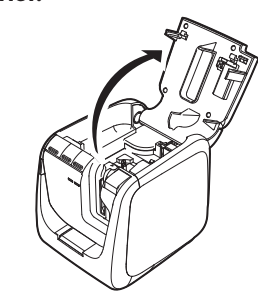

3. Coloque un cartucho de cinta en la impresora como se indica.

Haga pasar el extremo de la cinta por la abertura.

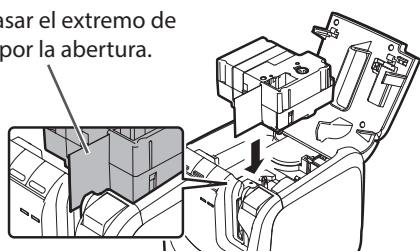

4. Cierre la tapa superior.

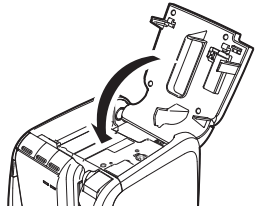

5. Alimente la cinta.

- 1) Pulse el botón para encender la impresora.
- 2) Pulse el botón .

## Determinación del método de conexión del ordenador

La impresora es compatible con la conexión LAN inalámbrica, la conexión LAN cableada y la conexión de cable USB. El método de conexión variará según el entorno en el que esté instalado. Utilice el siguiente diagrama de flujo para realizar el procedimiento de conexión.

**RECUERDE**  
La conexión LAN inalámbrica, la conexión LAN cableada y la conexión USB pueden utilizarse simultáneamente en cualquier combinación.

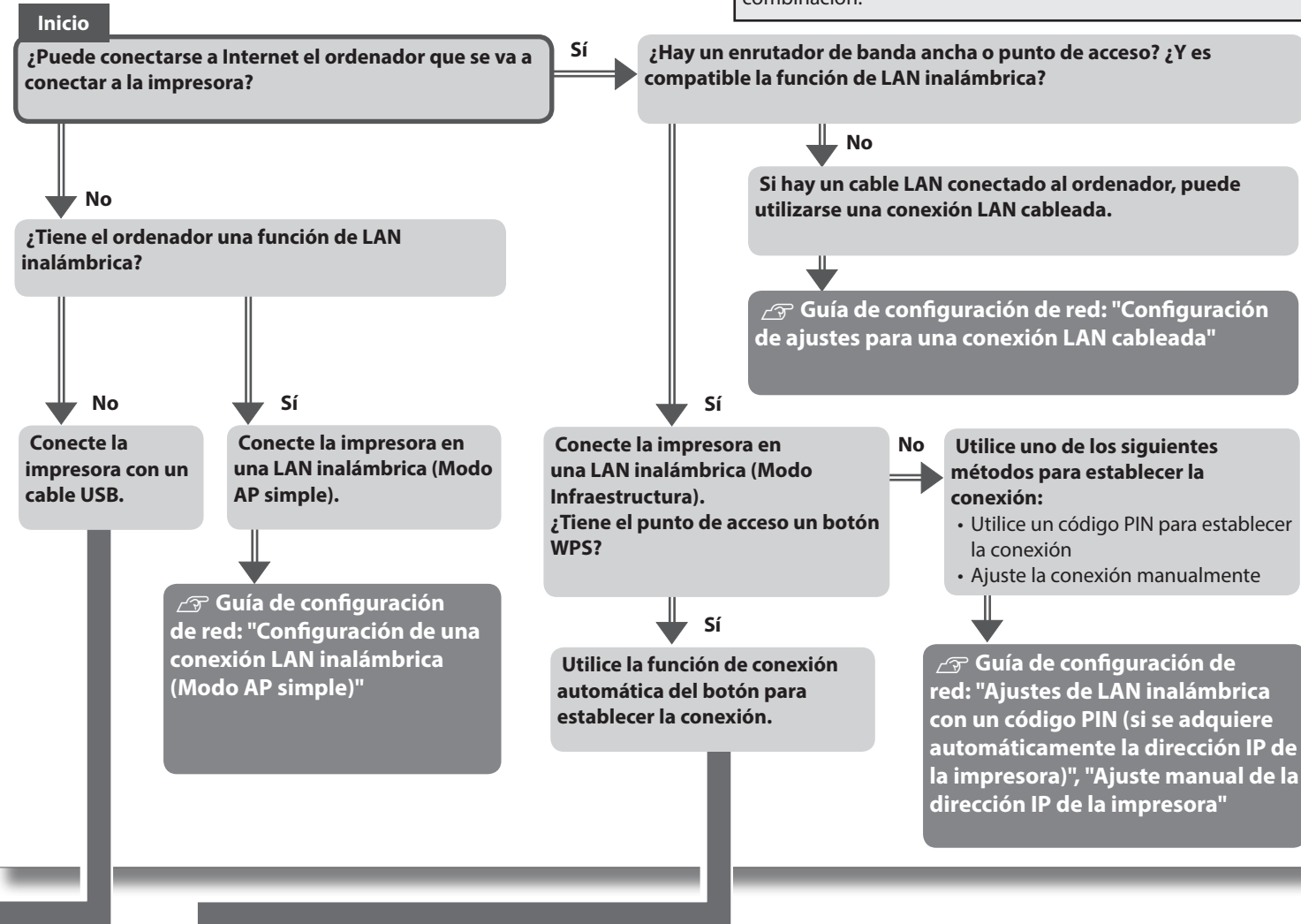

## Conexión al ordenador mediante cable USB

Instale el controlador de impresora tras instalar el software Label Editor.

### 1. Instalación del software "Label Editor" en el ordenador

1. Inserte el DVD-ROM suministrado en la unidad de DVD-ROM del ordenador que se va a conectar.

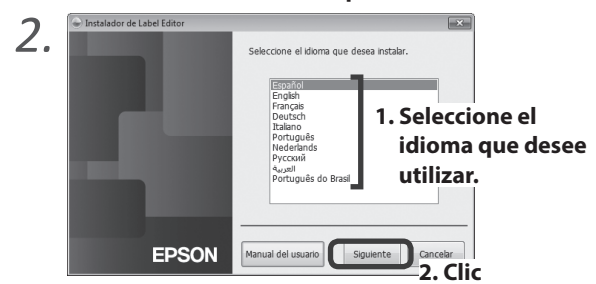

4. Aparecerá la pantalla "Contrato de licencia". Lea la información y haga clic en "Acepto".

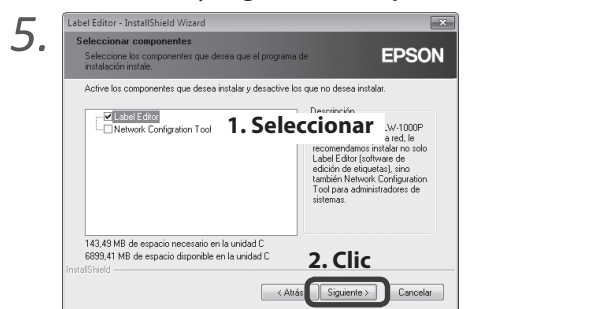

6. Realice las operaciones descritas en las instrucciones en pantalla. Cuando aparezca el mensaje de finalización de la instalación, haga clic en "Finalizar". Ahora habrá terminado la instalación del software de aplicación.

A continuación, instale el controlador de la impresora. Vaya al procedimiento 2.

### 2. Instalación del controlador de la impresora.

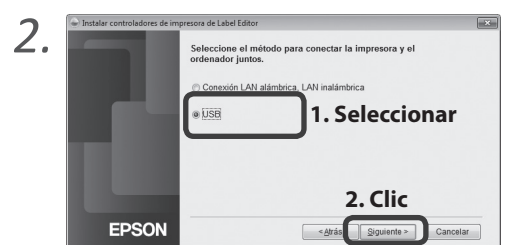
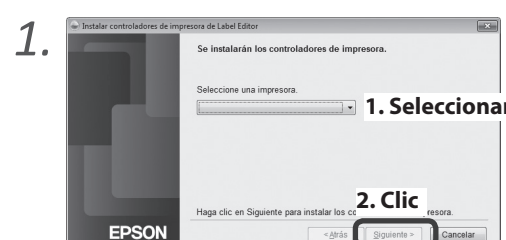

3. 1. Encienda la impresora. 2. Conecte el ordenador y la impresora con el cable USB.



4. Cuando aparezca la pantalla de finalización de la instalación, haga clic en "Finalizar".

Ahora habrá terminado el procedimiento de configuración. Inicie el software Label Editor para crear una etiqueta.

## Conexión al ordenador mediante LAN inalámbrica

Instale el software tras configurar los ajustes de red de la impresora y del punto de acceso.

### 1. Especificación del método de conexión de red

**RECUERDE**  
El procedimiento explicado aquí corresponde al momento en que se realiza la configuración de red de la impresora por primera vez. Si ya ha configurado los ajustes de red, consulte la Guía de configuración de red.

1. Inserte el DVD-ROM suministrado en la unidad de DVD-ROM del ordenador que se va a conectar.

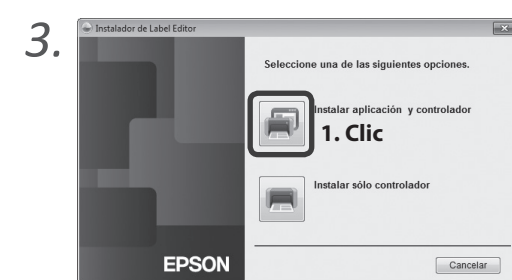
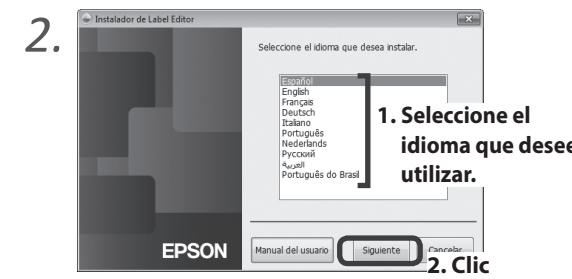

4. Aparecerá la pantalla "Contrato de licencia". Lea la información y haga clic en "Acepto".

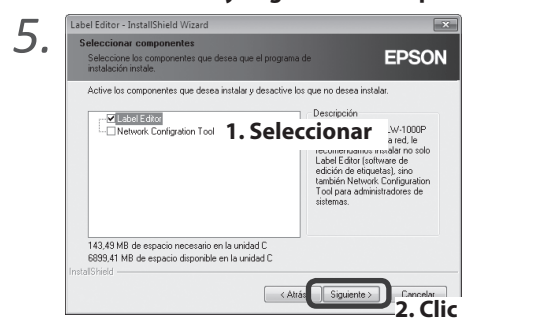

6. Instale Network Configuration Tool si es necesario.

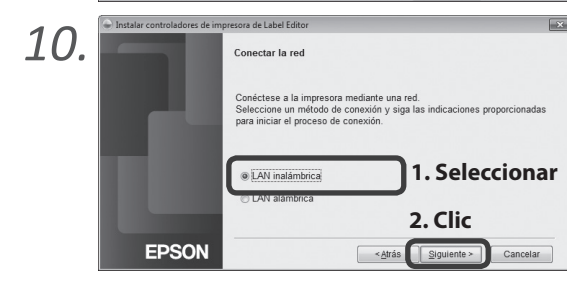
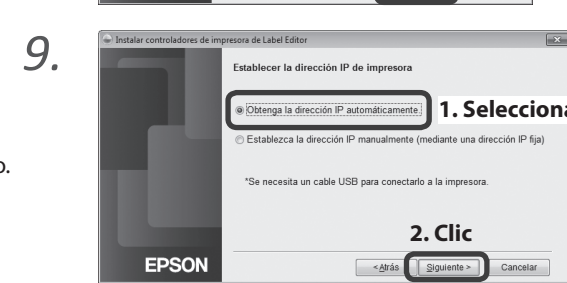
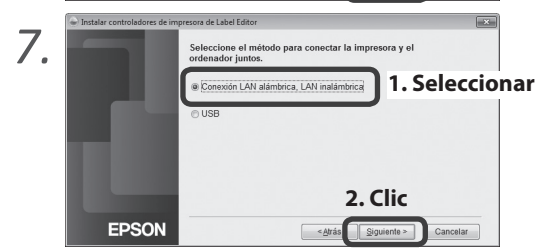
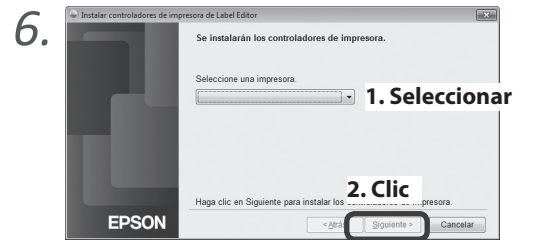

A continuación, configure los ajustes de la impresora y del punto de acceso. Vaya al procedimiento 2.

### 2. Operaciones con la impresora y el punto de acceso

1. 1. Encienda la impresora como se indica en las instrucciones en pantalla. 2. Pulse el botón hasta que parpadee la luz .

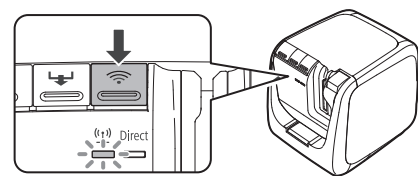

2. Pulse el botón WPS de la impresora como se indica en las instrucciones en pantalla.

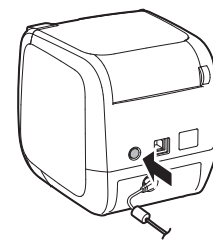

3. Pulse el botón WPS del punto de acceso como se indica en las instrucciones en pantalla.

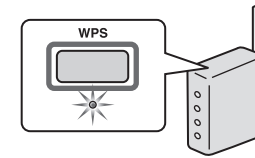

Los ajustes se habrán configurado cuando la luz de la impresora deje de parpadear y se quede encendida de forma continua. La información de los ajustes se guardará en la impresora.

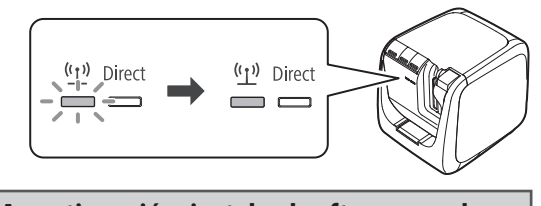

A continuación, instale el software en el ordenador. Vaya al procedimiento 3.

### 3. Instalación del software



3. Cuando aparezca la pantalla de finalización de la instalación, haga clic en "Finalizar".

Ahora habrá terminado el procedimiento de configuración. Inicie el software Label Editor para crear una etiqueta.

## Creación de una etiqueta

### 1. Creación de una etiqueta

Utilice el software de edición de etiquetas "Label Editor" para crear etiquetas. Consulte los procedimientos detallados en el Manual del usuario de Label Editor.

**RECUERDE**  
Epson dispone de una gama de cintas personalizadas para muchas aplicaciones distintas. Para más información, consulte el catálogo de consumibles suministrado con la impresora.

### 2. Impresión de una etiqueta

Las operaciones de impresión se realizan desde el ordenador conectado a la impresora. Consulte los procedimientos detallados en el Manual del usuario de Label Editor.

### 3. Colocación de una etiqueta

1. Quite el papel posterior. 2. Pegue la etiqueta y frótlela firmemente.

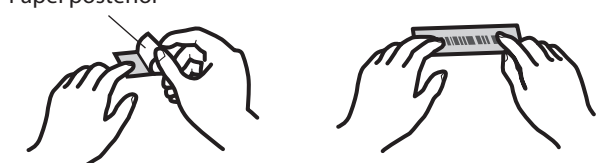

**RECUERDE**  
Si ajusta el método de corte de cinta a "Medio corte", solo se cortará la superficie de la etiqueta si se imprimen seguidas varias etiquetas, con lo cual es más fácil despegarlas. Consulte los procedimientos detallados en el Manual del usuario de Label Editor.

### Corte de esquinas redondeadas en las etiquetas

Se puede utilizar el cortador automático para redondear las esquinas de las etiquetas.

1. Inserte la cinta en la ranura de inserción de cinta siguiendo la guía. La cinta se corta de forma que las esquinas de la etiqueta salen redondeadas.

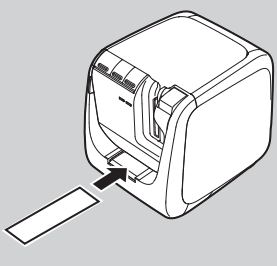

## Detección y resolución de problemas

En este apartado se describe cómo resolver problemas de funcionamiento de la impresora y de impresión de etiquetas. Consulte la Guía de configuración de red para saber cómo actuar ante problemas de configuración de red o de conexión.

### El botón de la impresora no se enciende.

Compruebe que el cable de corriente esté bien conectado. Si el botón sigue sin encenderse, póngase en contacto con el lugar de compra o el centro de atención al cliente de Epson.

### La impresora no imprime cuando se ordena la operación de impresión.

- Si aparece un mensaje en la pantalla del ordenador, consulte la información del mensaje.
- Compruebe que los cables de conexión estén bien conectados, que el cartucho de cinta esté bien insertado y que la tapa esté bien cerrada.
- ¿Ha seleccionado la impresora que se debe utilizar? No se imprimirá correctamente si se selecciona otra impresora.
- ¿Ha reiniciado el ordenador tras haber instalado el controlador de la impresora? El controlador de la impresora podría no estar instalado correctamente si no se ha reiniciado el ordenador. Reinstale el controlador de la impresora.

### El texto no se imprime bien.

- Asegúrese de que el cartucho de cinta esté bien colocado.
- Imprima a baja velocidad. Cambie el ajuste en la configuración de la impresora del controlador de impresora.

### Aparecen líneas en las etiquetas impresas.

El cabezal de impresión está sucio. Limpie el cabezal de impresión.

### Cancelación de un trabajo de impresión

Asegúrese de que la impresora esté encendida y pulse una vez brevemente el botón de la parte frontal de la impresora.

### Las etiquetas no se cortan automáticamente

- Compruebe si el ajuste de corte está ajustado a "No cortar" en la configuración de la impresora del software Label Editor.
- ¿Está gastada la hoja de corte? El uso prolongado del cortador puede desgastar la hoja y dejarla roma. Póngase en contacto con el centro de atención al cliente de Epson.

### La función de medio corte no funciona bien.

- ¿Se ha ajustado la impresora a "Medio corte" o "No cortar"? Compruebe los ajustes.
- ¿Está gastada la hoja de corte? El uso prolongado del cortador puede desgastar la hoja y dejarla roma. Póngase en contacto con el centro de atención al cliente de Epson.

### El cortador no corta bien.

- ¿Está imprimiendo la impresora? El cortador no funciona durante la impresión.
- ¿Se ha insertado bien la etiqueta en la ranura de inserción de cinta del cortador? Inserte la etiqueta en la ranura siguiendo la guía.
- ¿Está atascada la impresora con restos de cinta? Retire la tapa del cortador y elimine los restos de cinta.
- ¿Utiliza una cinta de 6 milímetros de ancho? No se puede cortar una cinta de 6 milímetros de ancho con el cortador.
- ¿Está gastada la hoja de corte? El uso prolongado del cortador puede desgastar la hoja y dejarla roma. Póngase en contacto con el centro de atención al cliente de Epson.