

# Käyttöopas

# Tekijänoikeudet

Mitään tämän julkaisun osaa ei saa toisintaa, tallentaa tietojenhakujärjestelmään tai siirtää missään muodossa tai millään tavoin, elektronisesti, mekaanisesti, valokopioimalla, nauhoittamalla tai muuten ilman Seiko Epson Corporationin etukäteen antamaa kirjallista suostumusta. Julkaisija ei vastaa julkaisun sisältämien tietojen käytöstä. Julkaisija ei myöskään vastaa julkaisun sisältämien tietojen käytön seurauksista. Tässä oppaassa annettuja tietoja on tarkoitus käyttää vain tämän Epson-tulostimen yhteydessä. Epson ei vastaa vahingoista, jotka aiheutuvat näiden tietojen soveltamisesta muihin tulostimiin.

Seiko Epson Corporation tai sen tytäryhtiöt eivät ole vastuussa tämän tuotteen hankkijalle tai kolmansille osapuolille mahdollisesti aiheutuvista vahingoista, menetyksistä, kustannuksista tai kuluista, jotka aiheutuvat onnettomuudesta, tämän tuotteen väärinkäytöstä tai siihen tehdyistä luvattomista muunnoksista, korjauksista tai muutoksista tai (Yhdysvaltoja lukuun ottamatta) siitä, että Seiko Epson Corporationin antamia käyttö- ja huolto-ohjeita ei noudateta tarkoin.

Seiko Epson Corporation ja sen tytäryhtiöt eivät ole vastuussa vahingoista tai vaikeuksista, jotka aiheutuvat muiden lisävarusteiden tai tarvikkeiden kuin Seiko Epson Corporationin ilmoittamien alkuperäisten Epson-tuotteiden tai Epson-hyväksynnän saaneiden tuotteiden käytöstä.

Seiko Epson Corporation ei vastaa sähkömagneettisista häiriöistä johtuvista vahingoista, mikäli niihin on synnä muiden kuin Epson-hyväksynnän saaneiden liitântäkaapeleiden käyttö.

© 2014 Seiko Epson Corporation. All rights reserved.

Tämän oppaan sisältö ja tämän tuotteen tekniset tiedot saattavat muuttua ilman erillistä ilmoitusta.

# Tavaramerkit

- ❑ EPSON® on rekisteröity tavaramerkki, ja EPSON EXCEED YOUR VISION tai EXCEED YOUR VISION on Seiko Epson Corporationin tavaramerkki.
- ❑ PRINT Image Matching™ ja PRINT Image Matching -merkki ovat Seiko Epson Corporationin tavaramerkkejä. Copyright © 2001 Seiko Epson Corporation. All rights reserved.
- ❑ EPSON Scan software is based in part on the work of the Independent JPEG Group.
- ❑ libtiff  
Copyright © 1988-1997 Sam Leffler  
Copyright © 1991-1997 Silicon Graphics, Inc.  
Permission to use, copy, modify, distribute, and sell this software and its documentation for any purpose is hereby granted without fee, provided that (i) the above copyright notices and this permission notice appear in all copies of the software and related documentation, and (ii) the names of Sam Leffler and Silicon Graphics may not be used in any advertising or publicity relating to the software without the specific, prior written permission of Sam Leffler and Silicon Graphics.  
THE SOFTWARE IS PROVIDED "AS-IS" AND WITHOUT WARRANTY OF ANY KIND, EXPRESS, IMPLIED OR OTHERWISE, INCLUDING WITHOUT LIMITATION, ANY WARRANTY OF MERCHANTABILITY OR FITNESS FOR A PARTICULAR PURPOSE.  
IN NO EVENT SHALL SAM LEFFLER OR SILICON GRAPHICS BE LIABLE FOR ANY SPECIAL, INCIDENTAL, INDIRECT OR CONSEQUENTIAL DAMAGES OF ANY KIND, OR ANY DAMAGES WHATSOEVER RESULTING FROM LOSS OF USE, DATA OR PROFITS, WHETHER OR NOT ADVISED OF THE POSSIBILITY OF DAMAGE, AND ON ANY THEORY OF LIABILITY, ARISING OUT OF OR IN CONNECTION WITH THE USE OR PERFORMANCE OF THIS SOFTWARE.
- ❑ Microsoft®, Windows®, and Windows Vista® are registered trademarks of Microsoft Corporation.
- ❑ Apple, Macintosh, Mac OS, OS X, Bonjour, Safari, iPad, iPhone, iPod touch, and iTunes are trademarks of Apple Inc., registered in the U.S. and other countries.
- ❑ Chrome™, Chrome OS™, and Android™ are trademarks of Google Inc.
- ❑ Adobe, Adobe Reader, Acrobat, and Photoshop are trademarks of Adobe systems Incorporated, which may be registered in certain jurisdictions.
- ❑ Intel® is a registered trademark of Intel Corporation.
- ❑ Yleinen ilmoitus: Muut julkaisussa käytetyt tuotenimet on mainittu vain tunnistamistarkoituksessa, ja ne saattavat olla vastaavien omistajiensa tavaramerkkejä. Epson ei vaadi itselleen mitään oikeuksia näihin tuotenimiin.

## Sisältö

### Tekijänoikeudet

### Tavaramerkit

### Tietoa tästä oppaasta

Käyttöohjeiden esittely. . . . .	7
Merkinnät ja symbolit. . . . .	7
Tässä käyttöohjeessa käytetyt kuvaukset. . . . .	7
Käyttöjärjestelmien viitteet. . . . .	8

### Tärkeitä ohjeita

Turvallisuusohjeet. . . . .	9
Tulostinta koskevia turvallisuusohjeita ja varoituksia. . . . .	9
Tulostimen käyttöönottoa ja käyttöä koskevat ohjeet ja varoitukset. . . . .	9
Langattoman yhteyden välityksellä tapahtuvaa tulostimen käyttöä koskevia neuvoja ja varoituksia. . . . .	11

### Tulostimen perustiedot

Osien nimet ja toiminnot. . . . .	12
Ohjauspaneeli. . . . .	14

### Paperin lisääminen

Paperin käsittelyä koskevat ohjeet. . . . .	16
Käytettävissä olevat paperit ja kapasiteetit. . . . .	17
Luettelo paperityypeistä. . . . .	18
Paperin lisääminen Takaosan paperinsyöttö -alustalle. . . . .	18

### Alkuperäisten asettaminen

#### Valotustaso-alustalle

### Tulostaminen

Tietokoneelta tulostaminen. . . . .	23
Tulostamisen perustiedot – Windows. . . . .	23
Tulostamisen perustiedot – Mac OS X. . . . .	24
2-puolinen tulostus (vain Windows). . . . .	27
Useiden sivujen tulostaminen yhdelle arkille. . . . .	28
Tulostaminen paperikoon mukaan. . . . .	29

Useiden tiedostojen tulostaminen yhtä aikaa (vain Windows). . . . .	30
Suurennettu tulostus ja julisteiden laadinta (vain Windows). . . . .	31
Erikoistoiminnoilla tulostaminen. . . . .	37
Valokuvien tulostus Epson Easy Photo Print -ohjelmistolla. . . . .	39
Tulostaminen älylaitteilta. . . . .	40
Epson iPrint-ominaisuuden käyttö. . . . .	40
Tulostuksen peruuttaminen. . . . .	41
Tulostuksen peruuttaminen - Tulostuspainike. . . . .	41
Tulostuksen peruuttaminen: Windows. . . . .	41
Tulostuksen peruuttaminen: Mac OS X. . . . .	42

### Kopiointi

Kopiointin perusteet. . . . .	43
20 kopion ottaminen. . . . .	43

### Skannaus

Skannaus ohjauspaneelista. . . . .	44
Skannaus tietokoneelta. . . . .	44
Skannauksen perusteet. . . . .	44
Skannaus käyttämällä lisäasetusten ominaisuuksia. . . . .	47
Skannaus älylaitteilta. . . . .	50

### Mustekasettien vaihtaminen

Mustetasojen tarkistus. . . . .	52
Mustetasojen tarkistus - Windows. . . . .	52
Mustetasojen tarkistaminen – Mac OS X. . . . .	52
Mustekasetin koodit. . . . .	52
Mustekasettien käsittelyä koskevat huomautukset. . . . .	53
Mustekasettien vaihto. . . . .	55
Väliaikainen tulostaminen mustalla musteella. . . . .	59
Väliaikainen tulostaminen mustalla musteella: Windows. . . . .	60
Väliaikainen tulostaminen mustalla musteella: Mac OS X. . . . .	61
Mustan musteen säästäminen, kun musta muste on vähissä (vain Windows). . . . .	62

### Tulostus- ja skannauslaadun parantaminen

Tulostuspään tarkistaminen ja puhdistaminen. . . . .	63
--	----

Tulostuspään tarkistaminen ja puhdistaminen - tulostimen painikkeet. . . . .	63
Tulostuspään tarkistaminen ja puhdistaminen: Windows. . . . .	64
Tulostuspään tarkistaminen ja puhdistaminen: Mac OS X. . . . .	65
Tulostuspään kohdistaminen. . . . .	65
Tulostuspään kohdistaminen: Windows. . . . .	65
Tulostuspään kohdistaminen: Mac OS X. . . . .	65
Paperipolun puhdistaminen. . . . .	66
Valotustason puhdistaminen. . . . .	66

## **Käyttökohteet ja tiedot verkkopalvelusta**

Epson Connect -palvelu. . . . .	68
Web Config. . . . .	68
Web Config -käyttö verkkoselaimella. . . . .	68
Web Configin suorittaminen Windows-käyttöjärjestelmässä. . . . .	69
Web Configin suorittaminen Mac OS X-käyttöjärjestelmässä. . . . .	69
Tarvittavat sovellukset. . . . .	69
WindowsTulostinajuri. . . . .	69
Mac OS X-tulostinohjain. . . . .	73
EPSON Scan (skanneriohjain). . . . .	76
Epson Event Manager. . . . .	76
Epson Easy Photo Print. . . . .	77
E-Web Print (vain Windows). . . . .	77
Easy Photo Scan. . . . .	77
EPSON Software Updater. . . . .	78
Sovellusten asennusten poistaminen. . . . .	78
Sovellusten asennusten poistaminen: Windows. . . . .	78
Sovellusten asennusten poistaminen: Mac OS X. . . . .	79
Sovellusten asentaminen. . . . .	80
Sovellusten ja laiteohjelmiston päivittäminen. . . . .	80

## **Ongelmien ratkaiseminen**

Tulostimen tilan tarkistaminen. . . . .	81
Tulostimen virhemerkkivalojen tarkistaminen. . . . .	81
Tulostimen tilan tarkistaminen - Windows. . . . .	82
Tulostimen tilan tarkistaminen: Mac OS X. . . . .	83
Paperitukoksen irrottaminen. . . . .	83
Paperitukoksen irrottaminen, Takaosan paperinsyöttö. . . . .	83
Paperitukoksen irrottaminen luovutustasolta. . . . .	84
Paperitukoksen irrottaminen tulostimen sisältä. . . . .	84
Paperi ei syöty kunnolla. . . . .	86
Virta- ja ohjauspaneeliongelmat. . . . .	86

Virran kytkeminen ei onnistu. . . . .	86
Virran sammuttaminen ei onnistu. . . . .	86
Tulostin ei tulosta. . . . .	87
Tulosteisiin liittyvät ongelmat. . . . .	87
Tulostuslaatu on heikko. . . . .	87
Kopiolaatu on heikko. . . . .	89
Kopioidussa kuvassa näkyy alkuperäisen asiakirjan kääntöpuolen kuva. . . . .	89
Tulosteen asento, koko tai marginaalit ovat väärät. . . . .	89
Paperi on tahriintunutta tai naarmuuntunutta. . . . .	90
Tulostetut merkit ovat vääriä tai vääristyneitä. . . . .	90
Tulostettu kuva on käänteinen. . . . .	90
Tulostusongelmaa ei saatu ratkaistua. . . . .	91
Tulostus on liian hidasta. . . . .	91
Skannaus ei käynnisty. . . . .	91
Skannauksen aloittaminen ei onnistu, kun ohjauspaneeli on käytössä. . . . .	92
Skannatussa kuvassa esiintyviä ongelmia. . . . .	93
Skannauslaatu on heikko. . . . .	93
Merkit ovat vääristyneet. . . . .	93
Alkuperäisen kääntöpuolella oleva kuva näkyy skannatussa kuvassa. . . . .	93
Moiré-kuvioita näkyy skannatussa kuvassa. . . . .	93
Skannausalue tai suunta ei ole oikea. . . . .	94
Skannausongelmaa ei saatu ratkaistua. . . . .	94
Muita skannausongelmia. . . . .	94
Skannaus ei onnistu Full Auto -tila -tilassa EPSON Scan -ohjelmistossa. . . . .	94
Pikkukuvaesikatselu ei toimi kunnolla. . . . .	95
Skannaus on liian hidasta. . . . .	95
Skannaus päättyy, kun skannataan PDF/Multi-TIFF-muotoon. . . . .	95
Muut ongelmat. . . . .	95
Heikko sähköisku tulostinta kosketettaessa. . . . .	95
Toimintaänet ovat voimakkaita. . . . .	95
Palomuri estää sovelluksen (vain Windows). . . . .	95

## **Liite**

Tekniset tiedot. . . . .	96
Tulostimen ominaisuudet. . . . .	96
Skannerin tiedot. . . . .	97
Käyttöliittymän ominaisuudet. . . . .	97
Langattoman verkon tiedot. . . . .	97
Tietoturvaprotokolla. . . . .	98
Mitat. . . . .	98
Sähköiset tiedot. . . . .	98
Ympäristöä koskevat tekniset tiedot. . . . .	99
Järjestelmävaatimukset. . . . .	99

**Sisältö**

Säädöksiä koskevat tiedot. . . . .	99
Standardit ja hyväksynät. . . . .	99
Kopiointirajoitukset. . . . .	101
Energiansäästö. . . . .	101
Energiansäästö - Windows. . . . .	101
Energiansäästö - Mac OS X. . . . .	102
Tulostimen kuljetus. . . . .	102
Asiakastukipalvelut. . . . .	104
Teknisen tuen verkkosivusto. . . . .	104
Yhteydenotto Epsonin tukeen. . . . .	104

# Tietoa tästä oppaasta

---

## Käyttöohjeiden esittely

Seuraavien käyttöohjeiden uusimmat versiot ovat saatavana Epson-tuen verkkosivustolta.

<http://www.epson.eu/Support> (Eurooppa)

<http://support.epson.net/> (Euroopan ulkopuoliset alueet)

- Aloita tästä (käyttöohje paperimuodossa)

Antaa tietoja tulostimen asetuksista ja ohjelmiston asennuksesta.

- Käyttöopas (käyttöohje digitaalimuodossa)

Tämä opas. Antaa ohjeita tulostimen käyttöön, mustekasettien vaihtoon, huoltoon ja ongelmien ratkaisuun.

- Verkko-opas (käyttöohje digitaalimuodossa)

Antaa tietoja verkon asetuksista ja vianmäärittämisestä tilanteissa, joissa tulostinta käytetään verkon välityksellä.

Yllä mainittujen käyttöohjeiden lisäksi saat neuvoja eri Epson-ohjelmistosovelluksiin sisältyvistä ohjeista.

---

## Merkinnät ja symbolit

**Vaara:**

*Ohjeita on noudatettava huolellisesti henkilövahinkojen välttämiseksi.*

**Tärkeää:**

*Ohjeita on noudatettava laitteiston vahingoittumisen välttämiseksi.*

**Huomautus:**

*Ohjeisiin sisältyy tulostimen käyttöä koskevia rajoituksia ja hyödyllisiä vihjeitä.*

**➔ Liittyvät tiedot**

Linkit asianomaisiin kappaleisiin.

---

## Tässä käyttöohjeessa käytetyt kuvaukset

- Tulostinohjaimen ja EPSON Scanin (skanneriohjaimen) näyttöjen näyttöruutukuvat ovat Windows 8.1- tai Mac OS X v10.9.x -käyttöjärjestelmistä. Näytöllä näkyvät tiedot vaihtelevat laitemallin ja käyttötilanteen mukaan.
- Tässä käyttöohjeessa käytetyt tulostimen kuvat ovat vain esimerkkejä. Vaikka eri tulostinmallien välillä on pieniä eroja, käyttötapa on sama.

---

# Käyttöjärjestelmien viitteet

## Windows

Tässä oppaassa termeillä kuten "Windows 8.1", "Windows 8", "Windows 7", "Windows Vista" ja "Windows XP" viitataan seuraaviin käyttöjärjestelmiin. Tämän lisäksi "Windows" tarkoittaa kaikkia sen versioita.

- Microsoft® Windows® 8.1 -käyttöjärjestelmä
- Microsoft® Windows® 8 -käyttöjärjestelmä
- Microsoft® Windows® 7 -käyttöjärjestelmä
- Microsoft® Windows Vista® -käyttöjärjestelmä
- Microsoft® Windows® XP -käyttöjärjestelmä
- Microsoft® Windows® XP Professional x64 Edition -käyttöjärjestelmä

## Mac OS X

Tässä oppaassa "Mac OS X v10.9.x" viittaa käyttöjärjestelmään "OS X Mavericks" ja "Mac OS X v10.8.x" käyttöjärjestelmään "OS X Mountain Lion". Tämän lisäksi "Mac OS X" tarkoittaa versioita "Mac OS X v10.9.x", "Mac OS X v10.8.x", "Mac OS X v10.7.x" ja "Mac OS X v10.6.x".



# Tärkeitä ohjeita

---

## Turvallisuusohjeet

Lue nämä ohjeet ja noudata niitä tämän tulostimen turvallisen käytön varmistamiseksi. Säilytä tämä käyttöohje tulevaa tarvetta varten. Varmista myös, että noudatat kaikkia tulostimeen merkittyjä varoituksia ja ohjeita.

- Käytä vain tulostimen mukana toimitettua virtajohtoa. Älä käytä virtajohtoa muissa laitteissa. Muiden virtajohtojen käyttäminen tulostimessa tai tulostimen mukana toimitetun virtajohdon käyttäminen muissa laitteissa voi aiheuttaa tulipalon tai sähköiskun vaaran.
- Varmista, että virtajohto on paikallisten turvallisuussäädösten mukainen.
- Älä pura, muuta tai yritä korjata virtajohtoa, pistoketta, tulostinyksikköä, skanneriyksikköä tai sen lisävarustetta itse muutoin kuin tulostimen ohjeissa mainituin tavoin.
- Irrota tulostin sähköverkosta ja vie se ammattitaitoiseen huoltoon seuraavissa tilanteissa:  
Verkkojohto tai -pistoke on vahingoittunut, tulostimeen on päässyt nestettä, tulostin on pudonnut tai sen kotelo on vahingoittunut, tulostin ei toimi normaalisti tai sen toiminta on muuttunut huomattavasti. Muuta ainoastaan käyttöohjeissa mainittuja säätöjä.
- Sijoita tulostin lähelle pistorasiaa niin, että sen verkkopistoke on helppo irrottaa.
- Älä pidä tai säilytä tulostinta ulkotiloissa, likaisten tai pölyisten paikkojen, veden, lämmönlähteiden tai sellaisten paikkojen läheisyydessä, joissa se voi altistua iskuille, tärinälle, korkeille lämpötiloille tai kosteudelle.
- Älä kaada tai läikytä nestettä tulostimen päälle äläkä käsittele tulostinta märin käsin.
- Pidä tulostin vähintään 22 cm:n etäisyydellä sydämentahdistimista. Tulostimen lähettämät radioaallot voivat vaikuttaa haitallisesti sydämentahdistinten toimintaan.
- Käsittele käytettyjä mustekasetteja varoen, sillä musteensyöttöaukon ympärillä voi olla mustetta.
  - Jos mustetta pääsee iholle, muste on pestävä perusteellisesti pois vedellä ja saippualla.
  - Jos mustetta joutuu silmiin, huuhtelee ne välittömästi vedellä. Jos huolellisen huuhtelun jälkeen silmissä on ärsytystä tai näköhäiriöitä, mene välittömästi lääkäriin.
  - Jos mustetta joutuu suuhun, ota viipymättä yhteys lääkäriin.
- Älä hajota mustekasettia, sillä muuten mustetta saattaa joutua silmiin tai iholle.
- Älä ravista mustekasetteja liian voimakkaasti äläkä pudota niitä. Älä myöskään purista mustekasetteja tai irrota niiden tarroja. Tämä saattaa aiheuttaa mustevuodon.
- Pidä mustekasetit poissa lasten ulottuvilta.

---



## Tulostinta koskevia turvallisuusohjeita ja varoituksia

Lue ohjeet ja noudata niitä, jotta tulostin tai muu omaisuutesi ei vahingoitu. Säilytä tämä opas myöhempää käyttöä varten.

## Tulostimen käyttöönottoa ja käyttöä koskevat ohjeet ja varoitukset

- Älä tuki tai peitä tulostimessa olevia aukkoja.
- Käytä vain tulostimen tyyppikilven mukaista virtalähdettä.

## Tärkeitä ohjeita

- Vältä sellaisissa virtapiireissä olevia pistorasioita, joihin on jo kytketty kopiokoneita tai jatkuvasti käynnistyviä ja sammuvia laitteita, esimerkiksi ilmastointilaitteita.
- Vältä pistorasioita, jotka on varustettu seinäkatkaisimella tai automaattiajastimella.
- Pidä koko tietokonejärjestelmä riittävän etäällä mahdollisista sähkömagneettisten häiriöiden lähteistä, kuten kaiuttimista ja langattomien puhelinten pöytäyksiköistä.
- Aseta virtajohto niin, että se on suojassa hankautumiselta, teräviltä kulmilta ja taantumiselta. Älä sijoita esineitä virtajohdon päälle ja siirrä virtajohto syrjään kulkureitiltä. Huolehdi siitä, että virtajohto on suorassa kummastakin päästään ja verkkolaitteen kiinnityskohdasta.
- Jos kytket tulostimen sähköverkkoon jatkojohdon kautta, varmista, ettei jatkojohtoon kytkettyjen laitteiden yhteenlaskettu ampeeriarvo ylitä johdolle määritettyä ampeeriarvoa. Varmista myös, ettei kaikkien samaan pistorasiaan kytkettyjen laitteiden yhteenlaskettu ampeerimäärä ylitä pistorasialle määritettyä ampeeriarvoa.
- Jos käytät tulostinta Saksassa, talokytchentä tulee suojata 10 tai 16 ampeerin virrankatkaisijalla, joka suojaa tulostinta oikosuluilta ja ylivirtapiikeiltä.
- Kun liität tulostimen tietokoneeseen tai muuhun laitteeseen kaapelilla, varmista liitinten suunta. Kukin liitin voidaan liittää ainoastaan yhdellä tavalla. Liittimen kytkeminen väärin voi vahingoittaa molempia kaapelilla liitettäviä laitteita.
- Sijoita tulostin tasaiselle, tukevalle alustalle, joka on joka suuntaan tulostinta leveämpi. Tulostin ei toimi oikein, jos se on kallellaan.
- Vältä tulostimen säilytyksen tai kuljetuksen aikana kallistamasta tulostinta tai kääntämästä sitä pystyasentoon tai ylösalaisin, sillä muuten siitä voi vuotaa mustetta.
- Varmista, että tulostimen yläpuolella on tarpeeksi tilaa, jotta asiakirjakansi voidaan nostaa kokonaan ylös.
- Jätä tulostimen eteen tarpeeksi tilaa, jotta tulosteet mahtuvat tulemaan kokonaan ulos.
- Vältä paikkoja, joissa lämpötila ja kosteus vaihtelevat nopeasti. Älä altista tulostinta suoralle auringonvalolle, muulle voimakkaalle valolle tai lämmönlähteille.
- Älä työnnä mitään esineitä tulostimen sisään sen aukoista.
- Älä työnnä kättäsi tulostimen sisään tulostuksen aikana.
- Älä kosketa tulostimen sisällä olevaa valkoista lattakaapelia.
- Älä suihkuta tulostimen sisälle tai tulostimen lähellä aerosoleja, jotka sisältävät syttyviä kaasuja. Tällöin voi syttyä tulipalo.
- Älä siirrä tulostuspäätä käsin. Tulostin saattaa vaurioitua.
- Varo skanneriyksikköä sulkiessasi, että sormet eivät jää väliin.
- Älä paina valotustasoa liian kovaa asettaessasi sille alkuperäiskappaletta.
- Katkaise tulostimesta aina virta painamalla -painiketta. Älä irrota tulostinta pistorasiasta tai katkaise virtaa, ennen kuin merkkivalo  lakkaa vilkkumasta.
- Varmista ennen tulostimen kuljettamista, että tulostuspää on perusasennossa (äärioikealla) ja mustekasetit ovat oikein paikoillaan.
- Jos tulostin on pitkään käyttämättömänä, irrota virtajohto pistorasiasta.

## **Langattoman yhteyden välityksellä tapahtuvaa tulostimen käyttöä koskevia neuvoja ja varoituksia**

- ❑ Tämän tulostimen synnyttämät radioaallot voivat heikentää lääkinnällisten sähkölaitteiden toimintaa ja aiheuttaa niiden toimintahäiriöitä. Kun tätä tulostinta käytetään lääkintätiloissa tai lääkintälaitteiden läheisyydessä, noudata valtuutetun lääkintähenkilökunnan neuvoja ja ota huomioon kaikki lääkintälaitteeseen kiinnitetyt varoitukset ja ohjeet.
- ❑ Tämän tulostimen synnyttämät radioaallot voivat heikentää automaattisesti ohjattujen laitteiden, kuten automaattiovien tai palohälytinten toimintaa, mikä voi johtaa toimintahäiriöiden aiheuttamiin onnettomuuksiin. Kun käytät tätä tulostinta automaattisesti ohjattujen laitteiden lähellä, noudata kaikkia näihin laitteisiin kiinnitettyjä varoituksia ja ohjeita.

# Tulostimen perustiedot

## Osien nimet ja toiminnot

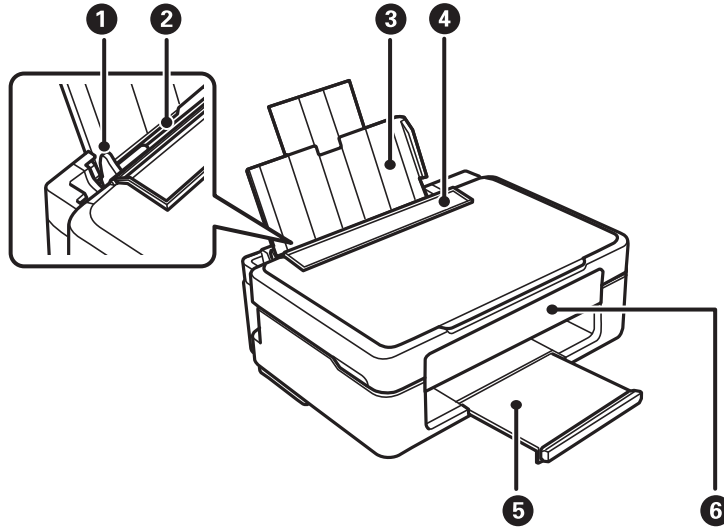

1	Reunaohjain	Syöttää paperin suoraan tulostimeen. Liu'uta ohjaimet paperin reunoihin.
2	Takaosan paperinsyöttö	Lisää paperia.
3	Paperituki	Tukee lisättyä paperia.
4	Syöttölaitteen suojus	Estää vierasesineiden pääsyn tulostimen sisään. Pidä tämä suojus normaalisti suljettuna.
5	Luovutustaso	Kannattelee laitteesta tullutta paperia.
6	Ohjauspaneeli	Ohjaa tulostimen toimintaa.

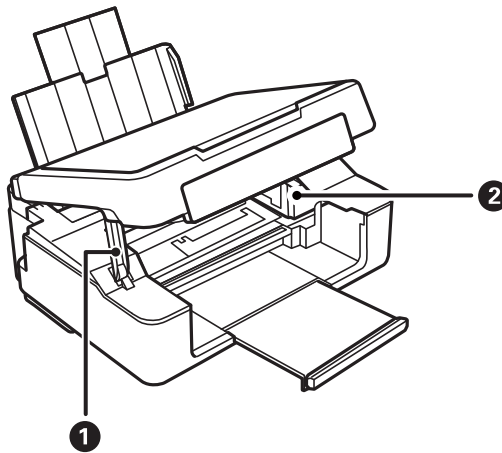

1	Skanneriyksikön tuki	Tukee skanneriyksikköä.
---	----------------------	-------------------------

## Tulostimen perustiedot

2	Mustekasetin pidike	Asenna mustekasetit. Muste tulee ulos tulostuspään suuttimista alapuolella.
---	---------------------	---

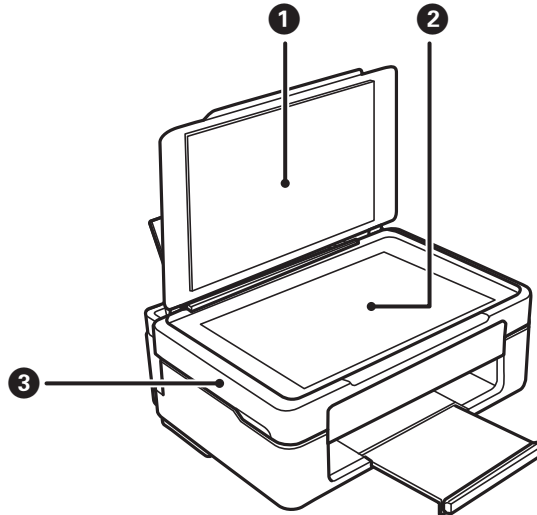



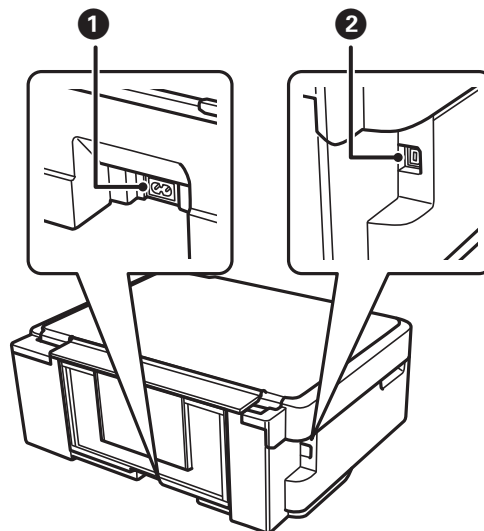





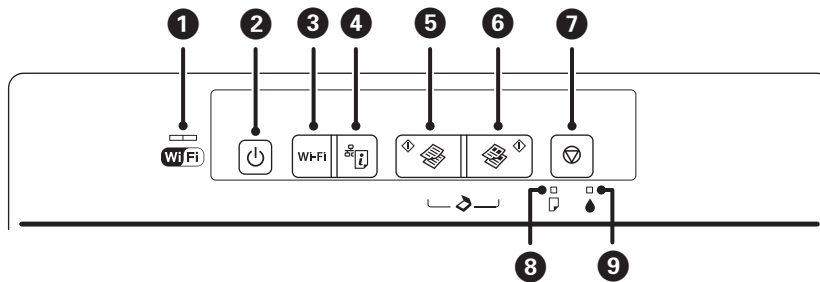

1	Asiakirjakansi	Estää ulkopuolisen valon skannattaessa.
2	Valotustaso	Aseta originaalit.
3	Skanneriyksikkö	Skannaa asetetut alkuperäiset asiakirjat. Avaa etukansi silloin, kun vaihdat mustekasetteja tai irrotat tulostimen sisälle jumiutunutta paperia.



1	Virtajohdon liitäntä	Virtajohdon liitäntään.
2	USB-portti	Käytetään USB-johdon liittämiseen.

## Ohjauspaneeli













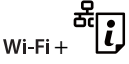

1		<p>Vasen ja oikea merkkivalo osoittavat verkkoyhteyden tilan.</p> <ul style="list-style-type: none"> <li><input type="checkbox"/> Vihreä merkkivalo - vasen: Syttyy, kun tulostin yrittää muodostaa yhteyttä langattomaan (Wi-Fi) verkkoon tai vilkkuu, kun yhteys on päällä.</li> <li><input type="checkbox"/> Oranssi merkkivalo - oikea: Vilkkuu, kun tulostimen langattoman (Wi-Fi) verkon yhteydessä on ongelmaa.</li> </ul> <p>Merkkivalot vilkkuvat vuorotellen tai samanaikaisesti alustuksen tai verkkoasetusten tekemisen aikana.</p>
2		<p>Kytkee tulostimeen virran ja katkaisee sen.</p> <p>Älä katkaise virtaa, kun virran merkkivalo vilkkuu (kun tulostin toimii tai käsittelee tietoja).</p> <p>Irrota virtajohto, kun virtavalon valo on sammunut.</p>
3	<p>Wi-Fi</p>	<p>Kun tapahtuu verkkovirhe, tämän painikkeen painaminen peruuttaa virheen. Pidä tätä painiketta alhaalla yli kolmen sekunnin ajan, kun suoritat langattoman verkon automaattista asennusta WPS:n painikemenetelmällä.</p> <p>Katso lisätietoja <i>Verkko-opas</i> -ohjeesta.</p>
4		<p>Tulostaa verkon tila-arkin, josta voi tarkistaa verkkoasetukset ja yhteyden tilan. Myös PIN-koodi asetusten määrittämiseen PIN-koodimenetelmällä (WPS) tulostetaan.</p>
5		<p>Aloittaa mustavalkokopioinnin A4-kokoiselle tavalliselle paperille.</p> <p>Aloita mustavalkokopiointi luonnostilassa pitämällä tätä painiketta alhaalla kolmen sekunnin ajan.</p> <p>Luonnostila ei ole käytettävissä käyttäjille Belgiassa.</p>
6		<p>Aloittaa värikopioinnin A4-kokoiselle tavalliselle paperille.</p> <p>Aloita värikopiointi luonnostilassa pitämällä tätä painiketta alhaalla kolmen sekunnin ajan.</p> <p>Luonnostila ei ole käytettävissä käyttäjille Belgiassa.</p>
7		<p>Pysäyttää nykyisen toiminnon.</p> <p>Pidä tätä painiketta alhaalla kolmen sekunnin ajan, kunnes -painike vilkkuu, kun haluat suorittaa tulostuspään puhdistuksen.</p> <p>Kun -merkkivalo syttyy, vaihda mustekasetit painamalla tätä painiketta. Kun -merkkivalo vilkkuu tai sammuu, pidä tätä painiketta alhaalla kuuden sekunnin ajan, kun haluat vaihtaa kasetin.</p>
8		<p>Sytyy tai vilkkuu, kun paperi on lopussa tai tapahtuu paperitukos.</p>

## Tulostimen perustiedot

9		Syttyy, kun tapahtuu mustekasetin virhe, kuten mustekasetti tulee vaihtaa. Vilkkuu, kun muste on vähissä.
---	---	---

Lisätoimintoja on käytettävissä erilaisilla painikeyhdistelmillä.

	Suorita ohjelmisto USB-liitännällä kytketyssä tietokoneessa ja skannaa PDF-tiedostoksi painamalla  - ja  -painikkeita samanaikaisesti.
	Ota 20 kopiota painamalla  - ja  - tai  -painikkeita samanaikaisesti.
	Käynnistä asetusten määrittäminen PIN-koodimenetelmällä (WPS) painamalla Wi-Fi- ja  -painikkeita samanaikaisesti. Katso lisätietoja <i>Verkko-opas</i> -ohjeesta.
	Voit palauttaa verkon oletusasetukset käynnistämällä tulostimen samalla, kun pidät  -painiketta alhaalla.
	Voit tulostaa suuttimen testikuvion käynnistämällä tulostimen samalla, kun pidät  -painiketta alhaalla.

### Liittyvät tiedot

➔ ”Tulostimen virhemerkkivalojen tarkistaminen” sivulla 81

# Paperin lisääminen

## Paperin käsittelyä koskevat ohjeet

- ❑ Lue paperin mukana toimitettu ohje.
- ❑ Levitä paperit viuhkaksi ja suorista ne ennen paperin lisäämistä. Älä levitä tai rullaa valokuvapaperia. Se saattaisi vahingoittaa tulostuspuolta.

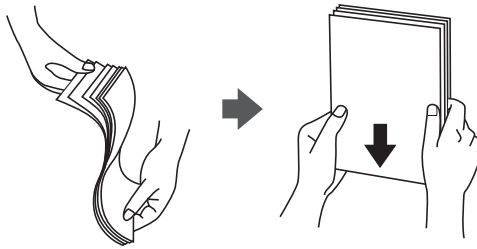

- ❑ Jos paperi on rullaantunut, suorista se tai rullaa sitä varovaisesti toiseen suuntaan ennen lisäämistä. Rullaantuneen paperin käyttäminen voi aiheuttaa paperitukoksia ja mustetahroja tulosteeseen.

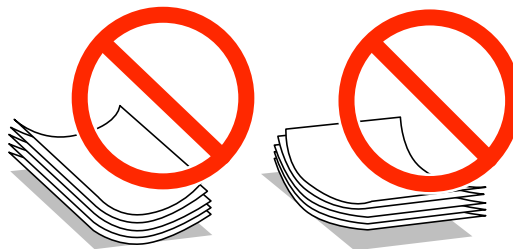

- ❑ Älä käytä paperia, joka aaltoilee, on repeytyntä, kostea, liian paksua tai liian ohutta, jota on leikely tai taiteltu tai johon on liimattu tarroja. Tällaisten paperien käyttäminen voi aiheuttaa paperitukoksia ja mustetahroja tulosteeseen.
- ❑ Levitä kirjekuoret viuhkaksi ja suorista ne ennen paperin lisäämistä. Jos kirjekuoret ovat täynnä ilmaa, litistä ne pöytää vasten ennen lisäämistä.

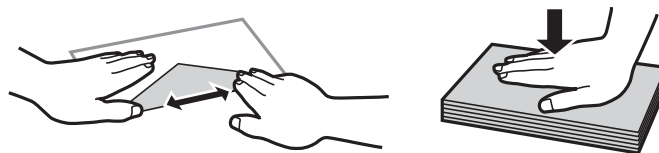

- ❑ Älä käytä kirjekuoria, jotka ovat rullaantuneet tai joita on taiteltu. Tällaisten kirjekuorten käyttäminen voi aiheuttaa paperitukoksia ja mustetahroja tulosteeseen.
- ❑ Älä käytä ikkunallisia tai liimalapän sisältäviä kirjekuoria.
- ❑ Vältä liian ohuiden kirjekuorien käyttämistä, sillä ne saattavat rullaantua tulostuksen aikana.

### Liittyvät tiedot

- ➔ ”Tulostimen ominaisuudet” sivulla 96



## Käytettävissä olevat paperit ja kapasiteetit

Epson suosittelee aidon Epson-paperin käyttöä korkealaatuisten tulosteiden varmistamiseksi. Ainoa ohjauspaneelista tulostukseen käytettävissä oleva paperikoko ja paperityyppi ovat A4-koko ja tavallinen paperi.

### Aito Epson-paperi

Tulostusmateriaalin nimi	Koko	Syöttökapasiteetti (arkkia)	Manuaalinen 2-puolinen tulostus	Reunaton tulostus
Epson Bright White Ink Jet Paper	A4	40*	✓	–
Epson Ultra Glossy Photo Paper	A4, 13 × 18 cm (5 × 7 in.), 10 × 15 cm (4 × 6 in.)	10	–	✓
Epson Premium Glossy Photo Paper	A4, 13 × 18 cm (5 × 7 in.), 16:9 leveä koko (102 × 181 mm), 10 × 15 cm (4 × 6 in.)	10	–	✓
Epson Premium Semigloss Photo Paper	A4, 10 × 15 cm (4 × 6 in.)	10	–	✓
Epson Photo Paper Glossy	A4, 13 × 18 cm (5 × 7 in.), 10 × 15 cm (4 × 6 in.)	10	–	✓
Epson Matte Paper-Heavyweight	A4	20	–	✓
Epson Photo Quality Ink Jet Paper	A4	40	–	–

\* Manuaalisessa 2-puolisessa tulostuksessa voit ladata enintään 15 arkkiä paperia, jonka toiselle puolelle on jo tulostettu.

### Huomautus:

Paperin saatavuus vaihtelee sijaintipaikan mukaan. Kysy Epson-tuesta uusimmat tiedot paperin saatavuudesta alueellasi.

### Kaupallisesti käytettävissä paperi

Tulostusmateriaalin nimi	Koko	Syöttökapasiteetti (arkkien määrä)	Manuaalinen 2-puolinen tulostus	Reunaton tulostus
Tavallinen paperi* <sup>1</sup>	Letter, A4, B5, A5	Reunaohjaimessa olevan kolmiosymbolin osoittamaan viivaan saakka.* <sup>2</sup>	✓	–
	A6			
	Legal	1		
	Käyttäjän määrittämä	1	✓	
Kirjekuori	Kirjekuori #10, Kirjekuori DL, Kirjekuori C6	5	–	–

\*<sup>1</sup> Valmiiksi rei'itetyn paperin syöttökapasiteetti on yksi arkki.

## Paperin lisääminen

\*2 Manuaalisessa 2-puolisessa tulostuksessa voit ladata enintään 15 arkkia paperia, jonka toiselle puolelle on jo tulostettu.

### Liittyvät tiedot

➔ ”Teknisen tuen verkkosivusto” sivulla 104

## Luettelo paperityypeistä

Valitse käyttämäsi paperia vastaava paperityyppi, jotta saat optimaalisen tulostusjäljen.

Tulostusmateriaalin nimi	Tulostusmateriaalityyppi*2
Epson Bright White Ink Jet Paper*	tavalliset paperit
Epson Ultra Glossy Photo Paper*1	Epson Ultra Glossy
Epson Premium Glossy Photo Paper*1	Epson Premium Glossy
Epson Premium Semigloss Photo Paper*1	Epson Premium Semigloss
Epson Photo Paper Glossy*1	Photo Paper Glossy
Epson Matte Paper-Heavyweight*1	Epson Matte
Epson Photo Quality Ink Jet Paper*1	Epson Matte
Tavallinen paperi*1	tavalliset paperit
Kirjekuori	Kirjekuori

\*1 Nämä paperit ovat yhteensopivia Exif Print - ja PRINT Image Matching -toiminnon kanssa, kun ne tulostaa tulostinohjain. Katso lisätietoja Exif Print- tai PRINT Image Matching -yhteensopivan digitaalikameran toimitukseen kuuluvista ohjeista.

\*2 Nämä tulostusmateriaalityypit voidaan valita älylaitteille, kun käytössä on Epson iPrint.

## Paperin lisääminen Takaosan paperinsyöttö -alustalle

1. Avaa syöttölaitteen suojus, pidennä paperitukea ja taita se sitten taaksepäin.

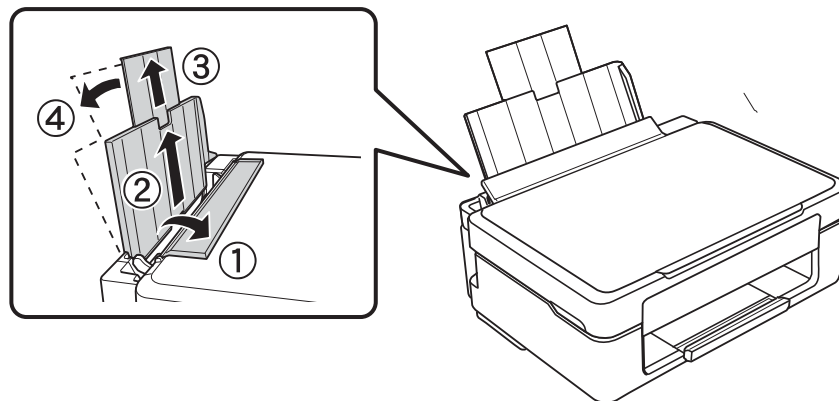

## Paperin lisääminen

2. Siirrä reunaohjainta vasemmalle.

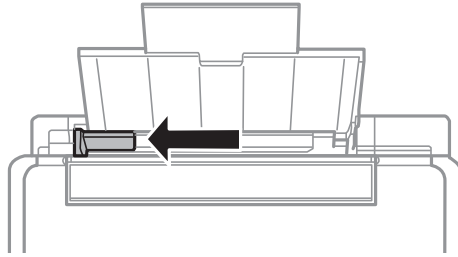

3. Lisää paperia pystysuunnassa takaosan paperinsyötön oikean reunan mukaisesti tulostettava puoli ylöspäin.

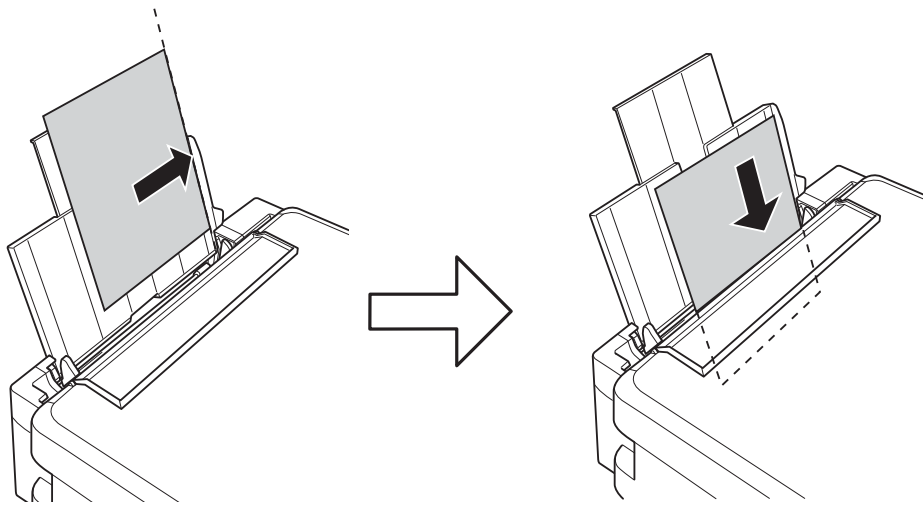

**!** **Tärkeää:**

- Älä lataa enempää kuin maksimimäärä kutakin paperityyppiä. Kun käytät tavallista paperia, älä lisää paperia reunaohjaimen kolmiosymbolin osoittaman viivan yli.
- Kun lisäät määrätyn kokoista paperia, kohdista se paperituen paperikoon osoittimen kanssa.

- Kirjekuoret

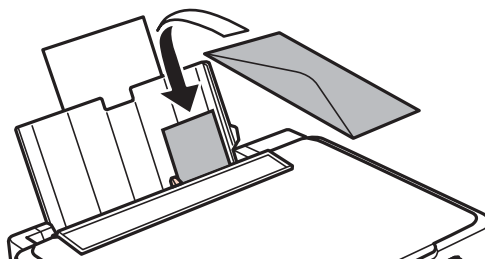

## Paperin lisääminen

- ❑ Rei'itetty paperi

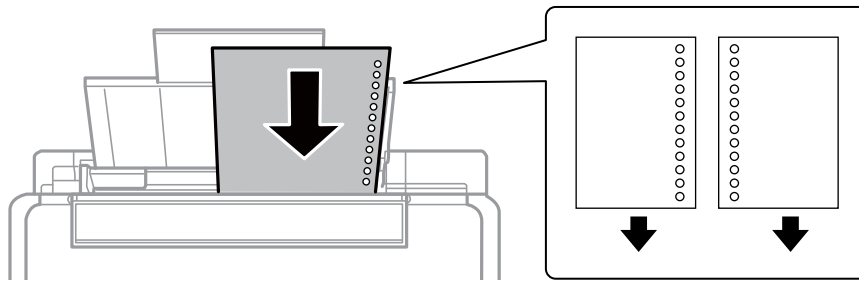

### Huomautus:

- ❑ Lisää yksittäinen arkki paperia, jossa ei ole nidontareikiä ylä- tai alareunassa.
  - ❑ Säädä tulostuspaikkaa niin, että tulostus ei osu reikien päälle.
4. Siirrä reunaohjain paperin reunaan ja sulje sitten syöttölaitteen suojus.

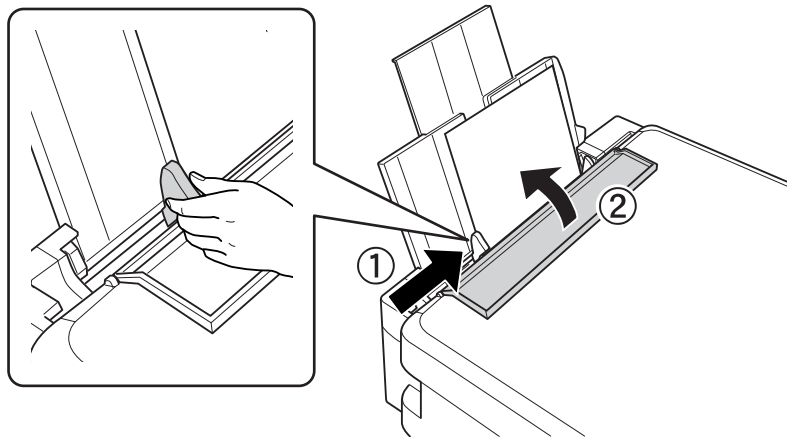

5. Liu'uta luovutustaso ulos.

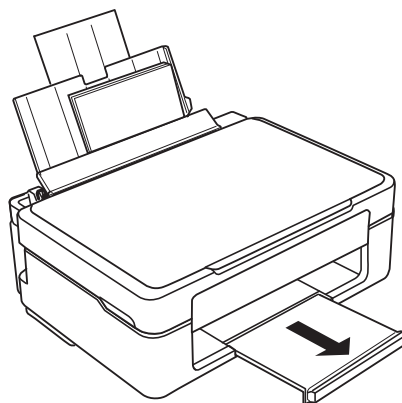

### Huomautus:

Palauta loput paperit pakkaukseen. Jos jätät paperit tulostimeen, ne voivat käpristyä tai tulostuslaatu voi heikentyä.

### Liittyvät tiedot

- ➔ ”Paperin käsittelyä koskevat ohjeet” sivulla 16
- ➔ ”Käytettävissä olevat paperit ja kapasiteetit” sivulla 17

# Alkuperäisten asettaminen Valotustaso-alustalle



**Tärkeää:**

*Kun asetetaan raskaita alkuperäisiä, kuten kirjoja, voit estää ulkoisen valon heijastuksen suoraan valotustaso-alustalle.*

1. Avaa asiakirjakkansi.



2. valotustaso pitää olla pölytön ja puhdas.
3. Aseta alkuperäinen tulostuspuoli alaspäin kulmamerkkiin asti.

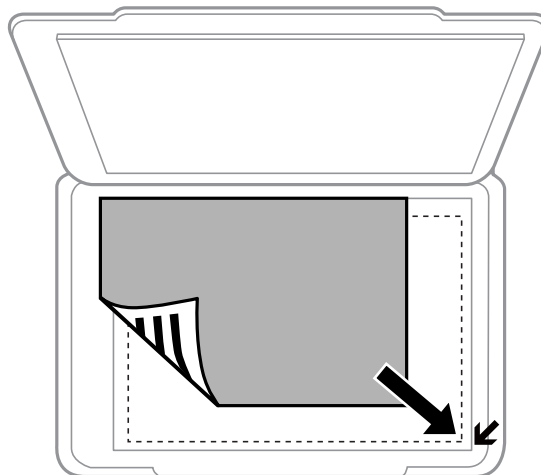

**Huomautus:**

*Noin 1,5 mm:n alue valotustaso-alustan reunoista jää skannaamatta.*

## Alkuperäisten asettaminen Valotustaso-alustalle

Jos skannaat käyttämällä **Full Auto -tila** -tilaa tai EPSON Scan -pikkukuvaesikatselua, aseta alkuperäinen 4,5 mm:n etäisyydelle valotustaso-alustan vaaka- ja pystyreunoista.

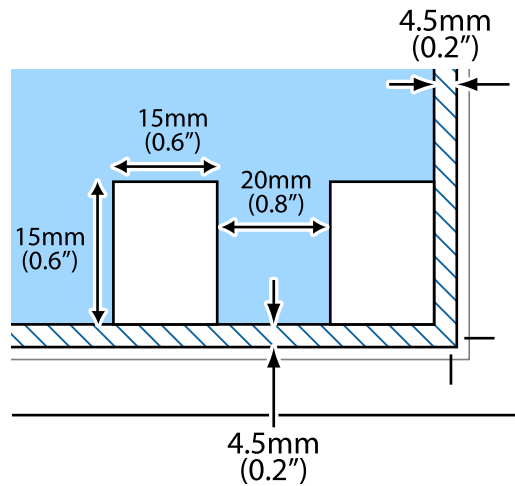

**Huomautus:**

- Kun asetat useita kuvia, aseta ne vähintään 20 mm:n etäisyydelle toisistaan.
- Valokuvien koon on oltava suurempi kuin 15 x 15 mm.

4. Sulje kansi varovasti.

**Huomautus:**

Poista alkuperäisasiakirjat skannaamisen tai kopioinnin jälkeen laitteesta. Jos alkuperäisasiakirja jätetään valotustasolle pitkäksi aikaa, se saattaa tarttua lasiin.

# Tulostaminen

## Tietokoneelta tulostaminen

### Tulostamisen perustiedot – Windows

**Huomautus:**

- Eri asetusten selitykset ovat verkko-ohjeessa. Napsauta kohdetta hiiren oikealla painikkeella ja napsauta sitten **Ohje**.
- Toimenpiteet vaihtelevat sovelluksen mukaan. Katso lisätietoja sovelluksen ohjeista.

1. Lisää tulostimeen paperia.
2. Avaa tulostettava tiedosto.
3. Valitse **Tulosta** tai **Tulostusasetukset Tiedosto**-valikosta.
4. Valitse tulostimesi.
5. Avaa tulostinohjaimen ikkuna valitsemalla **Asetukset** tai **Ominaisuudet**.

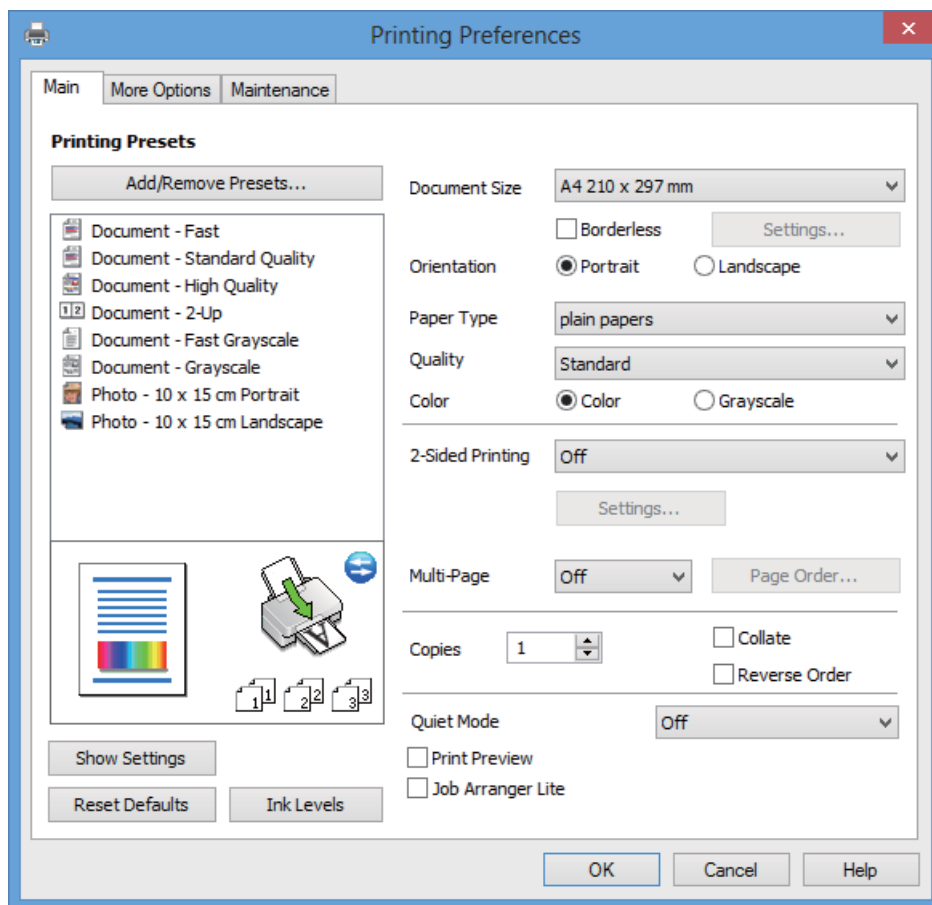

6. Määritä seuraavat asetukset.
  - Asiakirjan koko: Valitse tulostimeen lisäämäsi paperin koko.

## Tulostaminen

- Reunukseton: Valitse tulostus ilman kuvaa ympäröiviä marginaaleja.  
Reunattomassa tulostuksessa tulostustietoja laajennetaan hieman enemmän kuin paperikoko edellyttäisi, jolloin paperin reunoihin ei tulostu marginaaleja. Valitse suurennusmäärä napsauttamalla **Asetukset**.
- Suunta: Valitse paperin suunta, jonka määritit sovelluksessa.
- Paperityyppi: Valitse lisäämäsi paperin tyyppi.
- Väri: Valitse **Harmaasävy**, kun haluat tulostaa mustana tai harmaan sävyinä.

**Huomautus:**

*Kun tulostat kirjekuoria, valitse **Vaaka Suunta**-asetukseksi.*

7. Sulje tulostinohjaimen ikkuna napsauttamalla **OK**.
8. Valitse **Tulosta**.

### Liittyvät tiedot

- ➔ ”Käytettävissä olevat paperit ja kapasiteetit” sivulla 17
- ➔ ”Paperin lisääminen Takaosan paperinsyöttö -alustalle” sivulla 18
- ➔ ”Windows-tulostinohjaimen opas” sivulla 70
- ➔ ”Luettelo paperityypeistä” sivulla 18

## Tulostamisen perustiedot – Mac OS X

**Huomautus:**

*Toimenpiteet vaihtelevat sovelluksen mukaan. Katso lisätietoja sovelluksen ohjeista.*

1. Lisää tulostimeen paperia.
2. Avaa tulostettava tiedosto.



## Tulostaminen

3. Avaa tulostinohjaimen ikkuna valitsemalla **Tiedosto**-valikosta **Tulosta**.

Laajenna tarvittaessa tulostusikkunaa valitsemalla **Näytä yksityiskohdat** tai ▼.

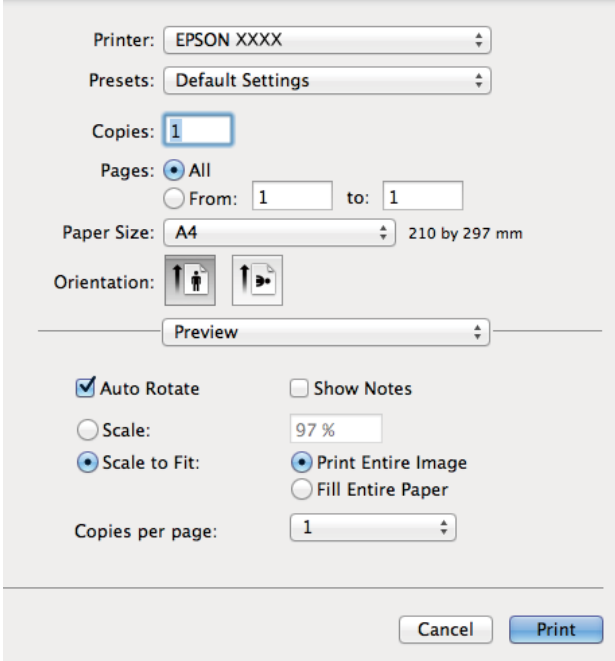

Printer: EPSON XXXX

Presets: Default Settings

Copies: 1

Pages:  All  
 From: 1 to: 1

Paper Size: A4 210 by 297 mm

Orientation:  Portrait  Landscape

Preview

Auto Rotate  Show Notes

Scale: 97 %

Scale to Fit:  Print Entire Image  
 Fill Entire Paper

Copies per page: 1

Cancel Print

4. Määritä seuraavat asetukset.

- Tulostin: Valitse tulostimesi.
- Esiasetus: Valitse, milloin haluat käyttää rekisteröityjä asetuksia.
- Paperikoko: Valitse tulostimeen lisäämäsi paperin koko.  
Kun tulostetaan ilman marginaaleja, valitse "reunaton" paperikoko.
- Suunta: Valitse paperin suunta, jonka määritit sovelluksessa.

**Huomautus:**

*Kun tulostat kirjekuoria, valitse vaakasuunta.*

## Tulostaminen

5. Valitse ponnahdusvalikosta **Tulostusasetukset**.

Printer: EPSON XXXX

Presets: Default Settings

Copies: 1

Pages:  All  
 From: 1 to: 1

Paper Size: A4 210 by 297 mm

Orientation:  Portrait  Landscape

Print Settings

Media Type: plain papers

Print Quality: Normal

Borderless  
Expansion: Max

Grayscale

Mirror Image

Cancel Print

### Huomautus:

Jos Mac OS X v10.8.x -käyttöjärjestelmässä tai uudemmassa **Tulostusasetukset** -valikkoa ei näy, Epson-tulostinohjainta ei ole asennettu oikein.

Valitse **Järjestelmäasetukset** -valikosta > **Tulostimet & skannerit** (tai **Tulosta & skannaa, Tulosta & faksaa**), poista tulostin ja lisää sitten tulostin uudelleen. Lisää tulostin seuraavien ohjeiden mukaisesti.

<http://support.epson.net/setupnavi/>

6. Määritä seuraavat asetukset.

- Tulostusmateriaali: Valitse lisäämäsi paperin tyyppi.
- Laajennus: Käytettävissä kun valitaan reunaton paperikoko.  
Reunattomassa tulostuksessa tulostustietoja laajennetaan hieman enemmän kuin paperikoko edellyttäisi, jolloin paperin reunoihin ei tulostu marginaaleja. Valitse suurennuksen määrä.
- Harmaasävy: Valitse, kun haluat tulostaa mustana tai harmaan sävyinä.

7. Valitse **Tulosta**.

### Liittyvät tiedot

- ➔ ”Käytettävissä olevat paperit ja kapasiteetit” sivulla 17
- ➔ ”Paperin lisääminen Takaosan paperinsyöttö -alustalle” sivulla 18
- ➔ ”Mac OS X-tulostinohjaimen opas” sivulla 74
- ➔ ”Luettelo paperityypeistä” sivulla 18

## 2-puolinen tulostus (vain Windows)

Tulostinohjain tulostaa automaattisesti erotellen parilliset ja parittomat sivut. Kun tulostin on lopettanut parittomien sivujen tulostuksen, tulosta parilliset sivut kääntämällä paperi ympäri ohjeiden mukaan. Voit tulostaa myös vihkon, joka luodaan taitetuista tulosteista.

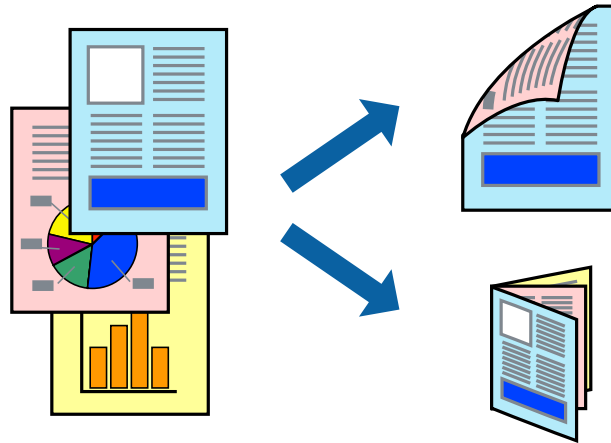

### Huomautus:

- Tämä toiminto ei ole käytettävissä reunuksettomassa tulostuksessa.
- Jos et käytä paperia, joka ei sovellu 2-puoliseen tulostukseen, tulostuslaatu voi heiketä ja voi tapahtua paperitukoksia.
- Paperin ja tietojen mukaan muste voi valua läpi paperin toiselle puolelle.
- Jos EPSON Status Monitor 3 on poistettu käytöstä, siirry tulostinohjaimen, napsauta **Laajennusasetukset Huoltovälilehdellä** ja valitse sitten **Ota käyttöön EPSON Status Monitor 3**.
- 2-puolinen tulostus ei ole ehkä käytettävissä, kun tulostinta käytetään verkon kautta tai sitä käytetään jaettuna tulostimena.

1. Lisää tulostimeen paperia.
2. Avaa tulostettava tiedosto.
3. Avaa tulostinohjaimen ikkuna.
4. Valitse nidontamenetelmä kohdasta **Kaksipuolinen tulostus Yleiset**-välilehdellä.
5. Napsauta **Asetukset**, tee asianmukaiset asetukset ja sulje sitten ikkuna napsauttamalla **OK**.

### Huomautus:

Tulosta lehtisenä valitsemalla **Lehtinen**.

6. Määritä tarvittaessa muita asetuksia **Yleiset**- ja **Lisää asetuksia** -välilehdillä ja valitse sen jälkeen **OK**.
7. Valitse **Tulosta**.

Tietokoneen näyttöön tulee ponnahdusikkuna, kun paperiarkin ensimmäinen puoli on tulostettu. Noudata näytön ohjeita.

### Liittyvät tiedot

- ➔ ”Käytettävissä olevat paperit ja kapasiteetit” sivulla 17
- ➔ ”Paperin lisääminen Takaosan paperinsyöttö -alustalle” sivulla 18

## Tulostaminen

➔ ”Tulostamisen perustiedot – Windows” sivulla 23

## Useiden sivujen tulostaminen yhdelle arkille

Yhdelle paperiarkille voi tulostaa kaksi tai neljä sivua.

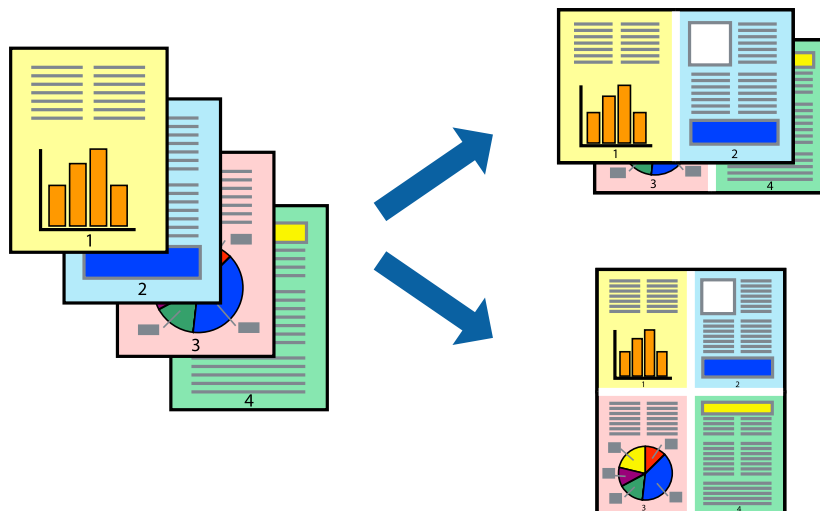

## Useiden sivujen tulostaminen yhdelle arkille: Windows

### Huomautus:

*Tämä toiminto ei ole käytettävissä reunuksettomassa tulostuksessa.*

1. Lisää tulostimeen paperia.
2. Avaa tulostettava tiedosto.
3. Avaa tulostinohjaimen ikkuna.
4. Valitse **2 sivua arkille** tai **4 sivua arkille Monisivuinen** -asetukseksi **Yleiset**-välilehdellä.
5. Napsauta **Sivujärjestys**, tee asianmukaiset asetukset ja sulje sitten ikkuna napsauttamalla **OK**.
6. Määritä tarvittaessa muita asetuksia **Yleiset**- ja **Lisää asetuksia** -välilehdillä ja valitse sen jälkeen **OK**.
7. Valitse **Tulosta**.

### Liittyvät tiedot

➔ ”Paperin lisääminen Takaosan paperinsyöttö -alustalle” sivulla 18

➔ ”Tulostamisen perustiedot – Windows” sivulla 23

## Useiden sivujen tulostaminen yhdelle arkille: Mac OS X

1. Lisää tulostimeen paperia.
2. Avaa tulostettava tiedosto.

## Tulostaminen

3. Avaa tulostinohjaimen ikkuna.
4. Valitse ponnahdusvalikosta **Asettelu**.
5. Aseta sivujen määrä kohdassa **Sivua arkille** -kohdassa ja määritä lisäksi **Asemointi**- (sivujärjestys) ja **Reuna**.
6. Määritä muut asetukset tarpeen mukaan.
7. Valitse **Tulosta**.

### Liittyvät tiedot

- ➔ ”Paperin lisääminen Takaosan paperinsyöttö -alustalle” sivulla 18
- ➔ ”Tulostamisen perustiedot – Mac OS X” sivulla 24

## Tulostaminen paperikoon mukaan

Voit tuottaa tulosteita, jotka sopivat tulostimeen lisäämääsi sivukokoon.



## Tulostaminen paperikoon mukaan: Windows

### Huomautus:

*Tämä toiminto ei ole käytettävissä reunuksettomassa tulostuksessa.*

1. Lisää tulostimeen paperia.
2. Avaa tulostettava tiedosto.
3. Avaa tulostinohjaimen ikkuna.
4. Määritä **Lisää asetuksia** -välilehdellä seuraavat asetukset.
  - Asiakirjan koko: Valitse paperikoko, jonka määritit sovelluksessa.
  - Tulostepaperi: Valitse tulostimeen lisäämäsi paperin koko.  
**Sovita sivulle** valitaan automaattisesti.

### Huomautus:

*Jos haluat Tulostaa pienennetyt kuvan keskelle sivua, valitse **Keskikohta**.*

5. Määritä tarvittaessa muita asetuksia **Yleiset**- ja **Lisää asetuksia** -välilehdillä ja valitse sen jälkeen **OK**.

## Tulostaminen

6. Valitse **Tulosta**.

### Liittyvät tiedot

- ➔ ”Paperin lisääminen Takaosan paperinsyöttö -alustalle” sivulla 18
- ➔ ”Tulostamisen perustiedot – Windows” sivulla 23

## Tulostaminen paperikoon mukaan: Mac OS X

1. Lisää tulostimeen paperia.
2. Avaa tulostettava tiedosto.
3. Avaa tulostinohjaimen ikkuna.
4. Määritä **Paperikoko**-asetukseksi sovelluksessa määrittämäsi paperikoko.
5. Valitse ponnahdusvalikosta **Paperin käsittely**.
6. Valitse **Sovita paperikokoon**.
7. Valitse tulostimeen lisäämäsi paperin koko **Kohdepaperin koko** -asetus.
8. Määritä muut asetukset tarpeen mukaan.
9. Valitse **Tulosta**.

### Liittyvät tiedot

- ➔ ”Paperin lisääminen Takaosan paperinsyöttö -alustalle” sivulla 18
- ➔ ”Tulostamisen perustiedot – Mac OS X” sivulla 24

## Useiden tiedostojen tulostaminen yhtä aikaa (vain Windows)

**Töiden järjestäjä kevyt** -ohjelmalla voit yhdistää useita tiedostoja, jotka on luotu eri sovelluksilla, ja tulostaa ne yhtenä tulostustyönä. Voit määrittellä tulostusasetukset yhdistelmätiedostoille (esim. asettelu, tulostusjärjestys ja suunta).

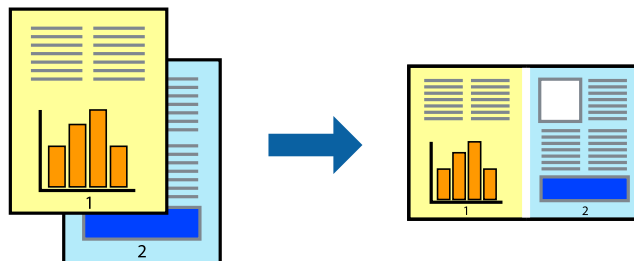

### Huomautus:

Jos haluat avata **Tulostusprojektin**, joka on tallennettu **Töiden järjestäjä kevyt** -ohjelmaan, valitse **Töiden järjestäjä kevyt** tulostinajurin välilehdeltä **Huolto**. Valitse seuraavaksi tiedosto valitsemalla **Avaa**-valikosta **Tiedosto**. Tallennettujen tiedostojen päätte on ".ecl".

## Tulostaminen

1. Lisää tulostimeen paperia.
2. Avaa tulostettava tiedosto.
3. Avaa tulostinohjaimen ikkuna.
4. Valitse **Töiden järjestäjä kevyt**-välilehdeltä **Yleiset**.
5. Sulje tulostinohjaimen ikkuna napsauttamalla **OK**.
6. Valitse **Tulosta**.  
**Töiden järjestäjä kevyt** -ikkuna tulee näkyviin, ja tulostustyö lisätään **Tulostusprojektiin**.
7. Kun **Töiden järjestäjä kevyt** -ikkuna on avautunut, avaa tiedosto, jonka haluat yhdistää nykyiseen tiedostoon, ja toista sitten vaiheet 3–6.  
**Huomautus:**  
*Jos suljet **Töiden järjestäjä kevyt** -ikkunan, tallentamaton **Tulostusprojekti** poistetaan. Jos haluat tulostaa sen myöhemmin, valitse **Tallenna Tiedosto**-valikosta.*
8. Valitse **Asettelu**- ja **Muokkaa**-valikot kohdassa **Töiden järjestäjä kevyt** muokataksesi **Tulostusprojektiä** tarpeen mukaan.
9. Valitse **Tulosta Tiedosto**-valikosta.

### Liittyvät tiedot

- ➔ ”Paperin lisääminen Takaosan paperinsyöttö -alustalle” sivulla 18
- ➔ ”Tulostamisen perustiedot – Windows” sivulla 23

## Suurennettu tulostus ja julisteiden laadinta (vain Windows)

Voit tulostaa yhden kuvan useammalle arkille julistetarkoituksiin. Voit tulostaa kohdistusmerkit, jotta arkit helppo pitää yhdessä.

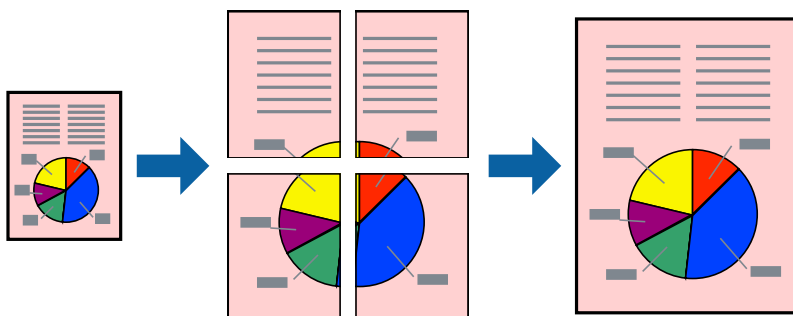

### Huomautus:

*Tämä toiminto ei ole käytettävissä reunuksettomassa tulostuksessa.*

1. Lisää tulostimeen paperia.
2. Avaa tulostettava tiedosto.
3. Avaa tulostinohjaimen ikkuna.

## Tulostaminen

4. Valitse **2x1-juliste**, **2x2-juliste**, **3x3-juliste** tai **4x4-juliste** kohdasta **Monisivuinen Yleiset**-välilehdellä.
5. Napsauta **Asetukset**, määritä haluamasi asetukset ja valitse **OK**.
6. Määritä tarvittaessa muita asetuksia **Yleiset**- ja **Lisää asetuksia** -välilehdillä ja valitse sen jälkeen **OK**.
7. Valitse **Tulosta**.

### Liittyvät tiedot

- ➔ ”Paperin lisääminen Takaosan paperinsyöttö -alustalle” sivulla 18
- ➔ ”Tulostamisen perustiedot – Windows” sivulla 23

### Limittäiset kohdistusmerkit -toiminnon käyttäminen julisteissa

Seuraavassa on esimerkki siitä, miten juliste tuotetaan, kun **2x2-juliste** on valittuna ja **Limittäiset kohdistusmerkit** on valittuna kohdassa **Tulosta leikkausviivat**.

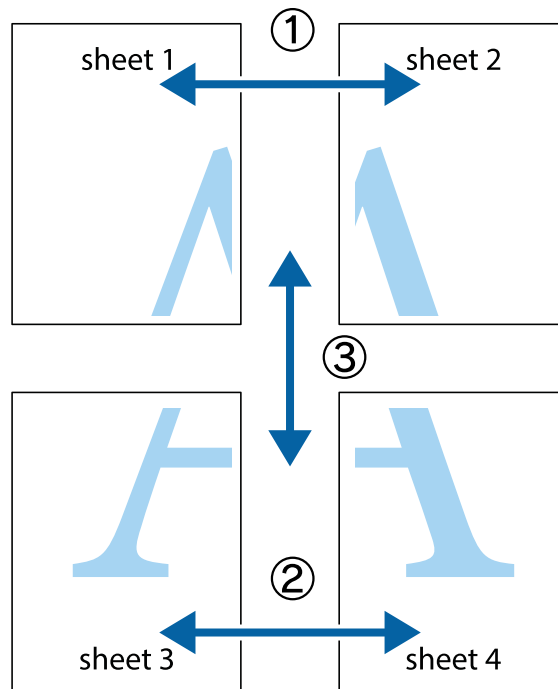



**Tulostaminen**

1. Valmistele Sheet 1 ja Sheet 2. Leikkaa Sheet 1 marginaalit pois pystysuoraa sinistä viivaa myöten ylä- ja alaleikkausmerkkien keskeltä.

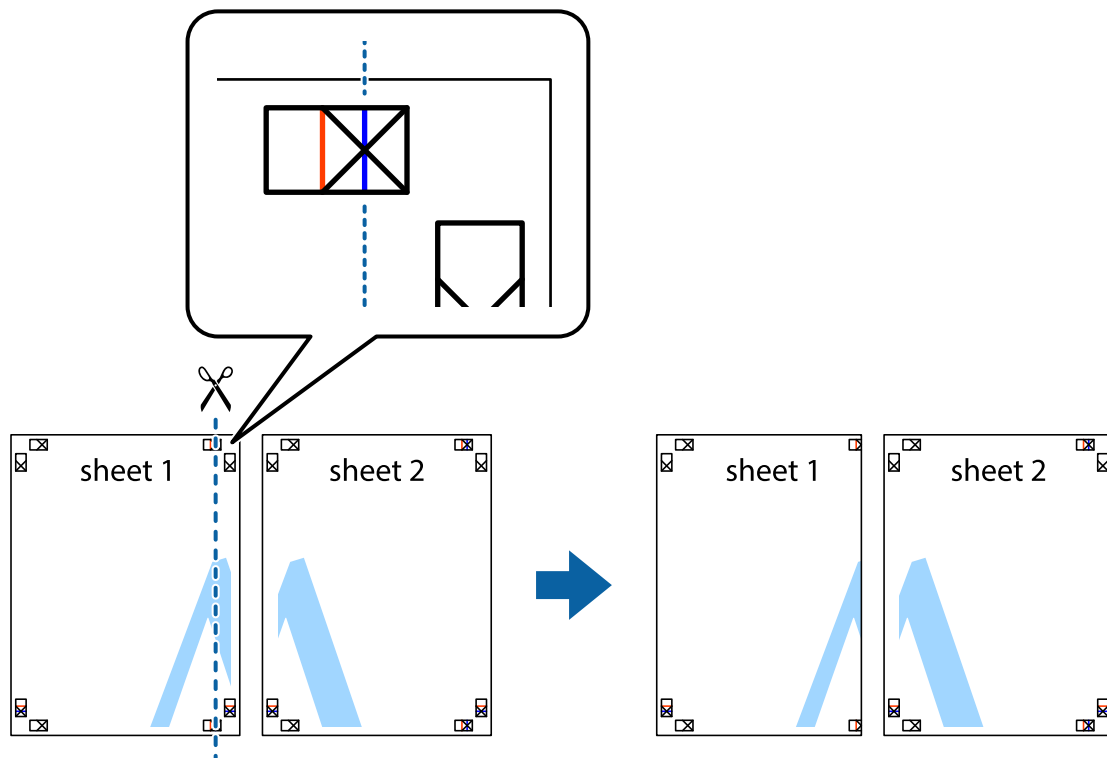

2. Aseta Sheet 1 reuna Sheet 2 päälle, kohdista leikkausmerkit ja liitä väliaikaisesti kaksi arkkia takaa yhteen teipillä.

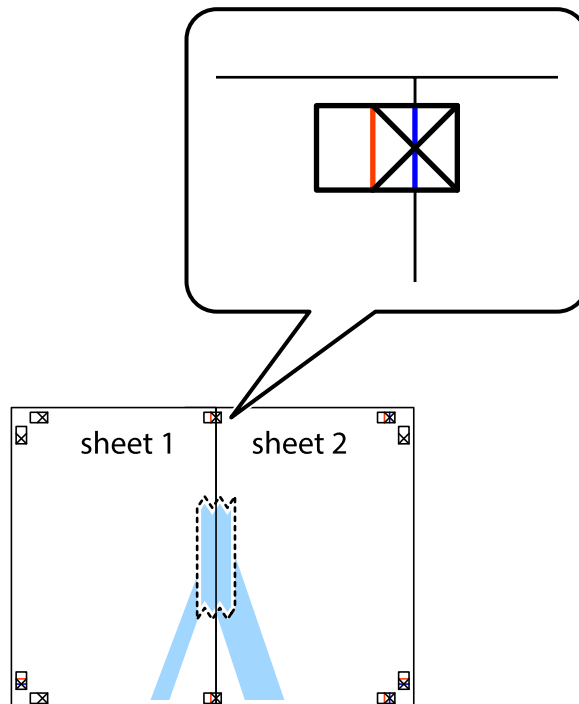

**Tulostaminen**

- Leikkaa teipatut arkit kahtia pystysuoraa punaista viivaa myöten kohdistusmerkkien halki (tällä kertaa kyseessä on leikkausmerkkien vasemmalla puolella oleva viiva).

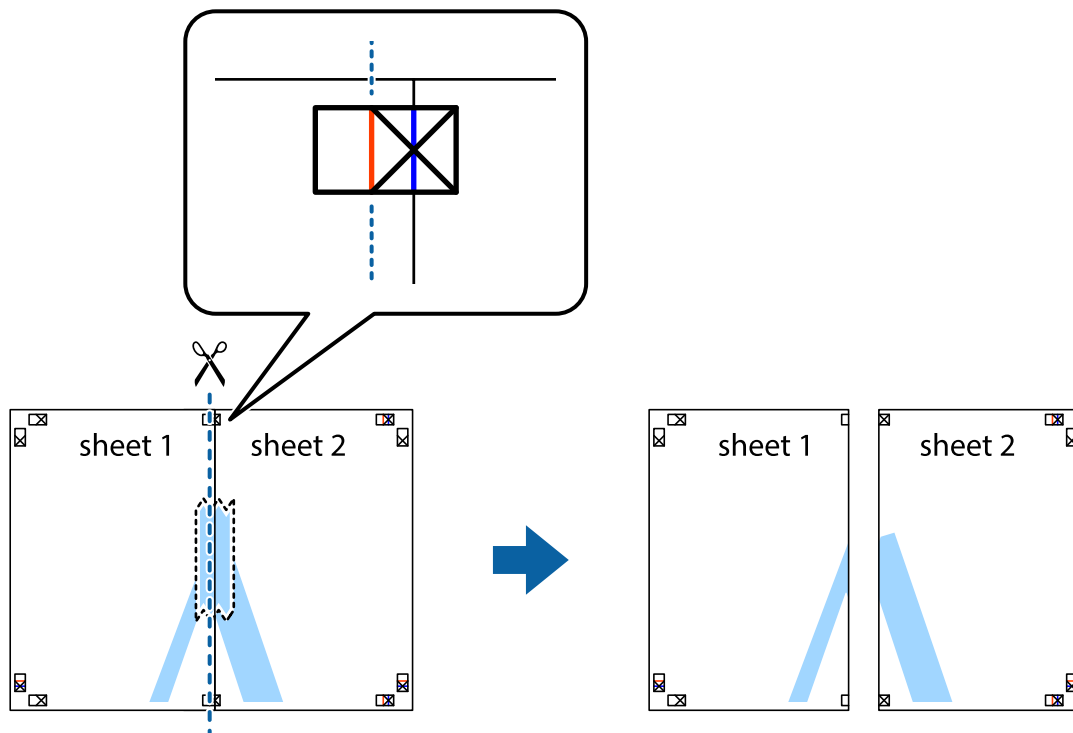

- Kiinnitä arkit takaa yhteen teipillä.

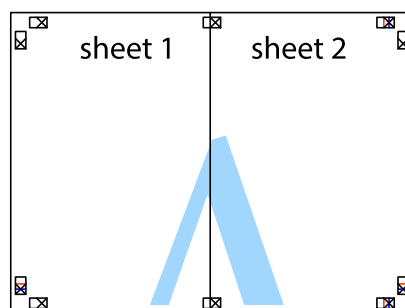

- Toista vaiheet 1–4 ja teippaa Sheet 3 ja Sheet 4 yhteen.

**Tulostaminen**

- Leikkaa Sheet 1 ja Sheet 2 marginaalit pois vaakasuoraa sinistä viivaa myöten vasemman ja oikean puolen leikkausmerkkien keskeltä.

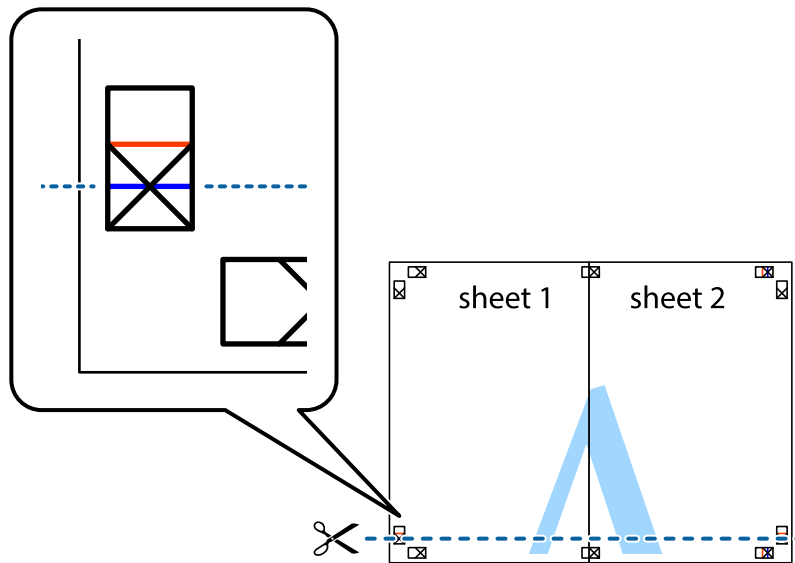

- Aseta reunat Sheet 1 ja Sheet 2 Sheet 3 ja Sheet 4 päälle ja kohdista leikkausmerkit. Liitä paperit sitten väliaikaisesti takaa yhteen teipillä.

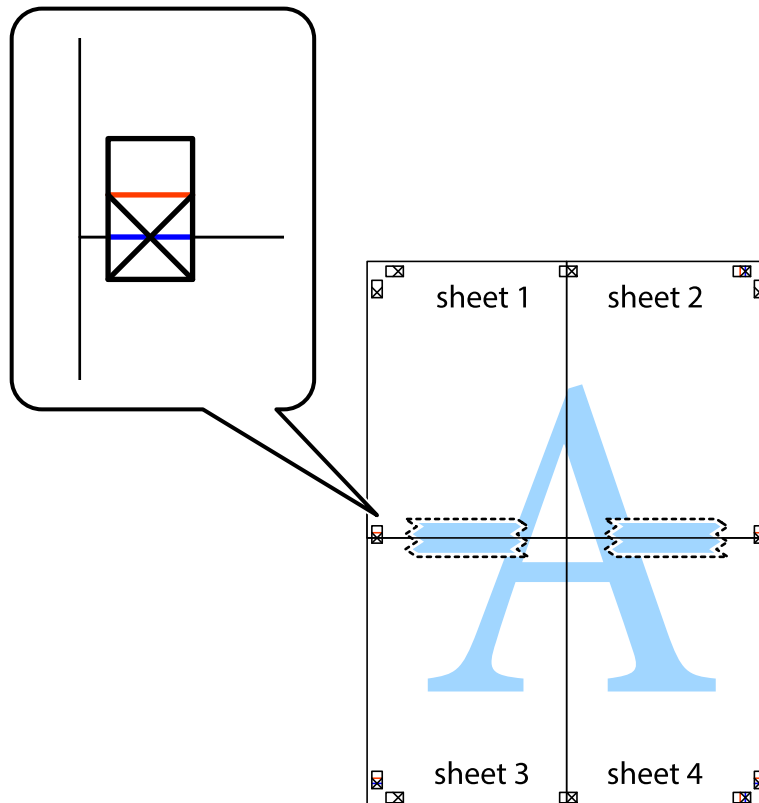

**Tulostaminen**

- Leikkaa teipatut arkit kahtia vaakuoraa punaista viivaa myöten kohdistusmerkkien halki (tällä kertaa kyseessä on leikkausmerkkien yläpuolella oleva viiva).

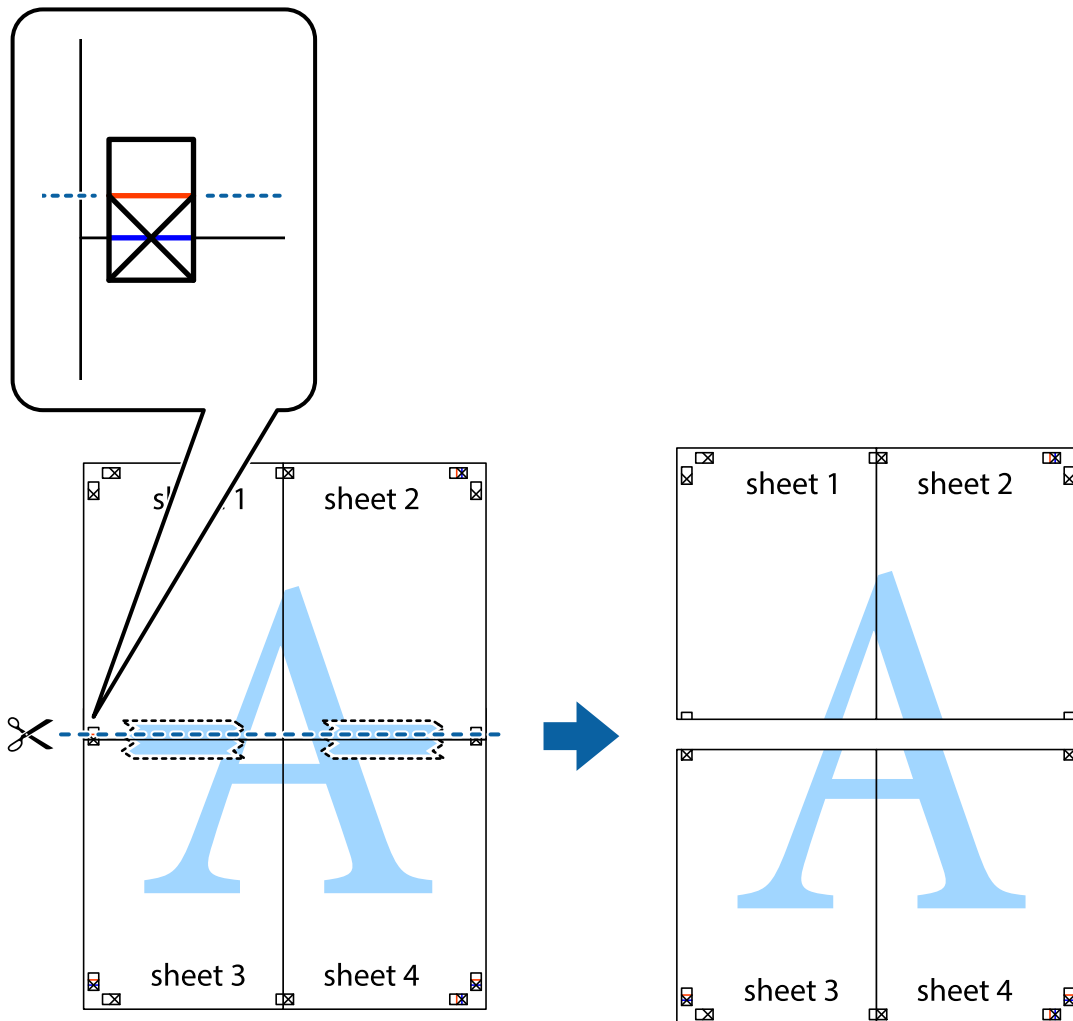

- Kiinnitä arkit takaa yhteen teipillä.

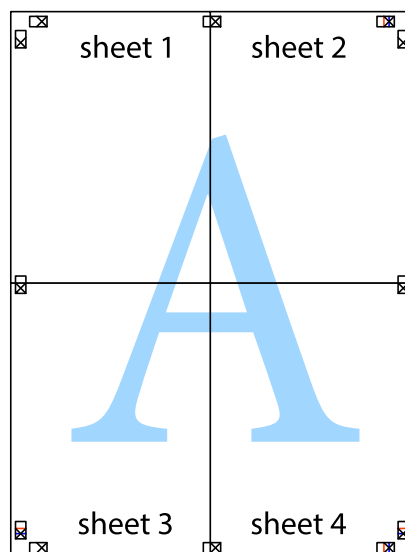

10. Leikkaa jäljellä olevat marginaalit pois ulomman ohjaimen mukaisesti.

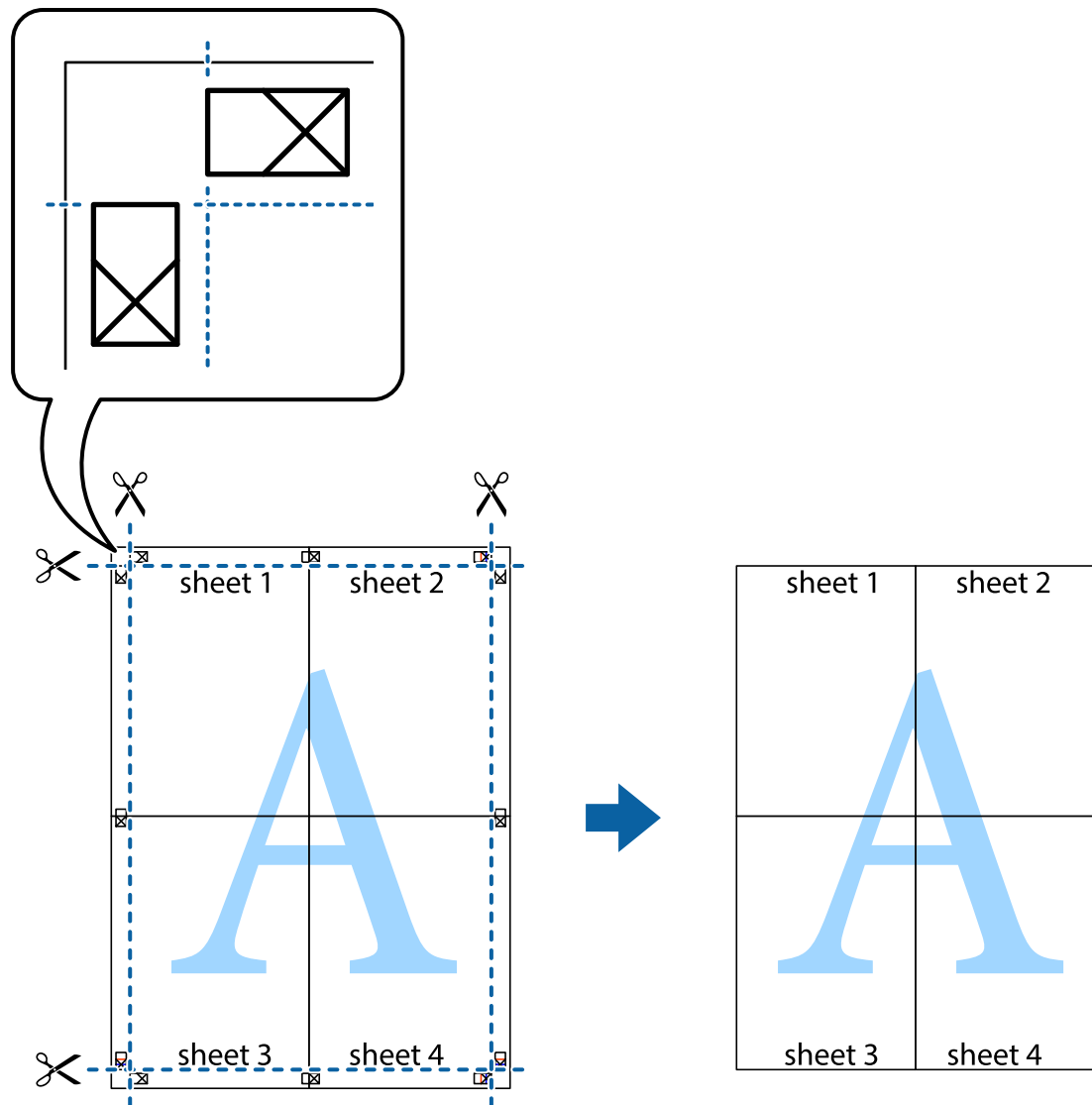

## Erikoistoiminnoilla tulostaminen

Tässä osiossa esitellään erilaisia tulostinohjaimessa olevia asettelun ja tulostuksen lisäominaisuuksia.

### Liittyvät tiedot

- ➔ ”WindowsTulostinajuri” sivulla 69
- ➔ ”Mac OS X-tulostinohjain” sivulla 73

## Tulostuksen esiasetuksen lisääminen tulostuksen helpottamiseksi

Jos luot oman esiasetuksen usein käyttämistäsi tulostusasetuksista, voit tulostaa vaivattomasti valitsemalla luettelosta kyseisen tulostusasetuksen.

## Tulostaminen

### Windows

Lisää omat esiasetukset määrittämällä **Asiakirjan koko**- tai **Paperityyppi** -välilehdeltä asetuksia, kuten **Yleiset** ja **Lisää asetuksia** ja valitse sitten **Lisää/poista esiasetukset** -kohdasta **Tulostuksen esiasetukset**.

**Huomautus:**

*Kun haluat poistaa lisätyn esiasetuksen, napsauta **Lisää/poista esiasetukset**, valitse poistettavan esiasetuksen nimi luettelosta ja poista se sitten.*

### Mac OS X

Avaa tulostinohjaimen ikkuna. Lisää oma esiasetus tekemällä **Paperikoko**- ja **Tulostusmateriaali**- asetukset ja tallentamalla nykyiset asetukset kohtaan **Esiasetukset**.

**Huomautus:**

*Kun haluat poistaa lisätyn esiasetuksen, osoita **esiasetukset** > **Näytä esiasetukset**, valitse poistettavan esiasetuksen nimi luettelosta ja poista se sitten.*

## Suurennetun tai pienennetyn asiakirjan tulostaminen

Asiakirjaa voidaan suurentaa tai pienentää tietyn prosenttiosuuden verran.

### Windows

**Huomautus:**

*Tämä toiminto ei ole käytettävissä reunuksettomassa tulostuksessa.*

Määritä **Asiakirjan koko** -välilehdeltä **Lisää asetuksia** -asetus. Valitse **Suurennä/Pienennä asiakirjaa**, **Zoomaus** ja anna sitten prosenttiosuus.

### Mac OS X

Avaa tulostinohjaimen ikkuna. Valitse **Scale** ja anna sitten prosenttiosuus.

## Tulostusvärin säätö

Voit säätää tulostustyön värejä.

**PhotoEnhance** tuottaa terävämpiä kuvia ja eloisampia värejä säätämällä automaattisesti alkuperäisten kuvatietojen kontrastia, värikylläisyyttä ja kirkkautta.

**Huomautus:**

*Näitä säätöjä ei sovelleta alkuperäisiin tietoihin.*

**PhotoEnhance** säätää väriä analysoimalla kohteen sijainnin. Jos olet näin ollen muuttanut kohteen sijaintia suurentamalla, pienentämällä, rajaamalla tai kiertämällä kuvaa, väri saattaa muuttua yllättäen. Reunukseton tulostus -asetus muuttaa myös kohteen sijainnin, mistä seuraa värin muuttuminen. Jos kuva ei ole tarkka, sävy saattaa olla luonnoton. Jos väri muuttuu tai ei enää näytä luonnolliselta, vaihda tulostustilaksi jokin muu kuin **PhotoEnhance**.

### Windows

Valitse värinkorjausmenetelmä kohdasta **Värinkorjaus Lisää asetuksia**-välilehdellä.

Jos valitset **Automaattinen**, värit säädetään automaattisesti sopimaan paperityyppiin ja tulostuslaadun asetuksiin.

Jos valitset **Mukautettu** ja napsautat **Lisätoiminnot**, voit tehdä omia asetuksia.

## Tulostaminen

### Mac OS X

Avaa tulostinohjaimen ikkuna. Valitse tulostinohjaimen ponnahdusvalikosta **Värintäsmäytys** ja valitse sitten **EPSON Värintäsmäytys**. Valitse ponnahdusvalikosta **Värien asetukset** ja sen jälkeen jokin käytettävissä olevista valinnoista. Osoita nuolta kohdan **Lisäasetukset** vieressä ja tee asianmukaiset asetukset.

### Vesileiman tulostus (vain Windows)

Voit tulostaa tulosteisiisi vesileiman (esimerkiksi "Luottamuksellinen"). Voit myös lisätä oman vesileimasi.

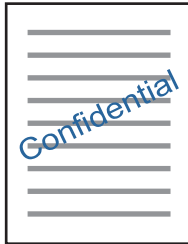

#### **Huomautus:**

*Tämä toiminto ei ole käytettävissä reunuksettomassa tulostuksessa.*

Napsauta **Vesileiman ominaisuudet Lisää asetuksia**-välilehdellä ja valitse sitten vesileima. Jos haluat muuttaa vesileiman ominaisuuksia, kuten väriä ja sijaintia, valitse **Asetukset**.

### Ylä- ja alatunnisteen tulostaminen (vain Windows)

Voit tulostaa eri tietoja kuten käyttäjänimen ja tulostuspäivän ylä- ja alatunnisteeseen.

Napsauta **Vesileiman ominaisuudet Lisää asetuksia**-välilehdellä ja valitse **Ylä- ja alatunniste**. Napsauta **Asetukset** ja valitse tarvittavat nimikkeet pudotusvalikosta.

## Valokuvien tulostus Epson Easy Photo Print -ohjelmistolla

Epson Easy Photo Print -ohjelmiston avulla voit asetella ja tulostaa valokuvia kätevästi erityyppisille papereille.

#### **Huomautus:**

- Kun tulostetaan aidolle Epson-valokuvapaperille, musteen laatua hyödynnetään mahdollisimman hyvin ja tulosteet ovat eloisia ja selkeitä.*
- Kun haluat tehdä reunatonta tulostusta kaupallisesti saatavalla sovelluksella, tee seuraavat asetukset.*
  - Luo kuvatiedot, jotka täyttävät paperikoon täysin, ja jos käytössä olevassa sovelluksessa on marginaaliasetus, aseta marginaaliksi 0 mm.*
  - Ota reunattoman tulostuksen asetus käyttöön tulostinohjaimessa.*

#### **Liittyvät tiedot**

- ➔ ["Käytettävissä olevat paperit ja kapasiteetit" sivulla 17](#)
- ➔ ["Paperin lisääminen Takaosan paperinsyöttö -alustalle" sivulla 18](#)
- ➔ ["Epson Easy Photo Print" sivulla 77](#)

# Tulostaminen älylaitteilta

## Epson iPrint-ominaisuuden käyttö

Epson iPrint -sovelluksella voit tulostaa valokuvia, asiakirjoja ja verkkosivuja älylaitteesta, kuten älypuhelimesta tai taulutietokoneesta. Voit käyttää joko paikallista tulostusta, jolloin tulostat tulostimesi kanssa samassa langattomassa verkkoyhteydessä olevasta älylaitteesta, tai etätulostusta, jolloin tulostat etäsijainnista internet-yhteydellä. Voit käyttää etätulostusta rekisteröimällä tulostimen Epson Connect -palveluun.



Voit asentaa Epson iPrint -ohjelmiston älylaitteeseesi seuraavasta URL-osoitteesta tai seuraavalla QR-koodilla.

<http://ipr.to/a>



## Epson iPrint-ominaisuuden käyttö

Käynnistä Epson iPrint älylaitteestasi ja valitse aloitusnäytöstä kohde, jota haluat käyttää.

Seuraavat näytöt voivat muuttua ilman erillistä ilmoitusta.

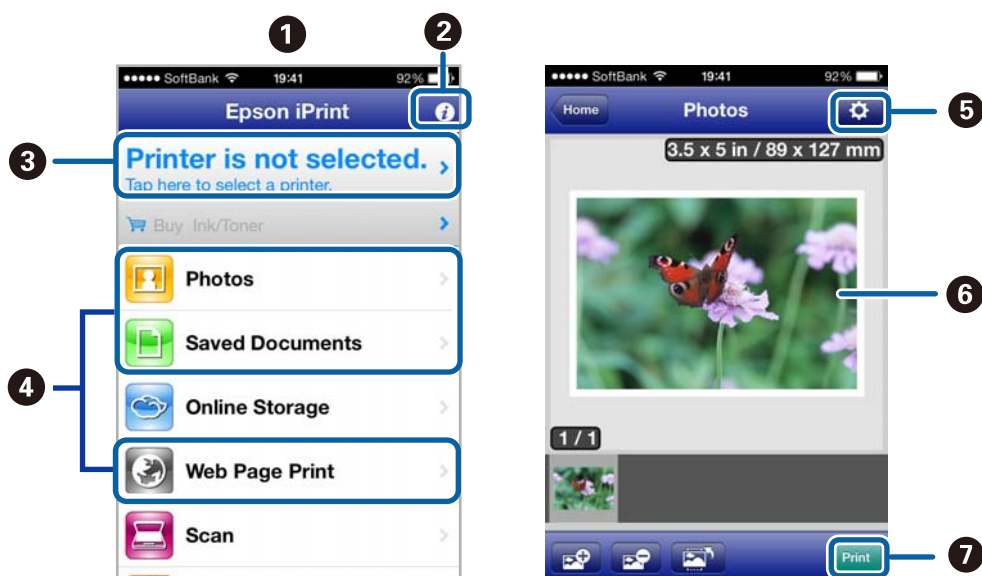

1

Aloitusnäyttö, kun sovellus on käynnistetty.



## Tulostaminen

2	Näyttää tietoja tulostimen asetuksista ja usein kysytyt kysymykset.
3	Näyttää ruudun, jossa voit valita tulostimen ja tehdä tulostimen asetuksia. Kun olet valinnut tulostimen, sitä ei tarvitse valita enää seuraavalla kerralla.
4	Valitse, mitä haluat tulostaa, kuten valokuvat, asiakirjat ja verkkosivut.
5	Näyttää ruudun, jossa voi tehdä tulostimen asetuksia, kuten paperikoko ja paperityyppi.
6	Näyttää valitsemasi valokuvat ja asiakirjat.
7	Käynnistää tulostuksen.

### Huomautus:

Kun haluat tulostaa asiakirjavalikosta iPhone, iPad- ja iPod touch -laitteilla, joiden käyttöjärjestelmänä on iOS, käynnistä Epson iPrint sen jälkeen, kun olet siirtänyt tulostettavan asiakirjan käyttämällä iTunes-palvelun tiedostojen jakamistoimintaa.

### Liittyvät tiedot

➔ ”Epson Connect -palvelu” sivulla 68

---

## Tulostuksen peruuttaminen

### Huomautus:

- Windowsissa ei voi peruuttaa tulostustyötä, kun se on lähetetty tulostimelle kokonaan. Peruuta tällöin tulostustyö tulostimen ohjauspaneelistä.
- Kun Mac OS X -käyttöjärjestelmässä tulostetaan useita sivuja, kaikkia töitä ei voi peruuttaa ohjauspaneelin kautta. Peruuta tällöin tulostustyö tietokoneesta.
- Jos olet lähettänyt tulostustyön verkon kautta Mac OS X v10.6.x -käyttöjärjestelmästä, tulostusta ei voi välttämättä peruuttaa tietokoneesta. Peruuta tällöin tulostustyö tulostimen ohjauspaneelistä. Jos haluat peruuttaa tulostustyön tietokoneelta, sinun on muutettava Web Confign asetuksia. Katso lisätietoja Verkko-opas -ohjeesta.

## Tulostuksen peruuttaminen - Tulostuspainike

Peruuta käynnissä oleva tulostustyö painamalla  -painiketta.

## Tulostuksen peruuttaminen: Windows

1. Avaa tulostinohjaimen ikkuna.
2. Valitse **Huolto**-välilehti.
3. Napsauta **Tulostusjono**.
4. Napsauta hiiren kakkospainikkeella työtä, jonka haluat peruuttaa, ja valitse sitten **Peruuta**.

### Liittyvät tiedot

➔ ”WindowsTulostinajuri” sivulla 69

## Tulostuksen peruuttaminen: Mac OS X



1. Osoita tulostimen kuvaketta **Dockissa**.
2. Valitse työ, jonka haluat peruuttaa.
3. Peruuta työ.
  - Mac OS X v10.8.x–Mac OS X v10.9.x  
Napsauta  edistymispalkin vieressä.
  - Mac OS X v10.6.x–v10.7.x  
Valitse **Poista**.

# Kopiointi

## Kopioinnin perusteet



Voit kopioida A4-kokoiselle tavalliselle paperille samalla suurennuksella. Paperin reunoihin syntyy 3 mm:n levyiset marginaalit riippumatta siitä, oliko alkuperäisen paperin reunoissa marginaaleja. Kun kopioidaan pienempiä alkuperäisiä kuin A4-koko, marginaalit ovat leveämpiä kuin 3 mm sen mukaan, mihin sijoitat alkuperäisen.

1. Lisää tulostimeen A4-kokoista tavallista paperia.
2. Aseta originaalit.

3. Paina  - tai  -painiketta.

**Huomautus:**

Kopioi luonnostilassa, jossa musteen kulutus on pienempi ja tulostetaan pienemmällä tummuudella, pitämällä alhaalla



 - tai  -painiketta kolmen sekunnin ajan. Luonnostila ei ole käytettävissä käyttäjille Belgiassa.

### Liittyvät tiedot



- ➔ ”Paperin lisääminen Takaosan paperinsyöttö -alustalle” sivulla 18
- ➔ ”Alkuperäisten asettaminen Valotustaso-alustalle” sivulla 21

## 20 kopion ottaminen

Voit ottaa samanaikaisesti 20 kopiota. Paperin reunoihin syntyy 3 mm:n levyiset marginaalit.

1. Aseta tulostimeen kopioitava määrä A4-kokoisia arkkeja tavallista paperia.
2. Aseta originaalit.
3. Paina  - tai  -painiketta samalla, kun pidät alhaalla  -painiketta.

**Huomautus:**

Jos asetat alla 20 paperiarkkia, tapahtuu virhe, kun paperi loppuu ja kopiointi päättyy. Voit jatkaa kopiointia lisäämällä paperia ja painamalla sitten  - tai  -painiketta. Kopiointi lopetetaan painamalla  -painiketta.

Kun haluat kopioida vähintään 21 kopiota, toista vaihe 3.

### Liittyvät tiedot

- ➔ ”Paperin lisääminen Takaosan paperinsyöttö -alustalle” sivulla 18
- ➔ ”Alkuperäisten asettaminen Valotustaso-alustalle” sivulla 21

# Skannaus



---

## Skannaus ohjauspaneelista

Voit tallentaa skannatun kuvan PDF-muodossa tietokoneeseen, joka on kytketty tulostimeen USB-kaapelilla.

**Tärkeää:**

Varmista, että EPSON Scan ja Epson Event Manager on asennettu tietokoneeseen ennen tämän toiminnon käyttöä.

1. Aseta originaalit.
2. Paina -painiketta ja -painiketta samanaikaisesti.

**Huomautus:**

Voit siirtyä usein käytettyihin skannausasetuksiin, kuten asiakirjatyyppi, kohdekansio tai tallennusmuoto, käyttämällä Epson Event Manager -apuohjelmaa.

**Liittyvät tiedot**

➔ ”Alkuperäisten asettaminen Valotustaso-alustalle” sivulla 21

---

## Skannaus tietokoneelta

Skannaa käyttäen skanneriajuria "EPSON Scan". Eri asetusten selitykset ovat EPSON Scan -ohjeissa.

### Skannauksen perusteet

Tässä kappaleessa käytetään EPSON Scan -ohjelmiston **Home-tila** -tilaa skannauksen perusteiden esittelyyn. Toiminnon työnkulku on sama muissa skannaustiloissa.

1. Aseta originaalit.
2. Käynnistä EPSON Scan.

## Skannaus

3. Valitse **Home-tila** **Tila**-luettelosta.

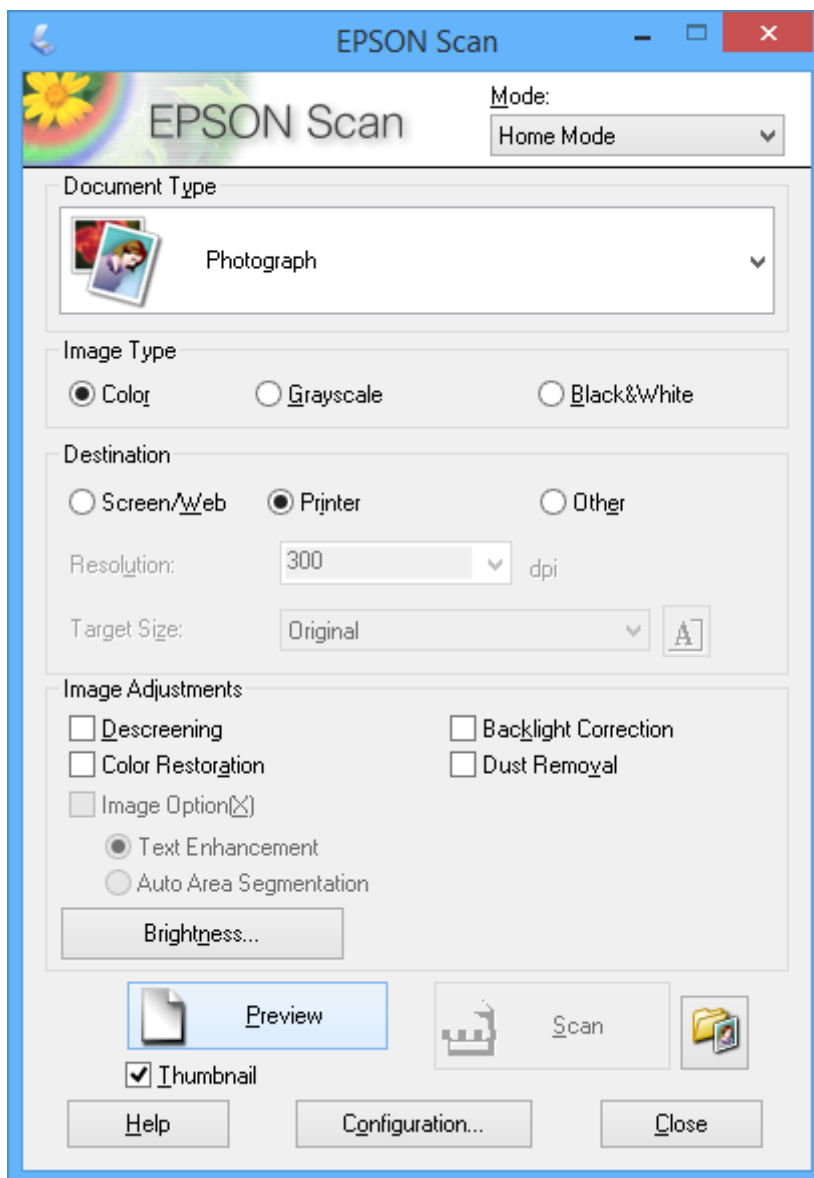

4. Määritä seuraavat asetukset.

- Asiakirjan tyyppi: Valitse skannattavan alkuperäisen tyyppi.
- Kuvatyyppi: Valitse skannattavan kuvan värityyppi.  
Vaikka tämä valitaan automaattisesti **Asiakirjan tyyppi** -asetuksella, voit muuttaa asetuksen.
- Kohde: Valitse skannattavan kuvan resoluutio.  
Jos valitset **Muu**, voit asettaa **Tarkkuus** ja **Kohteen koko** (tulostetun kuvan koko).
- Pikkukuva: Käytettävissä vain, kun valitset **Valokuva Asiakirjan tyyppi**-asetukseksi.  
Jos valitset tämän kohteen ja napsautat **Esikatselu**, voit skannata tunnistamalla automaattisesti skannausalueen, suunnan tai asiakirjan vinouden, tai sijoittaa useita valokuvia valotustaso -alustalle.

## Skannaus

5. Napsauta **Esikatselu**.

**Huomautus:**

- Skannaustulokset eivät ole ehkä haluttuja riippuen valokuvista ja skannausolosuhteista. Tyhjennä **Pikkukuva** ja tulosta vain yksi valokuva.
- Kun asetat useita valokuvia, aseta ne ainakin 20 mm:n (0,8 tuuman) etäisyydelle toisistaan. Lisäksi valotustasoalustan reuna-aluetta ei skannata.

6. Säädä kuvan laatua tai kirkkautta tarvittaessa.

**Huomautus:**

Skannaustulokset eivät ole ehkä haluttuja riippuen alkuperäisistä.

7. Napsauta **Skannaa**.

8. Tee **Tiedoston tallennusasetukset**-ikkunassa asianmukaiset asetukset ja napsauta sitten **OK**.

**Huomautus:**

Kun **Näytä tämä valintaikkuna ennen seuraavaa skannausta** on tyhjennetty **Tiedoston tallennusasetukset** -näyttö ei näy ja skannaus käynnistyy välittömästi. Voit tuoda esiin **Tiedoston tallennusasetukset** -näytön napsauttamalla kohtaa (**Tiedoston tallennusasetukset**) kohdan **Skannaa** oikealla puolella ennen skannauksen aloittamista.

### Liittyvät tiedot

- ➔ ”Alkuperäisten asettaminen Valotustaso-alustalle” sivulla 21
- ➔ ”EPSON Scan (skanneriohjain)” sivulla 76

## Skannaus käyttämällä lisäasetusten ominaisuuksia

### Skannaus tunnistamalla alkuperäinen automaattisesti (Full Auto -tila)

Voit aloittaa skannauksen yksinkertaisesti asettamalla alkuperäisen ja napsauttamalla **Skannaa**. Valitse **Full Auto -tila** Tila-luettelosta EPSON Scan -ohjelmistossa.

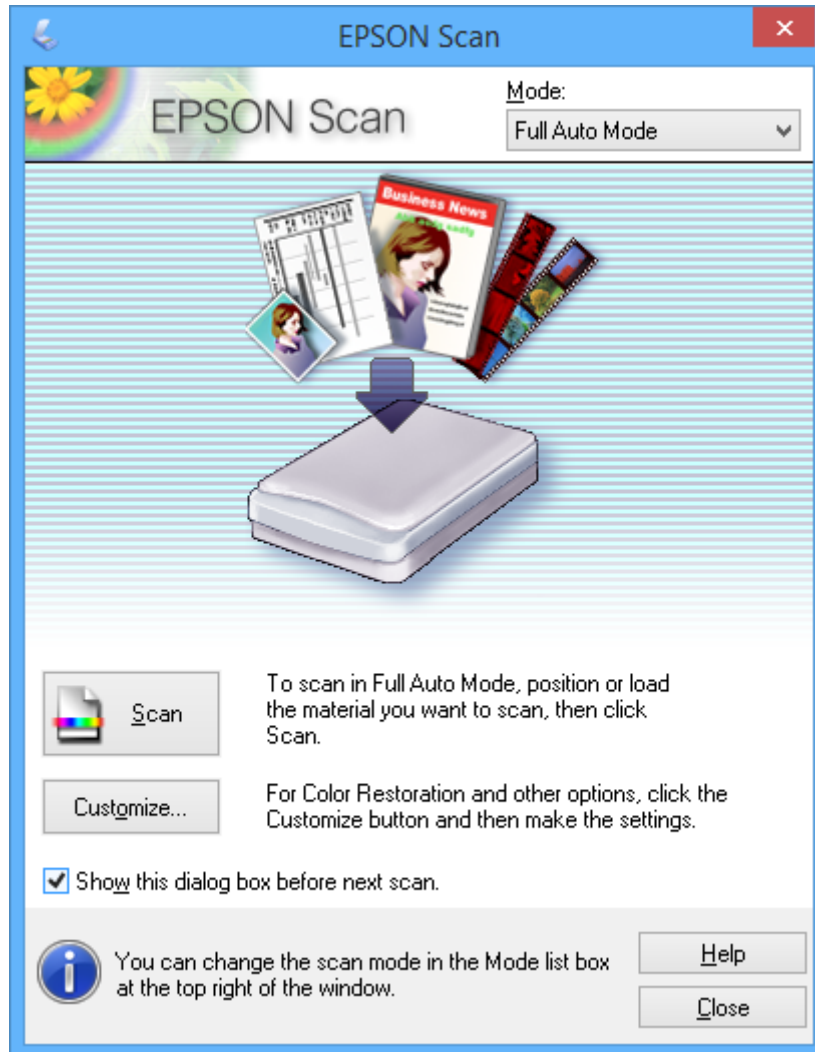

## Skannaus tiettyinä kokoina (Office-tila)

Voit skannata alkuperäisiä tiettyssä koossa esikatsellematta kuvaa. Valitse **Office-tila Tila**-luettelosta EPSON Scan -ohjelmistossa.

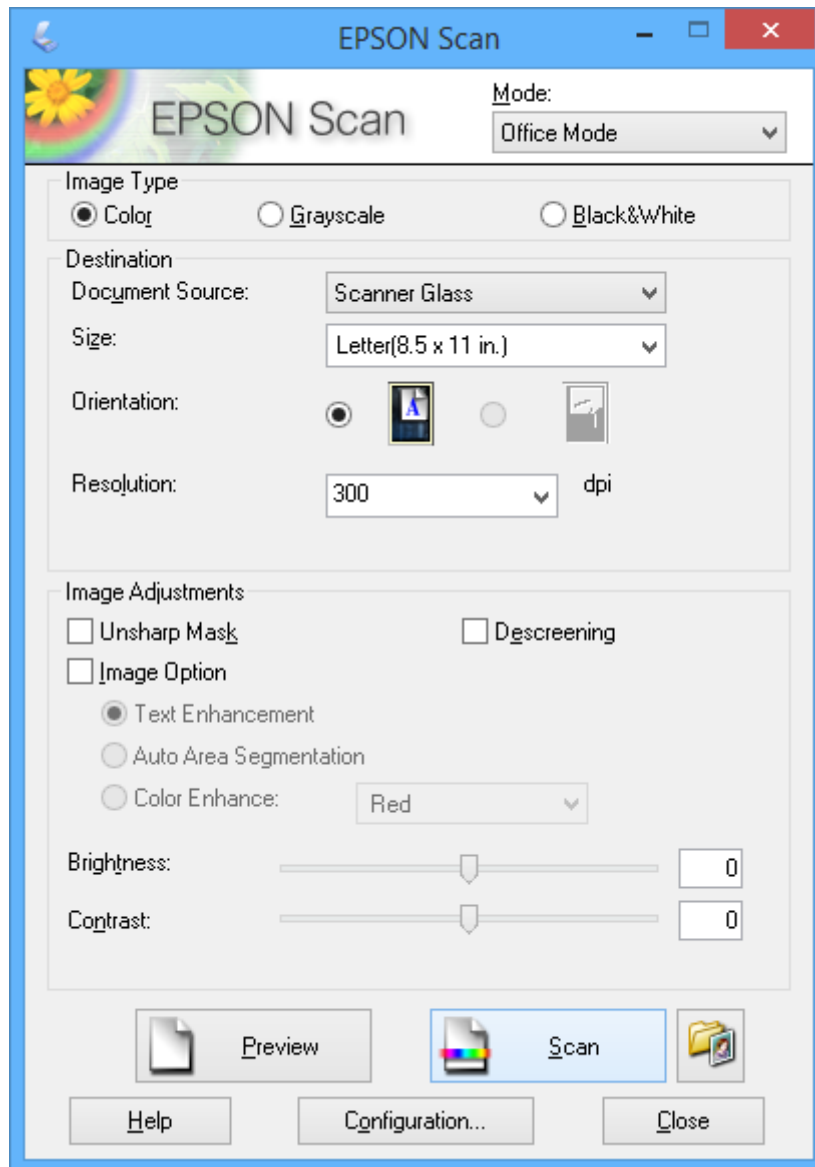



## Skannaus säätämällä kuvan laatua (Professional-tila)

Voit skannata kuvat säätämällä laatua ja väriä. Tätä käyttötilaa suositellaan kokeneille käyttäjille. Valitse **Professional-tila** Tila-luettelosta EPSON Scan -ohjelmistossa.

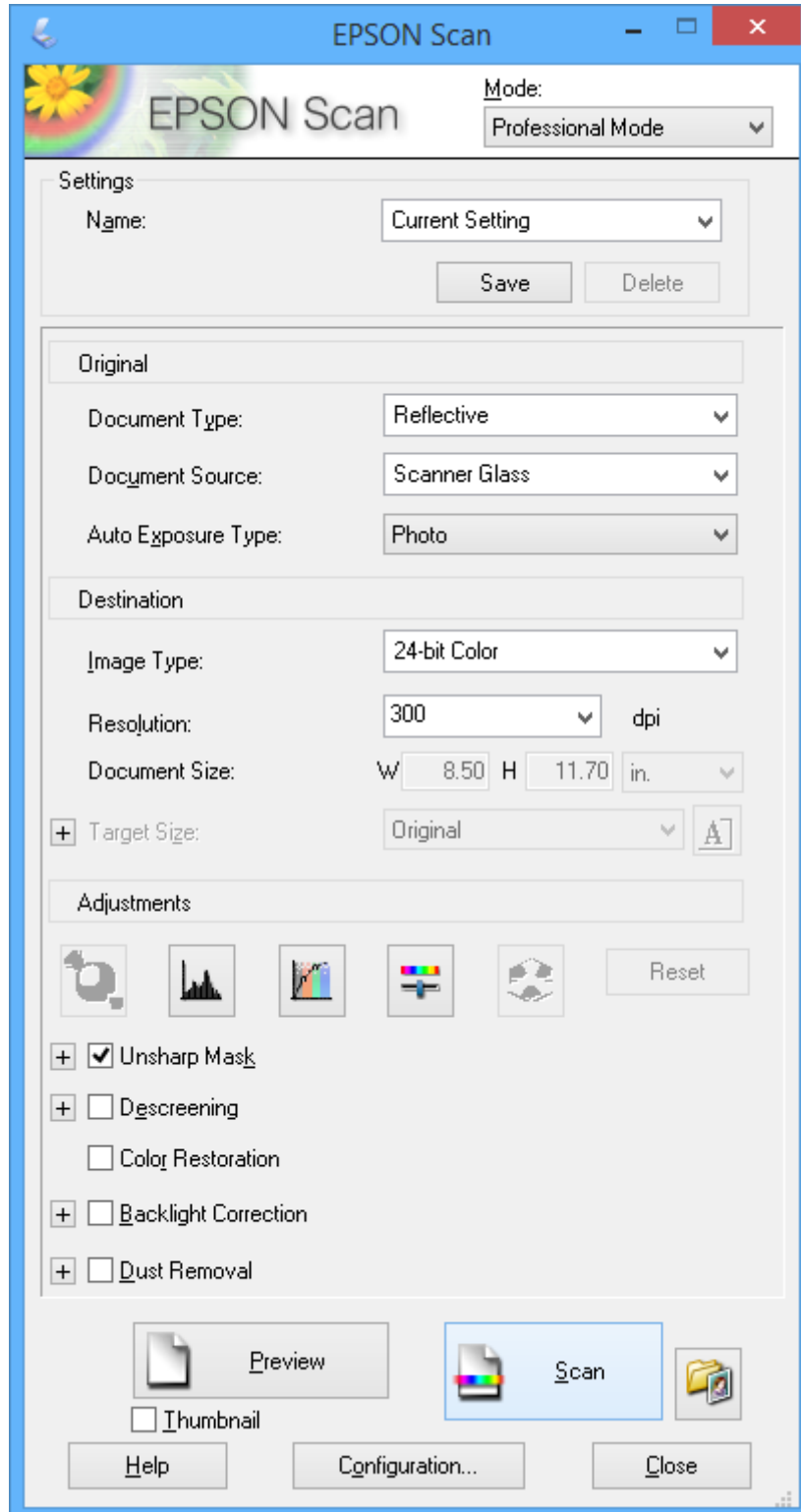

## Skannaus älylaitteilta

Epson iPrint -sovelluksen avulla voi skannata valokuvia ja asiakirjoja älylaitteesta, kuten älypuhelimesta tai taulutietokoneesta, joka on liitetty samaan langattomaan verkkoon kuin tulostin. Voit tallentaa skannatut tiedot älylaitteeseen tai pilvipalveluihin, lähettää ne sähköpostitse tai tulostaa ne.

Voit asentaa Epson iPrint -ohjelmiston älylaitteeseesi seuraavasta URL-osoitteesta tai seuraavalla QR-koodilla.

<http://ipr.to/a>



### Epson iPrint-ominaisuuden käyttö

Käynnistä Epson iPrint älylaitteestasi ja valitse aloitusnäytöstä kohde, jota haluat käyttää.

Seuraavat näytöt voivat muuttua ilman erillistä ilmoitusta.

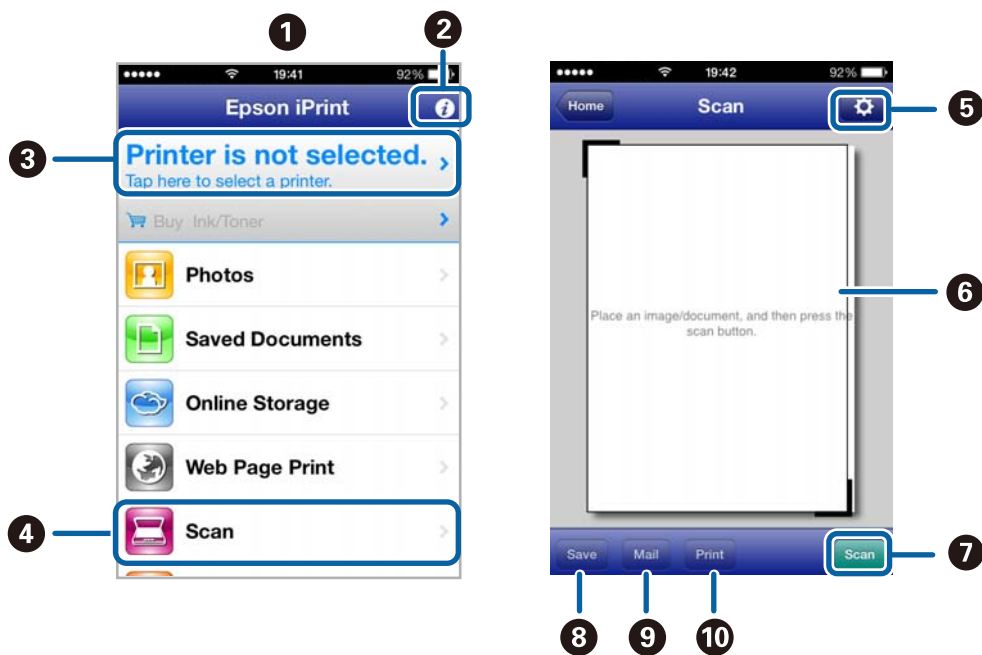

1	Aloitusnäyttö, kun sovellus on käynnistetty.
2	Näyttää tietoja tulostimen asetuksista ja usein kysytyt kysymykset.
3	Näyttää ruudun, jossa voit valita tulostimen ja tehdä tulostimen asetuksia. Kun olet valinnut tulostimen, sitä ei tarvitse valita enää seuraavalla kerralla.
4	Näyttää skannausnäytön.
5	Näyttää ruudun, jossa voi tehdä skannausasetuksia, kuten resoluution.
6	Näyttää skannatut kuvat.
7	Aloittaa skannauksen.

**Skannaus**

8	Näyttää ruudun, jossa voit tallentaa skannatut tiedot älylaitteeseen tai pilvipalveluihin.
9	Näyttää ruudun, jossa voi lähettää skannatut tiedot sähköpostitse.
10	Näyttää ruudun, jossa voi tulostaa skannatut tiedot.

**Liittyvät tiedot**

- ➔ ["Epson iPrint-ominaisuuden käyttö" sivulla 40](#)
- ➔ ["Epson Connect -palvelu" sivulla 68](#)

# Mustekasettien vaihtaminen

## Mustetasojen tarkistus

Arvioidun mustetasojen voi tarkistaa tietokoneelta.

### Mustetasojen tarkistus - Windows

1. Avaa tulostinohjaimen ikkuna.
2. Valitse **EPSON Status Monitor 3 Huolto**-välilehdeltä.

**Huomautus:**

Jos *EPSON Status Monitor 3* ei ole käytössä, valitse *Laajennusasetukset*-välilehdeltä **Huolto** ja sen jälkeen **Ota käyttöön EPSON Status Monitor 3**.

#### Liittyvät tiedot

➔ ”WindowsTulostinajuri” sivulla 69

### Mustetasojen tarkistaminen – Mac OS X

1. Valitse **Järjestelmäasetukset**  -valikosta > **Tulostimet & skannerit** (tai **Tulosta & skannaa, Tulosta & faksaa**) ja valitse sitten tulostin.
2. Valitse **Valinnat ja tarvikkeet** > **Työkalu** > **Avaa tulostintyökalu**.
3. Valitse **EPSON Status Monitor**.

## Mustekasetin koodit

Epson suosittelee vain aitojen Epson-mustekasettien käyttämistä. Epson ei voi taata muiden kuin aitojen mustekasettien laatua. Muut kuin aidot mustekasetit saattavat aiheuttaa tulostimelle vahinkoja, jotka eivät kuulu Epsonin myöntämän takuun piiriin ja tietyissä tilanteissa saattavat johtaa tulostimen virheelliseen toimintaan. Muiden kuin aitojen mustekasettien mustetasot eivät välttämättä näy.

Seuraavassa on annettu alkuperäisten Epson-mustekasettien koodit.

Tuote	Kuvake	BK (Black (Musta))	C (Cyan (Syään))	M (Magenta)	Y (Yellow (Keltainen))
XP-225	Päivänkakkara 	18 18XL*	18 18XL*	18 18XL*	18 18XL*

\* "XL" tarkoittaa suurta värikasettia.

## Mustekasettien vaihtaminen

Singapore, Hongkong, Taiwan ja Korea

Tuote	BK (Black (Musta))	C (Cyan (Syanaani))	M (Magenta)	Y (Yellow (Keltainen))
XP-225	176 177*	176 177*	176 177*	176 177*

\* "177" tarkoittaa suurta värikasettia.

### Huomautus:

- Kaikki mustekasetit eivät ole saatavissa kaikilla alueilla.
- Lisätietoja Epsonin kasettien riittävydestä saa seuraavilta verkkosivuilta.  
<http://www.epson.eu/pageyield>

## Mustekasettien käsittelyä koskevat huomautukset

Lue seuraavat ohjeet ennen mustekasettien vaihtoa.

### Käsittelyä koskevat huomautukset

- Säilytä mustekasetteja huoneenlämmössä poissa suorasta auringonvalosta.
- Epson suosittelee käyttämään mustekasetin ennen pakkaukseen painettua päivämäärää.
- Parhaan tuloksen takaamiseksi käytä mustekasetit kuuden kuukauden kuluessa pakkauksen avaamisesta.
- Parhaan lopputuloksen takaamiseksi säilytä mustekasettien pakkaukset pohja alaspäin.
- Jos tuot mustekasetin kylmästä ympäristöstä lämpimään, anna sen lämmetä huoneenlämmössä vähintään kolme tuntia ennen käyttöä.
- Älä avaa mustekasetin pakkausta ennen kuin olet valmis asentamaan kasetin tulostimeen. Kasetti on pakattu tulostuslaadun takaamiseksi tyhjiöön. Jos mustekasetti on pakkauksen ulkopuolella pitkään, normaali tulostaminen voi käydä mahdottomaksi.
- Poista mustekasetti pakkauksestaan varovaisesti ja huolehdi, että kasetin sivulla olevat koukut eivät rikkoudu.
- Kasetista on poistettava keltainen teippi ennen sen asentamista. Muussa tapauksessa tulostuslaatu voi heikentyä tai tulostaminen voi olla mahdotonta. Älä poista tai revi kasetissa olevaa etikettiä; se voi saada kasetin vuotamaan.



## Mustekasettien vaihtaminen

- ❑ Älä poista kasetin pohjassa olevaa läpikuultavaa sinettiä; muutoin kasetista voi tulla käyttökelvoton.



- ❑ Älä kosketa kuvassa näkyviä osioita. Tämä saattaa estää kasetin normaalin toiminnan ja tulostuksen.

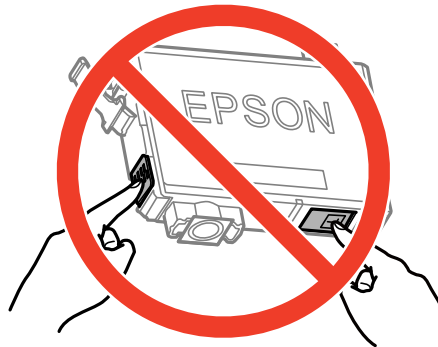

- ❑ Asenna kaikki mustekasetit; muussa tapauksessa et voi tulostaa.
- ❑ Älä vaihda mustekasettia laitteen virran ollessa päällä. Älä siirrä tulostuspäätä käsin, sillä se saattaa vahingoittaa tulostinta.
- ❑ Mustekasetin asentamisen jälkeen virtavalvo välkky, kunnes tulostin on ladannut musteen. Älä sammuta tulostinta musteen lataamisen aikana. Jos mustetta ei ladata kokonaan, tulostaminen voi olla mahdotonta.
- ❑ Älä jätä tulostinta ilman mustekasetteja äläkä sammuta tulostinta kasettien vaihtamisen aikana. Muutoin tulostuspään suuttimissa jäljellä oleva muste kuivaa ja tulostaminen voi käydä mahdottomaksi.
- ❑ Jos mustekasetti joudutaan poistamaan väliaikaisesti, musteen tulostumisalue on suojattava lialta ja pölyltä. Säilytä mustekasetti samassa tilassa tulostimen kanssa siten, että musteaukko osoittaa alas tai sivulle päin. Älä säilytä mustekasettia siten, että musteaukko osoittaa ylös päin. Musteaukossa on venttiili, joka estää musteen valumisen, joten sitä ei ole tarpeen peittää tai tukkia.
- ❑ Irrotetuissa mustekaseteissa voi olla mustetta musteensyöttöaukon ympärillä, joten ole varovainen ettet levitä mustetta ympäröivälle alueelle mustekasetteja irrottaessasi.
- ❑ Tämä tulostin käyttää mustekasetteja, joissa on kunkin kasetin jäljellä olevaa mustemäärää ja muita tietoja tarkkaileva vihreä siru. Tämä tarkoittaa sitä, että vaikka kasetti poistetaan tulostimesta ennen musteen loppumista, sitä voidaan myöhemmin käyttää uudelleen, kun se on asennettu takaisin tulostimeen. Mustekasetin uudelleenasettamisen yhteydessä saatetaan kuitenkin kuluttaa jonkin verran mustetta tulostimen suorituskyvyn takaamiseksi.
- ❑ Musteen käyttötehon maksimoimiseksi poista mustekasetti vasta, kun olet valmis vaihtamaan sen. Mustekasetit, joissa on vain vähän mustetta, ei välttämättä voi käyttää uudelleenasettamisen jälkeen.

## Mustekasettien vaihtaminen

- ❑ Jotta tulostuslaatu olisi aina paras mahdollinen ja tulostuspäät pysyisivät hyvässä kunnossa, mustekasetissa on vielä hieman mustetta jäljellä, kun tulostin ilmoittaa, että mustekasetti pitäisi vaihtaa. Tätä mustemäärää ei ole laskettu mukaan musteen keston.
- ❑ Vaikka mustekaseteissa saattaa olla kierrätysmateriaaleja, tämä ei vaikuta tulostimen toimintaan tai suorituskykyyn.
- ❑ Mustekasettien ominaisuuksia ja ulkonäköä voidaan muuttaa niiden parantamiseksi ilman ilmoitusta.
- ❑ Älä pura tai muokkaa mustekasetteja. Muutoin et välttämättä voi tulostaa normaalisti.
- ❑ Tulostimen mukana toimitettuja kasetteja ei voi käyttää vaihtokasetteina.
- ❑ Ilmoitetut musteiden kestot vaihtelevat tulostettavien kuvien, paperityypin, tulostusmäärän ja ympäristöolojen, kuten lämpötilan, mukaan.

### Musteen kulutus

- ❑ Tulostuspään ihanteellisen suorituskyvyn ylläpitämiseksi kaikista kaseteista saatetaan kuluttaa jonkin verran mustetta paitsi tulostuksen, myös huoltotoimien, kuten kasettien vaihdon ja mustepään puhdistuksen, aikana.
- ❑ Kun tulostetaan mustavalkoisena tai harmaasävyisenä, mustan musteen sijasta voidaan käyttää muita värejä paperityyppi- tai tulostuslaatuasetusten mukaan. Tämä johtuu siitä, että musta sekoitetaan eri värimusteista.
- ❑ Tulostimen mukana toimitettujen mustekasettien mustetta käytetään osittain alkuasennuksessa. Jotta tulosteet olisivat mahdollisimman laadukkaita, tulostimen tulostuspäät täytetään musteella. Tämä kerran tehtävä toimenpide kuluttaa jonkin verran mustetta, ja siksi nämä mustekasetit saattavat tulostaa vähemmän sivuja kuin seuraavaksi asennettavat mustekasetit.

## Mustekasettien vaihto

### Huomautus:



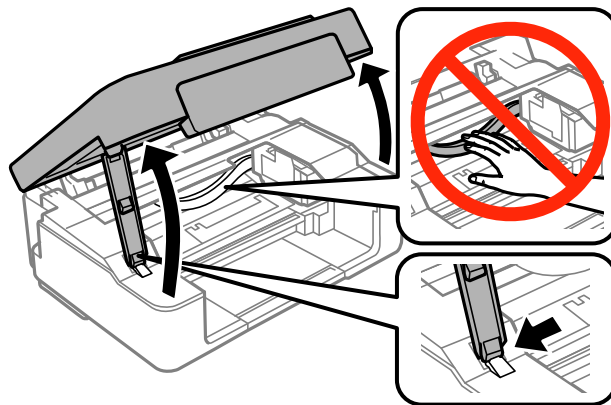

Jos vaihdat mustekasetit kopioinnin aikana, alkuperäiset voivat siirtyä pois paikaltaan. Peruuta ja korvaa alkuperäiset painamalla -painiketta.

1. Avaa skanneriyksikkö asiakirjakannen ollessa suljettuna.







2. Siirrä tulostuspää käyttämällä tulostimen painikkeita.

- ❑ Jos -merkkivalo on palaa

Paina -painiketta. Käytetty mustekasetti siirtyy -kuvakkeeseen. Jos lopussa olevia mustekasetteja on useita, mustekasetti siirtyy -kuvakkeeseen joka kerta, kun painiketta  painetaan.

## Mustekasettien vaihtaminen

- ❑ Jos -merkkivalo vilkkuu

Paina -painiketta kuuden sekunnin ajan, kunnes tulostuspää liikkuu. Mustekasetti, jonka muste on vähissä, siirtyy -kuvakkeeseen. Jos mustekasetteja, joiden muste on vähissä, on useita, mustekasetti siirtyy -kuvakkeeseen joka kerta, kun painiketta  painetaan.

- ❑ Jos -merkkivalo ei pala

Paina -painiketta kuuden sekunnin ajan, kunnes tulostuspää liikkuu. Tulostuspää siirtyy mustekasetin vaihtoasentoon. Siirry vaiheeseen 4.

**Huomautus:**

*Peruuta mustekasetin vaihto pitämällä mustekasetit asennettuina ja sammuttamalla tulostin.*

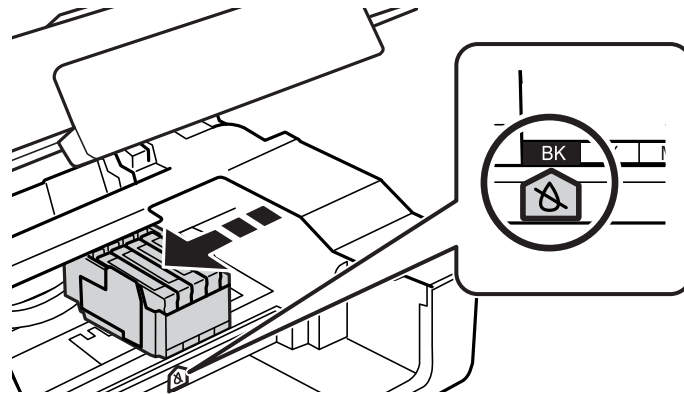

3. Paina -painiketta uudelleen.

Tulostuspää siirtyy mustekasetin vaihtoasentoon.

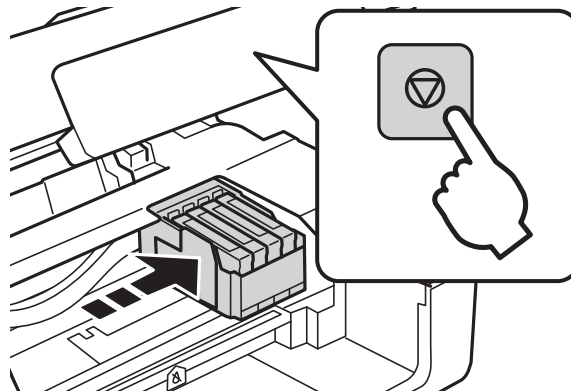



## Mustekasettien vaihtaminen

4. Kun vaihdetaan mustaa mustekasettia, ravista uutta mustaa mustekasettia kevyesti neljä tai viisi kertaa ja poista se sitten pakkauksestaan. Kun vaihdetaan muun värin mustekasettia, poista uusi mustekasetti pakkauksestaan ravistamatta sitä.

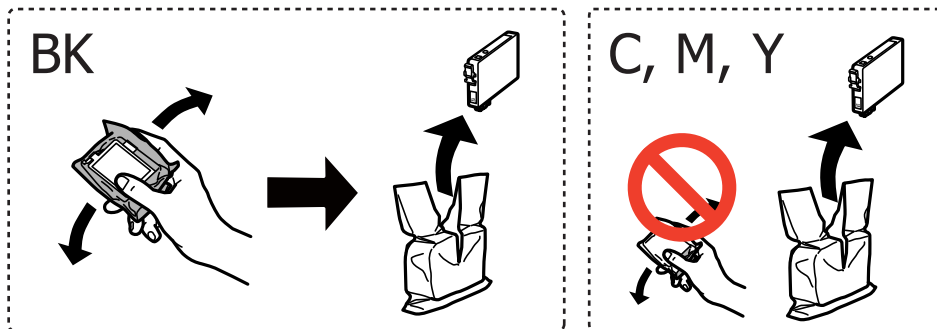

5. Poista vain keltainen teippi.

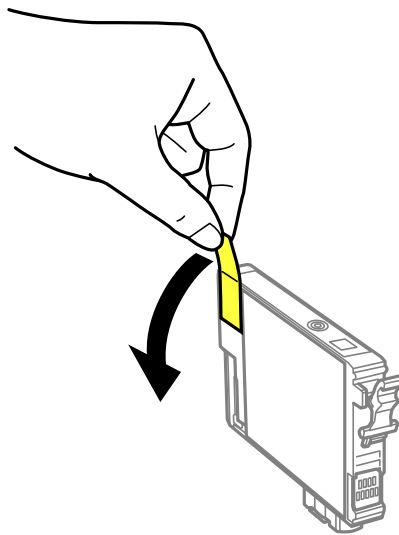

**!** **Tärkeää:**

- ❑ Älä kosketa kuvassa näkyviä osioita. Tämä saattaa estää kasetin normaalin toiminnan ja tulostuksen.

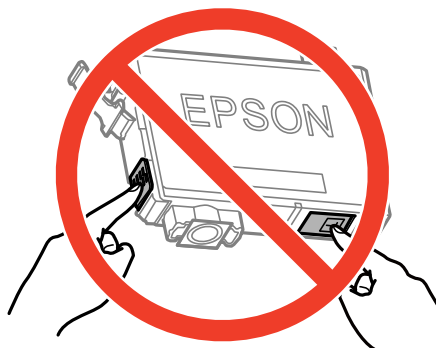

- ❑ Älä ravista mustekasettia pakkauksen avaamisen jälkeen, sillä kasetti saattaa vuotaa.

## Mustekasettien vaihtaminen

6. Purista mustekasetin kielekettä ja vedä sitä suoraan ylöspäin. Jos et pysty heti poistamaan mustekasettia, vedä sitä tiukasti.

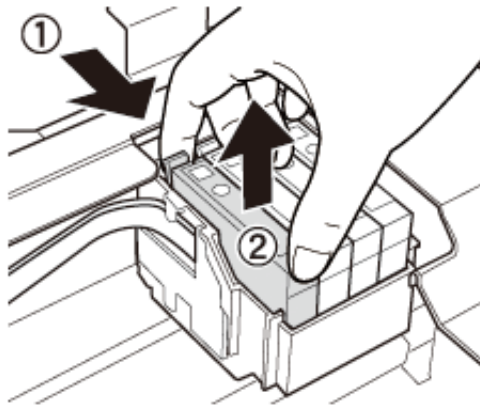

7. Aseta uusi mustekasetti ja paina se sitten alas tukevasti.

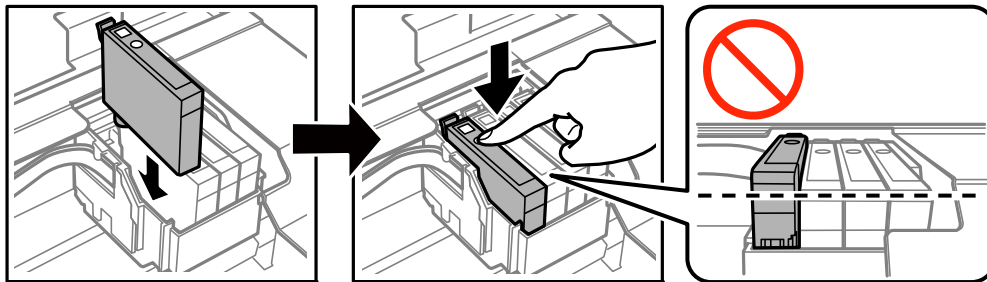

8. Sulje skanneriyksikkö.

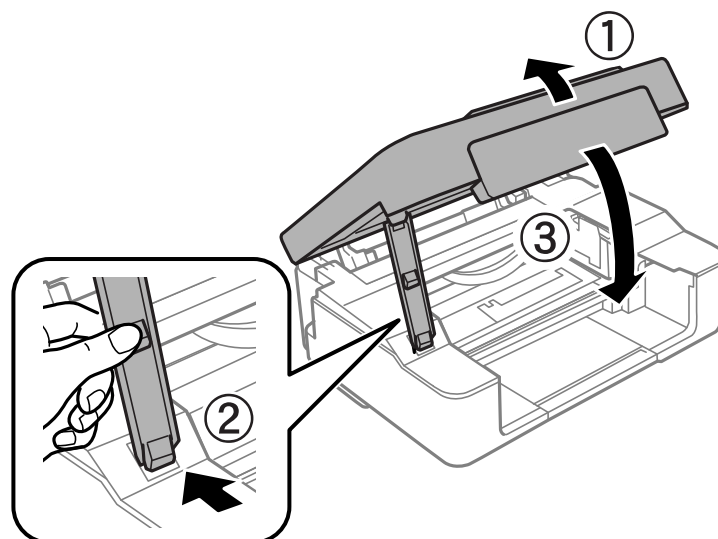

9. Paina -painiketta.  
Musteen lataus alkaa.

## Mustekasettien vaihtaminen

**Tärkeää:**

Kun mustekasetti on asennettu, virran merkkivalo jatkaa vilkkumista sillä aikaa, kun tulostin lataa mustetta. Älä sammuta tulostinta musteen latauksen aikana. Lataukseen kuluu noin kaksi minuuttia. Jos musteen lataus on kesken, et pysty ehkä tulostamaan.

**Huomautus:**

- Jos -merkkivalo ei sammuu, yritä poistaa mustekasetti ja asettaa se sitten uudelleen.
- Laita käytetyt mustekasetit muovipussiin ja hävitä ne paikallisten lakien ja säännösten mukaisesti.

**Liittyvät tiedot**

- ➔ ”Mustekasetin koodit” sivulla 52
- ➔ ”Mustekasettien käsittelyä koskevat huomautukset” sivulla 53

---

## Väliaikainen tulostaminen mustalla musteella

Kun värillinen muste on lopussa ja mustaa mustetta on vielä jäljellä, kun tulostetaan tietokoneesta, voit jatkaa tulostusta vähän aikaa käyttämällä vain mustaa mustetta seuraavilla asetuksilla.

- Paperityyppi: tavalliset paperit, Kirjekuori
- Väri: Harmaasävy
- Reunaton: Ei valittu
- EPSON Status Monitor 3: Käytössä (vain Windows)

Tämä ominaisuus on käytettävissä vain noin viisi päivää, joten vaihda mustekasetti mahdollisimman pian.

**Huomautus:**

- Jos **EPSON Status Monitor 3** on poistettu käytöstä, siirry tulostinohjaimen, napsauta **Laajennusasetukset Huolto-** välilehdellä ja valitse sitten **Ota käyttöön EPSON Status Monitor 3**.
- Tämän toiminnon käytettävyys määräytyy käyttöolosuhteiden mukaan.

## Mustekasettien vaihtaminen

## Väliaikainen tulostaminen mustalla musteella: Windows

1. Jos seuraava ikkuna tulee näytölle, peruuta tulostaminen.

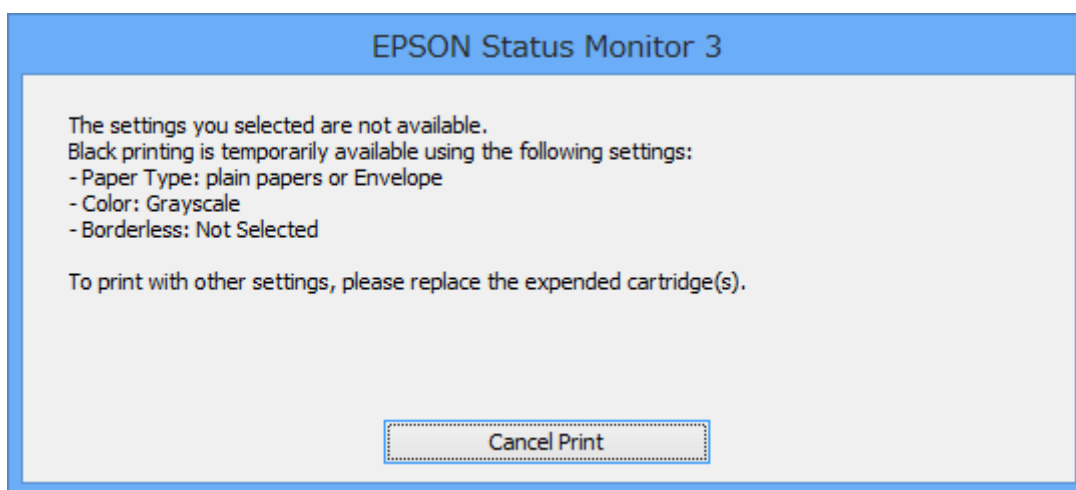
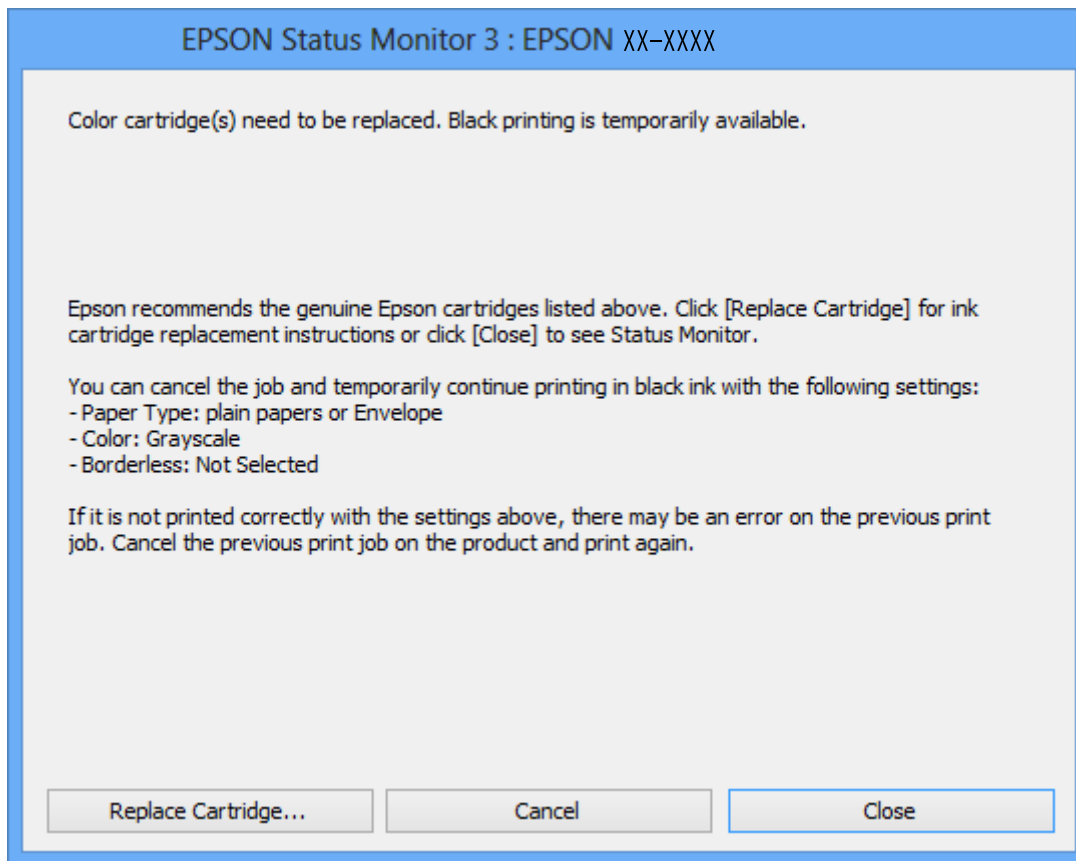
**Huomautus:**

*Jos et pysty peruuttamaan tulostusta tietokoneesta, peruuta käyttämällä tulostimen ohjauspaneelia.*

2. Avaa tulostinohjaimen ikkuna.
3. Tyhjennä **Reunukseton Yleiset**-välilehdeltä.
4. Valitse **tavalliset paperit** tai **Kirjekuori Paperityyppi** -asetukseksi **Yleiset**-välilehdellä.

## Mustekasettien vaihtaminen

5. Valitse **Harmaasävy**.
6. Määritä tarvittaessa muita asetuksia **Yleiset**- ja **Lisää asetuksia** -välilehdillä ja valitse sen jälkeen **OK**.
7. Valitse **Tulosta**.
8. Napsauta **Tulosta mustana** näytetyssä ikkunassa.

### Liittyvät tiedot

- ➔ ”Paperin lisääminen Takaosan paperinsyöttö -alustalle” sivulla 18
- ➔ ”Tulostamisen perustiedot – Windows” sivulla 23

## Väliaikainen tulostaminen mustalla musteella: Mac OS X

### Huomautus:

Voit käyttää tätä ominaisuutta verkon kautta kytkeytymällä **Bonjour**-ohjelmaan.

1. Osoita tulostimen kuvaketta **Dockissa**.
2. Peruuta työ.
  - Mac OS X v10.8.x–Mac OS X v10.9.x  
Osoita  edistymispalkin vieressä.
  - Mac OS X v10.6.x–v10.7.x  
Valitse **Poista**.

### Huomautus:

Jos et pysty peruuttamaan tulostusta tietokoneesta, peruuta käyttämällä tulostimen ohjauspaneelia.

3. Valitse **Järjestelmäasetukset**  -valikosta > **Tulostimet & skannerit** (tai **Tulosta & skannaa** , **Tulosta & faksaa**) ja valitse sitten tulostin. Napsauta **Valinnat ja tarvikkeet** > **Asetukset** (tai **Ajuri**).
4. Valitse **Käytössä** -asetukseksi **Salli väliaikainen tulostus mustana**.
5. Avaa tulostinohjaimen ikkuna.
6. Valitse ponnahdusvalikosta **Tulostusasetukset**.
7. Valitse mikä tahansa paperikoko paitsi reunaton koko **Paperikoko**-asetukseksi.
8. Valitse **tavalliset paperit** tai **Kirjekuori Tulostusmateriaali**-asetukseksi.
9. Valitse **Harmaasävy**.
10. Aseta muut kohteet tarvittaessa.
11. Valitse **Tulosta**.

### Liittyvät tiedot

- ➔ ”Paperin lisääminen Takaosan paperinsyöttö -alustalle” sivulla 18
- ➔ ”Tulostamisen perustiedot – Mac OS X” sivulla 24

## Mustan musteen säästäminen, kun musta muste on vähissä (vain Windows)

Jos musta muste on vähissä mutta värimustetta on jäljellä riittävästi, voit luoda mustaa mustetta värimusteita sekoittamalla. Voit jatkaa tulostusta, kun valmistelet mustan vaihtokasetin.

Tämä toiminto on käytössä vain silloin, kun tulostinohjaimesta valitaan seuraavat asetukset.

- Paperityyppi: **tavalliset paperit**
- Tulostuslaatu: **Normaali**
- EPSON Status Monitor 3: Käytössä

### Huomautus:

- Jos **EPSON Status Monitor 3** ei ole käytössä, avaa tulostinohjain ja valitse **Huolto-välilehdeltä Laajennusasetukset**. Valitse sen jälkeen **Ota käyttöön EPSON Status Monitor 3**.
- Värimusteista yhdistelty musta muste näyttää hieman erilaiselta kuin tavallinen musta muste. Tämän lisäksi tulostusnopeus hidastuu.
- Myös mustaa mustetta käytetään tulostuspään tulostuslaadun ylläpitämiseen.

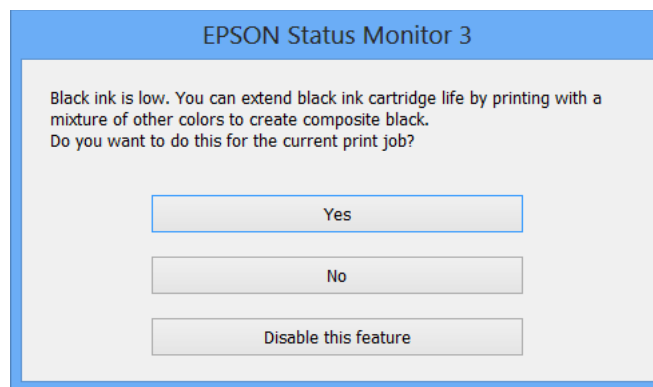

Asetukset	Kuvaus
Kyllä	Valitse tämä, jos haluat luoda mustaa mustetta sekoittamalla värimusteita. Tämä ikkuna tulee näkyviin, kun seuraavan kerran tulostat samanlaisen työn.
Ei	Valitse tämä, jos haluat jatkaa jäljellä olevan mustan musteen käyttöä. Tämä ikkuna tulee näkyviin, kun seuraavan kerran tulostat samanlaisen työn.
Kytke tämä toiminto pois päältä	Valitse tämä, jos haluat jatkaa jäljellä olevan mustan musteen käyttöä. Tämä ikkuna ei tule näkyviin, ennen kuin musta mustekasetti on vaihdettu ja muste on jälleen vähissä.

# Tulostus- ja skannauslaadun parantaminen

## Tulostuspään tarkistaminen ja puhdistaminen

Jos suuttimet ovat tukossa, tulosteista tulee haaleita tai niissä esiintyy raitoja tai odottamattomia värejä. Kun tulostuslaatu on heikentynyt, suorita suutintesti ja tarkista, ovatko suuttimet tukossa. Jos suuttimet ovat tukossa, puhdista tulostuspää.



**Tärkeää:**

Älä avaa skanneriyksikköä äläkä sammuta tulostinta tulostuspään puhdistuksen aikana. Jos tulostuspään puhdistusta ei tehdä loppuun, tulostaminen voi olla mahdotonta.

**Huomautus:**

- Tulostuspään puhdistuksessa käytetään hieman mustetta, joten tulostuspää tulee puhdistaa vain, jos tulostuslaatu heikkenee.
- Jos mustekasetti on lähes tyhjä, tulostuspään puhdistusta ei välttämättä voida suorittaa. Vaihda asianmukainen mustekasetti ensin.
- Jos tulostuslaatu ei ole parantunut, kun suutin on tarkistettu ja pää puhdistettu noin neljä kertaa, odota vähintään kuusi tuntia tulostamatta ja suorita sitten suuttimen tarkistus uudelleen, minkä jälkeen pää on vielä puhdistettava tarvittaessa. Jos tulostin tulostaa valmiustilan aikana, pidennä valmiustilan kestoa. Suosittelemme sammuttamaan tulostimen. Jos tulostuslaatu ei edelleenkaan parantunut, ota yhteys Epson-tukeen.
- Estä tulostuspään kuivuminen sammuttamalla tulostin aina painamalla .
- Tulostuspäiden toimintakunnon ylläpitämiseksi on suositeltavaa tulostaa säännöllisesti muutama sivu.

## Tulostuspään tarkistaminen ja puhdistaminen - tulostimen painikkeet

1. Lisää tulostimeen A4-kokoista tavallista paperia.
2. Sammuta tulostin painamalla -painiketta.
3. Kytke tulostimeen virta, kun pidät -painiketta painettuna, ja vapauta sitten painikkeet, kun virran merkkivalo vilkkuu.

Suuttimen testikuvio tulostetaan.

## Tulostus- ja skannauslaadun parantaminen

4. Vertaa tulostettua testikuviota alla näkyvään näytteeseen.

- Kaikki rivit tulostuvat: Tulostuspään suuttimet eivät ole tukossa. Tulostuspäätä ei tarvitse puhdistaa.

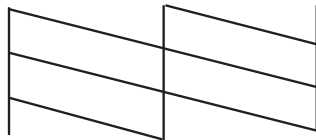

- Tulosteessa on särkyneitä viivoja tai puuttuvia segmenttejä: Tulostuspään suuttimet saattavat olla tukossa. Siirry seuraavaan vaiheeseen.

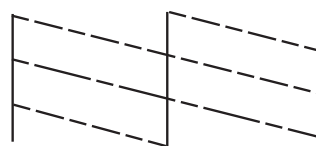

**Huomautus:**

*Testikuvio saattaa vaihdella mallin mukaan.*

5. Pidä -painiketta alhaalla kolmen sekunnin ajan, kunnes merkkivalo alkaa vilkkua.

Tulostuspään puhdistus alkaa.

6. Kun virran merkkivalon vilkkuminen päättyy, tulosta suuttimen testikuvio uudelleen. Toista puhdistus ja kuvio, kunnes kaikki viivat on kokonaan tulostettu.

### Liittyvät tiedot

➔ [”Paperin lisääminen Takaosan paperinsyöttö -alustalle” sivulla 18](#)

## Tulostuspään tarkistaminen ja puhdistaminen: Windows

1. Lisää tulostimeen A4-paperia.
2. Avaa tulostinohjaimen ikkuna.
3. Valitse **Huolto**-välilehdeltä **Suutintesti**.
4. Noudata näytön ohjeita.

### Liittyvät tiedot

➔ [”Paperin lisääminen Takaosan paperinsyöttö -alustalle” sivulla 18](#)

➔ [”WindowsTulostinajuri” sivulla 69](#)



## Tulostuspään tarkistaminen ja puhdistaminen: Mac OS X

1. Lisää tulostimeen A4-paperia.
2. Valitse **Järjestelmäasetukset**  -valikosta > **Tulostimet & skannerit** (tai **Tulosta & skannaa, Tulosta & faksaa**) ja valitse sitten tulostin.
3. Valitse **Valinnat ja tarvikkeet** > **Työkalu** > **Avaa tulostintyökalu**.
4. Napsauta **Suutintesti**.
5. Noudata näytön ohjeita.

### Liittyvät tiedot

- ➔ ”Paperin lisääminen Takaosan paperinsyöttö -alustalle” sivulla 18

---

## Tulostuspään kohdistaminen

Jos vaakaviivat ovat vinossa tai jos kuvat ovat sumeita, kohdista tulostuspää.

## Tulostuspään kohdistaminen: Windows

1. Lisää tulostimeen A4-paperia.
2. Avaa tulostinohjaimen ikkuna.
3. Valitse **Tulostuspäiden kohdistus**-välilehdeltä **Huolto**.
4. Noudata näytön ohjeita.

### Liittyvät tiedot

- ➔ ”Paperin lisääminen Takaosan paperinsyöttö -alustalle” sivulla 18
- ➔ ”WindowsTulostinajuri” sivulla 69

## Tulostuspään kohdistaminen: Mac OS X

1. Lisää tulostimeen A4-paperia.
2. Valitse **Järjestelmäasetukset**  -valikosta > **Tulostimet & skannerit** (tai **Tulosta & skannaa, Tulosta & faksaa**) ja valitse sitten tulostin.
3. Valitse **Valinnat ja tarvikkeet** > **Työkalu** > **Avaa tulostintyökalu**.
4. Valitse **Tulostuspään kohdistus**.
5. Noudata näytön ohjeita.

### Liittyvät tiedot

➔ ”Paperin lisääminen Takaosan paperinsyöttö -alustalle” sivulla 18

---

## Paperipolun puhdistaminen

Kun tulosteet ovat tahriintuneita tai naarmuuntuneita tai paperi ei syöty oikein, puhdista sisäpuolella olevat rullat.



**Tärkeää:**

Älä puhdista tulostimen sisäpuolta paperilla. Kankaan nukka saattaa tukkia tulostuspään suuttimet.

1. Varmista, että valotustaso-alustalla ei ole pölyä tai tahroja.
2. Lisää tulostimeen A4-kokoista tavallista paperia.
3. Aloita kopiointi asettamatta alkuperäistä.

**Huomautus:**

Toista tätä toimenpidettä, kunnes paperissa ei ole väritahroja.

### Liittyvät tiedot

➔ ”Paperin lisääminen Takaosan paperinsyöttö -alustalle” sivulla 18

➔ ”Kopioinnin perusteet” sivulla 43

---

## Valotustason puhdistaminen

Jos kopioissa tai skannatuissa kuvissa on väritahroja tai kulumajälkiä, puhdista valotustaso.



**Tärkeää:**

Älä käytä koskaan alkoholia tai liuottimia tulostimen puhdistamiseen. Nämä kemikaalit voivat vaurioittaa tulostinta.

1. Avaa asiakirjakansi.

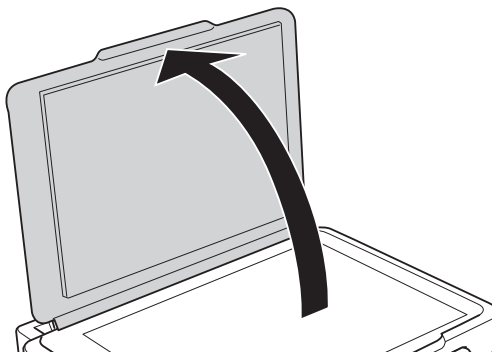

## Tulostus- ja skannauslaadun parantaminen

2. Puhdista valotustaso kuivalla, pehmeällä ja puhtaalla liinalla.

**Huomautus:**

- Jos lasissa on rasvatahroja tai muuta vaikeasti irrotettavaa likaa, poista ne käyttämällä pehmeää liinaa ja hieman ikkunanpuhdistusainetta. Pyyhi lasi kuivaksi.
- Älä paina lasipintaa liian kovaa.
- Toimi varoen, jotta lasin pinta ei naarmuunnu tai vahingoitu. Vahingoittunut lasitaso heikentää skannaustulosta.

# Käyttökohteet ja tiedot verkkopalvelusta

## Epson Connect -palvelu

Epson Connect mahdollistaa tulostamisen älypuhelimesta, taulutietokoneesta tai kannettavasta tietokoneesta milloin ja missä tahansa.

Seuraavat ominaisuudet ovat käytettävissä tulostimessasi.

Email Print	Epson iPrint -etätulostus	Scan to Cloud	Remote Print Driver
✓	✓	–	✓

Katso lisätietoja Epson Connect -portaalin verkkosivustolta.

<https://www.epsonconnect.com/>

<http://www.epsonconnect.eu> (vain Eurooppa)

## Web Config

Web Config on sovellus, jonka avulla voit hallita tulostimen tilaa tai asetuksia verkkoselaimella tietokoneelta tai älylaitteelta. Voit vahvistaa tulostimen tilan tai muuttaa verkkoa tai tulostinasetuksia. Web Configin käyttö edellyttää, että tulostin ja laite on kytketty samaan verkkoon.

### Huomautus:

Seuraavia selaimia tuetaan.

Käyttöjärjestelmä	Selain
Windows XP tai uudempi	Internet Explorer 8 tai uudempi, Firefox <sup>*1</sup> , Chrome <sup>*1</sup>
Mac OS X v10.6.x tai uudempi	Safari <sup>*1</sup> , Firefox <sup>*1</sup> , Chrome <sup>*1</sup>
iOS <sup>*1*2</sup>	Safari <sup>*1</sup>
Android 2.3 tai uudempi <sup>*2</sup>	Oletusselain
Chrome OS <sup>*1</sup>	Oletusselain

\*1 Käytä uusinta versiota.

\*2 Näyttää vain perusasetukset

## Web Config -käyttö verkkoselaimella

1. Tarkista tulostimen IP-osoite.

Tulosta verkon tila-arkki painamalla -painiketta, ja tarkista sitten tulostimen IP-osoite.

## Käyttökohteet ja tiedot verkkopalvelusta

2. Käynnistä verkkoselain tietokoneesta tai äylaitteesta ja syötä sitten tulostimen IP-osoite.

Muoto:

IPv4: http://tulostimen IP-osoite/

IPv6: http://[tulostimen IP-osoite]/

Esimerkit:

IPv4: http://192.168.100.201/

IPv6: http://[2001:db8::1000:1]/

**Huomautus:**

Käyttämällä äylaitetta voit myös suorittaa Web Config -tiedoston Epson iPrint -ohjelmiston huoltonäytössä.

### Liittyvät tiedot

- ➔ ”Epson iPrint-ominaisuuden käyttö” sivulla 40

## Web Confign suorittaminen Windows-käyttöjärjestelmässä

1. Käytä laitteita ja tulostimia Windows-käyttöjärjestelmässä.

- Windows 8.1/Windows 8

Valitse **Työpöytä** > **Asetukset** > **Ohjauspaneeli** > **Näytä laitteet ja tulostimet** kohdasta **Laitteisto ja äänet** (tai **Laitteisto**).

- Windows 7

Valitse aloituspainike ja sen jälkeen **Ohjauspaneeli** > **Näytä laitteet ja tulostimet** kohdasta **Laitteisto ja äänet**.

- Windows Vista

Valitse aloituspainike ja sen jälkeen **Ohjauspaneeli** > **Tulostimet** kohdasta **Laitteisto ja äänet**.

2. Napsauta tulostinta hiiren kakkospainikkeella ja valitse **Asetukset**.

3. Valitse **Verkkopalvelu**-välilehti ja napsauta URL-osoitetta.

## Web Confign suorittaminen Mac OS X-käyttöjärjestelmässä

1. Valitse **Järjestelmäasetukset**  -valikosta > **Tulostimet & skannerit** (tai **Tulosta & skannaa, Tulosta & faksaa**) ja valitse sitten tulostin.
2. Valitse **Valinnat ja tarvikkeet** > **Näytä tulostimen verkkosivu**.

---

## Tarvittavat sovellukset

### WindowsTulostinajuri

Tulostinohjain on sovellus, joka ohjaa tulostinta muiden sovellusten tulostuskomentojen mukaisesti. Asetusten tekeminen tulostinohjaimen antaa parhaat tulostustulokset. Voit myös tarkistaa tulostimen tilan tai säilyttää sen huippuomintakunnossa käyttämällä tulostinohjainpuohjelmaa.

## Käyttökohteet ja tiedot verkkopalvelusta

### **Huomautus:**

Voit muuttaa tulostinohjaimen kieltä. Valitse haluamasi kieli **Kieli**-asetuksella **Huolto**-välilehdellä.

### **Tulostinohjaimen käyttö sovelluksista**

Kun haluat tehdä asetuksia, jotka ovat voimassa vain kyseiselle sovellukselle, käytä sitä sovelluksesta käsin.

Valitse **Tulosta** tai **Tulostusasetukset Tiedosto**-valikosta. Valitse tulostin ja valitse sitten **Asetukset** tai **Ominaisuudet**.

### **Huomautus:**

Toimenpiteet vaihtelevat sovelluksen mukaan. Katso lisätietoja sovelluksen ohjeista.

### **Tulostinohjaimen käyttäminen ohjauspaneelilta**

Jos haluat määrittää asetuksia, jotka vaikuttavat kaikkiin sovelluksiin, käytä tulostinohjainta ohjauspaneelilta.

#### Windows 8.1/Windows 8

Valitse **Työpöytä** > **Asetukset** > **Ohjauspaneeli** > **Näytä laitteet ja tulostimet** kohdasta **Laitteisto ja äänet**. Napsauta tulostinta hiiren kakkospainikkeella tai pidä sitä painettuna ja valitse sitten **Tulostusmäärittelyt**.

#### Windows 7

Valitse aloituspainike ja sen jälkeen **Ohjauspaneeli** > **Näytä laitteet ja tulostimet** kohdasta **Laitteisto ja äänet**. Napsauta tulostinta hiiren kakkospainikkeella ja valitse **Tulostusmäärittelyt**.

#### Windows Vista

Valitse aloituspainike ja sen jälkeen **Ohjauspaneeli** > **Tulostimet** kohdasta **Laitteisto ja äänet**. Napsauta tulostinta hiiren kakkospainikkeella ja valitse **Tulostusmäärittelyt**.

#### Windows XP

Valitse aloituspainike ja sen jälkeen **Ohjauspaneeli** > **Tulostimet ja muut laitteet** kohdasta **Tulostimet ja faksit**. Napsauta tulostinta hiiren kakkospainikkeella ja valitse **Tulostusmäärittelyt**.

### **Tulostinohjaimen käyttö tulostimen kuvakkeesta tehtäväpalkissa (Windows)**

Tulostimen kuvake tehtäväpalkissa on pikakuvake, jonka avulla pääset nopeasti tulostinohjaimen.

Jos napsautat tulostimen kuvaketta ja valitset **Tulostinasetukset**, voit käyttää samaa tulostinasetusten ikkunaan kuin sitä, johon pääset ohjauspaneelista. Jos kaksoisnapsautat tätä kuvaketta, voit tarkistaa tulostimen tilan.

### **Huomautus:**

Jos tulostimen kuvaketta ei näy tehtäväpalkissa, siirry tulostinohjaimen ikkunaan, napsauta **Tilanvalvonta-asetukset** **Huolto**-välilehdellä, ja valitse sitten **Rekisteröi pikakuvake tehtäväpalkkiin**.

## **Windows-tulostinohjaimen opas**

Windows-tulostinohjaimelle on olemassa ohje. Kun haluat nähdä asetuskohteiden selitykset, voit napsauttaa hiiren kakkospainikkeella kutakin kohdetta ja napsauttaa sitten **Ohje**.

### **Yleiset-välilehti**

Voit tehdä tulostuksen perusasetuksia, kuten paperityyppi tai paperikoko.

## Käyttökohteet ja tiedot verkkopalvelusta

Voit määrittää myös asetuksia tulostukselle paperin molemmille puolille tai useiden sivujen tulostamiseen yhdelle arkille.

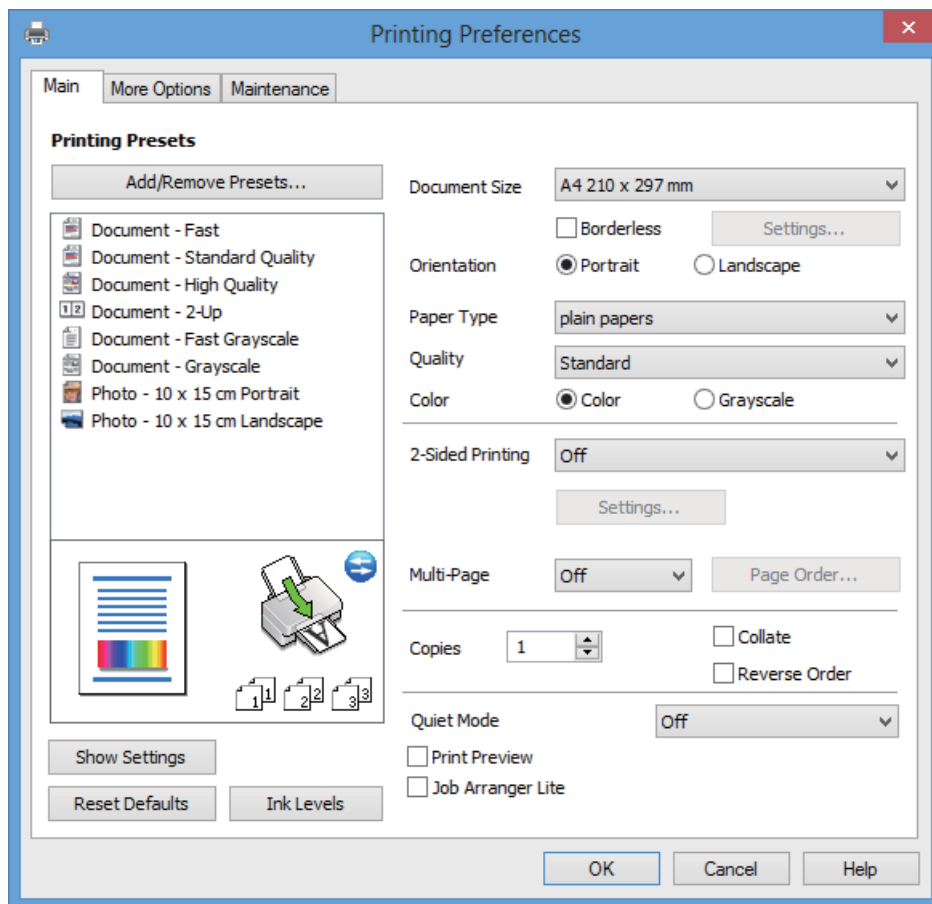

## Käyttökohteet ja tiedot verkkopalvelusta

### Lisää asetuksia-välilehti

Voit valita asettelu- ja tulostuksen lisäasetuksia, kuten tulosteen koon muuttaminen tai värikorjausten tekeminen.

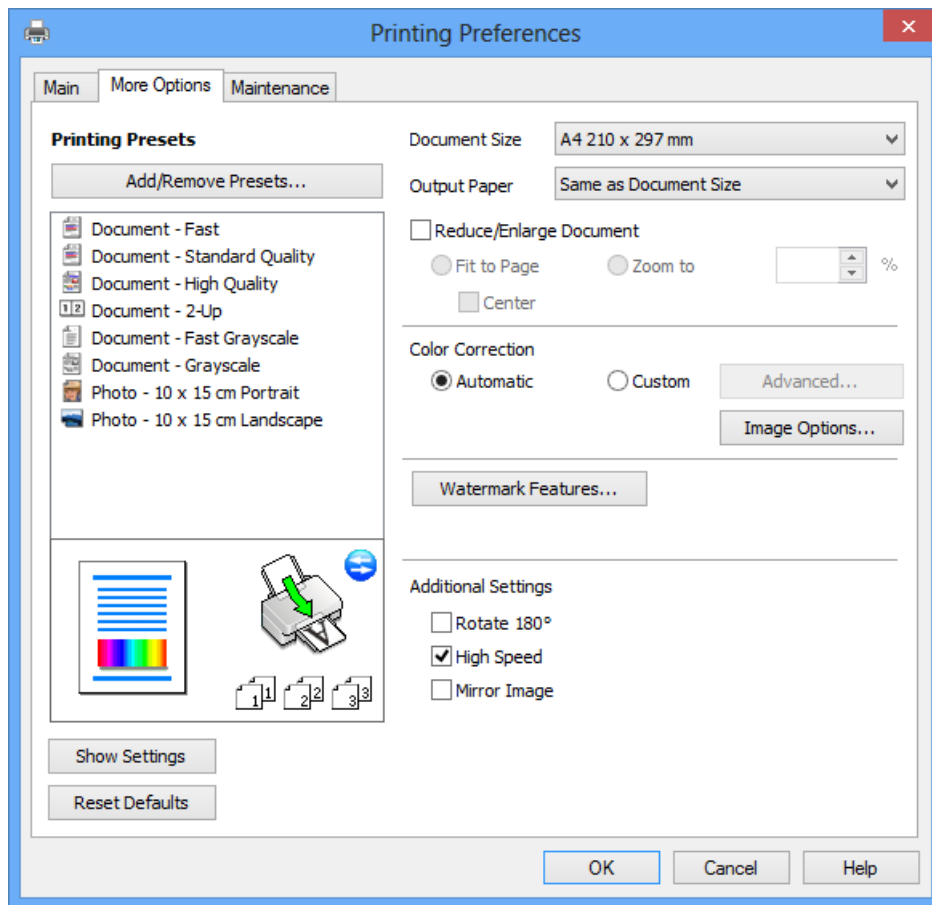



## Käyttökohteet ja tiedot verkkopalvelusta

### Huolto-välilehti

Voit tarkistaa likimääräiset mustetasot ja virhetiedot, ja voit myös ylläpitää tulostinta, kuten suorittaa suutintestin tai tulostuspään puhdistuksen.

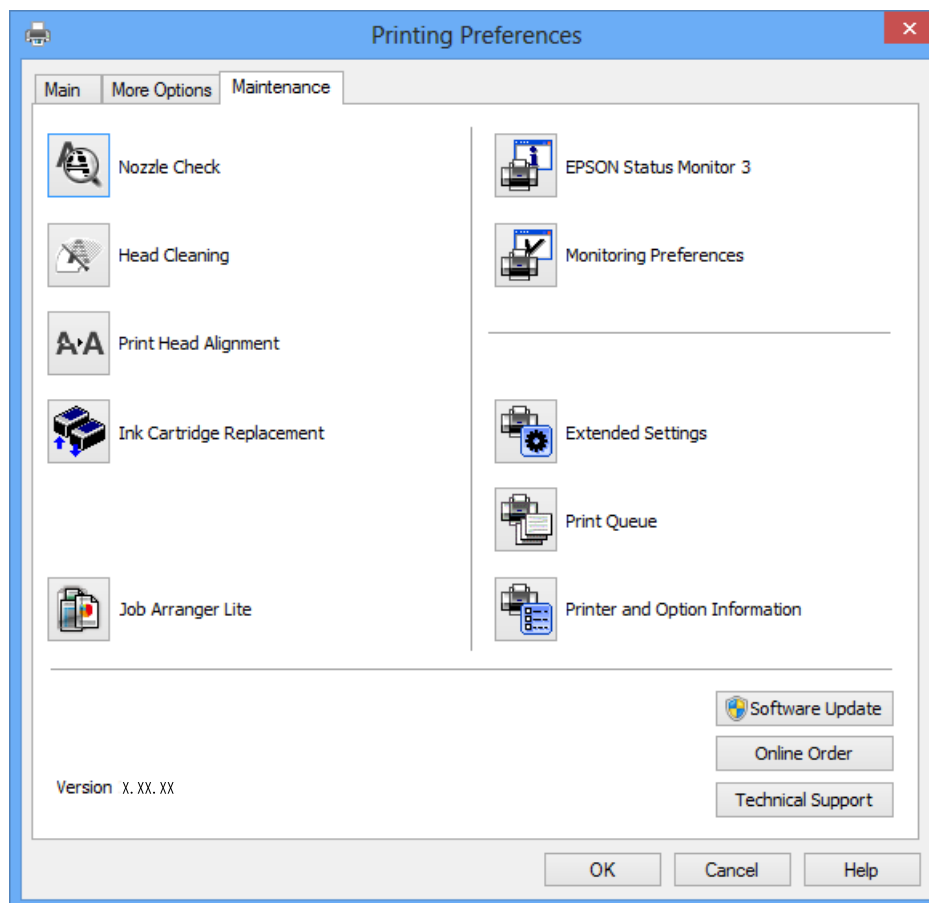

### Windows-tulostinohjaimen toimintoasetusten määrittäminen

Voit määrittää asetuksia, kuten ottaa käyttöön EPSON Status Monitor 3 -ominaisuuden.

1. Avaa tulostinohjaimen ikkuna.
2. Valitse **Huolto**-välilehdeltä **Laajennusasetukset**.
3. Määritä haluamasi asetukset ja valitse sitten **OK**.

Eri asetusten selitykset ovat verkko-ohjeessa.

### Liittyvät tiedot

➔ ["WindowsTulostinajuri" sivulla 69](#)

### Mac OS X-tulostinohjain

Tulostinohjain on sovellus, joka ohjaa tulostinta muiden sovellusten antamien tulostuskomentojen mukaisesti. Tulostinohjaimen asetusten määrittäminen takaa parhaan tulostusjäljen. Tulostinohjainapuohjelman avulla voit myös tarkistaa tulostimen tilan ja pitää sen optimaalisessa toimintakunnossa.

## Käyttökohteet ja tiedot verkkopalvelusta

### Tulostinohjaimen käyttäminen sovelluksesta

Valitse **Tiedosto**-valikosta **Tulosta**. Laajenna tarvittaessa tulostusikkunaa valitsemalla **Näytä yksityiskohdat** tai ▼.

#### Huomautus:

Toiminnot vaihtelevat sovelluksen mukaan. Katso lisätietoja sovelluksen ohjeista.

### Apuohjelman käynnistäminen

Valitse **Järjestelmäasetukset**  valikosta > **Tulostimet & skannerit** (tai **Tulosta & skannaa**, **Tulosta & faksaa**) ja valitse sitten tulostin. Valitse **Valinnat ja tarvikkeet** > **Työkalu** > **Avaa tulostintyökalu**.

## Mac OS X-tulostinohjaimen opas

### Tulostinohjaimen näyttö

Vaihda ponnahdusvalikko näytön keskelle, kun haluat esiin enemmän kohteita.

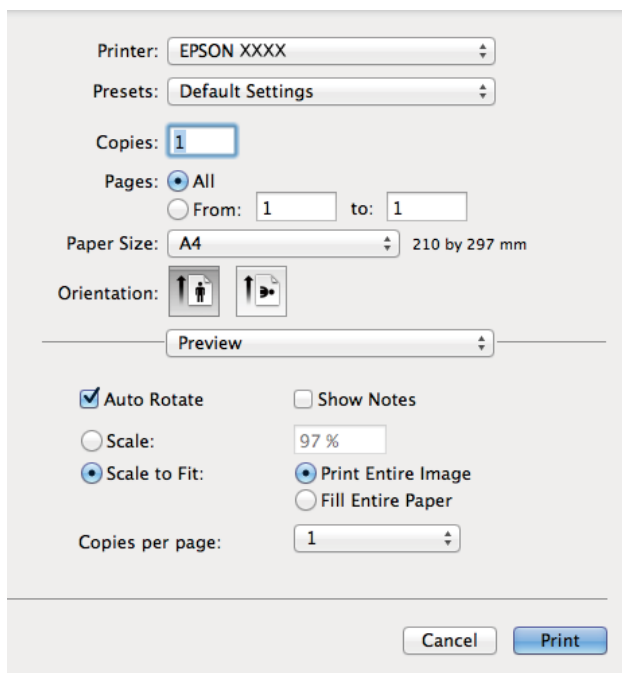

Ponnahdusvalikko	Kuvaukset
Tulostusasetukset	Voit tehdä tulostuksen perusasetuksia, kuten paperityyppi tai reunukseton tulostus.
Kaksipuolis. tulostuks. asetuks.	Voit valita nidontasuunnan 2-puoliselle tulostukselle tai valita asiakirjatyyppin.
Asettelu	Voit valita asettelun useiden sivujen tulostamiseksi yhdelle arkille tai valita reunan tulostamisen.
Paperin käsittely	Voit sovittaa automaattisesti asetetun paperin pienentämällä tai suurentamalla tulostustyön kokoa.
Värintäsmäytys	Voit säätää värejä.

## Käyttökohteet ja tiedot verkkopalvelusta

### Huomautus:

Jos Mac OS X v10.8.x -käyttöjärjestelmässä tai uudemmassa ei näy **Tulostusasetukset** -valikkoa, Epson-tulostinohjainta ei ole asennettu oikein.

Valitse **Järjestelmäasetukset**  -valikosta > **Tulostimet & skannerit** (tai **Tulosta & skannaa**, **Tulosta & faksaa**), poista tulostin ja lisää sitten tulostin uudelleen. Lisää tulostin seuraavien ohjeiden mukaisesti.

<http://support.epson.net/setupnavi/>

### Epson Printer Utility

Voit tarkistaa likimääräiset mustetasot ja virhetiedot, ja voit myös ylläpitää tulostinta, kuten suorittaa suutintestin tai tulostuspään puhdistuksen.

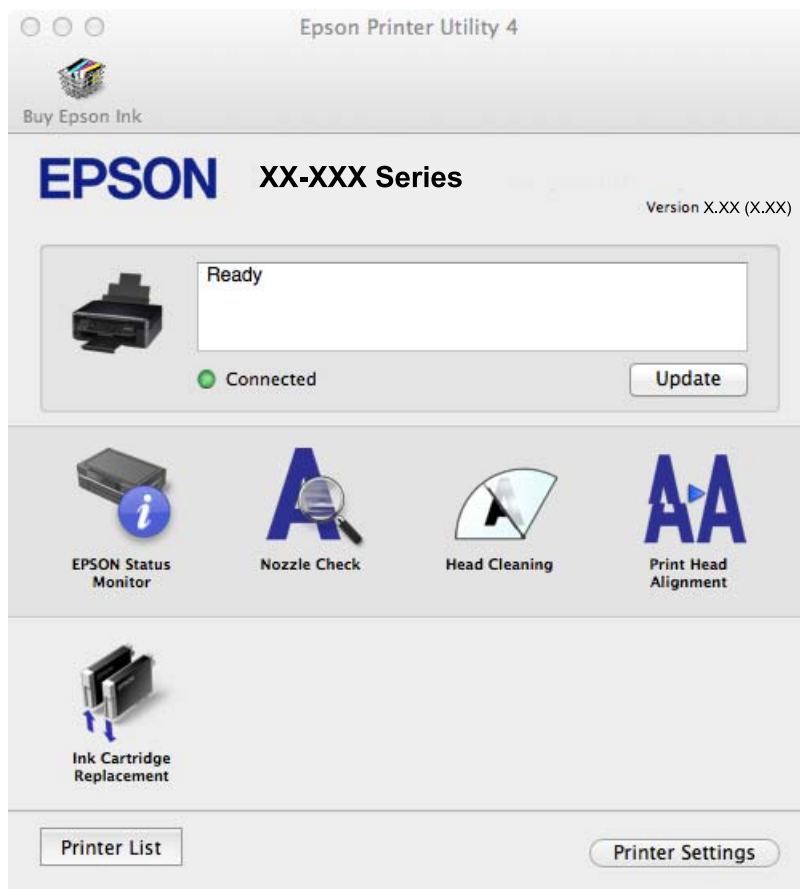

### Mac OS X-tulostinohjaimen toimintoasetusten määrittäminen

Voit määrittää useita asetuksia, kuten tyhjien sivujen ohittamisen ja nopean tulostuksen käyttöönoton tai käytöstä poistamisen.

1. Valitse **Järjestelmäasetukset**  valikosta > **Tulostimet & skannerit** (tai **Tulosta & skannaa**, **Tulosta & faksaa**) ja valitse sitten tulostin. Napsauta **Valinnat ja tarvikkeet** > **Asetukset** (tai **Ajuri**).
2. Määritä haluamasi asetukset ja valitse sitten **OK**.
  - Paksu paperi ja kirjekuoret: Estää musteen leviämisen tulostettaessa paksulle paperille. Tulostusnopeus saattaa kuitenkin hidastua.
  - Ohita tyhjä sivu: Tyhjiä sivuja ei tulosteta.

## Käyttökohteet ja tiedot verkkopalvelusta

- Hiljainen tila: Hiljainen tulostus. Tulostusnopeus saattaa kuitenkin hidastua.
- Salli väliaikainen tulostus mustana: Tulostus väliaikaisesti vain mustalla musteella
- Nopea tulostus: Tulostuspäät liikkuvat molempiin suuntiin tulostuksen aikana. Tulostus on aiempaa nopeampaa, mutta laatu saattaa samalla heikentyä.
- Valkoisten reunusten poisto: Tarpeettomat marginaalit poistetaan reunuksettoman tulostuksen aikana.
- Varoitushuomautukset: Tulostusohjain määritetään näyttämään varoituksia.
- Luo kaksisuuntainen yhteys: Yleensä asetuksen pitää olla **Käytössä**. Valitse **Ei käytössä**, jos tulostimen tietojen hankinta on mahdotonta, koska tulostin on jaettu Windows-tietokoneiden kanssa tai jostain muusta syystä.
- Alempi taso: Lisää valinnainen paperikasettisyksikkö paperilähteeseen.

**Huomautus:**

*Asetusten käytettävyys vaihtelee malleittain.*

### Liittyvät tiedot

➔ ”Väliaikainen tulostaminen mustalla musteella” sivulla 59

## EPSON Scan (skanneriohjain)

EPSON Scan on sovellus, jolla hallitaan skannausta. Voit säätää skannattavan kuvan kokoa, tarkkuutta, kirkkautta, kontrastia ja laatua.

**Huomautus:**

*EPSON Scan voidaan käynnistää myös TWAIN-yhteensopivasta skannaussovelluksesta.*

### Käynnistäminen: Windows

- Windows 8.1/Windows 8

Kirjoita sovelluksen nimi hakuoikopolkuun ja valitse sitten esiin tuleva kuvake.

- Poikkeuksena Windows 8.1/Windows 8

Valitse aloituspainike ja sen jälkeen **Kaikki ohjelmat** tai **Ohjelmat > EPSON > EPSON Scan > EPSON Scan**.

### Käynnistäminen: Mac OS X

**Huomautus:**

*EPSON Scan ei tue Mac OS X -käyttöjärjestelmän nopeaa käyttäjänvaihtotoimintoa. Poista nopea käyttäjänvaihto käytöstä.*

Valitse **Siirry > Sovellukset > Epson Software > EPSON Scan**.

## Epson Event Manager

Epson Event Manager on sovellus, jonka avulla voit hallita skannaamista ohjauspaneelin kautta ja tallentaa kuvat tietokoneelle. Voit lisätä esiasetuksiin omat asetukset, kuten asiakirjatyypin, tallennuskansion sijainnin ja kuvamuodon. Katso lisätietoja sovelluksen ohjeista.

### Käytön aloittaminen Windows-käyttöjärjestelmässä

- Windows 8.1/Windows 8

Kirjoita sovelluksen nimi hakuoikopolkuun ja valitse sitten esiin tuleva kuvake.

## Käyttökohteet ja tiedot verkkopalvelusta

- Poikkeuksena Windows 8.1/Windows 8

Valitse aloituspainike ja sen jälkeen **Kaikki ohjelmat** tai **Ohjelmat** > **Epson Software** > **Event Manager**.

### Käytön aloittaminen Mac OS X-käyttöjärjestelmässä

Valitse **Siirry** > **Sovellukset** > **Epson Software** > **Event Manager**.

### Liittyvät tiedot

➔ ”Skannaus ohjauspaneelista” sivulla 44

## Epson Easy Photo Print

Epson Easy Photo Print on sovellus, jonka avulla voit tulostaa valokuvia helposti eri asetteluilla. Voit esikatsella valokuvan sekä säätää kuvia tai niiden sijaintia. Voit myös tulostaa kehyksellisiä kuvia. Katso lisätietoja sovelluksen ohjeista.

#### **Huomautus:**

*Tämän sovelluksen käyttö edellyttää tulostinajurin asentamista.*

### Käytön aloittaminen Windows-käyttöjärjestelmässä

- Windows 8.1/Windows 8

Kirjoita sovelluksen nimi hakuoikopolkuun ja valitse sitten esiin tuleva kuvake.

- Poikkeuksena Windows 8.1/Windows 8

Valitse aloituspainike ja valitse sitten **Kaikki ohjelmat** tai **Ohjelmat** > **Epson Software** > **Epson Easy Photo Print**E-Photo.

### Käytön aloittaminen Mac OS X-käyttöjärjestelmässä

Valitse **Siirry** > **Sovellukset** > **Epson Software** > **Epson Easy Photo Print**.

## E-Web Print (vain Windows)

E-Web Print on sovellus, jonka avulla voit tulostaa verkkosivuja helposti eri asetteluilla. Katso lisätietoja sovelluksen ohjeista. Saat ohjeet näkyviin **E-Web Print** -valikosta, joka on **E-Web Print** -työkalupalkissa.

### Käynnistäminen

Kun E-Web Print asennetaan, se tulee näkyviin selaimen. Napsauta **Print** tai **Clip**.

## Easy Photo Scan

Easy Photo Scan -sovelluksen avulla voi skannata valokuvia ja lähettää skannatun kuvan kätevästi tietokoneeseen tai pilvipalveluun. Voit myös säätää skannattua kuvaa vaivattomasti. Katso lisätietoja sovelluksen ohjeista.

#### **Huomautus:**

*Tämän sovelluksen käyttö edellyttää, että EPSON Scan on asennettu.*

### Aloitus Windows-käyttöjärjestelmällä

- Windows 8.1/Windows 8

Kirjoita sovelluksen nimi hakuoikopolkuun ja valitse sitten esiin tuleva kuvake.

## Käyttökohteet ja tiedot verkkopalvelusta

- Paitsi Windows 8.1/Windows 8

Valitse aloituspainike ja sen jälkeen **Kaikki ohjelmat** tai **Ohjelmat** > **Epson Software** > **Easy Photo Scan**.

### Aloitus Mac OS X-käyttöjärjestelmällä

Valitse **Siirry** > **Sovellukset** > **Epson Software** > **Easy Photo Scan**.

## EPSON Software Updater

EPSON Software Updater on sovellus, joka tarkistaa verkosta uudet tai päivitetty ohjelmistot ja asentaa ne. Voit myös päivittää tulostimen laiteohjelmiston ja käyttöoppaan.

### Aloitus Windows-käyttöjärjestelmällä

- Windows 8.1/Windows 8

Kirjoita sovelluksen nimi hakuoikopolkuun ja valitse sitten esiin tuleva kuvake.

- Paitsi Windows 8.1/Windows 8

Valitse aloituspainike ja sen jälkeen **Kaikki ohjelmat** (tai **Ohjelmat**) > **Epson Software** > **EPSON Software Updater**.

#### **Huomautus:**

Voit myös käynnistää EPSON Software Updater -ohjelman napsauttamalla tulostimen kuvaketta työpöydän tehtäväpalkissa ja valitsemalla sitten **Ohjelmistopäivitys**.

### Aloitus Mac OS X-käyttöjärjestelmällä

Valitse **Siirry** > **Sovellukset** > **Epson Software** > **EPSON Software Updater**.

---

## Sovellusten asennusten poistaminen

#### **Huomautus:**

Kirjaudu tietokoneelle pääkäyttäjänä. Anna pyydettyessä järjestelmänvalvojan salasana.

## Sovellusten asennusten poistaminen: Windows

1. Sammuta tulostin painamalla -painiketta.
2. Sulje kaikki käynnissä olevat sovellukset.
3. Avaa **Ohjauspaneeli**:
  - Windows 8.1/Windows 8  
Valitse **Työpöytä** > **Asetukset** > **Ohjauspaneeli**.
  - Poikkeuksena Windows 8.1/Windows 8  
Napsauta aloituspainiketta ja valitse **Tietokone**.
4. Avaa **Poista ohjelman asennus** (tai **Lisää tai poista sovellus**):
  - Windows 8.1/Windows 8/Windows 7/Windows Vista  
Valitse **Ohjelmat**-kohdasta **Poista ohjelma**.

## Käyttökohteet ja tiedot verkkopalvelusta

- Windows XP

Valitse **Lisää tai poista sovellus**.

- Valitse sovellus, jonka haluat poistaa.

- Sovellusten poistaminen:

- Windows 8.1/Windows 8/Windows 7/Windows Vista

Valitse **Poista tai muuta** tai **Poista asennus**.

- Windows XP

Valitse **Muuta tai poista** tai **Poista**.

**Huomautus:**

Jos **Käyttäjätilien valvonta** -ikkuna on näkyvässä, valitse **Jatka**.

- Noudata näytön ohjeita.

## Sovellusten asennusten poistaminen: Mac OS X

- Lataa Uninstaller EPSON Software Updater -toiminnolla.

Kun Uninstaller-ohjelma on ladattu, sitä ei tarvitse ladata uudelleen aina, kun haluat poistaa sovelluksen.

- Sammuta tulostin painamalla -painiketta.

- Kun haluat poistaa tulostinohjaimen asennuksen, valitse **Järjestelmäasetukset**  -valikosta > **Tulostimet & skannerit** (tai **Tulosta & skanna**, **Tulosta & faksaa**), ja poista sitten tulostin käytössä olevien tulostinten luettelosta.

- Poistu kaikista toimivista sovelluksista.

- Valitse **Siirry** > **Sovellukset** > **Epson Software** > **Uninstaller**.

- Valitse poistettava sovellus ja sen jälkeen **Poista asennus**.

 **Tärkeää:**

Uninstaller poistaa tietokoneelta kaikki Epson-mustesuihkutulostimet. Jos käytössä on useampia Epson-mustesuihkutulostimia ja haluat poistaa vain osan niistä, poista ensin kaikki ja asenna sitten tarvittavat ajurit uudelleen.

**Huomautus:**

Jos poistettavaa sovellusta ei löydy sovellusluettelosta, Uninstaller ei ole käytettävissä asennuksen poistoa varten. Valitse tällöin **Go** > **Applications** > **Epson Software**, valitse sitten sovellus, jonka asennuksen haluat poistaa, ja vedä se sitten roskakoriin.

### Liittyvät tiedot

- ➔ ”EPSON Software Updater” sivulla 78

---

## Sovellusten asentaminen

Jos tietokoneesi on kytketty verkkoon, asenna uusimmat verkkosivustolta saatavat sovellukset. Jos et pysty lataamaan sovelluksia verkkosivustolta, asenna ne tulostimen toimitukseen kuuluvalta ohjelmistolevykkeeltä.

**Huomautus:**

- Kirjautu tietokoneelle pääkäyttäjänä. Anna pyydettyä järjestelmänvalvojan salasana.
- Kun asennat sovelluksen uudelleen, sen asennus on ensin poistettava.

1. Poistu kaikista toimivista sovelluksista.
2. Asennettaessa tulostinajuria tai EPSON Scan-ohjelmaa on tulostin ja tietokone kytkettävä väliaikaisesti irti.

**Huomautus:**

*Yhdistä tulostin ja tietokone vasta pyydettyäessä.*

3. Asenna sovellukset noudattamalla alla olevan verkkosivuston ohjeita.

<http://support.epson.net/setupnavi/>

**Liittyvät tiedot**

➔ ”Sovellusten asennusten poistaminen” sivulla 78

---

## Sovellusten ja laiteohjelmiston päivittäminen

Jotkin ongelmat saattavat ratketa ja toiminnot parantua tai niitä tulla lisää, kun sovellukset ja laiteohjelmisto päivitetään. Tarkista, että käytössäsi on sovellusten ja laiteohjelmiston uusimmat versiot.

1. Tarkista, että tulostin on yhdistetty tietokoneeseen ja että tietokoneella on internet-yhteys.
2. Käynnistä EPSON Software Updater ja päivitä sovellukset tai laiteohjelmisto.

**Tärkeää:**

*Älä sammuta tietokonetta tai tulostinta päivityksen aikana.*

**Huomautus:**

*Jos päivitettävää sovellusta ei löydy luettelosta, EPSON Software Updater ei ole käytettävissä päivitystä varten. Tarkista paikalliselta Epson-verkkosivustoltasi sovellustesi uusimmat versiot.*

<http://www.epson.com>

**Liittyvät tiedot**

➔ ”EPSON Software Updater” sivulla 78



# Ongelmien ratkaiseminen

## Tulostimen tilan tarkistaminen

### Tulostimen virhemerkkivalojen tarkistaminen

Kun virhe tapahtuu, merkkivalo syttyy tai vilkkuu. Virheen tiedot näytetään tietokoneen näytöllä.





















 : Päällä





 : Vilkkuu hitaasti



 : Vilkkuu nopeasti

Merkkivalo	Tilanne	Ratkaisut
 	Paperia ei ole lisätty tai on syötetty useampia kuin yksi arkki kerrallaan.	Lisää paperia ja paina  - tai  -painiketta.
 	Paperitukos on tapahtunut.	Poista paperi ja paina  - tai  -painiketta.
 	Mustekasetti on lopussa tai kasetissa on riittämätön määrä mustetta musteen lataamiseen.	Jotta tulostuslaatu olisi aina paras mahdollinen ja tulostuspäät pysyisivät hyvässä kunnossa, mustekasetissa on vielä hieman mustetta jäljellä, kun tulostin ilmoittaa, että mustekasetti pitäisi vaihtaa. Vaihda uuteen mustekasettiin.
	Mustekasettia ei ole asennettu.	Asenna mustekasetti.
	Mustekasettia ei ole tunnistettu.	Paina mustekasetti alas tukevasti.
	Tukematon mustekasetti on asennettu.	Asenna mustekasetti, jota tämä tulostin tukee. Et voi käyttää tulostimen toimitukseen kuuluvia kasetteja vaihtokasetteina.
 	Mustekasetti on lähes lopussa. Voit tulostaa, kunnes  -merkkivalo syttyy.	Valmistele uusi mustekasetti. Voit tarkistaa mustetasot tietokoneesta.
   	 -merkkivalo ja  -merkkivalo vilkkuvat vuorotellen. Mustetyyny lähenee käyttökänsä loppua tai on sen lopussa.	Mustetyyny on vaihdettava. Ota yhteyttä Eponiin tai valtuutettuun Epson-palveluntarjoajaan mustetyynyn vaihtamiseksi. Käyttäjä ei voi vaihtaa osaa. Kun tietokoneessa näkyy viesti, jossa sanotaan, että voit jatkaa tulostusta, jatka tulostusta painamalla  -painiketta. Merkkivalot lopettavat vilkkumisen tällä hetkellä, mutta ne jatkavat vilkkumista säännöllisen väliajoin, kunnes mustetyyny on vaihdettu.

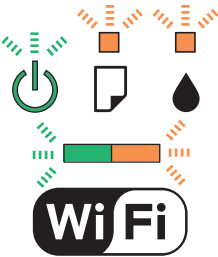
## Ongelmien ratkaiseminen

Merkkivalo	Tilanne	Ratkaisut
	Tulostinvirhe on tapahtunut.	Avaa skanneriyksikkö ja poista mahdolliset paperit tai suojamateriaalit tulostimen sisältä. Sammuta virta ja kytke se päälle uudelleen.
	Langattoman verkon yhteysvirhe on tapahtunut.	Tyhjennä virhe painamalla Wi-Fi-painiketta ja yritä uudelleen. Katso lisätietoja <i>Verkko-opas</i> -ohjeesta.
	Tulostin käynnistyi palautustilassa, koska laiteohjelmiston päivitys epäonnistui.	Yritä päivittää laiteohjelmisto uudelleen noudattamalla seuraavia vaiheita. 1. Yhdistä tulostin tietokoneeseen USB-johdolla. (Jos palautustila on käytössä, laiteohjelmistoa ei voi käynnistää verkkoyhteyden välityksellä.) 2. Etsi lisäohjeita paikalliselta Epson-verkkosivustoltasi.

\* Joissakin tulostustöissä hyvin pieni määrä ylijäämämustetta saattaa imeytyä mustetyynyyn. Mustetyynyssä olevan musteen vuotamisen estämiseksi tulostin on suunniteltu lopettamaan tulostus, kun mustetyynyin musteraja on saavutettu. Vaihtamistarve ja vaihtamisväli vaihtelevat seuraavien seikkojen mukaan: laitteella tulostettujen sivujen tyyppi, käytetyt tulostusmateriaalit ja tulostimen suorittamat puhdistuskerrat. Mustetyynyin vaihtotarve ei tarkoita, että tulostin ei toimi enää oikein. Tulostin ilmoittaa, kun mustetyyny on vaihdettava. Vaihdon voi suorittaa ainoastaan valtuutettu Epson-palveluntarjoaja. Epson-takuu ei kata mustetyynyin vaihtokustannuksia.

## Liittyvät tiedot

- ➔ ”Paperitukoksen irrottaminen” sivulla 83
- ➔ ”Yhteydenotto Epsonin tukeen” sivulla 104
- ➔ ”Sovellusten asentaminen” sivulla 80
- ➔ ”Sovellusten ja laiteohjelmiston päivittäminen” sivulla 80

## Tulostimen tilan tarkistaminen - Windows

1. Avaa tulostinohjaimen ikkuna.
2. Valitse **EPSON Status Monitor 3 Huolto**-välilehdeltä.

**Huomautus:**

- Voit tarkistaa tulostimen tilan myös kaksoisnapsauttamalla tulostimen kuvaketta tehtäväpalkissa. Jos tulostimen kuvaketta ei lisätä tehtäväpalkkiin, napsauta **Tilanvalvonta-asetukset Huolto** -välilehdellä, ja valitse sitten **Rekisteröi pikakuvake tehtäväpalkkiin**.
- Jos **EPSON Status Monitor 3** ei ole käytössä, valitse **Laajennusasetukset**-välilehdeltä **Huolto** ja sen jälkeen **Ota käyttöön EPSON Status Monitor 3**.

## Liittyvät tiedot

- ➔ ”WindowsTulostinajuri” sivulla 69

## Tulostimen tilan tarkistaminen: Mac OS X

1. Valitse **Järjestelmäasetukset**  -valikosta > **Tulostimet & skannerit** (tai **Tulosta & skannaa, Tulosta & faksaa**) ja valitse sitten tulostin.
2. Valitse **Valinnat ja tarvikkeet** > **Työkalu** > **Avaa tulostintyökalu**.
3. Valitse **EPSON Status Monitor**.

---

## Paperitukoksen irrottaminen

Tarkista ohjauspaneelissa näkyvä virheviesti ja poista juuttunut paperi ja mahdolliset repeytyneet paperinpalat noudattaen ohjeita. Poista sen jälkeen virheviesti.

**Tärkeää:**

Poista juuttunut paperi varovasti. Paperin riuhtominen voi vahingoittaa tulostinta.

### Liittyvät tiedot

➔ [”Tulostimen virhemerkkivalojen tarkistaminen”](#) sivulla 81

## Paperitukoksen irrottaminen, Takaosan paperinsyöttö

Poista juuttunut paperi.

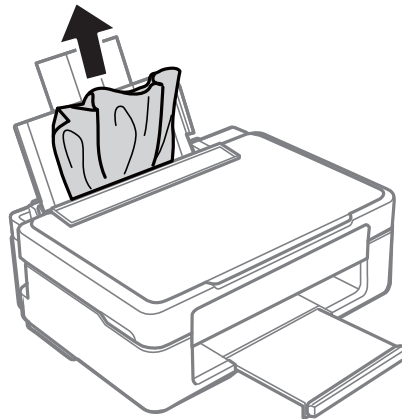

## Paperitukoksen irrottaminen luovutustasolta

Poista paperitukos.

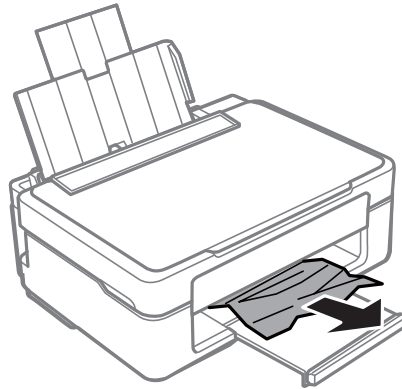

## Paperitukoksen irrottaminen tulostimen sisältä

**Vaara:**

- ❑ *Varo skanneriyksikköä avatessasi ja sulkiessasi, että sormet eivät jää väliin. Tämä saattaa aiheuttaa loukkaantumisen.*
- ❑ *Älä koskaan koske ohjauspaneelin painikkeita, jos kätesi on tulostimen sisällä. Jos tulostin käynnistyy, se voi aiheuttaa vamman. Vamman välttämiseksi älä koske laitteen ulokkeisiin.*

1. Avaa skanneriyksikkö ja pidä asiakirjankansi suljettuna.

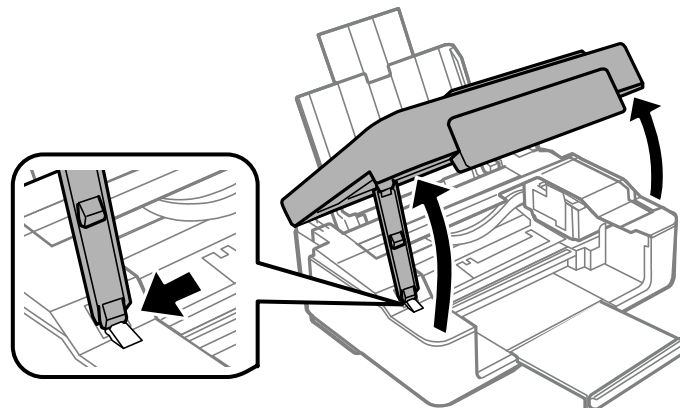

## Ongelmien ratkaiseminen

- Poista juuttunut paperi.

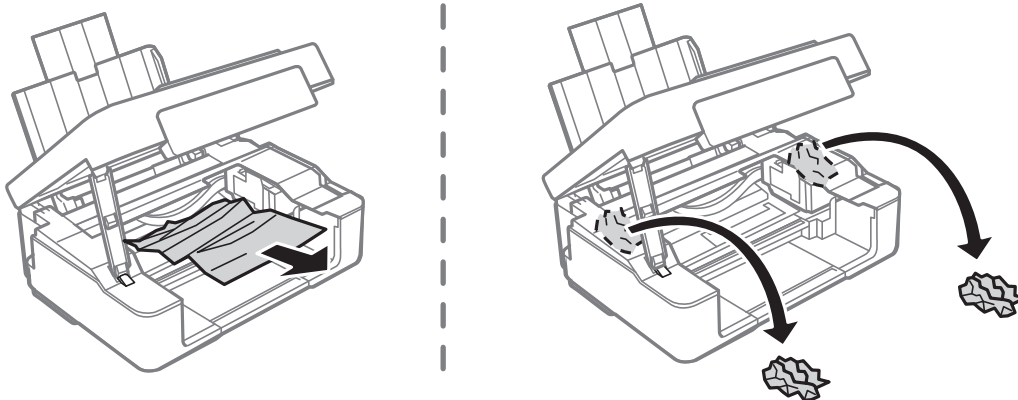

**!** **Tärkeää:**

Älä kosketa tulostimen sisällä olevaa valkoista lattakaapelia tai läpikuultavaa osaa. Se voisi aiheuttaa toimintahäiriön.

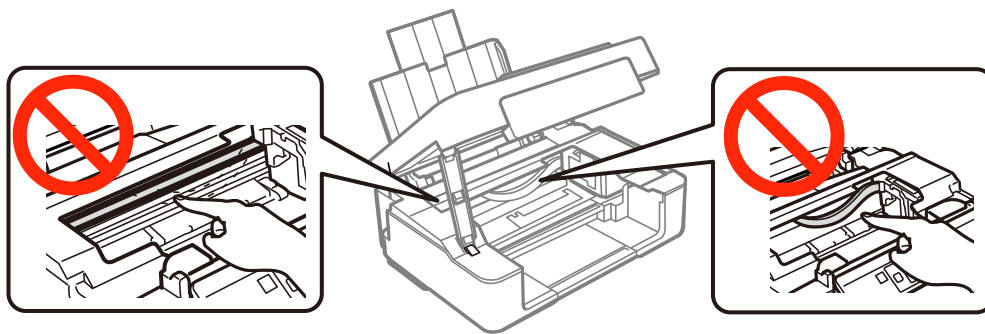

- Sulje skanneriyksikkö.

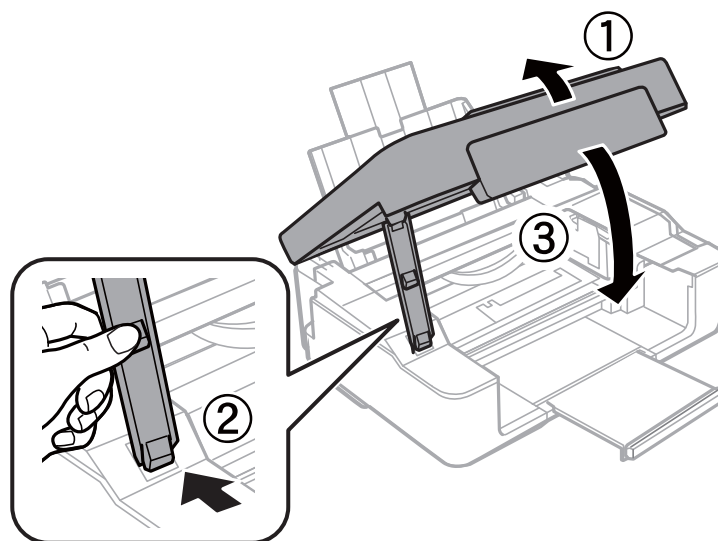

---

## Paperi ei syöty kunnolla

Tarkista seuraavat seikat, jos laitteessa on paperitukos, paperinsyöttö menee vinoon, useita paperiarkkeja syötetään samanaikaisesti, paperia ei syötetä tai laite työntää paperin ulos.

- Sijoita tulostin tasaiselle pinnalla ja käytä sitä suositelluissa ympäristöolosuhteissa.
- Käytä tämän tulostimen tukemaa paperia.
- Noudata paperin käsittelyn varotoimia.
- Aseta paperi oikeassa suunnassa ja siirrä reunaohjain paperin reunaa vasten.
- Älä lataa enempää kuin maksimimäärä kutakin paperityyppiä. Kun käytät tavallista paperia, älä lisää paperia reunaohjaimen kolmiosymbolin osoittaman viivan yli.
- Jos paperin loppumisen virhe tapahtuu, vaikka paperia on asetettu tulostimeen, lataa paperit uudelleen takaosan paperinsyöttö -alustan oikeaa reunaa vasten.
- Aseta yksi paperiarkki kerrallaan, kun asetat useita paperiarkkeja.
- Kun manuaalisen 2-puolisen tulostuksen aikana syötetään useita arkkeja samanaikaisesti, poista paperilähteestä kaikki paperit, ennen kuin lisää uutta paperia.
- Puhdista paperipolku asettamalla ja poistamalla paperi ilman tulostamista.
- Tulostus voi keskeytyä tietyksi aikaa. Jos tulostus keskeytyy, paperi poistetaan.

### Liittyvät tiedot

- ➔ [”Ympäristöä koskevat tekniset tiedot” sivulla 99](#)
- ➔ [”Käytettävissä olevat paperit ja kapasiteetit” sivulla 17](#)
- ➔ [”Paperin käsittelyä koskevat ohjeet” sivulla 16](#)
- ➔ [”Paperin lisääminen Takaosan paperinsyöttö -alustalle” sivulla 18](#)
- ➔ [”Paperipolun puhdistaminen” sivulla 66](#)



---

## Virta- ja ohjauspaneeliongelmat

### Virran kytkeminen ei onnistu

- Paina -painiketta hieman pidempään.
- Varmista, että virtajohto on kytketty oikein.

### Virran sammuttaminen ei onnistu

Paina -painiketta hieman pidempään. Jos tulostimen sammuttaminen ei vielä onnistu, irrota virtajohto pistorasiasta. Estä tulostuspään kuivuminen käynnistämällä tulostin uudelleen ja sammuttamalla se sitten -painikkeesta.

---

## Tulostin ei tulosta

Tarkista seuraavat seikat, jos tulostin ei toimi tai ei tulosta mitään.

- Asenna tulostinohjain.
- Kun haluat tulostaa valokuvia kätevästi, asenna Epson Easy Photo Print.
- Kytke liitäntäkaapeli kunnolla tulostimeen ja tietokoneeseen.
- Jos käytössäsi on USB-keskitin, yritä yhdistää tulostin suoraan tietokoneeseen.
- Jos käytät tulostinta verkon kautta, varmista että tulostin on liitetty verkkoon. Voit varmistaa tilan tarkistamalla ohjauspaneelin merkkivalot tai tulostamalla verkon tila-arkin. Jos tulostinta ei ole kytketty verkkoon, katso *Verkko-opas*.
- Jos tulostat suurta kuvaa, tietokoneessa ei ole ehkä tarpeeksi muistia. Tulosta kuva pienemmällä resoluutiolla tai pienemmässä koossa.
- Kun käytössä on Windows, napsauta **Tulostusjono** tulostinohjaimen **Huolto**-välilehdellä, ja tarkista sitten seuraavaa.
  - Tarkista, onko tulostimessa keskeytyneitä tulostustöitä.  
Peruuta tulostus tarvittaessa.
  - Varmista, että tulostin ei ole offline- tai odotustilassa.  
Jos tulostin on offline- tai odotustilassa, poista offline- tai odotusasetus käytöstä **Tulostin**-valikon kautta.
  - Tarkista, että tulostin on valittu oletustulostimeksi **Tulostin**-valikosta (valikkokohteessa tulee näkyä valintamerkki).  
Jos tulostinta ei ole määritetty oletusarvoiseksi tulostimeksi, määritä se siksi.
- Jos käytössä on Mac OS X -käyttöjärjestelmä, tarkista, että tulostimen tilana ei ole **Keskeytynyt**.  
Valitse **Järjestelmäasetukset**  -valikosta > **Tulostimet & skannerit** (tai **Tulosta & skannaa** , **Tulosta & faksaa**) ja kaksoisosoita sitten tulostinta. Jos tulostin on **pysäytetty**, osoita **Jatka** (tai Jatka tulostimen käyttöä).
- Suorita suutintarkistus ja puhdista sitten tulostuspää, jos jokin tulostuspään suuttimista on tukossa.

### Liittyvät tiedot

- ➔ ”Sovellusten asentaminen” sivulla 80
- ➔ ”Epson Easy Photo Print” sivulla 77
- ➔ ”Tulostuksen peruuttaminen” sivulla 41
- ➔ ”Tulostuspään tarkistaminen ja puhdistaminen” sivulla 63
- ➔ ”Web Config” sivulla 68

---



## Tulosteisiin liittyvät ongelmat

### Tulostuslaatu on heikko

Tarkista seuraavat seikat, jos tulostuslaatu on heikko epäselvien tulosteiden, raitojen, puuttuvien värien, haalistuneiden värien, kohdistusvirheiden ja tulosteiden mosaiikkikuvioiden vuoksi.

- Suorita suutintarkistus ja puhdista sitten tulostuspää, jos jokin tulostuspään suuttimista on tukossa.
- Kohdista tulostuspää.

## Ongelmien ratkaiseminen

- Käytä tämän tulostimen tukemaa paperia.
- Älä tulosta paperille, joka on kosteaa, vahingoittunutta tai liian vanhaa.
- Jos paperi on käpristynyt tai kirjekuori on pullistunut, tasoita se.
- Kun tulostetaan kuvia tai valokuvia, tulosta käyttämällä korkearesoluutioisia tietoja. Verkkosivustojen kuvat ovat usein matalaresoluutioisia, vaikka ne näyttävät tarpeeksi hyviltä näytössä, ja niin tulostuslaatu voi heiketä.
- Valitse tulostimeen asetettuun paperityyppiin sopiva paperityypin asetus tulostinohjaimesta.
- Tulosta käyttämällä korkealaatuista asetusta tulostinohjaimessa.
- Jos pidät  - tai  -painikkeen alhaalla yli kolmen sekunnin ajan, tulostin kopioi luonnostilassa ja tulosteissa voi näkyä raitoja.
- Kun kuvia tai valokuvia tulostetaan odottamattomilla väreillä, säädä väriä ja tulosta sitten uudelleen. Automaattisen värinkorjauksen ominaisuus käyttää tavallista **PhotoEnhance**-korjaustilaa. Kokeile toista **PhotoEnhance**-korjaustilaa valitsemalla muu vaihtoehto kuin **Automaattinen korjaus Näkymän korjaus** -asetukseksi. Jos ongelma jatkuu, käytä mitä tahansa muuta värinkorjauksen ominaisuutta kuin **PhotoEnhance**.
  - Windows  
Valitse tulostinohjaimen **Mukautettu** -välilehdeltä **Värinkorjaus**-asetukseksi **Lisää asetuksia**. Napsauta **Lisätoiminnot** ja valitse sitten joku muu kuin **PhotoEnhance Värien hallinta** -asetukseksi.
  - Mac OS X  
Valitse tulostinohjaimen ponnahdusvalikosta **Color Matching** ja valitse sen jälkeen **EPSON Väriensäädöt**. Valitse ponnahdusvalikosta **Värien asetukset** ja sen jälkeen jokin kuin **PhotoEnhance**.
- Poista kaksisuuntainen (tai nopea) asetus käytöstä. Kun tämä asetus on käytössä, tulostuspää tulostaa liikkumalla molempiin suuntiin ja tulosteen pystysuuntaiset viivat eivät välttämättä ole suoria. Jos tämä toiminto poistetaan käytöstä, tulostus saattaa hidastua.
  - Windows  
Tyhjennä **Nopea tulostus** tulostinohjaimen **Lisää asetuksia**-välilehdellä.
  - Mac OS X  
Valitse **Järjestelmäasetukset**  -valikosta > **Tulostimet & skannerit** (tai **Tulosta & skanna**, **Tulosta & faksaa**) ja valitse sitten tulostin. Napsauta **Valinnat ja tarvikkeet** > **Asetukset** (tai **Ajuri**). Valitse **Ei käytössä** -asetukseksi **Nopea tulostus**.
- Älä koskaan pinoa papereita heti tulostuksen jälkeen.
- Kuivaa tulosteet täysin, ennen kuin arkistoit tai esität niitä. Kun kuivatat tulosteita, vältä suora auringonpaistetta, älä käytä kuivaajaa äläkä kosketa paperin tulostettua puolta.
- Pyri käyttämään alkuperäisiä Epson-mustekasetteja. Tämä tuote on suunniteltu säätämään värejä aitojen Epson-mustekasettien käytön perusteella. Muiden kuin aitojen mustekasettien käyttäminen saattaa heikentää tulostuslaatua.
- Epson suosittelee käyttämään mustekasetin ennen pakkaukseen painettua päivämäärää.
- Parhaan tuloksen takaamiseksi käytä mustekasetit kuuden kuukauden kuluessa pakkauksen avaamisesta.
- Kun tulostat kuvia tai valokuvia, Epson suosittelee aidon Epson-paperin käyttöä tavallisen paperin sijasta. Tulosta aidon Epson-paperin tulostettavalle puolelle.

### Liittyvät tiedot

- ➔ [”Tulostuspään tarkistaminen ja puhdistaminen” sivulla 63](#)
- ➔ [”Tulostuspään kohdistaminen” sivulla 65](#)
- ➔ [”Käytettävissä olevat paperit ja kapasiteetit” sivulla 17](#)



## Ongelmien ratkaiseminen

- ➔ ”Paperin käsittelyä koskevat ohjeet” sivulla 16
- ➔ ”Luettelo paperityypeistä” sivulla 18

## Kopiolaatu on heikko

Tarkista seuraavat seikat, jos kopioidussa kuvassa on epätasaisia värejä, tahroja, pilkkuja tai suoria viivoja.

- Puhdista paperipolku asettamalla ja poistamalla paperi ilman tulostamista.
- Puhdista valotustaso ja asiakirjakansi.
- Älä paina liian kovaa alkuperäistä tai asiakirjakantta, kun asetat alkuperäisiä valotustaso-alustalle. Epätasaisia värejä, tahroja tai pilkkuja voi tulla esiin, kun alkuperäistä tai asiakirjakantta painetaan liian voimakkaasti.
- Jos raitoja tulee esiin 2,5 cm:n välein, kohdista tulostuspää.
- Jos skannaustyössä näkyy moiré-kuvio, muuta pienennys- ja suurennusasetuksen arvoa tai käytä toista alkuperäistä asiakirjaa hieman eri kulmassa.

### Liittyvät tiedot

- ➔ ”Paperipolun puhdistaminen” sivulla 66
- ➔ ”Valotustason puhdistaminen” sivulla 66
- ➔ ”Tulostuspään kohdistaminen” sivulla 65
- ➔ ”Tulostuslaatu on heikko” sivulla 87

## Kopioidussa kuvassa näkyy alkuperäisen asiakirjan kääntöpuolen kuva

- Jos alkuperäinen asiakirja on ohut, aseta se valotustasolle ja aseta sitten sen päälle musta paperi.

## Tulosteen asento, koko tai marginaalit ovat väärät

- Aseta paperi oikeassa suunnassa ja siirrä reunaohjaimia paperin reunoja vasten.
- Kun asetat alkuperäiset valotustaso-alustalle, kohdista alkuperäisen kulma valotustason kehyksessä olevaan merkkiin. Jos kopion reunat leikkautuvat, siirrä alkuperäistä asiakirjaa hieman kauemmas kulmasta.
- Puhdista valotustaso ja asiakirjakansi. Jos valotuslasilla on pölyä tai tahroja, kopiointialue saattaa laajentua kattamaan myös pölyn ja tahrat, jolloin tuloksena on väärä tulostusasento tai tilanne, jossa kuvasta tulee pieni.
- Valitse oikea paperikoon asetus tulostinohjaimesta.
- Säädä marginaaliasetusta sovelluksesta, jotta se on tulostettavalla alueella.
- Jos haluat tulostaa ilman marginaaleja, tee reunattoman tulostuksen asetukset.
  - Windows
 

Valitse **Reunukseton** tulostinohjaimen **Yleiset**-välilehdellä. Jos valitset paperityypin, joka ei ole käytettävissä reunattomaan tulostukseen, et voi valita tätä valintaruutua. Valitse paperi, joka on käytettävissä reunattomaan tulostukseen.
  - Mac OS X
 

Valitse paperikoko reunattomalle tulostukselle **Paperikoko** -asetukseksi tulostinohjaimessa.

## Ongelmien ratkaiseminen

- Reunattoman tulostuksen aikana kuvaa suurennetaan hieman ja ulostuleva alue rajataan. Säädä suurennuksen määrää.
  - Windows

Napsauta **Asetukset** kohdassa **Reunukseton** tulostinohjaimen **Yleiset**-välilehdellä, ja valitse suurennuksen määrä.
  - Mac OS X

Valitse **Tulostusasetukset** -valikko tulostinohjaimesta ja valitse suurennuksen määrä **Laajennus**-asetuksessa.

### Liittyvät tiedot

- ➔ ["Paperin lisääminen Takaosan paperinsyöttö -alustalle" sivulla 18](#)
- ➔ ["Alkuperäisten asettaminen Valotustaso-alustalle" sivulla 21](#)
- ➔ ["Valotustason puhdistaminen" sivulla 66](#)
- ➔ ["Tulostusalue" sivulla 96](#)
- ➔ ["Käytettävissä olevat paperit ja kapasiteetit" sivulla 17](#)

## Paperi on tahriintunutta tai naarmuuntunutta

Tarkista seuraavat seikat, jos paperi on tahriintunutta tai naarmuuntunutta tulostettaessa.

- Puhdista paperipolku.
- Puhdista valotustaso ja asiakirjakansi.
- Lisää paperia oikeaan suuntaan.
- Kun suoritetaan manuaalista 2-puolista tulostusta, varmista, että muste on täysin kuivaa, ennen kuin yrität asettaa paperia uudelleen.

### Liittyvät tiedot

- ➔ ["Paperipolun puhdistaminen" sivulla 66](#)
- ➔ ["Valotustason puhdistaminen" sivulla 66](#)
- ➔ ["Paperin lisääminen Takaosan paperinsyöttö -alustalle" sivulla 18](#)
- ➔ ["Tulostuslaatu on heikko" sivulla 87](#)

## Tulostetut merkit ovat väriä tai vääristyneitä

- Kytke liitäntäkaapeli kunnolla tulostimeen ja tietokoneeseen.
- Peruuta kaikki keskeytyneet tulostustyöt.
- Älä laita tietokonetta manuaalisesti **horrostilaan** tai **lepotilaan** tulostuksen aikana. Sivut saattavat tulostua teksti vääristyneenä seuraavan kerran, kun käynnistät tietokoneen.

### Liittyvät tiedot

- ➔ ["Tulostuksen peruuttaminen" sivulla 41](#)

## Tulostettu kuva on käännteinen

Tyhjennä tulostinohjaimen tai sovelluksen mahdolliset peilikuva-asetukset.

## Ongelmien ratkaiseminen

### Windows

Tyhjennä tulostinohjaimen **Lisää asetuksia** -välilehdeltä **Peilikuva**-valinta.

### Mac OS X

Tyhjennä tulostinohjaimen **Peilikuva**-valikosta **Tulostusasetukset**-valinta.

## Tulostusongelmaa ei saatu ratkaistua

Jos olet kokeillut kaikkia ratkaisuja mutta ongelma ei ole ratkennut, kokeile poistaa tulostinohjaimen asennus ja asentaa sitten ohjain uudelleen.

### Liittyvät tiedot

➔ [”Sovellusten asennusten poistaminen” sivulla 78](#)

➔ [”Sovellusten asentaminen” sivulla 80](#)

---

## Tulostus on liian hidasta

Kun tulostat jatkuvasti yli 30 minuutin ajan, tulostus hidastuu, jotta tulostinmekanismi ei pääse ylikuumentumaan ja vahingoittumaan. Voit kuitenkin jatkaa tulostamista. Palauta tulostin normaaliin tulostusnopeuteen peruuttamalla tulostus ja antamalla tulostimen olla käyttämättömänä virta päällä yli 30 minuuttia. Tulostin ei palaudu, jos virta on katkaistu.

Sulje kaikki tarpeettomat sovellukset.

Pienennä laatuasetusta tulostinohjaimesta. Korkealaatuinen tulostus hidastaa tulostusnopeutta.

Ota käyttöön kaksisuuntainen (tai nopea) asetus. Kun tämä asetus on käytössä, tulostuspää tulostaa liikkumalla molempiin suuntiin ja tulostusnopeus kasvaa.

### Windows

Valitse **Nopea tulostus** tulostinohjaimen **Lisää asetuksia**-välilehdellä.

### Mac OS X

Valitse **Järjestelmäasetukset** -valikosta > **Tulostimet & skannerit** (tai **Tulosta & skanna**, **Tulosta & faksaa**) ja valitse sitten tulostin. Napsauta **Valinnat ja tarvikkeet** > **Asetukset** (tai **Ajuri**). Valitse **Käytössä** -asetukseksi **Nopea tulostus**.

Poista hiljainen tila käytöstä. Tämä toiminto hidastaa tulostusnopeutta.

### Windows

Poista käytöstä **Hiljainen tila** -asetus tulostinohjaimen **Yleiset**-välilehdellä.

### Mac OS X

Valitse **Järjestelmäasetukset** -valikosta > **Tulostimet & skannerit** (tai **Tulosta & skanna**, **Tulosta & faksaa**) ja valitse sitten tulostin. Napsauta **Valinnat ja tarvikkeet** > **Asetukset** (tai **Ajuri**). Valitse **Ei käytössä** -asetukseksi **Hiljainen tila**.

---

## Skannaus ei käynnisty

Kytke liitäntäkaapeli kunnolla tulostimeen ja tietokoneeseen.

Jos käytössäsi on USB-keskitin, yritä yhdistää tulostin suoraan tietokoneeseen.

## Ongelmien ratkaiseminen

- Jos käytät tulostinta verkon kautta, varmista että tulostin on liitetty verkkoon oikein. Voit varmistaa yhteystilan tulostimen ikkunan verkkokuvakkeesta ja tulostamalla verkon tila-arkin. Jos tulostinta ei ole kytketty verkkoon, katso *Verkko-opas*.
- Varmista, että valitset oikean tulostimen (skannerin), jos skanneriluettelo tulee esiin, kun EPSON Scan käynnistetään.
- Jos käytät jotakin TWAIN-yhteensopivaa sovellusta, valitse käyttämäsi tulostin (skanneri).
- Windows: Tarkista, että tulostin (skanneri) näkyy kohdassa **Skanneri ja kamera**. Tulostimen (skannerin) tulee näkyä nimellä "EPSON XXXXX" (tulostimen nimi). Jos tulostinta (skanneria) ei näy, poista EPSON Scan ja asenna se sitten uudelleen. Jos haluat käynnistää **Skanneri ja kamera** -toiminnon, lue seuraava.
  - Windows 8.1/Windows 8  
Valitse **Työpöytä > Asetukset > Ohjauspaneeli**. Kirjoita hakuruutuun Skanneri ja kamera, valitse **Näytä skannerit ja kamerat** ja tarkista, onko tulostin näkyvissä.
  - Windows 7  
Valitse aloituspainike ja sen jälkeen **Ohjauspaneeli**, kirjoita oikopolkuun Skanneri ja kamera, valitse **Näytä skannerit ja kamerat** ja tarkista, onko tulostin näkyvissä.
  - Windows Vista  
Valitse aloituspainike ja sitten **Ohjauspaneeli > Laitteisto ja äänet > Skannerit ja kamerat** ja tarkista sitten, onko tulostin näkyvissä.
  - Windows XP  
Valitse aloituspainike ja sitten **Ohjauspaneeli > Laitteisto ja äänet > Skannerit ja kamerat** ja tarkista, onko tulostin näkyvissä.
- Jos skannaus ei onnistu TWAIN-yhteensopivilla sovelluksilla, poista TWAIN-yhteensopivan sovelluksen asennus ja asenna se sitten uudelleen.
- Mac OS X ja Intel-suoritin: Jos muita Epson-skanneriohjaimia kuin EPSON Scan (esimerkiksi Rosetta tai PPC) on asennettu, poista niiden ja EPSON Scan -sovelluksen asennus ja asenna sitten EPSON Scan uudelleen.

### Liittyvät tiedot

- ➔ ["Sovellusten asennusten poistaminen" sivulla 78](#)
- ➔ ["Sovellusten asentaminen" sivulla 80](#)

## Skannauksen aloittaminen ei onnistu, kun ohjauspaneeli on käytössä

- Tarkista, että EPSON Scan ja Epson Event Manager on asennettu oikein.
- Tarkista Epson Event Manager -ohjelmassa määritetty skannausasetus.

### Liittyvät tiedot

- ➔ ["Skannaus ei käynnisty" sivulla 91](#)

---

## Skannatussa kuvassa esiintyviä ongelmia

### Skannauslaatu on heikko

- Puhdista valotustaso ja asiakirjakersi.
- Älä paina liian kovaa alkuperäistä tai asiakirjakantta, kun asetat alkuperäisiä valotustaso-alustalle. Epätasaisia värejä, tahroja tai pilkkuja voi tulla esiin, kun alkuperäistä tai asiakirjakantta painetaan liian voimakkaasti.
- Poista pöly alkuperäisestä.
- Skannaa suuremmalla tarkkuudella.
- Säädä kuvaa EPSON Scan -sovelluksessa ja suorita sitten skannaus. Katso lisätietoja EPSON Scan -ohjeesta.

### Liittyvät tiedot

- ➔ ”Valotustason puhdistaminen” sivulla 66

### Merkit ovat vääristyneet

- Valitse **Home-tila-** tai **Office-tila-**tilassa EPSON Scan-sovelluksessa **Kuvavaihtoehto Kuvansäädöt**-asetukseksi ja valitse sitten **Tekstintarkennustekniikka**.
- Valitse **Professional-tila-**sovelluksen EPSON Scanssa **Asiakirja-**asetuksista **Automaattivalotuksen tyyppi-**asetukseksi **Originaali**.
- Säädä kynnyasetuksia EPSON Scan -ohjelmistossa.
  - Home-tila**  
Valitse **Mustavalkoinen Kuvatyyppi**-asetukseksi, napsauta **Kirkkaus** ja säädä sitten kynnyisarvoa.
  - Office-tila**  
Valitse **Mustavalkoinen Kuvatyyppi**-asetukseksi ja säädä sitten kynnyisarvoa.
  - Professional-tila**  
Valitse **Mustavalkoinen Kuvatyyppi**-asetukseksi ja säädä sitten kynnyisarvoa.
- Skannaa suuremmalla tarkkuudella.

### Alkuperäisen kääntöpuolella oleva kuva näkyy skannatussa kuvassa

- Jos alkuperäisen asiakirjan paperi on ohutta, aseta alkuperäinen valotustaso-alustalle ja aseta sitten musta paperiarkki sen päälle.
- Määritä sopivat asiakirjatyypiasetukset EPSON Scan -ohjelmistossa.
- Valitse **Home-tila-** tai **Office-tila-**tilassa EPSON Scan-sovelluksessa **Kuvavaihtoehto Kuvansäädöt**-asetukseksi ja valitse sitten **Tekstintarkennustekniikka**.

### Moiré-kuvioita näkyy skannatussa kuvassa

- Aseta alkuperäinen hieman eri kulmaan.
- Valitse **Rasteripisteiden poisto** missä tahansa muussa tilassa kuin **Full Auto -tila** EPSON Scan -ohjelmistossa.

## Ongelmien ratkaiseminen

- Muuta resoluutioasetusta EPSON Scan -ohjelmistosta.

### Skannausalue tai suunta ei ole oikea

- Kun asetat alkuperäiset valotustasolle, kohdista alkuperäisen kulma valotustasolla olevaan merkkiin. Jos skannatun kuvan reunat leikkautuvat, siirrä alkuperäistä hieman kauemmas kulmasta.
- Puhdista valotustaso ja asiakirjakensi. Jos valotuslasilla on pölyä tai tahroja, skannausalue saattaa laajentua kattamaan myös pölyn ja tahrat, jolloin tuloksena on väärä skannausasento tai tilanne, jossa kuvasta tulee pieni.
- Jos asetat valotustasolle useampia alkuperäisiä kopioitaviksi erikseen, mutta ne skannautuvat yhteen tiedostoon, aseta ne vähintään 20 mm (0,8 tuumaa) erilleen. Jos ongelma jatkuu, aseta yksi alkuperäinen kerrallaan.
- Kun skannaat käyttämällä **Full Auto -tila** -tilaa tai EPSON Scan -ohjelmiston pikkukuvaesikatselua, siirrä alkuperäinen asiakirja 4,5 mm:n (0,18 tuuman) etäisyydelle valotustaso-alustan reunasta.
- Kun pikkukuvaesikatselu on käytössä suurikokoiselle alkuperäisasiakirjalle **Home-tila**- tai **Professional-tila**-tilassa EPSON Scan -ohjelmistossa, skannausalue ei ole ehkä oikea. Kun käytät EPSON Scan -sovelluksen esikatselua, luo **Esikatselu**-ikkunan **Esikatselu**-välilehdellä skannattavan alueen valintakehys.
- Jos **Automaattinen kuvansuuntaus**-sovelluksen EPSON Scan ei toimi halutulla tavalla, katso EPSON Scan-ohje.
- Tyhjä **Automaattinen kuvansuuntaus** EPSON Scan -ohjelmistossa.
- Kun skannaus suoritetaan EPSON Scan -sovelluksella, käytettävissä oleva skannausalue saattaa olla rajallinen, jos kuvatarkkuus on liian suuri. Vähennä kuvatarkkuutta tai säädä skannausaluetta **Esikatselu**-ikkunassa.

#### Liittyvät tiedot

- ➔ ”Alkuperäisten asettaminen Valotustaso-alustalle” sivulla 21
- ➔ ”Valotustason puhdistaminen” sivulla 66

### Skannausongelmaa ei saatu ratkaistua

Jos olet kokeillut kaikkia ratkaisuja mutta et ole pystynyt ratkaisemaan ongelmaa, valitse **Määrittelykset** muussa kuin **Full Auto -tila** -tilassa EPSON Scan -ikkunassa ja napsauta sitten **Palauta kaikki Muu** -välilehdellä EPSON Scan -asetusten käyttöönottoa varten. Jos palauttaminen ei ratkaise ongelmaa, poista EPSON Scan ja asenna se sitten uudelleen.

#### Liittyvät tiedot

- ➔ ”Sovellusten asennusten poistaminen” sivulla 78
- ➔ ”Sovellusten asentaminen” sivulla 80

---

## Muita skannausongelmia

### Skannaus ei onnistu Full Auto -tila -tilassa EPSON Scan -ohjelmistossa

- PDF/Multi-TIFF-muotoon ei voi skannata jatkuvasti **Full Auto -tila** -tilassa. Skannaa käyttämällä muuta kuin **Full Auto -tila**.
- Katso muita ongelmanratkaisutapoja EPSON Scan -ohjeesta.

## Pikkukuvaesikatselu ei toimi kunnolla

Katso EPSON Scan -ohje.

## Skannaus on liian hidasta

Vähennä kuvatarkkuutta.

## Skannaus päättyy, kun skannataan PDF/Multi-TIFF-muotoon

- Kun skannataan suuria määriä, suosittelemme skannausta harmaasävyllä.
- Kasvata vapaata tilaa tietokoneen kiintolevyllä. Skannaus voi pysähtyä, jos vapaata tilaa ei ole tarpeeksi.
- Kokeile skannausta alhaisemmalla resoluutiolla. Skannaus pysähtyy, jos kokonaistietomäärää saavuttaa raja-arvon.

---

## Muut ongelmat

### Heikko sähköisku tulostinta kosketettaessa

Jos tietokoneeseen on yhdistetty useita oheislaitteita, saatat tulostinta koskettaessasi saada heikon sähköiskun. Asenna tulostimeen yhdistettyyn tietokoneeseen maadoitusjohto.

### Toimintaäänät ovat voimakkaita

Jos toimintaäänät ovat liian voimakkaita, ota käyttöön hiljainen tila. Tämä saattaa kuitenkin hidastaa tulostimen toimintaa.

- Windows

Ota käyttöön **Hiljainen tila** tulostinohjaimen **Yleiset**-välilehdellä.

- Mac OS X

Valitse **Järjestelmäasetukset** -valikosta > **Tulostimet & skannerit** (tai **Tulosta & skannaa**, **Tulosta & faksaa**) ja valitse sitten tulostin. Napsauta **Valinnat ja tarvikkeet** > **Asetukset** (tai **Ajuri**). Valitse **Käytössä** -asetukseksi **Hiljainen tila**.

**Hiljainen tila** on tehokas vain, jos valitset **tavalliset paperit Tulostusmateriaali**-asetukseksi ja **Normaali Tulostuslaatu**-asetukseksi **Tulostusasetukset**-valikossa.

- EPSON Scan

Valitse muu tila kuin **Full Auto -tila**, napsauta **Määriykset**, ja aseta sitten **Hiljainen tila Muu**-välilehdellä.

### Palomuri estää sovelluksen (vain Windows)

Lisää sovellus Windowsin palomuurin sallittuihin sovelluksiin **Ohjauspaneelin**-turva-asetuksissa.

# Liite

## Tekniset tiedot

### Tulostimen ominaisuudet

Tulostuspään suuttimen sijainti		Mustan musteen suuttimet: 128 rivi Värimusteen suuttimet: 42 riviä kullekin värille
Paperin paino	Tavallinen paperi	64–90 g/m <sup>2</sup> (17–24 naulaa)
	Kirjekuoret	Kirjekuori #10/DL/C6: 75–90 g/m <sup>2</sup> (20–24 naulaa)

### Tulostusalue

Tulostuslaatu voi olla heikompi varjostetuilla alueilla tulostimen toimintaperiaatteesta johtuen.

#### Yksittäiset arkit (tavanomainen tulostus)

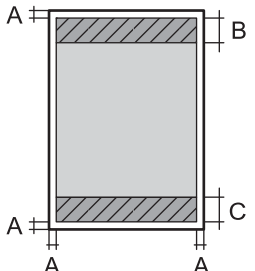
	A	3.0 mm (0.12 tuumaa)
	B	40.0 mm (1.60 tuumaa)
	C	34.0 mm (1.34 tuumaa)

#### Yksittäiset arkit (reunaton tulostus)

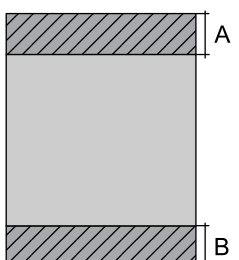
	A	43.0 mm (1.72 tuumaa)
	B	37.0 mm (1.46 tuumaa)



## Liite

## Kirjekuoret

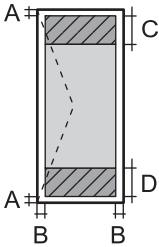
	A	3.0 mm (0.12 tuumaa)
	B	5.0 mm (0.20 tuumaa)
	C	18.0 mm (0.71 tuumaa)
	D	40.0 mm (1.60 tuumaa)

## Skannerin tiedot

Skannerin tyyppi	Flatbed
Valosähköinen laite	CIS
Suurin asiakirjan koko	216 × 297 mm (8.5 × 11.7 in.) A4, Letter
Resoluutio	1200 dpi (pääskannaus) 2400 dpi (aliskannaus)
Värisyvyys	<p>Väri</p> <ul style="list-style-type: none"> <li><input type="checkbox"/> 48 bittiä/pikseli sisäinen (16 bittiä/pikseli/väri sisäinen)</li> <li><input type="checkbox"/> 24 bittiä/pikseli ulkoinen (8 bittiä/pikseli/väri ulkoinen)</li> </ul> <p>Harmaasävy</p> <ul style="list-style-type: none"> <li><input type="checkbox"/> 16 bittiä/pikseli sisäinen</li> <li><input type="checkbox"/> 8 bittiä/pikseli ulkoinen</li> </ul> <p>Mustavalko</p> <ul style="list-style-type: none"> <li><input type="checkbox"/> 16 bittiä/pikseli sisäinen</li> <li><input type="checkbox"/> 1 bittiä/pikseli ulkoinen</li> </ul>
Valonlähde	LED

## Käyttöliittymän ominaisuudet

Tietokoneelle	Hi-Speed USB -liitäntä
---------------	------------------------

## Langattoman verkon tiedot

Standardit	IEEE802.11b/g/n
Taajuusalue	2,4 GHz
Koordinaatiotilat	Infrastruktuuri, Ad hoc <sup>1*</sup>
Langattoman lähiverkon tietoturva	WEP (64/128-bit), WPA2-PSK (AES) <sup>*2</sup>

## Liite

\*1 Ei IEEE 802.11n -tukea.

\*2 Noudattaa WPA2-standardia, tuki WPA/WPA2 Personal -salaukselle.

## Tietoturvaprotokolla

SSL/TLS	HTTPS Client
---------	--------------

## Mitat

Mitat	<p>Säilytys</p> <ul style="list-style-type: none"> <li><input type="checkbox"/> Leveys: 390 mm (15.4 tuumaa)</li> <li><input type="checkbox"/> Syvyys: 300 mm (11.8 tuumaa)</li> <li><input type="checkbox"/> Korkeus: 145 mm (5.7 tuumaa)</li> </ul> <p>Tulostus</p> <ul style="list-style-type: none"> <li><input type="checkbox"/> Leveys: 390 mm (15.4 tuumaa)</li> <li><input type="checkbox"/> Syvyys: 504 mm (19.8 tuumaa)</li> <li><input type="checkbox"/> Korkeus: 279 mm (11.0 tuumaa)</li> </ul>
Paino*	Noin 3.9 kg (8.6 naulaa)

\* Ilman mustekasetteja ja virtajohtoa.

## Sähköiset tiedot

Malli	Malli 100 – 240 V	Malli 220 – 240 V
Nimellistaajuusalue	50 – 60 Hz	50 – 60 Hz
Nimellisvirta	0.5–0.3 A	0.3 A
Virrankulutus (USB-liitännällä)	<p>Itsenäinen kopiointi: Noin 11 W (ISO/IEC24712)</p> <p>Valmiustila: Noin 4.2 W</p> <p>Lepotila: Noin 1.6 W</p> <p>Virta kytketty pois päältä: Noin 0.3 W</p>	<p>Itsenäinen kopiointi: Noin 11 W (ISO/IEC24712)</p> <p>Valmiustila: Noin 4.2 W</p> <p>Lepotila: Noin 1.6 W</p> <p>Virta kytketty pois päältä: Noin 0.3 W</p>

**Huomautus:**

Tarkista tulostimen jännite tuotetarrasta.

Käyttäjät Belgiassa: virrankulutus kopioitaessa voi vaihdella.

Tarkista viimeisimmät tekniset tiedot osoitteesta <http://www.epson.be>.

## Ympäristöä koskevat tekniset tiedot

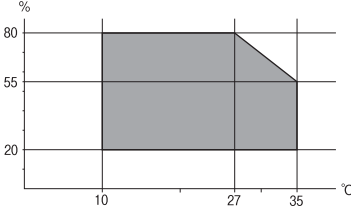
Käytön aikana	<p>Käytä tulostinta seuraavassa kaaviossa esitetyissä olosuhteissa.</p>  <p>Lämpötila 10–35 °C (50–95 °F) Ilmankosteus: Suhteellinen kosteus 20–80 % (ilman tiivistymistä)</p>
Varastointi	<p>Lämpötila -20 – +40 °C (-4 – +104 °F)* Ilmankosteus: Suhteellinen kosteus 5–85 % (ilman tiivistymistä)</p>

\* Varastoitavissa yhden kuukauden ajan lämpötilassa 40 °C (104 °F).

## Mustekasettien käyttötiedot

Varastointilämpötila	-20 ... 40 °C (-4 ... 104 °F)*
Jäätymislämpötila	<p>-16 °C (3.2 °F) Muste sulaa ja on käytettävissä noin 3 tunnin kuluttua lämpötilassa 25 °C (77 °F).</p>

\* Varastoitavissa yhden kuukauden ajan lämpötilassa 40 °C (104 °F).

## Järjestelmävaatimukset

- Windows 8.1 (32-bit, 64-bit)/Windows 8 (32-bit, 64-bit)/Windows 7 (32-bit, 64-bit)/Windows Vista (32-bit, 64-bit)/Windows XP Professional x64 Edition/Windows XP (32-bit)
- Mac OS X v10.9.x/Mac OS X v10.8.x/Mac OS X v10.7.x/Mac OS X v10.6.8

### Huomautus:

- Mac OS X ei ehkä tue joitakin sovelluksia tai ominaisuuksia.
- UNIX File System (UFS) -järjestelmää Mac OS X -käyttöjärjestelmälle ei tueta.

## Säädöksiä koskevat tiedot

### Standardit ja hyväksynnät

### Standardit ja hyväksynnät USA:n mallille

Turvallisuus	<p>UL60950-1 CAN/CSA-C22.2 No.60950-1</p>
--------------	---

## Liite

EMC	FCC Part 15 Subpart B Class B CAN/CSA-CEI/IEC CISPR 22 Class B
-----	---

Tässä laitteessa on seuraava langaton moduuli.

Valmistaja: Askey Computer Corporation

Tyyppi: WLU6320-D69 (RoHS)

Tämä tuote noudattaa FCC-sääntöjen osaa 15 ja IC-sääntöjen kohtaa RSS-210. Epson ei vastaa suojausvaatimusten täyttämisen epäonnistumisesta, jos siihen on syynä muu kuin tuotteen suositeltu muuntaminen. Laitetta saa käyttää, kun seuraavat kaksi ehtoa täyttyvät: (1) tämä laite ei saa aiheuttaa haitallisia häiriöitä ja (2) tämän laitteen on siedettävä vastaanotetut häiriöt, mukaan lukien häiriöt, jotka saattavat aiheuttaa laitteessa epätoivottavaa toimintaa.

Luvanvaraisen palvelun radiohäiriöiden ehkäisemiseksi tämä laite on tarkoitettu käytettäväksi sisätiloissa ja poissa ikkunoiden luota mahdollisimman hyvän suojauksen saavuttamiseksi. Ulos asennettu laite (tai sen lähetyssantenni) vaatii luvan.

## Standardit ja hyväksynät Euroopan mallille

Pienjännitedirektiivi 2006/95/EY	EN60950-1
EMC-direktiivi 2004/108/EY	EN55022 luokka B EN61000-3-2 EN61000-3-3 EN55024
R&TTE-direktiivi 1999/5/EY	EN300 328 EN301 489-1 EN301 489-17 EN60950-1

Eurooppalaiset käyttäjät

Seiko Epson Corporation ilmoittaa, että seuraavat laitemallit noudattavat direktiivin 1999/5/EY olennaisia vaatimuksia ja muita asiaankuuluvia ehtoja.

C462Q

Käytettäväksi vain seuraavissa maissa: Irlanti, Iso-Britannia, Itävalta, Saksa, Liechtenstein, Sveitsi, Ranska, Belgia, Luxemburg, Alankomaat, Italia, Portugali, Espanja, Tanska, Suomi, Norja, Ruotsi, Islanti, Kroatia, Kypros, Kreikka, Slovenia, Malta, Bulgaria, Tšekki, Viro, Unkari, Latvia, Liettua, Puola, Romania ja Slovakia.

Epson ei vastaa suojausvaatimusten täyttämisen epäonnistumisesta, jos siihen on syynä muu kuin tuotteen suositeltu muuntaminen.



## Standardit ja hyväksynät Australian mallille

EMC	AS/NZS CISPR22 Class B
-----	------------------------

Epson ilmoittaa, että seuraavat laitemallit noudattavat AS/NZS4268:n olennaisia vaatimuksia ja muita asiaankuuluvia ehtoja.

C462Q

Epson ei vastaa suojausvaatimusten täyttämisen epäonnistumisesta, jos siihen on syynä muu kuin tuotteen suositeltu muuntaminen.

## Kopiointirajoitukset

Noudata seuraavia rajoituksia ja varmista, että käytät tuotetta vastuullisesti ja laillisesti.

Seuraavien kohteiden kopioiminen on lainvastaista:

- setelirahat, kolikot, valtion liikkeelle laskemat arvopaperit, valtion joukkovelkakirjalainat ja kunnalliset arvopaperit
- käyttämättömät postimerkit, esileimatut postikortit ja muut viralliset postilaitoksen leimaamat tuotteet
- valtion liikkeelle laskemat veromerkit ja laillisesti liikkeelle lasketut arvopaperit

Seuraavien kohteiden kopioinnissa tulee noudattaa varovaisuutta:

- yksityisten liikelaitosten liikkeelle laskemat arvopaperit (mm. osaketodistukset, siirrettävät velkakirjat, sekrit), kuukausikortit, alennusliput jne.
- passit, ajokortit, lääkärintodistukset, ajoluvat, elintarvikekortit, pääsyliput jne.

### **Huomautus:**

*Näiden asiakirjojen kopioiminen saattaa myös olla lainvastaista.*

Tekijänoikeuksin suojatun materiaalin asianmukainen käyttö:

Tulostimien avulla on mahdollista kopioida tekijänoikeuksin suojattua materiaalia lainvastaisesti. Mikäli kyse ei ole lakiasiantuntijan hyväksymästä käyttötarkoituksesta, varmista materiaalin kopiointiin mahdollisesti liittyvät rajoitukset ennen julkaistun materiaalin kopiointia.

---

## Energiansäästö

Tulostin siirtyy lepotilaan tai sammuu automaattisesti, jos mitään toimintoja ei suoriteta tietyn ajan kuluessa. Voit säätää aikaa ennen virranhallinnan käyttöä. Ajan lisääminen vaikuttaa tulostimen energiatehokkuuteen. Ota huomioon käyttöympäristö ennen muutosten tekemistä.

## Energiansäästö - Windows

1. Avaa tulostinohjaimen ikkuna.
2. Valitse **Tulostin-** ja **asetustiedot Huolto**-välilehdeltä.
3. Valitse ajanjakso, jonka jälkeen tulostin siirtyy lepotilaan, **Lepoajastin** -asetuksena ja napsauta **Lähetä**. Kun tulostimen halutaan sammuvan automaattisesti, valitse ajanjakso **Virran sammutuksen ajastin** -asetukseksi ja napsauta **Lähetä**.
4. Napsauta **OK**.

## Energiansäästö - Mac OS X

1. Valitse **Järjestelmäasetukset** -valikosta > **Tulostimet & skannerit** (tai **Tulosta & skannaa** , **Tulosta & faksaa**) ja valitse sitten tulostin.
2. Valitse **Valinnat ja tarvikkeet** > **Työkalu** > **Avaa tulostintyökalu**.
3. Napsauta **Tulostinasetukset**.
4. Valitse ajanjakso, jonka jälkeen tulostin siirtyy lepotilaan, **Lepoajastin** -asetuksena ja osoita **Käytä**. Kun tulostimen halutaan sammuvan automaattisesti, valitse ajanjakso **Virran sammutuksen ajastin** -asetukseksi ja osoita **Käytä**.

---

## Tulostimen kuljetus

Kun tulostinta on kuljetettava muuttoa tai korjausta varten, pakkaa tulostin seuraavien ohjeiden mukaisesti.

**Tärkeää:**

- Vältä tulostimen säilytyksen tai kuljetuksen aikana kallistamasta tulostinta tai kääntämästä sitä pystyasentoon tai ylösalaisin, sillä muuten siitä voi vuotaa mustetta.
- Jätä mustekasetit paikoilleen. Mustekasettien poistaminen voi aiheuttaa tulostuspään kuivumisen, mikä puolestaan voi häiritä tulostimen toimintaa.

1. Sammuta tulostin painamalla -painiketta.
2. Varmista, että virran merkkivalo sammuu, ja irrota sitten virtajohto.

**Tärkeää:**

*Irrota virtajohto, kun virtavallo on sammunut. Muuten tulostuspää ei palaa alkuasentoon, minkä seurauksena muste kuivuu eikä tulostus ehkä onnistu.*

3. Irrota kaikki kaapelit, kuten virtajohto ja USB-kaapeli.
4. Poista kaikki paperit tulostimesta.
5. Varmista, ettei tulostimeen ole jäänyt alkuperäisiä.

Liite

6. Avaa skanneryksikkö asiakirjakannen ollessa suljettuna. Kiinnitä mustekasetin pidike koteloon teipillä.

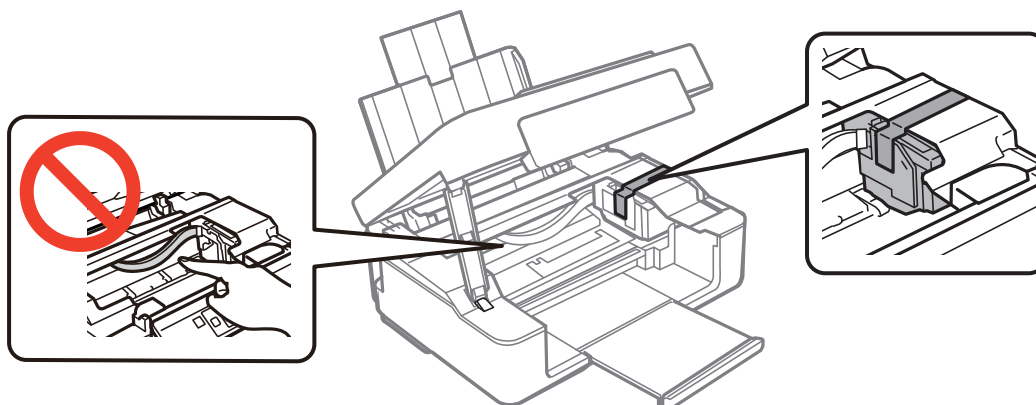

7. Sulje skanneryksikkö.

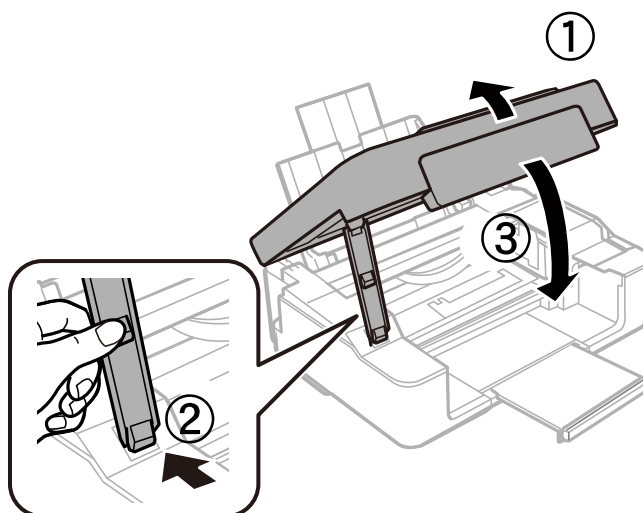

8. Valmistele tulostimen pakkaaminen alla kuvatulla tavalla.

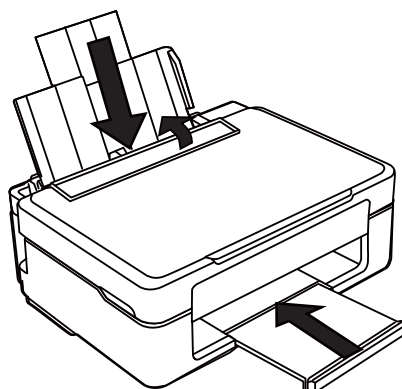

9. Pakkaa tulostin laatikkoon käyttämällä suojamateriaaleja.

Kun käytät tulostinta seuraavan kerran, varmista, että irrotat mustekasetin pidikettä kiinnittävän teipin. Jos tulostuslaatu on heikentynyt seuraavalla tulostuskerralla, puhdista ja kohdista tulostuspäätä.

### Liittyvät tiedot

- ➔ ”Osien nimet ja toiminnot” sivulla 12
- ➔ ”Tulostuspäätä tarkistaminen ja puhdistaminen - tulostimen painikkeet” sivulla 63
- ➔ ”Tulostuspäätä kohdistaminen” sivulla 65

---

## Asiakastukipalvelut

### Teknisen tuen verkkosivusto

Jos tarvitset lisätukea, siirry alla näkyvälle Epson-tukisivustolle. Valitse maasi tai alueesi ja siirry paikallisen Epson-verkkosivuston tukiosioon. Sivustolla on saatavilla myös uusimmat ohjaimet, usein kysytyt kysymykset, oppaat ja muut ladattavissa olevat kohteet.

<http://support.epson.net/>

<http://www.epson.eu/Support> (Eurooppa)

Jos Epson-tuotteesi ei toimi kunnolla eikä ongelman ratkaiseminen onnistu, pyydä tukea Epson-tukipalveluista.

### Yhteydenotto Epsonin tukeen

#### Ennen yhteyden ottamista Epsoniin

Jos Epson-tuotteesi ei toimi oikein, eikä ongelmaa voida ratkaista tuotteen mukana toimitettujen vianmääritysoppaiden avulla, ota yhteys Epsonin tukeen lisätietojen saamiseksi. Jos alueesi Epson-tukea ei ole seuraavassa luettelossa, ota yhteys jälleenmyyjään, jolta ostit laitteen.

Epsonin tuki pystyy ratkaisemaan ongelmiasi nopeammin, jos annat seuraavat tiedot:

- tuotteen sarjanumero  
(sarjanumerotarra on yleensä tuotteen takana)
- tuotteen malli
- tuotteen ohjelmistoversio  
(Napsauta **Tietoja**, **Versiotiedot** tai vastaavaa painiketta tuoteohjelmistosta.)
- tietokoneen merkki ja malli
- tietokoneen käyttöjärjestelmän nimi ja versio
- laitteen yhteydessä yleensä käytettävien ohjelmien nimet ja versiot

#### **Huomautus:**

*Tuotteen mukaan faksin ja/tai verkkoasetusten valintaluettelon tiedot on saatettu tallentaa tuotteen muistiin. Tiedot ja/tai asetukset saattavat kadota tuotteen rikkoutumisen tai korjauksen seurauksena. Epson ei ota vastuuta tietojen menetyksistä tai varmuuskopioinnista eikä tietojen ja asetusten palauttamisesta edes takuun voimassaoloaikana. Suosittelemme omien varmuuskopioiden ottamista tai muistiinpanojen tekoa.*



## Eurooppa

Lisätietoja yhteyden ottamisesta Epson-tukeen on Euroopan takuuasiakirjassa.

## Taiwan

Yhteystiedot lisätietoja, tukea ja huoltoa varten ovat:

### Verkkosivusto

<http://www.epson.com.tw>

Sivusto sisältää tuotteiden tekniset tiedot, ladattavia ohjaimia sekä tuotteita koskevan kyselypalvelun.

### Epson HelpDesk (Puh. +02-80242008)

Tuotetuen tiimimme voi auttaa sinua puhelimitse seuraavissa kysymyksissä:

- Myyntitiedustelut ja tuotetiedot
- Tuotteen käyttöä koskevat kysymykset ja ongelmat
- Korjauspalvelua ja takuuta koskevat kyselyt

### Korjauspalvelukeskus:

Puhelinnumero	Faksinumero	Osoite
02-23416969	02-23417070	No.20, Beiping E. Rd., Zhongzheng Dist., Taipei City 100, Taiwan
02-27491234	02-27495955	1F., No.16, Sec. 5, Nanjing E. Rd., Songshan Dist., Taipei City 105, Taiwan
02-32340688	02-32340699	No.1, Ln. 359, Sec. 2, Zhongshan Rd., Zhonghe City, Taipei County 235, Taiwan
039-605007	039-600969	No.342-1, Guangrong Rd., Luodong Township, Yilan County 265, Taiwan
038-312966	038-312977	No.87, Guolian 2nd Rd., Hualien City, Hualien County 970, Taiwan
03-4393119	03-4396589	5F., No.2, Nandong Rd., Pingzhen City, Taoyuan County 32455, Taiwan
03-5325077	03-5320092	1F., No.9, Ln. 379, Sec. 1, Jingguo Rd., North Dist., Hsinchu City 300, Taiwan
04-23011502	04-23011503	3F., No.30, Dahe Rd., West Dist., Taichung City 40341, Taiwan
04-2338-0879	04-2338-6639	No.209, Xinxing Rd., Wuri Dist., Taichung City 414, Taiwan
05-2784222	05-2784555	No.463, Zhongxiao Rd., East Dist., Chiayi City 600, Taiwan
06-2221666	06-2112555	No.141, Gongyuan N. Rd., North Dist., Tainan City 704, Taiwan
07-5520918	07-5540926	1F., No.337, Minghua Rd., Gushan Dist., Kaohsiung City 804, Taiwan
07-3222445	07-3218085	No.51, Shandong St., Sanmin Dist., Kaohsiung City 807, Taiwan
08-7344771	08-7344802	1F., No.113, Shengli Rd., Pingtung City, Pingtung County 900, Taiwan

## Australia

Epson Australia haluaa tarjota sinulle korkeatasoisen asiakastuen. Tuoteoppaiden lisäksi tarjoamme seuraavat lähteet lisätietojen saamiseksi:

### Internet-osoite

<http://www.epson.com.au>

Siirry Epson Australian verkkosivustoon. Sinun kannattaa vieraila sivustolla aika ajoin! Sivustolla on ohjaimien latausalue, Epsonin yhteystiedot, uudet tuotetiedot ja tekninen tuki (sähköposti).

### Epson-tuotetuki

Epson-tuotetuki on varmistamassa, että asiakkaamme saavat ohjeita. Tuotetuen henkilöstö auttaa Epson-tuotteen asennuksessa, määrittämisessä ja käytössä. Myynnin tuotetuen henkilöstö voi lähettää materiaalia uusista Epson-tuotteista ja neuvoa lähimmän jälleenmyyjän tai huollon sijainnin. Tuotetuessa vastataan monentyyppisiin kysymyksiin.

Tuotetuen numerot ovat:

Puhelin: 1300 361 054

Kehotamme ottamaan esiin kaikki tarvittavat tiedot ennen soittoa. Mitä enemmän tietoa on valmiina, sitä nopeammin voimme ratkaista ongelman. Tarvittavia tietoja ovat Epson-tuotteesi oppaat, tietokoneesi tyyppi, käyttöjärjestelmä, sovellusohjelmat ja muut tiedot, joita arvelet tarvittavan.

## Singapore

Epson Singaporen yhteystiedot lisätietoja, tukea ja huoltoa varten ovat:

### Verkkosivusto

<http://www.epson.com.sg>

Sivusto sisältää tuotteiden tekniset tiedot, ladattavia ohjaimia, usein kysytyt kysymykset (FAQ), myyntitiedustelu-palvelun sekä teknisen tuen sähköpostitse.

### Epson-tuotetuki (puhelin: (65) 6586 3111)

Tuotetuen tiimimme voi auttaa sinua puhelimitse seuraavissa kysymyksissä:

- Myyntitiedustelut ja tuotetiedot
- Tuotteen käyttöä koskevat kysymykset ja ongelmat
- Korjauspalvelua ja takuuta koskevat kyselyt

## Hongkong

Käyttäjät voivat ottaa yhteyttä Epson Hong Kong Limitediin halutessaan teknistä tukea ja muita myynnin jälkeisiä palveluja.

### Kotisivu verkossa

Epson Hong Kong on luonut paikallisen, kiinan- ja englanninkielisen kotisivun tarjotakseen käyttäjille seuraavia tietoja:

- Tuotetiedot

## Liite

- Vastaukset usein kysyttyihin kysymyksiin (FAQ)
- Epson-tuotteiden ohjainten uusimmat versiot

Kotisivumme löytyvät osoitteesta:

<http://www.epson.com.hk>

### **Teknisen tuen Hotline**

Voit ottaa yhteyttä teknisiin tukihenkilöihin myös seuraavien puhelin- ja faksinumeroiden välityksellä:

Puhelin: (852) 2827-8911

Faksi: (852) 2827-4383