



**AL-C300 Series**

# **Manual de usuario**

---

---

NPD5037-01 ES

## Índice

### Introducción

Dónde encontrar información. . . . .	4
Advertencia, Precaución, Importante, y Nota. . . . .	4
Requisitos previos de descripción en este manual . . . . .	4
Abreviaturas de los sistemas operativos. . . . .	4
Nota para esta publicación. . . . .	5

### Instrucciones importantes

Instrucciones importantes de seguridad. . . . .	6
Instalación de la impresora. . . . .	6
Elección del lugar para la impresora. . . . .	7
Uso de la impresora. . . . .	8
Manejo de los productos consumibles y piezas de mantenimiento. . . . .	8
Información sobre seguridad. . . . .	9
Etiquetas de seguridad láser. . . . .	9
Radiación láser interna. . . . .	9
Seguridad de ozono. . . . .	9
Restricciones en la realización de copias. . . . .	10

### Familiarícese con su impresora

Piezas de la impresora. . . . .	11
Vista frontal y lateral derecha. . . . .	11
Interior de la impresora. . . . .	11
Vista posterior y lateral izquierda. . . . .	11
Panel de control. . . . .	13
Uso del panel de control. . . . .	15
Acceso a los menús del panel de control. . . . .	15
Language (IDIOMA). . . . .	16
System Information (Información sistema). . . . .	16
USB Memory (Memoria USB). . . . .	18
Quick Print JobMenu (MENÚ TRAB IMP.RÁP.). . . . .	19
ConfidentialJobMenu (MENÚ TRAB CONF.) . . . . .	19
Common Settings (Ajustes comunes). . . . .	20
Printer Settings (Ajustes de impresora). . . . .	26
Admin Settings (Ajustes administrador). . . . .	36
Bookmark Menu (Menú Marcador). . . . .	37

### Carga de papel

Papel disponible y capacidades. . . . .	38
---	----

Carga de papel. . . . .	40
Cassette de papel. . . . .	40
bandeja MF. . . . .	41
Selección y uso de soportes de impresión. . . . .	42
Sobres. . . . .	42
Otro papel. . . . .	43
Papel de tamaño personalizado. . . . .	43

### Tareas de impresión

Conceptos básicos de la impresión. . . . .	45
Configuración de la pantalla Main (Principal) . . . . .	46
Configuración de la pantalla More Options (Más Opciones). . . . .	47
Configuración de la pantalla Maintenance (Utilidades). . . . .	49
Configuración de funciones avanzadas. . . . .	50
Impresión de varios trabajos de impresión a la vez. . . . .	50
Impresión de un folleto (solo AL-C300DN). . . . .	50
Uso de la función Reservar trabajo. . . . .	51
Impresión con un overlay. . . . .	53
Impresión directamente desde una memoria USB . . . . .	54
Uso de EPSON Status Monitor. . . . .	55
Acceso a EPSON Status Monitor. . . . .	55
Notice Settings (Ajustes de notificación). . . . .	55
Tray Icon Settings (Ajustes del icono bandeja) . . . . .	56
Cancelación de un trabajo de impresión. . . . .	56
Desde la impresora. . . . .	56
Desde el ordenador. . . . .	56

### Desinstalación e instalación de software

Desinstalación de Software. . . . .	57
Instalación de software. . . . .	57
Instalación del controlador de impresora PostScript con Windows. . . . .	58
Instalación del controlador de impresora PostScript con Mac OS X. . . . .	60
Instalación del controlador de impresora PCL (solo para Windows). . . . .	60

## Índice

**Solución de problemas**

Comprobación del estado de la impresora. . . . .	61
Mensajes de estado y error en el panel de control. . . . .	61
Impresión de una hoja de estado. . . . .	67
Solución de atascos de papel. . . . .	68
B (Cubierta B). . . . .	69
D (Cubierta D). . . . .	70
C1 (Cassette 1), C2 (Cassette 2). . . . .	71
E (Cubierta E). . . . .	71
El papel no avanza correctamente. . . . .	72
Problemas con la alimentación y el panel de control. . . . .	72
El indicador luminoso Activa no se enciende . . . . .	72
La impresora no se apaga. . . . .	73
La impresora no imprime. . . . .	73
El indicador luminoso Activa está apagado y no se imprime nada. . . . .	73
El indicador luminoso Activa está encendido pero no se imprime nada. . . . .	73
Problemas con la copia impresa. . . . .	74
La calidad de impresión es deficiente. . . . .	74
La copia impresa no es lo que se esperaba. . . . .	76
Problemas con la impresión en el modo PostScript 3. . . . .	77
La impresora no imprime correctamente en el modo PostScript. . . . .	78
La impresora no imprime. . . . .	78
La impresora o este controlador no aparecen en utilidades de la configuración de la impresora (sólo Mac OS). . . . .	78
La fuente de la impresión es distinta de la de la pantalla. . . . .	78
No puedo instalar las fuentes de la impresora . . . . .	79
Los bordes del texto y/o las imágenes no son suaves. . . . .	79
La impresora no imprime con normalidad a través de la interfaz USB. . . . .	79
La impresora no imprime con normalidad a través de la interfaz de red. . . . .	80
Se ha producido un error indefinido (sólo en Mac OS). . . . .	80
Otros problemas. . . . .	80
El producto opcional no está disponible. . . . .	80
Solución de problemas de USB. . . . .	81
No puedo acceder a la impresora compartida . . . . .	81

Sustitución de productos consumibles/piezas de mantenimiento. . . . .	83
Precauciones durante la sustitución. . . . .	83
Limpieza de la impresora. . . . .	83
Limpieza del rodillo. . . . .	83
Limpieza de la ventana de exposición. . . . .	84
Transporte de la impresora. . . . .	87
A distancias cortas. . . . .	87
A largas distancias. . . . .	87
Instalación de accesorios opcionales. . . . .	87
Unidad de cassettes de papel opcional. . . . .	87
Memoria CompactFlash. . . . .	88

**Apéndice**

Especificaciones técnicas. . . . .	91
Generalidades. . . . .	91
Impresora. . . . .	91
Controlador. . . . .	91
Especificaciones eléctricas. . . . .	92
Área imprimible. . . . .	92
Fuentes. . . . .	93
Características ambientales. . . . .	93
Sistemas operativos compatibles. . . . .	93
Ajustes de modo de servicio utilizando panel de control. . . . .	94
Productos consumibles, piezas de mantenimiento, y accesorios opcionales. . . . .	98
Productos consumibles. . . . .	98
Piezas de mantenimiento. . . . .	98
Accesorios opcionales. . . . .	98
Copyright y marcas comerciales. . . . .	99
Normas y homologaciones. . . . .	100
Términos de licencia de software. . . . .	100
Licencias de software de código abierto. . . . .	100

**Dónde obtener ayuda**

Cómo ponerse en contacto con el Centro de atención de Epson. . . . .	101
Antes de ponerse en contacto con Epson. . . . .	101
Ayuda para los usuarios de Europa. . . . .	101
Ayuda para los usuarios de Taiwán. . . . .	101
Ayuda para los usuarios de Singapur. . . . .	102
Ayuda para los usuarios de Tailandia. . . . .	103
Ayuda para los usuarios de Vietnam. . . . .	103
Ayuda para los usuarios de Indonesia. . . . .	103
Ayuda para los usuarios de Hong Kong. . . . .	105
Ayuda para los usuarios de Malasia. . . . .	105
Ayuda para los usuarios de Filipinas. . . . .	106

## Introducción

# Dónde encontrar información

### Guía de instalación

Ofrece información sobre el montaje de la impresora y la instalación del software de la impresora.

### Manual de usuario (este manual)

Ofrece información detallada sobre las funciones de la impresora, los productos opcionales, el mantenimiento, la solución de problemas y sobre especificaciones técnicas.

### Manual de red

Destinado a los administradores de red, ofrece información sobre el controlador de la impresora y la configuración de la red.

### Guía de fuentes

Ofrece información sobre las fuentes usadas en la impresora.

### Ayuda on-line del software de la impresora

Haga clic en **Help** para acceder a información e instrucciones detalladas sobre el software que controla la impresora. La ayuda on-line se instala automáticamente cuando se instala el software de la impresora.

### OSS

Ofrece una explicación detallada sobre los programas de software de código abierto contenidos en esta impresora.

## Advertencia, Precaución, Importante, y Nota



### Advertencia

debe seguirse cuidadosamente para evitar daños físicos serios.



### Precaución

debe observarse para evitar daños físicos.



### Importante

deben seguirse para evitar daños materiales en el equipo.

### Nota

contiene información importante y sugerencias prácticas acerca del funcionamiento de la impresora.

## Requisitos previos de descripción en este manual

En este manual se utilizan las ilustraciones y capturas de pantalla siguientes a menos que se indique lo contrario.

AL-C300DN

Windows 7

## Abreviaturas de los sistemas operativos

En este manual se utilizan las siguientes abreviaturas.

Windows 8.1	Sistema operativo Microsoft® Windows® 8.1
Windows 8	Sistema operativo Microsoft® Windows® 8
Windows 7	Sistema operativo Microsoft® Windows® 7
Windows Vista	Sistema operativo Microsoft® Windows Vista®
Windows XP	Sistema operativo Microsoft® Windows® XP
Windows Server 2012 R2	Sistema operativo Microsoft® Windows Server® 2012 R2
Windows Server 2012	Sistema operativo Microsoft® Windows Server® 2012
Windows Server 2008 R2	Sistema operativo Microsoft® Windows Server® 2008 R2
Server 2008	Sistema operativo Microsoft® Windows Server® 2008

## Introducción

Server 2003	Sistema operativo Microsoft® Windows Server® 2003
Windows	Nombre genérico de los sistemas operativos anteriores

Mac OS X v10.9.x	OS X Mavericks
Mac OS X v10.8.x	OS X Mountain Lion
Mac OS X	Nombre genérico de Mac OS X v10.9.x, Mac OS X v10.8.x, Mac OS X v10.7.x, Mac OS X v10.6.8

## Nota para esta publicación

Ninguna parte de esta publicación podrá ser reproducida, almacenada en un sistema de recuperación ni transmitida en forma alguna ni por ningún medio mecánico, de fotocopiado, de grabación o cualquier otro, sin el previo consentimiento por escrito de Seiko Epson Corporation. No se asume ninguna responsabilidad de patentes con respecto al uso de la información contenida en este documento. Asimismo, se declina cualquier responsabilidad por los daños que pudieran producirse como consecuencia del uso de la información aquí contenida.

Ni Seiko Epson Corporation ni sus afiliados serán responsables ante el comprador de este producto ni ante terceras partes de los daños, pérdidas, costes o gastos en que puedan incurrir el comprador o terceras partes como consecuencia de: accidente, utilización incorrecta o abuso de este producto o modificaciones, reparaciones o alteraciones no autorizadas de este producto, o (excepto en los EE. UU.) por no seguir estrictamente las instrucciones de mantenimiento y funcionamiento proporcionadas por Seiko Epson Corporation.

Seiko Epson Corporation y sus afiliados no asumen la responsabilidad de los daños o problemas derivados del uso de accesorios que no sean productos originales Epson u homologados por Seiko Epson Corporation.

## Instrucciones importantes

**Instrucciones importantes****Instrucciones importantes de seguridad****Instalación de la impresora**

- ❑ Dado que la impresora pesa aproximadamente 27,5 kg para el modelo N o 28,3 kg para el modelo DN con los productos consumibles instalados, una sola persona no debe levantarla ni transportarla. Se recomienda que el transporte lo realicen dos personas, sujetando la impresora por las posiciones correctas que se indican a continuación.

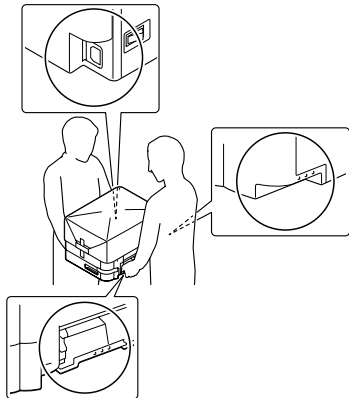

- ❑ Cuando transporte la impresora, manténgala siempre horizontal.
- ❑ Si no puede insertar el enchufe de CA en la toma de corriente, póngase en contacto con un electricista.
- ❑ No la conecte a una fuente de alimentación ininterrumpible. Si la conectase, podrían producirse averías o daños.
- ❑ Confirme que el cable CA cumple las normas de seguridad locales pertinentes. Utilice únicamente el cable de alimentación que acompaña a este producto. Si utilizara otro cable, podría producirse un incendio o una descarga eléctrica. El cable de alimentación de este producto sólo debe utilizarse con él. Si lo utiliza con otro aparato, podría producirse un incendio o una descarga eléctrica.
- ❑ Si el enchufe sufre algún daño, sustituya el conjunto de cables o consulte a un electricista cualificado. Si el enchufe tiene fusibles, sustitúyalos siempre por fusibles del tamaño y amperaje adecuados.

- ❑ Utilice una toma eléctrica con conexión a tierra compatible con el enchufe de alimentación de la impresora. No utilice un enchufe adaptador.
- ❑ No utilice tomas eléctricas controladas por interruptores de pared o temporizadores automáticos. La interrupción accidental de la alimentación puede borrar información valiosa de la memoria del equipo y de la impresora.
- ❑ Compruebe que no haya polvo en el zócalo.
- ❑ Introduzca totalmente el enchufe en la toma de corriente.
- ❑ No toque el enchufe con las manos mojadas.
- ❑ Desenchufe esta impresora de la toma de pared y diríjase a un representante del Servicio Técnico de EPSON en cualquiera de estas situaciones:

A.	Si el cable o el enchufe presentan desperfectos o están deshilachados.
B.	Si se ha vertido líquido en su interior.
C.	Si ha estado expuesta a la lluvia o al agua.
D.	Si no funciona normalmente cuando se siguen las instrucciones de funcionamiento. Ajuste únicamente los controles tratados en las instrucciones de funcionamiento. Un ajuste inadecuado de otros controles puede provocar daños y a menudo precisará de una larga reparación por parte de un técnico cualificado para recuperar el funcionamiento normal del producto.
E.	Si la impresora se ha caído o se ha dañado su carcasa.
F.	Si muestra un cambio notable de rendimiento, que indica la necesidad de llamar al Servicio Técnico.

- ❑ Evite usar tomas de corriente donde estén enchufados otros aparatos.
- ❑ Conecte todos los dispositivos a enchufes con toma de tierra. No utilice enchufes montados en el mismo circuito que aparatos tales como fotocopiadoras o sistemas de aire acondicionado que se apaguen y enciendan regularmente.

## Instrucciones importantes

- ❑ Conecte la impresora a una toma eléctrica que cumpla los requisitos de potencia de esta impresora. Los requisitos de potencia de la impresora se indican en una etiqueta colocada en la impresora. Si no conoce las especificaciones de suministro eléctrico de su zona, consulte a la compañía eléctrica local o a su distribuidor.
- ❑ Si usa un alargador, compruebe que el total de amperios de todos los productos enchufados no supera el total de amperios del cable.
- ❑ Cuando conecte este producto a un equipo o a otro dispositivo con un cable, compruebe que los conectores tengan la orientación correcta. Cada conector tiene una única orientación correcta. Si inserta un conector con la orientación errónea puede dañar los dos dispositivos conectados por el cable.
- ❑ Utilice solamente productos opcionales, tales como cassettes de papel y el soporte para impresora, fabricados específicamente para este producto. La utilización de opciones fabricadas para otros productos podría hacer que el producto se cayese y lesionase a alguien.

## Elección del lugar para la impresora

Cuando vuelva a colocar la impresora, elija un lugar con el espacio adecuado para que el funcionamiento y el mantenimiento sean fáciles. Use la ilustración siguiente como guía para saber cuánto espacio debe haber alrededor de la impresora para garantizar un funcionamiento correcto.

### Nota:

Las cifras se han redondeado al decimal más próximo.

### Vista frontal

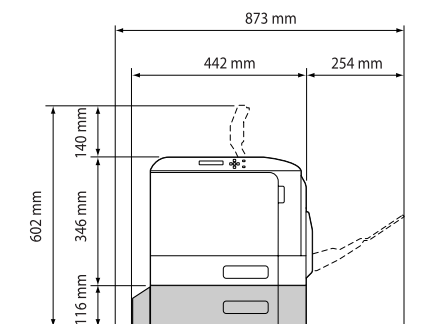

### Vista lateral

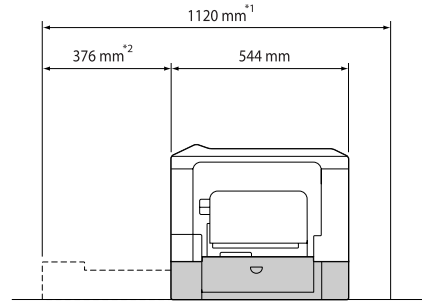

\*1 1086 mm si la unidad de cassettes opcional no está instalada.

\*2 342 mm si la unidad de cassettes opcional no está instalada.

Además del espacio necesario, siga estas advertencias cuando busque un lugar para colocar la impresora:

- ❑ Coloque la impresora cerca de una toma de corriente donde resulte cómodo enchufar y desenchufar el cable de alimentación.
- ❑ No coloque la impresora en un lugar donde se pueda pisar el cable.
- ❑ No utilice la impresora en un entorno húmedo.
- ❑ Evite los lugares expuestos a la luz solar directa, altas temperaturas, humedad, vapor de petróleo o polvo.
- ❑ Evite los lugares expuestos al aire que proceda directamente de un acondicionador de aire.
- ❑ No coloque la impresora en una superficie inestable.
- ❑ Las ranuras y aberturas de la carcasa, así como las partes posterior o inferior, actúan como sistema de ventilación del aparato. No las obstruya ni las tape. No coloque la impresora sobre una cama, un sofá, una alfombra u otra superficie similar, ni en una estructura empotrada a menos que cuente con la ventilación necesaria.
- ❑ Mantenga alejado el equipo y la impresora de posibles fuentes de interferencia tales como altavoces o receptores de teléfonos inalámbricos.
- ❑ Deje espacio suficiente alrededor de la impresora para una ventilación correcta.

## Instrucciones importantes

### Uso de la impresora

- ❑ Evite tocar el fusor, que está marcado con una etiqueta de precaución, o sus proximidades. Si ha estado usando la impresora, la unidad fusora y sus alrededores pueden estar muy calientes. Si tiene que tocar alguna de dichas zonas, espere 40 minutos a que baje la temperatura antes de hacerlo.

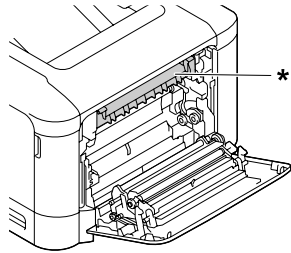

\* etiqueta de precaución

- ❑ No introduzca la mano en la unidad fusora, ya que algunos componentes son puntiagudos y pueden causar lesiones.
- ❑ No empuje nunca objetos de ningún tipo por las ranuras de la carcasa, pues podrían tocar puntos peligrosos de voltaje o provocar un cortocircuito en las piezas. Esto podría causar un incendio o descarga eléctrica.
- ❑ No se siente ni apoye en la impresora. No ponga objetos pesados encima de la impresora.
- ❑ No use ningún tipo de gases inflamables en la impresora ni cerca de ella.
- ❑ No fuerce nunca los componentes de la impresora para encajarlos en su sitio. Aunque la impresora tiene un diseño resistente, una manipulación brusca podría estropearla.
- ❑ No deje papel atascado dentro de la impresora. Puede provocar que la impresora se sobrecaliente.
- ❑ Nunca vierta líquido dentro de la impresora.
- ❑ Ajuste únicamente los controles descritos en las instrucciones de uso. El ajuste incorrecto de otros controles puede provocar daños y requerir reparaciones por parte de un servicio técnico cualificado.

- ❑ No apague la impresora:
  - Después de encender la impresora, espere a que aparezca el mensaje Ready (Activa) en el panel LCD.
  - Cuando el indicador Activa esté intermitente.
  - Cuando el indicador Data esté encendido o intermitente.
  - Cuando esté imprimiendo.
- ❑ Evite tocar los componentes internos de la impresora excepto cuando se indique expresamente en esta guía.
- ❑ Siga todas las advertencias e instrucciones señaladas en la impresora.
- ❑ Salvo cuando se indique expresamente lo contrario en la documentación de la impresora, no intente reparar este producto usted mismo/a.
- ❑ Desenchufe periódicamente el enchufe de la toma de corriente y limpie las clavijas.
- ❑ No desconecte el enchufe cuando la impresora esté encendida.
- ❑ Si va a pasar mucho tiempo sin usar la impresora, desenchúfela de la toma de corriente.
- ❑ Antes de limpiar esta impresora, desenchúfela de la toma de corriente.
- ❑ Utilice un paño húmedo para limpiarlo y no emplee detergentes líquidos ni en aerosol.

### Manejo de los productos consumibles y piezas de mantenimiento

- ❑ No queme los productos consumibles ni piezas de mantenimiento usados, pues podrían explotar y herir a alguien. Deséchelos según las normativas locales.
- ❑ Mantenga los productos consumibles y las piezas de mantenimiento fuera del alcance de los niños.
- ❑ Cuando manipule un cartucho de tóner, colóquelo siempre sobre una superficie limpia y lisa.
- ❑ No intente alterar ni desmontar productos consumibles ni piezas de mantenimiento.



## Instrucciones importantes

- ❑ No toque el tóner. Evite en todo momento que el tóner entre en contacto con sus ojos. Si el tóner salpica su piel o su ropa, lávese con agua y jabón inmediatamente.
- ❑ Si se derrama tóner, use una escoba y un recogedor o un paño húmedo con agua y jabón para limpiarlo. Las partículas finas de polvo pueden causar un incendio o una explosión si entran en contacto con una chispa, por lo que no debe utilizar una aspiradora.
- ❑ Espere como mínimo una hora para usar un cartucho de tóner después de pasarlo de un entorno frío a uno cálido para evitar los daños producidos por la condensación.
- ❑ Para obtener la mejor calidad de impresión, no almacene el cartucho de tóner ni la unidad fotoconductora en un lugar expuesto a luz solar directa, polvo, aire salino o gases corrosivos (como el amoníaco). Evite los lugares sujetos a cambios extremos o súbitos de temperatura o humedad.
- ❑ Cuando saque la unidad fotoconductora, no la exponga a la luz del sol y evite exponerla a la luz de la habitación durante más de tres minutos. La unidad fotoconductora contiene un tambor fotosensible. La exposición a la luz puede dañar el tambor, lo que ocasiona que aparezcan zonas oscuras o claras en las impresiones y que se reduzca la vida útil del tambor. Si tiene que mantener la unidad fotoconductora fuera de la impresora durante largos periodos de tiempo, cúbralo con un paño opaco.
- ❑ Tenga cuidado de no rayar la superficie del tambor. Cuando extraiga la unidad fotoconductora de la impresora, colóquela siempre sobre una superficie limpia y lisa. Evite tocar el tambor porque la grasa de la piel puede dañar permanentemente su superficie y afectar a la calidad de la impresión.
- ❑ No toque los rodillos de transferencia de las unidades de transferencia a fin de no dañarlos.
- ❑ No deje que el borde del papel le roce la piel porque puede cortarse.

## Información sobre seguridad

### Etiquetas de seguridad láser



#### Advertencia:

*Si se siguen procedimientos y ajustes distintos de los especificados en la documentación de la impresora, se puede correr el riesgo de exposición a radiaciones nocivas. Su impresora es un producto láser de clase 1 según lo definido en las especificaciones IEC60825. Una etiqueta similar a la mostrada abajo está pegada a la parte posterior de la impresora en los países que así lo exigen.*



### Radiación láser interna

Hay un diodo láser de clase III b con un haz láser invisible dentro de la unidad del cabezal de la impresora. El cabezal de impresión **NO ES UNA PIEZA QUE PUEDA REPARARSE**, por lo tanto, no deberá abrirse bajo ningún concepto. En el interior de la impresora hay otra etiqueta de aviso de láser.

### Seguridad de ozono

#### Emisión de ozono

Las impresoras láser producen gas ozono como parte del proceso de impresión. El ozono sólo se produce cuando la impresora está imprimiendo.

#### Límite de exposición al ozono

La impresora láser Epson genera menos de 3 ppm/h de impresión ininterrumpida.

#### Minimización del riesgo

Para reducir al mínimo el riesgo de exposición al ozono, evite las siguientes situaciones:

## Instrucciones importantes

- Uso de varias impresoras láser en un espacio cerrado
- Funcionamiento en un entorno de humedad extremadamente baja
- Escasa ventilación en el cuarto
- Impresión larga e ininterrumpida junto con cualquiera de las condiciones anteriores

### Ubicación de la impresora

La impresora debe colocarse en un lugar donde los gases y el calor emitidos:

- No den directamente en la cara del usuario.
- Salgan directamente al exterior del edificio siempre que sea posible.

## Restricciones en la realización de copias

Observe las restricciones siguientes a fin de asegurar la utilización responsable y legal de esta impresora.

### La copia de los elementos siguientes está prohibida por la ley

- Letras de cambio, monedas, valores negociables emitidos por el gobierno, valores de bonos del gobierno, y valores municipales
- Sellos postales sin matar, tarjetas postales previamente selladas, y otros elementos postales oficiales que lleven sellos válidos
- Timbres fiscales emitidos por el gobierno, y valores emitidos de acuerdo con el procedimiento legal

### Tome precauciones cuando copie los elementos siguientes

- Valores negociables privados (títulos de acciones, notas negociables, cheques, etc.), pases mensuales, cupones de concesión, etc.
- Pasaportes, carnets de conducir, certificados de inspección, pases de carreteras, cupones canjeables por alimentos, billetes, etc.

### Utilización responsable de los materiales con derechos de autor

La impresora puede utilizarse por error o inadecuadamente para copiar de forma ilegal materiales con derechos de autor. Debe actuar con responsabilidad cuando copie materiales con derechos de autor, mediante la adquisición de la autorización del titular de los derechos de autor o siguiendo el consejo de un abogado con experiencia.

## Familiarícese con su impresora

# Familiarícese con su impresora

## Piezas de la impresora

### Vista frontal y lateral derecha

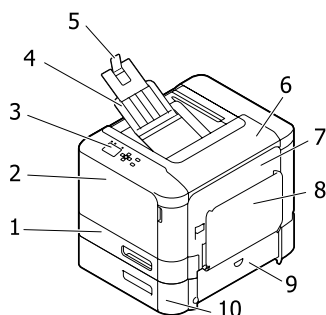

1.	cassette 1 (cassette de papel estándar)
2.	cubierta A
3.	panel de control
4.	bandeja de salida
5.	soporte del papel
6.	cubierta D
7.	cubierta B
8.	bandeja MF
9.	cubierta E
10.	cassette 2 (cassette de papel opcional)

### Interior de la impresora

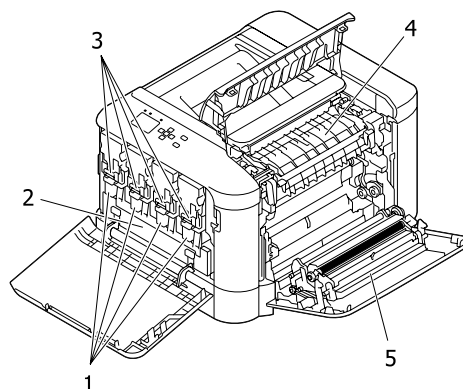

1.	unidad fotoconductora
2.	botella de tóner usado (caja de tóner usado)
3.	cartucho de tóner
4.	unidad fusora
5.	unidad dúplex

### Vista posterior y lateral izquierda

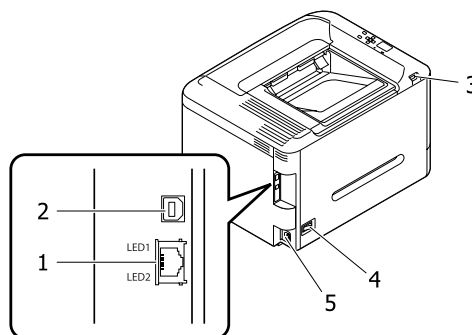

1.	conector de interfaz Ethernet LED1: luz de datos LED2: luz de estado Para la información que indican las luces, consulte la tabla siguiente.
2.	conector de interfaz USB
3.	Interfaz de host USB
4.	interruptor de encendido
5.	entrada de CA

## Familiarícese con su impresora

Luz de datos	Luz de estado	Estado de la red
Amarilla	Verde	Preparada (vínculo 1000 M)
Amarilla (Intermitente)	Verde	Recibiendo paquetes (vínculo 1000 M)
Amarilla	Naranja	Preparada (vínculo 100 M)
Amarilla (Intermitente)	Naranja	Recibiendo paquetes (vínculo 100 M)
Amarilla	Apagada	Preparada (vínculo 10 M)
Amarilla (Intermitente)	Apagada	Recibiendo paquetes (vínculo 10 M)
Apagada	Verde	Modo reposo profundo* (vínculo 1000 M)
Apagada	Apagada	Modo reposo profundo* (vínculo 100 M / 10 M) Modo de apagado*

\* Si desea más información, consulte ["Energy Saver Menu \(Menú Ahorro energía\)"](#) de la página 24.

## Familiarícese con su impresora

## Panel de control

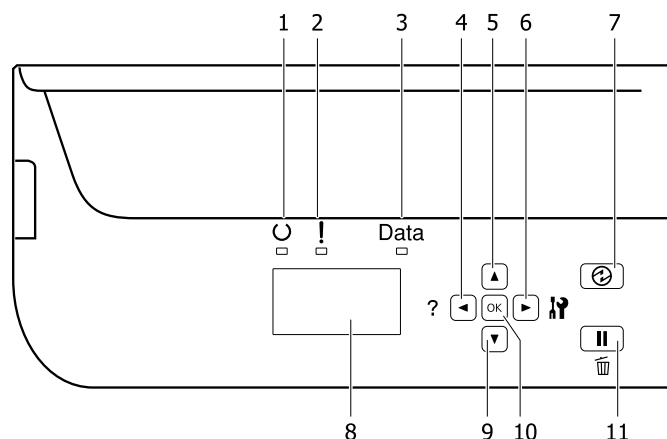

1.	<b>Luz Activa</b>	Encendido cuando la impresora está preparada para recibir e imprimir datos. Apagado cuando la impresora no está preparada, o en el modo de reposo.
2.	indicador luminoso (naranja) <b>Error</b>	Encendido o intermitente cuando se ha producido un error. Al pulsar el botón <b>OK</b> o al ajustar <b>Auto Cont</b> (Auto Continuar) en el <b>Setup Menu</b> (MENÚ SETUP) se borrarán los errores que estén intermitentes.
3.	<b>Luz Data</b>	Encendido cuando se almacenan datos de impresión en el búfer de impresión (la sección de la memoria de la impresora que se reserva para recibir datos) pero que todavía no se imprimen. Intermitente cuando la impresora está procesando datos. Apagado cuando no quedan datos en el búfer de impresión.
4.	Botón ◀ <b>Izquierda</b>	Púselo para volver al menú anterior, o para mostrar la ayuda si está mostrándose ◀Press for help (Pulse para Ayuda).
5.	Botón ▲ <b>Arriba</b>	Púselo para desplazarse por las opciones de los menús del panel de control.
6.	Botón ▶ <b>Derecha</b>	Púselo para ir al siguiente menú, opción o ajuste.
7.	Botón <b>Arrancar/Detener</b>	Púselo para cambiar el estado entre disponible para impresión y ahorro de energía. Este botón se encenderá cuando la impresora esté en el modo de reposo (el modo de reposo profundo). Este botón estará intermitente cuando la impresora entre en el modo de apagado, lo que ahorra energía, porque casi ninguna función estará disponible. Si desea más información sobre el modo de apagado, consulte <a href="#">"Energy Saver Menu (Menú Ahorro energía)" de la página 24.</a>
8.	Pantalla LCD	Muestra mensajes sobre el estado de la impresora y ajustes de los menús del panel de control.
9.	Botón ▼ <b>Abajo</b>	Púselo para desplazarse por las opciones de los menús del panel de control.
10.	Botón <b>OK</b>	Púselo para definir un menú, opción o ajuste. Si se pulsa este botón cuando el indicador de error está intermitente, se borrará el error y la impresora pasará al estado de preparada.

**Familiarícese con su impresora**

11.	<b>Botón Pausar/Reanudar</b>	<p>Púselo una vez para realizar una pausa. Púselo otra vez para salir de la pausa. Durante la pausa, las operaciones siguientes estarán disponibles en el panel de control.</p> <ul style="list-style-type: none"><li><input type="checkbox"/> Cancelación del trabajo de impresión actual o de los trabajos de impresión almacenados. Consulte <a href="#">“Cancelación de un trabajo de impresión” de la página 56.</a></li><li><input type="checkbox"/> Interrupción de trabajos de impresión para imprimir un trabajo de impresión almacenado.</li><li><input type="checkbox"/> Expulsión de un papel (Form Feed (Avance Papel)) manteniendo pulsado el botón <b>OK</b> durante más de 2 segundos.</li></ul>
-----	------------------------------	--

## Familiarícese con su impresora

## Uso del panel de control

### Acceso a los menús del panel de control

#### Cuándo configurar ajustes con el panel de control

Normalmente, los ajustes del controlador de impresora tienen preferencia sobre los del panel de control. Debería configurar los siguientes ajustes con el panel de control porque no se pueden configurar en el controlador de impresora.

- Ajustes de selección de modos de emulación y del modo IES (Intelligent Emulation Switching; Conmutación de emulación inteligente)
- Ajustes para especificar un canal y configurar la interfaz
- Ajustes para especificar el tamaño del búfer de memoria que sirve para recibir datos

#### Cómo acceder a los menús del panel de control

**Nota:**

Algunos menús y opciones sólo aparecen cuando está instalado cierto dispositivo opcional o cuando se ha configurado un determinado ajuste.

- 1** Pulse el botón ► **Derecha** para acceder a los menús del panel de control.

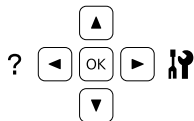

- 2** Utilice los botones ▲ **Arriba** y ▼ **Abajo** para desplazarse por los menús.
- 3** Pulse el botón ► **Derecha** para ver las opciones de un menú. En algunos menús, el panel LCD muestra una opción y el ajuste actual separados (◀YYYY=ZZZZ), pero en otros sólo una opción (◀YYYY).
- 4** Utilice los botones ▲ **Arriba** y ▼ **Abajo** para desplazarse por las opciones o pulse el botón ◀ **Izquierda** para volver al nivel anterior.

- 5** Pulse el botón ► **Derecha** para ejecutar la operación que indica la opción (la impresión de una hoja de estado de configuración o el reinicio de la impresora, por ejemplo), o para ver los ajustes disponibles para una opción (por ejemplo: tamaños de papel o modos de emulación).

Use los botones ▲ **Arriba** y ▼ **Abajo** para desplazarse por las opciones disponibles. Para seleccionar un ajuste y regresar al nivel anterior, pulse el botón ► **Derecha**. Pulse el botón ◀ **Izquierda** si desea volver al nivel anterior sin cambiar el ajuste.

**Nota:**

- Para activar los ajustes que cambió en el Network Menu (MENÚ DE RED), USB Menu (MENÚ USB), USB Host Menu (Menú Host USB), o RAM Disk (Disco RAM) en el Setup Menu (MENÚ SETUP), tendrá que apagar y encender la impresora.
- En el paso 3 ó 5, puede usar el botón **OK** en vez del botón ► **Derecha**.

- 6** Pulse el botón ◀ **Izquierda** una o más veces para salir de los menús del panel de control.

## Familiarícese con su impresora

---

**Language (IDIOMA)**

Opción	Explicación
Language (IDIOMA)	Especifica el idioma de la pantalla LCD y en el que se imprime la hoja de estado. Ajustes (en negrita los predeterminados): <b>English</b> , Français, Deutsch, Italiano, ESPAÑOL, Nederlands, Português, 繁體中文, 한국어

---

**System Information (Información sistema)**
**System Information (Información sistema)**

Opción	Explicación
Main Version (Versión ppal.)	Muestra la versión del firmware instalado en cada impresora.
MCU Version (Versión. MCU)	
Serial No (Nº serie)	Muestra el número de serie de cada impresora.
Memory (Memoria)	Muestra la cantidad de memoria de cada impresora.
MAC Address (Direcc. MAC)	Muestra la dirección MAC de cada impresora.

**System Report (Informe del sistema)**

Opción	Explicación
Print Configuration Status Sheet (Imprimir hoja estado de Configuración)	Imprime una hoja con información sobre los ajustes actuales de la impresora y los accesorios opcionales instalados. Esta hoja puede ser útil para confirmar si los accesorios se han instalado correctamente.
Print Supplies Status Sheet (Imprimir hoja estado de Suministros)	Imprime una hoja con información sobre consumibles.
Print Usage History Sheet (Imprimir hoja de Historial de uso)	Imprime una hoja con el historial de uso de la impresora.
Reserve Job List (Lista ReservarTrab.)	Imprime una lista de los trabajos de impresión reservados que están almacenados en la memoria de la impresora. Esta opción únicamente está disponible cuando los trabajos se almacenan mediante la función Quick Print Job (Impr. Trabajo Rápido.).
Form Overlay List (Lista Overlays)	Imprime una lista de los trabajos de overlay que están almacenados en la memoria de la impresora.
Network Status Sheet (Hoja Status de Red)	Imprime una hoja con información acerca del estado de la red. Esta opción únicamente está disponible cuando el ajuste de Network I/F (I/F de Red) en Network Menu (MENÚ DE RED) está configurado como On (Act).



## Familiarícese con su impresora

Opción	Explicación
USB Extl/FStatusSht (HjStatus I/F USBExt)	Imprime una hoja con información del estado de la interfaz USB. Esta opción únicamente está disponible cuando la impresora está conectada a un dispositivo USB compatible con D4 y se ha encendido cuando el ajuste de USB I/F (I/F USB) está configurado como On (Act).
PS3 Status Sheet (Hoja Status PS3)	Imprime una hoja con datos del modo PS3 tales como la versión de PS3.
PS3 Font List (Lista Fuentes PS3)	Imprime una muestra de las fuentes disponibles para la emulación de impresora seleccionada.
PCL Font Sample (Lista Fuentes PCL)	
ESCP2 Font Sample (Lista Fuentes ESCP2)	
FX Font Sample (Lista Fuentes FX)	
I239X Font Sample (Lista Fuentes I239X)	

## Machine Status (Estado máquina)

Opción	Explicación
Cyan(C) Toner (Tóner Cian(C))	El número de asteriscos (*) entre "E" y "F" indica la vida útil que les queda a las piezas de repuesto. Si se usa una pieza de repuesto no genuina, aparecerá el signo "?" en vez del indicador.
Magenta(M) Toner (Tóner Magenta(M))	
Yellow(Y) Toner (Tóner Amarillo(Y))	
Black(K) Toner (Tóner Negro(K))	
Cyan(C) Photocon (Fotoconduc. Cian(C))	
Magenta(M) Photocon (Fotoconduc Magenta(M))	
Yellow(Y) Photocon (Fotoconduc. Amarillo (Y))	
Black(K) Photocon (Fotoconduc. Negro(K))	
Fuser Unit Life (Vida fusor)	
Total Pages (Total Pág.)	Muestra el número total de páginas impresas por la impresora.
Color Pages (Pág. Color)	Muestra el número total de páginas impresas en color por la impresora.
Monochrome Pages (Páginas monocromo)	Muestra el número total de páginas impresas en blanco y negro por la impresora.

## Familiarícese con su impresora

## USB Memory (Memoria USB)

Este menú le permite imprimir los archivos almacenados en una memoria USB. Este menú únicamente está disponible cuando la memoria USB está conectada a la Interfaz de host USB y hay por lo menos un archivo que tiene una de las extensiones siguientes : PS, PDF, JPG o TIF.

## Index Print Menu (Menú Imprimir índice)

Opción	Explicación
Print Start (Inicio impresión)	Imprime un índice de los archivos.
Paper Size (Tamaño del papel)	Especifica el tamaño del papel para la impresión de índices.
	Ajustes (en negrita los predeterminados): <b>A4</b> , LT, LGL
Duplex (Dúplex) (Solo AL-C300DN)	Especifica el ajuste de dúplex para la impresión de índices. Cuando se selecciona <b>Duplex Long (Dúplex largo)</b> , la impresión dúplex se realiza con encuadernación a lo largo del borde largo. Cuando se selecciona <b>Duplex Short (Dúplex corto)</b> , la impresión dúplex se realiza con encuadernación a lo largo el borde corto.
	Ajustes (en negrita los predeterminados): <b>Off (Simplex) (Desactiv (simple))</b> , Duplex Long (Dúplex largo), Duplex Short (Dúplex corto)

## Image Print Menu (Menú Imprimir imagen)

Opción	Explicación
Select File (Seleccione archivo)	Seleccione los archivos que desee imprimir.
Print Start (Inicio impresión)	Imprime los archivos seleccionados.
Copies (Copias)	Designa el número de copias que se van a imprimir, desde 1 hasta 999.
Paper Size (Tamaño del papel)	Especifica el tamaño del papel para la impresión de imágenes.
	Ajustes (en negrita los predeterminados): <b>A4</b> , LT, LGL
Layout Config (Config composición)	Especifica la composición de la impresión Este ajuste le permite imprimir varias páginas en una sola página.
	Ajustes (en negrita los predeterminados): <b>Off (Des)</b> , 2 in 1 (2en1), 4 in 1 (4en1), 8 in 1 (8en1)
Duplex (Dúplex) (Solo AL-C300DN)	Especifica el ajuste de dúplex para la impresión de imágenes. Cuando se selecciona <b>Duplex Long (Dúplex largo)</b> , la impresión dúplex se realiza con encuadernación a lo largo del borde largo. Cuando se selecciona <b>Duplex Short (Dúplex corto)</b> , la impresión dúplex se realiza con encuadernación a lo largo el borde corto.
	Ajustes (en negrita los predeterminados): <b>Off (Simplex) (Desactiv (simple))</b> , Duplex Long (Dúplex largo), Duplex Short (Dúplex corto)

## Familiarícese con su impresora

Opción	Explicación
File Name (Nombre archivo)	<p>Seleccione si desea imprimir o no los nombres de archivo.</p> <p>Ajustes (en negrita los predeterminados): <b>On (Act)</b>, Off (Des)</p>

## Document Print Menu (Menú Imprimir documto)

Opción	Explicación
Select File (Seleccione archivo)	Seleccione el archivo que desee imprimir.
Print Start (Inicio impresión)	Imprime los archivos seleccionados.
Copies (Copias)	Designa el número de copias que se van a imprimir, desde 1 hasta 999.
Paper Size (Tamaño del papel)	<p>Especifica el tamaño del papel para la impresión de documentos.</p> <p>Si está seleccionado <b>Auto (Autom)</b>, el tamaño del papel se determinará a partir del tamaño de la primera página que se imprima.</p> <p>Ajustes (en negrita los predeterminados): Auto (Autom), <b>A4</b>, A5, A6, B5, LT, HLT, LGL, GLT, GLG, EXE, F4, MON, C10, DL, C6, IB5</p>
Duplex (Dúplex) (Solo AL-C300DN)	<p>Especifica el ajuste de dúplex para la impresión de documentos. Cuando se selecciona <b>Duplex Long (Dúplex largo)</b>, la impresión dúplex se realiza con encuadernación a lo largo del borde largo. Cuando se selecciona <b>Duplex Short (Dúplex corto)</b>, la impresión dúplex se realiza con encuadernación a lo largo el borde corto.</p> <p>Ajustes (en negrita los predeterminados): <b>Off (Simplex) (Desactiv (simple))</b>, Duplex Long (Dúplex largo), Duplex Short (Dúplex corto)</p>

---

## Quick Print JobMenu (MENÚ TRAB IMP.RÁP.)

Este menú le permite imprimir o eliminar trabajos de impresión que fueron almacenados en la memoria de la impresora con la función Impresión rápida de trabajos (Re-Print Job (Re-imprimir Trabajo), Verify Job (Verificar Trabajo), Stored Job (Trabajo Guardado)) de la función Reserve Job (Reservar trabajo) del controlador de impresora. Encontrará instrucciones de uso de este menú en ["Uso de la función Reservar trabajo" de la página 51.](#)

---

## ConfidentialJobMenu (MENÚ TRAB CONF.)

Este menú le permite imprimir o eliminar trabajos de impresión almacenados en la memoria de la impresora con la función Confidential Job (Trabajo confidencial) de la función Reserve Job (Reservar trabajo) del controlador de impresora. Debe escribir la contraseña correcta para acceder a estos datos. Encontrará instrucciones de uso de este menú en ["Uso de la función Reservar trabajo" de la página 51.](#)

## Familiarícese con su impresora

## Common Settings (Ajustes comunes)

### Setup Menu (MENÚ SETUP)

Opción	Explicación
I/F Time Out (Tpo interfz agotad)	<p>Es el tiempo (expresado en segundos) de inactividad que espera la impresora antes de cambiar de interfaz automáticamente. Es el tiempo transcurrido desde que no se recibe ningún dato de una interfaz hasta que se cambia de interfaz. Si la impresora tiene un trabajo de impresión cuando cambia de interfaz, el trabajo se imprimirá.</p> <p>Ajustes (en negrita los predeterminados): 0, 5 ... <b>60</b> ... 300 en incrementos de 1</p>
MP Tray Priority (Prioridad bandj MF)	<p>Este ajuste determina si la bandeja MF tiene mayor o menor prioridad cuando Auto (Autom) está seleccionada en el ajuste Paper Source (Origen Papel) del controlador de impresora. Si selecciona Normal como MP Tray Priority (Prioridad bandj MF), la bandeja MF tendrá la máxima prioridad como origen del papel. Si selecciona Last (Último), la bandeja MF tendrá la mínima prioridad.</p>
Manual Feed (Al. Manual)	<p>Permite seleccionar el modo de alimentación manual para la bandeja MF.</p> <p>Ajustes (en negrita los predeterminados): <b>Off (Des)</b>, 1st Page (1º pág), EachPage (Cada Página)</p>
Copies (Copias)	<p>Designa el número de copias que se van a imprimir, desde 1 hasta 999.</p>
Duplex (Dúplex) (Solo AL-C300DN)	<p>Activa o desactiva la impresión por las dos caras del papel. Esta función permite imprimir por las dos caras de una página.</p> <p>Esta función únicamente esta disponible cuando se usa papel de tamaño A4, B5, LT, LGL, GLT, GLG, EXE, o F4.</p> <p>Ajustes (en negrita los predeterminados): <b>Off (Des)</b>, <b>On (Act)</b></p>
Binding (Encuaderna)	<p>Permite especificar la dirección de encuadernación de la copia impresa.</p> <p>Esta función únicamente esta disponible cuando se usa papel de tamaño A4, B5, LT, LGL, GLT, GLG, EXE, o F4.</p> <p>Ajustes (en negrita los predeterminados): <b>Long Edge (Vertical)</b>, Short Edge (Apaisado)</p>
Start Page (Primera Pág.) (Solo AL-C300DN)	<p>Especifica si la impresión por las dos caras empieza en el anverso o el reverso de la página.</p> <p>Esta función únicamente esta disponible cuando se usa papel de tamaño A4, B5, LT, LGL, GLT, GLG, EXE, o F4.</p> <p>Ajustes (en negrita los predeterminados): <b>Front (Frontal)</b>, Back (Dorso)</p>
Skip Blank Page (Sin Pág. Blanco)	<p>Permite saltar las páginas en blanco durante la impresión.</p> <p>Esta función únicamente está disponible para el modo ESCP2, FX, o I239X.</p> <p>Ajustes (en negrita los predeterminados): <b>Off (Des)</b>, On (Act)</p>

## Familiarícese con su impresora

Opción	Explicación
Auto Eject Page (Auto FF)	<p>Especifica si se expulsa o no el papel cuando se alcanza el límite especificado en el ajuste I/F Time Out (Tpo interfz asotad). El valor predeterminado es Off (Des): el papel no se expulsa cuando se supera el tiempo de espera.</p> <p>Esta función no está disponible en PS3 ni PCL.</p> <p>Ajustes (en negrita los predeterminados): <b>Off (Des)</b>, On (Act)</p>
Size Ignore (Ignorar Tamaño)	<p>Si quiere ignorar un error de tamaño de papel, seleccione On (Act). Si activa esta opción, la impresora seguirá imprimiendo incluso si el tamaño de la imagen excede el área imprimible para el tamaño de papel especificado. Esto puede causar manchas porque el tóner no se transfiera al papel correctamente. Si esta opción está desactivada, la impresora dejará de imprimir si se produce un error de tamaño de papel.</p> <p>Ajustes (en negrita los predeterminados): <b>Off (Des)</b>, On (Act)</p>
Auto Cont (Auto Continuar)	<p>Si se activa este ajuste, la impresora continuará imprimiendo automáticamente tras un cierto período de tiempo cuando se produzca uno de los errores siguientes: Set Paper (Ponaa papel), Print Overrun (Impresión Rebasada), o Memory Overflow (Memoria Overflow). Si esta opción no está seleccionada, deberá pulsar el botón <b>OK</b> para reanudar la impresión.</p> <p>Ajustes (en negrita los predeterminados): <b>Off (Des)</b>, On (Act)</p>
Page Protect (Protección Pág)	<p>Asigna memoria adicional a la impresora para los datos de impresión, en vez de recibirlos. Active este ajuste si imprime una página muy compleja. Si durante la impresión aparece un mensaje de error Print Overrun (Impresión Rebasada) en la pantalla LCD, active este ajuste y vuelva a imprimir los datos. Esto reduce la cantidad de memoria que se reserva para procesar datos, por lo que el ordenador puede tardar más en enviar el trabajo de impresión, pero también permite imprimir trabajos complejos. El ajuste Page Protect (Protección Pág) normalmente resulta más útil cuando se ha seleccionado Auto (Autom).</p> <p><b>Nota:</b></p> <ul style="list-style-type: none"> <li><input type="checkbox"/> Si se cambia el ajuste de Page Protect (Protección Pág), se volverá a configurar la memoria de la impresora, lo que hace que las fuentes descargadas se borren.</li> <li><input type="checkbox"/> Esta función únicamente está disponible para el modo ESCP2, FX, o I239X.</li> </ul> <p>Ajustes (en negrita los predeterminados): <b>Auto (Autom)</b>, On (Act)</p>
A4/LT Auto Switching (Cambio autom. A4/LT)	<p>Si se selecciona LT-&gt;A4 (o A4-&gt;LT), si se selecciona papel de tamaño Letter (o A4) para imprimir pero no hay origen de papel configurado como Letter (o A4), la impresión saldrá en A4 (o Letter).</p> <p>Si se selecciona A4&lt;-&gt;LT, si se selecciona papel de tamaño A4 o Letter para imprimir pero no hay origen de papel configurado con el tamaño de papel seleccionado, la impresión saldrá en en el tamaño de papel alternativo. (A4 para Letter o Letter para A4)</p> <p>Ajustes (en negrita los predeterminados): <b>LT-&gt;A4</b>, A4-&gt;LT, A4&lt;-&gt;LT, Off (Des)</p>

## Familiarícese con su impresora

Opción	Explicación
Convert to Monochrome (Conv. en monocromo)	Permite imprimir en blanco y negro cuando los cartuchos de tóner de color han llegado al final de su vida útil.
	Ajustes (en negrita los predeterminados): <b>On (Act)</b> , Off (Des)
LCD Contrast (Contraste LCD)	Ajusta el contraste de la pantalla LCD. Use los botones ▲ <b>Arriba</b> y ▼ <b>Abajo</b> para ajustar el contraste entre 0 (contraste más bajo) y 15 (contraste más alto).
	Ajustes (en negrita los predeterminados): 0 ... <b>7</b> ... 15
LCD Backlight (Back Light)	Si selecciona <b>Auto (Autom)</b> , se encenderá la luz de fondo del LCD. Además, se apagará durante el modo de reposo o el de reposo profundo. Si selecciona <b>Off (Des)</b> , la luz de fondo del LCD estará siempre apagada.
	Ajustes (en negrita los predeterminados): <b>Auto (Autom)</b> , Off (Des)
RAM Disk (Disco RAM)	Especifica el tamaño del disco RAM que hay disponible para la función Guardar trabajos. Después de cambiar esta opción, el valor entra en vigor después de un reinicio o cuando se vuelva a encender el producto.
	Ajustes (en negrita los predeterminados): <b>Off (Des)</b> , Normal, Maximum (Máximo)
Convert to Simplex (Convertir a Simple) (Solo AL-C300DN)	En el modo de impresión dúplex, especifica la impresión de la última página de un trabajo en el modo de impresión a una cara. El ajuste de <b>Odd Page (Pág. impar)</b> o <b>1 Page (1 página)</b> puede evitar que la última página se imprima en una página inesperada cuando se imprima en papel preimpreso o en papel pretaladrado.
	<input type="checkbox"/> <b>Odd Page (Pág. impar)</b> : Los trabajos de 1 página o la última página de un trabajo con número impar de páginas se imprimirán en el modo de impresión a una cara. <input type="checkbox"/> <b>1 Page (1 página)</b> : Los trabajos de 1 página se imprimirán en el modo de impresión a una cara. <input type="checkbox"/> <b>Off (Des)</b> : La última página de todos los trabajos (incluyendo los trabajos de 1 página o trabajos con número impar de páginas) se imprimirán en el modo de impresión dúplex.
Confirm Media Type (Confirme tipo papel)	Visualiza un mensaje cuando el tipo de papel de la bandeja seleccionada para impresión es diferente del seleccionado en Paper Type (Tipo de papel) en el controlador de impresora.
	Ajustes (en negrita los predeterminados): <b>No</b> , Yes (Sí)

## Familiarícese con su impresora

Opción	Explicación
Job Information (Info trabajo)	<p>Selecciona el patrón en el que se muestra la información del trabajo en el panel de control. Si se selecciona <b>Off (Des)</b>, no se muestra información de trabajos en el panel control, incluso aunque se pulse el botón <b>Pausa/Reanudar</b> para cancelar o saltar un trabajo.</p> <p>Si se selecciona 繁體中文 o 한국어 como Language (IDIOMA) cuando la impresora se enciende por primera vez después de su compra, el valor predeterminado es <b>Off (Des)</b>. Si se selecciona otro idioma, el valor predeterminado es <b>Display Pattern 1 (Mostrar diseño 1)</b>.</p> <p>No seleccione <b>Display Pattern 1 (Mostrar diseño 1)</b> cuando los idiomas siguientes se hayan seleccionado como Language (IDIOMA): 繁體中文, 한국어</p> <p>Ajustes: Display Pattern 1 (Mostrar diseño 1), Display Pattern 2 (Mostrar diseño 2), Off (Des)</p>
Local Time Diff. (Dif. hora local)	<p>Especifique la fecha y hora actuales escribiendo la diferencia horaria con respecto de la hora de Greenwich.</p> <p>Ajustes (en negrita los predeterminados): -14:00 ... <b>0:00</b> ... +14:00</p>
Time Setting (Hora)	<p>Especifique la hora y fecha actuales escribiéndolas directamente.</p> <p>Ajustes: 2010/ 01/01 00:00 a 2098/12/31 23:59</p>
Date Format (Formato de fecha)	<p>Especifique el formato de presentación de la fecha.</p> <p>Ajustes (en negrita los predeterminados): <b>DD/MM/YY</b>, MM/DD/YY, YY/MM/DD</p>

## USB Menu (MENÚ USB)

### Nota:

Después de cambiar cualquier opción del menú, el ajuste entra en vigor después de un reinicio o cuando se vuelva a encender el producto. Aunque aparezca reflejado en la hoja de estado y en la lectura EJL, en realidad el cambio entra en vigor después de un reinicio o de volver a encender la impresora.

Opción	Explicación
USB I/F (I/F USB)	<p>Permite activar o desactivar la interfaz USB.</p> <p>Ajustes (en negrita los predeterminados): <b>On (Act)</b>, Off (Des)</p>
USB Speed (Velocidad USB)	<p>Permite seleccionar el modo de funcionamiento de la interfaz USB. Se recomienda seleccionar <b>HS</b>. Seleccione <b>FS</b> si <b>HS</b> no funciona en su sistema informático.</p> <p>Ajustes (en negrita los predeterminados): <b>HS</b>, FS</p>

## Familiarícese con su impresora

Opción	Explicación
Buffer Size (Tamaño Buffer)	<p>Determina la cantidad de memoria que se usará para recibir datos e imprimirlos.</p> <p><b>Nota:</b></p> <ul style="list-style-type: none"> <li><input type="checkbox"/> Para que entren en vigor los ajustes de Buffer Size (Tamaño Buffer), debe apagar la impresora, esperar más de 5 segundos y luego encenderla. O bien, puede ejecutar la operación Reset All (Reinicio Total), como se explica en Reset Menu (MENÚ REINICIAR).</li> <li><input type="checkbox"/> Si se reinicia la impresora, se borrarán todos los trabajos de impresión. Compruebe que el indicador <b>Ready (Activa)</b> no esté intermitente cuando reinicie la impresora.</li> </ul>
	<p>Ajustes (en negrita los predeterminados):</p> <p><b>Normal</b>, Maximum (Máximo), Minimum (Mín.)</p>

## Network Menu (MENÚ DE RED)

En el *Manual de red* encontrará más información sobre los ajustes.

**Nota:**

Después de cambiar cualquier opción del menú, el ajuste entra en vigor después de un reinicio o cuando se vuelva a encender el producto. Aunque aparezca reflejado en la hoja de estado y en la lectura EJL, en realidad el cambio entra en vigor después de un reinicio o de volver a encender la impresora.

## USB Host Menu (Menú Host USB)

**Nota:**

Después de cambiar cualquier opción del menú, el ajuste entra en vigor después de un reinicio o cuando se vuelva a encender el producto. Aunque aparezca reflejado en la hoja de estado y en la lectura EJL, en realidad el cambio entra en vigor después de un reinicio o de volver a encender la impresora.

Opción	Explicación
USB Host (Host USB)	<p>Le permite imprimir directamente desde una memoria USB a través de una interfaz de host USB.</p>
	<p>Ajustes (en negrita los predeterminados):</p> <p><b>On (Act)</b>, Off (Des)</p>

## Energy Saver Menu (Menú Ahorro energía)

Opción	Explicación
Time to Sleep (Tiempo para reposo)	<p>Especifica cuánto tiempo esperará la impresora para entrar en el modo de reposo profundo cuando no se toque ningún botón ni quede ningún trabajo por imprimir.</p>
	<p>Ajustes (en negrita los predeterminados):</p> <p><b>1Min</b>, 3Min, 5Min, 15Min, 30Min, 60Min, 120Min</p>



## Familiarícese con su impresora

Opción	Explicación
Deep Sleep Mode (Modo reposo profundo)	<p>Cuando este ajuste esté configurado como <b>On (Act)</b>, la impresora cambiará al modo de reposo profundo en el momento especificado en el ajuste <b>Time to Sleep (Tiempo para reposo)</b> si la impresora no se opera o si no recibe trabajos. En el modo de reposo profundo, el botón <b>Arrancar/Detener</b> se encenderá y se ahorrará más energía que en el modo de reposo.</p> <p><b>Nota:</b>  <i>La impresora no entrará en el modo de reposo profundo en los casos siguientes:</i>  - Se ha seleccionado <b>PS3 en Network (RED) de Emulation Menu (MENÚ EMULACIÓN)</b>.  - Se ha establecido <b>MS Network a On (Act) en Network Menu (MENÚ DE RED)</b>.</p> <p>La impresora se recupera del modo de reposo profundo en los casos siguientes:  - Cuando la impresora recibe un trabajo de impresión  - Cuando se pulsa el botón <b>Arrancar/Detener</b></p> <p>Ajustes (en negrita los predeterminados):  <b>On (Act)</b>, Off (Des)</p>
Power Off Timer (Temporizador apagado) (Modo de apagado)	<p>Cuando este ajuste esté configurado como <b>On (Act)</b>, la impresora se apagará a la hora especificada en el ajuste de <b>Time to Off (Tiempo hasta apagado)</b>.</p> <p><b>Nota:</b>  <i>La impresora no entrará en el modo de apagado si está recibiendo o enviando datos.</i></p> <p>La impresora saldrá del modo de apagado cuando se accione el interruptor de alimentación.</p> <p>Ajustes (en negrita los predeterminados):  <b>On (Act)</b>, Off (Des)</p>
Time to Off (Tiempo hasta apagado)	<p>Permite especificar cuánto tiempo esperará la impresora para entrar en el modo de apagado cuando no se toque ningún botón ni quede ningún trabajo por imprimir.</p> <p><b>Nota:</b>  <i>Puede ajustar el tiempo antes de que se aplique la administración de energía. Cualquier aumento afectará la eficacia de energía del producto. Tenga en consideración el medio ambiente antes de realizar cualquier cambio.</i></p> <p>Ajustes (en negrita los predeterminados):  120Min, 180Min, 240Min, 360Min, <b>480Min</b></p>
Timer Setting (Ajuste temporizador)	<p>Cuando este ajuste está configurado como <b>On (Act)</b>, la impresora entra en el modo de apagado o se recupera de él en los momentos especificados.</p> <p>Ajustes (en negrita los predeterminados):  <b>Off (Des)</b>, On (Act)</p>
Start (Iniciar)	<p>Si <b>Timer Settings (Ajuste temporizador)</b> está configurado como <b>On (Act)</b>, especifica el momento en el que la impresora se recupera del modo de apagado.</p> <p>Ajustes (en negrita los predeterminados):  0:00 ... <b>8:00</b> ... 23:59</p>

## Familiarícese con su impresora

Opción	Explicación
Stop (Parar)	Si <code>Timer Settings</code> (Ajuste temporizador) está configurado como <code>On (Act)</code> , especifica el momento en el que se reinicia el temporizador <code>Time to Off</code> (Tiempo hasta apagado) y la impresora puede entrar en el modo de apagado.
	Ajustes (en negrita los predeterminados): 0:00 ... <b>18:00</b> ... 23:59
Day (Día)	Si <code>Timer Settings</code> (Ajuste temporizador) está configurado como <code>On (Act)</code> , especifica los días que está activado el <code>Timer Settings</code> (Ajuste temporizador).
	Ajustes: Cancel Selection (Anular selección todo), Monday (Lunes), Tuesday (Martes), Wednesday (Miércoles), Thursday (Jueves), Friday (Viernes), Saturday (Sábado), Sunday (Domingo)

## Reset Menu (MENÚ REINICIAR)

Opción	Explicación
Clear Warning (Borrar Aviso)	Borra todos los mensajes de advertencia que muestran errores excepto los procedentes de productos consumibles o piezas que es necesario cambiar.
Clear All Warnings (Borrar Todos Avisos)	Borra todos los mensajes de aviso que aparecen en el panel LCD.
Reset All (Reinicio Total)	Detiene la impresión y borra la memoria de la impresora. Se borrarán los trabajos de impresión recibidos de todas las interfaces. <b>Nota:</b> <i>Si selecciona <code>Reset All</code> (Reinicio Total), se borrarán los trabajos de impresión recibidos de todas las interfaces. Procure no interrumpir el trabajo de otra persona.</i>
Reset Fuser Counter (Reinicie Unid.Fusor)	Reinicia el contador de vida útil de la unidad fusora cuando ésta se sustituye. Para más detalles sobre la sustitución de la unidad fusora, consulte las instrucciones suministradas con la misma.

## Printer Settings (Ajustes de impresora)

### Nota:

Los ajustes de las opciones del Menú Impresión se reemplazan por los ajustes realizados en el controlador de impresora.

## Tray Menu (MENÚ BANDEJA)

Opción	Explicación
MP Tray Size (Tamaño Band.MF)	Especifica el tamaño del papel en este menú.
	Ajustes (en negrita los predeterminados): <b>A4, A5, A6, B5, LT, HLT, LGL, GLT, GLG, EXE, F4, MON, C10, DL, C6, IB5, CTM*</b> * Para los tamaños de papel disponibles para CTM, consulte " <a href="#">Papel disponible y capacidades</a> " de la página 38.

## Familiarícese con su impresora

Opción	Explicación
MP Tray Type (Tipo de bandeja MF)	Especifica el tipo de papel cargado en la bandeja MF.
	Ajustes (en negrita los predeterminados): <b>Plain (Normal)</b> , SemiThk (SemiGr), Preprinted (Preimpre.), Letterhead (Encabez.), Recycled (Reciclado), Color, Labels (Etiqueta), Thick (Grueso), ExtraThk (Extra Grueso), Coated (Satinado), Envelope (Sobre), Special (Especial)
Cassette1 Size (Tamaño bandeja1)	Especifica el tamaño de papel cargado en la cassette de papel estándar.
	Ajustes (en negrita los predeterminados): <b>A4</b> , A5, A6, B5, LT, HLT, GLT, EXE, CTM* * Para los tamaños de papel disponibles para CTM, consulte <a href="#">"Papel disponible y capacidades" de la página 38.</a>
Cassette1 Type (Tipo bandeja1)	Especifica el tipo de papel cargado en la cassette de papel estándar.
	Ajustes (en negrita los predeterminados): <b>Plain (Normal)</b> , SemiThk (SemiGr), Preprinted (Preimpre.), Letterhead (Encabez.), Recycled (Reciclado), Color, Labels (Etiqueta), Thick (Grueso), ExtraThk (Extra Grueso), Coated (Satinado), Special (Especial)
Cassette2 Size (Tamaño bandeja2)	Especifica el tamaño de papel cargado en la cassette de papel opcional.
	Ajustes (en negrita los predeterminados): <b>A4</b> , B5, LT, LGL, GLG, EXE
Cassette2 Type (Tipo bandeja2)	Especifica el tipo de papel cargado en la cassette de papel opcional.
	Ajustes (en negrita los predeterminados): <b>Plain (Normal)</b> , SemiThk (SemiGr), Preprinted (Preimpre.), Letterhead (Encabez.), Recycled (Reciclado), Color
MP Tray AutoSel (Autosel. bandeja MF)/Cassette1 AutoSel (Autoselecc. bandeja1)/Cassette2 AutoSel (Autoselecc. bandeja2)	Especifica si la bandeja puede seleccionarse para imprimir cuando se selecciona Paper Source (Origen Papel) para Auto Selection (Auto Selección) en el controlador de impresora.
	Ajustes (en negrita los predeterminados): <b>On (Act)</b> , Off (Des)



## Printing Menu (MENÚ IMPRESIÓN)

Opción	Explicación
Page Size (Tamaño Papel)	Permite especificar el tamaño del papel.
	Ajustes (en negrita los predeterminados): <b>A4</b> , A5, A6, B5, LT, HLT, LGL, GLT, GLG, EXE, F4, MON, C10, DL, C6, IB5, CTM* * Para los tamaños de papel disponibles para CTM, consulte <a href="#">"Papel disponible y capacidades" de la página 38.</a>
Wide A4 (Ancho A4)	Si se selecciona On (Act) reduce los márgenes izquierdo y derecho a 3,4 mm.
	Ajustes (en negrita los predeterminados): <b>Off (Des)</b> , On (Act)

## Familiarícese con su impresora

Opción	Explicación
Media Type (Tipo soporte)	Permite especificar el tipo del papel.
	Ajustes (en negrita los predeterminados): <b>Unspecified (Sin especificar)</b> , Plain (Normal), SemiThk (SemiGr), Preprinted (Preimpre.), Letterhead (Encabez.), Recycled (Reciclado), Color, Labels (Etiqueta), Thick (Gruoso), ExtraThk (Extra Gruoso), Coated (Satinado), Envelope (Sobre), Special (Especial)
Page Side (Cara Hoja)	Seleccione Front (Cara) para imprimir en el anverso de papel normal (Plain (Normal)), papel grueso (Thick (Gruoso)), o papel extra grueso (Extra Thick).
	Ajustes (en negrita los predeterminados): <b>Front (Frontal)</b> , Back (Dorso)
Paper Source (Orig. Papel)	Permite especificar si el papel entra en la impresora desde la bandeja MF, la cassette de papel estándar (Cassette 1), o la unidad de cassettes opcional (Cassette 2).  Si selecciona Auto (Autom), el papel se alimentará desde el origen del papel que contenga el papel del tamaño seleccionado en el ajuste Paper Size (Tamaño del Papel).
	Ajustes (en negrita los predeterminados): <b>Auto (Autom)</b> , MP Tray (Bandeja MF), Cassette1 (Bandeja1), Cassette2 (Bandeja2)
Orientation (Orientación)	Permite especificar si la página se imprime con orientación vertical u horizontal.
	Ajustes (en negrita los predeterminados): <b>Port (Verti.)</b> , Land (Horiz.)
Resolution (Resolución)	Permite especificar la resolución de la impresión.
	Ajustes (en negrita los predeterminados): 300, <b>600</b> , 1200
RITech	Si se activa RITech (Tecnología de mejora de la resolución) se obtienen líneas, texto y gráficos más suaves y precisos.
	Ajustes (en negrita los predeterminados): <b>On (Act)</b> , Off (Des)
Toner Save (Ahorro Tóner)	Cuando se selecciona este ajuste, la impresora ahorra tóner al sustituir el negro por un matiz gris dentro de los caracteres. Los caracteres se perfilan completamente con negro en los bordes derecho e inferior.
	Ajustes (en negrita los predeterminados): <b>Off (Des)</b> , On (Act)
Emphasize Thin Lines (Destacar líneas finas)	Ajusta del grosor de líneas finas para que se impriman claramente
	Ajustes (en negrita los predeterminados): Off (Des), <b>On (Act)</b>

## Familiarícese con su impresora

Opción	Explicación
Top Offset (Marg.Sup.)	Permite definir ajustes precisos en la posición de impresión vertical de la página.  <b>Importante:</b> <i>Compruebe que la imagen impresa no sobresalga del borde del papel, pues podría estropear la impresora.</i>
	Ajustes (en negrita los predeterminados): -99,0 ... <b>0,0</b> ... 99,0 mm en incrementos de 0,5
Left Offset (Margen Izqdo)	Permite definir ajustes precisos en la posición de impresión horizontal de la página.  <b>Importante:</b> <i>Compruebe que la imagen impresa no sobresalga del borde del papel, pues podría estropear la impresora.</i>
	Ajustes (en negrita los predeterminados): -99,0 ... <b>0,0</b> ... 99,0 mm en incrementos de 0,5
T Offset B (Marg.Sup.D)	Ajusta la posición de impresión vertical en el reverso del papel cuando se imprime por las dos caras. Utilice esta opción si la copia impresa en el reverso no está donde se esperaba.
	Ajustes (en negrita los predeterminados): -99,0 ... <b>0,0</b> ... 99,0 mm en incrementos de 0,5
L Offset B (Marg.Izq.D)	Ajusta la posición de impresión horizontal en el reverso del papel cuando se imprime por las dos caras. Utilice esta opción si la copia impresa en el reverso no está donde se esperaba.
	Ajustes (en negrita los predeterminados): -99,0 ... <b>0,0</b> ... 99,0 mm en incrementos de 0,5

## Emulation Menu (MENÚ EMULACIÓN)

Opción	Explicación
USB/Network (RED)	Especifique la hora y fecha actuales escribiéndolas directamente.
	Ajustes (en negrita los predeterminados): <b>Auto (Autom)</b> , ESCP2, FX, I239X, PS3, PCL

## PCL Menu (MENÚ PCL)

Opción	Explicación
FontSource (Orig.Fuentes)	Ajusta el origen predeterminado de la fuente.
	Ajustes (en negrita los predeterminados): <b>Resident (Residente)</b> , Download* * Solo está disponible cuando hay fuentes descargadas disponibles.

## Familiarícese con su impresora

Opción	Explicación
Font Number (NúmeroFuentes)	Ajusta el número de fuente predeterminado para el origen predeterminado de la fuente. El número disponible varía en función de los ajustes que haya configurado.
	Ajustes (en negrita los predeterminados): Entre <b>0</b> ... 65535 (según los ajustes configurados)
Pitch (Paso)	Especifica el paso predeterminado de la fuente si ésta es escalable y de paso fijo. Esta opción puede no aparecer, según los ajustes <code>FontSource (Oris.Fuentes)</code> o <code>Font Number (NúmeroFuentes)</code> .
	Ajustes (en negrita los predeterminados): 0,44 ... <b>10,00</b> ... 99,99 cpp en incrementos de 0,01 cpp
Height (Tamaño)	Especifica la altura predeterminada de la fuente si ésta es escalable y proporcional. Esta opción puede no aparecer, según los ajustes <code>FontSource (Oris.Fuentes)</code> o <code>Font Number (NúmeroFuentes)</code> .
	Ajustes (en negrita los predeterminados): 4,00 ... <b>12,00</b> ... 999,75 pt en incrementos de 0,25 pt
SymSet (Symbol Set)	Selecciona el juego de símbolos predeterminado. Si la fuente seleccionada en <code>FontSource (Oris.Fuentes)</code> y <code>Font Number (NúmeroFuentes)</code> no está disponible en el nuevo ajuste de <code>SymSet (Symbol Set)</code> , los ajustes <code>FontSource (Oris.Fuentes)</code> y <code>Font Number (NúmeroFuentes)</code> ajustes se sustituyen automáticamente por el valor predeterminado, IBM-US.
	Ajustes (en negrita los predeterminados): <b>IBM-US</b> , Roman-8, Roman-9, ECM94-1, 8859-2 ISO, 8859-9 ISO, 8859-10ISO, 8859-15ISO, PcBlit775, IBM-DN, PcMultiling, PcE.Europe, PcTk437, PcEur858, Pc1004, WiAnsi, WiE.Europe, WiTurkish, WiBALT, DeskTop, PsText, VeInternati, VeUS, MsPublishin, Math-8, PsMath, VeMath, PiFont, Legal, UK, ANSI ASCII, Swedis2, Italian, Spanish, German, Norweg1, French2, Windows, McText, Hebrew7, 8859-8 ISO, Hebrew8, Arabic8, OCR A, OCR B, Pc866Cyr, Pc866Ukr, WinCyr, ISOCyr, Pc8Grk, Pc851Grk, WinGrk, ISOGrk, Greek8, Pc862Heb, Pc864Ara, HPWARA
Form (Longitud)	Selecciona el número de líneas para el tamaño del papel y la orientación seleccionados. Esto también produce un cambio de interlineado (VMI) y el valor de VMI nuevo se almacena en la impresora. Esto significa que los cambios posteriores en los ajustes <code>Page Size (Tamaño Papel)</code> o <code>Orientation (Orientación)</code> producirán cambios en el valor <code>Form (Longitud)</code> , a partir del VMI almacenado.
	Ajustes (en negrita los predeterminados): 5 ... <b>64</b> ... 128 Líneas
CR Function	Estas funciones se incluyen para los usuarios de determinados sistemas operativos tales como UNIX.
	Ajustes (en negrita los predeterminados): <b>CR</b> , CR+LF
LF Function	Estas funciones se incluyen para los usuarios de determinados sistemas operativos tales como UNIX.
	Ajustes (en negrita los predeterminados): <b>LF</b> , CR+LF

## Familiarícese con su impresora

Opción	Explicación
Tray Assign (Asignar Bandeja)	Cambia la asignación para el comando de selección del origen del papel. Si está seleccionado 4, los comandos se configurarán como compatibles con la HP LaserJet 4. Si está seleccionado 4K, los comandos se configurarán como compatibles con las HP LaserJet 4000, 5000 y 8000. Si está seleccionado 5S, los comandos se configurarán como compatibles con la HP LaserJet 5S.
	Ajustes (en negrita los predeterminados): <b>4K, 5S, 4</b>

## PS3 Menu (MENÚ PS3)

Opción	Explicación
Error Sheet (Hoja de Errores)	Si selecciona <b>On (Act)</b> , se imprimirá una hoja de errores siempre que se produzca un error en el modo PS3 o cuando el archivo PDF que intente imprimir no sea de una versión compatible.
	Ajustes (en negrita los predeterminados): <b>Off (Des), On (Act)</b>
Coloration (Coloración)	Le permite seleccionar el modo de impresión en color o impresión en blanco y negro.
	Ajustes (en negrita los predeterminados): <b>Color, Mono</b>
Image Protect (Protect. Imagen)	Si está seleccionado <b>On (Act)</b> , no se reducirá la calidad de impresión aunque no haya memoria suficiente. En ese caso, aparecerá el mensaje <b>Memory Overflow (Memoria Overflow)</b> y se detendrá la impresión. Si está seleccionado <b>Off (Des)</b> , sí se reducirá la calidad de impresión cuando no haya memoria suficiente. En ese caso, aparecerá el mensaje <b>Image Optimum (Imagen óptima)</b> y la impresión continuará.
	Ajustes (en negrita los predeterminados): <b>Off (Des), On (Act)</b>
Binary (Binario)	Permite especificar el formato de los datos. Seleccione <b>On (Act)</b> si los datos son binarios y <b>Off (Des)</b> si son datos ASCII.
	<b>Nota:</b> <i>Sólo se puede utilizar la opción Binary (Binario) con una conexión de red. Para utilizar datos binarios, compruebe que su aplicación admita datos binarios y que los ajustes <b>SEND CTRL-D Before Each Job (Enviar CTRL-D antes de cada trabajo)</b> y <b>SEND CTRL-D After Each Job (Enviar CTRL-D después de cada trabajo)</b> estén configurados como <b>No</b>. Cuando este ajuste está <b>On (Act)</b>, no se puede utilizar el <b>TBCP (Protocolo de comunicaciones binarias con referencia)</b> en los ajustes del controlador de impresora.</i>
	Ajustes (en negrita los predeterminados): <b>Off (Des), On (Act)</b>
Text Detection (Detección de Texto)	Si selecciona <b>On (Act)</b> , el archivo de texto se convierte en un archivo PostScript al imprimirlo. Este ajuste únicamente está disponible cuando se selecciona PS3 en el Emulation Menu (MENÚ EMULACIÓN).
	Ajustes (en negrita los predeterminados): <b>Off (Des), On (Act)</b>

## Familiarícese con su impresora

Opción	Explicación
PDF Page Size (Tamaño página PDF)	Especifique aquí el tamaño del papel cuando envíe el directorio de archivos PDF desde un ordenador u otro dispositivo. Si está seleccionado <b>Auto (Autom)</b> , el tamaño del papel se determinará a partir del tamaño de la primera página que se imprima.
	Ajustes (en negrita los predeterminados): Auto (Autom), <b>A4</b> , A5, A6, B5, LT, HLT, LGL, GLT, GLG, EXE, F4, MON, C10, DL, C6, IB5

## ESCP2 Menu (MENÚ ESCP2)

Opción	Explicación
Font (Fuentes)	<p>Selecciona la fuente.</p> <p>Ajustes (en negrita los predeterminados): <b>Courier</b>, Prestige, Roman, Sans serif, Roman T, Orator S, Sans H, Script, OCR A, OCR B</p>
Pitch (Paso)	<p>Selecciona el paso (el espaciado horizontal) de la fuente en paso fijo, expresado en cpp (caracteres por pulgada). También puede elegir un espaciado proporcional.</p> <p>Ajustes (en negrita los predeterminados): <b>10 cpi (10cpp)</b>, 12cpi (12cpp), 15cpi (15cpp), Prop.</p>
Condensed (Condensado)	<p>Activa o desactiva la impresión condensada.</p> <p>Ajustes (en negrita los predeterminados): <b>Off (Des)</b>, On (Act)</p>
T.Margin (Margen Sup)	<p>Establece la distancia desde el margen superior de la página hasta la línea base de la primera línea imprimible. La distancia se mide en pulgadas. Cuanto menor sea el valor, más cerca estará la línea imprimible del margen superior.</p> <p>Ajustes (en negrita los predeterminados): 0,40 ... <b>0,50</b> ... 1,50 inch (pulg.) en incrementos de 0,05 pulgadas</p>
Text (Texto)	<p>Establece la longitud de la página en líneas. Para esta opción, se supone que una línea es 1 pica (1/6 de pulgada). Si cambia los ajustes <b>Orientation (Orientación)</b>, <b>Page Size (Tamaño Papel)</b>, o <b>T.Margin (Margen Sup)</b>, la longitud de la página recuperará automáticamente el valor predeterminado de cada tamaño de papel.</p> <p>Ajustes (en negrita los predeterminados): 1 ... <b>66</b> Lines (Líneas)</p>
CGTable (TablaCG)	<p>Use la opción de tabla de generador de caracteres (CG) para seleccionar la tabla de caracteres gráficos o la tabla de cursiva. La tabla de gráficos contiene caracteres gráficos para líneas de impresión, esquinas, áreas sombreadas, caracteres internacionales, caracteres griegos y símbolos matemáticos. Si selecciona <b>Italic</b>, la mitad superior de la tabla de caracteres se define como caracteres en cursiva.</p> <p>Ajustes (en negrita los predeterminados): <b>PcUSA</b>, Italic, PcMultilin, PcPortugue, PcCanFrenc, PcNordic, PcTurkish2, Pclcelandic, PcE.Europe, BpBRASCI, BpAbicomp, Roman-8, PcEur858, ISO Latin1, 8859-15ISO, PcSI437, PcTurkish1, 8859-9ISO, Mazowia, CodeMJK, PcGk437, PcGk851, PcGk869, 8859-7 ISO, PcCy855, PcCy866, PcUkr866, Pclit771, Bulgarian, Hebrew7, Hebrew8, PcHe862, PcAr864, PcAr864Ara, PcAr720, Pclit774, Estonia, ISO Latin2, Pclat866</p>



## Familiarícese con su impresora

Opción	Explicación
Country	Use esta opción para seleccionar uno de los quince juegos de símbolos internacionales. Consulte en la <i>Guía de fuentes</i> las listas de caracteres de los juegos de símbolos de cada país.
	Ajustes (en negrita los predeterminados): <b>USA</b> , France (Francia), Germany, UK, Denmark (Dinamarca), Sweden, Italy (Italia), Spain1 (España1), Japan, Norway (Noruega), Denmark2 (Dinamarca2), Spain2 (España2), LatinAmeric (Latino América), Korea (Corea), Legal
Auto CR	Especifica si la impresora realiza una operación de retorno de carro y avance de línea (CR-LF) cuando la posición de impresión exceda el margen derecho. Si selecciona <code>Off</code> (Des), la impresora no imprimirá los caracteres más allá del margen derecho y no terminará la línea hasta que reciba un carácter de retorno de carro. La mayoría de aplicaciones manejan esta función automáticamente.
	Ajustes (en negrita los predeterminados): <b>On (Act)</b> , Off (Des)
Auto LF	Si se selecciona <code>Off</code> (Des), la impresora no enviará un comando de avance de línea automático (LF) con cada retorno de carro (CR). Si se selecciona <code>On</code> (Act), se enviará un comando de avance de línea con cada retorno de carro. Seleccione <code>On</code> (Act) si las líneas del texto se superponen.
	Ajustes (en negrita los predeterminados): <b>Off (Des)</b> , On (Act)
Bit Image	La impresora puede emular las densidades de gráficos configuradas con los comandos de la impresora. Si selecciona <code>Dark</code> (Oscuro), la densidad de la imagen de bits será alta; si selecciona <code>Light</code> (Claro), la densidad de imagen de bits será baja.  Si selecciona <code>BarCode</code> (Cód.Barra), la impresora convertirá las imágenes de bits en códigos de barras al llenar automáticamente los espacios vacíos verticales entre puntos. Esto produce líneas verticales continuas que se pueden leer con un lector de códigos de barras. Este modo reducirá el tamaño de la imagen que se imprime y también puede causar alguna distorsión cuando se impriman gráficos de imagen de bits.
	Ajustes (en negrita los predeterminados): <b>Dark (Oscuro)</b> , Light (Claro), BarCode (Cód.Barra)
ZeroChar (Carácter Cero)	Especifica si la impresora imprime un cero barrado o sin barra.
	Ajustes (en negrita los predeterminados): <b>0</b> , (o el carácter cero atravesado por una barra)

## FX Menu (MENÚ FX)

Opción	Explicación
Font (Fuentes)	Selecciona la fuente.
	Ajustes (en negrita los predeterminados): <b>Courier</b> , Prestige, Roman, Sans serif, Script, Orator S, OCR A, OCR B

## Familiarícese con su impresora

Opción	Explicación
Pitch (Paso)	Selecciona el paso (el espaciado horizontal) de la fuente en paso fijo, expresado en cpp (caracteres por pulgada). También puede elegir un espaciado proporcional.
	Ajustes (en negrita los predeterminados): <b>10 cpi (10cpp)</b> , 12cpi (12cpp), 15cpi (15cpp), Prop.
Condensed (Condensado)	Activa o desactiva la impresión condensada.
	Ajustes (en negrita los predeterminados): <b>Off (Des)</b> , On (Act)
T.Margin (Margen Sup)	Establece la distancia desde el margen superior de la página hasta la línea base de la primera línea imprimible. La distancia se mide en pulgadas. Cuanto menor sea el valor, más cerca estará la línea imprimible del margen superior.
	Ajustes (en negrita los predeterminados): 0,40 ... <b>0,50</b> ... 1,50 inch (pulg.) en incrementos de 0,05 pulgadas
Text (Texto)	Establece la longitud de la página en líneas. Para esta opción, se supone que una línea es 1 pica (1/6 de pulgada). Si cambia los ajustes Orientation (Orientación), Page Size (Tamaño Papel), o T.Margin (Margen Sup), la longitud de la página recuperará automáticamente el valor predeterminado de cada tamaño de papel.
	Ajustes (en negrita los predeterminados): 1 ... <b>66</b> Lines (Líneas)
CGTable (TablaCG)	Use la opción de tabla de generador de caracteres (CG) para seleccionar la tabla de caracteres gráficos o la tabla de cursiva. La tabla de gráficos contiene caracteres gráficos para líneas de impresión, esquinas, áreas sombreadas, caracteres internacionales, caracteres griegos y símbolos matemáticos. Si selecciona <i>Italic</i> , la mitad superior de la tabla de caracteres se define como caracteres en cursiva.
	Ajustes (en negrita los predeterminados): <b>PcUSA</b> , Italic, PcMultilin, PcPortugue, PcCanFrenc, PcNordic, PcTurkish2, Pclcelandic, PcE.Europe, BpBRASCI1, BpAbicomp, Roman-8, PcEur858, ISO Latin1, 8859-15ISO
Country	Use esta opción para seleccionar uno de los quince juegos de símbolos internacionales. Consulte en la <i>Guía de fuentes</i> las listas de caracteres de los juegos de símbolos de cada país.
	Ajustes (en negrita los predeterminados): <b>USA</b> , France (Francia), Germany, UK, Denmark (Dinamarca), Sweden, Italy (Italia), Spain1 (España1), Japan, Norway (Noruega), Denmark2 (Dinamarca2), Spain2 (España2), LatinAmeric (Latino América)
Auto CR	Especifica si la impresora realiza una operación de retorno de carro y avance de línea (CR-LF) cuando la posición de impresión exceda el margen derecho. Si selecciona <b>Off (Des)</b> , la impresora no imprimirá los caracteres más allá del margen derecho y no terminará la línea hasta que reciba un carácter de retorno de carro. La mayoría de aplicaciones manejan esta función automáticamente.
	Ajustes (en negrita los predeterminados): <b>On (Act)</b> , Off (Des)

## Familiarícese con su impresora

Opción	Explicación
Auto LF	Si se selecciona <b>Off</b> (Des), la impresora no enviará un comando de avance de línea automático (LF) con cada retorno de carro (CR). Si se selecciona <b>On</b> (Act), se enviará un comando de avance de línea con cada retorno de carro. Seleccione <b>On</b> (Act) si las líneas del texto se superponen.
	Ajustes (en negrita los predeterminados): <b>Off (Des)</b> , On (Act)
Bit Image	La impresora puede emular las densidades de gráficos configuradas con los comandos de la impresora. Si selecciona <b>Dark</b> (Oscuro), la densidad de la imagen de bits será alta; si selecciona <b>Light</b> (Claro), la densidad de imagen de bits será baja.  Si selecciona <b>BarCode</b> (Cód.Barra), la impresora convertirá las imágenes de bits en códigos de barras al llenar automáticamente los espacios vacíos verticales entre puntos. Esto produce líneas verticales continuas que se pueden leer con un lector de códigos de barras. Este modo reducirá el tamaño de la imagen que se imprime y también puede causar alguna distorsión cuando se impriman gráficos de imagen de bits.
	Ajustes (en negrita los predeterminados): <b>Dark (Oscuro)</b> , Light (Claro), BarCode (Cód.Barra)
ZeroChar (Carácter Cero)	Especifica si la impresora imprime un cero barrado o sin barra.
	Ajustes (en negrita los predeterminados): <b>0</b> , (o el carácter cero atravesado por una barra)

## I239X Menu (MENÚ I239X)

Opción	Explicación
Font (Fuentes)	Selecciona la fuente.
	Ajustes (en negrita los predeterminados): <b>Courier</b> , Prestige, Gothic, Orator, Script, Presentor, Sans serif
Pitch (Paso)	Selecciona el paso (el espaciado horizontal) de la fuente en paso fijo, expresado en cpp (caracteres por pulgada). También puede elegir un espaciado proporcional.
	Ajustes (en negrita los predeterminados): <b>10 cpi (10cpp)</b> , 12cpi (12cpp), 15cpi (15cpp), 17cpi (17cpp), 20cpi (20cpp), 24cpi (24cpp), Prop.
Code Page (Página Códigos)	Selecciona las tablas de caracteres. Las tablas de caracteres contienen caracteres y símbolos que se usan en los diferentes idiomas. La impresora imprime el texto a partir de la tabla de caracteres seleccionada.
	Ajustes (en negrita los predeterminados): <b>437</b> , 850, 858, 860, 863, 865
T.Margin (Margen Sup)	Establece la distancia desde el margen superior de la página hasta la línea base de la primera línea imprimible. La distancia se mide en pulgadas. Cuanto menor sea el valor, más cerca estará la línea imprimible del margen superior.
	Ajustes (en negrita los predeterminados): 0,30 ... <b>0,40</b> ... 1,50 inch (pulg) en incrementos de 0,05 pulgadas

## Familiarícese con su impresora

Opción	Explicación
Text (Texto)	Establece la longitud de la página en líneas. Para esta opción, se supone que una línea es 1 pica (1/6 de pulgada). Si cambia los ajustes <i>Orientation</i> (Orientación), <i>Page Size</i> (Tamaño Papel), o <i>Margin</i> (Margen Sup), la longitud de la página recuperará automáticamente el valor predeterminado de cada tamaño de papel.
	Ajustes (en negrita los predeterminados): 1 ... <b>67</b> Lines (Líneas)
Auto CR	Especifica si la impresora realiza una operación de retorno de carro y avance de línea (CR-LF) cuando la posición de impresión exceda el margen derecho. Si selecciona <i>Off</i> (Des), la impresora no imprimirá los caracteres más allá del margen derecho y no terminará la línea hasta que reciba un carácter de retorno de carro. La mayoría de aplicaciones manejan esta función automáticamente.
	Ajustes (en negrita los predeterminados): <b>On (Act)</b> , <i>Off</i> (Des)
Auto LF	Si se selecciona <i>Off</i> (Des), la impresora no enviará un comando de avance de línea automático (LF) con cada retorno de carro (CR). Si se selecciona <i>On</i> (Act), se enviará un comando de avance de línea con cada retorno de carro. Seleccione <i>On</i> (Act) si las líneas del texto se superponen.
	Ajustes (en negrita los predeterminados): <b>Off (Des)</b> , <i>On</i> (Act)
Alt. Graphics (Gráficos Alter.)	Activa o desactiva la opción de gráficos alternativos (Alternate Graphics).
	Ajustes (en negrita los predeterminados): <b>Off (Des)</b> , <i>On</i> (Act)
Bit Image	La impresora puede emular las densidades de gráficos configuradas con los comandos de la impresora. Si selecciona <i>Dark</i> (Oscuro), la densidad de la imagen de bits será alta; si selecciona <i>Light</i> (Claro), la densidad de imagen de bits será baja.
	Ajustes (en negrita los predeterminados): <b>Dark (Oscuro)</b> , <i>Light</i> (Claro)
ZeroChar (Carácter Cero)	Especifica si la impresora imprime un cero barrado o sin barra.
	Ajustes (en negrita los predeterminados): <b>0</b> , (o el carácter cero atravesado por una barra)
CharacterSet (Juego Caracteres)	Selecciona la tabla de caracteres 1 ó 2.
	Ajustes (en negrita los predeterminados): 1, <b>2</b>

## Admin Settings (Ajustes administrador)

### Nota:

- Para acceder al menú *Admin Settings* (Ajustes administrador), introduzca la contraseña de administrador.
- La contraseña no se establece en forma predeterminada. Pulse el botón **OK** cuando se requiera *Admin Password* (Contraseña administrad).

## Familiarícese con su impresora

- ❑ Si se olvidó de la contraseña, póngase en contacto con su proveedor. Tenga en cuenta que cuando inicialice la contraseña, todos los ajustes y datos almacenados sobre la impresora se borrarán. Dependiendo de su entorno, es posible que sea necesario volver a realizar ajustes, como los de conexión a la red. Se recomienda anotar o hacer una copia de seguridad de los datos necesarios y la información de los ajustes.

## Password Config Menu (Menú Config contraseña)

Opción	Explicación
Change Password (Cambiar contraseña)	<p>Especifica una contraseña de administrador. Escriba la contraseña antigua y luego la nueva dos veces.</p> <p>Para escribir la contraseña, pulse el botón ▼ <b>Abajo</b> o ▲ <b>Arriba</b> para seleccionar el carácter. Para confirmar el carácter, pulse el botón ► <b>Derecha</b>. Después de confirmar todos los caracteres, pulse el botón <b>OK</b>.</p> <p>Ajustes : (hasta 20 caracteres)</p> <p><b>Nota:</b> Se pueden utilizar los caracteres siguientes y espacios en blanco. 0123456789abcdefghijklmnopqrstuvwxyzABCDEFGHIJKLMN0PQRSTUVWXYZ !"#\$%&amp;'()*+,-./:;&lt;=&gt;?@^_`{ }~</p>
Limitation (Limitación)	<p>Cuando seleccione <b>Interface</b> (Interfaz), no necesitará introducir la contraseña para cambiar los ajustes de interfaz. Cuando seleccione <b>Config</b>, no necesitará introducir la contraseña para cambiar las opciones que haya configurado.</p> <p>Ajustes (en negrita los predeterminados): <b>Disable</b> (Desactivar), <b>Interface</b> (Interfaz), <b>Config</b>, <b>All</b> (Todos)</p>

## Init SelectType (Inic SelectType)

Opción	Explicación
Init All SelectType (Inic. todo SelectType)	Si selecciona <b>Yes</b> (Unprinted data is deleted) (Sí (se borran los datos sin imprimir)), los ajustes de administrador cambian a los ajustes de fábrica.

## Bookmark Menu (Menú Marcador)

El menú Marcador aparece si pulsa el botón **OK** cuando en la pantalla LCD muestra el mensaje **Ready** (Activa).

El menú muestra las opciones de ajuste registradas con marcador, y puede elegir una. De forma predeterminada, tienen marcador los siguientes menús.

- ❑ Reset Menu (MENÚ REINICIAR)
- ❑ MP Tray Size (Tamaño Band.MF)
- ❑ System Information (Información sistema)

Para añadir menús al menú Marcador, haga que se muestre el menú que desee añadir y pulse el botón **OK** durante más de dos segundos.

**Nota:**

Puede registrar como marcadores 3 menús como máximo.

# Carga de papel

## Papel disponible y capacidades

Puesto que el fabricante puede cambiar en cualquier momento la calidad de cualquier marca o tipo de papel concretos, Epson no puede garantizar la calidad de ningún tipo de papel. Realice siempre pruebas con muestras del papel antes de adquirirlo en grandes cantidades o de imprimir trabajos de gran volumen.

Tipo de papel		Tamaño del papel	Capacidad de carga (hojas)						
Nombre en general	Controlador de impresora		bandeja MF	Cassette de papel 1	Cassette de papel 2				
Papel normal (60 a 90 g/m <sup>2</sup> )* <sup>1</sup>	Plain (Normal)	A4, B5, Letter (LT), Executive (EXE)	100	250	500				
Papel reciclado (60 a 90 g/m <sup>2</sup> )* <sup>1*2</sup>	Plain (Back) (Normal (Detrás))								
Papel especial (60 a 90 g/m <sup>2</sup> )* <sup>1</sup>	Semi-Thick (Semi-grueso)					A5, A6, Half Letter (HLT), Government Letter (GLT), tamaño de papel personalizado * <sup>3</sup>	100	250	-
	Semi-Thick (Back) (Semi-grueso (Detrás))								
Preprinted (Preimpreso)	Preprinted (Back) (Preimpreso (Detrás))	Legal (LGL), Government Legal (GLG)	100	-	500				
	Letterhead (Encabezado)	F4	100	-	-				
	Letterhead (Back) (Encabezado (Detrás))								
	Recycled (Reciclado)								
	Recycled (Back) (Reciclado (Detrás))								
	Color								
	Color (Back) (Color (Detrás))								
Special (Especial)	Special (Back) (Especial (Detrás))								
Special (Back) (Especial (Detrás))									
Sobres	Envelope (Sobre)	Monarch (MON), C10, DL, C6, ISO B5 (IB5)	10	-	-				

## Carga de papel

Tipo de papel		Tamaño del papel	Capacidad de carga (hojas)		
Nombre en general	Controlador de impresora		bandeja MF	Cassette de papel 1	Cassette de papel 2
Papel grueso (91 a 150 g/m <sup>2</sup> )* <sup>1</sup>	Thick (Grueso)	A4, A5, A6, B5, Letter (LT), Half Letter (HLT), Government Letter (GLT), Executive (EXE)	20	20	-
Papel extra grueso (151 a 210 g/m <sup>2</sup> )* <sup>1</sup>	Thick (Back) (Grueso (Detrás))				
Etiquetas	Extra Thick (Extra Grueso)	Legal (LGL), Government Legal (GLG), F4	20	-	-
Papel satinado 1 (100 a 128 g/m <sup>2</sup> )	Extra Thick (Back) (Extra Grueso (Detrás))				
Papel satinado 2 (129 a 158 g/m <sup>2</sup> )	Labels (Etiquetas)				
	Coated (Calidad)				
	Coated (Back) (Calidad (Detrás))				

\*<sup>1</sup> Para AL-C300DN, cuando utilice la unidad dúplex, el tamaño del papel deberá ser de 182 x 254 mm a 216 x 356 mm.

\*<sup>2</sup> Utilice papel reciclado únicamente en condiciones normales de temperatura y humedad. Un papel de baja calidad puede reducir la resolución o provocar atascos de papel y otros problemas.

\*<sup>3</sup> El tamaño disponible depende de los orígenes de papel.  
 - Cuando utilice la bandeja MF, de 92 x 148 mm a 216 x 356.  
 - Cuando utilice la cassette de papel 1, de 92 x 148 mm a 216 x 297.

**Nota:**

La capacidad de la bandeja de salida de papel normal es de hasta 200 hojas.

**Importante:**

No puede utilizar los siguientes tipos de papel con esta impresora. Podría provocar averías en la impresora, atascos de papel y baja resolución.

- Soportes destinados a otras impresoras láser en blanco y negro, impresoras láser en color, copiadoras en color, copiadoras en blanco y negro, o impresoras de inyección de tinta.
- Papel ya impreso en otras impresoras láser en blanco y negro, impresoras láser en color, copiadoras en color, copiadoras en blanco y negro, impresoras de inyección de tinta, o impresoras térmicas.
- Papel carbón, papel sin carbón, papel térmico, papel autoadhesivo, papel ácido o papel que utilice tintas sensibles a altas temperaturas (unos 210 °C)
- Etiquetas que se despeguen fácilmente o etiquetas que no cubran la hoja de soporte totalmente
- Papel satinado de una superficie especial o papel de colores de superficie especial.
- Papel taladrado o perforado
- Papel con pegamento, grapas, clips o cinta adhesiva
- Papel que atraiga la electricidad estática
- Papel húmedo o mojado
- Papel de grosor irregular
- Papel extremadamente grueso o fino
- Papel demasiado suave o áspero
- Papel con el anverso distinto del reverso
- Papel doblado, curvado, ondulado o rasgado
- Papel de forma irregular o que carezca de cantos en ángulo recto

## Carga de papel

## Carga de papel

**Nota:**

Esta impresora no detecta automáticamente los tamaños de papel de los orígenes de papel. Asegúrese de especificar el tamaño de papel utilizando Tray Menu (MENÚ BANDEJA) del panel de control. El tamaño de papel predeterminado en fábrica para todos los orígenes de papel es A4.

## Cassette de papel

**Nota:**

Realice el mismo procedimiento para cargar papel en la cassette de papel opcional.

- 1** Deslice y abra la cassette de papel.

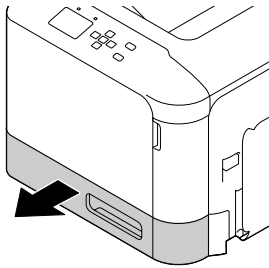

- 2** Presione hacia abajo la placa de presión del papel para bloquearla en su lugar.

**Importante:**

No toque el rodillo de recogida.

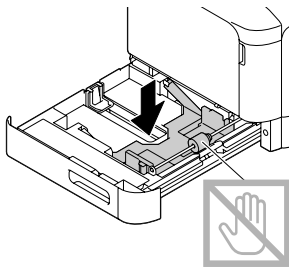

- 3** Aparte las presillas y ajuste las guías de papel al papel que vaya a cargar.

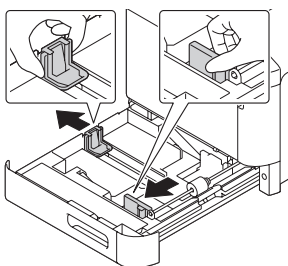

- 4** Cargue una pila del papel deseado en el centro de la cassette de papel con la superficie imprimible boca arriba.

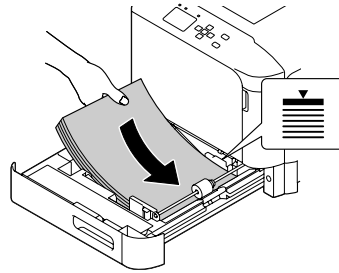
**Nota:**

No cargue papel más allá de la marca de límite.

- 5** Sujete las perillas y deslice la guía del papel para obtener un ajuste perfecto.

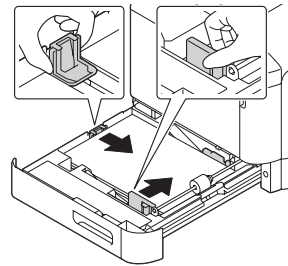
**Nota:**

Asegúrese de ajustar las guías de papel de acuerdo con el tamaño de papel que ha cargado para evitar fallos de alimentación del papel, atascos de papel o cualquier otro error.

- 6** Cierre la cassette del papel en la impresora.

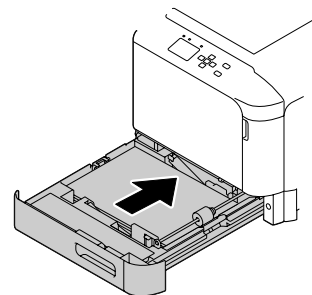



### Carga de papel

- 7** Despliegue el soporte de papel de acuerdo con el tamaño del papel para evitar que se deslice y desprenda de la impresora.

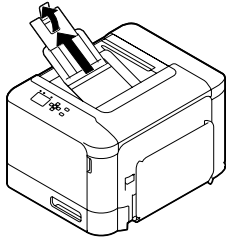

- 8** Configure los ajustes *Cassette1 Size* (Tamaño bandeja1) y *Cassette1 Type* (Tipo bandeja1) en el panel de control para que coincidan con el tamaño de papel y tipo de papel cargado. Si desea más detalles, consulte [“Tray Menu \(MENÚ BANDEJA\)”](#) de la página 26.

### bandeja MF

**Nota:**  
Para cargar sobres, consulte [“Sobres”](#) de la página 42.

- 1** Abra la bandeja MF.

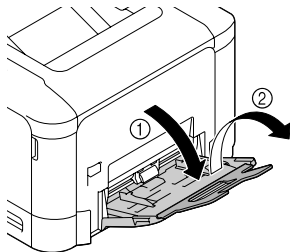

- 2** Deslice las guías de papel para acomodar el papel que vaya a cargar.

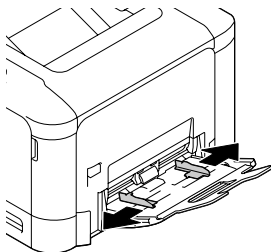

- 3** Presione el centro de la placa elevadora del papel hasta que las lengüetas izquierda y derecha (blancas) encajen en su lugar.

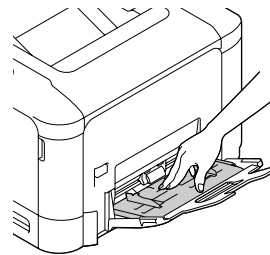

- 4** Cargue una pila del papel deseado con la superficie imprimible boca abajo.

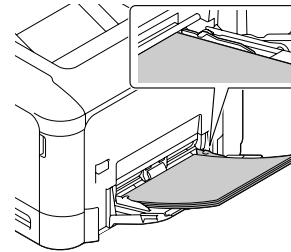

**Nota:**  
No cargue papel más allá de la guía de límite máximo. Consulte [“Papel disponible y capacidades”](#) de la página 38.

- 5** Deslice las guías del papel para que quede bien ajustado.

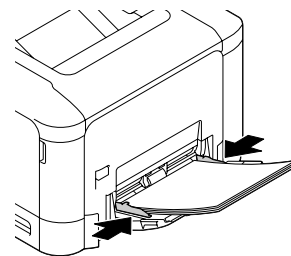

**Nota:**  
Asegúrese de ajustar las guías de papel de acuerdo con el tamaño de papel que ha cargado para evitar fallos de alimentación del papel, atascos de papel o cualquier otro error.

## Carga de papel

- 6** Despliegue el soporte de papel de acuerdo con el tamaño del papel para evitar que se deslice y desprendida de la impresora.

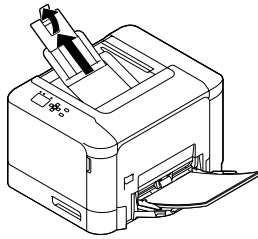

- 7** Configure el ajuste MP Type (Tipo MF) en el panel de control para que coincida con el tipo de papel de papel cargado. Si desea más detalles, consulte “Tray Menu (MENÚ BANDEJA)” de la página 26.

## Selección y uso de soportes de impresión

Puede usar soportes especiales: sobres, papel grueso, etiquetas, y papel satinado.

Si se trata de un soporte especial, configure los ajustes del papel. También puede definir estos ajustes en el Tray Menu (MENÚ BANDEJA) del panel de control. Consulte “Tray Menu (MENÚ BANDEJA)” de la página 26.

### Nota:

Puesto que el fabricante puede cambiar la calidad de una marca o de un tipo de soporte en cualquier momento, Epson no puede garantizar la calidad de ningún tipo de soporte en concreto. Pruebe siempre una muestra del soporte antes de adquirir grandes cantidades o de imprimir trabajos grandes.

## Sobres

### Sobres disponibles

- Sobres sin pegamento ni cinta adhesiva



### Importante:

No utilice sobres con ventanitas. El plástico de los sobres de ventanita se fundirá.

## Origen del papel disponible

- bandeja MF

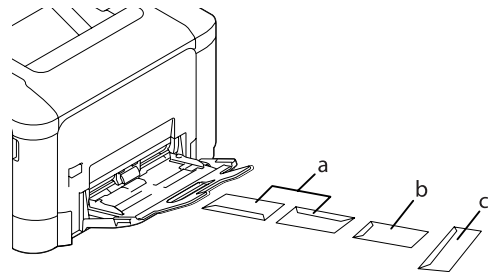

- a. C10
- b. IB5
- c. MON, DL, C6

## Ajustes del controlador de impresora

### bandeja MF

	Ajustes del controlador de impresora
Paper Size (Tamaño Papel)	MON, C10, DL, C6, IB5
Paper Source (Origen Papel)	MP Tray (Bandeja MF)
Paper Type (Tipo de papel)	Envelope (Sobre)

### Nota:

- En función de la calidad de los sobres, del entorno de impresión o del procedimiento de impresión, los sobres se pueden arrugar. Realice una impresión de prueba antes de imprimir una cantidad significativa de sobres.
- La impresión dúplex no es válida para imprimir en sobres.
- Si no carga sobres en la bandeja MF inmediatamente después de haberlos extraído del embalaje, pueden abombarse. Para evitar atascos, alíselos como se muestra a continuación antes de cargarlos en la bandeja MF.

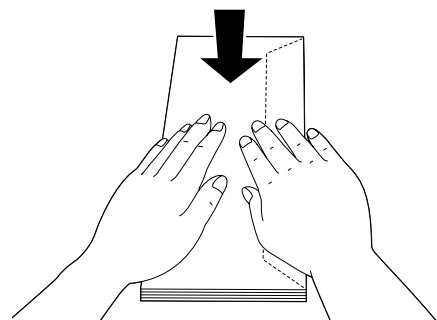

## Carga de papel

- ❑ Si los sobres no se alimentan bien, es posible que el problema se resuelva reduciendo el número de sobres cargados.

### Otro papel

Puede usar papel grueso, etiquetas, y papel satinado.

### Origen del papel disponible

- ❑ bandeja MF
- ❑ Cassette de papel estándar

### Ajustes del controlador de impresora

#### bandeja MF

		Ajustes del controlador de impresora
Paper Size (Tamaño Papel)		A4, A5, A6, B5, LT, HLT, LGL, GLT, GLG, EXE, F4
Paper Source (Origen Papel)		MP Tray (Bandeja MF)
Paper Type (Tipo de papel)	Papel grueso	Thick (Grueso), Thick (Back) (Grueso (Detrás)), Extra Thick (Extra Grueso), Extra Thick (Back) (Extra Grueso (Detrás))
	Etiquetas	Labels (Etiquetas)
	Papel satinado*	Coated (Calidad), Coated (Back) (Calidad (Detrás))

\* Cuando imprima en papel satinado 1 (129 a 158 g/m<sup>2</sup>), configure  $\text{Coated a 1}$ , o cuando imprima en papel satinado 0 (100 a 128 g/m<sup>2</sup>), configure  $\text{Coated a 0}$  en el Printer Adjust Menu (MENÚ AJUSTES IMPRE.). Consulte "Printer Adjust Menu (MENÚ AJUSTES IMPRE.)" de la página 94.

### Cassette de papel estándar

		Ajustes del controlador de impresora
Paper Size (Tamaño Papel)		A4, A5, A6, B5, LT, HLT, GLT, EXE
Paper Source (Origen Papel)		Cassette 1 (Bandeja 1)
Paper Type (Tipo de papel)	Papel grueso	Thick (Grueso), Thick (Back) (Grueso (Detrás)), Extra Thick (Extra Grueso), Extra Thick (Back) (Extra Grueso (Detrás))
	Etiquetas	Labels (Etiquetas)
	Papel satinado*	Coated (Calidad), Coated (Back) (Calidad (Detrás))

\* Cuando imprima en papel satinado 1 (129 a 158 g/m<sup>2</sup>), configure  $\text{Coated a 1}$ , o cuando imprima en papel satinado 0 (100 a 128 g/m<sup>2</sup>), configure  $\text{Coated a 0}$  en el Printer Adjust Menu (MENÚ AJUSTES IMPRE.). Consulte "Printer Adjust Menu (MENÚ AJUSTES IMPRE.)" de la página 94.

### Etiquetas disponibles

- ❑ Etiquetas diseñadas para impresoras láser o copiadoras de papel normal
- ❑ Etiquetas que cubran totalmente la hoja de soporte, sin ningún hueco entre una etiqueta y otra

#### Nota:

- ❑ Dependiendo de la calidad de los sobres, del entorno de impresión o del procedimiento de impresión, las etiquetas se pueden arrugar. Realice una impresión de prueba antes de imprimir una cantidad significativa de etiquetas.
- ❑ La impresión dúplex no es válida para etiquetas.
- ❑ Haga presión sobre una hoja de papel colocada en la parte superior de cada hoja de etiquetas. Si el papel se adhiere a la hoja de etiquetas, no las utilice en la impresora.

### Papel de tamaño personalizado

### Origen del papel disponible

- ❑ bandeja MF
- ❑ Cassette de papel estándar

## Carga de papel

## Ajustes del controlador de impresora

## bandeja MF

	Ajustes del controlador de impresora
Paper Size (Tamaño Papel)	User Defined Size (Definido por el usuario)*
Paper Source (Origen Papel)	MP Tray (Bandeja MF)
Paper Type (Tipo de papel)	Plain (Normal), Semi-Thick (Semi-grueso), Preprinted (Preimpreso), Letterhead (Encabezado), Recycled (Reciclado), Color, Labels (Etiquetas), Thick (Grueso), Extra Thick (Extra Grueso), Coated (Calidad), Special (Especial)

\* 92 × 148 mm como mínimo y 216 × 356 mm como máximo.

## Cassette de papel estándar

	Ajustes del controlador de impresora
Paper Size (Tamaño Papel)	User Defined Size (Definido por el usuario)*
Paper Source (Origen Papel)	Cassette 1 (Bandeja 1)
Paper Type (Tipo de papel)	Plain (Normal), Semi-Thick (Semi-grueso), Preprinted (Preimpreso), Letterhead (Encabezado), Recycled (Reciclado), Color, Labels (Etiquetas), Thick (Grueso), Extra Thick (Extra Grueso), Special (Especial)

\* 92 × 148 mm como mínimo y 216 × 297 mm como máximo.

**Nota:**

- En función de la calidad del papel de tamaño no estándar, el entorno de impresión o del procedimiento de impresión, el papel se puede torcer. Realice una impresión de prueba antes de imprimir en una cantidad de papel de tamaño no estándar.
- La impresión dúplex no es válida para papel que sea menor de 181 x 253 mm.
- En Windows: Abra el controlador de impresora y seleccione **User Defined Size (Definido por el usuario)** en la lista Document Size (Tamaño de Documento) de la ficha Main (Principal). En el cuadro de diálogo User defined Paper Size (Definido por el usuario), configure los ajustes de Paper Width (Ancho de Papel), Paper Length (Largo de Papel), y Unit (Unidad) para que coincidan con los ajustes que ha definido. A continuación, haga clic en **OK (Aceptar)**, y se guardará el tamaño del papel personalizado.

- Cuando se comparte una impresora en la red, no se puede crear un tamaño User Defined Size (Definido por el usuario) en el ordenador cliente.
- Si no puede utilizar el controlador de impresora tal como se ha explicado anteriormente, defina este ajuste en la impresora accediendo al Printins Menu (MENÚ IMPRESIÓN) en Printer Settings (Ajustes de impresora) del panel de control y seleccione CTM (personalizado) como ajuste de Page Size (Tamaño Papel).

# Tareas de impresión

## Conceptos básicos de la impresión

En esta sección se describen, a modo de ejemplo, los conceptos básicos de la impresión utilizando el controlador de impresora de Windows (lenguaje **ESC/Page**). La impresión puede realizarse también por procedimientos similares con otros sistemas operativos compatibles o lenguajes de emulación.

**1** Carga una pila de papel.

Para el papel disponible, consulte [“Papel disponible y capacidades” de la página 38](#).  
Para saber cómo cargar papel en el origen del papel, consulte [“Carga de papel” de la página 40](#).

**2** Configure los ajustes apropiados en el panel de control.

Las opciones que hay que configurar serán diferentes dependiendo del papel que se utilice.  
Consulte [“Uso del panel de control” de la página 15](#).  
Consulte [“Selección y uso de soportes de impresión” de la página 42](#).

**3** Haga clic en **Print (Imprimir)** en el menú File (Archivo) de la aplicación que esté utilizando.

**4** Seleccione su impresora.

**5** Haga clic en **Properties (Propiedades)** o **Printing Preferences (Preferencias de impresión)** Aparecerá la pantalla Main (Principal) del controlador de impresora.

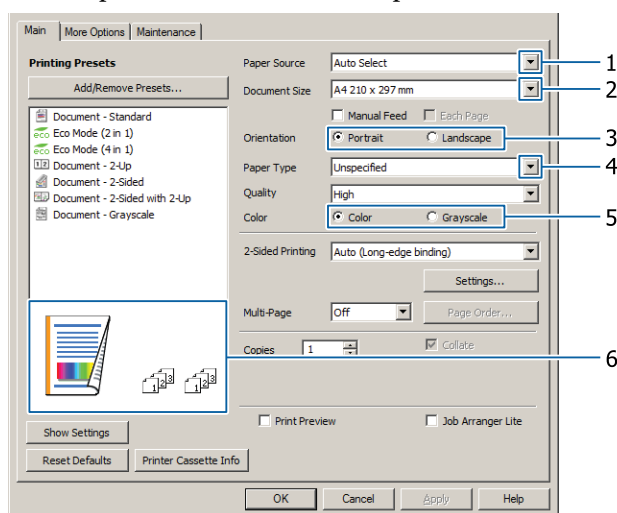

**6** Configure los ajustes de la tabla siguiente:

Opción	Explicación	
1	Paper Source (Origen Papel)	Selecciona el origen del papel en el que se carga el papel que se va a imprimir.
2	Paper Size (Tamaño Papel)	Selecciona el tamaño de papel configurado en las aplicaciones.

## Tareas de impresión

Opción	Explicación	
3	Orientation (Orientación)	Selecciona la orientación configurada en las aplicaciones.
4	Paper Type (Tipo de papel)	Selecciona el tipo de soporte de impresión cargado en el origen del papel.
5	Color	Selecciona Color o Grayscale (Escala de Grises) de acuerdo con su finalidad.
6	(imagen la copia impresa)	Muestra una imagen de la copia impresa.

### Nota:

- ❑ Para mostrar la ayuda para cada opción, haga clic en la opción y haga clic en **Help** del controlador de impresora.
- ❑ En la pantalla Main (Principal), también puede configurar ajustes para impresión a 2 caras (solo AL-C300DN) y combinación.
- ❑ En la pantalla More Options (Más Opciones), puede hacer ajustes para reducir/ampliar el documento o la función de marca de fondo. Consulte [“Configuración de funciones avanzadas” de la página 50](#).

7

Haga clic en **OK (Aceptar)** para cerrar la pantalla del controlador de impresora.

8

Haga clic en **Print (Imprimir)** para iniciar la impresión.

## Configuración de la pantalla Main (Principal)

Esta pantalla permite a los ajustes básicos para la impresión, como origen del papel o tamaño del papel, y también permite la configuración de las funciones básicas, tales como la impresión de varias páginas o la impresión a 2 caras (solo AL-C300DN).

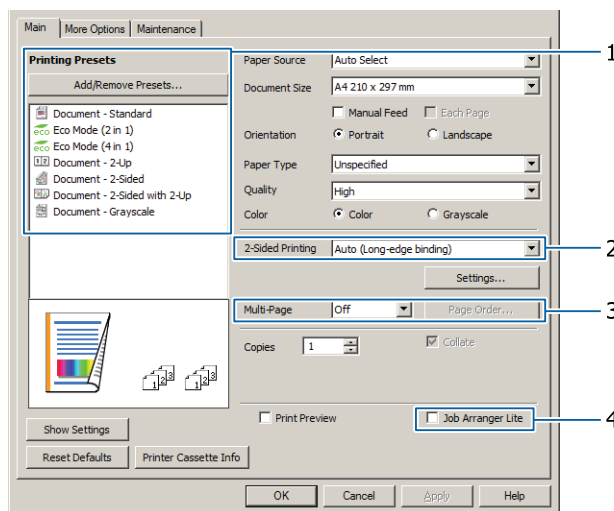

### Nota:

La ayuda on-line del controlador proporciona explicaciones sobre la configuración del controlador de impresora.

Opción	Explicación	
1	Printing Presets (Predefinidos impresión)	Los ajustes, tales como Document - 2-Up (Documento - 2-Up) o Document - 2-Sided (Documento - 2 caras) (solo AL-C300DN), están preestablecidos. Puede registrar los ajustes de impresión que desee en la lista.

### Tareas de impresión

Opción	Explicación
2 2-Sided Printing (Impresión a 2 caras)	<p>Imprime en el anverso y el reverso de la hoja. En combinación con la función Reducir/Ampliar, un documento de 2 páginas A3 se puede imprimir en una hoja de tamaño A4.</p> <p>Haga clic en <b>Settings (Ajustes)</b> para configurar los ajustes Binding Edge (Posición Encuadernado), Binding Margin (Márgenes) y folleto plegado. Consulte <a href="#">"Impresión de un folleto (solo AL-C300DN)" de la página 50.</a></p>
3 Multi-Page (Multi páginas)	<p>Habilita la impresión de 2 páginas o 4 páginas por hoja en papel del mismo tamaño que el documento original. Para AL-C300DN, 2-Sided Printing (Impresión a 2 caras) puede combinarse con esta función.</p>
4 Job Arranger Lite (Organizador simple de trabajos)	<p>Le permite imprimir varios documentos creados por diferentes aplicaciones al mismo tiempo mediante la disposición de ajustes. Consulte <a href="#">"Impresión de varios trabajos de impresión a la vez" de la página 50.</a></p>

## Configuración de la pantalla More Options (Más Opciones)

Esta pantalla permite ajustes, tales como la impresión segura, reducida, ampliada, o la impresión con un overlay.

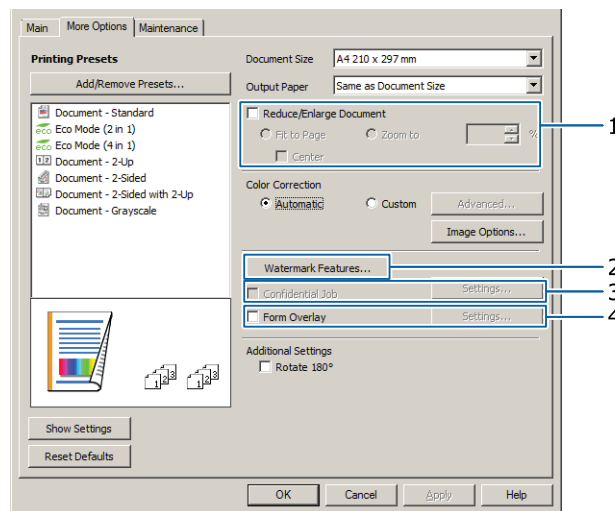

Opción	Explicación
1 Reduce/Enlarge Document (Reducir/Ampliar Documento)	<p>Esta función le permite reducir o ampliar la imagen que desee imprimir. Para AL-C300DN, 2-Sided Printing (Impresión a 2 caras) puede combinarse con esta función.</p>

## Tareas de impresión

Opción	Explicación
<p>2 Watermark Features (Características de la marca de fondo)</p>	<p>Anti-Copy Pattern (Patrón anti-copia)</p> <p>Esta función le permite imprimir un documento de forma que quede protegido contra copias. Si intenta copiar un documento así protegido, se imprimirá "Copy" varias veces en el documento. Esta función es muy útil para evitar la copia no autorizada. Puede registrar cualquier cadena de texto.</p> <p><b>Nota:</b></p> <ul style="list-style-type: none"> <li><input type="checkbox"/> <i>Epson no garantiza la protección contra fugas de información ni otros daños causados por el uso de esta función. En algunos casos pueden aparecer letras ocultas.</i></li> <li><input type="checkbox"/> <i>El tono de la pantalla puede ser demasiado oscuro, las letras ocultas pueden no imprimirse en toda la pantalla, o es posible que las letras ocultas no aparezcan cuando se fotocopia. Esto depende de los modelos, ajustes, y combinaciones de fotocopadoras, fax, dispositivos de entrada como cámaras digitales y escáneres, dispositivos de salida como impresoras; los ajustes del controlador de impresora de este producto; el estado de los consumibles como el tóner y el tipo de papel de salida.</i></li> </ul> <hr/> <p>Watermark (Marca de fondo)</p> <p>Esta función le permite imprimir en su documento una marca de agua basada en texto o en imágenes.</p> <p><b>Nota:</b> <i>Puede registrar hasta 10 marcas de fondo originales.</i></p> <hr/> <p>Header/Footer (Encabezado y pie)</p> <p>Esta función le permite imprimir el nombre de usuario, el nombre del ordenador, la fecha, la hora o el número de combinación, al principio o al final de todas las páginas de un documento.</p>
<p>3 Confidential Job (Trabajo Confidencial)</p>	<p>Esta función le ayuda a aplicar una contraseña al trabajo de impresión. Puede imprimir el trabajo escribiendo la contraseña en el panel de control de la impresora. Consulte <a href="#">"Uso de la función Reservar trabajo"</a> de la <a href="#">página 51</a>.</p>
<p>4 Form Overlay (Overlay)</p>	<p>Esta función le permite imprimir un formulario proforma o un membrete en documentos originales. Consulte <a href="#">"Impresión con un overlay"</a> de la <a href="#">página 53</a>.</p> <p><b>Nota:</b> <i>Esta función es únicamente para Windows.</i></p>



## Tareas de impresión

---

### Configuración de la pantalla Maintenance (Utilidades)

Esta pantalla le permite iniciar Job Arranger Lite (Organizador simple de trabajos), y habilita ajustes, tales como Notice Settings (Ajustes de notificación) para EPSON Status Monitor. Si desea más información, consulte la ayuda on-line para cada opción.

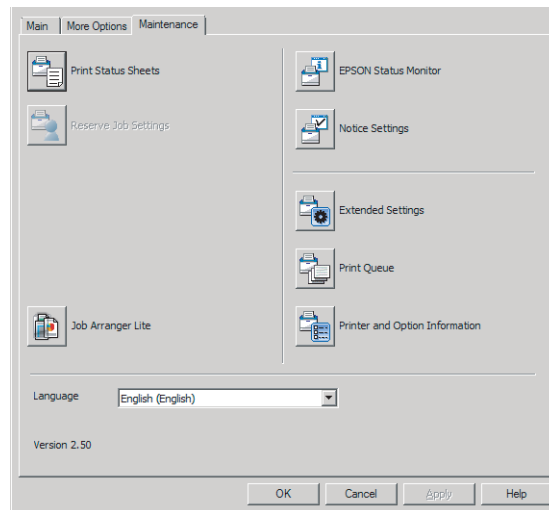

## Configuración de funciones avanzadas

El controlador de impresora tiene funciones útiles, tales como la impresión a 2 caras (solo para AL-C300DN) o la impresión de varias páginas para ahorrar papel y tóner, o la adición de un patrón anti-copia para impedir la copia no autorizada.

En las explicaciones de esta sección se utiliza, a modo de ejemplo, el controlador de impresora ESC/Page estándar de Windows.

### Nota:

- ❑ Hay funciones que no son compatibles con el controlador de impresora en otros lenguajes de emulación o sistemas operativos.
- ❑ Es posible que estas funciones no se puedan aplicar con otros ajustes (como el tipo de papel).

## Impresión de varios trabajos de impresión a la vez

Esta función permite imprimir varios documentos creados por diferentes aplicaciones a la vez, disponiendo ajustes, tales como el orden de impresión, impresión a doble cara, y la composición de impresión.

- 1 Haga clic en la ficha **Main (Principal)**.
- 2 Seleccione la casilla **Job Arranger Lite (Organizador simple de trabajos)**.
- 3 Haga clic en **OK (Aceptar)**.

Cuando se ejecute un trabajo de impresión aparecerá la pantalla Print Job Arranger (Organizador de trabajos de impresión). Configure los ajustes adecuados. Si desea más detalles, consulte la ayuda para Print Job Arranger (Organizador de trabajos de impresión).

## Impresión de un folleto (solo AL-C300DN)

Esta función le ayuda a disponer páginas para formar un folleto. Se imprimen dos páginas en ambas caras del papel que tiene el mismo tamaño que los datos de impresión.

En combinación con la impresión Reduce/Enlarge Document (Reducir/Ampliar Documento), el tamaño del papel de salida puede cambiarse.

Coloque papel adecuado para la impresión a 2 caras (impresión dúplex). Consulte [“Papel disponible y capacidades” de la página 38](#).

## Impresión para plegar un lote de páginas por la mitad

Esta función imprime un folleto preparado para encuadernación en el centro. Pliegue el documento completo por la mitad, y después encuadrénelo en el centro de la impresión. Este ajuste es adecuado para documentos que tienen solo unas pocas páginas.

Por ejemplo, ocho páginas de un documento de tamaño A4 se imprimen en dos hojas. Plegando las páginas por la mitad mediante la superposición de todas las hojas hace que un folleto de tamaño A5 de ocho páginas.

- 1 Seleccione **Auto (Long-edge binding) (Automática (Encuadernación borde largo))** o **Auto (Short-edge binding) (Automática (Encuadernación borde corto))** en el cuadro de lista 2-sided Printing (Impresión a 2 caras) y haga clic en **Settings (Ajustes)**.

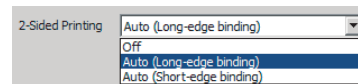

- 2 Seleccione la casilla **Booklet (Folleto)** y seleccione **Center Binding (Encuadernación central)**.
- 3 Haga clic en **OK (Aceptar)** para cerrar el cuadro de diálogo.

Tareas de impresión

- 4 Imprima el documento, pliegue todas las hojas por la mitad, y después encuadérnelas.

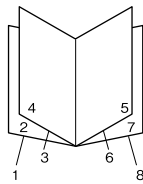

**Impresión para pliegue cada página por la mitad**

Esta función imprime un folleto preparado para encuadernación lateral, pliega cada hoja individualmente por la mitad, y después encuaderna por el lado de la impresión. Este ajuste es adecuado para documentos que tienen muchas páginas.

Por ejemplo, se imprimen el 40 páginas de un documento de tamaño A4, después cada hoja se pliega por la mitad y apilando todas hace un folleto de tamaño A5 de 40 páginas.

- 1 Seleccione **Auto (Long-edge binding)** (**Automática (Encuadernación borde largo)**) o **Auto (Short-edge binding)** (**Automática (Encuadernación borde corto)**) en el cuadro de lista 2-sided Printing (Impresión a 2 caras) y haga clic en **Settings (Ajustes)**.

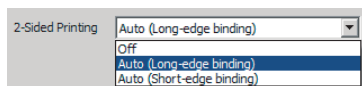

- 2 Seleccione la casilla **Booklet (Folleto)** y seleccione **Side Binding (Encuadernación lateral)**.
- 3 Haga clic en **OK (Aceptar)** para cerrar el cuadro de diálogo.
- 4 Imprima el documento, pliegue por la mitad de 5 en 5 hojas, superponga todas las hojas, y después encuadérnelas.

**Uso de la función Reservar trabajo**

Con esta función, puede almacenar los trabajos de impresión en la memoria de la impresora e imprimirlos más tarde directamente desde el panel de control de la impresora. Puede impedir que otras personas vean el documento impreso si le aplica una contraseña.

Esta función usa uno de los siguientes tipos de memoria de impresora.

Almacén de la impresora	Descripción
CompactFlash	Para utilizar la función Reservar Trabajo, tiene que instalar la memoria CompactFlash opcional en la impresora. Antes de utilizar la función Reservar Trabajo, compruebe que el controlador de impresora haya detectado correctamente la memoria CompactFlash. La memoria CompactFlash deberá ser de por lo menos 4 GB.
RAM Disk (Disco RAM)	Para habilitar el disco de RAM, tiene que configurar el ajuste RAM Disk (Disco RAM) del panel de control como Normal o Maximum (Máximo).

En la siguiente tabla se ofrece información general sobre las opciones.

Opción	Descripción
Re-Print Job (Re-imprimir Trabajo)	Permite imprimir el trabajo inmediatamente y almacenarlo en la memoria de la impresora. Puede imprimir el trabajo varias veces.
Verify Job (Verificar Trabajo)	Permite imprimir una copia inmediatamente para verificar el contenido. Después, puede imprimir varias copias.
Stored Job (Trabajo Guardado)	Permite guardar el trabajo en la memoria de la impresora sin imprimirlo ahora. <b>Nota:</b> <i>Esta opción no estará disponible cuando haya instalado el disco RAM opcional.</i>
Confidential Job (Trabajo Confidencial)	Permite aplicar una contraseña al trabajo de impresión. Puede imprimir el trabajo escribiendo la contraseña en el panel de control de la impresora. Consulte "Uso de Confidential Job (Trabajo Confidencial)" de la página 52.

## Tareas de impresión

## Uso de Re-Print Job (Re-imprimir Trabajo)/Verify Job (Verificar Trabajo)/Stored Job (Trabajo Guardado) (Función de Impresión rápida de trabajos)

### Envío del trabajo de impresión

- 1 Haga clic en la ficha **Maintenance (Utilidades)**, y después haga clic en **Reserve Jobs Settings (Ajustes de Guardar Trabajos)**. Se abrirá el cuadro de diálogo Reserve Jobs Settings (Ajustes de Guardar Trabajos).
- 2 Seleccione la casilla **Reserve Jobs (Reservar trabajos)**, y después seleccione **Re-Print Job (Re-imprimir Trabajo)**, **Verify Job (Verificar Trabajo)**, o **Stored Job (Trabajo Guardado)**.
- 3 Escriba el nombre de usuario y el nombre de trabajo en los cuadros de texto correspondientes.
- 4 Haga clic en **OK (Aceptar)**.

### Impresión utilizando el menú Impresión rápida de trabajos

- 1 Compruebe que el panel LCD muestre **Ready (Activa)** y pulse el botón **► Derecha** para acceder a los menús del panel de control.
- 2 Pulse el botón **▼ Abajo** varias veces hasta que en el panel LCD aparezca el menú **Quick Print JobMenu (MENÚ TRAB IMP.RAP.)**. Después, pulse el botón **► Derecha**.
- 3 Use el botón **▼ Abajo** o el botón **▲ Arriba** para desplazarse hasta el nombre de usuario deseado y pulse el botón **► Derecha**.
- 4 Use el botón **▼ Abajo** o el botón **▲ Arriba** para desplazarse hasta el nombre de trabajo deseado y pulse el botón **► Derecha**.
- 5 Pulse el botón **► Derecha** y use los botones **▼ Abajo** y **▲ Arriba** para seleccionar el número de copias.

Si desea borrar el trabajo de impresión sin imprimir copias, pulse el botón **▼ Abajo** hasta ver **Delete (Eliminar)** en el panel LCD.

- 6 Pulse el botón **► Derecha** para empezar a imprimir o para borrar los datos.

## Uso de Confidential Job (Trabajo Confidencial)

### Envío del trabajo de impresión

- 1 Haga clic en la ficha **More Options (Más Opciones)**, y después haga clic en **Confidential Job (Trabajo Confidencial)**. Se abrirá el cuadro de diálogo Confidential Job Settings (Ajustes de Trabajo confidencial).
- 2 Escriba su número de cuatro cifras para Password (Contraseña).
- 3 Escriba el nombre de usuario y el nombre de trabajo si es necesario.

#### Nota:

El botón **OK** queda disponible después de escribir la contraseña.

- 4 Haga clic en **OK (Aceptar)**.

### Impresión utilizando el menú Trabajo confidencial

- 1 Compruebe que el panel LCD muestre **Ready (Activa)** y pulse el botón **► Derecha** para acceder a los menús del panel de control.
- 2 Pulse el botón **▼ Abajo** varias veces hasta que en el panel LCD aparezca el menú **ConfidentialJobMenu (MENÚ TRAB CONF.)**. Después, pulse el botón **► Derecha**.
- 3 Use el botón **▼ Abajo** o el botón **▲ Arriba** para desplazarse hasta el nombre de usuario deseado y pulse el botón **► Derecha**.
- 4 Escriba las cuatro cifras de su contraseña.  
  
Para escribir la contraseña, pulse el botón **▼ Abajo** o **▲ Arriba** para seleccionar el carácter. Para confirmar el carácter, pulse el botón **► Derecha**. Después de confirmar todos los caracteres, pulse el botón **► Derecha**.

## Tareas de impresión

### Nota:

Si no se han guardado trabajos de impresión con la contraseña que ha escrito, el mensaje Wrong Password (Contraseña errónea) aparecerá brevemente en el panel LCD y la impresora saldrá de los menús del panel de control. Revise la contraseña y vuelva a intentarlo.

**5** Use el botón ▼ **Abajo** o el botón ▲ **Arriba** para desplazarse hasta el nombre de trabajo deseado y pulse el botón ► **Derecha**.

**6** Use el botón ▼ **Abajo** o ▲ **Arriba** para ver en pantalla Print (Imprimir).

Si desea borrar el trabajo de impresión, pulse el botón ▼ **Abajo** o ▲ **Arriba** hasta ver Delete (Eliminar) en el panel LCD.

**7** Pulse el botón ► **Derecha** para empezar a imprimir o para borrar los datos.

## Impresión con un overlay

Esta función le permite imprimir documentos en plantillas de formulario, que se registran de antemano en la impresora.

### Nota:

- ❑ Esta función es únicamente para Windows.
- ❑ La aplicación que se utiliza en estas instrucciones es Microsoft WordPad. El procedimiento real puede variar ligeramente cuando se imprime desde otras aplicaciones.

## Creación de un overlay

### Nota:

En primer lugar necesitará instalar la utilidad EPSON FormOverlayUTL para crear datos de overlay o underlay. Si desea más información, consulte [“Instalación de software” de la página 57](#).

Siga estos pasos para crear los datos del formulario.

**1** Abrir los datos que vayan a ser datos de un overlay utilizando una aplicación.

**2** Seleccione **Print (Imprimir)** en el menú File (Archivo), seleccione **EPSON FormOverlayUTL**, y después haga clic en **Preferences (Preferencias)**.

**3** En la ficha Basic Settings (Ajustes Básicos) — Form Overlay (Overlay) — Create Overlay Data (Crear Overlay), haga clic en **More Settings (Más ajustes)**. Se abrirá el cuadro de diálogo Create Form (Crear formulario).

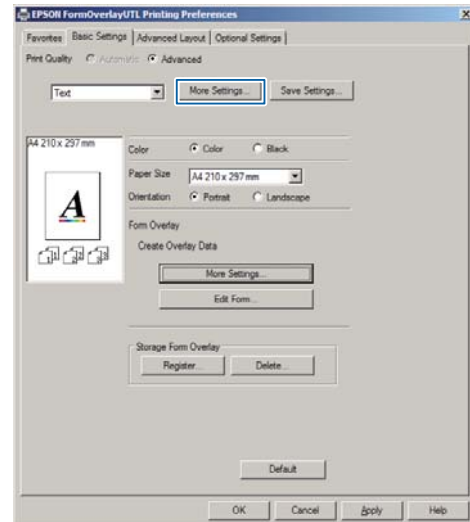

**4** Escriba el nombre del formulario en el cuadro Form Data (Datos de formulario) y su descripción en el cuadro Description (Descripción).

### Nota:

En los nombres de formulario no puede usar los siguientes 9 caracteres: \ / : \* ? " < > |.

**5** Seleccione **Foreground Document (Documento en primer plano)** o **Background Document (Documento en segundo plano)** para especificar si el overlay se imprimirá en el primero o en el segundo plano del documento, y después haga clic en **OK (Aceptar)**.

**6** Configure los ajustes apropiados para otros ajustes tales como tamaño del papel, calidad de impresión u orientación.

**7** Haga clic en **OK (Aceptar)**.

**8** Haga clic en **Print (Imprimir)** para crear los datos del formulario.

### Nota:

Si desea cambiar los ajustes de los datos de formulario de overlay que ha creado, después de realizar los pasos 1 y 2 y los ajustes de la ficha Basic Settings (Ajustes Básicos) — Form Overlay (Overlay) — Create Overlay Data (Crear Overlay), haga clic en **Edit Form (Editar Página)**.

## Tareas de impresión

### Impresión de un documento con overlay

- 1 Abra el documento en el que desee realizar el overlay de los datos del formulario.
- 2 Seleccione **Print (Imprimir)** en el menú File (Archivo), seleccione el nombre de su impresora, y después haga clic en **Preferences (Preferencias)**.
- 3 En la ficha More Options (Más Opciones), marque la casilla **Form Overlay (Overlay)**, y haga clic en **Settings (Ajustes)**. Se abrirá el cuadro de diálogo Form Selection (Selección).
- 4 Seleccione los datos del formulario en el cuadro de datos Form (Página), seleccione **Overlay (Encima)** o **Underlay (Debajo)** en la lista Layering (Capa), y haga clic en **OK (Aceptar)**.
- 5 Haga clic en **OK (Aceptar)**.
- 6 Haga clic en **Print (Imprimir)** para imprimir el documento con los datos del formulario.

### Impresión directamente desde una memoria USB

Puede imprimir mediante la conexión de una memoria USB directamente a la impresora, de la forma siguiente:

- Impresión de índices  
Imprime una lista (índice) de los archivos de formato PS/PDF/JPEG/TIFF almacenados en la memoria USB.



- Impresión de imágenes  
Imprime imágenes de archivos de formato JPEG/TIFF almacenados en la memoria USB.

- Impresión de documentos  
Imprime documentos de archivos de formato PS/PDF/PDF cifrado, PDF altamente comprimido almacenados en la memoria USB.

Siga estos pasos para imprimir los archivos almacenados en la memoria USB.

- 1 Confirme que el ajuste USB Host (Host USB) de Common Settings (Ajustes comunes) está configurado como On (Act).

**Nota:**

El valor predeterminado de fábrica es On (Act).

- 2 Inserte una memoria USB en la interfaz de host USB de la impresora.

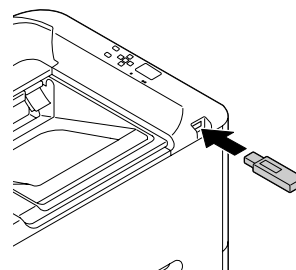

**Nota:**

- Si la impresora está en el modo de reposo, es posible que la memoria USB no se detecte automáticamente. En ese caso, pulse cualquier botón del panel de control.
- Si hay un gran número de archivos en la memoria USB, el acceso a la memoria USB puede tardar mucho tiempo.
- Si el acceso a la memoria USB tarda demasiado, pruebe a formatearla para mejorar la velocidad de acceso.

- 3 Pulse el botón ► **Derecha** para acceder a los menús del panel de control, pulse el botón ▼ **Abajo** para seleccionar USB Memory (Memoria USB), y después pulse el botón ► **Derecha**.

- 4 Dependiendo del formato del archivo que desee imprimir, seleccione el menú apropiado de Index Print Menu (Menú Imprimir índice), Image Print Menu (Menú Imprimir imagen), o Document Print Menu (Menú Imprimir documento).

### Tareas de impresión

- 5 Para Imase Print Menu (Menú Imprimir imagen), seleccione archivos, o para Document Print Menu (Menú Imprimir documento), seleccione un archivo. Para Index Print Menu (Menú Imprimir índice), vaya al paso siguiente.
- 6 Configure los ajustes apropiados, como Paper Size (Tamaño del papel), en el menú.
- 7 Seleccione Print Start (Inicio impresión) y pulse el botón OK para iniciar la impresión.

**Nota para la impresión de documentos:**  
 Si un archivo PDF está bloqueado con una contraseña, en el panel de control aparecerá la pantalla de contraseña. Escriba la contraseña para imprimir el archivo. Para escribir la contraseña, pulse el botón ▼ Abajo o ▲ Arriba para seleccionar el carácter. Para confirmar el carácter, pulse el botón ► Derecha. Después de confirmar todos los caracteres, pulse el botón OK.

## Uso de EPSON Status Monitor

### Acceso a EPSON Status Monitor

EPSON Status Monitor es un programa de utilidad de su ordenador que monitorea su impresora y le ofrece información de su estado actual, como errores de la impresora, la vida útil restante de las piezas de repuesto, o el progreso de la impresión.

Para instalar la utilidad, consulte “[Instalación de software](#)” de la página 57.

Con esta utilidad instalada, cuando ocurra un error, en la pantalla del ordenador aparecerá Simple Status (Estado simple). Al hacer clic en el botón **Details** (Detalles) se mostrará el Detailed Status (Estado detallado).

#### Simple Status (Estado simple):

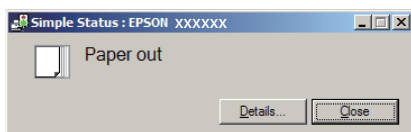

#### Detailed Status (Estado detallado):

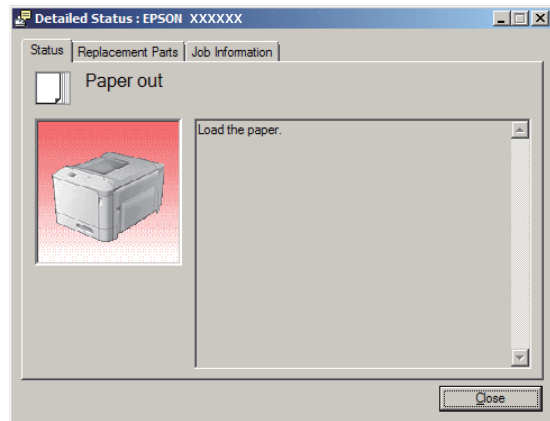

Cuando desee conocer el estado actual de la impresora, haga clic en el icono de la bandeja EPSON Status Monitor de la barra de tareas, y después seleccione el nombre de la impresora y el menú al que desee acceder.

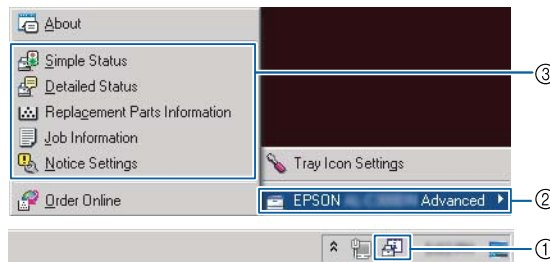

Cuando desee conocer la vida de útil restante de las piezas de repuesto, haga clic en **Replacement Parts Information** (Datos de las piezas de repuesto).

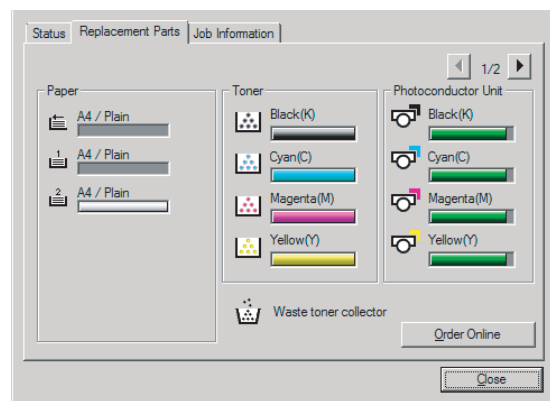

### Notice Settings (Ajustes de notificación)

Este ajuste decide en qué estados de la impresora la utilidad le envía un aviso.

## Tareas de impresión

Acceso desde la barra de tareas:

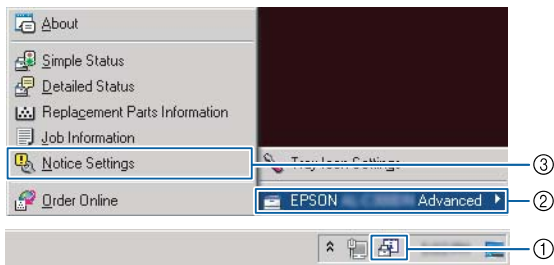

Acceso desde el controlador de impresora:

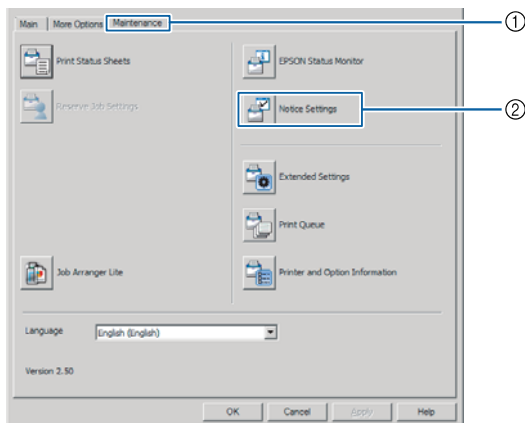

## Tray Icon Settings (Ajustes del icono bandeja)

Este ajuste decide la pantalla que se abre cuando se haga doble clic en el icono en la bandeja **EPSON Status Monitor** de la barra de tareas.

- 1 Haga clic en el icono en la bandeja de la barra de tareas y haga clic en **Tray Icon Settings (Ajustes del icono bandeja)**.
- 2 Configure el nombre y la información de la impresora que se mostrará en Tray Icon Settings (Ajustes del icono bandeja).

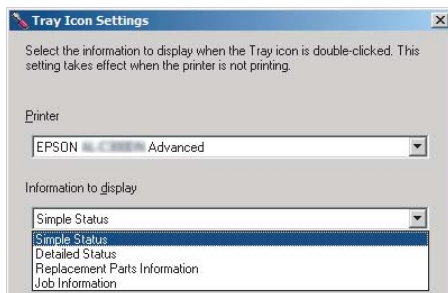

## Cancelación de un trabajo de impresión

En esta sección se describe cómo borrar y cancelar un trabajo de impresión en un ordenador o en una impresora.

### Desde la impresora

Siga estos pasos para cancelar un trabajo.

- 1 Pulse el botón **⏸ Pausar/Reanudar**.
- 2 Pulse el botón **▼ Abajo** o el botón **▲ Arriba** para seleccionar el trabajo que desee cancelar, y luego pulse el botón **OK**.
- 3 Pulse el botón **▼ Abajo** o **▲ Arriba** para seleccionar **Cancel Job (Cancelar trabajo)**, y luego pulse el botón **OK**. Se cancelará la impresión.

**Nota:**

Seleccione **Cancel All Jobs (Cancelar todos trabajos)** en el paso 3 para cancelar todos los trabajos de impresión de la memoria de la impresora.

### Desde el ordenador

#### Para Windows

**Nota:**

Cancele un trabajo desde el panel de control de la impresora si la transmisión se ha terminado.

- 1 Haga clic en la ficha **Maintenance (Utilidades)** del controlador de impresora, y después haga clic en **Print Queue (Cola de impresión)**.
- 2 Haga clic con el botón secundario en el trabajo que desee cancelar y seleccione **Cancel (Cancelar)**.



# Desinstalación e instalación de software

## Desinstalación de Software

Debe desinstalar el software antes de poder actualizar o reinstalarlo.

### Nota:

- ❑ La desinstalación del software de la impresora puede requerir privilegios de administrador.
- ❑ Reinicie el ordenador antes de reinstalar el software que haya desinstalado.

Para desinstalar el software de la impresora, cierre primero todas las aplicaciones, y después desinstale el software de la impresora desde el menú siguiente en el Control Panel (Panel de control).

- ❑ **Uninstall a Program (Desinstalar un programa)** (para Windows 8.1, Windows 8, Windows Server 2012/R2)
- ❑ **Program and Features (Programa y características)** (para Windows 7, Windows Vista, Windows Server 2008/R2)
- ❑ **Change or Remove Programs (Cambiar o quitar programas)** (para Windows XP o Windows Server 2003)

Seleccione el software de la impresora que desee desinstalar, y luego haga clic en la opción siguiente.

- ❑ **Uninstall/Change (Desinstalar o cambiar)** (para Windows 7, Windows Vista, Windows Server 2008/R2)
- ❑ **Change/Remove (Cambiar o quitar)** (para Windows XP o Windows Server 2003)

### Nota:

Si desinstala el controlador de impresora, también se desinstalará EPSON Status Monitor.

### Nota para los usuarios de Mac OS X:

- ❑ Para desinstalar todos los controladores para la impresora de páginas Epson, utilice el desinstalador. Descargue el desinstalador del sitio web de Epson. <http://www.epson.eu/Support> (Europa) <http://support.epson.net/> (fuera de Europa)
- ❑ Para utilizar el desinstalador, haga doble clic en el icono del mismo, en la lista que aparece seleccione la casilla para el software de la impresora que desee desinstalar, y después haga clic en **Uninstall (Desinstalar)**.

## Instalación de software

Si desea instalar o reinstalar el software no haya instalado en la configuración, puede elegir el software e instalarlo.

### Nota:

- ❑ La desinstalación del software de la impresora puede requerir privilegios de administrador.
- ❑ Reinicie el ordenador antes de reinstalar el software que haya desinstalado.

1

Cierre todas las aplicaciones.

2

Para instalar el controlador de impresora a través de una interfaz USB, desconecte el cable USB de la impresora y no lo conecte hasta que se lo autoricen.

3

Vaya al sitio web de Epson siguiente para descargar e instalar el software de la impresora. <http://www.epson.eu/Support> (Europa) <http://support.epson.net/> (fuera de Europa)

### Nota:

- ❑ Para los usuarios de Windows, si el ordenador tiene una unidad de CD/DVD, puede instalar el controlador de impresora desde el disco de software que viene con la impresora.
- ❑ Los sitios web de Epson siguientes están disponibles para los usuarios de Windows que deseen instalar el controlador de impresora ESC/Page y EPSON Status Monitor, o para los usuarios de Mac OS X para instalar el controlador de impresora PostScript. <http://support.epson.net/setupnavi/>

## Desinstalación e instalación de software

## Instalación del controlador de impresora PostScript con Windows

Para imprimir en el modo PostScript, es necesario instalar el controlador de impresora. Consulte las secciones apropiadas que aparecen a continuación con las instrucciones de instalación correspondientes a la interfaz con la que vaya a imprimir.

## Instalación del controlador PostScript de impresora para la interfaz de USB

### Nota:

- La instalación del software de la impresora para Windows puede requerir privilegios de administrador. Si tiene algún problema, consulte a su administrador.
- Desactive todos los programas antivirus antes de instalar el software de la impresora.

**1** Confirme que la impresora esté apagada. Inserte el Software Disc de la impresora en su unidad de CD/DVD.

### Nota:

Si su ordenador no posee unidad de CD/DVD, descargue el controlador del sitio web de Epson.

<http://www.epson.eu/Support> (Europa)

<http://support.epson.net/> (fuera de Europa)

**2** Conecte el ordenador a la impresora con un cable USB, y después conecte la alimentación de la impresora.

### Nota para los usuarios de Windows Vista:

Sin el controlador de Windows o de Adobe PS, aparecerá el mensaje "Found New Hardware (Nuevo hardware encontrado)". En este caso, haga clic en **Ask me again later (Preguntarme más tarde)**.

**3** Seleccione **Devices and Printers (Dispositivos e impresoras)** y haga clic en el botón **Add a printer (Agregar una impresora)**.

En Windows 8.1o Windows 8, haga clic con el botón secundario en la esquina inferior izquierda de la pantalla en el estilo de escritorio, seleccione **Control Panel (Panel de control)**, haga clic en **View devices and printers (Ver dispositivos e impresoras)**, y después haga clic en el botón **Add a printer (Agregar una impresora)**.

En Windows Vista, Windows XP, o Windows Server 2008/R2, haga clic en **Start (Inicio)**, señale **Printer and Faxes (Impresoras y faxes)** y haga clic en la opción **Add a printer (Agregar una impresora)** del menú Printer Tasks (Tareas de impresora).

En Windows Server 2003, haga clic en **Start (Inicio)**, señale **Settings (Configuración)** y haga clic en **Printers (Impresoras)**. Después, haga doble clic en el icono **Add Printer (Agregar impresora)**.

Aparecerá el Add Printer Wizard (Asistente para agregar impresora).

**4** Seleccione **Add a local printer (Agregar una impresora local)**.

En Windows XP o Windows Server 2003, haga clic en **Next (Siguiente)** para pasar a la pantalla siguiente, seleccione **Local printer (Impresora local)**, y después haga clic en **Next (Siguiente)**.

### Nota:

No seleccione la casilla **Automatically detect and install my Plug and Play printer (Detectar e instalar mi impresora Plug and Play automáticamente)**.

**5** Seleccione **USB** como el puerto al que está conectada la impresora, y después haga clic en **Next (Siguiente)**.

**6** Haga clic en **Have Disk (Utilizar disco)** y especifique la siguiente ruta de acceso en el Software Disc. Si su unidad de CD/DVD es D:, la ruta de acceso será D:\Driver\PostScript \<nombre del modelo>\epsnt.inf. Haga clic en **OK (Aceptar)**.

### Nota:

Si la letra de la unidad de su sistema no es D, escriba la letra correspondiente en la ruta antes indicada.

**7** Seleccione la impresora y haga clic en **Next (Siguiente)**.

**8** Siga las instrucciones que aparecen en pantalla para completar la instalación.

**9** Cuando haya terminado la instalación, haga clic en **Finish (Finalizar)**.

## Desinstalación e instalación de software

## Instalación del controlador PostScript de impresora para la interfaz de red

### Nota:

- ❑ Antes de instalar el controlador de impresora, configure los ajustes de la red. Encontrará más información en el Manual de red para su impresora.
- ❑ Desactive todos los programas antivirus antes de instalar el software de la impresora.

- 1 Asegúrese de que la impresora esté encendida. Inserte el Software Disc de la impresora en su unidad de CD/DVD.

### Nota:

Si su ordenador no posee unidad de CD/DVD, descargue el controlador del sitio web de Epson.

<http://www.epson.eu/Support> (Europa)

<http://support.epson.net/> (fuera de Europa)

- 2 Seleccione **Devices and Printers (Dispositivos e impresoras)** y haga clic en el botón **Add a printer (Agregar una impresora)**.

En Windows 8.1 o Windows 8, haga clic con el botón secundario en la esquina inferior izquierda de la pantalla en el estilo de escritorio, seleccione **Control Panel (Panel de control)**, haga clic en **View devices and printers (Ver dispositivos e impresoras)**, y después haga clic en el botón **Add a printer (Agregar una impresora)**.

En Windows Vista, Windows XP, o Windows Server 2008/R2, haga clic en **Start (Inicio)**, señale **Printer and Faxes (Impresoras y faxes)** y haga clic en la opción **Add a printer (Agregar una impresora)** del menú Printer Tasks (Tareas de impresora).

En Windows Server 2003, haga clic en **Start (Inicio)**, señale **Settings (Configuración)** y haga clic en **Printers (Impresoras)**. Después, haga doble clic en el icono **Add Printer (Agregar impresora)**.

Aparecerá el Add Printer Wizard (Asistente para agregar impresora).

- 3 Seleccione **Add a local printer (Agregar una impresora local)**.

En Windows XP o Windows Server 2003, haga clic en **Next (Siguiente)** para pasar a la pantalla siguiente, seleccione **Local printer (Impresora local)**, y después haga clic en **Next (Siguiente)**.

### Nota:

No seleccione la casilla **Automatically detect and install my Plug and Play printer (Detectar e instalar mi impresora Plug and Play automáticamente)**.

- 4 Seleccione la casilla de verificación **Create a new port (Crear nuevo puerto)** y seleccione **Standard TCP/IP Port (Puerto TCP/IP estándar)** en la lista desplegable. Haga clic en **Next (Siguiente)**.

- 5 (Para los usuarios de Windows XP o Windows Server 2003 solamente) Haga clic en **Next (Siguiente)**.

- 6 Especifique la dirección IP, el nombre del puerto y haga clic en **Next (Siguiente)**.

- 7 Haga clic en **Finish (Finalizar)**.

- 8 Haga clic en **Have Disk (Utilizar disco)** en el Add Printer Wizard (Asistente para agregar impresora) y especifique la siguiente ruta de acceso al Software Disc. Si su unidad de CD/DVD es D:, la ruta de acceso será D:\Driver\PostScript\OK (Aceptar).

### Nota:

Si la letra de la unidad de su sistema no es D, escriba la letra correspondiente en la ruta antes indicada.

- 9 Seleccione la impresora y haga clic en **Next (Siguiente)**.

- 10 Siga las instrucciones que aparecen en pantalla para completar la instalación.

- 11 Cuando haya terminado la instalación, haga clic en **Finish (Finalizar)**.

## Instalación del controlador de impresora PostScript con Mac OS X

### Instalación del controlador PostScript de impresora

Vaya al sitio web de ayuda de Epson siguiente para descargar e instalar el controlador.

<http://www.epson.eu/Support> (Europa)

<http://support.epson.net/> (fuera de Europa)

### Selección de la impresora

Después de instalar el controlador de impresora PostScript 3, tendrá que seleccionar la impresora.

#### En un entorno de red

##### Nota:

- Si la impresora está conectada mediante USB, Impresión IP o Bonjour, tiene que configurar manualmente los accesorios opcionales instalados.
- Especifique el formato de datos ASCII en la aplicación.

- 1** Abra System Preferences (Preferencias del sistema) y haga doble clic en el icono Print & Fax (Imprimir y fax) ("Print & Scan (Imprimir y Explorar)" para Mac OS X 10.7 o posterior). Aparecerá la ventana Print & Fax (Imprimir y fax) ("Print & Scan (Imprimir y Explorar)" para Mac OS X 10.7 o posterior).
- 2** Haga clic en  de la ventana Printers (Impresoras).
- 3** Seleccione el nombre de la impresora que se esté utilizando en el cuadro de nombres de impresora.

##### Nota:

Si su impresora no aparece en la lista, compruebe si está conectada correctamente al ordenador y si la impresora está encendida.

- 4** Haga clic en **Add (Añadir)**.
- 5** Compruebe que su impresora figura en la lista Printers (Impresoras). Después salga de **Print & Fax (Imprimir y fax)** ("Print & Scan (Imprimir y Explorar)" para Mac OS X 10.7 o posterior).

## Instalación del controlador de impresora PCL (solo para Windows)

Epson Universal Printer Driver es el controlador de impresora universal compatible con PCL6 que posee las características siguientes:

- Admite las funciones de impresión básicas necesarias para situaciones empresariales.
- Admite múltiples impresoras para empresas Epson además de esta impresora.
- Admite la mayoría de los idiomas entre los controladores de impresión para esta impresora.

##### Nota:

También admite la impresión en el modo ESC/Page.

- 1** Vaya al sitio web de Epson siguiente para descargar el último archivo ejecutable del controlador.  
<http://www.epson.eu/Support> (Europa)  
<http://support.epson.net/> (fuera de Europa)
- 2** Haga doble clic en el archivo descargado que sea ejecutable y siga las instrucciones que aparezcan en la pantalla.
- 3** Después de realizar la instalación, acceda a **Properties (Propiedades)** y **Printing Preferences (Preferencias de impresión)** de su impresora para personalizar la configuración del controlador de impresora.

# Solución de problemas

## Comprobación del estado de la impresora

### Mensajes de estado y error en el panel de control

En esta sección se describen los mensajes y el significado de los mensajes que aparecen en el panel LCD.

Cuando aparece la marca  a la derecha del mensaje de advertencia, habrán ocurrido varias advertencias. Al pulsar los botones **▲ Arriba** o **▼ Abajo** se muestran las advertencias.

#### Nota:

- ❑ Si en el panel LCD se muestra  Press for help (Pulse para Ayuda), pulse el botón **◀ Izquierda** para que se muestre la ayuda. Después pulse el botón **▼ Abajo** para el paso siguiente, el botón **▲ Arriba** para el paso anterior, o el botón **◀ Izquierda** para cerrar la ayuda.
- ❑ Para eliminar un mensaje de advertencia, seleccione Reset Menu (MENÚ REINICIAR) en Common Settings (Ajustes comunes) del panel de control, y después seleccione Clear Warning (Borrar Aviso). Consulte las instrucciones en “Cómo acceder a los menús del panel de control” de la página 15.

#### Adjusting Printer (Ajustando Impresora)

Espere algunos minutos. No abra ni cierre las cubiertas ni apague la impresora hasta que desaparezca este mensaje.

#### Bookmark Failed (Error marcador)

El menú seleccionado no se puede registrar como marcador. Hay algunos menús que no se pueden marcar.

#### Bookmark Registered (Marcador registrado)

El menú seleccionado está registrado como marcador.

#### Canceling All Job (Cancelar todo)

La impresora está cancelando todos los trabajos de impresión en la memoria, incluidos los trabajos que la impresora está recibiendo o imprimiendo actualmente. Este mensaje aparecerá cuando se seleccione **Cancel All Jobs** (Cancelar todos trabajos) en el panel de control.

#### Canceling Job (Cancelando trabajo)

La impresora está cancelando el trabajo de impresión especificado y el trabajo de impresión actual. Este mensaje aparecerá cuando se seleccione **Cancel Job** (Cancelar trabajo) después de especificar el archivo que desea cancelarse en el panel de control.

#### Can't Print (No puede imprimir)

Los datos de impresión se han borrado porque son incorrectos.

Compruebe que esté utilizando el tamaño de papel y el controlador de impresora adecuados. Si va a imprimir desde la memoria USB, asegúrese de que el archivo esté normal y no dañado.

#### Can't Print Duplex (No imprime en Dúplex) (Solo AL-C300DN)

La impresora ha encontrado problemas durante la impresión dúplex. Compruebe que se utiliza el tipo y tamaño de papel adecuado para la impresión dúplex. El problema también podría deberse a ajustes incorrectos para el origen del papel que se usa. Si se pulsa el botón **OK**, el resto del trabajo de impresión se imprimirá sólo en una cara del papel. Para cancelar el trabajo de impresión, consulte “Cancelación de un trabajo de impresión” de la página 56.

#### Can't Print Files (No puede impr. Archivos)

No hay datos imprimibles en la memoria USB.

#### Can't Use Bookmark (No use marcador)

No puede usar el menú registrado porque está desactivado, ya que se ha cambiado algún ajuste después de registrarlo como marcador.

#### CF CHECK

La impresora está comprobando la memoria CompactFlash.

#### Check Duplex Paper Size (Revisar Papel Dúplex) (Solo AL-C300DN)

## Solución de problemas

El tamaño del papel cargado en la impresora no está disponible para la impresora. Compruebe si se ha cargado el tamaño de papel correcto en el origen del papel especificado.

Para eliminar un mensaje de advertencia, seleccione `Clear Warnina (Borrar Aviso)` de `Reset Menu (MENÚ REINICIAR)` del panel de control.

### Check Media Type (Compruebe Tipo papel)

El papel cargado en la impresora no coincide con el ajuste del tipo de papel del controlador de impresora. Para la impresión sólo se usarán los papeles que coincidan con el ajuste de tamaño del papel.

Para eliminar este mensaje de advertencia, seleccione `Clear Warnina (Borrar Aviso)` en `Reset Menu (MENÚ REINICIAR)` del panel de control.

### Check Paper Size (Comprobar Tam.Papel)

El ajuste del tamaño del papel es diferente del tamaño del papel que se ha cargado en la impresora. Compruebe si se ha cargado el tamaño de papel correcto en el origen del papel especificado.

Para eliminar este mensaje de advertencia, seleccione `Clear Warnina (Borrar Aviso)` en `Reset Menu (MENÚ REINICIAR)` del panel de control.

### Clear Paper Jam www (Soluc. atasco papel www)

La ubicación donde se ha producido el atasco de papel se señala en `www`. `www` indica la ubicación del error.

Si se producen atascos de papel en dos o más ubicaciones simultáneamente, se muestran las distintas ubicaciones correspondientes.

Si desea más detalles sobre cómo solucionar atascos de papel, consulte [“Solución de atascos de papel” de la página 68](#).

### Close Cover www (Cierre cubierta www)

La cubierta especificada (`www`) no se cierra bien. Abra la cubierta una vez y vuelva a cerrarla.

### Collate Disabled (Comb. Desactivada)

Ya no se puede imprimir especificando el número de copias porque falta memoria RAM. Si aparece este mensaje de advertencia, imprima sólo una copia cada vez.

Para eliminar este mensaje de advertencia, seleccione `Clear Warnina (Borrar Aviso)` en `Reset Menu (MENÚ REINICIAR)` del panel de control.

### CompactFlash Error (Error CompactFlash)

La memoria CompactFlash instalada es incompatible con la impresora o seleccionó `No` cuando apareció el mensaje `Format Required` en el panel de control. Apague la impresora y saque la memoria CompactFlash. Si en el panel de control aparece `Format Required`, seleccione `Yes (Sí)`.

### CompactFlash Full (CompactFlash llena)

La memoria CompactFlash está llena y no puede guardar ningún dato. Elimine los datos innecesarios de la memoria CompactFlash. Para eliminar este mensaje de advertencia, seleccione `Clear Warnina (Borrar Aviso)` en `Reset Menu (MENÚ REINICIAR)` del panel de control.

### Duplex Memory Overflow (Mem. Dúplex Saturada) (Solo AL-C300DN)

No hay suficiente memoria para la impresión por las dos caras. La impresora sólo imprime en el anverso del papel y lo expulsa. Para eliminar este error, siga estas instrucciones.

Si ha seleccionado `Off (Des)` como el ajuste de `Auto Cont (Auto Continuar)` en `Setup Menu (MENÚ SETUP)` del panel de control, pulse el botón **OK** para imprimir en el reverso de la hoja siguiente, o cancele el trabajo de impresión. Para cancelar el trabajo de impresión, consulte [“Cancelación de un trabajo de impresión” de la página 56](#).

Si se ha seleccionado `On (Act)` como el ajuste `Auto Cont (Auto Continuar)` del `Setup Menu (MENÚ SETUP)` del panel de control, la impresión continuará automáticamente pasado un cierto tiempo.

### Feed Roller C1 Needed Soon (Rodillo alimC1 gastad), Feed Roller C2 Needed Soon (Rodillo alimC2 gastad)

Este mensaje indica que el rodillo de alimentación C1 o C2 casi ha llegado al final de su vida útil. Puede continuar imprimiendo hasta que aparezca el mensaje `Replace Feed Roller C1 (Cambie rodillo alimentación C1)` o `Replace Feed Roller C2 (Cambie rodillo alimentación C2)`.

### Form Data Canceled (Datos Cancelados)

## Solución de problemas

No es posible almacenar datos de overlay en la memoria CompactFlash opcional. La memoria CompactFlash no está instalada correctamente, o se ha alcanzado el número máximo de archivos de overlay. Confirme que la memoria CompactFlash opcional esté instalada correctamente, o borre los archivos de overlay de formulario que ya no necesite e intente almacenar otra vez el overlay nuevo.

Para eliminar este error, seleccione `Clear Warning` (Borrar Aviso) de `Reset Menu` (MENÚ REINICIAR) del panel de control.

### Form Feed (Avance Papel)

La impresora está expulsando papel por orden de un usuario. Este mensaje aparece si se pulsa una vez el botón **Pausar/Reanudar**, y se ha mantenido pulsado el botón **OK** durante más de 2 segundos porque la impresora no ha recibido un comando de avance de papel.

### Format Required

Tiene que formatear la memoria CompactFlash instalada para poder usarla con la impresora. Seleccione `Yes` (Sí) para formatear la memoria o `No` para cancelar el formato. Si selecciona `No`, aparecerá el mensaje `CompactFlash Error` (Error CompactFlash) y no podrá usar la memoria para la impresora. En ese caso, apague la impresora y saque la memoria CompactFlash.

### Formatting CF

Se está formateando la memoria CompactFlash.

### Fuser Needed Soon (Fusor gastado)

Este mensaje de advertencia indica que la unidad fusora casi ha llegado al final de su vida útil. Puede continuar imprimiendo hasta que aparezca el mensaje `Replace Fuser` (Cambie Fusor).

### Image Optimum (Imagen Óptima)

No hay memoria suficiente para imprimir la página con la calidad de impresión especificada. La impresora reduce automáticamente la calidad de impresión para poder continuar la impresión. Si la calidad de la copia impresa no es aceptable, simplifique la página limitando el número de gráficos o reduciendo el número y tamaño de las fuentes.

Para eliminar este mensaje de advertencia, seleccione `Clear Warning` (Borrar Aviso) en `Reset Menu` (MENÚ REINICIAR) del panel de control.

### Install Fuser (Instale Fusor)

La unidad fusora no está instalada en la impresora. Instale la unidad fusora. Para más detalles, consulte las instrucciones suministradas con la unidad fusora.



#### **Precaución:**

*Si ha estado usando la impresora, la unidad fusora y sus alrededores pueden estar muy calientes. Si tiene que tocar alguna de dichas zonas, apague la impresora y espere 40 minutos a que baje la temperatura antes de hacerlo.*

### Install Photocon uuuu (Instale Fotocon. uuuu)

La unidad fotoconductora no está instalada en la impresora.

Las letras C, M, Y, o K aparecen en lugar de uuuu e indican los colores cian, magenta, amarillo y negro, respectivamente. Instale la unidad fotoconductora. Para más detalles, consulte las instrucciones suministradas con la unidad fotoconductora.

### Install uuuu Toner Cartridge (Instale cartucho tóner uuuu)

El cartucho de tóner no está instalado en la impresora.

Las letras C, M, Y, o K aparecen en lugar de uuuu e indican los colores cian, magenta, amarillo y negro, respectivamente. Instale el cartucho de tóner. Consulte las instrucciones suministradas con el cartucho de tóner.

### Invalid Data (Datos no válidos)

El archivo de cola de impresión del controlador se ha borrado durante la impresión o los datos son anormales. Pulse el botón **OK** para que desaparezca el error.

### Invalid N/W Module (Módulo N/W No Válido)

No hay un programa de la red, o el programa de la red no se puede utilizar con la impresora. Póngase en contacto con un representante de servicio técnico cualificado.

### Invalid PS3 (PS3 No Válido)

El módulo de memoria ROM presenta errores. Apague la impresora y consulte a su distribuidor.

## Solución de problemas

### Memory Overflow (Memoria Overflow)

La impresora no tiene memoria suficiente para ejecutar la tarea en curso. Pulse el botón **OK** del panel de control para reanudar la impresión, o cancele el trabajo de impresión. Para cancelar el trabajo de impresión, consulte [“Cancelación de un trabajo de impresión” de la página 56](#).

### Need Memory (Memoria Insuficiente)

La impresora no tiene memoria suficiente para terminar el trabajo de impresión actual.

Para eliminar un mensaje de advertencia, seleccione **Clear Warning (Borrar Aviso)** de **Reset Menu (MENÚ REINICIAR)** del panel de control.

Para evitar que este problema vuelva a suceder, reduzca la resolución de la imagen que va a imprimir.

### Non-Genuine Toner uuuu (Tóner NoOriginal uuuu)

El cartucho de tóner instalado no es un cartucho de tóner genuino de Epson. Se recomienda instalar un cartucho de tóner genuino.

La impresión y la vida útil restante de los cartuchos de tóner que se muestran en el panel de control pueden ser distintas de las obtenidas cuando se utilizan cartuchos de tóner genuinos de Epson. Epson no se hará responsable de los daños o problemas derivados del uso de productos consumibles no fabricados o aprobados por Epson.

Pulse el botón **OK** del panel de control para reanudar la impresión.

### Not Supported USB Device (Dispositivo USB incompatible)

Se ha conectado un dispositivo USB no compatible.

### Paper Out tttt sssss (Falta Pap. tttt sssss)

No hay papel en el origen de papel especificado (tttt). Cargue papel del tamaño indicado (sssss) en el origen de papel.

### Photocon uuuu Needed Soon (Cambiar fotocond. uuuu en breve)

Este mensaje de advertencia indica que la unidad fotoconductora casi ha llegado al final de su vida útil.

Las letras C, M, Y, o K aparecen en lugar de uuuu e indican los colores cian, magenta, amarillo y negro, respectivamente. Puede continuar imprimiendo hasta que aparezca el mensaje **Replace Photoconductor (Cambie Fotoconductor)**.

### Photocon Trouble uuuu (Avería Fotocond. uuuu)

Hay un problema con la unidad fotoconductora.

Las letras C, M, Y, o K aparecen en lugar de uuuu e indican los colores cian, magenta, amarillo y negro, respectivamente. Saque la unidad fotoconductora y vuelva a insertarla. Si no logra eliminar el error, sustituya la unidad fotoconductora por otra nueva. Para más detalles sobre la sustitución, consulte las instrucciones suministradas con la unidad fotoconductora.

### Please Wait (Por favor, espere)

La impresión no puede iniciarse porque se está procesando el trabajo anterior. Inténtelo de nuevo después de algunos segundos.

### Print Overrun (Impresión Rebasada)

El tiempo necesario para procesar los datos de impresión supera la velocidad de impresión porque la página actual es demasiado compleja. Pulse el botón **OK** para reanudar la impresión, o cancele el trabajo de impresión. Para cancelar el trabajo de impresión, consulte [“Cancelación de un trabajo de impresión” de la página 56](#). Si vuelve a aparecer este mensaje, seleccione **On (Act)** como el ajuste de **Page Protect (Protección Pág)** en **Setup Menu (MENÚ SETUP)** del panel de control.

Si continúa recibiendo este mensaje cuando imprime una página concreta, intente simplificar la página limitando el número de gráficos o reduciendo el número y tamaño de las fuentes.

### PS3 CompactFlash Full (CompactFlash PS3 llena)

La memoria asignada a la escritura de comandos PostScript 3 en la memoria CompactFlash opcional está llena. Para eliminar este mensaje de advertencia, seleccione **Clear Warning (Borrar Aviso)** en **Reset Menu (MENÚ REINICIAR)** del panel de control.

### RAM CHECK

La impresora está comprobando la memoria RAM.



## Solución de problemas

### Ready (Activa)

La impresora está preparada para recibir datos e imprimirlos.

### Reboot to apply settings (Reinicie para aplicar ajustes)

Seleccionó **No** cuando estaba mostrándose **Do you want to reboot to apply the settings?** (¿Reiniciar e aplicar ajustes?). Para eliminar este mensaje de advertencia, seleccione **Clear Warnings** (Borrar Aviso) en **Reset Menu** (MENÚ REINICIAR) del panel de control.

### Replace 2nd Transfer Unit (Cambie la 2ª unidad de transferencia)

La 2ª unidad de transferencia ha llegado al final de su vida útil y debe sustituirse. Pulse el botón **OK** para que desaparezca este error.

### Replace Feed Roller C1 (Cambie rodillo alimentación C1), Replace Feed Roller C2 (Cambie rodillo alimentación C2)

El rodillo de alimentación C1 o C2 ha llegado al final de su vida útil y debe sustituirse. Pulse el botón **OK** para que desaparezca este error.

### Replace Fuser (Cambie Fusor)

El fusor ha llegado al final de su vida útil y tiene que cambiarlo. Pulse el botón **OK** para que desaparezca este error. Para más detalles sobre la sustitución, consulte las instrucciones suministradas con la unidad fusora.



#### **Precaución:**

*Si ha estado usando la impresora, la unidad fusora y sus alrededores pueden estar muy calientes. Si tiene que tocar alguna de dichas zonas, apague la impresora y espere 40 minutos a que baje la temperatura antes de hacerlo.*

### Replace Photocon uuuu (Cambie Fotocond. uuuu)

La unidad de fotoconductora ha llegado al final de su vida útil y debe sustituirse.

Las letras C, M, Y, o K aparecen en lugar de uuuu e indican los colores cian, magenta, amarillo y negro, respectivamente. Si la luz de error está intermitente, pulse el botón **OK** para que desaparezca este error. Para más detalles sobre la sustitución, consulte las instrucciones suministradas con la unidad fotoconductora.

### Replace Toner uuuu (Cambie Tóner uuuu)

El cartucho de tóner ha llegado al final de su vida útil y debe sustituirse.

Las letras C, M, Y, o K aparecen en lugar de uuuu e indican los colores cian, magenta, amarillo y negro, respectivamente. Para más detalles sobre la sustitución, consulte las instrucciones suministradas con el cartucho de tóner.

### Replace Toner uuuu Print in monochrome? (Cambie tóner uuuu ¿Imprim en monocromo?)

El cartucho de tóner ha llegado al final de su vida útil y debe sustituirse. Las letras C, M, Y, o K aparecen en lugar de uuuu e indican los colores cian, magenta, amarillo y negro, respectivamente.

Este mensaje aparece únicamente cuando **Convert to Monochrome** (Conv. en monocromo) está configurado como **On** (Act), y todavía queda tóner negro. Puede imprimir en blanco y negro pulsando el botón **OK**.

### Replace Transfer Unit (Camb.U.Transferencia)

La unidad de transferencia ha llegado al final de su vida útil y debe sustituirse. Pulse el botón **OK** para que desaparezca este error.

### Replace Waste Toner Box (Cambie el colector de tóner)

La botella de tóner usado ha llegado al final de su vida útil y debe sustituirse. Consulte las instrucciones en [“Sustitución de productos consumibles/piezas de mantenimiento” de la página 83.](#)

### Reserve Job Canceled (Res. TrabajoCancel.)

La impresora no puede almacenar los datos del trabajo de impresión con la función **Reserve Job** (Reservar trabajo). Se ha alcanzado el número máximo de trabajos que se pueden almacenar en la memoria de la impresora, o ya no tiene más memoria disponible para almacenar un nuevo trabajo. Para almacenar un trabajo nuevo, elimine alguno de los guardados. Asimismo, si tiene guardado algún **Confidential Job** (Trabajo Confidencial), imprímalo para disponer de más memoria.

## Solución de problemas

También puede aumentar la memoria disponible cambiando el ajuste de RAM Disk (Disco RAM) por Normal o Maximum (Máximo). Si desea más detalles, consulte “Setup Menu (MENÚ SETUP)” de la [página 20](#).

Para eliminar un mensaje de advertencia, seleccione Clear Warnins (Borrar Aviso) de Reset Menu (MENÚ REINICIAR) del panel de control.

### Reset All (Reinicio Total)

Se han reiniciado todas las interfaces de la impresora y se ha borrado el búfer. La impresora se reiniciará automáticamente.

### Reset to Save (Reiniciar y Guardar)

Se ha cambiado un ajuste de menú del panel de control mientras la impresora estaba imprimiendo. Pulse el botón **OK** para que desaparezca este mensaje. El ajuste surtirá efecto cuando termine la impresión.

También puede eliminar este mensaje realizando Reset All (Reinicio Total) en el panel de control. Pero tenga en cuenta que se borrarán los datos de impresión.

### ROM CHECK

La impresora está comprobando la memoria ROM.

### Searching Files (Buscando archivos)

La impresora está buscando archivos en la memoria USB.

### SELF TEST (Auto Test)

La impresora está realizando una prueba e inicialización del aparato.

### Service Req Cffff (Petición repar. Cffff)/ Service Req Exxx (Petición repar. Exxx)

Se ha detectado un error de controladora o del motor de impresión. Apague la impresora. Espere como mínimo 5 segundos y vuelva a encenderla. Si el mensaje de error continúa apareciendo, anote el número de error que se indica en el panel LCD (Cffff/Exxx), y apague la impresora, desenchufe el cable de alimentación y consulte a un representante autorizado del servicio técnico.

### Set Paper tttt pppp (Ponga papel tttt pppp)

El papel cargado en el origen del papel especificado (tttt) no coincide con el tipo del papel requerido (FFFF). Sustituya el papel cargado por otro del tipo correcto y pulse el botón **OK** para reanudar la impresión, o cancele el trabajo de impresión. Para cancelar el trabajo de impresión, consulte “Cancelación de un trabajo de impresión” de la [página 56](#).

Si pulsa el botón **OK** sin sustituir el papel, la impresora imprimirá en el papel cargado aunque no coincida con el tipo requerido.

### Set Paper tttt ssss (Ponga papel tttt ssss)

El papel cargado en el origen del papel especificado (tttt) no coincide con el tamaño del papel requerido (sssss). Sustituya el papel cargado por otro del tamaño correcto y pulse el botón **OK** para reanudar la impresión, o cancele el trabajo de impresión. Para cancelar el trabajo de impresión, consulte “Cancelación de un trabajo de impresión” de la [página 56](#).

Si pulsa el botón **OK** sin sustituir el papel, la impresora imprimirá en el papel cargado aunque no coincida con el tamaño requerido.

### Set Paper tttt ssss1 or ssss2 (Ponga papel tttt ssss1 o ssss2)

Este mensaje aparece en las situaciones siguientes si A4/LT Auto Switching (Cambio autom. A4/LT) en Setup Menu (MENÚ SETUP) está configurado como A4->LT, LT->A4 o A4<->LT:

- al imprimir un trabajo especificado como **A4** con el controlador de impresora, no hay origen de papel que esté establecido como A4 ni como LT (tamaño alternativo para A4) en el Tray Menu (MENÚ BANDEJA)

- al imprimir un trabajo especificado como tamaño Letter con el controlador de impresora, no hay origen de papel que esté establecido como LT ni como A4 (tamaño alternativo para LT) en el Tray Menu (MENÚ BANDEJA)

Para eliminar este mensaje de advertencia, cerciórese de haber establecido A4 o LT al origen de papel especificado (tttt) en el Tray Menu (MENÚ BANDEJA), cargue papel de tamaño A4 o Letter (ssss1 o ssss2) en el origen de papel especificado (tttt) y haga clic en el botón **OK**, o cancele el trabajo de impresión. Para cancelar el trabajo de impresión, consulte “Cancelación de un trabajo de impresión” de la [página 56](#).

## Solución de problemas

**Sleep (Reposo)** (mientras el botón **Arrancar/Detener** está encendido)

La impresora se encuentra en el modo de ahorro de energía. Este modo se cancelará en cuanto la impresora reciba datos de impresión.

**Toner Cartridge Error uuuu (Error cartucho tóner uuuu)**

Hay un problema con el cartucho de tóner.

Las letras C, M, Y, o K aparecen en lugar de uuuu e indican los colores cian, magenta, amarillo y negro, respectivamente. Saque el cartucho de tóner y vuelva a insertarlo. Si no logra eliminar el error, sustituya el cartucho de tóner por otro nuevo. Para más detalles sobre la sustitución, consulte las instrucciones suministradas con el cartucho de tóner.

**Toner Low uuuu (Poco Tóner uuuu)**

Este mensaje de advertencia indica que el cartucho de tóner casi ha llegado al final de su vida útil.

Las letras C, M, Y, o K aparecen en lugar de uuuu e indican los colores cian, magenta, amarillo y negro, respectivamente. Prepare un cartucho nuevo de tóner.

**Unable Clear Error (No se borra el error)**

La impresora no puede borrar un mensaje de error porque el estado de error continúa produciéndose. Intente solucionar el problema otra vez.

**Waste Toner Box Near Full (Colector de tóner casi lleno)**

La botella de tóner usado está a punto de llenarse de tóner.

**Warming Up (Preparando)**

La impresora está calentando el fusor para prepararse para imprimir.

**Write Error ROM P (Err. Escr. ROM P)**

Este mensaje indica un error interno de la impresora. Reinicie la impresora. Si este error no desaparece, consulte a su distribuidor.

**Writing ROM P (Escr. ROM P)**

Este mensaje indica que se está escribiendo en un módulo de memoria ROM insertado en la ranura. Espere a que desaparezca este mensaje.

**Wrong Photocon uuuu (Fotocon. Erróneo uuuu)**

Se ha instalado una unidad fotoconductora incorrecta.

Las letras C, M, Y, o K aparecen en lugar de uuuu e indican los colores cian, magenta, amarillo y negro, respectivamente. Instale únicamente la unidad fotoconductora citada en [“Productos consumibles, piezas de mantenimiento, y accesorios opcionales” de la página 98](#).

**Wrong Toner Cartridge uuuu (Cartucho tóner uuuu erróneo)**

Se ha instalado un cartucho de tóner incorrecto.

Las letras C, M, Y, o K aparecen en lugar de uuuu e indican los colores cian, magenta, amarillo y negro, respectivamente. Instale únicamente el cartucho de tóner citado en [“Productos consumibles, piezas de mantenimiento, y accesorios opcionales” de la página 98](#).

## Impresión de una hoja de estado

Para confirmar si el estado y los ajustes actuales de la impresora son adecuados para su propósito, imprima una hoja de estado apropiada. En la tabla siguiente se describen las principales hojas de estado que se pueden imprimir desde el panel de control de su impresora.

**Nota:**

Hay otras hojas imprimibles además de las hojas que figuran en la tabla siguiente. Consulte el menú **System Report** (Informe del sistema) en [“System Information \(Información sistema\)” de la página 16](#) si desea más información.

Print Configuration Status Sheet (Imprimir hoja estado de Configuración)*	Imprime la configuración del hardware y los ajustes de los menús del panel de control.
Print Supplies Status Sheet (Imprimir hoja estado de Suministros)*	Imprime la vida útil restante de las piezas de repuesto y el nivel restante de los productos consumibles de la impresora.

## Solución de problemas

Print Usage History Sheet (Imprimir hoja de Historial de uso)*	Imprime varias estadísticas sobre el número de impresiones, como Paper Size (Tamaño del papel) o Paper Path (Recorrido del papel).
Network Status Sheet (Hoja Status de Red)	Imprime el estado de la configuración de la interfaz de red.

\* El controlador de impresora también puede imprimir hojas de estado. Acceda a la ficha **Maintenance (Utilidades)** del controlador de impresora, y haga clic en el icono **Print Status Sheets (Imprimir hojas de estado)**.

Siga estos pasos para imprimir y confirmar la Configuration Status Sheet (Hoja de estado de Configuración) desde el panel de control, a modo de ejemplo.

**1** Encienda la impresora. El panel LCD mostrará Ready (Activa).

**2** Pulse el botón ► **Derecha** para acceder a los menús del panel de control.

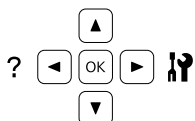

**3** Utilice el botón ▼ **Abajo** para seleccionar System Information (Información sistema), y después pulse el botón ► **Derecha**.

**4** Utilice el botón ▼ **Abajo** para seleccionar System Report (Informe del sistema), y después pulse el botón ► **Derecha**.

**5** Utilice el botón ▼ **Abajo** para seleccionar Print Configuration Status Sheet (Imprimir hoja estado de Configuración), y después pulse el botón ► **Derecha**.

**6** Confirme que la información acerca de los accesorios opcionales instalados es correcta. Si las opciones se han instalado correctamente, aparecerán en Hardware Configuration (Configuración Hardware). Si no aparecen los accesorios opcionales, vuelva a instalarlos.

**Nota:**

❑ Si en la hoja de estado de configuración no figuran los accesorios opcionales que tiene bien instalados, compruebe que están firmemente conectados a la impresora.

- ❑ Si no consigue que se imprima una hoja de estado de configuración correctamente, diríjase a su proveedor.
- ❑ Imprima la hoja de estado de configuración en papel tamaño A4.

## Solución de atascos de papel

Si el papel se atasca en la impresora, la pantalla LCD de la impresora y EPSON Status Monitor mostrarán mensajes de alerta. Los atascos de papel pueden ocurrir en más de un lugar al mismo tiempo. Cuando el panel LCD muestra un mensaje, como Clear Paper Jam B D (Soluc. atasco papel B D), elimine los atascos en el orden en el que se muestren.

Cuando solucione atascos de papel, tenga en cuenta lo siguiente.

- ❑ No extraiga con fuerza excesiva el papel atascado. El papel roto es difícil de extraer y puede causar otros atascos de papel. Tire suave y uniformemente del papel para que no se rasgue o caiga, y para no hacerse daño.
- ❑ Extraiga siempre el papel atascado con las dos manos para evitar que se rompa.
- ❑ Si el papel atascado se rompe y se queda en la impresora o si el papel se ha atascado en un lugar que no se menciona en esta sección, diríjase a su proveedor.
- ❑ Confirme que el papel cargado coincide con el papel especificado en el ajuste Paper Type (Tipo de papel) del controlador de impresora.

## Solución de problemas

**⚠ Precaución:**

- ❑ A menos que se indique explícitamente lo contrario en esta guía, evite tocar el fusor, que está marcado con una etiqueta de precaución, o sus alrededores. Si ha estado usando la impresora, la unidad fusora y sus alrededores pueden estar muy calientes. Si tiene que tocar alguna de dichas zonas, espere 40 minutos a que baje la temperatura antes de hacerlo.

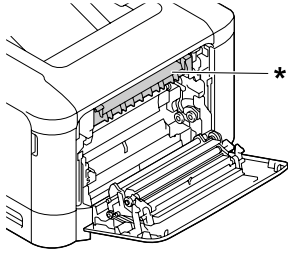

\* etiqueta de precaución

- ❑ No introduzca la mano en la unidad fusora, ya que algunos componentes son puntiagudos y pueden causar lesiones.

**⚠ Importante:**

No toque los rodillos de transferencia a fin de no dañarlos.

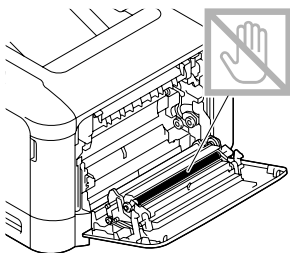
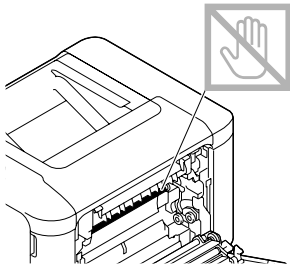
**B (Cubierta B)**

- 1 Cierre la bandeja MF, y después tire de la palanca y abra la cubierta B.

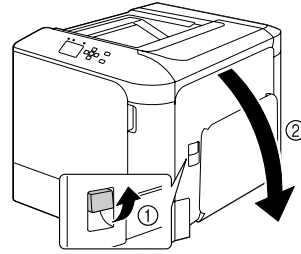

- 2 Si hay papel atascado, retírelo con cuidado, con las dos manos. Procure no rasgar el papel atascado.

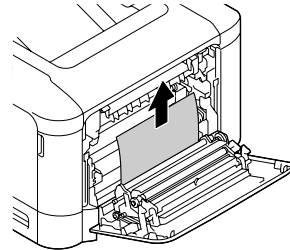
**⚠ Precaución:**

Evite tocar la unidad fusora, porque puede estar muy caliente.

**⚠ Importante:**

No toque los rodillos de transferencia a fin de no dañarlos.

- 3 Para los modelos que tengan una unidad dúplex, si hay papel atascado, extráigalo cuidadosamente. Procure no rasgar el papel atascado.

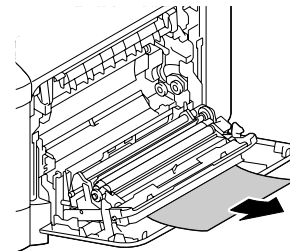

- 4 Cierre la cubierta B.

## Solución de problemas

**D (Cubierta D)**

- 1** Cierre la bandeja MF, y después tire de la palanca y abra la cubierta B.

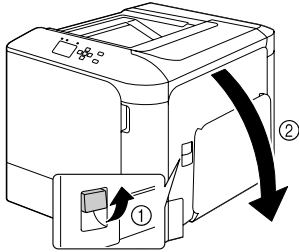

- 2** Abra la cubierta D.

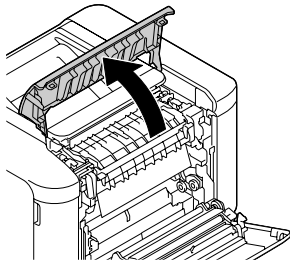

**!** **Precaución:**

*Evite tocar la unidad fusora, porque puede estar muy caliente.*

**!** **Importante:**

*No toque los rodillos de transferencia a fin de no dañarlos.*

- 3** Desbloquee las palancas de liberación de ambos lados de la unidad fusora.

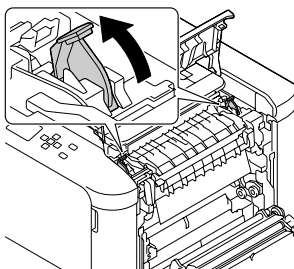

- 4** Sujete las etiquetas verdes de la cubierta de expulsión, y ábrala.

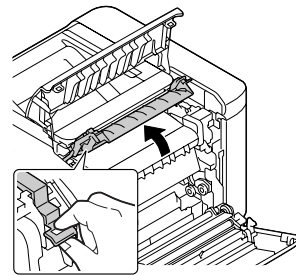

- 5** Extraiga con cuidado el papel atascado. Procure no rasgar el papel atascado.

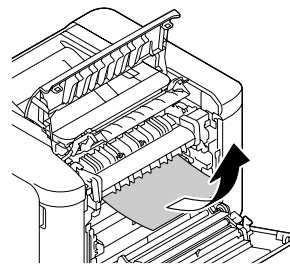

- 6** Cierre cubierta de expulsión.

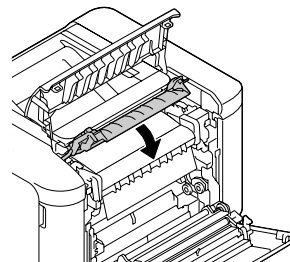

- 7** Bloquee las palancas de liberación de ambos lados de la unidad fusora.

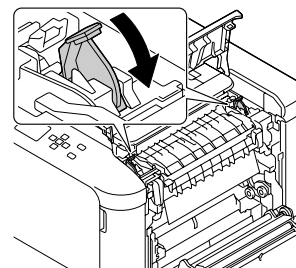

Solución de problemas

- 8** Cierre la cubierta D, y después la B.

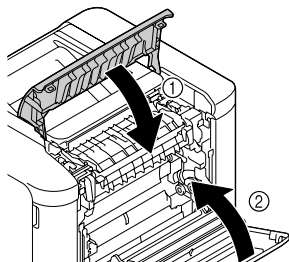

**C1 (Cassette 1), C2 (Cassette 2)**

Las instrucciones de este ejemplo corresponden a la cassette de papel estándar (C1). Siga el mismo procedimiento con la cassette opcional (C2).

- 1** Deslice y abra la cassette de papel.

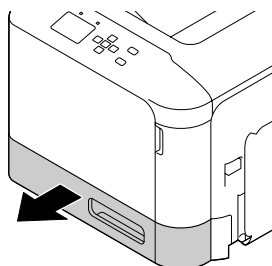

- 2** Extraiga cualquier papel atascado, y después cierre la cassette del papel en la impresora.

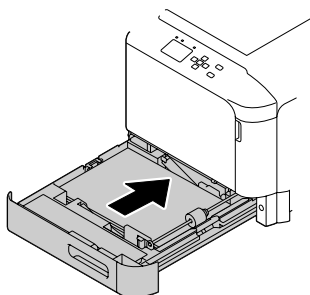

**E (Cubierta E)**

- 1** Cierre la bandeja MF, y después abra la cubierta E.

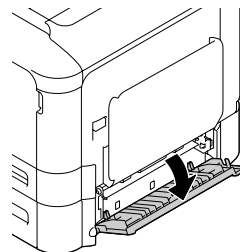

- 2** Extraiga con cuidado el papel atascado. Procure no rasgar el papel atascado.

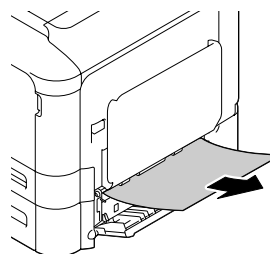

- 3** Cierre la cubierta E.

## Solución de problemas

## El papel no avanza correctamente

Causa	Qué hacer
Las guías de papel no están correctamente ajustadas.	Asegúrese de que las guías de papel de todas las bandejas de papel y de la bandeja MF estén ajustadas en las posiciones correctas de tamaño de papel.
El ajuste del origen del papel no es correcto.	Compruebe que se ha seleccionado el origen del papel correcto en la aplicación.
Puede que no haya papel en el origen de papel.	Cargue papel en el origen de papel seleccionado.
El tamaño del papel cargado difiere del tamaño configurado en el panel de control o en el controlador de impresora.	Compruebe que, en el panel de control o en el controlador de impresora, estén configurados el tamaño y el origen del papel correctos.
La impresora ha cargado más de una hoja de papel a la vez.	Saque la pila de papel y airéela. Nivele los bordes con unos golpecitos sobre una superficie plana y vuelva a cargar el papel.
Puede que haya cargado demasiado papel en la bandeja MF o en las bandejas de papel.	Compruebe que no se hayan cargado demasiadas hojas de papel. Para averiguar la capacidad de papel máxima para cada origen del papel, consulte <a href="#">"Papel disponible y capacidades" de la página 38</a> .
Si el papel no avanza desde la bandeja de papel opcional, quizá la unidad no esté instalada correctamente.	Encontrará las instrucciones para instalar la unidad en <a href="#">"Unidad de cassettes de papel opcional" de la página 87</a> .
Si el papel no avanza desde la unidad de cassettes de papel opcional, quizá el controlador de la impresora no reconozca la unidad de cassettes de papel opcional.	Acceda a la ficha <b>Optional Settings (Ajustes Opcionales)</b> del controlador de impresora y realice una de las acciones siguientes: <ul style="list-style-type: none"> <li><input type="checkbox"/> Seleccione la casilla <b>Acquire from Printer (Adquirir de la impresora)</b> y haga clic en <b>Get (Obtener)</b> para actualizar automáticamente la información de la opción instalada.</li> <li><input type="checkbox"/> Seleccione la casilla <b>Manual Settings (Ajustes manuales)</b> y haga clic en <b>Settings (Ajustes)</b> para configurar los ajustes de cada opción instalada.</li> </ul>
El rodillo de recogida está sucio.	Limpie el rodillo de recogida. Consulte las instrucciones en <a href="#">"Limpiar el rodillo" de la página 83</a> .

## Problemas con la alimentación y el panel de control

### El indicador luminoso Activa no se enciende

Causa	Qué hacer
El cable de alimentación quizá no está enchufado correctamente en la toma eléctrica.	Apague la impresora y compruebe las conexiones del cable de alimentación entre la impresora y la toma de corriente. Después, vuelva a encender la impresora.
La impresora está en el modo de reposo o el modo de reposo profundo (el botón <b>Arrancar/Detener</b> se enciende).	La impresora se recupera del modo de reposo o el modo de reposo profundo en los casos siguientes: <ul style="list-style-type: none"> <li>- Cuando la impresora recibe un trabajo de impresión</li> <li>- Cuando se pulsa el botón <b>Arrancar/Detener</b></li> </ul>



## Solución de problemas

Causa	Qué hacer
La impresora está en el modo de apagado (el botón <b>Arrancar/Detener</b> está intermitente).	<p>Pulse el botón <b>Arrancar/Detener</b> para volver al estado de disponible para impresión.</p> <p>Para no entrar en el modo de apagado, configure <b>Power Off Timer</b> (Temporizador apagado) a <b>Off</b> (Des) en <b>Energy Saver Menu</b> (Menú Ahorro energía) en el panel de control.</p>

## La impresora no se apaga

Causa	Qué hacer
La impresora está en el modo de apagado (el botón <b>Arrancar/Detener</b> está intermitente).	<p>Espere un poco. La impresora se apaga en unos diez segundos.</p> <p>Para no entrar en el modo de apagado, configure <b>Power Off Timer</b> (Temporizador apagado) a <b>Off</b> (Des) en <b>Energy Saver Menu</b> (Menú Ahorro energía) en el panel de control.</p>

## La impresora no imprime

### El indicador luminoso Activa está apagado y no se imprime nada

Causa	Qué hacer
La impresora está desactivada. La impresora se pone en pausa pulsando el botón <b>Pausar/Reanudar</b> .	Pulse una vez el botón <b>Pausa/Reanudar</b> para que la impresora pase al estado de activa. Compruebe que se encienda el indicador Ready (Activa).
Puede haberse producido algún error.	Fíjese en el panel LCD por si muestra algún mensaje de error.
El cable de alimentación quizá no está enchufado correctamente en la toma eléctrica.	Apague la impresora y compruebe las conexiones del cable de alimentación entre la impresora y la toma de corriente. Después, vuelva a encender la impresora.
La impresora está en el modo de apagado (el botón <b>Arrancar/Detener</b> está intermitente).	<p>Pulse el botón <b>Arrancar/Detener</b> para volver al estado de disponible para impresión.</p> <p>Para no entrar en el modo de apagado, configure <b>Power Off Timer</b> (Temporizador apagado) a <b>Off</b> (Des) en <b>Energy Saver Menu</b> (Menú Ahorro energía) en el panel de control.</p>

### El indicador luminoso Activa está encendido pero no se imprime nada

Causa	Qué hacer
Puede que el cable de interfaz no esté bien enchufado.	Revise los dos extremos del cable de interfaz que conecta la impresora al ordenador.
Quizás el cable de interfaz utilizado no sea el correcto.	<p>Utilice un cable que coincida con las especificaciones de la impresora. Confirme que no haya roturas en el cable.</p> <p>Si utiliza la interfaz USB, use un cable que sea compatible con Hi-Speed USB.</p>

## Solución de problemas

Causa	Qué hacer
Su software no está configurado correctamente para la impresora.	Asegúrese de que esté seleccionada la impresora en su aplicación.
La memoria del sistema de su ordenador es demasiado pequeña para manejar el volumen de datos de su documento.	Intente reducir la resolución de imagen de su documento en la aplicación o, si puede, instale más memoria en su ordenador.

## Problemas con la copia impresa

### La calidad de impresión es deficiente

Consulte la tabla siguiente si las impresiones son tenues, débiles, irregulares, oscuros o sucias o si algunas áreas no se imprimen.

Causa	Qué hacer
Quizá no esté utilizando el tipo correcto de papel para la impresora.	Se recomienda usar papel para fotocopidora suave y de alta calidad para obtener los mejores resultados. Consulte <a href="#">"Papel disponible y capacidades" de la página 38</a> para obtener más información sobre la elección del papel.
El papel puede estar húmedo.	No almacene el papel en un ambiente húmedo.
El ajuste del tipo de papel puede no ser apropiado para el papel cargado.	Configure el tipo de papel apropiado en el controlador de impresora. Configure los ajustes de TR en el Printer Adjust Menu (MENÚ AJUSTES IMPRE.). Si desea más información, consulte <a href="#">"Printer Adjust Menu (MENÚ AJUSTES IMPRE.)" de la página 94</a> .
Puede que el modo Toner Save (Ahorrar Tóner) esté activado.	Desactive el modo Toner Save (Ahorrar Tóner) con el controlador de impresora o los menús del panel de control de la impresora. En Windows, en la ficha More Options (Más Opciones) del controlador de impresora, haga clic en Image Options (Opciones de imágenes) y seleccione la casilla Toner Save (Ahorrar Tóner).
Puede que esté sucio el recorrido del papel dentro de la impresora.	Imprima tres páginas con un solo carácter por página para limpiar las piezas internas de la impresora. Si las impresiones se ensucian, limpie el rodillo de alimentación de papel. Consulte <a href="#">"Limpieza del rodillo" de la página 83</a> .
Puede que el ajuste de Highland no se haya configurado correctamente para imprimir en un lugar situado a gran altitud.	Seleccione el valor apropiado en Highland del Printer Adjust Menu (MENÚ AJUSTES IMPRE.). Consulte <a href="#">"Printer Adjust Menu (MENÚ AJUSTES IMPRE.)" de la página 94</a> .
Puede que la temperatura de fijación no sea apropiada.	Pruebe reduciendo o aumentando la temperatura configurando los ajustes de Temp en el Printer Adjust Menu (MENÚ AJUSTES IMPRE.). Si desea más información, consulte <a href="#">"Printer Adjust Menu (MENÚ AJUSTES IMPRE.)" de la página 94</a> . Sin embargo, haga esto en su riesgo, ya que la reducción excesiva de la temperatura puede impedir que el tóner que se fije en el papel y el aumento excesivo de la temperatura pueden hacer que el papel se curve.

## Solución de problemas

Causa	Qué hacer
La unidad fotoconductora no está correctamente instalada.	<p>Si transporta la impresora sin utilizar los materiales de embalaje para inmovilizar las unidades fotoconductoras, las unidades pueden desprenderse durante el transporte. Si sucede esto, deberá reinstalar cada unidad fotoconductora.</p> <p>Para obtener información sobre el transporte de la impresora, consulte <a href="#">"A largas distancias" de la página 87</a>.</p> <p>Para obtener información sobre la reinstalación de la unidad fotoconductora, consulte las instrucciones suministradas con la unidad fotoconductora.</p>
Puede haber problemas con las piezas de repuesto (cartuchos de tóner, unidades fotoconductoras, unidad fusora), o puede haber piezas de recambio que hayan llegado a cerca del final de su vida útil.	<p>Imprima varias páginas para comprobar si la calidad de las impresiones ha mejorado. Si no ha mejorado, sustituya las piezas de repuesto por piezas nuevas en el orden siguiente:</p> <ul style="list-style-type: none"> <li>- Cartuchos de tóner</li> <li>- Unidades fotoconductoras</li> <li>- Unidad fusora</li> </ul> <p>Para obtener información sobre la sustitución de piezas, consulte las instrucciones que vienen con cada una de las piezas de repuesto.</p>
Puede ocurrir condensación.	<p>Espere como mínimo una hora para usar la impresora después de trasladarla de un entorno frío a otro cálido.</p>
La impresora no puede imprimir con el nivel necesario de resolución porque no hay memoria suficiente, y reduce la resolución automáticamente para poder seguir imprimiendo.	<p>Compruebe si la calidad de la copia impresa es aceptable. Si no lo es, reduzca la resolución temporalmente en el controlador de impresora. Si RAM Disk (Disco RAM) está configurado como Maximum (Máximo) o Normal en el panel de control, puede aumentar el espacio de memoria disponible si cambia este ajuste por Off (Des).</p>

## Aparecen líneas verticales en la copia impresa

Causa	Qué hacer
Puede que la ventana de exposición esté sucia.	<p>Limpie la ventana de exposición. Si desea más detalles, consulte <a href="#">"Limpieza de la ventana de exposición" de la página 84</a>.</p>
Puede haber problemas con las unidades fotoconductoras o la unidad fusora.	<p>Imprima varias páginas para comprobar si la calidad de las impresiones ha mejorado. Si no ha mejorado, sustituya las piezas de repuesto por piezas nuevas en el orden siguiente:</p> <ul style="list-style-type: none"> <li>- Unidades fotoconductoras</li> <li>- Unidad fusora</li> </ul> <p>Para obtener información sobre la sustitución de piezas, consulte las instrucciones que vienen con cada una de las piezas de repuesto.</p>

## La copia impresa es oscura.

Causa	Qué hacer
Puede haber problemas con las unidades fotoconductoras o la unidad fusora.	<p>Imprima varias páginas para comprobar si la calidad de las impresiones ha mejorado. Si no ha mejorado, sustituya las piezas de repuesto por piezas nuevas en el orden siguiente:</p> <ul style="list-style-type: none"> <li>- Unidades fotoconductoras</li> <li>- Unidad fusora</li> </ul> <p>Para obtener información sobre la sustitución de piezas, consulte las instrucciones que vienen con cada una de las piezas de repuesto.</p>

## Solución de problemas

## La copia impresa no es lo que se esperaba

### Alguna parte de los gráficos o el texto se ve diferente de lo que se ve en la pantalla del ordenador

Causa	Qué hacer
El ajuste de emulación de impresora de la aplicación es incorrecto.	Compruebe que la aplicación esté configurada para la emulación de impresora utilizada. Por ejemplo, si se usa el modo ESC/Page, compruebe que la aplicación esté configurada para usar una impresora ESC/Page.

### No se puede imprimir en color

Causa	Qué hacer
Se ha seleccionado <b>Black (Negro)</b> como el ajuste de Color en el controlador de impresora.	Cambie este ajuste por <b>Color</b> .
El ajuste de color en la aplicación que está utilizando no es adecuado para la impresión en color.	Compruebe si los ajustes de su aplicación son apropiados para la impresión en color.

### La posición de la copia impresa es incorrecta

Causa	Qué hacer
Puede que no se hayan configurado correctamente la longitud y los márgenes de la página en la aplicación.	Compruebe que se usan los ajustes de longitud y margen de página correctos en la aplicación.
Puede que el ajuste de tamaño del papel sea incorrecto.	Asegúrese de que se ha definido el tamaño de papel adecuado en el Tray Menu (MENÚ BANDEJA) del panel de control.
Puede que se hayan cambiado los valores de offset en el Printer Adjust Menu (MENÚ AJUSTES IMPRE.).	Confirme y ajuste los valores de offset tales como Feed Offset o Scan Offset. Si desea más información, consulte "Printer Adjust Menu (MENÚ AJUSTES IMPRE.)" de la página 94.

### No se pueden imprimir todas las copias

Causa	Qué hacer
La impresora no tiene memoria suficiente para compilar los trabajos de impresión.	<p>Reduzca el contenido de los trabajos de impresión o aumente la memoria disponible de la impresora.</p> <p>Cuando RAM Disk (Disco RAM) está configurado como Maximum (Máximo) o Normal en el panel de control, puede aumentar el espacio de memoria disponible si cambia este ajuste por Off (Des).</p>

## Solución de problemas

### La última página de una impresión a dos caras se imprime en la cara equivocada del papel (solo AL-C300DN)

Causa	Qué hacer
Convert to Simplex (Convertir a Simple) está configurado como Odd Page (Pág. impar) o 1 Page (1 página).	Para trabajos con tres o más páginas, configure Convert to Simplex (Convertir a Simple) como Off (Des) o 1 Page (1 página) para realizar la impresión dúplex. Para trabajos con una sola página, configure Convert to Simplex (Convertir a Simple) como Off (Des) para realizar la impresión dúplex.

### La copia impresa es ilegible

Causa	Qué hacer
Puede que el cable de interfaz no esté bien enchufado.	Compruebe que los dos extremos del cable de interfaz estén bien enchufados.
Quizás el cable de interfaz utilizado no sea el correcto.	Utilice un cable que coincida con las especificaciones de la impresora. Confirme que no haya roturas en el cable. Si utiliza la interfaz USB, use un cable que sea compatible con Hi-Speed USB.
Puede que el ajuste de emulación para el puerto no sea el correcto.	Especifique el modo de emulación con los menús del panel de control de la impresora. Consulte <a href="#">"Emulation Menu (MENÚ EMULACIÓN)" de la página 29</a> .

**Nota:**

Si la hoja de estado de configuración no se imprime correctamente, la impresora puede estar averiada. Póngase en contacto con su proveedor o con un Servicio Técnico de EPSON.

### No se puede imprimir la fuente

Causa	Qué hacer
En Windows: Puede utilizar las fuentes de la impresora sustituidas por las fuentes TrueType especificadas.	En el controlador de impresora, elija la casilla <b>Print TrueType fonts as bitmap (Imprimir fuentes True Type como Bitmap)</b> en el cuadro de diálogo Extended Settings (Más Ajustes).
La fuente seleccionada no es compatible con la impresora.	Compruebe que ha instalado la fuente correcta. Consulte la <i>Guía de fuentes</i> si desea más información.

## Problemas con la impresión en el modo PostScript 3

A continuación, se explican los problemas que pueden surgir al imprimir con el controlador PostScript. Todas las instrucciones hacen referencia al controlador de impresoras PostScript.

## Solución de problemas

**La impresora no imprime correctamente en el modo PostScript**

Causa	Qué hacer
El ajuste de modo de emulación de la impresora es incorrecto.	<p>El modo predeterminado de la impresora es <code>Auto (Autom)</code>, para que pueda detectar automáticamente la codificación empleada en los datos de trabajo de impresión recibidos y seleccionar el modo de emulación adecuado. Sin embargo, en ocasiones la impresora no puede seleccionar el modo de emulación correcto. En este caso, hay que configurarlo manualmente como <code>PS3</code>.</p> <p>Configure el modo de emulación en el <code>Emulation Menu (MENÚ EMULACIÓN)</code> de <code>SelecType</code> de la impresora. Consulte <a href="#">"Emulation Menu (MENÚ EMULACIÓN)" de la página 29</a>.</p>
El ajuste de emulación configurado en la impresora es incorrecto para el tipo de interfaz en uso.	<p>Puede configurarse el modo de emulación individualmente para cada interfaz que recibe datos de trabajos de impresión. Configure el modo de emulación para la interfaz en uso como <code>PS3</code>.</p> <p>Configure el modo de emulación en el <code>Emulation Menu (MENÚ EMULACIÓN)</code> de <code>SelecType</code> de la impresora. Consulte <a href="#">"Emulation Menu (MENÚ EMULACIÓN)" de la página 29</a>.</p>

**La impresora no imprime**

Causa	Qué hacer
El controlador de impresora seleccionado es incorrecto.	Compruebe que esté seleccionado el controlador PostScript de impresora con el que va a imprimir.
El <code>Emulation Menu (MENÚ EMULACIÓN)</code> del panel de control de la impresora está configurado con un modo distinto de <code>Auto (Autom)</code> o <code>PS3</code> para la interfaz que utiliza.	Cambie el ajuste de modo por <code>Auto (Autom)</code> o <code>PS3</code> .

**La impresora o este controlador no aparecen en utilidades de la configuración de la impresora (sólo Mac OS)**

Causa	Qué hacer
Ha cambiado el nombre de la impresora.	Consulte al administrador de la red y seleccione el nombre de impresora adecuado.

**La fuente de la impresión es distinta de la de la pantalla.**

Causa	Qué hacer
No están instaladas las fuentes de pantalla PostScript.	Las fuentes de pantalla PostScript deben estar instaladas en el ordenador que utilice. De lo contrario, la fuente que seleccione será sustituida por otra fuente para presentarla en la pantalla.

## Solución de problemas

Causa	Qué hacer
<p><b>Sólo en Windows</b></p> <p>No se han especificado las fuentes correctas de sustitución en la ficha Device Settings (Configuración de dispositivo) del cuadro de diálogo Properties (Propiedades) de la impresora.</p>	<p>Especifique las fuentes de sustitución adecuadas en la Font Substitution Table (Tabla de sustitución de fuentes).</p>

## No puedo instalar las fuentes de la impresora

Causa	Qué hacer
<p>El Emulation Menu (MENÚ EMULACIÓN) del panel de control de la impresora no está configurado como PPS3 para su interfaz.</p>	<p>Cambie el ajuste del Emulation Menu (MENÚ EMULACIÓN) por PPS3 para la interfaz que utilice. Después, vuelva a instalar las fuentes de la impresora.</p>

## Los bordes del texto y/o las imágenes no son suaves

Causa	Qué hacer
<p>El ajuste Print Quality (Calidad de impresión) está configurado como <b>Fast (Rápida)</b>.</p>	<p>Cambie este ajuste Print Quality (Calidad de impresión) por <b>Fine (Fino)</b>.</p>

## La impresora no imprime con normalidad a través de la interfaz USB

Causa	Qué hacer
<p><b>Sólo en Windows</b></p> <p>El ajuste Data Format (Formato de datos) del cuadro de diálogo Properties (Propiedades) de la impresora no está configurado como <b>ASCII</b> ni como <b>TBCP</b>.</p>	<p>La impresora no puede imprimir datos binarios cuando está conectada al ordenador a través de la interfaz USB. Compruebe que el ajuste Data Format (Formato de datos), al que se accede haciendo clic en <b>Advanced (Avanzado)</b> en la ficha PostScript de Properties (Propiedades) de la impresora, esté configurado como <b>ASCII</b> o como <b>TBCP</b>.</p> <p>Si su sistema operativo es Windows Vista, Vista x64, XP o XP x64, haga clic en la ficha <b>Device Settings (Configuración de dispositivo)</b> del cuadro de diálogo Properties (Propiedades) de la impresora, luego en el ajuste <b>Output Protocol (Protocolo de salida)</b> y seleccione <b>ASCII</b> o <b>TBCP</b>.</p>
<p><b>En Mac OS solamente</b></p> <p>El ajuste de impresión de la aplicación está configurado como codificación binaria.</p>	<p>La impresora no puede imprimir datos binarios cuando está conectada al ordenador a través de la interfaz USB. Compruebe que el ajuste de impresión de la aplicación quede configurado como codificación ASCII.</p>

## Solución de problemas

## La impresora no imprime con normalidad a través de la interfaz de red

Causa	Qué hacer
<p><b>Sólo en Windows</b></p> <p>El ajuste de Data Format (Formato de datos) no coincide con el ajuste de formato de datos especificado en la aplicación.</p>	<p>Si el archivo se ha creado en una aplicación que permite cambiar el formato o la codificación de los datos, como Photoshop, compruebe que el ajuste de la aplicación coincida con el del controlador de impresora.</p>
<p><b>Sólo en Windows</b></p> <p>Los datos de impresión tienen un tamaño excesivo.</p>	<p>Haga clic en <b>Advanced (Avanzado)</b> en la ficha PostScript del cuadro de diálogo Properties (Propiedades) de la impresora y cambie el ajuste Data Format (Formato de datos) de datos <b>ASCII</b> (el predeterminado) por <b>TBCP</b> (Protocolo de comunicaciones binarias con referencia).</p> <p>Si el ajuste Binary (Binario) está configurado como On (Act), TBCP no estará disponible. Utilice el protocolo Binary (Binario). Si desea más información, consulte "PS3 Menu (MENÚ PS3)" de la página 31.</p>
<p><b>Sólo en Windows</b></p> <p>No se puede imprimir a través de la interfaz de red.</p>	<p>Haga clic en <b>Advanced (Avanzado)</b> en la ficha PostScript del cuadro de diálogo Properties (Propiedades) de la impresora y cambie el ajuste Data Format (Formato de datos) de datos <b>ASCII</b> (el predeterminado) por <b>TBCP</b> (Protocolo de comunicaciones binarias con referencia).</p> <p>Si el ajuste Binary (Binario) está configurado como On (Act), TBCP no estará disponible. Utilice el protocolo Binary (Binario). Si desea más información, consulte "PS3 Menu (MENÚ PS3)" de la página 31.</p>

## Se ha producido un error indefinido (sólo en Mac OS)

Causa	Qué hacer
<p>Su versión de Mac OS no es compatible.</p>	<p>El controlador de esta impresora sólo es compatible con ordenadores Mac OS del sistema operativo Mac OS X versión 10.5.8 o posterior.</p>

## Otros problemas

### El producto opcional no está disponible.

Causa	Qué hacer
<p>La impresora no detecta el producto opcional.</p>	<p>Imprima una hoja de estado de configuración para ver si la impresora detecta el producto opcional. Si no es así, vuelva a instalar el producto opcional.</p>



## Solución de problemas

Causa	Qué hacer
El ajuste para la detección de opciones puede configurarse manualmente.	<p>Acceda a la ficha <b>Optional Settings (Ajustes Opcionales)</b> del controlador de impresora y realice una de las acciones siguientes:</p> <ul style="list-style-type: none"> <li><input type="checkbox"/> Seleccione la casilla <b>Acquire from Printer (Adquirir de la impresora)</b> y haga clic en <b>Get (Obtener)</b> para actualizar automáticamente la información de la opción instalada.</li> <li><input type="checkbox"/> Seleccione la casilla <b>Manual Settings (Ajustes manuales)</b> y haga clic en <b>Settings (Ajustes)</b> para configurar los ajustes de cada opción instalada.</li> </ul>

## Solución de problemas de USB

Causa	Qué hacer
La impresora está conectada a través de uno o más concentradores USB.	Para obtener un mejor resultado, conecte la impresora directamente al puerto USB del ordenador. Si tiene que usar varios concentradores USB, es recomendable conectar la impresora al primer nivel de un concentrador certificado.
Está instalado el controlador Universal de Microsoft. Consulte la nota siguiente para comprobar si está instalado el controlador universal.	Vuelva a instalar el software de la impresora tal como se describe en la <i>Guía de instalación</i> .

### Nota:

Siga estos pasos para comprobar si está instalado el controlador Universal.

- 1 Abra **Devices and Printers (Dispositivos e impresoras)**. Después haga clic con el botón secundario en el icono para su impresora.
- 2 Haga clic en **Printing Preferences (Preferencias de impresión)** en el menú que aparece, y después haga clic con el botón secundario en cualquier parte del controlador.
- 3 Si se muestra **About (Acerca de)**, haga clic en él.
- 4 Si aparece un cuadro con el mensaje “Unidrv Printer Driver (Controlador de impresora Unidrv)”, el software no se habrá instalado correctamente.  
Tenga en cuenta que si no aparece **About (Acerca de)**, significará que el software de la impresora se ha instalado correctamente.

En Windows Vista, Windows XP, o Windows Server 2003, si aparece el cuadro de diálogo de instalación de software durante el proceso de instalación, haga clic en **Continue Anyway (Continuar de todos modos)**. Si hiciera clic en **STOP Installation (Detener la instalación)**, tendría que volver a instalar el software de la impresora.

## No puedo acceder a la impresora compartida

Causa	Qué hacer
El Share name (Nombre de recurso compartido) de la impresora compartida no es válido.	No escriba espacios en blanco ni guiones en el Share name (Nombre de recurso compartido).

## Solución de problemas

Causa	Qué hacer
No se pueden instalar controladores de impresora adicionales en el ordenador cliente aunque el sistema operativo del servidor de impresión sea distinto del del cliente.	Instale los controladores de impresora desde el Software Disc.
Este problema está provocado por su sistema de red.	Pida ayuda al administrador de la red.

**Nota:**

En cuanto al controlador adicional que se va a instalar, consulte la tabla siguiente.

Sistema op. del servidor	Sistema op. del cliente	Controlador adicional
Windows XP*	Cientes Windows XP	Intel Windows 2000 o XP
	Cientes Windows XP x64	x64 Windows XP
Windows XP x64, Windows Server 2003, o Windows Server 2003 x64*	Cientes de Windows XP	Windows XP y Windows Server 2003
	Cientes de Windows XP x64	x64 Windows XP y Windows Server 2003
Windows 8.1, Windows 8.1 x64, Windows 8, Windows 8 x64, Windows 7, Windows 7 x64, Windows Vista, Windows Vista x64, Windows Server 2012/R2, Windows Server 2008, 2008 x64/R2	Cientes de Windows 8.1, Windows 8, Windows 7, Windows Vista, o Windows XP	x86 Tipo 3 - Modo Usuario
	Cientes de Windows 8.1 x64, Windows 8 x64, Windows 7 x64, Windows Vista x64, o Windows XP x64	x64 Tipo 3 - Modo Usuario

\* El controlador ("driver") adicional para Windows XP x64 y Server 2003 x64 puede utilizarse con Windows XP Service Pack2, Windows 2003 Service Pack1 o posterior.

## Solución de problemas

## Sustitución de productos consumibles/piezas de mantenimiento

### Precauciones durante la sustitución

Tenga en cuenta las precauciones de manipulación siguientes a la hora de sustituir los productos consumibles o las piezas de mantenimiento.

Para más detalles sobre las sustituciones, consulte las instrucciones suministradas con los productos consumibles.

#### Precaución:

- ❑ Evite tocar el fusor, que está marcado con una etiqueta de precaución, o sus proximidades. Si ha estado usando la impresora, la unidad fusora y sus alrededores pueden estar muy calientes.
- ❑ No incinere los productos consumibles usados ni las piezas de mantenimiento, ya que podrían explotar y causar lesiones. Deséchelos según las normativas locales.
- ❑ Procure dejar espacio suficiente para el procedimiento de sustitución. Tendrá que abrir algunas piezas (como la cubierta) de la impresora cuando sustituya los productos consumibles o las piezas de mantenimiento.
- ❑ No instale en la impresora productos consumibles ni piezas de mantenimiento usados que hayan llegado al final de su vida útil.

Si desea más detalles sobre las precauciones de manipulación, consulte “[Manejo de los productos consumibles y piezas de mantenimiento](#)” de la página 8.

Si un producto consumible o una pieza de mantenimiento termina su vida útil, la impresora mostrará el siguiente mensaje en la pantalla LCD o en la ventana de EPSON Status Monitor.

Mensaje de la pantalla LCD
Replace Toner uuuu (Cambie Tóner uuuu)*
Replace Photocon uuuu (Cambie Fotocond. uuuu)*

#### Mensaje de la pantalla LCD

Replace Waste Toner Box (Cambie el colector de tóner)

Replace Fuser (Cambie Fusor)

\* Las letras C, M, Y, o K aparecen en lugar de uuuu e indican los colores cian, magenta, amarillo y negro, respectivamente.

#### Nota:

Los mensajes aparecen una vez por cada producto consumible o pieza de mantenimiento. Después de sustituir un producto consumible o una pieza de mantenimiento, fíjese en la pantalla LCD por si hay mensajes de sustitución de otros productos consumibles o piezas de mantenimiento.

## Limpieza de la impresora

La impresora solo necesita una limpieza mínima para que se mantenga en buenas condiciones.

Si la carcasa exterior de la impresora está sucia o tiene polvo, apague la impresora y límpiela con un paño limpio y suave humedecido con un detergente suave.

#### Importante:

No utilice nunca alcohol o disolvente de pinturas para limpiar la cubierta de la impresora. Estos productos químicos pueden dañar los componentes y la carcasa. Procure que no entre agua en el mecanismo de la impresora ni en los componentes eléctricos.

## Limpieza del rodillo

### Rodillo de recogida en la bandeja MF

- 1 Abra la bandeja MF.

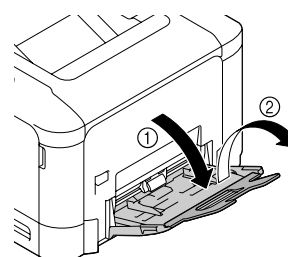

**Solución de problemas**

- 2** Presione el centro de la placa elevadora del papel hasta que las lengüetas izquierda y derecha (blancas) encajen en su lugar.

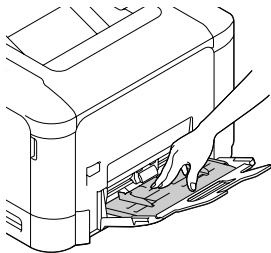

- 3** Limpie con cuidado las piezas de goma del rodillo de recogida con un paño humedecido bien escurrido.

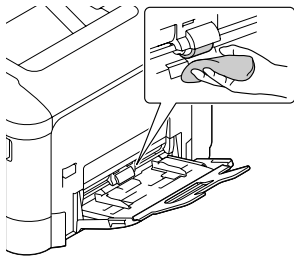

- 4** Cierre la bandeja MF.

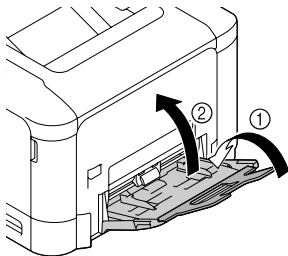

**Rodillo de recogida en la cassette de papel**

**Nota:**  
 En esta sección se explica el procedimiento para la cassette de papel estándar. Siga el mismo procedimiento con la cassette opcional.

- 1** Deslice y abra la cassette de papel.

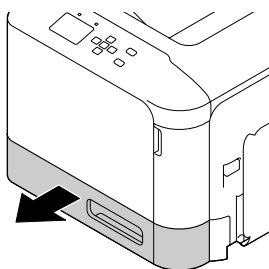

- 2** Limpie con cuidado las piezas de goma del rodillo de recogida con un paño humedecido bien escurrido.

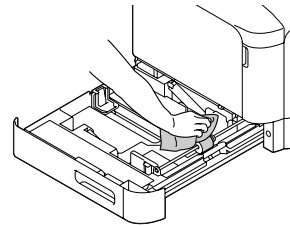

- 3** Cierre la cassette del papel en la impresora.

**Rodillo de transferencia de papel en la cassette de papel opcional**

- 1** Cierre la bandeja MF, y después abra la cubierta E.

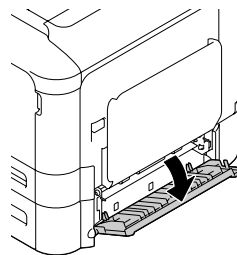

- 2** Limpie con cuidado las piezas de goma del rodillo de con un paño humedecido bien escurrido.

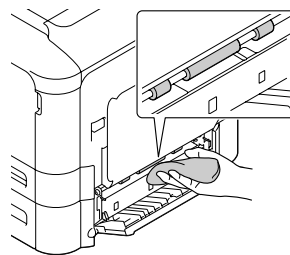

- 3** Cierre la cubierta E.

**Limpieza de la ventana de exposición**

Esta impresora está construida con cuatro ventanas de exposición. Limpia todas las ventanas como se describe a continuación. La herramienta de limpieza deberá estar fijada al interior de la cassette de papel estándar.

**Solución de problemas**

- 1** Deslice y abra la cassette de papel estándar, y quite la cubierta.

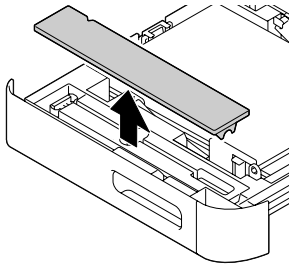

- 2** Quite la herramienta de limpieza de la cassette de papel estándar.

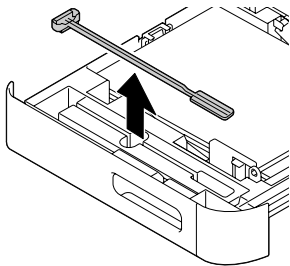

- 3** Cierre la cassette del papel estándar en la impresora.

**Nota:**  
No devuelva la cubierta quitada en el paso 1 a su posición original, ya que la cubierta se utilizará más adelante.

- 4** Abra la cubierta A.

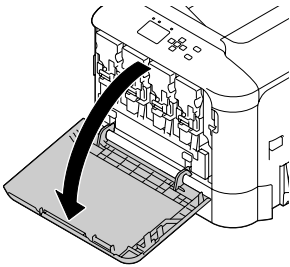

- 5** Sujete la palanca del cartucho de tóner del color de la ventana que desee limpiar, y después deslice la palanca hacia la izquierda para desbloquearla.

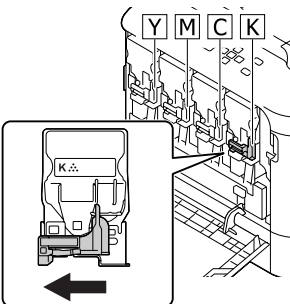

- 6** Sujete las muescas del cartucho y sáquelo.

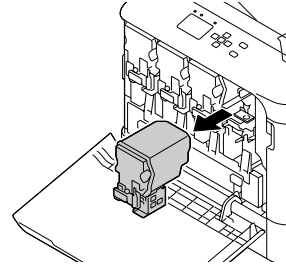

- 7** Levante la caja de tóner usado (botella de tóner usado) para desbloquearla.

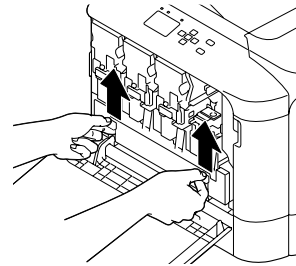

- 8** Sujete ambos lados de la caja de tóner usado (botella de tóner usado) y extráigala.

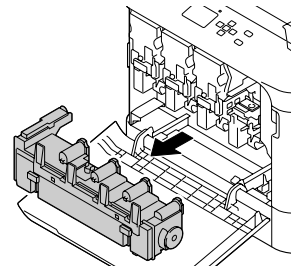

- 9** Presione "PUSH" de la unidad fotoconductora para desbloquearla y sáquela.

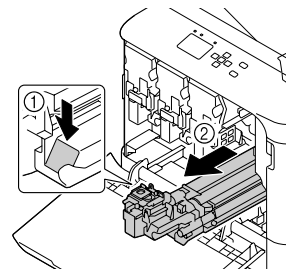

## Solución de problemas

- 10** Coloque la cubierta que se quitó en el paso 1.

**!** **Importante:**

*Mantenga la unidad fotoconductora cubierta hasta que vuelva a instalarla. No la exponga en absoluto a la luz del sol y evite exponerla a la luz de la habitación durante más de tres minutos.*

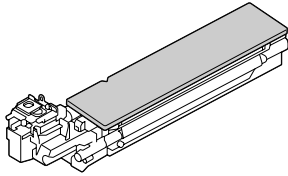

- 11** Inserte la herramienta de limpieza de la ventana en la abertura de la unidad fotoconductora, sáquela, y después repita este movimiento de ida y vuelta 2 o 3 veces.

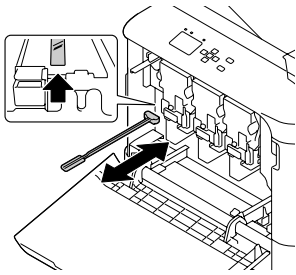

- 12** Quite la cubierta colocada en el paso 10 de la unidad fotoconductora.

- 13** Inserte la unidad fotoconductora hasta que quede bloqueada.

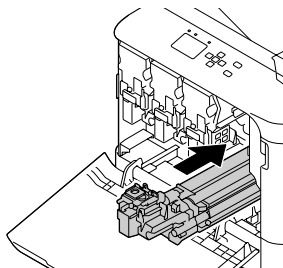

- 14** Repita el paso 5 a 13 a limpiar las ventanas de otros colores.

- 15** Inserte la caja de tóner usado (botella de tóner usado) hasta que quede bloqueada.

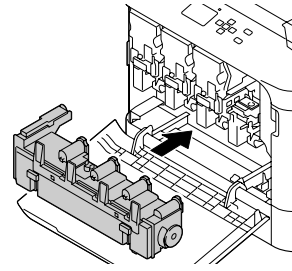

- 16** Inserte los cartuchos de tóner.

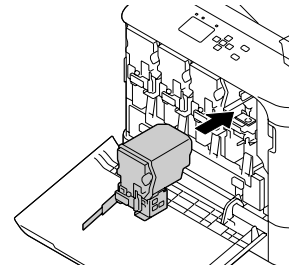

- 17** Cierre la cubierta A.

- 18** Deslice y abra la cassette de papel estándar, y devuelva la herramienta de limpieza de la ventana a su soporte.

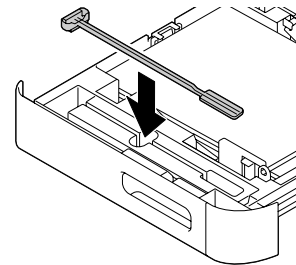

- 19** Coloque la cubierta.

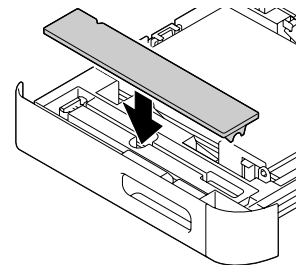

- 20** Cierre la cassette del papel estándar en la impresora.

# Transporte de la impresora

## A distancias cortas

Antes de trasladar la impresora, prepare el sitio donde vaya a colocarla.

Consulte las siguientes secciones.

- ❑ “Instalación de la impresora” de la página 6
- ❑ “Elección del lugar para la impresora” de la página 7

**1** Apague la impresora y desmonte los elementos siguientes:

- ❑ Cable de alimentación
- ❑ Cables de interfaz
- ❑ Papel cargado
- ❑ Accesorios opcionales instalados

**2** Levante siempre la impresora por las partes diseñadas a tal efecto como se muestra a continuación.

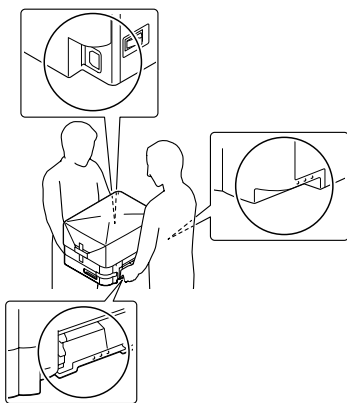

**!** **Importante:**  
Cuando transporte la impresora, manténgala siempre horizontal.

## A largas distancias

Antes de trasladar la impresora, prepare el sitio donde vaya a colocarla.

Consulte las siguientes secciones.

- ❑ “Instalación de la impresora” de la página 6
- ❑ “Elección del lugar para la impresora” de la página 7

## Reembalaje de la impresora

Si tiene que trasladar la impresora a largas distancias, vuelva a embalarla con cuidado en su caja y con los materiales de embalaje originales.

**1** Apague la impresora y desmonte los elementos siguientes:

- ❑ Cable de alimentación
- ❑ Cables de interfaz
- ❑ Papel cargado
- ❑ Accesorios opcionales instalados

**2** Enganche los materiales protectores a la impresora y vuelva a embalarla en la caja original.

Asegúrese de inmovilizar las unidades fotoconductoras con los materiales de protección que fueron retirados cuando se instaló la impresora. Realice el procedimiento de instalación en el orden inverso.

**!** **Importante:**  
Cuando transporte la impresora, manténgala siempre horizontal.

## Instalación de accesorios opcionales

### Unidad de cassettes de papel opcional

En “Papel disponible y capacidades” de la página 38 encontrará información sobre los tipos y tamaños de papel que se pueden usar con la unidad de cassettes de papel opcional.

Las unidades de cassettes de papel opcionales disponibles son las siguientes:

- ❑ Unidad de cassettes de papel de 500 hojas × 1

## Solución de problemas

### Precauciones de manipulación

Tenga en cuenta las precauciones de manipulación siguientes antes de instalar esta opción.

Levante siempre la impresora por las partes mostradas a continuación.

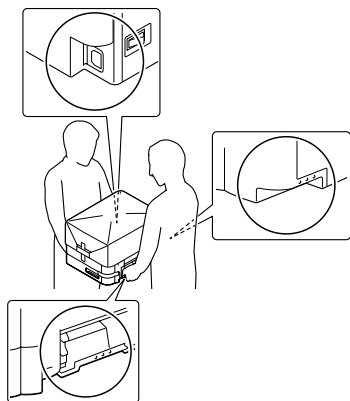

#### **Precaución:**

*Si levanta la impresora de forma incorrecta, ésta podría caerse al suelo y provocar lesiones.*

### Instalación de la unidad opcional de cassettes de papel

- 1 Apague la impresora, desenchufe el cable de alimentación y el de interfaz.

#### **Importante:**

*Desenchufe siempre el cable de alimentación de la impresora para evitar que se produzcan descargas eléctricas.*

- 2 Con cuidado, saque la unidad opcional de cassettes de papel de su caja y colóquela en el sitio donde vaya a poner la impresora.
- 3 Abra la cubierta E del lado derecho de la unidad de cassettes de papel opcional.

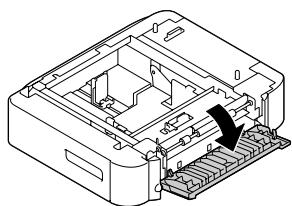

- 4 Coloque la impresora sobre la unidad de cassettes de papel opcional. Alinee todas las esquinas de la impresora con las de la unidad de cassettes de papel opcional. Después, baje la impresora hasta que se asiente con seguridad sobre la unidad de cassettes de papel opcional.

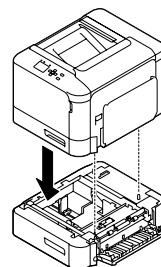

- 5 Cierre la cubierta E.
- 6 Vuelva a enchufar el cable de alimentación y el de interfaz. Después, encienda la impresora.

Para confirmar que las opciones se han instalado correctamente, imprima una hoja de estado de configuración. Consulte [“Impresión de una hoja de estado” de la página 67.](#)

### Extracción de la unidad opcional de cassettes de papel

Siga el procedimiento de instalación en el orden inverso.

## Memoria CompactFlash

### Instalación de una memoria CompactFlash

Una memoria CompactFlash opcional le permite guardar overlays, usar la función Reservar Trabajo y mejorar las impresiones combinadas.

#### **Precaución:**

*Tenga cuidado cuando manipule el interior de la impresora, pues algunas piezas están afiladas y pueden herirlo.*

#### **Importante:**

*Antes de instalar una memoria CompactFlash, descárguese de electricidad estática tocando un trozo de metal con toma de tierra. Si no lo hace, puede dañar componentes sensibles a la estática.*

- 1 Apague la impresora, desenchufe el cable de alimentación y el de interfaz.



**Solución de problemas**

- 2** Abra la cubierta posterior sujetando el asa, y quítela.

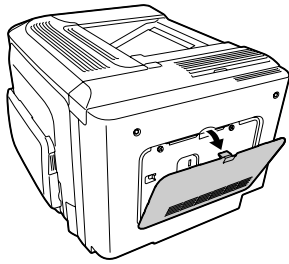

- 3** Afloje los dos tornillos de la cubierta de metal que aparece, y quítela.

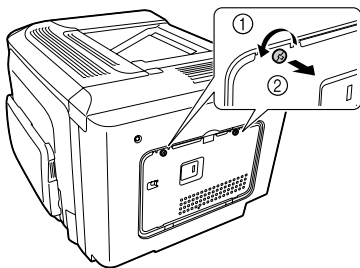

**⚠ Precaución:**  
 Si ha estado usando la impresora, el disipador térmico del interior de la cubierta posterior puede estar muy caliente. Tenga cuidado para no tocar el disipador térmico. Consulte "Uso de la impresora" de la página 8.

- 4** Localice la ranura de instalación de la memoria CompactFlash.

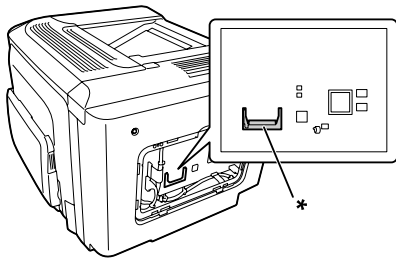

\* ranura de memoria CompactFlash

- 5** Inserte una memoria CompactFlash en la ranura.

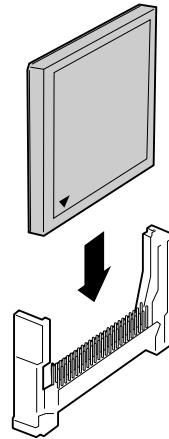

- 6** Reinstale la cubierta de metal en la impresora como se muestra a continuación.

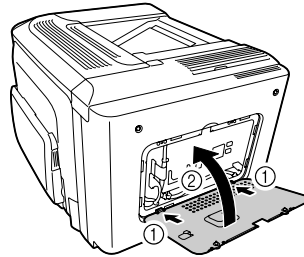

- 7** Apriete los tornillos de la parte posterior de la impresora.

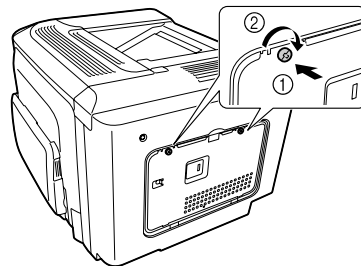

- 8** Reinstale la cubierta de posterior en la impresora como se muestra a continuación.

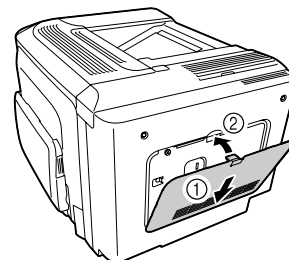

- 9** Vuelva a enchufar el cable de interfaz y el de alimentación. Después, encienda la impresora.

- 10** Encienda la impresora. Si en el panel de control aparece `Format Required`, pulse el botón **OK** para formatear la CompactFlash.

Para confirmar que las opciones se han instalado correctamente, imprima una hoja de estado de configuración. Consulte [“La impresora no imprime” de la página 73](#).

**Nota para los usuarios de Windows:**

*Si no se ha instalado EPSON Status Monitor, tendrá que configurar ajustes manualmente en el controlador de impresora. Consulte [“Impresión de una hoja de estado” de la página 67](#).*

## Extracción de una memoria CompactFlash



**Precaución:**

*Tenga cuidado cuando manipule el interior de la impresora, pues algunas piezas están afiladas y pueden herirlo.*



**Importante:**

*Antes de extraer una memoria CompactFlash, descárguese de electricidad estática tocando un trozo de metal con toma de tierra. Si no lo hace, puede dañar componentes sensibles a la estática.*

Siga el procedimiento de instalación en el orden inverso.

**Nota:**

- Borre completamente todos los datos con un software especializado o ejecute `Delete All CompactFlash Data` en el `Support Menu (MENÚ SOPORTE)` antes de tirar o desechar la memoria CompactFlash. Consulte [“Support Menu \(MENÚ SOPORTE\)” de la página 94](#).*
- Si borra archivos o formatea la memoria CompactFlash desde el ordenador quizá no borre los datos completamente. También se recomienda destruir físicamente la memoria CompactFlash cuando haya decidido deshacerse de ella.*

# Apéndice

## Especificaciones técnicas

### Generalidades

Dimensiones	Altura	350 mm
	Anchura	444 mm
	Profundidad	544 mm
Peso* <sup>1</sup>	AL-C300N: Aprox. 27,5 kg AL-C300DN: Aprox. 28,3 kg	

\*<sup>1</sup> Productos consumibles incluidos y accesorios opcionales excluidos.

### Impresora

Método de impresión	Escaneado de haz láser y proceso electrofotográfico en seco
Resolución	600 × 600 ppp, 1200 × 1200 ppp
Velocidad de impresión continua* <sup>1</sup>	Un máximo de 31 páginas por minuto en papel tamaño A4
Avance del papel	Alimentación automática o manual
Alineación del avance de papel	Alineación central para todos los tamaños

\*<sup>1</sup> La velocidad de impresión depende del tipo del papel y otras condiciones.

### Controlador

Lenguaje de la impresora	ECP/Page
	Emulación de impresora de 24 agujas ESC/P 2 (modo ESC/P 2)
	Emulación de impresora de 9 agujas ESC/P (modo FX)
	Emulación IBM Proprinter (modo I239X)
	Adobe PostScript3 (modo PS3)
	emulación PCL6/PCL5 (modo PCL)
	PDF 1.7
Memoria	RAM: 1024 MB CompactFlash (opción): 8 GB o 16 GB

## Apéndice

Interfaces	USB: USB de alta velocidad Ethernet: 1000BASE-T/100BASE-TX/10BASE-Te Host USB: USB de alta velocidad
------------	--

## Especificaciones eléctricas

			110-120 V	220-240 V
Voltaje nominal			110 V-120 V	220 V-240 V
Frecuencia nominal			50 Hz/60 Hz	50 Hz/60 Hz
Intensidad nominal			8,8 A	4,6 A
Consumo	Durante la impresión	Promedio (color)	500 W	475 W
		Promedio (blanco y negro)	445 W	428 W
		MÁX.	820 W	910 W
	Durante el modo activo		67 W	69 W
	Durante el modo de reposo*		2,74 W	2,80 W
	Durante el modo de reposo profundo		1,23 W	1,35 W
	Durante el modo de apagado		0,25 W	0,25 W
	Apagado		0 W	0 W

\* Los valores representan el consumo de energía con todas las operaciones suspendidas por completo. El consumo de energía varía dependiendo de las condiciones de funcionamiento.

### Nota para los usuarios de Taiwán:

La tensión nominal de esta impresora en Taiwán es de 110 V a 120 V.

## Área imprimible

Se garantiza un área imprimible de 4 mm a los cuatro lados.

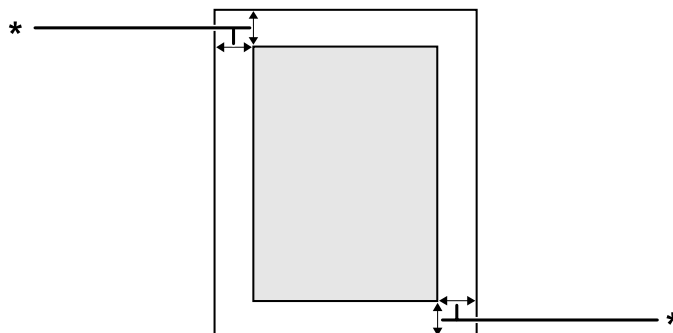

\* 4 mm

## Apéndice

### Nota:

El área imprimible puede ser menor según la aplicación.

## Fuentes

Fuentes residentes	84 fuentes escalables y 7 fuentes de mapa de bits para ESC/Page 95 fuentes escalables y 5 de mapa de bits para PCL5 80 fuentes escalables y 1 de mapa de bits para PCL6 136 fuentes escalables para PostScript3
--------------------	--

## Características ambientales

Temperatura	En funcionamiento	de 10 a 30°C
	No en funcionamiento	de 0 a 35°C
Humedad	En funcionamiento	de 15 a 85% HR
	No en funcionamiento	de 30 a 85% HR
Altitud*	2.500 metros como máximo	

\* Si la impresora se utiliza a una altitud superior a 1000 m, ajuste el valor en la opción Highland del Printer Adjust Menu (MENÚ AJUSTES IMPRE.). Si desea más información, consulte "Printer Adjust Menu (MENÚ AJUSTES IMPRE.)" de la página 94.

## Sistemas operativos compatibles

Windows 8.1, Windows 8.1 x64 Windows 8.1 Pro, Windows 8.1 Pro x64 Windows 8.1 Enterprise, Windows 8.1 Enterprise x64
Windows 8, Windows 8 x64 Windows 8 Pro, Windows 8 Pro x64 Windows 8 Enterprise, Windows 8 Enterprise x64
Windows 7 Ultimate Edition, Windows 7 Ultimate x64 Edition Windows 7 Home Premium Edition, Windows 7 Home Premium x64 Edition Windows 7 Home Basic Edition, Windows 7 Home Basic x64 Edition Windows 7 Professional Edition, Windows 7 Professional x64 Edition
Windows Vista Ultimate Edition, Windows Vista Ultimate x64 Edition Windows Vista Home Premium Edition, Windows Vista Home Premium x64 Edition Windows Vista Home Basic Edition, Windows Vista Home Basic x64 Edition Windows Vista Enterprise Edition, Windows Vista Enterprise x64 Edition Windows Vista Business Edition, Windows Vista Business x64 Edition
Windows XP Home Edition Windows XP Professional, Windows XP Professional x64 Edition
Windows Server 2012 R2 Essentials Edition Windows Server 2012 R2 standard Edition
Windows Server 2012 Essentials Edition Windows Server 2012 standard Edition

## Apéndice

Windows Server 2008 R2 Enterprise Edition Windows Server 2008 R2 Standard Edition
Windows Server 2008 Standard Edition, Windows Server 2008 x64 Standard Edition Windows Server 2008 Enterprise Edition, Windows Server 2008 x64 Enterprise Edition
Windows Server 2003 Standard Edition, Windows Server 2003 x64 Standard Edition Windows Server 2003 Enterprise Edition, Windows Server 2003 x64 Enterprise Edition
Mac OS X v10.6.8 - v10.9.x

## Ajustes de modo de servicio utilizando panel de control

Puede realizar ajustes especiales utilizando panel de control. Normalmente no es necesario cambiar los ajustes.

El SUPPORT MODE (MODO SERVICIO TÉCNICO) se añade al menú del panel de control pulsando el botón ▼ Abajo mientras se enciende la impresora.



### Importante:

Desconecte los cables de interfaz antes de entrar en el SUPPORT MODE (MODO SERVICIO TÉCNICO).

## Support Menu (MENÚ SOPORTE)

Opción	Explicación
1 Support StatusSheet	Imprime una hoja con información sobre los ajustes de Support Menu (MENÚ SOPORTE) y Printer Adjust Menu (MENÚ AJUSTES IMPRE.).
4 Format CompalcFlash	Si hay una memoria CompactFlash instalada, formatea la zona CompactFlash de la impresora excepto la zona en la que están guardados los datos de PostScript.
5 Format PS3 CompactFlash	Si hay una memoria CompactFlash instalada, formatea la zona CompactFlash donde están guardados los datos de PostScript.
6 Delete All CompactFlash Data	Borra todos los datos y cualquier formateo de la memoria CompactFlash que esté instalada en la impresora.
7 Extend Print Area	Agranda el área de impresión máxima de acuerdo con los datos impresos.
9 Printer MIBv1 Mode	Utiliza MIBv1 como una definición de regla de política que notifica la información de la impresora al gestor de SNMP.

## Printer Adjust Menu (MENÚ AJUSTES IMPRE.)

### Nota:

- Este menú es para funciones especiales. No necesitará cambiarlo para uso ordinario.
- Los ajustes de este menú pueden afectar la vida útil de los productos consumibles o las piezas de mantenimiento.

Opción	Explicación
010 Coated	Permite ajustar la calidad de impresión para papel satinado de acuerdo con el tipo del papel.
	Ajustes (en negrita los predeterminados): <b>0</b> : Papel satinado 1 <b>1</b> : Papel satinado 2

## Apéndice

Opción	Explicación
020 Special	Permite ajustar la calidad de impresión para papel especial de acuerdo con el tipo del papel.
	Ajustes (en negrita los predeterminados): <b>0</b> : Papel normal 1: Papel satinado 1 2: Papel satinado 2
051 Feed Offset	Realice este ajuste después de que ha eliminado la variación entre los orígenes del papel mediante 055 Feed Reg1 MP/059 Feed Reg1 C1/063 Feed Reg1 C2. Esta función ajusta la posición vertical en la que se inicia la impresión. La posición se moverá más hacia abajo de la hoja de papel a medida que se aumente el valor. Este ajuste se utiliza cuando se va a realizar impresión a una cara o impresión en el reverso de la hoja de papel para impresión dúplex.
	Ajustes (en negrita los predeterminados): -3,5 ... <b>0,0</b> ... 3,5 mm en incrementos de 0,5 mm
052 Scan Offset	Realice este ajuste después de que ha eliminado la variación entre los orígenes del papel mediante 056 Scan Reg1 MP/060 Scan Reg1 C1/064 Scan Reg1 C2. Esta función ajusta la posición horizontal en la que se inicia la impresión. La posición se moverá más hacia la derecha de la hoja de papel a medida que se aumente el valor. Este ajuste se utiliza cuando se va a realizar impresión a una cara o impresión en el reverso de la hoja de papel para impresión dúplex.
	Ajustes (en negrita los predeterminados): -3,5 ... <b>0,0</b> ... 3,5 mm en incrementos de 0,5 mm
053 Feed Offset2	Realice este ajuste después de que ha eliminado la variación entre los orígenes del papel mediante 057 Feed Reg2 MP/061 Feed Reg2 C1/065 Feed Reg2 C2. Esta función ajusta la posición vertical en la que se inicia la impresión. La posición se moverá más hacia abajo de la hoja de papel a medida que se aumente el valor. Este ajuste se utiliza cuando se va a realizar impresión en el anverso de una hoja de papel para impresión dúplex.
	Ajustes (en negrita los predeterminados): -3,5 ... <b>0,0</b> ... 3,5 mm en incrementos de 0,5 mm
054 Scan Offset2	Realice este ajuste después de que ha eliminado la variación entre los orígenes del papel mediante 058 Scan Reg2 MP/062 Scan Reg2 C1/066 Scan Reg2 C2. Esta función ajusta la posición horizontal en la que se inicia la impresión. La posición se moverá más hacia la derecha de la hoja de papel a medida que se aumente el valor. Este ajuste se utiliza cuando se va a realizar impresión en el anverso de una hoja de papel para impresión dúplex.
	Ajustes (en negrita los predeterminados): -3,5 ... <b>0,0</b> ... 3,5 mm en incrementos de 0,5 mm
055 Feed Reg1 MP 059 Feed Reg1 C1 063 Feed Reg1 C2	Permite ajustar la posición vertical en la que se inicia la impresión y eliminar la variación entre los orígenes del papel. La posición se moverá más hacia abajo de la hoja de papel a medida que se aumente el valor. Este ajuste se utiliza cuando se alimenta papel desde la bandeja MF, C1, o C2 para impresión a una cara o impresión en el reverso de la hoja de papel para impresión dúplex.
	Ajustes (en negrita los predeterminados): -3,5 ... <b>0,0</b> ... 3,5 mm en incrementos de 0,5 mm

## Apéndice

Opción	Explicación
056 Scan Reg1 MP 060 Scan Reg1 C1 064 Scan Reg1 C2	<p>Permite ajustar la posición Horizontal en la que se inicia la impresión y eliminar la variación entre los orígenes del papel. La posición se moverá más hacia la derecha de la hoja de papel a medida que se aumente el valor. Este ajuste se utiliza cuando se alimenta papel desde la bandeja MF, C1, o C2 para impresión a una cara o impresión en el reverso de la hoja de papel para impresión dúplex.</p> <p>Ajustes (en negrita los predeterminados): -3,5 ... <b>0,0</b> ... 3,5 mm en incrementos de 0,5 mm</p>
057 Feed Reg2 MP 061 Feed Reg2 C1 065 Feed Reg2 C2	<p>Permite ajustar la posición vertical en la que se inicia la impresión y eliminar la variación entre los orígenes del papel. La posición se moverá más hacia abajo de la hoja de papel a medida que se aumente el valor. Este ajuste se utiliza cuando se alimenta papel desde la bandeja MF, C1, o C2 para impresión en el anverso de la hoja de papel para impresión dúplex.</p> <p>Ajustes (en negrita los predeterminados): -3,5 ... <b>0,0</b> ... 3,5 mm en incrementos de 0,5 mm</p>
058 Scan Reg2 MP 062 Scan Reg2 C1 066 Scan Reg2 C2	<p>Permite ajustar la posición Horizontal en la que se inicia la impresión y eliminar la variación entre los orígenes del papel. La posición se moverá más hacia la derecha de la hoja de papel a medida que se aumente el valor. Este ajuste se utiliza cuando se alimenta papel desde la bandeja MF, C1, o C2 para impresión en el anverso de la hoja de papel para impresión dúplex.</p> <p>Ajustes (en negrita los predeterminados): -3,5 ... <b>0,0</b> ... 3,5 mm en incrementos de 0,5 mm</p>
101 2nd TR Plain 102 2nd TR Labels 103 2nd TR Thick 104 2nd TRExtraThk 105 2nd TR Envelop 107 2nd TR Coated1 108 2nd TR Coated2 109 2nd TR 1200	<p>Permite ajustar la densidad o la granularidad para impresión a 600 ppp (para papel normal, etiquetas, papel grueso, papel extra grueso, sobres, satinado 1 y satinado 2), y para impresión a 1200 ppp (para todos los tipos de papel). La imagen será más oscura a medida que se aumente el valor. Este ajuste se utiliza cuando se va a realizar impresión a una cara o impresión en el reverso de la hoja de papel para impresión dúplex.</p> <p>Ajustes (en negrita los predeterminados): -8 ... <b>0</b> ... 7 (paso 1)</p>
111 2ndTR Plain 2 113 2ndTR Thick 2 114 2ndTRExtraThk2 117 2ndTRCoated1 2 118 2ndTR Coated2 2 119 2ndTR 1200 2	<p>Permite ajustar la densidad o la granularidad para impresión a 600 ppp (para papel normal, papel grueso, papel extra grueso, satinado 1 y satinado 2), y para impresión a 1200 ppp (para todos los tipos de papel). La imagen será más oscura a medida que se aumente el valor. Este ajuste se utiliza cuando se va a realizar impresión en el anverso de una hoja de papel.</p> <p>Ajustes (en negrita los predeterminados): -8 ... <b>0</b> ... 7 (paso 1)</p>
151 Temp Plain 153 Temp Thick 155 Temp Envelope	<p>Ajusta la temperatura a la cual el tóner se fija a papel normal, papel grueso y sobres. El ajuste será más frío a medida que se reduzca el valor. Tenga en cuenta que las impresiones pueden rizarse más a medida que se aumente el valor.</p> <p>Ajustes (en negrita los predeterminados): -10, -5, <b>0</b></p>
160 Fuser Control	<p>Seleccione <b>1</b> si la luz fluorescente parpadea durante la impresión.</p> <p>Ajustes (en negrita los predeterminados): <b>0</b>: Activado (para el modelo de 220-240 V), Desactivado (para el modelo de 110-120 V) 1: Activado 2: Desactivado</p>



## Apéndice

Opción	Explicación
201 Highland	Ajuste este valor si aparecen puntos negros en la página impresa cuando utilice la impresora en lugares situados a gran altitud. Consulte la tabla siguiente y seleccione un valor adecuado de acuerdo con la ubicación en la que vaya a utilizarse la impresora. El aumento del del valor hace que la impresora sea más adecuada para altitudes superiores. Para las altitudes en el que esta impresora puede funcionar, consulte " <a href="#">Características ambientales</a> " de la página 93.
	Ajustes (en negrita los predeterminados): <b>0</b> ... 6
301 Noise Level	Ajusta la gradación de la imagen. A medida que se aumente el valor, la gradación de la imagen será mejor, pero empeorará su granularidad.
	Ajustes (en negrita los predeterminados): 0 ... <b>3</b> ... 7 (paso 1)
302 Color DiagnosisSht	Imprime una hoja de diagnóstico de color que le permite comprobar colores incorrectos, enturbiamiento o suciedad en la impresión.
303 Screen 25 304 Screen 50 305 Screen 100	Imprime un patrón de semitonos o completo para cada color; Y, M, C, and K, que le permite comprobar la desigualdad de la densidad o el tono de la impresión.  303 Screen 25 imprime el patrón en semitonos con una densidad del 25%. 304 Screen 50 imprime el patrón en semitonos con una densidad del 50%. 305 Screen 100 imprime el patrón con una densidad del 100%.
306 AdjustFineLine	Ajusta las líneas finas para que se impriman más gruesas, si son visibles. Las líneas se imprimirán más gruesas a medida que se aumente el valor.
	Ajustes (en negrita los predeterminados): -3 ... <b>0</b> ... 2 (paso 1)
307 Calibration 600 308 Calibration 1200	Calibra la impresora para que los colores se ajusten para imprimir a 600 ppp o 1200 ppp.

## Apéndice

## Productos consumibles, piezas de mantenimiento, y accesorios opcionales

### Productos consumibles

Nombre del producto	Código	Observaciones
Cartucho de tóner (Negro)	0750/0751	<input type="checkbox"/> Temperatura de almacenamiento: de 0 a 35°C <input type="checkbox"/> Humedad de almacenamiento: de 30 a 85% HR <input type="checkbox"/> Estos productos cumplen los requisitos de las especificaciones CE de acuerdo con la directiva EMC 2004/108/CE.
Cartucho de tóner (Amarillo)	0747	
Cartucho de tóner (Magenta)	0748	
Cartucho de tóner (Cian)	0749	
Unidad fotoconductora (Negro)	1204	
Unidad fotoconductora (Amarillo)	1201	
Unidad fotoconductora (Magenta)	1202	
Unidad fotoconductora (Cian)	1203	
Botella de tóner usado	0595	

### Piezas de mantenimiento

Nombre del producto	Código	Observaciones
Unidad fusora	3061/3062	<input type="checkbox"/> Temperatura de almacenamiento: de 0 a 35°C <input type="checkbox"/> Humedad de almacenamiento: de 30 a 85% HR <input type="checkbox"/> Estos productos cumplen los requisitos de las especificaciones CE de acuerdo con la directiva EMC 2004/108/CE. <input type="checkbox"/> Los códigos varían con la ubicación.

### Accesorios opcionales

Nombre del producto	Código	Observaciones
Unidad de cassettes de papel de 500 hojas	C12C802651	Altura: 117 mm Anchura: 447 mm Profundidad: 520 mm Peso: 7,0 kg  Este producto cumple los requisitos de las especificaciones CE de acuerdo con la directiva EMC 2004/108/CE.
Memoria CompactFlash	-	Consulte a la empresa de ventas de EPSON para más información.

## Copyright y marcas comerciales

Parte del perfil ICC incluido en este producto ha sido creada por Gretag Macbeth ProfileMaker. Gretag Macbeth es la marca comercial registrada de Gretag Macbeth Holding AG Logo. ProfileMaker es una marca comercial de LOGO GmbH.

IBM y PS/2 son marcas comerciales registradas de International Business Machines Corporation.

Microsoft®, Windows® y Windows Vista® son marcas comerciales registradas de Microsoft Corporation.

Apple®, Mac®, Mac OS®, Bonjour®, ColorSync® y TrueType® son marcas comerciales registradas de Apple, Inc.

Apple Chancery, Chicago, Geneva, Hoefler Text, Monaco y New York son marcas comerciales o marcas comerciales registradas de Apple, Inc.

EPSON y EPSON ESC/P son marcas comerciales registradas y Epson AcuLaser y Epson ESC/P 2 son marcas comerciales de Seiko Epson Corporation.

Bitstream es una marca comercial de Bitstream Inc. registrada en la Oficina de Marcas y Patentes de Estados Unidos y puede estar registrada en determinadas jurisdicciones.

Swiss es una marca comercial de Bitstream Inc. registrada en la Oficina de Marcas y Patentes de Estados Unidos y puede estar registrada en determinadas jurisdicciones.

Monotype es una marca comercial de Monotype Imaging, Inc. registrada en la Oficina de Marcas y Patentes de Estados Unidos y puede estar registrada en determinadas jurisdicciones.

Albertus, Arial, Coronet, GillSans, Times New Roman y Joanna son marcas comerciales de The Monotype Corporation registradas en la Oficina de Marcas y Patentes de Estados Unidos y pueden estar registradas en determinadas jurisdicciones.

ITC Avant Garde Gothic, ITC Bookman, ITC Lubalin, ITC Mona Lisa Recut, ITC Symbol, ITC Zapf-Chancery, e ITC ZapfDingbats son marcas comerciales de International Typeface Corporation registradas en la Oficina de Marcas y Patentes de Estados Unidos y pueden estar registradas en determinadas jurisdicciones.

Clarendon, Helvetica, New Century Schoolbook, Optima, Palatino, Stempel Garamond, Times y Univers son marcas comerciales registradas de Heidelberger Druckmaschinen AG, que pueden estar registradas en determinadas jurisdicciones, y su licencia se obtiene exclusivamente a través de Linotype Library GmbH, una subsidiaria propiedad de Heidelberger Druckmaschinen AG.

Wingdings es una marca comercial registrada de Microsoft Corporation en Estados Unidos y otros países.

Antique Olive es una marca comercial registrada de Marcel Olive y puede estar registrada en algunas jurisdicciones.

Adobe SunsMM, Adobe SerifMM, Carta and Tekton son marcas comerciales registradas de Adobe Systems Incorporated.

Marigold y Oxford son marcas comerciales de AlphaOmega Typography.

Coronet es una marca comercial de Ludlow Type Foundry.

Eurostile es una marca comercial de Nebiolo.

HP y HP LaserJet son marcas comerciales registradas de la empresa Hewlett-Packard.

PCL es la marca comercial registrada de Hewlett-Packard Company.

Adobe, Adobe Acrobat, el logotipo de Adobe y PostScript3 son marcas comerciales de Adobe Systems Incorporated, que pueden estar registradas en determinadas jurisdicciones.

*Aviso general: Los nombres de otros productos utilizados en esta documentación se citan con el mero fin de su identificación y pueden ser marcas comerciales de sus propietarios respectivos. Epson renuncia a cualquier derecho sobre esas marcas.*

Copyright © 2014 Seiko Epson Corporation. All rights reserved.

## Apéndice

# Normas y homologaciones

Modelo para Europa:

Directiva de bajo voltaje 2006/95/CE	EN 60950-1 EN 60825-1
Directiva de EMC 2004/108/CE	EN 55022 clase B EN 55024 EN 61000-3-2 EN 61000-3-3

## Términos de licencia de software

### Licencias de software de código abierto

Este producto contiene una serie de software de código abierto. La tabla siguiente indica la lista del software de código abierto que utiliza este producto y estas licencias.

Licencia de software	Versión de software	Paquete de software de aplicación
Info-ZIP	version 2004-May-22	-
Libtiff	3.7.4	-
Arcfour	April 29, 1997	-
GNU GPL	GNU General Public License Version 2, June 1991 or later	linux-2.6.35-arm1-epson12
		ethtool-2.6.35
		busybox-1.17.4
GNU LGPL	GNU Lesser General Public License Version 2, June 1991 or later	uclibc-0.9.32
BSD license	-	busybox-1.17.4
Sun RPC license	-	busybox-1.17.4
Net-SNMP license	-	Net-SNMP
ncftp license	-	ncftp-3.2.4
wpa supplicant	-	wpa supplicant 0.7.3
Apache Licence	the Apache License Version 2.0	mDNSResponder-107.6
NICTA Licence	NICTA Public Source Licence version 1.0	mDNSResponder-107.6

Para la explicación detallada sobre las licencias de software de código abierto, consulte OSS.pdf.

---

# Dónde obtener ayuda

---

## Cómo ponerse en contacto con el Centro de atención de Epson

---

### Antes de ponerse en contacto con Epson

Si su producto Epson no funciona correctamente y no consigue resolver el problema con la documentación acerca de solución de problemas del producto, póngase en contacto con el Centro de atención de Epson para obtener asistencia. Si el Centro de atención de Epson de su área no aparece en la lista siguiente, póngase en contacto con el distribuidor en el que adquirió su producto.

El Centro de atención de Epson podrá ayudarle con mayor rapidez si les proporciona los siguientes datos:

- Número de serie del producto  
(La etiqueta del número de serie suele encontrarse en la parte posterior del producto.)
- Modelo del producto
- Versión del software del producto  
(Haga clic en **About (Acerca de)**, **Version Info (Información de la versión)**, o en un botón similar del software del producto.)
- Marca y modelo del equipo
- Nombre y versión del sistema operativo de su equipo
- Nombres y versiones de las aplicaciones de software que normalmente usa con el producto

---

### Ayuda para los usuarios de Europa

En su **Documento de Garantía Paneuropea** encontrará los datos de contacto del Centro de atención de Epson.

---

### Ayuda para los usuarios de Taiwán

Los medios de contacto para información, soporte y servicios son:

#### **World Wide Web** (<http://www.epson.com.tw>)

Encontrará a su disposición información sobre las especificaciones del producto, drivers para descargar y consultas sobre productos.

#### **Epson HelpDesk (Teléfono: +0800212873)**

Nuestro equipo de HelpDesk puede ayudarle por teléfono en los siguientes aspectos:

## Dónde obtener ayuda

- Consultas de ventas e información de productos
- Preguntas o problemas relativos al uso de los productos
- Consultas sobre el servicio de reparación y la garantía

### Centro de servicios de reparación:

Número de teléfono	Número de fax	Dirección
02-23416969	02-23417070	No.20, Beiping E. Rd., Zhongzheng Dist., Taipei City 100, Taiwan
02-27491234	02-27495955	1F., No.16, Sec. 5, Nanjing E. Rd., Songshan Dist., Taipei City 105, Taiwan
02-32340688	02-32340699	No.1, Ln. 359, Sec. 2, Zhongshan Rd., Zhonghe City, Taipei County 235, Taiwan
039-605007	039-600969	No.342-1, Guangrong Rd., Luodong Township, Yilan County 265, Taiwan
038-312966	038-312977	No.87, Guolian 2nd Rd., Hualien City, Hualien County 970, Taiwan
03-4393119	03-4396589	5F., No.2, Nandong Rd., Pingzhen City, Taoyuan County 32455, Taiwan (R.O.C.)
03-5325077	03-5320092	1F., No.9, Ln. 379, Sec. 1, Jingguo Rd., North Dist., Hsinchu City 300, Taiwan
04-23011502	04-23011503	3F., No.30, Dahe Rd., West Dist., Taichung City 40341, Taiwan (R.O.C.)
04-23380879	04-23386639	No.209, Xinxing Rd., Wuri Dist., Taichung City 414, Taiwan (R.O.C.)
05-2784222	05-2784555	No.463, Zhongxiao Rd., East Dist., Chiayi City 600, Taiwan
06-2221666	06-2112555	No.141, Gongyuan N. Rd., North Dist., Tainan City 704, Taiwan
07-5520918	07-5540926	1F., No.337, Minghua Rd., Gushan Dist., Kaohsiung City 804, Taiwan
07-3222445	07-3218085	No.51, Shandong St., Sanmin Dist., Kaohsiung City 807, Taiwan
08-7344771	08-7344802	1F., No.113, Shengli Rd., Pingtung City, Pingtung County 900, Taiwan

## Ayuda para los usuarios de Singapur

Las fuentes de información, atención al cliente y servicios disponibles de Epson Singapore son:

### World Wide Web (<http://www.epson.com.sg>)

Encontrará a su disposición información sobre las especificaciones del producto, drivers para las descargas, preguntas frecuentes (FAQ), consultas de ventas y Soporte técnico a través de correo electrónico.

## Dónde obtener ayuda

### Epson HelpDesk (Teléfono: (65) 6586 3111)

Nuestro equipo de HelpDesk puede ayudarle por teléfono en los siguientes aspectos:

- Consultas de ventas e información de productos
- Preguntas o problemas relativos al uso de los productos
- Consultas sobre el servicio de reparación y la garantía

---

### Ayuda para los usuarios de Tailandia

Los medios de contacto para información, soporte y servicios son:

#### World Wide Web (<http://www.epson.co.th>)

Encontrará a su disposición información sobre las especificaciones del producto, drivers para descargar, preguntas frecuentes (FAQ) y correo electrónico.

### Hotline de Epson (teléfono: [66]2685-9899)

Nuestro equipo de Hotline puede ayudarle por teléfono en los siguientes aspectos:

- Consultas de ventas e información de productos
- Preguntas o problemas relativos al uso de los productos
- Consultas sobre el servicio de reparación y la garantía

---

### Ayuda para los usuarios de Vietnam

Los medios de contacto para información, soporte y servicios son:

Epson Hotline (Teléfono): 84-8-823-9239

Centro de servicios: 80 Truong Dinh Street, District 1, Hochiminh City  
Vietnam

---

### Ayuda para los usuarios de Indonesia

Los medios de contacto para información, soporte y servicios son:

#### World Wide Web (<http://www.epson.co.id>)

- Información sobre especificaciones de productos, controladores para descargar
- Preguntas más frecuentes (FAQ), Información sobre ventas, preguntas por correo electrónico

**Dónde obtener ayuda****Epson Hotline**

Consultas de ventas e información de productos

Soporte técnico

Teléfono (62) 21-572 4350

Fax (62) 21-572 4357

**Centro de servicios Epson**

Yakarta Mangga Dua Mall 3rd floor No 3A/B  
Jl. Arteri Mangga Dua,  
Jakarta

Teléfono/Fax: (62) 21-62301104

Bandung Lippo Center 8th floor  
Jl. Gatot Subroto No.2  
Bandung

Teléfono/Fax: (62) 22-7303766

Surabaya Hitech Mall lt IIB No. 12  
Jl. Kusuma Bangsa 116 – 118  
Surabaya

Teléfono: (62) 31-5355035  
Fax: (62)31-5477837

Yogyakarta Hotel Natour Garuda  
Jl. Malioboro No. 60  
Yogyakarta

Teléfono: (62) 274-565478

Medan Wisma HSBC 4th floor  
Jl. Diponegoro No. 11  
Medan

Teléfono/Fax: (62) 61-4516173

Makassar MTC Karebosi Lt. III Kav. P7-8  
Jl. Ahmad Yani No.49  
Makassar

Teléfono: (62)411-350147/411-350148



---

## Ayuda para los usuarios de Hong Kong

Para obtener soporte técnico, así como otros muchos servicios tras la compra, los usuarios pueden ponerse en contacto con Epson Hong Kong Limited.

### Página principal de Internet

Epson Hong Kong ha establecido una página principal local tanto en chino como en inglés en Internet para ofrecer a los usuarios la siguiente información:

- Información sobre el producto
- Respuestas a preguntas frecuentes (FAQ)
- Últimas versiones de los drivers del producto Epson

Los usuarios pueden acceder a la página Web principal en:

<http://www.epson.com.hk>

### Soporte técnico Hotline

También puede ponerse en contacto con nuestro personal técnico a través de los números siguientes de teléfono y de fax:

Teléfono: (852) 2827-8911

Fax: (852) 2827-4383

---

## Ayuda para los usuarios de Malasia

Los medios de contacto para información, soporte y servicios son:

### World Wide Web (<http://www.epson.com.my>)

- Información sobre especificaciones de productos, controladores para descargar
- Preguntas más frecuentes (FAQ), Información sobre ventas, preguntas por correo electrónico

### Epson Trading (M) Sdn. Bhd.

Oficina central.

Teléfono: 603-56288288

Fax: 603-56288388/399

## Dónde obtener ayuda

### **Servicio de información Epson**

- Consultas de ventas e información de productos (Infoline)

Teléfono: 603-56288222

- Consultas sobre servicios de reparaciones y garantías, uso de productos y soporte técnico (Techline)

Teléfono: 603-56288333

---

## **Ayuda para los usuarios de Filipinas**

Para disfrutar de soporte técnico y de otros servicios tras la compra del producto, los usuarios pueden ponerse en contacto con Epson Philippines Corporation por medio de los números de teléfono y de fax, así como a través de la siguiente dirección:

Centralita: (63-2) 706 2609

Fax: (63-2) 706 2665

Línea directa con el Mostrador de Ayuda: (63-2) 706 2625

Correo electrónico: [epchelpdesk@epc.epson.com.ph](mailto:epchelpdesk@epc.epson.com.ph)

### **World Wide Web (<http://www.epson.com.ph>)**

Encontrará a su disposición información sobre las especificaciones del producto, drivers para las descargas, preguntas frecuentes (FAQ) y consultas a través de correo electrónico.

### **Número gratuito 1800-1069-EPSON(37766)**

Nuestro equipo de Hotline puede ayudarle por teléfono en los siguientes aspectos:

- Consultas de ventas e información de productos
- Preguntas o problemas relativos al uso de los productos
- Consultas sobre el servicio de reparación y la garantía